



---

URZĄD PATENTOWY RZECZYPOSPOLITEJ POLSKIEJ

---

# WIADOMOŚCI

---

Urzędu  
Patentowego

2

---

ISSN - 1689 - 0132 • Cena 23,10 zł (w tym 5% VAT) • Warszawa

Luty 2017

---

## SPIS TREŚCI

## CZĘŚĆ II

## OGŁOSZENIA O UDZIELONYCH PRAWACH

<b>A. WYNALAZKI</b>	
38.	Udzielone patenty (od nr 224 801 do nr 225 190) ..... 238
39.	Tłumaczenia patentów europejskich ..... 275
40.	Decyzje o odmowie udzielenia patentu (wydane po ogłoszeniu o zgłoszeniu) ..... 281
41.	Decyzje o odmowie udzielenia dodatkowego prawa ochronnego ..... 281
42.	Decyzje o umorzeniu postępowania (wydane po ogłoszeniu o zgłoszeniu) ..... 281
43.	Decyzje stwierdzające wygaśnięcie decyzji o udzieleniu patentu ..... 282
44.	Wpisy i zmiany w rejestrze patentowym (nieuwzględnione w innych samodzielnych ogłoszeniach) ..... 282
45.	Wpisy i zmiany w wyodrębnionej części rejestru patentowego (nieuwzględnione w innych samodzielnych ogłoszeniach) ..... 284
46.	Decyzje o wygaśnięciu patentu ..... 286
47.	Decyzje o wygaśnięciu na terytorium Rzeczypospolitej Polskiej patentu europejskiego ..... 287
<b>B. WZORY UŻYTKOWE</b>	
48.	Udzielone prawa ochronne (od nr 68 879 do nr 68 934) ..... 289
49.	Decyzje o odmowie udzielenia prawa ochronnego (wydane po ogłoszeniu o zgłoszeniu) ..... 294
50.	Decyzje o umorzeniu postępowania (wydane po ogłoszeniu o zgłoszeniu) ..... 294
51.	Decyzje stwierdzające wygaśnięcie decyzji o udzieleniu prawa ochronnego ..... 294
52.	Wpisy i zmiany w rejestrze praw ochronnych (nieuwzględnione w innych samodzielnych ogłoszeniach) ..... 294
53.	Decyzje o wygaśnięciu prawa ochronnego ..... 294
<b>C. WZORY PRZEMYSŁOWE</b>	
54.	Rejestracja (od nr 23 079 do nr 23 100) ..... 295
55.	Wpisy i zmiany w rejestrze wzorów przemysłowych (nieuwzględnione w innych samodzielnych ogłoszeniach) ..... 298
56.	Decyzje stwierdzające wygaśnięcie decyzji o udzieleniu prawa z rejestracji ..... 299
57.	Decyzje o unieważnieniu prawa z rejestracji ..... 299
58.	Decyzje o wygaśnięciu prawa z rejestracji ..... 299
59.	Decyzje o zmianie lub uchyleniu decyzji (opublikowanych w Wiadomościach Urzędu Patentowego) ..... 299
60.	Rejestracja międzynarodowa uznana w Polsce ..... 299
<b>D. ZNAKI TOWAROWE</b>	
61.	Udzielone prawa ochronne na znaki towarowe (od nr 287 201 do nr 287 700) ..... 300
62.	Decyzje o odmowie udzielenia prawa ochronnego (wydane po ogłoszeniu o zgłoszeniu) ..... 408
63.	Decyzje o umorzeniu postępowania (wydane po ogłoszeniu o zgłoszeniu) ..... 408
64.	Decyzje stwierdzające wygaśnięcie decyzji o udzieleniu prawa ochronnego ..... 409
65.	Przeniesienie prawa ochronnego w stosunku do niektórych towarów (art. 162 ust. 4) ..... 410
66.	Wpisy i zmiany w rejestrze znaków towarowych (nieuwzględnione w innych samodzielnych ogłoszeniach) ..... 410
67.	Decyzje o unieważnieniu prawa ochronnego ..... 441
68.	Decyzje o wygaśnięciu prawa ochronnego ..... 441
69.	Decyzje o zmianie lub uchyleniu decyzji (opublikowanych w Wiadomościach Urzędu Patentowego) ..... 442
70.	Rejestracja międzynarodowa uznana w Polsce ..... 443
71.	Rejestracja międzynarodowa, w której wydano decyzję o definitywnej odmowie uznania ochrony w Polsce ..... 447
<b>G. SPROSTOWANIA OPISÓW PATENTOWYCH I OPISÓW OCHRONNYCH</b>	
72.	Opisy patentowe ..... 448
<b>H. OGŁOSZENIA</b>	
73.	Ogłoszenia o zdjęciu klauzul tajności patentów na wynalazki i praw ochronnych na wzory użytkowe ..... 449
74.	Oświadczenia o gotowości udzielenia licencji (licencja otwarta) – patenty ..... 450
75.	Ogłoszenia w sprawie wpłynięcia wniosku o udzielenie dodatkowego prawa ochronnego dla produktów leczniczych i produktów ochrony roślin ..... 450
76.	Ogłoszenia w sprawie wpłynięcia wniosku o przedłużenie obowiązywania dodatkowego prawa ochronnego dla produktów leczniczych i produktów ochrony roślin ..... 451

## CZĘŚĆ III

## INFORMACJE

ORZECZNICTWO I WYJAŚNIENIA

USTAWODAWSTWO ZAGRANICZNE. STATYSTYKA. INFORMACJE

KOREKTA

(ogłoszeń zamieszczonych w Wiadomościach Urzędu Patentowego)

Urząd Patentowy podaje do wiadomości nr konta w NBP  
Urząd Patentowy RP – NBP O/O w Warszawie konto: 93 1010 1010 0025 8322 3100 0000

Zainteresowanych prenumeratą lub zakupem egzemplarzy bieżących oraz z lat ubiegłych prosimy o składanie zamówień: faksem pod numerem (22) 579-04-55 lub via e-mail: wydawnictwa@uprp.pl  
lub w siedzibie Urzędu Patentowego RP, 00-950 Warszawa, al. Niepodległości 188/192 w pok. 10 w godz. 8-16

Informacji dotyczących wydawnictw udzielamy pod numerem telefonu (22) 579-01-07, (22) 579-01-13, (22) 579-02-24.



# WIADOMOŚCI

## URZĘDU PATENTOWEGO RP

Warszawa, 2017 02 28

Nr 2

Poz. 38 – 76

### CZĘŚĆ II

## OGŁOSZENIA O UDZIELONYCH PRAWACH

*Cyfrowe kody identyfikujące (według normy WIPO ST. 9), które poprzedzają informacje o udzielonych patentach oraz prawach ochronnych oznaczają:*

- (11) – numer patentu lub prawa ochronnego
- (21) – numer zgłoszenia wynalazku lub wzoru użytkowego
- (22) – data zgłoszenia wynalazku lub wzoru użytkowego
- (23) – data pierwszeństwa z wystawienia wynalazku lub wzoru użytkowego na wystawie i nazwa wystawy
- (30) – dane dotyczące pierwszeństwa konwencyjnego (numer zgłoszenia priorytetowego, data wniesienia zgłoszenia priorytetowego, kod kraju)
- (41) – data ogłoszenia o zgłoszeniu wynalazku lub wzoru użytkowego
- (51) – symbol Międzynarodowej Klasyfikacji Patentowej
- (54) – tytuł wynalazku lub wzoru użytkowego
- (61) – numer patentu głównego
- (62) – numer zgłoszenia macierzystego (pod którym dane zgłoszenie było ogłoszone)
- (68) – numer patentu podstawowego dla dodatkowego prawa ochronnego
- (72) – nazwisko i imię twórcy wynalazku lub wzoru użytkowego
- (73) – nazwisko i imię lub nazwa uprawnionego z patentu lub prawa ochronnego oraz miejsce zamieszkania lub siedziba i w nawiasie kod kraju
- (76) – nazwisko i imię twórcy i jednocześnie uprawnionego z patentu lub prawa ochronnego oraz miejsce zamieszkania lub siedziba i w nawiasie kod kraju
- (86) – data i numer zgłoszenia międzynarodowego
- (87) – data i numer publikacji zgłoszenia międzynarodowego
- (93) – numer i data pierwszego zezwolenia na wprowadzenie na rynek produktu objętego dodatkowym prawem ochronnym oraz wskazanie organu, który zezwolenie wydał
- (94) – data, od której powstaje i czas trwania dodatkowego prawa ochronnego
- (95) – oznaczenie produktu opisanego w zezwoleniu na wprowadzenie na rynek produktu objętego dodatkowym prawem ochronnym
- (97) – data i numer publikacji patentu europejskiego

*Przed cyfrowym kodem identyfikującym (11) lub przed numerem patentu lub prawa ochronnego umieszczone są literowo-cyfrowe kody identyfikujące (kod rodzaju dokumentu), zgodnie z przyjętymi symbolami (wg normy WIPO ST. 16):*

- |   |        |
|---|--------|
| Patent  | – (B1) |
| Patent dodatkowy do patentu   | – (B3) |
| Prawo ochronne  | – (Y1) |
| Tłumaczenie na język polski patentu europejskiego   | – (T3) |
| Poprawione tłumaczenie patentu europejskiego  | – (T4) |
| Zmienione po sprzeciwie tłumaczenie patentu europejskiego   | – (T5) |
| Tłumaczenie patentu europejskiego ograniczonego przez uprawnionego zgodnie z art. 105a Konwencji o patencie europejskim | – (T6) |

## A. WYNAŁAZKI

38

## UDZIELONE PATENTY

(od nr 224 801 do nr 225 190)

- B1 (11) **225013** (41) 2015 08 03  
 (51) **A01G 25/16** (2006.01)  
**A01G 25/00** (2006.01)  
**A01G 25/06** (2006.01)  
 (21) 407029 (22) 2014 01 31  
 (72) DANKIEWICZ KATARZYNA, Obory (PL); DANKIEWICZ BARTOSZ, Obory (PL)  
 (73) DANKIEWICZ KATARZYNA AB SYSTEM SPÓŁKA CYWILNA, Obory (PL); DANKIEWICZ BARTOSZ AB SYSTEM SPÓŁKA CYWILNA, Obory (PL)  
 (54) Całoroczny system irygacyjny i sposób irygacji
- 
- B1 (11) **225047** (41) 2014 07 07  
 (51) **A01K 15/00** (2006.01)  
 (21) 402326 (22) 2012 12 31  
 (72) LERCH MATEUSZ, Naczęsławice (PL)  
 (73) LERCH PATRYK, Naczęsławice (PL)  
 (54) Obroża kolczatkowa
- 
- B1 (11) **224834** (41) 2016 04 25  
 (51) **A01K 29/00** (2006.01)  
 (21) 409874 (22) 2014 10 21  
 (72) POL PRZEMYSŁAW, Józefów (PL); LIGASZEWSKI MACIEJ, Kraków (PL)  
 (73) INSTYTUT ZOOTECHNIKI-PAŃSTWOWY INSTYTUT BADAWCZY, Kraków (PL)  
 (54) Kuweta do rozrodu ślimaków
- 
- B3 (11) **224874** (41) 2011 01 31  
 (51) **A01K 61/00** (2006.01)  
**A01K 63/04** (2006.01)  
**C02F 1/52** (2006.01)  
 (21) 388573 (22) 2009 07 20  
 (61) 219585  
 (72) KACZOR MAREK, Kraków (PL)  
 (73) KACZOR MAREK, Kraków (PL); MATOGA ŁUKASZ, Kraków (PL); SMOLAREK KAZIMIERA, Kraków (PL)  
 (54) Urządzenie do oczyszczania z mułu środowiska wodnego, zwłaszcza oczka wodnego, akwarium lub oceanarium
- 
- B1 (11) **224835** (41) 2016 04 25  
 (51) **A01K 67/033** (2006.01)  
 (21) 409876 (22) 2014 10 21  
 (72) POL PRZEMYSŁAW, Józefów (PL); LIGASZEWSKI MACIEJ, Kraków (PL); BALICKI KRZYSZTOF, Kraków (PL)  
 (73) INSTYTUT ZOOTECHNIKI-PAŃSTWOWY INSTYTUT BADAWCZY, Kraków (PL)  
 (54) Urządzenie do rozrodu i podchowu ślimaków
- 
- B1 (11) **224862** (41) 2013 03 04  
 (51) **A01M 7/00** (2006.01)  
**A01M 11/00** (2006.01)  
**B05B 5/03** (2006.01)  
**B05B 5/043** (2006.01)  
 (21) 396084 (22) 2011 08 25  
 (72) SOBKOWIAK BOLESŁAW, Poznań (PL); KACPRZYK RYSZARD, Wrocław (PL); PAWŁOWSKI TADEUSZ, Poznań (PL); ŻYŁKA PAWEŁ, Wrocław (PL); ŁADA ZYGMUNT, Nowa Iwiczna (PL)  
 (73) PRZEMYSŁOWY INSTYTUT MASZYN ROLNICZYCH, Poznań (PL); POLITECHNIKA WROCŁAWSKA, Wrocław (PL); TELESTO SPÓŁKA Z OGRANICZONĄ ODPOWIEDZIALNOŚCIĄ, Warszawa (PL)  
 (54) Sposób wykonywania oprysku agrotechnicznego substancjami chemicznymi, zwłaszcza agrochemikaliami, przy pomocy dyszy rozpylającej
- 
- B1 (11) **224875** (41) 2011 12 19  
 (51) **A01M 29/32** (2011.01)  
 (21) 391488 (22) 2010 06 13  
 (72) BIEŁOUS PAWEŁ, Wrocław (PL); BIEŁOUS TADEUSZ, Wrocław (PL)  
 (73) BIEŁOUS PAWEŁ, Wrocław (PL)  
 (54) Zabezpieczenie blokujące dostęp ptakom
- 
- B1 (11) **225088** (41) 2013 11 25  
 (51) **A23C 9/12** (2006.01)  
**A23C 9/123** (2006.01)  
**A23C 9/13** (2006.01)  
**A23C 9/152** (2006.01)  
**A23C 9/20** (2006.01)  
**A61K 35/20** (2006.01)  
 (21) 399204 (22) 2012 05 17  
 (72) ENGLER ROMAN, Łomża (PL)  
 (73) WYŻSZA SZKOŁA AGROBIZNESU W ŁOMŻY, Łomża (PL)  
 (54) Jogurt i sposób jego wytwarzania
- 
- B1 (11) **225103** (41) 2014 06 23  
 (51) **A23C 19/05** (2006.01)  
**A23C 19/068** (2006.01)  
 (21) 402189 (22) 2012 12 21  
 (72) PAKULSKI TADEUSZ, Kołuda Wielka (PL)  
 (73) INSTYTUT GENETYKI I HODOWLI ZWIERZĄT POLSKIEJ AKADEMII NAUK, Jastrzębiec (PL); SZKOŁA GŁÓWNA GOSPODARSTWA WIEJSKIEGO W WARSZAWIE, Warszawa (PL); INSTYTUT FIZJOLOGII I ŻYWIENIA ZWIERZĄT IM. JANA KIELANOWSKIEGO POLSKIEJ AKADEMII NAUK, Jabłonna (PL); INSTYTUT BIOTECHNOLOGII PRZEMYSŁU ROLNO-SPOŻYWCZEGO IM. PROF. WACŁAWA DĄBROWSKIEGO, Warszawa (PL)  
 (54) Sposób wytwarzania sera dojrzewającego i ser dojrzewający
- 
- B1 (11) **225122** (41) 2014 05 26  
 (51) **A23G 3/54** (2006.01)  
**A21D 13/08** (2006.01)  
 (21) 401692 (22) 2012 11 20  
 (72) PROKOP ANDRZEJ, Warszawa (PL)  
 (73) DELICPOL SPÓŁKA Z OGRANICZONĄ ODPOWIEDZIALNOŚCIĄ, Kamyk (PL)  
 (54) Sposób wytwarzania kilkuelementowego ciastka biszkoptowego oraz kilkuelementowe ciastko biszkoptowe

B1 (11) **225123** (41) 2014 05 26  
 (51) **A23G 9/34** (2006.01)  
**A23G 9/42** (2006.01)  
 (21) 401714 (22) 2012 11 22  
 (72) GRZELAKOWSKA AGNIESZKA, Osielsko (PL); KIEROŃSKA SARA, Solec Kujawski (PL)  
 (73) UNIWERSYTET TECHNOLOGICZNO-PRZYRODNICZY IM. JANA I JĘDRZEJA ŚNIADECKICH W BYDGOSZCZY, Bydgoszcz (PL)  
 (54) Preparat kompozytowy do ujednolicania tekstury krystalicznej deserów zamrażanych

B1 (11) **225124** (41) 2014 06 23  
 (51) **A23L 5/20** (2016.01)  
**A23L 3/3463** (2006.01)  
**A23L 3/36** (2006.01)  
**A23L 35/00** (2016.01)  
 (21) 402095 (22) 2012 12 17  
 (72) GRZELAKOWSKA AGNIESZKA, Osielsko (PL); NOWAK PAULINA, Niwka (PL)  
 (73) UNIWERSYTET TECHNOLOGICZNO-PRZYRODNICZY IM. JANA I JĘDRZEJA ŚNIADECKICH W BYDGOSZCZY, Bydgoszcz (PL)  
 (54) Sposób przetwarzania spożywczej krwi wieprzowej

B1 (11) **225144** (41) 2014 11 10  
 (51) **A23L 7/157** (2016.01)  
 (21) 403807 (22) 2013 05 08  
 (72) JAMRÓZ WOJCIECH, Andrychów (PL)  
 (73) GRUPA MASPEX SPÓŁKA Z OGRANICZONĄ ODPOWIEDZIALNOŚCIĄ SPÓŁKA KOMANDYTOWA, Wadowice (PL)  
 (54) Mieszanka do panierowania elementów mięsa drobiowego i jej zastosowanie do wytwarzania gotowych do spożycia elementów mięsa drobiowego

B1 (11) **225154** (41) 2014 08 04  
 (51) **A42B 3/16** (2006.01)  
**A61B 5/12** (2006.01)  
**H04R 29/00** (2006.01)  
 (21) 403970 (22) 2013 05 20  
 (72) GÓRSKI PAWEŁ, Piaseczno (PL); MORZYŃSKI LESZEK, Sieciechów (PL); KOZŁOWSKI EMIL, Warszawa (PL)  
 (73) CENTRALNY INSTYTUT OCHRONY PRACY-PAŃSTWOWY INSTYTUT BADAWCZY, Warszawa (PL)  
 (54) Układ szkoleniowych ochronników słuchu do oceny ich prawidłowego użytkowania

B1 (11) **225018** (41) 2014 10 13  
 (51) **A47C 23/16** (2006.01)  
**B21F 27/16** (2006.01)  
 (21) 403482 (22) 2013 04 09  
 (72) KIERKICZ RYSZARD, Sądziwo (PL)  
 (73) KIERKICZ RYSZARD PRZEDSIĘBIORSTWO PRODUKCYJNO-HANDLOWE KERSON, Sądziwo (PL)  
 (54) Sposób wytwarzania sprężyny falistej i sprężyna falista, zwłaszcza do mebli tapicerowanych

B1 (11) **224970** (41) 2015 12 21  
 (51) **A47G 5/02** (2006.01)  
**E06B 9/40** (2006.01)  
 (21) 408541 (22) 2014 06 13  
 (72) LANGNER KRZYSZTOF, Łódź (PL)  
 (73) TOMMARK ADAMCZYK LANGNER ROGOZIŃSKA SPÓŁKA JAWNA, Łódź (PL)  
 (54) Obciążnik rolety okiennej

B1 (11) **224959** (41) 2015 10 12  
 (51) **A47G 29/14** (2006.01)  
 (21) 407819 (22) 2014 04 07

(72) DAWIDCZYK PIOTR, Warszawa (PL)  
 (73) INTEGER.PL SPÓŁKA AKCYJNA, Kraków (PL)  
 (54) Zespół montażowy modułu sterującego wielokrytkowej szafy depozytowej przesyłek małogabarytowych

B1 (11) **225043** (41) 2013 01 07  
 (51) **A61B 5/11** (2006.01)  
**G01L 5/00** (2006.01)  
 (21) 395367 (22) 2011 06 20  
 (72) BERNYŚ MAREK, Pyskowitz (PL); BACHORZ MICHAŁ, Bytom (PL); ROJ DAWID, Mikołów (PL); JEŻEWSKI JANUSZ, Zabrze (PL)  
 (73) INSTYTUT TECHNIKI I APARATURY MEDYCZNEJ ITAM, Zabrze (PL)  
 (54) Sonda tokograficzna oraz sposób pomiaru nacisku realizowany przez sondę

B1 (11) **225083** (41) 2016 08 01  
 (51) **A61B 17/70** (2006.01)  
**A61B 19/00** (2006.01)  
**A61B 17/88** (2006.01)  
 (21) 411077 (22) 2015 01 27  
 (72) MAKUCH ANNA, Warszawa (PL); SKALSKI KONSTANTY RYSZARD, Warszawa (PL)  
 (73) POLITECHNIKA WARSZAWSKA, Warszawa (PL)  
 (54) Stanowisko do eksperymentalnej symulacji nastawiania złamań kręgów kręgosłupa

B1 (11) **225171** (41) 2015 02 02  
 (51) **A61C 8/00** (2006.01)  
**A61L 27/24** (2006.01)  
**A61L 27/58** (2006.01)  
 (21) 404840 (22) 2013 07 25  
 (72) IWAŃCZYK BARTŁOMIEJ, Warszawa (PL)  
 (73) IWAŃCZYK BARTŁOMIEJ, Warszawa (PL)  
 (54) Resorbowalny implant ekspansyjny siatkowy częściowo powleczony błoną zaporową

B1 (11) **225146** (41) 2015 04 13  
 (51) **A61F 2/44** (2006.01)  
**A61B 17/70** (2006.01)  
 (21) 405512 (22) 2013 10 01  
 (72) SZYDLIK PIOTR PAWEŁ, Białystok (PL)  
 (73) SZYDLIK PIOTR PRAKTYKA LEKARSKA ESPINE, Białystok (PL)  
 (54) System implantów do stabilizacji międzykolewowej kręgosłupa

B1 (11) **225061** (41) 2016 02 15  
 (51) **A61F 2/958** (2013.01)  
**A61M 25/10** (2013.01)  
**A61M 29/02** (2006.01)  
 (21) 409115 (22) 2014 08 06  
 (72) MAŁACHOWSKI JERZY, Legionowo (PL); BAKUŁA JAKUB, Rzeszów (PL); KWIATKOWSKI PIOTR, Gdańsk (PL)  
 (73) WOJSKOWA AKADEMIA TECHNICZNA IM. JAROSŁAWA DĄBROWSKIEGO, Warszawa (PL); KWIATKOWSKI PIOTR CENTRUM MEDYCZNE URSUS, Warszawa (PL)  
 (54) Balon angioplastyczny o zredukowanej średnicy części proksymalnej z poszerzeniem w części środkowej

B1 (11) **224910** (41) 2012 10 22  
 (51) **A61F 5/00** (2006.01)  
**A61B 5/103** (2006.01)  
**G01L 5/00** (2006.01)  
 (21) 394572 (22) 2011 04 15  
 (72) KOTNAROWSKA OLIMPIA MAŁGORZATA, Nasielsk (PL); KOTNAROWSKI ANDRZEJ, Radom (PL)  
 (73) KOTNAROWSKA OLIMPIA MAŁGORZATA, Nasielsk (PL); KOTNAROWSKI ANDRZEJ, Radom (PL)  
 (54) Urządzenie do pomiaru nacisku zwłaszcza nacisku wywieranego przez stopy stojącej osoby na podłożu

B1 (11) **224870** (41) 2015 03 30  
 (51) **A61F 5/448** (2006.01)  
 (21) 405428 (22) 2013 09 23  
 (72) WICZKOWSKI EDWARD, Wrocław (PL); RUDNICKI JERZY, Wrocław (PL); SKIBA KRZYSZTOF, Domaśław (PL)  
 (73) UNIWERSYTET MEDYCZNY IM. PIASTÓW ŚLĄSKICH WE WROCŁAWIU, Wrocław (PL)  
 (54) Wkład stomijny z blokadą

B1 (11) **224969** (41) 2015 12 07  
 (51) **A61G 5/08** (2006.01)  
**A61G 5/00** (2006.01)  
 (21) 408447 (22) 2014 06 05  
 (72) MIECHOWICZ SŁAWOMIR, Borek Nowy (PL); FUDALI PAWEŁ, Rzeszów (PL)  
 (73) POLITECHNIKA RZESZOWSKA IM. IGNACEGO ŁUKASIEWICZA, Rzeszów (PL)  
 (54) Wózek zwłaszcza dla osób niepełnosprawnych

B1 (11) **224837** (41) 2015 09 14  
 (51) **A61G 7/005** (2006.01)  
**A61H 1/00** (2006.01)  
 (21) 410143 (22) 2014 11 14  
 (72) SOBOTNICKI ALEKSANDER, Bytom (PL); JUSZYŃSKI ŁUKASZ, Przyszowice (PL); SOBIECH MARIUSZ, Bytom (PL); DZIUDA ŁUKASZ, Dęblin (PL); SKIBNIEWSKI FANCISZEK, Legionowo (PL); KWAŚNY PIOTR, Raszyn (PL); BRZOWSKA ANNA, Warszawa (PL)  
 (73) INSTYTUT TECHNIKI I APARATURY MEDYCZNEJ ITAM, Zabrze (PL); WOJSKOWY INSTYTUT MEDYCZYNY LOTNICZEJ, Warszawa (PL); ETC-PZL AEROSPACE INDUSTRIES SPÓŁKA Z OGRANICZONĄ ODPOWIEDZIALNOŚCIĄ, Warszawa (PL)  
 (54) System zmiany położenia leżyska zwłaszcza stołu pionizacyjnego

B1 (11) **224878** (41) 2005 12 27  
 (51) **A61K 8/49** (2006.01)  
**A61K 8/97** (2006.01)  
**A61K 31/4045** (2006.01)  
**A61K 31/4188** (2006.01)  
**A61K 36/16** (2006.01)  
**A61J 1/06** (2006.01)  
 (21) 376226 (22) 2003 10 30  
 (30) 10250646.9 2002 10 30 DE  
 20217814.5 2002 11 18 DE  
 10/353,056 2003 01 29 US  
 (86) 2003 10 30 PCT/EP03/12099  
 (87) 2004 05 13 WO04/039369  
 (72) SCHMID HANS W., Zug (CH)  
 (73) ASAT AG APPLIED SCIENCE & TECHNOLOGY, Zug (CH)  
 (54) Środek leczniczy lub środek kosmetyczny, układ z kilku połączonych ze sobą rozłącznie pojemników i jednostka opakowania

B1 (11) **224853** (41) 2016 01 18  
 (51) **A61K 8/97** (2006.01)  
**A61K 8/92** (2006.01)  
**A61K 8/37** (2006.01)  
**A61K 8/60** (2006.01)  
**A61Q 19/00** (2006.01)  
 (21) 412028 (22) 2015 04 17  
 (72) TABASZEWSKA MAŁGORZATA, Iwkowa (PL); SIKORA ELŻBIETA, Kraków (PL); SKOCZYŁAS ŁUKASZ, Kraków (PL)  
 (73) UNIWERSYTET ROLNICZY IM. HUGONA KOŁŁĄTAJA W KRAKOWIE, Kraków (PL); POLITECHNIKA KRAKOWSKA IM. TADEUSZA KOŚCIUSZKI, Kraków (PL)  
 (54) Sposób wytwarzania preparatu kosmetycznego zawierającego ekstrakt z kwiatostanów bzu czarnego

B1 (11) **224861** (41) 2012 01 16  
 (51) **A61K 9/107** (2006.01)

**A23D 7/005** (2006.01)  
**A61K 8/04** (2006.01)  
**B01F 3/10** (2006.01)  
 (21) 391710 (22) 2010 07 02  
 (72) SZELĄG HALINA, Gdańsk (PL); SZUMAŁA PATRYCJA, Stegna (PL)  
 (73) POLITECHNIKA GDAŃSKA, Gdańsk (PL)  
 (54) Mikroemulsja

B1 (11) **224989** (41) 2005 08 08  
 (51) **A61K 31/58** (2006.01)  
**A61K 47/38** (2006.01)  
**A61K 9/107** (2006.01)  
 (21) 372940 (22) 2003 07 02  
 (30) 2002-193399 2002 07 02 JP  
 (86) 2003 07 02 PCT/JP03/08410  
 (87) 2004 01 15 WO04/004739  
 (72) NISHIBE YOSHIHISA, Iwakuni (JP); NAGANO ATSUHIRO, Hino (JP); TAKANASHI KAZUYA, Hino (JP); UEJIMA YASUhide, Hino (JP)  
 (73) Takeda GmbH, Konstanz (DE)  
 (54) Sposób wytwarzania sterylnej wodnej zawiesiny zawierającej cyklezonid

B1 (11) **225169** (41) 2014 09 29  
 (51) **A61K 31/235** (2006.01)  
**A61K 36/61** (2006.01)  
**A61K 36/28** (2006.01)  
**A61K 36/54** (2006.01)  
**A61K 31/11** (2006.01)  
**A61K 31/075** (2006.01)  
**A61P 31/04** (2006.01)  
 (21) 403289 (22) 2013 03 25  
 (72) KAZIMIERCZAK JERZY, Warszawa (PL); CIENIECKA-ROSLONKIEWICZ ANNA, Warszawa (PL); MICHALCZYK ALICJA, Warszawa (PL); ŻELECHOWSKI KRZYSZTOF, Łomianki (PL)  
 (73) INSTYTUT PRZEMYSŁU ORGANICZNEGO, Warszawa (PL)  
 (54) Zastosowanie kompozycji zawierającej galusan alkilu

B1 (11) **224866** (41) 2014 03 17  
 (51) **A61K 31/337** (2006.01)  
**A61K 31/74** (2006.01)  
**A61K 47/02** (2006.01)  
**A61L 31/16** (2006.01)  
**C08G 71/04** (2006.01)  
**C08G 18/40** (2006.01)  
**A61P 35/00** (2006.01)  
 (21) 400719 (22) 2012 09 10  
 (72) SOBCZAK MARCIN, Warszawa (PL); CIACH TOMASZ, Warszawa (PL); ANDRZEJCZYK MARTA, Pisz (PL); OLĘDZKA EWA, Warszawa (PL); KOLMAS JOANNA, Warszawa (PL); KOŁODZIEJSKI WACŁAW, Warszawa (PL)  
 (73) WARSZAWSKI UNIWERSYTET MEDYCZNY, Warszawa (PL)  
 (54) Biodegradowalny poliuretanowy implant zawierający paklitaksel oraz sposób otrzymywania biodegradowalnego poliuretanowego implantu zawierającego paklitaksel

B1 (11) **224844** (41) 2015 08 17  
 (51) **A61K 31/704** (2006.01)  
**A61K 47/48** (2006.01)  
**A61P 35/00** (2006.01)  
**A61K 39/395** (2006.01)  
 (62) 374523  
 (21) 411824 (22) 2003 05 02  
 (30) 60/377,440 2002 05 02 US  
 (86) 2003 05 02 PCT/US03/13910  
 (87) 2003 11 13 WO03/092623  
 (72) KUNZ ARTHUR, New City (US); MORAN JUSTIN KEITH, Valley Cottage (US); RUBINO JOSEPH THOMAS, Towaco (US); JAIN

NEERA, New City (US); VIDUNAS EUGENE JOSEPH, Middletown (US); SIMPSON JOHN MCLEAN, Upper Nyack (US); ROBBINS PAUL DAVID, Upper Nyack (US); MERCHANT NISHITH, Palisades Park (US); DIJOSEPH JOHN FRANCIS, Woodbridge (US); RUPPEN MARK EDWARD, Garnerville (US); DAMLE NITIN KRISHNAJI, Upper Saddle River (US); POPPLEWELL ANDREW GEORGE, Staines (GB)  
(73) WYETH HOLDINGS LLC, Nowy Jork (US)  
(54) Zastosowanie kompozycji zawierającej monomeryczne koniugaty pochodna kalicheamycyny/przeciwcało anty-CD22

B1 (11) **224855** (41) 2011 10 24  
(51) **A61K 31/717** (2006.01)  
**A61K 31/721** (2006.01)  
**A61P 7/04** (2006.01)  
(21) 391043 (22) 2010 04 22  
(72) NOWAKOWSKA MARIA, Kraków (PL); SZCZUBIAŁKA KRZYSZTOF, Krzywaczka (PL); KAMIŃSKI KAMIL, Zawoja (PL)  
(73) UNIWERSYTET JAGIELLOŃSKI, Kraków (PL)  
(54) Zastosowanie modyfikowanych polisacharydów do neutralizacji heparyny

B1 (11) **225045** (41) 2013 11 25  
(51) **A61K 31/722** (2006.01)  
**A61K 35/56** (2006.01)  
**A61P 31/14** (2006.01)  
(21) 399246 (22) 2012 05 18  
(72) PYRĆ KRZYSZTOF, Kraków (PL); MILEWSKA ALEKSANDRA, Kraków (PL); NOWAKOWSKA MARIA, Kraków (PL); SZCZUBIAŁKA KRZYSZTOF, Krzywaczka (PL); KAMIŃSKI KAMIL, Zawoja (PL)  
(73) UNIWERSYTET JAGIELLOŃSKI, Kraków (PL)  
(54) Zastosowanie polimeru chitozanowego do wytwarzania leków do leczenia i profilaktyki infekcji wywołanych przez koronawirusy

B1 (11) **224839** (41) 2016 06 06  
(51) **A61K 35/26** (2015.01)  
(21) 410296 (22) 2014 11 28  
(72) ZIĘTEK JERZY, Lublin (PL); ADASZEK ŁUKASZ, Lublin (PL); WINIARCZYK STANISŁAW, Lublin (PL)  
(73) UNIWERSYTET PRZYRODNICZY W LUBLINIE, Lublin (PL)  
(54) Sposób przeżyciowego pobierania hemolimfy od ślimaków

B1 (11) **224877** (41) 2015 07 06  
(51) **A61K 35/741** (2015.01)  
**A61P 31/04** (2006.01)  
(21) 399670 (22) 2012 06 26  
(72) GRAJEK WŁODZIMIERZ, Poznań (PL); SIP ANNA, Poznań (PL); PRZYBYŁ ANTONI, Tarnowo Podgórne (PL); MAZURKIEWICZ JAN, Tarnowo Podgórne (PL)  
(73) UNIWERSYTET PRZYRODNICZY W POZNANIU, Poznań (PL)  
(54) Zastosowanie szczepu bakterii Carnobacterium divergens oraz jego metabolitów do wytwarzania probiotyku dla ryb, mięczaków i skorupiaków słodkowodnych do ograniczenia aktywności, wzrostu lub przeżywalności chorobotwórczych bakterii Aeromonas hydrophila, Aeromonas salmonicida, Vibrio anguillarum, Edwardsiella Tarda

B1 (11) **225068** (41) 2016 04 11  
(51) **A61K 36/23** (2006.01)  
**C11B 9/02** (2006.01)  
**A23D 9/02** (2006.01)  
(21) 409612 (22) 2014 09 29  
(72) ŚMIGIELSKI KRZYSZTOF, Łódź (PL); SIKORA MAGDALENA, Łódź (PL); MAJEWSKA MAŁGORZATA, Łódź (PL); BRODOWSKA AGNIESZKA, Pabianice (PL)  
(73) POLITECHNIKA ŁÓDZKA, Łódź (PL)  
(54) Sposób otrzymywania olejku zapachowego z nasion marchwi zwyczajnej

B1 (11) **225069** (41) 2016 04 11  
(51) **A61K 36/23** (2006.01)  
**C11B 9/02** (2006.01)  
**A23D 9/02** (2006.01)  
(21) 409613 (22) 2014 09 29  
(72) ŚMIGIELSKI KRZYSZTOF, Łódź (PL); SIKORA MAGDALENA, Łódź (PL); MAJEWSKA MAŁGORZATA, Łódź (PL); BRODOWSKA AGNIESZKA, Pabianice (PL)  
(73) POLITECHNIKA ŁÓDZKA, Łódź (PL)  
(54) Sposób otrzymywania olejku zapachowego z nasion marchwi zwyczajnej

B1 (11) **225070** (41) 2016 04 11  
(51) **A61K 36/23** (2006.01)  
**C11B 9/02** (2006.01)  
**A23D 9/02** (2006.01)  
(21) 409614 (22) 2014 09 29  
(72) ŚMIGIELSKI KRZYSZTOF, Łódź (PL); SIKORA MAGDALENA, Łódź (PL); MAJEWSKA MAŁGORZATA, Łódź (PL); BRODOWSKA AGNIESZKA, Pabianice (PL)  
(73) POLITECHNIKA ŁÓDZKA, Łódź (PL)  
(54) Sposób otrzymywania olejku zapachowego z nasion marchwi zwyczajnej

B1 (11) **225071** (41) 2016 04 11  
(51) **A61K 36/23** (2006.01)  
**C11B 9/02** (2006.01)  
**A23D 9/02** (2006.01)  
(21) 409615 (22) 2014 09 29  
(72) ŚMIGIELSKI KRZYSZTOF, Łódź (PL); SIKORA MAGDALENA, Łódź (PL); MAJEWSKA MAŁGORZATA, Łódź (PL); BRODOWSKA AGNIESZKA, Pabianice (PL)  
(73) POLITECHNIKA ŁÓDZKA, Łódź (PL)  
(54) Sposób otrzymywania olejku zapachowego z nasion marchwi zwyczajnej

B1 (11) **225087** (41) 2016 04 11  
(51) **A61K 36/53** (2006.01)  
**A61P 27/02** (2006.01)  
(62) 403509  
(21) 415342 (22) 2013 04 11  
(72) OSEKA MACIEJ, Duchnow (PL); ROMAN BEATA, Warszawa (PL); JAREMKO-PIEKARSKA EMILIA, Piaseczno (PL); SĘDZIKOWSKA ALEKSANDRA, Warszawa (PL)  
(73) OFTA SPÓŁKA Z OGRANICZONĄ ODPOWIEDZIALNOŚCIĄ, Warszawa (PL)  
(54) Olejek lawendowy do zastosowania w leczeniu i profilaktyce stanów zapalnych wywołanych przez nużeńce, zwłaszcza zapalenia brzegów powiek oraz kompozycja farmaceutyczna zawierająca olejek lawendowy do zastosowanie w leczeniu i profilaktyce stanów zapalnych wywołanych przez nużeńce, zwłaszcza zapalenia brzegów powiek

B1 (11) **225086** (41) 2016 04 11  
(51) **A61K 36/61** (2006.01)  
**A61P 27/02** (2006.01)  
(62) 403509  
(21) 415341 (22) 2013 04 11  
(72) OSEKA MACIEJ, Duchnow (PL); ROMAN BEATA, Warszawa (PL); JAREMKO-PIEKARSKA EMILIA, Piaseczno (PL); SĘDZIKOWSKA ALEKSANDRA, Warszawa (PL)  
(73) OFTA SPÓŁKA Z OGRANICZONĄ ODPOWIEDZIALNOŚCIĄ, Warszawa (PL)  
(54) Olejek eukaliptusowy do zastosowania w leczeniu i profilaktyce stanów zapalnych wywołanych przez nużeńce, zwłaszcza zapalenia brzegów powiek oraz kompozycja farmaceutyczna zawierająca olejek eukaliptusowy do zastosowania w leczeniu i profilaktyce stanów

zapalnych wywołanych przez nużeńce, zwłaszcza zapalenia brzegów powiek

B1 (11) **225026** (41) 2016 02 15

(51) **A61K 38/39** (2006.01)  
**A61K 36/36** (2006.01)  
**A61K 47/10** (2006.01)  
**A61K 9/06** (2006.01)  
**A61K 9/107** (2006.01)  
**A61P 17/16** (2006.01)  
**A61P 17/06** (2006.01)

(21) 409095 (22) 2014 08 04  
 (72) FIRGON RENATA, Gdynia (PL)  
 (73) FIRGON RENATA, Gdynia (PL)  
 (54) Kompozycja do terapii tłuszczycy oraz egzemy

B1 (11) **225109** (41) 2014 08 18

(51) **A61M 1/10** (2006.01)  
 (21) 402747 (22) 2013 02 12  
 (72) RUMIAN STANISŁAW, Bolesławice (PL); KOPACZ MICHAŁ, Kraków (PL); STOLARZEWICZ BOGDAN, Katowice (PL); MAZURKIEWICZ STANISŁAW, Kraków (PL)  
 (73) POLITECHNIKA KRAKOWSKA IM. TADEUSZA KOŚCIUSZKI, Kraków (PL)  
 (54) Dwuczłonowa pompa do wspomagania niewydolnego serca

B1 (11) **225183** (41) 2016 02 15

(51) **A61M 1/10** (2006.01)  
**A61M 1/12** (2006.01)

(21) 409164 (22) 2014 08 12  
 (72) JANISZOWSKI KRZYSZTOF, Warszawa (PL)  
 (73) POLITECHNIKA WARSZAWSKA, Warszawa (PL)  
 (54) Małogabarytowa pompa pulsacyjna do płynów ustrojowych o ruchu liniowym z lewitacyjnym zawieszeniem tłoka

B1 (11) **225116** (41) 2010 09 13

(51) **A61M 15/00** (2006.01)  
**A61M 16/00** (2006.01)  
**A61B 5/08** (2006.01)

(21) 387463 (22) 2009 03 11  
 (72) PODOLEC ZYGMUNT, Kraków (PL)  
 (73) PODOLEC ZYGMUNT, Kraków (PL)  
 (54) Zestaw do podawania leku w postaci aerozolu dozowanego z pojemnika pod ciśnieniem

B1 (11) **224978** (41) 2016 02 01

(51) **A63B 21/062** (2006.01)  
 (21) 409025 (22) 2014 07 30  
 (72) BAUER PETER, Przeworsk (PL)  
 (73) BAUER FITNESS SPÓŁKA JAWNA, Przeworsk (PL)  
 (54) Stos odważników w urządzeniu do ćwiczeń gimnastycznych i sposób zmiany obciążenia w stosie odważników

B3 (11) **224938** (41) 2014 07 07

(51) **A63B 69/06** (2006.01)  
**A63B 69/00** (2006.01)  
 (21) 406621 (22) 2013 12 20  
 (61) 223851  
 (72) DĄBCZYŃSKI ZDZISŁAW, Karwodrza (PL)  
 (73) DĄBCZYŃSKI ZDZISŁAW, Karwodrza (PL)  
 (54) Trener wielozadaniowy

B1 (11) **224950** (41) 2015 09 14

(51) **A63H 33/10** (2006.01)  
 (21) 407394 (22) 2014 03 04  
 (72) SZYMAŃSKI JAROSŁAW, Gdańsk (PL)  
 (73) SZYMAŃSKI JAROSŁAW STUDIO 1:1, Gdańsk (PL)  
 (54) Zestaw elementów konstrukcyjnych

B1 (11) **225093** (41) 2014 11 24

(51) **B01J 2/22** (2006.01)  
 (21) 403919 (22) 2013 05 16  
 (72) MISZEWSKI SŁAWOMIR, Brzozówka (PL); SKOTARCZAK STANISŁAW, Toruń (PL); BAJER KRZYSZTOF, Chełmno (PL); STASIEK ANDRZEJ, Toruń (PL)  
 (73) INSTYTUT INŻYNIERII MATERIAŁÓW POLIMEROWYCH I BARWNIKÓW, Toruń (PL)  
 (54) Urządzenie do zagęszczania materiałów sypkich

B1 (11) **224908** (41) 2012 08 13

(51) **B01J 20/16** (2006.01)  
**B01J 20/26** (2006.01)  
**B01J 20/30** (2006.01)  
 (21) 393869 (22) 2011 02 07  
 (72) SPYCHAJ TADEUSZ, Szczecin (PL); KRALA GRZEGORZ, Szczecin (PL); SCHMIDT BEATA, Rurzyca (PL); KUGLER SZYMON, Szczecin (PL)  
 (73) ZACHODNIOPOMORSKI UNIwersytet Technologiczny W SZCZECINIE, Szczecin (PL)  
 (54) Biodegradowalny nanokompozytowy sorbent hydrożelowy i sposób otrzymywania biodegradowalnego nanokompozytowego sorbentu hydrożelowego

B1 (11) **225038** (41) 2014 07 07

(51) **B01J 37/34** (2006.01)  
**B01J 21/06** (2006.01)  
**B01J 23/72** (2006.01)  
**C07C 9/04** (2006.01)  
**C07C 1/207** (2006.01)  
**C01B 3/22** (2006.01)  
 (21) 402362 (22) 2013 01 04  
 (72) MOZIA SYLWIA, Szczecin (PL); HECIAK ALEKSANDRA ALICJA, Dobiegniew (PL); MORAWSKI ANTONI WALDEMAR, Szczecin (PL); PRZEPIÓRSKI JACEK, Bezzrzecze (PL)  
 (73) ZACHODNIOPOMORSKI UNIwersytet Technologiczny W SZCZECINIE, Szczecin (PL)  
 (54) Sposób otrzymywania fotokatalizatora do wytwarzania mieszaniny wodoru, metanu i wyższych węglowodorów alifatycznych

B1 (11) **224819** (41) 2015 09 28

(51) **B02C 13/14** (2006.01)  
 (21) 407629 (22) 2014 03 24  
 (72) KRAWCZYK JANUSZ, Kraków (PL); BLINIČEV VALERĀN NIKOLAJEVIČ, Ivanovo (RU); POSTNIKOVA IRINA VIKTORĒVA, Ivanovo (RU); ČAGIN OLEG VĀČESLAVOVIČ, Ivanovo (RU)  
 (73) POLITECHNIKA KRAKOWSKA IM. TADEUSZA KOŚCIUSZKI, Kraków (PL); IVANOVSKIJ GOSUDARSTVENNYJ HIMIKO-TECHNOLOGIČESKIJ UNIVERSITET, Ivanovo (RU)  
 (54) Separacyjny wielostopniowy młyn udarowy

B1 (11) **224849** (41) 2015 05 25

(51) **B03C 7/00** (2006.01)  
 (21) 406068 (22) 2013 11 14  
 (72) MISZEWSKI SŁAWOMIR, Brzozówka (PL); SKOTARCZAK STANISŁAW, Toruń (PL)  
 (73) INSTYTUT INŻYNIERII MATERIAŁÓW POLIMEROWYCH I BARWNIKÓW, Toruń (PL)  
 (54) Układ sterowania położenia elektrody w urządzeniu do rozdziału tworzyw sztucznych

B1 (11) **224888** (41) 2014 10 13

(51) **B03D 1/00** (2006.01)  
**B03D 3/04** (2006.01)  
**C22B 15/00** (2006.01)  
 (21) 403365 (22) 2013 03 29  
 (72) ŚCIAŻKO MAREK, Katowice (PL); SOBOLEWSKI ALEKSANDER, Zabrze (PL); KOLON PIOTR, Gliwice (PL); DRESZER KRZYSZTOF,



Chorzów (PL); POPOWICZ JÓZEF, Gliwice (PL); CZAPLICKI ANDRZEJ, Zabrze (PL); TOMASZEWICZ GRZEGORZ, Katowice (PL)  
 (73) INSTYTUT CHEMICZNEJ PRZERÓBKI WĘGLA, Zabrze (PL)  
 (54) Sposób termicznej obróbki koncentratów miedziowych i układ do obróbki koncentratów miedziowych

B1 (11) **224859** (41) 2016 03 14

(51) **B05B 7/00** (2006.01)  
**B05B 11/02** (2006.01)  
**A01M 7/00** (2006.01)

(21) 409320 (22) 2014 08 29  
 (72) GIERZ ŁUKASZ, Poznań (PL); GIERZ SZYMON, Węgry (PL)  
 (73) POLITECHNIKA POZNAŃSKA, Poznań (PL)  
 (54) Elektronicznie sterowany ciśnieniowo-pneumatyczny rozpylacz cieczy w postaci roztworu lub zawiesiny

B1 (11) **224981** (41) 2016 04 11

(51) **B07C 5/02** (2006.01)  
**B65G 47/19** (2006.01)  
**A24C 5/35** (2006.01)

(21) 409706 (22) 2014 10 06  
 (72) WIEJAK JAN, Radom (PL); ZBROWSKI ANDRZEJ, Radom (PL)  
 (73) INSTYTUT TECHNOLOGII EKSPLOATACJI-PAŃSTWOWY INSTYTUT BADAWCZY, Radom (PL)  
 (54) Urządzenie do transportu wałków, zwłaszcza w wielowypustem, do strefy pomiaru optycznego w automatach do kontroli optycznej

B1 (11) **224982** (41) 2016 04 11

(51) **B07C 5/02** (2006.01)  
**B65G 47/19** (2006.01)  
**A24C 5/35** (2006.01)

(21) 409707 (22) 2014 10 06  
 (72) WIEJAK JAN, Radom (PL); ZBROWSKI ANDRZEJ, Radom (PL)  
 (73) INSTYTUT TECHNOLOGII EKSPLOATACJI-PAŃSTWOWY INSTYTUT BADAWCZY, Radom (PL)  
 (54) Uniwersalny magazynek zwłaszcza do wałków różnej średnicy i różnej długości z wieńcem wielowypustu do zastosowania w automatycznej kontroli optycznej

B1 (11) **225128** (41) 2013 09 30

(51) **B09B 3/00** (2006.01)  
**C12M 1/02** (2006.01)  
**C12M 1/10** (2006.01)

(21) 403179 (22) 2013 03 18  
 (72) STOJEK MAREK, Poznań (PL); RATAJCZAK PIOTR, Mórkowo (PL)  
 (73) STOJEK MAREK BIURO TECHNICZNE MTTR ENERGY, Poznań (PL)  
 (54) Urządzenie do utylizacji bioodpadów zwłaszcza odpadów gastronomicznych

B1 (11) **224984** (41) 2016 05 23

(51) **B21B 1/32** (2006.01)  
**B21B 13/02** (2006.01)  
**B21B 31/30** (2006.01)  
**B21H 1/14** (2006.01)

(21) 410189 (22) 2014 11 19  
 (72) PATER ZBIGNIEW, Turka (PL); TOMCZAK JANUSZ, Lublin (PL); BULZAK TOMASZ, Zastów Karczmiski (PL); BOGUSZ EUGENIUSZ, Lublin (PL); BOGUSZ PAWEŁ, Lublin (PL)  
 (73) POLITECHNIKA LUBELSKA, Lublin (PL)  
 (54) Walcarka nawrotna

B1 (11) **224802** (41) 2015 04 13

(51) **B21B 27/02** (2006.01)  
**B21H 3/10** (2006.01)  
**B23P 15/32** (2006.01)

(21) 405523 (22) 2013 10 03

(72) BULZAK TOMASZ, Zastów Karczmiski (PL); TOMCZAK JANUSZ, Lublin (PL); PATER ZBIGNIEW, Turka (PL)  
 (73) POLITECHNIKA LUBELSKA, Lublin (PL)  
 (54) Sposób walcowania wiertel krętych

B1 (11) **224904** (41) 2015 05 11

(51) **B21B 27/02** (2006.01)  
**B21B 31/22** (2006.01)

(21) 405863 (22) 2013 10 31  
 (72) TOMCZAK JANUSZ, Lublin (PL); PATER ZBIGNIEW, Turka (PL); BULZAK TOMASZ, Zastów Karczmiski (PL)  
 (73) POLITECHNIKA LUBELSKA, Lublin (PL)  
 (54) Narzędzie do obciskania odkuwek drążonych

B1 (11) **225184** (41) 2016 06 20

(51) **B21C 1/00** (2006.01)  
**B23K 35/40** (2006.01)  
**B21C 37/04** (2006.01)

(21) 410470 (22) 2014 12 09  
 (72) RUTKOWSKI TADEUSZ, Jaworzno (PL); RUTKOWSKI KRZYSZTOF, Jaworzno (PL); CIURA LUDWIK, Gliwice (PL); KAZANA WIESŁAW, Gliwice (PL); JUSZCZYK BARBARA, Katowice (PL); KSIĘŻAREK STANISŁAW, Gliwice (PL); MARSZOWSKI KRZYSZTOF, Gliwice (PL)  
 (73) ELTRON-KABEL SPÓŁKA JAWNA KRZYSZTOF RUTKOWSKI, TADEUSZ RUTKOWSKI, Jaworzno (PL)  
 (54) Sposób wytwarzania linki bimetalowej

B1 (11) **224851** (41) 2014 10 27

(51) **B21D 22/22** (2006.01)  
**B21D 28/22** (2006.01)  
**B21D 51/08** (2006.01)  
**B21K 21/02** (2006.01)  
**B21D 26/057** (2011.01)

(21) 406104 (22) 2013 11 18  
 (72) ADAMUS JANINA, Częstochowa (PL); LACKI PIOTR, Częstochowa (PL); WIĘCKOWSKI WOJCIECH, Błachownia (PL); WINOWIECKA JULITA, Błachownia (PL)  
 (73) POLITECHNIKA CZĘSTOCHOWSKA, Częstochowa (PL)  
 (54) Wykroj do tłoczenia czasz kulistych z materiału trudnoodkształcalnego

B1 (11) **224803** (41) 2015 04 13

(51) **B21H 3/06** (2006.01)

(21) 405524 (22) 2013 10 03  
 (72) BULZAK TOMASZ, Zastów Karczmiski (PL); TOMCZAK JANUSZ, Lublin (PL); PATER ZBIGNIEW, Turka (PL)  
 (73) POLITECHNIKA LUBELSKA, Lublin (PL)  
 (54) Narzędzie do walcowania śrubowych rowków wiórowych

B1 (11) **224804** (41) 2015 04 13

(51) **B21H 3/06** (2006.01)

(21) 405531 (22) 2013 10 03  
 (72) BULZAK TOMASZ, Zastów Karczmiski (PL); TOMCZAK JANUSZ, Lublin (PL); PATER ZBIGNIEW, Turka (PL)  
 (73) POLITECHNIKA LUBELSKA, Lublin (PL)  
 (54) Narzędzie do walcowania grzbietów narzędzi śrubowych

B1 (11) **225001** (41) 2016 07 04

(51) **B22F 1/00** (2006.01)  
**B22F 3/00** (2006.01)

(21) 410739 (22) 2014 12 22  
 (72) OLSZÓWKA-MYALSKA ANITA, Wiśla (PL); MYALSKA HANNA, Katowice (PL)  
 (73) POLITECHNIKA ŚLĄSKA, Gliwice (PL)  
 (54) Sposób konsolidacji wstępnej proszków nanoziarnistych z mikroziarnistymi, nanoziarnistych z submikroziarnistymi oraz submi-

kroziarnistych z mikroziarnistymi do otrzymywania kompozytów typu in situ

B1 (11) **225054** (41) 2015 10 12

(51) **B23B 29/03** (2006.01)

**B23B 3/22** (2006.01)

(21) 407742 (22) 2014 03 31

(72) RESZKA GRZEGORZ, Lublin (PL)

(73) RESZKA GRZEGORZ J.G.SERVICE, Lublin (PL)

(54) Modułowa głowica poligonalna

B1 (11) **224846** (41) 2014 09 01

(51) **B23B 31/02** (2006.01)

**B23B 31/117** (2006.01)

**F03G 7/06** (2006.01)

**B23Q 3/00** (2006.01)

(21) 406330 (22) 2013 12 02

(72) BOCHNIA JERZY, Radom (PL); KOZIÓR TOMASZ, Kielce (PL)

(73) POLITECHNIKA ŚWIĘTOKRZYSKA, Kielce (PL)

(54) Trzpień tokarski

B1 (11) **225039** (41) 2015 05 11

(51) **B23B 31/22** (2006.01)

**B25B 11/02** (2006.01)

(21) 405903 (22) 2013 11 04

(72) KNEĆ MARCIN, Strzeszkowice Duże (PL); GOLEWSKI

PRZEMYSŁAW, Lublin (PL)

(73) POLITECHNIKA LUBELSKA, Lublin (PL)

(54) Uchwyt do mocowania próbek do dwuosowego rozciągania na maszynach jednoosiowych

B1 (11) **225155** (41) 2015 02 02

(51) **B23K 1/012** (2006.01)

**H01L 31/18** (2006.01)

(21) 404909 (22) 2013 07 29

(72) GLAPA ZBIGNIEW, Szczecin (PL); REDLIŃSKI MICHAŁ,

Szczecin (PL)

(73) SELFA GRZEJNICTWO ELEKTRYCZNE SPÓŁKA AKCYJNA,

Szczecin (PL)

(54) Sposób lutowania ogniw fotowoltaicznych

B1 (11) **225114** (41) 2014 01 20

(51) **B23K 5/12** (2006.01)

**B23K 5/02** (2006.01)

(21) 403109 (22) 2012 02 16

(30) 201110253866.X 2011 08 31 CN

(86) 2012 02 16 PCT/CN12/71231

(87) 2013 03 07 WO13/029352

(72) HUANG QIWEI, Shanghai (CN); YAO YUAN, Shanghai (CN);

KONG GENG, Shanghai (CN); ZHANG WEIQUN, Shanghai (CN)

(73) Shanghai Boiler Works Co. Ltd., Shanghai (CN)

(54) Sposób spawania leja zasypowego

B1 (11) **225113** (41) 2014 01 20

(51) **B23K 7/10** (2006.01)

(21) 403050 (22) 2012 02 16

(30) 201110170279.4 2011 06 23 CN

(86) 2012 02 16 PCT/CN12/71237

(87) 2012 12 27 WO12/174869

(72) CHEN LI, Shanghai (CN); SUN Houbin, Shanghai (CN); GU

WEIHONG, Shanghai (CN); XIN WEI, Shanghai (CN)

(73) Shanghai Boiler Works Co. Ltd., Shanghai (CN)

(54) Urządzenie kierujące cięciem gazowym

B1 (11) **224928** (41) 2014 06 23

(51) **B23K 9/04** (2006.01)

**B23K 26/34** (2014.01)

(21) 402132 (22) 2012 12 19

(72) BOREK ALEKSANDER, Katowice (PL)

(73) PLASMA SYSTEM SPÓŁKA AKCYJNA, Siemianowice Śląskie (PL)

(54) Sposób napawania warstwy metalicznej na element metalowy

B1 (11) **225127** (41) 2014 09 15

(51) **B23K 37/047** (2006.01)

**B21D 43/09** (2006.01)

(21) 402983 (22) 2013 03 04

(72) DZIURLEJA LEON, Tanowo (PL); NOWACKI JERZY, Szczecin

(PL); OW CZARZAK BARTOSZ, Mierzyn (PL); MACIOŁKA TOMASZ,

Nowa Sól (PL)

(73) SINKOS SPÓŁKA Z OGRANICZONĄ ODPOWIEDZIALNOŚCIĄ,

Police (PL)

(54) Zespół rolek tocznych do transportu blach w procesie ich spawania

B1 (11) **224832** (41) 2016 03 29

(51) **B23P 6/00** (2006.01)

(21) 409528 (22) 2014 09 17

(72) GRZESICZEK EWALD, Katowice (PL); RAJCA SŁAWOMIR, Wryy

(PL); TRZESZCZYŃSKI JERZY, Katowice (PL)

(73) PRZEDSIĘBIORSTWO USŁUG NAUKOWO-TECHNICZNYCH

PRO NOVUM SPÓŁKA Z OGRANICZONĄ ODPOWIEDZIALNOŚCIĄ,

Katowice (PL)

(54) Sposób regeneracji stalowych kadłubów turbin parowych pracujących w podwyższonych temperaturach z równoczesną korektą ich geometrii

B1 (11) **225041** (41) 2011 08 29

(51) **B24B 23/02** (2006.01)

**B24B 25/00** (2006.01)

**H02K 7/14** (2006.01)

(21) 390557 (22) 2010 02 26

(72) SKOCZYŁAS ANDRZEJ, Felicjanów (PL); STASIAK ANDRZEJ,

Łódź (PL); NOWACKI MICHAŁ, Łódź (PL)

(73) COMPLEX SPÓŁKA AKCYJNA, Łódź (PL)

(54) Elektronarzędzie z silnikiem bezszczotkowym, zwłaszcza ręczna szlifierka kątowna

B1 (11) **224809** (41) 2015 05 25

(51) **B25B 1/04** (2006.01)

**B25B 1/24** (2006.01)

(21) 406180 (22) 2013 11 22

(72) TALECKI ANTONI, Chrauboły (PL); PROKOPIUK MARCIN,

Zaścianki (PL)

(73) BISON CHUCKS SPÓŁKA AKCYJNA, Białystok (PL)

(54) Imadło samocentrujące

B1 (11) **225142** (41) 2014 04 28

(51) **B25B 5/00** (2006.01)

**B25B 1/22** (2006.01)

(21) 401331 (22) 2012 10 23

(72) WIEJAK JAN, Radom (PL); ZBROWSKI ANDRZEJ, Radom (PL)

(73) INSTYTUT TECHNOLOGII EKSPLOATACJI-PAŃSTWOWY

INSTYTUT BADAWCZY, Radom (PL)

(54) Obrotowy mechanizm mocujący i naciągający z zadaną siłą kartę dokumentu

B1 (11) **224936** (41) 2014 07 07

(51) **B25B 13/50** (2006.01)

**B21D 1/10** (2006.01)

**B21D 3/14** (2006.01)

**B25F 1/02** (2006.01)

**B60S 5/00** (2006.01)

(21) 406505 (22) 2013 12 16

(72) PIWOWARCZYK TOMASZ, Wrocław (PL); MAJ MARCIN, Żuków (PL)

(73) POLITECHNIKA WROCŁAWSKA, Wrocław (PL)

(54) Klucz do prostowania felg

B1 (11) **224962** (41) 2015 11 09  
 (51) **B25D 9/11** (2006.01)  
**B25C 1/10** (2006.01)  
 (21) 408088 (22) 2014 04 30  
 (72) ZBOIŃSKI MARIUSZ, Warszawa (PL); KOCIEL PIOTR, Serokomla (PL)  
 (73) PRZEMYSŁOWY INSTYTUT AUTOMATYKI I POMIARÓW PIAP, Warszawa (PL)  
 (54) Element roboczy urządzeń udarowych wyzwanych energią gazów prochowych

B1 (11) **224801** (41) 2015 03 30  
 (51) **B25J 5/00** (2006.01)  
**B25J 19/00** (2006.01)  
**G03B 15/16** (2006.01)  
 (21) 405416 (22) 2013 09 20  
 (72) PAWŁOWSKI SEBASTIAN, Gołąb (PL)  
 (73) PRZEMYSŁOWY INSTYTUT AUTOMATYKI I POMIARÓW PIAP, Warszawa (PL)  
 (54) Układ kamer robota mobilnego

B1 (11) **224961** (41) 2015 11 09  
 (51) **B25J 5/00** (2006.01)  
**G01M 13/00** (2006.01)  
**F03D 1/00** (2006.01)  
**G01M 11/08** (2006.01)  
 (21) 408055 (22) 2014 04 29  
 (72) MOCZULSKI WOJCIECH, Rudno (PL); JANUSZKA MARCIN, Gliwice (PL); PANFIL WAWRZYNIEC, Rybnik (PL); PRZYSTAŁKA PIOTR, Gliwice (PL)  
 (73) POLITECHNIKA ŚLĄSKA, Gliwice (PL)  
 (54) Robot do inspekcji łopat elektrowni wiatrowej

B1 (11) **224848** (41) 2014 06 23  
 (51) **B29B 17/00** (2006.01)  
**B03C 7/00** (2006.01)  
**B65G 49/00** (2006.01)  
 (21) 402086 (22) 2012 12 17  
 (72) MISZEWSKI SŁAWOMIR, Brzozówka (PL); CYBULSKI ROMAN, Toruń (PL); BŁASZKOWSKI MARIUSZ, Chełmża (PL)  
 (73) INSTYTUT INŻYNIERII MATERIAŁÓW POLIMEROWYCH I BARWNIKÓW, Toruń (PL)  
 (54) Urządzenie do ciągłego elektrostatycznego fluidalnego rozdzielania tworzyw sztucznych

B1 (11) **225004** (41) 2014 11 24  
 (51) **B29C 47/06** (2006.01)  
**B29C 47/90** (2006.01)  
**B29C 49/04** (2006.01)  
**B32B 1/08** (2006.01)  
**B32B 27/32** (2006.01)  
 (21) 403956 (22) 2013 05 20  
 (72) NAWROCKI OSKAR PIOTR, Podanin (PL); KASPEROWICZ BARTOSZ, Piła (PL)  
 (73) NAWROCKI EUGENIUSZ ZPHU KABLONEX, Podanin (PL)  
 (54) Sposób wytwarzania folii pięciowarstwowej o wysokiej wytrzymałości oraz kurczliwości oraz folia pięciowarstwowa o wysokiej wytrzymałości oraz kurczliwości

B1 (11) **224842** (41) 2016 02 29  
 (51) **B29C 47/38** (2006.01)  
**B29C 47/00** (2006.01)  
 (21) 411329 (22) 2015 02 20  
 (72) SASIMOWSKI EMIL, Lublin (PL)  
 (73) POLITECHNIKA LUBELSKA, Lublin (PL)  
 (54) Układ uplastyczniający wytłaczarki jednoślismakowej

B1 (11) **225130** (41) 2015 09 28  
 (51) **B29C 70/44** (2006.01)

**B29C 70/54** (2006.01)  
**B29C 70/70** (2006.01)  
**B32B 37/02** (2006.01)  
**B32B 5/28** (2006.01)  
 (21) 407587 (22) 2014 03 19  
 (72) WAWRZASZEK PIOTR, Jaworze (PL); ROKOWSKI MAREK, Sułkowice (PL); KŁUSAK MARCIN, Żywiec (PL); GRYWNY SŁAWOMIR, Andrychów (PL)  
 (73) WAWRZASZEK ISS SPÓŁKA Z OGRANICZONĄ ODPOWIEDZIALNOŚCIĄ SPÓŁKA KOMANDYTOWO-AKCYJNA, Bielsko-Biała (PL)  
 (54) Sposób wytwarzania metodą infuzji elementów kompozytowych z insertami integralnymi

B1 (11) **225131** (41) 2015 09 28  
 (51) **B29C 70/44** (2006.01)  
**B29C 70/54** (2006.01)  
**B29C 70/70** (2006.01)  
**B32B 37/02** (2006.01)  
**B32B 7/08** (2006.01)  
**B32B 5/28** (2006.01)  
 (21) 407589 (22) 2014 03 19  
 (72) WAWRZASZEK PIOTR, Jaworze (PL); ROKOWSKI MAREK, Sułkowice (PL); KŁUSAK MARCIN, Żywiec (PL); GRYWNY SŁAWOMIR, Andrychów (PL)  
 (73) WAWRZASZEK ISS SPÓŁKA Z OGRANICZONĄ ODPOWIEDZIALNOŚCIĄ SPÓŁKA KOMANDYTOWO-AKCYJNA, Bielsko-Biała (PL)  
 (54) Sposób wytwarzania metodą infuzji struktury kompozytowej ze wzmocnieniami wzdłużnymi lub poprzecznymi

B1 (11) **225089** (41) 2014 03 03  
 (51) **B29D 12/00** (2006.01)  
 (21) 400580 (22) 2012 08 30  
 (72) KLIMEK MARTA, Romanów (PL)  
 (73) KLIMEK MARTA, Poraj (PL)  
 (54) Sposób wytwarzania okien lub drzwi z tworzywa sztucznego

B1 (11) **224924** (41) 2014 04 14  
 (51) **B30B 9/06** (2006.01)  
 (21) 401179 (22) 2012 10 12  
 (72) BLOK ZBIGNIEW, Rzeszów (PL); NOWAK RYSZARD, Rzeszów (PL); GROMADA MAGDALENA, Rzeszów (PL); TRAWCZYŃSKI JANUSZ, Wrocław (PL)  
 (73) POLITECHNIKA WROCŁAWSKA, Wrocław (PL); INSTYTUT ENERGETYKI, Warszawa (PL)  
 (54) Sposób odpowietrzania masy ceramicznej

B1 (11) **225120** (41) 2013 10 28  
 (51) **B32B 7/02** (2006.01)  
**E04C 2/20** (2006.01)  
**E04C 2/24** (2006.01)  
**B32B 15/095** (2006.01)  
**B32B 15/20** (2006.01)  
 (21) 398951 (22) 2012 04 23  
 (72) DŻEGAN DARIUSZ, Michałowice (PL)  
 (73) DŻEGAN DARIUSZ, Michałowice (PL)  
 (54) Hybrydowa płyta warstwowa

B1 (11) **225091** (41) 2014 03 31  
 (51) **B41M 3/00** (2006.01)  
**G01N 33/32** (2006.01)  
**G06T 7/00** (2006.01)  
 (21) 400922 (22) 2012 09 26  
 (72) SAJDAK MAREK, Kraków (PL); PŁASZCZYCA JAROSŁAW, Kraków (PL)  
 (73) RR DONNELLEY EUROPE SPÓŁKA Z OGRANICZONĄ ODPOWIEDZIALNOŚCIĄ, Kraków (PL)  
 (54) Sposób pomiaru aplikacji lakieru zapachowego

B1 (11) **225078** (41) 2016 07 04  
 (51) **B41M 3/14** (2006.01)  
 (21) 410761 (22) 2014 12 23  
 (72) SMOLAREK TOMASZ, Częstochowa (PL)  
 (73) DRUKARNIA CZĘSTOCHOWSKIE ZAKŁADY GRAFICZNE  
 SPÓŁKA Z OGRANICZONĄ ODPOWIEDZIALNOŚCIĄ, Częstochowa (PL)  
 (54) Raster do zabezpieczania druku przed fałszowaniem

B1 (11) **225028** (41) 2014 05 12  
 (51) **B60B 23/08** (2006.01)  
**B60B 37/10** (2006.01)  
**B60K 8/00** (2006.01)  
 (21) 401417 (22) 2012 10 30  
 (72) RÓŻYCKI ŁUKASZ, Warszawa (PL); WOŁOSZCZUK ADAM,  
 Warszawa (PL)  
 (73) PRZEMYSŁOWY INSTYTUT AUTOMATYKI I POMIARÓW PIAP,  
 Warszawa (PL)  
 (54) Modułowe koło napędowe małogabarytowego robota mo-  
 bilnego

B1 (11) **224973** (41) 2015 12 21  
 (51) **B60F 3/00** (2006.01)  
**B60F 5/00** (2006.01)  
**F41H 7/00** (2006.01)  
 (21) 408599 (22) 2014 06 18  
 (72) ŚLIWIŃSKI JANUSZ, Wrocław (PL)  
 (73) WOJSKOWY INSTYTUT TECHNIKI INŻYNIERYJNEJ IM.  
 PROFESORA JÓZEFA KOSACKIEGO, Wrocław (PL)  
 (54) Środek pływający o zwiększonej odporności na wybuchy

B1 (11) **224974** (41) 2015 12 21  
 (51) **B60F 3/00** (2006.01)  
**B60F 5/00** (2006.01)  
**F41H 7/00** (2006.01)  
 (21) 408600 (22) 2014 06 18  
 (72) ŚLIWIŃSKI JANUSZ, Wrocław (PL)  
 (73) WOJSKOWY INSTYTUT TECHNIKI INŻYNIERYJNEJ IM.  
 PROFESORA JÓZEFA KOSACKIEGO, Wrocław (PL)  
 (54) Środek pływający o zwiększonej odporności na wybuchy

B1 (11) **224983** (41) 2016 05 09  
 (51) **B60K 15/073** (2006.01)  
 (21) 410022 (22) 2014 11 02  
 (72) BĄK ANNA, Słupsk (PL); KUBICZ STANISŁAW, Sycowice (PL)  
 (73) STAKO SPÓŁKA Z OGRANICZONĄ ODPOWIEDZIALNOŚCIĄ,  
 Słupsk (PL)  
 (54) Zbiornik toroidalny

B1 (11) **225050** (41) 2013 05 13  
 (51) **B60L 11/18** (2006.01)  
**B60L 11/08** (2006.01)  
 (21) 396884 (22) 2011 11 07  
 (72) HEFCZYC MAREK, Katowice (PL); KUCZERA ALOJZY, Rogów  
 (PL); RDUCH STANISŁAW, Markłowice (PL)  
 (73) PRZEDSIĘBIORSTWO HANDLOWO-PRODUKCYJNO-  
 USŁUGOWE IZOL-PLAST SPÓŁKA Z OGRANICZONĄ  
 ODPOWIEDZIALNOŚCIĄ, Rogów (PL)  
 (54) Układ elektrycznej lokomotywy akumulatorowej

B1 (11) **224860** (41) 2015 01 19  
 (51) **B60N 2/28** (2006.01)  
**B60N 2/433** (2006.01)  
**B60R 22/10** (2006.01)  
 (21) 404596 (22) 2013 07 08  
 (72) PROCHOWSKI LEON, Laszczki (PL); MUSZYŃSKI ANDRZEJ,  
 Szeligi (PL); ZIELONKA KAROL, Warszawa (PL); JASKIEWICZ MAREK,  
 Kielce (PL); TRZASKA PAWEŁ, Jesionka (PL)

(73) PRZEMYSŁOWY INSTYTUT MOTORYZACJI, Warszawa (PL)  
 (54) Fotelik do przewozu dzieci w pojazdach samochodowych, speł-  
 niający funkcje ochronne podczas zdarzeń drogowych, zwłaszcza  
 podczas uderzenia pojazdu w przeszkodę lub wywrócenia pojazdu

B1 (11) **224820** (41) 2015 09 28  
 (51) **B60N 2/28** (2006.01)  
**B60N 2/427** (2006.01)  
 (21) 407683 (22) 2014 03 27  
 (72) MUSZYŃSKI ANDRZEJ, Szeligi (PL); TRZASKA PAWEŁ, Jesionka  
 (PL); SKONIECKI PAWEŁ, Warszawa (PL); MUSZYŃSKI ARTUR, Szeligi  
 (PL); ZIELONKA KAROL, Warszawa (PL)  
 (73) PRZEMYSŁOWY INSTYTUT MOTORYZACJI, Warszawa (PL)  
 (54) Urządzenie do przewozu dzieci w pojazdach, spełniające funk-  
 cje ochronne podczas wypadków drogowych

B1 (11) **225040** (41) 2015 05 25  
 (51) **B60P 1/16** (2006.01)  
 (21) 406072 (22) 2013 11 14  
 (72) SERGIEL LESZEK, Ogonów (PL)  
 (73) INSTYTUT TECHNOLOGICZNO-PRZYRODNICZY  
 W FALENTACH, Falenty (PL)  
 (54) Zespół hydrauliczny podnośnika samowyladowczej przyczepy  
 ciągnikowej

B1 (11) **224810** (41) 2015 06 08  
 (51) **B60P 3/077** (2006.01)  
 (21) 406235 (22) 2013 11 25  
 (72) GÓRECKI PAWEŁ, Warszawa (PL)  
 (73) PRZEMYSŁOWY INSTYTUT AUTOMATYKI I POMIARÓW PIAP,  
 Warszawa (PL)  
 (54) Zestaw transportowy

B1 (11) **224912** (41) 2013 03 04  
 (51) **B60S 1/18** (2006.01)  
**F16D 1/06** (2006.01)  
**B60R 21/34** (2011.01)  
 (21) 396150 (22) 2011 08 31  
 (72) ORZEŁ WOJCIECH, Skawina (PL)  
 (73) VALEO SYSTEMES D'ESSUYAGE, Le Mesnil Saint Denis (FR)  
 (54) Zespół do mocowania mechanizmu wycieraczek samocho-  
 dowych

B1 (11) **224868** (41) 2013 08 05  
 (51) **B60V 3/04** (2006.01)  
**E01B 5/14** (2006.01)  
**E01B 25/10** (2006.01)  
 (21) 397869 (22) 2012 01 23  
 (72) MAĆZKA WACŁAW, Lublin (PL)  
 (73) MAĆZKA WACŁAW, Lublin (PL)  
 (54) System kolei na poduszce powietrznej, zwłaszcza pasażerskiej

B1 (11) **224900** (41) 2015 04 27  
 (51) **B61F 5/38** (2006.01)  
 (21) 405653 (22) 2013 10 15  
 (72) PIOTROWSKI JERZY, Warszawa (PL); MATEJ JAN, Warszawa (PL)  
 (73) POLITECHNIKA WARSZAWSKA, Warszawa (PL)  
 (54) Układ powiązania zestawów kół wózka samosterującego

B1 (11) **225023** (41) 2013 12 23  
 (51) **B62D 55/12** (2006.01)  
**B62D 55/08** (2006.01)  
**B25J 5/00** (2006.01)  
 (21) 399536 (22) 2012 06 15  
 (72) ZBOIŃSKI MARIUSZ, Warszawa (PL)  
 (73) PRZEMYSŁOWY INSTYTUT AUTOMATYKI I POMIARÓW PIAP,  
 Warszawa (PL)  
 (54) Platforma jezdna pojazdu gaśnicowego, zwłaszcza robota  
 mobilnego

B1 (11) **224939** (41) 2015 07 06  
 (51) **B62D 55/30** (2006.01)  
**B62D 55/08** (2006.01)  
 (21) 406744 (22) 2013 12 30  
 (72) KOCIEL PIOTR, Serokomla (PL); KRAKÓWKA TOMASZ, Warszawa (PL)  
 (73) PRZEMYSŁOWY INSTYTUT AUTOMATYKI I POMIARÓW PIAP, Warszawa (PL)  
 (54) Mechanizm napinający gaśnicę robota mobilnego

B1 (11) **224817** (41) 2015 07 06  
 (51) **B62D 55/104** (2006.01)  
**B62D 55/02** (2006.01)  
 (21) 406677 (22) 2013 12 23  
 (72) KRAKÓWKA TOMASZ, Warszawa (PL)  
 (73) PRZEMYSŁOWY INSTYTUT AUTOMATYKI I POMIARÓW PIAP, Warszawa (PL)  
 (54) Układ zawieszenia gaśnicy jezdnej robota mobilnego

B1 (11) **224815** (41) 2015 07 06  
 (51) **B62D 55/116** (2006.01)  
 (21) 406673 (22) 2013 12 23  
 (72) PAWŁOWSKI SEBASTIAN, Gołęb (PL)  
 (73) PRZEMYSŁOWY INSTYTUT AUTOMATYKI I POMIARÓW PIAP, Warszawa (PL)  
 (54) Mechanizm blokady wahacza

B1 (11) **224865** (41) 2016 01 18  
 (51) **B62J 1/00** (2006.01)  
**B62J 1/02** (2006.01)  
 (21) 408865 (22) 2014 07 15  
 (72) KULIG RYSZARD, Krosno (PL)  
 (73) KULIG RYSZARD, Krosno (PL)  
 (54) Siodło dzielone

B1 (11) **224941** (41) 2015 07 20  
 (51) **B65D 83/04** (2006.01)  
 (21) 406867 (22) 2014 01 16  
 (72) ROSIŃSKI MICHAŁ, Bielsko-Biała (PL)  
 (73) ROSIŃSKI PACKAGING SPÓŁKA Z OGRANICZONĄ ODPOWIEDZIALNOŚCIĄ, Bielsko-Biała (PL)  
 (54) Dozownik

B1 (11) **225075** (41) 2016 06 20  
 (51) **B65D 83/20** (2006.01)  
**B05B 9/04** (2006.01)  
**B23P 19/00** (2006.01)  
 (21) 410507 (22) 2014 12 11  
 (72) PIETROŃ PAWEŁ, Kraków (PL)  
 (73) ZIGLER POLSKA SPÓŁKA Z OGRANICZONĄ ODPOWIEDZIALNOŚCIĄ, Jaworzno (PL)  
 (54) Moduł osadzarki mini główek

B1 (11) **225110** (41) 2014 09 01  
 (51) **B65D 85/58** (2006.01)  
**G07D 13/00** (2006.01)  
 (21) 402862 (22) 2013 02 22  
 (72) OŻGA AGNIESZKA, Kraków (PL); WOŹNICA MACIEJ, Kraków (PL); TRYBULSKI MAREK, Kraków (PL); LENARCZYK JACEK, Siewierz (PL); MRÓZ MARCIN, Kraków (PL)  
 (73) OŻGA AGNIESZKA, Kraków (PL); WOŹNICA MACIEJ, Kraków (PL); TRYBULSKI MAREK, Kraków (PL); LENARCZYK JACEK, Siewierz (PL); MRÓZ MARCIN, Kraków (PL)  
 (54) Urządzenie do prezentacji eksponatu numizmatycznego

B1 (11) **224896** (41) 2015 02 16  
 (51) **B65D 90/02** (2006.01)  
**E04H 1/12** (2006.01)

(21) 405014 (22) 2013 08 06  
 (72) SZCZYGIELSKI ROBERT, Radom (PL)  
 (73) ZAKŁADY AUTOMATYKI KOMBUD SPÓŁKA AKCYJNA, Radom (PL)  
 (54) Kontener technologiczny

B1 (11) **224897** (41) 2015 02 16  
 (51) **B65D 90/14** (2006.01)  
**E04H 1/12** (2006.01)  
 (21) 405017 (22) 2013 08 06  
 (72) SZCZYGIELSKI ROBERT, Radom (PL)  
 (73) ZAKŁADY AUTOMATYKI KOMBUD SPÓŁKA AKCYJNA, Radom (PL)  
 (54) Stopa kontenera technologicznego

B1 (11) **225106** (41) 2013 11 12  
 (51) **B65G 3/04** (2006.01)  
 (21) 402662 (22) 2013 02 04  
 (72) HOTAŁA EUGENIUSZ, Wrocław (PL)  
 (73) POLITECHNIKA WROCŁAWSKA, Wrocław (PL)  
 (54) Zbiornik do składowania materiałów trudnosypliwych

B1 (11) **225147** (41) 2015 04 13  
 (51) **B65G 5/00** (2006.01)  
 (21) 405556 (22) 2013 10 07  
 (72) SZUSTA JAROSŁAW, Białystok (PL)  
 (73) MASTERPRESS SPÓŁKA AKCYJNA, Olsztyn (PL)  
 (54) Zespół obkurczający do nagrzewania i obkurczania folii termo-kurczliwej tunelu obkurczającego

B1 (11) **224918** (41) 2013 12 09  
 (51) **B65G 43/02** (2006.01)  
 (21) 399349 (22) 2012 05 29  
 (72) SŁOTA MARCIN, Mysłowice (PL); PASSIA HENRYK, Katowice (PL); BOGUCKI RYSZARD, Tarnowskie Góry (PL); MULARCZYK ROMAN, Sławków (PL); KAJEWSKI BRONISŁAW, Katowice (PL)  
 (73) GŁÓWNY INSTYTUT GÓRNICWA, Katowice (PL)  
 (54) Układ do eksploatacyjnego nadzoru termicznego węzłów łożyskowych krążników przenośników taśmowych

B1 (11) **224869** (41) 2014 12 22  
 (51) **B65G 47/16** (2006.01)  
**E21F 13/02** (2006.01)  
 (21) 404393 (22) 2013 06 21  
 (72) KASPERK TOMASZ, Rybnik (PL); JANAS SEBASTIAN, Gliwice (PL); HUPA BOGUSŁAW, Gliwice (PL)  
 (73) INSTYTUT TECHNIKI GÓRNICZEJ KOMAG, Gliwice (PL); VACAT SPÓŁKA Z OGRANICZONĄ ODPOWIEDZIALNOŚCIĄ, Rybnik (PL)  
 (54) Urządzenie dozujące, zwłaszcza do urobku ze zbiornika retencyjnego w podziemiach kopalń

B1 (11) **225094** (41) 2014 04 14  
 (51) **B65G 51/03** (2006.01)  
 (21) 404700 (22) 2013 07 15  
 (72) MATUSEWICZ WOJCIECH, Gryfów Śląski (PL); KROT KAMIL, Wrocław (PL); CHLEBUS EDWARD, Wrocław (PL); GÓRSKI PIOTR, Oława (PL); ZAWIŚLAK MACIEJ, Bielany Wrocławskie (PL)  
 (73) POLITECHNIKA WROCŁAWSKA, Wrocław (PL); MATUSEWICZ BUDOWA MASZYN SPÓŁKA JAWNA, Gryfów Śląski (PL)  
 (54) Transporter płaskich elementów w procesach produkcyjnych

B1 (11) **225095** (41) 2014 03 31  
 (51) **B65G 51/03** (2006.01)  
 (21) 404701 (22) 2013 07 15  
 (72) MATUSEWICZ WOJCIECH, Gryfów Śląski (PL); KROT KAMIL, Wrocław (PL); CHLEBUS EDWARD, Wrocław (PL); GÓRSKI PIOTR, Oława (PL); ZAWIŚLAK MACIEJ, Bielany Wrocławskie (PL)  
 (73) POLITECHNIKA WROCŁAWSKA, Wrocław (PL); MATUSEWICZ BUDOWA MASZYN SPÓŁKA JAWNA, Gryfów Śląski (PL)  
 (54) Transporter płaskich elementów w procesach produkcyjnych

B1 (11) **225096** (41) 2014 03 31  
 (51) **B65G 51/03** (2006.01)  
 (21) 404702 (22) 2013 07 15  
 (72) MATUSEWICZ WOJCIECH, Gryfów Śląski (PL); KROT KAMIL, Wrocław (PL); CHLEBUS EDWARD, Wrocław (PL); GÓRSKI PIOTR, Oława (PL); ZAWIŚLAK MACIEJ, Bielany Wrocławskie (PL)  
 (73) POLITECHNIKA WROCŁAWSKA, Wrocław (PL); MATUSEWICZ BUDOWA MASZYN SPÓŁKA JAWNA, Gryfów Śląski (PL)  
 (54) Transporter płaskich elementów w procesach produkcyjnych

B1 (11) **225097** (41) 2014 03 31  
 (51) **B65G 51/03** (2006.01)  
 (21) 404704 (22) 2013 07 15  
 (72) MATUSEWICZ WOJCIECH, Gryfów Śląski (PL); KROT KAMIL, Wrocław (PL); CHLEBUS EDWARD, Wrocław (PL); GÓRSKI PIOTR, Oława (PL); ZAWIŚLAK MACIEJ, Bielany Wrocławskie (PL)  
 (73) POLITECHNIKA WROCŁAWSKA, Wrocław (PL); MATUSEWICZ BUDOWA MASZYN SPÓŁKA JAWNA, Gryfów Śląski (PL)  
 (54) Transporter płaskich elementów w procesach produkcyjnych

B1 (11) **224816** (41) 2015 07 06  
 (51) **B65H 49/00** (2006.01)  
 (21) 406674 (22) 2013 12 23  
 (72) ZBOIŃSKI MARIUSZ, Warszawa (PL)  
 (73) PRZEMYSŁOWY INSTYTUT AUTOMATYKI I POMIARÓW PIAP, Warszawa (PL)  
 (54) Moduł wymiany bębna nawojowego

B1 (11) **224954** (41) 2015 09 28  
 (51) **B66B 5/14** (2006.01)  
**G01G 19/14** (2006.01)  
 (21) 407558 (22) 2014 03 17  
 (72) KWAŚNIEWSKI JERZY, Kraków (PL); GRZYBOWSKI JÓZEF, Rzeszów (PL)  
 (73) AKADEMIA GÓRNICZO-HUTNICZA IM. STANISŁAWA STASZICA W KRAKOWIE, Kraków (PL)  
 (54) Urządzenie do pomiaru obciążenia kabiny dźwigu szybowego

B1 (11) **225143** (41) 2014 05 12  
 (51) **C01B 35/12** (2006.01)  
**C08K 3/38** (2006.01)  
 (21) 401461 (22) 2012 11 05  
 (72) STECHMAN MARTA, Gliwice (PL); NOWAK MARIUSZ, Bytom (PL); LEGUTKO MARIAN, Gliwice (PL)  
 (73) INSTYTUT NOWYCH SYNTEZ CHEMICZNYCH, Puławy (PL)  
 (54) Sposób otrzymywania boranów cynku na nośnikach krzemionkowych i/lub krzemianowych

B1 (11) **225178** (41) 2015 04 27  
 (51) **C01G 5/00** (2006.01)  
**C22B 11/00** (2006.01)  
**C23C 30/00** (2006.01)  
**A61L 15/46** (2006.01)  
**A61L 15/18** (2006.01)  
**A61F 13/15** (2006.01)  
 (21) 405624 (22) 2013 10 14  
 (72) MATYJAS-ZGONDEK EDYTA, Łódź (PL); RYBICKI EDWARD, Łódź (PL); KOŁODZIEJCZYK MAREK, Łódź (PL); BINDER WŁODZIMIERZ, Skierniewice (PL)  
 (73) POLITECHNIKA ŁÓDZKA, Łódź (PL); HEMITEX SPÓŁKA Z OGRANICZONĄ ODPOWIEDZIALNOŚCIĄ, Warszawa (PL)  
 (54) Sposób wytwarzania koloidalnego roztworu srebra oraz zastosowanie tego roztworu

B1 (11) **225149** (41) 2014 04 28  
 (51) **C01G 7/00** (2006.01)  
**A61K 33/24** (2006.01)  
**A61K 8/19** (2006.01)

(21) 401203 (22) 2012 10 15  
 (72) SZCZEPANIAK STANISŁAW, Kielce (PL); SZCZEPANIAK REMIGIUSZ, Kielce (PL); SZCZEPANIAK ELWIRA, Kielce (PL); SZCZEPANIAK DOMINIKA, Kielce (PL); SZCZEPANIAK MONIKA, Kielce (PL)  
 (73) SZCZEPANIAK STANISŁAW, Kielce (PL); SZCZEPANIAK REMIGIUSZ, Kielce (PL); SZCZEPANIAK ELWIRA, Kielce (PL); SZCZEPANIAK DOMINIKA, Kielce (PL); SZCZEPANIAK MONIKA, Kielce (PL)  
 (54) Rozpuszczalne w wodzie, stabilne kompleksy złota (III), sposób otrzymywania rozpuszczalnych w wodzie, stabilnych kompleksów złota (III) i ich zastosowanie

B1 (11) **224927** (41) 2014 06 09  
 (51) **C02F 3/00** (2006.01)  
 (21) 401854 (22) 2012 12 03  
 (72) KONIECZNY RYSZARD, Drezdenko (PL)  
 (73) INSTYTUT TECHNOLOGICZNO-PRZYRODNICZY, Falenty (PL)  
 (54) Cylindryczna komora oczyszczająca

B1 (11) **225111** (41) 2016 07 04  
 (51) **C02F 3/12** (2006.01)  
 (21) 410755 (22) 2014 12 23  
 (72) ROMANIUK WACŁAW, Warszawa (PL); ŁOCHOWSKI BOGDAN, Warszawa (PL); DOMASIEWICZ TADEUSZ, Warszawa (PL); BOREK KINGA, Warszawa (PL); SAVINYH PETER A., Kirów (RU); SYSUJEV VASILIJ A., Kirów (RU); KOSOLAPOV VLADIMIR M., Moskwa (RU); OTROSHKO SERGIEJ A., Moskwa (RU)  
 (73) INSTYTUT TECHNOLOGICZNO-PRZYRODNICZY W FALENTACH, Falenty (PL)  
 (54) Urządzenie do odseparowywania i magazynowania stałej masy z gnojowicy

B1 (11) **225141** (41) 2016 08 16  
 (51) **C04B 35/66** (2006.01)  
**C04B 22/16** (2006.01)  
 (62) 399695  
 (21) 417539 (22) 2012 06 27  
 (72) MANDECKA-KAMIEŃ LUCJANA, Rudawa (PL)  
 (73) AKADEMIA GÓRNICZO-HUTNICZA IM. STANISŁAWA STASZICA W KRAKOWIE, Kraków (PL)  
 (54) Niskoceментowy beton wysokoglinowy

B1 (11) **225145** (41) 2014 12 08  
 (51) **C05D 3/02** (2006.01)  
**C09K 17/06** (2006.01)  
**C01F 11/18** (2006.01)  
 (21) 404111 (22) 2013 05 28  
 (72) CHAJĘCKI JANUSZ, Kludyn (PL); KAŁABUN EUGENIUSZ, Koszelówka (PL)  
 (73) KOSZELOWSKIE ZAKŁADY KREDOWE, E. KALABUN, J. CHAJĘCKI, SPÓŁKA JAWNA, Koszelówka (PL)  
 (54) Sposób wytwarzania ekologicznego, granulowanego wapna nawozowego

B1 (11) **225121** (41) 2014 04 28  
 (51) **C05F 17/02** (2006.01)  
**C05F 17/00** (2006.01)  
 (21) 401252 (22) 2012 10 16  
 (72) HRYB WOJCIECH, Gliwice (PL)  
 (73) POLITECHNIKA ŚLĄSKA, Gliwice (PL)  
 (54) Sposób intensyfikacji procesu kompostowania oraz instalacja dogrzewania pryzmy podczas procesu kompostowania

B1 (11) **224931** (41) 2015 05 25  
 (51) **C07C 29/38** (2006.01)  
**C07C 29/42** (2006.01)  
 (21) 406150 (22) 2013 11 20

(72) CZERWIŃSKI PAWEŁ, Mokobody (PL); MICHALAK MICHAŁ, Hajnówka (PL)  
 (73) INSTYTUT CHEMII ORGANICZNEJ POLSKIEJ AKADEMII NAUK, Warszawa (PL)  
 (54) Sposób wytwarzania alkoholi trifluorometylopropargilowych

---

B1 (11) **224836** (41) 2015 09 14  
 (51) **C07C 67/00** (2006.01)  
**B01J 23/60** (2006.01)  
**B01J 23/52** (2006.01)  
 (21) 410054 (22) 2014 11 07  
 (72) TETERYCZ HELENA, Wrocław (PL); SUCHORSKA-WOŹNIAK PATRYCJA, Opole (PL); FIEDOT MARTA, Świeradów-Zdrój (PL); RAC OLGA, Zgorzelec (PL); MAŁOZIĘC GRZEGORZ, Ząbkowice Śląskie (PL); KLIMKIEWICZ ROMAN, Wrocław (PL)  
 (73) POLITECHNIKA WROCŁAWSKA, Wrocław (PL); INSTYTUT NISKICH TEMPERATUR I BADAŃ STRUKTURALNYCH POLSKIEJ AKADEMII NAUK IM. WŁODZIMIERZA TRZEBIATOWSKIEGO, Wrocław (PL)  
 (54) Sposób wytwarzania octanu etylu

---

B1 (11) **224926** (41) 2014 05 26  
 (51) **C07D 261/04** (2006.01)  
**C07D 413/04** (2006.01)  
**C07D 413/14** (2006.01)  
 (21) 401600 (22) 2012 11 13  
 (72) KROMPIEC STANISŁAW, Gliwice (PL); MALARZ JOANNA, Bielsko-Biała (PL); PIETRASZUK CEZARY, Poznań (PL); POWAŁA BEATA, Mogilno (PL); ROGALSKI SZYMON, Murowana Goślina (PL); FILAPEK MICHAŁ, Czechowice-Dziedzice (PL); MARCOL BEATA, Gaszowice (PL); PENKALA MATEUSZ, Pszczyna (PL); KOWALSKA EWELINA, Niezłoda (PL); POLAŃSKI JAROSŁAW, Katowice (PL); SŁODEK ANETA, Zawiercie (PL); KULA SŁAWOMIR, Sosnowiec (PL); GRUDZKA IWONA, Częstochowa (PL); BUJAK PIOTR, Katowice (PL)  
 (73) UNIWERSYTET ŚLĄSKI W KATOWICACH, Katowice (PL)  
 (54) Izoksazoliny trójpodstawione oraz sposób ich otrzymywania

---

B1 (11) **224990** (41) 2005 09 05  
 (51) **C07D 401/12** (2006.01)  
**C07D 401/14** (2006.01)  
**C07D 215/26** (2006.01)  
**A61K 31/47** (2006.01)  
**A61K 31/4709** (2006.01)  
**A61K 31/496** (2006.01)  
**A61P 1/00** (2006.01)  
**A61P 11/00** (2006.01)  
**A61P 13/12** (2006.01)  
**A61P 17/00** (2006.01)  
**A61P 17/06** (2006.01)  
**A61P 19/02** (2006.01)  
**A61P 25/04** (2006.01)  
**A61P 29/00** (2006.01)  
**A61P 37/06** (2006.01)  
**A61P 37/08** (2006.01)  
 (21) 373466 (22) 2003 06 05  
 (30) MI2002A001247 2002 06 07 IT  
 (86) 2003 06 05 PCT/EP03/05893  
 (87) 2003 12 18 WO03/103671  
 (72) CALVANI FEDERICO, Pomezia (IT); CATRAMBONE FERNANDO, Pomezia (IT); FELICETTI PATRIZIA, Pomezia (IT); FINCHAM CHRISTOPHER INGO, Pomezia (IT); GIOLITTI ALESSANDRO, Pomezia (IT); MAGGI CARLO ALBERTO, Pomezia (IT); QUARTARA LAURA, Pomezia (IT); ROSSI CRISTINA, Pomezia (IT); TERRACCIANO ROSA, Pomezia (IT)  
 (73) MENARINI RICERCHE S.P.A., Pomezia (IT)  
 (54) Niepeptydowi antagoniści bradykininy o charakterze zasadowym i ich zastosowanie, kompozycje farmaceutyczne oraz związki pośrednie

B1 (11) **224879** (41) 2005 12 12  
 (51) **C07D 487/04** (2006.01)  
**A61K 31/519** (2006.01)  
**A61P 35/00** (2006.01)  
 (21) 375697 (22) 2003 09 03  
 (30) 60/408,027 2002 09 04 US  
 60/421,959 2002 10 29 US  
 (86) 2003 09 03 PCT/US03/27555  
 (87) 2004 03 18 WO04/022561  
 (72) GUZI TIMOTHY J., Chatham (US); PARUCH KAMIL, Garwood (US); DWYER MICHAEL P., Scotch Plains (US); DOLL RONALD J., Convent Station (US); GIRIJAVALLABHAN VIYYOOR MOOPIL, Parsippany (US); MALLAMS ALAN, Hackettstown (US); ALVAREZ CARMEN S., Livingston (US); KEERTIKAR KARTIK M., East Windsor (US); RIVERA JOCELYN, Monmouth Junction (US); CHAN TIN-YAU, Edison (US); MADISON VINCENT, Mountain Lakes (US); FISCHMANN THIERRY O., Scotch Plains (US); DILLARD LAWRENCE W., Skillman (US); TRAN VINH D., Fountain Valley (US); HE ZHEN MIN, Princeton (US); JAMES RAY ANTHONY, Bensalem (US); PARK HAENGSOON, Plainsboro (US); PARADKAR VIDYADHAR M., Somerville (US); HOBBS DOUGLAS WALSH, Yardley (US)  
 (73) MERCK SHARP & DOHME CORP., Rahway (US); PHARMACOPEIA DRUG DISCOVERY, INC., (US)  
 (54) Pirazolo [1,5-a] pirymidynowy związek, jego zastosowanie do wytwarzania leku oraz zawierająca go farmaceutyczna kompozycja

B1 (11) **225024** (41) 2014 02 17  
 (51) **C07F 15/00** (2006.01)  
**B01J 31/22** (2006.01)  
 (21) 400397 (22) 2012 08 16  
 (72) SZCZEPANIAK GRZEGORZ, Warszawa (PL); TORBORG CHRISTIAN, Alfeld (DE); GRELA KAROL, Warszawa (PL); ZIELIŃSKI ADAM, Warszawa (PL)  
 (73) APEIRON SYNTHESIS SPÓŁKA AKCYJNA, Wrocław (PL)  
 (54) Nowe kompleksy rutenu oraz ich zastosowanie

B1 (11) **224854** (41) 2015 03 02  
 (51) **C07K 7/02** (2006.01)  
**C07K 5/02** (2006.01)  
**A61K 38/00** (2006.01)  
**A61P 35/00** (2006.01)  
**A61P 19/02** (2006.01)  
 (21) 405129 (22) 2013 08 23  
 (72) MISICKA-KĘSIK ALEKSANDRA, Piastów (PL); TYMECKA DAGMARA, Warszawa (PL); FEDORCZYK BARTŁOMIEJ, Warszawa (PL); SOSNOWSKI PIOTR, Czerwin (PL); WILEŃSKA BEATA, Piastów (PL); WITKOWSKA EWA, Zielonka (PL); LADAM PATRICK, Esches (FR); PERRET GERARD Y., Boulogne-Billancourt (FR); STARZEC ANNA, Paryż (FR)  
 (73) UNIWERSYTET WARSZAWSKI, Warszawa (PL)  
 (54) Nowy peptydomimetyk o aktywności antyangiogennej i zawierająca go kompozycja farmaceutyczna

B1 (11) **224873** (41) 2014 10 13  
 (51) **C07K 16/28** (2006.01)  
**A61K 39/395** (2006.01)  
**C12N 15/13** (2006.01)  
**A01K 67/027** (2006.01)  
**A61K 35/00** (2006.01)  
 (62) 366340  
 (21) 407889 (22) 2001 12 20  
 (30) 60/259,927 2001 01 05 US  
 (86) 2001 12 20 PCT/US01/51113  
 (87) 2002 07 11 WO02/053596  
 (72) COHEN BRUCE D., East Lyme (US); BEEBE JEAN, Salem (US); MILLER PENELOPE E., Mystic (US); MOYER JAMES D., East Lyme (US); CORVALAN JOSE R., Foster City (US); GALLO MICHAEL, North Vancouver (US)

(73) AMGEN FREMONT INC., Thousand Oaks (US); PFIZER INC., Nowy Jork (US)

(54) Przeciwciało przeciwko receptorowi insulinopodobnego czynnika wzrostu I, zawierająca go kompozycja farmaceutyczna, sposób jego wytwarzania, zastosowania, linia komórkowa, wyizolowana cząsteczka kwasu nukleinowego, wektor, komórka gospodarza oraz zwierzę transgeniczne

B1 (11) **225003** (41) 2014 11 10

(51) *C08J 3/24* (2006.01)  
*C08L 23/34* (2006.01)  
*C08K 3/22* (2006.01)  
*C08K 13/02* (2006.01)  
*B29C 35/00* (2006.01)

(21) 403710 (22) 2013 04 29

(72) RZYMSKI WŁADYSŁAW M., Łódź (PL); BOCIONG KINGA, Łódź (PL); DRZAZGA MAGDALENA, Łódź (PL)

(73) POLITECHNIKA ŁÓDZKA, Łódź (PL)

(54) Sposób modyfikacji i sieciowania chlorosulfonowanego polietyleny

B1 (11) **224997** (41) 2014 09 29

(51) *C08J 5/00* (2006.01)  
*C08L 101/12* (2006.01)  
*C08L 23/06* (2006.01)  
*C08L 31/04* (2006.01)  
*B29C 41/06* (2006.01)  
*F16L 59/18* (2006.01)  
*F16L 59/21* (2006.01)

(21) 403294 (22) 2013 03 25

(72) WAWRZAK SŁAWOMIR, Ożarów Mazowiecki (PL)

(73) TERMOGUM SPÓŁKA Z OGRANICZONĄ ODPOWIEDZIALNOŚCIĄ, Ożarów Mazowiecki (PL)

(54) Sposób wytwarzania wyrobów termokurczliwych

B1 (11) **225025** (41) 2014 03 31

(51) *C08J 5/18* (2006.01)  
*B29D 7/01* (2006.01)  
*B29C 69/00* (2006.01)  
*B65D 65/46* (2006.01)

(21) 400850 (22) 2012 09 20

(72) GOSTOMSKI ADAM, Więckowy (PL); GOSTOMSKI MARIUSZ, Więckowy (PL); SZCZYPIOR MARIUSZ, Więckowy (PL)

(73) FOL PLAST II M. A. GOSTOMSCY M. SZCZYPIOR SPÓŁKA JAWNA, Skarszewy (PL)

(54) Sposób wytwarzania biodegradalnej folii stretch do owijania towarów

B1 (11) **225161** (41) 2015 09 28

(51) *C08J 11/12* (2006.01)  
*B29C 47/40* (2006.01)

(21) 407660 (22) 2014 03 25

(72) FORMELA KRZYSZTOF, Gdańsk (PL); HAPONIUK JÓZEF, Gdańsk (PL)

(73) POLITECHNIKA GDAŃSKA, Gdańsk (PL)

(54) Sposób modyfikacji miękkiej gumy

B1 (11) **224828** (41) 2015 03 30

(51) *C08K 3/22* (2006.01)  
*C08L 27/06* (2006.01)  
*C09D 5/32* (2006.01)  
*C09D 127/06* (2006.01)

(21) 408366 (22) 2012 11 27

(30) 102011120174.6 2011 12 06 DE

102012004138.1 2012 02 14 DE

(86) 2012 11 27 PCT/EP12/73746

(87) 2013 06 13 WO13/083439

(72) NURNBERGER MICHAEL, Marktredwitz-Brand (DE)

(73) LEY & CO. FARBENWERKE WUNSIEDEL KG, Marktredwitz-Brand (DE)

(54) Zastosowanie fryty zawierającej tlenek cynku jako środka ochronnego UV i tworzywo sztuczne polichlorek winylu (PVC) zawierające taką frytę

B1 (11) **225006** (41) 2014 12 22

(51) *C08K 3/34* (2006.01)  
*C08K 5/3492* (2006.01)  
*C08K 9/04* (2006.01)  
*C08L 101/14* (2006.01)  
*C09K 21/02* (2006.01)  
*C09K 21/10* (2006.01)  
*C08J 3/20* (2006.01)  
*C08L 77/00* (2006.01)

(21) 404282 (22) 2013 06 10

(72) LEGOCKA IZABELLA, Warszawa (PL); JANKOWSKI PIOTR, Warszawa (PL); KIJOWSKA DOROTA, Wola Gołkowska (PL); GÓRECKA EWA, Warszawa (PL); BADOWSKA ANNA, Warszawa (PL); SZCZEPANKOWSKA BARBARA, Warszawa (PL); MODZELEWSKA ANNA, Warszawa (PL); WANTUCH WIESŁAW, Libiąż (PL); CHOLEWA JANUSZ, Alwernia (PL); FIGURA MARCIN, Kraków (PL); URBAŃCZYK LESZEK, Chrzanów (PL); LENAR JANUSZ, Alwernia (PL); LASEK BARTŁOMIEJ, Kraków (PL)

(73) INSTYTUT CHEMII PRZEMYSŁOWEJ IM. PROF. IGNACEGO MOŚCICKIEGO, Warszawa (PL); ALWERNIA SPÓŁKA AKCYJNA, Alwernia (PL)

(54) Sposób wytwarzania antypirenu o zwiększonej gęstości nasypowej do poliamidu

B1 (11) **224999** (41) 2014 10 13

(51) *C08L 9/02* (2006.01)  
*C08L 23/08* (2006.01)  
*C08L 31/04* (2006.01)  
*C08J 3/24* (2006.01)  
*C08K 13/02* (2006.01)  
*C09K 21/14* (2006.01)

(21) 403514 (22) 2013 04 12

(72) RYBIŃSKI PRZEMYSŁAW, Kielce (PL); JANOWSKA GRAŻYNA, Pabianice (PL); KUCHARSKA-JASTRZĄBEK AGNIESZKA, Łódź (PL); PAJĄK AGNIESZKA, Bełchatów (PL)

(73) POLITECHNIKA ŁÓDZKA, Łódź (PL)

(54) Sposób wytwarzania materiału elastomerowego niepalnego w powietrzu, olejoodpornego, o dobrych właściwościach przetwórczych i użytkowych

B1 (11) **225133** (41) 2015 11 09

(51) *C08L 9/02* (2006.01)  
*C08L 23/08* (2006.01)  
*C08K 3/32* (2006.01)  
*C08K 5/09* (2006.01)  
*C08K 5/14* (2006.01)

(21) 408104 (22) 2014 05 05

(72) ZABORSKI MARIAN, Łódź (PL); PINGOT MARTYNA, Łódź (PL)

(73) POLITECHNIKA ŁÓDZKA, Łódź (PL)

(54) Kompozycja elastomerowa przeznaczona na nadciśnienie wyroby gumowe o podwyższonej gęstości usieciowania i dobrych właściwościach wytrzymałościowych

B1 (11) **225135** (41) 2015 12 07

(51) *C08L 11/00* (2006.01)  
*C08L 17/00* (2006.01)  
*C08K 13/00* (2006.01)  
*E21D 5/12* (2006.01)

(21) 408411 (22) 2014 06 02

(72) DĘBEK CEZARY, Warszawa (PL); WASILEWICZ ANDRZEJ, Rybnik (PL)



(73) INSTYTUT INŻYNIERII MATERIAŁÓW POLIMEROWYCH I BARWNIKÓW, Toruń (PL); SADEX SPÓŁKA Z OGRANICZONĄ ODPOWIEDZIALNOŚCIĄ, Rybnik (PL)  
 (54) Elastomerowy materiał przeznaczony na warstwy tłumiące w linowych pomostach bezpieczeństwa

B1 (11) **225175** (41) 2015 10 12

(51) **C08L 23/04** (2006.01)  
**C08L 23/10** (2006.01)  
**C08K 9/04** (2006.01)

(21) 407728 (22) 2014 03 31  
 (72) SZPILSKA KATARZYNA, Bliszczycze (PL); CZAJA KRYSZYNA, Opole (PL); KUDŁA STANISŁAW, Kędzierzyn-Koźle (PL); KOSNO JACEK, Kędzierzyn-Koźle (PL); GRITNER JOLANTA, Ujazd (PL); ROMANOWSKI MARCIN, Gliwice (PL); WOJTALA ANNA, Kędzierzyn-Koźle (PL); SZULC RYSZARD, Kędzierzyn-Koźle (PL); PIETRUSZKA ANNA, Chmielowice (PL)  
 (73) INSTYTUT CIĘŻKIEJ SYNTEZY ORGANICZNEJ BLACHOWNIA, Kędzierzyn-Koźle (PL); UNIwersytet OPOLSKI, Opole (PL)  
 (54) Kompozyty na osnowie poliolefin

B1 (11) **225053** (41) 2015 10 12

(51) **C08L 23/04** (2006.01)  
**C08L 23/10** (2006.01)  
**C08K 9/04** (2006.01)  
**C08J 3/12** (2006.01)  
**C08J 3/20** (2006.01)  
**B29C 47/40** (2006.01)

(21) 407729 (22) 2014 03 31  
 (72) SZPILSKA KATARZYNA, Bliszczycze (PL); CZAJA KRYSZYNA, Opole (PL); KUDŁA STANISŁAW, Kędzierzyn-Koźle (PL); KOSNO JACEK, Kędzierzyn-Koźle (PL); GRITNER JOLANTA, Ujazd (PL); ROMANOWSKI MARCIN, Gliwice (PL); WOJTALA ANNA, Kędzierzyn-Koźle (PL); SZULC RYSZARD, Kędzierzyn-Koźle (PL); PIETRUSZKA ANNA, Chmielowice (PL)  
 (73) INSTYTUT CIĘŻKIEJ SYNTEZY ORGANICZNEJ BLACHOWNIA, Kędzierzyn-Koźle (PL); UNIwersytet OPOLSKI, Opole (PL)  
 (54) Sposób wytwarzania kompozytów na osnowie poliolefin

B1 (11) **225009** (41) 2015 01 19

(51) **C08L 23/06** (2006.01)  
**C08K 3/22** (2006.01)  
**C08K 3/24** (2006.01)  
**C08K 3/34** (2006.01)  
**A01P 1/00** (2006.01)

(21) 404663 (22) 2013 07 12  
 (72) JESIONOWSKI TEOFIL, Poznań (PL); NOWACKA MAGDALENA, Poznań (PL); AMBROŻEWICZ DAMIAN, Poznań (PL); KLOZIŃSKI ARKADIUSZ, Poznań (PL); JAKUBOWSKA PAULINA, Poznań (PL); CHRZANOWSKI ŁUKASZ, Poznań (PL)  
 (73) POLITECHNIKA POZNAŃSKA, Poznań (PL)  
 (54) Kompozyt polietylenu o właściwościach bakteriobójczych

B1 (11) **225010** (41) 2015 01 19

(51) **C08L 23/06** (2006.01)  
**C08K 9/06** (2006.01)  
**A01P 1/00** (2006.01)

(21) 404664 (22) 2013 07 12  
 (72) JESIONOWSKI TEOFIL, Poznań (PL); NOWACKA MAGDALENA, Poznań (PL); AMBROŻEWICZ DAMIAN, Poznań (PL); KLOZIŃSKI ARKADIUSZ, Poznań (PL); JAKUBOWSKA PAULINA, Poznań (PL); CHRZANOWSKI ŁUKASZ, Poznań (PL); ANDRZEJEWSKA EWA, Poznań (PL); MARCINIEC BOGDAN, Swarzędz (PL); DUDZIEC BEATA, Poznań (PL)  
 (73) POLITECHNIKA POZNAŃSKA, Poznań (PL)  
 (54) Kompozyt polietylenu o właściwościach bakteriobójczych

B1 (11) **225134** (41) 2015 11 23

(51) **C08L 23/08** (2006.01)  
**C08K 5/08** (2006.01)

(21) 408194 (22) 2014 05 12  
 (72) MARZEC ANNA, Ruczynów (PL); ZABORSKI MARIAN, Łódź (PL); BORUSZCZAK ZYGMUNT, Łódź (PL); LASKOWSKA ANNA, Łódź (PL)  
 (73) POLITECHNIKA ŁÓDZKA, Łódź (PL)  
 (54) Kompozycja elastomerowa przeznaczona na wyroby o podwyższonej odporności na starzenie klimatyczne i promieniowanie UV

B1 (11) **225007** (41) 2015 01 19

(51) **C08L 23/10** (2006.01)  
**C08K 3/22** (2006.01)  
**C08K 3/24** (2006.01)  
**C08K 3/34** (2006.01)  
**A01P 1/00** (2006.01)

(21) 404653 (22) 2013 07 12  
 (72) JESIONOWSKI TEOFIL, Poznań (PL); NOWACKA MAGDALENA, Poznań (PL); AMBROŻEWICZ DAMIAN, Poznań (PL); KLOZIŃSKI ARKADIUSZ, Poznań (PL); JAKUBOWSKA PAULINA, Poznań (PL); CHRZANOWSKI ŁUKASZ, Poznań (PL)  
 (73) POLITECHNIKA POZNAŃSKA, Poznań (PL)  
 (54) Kompozyt polipropylenu o właściwościach bakteriobójczych

B1 (11) **225008** (41) 2015 01 19

(51) **C08L 23/10** (2006.01)  
**C08K 9/06** (2006.01)  
**A01P 1/00** (2006.01)

(21) 404654 (22) 2013 07 12  
 (72) JESIONOWSKI TEOFIL, Poznań (PL); NOWACKA MAGDALENA, Poznań (PL); AMBROŻEWICZ DAMIAN, Poznań (PL); KLOZIŃSKI ARKADIUSZ, Poznań (PL); JAKUBOWSKA PAULINA, Poznań (PL); CHRZANOWSKI ŁUKASZ, Poznań (PL); ANDRZEJEWSKA EWA, Poznań (PL); MARCINIEC BOGDAN, Swarzędz (PL); DUDZIEC BEATA, Poznań (PL)  
 (73) POLITECHNIKA POZNAŃSKA, Poznań (PL)  
 (54) Kompozyt polipropylenu o właściwościach bakteriobójczych

B1 (11) **225190** (41) 2014 09 01

(51) **C08L 95/00** (2006.01)

(21) 402864 (22) 2013 02 22  
 (72) GRABOWSKI WOJCIECH, Poznań (PL); KANTEK ANDRZEJ, Strzałkowo (PL); DYCZEK JERZY, Kraków (PL); SZYMCZAK ZBIGNIEW, Sławsk (PL); PUTYŃKOWSKI GRZEGORZ, Warszawa (PL)  
 (73) AKADEMIA GÓRNICZO-HUTNICZA IM. STANISŁAWA STASZICA W KRAKOWIE, Kraków (PL)  
 (54) Wypełniacz mieszanki mineralno-asfaltowej

B1 (11) **224845** (41) 2013 09 02

(51) **C09D 101/32** (2006.01)  
**C09D 9/00** (2006.01)

(21) 401705 (22) 2012 11 21  
 (72) PAULI RAFAŁ, Kielce (PL); RADEK NORBERT, Kielce (PL)  
 (73) POLITECHNIKA ŚWIĘTOKRZYSKA, Kielce (PL); CZAJKOWSKI JAROSŁAW FIRMA HANDLOWA BARWA JAROSŁAW CZAJKOWSKI, Kielce (PL)  
 (54) Farba na bazie nitrocelulozy, zwłaszcza do ochrony sezonowej oraz sposób usuwania powłoki lakierniczej

B3 (11) **224956** (41) 2014 04 14

(51) **C10G 21/16** (2006.01)  
**C08K 5/01** (2006.01)  
**C08J 3/18** (2006.01)  
**C08C 19/00** (2006.01)

(21) 401036 (22) 2012 10 03  
 (61) 207051  
 (72) BARTYZEL ANNA, Kraków (PL); STEINMEC FRANCISZEK, Kraków (PL); ANTOSZ ARTUR, Kraków (PL); APTOWICZ DAGMARA,

Gdańsk (PL); KOWALCZYK KAZIMIERZ, Gdańsk (PL); BIEDROŃ JAN, Gdańsk (PL); KOSTKO ALEKSANDER, Lublin (PL); SOBOLEWSKI ALEKSANDER, Gdańsk (PL)  
 (73) GRUPA LOTOS SPÓŁKA AKCYJNA, Gdańsk (PL); INSTYTUT NAFTY I GAZU-PAŃSTWOWY INSTYTUT BADAWCZY, Kraków (PL)  
 (54) Sposób wytwarzania plastyfikatora naftowego do kauczuku i gumy

B1 (11) **224909** (41) 2016 05 09

(51) **C10L 3/08** (2006.01)  
**C01B 3/32** (2006.01)  
**C10J 3/20** (2006.01)  
**F01K 27/00** (2006.01)

(21) 411560 (22) 2015 03 12  
 (72) KRYŁOWICZ ADAM, Zamość (PL); KRYŁOWICZ JAROSŁAW, Warszawa (PL)  
 (73) BICARBO SPÓŁKA Z OGRANICZONĄ ODPOWIEDZIALNOŚCIĄ, Warszawa (PL)  
 (54) Sposób i układ do wytwarzania biometanu i ekometanu oraz energii elektrycznej i cieplnej

B1 (11) **224850** (41) 2014 04 28

(51) **C10M 169/02** (2006.01)  
**C10M 129/40** (2006.01)  
**C10M 129/44** (2006.01)  
**C10M 129/28** (2006.01)  
**C10M 105/36** (2006.01)  
**C10M 107/10** (2006.01)

(21) 401235 (22) 2012 10 16  
 (72) IŁOWSKA JOLANTA, Kędzierzyn-Koźle (PL); DRABIK JOLANTA, Radom (PL); GNIADY JAN, Kędzierzyn-Koźle (PL); KOZUPA MARIAN, Radomska Wieś (PL); KUBICA RENATA, Bierawa (PL); BUBICZ JOLANTA, Kędzierzyn-Koźle (PL); HAAS WITOLD, Kędzierzyn-Koźle (PL); FISZER RENATA, Kędzierzyn-Koźle (PL); BERESKA BARTŁOMIEJ, Piekary Śląskie (PL); SZMATOŁA MICHAŁ, Katowice (PL); SEMENIUK IZABELA, Kędzierzyn-Koźle (PL); ZARĘBSKA MAGDALENA, Kędzierzyn-Koźle (PL); KOZDRACH RAFAŁ, Radom (PL)  
 (73) INSTYTUT CIĘŻKIEJ SYNTEZY ORGANICZNEJ BLACHOWNIA, Kędzierzyn-Koźle (PL)  
 (54) Sposób wytwarzania olejowych smarów plastycznych

B1 (11) **225125** (41) 2014 07 21

(51) **C10M 175/00** (2006.01)

(21) 402471 (22) 2013 01 18  
 (72) ROGOŚ ELŻBIETA, Radom (PL); URBANŃSKI ANDRZEJ, Radom (PL)  
 (73) INSTYTUT TECHNOLOGII EKSPLOATACJI-PAŃSTWOWY INSTYTUT BADAWCZY, Radom (PL)

(54) Sposób przygotowania do regeneracji zużytych smarów plastycznych charakteryzujących się właściwościami rysującymi

B1 (11) **224880** (41) 2014 07 07

(51) **C10M 175/04** (2006.01)  
**H01F 27/14** (2006.01)

(21) 402283 (22) 2012 12 28  
 (72) WINIARSKI ANDRZEJ, Radom (PL); ŁUKASZEWICZ PAWEŁ, Stężyca (PL); ZAJĄC MIROSŁAW, Radom (PL); STĘPIEŃ ANDRZEJ, Radom (PL); MROCZKOWSKI PAWEŁ, Radom (PL); WOLSZZCZAK MAREK, Radom (PL); WRONA MAŁGORZATA, Radom (PL); MOLENDĄ JAROSŁAW, Radom (PL)  
 (73) INSTYTUT TECHNOLOGII EKSPLOATACJI-PAŃSTWOWY INSTYTUT BADAWCZY, Radom (PL)  
 (54) Urządzenie do odwadniania on-line olejów elektroizolacyjnych

B1 (11) **225037** (41) 2014 04 28

(51) **C12M 1/00** (2006.01)  
**C12M 1/04** (2006.01)  
**C12M 1/06** (2006.01)  
**F21V 9/04** (2006.01)

**F21V 9/06** (2006.01)

**C12N 1/12** (2006.01)

(21) 401330 (22) 2012 10 23  
 (72) TYS JERZY, Lublin (PL); GÓDŹ JAN, Lublin (PL); KRZEMIŃSKA IZABELA, Lublin (PL); WIĄCEK DARIUSZ, Lublin (PL); KWIETNIEWSKA EWA, Lublin (PL); PAUL GRZEGORZ, Lublin (PL)  
 (73) INSTYTUT AGROFIZYKI IM. BOHDANA DOBRZAŃSKIEGO POLSKIEJ AKADEMII NAUK, Lublin (PL)  
 (54) Urządzenie do hodowli mikroorganizmów fototropowych

B1 (11) **225172** (41) 2015 06 08

(51) **C12P 7/02** (2006.01)  
**C12M 1/00** (2006.01)

(21) 406286 (22) 2013 11 27  
 (72) SZALENIEC MACIEJ, Kraków (PL); TATARUCH MATEUSZ, Brzeziny (PL); BRYJAK JOLANTA, Stary Śleszów (PL); NOWAK PAWEŁ, Kraków (PL)  
 (73) INSTYTUT KATALIZY I FIZYKOCHEMII POWIERZCHNI IM. JERZEGO HABERA POLSKIEJ AKADEMII NAUK, Kraków (PL)  
 (54) Sposób otrzymywania chiralnie czystych alkoholi alkiloaromatycznych i alkiloheterocyklicznych oraz układ reaktorowy do realizacji tego sposobu

B1 (11) **225058** (41) 2015 02 16

(51) **C12P 7/02** (2006.01)  
**C07F 9/40** (2006.01)  
**C12R 1/01** (2006.01)

(21) 408430 (22) 2014 06 03  
 (72) GÓRAK MONIKA, Polanica-Zdrój (PL); ŻYMAŃCZYK-DUDA EWA, Smolec (PL)  
 (73) POLITECHNIKA WROCŁAWSKA, Wrocław (PL)  
 (54) Biokatalityczny sposób otrzymywania (S)-2-hydroksy-2-fenyltoetanofosfonianu dietylu

B1 (11) **225151** (41) 2014 05 26

(51) **C21D 1/78** (2006.01)  
**C21D 1/76** (2006.01)

(21) 401709 (22) 2012 11 21  
 (72) KUBCZYK GRZEGORZ, Kalisz (PL); SZERLA ANDRZEJ, Kalisz (PL); BABUL TOMASZ, Warszawa (PL); JOŃCZYK SYLWESTER, Pruszków (PL); NAKONIECZNY ALEKSANDER, Warszawa (PL); ORZECZOWSKI DARIUSZ, Warszawa (PL)  
 (73) PRATT & WHITNEY KALISZ SPÓŁKA Z OGRANICZONĄ ODPOWIEDZIALNOŚCIĄ, Kalisz (PL); INSTYTUT MECHANIKI PRECYZYJNEJ, Warszawa (PL)  
 (54) Zastosowanie atmosfery ochronnej do obróbki cieplnej wyrobów ze stali stopowych

B1 (11) **224907** (41) 2012 07 02

(51) **C22C 1/02** (2006.01)  
**C22C 21/12** (2006.01)  
**C22C 49/06** (2006.01)

(21) 393441 (22) 2010 12 28  
 (72) BOGDANOWICZ WŁODZIMIERZ, Bytom (PL)  
 (73) UNIWERSYTET ŚLĄSKI W KATOWICACH, Katowice (PL)  
 (54) Sposób otrzymywania stabilnego włóknistego kompozytu stopu Al-Cu-Co z frakcją fazy kwazikrystalicznej

B1 (11) **225033** (41) 2014 01 07

(51) **C23F 1/44** (2006.01)  
**G11B 5/024** (2006.01)  
**C23F 1/16** (2006.01)

(21) 399758 (22) 2012 07 02  
 (72) MALISZEWSKI WALDEMAR, Wrocław (PL); SZYSZKA KAZIMIERZ, Wrocław (PL); IWANIEC JANUSZ, Zbylitowska Góra (PL)  
 (73) BOSSG & EIT + TECHNOLOGIES SPÓŁKA Z OGRANICZONĄ ODPOWIEDZIALNOŚCIĄ, Wrocław (PL)  
 (54) Sposób chemicznego niszczenia magnetycznych nośników danych

B1 (11) **225119** (41) 2013 10 14  
 (51) **C25B 1/04** (2006.01)  
**C25B 9/06** (2006.01)  
 (21) 398798 (22) 2012 04 12  
 (72) GOŁĘBIEWSKI MAREK, Rumia (PL)  
 (73) SESCOM SPÓŁKA AKCYJNA, Gdańsk (PL)  
 (54) Generator wodoru oraz tlenu

B1 (11) **224993** (41) 2006 10 16  
 (51) **C30B 7/00** (2006.01)  
**C30B 29/40** (2006.01)  
 (21) 379547 (22) 2003 12 11  
 (30) P-357697 2002 12 11 PL  
 P-357698 2002 12 11 PL  
 P-357699 2002 12 11 PL  
 P-357700 2002 12 11 PL  
 P-357701 2002 12 11 PL  
 P-357702 2002 12 11 PL  
 P-357703 2002 12 11 PL  
 P-357705 2002 12 11 PL  
 (86) 2003 12 11 PCT/JP03/15904  
 (87) 2004 06 24 WO04/053206  
 (72) DWILIŃSKI ROBERT, Warszawa (PL); DORADZIŃSKI ROMAN, Warszawa (PL); GARCZYŃSKI JERZY, Łomianki (PL); SIERZPUTOWSKI LESZEK, Union (US); KANBARA YASUO, Anan (JP)  
 (73) AMMONO SPÓŁKA AKCYJNA W UPADŁOŚCI LIKWIDACYJNEJ, Warszawa (PL); NICHIA CORPORATION, Anan (JP)  
 (54) Sposób otrzymywania objętościowego monokrystalicznego azotku zawierającego gal

B1 (11) **224991** (41) 2006 10 02  
 (51) **C30B 25/02** (2006.01)  
**C30B 25/18** (2006.01)  
**H01L 21/205** (2006.01)  
 (21) 379545 (22) 2003 12 11  
 (30) P-357696 2002 12 11 PL  
 P-357707 2002 12 11 PL  
 P-357708 2002 12 11 PL  
 P-357709 2002 12 11 PL  
 (86) 2003 12 11 PCT/JP03/15906  
 (87) 2004 06 24 WO04/053210  
 (72) DWILIŃSKI ROBERT, Warszawa (PL); DORADZIŃSKI ROMAN, Warszawa (PL); GARCZYŃSKI JERZY, Łomianki (PL); SIERZPUTOWSKI LESZEK, Union (US); KANBARA YASUO, Anan (JP)  
 (73) AMMONO SPÓŁKA AKCYJNA W UPADŁOŚCI LIKWIDACYJNEJ, Warszawa (PL); NICHIA CORPORATION, Anan (JP)  
 (54) Podłoże do stosowania dla urządzeń opto-elektrycznych lub elektrycznych oraz sposób jego wytwarzania

B1 (11) **224992** (41) 2006 10 02  
 (51) **C30B 25/02** (2006.01)  
**C30B 25/18** (2006.01)  
**H01L 21/205** (2006.01)  
 (21) 379546 (22) 2003 12 11  
 (30) P-357696 2002 12 11 PL  
 P-357707 2002 12 11 PL  
 P-357708 2002 12 11 PL  
 P-357709 2002 12 11 PL  
 (86) 2003 12 11 PCT/JP03/15905  
 (87) 2004 06 24 WO04/053209  
 (72) DWILIŃSKI ROBERT, Warszawa (PL); DORADZIŃSKI ROMAN, Warszawa (PL); GARCZYŃSKI JERZY, Łomianki (PL); SIERZPUTOWSKI LESZEK, Union (US); KANBARA YASUO, Anan (JP)  
 (73) AMMONO SPÓŁKA AKCYJNA W UPADŁOŚCI LIKWIDACYJNEJ, Warszawa (PL); NICHIA CORPORATION, Anan (JP)  
 (54) Podłoże typu template dla urządzeń opto-elektrycznych lub elektrycznych oraz sposób jego wytwarzania

B1 (11) **224905** (41) 2012 07 02  
 (51) **D21F 11/00** (2006.01)  
**D21F 1/06** (2006.01)  
 (21) 393429 (22) 2010 12 27  
 (72) OLEJNIK KONRAD, Łódź (PL)  
 (73) POLITECHNIKA ŁÓDZKA, Łódź (PL)  
 (54) Sposób wytwarzania papieru przeznaczonego na papiery wartościowe

B1 (11) **224906** (41) 2012 07 02  
 (51) **D21F 11/00** (2006.01)  
**D21F 1/06** (2006.01)  
 (21) 393430 (22) 2010 12 27  
 (72) OLEJNIK KONRAD, Łódź (PL)  
 (73) POLITECHNIKA ŁÓDZKA, Łódź (PL)  
 (54) Sposób wytwarzania papieru przeznaczonego na papiery wartościowe

B1 (11) **224994** (41) 2011 07 18  
 (51) **E01C 21/00** (2006.01)  
**B09B 3/00** (2006.01)  
**E02D 3/12** (2006.01)  
 (21) 390128 (22) 2010 01 04  
 (72) FOLEK STANISŁAW, Gliwice (PL); WALAWSKA BARBARA, Gliwice (PL); MIŚKIEWICZ JOLANTA, Gliwice (PL); KRAUZE KAZIMIERZ, Gliwice (PL); RAFALSKI LESZEK, Warszawa (PL); WILCZEK JADWIGA BOŻENA, Katowice (PL); PRZYGODA MIECZYSLAW, Chotomów (PL)  
 (73) INSTYTUT NOWYCH SYNTEZ CHEMICZNYCH, Puławy (PL); INSTYTUT BADAWCZY DRÓG I MOSTÓW, Warszawa (PL)  
 (54) Mieszanka do budowy dolnych i górnych warstw nasypów drogowych

B1 (11) **225156** (41) 2015 03 02  
 (51) **E01F 9/60** (2016.01)  
**G09F 17/00** (2006.01)  
 (21) 405197 (22) 2013 08 30  
 (72) KORDULA ZBIGNIEW, Białystok (PL)  
 (73) KORDULA ZBIGNIEW, Białystok (PL)  
 (54) Flaga na maszcie

B1 (11) **225157** (41) 2015 03 02  
 (51) **E01F 9/60** (2016.01)  
**G09F 17/00** (2006.01)  
 (21) 405198 (22) 2013 08 30  
 (72) KORDULA ZBIGNIEW, Białystok (PL)  
 (73) KORDULA ZBIGNIEW, Białystok (PL)  
 (54) Konstrukcja wsporcza flagi

B1 (11) **224818** (41) 2015 09 14  
 (51) **E02D 3/10** (2006.01)  
 (21) 407476 (22) 2014 03 10  
 (72) SALONI JAKUB, Warszawa (PL); KUREK NORBERT, Rudzience (PL); KAMIŃSKI ARKADIUSZ, Warszawa (PL)  
 (73) MENARD POLSKA SPÓŁKA Z OGRANICZONĄ ODPOWIEDZIALNOŚCIĄ, Warszawa (PL)  
 (54) Sposób elaboracji ładunku materiału wybuchowego w gruncie

B1 (11) **224919** (41) 2014 01 07  
 (51) **E02D 27/00** (2006.01)  
**E04B 1/20** (2006.01)  
 (21) 399760 (22) 2012 07 03  
 (72) KOTYK DARIUSZ, Szczecin (PL)  
 (73) KOTYK DARIUSZ, Szczecin (PL)  
 (54) Prefabrykowany budynek modułowy

B1 (11) **224856** (41) 2014 03 31  
 (51) **E04B 1/38** (2006.01)  
**E04F 17/04** (2006.01)  
**F16L 23/036** (2006.01)

(21) 400917 (22) 2012 09 26  
 (72) POŁANECKI PAWEŁ, Warszawa (PL)  
 (73) POŁANECKI PAWEŁ, Warszawa (PL)  
 (54) Sposób montażu i klamra montażowa z membraną zwłaszcza do prostokątnych kanałów wentylacyjnych i klimatyzacyjnych

B1 (11) **225117** (41) 2013 01 21

(51) **E04B 2/70** (2006.01)  
**E04C 2/24** (2006.01)  
**B32B 21/12** (2006.01)  
**E04B 1/76** (2006.01)  
**E04B 2/80** (2006.01)

(21) 395650 (22) 2011 07 15  
 (72) KLECZEWSKI ADAM, Konin (PL)  
 (73) PERFEKKO POLSKA SPÓŁKA Z OGRANICZONĄ ODPOWIEDZIALNOŚCIĄ, Warszawa (PL)  
 (54) Prefabrykowana ściana konstrukcyjna zewnętrzna

B1 (11) **225153** (41) 2014 09 29

(51) **E04C 1/00** (2006.01)  
**E04B 2/00** (2006.01)

(21) 403216 (22) 2013 03 19  
 (72) KIDAWA STANISŁAW, Mysłowice (PL)  
 (73) KIDAWA STANISŁAW, Mysłowice (PL)  
 (54) Zaślepka do pustaków ceramicznych ściennych

B1 (11) **224876** (41) 2012 12 17

(51) **E04C 3/29** (2006.01)  
**E04C 3/12** (2006.01)

(21) 395222 (22) 2011 06 10  
 (72) ZIELIŃSKI WALDEMAR, Stary Tomyśl (PL)  
 (73) FABRYKA DOMÓW SPÓŁKA Z OGRANICZONĄ ODPOWIEDZIALNOŚCIĄ, Stary Tomyśl (PL)  
 (54) Zbrojona belka drewniana

B1 (11) **225044** (41) 2013 07 22

(51) **E04D 13/035** (2006.01)  
**E04B 7/18** (2006.01)  
**A62C 2/24** (2006.01)

(21) 397773 (22) 2012 01 11  
 (72) DZIEMIANKO CEZARY, Gdańsk (PL); ADKONIS BERNARD, Gdańsk (PL)  
 (73) MERCOR SPÓŁKA AKCYJNA, Gdańsk (PL)  
 (54) Kłapa dachowa oddymiająca

B1 (11) **224921** (41) 2014 04 14

(51) **E04G 13/02** (2006.01)  
**E04C 3/34** (2006.01)  
**E04G 19/00** (2006.01)  
**E04H 12/12** (2006.01)

(21) 400984 (22) 2012 10 01  
 (72) OLCHAWSKA LUCYNA, Siercza (PL); ŻAK ANDRZEJ, Siercza (PL)  
 (73) OLCHAWSKA LUCYNA, Siercza (PL)  
 (54) Forma wielowarstwowa, zwłaszcza dla wytwarzania filarów betonowych

B1 (11) **225015** (41) 2015 07 06

(51) **E05B 1/00** (2006.01)  
**E05B 65/00** (2006.01)

(21) 406627 (22) 2013 12 22  
 (72) ROZMUS KRYSZYNA, Bujaków (PL)  
 (73) ROZMUS KRYSZYNA NG SYSTEM-NOVOGLAS SYSTEM, Bujaków (PL)  
 (54) Urządzenie do zamykania drzwi

B1 (11) **224976** (41) 2016 01 04

(51) **E05C 9/22** (2006.01)  
**E05C 9/18** (2006.01)

(21) 408744 (22) 2014 07 03

(72) MAJOCH WACŁAW, Nowy Sącz (PL); GRUCA TOMASZ, Złockie (PL)  
 (73) FAKRO PP SPÓŁKA Z OGRANICZONĄ ODPOWIEDZIALNOŚCIĄ, Nowy Sącz (PL)  
 (54) Okno dachowe z okuciem obwiedniowym

B1 (11) **225099** (41) 2014 05 12

(51) **E06B 3/38** (2006.01)  
**E04D 13/14** (2006.01)  
**E05F 15/53** (2015.01)

(21) 401529 (22) 2012 11 08  
 (72) WEŁESZCZUK JAN, Brzeg (PL); GRUDZIŃSKI JAROSŁAW, Brzeg (PL); WEŁESZCZUK MARCIN, Brzeg (PL); WEŁESZCZUK DOROTA, Brzeg (PL)  
 (73) OKPOL SPÓŁKA Z OGRANICZONĄ ODPOWIEDZIALNOŚCIĄ, Skarbimierz Osiedle (PL)  
 (54) Okno dachowe uchylne

B1 (11) **225174** (41) 2014 10 27

(51) **E06B 3/673** (2006.01)  
**E06B 3/67** (2006.01)  
**E06B 3/20** (2006.01)

(21) 403647 (22) 2013 04 23  
 (72) TRZCIŃSKI MAREK, Zduńska Wola (PL)  
 (73) ELEKTROWNIE WIATROWE NOTOS SPÓŁKA Z OGRANICZONĄ ODPOWIEDZIALNOŚCIĄ, Warszawa (PL)  
 (54) Sposób wytwarzania okien o podwyższonej izolacyjności cieplnej

B1 (11) **224812** (41) 2015 06 08

(51) **E21B 7/02** (2006.01)  
**E21B 15/00** (2006.01)

(21) 406338 (22) 2013 12 02  
 (72) ĆWIK MICHAŁ, Skrbeńsko (PL); NIEŚPIAŁOWSKI KRZYSZTOF, Gliwice (PL)  
 (73) INSTYTUT TECHNIKI GÓRNICZEJ KOMAG, Gliwice (PL)  
 (54) Urządzenie wierzące z napędem hydraulicznym

B1 (11) **225016** (41) 2014 05 12

(51) **E21B 7/18** (2006.01)  
**E21B 10/60** (2006.01)

(21) 406177 (22) 2012 02 23  
 (30) 2011900672 2011 02 25 AU  
 (86) 2012 02 23 PCT/AU12/00167  
 (87) 2012 08 30 WO12/113023  
 (72) ADAM SCOTT CHRISTOPHER, Queensland (AU)  
 (73) CMTE DEVELOPMENT LIMITED, Queensland (AU)  
 (54) Głowica wiertnicza do wiercenia płynem z przesuwym pierścieniem kalibrującym

B1 (11) **225102** (41) 2013 06 24

(51) **E21C 25/52** (2006.01)  
**E21C 27/02** (2006.01)  
**E21C 35/00** (2006.01)

(21) 402110 (22) 2012 12 18  
 (30) 13/329762 2011 12 19 US  
 (72) NIEDERRITER EDWARD F., Fryburg (US); FRANKLIN SHAWN W., Emlenton (US)  
 (73) Joy MM Delaware, Inc., Wilmington (US)  
 (54) Górnicza wrębiarka ścianowa

B1 (11) **225112** (41) 2014 09 29

(51) **E21C 27/02** (2006.01)  
**E21C 31/12** (2006.01)  
**F16H 3/44** (2006.01)

(21) 403156 (22) 2013 03 15  
 (72) MĘŻYK ARKADIUSZ, Gliwice (PL); KANIA JAN, Czerwionka-Leszczyny (PL); PAWLAK MARIUSZ, Zabrze (PL); KLEIN WOJCIECH, Knurów (PL); BASIURA KRZYSZTOF, Gliwice (PL)

(73) POLITECHNIKA ŚLĄSKA, Gliwice (PL)  
 (54) Organ urabiający tunelowej maszyny urabiającej o urabianiu liniowym

B1 (11) **224886** (41) 2014 09 15

(51) **E21C 35/22** (2006.01)  
**E21F 5/02** (2006.01)

(21) 402962 (22) 2013 03 01

(72) PROSTAŃSKI DARIUSZ, Wilcza (PL); SEDLACZEK JANUSZ, Gliwice (PL); KALITA MAREK, Gliwice (PL); SIEGMUND MICHAŁ, Strzebiń (PL); BAŁAGA DOMINIK, Gliwice (PL); CEBULA DANUTA, Gliwice (PL); URBANEK ANDRZEJ, Radzionków (PL); WALOSZCZYK ARKADIUSZ, Tarnowskie Góry (PL)

(73) INSTYTUT TECHNIKI GÓRNICZEJ KOMAG, Gliwice (PL)

(54) Sposób oraz instalacja zraszania powietrzno-wodnego w wyrobisku ścianowym

B1 (11) **224922** (41) 2014 04 14

(51) **E21C 41/18** (2006.01)  
**E21C 35/24** (2006.01)  
**E21C 31/02** (2006.01)

(21) 401093 (22) 2012 10 08

(72) DOLIPSKI MARIAN, Gliwice (PL); CHELUSZKA PIOTR, Zabrze (PL); SOBOTA PIOTR, Mikołów (PL)

(73) POLITECHNIKA ŚLĄSKA, Gliwice (PL)

(54) Sposób urabiania skał zwłaszcza kombajnem chodnikowym ze zmienną prędkością obrotową głowic urabiających

B1 (11) **225017** (41) 2014 05 12

(51) **E21D 11/15** (2006.01)  
**E21D 19/00** (2006.01)

(21) 401399 (22) 2012 10 29

(72) BARECKI ZBIGNIEW, Gliwice (PL); KACZMARZYK STANISŁAW, Zabrze (PL); ROBAKOWSKI ADAM, Radlin (PL); KRYSZT ADAM, Markłowice (PL)

(73) BARECKI ZBIGNIEW, Gliwice (PL)

(54) Sposób zabezpieczenia wyrobisk górniczych

B1 (11) **224805** (41) 2015 04 13

(51) **E21D 15/46** (2006.01)  
**E21F 17/18** (2006.01)  
**G01L 15/00** (2006.01)

(21) 405565 (22) 2013 10 08

(72) BAZAN ŁUKASZ, Bytom (PL); DIEDERICHS RYSZARD, Katowice (PL); GAJDA WOJCIECH, Sosnowiec (PL); PTAK KRZYSZTOF, Chorzów (PL); ZYCH KRZYSZTOF, Mysłowice (PL)

(73) ELGÓR + HANSEN SPÓŁKA AKCYJNA, Chorzów (PL)

(54) Układ kontroli podporności sekcji obudowy górniczej, zwłaszcza wielostojakowej

B1 (11) **225051** (41) 2015 07 20

(51) **E21D 15/54** (2006.01)  
**E21D 23/06** (2006.01)  
**E21D 15/44** (2006.01)

(21) 406845 (22) 2014 01 13

(72) OSADA ŁUKASZ, Szówsko (PL); KRUKAR KRZYSZTOF, Czeladź (PL)

(73) VOLEN SPÓŁKA AKCYJNA, Katowice (PL)

(54) Urządzenie do blokowania kulistej końcówki ruchomego elementu mechanicznego, zwłaszcza końcówki podpory hydraulicznej

B1 (11) **225100** (41) 2014 05 12

(51) **E21F 1/00** (2006.01)  
**G01D 1/02** (2006.01)

(21) 401547 (22) 2012 11 09

(72) WASILEWSKI STANISŁAW, Kraków (PL); DZIURZYŃSKI WACŁAW, Kraków (PL); KRACH ANDRZEJ, Kraków (PL)

(73) INSTYTUT MECHANIKI GÓROTWORU POLSKIEJ AKADEMII NAUK, Kraków (PL)

(54) Sposób wykorzystania pomiaru prędkości powietrza w wyrobisku kopalni do monitorowania i kontroli stanu przewietrzania

B1 (11) **225129** (41) 2015 07 20

(51) **E21F 13/00** (2006.01)  
**E01B 25/26** (2006.01)  
**B61B 3/00** (2006.01)

(21) 406824 (22) 2014 01 13

(72) ŻYREK LESZEK, Węgierska Górka (PL); ZIELEŹNY WOJCIECH, Rybnik (PL); KUSKA JERZY, Piotrowice (PL); SZYMICZEK KRZYSZTOF, Czerwionka-Leszczyny (PL)

(73) URZĄDZENIA I KONSTRUKCJE SPÓŁKA AKCYJNA, Żory (PL)

(54) Zespół urządzeń do transportu maszyn i urządzeń górniczą kolejką podwieszoną oraz sposób transportu i zabudowy

B1 (11) **225137** (41) 2015 12 21

(51) **E21F 13/02** (2006.01)  
**B61B 15/00** (2006.01)  
**B61F 5/00** (2006.01)  
**B61D 11/00** (2006.01)

(21) 408586 (22) 2014 06 17

(72) DRWIĘGA ANDRZEJ, Gliwice (PL); SZKUDLAREK ZBIGNIEW, Gliwice (PL); CZERNIAK DARIUSZ, Gliwice (PL); BUDNIOK TOMASZ, Żory (PL); ŚLIWA JAN, Jankowice (PL); ŻYREK LESZEK, Węgierska Górka (PL); SZYMICZEK KRZYSZTOF, Czerwionka-Leszczyny (PL)

(73) INSTYTUT TECHNIKI GÓRNICZEJ KOMAG, Gliwice (PL); BECKER-WARKOP SPÓŁKA Z OGRANICZONĄ

ODPOWIEDZIALNOŚCIĄ, Świerklany (PL)

(54) Zespół posadowienia agregatu spalinowo-hydraulicznego górniczej lokomotywy zębatkowej

B1 (11) **225176** (41) 2016 03 14

(51) **F01B 9/06** (2006.01)  
**F02B 75/32** (2006.01)

(21) 409354 (22) 2014 09 02

(72) SZYMKOWIAK MIROSŁAW, Leszno (PL); SZYMKOWIAK SZYMON, Leszno (PL); NOWAK MAGDALENA, Poznań (PL)

(73) SZYMKOWIAK MIROSŁAW, Leszno (PL)

(54) Urządzenie tłokowe z komorami sprężająco-rozprężnymi

B1 (11) **224807** (41) 2015 05 11

(51) **F01C 1/344** (2006.01)  
**F04C 18/344** (2006.01)

(21) 405852 (22) 2013 10 31

(72) KLACZYŃSKI ROBERT, Malbork (PL)

(73) INSTYTUT MECHANIZACJI BUDOWNICTWA I GÓRNICZWA SKALNEGO, Warszawa (PL)

(54) Łopatkowy silnik ekspansyjny

B1 (11) **225079** (41) 2014 04 14

(51) **F02C 6/00** (2006.01)

(21) 401111 (22) 2012 10 09

(72) BARGIEL PAWEŁ, Siemianowice Śląskie (PL); KOSTOWSKI WOJCIECH, Gliwice (PL)

(73) POLITECHNIKA ŚLĄSKA, Gliwice (PL)

(54) Sposób zwiększenia mocy turbiny gazowej zasilanej paliwem gazowym, zwłaszcza gazem ziemnym

B1 (11) **224895** (41) 2015 02 02

(51) **F02C 7/042** (2006.01)

(21) 404777 (22) 2013 07 19

(72) MARCINKOWSKI PRZEMYSŁAW, Prądocin (PL); KUŁECZKO PIOTR, Trzciniec (PL)

(73) PRZEDSIĘBIORSTWO CIMAT SPÓŁKA Z OGRANICZONĄ ODPOWIEDZIALNOŚCIĄ, Bydgoszcz (PL)

(54) Sposób ustawienia zmiennej geometrii strumienia i przekroju kanału dolotowego turbosprężarki zwłaszcza samochodowej

B1 (11) **225152** (41) 2014 07 07  
 (51) **F02C 9/18** (2006.01)  
**F02C 9/00** (2006.01)  
**F02C 6/08** (2006.01)  
 (21) 402286 (22) 2012 12 28  
 (72) PONNURAJ BALAKRISHNAN, Houston (US); WENG ERIC HONGZHAO, Houston (US); NGUYEN TU, Houston (US); LOPEZ-PARRA FERNANDO, Warszawa (PL); JABŁECKI PAWEŁ, Warszawa (PL)  
 (73) GENERAL ELECTRIC COMPANY, Schenectady (US)  
 (54) Układ upustowy sprężarki, zwłaszcza do silnika turbogazowego i silnik turbogazowy zawierający układ upustowy sprężarki

B1 (11) **224985** (41) 2016 06 06  
 (51) **F02K 9/70** (2006.01)  
**F02M 27/04** (2006.01)  
 (21) 410235 (22) 2014 11 24  
 (72) WOLSZAKIEWICZ TOMASZ, Wielogóra (PL); ZALEWSKI ROBERT, Warszawa (PL)  
 (73) INSTYTUT PRZEMYSŁU ORGANICZNEGO, Warszawa (PL); POLITECHNIKA WARSZAWSKA, Warszawa (PL)  
 (54) Układ badania procesu spalania ładunku stałego paliwa rakietowego zawierającego sproszkowany metal, umieszczonego w komorze spalania z układem zapłonowym i czujnikiem ciśnienia, posiadający źródło pola magnetycznego

B1 (11) **225167** (41) 2016 07 04  
 (51) **F02M 21/04** (2006.01)  
**B01F 3/02** (2006.01)  
**B01F 5/06** (2006.01)  
 (21) 410787 (22) 2014 12 29  
 (72) SKARPETOWSKI BOGUSŁAW, Gdańsk (PL); STĘPNIAK DANIEL, Gdynia (PL); LAMPART PIOTR, Olsztyn (PL); SUCHOCKI TOMASZ, Zielona (PL)  
 (73) ENERGA SPÓŁKA AKCYJNA, Gdańsk (PL); INSTYTUT MASZYN PRZEPŁYWOWYCH IM. ROBERTA SZEWAŁSKIEGO POLSKIEJ AKADEMII NAUK, Gdańsk (PL)  
 (54) Instalacja z mieszalnikiem wytwarzającym paliwa biogazowe do zasilania, zwłaszcza turbin gazowych oraz silników spalinowych napędzających generatory

B1 (11) **224833** (41) 2016 03 14  
 (51) **F02M 27/04** (2006.01)  
**C25B 1/04** (2006.01)  
**F02M 25/12** (2006.01)  
 (21) 409374 (22) 2014 09 04  
 (72) GACKOWSKI JAN, Mierzyn (PL); OSINA EDWARD, Mierzyn (PL); PAZUREK ANDRZEJ, Tarnów (PL)  
 (73) GACKOWSKI JAN, Mierzyn (PL); OSINA EDWARD, Mierzyn (PL); PAZUREK ANDRZEJ, Tarnów (PL)  
 (54) Sposób i urządzenie do oczyszczania spalin silnika

B1 (11) **225168** (41) 2016 06 20  
 (51) **F02N 15/02** (2006.01)  
**F02N 11/00** (2006.01)  
 (21) 415189 (22) 2015 12 08  
 (30) 102014225522.8 2014 12 11 DE  
 (72) BORES JAVIER, Vaihingen-Kleinglattbach (DE); KASKE STEPHAN, Eberdingen (DE)  
 (73) ROBERT BOSCH GMBH, Stuttgart (DE)  
 (54) Zespół wolnego koła dla urządzenia rozruchowego i urządzenie rozruchowe dla silnika spalinowego z zespołem wolnego koła

B1 (11) **225177** (41) 2016 03 29  
 (51) **F03B 13/08** (2006.01)  
 (21) 409605 (22) 2014 09 26  
 (72) BUZIAK BOLESŁAW, Mielec (PL)  
 (73) BUZIAK BOLESŁAW, Mielec (PL)  
 (54) Wielosekcyjny jaz zbiornikowy

B1 (11) **224867** (41) 2015 10 12  
 (51) **F03C 2/30** (2006.01)  
**F04C 2/30** (2006.01)  
**F04C 29/02** (2006.01)  
 (21) 407731 (22) 2014 03 31  
 (72) SZWAJCA TADEUSZ, Katowice (PL); ŚLIWIŃSKI PIOTR, Katowice (PL)  
 (73) SZWAJCA TADEUSZ STOSOWANIE MASZYN, Katowice (PL); ŚLIWIŃSKI PIOTR HYDROMASZ, Katowice (PL)  
 (54) Silnik satelitowy lub pompa hydrauliczna

B1 (11) **224843** (41) 2016 02 01  
 (51) **F03D 1/04** (2006.01)  
**F03D 1/06** (2006.01)  
**F03D 3/04** (2006.01)  
**F03D 3/06** (2006.01)  
 (21) 412553 (22) 2015 06 01  
 (72) SZKODA ZBIGNIEW, Tomaszowice (PL); SZKODA DAMIAN, Lublin (PL); SZKODA BARTOSZ, Lublin (PL)  
 (73) SZKODA ZBIGNIEW, Tomaszowice (PL)  
 (54) Turbina wiatrowa

B1 (11) **225073** (41) 2016 04 25  
 (51) **F04B 43/12** (2006.01)  
**F04B 45/08** (2006.01)  
**A61M 1/02** (2006.01)  
**A61M 5/152** (2006.01)  
 (21) 409920 (22) 2014 10 24  
 (72) LENARTOWICZ KRZYSZTOF, Rybnik (PL); GAPINSKI TOMASZ, Zabrze (PL)  
 (73) VIMEX SPÓŁKA Z OGRANICZONĄ ODPOWIEDZIALNOŚCIĄ, Gliwice (PL)  
 (54) Pompa perystaltyczna

B1 (11) **224914** (41) 2012 07 02  
 (51) **F04D 11/00** (2006.01)  
 (21) 397037 (22) 2011 11 18  
 (72) LORENZ WITOLD, Wrocław (PL); PLUTECKI JANUSZ, Wrocław (PL)  
 (73) POLITECHNIKA WROCŁAWSKA, Wrocław (PL)  
 (54) Pompa czerpakowa z czerpakiem

B1 (11) **224916** (41) 2012 07 02  
 (51) **F04D 11/00** (2006.01)  
 (21) 397038 (22) 2011 11 18  
 (72) LORENZ WITOLD, Wrocław (PL); PLUTECKI JANUSZ, Wrocław (PL)  
 (73) POLITECHNIKA WROCŁAWSKA, Wrocław (PL)  
 (54) Rurka czerpalna

B1 (11) **225150** (41) 2014 09 29  
 (51) **F04D 29/28** (2006.01)  
 (21) 403244 (22) 2013 03 21  
 (72) JANCZAK MARCIN, Grudziądz (PL)  
 (73) HYDRO-VACUUM SPÓŁKA AKCYJNA, Grudziądz (PL)  
 (54) Wirnik pompy wirowej

B1 (11) **224821** (41) 2014 12 22  
 (51) **F15B 13/02** (2006.01)  
**F16K 11/06** (2006.01)  
**F16K 11/22** (2006.01)  
**F16K 25/00** (2006.01)  
 (21) 407663 (22) 2014 03 25  
 (72) BŁASIAK SŁAWOMIR, Skarżysko-Kamienna (PL); ŁASKI PAWEŁ, Szydłowiec (PL); TAKOSOGLU JAKUB, Kielce (PL); BARYCKI JÓZEF, Kielce (PL)  
 (73) POLITECHNIKA ŚWIĘTOKRZYSKA, Kielce (PL); OŚRODEK BADAWCZO-ROZWOJOWY ELEMENTÓW I UKŁADÓW PNEUMATYKI SPÓŁKA Z OGRANICZONĄ ODPOWIEDZIALNOŚCIĄ, Kielce (PL)  
 (54) Pneumatyczny zawór rozdzielający

- B1 (11) **225115** (41) 2015 02 02  
 (51) *F15B 13/044* (2006.01)  
*F15B 21/12* (2006.01)  
*F15B 13/06* (2006.01)  
 (21) 404785 (22) 2013 07 20  
 (72) BAJERLEIN MACIEJ, Plewiska (PL); KOZAK WŁADYSŁAW, Poznań (PL); BABIAK MACIEJ, Poznań (PL); BOROWCZYK TOMASZ, Poznań (PL)  
 (73) INSTYTUT BADAŃ I ROZWOJU MOTORYZACJI BOSMAL SPÓŁKA Z OGRANICZONĄ ODPOWIEDZIALNOŚCIĄ, Bielsko-Biała (PL)  
 (54) Rozdzielacz hydrauliczny pulsatora o wysokiej częstotliwości
- 
- B1 (11) **225027** (41) 2013 04 02  
 (51) *F15B 15/14* (2006.01)  
*F16J 15/32* (2006.01)  
*B60P 1/16* (2006.01)  
 (21) 401357 (22) 2012 10 26  
 (72) DUDZIAK EDWARD, Lubań (PL)  
 (73) AGROMET ZEHS LUBAŃ SPÓŁKA AKCYJNA, Lubań (PL)  
 (54) Siłownik hydrauliczny jednostronnego działania
- 
- B1 (11) **224814** (41) 2015 06 22  
 (51) *F15B 15/14* (2006.01)  
*E21D 23/16* (2006.01)  
 (21) 406556 (22) 2013 12 17  
 (72) PŁONKA RUDOLF, Gliwice (PL)  
 (73) FAMUR SPÓŁKA AKCYJNA, Katowice (PL)  
 (54) Siłownik, zwłaszcza hydrauliczny, dwustronnego działania, dla kombajnów górniczych, z tłoczyskiem o zmiennej długości
- 
- B1 (11) **225012** (41) 2015 06 22  
 (51) *F16F 7/09* (2006.01)  
*D06F 37/20* (2006.01)  
 (21) 406474 (22) 2013 12 11  
 (72) PITTNER GRZEGORZ, Poznań (PL)  
 (73) POLITECHNIKA POZNAŃSKA, Poznań (PL)  
 (54) Tłumik wibracji maszyn wirnikowych
- 
- B1 (11) **224840** (41) 2016 06 06  
 (51) *F16H 9/04* (2006.01)  
*F16H 55/56* (2006.01)  
 (21) 410335 (22) 2014 12 02  
 (72) GAJEWSKI BARTOSZ, Brzezie (PL)  
 (73) GAJEWSKI BARTOSZ, Brzezie (PL)  
 (54) Pasowa przekładnia CVT pojazdów
- 
- B1 (11) **224872** (41) 2015 04 27  
 (51) *F16J 13/10* (2006.01)  
*F16J 13/12* (2006.01)  
 (21) 405682 (22) 2013 10 18  
 (72) FAŁEK ZBIGNIEW, Oława (PL); BANYŚ KAZIMIERZ, Wrocław (PL); ŁUKASZEK DAMIAN, Żywiec (PL)  
 (73) REMIX SPÓŁKA AKCYJNA, Świebodzin (PL)  
 (54) Zamek drzwi zbiornika ciśnieniowego
- 
- B1 (11) **224838** (41) 2016 06 06  
 (51) *F16J 15/18* (2006.01)  
*F16J 15/32* (2006.01)  
*F16J 15/54* (2006.01)  
 (21) 410249 (22) 2014 11 25  
 (72) KOWALIK MAREK, Zielęćce (PL)  
 (73) KOWALIK MAREK INSTALACJE PRZEMYSŁOWE, Zielęćce (PL)  
 (54) Węzeł konstrukcyjny połączenia wału obrotowego w obudowie umożliwiający wymianę uszczelnień bez konieczności opróżniania zbiornika z cieczy
- 
- B1 (11) **225165** (41) 2016 01 04  
 (51) *F16J 15/53* (2006.01)  
*F16J 15/43* (2006.01)
- 
- (21) 408714 (22) 2014 06 30  
 (72) MATUSZEWSKI LESZEK, Gdańsk (PL)  
 (73) POLITECHNIKA GDAŃSKA, Gdańsk (PL)  
 (54) Uszczelnienie ochronne z cieczą magnetyczną zwłaszcza dla łożyska tocznego
- 
- B1 (11) **224841** (41) 2016 06 06  
 (51) *F16K 1/44* (2006.01)  
*F16K 17/04* (2006.01)  
 (21) 410376 (22) 2014 12 04  
 (72) CHOMA ARTUR, Łęczna (PL); KOWALSKA BEATA, Lublin (PL); KOWALSKI DARIUSZ, Lublin (PL)  
 (73) POLITECHNIKA LUBELSKA, Lublin (PL)  
 (54) Zawór różnicowy
- 
- B1 (11) **224857** (41) 2016 02 29  
 (51) *F16L 23/00* (2006.01)  
*F16L 23/16* (2006.01)  
 (21) 409194 (22) 2014 08 18  
 (72) PAWOLEK JAROSŁAW, Murowana Goślina (PL); MALICKI MACIEJ, Luboń (PL)  
 (73) ATAGOR SPÓŁKA Z OGRANICZONĄ ODPOWIEDZIALNOŚCIĄ, Kraków (PL)  
 (54) Sposób uszczelniania połączeń kołnierзовych, zwłaszcza w rurociągach przesyłowych gazu
- 
- B1 (11) **224883** (41) 2014 09 01  
 (51) *F16L 51/00* (2006.01)  
*F16L 27/12* (2006.01)  
 (21) 402924 (22) 2013 02 27  
 (72) WAJDA WIEŚLAW, Tarnowiec (PL); SOKOŁOWSKA ANNA ŁUCJA, Proszówki (PL)  
 (73) TARNAVVA SPÓŁKA Z OGRANICZONĄ ODPOWIEDZIALNOŚCIĄ, Wietrzychowice (PL)  
 (54) Kompensator poprzeczny wydłużen wzdluznych
- 
- B1 (11) **225136** (41) 2015 12 21  
 (51) *F16L 58/14* (2006.01)  
*F16L 57/06* (2006.01)  
*B28B 21/94* (2006.01)  
*B05C 7/06* (2006.01)  
 (21) 408495 (22) 2014 06 10  
 (72) KOZIOŁ STANISŁAW, Radom (PL); ZBROWSKI ANDRZEJ, Radom (PL); MATECKI KRZYSZTOF, Radom (PL); JÓŻWIK WOJCIECH, Radom (PL)  
 (73) INSTYTUT TECHNOLOGII EKSPLOATACJI-PAŃSTWOWY INSTYTUT BADAWCZY, Radom (PL)  
 (54) Urządzenie kopiowe zwłaszcza do formowania wewnętrznej wykładziny ceramicznej w krzywoliniowym elemencie rurociągu
- 
- B1 (11) **225076** (41) 2016 06 20  
 (51) *F21L 4/00* (2006.01)  
*F21V 23/04* (2006.01)  
*F21V 31/00* (2006.01)  
*F21V 21/00* (2006.01)  
*H01H 36/00* (2006.01)  
*H01H 51/00* (2006.01)  
 (21) 410578 (22) 2014 12 17  
 (72) TRĘBOWICZ RAFAŁ, Chwaszczyno (PL); ŚMIERZCHAŁSKI ROMAN, Gdynia (PL)  
 (73) WENTA-TRĘBOWICZ MAGDALENA, Świecie nad Wisłą (PL)  
 (54) Urządzenie oświetleniowe do prac podwodnych
- 
- B1 (11) **224980** (41) 2016 02 15  
 (51) *F21V 15/01* (2006.01)  
*F21V 29/502* (2015.01)  
*F21V 29/73* (2015.01)  
 (21) 409161 (22) 2014 08 12

(72) KARPIŃSKI ANDRZEJ, Wrocław (PL)  
 (73) KARPIŃSKI ANDRZEJ, Wrocław (PL)  
 (54) Oprawa oświetleniowa LED, zwłaszcza składana na czas transportu bądź magazynowania

B1 (11) **225014** (41) 2013 09 30  
 (51) **F22B 37/24** (2006.01)  
 (21) 402744 (22) 2011 09 06  
 (30) 201010294030 2010 09 28 CN  
 (86) 2011 09 06 PCT/CN11/01507  
 (87) 2012 04 05 WO12/041003  
 (72) ZHOU YI, Shanghai (CN); LU YONG, Shanghai (CN)  
 (73) Shanghai Boiler Works, Ltd., Shanghai (CN)  
 (54) Wytwornica pary i sposób jej montażu

B1 (11) **224858** (41) 2015 09 14  
 (51) **F22G 3/00** (2006.01)  
 (21) 407401 (22) 2014 03 04  
 (72) OSTROWSKI PIOTR, Chorzów (PL); PRONOBIS MAREK, Paniówki (PL); WOJNAR WACŁAW, Zabrze (PL)  
 (73) POLITECHNIKA ŚLĄSKA, Gliwice (PL)  
 (54) Przegrzewacz grodziowy do wyrównywania temperatury pary zwłaszcza w kotłach parowych

B1 (11) **225179** (41) 2015 08 03  
 (51) **F23H 1/00** (2006.01)  
**F23H 1/02** (2006.01)  
**F23H 1/04** (2006.01)  
 (21) 406929 (22) 2014 01 24  
 (72) MOMOT JERZY, Zaborze (PL)  
 (73) MOMOT JERZY, Zaborze (PL)  
 (54) Skrzynia podrusztowa kotła rusztowego

B1 (11) **225148** (41) 2014 07 07  
 (51) **F23K 3/02** (2006.01)  
 (21) 405633 (22) 2013 10 14  
 (72) NIEDŹWIECKI ŁUKASZ, Jawor (PL); MAĆZKA TADEUSZ, Wrocław (PL); OSTROPOLSKI WIEŚLAW, Wrocław (PL)  
 (73) POLITECHNIKA WROCŁAWSKA, Wrocław (PL)  
 (54) Głowica dozująca materiały sypkie

B1 (11) **224811** (41) 2015 06 08  
 (51) **F23K 3/14** (2006.01)  
**F23M 20/00** (2014.01)  
 (21) 406284 (22) 2013 11 27  
 (72) URBANIAK RAFAŁ, Topola-Osiedle (PL); BARTOSZEWICZ JAROSŁAW, Poznań (PL); BOGUSŁAWSKI LEON, Poznań (PL)  
 (73) POLITECHNIKA POZNAŃSKA, Poznań (PL)  
 (54) Ruchomy deflektor kotła na paliwa stałe z automatycznym podawaniem paliwa

B1 (11) **224972** (41) 2016 01 04  
 (51) **F24B 1/189** (2006.01)  
**F23L 17/00** (2006.01)  
 (21) 408571 (22) 2014 06 30  
 (72) BUKSZYŃSKI JANUSZ, Aleksandrów Łódzki (PL)  
 (73) IWONA PELLETS SPÓŁKA Z OGRANICZONĄ ODPOWIEDZIALNOŚCIĄ, Aleksandrów Łódzki (PL)  
 (54) Kominek do spalania drewna lub peletu

B1 (11) **224977** (41) 2016 02 01  
 (51) **F24F 6/00** (2006.01)  
 (21) 408964 (22) 2014 07 23  
 (72) GACEK WOJCIECH, Kraków (PL); SOBCZYK SŁAWOMIR, Kraków (PL)  
 (73) GACEK WOJCIECH FUSGLAS, Kraków (PL)  
 (54) Przenośny nawilżacz solankowy

B1 (11) **225118** (41) 2013 09 02  
 (51) **F24F 13/02** (2006.01)  
**F16L 51/02** (2006.01)  
**F16L 27/12** (2006.01)  
**E04F 17/04** (2006.01)  
 (21) 398217 (22) 2012 02 23  
 (72) SUŁCZYŃSKI MAREK, Kraków (PL)  
 (73) SUŁCZYŃSKI MAREK, Kraków (PL)  
 (54) Kompensator wydłużeń liniowych do przewodu o przekroju wielokątnym

B1 (11) **224979** (41) 2016 02 15  
 (51) **F24H 7/04** (2006.01)  
**F24C 15/34** (2006.01)  
**F24D 15/02** (2006.01)  
 (21) 409085 (22) 2014 08 04  
 (72) TALER DAWID, Kraków (PL); TOKARCZYK JAROSŁAW, Nowy Sącz (PL)  
 (73) POLITECHNIKA KRAKOWSKA IM. TADEUSZA KOŚCIUSZKI, Kraków (PL)  
 (54) Akumulator ciepła nagrzewany energią elektryczną

B1 (11) **224952** (41) 2015 09 28  
 (51) **F24H 9/18** (2006.01)  
**F23K 3/14** (2006.01)  
 (21) 407546 (22) 2014 03 17  
 (72) DZIUBEŁA MARIUSZ, Ruda Strawczyńska (PL); PAWLAK ŁUKASZ, Gołuchów (PL)  
 (73) DEFRO SPÓŁKA Z OGRANICZONĄ ODPOWIEDZIALNOŚCIĄ SPÓŁKA KOMANDYTOWA, Warszawa (PL)  
 (54) Palnik retortowy i kocioł centralnego ogrzewania z takim palnikiem oraz z automatycznym układem podawania paliwa

B1 (11) **225042** (41) 2011 11 21  
 (51) **F24J 2/00** (2006.01)  
 (21) 391178 (22) 2010 05 10  
 (72) DUNAJ JAROSŁAW, Białystok (PL)  
 (73) DUNAJ JAROSŁAW, Białystok (PL)  
 (54) Kolektor słoneczny

B1 (11) **224806** (41) 2015 05 11  
 (51) **F25D 13/04** (2006.01)  
**A47G 29/14** (2006.01)  
 (21) 405824 (22) 2013 10 29  
 (72) NOWIŃSKI ŁUKASZ, Bielsko-Biała (PL)  
 (73) INTEGER.PL SPÓŁKA AKCYJNA, Kraków (PL)  
 (54) Wieloskrytkowa szafa chłodnicza do przechowywania i odbioru produktów, zwłaszcza zakupionych w sieci komputerowej

B1 (11) **225052** (41) 2015 09 14  
 (51) **F26B 17/26** (2006.01)  
 (21) 407433 (22) 2014 03 07  
 (72) DOMORADZKI MAREK, Kolaszki (PL); POĆWIARDOWSKI WOJCIECH, Bydgoszcz (PL); KANIEWSKA JOANNA, Bydgoszcz (PL); ŻÓRAWSKI DAMIAN, Lidzbark (PL)  
 (73) UNIwersytet Technologiczno-Przyrodniczy im. JANA I JĘDRZEJA ŚNIADECKICH W BYDGOSZCZY, Bydgoszcz (PL)  
 (54) Sposób i suszarka wibracyjna do suszenia materiału ziarnistego

B1 (11) **224942** (41) 2015 08 03  
 (51) **F28F 3/00** (2006.01)  
**F22B 31/00** (2006.01)  
**F22B 37/40** (2006.01)  
**F28D 9/00** (2006.01)  
 (21) 406877 (22) 2014 01 20  
 (72) WOJSYK KWIRYN, Częstochowa (PL); KUDŁA KRZYSZTOF, Waleńców (PL)



(73) POLITECHNIKA CZĘSTOCHOWSKA, Częstochowa (PL)  
 (54) Sposób wytwarzania ściany wymiennika ciepła

B1 (11) **224968** (41) 2015 12 07

(51) *F41A 3/26* (2006.01)  
*F41A 15/14* (2006.01)  
*F41A 35/06* (2006.01)

(21) 408421 (22) 2014 06 03  
 (72) WOŹNIAK RYSZARD, Warszawa (PL); ZAHOR MIROŚŁAW, Warszawa (PL); PIECHOTA NORBERT, Milejowice (PL); ARCZEWSKI ANDRZEJ, Mleczków (PL); MADEJ PAWEŁ, Radom (PL)  
 (73) FABRYKA BRONI ŁUCZNIK-RADOM SPÓŁKA Z OGRANICZONĄ ODPOWIEDZIALNOŚCIĄ, Radom (PL); WOJSKOWA AKADEMIA TECHNICZNA, Warszawa (PL)  
 (54) Broń automatyczna, zwłaszcza karabinek modułowy, ze zmianą kierunku wyrzucania łusek

B3 (11) **224831** (41) 2015 12 21

(51) *F41A 3/60* (2006.01)  
*F41A 5/18* (2006.01)  
*F41A 9/31* (2006.01)  
*F41F 1/08* (2006.01)

(21) 408530 (22) 2014 06 12  
 (61) 221174  
 (72) PIETRAS RYSZARD, Bydgoszcz (PL)  
 (73) PIETRAS RYSZARD, Bydgoszcz (PL)  
 (54) Zespólona komora gazowa broni palnej dwulufowej

B1 (11) **224965** (41) 2015 12 07

(51) *F41A 31/00* (2006.01)  
*F41A 31/02* (2006.01)

(21) 408356 (22) 2014 05 28  
 (72) BAJKOWSKI MARCIN, Warszawa (PL); GRYGORUK ROMAN, Dubicze Osoczne (PL); NITA ZBIGNIEW, Warszawa (PL); PĘDZISZ RYSZARD, Warszawa (PL)  
 (73) POLITECHNIKA WARSZAWSKA, Warszawa (PL)  
 (54) Układ do identyfikacji chwili wyjścia pocisku z lufy broni strzeleckiej

B1 (11) **224824** (41) 2015 10 12

(51) *F41B 6/00* (2006.01)  
 (21) 407863 (22) 2014 04 11  
 (72) KŁOSKOWSKI PIOTR, Białystok (PL); GOSIEWSKI ZDZIŚŁAW, Opacz-Kolonia (PL)  
 (73) POLITECHNIKA BIAŁOSTOCKA, Białystok (PL)  
 (54) Impulsowa wyrzutnia magnetyczna

B1 (11) **224830** (41) 2015 12 21

(51) *F41B 6/00* (2006.01)  
 (21) 408489 (22) 2014 06 09  
 (72) BEDNAREK STANISŁAW, Łódź (PL)  
 (73) UNIWERSYTET ŁÓDZKI, Łódź (PL)  
 (54) Wyrzutnia elektromagnetyczna

B1 (11) **224825** (41) 2015 10 26

(51) *F41H 1/02* (2006.01)  
*F41H 5/04* (2006.01)  
 (21) 407909 (22) 2014 04 15  
 (72) WIŚNIEWSKI ADAM BOGUSŁAW, Zielonka (PL); PACEK DAWID BŁAŻEJ, Modrzejowice (PL); ŻOCHOWSKI PAWEŁ, Wołomin (PL); WIERZBICKI ŁUKASZ, Ciechanów (PL); KOZŁOWSKA JOANNA, Warszawa (PL); ZIELIŃSKA DOROTA, Łódź (PL); OLSZEWSKA KAROLINA, Łódź (PL); GRABOWSKA GRAŻYNA, Łódź (PL); BŁASZCZYK JOANNA, Łódź (PL); PAWŁOWSKA AGATA, Łódź (PL); WAŁĘZA JADWIGA, Łódź (PL)  
 (73) WOJSKOWY INSTYTUT TECHNICZNY UZBROJENIA, Zielonka (PL)  
 (54) Pancierz elastyczny

B1 (11) **224964** (41) 2015 11 23

(51) *F41H 1/02* (2006.01)  
 (21) 408260 (22) 2014 05 19  
 (72) BAJKOWSKI MARCIN, Warszawa (PL); GRYGORUK ROMAN, Dubicze Osoczne (PL); NITA ZBIGNIEW, Warszawa (PL); FLORIAŃCZYK ANNA, Warszawa (PL)  
 (73) POLITECHNIKA WARSZAWSKA, Warszawa (PL)  
 (54) Sposób wytwarzania wkładu balistycznego dodatkowego i wkład balistyczny dodatkowy do kamizelek kuloodpornych

B1 (11) **224949** (41) 2015 08 31

(51) *F41H 5/00* (2006.01)  
*F41H 5/007* (2006.01)  
 (21) 407294 (22) 2014 02 20  
 (72) ŚLIWIŃSKI JANUSZ, Wrocław (PL)  
 (73) WOJSKOWY INSTYTUT TECHNIKI INŻYNIERYJNEJ IM. PROFESORA JÓZEFA KOSACKIEGO, Wrocław (PL)  
 (54) Osłona przeciwybuchowa

B1 (11) **224971** (41) 2015 12 21

(51) *F41H 5/007* (2006.01)  
*F41H 7/00* (2006.01)  
 (21) 408555 (22) 2014 06 13  
 (72) PANOWICZ ROBERT, Wojcieszyn (PL)  
 (73) WOJSKOWA AKADEMIA TECHNICZNA IM. JAROSŁAWA DĄBROWSKIEGO, Warszawa (PL)  
 (54) System obrony aktywnej

B1 (11) **224827** (41) 2015 11 09

(51) *F41H 11/00* (2006.01)  
*B63G 7/00* (2006.01)  
*B63G 7/02* (2006.01)  
 (21) 408039 (22) 2014 04 28  
 (72) ROWIŃSKI LECH, Stanisławowo (PL)  
 (73) POLITECHNIKA GDAŃSKA, Gdańsk (PL)  
 (54) Urządzenie do ochrony morskich zapór minowych przed rozpoznaniem przez pojazdy głębinowe

B1 (11) **224826** (41) 2015 10 26

(51) *F41H 11/14* (2006.01)  
 (21) 407943 (22) 2014 04 18  
 (72) LUDAS MICHAŁ, Wrocław (PL); MALEJ WACŁAW, Wrocław (PL); ŚLIWIŃSKI CEZARY, Wrocław (PL); ŚLIWIŃSKI JANUSZ, Wrocław (PL)  
 (73) WOJSKOWY INSTYTUT TECHNIKI INŻYNIERYJNEJ IM. PROFESORA JÓZEFA KOSACKIEGO, Wrocław (PL)  
 (54) Ładunek wybuchowy rozminowania

B1 (11) **225132** (41) 2015 10 26

(51) *F41H 11/30* (2011.01)  
*F41H 11/16* (2011.01)  
*F41H 11/12* (2011.01)  
 (21) 407970 (22) 2014 04 23  
 (72) JASIŃSKI WIESŁAW, Kielczów (PL); KRYSIAK PIOTR, Przystajń (PL); LUDAS MICHAŁ, Wrocław (PL); SZCZEPANIAK MARCIN, Kielczów (PL); ŚLIWIŃSKI JANUSZ, Wrocław (PL); WOJCIECHOWSKI ANDRZEJ, Wrocław (PL)  
 (73) WOJSKOWY INSTYTUT TECHNIKI INŻYNIERYJNEJ IM. PROFESORA JÓZEFA KOSACKIEGO, Wrocław (PL)  
 (54) Trał przeciwybuchowy naciskowy

B1 (11) **224951** (41) 2015 09 14

(51) *F41J 13/00* (2009.01)  
 (21) 407488 (22) 2014 03 11  
 (72) GÓRECKI PAWEŁ, Warszawa (PL)  
 (73) PRZEMYSŁOWY INSTYTUT AUTOMATYKI I POMIARÓW PIAP, Warszawa (PL)  
 (54) Kulochwyt

- B1 (11) **224947** (41) 2015 08 31  
 (51) *F42C 11/00* (2006.01)  
*F42C 13/04* (2006.01)  
 (21) 407262 (22) 2014 02 20  
 (72) CZUBATY ŁUKASZ, Białystok (PL); LUDAS MICHAŁ, Wrocław (PL); MADEJ WIESŁAW, Wrocław (PL); SOBOL JAKUB, Wrocław (PL); STRZAŁKOWSKI DANIEL, Jawor (PL); ŚLIWIŃSKI JANUSZ, Wrocław (PL)  
 (73) WOJSKOWY INSTYTUT TECHNIKI INŻYNIERYJNEJ IM. PROFESORA JÓZEFA KOSACKIEGO, Wrocław (PL)  
 (54) Zapalnik do min i ładunków wybuchowych
- 
- B1 (11) **224823** (41) 2015 10 12  
 (51) *F42D 5/04* (2006.01)  
*F41H 11/12* (2011.01)  
*F42B 3/08* (2006.01)  
*F42B 33/06* (2006.01)  
 (21) 407744 (22) 2014 03 31  
 (72) CZUBATY ŁUKASZ, Białystok (PL); LUDAS MICHAŁ, Wrocław (PL); SYCHLA MARIUSZ, Brzeg (PL); ŚLIWIŃSKI JANUSZ, Wrocław (PL); WOJCIECHOWSKI ANDRZEJ, Wrocław (PL); WOJCIESZYŃSKA PATRYCJA, Wrocław (PL)  
 (73) WOJSKOWY INSTYTUT TECHNIKI INŻYNIERYJNEJ IM. PROFESORA JÓZEFA KOSACKIEGO, Wrocław (PL)  
 (54) Ładunek wybuchowy
- 
- B1 (11) **224967** (41) 2015 12 07  
 (51) *F42D 5/04* (2006.01)  
*F42B 39/14* (2006.01)  
 (21) 408394 (22) 2014 06 02  
 (72) CZUBATY ŁUKASZ, Białystok (PL); JASIŃSKI WIESŁAW, Kielce (PL); JUŻWIĄK PIOTR, Wrocław (PL); KRYSIAK PIOTR, Przystajń (PL); LUDAS MICHAŁ, Wrocław (PL); SZCZEPANIAK MARCIN, Kielczów (PL); ŚLIWIŃSKI JANUSZ, Wrocław (PL); WOJCIECHOWSKI ANDRZEJ, Wrocław (PL)  
 (73) WOJSKOWY INSTYTUT TECHNIKI INŻYNIERYJNEJ IM. PROFESORA JÓZEFA KOSACKIEGO, Wrocław (PL)  
 (54) Pojemnik przeciwwybuchowy
- 
- B1 (11) **224892** (41) 2015 01 19  
 (51) *G01B 5/008* (2006.01)  
*B23Q 3/10* (2006.01)  
*B23Q 17/00* (2006.01)  
 (21) 404655 (22) 2013 07 12  
 (72) SWORNOWSKI PAWEŁ, Poznań (PL)  
 (73) POLITECHNIKA POZNAŃSKA, Poznań (PL)  
 (54) Przyrząd do mocowania wzorców długości
- 
- B1 (11) **224893** (41) 2015 01 19  
 (51) *G01B 5/008* (2006.01)  
*G01B 13/00* (2006.01)  
*B23Q 17/00* (2006.01)  
 (21) 404656 (22) 2013 07 12  
 (72) SWORNOWSKI PAWEŁ, Poznań (PL)  
 (73) POLITECHNIKA POZNAŃSKA, Poznań (PL)  
 (54) Pneumatyczne zawieszenie głowicy pomiarowej
- 
- B1 (11) **224894** (41) 2015 01 19  
 (51) *G01B 5/008* (2006.01)  
*G01B 11/03* (2006.01)  
*B23Q 17/00* (2006.01)  
 (21) 404657 (22) 2013 07 12  
 (72) SWORNOWSKI PAWEŁ, Poznań (PL)  
 (73) POLITECHNIKA POZNAŃSKA, Poznań (PL)  
 (54) Skanująca głowica pomiarowa
- 
- B1 (11) **225031** (41) 2015 08 03  
 (51) *G01B 5/14* (2006.01)  
*G01D 5/56* (2006.01)
- 
- (21) 407048 (22) 2014 02 01  
 (72) JANAS LUCJAN, Rzeszów (PL)  
 (73) POLITECHNIKA RZESZOWSKA IM. IGNACEGO ŁUKASIEWICZA, Rzeszów (PL)  
 (54) Zestaw pomiarowy do badania ugięć obiektów budowlanych pod obciążeniem dynamicznym
- 
- B1 (11) **224986** (41) 2016 06 20  
 (51) *G01B 5/20* (2006.01)  
*G01B 7/28* (2006.01)  
 (21) 410630 (22) 2014 12 19  
 (72) SAMBORSKI TOMASZ, Radom (PL); ZBROWSKI ANDRZEJ, Radom (PL)  
 (73) INSTYTUT TECHNOLOGII EKSPLOATACJI-PAŃSTWOWY INSTYTUT BADAWCZY, Radom (PL)  
 (54) Przyrząd do pomiaru płaskości pierścieni tłokowych silników spalinowych
- 
- B1 (11) **224957** (41) 2015 06 08  
 (51) *G01B 11/14* (2006.01)  
*G01B 21/16* (2006.01)  
 (21) 406257 (22) 2013 11 26  
 (72) JAMKA MACIEJ, Kraków (PL); STOLIŃSKI MAREK, Kraków (PL)  
 (73) NEOSTRAIN SPÓŁKA Z OGRANICZONĄ ODPOWIEDZIALNOŚCIĄ, Kraków (PL)  
 (54) Sposób i urządzenie do pomiaru przemieszczeń szyn toru bezstykowego
- 
- B1 (11) **224847** (41) 2014 09 15  
 (51) *G01B 11/24* (2006.01)  
*G01C 11/00* (2006.01)  
 (21) 403002 (22) 2013 03 05  
 (72) FILIPOWSKI SZYMON, Kraków (PL)  
 (73) POLITECHNIKA KRAKOWSKA IM. TADEUSZA KOŚCIUSZKI, Kraków (PL)  
 (54) Sposób pomiaru i analizowania kształtów
- 
- B1 (11) **225000** (41) 2014 10 27  
 (51) *G01B 11/26* (2006.01)  
*G01B 7/30* (2006.01)  
*G01D 5/244* (2006.01)  
 (21) 403528 (22) 2013 04 15  
 (72) SAMBORSKI TOMASZ, Radom (PL); ZBROWSKI ANDRZEJ, Radom (PL); KOZIOŁ STANISŁAW, Radom (PL); MATECKI KRZYSZTOF, Radom (PL)  
 (73) INSTYTUT TECHNOLOGII EKSPLOATACJI-PAŃSTWOWY INSTYTUT BADAWCZY, Radom (PL)  
 (54) Urządzenie do zdalnego pomiaru przemieszczeń kątowych wokół osi o niezidentyfikowanym położeniu zwłaszcza zespołów podnoszących drabin i podnośników pożarniczych
- 
- B1 (11) **225173** (41) 2014 08 04  
 (51) *G01B 21/04* (2006.01)  
*G08B 21/18* (2006.01)  
*E04D 13/00* (2006.01)  
 (21) 402496 (22) 2013 01 21  
 (72) PIÓRO ZBIGNIEW, Warszawa (PL); OSINIĄK MARCIN, Warszawa (PL)  
 (73) WISENE SPÓŁKA Z OGRANICZONĄ ODPOWIEDZIALNOŚCIĄ, Warszawa (PL)  
 (54) Urządzenie do monitorowania ugięć elementów konstrukcji dachów
- 
- B1 (11) **224966** (41) 2015 12 07  
 (51) *G01C 3/08* (2006.01)  
*G01S 17/10* (2006.01)  
*G04F 10/04* (2006.01)  
 (21) 408393 (22) 2014 06 02

(72) OLIWA WOJCIECH, Gliwice (PL); WIECZOREK GRZEGORZ, Zabrze (PL)  
 (73) POLITECHNIKA ŚLĄSKA, Gliwice (PL)  
 (54) Sposób i urządzenie do pomiaru czasu opóźnienia sygnału w dalmierzach

B1 (11) **224975** (41) 2013 09 16

(51) **G01C 25/00** (2006.01)  
**G01P 21/00** (2006.01)

(21) 398402 (22) 2012 03 12  
 (72) NAWRAT ALEKSANDER, Zabrze (PL); ILEWICZ WITOLD, Ruda Śląska (PL); KOTERAS ROMAN, Mysłówice (PL); DANIEC KRZYSZTOF, Zabrze (PL)  
 (73) POLITECHNIKA ŚLĄSKA, Gliwice (PL)  
 (54) Sposób kalibracji trójosiowych czujników przyspieszenia, prędkości kątowej i pola magnetycznego

B1 (11) **224917** (41) 2013 09 30

(51) **G01F 1/52** (2006.01)  
**G01F 23/28** (2006.01)

(21) 398527 (22) 2012 03 20  
 (72) GŁUCHY ZYGFRYD, Tarnowo Podgórne (PL); KLEMKE DANUTA, Poznań (PL)  
 (73) ZYGFRYD GŁUCHY ALFINE-TIM SPÓŁKA JAWNA, Tarnowo Podgórne (PL)  
 (54) Zespół pomiarowy przepływomierza grawitacyjnie płynącej cieczy, zwłaszcza ścieków komunalnych i ścieków przemysłowych

B1 (11) **225090** (41) 2013 09 02

(51) **G01F 1/68** (2006.01)

(21) 398268 (22) 2012 02 29  
 (72) BUZUK MACIEJ, Gdynia (PL)  
 (73) MONODON SPÓŁKA Z OGRANICZONĄ ODPOWIEDZIALNOŚCIĄ, Gdynia (PL)  
 (54) Sposób bezkontaktowego pomiaru przepływu masowego medium w kanałach

B1 (11) **225029** (41) 2015 06 22

(51) **G01F 15/07** (2006.01)  
**G01F 3/22** (2006.01)

(21) 406566 (22) 2013 12 18  
 (72) SPIEREWKA SŁAWOMIR, Zabagno (PL); KOZŁOWSKI KAROL, Gdańsk (PL)  
 (73) APATOR METRIX SPÓŁKA AKCYJNA, Tczew (PL)  
 (54) Wielofunkcyjne liczydło gazomierza

B1 (11) **224933** (41) 2015 06 08

(51) **G01F 23/284** (2006.01)  
**G01W 1/14** (2006.01)

(21) 406316 (22) 2013 11 29  
 (72) WILCZEK ANDRZEJ, Stasin (PL); SZYPŁOWSKA AGNIESZKA, Lublin (PL); SKIERUCHA WOJCIECH, Lublin (PL); KAFARSKI MARCIN, Lublin (PL); NAKONIECZNA ANNA, Lublin (PL)  
 (73) INSTYTUT AGROFIZYKI IM. BOHDANA DOBRZAŃSKIEGO POLSKIEJ AKADEMII NAUK, Lublin (PL)  
 (54) Sonda TDR do pomiaru objętości wody pochodzącej z osadów atmosferycznych

B1 (11) **224882** (41) 2014 08 04

(51) **G01G 19/03** (2006.01)  
**G06F 19/00** (2011.01)

(21) 402618 (22) 2013 01 31  
 (72) JAGIEŁOWICZ-RYZNAR CELINA, Rzeszów (PL)  
 (73) POLITECHNIKA RZESZOWSKA IM. IGNACEGO ŁUKASIEWICZA, Rzeszów (PL)  
 (54) Urządzenie do określania masy poruszającego się obiektu

B1 (11) **225032** (41) 2015 08 31

(51) **G01G 19/03** (2006.01)  
**G01G 21/22** (2006.01)

(21) 407286 (22) 2014 02 22

(72) DOMAŃSKI PAWEŁ, Brzeg (PL); KOGUT TOMASZ, Brzeg (PL)  
 (73) MIARY I WAGI TOMASZ KOGUT SPÓŁKA JAWNA, Skarbimierz-Osiedle (PL)  
 (54) Waga samochodowa

B1 (11) **224898** (41) 2015 03 16

(51) **G01G 19/52** (2006.01)  
**A45C 13/00** (2006.01)

(21) 405304 (22) 2013 09 11  
 (72) TROJNACKI MACIEJ TOMASZ, Warszawa (PL)  
 (73) PRZEMYSŁOWY INSTYTUT AUTOMATYKI I POMIARÓW PIAP, Warszawa (PL)  
 (54) Torba podróżna z pomiarem masy całkowitej

B1 (11) **224932** (41) 2015 06 08

(51) **G01G 21/22** (2006.01)  
**G01G 19/02** (2006.01)

(21) 406268 (22) 2013 11 27  
 (72) STARZYK ANDRZEJ, Kraków (PL)  
 (73) STARZYK ANDRZEJ UNIWAG, Kraków (PL)  
 (54) Pomost wagi przemysłowej, zwłaszcza do ważenia samochodów ciężarowych

B1 (11) **224901** (41) 2015 04 27

(51) **G01H 17/00** (2006.01)  
**G01M 99/00** (2011.01)

(21) 405669 (22) 2013 10 17  
 (72) BARAŃSKI MARCIN, Czeladź (PL); GLINKA TADEUSZ, Gliwice (PL)  
 (73) INSTYTUT NAPĘDÓW I MASZYN ELEKTRYCZNYCH KOMEL, Katowice (PL)  
 (54) Sposób diagnozowania drgań wzbudzanych niewyważą w maszynach elektrycznych z magnesami trwałymi

B1 (11) **224808** (41) 2015 05 25

(51) **G01J 3/18** (2006.01)  
**G02B 5/20** (2006.01)  
**G02B 5/18** (2006.01)  
**H01L 21/027** (2006.01)

(21) 406178 (22) 2013 11 21  
 (72) WASYL CZYK PIOTR, Warszawa (PL); NAWROT MICHAŁ, Warszawa (PL); ZINKIEWICZ ŁUKASZ, Warszawa (PL); WŁODARCZYK BARTŁOMIEJ, Przygoń (PL)  
 (73) UNIWERSYTET WARSZAWSKI, Warszawa (PL)  
 (54) Transmisyjny optyczny filtr barwny

B1 (11) **225107** (41) 2014 08 18

(51) **G01J 5/04** (2006.01)  
**G01K 1/08** (2006.01)  
**B22D 11/22** (2006.01)

(21) 402713 (22) 2013 02 08  
 (72) FALKUS JAN, Kraków (PL); DZIARMAGOWSKI MAREK, Kraków (PL); DROŻDŻ PAWEŁ, Żary (PL); MIŁKOWSKA-PISZCZEK KATARZYNA, Kraków (PL); PAWŁOWSKI CZESŁAW, Kraków (PL); ŚLĘZAK WOJCIECH, Kraków (PL); KONOPKA KRZYSZTOF, Adamów (PL)  
 (73) AKADEMIA GÓRNICZO-HUTNICZA IM. STANISŁAWA STASZICA W KRAKOWIE, Kraków (PL)  
 (54) Sposób prowadzenia ciągłego pomiaru temperatury w dowolnym miejscu szerokiej powierzchni pasma po odpadnięciu zakrzepniętego żużla krystalizatorowego w komorze wtórnego chłodzenia maszyny COS do odlewania wlewków płaskich w czasie całej sekwencji odlewniczej

B1 (11) **225056** (41) 2015 12 07

(51) **G01J 5/08** (2006.01)  
**C10J 3/00** (2006.01)

(21) 408325 (22) 2014 05 26

(72) PASSIA HENRYK, Katowice (PL); LISIECKA EWA, Nakło Śląskie (PL); STAŃCZYK KRZYSZTOF, Gliwice (PL)  
 (73) GŁÓWNY INSTYTUT GÓRNICICTWA, Katowice (PL)  
 (54) Sonda światłowodowa do pomiaru wysokich temperatur w reaktorze podziemnego zgazowania węgla, udostępnionego otworami pionowymi z powierzchni

B1 (11) **225055** (41) 2015 10 26

(51) *G01K 7/16* (2006.01)  
*G01K 1/16* (2006.01)  
*G01K 1/08* (2006.01)

(21) 407886 (22) 2014 04 14  
 (72) PEDRYC NORBERT, Ryglice (PL); KEMPKIEWICZ KRZYSZTOF, Staszów (PL)  
 (73) UNIWERSYTET ROLNICZY IM. HUGONA KOŁŁĄTAJA W KRAKOWIE, Kraków (PL)  
 (54) Czujnik temperatury

B1 (11) **224948** (41) 2015 08 31

(51) *G01K 17/00* (2006.01)  
*G01N 25/20* (2006.01)

(21) 407276 (22) 2014 02 21  
 (72) DZIEJOWSKI JERZY, Olsztyn (PL)  
 (73) UNIWERSYTET WARMIŃSKO-MAZURSKI W OLSZTYNIE, Olsztyn (PL)  
 (54) Układ kalorymetryczny

B1 (11) **224943** (41) 2014 08 18

(51) *G01L 5/00* (2006.01)  
*G01L 5/16* (2006.01)  
*G01D 21/00* (2006.01)

(21) 406911 (22) 2014 01 23  
 (72) KONIECZNY ADAM, Ziębice (PL); RUDA JĘDRZEJ, Katowice (PL); DUDZIŃSKI PIOTR, Wrocław (PL)  
 (73) POLITECHNIKA WROCŁAWSKA, Wrocław (PL)  
 (54) Urządzenie do wyznaczania obciążeń całkowitych ustrojów roboczych maszyn i pojazdów przemysłowych

B1 (11) **225170** (41) 2014 12 22

(51) *G01L 5/28* (2006.01)  
*B60T 13/26* (2006.01)  
*G01M 99/00* (2011.01)

(21) 404322 (22) 2013 06 14  
 (72) KAMIŃSKI ZBIGNIEW, Białystok (PL); CZABAN JAROSŁAW, Białystok (PL)  
 (73) POLITECHNIKA BIAŁOSTOCKA, Białystok (PL)  
 (54) Urządzenie do diagnostyki powietrznego układu hamulcowego

B1 (11) **224911** (41) 2012 11 05

(51) *G01L 11/02* (2006.01)

(21) 394660 (22) 2011 04 22  
 (72) SIKOŃ MAREK, Kraków (PL); PRAĆIK MICHAŁ, Rząska (PL)  
 (73) POLITECHNIKA KRAKOWSKA IM. TADEUSZA KOŚCIUSZKI, Kraków (PL)  
 (54) Ciśnieniomierz laserowy

B1 (11) **225030** (41) 2015 08 03

(51) *G01L 19/02* (2006.01)  
*G01L 9/00* (2006.01)

(21) 406992 (22) 2014 01 29  
 (72) SZCZERBA ZYGMUNT, Rzeszów (PL)  
 (73) POLITECHNIKA RZESZOWSKA IM. IGNACEGO ŁUKASIEWICZA, Rzeszów (PL)  
 (54) Czujnik ciśnienia i sposób pomiaru ciśnienia

B1 (11) **224937** (41) 2015 06 22

(51) *G01M 1/22* (2006.01)  
*G01H 1/00* (2006.01)

(21) 406558 (22) 2013 12 17

(72) CIOŁCZYK LUDWIK, Bydgoszcz (PL)

(73) PRZEDSIĘBIORSTWO CIMAT SPÓŁKA Z OGRANICZONĄ ODPOWIEDZIALNOŚCIĄ, Bydgoszcz (PL)

(54) Sposób tworzenia sygnału elektrycznego, zsynchronizowanego z wybranym położeniem kątowym wyważanego wirnika, wykorzystywanego w szczególności w wyważarkach dynamicznych

B1 (11) **224987** (41) 2015 09 14

(51) *G01M 1/32* (2006.01)  
*H02K 15/16* (2006.01)  
*B23K 37/04* (2006.01)

(21) 411455 (22) 2015 03 03  
 (30) 102014103297.7 2014 03 12 DE  
 (72) MUTH CHRISTIAN, Fischbachtal (DE)  
 (73) Schenck RoTec GmbH, Darmstadt (DE)  
 (54) Urządzenie do mocowania przeciwwag za pomocą elektrycznego zgrzewania oporowego i korpus wahliwy dla tego urządzenia

B1 (11) **224902** (41) 2014 07 21

(51) *G01M 7/00* (2006.01)  
*B06B 1/16* (2006.01)

(21) 405778 (22) 2013 10 28  
 (72) BIEŃ JAN, Wrocław (PL); ROSZKOWSKI ANDRZEJ, Wrocław (PL); SKOCZYŃSKI WACŁAW, Wrocław (PL); SZYMKOWSKI JANUSZ, Wrocław (PL); ZWOLSKI JAROSŁAW, Wrocław (PL)  
 (73) POLITECHNIKA WROCŁAWSKA, Wrocław (PL)  
 (54) Urządzenie do wzbudzania drgań mechanicznych przęseł mostów kolejowych

B1 (11) **224903** (41) 2014 08 04

(51) *G01M 7/00* (2006.01)  
*G01N 3/32* (2006.01)  
*B06B 1/10* (2006.01)

(21) 405779 (22) 2013 10 28  
 (72) BIEŃ JAN, Wrocław (PL); ROSZKOWSKI ANDRZEJ, Wrocław (PL); SKOCZYŃSKI WACŁAW, Wrocław (PL); SZYMKOWSKI JANUSZ, Wrocław (PL); ZWOLSKI JAROSŁAW, Wrocław (PL)  
 (73) POLITECHNIKA WROCŁAWSKA, Wrocław (PL)  
 (54) Wzbudnik drgań mechanicznych

B1 (11) **225163** (41) 2015 10 26

(51) *G01M 11/02* (2006.01)  
*G01N 21/25* (2006.01)  
*G01N 21/39* (2006.01)  
*H04B 10/11* (2013.01)  
*H04B 17/00* (2006.01)

(21) 407895 (22) 2014 04 15  
 (72) PERLICKI KRZYSZTOF, Piastów (PL)  
 (73) ORANGE POLSKA SPÓŁKA AKCYJNA, Warszawa (PL)  
 (54) Sposób pomiaru współczynnika dyspersji chromatycznej światłowodowo optycznego

B1 (11) **225104** (41) 2014 07 07

(51) *G01M 13/02* (2006.01)  
*F16H 1/14* (2006.01)  
*F16H 3/06* (2006.01)

(21) 402282 (22) 2013 01 03  
 (72) TUSZYŃSKI WALDEMAR, Radom (PL); KALBARCZYK MAREK, Radom (PL); MICHALAK MICHAŁ, Radom (PL); MICHALCZEWSKI REMIGIUSZ, Radom (PL)  
 (73) INSTYTUT TECHNOLOGII EKSPLOATACJI-PAŃSTWOWY INSTYTUT BADAWCZY, Radom (PL)  
 (54) Sposób badania pittingu kół zębatach stożkowych o zębach łukowych oraz testowe koła zębata stożkowe o zębach łukowych do badania pittingu

B1 (11) **224923** (41) 2013 06 10

(51) *G01M 13/04* (2006.01)  
*G01H 1/00* (2006.01)

(21) 401106 (22) 2012 10 05  
 (72) RUSIŃSKI EUGENIUSZ, Oława (PL); MOCZKO PRZEMYSŁAW, Wrocław (PL); PIETRUSIAK DAMIAN, Kępno (PL)  
 (73) POLITECHNIKA WROCŁAWSKA, Wrocław (PL)  
 (54) Sposób diagnozowania uszkodzeń łożyska i obudowa diagnostyczna łożyska

B1 (11) **224944** (41) 2015 08 03

(51) **G01M 17/013** (2006.01)  
**G01L 5/00** (2006.01)  
**B25J 5/00** (2006.01)

(21) 406966 (22) 2014 01 27  
 (72) TROJNACKI MACIEJ TOMASZ, Warszawa (PL); KAJDER ŁUKASZ, Komorów (PL); ZBOIŃSKI MARIUSZ, Warszawa (PL)  
 (73) PRZEMYSŁOWY INSTYTUT AUTOMATYKI I POMIARÓW PIAP, Warszawa (PL)  
 (54) Urządzenie do pomiaru sił i momentów sił przenoszonych przez koło jezdne pojazdu

B1 (11) **224930** (41) 2015 05 25

(51) **G01M 99/00** (2011.01)  
**G01N 3/313** (2006.01)  
**G01M 7/08** (2006.01)  
**G01M 17/00** (2006.01)  
**G09B 9/042** (2006.01)

(21) 406111 (22) 2013 11 18  
 (72) MĘŻYK ARKADIUSZ, Gliwice (PL); KRZYSTAŁA EDYTA, Czerwonka-Leszczyny (PL); KCIUK SŁAWOMIR, Gliwice (PL); KOŁODZIEJ MICHAŁ, Ruda Śląska (PL)  
 (73) POLITECHNIKA ŚLĄSKA, Gliwice (PL)  
 (54) Stanowisko do badania wymuszeń impulsowych działających na pasażerów, zwłaszcza pojazdów specjalnych

B1 (11) **224881** (41) 2013 09 16

(51) **G01N 3/00** (2006.01)  
**G06F 19/00** (2011.01)

(21) 398330 (22) 2012 03 05  
 (72) KAMIŃSKI MARCIN, Łódź (PL)  
 (73) POLITECHNIKA ŁÓDZKA, Łódź (PL)  
 (54) Sposób wyznaczania składowych efektywnego tensora sprężystości periodycznych kompozytów włóknistych, jego parametrów statystycznych oraz prognozowania zmian tego tensora w czasie

B1 (11) **224813** (41) 2015 06 08

(51) **G01N 3/04** (2006.01)  
**G01N 19/04** (2006.01)

(21) 406404 (22) 2013 12 06  
 (72) WIEJAK JAN, Radom (PL); ZBROWSKI ANDRZEJ, Radom (PL)  
 (73) INSTYTUT TECHNOLOGII EKSPLOATACJI-PANSTWOWY INSTYTUT BADAWCZY, Radom (PL)  
 (54) Uchwyt do mocowania

B1 (11) **224953** (41) 2015 09 28

(51) **G01N 3/32** (2006.01)  
**G01N 3/34** (2006.01)  
**G01N 3/36** (2006.01)

(21) 407554 (22) 2014 03 17  
 (72) CZOP PIOTR, Ossy (PL); WSZOŁEK GRZEGORZ, Gliwice (PL); HETMAŃCZYK MARIUSZ, Tarnowskie Góry (PL); SŁAWIK DAMIAN, Gliwice (PL)  
 (73) POLITECHNIKA ŚLĄSKA, Gliwice (PL)  
 (54) Urządzenie do badania statycznej i dynamicznej wytrzymałości zmęczeniowej zaworów zbudowanych w oparciu o sprężyny dyskowe

B1 (11) **225049** (41) 2015 09 28

(51) **G01N 3/60** (2006.01)  
**F27D 19/00** (2006.01)  
**G01M 99/00** (2011.01)

(21) 407666 (22) 2014 03 26

(72) SIKORA WOJCIECH, Rzeszów (PL)  
 (73) SIKORA WOJCIECH SAWE, Rzeszów (PL)  
 (54) Sposób pomiaru odporności ogniowej konstrukcji dachowych, zwłaszcza drewnianych lub metalowych i piec do stosowania tego sposobu

B1 (11) **224960** (41) 2015 10 26

(51) **G01N 19/02** (2006.01)  
**G01N 3/56** (2006.01)

(21) 407885 (22) 2014 04 14  
 (72) BRODNY JAROSŁAW, Gliwice (PL); ŻOŁNIERZ MARCEL, Gliwice (PL)  
 (73) POLITECHNIKA ŚLĄSKA, Gliwice (PL)  
 (54) Układ pomiarowy do wyznaczania współczynnika sprężenia ciernego

B1 (11) **225092** (41) 2014 10 27

(51) **G01N 21/91** (2006.01)  
**G01N 3/32** (2006.01)

(21) 403653 (22) 2013 04 24  
 (72) ŚNIEŻEK LUCJAN, Warszawa (PL); MIERZYŃSKI JANUSZ, Grądy (PL)  
 (73) WOJSKOWA AKADEMIA TECHNICZNA, Warszawa (PL)  
 (54) Sposób oceny kształtu dwuwymiarowych pęknięć zmęczeniowych

B1 (11) **224889** (41) 2014 10 13

(51) **G01N 21/898** (2006.01)  
**G01B 11/28** (2006.01)

(21) 403374 (22) 2013 03 29  
 (72) KRZYŻYŃSKI TOMASZ, Koszalin (PL); LENARTOWICZ MARIUSZ, Koszalin (PL)  
 (73) POLITECHNIKA KOSZALIŃSKA, Koszalin (PL)  
 (54) Sposób oceny jakości powierzchni płaskich drewna po obróbce skrawaniem

B1 (11) **224934** (41) 2015 06 08

(51) **G01N 22/04** (2006.01)  
**G01N 33/24** (2006.01)

(21) 406317 (22) 2013 11 29  
 (72) WILCZEK ANDRZEJ, Stasin (PL); SZYPŁOWSKA AGNIESZKA, Lublin (PL); SKIERUCHA WOJCIECH, Lublin (PL); KAFARSKI MARCIN, Lublin (PL); PASZKOWSKI BARTOSZ, Lublin (PL); SOLECKI GRZEGORZ, Lublin (PL)  
 (73) INSTYTUT AGROFIZYKI IM. BOHDANA DOBRZAŃSKIEGO POLSKIEJ AKADEMII NAUK, Lublin (PL)  
 (54) Sonda TDR do pomiaru dyspersji dielektrycznej ośrodka, zwłaszcza gleby

B1 (11) **224915** (41) 2011 10 10

(51) **G01N 24/10** (2006.01)  
**G01R 33/60** (2006.01)

(21) 390887 (22) 2010 03 31  
 (72) JURGA JAN, Poznań (PL); JURGA KAZIMIERZ, Poznań (PL); BARANOWSKI MIKOŁAJ, Poznań (PL); CZECHOWSKI TOMASZ, Poznań (PL); SZCZEŚNIAK EUGENIUSZ, Poznań (PL)  
 (73) POLITECHNIKA POZNAŃSKA, Poznań (PL)  
 (54) Sposób uzyskiwania obrazów elektronowych czasów relaksacji T<sub>1</sub> w tomografii EPR oraz układ do lokalizacji zmian nowotworowych metodą obrazowania EPRI

B1 (11) **224998** (41) 2014 10 13

(51) **G01N 25/02** (2006.01)  
**G01N 25/16** (2006.01)  
**G01N 33/22** (2006.01)

(21) 403403 (22) 2013 04 02  
 (72) KRYSIŃSKI TOMASZ, Warszawa (PL); CZERWIŃSKI MICHAŁ, Warszawa (PL); WIĘCH MACIEJ, Warszawa (PL)

(73) INSTYTUT TELE-I RADIOTECHNICZNY, Warszawa (PL)  
 (54) Urządzenie do określania ciśnienia rozprężania węgla

B1 (11) **224890** (41) 2014 11 24

(51) **G01N 27/90** (2006.01)

**G01N 27/83** (2006.01)

**G01N 27/82** (2006.01)

(21) 403831 (22) 2013 05 13

(72) CHADY TOMASZ, Szczecin (PL); PSUJ GRZEGORZ, Pilchowo (PL)

(73) ZACHODNIOPOMORSKI UNIWERSYTET TECHNOLOGICZNY W SZCZECINIE, Szczecin (PL)

(54) Wiroprowodowy przetwornik różnicowy do nieniszczącego badania elementów metalowych z wewnętrznymi otworami o przekroju kołowym, zwłaszcza rur

B1 (11) **224822** (41) 2016 01 18

(51) **G01N 29/00** (2006.01)

**G01M 5/00** (2006.01)

(21) 410994 (22) 2015 01 21

(72) TRĄMPCZYŃSKI WIESŁAW, Piaseczno (PL); GOSZCZYŃSKA BARBARA, Kielce (PL); ŚWIT GRZEGORZ, Bilcza (PL)

(73) POLITECHNIKA ŚWIĘTOKRZYSKA, Kielce (PL)

(54) Układ do wykrywania i lokalizacji aktywnych uszkodzeń w komunikacyjnych obiektach infrastruktury drogowej

B1 (11) **225158** (41) 2015 09 28

(51) **G01N 29/04** (2006.01)

**G01N 3/307** (2006.01)

(21) 407577 (22) 2014 03 19

(72) WILDE KRZYSZTOF, Gdańsk (PL); RUCKA MAGDALENA, Gdańsk (PL); LILLA EUGENIUSZ, Sopot (PL); ŻELAZKIEWICZ JAKUB, Reda (PL)

(73) POLITECHNIKA GDAŃSKA, Gdańsk (PL)

(54) Impaktor mechaniczno-magnetyczny

B1 (11) **225159** (41) 2015 09 28

(51) **G01N 29/04** (2006.01)

**G01N 3/30** (2006.01)

(21) 407578 (22) 2014 03 19

(72) WILDE KRZYSZTOF, Gdańsk (PL); RUCKA MAGDALENA, Gdańsk (PL); ŻELAZKIEWICZ JAKUB, Reda (PL)

(73) POLITECHNIKA GDAŃSKA, Gdańsk (PL)

(54) Impaktor ciągnowy

B1 (11) **225160** (41) 2015 09 28

(51) **G01N 29/04** (2006.01)

**G01N 3/30** (2006.01)

(21) 407580 (22) 2014 03 19

(72) WILDE KRZYSZTOF, Gdańsk (PL); RUCKA MAGDALENA, Gdańsk (PL); MERONK BŁAŻEJ, Gdańsk (PL); HIRSZ MICHAŁ, Gdańsk (PL)

(73) POLITECHNIKA GDAŃSKA, Gdańsk (PL)

(54) Impaktor piezoelektryczny

B1 (11) **224945** (41) 2015 08 17

(51) **G01N 29/12** (2006.01)

**G01L 1/10** (2006.01)

(21) 407078 (22) 2014 02 05

(72) KWAŚNIEWSKI JANUSZ, Kraków (PL); DOMINIK IRENEUSZ, Kraków (PL); LALIK KRZYSZTOF, Piekary (PL)

(73) AKADEMIA GÓRNICZO-HUTNICZA IM. STANISŁAWA STASZICA W KRAKOWIE, Kraków (PL)

(54) Układ monitorowania zmian wartości i kierunku naprężeń w stropie wyrobiska kopalnianego lub tunelu

B1 (11) **225138** (41) 2016 04 11

(51) **G01N 30/00** (2006.01)

**G01N 30/08** (2006.01)

**G01N 30/12** (2006.01)

**G01N 1/40** (2006.01)

(21) 409718 (22) 2014 10 06

(72) MARSZAŁEK KONSTANTY, Kraków (PL); RYDOSZ ARTUR, Olszanica (PL)

(73) MARSZAŁEK KONSTANTY, Kraków (PL); RYDOSZ ARTUR, Olszanica (PL)

(54) Mikrokoncentrator gazów

B1 (11) **224884** (41) 2014 09 01

(51) **G01N 33/02** (2006.01)

**G01N 1/40** (2006.01)

**G01N 3/24** (2006.01)

(21) 402951 (22) 2013 02 28

(72) STASIAK MATEUSZ, Motycz-Józefin (PL); MOLENDĄ MAREK, Dys (PL)

(73) INSTYTUT AGROFIZYKI IM. BOHDANA DOBRZAŃSKIEGO POLSKIEJ AKADEMII NAUK, Lublin (PL)

(54) Urządzenie do wyznaczania stopnia sypkości materiałów sypkich, zwłaszcza proszków spożywczych

B1 (11) **224885** (41) 2014 09 01

(51) **G01N 33/02** (2006.01)

**G01N 1/40** (2006.01)

**G01N 3/24** (2006.01)

(21) 402952 (22) 2013 02 28

(72) STASIAK MATEUSZ, Motycz-Józefin (PL); MOLENDĄ MAREK, Dys (PL)

(73) INSTYTUT AGROFIZYKI IM. BOHDANA DOBRZAŃSKIEGO POLSKIEJ AKADEMII NAUK, Lublin (PL)

(54) Sposób wyznaczania stopnia sypkości materiałów sypkich, zwłaszcza proszków spożywczych

B1 (11) **224852** (41) 2015 08 03

(51) **G01N 33/48** (2006.01)

(21) 406882 (22) 2014 01 20

(72) BIAŁA ANNA, Mieścina (PL)

(73) UNIWERSYTET GDAŃSKI, Gdańsk (PL)

(54) Środek do znakowania chemicznego odchodów drobnych zwierząt

B1 (11) **225077** (41) 2016 06 20

(51) **G01R 15/18** (2006.01)

**G01R 19/00** (2006.01)

**H01F 5/00** (2006.01)

**H05K 1/16** (2006.01)

**H03K 17/00** (2006.01)

(21) 410656 (22) 2014 12 19

(72) LISOWIEC ALEKSANDER, Warszawa (PL); NOWAKOWSKI ANDRZEJ, Warszawa (PL); KOWALSKI GRZEGORZ, Warszawa (PL);

WLAZŁO PAWEŁ, Pruszków (PL); HABRYCH MARCIN, Wrocław (PL); MIEDZIŃSKI BOGDAN, Wrocław (PL); FIAŁKOWSKI ZBIGNIEW, Wrocław (PL)

(73) INSTYTUT TELE-I RADIOTECHNICZNY, Warszawa (PL);

POLITECHNIKA WROCŁAWSKA, Wrocław (PL)

(54) Przetwornik prądowo-napięciowy

B1 (11) **224988** (41) 2009 10 26

(51) **G01R 17/10** (2006.01)

**G01R 17/00** (2006.01)

**G01R 27/00** (2006.01)

(21) 385003 (22) 2008 04 22

(72) TYNC BOLESŁAW, Mysłówice (PL)

(73) TYNC BOLESŁAW, Mysłówice (PL)

(54) Układ aktywnego mostka zrównoważonego oraz sposób pomiaru wielkości elektrycznych z wykorzystaniem układu aktywnego mostka zrównoważonego

B1 (11) **225189** (41) 2014 08 18  
 (51) **G01R 19/25** (2006.01)  
**H01L 27/22** (2006.01)  
 (21) 402799 (22) 2013 02 15  
 (72) ROSŁANIEC ŁUKASZ, Garwolin (PL); KŁOS MARIUSZ, Warszawa (PL)  
 (73) POLITECHNIKA WARSZAWSKA, Warszawa (PL)  
 (54) Układ dopasowujący sygnał pomiarowy z bipolarnego przekładnika elektronicznego prądowego/napięciowego wykorzystującego efekt Halla do unipolarnych przetworników analogowo-cyfrowych

B1 (11) **225036** (41) 2013 10 28  
 (51) **G01R 31/04** (2006.01)  
**G05F 1/66** (2006.01)  
 (21) 399018 (22) 2012 04 27  
 (72) HOŁUB MARCIN, Szczecin (PL); BONISŁAWSKI MICHAŁ, Szczecin (PL)  
 (73) ZACHODNIOPOMORSKI UNIwersytet Technologiczny w Szczecinie, Szczecin (PL)  
 (54) Układ energoelektronicznego kontrolera mocy wejściowych i wyjściowych

B1 (11) **225002** (41) 2014 11 24  
 (51) **G01S 17/89** (2006.01)  
 (21) 403871 (22) 2013 05 14  
 (72) SOBCZAK ADAM, Purda (PL); CHACHULSKI MATEUSZ, Warszawa (PL)  
 (73) CENATORIUM SPÓŁKA Z OGRANICZONĄ ODPOWIEDZIALNOŚCIĄ, Warszawa (PL)  
 (54) Pojazd pomiarowy

B1 (11) **224871** (41) 2015 04 13  
 (51) **G02B 6/24** (2006.01)  
**G02B 6/255** (2006.01)  
**G02B 6/28** (2006.01)  
**G02B 6/287** (2006.01)  
 (21) 405485 (22) 2013 09 30  
 (72) ŁOŻAŃSKA ANNA, Bratkowie (PL); DŁUBEK MICHAŁ, Opoko Kolonia Michalin (PL); KALISZ JAN, Rzeszów (PL); GIBAŁA KATARZYNA, Rzeszów (PL); LEŚKO ALICJA, Rzeszów (PL); TENERENDA TADEUSZ, Warszawa (PL); SZYMAŃSKI MICHAŁ, Warszawa (PL); HOŁDYŃSKI ZBIGNIEW, Warszawa (PL); PAWLIK KATARZYNA JOANNA, Warszawa (PL); OLSZEWSKA MAŁGORZATA, Warszawa (PL); MURAWSKI MICHAŁ, Warszawa (PL); OSTROWSKI ŁUKASZ, Nieporęt (PL); NASIŁOWSKI TOMASZ, Warszawa (PL); NAPIERAŁA MAREK ADAM, Wrocław (PL)  
 (73) INPHO TECH SPÓŁKA Z OGRANICZONĄ ODPOWIEDZIALNOŚCIĄ, Warszawa (PL); FIBRAIN SPÓŁKA Z OGRANICZONĄ ODPOWIEDZIALNOŚCIĄ, Rzeszów (PL)  
 (54) Sprzęgacz, w szczególności do produkcji interferometrów odpornych na wysokie temperatury i interferometr odporny na wysokie temperatury

B1 (11) **225021** (41) 2012 11 05  
 (51) **G05B 19/05** (2006.01)  
**G05B 19/042** (2006.01)  
 (21) 394749 (22) 2011 05 04  
 (72) ZIĘBIŃSKI ADAM, Zabrze (PL)  
 (73) POLITECHNIKA ŚLĄSKA, Gliwice (PL)  
 (54) Układ do generowania specjalizowanego multisterownika PLC w języku opisu sprzętu dla układu reprogramowalnego

B1 (11) **225022** (41) 2012 11 05  
 (51) **G05B 19/05** (2006.01)  
**G05B 19/042** (2006.01)  
 (21) 394750 (22) 2011 05 04

(72) ZIĘBIŃSKI ADAM, Zabrze (PL); CUPEK RAFAŁ, Tarnowskie Góry (PL)  
 (73) POLITECHNIKA ŚLĄSKA, Gliwice (PL)  
 (54) Układ do podziału zadań realizowanych przez sterownik PLC pomiędzy jednostką centralną PLC i specjalizowany koprocesor sterownika PLC zrealizowany na bazie układu reprogramowalnego

B1 (11) **225098** (41) 2015 06 22  
 (51) **G05D 23/19** (2006.01)  
**G01K 7/32** (2006.01)  
 (21) 406543 (22) 2013 12 16  
 (72) NAFALSKI LUCJAN, Otwock (PL)  
 (73) INSTYTUT TELE-I RADIOTECHNICZNY, Warszawa (PL)  
 (54) Sposób i układ do regulacji temperatury

B1 (11) **225162** (41) 2015 08 17  
 (51) **G05F 1/46** (2006.01)  
 (21) 409056 (22) 2014 07 31  
 (72) SERWICKI TEODOR, Częstoków (PL); AUGUSTYN JERZY, Jagodne (PL); KUŚMIERZ JÓZEF, Kielce (PL)  
 (73) POLITECHNIKA ŚWIĘTOKRZYSKA, Kielce (PL)  
 (54) Układ regulacji prądu zmiennego dla obciążeń impedancyjnych o charakterze indukcyjnym

B1 (11) **225105** (41) 2014 08 04  
 (51) **G05G 9/047** (2006.01)  
**B25J 13/02** (2006.01)  
 (21) 402553 (22) 2013 01 25  
 (72) KRAKÓWKA TOMASZ, Warszawa (PL); KOZAK MARIUSZ, Władysławów (PL)  
 (73) PRZEMYSŁOWY INSTYTUT AUTOMATYKI I POMIARÓW PIAP, Warszawa (PL)  
 (54) Urządzenie do sterowania o sześciu stopniach swobody

B1 (11) **225063** (41) 2016 02 29  
 (51) **G06F 1/20** (2006.01)  
**H01L 23/38** (2006.01)  
**F28F 3/02** (2006.01)  
 (21) 409236 (22) 2014 08 22  
 (72) DOMOŃ DARIUSZ, Nowa Huta (PL); NAWRACAJ JAN, Jodłowa (PL); BUDZIK PAWEŁ, Woźniczna (PL)  
 (73) ZAKŁADY MECHANICZNE TARNÓW SPÓŁKA AKCYJNA, Tarnów (PL)  
 (54) Pokładowy komputer militarny oraz sposób sterowania i kontroli chłodzenia takiego komputera

B1 (11) **225185** (41) 2014 05 12  
 (51) **G06F 7/58** (2006.01)  
 (21) 401519 (22) 2012 11 08  
 (72) GOŁOFIT KRZYSZTOF, Lublin (PL); WIECZOREK PIOTR ZBIGNIEW, Warszawa (PL)  
 (73) POLITECHNIKA WARSZAWSKA, Warszawa (PL)  
 (54) Metastabilnościowy generator losowy

B1 (11) **225186** (41) 2014 05 12  
 (51) **G06F 7/58** (2006.01)  
 (21) 401521 (22) 2012 11 08  
 (72) WIECZOREK PIOTR ZBIGNIEW, Warszawa (PL); GOŁOFIT KRZYSZTOF, Lublin (PL)  
 (73) POLITECHNIKA WARSZAWSKA, Warszawa (PL)  
 (54) Generator matastabilnościowych interwałów czasowych

B1 (11) **225187** (41) 2014 05 12  
 (51) **G06F 7/58** (2006.01)  
 (21) 401522 (22) 2012 11 08  
 (72) WIECZOREK PIOTR ZBIGNIEW, Warszawa (PL); GOŁOFIT KRZYSZTOF, Lublin (PL)  
 (73) POLITECHNIKA WARSZAWSKA, Warszawa (PL)  
 (54) Metastabilnościowy generator losowy

B1 (11) **225188** (41) 2014 05 12  
 (51) **G06F 7/58** (2006.01)  
 (21) 401523 (22) 2012 11 08  
 (72) GOŁOFIT KRZYSZTOF, Lublin (PL); WIECZOREK PIOTR ZBIGNIEW, Warszawa (PL)  
 (73) POLITECHNIKA WARSZAWSKA, Warszawa (PL)  
 (54) Metastabilnościowy generator losowy

B1 (11) **225020** (41) 2012 09 10  
 (51) **G06F 19/00** (2011.01)  
 (21) 394120 (22) 2011 03 07  
 (72) KLUSKA JACEK, Rzeszów (PL); HAJDUK ZBIGNIEW, Rzeszów (PL)  
 (73) POLITECHNIKA RZESZOWSKA IM. IGNACEGO ŁUKASIEWICZA, Rzeszów (PL)  
 (54) Synchroniczny elektroniczny układ sterowania procesami równoległymi

B1 (11) **224913** (41) 2013 04 02  
 (51) **G06F 19/00** (2011.01)  
**G06F 17/00** (2006.01)  
**H03K 19/173** (2006.01)  
 (21) 396483 (22) 2011 09 30  
 (72) KLUSKA JACEK, Rzeszów (PL); HAJDUK ZBIGNIEW, Rzeszów (PL)  
 (73) POLITECHNIKA RZESZOWSKA IM. IGNACEGO ŁUKASIEWICZA, Rzeszów (PL)  
 (54) Asynchroniczny elektroniczny układ sterowania procesami równoległymi

B1 (11) **224996** (41) 2012 06 04  
 (51) **G06T 9/00** (2006.01)  
 (21) 393036 (22) 2010 11 24  
 (72) STAROSOLSKI ROMAN, Gliwice (PL)  
 (73) POLITECHNIKA ŚLĄSKA, Gliwice (PL)  
 (54) Sposób i system przetwarzania obrazu barwnego w urządzeniach akwizycji, przetwarzania i składowania lub transmisji obrazów wykorzystujących kompresję obrazów cyfrowych

B1 (11) **224940** (41) 2015 07 06  
 (51) **G09B 9/04** (2006.01)  
**F16H 61/24** (2006.01)  
**B60K 20/00** (2006.01)  
 (21) 406754 (22) 2014 01 02  
 (72) ZARZECZNY MICHAŁ, Szczecin (PL); KOZACZUK ARKADIUSZ, Szczecin (PL); PARCZEWSKI STANISŁAW, Szczecin (PL)  
 (73) AUTOCOMP MANAGEMENT SPÓŁKA Z OGRANICZONĄ ODPOWIEDZIALNOŚCIĄ, Szczecin (PL)  
 (54) Symulator skrzyni biegów

B1 (11) **224929** (41) 2015 05 11  
 (51) **G09B 9/08** (2006.01)  
**A61B 5/18** (2006.01)  
**G05D 1/00** (2006.01)  
 (21) 405888 (22) 2013 11 04  
 (72) DŁUGIEWICZ PIOTR, Poznań (PL)  
 (73) AERO POZNAŃ SPÓŁKA Z OGRANICZONĄ ODPOWIEDZIALNOŚCIĄ, Poznań (PL)  
 (54) Symulator lotu

B1 (11) **224863** (41) 2015 02 16  
 (51) **G09B 23/06** (2006.01)  
 (21) 405024 (22) 2013 08 07  
 (72) BEDNAREK STANISŁAW, Łódź (PL)  
 (73) UNIWERSYTET ŁÓDZKI, Łódź (PL)  
 (54) Izochroniczne wahadło matematyczne

B1 (11) **225126** (41) 2014 08 04  
 (51) **G09B 23/22** (2006.01)

**H05B 37/00** (2006.01)

**H05B 37/02** (2006.01)

(21) 402581 (22) 2013 01 28  
 (72) BEDNAREK STANISŁAW, Łódź (PL); JACOŃ PIOTR, Łódź (PL)  
 (73) UNIWERSYTET ŁÓDZKI, Łódź (PL)  
 (54) Przyrząd do badania efektów składania barw

B1 (11) **225181** (41) 2015 11 23  
 (51) **G09B 25/02** (2006.01)  
 (21) 408149 (22) 2014 05 09  
 (72) SICZEK MARIUSZ GRZEGORZ, Groszowice (PL); WOJUTYŃSKI JACEK ADAM, Radom (PL)  
 (73) INSTYTUT TECHNOLOGII EKSPLOATACJI-PAŃSTWOWY INSTYTUT BADAWCZY, Radom (PL)  
 (54) Mobilne stanowisko dydaktyczne do e-learningu programowania sterowników PLC

B1 (11) **225182** (41) 2015 11 23  
 (51) **G09B 25/02** (2006.01)  
 (21) 408152 (22) 2014 05 09  
 (72) SICZEK MARIUSZ GRZEGORZ, Groszowice (PL); WOJUTYŃSKI JACEK ADAM, Radom (PL)  
 (73) INSTYTUT TECHNOLOGII EKSPLOATACJI-PAŃSTWOWY INSTYTUT BADAWCZY, Radom (PL)  
 (54) Mobilne stanowisko dydaktyczne zwłaszcza do e-learningu programowania sterowników PLC w zakresie transportu technologicznego

B1 (11) **225164** (41) 2015 12 21  
 (51) **G09F 13/04** (2006.01)  
**A47G 1/12** (2006.01)  
**F16B 12/10** (2006.01)  
 (21) 408462 (22) 2014 06 07  
 (72) SKIBA KRZYSZTOF, Bielsko-Biała (PL)  
 (73) SKIBA KRZYSZTOF, Bielsko-Biała (PL)  
 (54) Oprawa oświetleniowa

B1 (11) **224864** (41) 2014 12 22  
 (51) **G10K 1/38** (2006.01)  
 (21) 404277 (22) 2013 06 10  
 (72) BRZEŃSKI PIOTR, Kudrowice (PL); KAPITANIAK MARCIN, Łódź (PL); PERLIKOWSKI PRZEMYSŁAW, Łódź (PL); KAPITANIAK TOMASZ, Łódź (PL)  
 (73) POLITECHNIKA ŁÓDZKA, Łódź (PL)  
 (54) Jarzmo łamane dzwonu

B1 (11) **225140** (41) 2016 05 09  
 (51) **G21F 9/12** (2006.01)  
 (21) 411257 (22) 2015 02 12  
 (72) FUKS LEON, Warszawa (PL); OSZCZAK AGATA, Warszawa (PL); DALECKA WANDA, Warszawa (PL); ŁADA WIESŁAWA, Warszawa (PL)  
 (73) INSTYTUT CHEMII I TECHNIKI JĄDROWEJ, Warszawa (PL)  
 (54) Sposób unieruchamiania radionuklidów metali z odpadowych roztworów wodnych z zastosowaniem biosorbenta pochodzenia roślinnego

B1 (11) **224887** (41) 2014 09 15  
 (51) **H01B 13/012** (2006.01)  
 (21) 403078 (22) 2013 03 11  
 (72) ZAKRĘTA BARTŁOMIEJ, Wrocław (PL)  
 (73) BOGUCKI JACEK FIRMA PRODUKCYJNO HANDLOWA JB, Wieluń (PL)  
 (54) Sposób wytwarzania wiązek przewodów i wiązka przewodów

B1 (11) **225011** (41) 2015 05 25  
 (51) **H01C 7/10** (2006.01)  
**H01L 27/01** (2006.01)



(21) 406003 (22) 2013 11 12  
 (72) KRAWCZYK SŁAWOMIR, Warszawa (PL); KAMIŃSKA ANNA, Głusków (PL); CZERWOSZ ELŻBIETA, Warszawa (PL); WRONKA HALINA, Milanówek (PL)  
 (73) INSTYTUT TELE-I RADIOTECHNICZNY, Warszawa (PL)  
 (54) Struktura rezystora o rezystancji zależnej od przyłożonego napięcia i sposób jej wytwarzania

B1 (11) **225101** (41) 2014 06 23  
 (51) *H01G 9/20* (2006.01)  
*H01M 4/00* (2006.01)  
*H01L 31/0224* (2006.01)  
*C25B 1/00* (2006.01)

(21) 402029 (22) 2012 12 13  
 (72) PAWLAK DOROTA ANNA, Warszawa (PL); BIENKOWSKI KRZYSZTOF, Warszawa (PL); KOŁODZIEJAK KATARZYNA, Warszawa (PL)  
 (73) INSTYTUT TECHNOLOGII MATERIAŁÓW ELEKTRONICZNYCH, Warszawa (PL)  
 (54) Anoda do ogniw fotoelektrochemicznych i zastosowanie materiału eutektycznego

B1 (11) **225180** (41) 2015 09 28  
 (51) *H01H 1/02* (2006.01)  
*H01H 11/04* (2006.01)  
*H01R 4/58* (2006.01)  
*H01R 43/16* (2006.01)  
 (21) 407642 (22) 2014 03 24  
 (72) SKÓRA MARIUSZ, Wola Mała (PL); BUSZTA BOGUSŁAW, Brzuza Stadnicka (PL); KLUZ DARIUSZ, Baldachówka (PL)  
 (73) GAWEŁ ZAKŁAD PRODUKCJI ŚRUB SPÓŁKA AKCYJNA, Palikówka (PL)  
 (54) Śruba i sposób jej wytwarzania

B1 (11) **225057** (41) 2015 12 07  
 (51) *H01H 3/04* (2006.01)  
*H01H 3/32* (2006.01)  
*H01H 13/00* (2006.01)  
 (21) 408329 (22) 2014 05 26  
 (72) SZEBESTA KRYSZTIAN, Katowice (PL); OTREMBIA STANISŁAW, Katowice (PL)  
 (73) PPHU ATUT SPÓŁKA Z OGRANICZONĄ ODPOWIEDZIALNOŚCIĄ, Katowice (PL)  
 (54) Linkowy wyłącznik bezpieczeństwa

B1 (11) **225059** (41) 2015 12 07  
 (51) *H01H 31/02* (2006.01)  
 (21) 408453 (22) 2014 06 06  
 (72) KOWALSKI ADAM, Ostrołęka (PL); STADNICKI ADRIAN, Żywiec (PL); DOMURAD ZBIGNIEW, Tobolice (PL)  
 (73) ABB SPÓŁKA Z OGRANICZONĄ ODPOWIEDZIALNOŚCIĄ, Warszawa (PL)  
 (54) Napęd ręczny łącznika elektrycznego i łącznik elektryczny

B1 (11) **224958** (41) 2015 10 12  
 (51) *H01H 33/66* (2006.01)  
*H02B 1/16* (2006.01)  
 (21) 407739 (22) 2014 03 31  
 (72) WAPNIARSKI STANISŁAW, Kazimierz Biskupi (PL)  
 (73) ELEKTROBUDOWA SPÓŁKA AKCYJNA, Katowice (PL)  
 (54) Uziemnik superszybki łuku zwarcowego

B1 (11) **225080** (41) 2016 07 04  
 (51) *H01H 33/66* (2006.01)  
*H01H 33/38* (2006.01)  
 (21) 410842 (22) 2014 12 31  
 (72) MANISTA CEZARY, Chorągiewca (PL)  
 (73) CAMLIN TECHNOLOGIES POLAND LIMITED SPÓŁKA Z OGRANICZONĄ ODPOWIEDZIALNOŚCIĄ, Kraków (PL)

(54) Wyłącznik niskiego napięcia z wyłącznikiem próżniowym, przeznaczony do ochrony w przypadku krótkotrwałych udarów prądu zakłócenieniowego w wyłączniku

B1 (11) **225046** (41) 2014 05 12  
 (51) *H01J 61/64* (2006.01)  
*H01L 41/083* (2006.01)  
 (21) 401421 (22) 2012 10 30  
 (72) BOROWICZ LECH, Warszawa (PL); NIEMIEC MAREK, Warszawa (PL); NIEMIEC MAREK J., Warszawa (PL); LATEK MARIUSZ, Przytoczno (PL)  
 (73) INSTYTUT TECHNOLOGII ELEKTRONOWEJ, Warszawa (PL)  
 (54) Sposób zwiększenia ilości energii promienistej wprowadzanej do wnętrza monochromatora oraz lampa deuterowa do realizacji tego sposobu

B1 (11) **224995** (41) 2011 10 10  
 (51) *H01L 21/00* (2006.01)  
*H01L 29/00* (2006.01)  
*H01L 29/04* (2006.01)  
 (21) 390926 (22) 2010 04 06  
 (72) PERLIN PIOTR, Warszawa (PL); SARZYŃSKI MARCIN, Ząbki (PL); SUSKI TADEUSZ, Nowy Prażmów (PL); CZERNECKI ROBERT, Kalina (PL); LESZCZYŃSKI MICHAŁ, Mysiadło (PL)  
 (73) INSTYTUT WYSOKICH CIŚNIEŃ POLSKIEJ AKADEMII NAUK, Warszawa (PL)  
 (54) Podłoże do wzrostu epitaksjalnego

B1 (11) **225166** (41) 2016 01 04  
 (51) *H01L 29/772* (2006.01)  
*H01L 31/00* (2006.01)  
*H01L 31/112* (2006.01)  
*H01L 21/203* (2006.01)  
*H01L 21/336* (2006.01)  
*H01L 21/283* (2006.01)  
*H01L 29/786* (2006.01)  
*H01L 29/43* (2006.01)  
 (21) 408718 (22) 2014 06 30  
 (72) KACZMARSKI JAKUB, Warszawa (PL); GROCHOWSKI JAKUB, Warszawa (PL); KAMIŃSKA ELIANA, Warszawa (PL)  
 (73) INSTYTUT TECHNOLOGII ELEKTRONOWEJ, Warszawa (PL)  
 (54) Sposób wytwarzania przezroczystego tranzystora MESFET

B1 (11) **225085** (41) 2016 02 01  
 (51) *H01R 13/639* (2006.01)  
 (21) 411606 (22) 2015 03 16  
 (72) MRÓZ PIOTR, Niemodlin (PL); CZOK RAFAŁ, Kępa k/Opola (PL); BROL SEBASTIAN, Krapkowice (PL)  
 (73) POLITECHNIKA OPOLSKA, Opole (PL)  
 (54) Osłona złącza elektrycznego, zwłaszcza z niskoprądowymi wyprowadzeniami przewodowymi

B1 (11) **225060** (41) 2016 02 01  
 (51) *H01R 39/64* (2006.01)  
 (21) 409033 (22) 2014 07 31  
 (72) CADER MACIEJ, Zielonka (PL); BIGAJ PIOTR, Piastów (PL); BARTOSZEK JAKUB, Czerwionka-Leszczyny (PL)  
 (73) PRZEMYSŁOWY INSTYTUT AUTOMATYKI I POMIARÓW PIAP, Warszawa (PL)  
 (54) Wysokoprądowa rozdzielnica zasilania platformy latającej

B1 (11) **225019** (41) 2010 12 06  
 (51) *H01T 4/00* (2006.01)  
*H02H 9/04* (2006.01)  
*H02B 1/28* (2006.01)  
 (21) 388191 (22) 2009 06 05  
 (72) JACHOWICZ DARIUSZ, Gdańsk (PL)

(73) AUTOMATIC SYSTEMS ENGINEERING SPÓŁKA  
Z OGRANICZONĄ ODPOWIEDZIALNOŚCIĄ, Gdańsk (PL)  
(54) Urządzenie do ochrony odgromowej oraz przeciwprzepięciowej, zwłaszcza w strefach zagrożonych wybuchem

B1 (11) **224955** (41) 2015 10 12

(51) **H02H 3/16** (2006.01)  
**H02H 7/26** (2006.01)

(21) 407723 (22) 2014 03 31  
(72) KOZŁOWSKI ARTUR, Wojkowice Kościelne (PL); KRYCA MAREK, Katowice (PL); SZNURA RUDOLF, Siemianowice Śląskie (PL); BIAŁAS ANDRZEJ, Siemianowice Śląskie (PL); GOŁĄBEK ADAM, Czeladź (PL); BRÓL JANUSZ, Świętochłowice (PL)  
(73) INSTYTUT TECHNIK INNOWACYJNYCH EMAG, Katowice (PL)  
(54) Układ zabezpieczenia upływowego centralnego

B1 (11) **225005** (41) 2014 02 17

(51) **H02H 3/32** (2006.01)  
**H01H 83/14** (2006.01)

(21) 404081 (22) 2013 05 27  
(72) ZYGARLICKI JAROSŁAW, Krzyżowice (PL)  
(73) POLITECHNIKA OPOLSKA, Opole (PL)  
(54) Układ wyłącznika różnicowoprądowego

B1 (11) **225072** (41) 2016 04 11

(51) **H02H 9/00** (2006.01)  
**H01F 27/28** (2006.01)

(21) 409645 (22) 2014 09 30  
(72) BAZAN ŁUKASZ, Bytom (PL); DIEDERICHS RYSZARD, Katowice (PL); GAJDA WOJCIECH, Sosnowiec (PL); PTAK KRZYSZTOF, Chorzów (PL); ZYCH KRZYSZTOF, Mysłowice (PL)  
(73) ELGÓR + HANSEN SPÓŁKA AKCYJNA, Chorzów (PL)  
(54) Układ zasilania urządzeń iskrobezpiecznych

B1 (11) **225035** (41) 2015 08 03

(51) **H02K 1/27** (2006.01)  
(21) 407788 (22) 2014 04 03

(72) GLINKA TADEUSZ, Gliwice (PL); BIAŁAS ANDRZEJ, Będzin (PL); RADWAŃSKI WOJCIECH, Katowice (PL); BRYMORA LESZEK, Będzin (PL); DUKALSKI PIOTR, Katowice (PL); WOLNIK TOMASZ, Lubomia (PL)  
(73) INSTYTUT NAPĘDÓW I MASZYN ELEKTRYCZNYCH KOMEL, Katowice (PL)  
(54) Wirnik silnika elektrycznego z magnesami trwałymi mocowanymi na powierzchni

B1 (11) **225081** (41) 2015 12 21

(51) **H02K 1/27** (2006.01)  
**H02K 21/14** (2006.01)

(21) 410862 (22) 2014 12 31  
(72) GLINKA TADEUSZ, Gliwice (PL); DUKALSKI PIOTR, Katowice (PL); BRYMORA LESZEK, Będzin (PL)  
(73) INSTYTUT NAPĘDÓW I MASZYN ELEKTRYCZNYCH KOMEL, Katowice (PL)  
(54) Wirnik maszyny elektrycznej z magnesami trwałymi

B1 (11) **225084** (41) 2016 02 01

(51) **H02K 1/27** (2006.01)  
(21) 411399 (22) 2015 02 26

(72) PISTELOK PAWEŁ, Świętochłowice (PL); BĘDKOWSKI BARTŁOMIEJ, Sosnowiec (PL); GLINKA TADEUSZ, Gliwice (PL); MACIĄŻEK MARCIN, Będzin (PL); MACHERZYŃSKI MARCIN, Panki (PL)  
(73) INSTYTUT NAPĘDÓW I MASZYN ELEKTRYCZNYCH KOMEL, Katowice (PL)  
(54) Segment jarzma wirnika złożony z blach z otworami wewnętrznymi pod magnesy trwałe

B1 (11) **224891** (41) 2014 12 08

(51) **H02K 3/12** (2006.01)  
**H02K 17/20** (2006.01)

(21) 404226 (22) 2013 06 06

(72) BERNATT MACIEJ, Katowice (PL); BERNATT JAKUB, Tychy (PL)  
(73) INSTYTUT NAPĘDÓW I MASZYN ELEKTRYCZNYCH KOMEL, Katowice (PL)  
(54) Klatka wirnika silnika indukcyjnego głębokożłobkowego

B1 (11) **224963** (41) 2015 02 16

(51) **H02K 3/12** (2006.01)  
**H02K 17/20** (2006.01)

(21) 408249 (22) 2014 05 19  
(72) BERNATT JAKUB, Tychy (PL); BERNATT MACIEJ, Katowice (PL)  
(73) INSTYTUT NAPĘDÓW I MASZYN ELEKTRYCZNYCH KOMEL, Katowice (PL)  
(54) Klatka wirnika silnika głębokożłobkowego

B1 (11) **225062** (41) 2015 08 17

(51) **H02K 5/16** (2006.01)  
(21) 409225 (22) 2014 08 21

(72) BĘDKOWSKI BARTŁOMIEJ, Sosnowiec (PL); BIAŁAS ANDRZEJ, Będzin (PL); BARAŃSKI MARCIN, Czeladź (PL); GLINKA TADEUSZ, Gliwice (PL)  
(73) INSTYTUT NAPĘDÓW I MASZYN ELEKTRYCZNYCH KOMEL, Katowice (PL)  
(54) Tarcza łożyskowa maszyny elektrycznej do stanowiska badawczego

B1 (11) **224899** (41) 2015 03 16

(51) **H02K 5/20** (2006.01)  
**H02K 9/19** (2006.01)

(21) 405324 (22) 2013 09 12  
(72) GLINKA TADEUSZ, Gliwice (PL); KRÓL EMIL, Rybnik (PL); RADWAŃSKI WOJCIECH, Katowice (PL); BĘDKOWSKI BARTŁOMIEJ, Sosnowiec (PL); BIAŁAS ANDRZEJ, Będzin (PL)  
(73) INSTYTUT NAPĘDÓW I MASZYN ELEKTRYCZNYCH KOMEL, Katowice (PL)  
(54) Kadłub silnika elektrycznego chłodzony wodą

B1 (11) **225034** (41) 2014 12 22

(51) **H02K 7/18** (2006.01)  
**H02K 35/00** (2006.01)

(21) 407601 (22) 2014 03 21  
(72) FIEBIG WIESŁAW, Wrocław (PL)  
(73) POLITECHNIKA WROCŁAWSKA, Wrocław (PL)  
(54) Generator prądu elektrycznego oraz sposób generowania prądu elektrycznego

B1 (11) **225065** (41) 2015 08 17

(51) **H02K 15/02** (2006.01)  
(21) 409517 (22) 2014 09 15

(72) GLINKA TADEUSZ, Gliwice (PL); WOLNIK TOMASZ, Lubomia (PL); BIAŁAS ANDRZEJ, Będzin (PL)  
(73) INSTYTUT NAPĘDÓW I MASZYN ELEKTRYCZNYCH KOMEL, Katowice (PL)  
(54) Sposób wykonania twornika maszyny elektrycznej tarczowej

B1 (11) **225066** (41) 2015 08 17

(51) **H02K 17/20** (2006.01)  
(21) 409518 (22) 2014 09 15

(72) BERNATT JAKUB, Tychy (PL); BERNATT MACIEJ, Katowice (PL)  
(73) INSTYTUT NAPĘDÓW I MASZYN ELEKTRYCZNYCH KOMEL, Katowice (PL)  
(54) Pręty klatki wirnika silnika indukcyjnego głębokożłobkowego

B1 (11) **225067** (41) 2015 08 17

(51) **H02K 17/20** (2006.01)  
(21) 409551 (22) 2014 09 22

(72) BERNATT JAKUB, Tychy (PL); BERNATT MACIEJ, Katowice (PL)

(73) INSTYTUT NAPĘDÓW I MASZYN ELEKTRYCZNYCH KOMEL, Katowice (PL)  
 (54) Pierścienie zwierające pręty klatki wirnika silnika indukcyjnego

B1 (11) **225074** (41) 2015 12 21

(51) **H02K 17/20** (2006.01)

(21) 410441 (22) 2014 12 08

(72) BERNATT JAKUB, Tychy (PL)

(73) INSTYTUT NAPĘDÓW I MASZYN ELEKTRYCZNYCH KOMEL, Katowice (PL)

(54) Uzwojenie klatkowe głębokożłobkowe silnika indukcyjnego

B1 (11) **225082** (41) 2016 07 04

(51) **H02M 3/07** (2006.01)

(21) 410866 (22) 2014 12 31

(72) STALA ROBERT, Kraków (PL); PIRÓG STANISŁAW, Kraków (PL);

KAWA ADAM, Kraków (PL); WARADZYN ZBIGNIEW, Kraków (PL);

MONDZIK ANDRZEJ, Skarżysko-Kościelne (PL); PENCZEK ADAM,

Kraków (PL)

(73) AKADEMIA GÓRNICZO-HUTNICZA IM. STANISŁAWA

STASZICA W KRAKOWIE, KRAKÓW (PL)

(54) Sposób sterowania rezonansowego przekształtnika DC-DC o przełączanych kondensatorach

B1 (11) **225139** (41) 2016 06 06

(51) **H02M 5/04** (2006.01)

**H01F 27/28** (2006.01)

**H02J 3/18** (2006.01)

(21) 410325 (22) 2014 12 01

(72) SZCZEŚNIAK PAWEŁ, Białków (PL); KANIEWSKI JACEK, Zielona Góra (PL)

(73) UNIWERSYTET ZIELONOGÓRSKI, Zielona Góra (PL)

(54) Układ trójfazowego hybrydowego transformatorowego przesuwnika fazowego

B1 (11) **224925** (41) 2014 05 12

(51) **H03K 5/125** (2006.01)

(21) 401520 (22) 2012 11 08

(72) WIECZOREK PIOTR ZBIGNIEW, Warszawa (PL); GOŁOFIT

KRZYSZTOF, Lublin (PL)

(73) POLITECHNIKA WARSZAWSKA, Warszawa (PL)

(54) Arbiter

B1 (11) **225048** (41) 2014 08 18

(51) **H04N 5/64** (2006.01)

**A47F 5/00** (2006.01)

**A47B 81/06** (2006.01)

**F16M 11/04** (2006.01)

(21) 402692 (22) 2013 02 06

(72) SABAJ DARIUSZ, Kraków (PL)

(73) SABAJ SYSTEM SPÓŁKA Z OGRANICZONĄ

ODPOWIEDZIALNOŚCIĄ, Kraków (PL)

(54) Podnośnik regulowany

B1 (11) **224920** (41) 2014 02 03

(51) **H04R 1/28** (2006.01)

(21) 400083 (22) 2012 07 23

(72) KOPROWSKI ROBERT, Sosnowiec (PL); WRÓBEL ZYGMUNT, Katowice (PL)

(73) UNIWERSYTET ŚLĄSKI W KATOWICACH, Katowice (PL)

(54) Kolumna głośnikowa

B1 (11) **225064** (41) 2016 02 29

(51) **H05B 6/02** (2006.01)

**H01F 29/10** (2006.01)

**H02M 7/523** (2006.01)

(21) 409251 (22) 2014 08 25

(72) KOBOS WITOLD, Zgierz (PL); ZGRAJA JERZY, Łódź (PL)

(73) POLITECHNIKA ŁÓDZKA, Łódź (PL); ENIKA SPÓŁKA

Z OGRANICZONĄ ODPOWIEDZIALNOŚCIĄ, Łódź (PL)

(54) Sposób dopasowania nadążnego układu impedancji falownika do indukcyjnego nagrzewania oraz układ nadążnego dopasowania impedancji falownika do indukcyjnego nagrzewania

B1 (11) **224946** (41) 2015 08 17

(51) **H05B 6/10** (2006.01)

**F24H 1/10** (2006.01)

(21) 407174 (22) 2014 02 13

(72) GŁOGOWSKI PRZEMYSŁAW, Warszawa (PL); GŁOGOWSKI

JERZY, Warszawa (PL)

(73) GŁOGOWSKI PRZEMYSŁAW, Warszawa (PL); GŁOGOWSKI

JERZY, Warszawa (PL)

(54) Indukcyjny kocioł grzejny

B1 (11) **224829** (41) 2015 12 21

(51) **H05B 33/08** (2006.01)

**H05B 37/02** (2006.01)

**G05D 25/00** (2006.01)

(21) 408483 (22) 2014 06 09

(72) SKROBOTOWICZ PIOTR, Opole (PL)

(73) SKROBOTOWICZ PIOTR AUTO POWER ELECTRONIC, Opole (PL)

(54) Układ do regulacji natężenia światła wytwarzanego przez źródło półprzewodnikowe

B1 (11) **224935** (41) 2015 06 08

(51) **H05B 37/02** (2006.01)

**B64F 1/20** (2006.01)

**F21V 19/02** (2006.01)

**F21W 111/06** (2006.01)

(21) 406398 (22) 2013 12 06

(72) MARCINKOWSKI MARCIN, Jarocin (PL)

(73) TELBUD SPÓŁKA AKCYJNA, Poznań (PL)

(54) Zespół do zmiany kąta nachylenia osi strumienia światła świetlnych opraw nawigacyjnych lotnisk

B1 (11) **225108** (41) 2014 08 18

(51) **H05K 5/04** (2006.01)

**H02B 1/30** (2006.01)

(21) 402720 (22) 2013 02 11

(72) ŁAGOSZ MICHAŁ, Warszawa (PL); NIEWIADOMSKI MAREK,

Warszawa (PL)

(73) MEDCOM SPÓŁKA Z OGRANICZONĄ ODPOWIEDZIALNOŚCIĄ,

Warszawa (PL)

(54) Obudowa urządzeń elektrycznych

#### INDEKS UDZIELONYCH PATENTÓW, WEDŁUG SYMBOLI MKP

Symbol MKP	Nr patentu	Symbol MKP	Nr patentu
1	2	1	2
<b>A01G 25/16</b> (2006.01)	225013	<b>A01K 67/027</b> (2006.01)	224873*
<b>A01G 25/00</b> (2006.01)	225013*	<b>A01M 7/00</b> (2006.01)	224862
<b>A01G 25/06</b> (2006.01)	225013*	<b>A01M 11/00</b> (2006.01)	224862*
<b>A01K 15/00</b> (2006.01)	225047	<b>A01M 29/32</b> (2011.01)	224875
<b>A01K 29/00</b> (2006.01)	224834	<b>A01M 7/00</b> (2006.01)	224859*
<b>A01K 61/00</b> (2006.01)	224874	<b>A01P 1/00</b> (2006.01)	225009*
<b>A01K 63/04</b> (2006.01)	224874*	<b>A01P 1/00</b> (2006.01)	225010*
<b>A01K 67/033</b> (2006.01)	224835	<b>A01P 1/00</b> (2006.01)	225007*

\* Patent oznaczony więcej niż jednym symbolem klasyfikacyjnym. Ogłoszenie dotyczące tego patentu można znaleźć pod symbolem klasyfikacyjnym odpowiadającym numerowi bez gwiazdki.

1	2	1	2	1	2	1	2
A01P 1/00 (2006.01)	225008*	A61K 31/58 (2006.01)	224989	A61P 1/00 (2006.01)	224990*	B21H 1/14 (2006.01)	224984*
A21D 13/08 (2006.01)	225122*	A61K 47/38 (2006.01)	224989*	A61P 11/00 (2006.01)	224990*	B21H 3/10 (2006.01)	224802*
A23C 9/12 (2006.01)	225088	A61K 9/107 (2006.01)	224989*	A61P 13/12 (2006.01)	224990*	B21H 3/06 (2006.01)	224803
A23C 9/123 (2006.01)	225088*	A61K 31/235 (2006.01)	225169	A61P 17/00 (2006.01)	224990*	B21H 3/06 (2006.01)	224804
A23C 9/13 (2006.01)	225088*	A61K 36/61 (2006.01)	225169*	A61P 17/06 (2006.01)	224990*	B21K 21/02 (2006.01)	224851*
A23C 9/152 (2006.01)	225088*	A61K 36/28 (2006.01)	225169*	A61P 19/02 (2006.01)	224990*	B22D 11/22 (2006.01)	225107*
A23C 9/20 (2006.01)	225088*	A61K 36/54 (2006.01)	225169*	A61P 25/04 (2006.01)	224990*	B22F 1/00 (2006.01)	225001
A23C 19/05 (2006.01)	225103	A61K 31/11 (2006.01)	225169*	A61P 29/00 (2006.01)	224990*	B22F 3/00 (2006.01)	225001*
A23C 19/068 (2006.01)	225103*	A61K 31/075 (2006.01)	225169*	A61P 37/06 (2006.01)	224990*	B23B 29/03 (2006.01)	225054
A23D 7/005 (2006.01)	224861*	A61K 31/337 (2006.01)	224866	A61P 37/08 (2006.01)	224990*	B23B 3/22 (2006.01)	225054*
A23D 9/02 (2006.01)	225068*	A61K 31/74 (2006.01)	224866*	A61P 35/00 (2006.01)	224879*	B23B 31/02 (2006.01)	224846
A23D 9/02 (2006.01)	225069*	A61K 47/02 (2006.01)	224866*	A61P 35/00 (2006.01)	224854*	B23B 31/117 (2006.01)	224846*
A23D 9/02 (2006.01)	225070*	A61K 31/704 (2006.01)	224844	A61P 19/02 (2006.01)	224854*	B23B 31/22 (2006.01)	225039
A23D 9/02 (2006.01)	225071*	A61K 47/48 (2006.01)	224844*	A61Q 19/00 (2006.01)	224853*	B23K 35/40 (2006.01)	225184*
A23G 3/54 (2006.01)	225122	A61K 39/395 (2006.01)	224844*	A62C 2/24 (2006.01)	225044*	B23K 1/012 (2006.01)	225155
A23G 9/34 (2006.01)	225123	A61K 31/717 (2006.01)	224855	A63B 21/062 (2006.01)	224978	B23K 5/12 (2006.01)	225114
A23G 9/42 (2006.01)	225123*	A61K 31/721 (2006.01)	224855*	A63B 69/06 (2006.01)	224938	B23K 5/02 (2006.01)	225114*
A23L 5/20 (2016.01)	225124	A61K 31/722 (2006.01)	225045	A63B 69/00 (2006.01)	224938*	B23K 7/10 (2006.01)	225113
A23L 3/3463 (2006.01)	225124*	A61K 35/56 (2006.01)	225045*	A63H 33/10 (2006.01)	224950	B23K 9/04 (2006.01)	224928
A23L 3/36 (2006.01)	225124*	A61K 35/26 (2015.01)	224839	B01F 3/10 (2006.01)	224861*	B23K 26/34 (2014.01)	224928*
A23L 35/00 (2016.01)	225124*	A61K 35/741 (2015.01)	224877	B01F 3/02 (2006.01)	225167*	B23K 37/047 (2006.01)	225127
A23L 7/157 (2016.01)	225144	A61K 36/23 (2006.01)	225068	B01F 5/06 (2006.01)	225167*	B23K 37/04 (2006.01)	224987*
A24C 5/35 (2006.01)	224981*	A61K 36/23 (2006.01)	225069	B01J 2/22 (2006.01)	225093	B23P 15/32 (2006.01)	224802*
A24C 5/35 (2006.01)	224982*	A61K 36/23 (2006.01)	225070	B01J 20/16 (2006.01)	224908	B23P 6/00 (2006.01)	224832
A42B 3/16 (2006.01)	225154	A61K 36/23 (2006.01)	225071	B01J 20/26 (2006.01)	224908*	B23P 19/00 (2006.01)	225075*
A45C 13/00 (2006.01)	224898*	A61K 36/53 (2006.01)	225087	B01J 20/30 (2006.01)	224908*	B23Q 3/00 (2006.01)	224846*
A47B 81/06 (2006.01)	225048*	A61K 36/61 (2006.01)	225086	B01J 37/34 (2006.01)	225038	B23Q 3/10 (2006.01)	224892*
A47C 23/16 (2006.01)	225018	A61K 38/39 (2006.01)	225026	B01J 21/06 (2006.01)	225038*	B23Q 17/00 (2006.01)	224892*
A47F 5/00 (2006.01)	225048*	A61K 36/36 (2006.01)	225026*	B01J 23/72 (2006.01)	225038*	B23Q 17/00 (2006.01)	224893*
A47G 5/02 (2006.01)	224970	A61K 47/10 (2006.01)	225026*	B01J 23/60 (2006.01)	224836*	B23Q 17/00 (2006.01)	224894*
A47G 29/14 (2006.01)	224959	A61K 9/06 (2006.01)	225026*	B01J 23/52 (2006.01)	224836*	B24B 23/02 (2006.01)	225041
A47G 29/14 (2006.01)	224806*	A61K 9/107 (2006.01)	225026*	B01J 31/22 (2006.01)	225024*	B24B 25/00 (2006.01)	225041*
A47G 1/12 (2006.01)	225164*	A61K 33/24 (2006.01)	225149*	B02C 13/14 (2006.01)	224819	B25B 11/02 (2006.01)	225039*
A61B 5/12 (2006.01)	225154*	A61K 8/19 (2006.01)	225149*	B03C 7/00 (2006.01)	224849	B25B 1/04 (2006.01)	224809
A61B 5/11 (2006.01)	225043	A61K 31/47 (2006.01)	224990*	B03C 7/00 (2006.01)	224848*	B25B 1/24 (2006.01)	224809*
A61B 17/70 (2006.01)	225083	A61K 31/4709 (2006.01)	224990*	B03D 1/00 (2006.01)	224888	B25B 5/00 (2006.01)	225142
A61B 19/00 (2006.01)	225083*	A61K 31/496 (2006.01)	224990*	B03D 3/04 (2006.01)	224888*	B25B 1/22 (2006.01)	225142*
A61B 17/88 (2006.01)	225083*	A61K 31/519 (2006.01)	224879*	B05B 5/03 (2006.01)	224862*	B25B 13/50 (2006.01)	224936
A61B 17/70 (2006.01)	225146*	A61K 38/00 (2006.01)	224854*	B05B 5/043 (2006.01)	224862*	B25C 1/10 (2006.01)	224962*
A61B 5/103 (2006.01)	224910*	A61K 39/395 (2006.01)	224873*	B05B 7/00 (2006.01)	224859	B25D 9/11 (2006.01)	224962
A61B 5/08 (2006.01)	225116*	A61K 35/00 (2006.01)	224873*	B05B 11/02 (2006.01)	224859*	B25F 1/02 (2006.01)	224936*
A61B 5/18 (2006.01)	224929*	A61L 27/24 (2006.01)	225171*	B05B 9/04 (2006.01)	225075*	B25J 5/00 (2006.01)	224801
A61C 8/00 (2006.01)	225171	A61L 27/58 (2006.01)	225171*	B05C 7/06 (2006.01)	225136*	B25J 19/00 (2006.01)	224801*
A61F 2/44 (2006.01)	225146	A61L 31/16 (2006.01)	224866*	B06B 1/16 (2006.01)	224902*	B25J 5/00 (2006.01)	224961
A61F 2/958 (2013.01)	225061	A61L 15/46 (2006.01)	225178*	B06B 1/10 (2006.01)	224903*	B25J 5/00 (2006.01)	225023*
A61F 5/00 (2006.01)	224910	A61L 15/18 (2006.01)	225178*	B07C 5/02 (2006.01)	224981	B25J 5/00 (2006.01)	224944*
A61F 5/448 (2006.01)	224870	A61M 25/10 (2013.01)	225061*	B07C 5/02 (2006.01)	224982	B25J 13/02 (2006.01)	225105*
A61F 13/15 (2006.01)	225178*	A61M 29/02 (2006.01)	225061*	B09B 3/00 (2006.01)	225128	B28B 21/94 (2006.01)	225136*
A61G 5/08 (2006.01)	224969	A61M 1/10 (2006.01)	225109	B09B 3/00 (2006.01)	224994*	B29B 17/00 (2006.01)	224848
A61G 5/00 (2006.01)	224969*	A61M 1/10 (2006.01)	225183	B21B 1/32 (2006.01)	224984	B29C 47/06 (2006.01)	225004
A61G 7/005 (2006.01)	224837	A61M 1/12 (2006.01)	225183*	B21B 13/02 (2006.01)	224984*	B29C 47/90 (2006.01)	225004*
A61H 1/00 (2006.01)	224837*	A61M 15/00 (2006.01)	225116	B21B 31/30 (2006.01)	224984*	B29C 49/04 (2006.01)	225004*
A61J 1/06 (2006.01)	224878*	A61M 16/00 (2006.01)	225116*	B21B 27/02 (2006.01)	224802	B29C 47/38 (2006.01)	224842
A61K 35/20 (2006.01)	225088*	A61M 1/02 (2006.01)	225073*	B21B 27/02 (2006.01)	224904	B29C 47/00 (2006.01)	224842*
A61K 8/49 (2006.01)	224878	A61M 5/152 (2006.01)	225073*	B21B 31/22 (2006.01)	224904*	B29C 70/44 (2006.01)	225130
A61K 8/97 (2006.01)	224878*	A61P 31/04 (2006.01)	225169*	B21C 1/00 (2006.01)	225184	B29C 70/54 (2006.01)	225130*
A61K 31/4045 (2006.01)	224878*	A61P 35/00 (2006.01)	224866*	B21C 37/04 (2006.01)	225184*	B29C 70/70 (2006.01)	225130*
A61K 31/4188 (2006.01)	224878*	A61P 35/00 (2006.01)	224844*	B21D 22/22 (2006.01)	224851	B29C 70/44 (2006.01)	225131
A61K 36/16 (2006.01)	224878*	A61P 7/04 (2006.01)	224855*	B21D 28/22 (2006.01)	224851*	B29C 70/54 (2006.01)	225131*
A61K 8/97 (2006.01)	224853	A61P 31/14 (2006.01)	225045*	B21D 51/08 (2006.01)	224851*	B29C 70/70 (2006.01)	225131*
A61K 8/92 (2006.01)	224853*	A61P 31/04 (2006.01)	224877*	B21D 26/057 (2011.01)	224851*	B29C 35/00 (2006.01)	225003*
A61K 8/37 (2006.01)	224853*	A61P 27/02 (2006.01)	225087*	B21D 43/09 (2006.01)	225127*	B29C 41/06 (2006.01)	224997*
A61K 8/60 (2006.01)	224853*	A61P 27/02 (2006.01)	225086*	B21D 1/10 (2006.01)	224936*	B29C 69/00 (2006.01)	225025*
A61K 9/107 (2006.01)	224861	A61P 17/16 (2006.01)	225026*	B21D 3/14 (2006.01)	224936*	B29C 47/40 (2006.01)	225161*
A61K 8/04 (2006.01)	224861*	A61P 17/06 (2006.01)	225026*	B21F 27/16 (2006.01)	225018*	B29C 47/40 (2006.01)	225053*

1	2	1	2	1	2	1	2
B29D 12/00 (2006.01)	225089	B65G 49/00 (2006.01)	224848*	C08K 13/00 (2006.01)	225135*	C12M 1/06 (2006.01)	225037*
B29D 7/01 (2006.01)	225025*	B65G 3/04 (2006.01)	225106	C08K 9/04 (2006.01)	225175*	C12M 1/00 (2006.01)	225172*
B30B 9/06 (2006.01)	224924	B65G 5/00 (2006.01)	225147	C08K 9/04 (2006.01)	225053*	C12N 15/13 (2006.01)	224873*
B32B 1/08 (2006.01)	225004*	B65G 43/02 (2006.01)	224918	C08K 3/22 (2006.01)	225009*	C12N 1/12 (2006.01)	225037*
B32B 27/32 (2006.01)	225004*	B65G 47/16 (2006.01)	224869	C08K 3/24 (2006.01)	225009*	C12P 7/02 (2006.01)	225172
B32B 37/02 (2006.01)	225130*	B65G 51/03 (2006.01)	225094	C08K 3/34 (2006.01)	225009*	C12P 7/02 (2006.01)	225058
B32B 5/28 (2006.01)	225130*	B65G 51/03 (2006.01)	225095	C08K 9/06 (2006.01)	225010*	C12R 1/01 (2006.01)	225058*
B32B 37/02 (2006.01)	225131*	B65G 51/03 (2006.01)	225096	C08K 5/08 (2006.01)	225134*	C21D 1/78 (2006.01)	225151
B32B 7/08 (2006.01)	225131*	B65G 51/03 (2006.01)	225097	C08K 3/22 (2006.01)	225007*	C21D 1/76 (2006.01)	225151*
B32B 5/28 (2006.01)	225131*	B65H 49/00 (2006.01)	224816	C08K 3/24 (2006.01)	225007*	C22B 15/00 (2006.01)	224888*
B32B 7/02 (2006.01)	225120	B66B 5/14 (2006.01)	224954	C08K 3/34 (2006.01)	225007*	C22B 11/00 (2006.01)	225178*
B32B 15/095 (2006.01)	225120*	C01B 3/22 (2006.01)	225038*	C08K 9/06 (2006.01)	225008*	C22C 1/02 (2006.01)	224907
B32B 15/20 (2006.01)	225120*	C01B 35/12 (2006.01)	225143	C08K 5/01 (2006.01)	224956*	C22C 21/12 (2006.01)	224907*
B32B 21/12 (2006.01)	225117*	C01B 3/32 (2006.01)	224909*	C08L 23/34 (2006.01)	225003*	C22C 49/06 (2006.01)	224907*
B41M 3/00 (2006.01)	225091	C01F 11/18 (2006.01)	225145*	C08L 101/12 (2006.01)	224997*	C23C 30/00 (2006.01)	225178*
B41M 3/14 (2006.01)	225078	C01G 5/00 (2006.01)	225178	C08L 23/06 (2006.01)	224997*	C23F 1/44 (2006.01)	225033
B60B 23/08 (2006.01)	225028	C01G 7/00 (2006.01)	225149	C08L 31/04 (2006.01)	224997*	C23F 1/16 (2006.01)	225033*
B60B 37/10 (2006.01)	225028*	C02F 1/52 (2006.01)	224874*	C08L 27/06 (2006.01)	224828*	C25B 1/04 (2006.01)	225119
B60F 3/00 (2006.01)	224973	C02F 3/00 (2006.01)	224927	C08L 101/14 (2006.01)	225006*	C25B 9/06 (2006.01)	225119*
B60F 5/00 (2006.01)	224973*	C02F 3/12 (2006.01)	225111	C08L 77/00 (2006.01)	225006*	C25B 1/04 (2006.01)	224833*
B60F 3/00 (2006.01)	224974	C04B 35/66 (2006.01)	225141	C08L 9/02 (2006.01)	224999	C25B 1/00 (2006.01)	225101*
B60F 5/00 (2006.01)	224974*	C04B 22/16 (2006.01)	225141*	C08L 23/08 (2006.01)	224999*	C30B 7/00 (2006.01)	224993
B60K 8/00 (2006.01)	225028*	C05D 3/02 (2006.01)	225145	C08L 31/04 (2006.01)	224999*	C30B 29/40 (2006.01)	224993*
B60K 15/073 (2006.01)	224983	C05F 17/02 (2006.01)	225121	C08L 9/02 (2006.01)	225133	C30B 25/02 (2006.01)	224991
B60K 20/00 (2006.01)	224940*	C05F 17/00 (2006.01)	225121*	C08L 23/08 (2006.01)	225133*	C30B 25/18 (2006.01)	224991*
B60L 11/18 (2006.01)	225050	C07C 9/04 (2006.01)	225038*	C08L 11/00 (2006.01)	225135	C30B 25/02 (2006.01)	224992
B60L 11/08 (2006.01)	225050*	C07C 1/207 (2006.01)	225038*	C08L 17/00 (2006.01)	225135*	C30B 25/18 (2006.01)	224992*
B60N 2/28 (2006.01)	224860	C07C 29/38 (2006.01)	224931	C08L 23/04 (2006.01)	225175	D06F 37/20 (2006.01)	225012*
B60N 2/433 (2006.01)	224860*	C07C 29/42 (2006.01)	224931*	C08L 23/10 (2006.01)	225175*	D21F 11/00 (2006.01)	224905
B60N 2/28 (2006.01)	224820	C07C 67/00 (2006.01)	224836	C08L 23/04 (2006.01)	225053	D21F 1/06 (2006.01)	224905*
B60N 2/427 (2006.01)	224820*	C07D 261/04 (2006.01)	224926	C08L 23/10 (2006.01)	225053*	D21F 11/00 (2006.01)	224906
B60P 1/16 (2006.01)	225040	C07D 413/04 (2006.01)	224926*	C08L 23/06 (2006.01)	225009	D21F 1/06 (2006.01)	224906*
B60P 3/077 (2006.01)	224810	C07D 413/14 (2006.01)	224926*	C08L 23/06 (2006.01)	225010	E01B 5/14 (2006.01)	224868*
B60P 1/16 (2006.01)	225027*	C07D 401/12 (2006.01)	224990	C08L 23/08 (2006.01)	225134	E01B 25/10 (2006.01)	224868*
B60R 22/10 (2006.01)	224860*	C07D 401/14 (2006.01)	224990*	C08L 23/10 (2006.01)	225007	E01B 25/26 (2006.01)	225129*
B60R 21/34 (2011.01)	224912*	C07D 215/26 (2006.01)	224990*	C08L 23/10 (2006.01)	225008	E01C 21/00 (2006.01)	224994
B60S 5/00 (2006.01)	224936*	C07D 487/04 (2006.01)	224879	C08L 95/00 (2006.01)	225190	E01F 9/60 (2016.01)	225156
B60S 1/18 (2006.01)	224912	C07F 15/00 (2006.01)	225024	C09D 5/32 (2006.01)	224828*	E01F 9/60 (2016.01)	225157
B60T 13/26 (2006.01)	225170*	C07F 9/40 (2006.01)	225058*	C09D 127/06 (2006.01)	224828*	E02D 3/12 (2006.01)	224994*
B60V 3/04 (2006.01)	224868	C07K 7/02 (2006.01)	224854	C09D 101/32 (2006.01)	224845	E02D 3/10 (2006.01)	224818
B61B 3/00 (2006.01)	225129*	C07K 5/02 (2006.01)	224854*	C09D 9/00 (2006.01)	224845*	E02D 27/00 (2006.01)	224919
B61B 15/00 (2006.01)	225137*	C07K 16/28 (2006.01)	224873	C09K 17/06 (2006.01)	225145*	E04B 1/20 (2006.01)	224919*
B61D 11/00 (2006.01)	225137*	C08C 19/00 (2006.01)	224956*	C09K 21/02 (2006.01)	225006*	E04B 1/38 (2006.01)	224856
B61F 5/38 (2006.01)	224900	C08G 71/04 (2006.01)	224866*	C09K 21/10 (2006.01)	225006*	E04B 2/70 (2006.01)	225117
B61F 5/00 (2006.01)	225137*	C08G 18/40 (2006.01)	224866*	C09K 21/14 (2006.01)	224999*	E04B 1/76 (2006.01)	225117*
B62D 55/12 (2006.01)	225023	C08J 3/24 (2006.01)	225003	C10G 21/16 (2006.01)	224956	E04B 2/80 (2006.01)	225117*
B62D 55/08 (2006.01)	225023*	C08J 5/00 (2006.01)	224997	C10J 3/20 (2006.01)	224909*	E04B 2/00 (2006.01)	225153*
B62D 55/30 (2006.01)	224939	C08J 5/18 (2006.01)	225025	C10J 3/00 (2006.01)	225056*	E04B 7/18 (2006.01)	225044*
B62D 55/08 (2006.01)	224939*	C08J 11/12 (2006.01)	225161	C10L 3/08 (2006.01)	224909	E04C 2/20 (2006.01)	225120*
B62D 55/104 (2006.01)	224817	C08J 3/20 (2006.01)	225006*	C10M 169/02 (2006.01)	224850	E04C 2/24 (2006.01)	225120*
B62D 55/02 (2006.01)	224817*	C08J 3/24 (2006.01)	224999*	C10M 129/40 (2006.01)	224850*	E04C 2/24 (2006.01)	225117*
B62D 55/116 (2006.01)	224815	C08J 3/12 (2006.01)	225053*	C10M 129/44 (2006.01)	224850*	E04C 1/00 (2006.01)	225153
B62J 1/00 (2006.01)	224865	C08J 3/20 (2006.01)	225053*	C10M 129/28 (2006.01)	224850*	E04C 3/29 (2006.01)	224876
B62J 1/02 (2006.01)	224865*	C08J 3/18 (2006.01)	224956*	C10M 105/36 (2006.01)	224850*	E04C 3/12 (2006.01)	224876*
B63G 7/00 (2006.01)	224827*	C08K 3/38 (2006.01)	225143*	C10M 107/10 (2006.01)	224850*	E04C 3/34 (2006.01)	224921*
B63G 7/02 (2006.01)	224827*	C08K 3/22 (2006.01)	225003*	C10M 175/00 (2006.01)	225125	E04D 13/035 (2006.01)	225044
B64F 1/20 (2006.01)	224935*	C08K 13/02 (2006.01)	225003*	C10M 175/04 (2006.01)	224880	E04D 13/14 (2006.01)	225099*
B65D 83/04 (2006.01)	224941	C08K 3/22 (2006.01)	224828	C11B 9/02 (2006.01)	225068*	E04D 13/00 (2006.01)	225173*
B65D 83/20 (2006.01)	225075	C08K 3/34 (2006.01)	225006	C11B 9/02 (2006.01)	225069*	E04F 17/04 (2006.01)	224856*
B65D 85/58 (2006.01)	225110	C08K 5/3492 (2006.01)	225006*	C11B 9/02 (2006.01)	225070*	E04F 17/04 (2006.01)	225118*
B65D 90/02 (2006.01)	224896	C08K 9/04 (2006.01)	225006*	C11B 9/02 (2006.01)	225071*	E04G 13/02 (2006.01)	224921
B65D 90/14 (2006.01)	224897	C08K 13/02 (2006.01)	224999*	C12M 1/02 (2006.01)	225128*	E04G 19/00 (2006.01)	224921*
B65D 65/46 (2006.01)	225025*	C08K 3/32 (2006.01)	225133*	C12M 1/10 (2006.01)	225128*	E04H 1/12 (2006.01)	224896*
B65G 47/19 (2006.01)	224981*	C08K 5/09 (2006.01)	225133*	C12M 1/00 (2006.01)	225037	E04H 1/12 (2006.01)	224897*
B65G 47/19 (2006.01)	224982*	C08K 5/14 (2006.01)	225133*	C12M 1/04 (2006.01)	225037*	E04H 12/12 (2006.01)	224921*

1	2	1	2	1	2	1	2
E05B 1/00 (2006.01)	225015	F04C 29/02 (2006.01)	224867*	F23L 17/00 (2006.01)	224972*	G01B 11/28 (2006.01)	224889*
E05B 65/00 (2006.01)	225015*	F04D 11/00 (2006.01)	224914	F23M 20/00 (2014.01)	224811*	G01C 11/00 (2006.01)	224847*
E05C 9/22 (2006.01)	224976	F04D 11/00 (2006.01)	224916	F24B 1/189 (2006.01)	224972	G01C 3/08 (2006.01)	224966
E05C 9/18 (2006.01)	224976*	F04D 29/28 (2006.01)	225150	F24C 15/34 (2006.01)	224979*	G01C 25/00 (2006.01)	224975
E05F 15/53 (2015.01)	225099*	F15B 13/02 (2006.01)	224821	F24D 15/02 (2006.01)	224979*	G01D 1/02 (2006.01)	225100*
E06B 9/40 (2006.01)	224970*	F15B 13/044 (2006.01)	225115	F24F 6/00 (2006.01)	224977	G01D 5/56 (2006.01)	225031*
E06B 3/38 (2006.01)	225099	F15B 21/12 (2006.01)	225115*	F24F 13/02 (2006.01)	225118	G01D 5/244 (2006.01)	225000*
E06B 3/673 (2006.01)	225174	F15B 13/06 (2006.01)	225115*	F24H 7/04 (2006.01)	224979	G01D 21/00 (2006.01)	224943*
E06B 3/67 (2006.01)	225174*	F15B 15/14 (2006.01)	225027	F24H 9/18 (2006.01)	224952	G01F 1/52 (2006.01)	224917
E06B 3/20 (2006.01)	225174*	F15B 15/14 (2006.01)	224814	F24H 1/10 (2006.01)	224946*	G01F 23/28 (2006.01)	224917*
E21B 7/02 (2006.01)	224812	F16B 12/10 (2006.01)	225164*	F24J 2/00 (2006.01)	225042	G01F 1/68 (2006.01)	225090
E21B 15/00 (2006.01)	224812*	F16D 1/06 (2006.01)	224912*	F25D 13/04 (2006.01)	224806	G01F 15/07 (2006.01)	225029
E21B 7/18 (2006.01)	225016	F16F 7/09 (2006.01)	225012	F26B 17/26 (2006.01)	225052	G01F 3/22 (2006.01)	225029*
E21B 10/60 (2006.01)	225016*	F16H 3/44 (2006.01)	225112*	F27D 19/00 (2006.01)	225049*	G01F 23/284 (2006.01)	224933
E21C 25/52 (2006.01)	225102	F16H 9/04 (2006.01)	224840	F28D 9/00 (2006.01)	224942*	G01G 19/14 (2006.01)	224954*
E21C 27/02 (2006.01)	225102*	F16H 55/56 (2006.01)	224840*	F28F 3/00 (2006.01)	224942	G01G 19/03 (2006.01)	224882
E21C 35/00 (2006.01)	225102*	F16H 1/14 (2006.01)	225104*	F28F 3/02 (2006.01)	225063*	G01J 5/08 (2006.01)	225032*
E21C 27/02 (2006.01)	225112	F16H 3/06 (2006.01)	225104*	F41A 3/26 (2006.01)	224968	G01G 21/22 (2006.01)	225032*
E21C 31/12 (2006.01)	225112*	F16H 61/24 (2006.01)	224940*	F41A 15/14 (2006.01)	224968*	G01G 19/52 (2006.01)	224898
E21C 35/22 (2006.01)	224886	F16J 15/32 (2006.01)	225027*	F41A 35/06 (2006.01)	224968*	G01G 21/22 (2006.01)	224932
E21C 41/18 (2006.01)	224922	F16J 13/10 (2006.01)	224872	F41A 3/60 (2006.01)	224831	G01G 19/02 (2006.01)	224932*
E21C 35/24 (2006.01)	224922*	F16J 13/12 (2006.01)	224872*	F41A 5/18 (2006.01)	224831*	G01H 17/00 (2006.01)	224901
E21C 31/02 (2006.01)	224922*	F16J 15/18 (2006.01)	224838	F41A 9/31 (2006.01)	224831*	G01H 1/00 (2006.01)	224937*
E21D 5/12 (2006.01)	225135*	F16J 15/32 (2006.01)	224838*	F41A 31/00 (2006.01)	224965	G01H 1/00 (2006.01)	224923*
E21D 11/15 (2006.01)	225017	F16J 15/54 (2006.01)	224838*	F41A 31/02 (2006.01)	224965*	G01J 3/18 (2006.01)	224808
E21D 19/00 (2006.01)	225017*	F16J 15/53 (2006.01)	225165	F41B 6/00 (2006.01)	224824	G01J 5/04 (2006.01)	225107
E21D 15/46 (2006.01)	224805	F16J 15/43 (2006.01)	225165*	F41B 6/00 (2006.01)	224830	G01J 5/08 (2006.01)	225056
E21D 15/54 (2006.01)	225051	F16K 11/06 (2006.01)	224821*	F41F 1/08 (2006.01)	224831*	G01K 1/08 (2006.01)	225107*
E21D 23/06 (2006.01)	225051*	F16K 11/22 (2006.01)	224821*	F41H 7/00 (2006.01)	224973*	G01K 7/16 (2006.01)	225055
E21D 15/44 (2006.01)	225051*	F16K 25/00 (2006.01)	224821*	F41H 7/00 (2006.01)	224974*	G01K 1/16 (2006.01)	225055*
E21D 23/16 (2006.01)	224814*	F16K 1/44 (2006.01)	224841	F41H 1/02 (2006.01)	224825	G01K 1/08 (2006.01)	225055*
E21F 13/02 (2006.01)	224869*	F16K 17/04 (2006.01)	224841*	F41H 5/04 (2006.01)	224825*	G01K 17/00 (2006.01)	224948
E21F 5/02 (2006.01)	224886*	F16L 59/18 (2006.01)	224997*	F41H 1/02 (2006.01)	224964	G01K 7/32 (2006.01)	225098*
E21F 17/18 (2006.01)	224805*	F16L 59/21 (2006.01)	224997*	F41H 5/00 (2006.01)	224949	G01L 5/00 (2006.01)	225043*
E21F 1/00 (2006.01)	225100	F16L 23/036 (2006.01)	224856*	F41H 5/007 (2006.01)	224949*	G01L 5/00 (2006.01)	224910*
E21F 13/00 (2006.01)	225129	F16L 23/00 (2006.01)	224857	F41H 5/007 (2006.01)	224971	G01L 15/00 (2006.01)	224805*
E21F 13/02 (2006.01)	225137	F16L 23/16 (2006.01)	224857*	F41H 7/00 (2006.01)	224971*	G01L 5/00 (2006.01)	224943
F01B 9/06 (2006.01)	225176	F16L 51/00 (2006.01)	224883	F41H 11/00 (2006.01)	224827	G01L 5/16 (2006.01)	224943*
F01C 1/344 (2006.01)	224807	F16L 27/12 (2006.01)	224883*	F41H 11/14 (2006.01)	224826	G01L 5/28 (2006.01)	225170
F01K 27/00 (2006.01)	224909*	F16L 58/14 (2006.01)	225136	F41H 11/30 (2011.01)	225132	G01L 11/02 (2006.01)	224911
F02B 75/32 (2006.01)	225176*	F16L 57/06 (2006.01)	225136*	F41H 11/16 (2011.01)	225132*	G01L 19/02 (2006.01)	225030
F02C 6/00 (2006.01)	225079	F16L 51/02 (2006.01)	225118*	F41H 11/12 (2011.01)	225132*	G01L 9/00 (2006.01)	225030*
F02C 7/042 (2006.01)	224895	F16L 27/12 (2006.01)	225118*	F41H 11/12 (2011.01)	224823*	G01L 5/00 (2006.01)	224944*
F02C 9/18 (2006.01)	225152	F16M 11/04 (2006.01)	225048*	F41J 13/00 (2009.01)	224951	G01L 1/10 (2006.01)	224945*
F02C 9/00 (2006.01)	225152*	F21L 4/00 (2006.01)	225076	F42B 3/08 (2006.01)	224823*	G01M 13/00 (2006.01)	224961*
F02C 6/08 (2006.01)	225152*	F21V 9/04 (2006.01)	225037*	F42B 33/06 (2006.01)	224823*	G01M 11/08 (2006.01)	224961*
F02K 9/70 (2006.01)	224985	F21V 9/06 (2006.01)	225037*	F42B 39/14 (2006.01)	224967*	G01M 99/00 (2011.01)	224901*
F02M 27/04 (2006.01)	224985*	F21V 23/04 (2006.01)	225076*	F42C 11/00 (2006.01)	224947	G01M 99/00 (2011.01)	225170*
F02M 21/04 (2006.01)	225167	F21V 31/00 (2006.01)	225076*	F42C 13/04 (2006.01)	224947*	G01M 1/22 (2006.01)	224937
F02M 27/04 (2006.01)	224833	F21V 21/00 (2006.01)	225076*	F42D 5/04 (2006.01)	224823	G01M 1/32 (2006.01)	224987
F02M 25/12 (2006.01)	224833*	F21V 15/01 (2006.01)	224980	F42D 5/04 (2006.01)	224967	G01M 7/00 (2006.01)	224902
F02N 15/02 (2006.01)	225168	F21V 29/502 (2015.01)	224980*	G01B 5/008 (2006.01)	224892	G01M 7/00 (2006.01)	224903
F02N 11/00 (2006.01)	225168*	F21V 29/73 (2015.01)	224980*	G01B 5/008 (2006.01)	224893	G01M 11/02 (2006.01)	225163
F03B 13/08 (2006.01)	225177	F21V 19/02 (2006.01)	224935*	G01B 13/00 (2006.01)	224893*	G01M 13/02 (2006.01)	225104
F03C 2/30 (2006.01)	224867	F21W 111/06 (2006.01)	224935*	G01B 5/008 (2006.01)	224894	G01M 13/04 (2006.01)	224923
F03D 1/00 (2006.01)	224961*	F22B 37/24 (2006.01)	225014	G01B 11/03 (2006.01)	224894*	G01M 17/013 (2006.01)	224944
F03D 1/04 (2006.01)	224843	F22B 31/00 (2006.01)	224942*	G01B 5/14 (2006.01)	225031	G01M 99/00 (2011.01)	224930
F03D 1/06 (2006.01)	224843*	F22B 37/40 (2006.01)	224942*	G01B 5/20 (2006.01)	224986	G01M 7/08 (2006.01)	224930*
F03D 3/04 (2006.01)	224843*	F22G 3/00 (2006.01)	224858	G01B 7/28 (2006.01)	224986*	G01M 17/00 (2006.01)	224930*
F03D 3/06 (2006.01)	224843*	F23H 1/00 (2006.01)	225179	G01B 11/14 (2006.01)	224957	G01M 99/00 (2011.01)	225049*
F03G 7/06 (2006.01)	224846*	F23H 1/02 (2006.01)	225179*	G01B 21/16 (2006.01)	224957*	G01M 5/00 (2006.01)	224822*
F04B 43/12 (2006.01)	225073	F23H 1/04 (2006.01)	225179*	G01B 11/24 (2006.01)	224847	G01N 33/32 (2006.01)	225091*
F04B 45/08 (2006.01)	225073*	F23K 3/02 (2006.01)	225148	G01B 11/26 (2006.01)	225000	G01N 25/20 (2006.01)	224948*
F04C 18/344 (2006.01)	224807*	F23K 3/14 (2006.01)	224811	G01B 7/30 (2006.01)	225000*	G01N 3/32 (2006.01)	224903*
F04C 2/30 (2006.01)	224867*	F23K 3/14 (2006.01)	224952*	G01B 21/04 (2006.01)	225173	G01N 21/25 (2006.01)	225163*

1	2	1	2	1	2	1	2
G01N 21/39 (2006.01)	225163*	G05B 19/042 (2006.01)	225022*	H01L 29/00 (2006.01)	224995*	H02K 17/20 (2006.01)	224891*
G01N 3/313 (2006.01)	224930*	G05D 23/19 (2006.01)	225098	H01L 29/04 (2006.01)	224995*	H02K 3/12 (2006.01)	224963
G01N 3/00 (2006.01)	224881	G05D 1/00 (2006.01)	224929*	H01L 29/772 (2006.01)	225166	H02K 17/20 (2006.01)	224963*
G01N 3/04 (2006.01)	224813	G05D 25/00 (2006.01)	224829*	H01L 31/00 (2006.01)	225166*	H02K 5/16 (2006.01)	225062
G01N 19/04 (2006.01)	224813*	G05F 1/66 (2006.01)	225036*	H01L 31/112 (2006.01)	225166*	H02K 5/20 (2006.01)	224899
G01N 3/32 (2006.01)	224953	G05F 1/46 (2006.01)	225162	H01L 21/203 (2006.01)	225166*	H02K 9/19 (2006.01)	224899*
G01N 3/34 (2006.01)	224953*	G05G 9/047 (2006.01)	225105	H01L 21/336 (2006.01)	225166*	H02K 7/18 (2006.01)	225034
G01N 3/36 (2006.01)	224953*	G06F 19/00 (2011.01)	224882*	H01L 21/283 (2006.01)	225166*	H02K 35/00 (2006.01)	225034*
G01N 3/60 (2006.01)	225049	G06F 19/00 (2011.01)	224881*	H01L 29/786 (2006.01)	225166*	H02K 15/02 (2006.01)	225065
G01N 19/02 (2006.01)	224960	G06F 1/20 (2006.01)	225063	H01L 29/43 (2006.01)	225166*	H02K 17/20 (2006.01)	225066
G01N 3/56 (2006.01)	224960*	G06F 7/58 (2006.01)	225185	H01M 4/00 (2006.01)	225101*	H02K 17/20 (2006.01)	225067
G01N 21/91 (2006.01)	225092	G06F 7/58 (2006.01)	225186	H01R 4/58 (2006.01)	225180*	H02K 17/20 (2006.01)	225074
G01N 3/32 (2006.01)	225092*	G06F 7/58 (2006.01)	225187	H01R 43/16 (2006.01)	225180*	H02M 3/07 (2006.01)	225082
G01N 21/898 (2006.01)	224889	G06F 7/58 (2006.01)	225188	H01R 13/639 (2006.01)	225085	H02M 5/04 (2006.01)	225139
G01N 22/04 (2006.01)	224934	G06F 19/00 (2011.01)	225020	H01R 39/64 (2006.01)	225060	H02M 7/523 (2006.01)	225064*
G01N 33/24 (2006.01)	224934*	G06F 19/00 (2011.01)	224913	H01T 4/00 (2006.01)	225019	H03K 17/00 (2006.01)	225077*
G01N 24/10 (2006.01)	224915	G06F 17/00 (2006.01)	224913*	H02B 1/16 (2006.01)	224958*	H03K 19/173 (2006.01)	224913*
G01N 25/02 (2006.01)	224998	G06T 7/00 (2006.01)	225091*	H02B 1/28 (2006.01)	225019*	H03K 5/125 (2006.01)	224925
G01N 25/16 (2006.01)	224998*	G06T 9/00 (2006.01)	224996	H02B 1/30 (2006.01)	225108*	H04B 10/11 (2013.01)	225163*
G01N 33/22 (2006.01)	224998*	G07D 13/00 (2006.01)	225110*	H02H 9/04 (2006.01)	225019*	H04B 17/00 (2006.01)	225163*
G01N 27/90 (2006.01)	224890	G08B 21/18 (2006.01)	225173*	H02H 3/16 (2006.01)	224955	H04N 5/64 (2006.01)	225048
G01N 27/83 (2006.01)	224890*	G09B 9/042 (2006.01)	224930*	H02H 7/26 (2006.01)	224955*	H04R 29/00 (2006.01)	225154*
G01N 27/82 (2006.01)	224890*	G09B 9/04 (2006.01)	224940	H02H 3/32 (2006.01)	225005	H04R 1/28 (2006.01)	224920
G01N 29/00 (2006.01)	224822	G09B 9/08 (2006.01)	224929	H02H 9/00 (2006.01)	225072	H05B 37/00 (2006.01)	225126*
G01N 29/04 (2006.01)	225158	G09B 23/06 (2006.01)	224863	H02J 3/18 (2006.01)	225139*	H05B 37/02 (2006.01)	225126*
G01N 3/307 (2006.01)	225158*	G09B 23/22 (2006.01)	225126	H02K 7/14 (2006.01)	225041*	H05B 6/02 (2006.01)	225064
G01N 29/04 (2006.01)	225159	G09B 25/02 (2006.01)	225181	H02K 15/16 (2006.01)	224987*	H05B 6/10 (2006.01)	224946
G01N 3/30 (2006.01)	225159*	G09B 25/02 (2006.01)	225182	H02K 1/27 (2006.01)	225035	H05B 33/08 (2006.01)	224829
G01N 29/04 (2006.01)	225160	G09F 17/00 (2006.01)	225156*	H02K 1/27 (2006.01)	225081	H05B 37/02 (2006.01)	224829*
G01N 3/30 (2006.01)	225160*	G09F 17/00 (2006.01)	225157*	H02K 21/14 (2006.01)	225081*	H05B 37/02 (2006.01)	224935
G01N 29/12 (2006.01)	224945	G09F 13/04 (2006.01)	225164	H02K 1/27 (2006.01)	225084	H05K 1/16 (2006.01)	225077*
G01N 30/00 (2006.01)	225138	G10K 1/38 (2006.01)	224864	H02K 3/12 (2006.01)	224891	H05K 5/04 (2006.01)	225108
G01N 30/08 (2006.01)	225138*	G11B 5/024 (2006.01)	225033*				
G01N 30/12 (2006.01)	225138*	G21F 9/12 (2006.01)	225140				
G01N 1/40 (2006.01)	225138*	H01B 13/012 (2006.01)	224887				
G01N 33/02 (2006.01)	224884	H01C 7/10 (2006.01)	225011				
G01N 1/40 (2006.01)	224884*	H01F 27/14 (2006.01)	224880*				
G01N 3/24 (2006.01)	224884*	H01F 5/00 (2006.01)	225077*				
G01N 33/02 (2006.01)	224885	H01F 27/28 (2006.01)	225072*				
G01N 1/40 (2006.01)	224885*	H01F 27/28 (2006.01)	225139*				
G01N 3/24 (2006.01)	224885*	H01F 29/10 (2006.01)	225064*				
G01N 33/48 (2006.01)	224852	H01G 9/20 (2006.01)	225101				
G01P 21/00 (2006.01)	224975*	H01H 36/00 (2006.01)	225076*				
G01R 33/60 (2006.01)	224915*	H01H 51/00 (2006.01)	225076*				
G01R 15/18 (2006.01)	225077	H01H 1/02 (2006.01)	225180				
G01R 19/00 (2006.01)	225077*	H01H 11/04 (2006.01)	225180*				
G01R 17/10 (2006.01)	224988	H01H 3/04 (2006.01)	225057				
G01R 17/00 (2006.01)	224988*	H01H 3/32 (2006.01)	225057*				
G01R 27/00 (2006.01)	224988*	H01H 13/00 (2006.01)	225057*				
G01R 19/25 (2006.01)	225189	H01H 31/02 (2006.01)	225059				
G01R 31/04 (2006.01)	225036	H01H 33/66 (2006.01)	224958				
G01S 17/10 (2006.01)	224966*	H01H 33/66 (2006.01)	225080				
G01S 17/89 (2006.01)	225002	H01H 33/38 (2006.01)	225080*				
G01W 1/14 (2006.01)	224933*	H01H 83/14 (2006.01)	225005*				
G02B 5/20 (2006.01)	224808*	H01J 61/64 (2006.01)	225046				
G02B 5/18 (2006.01)	224808*	H01L 31/18 (2006.01)	225155*				
G02B 6/24 (2006.01)	224871	H01L 21/205 (2006.01)	224991*				
G02B 6/255 (2006.01)	224871*	H01L 21/205 (2006.01)	224992*				
G02B 6/28 (2006.01)	224871*	H01L 21/027 (2006.01)	224808*				
G02B 6/287 (2006.01)	224871*	H01L 27/22 (2006.01)	225189*				
G03B 15/16 (2006.01)	224801*	H01L 23/38 (2006.01)	225063*				
G04F 10/04 (2006.01)	224966*	H01L 27/01 (2006.01)	225011*				
G05B 19/05 (2006.01)	225021	H01L 31/0224 (2006.01)	225101*				
G05B 19/042 (2006.01)	225021*	H01L 41/083 (2006.01)	225046*				
G05B 19/05 (2006.01)	225022	H01L 21/00 (2006.01)	224995				

INDEKS NUMEROWY  
UDZIELONYCH PATENTÓW

Nr patentu	Symbol MKP	Nr patentu	Symbol MKP
1	2	1	2
224801	B25J 5/00 (2006.01)	224825	F41H 1/02 (2006.01)
224802	B21B 27/02 (2006.01)	224826	F41H 11/14 (2006.01)
224803	B21H 3/06 (2006.01)	224827	F41H 11/00 (2006.01)
224804	B21H 3/06 (2006.01)	224828	C08K 3/22 (2006.01)
224805	E21D 15/46 (2006.01)	224829	H05B 33/08 (2006.01)
224806	F25D 13/04 (2006.01)	224830	F41B 6/00 (2006.01)
224807	F01C 1/344 (2006.01)	224831	F41A 3/60 (2006.01)
224808	G01J 3/18 (2006.01)	224832	B23P 6/00 (2006.01)
224809	B25B 1/04 (2006.01)	224833	F02M 27/04 (2006.01)
224810	B60P 3/077 (2006.01)	224834	A01K 29/00 (2006.01)
224811	F23K 3/14 (2006.01)	224835	A01K 67/033 (2006.01)
224812	E21B 7/02 (2006.01)	224836	C07C 67/00 (2006.01)
224813	G01N 3/04 (2006.01)	224837	A61G 7/005 (2006.01)
224814	F15B 15/14 (2006.01)	224838	F16J 15/18 (2006.01)
224815	B62D 55/116 (2006.01)	224839	A61K 35/26 (2015.01)
224816	B65H 49/00 (2006.01)	224840	F16H 9/04 (2006.01)
224817	B62D 55/104 (2006.01)	224841	F16K 1/44 (2006.01)
224818	E02D 3/10 (2006.01)	224842	B29C 47/38 (2006.01)
224819	B02C 13/14 (2006.01)	224843	F03D 1/04 (2006.01)
224820	B60N 2/28 (2006.01)	224844	A61K 31/704 (2006.01)
224821	F15B 13/02 (2006.01)	224845	C09D 101/32 (2006.01)
224822	G01N 29/00 (2006.01)	224846	B23B 31/02 (2006.01)
224823	F42D 5/04 (2006.01)	224847	G01B 11/24 (2006.01)
224824	F41B 6/00 (2006.01)	224848	B29B 17/00 (2006.01)

1	2	1	2	1	2	1	2
224849	B03C 7/00 (2006.01)	224914	F04D 11/00 (2006.01)	224979	F24H 7/04 (2006.01)	225044	E04D 13/035 (2006.01)
224850	C10M 169/02 (2006.01)	224915	G01N 24/10 (2006.01)	224980	F21V 15/01 (2006.01)	225045	A61K 31/722 (2006.01)
224851	B21D 22/22 (2006.01)	224916	F04D 11/00 (2006.01)	224981	B07C 5/02 (2006.01)	225046	H01J 61/64 (2006.01)
224852	G01N 33/48 (2006.01)	224917	G01F 1/52 (2006.01)	224982	B07C 5/02 (2006.01)	225047	A01K 15/00 (2006.01)
224853	A61K 8/97 (2006.01)	224918	B65G 43/02 (2006.01)	224983	B60K 15/073 (2006.01)	225048	H04N 5/64 (2006.01)
224854	C07K 7/02 (2006.01)	224919	E02D 27/00 (2006.01)	224984	B21B 1/32 (2006.01)	225049	G01N 3/60 (2006.01)
224855	A61K 31/717 (2006.01)	224920	H04R 1/28 (2006.01)	224985	F02K 9/70 (2006.01)	225050	B60L 11/18 (2006.01)
224856	E04B 1/38 (2006.01)	224921	E04G 13/02 (2006.01)	224986	G01B 5/20 (2006.01)	225051	E21D 15/54 (2006.01)
224857	F16L 23/00 (2006.01)	224922	E21C 41/18 (2006.01)	224987	G01M 1/32 (2006.01)	225052	F26B 17/26 (2006.01)
224858	F22G 3/00 (2006.01)	224923	G01M 13/04 (2006.01)	224988	G01R 17/10 (2006.01)	225053	C08L 23/04 (2006.01)
224859	B05B 7/00 (2006.01)	224924	B30B 9/06 (2006.01)	224989	A61K 31/58 (2006.01)	225054	B23B 29/03 (2006.01)
224860	B60N 2/28 (2006.01)	224925	H03K 5/125 (2006.01)	224990	C07D 401/12 (2006.01)	225055	G01K 7/16 (2006.01)
224861	A61K 9/107 (2006.01)	224926	C07D 261/04 (2006.01)	224991	C30B 25/02 (2006.01)	225056	G01J 5/08 (2006.01)
224862	A01M 7/00 (2006.01)	224927	C02F 3/00 (2006.01)	224992	C30B 25/02 (2006.01)	225057	H01H 3/04 (2006.01)
224863	G09B 23/06 (2006.01)	224928	B23K 9/04 (2006.01)	224993	C30B 7/00 (2006.01)	225058	C12P 7/02 (2006.01)
224864	G10K 1/38 (2006.01)	224929	G09B 9/08 (2006.01)	224994	E01C 21/00 (2006.01)	225059	H01H 31/02 (2006.01)
224865	B62J 1/00 (2006.01)	224930	G01M 99/00 (2011.01)	224995	H01L 21/00 (2006.01)	225060	H01R 39/64 (2006.01)
224866	A61K 31/337 (2006.01)	224931	C07C 29/38 (2006.01)	224996	G06T 9/00 (2006.01)	225061	A61F 2/958 (2013.01)
224867	F03C 2/30 (2006.01)	224932	G01G 21/22 (2006.01)	224997	C08J 5/00 (2006.01)	225062	H02K 5/16 (2006.01)
224868	B60V 3/04 (2006.01)	224933	G01F 23/284 (2006.01)	224998	G01N 25/02 (2006.01)	225063	G06F 1/20 (2006.01)
224869	B65G 47/16 (2006.01)	224934	G01N 22/04 (2006.01)	224999	C08L 9/02 (2006.01)	225064	H05B 6/02 (2006.01)
224870	A61F 5/448 (2006.01)	224935	H05B 37/02 (2006.01)	225000	G01B 11/26 (2006.01)	225065	H02K 15/02 (2006.01)
224871	G02B 6/24 (2006.01)	224936	B25B 13/50 (2006.01)	225001	B22F 1/00 (2006.01)	225066	H02K 17/20 (2006.01)
224872	F16J 13/10 (2006.01)	224937	G01M 1/22 (2006.01)	225002	G01S 17/89 (2006.01)	225067	H02K 17/20 (2006.01)
224873	C07K 16/28 (2006.01)	224938	A63B 69/06 (2006.01)	225003	C08J 3/24 (2006.01)	225068	A61K 36/23 (2006.01)
224874	A01K 61/00 (2006.01)	224939	B62D 55/30 (2006.01)	225004	B29C 47/06 (2006.01)	225069	A61K 36/23 (2006.01)
224875	A01M 29/32 (2011.01)	224940	G09B 9/04 (2006.01)	225005	H02H 3/32 (2006.01)	225070	A61K 36/23 (2006.01)
224876	E04C 3/29 (2006.01)	224941	B65D 83/04 (2006.01)	225006	C08K 3/34 (2006.01)	225071	A61K 36/23 (2006.01)
224877	A61K 35/741 (2015.01)	224942	F28F 3/00 (2006.01)	225007	C08L 23/10 (2006.01)	225072	H02H 9/00 (2006.01)
224878	A61K 8/49 (2006.01)	224943	G01L 5/00 (2006.01)	225008	C08L 23/10 (2006.01)	225073	F04B 43/12 (2006.01)
224879	C07D 487/04 (2006.01)	224944	G01M 17/013 (2006.01)	225009	C08L 23/06 (2006.01)	225074	H02K 17/20 (2006.01)
224880	C10M 175/04 (2006.01)	224945	G01N 29/12 (2006.01)	225010	C08L 23/06 (2006.01)	225075	B65D 83/20 (2006.01)
224881	G01N 3/00 (2006.01)	224946	H05B 6/10 (2006.01)	225011	H01C 7/10 (2006.01)	225076	F21L 4/00 (2006.01)
224882	G01G 19/03 (2006.01)	224947	F42C 11/00 (2006.01)	225012	F16F 7/09 (2006.01)	225077	G01R 15/18 (2006.01)
224883	F16L 51/00 (2006.01)	224948	G01K 17/00 (2006.01)	225013	A01G 25/16 (2006.01)	225078	B41M 3/14 (2006.01)
224884	G01N 33/02 (2006.01)	224949	F41H 5/00 (2006.01)	225014	F22B 37/24 (2006.01)	225079	F02C 6/00 (2006.01)
224885	G01N 33/02 (2006.01)	224950	A63H 33/10 (2006.01)	225015	E05B 1/00 (2006.01)	225080	H01H 33/66 (2006.01)
224886	E21C 35/22 (2006.01)	224951	F41J 13/00 (2009.01)	225016	E21B 7/18 (2006.01)	225081	H02K 1/27 (2006.01)
224887	H01B 13/012 (2006.01)	224952	F24H 9/18 (2006.01)	225017	E21D 11/15 (2006.01)	225082	H02M 3/07 (2006.01)
224888	B03D 1/00 (2006.01)	224953	G01N 3/32 (2006.01)	225018	A47C 23/16 (2006.01)	225083	A61B 17/70 (2006.01)
224889	G01N 21/898 (2006.01)	224954	B66B 5/14 (2006.01)	225019	H01T 4/00 (2006.01)	225084	H02K 1/27 (2006.01)
224890	G01N 27/90 (2006.01)	224955	H02H 3/16 (2006.01)	225020	G06F 19/00 (2011.01)	225085	H01R 13/639 (2006.01)
224891	H02K 3/12 (2006.01)	224956	C10G 21/16 (2006.01)	225021	G05B 19/05 (2006.01)	225086	A61K 36/61 (2006.01)
224892	G01B 5/008 (2006.01)	224957	G01B 11/14 (2006.01)	225022	G05B 19/05 (2006.01)	225087	A61K 36/53 (2006.01)
224893	G01B 5/008 (2006.01)	224958	H01H 33/66 (2006.01)	225023	B62D 55/12 (2006.01)	225088	A23C 9/12 (2006.01)
224894	G01B 5/008 (2006.01)	224959	A47G 29/14 (2006.01)	225024	C07F 15/00 (2006.01)	225089	B29D 12/00 (2006.01)
224895	F02C 7/042 (2006.01)	224960	G01N 19/02 (2006.01)	225025	C08J 5/18 (2006.01)	225090	G01F 1/68 (2006.01)
224896	B65D 90/02 (2006.01)	224961	B25J 5/00 (2006.01)	225026	A61K 38/39 (2006.01)	225091	B41M 3/00 (2006.01)
224897	B65D 90/14 (2006.01)	224962	B25D 9/11 (2006.01)	225027	F15B 15/14 (2006.01)	225092	G01N 21/91 (2006.01)
224898	G01G 19/52 (2006.01)	224963	H02K 3/12 (2006.01)	225028	B60B 23/08 (2006.01)	225093	B01J 2/22 (2006.01)
224899	H02K 5/20 (2006.01)	224964	F41H 1/02 (2006.01)	225029	G01F 15/07 (2006.01)	225094	B65G 51/03 (2006.01)
224900	B61F 5/38 (2006.01)	224965	F41A 31/00 (2006.01)	225030	G01L 19/02 (2006.01)	225095	B65G 51/03 (2006.01)
224901	G01H 17/00 (2006.01)	224966	G01C 3/08 (2006.01)	225031	G01B 5/14 (2006.01)	225096	B65G 51/03 (2006.01)
224902	G01M 7/00 (2006.01)	224967	F42D 5/04 (2006.01)	225032	G01G 19/03 (2006.01)	225097	B65G 51/03 (2006.01)
224903	G01M 7/00 (2006.01)	224968	F41A 3/26 (2006.01)	225033	C23F 1/44 (2006.01)	225098	G05D 23/19 (2006.01)
224904	B21B 27/02 (2006.01)	224969	A61G 5/08 (2006.01)	225034	H02K 7/18 (2006.01)	225099	E06B 3/38 (2006.01)
224905	D21F 11/00 (2006.01)	224970	A47G 5/02 (2006.01)	225035	H02K 1/27 (2006.01)	225100	E21F 1/00 (2006.01)
224906	D21F 11/00 (2006.01)	224971	F41H 5/007 (2006.01)	225036	G01R 31/04 (2006.01)	225101	H01G 9/20 (2006.01)
224907	C22C 1/02 (2006.01)	224972	F24B 1/189 (2006.01)	225037	C12M 1/00 (2006.01)	225102	E21C 25/52 (2006.01)
224908	B01J 20/16 (2006.01)	224973	B60F 3/00 (2006.01)	225038	B01J 37/34 (2006.01)	225103	A23C 19/05 (2006.01)
224909	C10L 3/08 (2006.01)	224974	B60F 3/00 (2006.01)	225039	B23B 31/22 (2006.01)	225104	G01M 13/02 (2006.01)
224910	A61F 5/00 (2006.01)	224975	G01C 25/00 (2006.01)	225040	B60P 1/16 (2006.01)	225105	G05G 9/047 (2006.01)
224911	G01L 11/02 (2006.01)	224976	E05C 9/22 (2006.01)	225041	B24B 23/02 (2006.01)	225106	B65G 3/04 (2006.01)
224912	B60S 1/18 (2006.01)	224977	F24F 6/00 (2006.01)	225042	F24J 2/00 (2006.01)	225107	G01J 5/04 (2006.01)
224913	G06F 19/00 (2011.01)	224978	A63B 21/062 (2006.01)	225043	A61B 5/11 (2006.01)	225108	H05K 5/04 (2006.01)



1	2	1	2
225109	A61M 1/10 (2006.01)	225150	F04D 29/28 (2006.01)
225110	B65D 85/58 (2006.01)	225151	C21D 1/78 (2006.01)
225111	C02F 3/12 (2006.01)	225152	F02C 9/18 (2006.01)
225112	E21C 27/02 (2006.01)	225153	E04C 1/00 (2006.01)
225113	B23K 7/10 (2006.01)	225154	A42B 3/16 (2006.01)
225114	B23K 5/12 (2006.01)	225155	B23K 1/012 (2006.01)
225115	F15B 13/044 (2006.01)	225156	E01F 9/60 (2016.01)
225116	A61M 15/00 (2006.01)	225157	E01F 9/60 (2016.01)
225117	E04B 2/70 (2006.01)	225158	G01N 29/04 (2006.01)
225118	F24F 13/02 (2006.01)	225159	G01N 29/04 (2006.01)
225119	C25B 1/04 (2006.01)	225160	G01N 29/04 (2006.01)
225120	B32B 7/02 (2006.01)	225161	C08J 11/12 (2006.01)
225121	C05F 17/02 (2006.01)	225162	G05F 1/46 (2006.01)
225122	A23G 3/54 (2006.01)	225163	G01M 11/02 (2006.01)
225123	A23G 9/34 (2006.01)	225164	G09F 13/04 (2006.01)
225124	A23L 5/20 (2016.01)	225165	F16J 15/53 (2006.01)
225125	C10M 175/00 (2006.01)	225166	H01L 29/772 (2006.01)
225126	G09B 23/22 (2006.01)	225167	F02M 21/04 (2006.01)
225127	B23K 37/047 (2006.01)	225168	F02N 15/02 (2006.01)
225128	B09B 3/00 (2006.01)	225169	A61K 31/235 (2006.01)
225129	E21F 13/00 (2006.01)	225170	G01L 5/28 (2006.01)
225130	B29C 70/44 (2006.01)	225171	A61C 8/00 (2006.01)
225131	B29C 70/44 (2006.01)	225172	C12P 7/02 (2006.01)
225132	F41H 11/30 (2011.01)	225173	G01B 21/04 (2006.01)
225133	C08L 9/02 (2006.01)	225174	E06B 3/673 (2006.01)
225134	C08L 23/08 (2006.01)	225175	C08L 23/04 (2006.01)
225135	C08L 11/00 (2006.01)	225176	F01B 9/06 (2006.01)
225136	F16L 58/14 (2006.01)	225177	F03B 13/08 (2006.01)
225137	E21F 13/02 (2006.01)	225178	C01G 5/00 (2006.01)
225138	G01N 30/00 (2006.01)	225179	F23H 1/00 (2006.01)
225139	H02M 5/04 (2006.01)	225180	H01H 1/02 (2006.01)
225140	G21F 9/12 (2006.01)	225181	G09B 25/02 (2006.01)
225141	C04B 35/66 (2006.01)	225182	G09B 25/02 (2006.01)
225142	B25B 5/00 (2006.01)	225183	A61M 1/10 (2006.01)
225143	C01B 35/12 (2006.01)	225184	B21C 1/00 (2006.01)
225144	A23L 7/157 (2016.01)	225185	G06F 7/58 (2006.01)
225145	C05D 3/02 (2006.01)	225186	G06F 7/58 (2006.01)
225146	A61F 2/44 (2006.01)	225187	G06F 7/58 (2006.01)
225147	B65G 5/00 (2006.01)	225188	G06F 7/58 (2006.01)
225148	F23K 3/02 (2006.01)	225189	G01R 19/25 (2006.01)
225149	C01G 7/00 (2006.01)	225190	C08L 95/00 (2006.01)

**TŁUMACZENIA PATENTÓW EUROPEJSKICH**

*Poniższe zestawienie zawiera kolejno: kod rodzaju tłumaczenia patentu europejskiego chronionego na terytorium Rzeczypospolitej Polskiej, datę publikacji o udzieleniu lub zmianie patentu europejskiego, rok wydania i numer Europejskiego Biuletynu Patentowego, w którym ogłoszono o udzieleniu lub zmianie patentu, numer patentu europejskiego.*

T3 (97) 24 08 2016	2016/34	EP 1462808 B1
T3 (97) 06 07 2016	2016/27	EP 1610784 B1
T3 (97) 07 09 2016	2016/36	EP 1615966 B1
T3 (97) 31 08 2016	2016/35	EP 1617139 B1
T3 (97) 10 08 2016	2016/32	EP 1644566 B1
T3 (97) 07 09 2016	2016/36	EP 1651093 B1
T3 (97) 28 09 2016	2016/39	EP 1667830 B1
T3 (97) 27 07 2016	2016/30	EP 1682255 B1
T3 (97) 17 08 2016	2016/33	EP 1690989 B1
T3 (97) 17 08 2016	2016/33	EP 1706157 B1
T3 (97) 31 08 2016	2016/35	EP 1738046 B1
T3 (97) 17 08 2016	2016/33	EP 1748954 B1
T3 (97) 27 07 2016	2016/30	EP 1753713 B1
T3 (97) 31 08 2016	2016/35	EP 1757915 B1
T3 (97) 24 08 2016	2016/34	EP 1773445 B1

T3 (97) 31 08 2016	2016/35	EP 1775035 B1
T3 (97) 31 08 2016	2016/35	EP 1797368 B1
T3 (97) 10 08 2016	2016/32	EP 1817854 B1
T3 (97) 03 08 2016	2016/31	EP 1819978 B1
T3 (97) 12 10 2016	2016/41	EP 1837189 B1
T3 (97) 06 04 2016	2016/14	EP 1837337 B1
T3 (97) 02 11 2016	2016/44	EP 1841997 B1
T3 (97) 28 09 2016	2016/39	EP 1851323 B1
T3 (97) 03 08 2016	2016/31	EP 1854477 B1
T3 (97) 07 09 2016	2016/36	EP 1857358 B1
T3 (97) 14 09 2016	2016/37	EP 1857756 B1
T3 (97) 08 06 2016	2016/23	EP 1869471 B1
T3 (97) 24 08 2016	2016/34	EP 1871277 B1
T3 (97) 31 08 2016	2016/35	EP 1871560 B1
T3 (97) 01 06 2016	2016/22	EP 1881149 B1
T3 (97) 23 03 2016	2016/12	EP 1891390 B1
T3 (97) 17 08 2016	2016/33	EP 1921931 B1
T3 (97) 17 08 2016	2016/33	EP 1933639 B1
T3 (97) 10 08 2016	2016/32	EP 1938647 B1
T3 (97) 20 07 2016	2016/29	EP 1945910 B1
T3 (97) 07 09 2016	2016/36	EP 1948561 B1
T3 (97) 31 08 2016	2016/35	EP 1951760 B1
T3 (97) 10 08 2016	2016/32	EP 1966417 B1
T3 (97) 17 08 2016	2016/33	EP 1968755 B1
T3 (97) 10 08 2016	2016/32	EP 1973676 B1
T3 (97) 17 08 2016	2016/33	EP 1976738 B1
T3 (97) 10 08 2016	2016/32	EP 1984021 B1
T3 (97) 23 03 2016	2016/12	EP 1984275 B1
T3 (97) 27 07 2016	2016/30	EP 1989570 B1
T3 (97) 07 09 2016	2016/36	EP 1998790 B1
T3 (97) 24 08 2016	2016/34	EP 1999169 B1
T3 (97) 20 07 2016	2016/29	EP 2000101 B1
T3 (97) 07 09 2016	2016/36	EP 2000164 B1
T3 (97) 03 08 2016	2016/31	EP 2000358 B1
T3 (97) 24 08 2016	2016/34	EP 2001452 B1
T3 (97) 24 08 2016	2016/34	EP 2005757 B1
T3 (97) 27 07 2016	2016/30	EP 2012942 B1
T3 (97) 03 08 2016	2016/31	EP 2026896 B1
T3 (97) 07 09 2016	2016/36	EP 2026902 B1
T3 (97) 20 07 2016	2016/29	EP 2027080 B1
T3 (97) 24 08 2016	2016/34	EP 2028428 B1
T3 (97) 17 08 2016	2016/33	EP 2028949 B1
T3 (97) 10 08 2016	2016/32	EP 2034264 B1
T3 (97) 24 08 2016	2016/34	EP 2035296 B1
T3 (97) 31 08 2016	2016/35	EP 2040576 B1
T3 (97) 13 07 2016	2016/28	EP 2046341 B1
T3 (97) 20 04 2016	2016/16	EP 2049220 B1
T3 (97) 06 07 2016	2016/27	EP 2055759 B1
T3 (97) 03 08 2016	2016/31	EP 2059256 B1
T3 (97) 05 10 2016	2016/40	EP 2063501 B1
T3 (97) 22 06 2016	2016/25	EP 2066179 B1
T3 (97) 27 04 2016	2016/17	EP 2067754 B1
T3 (97) 22 06 2016	2016/25	EP 2068285 B1
T3 (97) 10 08 2016	2016/32	EP 2069476 B1
T3 (97) 10 08 2016	2016/32	EP 2074141 B1
T3 (97) 06 07 2016	2016/27	EP 2075366 B1
T3 (97) 24 08 2016	2016/34	EP 2094087 B1
T3 (97) 17 08 2016	2016/33	EP 2100927 B1
T3 (97) 07 09 2016	2016/36	EP 2103912 B1
T3 (97) 03 08 2016	2016/31	EP 2104580 B1
T3 (97) 06 07 2016	2016/27	EP 2104810 B1
T3 (97) 03 08 2016	2016/31	EP 2107873 B1
T3 (97) 10 08 2016	2016/32	EP 2108759 B1
T3 (97) 13 07 2016	2016/28	EP 2109691 B1
T3 (97) 21 09 2016	2016/38	EP 2109953 B1
T3 (97) 31 08 2016	2016/35	EP 2111855 B1
T3 (97) 04 05 2016	2016/18	EP 2118408 B1

T3 (97) 14 09 2016	2016/37	EP 2121197 B1	T3 (97) 31 08 2016	2016/35	EP 2306918 B1
T3 (97) 10 08 2016	2016/32	EP 2121578 B1	T3 (97) 07 09 2016	2016/36	EP 2307163 B1
T3 (97) 15 06 2016	2016/24	EP 2123850 B1	T3 (97) 10 08 2016	2016/32	EP 2309159 B1
T3 (97) 12 10 2016	2016/41	EP 2125705 B1	T3 (97) 12 10 2016	2016/41	EP 2310023 B1
T3 (97) 10 08 2016	2016/32	EP 2126187 B1	T3 (97) 11 05 2016	2016/19	EP 2310411 B1
T3 (97) 06 07 2016	2016/27	EP 2134392 B1	T3 (97) 07 09 2016	2016/36	EP 2312988 B1
T3 (97) 31 08 2016	2016/35	EP 2140828 B1	T3 (97) 28 09 2016	2016/39	EP 2313844 B1
T3 (97) 31 08 2016	2016/35	EP 2145128 B1	T3 (97) 08 06 2016	2016/23	EP 2321126 B1
T3 (97) 31 08 2016	2016/35	EP 2147920 B1	T3 (97) 02 11 2016	2016/44	EP 2323572 B1
T3 (97) 31 08 2016	2016/35	EP 2151377 B1	T3 (97) 17 08 2016	2016/33	EP 2328961 B1
T3 (97) 07 09 2016	2016/36	EP 2155712 B1	T3 (97) 31 08 2016	2016/35	EP 2329944 B1
T3 (97) 31 08 2016	2016/35	EP 2159226 B1	T3 (97) 17 08 2016	2016/33	EP 2331900 B1
T3 (97) 07 09 2016	2016/36	EP 2160102 B1	T3 (97) 17 08 2016	2016/33	EP 2333044 B1
T3 (97) 19 10 2016	2016/42	EP 2173325 B1	T3 (97) 31 08 2016	2016/35	EP 2337558 B1
T3 (97) 31 08 2016	2016/35	EP 2173855 B1	T3 (97) 14 09 2016	2016/37	EP 2337688 B1
T3 (97) 17 08 2016	2016/33	EP 2173888 B1	T3 (97) 21 09 2016	2016/38	EP 2338003 B1
T3 (97) 31 08 2016	2016/35	EP 2175079 B1	T3 (97) 20 07 2016	2016/29	EP 2342129 B1
T3 (97) 31 08 2016	2016/35	EP 2181636 B1	T3 (97) 17 08 2016	2016/33	EP 2342287 B1
T3 (97) 07 09 2016	2016/36	EP 2185215 B1	T3 (97) 21 09 2016	2016/38	EP 2342503 B1
T3 (97) 03 08 2016	2016/31	EP 2186445 B1	T3 (97) 14 09 2016	2016/37	EP 2344594 B1
T3 (97) 10 08 2016	2016/32	EP 2191828 B1	T3 (97) 12 10 2016	2016/41	EP 2345406 B1
T3 (97) 26 10 2016	2016/43	EP 2194121 B1	T3 (97) 20 07 2016	2016/29	EP 2346495 B1
T3 (97) 24 08 2016	2016/34	EP 2200593 B1	T3 (97) 31 08 2016	2016/35	EP 2347073 B1
T3 (97) 05 10 2016	2016/40	EP 2200748 B1	T3 (97) 29 06 2016	2016/26	EP 2347870 B1
T3 (97) 24 08 2016	2016/34	EP 2201308 B1	T3 (97) 03 08 2016	2016/31	EP 2351060 B1
T3 (97) 31 08 2016	2016/35	EP 2201663 B1	T3 (97) 06 07 2016	2016/27	EP 2353709 B1
T3 (97) 24 08 2016	2016/34	EP 2202245 B1	T3 (97) 29 06 2016	2016/26	EP 2354481 B1
T3 (97) 21 09 2016	2016/38	EP 2204486 B1	T3 (97) 14 09 2016	2016/37	EP 2358360 B1
T3 (97) 20 07 2016	2016/29	EP 2205795 B1	T3 (97) 14 09 2016	2016/37	EP 2358361 B1
T3 (97) 31 08 2016	2016/35	EP 2208436 B1	T3 (97) 01 06 2016	2016/22	EP 2366913 B1
T3 (97) 31 08 2016	2016/35	EP 2208449 B1	T3 (97) 20 04 2016	2016/16	EP 2368555 B1
T3 (97) 28 09 2016	2016/39	EP 2214636 B1	T3 (97) 17 08 2016	2016/33	EP 2369109 B1
T3 (97) 07 09 2016	2016/36	EP 2217856 B1	T3 (97) 17 08 2016	2016/33	EP 2373660 B1
T3 (97) 15 06 2016	2016/24	EP 2224918 B1	T3 (97) 31 08 2016	2016/35	EP 2374645 B1
T3 (97) 24 08 2016	2016/34	EP 2231910 B1	T3 (97) 31 08 2016	2016/35	EP 2376690 B1
T3 (97) 19 10 2016	2016/42	EP 2235225 B1	T3 (97) 07 09 2016	2016/36	EP 2376857 B1
T3 (97) 10 08 2016	2016/32	EP 2235453 B1	T3 (97) 28 09 2016	2016/39	EP 2379468 B1
T3 (97) 27 07 2016	2016/30	EP 2237760 B1	T3 (97) 10 08 2016	2016/32	EP 2379601 B1
T3 (97) 31 08 2016	2016/35	EP 2238081 B1	T3 (97) 10 08 2016	2016/32	EP 2379793 B1
T3 (97) 20 04 2016	2016/16	EP 2242902 B1	T3 (97) 17 08 2016	2016/33	EP 2382624 B1
T3 (97) 24 08 2016	2016/34	EP 2243893 B1	T3 (97) 21 09 2016	2016/38	EP 2383673 B1
T3 (97) 06 07 2016	2016/27	EP 2248753 B1	T3 (97) 31 08 2016	2016/35	EP 2384684 B1
T3 (97) 05 10 2016	2016/40	EP 2250655 B1	T3 (97) 31 08 2016	2016/35	EP 2384685 B1
T3 (97) 20 07 2016	2016/29	EP 2263567 B1	T3 (97) 13 07 2016	2016/28	EP 2385143 B1
T3 (97) 24 08 2016	2016/34	EP 2264051 B1	T3 (97) 24 08 2016	2016/34	EP 2385977 B1
T3 (97) 24 08 2016	2016/34	EP 2264220 B1	T3 (97) 17 08 2016	2016/33	EP 2387410 B1
T3 (97) 10 08 2016	2016/32	EP 2266714 B1	T3 (97) 24 08 2016	2016/34	EP 2389361 B1
T3 (97) 14 09 2016	2016/37	EP 2267007 B1	T3 (97) 24 08 2016	2016/34	EP 2389854 B1
T3 (97) 03 08 2016	2016/31	EP 2268864 B1	T3 (97) 28 09 2016	2016/39	EP 2390866 B1
T3 (97) 24 08 2016	2016/34	EP 2273226 B1	T3 (97) 06 07 2016	2016/27	EP 2392866 B1
T3 (97) 22 06 2016	2016/25	EP 2276385 B1	T3 (97) 03 08 2016	2016/31	EP 2393496 B1
T3 (97) 21 09 2016	2016/38	EP 2276987 B1	T3 (97) 11 05 2016	2016/19	EP 2397219 B1
T3 (97) 07 09 2016	2016/36	EP 2278975 B1	T3 (97) 31 08 2016	2016/35	EP 2398537 B1
T3 (97) 17 08 2016	2016/33	EP 2279729 B1	T3 (97) 31 08 2016	2016/35	EP 2398984 B1
T3 (97) 17 08 2016	2016/33	EP 2280596 B1	T3 (97) 28 09 2016	2016/39	EP 2400207 B1
T3 (97) 31 08 2016	2016/35	EP 2281983 B1	T3 (97) 08 06 2016	2016/23	EP 2401435 B1
T3 (97) 20 04 2016	2016/16	EP 2282675 B1	T3 (97) 24 08 2016	2016/34	EP 2402943 B1
T3 (97) 14 09 2016	2016/37	EP 2282845 B1	T3 (97) 24 08 2016	2016/34	EP 2407197 B1
T3 (97) 19 10 2016	2016/42	EP 2283046 B1	T3 (97) 10 08 2016	2016/32	EP 2408922 B1
T3 (97) 28 09 2016	2016/39	EP 2286016 B1	T3 (97) 10 08 2016	2016/32	EP 2410048 B1
T3 (97) 31 08 2016	2016/35	EP 2286083 B1	T3 (97) 31 08 2016	2016/35	EP 2412369 B1
T3 (97) 10 08 2016	2016/32	EP 2286097 B1	T3 (97) 10 08 2016	2016/32	EP 2414732 B1
T3 (97) 17 08 2016	2016/33	EP 2286485 B1	T3 (97) 14 09 2016	2016/37	EP 2414755 B1
T3 (97) 10 08 2016	2016/32	EP 2289072 B1	T3 (97) 12 10 2016	2016/41	EP 2416339 B1
T3 (97) 20 07 2016	2016/29	EP 2292153 B1	T3 (97) 24 08 2016	2016/34	EP 2417039 B1
T3 (97) 10 08 2016	2016/32	EP 2295132 B1	T3 (97) 08 06 2016	2016/23	EP 2425723 B1
T3 (97) 29 06 2016	2016/26	EP 2306023 B1	T3 (97) 31 08 2016	2016/35	EP 2427317 B1

T3 (97) 03 08 2016	2016/31	EP 2428229 B1	T3 (97) 24 08 2016	2016/34	EP 2505654 B1
T3 (97) 07 09 2016	2016/36	EP 2428745 B1	T3 (97) 24 08 2016	2016/34	EP 2506830 B1
T3 (97) 07 09 2016	2016/36	EP 2429515 B1	T3 (97) 14 09 2016	2016/37	EP 2507136 B1
T3 (97) 07 09 2016	2016/36	EP 2429533 B1	T3 (97) 13 07 2016	2016/28	EP 2507454 B1
T3 (97) 24 08 2016	2016/34	EP 2430152 B1	T3 (97) 03 08 2016	2016/31	EP 2508309 B1
T3 (97) 31 08 2016	2016/35	EP 2430971 B1	T3 (97) 27 07 2016	2016/30	EP 2509409 B1
T3 (97) 10 08 2016	2016/32	EP 2436229 B1	T3 (97) 24 08 2016	2016/34	EP 2510002 B1
T3 (97) 10 08 2016	2016/32	EP 2437894 B1	T3 (97) 24 08 2016	2016/34	EP 2510016 B1
T3 (97) 10 08 2016	2016/32	EP 2441144 B1	T3 (97) 17 08 2016	2016/33	EP 2510589 B1
T3 (97) 17 08 2016	2016/33	EP 2441775 B1	T3 (97) 17 08 2016	2016/33	EP 2513025 B1
T3 (97) 10 08 2016	2016/32	EP 2442644 B1	T3 (97) 21 09 2016	2016/38	EP 2513696 B1
T3 (97) 31 08 2016	2016/35	EP 2442809 B1	T3 (97) 24 08 2016	2016/34	EP 2514349 B1
T3 (97) 05 10 2016	2016/40	EP 2445651 B1	T3 (97) 07 09 2016	2016/36	EP 2516115 B1
T3 (97) 10 08 2016	2016/32	EP 2445803 B1	T3 (97) 07 09 2016	2016/36	EP 2516319 B1
T3 (97) 14 09 2016	2016/37	EP 2446096 B1	T3 (97) 24 08 2016	2016/34	EP 2519215 B1
T3 (97) 14 09 2016	2016/37	EP 2448577 B1	T3 (97) 24 08 2016	2016/34	EP 2519451 B1
T3 (97) 19 10 2016	2016/42	EP 2448681 B1	T3 (97) 17 08 2016	2016/33	EP 2519471 B1
T3 (97) 14 09 2016	2016/37	EP 2448735 B1	T3 (97) 26 10 2016	2016/43	EP 2520241 B1
T3 (97) 10 08 2016	2016/32	EP 2449086 B1	T3 (97) 17 08 2016	2016/33	EP 2520295 B1
T3 (97) 17 08 2016	2016/33	EP 2449089 B1	T3 (97) 10 08 2016	2016/32	EP 2521518 B1
T3 (97) 28 09 2016	2016/39	EP 2450057 B1	T3 (97) 07 09 2016	2016/36	EP 2523544 B1
T3 (97) 07 09 2016	2016/36	EP 2450353 B1	T3 (97) 24 08 2016	2016/34	EP 2525987 B1
T3 (97) 07 09 2016	2016/36	EP 2452013 B1	T3 (97) 17 08 2016	2016/33	EP 2526093 B1
T3 (97) 24 08 2016	2016/34	EP 2454525 B1	T3 (97) 29 06 2016	2016/26	EP 2526764 B1
T3 (97) 17 08 2016	2016/33	EP 2457905 B1	T3 (97) 17 08 2016	2016/33	EP 2527371 B1
T3 (97) 10 08 2016	2016/32	EP 2458936 B1	T3 (97) 24 08 2016	2016/34	EP 2527551 B1
T3 (97) 31 08 2016	2016/35	EP 2459003 B1	T3 (97) 07 09 2016	2016/36	EP 2527578 B1
T3 (97) 14 09 2016	2016/37	EP 2459758 B1	T3 (97) 06 07 2016	2016/27	EP 2527970 B1
T3 (97) 31 08 2016	2016/35	EP 2459774 B1	T3 (97) 26 10 2016	2016/43	EP 2528945 B1
T3 (97) 29 06 2016	2016/26	EP 2461868 B1	T3 (97) 24 08 2016	2016/34	EP 2529016 B1
T3 (97) 11 05 2016	2016/19	EP 2463305 B1	T3 (97) 07 09 2016	2016/36	EP 2532366 B1
T3 (97) 28 09 2016	2016/39	EP 2464716 B1	T3 (97) 28 09 2016	2016/39	EP 2532647 B1
T3 (97) 10 08 2016	2016/32	EP 2467320 B1	T3 (97) 14 09 2016	2016/37	EP 2535990 B1
T3 (97) 17 08 2016	2016/33	EP 2467428 B1	T3 (97) 17 08 2016	2016/33	EP 2537597 B1
T3 (97) 10 08 2016	2016/32	EP 2468477 B1	T3 (97) 08 06 2016	2016/23	EP 2539122 B1
T3 (97) 31 08 2016	2016/35	EP 2472042 B1	T3 (97) 31 08 2016	2016/35	EP 2540425 B1
T3 (97) 13 04 2016	2016/15	EP 2473065 B1	T3 (97) 31 08 2016	2016/35	EP 2542080 B1
T3 (97) 01 06 2016	2016/22	EP 2473480 B1	T3 (97) 19 10 2016	2016/42	EP 2542416 B1
T3 (97) 10 08 2016	2016/32	EP 2475384 B1	T3 (97) 17 08 2016	2016/33	EP 2542513 B1
T3 (97) 07 09 2016	2016/36	EP 2476133 B1	T3 (97) 24 08 2016	2016/34	EP 2543027 B1
T3 (97) 24 08 2016	2016/34	EP 2476963 B1	T3 (97) 24 08 2016	2016/34	EP 2543248 B1
T3 (97) 08 06 2016	2016/23	EP 2477980 B1	T3 (97) 31 08 2016	2016/35	EP 2544705 B1
T3 (97) 07 09 2016	2016/36	EP 2478090 B1	T3 (97) 24 08 2016	2016/34	EP 2544943 B1
T3 (97) 31 08 2016	2016/35	EP 2480714 B1	T3 (97) 31 08 2016	2016/35	EP 2546255 B1
T3 (97) 05 10 2016	2016/40	EP 2480774 B1	T3 (97) 17 08 2016	2016/33	EP 2547638 B1
T3 (97) 14 09 2016	2016/37	EP 2482671 B1	T3 (97) 24 08 2016	2016/34	EP 2547639 B1
T3 (97) 17 08 2016	2016/33	EP 2483309 B1	T3 (97) 31 08 2016	2016/35	EP 2547897 B1
T3 (97) 24 08 2016	2016/34	EP 2483476 B1	T3 (97) 15 06 2016	2016/24	EP 2548160 B1
T3 (97) 24 08 2016	2016/34	EP 2484602 B1	T3 (97) 24 08 2016	2016/34	EP 2548488 B1
T3 (97) 27 07 2016	2016/30	EP 2491328 B1	T3 (97) 22 06 2016	2016/25	EP 2548854 B1
T3 (97) 10 08 2016	2016/32	EP 2491954 B1	T3 (97) 13 07 2016	2016/28	EP 2550475 B1
T3 (97) 24 08 2016	2016/34	EP 2493487 B1	T3 (97) 14 09 2016	2016/37	EP 2551021 B1
T3 (97) 03 08 2016	2016/31	EP 2494654 B1	T3 (97) 24 08 2016	2016/34	EP 2553008 B1
T3 (97) 31 08 2016	2016/35	EP 2494902 B1	T3 (97) 10 08 2016	2016/32	EP 2554050 B1
T3 (97) 31 08 2016	2016/35	EP 2497075 B1	T3 (97) 24 08 2016	2016/34	EP 2555984 B1
T3 (97) 10 08 2016	2016/32	EP 2497505 B1	T3 (97) 17 08 2016	2016/33	EP 2556071 B1
T3 (97) 03 08 2016	2016/31	EP 2497630 B1	T3 (97) 17 08 2016	2016/33	EP 2556116 B1
T3 (97) 07 09 2016	2016/36	EP 2498762 B1	T3 (97) 20 07 2016	2016/29	EP 2556145 B1
T3 (97) 24 08 2016	2016/34	EP 2498978 B1	T3 (97) 21 09 2016	2016/38	EP 2556397 B1
T3 (97) 15 06 2016	2016/24	EP 2498985 B1	T3 (97) 03 08 2016	2016/31	EP 2557945 B1
T3 (97) 03 08 2016	2016/31	EP 2499018 B1	T3 (97) 29 06 2016	2016/26	EP 2558338 B1
T3 (97) 10 08 2016	2016/32	EP 2499286 B1	T3 (97) 08 06 2016	2016/23	EP 2559246 B1
T3 (97) 24 08 2016	2016/34	EP 2499978 B1	T3 (97) 31 08 2016	2016/35	EP 2559494 B1
T3 (97) 29 06 2016	2016/26	EP 2500574 B1	T3 (97) 24 08 2016	2016/34	EP 2563148 B1
T3 (97) 29 06 2016	2016/26	EP 2500576 B1	T3 (97) 10 08 2016	2016/32	EP 2563555 B1
T3 (97) 01 06 2016	2016/22	EP 2501502 B1	T3 (97) 08 06 2016	2016/23	EP 2566600 B1
T3 (97) 15 06 2016	2016/24	EP 2501821 B1	T3 (97) 10 08 2016	2016/32	EP 2566786 B1

T3 (97) 25 05 2016	2016/21	EP 2567911 B1	T3 (97) 31 08 2016	2016/35	EP 2639222 B1
T3 (97) 21 09 2016	2016/38	EP 2568966 B1	T3 (97) 24 08 2016	2016/34	EP 2639224 B1
T3 (97) 13 07 2016	2016/28	EP 2568988 B1	T3 (97) 31 08 2016	2016/35	EP 2639226 B1
T3 (97) 07 09 2016	2016/36	EP 2569314 B1	T3 (97) 31 08 2016	2016/35	EP 2640435 B1
T3 (97) 05 10 2016	2016/40	EP 2569554 B1	T3 (97) 10 08 2016	2016/32	EP 2640892 B1
T3 (97) 24 08 2016	2016/34	EP 2570557 B1	T3 (97) 10 08 2016	2016/32	EP 2641877 B1
T3 (97) 03 08 2016	2016/31	EP 2572081 B1	T3 (97) 07 09 2016	2016/36	EP 2643523 B1
T3 (97) 13 07 2016	2016/28	EP 2575588 B1	T3 (97) 17 08 2016	2016/33	EP 2646457 B1
T3 (97) 27 04 2016	2016/17	EP 2575647 B1	T3 (97) 31 08 2016	2016/35	EP 2647680 B1
T3 (97) 31 08 2016	2016/35	EP 2575717 B1	T3 (97) 20 07 2016	2016/29	EP 2647935 B1
T3 (97) 10 08 2016	2016/32	EP 2576382 B1	T3 (97) 05 10 2016	2016/40	EP 2648176 B1
T3 (97) 31 08 2016	2016/35	EP 2576624 B1	T3 (97) 17 08 2016	2016/33	EP 2648692 B1
T3 (97) 10 08 2016	2016/32	EP 2580139 B1	T3 (97) 31 08 2016	2016/35	EP 2649122 B1
T3 (97) 31 08 2016	2016/35	EP 2581966 B1	T3 (97) 07 09 2016	2016/36	EP 2651267 B1
T3 (97) 24 08 2016	2016/34	EP 2582521 B1	T3 (97) 17 08 2016	2016/33	EP 2651425 B1
T3 (97) 31 08 2016	2016/35	EP 2585041 B1	T3 (97) 08 06 2016	2016/23	EP 2651855 B1
T3 (97) 10 08 2016	2016/32	EP 2588500 B1	T3 (97) 31 08 2016	2016/35	EP 2651969 B1
T3 (97) 07 09 2016	2016/36	EP 2589451 B1	T3 (97) 17 08 2016	2016/33	EP 2652172 B1
T3 (97) 07 09 2016	2016/36	EP 2590508 B1	T3 (97) 24 08 2016	2016/34	EP 2652405 B1
T3 (97) 07 09 2016	2016/36	EP 2590519 B1	T3 (97) 24 08 2016	2016/34	EP 2652840 B1
T3 (97) 17 08 2016	2016/33	EP 2590676 B1	T3 (97) 22 06 2016	2016/25	EP 2653276 B1
T3 (97) 12 10 2016	2016/41	EP 2590916 B1	T3 (97) 17 08 2016	2016/33	EP 2653279 B1
T3 (97) 27 07 2016	2016/30	EP 2591652 B1	T3 (97) 03 08 2016	2016/31	EP 2653798 B1
T3 (97) 07 09 2016	2016/36	EP 2592990 B1	T3 (97) 07 09 2016	2016/36	EP 2659719 B1
T3 (97) 24 08 2016	2016/34	EP 2593097 B1	T3 (97) 14 09 2016	2016/37	EP 2660254 B1
T3 (97) 05 10 2016	2016/40	EP 2593736 B1	T3 (97) 24 08 2016	2016/34	EP 2664905 B1
T3 (97) 17 08 2016	2016/33	EP 2594838 B1	T3 (97) 24 08 2016	2016/34	EP 2665652 B1
T3 (97) 10 08 2016	2016/32	EP 2597175 B1	T3 (97) 15 06 2016	2016/24	EP 2665655 B1
T3 (97) 20 07 2016	2016/29	EP 2598049 B1	T3 (97) 05 10 2016	2016/40	EP 2665694 B1
T3 (97) 05 10 2016	2016/40	EP 2598297 B1	T3 (97) 03 08 2016	2016/31	EP 2666702 B1
T3 (97) 02 11 2016	2016/44	EP 2599116 B1	T3 (97) 14 09 2016	2016/37	EP 2666885 B1
T3 (97) 24 08 2016	2016/34	EP 2599725 B1	T3 (97) 24 08 2016	2016/34	EP 2667870 B1
T3 (97) 18 05 2016	2016/20	EP 2601979 B1	T3 (97) 31 08 2016	2016/35	EP 2668451 B1
T3 (97) 17 08 2016	2016/33	EP 2602283 B1	T3 (97) 31 08 2016	2016/35	EP 2669700 B1
T3 (97) 24 08 2016	2016/34	EP 2603299 B1	T3 (97) 31 08 2016	2016/35	EP 2670674 B1
T3 (97) 10 08 2016	2016/32	EP 2606361 B1	T3 (97) 14 09 2016	2016/37	EP 2670737 B1
T3 (97) 17 08 2016	2016/33	EP 2606874 B1	T3 (97) 31 08 2016	2016/35	EP 2671288 B1
T3 (97) 24 08 2016	2016/34	EP 2606892 B1	T3 (97) 24 08 2016	2016/34	EP 2672823 B1
T3 (97) 25 05 2016	2016/21	EP 2610247 B1	T3 (97) 17 08 2016	2016/33	EP 2672846 B1
T3 (97) 24 08 2016	2016/34	EP 2610356 B1	T3 (97) 24 08 2016	2016/34	EP 2673557 B1
T3 (97) 21 09 2016	2016/38	EP 2611458 B1	T3 (97) 24 08 2016	2016/34	EP 2674085 B1
T3 (97) 05 10 2016	2016/40	EP 2611460 B1	T3 (97) 10 08 2016	2016/32	EP 2674656 B1
T3 (97) 10 02 2016	2016/06	EP 2611472 B1	T3 (97) 24 08 2016	2016/34	EP 2676389 B1
T3 (97) 24 08 2016	2016/34	EP 2612712 B1	T3 (97) 24 08 2016	2016/34	EP 2677095 B1
T3 (97) 31 08 2016	2016/35	EP 2613682 B1	T3 (97) 17 08 2016	2016/33	EP 2678327 B1
T3 (97) 17 08 2016	2016/33	EP 2614117 B1	T3 (97) 24 08 2016	2016/34	EP 2679401 B1
T3 (97) 07 09 2016	2016/36	EP 2616315 B1	T3 (97) 17 08 2016	2016/33	EP 2680815 B1
T3 (97) 24 08 2016	2016/34	EP 2617298 B1	T3 (97) 20 07 2016	2016/29	EP 2681135 B1
T3 (97) 27 07 2016	2016/30	EP 2621369 B1	T3 (97) 03 08 2016	2016/31	EP 2682120 B1
T3 (97) 10 08 2016	2016/32	EP 2622975 B1	T3 (97) 24 08 2016	2016/34	EP 2685979 B1
T3 (97) 14 09 2016	2016/37	EP 2623282 B1	T3 (97) 31 08 2016	2016/35	EP 2687801 B1
T3 (97) 03 08 2016	2016/31	EP 2624728 B1	T3 (97) 14 09 2016	2016/37	EP 2689071 B1
T3 (97) 17 08 2016	2016/33	EP 2625362 B1	T3 (97) 22 06 2016	2016/25	EP 2689916 B1
T3 (97) 17 08 2016	2016/33	EP 2627669 B1	T3 (97) 13 07 2016	2016/28	EP 2691096 B1
T3 (97) 19 10 2016	2016/42	EP 2629337 B1	T3 (97) 17 08 2016	2016/33	EP 2694394 B1
T3 (97) 24 08 2016	2016/34	EP 2629725 B1	T3 (97) 14 09 2016	2016/37	EP 2694531 B1
T3 (97) 27 07 2016	2016/30	EP 2630421 B1	T3 (97) 10 08 2016	2016/32	EP 2694629 B1
T3 (97) 06 04 2016	2016/14	EP 2631185 B1	T3 (97) 08 06 2016	2016/23	EP 2696675 B1
T3 (97) 17 08 2016	2016/33	EP 2635242 B1	T3 (97) 27 07 2016	2016/30	EP 2699380 B1
T3 (97) 20 07 2016	2016/29	EP 2635601 B1	T3 (97) 31 08 2016	2016/35	EP 2699528 B1
T3 (97) 24 08 2016	2016/34	EP 2635671 B1	T3 (97) 31 08 2016	2016/35	EP 2700582 B1
T3 (97) 08 06 2016	2016/23	EP 2635847 B1	T3 (97) 10 08 2016	2016/32	EP 2701488 B1
T3 (97) 26 10 2016	2016/43	EP 2635850 B1	T3 (97) 14 09 2016	2016/37	EP 2701869 B1
T3 (97) 10 08 2016	2016/32	EP 2636260 B1	T3 (97) 21 09 2016	2016/38	EP 2701948 B1
T3 (97) 31 08 2016	2016/35	EP 2636895 B1	T3 (97) 17 08 2016	2016/33	EP 2701978 B1
T3 (97) 31 08 2016	2016/35	EP 2638152 B1	T3 (97) 10 08 2016	2016/32	EP 2702578 B1
T3 (97) 14 09 2016	2016/37	EP 2638894 B1	T3 (97) 05 10 2016	2016/40	EP 2702914 B1

T3 (97) 31 08 2016	2016/35	EP 2703133 B1	T3 (97) 24 08 2016	2016/34	EP 2759987 B1
T3 (97) 31 08 2016	2016/35	EP 2703372 B1	T3 (97) 21 09 2016	2016/38	EP 2761122 B1
T3 (97) 24 08 2016	2016/34	EP 2703838 B1	T3 (97) 05 10 2016	2016/40	EP 2761889 B1
T3 (97) 24 08 2016	2016/34	EP 2704947 B1	T3 (97) 31 08 2016	2016/35	EP 2762473 B1
T3 (97) 14 09 2016	2016/37	EP 2704963 B1	T3 (97) 14 09 2016	2016/37	EP 2764308 B1
T3 (97) 03 08 2016	2016/31	EP 2705421 B1	T3 (97) 31 08 2016	2016/35	EP 2764848 B1
T3 (97) 17 08 2016	2016/33	EP 2706856 B1	T3 (97) 24 08 2016	2016/34	EP 2766403 B1
T3 (97) 17 08 2016	2016/33	EP 2707473 B1	T3 (97) 13 07 2016	2016/28	EP 2766522 B1
T3 (97) 31 08 2016	2016/35	EP 2708102 B1	T3 (97) 06 04 2016	2016/14	EP 2767584 B1
T3 (97) 10 08 2016	2016/32	EP 2708148 B1	T3 (97) 13 07 2016	2016/28	EP 2768358 B1
T3 (97) 17 08 2016	2016/33	EP 2709606 B1	T3 (97) 17 08 2016	2016/33	EP 2768939 B1
T3 (97) 24 08 2016	2016/34	EP 2709690 B1	T3 (97) 31 08 2016	2016/35	EP 2769751 B1
T3 (97) 24 08 2016	2016/34	EP 2711460 B1	T3 (97) 21 09 2016	2016/38	EP 2770716 B1
T3 (97) 10 08 2016	2016/32	EP 2712596 B1	T3 (97) 06 07 2016	2016/27	EP 2773502 B1
T3 (97) 14 09 2016	2016/37	EP 2714902 B1	T3 (97) 03 08 2016	2016/31	EP 2774900 B1
T3 (97) 14 09 2016	2016/37	EP 2717948 B1	T3 (97) 17 08 2016	2016/33	EP 2775852 B1
T3 (97) 17 08 2016	2016/33	EP 2718108 B1	T3 (97) 13 07 2016	2016/28	EP 2776642 B1
T3 (97) 31 08 2016	2016/35	EP 2719378 B1	T3 (97) 21 09 2016	2016/38	EP 2777915 B1
T3 (97) 10 08 2016	2016/32	EP 2720562 B1	T3 (97) 05 10 2016	2016/40	EP 2780307 B1
T3 (97) 10 08 2016	2016/32	EP 2720563 B1	T3 (97) 24 08 2016	2016/34	EP 2781165 B1
T3 (97) 10 08 2016	2016/32	EP 2720566 B1	T3 (97) 07 09 2016	2016/36	EP 2781463 B1
T3 (97) 14 09 2016	2016/37	EP 2720645 B1	T3 (97) 17 08 2016	2016/33	EP 2783144 B1
T3 (97) 02 11 2016	2016/44	EP 2721355 B1	T3 (97) 14 09 2016	2016/37	EP 2786347 B1
T3 (97) 10 08 2016	2016/32	EP 2723710 B1	T3 (97) 25 05 2016	2016/21	EP 2786850 B1
T3 (97) 14 09 2016	2016/37	EP 2723945 B1	T3 (97) 17 08 2016	2016/33	EP 2787995 B1
T3 (97) 10 08 2016	2016/32	EP 2724036 B1	T3 (97) 07 09 2016	2016/36	EP 2789466 B1
T3 (97) 14 09 2016	2016/37	EP 2724578 B1	T3 (97) 17 08 2016	2016/33	EP 2789617 B1
T3 (97) 31 08 2016	2016/35	EP 2725114 B1	T3 (97) 03 08 2016	2016/31	EP 2789662 B1
T3 (97) 07 09 2016	2016/36	EP 2725173 B1	T3 (97) 17 08 2016	2016/33	EP 2789725 B1
T3 (97) 10 08 2016	2016/32	EP 2726526 B1	T3 (97) 07 09 2016	2016/36	EP 2791747 B1
T3 (97) 31 08 2016	2016/35	EP 2726735 B1	T3 (97) 22 06 2016	2016/25	EP 2791859 B1
T3 (97) 27 07 2016	2016/30	EP 2727566 B1	T3 (97) 07 09 2016	2016/36	EP 2792290 B1
T3 (97) 14 09 2016	2016/37	EP 2729311 B1	T3 (97) 10 08 2016	2016/32	EP 2792510 B1
T3 (97) 20 07 2016	2016/29	EP 2730266 B1	T3 (97) 02 11 2016	2016/44	EP 2792732 B1
T3 (97) 31 08 2016	2016/35	EP 2730366 B1	T3 (97) 13 07 2016	2016/28	EP 2793824 B1
T3 (97) 24 08 2016	2016/34	EP 2730513 B1	T3 (97) 19 10 2016	2016/42	EP 2795200 B1
T3 (97) 14 09 2016	2016/37	EP 2731640 B1	T3 (97) 18 05 2016	2016/20	EP 2797804 B1
T3 (97) 21 09 2016	2016/38	EP 2732089 B1	T3 (97) 17 08 2016	2016/33	EP 2798013 B1
T3 (97) 08 06 2016	2016/23	EP 2732879 B1	T3 (97) 31 08 2016	2016/35	EP 2802420 B1
T3 (97) 08 06 2016	2016/23	EP 2732880 B1	T3 (97) 29 06 2016	2016/26	EP 2803478 B1
T3 (97) 11 05 2016	2016/19	EP 2733094 B1	T3 (97) 21 09 2016	2016/38	EP 2806773 B1
T3 (97) 07 09 2016	2016/36	EP 2733262 B1	T3 (97) 17 08 2016	2016/33	EP 2808340 B1
T3 (97) 10 08 2016	2016/32	EP 2734407 B1	T3 (97) 28 09 2016	2016/39	EP 2808439 B1
T3 (97) 17 08 2016	2016/33	EP 2734684 B1	T3 (97) 21 09 2016	2016/38	EP 2808466 B1
T3 (97) 20 04 2016	2016/16	EP 2735527 B1	T3 (97) 24 08 2016	2016/34	EP 2808475 B1
T3 (97) 07 09 2016	2016/36	EP 2736794 B1	T3 (97) 29 06 2016	2016/26	EP 2809589 B1
T3 (97) 24 08 2016	2016/34	EP 2738346 B1	T3 (97) 10 08 2016	2016/32	EP 2809806 B1
T3 (97) 20 07 2016	2016/29	EP 2738447 B1	T3 (97) 20 07 2016	2016/29	EP 2810567 B1
T3 (97) 14 09 2016	2016/37	EP 2738461 B1	T3 (97) 27 07 2016	2016/30	EP 2810646 B1
T3 (97) 03 08 2016	2016/31	EP 2743216 B1	T3 (97) 13 07 2016	2016/28	EP 2810755 B1
T3 (97) 17 08 2016	2016/33	EP 2743266 B1	T3 (97) 27 04 2016	2016/17	EP 2812137 B1
T3 (97) 27 07 2016	2016/30	EP 2744371 B1	T3 (97) 24 08 2016	2016/34	EP 2812250 B1
T3 (97) 07 09 2016	2016/36	EP 2745681 B1	T3 (97) 17 08 2016	2016/33	EP 2812251 B1
T3 (97) 20 07 2016	2016/29	EP 2746045 B1	T3 (97) 29 06 2016	2016/26	EP 2812985 B1
T3 (97) 14 09 2016	2016/37	EP 2747724 B1	T3 (97) 17 08 2016	2016/33	EP 2813151 B1
T3 (97) 10 08 2016	2016/32	EP 2748030 B1	T3 (97) 17 08 2016	2016/33	EP 2815650 B1
T3 (97) 03 08 2016	2016/31	EP 2749297 B1	T3 (97) 25 05 2016	2016/21	EP 2817197 B1
T3 (97) 23 03 2016	2016/12	EP 2749317 B1	T3 (97) 13 07 2016	2016/28	EP 2817519 B1
T4 (97) 23 03 2016	2016/12	EP 2749317 B1	T3 (97) 05 10 2016	2016/40	EP 2818611 B1
T3 (97) 24 08 2016	2016/34	EP 2749721 B1	T3 (97) 17 08 2016	2016/33	EP 2818907 B1
T3 (97) 14 09 2016	2016/37	EP 2750573 B1	T3 (97) 27 07 2016	2016/30	EP 2820996 B1
T3 (97) 28 09 2016	2016/39	EP 2750965 B1	T3 (97) 10 08 2016	2016/32	EP 2821159 B1
T3 (97) 21 09 2016	2016/38	EP 2753905 B1	T3 (97) 07 09 2016	2016/36	EP 2821431 B1
T3 (97) 24 08 2016	2016/34	EP 2754371 B1	T3 (97) 31 08 2016	2016/35	EP 2821586 B1
T3 (97) 20 04 2016	2016/16	EP 2756312 B1	T3 (97) 17 08 2016	2016/33	EP 2821730 B1
T3 (97) 17 08 2016	2016/33	EP 2758042 B1	T3 (97) 24 08 2016	2016/34	EP 2822459 B1
T3 (97) 24 08 2016	2016/34	EP 2759499 B1	T3 (97) 10 08 2016	2016/32	EP 2822836 B1

T3 (97) 24 08 2016	2016/34	EP 2822868 B1	T3 (97) 14 09 2016	2016/37	EP 2870082 B1
T3 (97) 24 08 2016	2016/34	EP 2822878 B1	T3 (97) 31 08 2016	2016/35	EP 2870297 B1
T3 (97) 17 08 2016	2016/33	EP 2823969 B1	T3 (97) 24 08 2016	2016/34	EP 2872389 B1
T3 (97) 24 08 2016	2016/34	EP 2824249 B1	T3 (97) 28 09 2016	2016/39	EP 2873482 B1
T3 (97) 10 08 2016	2016/32	EP 2826364 B1	T3 (97) 26 10 2016	2016/43	EP 2873660 B1
T3 (97) 17 08 2016	2016/33	EP 2826824 B1	T3 (97) 08 06 2016	2016/23	EP 2874600 B1
T3 (97) 15 06 2016	2016/24	EP 2828451 B1	T3 (97) 17 08 2016	2016/33	EP 2874914 B1
T3 (97) 12 10 2016	2016/41	EP 2829253 B1	T3 (97) 21 09 2016	2016/38	EP 2875026 B1
T3 (97) 29 06 2016	2016/26	EP 2829657 B1	T3 (97) 14 09 2016	2016/37	EP 2875177 B1
T3 (97) 24 08 2016	2016/34	EP 2830436 B1	T3 (97) 27 07 2016	2016/30	EP 2875736 B1
T3 (97) 10 08 2016	2016/32	EP 2831168 B1	T3 (97) 07 09 2016	2016/36	EP 2875738 B1
T3 (97) 07 09 2016	2016/36	EP 2832214 B1	T3 (97) 07 09 2016	2016/36	EP 2875743 B1
T3 (97) 20 07 2016	2016/29	EP 2832262 B1	T3 (97) 24 08 2016	2016/34	EP 2875953 B1
T3 (97) 14 09 2016	2016/37	EP 2832277 B1	T3 (97) 07 09 2016	2016/36	EP 2875990 B1
T3 (97) 06 04 2016	2016/14	EP 2835915 B1	T3 (97) 07 09 2016	2016/36	EP 2875991 B1
T3 (97) 22 06 2016	2016/25	EP 2836808 B1	T3 (97) 07 09 2016	2016/36	EP 2877448 B1
T3 (97) 27 07 2016	2016/30	EP 2838160 B1	T3 (97) 17 08 2016	2016/33	EP 2877455 B1
T3 (97) 23 03 2016	2016/12	EP 2839249 B1	T3 (97) 07 09 2016	2016/36	EP 2877785 B1
T3 (97) 24 08 2016	2016/34	EP 2840880 B1	T3 (97) 07 09 2016	2016/36	EP 2878000 B1
T3 (97) 07 09 2016	2016/36	EP 2840918 B1	T3 (97) 21 09 2016	2016/38	EP 2878065 B1
T3 (97) 10 08 2016	2016/32	EP 2841632 B1	T3 (97) 01 06 2016	2016/22	EP 2878109 B1
T3 (97) 21 09 2016	2016/38	EP 2841857 B1	T3 (97) 27 04 2016	2016/17	EP 2878215 B1
T3 (97) 14 09 2016	2016/37	EP 2844436 B1	T3 (97) 19 10 2016	2016/42	EP 2878906 B1
T3 (97) 25 05 2016	2016/21	EP 2844442 B1	T3 (97) 31 08 2016	2016/35	EP 2879970 B1
T3 (97) 31 08 2016	2016/35	EP 2846122 B1	T3 (97) 24 08 2016	2016/34	EP 2880170 B1
T3 (97) 03 08 2016	2016/31	EP 2847422 B1	T3 (97) 05 10 2016	2016/40	EP 2880322 B1
T3 (97) 21 09 2016	2016/38	EP 2848132 B1	T3 (97) 24 08 2016	2016/34	EP 2881493 B1
T3 (97) 27 07 2016	2016/30	EP 2851176 B1	T3 (97) 31 08 2016	2016/35	EP 2882779 B1
T3 (97) 07 09 2016	2016/36	EP 2851392 B1	T3 (97) 14 09 2016	2016/37	EP 2882896 B1
T3 (97) 31 08 2016	2016/35	EP 2852452 B1	T3 (97) 28 09 2016	2016/39	EP 2883926 B1
T3 (97) 07 09 2016	2016/36	EP 2854615 B1	T3 (97) 13 07 2016	2016/28	EP 2884040 B1
T3 (97) 03 08 2016	2016/31	EP 2855487 B1	T3 (97) 14 09 2016	2016/37	EP 2884846 B1
T3 (97) 07 09 2016	2016/36	EP 2855786 B1	T3 (97) 14 09 2016	2016/37	EP 2885998 B1
T3 (97) 24 08 2016	2016/34	EP 2855970 B1	T3 (97) 26 10 2016	2016/43	EP 2886396 B1
T3 (97) 07 09 2016	2016/36	EP 2856919 B1	T3 (97) 24 08 2016	2016/34	EP 2886496 B1
T3 (97) 15 06 2016	2016/24	EP 2857277 B1	T3 (97) 28 09 2016	2016/39	EP 2890279 B1
T3 (97) 17 08 2016	2016/33	EP 2858721 B1	T3 (97) 17 08 2016	2016/33	EP 2890512 B1
T3 (97) 25 05 2016	2016/21	EP 2858940 B1	T3 (97) 20 07 2016	2016/29	EP 2890613 B1
T3 (97) 10 08 2016	2016/32	EP 2858955 B1	T3 (97) 31 08 2016	2016/35	EP 2892702 B1
T3 (97) 27 04 2016	2016/17	EP 2859040 B1	T3 (97) 07 09 2016	2016/36	EP 2893183 B1
T3 (97) 10 08 2016	2016/32	EP 2859116 B1	T3 (97) 19 10 2016	2016/42	EP 2893241 B1
T3 (97) 10 08 2016	2016/32	EP 2859142 B1	T3 (97) 09 11 2016	2016/45	EP 2894535 B1
T3 (97) 31 08 2016	2016/35	EP 2859267 B1	T3 (97) 24 08 2016	2016/34	EP 2896605 B1
T3 (97) 17 08 2016	2016/33	EP 2859327 B1	T3 (97) 06 07 2016	2016/27	EP 2898691 B1
T3 (97) 03 08 2016	2016/31	EP 2859620 B1	T3 (97) 17 08 2016	2016/33	EP 2898777 B1
T3 (97) 17 08 2016	2016/33	EP 2859631 B1	T3 (97) 03 08 2016	2016/31	EP 2900254 B1
T3 (97) 07 09 2016	2016/36	EP 2859823 B1	T3 (97) 24 08 2016	2016/34	EP 2900538 B1
T3 (97) 17 08 2016	2016/33	EP 2861077 B1	T3 (97) 24 08 2016	2016/34	EP 2900539 B1
T3 (97) 27 07 2016	2016/30	EP 2861079 B1	T3 (97) 24 08 2016	2016/34	EP 2900659 B1
T3 (97) 04 05 2016	2016/18	EP 2861266 B1	T3 (97) 02 11 2016	2016/44	EP 2901695 B1
T3 (97) 27 07 2016	2016/30	EP 2861500 B1	T3 (97) 24 08 2016	2016/34	EP 2902196 B1
T3 (97) 21 09 2016	2016/38	EP 2861897 B1	T3 (97) 17 08 2016	2016/33	EP 2903855 B1
T3 (97) 17 08 2016	2016/33	EP 2863392 B1	T3 (97) 27 07 2016	2016/30	EP 2905970 B1
T3 (97) 17 08 2016	2016/33	EP 2864067 B1	T3 (97) 24 08 2016	2016/34	EP 2907527 B1
T3 (97) 22 06 2016	2016/25	EP 2864180 B1	T3 (97) 20 04 2016	2016/16	EP 2910225 B1
T3 (97) 24 08 2016	2016/34	EP 2864222 B1	T3 (97) 23 11 2016	2016/47	EP 2910865 B1
T3 (97) 17 08 2016	2016/33	EP 2864228 B1	T3 (97) 27 07 2016	2016/30	EP 2911524 B1
T3 (97) 06 07 2016	2016/27	EP 2864258 B1	T3 (97) 07 09 2016	2016/36	EP 2911707 B1
T3 (97) 24 08 2016	2016/34	EP 2865252 B1	T3 (97) 31 08 2016	2016/35	EP 2911715 B1
T3 (97) 12 10 2016	2016/41	EP 2866940 B1	T3 (97) 31 08 2016	2016/35	EP 2912026 B1
T3 (97) 07 09 2016	2016/36	EP 2867174 B1	T3 (97) 31 08 2016	2016/35	EP 2912030 B1
T3 (97) 10 08 2016	2016/32	EP 2867214 B1	T3 (97) 21 09 2016	2016/38	EP 2912225 B1
T3 (97) 14 09 2016	2016/37	EP 2867240 B1	T3 (97) 20 07 2016	2016/29	EP 2914085 B1
T3 (97) 31 08 2016	2016/35	EP 2867411 B1	T3 (97) 24 08 2016	2016/34	EP 2914473 B1
T3 (97) 17 08 2016	2016/33	EP 2867545 B1	T3 (97) 20 07 2016	2016/29	EP 2914509 B1
T3 (97) 24 08 2016	2016/34	EP 2867901 B1	T3 (97) 27 07 2016	2016/30	EP 2915213 B1
T3 (97) 08 06 2016	2016/23	EP 2869864 B1	T3 (97) 27 07 2016	2016/30	EP 2915939 B1

T3 (97) 14 09 2016	2016/37	EP 2916871 B1	400671	06/2014	404106	25/2014
T3 (97) 07 09 2016	2016/36	EP 2917034 B1	400818 <sup>u)</sup>	07/2014	404189 <sup>u)</sup>	25/2014
T3 (97) 07 09 2016	2016/36	EP 2917040 B1	401004	08/2014	404353	26/2014
T3 (97) 03 08 2016	2016/31	EP 2917142 B1	401292	09/2014	404761	02/2015
T3 (97) 24 08 2016	2016/34	EP 2917396 B1	401433	17/2013	405236	13/2015
T3 (97) 17 08 2016	2016/33	EP 2918156 B1	401690	11/2014	405548	08/2015
T3 (97) 26 10 2016	2016/43	EP 2919992 B1	401779	12/2014	405840	10/2015
T3 (97) 03 08 2016	2016/31	EP 2920217 B1	401855	12/2014	405927	10/2015
T3 (97) 21 09 2016	2016/38	EP 2925197 B1	402469	15/2014	405977	10/2015
T3 (97) 07 09 2016	2016/36	EP 2925909 B1	402636	16/2014	406857 <sup>u)</sup>	15/2015
T3 (97) 07 09 2016	2016/36	EP 2925910 B1	402657	17/2014	406880 <sup>u)</sup>	16/2015
T3 (97) 02 11 2016	2016/44	EP 2927389 B1	402699	17/2014	406974	11/2015
T3 (97) 17 08 2016	2016/33	EP 2928311 B1	402831	18/2014	406999	16/2015
T3 (97) 17 08 2016	2016/33	EP 2929247 B1	402908	18/2014	407168	17/2015
T3 (97) 22 06 2016	2016/25	EP 2930651 B1	403111	19/2014	407225	18/2015
T3 (97) 14 09 2016	2016/37	EP 2935630 B1	403144	19/2014	407315	18/2015
T3 (97) 19 10 2016	2016/42	EP 2935955 B1	403387	21/2014	407427	19/2015
T3 (97) 24 08 2016	2016/34	EP 2939427 B1	403410	21/2014	407481	24/2014
T3 (97) 13 07 2016	2016/28	EP 2939951 B1	403466	21/2014	407684 <sup>u)</sup>	26/2014
T3 (97) 21 09 2016	2016/38	EP 2945491 B1	403575	22/2014	407796	21/2015
T3 (97) 31 08 2016	2016/35	EP 2948443 B1	403707	23/2014	407982	22/2015
T3 (97) 24 08 2016	2016/34	EP 2949202 B1	403765	23/2014	408006	22/2015
T3 (97) 17 08 2016	2016/33	EP 2951341 B1	403787	23/2014	408062	23/2015
T3 (97) 26 10 2016	2016/43	EP 2952203 B1	403839	24/2014	408319	25/2015
T3 (97) 21 09 2016	2016/38	EP 2953213 B1	403869	24/2014	408882	02/2016
T3 (97) 05 10 2016	2016/40	EP 2954240 B1	403881	24/2014	408936	03/2016
T3 (97) 17 08 2016	2016/33	EP 2958461 B1	403886	24/2014	409099	04/2016
T3 (97) 21 09 2016	2016/38	EP 2960221 B1	404058 <sup>u)</sup>	25/2014	409488 <sup>u)</sup>	06/2016
T3 (97) 17 08 2016	2016/33	EP 2960310 B1	404060 <sup>u)</sup>	25/2014	409810 <sup>u)</sup>	18/2015
T3 (97) 19 10 2016	2016/42	EP 2964408 B1				
T3 (97) 21 09 2016	2016/38	EP 2976673 B1				
T3 (97) 27 07 2016	2016/30	EP 2977219 B1				
T3 (97) 12 10 2016	2016/41	EP 2977235 B1				
T3 (97) 14 09 2016	2016/37	EP 2977524 B1				
T3 (97) 19 10 2016	2016/42	EP 2978977 B1				
T3 (97) 12 10 2016	2016/41	EP 2979978 B1				
T3 (97) 17 08 2016	2016/33	EP 2981601 B1				
T3 (97) 22 06 2016	2016/25	EP 2982694 B1				
T3 (97) 21 09 2016	2016/38	EP 2994000 B1				
T3 (97) 14 09 2016	2016/37	EP 2998496 B1				
T3 (97) 07 09 2016	2016/36	EP 2998572 B1				
T3 (97) 07 09 2016	2016/36	EP 3012202 B1				

<sup>u)</sup> zgłoszenie będzie rozpatrywane jako zgłoszenie wzoru użytkowego

#### 41

#### DECYZJE O ODMOWIE UDZIELENIA DODATKOWEGO PRAWA OCHRONNEGO

*Poniższe zestawienie zawiera kolejno: numer patentu podstawowego, tytuł wynalazku, numer wniosku, datę złożenia wniosku, nazwisko i imię lub nazwę i adres uprawnionego, numer i datę pierwszego zezwolenia na wprowadzenie produktu na rynek, numer i datę pierwszego zezwolenia w Unii Europejskiej na wprowadzenie produktu na rynek, produkty wskazane w tych zezwoleniach oraz oznaczenie produktu.*

(B1) 184469

Pochodne triazolilowe, sposób wytwarzania pochodnych triazolilowych oraz środek grzybobójczy i mikrobójczy

DPO.0074 2006 01 06

BAYER INTELLECTUAL PROPERTY GMBH, MONHEIM AM RHEIN, Niemcy

R-28/2005 2005 07 07 SCENIC 080 FS

5287-00 2004 04 08 PROLINE

(B1) 34971

Urządzenie o przedłużonym uwalnianiu na bazie polimeru

DPO.0194 2012 04 06

Amylin Pharmaceuticals, Inc., SAN DIEGO, Stany Zjednoczone Ameryki Alkermes Pharma Ireland Limited, ATHLONE, Irlandia

EU/1/11/696/001 DO 002 2011 06 17 BYDUREON - EKSENATYD

#### 42

#### DECYZJE O UMORZENIU POSTĘPOWANIA (wydane po ogłoszeniu o zgłoszeniu)

*Poniższe zestawienie zawiera kolejno: numer zgłoszenia wynalazku oraz numer i rok wydania Biuletynu Urzędu Patentowego, w którym*

#### 40

#### DECYZJE O ODMOWIE UDZIELENIA PATENTU (wydane po ogłoszeniu o zgłoszeniu)

*Poniższe zestawienie zawiera kolejno: numer zgłoszenia wynalazku oraz numer i rok wydania Biuletynu Urzędu Patentowego, w którym zgłoszenie zostało ogłoszone (dla zgłoszeń wydzielonych umieszczono w nawiasie numer zgłoszenia macierzystego).*

387602 <sup>u)</sup>	18/2009	395929	04/2013
388775 <sup>u)</sup>	02/2010	397927	16/2013
389074	24/2010	398260	18/2013
389225 <sup>u)</sup>	08/2010	398723	23/2012
391126	25/2010	398892	22/2013
391512	26/2011	399076	23/2013
391991(369526)	19/2010	399385	25/2013
392001	03/2012	399449 <sup>u)</sup>	01/2013
392307	06/2012	399885	06/2013
393527	21/2011	400090	03/2014
393547	14/2012	400169	03/2014
393981	18/2012	400258	04/2014
395776	03/2013	400329	04/2014
395777	03/2013	400490	05/2014
395854	03/2013	400491	05/2014

zgłoszenie zostało ogłoszone (dla zgłoszeń wydzielonych umieszczono w nawiasie numer zgłoszenia macierzystego).

380393	04/2008	401443	12/2013
388450	26/2009	402786	17/2014
388451	14/2010	402985	19/2014
389925	16/2011	403252 <sup>u)</sup>	20/2014
394057	19/2012	403667	01/2014
397026	11/2013	404302	08/2014
398851	24/2013	406022	11/2015
398852	22/2013	408606	26/2015
399053	23/2012	411739 <sup>u)</sup>	10/2016

<sup>u)</sup> zgłoszenie będzie rozpatrywane jako zgłoszenie wzoru użytkowego

### 43

#### DECYZJE STWIERDZAJĄCE WYGAŚNIĘCIE DECYZJI O UDZIELENIU PATENTU

Poniższe zestawienie zawiera kolejno: numer zgłoszenia wynalazku oraz numer i rok wydania Biuletynu Urzędu Patentowego, w którym zgłoszenie zostało ogłoszone (dla zgłoszeń wydzielonych umieszczono w nawiasie numer zgłoszenia macierzystego).

368042	06/2005	403125	19/2014
386243	08/2010	403812	23/2014
391224	24/2011	403934	24/2014
393959	18/2012	405093	05/2015
398572	20/2013	408695	09/2015
399239	24/2013		

### 44

#### WPISY I ZMIANY W REJESTRZE PATENTOWYM (nieuwzględnione w innych samodzielnych ogłoszeniach)

Poniższe zestawienie zawiera kolejno: kod rodzaju patentu, numer patentu, datę wpisu, oznaczenie rubryki, w której dokonano wpisu lub zmiany oraz treść wpisu. Poszczególne rubryki rejestru patentowego zawierają następujące dane:

rubryka A - nazwisko i imię albo nazwa, miejsce zamieszkania albo siedziba uprawnionego z patentu (miejscowość, kraj) oraz numer identyfikacji podatkowej NIP, a także numer PESEL albo numer identyfikacyjny REGON, o ile zgłaszający je wskazał,

rubryka B - tytuł wynalazku,

rubryka C - nazwisko i imię twórcy wynalazku oraz jego miejsce zamieszkania (miejscowość, kraj),

rubryka D - prawa ograniczające patent,

rubryka E - wpisy uzupełniające stan prawny patentu (w szczególności patenty dodatkowe, zamiana patentu dodatkowego na patent), a także numer dodatkowego prawa ochronnego, data pierwszego zezwolenia na wprowadzenie produktu na rynek w Rzeczypospolitej Polskiej i Unii Europejskiej oraz oznaczenie organu, który wydał zezwolenie,

rubryka F - wnioski o unieważnienie i sprzeciwy, wnioski o udzielenie dodatkowego prawa ochronnego oraz decyzje dotyczące danego patentu,

rubryka G - data unieważnienia lub data i przyczyna wygaśnięcia patentu, a także data stwierdzenia wygaśnięcia decyzji o udzieleniu dodatkowego prawa ochronnego lub data unieważnienia albo data i przyczyna wygaśnięcia dodatkowego prawa ochronnego.

**Uwaga:** Publikacji podlegają: zmiana uprawnionego, twórcy, zmiana nazwy uprawnionego, prawa ograniczające patent, sprostowania istotnych pomyłek.

**0151/0189182** 2016 09 22 E. Dokonać wpisu o brzmieniu: Na podstawie wniosku z dnia 09 września 2016 r. dla dodatkowego prawa ochronnego zgłoszonego w dniu 23 grudnia 2009 r. za numerem DPO.0151 dokonano zmiany siedziby uprawnionego z ASTRAZENECA UK LIMITED, Londyn, Wielka Brytania na ASTRAZENECA UK LIMITED, Cambridge, Wielka Brytania.

**0204/0201168** 2016 09 30 E. Dokonać wpisu o brzmieniu: Na podstawie wniosku z dnia 03 czerwca 2016 r. dla Dodatkowego Prawa Ochronnego zgłoszonego za numerem DPO.0204 dokonano zmiany uprawnionego z Bayer Aktiengesellschaft, Leverkusen, Niemcy na Bayer Intellectual Property GmbH, Monheim am Rhein, Niemcy.

(B1) **192219** 2016 09 07 A. Wprowadzono zmianę uprawnionego przez wykreślenie wpisu: FABRYKA MASZYN GÓRNICZYCH PIOMA SA, Piotrków Trybunalski, Polska i dokonanie wpisu: FAMUR SPÓŁKA AKCYJNA, Katowice, Polska 270641528

(B1) **192221** 2016 09 07 A. Wprowadzono zmianę uprawnionego przez wykreślenie wpisu: FABRYKA MASZYN GÓRNICZYCH PIOMA SA, Piotrków Trybunalski, Polska i dokonanie wpisu: FAMUR SPÓŁKA AKCYJNA, Katowice, Polska 270641528

(B1) **196339** 2016 09 14 A. Wprowadzono zmianę uprawnionego przez wykreślenie wpisu: Hauni Maschinenbau AG, Hamburg, Niemcy i dokonanie wpisu: Hauni Maschinenbau GmbH, Hamburg, Niemcy

(B1) **198423** 2016 09 16 A. Wprowadzono zmianę uprawnionego przez wykreślenie wpisu: WIJAS PAWEŁ, Kielce, Polska; WIJAS TOMASZ, Kielce, Polska i dokonanie wpisu: WIJAS PAWEŁ, Bilcza, Polska; WIJAS TOMASZ, Leszczyny, Polska

(B1) **198801** 2016 09 05 A. Wprowadzono zmianę uprawnionego przez wykreślenie wpisu: NYCOMED GMBH, Konstancja, Niemcy i dokonanie wpisu: Takeda GmbH, Konstanz, Niemcy

(B1) **198801** 2016 09 05 A. Wprowadzono zmianę uprawnionego przez wykreślenie wpisu: Takeda GmbH, Konstanz, Niemcy i dokonanie wpisu: Nycomed Asset Management GmbH, Konstancja, Niemcy

(B1) **198801** 2016 09 05 A. Wprowadzono zmianę uprawnionego przez wykreślenie wpisu: Nycomed Asset Management GmbH, Konstancja, Niemcy i dokonanie wpisu: Nycomed Germany Holding GmbH, Konstancja, Niemcy

(B1) **198801** 2016 09 05 A. Wprowadzono zmianę uprawnionego przez wykreślenie wpisu: Nycomed Germany Holding GmbH, Konstancja, Niemcy i dokonanie wpisu: Takeda GmbH, Konstanz, Niemcy

(B1) **199909** 2016 09 16 A. Wprowadzono zmianę uprawnionego przez wykreślenie wpisu: WIJAS TOMASZ, Kielce, Polska; WIJAS PAWEŁ, Kielce, Polska i dokonanie wpisu: WIJAS PAWEŁ, Bilcza, Polska; WIJAS TOMASZ, Leszczyny, Polska

(B1) **199910** 2016 09 16 A. Wprowadzono zmianę uprawnionego przez wykreślenie wpisu: WIJAS TOMASZ, Kielce, Polska; WIJAS PAWEŁ, Kielce, Polska i dokonanie wpisu: WIJAS PAWEŁ, Bilcza, Polska; WIJAS TOMASZ, Leszczyny, Polska

(B1) **200165** 2016 09 16 A. Wprowadzono zmianę uprawnionego przez wykreślenie wpisu: NICOX S.A., Valbonne, Francja i dokonanie wpisu: Nicox Science Ireland, Dublin, Irlandia

(B1) **200278** 2016 09 15 A. Wprowadzono zmianę uprawnionego przez wykreślenie wpisu: Hauni Maschinenbau AG, Hamburg, Niemcy i dokonanie wpisu: Hauni Maschinenbau GmbH, Hamburg, Niemcy

(B1) **200923** 2016 09 05 A. Wprowadzono zmianę uprawnionego przez wykreślenie wpisu: NYCOMED GMBH, Konstancja, Niemcy i dokonanie wpisu: Takeda GmbH, Konstanz, Niemcy

(B1) **200923** 2016 09 05 A. Wprowadzono zmianę uprawnionego przez wykreślenie wpisu: Takeda GmbH, Konstanz, Niemcy



i dokonanie wpisu: Nycomed Asset Management GmbH, Konstancja, Niemcy

(B1) **200923** 2016 09 05 A. Wprowadzono zmianę uprawnionego przez wykreślenie wpisu: Nycomed Asset Management GmbH, Konstancja, Niemcy i dokonanie wpisu: Nycomed Germany Holding GmbH, Konstancja, Niemcy

(B1) **200923** 2016 09 05 A. Wprowadzono zmianę uprawnionego przez wykreślenie wpisu: Nycomed Germany Holding GmbH, Konstancja, Niemcy i dokonanie wpisu: Takeda GmbH, Konstanz, Niemcy

(B1) **202176** 2016 09 27 A. Wprowadzono zmianę uprawnionego przez wykreślenie wpisu: Inspire Pharmaceuticals, Inc., Durham, Stany Zjednoczone Ameryki i dokonanie wpisu: Merck Sharp & Dohme Corp., Rahway, Stany Zjednoczone Ameryki

(B1) **202200** 2016 09 27 A. Wprowadzono zmianę uprawnionego przez wykreślenie wpisu: Inspire Pharmaceuticals, Inc., Durham, Stany Zjednoczone Ameryki i dokonanie wpisu: Merck Sharp & Dohme Corp., Rahway, Stany Zjednoczone Ameryki

(B1) **202990** 2016 09 16 A. Wprowadzono zmianę uprawnionego przez wykreślenie wpisu: WIJAS PAWEŁ, Kielce, Polska; WIJAS TOMASZ, Kielce, Polska i dokonanie wpisu: WIJAS PAWEŁ, Bilcza, Polska; WIJAS TOMASZ, Leszczyny, Polska

(B1) **203047** 2016 09 15 A. Wprowadzono zmianę uprawnionego przez wykreślenie wpisu: LINIA ZDROWIE NIEDZIELSKI CZERNICKA SPÓŁKA JAWNA, Warszawa, Polska i dokonanie wpisu: LINIA ZDROWIE Niedzielski Czernicka SPÓŁKA JAWNA, Piaseczno, Polska

(B1) **203305** 2016 09 08 A. Wprowadzono zmianę uprawnionego przez wykreślenie wpisu: PRZEDSIĘBIORSTWO ECO-COMPLEX ANNA DOBRZAŃSKA, Będzin, Polska 241022147 i dokonanie wpisu: PRZEDSIĘBIORSTWO ECO-COMPLEX ANNA DOBRZAŃSKA, Będzin, Polska 241022147; JAKUB SZUSZCZYKIEWICZ, Warszawa, Polska

(B1) **204447** 2016 09 15 A. Wprowadzono zmianę uprawnionego przez wykreślenie wpisu: LINIA ZDROWIE NIEDZIELSKI CZERNICKA SPÓŁKA JAWNA, Warszawa, Polska i dokonanie wpisu: LINIA ZDROWIE Niedzielski Czernicka SPÓŁKA JAWNA, Piaseczno, Polska

(B1) **205682** 2016 09 15 A. Wprowadzono zmianę uprawnionego przez wykreślenie wpisu: Hauni Maschinenbau AG, Hamburg, Niemcy i dokonanie wpisu: Hauni Maschinenbau GmbH, Hamburg, Niemcy

(B1) **205993** 2016 09 07 A. Wprowadzono zmianę uprawnionego przez wykreślenie wpisu: ZAKŁAD MASZYN GÓRNICZYCH GLINIK SPÓŁKA Z OGRANICZONĄ ODPOWIEDZIALNOŚCIĄ, Gorlice, Polska 490731095 i dokonanie wpisu: FAMUR SPÓŁKA AKCYJNA, Katowice, Polska 270641528

(B1) **206334** 2016 09 16 A. Wprowadzono zmianę uprawnionego przez wykreślenie wpisu: WIJAS PAWEŁ, Kielce, Polska; WIJAS TOMASZ, Kielce, Polska i dokonanie wpisu: WIJAS PAWEŁ, Bilcza, Polska; WIJAS TOMASZ, Leszczyny, Polska

(B1) **206394** 2016 09 21 A. Wprowadzono zmianę uprawnionego przez wykreślenie wpisu: MEDICAL INVENTI SPÓŁKA Z OGRANICZONĄ ODPOWIEDZIALNOŚCIĄ, Lublin, Polska 060772285 i dokonanie wpisu: MEDICAL INVENTI SPÓŁKA AKCYJNA, Lublin, Polska 060772285

(B1) **206477** 2016 09 16 A. Wprowadzono zmianę uprawnionego przez wykreślenie wpisu: Niewöhner Bruno, Gütersloh, Niemcy i dokonanie wpisu: Niemyer LM-Industrie GmbH, Hörstel-Riesenbeck, Niemcy

(B1) **207545** 2016 09 15 A. Wprowadzono zmianę uprawnionego przez wykreślenie wpisu: KWEEK-EN RESEARCHBEDRIJF AGRICO B.V., Bant, Holandia i dokonanie wpisu: J.R. Simplot Company, Boise, Stany Zjednoczone Ameryki

(B1) **209854** 2016 09 23 A. Wprowadzono zmianę uprawnionego przez wykreślenie wpisu: INSTYTUT CIĘŻKIEJ SYNTEZY ORGANICZNEJ BLACHOWNIA, Kędzierzyn-Koźle, Polska 000041631; TENSIS SPÓŁKA Z OGRANICZONĄ ODPOWIEDZIALNOŚCIĄ, Brzeg Dolny, Polska 020251979 i dokonanie wpisu: INSTYTUT CIĘŻKIEJ SYNTEZY ORGANICZNEJ BLACHOWNIA, Kędzierzyn-Koźle, Polska 000041631; PCC EXOL SPÓŁKA AKCYJNA, Brzeg Dolny, Polska 020716361

(B1) **210012** 2016 09 15 A. Wprowadzono zmianę uprawnionego przez wykreślenie wpisu: Hauni Maschinenbau AG, Hamburg, Niemcy i dokonanie wpisu: Hauni Maschinenbau GmbH, Hamburg, Niemcy

(B1) **210500** 2016 09 23 A. Wprowadzono zmianę uprawnionego przez wykreślenie wpisu: INSTYTUT CIĘŻKIEJ SYNTEZY ORGANICZNEJ BLACHOWNIA, Kędzierzyn-Koźle, Polska 000041631; TENSIS SPÓŁKA Z OGRANICZONĄ ODPOWIEDZIALNOŚCIĄ, Brzeg Dolny, Polska 020251979 i dokonanie wpisu: INSTYTUT CIĘŻKIEJ SYNTEZY ORGANICZNEJ BLACHOWNIA, Kędzierzyn-Koźle, Polska 000041631; PCC EXOL SPÓŁKA AKCYJNA, Brzeg Dolny, Polska 020716361

(B1) **210502** 2016 09 23 A. Wprowadzono zmianę uprawnionego przez wykreślenie wpisu: INSTYTUT CIĘŻKIEJ SYNTEZY ORGANICZNEJ BLACHOWNIA, Kędzierzyn-Koźle, Polska 000041631; TENSIS SPÓŁKA Z OGRANICZONĄ ODPOWIEDZIALNOŚCIĄ, Brzeg Dolny, Polska 020251979 i dokonanie wpisu: INSTYTUT CIĘŻKIEJ SYNTEZY ORGANICZNEJ BLACHOWNIA, Kędzierzyn-Koźle, Polska 000041631; PCC EXOL SPÓŁKA AKCYJNA, Brzeg Dolny, Polska 020716361

(B1) **210697** 2016 09 13 A. Wprowadzono zmianę uprawnionego przez wykreślenie wpisu: ISOTECHNIKA PHARMA INC., Edmonton, Kanada i dokonanie wpisu: AURINIA PHARMACEUTICALS INC, Edmonton, Kanada

(B1) **210795** 2016 09 13 A. Wprowadzono zmianę uprawnionego przez wykreślenie wpisu: ISOTECHNIKA PHARMA INC., Edmonton, Kanada i dokonanie wpisu: AURINIA PHARMACEUTICALS INC, Edmonton, Kanada

(B1) **211148** 2016 09 23 A. Wprowadzono zmianę uprawnionego przez wykreślenie wpisu: INSTYTUT CIĘŻKIEJ SYNTEZY ORGANICZNEJ BLACHOWNIA, Kędzierzyn-Koźle, Polska 000041631; TENSIS SPÓŁKA Z OGRANICZONĄ ODPOWIEDZIALNOŚCIĄ, Brzeg Dolny, Polska 020251979 i dokonanie wpisu: INSTYTUT CIĘŻKIEJ SYNTEZY ORGANICZNEJ BLACHOWNIA, Kędzierzyn-Koźle, Polska 000041631; PCC EXOL SPÓŁKA AKCYJNA, Brzeg Dolny, Polska 020716361

(B1) **212189** 2016 09 15 A. Wprowadzono zmianę uprawnionego przez wykreślenie wpisu: PROFARB - GRUPA CHEMICZNA SPÓŁKA Z OGRANICZONĄ ODPOWIEDZIALNOŚCIĄ, Gliwice, Polska 277867388 i dokonanie wpisu: ICHEMAD-PROFARB SPÓŁKA Z OGRANICZONĄ ODPOWIEDZIALNOŚCIĄ, Gliwice, Polska 277867388

(B1) **212280** 2016 09 14 A. Wprowadzono zmianę uprawnionego przez wykreślenie wpisu: WIJAS PAWEŁ, Kielce, Polska i dokonanie wpisu: WIJAS PAWEŁ, Bilcza, Polska

(B1) **212306** 2016 09 14 A. Wprowadzono zmianę uprawnionego przez wykreślenie wpisu: WIJAS PAWEŁ, Kielce, Polska i dokonanie wpisu: WIJAS PAWEŁ, Bilcza, Polska

(B1) **212307** 2016 09 14 A. Wprowadzono zmianę uprawnionego przez wykreślenie wpisu: WIJAS PAWEŁ, Kielce, Polska i dokonanie wpisu: WIJAS PAWEŁ, Bilcza, Polska

(B1) **212388** 2016 08 11 A. Wprowadzono zmianę uprawnionego przez wykreślenie wpisu: ANWIS POLSKA SPÓŁKA Z OGRANICZONĄ ODPOWIEDZIALNOŚCIĄ, Włocławek, Polska 340175420 i dokonanie wpisu: ANWIS SPÓŁKA Z OGRANICZONĄ ODPOWIEDZIALNOŚCIĄ, Włocławek, Polska 147281670

(B1) **212561** 2016 09 05 A. Wprowadzono zmianę uprawnionego przez wykreślenie wpisu: MDM SPÓŁKA AKCYJNA, Cieszyń, Polska 072802798; POLITECHNIKA GDAŃSKA, Gdańsk, Polska 000001620 i dokonanie wpisu: POLITECHNIKA GDAŃSKA, Gdańsk, Polska 000001620; MDM NT SPÓŁKA Z OGRANICZONĄ ODPOWIEDZIALNOŚCIĄ, Bielsko-Biała, Polska 241562837

(B1) **215042** 2016 09 16 A. Wprowadzono zmianę uprawnionego przez wykreślenie wpisu: TEMAPHARM SPÓŁKA Z OGRANICZONĄ ODPOWIEDZIALNOŚCIĄ, Warszawa, Polska 140341675 i dokonanie wpisu: EXELTIS POLAND SPÓŁKA Z OGRANICZONĄ ODPOWIEDZIALNOŚCIĄ, Warszawa, Polska 140341675

(B1) **215052** 2016 08 26 A. Wprowadzono zmianę uprawnionego przez wykreślenie wpisu: CHĘCIŃSKI PIOTR, Warszawa, Polska i dokonanie wpisu: ANNA GRABOWSKA, Warszawa, Polska

(B1) **216460** 2016 09 16 A. Wprowadzono zmianę uprawnionego przez wykreślenie wpisu: WIJAS SPÓŁKA JAWNA TOMASZ I PAWEŁ WIJAS, Kielce, Polska 290687087 i dokonanie wpisu: „WIJAS” TOMASZ I PAWEŁ WIJAS SPÓŁKA JAWNA, Bilcza, Polska 290687087

(B1) **217710** 2016 09 01 A. Wprowadzono zmianę siedziby uprawnionego przez wykreślenie wpisu: OŚRODEK BADAWCZO ROZWOJOWY TECHNIK UTYLIZACJI ODPADÓW SPÓŁKA Z OGRANICZONĄ ODPOWIEDZIALNOŚCIĄ, Łódź, Polska 100823655 i dokonanie wpisu: OŚRODEK BADAWCZO ROZWOJOWY TECHNIK UTYLIZACJI ODPADÓW SPÓŁKA Z OGRANICZONĄ ODPOWIEDZIALNOŚCIĄ, Warszawa, Polska 100823655

(B1) **217846** 2016 09 22 A. Wprowadzono zmianę uprawnionego przez wykreślenie wpisu: ROSIŃSKI I SPÓŁKA SPÓŁKA AKCYJNA ZAKŁAD PRODUKCJI OPAKOWAŃ, Bielsko-Biała, Polska 070430217 i dokonanie wpisu: ROSINSKI PACKAGING SPÓŁKA Z OGRANICZONĄ ODPOWIEDZIALNOŚCIĄ SPÓŁKA KOMANDYTOWO-AKCYJNA, Bielsko-Biała, Polska 070430217

(B1) **217846** 2016 09 22 A. Wprowadzono zmianę uprawnionego przez wykreślenie wpisu: ROSINSKI PACKAGING SPÓŁKA Z OGRANICZONĄ ODPOWIEDZIALNOŚCIĄ SPÓŁKA KOMANDYTOWO-AKCYJNA, Bielsko-Biała, Polska 070430217 i dokonanie wpisu: ROSINSKI PACKAGING SPÓŁKA Z OGRANICZONĄ ODPOWIEDZIALNOŚCIĄ, Bielsko-Biała, Polska 070430217

(B1) **218248** 2016 07 01 F. Dokonano wpis o brzmieniu: „Na podstawie tytułu wykonawczego: Wyrok zaoczny Sądu Rejonowego w Jeleniej Górze z dnia 24 października 2013 r., sygnatura akt V GC 330/13 zaopatrzonej w klauzulę wykonalności z dnia 8 stycznia 2014 r. Komornik Sądowy przy Sądzie Rejonowym w Ostródzie Marcin Dubień w toku postępowania egzekucyjnego prowadzonego pod sygnaturą Km 117/14 dokonała zajęcia przedmiotowego patentu na rzecz wierzyciela: KATES POLSKA Sp. z o.o. z siedzibą w Olsztynie.”

(B1) **218429** 2016 09 08 A. Wprowadzono zmianę uprawnionego przez wykreślenie wpisu: ASHLAND LICENSING AND INTELLECTUAL PROPERTY LLC, Dublin, Stany Zjednoczone Ameryki i dokonanie wpisu: Solenis Technologies Cayman, L.P., Schaffhausen, Szwajcaria

(B1) **218987** 2016 08 02 A. Wprowadzono zmianę nazwy i siedziby uprawnionego przez wykreślenie wpisu: EKO-FOL J. T. Ł. BUGAJ SPÓŁKA JAWNA, Ochmanów, Polska 351565658 i dokonanie wpisu: EKOFOL BUGAJ SPÓŁKA JAWNA, Bieruń, Polska 351565658

(B1) **219432** 2016 09 22 D. Dokonać wpis o brzmieniu: Na mocy umowy z dnia 26 lutego 2016 r., udzielono licencji pełnej, niewyłącznej na korzystanie z wynalazku przez MINEX-INVEST Sp. z o.o. z siedzibą w Warszawie na czas nieokreślony.

(B1) **220686** 2016 08 30 A. Wprowadzono zmianę nazwy uprawnionego przez wykreślenie wpisu: POLITECHNIKA ŚLĄSKA, Gliwice, Polska 000001637; ŁYSOŃ JANUSZ NAVOTECH INŻYNIERIA ŚRODOWISKA, Zabrze, Polska 277955827 i dokonanie wpisu: POLITECHNIKA ŚLĄSKA, Gliwice, Polska 000001637; NAVOTECH INŻY-

NIERIA ŚRODOWISKA SPÓŁKA Z OGRANICZONĄ ODPOWIEDZIALNOŚCIĄ, Zabrze, Polska 361331622

(B1) **221150** 2016 09 22 A. Wprowadzono zmianę uprawnionego przez wykreślenie wpisu: ROSIŃSKI I SPÓŁKA SPÓŁKA AKCYJNA ZAKŁAD PRODUKCJI OPAKOWAŃ, Bielsko-Biała, Polska 070430217 i dokonanie wpisu: ROSINSKI PACKAGING SPÓŁKA Z OGRANICZONĄ ODPOWIEDZIALNOŚCIĄ SPÓŁKA KOMANDYTOWO-AKCYJNA, Bielsko-Biała, Polska 070430217

(B1) **221150** 2016 09 22 A. Wprowadzono zmianę uprawnionego przez wykreślenie wpisu: ROSINSKI PACKAGING SPÓŁKA Z OGRANICZONĄ ODPOWIEDZIALNOŚCIĄ SPÓŁKA KOMANDYTOWO-AKCYJNA, Bielsko-Biała, Polska 070430217 i dokonanie wpisu: ROSINSKI PACKAGING SPÓŁKA Z OGRANICZONĄ ODPOWIEDZIALNOŚCIĄ, Bielsko-Biała, Polska 070430217

(B3) **221161** 2016 09 13 A. Wprowadzono zmianę uprawnionego przez wykreślenie wpisu: DOZUT-TAGOR SPÓŁKA Z OGRANICZONĄ ODPOWIEDZIALNOŚCIĄ, Zabrze, Polska 276788379 i dokonanie wpisu: KOPEX HYDRAULIKA SIŁOWA SPÓŁKA Z OGRANICZONĄ ODPOWIEDZIALNOŚCIĄ, Zabrze, Polska 276788379

(B1) **221742** 2016 09 22 A. Wprowadzono zmianę uprawnionego przez wykreślenie wpisu: ROSIŃSKI I SPÓŁKA SPÓŁKA AKCYJNA ZAKŁAD PRODUKCJI OPAKOWAŃ, Bielsko-Biała, Polska 070430217 i dokonanie wpisu: ROSINSKI PACKAGING SPÓŁKA Z OGRANICZONĄ ODPOWIEDZIALNOŚCIĄ SPÓŁKA KOMANDYTOWO-AKCYJNA, Bielsko-Biała, Polska 070430217

(B1) **221742** 2016 09 22 A. Wprowadzono zmianę uprawnionego przez wykreślenie wpisu: ROSINSKI PACKAGING SPÓŁKA Z OGRANICZONĄ ODPOWIEDZIALNOŚCIĄ SPÓŁKA KOMANDYTOWO-AKCYJNA, Bielsko-Biała, Polska 070430217 i dokonanie wpisu: ROSINSKI PACKAGING SPÓŁKA Z OGRANICZONĄ ODPOWIEDZIALNOŚCIĄ, Bielsko-Biała, Polska 070430217

## 45

### WPISY I ZMIANY W WYODRĘBNIONEJ CZĘŚCI REJESTRU PATENTOWEGO

#### (nieuwzględnione w innych samodzielnych ogłoszeniach)

*Poniższe zestawienie zawiera kolejno: kod rodzaju dokumentu, numer patentu europejskiego, datę wpisu, oznaczenie rubryki, w której dokonano wpisu lub zmiany oraz treść wpisu. Poszczególne rubryki rejestru zawierają następujące dane:*

*rubryka A - nazwisko i imię lub nazwa, a także miejsce zamieszkania lub siedziba uprawnionego z patentu europejskiego,*

*rubryka B - tytuł wynalazku,*

*rubryka C - nazwisko i imię twórcy wynalazku oraz jego miejsce zamieszkania,*

*rubryka D - prawa ograniczające patent,*

*rubryka E - numer dodatkowego prawa ochronnego, data pierwszego zezwolenia na wprowadzenie produktu na rynek w Rzeczypospolitej Polskiej i Unii Europejskiej, oznaczenie organu, który wydał zezwolenie,*

*rubryka F - decyzje dotyczące danego patentu europejskiego,*

*rubryka G - data unieważnienia lub data i przyczyna wygaśnięcia patentu europejskiego a także data stwierdzenia wygaśnięcia decyzji o udzieleniu dodatkowego prawa ochronnego lub data unieważnienia albo data i przyczyna wygaśnięcia dodatkowego prawa ochronnego.*

**Uwaga:** *Publikacji podlegają: zmiana uprawnionego, twórcy, zmiana nazwy uprawnionego, prawa ograniczające patent, sprostowania istotnych pomyłek.*

(T3) **1606318** 2016 08 22 A. Wprowadzono zmianę uprawnionego przez wykreślenie wpisu: Apogenix GmbH, Heidelberg, Niemcy; Deutsches Krebsforschungszentrum Stiftung des öffent-

tlichen Rechts, Heidelberg, Niemcy i dokonanie wpisu: Deutsches Krebsforschungszentrum Stiftung des öffentlichen Rechts, Heidelberg, Niemcy; Apogenix AG, Heidelberg, Niemcy

(T3) **1608942** 2016 08 25 A. Wprowadzono zmianę uprawnionego przez wykreślenie wpisu: Accusense Systems Limited, Bridgewater, Wielka Brytania i dokonanie wpisu: Exova (UK) Limited, Newbridge, Wielka Brytania

(T5) **1624891** 2016 12 05 A. Wprowadzono zmianę nazwy uprawnionego przez wykreślenie wpisu: SYNTONIX PHARMACEUTICALS, INC., Waltham, Stany Zjednoczone Ameryki i dokonanie wpisu: BIOGEN IDEC HEMOPHILIA INC., Waltham, Stany Zjednoczone Ameryki

(T3) **1651044** 2016 08 29 A. Wprowadzono zmianę uprawnionego przez wykreślenie wpisu: Bayer CropScience AG, Monheim, Niemcy i dokonanie wpisu: Bayer Intellectual Property GmbH, Monheim am Rhein, Niemcy

(T3) **1654276** 2016 08 23 A. Wprowadzono zmianę uprawnionego przez wykreślenie wpisu: Kweek-en Researchbedrijf Agrico B.V., Emmeloord, Holandia i dokonanie wpisu: J.R. Simplot Company, Boise, Stany Zjednoczone Ameryki

(T3) **1789468** 2016 08 30 A. Wprowadzono zmianę uprawnionego przez wykreślenie wpisu: Bühler Thermal Processes AG, Oberbüren, Szwajcaria i dokonanie wpisu: Polymetrix AG, Oberbüren, Szwajcaria

(T3) **1793809** 2016 03 17 A. Wprowadzono zmianę uprawnionego przez wykreślenie wpisu: SCOLR Pharma, Inc., Bellevue, Stany Zjednoczone Ameryki i dokonanie wpisu: CSC TRUST COMPANY OF DELAWARE, Wilmington, Stany Zjednoczone Ameryki

(T3) **1793809** 2016 03 17 A. Wprowadzono zmianę uprawnionego przez wykreślenie wpisu: CSC TRUST COMPANY OF DELAWARE, Wilmington, Stany Zjednoczone Ameryki i dokonanie wpisu: SVADS HOLDINGS SA, Chaux-de-Fonds, Szwajcaria

(T3) **1728507** 2015 02 12 A. Wprowadzono zmianę siedziby uprawnionego przez wykreślenie wpisu: NattoPharma ASA, Oslo, Norwegia i dokonanie wpisu: NattoPharma ASA, Høvik, Norwegia

(T3) **1947202** 2016 08 22 A. Wprowadzono zmianę uprawnionego przez wykreślenie wpisu: Befesa Aluminio Bilbao, S.L., Erandio, Hiszpania i dokonanie wpisu: Befesa Aluminio, S.L., Erandio BIZKAIA, Hiszpania

(T3) **1851193** 2016 04 18 A. Wprowadzono zmianę uprawnionego przez wykreślenie wpisu: Medivir AB, Huddinge, Szwecja; Tibotec Pharmaceuticals Ltd., Eastgate, Irlandia i dokonanie wpisu: Medivir AB, Huddinge, Szwecja; Janssen Sciences Ireland UC, Little Island County Cork, Irlandia

(T3) **1868586** 2016 08 10 A. Wprowadzono zmianę uprawnionego przez wykreślenie wpisu: AKL Inflammatory Limited, St. Martins, Wielka Brytania i dokonanie wpisu: AKL International Limited, St. Martins, Wielka Brytania

(T3) **1868586** 2016 08 10 A. Wprowadzono zmianę uprawnionego przez wykreślenie wpisu: AKL International Limited, St. Martins, Wielka Brytania i dokonanie wpisu: AKL Research and Development Limited, West Monmouth, Wielka Brytania

(T3) **1888537** 2016 05 20 A. Wprowadzono zmianę uprawnionego przez wykreślenie wpisu: Janssen R&D Ireland, Eastgate Village, Irlandia i dokonanie wpisu: JANSSEN SCIENCES IRELAND UC, Eastgate Village, Irlandia

(T3) **1976393** 2016 08 25 A. Wprowadzono zmianę uprawnionego przez wykreślenie wpisu: Velle RW Ltd., Limassol, Cypr i dokonanie wpisu: VelleOats Ltd, Limassol, Cypr

(T3) **1896450** 2016 05 24 A. Wprowadzono zmianę uprawnionego przez wykreślenie wpisu: Janssen R&D Ireland, Eastgate Village, Irlandia i dokonanie wpisu: JANSSEN SCIENCES IRELAND UC, Eastgate Village, Irlandia

(T3) **1912999** 2016 04 18 A. Wprowadzono zmianę uprawnionego przez wykreślenie wpisu: Janssen R&D Ireland, Cork, Irlandia; MEDIVIR AB, Sztokholm, Szwecja i dokonanie wpisu: MEDIVIR AB, Sztokholm, Szwecja; Janssen Sciences Ireland UC, County Cork, Irlandia

(T3) **2069206** 2016 08 09 A. Wprowadzono zmianę uprawnionego przez wykreślenie wpisu: LACHENMEIER A/S, Sonderborg, Dania i dokonanie wpisu: Signode International IP Holdings LLC, Glenview, Stany Zjednoczone Ameryki

(T3) **1951049** 2016 08 29 A. Wprowadzono zmianę uprawnionego przez wykreślenie wpisu: BAYER CROPSCIENCE AG, Monheim, Niemcy i dokonanie wpisu: Bayer Intellectual Property GmbH, Monheim am Rhein, Niemcy

(T3) **1938010** 2016 08 02 A. Wprowadzono zmianę uprawnionego przez wykreślenie wpisu: Vanatome, Saint Vallier, Francja i dokonanie wpisu: DAHER VALVES, Saint-Vallier, Francja

(T3) **1777207** 2016 08 09 A. Wprowadzono zmianę uprawnionego przez wykreślenie wpisu: NEUSON Hydrotec GmbH, Linz, Austria i dokonanie wpisu: Terex Material Handling GmbH, Salzburg, Austria

(T3) **1878480** 2016 07 20 A. Wprowadzono zmianę uprawnionego przez wykreślenie wpisu: Kose, Frank, Berlin, Niemcy; Schmidt, Matthias, Dresden, Niemcy i dokonanie wpisu: Green Sugar GmbH, Produktinnovationen Aus Biomasse, Meissen, Niemcy

(T3) **1914166** 2016 08 09 A. Wprowadzono zmianę uprawnionego przez wykreślenie wpisu: Illinois Tool Works Inc., Glenview, Stany Zjednoczone Ameryki i dokonanie wpisu: Signode International IP Holdings LLC, Glenview, Stany Zjednoczone Ameryki

(T3) **1981506** 2016 04 18 A. Wprowadzono zmianę uprawnionego przez wykreślenie wpisu: Janssen R&D Ireland, Eastgate Village, Irlandia i dokonanie wpisu: Janssen Sciences Ireland UC, County Cork, Irlandia

(T3) **2044362** 2016 08 25 A. Wprowadzono zmianę uprawnionego przez wykreślenie wpisu: Jensen LED International LLC, Eden Prairie, Stany Zjednoczone Ameryki i dokonanie wpisu: Jensen IP A/S, Aarhus, Dania

(T3) **2029110** 2016 05 20 A. Wprowadzono zmianę uprawnionego przez wykreślenie wpisu: Tibotec Pharmaceuticals, Eastgate Village, Irlandia i dokonanie wpisu: JANSSEN SCIENCES IRELAND UC, Eastgate Village, Irlandia

(T3) **2035432** 2016 05 20 A. Wprowadzono zmianę uprawnionego przez wykreślenie wpisu: Tibotec Pharmaceuticals, Eastgate Village, Irlandia i dokonanie wpisu: JANSSEN SCIENCES IRELAND UC, Eastgate Village, Irlandia

(T3) **2101972** 2016 08 29 A. Wprowadzono zmianę uprawnionego przez wykreślenie wpisu: Bühler Thermal Processes AG, Oberbüren, Szwajcaria i dokonanie wpisu: Polymetrix AG, Oberbüren, Szwajcaria

(T3) **2134583** 2016 05 25 A. Wprowadzono zmianę uprawnionego przez wykreślenie wpisu: ALSTOM Transport SA, Levallois-Perret, Francja i dokonanie wpisu: ALSTOM Transport Technologies, Levallois-Perret, Francja

(T3) **2209599** 2016 08 30 A. Wprowadzono zmianę uprawnionego przez wykreślenie wpisu: Bühler Thermal Processes AG, Oberbüren, Szwajcaria i dokonanie wpisu: Polymetrix AG, Oberbüren, Szwajcaria

(T3) **2223860** 2016 08 10 A. Wprowadzono zmianę nazwy uprawnionego przez wykreślenie wpisu: OKT Germany GmbH, Stemmweide, Niemcy i dokonanie wpisu: keeeper GmbH, Stemmweide, Niemcy

(T3) **2254684** 2016 08 09 A. Wprowadzono zmianę nazwy uprawnionego przez wykreślenie wpisu: Alstom Technology Ltd, Baden, Szwajcaria i dokonanie wpisu: General Electric Technology GmbH, Baden, Szwajcaria

(T3) **2280875** 2016 08 09 A. Wprowadzono zmianę uprawnionego przez wykreślenie wpisu: Orgapack GmbH, Dietikon, Szwajcaria i dokonanie wpisu: Signode International IP Holdings LLC, Glenview, Stany Zjednoczone Ameryki

(T3) **2271553** 2016 08 08 A. Wprowadzono zmianę uprawnionego przez wykreślenie wpisu: Orgapack GmbH, Dietikon, Szwajcaria i dokonanie wpisu: Signode International IP Holdings LLC, Glenview, Stany Zjednoczone Ameryki

(T3) **2274391** 2016 04 21 A. Wprowadzono zmianę siedziby uprawnionego przez wykreślenie wpisu: TESA SE, Hamburg, Niemcy i dokonanie wpisu: tesa SE, Norderstedt, Niemcy

(T3) **2299885** 2016 08 22 A. Wprowadzono zmianę uprawnionego przez wykreślenie wpisu: Pibed Limited, Denby Ripley, Wielka Brytania i dokonanie wpisu: Deb IP Limited, Denby, Wielka Brytania

(T3) **2370312** 2016 08 29 A. Wprowadzono zmianę uprawnionego przez wykreślenie wpisu: Palfinger systems GmbH, Salzburg, Austria i dokonanie wpisu: HUBERT PALFINGER TECHNOLOGIES GMBH, Salzburg, Austria

(T3) **2379525** 2016 08 09 A. Wprowadzono zmianę uprawnionego przez wykreślenie wpisu: Boehringer Ingelheim International GmbH, Ingelheim am Rhein, Niemcy i dokonanie wpisu: Centrexion Therapeutics Corporation, Baltimore, Stany Zjednoczone Ameryki

(T3) **2321469** 2016 08 29 A. Wprowadzono zmianę uprawnionego przez wykreślenie wpisu: Palfinger systems GmbH, Salzburg, Austria i dokonanie wpisu: HUBERT PALFINGER TECHNOLOGIES GMBH, Salzburg, Austria

(T3) **2310509** 2016 08 22 A. Wprowadzono zmianę uprawnionego przez wykreślenie wpisu: Apogenix GmbH, Heidelberg, Niemcy i dokonanie wpisu: Apogenix AG, Heidelberg, Niemcy

(T3) **2379580** 2016 08 03 A. Wprowadzono zmianę uprawnionego przez wykreślenie wpisu: Cubist Pharmaceuticals, Inc., Lexington, Stany Zjednoczone Ameryki i dokonanie wpisu: Merck Sharp & Dohme Corp., Rahway, Stany Zjednoczone Ameryki

(T3) **2385941** 2016 08 23 A. Wprowadzono zmianę uprawnionego przez wykreślenie wpisu: General Electric Company, Schenectady, Stany Zjednoczone Ameryki i dokonanie wpisu: BOE Technology Group Co., Ltd., Beijing, Chiny

(T3) **2361667** 2016 08 09 A. Wprowadzono zmianę nazwy uprawnionego przez wykreślenie wpisu: Alstom Technology Ltd, Baden, Szwajcaria i dokonanie wpisu: General Electric Technology GmbH, Baden, Szwajcaria

(T3) **2290482** 2016 08 09 A. Wprowadzono zmianę nazwy uprawnionego przez wykreślenie wpisu: Alstom Technology Ltd, Baden, Szwajcaria i dokonanie wpisu: General Electric Technology GmbH, Baden, Szwajcaria

(T3) **2290485** 2016 08 09 A. Wprowadzono zmianę nazwy uprawnionego przez wykreślenie wpisu: ALSTOM Technology Ltd, Baden, Szwajcaria i dokonanie wpisu: General Electric Technology GmbH, Baden, Szwajcaria

(T3) **2427258** 2016 08 09 A. Wprowadzono zmianę nazwy uprawnionego przez wykreślenie wpisu: Alstom Technology Ltd, Baden, Szwajcaria i dokonanie wpisu: General Electric Technology GmbH, Baden, Szwajcaria

(T3) **2528222** 2016 08 09 A. Wprowadzono zmianę nazwy uprawnionego przez wykreślenie wpisu: Alstom Technology Ltd, Baden, Szwajcaria i dokonanie wpisu: General Electric Technology GmbH, Baden, Szwajcaria

(T3) **2395206** 2016 08 09 A. Wprowadzono zmianę nazwy uprawnionego przez wykreślenie wpisu: Alstom Technology Ltd, Baden, Szwajcaria i dokonanie wpisu: General Electric Technology GmbH, Baden, Szwajcaria

(T3) **2545291** 2016 08 23 A. Wprowadzono zmianę uprawnionego przez wykreślenie wpisu: Bongiorno, Teresa Celsa, Gambolò, Włochy; Sala, Ilaria Clara, Gambolò, Włochy i dokonanie wpisu: SBE-VARVIT S.p.A., Reggio Emilia, Włochy

(T3) **2630342** 2016 08 09 A. Wprowadzono zmianę nazwy uprawnionego przez wykreślenie wpisu: ALSTOM Technology Ltd, Baden, Szwajcaria i dokonanie wpisu: General Electric Technology GmbH, Baden, Szwajcaria

(T3) **2652396** 2016 08 09 A. Wprowadzono zmianę nazwy uprawnionego przez wykreślenie wpisu: ALSTOM Technology Ltd, Baden, Szwajcaria i dokonanie wpisu: General Electric Technology GmbH, Baden, Szwajcaria

(T3) **2508264** 2016 08 09 A. Wprowadzono zmianę nazwy uprawnionego przez wykreślenie wpisu: Alstom Technology Ltd, Baden, Szwajcaria i dokonanie wpisu: General Electric Technology GmbH, Baden, Szwajcaria

(T3) **2602405** 2016 08 18 A. Wprowadzono zmianę uprawnionego przez wykreślenie wpisu: GMT + 1 Sprl, Wavre, Belgia i dokonanie wpisu: M. Walter Fischbach, Bruksela, Belgia

(T3) **2716881** 2016 08 09 A. Wprowadzono zmianę nazwy uprawnionego przez wykreślenie wpisu: ALSTOM Technology Ltd, Baden, Szwajcaria i dokonanie wpisu: General Electric Technology GmbH, Baden, Szwajcaria

## 46

## DECYZJE O WYGAŚNIĘCIU PATENTU

*Poniższe zestawienie zawiera kolejno: kod rodzaju patentu, numery patentów, które wygasły na podstawie art. 90 ust. 1 pkt 2 - 4 ustawy z dnia 30.06.2000 r. - Prawo własności przemysłowej oraz datę wygaśnięcia patentu.*

(B1) 180638	2015 11 13	(B1) 192932	2015 11 17
(B1) 180980	2015 10 16	(B1) 192954	2015 11 23
(B1) 181886	2015 11 08	(B1) 193419	2015 11 10
(B1) 182907	2015 11 19	(B1) 193496	2015 11 04
(B1) 184594	2015 11 07	(B1) 193897	2015 11 19
(B1) 184664	2015 11 01	(B1) 194257	2015 11 29
(B1) 184770	2015 10 31	(B1) 194361	2015 11 29
(B1) 184801	2015 11 14	(B1) 194516	2015 11 05
(B1) 185049	2015 11 11	(B1) 194604	2016-06-17
(B1) 185783	2015 11 14	stwierdzić wygaśnięcie	
(B1) 185962	2015 11 26	z dniem 17 czerwca 2016 r.	
(B1) 185989	2015 11 26	patentu oznaczonego numerem Pat.194604 w części dotyczącej:	
(B1) 186494	2015 10 31	- wynalazku oraz wariantów wynalazku określonych odpowiednio zastrzeżeniem niezależnym 1 i zastrzeżeniami zależnymi od 2 do 13	
(B1) 187050	2015 11 29	- wynalazku oraz wariantów wynalazku określonych odpowiednio zastrzeżeniem niezależnym 14 oraz zastrzeżeniami zależnymi od 15 do 20	
(B1) 187387	2015 11 26	(B1) 194692	2015 11 19
(B1) 187536	2015 11 25	(B1) 194817	2015 11 05
(B1) 187768	2015 11 19	(B1) 195185	2015 11 02
(B1) 187813	2015 11 03	(B1) 195513	2015 11 19
(B1) 188067	2015 11 20	(B1) 195514	2015 11 19
(B1) 188163	2015 11 17	(B1) 195814	2014 11 18
(B1) 188554	2015 11 24	(B1) 195830	2015 11 24
(B1) 188949	2015 11 13	(B1) 196537	2015 11 08
(B1) 189641	2015 11 05		
(B1) 190239	2015 11 26		
(B1) 190253	2015 11 05		
(B1) 190343	2015 08 06		
(B1) 191018	2015 11 03		
(B1) 191929	2015 11 04		
(B1) 192220	2015 08 05		
(B1) 192247	2015 11 23		
(B1) 192512	2015 11 23		
(B1) 192666	2015 11 17		
(B1) 192867	2015 11 17		
(B1) 192896	2015 11 30		



(T3)1548170	2015 12 22	(T3)1685346	2015 11 03	(T3)1711530	2015 12 20	(T3)1816942	2015 11 17
(T3)1555013	2015 12 13	(T3)1687560	2015 11 03	(T3)1723291	2015 12 01	(T3)1817350	2015 11 22
(T3)1555260	2015 11 19	(T3)1687568	2015 11 04	(T3)1732662	2015 11 03	(T3)1817455	2015 11 03
(T3)1555586	2015 12 23	(T3)1687577	2015 11 25	(T3)1736078	2015 12 22	(T3)1817523	2015 10 31
(T3)1563962	2015 12 02	(T3)1689233	2015 11 18	(T3)1752435	2015 11 18	(T3)1817554	2015 11 30
(T3)1583214	2015 11 27	(T3)1689387	2015 11 18	(T3)1772446	2015 11 18	(T3)1818459	2015 12 20
(T3)1626037	2015 12 24	(T3)1689404	2015 11 15	(T3)1782732	2015 11 08	(T3)1818543	2015 12 27
(T3)1655539	2015 11 04	(T3)1689471	2015 10 15	(T3)1783423	2015 11 03	(T3)1819729	2015 11 18
(T3)1657164	2015 11 10	(T3)1689548	2015 10 05	(T3)1785365	2015 11 13	(T3)1819870	2015 11 26
(T3)1657230	2015 11 04	(T3)1689790	2015 11 22	(T3)1785370	2015 11 11	(T3)1819871	2015 11 08
(T3)1657370	2015 11 11	(T3)1690034	2015 11 03	(T3)1787651	2015 11 21	(T3)1824489	2015 11 15
(T3)1661951	2015 11 17	(T3)1690713	2015 11 24	(T3)1787793	2015 11 13	(T3)1824565	2015 11 28
(T3)1662045	2015 11 25	(T3)1691637	2015 11 29	(T3)1788162	2015 11 16	(T3)1824632	2015 12 06
(T3)1671592	2015 11 28	(T3)1691814	2015 11 30	(T3)1788306	2015 11 19	(T3)1824653	2015 11 16
(T3)1672104	2015 12 02	(T3)1691825	2015 12 10	(T3)1790623	2015 11 12	(T3)1824892	2015 12 14
(T3)1672954	2015 11 30	(T3)1692105	2015 11 19	(T3)1791134	2015 11 25	(T3)1825018	2015 12 07
(T3)1674181	2015 12 07	(T3)1692126	2015 12 09	(T3)1795668	2015 12 07	(T3)1825054	2015 11 21
(T3)1674344	2015 12 27	(T3)1694458	2015 12 06	(T3)1796668	2015 09 21	(T3)1825082	2015 12 16
(T3)1674407	2015 12 22	(T3)1694703	2015 12 04	(T3)1798149	2015 12 19	(T3)1825211	2015 12 12
(T3)1674435	2015 12 22	(T3)1694788	2015 12 10	(T3)1798174	2015 12 12	(T3)1827483	2015 12 12
(T3)1674546	2015 12 13	(T3)1696728	2015 12 15	(T3)1798464	2015 12 05	(T3)1827677	2015 11 22
(T3)1674618	2015 12 21	(T3)1696852	2015 12 22	(T3)1800956	2015 11 25	(T3)1827989	2015 12 21
(T3)1674632	2015 12 07	(T3)1697271	2015 12 16	(T3)1803647	2015 12 29	(T3)1828530	2015 12 22
(T3)1677109	2015 12 29	(T3)1697411	2015 12 04	(T3)1803648	2015 12 29	(T3)1828657	2015 12 19
(T3)1680494	2015 11 05	(T3)1698730	2015 12 20	(T3)1806213	2015 12 27	(T3)1831227	2015 12 15
(T3)1680497	2015 11 05	(T3)1699297	2015 11 15	(T3)1807021	2015 11 02	(T3)1831237	2015 11 30
(T3)1681239	2015 12 28	(T3)1699876	2015 12 30	(T3)1807046	2015 11 02	(T3)1831342	2015 12 02
(T3)1682138	2015 11 18	(T3)1700086	2015 12 31	(T3)1807048	2015 11 02	(T3)1831369	2015 12 19
(T3)1682248	2015 11 12	(T3)1703830	2015 11 10	(T3)1807583	2015 11 03	(T3)1831476	2015 12 22
(T3)1682446	2015 11 14	(T3)1704096	2015 12 03	(T3)1808520	2015 12 12	(T3)1831626	2015 12 28
(T3)1684715	2015 11 05	(T3)1704376	2015 12 16	(T3)1811959	2015 11 14	(T3)1833423	2015 12 16
(T3)1685096	2015 11 03	(T3)1706403	2015 12 21	(T3)1812072	2015 11 16	(T3)1833446	2015 12 16
(T3)1685097	2015 11 03	(T3)1708868	2015 12 03	(T3)1813588	2015 11 14	(T3)1833473	2015 12 21
(T3)1685150	2015 11 11	(T3)1709240	2015 12 23	(T3)1814400	2015 11 01	(T3)1833612	2015 11 16
(T3)1685248	2015 11 19	(T3)1711065	2015 12 20	(T3)1814847	2015 11 17	(T3)1833620	2015 11 29
(T3)1685273	2015 11 17	(T3)1711314	2015 12 16	(T3)1816496	2015 11 16	(T3)1834982	2015 11 24

**B. WZORY UŻYTKOWE**

48

**UDZIELONE PRAWA OCHRONNE**

(od nr 68 879 do nr 68 934)

Y1 (11) <b>68885</b>	(41) 2014 04 14	(73) FONTAŃSKI TOMASZ ZAKŁAD PRODUKCYJNO-HANDLOWO-USŁUGOWY RIDER, Choroń (PL)
(51) <b>A01K 1/02</b> (2006.01)		(54) Osłona zaczepu kulistego haka holowniczego
(21) 122449	(22) 2013 10 10	
(72) BĄBEL STANISŁAW, Szczyrzyc (PL)		
(73) BĄBEL STANISŁAW, Szczyrzyc (PL)		
(54) Moduł kratowy, zwłaszcza ściana kojca dla psów		
Y1 (11) <b>68915</b>	(41) 2016 07 04	(73) GĘDEK MICHAŁ, Gorzów Wielkopolski (PL)
(51) <b>A61F 5/01</b> (2006.01)		(54) Samochodowa przegroda oddzielająca przestrzeń bagażową
(21) 123496	(22) 2014 12 22	
(72) JUNG STANISŁAW, Bydgoszcz (PL); PASIEKA KATARZYNA, Bydgoszcz (PL); WYŻGA SONIA, Kwidzyn (PL); SPERKA ANNA, Bydgoszcz (PL); MAŁCZYŃSKA EWA, Szafarnia (PL)		
(73) UNIWERSYTET TECHNOLOGICZNO-PRZYRODNICZY IM. JANA I JĘDRZEJA ŚNIADECKICH W BYDGOSZCZY, Bydgoszcz (PL)		
(54) Przyrząd rehabilitacyjny do korekcji dysplazji stawu biodrowego		
Y1 (11) <b>68919</b>	(41) 2016 05 23	(73) TRYLSKI GRZEGORZ, Częstochowa (PL); TRYLSKI MATEUSZ, Częstochowa (PL)
(51) <b>A61J 1/03</b> (2006.01)		(73) TRYLSKI GRZEGORZ PRZEDSIĘBIORSTWO PRODUKCYJNO-HANDLOWE TAKO, Częstochowa (PL)
<b>B65D 5/42</b> (2006.01)		(54) Adapter do łączenia gondoli i siedziska spacerówki ze stelażem wózka dziecięcego
(21) 123537	(22) 2014 11 13	
(72) MARCZUK ADAM, Leszno (PL); ANTKOWIAK ARTUR, Krzycko Wielkie (PL)		
(73) WERNER KENKEL SPÓŁKA Z OGRANICZONĄ ODPOWIEDZIALNOŚCIĄ, Krzycko Wielkie (PL)		
(54) Opakowanie, zwłaszcza leków		
Y1 (11) <b>68903</b>	(41) 2016 01 04	(73) SIEMIANOWICE ŚLĄSKIE (PL); SIWEK WOJCIECH, Siemianowice Śląskie (PL)
(51) <b>A62C 27/00</b> (2006.01)		(73) AUTOMATEC SPÓŁKA Z OGRANICZONĄ ODPOWIEDZIALNOŚCIĄ, Lubañ (PL)
<b>A62C 99/00</b> (2010.01)		(54) Oklejarka
<b>B60P 7/00</b> (2006.01)		
<b>B60P 9/00</b> (2006.01)		
<b>B60S 11/00</b> (2006.01)		
<b>B60P 3/22</b> (2006.01)		
(21) 123211	(22) 2014 06 30	
(72) SZCZĘŚNIAK GRZEGORZ, Jaworze (PL); BARNAT WIESŁAW, Marki (PL); SIMIŃSKI PRZEMYSŁAW, Warszawa (PL); NOGOWCZYK PAULINA, Kraków (PL)		
(73) SZCZĘŚNIAK POJAZDY SPECJALNE SPÓŁKA Z OGRANICZONĄ ODPOWIEDZIALNOŚCIĄ, Bielsko-Biała (PL)		
(54) Zabudowa modułowa pojazdu specjalnego		
Y1 (11) <b>68886</b>	(41) 2015 06 08	(73) SIUDA ALEKSANDER, Kraków (PL); DOMAŃSKI LESZEK, Kraków (PL)
(51) <b>B01J 6/00</b> (2006.01)		(54) Opakowanie jednorazowe do napoju alkoholowego
<b>C11B 1/12</b> (2006.01)		
(21) 122604	(22) 2013 11 28	
(72) BULSKI JACEK, Olsztyn (PL); GRABIŃSKI JAN, Kiełliny (PL)		
(73) KATES POLSKA SPÓŁKA Z OGRANICZONĄ ODPOWIEDZIALNOŚCIĄ, Olsztyn (PL)		
(54) Urządzenie do stapiania produktów spożywczych i chemicznych		
Y1 (11) <b>68914</b>	(41) 2016 04 25	(73) SIUDA ALEKSANDER, Kraków (PL); DOMAŃSKI LESZEK, Kraków (PL)
(51) <b>B60D 1/60</b> (2006.01)		(54) Opakowanie jednorazowe do napoju alkoholowego
<b>B60D 1/06</b> (2006.01)		
(21) 123485	(22) 2014 10 20	
(72) FONTAŃSKI TOMASZ, Choroń (PL)		
(73) FONTAŃSKI TOMASZ ZAKŁAD PRODUKCYJNO-HANDLOWO-USŁUGOWY RIDER, Choroń (PL)		
(54) Osłona zaczepu kulistego haka holowniczego		
Y1 (11) <b>68890</b>	(41) 2015 08 31	(73) SIUDA ALEKSANDER, Kraków (PL); DOMAŃSKI LESZEK, Kraków (PL)
(51) <b>B60P 7/14</b> (2006.01)		(54) Opakowanie jednorazowe do napoju alkoholowego
<b>B60R 5/04</b> (2006.01)		
(21) 122817	(22) 2014 02 21	
(72) GĘDEK MICHAŁ, Gorzów Wielkopolski (PL)		
(73) AUTO GALERIA SPÓŁKA Z OGRANICZONĄ ODPOWIEDZIALNOŚCIĄ, Gorzów Wielkopolski (PL)		
(54) Samochodowa przegroda oddzielająca przestrzeń bagażową		
Y1 (11) <b>68896</b>	(41) 2015 10 12	(73) SIUDA ALEKSANDER, Kraków (PL); DOMAŃSKI LESZEK, Kraków (PL)
(51) <b>B62B 9/10</b> (2006.01)		(54) Opakowanie jednorazowe do napoju alkoholowego
<b>B62B 9/28</b> (2006.01)		
(21) 122975	(22) 2014 04 07	
(72) TRYLSKI GRZEGORZ, Częstochowa (PL); TRYLSKI MATEUSZ, Częstochowa (PL)		
(73) TRYLSKI GRZEGORZ PRZEDSIĘBIORSTWO PRODUKCYJNO-HANDLOWE TAKO, Częstochowa (PL)		
(54) Adapter do łączenia gondoli i siedziska spacerówki ze stelażem wózka dziecięcego		
Y1 (11) <b>68905</b>	(41) 2016 02 01	(73) SIUDA ALEKSANDER, Kraków (PL); DOMAŃSKI LESZEK, Kraków (PL)
(51) <b>B65B 67/08</b> (2006.01)		(54) Opakowanie jednorazowe do napoju alkoholowego
<b>B65H 35/07</b> (2006.01)		
(21) 123296	(22) 2014 07 31	
(72) MALEJKI ARTUR, Biedrzychowice (PL); SIWEK WOJCIECH, Siemianowice Śląskie (PL)		
(73) AUTOMATEC SPÓŁKA Z OGRANICZONĄ ODPOWIEDZIALNOŚCIĄ, Lubañ (PL)		
(54) Oklejarka		
Y1 (11) <b>68879</b>	(41) 2012 12 03	(73) SIUDA ALEKSANDER, Kraków (PL); DOMAŃSKI LESZEK, Kraków (PL)
(51) <b>B65D 1/12</b> (2006.01)		(54) Opakowanie jednorazowe do napoju alkoholowego
<b>B65D 39/00</b> (2006.01)		
<b>B65D 85/72</b> (2006.01)		
(21) 120049	(22) 2011 05 24	
(72) DOMAŃSKI LESZEK, Kraków (PL); SIUDA ALEKSANDER, Kraków (PL)		
(73) SIUDA ALEKSANDER, Kraków (PL); DOMAŃSKI LESZEK, Kraków (PL)		
(54) Opakowanie jednorazowe do napoju alkoholowego		
Y1 (11) <b>68880</b>	(41) 2012 12 03	(73) SIUDA ALEKSANDER, Kraków (PL); DOMAŃSKI LESZEK, Kraków (PL)
(51) <b>B65D 1/12</b> (2006.01)		(54) Opakowanie jednorazowe do napoju alkoholowego
<b>B65D 41/00</b> (2006.01)		
<b>B65D 85/72</b> (2006.01)		
(21) 120050	(22) 2011 05 24	
(72) DOMAŃSKI LESZEK, Kraków (PL); SIUDA ALEKSANDER, Kraków (PL)		
(73) SIUDA ALEKSANDER, Kraków (PL); DOMAŃSKI LESZEK, Kraków (PL)		
(54) Opakowanie jednorazowe do napoju alkoholowego		

Y1 (11) <b>68899</b>	(41) 2015 12 21	(72) KOPEĆ MAREK, Kraków (PL); SZKATUŁA ANTONI, Rząska (PL); KAĆ MAŁGORZATA, Kraków (PL)
(51) <b>B65D 5/10</b> (2006.01)		(73) INSTYTUT FIZYKI JĄDROWEJ IM. HENRYKA NIEWODNICZAŃSKIEGO POLSKIEJ AKADEMII NAUK, Kraków (PL)
<b>B65D 5/32</b> (2006.01)		(54) Urządzenie do usuwania z wody związków żelaza poprzez oddziaływanie na wodę polem magnetycznym
<b>B65D 5/20</b> (2006.01)		
<b>B65D 5/54</b> (2006.01)		
<b>B65D 5/64</b> (2006.01)		
<b>B65D 21/02</b> (2006.01)		
(21) 123149	(22) 2014 06 16	
(72) BOMBOLA BOGUMIŁ, Tarnowo Podgórne (PL); TRZCIŃSKI CZESŁAW, Warszawa (PL)		
(73) EUROBOX POLSKA SPÓŁKA Z OGRANICZONĄ ODPOWIEDZIALNOŚCIĄ, Przesiadłów (PL)		
(54) Pudełko		
Y1 (11) <b>68908</b>	(41) 2016 03 14	
(51) <b>B65D 5/52</b> (2006.01)		
<b>A47F 5/11</b> (2006.01)		
<b>A47B 43/02</b> (2006.01)		
(21) 123387	(22) 2014 09 12	
(72) MARCZUK ADAM, Leszno (PL)		
(73) WERNER KENKEL SPÓŁKA Z OGRANICZONĄ ODPOWIEDZIALNOŚCIĄ, Krzycko Wielkie (PL)		
(54) Taca produktowa		
Y1 (11) <b>68918</b>	(41) 2016 05 23	
(51) <b>B65D 71/46</b> (2006.01)		
<b>B65D 71/48</b> (2006.01)		
(21) 123534	(22) 2014 11 12	
(72) KRAWCZUGO PAWEŁ, Szczecinek (PL)		
(73) TFP SPÓŁKA Z OGRANICZONĄ ODPOWIEDZIALNOŚCIĄ, Dziecmierowo (PL)		
(54) Opakowanie zbiorcze do butelek		
Y1 (11) <b>68917</b>	(41) 2016 05 09	
(51) <b>B65G 21/10</b> (2006.01)		
<b>B65G 15/60</b> (2006.01)		
(21) 123502	(22) 2014 10 27	
(72) FURMANIK KAZIMIERZ, Kraków (PL); WÓJCICKI WALDEMAR, Piotrków Trybunalski (PL); BIEDROWSKI TOMASZ, Drzewica (PL); FAMULSKI WIESŁAW, Piotrków Trybunalski (PL)		
(73) FAMUR SPÓŁKA AKCYJNA, Katowice (PL); FAMUR INSTITUTE SPÓŁKA Z OGRANICZONĄ ODPOWIEDZIALNOŚCIĄ, Katowice (PL)		
(54) Segment trasy przenośnika taśmowego		
Y1 (11) <b>68916</b>	(41) 2016 05 09	
(51) <b>B65G 39/04</b> (2006.01)		
<b>B65G 15/60</b> (2006.01)		
(21) 123501	(22) 2014 10 27	
(72) FURMANIK KAZIMIERZ, Kraków (PL); WÓJCICKI WALDEMAR, Piotrków Trybunalski (PL); BIEDROWSKI TOMASZ, Drzewica (PL); FAMULSKI WIESŁAW, Piotrków Trybunalski (PL)		
(73) FAMUR SPÓŁKA AKCYJNA, Katowice (PL); FAMUR INSTITUTE SPÓŁKA Z OGRANICZONĄ ODPOWIEDZIALNOŚCIĄ, Katowice (PL)		
(54) Segment przenośnika taśmowego		
Y1 (11) <b>68898</b>	(41) 2015 10 26	
(51) <b>B66F 11/04</b> (2006.01)		
(21) 123020	(22) 2014 04 18	
(72) NOWIKOW JERZY, Huta Żabiwołska (PL); MATUSIAK GRZEGORZ, Warszawa (PL); NOWIKOW HUBERT, Warszawa (PL)		
(73) HUBIX SPÓŁKA Z OGRANICZONĄ ODPOWIEDZIALNOŚCIĄ, Huta Żabiwołska (PL)		
(54) Podnośnik teleskopowy na przyczepie do prac pod napięciem		
Y1 (11) <b>68912</b>	(41) 2012 07 02	
(51) <b>C02F 1/48</b> (2006.01)		
<b>C02F 1/64</b> (2006.01)		
(62) 393467		
(21) 123471	(22) 2010 12 29	
(72) KOPEĆ MAREK, Kraków (PL); SZKATUŁA ANTONI, Rząska (PL); KAĆ MAŁGORZATA, Kraków (PL)		
(73) INSTYTUT FIZYKI JĄDROWEJ IM. HENRYKA NIEWODNICZAŃSKIEGO POLSKIEJ AKADEMII NAUK, Kraków (PL)		
(54) Urządzenie do usuwania z wody związków żelaza poprzez oddziaływanie na wodę polem magnetycznym		
Y1 (11) <b>68883</b>	(41) 2015 01 19	
(51) <b>C02F 3/06</b> (2006.01)		
(21) 122217	(22) 2013 07 05	
(72) KOTULSKA MAŁGORZATA, Piaseczno (PL); GORAL ROMAN, Lublin (PL)		
(73) GORAL ROMAN PROJEKT, Lublin (PL)		
(54) Reaktor do natleniania i mineralizacji zanieczyszczeń, zwłaszcza w akwenach wodnych		
Y1 (11) <b>68921</b>	(41) 2016 06 06	
(51) <b>E01B 7/24</b> (2006.01)		
<b>H05B 3/40</b> (2006.01)		
(21) 123565	(22) 2014 11 25	
(72) MOŃKA ROMAN, Konopiska (PL)		
(73) ELIKO PRZEDSIĘBIORSTWO PRODUKCYJNO-USŁUGOWO-HANDLOWE ELŻBIETA MOŃKA, ROMAN MOŃKA SPÓŁKA JAWNA, Konopiska (PL)		
(54) Podgrzewacz koryta podzwrotnicowego		
Y1 (11) <b>68895</b>	(41) 2015 10 12	
(51) <b>E01B 25/24</b> (2006.01)		
(21) 122964	(22) 2014 04 02	
(72) PRUSEK STANISŁAW, Wieszowa (PL); SZOT ŁUKASZ, Bytom (PL); OGIERMAN TADEUSZ, Książenice (PL); DRAS MAREK, Knurów (PL); ROTKEGEL MAREK, Katowice (PL); BARCZYK MACIEJ, Jastrzębie-Zdrój (PL); KAPAŁA MICHAŁ, Pielgrzymowice (PL); PAPROTA WIESŁAW, Cieszyn (PL)		
(73) GŁÓWNY INSTYTUT GÓRNICICTWA, Katowice (PL)		
(54) Złącze szynowe kolejek podwieszonych		
Y1 (11) <b>68881</b>	(41) 2013 10 14	
(51) <b>E01F 9/60</b> (2016.01)		
(21) 120911	(22) 2012 04 04	
(72) KOZUBA ALEKSANDER, Warszawa (PL)		
(73) KOZUBA ALEKSANDER, Warszawa (PL)		
(54) Słupek drogowy		
Y1 (11) <b>68920</b>	(41) 2016 06 06	
(51) <b>E01H 5/00</b> (2006.01)		
<b>E01H 5/06</b> (2006.01)		
(21) 123563	(22) 2014 11 24	
(72) STOLARSKI ANTONI, Białystok (PL)		
(73) SAMASZ SPÓŁKA Z OGRANICZONĄ ODPOWIEDZIALNOŚCIĄ, Białystok (PL)		
(54) Mechanizm uchylny listwy zgarniającej pługa do odsnieżania		
Y1 (11) <b>68894</b>	(41) 2015 10 12	
(51) <b>E02B 3/12</b> (2006.01)		
<b>E02B 7/00</b> (2006.01)		
(21) 122953	(22) 2014 03 31	
(72) NAGRABA ARTUR, Wieliczka (PL); ŻEBRACKI MARIUSZ, Niepołomice (PL)		
(73) NAGRABA ARTUR, Wieliczka (PL); ŻEBRACKI MARIUSZ, Niepołomice (PL)		
(54) Składany i przenośny wał przeciwpowodziowy		
Y1 (11) <b>68897</b>	(41) 2015 10 26	
(51) <b>E04H 17/10</b> (2006.01)		
<b>E04H 17/24</b> (2006.01)		
(21) 122999	(22) 2014 04 14	
(72) GŁUSZEK MICHAŁ, Jaworzyna Śląska (PL); TABAKA JAROSŁAW, Poznań (PL)		



(73) GŁUSZEK MICHAŁ, Jaworzyna Śląska (PL)  
 (54) Obejma mocująca przesyła ogrodzeniowe na słupie nośnym

---

Y1 (11) **68930** (41) 2015 11 23  
 (51) *E05D 7/06* (2006.01)  
*E05F 5/08* (2006.01)  
*E05D 7/04* (2006.01)  
*E05D 7/12* (2006.01)  
 (21) 124058 (22) 2015 05 13  
 (30) 201420244781.4 2014 05 13 CN  
 (72) NG TAI WAI, Foshan City (CN)  
 (73) GUANGDONG TAIMING METAL PRODUCTS CO. LTD, Foshan City (CN)  
 (54) Zawias z dużym kątem otwarcia-zamknięcia drzwi meblowych

---

Y1 (11) **68888** (41) 2015 08 03  
 (51) *E05F 1/16* (2006.01)  
 (21) 122766 (22) 2014 01 30  
 (72) PĘDZISZ KRZYSZTOF, Warszawa (PL)  
 (73) VALCOMP SPÓŁKA Z OGRANICZONĄ ODPOWIEDZIALNOŚCIĄ, Warszawa (PL)  
 (54) Domykacz dwustronnego działania do drzwi przesuwanych

---

Y1 (11) **68900** (41) 2016 01 04  
 (51) *E06B 1/52* (2006.01)  
*E06B 1/60* (2006.01)  
 (21) 123198 (22) 2014 06 26  
 (72) WITAS MACIEJ, Dąbrowa Górnicza (PL)  
 (73) LEON WITAS SPÓŁKA JAWNA, Będzin (PL)  
 (54) Ościeżnica bezprogowa do drzwi otwieranych do wewnątrz

---

Y1 (11) **68901** (41) 2016 01 04  
 (51) *E06B 1/52* (2006.01)  
*E06B 1/60* (2006.01)  
 (21) 123199 (22) 2014 06 26  
 (72) WITAS MACIEJ, Dąbrowa Górnicza (PL)  
 (73) LEON WITAS SPÓŁKA JAWNA, Będzin (PL)  
 (54) Ościeżnica bezprogowa do drzwi otwieranych na zewnątrz

---

Y1 (11) **68932** (41) 2016 03 29  
 (51) *E21B 43/11* (2006.01)  
*E21B 43/117* (2006.01)  
*E21C 41/00* (2006.01)  
*F42D 3/06* (2006.01)  
 (21) 124379 (22) 2015 09 14  
 (72) ZROBOK ROTYSLAV, Będzin (PL); TRUS IRYNA, Lwów (UA); ORZECHOWSKI ANDRZEJ, Warszawa (PL); POWAŁA DOROTA, Zielonka (PL)  
 (73) CEBAR-DG SPÓŁKA Z OGRANICZONĄ ODPOWIEDZIALNOŚCIĄ, Warszawa (PL); INSTYTUT PRZEMYSŁU ORGANICZNEGO, Warszawa (PL)  
 (54) Ładunek pirotechniczny

---

Y1 (11) **68922** (41) 2016 06 06  
 (51) *E21D 15/51* (2006.01)  
*E21D 23/16* (2006.01)  
 (21) 123579 (22) 2014 11 28  
 (72) NOWAKOWSKI HENRYK, Warszawice (PL); MAŁYSZ ADAM, Kostkowice (PL)  
 (73) JASTRZĘBSKIE ZAKŁADY REMONTOWE SPÓŁKA Z OGRANICZONĄ ODPOWIEDZIALNOŚCIĄ, Jastrzębie-Zdrój (PL)  
 (54) Podpora hydrauliczna

---

Y1 (11) **68889** (41) 2015 08 17  
 (51) *F02M 21/02* (2006.01)  
*F02M 69/04* (2006.01)  
*F02M 51/06* (2006.01)  
 (21) 122800 (22) 2014 02 14  
 (72) ŁAPIŃSKI KRZYSZTOF, Łapy (PL); REDUTA MARCIN, Białystok (PL)

(73) LPGTECH SPÓŁKA Z OGRANICZONĄ ODPOWIEDZIALNOŚCIĄ, Białystok (PL)  
 (54) Wtryskiwacz elektromagnetyczny paliwa gazowego

---

Y1 (11) **68909** (41) 2016 04 11  
 (51) *F03B 3/02* (2006.01)  
*F03B 3/12* (2006.01)  
 (21) 123430 (22) 2014 10 06  
 (72) WRONA STANISŁAW, Warkały (PL)  
 (73) WRONA STANISŁAW, Warkały (PL)  
 (54) Turbina wodna

---

Y1 (11) **68929** (41) 2016 07 18  
 (51) *F15D 1/02* (2006.01)  
*G01N 11/04* (2006.01)  
*F16K 3/10* (2006.01)  
 (21) 124027 (22) 2015 04 30  
 (72) AMBROZIAK ROBERT, Kielce (PL)  
 (73) CHEMAR ARMATURA SPÓŁKA Z OGRANICZONĄ ODPOWIEDZIALNOŚCIĄ, Kielce (PL)  
 (54) Zespół kontrolny czystości przepływającego medium

---

Y1 (11) **68925** (41) 2016 07 18  
 (51) *F16L 3/10* (2006.01)  
 (21) 123717 (22) 2015 01 16  
 (72) PILUT WACŁAW, Jasło (PL)  
 (73) PILUT WACŁAW, Jasło (PL)  
 (54) Opaska montażowa do montowania armatury na rurociągu

---

Y1 (11) **68902** (41) 2016 01 04  
 (51) *F16L 3/12* (2006.01)  
*F16L 3/14* (2006.01)  
*E01D 19/10* (2006.01)  
*E21F 17/02* (2006.01)  
 (21) 123204 (22) 2014 06 30  
 (72) GAJEWSKI ALEKSANDER BRONISŁAW, Bratislava (SK); KONČICKÝ JAROMIR, Banská Bystrica (SK)  
 (73) Koga BAU s.r.o., Bratislava (SK)  
 (54) Zawiesie do mocowania rurowych systemów, zwłaszcza na konstrukcjach mostowych i wiaduktach

---

Y1 (11) **68923** (41) 2016 07 04  
 (51) *F16L 51/00* (2006.01)  
 (21) 123639 (22) 2014 12 31  
 (72) TYMKIEWICZ BOGDAR, Gliwice (PL)  
 (73) RADIATYM SPÓŁKA Z OGRANICZONĄ ODPOWIEDZIALNOŚCIĄ, Gliwice (PL)  
 (54) Kompensator liniowy rurociągu

---

Y1 (11) **68933** (41) 2016 05 09  
 (51) *F21S 8/00* (2006.01)  
*F21V 11/00* (2015.01)  
*F21V 29/503* (2015.01)  
*F21V 29/75* (2015.01)  
*F21Y 115/10* (2016.01)  
 (21) 124545 (22) 2015 10 29  
 (30) 2014143128/07 2014 10 27 RU  
 (72) KISELEV ANTON VLADIMIROVICH, St.Petersburg (RU)  
 (73) National Chemical Company Limited responsibility society, Moskwa (RU)  
 (54) Lampa LED

---

Y1 (11) **68910** (41) 2016 04 11  
 (51) *F23D 1/00* (2006.01)  
*F23K 3/14* (2006.01)  
 (21) 123441 (22) 2014 10 09  
 (72) FATYGA SŁAWOMIR, Czeladź (PL); KRZYSZTOŃ GABRIEL, Dąbrowa Górnicza (PL)

(73) P.H. EWMAR-NESS SPÓŁKA Z OGRANICZONĄ ODPOWIEDZIALNOŚCIĄ, Sosnowiec (PL)  
 (54) Podajnik paliwa stałego do palnika retortowego

---

Y1 (11) **68926** (41) 2016 05 23  
 (51) **F23J 1/02** (2006.01)  
 (21) 123786 (22) 2014 11 20  
 (72) SITEK ZBIGNIEW, Brzeźnica (PL)  
 (73) SITEK ZBIGNIEW KOTŁY CENTRALNEGO OGRZEWANIA SEKO, Brzeźnica (PL)  
 (54) Urządzenie do usuwania popiołu z popielnika w kotłach centralnego ogrzewania, zwłaszcza w kotłach retortowych

---

Y1 (11) **68882** (41) 2014 08 04  
 (51) **F23J 13/04** (2006.01)  
**F16L 11/00** (2006.01)  
 (21) 121725 (22) 2013 02 01  
 (72) RAWIAK TOMASZ, Piskórka (PL)  
 (73) POUJOULAT SPÓŁKA Z OGRANICZONĄ ODPOWIEDZIALNOŚCIĄ, Legionowo (PL)  
 (54) Przyłącze kominka do komina

---

Y1 (11) **68892** (41) 2015 09 28  
 (51) **F23K 3/14** (2006.01)  
 (21) 122920 (22) 2014 03 18  
 (72) GALEWSKI WITOLD, Kęty (PL)  
 (73) PANCERPOL GALEWSKI, TRZOPEK SPÓŁKA JAWNA, Dąbrowa Górnicza (PL)  
 (54) Ruszt mechaniczny do spalania paliwa stałego

---

Y1 (11) **68893** (41) 2015 09 28  
 (51) **F23K 3/14** (2006.01)  
 (21) 122941 (22) 2014 03 26  
 (72) JANICKI ROBERT, Czarnożyły (PL)  
 (73) JURKIEWICZ WOJCIECH ZAKŁAD URZĄDZEŃ GRZEWCZYCH ELEKTROMET, Gołuszowice (PL)  
 (54) Podajnik ślimakowy

---

Y1 (11) **68884** (41) 2015 02 02  
 (51) **F24B 1/183** (2006.01)  
**F24H 1/40** (2006.01)  
**F24H 1/26** (2006.01)  
**F24H 1/28** (2006.01)  
 (21) 122245 (22) 2013 07 22  
 (72) SMAGAŁA ALEKSANDER, Zawady (PL)  
 (73) SMAGAŁA ALEKSANDER PRZEDSIĘBIORSTWO PRODUKCYJNO-USŁUGOWE SMAGAŁA, Zawady (PL)  
 (54) Kominek z płaszczem wodnym

---

Y1 (11) **68924** (41) 2015 07 20  
 (51) **F24C 15/20** (2006.01)  
 (21) 123713 (22) 2015 01 16  
 (30) a201400440 2014 01 17 UA  
 (72) STANISŁAWOWICZ KLAPISZEWSKYJ OLEKSANDR, Kijów (UA);  
 MICHAŁOWICZ CJOMIK ANATOLIJ, Kijów (UA)  
 (73) PRYVATNE AKTSIONERNE TOVARYSTVO VENTYLATSIJNI SYSTEMY, Kijów (UA)  
 (54) Urządzenie do odsysania zanieczyszczonego powietrza

---

Y1 (11) **68906** (41) 2015 05 25  
 (51) **F24J 2/12** (2006.01)  
**F24J 2/24** (2006.01)  
**F24J 2/52** (2006.01)  
 (21) 123334 (22) 2014 08 19  
 (30) 201320738129.3 2013 11 21 CN  
 (72) YU HAIQIANG, Haining City (CN)  
 (73) Zhejiang Shentai Solar Energy Ltd., Haining City (CN)  
 (54) Kolektor słoneczny z wysokorefleksyjnym zwierciadłem o kształcie parabolicznym

Y1 (11) **68904** (41) 2016 02 01  
 (51) **F24J 2/52** (2006.01)  
 (21) 123284 (22) 2014 07 28  
 (72) BIAŁY HENRYK, Olsztyn (PL)  
 (73) CORAB SPÓŁKA Z OGRANICZONĄ ODPOWIEDZIALNOŚCIĄ, Olsztyn (PL)  
 (54) Szyna do montażu konstrukcji solarnych

---

Y1 (11) **68928** (41) 2015 12 07  
 (51) **F26B 11/04** (2006.01)  
**F26B 17/32** (2006.01)  
 (21) 123947 (22) 2015 03 30  
 (72) MENDAK JACEK, Kielce (PL)  
 (73) MENDAK JACEK, Kielce (PL)  
 (54) Suszarka bębnowa wielofazowego suszenia trocin

---

Y1 (11) **68913** (41) 2016 04 25  
 (51) **F41A 9/34** (2006.01)  
**F41A 9/79** (2006.01)  
**F41A 9/57** (2006.01)  
 (21) 123481 (22) 2014 10 20  
 (72) CHAMERA MIROSLAW, Zaklików (PL); RYBIŃSKI RAFAŁ, Zaklików (PL)  
 (73) HUTA STALOWA WOLA SPÓŁKA AKCYJNA, Stalowa Wola (PL)  
 (54) Kasetka amunicyjna, zwłaszcza do armat

---

Y1 (11) **68907** (41) 2016 02 29  
 (51) **F41C 3/00** (2006.01)  
 (21) 123344 (22) 2014 08 27  
 (72) TOBYS RYSZARD, Piotrowo Drugie (PL)  
 (73) TOBYS RYSZARD RUSZNIKARSTWO ŚLUSARSTWO PRECYZYJNE, Piotrowo Drugie (PL)  
 (54) Pistolet

---

Y1 (11) **68911** (41) 2011 05 23  
 (51) **G01N 3/48** (2006.01)  
**G01N 3/40** (2006.01)  
 (62) 389598  
 (21) 123466 (22) 2009 11 17  
 (72) RAJCZYK JAROSŁAW, Częstochowa (PL); RAJCZYK MARLENA, Częstochowa (PL); KALINOWSKI JAROSŁAW, Częstochowa (PL);  
 AL-MASHADAMI MOHAMMAD, Nowa Wieś (PL)  
 (73) POLITECHNIKA CZĘSTOCHOWSKA, Częstochowa (PL)  
 (54) Urządzenie do pomiaru twardości powierzchni

---

Y1 (11) **68931** (41) 2012 09 24  
 (51) **G01N 21/25** (2006.01)  
**G01N 33/10** (2006.01)  
**G06K 9/50** (2006.01)  
 (62) 394311  
 (21) 124169 (22) 2011 03 23  
 (72) GANCARZ MAREK, Lublin (PL); KONSTANKIEWICZ KRYSZYNA, Lublin (PL)  
 (73) INSTYTUT AGROFIZYKI IM. BOHDANA DOBRZAŃSKIEGO POLSKIEJ AKADEMII NAUK, Lublin (PL)  
 (54) Komora do akwizycji obrazów ciemnej plamy ziemniaków podatnych na ciemną plamistość

---

Y1 (11) **68891** (41) 2015 08 31  
 (51) **G01P 1/07** (2006.01)  
**G01D 7/00** (2006.01)  
**B60Q 1/54** (2006.01)  
 (21) 122827 (22) 2014 02 25  
 (72) PŁUCIENNIK ANDRZEJ, Kołobrzeg (PL)  
 (73) PŁUCIENNIK ANDRZEJ, Kołobrzeg (PL)  
 (54) Zewnętrzny świetlny licznik prędkości samochodu

---

Y1 (11) **68887** (41) 2015 07 06  
 (51) **G09B 9/04** (2006.01)  
**B62D 15/00** (2006.01)

(21) 122705 (22) 2013 12 31  
 (72) BAER ROBERT, Ciasna (PL); ZARZECZNY MICHAŁ, Szczecin (PL); KOZACZUK ARKADIUSZ, Szczecin (PL); PARCZEWSKI JERZY STANISŁAW, Szczecin (PL)  
 (73) AUTOCOMP MANAGEMENT SPÓŁKA Z OGRANICZONĄ ODPOWIEDZIALNOŚCIĄ, Szczecin (PL)  
 (54) Symulator układu kierowniczego

Y1 (11) **68934** (41) 2015 05 11  
 (51) **H01R 11/28** (2006.01)  
 (62) 405793  
 (21) 124567 (22) 2013 10 29  
 (72) TOMASZEK BOGDAN, Łódź (PL)  
 (73) ZAKŁAD APARATURY ELEKTRYCZNEJ ERGOM SPÓŁKA Z OGRANICZONĄ ODPOWIEDZIALNOŚCIĄ, Łódź (PL)  
 (54) Końcówka tulejkowa izolowana

Y1 (11) **68927** (41) 2015 08 31  
 (51) **H01R 24/64** (2011.01)  
 (21) 123848 (22) 2015 02 26  
 (30) 201430274 2014 02 28 ES  
 (72) VÁZQUEZ VILLÁ FRANCESC, Barcelona (ES); OLIVARES MUÑOZ GABRIEL, Barcelona (ES)  
 (73) SIMON, S.A.U., Barcelona (ES)  
 (54) Adapter z pokrywą dla różnego typu gniazdek wyjściowych głosu i danych

INDEKS UDZIELONYCH PRAW OCHRONNYCH,  
 WEDŁUG SYMBOLI MKP

Symbol MKP	Nr prawa ochronn.	Symbol MKP	Nr prawa ochronn.
1	2	1	2
A01K 1/02 (2006.01)	68885	B65D 5/20 (2006.01)	68899*
A47B 43/02 (2006.01)	68908*	B65D 5/54 (2006.01)	68899*
A47F 5/11 (2006.01)	68908*	B65D 5/64 (2006.01)	68899*
A61F 5/01 (2006.01)	68915	B65D 21/02 (2006.01)	68899*
A61J 1/03 (2006.01)	68919	B65D 5/52 (2006.01)	68908
A62C 27/00 (2006.01)	68903	B65D 71/46 (2006.01)	68918
A62C 99/00 (2010.01)	68903*	B65D 71/48 (2006.01)	68918*
B01J 6/00 (2006.01)	68886	B65G 21/10 (2006.01)	68917
B60D 1/60 (2006.01)	68914	B65G 15/60 (2006.01)	68917*
B60D 1/06 (2006.01)	68914*	B65G 39/04 (2006.01)	68916
B60P 7/00 (2006.01)	68903*	B65G 15/60 (2006.01)	68916*
B60P 9/00 (2006.01)	68903*	B65H 35/07 (2006.01)	68905*
B60P 3/22 (2006.01)	68903*	B66F 11/04 (2006.01)	68898
B60P 7/14 (2006.01)	68890	C02F 1/48 (2006.01)	68912
B60Q 1/54 (2006.01)	68891*	C02F 1/64 (2006.01)	68912*
B60R 5/04 (2006.01)	68890*	C02F 3/06 (2006.01)	68883
B60S 11/00 (2006.01)	68903*	C11B 1/12 (2006.01)	68886*
B62B 9/10 (2006.01)	68896	E01B 7/24 (2006.01)	68921
B62B 9/28 (2006.01)	68896*	E01B 25/24 (2006.01)	68895
B62D 15/00 (2006.01)	68887*	E01D 19/10 (2006.01)	68902*
B65B 67/08 (2006.01)	68905	E01F 9/60 (2016.01)	68881
B65D 5/42 (2006.01)	68919*	E01H 5/00 (2006.01)	68920
B65D 1/12 (2006.01)	68879	E01H 5/06 (2006.01)	68920*
B65D 39/00 (2006.01)	68879*	E02B 3/12 (2006.01)	68894
B65D 85/72 (2006.01)	68879*	E02B 7/00 (2006.01)	68894*
B65D 1/12 (2006.01)	68880	E04H 17/10 (2006.01)	68897
B65D 41/00 (2006.01)	68880*	E04H 17/24 (2006.01)	68897*
B65D 85/72 (2006.01)	68880*	E05D 7/06 (2006.01)	68930
B65D 5/10 (2006.01)	68899	E05D 7/04 (2006.01)	68930*
B65D 5/32 (2006.01)	68899*	E05D 7/12 (2006.01)	68930*

\*) Prawo ochronne oznaczone więcej niż jednym symbolem klasyfikacyjnym. Ogłoszenie dotyczące tego prawa ochronnego można znaleźć pod symbolem klasyfikacyjnym odpowiadającym numerowi bez gwiazdki.

1	2	1	2
E05F 5/08 (2006.01)	68930*	F23K 3/14 (2006.01)	68910*
E05F 1/16 (2006.01)	68888	F23K 3/14 (2006.01)	68892
E06B 1/52 (2006.01)	68900	F23K 3/14 (2006.01)	68893
E06B 1/60 (2006.01)	68900*	F24B 1/183 (2006.01)	68884
E06B 1/52 (2006.01)	68901	F24C 15/20 (2006.01)	68924
E06B 1/60 (2006.01)	68901*	F24H 1/40 (2006.01)	68884*
E21B 43/11 (2006.01)	68932	F24H 1/26 (2006.01)	68884*
E21B 43/117 (2006.01)	68932*	F24H 1/28 (2006.01)	68884*
E21C 41/00 (2006.01)	68932*	F24J 2/12 (2006.01)	68906
E21D 15/51 (2006.01)	68922	F24J 2/24 (2006.01)	68906*
E21D 23/16 (2006.01)	68922*	F24J 2/52 (2006.01)	68906*
E21F 17/02 (2006.01)	68902*	F24J 2/52 (2006.01)	68904
F02M 21/02 (2006.01)	68889	F26B 11/04 (2006.01)	68928
F02M 69/04 (2006.01)	68889*	F26B 17/32 (2006.01)	68928*
F02M 51/06 (2006.01)	68889*	F41A 9/34 (2006.01)	68913
F03B 3/02 (2006.01)	68909	F41A 9/79 (2006.01)	68913*
F03B 3/12 (2006.01)	68909*	F41A 9/57 (2006.01)	68913*
F15D 1/02 (2006.01)	68929	F41C 3/00 (2006.01)	68907
F16K 3/10 (2006.01)	68929*	F42D 3/06 (2006.01)	68932*
F16L 3/10 (2006.01)	68925	G01D 7/00 (2006.01)	68891*
F16L 3/12 (2006.01)	68902	G01N 11/04 (2006.01)	68929*
F16L 3/14 (2006.01)	68902*	G01N 3/48 (2006.01)	68911
F16L 51/00 (2006.01)	68923	G01N 3/40 (2006.01)	68911*
F16L 11/00 (2006.01)	68882*	G01N 21/25 (2006.01)	68931
F21S 8/00 (2006.01)	68933	G01N 33/10 (2006.01)	68931*
F21V 11/00 (2015.01)	68933*	G01P 1/07 (2006.01)	68891
F21V 29/503 (2015.01)	68933*	G06K 9/50 (2006.01)	68931*
F21V 29/75 (2015.01)	68933*	G09B 9/04 (2006.01)	68887
F21Y 115/10 (2016.01)	68933*	H01R 11/28 (2006.01)	68934
F23D 1/00 (2006.01)	68910	H01R 24/64 (2011.01)	68927
F23J 1/02 (2006.01)	68926	H05B 3/40 (2006.01)	68921*
F23J 13/04 (2006.01)	68882		

INDEKS NUMEROWY  
 UDZIELONYCH PRAW OCHRONNYCH

Nr prawa ochronn.	Symbol MKP	Nr prawa ochronn.	Symbol MKP
1	2	1	2
68879	B65D 1/12 (2006.01)	68903	A62C 27/00 (2006.01)
68880	B65D 1/12 (2006.01)	68904	F24J 2/52 (2006.01)
68881	E01F 9/60 (2016.01)	68905	B65B 67/08 (2006.01)
68882	F23J 13/04 (2006.01)	68906	F24J 2/12 (2006.01)
68883	C02F 3/06 (2006.01)	68907	F41C 3/00 (2006.01)
68884	F24B 1/183 (2006.01)	68908	B65D 5/52 (2006.01)
68885	A01K 1/02 (2006.01)	68909	F03B 3/02 (2006.01)
68886	B01J 6/00 (2006.01)	68910	F23D 1/00 (2006.01)
68887	G09B 9/04 (2006.01)	68911	G01N 3/48 (2006.01)
68888	E05F 1/16 (2006.01)	68912	C02F 1/48 (2006.01)
68889	F02M 21/02 (2006.01)	68913	F41A 9/34 (2006.01)
68890	B60P 7/14 (2006.01)	68914	B60D 1/60 (2006.01)
68891	G01P 1/07 (2006.01)	68915	A61F 5/01 (2006.01)
68892	F23K 3/14 (2006.01)	68916	B65G 39/04 (2006.01)
68893	B65G 21/10 (2006.01)	68917	B65G 21/10 (2006.01)
68894	E02B 3/12 (2006.01)	68918	B65D 71/46 (2006.01)
68895	E01B 25/24 (2006.01)	68919	A61J 1/03 (2006.01)
68896	B62B 9/10 (2006.01)	68920	E01H 5/00 (2006.01)
68897	E04H 17/10 (2006.01)	68921	E01B 7/24 (2006.01)
68898	B66F 11/04 (2006.01)	68922	E21D 15/51 (2006.01)
68899	B65D 5/10 (2006.01)	68923	F16L 51/00 (2006.01)
68900	E06B 1/52 (2006.01)	68924	F24C 15/20 (2006.01)
68901	E06B 1/52 (2006.01)	68925	F16L 3/10 (2006.01)
68902	F16L 3/12 (2006.01)	68926	F23J 1/02 (2006.01)

1	2	1	2
68927	H01R 24/64 (2011.01)	68931	G01N 21/25 (2006.01)
68928	F26B 11/04 (2006.01)	68932	E21B 43/11 (2006.01)
68929	F15D 1/02 (2006.01)	68933	F21S 8/00 (2006.01)
68930	E05D 7/06 (2006.01)	68934	H01R 11/28 (2006.01)

49

**DECYZJE O ODMOWIE UDZIELENIA  
PRAWA OCHRONNEGO  
(wydane po ogłoszeniu o zgłoszeniu)**

Poniższe zestawienie zawiera kolejno: numer zgłoszenia wzoru użytkowego oraz numer i rok wydania Biuletynu Urzędu Patentowego, w którym zgłoszenie zostało ogłoszone (dla zgłoszeń wydzielonych lub przekształconych ze zgłoszenia wynalazku umieszczono w nawiasie numer zgłoszenia macierzystego).

122268	03/2015	123341	05/2016
122702	14/2015	123367	06/2016
122852	19/2015	123372	06/2016

50

**DECYZJE O UMORZENIU POSTĘPOWANIA  
(wydane po ogłoszeniu o zgłoszeniu)**

Poniższe zestawienie zawiera kolejno: numer zgłoszenia wzoru użytkowego oraz numer i rok wydania Biuletynu Urzędu Patentowego, w którym zgłoszenie zostało ogłoszone (dla zgłoszeń wydzielonych lub przekształconych ze zgłoszenia wynalazku umieszczono w nawiasie numer zgłoszenia macierzystego).

122198	01/2015	124565	06/2016
123451	09/2016		

51

**DECYZJE STWIERDZAJĄCE WYGAŚNIĘCIE  
DECYZJI O UDZIELENIU PRAWA OCHRONNEGO**

Poniższe zestawienie zawiera kolejno: numer zgłoszenia wzoru użytkowego oraz numer i rok wydania Biuletynu Urzędu Patentowego, w którym zgłoszenie zostało ogłoszone (dla zgłoszeń wydzielonych lub przekształconych ze zgłoszenia wynalazku umieszczono w nawiasie numer zgłoszenia macierzystego).

120224	03/2013	122904	20/2015
120700	16/2013	123212	01/2016
122582	11/2015		

52

**WPISY I ZMIANY W REJESTRZE  
PRAW OCHRONNYCH**

**(nieuwzględnione w innych samodzielnych ogłoszeniach)**

Poniższe zestawienie zawiera kolejno: kod rodzaju prawa, numer prawa ochronnego, datę wpisu, oznaczenie rubryki, w której dokonano wpisu lub zmiany oraz treść wpisu. Poszczególne rubryki rejestru praw ochronnych zawierają następujące dane:

rubryka A - nazwisko i imię albo nazwa, miejsce zamieszkania albo siedziba uprawnionego z prawa ochronnego (miejsceowość, kraj) oraz numer identyfikacji podatkowej NIP, a także numer PESEL albo numer identyfikacyjny REGON, o ile zgłaszający je wskazał,

rubryka B - tytuł wzoru użytkowego,

rubryka C - nazwisko i imię twórcy wzoru użytkowego oraz jego miejsce zamieszkania (miejsceowość, kraj),

rubryka D - prawa ograniczające prawo ochronne,  
rubryka E - wpisy uzupełniające stan prawny prawa ochronnego,  
rubryka F - wnioski o unieważnienie i sprzeciwy oraz decyzje dotyczące danego prawa ochronnego,  
rubryka G - data unieważnienia lub data i przyczyna wygaśnięcia prawa ochronnego.

**Uwaga:** Publikacji podlegają: zmiana uprawnionego, twórcy, zmiana nazwy uprawnionego, prawa ograniczające prawo ochronne, sprostowania istotnych pomyłek.

(Y1) **65240** 2016 09 30 A. Wprowadzono zmianę uprawnionego przez wykreślenie wpisu: TOMKÓW BERNADETA PRZEDSIĘBIORSTWO PRODUKCYJNO-HANDLOWO-USŁUGOWE BESTA EXPORT-IMPORT, Wrocław, Polska 006032001 i dokonanie wpisu: BESTA IM. STANISŁAWA TOMKÓW SPÓŁKA Z OGRANICZONĄ ODPOWIEDZIALNOŚCIĄ SPÓŁKA KOMANDYTOWA, Wrocław, Polska 363045234

(Y1) **67092** 2016 09 01 A. Wprowadzono zmianę uprawnionego przez wykreślenie wpisu: PROFARB - GRUPA CHEMICZNA SPÓŁKA Z OGRANICZONĄ ODPOWIEDZIALNOŚCIĄ, Gliwice, Polska 277867388 i dokonanie wpisu: ICHEMAD-PROFARB SPÓŁKA Z OGRANICZONĄ ODPOWIEDZIALNOŚCIĄ, Gliwice, Polska 277867388

(Y1) **67397** 2016 09 06 A. Wprowadzono zmianę uprawnionego przez wykreślenie wpisu: VOGEL ANDRZEJ TECHNIKA PREFABRYKACJI BETONÓW PREFEKO SPÓŁKA CYWILNA, Oborniki, Polska 634240182; VOGEL KATARZYNA TECHNIKA PREFABRYKACJI BETONÓW PREFEKO SPÓŁKA CYWILNA, Luboń, Polska 634240182 i dokonanie wpisu: PREFEKO SPÓŁKA Z OGRANICZONĄ ODPOWIEDZIALNOŚCIĄ SPÓŁKA KOMANDYTOWA, Luboń, Polska 634240182

(Y1) **68070** 2016 09 07 D. Dokonać wpis o brzmieniu: „Na mocy umowy z dnia 23.09.2015 r. udzielono pełnej i niewyłącznej licencji na używanie przedmiotowego wzoru użytkowego, na czas określony do dnia 31.12.2022 r., spółce ADBOARD SPÓŁKA Z OGRANICZONĄ ODPOWIEDZIALNOŚCIĄ, Sielinko, Polska.”

(Y1) **68091** 2016 09 01 A. Wprowadzono zmianę nazwy uprawnionego przez wykreślenie wpisu: SIMET SPÓŁKA AKCYJNA, Grabonóg, Polska 410352925 i dokonanie wpisu: MONDI SIMET SPÓŁKA AKCYJNA, Grabonóg, Polska 410352925

(Y1) **68131** 2016 09 15 A. Wprowadzono zmianę uprawnionego przez wykreślenie wpisu: Siemens VAI Metals Technologies GmbH, Linz, Austria i dokonanie wpisu: Primetals Technologies Austria GmbH, Linz, Austria

(Y1) **68267** 2016 09 01 A. Wprowadzono zmianę uprawnionego przez wykreślenie wpisu: ŚWIERCZEK GRZEGORZ GTO, Karwiany, Polska 932929154 i dokonanie wpisu: GTO GROUP SPÓŁKA Z OGRANICZONĄ ODPOWIEDZIALNOŚCIĄ, Wrocław, Polska 022203619

(Y1) **68425** 2016 09 15 A. Wprowadzono zmianę uprawnionego przez wykreślenie wpisu: Siemens VAI Metals Technologies GmbH, Linz, Austria i dokonanie wpisu: Primetals Technologies Austria GmbH, Linz, Austria

(Y1) **68464** 2016 09 01 A. Wprowadzono zmianę uprawnionego przez wykreślenie wpisu: ŁYSON JANUSZ NAVOTECH INŻYNIERIA ŚRODOWISKA, Wodzisław Śląski, Polska 277955827 i dokonanie wpisu: NAVOTECH INŻYNIERIA ŚRODOWISKA SPÓŁKA Z OGRANICZONĄ ODPOWIEDZIALNOŚCIĄ, Zabrze, Polska 361331622

53

**DECYZJE O WYGAŚNIĘCIU PRAWA OCHRONNEGO**

Poniższe zestawienie zawiera kolejno: kod rodzaju prawa, numery praw ochronnych, które wygasły na podstawie art. 90 ust. 1 pkt 2 - 4 w związku z art. 100 ust. 1 ustawy z dnia 30.06.2000r. - Prawo własności przemysłowej oraz datę wygaśnięcia prawa ochronnego.

(Y1) 66087	2015 03 19	(Y1) 67329	2014 12 30
(Y1) 66131	2015 03 19		

### C. WZORY PRZEMYSŁOWE

Cyfrowe kody identyfikacyjne (wg normy WIPO ST. 80), które poprzedzają informacje o dokonanej rejestracji oznaczają:

- (11) – numer rejestracji oraz rejestracji międzynarodowej
- (15) – data rejestracji międzynarodowej
- (21) – numer zgłoszenia
- (22) – data zgłoszenia
- (30) – pierwszeństwo
- (45) – data publikacji rejestracji międzynarodowej
- (51) – symbol klasy wzoru przemysłowego
- (54) – określenie przedmiotu wzoru
- (55) – rysunek wzoru lub fotografię wzoru
- (72) – nazwisko i imię twórcy wzoru
- (73) – nazwisko i imię bądź nazwę uprawnionego

54

#### REJESTRACJA

(od nr 23 079 do nr 23 100)

(51) 01-04 (11) **23079** (22) 2016 07 01 (21) 24821  
 (73) WOJDAK GRZEGORZ, Aleksandrów, PL.  
 (72) WOJDAK GRZEGORZ  
 (54) Wyrób wędliniarski  
 (55)

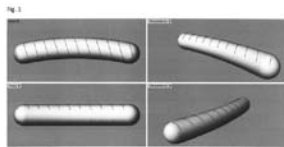

(51) 01-04 (11) **23080** (22) 2016 07 01 (21) 24822  
 (73) WOJDAK GRZEGORZ, Aleksandrów, PL.  
 (72) WOJDAK GRZEGORZ  
 (54) Wyrób wędliniarski  
 (55)

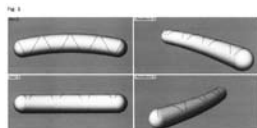

(51) 01-04 (11) **23081** (22) 2016 07 01 (21) 24823  
 (73) WOJDAK GRZEGORZ, Aleksandrów, PL.  
 (72) WOJDAK GRZEGORZ  
 (54) Wyrób wędliniarski  
 (55)



(51) 01-04 (11) **23082** (22) 2016 07 01 (21) 24824  
 (73) WOJDAK GRZEGORZ, Aleksandrów, PL.  
 (72) WOJDAK GRZEGORZ

(54) Wyrób wędliniarski  
 (55)



(51) 20-03 (11) **23083** (22) 2016 06 22 (21) 24672  
 (73) ADAMOWICZ DARIUSZ, Gdańsk, PL.  
 (72) ADAMOWICZ DARIUSZ  
 (54) Tablica ekspozycyjna  
 (55)



(51) 01-04 (11) **23084** (22) 2016 07 01 (21) 24825  
 (73) WOJDAK GRZEGORZ, Aleksandrów, PL.  
 (72) WOJDAK GRZEGORZ  
 (54) Wyrób wędliniarski  
 (55)



(51) 08-07 (11) **23085** (22) 2016 07 18 (21) 24729  
 (73) LOB SPÓŁKA AKCYJNA, Leszno, PL.  
 (72) MISIAK KRZYSZTOF, SIKORA JERZY, WOSK ANDRZEJ  
 (54) Klucz do wkładek bębnowych  
 (55)

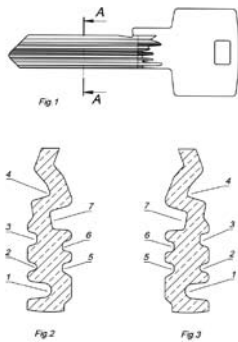

(51) 09-03 (11) **23086** (22) 2016 09 01 (21) 24828  
 (73) SPÓŁDZIELNIA MLECZARSKA MLEKPOL W GRAJEWIE,  
 Grajewo, PL.  
 (72) TYKA DARIUSZ  
 (54) Opakowanie mleka  
 (55)

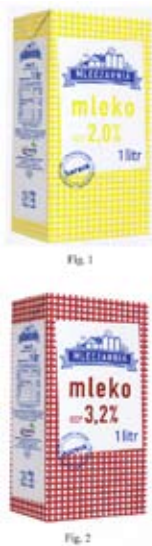

(51) 19-08 (11) **23087** (22) 2016 10 07 (21) 24896  
 (73) HERBAPOL-LUBLIN SPÓŁKA AKCYJNA, Lublin, PL.  
 (72) LEWANDOWSKA-TRÓLKA ANNA  
 (54) Etykieta syropu spożywczego  
 (55)



(51) 06-01 (11) **23088** (22) 2016 01 28 (21) 24165  
 (73) TATKOWSKI HENRYK PRZEDSIĘBIORSTWO PRODUKCYJNO-  
 HANDLOWE HALEX, Elbląg, PL.  
 (72) TATKOWSKI HENRYK  
 (54) Krzesło tapicerowane  
 (55)

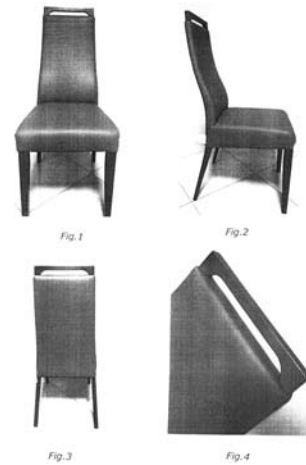

(51) 25-01 (11) **23089** (22) 2016 07 11 (21) 24711  
 (73) STACHLEWSKI MACIEJ PRZEDSIĘBIORSTWO  
 WIELOBRANŻOWE BUD-MASZ, Lutomiersk, PL.  
 (72) Stachlewski Maciej  
 (54) Blachodachówka modułowa symetryczna  
 (55)

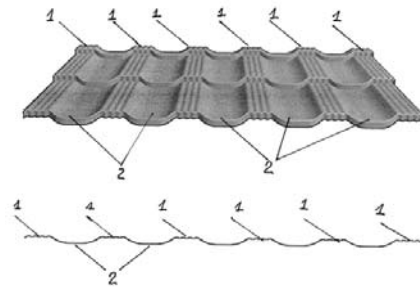

(51) 12-06 (11) **23090** (22) 2016 07 03 (21) 24696  
 (73) AQUILA YACHTS SPÓŁKA Z OGRANICZONĄ  
 ODPOWIEDZIALNOŚCIĄ, Rotmanka, PL.  
 (72) MAĆKOWIAK KRZYSZTOF  
 (54) Kadłub Jachtu  
 (55)

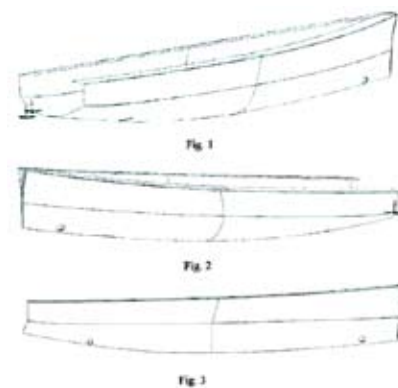

(51) 13-99 (11) **23091** (22) 2016 09 19 (21) 24858  
 (73) UNIWERSYTET WARMIŃSKO-MAZURSKI W OLSZTYNIE,  
 Olsztyn, PL.  
 (72) SYROKA ZENON, WILCZEWSKI DANIEL



(54) Suwnica  
(55)

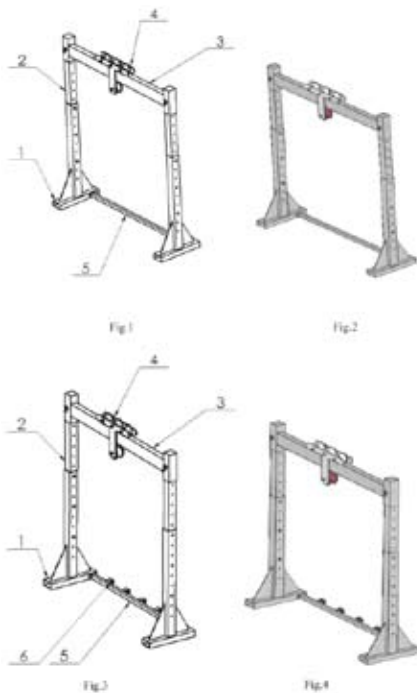

(51) 25-01 (11) **23092** (22) 2016 09 21 (21) 24861  
(73) MAKAREWICZ EDWARD ZIEL-BRUK MAKAREWICZ, Płoty, PL.  
(72) MAKAREWICZ EDWARD  
(54) Krawężnik wysepkowy  
(55)



(51) 26-02 (11) **23093** (22) 2016 05 27 (21) 24781  
(73) KAJ SPÓŁKA Z OGRANICZONĄ ODPOWIEDZIALNOŚCIĄ, Kielce, PL.  
(72) SZCZEPAŃSKI ROMAN  
(54) Znicz nagrobkowy  
(55)



(51) 11-01 (11) **23094** (22) 2016 08 26 (21) 24817  
(73) YES BIŻUTERIA SPÓŁKA Z OGRANICZONĄ ODPOWIEDZIALNOŚCIĄ, Poznań, PL.  
(72) BUKOWSKA KATARZYNA

(54) Wyrób jubilerski  
(55)



(51) 11-02 (11) **23095** (22) 2016 07 27 (21) 24751  
(73) POCIEJ ALEKSANDRA PROJECT CUBE BY, Poznań, PL.  
(72) POCIEJ ALEKSANDRA  
(54) Podstawka do roślin  
(55)

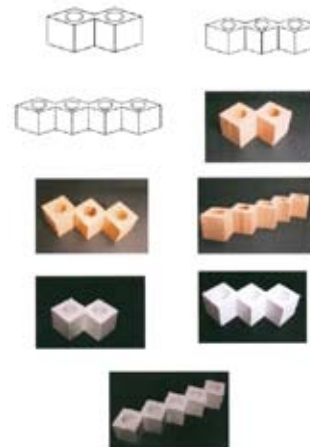

(51) 06-01 (11) **23096** (22) 2016 10 03 (21) 24889  
(73) LIBERACKI MAREK LIBRO, Lubawa, PL.  
(72) KALINOWSKI GRZEGORZ  
(54) Sofa  
(55)



(51) 06-01 (11) **23097** (22) 2016 10 03 (21) 24888  
(73) LIBERACKI MAREK LIBRO, Lubawa, PL.  
(72) KALINOWSKI GRZEGORZ  
(54) Sofa  
(55)



(51) 06-01 (11) **23098** (22) 2016 10 03 (21) 24887  
 (73) LIBERACKI MAREK LIBRO, Lubawa, PL.  
 (72) KALINOWSKI GRZEGORZ  
 (54) Sofa  
 (55)



(51) 11-05 (11) **23099** (22) 2016 02 08 (21) 24196  
 (73) A3 PRODUCENT FLAG M. SZYMURA, M. SZYMURA SPÓŁKA  
 JAWNA, Gliwice, PL.  
 (72) SZYMURA MARIUSZ  
 (54) Tuba do masztów flagowych  
 (55)

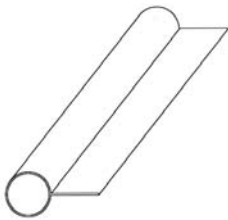

(51) 09-01 (11) **23100** (22) 2016 08 29 (21) 24818  
 (73) EUROMEX SPÓŁKA Z OGRANICZONĄ ODPOWIEDZIALNOŚCIĄ,  
 Dąbrowa Tarnowska, PL.  
 (72) CZEPIEL PAWEŁ  
 (54) Butelka  
 (55)



Fig.1

55

#### WPISY I ZMIANY W REJESTRZE WZORÓW PRZEMYSŁOWYCH (nieuwzględnione w innych samodzielnych ogłoszeniach)

Poniższe zestawienie zawiera kolejno: numer rejestracji wzoru przemysłowego, datę wpisu, oznaczenie rubryki, w której dokonano wpisu lub zmiany oraz treść wpisu. Poszczególne rubryki rejestru wzorów przemysłowych zawierają następujące dane:

rubryka A - nazwisko i imię albo nazwa, miejsce zamieszkania albo siedziba uprawnionego z prawa z rejestracji wzoru przemysłowego (miejscowość, kraj) oraz numer identyfikacji podatkowej NIP, a także numer PESEL albo numer identyfikacyjny REGON, o ile zgłaszający je wskazał,

rubryka B - przedmiot wzoru przemysłowego,

rubryka C - nazwisko i imię twórcy wzoru przemysłowego oraz jego miejsce zamieszkania (miejscowość, kraj),

rubryka D - prawa ograniczające prawo z rejestracji,

rubryka E - wnioski o unieważnienie i sprzeciwy oraz decyzje dotyczące danego prawa z rejestracji,

rubryka F - data unieważnienia lub data i przyczyna wygaśnięcia prawa z rejestracji.

**Uwaga:** Publikacji podlegają: zmiana uprawnionego, twórcy, zmiana nazwy uprawnionego, prawa ograniczające prawo z rejestracji wzoru przemysłowego, sprostowania istotnych pomyłek.

**05079** 2016 06 29 A. Wprowadzono zmianę uprawnionego przez wykreślenie wpisu: Illinois Tool Works, Inc., 3600 West Lake Avenue Glenview Illinois 60025-5811, Stany Zjednoczone Ameryki i dokonanie wpisu: PREMARK PACKAGING LLC, Glenview, Stany Zjednoczone Ameryki

**05079** 2016 06 29 A. Wprowadzono zmianę uprawnionego przez wykreślenie wpisu: PREMARK PACKAGING LLC, Glenview, Stany Zjednoczone Ameryki i dokonanie wpisu: SIGNODE INTERNATIONAL IP HOLDINGS LLC, Glenview, Stany Zjednoczone Ameryki

**07271** 2016 06 29 A. Wprowadzono zmianę uprawnionego przez wykreślenie wpisu: Illinois Tool Works, Inc., 3600 West Lake Avenue Glenview Illinois 60025-5811, Stany Zjednoczone Ameryki i dokonanie wpisu: PREMARK PACKAGING LLC, Glenview, Stany Zjednoczone Ameryki

**07271** 2016 06 29 A. Wprowadzono zmianę uprawnionego przez wykreślenie wpisu: PREMARK PACKAGING LLC, Glenview, Stany Zjednoczone Ameryki i dokonanie wpisu: SIGNODE INTERNATIONAL IP HOLDINGS LLC, Glenview, Stany Zjednoczone Ameryki

**14760** 2016 08 16 A. Wprowadzono zmianę uprawnionego przez wykreślenie wpisu: „MAXIPLAST” Sp. z o.o., Wrocław, Polska i dokonanie wpisu: DIJO SWEET HORECA SERVICE SPÓŁKA Z OGRANICZONĄ ODPOWIEDZIALNOŚCIĄ SPÓŁKA KOMANDYTOWA, Wrocław, Polska 020893809

**18181** 2016 08 10 A. Wprowadzono zmianę uprawnionego przez wykreślenie wpisu: EMPIK ASSETS SPÓŁKA Z OGRANICZONĄ ODPOWIEDZIALNOŚCIĄ, Warszawa, Polska 141182753 i dokonanie wpisu: EMPIK SPÓŁKA Z OGRANICZONĄ ODPOWIEDZIALNOŚCIĄ, Warszawa, Polska 011518197

**20680** 2016 08 11 A. Wprowadzono zmianę uprawnionego przez wykreślenie wpisu: SIENKIEWICZ PAWEŁ, Miłakowo, Polska i dokonanie wpisu: SIENKIEWICZ MAGDALENA, Blizno, Polska

**21149** 2016 08 10 A. Wprowadzono zmianę uprawnionego przez wykreślenie wpisu: ROSIAK DARIUSZ MIROŚLAW, Mieszna, Polska i dokonanie wpisu: RENATA ROSIAK, Mieszna, Polska

**21734** 2016 08 11 A. Wprowadzono zmianę uprawnionego przez wykreślenie wpisu: SIENKIEWICZ PAWEŁ, Miłakowo, Polska i dokonanie wpisu: SIENKIEWICZ MAGDALENA, Blizno, Polska

**21779** 2016 08 11 A. Wprowadzono zmianę uprawnionego przez wykreślenie wpisu: EADS PZL WARSZAWA-OKĘCIE SPÓŁKA AKCYJNA, Warszawa, Polska 010843400 i dokonanie wpisu: PZL WARSZAWA-OKĘCIE SPÓŁKA AKCYJNA, Warszawa, Polska 010843400

**21852** 2016 08 10 A. Wprowadzono zmianę uprawnionego przez wykreślenie wpisu: DEEP OCEAN TECHNOLOGY SPÓŁKA Z OGRANICZONĄ ODPOWIEDZIALNOŚCIĄ, Gdynia, Polska 221029426 i dokonanie wpisu: DEEP OCEAN TECHNOLOGY POLAND SPÓŁKA Z OGRANICZONĄ ODPOWIEDZIALNOŚCIĄ, Gdynia, Polska 363905837

**22057** 2016 08 11 A. Wprowadzono zmianę uprawnionego przez wykreślenie wpisu: MILES SPÓŁKA Z OGRANICZONĄ ODPOWIEDZIALNOŚCIĄ, Sosnowiec, Polska 242997490 i dokonanie wpisu: MILES SPÓŁKA Z OGRANICZONĄ ODPOWIEDZIALNOŚCIĄ, Preczów, Polska 242997490



## 56

**DECYZJE STWIERDZAJĄCE WYGAŚNIĘCIE  
DECYZJI O UDZIELENIU PRAWA Z REJESTRACJI**

Poniższe zestawienie zawiera numer zgłoszenia wzoru przemysłowego.

23769	23863	24157	24159
23862	24050	24158	

## 57

**DECYZJE O UNIEWAŻNIENIU  
PRAWA Z REJESTRACJI**

Poniższe zestawienie zawiera kolejno: numer rejestracji wzorów przemysłowych, datę unieważnienia prawa z rejestracji oraz treść decyzji.

19500	2013 01 04	Unieważniono w części dotyczącej figur 2-7.
21338	2016 07 06	Unieważniono w całości.
21659	2016 08 11	Unieważniono w całości.

## 58

**DECYZJE O WYGAŚNIĘCIU  
PRAWA Z REJESTRACJI**

Poniższe zestawienie zawiera kolejno: numer rejestracji wzorów przemysłowych i datę wygaśnięcia prawa z rejestracji.

16539	2015-03-17	16764	2015-03-24
16540	2015-03-17	16837	2015-03-22
16541	2015-03-25	16838	2015-03-29
16542	2015-03-26	16839	2015-03-31
16543	2015-03-29	17059	2015-03-30
16548	2015-03-31	17078	2015-03-29
16549	2015-03-31	17294	2015-03-03
16660	2015-03-12	17380	2015-03-08
16661	2015-03-15	17913	2015-03-05
16688	2015-03-26	18026	2015-03-05
16760	2015-03-03	18027	2015-03-05
16761	2015-03-15	18028	2015-03-05
16762	2015-03-22	16633	2015-07-02
16763	2015-03-24		

## 59

**DECYZJE O ZMIANIE LUB UCHYLENIU DECYZJI  
(opublikowanych w Wiadomościach Urzędu Patentowego)**

Poniższe zestawienie zawiera kolejno: numer rejestracji wzorów przemysłowych, numer i rok wydania Wiadomości Urzędu Patentowego, w którym uchylona lub zmieniona decyzja została umieszczona, datę i treść decyzji, w której zmieniono decyzję poprzednią.

21750	10/2015	2016 09 06	uchylono decyzję o udzieleniu prawa z rejestracji
-------	---------	------------	---

## 60

**REJESTRACJA MIĘDZYNARODOWA UZNANA W POLSCE**

(51) 03-01 (11) **DM/093 786** (15) 13.10.2016 (45) 23.12.2016  
(73) WOODSKINE SWITZERLAND SNC, Place Charles-David 2, CH-1290 Versoix (CH)  
(54) Torba podręczna  
(55)

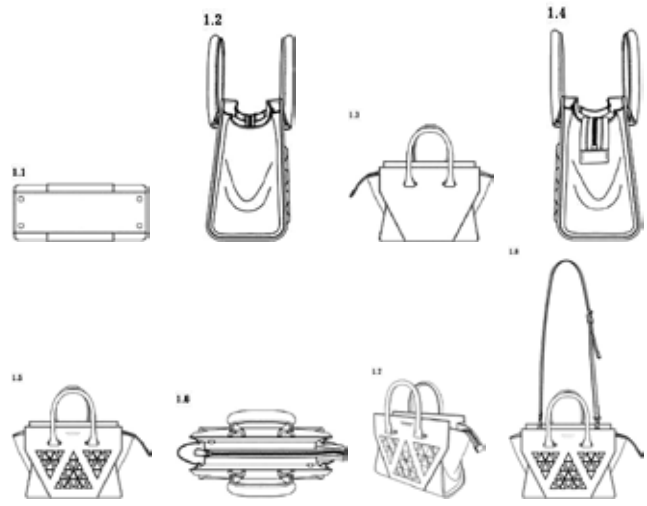

(51) 01-01 (11) **DM/093 807** (15) 24.08.2016 (45) 23.12.2016  
(73) VALTER TARQUINI, Via Carlo Galeffi, 46, I-00128 Rome (IT)  
(54) Wafelek do lodów  
(55)

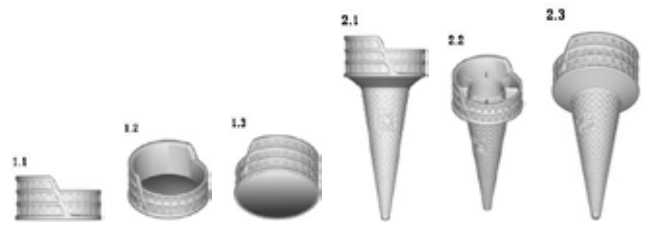

## D. ZNAKI TOWAROWE

Cyfrowe kody identyfikacyjne (wg normy WIPO ST. 60), które poprzedzają informacje o dokonanej rejestracji oznaczają:

- (111) – numer prawa ochronnego
- (151) – data wydania decyzji o udzieleniu prawa ochronnego
- (210) – numer zgłoszenia
- (220) – data zgłoszenia (w przypadku konwersji – oznaczono literą K – jest to data od której liczy się okres ochrony na terenie Polski)
- (441) – data ogłoszenia o zgłoszeniu
- (510) – wykaz towarów
- (511) – klasy towarowe
- (531) – symbol klasyfikacji elementów graficznych znaku
- (540) – określenie znaku towarowego ze wskazaniem kolorów
- (551) – wskazanie kategorii znaku towarowego lub udzielonego prawa jeżeli dotyczy wspólnego prawa ochronnego, wspólnego znaku towarowego albo wspólnego znaku towarowego gwarancyjnego
- (732) – nazwisko i imię lub nazwę uprawnionego, jego miejsce zamieszkania lub siedzibę oraz kod kraju

61

### UDZIELONE PRAWA OCHRONNE NA ZNAKI TOWAROWE

(od nr 287 201 do nr 287 700)

(111) **287201** (220) 2016 04 15 (210) 454884  
(151) 2016 09 07 (441) 2016 05 23  
(732) SIKORA MIROSLAW P.H.U. KAMI, Warszawa, PL.  
(540) WK  
(540)



(531) 02.01.08, 02.01.23, 04.05.05, 04.05.99, 26.13.25, 27.05.01  
(510), (511) **5** odżywcze suplementy diety, suplementy diety i preparaty dietetyczne, suplementy diety dla ludzi nieprzeznaczone do celów leczniczych, suplementy diety do użytku medycznego, suplementy diety dla ludzi, suplementy żywnościowe, **25** nakrycia głowy, obuwie sportowe, odzież, bluzy sportowe, bluzy z kapturem, kombinezony, krótkie spodnie, koszulki bez rękawów, koszulki z nadrukami, koszulki z krótkim lub z długim rękawem, spodenki, spodnie sportowe, spodnie dresowe, **26** dodatki do odzieży, artykuły do szycia i ozdobne artykuły tekstylne, **29** masło arachidowe, masło, masło czosnkowe, masło kakaowe, masło migdałowe, masło miodowe, masło z ziołami.

(111) **287202** (220) 2016 04 15 (210) 454922  
(151) 2016 08 24 (441) 2016 05 09  
(732) Swiss Pharma International AG, Zurych, CH.  
(540) BIMIFREE  
(510), (511) **5** preparaty farmaceutyczne i weterynaryjne, środki sanitarne do celów medycznych, żywność dietetyczna i substancje przystosowane do celów medycznych lub weterynaryjnych, suplementy diety dla ludzi, środki do zwalczania robactwa, fungicydy.

(111) **287203** (220) 2016 04 15 (210) 454925  
(151) 2016 08 24 (441) 2016 05 09  
(732) Swiss Pharma International AG, Zurych, CH.  
(540) NODOFREE  
(510), (511) **5** preparaty farmaceutyczne i weterynaryjne, środki sanitarne do celów medycznych, żywność dietetyczna i substancje przystosowane do celów medycznych lub weterynaryjnych, suplementy diety dla ludzi, środki do zwalczania robactwa, fungicydy.

(111) **287204** (220) 2016 04 18 (210) 455032  
(151) 2016 09 13 (441) 2016 05 23  
(732) ADREM SOFTWARE SPÓŁKA Z OGRANICZONĄ ODPOWIEDZIALNOŚCIĄ, Kraków, PL.  
(540) adrem software  
(540)



Kolor znaku: szary, biały, zielony  
(531) 26.04.01, 27.05.01, 29.01.13  
(510), (511) **9** programy komputerowe, magnetyczne i optyczne nośniki danych, **35** sprzedaż hurtowa i detaliczna sprzętu i oprogramowania komputerowego, eksport i import sprzętu i oprogramowania komputerowego, **37** instalowanie, konserwacja i naprawy sprzętu komputerowego, **42** usługi w zakresie programowania i projektowania systemów komputerowych, powielania oprogramowania komputerowego, wypożyczania komputerów, aktualizacji oprogramowania i odzyskiwania baz danych, instalowanie, konserwacja i naprawy oprogramowania komputerowego.

(111) **287205** (220) 2016 04 22 (210) 455374  
(151) 2016 09 09 (441) 2016 05 23

(732) PAYMAX SPÓŁKA AKCYJNA, Warszawa, PL.

(540)

(540)



Kolor znaku: szary, niebieski, zielony, pomarańczowy, fioletowy, różowy

(531) 26.01.06, 29.01.15

(510), (511) **9** programy komputerowe nagrane, oprogramowanie komputerowe nagrane, oprogramowanie finansowe i akcesoria do urządzeń mobilnych, kas fiskalnych oraz dla innego punktu systemów sprzedaży, karty magnetyczne zakodowane, interfejsy komputerowe [informatyka], magnetyczne nośniki danych, modemy, karty z układem scalonym lub mikroprocesorem, programy komputerowe jako software ładowalny, **36** usługi finansowe, transfer elektroniczny kapitału, informacje bankowe, informacje finansowe, banki z dostępem bezpośrednim np. przez Internet [home banking], operacje bankowe, operacje finansowe, operacje walutowe, transakcje finansowe, **38** wypożyczanie urządzeń do przesyłania informacji, wypożyczanie modemów, transmisja plików cyfrowych, łączność za pomocą telefonii komórkowej, łączność poprzez terminale komputerowe, wypożyczanie urządzeń do przesyłania informacji, wypożyczanie modemów, transmisja plików cyfrowych, **42** programowanie komputerów, projektowanie oprogramowania komputerowego, aktualizacja oprogramowania komputerowego, wypożyczanie oprogramowania komputerowego, doradztwo w zakresie projektowania i rozwoju sprzętu komputerowego, konserwacja oprogramowania komputerowego, projektowanie systemów komputerowych, powielanie oprogramowania komputerowego, konwersja danych lub dokumentów na formę elektroniczną, instalowanie oprogramowania komputerowego, doradztwo w zakresie oprogramowania komputerowego, doradztwo w zakresie oprogramowania komputerowego, oprogramowanie jako usługa [SaaS].

(111) **287206** (220) 2016 04 22 (210) 455391

(151) 2016 09 08 (441) 2016 05 23

(732) KOWAL ANNA, Kraśnik, PL.

(540) MAGNIPSOR

(510), (511) **3** kosmetyki, środki nawilżające, kremy na noc, kosmetyki do użytku osobistego, kremy do twarzy, kosmetyki do pielęgnacji skóry, kremy do ciała, kosmetyki w postaci kremów, nawilżające balsamy do skóry, nawilżające kremy do skóry, nawilżające balsamy do ciała, **5** dodatki homeopatyczne, emulsje do rąk zawierające substancje lecznicze, emulsje tłuszczowe do naparów medycznych, farmaceutyczne płyny do skóry, farmaceutyczne substancje dermatologiczne, kompresy lecznicze, kremy do pielęgnacji skóry do użytku medycznego, kremy do rak do celów medycznych, lecznicze kremy do stóp, kremy do użytku dermatologicznego, kremy lecznicze, kremy lecznicze do ochrony skóry, kremy lecznicze do pielęgnacji skóry, kremy lecznicze do pielęgnacji stóp, kremy farmaceutyczne, kremy nawilżające [preparaty farmaceutyczne], kremy przeciwgrzybicze do użytku medycznego, kremy ziołowe do celów medycznych, lecznicze balsamy, lecznicze balsamy do stóp, lecznicze kremy do ciała, lecznicze kremy do skóry, lecznicze kremy do stóp, lecznicze kuracje do skóry głowy, leczniczy balsam do rąk, leczniczy krem do twarzy, leki ziołowe, maści lecznicze, leki pomocnicze [wspierające] do celów medycznych, maści lecznicze do leczenia schorzeń dermatologicznych, maści lecznicze do stosowania na skórę, maści o właściwościach leczniczych, płyny medyczne do skóry.

(111) **287207** (220) 2016 04 25 (210) 455433

(151) 2016 09 22 (441) 2016 06 06

(732) P.W. SPOMET SPÓŁKA JAWNA A. NOWOTARSKI, J. MĘDRZAK, J. KAMIŃSKI, M. ADAMCZYK, Bielsko-Biała, PL.

(540) Chocco Frutti

(510), (511) **30** wyroby cukiernicze-ciastka, draże czekoladowe, słodczyce, pralinki, trufle w czekoladzie, owoce w czekoladzie, sękacze, wafle, pieczywo cukiernicze.

(111) **287208** (220) 2016 04 25 (210) 455449

(151) 2016 09 21 (441) 2016 06 06

(732) OPG ORANGE CASTLE SPÓŁKA Z OGRANICZONĄ ODPOWIEDZIALNOŚCIĄ, Łódź, PL.

(540) TEAL OFFICE

(510), (511) **36** sprzedaż obiektów i lokali mieszkalnych oraz niemieszkalnych, usługi w zakresie: organizacji i zarządzania przedsięwzięciami inwestycyjnymi w celu budowy i/lub przygotowania obiektów mieszkalnych i niemieszkalnych do sprzedaży, wynajmowania, użyczenia, dzierżawa nieruchomości, wycena nieruchomości, ściąganie czynszów, zarządzanie i administrowanie nieruchomościami, wynajmowanie pomieszczeń: biurowych, usługowych i produkcyjnych, analizy rynku nieruchomości, agencje mieszkaniowe, agencje nieruchomości, pośrednictwo w sprawach kupna, sprzedaży, najmu: budynków, lokali i powierzchni użytkowej, usługi w zakresie: organizacji i zarządzania finansowaniem przedsięwzięć inwestycyjnych polegających na budowie i/lub przygotowaniu obiektów mieszkalnych i niemieszkalnych przeznaczonych do sprzedaży, wynajmowania, użyczenia, **37** budowanie obiektów kubaturowych, roboty ziemne, wykonywanie dróg i nawierzchni, budowanie lokali i osiedli mieszkaniowych wraz z infrastrukturą, usługi restauracji i konserwacji obiektów budowlanych i mieszkaniowych, usługi: remontowe, wykończeniowe i instalacyjne obiektów budowlanych, usługi w zakresie: budownictwa, nadzoru budowlanego, realizacji i nadzoru nad przedsięwzięciami inwestycyjnymi polegającymi na budowie i/lub przygotowaniu obiektów mieszkalnych i niemieszkalnych.

(111) **287209** (220) 2016 04 25 (210) 455455

(151) 2016 09 21 (441) 2016 06 06

(732) OPG ORANGE CASTLE SPÓŁKA Z OGRANICZONĄ ODPOWIEDZIALNOŚCIĄ, Łódź, PL.

(540) OFF PIOTRKOWSKA CENTER

(510), (511) **36** sprzedaż obiektów i lokali mieszkalnych oraz niemieszkalnych, usługi w zakresie: organizacji i zarządzania przedsięwzięciami inwestycyjnymi w celu budowy i/lub przygotowania obiektów mieszkalnych i niemieszkalnych do sprzedaży, wynajmowania, użyczenia, dzierżawa nieruchomości, wycena nieruchomości, ściąganie czynszów, zarządzanie i administrowanie nieruchomościami, wynajmowanie pomieszczeń: biurowych, usługowych i produkcyjnych, analizy rynku nieruchomości, agencje mieszkaniowe, agencje nieruchomości, pośrednictwo w sprawach kupna, sprzedaży, najmu: budynków, lokali i powierzchni użytkowej, usługi w zakresie: organizacji i zarządzania finansowaniem przedsięwzięć inwestycyjnych polegających na budowie i/lub przygotowaniu obiektów mieszkalnych i niemieszkalnych przeznaczonych do sprzedaży, wynajmowania, użyczenia, **37** budowanie obiektów kubaturowych, roboty ziemne, wykonywanie dróg i nawierzchni, budowanie lokali i osiedli mieszkaniowych wraz z infrastrukturą, usługi restauracji i konserwacji obiektów budowlanych i mieszkaniowych, usługi: remontowe, wykończeniowe i instalacyjne obiektów budowlanych, usługi w zakresie: budownictwa, nadzoru budowlanego, realizacji i nadzoru nad przedsięwzięciami inwestycyjnymi polegającymi na budowie i/lub przygotowaniu obiektów mieszkalnych i niemieszkalnych.

(111) **287210** (220) 2016 04 25 (210) 455457

(151) 2016 09 21 (441) 2016 06 06

(732) OPG ORANGE CASTLE SPÓŁKA Z OGRANICZONĄ ODPOWIEDZIALNOŚCIĄ, Łódź, PL.

(540) SEPIA OFFICE

(510), (511) **36** sprzedaż obiektów i lokali mieszkalnych oraz niemieszkalnych, usługi w zakresie: organizacji i zarządzania przedsięwzięciami inwestycyjnymi w celu budowy i/lub przygotowania obiektów mieszkalnych i niemieszkalnych do sprzedaży, wynajmowania, użyczenia, dzierżawa nieruchomości, wycena nieruchomości, ściąganie czynszów, zarządzanie i administrowanie nieruchomościami, wynajmowanie pomieszczeń: biurowych, usługowych i produkcyjnych, analizy rynku nieruchomości, agencje mieszkaniowe, agencje nieruchomości, pośrednictwo w sprawach kupna, sprzedaży, najmu: budynków, lokali i powierzchni użytkowej, usługi w zakresie: organizacji i zarządzania finansowaniem przedsięwzięć inwestycyjnych polegających na budowie i/lub przygotowaniu obiektów mieszkalnych i niemieszkalnych przeznaczonych do sprzedaży, wynajmowania, użyczenia, **37** budowanie obiektów kubaturowych, roboty ziemne, wykonywanie dróg i nawierzchni, budowanie lokali i osiedli mieszkaniowych wraz z infrastrukturą, usługi restauracji i konserwa-

cji obiektów budowlanych i mieszkaniowych, usługi: remontowe, wykończeniowe i instalacyjne obiektów budowlanych, usługi w zakresie: budownictwa, nadzoru budowlanego, realizacji i nadzoru nad przedsięwzięciami inwestycyjnymi polegającymi na budowie i/lub przygotowaniu obiektów mieszkalnych i niemieskalnych.

(111) **287211** (220) 2016 04 25 (210) 455543  
 (151) 2016 09 21 (441) 2016 06 06  
 (732) GMYREK JAN, ZINKOW MARTA NZOZ SPECJALISTYCZNE  
 CENTRUM STOMATOLOGII DENTIMA SPÓŁKA CYWILNA,  
 Kraków, PL.

(540) DENTIMA

(510), (511) **5** produkty farmaceutyczne i weterynaryjne, środki sanitarne do celów medycznych, dietetyczna żywność i substancje do celów leczniczych lub weterynaryjnych, żywność dla niemowląt, suplementy diety dla ludzi i zwierząt, plastry, materiały opatrunkowe, materiały do plombowania zębów, woski dentystyczne, środki odkazające, środki do zwalczania robactwa, fungicydy, herbicydy, w tym w szczególności: aldehyd mrówkowy do celów farmaceutycznych, aldehydy do celów farmaceutycznych, alkaliczne jodki do celów farmaceutycznych, alkohole do celów medycznych, alkohol do celów farmaceutycznych, aminokwasy do celów medycznych, anestetyki (środki znieczulające), antybiotyki, wata antyseptyczna, balsamiczne [aromatyczne] preparaty do celów leczniczych, balsamy do celów leczniczych, bandaże opatrunkowe, preparaty białkowe do celów medycznych, preparaty biologiczne do celów medycznych, azotan bizmutu do celów farmaceutycznych, bizmut (preparaty-) do celów farmaceutycznych, borowina lecznicza, brom do celów farmaceutycznych, estry celulozy do celów farmaceutycznych, etery celulozowe do celów farmaceutycznych, preparaty chemiczne do celów farmaceutycznych, preparaty chemiczne do celów medycznych, preparaty chemiczno-farmaceutyczne, cukier do celów medycznych, amalgamaty dentystyczne, cemeny dentystyczne, materiały dentystyczne do odcisków, detergenty do celów medycznych, środki dezynfekcyjne do celów higienicznych, preparaty diagnostyczne do celów medycznych, eliksiry [preparaty farmaceutyczne], preparaty enzymatyczne do celów medycznych, enzymy do celów farmaceutycznych, enzymy do celów medycznych, estry do celów farmaceutycznych, etery do celów farmaceutycznych, eukaliptol do celów farmaceutycznych, eukaliptus do celów farmaceutycznych, preparaty farmaceutyczne, fenol do celów farmaceutycznych, fosforany do celów farmaceutycznych, kwas galusowy do celów farmaceutycznych, gaza opatrunkowa, gazy do celów medycznych, glukoza do celów medycznych, guma do celów medycznych, guma do żucia do celów leczniczych, balsam gurjunowy do celów medycznych, herbata lecznicza, bandaże higieniczne, wata higroskopijna, hydrastyna, hydrastynina, implanty chirurgiczne [żywe tkanki], jod do celów farmaceutycznych, jodki do celów farmaceutycznych, jodoform, jodyna, kauczuk do celów dentystycznych, kleje do protez dentystycznych, cement kostny do celów chirurgicznych i ortopedycznych, środki tamujące krwawienia, kwasja [gorzknia] do celów medycznych, kwasy do celów farmaceutycznych, lakiery dentystyczne, lecytyna do celów medycznych, leki dla ludzi, leki do celów stomatologicznych, leki pomocnicze [wspierające], lotony do celów farmaceutycznych, magnezja do celów farmaceutycznych, mastyksy dentystyczne, maści do celów farmaceutycznych, mazidla, woda melisowa do celów farmaceutycznych, mentol, mięta do celów farmaceutycznych, nalewki do celów leczniczych, napary [nalewki] do celów leczniczych, napoje lecznicze, octany do celów farmaceutycznych, środki oczyszczające, odczynniki chemiczne do celów medycznych lub weterynaryjnych, preparaty do odymiania do celów medycznych, okłady, oleje lecznicze, olejek terpentynowy do celów farmaceutycznych, opaski higieniczne, materiały opatrunkowe, materiały opatrunkowe chirurgiczne, peptony do celów farmaceutycznych, pigułki do celów farmaceutycznych, plastry do celów medycznych, płyny do płukania ust do celów leczniczych, płyny farmaceutyczne chusteczki nasączane, pomady do celów medycznych, porcelana na protezy dentystyczne, sole potasu do celów medycznych, środki do oczyszczania powietrza, środki do odświeżania powietrza, przeciwbólowe środki, plastry samoprzylepne, laseczki siarkowe do dezynfekcji, sól do celów farmaceutycznych, sole sodowe do celów leczniczych, sole do celów medycznych, sole wód mineralnych, sporysz do celów farmaceutycznych, preparaty do sterylizacji, stopy metali szlachetnych do celów dentystycznych, materiały ścierne do celów dentystycznych,

tabletki do celów farmaceutycznych, taśmy samoprzylepne do celów medycznych, woda termalna, terpentyna do celów farmaceutycznych, tkaniny chirurgiczne, tlen do celów leczniczych, tłuszcze do celów medycznych, sole trzeźwiące, uśmierzające środki, produkty na bazie wapna do celów farmaceutycznych, wata do celów leczniczych, wata do celów medycznych, węgiel drzewny do celów farmaceutycznych, winian potasu do celów farmaceutycznych, preparaty witaminowe, woda utleniona do celów medycznych, wodorowęglan sodowy do celów farmaceutycznych, wody mineralne do celów leczniczych, wodzian chloralu do celów farmaceutycznych, wosk do modelowania do celów stomatologicznych, wywary do celów farmaceutycznych, preparaty ułatwiające ząbkowanie, materiały do plombowania zębów, zioła lecznicze, stopy dentystyczne ze złota, żelatyna do celów medycznych, substancje żrące do celów farmaceutycznych, **10** aparatura i instrumenty chirurgiczne, medyczne, stomatologiczne i weterynaryjne, protezy kończyn, oczu i zębów, artykuły ortopedyczne, materiały do zszywania stosowane w chirurgii, w tym w szczególności: urządzenia rozpylające aerozole do celów medycznych, aparatura do analizy do celów medycznych, aparatura anestetyczna, aplikatory pigulek, bandaże elastyczne, aparatura i instrumenty chirurgiczne, przyborniki na instrumenty chirurgiczne, elektryczna aparatura dentystyczna, aparatura i instrumenty dentystyczne, fotele dentystyczne, aparatura diagnostyczna do celów medycznych, fotele lekarskie i dentystyczne, gąbki chirurgiczne, igły do celów medycznych, implanty z materiałów syntetycznych, irygatory do celów medycznych, klamry chirurgiczne, kompresory [chirurgia], kropplomierze do celów leczniczych, kropplomierze do celów medycznych, lampy dla celów leczniczych, lampy kwarcowe do celów leczniczych, lasery do celów medycznych, lusterka dentystyczne, lusterka stosowane w chirurgii, maski anestetyczne, maski stosowane przez personel medyczny, meble specjalne do celów medycznych, aparaty i instrumenty medyczne, nici chirurgiczne, odzież specjalna używana w salach operacyjnych, aparaty ortodontyczne, piły do celów chirurgicznych, pompy do celów medycznych, protezy, prześcieradła sterylne chirurgiczne, przyborniki dla chirurgów lub lekarzy innych specjalności, przyrządy do wdmuchiwania prozków lub gazów np. do dróg oddechowych, aparaty radiologiczne do celów medycznych, ekrany radiologiczne do celów medycznych, aparaty rentgenowskie do celów medycznych, rękawice do celów medycznych, rozpylacze do celów leczniczych, rurki drenujące do celów medycznych, skalpele, sondy do celów medycznych, sondy [chirurgia], spluwaczki do celów leczniczych, strzykawki do celów medycznych, strzykawki do użytku medycznego, sztuczne szczęki, szczoteczki do czyszczenia języka, sztuczne szczęki, sztyfty dentystyczne, temblaki [opaski podtrzymujące], lampy ultrafioletowe do celów leczniczych, wiertła dentystyczne, irygatory do wstrzykiwania, gryzaki do złagodzenia lub ułatwienia ząbkowania, zęby sztuczne, igły do zszywania, materiały do zszywania, **35** reklama, zarządzanie w działalności gospodarczej, administrowanie działalności gospodarczej, prace biurowe, w tym w szczególności: badania marketingowe, badania w dziedzinie działalności gospodarczej, edytorskie usługi w dziedzinie reklamy, fakturowanie, fotokopiuwanie, agencje informacji handlowej, informacja o działalności gospodarczej, analiza kosztów, maszynopisanie, opinie (sondaże), poszukiwania w zakresie patronatu, usługi porównywania cen, powielanie dokumentów, public relations, rachunkowość, reklama billboardowa, reklama za pośrednictwem sieci komputerowej, reklamy korespondencyjne, przygotowywanie reklam prasowych, reklamy radiowe, rekrutacja personelu, rozpowszechnianie materiałów reklamowych [próbek, druków, prospektów, broszur], rozpowszechnianie ogłoszeń reklamowych, analizy rynku, badania rynku, usługi sekretarskie, sortowanie danych w bazach komputerowych, publikowanie sponsorowanych tekstów, sporządzanie sprawozdań rachunkowych, promocja sprzedaży dla osób trzecich, organizowanie targów w celach handlowych lub reklamowych, edycja tekstów, reklama telewizyjna, tworzenie tekstów reklamowych i sponsorowanych, uaktualnianie materiałów reklamowych, kreowanie wizerunku [firmy, usług, towaru], wynajmowanie nośników reklamowych, wynajmowanie przestrzeni reklamowej, wynajmowanie urządzeń i wyposażenia biurowego, organizacja wystaw w celach handlowych lub reklamowych, wystawy handlowe, wywiad gospodarczy, zarządzanie zbiorami informatycznymi, zestawienia statystyczne, **44** usługi medyczne, usługi weterynaryjne, usługi w zakresie higieny i urody dla ludzi i zwierząt, usługi związane z rolnictwem, ogrodnictwem i leśnictwem, w tym w szczególności: centrum stomatologiczne, centrum dentystyczne, centrum

implantologiczne, centrum protetyczne, centrum rodzinne, centrum ortodontyczne, dentystyka [stomatologia], gabinet stomatologiczny, gabinet dentystyczny, gabinet implantologiczny, gabinet protetyczny, gabinet rodzinny, gabinet ortodontyczny, kliniki medyczne, opieka pielęgnarska, medyczna, opieka zdrowotna, ortodoncja, poradnia stomatologiczna, poradnia dentystyczna, poradnia implantologiczna, poradnia protetyczna, poradnia rodzinna, poradnia ortodontyczna, przychodnia stomatologiczna, przychodnia dentystyczna, przychodnia implantologiczna, przychodnia protetyczna, przychodnia rodzinna, przychodnia ortodontyczna, placówki opieki medycznej, niehospitalizacyjne, pomoc medyczna, porady w zakresie farmakologii, szpitale, usługi farmaceutyczne w zakresie leków recepturowych [leki niegotowe], wszczepianie implantów.

(111) **287212** (220) 2016 04 26 (210) 455589  
(151) 2016 09 23 (441) 2016 05 23  
(732) OSIŃSKA ELŻBIETA PRZEDSIĘBIORSTWO PRODUKCYJNO-HANDLOWE MAGA, Dawidy, PL.

(540) maga  
(510), (511) **29** chrupki owocowe, chrupki ziemniaczane, krokiety, mrożone warzywa, mrożone owoce, pasty do kanapek na bazie mięs, ryb, jajek, serów, warzyw, roślin strączkowych, owoców oraz mieszanek tych produktów, masło z orzechów, składniki do sporządzania zup, zupy, sałatki warzywne, sałatki warzywno-owocowe, sałatki warzywno-mięsne, sałatki warzywno-rybne, surówki warzywne, surówki warzywno-owocowe, surówki i sałatki owocowe, **30** majonez, makarony spożywcze, naleśniki, pierożki, pizze, kanapki, kukurydza prażona (popcorn), sosy, przyprawy.

(111) **287213** (220) 2016 04 26 (210) 455627  
(151) 2016 09 26 (441) 2016 06 06  
(732) OPTIBUY SPÓŁKA Z OGRANICZONĄ ODPOWIEDZIALNOŚCIĄ, Warszawa, PL.

(540) PROCON  
(510), (511) **41** organizacja i prowadzenie konferencji, kongresów, seminariów i szkoleń dla biznesu, **42** badanie oraz usługi-naukowe i techniczne, analizy przemysłowe i usługi badawcze.

(111) **287214** (220) 2016 04 27 (210) 455666  
(151) 2016 09 22 (441) 2016 06 06  
(732) POBIARZYN SYLWESTER CONTACT FINANCE, Gdańsk, PL.  
(540) CF Contact Finance  
(540)



Kolor znaku: zielony, szary, biały  
(531) 26.01.18, 27.05.01, 29.01.13  
(510), (511) **36** pośrednictwo w usługach finansowych, pośrednictwo w umowach kredytowych, pośrednictwo w zakresie kredytów hipotecznych.

(111) **287215** (220) 2016 04 29 (210) 455778  
(151) 2016 09 22 (441) 2016 06 06  
(732) WITPOL SPÓŁKA Z OGRANICZONĄ ODPOWIEDZIALNOŚCIĄ, Radom, PL.

(540) Light Start  
(510), (511) **29** owoce konserwowane, suszone i gotowane, warzywa konserwowane, suszone i gotowane, galaretki, dżemy, kompoty, chrupki owocowe, produkty spożywcze i napoje na bazie soi nie ujęte w innych klasach, soja konserwowana, sałatki, zupy, jaja, mleko, produkty mleczne, oleje i tłuszcze jadalne, **30** artykuły pochodzenia roślinnego, zboża przystosowane do spożycia dla ludzi, mąka sojowa i produkty spożywcze na bazie mąki sojowej, żywność dietetyczna pochodzenia roślinnego nie do celów leczniczych, kawa, herbata, kakao, napoje na bazie kawy, herbaty i kakao, cukier, ryż, tapioka, sago, mąka i produkty spożywcze z roślin zbożowych, wyroby piekarnicze, płatki zbożowe suszone, wyroby cukiernicze, słodycze, muesli, lody, miód, melasa (syropy), drożdże, proszek do pieczenia, sól, musztarda, ocet, sosy nie ujęte w innych klasach, sos sojowy, przyprawy, lód, kasza manna, kasza owsiana, mąka owsiana grubo zmielona, kasze spożywcze,

makarony, ryż, **31** produkty rolne, ogrodnicze, leśne oraz ziarna nie ujęte w innych klasach, świeże owoce i warzywa, nasiona, zboże nieprzetworzone, naturalne rośliny i kwiaty, słód, orzechy, migdały.

(111) **287216** (220) 2016 04 29 (210) 455779  
(151) 2016 09 26 (441) 2016 06 06  
(732) WITPOL SPÓŁKA Z OGRANICZONĄ ODPOWIEDZIALNOŚCIĄ, Radom, PL.  
(540) Light Start  
(540)



Kolor znaku: biały, brązowy, czarny, czerwony, zielony, żółty, fioletowy, pomarańczowy, ciemnoczerwony  
(531) 01.03.01, 01.03.02, 01.03.12, 01.03.99, 26.04.01, 26.04.02, 26.04.16, 26.11.02, 26.11.05, 26.11.08, 27.05.01, 29.01.15, 05.07.10, 05.07.13, 08.07.08, 08.07.99, 11.03.08, 11.03.10  
(510), (511) **29** owoce konserwowane, suszone i gotowane, warzywa konserwowane, suszone i gotowane, galaretki, dżemy, kompoty, chrupki owocowe, produkty spożywcze i napoje na bazie soi nie ujęte w innych klasach, soja konserwowana, sałatki, zupy, jaja, mleko, produkty mleczne, oleje i tłuszcze jadalne, **30** artykuły pochodzenia roślinnego, zboża przystosowane do spożycia dla ludzi, mąka sojowa i produkty spożywcze na bazie mąki sojowej, żywność dietetyczna pochodzenia roślinnego nie do celów leczniczych, kawa, herbata, kakao, napoje na bazie kawy, herbaty i kakao, cukier, ryż, tapioka, sago, mąka i produkty spożywcze z roślin zbożowych, wyroby piekarnicze, płatki zbożowe suszone, wyroby cukiernicze, słodycze, muesli, lody, miód, melasa (syropy), drożdże, proszek do pieczenia, sól, musztarda, ocet, sosy nie ujęte w innych klasach, sos sojowy, przyprawy, lód, kasza manna, kasza owsiana, mąka owsiana grubo zmielona, kasze spożywcze, makarony, ryż, **31** produkty rolne, ogrodnicze, leśne oraz ziarna nie ujęte w innych klasach, świeże owoce i warzywa, nasiona, zboże nieprzetworzone, naturalne rośliny i kwiaty, słód, orzechy, migdały.

(111) **287217** (220) 2016 05 02 (210) 455870  
(151) 2016 09 26 (441) 2016 06 06  
(732) PRZEDSIĘBIORSTWO USŁUGOWO-HANDLOWE CHEMIROL SPÓŁKA Z OGRANICZONĄ ODPOWIEDZIALNOŚCIĄ, Mogilno, PL.  
(540) Midgard  
(510), (511) **5** herbicydy.

(111) **287218** (220) 2016 05 02 (210) 455871  
(151) 2016 09 26 (441) 2016 06 06  
(732) PRZEDSIĘBIORSTWO USŁUGOWO-HANDLOWE CHEMIROL SPÓŁKA Z OGRANICZONĄ ODPOWIEDZIALNOŚCIĄ, Mogilno, PL.  
(540) Marlok  
(510), (511) **5** herbicydy.

(111) **287219** (220) 2016 05 02 (210) 455872  
(151) 2016 09 22 (441) 2016 06 06  
(732) ZIMNY PAWEŁ PRZEDSIĘBIORSTWO HANDLOWE PROFICENTER, Kraków, PL.  
(540) Komarex  
(510), (511) **3** kosmetyki i preparaty kosmetyczne, kosmetyki do stosowania na skórę, **5** środki odstraszające komary do nakładania na skórę.



(111) **287220** (220) 2016 05 02 (210) 455880  
 (151) 2016 09 26 (441) 2016 06 06  
 (732) TOP BUD 2 SPÓŁKA Z OGRANICZONĄ  
 ODPOWIEDZIALNOŚCIĄ, Nowy Sącz, PL.  
 (540) TOP BUD 2  
 (510), (511) **35** biura pośrednictwa pracy, **37** budownictwo, budow-  
 nictwo przemysłowe.

(111) **287221** (220) 2016 05 02 (210) 455882  
 (151) 2016 09 26 (441) 2016 06 06  
 (732) TOP BUD 2 SPÓŁKA Z OGRANICZONĄ  
 ODPOWIEDZIALNOŚCIĄ, Nowy Sącz, PL.  
 (540) TB2  
 (540)



Kolor znaku: niebieski

(531) 29.01.04, 26.03.01, 26.03.10, 26.03.11, 27.05.01  
 (510), (511) **35** biura pośrednictwa pracy, **37** budownictwo, budow-  
 nictwo przemysłowe.

(111) **287222** (220) 2016 05 02 (210) 455895  
 (151) 2016 09 21 (441) 2016 06 06  
 (732) ZAKŁAD INŻYNIERYJNO-BUDOWLANY SPÓŁKA  
 Z OGRANICZONĄ ODPOWIEDZIALNOŚCIĄ SPÓŁKA  
 KOMANDYTOWA, Zgierz, PL.  
 (540) ZIB  
 (540)



Kolor znaku: jasnoniebieski, niebieski

(531) 07.01.25, 27.05.01, 29.01.12  
 (510), (511) **37** budowa i konserwacja rurociągów, budownictwo,  
 doradztwo inżynierskie jako budownictwo, instalowanie i naprawa  
 pieców, montaż i naprawy instalacji grzewczych, naprawa pomp,  
 usługi hydrauliczne, wynajem sprzętu budowlanego.

(111) **287223** (220) 2016 05 02 (210) 455919  
 (151) 2016 09 23 (441) 2016 06 06  
 (732) GRUPA MASPEX SPÓŁKA Z OGRANICZONĄ  
 ODPOWIEDZIALNOŚCIĄ SPÓŁKA KOMANDYTOWA, Wadowice, PL.  
 (540) 1965 KRAKUS GWARANCJA SMAKU  
 (540)



Kolor znaku: granatowy, ciemnozłoty, biały

(531) 29.01.13, 27.05.01, 25.01.05, 25.01.06, 25.01.15, 25.01.18,  
 25.01.19  
 (510), (511) **29** warzywa konserwowane, owoce konserwowane, fa-  
 solka konserwowa, groszek konserwowy, kukurydza konserwowa,  
 korniszony, pikle, półprodukty owocowe i/lub warzywne, przetwory  
 owocowe i/lub warzywne, zupy jarzynowe [przetwory], sok do celów  
 kulinarnych, przeciery warzywne, przecier pomidorowy, koncentrat  
 pomidorowy, musy i puree owocowe, warzywne lub owocowo-wa-  
 rzywne, sałatki owocowe i/lub warzywne, zupy i składniki do spo-  
 rządzenia zup, koncentraty zup, koncentraty soków warzywnych do

konsumpcji, **30** sosy (przyprawy), sosy słodkie, sosy pikantne, sosy  
 do sałat i sałatek, sosy sałatkowe, sosy chrzanowe, sosy pomidorowe,  
 chrzan (sos przyprawowy), ketchup (sos), majonezy, musztarda, ma-  
 rynaty, przyprawy, **31** świeże i schładzane owoce i warzywa, produk-  
 ty rolne, ogrodnicze i leśne.

(111) **287224** (220) 2016 05 04 (210) 455957  
 (151) 2016 09 23 (441) 2016 06 06  
 (732) BAKALLAND SPÓŁKA AKCYJNA, Warszawa, PL.  
 (540) Serca

(510), (511) **29** bita śmietana, desery owocowe, ekstrakty do zup, eks-  
 trakty mięsne, flaki, galaretki mięsne, galaretki owocowe, gotowe da-  
 nia składające się głównie z mięsa, gotowe dania z mięsa, gotowe po-  
 siłki gotowane składające się całkowicie lub głównie z mięsa, gotowe  
 posiłki składające się głównie z owoców morza, gotowe posiłki z mięsa  
 [mięso jako główny składnik], jaja w proszku, koncentraty soków wa-  
 rzywnych do konsumpcji, koncentraty rosółowe, konserwy owocowe,  
 konserwy rybne, konserwy z owocami, kostki do zup, krokiety, mielonki  
 (konserwy), mieszanki do zup, mieszanki wywarów mięsnych, mięsne  
 nadzienia do ciast, mięso konserwowane, mleczne produkty, mleko  
 w proszku, mleko w proszku o różnych smakach, do przyrządzania na-  
 pojów, mrożone gotowe posiłki składające się głównie z warzyw, nabiał  
 i substytuty nabiału, orzechy jadalne, orzechy przetworzone, orzechy  
 przyprawione, owocowe nadzienia do ciast, pasty do zup, pasty mię-  
 sne (w tym pasztety, smalec), pasty owocowe i warzywne, pektyna do  
 celów kulinarnych, przetworzone produkty mięsne, purée ziemniacza-  
 ne w proszku, rodzynki, rosół, ser w proszku, smalec, substytuty mięsa,  
 suszone mięso, sztuczna śmietana [substytuty produktów mlecznych],  
 śmietana w proszku, śmietanka do kawy w proszku, warzywa suszone,  
 wiórki kokosowe, zupy w proszku, zupy w puszkach, **30** aromaty do  
 ciast, aromaty do napojów, aromaty do żywności, aromaty kawowe,  
 aromaty w formie sosów w proszku, aromaty waniliowe, batoniki, pre-  
 paraty usztywniające do bitej śmietany, budynie deserowe w proszku,  
 budynie deserowe, budyń w proszku, ciasta gotowe do pieczenia,  
 ciasta mrożone, ciasta mrożone nadziewane mięsem i warzywami,  
 ciasteczka w proszku, ciastka z budyniem, ciasto [masa do pieczenia],  
 ciasto biszkoptowe, ciasto na ciasta i ciastka, ciasto na ciastka, ciasto na  
 słodkie wypieki, ciasto na wafle, ciasto o przedłużonej trwałości, cukier  
 do produkcji dżemów, cukier do produkcji galaretek, cukier puder, cu-  
 kierki, cykoria [substytut kawy], cykoria do stosowania jako substytut  
 kawy, cykoria i mieszanki zawierające cykorię, do wykorzystania jako  
 substytuty kawy, cynamon [przyprawa], czekolada w proszku, czeko-  
 lada na polewy lub posypki, czekoladki, czekoladowe ozdoby do ciast,  
 dania gotowe suche lub w płynie, zawierające głównie ryż, dania goto-  
 we zawierające makaron, dania na bazie ryżu, dekoracje cukiernicze  
 do ciast, desery lodowe, desery mrożone, desery w proszku, desery  
 z muesli, drożdże instant, drożdże w proszku, galaretki owocowe jako  
 słodczyce, glukoza do celów kulinarnych, glukoza w proszku do celów  
 spożywczych, gofry, gotowe ciasto na placki, gotowe dania z makaro-  
 nu, gotowe dania z ryżu, gotowe desery [na bazie czekolady], gotowe  
 desery, gotowe mieszanki do pieczenia, gotowe mieszanki do wyrobu  
 dżemu, gotowe potrawy zawierające [głównie] ryż, gotowe sosy, goto-  
 we spody do ciast, jadalne wafle, kawa aromatyzowana, kawa bezko-  
 feinowa, kawa, herbata, kakao i namiastki tych towarów, kawa liofilizo-  
 wana, kawa rozpuszczalna, kawa słodowa, kluski i pierogi, koncentraty  
 kawy, krem budyniowy w proszku, kremy [nadzienia], kwas cytryno-  
 wy, laski wanilii, lukier do ciast, lukier do polewania ciast, lukry, lody  
 w proszku, makaron błyskawiczny, marynata z przyprawami, maryna-  
 ty, marynaty zawierające przyprawy, marynaty zawierające zioła, mąka  
 ziemniaczana do celów spożywczych, mieszanki do ciast, mieszanki  
 do oranżady w proszku, mieszanki do nadzienia [artykuły spożywcze],  
 mieszanki na lukier, mięsne sosy, musy czekoladowe, musy deserowe,  
 musy owocowe [sosy], mrożony jogurt [lody spożywcze], nadzienie na  
 bazie kremu budyniowego do tortów i ciast, napoje kawowe, napo-  
 je w proszku zawierające kakao, napoje zawierające kakao, naturalne  
 substancje słodzące, oranżada w proszku [wyroby cukiernicze], pasty  
 warzywne [sosy], pianki, piernik, placki, placki pszenne, placki tortilla,  
 polewa lub posypka czekoladowa, polewy cukiernicze, polewy do lo-  
 dów, posypka [koraliki kolorowego cukru], posypka czekoladowa, po-  
 trawy na bazie mąki, potrawy gotowe zawierające makaron, potrawy  
 z makaronu, preparaty aromatyczne do ciast, preparaty aromatyczne  
 do lodów, preparaty aromatyczne do wypieków, preparaty w proszku  
 zawierające kakao do sporządzania napojów, preparowane mieszanki  
 do pieczenia, proszki do sporządzania lodów, proszki do wyrobu ciast,

przeciery warzywne [sosy], przyprawy do pieczenia, przyprawy smakowe (sosy, marynaty), przyprawy spożywcze, przyprawy suche, przyprawy w proszku, puddingi w proszku, rozpuszczalne kakao w proszku, sernik, słodkie dekoracje ciast, słodkie polewy i nadzienia, słone sosy, soda do pieczenia, soda spożywcza, sorbety, sos do spaghetti, sos suszony w proszku, sos w proszku, sosy, sosy do gotowania, sosy do makaronów, sosy do pizzy, sosy do ryżu, sosy do sałatek, sosy mięsne, sosy na bazie owoców i warzyw, sosy owocowe, sosy przyprawowe na bazie owoców lub warzyw, sosy salsa, sosy sałatkowe, sosy sałatkowe [dressingi], sosy w puszkach, sosy w proszku, sosy zagęszczone, sól do konserwowania żywności, spaghetti, sproszkowane sosy w postaci granulowanej, substytuty kawy [sztuczna kawa lub preparaty roślinne zastępujące kawę], suche i świeże makarony, syrop skrobiowy w proszku [do żywności], wanilia, wanilia [aromat], wanilina [aldehyd, substytut wanilii], tarty i ciasteczka, wyroby czekoladowe do dekoracji ciast, marynaty, **32** koncentraty do sporządzania napojów bezalkoholowych, proszek do wytwarzania napoi gazowanych, soki, syropy do napojów, oranżada w proszku.

(111) **287225** (220) 2016 05 04 (210) 455961

(151) 2016 09 23 (441) 2016 06 06

(732) BAKALLAND SPÓŁKA AKCYJNA, Warszawa, PL.

(540) Delecta Kukułka

(510), (511) **29** bita śmietana, bulion, desery owocowe, dżemy, ekstrakty do zup, ekstrakty mięsne, flaki, galaretki jadalne, galaretki mięsne, galaretki owocowe, galaretki, galarety mięsne, gotowe dania składające się głównie z mięsa, gotowe dania z mięsa, gotowe posiłki gotowane składające się całkowicie lub głównie z mięsa, gotowe posiłki składające się głównie z owoców morza, gotowe posiłki z mięsa [mięso jako główny składnik], jaja w proszku, kompoty, koncentraty bulionu, koncentraty soków warzywnych do konsumpcji, koncentraty rosółowe, konserwy mięsne, konserwy owocowe, konserwy rybne, konserwy z owocami, kostki do zup, krokiety, mielonki (konserwy), mieszanki do zup, mieszanki wywarów mięsnych, mięsne nadzienia do ciast, mięso konserwowe, mleczne produkty, mleko w proszku, mleko w proszku o różnych smakach, do przyrządzania napojów, mrożone gotowe posiłki składające się głównie z warzyw, nabiał i substytuty nabiału, napoje mleczne, orzechy jadalne, orzechy preparowane, orzechy przetworzone, orzechy przyprawione, owocowe nadzienia do ciast, pasty do zup, pasty mięsne (w tym pasztety, smalec), pasty owocowe i warzywne, pektyna do celów kulinarnych, placki ziemniaczane, przetworzone produkty mięsne, purée ziemniaczane w proszku, rodzynki, rosół, ser w proszku, smalec, substytuty mięsa, suszone mięso, sztuczna śmietana [substytuty produktów mlecznych], śmietana w proszku [produkty mleczne], śmietanka do kawy w proszku, warzywa suszone, wiórki kokosowe, zupy w proszku, zupy w puszkach, zupy, żelatyna, **30** aromaty do ciast, aromaty do napojów, aromaty do żywności, aromaty kawowe, aromaty w formie sosów w proszku, aromaty waniliowe, preparaty usztywniające do bitej śmietany, budynie deserowe w proszku, budynie deserowe, budyń w proszku, chleb, ciasto [masa do pieczenia], ciasto biszkoptowe, ciasto na ciasta i ciastka, ciasto na ciastka, ciasto na słodkie wypieki, ciasto na wafle, ciasto o przedłużonej trwałości, cukier do produkcji dżemów, cukier do produkcji galaretek, cukier puder, cykoria [substytut kawy], cykoria do stosowania jako substytut kawy, cykoria i mieszanki zawierające cykorię, do wykorzystania jako substytuty kawy, cynamon [przyprawa], dania gotowe suche lub w płynie, zawierające głównie ryż, dania gotowe zawierające makaron, dania na bazie ryżu, desery mrożone, desery w proszku, desery z muesli, drożdże instant, drożdże w proszku, glukoza do celów kulinarnych, glukoza w proszku do celów spożywczych, gofry, gotowa kawa i napoje na bazie kawy, gotowe ciasto na placki, gotowe dania z makaronu, gotowe dania z ryżu, gotowe mieszanki do pieczenia, gotowe mieszanki do wyrobu dżemu, gotowe potrawy zawierające [głównie] ryż, gotowe sosy, gotowe spody do ciast, kawa [palona, w proszku, granulowana lub w napojach], kawa aromatyzowana, kawa bezkofeinowa, kawa, herbata, kakao i namiastki tych towarów, kawa liofilizowana, kawa rozpuszczalna, kawa słodowa, kluski i pierogi, koncentraty kawy, krem budyniowy w proszku, kremy [nadzienia], kwas cytrynowy, laski wanilii, lukier do ciast, lukier do polewania ciast, lukry, makaron, makaron błyskawiczny, marynata z przyprawami, marynaty, marynaty zawierające przyprawy, marynaty zawierające zioła, mąka ziemniaczana do celów spożywczych, mieszanki do ciast, mieszanki do oranżady w proszku, mieszanki do nadzienia [artykuły spożywcze], mieszanki do lukier, mięsne sosy, musy czekoladowe, musy deserowe, musy owocowe [sosy], nadzienie na bazie kremu budyniowego do tortów i ciast, nale-

śniki, napoje kawowe, naturalne substancje słodzące, oranżada w proszku [wyroby cukiernicze], pasty warzywne [sosy], pianki, piernik, pizza, placki, placki pszenne, placki tortilla, polewa lub posypka czekoladowa, polewy cukiernicze, polewy do lodów, posypka [koraliki kolorowego cukru], posypka czekoladowa, potrawy na bazie mąki, potrawy gotowe zawierające makaron, potrawy z makaronu, preparaty aromatyczne do ciast, preparaty aromatyczne do lodów, preparaty aromatyczne do wypieków, preparaty w proszku zawierające kakao do sporządzania napojów, preparowane mieszanki do pieczenia, proszek do pieczenia, proszki do wyrobu ciast, przeciery warzywne [sosy], przyprawy, przyprawy do pieczenia, przyprawy smakowe (sosy, marynaty), przyprawy spożywcze, przyprawy suche, przyprawy w proszku, puddingi w proszku, słodkie dekoracje ciast, słodkie polewy i nadzienia, słone sosy, soda do pieczenia, soda spożywcza, sos do spaghetti, sos suszony w proszku, sos w proszku, sosy, sosy do gotowania, sosy do makaronów, sosy do pizzy, sosy do ryżu, sosy do sałatek, sosy mięsne, sosy na bazie owoców i warzyw, sosy na bazie pomidorów, sosy owocowe, sosy przyprawowe na bazie owoców lub warzyw, sosy salsa, sosy sałatkowe, sosy sałatkowe [dressingi], sosy w puszkach, sosy w proszku, sosy zagęszczone, sól do konserwowania żywności, sól kuchenna, spaghetti, sproszkowane sosy w postaci granulowanej, substytuty kawy [sztuczna kawa lub preparaty roślinne zastępujące kawę], suche i świeże makarony, syrop skrobiowy w proszku [do żywności], wanilia, wanilia [aromat], wanilina [aldehyd, substytut wanilii], żywność na bazie mąki, marynaty, **32** koncentraty do sporządzania napojów bezalkoholowych, napoje bezalkoholowe, proszek do wytwarzania napoi gazowanych, soki, syropy do napojów, oranżada w proszku.

(111) **287226** (220) 2016 04 29 (210) 456062

(151) 2016 09 22 (441) 2016 06 06

(732) INTER PROPERTY SPÓŁKA Z OGRANICZONĄ ODPOWIEDZIALNOŚCIĄ SPÓŁKA KOMANDYTOWA, Kraków, PL.

(540) CASCADE centrum sportowe

(540)

**CASCADE**  
centrum sportowe

(531) 27.05.01

(510), (511) **41** usługi: nauczania i rozrywki, organizacji szkoleń, organizowania imprez kulturalnych i sportowych.

(111) **287227** (220) 2016 05 11 (210) 456176

(151) 2016 09 23 (441) 2016 06 06

(732) POLON-IZOT SPÓŁKA Z OGRANICZONĄ ODPOWIEDZIALNOŚCIĄ, Warszawa, PL.

(540) POLON-IZOT

(510), (511) **9** urządzenia pomiarowe do liczenia, wyrównywania i kalibracji, urządzenia do badań naukowych i laboratoryjne, urządzenia dydaktyczne i symulatory.

(111) **287228** (220) 2016 05 11 (210) 456178

(151) 2016 09 23 (441) 2016 06 06

(732) POLON-IZOT SPÓŁKA Z OGRANICZONĄ ODPOWIEDZIALNOŚCIĄ, Warszawa, PL.

(540) MAZAR

(510), (511) **9** urządzenia pomiarowe, do liczenia, wyrównywania i kalibracji, urządzenia do badań naukowych i laboratoryjne, urządzenia dydaktyczne i symulatory.

(111) **287229** (220) 2012 01 09 (210) 394976

(151) 2016 09 30 (441) 2012 04 23

(732) DTS, INC., CALABASAS, US.

(540) dts-HD

(540)

The logo for DTS-HD, featuring a stylized circular graphic on the left and the text 'dts-HD' in a bold, lowercase font on the right.

(531) 14.03.01, 14.03.13, 27.05.01

(510), (511) **9** wzmacniacze audio, płyty z obwodami audio, płyty audio z muzyką lub filmowymi ścieżkami dźwiękowymi, płyty audio z filmowymi ścieżkami dźwiękowymi w formacie cyfrowym, płyty audio z wielokanałową muzyką cyfrową, nagraniami głosowymi lub filmowymi ścieżkami dźwiękowymi, miksery audio, nagrywarki i edytory audio do nagrywania i edytowania dźwięku wielokanałowego w formacie cyfrowym, nagrania audio z muzyką lub filmowymi ścieżkami dźwiękowymi, taśmy audio z muzyką lub filmowymi ścieżkami dźwiękowymi, sprzęt audio-wideo, odbiorniki audiowizualne, dekodery audio-wideo do zastosowania w nośnikach DVD z muzyką, nagraniami głosowymi lub filmowymi ścieżkami dźwiękowymi, przewodowe odbiorniki wideo, chipy komputerowe, programy komputerowe wbudowane przeznaczone do przetwarzania dźwięku, programy gier komputerowych, oprogramowanie gier komputerowych, elementy interfejsu komputerowego, takie jak dedykowane płyty dla audio i karty dźwiękowe do użytku komputerowego, programy komputerowe do wcześniej nagranych gier, oprogramowanie komputerowe do kodowania i dekodowania dźwięku do zastosowania w nośnikach CD i DVD, oprogramowanie komputerowe do przetwarzania cyfrowych plików muzycznych, oprogramowanie komputerowe do użytku przy przetwarzaniu dźwięku, które można ściągnąć z globalnej sieci komputerowej, oprogramowanie komputerowe kontrolujące i poprawiające jakość dźwięku w sprzęcie komputerowym i audio, komputery, cyfrowe odtwarzacze audio, cyfrowe nagrywarki audio, radia cyfrowe, urządzenia cyfrowe do odtwarzania dźwięku do zastosowania w kinach, odtwarzacze DVD, nagrywarki DVR, płyty DVD z muzyką, nagraniami głosowymi lub filmowymi ścieżkami dźwiękowymi, kodery, odbiorniki telewizyjne HD, akcesoria do kina domowego, takie jak odtwarzacze DVD, dekodery audio i wzmacniacze, płyty z interaktywnymi dźwiękowymi gramami akcji, nagrania muzyczne, przenośne urządzenia do słuchania, takie jak odtwarzacze MP3, przenośne odtwarzacze multimedialne, radia przenośne, telefony przenośne, przenośne kamery z wbudowaną nagrywką kaset wideo, wcześniej nagrane nośniki CD i DVD z wielokanałową muzyką, nagraniami głosowymi lub filmowymi ścieżkami dźwiękowymi, wcześniej nagrane nośniki DVD z wielokanałowym dźwiękiem cyfrowym, wcześniej nagrane nośniki DVD z muzyką, nagraniami dźwiękowymi lub filmowymi ścieżkami dźwiękowymi, wcześniej nagrane nośniki DVD z wielokanałową muzyką, nagraniami głosowymi lub filmowymi ścieżkami dźwiękowymi, urządzenia do nagrywania na nośnikach dźwięku i obrazu i do odtwarzania z tych nośników, odbiorniki sygnału satelitarne, satelitarne odbiorniki wideo, procesory i transmitters dźwięku do zastosowania przy transmisjach kablowych i satelitarnych, procesory i transmitters dźwięku do zastosowania przy transmisjach radiowych i poprzez sieci komputerowe oraz do stosowania w urządzeniach przenośnych, oprogramowanie do cyfrowego kodowania, nagrywania i dekodowania dźwięku oraz do odtwarzania dźwięku cyfrowego, oprogramowanie do kontrolowania i poprawiania jakości dźwięku w sprzęcie audio, urządzenia do nagrywania i odtwarzania dźwięku i wideo, miksery dźwięku ze zintegrowanymi wzmacniaczami, urządzenia i instrumenty do rejestrowania dźwięku, urządzenia nagrywające dźwięk przeznaczone do rejestrowania filmowych ścieżek dźwiękowych w formacie cyfrowym, sprzęt telewizyjny, odbiorniki telewizyjne, odtwarzacze płyt wizyjnych, płyty wizyjne z muzyką i filmowymi ścieżkami dźwiękowymi, kasyety wideo z gramami, płyty z gramami wideo, urządzenia do gier wideo do telewizora, nagrania wizualne i audio-wizualne z muzyką i animacjami.

(111) **287230** (220) 2012 04 26 (210) 399835  
 (151) 2016 09 20 (441) 2012 07 30  
 (732) PRZEDSIĘBIORSTWO WIELOBRANŻOWE AUTOS SPÓŁKA Z OGRANICZONĄ ODPOWIEDZIALNOŚCIĄ, Solec Kujawski, PL.  
 (540) Autos  
 (540)



Kolor znaku: czerwony, biały, czarny  
 (531) 26.01.02, 26.02.07, 26.11.03, 26.11.06, 26.11.12, 27.05.01, 29.01.13  
 (510), (511) **12** samochody ciężarowe i dostawcze, silniki do samochodów ciężarowych, części zamienne do samochodów ciężarowych i dostawczych, części zamienne do naczip i przyczep, części zamienne do autobusów, części i akcesoria do pojazdów silnikowych, **35** administrowanie hotelami, prowadzenie sklepu i hurtowni oraz sklepu internetowego z artykułami takimi jak: samochody ciężarowe i dostawcze, silniki do samochodów ciężarowych, części zamienne do samochodów ciężarowych i dostawczych, części zamienne do naczip i przyczep, części i akcesoria do autobusów, części i akcesoria do pojazdów mechanicznych, samochody osobowe i furgonetki, pojazdy samochodowe, motocykle, części i akcesoria do motocykli, **36** leasing finansowy, kupno i sprzedaż nieruchomości, wynajmowanie i zarządzanie nieruchomościami, pośrednictwo w obrocie nieruchomościami, **37** serwis samochodów ciężarowych i dostawczych, serwis naczip i przyczep, naprawa samochodów ciężarowych i dostawczych, naprawa naczip i przyczep, naprawa i konserwacja autobusów, naprawa i konserwacja pojazdów samochodowych, naprawa i konserwacja motocykli, mycie pojazdów, **39** przewóz towarów transportem samochodowym, przeładunek towarów, dostarczanie towarów, magazynowanie i przechowywanie paliw gazowych, magazynowanie i przechowywanie towarów, wynajem i dzierżawa samochodów osobowych i furgonetek, wynajem i dzierżawa pojazdów samochodowych, transport drogowy towarowy, działalność agencji transportowej, wynajem i dzierżawa maszyn i urządzeń, **43** hotele, usługi w zakresie tymczasowego zakwaterowania, wynajmowanie sal na posiedzenia, restauracje, usługi gastronomiczne, przygotowanie i podawanie napojów, przygotowanie i dostarczanie żywności dla odbiorców zewnętrznych (catering).

wych i dostawczych, części zamienne do naczip i przyczep, części zamienne do autobusów, części i akcesoria do pojazdów silnikowych, **35** administrowanie hotelami, prowadzenie sklepu i hurtowni oraz sklepu internetowego z artykułami takimi jak: samochody ciężarowe i dostawcze, silniki do samochodów ciężarowych, części zamienne do samochodów ciężarowych i dostawczych, części zamienne do naczip i przyczep, części i akcesoria do autobusów, części i akcesoria do pojazdów mechanicznych, samochody osobowe i furgonetki, pojazdy samochodowe, motocykle, części i akcesoria do motocykli, **36** leasing finansowy, kupno i sprzedaż nieruchomości, wynajmowanie i zarządzanie nieruchomościami, pośrednictwo w obrocie nieruchomościami, **37** serwis samochodów ciężarowych i dostawczych, serwis naczip i przyczep, naprawa samochodów ciężarowych i dostawczych, naprawa naczip i przyczep, naprawa i konserwacja autobusów, naprawa i konserwacja pojazdów samochodowych, naprawa i konserwacja motocykli, mycie pojazdów, **39** przewóz towarów transportem samochodowym, przeładunek towarów, dostarczanie towarów, magazynowanie i przechowywanie paliw gazowych, magazynowanie i przechowywanie towarów, wynajem i dzierżawa samochodów osobowych i furgonetek, wynajem i dzierżawa pojazdów samochodowych, transport drogowy towarowy, działalność agencji transportowej, wynajem i dzierżawa maszyn i urządzeń, **43** hotele, usługi w zakresie tymczasowego zakwaterowania, wynajmowanie sal na posiedzenia, restauracje, usługi gastronomiczne, przygotowanie i podawanie napojów, przygotowanie i dostarczanie żywności dla odbiorców zewnętrznych (catering).

(111) **287231** (220) 2013 02 14 (210) 410531  
 (151) 2016 09 27 (441) 2013 05 27  
 (732) AGA KOMPOZYTY SPÓŁKA Z OGRANICZONĄ ODPOWIEDZIALNOŚCIĄ SPÓŁKA KOMANDYTOWA, Pisarzowice 1, PL.  
 (540) agatravel  
 (510), (511) **41** nauczanie, kształcenie, rozrywka, działalność sportowa i kulturalna, **43** usługi zaopatrzenia w żywność i napoje.

(111) **287232** (220) 2013 02 14 (210) 410532  
 (151) 2016 09 27 (441) 2013 05 27  
 (732) AGA KOMPOZYTY SPÓŁKA Z OGRANICZONĄ ODPOWIEDZIALNOŚCIĄ SPÓŁKA KOMANDYTOWA, Pisarzowice 1, PL.  
 (540) AGA TRAVEL  
 (540)



Kolor znaku: czerwony, pomarańczowy, żółty  
 (531) 26.11.12, 27.05.01, 29.01.13  
 (510), (511) **41** nauczanie, kształcenie, rozrywka, działalność sportowa i kulturalna, **43** usługi zaopatrzenia w żywność i napoje.

(111) **287233** (220) 2013 09 26 (210) 419473  
 (151) 2016 09 26 (441) 2014 01 07  
 (732) INSTYTUT NAPĘDÓW I MASZYN ELEKTRYCZNYCH KOMEL, Katowice, PL.  
 (540) KOMEL od 1948  
 (540)



Kolor znaku: granatowy  
 (531) 26.01.01, 26.01.17, 27.05.01, 27.05.02, 29.01.12  
 (510), (511) **7** silniki dla lotnictwa, prądnice, silniki elektryczne inne niż do pojazdów lądowych, i silniki inne niż do pojazdów lądowych, mechanizmy sterownicze do maszyn i silników, narzędzia ręczne o napędzie innym niż ręczny, **9** baterie elektryczne, baterie elektryczne do pojazdów, elektryczne urządzenia pomiarowe, **12** pojazdy elektryczne, silniki elektryczne do pojazdów lądowych, **42** badania naukowe, badania techniczne, badania w dziedzinie mechaniki, usłu-



gi świadczone przez laboratoria naukowe, prace badawczo-rozwojowe nad nowymi produktami dla osób trzecich, opracowywanie projektów technicznych.

(111) **287234** (220) 2013 12 03 (210) 422267  
 (151) 2016 09 22 (441) 2014 03 17  
 (732) AFORTE SPÓŁKA Z OGRANICZONĄ ODPOWIEDZIALNOŚCIĄ,  
 WARSZAWA, PL.  
 (540) Aforte  
 (540)



Kolor znaku: niebieski, jasnoniebieski, biały  
 (531) 26.11.03, 26.11.12, 27.05.01, 29.01.12

(510), (511) **9** urządzenia i przyrządy: naukowe, żeglarskie, geodezyjne, fotograficzne, kinematograficzne, optyczne, do ważenia, pomiarowe, sygnalizacyjne, kontrolne, do ratowania życia, do celów dydaktycznych, urządzenia i przyrządy do przewodzenia, przełączania, przekształcania, gromadzenia, sterowania i regulacji energii elektrycznej, urządzenia do nagrywania, przesyłania lub odtwarzania dźwięku lub obrazów, magnetyczne nośniki danych, nagrane dyski, automaty sprzedające i mechanizmy do urządzeń uruchamianych monetami, kasy rejestrujące, maszyny liczące, osprzęt do przetwarzania danych, komputery, urządzenia do gaszenia ognia, **16** afisze, plakaty z papieru lub kartonu, aktówki wykorzystywane jako artykuły biurowe, albumy, artykuły biurowe z wyjątkiem mebli, artykuły papiernicze, atlasy, bibuły, bielizna stołowa papierowa, bilety, bloczki do pisania, bloki do pisania, bloki listowe wykorzystywane w papeterii, bloki rysunkowe, broszury, chorągiewki papierowe, papierowe chusteczki do nosa, czasopisma wydawane jako periodyki, przenośne zestawy drukarskie wykorzystywane jako artykuły biurowe, drukowane publikacje, emblematy, pieczęcie papierowe, etykiety nie z materiału tekstylnego, figurki w formie statuetek z papieru maché, flamastry, folia z tworzywa sztucznego do pakowania, druki oraz blankiety stosowane jako formularze, fotografie wydrukowane, fotografiura, gazety, indeksy, skorowidze, kalendarze, kalka maszynowa, kalka płócienna, kalka techniczna, kartki z życzeniami, karty do kolekcjonowania inne niż do gier, karty indeksowe wykorzystywane jako artykuły papiernicze, karty muzyczne z życzeniami, karty pocztowe, kasetki na papeterię wykorzystywane jako artykuły biurowe, kasetki na stemple [pieczętki], kaszty, ramy zecerskie wykorzystywane w drukarstwie, katalogi, kokardy papierowe, komiksy, urządzenia do stemplowania kopert biurowych, koperty wykorzystywane jako artykuły piśmienne, koperty na butelki zrobione z kartonu lub papieru, książeczki, książki, urządzenia do laminowania dokumentów przeznaczone do użytku biurowego, obrazy oprawione lub nie, mapy, mapy geograficzne, masy specjalne do pieczętowania do użytku piśmiennego, maszynki do ostrzenia ołówków, elektryczne lub nie, materiały drukowane, materiały piśmienne, naklejki adresowe, nalepki, naklejki wykorzystywane jako materiały piśmienne, notatniki [notesy], notesy podręczne, numeratory, obrazy, obrusy papierowe, obsadki, uchwyty do piór, obsadki do piór, obwoluty na luźne kartki, obwoluty papierowe na dokumenty, okładki na czek, okładki na paszporty, ołówki, ołówki automatyczne, ołówki węglowe, opakowania do butelek z tektury lub papieru, urządzenia do oprawiania fotografii, oprawy, papier do elektrokardiografów, papier do maszyn rejestrujących, papier do pakowania, papier do pisania, papier do radiogramów, papier do zawijania, papier filtracyjny zrobiony z bibuły, papier higieniczny, papier maché, papierowe maty na siedzenia, papierowe podstawki pod kafełki, papier parafinowany, papier pergaminowy, papier przebitkowy wykorzystywany jako materiały piśmienne, papier srebrny, papier świecący, papier toaletowy, papier w arkuszach wykorzystywany jako artykuły piśmienne, papier Xuan stosowany do chińskiego malarstwa i kaligrafii, papier z miazgi drzewnej, pasma przyklepne do celów papierniczych lub do użytku domowego, pudełka na pieczęcie, stemple, pióra wykorzystywane jako artykuły biurowe, pióra wieczne, pióra ze stali, piórka do rysowania [grafiony], piórniki, wzorce pism do kopio-

wania, plansze, płytki grawerskie, plany, podpórki do utrzymywania książek w pozycji pionowej, podręczniki w formie książek, podstawki do długopisów i ołówków, podstawki pod kufle do piwa, portrety, prospekty, przebitki stosowane jako materiały piśmienne, przezrocza stosowane jako materiały piśmienne, przybory do pisania, przybory i zestawy do pisania, przybory do wycierania tablic do pisania, przybory szkolne stosowane jako artykuły piśmienne, publikacje drukowane, pudełka kartonowe lub papierowe pudełka na farby stosowane jako artykuły szkolne, pudła tekturowe na kapelusze, ramki do fotografii, rejestry, księgi główne traktowane jako książki, reprodukcje graficzne, ręczniki do twarzy papierowe, ręczniki papierowe, rury tekturowe, rysunki stosowane jako ryciny, zestawy rysunkowe stosowane jako komplety kreślarskie, segregatory stosowane jako artykuły biurowe, serwetki papierowe do demakijażu, serwetki stołowe papierowe, serwetki na stół papierowe, skoroszyty na dokumenty, stalówki, stemple stosowane jako pieczętki, stemple do pieczętowania, szyldy z papieru lub z kartonu, śpiewniki, tablice ogłoszeniowe na afisze z kartonu lub papieru, taśmy papierowe, teczki na dokumenty stosowane jako artykuły biurowe, temperówki do ołówków, elektryczne lub nieelektryczne, torebki do pakowania stosowane jako koperty, woreczki z papieru lub tworzyw sztucznych, torebki papierowe w kształcie stożka, rożka, ulotki, utrzymujące wilgoć arkusze papieru lub plastiku do pakowania żywności, wydruki graficzne, wykroje do szycia, wykroje do wykonywania odzieży, wyroby przeznaczone do wymazywania, wyroby z kartonu, wzory do kalkowania, zakładki do książek, karty zawiadomień stosowane jako artykuły piśmienne, zeszyty, znaczki pocztowe, **20** dekoracje przestawne, figurki w formie statuetek z drewna, wosku lub tworzyw sztucznych, zaciski do kabli niemetalowe, uchwyty stosowane jako zaciski z tworzyw sztucznych do kabli lub rur, karty-kłucze z tworzyw sztucznych, niekodowane tablice do zawieszania kluczy, klucze-karty z tworzyw sztucznych niekodowane, nakrętki niemetalowe, rękojeści niemetalowe noży, pokrowce na odzież stosowane do magazynowania, opakowania drewniane do butelek, pojemniki do pakowania z tworzyw sztucznych, palety transportowe niemetalowe, stojaki na parasole, plecionki ze słomy z wyjątkiem mat, poduszki, zamknięcia do pojemników niemetalowych, pojemniki do pakowania z tworzyw sztucznych, pokrowce na odzież stosowane do wieszania, popiersia z drewna, wosku, gipsu lub tworzyw sztucznych, posągi z drewna, wosku, gipsu lub tworzyw sztucznych, posążki z drewna, wosku, gipsu lub tworzyw sztucznych, bębny niemechaniczne, niemetalowe do nawijania przewodów giętkich, szpule niemechaniczne, niemetalowe do nawijania przewodów giętkich, pudełka drewniane lub z tworzyw sztucznych, pulpity, uchwyty stosowane jako zaciski z tworzyw sztucznych do rur lub kabli, stoiska wystawowe, szpule niemechaniczne niemetalowe do nawijania przewodów giętkich, szpulki drewniane do przędzy, nici jedwabnych, kordonku, szyldy z drewna lub tworzyw sztucznych, śpiwory kempingowe, tabliczki identyfikacyjne niemetalowe, zatyczki niemetalowe, **35** reklama, prace biurowe, **37** budowa i konserwacja rurociągów, nadzór budowlany, doradztwo inżynierskie wykorzystywane w budownictwie, eliminacja zakłóceń w instalacjach elektrycznych, informacja budowlana, informacja o naprawach, instalacja, konserwacja i naprawy maszyn, instalowanie, konserwacja oraz naprawy maszyn i urządzeń biurowych, instalowanie i naprawa telefonów, instalowanie i naprawa urządzeń elektrycznych, instalowanie i naprawy alarmów, przeciwwłamaniowych, instalowanie, konserwacja i naprawy komputerów, montaż i naprawa instalacji alarmowych, przeciwpożarowych, nitowanie, **38** telekomunikacja, **41** edukacja, kształcenie, rozrywka, usługi sportowe i kulturalne, **42** badania oraz usługi naukowe i techniczne oraz ich projektowanie, analizy przemysłowe i usługi badawcze, projektowanie i ulepszanie sprzętu oraz oprogramowania komputerowego.

(111) **287235** (220) 2014 02 26 (210) 425346  
 (151) 2016 09 21 (441) 2014 06 09  
 (732) BAKALLAND SPÓŁKA AKCYJNA, Warszawa, PL.  
 (540) Moc ziaren  
 (540)

Moc ziaren

Kolor znaku: fioletowy  
 (531) 27.05.01, 29.01.05

(510), (511) **30** desery, desery w proszku, koncentraty deserów, muśli, produkty spożywcze na bazie owsa, żyta, orkisz, pszenicy, jęczmienia, płatków owsianych, ziaren słonecznika, płatków kukurydźnianych, owsianka, płatki owsiane, przekąski ze zboża, przekąski ryżowe, batoniki zbożowe.

(111) **287236** (220) 2014 04 03 (210) 427020  
(151) 2016 09 27 (441) 2014 07 21  
(732) SPÓŁDZIELCZA KASA OSZCZĘDNOŚCIOWO KREDYTOWA IM. Z. CHMIELEWSKIEGO, Lublin, PL.  
(540) SKOKHORYZONT

(510), (511) **36** usługi finansowe i bankowe, prowadzenie rachunków bankowych, udzielanie i zaciąganie kredytów i pożyczek, przyjmowanie wkładów oszczędnościowych i lokat terminowych, przeprowadzanie operacji i rozliczeń pieniężnych we wszystkich formach przyjętych w krajowych i międzynarodowych stosunkach bankowych, wykorzystywanie operacji wekslowych i czekowych, przyjmowanie i dokonywanie lokat w bankach krajowych i zagranicznych, przyjmowanie i udzielanie poręczeń i gwarancji bankowych, prowadzenie obsługi pożyczek państwowych i zarządzanie funduszami na zlecenie, emitowanie papierów wartościowych i obrót nimi, prowadzenie kart depozytowych, papierów wartościowych, przyjmowanie do depozytu przedmiotów, dokumentów i papierów wartościowych, udostępnianie skrytek sejfowych, dokonywanie obrotu wierzytelnościami, wykonywanie czynności powierniczych, wydawanie i obsługa kart płatniczych, prowadzenie kasy mieszkaniowej, doradztwo w sprawach finansowych i inwestycjach kapitałowych, organizowanie i świadczenie usług finansowych w szczególności w zakresie leasingu i factoringu, wykonywanie terminowych operacji finansowych, usługi analiz bankowych, kredytowych i wycen, wykonywanie czynności z zakresu działalności ubezpieczeniowej, usługi sprzedaży na kredyt i ratalnej, zarządzanie wynajmowanie i wydzierżawienie nieruchomości oraz lokali, usługi, pośrednictwa, doradztwa, ekspertyz, analiz z zakresu ubezpieczeń, finansów i zarządzania majątkiem, obsługa elektroniczna usług finansowych, bankowych i ubezpieczeniowych.

(111) **287237** (220) 2014 06 09 (210) 429816  
(151) 2016 09 22 (441) 2014 09 29  
(732) ZAKŁADY MIĘSNE SILESIA SPÓŁKA AKCYJNA, Katowice, PL.  
(540) NASZ SKLEP  
(540)



Kolor znaku: zielony, czerwony, biały  
(531) 08.01.01, 08.01.07, 08.03.08, 08.05.01, 08.05.03, 19.03.03, 26.04.02, 27.05.01, 29.01.13  
(510), (511) **29** przetwory mięsne, przetwory drobiowe, wędliny, wędzonki, wyroby garmazeryjne na bazie mięsa i drobiu, **35** usługi organizacji sieci sprzedaży wraz z przekazaniem doświadczeń i znaków towarowych (franchising), usługi sprzedaży hurtowej i detalicznej mięsa i drobiu oraz przetworów mięsnych, doradztwo w sprawie organizowania i prowadzenia działalności gospodarczej, **39** usługi magazynowania, składowania i dystrybucji mięsa oraz przetworów mięsnych.

(111) **287238** (220) 2014 06 13 (210) 429984  
(151) 2016 09 26 (441) 2014 09 29  
(732) LANDSBERG SPÓŁKA Z OGRANICZONĄ ODPOWIEDZIALNOŚCIĄ SPÓŁKA KOMANDYTOWA, Wolental, PL.  
(540) STAHLBERG MODENA

(510), (511) **6** kształtowniki zimnogięte, blacha, blacha stalowa ocynowana blacha płaska, blachodachówka, blachy trapezowe, blacha profilowana, dachówki metalowe, materiały blacharskie dla budownictwa, pokrycia dachowe i elewacyjne, metalowe elewacyjne płyty profilowane, płyty warstwowe metalowe, pokrycia dachów metalowe, konstrukcje metalowe, konstrukcje przenośne metalowe, materiały konstrukcyjne metalowe, rynny, system rynnowy metalowy,

osprzęt metalowy do rynien, gąsiory metalowe, **40** cięcie i kształtowanie blach, obróbka materiałów metalowych, kalandrowanie materiałów, walcowanie blach, kompletowanie materiałów na zamówienie dla osób trzecich.

(111) **287239** (220) 2014 06 13 (210) 429985  
(151) 2016 09 27 (441) 2014 09 29  
(732) LANDSBERG SPÓŁKA Z OGRANICZONĄ ODPOWIEDZIALNOŚCIĄ SPÓŁKA KOMANDYTOWA, Wolental, PL.  
(540) STAHLBERG PRESTIGE

(510), (511) **6** kształtowniki zimnogięte, blacha, blacha stalowa ocynowana blacha płaska, blachodachówka, blachy trapezowe, blacha profilowana, dachówki metalowe, materiały blacharskie dla budownictwa, pokrycia dachowe i elewacyjne, metalowe elewacyjne płyty profilowane, płyty warstwowe metalowe, pokrycia dachów metalowe, konstrukcje metalowe, konstrukcje przenośne metalowe, materiały konstrukcyjne metalowe, rynny, system rynnowy metalowy, osprzęt metalowy do rynien, gąsiory metalowe, **40** cięcie i kształtowanie blach, obróbka materiałów metalowych, kalandrowanie materiałów, walcowanie blach, kompletowanie materiałów na zamówienie dla osób trzecich.

(111) **287240** (220) 2014 06 13 (210) 429986  
(151) 2016 09 27 (441) 2014 09 29  
(732) LANDSBERG SPÓŁKA Z OGRANICZONĄ ODPOWIEDZIALNOŚCIĄ SPÓŁKA KOMANDYTOWA, Wolental, PL.  
(540) STAHLBERG PERFEKTA

(510), (511) **6** kształtowniki zimnogięte, blacha, blacha stalowa ocynowana blacha płaska, blachodachówka, blachy trapezowe, blacha profilowana, dachówki metalowe, materiały blacharskie dla budownictwa, pokrycia dachowe i elewacyjne, metalowe elewacyjne płyty profilowane, płyty warstwowe metalowe, pokrycia dachów metalowe, konstrukcje metalowe, konstrukcje przenośne metalowe, materiały konstrukcyjne metalowe, rynny, system rynnowy metalowy, osprzęt metalowy do rynien, gąsiory metalowe, **40** cięcie i kształtowanie blach, obróbka materiałów metalowych, kalandrowanie materiałów, walcowanie blach, kompletowanie materiałów na zamówienie dla osób trzecich.

(111) **287241** (220) 2014 01 28 (210) 424208  
(151) 2016 09 23 (441) 2014 05 12  
(732) MK COMPANY SPÓŁKA Z OGRANICZONĄ ODPOWIEDZIALNOŚCIĄ, Warszawa, PL.  
(540) AntiRadian+  
(540)

AntiRadian+

Kolor znaku: zielony, niebieski  
(531) 24.17.01, 27.05.01, 29.01.12  
(510), (511) **5** dietetyczna żywność, suplementy diety zawierające kielki pszeniczne, drożdże, kazeinę, melisę, mleczko pszczele, pyłek pszczeli, mikroorganizmy odżywcze, mineralne substancje dietetyczne, siemię lniane, skrobię do celów dietetycznych, białka, spirulinę, zioła lecznicze, aloes, środki zmniejszające apetyt, suplementy diety zawierające białko, błonnik.

(111) **287242** (220) 2014 06 06 (210) 429752  
(151) 2016 09 27 (441) 2014 09 15  
(732) CAŁA RAFAŁ BENEFIT STUDIO DŹWIĘKU I REKLAMY, Aleksandrów Łódzki, PL.  
(540) benefit Studio dźwięku i reklamy  
(540)



Kolor znaku: czarny, pomarańczowy  
(531) 02.01.01, 26.03.04, 27.05.01, 29.01.12

(510), (511) **35** zgromadzenie towarów celem swobodnego wyboru dla kupujących w sklepach i salonach z gramofonami, głośnikami, kolumnami głośnikowymi, kina domowym, urządzeniami stereo, ekranami projekcyjnymi, projektorami i kablami do urządzeń audio.

(111) **287243** (220) 2014 08 05 (210) 431989  
(151) 2016 09 29 (441) 2014 11 24  
(732) WALMARK A.S., TRINEC, CZ.

(540) Sinulan Duo Forte podwójne działanie suplement diety w trosce o Twoje drogi oddechowe zatoki nos oskrzela WALMARK (540)



Kolor znaku: czarny, zielony, biały, szary, niebieski, pomarańczowy

(531) 02.01.01, 24.15.02, 25.07.03, 25.07.20, 27.05.01, 29.01.15, 02.01.16, 02.01.23

(510), (511) **5** produkty farmaceutyczne, produkty lecznicze, witaminy, minerały, mineralne dodatki do żywności do celów leczniczych, mineralne wody do celów leczniczych, parafarmaceutyki do celów leczniczych, suplementy diety do celów leczniczych, dietetyczne środki spożywcze do celów leczniczych, substancje dietetyczne do celów leczniczych, preparaty ziołowe do celów leczniczych, zioła lecznicze, napary lecznicze, herbatki lecznicze, produkty biobójcze, produkty biologiczne do celów leczniczych, szczepionki, surowice, produkty krwiopochodne, produkty biotechnologiczne do celów leczniczych, wyroby medyczne, materiały do leczenia zębów, żywność dla niemowląt, plastry, materiały opatrunkowe, środki sanitarne do celów medycznych, środki odkażające, produkty weterynaryjne, środki do zwalczania robactwa, fungicydy, herbicydy, produkty chemiczne przeznaczone dla nauk medycznych, preparaty diagnostyczne do celów medycznych, **29** jogurty, jogurty probiotyczne, produkty probiotyczne, kefiry, napoje mleczne, napoje z przewagą mleka, produkty mleczne, mleko, białko spożywcze, substancje dietetyczne do celów żywienia, środki zmniejszające apetyt do celów żywienia, dietetyczne artykuły spożywcze, artykuły spożywcze uzupełniające dla celów żywienia na bazie białek, tłuszczu, aminokwasów, kwasów tłuszczowych z dodatkiem witamin, składników mineralnych, pierwiastków śladowych, albo oddzielnie albo w kombinacji, zawarte w klasie 29, napoje mleczne dietetyczne do celów żywienia, napoje z mlekiem dietetyczne do celów żywienia, zupy dietetyczne do celów żywienia, dietetyczne produkty spożywcze na bazie przetworzonych warzyw i owoców, koncentraty i odżywki wysokobiałkowe wzbogacone witaminami, solami mineralnymi, aminokwasami, kwasami tłuszczowymi, **30** napary dietetyczne do celów żywienia, dietetyczne napoje przystosowane do celów żywienia, dietetyczne napoje na bazie czekolady, herbaty, kakao i kawy przystosowane do celów żywienia, herbaty odchudzające do celów żywienia, herbaty ziołowe odchudzające do celów żywienia, produkty probiotyczne, produkty żywnościowe dietetyczne do celów żywienia, suplementy diety do celów żywienia, produkty żywnościowe dietetyczne ze skrobi do celów żywienia, słodczyce dietetyczne do celów żywienia, preparaty zbożowe dietetyczne do celów żywienia, żywność dietetyczna na bazie mąki do celów żywienia, dietetyczne produkty spożywcze na bazie owsa do celów żywienia, pieczywo dietetyczne do celów żywienia, dodatki odżywcze do celów żywienia.

(111) **287244** (220) 2014 08 05 (210) 431991  
(151) 2016 09 29 (441) 2014 11 24  
(732) WALMARK A.S., TRINEC, CZ.

(540) 3+ Sinulan forte junior suplement diety zatoki nos płuca WALMARK w trosce o drogi oddechowe Twojego dziecka

(540)



Kolor znaku: czarny, zielony, biały, szary, niebieski, czerwony, fioletowy, żółty

(531) 02.05.01, 05.07.08, 24.17.05, 25.07.03, 25.07.20, 27.05.01, 27.07.01, 29.01.15, 02.05.01, 02.05.23

(510), (511) **5** produkty farmaceutyczne, produkty lecznicze, witaminy, minerały, mineralne dodatki do żywności do celów leczniczych, mineralne wody do celów leczniczych, parafarmaceutyki do celów leczniczych, suplementy diety do celów leczniczych, dietetyczne środki spożywcze do celów leczniczych, substancje dietetyczne do celów leczniczych, preparaty ziołowe do celów leczniczych, zioła lecznicze, napary lecznicze, herbatki lecznicze, produkty biobójcze, produkty biologiczne do celów leczniczych, szczepionki, surowice, produkty krwiopochodne, produkty biotechnologiczne do celów leczniczych, wyroby medyczne, materiały do leczenia zębów, żywność dla niemowląt, plastry, materiały opatrunkowe, środki sanitarne do celów medycznych, środki odkażające, produkty weterynaryjne, środki do zwalczania robactwa, fungicydy, herbicydy, produkty chemiczne przeznaczone dla nauk medycznych, preparaty diagnostyczne do celów medycznych, **29** jogurty, jogurty probiotyczne, produkty probiotyczne, kefiry, napoje mleczne, napoje z przewagą mleka, produkty mleczne, mleko, białko spożywcze, substancje dietetyczne do celów żywienia, środki zmniejszające apetyt do celów żywienia, dietetyczne artykuły spożywcze, artykuły spożywcze uzupełniające dla celów żywienia na bazie białek, tłuszczu, aminokwasów, kwasów tłuszczowych z dodatkiem witamin, składników mineralnych, pierwiastków śladowych, albo oddzielnie albo w kombinacji, zawarte w klasie 29, napoje mleczne dietetyczne do celów żywienia, napoje z mlekiem dietetyczne do celów żywienia, zupy dietetyczne do celów żywienia, dietetyczne produkty spożywcze na bazie przetworzonych warzyw i owoców, koncentraty i odżywki wysokobiałkowe wzbogacone witaminami, solami mineralnymi, aminokwasami, kwasami tłuszczowymi, **30** napary dietetyczne do celów żywienia, dietetyczne napoje przystosowane do celów żywienia, dietetyczne napoje na bazie czekolady, herbaty, kakao i kawy przystosowane do celów żywienia, herbaty odchudzające do celów żywienia, herbaty ziołowe odchudzające do celów żywienia, produkty probiotyczne, produkty żywnościowe dietetyczne do celów żywienia, suplementy diety do celów żywienia, produkty żywnościowe dietetyczne ze skrobi do celów żywienia, słodczyce dietetyczne do celów żywienia, preparaty zbożowe dietetyczne do celów żywienia, żywność dietetyczna na bazie mąki do celów żywienia, dietetyczne produkty spożywcze na bazie owsa do celów żywienia, pieczywo dietetyczne do celów żywienia, dodatki odżywcze do celów żywienia.

(111) **287245** (220) 2014 08 14 (210) 432304  
(151) 2016 09 27 (441) 2014 11 24

(732) ELEKTROMETAL ENERGETYKA SPÓŁKA AKCYJNA, Warszawa, PL.

(540) e<sup>2</sup>YANKEE

(510), (511) **9** programy komputerowe [software ładowalny], programy komputerowe nagrane, programy komputerowe sterujące.

(111) **287246** (220) 2014 08 29 (210) 432782  
(151) 2016 09 22 (441) 2014 12 08



(732) AXxon SPÓŁKA Z OGRANICZONĄ ODPOWIEDZIALNOŚCIĄ,, .  
 (540) KALCIMINO  
 (510), (511) **5** leki dla ludzi, wyroby medyczne zawarte w tej klasie,  
**10** wyroby medyczne zawarte w tej klasie.

(111) **287247** (220) 2014 11 27 (210) 436135  
 (151) 2016 09 22 (441) 2015 03 16  
 (732) KOŁODZIEJ JÓZEF FIRMA SPAW-SC, Kraków, PL.  
 (540) MIG 285  
 (540)



(531) 27.05.01, 27.07.01, 29.01.12, 26.04.22, 27.05.24  
 (510), (511) **7** półautomaty spawalnicze inwerterowe, **35** sprzedaż  
 narzędzi ręcznie sterowanych, spawarek elektrycznych jako narzędzi  
 w sklepach, hurtowniach oraz na stronie internetowej, organizowa-  
 nie i współdział w targach.

(111) **287248** (220) 2014 11 27 (210) 436137  
 (151) 2016 09 22 (441) 2015 03 16  
 (732) KOŁODZIEJ JÓZEF FIRMA SPAW-SC, Kraków, PL.  
 (540) PLASMA50  
 (540)



(531) 27.05.01, 27.07.01, 29.01.12, 26.04.22, 27.05.24  
 (510), (511) **7** przecinarki jako obrabiarki: przecinarki łukowe,  
**35** sprzedaż narzędzi ręcznie sterowanych, spawarek elektrycznych  
 jako narzędzi w sklepach, hurtowniach oraz na stronie internetowej,  
 organizowanie i współdział w targach.

(111) **287249** (220) 2014 11 27 (210) 436138  
 (151) 2016 09 20 (441) 2015 03 16  
 (732) KOŁODZIEJ JÓZEF FIRMA SPAW-SC, Kraków, PL.  
 (540) MIG220  
 (540)



Kolor znaku: czarny, biały

(531) 26.04.22, 27.05.01, 27.05.17, 27.05.24, 29.01.12  
 (510), (511) **7** półautomaty spawalnicze inwerterowe, **35** sprzedaż  
 narzędzi ręcznie sterowanych, spawarek elektrycznych jako narzędzi  
 w sklepach, hurtowniach oraz na stronie internetowej, organizowa-  
 nie i współdział w targach.

(111) **287250** (220) 2014 11 27 (210) 436140  
 (151) 2016 09 22 (441) 2015 03 16  
 (732) KOŁODZIEJ JÓZEF FIRMA SPAW-SC, Kraków, PL.  
 (540) MIG270  
 (540)



(531) 27.05.01, 29.01.12, 26.04.22, 27.05.24, 27.07.01

(510), (511) **7** półautomaty spawalnicze inwerterowe, **35** sprzedaż  
 narzędzi ręcznie sterowanych, spawarek elektrycznych jako narzędzi  
 w sklepach, hurtowniach oraz na stronie internetowej, organizowa-  
 nie i współdział w targach.

(111) **287251** (220) 2013 12 12 (210) 422469  
 (151) 2016 09 06 (441) 2014 03 31  
 (732) POLSKI KONCERN NAFTOWY ORLEN SPÓŁKA AKCYJNA,  
 Płock, PL.  
 (540)

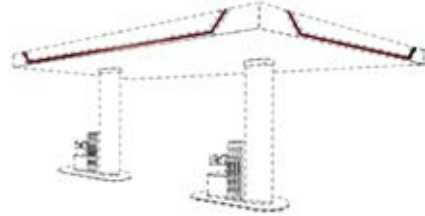

Kolor znaku: czerwony

(531) 07.01.15, 26.11.02, 26.11.12, 29.01.01  
 (510), (511) **4** paliwa, gazy płynne, benzyny silnikowe, oleje napę-  
 dowe, oleje opałowe, oleje przemysłowe, oleje silnikowe, parafina,  
 paliwa silnikowe, paliwa lotnicze, koks naftowy, ksyleny, smary, bio-  
 paliwa, **35** usługi w zakresie organizacji i zarządzania programów  
 lojalnościowych dla klientów, usługi dotyczące zarządzania zakupa-  
 mi i zapłatą za paliwa do pojazdów mechanicznych, sprzedaż deta-  
 liczna polegająca na zgrupowaniu na rzecz osób trzecich towarów  
 w sklepach stacji paliw pozwalające nabywcy wygodnie je oglądać  
 i kupować, w zakresie następujących towarów: artykuły spożywc-  
 ze, przemysłowe, motoryzacyjne, papiernicze, czasopisma, napoje  
 energetyzujące, soki i napoje owocowe, wody mineralne, napoje  
 alkoholowe, syropy, koncentraty do przyrządzania napojów, napoje  
 izotoniczne, książki, mapy, atlasy samochodowe, okulary słoneczne,  
 ładowarki do telefonów komórkowych, usługi w zakresie obrotu  
 hurtowego i detalicznego paliwami stałymi, ciekłymi, gazowymi,  
 sprzedaż hurtowa polegająca na zgrupowaniu na rzecz osób trze-  
 cich paliw, benzyn, olejów, płynów do samochodów, różnych akce-  
 soriów samochodowych i motoryzacyjnych, usługi w zakresie kart  
 lojalnościowych, administrowanie programem rabatów umożliwiają-  
 cym uczestnikom uzyskanie zniżek na towary i usługi poprzez kartę  
 członkowską, **37** usługi w zakresie obsługi samochodów i pojazdów  
 konserwacja, czyszczenie, usługi myjni samochodowych, smarowa-  
 nie pojazdów i samochodów, zabezpieczanie pojazdów i samocho-  
 dów przed korozją, wymiana olejów, wymiana opon, bieżnikowanie  
 opon, tankowanie pojazdów i samochodów, naprawy samochodów,  
 pojazdów, przyczep, **39** wypożyczanie pojazdów włączając samo-  
 chody osobowe i ciężarowe, przyczepy, holowanie pojazdów, usługi  
 związane z magazynowaniem paliw, **43** usługi gastronomiczne na  
 stacjach paliwowych, bary szybkiej obsługi, restauracje, kawiarnie.

(111) **287252** (220) 2014 11 27 (210) 436147  
 (151) 2016 09 22 (441) 2015 03 16  
 (732) KOŁODZIEJ JÓZEF FIRMA SPAW-SC, Kraków, PL.  
 (540) CUT160  
 (540)



(531) 27.05.01, 29.01.12, 26.04.22, 27.05.24, 27.07.01  
 (510), (511) **7** przecinarki jako obrabiarki: przecinarki łukowe,  
**35** sprzedaż narzędzi ręcznie sterowanych, spawarek elektrycznych  
 jako narzędzi w sklepach, hurtowniach oraz na stronie internetowej,  
 organizowanie i współdział w targach.

(111) **287253** (220) 2014 11 27 (210) 436148  
 (151) 2016 09 22 (441) 2015 03 16  
 (732) KOŁODZIEJ JÓZEF FIRMA SPAW-SC, Kraków, PL.  
 (540) CUT60

(540)



(531) 27.05.01, 29.01.12, 26.04.22, 27.05.24, 27.07.01

(510), (511) **7** przecinarki jako obrabiarki: przecinarki łukowe, **35** sprzedaż narzędzi ręcznie sterowanych, spawarek elektrycznych jako narzędzi w sklepach, hurtowniach oraz na stronie internetowej, organizowanie i współudział w targach.

(111) **287254** (220) 2015 03 13 (210) 440257  
(151) 2016 09 30 (441) 2015 06 22

(732) GREMI BUSINESS COMMUNICATION SPÓŁKA Z OGRANICZONĄ ODPOWIEDZIALNOŚCIĄ, Warszawa, PL.

(540) FOTORZEPA AGENCJA FOTOGRAFICZNA

(540)



(531) 03.07.01, 27.05.01

(510), (511) **9** programy komputerowe, publikacje i bazy danych zapisane na magnetycznych, optycznych, cyfrowych i elektronicznych nośnikach, płyty i dyski z nagraniami, nośniki do rejestracji dźwięku i obrazu, elektroniczne bazy danych aktów prawnych, **16** dzienniki, gazety, czasopisma i papierowe dodatki do nich, książki, druki, fotografie, ulotki, cenniki, naklejki, artykuły biurowe, artykuły i materiały piśmienne, broszury, poradniki, materiały szkoleniowe i instruktażowe, mapy, atlasy, kalendarze, **35** usługi dotyczące promocji i reklam prasowych, internetowych i telewizyjnych, rozpowszechnianie materiałów i ogłoszeń reklamowych w mediach publicznych, pozyskiwanie i gromadzenie informacji gospodarczych i ekonomicznych, doradztwo w zakresie organizowania i prowadzenia działalności gospodarczej, prognozy i analizy ekonomiczne, analizy rynkowe, badania opinii publicznej, telemarketing, pozyskiwanie danych do komputerowych baz i systematyzacja tych danych, wynajmowanie miejsca na reklamę, publikowanie tekstów reklamowych.

(111) **287255** (220) 2014 12 22 (210) 437114  
(151) 2016 03 14 (441) 2015 04 13

(732) ORTE POLSKA SPÓŁKA Z OGRANICZONĄ ODPOWIEDZIALNOŚCIĄ, Pruszków, PL.

(540) Arbour PELLETS

(540)



Kolor znaku: złoty, biały, czarny

(531) 05.03.20, 27.05.01, 27.05.05, 29.01.13

(510), (511) **4** brykiety materiałów palnych, brykiety drzewne, drewno opałowe, paliwo.

(111) **287256** (220) 2015 01 05 (210) 437409  
(151) 2016 09 21 (441) 2015 04 27

(732) DOBROWOLSKI-INICJATYWA GOSPODARCZA SPÓŁKA Z OGRANICZONĄ ODPOWIEDZIALNOŚCIĄ, Wschowa, PL.

(540) POLAR BEAR

(540)



Kolor znaku: niebieski, biały, jasnoniebieski

(531) 03.01.14, 27.01.01, 27.05.01, 29.01.12

(510), (511) **6** pojemniki i zbiorniki metalowe, kontenerowe zbiorniki do paliw, wody, środków chemicznych, metalowe rurociągi zasilające ciecz do zbiorników metalowych i odprowadzające ciecz ze zbiorników metalowych, **11** zbiorniki ciśnieniowe wody, **12** cysterny, pojazdy mechaniczne, przyczepy, naczepy, nadwozia do pojazdów, piaskarki jako pojazdy, posypywarki, piaskarko-posypywarki, polewaczki, śmieciarki, pojazdy do oczyszczania dróg i terenów zielonych, podzespoły i części zamienne do pojazdów mechanicznych.

(111) **287257** (220) 2015 01 05 (210) 437410  
(151) 2016 04 06 (441) 2015 04 27

(732) FRUIT-GROUP SPÓŁKA Z OGRANICZONĄ ODPOWIEDZIALNOŚCIĄ, Dąbrowka Stara, PL.

(540) Fruit-Union

(510), (511) **29** przetworzone owoce, warzywa i grzyby (w tym orzechy i nasiona roślin strączkowych), owoce konserwowane, mrożone owoce, dżemy i marmolady owocowe, kandyzowane owoce, suszone owoce, gotowane owoce, owoce w puszkach, owoce w syropie, owoce konserwowane w alkoholu, owoce konserwowane w słoikach, warzywa przetworzone, warzywa preparowane, warzywa marynowane, konserwowane warzywa, warzywa suszone, warzywa gotowane, warzywa konserwowane, warzywa w puszkach, kiszzone warzywa, **31** świeże owoce i warzywa, orzechy i zioła, nieprzetworzone warzywa, surowe warzywa, świeże warzywa na sałatki, **32** napoje owocowe i soki owocowe, soki warzywne, napoje bezalkoholowe, syrop do lemoniady, syropy do napojów.

(111) **287258** (220) 2015 01 22 (210) 437943  
(151) 2016 10 03 (441) 2015 05 11

(732) WALMARK a.s., Třinec, CZ.

(540) Sinulan EXPRESS forte wyrób medyczny leczenie zapalenia zatok i kataru 15 min szybkie działanie WALMARK aerozol do nosa (540)

**Sinulan**  
EXPRESS» forte  
wyrob medyczny



Kolor znaku: czerwony, czarny, biały, złoty

(531) 01.15.15, 02.01.01, 19.07.25, 27.05.01, 29.01.14

(510), (511) **5** produkty farmaceutyczne, produkty lecznicze, witaminy, minerały, mineralne dodatki do żywności do celów leczniczych, mineralne wody do celów leczniczych, parafarmaceutyki do celów leczniczych, suplementy diety do celów leczniczych, dietetyczne środki spożywcze do celów leczniczych, substancje dietetyczne do celów leczniczych, preparaty ziołowe do celów leczniczych, zioła lecznicze, napary lecznicze, herbatki lecznicze, produkty biobójcze, produkty biologiczne do celów leczniczych, szczepionki, surowice, produkty krwiopochodne, produkty biotechnologiczne do celów leczniczych, wyroby medyczne, materiały do leczenia zębów, żywność dla niemowląt, plastry, materiały opatrunkowe, środki sanitarne do celów medycznych, środki odkażające, produkty weterynaryjne, środki do zwalczania robactwa, fungicydy, herbicydy, produkty chemiczne przeznaczone dla nauk medycznych, preparaty diagnostyczne do celów medycznych, **29** jogurty, jogurty probiotyczne, produkty probiotyczne, kefir, napoje mleczne, napoje z przewagą mleka, produkty mleczne, mleko, białko spożywcze, substancje dietetyczne do celów żywienia, środki zmniejszające apetyt do celów żywienia,

dietetyczne artykuły spożywcze, artykuły spożywcze uzupełniające dla celów żywienia na bazie białek, tłuszczu, aminokwasów, kwasów tłuszczowych z dodatkiem witamin, składników mineralnych, pierwiastków śladowych albo oddzielnie albo w kombinacji, zawarte w klasie 29, napoje mleczne dietetyczne do celów żywienia, napoje z mlekiem dietetyczne do celów żywienia, zupy dietetyczne do celów żywienia, dietetyczne produkty spożywcze na bazie przetworzonych warzyw i owoców, koncentraty i odżywki wysokobiałkowe wzbogacone witaminami, solami mineralnymi, aminokwasami, kwasami tłuszczowymi, **30** napary dietetyczne do celów żywienia, dietetyczne napoje przystosowane do celów żywienia, dietetyczne napoje na bazie czekolady, herbaty, kakao i kawy przystosowane do celów żywienia, herbaty odchudzające do celów żywienia, herbaty ziołowe odchudzające do celów żywienia, produkty probiotyczne, produkty żywnościowe dietetyczne do celów żywienia, suplementy diety do celów żywienia, produkty żywnościowe dietetyczne ze skrobi do celów żywienia, słodczyce dietetyczne do celów żywienia, preparaty zbożowe dietetyczne do celów żywienia, żywność dietetyczna na bazie mąki do celów żywienia, dietetyczne produkty spożywcze na bazie owsa do celów żywienia, pieczywo dietetyczne do celów żywienia, dodatki odżywcze do celów żywienia.

(111) **287259** (220) 2015 06 07 (210) 440237  
 (151) 2016 08 08 (441) 2015 09 14  
 (732) CIOSEK MARCIN ANTONI, Skrzyszew, PL.  
 (540)



(531) 03.03.01, 26.01.03, 26.01.15  
 (510), (511) **9** adaptory elektryczne, akumulatory elektryczne, akumulatory elektryczne do pojazdów, akustyczne sygnalizatory dźwięku, alarmy antywłamaniowe, analizatory powietrza, anemometry, anteny, audiowizualne urządzenia dydaktyczne, automaty biletowe, automaty muzyczne [szafy grające], automatyczne sygnalizatory niskiego ciśnienia w oponach pojazdów, automatyczne wyłączniki czasowe [z wyłączeniem zegarmistrzostwa], balony meteorologiczne, bankomaty, barometry, baterie słoneczne, kodowane identyfikacyjne bransoletki magnetyczne, brzęczki, chipy [układy scalone], chipy z kodem DNA, sygnalizatory automatycznego spadku ciśnienia w oponach pojazdów, czasomierze do gotowania jajek [klepsydry], częstotliwościomierze, czujniki, czujniki ciśnienia, czujniki do pomiaru siły nacisku, czujniki poziomu paliwa, czujniki znaczników [stolarstwo], czytniki [sprzęt przetwarzania danych], czytniki znaków optycznych, dalmierze [odległościomierze], densymetry, densytometry, urządzenia elektryczne do dozowania, urządzenia do dozowania ciał, dozometry, drogowe światła sygnalizacyjne [urządzenia sygnalizacyjne], dynamometry [siłomierze], dzwonki alarmowe elektryczne, dzwonki do ściągnięcia do telefonu komórkowego, dzwonki sygnalizacyjne, urządzenia do transmisji dźwięku, elektryczne instalacje przeciwwłamaniowe, elektryczne urządzenia kontrolno-sterujące, elektryczne urządzenia pomiarowe, epidiascopy [rzutniki], ergometry, etui na okulary, etui na pince-nez, etykiety na towarach elektroniczne, falomierze, filmy rysunkowe animowane, fotometry, gęstościomierze, gogle do uprawiania sportu, gwizdki alarmowe ostrzegawcze, gwizdki do przywoływania psów, gwizdki sygnalizacyjne, hologramy, instalacje elektryczne do zdalnego sterowania procesami przemysłowymi, interfejsy komputerowe [informatyka], karty z układem scalonym lub mikroprocesorem, kaski jeździeckie, kaski ochronne, kaski ochronne dla uprawiania sportu, kodowane identyfikacyjne bransoletki magnetyczne, kompasy [przyrządy pomiarowe], komputerowe urządzenia peryferyjne, urządzenia do komunikacji wewnętrznej, krokomierze [pedometry], lepkościomierze, liczniki, liczniki gęstości osnowy, liczniki obrotów, logi [instrumenty pomiarowe], magnetyczne karty identyfikujące, manometry, mechanizmy do urządzeń uruchamianych monetami, mechanizmy do urządzeń uruchamianych żetonami, mechanizmy na monety lub żetony do włączania telewizorów, mierniki [przyrządy pomiarowe], mode-

my, nadajniki [telekomunikacja], nadajniki sygnałów elektronicznych, neony reklamowe, obwody drukowane, przyrządy do pomiaru odległości, ogniwa fotoelektryczne, ograniczniki [elektryczność], okulary, łańcuszki do okularów, okulary [optyka], okulary przeciwosłepienio-we, okulary przeciwsłoneczne, oprogramowanie komputerowe, nagrane, oscylografy, panele słoneczne do wytwarzania energii elektrycznej, parkometry, pliki graficzne do ściągnięcia do telefonu komórkowego, pliki muzyczne do ściągnięcia do telefonu komórkowego, podkładki pod myszy komputerowe, podpórki pod nadgarstki do użytku z komputerem, programy komputerowe [software ładowalny], programy komputerowe nagrane, programy sterujące komputerowe, nagrane, prostowniki, prostowniki prądu, przyrządy do pomiarów geodezyjnych, przyrządy do rejestrowania odległości, przyrządy do wyznaczania azymutu, przyrządy matematyczne, przyrządy meteorologiczne, przyrządy nawigacyjne, przyrządy niwelacyjne, przyrządy obserwacyjne, przyrządy pomiarowe, przyspieszeniomierze, publikacje elektroniczne [moduły ładowalne], regulatory napięcia do pojazdów, regulatory prędkości do gramofonów, regulatory światła scenicznych, rejestratory przebytej drogi [w kilometrach] dla pojazdów, rejestratory przebytej drogi [w milach] dla pojazdów, reostaty, spektrografy, spektroskopy, szylidy [znaki] świecące, ściemniacze światła [regulatory], elektryczne, tablice ogłoszeń elektroniczne, tablice sygnalizacyjne, świetlne lub mechaniczne, taktomierze [metronomy], tarcze odbłaskowe noszone na ubraniu w celu zapobiegania wypadkom drogowym, telefoniczne urządzenia nadawcze, telefony bezprzewodowe, telefony komórkowe, telefony przenośne, termometry nie do celów medycznych, termostaty, urządzenia do ładowania akumulatorów elektrycznych, urządzenia do nauczania, urządzenia do nawigacji satelitarnej, urządzenia do ochrony osobistej przed wypadkami, urządzenia do pomiarów precyzyjnych, urządzenia do pomiaru ciśnienia, urządzenia do sterowania i kontroli boilerów, urządzenia do suszenia odbitek fotograficznych, urządzenia do wyważania, urządzenia do zapewnienia bezpieczeństwa w ruchu kolejowym, urządzenia elektrodynamiczne do zdalnego sterowania, urządzenia GPS, urządzenia heliograficzne, urządzenia i przyrządy do ważenia, urządzenia i przyrządy do pomiarów siły nacisku, urządzenia i przyrządy do żeglugi morskiej, urządzenia i przyrządy geodezyjne, urządzenia i przyrządy optyczne, urządzenia nawigacyjne dla pojazdów [komputery pokładowe], urządzenia pomiarowe, urządzenia projekcyjne, urządzenia telefoniczne, urządzenia zdalnego sterowania, wariometry, wilgotnościomierze, wskaźniki ciśnienia [rejestratory ciśnienia], wskaźniki ciśnienia w zaworach, wskaźniki ilości, wskaźniki nachylenia [spadku], wskaźniki poziomu wody, wskaźniki temperatury, wykrywacze [detektory], wykrywacze przedmiotów metalowych stosowane w przemyśle lub wojsku, wyłączniki zdalnie sterowane, wysokościomierze, zegary kontrolne [czasomierze rejestrujące], zespoły nadawcze [telekomunikacja], znaki cyfrowe, znaki drogowe świecące lub mechaniczne, znaki nawigacyjne świetlne, **10** aparaty do masażu wibracyjnego, aparaty słuchowe, aplikatory pigulek, bandaże elastyczne, bandaże gipsowane, bandaże usztywniające ortopedyczne, baseny do celów leczniczych, baseny sanitarne, aparatura diagnostyczna do celów medycznych, ekrany radiologiczne do celów medycznych, pończochy elastyczne do celów chirurgicznych, elektrody do celów medycznych, elektrokardiografy, elektryczne poduszki do celów leczniczych, poduszki do celów leczniczych, poduszki przeciw bezsenności, pompy do celów medycznych, aparatura terapeutyczna do wytwarzania gorącego powietrza, urządzenia do masażu za pomocą gorącego powietrza do celów leczniczych, przyrządy do przemieszczania inwalidów, pulsometry, termoelektryczne kompresy [chirurgia], termometry do celów medycznych, lampy ultrafioletowe do celów leczniczych, urządzenia do monitorowania tętna, aparaty i narzędzia weterynaryjne, **18** aktówki, teczki, bandolety, baty, bicze, bicze, harapy, bigle do torebek, derki dla koni, etui na klucze, ircha inna niż do czyszczenia, klapy na oczy dla koni zaprzęgowych, chomąta dla koni, kółka do parasoli, krupony [części skór], kuferki, kuferki na kosmetyki [bez wyposażenia], lejce, łęki siodłowe, myśliwskie sakwy [akcesoria do polowań], myśliwskie torby [akcesoria do polowań], myśliwskie worki [akcesoria do polowań], nagłówki uprzęży, nakolanniki dla koni, naoiczniki końskie, naramienniki skórzane, narzuty ze skór [futer], obroczniki [worki służące karmieniu zwierząt], obroże dla zwierząt, ochraniacze na siodła końskie, okrycia dla zwierząt, opakowania ze skóry, opaski skórzane, osprzęt do zaprzęgów, parasole, pokrowce na parasole, parasolki, pasy do uprzęży, pasy naramienne ze skóry, torby skórzane plażowe, plecaki, plecaki turystyczne, podkowy końskie, kufty podróżne, tor-

by podróżne, pojemniki na wizytówki, pokrowce na siodła końskie, portfele, portmonetki, postronki [zaprzęgi], postronki do uprzęży, przeciwstoneczne parasole, pudełka ze skóry lub z skóry wtórnej, puśła, puśliśka, wyroby rymarskie, rzemienie [rymarstwo], rzemienie skórzane, rzemyki do łyżew, sakiewki z siatki oczkowej, sakwy myśliwskie [akcesoria do polowań], sakwy i sakiewki ze skóry, sakwy ze skóry do pakowania, siatki na zakupy, pokrowce na siodła końskie, zapięcia do siodła, siodła do jazdy konnej, skórzane pasy, skórzane pasy na ramię, skórzane smycze, skórzane sznury, sportowe torby, strzemiona, strzemiona skórzane, torby szkolne, tornistry szkolne, sznurówki skórzane, teczki na nuty, teczki szkolne, teki, dyplomatyki, torby [koperty, woreczki] ze skóry, do pakowania, torby na kółkach, torby na ubranie [podróżne], torby na zakupy, torby plażowe, torby skórzane na narzędzia, bez zawartości, torby turystyczne, torebki, trzęzle, uzdy, troki skórzane na ramię, trzosi, ubrania dla zwierząt, umocowania do siodła, uprzęże dla zwierząt, uzdy do zaprzęgów, uździenice, wędzidła dla zwierząt [uprzęży], wizytowniki, worki na obrok, osprzęt do zaprzęgu końskiego, **25** alby, apaszki [chustki], bandany na szyję, berbety, kwefy [odzież], berety, bielizna osobista, bluzy, kombinezony, boa na szyję, boty, bryczesy [spodnie], buty, buty sportowe, buty sznurowane, chusty, fulardy, cylindry [kapelusze], czapki [nakrycia głowy], czepki kąpielowe, daszki do czapek, drewniaki, dzianina [odzież], dżerseje [ubrania], espadryle, etole [futry], fartuchy [odzież], fulary [ozdobne krawaty], futra [odzież], gabardyna [ubrania], garnitury, getry, gorsety [bielizna], halki, półhalki, kalosze, kamasze, kamizelki, kapelusze, kapelusze papierowe [odzież], kaptury [odzież], kąpielówki, kombinezony [odzież], kombinezony dla narciarzy wodnych, korki do butów piłkarskich, kostiumy kąpielowe, koszule, koszule z krótkimi rękawami, koszulka gimnastyczna, krawaty, kurtki [odzież], kurtki wełniane lub futrzane z kapturem, legginsy, liberie, majtki, majtki dziecięce, mankiety [ubranie], mantyle, maski na oczy do spania, mitry [nakrycia głowy], mufki [odzież], mundury, mycki, piuski, nakrycia głowy [odzież], napierśniki, plastry [koszule], napiętki do pończoch, nauszniki [odzież], obuwie, obuwie gimnastyczne, obuwie piłkarskie, obuwie plażowe, obuwie sportowe, odzież, odzież gimnastyczna, odzież gotowa, odzież papierowa, odzież wodoodporna, odzież ze skóry, ogrzewacze stóp nieelektryczne, okrycia wierzchnie [odzież], ornaty, osłony przed słońcem (daszki), osłony, daszki do czapek, palta, pantofle domowe, pantofle kąpielowe, paski [odzież], peleryny, pelisy, piżamy, płaszcze, palta, podeszwy butów, podkoszulki, rękawiczki [odzież], rękawiczki z jednym palcem, sandały, sandały kąpielowe, sari, sarongi, skarpetki, slipy, spodnie, spodnice, spódnico-spodenki tenisowe, swetry, szale, szaliki, szarfy, szelki, szlafroki, togi, trykoty [ubrania], T-shirty, turbany, walonki [buty filcowe], woalki [odzież], wyprawka dziecięca [ubrania], wyroby pończosnicze, zapiętki do obuwia, żakiety pikowane [ubrania].

(111) **287260** (220) 2015 03 13 (210) 440248  
 (151) 2016 09 30 (441) 2015 06 22  
 (732) GREMI BUSINESS COMMUNICATION SPÓŁKA  
 Z OGRANICZONĄ ODPOWIEDZIALNOŚCIĄ, Warszawa, PL.  
 (540) RZECZPOSPOLITA  
 (540)



(531) 03.07.01, 27.05.01  
 (510), (511) **9** programy komputerowe, publikacje i bazy danych zapisane na magnetycznych, optycznych, cyfrowych i elektronicznych nośnikach, płyty i dyski z nagraniami, nośniki do rejestracji dźwięku i obrazu, elektroniczne bazy danych aktów prawnych, **16** dzienniki, gazety, czasopisma i papierowe dodatki do nich, książki, druki, fotografie, ulotki, cenniki, naklejki, artykuły biurowe, artykuły i materiały piśmienne, broszury, poradniki, materiały szkoleniowe i instruktażowe, mapy, atlasy, kalendarze, **35** usługi dotyczące promocji i reklam prasowych, internetowych i telewizyjnych, usługi agencji reklamowych, rozpowszechnianie materiałów i ogłoszeń reklamowych w mediach publicznych, pozyskiwanie i gromadzenie informacji gospodarczych i ekonomicznych, doradztwo w zakresie organizowania i prowadzenia działalności gospodarczej, prognozy i analizy ekonomiczne, analizy rynkowe, badania opinii publicznej, telemarketing, pozyskiwanie danych do komputerowych baz i systematyzacja tych

danych, wynajmowanie miejsca na reklamę, publikowanie tekstów reklamowych, **36** doradztwo w sprawach finansowych, ubezpieczeniowych i podatkowych, usługi finansowe, **38** usługi z zakresu agencji informacyjnych, serwis internetowy, usługi telekonferencji i wideokonferencji, usługi agencji prasowych, transmisja przez telewizję kablową, transmisja programów radiowych, transmisja plików cyfrowych, udostępnianie forów internetowych, usługi ogłoszeń elektronicznych, usługi multimedialne, **41** usługi zakresu publikowania tekstów, publikacja elektroniczna on-line książek, druków, dzienników, czasopism i dodatków do nich, fotografii, poradników, broszur, materiałów reklamowych i instruktażowych, map, atlasów, organizowanie i obsługa prasowa sympozjów, odczytów, konferencji, konkursów, plebiscytów, imprez gospodarczych, kulturalnych, sportowych, opracowanie i gromadzenie informacji o wydarzeniach politycznych, sportowych, o kulturze, usługi wydawnicze, organizacja i obsługa kongresów, konferencji, sympozjów i seminariów, usługi z zakresu edukacji i nauczania, nauczanie korespondencyjne, informacje edukacyjne, nagrywanie (filmowanie) materiałów wideo na nośnikach do rejestracji dźwięku i obrazu, **42** usługi w zakresie informatyki: konwersja danych i dokumentów na formę elektroniczną, opracowywanie i administrowanie stronami internetowymi dla osób trzecich, prowadzenie portalu internetowego, opracowanie i gromadzenie informacji o pogodzie, modzie, wzornictwie, wyposażeniu wnętrza, **45** porady prawne, badania prawne, zarządzanie prawami autorskimi.

(111) **287261** (220) 2014 12 19 (210) 437022  
 (151) 2016 09 22 (441) 2015 03 30  
 (732) SSP TECHNO SERVICE SPÓŁKA Z OGRANICZONĄ  
 ODPOWIEDZIALNOŚCIĄ, Gdańsk, PL.  
 (540) ts SSP TECHNO-SERVICE  
 (540)



Kolor znaku: niebieski, czerwony  
 (531) 26.04.01, 26.04.18, 27.05.01, 29.01.12  
 (510), (511) **7** pompy do instalacji grzewczych, **11** instalacje klimatyzacji, rekuperatory ciepła, pompy ciepłe, instalacje klimatyzacyjne do powietrza, urządzenia do chłodzenia powietrza, zasobniki ciepła, **35** doradztwo specjalistyczne w zakresie prowadzenia działalności gospodarczej, organizowanie wystaw w celach handlowych lub reklamowych, pośrednictwo pracy, reklama, **37** czyszczenie budynków od wewnątrz, czyszczenie budynków od zewnątrz, piaskowanie, szlifowanie proszkiem, usługi stoczniowe, **41** usługi związane z organizacją wypoczynku, organizowanie i prowadzenie zjazdów.

(111) **287262** (220) 2015 06 12 (210) 443562  
 (151) 2016 09 27 (441) 2015 09 28  
 (732) WOLNICKI ADAM GEKO, Kraków, PL.  
 (540) CALLUX  
 (540)



Kolor znaku: czarny, czerwony, biały  
 (531) 02.09.19, 26.04.14, 26.04.04, 27.05.01, 29.01.13  
 (510), (511) **3** kosmetyki do stóp, mydła przeciw potowe do nóg, preparaty do depilacji, dezodoranty do nóg, **5** środki antyseptyczne, aerozole chłodzące, preparaty chemiczne do celów medycznych, leki do użytku medycznego, plastry do celów medycznych, środki medyczne przeciw poceniu się stóp, preparaty farmaceutyczne do nóg, **35** reklama, handel towarami takimi jak: środki antyseptyczne, aerozole chłodzące, preparaty chemiczne do celów medycznych, leki do użytku medycznego, plastry do celów medycznych, środki medyczne przeciw poceniu się stóp, kosmetyki do stóp, mydła przeciw potowe do nóg, preparaty do depilacji, dezodoranty do nóg, preparaty farmaceutyczne do nóg.



(111) **287263** (220) 2015 06 15 (210) 443614  
 (151) 2016 07 06 (441) 2015 09 28  
 (732) CALDENA SPÓŁKA Z OGRANICZONĄ  
 ODPOWIEDZIALNOŚCIĄ, Warszawa, PL.  
 (540) CALDENA-WIEDZA, TECHNOLOGIA, KOMPLEKSOWOŚĆ  
 (510), (511) **1** nawozy, hormony roślinne (fitohormony), polepszacze  
 do gleby, regulatory wzrostu roślin, stymulatory wzrostu [inne niż do  
 użytku medycznego lub weterynaryjnego], bakterie [inne niż do ce-  
 lów medycznych lub weterynaryjnych], środki chemiczne do ochro-  
 ny roślin [inne niż fungicydy, herbicydy, insektycydy, środki przeciw  
 pasożytnicze], **5** pestycydy, preparaty chemiczne do zwalczania  
 szkodników, środki grzybobójcze, środki chwastobójcze, preparaty  
 do niszczenia robactwa, insektycydy, fungicydy, herbicydy, **31** nasio-  
 na, sadzonki, pasze.

(111) **287264** (220) 2015 06 22 (210) 443901  
 (151) 2016 09 27 (441) 2015 10 12  
 (732) HASCO TM SPÓŁKA Z OGRANICZONĄ  
 ODPOWIEDZIALNOŚCIĄ SPÓŁKA KOMANDYTOWA, Wrocław, PL. ;  
 (540) HASCO-LEK FUNDACJA HL  
 (540)



Kolor znaku: biały, niebieski

(531) 02.09.01, 03.11.02, 26.01.05, 26.01.15, 26.01.18, 27.01.05,  
 29.01.04

(510), (511) **35** usługi promocyjne i reklamowe związane ze wspie-  
 raniem i stymulowaniem rozwoju ochrony i profilaktyki zdrowotnej,  
 usługi promocyjne i reklamowe w zakresie promowania zdrowego  
 życia, zdrowej żywności oraz racjonalnego odżywiania, usługa zwi-  
 ązane z promocją pomocy dzieciom, organizowanie aukcji publicznych,  
 promowanie i wspieranie rozwoju ochrony i profilaktyki zdrowotnej,  
**36** tworzenie funduszy oraz pozyskiwanie i podział środków finanso-  
 wych na wspieranie rozwoju, ochrony i profilaktyki zdrowotnej, usługi  
 w zakresie sponsoringu finansowego, pozyskiwanie środków finanso-  
 wych na rozwój ochrony i profilaktyki zdrowotnej poprzez organizo-  
 wanie imprez, balów, koncertów, spektakli, przedstawień teatralnych  
 i kabaretowych, festiwali, wystaw, pokazów, szkoleń, warsztatów,  
 sympozjów i konferencji, wspieranie działalności poprzez organizo-  
 wanie zbiórek finansowych na rzecz zapewnienia opieki medycznej  
 dzieciom, **41** nauczanie, kształcenie, rozrywka, usługi sportowe i kul-  
 turalne, organizowanie i prowadzenie placówek oświatowo-wycho-  
 wawczych i edukacyjnych, prowadzenie szkół, organizowanie i pro-  
 wadzenie przedszkoli integracyjnych, doradztwo w zakresie nauki,  
 edukacji, kształcenia, oświaty i wychowania, informacja o edukacji,  
 szkolenie i doskonalenie umiejętności terapeutów, rehabilitantów,  
 organizacja i prowadzenie konferencji, kongresów, seminariów, sym-  
 pozjów, zjazdów, szkoleń, konkursów oraz targów i wystaw eduka-  
 cyjnych lub kulturalnych, usługi związane z organizacją wypoczynku  
 i rekreacją, organizowanie sportowych lub naukowych: obozów, kolo-  
 nii, wczasów, zjazdów dla osób niepełnosprawnych i zdrowych, orga-  
 nizowanie ceremonii rozdawania nagród w uznaniu wybitnych osią-  
 gnięć i zasług w dziedzinie rozwoju ochrony i profilaktyki zdrowotnej,  
**43** usługi w zakresie zapewniania opieki i schronienia dzieciom pok-  
 rzywdzonym przez los, ich rodzinom oraz ich społecznościom lokal-  
 nym, w związku z działalnością dobroczynną, prowadzenie ośrodków  
 i placówek dziennego pobytu dla osób niepełnosprawnych, **44** usługi  
 medyczne, usługi weterynaryjne, poradnie psychologiczne, pedago-  
 giczne, rodzinne, terapeutyczne oraz psychoterapeutyczne, rehabili-  
 tacja fizyczna i społeczna osób pokrzywdzonych przez los.  
 (551) wspólne prawo ochronne

(111) **287265** (220) 2015 07 22 (210) 445101  
 (151) 2016 09 28 (441) 2015 10 26

(732) LIRA SPÓŁKA Z OGRANICZONĄ ODPOWIEDZIALNOŚCIĄ,  
 Elbląg, PL.  
 (540) ADVENTURE TEAM LIRALIGHTING  
 (540)



(531) 27.05.01, 26.07.25, 25.07.25, 26.13.25  
 (510), (511) **39** usługi kierowców, usługi magazynowania, organi-  
 zowanie wycieczek, wypożyczanie pojazdów, wypożyczanie sa-  
 mochodów, spacerowe rejsy statkami, pośrednictwo w transporcie,  
 zwiedzanie turystyczne, wynajmowanie miejsc parkingowych, wy-  
 najmowanie koni, wypożyczanie łodzi, wypożyczanie samochodów  
 wyścigowych, **41** organizowanie i obsługa zjazdów, organizowanie  
 zawodów sportowych, organizowanie wystaw, wypożyczanie sprzę-  
 tu sportowego, usługi obozów wakacyjnych, usługi trenerskie, udo-  
 stępnianie obiektów i urządzeń sportowych, organizowanie sym-  
 pozjów, wynajmowanie sprzętu sportowego, planowanie przyjęć,  
 parki rozrywki, kultura fizyczna, fotografie, informacja o imprezach  
 rozrywkowych oraz o rekreacji, **43** wynajem urządzeń oświetlenio-  
 wych, wynajem pomieszczeń na pobyt czasowy, wynajem sal na po-  
 siedzenia, meetingi, narady, wypożyczanie konstrukcji przenośnych,  
 wypożyczanie namiotów.

(111) **287266** (220) 2015 07 23 (210) 445122  
 (151) 2016 09 23 (441) 2015 11 09  
 (732) POLAŃSKI ROBERT ZAKŁAD PRODUKCYJNO-HANDLOWY  
 POLBUT, Częstochowa, PL.  
 (540) R.Polański  
 (540)

*R. Polański*

Kolor znaku: złoty

(531) 27.05.01, 29.01.02

(510), (511) **10** buty do celów leczniczych, usztywniające wkładki or-  
 topedyczne do obuwia, obuwie ortopedyczne, pasy ortopedyczne,  
 wkładki do butów przeciwko płaskostopiu, wkładki ortopedyczne,  
**18** aktówki, etui na klucze, futra jako skóry zwierzęce, imitacje skó-  
 ry, ircha inna niż do czyszczenia, komplety podróżne jako wyroby  
 skórzane, kuferki, kuferki na kosmetyki bez wyposażenia, kufry ba-  
 gażowe, kufry podróżne, laski, myśliwskie torby jako akcesoria do  
 polowań, nici ze skóry, obroże dla zwierząt, okrycia dla zwierząt, opa-  
 kowania ze skóry, parasole, parasolki, plecaki, portfele, portmonetki,  
 pudełka ze skóry lub z skóry wtórnej, pudła skórzane na kapelusze,  
 rzemienie skórzane, sakwy i sakiewki ze skóry, siatki na zakupy, skóra  
 surowa lub półprzetworzona, skóry, skórzane pasy, skórzane smycze,  
 teczki szkolne, torby na kółkach, torby podróżne na ubranie, torby na  
 zakupy, torby plażowe, torby podróżne, torby turystyczne, torebki,  
 tornistry szkolne, ubrania dla zwierząt, walizki, wizytowniki, **25** anty-  
 poślizgowe przybory do obuwia, apaszki jako chustki, bielizna osobi-  
 sta, bielizna wchłaniająca pot, biustonosze, bluzy, boa na szyję, buty,  
 buty sportowe nie zawarte w innych klasach, cholewki do butów,  
 cholewki do obuwia, czubki do butów, futra jako odzież, garnitury,  
 getry, kombinezony, kostiumy kąpielowe, koszule, krawaty, nakry-  
 cia głowy, obcas, napiętki, obuwie, odzież, okrycia wierzchnie jako  
 odzież, okucia metalowe do obuwia, osłony przed słońcem jako dasz-  
 ki, paski jako odzież, piżamy, podeszwy butów, pończochy, rajstopy,  
 skarpetki, odzież z imitacji skóry, odzież ze skóry, stroje na maskara-  
 dę, sukienki, swetry, szale, szaliki, szelki, szlafroki, T-shirty, wyprawka  
 dziecięca jako ubrania, zapiętki do obuwia, **35** zgrupowanie na rzecz  
 osób trzecich różnych towarów pozwalające nabywcy wygodnie  
 oglądać i kupować te towary na stronie internetowej dotyczącej  
 sprzedaży wkładek do butów, butów, elementów butów, odzieży,  
 ubrań, nakryć głowy, galanterii, toreb, torebek, plecaków, parasolek,  
 parasoli, skór, zgrupowanie na rzecz osób trzecich różnych towa-  
 rów pozwalające nabywcy wygodnie oglądać i kupować te towary  
 w sklepie lub hurtowni w wkładkami do butów, butami, elementami  
 butów, odzieżą, ubraniami, nakryciami głowy, galanterią, torbami,



torebkami, plecakami, parasolkami, parasolami, skórą, prezentowanie produktów w mediach dla celów sprzedaży detalicznej, agencje importowo-eksportowe, agencje informacji handlowej, agencje reklamowe, dystrybucja materiałów reklamowych, organizowanie wystaw i targów w celach handlowych lub reklamowych, pokazy towarów, promocja sprzedaży dla osób trzecich, reklama za pośrednictwem sieci komputerowej, reklama, reklamy radiowe, reklamy telewizyjne, rozpowszechnianie ogłoszeń reklamowych, wyszukiwanie w komputerowych bazach danych, usługi zaopatrzenia osób trzecich jako zakupy produktów usług dla innych przedsiębiorstw.

(111) **287267** (220) 2015 08 03 (210) 445480  
 (151) 2016 09 12 (441) 2015 11 09  
 (732) TOP SOLUTIONS SPÓŁKA Z OGRANICZONĄ  
 ODPOWIEDZIALNOŚCIĄ SPÓŁKA KOMANDYTOWA, Wrocław, PL.  
 (540) TOPSOLUTIONS e-marketing i kreacja  
 (540)



Kolor znaku: niebieski, czarny, szary  
 (531) 25.05.06, 26.04.01, 26.11.13, 27.05.01, 29.01.13  
 (510), (511) **35** marketing, reklama za pośrednictwem sieci komputerowej, **42** tworzenie i utrzymywanie stron internetowych dla osób trzecich.

(111) **287268** (220) 2015 08 03 (210) 445485  
 (151) 2016 09 21 (441) 2015 11 09  
 (732) POLSKI KOMITET OLIMPIJSKI, Warszawa, PL.  
 (540) JA I SPORT  
 (540)



(531) 03.07.17, 26.13.25, 27.05.01  
 (510), (511) **9** programy gier komputerowych, programy komputerowe (nagrane), **16** czasopisma (periodyki), **25** bluzy, kombinezony, czapki (nakrycia głowy), podkoszulki, t-shirty, **28** gry planszowe, gry przenośne z wyświetlaczami ciekłokrystalicznymi, gry towarzyskie (salonowe), **41** edukacja (nauczanie), fotografie, fotoreportaże, gimnastyka (instruktaż), gry (usługi) świadczone on-line, gry hazardowe, kluby zdrowia (poprawianie kondycji)(usługi), kultura fizyczna, organizowanie i prowadzenie warsztatów (szkolenia), organizowanie konkursów (edukacja lub rozrywka), organizowanie wystaw z dziedziny kultury lub edukacji, publikowanie tekstów (innych niż reklamowe), programy radiowe i telewizyjne (produkcja), radiowe programy rozrywkowe, telewizyjne programy rozrywkowe.

(111) **287269** (220) 2015 08 04 (210) 445584  
 (151) 2016 09 19 (441) 2015 11 09  
 (732) HASCO TM SPÓŁKA Z OGRANICZONĄ  
 ODPOWIEDZIALNOŚCIĄ SPÓŁKA KOMANDYTOWA, Wrocław, PL.  
 (540) Hascovir LIPOŻEL pro  
 (540)



Kolor znaku: czarny, czerwony  
 (531) 27.05.01, 29.01.12  
 (510), (511) **5** produkty farmaceutyczne, preparaty i substancje lecznicze.

(111) **287270** (220) 2015 08 24 (210) 446249  
 (151) 2016 09 23 (441) 2015 11 23  
 (732) ORFIN ROKSANA ORFIN-GRABOWSKA PAWEŁ GRABOWSKI  
 SPÓŁKA KOMANDYTOWA, Wrocław, PL.  
 (540)



(531) 02.01.07, 05.05.21  
 (510), (511) **21** kubki, filiżanki, wyroby z ceramiki dla gospodarstwa domowego, figurki z porcelany, ceramiki, glonu lub szkła, **25** T-shirty, **30** ciasto, ciastka, wyroby cukiernicze, cukierki, czekolada, herbata, herbatniki, wyroby cukiernicze, orzechy w czekoladzie, pralinki, słodycze.

(111) **287271** (220) 2015 09 10 (210) 446837  
 (151) 2016 09 27 (441) 2015 12 21  
 (732) GRZMIL MACIEJ, Wiązowna, PL.  
 (540) nowa  
 (540)



Kolor znaku: pomarańczowy, szary  
 (531) 27.05.01, 26.11.01, 26.11.25, 26.01.01  
 (510), (511) **23** przędza i nici dla włókiennictwa, przędza, **25** odzież, obuwie, nakrycia głowy, antypoślizgowe przybory do obuwia, czubki do obuwia, obwódki do obuwia, zapiętki do obuwia, obwódki do obuwia, taśmy do getrów, pod stopy, zapiętki do obuwia, **26** koronki, hafty, wstążki 1 sploty, guziki, haczyki i oczka, szpilki i igły, sztuczne kwiaty, sznurowadła do butów, elastyczne taśmy, zapięcia do obuwia, pasmanteryjne artykuły, pasmanteryjne artykuły z wyjątkiem nici, sznurowadła do butów, sznury do obszywania ubrań, sznury do odzieży, taśmy elastyczne, zapięcia do obuwia.

(111) **287272** (220) 2015 09 11 (210) 446851  
 (151) 2016 09 27 (441) 2015 12 21  
 (732) POLSKA IZBA PRZEMYSŁU CHEMICZNEGO, Warszawa, PL.  
 (540) PIPC POLSKA IZBA PRZEMYSŁU CHEMICZNEGO  
 (540)



Kolor znaku: biały, ciemnoniebieski  
 (531) 26.04.02, 26.04.18, 26.05.01, 26.05.04, 27.05.01, 29.01.12  
 (510), (511) **9** publikacje elektroniczne, **16** publikacje promocyjne, publikacje reklamowe, publikacje drukowane, publikacje edukacyjne, materiały drukowane, kalendarze, ulotki, gazety, periodyki [czasopisma], drukowane foldery informacyjne, białe karty informacyjne, **35** reklama i marketing, reklama promocyjna projektów badawczych, promowanie [reklama] działalności gospodarczej, reklama poprzez wszystkie publiczne środki komunikacji, reklama w Internecie dla osób trzecich, udostępnianie przestrzeni reklamowej za pomocą środków elektronicznych oraz globalnych sieci informacyjnych, pomoc i porady dotyczące organizacji i zarządzania działalnością gospodarczą, porady i informacje dotyczące zarządzania przedsiębiorstwami, profesjonalne doradztwo w zakresie

zarządzania działalnością gospodarczą, usługi doradcze i konsultingowe w zakresie zarządzania działalnością gospodarczą, usługi w zakresie ekspertyzy dotyczącej działalności gospodarczej, doradztwo w zakresie marketingu produktów chemicznych, doradztwo biznesowe w zakresie marketingu strategicznego, doradztwo biznesowe, doradztwo dotyczące organizowania działalności gospodarczej, usługi doradztwa w zakresie działalności gospodarczej i usługi informacyjne o działalności gospodarczej, doradzanie przedsiębiorstwom przemysłowym w zakresie prowadzenia interesów, rozwój kampanii promocyjnych dla przedsiębiorstw, usługi izby handlowej w zakresie promocji przedsiębiorstw, usługi promocji działalności gospodarczej świadczone za pośrednictwem środków audiowizualnych, konsultacje związane z organizacją kampanii promocyjnych na rzecz firm, organizacja wystaw dla biznesu lub handlu, doradztwo biznesowe w zakresie dostarczania systemów zarządzania jakością, **41** publikowanie gazet, periodyków, katalogów i broszur, wydawanie czasopism, publikowanie czasopism elektronicznych, publikowanie czasopism internetowych, publikowanie książek, czasopism, publikowanie multimedialne magazynów, czasopism i gazet, publikowanie on-line elektronicznych książek i czasopism, organizowanie seminariów szkoleniowych, prowadzenie seminariów szkoleniowych, organizowanie i prowadzenie konferencji, kongresów i sympozjów, organizowanie i prowadzenie seminariów i warsztatów [szkolenia], prowadzenie seminariów i kongresów, publikowanie naukowych czasopism informacyjnych, usługi doradcze i informacyjne związane z przygotowaniem, organizowaniem i prowadzeniem kongresów, usługi doradcze i informacyjne związane z przygotowaniem, organizowaniem i prowadzeniem sympozjów, usługi doradcze i informacyjne związane z przygotowaniem, organizowaniem i prowadzeniem kolokwium, usługi doradcze i informacyjne związane z przygotowaniem, organizowaniem i prowadzeniem konferencji, usługi doradcze i informacyjne związane z przygotowaniem, organizowaniem i prowadzeniem warsztatów [szkolenia], usługi edukacyjne dotyczące ochrony środowiska, organizowanie konkursów edukacyjnych, wydawanie biletynów, wydawanie katalogów, wydawanie gazet, wydawanie czasopism i książek w postaci elektronicznej, usługi wydawania publikacji periodycznych i nieperiodycznych, innych niż teksty reklamowe, **42** ekspertyzy w zakresie technologii, usługi doradcze dotyczące ochrony środowiska, ocena zagrożeń środowiskowych, udostępnianie informacji naukowych dotyczących przemysłu chemicznego, doradztwo techniczne, opracowywanie i ocena analiz chemicznych, przygotowywanie raportów związanych z badaniami chemicznymi, usługi w zakresie analiz i badań chemicznych, ocena informacji chemicznych w związku z ryzykiem, ocena informacji chemicznych w związku z zagrożeniami, usługi informacyjne dotyczące bezpieczeństwa substancji chemicznych stosowanych w ogrodnictwie, usługi informacyjne dotyczące bezpieczeństwa substancji chemicznych stosowanych w rolnictwie, usługi informacyjne dotyczące bezpieczeństwa substancji chemicznych stosowanych w leśnictwie, doradztwo w zakresie zapewniania jakości, certyfikacja [kontrola jakości], testowanie jakości produktów do celów certyfikacji, testowanie, analiza i wycena towarów i usług osób trzecich do celów certyfikacji, usługi testowania w celu certyfikacji jakości lub standardów, **45** doradztwo prawne, usługi informacyjne, doradcze i konsultacyjne dotyczące zagadnień prawnych.

(111) **287273** (220) 2015 10 09 (210) 447909  
 (151) 2016 09 27 (441) 2016 01 18  
 (732) STOWARZYSZENIE POLSKI ZWIĄZEK FUTBOLU  
 AMERYKAŃSKIEGO, Warszawa, PL.  
 (540) TOPLIGA  
 (540)



Kolor znaku: brązowy, czarny, biały  
 (531) 21.03.01, 24.01.05, 26.04.04, 27.05.01, 29.01.13

(510), (511) **9** etui na okulary, kaski ochronne dla uprawiania sportu, magnesy dekoracyjne, ochraniacze zębów, **14** metale szlachetne i ich stopy, wyroby z metali szlachetnych lub pokrywanych nimi, nie ujęte w innych klasach, wyroby jubilerskie, kamienie szlachetne, przyrządy zegarmistrzowskie i chronometryczne, breloczki do kluczy ozdobne, emblematy z metali szlachetnych, figurki-statuetki z metali szlachetnych, koperty do zegarków, medale, spinki do krawatów, **16** afisze, plakaty, aktówki artykuły biurowe, albumy, almanachy-roczniki, bilety, chorągiewki papierowe, czasopisma-periodyki, daszki do czapek, emblematy-pieczenie papierowe, etykiety z materiału tekstylnego, gazety, kalendarze, karty do kolekcjonowania inne niż do gry, karty pocztowe, materiały do nauczania-z wyjątkiem aparatów, nalepki, naklejki-[materiały piśmienne, okładki, obwoluty-artykuły papiernicze, stemple-pieczątka, **18** skóra i imitacja skóry, wyroby z tych materiałów nie ujęte w innych klasach, aktówki, teczki, etui na klucze, kufrы bagażowe i podrózne, sportowe torby, **21** bidony, kubki, naczynia do picia, kubki z papieru lub tworzyw sztucznych, **24** tekstylia i wyroby włókiennicze jednostkowe oraz nakrycia tekstylne stosowane w gospodarstwie domowym,, narzuty na łóżka, bielizna pościelowa, chorągiewki, drukowane tkaniny perkalowe, flagi niepapierowe, **25** odzież, obuwie, nakrycia głowy, krawaty, szaliki, apaszki, bluzy, buty sportowe, czapki [nakrycie głowy], kurtki, kurtki wełniane lub futrzane z kapturem, okucia metalowe do obuwia, obuwie piłkarskie, obuwie sportowe, garnitury, koszule z krótkimi rękawami, koszulki gimnastyczne, podkoszulki, skarpetki, t-shirty, **26** emblematy: ozdobne, nie z metali szlachetnych, numery startowe, **28** gry i zabawki, artykuły sportowe i gimnastyczne nie ujęte w innych klasach, balony do zabawy, gimnastyczne przyrządy, piłki do gry, karty do gry, przyrządy stosowane w kulturystyce, nagolenniki-artykuły sportowe, nakolanniki-artykuły sportowe, ochraniacze-części strojów sportowych, ochraniacze łokci-artykuły sportowe, **32** wody mineralne i gazowane oraz inne napoje bezalkoholowe, napoje owocowe, soki owocowe, syropy i inne preparaty do produkcji napojów, napoje izotoniczne.

(111) **287274** (220) 2015 10 12 (210) 447939  
 (151) 2016 09 26 (441) 2016 01 18  
 (732) GRUPA MASPEX SPÓŁKA Z OGRANICZONĄ  
 ODPOWIEDZIALNOŚCIĄ SPÓŁKA KOMANDYTOWA, Wadowice, PL.  
 (540) AKADEMIA PUCHATKA  
 (540)



Kolor znaku: biały, szary, żółty, pomarańczowy, niebieski, czerwony, jasnobrązowy, czarny  
 (531) 03.01.14, 04.02.20, 07.05.08, 27.05.01, 29.01.12, 29.01.15  
 (510), (511) **28** gry, karty do gry, piłki do gry, urządzenia do gry, gry planszowe, klocki [zabawki], misie pluszowe, pluszowe zabawki, puzzle, zabawki, **30** czekolada, napoje na bazie czekolady, kakao, napoje na bazie kakao, wyroby z kakao, napoje kakaowe z mlekiem, napoje czekoladowe z mlekiem, **41** edukacja [nauczanie], organizowanie konkursów [edukacja lub rozrywka], kształcenie praktyczne [pokazy], nauczanie, przedszkola [nauczanie], publikacje elektroniczne on-line, sprawdziany edukacyjne.

(111) **287275** (220) 2015 10 12 (210) 447950  
 (151) 2016 09 26 (441) 2016 01 18  
 (732) CEDC INTERNATIONAL SPÓŁKA Z OGRANICZONĄ  
 ODPOWIEDZIALNOŚCIĄ, Oborniki Wielkopolskie, PL.  
 (540) ŻUBRÓWKA LIŚCIE KLONU ORYGINALNA WÓDKA SMAKOWA  
 SŁODKO-GORZKA PUSZCZA BIAŁOWIESKA LIŚCIE KLONU

(540)



Kolor znaku: brązowy, ciemnobrązowy, żółty, pomarańczowy, beżowy, ciemnoczerwony, czarny

(531) 03.04.04, 03.04.05, 06.19.05, 25.01.15, 26.11.02, 27.05.01, 29.01.15  
(510), (511) **33** napoje alkoholowe (z wyjątkiem piwa).

(111) **287276** (220) 2015 10 12 (210) 447952  
(151) 2016 09 26 (441) 2016 01 18  
(732) CEDC INTERNATIONAL SPÓŁKA Z OGRANICZONĄ ODPOWIEDZIALNOŚCIĄ, Oborniki Wielkopolskie, PL.  
(540) ŻUBRÓWKA Złota KORA DĘBU ORYGINALNA WÓDKA SMAKOWA SŁODKO-GORZKA PUSZCZA BIAŁOWIESKA KORA DĘBU  
(540)



Kolor znaku: brązowy, ciemnobrązowy, żółty, czerwony, zielony, pomarańczowy, beżowy, czarny

(531) 03.04.04, 06.19.05, 25.01.15, 26.11.02, 27.05.01, 29.01.15  
(510), (511) **33** napoje alkoholowe (z wyjątkiem piwa).

(111) **287277** (220) 2015 10 12 (210) 447954  
(151) 2016 09 26 (441) 2016 01 18  
(732) CEDC INTERNATIONAL SPÓŁKA Z OGRANICZONĄ ODPOWIEDZIALNOŚCIĄ, Oborniki Wielkopolskie, PL.  
(540) ŻUBRÓWKA PĘDY SOSNY ORYGINALNA WÓDKA SMAKOWA SŁODKO-GORZKA PUSZCZA BIAŁOWIESKA PĘDY SOSNY  
(540)



Kolor znaku: brązowy, jasnozielony, ciemnozielony, beżowy, czarny  
(531) 03.04.04, 06.19.05, 25.01.15, 26.11.02, 27.05.01, 29.01.15  
(510), (511) **33** napoje alkoholowe (z wyjątkiem piwa).

(111) **287278** (220) 2015 10 23 (210) 448453  
(151) 2016 09 22 (441) 2016 02 01  
(732) POLIFARB KALISZ SPÓŁKA AKCYJNA, Kalisz, PL.  
(540) °CIQ  
(510), (511) **2** farby, lakiery.

(111) **287279** (220) 2015 10 23 (210) 448458  
(151) 2016 09 23 (441) 2016 02 01  
(732) OPAX SPÓŁKA Z OGRANICZONĄ ODPOWIEDZIALNOŚCIĄ SPÓŁKA KOMANDYTOWA, Przytkowice, PL.  
(540) OPAX  
(540)



Kolor znaku: czerwony

(531) 26.15.09, 27.05.01, 29.01.01

(510), (511) **16** opakowania z tektury i papieru, foldery, etykiety, plakaty druk, **40** usługi w zakresie druku sitowego, drukowania litograficznego, drukowania offsetowego, drukowania rysunków, **42** usługi w zakresie projektowania i wzorcowania opakowań usługi w zakresie wzornictwa przemysłowego.

(111) **287280** (220) 2015 10 29 (210) 448665  
(151) 2016 09 23 (441) 2016 02 01  
(732) TELEWIZJA POLSKA SPÓŁKA AKCYJNA, Warszawa, PL.  
(540) WEEKEND Z TELEWIZJĄ GDAŃSK  
(540)



Kolor znaku: czarny, biały, pomarańczowy, niebieski, beżowy, szary, żółty, brązowy

(531) 06.03.02, 01.15.11, 05.05.04, 26.04.01, 26.04.16, 26.04.18, 27.05.05, 27.05.10, 29.01.15

(510), (511) **9** magnetyczne nośniki danych, nagrane dyski: mechanizmy do urządzeń uruchamianych przez wrzucenie monety, sprzęt do przetwarzania danych, komputery, nagrania dźwięku, obrazu i filmowe utrwalone w formie zapisanej taśmy filmowej, taśmy video, taśmy magnetycznej, dysków optycznych w formacie MP3, w wersji przystosowanej do odtwarzania w komputerach multimedialnych, w odtwarzaczach CD, DVD, urządzenia do nagrywania, zapisywania, odtwarzania i reprodukcji dźwięku, obrazu, informacji i zapisu filmowego w formie analogowej i cyfrowej, audiowizualne urządzenia do nauki, urządzenia do transmisji multimedialnych, programy telewizyjne, audycje, filmy i reportaże utrwalone w formie multimedialnej, gry telewizyjne i komputerowe, programy komputerowe, programy do prowadzenia gier komputerowych, konkursów do użycia z odbiornikiem telewizyjnym, programy komputerowe do obsługi interaktywnej telewizji, karty magnetyczne, suszarki do klisz, **16** druki, wydawnictwa papierowe, czasopisma, książki, albumy, broszury, periodyki i inne publikacje w formie papierowej, papier, tektura, wyroby z kartonu, artykuły papiernicze, fotografie, materiały fotograficzne zawarte w tej klasie, materiały piśmienne, **35** usługi reklamowe, produkcja reklam w systemie multimedialnym, organizacja i prowadzenie kampanii reklamowych, wynajem i sprzedaż miejsca i czasu na cele reklamowe w środkach masowego przekazu, tworzenie reklamowych i sponsorowanych tekstów, produkcja reklam radiowych oraz filmów reklamowych dla telewizji, filmu, Internetu, organizacja pokazów i wystaw w celach handlowych i reklamowych, usługi marketingu i public relations, merchandising, reklamowy



serwis ogłoszeniowy, zgrupowanie na rzecz osób trzech towarów w rodzaju sprzętu, artykułów i programów multimedialnych, gier telewizyjnych i komputerowych, gier, zabawek, wyrobów szklanych, porcelanowych i ceramicznych i artykułów, kosmetycznych, higienicznych i opatrunkowych, odzieżowych, spożywczych, sportowych i wydawnictw, w sklepie, hurtowni wielobranżowej i sklepie internetowym lub telesklepie, tak aby umożliwić konsumentom dokonanie zakupu w dobrych warunkach, **38** obsługa przekazu i przekazywanie dźwięku i/lub obrazu, także w systemie cyfrowym, poprzez sieci komunikacyjne, w tym sieć telewizyjną, satelitarną, naziemną kablową, światłowodową i Internet, organizowanie systemów transmisyjnych dźwięku, obrazu i sygnału cyfrowego, rozpowszechnianie programów telewizyjnych, reportaży, filmów dokumentalnych i fabularnych, widowisk rozrywkowych i sportowych oraz audycji z interaktywnym udziałem widzów, usługi emisji i transmisji telewizji interaktywnej, interaktywnej rozrywki, zbieranie i przekazywanie informacji poprzez sieci komunikacyjne, dostarczanie informacji on-line z komputerowych baz danych, usługi teletekstowe i audiotekstowe, organizacja i prowadzenie serwisu ogłoszeniowego w tym udostępnianie on-line interaktywnej tablicy ogłoszeniowej, realizowanie usług teletekstowych i audiotekstowych, dostęp do treści, stron internetowych i portali, **41** nauczanie, kształcenie, rozrywka, działalność sportowa i kulturalna, usługi wydawnicze, pisanie i publikacja tekstów innych niż reklamowe, publikacje elektroniczne on-line książek i periodyków, produkcja programów radiowych i telewizyjnych, organizowanie, montaż i produkcja programów i imprez artystycznych, estradowych, sportowych, rekreacyjnych, usługi organizowania nauki i szkoleń w dziedzinie multimedialnej, organizowanie konkursów, organizowanie imprez o charakterze edukacyjnym i kulturalnym, usługi w zakresie interaktywnych programów i gier odtwarzanych za pośrednictwem sieci komputerowych i komunikacyjnych, usługi wynajmu nagrań i studiów nagrań, produkcja filmów, realizacja spektakli, **42** usługi w zakresie hostingu sieci internetowej, usługi w zakresie projektowania i tworzenia witryn internetowych, doradztwo komputerowe, projektowanie graficzne.

(111) **287281** (220) 2014 06 02 (210) 429541  
 (151) 2016 09 21 (441) 2014 09 15  
 (732) GKS GIEKSA KATOWICE SPÓŁKA AKCYJNA, Katowice, PL.  
 (540) KS KATOWICE 1964 GKS GieKSa KATOWICE S.A.  
 (540)



Kolor znaku: zielony, biały, czarny, żółty, szary  
 (531) 07.11.25, 24.01.05, 24.01.11, 24.01.17, 27.05.01, 29.01.15  
 (510), (511) **6** breloki do kluczy, oznaki klubowe metalowe, kapsle, kapsle do butelek metalowe, puszki, plakietki metalowe pamiątkowe, **16** afisze, albumy, czasopisma, gazety, książki prospekty, kalendarze, karty pocztowe, etykiety, bilety, artykuły biurowe z wyjątkiem mebli, broszury, formularze, nalepki, notesy, bloki rysunkowe, bloki do pisanja, zeszyty, papeteria, zakładki do książek, karty do gry, karton, papier, wyroby z kartonu, pudełka kartonowe i papierowe, chorągiewki papierowe, chusteczki i ręczniki papierowe, serwety i obrusy papierowe, torby do pakowania z papieru lub tworzyw sztucznych, okładki na dokumenty, obwoluty na luźne kartki, ołówki, pióra wieczne, długopisy, podstawki do długopisów i ołówek, przyborniki do pisanja, przyciski do papieru, fotografie, **24** bielizna pościelowa, bielizna kąpielowa, bielizna domowa, bieżniki stołowe, obrusy, ręczniki tekstylne, chusteczki do nosa, chorągiewki, flagi, sztandary, materiały z motywem rysunkowym do haftowania, tkaniny do przylepiania na gorąco, etykiety z materiału, **25** bluzy, bluzki, bielizna osobista, koszule, trykoty, pulowery, wyroby dziewiarskie będące ubraniami, koszulki, kamizelki, kombinezony, peleryny, piżamy, slipy, kąpielówki, spodenki, spodnie, krawaty, szale, szaliki, szelki, czapki, daszki do czapek, rękawiczki z jednym palcem, rękawice, skarpetki, buty

piłkarskie, klapki, pantofle gimnastyczne, obuwie plażowe, obuwie sportowe, **41** prowadzenie kursów, instruktaże, usługi klubu zdrowia w zakresie poprawy kondycji fizycznej, usługi kultury fizycznej, organizowanie obozów sportowych, organizowanie i prowadzenie konferencji, sympozjów, zjazdów, organizowanie zawodów sportowych, publikowanie tekstów innych niż reklamowe, wynajmowanie stadionów, wypożyczanie sprzętu sportowego, organizowanie zajęć sportowych, prowadzenie obiektów sportowych.

(111) **287282** (220) 2014 09 08 (210) 433164  
 (151) 2016 09 13 (441) 2014 12 22  
 (732) WOŹNIAK MICHAŁ MWG, Poznań, PL.  
 (540) Woodies SAFE DREAMS  
 (540)



Kolor znaku: beżowym, ciemnobrązowym, zielonym  
 (531) 05.01.05, 05.01.10, 05.01.16, 26.01.01, 27.05.01, 29.01.13  
 (510), (511) **20** meble.

(111) **287283** (220) 2015 01 05 (210) 437425  
 (151) 2016 09 28 (441) 2015 04 27  
 (732) DOBROWOLSKI-INICJATYWA GOSPODARCZA SPÓŁKA Z OGRANICZONĄ ODPOWIEDZIALNOŚCIĄ, Wschowa, PL.  
 (540) Development Together  
 (510), (511) **11** zbiorniki ciśnieniowe wody, **12** pojazdy mechaniczne, przyczepy, naczepy, nadwozia do pojazdów, piaskarki jako pojazdy, posypywarki, piaskarko-posypywarki, polewaczki, śmieciarki, pojazdy do oczyszczania dróg i terenów zielonych, podzespoły i części zamienne do pojazdów mechanicznych, **37** obsługa i naprawa pojazdów mechanicznych, naczep, przyczep, usługi lakierowania, serwis w zakresie maszyn i urządzeń.

(111) **287284** (220) 2015 05 19 (210) 442693  
 (151) 2016 08 05 (441) 2015 08 31  
 (732) JIVA AYURVEDIC PHARMACY LIMITED, New Delhi, IN.  
 (540) JIVA AYURVEDA  
 (540)



(531) 05.05.20, 26.11.01, 27.05.01  
 (510), (511) **3** kosmetyki i środki czystości, **5** preparaty medyczne, w szczególności herbaty lecznicze, **16** publikacje drukowane, **35** prowadzenie punktów sprzedaży hurtowej i detalicznej w zakresie kosmetyków, środków czystości, preparatów medycznych i publikacji drukowanych, **41** usługi w zakresie edukacji i kształcenia, usługi szkoleniowe, **44** usługi medyczne, usługi w zakresie higieny i urody dla ludzi.

(111) **287285** (220) 2015 05 19 (210) 442694  
 (151) 2016 08 05 (441) 2015 08 31  
 (732) JIVA AYURVEDIC PHARMACY LIMITED, New Delhi, IN.  
 (540) JIVA AYURVEDA  
 (510), (511) **3** kosmetyki i środki czystości, **5** preparaty medyczne, w szczególności herbaty lecznicze, **16** publikacje drukowane, **35** prowadzenie punktów sprzedaży hurtowej i detalicznej w zakresie kosmetyków, środków czystości, preparatów medycznych i publikacji

drukowanych, **41** usługi w zakresie edukacji i kształcenia, usługi szkoleniowe, **44** usługi medyczne, usługi w zakresie higieny i urody dla ludzi.

(111) **287286** (220) 2015 07 24 (210) 445176  
 (151) 2016 08 29 (441) 2015 11 09  
 (732) EKOPLON SPÓŁKA Z OGRANICZONĄ ODPOWIEDZIALNOŚCIĄ SPÓŁKA KOMANDYTOWA, Grabki Duże, PL.  
 (540) MAXIMUS NAWÓZ KRYSZTAŁICZNY AminoMicro  
 (540)



Kolor znaku: niebieski, ciemnoniebieski, jasnoniebieski, biały, zielony, pomarańczowy, czarny  
 (531) 05.03.11, 01.15.17, 27.05.01, 29.01.15

(510), (511) **1** produkty chemiczne przeznaczone dla rolnictwa, ogrodnictwa i leśnictwa (z wyjątkiem fungicydów, herbicydów, insektycydów oraz środków przeciw pasożytom), nawozy, nawozy dolistne, nawozy użyźniające glebę, preparaty do nawożenia gleby, preparaty regulujące wzrost roślin.

(111) **287287** (220) 2015 10 14 (210) 448057  
 (151) 2016 08 26 (441) 2016 01 18  
 (732) WASZECKI PIOTR, Lubomia, PL.  
 (540) kofeina-SKLEP.pl  
 (540)

kofeina- SKLEP.pl

Kolor znaku: brązowy, biały

(531) 26.04.02, 26.04.05, 26.04.22, 27.05.01, 27.05.05, 29.01.12  
 (510), (511) **5** cukier mlekowy jako laktoza, preparaty lecznicze stosowane jako dodatki do żywności dla ludzi, suplementy żywnościowe, żywność dla diet medycznych, produkty farmaceutyczne i suplementy diety zawierające kofeinę i/lub taurynę, **30** dania gotowe i przekąski, a mianowicie przekąski na bazie ziaren, zbóż, mąki i sezamu wszystkie w/w mogące zawierać kofeinę i/lub taurynę, **35** usługi sprzedaży detalicznej i hurtowej w związku z suplementami diety, usługi sprzedaży detalicznej i hurtowej w związku z wyrobami spożywczymi, daniami gotowymi, przekąskami, usługi sprzedaży detalicznej i hurtowej w związku z wyrobami zawierającymi kofeinę, taurynę, laktozę.

(111) **287288** (220) 2015 10 30 (210) 448689  
 (151) 2016 09 06 (441) 2016 02 01  
 (732) SZPERKOWICZ JERZY, Warszawa, PL.  
 (540) Pomni Przytomni Pamiętamy, co było Poprawimy, co złe  
 (540)



(531) 02.01.01, 02.01.23, 02.01.24, 02.01.30, 03.07.10, 03.07.21, 03.07.24, 03.07.26, 27.05.01

(510), (511) **16** druki, materiały szkoleniowe, instruktaże zawarte w tej klasie, **25** odzież, obuwie, nakrycia głowy, **26** wstążki, spłoty zawarte w tej klasie, guziki, oczka, **28** artykuły sportowe i gimnastyczne.

(111) **287289** (220) 2015 11 03 (210) 448807  
 (151) 2016 09 22 (441) 2016 02 01  
 (732) LEMONKA SPÓŁKA Z OGRANICZONĄ ODPOWIEDZIALNOŚCIĄ, Warszawa, PL.  
 (540) lemonka  
 (540)

lemonka

Kolor znaku: jasnozielony, jasnożółty, zielony

(531) 05.07.12, 05.07.22, 27.05.01, 29.01.13

(510), (511) **43** hotele, kafeterie, kawiarnie, motele, usługa gastronomiczna z własnym zapleczem, produkcjami i transportem, pensjonaty, restauracje, restauracje samoobsługowe, stołówki, usługi barowe, bary szybkiej obsługi.

(111) **287290** (220) 2015 11 04 (210) 448862  
 (151) 2016 09 27 (441) 2016 02 15  
 (732) Louboutin Christian, Paryż, FR.  
 (540) TORNADE BLONDE

(510), (511) **3** wyroby perfumeryjne, preparaty do pielęgnacji skóry inne niż do celów medycznych, mydła do kąpieli, preparaty do kąpieli i pielęgnacji ciała takie jak żele pod prysznic, żele do kąpieli, olejki do kąpieli, perły do kąpieli.

(111) **287291** (220) 2015 11 13 (210) 449191  
 (151) 2016 09 22 (441) 2016 02 15  
 (732) ŚLEMIĘŃSKI PAWEŁ, Żywiec, PL.  
 (540) GRAND THERM grzewcza płyta fundamentowa  
 (540)



Kolor znaku: czerwony, biały

(531) 26.04.02, 26.04.09, 26.11.01, 26.11.12, 27.05.01, 29.01.12

(510), (511) **37** usługi budowlane związane ze wznoszeniem domów.

(111) **287292** (220) 2015 11 24 (210) 449617  
 (151) 2016 09 23 (441) 2016 02 29  
 (732) PYRZAK ADAM, Warszawa, PL.  
 (540) HYPERTEC supplements  
 (540)



Kolor znaku: złoty, czarny

(531) 27.05.01, 29.01.12

(510), (511) **5** suplementy diety składające się z aminokwasów, odżywcze suplementy diety: białkowe, białkowo-weglowodanowe,

węglowodanowe, batony do celów medycznych zawierające dodatki odżywcze: węglowodanowe, białkowe, białkowo-węglowodanowe, witaminy, mineralne suplementy diety.

(111) **287293** (220) 2015 11 27 (210) 449758  
 (151) 2016 09 22 (441) 2016 02 29  
 (732) NOWICKI MICHAŁ, NOWICKI MATEUSZ HORSE-TRADE  
 SPÓŁKA CYWILNA, Kraków, PL.  
 (540) START ENJOY THE RIDE  
 (540)



Kolor znaku: czarny, czerwony, biały, szary

(531) 03.03.01, 27.05.01, 29.01.14

(510), (511) **8** grzebień, zgrzebła ręczne, łapki do wyciągania gwoździ, maszyny do strzyżenia włosów, elektryczne i nieelektryczne, noże do obcinania kopyt, skrobaki, ręczne przyrządy do strzyżenia zwierząt, **9** buty chroniące przed wypadkami, celowniki fotograficzne, chronografy aparaty rejestrujące przebieg zjawiska w czasie, gogle do uprawiania sportu, kaski jeździeckie, kamizelki ratunkowe, kaski ochronne dla uprawiania sportu, łańcuszki do okularów, okulary, rękawice do ochrony przed wypadkami, **18** baty, bicze, harapy, derki dla koni, kagańce, kłapy na oczy dla koni, chomąta dla koni, laski, lejce, łęki siodłowe, myśliwskie sakwy jako akcesoria do polowań, myśliwskie torby jako akcesoria do polowań, myśliwskie worki jako akcesoria do polowań, nagłówki uprzęży, nakolanniki dla koni, naoczniki końskie, naramienniki skórzane, narzuty ze skór, obroczniki jako worki służące karmieniu zwierząt, obroże dla zwierząt, ochraniacze na siodła końskie, okrycia dla zwierząt, osprzęt do zaprzęgów, pasy do uprzęży, podkowy końskie, pokrowce na siodła końskie, popręgi skórzane, postronki do uprzęży, rymarskie wyroby, zapęczenia do siodła, siodła do jazdy konnej, strzemiona, trzęzle, uzdy, ubrania dla zwierząt, umocowania do siodła, wędzidła dla zwierząt, **21** ręczne narzędzia do czyszczenia, elementy napinające do odzieży, grzebień, grzebień elektryczny, grzebień dla zwierząt, klamerki, szczotki dla koni, poidła, zgrzebła, wiadra, wiadra płócienne, żłoby dla zwierząt, **25** antypoślizgowe przybory do obuwia, bluzy, kombinezony, bryczesy, daszki do czapek, kamizelki, kapelusze, koszule, kurtki, mundury, mycki, piuski. nakrycia głowy, odzież ze skóry, okucia metalowe do obuwia, peleryny, podkoszulki, prochowce, rękawiczki, spodnie, swetry, T-shirty, turbany, **35** detaliczny handel, oferowanie w mediach produktów dla odbiorców, pokazy towarów, prezentowanie produktów w mediach dla celów sprzedaży, promocja sprzedaży dla osób trzecich, reklama, sprzedaż i promocja dla osób trzecich następujących towarów: grzebień, zgrzebła ręczne, łapki do wyciągania gwoździ, maszyny do strzyżenia włosów, elektryczne i nieelektryczne, noże do obcinania kopyt, skrobaki, ręczne przyrządy do strzyżenia zwierząt, buty chroniące przed wypadkami, celowniki fotograficzne, chronografy aparaty rejestrujące przebieg zjawiska w czasie, gogle do uprawiania sportu, kaski jeździeckie, kamizelki ratunkowe, kaski ochronne dla uprawiania sportu, łańcuszki do okularów, okulary, rękawice do ochrony przed wypadkami, baty, bicze, harapy, derki dla koni, kagańce, kłapy na oczy dla koni, chomąta dla koni, laski, lejce, łęki siodłowe, myśliwskie sakwy jako akcesoria do polowań, myśliwskie torby jako akcesoria do polowań, myśliwskie worki jako akcesoria do polowań, nagłówki uprzęży, nakolanniki dla koni, naoczniki końskie, naramienniki skórzane, narzuty ze skór, obroczniki jako worki służące karmieniu zwierząt, obroże dla zwierząt, ochraniacze na siodła końskie, okrycia dla zwierząt, osprzęt do zaprzęgów, pasy do uprzęży, podkowy końskie, pokrowce na siodła końskie, popręgi skórzane, postronki do uprzęży, rymarskie wyroby, zapęczenia do siodła, siodła do jazdy konnej, strzemiona, trzęzle, uzdy, ubrania dla zwierząt, umocowania do siodła, wędzidła dla zwierząt, ręczne narzędzia do czyszczenia, elementy napinające do odzieży, grzebień, grzebień elektryczny, grzebień dla zwierząt, klamerki, szczotki dla koni, poidła, zgrzebła, wiadra, wiadra płócienne, żłoby dla zwierząt, antypoślizgowe przybory do obuwia, bluzy, kombine-

zony, bryczesy, daszki do czapek, kamizelki, kapelusze, koszule, kurtki, mundury, mycki, piuski. nakrycia głowy, odzież ze skóry, okucia metalowe do obuwia, peleryny, podkoszulki, prochowce, rękawiczki, spodnie, swetry, T-shirty, turbany, targi organizowane w celach handlowych lub reklamowych, .

(111) **287294** (220) 2015 11 27 (210) 449764  
 (151) 2016 09 21 (441) 2016 02 29  
 (732) NOWOROLSKI WOJCIECH, Kraków, PL.  
 (540) KAWIARNIA NOWOROLSKI  
 (510), (511) **30** mąka i produkty zbożowe, chleb, produkty zbożowe, wyroby cukiernicze, lody, **41** nalewki, napoje alkoholowe, **43** restauracje, kawiarnie, usługi barowe, przygotowanie dań (żywność i napoje) na zamówienie .

(111) **287295** (220) 2015 11 27 (210) 449765  
 (151) 2016 09 22 (441) 2016 02 29  
 (732) MIEJSKIE PRZEDSIĘBIORSTWO REALIZACJI INWESTYCJI  
 SPÓŁKA Z OGRANICZONĄ ODPOWIEDZIALNOŚCIĄ, Warszawa, PL.  
 (540) MPRI klucz do udanych inwestycji  
 (540)



Kolor znaku: czerwony, ciemnoszary

(531) 07.01.25, 26.04.02, 07.05.25, 26.01.01, 26.02.07, 27.05.01, 29.01.12

(510), (511) **35** usługi reklamowe w tym reklama za pośrednictwem Internetu, rozprowadzanie ogłoszeń reklamowych, usługi księgowo-podatkowe, doradztwo w zakresie prowadzenia działalności gospodarczej, zarządzanie w działalności handlowej, zarządzanie jakością, badania rynku, badania rynku branży nieruchomości, badania rynku bankowości hipotecznej, usługi sprzedaży nieruchomości, sprzedaż detaliczna pozostałych wyrobów prowadzona na straganach i targowiskach, sprzedaż aukcyjna nieruchomości, **36** doradztwo w sprawach finansowych, doradztwo w sprawach ubezpieczeniowych, doradztwo finansowe w tym doradztwo w zakresie przygotowania kompletu dokumentów, w celu otrzymania wymaganego kredytu, kompletna analiza bankowa w zależności od przedmiotu kredytu mieszkaniowego i charakterystyki produktu, doradztwo w zakresie przygotowania kompletu dokumentów niezbędnych w procesie aplikowania o dofinansowanie z funduszy unijnych, usługi prowadzenia i rozliczania projektów unijnych, usługi sprzedaży i zakupu nieruchomości m.in. poprzez innowacyjny system-aplikację internetową, która umożliwi maksymalną automatyzację i personalizację obsługi klientów, usługi internetowego systemu obsługi obrotu nieruchomości, pośrednictwo w zakresie wydawania certyfikatów / świadectw energetycznych budynków, obsługa podmiotów zaangażowanych w branżę nieruchomości oraz powiązanej z nią branżą bankowości hipotecznej, obrót nieruchomości: najem, zarządzanie, administrowanie, finansowanie, wycena, opinie biegłych sądowych i inne podobne usługi w zakresie nieruchomości, pośrednictwo w zakresie doradztwa finansowego, w tym kredytów hipotecznych i innych instrumentów finansowych, doradztwo w zakresie przygotowania kompletu dokumentów dotyczących oceny oddziaływania na środowisko i audytu energetycznego, doradztwo w zakresie przygotowania kompletu dokumentów dotyczących charakterystyki energetycznej budynków, doradztwo z zakresu pozyskiwania dofinansowania zewnętrznego głównie dla podmiotów z branży nieruchomości, bankowości i finansów oraz branży informatycznej, dzierżawa nieruchomości [tylko nieruchomości], wynajem nieruchomości, powiernictwo nieruchomości, ubezpieczenia majątkowe nieruchomości, finansowanie konsorcjalne nieruchomości, **37** usługi: wykonywanie robót budowlano-montażowych, montażu konstrukcji metalowych i niemetalowych, montażu stolarki niemetalowej, montażu ślusarki metalowej, generalnego wykonawcy inwestycji, usługi: w zakresie wykonywanie robót przygotowawczych terenów pod budowę, robót budowlanych, robót instalacji



zewewnętrznych i wewnętrznych branży: wodociągowej, kanalizacyjnej, elektrycznej, gazowej, telekomunikacyjnej, usługi: budowy sieci infrastrukturalnych, wykonywania robót wykończeniowych w obiektach budowlanych i budowach, wynajmu sprzętu budowlanego bez i z obsługą, nadzoru budowlanego, modernizacja, remonty wnętrz biur, przebudowa pomieszczeń i instalacji, wymiana wyposażenia, usługi budowlane, konserwacji i naprawy budynków, usługi instalacyjne w tym wykonanie instalacji wewnętrznych: sieci logiczne, elektryczne, systemy wentylacyjno-klimatyzacyjne oraz grzewcze, a także sanitarne i przeciwpożarowe: systemy sygnalizacji pożaru (SAP), dźwiękowe systemy ostrzegania (DSO) i tryskacze, instalacja wyposażenia: meble kuchenne, garderoby, recepcje, zabudowy panele i meble wzornicze, konserwacja nieruchomości, sprzętania nieruchomości, budowanie nieruchomości, budowa nieruchomości komercyjnych, remont nieruchomości, prace montażowo-budowlane takie jak przebudowa ścian działowych, wymiana sufitów podwieszanych, dostosowanie i modernizacja instalacji elektrycznych, oświetlenia, systemu wentylacji i klimatyzacji oraz czujek przeciwpożarowych, renowacja podłóg, malowanie w tym malowanie ścian, wynajem i dzierżawa maszyn i urządzeń budowlanych, konserwacja i naprawa pojazdów samochodowych, naprawa i konserwacja metalowych wyrobów gotowych, maszyn i urządzeń, naprawcze roboty budowlane, specjalistyczne roboty budowlane, **38** przesyłanie za pośrednictwem Internetu informacji tekstowych i obrazowych z zakresu wiadomości o nieruchomościach, usługi agencji informacyjnej: zbieranie i rozpowszechnianie informacji na temat nieruchomości, rozpowszechnianie informacji o nieruchomościach za pośrednictwem Internetu, usługi w zakresie udostępniania przez Internet: czasopism, gazet, informatorów, poradników, newsletterów na temat nieruchomości, **39** dostarczanie wody, dostarczanie wody [dystrybucja], dostarczanie wody za pomocą rurociągów, dostarczanie wody za pomocą rur [transport], transport ścieków, dostarczanie energii elektrycznej, dystrybucja energii elektrycznej, **40** usługi transportowe w tym transport drogowy towarów, uzdatnianie powietrza, uzdatnianie wody, uzdatnianie wody [oczyszczanie wody], recykling i uzdatnianie odpadów, uzdatnianie i oczyszczanie powietrza i wody, obróbka ścieków, obróbka [obróbka mechaniczna] metalu oraz elementów metalowych, **42** usługi: projektowania budowlanego, architektonicznego, nadzoru autorskiego w zakresie budynków, budowli, instalacji i sieci, budowy i aranżacji powierzchni biurowych, prace koncepcyjne i projektowe, usługi w zakresie badań naukowych i technicznych oraz ich projektowanie, analizy przemysłowe i usługi badawcze, projektowanie i ulepszanie sprzętu oraz oprogramowania komputerowego, usługi architektoniczne, inżynierskie i projektowe, usługi dekoracji, aranżacji i projektowania wnętrz, doradztwo budowlane, techniczne i architektoniczne, wzornictwo przemysłowe, oględziny nieruchomości, wzornictwo przemysłowe, doradztwo projektowe, technologiczne badania projektowe, usługi projektowe dotyczące nieruchomości mieszkalnych, usługi projektowe związane z nieruchomościami, wspomagane komputerowo usługi projektowe związane z architekturą.

(111) **287296** (220) 2015 11 27 (210) 449767  
 (151) 2016 09 22 (441) 2016 02 29  
 (732) SKARB PAŃSTWA REPREZENTOWANY PRZEZ RZECZNIKA PRAW PACJENTA, Warszawa, PL.  
 (540) Biuro Rzecznika Praw Pacjenta  
 (540)



Biuro Rzecznika Praw Pacjenta

Kolor znaku: czarny, jasnoniebieski, ciemnoniebieski  
 (531) 19.13.03, 24.17.25, 26.13.25, 27.05.01, 29.01.13  
 (510), (511) **16** druki, dzienniki, czasopisma, książki, albumy, afisze, plakaty i reprodukcje, programy imprez, materiały biurowe, materiały szkoleniowe i instruktażowe, wizytówki, infografiki, **35** reklama radiowa, prasowa, telewizyjna, internetowa oraz za pośrednictwem sieci komputerowej, usługi agencji reklamowych, rozpowszechnianie materiałów reklamowych, promocyjnych, ulotek, broszur oraz ga-

dżetów reklamowych, usługi promocyjne, prezentacje multimedialne: usługi mające na celu projektowanie materiałów reklamowych, usługi public relations, inicjowanie, wspomaganie oraz prowadzenie kampanii społecznych i edukacyjnych mających na celu upowszechnianie praw pacjenta, **41** usługi organizowania i prowadzenia konferencji, warsztatów, szkoleń, debat, kongresów, seminariów, wykładów oraz zjazdów dotyczących praw pacjenta oraz systemu ochrony zdrowia, usługi edukacyjne i szkoleniowe, fotoreportaże, publikacje książek i czasopism, kształcenie praktyczne, **45** usługi prawne, prywatne i społeczne świadczone w celu udzielania pomocy prawnej w sprawach spornych, usługi tworzenia analiz, raportów i opracowań w obszarze praw pacjenta oraz systemu ochrony zdrowia, doradztwo prawne w zakresie ochrony praw pacjenta.

(111) **287297** (220) 2015 11 27 (210) 449769  
 (151) 2016 09 22 (441) 2016 02 29  
 (732) INNVIKO SPÓŁKA Z OGRANICZONĄ ODPOWIEDZIALNOŚCIĄ, Warszawa, PL.  
 (540) Aplord  
 (510), (511) **5** fungicydy.

(111) **287298** (220) 2015 11 27 (210) 449770  
 (151) 2016 09 22 (441) 2016 02 29  
 (732) INNVIKO SPÓŁKA Z OGRANICZONĄ ODPOWIEDZIALNOŚCIĄ, Warszawa, PL.  
 (540) Arvemus  
 (510), (511) **5** herbicydy.

(111) **287299** (220) 2015 12 02 (210) 449965  
 (151) 2016 09 13 (441) 2016 03 14  
 (732) KOLEJOWE ZAKŁADY AUTOMATYKI SPÓŁKA AKCYJNA, Katowice, PL.  
 (540) KZA KATOWICE S.A.  
 (540)



Kolor znaku: biały, czarny, pomarańczowy  
 (531) 18.01.21, 25.07.21, 26.13.25, 27.05.01, 29.01.13  
 (510), (511) **9** aparatura dla zapewnienia bezpieczeństwa w ruchu kolejowym, oprogramowanie komputerowe, elektrodynamiczna aparatura do zdalnego sterowania sygnałami kolejowymi, urządzenia elektrodynamiczne do zdalnego sterowania zwrotnicami kolejowymi, urządzenia bezpieczeństwa ruchu kolejowego, urządzenia telewizji przemysłowej, głośniki, kable telekomunikacyjne, **37** okresowe przeglądy techniczne pojazdów, naprawa, konserwacja, remonty pojazdów szynowych oraz taboru, układanie kabli, instalacja urządzeń elektroenergetycznych i telekomunikacyjnych, doradztwo inżynierskie, informacja o naprawach, instalacja, konserwacja i naprawy maszyn, instalowanie i naprawa urządzeń elektrycznych, naprawa urządzeń sterowania ruchem kolejowym wszystkich typów, naprawa silników elektrycznych i transformatorów różnych typów, instalowanie, konserwacja i naprawy sprzętu komputerowego, instalowanie, konserwacja i naprawy urządzeń telewizji przemysłowej, montaż i naprawy instalacji grzewczych, wyposażenie rozjazdów kolejowych w urządzenia elektrycznego ogrzewania (montaż), naprawa lub konserwacja taboru kolejowego, udzielanie informacji związanych z naprawą lub konserwacją taboru kolejowego, regeneracja maszyn zużytych lub częściowo zniszczonych, regeneracja silników zużytych lub częściowo zniszczonych, smarowanie pojazdów, zabezpieczanie pojazdów przed korozją, instalacja samoczynnych sygnalizacji przejazdowych oraz urządzeń rogatkowych na prze-

jazdach kolejowych i przy bramach wjazdowych, wynajem maszyn budowlanych, wynajem maszyn do robót drogowych, stawianie tablic z informacjami dla pasażerów, układanie przewodów telekomunikacyjnych, **39** transportu samochodowego, usługi logistyki transportu, magazynowanie, wypożyczanie środków transportu, informacja o transporcie, transport kolejowy i szynowy (dreźny), przewóz samochodami ciężarowymi, rozładunek, udzielanie informacji dotyczących transportu pasażerskiego, **40** obróbka skrawaniem części dla osób trzecich [usługi warsztatu mechanicznego], usługi stolarskie, obróbka metali, informacje o obróbce materiałów, odlewanie metali, szlifowanie, ścieranie, usługi spawalnicze, produkcja na zamówienie artykułów żelaznych, produkcja na rzecz osób trzecich drągów dla rogatek przejazdowych i bram wjazdowych, produkcja na rzecz osób trzecich urządzeń zasilających, szaf sterujących, montażowych, kablowych, produkcja na rzecz osób trzecich fundamentów stalowych i betonowych pod napędy, sygnalizatory, szafy, kontenery, podpory, **42** projektowanie urządzeń i przyrządów mechanicznych, elektromechanicznych, projektowanie urządzeń sterowania ruchem kolejowym, badania techniczne, badania w dziedzinie mechaniki, doradztwo w zakresie oprogramowania komputerowego, doradztwo w zakresie projektowania i rozwoju sprzętu komputerowego, instalacje oprogramowania komputerowego, inżynieria techniczna, doradztwo w zakresie projektowania i rozwoju sprzętu komputerowego, opracowywanie oprogramowania do modułów sterujących i systemów operacyjnych, wykonywanie, konserwacja, aktualizacja i powielanie oprogramowania i baz danych, instalacje oprogramowania komputerowego, analizy systemów komputerowych, monitoring systemów komputerowych przy użyciu dostępu zdalnego, programowanie komputerów, programowanie systemów komputerowych, wypożyczanie i wynajmowanie oprogramowania, baz danych, audyt w dziedzinie informatyki, konwersja danych i programów informatycznych (inna niż konwersja fizyczna), konwersja danych lub dokumentów z nośnika fizycznego na nośnik elektroniczny, inżynieria (prace inżynierskie) i ekspertyzy, opracowywanie projektów technicznych, analiza i doradztwo techniczne w zakresie sieci transportu, usługi doradcze w dziedzinie technologii, usługi doradcze w dziedzinie technologii komputerowej, usługi podmiotów zewnętrznych w dziedzinie informatyki, inżynieria telekomunikacyjna, projektowanie urządzeń i sprzętu telekomunikacyjnego.

(111) **287300** (220) 2015 12 03 (210) 449983  
 (151) 2016 09 26 (441) 2016 04 25  
 (732) CEU SPÓŁKA Z OGRANICZONĄ ODPOWIEDZIALNOŚCIĄ,  
 Warszawa, PL.  
 (540) asecurama med  
 (540)



**asecurama med**

Kolor znaku: ciemnoszary, niebieski, zielony, błękitny  
 (531) 02.09.01, 10.03.04, 27.05.01, 29.01.13  
 (510), (511) **36** pośrednictwo ubezpieczeniowe, ubezpieczenia, doradztwo w sprawach ubezpieczeń, informacje w sprawach ubezpieczeń.

(111) **287301** (220) 2015 12 04 (210) 450006  
 (151) 2016 09 27 (441) 2016 03 14  
 (732) BROWIN SPÓŁKA Z OGRANICZONĄ ODPOWIEDZIALNOŚCIĄ  
 SPÓŁKA KOMANDYTOWA, Łódź, PL.  
 (540) BROWIN  
 (540)

**BROWIN**

Kolor znaku: żółty  
 (531) 27.05.01, 29.01.02  
 (510), (511) **1** azotany, bentonity, substancje chemiczne do fermentacji wina, glukoza dla przemysłu spożywczego, środki do konserwa-

cji piwa, pektyna dla przemysłu spożywczego, preparaty do klarowania wina i piwa, substancje chemiczne do produkcji wina, środki do filtrowania napojów, garbniki, preparaty garbujące, **9** rurki kapilarne, wskaźniki i mierniki temperatury, termometry nielekarskie, domowe, zaokienne i do celów medycznych, wskaźniki i mierniki ciśnienia atmosferycznego, instrumenty i przyrządy pomiarowe, kontrolne, badawcze, nawigacyjne, oświetleniowe, obserwacyjne, sygnalizacyjne, urządzenia regulujące ciepło, mierniki, czytniki optyczne, laboratoryjna i naukowa aparatura do destylacji, urządzenia do dozowania, filtry, tace laboratoryjne, membrany do aparatury naukowej, przyrządy meteorologiczne, balony meteorologiczne, mikroskopy, pipety, aparatura do analizy powietrza, wskaźniki poziomu wody, wyroby ze szkła, areometry, rurki fermentacyjne, zestawy wężyków do łączenia aparatury destylacyjnej i spuszczenia wina, **30** aromaty do napojów inne niż oleje esencyjne, aromat kawowy, drożdże, zaczyn, pożywki dla drożdży niebakteryjne, przyprawy, wyciągi inne niż do celów medycznych, zakwas, preparaty do zmiękczenia mięsa do celów gospodarstwa domowego, **35** usługi sprzedaży towarów zawartych w wykazie: rurki kapilarne, wskaźniki i mierniki temperatury, termometry nielekarskie, domowe, zaokienne i do celów medycznych, wskaźniki i mierniki ciśnienia atmosferycznego, instrumenty i przyrządy pomiarowe, kontrolne, badawcze, nawigacyjne, oświetleniowe, obserwacyjne, sygnalizacyjne, urządzenia regulujące ciepło, mierniki, czytniki optyczne, laboratoryjna i naukowa aparatura do destylacji, urządzenia do dozowania, filtry, tace laboratoryjne, membrany do aparatury naukowej, przyrządy meteorologiczne, balony meteorologiczne, mikroskopy, pipety, aparatura do analizy powietrza, wskaźniki poziomu wody, wyroby ze szkła, areometry, rurki fermentacyjne, zestawy wężyków do łączenia aparatury destylacyjnej i spuszczenia wina, artykuły i sprzęt gospodarstwa domowego zawarte w tej klasie, szkło techniczne, wyroby z tworzyw sztucznych, zbiorniki termoz izolacyjne, aparatura, środki i przyrządy do produkcji wina, reklama, edycja tekstów, pokazy towarów w celach handlowych i reklamowych, usługi degustacji w celach handlowych i reklamowych.

(111) **287302** (220) 2015 12 07 (210) 450119  
 (151) 2016 09 22 (441) 2016 03 14  
 (732) KIJAK PAWEŁ S-AUTO, Wrocław, PL.  
 (540) RSserwis  
 (540)



Kolor znaku: czerwony, biały, srebrny  
 (531) 18.01.09, 26.01.05, 27.05.01, 29.01.13  
 (510), (511) **35** zarządzanie punktami sprzedaży hurtowej i detalicznej w zakresie artykułów motoryzacyjnych i części samochodowych, zgrupowanie na rzecz osób trzecich towarów pozwalających nabywcy wygodnie je oglądać i kupować w sklepie detalicznym lub hurtowym z artykułami motoryzacyjnymi i częściami samochodowymi, **37** usługi związane z konserwacją, naprawą, oraz obsługą serwisową samochodów oraz pojazdów silnikowych, prowadzenie stacji obsługi samochodów, obsługa i naprawa gwarancyjna samochodów i pojazdów silnikowych, diagnostyczne usługi konserwacyjne w zakresie samochodów, usługi pomocy drogowej i naprawy w przypadku awarii pojazdów, zabezpieczanie pojazdów przed korozją, smarowanie pojazdów, regeneracja silników samochodowych, usługi blacharskie oraz lakiernicze w zakresie napraw i konserwacji samochodów, usługi tuningu pojazdów silnikowych, instalowanie części zamiennych i akcesoriów do pojazdów, instalowanie wyposażenia samochodowego, instalacja sprzętu elektrycznego i elektronicznego w samochodach, strojenie silników samochodowych, instalacja, naprawa i konserwacja chłodziw do silników, usługi w zakresie mechaniki i elektrotechniki pojazdowej, doładowywanie baterii i akumulatorów, wymiana i wy-



ważanie kół samochodowych, wymiana amortyzatorów, naprawa opon, instalowanie oraz naprawa urządzeń klimatyzacyjnych w samochodach, instalowanie urządzeń i systemów zabezpieczających pojazdy, czyszczenie, mycie i polerowanie pojazdów, wykłapywanie karoserii, wstawianie okien do pojazdów silnikowych, badania techniczne pojazdów, doradztwo dotyczące naprawy pojazdów silnikowych, **39** usługi holowania i transportu drogowego aut w przypadku awarii pojazdów, usługi w zakresie wynajmowania samochodów .

(111) **287303** (220) 2015 12 07 (210) 450122  
(151) 2016 09 23 (441) 2016 03 14  
(732) BIOVICO SPÓŁKA Z OGRANICZONĄ ODPOWIEDZIALNOŚCIĄ,  
Gdynia, PL.

(540) LEVIDOR

(510), (511) **5** suplementy diety, produkty dietetyczne do celów leczniczych, preparaty witaminowe do celów leczniczych, preparaty na bazie minerałów do celów leczniczych, preparaty zawierające mieszanki witam i minerałów do celów leczniczych, produkty lecznicze zawarte w tej klasie, produkty wspomagające leczenie nie zawarte w innych klasach, preparaty podnoszące odporność organizmu zawarte w tej klasie, zioła lecznicze oraz preparaty na ich bazie .

(111) **287304** (220) 2015 12 07 (210) 450168  
(151) 2016 09 21 (441) 2016 03 14  
(732) KAROV MARTIN, DUSZYŃSKI DIONIZY HEALTHYLIFE SPÓŁKA  
CYWILNA, Katowice, PL.

(540) LYMEHERBS

(510), (511) **5** odżywcze suplementy diety, mineralne suplementy diety, zioła lecznicze, nalewki do celów leczniczych, napary [nalewki] do celów leczniczych.

(111) **287305** (220) 2015 12 09 (210) 450240  
(151) 2016 09 20 (441) 2016 03 14  
(732) TELEWIZJA POLSKA SPÓŁKA AKCYJNA, Warszawa, PL.  
(540) TVP 3 KATOWICE  
(540)



Kolor znaku: biały, niebieski

(531) 26.04.09, 26.04.18, 27.05.01, 27.07.01, 29.01.12

(510), (511) **9** magnetyczne nośniki danych, nagrane dyski, mechanizmy do urządzeń uruchamianych przez wrzucenie monety, sprzęt do przetwarzania danych, komputery, nagrania dźwięku, obrazu i filmowe utrwalone w formie zapisanej taśmy filmowej, taśmy video, taśmy magnetycznej, dysków optycznych, w formacie MP3, w wersji przystosowanej do odtwarzania w komputerach multimedialnych, w odtwarzaczach CD, DVD, urządzenia do nagrywania, zapisywania, odtwarzania i reprodukcji dźwięku, obrazu, informacji i zapisu filmowego w formie analogowej i cyfrowej, audiowizualne urządzenia do nauki, urządzenia do transmisji multimedialnych, programy telewizyjne, audycje, filmy i reportaże utrwalone w formie multimedialnej, gry telewizyjne i komputerowe, programy komputerowe do prowadzenia gier komputerowych, konkursów do użycia z odbiornikiem telewizyjnym, programy komputerowe do obsługi interaktywnej telewizji, karty magnetyczne, suszarki do klisz, **16** druki, wydawnictwa papierowe, czasopisma, książki, albumy, broszury, periodyki i inne publikacje w formie papierowej, papier, tektura, karton, artykuły papiernicze, fotografie, materiały fotograficzne zawarte w tej klasie, materiały piśmienne, **35** usługi reklamowe, produkcja reklam w systemie multimedialnym, organizacja i prowadzenie kampanii reklamowych, wynajem i sprzedaż miejsca i czasu na cele reklamowe w środkach masowego przekazu, tworzenie reklamowych i sponsorowanych tekstów, produkcja reklam radiowych oraz filmów reklamowych dla telewizji, filmu, Internetu, organizacja pokazów i wystaw w celach handlowych i reklamowych, usługi marketingu i public relations, merchandising, reklamowy serwis ogłoszeniowy, zgrupowanie na rzecz osób trzech towarów

w rodzaju sprzętu, artykułów i programów multimedialnych, gier telewizyjnych i komputerowych, gier, zabawek wyrobów szklanych, porcelanowych i ceramicznych i artykułów, kosmetycznych, higienicznych i opatrunkowych, odzieżowych, spożywczych, sportowych i wydawnictw, w sklepie, hurtowni wielobranżowej i sklepie internetowym lub telesklepie, tak aby umożliwić konsumentom dokonanie zakupu w dobrych warunkach, **38** obsługa przekazu i przekazywanie dźwięku i/lub obrazu, także w systemie cyfrowym, poprzez sieci komunikacyjne, w tym sieć telewizyjną, satelitarną, naziemną kablową, światłowodową i Internet, organizowanie systemów transmisyjnych dźwięku, obrazu i sygnału cyfrowego, rozpowszechnianie programów telewizyjnych, reportaży, filmów dokumentalnych i fabularnych, widowisk rozrywkowych i sportowych oraz audycji z interaktywnym udziałem widzów, emisja telewizyjna, emisja treści wideo, emisja programów telewizyjnych, emisja filmów za pośrednictwem Internetu, emisja programów telewizyjnych za pośrednictwem Internetu, emisja programów telewizyjnych za pomocą usług wideo na życzenie (VOD), usługi emisji i transmisji telewizyjnej interaktywnej, interaktywnej rozrywki, zbieranie i przekazywanie informacji poprzez sieci komunikacyjne, dostarczanie informacji on-line z komputerowych baz danych, usługi teletekstowe i audiotekstowe, organizacja i prowadzenie serwisu ogłoszeniowego w tym udostępnianie on-line interaktywnej tablicy ogłoszeniowej, **41** nauczanie, kształcenie, rozrywka, usługi sportowe i kulturalne, usługi wydawnicze, pisanie i publikacja tekstów innych niż reklamowe, publikacje elektroniczne on-line książek i periodyków, produkcja programów radiowych i telewizyjnych, organizowanie, montaż i produkcja programów i imprez artystycznych, estradowych, sportowych, rekreacyjnych, usługi organizowania nauki i szkoleń w dziedzinie multimedialnej, organizowanie konkursów, organizowanie imprez o charakterze edukacyjnym i kulturalnym, usługi w zakresie interaktywnych programów i gier odtwarzanych za pośrednictwem sieci komputerowych i komunikacyjnych, usługi wynajmu nagrań i studiów nagrań, produkcja filmów, realizacja spektakli, **42** usługi w zakresie hostingu sieci internetowej, usługi w zakresie projektowania i tworzenia witryn internetowych, doradztwo komputerowe, projektowanie graficzne.

(111) **287306** (220) 2015 12 09 (210) 450242  
(151) 2016 09 20 (441) 2016 03 14  
(732) TELEWIZJA POLSKA SPÓŁKA AKCYJNA, Warszawa, PL.  
(540) TVP 3 GORZÓW WIELKOPOLSKI  
(540)



Kolor znaku: biały, niebieski

(531) 26.04.09, 27.05.01, 29.01.12

(510), (511) **9** magnetyczne nośniki danych, nagrane dyski, mechanizmy do urządzeń uruchamianych przez wrzucenie monety, sprzęt do przetwarzania danych, komputery, nagrania dźwięku, obrazu i filmowe utrwalone w formie zapisanej taśmy filmowej, taśmy video, taśmy magnetycznej, dysków optycznych, w formacie MP3, w wersji przystosowanej do odtwarzania w komputerach multimedialnych, w odtwarzaczach CD, DVD, urządzenia do nagrywania, zapisywania, odtwarzania i reprodukcji dźwięku, obrazu, informacji i zapisu filmowego w formie analogowej i cyfrowej, audiowizualne urządzenia do nauki, urządzenia do transmisji multimedialnych, programy telewizyjne, audycje, filmy i reportaże utrwalone w formie multimedialnej, gry telewizyjne i komputerowe, programy komputerowe do prowadzenia gier komputerowych, konkursów do użycia z odbiornikiem telewizyjnym, programy komputerowe do obsługi interaktywnej telewizji, karty magnetyczne, suszarki do klisz, **16** druki, wydawnictwa papierowe, czasopisma, książki, albumy, broszury, periodyki i inne publikacje w formie papierowej, papier, tektura, karton, artykuły papiernicze, fotografie, materiały fotograficzne zawarte w tej klasie, materiały piśmienne, **35** usługi reklamowe, produkcja reklam w systemie multimedialnym, organizacja i prowadzenie kampanii reklamowych, wynajem i sprzedaż miejsca i czasu na cele reklamowe w środkach masowego przekazu, two-

zenie reklamowych i sponsorowanych tekstów, produkcja reklam radiowych oraz filmów reklamowych dla telewizji, filmu, Internetu, organizacja pokazów i wystaw w celach handlowych i reklamowych, usługi marketingu i public relations, merchandising, reklamowy serwis ogłoszeniowy, zgrupowanie na rzecz osób trzecich towarów w rodzaju sprzętu, artykułów i programów multimedialnych, gier telewizyjnych i komputerowych, gier, zabawek, wyrobów szklanych, porcelanowych i ceramicznych i artykułów, kosmetycznych, higienicznych i opatrunkowych, odzieżowych, spożywczych, sportowych i wydawnictw, w sklepie, hurtowni wielobranżowej i sklepie internetowym lub telesklepie, tak aby umożliwić konsumentom dokonanie zakupu w dobrych warunkach, **38** obsługa przekazu i przekazywanie dźwięku i/lub obrazu, także w systemie cyfrowym, poprzez sieci komunikacyjne, w tym sieć telewizyjną, satelitarną, naziemną kablową, światłowodową i Internet, organizowanie systemów transmisyjnych dźwięku, obrazu i sygnału cyfrowego, rozpowszechnianie programów telewizyjnych, reportaży, filmów dokumentalnych i fabularnych, widowisk rozrywkowych i sportowych oraz audycji z interaktywnym udziałem widzów, emisja telewizyjna, emisja treści wideo, emisja programów telewizyjnych, emisja filmów za pośrednictwem Internetu, emisja programów telewizyjnych za pośrednictwem Internetu, emisja programów telewizyjnych za pomocą usług wideo na życzenie (VOD), usługi emisji i transmisji telewizji interaktywnej, interaktywnej rozrywki, zbieranie i przekazywanie informacji poprzez sieci komunikacyjne, dostarczanie informacji on-line z komputerowych baz danych, usługi teletekstowe i audiotekstowe, organizacja i prowadzenie serwisu ogłoszeniowego w tym udostępnianie on-line interaktywnej tablicy ogłoszeniowej, **41** nauczanie, kształcenie, rozrywka, usługi sportowe i kulturalne, usługi wydawnicze, pisanie i publikacja tekstów innych niż reklamowe, publikacje elektroniczne on-line książek i periodyków, produkcja programów radiowych i telewizyjnych, organizowanie, montaż i produkcja programów i imprez artystycznych, estradowych, sportowych, rekreacyjnych, usługi organizowania nauki i szkoleń w dziedzinie multimedialnej, organizowanie konkursów, organizowanie imprez o charakterze edukacyjnym i kulturalnym, usługi w zakresie interaktywnych programów i gier odtwarzanych za pośrednictwem sieci komputerowych i komunikacyjnych, usługi wynajmu nagrań i studiów nagrań, produkcja filmów, realizacja spektakli, **42** usługi w zakresie hostingu sieci internetowej, usługi w zakresie projektowania i tworzenia witryn internetowych, doradztwo komputerowe, projektowanie graficzne.

(111) **287307** (220) 2015 12 09 (210) 450244  
 (151) 2016 09 20 (441) 2016 03 14  
 (732) TELEWIZJA POLSKA SPÓŁKA AKCYJNA, Warszawa, PL.  
 (540) TVP 3 GDAŃSK  
 (540)



Kolor znaku: biały, niebieski

(531) 26.04.09, 26.04.18, 27.05.01, 27.07.01, 29.01.12  
 (510), (511) **9** magnetyczne nośniki danych, nagrane dyski, mechanizmy do urządzeń uruchamianych przez wrzucenie monety, sprzęt do przetwarzania danych, komputery, nagrania dźwięku, obrazu i filmowe utrwalone w formie zapisanej taśmy filmowej, taśmy video, taśmy magnetycznej, dysków optycznych, w formacie MP3, w wersji przystosowanej do odtwarzania w komputerach multimedialnych, w odtwarzaczach CD, DVD, urządzenia do nagrywania, zapisywania, odtwarzania i reprodukcji dźwięku, obrazu, informacji i zapisu filmowego w formie analogowej i cyfrowej, audiowizualne urządzenia do nauki, urządzenia do transmisji multimedialnych, programy telewizyjne, audycje, filmy i reportaże utrwalone w formie multimedialnej, gry telewizyjne i komputerowe, programy komputerowe, programy do prowadzenia gier komputerowych, konkursów do użycia z odbiornikiem telewizyjnym, programy komputerowe do obsługi interaktywnej telewizji, karty magnetyczne, suszarki do klisz, **16** druki, wydawnictwa papierowe, czasopisma, książki, albumy, broszury, periodyki i inne publikacje w formie papierowej, papier, tektura, karton, artykuły papiernicze, fotografie, materiały fotogra-

ficzne zawarte w tej klasie, materiały piśmienne, **35** usługi reklamowe, produkcja reklam w systemie multimedialnym, organizacja i prowadzenie kampanii reklamowych, wynajem i sprzedaż miejsca i czasu na cele reklamowe w środkach masowego przekazu, tworzenie reklamowych i sponsorowanych tekstów, produkcja reklam radiowych oraz filmów reklamowych dla telewizji, filmu, Internetu, organizacja pokazów i wystaw w celach handlowych i reklamowych, usługi marketingu i public relations, merchandising, reklamowy serwis ogłoszeniowy, zgrupowanie na rzecz osób trzecich towarów w rodzaju sprzętu, artykułów i programów multimedialnych, gier telewizyjnych i komputerowych, gier, zabawek, wyrobów szklanych, porcelanowych i ceramicznych i artykułów, kosmetycznych, higienicznych i opatrunkowych, odzieżowych, spożywczych, sportowych i wydawnictw, w sklepie, hurtowni wielobranżowej i sklepie internetowym lub telesklepie, tak aby umożliwić konsumentom dokonanie zakupu w dobrych warunkach, **38** obsługa przekazu i przekazywanie dźwięku i/lub obrazu, także w systemie cyfrowym, poprzez sieci komunikacyjne, w tym sieć telewizyjną, satelitarną, naziemną kablową, światłowodową i Internet, organizowanie systemów transmisyjnych dźwięku, obrazu i sygnału cyfrowego, rozpowszechnianie programów telewizyjnych, reportaży, filmów dokumentalnych i fabularnych, widowisk rozrywkowych i sportowych oraz audycji z interaktywnym udziałem widzów, emisja telewizyjna, emisja treści wideo, emisja programów telewizyjnych, emisja filmów za pośrednictwem Internetu, emisja programów telewizyjnych za pośrednictwem Internetu, emisja programów telewizyjnych za pomocą usług wideo na życzenie (VOD), usługi emisji i transmisji telewizji interaktywnej, interaktywnej rozrywki, zbieranie i przekazywanie informacji poprzez sieci komunikacyjne, dostarczanie informacji on-line z komputerowych baz danych, usługi teletekstowe i audiotekstowe, organizacja i prowadzenie serwisu ogłoszeniowego w tym udostępnianie on-line interaktywnej tablicy ogłoszeniowej, **41** nauczanie, kształcenie, rozrywka, usługi sportowe i kulturalne, usługi wydawnicze, pisanie i publikacja tekstów innych niż reklamowe, publikacje elektroniczne on-line książek i periodyków, produkcja programów radiowych i telewizyjnych, organizowanie, montaż i produkcja programów i imprez artystycznych, estradowych, sportowych, rekreacyjnych, usługi organizowania nauki i szkoleń w dziedzinie multimedialnej, organizowanie konkursów, organizowanie imprez o charakterze edukacyjnym i kulturalnym, usługi w zakresie interaktywnych programów i gier odtwarzanych za pośrednictwem sieci komputerowych i komunikacyjnych, usługi wynajmu nagrań i studiów nagrań, produkcja filmów, realizacja spektakli, **42** usługi w zakresie hostingu sieci internetowej, usługi w zakresie projektowania i tworzenia witryn internetowych, doradztwo komputerowe, projektowanie graficzne.

(111) **287308** (220) 2015 12 09 (210) 450247  
 (151) 2016 09 20 (441) 2016 03 14  
 (732) TELEWIZJA POLSKA SPÓŁKA AKCYJNA, Warszawa, PL.  
 (540) TVP 3 BIAŁYSTOK  
 (540)



Kolor znaku: biały, niebieski

(531) 26.04.09, 27.05.01, 29.01.12  
 (510), (511) **9** magnetyczne nośniki danych, nagrane dyski, mechanizmy do urządzeń uruchamianych przez wrzucenie monety, sprzęt do przetwarzania danych, komputery, nagrania dźwięku, obrazu i filmowe utrwalone w formie zapisanej taśmy filmowej, taśmy video, taśmy magnetycznej, dysków optycznych, w formacie MP3, w wersji przystosowanej do odtwarzania w komputerach multimedialnych, w odtwarzaczach CD, DVD, urządzenia do nagrywania, zapisywania, odtwarzania i reprodukcji dźwięku, obrazu, informacji i zapisu filmowego w formie analogowej i cyfrowej, audiowizualne urządzenia do nauki, urządzenia do transmisji multimedialnych, programy telewizyjne, audycje, filmy i reportaże utrwalone w formie multimedialnej, gry telewizyjne i komputerowe, programy komputerowe, programy do prowadzenia gier komputerowych, konkursów do użycia z odbiornikiem telewizyjnym, programy komputerowe do

obsługi interaktywnej telewizji, karty magnetyczne, suszarki do klisz, **16** druki, wydawnictwa papierowe, czasopisma, książki, albumy, broszury, periodyki i inne publikacje w formie papierowej, papier, tektura, karton, artykuły papirnicze, fotografie, materiały fotograficzne zawarte w tej klasie, materiały piśmienne, **35** usługi reklamowe, produkcja reklam w systemie multimedialnym, organizacja i prowadzenie kampanii reklamowych, wynajem i sprzedaż miejsca i czasu na cele reklamowe w środkach masowego przekazu, tworzenie reklamowych i sponsorowanych tekstów, produkcja reklam radiowych oraz filmów reklamowych dla telewizji, filmu, Internetu, organizacja pokazów i wystaw w celach handlowych i reklamowych, usługi marketingu i public relations, merchandising, reklamowy serwis ogłoszeniowy, zgrupowanie na rzecz osób trzecich towarów w rodzaju sprzętu, artykułów i programów multimedialnych, gier telewizyjnych i komputerowych, gier, zabawek, wyrobów szklanych, porcelanowych i ceramicznych i artykułów, kosmetycznych, higienicznych i opatrunkowych, odzieżowych, spożywczych, sportowych i wydawnictw, w sklepie, hurtowni wielobranżowej i sklepie internetowym lub telesklepie, tak aby umożliwić konsumentom dokonanie zakupu w dobrych warunkach, **38** obsługa przekazu i przekazywanie dźwięku i/lub obrazu, także w systemie cyfrowym, poprzez sieci komunikacyjne, w tym sieć telewizyjną, satelitarną, naziemną kablową, światłowodową i Internet, organizowanie systemów transmisyjnych dźwięku, obrazu i sygnału cyfrowego, rozpowszechnianie programów telewizyjnych, reportaży, filmów dokumentalnych i fabularnych, widowisk rozrywkowych i sportowych oraz audycji z interaktywnym udziałem widzów, emisja telewizyjna, emisja treści wideo, emisja programów telewizyjnych, emisja filmów za pośrednictwem Internetu, emisja programów telewizyjnych za pośrednictwem Internetu, emisja programów telewizyjnych za pomocą usług wideo na życzenie (VOD), usługi emisji i transmisji telewizji interaktywnej, interaktywnej rozrywki, zbieranie i przekazywanie informacji poprzez sieci komunikacyjne, dostarczanie informacji on-line z komputerowych baz danych, usługi teletekstowe i audiotekstowe, organizacja i prowadzenie serwisu ogłoszeniowego w tym udostępnianie on-line interaktywnej tablicy ogłoszeniowej, **41** nauczanie, kształcenie, rozrywka, usługi sportowe i kulturalne, usługi wydawnicze, pisanie i publikacja tekstów innych niż reklamowe, publikacje elektroniczne on-line książek i periodyków, produkcja programów radiowych i telewizyjnych, organizowanie, montaż i produkcja programów i imprez artystycznych, estradowych, sportowych, rekreacyjnych, usługi organizowania nauki i szkoleń w dziedzinie multimedialnej, organizowanie konkursów, organizowanie imprez o charakterze edukacyjnym i kulturalnym, usługi w zakresie interaktywnych programów i gier odtwarzanych za pośrednictwem sieci komputerowych i komunikacyjnych, usługi wynajmu nagrań i studiów nagrań, produkcja filmów, realizacja spektakli, **42** usługi w zakresie hostingu sieci internetowej, usługi w zakresie projektowania i tworzenia witryn internetowych, doradztwo komputerowe, projektowanie graficzne.

(111) **287309** (220) 2015 12 09 (210) 450249  
 (151) 2016 09 20 (441) 2016 03 14  
 (732) TELEWIZJA POLSKA SPÓŁKA AKCYJNA, Warszawa, PL.  
 (540) TVP 3 BYDGOSZCZ  
 (540)



Kolor znaku: niebieski, biały

(531) 26.04.02, 27.05.01, 27.07.01, 29.01.12  
 (510), (511) **9** magnetyczne nośniki danych, nagrane dyski, mechanizmy do urządzeń uruchamianych przez wrzucenie monety, sprzęt do przetwarzania danych, komputery, nagrania dźwięku, obrazu i filmowe utrwalone w formie zapisanej taśmy filmowej, taśmy video, taśmy magnetycznej, dysków optycznych, w formacie MP3, w wersji przystosowanej do odtwarzania w komputerach multimedialnych, w odtwarzaczach CD, DVD, urządzenia do nagrywania, zapisywania, odtwarzania i reprodukcji dźwięku, obrazu, informacji i zapisu filmowego w formie analogowej i cyfrowej, audiowizualne urządzenia do nauki, urządzenia do transmisji multimedialnych,

programy telewizyjne, audycje, filmy i reportaże utrwalone w formie multimedialnej, gry telewizyjne i komputerowe, programy komputerowe, programy do prowadzenia gier komputerowych, konkursów do użycia z odbiornikiem telewizyjnym, programy komputerowe do obsługi interaktywnej telewizji, karty magnetyczne, suszarki do klisz, **16** druki, wydawnictwa papierowe, czasopisma, książki, albumy, broszury, periodyki i inne publikacje w formie papierowej, papier, tektura, karton, artykuły papirnicze, fotografie, materiały fotograficzne zawarte w tej klasie, materiały piśmienne, **35** usługi reklamowe, produkcja reklam w systemie multimedialnym, organizacja i prowadzenie kampanii reklamowych, wynajem i sprzedaż miejsca i czasu na cele reklamowe w środkach masowego przekazu, tworzenie reklamowych i sponsorowanych tekstów, produkcja reklam radiowych oraz filmów reklamowych dla telewizji, filmu, Internetu, organizacja pokazów i wystaw w celach handlowych i reklamowych, usługi marketingu i public relations, merchandising, reklamowy serwis ogłoszeniowy, zgrupowanie na rzecz osób trzecich towarów w rodzaju sprzętu, artykułów i programów multimedialnych, gier telewizyjnych i komputerowych, gier, zabawek, wyrobów szklanych, porcelanowych i ceramicznych i artykułów, kosmetycznych, higienicznych i opatrunkowych, odzieżowych, spożywczych, sportowych i wydawnictw, w sklepie, hurtowni wielobranżowej i sklepie internetowym lub telesklepie, tak aby umożliwić konsumentom dokonanie zakupu w dobrych warunkach, **38** obsługa przekazu i przekazywanie dźwięku i/lub obrazu, także w systemie cyfrowym, poprzez sieci komunikacyjne, w tym sieć telewizyjną, satelitarną, naziemną kablową, światłowodową i Internet, organizowanie systemów transmisyjnych dźwięku, obrazu i sygnału cyfrowego, rozpowszechnianie programów telewizyjnych, reportaży, filmów dokumentalnych i fabularnych, widowisk rozrywkowych i sportowych oraz audycji z interaktywnym udziałem widzów, emisja telewizyjna, emisja treści wideo, emisja programów telewizyjnych, emisja filmów za pośrednictwem Internetu, emisja programów telewizyjnych za pośrednictwem Internetu, emisja programów telewizyjnych za pomocą usług wideo na życzenie (VOD), usługi emisji i transmisji telewizji interaktywnej, interaktywnej rozrywki, zbieranie i przekazywanie informacji poprzez sieci komunikacyjne, dostarczanie informacji on-line z komputerowych baz danych, usługi teletekstowe i audiotekstowe, organizacja i prowadzenie serwisu ogłoszeniowego w tym udostępnianie on-line interaktywnej tablicy ogłoszeniowej, **41** nauczanie, kształcenie, rozrywka, usługi sportowe i kulturalne, usługi wydawnicze, pisanie i publikacja tekstów innych niż reklamowe, publikacje elektroniczne on-line książek i periodyków, produkcja programów radiowych i telewizyjnych, organizowanie, montaż i produkcja programów i imprez artystycznych, estradowych, sportowych, rekreacyjnych, usługi organizowania nauki i szkoleń w dziedzinie multimedialnej, organizowanie konkursów, organizowanie imprez o charakterze edukacyjnym i kulturalnym, usługi w zakresie interaktywnych programów i gier odtwarzanych za pośrednictwem sieci komputerowych i komunikacyjnych, usługi wynajmu nagrań i studiów nagrań, produkcja filmów, realizacja spektakli, **42** usługi w zakresie hostingu sieci internetowej, usługi w zakresie projektowania i tworzenia witryn internetowych, doradztwo komputerowe, projektowanie graficzne.

(111) **287310** (220) 2015 12 09 (210) 450250  
 (151) 2016 09 20 (441) 2016 03 14  
 (732) TELEWIZJA POLSKA SPÓŁKA AKCYJNA, Warszawa, PL.  
 (540) TVP 3 OPOLE  
 (540)



Kolor znaku: niebieski, biały

(531) 26.04.02, 27.05.01, 29.01.12, 27.07.01  
 (510), (511) **9** magnetyczne nośniki danych, nagrane dyski, mechanizmy do urządzeń uruchamianych przez wrzucenie monety, sprzęt do przetwarzania danych, komputery, nagrania dźwięku, obrazu i filmowe utrwalone w formie zapisanej taśmy filmowej, taśmy video, taśmy magnetycznej, dysków optycznych, w formacie MP3, w wersji przystosowanej do odtwarzania w komputerach multimedialnych, w odtwarza-



czach CD, DVD, urządzenia do nagrywania, zapisywania, odtwarzania i reprodukcji dźwięku, obrazu, informacji i zapisu filmowego w formie analogowej i cyfrowej, audiowizualne urządzenia do nauki, urządzenia do transmisji multimedialnych, programy telewizyjne, audycje, filmy i reportaże utrwalone w formie multimedialnej, gry telewizyjne i komputerowe, programy komputerowe, programy do prowadzenia gier komputerowych, konkursów do użycia z odbiornikiem telewizyjnym, programy komputerowe do obsługi interaktywnej telewizji, karty magnetyczne, suszarki do klisz, **16** druki, wydawnictwa papierowe, czasopisma, książki, albumy, broszury, periodyki i inne publikacje w formie papierowej, papier, tektura, karton, artykuły papiernicze, fotografie, materiały fotograficzne zawarte w tej klasie, materiały piśmienne, **35** usługi reklamowe, produkcja reklam w systemie multimedialnym, organizacja i prowadzenie kampanii reklamowych, wynajem i sprzedaż miejsca i czasu na cele reklamowe w środkach masowego przekazu, tworzenie reklamowych i sponsorowanych tekstów, produkcja reklam radiowych oraz filmów reklamowych dla telewizji, filmu, Internetu, organizacja pokazów i wystaw w celach handlowych i reklamowych, usługi marketingu i public relations, merchandising, reklamowy serwis ogłoszeniowy, zgrupowanie na rzecz osób trzech towarów w rodzaju sprzętu, artykułów i programów multimedialnych, gier telewizyjnych i komputerowych, gier, zabawek, wyrobów szklanych, porcelanowych i ceramicznych i artykułów, kosmetycznych, higienicznych i opatrunkowych, odzieżowych, spożywczych, sportowych i wydawnictw, w sklepie, hurtowni wielobranżowej i sklepie internetowym lub telesklepie, tak aby umożliwić konsumentom dokonanie zakupu w dobrych warunkach, **38** obsługa przekazu i przekazywanie dźwięku i/lub obrazu, także w systemie cyfrowym, poprzez sieci komunikacyjne, w tym sieć telewizyjną, satelitarną, naziemną kablową, światłowodową i Internet, organizowanie systemów transmisyjnych dźwięku, obrazu i sygnału cyfrowego, rozpowszechnianie programów telewizyjnych, reportaży, filmów dokumentalnych i fabularnych, widowisk rozrywkowych i sportowych oraz audycji z interaktywnym udziałem widzów, emisja telewizyjna, emisja treści wideo, emisja programów telewizyjnych, emisja filmów za pośrednictwem Internetu, emisja programów telewizyjnych za pośrednictwem Internetu, emisja programów telewizyjnych za pomocą usług wideo na życzenie (VOD), usługi emisji i transmisji telewizji interaktywnej, interaktywnej rozrywki, zbieranie i przekazywanie informacji poprzez sieci komunikacyjne, dostarczanie informacji on-line z komputerowych baz danych, usługi teletekstowe i audiotekstowe, organizacja i prowadzenie serwisu ogłoszeniowego w tym udostępnianie on-line interaktywnej tablicy ogłoszeniowej nauczanie, kształcenie, rozrywka, usługi sportowe i kulturalne, usługi, **41** nauczanie, kształcenie, rozrywka, usługi sportowe i kulturalne, usługi wydawnicze, pisanie i publikacja tekstów innych niż reklamowe, publikacje elektroniczne on-line książek i periodyków, produkcja programów radiowych i telewizyjnych, organizowanie, montaż i produkcja programów i imprez artystycznych, estradowych, sportowych, rekreacyjnych, usługi organizowania nauki i szkoleń w dziedzinie multimedialnej, organizowanie konkursów, organizowanie imprez o charakterze edukacyjnym i kulturalnym, usługi w zakresie interaktywnych programów i gier odtwarzanych za pośrednictwem sieci komputerowych i komunikacyjnych, usługi wynajmu nagrań i studiów nagrań, produkcja filmów, realizacja spektakli, **42** usługi w zakresie hostingu sieci internetowej, usługi w zakresie projektowania i tworzenia witryn internetowych, doradztwo komputerowe, projektowanie graficzne.

(111) **287311** (220) 2015 12 10 (210) 450282  
 (151) 2016 09 14 (441) 2016 03 14  
 (732) ADAMA POLSKA SPÓŁKA Z OGRANICZONĄ  
 ODPOWIEDZIALNOŚCIĄ, Warszawa, PL.  
 (540) CAMARO Moc 306 koni!  
 (540)



Moc 306 koni!

Kolor znaku: biały, jasnoczerwony, czerwony, szary, czarny  
 (531) 25.07.02, 26.04.09, 27.05.01, 29.01.15

(510), (511) **5** algicydy, herbicydy, fungicydy, insektycydy, pestycydy i środki przeciw pasożytnicze, **16** materiały drukowane, w tym papierowe materiały reklamowe, materiały szkoleniowe i instruktażowe, publikacje, książki, podręczniki, czasopisma, biuletyny, prospekty, foldery, prezentacje, broszury, ulotki, katalogi, kalendarze, albumy, atlasy, rejestry, indeksy, raporty, skorowidze, afisze, plakaty, drukowane repertuary i rozkłady godzinowe, druki zawiadomień i zaproszeń, bilety, bony i kupony, wizytówki, artykuły papiernicze i artykuły biurowe z wyjątkiem mebli, w tym: adresarki, płytki adresowe do adresarek, zeszyty, notesy, bloczki do pisania, papeteria, papier listowy, koperty, teczki, skoroszyty, segregatory, papierowe obwoluty i oprawy na luźne kartki i na dokumenty etykiety, nalepki, naklejki, kalkomanie, zakładki do książek, diagramy, mapy i plany, obrazy, rysunki, fotografie, przezrocza, druki, odbitki i reprodukcje graficzne, przybory do pisania, w tym: pióra, długopisy, flamastry, ołówki, ołówki automatyczne, zestawy przyborów do pisania, piórniki, etui na pióra i długopisy, podstawki do długopisów i ołówek, przyciski do papieru, uchwyty, pudełka i stojaki na stemple, szylidy i tablice ogłoszeniowe z kartonu lub papieru, opakowania papierowe, opakowania wykonane z tworzyw sztucznych, pudełka kartonowe lub papierowe, rury tekturowe, kosze i pojemniki na listy, kasetki na papeterię, choraągiewki papierowe, statuetki z papieru mâché, **35** usługi w zakresie sprzedaży detalicznej, hurtowej, internetowej i wysyłkowej algicydów, herbicydów, fungicydów, insektycydów, pestycydów, środków przeciw pasożytniczych, innych środków ochrony roślin, regulatorów wzrostu roślin oraz zapraw nasiennych, usługi w zakresie sprzedaży detalicznej, hurtowej, internetowej i wysyłkowej oprogramowania komputerowego oraz aplikacji komputerowych przeznaczonych do stosowania w urządzeniach elektronicznych, usługi agentów handlowych, usługi w zakresie organizacji sieci dystrybucyjnych, usługi w zakresie pozyskiwania klientów dla podmiotów gospodarczych, usługi eksportowe i importowe, usługi w zakresie reklamy, marketingu i promocji sprzedaży, usługi z zakresu public relations, usługi w zakresie promocji marek, usługi reklamowe i promocyjne świadczone za pośrednictwem sieci komputerowej, prasy, radia i telewizji, usługi reklamowe i promocyjne świadczone z wykorzystaniem bilbordów, afiszy, plakatów, neonów, flag i transparentów, usługi w zakresie dystrybucji próbek i materiałów reklamowych, w tym druków, prospektów i broszur, usługi w zakresie publikacji tekstów reklamowych, usługi pośrednictwa w zakresie wynajmowania i sprzedaży miejsca w mediach na cele reklamowe, usługi w zakresie projektowania i tworzenia programów lojalnościowych, programów zachęt dla klientów oraz programów promocyjnych i bonusowych, usługi w zakresie zarządzania programami lojalnościowymi, programami zachęt dla klientów oraz programami promocyjnymi i bonusowymi, usługi w zakresie realizacji programów lojalnościowych, programów zachęt dla klientów oraz programów promocyjnych i bonusowych, usługi w zakresie badania rynku, usługi w zakresie rynkowych badań opinii publicznej, usługi w zakresie analiz i badań dotyczących działalności handlowej i gospodarczej, usługi w zakresie ekspertyz dotyczących opłacalności przedsięwzięć gospodarczych, usługi informacyjne w zakresie działalności handlowej i gospodarczej, usługi polegające na świadczeniu pomocy w zakresie prowadzenia działalności handlowej i gospodarczej, usługi doradztwa w zakresie działalności handlowej i gospodarczej, usługi w zakresie zarządzania i administrowania działalnością handlową i gospodarczą, usługi w zakresie doradztwa ekonomicznego, usługi doradztwa w zakresie zarządzania i administrowania działalnością handlową gospodarczą, usługi w zakresie logistyki ekonomicznej podmiotów gospodarczych, mającej na celu uzyskanie przez nie maksymalnej efektywności gospodarczej, usługi w zakresie organizacji targów i wystaw w celach handlowych lub reklamowych, usługi w zakresie prac biurowych, usługi w zakresie pozyskiwania danych do komputerowych baz danych, zarządzania plikami elektronicznymi i wyszukiwania informacji w plikach elektronicznych na rzecz osób trzech, usługi w zakresie zbierania, rejestrowania, zestawiania, systematyzowania, strukturyzacji, porównania, przetwarzania i aktualizacji danych.

(111) **287312** (220) 2015 12 10 (210) 450285  
 (151) 2016 09 16 (441) 2016 03 14  
 (732) BROWIN SPÓŁKA Z OGRANICZONĄ ODPOWIEDZIALNOŚCIĄ  
 SPÓŁKA KOMANDYTOWA, Łódź, PL.  
 (540) BROWIN ROK ZAŁ. 1979

(540)



Kolor znaku: niebieski

(531) 29.01.04, 05.03.11, 27.05.01

(510), (511) **1** azotany, bentonity, substancje chemiczne do fermentacji wina, glukoza dla przemysłu spożywczego, środki do konserwacji piwa, pektyna dla przemysłu spożywczego, preparaty do klarowania wina i piwa, substancje chemiczne do produkcji wina, środki do filtrowania napojów, garbniki, preparaty garbujące, **9** rurki kapilarne, wskaźniki i mierniki temperatury, termometry nielekarckie, domowe, zaokienne i do celów medycznych, wskaźniki i mierniki ciśnienia atmosferycznego, instrumenty i przyrządy pomiarowe, kontrolne, badawcze, nawigacyjne, oświetleniowe, obserwacyjne, sygnalizacyjne, urządzenia regulujące ciepło, mierniki, czynniki optyczne, laboratoryjna i naukowa aparatura do destylacji, urządzenia do dozowania, filtry, tace laboratoryjne, membrany do aparatury naukowej, przyrządy meteorologiczne, balony meteorologiczne, mikroskopy, pipety, aparatura do analizy powietrza, wskaźniki poziomu wody, wyroby ze szkła, areometry, rurki fermentacyjne, zestawy wężyków do łączenia aparatury destylacyjnej i spuszczenia wina, **11** aparatura do destylacji, kolumny do destylacji, zestawy wężyków do łączenia aparatury destylacyjnej i spuszczenia wina, aparatura do produkcji wina, **35** usługi sprzedaży towarów zawartych w wykazie: rurki kapilarne, wskaźniki i mierniki temperatury, termometry nielekarckie, domowe, zaokienne i do celów medycznych, wskaźniki i mierniki ciśnienia atmosferycznego, instrumenty i przyrządy pomiarowe, kontrolne, badawcze, nawigacyjne, oświetleniowe, obserwacyjne, sygnalizacyjne, urządzenia regulujące ciepło, mierniki, czynniki optyczne, laboratoryjna i naukowa aparatura do destylacji, urządzenia do dozowania, filtry, tace laboratoryjne, membrany do aparatury naukowej, przyrządy meteorologiczne, balony meteorologiczne, mikroskopy, pipety, aparatura do analizy powietrza, wskaźniki poziomu wody, wyroby ze szkła, areometry, rurki fermentacyjne, zestawy wężyków do łączenia aparatury destylacyjnej i spuszczenia wina, artykuły i sprzęt gospodarstwa domowego zawarte w tej klasie, szkło techniczne, wyroby z tworzyw sztucznych, zbiorniki termoizolacyjne, aparatura, środki i przyrządy do produkcji wina, reklama, edycja tekstów, pokazy towarów w celach handlowych i reklamowych, usługi degustacji w celach handlowych i reklamowych.

(111) **287313** (220) 2015 12 10 (210) 450286  
 (151) 2016 09 16 (441) 2016 03 14  
 (732) BROWIN SPÓŁKA Z OGRANICZONĄ ODPOWIEDZIALNOŚCIĄ  
 SPÓŁKA KOMANDYTOWA, Łódź, PL.  
 (540) BROWIN ROK ZAŁ. 1979  
 (540)



(531) 27.05.01, 05.03.11

(510), (511) **9** rurki kapilarne, wskaźniki i mierniki temperatury, termometry nielekarckie, domowe, zaokienne i do celów medycznych, wskaźniki i mierniki ciśnienia atmosferycznego, instrumenty i przyrządy pomiarowe, kontrolne, badawcze, nawigacyjne, oświetleniowe, obserwacyjne, sygnalizacyjne, urządzenia regulujące ciepło, mierniki, czynniki optyczne, laboratoryjna i naukowa aparatura do destylacji, urządzenia do dozowania, filtry, tace laboratoryjne, membrany do aparatury naukowej, przyrządy meteorologiczne, balony meteorologiczne, mikroskopy, pipety, aparatura do analizy powietrza, wskaźniki poziomu wody, wyroby ze szkła, areometry, rurki fermentacyjne, zestawy wężyków do łączenia aparatury destylacyjnej i spuszczenia wina, **11** aparatura do destylacji, kolumny do destylacji, zestawy wężyków do łączenia aparatury destylacyjnej i spuszczenia

wina, aparatura do produkcji wina, **21** artykuły i sprzęt gospodarstwa domowego zawarte w tej klasie, szkło techniczne, wyroby z tworzyw sztucznych, zbiorniki termoizolacyjne, aparatura, środki i przyrządy do produkcji wina, **30** aromaty do napojów inne niż oleje esencyjne, aromat kawowy, drożdże, zacyzyn, pożywki dla drożdży (niebakteryjne), przyprawy, wyciągi inne niż do celów medycznych, zakwas, preparaty do zmiękczenia mięsa do celów gospodarstwa domowego, **31** sól dla piwowarstwa i gorzelni, produkty uboczne w procesie obróbki ziaren zbóż, chmiel, winorośle, **35** usługi sprzedaży towarów zawartych w wykazie: rurki kapilarne, wskaźniki i mierniki temperatury, termometry nielekarckie, domowe, zaokienne i do celów medycznych, wskaźniki i mierniki ciśnienia atmosferycznego, instrumenty i przyrządy pomiarowe, kontrolne, badawcze, nawigacyjne, oświetleniowe, obserwacyjne, sygnalizacyjne, urządzenia regulujące ciepło, mierniki, czynniki optyczne, laboratoryjna i naukowa aparatura do destylacji, urządzenia do dozowania, filtry, tace laboratoryjne, membrany do aparatury naukowej, przyrządy meteorologiczne, balony meteorologiczne, mikroskopy, pipety, aparatura do analizy powietrza, wskaźniki poziomu wody, wyroby ze szkła, areometry, rurki fermentacyjne, zestawy wężyków do łączenia aparatury destylacyjnej i spuszczenia wina, artykuły i sprzęt gospodarstwa domowego zawarte w tej klasie, szkło techniczne, wyroby z tworzyw sztucznych, zbiorniki termoizolacyjne, aparatura, środki i przyrządy do produkcji wina, reklama, edycja tekstów, pokazy towarów w celach handlowych i reklamowych, usługi degustacji w celach handlowych i reklamowych.

(111) **287314** (220) 2015 12 10 (210) 450312  
 (151) 2016 09 23 (441) 2016 03 14  
 (732) PAČZKOWSKI MAREK INTERIMPEX, Lublin, PL.  
 (540) GetGym  
 (540)



Kolor znaku: czarny, zielony, biały

(531) 17.01.19, 26.04.18, 27.05.01, 29.01.13

(510), (511) **41** gimnastyka, instruktaż, kultura fizyczna, obsługa obiektów i urządzeń sportowych, sal gier, basenów, kortów tenisowych, pól golfowych, sal gimnastycznych, organizowanie i prowadzenie koncertów i konkursów, organizowanie imprez rekreacyjnych, sportowych, organizowanie obozów sportowych i zawodów sportowych, prowadzenie ćwiczeń gimnastycznych, pływania, ćwiczeń na siłowni, ćwiczeń w klubie fitness, prowadzenie zajęć oraz imprez sportowych, rekreacyjnych i rozrywkowych, prowadzenie klubów fitness oraz siłowni, rozrywka, wypożyczanie sprzętu sportowego, **44** usługi masażu, sauny, rehabilitacja, usługi terapeutyczne.

(111) **287315** (220) 2015 12 10 (210) 450321  
 (151) 2016 09 23 (441) 2016 03 14  
 (732) PAČZKOWSKI MAREK INTERIMPEX, Lublin, PL.  
 (540) GetGym  
 (540)



Kolor znaku: czarny, zielony

(531) 17.01.19, 27.05.01, 29.01.13

(510), (511) **41** gimnastyka, instruktaż, kultura fizyczna, obsługa obiektów i urządzeń sportowych, sal gier, basenów, kortów tenisowych, pól golfowych, sal gimnastycznych, organizowanie i prowadzenie koncertów i konkursów, organizowanie imprez rekreacyjnych, sportowych, organizowanie obozów sportowych i zawodów sportowych, prowadzenie ćwiczeń gimnastycznych, pływania, ćwiczeń na siłowni, ćwiczeń w klubie fitness, prowadzenie zajęć oraz imprez

sportowych, rekreacyjnych, rozrywkowych, prowadzenie klubów fitness oraz siłowni, rozrywka, wypożyczanie sprzętu sportowego, **44** usługi masażu, sauny, rehabilitacja, usługi terapeutyczne.

(111) **287316** (220) 2015 12 11 (210) 450350  
 (151) 2016 09 09 (441) 2016 03 14  
 (732) DUCZMAL MARIAN, Opole, PL.  
 (540) SZARA Willa Hotel.Restauracja.Pub  
 (540)



Kolor znaku: szary, ciemnożółty

(531) 27.05.01, 29.01.13  
 (510), (511) **43** prowadzenie restauracji, pubów, barów przekąskowych, hoteli i moteli, wynajemumeblowanych pokoi .

(111) **287317** (220) 2015 12 11 (210) 450357  
 (151) 2016 09 12 (441) 2016 03 14  
 (732) PALACZ NATALIE TRUE RIDER, Bezzecze, PL.  
 (540) TRUE RIDER  
 (540)



Kolor znaku: czarny, pomarańczowy

(531) 27.05.01, 29.01.12, 03.03.15, 03.03.01  
 (510), (511) **25** bielizna osobista, odzież damska, odzież męska, odzież dziecięca, bielizna wchłaniająca pot, bryczesy (spodnie), cylindry jako kapelusze, czapki jako nakrycia głowy, daszki do czapek, dzianina jako odzież, dżerseje jako ubrania, kamizelki, kaptury jako odzież, karczki koszul, kieszenie do odzieży, kołnierze-odzież, kołnierzyki, kołnierzyki przypinane, koszule, koszule z krótkimi rękawami, kurtki jako odzież, kurtki wełniane lub futrzane z kapturem, mankiety ubraniowe, nakrycia głowy jako odzież, napierśniki, plastry-koszule, obuwie, odzież, odzież gimnastyczna, odzież gotowa, paski do odzieży, podkoszulki, podszewki-elementy ubrań, podszewki gotowe-część garderoby, potniki, rękawiczki jako odzież, skarpetki, odzież ze skóry, swetry, szale, t-shirty, **26** błyskawiczne zamki, błyskotki do ubrań, emblematy ozdobne, falbany do odzieży, guziki, hafty, wkładki sztywne do kołnierzyków, koronki ozdobne, koronki wełniane, lamety jako ozdoby odzieży, lamówki do ubrań, napy, namramienniki, emblematy ozdobne, ozdoby (hafty), pompony, suwaki, zamki błyskawiczne do toreb, zamki błyskawiczne, zamknięcia, klamry, zapięcia do bluzek, zapięcia do ubrań.

(111) **287318** (220) 2015 12 14 (210) 450388  
 (151) 2016 09 23 (441) 2016 03 14  
 (732) OPTIMUM MARK SPÓŁKA Z OGRANICZONĄ ODPOWIEDZIALNOŚCIĄ, Warszawa, PL.  
 (540) Mimi  
 (540)



Kolor znaku: biały, niebieski, czerwony, jasnoniebieski

(531) 26.01.02, 26.01.03, 27.05.01, 29.01.13  
 (510), (511) **30** chrupki kukurydziane.

(111) **287319** (220) 2015 12 14 (210) 450389  
 (151) 2016 09 23 (441) 2016 03 14  
 (732) OPTIMUM MARK SPÓŁKA Z OGRANICZONĄ ODPOWIEDZIALNOŚCIĄ, Warszawa, PL.  
 (540) TOP FORM  
 (540)



Kolor znaku: biały, czerwony, niebieski, żółty

(531) 09.01.10, 26.01.02, 26.01.03, 26.03.01, 27.05.01, 29.01.14  
 (510), (511) **29** chipsy ziemniaczane, prażynki ziemniaczane, frytki, płatki i pałeczki ziemniaczane opiekane w oleju, chrupkie przekąski z ziemniaków, jarzyn i owoców, wszystkie wymienione wyroby z przyprawami lub bez, orzechy spreparowane, **30** chrupkie przekąski z produktów pochodzenia zbożowego, ryżu, kukurydzy, wszystkie wymienione wyroby z przyprawami lub bez popcorn, krakersy, paluszki, chipsy, chipsy tortilla, prażynki, sosy, grzanki.

(111) **287320** (220) 2015 12 14 (210) 450392  
 (151) 2016 09 21 (441) 2016 03 14  
 (732) OPTIMUM MARK SPÓŁKA Z OGRANICZONĄ ODPOWIEDZIALNOŚCIĄ, Warszawa, PL.  
 (540) glosima pro turbo  
 (510), (511) **3** tabletki i proszki do zmywarek, środki do czyszczenia zmywarek, odświeżacze do zmywarek, sól do zmywarek, nabłyszczacz do zmywarek, środki do zmiękczenia wody, środki do mycia naczyń.

(111) **287321** (220) 2012 07 13 (210) 402904  
 (151) 2016 08 11 (441) 2012 10 22  
 (732) FAMUR SPÓŁKA AKCYJNA, Katowice, PL.  
 (540) FAMUR Institute  
 (540)



Kolor znaku: zielony, czarny

(531) 26.05.02, 27.05.01, 29.01.13  
 (510), (511) **6** konstrukcje metalowe, **7** maszyny dla górnictwa, maszyny do robót ziemnych, obrabiarki do metali, **9** komputery, komputerowe urządzenia peryferyjne, urządzenia do przetwarzania informacji, nagrane programy komputerowe, komputerowe nośniki danych zawierające oprogramowanie, nadajniki i odbiorniki radiowe, telewizyjne, urządzenia dla telefonii i telegrafii przewodowej, urządzenia i przyrządy pomiarowe, kontrolne, badawcze i nawigacyjne, systemy do sterowania procesami przemysłowymi, instalacje elektryczne, złącza do przewodów elektrycznych, przełączniki elektryczne, przekładniki elektryczne, sprzęt elektryczny nie ujęty w innych klasach, elektryczna aparatura kontrolno-sterująca przeznaczone do pracy w strefach zagrożonych wybuchem, w szczególności wybuchem pyłu węglowego lub metanu, urządzenia do nagrywania, przesyłania i odtwarzania dźwięku, **11** urządzenia elektryczne do oświetlania, **12** lokomotywy, tabor kolejowy, kolejki podwieszane, **16** książki, publikacje, materiały szkoleniowe, **35** usługi związane z tworzeniem, przetwarzaniem i utrzymywaniem baz danych, badanie rynku, badanie opinii publicznej, doradztwo w zakresie organizowania i prowadzenia działalności gospodarczej, zarządzanie i kierowanie w zakresie prowadzenia działalności gospodarczej, reklama, publikowanie tekstów reklamowych, materiały reklamowe, **37** instalowanie i naprawa maszyn i urządzeń, instalowanie i naprawa sprzętu telekomunikacyjnego, wynajem i dzierżawa maszyn i urządzeń dla górnictwa, **38** przesyłanie informacji tekstowej i obrazowej za pomocą komputera, wypożyczanie urządzeń telefonicznych prze-



wodowych, wypożyczanie urządzeń telegraficznych przewodowych, wypożyczanie nadajników radiowych, telewizyjnych, wypożyczanie zespołów nadawczych, odbiorczych, łączność telefoniczna bezprzewodowa, łączność telefoniczna satelitarna, **40** usługi poligraficzne, **41** nauczanie, kształcenie praktyczne w zakresie produkowanych wyrobów oraz oprogramowania systemowego dla tych wyrobów, usługi wydawnicze, publikowanie tekstów innych niż reklamowe, publikacje elektroniczne on-line książek i periodyków, edukacja szkolna i pozaszkolna, wspomaganie edukacji, **42** prace badawczo-rozwojowe w dziedzinie nauk przyrodniczych i technicznych, badania i analizy techniczne, doradztwo w sprawach sprzętu komputerowego, projektowanie, powielanie, instalacja i aktualizacja oprogramowania komputerowego, projektowanie systemów komputerowych, analizy systemów komputerowych, kontrola jakości w tym zakresie, wypożyczanie komputerów, wypożyczanie urządzeń do przetwarzania informacji, wypożyczanie urządzeń kontrolno-sterujących, pomiarowych, kontrolnych, badawczych i nawigacyjnych, wypożyczanie systemów sterowania procesami przemysłowymi, wypożyczanie elektrycznej aparatury kontrolno-sterującej przeznaczonej do pracy w strefach zagrożonych wybuchem, w szczególności wybuchem pyłu węglowego lub metanu, tworzenie i utrzymywanie stron internetowych.

(111) **287322** (220) 2013 06 26 (210) 415904  
 (151) 2016 10 07 (441) 2013 10 14  
 (732) WARMUS TOMASZ JAN, Warszawa, PL.  
 (540) UNILiNK  
 (540)



Kolor znaku: zielony, żółty  
 (531) 01.01.15, 27.05.01, 29.01.12  
 (510), (511) **36** usługi w zakresie pośrednictwa finansowego.

(111) **287323** (220) 2013 07 13 (210) 416631  
 (151) 2016 10 06 (441) 2013 10 28  
 (732) WARMUS TOMASZ JAN, Warszawa, PL.  
 (540) unilinkcash  
 (540)



Kolor znaku: zielony, żółty, biały  
 (531) 05.01.12, 05.01.16, 26.04.15, 27.05.01, 29.01.13  
 (510), (511) **36** usługi w zakresie pośrednictwa finansowego.

(111) **287324** (220) 2014 04 30 (210) 428094  
 (151) 2016 08 19 (441) 2014 08 18  
 (732) BOJKO IRENA ORLLO, Warszawa, PL.  
 (540) ORLLO  
 (510), (511) **9** urządzenia elektryczne i elektrotechniczne stosowane w gospodarstwie domowym, takie jak: żelazka elektryczne, wagi, urządzenia do zgrzewania opakowań z tworzyw sztucznych, liczące, ważące, elektroniczne pióra świetlne, **28** zabawki dla zwierząt domowych, **35** zgrupowanie na rzecz osób trzecich towarów, umożliwiający klientom oglądanie tych towarów w dogodny sposób i ich nabywanie, w specjalistycznym sklepie i/lub hurtowni, w tym także poprzez Internet, dla towarów, takich jak: artykuły gospodarstwa domowego, urządzenia i przyrządy ręczne z napędem elektrycznym lub nieelektryczne do celów pielęgnacyjno-kosmetycznych oraz narzędzia i przyrządy ręcznie sterowane stosowane w gospodarstwie domowym, przybory i sprzęt gospodarstwa domowego do goto-

wania, smażenia, pieczenia, opiekania, podgrzewania, zaparzania, zapalniczki gazowe, zapalniczki do gazu, urządzenia elektryczne do ogrzewania, chłodzenia, mrożenia, suszenia, wytwarzania pary, wentylacji, klimatyzacji, filtrowania i uzdatniania wody oraz urządzenia do celów sanitarnych, narzędzia i przyrządy ręczne, ostrza, maszynki do golenia, wyroby nożownicze, widelce, łyżki, zestawy do manicure, zabawki dla zwierząt domowych, odzież, obuwie i nakrycia głowy.

(111) **287325** (220) 2015 01 28 (210) 438210  
 (151) 2016 10 05 (441) 2015 05 11  
 (732) BANK BPH SPÓŁKA AKCYJNA, Gdańsk, PL.  
 (540) BPH BankConnect

(510), (511) **36** czynności bankowe i inne czynności finansowe świadczone także za pośrednictwem sieci elektronicznej, w tym: emitowanie kart płatniczych, operacje i doradztwo finansowe, notowania giełdowe, pośrednictwo giełdowe, informacja bankowa, transfer kapitałowy, obsługa kart debetowych i kredytowych, usługi maklerskie, dokonywanie transakcji finansowych, przyjmowanie lokat bankowych, udzielanie i przyjmowanie transakcji poręczeń i gwarancji bankowych, operacje wekslowe i czekowe, obsługa pożyczek bankowych, usługi leasingowe, udostępnianie skrytek sejfowych, przechowywanie przedmiotów i papierów wartościowych, trust inwestycyjny o nieograniczonej wielkości emisji, zarządzanie kapitałem, analizy i wyceny finansowe, inwestycje kapitałowe, prowadzenie kont maklerskich i informacja o stanie tych kont, skup i sprzedaż walut i papierów wartościowych, zarządzanie kapitałem, **42** usługi udostępniania zintegrowanego systemu komputerowego do celów finansowo-księgowych.

(111) **287326** (220) 2015 01 28 (210) 438211  
 (151) 2016 10 05 (441) 2015 05 11  
 (732) BANK BPH SPÓŁKA AKCYJNA, Gdańsk, PL.  
 (540) M@klerPlus Banku BPH

(510), (511) **36** czynności bankowe i inne czynności finansowe świadczone także za pośrednictwem sieci elektronicznej w tym: emitowanie kart płatniczych, operacje i doradztwo finansowe, notowania giełdowe, pośrednictwo giełdowe, informacja bankowa, transfer kapitałowy, obsługa kart debetowych i kredytowych, usługi maklerskie, dokonywanie transakcji finansowych, przyjmowanie lokat bankowych, udzielanie i przyjmowanie transakcji poręczeń i gwarancji bankowych, operacje wekslowe i czekowe, obsługa pożyczek bankowych, usługi leasingowe, udostępnianie skrytek sejfowych, przechowywanie przedmiotów i papierów wartościowych, trust inwestycyjny o nieograniczonej wielkości emisji, zarządzanie kapitałem, analizy i wyceny finansowe, inwestycje kapitałowe, prowadzenie kont maklerskich i informacja o stanie tych kont, skup i sprzedaż walut i papierów wartościowych, zarządzanie kapitałem, analizy i wyceny finansowe, ekspertyzy w zakresie rynku kapitałowego oraz polityki inwestycyjnej przedsiębiorstw, informacja kapitałowa i inwestycyjna, pośrednictwo ubezpieczeniowe.

(111) **287327** (220) 2015 01 28 (210) 438214  
 (151) 2016 10 05 (441) 2015 05 11  
 (732) BANK BPH SPÓŁKA AKCYJNA, Gdańsk, PL.  
 (540) Asystent Finansowy Banku BPH

(510), (511) **36** czynności bankowe i inne czynności finansowe świadczone także za pośrednictwem sieci elektronicznej w tym: emitowanie kart płatniczych, operacje i doradztwo finansowe, notowania giełdowe, pośrednictwo giełdowe, informacja bankowa, transfer kapitałowy, obsługa kart debetowych i kredytowych, usługi maklerskie, dokonywanie transakcji finansowych, przyjmowanie lokat bankowych, udzielanie i przyjmowanie transakcji poręczeń i gwarancji bankowych, operacje wekslowe i czekowe, obsługa pożyczek bankowych, usługi leasingowe, udostępnianie skrytek sejfowych, przechowywanie przedmiotów i papierów wartościowych, trust inwestycyjny o nieograniczonej wielkości emisji, zarządzanie kapitałem, analizy i wyceny finansowe, inwestycje kapitałowe, prowadzenie kont maklerskich i informacja o stanie tych kont, skup i sprzedaż walut i papierów wartościowych, zarządzanie kapitałem.

(111) **287328** (220) 2015 03 02 (210) 439604  
 (151) 2016 08 29 (441) 2015 06 22

(732) ANIMEX-ANIMPOL SF SPÓŁKA Z OGRANICZONĄ  
ODPOWIEDZIALNOŚCIĄ SPÓŁKA KOMANDYTOWA, Warszawa, PL.  
(540) Yano Pasztet Prochowicki  
(540)



(531) 05.03.13, 05.03.14, 26.01.02, 26.01.18, 27.05.01  
(510), (511) **29** pasztety, w tym mięsne, drobiowe, mięsno-warzywne, drobiowo-warzywne.

(111) **287329** (220) 2015 10 23 (210) 448461  
(151) 2016 10 06 (441) 2016 02 01  
(732) WARMUS TOMASZ JAN, Warszawa, PL.  
(540) Unilink LIDER UBEZPIECZEŃ  
(540)



Kolor znaku: ciemnoniebieski, pomarańczowy  
(531) 27.05.01, 29.01.12  
(510), (511) **36** usługi w zakresie pośrednictwa finansowego, ubezpieczeń i doradztwa ubezpieczeniowego.

(111) **287330** (220) 2015 11 03 (210) 448809  
(151) 2016 10 05 (441) 2016 02 01  
(732) SANOFI, Paryż, FR.  
(540) Magnan B6  
(510), (511) **5** produkty farmaceutyczne, weterynaryjne i higieniczne, produkty dietetyczne dla dzieci i osób chorych, plastry, opatrunki gipsowe, materiały opatrunkowe, materiały do plombowania zębów i wosk dentystyczny, środki dezynfekcyjne, środki do zwalczania robactwa.

(111) **287331** (220) 2015 11 03 (210) 448811  
(151) 2016 10 05 (441) 2016 02 01  
(732) SANOFI, Paryż, FR.  
(540) Magnevit B6  
(510), (511) **5** produkty farmaceutyczne, weterynaryjne i higieniczne, produkty dietetyczne dla dzieci i osób chorych, plastry, opatrunki gipsowe, materiały opatrunkowe, materiały do plombowania zębów i wosk dentystyczny, środki dezynfekcyjne, środki do zwalczania robactwa.

(111) **287332** (220) 2015 11 03 (210) 448812  
(151) 2016 10 05 (441) 2016 02 01  
(732) SANOFI, Paryż, FR.  
(540) Mag-Nem B6  
(510), (511) **5** produkty farmaceutyczne, weterynaryjne i higieniczne, produkty dietetyczne dla dzieci i osób chorych, plastry, opatrunki gipsowe, materiały opatrunkowe, materiały do plombowania zębów i wosk dentystyczny, środki dezynfekcyjne, środki do zwalczania robactwa.

(111) **287333** (220) 2015 11 03 (210) 448814  
(151) 2016 10 05 (441) 2016 02 01  
(732) SANOFI, Paryż, FR.  
(540) Magnena B6  
(510), (511) **5** produkty farmaceutyczne, weterynaryjne i higieniczne, produkty dietetyczne dla dzieci i osób chorych, plastry, opatrunki gipsowe, materiały opatrunkowe, materiały do plombowania zębów i wosk dentystyczny, środki dezynfekcyjne, środki do zwalczania robactwa.

(111) **287334** (220) 2015 11 27 (210) 449763  
(151) 2016 09 21 (441) 2016 02 29  
(732) RESZKA GRZEGORZ, Lublin, PL.  
(540) JG TOOLS  
(540)



Kolor znaku: pomarańczowy, biały  
(531) 27.05.01, 27.05.05, 27.05.15, 27.05.22, 29.01.01  
(510), (511) **7** aparaty do skrawania, brzeszczoty pił [części maszyn], reduktory ciśnieniowe [części maszyn], regulatory [części maszyn], zawory ciśnieniowe [części maszyn], formy [części maszyn], frezarki, głowice wiertnicze [części maszyn], narzędzie [części maszyn], obrabiarki, ostrza [części maszyn], ostrzarki narzędziowe [maszyny], podajniki [części maszyn], narzędzia ręczne o napędzie innym niż ręczny, świdry wiertnicze [części maszyn], uchwyty [części maszyn], tokarki [narzędzia mechaniczne], uchwyty do ostrzy [części maszyn], uchwyty wiertarskie [części maszyn], zawory [części maszyn], pasy do maszyn, piły [maszyny], pneumatyczne urządzenia sterujące do maszyn i silników, pompy [maszyny], postrzygarki [maszyny], maszyny na powietrze sprężone, prowadnice do maszyn, mechanizmy sterownicze do maszyn i silników, **8** narzędzia i przyrządy ręczne o napędzie ręcznym, brzeszczoty pił [części narzędzi], przyrządy do cięcia, frezy [narzędzia], gwintownice [narzędzia], przyrządy tnące [narzędzia ręczne], stal narzędziowa, świdry [narzędzia], wiertarki piersiowe (świdry korbowe), wiertła, wiertła [części narzędzi], wiertła [narzędzia], wiertła ręczne [narzędzia], wycinarki [narzędzia], wydłużarki [narzędzia], **35** zarobkowe zarządzanie w zakresie udzielania licencji na towary i usługi dla osób trzecich, dystrybucja materiałów reklamowych [próbek, druków, prospektów, broszur], edytorskie usługi w dziedzinie reklamy, marketing, uaktualnianie materiałów reklamowych, prezentowanie produktów w mediach dla celów sprzedaży detalicznej, rozpowszechnianie ogłoszeń reklamowych, rozlepianie plakatów reklamowych, projektowanie materiałów reklamowych, promocja sprzedaży dla osób trzecich, publikowanie tekstów sponsorowanych, reklama, reklama radiowa, telewizyjna, billboardowa, reklama za pośrednictwem sieci komputerowej, wynajmowanie przestrzeni reklamowej, przygotowywanie reklamy prasowej, wynajem czasu reklamowego we wszystkich środkach przekazu, badania w dziedzinie działalności gospodarczej, doradztwo specjalistyczne w sprawach działalności gospodarczej, doradztwo w zakresie organizowania i prowadzenia działalności gospodarczej, doradztwo w zarządzaniu działalnością gospodarczą, informacja o działalności gospodarczej, pomoc w prowadzeniu działalności gospodarczej, pozyskiwanie informacji o działalności gospodarczej, pozyskiwanie danych do komputerowych baz danych, systematyzacja danych w komputerowych bazach danych, komputerowe zarządzanie plikami, wyszukiwanie informacji w plikach komputerowych dla osób trzecich, sortowanie danych w bazach komputerowych, wyszukiwanie w komputerowych bazach danych, zapewnianie platformy internetowej dla nabywców i sprzedawców towarów i usług, zarządzanie zbiorami informatycznymi, organizowanie wystaw w celach handlowych lub reklamowych, public relations, badania opinii publicznej, analizy kosztów, sprzedaż takich produktów jak: aparaty do skrawania, brzeszczoty pił [części maszyn], reduktory ciśnieniowe [części maszyn], regulatory [części maszyn], zawory ciśnieniowe [części maszyn], formy [części maszyn], frezarki, głowice wiertnicze [części maszyn], narzędzie [części maszyn], obrabiarki, ostrza [części maszyn], podajniki [części maszyn], narzędzia ręczne o napędzie innym niż ręczny, świdry wiertnicze [części maszyn], uchwyty [części maszyn], uchwyty do ostrzy [części maszyn], uchwyty wiertarskie [części maszyn], zawory [części maszyn], narzędzia i przyrządy ręczne o napędzie ręcznym, brzeszczoty pił [części narzędzi], przyrządy do cięcia, frezy [narzędzia], gwintownice [narzędzia], przyrządy tnące [narzędzia ręczne], stal narzędziowa, świdry [narzędzia], wiertarki piersiowe (świdry korbowe), wiertła, wiertła [części narzędzi], wiertła [narzędzia], wiertła ręczne [narzędzia], wycinarki [narzędzia], wydłużarki [narzędzia], **40** obróbka materiałów, obróbka metalu, frezowanie, informacje o obróbce materiałów, platerowanie metali, trawienie laserem, odlewanie metali, **42** testowanie materiałów, badania w dziedzinie mechaniki, prace badawczo-rozwojowe [dla osób trzecich], inżynieria techniczna, opracowywanie projektów



technicznych, wzornictwo przemysłowe, usługi doradcze w dziedzinie technologii.

(111) **287335** (220) 2015 12 11 (210) 450372  
 (151) 2016 09 13 (441) 2016 03 14  
 (732) AKADEMIA KULTURY INFORMACYJNEJ SPÓŁKA  
 Z OGRANICZONĄ ODPOWIEDZIALNOŚCIĄ, Warszawa, PL.  
 (540) AKADEMIA KULTURY INFORMACYJNEJ  
 (540)



Kolor znaku: biały, czarny, czerwony, niebieski, jasnoniebieski  
 (531) 26.02.01, 27.05.01, 29.01.15

(510), (511) **16** książki, podręczniki, skrypty, gazety i czasopisma, informatory, adresatki, afisze, almanachy, plakaty, albumy, artykuły biurowe za wyjątkiem mebli, przybory do pisania, przyciski do papieru, bloczki do pisania, broszury informacyjne, nalepki, notesy, notatniki, długopisy, ołówki, podstawki do długopisów i ołówków, temperówki, wieczne pióra, chorągiewki papierowe, obwoluty, okładki papierowe na dokumenty, segregatory, fotografie, ramki na fotografie, kalendarze, karty pocztowe, zakładki od książek, papier listowy, zszywki biurowe, **35** usługi doradztwa w zakresie prowadzenia działalności gospodarczej naukowej, usługi dotyczące zarządzania działalnością gospodarczą naukową, usługi doradztwa w zakresie organizowania i zarządzania działalnością gospodarczej naukowej, usługi doradztwa specjalistycznego w sprawach działalności gospodarczej naukowej, pozyskiwanie i udostępnianie informacji o działalności gospodarczej naukowej, usługi doradztwa w zakresie zarządzania personalnego, doradztwo podatkowe, usługi księgowości i rachunkowości, ekspertyzy w działalności gospodarczej, promocja sprzedaży, reklama za pośrednictwem sieci komputerowych, publikowanie tekstów reklamowych, reklama radiowa i telewizyjna, organizowanie targów i wystaw celach handlowych i reklamowych, rozpowszechnianie ogłoszeń i materiałów reklamowych, badania rynku, usługi w zakresie marketingu i prezentacji, pokazy towarów i prezentowanie usług w celach handlowych i reklamowych, promocja sprzedaży, publikowanie tekstów reklamowych, rozpowszechnianie materiałów reklamowych, wynajmowanie miejsc na umieszczanie ogłoszeń lub reklam, uaktualnianie materiałów reklamowych, zarządzanie zbiorami informatycznymi, pozyskiwanie oraz systematyzowanie danych dla komputerowych baz danych, sortowanie danych w bazach danych, komputerowe zarządzanie plikami, powielanie dokumentów, wycena działalności gospodarczej, audyt, pozyskiwanie informacji o działalności gospodarczej, prognozy ekonomiczne, weryfikacja rachunków, wycena działalności gospodarczej, badanie opinii publicznej, sprzedaż hurtowa i detaliczna książek, podręczników, gazet i czasopism, sprzedaż hurtowa i detaliczna za pośrednictwem Internetu książek, podręczników, gazet i czasopism, **41** usługi edukacyjne, usługi kształcenia w ramach programów kierunkowych uczelni wyższych, kształcenie praktyczne, informacja o edukacji, doskonalenie zawodowe, doradztwo zawodowe, usługi kształcenia na odległość, nauczanie korespondencyjne, publikowanie tekstów i książek naukowych, publikacje elektroniczne on-line książek i periodyków o tematyce naukowej, obsługa oraz udostępnianie publikacji elektronicznych on-line, komputerowe przygotowanie materiałów do publikacji, organizowanie i obsługa konferencji, kongresów, seminariów, sympozjów, zjazdów, organizowanie i obsługa imprez okolicznościowych oraz konkursów o charakterze edukacyjnym i rozrywkowym, informacja o imprezach naukowych, organizowanie obozów naukowych, ustanawianie i wręczanie nagród za osiągnięcia naukowe.

(111) **287336** (220) 2015 12 14 (210) 450381  
 (151) 2016 09 16 (441) 2016 03 14  
 (732) RADIANCY DE MEXICO, S.A. DE C.V., Mexico, D.F., MX.  
 (540) SANDCAT

(510), (511) **12** pojazdy, mianowicie pojazdy lądowe, opancerzone pojazdy wszelkiego rodzaju, części pojazdów, mianowicie kompozytowe pancerne panele oraz twarde płyty, części i akcesoria do pojazdów, mianowicie drzwi, siedzenia, bagażniki do przewożenia ładunku oraz bezpieczne okna.

(111) **287337** (220) 2015 12 14 (210) 450394  
 (151) 2016 09 21 (441) 2016 03 14  
 (732) PepsiCo, Inc., Purchase, US.  
 (540) CHEETOS GIGANT  
 (510), (511) **30** przekąski na bazie kukurydzy.

(111) **287338** (220) 2015 12 14 (210) 450395  
 (151) 2016 09 21 (441) 2016 03 14  
 (732) SILESIA PHARMA SPÓŁKA Z OGRANICZONĄ  
 ODPOWIEDZIALNOŚCIĄ, Katowice, PL.  
 (540) Venodrin  
 (510), (511) **5** preparaty farmaceutyczne dla ludzi i zwierząt, leki dla ludzi, leki do celów stomatologicznych, leki do celów weterynaryjnych, leki do oczu w kroplach, leki pomocnicze, suplementy diety dla ludzi i zwierząt.

(111) **287339** (220) 2015 12 14 (210) 450397  
 (151) 2016 09 21 (441) 2016 03 14  
 (732) SILESIA PHARMA SPÓŁKA Z OGRANICZONĄ  
 ODPOWIEDZIALNOŚCIĄ, Katowice, PL.  
 (540) Prostanon  
 (510), (511) **5** preparaty farmaceutyczne dla ludzi i zwierząt, leki dla ludzi, leki do celów stomatologicznych, leki do celów weterynaryjnych, leki do oczu w kroplach, leki pomocnicze, suplementy diety dla ludzi i zwierząt.

(111) **287340** (220) 2015 12 14 (210) 450403  
 (151) 2016 09 22 (441) 2016 03 14  
 (732) KOC PIOTR INSTYTUT MEDICUS, Kraków, PL.  
 (540) INSTYTUT MEDICUS  
 (540)



Kolor znaku: niebieski, żółty, biały, czarny, zielony  
 (531) 03.11.03, 20.07.01, 24.01.09, 27.05.01, 29.01.15

(510), (511) **16** papier, karton i wyroby z tych materiałów, nie ujęte w innych klasach, druki, materiały introligatorskie, fotografie, materiały biurowe, kleje do celów biurowych lub domowych, materiały dla artystów, pędzle do malowania, maszyny do pisania i sprzęt biurowy z wyjątkiem mebli, materiały szkoleniowe i instruktażowe z wyjątkiem przyrządów, materiały z tworzyw sztucznych do pakowania nie ujęte w innych klasach, czcionki drukarskie, matryce drukarskie, afisze, plakaty, afisze, plakaty z papieru lub kartonu, albumy, almanachy [roczniki], artykuły biurowe z wyjątkiem mebli, atlasy, bilety, biurowe maszyny do stemplowania, bloki do pisania, bloki listowe [papeteria], bloki rysunkowe, broszury, chorągiewki papierowe, czasopisma, diagramy, emblematy, pieczęcie papierowe, formularze [blankiety, druki], fotografie, gazety, globusy ziemskie, indeksy, skorowidze, kalendarze, kalendarze z kartkami do zrywania, kartki z życzeniami, karton, karty indeksowe, karty pocztowe, urządzenia do stemplowania kopert, biurowe koperty, kreda do pisania, książki, mapy, mapy geograficzne, materiały do nauczania [z wyjątkiem aparatów], materiały drukowane, materiały klejące do celów papierniczych lub do użytku domowego, materiały piśmienne, naklejki adresowe, nalepki, naklejki, niszczarki dokumentów do użytku biurowego: notatniki, notesy podręczne, numeratory: ołówki, ołówki automatyczne, kasetki ozdobne na papeterię,

papier, papier do pisania, pieczęcie, pinezki, pióra wieczne, pióra ze stali, pióra, wzorce pisma do kopiowania, plany, podręczniki, podstawki do długopisów i ołówków, przybory do pisania, przybory do wycierania tablic do pisania, przybory szkolne do pisania, przyrządy do pisania, rejestry, księgi główne [książki], segregatory, skoroszyty na dokumenty, tablice obliczeniowe, tablice ogłoszeniowe na afisze z kartonu lub papieru, tablice szkolne, taśma klejąca, teczki na dokumenty, teczki, skoroszyty, temperówki do ołówków, elektryczne lub nieelektryczne, zakładki do książek, zawiadomienia jako karty, zeszyty, **35** reklama, zarządzanie w działalności gospodarczej, administrowanie działalności gospodarczej, prace biurowe w tym w szczególności: badania marketingowe, badania w dziedzinie działalności gospodarczej, fakturowanie, fotokopiowanie, agencje informacji handlowej, informacja o działalności gospodarczej, analiza kosztów, maszynopisanie, opinie, outsourcing, poszukiwania w zakresie patronatu, porównywanie cen, pośrednictwo pracy, powielanie dokumentów, prenumerata czasopism dla osób trzecich, prezentowanie produktów w mediach dla celów sprzedaży detalicznej, prognozy ekonomiczne, kolportaż próbek, przegląd prasy, public relations, rachunkowość, reklama billboardowa, reklama za pośrednictwem sieci komputerowej, reklamy korespondencyjne, reklamy prasowe, reklamy radiowe i telewizyjne, rekrutacja personelu, rozpowszechnianie materiałów reklamowych [próbek, druków, prospektów, broszur], rozpowszechnianie ogłoszeń reklamowych, analizy i badania rynku, sekretarskie usługi, sortowanie danych w bazach komputerowych, publikowanie sponsorowanych tekstów, promocja sprzedaży dla osób trzecich, organizowanie targów w celach handlowych lub reklamowych, edycja tekstów, telefoniczne udzielanie informacji dla nieobecnych abonentów, transkrypcja formy wiadomości i komunikatów, tworzenie tekstów reklamowych i sponsorowanych, uaktualnianie materiałów reklamowych, informacja handlowa oraz udzielanie porad konsumentom w punktach informacji konsumenckiej, pośrednictwo w zakresie nabywania usług telekomunikacyjnych, wywiad gospodarczy, zarządzanie zbiorami informatycznymi, zestawienia statystyczne, **41** nauczanie, kształcenie, rozrywka, działalność sportowa i kulturalna w tym w szczególności: fotografowanie, fotoreportaże, informacja o edukacji, klubowe usługi, komputerowe przygotowanie materiałów do publikacji, nagrywanie filmów na taśmach video, nauczanie korespondencyjne, usługi obrazów cyfrowych, organizowanie i prowadzenie konferencji, kongresów, sympozjów i seminariów, organizowanie i prowadzenie pracowni specjalistycznych, organizowanie konkursów, organizowanie loterii, kształcenie poprzez praktyki, produkcja filmów, produkcja mikrofilmów, produkcja programów radiowych i telewizyjnych, publikacje elektroniczne on-line książek i periodyków: publikowanie książek, sprawdziany edukacyjne, montaż taśm video, pisanie tekstów innych niż reklamowe, tłumaczenia, udostępnianie publikacji elektronicznych on-line, nie do pobierania z sieci komputerowych, zawodowe poradnictwo w zakresie edukacji lub kształcenia, organizowanie i obsługa zjazdów.

(111) **287341** (220) 2013 11 13 (210) 421534  
 (151) 2016 09 08 (441) 2014 03 03  
 (732) TIPAC SPÓŁKA Z OGRANICZONĄ ODPOWIEDZIALNOŚCIĄ,  
 Opole, PL.  
 (540) tIPAC  
 (540)



(531) 11.03.04, 11.03.05, 26.04.02, 27.05.01  
 (510), (511) **16** papier, karton i wyroby z tych materiałów w postaci pojemniczków gastronomicznych do serwowania i prezentowania herbaty, napojów gorących oraz produktów konsumpcyjnych i będących nośnikami reklamy, druki, materiały intrologatorskie, fotografie, materiały biurowe, kleje do celów biurowych lub domowych, materiały dla artystów, pędzle do malowania, maszyny do pisania i sprzęt biurowy (z wyjątkiem mebli), materiały szkoleniowe i instruktażowe (z wyjątkiem mebli), czcionki drukarskie, matryce drukarskie, **21** przybory kuchenne i gospodarstwa domowego oraz pojemniki, grzebienie i gąbki, pędzle (z wyjątkiem pędzli do malowania), materiały do wytwarzania pędzli, sprzęt do czyszczenia, wełna (wata)

stalowa, nieprzetworzone lub półprzetworzone szkło (z wyjątkiem szkła stosowanego w budownictwie), wyroby szklane, porcelanowe i ceramiczne nie ujęte w innych klasach, **35** reklama, zarządzanie w działalności handlowej, administrowanie działalności handlowej, prace biurowe.

(111) **287342** (220) 2014 11 07 (210) 435473  
 (151) 2016 09 01 (441) 2015 02 16  
 (732) CENTRUM PRAWA BANKOWEGO I INFORMACJI SPÓŁKA  
 Z OGRANICZONĄ ODPOWIEDZIALNOŚCIĄ, Warszawa, PL.  
 (540) CENTRUM AMRON  
 (540)



Kolor znaku: czarny, szary, biały  
 (531) 07.01.24, 07.01.25, 24.15.01, 27.05.01, 29.01.13  
 (510), (511) **35** badania rynku, analizy rynku, statystyczne zestawienia, **36** administrowanie nieruchomościami, agencje nieruchomości, agencje pośrednictwa w handlu nieruchomościami, analizy finansowe, informacje bankowe, doradztwo w zakresie długów, wycena finansowa w zakresie ubezpieczeń, banków, nieruchomości, wycena nieruchomości, oszacowanie (wycena) majątku nieruchomego, pośrednictwo w sprawach majątku nieruchomego.

(111) **287343** (220) 2014 11 07 (210) 435474  
 (151) 2016 09 01 (441) 2015 02 16  
 (732) CENTRUM PRAWA BANKOWEGO I INFORMACJI SPÓŁKA  
 Z OGRANICZONĄ ODPOWIEDZIALNOŚCIĄ, Warszawa, PL.  
 (540) CENTRUM AMRON  
 (540)



(531) 07.01.24, 07.01.25, 24.15.01, 27.05.01  
 (510), (511) **35** badania rynku, analizy rynku, statystyczne zestawienia, **36** administrowanie nieruchomościami, agencje nieruchomości, agencje pośrednictwa w handlu nieruchomościami, analizy finansowe, informacje bankowe, doradztwo w zakresie długów, wycena finansowa w zakresie ubezpieczeń, banków, nieruchomości, wycena nieruchomości, oszacowanie (wycena) majątku nieruchomego, pośrednictwo w sprawach majątku nieruchomego.

(111) **287344** (220) 2014 11 07 (210) 435475  
 (151) 2016 09 01 (441) 2015 02 16  
 (732) CENTRUM PRAWA BANKOWEGO I INFORMACJI SPÓŁKA  
 Z OGRANICZONĄ ODPOWIEDZIALNOŚCIĄ, Warszawa, PL.  
 (540) CENTRUM AMRON  
 (540)



Kolor znaku: czerwony, szary, biały  
 (531) 07.01.24, 07.01.25, 24.15.01, 27.05.01, 29.01.13

(510), (511) **35** badania rynku, analizy rynku, statystyczne zestawienia, **36** administrowanie nieruchomościami, agencje nieruchomości, agencje pośrednictwa w handlu nieruchomościami, analizy finansowe, informacje bankowe, doradztwo w zakresie długów, wycena finansowa w zakresie ubezpieczeń, banków, nieruchomości, wycena nieruchomości, oszacowanie (wycena) majątku nieruchomego, pośrednictwo w sprawach majątku nieruchomego.

(111) **287345** (220) 2014 11 07 (210) 435477  
(151) 2016 09 01 (441) 2015 02 16  
(732) CENTRUM PRAWA BANKOWEGO I INFORMACJI SPÓŁKA  
Z OGRANICZONĄ ODPOWIEDZIALNOŚCIĄ, Warszawa, PL.  
(540) CENTRUM AMRON  
(540)



Kolor znaku: szary, czarny

(531) 07.01.24, 07.01.25, 24.15.01, 27.05.01, 29.01.13  
(510), (511) **35** badania rynku, analizy rynku, statystyczne zestawienia, **36** administrowanie nieruchomościami, agencje nieruchomości, agencje pośrednictwa w handlu nieruchomościami, analizy finansowe, informacje bankowe, doradztwo w zakresie długów, wycena finansowa w zakresie ubezpieczeń, banków, nieruchomości, wycena nieruchomości, oszacowanie (wycena) majątku nieruchomego, pośrednictwo w sprawach majątku nieruchomego.

(111) **287346** (220) 2014 11 07 (210) 435478  
(151) 2016 09 01 (441) 2015 02 16  
(732) CENTRUM PRAWA BANKOWEGO I INFORMACJI SPÓŁKA  
Z OGRANICZONĄ ODPOWIEDZIALNOŚCIĄ, Warszawa, PL.  
(540) CENTRUM AMRON  
(540)



Kolor znaku: czerwony, szary

(531) 07.01.24, 07.01.25, 24.15.01, 27.05.01, 29.01.12  
(510), (511) **35** badania rynku, analizy rynku, statystyczne zestawienia, **36** administrowanie nieruchomościami, agencje nieruchomości, agencje pośrednictwa w handlu nieruchomościami, analizy finansowe, informacje bankowe, doradztwo w zakresie długów, wycena finansowa w zakresie ubezpieczeń, banków, nieruchomości, wycena nieruchomości, oszacowanie (wycena) majątku nieruchomego, pośrednictwo w sprawach majątku nieruchomego.

(111) **287347** (220) 2014 11 07 (210) 435499  
(151) 2016 08 31 (441) 2015 02 16  
(732) SZYMCZAK PIOTR ALL TUNING TECHNOLOGY, Zduńska  
Wola, PL.  
(540) HIROLL  
(540)



Kolor znaku: czarny, żółty, biały

(531) 27.05.01, 29.01.13  
(510), (511) **7** części zamienne do silników, **12** pojazdy mechaniczne, silniki do pojazdów lądowych, części zamienne do pojazdów mechanicznych, akcesoria samochodowe ujęte w tej klasie, **35** reklama, reklama za pośrednictwem sieci komputerowych, prezentacja usług dotyczących maszyn i pojazdów w mediach dla celów sprzedaży hurtowej i detalicznej, organizowanie targów i wystaw dla celów

handlowych, promocja sprzedaży, analizy rynkowe, edycja tekstów reklamowych, telemarketing, wynajmowanie czasu reklamowego w środkach przekazu, wywiad gospodarczy, **37** wynajem maszyn i urządzeń, usługi w zakresie obsługi i napraw pojazdów mechanicznych, wynajmowanie sprzętu do napraw i konserwacji pojazdów, tuning samochodowy, chiptuning, usługi wyważania wałów napędowych pojazdów, wałów napędowych maszyn rolniczych, wyważanie wałów papierniczych, usługi wyważania wirników maszyn, wirników pomp wodnych, usługi regeneracji silników, usługi polegające na zwiększaniu parametrów silnika i na zwiększaniu parametrów nadwozia i podwozia, ulepszanie pojazdów mechanicznych i maszyn, regeneracja maszyn zużytych lub częściowo zniszczonych, regeneracja silników zużytych lub częściowo zniszczonych, **39** wynajmowanie pojazdów mechanicznych, wynajmowanie samochodów osobowych.

(111) **287348** (220) 2014 11 28 (210) 436198  
(151) 2016 08 31 (441) 2015 03 16  
(732) SUCHOLAS ROMAN FIRMA HANDLOWA, Zielona Góra, PL.  
(540) RAVINI

(510), (511) **25** buty, **35** zgrupowanie na rzecz osób trzecich różnych towarów: buty, pozwalających nabywcy wygodnie oglądać i kupować te towary w centrum handlowym, usługowym i na targowisku, sprzedaż hurtowa i detaliczna tych towarów, usługi w zakresie prowadzenia centrum handlowego w odniesieniu do wskazanych wyżej towarów, zarządzanie w działalności handlowej, usługi w zakresie reklamy w centrum handlowym, dystrybucja materiałów reklamowych i promocyjnych, reklama internetowa, radiowa i telewizyjna i za pośrednictwem środków elektronicznych w zakresie prowadzonego centrum handlowego, w odniesieniu do sprzedawanych i oferowanych produktów: buty.

(111) **287349** (220) 2015 04 28 (210) 441885  
(151) 2016 09 07 (441) 2015 08 17  
(732) BLACHA URSZULA HENRYKA, Modliborzyce, PL.  
(540) SMARKACZ  
(540)



Kolor znaku: niebieski, biały

(531) 02.05.02, 02.05.03, 02.05.08, 02.05.22, 02.05.23, 27.05.01, 29.01.12  
(510), (511) **10** aspiratory do nosa.

(111) **287350** (220) 2012 02 20 (210) 441910  
(151) 2016 09 19 (441) 2015 08 17  
(732) SANIBEL GROUP LTD, Road Town Tortola, VG.  
(540) TIBET'S HERBS  
(540)



Kolor znaku: zielony, biały, szary, niebieski, brązowy

(531) 06.01.02, 26.01.02, 27.05.01, 29.01.15  
(510), (511) **30** kawa, herbata, kakao, cukier, ryż, tapioka, sago, substytuty kawy, cykorja [substytut kawy], napoje na bazie cykorii jako substytuty kawy, ekstrakty kawy do wykorzystania jako substytuty kawy, kawa niepalona, aromaty kawy [środki aromatyzujące], roślinne preparaty do stosowania jako substytuty kawy, czekolada, produkty z kakao, napoje kakaowe z mlekiem, napoje kawowe z mlekiem, napoje na bazie kawy, napoje na bazie herbaty, napoje czekoladowe z mlekiem, napoje na bazie czekolady, napoje na bazie kakao, mąka i produkty zbożowe, muesli, płatki kukurydziane, chleb, wyroby cukiernicze i słodczyce, lody, miód, melasa, drożdże, proszek do pieczenia, sól, musztarda, ocet, sosy (przyprawy), przyprawy, lód, **32** piwa, wody mineralne oraz inne napoje bezalkoholowe, napoje owocowe i soki owocowe, syropy i inne preparaty do produkcji napojów, mle-



ko orzechowe [napój], napoje izotoniczne, bezalkoholowe napoje na bazie miodu, napoje serwatkowe, mleko migdałowe, bezalkoholowe wyciągi z owoców, esencje do produkcji napojów.

(111) **287351** (220) 2015 05 25 (210) 442898  
 (151) 2016 09 23 (441) 2015 09 14  
 (732) HEDOM SPÓŁKA Z OGRANICZONĄ ODPOWIEDZIALNOŚCIĄ,  
 Krosno, PL.  
 (540) HEDOM  
 (540)



Kolor znaku: niebieski, czerwony, żółty, czarny, biały,  
 jasnoniebieski, zielony, szary  
 (531) 03.13.01, 27.05.01, 29.01.15  
 (510), (511) **40** usługi poligraficzne.

(111) **287352** (220) 2015 05 28 (210) 443032  
 (151) 2016 09 15 (441) 2015 09 14  
 (732) EURO-TRADE SPÓŁKA Z OGRANICZONĄ  
 ODPOWIEDZIALNOŚCIĄ SPÓŁKA KOMANDYTOWA, Kraków, PL.  
 (540) PRIM RT  
 (540)

**PRIMART**

Kolor znaku: jasnoniebieski, ciemnoniebieski  
 (531) 20.01.03, 20.01.11, 20.01.17, 27.05.01, 29.01.12  
 (510), (511) **16** artykuły papierniczne, szkolne, biurowe, grafiki, obrazy, fotografie, ramki do fotografii, ciastolina, modelina, plastelina, pędzle, karty pocztowe, ręczniki papierowe, obrusy i serwety papierowe, szablony, papier toaletowy, wzory do lakowania, malowania, haftowania, wycinania, kredki, ołówki, temperówki, pastele, kleje biurowe, artykuły malarskie, nożyczki, farby do malowania dla dzieci, **28** karty do gry, gry, zabawki, artykuły gimnastyczne i sportowe, sprzęt wędkarski, ozdoby choinkowe.

(111) **287353** (220) 2015 07 29 (210) 445356  
 (151) 2016 09 14 (441) 2015 11 09  
 (732) INDIKPOL BRAND SPÓŁKA Z OGRANICZONĄ  
 ODPOWIEDZIALNOŚCIĄ, Warszawa, PL.  
 (540) SMAK I ZDROWIE NA CO DZIEŃ INDIKPOL PRODUKT  
 BEZGLUTENOWY Parówki Z INDYKA klasyczne Bez dodatku  
 glutamianu sodu Parówki bez osłonek Można podgrzewać  
 w opakowaniu! Podgrzewane, a nie gotowane parówki najlepiej  
 zachowują swoje właściwości.  
 (540)



Kolor znaku: biały, beżowy, czerwony, ciemnoczerwony, zielony,  
 żółty, niebieski, granatowy, jasnoszary  
 (531) 29.01.15, 27.05.01, 25.01.19, 05.09.17, 08.05.03, 05.09.12,  
 05.07.03, 03.07.04, 27.07.01

(510), (511) **29** parówki, wyroby z mięsa, wędliny, wyroby garmaze-  
 ryjne na bazie mięsa, dania mięsne gotowe do spożycia, **43** usługi  
 gastronomiczne, usługi cateringowe.

(111) **287354** (220) 2015 08 05 (210) 445642  
 (151) 2016 08 31 (441) 2015 11 23  
 (732) VITAMA SPÓŁKA AKCYJNA, Warszawa, PL.  
 (540) Eliminum wszy ekspert  
 (510), (511) **5** preparaty farmaceutyczne, preparaty chemiczno-far-  
 maceutyczne, leki dla ludzi, leki pomocnicze wspierające, leki w płynie,  
 oleje lecznicze, zioła lecznicze, napary lecznicze, preparaty bal-  
 samiczne aromatyczne do celów leczniczych, środki bakteriobójcze.

(111) **287355** (220) 2015 08 24 (210) 446233  
 (151) 2016 08 31 (441) 2015 11 23  
 (732) BHPEX WIELGUS SPÓŁKA JAWNA, Zielona Góra, PL.  
 (540) BEHAPEKS  
 (510), (511) **9** odzież chroniąca przed wypadkami, napromieniowa-  
 niem i ogniem, spodnie i koszule ochronne, kamizelki ochronne,  
 ubrania kwasoodpome, fartuchy spawalnicze, urządzenia do ochro-  
 ny osobistej przed wypadkami, maski ochronne, maski spawalnicze,  
 osłony zabezpieczające twarze robotników, filtry do masek do oddy-  
 chania, pochłaniacze, ochrona przeciw iskrowa, osłony do ochrony  
 twarzy robotników, kaski ochronne, obuwie zabezpieczające przed  
 wypadkami, napromieniowaniem i ogniem, okulary ochronne, dasz-  
 ki, osłony przeciwosłepieniowe, rękawice do ochrony przed wypad-  
 kami, siatki zabezpieczające przed wypadkami, słuchawki na uszy,  
 zatyczki do uszu, pasy bezpieczeństwa i szelki jako sprzęt ochronny  
 przed wypadkami, **16** czasopisma branżowe, branżowe materia-  
 ły informacyjne, szkoleniowe, marketingowe, reklama, branżowe  
 biuletyny, przewodniki, instrukcje w tym instrukcje BHP, instrukcje  
 przeciwpożarowe, instrukcje sanitarne, instrukcje pierwszej pomocy,  
 instrukcje do mycia i dezynfekcji rąk, kompletne dokumentacje  
 sanitarne, zbiory przepisów prawnych w zakresie przepisów bhp,  
 przeciwpożarowych i sanitarnych, **35** sprzedaż hurtowa i detaliczna  
 następujących towarów osobom trzecim: gaśnice proszkowe, gaśni-  
 ce śniegowe, gaśnice płynowe, koce gaśnicze, pompy, węże hydran-  
 towe, prądownice, zawory, szalki hydrantowe, ubrania ochronne, rę-  
 kawice ochronne, buty gumowe, hełmy ochronne i strażackie, czujki  
 dymu i gazu, łączniki do węży, hydronetki wodne, agregaty prosz-  
 kowe i śniegowe, urządzenia gaśnicze, agregaty piankowe, szalki  
 hydrantowe, szafki na gaśnice, hydranty, prądownice hydrantowe,  
 wieszaki do gaśnic, apteczki metalowe, znaki fotoluminescencyj-  
 ne, apteczki, nosze, zestawy ratownictwa medycznego, opatrunki,  
 płuczki do oczu, wykrywacze i mierniki gazów, profile ostrzegawcze  
 i ochronne, instrukcje BHP, instrukcje przeciwpożarowe, instrukcje  
 sanitarne, instrukcje pierwszej pomocy, maty ergonomiczne i specja-  
 listyczne, wykładziny antyelektrostatyczne, wykładziny antywstrzą-  
 sowe, narzędzia nieiskrzące ręczne w tym młotki, klucze, szczotki,  
 obuwie chroniące przed czynnikami mechanicznymi, środki ochro-  
 ny dróg oddechowych w tym maski, półmaski, filtry, przemysłowe  
 hełmy ochronne, środki do pielęgnacji, czyszczenia i ochrony skóry,  
 urządzenia chroniące przed upadkiem z wysokości w tym liny, szelki,  
 zatrzaśniki, urządzenia samohamowne, słupolazy, zaczepy, ochron-  
 niki słuchu w tym wkładki przeciwhałasowe, nauszники, ochrona oczu  
 i twarzy w tym okulary, gogle, osłony twarzy, odzież ochronna i ro-  
 bocza, latarki, oświetlenie awaryjne, prysznic i natryski bezpieczeń-  
 stwa, sorbenty, odtłuszczacze, sprzęt przeciwpożarowy, szafy i po-  
 jemniki na materiały niebezpieczne, urządzenia filtrowentylacyjne,  
 ramiona odciągowe, wentylatory, odciągi spalin, znaki bezpieczeń-  
 stwa, instrukcje stanowiskowe, urządzenia spawalnicze, przecinarki  
 plazmowe, instrukcje bhp, oceny ryzyka, programy komputerowe,  
 czasopisma branży bhp, elektronarzędzia w tym wiertarki i szlifierki,  
 gazy techniczne (azot, tlen, dwutlenek, argon, kryształ, acetylen), zna-  
 ki ewakuacyjne, znaki BHP, znaki ochrony PPOŻ, znaki elektryczne:  
 tablice, tablice budowlane, oznakowanie promieniowania, rurocią-  
 gi, wodociągi, gazociągi, oznakowanie substancji niebezpiecznych,  
 znaki różne, piktogramy, znaki dla magazynów, znaki drogowe, znaki  
 morskie, taśmy ostrzegawcze, doradztwo i konsultacje w zakresie  
 prawa pracy, przepisów BHP, przepisów przeciwpożarowych i sani-  
 tarnych, **37** naprawa sprzętu przeciwpożarowego, usługi w zakresie  
 budownictwa i remontów, wykonywanie czynnych i biernych zabez-  
 pieczeń przeciwpożarowych, wykonywanie instalacji przeciwpoża-  
 rowych, montaż urządzeń przeciwpożarowych, anty włamaniowych,

konserwacja sprzętu i urządzeń przeciwpożarowych, serwis sprzętu gaśniczego, **41** usługi szkoleniowe w zakresie bezpieczeństwa i higieny pracy, przepisów przeciwpożarowych, bezpieczeństwa żywności, minimum sanitarnego, ochrony danych osobowych, prawa pracy, **42** opiniowanie projektów i dokumentacji pod względem przeciwpożarowym, ekspertyzy i doradztwo techniczne w zakresie zabezpieczenia przeciwpożarowego, ocena stanu technicznego obiektów, ocena techniczna sprzętu przeciwpożarowego, usługi w zakresie ochrony środowiska i innych miejscowych zagrożeń, usługi inżynierskie w zakresie oceny systemu zarządzania BHP oraz wydawaniu certyfikatów.

(111) **287356** (220) 2015 09 14 (210) 446948  
 (151) 2016 09 01 (441) 2015 12 21  
 (732) HORTEX HOLDING SPÓŁKA AKCYJNA, Warszawa, PL.  
 (540) Costa  
 (540)



Kolor znaku: biały, zielony, jasnozielony, ciemnozielony, żółty  
 (531) 05.03.11, 26.01.02, 27.05.01, 29.01.13  
 (510), (511) **32** wody niegazowane i gazowane, wody mineralne, stołowe, sodowe, produkty do wytwarzania wody mineralnej, napoje bezalkoholowe, napoje bezalkoholowe na bazie miodu, napoje bezalkoholowe z soków owocowych, bezalkoholowe wyciągi z owoców, koktajle bezalkoholowe, soki, napoje i nektary owocowe, warzywne i owocowo-warzywne, zagęszczone soki owocowe i warzywne, soki przecierowe owocowe i warzywne, owocowo-warzywne, soki i napoje o obniżonej wartości energetycznej, owocowe, warzywne i owocowo-warzywne soki i napoje wzbogacone witaminami i/lub wapniem i/lub żelazem i/lub solami mineralnymi, sorbety, napoje izotoniczne, napoje energetyczne, napoje serwatkowe, lemoniady, syropy do lemoniady, syropy i preparaty do sporządzania napojów, esencje do napojów, ekstrakty do napojów.

(111) **287357** (220) 2015 09 14 (210) 446949  
 (151) 2016 09 01 (441) 2015 12 21  
 (732) HORTEX HOLDING SPÓŁKA AKCYJNA, Warszawa, PL.  
 (540) LEPSZY SMAK! SUPER CENA! Costa JABŁKO 100% DZIENNEJ PORCJI WITAMINY C W SZKLANCE BEZ KONSERWANTÓW  
 (540)



Kolor znaku: biały, czarny, zielony, jasnozielony, ciemnozielony, czerwony, jasnoczerwony, ciemnoczerwony, pomarańczowy, żółty, jasnożółty, brązowy, jasnobrązowy, ciemnobrązowy  
 (531) 05.03.11, 26.01.02, 05.07.13, 05.07.25, 26.04.02, 24.17.04, 25.01.15, 27.05.01, 27.07.01, 29.01.15  
 (510), (511) **32** wody niegazowane i gazowane, wody mineralne, stołowe, sodowe, produkty do wytwarzania wody mineralnej, napoje bezalkoholowe, napoje bezalkoholowe na bazie miodu, napoje bezalkoholowe z soków owocowych, bezalkoholowe wyciągi z owoców, koktajle bezalkoholowe, soki, napoje i nektary owocowe i owocowo-

warzywne, zagęszczone soki owocowe, soki przecierowe owocowe, owocowo-warzywne, soki i napoje o obniżonej wartości energetycznej, owocowe i owocowo-warzywne soki i napoje wzbogacone witaminami i/lub wapniem i/lub żelazem i/lub solami mineralnymi, sorbety, napoje izotoniczne, napoje energetyczne, napoje serwatkowe, lemoniady, syropy do lemoniady, syropy i preparaty do sporządzania napojów, esencje do napojów, ekstrakty do napojów.

(111) **287358** (220) 2015 09 14 (210) 446953  
 (151) 2016 09 05 (441) 2015 12 21  
 (732) HORTEX HOLDING SPÓŁKA AKCYJNA, Warszawa, PL.  
 (540) LEPSZY SMAK! SUPER CENA! Costa CZERWONA POMARAŃCZA 100% DZIENNEJ PORCJI WITAMINY C W SZKLANCE BEZ KONSERWANTÓW  
 (540)



Kolor znaku: biały, zielony, jasnozielony, ciemnozielony, czerwony, ciemnoczerwony, pomarańczowy, jasnopomarańczowy, ciemnopomarańczowy, żółty, jasnożółty, brązowy, jasnobrązowy, ciemnobrązowy, czarny  
 (531) 05.07.11, 05.07.25, 26.01.02, 05.03.11, 25.01.15, 26.04.02, 29.01.15, 24.17.04, 27.05.01, 27.07.01  
 (510), (511) **32** wody niegazowane i gazowane, wody mineralne, stołowe, sodowe, produkty do wytwarzania wody mineralnej, napoje bezalkoholowe, napoje bezalkoholowe na bazie miodu, napoje bezalkoholowe z soków owocowych, bezalkoholowe wyciągi z owoców, koktajle bezalkoholowe, soki, napoje i nektary owocowe i owocowo-warzywne, zagęszczone soki owocowe, soki przecierowe owocowe, owocowo-warzywne, soki i napoje o obniżonej wartości energetycznej, owocowe i owocowo-warzywne soki i napoje wzbogacone witaminami i/lub wapniem i/lub żelazem i/lub solami mineralnymi, sorbety, napoje izotoniczne, napoje energetyczne, napoje serwatkowe, lemoniady, syropy do lemoniady, syropy i preparaty do sporządzania napojów, esencje do napojów, ekstrakty do napojów.

(111) **287359** (220) 2015 09 14 (210) 446955  
 (151) 2016 09 05 (441) 2015 12 21  
 (732) HORTEX HOLDING SPÓŁKA AKCYJNA, Warszawa, PL.  
 (540) LEPSZY SMAK! SUPER CENA! Costa POMARAŃCZA  
 (540)



Kolor znaku: biały, zielony, jasnozielony, ciemnozielony, czerwony, ciemnoczerwony, pomarańczowy, jasnopomarańczowy,

ciemnopomarańczowy, żółty, jasnożółty, brązowy, jasnobrązowy, ciemnobrązowy, czarny  
 (531) 05.07.11, 05.07.25, 26.01.02, 05.03.11, 26.04.02, 25.01.15, 24.17.04, 27.05.01  
 (510), (511) **32** wody niegazowane i gazowane, wody mineralne, stołowe, sodowe, produkty do wytwarzania wody mineralnej, napoje bezalkoholowe, napoje bezalkoholowe na bazie miodu, napoje bezalkoholowe z soków owocowych, bezalkoholowe wyciągi z owoców, koktajle bezalkoholowe, soki, napoje i nektary owocowe i owocowo-warzywne, zagęszczone soki owocowe, soki przecierowe owocowe, owocowo-warzywne, soki i napoje o obniżonej wartości energetycznej, owocowe i owocowo-warzywne soki i napoje wzbogacone witaminami i/lub wapniem i/lub żelazem i/lub solami mineralnymi, sorbety, napoje izotoniczne, napoje energetyczne, napoje serwatkowe, lemoniady, syropy do lemoniady, syropy i preparaty do sporządzania napojów, esencje do napojów, ekstrakty do napojów.

(111) **287360** (220) 2015 09 14 (210) 446958  
 (151) 2016 09 02 (441) 2015 12 21  
 (732) HORTEX HOLDING SPÓŁKA AKCYJNA, Warszawa, PL.  
 (540) LEPSZY SMAK! SUPER CENA! Costa MULTIWITAMINA (540)



Kolor znaku: biały, zielony, jasnozielony, ciemnozielony, czerwony, jasnoczerwony, ciemnoczerwony, różowy, jasnoróżowy, ciemnoróżowy, pomarańczowy, jasnopomarańczowy, ciemnopomarańczowy, żółty, jasnożółty, ciemnożółty, brązowy, jasnobrązowy, ciemnobrązowy, czarny  
 (531) 05.07.25, 29.01.15, 27.05.01, 24.17.04, 26.04.02, 26.01.02, 05.03.11, 05.07.18, 05.07.09, 05.07.24  
 (510), (511) **32** wody niegazowane i gazowane, wody mineralne, stołowe, sodowe, produkty do wytwarzania wody mineralnej, napoje bezalkoholowe, napoje bezalkoholowe na bazie miodu, napoje bezalkoholowe z soków owocowych, bezalkoholowe wyciągi z owoców, koktajle bezalkoholowe, soki, napoje i nektary owocowe i owocowo-warzywne, zagęszczone soki owocowe, soki przecierowe owocowe, owocowo-warzywne, soki i napoje o obniżonej wartości energetycznej, owocowe i owocowo-warzywne soki i napoje wzbogacone witaminami i/lub wapniem i/lub żelazem i/lub solami mineralnymi, sorbety, napoje izotoniczne, napoje energetyczne, napoje serwatkowe, lemoniady, syropy do lemoniady, syropy i preparaty do sporządzania napojów, esencje do napojów, ekstrakty do napojów.

(111) **287361** (220) 2015 07 24 (210) 445168  
 (151) 2016 10 11 (441) 2015 11 09  
 (732) STOWARZYSZENIE ELEKTRYKÓW POLSKICH, Warszawa, PL.  
 (540) SEP  
 (510), (511) **16** książki, czasopisma i wydawnictwa periodyczne, kalendarze, katalogi, **35** usługi w zakresie organizacji targów i wystaw branżowych o charakterze handlowo-promocyjnym, **37** usługi w zakresie instalowania, naprawy i konserwacji elektrycznej aparatury rozdzielczej i sterowniczej, usługi w zakresie instalowania, naprawy i konserwacji sprzętu elektrycznego, usługi w zakresie instalowania, naprawy i konserwacji sprzętu radiowo-telewizyjnego oraz sprzętu do operowania dźwiękiem i obrazem, usługi w zakresie instalowania, naprawy i konserwacji instrumentów i przyrządów pomiarowych i kontrolnych, badawczych, testujących, nawigacyjnych, usługi w za-

kresie wykonywania instalacji elektrycznych, w tym instalacji budynków i budowli, wykonywanie instalacji elektrycznych sygnalizacyjnych, **41** usługi w zakresie organizowania i prowadzenia szkoleń, seminariów, sympozjów, konferencji w zakresie systemów certyfikacji oceny zgodności, **42** usługi w zakresie doradztwa dotyczącego sprzętu komputerowego, usługi w zakresie prac badawczo-rozwojowych w dziedzinie nauk technicznych, usługi w zakresie projektowania budowlanego, urbanistycznego i technologicznego, konsultacje i ekspertyzy w sprawach konstrukcji, ekspertyzy w zakresie zgodności z normami technicznymi krajowymi i międzynarodowymi, ekspertyzy inżynierskie, badania i usługi atestacji i certyfikacji branżowych wyrobów elektronicznych i elektrotechnicznych samodzielnie i w kooperacji, ocena badań pełnych i niepełnych na zgodność z normami, **45** usługi w zakresie konsultacji i ekspertyz w sprawach bezpieczeństwa i eksploatacji certyfikowanych wyrobów, nadzorowanie podmiotów objętych certyfikacją w zakresie stosowania licencji, certyfikatów i znaków zgodności, opiniowanie aktów prawnych w zakresie certyfikacji i normalizacji.

(111) **287362** (220) 2016 04 15 (210) 454872  
 (151) 2016 09 30 (441) 2016 06 06  
 (732) JMA SPÓŁKA Z OGRANICZONĄ ODPOWIEDZIALNOŚCIĄ, Warszawa, PL.  
 (540) JMA  
 (540)



Kolor znaku: zielony, niebieski, czerwony  
 (531) 27.05.01, 27.05.05, 27.05.17, 29.01.01, 29.01.03, 29.01.04  
 (510), (511) **9** urządzenia i przyrządy: naukowe, fotograficzne, optyczne, pomiarowe, sygnalizacyjne, kontrolne, do ratowania życia, nawigacyjne, telekomunikacyjne, komputerowe, **37** usługi budowlane, w tym roboty związane z budową rurociągów przemysłowych i sieci rozdzielczych, linii telekomunikacyjnych i elektromagnetycznych, specjalistyczne roboty budowlane, naprawy i konserwacja, a mianowicie naprawy i konserwacja maszyn, urządzeń elektronicznych i optycznych, urządzeń elektrycznych, komputerów i urządzeń peryferyjnych, sprzętu telekomunikacyjnego, usługi instalacyjne, a mianowicie instalowanie maszyn przemysłowych, sprzętu i wyposażenia, instalacje elektryczne, instalacje wodno-kanalizacyjne, ciepłe, gazowe i klimatyzacyjne, pozostałe instalacje budowlane, **42** badania oraz usługi naukowe i techniczne, w dziedzinie biotechnologii, w dziedzinie nauk przyrodniczych i technicznych, doradztwo techniczne i komputerowe oraz w zakresie informatyki.

(111) **287363** (220) 2016 04 15 (210) 454971  
 (151) 2016 10 05 (441) 2016 06 20  
 (732) ICON HEALTH & FITNESS, INC., LOGAN, US.  
 (540) ALTRA  
 (540)



(531) 07.11.10, 26.11.02, 26.11.12, 27.05.01  
 (510), (511) **25** obuwie, obuwie męskie, obuwie damskie, getry, czapki, skarpety, obuwie sportowe, obuwie wodoodporne, czapki dziane, opaski na głowę, spodnie, koszule, szorty, t-shirty, rajstopy, odzież, mianowicie ocieplacze na ręce, powyższe towary z wyłączeniem obuwia kolarskiego z osprzętem do mocowania i stosowania z rowerowymi pedałami zatraskowymi oraz z wyłączeniem ubrań zaprojektowanych dla rowerzystów.

(111) **287364** (220) 2016 04 20 (210) 455216  
 (151) 2016 09 08 (441) 2016 05 23  
 (732) STOKOWSKI MACIEJ, Izabelin, PL.  
 (540) POLSKA DUMA BIAŁO CZERWONI



(540)



Kolor znaku: biały, czerwony

(531) 03.07.17, 26.04.02, 26.04.05, 26.04.18, 27.05.01, 29.01.12  
(510), (511) 25 odzież, ubrania, 32 piwo, 33 napoje alkoholowe.(111) 287365 (220) 2016 04 20 (210) 455222  
(151) 2016 09 07 (441) 2016 05 23  
(732) RUTKOWSKA KLAUDIA M&M SOLUTIONS, Szeligi, PL.  
(540) razem50plus

(510), (511) 38 przesyłanie informacji tekstowej i obrazowej za pomocą komputerów, poczta elektroniczna, forum dyskusyjne, usługi chatroomów, 42 prowadzenie internetowego portalu randkowo-społecznościowego, administrowanie stronami komputerowymi, sieciami, 45 agencje matrymonialne, agencje pośrednictwa w zawieraniu znajomości.

(111) 287366 (220) 2016 04 20 (210) 455234  
(151) 2016 09 22 (441) 2016 06 06  
(732) KUROPATWA MICHAŁ PRZEDSIĘBIORSTWO HANDLOWE,  
Sokolniki-Las, PL.  
(540) WILD HOLSTERS  
(540)

(531) 01.01.05, 26.01.02, 27.05.01

(510), (511) 13 broń palna, części broni palnej, futerały na broń, pochwy na broń, woreczki na ładownice, rogi na proch, pasy na amunicję, amunicja i pociski, 18 wyroby ze skóry i imitacji skóry nie ujęte w innych klasach, takie jak torby, futerały, pasy, plecaki, etui, portfele, breloczki, worki, walizy, bicze, uprząże i wyroby rymarskie.

(111) 287367 (220) 2016 04 20 (210) 455256  
(151) 2016 09 07 (441) 2016 05 23  
(732) GMINNY OŚRODEK KULTURY I REKREACJI W CZARNEJ K/  
ŁAŃCUTA, Czarna, PL.  
(540) OŚRODEK GARNCARSKI MEDYNIA  
(540)

(531) 11.03.99, 26.01.16, 26.01.18, 27.05.01

(510), (511) 21 wyroby garncarskie, kubki z gliny garncarskiej, kubki ceramiczne, kubki gliniane, kubki wykonane z ceramiki, naczynia ceramiczne, naczynia kuchenne ceramiczne, filiżanki gliniane, gliniane donice, gliniane doniczki, statuetki z porcelany, gliny, ceramiki lub szkła, ozdoby ceramiczne, misy ceramiczne, rondle ceramiczne, donice ceramiczne, pudełka ceramiczne, rzeźby ceramiczne, ceramiczne statuetki, figurki ceramiczne, ceramiczne dzieła sztuki,

ozdobne donice ceramiczne, ceramiczna zastawa stołowa, wyroby ceramiczne dla gospodarstwa domowego, naczynia do pieczenia wykonane z ceramiki, 35 usługi w zakresie prowadzenia sprzedaży hurtowej, detalicznej i wysyłkowej następujących towarów: wyroby garncarskie, kubki z gliny garncarskiej, kubki ceramiczne, kubki gliniane, kubki wykonane z ceramiki, naczynia ceramiczne, naczynia kuchenne ceramiczne, filiżanki gliniane, gliniane donice, gliniane doniczki, statuetki z porcelany, gliny, ceramiki lub szkła, ozdoby ceramiczne, misy ceramiczne, rondle ceramiczne, donice ceramiczne, pudełka ceramiczne, rzeźby ceramiczne, ceramiczne statuetki, figurki ceramiczne, ceramiczne dzieła sztuki, ozdobne donice ceramiczne, ceramiczna zastawa stołowa, wyroby ceramiczne dla gospodarstwa domowego, naczynia do pieczenia wykonane z ceramiki, informacja handlowa, dystrybucja prospektów i próbek, marketing, reklama, reklama radiowa, reklama telewizyjna, reklama w prasie, reklama na stronach internetowych, rozpowszechnianie materiałów reklamowych, promocja sprzedaży świadczonych usług, prezentacja oferty handlowej w Internecie, organizowanie i współudział w targach, wystawach i pokazach związanych z promocją powyższych usług, doradztwo w zakresie zarządzania personelem, prowadzenie punktów informacji konsumenckiej, wynajmowanie przestrzeni reklamowej, 40 wypalanie ceramiki, przetwarzanie ceramiki, wypalanie wyrobów ceramicznych, 41 imprezy kulturalne, organizowanie festiwali w celach kulturalnych, organizowanie festynów w celach kulturalnych, organizowanie i prowadzenie warsztatów [szkolenie], organizowanie i prowadzenie warsztatów szkoleniowych, organizowanie imprez rozrywkowych i kulturalnych, organizowanie pokazów w celach kulturalnych, organizowanie prezentacji do celów kulturalnych, organizowanie warsztatów, organizowanie zjazdów w celach kulturalnych, ośrodki rozrywkowe, prowadzenie kursów, seminariów i warsztatów, prowadzenie warsztatów [szkolenia], usługi hotelowo-restauracyjne w zakresie podejmowania gości, usługi organizowania i prowadzenia warsztatów szkoleniowych, usługi rozrywkowe świadczone w ośrodkach rekreacyjno-sportowych za miastem [country club], warsztaty do celów rekreacyjnych, warsztaty w celach edukacyjnych, warsztaty w celach kulturalnych, warsztaty w celach szkoleniowych, zapewnianie zajęć kulturalnych.

(111) 287368 (220) 2016 04 21 (210) 455300  
(151) 2016 09 08 (441) 2016 05 23  
(732) BĘDKOWSKA DANUTA FIRMA HANDLOWO USŁUGOWA,  
Wolbrom, PL.  
(540) D.M.B  
(540)

Kolor znaku: czerwony, biały

(531) 29.01.12, 24.01.05, 24.01.15, 27.05.01, 24.17.02

(510), (511) 29 oleje jadalne i dla celów spożywczych [z wyłączeniem olejów przeznaczonych dla celów medycznych] w tym olej andiroba, olej z orzechów arachidowych, olej arganowy, olej z awokado, olej baobassu, olej z nasion bawełny, olej z pestek brzoskwini, olej calophyllum, olej z czarnej porzeczki, olej z czarnuszki, olej z czaulmugrowy, olej z pestek dyni, olej z dzikiej róży, olej z nasion gorczycy, olej z nasion herbaty (tsubaki), olej kapokowy, olej kminkowy, olej konopny, olej z krokosza barwierskiego, olej krotonowy, olej kukurydziany, olej lniany, olej z orzeszków makadamu, olej makowy, olej mangowy, olej migdałowy, olej z miodli indyjskiej, olej z pestek moreli, olej neem, olej Niger, olej z ogórecznika lekarskiego, olej oliwkowy (oliwa), olej z orzechów ziemnych, olej z orzechów laskowych, olej z orzecha włoskiego, olej z nasion ostu, olej pistacjowy, olej z nasion pomidorów, olej z kielków pszenicy, olej rokitnikowy, olej rycynowy (olej z rącznika), olej z ryżu, olej rzepakowy, olej sezamowy, olej słonecznikowy, olej sojowy, olej z kwiatu szafranu, olej z nasion tytoniu, olej z nasion wiesiołka, olej z pestek winogron, olej z żurawiny błotnej, masło kaka-

owe, olej drzewny, olej jojoba, olej z owoców Kamani, olej kokosowy, olej palmowy, **30** cukier spożywczy dla celów innych niż medyczne w tym m. in. sacharoza, cukier z trzciny cukrowej (trzcinyowy), cukier z buraka cukrowego (buraczany), **35** zgrupowanie na rzecz osób trzecich różnych towarów pozwalające nabywcy wygodnie oglądać i kupować w sieci sklepów i na stronie internetowej zarówno w hurcie jak i detalu towary takie jak: cukier spożywczy w tym m. in. sacharoza, cukier z trzciny cukrowej (trzcinyowy), cukier z buraka cukrowego (buraczany), oleje jadalne i dla celów spożywczych w tym olej andiroba, olej z orzechów arachidowych, olej arganowy, olej z awokado, olej babassu, olej z nasion bawełny, olej z pestek brzoskwini, olej calophyllum, olej z czarnej porzeczki, olej z czarnuszki, olej czaulmugrowy, olej z pestek dyni, olej z dzikiej róży, olej z nasion gorczycy, olej z nasion herbaty (tsubaki), olej kapokowy, olej kminkowy, olej konopny, olej z krokosza barwierskiego, olej krotonowy, olej kukurydziany, olej lniany, olej z orzeszków makadamii, olej makowy, olej mangowy, olej migdałowy, olej z miodli indyjskiej, olej z pestek moreli, olej neem, olej Niger, olej z ogórecznika lekarskiego, olej oliwkowy (oliwa), olej z orzechów ziemnych, olej z orzechów laskowych, olej z orzecha włoskiego, olej z nasion ostu, olej pistacjowy, olej z nasion pomidorów, olej z kielków pszenicy, olej rokitnikowy, olej rycynowy (olej z rącznika), olej z ryżu, olej rzepakowy, olej sezamowy, olej słonecznikowy, olej sojowy, olej z kwiatu szafranu, olej z nasion tytoniu, olej z nasion wiesiołka, olej z pestek winogron, olej z żurawiny błotnej, masło kakaowe, olej drzewny, olej jojoba, olej z owoców Kamani, olej kokosowy, olej palmowy, **39** usługi transportowe, usługowy przewóz rzeczy, usługowy przewóz osób, przewóz samochodami ciężarowymi rzeczy, informacja o transporcie, pośrednictwo w transporcie rzeczy, rezerwacja środków transportu, transport i przechowywanie odpadów, transport i przechowywanie śmieci, transport kolejowy, transport łodziami i statkami, transport morski, transport rzeczny, transport samochodami opancerzonymi, transport materiałów niebezpiecznych, transport chemikaliów, transport materiałów radioaktywnych i rozszczepialnych, transport specjalistyczny, fracht, magazynowanie, wynajem magazynów i miejsc składowania towarów, maklerstwo transportowe, pakowanie produktów, pakowanie towarów, prowadzenie parkingów, udostępnianie i wynajmowanie miejsc parkingowych, autobusowe usługi transportowe, wynajem i wypożyczanie kontenerów magazynowych, wynajem i wypożyczanie środków transportu, wynajem i wypożyczanie samochodów, pośrednictwo frachtowe, transport powietrzny, transport promowy, przewożenie ładunków, usługi załadunku, usługi rozładunku, usługi składowania, usługi magazynowania, usługi przechowywania, usługi spedycji towarów.

(111) **287369** (220) 2016 04 21 (210) 455326  
 (151) 2016 09 21 (441) 2016 06 06  
 (732) BIELENDĄ KOSMETYKI NATURALNE SPÓŁKA  
 Z OGRANICZONĄ ODPOWIEDZIALNOŚCIĄ SPÓŁKA  
 KOMANDYTOWA, Kraków, PL.  
 (540) Dr Medica

(510), (511) **3** kosmetyki upiększające, kosmetyki pielęgnacyjne, wyroby perfumeryjne i dezodoranty, olejki, środki i preparaty do makijażu i demakijażu, środki czystości, preparaty kosmetyczne do odchudzania, kosmetyki profesjonalne, kosmetyki do stylizacji włosów.

(111) **287370** (220) 2016 04 26 (210) 455572  
 (151) 2016 09 08 (441) 2016 05 23  
 (732) GOZDEK DAMIAN, Radomsko, PL.  
 (540) CHILLOUT WILD  
 (540)



(531) 03.01.08, 03.01.24, 03.01.25, 03.01.26, 26.11.01, 27.05.01, 29.01.13

(510), (511) **5** suplementy diety dla ludzi, **25** odzież, obuwie, nakrycia głowy, **32** napoje energetyzujące, napoje energetyzujące zawierające kofeinę, napoje energetyzujące [nie do celów medycznych], aromatyzowane napoje gazowane, wody, bazy do koktajli bez alkoholu, aperitify bezalkoholowe, koktajle bezalkoholowe, napoje bezalkoholowe o smaku herbaty, napoje bezalkoholowe zawierające soki owocowe, napoje dla sportowców, napoje dla sportowców zawierające elektrolity, napoje izotoniczne, napoje izotoniczne [nie do celów medycznych], napoje z guaraną, napoje witaminizowane, napoje serwatkowe, napoje pół mrożone, napoje na bazie owoców lub warzyw, napoje mrożone na bazie owoców.

(111) **287371** (220) 2016 04 26 (210) 455587  
 (151) 2016 09 23 (441) 2016 05 23  
 (732) OSIŃSKA ELŻBIETA PRZEDSIĘBIORSTWO PRODUKCYJNO-  
 HANDLOWE MAGA, Dawidy, PL.  
 (540) MAGA  
 (540)



Kolor znaku: czerwony, biały

(531) 27.05.01, 29.01.12

(510), (511) **29** chrupki owocowe, chrupki ziemniaczane, krokiety, mrożone warzywa, mrożone owoce, pasty do kanapek na bazie mięs, ryb, jajek, serów, warzyw, roślin strączkowych, owoców oraz mieszanek tych produktów, masło z orzechów, składniki do sporządzania zup, zupy, sałatki warzywne, sałatki warzywno-owocowe, sałatki warzywno-mięsne, sałatki warzywno-rybne, surówki warzywne, surówki warzywno-owocowe, surówki i sałatki owocowe, **30** majonez, makarony spożywcze, naleśniki, pierożki, pizze, kanapki, kukurydza prażona (popcorn), sosy, przyprawy.

(111) **287372** (220) 2016 04 28 (210) 455709  
 (151) 2016 10 05 (441) 2016 06 20  
 (732) Merck KGaA, Darmstadt, DE.  
 (540) MELRANT  
 (510), (511) **5** preparaty farmaceutyczne.

(111) **287373** (220) 2016 04 29 (210) 455774  
 (151) 2016 10 07 (441) 2016 06 06  
 (732) S.C. Johnson & Son, Inc., Racine, US.  
 (540) VANILLA CREAM

(510), (511) **3** dezodoranty do pomieszczeń i odświeżacze powietrza, olejki eteryczne do powietrza, środki odświeżające powietrze (zapachowe), perfumowane produkty do odświeżania powietrza, mieszaniny zapachowe potpourri, kadzidełka, **4** świece, świece zapachowe, bezknotowe świece, **5** środki do oczyszczania powietrza, preparaty do dezynfekcji powietrza, preparaty neutralizujące zapachy, dezodoranty inne, niż do osobistego użytku, dezodoranty (do powietrza) i odświeżacze powietrza, dezodoranty do dywanów, środki usuwające nieprzyjemny zapach z tkanin.

(111) **287374** (220) 2016 04 29 (210) 455793  
 (151) 2016 09 22 (441) 2016 06 06  
 (732) BIGAJ JANUSZ, Poznań, PL.  
 (540) HERBICO

(510), (511) **36** wynajem nieruchomości, usługi zarządzania nieruchomościami, usługi zarządzania inwestycjami w zakresie nieruchomości, **39** dostarczanie energii elektrycznej, dystrybucja energii elektrycznej, **40** wytwarzanie energii elektrycznej.

(111) **287375** (220) 2016 05 02 (210) 455866  
 (151) 2016 10 04 (441) 2016 06 20  
 (732) MEDISFARM SPÓŁKA Z OGRANICZONĄ  
 ODPOWIEDZIALNOŚCIĄ, Warszawa, PL.



(540) Zatokaktiv  
(510), (511) **5** produkty farmaceutyczne, dietetyczna żywność i substancje do celów leczniczych, suplementy diety.

(111) **287376** (220) 2016 05 02 (210) 455876  
(151) 2016 10 04 (441) 2016 06 20  
(732) MEDISFARM SPÓŁKA Z OGRANICZONĄ  
ODPOWIEDZIALNOŚCIĄ, Warszawa, PL.

(540) Raphatil  
(510), (511) **5** produkty farmaceutyczne, dietetyczna żywność i substancje do celów leczniczych, suplementy diety.

(111) **287377** (220) 2016 05 02 (210) 455868  
(151) 2016 10 05 (441) 2016 06 20  
(732) MEDISFARM SPÓŁKA Z OGRANICZONĄ  
ODPOWIEDZIALNOŚCIĄ, Warszawa, PL.

(540) Okovit  
(510), (511) **5** produkty farmaceutyczne, dietetyczna żywność i substancje do celów leczniczych, suplementy diety.

(111) **287378** (220) 2016 05 02 (210) 455875  
(151) 2016 09 21 (441) 2016 06 06  
(732) WOJARNIK GRZEGORZ GW SYSTEMS, Szczecin, PL.

(540) Doctor's Office  
(540)

Doctor's Office

Kolor znaku: biały, niebieski, czarny

(531) 27.05.01, 29.01.13  
(510), (511) **35** pomoc w prowadzeniu lub zarządzaniu przedsiębiorstwami usługowymi, zarządzanie bazami danych, **42** aktualizacje, konserwacja oprogramowania komputerowego, tworzenie stron internetowych.

(111) **287379** (220) 2016 05 02 (210) 455876  
(151) 2016 09 21 (441) 2016 06 06  
(732) MADRO BIAŁYSTOK SPÓŁKA Z OGRANICZONĄ  
ODPOWIEDZIALNOŚCIĄ, Białystok, PL.

(540) MADRO  
(510), (511) **35** usługi wynajmowania przestrzeni reklamowej, zarządzanie działalnością gospodarczą w zakresie centrów, parków i galerii handlowych, organizowanie targów w celach handlowych lub reklamowych, organizowanie wystaw w celach handlowych lub reklamowych, **36** usługi administrowania nieruchomościami, usługi zarządzania majątkiem nieruchomości, usługi wynajmowania pomieszczeń, dzierżawa i najem nieruchomości i lokali użytkowych, pośrednictwo i obrót nieruchomościami, wycena nieruchomości, prowadzenie działalności inwestycyjnej w zakresie nieruchomości, **39** usługi wynajmowania magazynów, usługi związane prowadzeniem parkingów, wynajmowanie garaży, dostarczanie towarów, usługi magazynowania i pakowania towarów, usługi transportowe, wypożyczanie pojazdów.

(111) **287380** (220) 2016 05 02 (210) 455881  
(151) 2016 09 26 (441) 2016 06 06  
(732) BROWIN SPÓŁKA Z OGRANICZONĄ ODPOWIEDZIALNOŚCIĄ  
SPÓŁKA KOMANDYTOWA, Łódź, PL.

(540) ENOVINI BAYA  
(510), (511) **1** substancje chemiczne do produkcji i klarowania wina, **30** drożdże.

(111) **287381** (220) 2016 05 02 (210) 455883  
(151) 2016 09 22 (441) 2016 06 06  
(732) MADRO BIAŁYSTOK SPÓŁKA Z OGRANICZONĄ  
ODPOWIEDZIALNOŚCIĄ, Białystok, PL.

(540) FABRYKA MISIA

(540)



(531) 01.01.03, 03.01.14, 21.01.25, 26.01.04, 27.05.01  
(510), (511) **28** zabawki, ubranka dla zabawek, **41** usługi rozrywkowe i edukacyjne dla dzieci, usługi udostępniania obiektów i sprzętu do zabaw dla dzieci, organizacja przyjęć dla dzieci.

(111) **287382** (220) 2016 05 05 (210) 455980  
(151) 2016 10 05 (441) 2016 06 20  
(732) ARIOCO SPÓŁKA Z OGRANICZONĄ ODPOWIEDZIALNOŚCIĄ,  
Warszawa, .  
(540) Vera Natura  
(540)



Kolor znaku: biały, czarny, jasnozielony

(531) 05.05.02, 05.05.03, 05.05.20, 05.05.21, 05.05.99, 27.05.01, 29.01.13  
(510), (511) **29** suszone owoce, mrożone owoce, wszystkie wymienione wyżej towary nieposiadające formy batonów, **30** herbata, **32** soki owocowe, koncentraty soków owocowych.

(111) **287383** (220) 2016 05 12 (210) 456264  
(151) 2016 10 04 (441) 2016 06 20  
(732) DR GERARD SPÓŁKA Z OGRANICZONĄ  
ODPOWIEDZIALNOŚCIĄ, Ożarów Mazowiecki, PL.  
(540) KreMisie  
(540)



Kolor znaku: niebieski, pomarańczowy

(531) 03.01.14, 03.01.16, 27.05.01, 29.01.12  
(510), (511) **30** kawa, herbata, kakao, kawa nienaturalna, ryż, tapioka, sago, mąka, produkty zbożowe, chleb, wyroby cukiernicze, słodczyce, lody, cukier, miód, melasa (syrupy), lód, batoniki zbożowe, batony lukrecyjne, wysoko-proteinowe batoniki zbożowe, biszkopty, słodkie bułeczki, brioszki, bułki, słodczyce ozdobne na choinki, ciasta, mięso w cieście, mięso zapiekane w cieście, ciasta mączne, ciasto na ciastka, ciastka ryżowe, ciasto, ciastka, ciasteczka, torty, pieczywo cukiernicze, masa do pieczenia ciasta, ciasto w proszku, aromaty do ciast inne niż esencje, cukierki, słodczyce do ssania, słodziki naturalne, cukierki miętowe, cukierki w postaci pastylek, cukierki w postaci pomadek, ciasteczka ptfurki, tarty z owocami, czekolada, wyroby czekoladowe, pralinki, napoje na bazie czekolady, napoje czekoladowe z mlekiem, gofry, guma do żucia, napoje na bazie herbaty, herbatniki, herbatniki petit-beurre, pieczywo imbirowe, piernik, pierniczki, napoje na bazie kakao, napoje kakaowe z mlekiem, cukierki karmelki, draże, napoje na bazie kawy, napoje kawowe z mlekiem, krakersy, wafle, lody spożywcze, sorbety, lody spożywcze w postaci mrożonego jogurtu, środki wiążące do lodów spożywczych, lody spożywcze w proszku, lukier do ciast, lukrecja wykorzystywana w cukiernictwie, wyroby cukiernicze w postaci makaroników, marcepan, potrawy na bazie mąki, żywność na bazie mąki, mąka, mięta do wyrobów cukierniczych, pa-

sta z migdałów, wyroby cukiernicze na bazie migdałów, miód, musli, musy czekoladowe, musy deserowe, musy owocowe, wyroby cukiernicze na bazie orzechów arachidowych, przekąski ze zboża, produkty zbożowe w postaci chipsów, pizze, słodkie i słone przekąski na bazie mąki.

(111) **287384** (220) 2016 05 12 (210) 456265  
 (151) 2016 10 04 (441) 2016 06 20  
 (732) DR GERARD SPÓŁKA Z OGRANICZONĄ  
 ODPOWIEDZIALNOŚCIĄ, Ożarów Mazowiecki, PL.  
 (540)  
 (540)



Kolor znaku: zielony, niebieski, biały, czarny, brązowy, żółty  
 (531) 03.11.11, 29.01.15

(510), (511) **30** kawa, herbata, kakao, kawa nienaturalna, ryż, tapioka, sago, mąka, produkty zbożowe, chleb, wyroby cukiernicze, słodczyce, lody, cukier, miód, melasa (syropy), lód, batoniki zbożowe, batony lukrecyjne, wysoko-proteinowe batoniki zbożowe, biszkopty, słodkie bułeczki, brioski, bułki, słodczyce ozdobne na choinki, ciasta, mięso w cieście, mięso zapiekane w cieście, ciasta mączne, ciasto na ciastka, ciastka ryżowe, ciasto, ciastka, ciasteczka, torty, pieczywo cukiernicze, masa do pieczenia ciasta, ciasto w proszku, aromaty do ciast inne niż esencje, cukierki, słodczyce do ssania, słodziki naturalne, cukierki miętowe, cukierki w postaci pastylek, cukierki w postaci pomadek, ciasteczka ptifurki, tarty z owocami, czekolada, wyroby czekoladowe, pralinki, napoje na bazie czekolady, napoje czekoladowe z mlekiem, gofry, guma do żucia, napoje na bazie herbaty, herbatniki, herbatniki petit-beurre, pieczywo imbirowe, piernik, pierniczki, napoje na bazie kakao, napoje kakaowe z mlekiem, cukierki karmelki, draże, napoje na bazie kawy, napoje kawowe z mlekiem, krakersy, wafle, lody spożywcze, sorbety, lody spożywcze w postaci mrożonego jogurtu, środki wiążące do lodów spożywczych, lody spożywcze w proszku, lukier do ciast, lukrecja wykorzystywana w cukiernictwie, wyroby cukiernicze w postaci makaroników, marcepan, potrawy na bazie mąki, żywność na bazie mąki, mąka, mięta do wyrobów cukierniczych, pasta z migdałów, wyroby cukiernicze na bazie migdałów, miód, musli, musy czekoladowe, musy deserowe, musy owocowe, wyroby cukiernicze na bazie orzechów arachidowych, przekąski ze zboża, produkty zbożowe w postaci chipsów, pizze, słodkie i słone przekąski na bazie mąki.

(111) **287385** (220) 2016 05 12 (210) 456266  
 (151) 2016 10 04 (441) 2016 06 20  
 (732) DR GERARD SPÓŁKA Z OGRANICZONĄ  
 ODPOWIEDZIALNOŚCIĄ, Ożarów Mazowiecki, PL.  
 (540)  
 (540)



Kolor znaku: czerwony, jasnobrązowy, czarny, pomarańczowy, beżowy, żółty  
 (531) 03.07.05, 29.01.15  
 (510), (511) **30** kawa, herbata, kakao, kawa nienaturalna, ryż, tapioka, sago, mąka, produkty zbożowe, chleb, wyroby cukiernicze, słodczyce,

lody, cukier, miód, melasa (syropy), lód, batoniki zbożowe, batony lukrecyjne, wysoko-proteinowe batoniki zbożowe, biszkopty, słodkie bułeczki, brioski, bułki, słodczyce ozdobne na choinki, ciasta, mięso w cieście, mięso zapiekane w cieście, ciasta mączne, ciasto na ciastka, ciastka ryżowe, ciasto, ciastka, ciasteczka, torty, pieczywo cukiernicze, masa do pieczenia ciasta, ciasto w proszku, aromaty do ciast inne niż esencje, cukierki, słodczyce do ssania, słodziki naturalne, cukierki miętowe, cukierki w postaci pastylek, cukierki w postaci pomadek, ciasteczka ptifurki, tarty z owocami, czekolada, wyroby czekoladowe, pralinki, napoje na bazie czekolady, napoje czekoladowe z mlekiem, gofry, guma do żucia, napoje na bazie herbaty, herbatniki, herbatniki petit-beurre, pieczywo imbirowe, piernik, pierniczki, napoje na bazie kakao, napoje kakaowe z mlekiem, cukierki karmelki, draże, napoje na bazie kawy, napoje kawowe z mlekiem, krakersy, wafle, lody spożywcze, sorbety, lody spożywcze w postaci mrożonego jogurtu, środki wiążące do lodów spożywczych, lody spożywcze w proszku, lukier do ciast, lukrecja wykorzystywana w cukiernictwie, wyroby cukiernicze w postaci makaroników, marcepan, potrawy na bazie mąki, żywność na bazie mąki, mąka, mięta do wyrobów cukierniczych, pasta z migdałów, wyroby cukiernicze na bazie migdałów, miód, musli, musy czekoladowe, musy deserowe, musy owocowe, wyroby cukiernicze na bazie orzechów arachidowych, przekąski ze zboża, produkty zbożowe w postaci chipsów, pizze, słodkie i słone przekąski na bazie mąki.

(111) **287386** (220) 2016 05 12 (210) 456267  
 (151) 2016 10 04 (441) 2016 06 20  
 (732) DR GERARD SPÓŁKA Z OGRANICZONĄ  
 ODPOWIEDZIALNOŚCIĄ, Ożarów Mazowiecki, PL.  
 (540)  
 (540)



Kolor znaku: czerwony, żółty, brązowy, czarny, niebieski, fioletowy, różowy  
 (531) 03.01.01, 03.02.01, 03.02.13, 29.01.15

(510), (511) **30** kawa, herbata, kakao, kawa nienaturalna, ryż, tapioka, sago, mąka, produkty zbożowe, chleb, wyroby cukiernicze, słodczyce, lody, cukier, miód, melasa (syropy), lód, batoniki zbożowe, batony lukrecyjne, wysoko-proteinowe batoniki zbożowe, biszkopty, słodkie bułeczki, brioski, bułki, słodczyce ozdobne na choinki, ciasta, mięso w cieście, mięso zapiekane w cieście, ciasta mączne, ciasto na ciastka, ciastka ryżowe, ciasto, ciastka, ciasteczka, torty, pieczywo cukiernicze, masa do pieczenia ciasta, ciasto w proszku, aromaty do ciast inne niż esencje, cukierki, słodczyce do ssania, słodziki naturalne, cukierki miętowe, cukierki w postaci pastylek, cukierki w postaci pomadek, ciasteczka ptifurki, tarty z owocami, czekolada, wyroby czekoladowe, pralinki, napoje na bazie czekolady, napoje czekoladowe z mlekiem, gofry, guma do żucia, napoje na bazie herbaty, herbatniki, herbatniki petit-beurre, pieczywo imbirowe, piernik, pierniczki, napoje na bazie kakao, napoje kakaowe z mlekiem, cukierki karmelki, draże, napoje na bazie kawy, napoje kawowe z mlekiem, krakersy, wafle, lody spożywcze, sorbety, lody spożywcze w postaci mrożonego jogurtu, środki wiążące do lodów spożywczych, lody spożywcze w proszku, lukier do ciast, lukrecja wykorzystywana w cukiernictwie, wyroby cukiernicze w postaci makaroników, marcepan, potrawy na bazie mąki, żywność na bazie mąki, mąka, mięta do wyrobów cukierniczych, pasta z migdałów, wyroby cukiernicze na bazie migdałów, miód, musli, musy czekoladowe, musy deserowe, musy owocowe, wyroby cukiernicze na bazie orzechów arachidowych, przekąski ze zboża, produkty zbożowe w postaci chipsów, pizze, słodkie i słone przekąski na bazie mąki.

(111) **287387** (220) 2013 07 03 (210) 416212  
 (151) 2016 09 30 (441) 2013 10 14  
 (732) PIROMAX SPÓŁKA Z OGRANICZONĄ  
 ODPOWIEDZIALNOŚCIĄ, Opacz, PL.  
 (540) piromax fire up satisfaction  
 (540)



Kolor znaku: żółty, pomarańczowy, czerwony, brązowy, biały,  
 czarny, szary  
 (531) 01.15.07, 26.04.02, 26.04.16, 26.04.22, 27.05.01, 29.01.15  
 (510), (511) **13** ognie sztuczne, ognie bengalskie, pirotechnika (wy-  
 roby), petardy.

(111) **287388** (220) 2013 08 13 (210) 417800  
 (151) 2016 10 05 (441) 2013 11 25  
 (732) BAUDZIEDZIC SPÓŁKA Z OGRANICZONĄ  
 ODPOWIEDZIALNOŚCIĄ SPÓŁKA KOMANDYTOWA, Rudna  
 Mała, PL.  
 (540) BAU EXPORT  
 (540)



Kolor znaku: niebieski, biały  
 (531) 26.04.02, 27.05.01, 29.01.04  
 (510), (511) **36** administrowanie nieruchomościami, zarządzanie ma-  
 jątkiem nieruchomym, dzierżawa majątku nieruchomego, dzierżawa  
 nieruchomości, pośrednictwo w sprawach majątku nieruchomego,  
 wynajem nieruchomości, **37** usługi budowlano-remontowe, w tym:  
 budowa i remont domów mieszkalnych, obiektów handlowych  
 i przemysłowych oraz obiektów użyteczności publicznej, izolowanie  
 i uszczelnianie budynków, czyszczenie budynków od wewnątrz i od  
 zewnątrz, rozbiórka budynków, układanie nawierzchni drogowych,  
 asfaltowanie dróg, oczyszczanie dróg, usługi dekarские, kamieniarskie,  
 budowa falochronów, eksploatacja kamieniołomów, czyszczenie  
 kominów, usługi malarskie, usługi w zakresie piaskowania  
 i nitowania, wiercenie studni, tapetowanie, budowa i konserwacja  
 rurociągów, montaż rusztowań, montaż i naprawy instalacji grzew-  
 czych, konserwacja i naprawy maszyn oraz instalacji, wynajem  
 i dzierżawa maszyn budowlanych i sprzętu budowlanego oraz sprzę-  
 tu do budowy, remontu i oczyszczania dróg, usługi w zakresie infor-  
 macji i nadzoru budowlanego, **39** wynajem i dzierżawa pojazdów sa-  
 mochodowych, **42** usługi w zakresie projektowania budynków oraz  
 doradztwa budowlanego.

(111) **287389** (220) 2014 02 07 (210) 424588  
 (151) 2016 09 30 (441) 2014 05 26  
 (732) HASCO TM SPÓŁKA Z OGRANICZONĄ  
 ODPOWIEDZIALNOŚCIĄ SPÓŁKA KOMANDYTOWA, Wrocław, PL.  
 (540) IBUM FORTE MINI CAPS  
 (540)

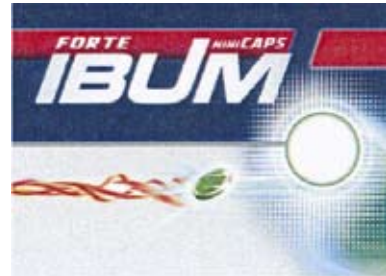

Kolor znaku: niebieski, biały, zielony, czerwony, pomarańczowy,  
 żółty, szary  
 (531) 25.07.04, 26.01.01, 26.01.02, 26.04.01, 26.04.07, 26.04.18,  
 27.05.01, 29.01.15  
 (510), (511) **5** produkty farmaceutyczne.

(111) **287390** (220) 2014 09 19 (210) 433602  
 (151) 2016 09 29 (441) 2015 01 05  
 (732) ADAMCZYK DOMINIK PRZEDSIĘBIORSTWO PRODUKCYJNO  
 HANDLOWO GASTRONOMICZNE ICE FULL, Tomaszów  
 Mazowiecki, PL.  
 (540) SZYBKA WÓDKA  
 (540)



Kolor znaku: żółty, biały, czerwony  
 (531) 11.03.01, 26.01.01, 26.04.02, 27.05.01, 29.01.12  
 (510), (511) **33** napoje alkoholowe.

(111) **287391** (220) 2015 06 11 (210) 443503  
 (151) 2016 08 10 (441) 2015 09 28  
 (732) KRYSZYNA JANDA SPÓŁKA Z OGRANICZONĄ  
 ODPOWIEDZIALNOŚCIĄ, Warszawa, PL.  
 (540) JANDA  
 (510), (511) **3** preparaty do demakijażu, maseczki kosmetyczne,  
 mleczko kosmetyczne, kosmetyki, preparaty kosmetyczne do pielęgn-  
 gacji skóry, toniki kosmetyczne, **5** preparaty farmaceutyczne, pre-  
 paraty farmaceutyczne do pielęgnacji skóry, produkty i preparaty  
 lecznicze do pielęgnacji skóry, kremy do twarzy i do ciała do celów  
 leczniczych, emulsje do twarzy i ciała do celów leczniczych, płyny do  
 twarzy i do ciała do celów leczniczych, żele do twarzy i do ciała do ce-  
 lów leczniczych, preparaty medyczne w postaci leczniczych kremów,  
 emulsji, żeli, oliwek balsamów, preparaty witaminowe, substancje  
 dietetyczne do celów leczniczych, suplementy diety do celów leczni-  
 czych, suplementy diety przeznaczone do polepszenia stanu skóry,  
 włosów i paznokci oraz do ich pielęgnacji, **44** salony piękności, usługi  
 w zakresie higieny i urody dla ludzi.

(111) **287392** (220) 2014 12 18 (210) 436942  
 (151) 2016 09 29 (441) 2015 03 30  
 (732) TAN-VIET INTERNATIONAL SPÓŁKA AKCYJNA, Łęgowo, PL.  
 (540) LUNCH BOX SMAK POMIDOROWY DANIE BŁYSKAWICZNE  
 Z KLUSKAMI ( PIKANTNE) TOMATO FLAVOUR INSTANT NOODLE  
 DISH (HOT) ZJEDZ PROSTO Z PUDEŁKA



(540)



Kolor znaku: czarny, brązowy, biały, żółty, czerwony, srebrny

(531) 08.07.03, 11.01.01, 11.01.04, 25.07.20, 27.05.01, 29.01.15

(510), (511) **29** buliony, grzyby suszone, grzyby konserwowe, mięso, ekstrakty mięsne, konserwowane, suszone i gotowane warzywa, produkty mleczne, oleje i tłuszcze jadalne, zupy błyskawiczne, **30** makarony, sosy, przyprawy.(111) **287393** (220) 2014 12 18 (210) 436943

(151) 2016 09 29 (441) 2015 03 30

(732) TAN-VIET INTERNATIONAL SPÓŁKA AKCYJNA, Łęgowo, PL.

(540) LUNCH BOX SMAK GRZYBOWY DANIE BŁYSKAWICZNE Z KLUSKAMI (ŁAGODNE) MASHROOM FLAVOUR INSTANT NOODLE DISH (MILD) ZJEDZ PROSTO Z PUDEŁKA

(540)



Kolor znaku: czarny, brązowy, biały, żółty, zielony, czerwony, srebrny

(531) 08.07.03, 11.01.01, 11.01.04, 25.07.20, 27.05.01, 29.01.15

(510), (511) **29** buliony, grzyby suszone, grzyby konserwowe, mięso, ekstrakty mięsne, konserwowane, suszone i gotowane warzywa, produkty mleczne, oleje i tłuszcze jadalne, zupy błyskawiczne, **30** makarony, sosy, przyprawy.(111) **287394** (220) 2015 04 10 (210) 439984

(151) 2016 09 30 (441) 2015 07 20

(732) BIFIX WOJCIECH PIASECKI SPÓŁKA JAWNA, Górki Małe, PL.

(540) BIFIX Fruity tea

(510), (511) **5** herbaty ziołowe lecznicze, **30** herbaty.(111) **287395** (220) 2015 06 18 (210) 443820

(151) 2016 09 30 (441) 2015 09 28

(732) FACHOWCY.PL VENTURES SPÓŁKA AKCYJNA, Warszawa, PL.

(540) fachowcy.pl Rekomendujemy tylko najlepszych!

(540)



Kolor znaku: czarny, żółty, szary

(531) 01.01.01, 01.01.05, 02.09.14, 26.04.01, 27.05.01, 29.01.13

(510), (511) **35** Badania rynku w dziedzinie działalności gospodarczej, Doradztwo specjalistyczne w sprawach działalności gospodarczej, doradztwo w zakresie organizowania i prowadzenia działalności gospodarczej, Dystrybucja materiałów reklamowych, Usługi w zakresie impresariatu w działalności artystycznej, Doradztwo w zakresie organizacji i zarządzania działalnością gospodarczej, Informacja o działalności gospodarczej, Specjalistyczne doradztwo w zakresie działalności gospodarczej, Edytorskie usługi w dziedzinie reklamy, Ekonomiczne prognozy, Ekspertyzy w zakresie wydolności przedsiębiorstw, Fakturowanie, Fotokopiowanie, Usługi sprzedaży detalicznej następujący towarów: modemów, interfejsów komputerowych, komputerów, komputerów przenośnych, komputerowych urządzeń peryferyjnych, oprogramowania komputerowego, pamięci komputerowej, pamięci zewnętrznej USB programów komputerowych, oraz urządzeń służących do udostępniania Internetu, Agencja informacji handlowej, Pozyskiwanie danych do komputerowych baz danych, Systematyzacja danych w komputerowych bazach danych, Komputerowe zarządzanie plikami, Zarobkowe zarządzanie w zakresie koncesjonowania towarów i usług dla osób trzecich, Udzielenie handlowych informacji i porad konsumentom, Analiza kosztów, Księgowość, Uaktualnianie materiałów reklamowych, Prezentowanie produktów w mediach dla celów sprzedaży detalicznej, Obróbka tekstów, Rozpowszechnianie ogłoszeń reklamowych, Sondaże, opinie, Organizowanie wystaw w celach handlowych lub reklamowych, outsourcing [doradztwo handlowe], Dobór personelu za pomocą metod psychologicznych, Rekrutacja personelu, Rozlepianie plakatów reklamowych, Wyszukiwanie informacji w plikach komputerowych dla osób trzecich, Pomoc przy zarządzaniu przedsiębiorstwem przemysłowym lub handlowym, Pomoc w prowadzeniu działalności gospodarczej, Usługi w zakresie porównywania cen, Pośrednictwo pracy, Pośrednictwo w zakresie nabywania usług telekomunikacyjnych, Powielanie dokumentów, Pozyskiwanie informacji o działalności gospodarczej, Prezentowanie produktów w mediach dla celów sprzedaży detalicznej, Analizy rynku, Usługi sekretarskie, Sortowanie danych w bazach komputerowych, Publikowanie tekstów sponsorowanych, Sporządzanie sprawozdań rachunkowych, Promocja sprzedaży dla osób trzecich, Usługi stenograficzne, Organizowanie targów w celach handlowych lub reklamowych, Edycja tekstów, Telefoniczne udzielanie informacji [dla nieobecnych abonentów], Transkrypcja formy wiadomości i komunikatów, Tworzenie tekstów reklamowych i sponsorowanych, Uaktualnianie materiałów reklamowych, Usługi pośrednictwa w zakresie nabywania usług telekomunikacyjnych, Pośrednictwo w zakresie nabywania usług telekomunikacyjnych, Kreowanie wizerunku [firmy, usług, towaru], Wyceny handlowe, Wynajem czasu reklamowego we wszystkich środkach przekazu, Wynajmowanie nośników reklamowych, Wynajmowanie przestrzeni reklamowej, Agencje reklamowe, Wyszukiwanie informacji w plikach komputerowych dla osób trzecich, Wyszukiwanie w komputerowych bazach danych, Wywiad gospodarczy, Zarządzanie w zakresie zamówień handlowych, Usługi w zakresie zaopatrywania osób trzecich [zakupy produktów i usług dla innych przedsiębiorstw], Zarządzanie (w ramach prowadzonej działalności gospodarczej) w zakresie udzielania licencji na towary i usługi na rzecz osób trzecich, Audyt, Pomoc w zarządzaniu działalnością gospodarczą, Doradztwo w zakresie zarządzania personelem, Pomoc w zarządzaniu przedsiębiorstwami handlowymi lub przemysłowymi, Zarządzanie w zakresie zamówień handlowych, Zarządzanie zbiorami informatycznymi, Zestawienia statystyczne, Przygotowywanie zeznań podatkowych, **38** poczta elektroniczna, przesyłanie informacji, przesyłanie informacji tekstowej i obrazowej za pomocą komputera, przydzielanie dostępu do baz danych, usługi poczty głosowej, usługi telefoniczne, **42** analizy systemów komputerowych, usługi artystów grafików, prace badawczo-rozwojowe dla osób trzecich, doradztwo w zakresie oprogramowania komputerowego, dostarczaniu [opracowywanie] wyszukiwarek internetowych, elektroniczna konwersja danych lub programów, instalacje oprogramowania komputerowego, doradztwo w zakresie sprzętu komputerowego, odzyskiwanie danych komputerowych, programowanie komputerowe, projektowanie systemów komputerowych, wypożyczanie komputerów, konwersja oprogramowania komputerowego, konwersja danych lub dokumentów na formę elektroniczną, odzyskiwanie danych komputerowych, aktualizacja oprogramowania komputerowego, instalacje oprogramowania komputerowego, powielanie oprogramowania komputerowego, projektowanie oprogramowania komputerowego, wypożyczanie oprogramowania komputerowego, projektowanie

opakowań, projektowanie oprogramowania komputerowego, projektowanie systemów komputerowych, opracowywanie projektów technicznych, wzornictwo przemysłowe, tworzenie i utrzymywanie stron internetowych dla osób trzecich, usługi komputerowe ochrona antywirusowa, usługi związane z projektowaniem graficznym, wynajmowanie-udostępnianie zasobów serwerów i sieci komputerowych, wypożyczanie serwerów [hosting].

(111) **287396** (220) 2015 04 03 (210) 441039  
(151) 2016 09 30 (441) 2015 07 20  
(732) MARTECH KRZYSZTOF HENNIG SPÓŁKA JAWNA, Żarów, PL.  
(540) MARTECH

(510), (511) **6** przewody i węże metalowe, instalacyjne, ciśnieniowe, rozgałęźne, metalowa armatura do przewodów i węży, zawory metalowe, złączki metalowe, przegrody, pojedyncze wyroby metalowe, opaski na węże, przyłącza, szybkozłącza, redukcje, adaptory, napinacze, zaciski, opaski metalowe zaciskowe, osłony, pierścienie metalowe, przyłącza kołnierzowe, kompensatory, przyłącza flanszowe, **7** reduktory i regulatory ciśnienia, hydrauliczne i pneumatyczne napędy do maszyn i silników, nawijarki do przewodów giętkich, rury i przewody do silników i pojazdów, **17** niemetalowa armatura do przewodów i węży, przewody i węże do hydrauliki siłowej, zatyczki, korki, osłony do rur niemetalowe, przewody i węże niemetalowe olejoodporne, powietrzne, paliwowe, teflonowe, wodne, złączki niemetalowe, węże z tworzyw sztucznych, węże z materiałów tekstylnych, zawory gumowe, **19** przewody i węże niemetalowe i nie z tworzywa sztucznego stosowane w hydraulice siłowej, armatura do tego typu przewodów i węży, przewody ciśnieniowe, zawory, przegrody, **37** instalacja i montaż wyrobów objętych wymienionymi wyżej klasami towarowymi, naprawa węży, przewodów, armatury i sprzętu stosowanego w urządzeniach z zastosowaniem hydrauliki siłowej oraz w przemysłowych instalacjach hydrauliki siłowej.

(111) **287397** (220) 2015 04 03 (210) 441054  
(151) 2016 09 30 (441) 2015 07 20  
(732) MARTECH KRZYSZTOF HENNIG SPÓŁKA JAWNA, Żarów, PL.  
(540) MARTECH Hydraulika Siłowa i Pneumatyka  
(540)

**MARTECH**  
Hydraulika Siłowa i Pneumatyka

Kolor znaku: czerwony, biały, czarny, niebieski  
(531) 27.05.01, 29.01.14

(510), (511) **6** przewody i węże metalowe, instalacyjne, ciśnieniowe, rozgałęźne, metalowa armatura do przewodów i węży, zawory metalowe, złączki metalowe, przegrody, pojedyncze wyroby metalowe, opaski na węże, przyłącza, szybkozłącza, redukcje, adaptory, napinacze, zaciski, opaski metalowe zaciskowe, osłony, pierścienie metalowe, przyłącza kołnierzowe, kompensatory, przyłącza flanszowe, **7** reduktory i regulatory ciśnienia, hydrauliczne i pneumatyczne napędy do maszyn i silników, nawijarki do przewodów giętkich, rury i przewody do silników i pojazdów, **17** niemetalowa armatura do przewodów i węży, przewody i węże do hydrauliki siłowej, zatyczki, korki, osłony do rur niemetalowe, przewody i węże niemetalowe olejoodporne, powietrzne, paliwowe, teflonowe, wodne, złączki niemetalowe, węże z tworzyw sztucznych, węże z materiałów tekstylnych, zawory gumowe, **19** przewody i węże niemetalowe i nie z tworzywa sztucznego stosowane w hydraulice siłowej, armatura do tego typu przewodów i węży, przewody ciśnieniowe, zawory, przegrody, **37** instalacja i montaż wyrobów objętych wymienionymi wyżej klasami towarowymi, naprawa węży, przewodów, armatury i sprzętu stosowanego w urządzeniach z zastosowaniem hydrauliki siłowej oraz w przemysłowych instalacjach hydrauliki siłowej.

(111) **287398** (220) 2015 04 13 (210) 441309  
(151) 2016 10 04 (441) 2015 08 03  
(732) SOCIÉTÉ DES PRODUITS NESTLÉ S.A., VEVEY, CH.  
(540) ZDROWY START W PRZYSZŁOŚĆ  
(510), (511) **41** edukacja, prowadzenie szkoleń, edukacyjne serwisy informacyjne w zakresie produktów żywnościowych i napojów, dzia-

łalność kulturalna, wszystkie ww. usługi prowadzone także on-line, publikacje on-line, publikowanie tekstów innych niż teksty reklamowe, edukacja żywieniowa, szkolenia i edukacja w zakresie żywności i żywienia.

(111) **287399** (220) 2015 05 13 (210) 442440  
(151) 2016 09 30 (441) 2015 08 31  
(732) PRZEDSIĘBIORSTWO PRODUKCJI I HANDLU  
ZAGRANICZNEGO ZOOLOG JAROSŁAW DANEK, ROMAN MYRDZIO  
SPÓŁKA JAWNA, Wrocław, PL.  
(540) ZOOLOG  
(540)



Kolor znaku: fioletowy

(531) 03.17.99, 26.11.01, 26.11.08, 27.05.01, 29.01.05  
(510), (511) **31** karma dla zwierząt domowych, pokarm dla ptaków, pokarm dla ryb akwariowych, piasek i ściółka dla zwierząt, **35** promocja sprzedaży dla osób trzecich, wyselekcjonowanie z myślą o osobach trzecich karmy dla zwierząt, środków do pielęgnacji zwierząt, środków kosmetycznych dla zwierząt, pojemników do utrzymania czystości, pojemników na pokarmy i napoje, zabawek dla zwierząt, legowisk, klatek, akwariów, piasku i ściółki, suplementów diety dla zwierząt, tak, aby umożliwić dokonanie zakupu w dobrych warunkach: usługi świadczone przez sklepy detaliczne, hurtownie, za pomocą katalogów, za pomocą środków komunikacji elektronicznej.

(111) **287400** (220) 2015 05 14 (210) 442484  
(151) 2016 09 30 (441) 2015 08 31  
(732) BIFIX WOJCIECH PIASECKI SPÓŁKA JAWNA, Górki Małe, PL.  
(540) Bifix expert tea  
(510), (511) **5** herbaty ziołowe lecznicze, **30** herbaty.

(111) **287401** (220) 2015 02 09 (210) 438709  
(151) 2016 09 30 (441) 2015 05 25  
(732) EUROCASH SPÓŁKA AKCYJNA, Komorniki, PL.  
(540) LUNCH BOX  
(540)



Kolor znaku: biały, zielony

(531) 11.01.01, 11.01.02, 11.01.03, 11.01.04, 26.13.25, 27.05.01, 29.01.12  
(510), (511) **7** automaty do sprzedaży, **29** bekon, bita śmietana, chrupki owocowe, chrupki ziemniaczane, chipsy ziemniaczane, drób nieżywy, dziczyzna nieżywa, dżemy, fasolka konserwowa, filety rybne, galaretki jadalne, groszek konserwowy, grzyby konserwowane, hummus (pasta z ciecierzycy), jaja, zupy jarzynowe (przetwory), jogurt, kandyzowane owoce, kapusta kwaszona, kefir (napój mleczny), kielbasy, kompot, korniszony, krokiety, kurczak, lukrowane owoce, łosoś, marmolada, masło czekoladowe, masło kakaowe, miąższ owoców, mięso solone, migdały spreparowane, mleczne produkty, napoje mleczne z przewagą mleka, oliwki konserwowane, orzechy preparowane, orzeszki arachidowe preparowane, owoce konserwowane, owoce konserwowane w alkoholu, owoce w puszkach, owocowe chipsy, owocowe galaretki, pickle, przekąski na bazie owoców,

rodzynki, rybne potrawy, sałatki owocowe, sałatki warzywne, ser, szynka, śmietana jako produkt mleczarski, tahini (pasta z ziarna sezamowego), warzywa gotowane, warzywa konserwowane, warzywa suszone, wędliny, wieprzowina, zupy, **30** bagietki, bezy, biszkopty, bułeczki słodkie, bułki, chipsy (produkty zbożowe), chleb, chutney (ostry, gęsty sos), ciasta, ciasta mączne, ciasto, ciastka, wyroby cukiernicze, czekolada, napoje na bazie czekolady, galaretki owocowe jako słodczyce, herbata, napoje na bazie herbaty, herbata mrożona, herbatniki, herbatniki petit-beurre, imbirowe pieczywo (piernik), kakao, napoje na bazie kakao, wyroby z kakao, kanapki, kanapki z jajkiem, kanapki z kurczakiem, kanapki z mięsem, kanapki z serem, kanapki z szynką, kanapki z warzywami, kasza owsiana, kasze spożywcze, kawa, napoje na bazie kawy, kluski, krakersy, kuskus (kasza), lasagne, makaron rurki, makaron wstążki, makarony, potrawy na bazie mąki, mąka, mąka kukurydziana, mąka pszenna, miętowe cukierki, muesli, muffiny, naleśniki, napoje czekoladowe z mlekiem, napoje kakaowe z mlekiem, napoje kawowe z mlekiem, wyroby cukiernicze na bazie orzechów arachidowych, płatki owsiane, piernik, pierogi, pierożki (ravioli), placki, płatki kukurydziane, płatki owsiane, sosy z pomidorów, pralinki, przekąski ryżowe, przekąski zbożowe, ryż, ciastka z ryżu, sajgonki, sosy do sałatek, słodczyce, słodczyce do ssania, sosy (przyprawy), sosy mięsne, sosy pomidorowe, sosy sałatkowe, spaghetti, sushi, tarty z nadzieniem z jajek, sera, boczku, itp., tarty z owocami, tortille, wanilia (aromat), przekąski ze zboża, guma do żucia nie do celów medycznych, żywność na bazie mąki, **43** bary szybkiej obsługi (snack-bary), kafeterie (bufety), kawiarnie, obsługa gastronomiczna z własnym zapleczem, produktami i transportem, restauracje, restauracje samoobsługowe, stołówki, usługi barowe.

(111) **287402** (220) 2015 02 09 (210) 438710  
 (151) 2016 09 30 (441) 2015 05 25  
 (732) EURO CASH SPÓŁKA AKCYJNA, Komorniki, PL.  
 (540) LUNCH BOX  
 (540)



(531) 11.01.01, 11.01.02, 11.01.03, 11.01.04, 27.05.01  
 (510), (511) **7** automaty do sprzedaży, **29** bekon, bita śmietana, chrupki owocowe, chrupki ziemniaczane, chipsy ziemniaczane, drób nieżywy, dziczyzna nieżywa, dżemy, fasolka konserwowa, filety rybne, galaretki jadalne, groszek konserwowy, grzyby konserwowe, hummus (pasta z ciecierzycy), jaja, zupy jarzynowe (przetwory), jogurt, kandyzowane owoce, kapusta kwaszona, kefir (napój mleczny), kiełbasy, kompot, korniszony, krokiety, kurczak, lukrowane owoce, łośoś, marmolada, masło czekoladowe, masło kakaowe, miąższ owoców, mięso, mięso solone, migdały preparowane, mleczne produkty, napoje mleczne z przewagą mleka, oliwki konserwowane, orzechy preparowane, orzeszki arachidowe preparowane, owoce konserwowane, owoce konserwowane w alkoholu, owoce w puszkach, owoce chipsy, owoce galaretki, pickle, przekąski na bazie owoców, rodzynki, rybne potrawy, sałatki owocowe, sałatki warzywne, ser, szynka, śmietana jako produkt mleczarski, tahini (pasta z ziarna sezamowego), warzywa gotowane, warzywa konserwowane, warzywa suszone, wędliny, wieprzowina, zupy, **30** bagietki, bezy, biszkopty, bułeczki słodkie, bułki, chipsy (produkty zbożowe), chleb, chutney (ostry, gęsty sos), ciasta, ciasta mączne, ciasto, ciastka, wyroby cukiernicze, czekolada, napoje na bazie czekolady, galaretki owocowe jako słodczyce, herbata, napoje na bazie herbaty, herbata mrożona, herbatniki, herbatniki petit-beurre, imbirowe pieczywo (piernik), kakao, napoje na bazie kakao, wyroby z kakao, kanapki, kanapki z jajkiem, kanapki z kurczakiem, kanapki z mięsem, kanapki z serem, kanapki z szynką, kanapki z warzywami, kasza owsiana, kasze spożywcze, kawa, napoje na bazie kawy, kluski, krakersy, kuskus (kasza), lasagne, makaron rurki, makaron wstążki, makarony, potrawy na bazie mąki, mąka, mąka kukurydziana, mąka pszenna, miętowe cukierki, muesli,

muffiny, naleśniki, napoje czekoladowe z mlekiem, napoje kakaowe z mlekiem, napoje kawowe z mlekiem, wyroby cukiernicze na bazie orzechów arachidowych, płatki owsiane, piernik, pierogi, pierożki (ravioli), placki, płatki kukurydziane, płatki owsiane, sosy z pomidorów, pralinki, przekąski ryżowe, przekąski zbożowe, ryż, ciastka z ryżu, sajgonki, sosy do sałatek, słodczyce, słodczyce do ssania, sosy (przyprawy), sosy mięsne, sosy pomidorowe, sosy sałatkowe, spaghetti, sushi, tarty z nadzieniem z jajek, sera, boczku, itp., tarty z owocami, tortille, wanilia (aromat), przekąski ze zboża, guma do żucia nie do celów medycznych, żywność na bazie mąki, **43** bary szybkiej obsługi (snack-bary), kafeterie (bufety), kawiarnie, obsługa gastronomiczna z własnym zapleczem, produktami i transportem, restauracje, restauracje samoobsługowe, stołówki, usługi barowe.

(111) **287403** (220) 2015 07 03 (210) 444386  
 (151) 2016 04 29 (441) 2015 10 12  
 (732) GELTZ ŻANETA, Złotniki, PL.  
 (540) hipoaergiczni  
 (540)



Kolor znaku: szary, biały

(531) 03.07.19, 27.05.01, 26.04.02, 29.01.06  
 (510), (511) **5** preparaty biologiczne do celów medycznych, z wyłączeniem weterynaryjnych, substancje dietetyczne przystosowane do celów medycznych, dodatki odżywcze do celów leczniczych, z wyłączeniem weterynaryjnych, produkty sanitarne, instrumenty do celów farmaceutycznych, środki sanitarne do celów medycznych, chusteczki nasączone płynami farmaceutycznymi. **5** środki przeciwgorączkowe, detergenty do celów medycznych, alkohol do celów farmaceutycznych, środki tamujące krwawienia. wata higroskopijna, bandaże higieniczne, majtki higieniczne, podpaski higieniczne, płyny do przemywania oczu, środki oczyszczające, środki do leczenia oparzeń, materiały opatrunkowe, okłady, **35** usługi reklamowe w zakresie reklamy prasowej, radiowej, telewizyjnej i internetowej oraz z zastosowaniem plakatów i ulotek oraz elektronicznych, magnetycznych i optycznych nośników informacji, prowadzenie kompleksowych kampanii reklamowych, doradztwo w zakresie reklamy, obejmujące: ocenę skuteczności dotychczasowej formy reklamy oraz kierunki zwiększenia skuteczności reklamy, optymalizację skuteczności w odniesieniu do poniesionych nakładów na reklamę, sporządzanie ekspertyz oraz opinii w sprawie strategii reklamy, z uwzględnieniem przewidywanych kierunków rozwoju branży reklamowej wynajem czasu antenowego, tworzenie, wydawanie i dystrybucja materiałów promocyjno-reklamowych, także katalogów oraz gadżetów reklamowych-koszulki, kubki, usługi w zakresie badania rynku oraz badania opinii publicznej, organizowanie i obsługa • handlowych lub reklamowych-pokazów mody, wystaw, giełd t targów, organizowanie konkursów i imprez rozrywkowych-o podłożu reklamowym-z zastosowaniem reklamy prasowej, radiowej, telewizyjnej i internetowej oraz z wykorzystaniem elektronicznych, magnetycznych i optycznych nośników informacji, doradztwo w zakresie organizowania, kierowania oraz prowadzenia działalności gospodarczej, również w dziedzinie programów. promocji, sprzedaży i technologii, zgrupowanie na rzecz osób trzecich różnych towarów pozwalające nabywcy wygodnie je oglądać i kupować w małych sklepach następujących branż, ogólnospożywcza, papiernicza, zabawkarska, elektroniczna, artykuły gospodarstwa domowego, odzieżowa również obuwiu i nakrycia głowy, jubilerska, oraz w księgarni, w aptece, w sklepie z upominkami oraz z różnorodnymi gadżetami, tj. w tzw. sklepie, w salonie, w dużym sklepie wielobranżowym lub w supermarkecie, hipermarkecie, zgrupowanie na rzecz osób trzecich różnych towarów, za pośrednictwem systemu telezakupów, pozwalające nabywcy wygodnie je oglądać i kupować, przy wykorzystaniu środków telekomunikacji, zgrupowanie na rzecz osób trzecich różnych towarów pozwalające nabywcy wygodnie oglądać i kupować te towary na stronie internetowej dotyczącej sprzedaży różnorodnych artykułów, zgrupowanie na rzecz osób trzecich ofert różnych usług pozwalające potencjalnemu odbiorcy wygodnie zapoznawać się z tą ofertą oraz „kupować” te usługi na stronie internetowej dotyczącej ofert różnorodnych usług usługi w zakresie opracowywania i organizowania programów



promocyjnych, usługi organizowania, prowadzenia i obsługi wystaw oraz targów w celach handlowych lub reklamowych, usługi doradztwa dotyczącego targów i wystaw dla celów handlowych lub reklamowych, poszukiwania w zakresie patronatu, usługi badania opinii społecznej oraz rynku, usługi marketingowe, kreowanie wizerunku przedsiębiorstwa, towarów oraz usług, usługi tworzenia tekstów reklamowych i sponsorowanych, obróbka tekstów, komputerowe zarządzanie plikami, zarządzanie zbiorami informatycznymi, pozyskiwanie danych do komputerowych baz danych, systematyzacja danych w komputerowych bazach danych, usługi reklamowe w zakresie reklamy prasowej, radiowej, telewizyjnej i internetowej oraz z zastosowaniem plakatów i ulotek oraz elektronicznych, magnetycznych i optycznych nośników informacji, wydawanie, rozpowszechnianie i dystrybucja materiałów reklamowych, w tym druków, prospektów, broszur i innych materiałów informacyjnych związanych z opieką zdrowotną, **41** świadczenie doradztwa w zakresie edukacji, kształcenia oraz rozwoju zawodowego, usługi w zakresie rozwoju osobistego i doksztalcania, opracowywanie programów edukacyjnych, usługi w zakresie informacji o edukacji, rekreacji i imprezach rozrywkowych, organizowanie i obsługa imprez o charakterze edukacyjnym, naukowym, rozrywkowym i rekreacyjnym, zwłaszcza konferencji, kongresów, zjazdów, szkoleń, seminariów, wykładów, sympozjów, targów, wystaw oraz konkursów, usługi w zakresie organizacji czasu wolnego, usługi organizowania i prowadzenia klubów z dziedziny edukacji lub rozrywki, usługi publikowania książek, usługi publikowania katalogów, za wyjątkiem katalogów reklamowych, wydawnictw konferencyjnych, broszur, folderów i plakatów, usługi publikacji tekstów innych niż teksty reklamowe, udostępnianie publikacji elektronicznych on-line, nie do pobierania z sieci komputerowych, usługi publikowania katalogów, za wyjątkiem katalogów reklamowych, wydawnictw konferencyjnych, broszur, folderów i plakatów, usługi projektowania inne niż do celów reklamowych, produkcja programów radiowych i telewizyjnych, usługi reporterskie, tłumaczenia.

(111) **287404** (220) 2015 07 17 (210) 444881  
 (151) 2016 09 21 (441) 2015 10 26  
 (732) DONIMET SPÓŁKA Z OGRANICZONĄ ODPOWIEDZIALNOŚCIĄ SPÓŁKA KOMANDYTOWA, Warka, PL.  
 (540) DONIMET Producent drzwi specjalistycznych  
 (540)

**DONIMET**  
 Producent drzwi specjalistycznych

Kolor znaku: czerwony, czarny  
 (531) 07.03.01, 27.05.01, 29.01.12  
 (510), (511) **6** drzwi metalowe.

(111) **287405** (220) 2015 07 23 (210) 445121  
 (151) 2016 09 29 (441) 2015 11 09  
 (732) POLAŃSKI ROBERT ZAKŁAD PRODUKCYJNO-HANDLOWY POLBUT, Częstochowa, PL.  
 (540) polański  
 (510), (511) **10** buty do celów leczniczych, usztywniające wkładki ortopedyczne do obuwia, obuwie ortopedyczne, pasy ortopedyczne, wkładki do butów przeciwko płaskostopiu, wkładki ortopedyczne, **18** aktówki, etui na klucze, futra jako skóry zwierzęce, imitacje skóry, ircha inna niż do czyszczenia, komplety podróżne jako wyroby skórzanne, kuferki, kuferki na kosmetyki bez wyposażenia, kufry bagażowe, kufry podróżne, laski, myśliwskie torby jako akcesoria do polowań, nici ze skóry, obroże dla zwierząt, okrycia dla zwierząt, opakowania ze skóry, parasole, parasolki, plecaki, portfele, portmonetki, pudełka ze skóry lub z skóry wtórnej, pudła skórzanne na kapelusze, rzemienie skórzanne, sakwy i sakiewki ze skóry, siatki na zakupy, skóra surowa lub półprzetworzona, skóry, skórzanne pasy, skórzanne smycze, teczki szkolne, torby na kółkach, torby podróżne na ubranie, torby na zakupy, torby plażowe, torby podróżne, torby turystyczne, torebki, tornistry szkolne, ubrania dla zwierząt, walizki, wizytowniki, **25** antypoślizgowe przybory do obuwia, apaszki jako chustki, bielizna osobista, bielizna wchłaniająca pot, biustonosze, bluzy, boa na szyję, buty, buty sportowe nie zawarte w innych klasach, cholewki do butów, cholewki do obuwia, czubki do butów, futra jako odzież, garnitury, getry, kombinezony, ko-

stiumy kąpielowe, koszule, krawaty, nakrycia głowy, obcasy, napiętki, obuwie, odzież, okrycia wierzchnie jako odzież, okucia metalowe do obuwia, osłony przed słońcem jako daszki, paski jako odzież, piżamy, podeszwy butów, pończochy, rajstopy, skarpetki, odzież z imitacji skóry, odzież ze skóry, stroje na maskaradę, sukienki, swetry, szale, szaliki, szelki, szlafroki, T-shirty, wyprawka dziecięca jako ubrania, zapiećki do obuwia, **35** zgrupowanie na rzecz osób trzecich różnych towarów pozwalające nabywcy wygodnie oglądać i kupować te towary na stronie Internetowej dotyczącej sprzedaży wkładek do butów, butów, elementów butów, odzieży, ubrań, nakryć głowy, galanterii, toreb, torebek, plecaków, parasolek, parasoli, skór, zgrupowanie na rzecz osób trzecich różnych towarów pozwalające nabywcy wygodnie oglądać i kupować te towary w sklepie lub hurtowni z wkładkami do butów, butami, elementami butów, odzieżą, ubraniami, nakryciami głowy, galanterią, torbami, torebkami, plecakami, parasolkami, parasolami, skórami, prezentowanie produktów w mediach dla celów sprzedaży detalicznej, agencje importowo-eksportowe, agencje informacji handlowej, agencje reklamowe, dystrybucja materiałów reklamowych, organizowanie wystaw i targów w celach handlowych lub reklamowych, pokazy towarów, promocja sprzedaży dla osób trzecich, reklama za pośrednictwem sieci komputerowej, reklama, reklamy radiowe, reklamy telewizyjne, rozpowszechnianie ogłoszeń reklamowych, wyszukiwanie w komputerowych bazach danych, usługi zaopatrzenia osób trzecich jako zakupy produktów usług dla innych przedsiębiorstw.

(111) **287406** (220) 2015 08 17 (210) 445973  
 (151) 2016 09 30 (441) 2015 11 23  
 (732) SOBIERAJ ŁUKASZ, Kielce, PL.  
 (540) Fliper  
 (540)

**Fliper**

Kolor znaku: czarny  
 (531) 14.01.13, 17.02.25, 27.05.01, 29.01.08  
 (510), (511) **41** produkcja nagrań dźwiękowych, koncertów i widowisk estradowych, organizacja koncertów i pokazów, usługi orkiestr i artystów estradowych wykonujących utwory muzyczne i słowno-muzyczne.

(111) **287407** (220) 2015 09 14 (210) 446959  
 (151) 2016 09 02 (441) 2015 12 21  
 (732) HORTEX HOLDING SPÓŁKA AKCYJNA, Warszawa, PL.  
 (540) LEPSZY SMAK! SUPER CENA! Costa CZARNA PORZECZKA  
 (540)



Kolor znaku: biały, zielony, jasnozielony, ciemnozielony, czerwony, ciemnoczerwony, żółty, jasnożółty, brązowy, jasnobrązowy, ciemnobrązowy, szary, czarny  
 (531) 05.03.11, 05.07.09, 05.07.25, 24.17.04, 25.01.15, 26.01.02, 26.04.02, 27.05.01, 29.01.15



(510), (511) **32** wody niegazowane i gazowane, wody mineralne, stółowe, sodowe, produkty do wytwarzania wody mineralnej, napoje bezalkoholowe, napoje bezalkoholowe na bazie miodu, napoje bezalkoholowe z soków owocowych, bezalkoholowe wyciągi z owoców, koktajle bezalkoholowe, soki, napoje i nektary owocowe i owocowo-warzywne, zagęszczane soki owocowe, soki przecierowe owocowe, owocowo-warzywne, soki i napoje o obniżonej wartości energetycznej, owocowe i owocowo-warzywne soki i napoje wzbogacone witaminami i lub wapniem i/lub żelazem i/lub solami mineralnymi, sorbety, napoje izotoniczne, napoje energetyczne, napoje serwatkowe, lemoniady, syropy do lemoniady, syropy i preparaty do sporządzania napojów, esencje do napojów, ekstrakty do napojów.

(111) **287408** (220) 2015 09 24 (210) 447327  
 (151) 2016 08 31 (441) 2016 01 04  
 (732) OGRODNIK TADEUSZ TROPICAL, Chorzów, PL.  
 (540) Klub Hodowców TropiCat i TropiDog  
 (540)



(531) 03.01.06, 03.01.08, 03.01.28, 26.01.05, 26.01.15, 27.05.01  
 (510), (511) **3** mydła, szampony i kosmetyki dla psów i kotów, **28** zabawki dla psów i kotów, niejadalne zabawki do żucia i gryzienia dla psów i kotów, **31** produkty i preparaty do hodowli psów i kotów, mianowicie pokarmy suche i mokre dla psów i kotów, naturalna karma dla psów i kotów, napoje dla psów i kotów, ciastka i przysmaki dla psów i kotów, produkty na ściółkę dla psów i kotów, pokarmy w postaci płatków, granulatów, ekstrudatów, tabletek, suszone i liofilizowane pokarmy naturalne dla psów i kotów, pokarmy zawierające środki odżywcze dla psów i kotów nie do celów leczniczych, kości i jadalne nagrody do żucia i gryzienia dla psów i kotów, ściółka, żwir i piasek dla psów i kotów, **35** organizowanie, prowadzenie i nadzorowanie programów lojalnościowych dla klientów, organizowanie losowania nagród w celach promocyjnych, organizowanie imprez w celach promocyjnych, wyżej wymienione usługi w dziedzinie hodowli psów i kotów, **41** organizowanie i prowadzenie loterii, w tym losowanie nagród, imprezy edukacyjne, organizowanie zawodów w celach edukacyjnych lub rozrywkowych, organizowanie konkursów w celach edukacyjnych lub rozrywkowych, wyżej wymienione usługi w dziedzinie hodowli psów i kotów.

(111) **287409** (220) 2015 10 02 (210) 447649  
 (151) 2016 10 04 (441) 2016 01 04  
 (732) KULESZA CEZARY GREEN STAR, Białystok, PL.  
 (540) TOP GIRLS

(510), (511) **9** magnetyczne i optyczne nośniki danych z wyłączeniem dotyczących gier komputerowych, dyski kompaktowe audio-video, w tym płyty CD, DVD, urządzenia do wzmacniania, odtwarzania, transmisji i rejestracji dźwięku i obrazu, reprodukcji zapisanych nośników informacji, instalacje elektryczne nagłośnieniowe, płyty fonograficzne, kasyety video, **16** afisze, plakaty, afisze, plakaty z papieru lub kartonu, **41** usługi w zakresie organizowania i obsługi imprez artystycznych i dyskotek, informacji o imprezach artystycznych, komponowania utworów muzycznych, organizowania i wykonywania koncertów, wypożyczania nagrań dźwiękowych, nagrywania filmów, muzyki, usługi w zakresie organizowania spektakli i widowisk z dziedziny kultury i rozrywki, usługi impresariów, usługi rozrywki telewizyjnej i radiowej, usługi w zakresie organizowania rekreacji, usługi zespołów muzycznych.

(111) **287410** (220) 2015 10 02 (210) 447662  
 (151) 2016 09 28 (441) 2016 01 04

(732) PRZEDSIĘBIORSTWO PRODUKCYJNO HANDLOWE GAMMA COLOR SPÓŁKA Z OGRANICZONĄ ODPOWIEDZIALNOŚCIĄ, Prochowice, PL.  
 (540) UPD UTWARDZAJĄCY PREPARAT DROGOWY  
 (540)

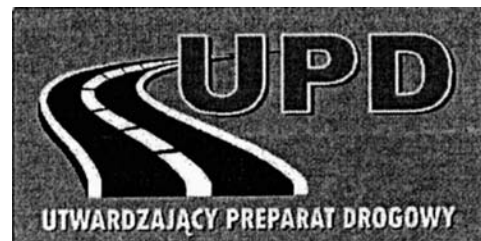

(531) 07.11.10, 26.04.02, 27.05.01  
 (510), (511) **1** produkty chemiczne do stabilizacji gruntu zwłaszcza pod budowę i remonty dróg lądowych, placów, parkingów, nasypów, wałów przeciwpowodziowych, ścieżek rowerowych, dróg leśnych, terenów rolnych i rekreacyjnych, **19** materiały wiążące do pokryć nawierzchni dróg lądowych, utwardzacze do podłoży drogowych oraz obiektów kubaturowych, **35** marketing, reklama i promocja sprzedaży w tym przez Internet, pośrednictwo umów dla osób trzecich poprzez sprzedaż towarów w ramach handlu internetowego, usługi handlu detalicznego i hurtowego w tym przez Internet w zakresie produktów chemicznych do stabilizacji gruntu zwłaszcza pod budowę i remonty dróg lądowych i innych obiektów kubaturowych oraz materiałów wiążących do pokryć nawierzchni dróg i utwardzaczy do podłoży drogowych i obiektów kubaturowych.

(111) **287411** (220) 2015 10 05 (210) 447709  
 (151) 2016 09 30 (441) 2016 01 04  
 (732) STAŚ KRYSZTIAN ŚLĄSKI BIFEJ, Strzelce Opolskie, PL.  
 (540) Śląski Bifej  
 (540)



(531) 27.05.01, 25.01.05  
 (510), (511) **29** mięso świeże, mięso wędzone, mięso mielone, mięso siekane, smażone mięso, paczkowane mięso, mięso mrożone, mięso kielbasiane, suszone mięso, mięso solone, mięso i wędliny, mięso gotowe do spożycia, mięso pokrojone w plastry, mięso w puszcze, konserwy, przyrządzone mięso konserwowe w puszcze, gotowe posiłki z mięsa, mięso jako główny składnik, mięso konserwowane, mięso z indyka, ryby, ryby wędzone, ryby solone, ryby przetworzone, ryby mrożone, ryby marynowane, ryby konserwowane, mrożone gotowane ryby, ryby w puszkach, ryby, owoce morza i mięczaki, produkty z przetworzonej ryby do spożycia dla ludzi, drób, świeży drób, drób, nieżywy, ekstrakty drobiowe, gotowe posiłki z drobiu, drób jako główny składnik, gotowe posiłki gotowane składające się całkowicie lub głównie z drobiu, dziczyzna, ekstrakty mięsne, ekstrakty o smaku pieczeni wołowej, ekstrakty warzywne do gotowania, owoce przetworzone, owoce marynowane, owoce konserwowane, mrożone owoce, suszone owoce, gotowane owoce, krojone owoce, owoce w syropie, owoce w puszkach, owoce konserwowane w słoikach, owoce w plasterkach, konserwowe, napoje mleczne zawierające owoce, warzywa marynowane, warzywa mrożone, warzywa przetworzone, warzywa gotowane, krojone warzywa, warzywa suszone, warzywa konserwowane, warzywa w puszkach, warzywa w słoikach, warzywa konserwowane w oleju, przetworzone owoce, warzywa i grzyby w tym orzechy i nasiona roślin strączkowych, galaretki, galaretki owocowe, galaretki rybne, galaretki mięsne, galaretki z warzyw, galaretki, dżemy, kompoty, pasty owocowe i warzywne, dżemy, dżemy owocowe, przetwory owocowe, dżemy, dżemy i marmolady owo-

cowe, jaja, jaja kurze, jaja kacze, napoje mleczne, mleczne produkty, koktajle mleczne, desery mleczne, kefir, napój mleczny, śmietana, produkty mleczarskie, schłodzone desery mleczne, napoje z produktów mlecznych, napoje mleczne z przewagą mleka, desery wykonane z produktów mlecznych, napoje mleczne z dużą zawartością mleka, oleje jadalne, oleje do gotowania, oleje z przyprawami, oleje i tłuszcze, oleje i tłuszcze jadalne, oleje utwardzone do celów spożywczych, oleje jadalne do polewania artykułów spożywczych, oleje jadalne do użytku w gotowaniu artykułów spożywczych, nasiona jadalne, jadalne nasiona słonecznika, przetworzone nasiona dyni, nasiona słonecznika przetworzone, suche nasiona roślin strączkowych, przetworzone owoce, warzywa i grzyby w tym orzechy i nasiona roślin strączkowych, nasiona roślin strączkowych w puszcze, rośliny strączkowe przetworzone, dyniowate rośliny, konserwowane, jadalne suszone kwiaty, jadalne kwiaty, przetworzone, przetworzone kwiaty jadalne w formie kandyzowanej, soki roślinne do gotowania, **30** artykuły spożywcze ze zbóż, gotowe potrawy na bazie makaronu, gotowe dania z makaronu, gotowe potrawy oparte na kluskach, gotowe potrawy zawierające głównie makaron, kluski, kluski gnocchi, knedle, kuskus, kuskus [grysik], kuskus [kasza], lasagne, ciasta mączne, potrawy na bazie mąki, żywność na bazie mąki, makaron błyskawiczny, makaron chiński chow mein, makaron chiński [niegotowany], makaron [ciasto], makaron gryczany, makaron instant do gotowania, makaron jajeczny, makaron krewetkowy, makaron muszelki, makaron nitki, makaron paski, makaron pełnoziarnisty, makaron rurki, makaron soba instant, makaron soba [japoński makaron z gryki, niegotowany], makaron sojowy [harusame, niegotowany], makaron spożywczy, makaron udon instant, makaron udon [niegotowany], makaron wstążki, makaron z serem, makaron ziti, makaroniki [ciastka], makaroniki [wyroby cukiernicze], makaronowe konserwy, makarony, makarony do zup, makarony głęboko mrożone, makarony razowe, makarony somen [bardzo cienkie makarony zrobione z mąki pszennej, niegotowane], makarony spożywcze, makarony w postaci płatów, makarony zawierające jaja, makarony zawierające nadzienia, małe grube naleśniki (pikelet), nadziewany makaron, pierożki chińskie z nadzieniem pikantnym [won ton], pierożki ravioli, potrawy gotowe zawierające makaron, potrawy składające się głównie z makaronu, potrawy z makaronu, preparaty mączne do żywności, produkty z mielonej mąki, przekąski na bazie zbóż, przekąski przygotowane z mąki ziemniaczanej, przekąski składające się głównie z makaronu, przekąski składające się z produktów zbożowych, przekąski słone na bazie mąki, przekąski sporządzone z produktów zbożowych, przetwory mączne, przyprawy spożywcze, suszone tortellini, świeży makaron, suszony makaron, suche i świeże makarony, kluski i pierogi, żywność na bazie mąki, **31** produkty rolne, nieprzetworzone, płody rolne i z akwakultury, produkty ogrodnicze i leśne, produkty ogrodnicze nie ujęte w innych klasach, karma dla zwierząt, karma dla kotów, karma dla gryzoni, karma dla królików, karma dla ptaków, karma dla psów, karma dla ryb, karma dla zwierząt domowych, karma dla ptaków domowych, sól, sól jęczmienny, sól dla piwowarstwa i gorzelnicy, **32** piwo, piwo bezalkoholowe, piwo słodowe, piwo pszeniczne, piwo i produkty piwowskie, piwo pełne jasne, czarne piwo ze słodu palonego, woda, woda niegazowana, woda pitna, woda mineralna, woda stołowa, woda źródłana, woda aromatyzowana, woda gazowana, woda sodowa, woda mineralna, woda pitna butelkowana, woda gazowana-preparaty do produkcji, woda mineralna-produkty do wytwarzania, napoje bezalkoholowe, napoje witaminizowane, napoje energetyzujące, napoje warzywne, napoje orzeźwiające, sorbety, napoje owocowe, napoje typu kola, aromatyzowane napoje gazowane, napoje, syropy do, napoje owocowe niealkoholowe, niegazowane napoje bezalkoholowe, bezalkoholowe napoje słodowe, napoje aromatyzowane owocami, napoje na bazie owoców, syropy owocowe, napoje z soku jabłkowego, napoje z soku pomarańczowego, warzywne napoje typu smoothie, napoje owocowe i soki owocowe, soki owocowe do użytku jako napoje, napoje z soku warzywnego bezalkoholowe, napoje z soku winogronowego, bezalkoholowe, bezalkoholowe napoje na bazie miodu, napoje bezalkoholowe o smaku owocowym, napoje na bazie owoców lub warzyw, napoje typu smoothie zawierające ziarna i owies, napoje owocowe z koncentratu lub syropu, z dodatkiem wody i cukru, soki, soki warzywne, mieszane soki owocowe, skoncentrowane soki owocowe, napoje zawierające głównie soki owocowe, koncentraty do sporządzania napojów bezalkoholowych, proszki do produkcji napojów bezalkoholowych, koncentraty do sporządzania napojów owocowych, syropy do wytwarzania napojów bezalkoholowych, syropy do produkcji na-

pojów aromatyzowanych owocami, proszki stosowane do sporządzania napojów na bazie owoców, esencje do wytwarzania napojów bezalkoholowych, nie w postaci olejków eterycznych, **35** sprzedaż detaliczna i hurtowa w tym za pośrednictwem strony internetowej na rzecz osób trzecich następujących towarów: mięso świeże, mięso wędzone, mięso mielone, mięso siekane, smażone mięso, paczkowane mięso, mięso mrożone, mięso kielbasiane, suszone mięso, mięso solone, mięso i wędliny, mięso gotowe do spożycia, mięso pokrojone w plastry, mięso w puszcze, konserwy, przyrządzone mięso konserwowe w puszcze, gotowe posiłki z mięsa, mięso jako główny składnik, mięso konserwowane, mięso z indyka, ryby, ryby wędzone, ryby solone, ryby przetworzone, ryby mrożone, ryby marynowane, ryby konserwowane, mrożone gotowane ryby, ryby w puszkach, ryby, owoce morza i mięczaki, produkty z przetworzonej ryby do spożycia dla ludzi, drób, świeży drób, drób, nieżywy, ekstrakty drobiowe, gotowe posiłki z drobiu, drób jako główny składnik, gotowe posiłki gotowane składające się całkowicie lub głównie z drobiu, dziczyzna, ekstrakty mięsne, ekstrakty o smaku pieczeni wołowej, ekstrakty warzywne do gotowania, owoce przetworzone, owoce marynowane, owoce konserwowane, mrożone owoce, suszone owoce, gotowane owoce, krojone owoce, owoce w syropie, owoce w puszkach, owoce konserwowane w słoikach, owoce w plasterkach, konserwowe, napoje mleczne zawierające owoce, warzywa marynowane, warzywa mrożone, warzywa przetworzone, warzywa gotowane, krojone warzywa, warzywa suszone, warzywa konserwowane, warzywa w puszkach, warzywa w słoikach, warzywa konserwowane w oleju, przetworzone owoce, warzywa i grzyby w tym orzechy i nasiona roślin strączkowych, galaretki, galaretki owocowe, galaretki rybne, galaretki mięsne, galaretki z warzyw, galaretki, dżemy, kompoty, pasty owocowe i warzywne, dżemy, dżemy owocowe, przetwory owocowe, dżemy, dżemy i marmolady owocowe, jaja, jaja kurze, jaja kacze, napoje mleczne, mleczne produkty, koktajle mleczne, desery mleczne, kefir, napój mleczny, śmietana, produkty mleczarskie, schłodzone desery mleczne, napoje z produktów mlecznych, napoje mleczne z przewagą mleka, desery wykonane z produktów mlecznych, napoje mleczne z dużą zawartością mleka, oleje jadalne, oleje do gotowania, oleje z przyprawami, oleje i tłuszcze, oleje i tłuszcze jadalne, oleje utwardzone do celów spożywczych, oleje jadalne do polewania artykułów spożywczych, oleje jadalne do użytku w gotowaniu artykułów spożywczych, nasiona jadalne, jadalne nasiona słonecznika, przetworzone nasiona dyni, nasiona słonecznika przetworzone, suche nasiona roślin strączkowych, przetworzone owoce, warzywa i grzyby w tym orzechy i nasiona roślin strączkowych, nasiona roślin strączkowych w puszcze, rośliny strączkowe przetworzone, dyniowate rośliny, konserwowane, jadalne suszone kwiaty, jadalne kwiaty, przetworzone, przetworzone kwiaty jadalne w formie kandyzowanej, soki roślinne do gotowania, artykuły spożywcze ze zbóż, gotowe potrawy na bazie makaronu, gotowe dania z makaronu, gotowe potrawy oparte na kluskach, gotowe potrawy zawierające głównie makaron, kluski, kluski gnocchi, knedle, kuskus, kuskus [grysik], kuskus [kasza], lasagne, ciasta mączne, potrawy na bazie mąki, żywność na bazie mąki, makaron błyskawiczny, makaron chiński chow mein, makaron chiński [niegotowany], makaron [ciasto], makaron gryczany, makaron instant do gotowania, makaron jajeczny, makaron krewetkowy, makaron muszelki, makaron nitki, makaron paski, makaron pełnoziarnisty, makaron rurki, makaron soba instant, makaron soba [japoński makaron z gryki, niegotowany], makaron sojowy [harusame, niegotowany], makaron spożywczy, makaron udon instant, makaron udon [niegotowany], makaron wstążki, makaron z serem, makaron ziti, makaroniki [ciastka], makaroniki [wyroby cukiernicze], makaronowe konserwy, makarony, makarony do zup, makarony głęboko mrożone, makarony razowe, makarony somen [bardzo cienkie makarony zrobione z mąki pszennej, niegotowane], makarony spożywcze, makarony w postaci płatów, makarony zawierające jaja, makarony zawierające nadzienia, małe grube naleśniki (pikelet), nadziewany makaron, pierożki chińskie z nadzieniem pikantnym [won ton], pierożki ravioli, potrawy gotowe zawierające makaron, potrawy składające się głównie z makaronu, potrawy z makaronu, preparaty mączne do żywności, produkty z mielonej mąki, przekąski na bazie zbóż, przekąski przygotowane z mąki ziemniaczanej, przekąski składające się głównie z makaronu, przekąski składające się z produktów zbożowych, przekąski słone na bazie mąki, przekąski sporządzone z produktów zbożowych, przetwory mączne, przyprawy spożywcze, suszone tortellini, świeży makaron, suszony makaron, suche i świeże makarony, kluski i pierogi, żywność na bazie mąki, produkty rolne, nieprzetwo-

rzne, płody rolne i z akwakultury, produkty ogrodnicze i leśne, produkty ogrodnicze nie ujęte w innych klasach, karma dla zwierząt, karma dla kotów, karma dla gryzoni, karma dla królików, karma dla ptaków, karma dla psów, karma dla ryb, karma dla zwierząt domowych, karma dla ptaków domowych, słód, słód jęczmienny, słód dla piwowarstwa i gorzelnia, piwo, piwo bezalkoholowe, piwo słodowe, piwo pszeniczne, piwo i produkty piwowskie, piwo pełne jasne, czarne piwo ze słoju palonego, wody, woda niegazowana, woda pitna, woda mineralna, woda stołowa, woda źródłana, woda aromatyzowana, woda gazowana, woda sodowa, woda mineralna, woda pitna butelkowana, woda gazowana-preparaty do produkcji, woda mineralna-produkty do wytwarzania, napoje bezalkoholowe, napoje witaminizowane, napoje energetyzujące, napoje warzywne, napoje orzeźwiające, sorbety, napoje owocowe, napoje typu kola, aromatyzowane napoje gazowane, napoje, syropy do, napoje owocowe niealkoholowe, niegazowane napoje bezalkoholowe, bezalkoholowe napoje słodowe, napoje aromatyzowane owocami, napoje na bazie owoców, syropy owocowe, napoje z soku jabłkowego, napoje z soku pomarańczowego, warzywne napoje typu smoothie, napoje owocowe i soki owocowe, soki owocowe do użytku jako napoje, napoje z soku warzywnego bezalkoholowe, napoje z soku winogronowego, bezalkoholowe, bezalkoholowe napoje na bazie miodu, napoje bezalkoholowe o smaku owocowym, napoje na bazie owoców lub warzyw, napoje typu smoothie zawierające ziarna i owies, napoje owocowe z koncentratu lub syropu, z dodatkiem wody i cukru, soki, soki warzywne, mieszane soki owocowe, skoncentrowane soki owocowe, napoje zawierające głównie soki owocowe, koncentraty do sporządzania napojów bezalkoholowych, proszki do produkcji napojów bezalkoholowych, koncentraty do sporządzania napojów owocowych, syropy do wytwarzania napojów bezalkoholowych, syropy do produkcji napojów aromatyzowanych owocami, proszki stosowane do sporządzania napojów na bazie owoców, esencje do wytwarzania napojów bezalkoholowych, nie w postaci olejków eterycznych, usługi doradcze w zakresie zarządzania i organizacji dla przedsiębiorstw z branży spożywczej, w szczególności dla przedsiębiorstw w dziedzinie produkcji makaronów, kuskusu, klusek i wyrobów mącznych, prowadzenie sklepów i hurtowni, w tym internetowych z powyższymi towarami, sprzedaż on-line, sprzedaż wysyłkowa powyższych towarów, obsługa zleceń zakupów, obsługa targów on-line w celu nabywania, sprzedawania i/lub wymiany towarów, usług, wyszukiwanie danych w komputerowych bazach danych dla osób trzecich, aukcje publiczne, aukcje internetowe, zarządzanie zbiorami informatycznymi, marketing, reklama, reklama prasowa, radiowa, telewizyjna, billboardowa, na stronach internetowych powyższych towarów oraz świadczonych usług, organizowanie i współudział w targach, wystawach i pokazach związanych z promocją powyższych towarów i świadczonych usług, udzielanie porad konsumentom, **43** obsługa gastronomiczna z własnym zapleczem, produktami i transportem, bary szybkiej obsługi, snack-bary, catering w kafeteriach szybkiej obsługi, restauracje, restauracje oferujące dania na wynos, restauracje prowadzące sklep z delikatesami, snack-bary, świadczenie usług przez bary bistro.

(111) **287412** (220) 2015 10 09 (210) 447898  
 (151) 2016 08 30 (441) 2016 01 18  
 (732) AC SOFTWARE SPÓŁKA Z OGRANICZONĄ  
 ODPOWIEDZIALNOŚCIĄ, Paczków, PL.  
 (540)



(531) 26.01.06, 26.01.12, 26.01.22, 26.03.01, 26.03.10  
 (510), (511) **9** elektryczne i elektroniczne urządzenia i aparaty do rejestrowania, odtwarzania oraz przesyłania dźwięku i obrazu, elektryczne i elektroniczne urządzenia kontrolno-sterujące, elektryczne urządzenia pomiarowe, elektryczne instalacje przeciwłamaniowe i przeciwpożarowe, sygnalizatory świetlne, dźwiękowe, mechanicz-

ne, urządzenia do kontroli i regulacji ciepła, oprogramowanie informatyczne na powszechnie dostępnych nośnikach informacji, programy komputerowe ładowalne i nagrane, oprogramowanie systemowe komputerów, komputery i sprzęt komputerowy, domofony, wideofony, **35** usługi w zakresie reklamy, promocji i marketingu za pomocą środków masowego przekazu oraz z wykorzystaniem internetu, organizowanie wystaw i pokazów w celach handlowych lub reklamowych, usługi pośrednictwa handlowego, kojarzenie kontrahentów oraz pomoc przy zawieraniu transakcji biznesowych, sprzedaż w systemie tradycyjnym i poprzez internet: elektrycznych i elektronicznych urządzeń i aparatów do rejestrowania, odtwarzania oraz przesyłania dźwięku i obrazu, elektrycznych i elektronicznych urządzeń kontrolno-sterujących, elektrycznych urządzeń pomiarowych, elektrycznych instalacji przeciwłamaniowych i przeciwpożarowych, sygnalizatorów świetlnych, dźwiękowych, mechanicznych, urządzeń do kontroli i regulacji ciepła, oprogramowania informatycznego na powszechnie dostępnych nośnikach informacji, programów komputerowych ładowalnych i nagranych, oprogramowania systemowego komputerów, komputerów i sprzętu komputerowego, domofonów, wideofonów, **37** usługi montażowe z zakresu inteligentnych instalacji elektrycznych i elektronicznych, sieci teleinformatycznych, systemów audio i wideo, systemów alarmowych, systemów kontroli dostępu, systemów telewizji wewnętrznej budynku, systemów automatyki budynku, sieci komputerowych, usługi z zakresu uruchomienia oraz serwisowania gwarancyjnego i pogwarancyjnego systemów do obsługi inteligentnego budynku, **42** usługi z zakresu projektowania: inteligentnych instalacji, automatyki budynku, sieci komputerowych, systemów bezpieczeństwa, systemów audio i wideo oraz doradztwo w tym zakresie.

(111) **287413** (220) 2015 10 09 (210) 447914  
 (151) 2016 09 26 (441) 2016 01 18  
 (732) WOLFF TRADING SPÓŁKA Z OGRANICZONĄ  
 ODPOWIEDZIALNOŚCIĄ, Warszawa, PL.  
 (540) AIRMAX PREMIUM  
 (540)



Kolor znaku: biały, niebieski  
 (531) 27.05.01, 29.01.04  
 (510), (511) **16** artykuły papierniczne, materiały opakowaniowe, koperty, koperty bąbelkowe, folie z tworzyw sztucznych z pęcherzykami powietrza.

(111) **287414** (220) 2015 10 09 (210) 447916  
 (151) 2016 09 26 (441) 2016 01 18  
 (732) WOLFF TRADING SPÓŁKA Z OGRANICZONĄ  
 ODPOWIEDZIALNOŚCIĄ, Warszawa, PL.  
 (540) AIRMAX PREMIUM  
 (510), (511) **16** artykuły papierniczne, materiały opakowaniowe, koperty, koperty bąbelkowe, folie z tworzyw sztucznych z pęcherzykami powietrza.

(111) **287415** (220) 2015 10 23 (210) 448454  
 (151) 2016 09 14 (441) 2016 02 01  
 (732) BUKOWIAŃSKIE TOWARZYSTWO GEOTERMALNE  
 SPÓŁKA Z OGRANICZONĄ ODPOWIEDZIALNOŚCIĄ, Bukowina  
 Tatrzńska, PL.  
 (540) BUKOVINA SPORT TEAM  
 (540)



Kolor znaku: granatowy, różowy  
 (531) 26.03.07, 27.05.01, 29.01.12

(510), (511) **3** kosmetyki, kosmetyki na bazie własnej wody geotermalnej, **35** handel w sklepie, butiku, następującymi artykułami: odzież, odzież sportowa, buty, buty sportowe, przyrządy i urządzenia do uprawiania sportu i rekreacji, bielizna, biżuteria, kosmetyki, pamiątki regionalne, wody, soki, soki do picia, słodczyce, napoje izotoniczne, napoje energetyczne, import sprzętu sportowego, dystrybucja sprzętu sportowego, doradztwo i usługi w zakresie zarządzania personalnego, **41** organizowanie i obsługa przyjęć okolicznościowych, zjazdów, konferencji, eventów, kongresów, klubów fitness, siłowni, sympozjów, wystaw, organizowanie i obsługa koncertów, dancinów, dyskotek, organizowanie zawodów i imprez sportowych, również na świeżym powietrzu, organizowanie obozów sportowych, usługi turystyczne związane z organizacją wypoczynku, wypożyczanie sprzętu sportowego, prowadzenie lodowiska, produkcja filmów i programów telewizyjnych, **43** wytwarzanie i produkcja żywności i napojów, wyrobów cukierniczych, podawanie gotowych posiłków, **45** organizacja opieki i zajęć dla dzieci.

(111) **287416** (220) 2015 10 23 (210) 448455  
 (151) 2016 09 14 (441) 2016 02 01  
 (732) BUKOWIAŃSKIE TOWARZYSTWO GEOTERMALNE  
 SPÓŁKA Z OGRANICZONĄ ODPOWIEDZIALNOŚCIĄ, Bukowina  
 Tatrzńska, PL.  
 (540) BUKOVINA SPORT TEAM  
 (540)



Kolor znaku: granatowy, różowy

(531) 26.03.07, 27.05.01, 29.01.12  
 (510), (511) **3** kosmetyki, kosmetyki na bazie własnej wody geotermalnej, **35** handel w sklepie, butiku, następującymi artykułami: odzież, odzież sportowa, buty, buty sportowe, przyrządy i urządzenia do uprawiania sportu i rekreacji, bielizna, biżuteria, kosmetyki, pamiątki regionalne, wody, soki, soki do picia, słodczyce, napoje izotoniczne, napoje energetyczne import sprzętu sportowego, dystrybucja sprzętu sportowego doradztwo i usługi w zakresie zarządzania personalnego, **41** organizowanie i obsługa przyjęć okolicznościowych, zjazdów, konferencji, eventów, kongresów, klubów fitness, siłowni, sympozjów, wystaw, organizowanie i obsługa koncertów, dancinów, dyskotek, organizowanie zawodów i imprez sportowych, również na świeżym powietrzu, organizowanie obozów sportowych, usługi turystyczne związane z organizacją wypoczynku, wypożyczanie sprzętu sportowego, prowadzenie lodowiska, produkcja filmów i programów telewizyjnych, **43** wytwarzanie i produkcja żywności i napojów, wyrobów cukierniczych, podawanie gotowych posiłków, **45** organizacja opieki i zajęć dla dzieci.

(111) **287417** (220) 2015 10 29 (210) 448661  
 (151) 2016 09 12 (441) 2016 02 01  
 (732) FUNDACJA INTEGRACJI PRZEZ SPORT HANDICAP  
 ZAKOPANE, Zakopane, PL.  
 (540) 12H SLALOM MARATON ZAKOPANE  
 (540)



Kolor znaku: biały, czerwony, niebieski

(531) 02.01.08, 26.02.03, 27.05.01, 29.01.13, 26.01.14, 26.01.18, 26.01.19

(510), (511) **35** reklama i promocja, **41** organizacja zawodów narciarskich w formule SLALOM MARATON.

(111) **287418** (220) 2015 11 13 (210) 449187  
 (151) 2016 10 05 (441) 2016 02 15  
 (732) OUTDOOR 3MIASTO SPÓŁKA Z OGRANICZONĄ  
 ODPOWIEDZIALNOŚCIĄ, Warszawa, PL.  
 (540) OUTDOOR 3MIASTO  
 (510), (511) **9** citylight (podświetlana tablica reklamowa), **16** materiały reklamowe w postaci: prospektów, folderów, druków, napisów, plakatów, plansz, afiszy, blankietów, druków, formularzy, fotografii, katalogów, odbitek graficznych, megaboards, **35** usługi w zakresie reklamy, publikacja reklamowa za pomocą wszelkich środków rozpowszechniania informacji, reklama wizualna zewnętrzna, reklama w mediach, reklama w środkach komunikacji, projektowanie treści reklam i materiałów o charakterze promocyjnym, marketingowym, wykonywanie materiałów reklamowych i doradztwo w zakresie systemu identyfikacji wizualnej, rozgłosu informacyjnego i promocji firmy, projektowanie i wykonywanie ekspozycji reklamowych na targach, wystawach, pokazach i konferencjach oraz upominków reklamowych poprzez zewnętrzne uzupełnianie przedmiotu oznaczeniem identyfikującym firmę, dystrybucja i rozpowszechnianie materiałów reklamowych takich jak: próbki, druki, prospekty, broszury, ulotki, katalogi, marketing i badanie rynku.

(111) **287419** (220) 2015 11 17 (210) 449292  
 (151) 2016 09 06 (441) 2016 02 15  
 (732) NANOWSKA MARTA, Nowy Świat, PL.  
 (540) marantha  
 (540)



(531) 26.11.01, 26.11.05, 27.05.01

(510), (511) **25** odzież, obuwie, nakrycia głowy, **26** dodatki do odzieży, sprzączki, sprzączki z metali szlachetnych, broszki, artykuły do szycia, ozdobne artykuły tekstylne, **35** usługi w zakresie handlu i usługi informacyjne dla konsumentów a mianowicie sprzedaż detaliczna i hurtowa oraz przez Internet w zakresie odzieży, obuwia, nakryć głowy, galanterii skórzanej, biżuterii i wyrobów jubilerskich i dodatków do ubrań, mebli, artykułów wyposażenia i wystroju wnętrz, artykułów dekoracyjnych.

(111) **287420** (220) 2015 11 26 (210) 449700  
 (151) 2016 09 23 (441) 2016 02 29  
 (732) GMINA MIASTA RADOMIA, Radom, PL.

(540) RSG  
 (510), (511) **35** promocja sprzedaży, reklama, doradztwo w zakresie outsourcingu, usługi public relations-PR, udzielanie informacji handlowych, badania rynku, organizowanie wystaw w celach handlowych i reklamowych, **36** pośrednictwo w administrowaniu, sprzedaży i dzierżawie nieruchomości, udzielanie informacji finansowych, **41** organizowanie i uczestnictwo w kongresach, konferencjach, seminariach, sympozjach.

(111) **287421** (220) 2015 11 27 (210) 449782  
 (151) 2016 08 31 (441) 2016 02 29  
 (732) Jardin Florendi, Dinard, FR.  
 (540) MOC ALG  
 (510), (511) **1** chemikalia stosowane w ogrodnictwie i sadownictwie, nawozy, chemikalia do nasion i kompostu.

(111) **287422** (220) 2015 12 01 (210) 449891  
 (151) 2016 10 03 (441) 2016 02 29



(732) EUROPIEK SPÓŁKA Z OGRANICZONĄ  
ODPOWIEDZIALNOŚCIĄ, Lublin, PL.

(540) EUROPIEK

(510), (511) **30** wyroby piekarnicze, wyroby cukiernicze, słodczyce, chleby, pieczywo tostowe, pieczywo chrupkie, suchary, bułki, rogalce, cebularze, paluchy, pizze, drożdżówki, chałki, pączki, ciasta kruche, ciasta drożdżowe, strucle, ciastka, ciasteczka, kanapki, bułka tarta, lody, **31** półprodukty na pasze dla zwierząt, komponenty do pasz w postaci odpadów piekarniczych, ziaren, łupin albo łusek nasion, otrębów zbożowych, **35** zarządzanie w działalności gospodarczej, administrowanie przedsiębiorstwami, organizowanie przedsiębiorstw, tworzenie sieci franchisingowych i zarządzanie takimi sieciami, działalność reklamowa, rozpowszechnianie materiałów reklamowych, prospektów, broszur, druków, pomoc w zarządzaniu przedsiębiorstwami, organizowanie wystaw i pokazów handlowych, zarządzanie piekarniami, zgrupowanie na rzecz osób trzecich artykułów spożywczych takich jak: wyroby piekarnicze, wyroby cukiernicze, chleby, bułki, rogalce, cebularze, bułka tarta, pieczywo chrupkie, pieczywo tostowe, suchary, paluchy, pizze, drożdżówki, chałki, pączki, ciasta, ciastka, ciasteczka, ciasta kruche, ciasta drożdżowe, strucle, kanapki, lody, pozwalające nabywcy wygodnie oglądać i kupować te towary w piekarniach, sklepach, hurtowniach, a także za pomocą sieci komputerowej, **43** usługi w zakresie działalności gastronomicznej, usługi w zakresie prowadzenia piekarni i innych zakładów gastronomicznych oferujących przygotowaną do konsumpcji żywność i napoje, przygotowywanie i sprzedaż żywności „na wynos”, usługi gastronomiczne, catering, usługi zaopatrzenia w żywność i napoje, usługi w zakresie zaopatrywania w żywność na zamówienie, także za pomocą sieci komputerowej w systemie on-line, świadczenie usług wynajmu lokali.

(111) **287423** (220) 2015 12 01 (210) 449920  
(151) 2016 10 04 (441) 2016 02 29

(732) AGROSIMEX SPÓŁKA Z OGRANICZONĄ  
ODPOWIEDZIALNOŚCIĄ, Goliary, PL.

(540) CUPROFLOX

(510), (511) **1** środki chemiczne dla rolnictwa z wyjątkiem fungicydów, herbicydów, insektycydów oraz środków przeciw pasożytom, środki chemiczne dla ogrodnictwa z wyjątkiem fungicydów, herbicydów, insektycydów oraz środków przeciw pasożytom, dodatki chemiczne do środków grzybobójczych, dodatki chemiczne do środków owadobójczych, insektycydy, nawozy dla rolnictwa, preparaty regulujące wzrost roślin, preparaty chemiczne używane przy produkcji wina w szczególności bakteriocydy stosowane przy produkcji wina, produkty chemiczne przeznaczone dla przemysłu, środki chemiczne przeznaczone dla przemysłu, siarczan miedzi, sole metali szlachetne do celów przemysłowych, **5** środki do zwalczania robactwa, algicydy, antybiotyki, antyseptyki, fungicydy, biocydy, środki chwastobójcze, środki bakteriobójcze, preparaty do niszczenia grzybów domowych, insektycydy, herbicydy, środki do odstraszania owadów, pestycydy, środki przeciw roztoczom, środki przeciw szkodnikom, preparaty chemiczne do zwalczania chorób winorośli, środki do tępienia ślimaków.

(111) **287424** (220) 2015 12 01 (210) 449921  
(151) 2016 10 04 (441) 2016 02 29

(732) AGROSIMEX SPÓŁKA Z OGRANICZONĄ  
ODPOWIEDZIALNOŚCIĄ, Goliary, PL.

(540) ZLIPPER

(510), (511) **1** środki chemiczne dla rolnictwa i leśnictwa z wyjątkiem fungicydów, herbicydów, insektycydów oraz środków przeciw pasożytom, chemiczne środki do ochrony roślin i nasion z wyjątkiem fungicydów, herbicydów, insektycydów oraz środków przeciw pasożytom, adiuwanty dla środków ochrony roślin, surfaktanty, adiuwanty olejowe i ich pochodne, adiuwanty mineralne, siarczan amonowy, nawozy ogrodnicze i rolnicze, nawozy sztuczne i naturalne, nawozy użyźniające glebę, koncentraty nawozowe, nawóz ptasi guano, torf jako nawóz, surowce mineralne przeznaczone dla przemysłu i rolnictwa, dolomit, glinokrzemiany, serycyt, siarczany, fosforany, superfosfaty, karbonyl do ochrony roślin, preparaty do użyźniania gleby, preparaty do uzdatniania wody, ściółka, wodorosty, żużel, ziemia do upraw, ziemia próchnicza, mieszanki ogrodnicze na bazie torfu do upraw.

(111) **287425** (220) 2015 12 01 (210) 449922

(151) 2016 10 04 (441) 2016 02 29

(732) AGROSIMEX SPÓŁKA Z OGRANICZONĄ  
ODPOWIEDZIALNOŚCIĄ, Goliary, PL.

(540) CONTIGOL

(510), (511) **1** środki chemiczne dla rolnictwa z wyjątkiem fungicydów, herbicydów, insektycydów oraz środków przeciw pasożytom, środki chemiczne dla leśnictwa z wyjątkiem fungicydów, herbicydów, insektycydów oraz środków przeciw pasożytom, środki chemiczne dla ogrodnictwa z wyjątkiem fungicydów, herbicydów, insektycydów oraz środków przeciw pasożytom, dodatki chemiczne do środków grzybobójczych, dodatki chemiczne do środków owadobójczych.

(111) **287426** (220) 2015 12 01 (210) 449923

(151) 2016 10 04 (441) 2016 02 29

(732) AGROSIMEX SPÓŁKA Z OGRANICZONĄ  
ODPOWIEDZIALNOŚCIĄ, Goliary, PL.

(540) HIPERION

(510), (511) **1** środki chemiczne dla rolnictwa i leśnictwa z wyjątkiem fungicydów, herbicydów, insektycydów oraz środków przeciw pasożytom, chemiczne środki do ochrony roślin i nasion z wyjątkiem fungicydów, herbicydów, insektycydów oraz środków przeciw pasożytom, adiuwanty dla środków ochrony roślin, surfaktanty, adiuwanty olejowe i ich pochodne, adiuwanty mineralne, siarczan amonowy, nawozy ogrodnicze i rolnicze, nawozy sztuczne i naturalne, nawozy użyźniające glebę, koncentraty nawozowe, nawóz ptasi guano, torf jako nawóz, surowce mineralne przeznaczone dla przemysłu i rolnictwa, dolomit, glinokrzemiany, serycyt, siarczany, fosforany, superfosfaty, karbonyl do ochrony roślin, preparaty do użyźniania gleby, preparaty do uzdatniania wody, ściółka, wodorosty, żużel, ziemia do upraw, ziemia próchnicza, mieszanki ogrodnicze na bazie torfu do upraw.

(111) **287427** (220) 2015 12 02 (210) 449944

(151) 2016 09 07 (441) 2016 03 14

(732) FUNDACJA GROTEKA, Warszawa, PL.

(540) Groteka

(540)



Kolor znaku: czerwony, szary

(531) 07.01.24, 07.01.25, 26.01.01, 26.03.23, 26.11.12, 27.05.01, 29.01.12

(510), (511) **16** książki, gazety, czasopisma, druki, materiały piśmiennicze, kleje do materiałów piśmienniczych lub do celów domowych, maszyny do pisania i artykuły biurowe z wyjątkiem mebli, materiały szkoleniowe i instruktażowe, materiały z tworzyw sztucznych do pakowania nie ujęte w innych klasach, **25** odzież gimnastyczna i sportowa, odzież dla dzieci, nakrycia głowy typu czapki, daszki, kaptury, **28** gry, kule [gry], kręgle [gry], gry towarzyskie, gry sportowe, gry elektroniczne, szachy [gry], gry małżong, gry automatyczne, gry fabularne, gry-łamigłówki, zabawki, karty do gry, klocki, pionki, gry muzyczne, gry mechaniczne, lotki [gry], gry planszowe, gry quizowe, gry karciane, karty do gry, elektroniczne gry planszowe, piłki do gier, urządzenia do gier, kije do gier, maszyny do gier, automaty do gier, rękawice do gier, stoły do gier żetony do gier, oznaczniki [pionki] do gier, żetony do gier, automaty do gier, automaty do gier wideo, zdrapki do gier loteryjnych, urządzenia do gier komputerowych, tarcze elektroniczne do gier, kontrolery do konsoli gier, dżojstiki do gier wideo, kulki do rozgrywania gier, sprzęt do gier wideo, urządzenia do gier korynckich, automaty do gier na monety, urządzenia rozrywkowe do salonów gier, wolnostojące urządzenia do gier wideo, wolnostojące maszyny do gier wideo, zestawy gier planszowych, artykuły sportowe i gimnastyczne nie ujęte w innych klasach, ozdoby, **35** usługi reklamy, promocji, usługi sprzedaży w tym sprzedaż za pośrednictwem sieci komputerowej i Internetu towarów typu: książki, czasopisma, gry, gry planszowe, gry online, zabawki, karty do gry, klocki, odzież, artykuły sportowe i gimnastyczne nie ujęte w innych klasach,

ozdoby choinkowe, **41** usługi organizacji imprez o charakterze edukacyjnym, rozrywkowym, rekreacyjnym i sportowym, organizowanie festynów, pikników dla dzieci, dla rodzin, kluby kultury, gry internetowe [nie do pobrania], zapewnianie gier, organizowanie gier, organizacja gier, usługi gier, organizowanie gier z udziałem publiczności, organizacja quizów, gier i zawodów, **42** projektowanie gier, projektowanie gier planszowych, programowanie komputerowe w zakresie gier wideo i gier komputerowych, programowanie komputerowe w zakresie gier komputerowych, opracowywanie sprzętu komputerowego do gier komputerowych, programowanie komputerowe w zakresie gier wideo, projektowanie i opracowywanie oprogramowania do gier komputerowych oraz oprogramowania do wirtualnej rzeczywistości.

(111) **287428** (220) 2015 12 02 (210) 449955  
(151) 2016 09 30 (441) 2016 03 14  
(732) DUDZIK IRENA PRZEDSIĘBIORSTWO USŁUGOWO-HANDLOWE IRENA, Opole, PL.

(540) Why not? Ready!

(510), (511) **43** usługi restauracyjne, przygotowywanie żywności i napojów na wynos, przygotowanie dań żywnościowych (w tym pizze, lody, burgery, kanapki, dania obiadowe) na zamówienie oraz ich dostawa, prowadzenie pizzerii, burgerowni, makaroniarni, kafeiterii, lodziarni, restauracji, kawiarni, usługi gastronomiczne, usługi zaopatrzenia w napoje i żywność, catering, usługi dotyczące barów przekąskowych, restauracji samoobsługowych, snack-barów, punktów z kanapkami oraz sieci barów szybkiej obsługi (fast food), usługi z zakresu zaopatrywania w żywność na zamówienie za pomocą sieci telekomunikacyjnej oraz w systemie on-line, biura (agencje) zakwaterowania (w tym wynajem okresowy mieszkań), hotele, motele, pensjonaty, pensjonaty, rezerwacja miejsc w pensjonatach, pobyt czasowy, rezerwacje kwater (mieszkań, pomieszczeń) na czas określony, wynajmowanie pomieszczeń na pobyt czasowy, wynajmowanie sal na posiedzenia, mityngi, narady.

(111) **287429** (220) 2015 12 03 (210) 449974  
(151) 2016 09 14 (441) 2016 03 14  
(732) SADOWIAK MARIUSZ, Wincentówek, PL.

(540) Spartan Group

(540)



(531) 23.05.05, 27.05.01

(510), (511) **35** sprzedaż aukcyjna nieruchomości, sprzedaż wierzycielności, **36** administrowanie nieruchomościami, agencje nieruchomości, agencje pośrednictwa w handlu nieruchomościami, dzierżawa majątku nieruchomego, oszacowanie [wycena] majątku nieruchomego, wynajem mieszkań, wynajmowanie pomieszczeń biurowych, [nieruchomości], faktoring, audyt wierzycielności, agencje ściągania wierzycielności, ściąganie czynszów, agencje ściągające należności, doradztwo w sprawach ubezpieczeniowych, informacje o ubezpieczeniach, pośrednictwo ubezpieczeniowe, ubezpieczenia, ubezpieczenia od wypadków, ubezpieczenia na życie, **41** edukacja z zakresu zarządzania finansami, edukacja z zakresu wychodzenia z zadłużenia, informacja o edukacji z zakresu zarządzania finansami, organizowanie i prowadzenie seminariów z zakresu zarządzania finansami, organizowanie i prowadzenie seminariów z zakresu wychodzenia z zadłużenia, komputerowe przy gotowanie materiałów do publikacji, pisanie tekstów innych niż reklamowych, publikacje elektroniczne on-line książek i periodyków, publikowanie elektroniczne on-line nie do pobrania, **45** doradztwo w zakresie własności intelektualnej, licencjonowanie własności intelektualnej, usługi nadzoru w dziedzinie własności intelektualnej, zarządzanie prawami autorskimi, usługi prawne, badania prawne, usługi w zakresie przygotowywania dokumentów prawnych.

(111) **287430** (220) 2015 12 04 (210) 450061  
(151) 2016 09 06 (441) 2016 03 14  
(732) GRACZYK EWA, Rogów, PL. ;

(540) medhouse

(540)



Kolor znaku: biały, niebieski, czarny

(531) 24.13.01, 26.01.01, 26.01.03, 26.01.16, 27.05.01, 27.05.05, 29.01.13

(510), (511) **42** badania oraz usługi naukowe i techniczne oraz ich projektowanie, analizy przemysłowe i usługi badawcze, projektowanie i ulepszenie sprzętu oraz oprogramowania komputerowego, akwanautyka, analizy chemiczne, dla eksploatacji pokładów ropooszczędnych, grafologii, systemów komputerowych, wody, usługi artystów grafików, badania bakteriologiczne, biologiczne, chemiczne, geologiczne, techniczne, w dziedzinie fizyki, biologii, mechaniki, kosmetyki, w zakresie ochrony środowiska naturalnego, projektowanie budynków, usługi w zakresie chemii, projektowanie dekoracji wnętrz, skanowanie, doradztwo w zakresie planowania zużycia energii, oprogramowania komputerowego, projektowania i rozwoju sprzętu komputerowego, doradztwo architektoniczne, dostarczanie i opracowywanie wyszukiwarek internetowych, ocena jakości drewna na pniu, stwierdzanie autentyczności dzieł sztuki, ekspertyzy geologiczne i pól naftowych, elektroniczna konwersja danych lub programów, ekspertyzy i poszukiwania geologiczne, instalacje oprogramowania komputerowego, inżynieria techniczna, pomiary w zakresie kalibrowania i cechowania, kontrola jakości, projektowanie systemów komputerowych i oprogramowania, usługi architektoniczne, doradcz. projektantów mody oraz w dziedzinie technologii komputerowej i telekomunikacyjnej, miernictwo, testowanie materiałów, tekstylii i pojazdów, wypożyczanie komputerów, serwerów i oprogramowania komputerowego, wzornictwo przemysłowe, udostępnianie miejsca na serwerach, prognozowanie pogody, dostarczanie i opracowywanie wyszukiwarek internetowych, tworzenie i utrzymywanie stron internetowych dla osób trzecich, **43** usługi zaopatrzenia w żywność i napoje, tymczasowe zakwaterowanie, bary szybkiej obsługi, biura zakwaterowania, domy opieki dla osób w podeszłym wieku, domy turystyczne, hotele, hotele dla zwierząt, bufety, kafeiterie, kawiarnie, restauracje, restauracje samoobsługowe, stolówki, motele, pensjonaty, usługi barowe, wypożyczanie konstrukcji przenośnych i urządzeń do gotowania, rezerwacja miejsc w pensjonatach, hotelach i kwaterach na pobyt czasowy, obsługa gastronomiczna z własnym zapleczem, produktami i transportem, usługi w zakresie wyposażania urządzeń kempingowych, organizowanie obozów, wynajmowanie sal na posiedzenia, mityngi, narady, wynajmowanie pomieszczeń na pobyt czasowy, wynajmowanie urządzeń oświetleniowych, żłobki, wypożyczanie dystrybutorów wody pitnej, namiotów, krzeseł, stołów, urządzeń do gotowania, bielizny stołowej i naczyń szklanych, **44** usługi medyczne, usługi weterynaryjne, usługi w zakresie higieny i urody dla ludzi i dla zwierząt, usługi związane z rolnictwem, ogrodnictwem i leśnictwem, aromaterapia, chiropraktyka, niszczenie chwastów, detoksykacja po przedawkowaniu środków odurzających, chirurgia plastyczna, chirurgia drzew, domy opieki, fizjoterapia, fizykoterapia, salony fryzjerskie, hospicja, hodowle zwierząt, implantacja włosów, układanie kompozycji kwiatowych, manicure, łaźnie publiczne, łaźnie tureckie, nawozy i inne preparaty chemiczne stosowane w rolnictwie rozsiewane z powietrza lub powierzchni ziemi, opieka zdrowotna pielęgnarska i medyczna, ogrodnictwo krajobrazowe, ośrodki zdrowia, salony piękności, placówki opieki pielęgnarskiej, pomoc medyczna i weterynaryjna, porady w zakresie farmakologii, porady medyczne dla osób niepełnosprawnych, stomatologia, sauny, sanatoria, solaria, szpitale, porady psychologiczne, projektowanie krajobrazów, inseminacja, tatuowanie, usługi terapeutyczne, usługi w zakresie akwakultury, banków krwi, usługi optyczne, układanie i wykonywanie wieńców, pielęgnacja trawników, zapładnianie metodą in vitro, pielęgnacja zwierząt, usługi klinik medycznych, usługi w zakresie kuracji uzdrowiskowych, usługi telemedyczne, usługi położnych, usługi wizażystów, usługi w zakresie sporządzania leków recepturowych, tępienie szkodników w rolnictwie, leśnictwie i ogrodnictwie, usługi z zakresu szkółek roślinnych.

(551) wspólne prawo ochronne

(111) **287431** (220) 2015 12 07 (210) 450108  
(151) 2016 09 29 (441) 2016 03 14  
(732) STOPOL SPÓŁKA Z OGRANICZONĄ ODPOWIEDZIALNOŚCIĄ SPÓŁKA KOMANDYTOWA, Malbork, PL.  
(540) CROSS . VIP . ENERGY DRINK



(540)



Kolor znaku: złoty, pomarańczowy, czarny, czerwony  
 (531) 27.05.01, 29.01.14, 02.01.02, 23.05.01  
 (510), (511) **32** bezalkoholowe napoje gazowane, napój energetyzujący, napój izotoniczny.

(111) **287432** (220) 2015 12 07 (210) 450145  
 (151) 2016 09 29 (441) 2016 03 14  
 (732) HEIM EWA F.P.H.U. TECHMAXX, Sułkowice, PL.  
 (540) Ston's Lacque  
 (540)

*Ston's Lacque*

Kolor znaku: niebieski  
 (531) 27.05.01, 27.05.05, 29.01.04  
 (510), (511) **1** preparaty impregnujące do kamienia z wyjątkiem farb.

(111) **287433** (220) 2015 12 07 (210) 450170  
 (151) 2016 09 30 (441) 2016 03 14  
 (732) COBRO-INSTYTUT BADAWCZY OPAKOWAŃ, Warszawa, PL.  
 (540) COBRO ODNAWIALNE 0000 powyżej 85%  
 (540)



(531) 05.03.11, 05.03.14, 27.05.01  
 (510), (511) **42** badania w zakresie ochrony środowiska naturalnego, projektowanie opakowań.

(111) **287434** (220) 2015 12 09 (210) 450214  
 (151) 2016 09 23 (441) 2016 03 14  
 (732) ŁYSIAK JANUSZ CLEVERT, Zebrzydów, PL.  
 (540) CARTT  
 (540)



Kolor znaku: czerwony, czarny  
 (531) 27.05.01, 27.05.04, 27.05.05, 29.01.12  
 (510), (511) **6** rączki do narzędzi, skrzynki na narzędzia, narzędzia warsztatowe metalowe, **8** narzędzia o napędzie ręcznym, szczypce płaskie, śrubokręty, pistolety klucze maszynowe stałe, klucze maszynowe nastawne, **9** czujniki, czujniki ciśnienia, mierniki (przyrządy

pomiarowe), prostowniki prądu przyrządy pomiarowe, urządzenia diagnostyczne, urządzenia do pomiarów precyzyjnych, urządzenia do pomiarów ciśnienia, urządzenia do wyważania, urządzenia pomiarowe, woltomierze.

(111) **287435** (220) 2015 12 11 (210) 450356  
 (151) 2016 09 16 (441) 2016 03 14  
 (732) POZNAŃSKIE ZAKŁADY ZIELARSKIE HERBAPOL SPÓŁKA AKCYJNA, Poznań, PL.  
 (540) ALAX  
 (510), (511) **5** produkty farmaceutyczne i weterynaryjne, suplementy diety, żywność i substancje dietetyczne do celów leczniczych, żywność dietetyczna do celów leczniczych, zioła lecznicze, wywary do celów farmaceutycznych.

(111) **287436** (220) 2015 12 14 (210) 450387  
 (151) 2016 09 28 (441) 2016 03 14  
 (732) OPTIMUM MARK SPÓŁKA Z OGRANICZONĄ ODPOWIEDZIALNOŚCIĄ, Warszawa, PL.  
 (540) Queen Delikatne  
 (540)



Kolor znaku: biały, niebieski, ciemnoniebieski  
 (531) 26.13.25, 27.05.01, 29.01.13  
 (510), (511) **3** chusteczki nawilżane, papier toaletowy nawilżany, **16** papier toaletowy, ręczniki papierowe, papierowe chusteczki higieniczne, chusteczki celulozowe do celów kosmetycznych.

(111) **287437** (220) 2015 12 14 (210) 450429  
 (151) 2016 10 05 (441) 2016 03 14  
 (732) LSI SOFTWARE SPÓŁKA AKCYJNA, Łódź, PL.  
 (540) Roomio  
 (510), (511) **9** programy komputerowe, interfejsy komputerowe, oprogramowanie komputerowe, **35** doradztwo w zakresie zarządzania działalnością gospodarczą, hotelami, zarządzanie działalnością gospodarczą, **42** projektowanie oprogramowania komputerowego, projektowanie systemów komputerowych, instalacje oprogramowania komputerowego, doradztwo w zakresie oprogramowania.

(111) **287438** (220) 2015 12 14 (210) 450462  
 (151) 2016 10 03 (441) 2016 05 09  
 (732) ARCHIWUM LEWAK SPÓŁKA JAWNA, Lublin, PL.  
 (540) STÓŁ I WÓŁ  
 (510), (511) **43** restauracja.

(111) **287439** (220) 2015 12 21 (210) 450727  
 (151) 2016 08 29 (441) 2016 03 29  
 (732) VALEANT SPÓŁKA Z OGRANICZONĄ ODPOWIEDZIALNOŚCIĄ SPÓŁKA JAWNA, Rzeszów, PL.  
 (540) LINGABAT  
 (510), (511) **5** leki przeciwdrgawkowe, przeciwbólowe, przeciwłękowe.

(111) **287440** (220) 2016 01 18 (210) 451408  
 (151) 2016 08 29 (441) 2016 04 25  
 (732) GARSTKA IRENEUSZ, ZABOROWSKI ZBIGNIEW, F.H.U. EURO-MIX SPÓŁKA CYWILNA, Gostynin, PL.  
 (540) VERDI BABIES  
 (540)



(531) 26.02.01, 27.05.01

(510), (511) **12** wózki dziecięce, pokrycia, pokrowce, osłony i budki do wózków dziecięcych, samochodowe foteliki dziecięce, dziecięce siedziska podwyższające do siedzeń pojazdów, rowery i rowerki dziecięce, przyczepki do przewożenia dzieci, akcesoria i części zamienne do wyżej wymienionych towarów, **18** nosidełka do noszenia niemowląt na ciele, nosidełka dziecięce, **20** chodziki i siedzenia dla dzieci, kojce dla dzieci, łóżeczka i łóżka dla dzieci, łóżeczka turystyczne dla dzieci, wysokie krzeselka dla dzieci, meble dla dzieci, materace, regulowane foteliki nosidełka, torby-nosidełka niemowlęce, akcesoria i części zamienne do wyżej wymienionych towarów, **35** usługi sprzedaży detalicznej i hurtowej, także korespondencyjnej, przez Internet lub za pośrednictwem każdego środka komunikacji na odległość związane ze sprzedażą towarów takich jak: wózki dziecięce, pokrycia, pokrowce, osłony i budki do wózków dziecięcych, samochodowe foteliki dziecięce, dziecięce siedziska podwyższające do siedzeń pojazdów, nosidełka dziecięce, rowery i rowerki dziecięce, przyczepki do przewożenia dzieci, nosidełka do noszenia niemowląt na ciele, chodziki i siedzenia dla dzieci, kojce dla dzieci, łóżeczka i łóżka dla dzieci, łóżeczka turystyczne dla dzieci, wysokie krzeselka dla dzieci, meble dla dzieci, materace, regulowane foteliki nosidełka, torby-nosidełka niemowlęce, akcesoria i części zamienne do wyżej wymienionych towarów.

(111) **287441** (220) 2016 04 15 (210) 454866  
(151) 2016 09 30 (441) 2016 06 06  
(732) CHMURA RADOŚLAW, Warszawa, PL.  
(540) chmura

(510), (511) **45** ochrona własności intelektualnej, licencjonowanie własności intelektualnej, doradztwo w zakresie własności intelektualnej, badania w zakresie własności intelektualnej, doradztwo dotyczące ochrony własności intelektualnej, usługi prawne, udostępnianie informacji w dziedzinie własności intelektualnej, zarządzanie własnością intelektualną.

(111) **287442** (220) 2016 04 18 (210) 455085  
(151) 2016 09 07 (441) 2016 05 23  
(732) BALEX METAL SPÓŁKA Z OGRANICZONĄ  
ODPOWIEDZIALNOŚCIĄ, Bolszewo, PL.  
(540) THERMANO SUPERDOCIEPLENIE  
(540)



Kolor znaku: czarny, czerwony, żółty, pomarańczowy  
(531) 27.05.01, 29.01.14

(510), (511) **17** izolacja do celów budowlanych, izolacje piankowe do użytku w budownictwie, pianka poliuretanowa do celów izolacyjnych, pianka poliuretanowa do izolacji cieplnej, powłoki izolacyjne, materiały izolacyjne, materiały termoizolacyjne, materiały ciepłochronne, materiały izolacyjne do izolacji przeciwttermicznej, materiały uszczelniające i izolacyjne, izolacja podpodłogowa z polistyrenu spienionego, izolacja w postaci pokryć podłogowych, izolacja z włókien nieorganicznych do użytku jako izolacja, izolacja z włókna szklanego do użytku w budownictwie, arkusze z pianki poliuretanowej do użytku jako izolacja budowlana, tkaniny wykonane z włókien naturalnych do wykorzystania jako izolacja, tkaniny z wyprodukowanych chemicznie włókien do stosowania jako izolacja, pokrycia z tworzyw sztucznych używane w przemyśle budowlanym jako izolacja paroszczelna, tkaniny wykonane z mieszanych włókien syntetycznych i naturalnych do wykorzystania jako izolacja, **19** budowlane materiały niemetalowe, pokrycia dachowe niemetalowe, niemetalowe konstrukcje pokryć dachowych, ogniotrwałe materiały budowlane, niemetalowe, okładziny niemetalowe dla budownictwa, okrycia niemetalowe dla budownictwa, podkłady niemetalowe, pokrycia niemetalowe dla budownictwa, ściennie okładziny niemetalowe dla budownictwa, wykładziny niemetalowe dla budownictwa, **37** usługi budowlane, usługi budowlane i naprawy budynków, naprawy budynków, konserwacja i naprawy budynków, naprawa i renowacja budynków, nakładanie powłok w celu naprawy ścian, naprawa

i konserwacja budynków mieszkalnych, naprawa i konserwacja budynków biurowych, nakładanie powłok w celu naprawy powierzchni budynków, usługi instalacji dachów, instalacja pokryć dachowych, instalowanie gotowych elementów konstrukcyjnych, informacja budowlana, nadzór budowlany, doradztwo inżynierskie [budownictwo], izolowanie budynków, izolacja termiczna okien, izolacja ścian zewnętrznych, izolacja termiczna budynków, izolacja dachów, izolacja ścian wewnętrznych i zewnętrznych, sufitów i dachów.

(111) **287443** (220) 2016 04 18 (210) 455093  
(151) 2016 09 08 (441) 2016 05 23  
(732) BALEX METAL SPÓŁKA Z OGRANICZONĄ  
ODPOWIEDZIALNOŚCIĄ, Bolszewo, PL.  
(540) THERMANO SUPERDOCIEPLENIE POLSKIEGO DOMU  
(540)



Kolor znaku: czarny, czerwony, żółty, pomarańczowy  
(531) 29.01.14, 27.05.01, 26.03.01, 26.03.17, 26.03.23, 26.13.25  
(510), (511) **17** izolacja do celów budowlanych, izolacje piankowe do użytku w budownictwie, pianka poliuretanowa do celów izolacyjnych, pianka poliuretanowa do izolacji cieplnej, powłoki izolacyjne, materiały izolacyjne, materiały termoizolacyjne, materiały ciepłochronne, materiały izolacyjne do izolacji przeciwttermicznej, materiały uszczelniające i izolacyjne, izolacja podpodłogowa z polistyrenu spienionego, izolacja w postaci pokryć podłogowych, izolacja z materiału syntetycznego do ochrony termicznej złączy, tkaniny z włókien nieorganicznych do użytku jako izolacja, izolacja z włókna szklanego do użytku w budownictwie, arkusze z pianki poliuretanowej do użytku jako izolacja budowlana, tkaniny wykonane z włókien naturalnych do wykorzystania jako izolacja, tkaniny z wyprodukowanych chemicznie włókien do stosowania jako izolacja, pokrycia z tworzyw sztucznych używane w przemyśle budowlanym jako izolacja paroszczelna, tkaniny wykonane z mieszanych włókien syntetycznych i naturalnych do wykorzystania jako izolacja, **19** budowlane materiały niemetalowe, pokrycia dachowe niemetalowe, niemetalowe konstrukcje pokryć dachowych, ogniotrwałe materiały budowlane, niemetalowe, okładziny niemetalowe dla budownictwa, okrycia niemetalowe dla budownictwa, podkłady niemetalowe, pokrycia niemetalowe dla budownictwa, ściennie okładziny niemetalowe dla budownictwa, wykładziny niemetalowe dla budownictwa, **37** usługi budowlane, usługi budowlane i naprawy budynków, naprawy budynków, konserwacja i naprawy budynków, naprawa i renowacja budynków, nakładanie powłok w celu naprawy ścian, naprawa i konserwacja budynków mieszkalnych, naprawa i konserwacja budynków biurowych, nakładanie powłok w celu naprawy powierzchni budynków, usługi instalacji dachów, instalacja pokryć dachowych, instalowanie gotowych elementów konstrukcyjnych, informacja budowlana, nadzór budowlany, doradztwo inżynierskie [budownictwo], izolowanie budynków, izolacja termiczna okien, izolacja ścian zewnętrznych, izolacja termiczna budynków, izolacja dachów, izolacja ścian wewnętrznych i zewnętrznych, sufitów i dachów.

(111) **287444** (220) 2016 04 20 (210) 455263  
(151) 2016 09 08 (441) 2016 05 23  
(732) Swiss Pharma International AG, Zurych, CH.  
(540) INNO-BIBIOTIN  
(510), (511) **3** mydła, środki perfumeryjne, olejki eteryczne, kosmetyki, kosmetyki do rąk, preparaty kosmetyczne do rąk, płyny do pielęgnacji włosów, środki do czyszczenia zębów.

(111) **287445** (220) 2016 04 20 (210) 455273  
(151) 2016 10 05 (441) 2016 06 20  
(732) MULTI-COLOR WARSAW POLAND SPÓŁKA AKCYJNA, Ożarów Mazowiecki, PL.  
(540) MCC POLSKA  
(510), (511) **16** etykiety nie z materiału tekstylnego.

(111) **287446** (220) 2016 04 27 (210) 455668  
 (151) 2016 09 21 (441) 2016 06 06  
 (732) STARZYŃSKI KRZYSZTOF, Spała, PL.  
 (540) Cool Cola  
 (540)



Kolor znaku: biały, czerwony  
 (531) 27.05.01, 29.01.12  
 (510), (511) **32** napoje gazowane.

(111) **287447** (220) 2016 04 29 (210) 455756  
 (151) 2016 09 30 (441) 2016 06 06  
 (732) Sikorski Wojciech EURO CASH SPÓŁKA AKCYJNA,  
 Komorniki, PL.  
 (540) ZŁOTY ŁAN  
 (510), (511) **30** mąka, makaron, bułka tarta.

(111) **287448** (220) 2016 05 05 (210) 455990  
 (151) 2016 10 10 (441) 2016 06 20  
 (732) WYSOCKI BARTOSZ TOMASZ, Ksawerynów, PL.  
 (540) Wysocki  
 (510), (511) **18** walizy, torby podróżne, torby, portfele, wyroby ry-  
 marskie, **25** odzież, obuwie, nakrycia głowy.

(111) **287449** (220) 2016 05 06 (210) 456036  
 (151) 2016 10 04 (441) 2016 06 20  
 (732) Tanacetum s.r.o., Moravska Ostrava, .  
 (540) AURIMAX  
 (510), (511) **5** produkty farmaceutyczne.

(111) **287450** (220) 2016 05 12 (210) 456242  
 (151) 2016 10 04 (441) 2016 06 20  
 (732) TOMASZKIEWICZ SYLWIA PRACOWNIA CUKIERNICZA,  
 Warszawa, PL.  
 (540) PRACOWNIA CUKIERNICZA ZAGOŹDZIŃSKI rok założenia  
 1925  
 (540)



Kolor znaku: brązowy, biały, czarny  
 (531) 26.01.01, 26.01.04, 26.01.06, 26.04.06, 27.05.01, 27.07.01,  
 29.01.13  
 (510), (511) **30** wyroby cukiernicze, pączki z marmoladą wieloowo-  
 cową, **35** sprzedaż wyrobów cukierniczych, **43** usługi w zakresie pro-  
 wadzenia cukierni.

(111) **287451** (220) 2016 05 12 (210) 456257  
 (151) 2016 10 04 (441) 2016 06 20

(732) DR GERARD SPÓŁKA Z OGRANICZONĄ  
 ODPOWIEDZIALNOŚCIĄ, Ożarów Mazowiecki, PL.  
 (540) PRYNCPAŁKI  
 (540)



Kolor znaku: brązowy, biały  
 (531) 29.01.12, 27.05.01

(510), (511) **30** kawa, herbata, kakao, kawa nienaturalna, ryż, tapioka,  
 sago, mąka, produkty zbożowe, chleb, wyroby cukiernicze, słodczy,  
 lody, cukier, miód, melasa (syropy), lód, batoniki zbożowe, batony lu-  
 krejowe, wysoko-proteinowe batoniki zbożowe, biszkopty, słodkie  
 bułeczki, brioszki, bułki, słodczy ozdobne na choinki, ciasta, mięso  
 w cieście, mięso zapiekane w cieście, ciasta mączne, ciasto na ciastka,  
 ciastka ryżowe, ciasto, ciastka, ciasteczka, torty, pieczywo cukierni-  
 cze, masa do pieczenia ciasta, ciasto w proszku, aromaty do ciast inne  
 niż esencje, cukierki, słodczy do ssania, słodziki naturalne, cukierki  
 miętowe, cukierki w postaci pastylek, cukierki w postaci pomadek,  
 ciasteczka ptfurki, tarty z owocami, czekolada, wyroby czekoladowe,  
 pralinki, napoje na bazie czekolady, napoje czekoladowe z mlekiem,  
 gofry, guma do żucia, napoje na bazie herbaty, herbatniki, herbat-  
 niki petit-beurre, pieczywo imbirowe, piernik, pierniczki, napoje na  
 bazie kakao, napoje kakaowe z mlekiem, cukierki karmelki, draże, na-  
 poje na bazie kawy, napoje kawowe z mlekiem, krakersy, wafle, lody  
 spożywcze, sorbety, lody spożywcze w postaci mrożonego jogurtu,  
 środki wiążące do lodów spożywczych, lody spożywcze w proszku,  
 lukier do ciast, lukrecja wykorzystywana w cukiernictwie, wyroby cu-  
 kiernicze w postaci makaroników, marcepan, potrawy na bazie mąki,  
 żywność na bazie mąki, mąka, mięta do wyrobów cukierniczych, pa-  
 sta z migdałów, wyroby cukiernicze na bazie migdałów, miód, mu-  
 esli, musy czekoladowe, musy deserowe, musy owocowe, wyroby  
 cukiernicze na bazie orzechów arachidowych, przekąski ze zboża,  
 produkty zbożowe w postaci chipsów, pizze, słodkie i słone przekąski  
 na bazie mąki.

(111) **287452** (220) 2016 05 12 (210) 456258  
 (151) 2016 10 04 (441) 2016 06 20  
 (732) DR GERARD SPÓŁKA Z OGRANICZONĄ  
 ODPOWIEDZIALNOŚCIĄ, Ożarów Mazowiecki, PL.  
 (540) PRYNCTORCIK  
 (540)



Kolor znaku: brązowy, jasnobrązowy, biały  
 (531) 27.05.01, 29.01.13

(510), (511) **30** kawa, herbata, kakao, kawa nienaturalna, ryż, tapioka,  
 sago, mąka, produkty zbożowe, chleb, wyroby cukiernicze, słodczy,  
 lody, cukier, miód, melasa (syropy), lód, batoniki zbożowe, batony lu-  
 krejowe, wysoko-proteinowe batoniki zbożowe, biszkopty, słodkie  
 bułeczki, brioszki, bułki, słodczy ozdobne na choinki, ciasta, mięso  
 w cieście, mięso zapiekane w cieście, ciasta mączne, ciasto na ciastka,  
 ciastka ryżowe, ciasto, ciastka, ciasteczka, torty, pieczywo cukierni-  
 cze, masa do pieczenia ciasta, ciasto w proszku, aromaty do ciast inne  
 niż esencje, cukierki, słodczy do ssania, słodziki naturalne, cukierki  
 miętowe, cukierki w postaci pastylek, cukierki w postaci pomadek,  
 ciasteczka ptfurki, tarty z owocami, czekolada, wyroby czekoladowe,  
 pralinki, napoje na bazie czekolady, napoje czekoladowe z mlekiem,  
 gofry, guma do żucia, napoje na bazie herbaty, herbatniki, herbat-  
 niki petit-beurre, pieczywo imbirowe, piernik, pierniczki, napoje na  
 bazie kakao, napoje kakaowe z mlekiem, cukierki karmelki, draże, na-  
 poje na bazie kawy, napoje kawowe z mlekiem, krakersy, wafle, lody  
 spożywcze, sorbety, lody spożywcze w postaci mrożonego jogurtu,



środki wiążące do lodów spożywczych, lody spożywcze w proszku, lukier do ciast, lukrecja wykorzystywana w cukiernictwie, wyroby cukiernicze w postaci makaroników, marcepan, potrawy na bazie mąki, żywność na bazie mąki, mąka, mięta do wyrobów cukierniczych, pasta z migdałów, wyroby cukiernicze na bazie migdałów, miód, musli, musy czekoladowe, musy deserowe, musy owocowe, wyroby cukiernicze na bazie orzechów arachidowych, przekąski ze zboża, produkty zbożowe w postaci chipsów, pizze, słodkie i słone przekąski na bazie mąki.

(111) **287453** (220) 2016 05 16 (210) 456419  
(151) 2016 10 04 (441) 2016 06 20  
(732) EUROPARK SPÓŁKA Z OGRANICZONĄ  
ODPOWIEDZIALNOŚCIĄ, Warszawa, PL.  
(540) EUROPARK

(510), (511) **35** usługi marketingowe, usługi reklamowe, udostępnianie powierzchni reklamowej, wynajem powierzchni reklamowej i materiałów reklamowych, wynajmowanie powierzchni na cele reklamowe, **39** usługi parkingowe, prowadzenie parkingów, wynajmowanie miejsc parkingowych i garaży dla pojazdów, wynajem garażowych miejsc parkingowych, wynajem automatycznych systemów parkingowych, wynajem przestrzeni parkingowej dla pojazdów, rezerwacja miejsc parkingowych przy lotniskach i dworcach, usługi w zakresie odprowadzenia samochodów na parking, usługi komunikacji wahałkowej dla pasażerów pomiędzy parkingami lotniska a lotniskiem, wypożyczanie, wynajem i dzierżawa pojazdów, wynajem pojazdów z kierowcą, wypożyczanie, wynajem i dzierżawa samochodów, motocykli, motorowerów, skuterów i rowerów.

(111) **287454** (220) 2016 05 18 (210) 456647  
(151) 2016 10 04 (441) 2016 06 20  
(732) WINNICKI KRZYSZTOF, Dębe, PL.  
(540) CYDR JABŁKOWY  
(540)



Kolor znaku: żółty  
(531) 05.03.11, 05.03.13, 05.13.08, 25.07.08, 26.03.04, 26.04.02, 27.05.01, 29.01.02  
(510), (511) **33** jabłecznik, cydr (napój alkoholowy).

(111) **287455** (220) 2014 04 03 (210) 427021  
(151) 2016 09 28 (441) 2014 07 21  
(732) SKOK IM. Z. CHMIELEWSKIEGO, Lublin, PL.  
(540) HORYZONTSKOK

(510), (511) **36** usługi finansowe i bankowe, prowadzenie rachunków bankowych, udzielanie i zaciąganie kredytów i pożyczek, przyjmowanie wkładów oszczędnościowych i lokat terminowych, przeprowadzanie operacji i rozliczeń pieniężnych we wszystkich formach przyjętych w krajowych i międzynarodowych stosunkach bankowych, wykorzystywanie operacji wekslowych i czekowych, przyjmowanie i dokonywanie lokat w bankach krajowych i zagranicznych, przyjmowanie i udzielanie poręczeń i gwarancji bankowych, prowadzenie obsługi pożyczek państwowych i zarządzanie funduszami na zlecenie, emitowanie papierów wartościowych i obrót nimi, prowadzenie kart depozytowych, papierów wartościowych, przyjmowanie do depozytu przedmiotów, dokumentów i papierów wartościowych, udostępnianie skrytek sejfowych, dokonywanie obrotu wierzytelnościami, wykonywanie czynności powierniczych, wydawanie i obsługa kart płatniczych, prowadzenie kasy mieszkaniowej, doradztwo w sprawach finansowych i inwestycjach kapitałowych, organizowanie i świadcze-

nie usług finansowych w szczególności w zakresie leasingu i factoringu, wykonywanie terminowych operacji finansowych, usługi analiz bankowych, kredytowych i wycen, wykonywanie czynności z zakresu działalności ubezpieczeniowej, usługi sprzedaży na kredyt i ratalnej, zarządzanie wynajmowanie i wydzierżawienie nieruchomości oraz lokali, usługi, pośrednictwa, doradztwa, ekspertyz, analiz z zakresu ubezpieczeń, finansów i zarządzania majątkiem, obsługa elektroniczna usług finansowych, bankowych i ubezpieczeniowych.

(111) **287456** (220) 2014 05 23 (210) 429148  
(151) 2016 03 02 (441) 2014 09 01  
(732) DENTAL SKILLS INSTITUTE SPÓŁKA Z OGRANICZONĄ  
ODPOWIEDZIALNOŚCIĄ, Warszawa, PL.  
(540) DSI Dental Skills Institute  
(540)



Kolor znaku: niebieski, szary  
(531) 27.05.01, 29.01.12  
(510), (511) **35** badania marketingowe, **41** usługi w zakresie edukacji stomatologów, lekarzy implantologów, chirurgów twarzowo-szczękowych, periodontologów i techników dentystycznych, nauczanie i kształcenie, organizowanie szkoleń, kursów, warsztatów, kongresów dla stomatologów, organizowanie i obsługa sympozjów, seminariów, zjazdów dla stomatologów.

(111) **287457** (220) 2014 09 22 (210) 433679  
(151) 2016 09 29 (441) 2015 01 05  
(732) ZIBI DETAL SPÓŁKA Z OGRANICZONĄ  
ODPOWIEDZIALNOŚCIĄ, Warszawa, PL.  
(540) Twój czas, Twoje chwile

(510), (511) **9** kalkulatory, kasy rejestrujące, komputery i komputerowe urządzenia peryferyjne, notesy elektroniczne, monitory, drukarki, skanery, klawiatury i myszy komputerowe, pióra elektroniczne, nośniki informacji, dyskietki, dyski magnetyczne, dyski optyczne, telefaksy, magnetofony, dyktafony, aparaty fotograficzne i kamery filmowe, programy komputerowe na nośnikach elektronicznych, **14** metale szlachetne i półprodukty z metali szlachetnych, kamienie szlachetne i półszlachetne, wyroby jubilerskie, biżuteria, naczynia, cygarnice, zastawy stołowe, pojemniki i przybory do użytku w gospodarstwie domowym z metali szlachetnych, przyrządy chronometryczne i zegarmistrzowskie, chronometry, zegary, zegarki, budziki, mechanizmy do zegarów, **16** przyrządy do pisania i kreślenia, drukarki przenośne i materiały piśmienne, papier do pisania, segregatory biurowe, stemple, skoroszyty, serwetki papierowe, koperty, mapy, kalendarze, albumy, **18** skórzane teczki, aktówki, torby, torebki, walizki, paski, portfele, portmonetki, smycze, **35** sprzedaż detaliczna lub hurtowa kalkulatorów, kas rejestrujących, komputerów i komputerowych urządzeń peryferyjnych, notesów elektronicznych, monitorów, drukarek, skanerów, klawiatur i myszy komputerowych, piór elektronicznych, nośników informacji, dyskietek, dysków magnetycznych, dysków optycznych, telefaksów, magnetofonów, dyktafonów, aparatów fotograficznych i kamer filmowych, programów komputerowych na nośnikach elektronicznych metali szlachetnych i półproduktów z metali szlachetnych, kamieni szlachetnych i półszlachetnych, wyrobów jubilerskich, biżuterii, naczyń, cygarnic, zastaw stołowych, pojemników i przyborów do użytku w gospodarstwie domowym z metali szlachetnych, przyrządów chronometrycznych i zegarmistrzowskich, chronometrów, zegarów, zegarków, budzików, mechanizmów do zegarów, przyrządów do pisania i kreślenia, drukarek przenośnych i materiałów piśmiennych, papieru do pisania, segregatorów biurowych, stempli, skoroszytów, serwetek papierowych, kopert, map, kalendarzy, albumów skórzanych teczek, aktówek, toreb, torebek, walizek, pasków, portfeli, portmonetek, smyczy.

(111) **287458** (220) 2014 10 29 (210) 435050  
(151) 2016 10 04 (441) 2015 02 16  
(732) PIETRAS PIOTR OŚRODEK DORADCZO-SZKOLENIOWY MER,  
Piastów, PL.

(540) Polska Grupa BHP  
(540)



Kolor znaku: pomarańczowy, biały, szary

(531) 01.17.11, 27.05.01, 29.01.13

(510), (511) **35** audyt przedsiębiorstw, badania marketingowe, badania rynku, badania w dziedzinie działalności gospodarczej, doradztwo w zakresie prowadzenia działalności gospodarczej, organizowanie działalności gospodarczej, w tym pomoc w prowadzeniu działalności gospodarczej, marketing, prezentowanie produktów w mediach dla celów sprzedaży detalicznej, organizowanie wystaw w celach handlowych, reklama, rozpowszechnienie ogłoszeń reklamowych, wynajmowanie przestrzeni reklamowej, reklama za pośrednictwem Internetu i sieci komputerowych, produkcja filmów reklamowych, przygotowywanie reklamy prasowej, rozpowszechnianie materiałów reklamowych: próbek, druków, broszur, organizowanie wystaw w celach reklamowych, tworzenie tekstów reklamowych i sponsorowanych, publikowanie tekstów sponsorowanych, zarobkowe zarządzanie w zakresie udzielania licencji na towary i usługi dla osób trzecich, **41** edukacja, nauczanie szkolne i pozaszkolne, kształcenie i nauczanie korespondencyjne, instruktaże, kształcenie praktyczne z wykorzystaniem pokazów, organizowanie i prowadzenia warsztatów szkoleniowych, organizowanie sprawdzianów, konkursów, wystaw edukacyjnych, publikowanie-także elektroniczne, podręczników, skryptów, instrukcji-także w zakresie BHP i P. POŻ., informacja o edukacji, informacje o BHP i P. POŻ. w związku z edukacją, nauczaniem i kształceniem, porady i doradztwo zawodowe w zakresie edukacji, nauczania i kształcenia, usługi szkół [edukacja], organizowanie i prowadzenie konferencji, kongresów, seminariów, sympozjów, zjazdów, organizowanie imprez, konkursów, wystaw w dziedzinie kultury, rozrywki i sportu, studia filmowe, produkcja filmów innych niż filmy reklamowe, nagrywanie filmów na taśmach wideo [filmowanie], produkcja programów radiowych i telewizyjnych, pisanie scenariuszy, pisanie tekstów, innych niż teksty reklamowe, publikowanie-także elektroniczne w systemie on-line, tekstów innych niż teksty reklamowe, periodyków, książek, nagrań, w tym publikowanie elektroniczne on-line nie do pobrania, usługi reporterskie, **45** usługi doradztwa specjalistycznego w sprawach BHP i P.POŻ, usługi doradcze w zakresie BHP i P.POŻ.na potrzeby organizowania i zarządzania działalnością gospodarczą, kontrola fabryk, zakładów wytwórczych, placówek kulturalnych, handlowych i usługowych, magazynów oraz innych obiektów, gdzie permanentnie lub czasowo przebywają ludzie, zwierzęta lub rzeczy, pod kątem bezpieczeństwa, w tym bezpieczeństwa w zakresie BHP i P.POŻ, monitoring systemów bezpieczeństwa w zakresie BHP i P.POŻ..

(111) **287459** (220) 2015 03 25 (210) 440654  
(151) 2016 09 30 (441) 2015 07 06  
(732) SALTADIS SPÓŁKA Z OGRANICZONĄ ODPOWIEDZIALNOŚCIĄ, Macierysz, PL.  
(540) SALTADIS  
(540)



Kolor znaku: czarny, niebieski

(531) 26.13.25, 27.05.01, 29.01.12

(510), (511) **1** kleje (spoiwa) przeznaczone dla przemysłu, **16** papier, karton, torebki oraz artykuły do pakowania i przechowywania z papieru, kartonu lub tworzyw sztucznych, materiały drukowane: książki, katalogi, czasopisma, gazety, ulotki reklamowe, przemysłowy papier i karton, druki, materiały introligatorskie: materiały z tworzyw sztucznych do pakowania (nie ujęte w innych klasach), **35** reklama, **40** drukowanie reklam, znaczków, książek, katalogów, czasopism, gazet, ulotek reklamowych, drukowanie offsetowo, litograficzne, cyfrowe, **42** badania oraz usługi-naukowe i techniczne oraz ich pro-

jektowanie, analizy przemysłowe i usługi badawcze, projektowanie i ulepszanie sprzętu oraz oprogramowania komputerowego.

(111) **287460** (220) 2015 04 03 (210) 441069  
(151) 2016 09 30 (441) 2015 07 20  
(732) JBG-2 SPÓŁKA Z OGRANICZONĄ ODPOWIEDZIALNOŚCIĄ, Warszowice, PL.  
(540) CryoSpace  
(510), (511) **10** urządzenia medyczne do leczenia zimnem, urządzenia do krioterapii, specjalne meble do celów medycznych, **44** usługi krioterapii, usługi terapeutyczne.

(111) **287461** (220) 2016 05 04 (210) 455926  
(151) 2016 09 23 (441) 2016 06 06  
(732) POLSKI KONCERN MIĘSNY DUDA SPÓŁKA AKCYJNA, Warszawa, PL.  
(540) STÓŁ POLSKI PRACOWNIA KULINARNA  
(540)



Kolor znaku: zielony, biały

(531) 27.05.01, 29.01.13, 26.11.02, 26.11.09, 26.11.13

(510), (511) **29** bekon, drób, nieżywy, dziczyzna, nieżywa, flaki, galaretki jadalne, galarety mięsne, zupy jarzynowe (przetwory), kaszanka, kiełbasy, konserwy mięsne, mięso, ekstrakty mięsne, mięso konserwowane, mięso solone, mleczne produkty, napoje mleczne z przewagą mleka, olej kostny, jadalny, oleje jadalne, szynka, wędliny, wieprzowina, **30** chutney [gęsty sos, przyprawa], mięsne sosy, przyprawy, **39** dostarczanie towarów [zaopatrzenie], dostarczanie towarów zamówionych korespondencyjnie, przewożenie ładunków, transport samochodowy .

(111) **287462** (220) 2015 02 19 (210) 439225  
(151) 2015 11 20 (441) 2015 06 08  
(732) ENERGY 2000-TECHNICO M.A. GOCZAŁ SP. JAWNA, Przytkowice, PL.

(540) ENERGYLANDIA FABRYKA UŚMIECHU I RADOŚCI  
(510), (511) **41** usługi związane z organizowaniem i obsługą dyskotek, usługi parków rozrywki, usługi parków wodnych, centra rozrywki, usługi dyskotek, usługi organizowania i prowadzenia imprez rozrywkowych i edukacyjnych, usługi organizowania i prowadzenia imprez sportowych, usługi organizowania i prowadzenia imprez okolicznościowych, usługi organizowania konkursów w celach rozrywkowych, usługi organizowania i prowadzenia koncertów, usługi produkcji widowisk i przedstawień teatralnych, **43** hotele, hostele i pensjonaty, zakwaterowanie wakacyjne i turystyczne, usługi zaopatrzenia w żywność i napoje, usługi barowe, usługi snack-barów, usługi w zakresie barów szybkiej obsługi, usługi barów kawowych, usługi przygotowywania i serwowania posiłków i napojów, usługi kawiarni, usługi restauracyjne.

(111) **287463** (220) 2014 02 26 (210) 425322  
(151) 2016 10 12 (441) 2014 06 09  
(732) BRW SPÓŁKA Z OGRANICZONĄ ODPOWIEDZIALNOŚCIĄ, Mielec, PL.  
(540) STEP ONE



(510), (511) **20** wyroby stolarstwa meblowego, zestawy meblowe, meble biurowe, szkolne i kuchenne, fotele, kanapy, komody, kontu-ary, kredensy, krzesła, ławy, lustra, łóżka, materace do łóżek, poduszki, półki, pudełka drewniane lub z tworzyw sztucznych, sekretery, skrzynie, kufry, sofy, stojaki, stoły, szafy, szafki, szkatułki, szuflady, taborety, toaletki, wałki, wieszaki na ubrania, wózki meblowe.

(111) **287464** (220) 2014 09 24 (210) 433781  
 (151) 2016 10 10 (441) 2015 01 05  
 (732) P AND V SPÓŁKA Z OGRANICZONĄ ODPOWIEDZIALNOŚCIĄ, Warszawa, PL.  
 (540) L'âme de Femme  
 (540)

*L'âme de Femme*

(531) 27.05.01  
 (510), (511) **14** wyroby jubilerskie, biżuteria, **18** torby, torebki, portfele, portmonetki, torby podróżne, paski do garderoby, walizki, walizy, parasole, **25** odzież, obuwie, nakrycia głowy, rękawiczki, apaszki, kapelusze, suknie, spódnice, spodnie, marynarki, bluzki, sukienki, żakiety, garsonki, komplety odzieży, odzież wierzchnia, odzież sportowa, garnitury, koszule, bielizna, **35** prowadzenie sklepów hurtowych i detalicznych z odzieżą, z bielizną, z obuwiem, z wyrobami skórzanymi, z tekstyliami, z biżuterią, z dodatkami do ubiorów, prowadzenie sklepów hurtowych i detalicznych internetowych z odzieżą, z obuwiem, z bielizną, z tekstyliami, z dodatkami do ubiorów, z biżuterią, polegające na zgrupowaniu na rzecz osób trzecich tych towarów, pozwalające nabywcy wygodnie oglądać i kupować te towary za pośrednictwem sieci komputerowych, Internetu, agencje importowo-eksportowe, organizowanie targów w celach handlowych i reklamowych, sprzedaż hurtowa i detaliczna artykułów odzieżowych, **42** testowanie materiałów, testowanie tekstyliów, projektowanie odzieży, wzornictwo przemysłowe, stylizacja sylwetki, stylizacja strojów.

(111) **287465** (220) 2015 04 22 (210) 441700  
 (151) 2016 09 30 (441) 2015 08 03  
 (732) JOANNA JACKOWSKA, Warszawa, PL.  
 (540) MASTER STAGE! ANGIELSKI DLA NASTOLATKÓW  
 (540)



Kolor znaku: biały, granatowy, czerwony  
 (531) 01.01.01, 01.01.05, 09.07.01, 09.07.22, 27.05.01, 29.01.13  
 (510), (511) **41** edukacja (nauczanie), edukacja.

(111) **287466** (220) 2015 05 13 (210) 442421  
 (151) 2016 09 30 (441) 2015 08 31  
 (732) NAJDER GRYNKIEWICZ SPÓŁKA JAWNA, Warszawa, PL.  
 (540) STRATOSFERA  
 (540)

STRATOSFERA

Kolor znaku: fioletowy  
 (531) 27.05.01, 29.01.11, 26.11.03, 26.11.08  
 (510), (511) **35** doradztwo w zakresie organizowania i kierowania działalnością gospodarczą, usługi w zakresie marketingu, reklama, promocja sprzedaży, marketing internetowy, usługi agencji reklamowej, badania rynku, badania opinii publicznej, przygotowywanie

i obróbka tekstów reklamowych lub informacji prasowych, wykonywanie prezentacji multimedialnych w celach reklamowych, przygotowywanie akcji promocyjnych, opracowywanie mediaplanów kampanii reklamowych, raportowanie wyników kampanii, doradztwo i konsulting w zakresie wykorzystania reklamy w działaniach biznesowych i marketingowych oraz w zakresie wykorzystania mediów elektronicznych w działaniach biznesowych, publikowanie tekstów reklamowych, usługi public relations, wynajmowanie powierzchni na cele reklamowe, pozyskiwanie danych do komputerowych baz danych, zarządzania zbiorami informatycznymi, systematyzacja i sortowanie danych, komputerowe zarządzanie plikami, pozycjonowanie stron internetowych, reklama za pośrednictwem sieci komputerowej, reklama kinowa, reklama prasowa, telewizyjna, radiowa, billboardowa, korespondencyjna, rozpowszechnianie druków reklamowych, dystrybucja materiałów reklamowych, edytorskie usługi w dziedzinie reklamy, przygotowywanie reklam dla osób trzecich, publikowanie tekstów reklamowych i sponsorowanych, wynajem czasu reklamowego we wszystkich środkach przekazu, wynajmowanie nośników reklamowych, doradztwo w zakresie marketingu oraz reklamy, projektowanie reklam, doradztwo w zakresie ww. usług, informacja o powyższych usługach.

(111) **287467** (220) 2015 07 10 (210) 444617  
 (151) 2016 08 31 (441) 2015 10 26  
 (732) MAJ HUBERT MAJ-MAX, Mętów, PL.  
 (540) M majmax  
 (540)



Kolor znaku: niebieski, szary  
 (531) 27.05.01, 29.01.12  
 (510), (511) **35** agencje reklamowe, dystrybucja i rozpowszechnianie materiałów reklamowych, agencje informacji handlowej, badanie rynku, agencje importowo-eksportowe, **36** usługi wynajmu nieruchomości, lokali, pomieszczeń biurowych i magazynowych, **37** usługi remontowo-budowlane, budowlane usługi wykończeniowe, wykonywanie konstrukcji i pokryć dachowych, usługi budowlane w zakresie wznoszenia konstrukcji stalowych, montaż rusztowań, wynajem sprzętu budowlanego i burzącego z obsługą operatorską, montaż i konserwacja reklam, obsługa i naprawy pojazdów, wynajem podnośników koszowych i nożycowych, usługi mycia i czyszczenia elewacji budynków oraz okien, usługi odgrzybiania elewacji budynków, usługi konserwacyjne budynków, sprzątanie pobudowane, po remontach, mycie, konserwacja, polimeryzacja posadzek i podłóg kamiennych, odśnieżanie dachów, usuwanie sopli i nawisów śnieżnych, konserwacja oświetlenia przemysłowego, usługi montażu wentylacji i instalacji elektrycznych, konserwacje zabytków i obiektów historycznych.

(111) **287468** (220) 2015 07 27 (210) 445227  
 (151) 2016 10 10 (441) 2015 11 09  
 (732) CREATIVE NAIL DESIGN, INC., San Diego, California, US.  
 (540) SHELLAC  
 (510), (511) **3** środki wybielające i inne substancje stosowane w praniu, środki do czyszczenia, polerowania, szorowania i ścierania, mydła, środki perfumeryjne, olejki eteryczne, kosmetyki, płyny do pielęgnacji włosów, środki do czyszczenia zębów, środki do pielęgnacji paznokci, emalie do paznokci, utwardzacze do paznokci, lakiery i emalie nabłyszczające do paznokci, lakier do paznokci, **11** lampy ultrafioletowe nie do celów medycznych.

(111) **287469** (220) 2015 08 03 (210) 445472  
 (151) 2016 09 09 (441) 2015 11 09  
 (732) ZARĘBSKA TERESA NATA, Gdańsk, PL.  
 (540) NATA NIESPODZIANKA  
 (510), (511) **21** butelki, butelki niemetalowe, butelki na napoje dla podróżnych, **28** zabawki jako butelki z niespodzianką, **30** napoje z dodatkiem żelków smakowych, napoje z dodatkiem żelków owocowych, napoje na bazie soków owocowych z dodatkiem żelków, napoje na bazie soków owocowych z dodatkiem żelków owocowych,

napoje z dodatkami smakowymi i aromatami, **32** napoje bezalkoholowe, aperitify bezalkoholowe, bezalkoholowe napoje z soków owocowych, bezalkoholowe wyciągi z owoców, ekstrakty owocowe bezalkoholowe, esencje do produkcji napojów, wody gazowane, napoje gazowane, koktajle bezalkoholowe, lemoniada, woda mineralna, napoje mineralne, nektary owocowe, bezalkoholowe, bezalkoholowe napoje z soków owocowych, soki, piwo, soki owocowe, woda stołowa, woda sodowa.

(111) **287470** (220) 2015 09 01 (210) 446536  
 (151) 2016 09 01 (441) 2016 01 04  
 (732) PĘCIAK HALINA FIRMA PRODUKCYJNO HANDLOWA  
 ANDALEA, Wodzisław Śląski, PL.  
 (540) Andalea  
 (540)



(531) 27.05.01  
 (510), (511) **25** bielizna osobista (damska, męska).

(111) **287471** (220) 2015 09 21 (210) 447221  
 (151) 2016 06 29 (441) 2015 12 21  
 (732) CZARNOTA SŁAWOMIR CATIDO, Olsztyn, PL.  
 (540) CATIDO  
 (540)



Kolor znaku: biały, czarny, żółty  
 (531) 03.01.04, 03.01.16, 27.05.01, 27.05.04, 27.05.05, 29.01.13  
 (510), (511) **11** instalacje sanitarne, armatura sanitarna, wyposażenie łazienek.

(111) **287472** (220) 2015 09 29 (210) 447525  
 (151) 2016 09 07 (441) 2016 01 04  
 (732) Swiss Pharma International AG, Zurych, CH.  
 (540) ZOIVITA  
 (510), (511) **5** produkty farmaceutyczne i weterynaryjne, środki sanitarne do celów medycznych, dietetyczna żywność i substancje do celów leczniczych lub weterynaryjnych, suplementy diety dla ludzi, środki do zwalczania robactwa, fungicydy.

(111) **287473** (220) 2015 10 17 (210) 448192  
 (151) 2016 09 30 (441) 2016 01 18  
 (732) NOWAK STEFAN FIRMA UNOPOL, Tarnów, PL.  
 (540) UNO NATURA  
 (540)



Kolor znaku: czerwony, zielony, biały, czarny  
 (531) 01.01.05, 25.01.15, 26.01.16, 27.05.01, 29.01.14  
 (510), (511) **29** batony na bazie orzechów i nasion, chipsy, chrupki owocowe, chrupki ziemniaczane, chipsy odtłuszczone, chipsy o ni-

skiej zawartości tłuszczu, chipsy owocowe, chipsy ziemniaczane, płatki ziemniaczane, przekąski na bazie owoców, **30** artykuły spożywcze ze zbóż, batoniki, batoniki energetyczne na bazie zbóż, batoniki muesli, batoniki na bazie nasion, batoniki na bazie pszenicy, batoniki zawierające mieszkankę ziaren, orzechów i suszonych owoców [wyroby cukiernicze], batony spożywcze na bazie zbóż, batony zbożowe, biszkopty, chałwa, chleb, chleb bezdrożdżowy, chipsy kukurydziane, chipsy kukurydziane o smaku warzyw, chipsy [produkty zbożowe], chipsy ryżowe, chrupki kukurydziane, chrupki ryżowe, chrupki z pełnego ziarna pszenicy, chrupki zbożowe, ciasteczka, ciastka, ciastka owsiane, ciastka ryżowe, ciastka z prosa, ciastka zbożowe do spożycia przez ludzi, czipsy na bazie zbóż, gotowe przekąski na bazie zbóż, herbatniki, herbatniki owsiane spożywcze, herbatniki zbożowe do spożycia przez ludzi, krakersy, krakersy z preparatów zbożowych, kukurydza prażona [popcorn], kukurydza prażona pokryta karmelem, kukurydza prażona w kuchence mikrofalowej, muesli, muesli składające się głównie z preparatów zbożowych, opiekane ziarna kukurydzy, płatki jęczmienne, płatki kukurydziane, płatki owsiane, płatki pszenne, płatki zbożowe, popcorn smakowy, potrawy na bazie mąki, produkty spożywcze na bazie owsa, produkty spożywcze z kukurydzy, produkty spożywcze z owsa, produkty zbożowe w postaci batonów, produkty żywnościowe na bazie zbóż przeznaczone do spożycia przez ludzi, przekąski na bazie kukurydzy, przekąski na bazie pszenicy, przekąski na bazie ryżu, przekąski na bazie zbóż, przekąski sporządzone z produktów zbożowych, przekąski wykonane z kukurydzy, przekąski wykonane z mąki razowej, przekąski wykonane z mąki owsianej, przekąski wykonane z mąki kukurydzianej, przekąski wykonane z mąki ryżowej, przekąski wykonane z pszenicy, przekąski wykonane z ryżu, przekąski wytwarzane z muesli, przetworzona kukurydza do prażenia, przetworzone ziarna, przetworzone ziarna zbóż do pokarmów spożywanych przez ludzi, wafelki, wyroby cukiernicze, zbożowe artykuły śniadaniowe, **35** usługi prowadzenia sklepu i/lub hurtowni oraz usługi w zakresie gromadzenia w celu sprzedaży korespondencyjnej i z wykorzystaniem telekomunikacji następujących towarów: batony na bazie orzechów i nasion, chipsy, chrupki owocowe, chrupki ziemniaczane, chipsy odtłuszczone, czipsy o niskiej zawartości tłuszczu, chipsy owocowe, chipsy ziemniaczane, płatki ziemniaczane, przekąski na bazie owoców, artykuły spożywcze ze zbóż, batoniki, batoniki energetyczne na bazie zbóż, batoniki muesli, batoniki na bazie nasion, batoniki na bazie pszenicy, batoniki zawierające mieszkankę ziaren, orzechów i suszonych owoców [wyroby cukiernicze], batony spożywcze na bazie zbóż, batony zbożowe, biszkopty, chałwa, chleb, chleb bezdrożdżowy, chipsy kukurydziane, chipsy kukurydziane o smaku warzyw, chipsy [produkty zbożowe], chipsy ryżowe, chrupki kukurydziane, chrupki ryżowe, chrupki z pełnego ziarna pszenicy, chrupki zbożowe, ciasteczka, ciastka, ciastka owsiane, ciastka ryżowe, ciastka z prosa, ciastka zbożowe do spożycia przez ludzi, czipsy na bazie zbóż, gotowe przekąski na bazie zbóż, herbatniki, herbatniki owsiane spożywcze, herbatniki zbożowe do spożycia przez ludzi, krakersy, krakersy z preparatów zbożowych, kukurydza prażona [popcorn], kukurydza prażona pokryta karmelem, kukurydza prażona w kuchence mikrofalowej, muesli, muesli składające się głównie z preparatów zbożowych, opiekane ziarna kukurydzy, płatki jęczmienne, płatki kukurydziane, płatki owsiane, płatki pszenne, płatki zbożowe, popcorn smakowy, potrawy na bazie mąki, produkty spożywcze na bazie owsa, produkty spożywcze z kukurydzy, produkty żywnościowe na bazie owsa, produkty zbożowe w postaci batonów, produkty żywnościowe na bazie zbóż przeznaczone do spożycia przez ludzi, przekąski na bazie kukurydzy, przekąski na bazie pszenicy, przekąski na bazie ryżu, przekąski na bazie zbóż, przekąski sporządzone z produktów zbożowych, przekąski wykonane z kukurydzy, przekąski wykonane z mąki razowej, przekąski wykonane z mąki owsianej, przekąski wykonane z mąki kukurydzianej, przekąski wykonane z mąki ryżowej, przekąski wykonane z pszenicy, przekąski wykonane z ryżu, przekąski wytwarzane z muesli, przetworzona kukurydza do prażenia, przetworzone ziarna, przetworzone ziarna zbóż do pokarmów spożywanych przez ludzi, wafelki, wyroby cukiernicze, zbożowe artykuły śniadaniowe.

(111) **287474** (220) 2015 10 21 (210) 448342  
 (151) 2016 10 10 (441) 2016 02 01  
 (732) Philip Morris Products S.A., Neuchatel, CH.  
 (540) L&M SUPER SLIMS Sense LESS SMELL

(540)



Kolor znaku: biały, szary, różowy

(531) 03.01.02, 26.01.01, 26.11.13, 27.05.01, 29.01.13

(510), (511) **34** tytoń, tytoń surowy oraz tytoń w stanie przetworzonym: wyroby tytoniowe, cygara, papierosy, cygaretki, tytoń do samodzielnego skręcania papierosów, tytoń do fajek, tytoń do żucia, tabaka, papierosy kretek, snus, substytuty tytoniu (nie do celów medycznych), papierosy elektroniczne, grzane wyroby tytoniowe, przyrządy elektroniczne oraz ich części do podgrzewania i żarzenia papierosów oraz tytoniu dla uwalniania aerozoli zawierających nikotynę w celu ich inhalacji, przybory dla palaczy, ustniki oraz bibułka do papierosów, filtry do papierosów, pojemniki na tytoń nie z metali szlachetnych, papierońnice nie z metali szlachetnych, popielniczki nie z metali szlachetnych, fajki, kieszonkowe przyrządy do skręcania papierosów, zapalniczki dla palaczy tytoniu, zapałki.

(111) **287475** (220) 2015 11 02 (210) 448766

(151) 2016 08 31 (441) 2016 02 01

(732) JARCZYŃSKI ARTUR JARCZYŃSKI ART GROUP, Warszawa, PL.  
(540) Jeff's Original BANANA RUN CHARYTATYWNY BIEG PRZEBIERAŃCÓW

(540)



Kolor znaku: zielony, biały, czerwony, czarny, żółty

(531) 27.05.01, 26.04.02, 26.04.05, 29.01.15

(510), (511) **9** rejestratory przebytej drogi, elementy odbłaskowe na ubrania, magnesy dekoracyjne, etykiety elektroniczne, gadzety elektroniczne, **14** breloczki, **16** długopisy, papeteria, afisze, plakaty, publikacje drukowane, chorągiewki papierowe, nalepki, **25** koszulki, czapeczki, **41** usługi w zakresie organizowania imprez, zawodów sportowych i biegów, organizowania obozów sportowych i konkursów, usługi trenerskie, wypożyczanie sprzętu sportowego, promocja sportu, promocja biegów.

(111) **287476** (220) 2015 11 03 (210) 448842

(151) 2016 10 07 (441) 2016 02 01

(732) ZENTIVA k.s., Praga, CZ.

(540) MODA

(510), (511) **5** preparaty chemiczne do celów medycznych i sanitarnych oraz dla przemysłu farmaceutycznego, środki bakteriobójcze, fungicydy, medykamenty, leki, preparaty farmaceutyczne do stosowania u ludzi i zwierząt, preparaty krwiopochodne i sera, preparaty diagnostyczne, dietetyczne i tonizujące.

(111) **287477** (220) 2015 11 03 (210) 448844

(151) 2016 10 07 (441) 2016 02 01

(732) ZENTIVA k.s., Praga, CZ.

(540) MODEFAL

(510), (511) **5** preparaty chemiczne do celów medycznych i sanitarnych oraz dla przemysłu farmaceutycznego, środki bakteriobójcze, fungicydy, medykamenty, leki, preparaty farmaceutyczne do stosowania u ludzi i zwierząt, preparaty krwiopochodne i sera, preparaty diagnostyczne, dietetyczne i tonizujące.

(111) **287478** (220) 2015 11 03 (210) 448845

(151) 2016 10 07 (441) 2016 02 01

(732) ZENTIVA k.s., Praga, CZ.

(540) MODEFAN

(510), (511) **5** preparaty chemiczne do celów medycznych i sanitarnych oraz dla przemysłu farmaceutycznego, środki bakteriobójcze, fungicydy, medykamenty, leki, preparaty farmaceutyczne do stosowania u ludzi i zwierząt, preparaty krwiopochodne i sera, preparaty diagnostyczne, dietetyczne i tonizujące.

(111) **287479** (220) 2015 11 12 (210) 449087

(151) 2016 09 28 (441) 2016 02 15

(732) SOLBET SPÓŁKA Z OGRANICZONĄ ODPOWIEDZIALNOŚCIĄ, Solec Kujawski, PL.

(540) solbet gipskontakt

(510), (511) **1** środki gruntujące jako spoiwa do zapraw, środki gruntujące jako domieszki chemiczne, zaprawy gruntujące jako spoiwa do zapraw, zaprawy gruntujące jako domieszki chemiczne, zaprawy klejowe stosowane w budownictwie, **19** tynki, masy i zaprawy tynkarskie, zaprawy murarskie .

(111) **287480** (220) 2015 11 17 (210) 449302

(151) 2016 10 04 (441) 2016 02 15

(732) HANKA DYSTRYBUCJA SPÓŁKA Z OGRANICZONĄ ODPOWIEDZIALNOŚCIĄ, Poznań, PL.

(540) dobre BO Śląskie

(540)



Kolor znaku: niebieski, czarny, żółty

(531) 29.01.13, 27.05.01

(510), (511) **16** czasopisma, publikacje periodyczne, broszury, ulotki, biuletyny, publikacje drukowane, książki, podręczniki, **38** usługi zakresie prowadzenia portali i blogów internetowych, przesyłanie informacji tekstowych i obrazowych za pomocą komputera, usługi zbierania i przekazywania aktualności informacyjnych, usługi w zakresie przesyłania informacji przy pomocy terminali komputerowych, poczty elektronicznej, stron internetowych, **41** produkcja, realizacja i montaż programów telewizyjnych oraz radiowych, usługi w zakresie przygotowywania i tworzenia felietonów, reportaży, programów, audycji radiowych i telewizyjnych, publikowanie książek i tekstów, organizowanie pokazów i prezentacji w celach szkoleniowych bądź edukacyjnych, obsługa publikacji elektronicznych on-line.

(111) **287481** (220) 2016 04 15 (210) 454916

(151) 2016 09 23 (441) 2016 06 06

(732) PRÓSZYŃSKI MEDIA SPÓŁKA Z OGRANICZONĄ ODPOWIEDZIALNOŚCIĄ, Warszawa, PL.

(540) WIEDZA I ŻYCIE

(540)



Kolor znaku: czarny, czerwony, biały

(531) 24.15.01, 24.15.21, 24.15.99, 26.04.01, 29.01.13, 27.05.01



(510), (511) **16** afisze, plakaty, czasopisma [periodyki], gazety, materiały drukowane, materiały piśmienne, publikacje drukowane, **35** agencje reklamowe, prenumerata gazet, prenumerata czasopism, publikowanie tekstów sponsorowanych, reklama, reklama za pośrednictwem sieci komputerowej, rozpowszechnianie ogłoszeń reklamowych, wynajmowanie przestrzeni reklamowej, **41** organizowanie konkursów [edukacja lub rozrywka], pisanie tekstów innych niż reklamowe, publikowanie elektroniczne on-line książek i periodyków, publikowanie elektroniczne on-line nie do pobrania, publikowanie tekstów [innych niż reklamowe].

(111) **287482** (220) 2016 04 15 (210) 454927  
 (151) 2016 10 07 (441) 2016 06 20  
 (732) GAŚKA WOJCIECH INDES, Malinie, PL.  
 (540) Dobry Stolarz  
 (540)



(531) 27.05.01  
 (510), (511) **19** wyroby stolarskie z drewna do wykorzystania w budynkach, drewno i sztuczne drewno, **20** stoiska wystawowe, szelby niemetalowe, meble do eksponowania towarów, regały, meble drewniane i ich części, akcesoria meblowe z drewna, drewniane: skrzynie, pudła, pudełka, pojemniki, kosze, beczki, figurki, figury, trofea, rzeźby, statuetki, **37** malowanie i lakierowanie drewna i produktów z drewna lub materiałów drewnopochodnych, **40** obróbka drewna i materiałów drewnopochodnych, konserwowanie drewna, laminowanie drewna, fornirowanie drewna.

(111) **287483** (220) 2016 04 15 (210) 454934  
 (151) 2016 10 07 (441) 2016 06 20  
 (732) CERTES SPÓŁKA Z OGRANICZONĄ ODPOWIEDZIALNOŚCIĄ, Warszawa, PL.

(540) KULTURA SZACUNKU  
 (510), (511) **35** doradztwo w zakresie organizowania i prowadzenia działalności gospodarczej, informacja o działalności gospodarczej, pomoc przy zarządzaniu przedsiębiorstwami przemysłowymi lub handlowymi, pomoc w prowadzeniu działalności gospodarczej, obsługa administracyjna firm na zlecenie, badania opinii publicznej, badania rynku, badania w dziedzinie działalności gospodarczej, prognozy ekonomiczne, reklama, marketing, public relations, dobór personelu za pomocą metod psychotechnicznych, doradztwo w zakresie zarządzania personelem, outsourcing [doradztwo handlowe], analizy kosztów, analizy rynkowe, wyceny handlowe, ekspertyzy w zakresie wydolności przedsiębiorstw, sporządzanie sprawozdań rachunkowych, zestawienia statystyczne, wyszukiwanie w komputerowych bazach danych, zarządzanie programami refundacji w imieniu osób trzecich, usługi związane z przenoszeniem przedsiębiorstw, zarządzanie w zakresie udzielania licencji na towary i usługi dla osób trzecich, organizowanie targów, wystaw w celach handlowych lub reklamowych, **41** edukacja, doradztwo i informacja o edukacji, poradnictwo zawodowe, instruktaż, kształcenie praktyczne, organizowanie i prowadzenie warsztatów, sprawdziany edukacyjne, organizowanie i obsługa konferencji, kongresów, sympozjów, seminariów, zjazdów, organizowanie konkursów edukacyjnych.

(111) **287484** (220) 2016 04 15 (210) 454935  
 (151) 2016 10 04 (441) 2016 06 20  
 (732) AGRIMILK SPÓŁKA Z OGRANICZONĄ ODPOWIEDZIALNOŚCIĄ, Warszawa, PL.

(540) Milky Farm  
 (510), (511) **5** żywność dla niemowląt, mleko w proszku dla niemowląt, żywność dietetyczna, suplementy diety dla ludzi i zwierząt, **29** arachidowe masło, bita śmietana, czekoladowe masło, kokosowe masło, mleko, produkty serowarskie, sery twarogowe, sery dojrzewa-

jące, sery topione, serki homogenizowane, twarożki, śmietana, śmietana kwaśna, napoje mleczne z przewagą mleka, produkty mleczne, kefiry, masło, mleko, mleko skondensowane, maślanka, sery żółte, sery, enzymy mlekowe do celów spożywczych, jogurty, koktajle mleczne, margaryna, podpuszczka, serwatka, tłuszcze jadalne, zsiadłe mleko, żółtka jajek, mrożone, suszone i gotowane owoce i warzywa, galaretki, dżemy, kompoty, **30** aromaty do ciast inne niż oleje esencyjne, aromaty do napojów inne niż olejki esencyjne, aromaty kawowe, batoniki zbożowe, biszkopty, brioszki, bułki, chałwa, cheesburgery, chipsy ryżowe, chleb, ciasta, ciasta mączne, ciastka ryżowe, ciastka, wyroby cukiernicze, słodczyce, ciasto w proszku, czekolada, napoje na bazie czekolady, dodatki glutenowe do celów kulinarnych, enzymy do ciast, gałka muskatowa, glukoza do celów kulinarnych, gofry, gotowe potrawy oparte na kluskach, grysik kukurydziany, herbata, napoje na bazie herbaty, herbatniki, mąka z jęczmienia, mąka kukurydziana, mąka gorczycowa, mąka sojowa, mąka pszenna, mąka ziemniaczana do celów spożywczych, jęczmień gnieciony, jęczmień łuskany, lody spożywcze z jogurtu naturalnego, kakao, napoje na bazie kakao, kanapki, kapary, karmelki, kasza manna, kasza owsiana, kasze spożywcze, kawa, napoje na bazie kawy, kawa nienaturalna, kawa nie palona, keczup, kiełki pszeniczne do celów spożywczych dla ludzi, kleik spożywczy na bazie mleka, kluski, krakersy, lukier do ciast, majonez, makarony, marcepan, marynaty, mięsne sosy, miód, muesli, musy czekoladowe, deserowe, owocowe, musztarda, naleśniki, napoje czekoladowe z mlekiem, napoje kawowe z mlekiem, nasiona z lnu do celów spożywczych dla ludzi, produkty spożywcze na bazie owsa, paszteciki, pesto, pierniki, pierożki ravioli, pizze, placki, płatki kukurydziane, owsiane, potrawy na bazie mąki, pralinki, przekąski ryżowe, przekąski zbożowe, przyprawy, puddingi, sago, sajgonki, sosy do sałatek, słodczyce, słodziki naturalne, soda spożywcza, sosy do makaronu, sushi, syrop cukrowy, tako, tapioka, tortille, ziola konserwowane, **31** algarobilla (pasza dla zwierząt), algi spożywcze dla ludzi lub zwierząt, artykuły jadalne do żucia dla zwierząt, buraki, drożdże jako pasza dla zwierząt, preparaty zwiększające niesienie się drobiu, kasze dla drobiu, kiełki pszenicy jako pasza dla zwierząt, mączka dla zwierząt, mączka lniana, mączka rybna na pasze dla zwierząt, mączka z orzechów arachidowych dla zwierząt, mąka z ryżu, napoje dla zwierząt domowych, nasiona w postaci ziaren, odpady z gorzelnii (pasza dla zwierząt), ości mątwy dla ptactwa, otręby zbożowe owies, świeże owoce, papier ścierny, dla zwierząt domowych, wapno do paszy, pasza dla zwierząt tucznych, pasze, pasze dla bydła, piasek aromatyczny dla zwierząt domowych, produkty dla ptaków, zwierząt, zwierząt domowych, produkty do hodowli zwierząt, produkty do tuczenia zwierząt, produkty uboczne z procesu obróbki ziaren zbóż jako pasza dla zwierząt, siano, siemię lniane jako pasza dla zwierząt, słoma, sól dla bydła, spożywcze pasze wzmacniające dla zwierząt, ziarno do żywienia zwierząt, **35** badania marketingowe, badania rynku, badania opinii publicznej, badania w dziedzinie działalności gospodarczej, oferowanie w mediach produktów dla handlu detalicznego, prezentowanie produktów w mediach do celów sprzedaży detalicznej, doradztwo specjalistyczne w sprawach działalności gospodarczej, doradztwo w zakresie organizowania i prowadzenia działalności gospodarczej, doradztwo w zarządzaniu działalnością gospodarczą, dystrybucja materiałów reklamowych (broszur, próbek, druków), informacja o działalności gospodarczej, specjalistyczne doradztwo w zakresie działalności gospodarczej, pozyskiwanie informacji o działalności gospodarczej, zarządzanie w zakresie zamówień w handlu, handlowe informacje i porady udzielane konsumentom, handlowe wyceny, kolportaż próbek, pozyskiwanie danych do komputerowych baz danych, systematyzacja danych w komputerowych bazach danych, uaktualnianie materiałów reklamowych, rozpowszechnianie ogłoszeń reklamowych, organizowanie wystaw w celach handlowych i reklamowych, rozlepianie plakatów reklamowych, pokazy towarów, produkcja filmów reklamowych, promocja sprzedaży dla osób trzecich, publikowanie tekstów sponsorowanych, reklama, reklama billboardowa, reklama za pośrednictwem sieci komputerowej, wynajmowanie przestrzeni reklamowej, wynajmowanie nośników reklamowych, reklamy korespondencyjne, reklamy radiowe, telewizyjne, zarobkowe zarządzanie w zakresie udzielania licencji na towary i usługi dla osób trzecich, wynajem czasu reklamowego we wszystkich środkach przekazu, zarobkowe zarządzanie zbiorami informacyjnymi, usługi sprzedaży: produktów serowarskich, serów twarogowych, dojrzewających, topionych, żółtych, serków homogenizowanych, twarożków śmietany, napoi mlecznych z przewagą mleka, produktów mlecznych, kefirów, masła,

mleka, maślanek, **40** konserwowanie napojów i żywności, mrożenie żywności, wędzenie żywności, przekształcanie substancji organicznych.

(111) **287485** (220) 2016 04 15 (210) 454940  
(151) 2016 10 07 (441) 2016 06 20  
(732) PROMOTORZY TRADING SPÓŁKA Z OGRANICZONĄ  
ODPOWIEDZIALNOŚCIĄ SPÓŁKA KOMANDYTOWA, Warszawa, PL.  
(540) PARA BUCH!  
(540)

**PARA  
BUCH!**

(531) 27.05.01, 26.11.01, 24.17.04  
(510), (511) **34** pudełka na papierosy, papierosy elektroniczne, papierosy zawierające substytuty tytoniu, nie do celów leczniczych, przybory dla palaczy, papierosnice, artykuły do użytku z tytoniem, tytoń i produkty tytoniowe (w tym substytuty tytoniu), waporyzatory osobiste i papierosy elektroniczne oraz aromaty i płyny do nich, artykuły dla palaczy z metalu szlachetnego, artykuły dla palaczy, nie z metalu szlachetnego, azjatyckie długie fajki do tytoniu [kiseru], bibułki papierosowe, bloczki bibułki papierosowej, cybuchy do fajek, cygarniczki, cygarniczki na cygaro, z metali szlachetnych, cygarniczki z metali szlachetnych, elektroniczne fajki do tytoniu, elektroniczne fajki wodne, etui do papierosów elektronicznych, fajki, stojaczki na fajki, fajki do palenia tytoniu z metalu szlachetnego, fajki do palenia tytoniu, nie z metalu szlachetnego, fajki na tytoń mentolowy, fajki wodne, filtry do cygar, filtry do fajek, filtry do papierosów, filtry do tytoniu, gilotyńki do cygar, gilzy papierosowe, papier higroskopijny do fajek, zatyczki do fajek [przybory dla palaczy], ustniki z bursztynu do papierosów i cygar, ustniki papierosów, ustniki do fajek, ustniki do cygarniczek, ustniki do cygar, ubijaki do fajek, stojaki na fajki [przybory dla palaczy], spłuwaczki dla żujących tytoń, skrobaczki do fajek, pudełka na papierosy elektroniczne, przybory do czyszczenia fajek, kieszonek przyrządy do skręcania papierosów, papier higroskopijny do tytoniu, osłony na azjatyckie długie fajki do tytoniu, noże do fajek, cygara, cygaretki, japoński poszatkowany tytoń [kizami], krótkie cygara, papierosy, papierosy beztytoniowe nie do celów medycznych, papierosy mentolowe, papierosy z filtrem, papierosy zawierające substytuty tytoniu, papierosy zawierające substytuty tytoniu, nie do celów leczniczych, papierosy, cygara, cygaretki i inne gotowe artykuły dla palaczy, pojemniki na tytoń i humidory, popielniczki dla palaczy, substytuty tytoniu, substytuty tytoniu (nie do celów medycznych), tabaka, tytoń, tytoń do fajek, tytoń do palenia, tytoń do papierosów, tytoń do robienia papierosów, tytoń do żucia, tytoń luzem, do zwijania i do fajek, tytoń mentolowy, zapalniczki dla palaczy, tytoń mentolowy do fajek, tytoń surowy, tytoń w liściach, ziola do palenia, ciekłe roztwory nikotyny do stosowania w e-papierosach, papierosy elektroniczne, waporyzatory dla palaczy, do stosowania doustnego, waporyzatory do bezdymnych papierosów, środki aromatyzujące do stosowania w papierosach elektronicznych, inne niż olejki eteryczne, pojemniki na zapaliki, pojemniki na zapaliki nie z metali szlachetnych, pojemniki na zapaliki z metali szlachetnych, pudełka na zapaliki nie z metali szlachetnych, pudełka na zapaliki z metali szlachetnych, pudełka na zapaliki, zapaliki bezpieczne, zapaliki parafinowe, zapaliki siarkowe, żółte fosforowe zapaliki.

(111) **287486** (220) 2016 04 15 (210) 454950  
(151) 2016 10 07 (441) 2016 06 20  
(732) REMARK-KAYSER SPÓŁKA Z OGRANICZONĄ  
ODPOWIEDZIALNOŚCIĄ, Batorowo, PL.  
(540) RKDTD SEAM SEALING  
(510), (511) **11** centralne instalacje klimatyzacyjne do celów przemysłowych, centralne urządzenia klimatyzacyjne, elektrostatyczne filtry powietrza, filtry do instalacji przemysłowych, filtry do klimatyzacji, filtry do użycia z urządzeniami do wentylacji, filtry do użycia z urządzeniami do ogrzewania, filtry do użytku przemysłowego i domowego, filtry do użytku z urządzeniami do klimatyzacji, filtry elektryczne do

klimatyzacji, filtry powietrza, instalacje klimatyzacyjne, **24** materiały do filtrowania z tekstylnych materiałów, materiały nietkane w postaci bel do użytku w produkcji, materiały tekstylne w belach do użytku w produkcji filtrów przemysłowych, tkaniny, tkaniny do filtrowania, tkaniny do użytku przemysłowego, tkaniny przemysłowe, włókna do filtrowania, **42** badania inżynieryjne, doradztwo techniczne, doradztwo technologiczne, doradztwo w zakresie technologii filtracji, inżynieria techniczna, pomiary inżynieryjne, profesjonalne doradztwo w zakresie wykorzystywania technologii, projektowanie systemów inżynierii budowlanej, usługi inżynieryjne, usługi w zakresie doradztwa technologicznego.

(111) **287487** (220) 2016 04 15 (210) 454963  
(151) 2016 10 07 (441) 2016 06 20  
(732) LABELLAB INNOVATION SPÓŁKA Z OGRANICZONĄ  
ODPOWIEDZIALNOŚCIĄ, Kraków, PL.  
(540) IDEAMAX CREATIVE GROUP  
(540)

**IDEAMAX** | CREATIVE GROUP

Kolor znaku: szary, pomarańczowy  
(531) 26.01.01, 27.05.01, 26.11.01, 29.01.12  
(510), (511) **25** odzież, obuwie, nakrycia głowy, akcesoria odzieżowe, **35** usługi reklamy na rzecz osób trzecich: prasowej, radiowej, telewizyjnej, za pośrednictwem sieci Internet, usługi prowadzenia agencji reklamowej na rzecz osób trzecich, usługi prowadzenia agencji marketingowej na rzecz osób trzecich, usługi dystrybucji i kolportażu reklamowych: druków, katalogów, folderów, broszur, prospektów, usługi organizowania wystaw w celach handlowych lub reklamowych, usługi rozpowszechniania materiałów i próbek reklamowych oraz publikowania tekstów reklamowych, usługi wynajmowania powierzchni reklamowej, usługi badania rynku i opinii publicznej, usługi projektowania materiałów reklamowych na zamówienie osób trzecich, usługi projektowania: znaków graficznych, logotypów marek na zamówienie osób trzecich, usługi tworzenia i prowadzenia kampanii reklamowych na rzecz osób trzecich, usługi przedstawicielstwa handlowego podmiotów zagranicznych, usługi pośrednictwa handlowego polegające na kojarzeniu kontrahentów, usługi agencji informacji handlowej, zgrupowanie na rzecz osób trzecich różnych towarów, a mianowicie: materiały i produkty reklamowe i promocyjne, pozwalające nabywcy wygodnie je oglądać i kupować w sklepie hurtowym, detalicznym i za pośrednictwem sieci Internet, usługi doradcze i konsultingowe w zakresie promocji i reklamy, **41** usługi organizowania i obsługi imprez sportowych i okolicznościowych, usługi doradztwa w odniesieniu do organizacji imprez sportowych i okolicznościowych, usługi informacji o imprezach sportowych i okolicznościowych oraz rekreacji, obiektach rekreacji, w tym za pośrednictwem sieci Internet, **42** usługi projektowania, tworzenia, hostingu i utrzymywania stron internetowych dla osób trzecich, usługi projektowania opakowań na zamówienie osób trzecich.

(111) **287488** (220) 2016 04 16 (210) 454990  
(151) 2016 10 05 (441) 2016 06 20  
(732) BYDGOSKI KLASTER PRZEMYSŁOWY, Bydgoszcz, PL.  
(540) INNOFORM  
(540)

**INNO  
FORM**

Kolor znaku: czerwony, niebieski  
(531) 26.01.01, 26.01.06, 26.05.01, 27.05.01, 29.01.12  
(510), (511) **35** badania marketingowe, badania opinii publicznej, badania rynku, analizy rynku, pozyskiwanie danych do komputerowych baz danych, systematyzacja danych w komputerowych bazach danych, komputerowe zarządzanie plikami, specjalistyczne doradztwo gospodarczo-handlowe w zakresie prowadzenia badań i prac rozwojowych, doradztwo i konsultację w zakresie prowadzenia działalności



gospodarczej, doradztwo w zakresie działalności gospodarczej dotyczącej rozwoju produktu, pomoc przedsiębiorstwom w działalności przemysłowej i handlowej, pozyskiwanie informacji o działalności gospodarczej, organizowanie wystaw i targów w celach handlowych lub reklamowych, organizowanie imprez dla celów marketingowych i promocyjnych, rozpowszechnianie materiałów reklamowych, marketing, reklama w tym: prasowa, radiowa, internetowa, telewizyjna, **41** organizowanie i prowadzenie konferencji, szkoleń, sympozjów, spotkań, prezentacji, wystaw, organizowanie targów i wystaw w celach edukacyjnych i rozrywkowych.

(111) **287489** (220) 2016 04 18 (210) 455008  
(151) 2016 10 04 (441) 2016 06 20  
(732) Apotex Europe B.V., Leiden, NL.  
(540) ApoD3 Osteo

(510), (511) **5** produkty farmaceutyczne, leki, suplementy diety, środki spożywcze specjalnego przeznaczenia medycznego.

(111) **287490** (220) 2016 04 18 (210) 455015  
(151) 2016 10 05 (441) 2016 06 20  
(732) Apotex Europe B.V., Leiden, NL.  
(540) Paracetamol Sprint Apotex  
(510), (511) **5** produkty farmaceutyczne, leki.

(111) **287491** (220) 2016 04 18 (210) 455030  
(151) 2016 10 07 (441) 2016 06 20  
(732) HURTOWNIA SOCZEWEK OKOLOOK SPÓŁKA  
Z OGRANICZONĄ ODPOWIEDZIALNOŚCIĄ, Aleksandrowice, PL.  
(540) LOOK CARE  
(540)

**LOOK CARE**

Kolor znaku: niebieski, czarny

(531) 27.05.01, 29.01.12

(510), (511) **5** płyny do soczewek, preparaty do konserwowania, dezynfekcji i czyszczenia szkieł i soczewek kontaktowych, optycznych i korekcyjnych, preparaty do konserwowania, dezynfekcji i czyszczenia okularów i szkieł okularów, w tym szkieł antyrefleksyjnych, preparaty do zabezpieczania szkieł okularów przed parowaniem, płyny i krople nawilżające do oczu, płyny do przemywania oczu, preparaty wspomagające leczenie i poprawiające kondycję wzroku, preparaty do pielęgnacji oczu, **9** aparatura i instrumenty optyczne, wyroby optyczne, binokle, okulary, okulary przeciwsłoneczne, okulary przeciwślepniowe, okulary ochronne, przemysłowe, sportowe, oprawki do okularów, soczewki i szkła optyczne, korekcyjne i kontaktowe, szkła do okularów, oprawki do okularów, elementy opraw do okularów, etui na okulary, pojemniczki na szkła i soczewki optyczne, korekcyjne i kontaktowe, pojemniczki na szkiełka mikroskopowe, lornetki, lunety, lupy, optyczne pomoce dla słabo widzących, sznurowadła i łańcuszki do okularów, szkło optyczne, **35** oferowanie w celu sprzedaży osobom trzecim i sprzedaż w sklepie, hurtowni, w formie zamówienia korespondencyjnego, w formie sprzedaży wysyłkowej, w formie sprzedaży katalogowej, a także w miejscu i czasie dowolnie przez odbiorców wybranym, w tym poprzez sieci telekomunikacyjne i informatyczne, także w formie sprzedaży internetowej poprzez strony internetowe urządzeń optycznych, towarów zakresu branży optycznej, w tym płynów do soczewek, preparatów do konserwowania, dezynfekcji i czyszczenia szkieł i soczewek kontaktowych, optycznych i korekcyjnych, preparatów do konserwowania, dezynfekcji i czyszczenia okularów i szkieł okularów, w tym szkieł antyrefleksyjnych: preparatów do zabezpieczania szkieł okularów przed parowaniem, produktów farmaceutycznych, w tym: płynów i kropli nawilżających do oczu, płynów do przemywania oczu, preparatów wspomagających leczenie i poprawiających kondycję wzroku, preparatów do pielęgnacji oczu, dietetycznych środków spożywczych do celów leczniczych, aparatury i instrumentów optycznych, produktów z zakresu sprzętu optycznego, binokli, okularów, okularów przeciwsłonecznych, okularów przeciwślepniowych, okularów ochronnych, przemysłowych, sportowych, oprawek do okularów, soczewek i szkieł optycznych, korekcyjnych i kontaktowych, szkieł do okularów, oprawek do okularów, elementów opraw do okularów, bibelotów okularowych, etui na okulary, pojemniczków na

szkła i soczewki optyczne, korekcyjne i kontaktowe, pojemniczków na szkiełka mikroskopowe, lornetek, lunet, lup, optycznych pomocy dla słabo widzących, sznurowadła i łańcuszków do okularów, szkła optycznego, pozwalające nabywcy wygodnie je oglądać i kupować, pośrednictwo handlowe w zakresie sprzedaży w/w towarów, usługi w zakresie prowadzenia salonów optycznych.

(111) **287492** (220) 2016 04 18 (210) 455049  
(151) 2016 10 04 (441) 2016 06 20  
(732) BARTOSIŃSKI PAWEŁ, Koszalin, PL.  
(540) MARINA ROYALE

(510), (511) **39** prowadzenie parkingów, **43** hotele, motele, pensjonaty, rezerwacja miejsc w hotelach, domy turystyczne, wynajmowanie pomieszczeń na pobyt czasowy.

(111) **287493** (220) 2016 04 20 (210) 455239  
(151) 2016 10 11 (441) 2016 06 20  
(732) Philip Morris Brands Sarl, Neuchâtel, CH.  
(540) Marlboro ROLLING & TUBING  
(540)

**Marlboro**  
ROLLING & TUBING

(531) 24.17.25, 27.05.01, 27.05.10

(510), (511) **34** tytoń, tytoń surowy oraz tytoń w stanie przetworzonym, wyroby tytoniowe, cygara, papierosy, cygaretki, tytoń do samodzielnego skręcania papierosów, tytoń do fajek, tytoń do żucia, tabaka, papierosy kretek, snus, substytuty tytoniu (nie do celów medycznych), papierosy elektroniczne, grzane wyroby tytoniowe, przyrządy elektroniczne oraz ich części do podgrzewania i żarzenia papierosów oraz tytoniu dla uwalniania aerozoli zawierających nikotynę w celu ich inhalacji, przybory dla palaczy, ustniki oraz bibułka do papierosów, filtry do papierosów, pojemniki na tytoń nie z metali szlachetnych, papierośnice nie z metali szlachetnych, popielniczki nie z metali szlachetnych, fajki, kieszonkowe przyrządy do skręcania papierosów, zapalniczki dla palaczy tytoniu, zapalki.

(111) **287494** (220) 2016 04 20 (210) 455249  
(151) 2016 10 05 (441) 2016 06 20  
(732) BIALŁA SPÓŁKA Z OGRANICZONĄ ODPOWIEDZIALNOŚCIĄ,  
Gdańsk, PL.  
(540) OPT TOOLS  
(540)

**OPT**  
TOOLS

Kolor znaku: czerwony, czarny, biały

(531) 26.04.02, 26.11.03, 27.05.01, 29.01.13

(510), (511) **7** narzędzia ręczne o napędzie innym niż ręczny, zaciskarki o napędzie innym niż ręczny do konektorów, końcówek kablowych, złącz przemysłowych, sygnałowych i telekomunikacyjnych, oraz szczęki do nich, wspomagane hydraulicznie praski i szczęki do nich oraz nożyce do kabli, wspomagane pneumatycznie praski i szczęki do nich oraz nożyce do kabli, zasilane akumulatorem praski i szczęki do nich oraz nożyce do kabli, elektryczne praski i szczęki do nich oraz nożyce do kabli, pistolety do opasek kablowych, wciągarki do przewodów, **8** narzędzia ręczne stosowane w energetyce i telekomunikacji, narzędzia o napędzie ręcznym stosowane w energetyce i telekomunikacji, narzędzia ręczne do kabli i złącz solarnych, zaciskarki o napędzie ręcznym do konektorów, końcówek kablowych, złącz przemysłowych, sygnałowych i telekomunikacyjnych, zaciskarki do złącz solarnych, narzędzia ręczne do ściągania izolacji, nożyce ręczne do kabli, noże monterskie, narzędzia izolowane stosowane w energetyce-klucze izolowane, szczypce izolowane, kombinerki

izolowane, wkrętaki izolowane, izolowane narzędzia ręczne do ściągania izolacji, izolowane nożyce ręczne do cięcia przewodów, izolowane noże monterskie, klucze jako narzędzia do szaf i rozdzielni, uchwyty jako narzędzia ręczne do przeciągania wiązek przewodów.

(111) **287495** (220) 2015 12 07 (210) 455259  
 (151) 2016 09 30 (441) 2016 06 06  
 (732) COBRO-INSTYTUT BADAWCZY OPAKOWAŃ, Warszawa, PL.  
 (540) COBRO 0000 ODNAWIALNE od 20% do 50%  
 (540)

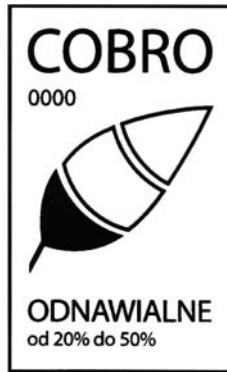

(531) 05.03.14, 05.03.13, 27.05.01  
 (510), (511) **42** badania w zakresie ochrony środowiska naturalnego, projektowanie opakowań.

(111) **287496** (220) 2015 12 07 (210) 455262  
 (151) 2016 09 30 (441) 2016 06 06  
 (732) COBRO-INSTYTUT BADAWCZY OPAKOWAŃ, Warszawa, PL.  
 (540) COBRO 0000 ODNAWIALNE od 50% do 85%  
 (540)



(531) 05.03.13, 05.03.14, 27.05.01  
 (510), (511) **42** badania w zakresie ochrony środowiska naturalnego projektowanie opakowań.

(111) **287497** (220) 2016 04 21 (210) 455278  
 (151) 2016 10 04 (441) 2016 06 20  
 (732) ORZEŁ KRZYSZTOF, Lublin, PL.  
 (540) PIEKARNIA ORZEŁ  
 (510), (511) **30** wyroby z mąki, pieczywo i wyroby piekarnicze, wyroby cukiernicze, chleb, bułki, drożdżówki, cebularze, ciasta, ciastka, kanapki, **35** sprzedaż hurtowa i detaliczna, w tym za pośrednictwem automatów, pieczywa i wyrobów piekarniczych, wyrobów cukierniczych, chleba, bułek, drożdżówek, cebularzy, ciast, ciastek, kanapek, past kanapkowych, napojów, koktajli warzywnych i owocowych, produktów spożywczych naturalnych oraz wytwarzanych w sposób tradycyjny.

(111) **287498** (220) 2016 04 21 (210) 455292  
 (151) 2016 10 05 (441) 2016 06 20  
 (732) KEMPKA JAŚMINA, Warszawa, PL.  
 (540) Happy Kids' Academy Europejskie Przedszkole Językowe

(540)



Kolor znaku: jasnoniebieski, czerwony, granatowy  
 (531) 02.05.02, 02.05.03, 02.05.08, 02.05.23, 02.05.30, 27.05.01, 29.01.13

(510), (511) **41** edukacja i organizowanie przyjęć w przedszkolach, **43** żłobki dla dzieci, opieka nad dziećmi, **45** opieka zastępcza nad dziećmi, opieka na dziećmi pod nieobecność rodziców.

(111) **287499** (220) 2016 04 21 (210) 455338  
 (151) 2016 10 04 (441) 2016 06 20  
 (732) PRZEDSIĘBIORSTWO HANDLOWO-PRODUKCYJNE TES SPÓŁKA Z OGRANICZONĄ ODPOWIEDZIALNOŚCIĄ, Niwki Daleszyckie, PL.  
 (540) CHAMPION SBS  
 (540)



Kolor znaku: biały, niebieski, pomarańczowy

(531) 26.01.04, 27.05.01, 29.01.13

(510), (511) **19** dachowe pokrycia niemetalowe, papy, papy asfaltowe, papy asfaltowe modyfikowane.

(111) **287500** (220) 2016 04 21 (210) 455340  
 (151) 2016 10 04 (441) 2016 06 20  
 (732) PRZEDSIĘBIORSTWO HANDLOWO-PRODUKCYJNE TES SPÓŁKA Z OGRANICZONĄ ODPOWIEDZIALNOŚCIĄ, Niwki Daleszyckie, PL.  
 (540) ROYAL SBS  
 (540)



Kolor znaku: biały, niebieski, pomarańczowy

(531) 26.01.04, 27.05.01, 29.01.13

(510), (511) **19** dachowe pokrycia niemetalowe, papy, papy asfaltowe, papy asfaltowe modyfikowane.

(111) **287501** (220) 2016 04 22 (210) 455387  
 (151) 2016 10 04 (441) 2016 06 20  
 (732) TARGET SERVICE RADOŚLAW J. FRONC SPÓŁKA JAWNA, Kraków, PL.  
 (540) TARTARE BUTCHERY & WINE

(510), (511) **16** katalogi i menu potraw, serwetki papierowe, etykiety papierowe, torebki i opakowania z papieru, tektury i folii z tworzyw sztucznych, druki do wypełniania, grafiki, ryciny, fotografie, w tym lokali i ukazujące potrawy, **35** usługi w zakresie reklamy, promocji, przekazywania informacji handlowej o restauracjach i barach, rozpowszechnianie materiałów reklamowych o restauracjach, organizowanie prezentacji, wystaw handlowych i reklamowych, prezentowanie informacji handlowej dotyczącej barów i restauracji poprzez Internet, **38** przesyłanie informacji głosowych, tekstowych, obrazowych i danych poprzez sieci informatyczne i telekomunikacyjne, udostępnianie internetowego forum dyskusyjnego, przydzielanie dostępu do baz danych, łączność poprzez terminale komputerowe, łączność poprzez sieć światłowodów, usługi związane z portalami internetowymi, usługi poczty elektronicznej, natychmiastowego powiadomienia i wiadomości tekstowych, przekazywanie danych przy pomocy terminali komputerowych, usługi przekazywania poczty elektronicznej za pośrednictwem sieci telefonii komórkowej i telefonów komórko-

wych, udostępnianie połączeń z sieciami informatycznymi, udostępnianie stron internetowych za pośrednictwem telefonii komórkowej bezpośrednio na wyświetlaczu aparatu przenośnego, **43** usługi gastronomiczne i hotelarskie świadczone przez: restauracje, bary, kawiarnie, kafeterie, herbaciarnie, stołówki, pizzerie, zajazdy, pensjonaty, hotele i motele, przygotowywanie dań (żywność i napoje) na zamówienie oraz ich dostawa, obsługa gastronomiczna z własnym zapleczem, usługi cateringowe, wynajmowanie sal na posiedzenia, mityngi, narady, udzielanie informacji o usługach barów i restauracji poprzez Internet.

(111) **287502** (220) 2016 04 25 (210) 455435  
(151) 2016 09 30 (441) 2016 06 06

(732) HES PRZEMYSŁAW FIRMA HANDLOWO USŁUGOWA  
HESYSTEM COKOM 2, Tomaszów Mazowiecki, PL.

(540) PLASTERTYNK  
(510), (511) **19** materiały budowlane niemetalowe, elementy konstrukcyjne dla budownictwa niemetalowe, belki niemetalowe, płyty budowlane niemetalowe, okładziny niemetalowe dla budownictwa, profile niemetalowe dla budownictwa, pokrycia niemetalowe dla budownictwa, budowlane elementy wykończeniowe niemetalowe, boazeria niemetalowa, listwy niemetalowe, drzwi niemetalowe, sufity niemetalowe, wykończeniowe elementy dachów niemetalowe, sztuczny kamień, asfalt, smoła, bitumy, budynki przenośne niemetalowe.

(111) **287503** (220) 2016 04 25 (210) 455456  
(151) 2016 10 05 (441) 2016 06 20

(732) KOLONKO ANNA, KOLONKO RADOSŁAW HURTOWNIA  
KOLONKO SPÓŁKA CYWILNA, Wągrowiec, PL.  
(540) WIELKOPOLSKIE STAROMIEJSKIE PIWO JASNE PEŁNE  
ORYGINALNA RECEPTURA WARZONE NA WODZIE ZDROJOWEJ  
(540)



Kolor znaku: biały, czerwony, czarny, złoty, szary, jasnoszary  
(531) 05.03.11, 05.07.02, 05.11.15, 24.01.03, 24.09.02, 25.01.05,  
25.01.15, 26.01.02, 26.04.02, 27.05.01, 29.01.15  
(510), (511) **32** piwo.

(111) **287504** (220) 2016 04 25 (210) 455471  
(151) 2016 10 04 (441) 2016 06 20

(732) FABRYKA MEBLI BODZIO BOGDAN SZEWCZYK SPÓŁKA  
JAWNA, Goszcz, PL.  
(540) VALERIO  
(540)

# VALERIO

Kolor znaku: czerwony  
(531) 27.05.01, 27.05.17, 29.01.01  
(510), (511) **21** talerze, zastawa stołowa.

(111) **287505** (220) 2016 04 25 (210) 455474  
(151) 2016 10 05 (441) 2016 06 20  
(732) FABRYKA MEBLI BODZIO BOGDAN SZEWCZYK SPÓŁKA  
JAWNA, Goszcz, PL.  
(540) MIRANDO  
(540)

# MIRANDO

Kolor znaku: czerwony  
(531) 27.05.01, 29.01.01  
(510), (511) **21** talerze, zastawa stołowa.

(111) **287506** (220) 2016 04 25 (210) 455475  
(151) 2016 10 05 (441) 2016 06 20

(732) FABRYKA MEBLI BODZIO BOGDAN SZEWCZYK SPÓŁKA  
JAWNA, Goszcz, PL.  
(540) BRANKO  
(540)

# BRANKO

Kolor znaku: czerwony  
(531) 27.05.01, 29.01.01  
(510), (511) **21** talerze, zastawa stołowa.

(111) **287507** (220) 2016 04 25 (210) 455481  
(151) 2016 10 04 (441) 2016 06 20

(732) FABRYKA MEBLI BODZIO BOGDAN SZEWCZYK SPÓŁKA  
JAWNA, Goszcz, PL.  
(540) PASKAL  
(540)

# PASKAL

Kolor znaku: czerwony  
(531) 27.05.01, 29.01.01  
(510), (511) **11** lampiony.

(111) **287508** (220) 2016 04 25 (210) 455482  
(151) 2016 10 04 (441) 2016 06 20

(732) FABRYKA MEBLI BODZIO BOGDAN SZEWCZYK SPÓŁKA  
JAWNA, Goszcz, PL.  
(540) ELIAN  
(540)

# ELIAN

Kolor znaku: czerwony  
(531) 27.05.01, 29.01.01  
(510), (511) **8** noże, widelce, łyżki, sztućce.

(111) **287509** (220) 2016 04 25 (210) 455489  
(151) 2016 10 05 (441) 2016 06 20

(732) FABRYKA MEBLI BODZIO BOGDAN SZEWCZYK SPÓŁKA  
JAWNA, Goszcz, PL.  
(540) ORSINO  
(540)

# ORSINO

Kolor znaku: czerwony  
(531) 27.05.01, 29.01.01  
(510), (511) **21** przybory kuchenne.



(111) **287510** (220) 2016 04 25 (210) 455490  
 (151) 2016 10 05 (441) 2016 06 20  
 (732) FABRYKA MEBLI BODZIO BOGDAN SZEWCZYK SPÓŁKA  
 JAWNA, Goszcz, PL.  
 (540) CALVO  
 (540)

# CALVO

Kolor znaku: czerwony  
 (531) 27.05.01, 29.01.01  
 (510), (511) **11** lampiony.

(111) **287511** (220) 2016 04 25 (210) 455498  
 (151) 2016 10 05 (441) 2016 06 20  
 (732) FABRYKA MEBLI BODZIO BOGDAN SZEWCZYK SPÓŁKA  
 JAWNA, Goszcz, PL.  
 (540) FINOLO  
 (540)

# FINOLO

Kolor znaku: czerwony  
 (531) 27.05.01, 29.01.01  
 (510), (511) **20** kojce dla dzieci, maty do kojców dziecięcych, łóżeczka dla niemowląt, łóżeczka dziecięce, konstrukcje drewniane łóżka, kółka samonastawne do łóżka niemetalowe, osprzęt do łóżka niemetalowy, łóżka.

(111) **287512** (220) 2016 04 25 (210) 455514  
 (151) 2016 10 05 (441) 2016 06 20  
 (732) SILESIA PHARMA SPÓŁKA Z OGRANICZONĄ  
 ODPOWIEDZIALNOŚCIĄ, Katowice, PL.  
 (540)



Kolor znaku: żółty, czerwony, różowy, czarny, biały, zielony, niebieski  
 (531) 01.15.21, 03.09.01, 21.03.25, 26.01.06, 29.01.99  
 (510), (511) **5** preparaty farmaceutyczne dla ludzi i zwierząt, leki dla ludzi, leki do celów stomatologicznych, leki do celów weterynaryjnych, leki do oczu w kroplach, leki pomocnicze, suplementy diety dla ludzi i zwierząt.

(111) **287513** (220) 2016 04 25 (210) 455548  
 (151) 2016 09 30 (441) 2016 06 06  
 (732) SKOTNICKI WIESŁAW, Biedrzychowice, PL.  
 (540) Czyste Powietrze  
 (540)



Kolor znaku: czarny, jasnozielony, biały  
 (531) 27.05.01, 29.01.13, 07.01.08, 05.03.11, 05.03.20, 05.01.03,  
 05.01.05, 05.01.15, 05.01.16, 26.01.01, 26.01.03  
 (510), (511) **42** badania w zakresie ochrony środowiska naturalnego.

(111) **287514** (220) 2016 04 26 (210) 455622  
 (151) 2016 10 04 (441) 2016 06 20  
 (732) SPÓŁDZIELNIA MIESZKANIOWA BUDOWLANI, Radom, PL.  
 (540)



Kolor znaku: czerwony  
 (531) 07.15.01, 26.04.04, 26.04.09, 29.01.01  
 (510), (511) **35** organizowanie wystaw w celach handlowych lub reklamowych, reklama billboardowa, wynajmowanie przestrzeni reklamowej, rozpowszechnianie ogłoszeń reklamowych, wynajmowanie nośników reklamowych, reklamy korespondencyjne, rozpowszechnianie materiałów reklamowych [próbek, druków, prospektów, broszur], organizowanie targów w celach handlowych lub reklamowych, wynajem billboardów [tablic reklamowych], organizacja wystaw w celach handlowych lub reklamowych, **36** administrowanie nieruchomościami, agencje mieszkaniowe [nieruchomości], agencje nieruchomości, agencje pośrednictwa w handlu nieruchomościami, agencje ściągania wierzytelności, ściąganie czynszów, dzierżawa majątku nieruchomego, dzierżawa nieruchomości, wycena finansowa [ubezpieczenia, banki, nieruchomości], wycena kosztów naprawy, oszacowanie [wycena]majątku nieruchomego, zarządzanie majątkiem nieruchomym, agencje ściągające należności, wycena nieruchomości, pośrednictwo w obrocie nieruchomościami, pośrednictwo w sprawach majątku nieruchomego, agencje ściąganie należności, wynajem mieszkań, wynajmowanie mieszkań, wynajmowanie pomieszczeń biurowych [nieruchomości], zarządzanie majątkiem nieruchomym, **37** budowa i naprawy magazynów, budowa pawilonów i sklepów targowych, nadzór budowlany, wynajem sprzętu budowlanego, budownictwo, budownictwo podwodne, budownictwo portowe, budownictwo przemysłowe, czyszczenie budynków od wewnątrz, czyszczenie budynków od zewnątrz, czyszczenie kominów, czyszczenie okien, doradztwo inżynierskie [budownictwo], instalowanie drzwi i okien, eliminacja zakłóceń w instalacjach elektrycznych, informacja budowlana, informacja o naprawach, instalowanie i naprawa wind, instalowanie i naprawy alarmów przeciwwłamaniowych, instalowanie oraz naprawa urządzeń klimatyzacyjnych, izolowanie budynków, montaż i naprawa instalacji alarmowych przeciwpożarowych, montaż i naprawy instalacji grzewczych, montaż rusztowań, murowanie, tynkowanie, zabezpieczanie budynków przed wilgocią, zabezpieczanie przed wilgocią [budownictwo].

(111) **287515** (220) 2016 04 27 (210) 455648  
 (151) 2016 09 26 (441) 2016 06 06  
 (732) TURSKI MACIEJ, Warszawa, PL.

(540) Smarthome Ready  
 (510), (511) **37** budowa i konserwacja rurociągów, budowa i naprawy magazynów, budowa pawilonów i sklepów targowych, wynajem sprzętu budowlanego, budownictwo, czyszczenie i naprawa kotłów, eliminacja zakłóceń w instalacjach elektrycznych, informacja budowlana, informacja o naprawach, instalacja, konserwacja i naprawy maszyn, instalowanie drzwi i okien, instalowanie i naprawa pieców, instalowanie i naprawa telefonów, instalowanie i naprawa urządzeń elektrycznych, instalowanie i naprawa wind, instalowanie i naprawy alarmów przeciwwłamaniowych, instalowanie i naprawy urządzeń dla chłodnictwa, instalowanie i naprawy urządzeń do nawadniania, instalowanie oraz naprawa urządzeń klimatyzacyjnych, instalowanie, konserwacja oraz naprawy maszyn i urządzeń biurowych, izolowanie budynków, kamieniarstwo, instalowanie, konserwacja i naprawy komputerów, montaż i naprawa instalacji alarmowych przeciwpożarowych, montaż i naprawy instalacji grzewczych, nadzór budowlany, **41** edukacja, informacje o edukacji, edukacja [nauczanie], komputerowe przygotowanie materiałów do publikacji, organizowanie i obsługa konferencji, organizowanie i obsługa kongresów, organizowanie konkursów [edukacyjna lub rozrywkowa], publikowanie książek, kształcenie praktyczne [pokazy], wypożyczanie nagrań dźwiękowych, nauczanie, nauczanie korespondencyjne, organizowanie i prowadzenie konferencji, organizowanie i prowadzenie kongresów, organizowanie i prowadzenie pracowni specjalistycznych, organizowanie i prowadzenie pracowni specjalistycznych [szkolenia], organi-

zowanie i prowadzenie seminariów, organizowanie i prowadzenie sympozjów, organizowanie i prowadzenie zjazdów, organizowanie wystaw z dziedziny kultury lub edukacji, pisanie tekstów, innych niż reklamowych, **42** analizy systemów komputerowych, architektura, usługi artystów i grafików, badania techniczne, prace badawczo-rozwojowe [dla osób trzecich], projektowanie budynków, projektowanie dekoracji wnętrz, doradztwo budowlane, doradztwo w sprawach sprzętu komputerowego, doradztwo w zakresie oprogramowania komputerowego, doradztwo w zakresie planowania zużycia energii, instalacje oprogramowania komputerowego, inżynieria techniczna, doradztwo w zakresie sprzętu komputerowego, komputerowe odzyskiwanie danych, programowanie komputerów, projektowanie systemów komputerowych, wypożyczanie komputerów, konserwacja oprogramowania komputerowego, badania w zakresie ochrony środowiska naturalnego, opracowywanie projektów technicznych, aktualizacja oprogramowania komputerowego, doradztwo w zakresie oprogramowania komputerowego, instalacje oprogramowania komputerowego, konserwacja oprogramowania komputerowego, powielanie oprogramowania komputerowego, projektowanie oprogramowania komputerowego, wypożyczenie oprogramowania komputerowego, planowanie urbanistyczne.

(111) **287516** (220) 2016 04 29 (210) 455770  
 (151) 2016 10 05 (441) 2016 06 20  
 (732) HORECA GROUP SPÓŁKA Z OGRANICZONĄ  
 ODPOWIEDZIALNOŚCIĄ SPÓŁKA KOMANDYTOWA, Warszawa, PL.  
 (540) X  
 (540)



Kolor znaku: żółty, różowy, zielony, niebieski, biały, czarny  
 (531) 24.13.09, 24.13.25, 27.05.01, 29.01.15  
 (510), (511) **9** programy komputerowe (software ładowalny), programy komputerowe nagrane, **38** usługi w zakresie komunikacji mobilnej, **39** usługi turystyczne w zakresie zwiedzania.

(111) **287517** (220) 2016 04 29 (210) 455771  
 (151) 2016 10 05 (441) 2016 06 20  
 (732) HORECA GROUP SPÓŁKA Z OGRANICZONĄ  
 ODPOWIEDZIALNOŚCIĄ SPÓŁKA KOMANDYTOWA, Warszawa, PL.  
 (540) IN PLACES WITH STORIES  
 (540)



(531) 27.05.01  
 (510), (511) **9** programy komputerowe (software ładowalny), programy komputerowe nagrane, **38** usługi w zakresie komunikacji mobilnej, **39** usługi turystyczne w zakresie zwiedzania.

(111) **287518** (220) 2016 04 29 (210) 455772  
 (151) 2016 10 05 (441) 2016 06 20  
 (732) HORECA GROUP SPÓŁKA Z OGRANICZONĄ  
 ODPOWIEDZIALNOŚCIĄ SPÓŁKA KOMANDYTOWA, Warszawa, PL.  
 (540) X IN PLACES WITH STORIES

(540)



Kolor znaku: żółty, różowy, zielony, niebieski, biały, czarny  
 (531) 24.13.09, 24.13.25, 27.05.01, 29.01.15  
 (510), (511) **9** programy komputerowe (software ładowalny), programy komputerowe nagrane, **38** usługi w zakresie komunikacji mobilnej, **39** usługi turystyczne w zakresie zwiedzania.

(111) **287519** (220) 2016 04 29 (210) 455796  
 (151) 2016 09 22 (441) 2016 06 06  
 (732) BIGAJ JANUSZ, Poznań, PL.  
 (540) HERBICO  
 (540)



Kolor znaku: biały, ciemnoniebieski, czerwony, niebieski, pomarańczowy  
 (531) 26.01.01, 26.01.13, 27.05.01, 29.01.15  
 (510), (511) **36** wynajem nieruchomości, usługi zarządzania nieruchomościami, usługi zarządzania inwestycjami w zakresie nieruchomości, **39** dostarczanie energii elektrycznej, dystrybucja energii elektrycznej, **40** wytwarzanie energii elektrycznej.

(111) **287520** (220) 2016 04 29 (210) 455798  
 (151) 2016 09 26 (441) 2016 06 06  
 (732) FIRMA ART SPÓŁKA Z OGRANICZONĄ  
 ODPOWIEDZIALNOŚCIĄ SPÓŁKA KOMANDYTOWA, Bielsko-Biała, PL.  
 (540) artfolie

(510), (511) **16** folie z tworzyw sztucznych do pakowania, folie z tworzyw sztucznych z pęcherzykami powietrza do pakowania lub zabezpieczania w transporcie, papier foliowany i papier metalizowany do celów opakowaniowych, obwoluty, kaptury termokurczliwe z tworzyw sztucznych do pakowania, taśmy przylepne do materiałów piśmiennych, taśmy przylepne do materiałów papierniczych, torby do pakowania z tworzyw sztucznych, woreczki z tworzyw sztucznych, koperty z tworzyw sztucznych, torby na śmieci z tworzyw sztucznych, torebki do pakowania z tworzyw sztucznych, opakowania z tworzyw sztucznych zadrukowane napisami i grafiką, taśmy opakowaniowe, rękawy opakowaniowe, półrękawy opakowaniowe, taśmy samoprzylepne opakowaniowe, reklamówki, worki gospodarcze, worki sanitarne z tworzyw sztucznych, worki odzieżowe z tworzyw sztucznych, worki strunowe z tworzyw sztucznych, druki odbitki graficzne, odwzorowania graficzne, reprodukcje graficzne, afisze, plakaty, taśmy samoprzylepne, błony z tworzyw sztucznych do paletyzacji, galwanotypy, wyroby introligatorskie, matryce, matryce do druku, materiały z tworzyw sztucznych do pakowania zawarte w kl. 16, włączając materiały do próżniowego pakowania żywności, **17** folie z tworzyw sztucznych inne niż do pakowania, folie polipropylenowe, folie wielowarstwowe, folie izolacyjne, folie ochronne, folie zabezpieczające, folie stretch, folie piankowe, folie pęcherzykowe, folie termokurczliwe i rozciągliwe, folie z tworzyw sztucznych do stosowania w rolnictwie, folie ogrodnicze, taśmy termokurczliwe, rękawy termokurczliwe, półrękawy termokurczliwe, kaptury termokurczliwe, materiały izolacyjne, taśmy izolacyjne, materiały uszczelniające, taśmy uszczelniające, taśmy specjalistyczne, pianki polietylenowe, pół-



przetworzone tworzywa sztuczne stosowane w produkcji, **40** druk, druk sitowy, drukowanie litograficzne, drukowanie flexograficzne, drukowanie offsetowe, drukowanie rysunków, drukowanie wzorów, drukowanie wzorców, tampondruk, introligatorstwo, laminowanie, poligrafia, recykling, niszczenie odpadów z tworzyw sztucznych, recykling odpadków i odpadów z tworzyw sztucznych, przetwarzanie odpadów z tworzyw sztucznych, sortowanie odpadów i surowców wtórnych, przetwarzanie odpadów i surowców wtórnych, recykling odpadów poprodukcyjnych, folii i opakowań foliowych.

(111) **287521** (220) 2016 04 27 (210) 455632  
 (151) 2016 11 10 (441) 2016 07 18  
 (732) DOMINIAK HENRYK JAN, Tychy, PL.  
 (540) DOMINIAK AH  
 (540)



(531) 24.01.05, 24.01.15, 27.05.01  
 (510), (511) **14** biżuteria, artystyczne zawieszki dekoracyjne, dzieła sztuki z metali szlachetnych, figurki z metali szlachetnych, kolczyki, medale, medaliony, monety, naszyjniki, kamienie szlachetne, kamienie półszlachetne, spinki do krawatów, srebro nieprzetworzone lub kute, stopy metali szlachetnych, sztabki metali szlachetnych, zegarki na rękę, zegary słoneczne, złoto nieprzetworzone lub kute, żetony miedziane, **16** afisze, plakaty z papieru lub kartonu, akwaforty, akwarele jako obrazy, albumy, broszury, chorągiewki papierowe, czasopiśma, periodyki, etykiety nie z materiału tekstylnego, formy do gliny modelarskiej, fotografie, gazety, globusy ziemskie, kalendarze, kalkomania, kartki z życzeniami, karty pocztowe, katalogi, koperty, książki, litografie, mapy, obrazy, materiały drukowane, materiały piśmienne, modele i makiety architektoniczne, notatniki, noże do papieru, pieczęcie, stemple, okładki do dokumentów, podstawki do długopisów i ołówków, portrety, publikacje na nośniku papierowym, reprodukcje graficzne, rysunki, ryciny, serwetki stołowe papierowe, sztychy, rytzy, szyldy z papieru lub kartonu, torebki do pakowania z papieru lub tworzyw sztucznych, wydruki graficzne, zakładki do książek, znaczki pocztowe, **41** doradztwo zawodowe, porady w zakresie edukacji lub kształcenia, edukacja, nauczanie, fotoreportaż, informacja o imprezach rozrywkowych, informacja o rekreacji, komputerowe przygotowanie materiałów do publikacji, organizowanie i obsługa konferencji, organizowanie i obsługa konkursów, publikowanie książek, kształcenie praktyczne, usługi muzeów i wystaw, komputerowe przygotowywanie obrazowych prelekcji, zajęć i konspektów, organizowanie balów, organizowanie i prowadzenie zjazdów, organizowanie przyjęć, usługi parku rozrywki, pisanie i publikowanie tekstów innych niż reklamowe, produkcja programów radiowych i telewizyjnych, prowadzenie koncertów, publikacje elektroniczne on-line książek i periodyków, usługi reporterskie, rozrywka, organizowanie i wystawianie spektakli i happeningów, usługi kaligrafii, kursy edukacyjne dotyczące projektowania artystycznego i projektowania wnętrz, organizowanie wystaw związanych z kulturą lub edukacją, usługi w zakresie produkcji filmów.

(111) **287522** (220) 2016 04 28 (210) 455710  
 (151) 2016 10 11 (441) 2016 06 20  
 (732) Merck KGaA, Darmstadt, DE.  
 (540) ZATURIO  
 (510), (511) **5** preparaty farmaceutyczne.

(111) **287523** (220) 2016 04 29 (210) 455799  
 (151) 2016 09 30 (441) 2016 06 06  
 (732) FIRMA ART SPÓŁKA Z OGRANICZONĄ ODPOWIEDZIALNOŚCIĄ SPÓŁKA KOMANDYTOWA, Bielsko-Biała, PL.  
 (540) e.aRT

(540)



Kolor znaku: czerwony, zielony  
 (531) 26.01.18, 27.05.01, 29.01.12  
 (510), (511) **16** folie z tworzyw sztucznych do pakowania, folie z tworzyw sztucznych z pęcherzykami powietrza do pakowania lub zabezpieczania w transporcie, papier foliowany i papier metalizowany do celów opakowaniowych, obwoluty, kaptury termokurczliwe z tworzyw sztucznych do pakowania, taśmy przylepne do materiałów piśmiennych, taśmy przylepne do materiałów papierniczych, torby do pakowania z tworzyw sztucznych, workeczki z tworzyw sztucznych, koperty z tworzyw sztucznych, torby na śmieci z tworzyw sztucznych, torebki do pakowania z tworzyw sztucznych, opakowania z tworzyw sztucznych zadrukowane napisami i grafiką, taśmy opakowaniowe, rękawy opakowaniowe, półrękawy opakowaniowe, taśmy samoprzylepne opakowaniowe, reklamówki, worki gospodarcze, worki sanitarne z tworzyw sztucznych, worki odzieżowe z tworzyw sztucznych, worki strunowe z tworzyw sztucznych, druki odbitki graficzne, odwzorowania graficzne, reprodukcje graficzne, afisze, plakaty, taśmy samoprzylepne, błony z tworzyw sztucznych do paletyzacji, galwanotypy, wyroby introligatorskie, matryce, matryce do druku, materiały z tworzyw sztucznych do pakowania zawarte w klasie 16, włączając materiały do próżniowego pakowania żywności, **17** folie z tworzyw sztucznych inne niż do pakowania, folie polipropylenowe, folie wielowarstwowe, folie izolacyjne, folie ochronne, folie zabezpieczające, folie stretch, folie piankowe, folie pęcherzykowe, folie termokurczliwe i rozciągliwe, folie z tworzyw sztucznych do stosowania w rolnictwie, folie ogrodnicze, taśmy termokurczliwe, rękawy termokurczliwe, półrękawy termokurczliwe, kaptury termokurczliwe, materiały izolacyjne, taśmy izolacyjne, materiały uszczelniające, taśmy uszczelniające, taśmy specjalistyczne, pianki polietylenowe, półprzetworzone tworzywa sztuczne stosowane w produkcji, **40** druk, druk sitowy, drukowanie litograficzne, drukowanie flexograficzne, drukowanie offsetowe, drukowanie rysunków, drukowanie wzorów, drukowanie wzorców, tampondruk, introligatorstwo, laminowanie, poligrafia, recykling, niszczenie odpadów z tworzyw sztucznych, recykling odpadków i odpadów z tworzyw sztucznych, przetwarzanie odpadów z tworzyw sztucznych, sortowanie odpadów i surowców wtórnych, przetwarzanie odpadów i surowców wtórnych, recykling odpadów poprodukcyjnych, folii i opakowań foliowych.

(111) **287524** (220) 2016 05 02 (210) 455859  
 (151) 2016 10 04 (441) 2016 06 20  
 (732) MOSTOSTAL BĘDZIN PRZEDSIĘBIORSTWO PROJEKTOWO-BUDOWLANE SPÓŁKA Z OGRANICZONĄ ODPOWIEDZIALNOŚCIĄ, Będzin, PL.  
 (540) P.P.B. BĘDZIN TRADYCJE 1912  
 (540)



Kolor znaku: granatowy, biały  
 (531) 07.11.01, 14.01.06, 14.01.22, 24.01.11, 25.01.09, 27.05.01, 27.07.01, 29.01.12  
 (510), (511) **37** usługi w zakresie: budownictwa przemysłowego, nadzoru budowlanego, układania nawierzchni dróg, instalowania i napraw instalacji elektrycznych, budowy obiektów fabrycznych, instalacji i napraw urządzeń klimatyzacyjnych, izolowania budynków,

konstrukcji obiektów przemysłowych, magazynów oraz obiektów użyteczności publicznej, instalacji, konserwacji i napraw maszyn, murarstwa, instalowania i napraw instalacji grzewczych, wodno-kanalizacyjnych, gazowych i klimatyzacyjnych, wykonywanie pozostałych instalacji budowlanych, regeneracja maszyn i ich zespołów zużytych lub częściowo uszkodzonych, usługi doradztwa inżynierskiego w dziedzinie budownictwa, usługi w zakresie doradztwa budowlanego, wypożyczanie sprzętu budowlanego, zabezpieczanie konstrukcji metalowych przed korozją, **42** usługi w zakresie: analiz technicznych, architektury, badań technicznych, ekspertyz inżynierskich, pomiarów gruntu, rysunku technicznego, projektowania konstrukcji inżynierskich, budowli oraz budynków, testowania materiałów, pomiarów terenu, usługi w zakresie komputerowego projektowania konstrukcji, usługi w zakresie inwentaryzacji architektoniczno-budowlanych i konstrukcyjnych obiektów przemysłowych, usługi wdrażania do praktyki nowych technik i technologii w zakresie przemysłowych konstrukcji budowlanych stanowiących wyniki prac własnych oraz nabytych od osób trzecich oraz doradztwo specjalistyczne w powyższym zakresie.

(111) **287525** (220) 2016 05 02 (210) 455898  
 (151) 2016 10 11 (441) 2016 06 20  
 (732) TERMITECH A.T. JAROSZEWICZ SPÓŁKA JAWNA, Białystok, PL.  
 (540) FALCON  
 (510), (511) **7** urządzenia do centralnego odkurzania, odkurzacze do celów domowych, odkurzacze dla celów przemysłowych, elektryczne odkurzacze piorące do dywanów, odkurzacze elektryczne i ich części.

(111) **287526** (220) 2016 05 02 (210) 455908  
 (151) 2016 10 05 (441) 2016 06 20  
 (732) WASZKIEWICZ DARIUSZ, Kraków, PL.  
 (540) GALAKTA  
 (510), (511) **9** programy komputerowe, programy gier komputerowych, **16** książki, druki, druki handlowe, broszury, czasopisma, komiksy jako książki, broszury dotyczące gier, **28** gry, zabawki, gry planszowe, gry elektroniczne inne niż te przystosowane do użytku jedynie z odbiornikami telewizyjnymi, gry elektroniczne, karty do gry, elektroniczne gry planszowe, gry fabularne, karty do gry i gry w karty, gry związane z postaciami fikcyjnymi, gry zabawki i akcesoria do zabawy.

(111) **287527** (220) 2016 05 05 (210) 455981  
 (151) 2016 10 04 (441) 2016 06 20  
 (732) MORAWIAK ADRIAN, BUTKOWSKI MACIEJ MANY MORNINGS SPÓŁKA CYWILNA, Aleksandrów Łódzki, PL.  
 (540) MANY MORNINGS  
 (540)



**MANY MORNINGS**

(531) 14.03.21, 26.01.01, 26.01.05, 26.01.13, 27.05.01  
 (510), (511) **25** odzież, obuwie, nakrycia głowy.

(111) **287528** (220) 2016 05 05 (210) 455994  
 (151) 2016 10 10 (441) 2016 06 20  
 (732) PepsiCo, Inc., Purchase, US.  
 (540) Podziel się latem  
 (510), (511) **29** mięso, ryby, drób, dziczyzna, ekstrakty mięsne, konserwowane, suszone i gotowane owoce i warzywa, galaretki, dżemy, kompoty, jaja, mleko, produkty mleczne, jadalne oleje i tłuszcze, sosy (dipy), ser, jogurt, orzechy jadalne, orzechy przetworzone, przetworzone nasiona jadalne, batony na bazie orzechów, mieszanki owoców i orzechów, chipsy ziemniaczane, chrupki ziemniaczane, przekąski na

bazie ziemniaków, przekąski na bazie soi, chipsy sojowe, przekąski na bazie owoców, chipsy owocowe, chipsy z juki, przygotowana wołowina, suszona wołowina, skwarki wieprzowe w formie prażynek, sałatki warzywne, smarowidła z owoców i warzyw, przekąski i chipsy na bazie warzyw, gotowe do jedzenia przekąski składające się głównie z ziemniaków, chipsów, orzechów, produktów z orzechów, nasion, owoców, warzyw lub ich kombinacji, przekąski na bazie roślin strączkowych, smarowidła na bazie roślin strączkowych.

(111) **287529** (220) 2016 05 09 (210) 456092  
 (151) 2016 10 05 (441) 2016 06 20  
 (732) MICZYŃSKI RADOSŁAW INTEGRA, Kamionki, PL.  
 (540) MIMARK  
 (510), (511) **7** maszyny do znakowania przemysłowego, maszyny do grawerowania.

(111) **287530** (220) 2016 05 09 (210) 456098  
 (151) 2016 10 05 (441) 2016 06 20  
 (732) FOODMAX SPÓŁKA Z OGRANICZONĄ ODPOWIEDZIALNOŚCIĄ, Łódź, PL.  
 (540) FOODMAX  
 (540)

**FOODMAX**

Kolor znaku: czerwony

(531) 27.05.01, 29.01.01  
 (510), (511) **35** sprzedaż dla osób trzecich lodów, gofrów, żywności, **43** bary szybkiej obsługi [snack bary], kafeterie [bufety], kawiarnie, obsługa gastronomiczna z własnym zapleczem, produktami i transportem, restauracje, restauracje samoobsługowe, stołówki, usługi barowe, przygotowywanie żywności na wynos, catering.

(111) **287531** (220) 2016 05 11 (210) 456186  
 (151) 2016 10 05 (441) 2016 06 20  
 (732) OLESZEK WIKTORIA, Krzeczyn, PL.  
 (540) Madame Cookies  
 (540)



(531) 02.03.04, 02.03.07, 27.05.01  
 (510), (511) **33** napoje alkoholowe (z wyjątkiem piwa), **35** reklama, zarządzanie w działalności handlowej, administrowanie działalności handlowej, prace biurowe.

(111) **287532** (220) 2016 05 12 (210) 456223  
 (151) 2016 10 04 (441) 2016 06 20  
 (732) SOSNOWSKI WOJCIECH, Sońsk, PL.  
 (540) AKRACERT  
 (540)

**AKRACERT**

Kolor znaku: granatowy, szary, czarny

(531) 27.05.01, 29.01.13  
 (510), (511) **35** audyt, doradztwo w zakresie organizowania i prowadzenia działalności gospodarczej, doradztwo w zakresie organizacji i zarządzania działalnością gospodarczą, handlowe wyceny,

zarządzanie w zakresie zamówień handlowych, **42** kontrola jakości, opracowywanie projektów technicznych, usługi doradcze w dziedzinie technologii, projektowanie konstrukcji, doradztwo techniczne w zakresie produkcji, projektowanie metod produkcji, usługi technologiczne w zakresie produkcji.

(111) **287533** (220) 2016 05 12 (210) 456261  
 (151) 2016 10 11 (441) 2016 06 20  
 (732) DR GERARD SPÓŁKA Z OGRANICZONĄ  
 ODPOWIEDZIALNOŚCIĄ, Ożarów Mazowiecki, PL.  
 (540) Pasja  
 (540)

*Pasja*

Kolor znaku: brązowy, biały

(531) 27.05.01, 29.01.12

(510), (511) **30** kawa, herbata, kakao, kawa nienaturalna, ryż, tapioka, sago, mąka, produkty zbożowe, chleb, wyroby cukiernicze, słodczyce, lody, cukier, miód, melasa (syropy), lód, batoniki zbożowe, batony lukrecyjne, wysoko-proteinowe batoniki zbożowe, biszkopty, słodkie bułeczki, brioski, bułki, słodczyce ozdobne na choinki, ciasta, mięso w cieście, mięso zapiekane w cieście, ciasta mączne, ciasto na ciastka, ciastka ryżowe, ciasto, ciastka, ciasteczka, torty, pieczywo cukiernicze, masa do pieczenia ciasta, ciasto w proszku, aromaty do ciast inne niż esencje, cukierki, słodczyce do ssania, słodziki naturalne, cukierki miętowe, cukierki w postaci pastylek, cukierki w postaci pomadek, ciasteczka ptifurki, tarty z owocami, czekolada, wyroby czekoladowe, pralinki, napoje na bazie czekolady, napoje czekoladowe z mlekiem, gofry, guma do żucia, napoje na bazie herbaty, herbatniki, herbatniki petit-beurre, pieczywo imbirowe, piernik, pierniczki, napoje na bazie kakao, napoje kakaowe z mlekiem, cukierki karmelki, draże, napoje na bazie kawy, napoje kawowe z mlekiem, krakersy, wafle, lody spożywcze, sorbety, lody spożywcze w postaci mrożonego jogurtu, środki wiążące do lodów spożywczych, lody spożywcze w proszku, lukier do ciast, lukrecja wykorzystywana w cukiernictwie, wyroby cukiernicze w postaci makaroników, marcepan, potrawy na bazie mąki, żywność na bazie mąki, mąka, mięta do wyrobów cukierniczych, pasta z migdałów, wyroby cukiernicze na bazie migdałów, muesli, musy czekoladowe, musy deserowe, musy owocowe, wyroby cukiernicze na bazie orzechów arachidowych, przekąski ze zboża, produkty zbożowe w postaci chipsów, pizze, słodkie i słone przekąski na bazie mąki.

(111) **287534** (220) 2016 05 12 (210) 456262  
 (151) 2016 10 11 (441) 2016 06 20  
 (732) DR GERARD SPÓŁKA Z OGRANICZONĄ  
 ODPOWIEDZIALNOŚCIĄ, Ożarów Mazowiecki, PL.  
 (540) zwierzaki  
 (540)

*ZWIERZAKI*

Kolor znaku: pomarańczowy, niebieski, zielony, różowy

(531) 29.01.14, 27.05.01, 03.11.11, 03.05.01

(510), (511) **30** kawa, herbata, kakao, kawa nienaturalna, ryż, tapioka, sago, mąka, produkty zbożowe, chleb, wyroby cukiernicze, słodczyce, lody, cukier, miód, melasa (syropy), lód, batoniki zbożowe, batony lukrecyjne, wysoko-proteinowe batoniki zbożowe, biszkopty, słodkie bułeczki, brioski, bułki, słodczyce ozdobne na choinki, ciasta, mięso w cieście, mięso zapiekane w cieście, ciasta mączne, ciasto na ciastka, ciastka ryżowe, ciasto, ciastka, ciasteczka, torty, pieczywo cukiernicze, masa do pieczenia ciasta, ciasto w proszku, aromaty do ciast inne niż esencje, cukierki, słodczyce do ssania, słodziki naturalne, cukierki miętowe, cukierki w postaci pastylek, cukierki w postaci pomadek, ciasteczka ptifurki, tarty z owocami, czekolada, wyroby czekoladowe, pralinki, napoje na bazie czekolady, napoje czekoladowe z mlekiem, gofry, guma do żucia, napoje na bazie herbaty, herbatniki, herbatniki petit-beurre,

pieczywo imbirowe, piernik, pierniczki, napoje na bazie kakao, napoje kakaowe z mlekiem, cukierki karmelki, draże, napoje na bazie kawy, napoje kawowe z mlekiem, krakersy, wafle, lody spożywcze, sorbety, lody spożywcze w postaci mrożonego jogurtu, środki wiążące do lodów spożywczych, lody spożywcze w proszku, lukier do ciast, lukrecja wykorzystywana w cukiernictwie, wyroby cukiernicze w postaci makaroników, marcepan, potrawy na bazie mąki, żywność na bazie mąki, mąka, mięta do wyrobów cukierniczych, pasta z migdałów, wyroby cukiernicze na bazie migdałów, muesli, musy czekoladowe, musy deserowe, musy owocowe, wyroby cukiernicze na bazie orzechów arachidowych, przekąski ze zboża, produkty zbożowe w postaci chipsów, pizze, słodkie i słone przekąski na bazie mąki.

(111) **287535** (220) 2016 05 12 (210) 456268  
 (151) 2016 10 12 (441) 2016 06 20  
 (732) DR GERARD SPÓŁKA Z OGRANICZONĄ  
 ODPOWIEDZIALNOŚCIĄ, Ożarów Mazowiecki, PL.  
 (540)



Kolor znaku: brązowy, biały, jasnobrązowy, czarny, różowy, niebieski, żółty

(531) 03.01.14, 03.01.24, 03.01.26, 29.01.15

(510), (511) **30** kawa, herbata, kakao, kawa nienaturalna, ryż, tapioka, sago, mąka, produkty zbożowe, chleb, wyroby cukiernicze, słodczyce, lody, cukier, miód, melasa (syropy), lód, batoniki zbożowe, batony lukrecyjne, wysoko-proteinowe batoniki zbożowe, biszkopty, słodkie bułeczki, brioski, bułki, słodczyce ozdobne na choinki, ciasta, mięso w cieście, mięso zapiekane w cieście, ciasta mączne, ciasto na ciastka, ciastka ryżowe, ciasto, ciastka, ciasteczka, torty, pieczywo cukiernicze, masa do pieczenia ciasta, ciasto w proszku, aromaty do ciast inne niż esencje, cukierki, słodczyce do ssania, słodziki naturalne, cukierki miętowe, cukierki w postaci pastylek, cukierki w postaci pomadek, ciasteczka ptifurki, tarty z owocami, czekolada, wyroby czekoladowe, pralinki, napoje na bazie czekolady, napoje czekoladowe z mlekiem, gofry, guma do żucia, napoje na bazie herbaty, herbatniki, herbatniki petit-beurre, pieczywo imbirowe, piernik, pierniczki, napoje na bazie kakao, napoje kakaowe z mlekiem, cukierki karmelki, draże, napoje na bazie kawy, napoje kawowe z mlekiem, krakersy, wafle, lody spożywcze, sorbety, lody spożywcze w postaci mrożonego jogurtu, środki wiążące do lodów spożywczych, lody spożywcze w proszku, lukier do ciast, lukrecja wykorzystywana w cukiernictwie, wyroby cukiernicze w postaci makaroników, marcepan, potrawy na bazie mąki, żywność na bazie mąki, mąka, mięta do wyrobów cukierniczych, pasta z migdałów, wyroby cukiernicze na bazie migdałów, miód, muesli, musy czekoladowe, musy deserowe, musy owocowe, wyroby cukiernicze na bazie orzechów arachidowych, przekąski ze zboża, produkty zbożowe w postaci chipsów, pizze, słodkie i słone przekąski na bazie mąki.

(111) **287536** (220) 2016 05 12 (210) 456270  
 (151) 2016 10 11 (441) 2016 06 20  
 (732) STOWARZYSZENIE MONAR, Warszawa, PL.  
 (540) DYSTRYBUTOR DOBRA  
 (510), (511) **7** automaty do sprzedaży, **35** promocja sprzedaży dla osób trzecich.

(111) **287537** (220) 2016 05 16 (210) 456434  
 (151) 2016 10 04 (441) 2016 06 20  
 (732) GREM SPÓŁKA Z OGRANICZONĄ ODPOWIEDZIALNOŚCIĄ  
 SPÓŁKA KOMANDYTOWA, Majdan, PL.  
 (540) DLA KONESERÓW Chrupiący Karmel



(540)



Kolor znaku: czarny, biały, brązowy, beżowy, jasnoróżowy  
 (531) 01.15.09, 08.01.18, 08.01.22, 09.01.10, 11.03.09, 26.01.02,  
 26.11.02, 27.05.01, 29.01.15  
 (510), (511) **30** lody, desery lodowe.

(111) **287538** (220) 2016 05 16 (210) 456454  
 (151) 2016 10 05 (441) 2016 06 20  
 (732) INTERCHEMALL SPÓŁKA Z OGRANICZONĄ  
 ODPOWIEDZIALNOŚCIĄ, Warszawa, PL.  
 (540) INTERCHEMALL  
 (540)



Kolor znaku: biały, czerwony  
 (531) 26.04.01, 26.04.04, 26.04.16, 26.04.18, 27.05.01, 29.01.12  
 (510), (511) **17** taśmy i materiały uszczelniające, izolacyjne i monta-  
 żowe z tworzyw sztucznych, **21** gąbki kąpielowe, gąbki do mycia sa-  
 mochodów, gąbki do celów domowych, zmywaki i czyszciki kuchen-  
 ne, **27** maty gimnastyczne, maty antypoślizgowe.

(111) **287539** (220) 2016 05 16 (210) 456536  
 (151) 2016 10 05 (441) 2016 06 20  
 (732) FUNDACJA CENTRUM EDUKACJI OBYWATELSKIEJ,  
 Warszawa, PL.  
 (540) METODNIK  
 (510), (511) **16** materiały piśmienne i wyposażenie edukacyjne, ma-  
 teriały drukowane, podręczniki edukacyjne, podręczniki pomocnicze  
 do nauki, podręczniki instruktażowe do celów nauczania, książki edu-  
 kacyjne, drukowane instrukcje dotyczące metod nauczania, publika-  
 cje edukacyjne, papierowe materiały dydaktyczne, drukowane mate-  
 riały w zakresie kursów korespondencyjnych, materiały szkoleniowe  
 i instruktażowe (z wyjątkiem aparatów), przybory szkolne [materiały  
 piśmienne], **41** nauczanie i szkolenia, szkolenia nauczycieli, szkolenia  
 edukacyjne, organizowanie programów szkolenia młodzieży, usługi  
 w zakresie szkolenia nauczycieli, przygotowywanie, organizowanie  
 i prowadzenie warsztatów [szkolenia], udzielanie informacji i przy-  
 gotowywanie raportów o postępach związanych z edukacją i szkole-  
 niami, warsztaty w celach edukacyjnych, badania edukacyjne, usługi  
 edukacyjne, sprawdziany edukacyjne, testy edukacyjne, pokazy edu-  
 kacyjne, seminaria edukacyjne, edukacyjne usługi egzaminowania,  
 edukacyjne usługi doradcze, usługi edukacyjne świadczone przez  
 szkoły, usługi edukacyjne związane z rozwojem sprawności umysłow-  
 ej dzieci, usługi z zakresu przygotowywania programów nauczania,  
 ocena nauczania w celu zapobiegania trudnościom w uczeniu się.

(111) **287540** (220) 2016 05 19 (210) 456663  
 (151) 2016 10 11 (441) 2016 06 20  
 (732) Compagnie Gervais Danone, Paryż, FR.  
 (540) MAM MOC  
 (510), (511) **29** mleko, mleko w proszku, mleko żelowane, smako-  
 we i ubijane, produkty mleczne, mianowicie: desery mleczne, jogurty,  
 napoje na bazie jogurtu, ser twarogowy, napoje bezsmakowe i sma-  
 kowe składające się głównie z mleka i produktów mlecznych, napoje  
 mleczne składające się głównie z mleka, napoje mleczne zawierają-

ce owoce, sfermentowane naturalne lub aromatyzowane produkty  
 mleczne.

(111) **287541** (220) 2013 05 27 (210) 414735  
 (151) 2016 09 30 (441) 2013 09 16  
 (732) TARGI LUBLIN SPÓŁKA AKCYJNA, Lublin, PL.  
 (540) ENERGETICS  
 (540)

**ENERGETICS**

Kolor znaku: czerwony, czarny, biały

(531) 27.05.01, 29.01.12  
 (510), (511) **35** organizowanie i obsługa imprez targowych i wysta-  
 wienniczych w celach handlowych i reklamowych, doradztwo w za-  
 kresie prowadzenia działalności gospodarczej, usługi marketingowe,  
 usługi reklamowe, przygotowywanie, publikowanie, dystrybucja,  
 uaktualnianie materiałów reklamowych takich jak: katalogi targowe,  
 plakaty, druki, prospekty, broszury, gadzety, materiały promocyjne,  
 pomoc w prowadzeniu negocjacji i zawieraniu transakcji handlowych,  
 pośrednictwo handlowe, wynajem powierzchni na cele reklamowe,  
 wynajem powierzchni wystawienniczych, dekoracja stoisk wystawien-  
 niczych, wypożyczanie urządzeń i wyposażenia biurowego, badanie  
 rynku i opinii publicznej, pozyskiwanie, gromadzenie i udostępnianie  
 informacji, doradztwo specjalistyczne w zakresie reklamy-wszystkie  
 wymienione usługi z zakresu branży energetycznej.

(111) **287542** (220) 2013 10 17 (210) 420485  
 (151) 2016 10 05 (441) 2014 02 03  
 (732) BANK BPH SPÓŁKA AKCYJNA, Gdańsk, PL.  
 (540) BANK BPH BANK DLA CAŁEJ RODZINY

(510), (511) **9** kodowane karty magnetyczne, programy komputerowe,  
 komputery, części do komputerów i komputerowe urządzenia peryferyj-  
 ne, magnetyczne i optyczne nośniki danych, **35** kompilacja i systematyz-  
 acja informacji w komputerowych bazach danych, skomputeryzowane  
 zarządzanie zbiorami informacji, prowadzenie wyciągów z kont banko-  
 wych, doradztwo handlowe i gospodarcze, ekspertyzy w zakresie rynku  
 kapitałowego oraz polityki inwestycyjnej przedsiębiorstw, **36** czynności  
 bankowe i inne czynności finansowe świadczone także za pośrednic-  
 twem sieci elektronicznej w tym: emitowanie kart płatniczych, operacje  
 i doradztwo finansowe, notowania giełdowe, pośrednictwo giełdowe,  
 informacja bankowa, transfer kapitałowy, obsługa kart debetowych  
 i kredytowych, usługi maklerskie, dokonywanie transakcji finansowych,  
 przyjmowanie lokat bankowych, udzielanie i przyjmowanie transakcji  
 poręczeń i gwarancji bankowych, operacje wekslowe i czekowe, ob-  
 sługa pożyczek bankowych, usługi finansowe związane z leasingiem,  
 udostępnianie skrytek sejfowych, przechowywanie przedmiotów i pa-  
 pierów wartościowych, trust inwestycyjny o nieograniczonej wielkości  
 emisji, zarządzanie kapitałem, analizy i wyceny finansowe, inwestycje  
 kapitałowe, prowadzenie kont maklerskich i informacja o stanie tych  
 kont, skup i sprzedaż walut i papierów wartościowych, zarządzanie ka-  
 pitałem, analizy i wyceny finansowe, informacja kapitałowa i inwestycyj-  
 na udzielana za pośrednictwem sieci komputerowej, **38** komunikacja  
 w sieci elektronicznej, poczta elektroniczna, zlecenie przywoławcze,  
 przesyłanie danych za pomocą terminali.

(111) **287543** (220) 2014 01 04 (210) 423398  
 (151) 2016 09 09 (441) 2014 04 14  
 (732) NIEMIEC PIOTR ALASKA, Kraków, PL.  
 (540) COMPANEROS ALE MEKSYK!  
 (540)



Kolor znaku: czerwony, biały

(531) 09.07.01, 09.07.17, 24.17.01, 24.17.02, 26.01.01, 26.01.16, 27.05.01,  
 29.01.12

(510), (511) **35** usługi w zakresie: zarządzania, organizowania i uruchamiania sieci gastronomicznych, tworzenie sieci franchisingowych i zarządzanie takimi sieciami, usługi w zakresie administrowania obiektów rozrywkowych i rekreacyjnych, usługi reklamowe, wydawanie i rozpowszechnianie materiałów reklamowych, prospektów, broszur, druków, pomoc w zarządzaniu przedsiębiorstwami, pozyskiwanie informacji o lokalach gastronomicznych, handlowych, hotelach, analizy kosztów, badania opinii publicznej, pozyskiwanie danych do komputerowych baz danych, usługi agencji informacji handlowej, usługi w zakresie wyceny działalności handlowej, promocji sprzedaży dla osób trzecich, sortowania danych w bazach komputerowych, zarządzania komputerowymi bazami danych, gromadzenia i udostępniania danych, usługi w zakresie zaopatrzenia osób trzecich, agencje informacji handlowej, promocja sprzedaży dla osób trzecich, wynajmowanie powierzchni na cele reklamowe, usługi związane z przedstawicielstwem podmiotów zagranicznych, usługi menedżerskie, usługi badania rynku, promocja inwestycji w zakresie nieruchomości, administrowanie i zarządzanie przedsiębiorstwami, usługi w zakresie organizowania wystaw i pokazów w celach handlowych lub reklamowych, usługi w zakresie aukcji, dobór personelu za pomocą testów, usługi impresaryjne, wynajmowanie dystrybutorów automatycznych, organizacja i zarządzanie działalnością gospodarczą w zakresie: przedsięwzięć budowlanych polegających na budowie i przygotowaniu kompleksów gastronomicznych, handlowych i hotelowych, dekoracja wystaw sklepowych, sprzedaż artykułów spożywczych, przemysłowych i leków detaliczna, hurtowa, poprzez zamówienia korespondencyjne, za pośrednictwem usługi elektronicznej, w systemie telezakupów, reklama prasowa, radiowa, telewizyjna, za pośrednictwem środków elektronicznych, **38** świadczenie usług z zakresu telekomunikacji polegających na działaniu związanym z zamawianiem żywności poprzez sieć komputerową, **41** prowadzenie szkoleń i kształcenie kadr pracujących w gastronomii, handlu i hotelarstwie, organizacja i obsługa, konferencji, sympozjów, zjazdów, organizowanie balów, zabaw, dyskotek, planowanie i organizowanie przyjęć okolicznościowych, spotkań klubowych i towarzyskich, usługi w zakresie rozrywki, sportu i rekreacji, usługi salonów gier, organizowanie konkursów, gier losowych, i loterii, organizowanie wystaw oraz imprez kulturalnych i edukacyjnych, organizowanie pokazów mody, organizowanie zabaw i festynów, publikacje elektroniczne on-line, usługi w zakresie prowadzenia sal kinowych, produkcja i reprodukcja filmów i nagrań video, dźwiękowych, oraz ich rozpowszechnianie, usługi fotograficzne, montaż programów radiowych i telewizyjnych, wydawanie książek i tekstów innych niż reklamowe.

(111) **287544** (220) 2014 03 17 (210) 426125  
 (151) 2016 08 30 (441) 2014 07 07  
 (732) GRUPA LOTOS SPÓŁKA AKCYJNA, Gdańsk, PL.  
 (540) LOTOS Dynamic  
 (540)



Kolor znaku: czerwony, biały, czarny, granatowy, ciemnoniebieski, niebieski, żółty, różowy

(531) 01.15.17, 03.01.04, 27.05.01, 29.01.15

(510), (511) **1** preparaty odmrażające do szyb i do zamków samochodowych, **2** smary i oleje antykorozyjne, preparaty antykorozyjne do pojazdów, **3** preparaty pielęgnacyjne do samochodów, szampony samochodowe, płyny do mycia wszystkich rodzajów silników, płyny do szyb, środki do czyszczenia tapicerek, preparaty do mycia felg, płyny do spryskiwaczy, **4** oleje przemysłowe, oleje samochodowe,

oleje do silników benzynowych i wysokoprężnych, oleje mineralne, oleje półsyntetyczne i syntetyczne, oleje napędowe, opałowe, przekładniowe, hydrauliczne, hydrauliczno-przekładniowe, sprzężarkowe, turbinowe, maszynowe, żeglugowe, oleje zwilżające, oleje emulgujące, oleje do sprzętu rolniczego, ogrodniczego, drogowego oraz drobnych urządzeń pomocniczych, oleje do obróbki metali, do przewodnic, oleje wazelinowe, oleje do smarowania urządzeń w przemyśle spożywczym, pozostałe oleje zawarte w tej klasie, smary, paliwa olejowe przemysłowe, oleje do smarowania, **35** usługi związane z prowadzeniem hurtowni paliw, olejów, usługi sprzedaży detalicznej na stacjach paliwowych w zakresie artykułów spożywczych, przemysłowych, papierniczych i piśmienniczych, prasy, książek i atlasów samochodowych, badanie rynku i opinii publicznej, analiza kosztów, doradztwo handlowe, dystrybucja materiałów reklamowych, badania i doradztwo w zakresie działalności gospodarczej, reklama, promocja sprzedaży, działalność importowo-eksportowa, usługi w zakresie organizacji i zarządzania programami lojalnościowymi dla klientów, usługi w zakresie zarządzania zakupami i transakcjami, promocja kart kredytowych i debetowych poprzez prowadzenie programu zachęcania konsumentów, pośrednictwo handlowe z zakresie obrotu paliwami stałymi, ciekłymi, gazowymi, produktami pochodnymi, olejami, wyrobami chemicznymi i ich półproduktami polegające na kojarzeniu kontrahentów, prowadzenie kampanii reklamowych i promocyjnych, promocji sprzedaży olejów, benzyn i paliw dla detalicznych kanałów dystrybucji takich jak: stacje paliw, punkty wymiany olejów, sklepy motoryzacyjne.

(111) **287545** (220) 2014 03 17 (210) 426126  
 (151) 2016 09 01 (441) 2014 07 07  
 (732) GRUPA LOTOS SPÓŁKA AKCYJNA, Gdańsk, PL.  
 (540) LOTOS  
 (540)



Kolor znaku: czerwony, biały, jasnoniebieski, ciemnoniebieski

(531) 01.15.17, 06.07.01, 26.01.12, 27.05.01, 29.01.14

(510), (511) **1** preparaty odmrażające do szyb i do zamków samochodowych, **2** smary i oleje antykorozyjne, preparaty antykorozyjne do pojazdów, **3** preparaty pielęgnacyjne do samochodów, szampony samochodowe, płyny do mycia wszystkich rodzajów silników, płyny do szyb, środki do czyszczenia tapicerek, preparaty do mycia felg, płyny do spryskiwaczy, **4** oleje przemysłowe, oleje samochodowe, oleje do silników benzynowych i wysokoprężnych, oleje mineralne, oleje półsyntetyczne i syntetyczne, oleje napędowe, opałowe, przekładniowe, hydrauliczne, hydrauliczno-przekładniowe, sprzężarkowe, turbinowe, maszynowe, żeglugowe, oleje zwilżające, oleje emulgujące, oleje do sprzętu rolniczego, ogrodniczego, drogowego oraz drobnych urządzeń pomocniczych, oleje do obróbki metali, do przewodnic, oleje wazelinowe, oleje do smarowania urządzeń w przemyśle spożywczym, pozostałe oleje zawarte w tej klasie, smary, paliwa olejowe przemysłowe, oleje do smarowania, **35** usługi związane z prowadzeniem hurtowni paliw, olejów, usługi sprzedaży detalicznej na stacjach paliwowych w zakresie artykułów spożywczych, przemysłowych, papierniczych i piśmienniczych, prasy, książek i atlasów samochodowych, badanie rynku i opinii publicznej, analiza kosztów, doradztwo handlowe, dystrybucja materiałów reklamowych, badania i doradztwo w zakresie działalności gospodarczej, reklama, promocja sprzedaży, działalność importowo-eksportowa, usługi w zakresie organizacji i zarządzania programami lojalnościowymi



dla klientów, usługi w zakresie zarządzania zakupami i transakcjami, promocja kart kredytowych i debetowych poprzez prowadzenie programu zachęcania konsumentów, pośrednictwo handlowe z zakresie obrotu paliwami stałymi, ciekłymi, gazowymi, produktami pochodnymi, olejami, wyrobami chemicznymi i ich półproduktami polegające na kojarzeniu kontrahentów, prowadzenie kampanii reklamowych i promocyjnych, promocji sprzedaży olejów, benzyn i paliw dla detalicznych kanałów dystrybucji takich jak: stacje paliw, punkty wymiany olejów, sklepy motoryzacyjne.

(111) **287546** (220) 2010 11 08 K (210) 426809  
 (151) 2016 09 14 (441) 2014 05 12  
 (732) MHCS, Epernay, FR.  
 (540) YELLOW LABEL  
 (510), (511) **33** wina, wina pochodzenia francuskiego, a mianowicie Champagne i wina musujące.

(111) **287547** (220) 2014 10 09 (210) 434277  
 (151) 2016 09 22 (441) 2015 01 19  
 (732) METROPOLIA SPÓŁKA Z OGRANICZONĄ ODPOWIEDZIALNOŚCIĄ, Warszawa, PL.  
 (540) LEWITARIUM  
 (540)



Kolor znaku: niebieski, szary

(531) 26.01.02, 26.01.06, 26.04.01, 27.05.01, 29.01.12  
 (510), (511) **10** baseny do celów leczniczych i do celów rehabilitacji, kabiny do zabiegów kosmetycznych, aparaty i przyrządy medyczne do pielęgnacji urody, aparaty i przyrządy terapeutyczne, urządzenia do gimnastyki leczniczej, przyrządy do fizykoterapii, urządzenia do rehabilitacji, aparaty do masażu, przyrządy do masażu kosmetycznego, aparaty do masażu wibracyjnego, urządzenia rozpylające do aerozoli do celów medycznych, inhalatory, inhalatory medyczne, inhalatory do odparowywania substancji paramedycznych i arumaterapeutycznych, sauny do twarzy do użytku medycznego, urządzenia do terapii wodnej do celów medycznych, **44** usługi w zakresie higieny i urody dla ludzi, usługi kosmetyczne, usługi salonów piękności, usługi salonów kosmetycznych, usługi masażu, aromaterapia, fizjoterapia, fizykoterapia, rehabilitacja, usługi sanatoryjne, usługi kuracji uzdrowiskowych, łaźnie publiczne, sauny, wypożyczanie urządzeń sanitarnych.

(111) **287548** (220) 2014 10 20 (210) 434676  
 (151) 2016 10 07 (441) 2015 02 02  
 (732) PITAX.PL ŁATWE PODATKI SPÓŁKA Z OGRANICZONĄ ODPOWIEDZIALNOŚCIĄ, Wrocław, PL.  
 (540) PITaxpl Łatwe podatki  
 (540)



Kolor znaku: biały, pomarańczowy, granatowy

(531) 26.01.01, 26.01.10, 27.05.01, 29.01.13  
 (510), (511) **35** usługi w zakresie udzielania pomocy urzędniczej.

(111) **287549** (220) 2014 11 05 (210) 435378  
 (151) 2016 09 15 (441) 2015 02 16  
 (732) AGORA SPÓŁKA AKCYJNA, Warszawa, PL.  
 (540) wyborcza

(540)



Kolor znaku: czarny, czerwony

(531) 26.04.02, 27.05.01, 29.01.12

(510), (511) **9** urządzenia i przyrządy naukowe, fotograficzne, kinematograficzne, optyczne, pomiarowe, do celów dydaktycznych, urządzenia do nagrywania, przesyłania oraz odtwarzania dźwięku i/lub obrazu, taśmy wideo, elektroniczne, magnetyczne i optyczne nośniki danych, czyste lub z nagraniami, sprzęt przetwarzający dane i komputery, laptopy, akcesoria komputerowe, programy komputerowe, programy komputerowe udostępniane on-line via portal, osprzęt i akcesoria do wszystkich tych urządzeń i przyrządów, **16** druki, gazety, czasopisma, magazyny, komiksy, albumy, almanachy, książki, podręczniki, biuletyny, mapy, karty muzyczne, wydawnictwa muzyczne, afisze, plakaty, fotografie, katalogi, nalepki, naklejki, artykuły piśmiennicze, kalendarze, **35** usługi w zakresie reklamy prasowej, radiowej, telewizyjnej i internetowej oraz z zastosowaniem plakatów i ulotek oraz elektronicznych, magnetycznych i optycznych nośników informacji, prowadzenie kompleksowych kampanii reklamowych, doradztwo w zakresie reklamy, obejmujące: ocenę skuteczności dotychczasowej formy reklamy oraz kierunku zwiększenia skuteczności reklamy, optymalizację skuteczności w odniesieniu do poniesionych nakładów na reklamę, sporządzanie ekspertyz oraz opinii w sprawie strategii reklamy, z uwzględnieniem przewidywanych kierunków rozwoju branży reklamowej, wynajem czasu antenowego, tworzenie, wydawanie i dystrybucja materiałów promocyjno-reklamowych, także katalogów oraz gadżetów reklamowych, jak koszulki, kubki, usługi w zakresie badania rynku, badania opinii publicznej, badań marketingowych, organizowanie i obsługa-handlowych lub reklamowych-pokazów mody, wystaw, giełd i targów, organizowanie gier, konkursów i loterii oraz imprez rozrywkowych o charakterze reklamowym, z zastosowaniem reklamy prasowej, radiowej, telewizyjnej i internetowej oraz z wykorzystaniem elektronicznych, magnetycznych i optycznych nośników informacji, usługi doradztwa w zakresie prowadzenia działalności gospodarczej i zarządzania, a w tym w branży radioowo-telewizyjnej w dziedzinie programów, promocji, sprzedaży i technologii, zgrupowanie na rzecz osób trzecich różnych towarów pozwalające nabywcy wygodnie je oglądać i kupować w małych sklepach następujących branż: ogólnospożywcza, tytoniowa, alkoholowa, papiernicza, zabawkarska, elektroniczna, artykuły gospodarstwa domowego, jubilerska, odzieżowa, w tym również obuwie i nakrycia głowy, oraz w księgarni, w aptece, w sklepie z upominkami oraz z różnorodnymi gadżetami, tj. w tzw. sklepie „śmieszne rzeczy”, w sexshopie, w salonie mody, w dużym sklepie wielobranżowym lub w supermarkecie i hipermarkecie, jak również za pośrednictwem systemu tele-zakupów oraz środków komunikacji elektronicznej, przez strony internetowe, zgrupowanie na rzecz osób trzecich ofert towarów i usług z branży gastronomicznej, turystycznej, edukacyjnej, z zakresu zdrowia i urody, z branży sportowej, z zakresu rozrywki, kultury, z branży motoryzacyjnej, z zakresu mody, pozwalające potencjalnemu odbiorcy wygodnie zapoznawać się z ofertą oraz kupować te usługi na stronie internetowej, usługi rachunkowo-księgowo, prenumerata gazet dla osób trzecich, **38** usługi agencji informacyjnych i agencji prasowych, rozpowszechnianie programów i audycji radiowych, udostępnianie połączeń telekomunikacyjnych z globalną siecią komputerową, usługi dostawców usług internetowych polegające na umożliwianiu dostępu do globalnej sieci komputerowej dla użytkowników (ISP), przesyłanie informacji tekstowej i obrazowej, zwłaszcza nagrań fonograficznych i nagrań video, przy pomocy sieci komputerowej, poczta elektroniczna, przesyłanie informacji zapisanej na płytach DVD, CD, VCD oraz kasetach video, przesyłanie informacji SMS-em, przesyłanie informacji, z zastosowaniem urządzeń mobilnych do nadawania i/lub odbioru informacji, jak telefony III generacji, laptopy, pagery, udostępnianie internetowego forum dyskusyjnego, **41** montaż programów radiowych i telewizyjnych, produkcja programów radiowych i telewizyjnych, produkcja filmów i nagrań wideo, produkcja reklam radiowych i telewizyjnych, wydawanie nagrań dźwiękowych, organizowanie i realizacja spektakli, widowisk, organizowanie imprez rozrywkowych, rekreacyjnych, sportowych, organizowanie wystaw kulturalnych i edukacyjnych, or-

ganizowanie konkursów edukacyjnych lub rozrywkowych, organizowanie plebiscytów, usługi związane z nauczaniem, rozrywkami i rekreacją, prowadzenie klubów i kółek zainteresowań, organizowanie i prowadzenie obozów sportowych i wakacyjnych, organizowanie zawodów sportowych, organizowanie bali, organizowanie i prowadzenie: kongresów i konferencji, zjazdów, seminariów i sympozjów, szkoleń, publikacje elektroniczne on-line książek i periodyków, usługi reporterskie, publikowanie tekstów innych niż teksty reklamowe, organizowanie loterii, usługi związane z grami losowymi i zakładami wzajemnymi, usługi reporterskie, **42** tworzenie programów komputerowych, usługi komputerowe w zakresie zarządzania sieciami komputerowymi, odpłatne udostępnianie serwisów informacyjnych lub baz danych, usługi portalu internetowego, usługi w zakresie tworzenia i utrzymywania stron i witryn internetowych dla osób trzecich, udostępnianie baz on-line via portal, udostępnianie komputerowych baz danych, projektowanie materiałów promocyjno-reklamowych, także katalogów oraz gadżetów reklamowych, jak koszulki, kubki, **45** usługi w zakresie ochrony własności intelektualnej, zarządzanie prawami autorskimi, licencjonowanie własności intelektualnej.

(111) **287550** (220) 2014 11 05 (210) 435380  
 (151) 2016 09 16 (441) 2015 02 16  
 (732) AGORA SPÓŁKA AKCYJNA, Warszawa, PL.  
 (540) wyborcza  
 (540)



Kolor znaku: czarny, niebieski

(531) 26.04.02, 27.05.01, 29.01.12

(510), (511) **9** urządzenia i przyrządy naukowe, fotograficzne, kinematograficzne, optyczne, pomiarowe, do celów dydaktycznych, urządzenia do nagrywania, przesyłania oraz odtwarzania dźwięku i/lub obrazu, taśmy wideo, elektroniczne, magnetyczne i optyczne nośniki danych, czyste lub z nagraniami, sprzęt przetwarzający dane i komputery, laptopy, akcesoria komputerowe, programy komputerowe, programy komputerowe udostępnianie on-line via portal, osprzęt i akcesoria do wszystkich tych urządzeń i przyrządów, **16** druki, gazety, czasopisma, magazyny, komiksy, albumy, almanachy, książki, podręczniki, biuletyny, mapy, karty muzyczne, wydawnictwa muzyczne, afisze, plakaty, fotografie, katalogi, nalepki, naklejki, artykuły piśmiennicze, kalendarze, **35** usługi w zakresie reklamy prasowej, radiowej, telewizyjnej i internetowej oraz z zastosowaniem plakatów i ulotek oraz elektronicznych, magnetycznych i optycznych nośników informacji, prowadzenie kompleksowych kampanii reklamowych, doradztwo w zakresie reklamy, obejmujące: ocenę skuteczności dotychczasowej formy reklamy oraz kierunku zwiększenia skuteczności reklamy, optymalizację skuteczności w odniesieniu do poniesionych nakładów na reklamę, sporządzanie ekspertyz oraz opinii w sprawie strategii reklamy, z uwzględnieniem przewidywanych kierunków rozwoju branży reklamowej, wynajem czasu antenowego, tworzenie, wydawanie i dystrybucja materiałów promocyjno-reklamowych, także katalogów oraz gadżetów reklamowych, jak koszulki, kubki, usługi w zakresie badania rynku, badania opinii publicznej, badań marketingowych, organizowanie i obsługa-handlowych lub reklamowych-pokazów mody, wystaw, giełd i targów, organizowanie gier, konkursów i loterii oraz imprez rozrywkowych o charakterze reklamowym, z zastosowaniem reklamy prasowej, radiowej, telewizyjnej i internetowej oraz z wykorzystaniem elektronicznych, magnetycznych i optycznych nośników informacji, usługi doradztwa w zakresie prowadzenia działalności gospodarczej i zarządzania, a w tym w branży radiowo-telewizyjnej w dziedzinie programów, promocji, sprzedaży i technologii, zgrupowanie na rzecz osób trzecich różnych towarów pozwalające nabywcy wygodnie je oglądać i kupować w małych sklepach następujących branż: ogólnospożywcza, tytoniowa, alkoholowa, papiernicza, zabawkarska, elektroniczna, artykuły gospodarstwa domowego, jubilerska, odzieżowa, w tym również obuwie i nakrycia głowy, oraz w księgarni, w aptece, w sklepie z upominkami oraz z różnorodnymi gadżetami, tj. w tzw. sklepie „śmieszne rzeczy”, w sexshopie, w salonie mody, w dużym sklepie wielobranżowym lub w supermarkecie i hipermarkecie, jak również za pośrednictwem systemu tele-zakupów oraz środków ko-

munikacji elektronicznej, przez strony internetowe, zgrupowanie na rzecz osób trzecich ofert towarów i usług z branży gastronomicznej, turystycznej, edukacyjnej, z zakresu zdrowia i urody, z branży sportowej, z zakresu rozrywki, kultury, z branży motoryzacyjnej, z zakresu mody, pozwalające potencjalnemu odbiorcy wygodnie zapoznawać się z ofertą oraz kupować te usługi na stronie internetowej, usługi rachunkowo-księgowo, prenumerata gazet dla osób trzecich, **38** usługi agencji informacyjnych i agencji prasowych, rozpowszechnianie programów i audycji radiowych, udostępnianie połączeń telekomunikacyjnych z globalną siecią komputerową, usługi dostawców usług internetowych polegające na umożliwianiu dostępu do globalnej sieci komputerowej dla użytkowników (ISP), przesyłanie informacji tekstowej i obrazowej, zwłaszcza nagrań fonograficznych i nagrań video, przy pomocy sieci komputerowej, poczta elektroniczna, przesyłanie informacji zapisanej na płytach DVD, CD, VCD oraz kasetach video, przesyłanie informacji SMS-em, przesyłanie informacji, z zastosowaniem urządzeń mobilnych do nadawania i/lub odbioru informacji, jak telefony III generacji, laptopy, pagery, udostępnianie internetowego forum dyskusyjnego, **41** montaż programów radiowych i telewizyjnych, produkcja programów radiowych i telewizyjnych, produkcja filmów i nagrań wideo, produkcja reklam radiowych i telewizyjnych, wydawanie nagrań dźwiękowych, organizowanie i realizacja spektakli, widowisk, organizowanie imprez rozrywkowych, rekreacyjnych, sportowych, organizowanie wystaw kulturalnych i edukacyjnych, organizowanie konkursów edukacyjnych lub rozrywkowych, organizowanie plebiscytów, usługi związane z nauczaniem, rozrywkami i rekreacją, prowadzenie klubów i kółek zainteresowań, organizowanie i prowadzenie: obozów sportowych i wakacyjnych, organizowanie zawodów sportowych, organizowanie bali, organizowanie i prowadzenie: kongresów i konferencji, zjazdów, seminariów i sympozjów, szkoleń, publikacje elektroniczne on-line książek i periodyków, usługi reporterskie, publikowanie tekstów innych niż teksty reklamowe, organizowanie loterii, usługi związane z grami losowymi i zakładami wzajemnymi, usługi reporterskie, **42** tworzenie programów komputerowych, usługi komputerowe w zakresie zarządzania sieciami komputerowymi, odpłatne udostępnianie serwisów informacyjnych lub baz danych, usługi portalu internetowego, usługi w zakresie tworzenia i utrzymywania stron i witryn internetowych dla osób trzecich, udostępnianie baz on-line via portal, udostępnianie komputerowych baz danych, projektowanie materiałów promocyjno-reklamowych, także katalogów oraz gadżetów reklamowych, jak koszulki, kubki, **45** usługi w zakresie ochrony własności intelektualnej, zarządzanie prawami autorskimi, licencjonowanie własności intelektualnej.

(111) **287551** (220) 2015 01 05 (210) 437428  
 (151) 2016 09 06 (441) 2015 04 27  
 (732) JÓZAK ANETTA FIRMA HANDLOWO USŁUGOWA NERINA,  
 Kobierzyce, PL.  
 (540) Nerina  
 (540)



Kolor znaku: ciemnoróżowy, ciemnozielony, jasnoróżowy

(531) 05.05.02, 26.11.01, 27.05.01, 29.01.13

(510), (511) **31** kwiaty naturalne, **39** dostarczanie kwiatów, **44** usługi kwaciarni.

(111) **287552** (220) 2015 01 30 (210) 438351  
 (151) 2016 03 24 (441) 2015 05 11  
 (732) GRUPA MAC SPÓŁKA AKCYJNA, Kielce, PL.  
 (540) DOMOWNICZEK

(510), (511) **9** audiobooki (książki mówione), e-booki (książki w formie elektronicznej) na nośnikach informatycznych, interfejsy komputerowe, programy komputerowe, komputerowe bazy danych, czasopisma, publikacje periodyczne broszury, ulotki, biuletyny, publikacje drukowane, książki, podręczniki, **16** czasopisma, publika-

cje periodyczne broszury, ulotki, biuletyny, publikacje drukowane, książki, podręczniki, **39** dystrybucja książek i czasopism, **41** usługi w zakresie szkoleń na odległość, wydawania i publikowania tekstów literackich i dydaktycznych, pisanie tekstów innych niż reklamowe, wszelkie usługi wydawnicze inne niż reklamowe, w tym prowadzone z wykorzystaniem wszystkich nośników elektronicznych, usługi nauczania i organizowania konkursów edukacyjnych, usługi organizowania wystaw kulturalnych lub edukacyjnych, usługi dotyczące publikowania książek i tekstów innych niż teksty reklamowe, publikacja elektroniczna on-line książek i periodyków, publikowanie elektroniczne on-line publikacji zawartych w tej klasie, organizowanie i prowadzenie pracowni specjalistycznych, organizowanie i prowadzenie seminariów, sympozjów, konferencji, kongresów i zjazdów.

(111) **287553** (220) 2015 01 30 (210) 438352  
(151) 2016 03 24 (441) 2015 05 11  
(732) GRUPA MAC SPÓŁKA AKCYJNA, Kielce, PL.

(540) Domowniczek  
(510), (511) **9** audiobooki (książki mówione), e-booki (książki w formie elektronicznej) na nośnikach informatycznych, interfejsy komputerowe, programy komputerowe, komputerowe bazy danych, **16** czasopisma, publikacje periodyczne broszury, ulotki, biuletyny publikacje drukowane, książki, podręczniki, **39** dystrybucja książek i czasopism, **40** drukowanie książek i czasopism, usługi poligraficzne i skład drukarski, **41** usługi w zakresie szkoleń na odległość, wydawania i publikowania tekstów literackich i dydaktycznych, pisanie tekstów innych niż reklamowe, wszelkie usługi wydawnicze inne niż reklamowe, w tym prowadzone z wykorzystaniem wszystkich nośników elektronicznych, usługi nauczania i organizowania konkursów edukacyjnych, usługi organizowania wystaw kulturalnych lub edukacyjnych, usługi dotyczące publikowania książek i tekstów innych niż teksty reklamowe, publikacja elektroniczna on-line książek i periodyków, publikowanie elektroniczne on-line publikacji zawartych w tej klasie, organizowanie i prowadzenie pracowni specjalistycznych, organizowanie i prowadzenie seminariów, sympozjów, konferencji, kongresów i zjazdów.

(111) **287554** (220) 2015 02 06 (210) 438647  
(151) 2016 09 22 (441) 2015 05 25

(732) EGROL SPÓŁKA Z OGRANICZONĄ ODPOWIEDZIALNOŚCIĄ, Sierpc, PL.  
(540) EGROL  
(540)



Kolor znaku: niebieski, zielony

(531) 26.11.02, 27.05.01, 29.01.12  
(510), (511) **35** sprzedaż artykułów takich jak: brony, ciągniki, maszyny do dojenia, kombajny do zbioru zbóż, kopaczki do buraków i ziemniaków, kosiarki, krajarki do roślin, kultywatory, lemieszki pługów, łożyska, ziarna, maselnice, maszynki do mięsa, młockarnie, łuskarki, maszyny młeczarskie, młyny zbożowe, pługi, siewniki, sieczkarnie, snopowiązałki, wialnie, wirówki do mleka, żniwiarki, usługi agencji informacji handlowej, usługi badania rynku i w dziedzinie działalności gospodarczej, usługi specjalistycznego doradztwa handlowego i rolniczego, doradztwo w zakresie prowadzenia działalności gospodarczej, usługi marketingowe, usługi rozpowszechniania materiałów reklamowych, usługi organizowania targów handlowych, **36** dzierżawa nieruchomości i gospodarstw rolniczych, doradztwo w sprawach finansowych w zakresie rolnictwa, wynajmowanie mieszkań, **44** tępienie szkodników stosowne w rolnictwie, ogrodnictwie i leśnictwie, wysiewanie z powietrza lub powierzchni ziemi nawozów i innych preparatów stosowanych w rolnictwie, usługi ogrodnicze, wypożyczanie sprzętu rolniczego, usługi związane z uprawami rolnymi, usługi związane z chowem i hodowlą zwierząt, usługi specjalistycznego doradztwa rolniczego.

(111) **287555** (220) 2015 02 16 (210) 438999  
(151) 2016 10 05 (441) 2015 06 08

(732) BANK BPH SPÓŁKA AKCYJNA, Gdańsk, PL.

(540) Bank BPH po prostu fair  
(510), (511) **9** kodowane karty magnetyczne, programy komputerowe, komputery, części do komputerów i komputerowe urządzenia peryferyjne, magnetyczne i optyczne nośniki danych, **36** czynności bankowe i inne czynności finansowe świadczone także za pośrednictwem sieci elektronicznej w tym: emitowanie kart płatniczych, operacje i doradztwo finansowe, notowania giełdowe, pośrednictwo giełdowe, informacja bankowa, transfer kapitałowy, obsługa kart debetowych i kredytowych, usługi maklerskie, dokonywanie transakcji finansowych, przyjmowanie lokat bankowych, udzielanie i przyjmowanie transakcji poręczeń i gwarancji bankowych, operacje wekslowe i czekowe, obsługa pożyczek bankowych, usługi leasingowe, udostępnianie skrytek sejfowych, przechowywanie przedmiotów i papierów wartościowych, trust inwestycyjny o nieograniczonej wielkości emisji, zarządzanie kapitałem, analizy i wyceny finansowe, inwestycje kapitałowe, prowadzenie kont maklerskich i informacja o stanie tych kont, skup i sprzedaż walut i papierów wartościowych, zarządzanie kapitałem, analizy i wyceny finansowe, ekspertyzy w zakresie rynku kapitałowego oraz polityki inwestycyjnej przedsiębiorstw, informacja kapitałowa i inwestycyjna, pośrednictwo ubezpieczeniowe.

(111) **287556** (220) 2015 02 19 (210) 439206  
(151) 2016 09 26 (441) 2015 06 08

(732) SERWIS SEPARATORÓW I KANALIZACJI EKO JURA SNEKA SPÓŁKA KOMANDYTOWA, Herby, PL.  
(540) WILLA STOK  
(540)



Kolor znaku: niebieski

(531) 01.01.01, 01.01.04, 26.03.01, 26.03.13, 27.05.01, 29.01.12, 06.01.02, 06.01.04, 06.01.99  
(510), (511) **43** usługi hotelarskie, usługi pensjonatów, domów turystycznych, domów wczasowych i moteli, usługi w zakresie rezerwacji noclegów, usługi zakwaterowania, obiekty noclegowe turystyczne i miejsca krótkotrwałego zakwaterowania (-udostępnianie), usługi wynajmowania sal na sympozja i konferencje, usługi kawiarni, stołówek, usługi restauracyjne i barowe, obsługa gastronomiczna z własnym zapleczem, produktami i transportem, usługi cateringowe.

(111) **287557** (220) 2015 04 01 (210) 440980  
(151) 2016 10 06 (441) 2015 07 20

(732) FINE AGROCHEMICALS LIMITED, Whittington, GB.  
(540) CORTO

(510), (511) **1** produkty chemiczne do stosowania w rolnictwie, ogrodnictwie i uprawie roślin kwiatowych, nawozy, chemiczne środki powierzchniowo czynne dla herbicydów, preparaty do regulacji wzrostu roślin.

(111) **287558** (220) 2015 05 22 (210) 442832  
(151) 2016 10 05 (441) 2015 08 31

(732) WAKULAK ANNA KURKA WODNA, Warszawa, PL.  
(540) RYNEK ZABAWEK  
(540)



Kolor znaku: niebieski, różowy

(531) 26.11.01, 27.05.01, 29.01.12



(510), (511) **16** albumy, almanachy jako roczniki, broszury, czasopi-  
sma w formie periodyków, druki, materiały drukowane, gazety, kata-  
logi, książki, prospekty, publikacje, rejestry, księgi główne, **35** dystry-  
bucja materiałów reklamowych takich jak próbki, druki, prospekty,  
broszury, informacja o działalności gospodarczej, profesjonalne dor-  
adztwo w zakresie działalności gospodarczej, uaktualnianie mate-  
riałów reklamowych, rozpowszechnianie ogłoszeń reklamowych,  
organizowanie wystaw w celach handlowych lub reklamowych, pokazy towarów, reklamy, reklamy prasowe, organizowanie targów  
w celach handlowych lub reklamowych, **41** organizowanie i obsłu-  
ga konferencji, organizowanie i obsługa kongresów, organizowanie  
konkursów edukacyjnych lub rozrywkowych, obsługa publikacji  
elektronicznych on-line, organizowanie i prowadzenie konferencji,  
kongresów, pracowni specjalistycznych, seminariów, sympozjów,  
zjazdów, organizacja wystaw związanych z kulturą lub edukacją.

(111) **287559** (220) 2015 06 26 (210) 444107  
(151) 2016 10 04 (441) 2015 10 12  
(732) PRZEDSIĘBIORSTWO ROBÓT PORTOWYCH DOKER SPÓŁKA  
Z OGRANICZONĄ ODPOWIEDZIALNOŚCIĄ, Gdynia, PL.  
(540) DOKER  
(540)



Kolor znaku: niebieski, biały

(531) 14.03.01, 14.03.11, 26.03.01, 27.05.01, 29.01.12  
(510), (511) **39** usługi przewoźnicze, transport, w tym transport  
morski, śródlądowy oraz pasażerski, organizowanie transportu, ma-  
gazynowanie, usługi związane z magazynowaniem towarów, prze-  
chowywanie ładunków, usługi agencji transportowych, cumowanie  
łodzi, udostępnianie miejsc i sprzętu do cumowania, usługi przystani  
dla statków [cumowanie, przechowywanie], wodowanie statków,  
usługi wacht na statkach, obsługa jednostek pływających, usługi  
portowe.

(111) **287560** (220) 2015 07 20 (210) 444991  
(151) 2016 03 10 (441) 2015 10 26  
(732) GRUPA MAC SPÓŁKA AKCYJNA, Kielce, PL.  
(540) Podróżownik

(510), (511) **9** audiobooki (książki mówione), e-booki (książki w formie  
elektronicznej) na nośnikach informatycznych, interfejsy komputero-  
we, programy komputerowe, komputerowe bazy danych, **16** czasopi-  
sma, publikacje periodyczne broszury, ulotki, biuletyny publikacje  
drukowane, książki, podręczniki, **39** dystrybucja książek i czasopism,  
**40** drukowanie książek i czasopism, usługi poligraficzne i skład drukar-  
ski, **41** usługi w zakresie szkoleń na odległość, wydawania i publiko-  
wania tekstów literackich i dydaktycznych, pisanie tekstów innych niż  
reklamowe, wszelkie usługi wydawnicze inne niż reklamowe, w tym  
prowadzone z wykorzystaniem wszystkich nośników elektronicznych,  
usługi nauczania i organizowania konkursów edukacyjnych, usługi or-  
ganizowania wystaw kulturalnych lub edukacyjnych, usługi dotyczące  
publikowania książek i tekstów innych niż teksty reklamowe, publika-  
cja elektroniczna on-line książek i periodyków, publikowanie elektro-  
niczne on-line publikacji zawartych w tej klasie, organizowanie i pro-  
wadzenie pracowni specjalistycznych, organizowanie i prowadzenie  
seminariów, sympozjów, konferencji, kongresów i zjazdów.

(111) **287561** (220) 2015 07 20 (210) 444992  
(151) 2016 03 10 (441) 2015 10 26  
(732) GRUPA MAC SPÓŁKA AKCYJNA, Kielce, PL.  
(540) Bajki Mazajki

(510), (511) **9** audiobooki (książki mówione), e-booki (książki w formie  
elektronicznej) na nośnikach informatycznych, interfejsy kom-  
puterowe, programy komputerowe, komputerowe bazy danych,  
**16** czasopisma, publikacje periodyczne broszury, ulotki, biuletyny  
publikacje drukowane, książki, podręczniki, **39** dystrybucja książek

i czasopism, **40** drukowanie książek i czasopism, usługi poligraficzne  
i skład drukarski, **41** usługi w zakresie szkoleń na odległość, wyda-  
wania i publikowania tekstów literackich i dydaktycznych, pisanie  
tekstów innych niż reklamowe, wszelkie usługi wydawnicze inne niż  
reklamowe, w tym prowadzone z wykorzystaniem wszystkich nośni-  
ków elektronicznych, usługi nauczania i organizowania konkursów  
edukacyjnych, usługi organizowania wystaw kulturalnych lub eduka-  
cyjnych, usługi dotyczące publikowania książek i tekstów innych niż  
teksty reklamowe, publikacja elektroniczna on-line książek i periody-  
ków, publikowanie elektroniczne on-line publikacji zawartych w tej  
klasie, organizowanie i prowadzenie pracowni specjalistycznych,  
organizowanie i prowadzenie seminariów, sympozjów, konferencji,  
kongresów i zjazdów.

(111) **287562** (220) 2015 07 27 (210) 445238  
(151) 2016 10 07 (441) 2015 10 26  
(732) KOMPANIA PIWOWARSKA SPÓŁKA AKCYJNA, Poznań, PL.  
(540) MALTAŃSKIE  
(510), (511) **32** piwo, piwo bezalkoholowe, napoje na bazie piwa.

(111) **287563** (220) 2015 08 17 (210) 445977  
(151) 2016 10 07 (441) 2015 11 23  
(732) VALEANT SPÓŁKA Z OGRANICZONĄ ODPOWIEDZIALNOŚCIĄ  
SPÓŁKA JAWNA, Rzeszów, PL.  
(540) OCTECARE  
(510), (511) **3** produkty kosmetyczne, środki myjące i czyszczące,  
**5** preparaty farmaceutyczne, leki, preparaty farmaceutyczne wspo-  
magające leczenie.

(111) **287564** (220) 2015 09 21 (210) 447163  
(151) 2016 09 30 (441) 2015 12 21  
(732) JZO SPÓŁKA Z OGRANICZONĄ ODPOWIEDZIALNOŚCIĄ,  
Jelenia Góra, PL.  
(540) @ EyeLink SZYBKO I PEWNIIE JZO  
(540)



Kolor znaku: niebieski, biały, czerwony

(531) 27.05.01, 29.01.13, 24.17.17, 02.09.04, 26.04.18, 26.01.16, 26.13.25  
(510), (511) **9** soczewki optyczne, programy komputerowe nagrane,  
programy sterujące komputerowe, komputerowe urządzenia pery-  
feryjne, urządzenia do przetwarzania informacji, **38** komunikacja za  
pośrednictwem telefonów komórkowych, przesyłanie informacji,  
łączość poprzez terminale komputerowe, przesyłanie informacji  
tekstowej i obrazowej za pomocą komputera, przydzielanie dostępu  
do baz danych, transmisja plików cyfrowych, transfer strumieniowy  
danych, **42** programowanie komputerów, projektowanie oprogra-  
mowania komputerowego, aktualizacja oprogramowań kompute-  
rowych, wypożyczenie oprogramowania komputerowego, konser-  
wacja oprogramowania komputerowego, projektowanie systemów  
komputerowych, powielanie oprogramowania komputerowego,  
konwersja danych lub dokumentów na formę elektroniczną, tworze-  
nie i utrzymywanie stron internetowych dla osób trzecich, udostęp-  
nianie miejsca na serwerach, instalacje oprogramowania komputero-  
wego, elektroniczna konwersja danych lub programów, doradztwo  
w zakresie oprogramowania komputerowego, wypożyczenie serwe-  
rów, usługi komputerowe w zakresie ochrony antywirusowej, usługi  
podmiotów zewnętrznych w dziedzinie informatyki, usługi doradcze  
w dziedzinie technologii komputerowej.

(111) **287565** (220) 2015 10 13 (210) 448020  
(151) 2016 09 26 (441) 2016 01 18  
(732) OGRÓDEK DZIADUNIA CZESŁAW ŚLUSARCZYK SPÓŁKA  
JAWNA, Wąsosz Dolny, PL.

(540) RECEPTURY ZNAD WARTY Ogródek Dziadunia 1991  
(540)



Kolor znaku: brązowy

(531) 02.01.01, 02.01.04, 27.05.01, 29.01.07, 27.07.01  
(510), (511) **29** przetwory warzywne, przetwory owocowe, sałatki warzywne, sałatki owocowe, soki warzywne i owocowe do gotowania, kompoty owocowe, sosy do sałatek, owoce i warzywa konserwowane, suszone i gotowane, pikle, składniki warzywne do sporządzania zup, galaretki owocowe, konfitury, dżemy, potrawy z mięsa, ryb, drobiu, dziczyzny, owoców i warzyw, jaja, mleko i produkty mleczne, oleje i tłuszcze jadalne, żywność dietetyczna i artykuły spożywcze, żywność i artykuły spożywcze z dodatkiem witamin, składników mineralnych oraz innych środków wspomagających funkcjonowanie poszczególnych narządów człowieka, bakalie i ich mieszanki, kandyzowane skórki z owoców, **30** ocet, majonez, musztarda, keczup, chrzan, przyprawy, sól, sosy przyprawowe, sosy warzywne, sosy do sałatek, wyroby cukiernicze, wyroby piekarnicze i ciastkarskie, desery, wyroby i potrawy na bazie mąki, makaron i potrawy na bazie makaronu, ryż i potrawy na bazie ryżu, kasze i potrawy na bazie kasz, herbaty oraz produkty i napoje na bazie herbat, **32** ekstrakty i wyciągi owocowe i warzywne, soki owocowe i warzywne, syropy do napojów, nektary owocowe i warzywne.

(111) **287566** (220) 2015 10 19 (210) 448220  
(151) 2016 09 30 (441) 2016 01 18  
(732) APOLONIA SPÓŁKA Z OGRANICZONĄ ODPOWIEDZIALNOŚCIĄ, Warszawa, PL.

(540) CHAMPION QUALITY ROYAL GALA  
(510), (511) **29** owoce i warzywa konserwowane, suszone i gotowane, mrożone owoce i warzywa, owoce i warzywa obierane, przetwory z owoców i warzyw, dżemy, konfitury, marmolady, musy owocowe, przeciera owocowe i warzywne, puree owocowe i warzywne, **31** produkty rolne, ogrodnicze, leśne oraz ziarna nie ujęte w innych klasach, świeże owoce i warzywa, świeże grzyby, zioła ogrodowe świeże, nasiona, rośliny i kwiaty naturalne, cebulki, kłącza i nasiona roślin owocowych i warzyw, **32** napoje bezalkoholowe, napoje owocowe, zagęszczone soki owocowe, soki owocowe i warzywne, nektary owocowe, bezalkoholowe wyciągi z owoców, syropy do napojów, bezalkoholowe ekstrakty owocowe do napojów, esencje do produkcji napojów, koktajle bezalkoholowe.

(111) **287567** (220) 2015 11 03 (210) 448815  
(151) 2016 10 06 (441) 2016 02 01  
(732) APA SPÓŁKA Z OGRANICZONĄ ODPOWIEDZIALNOŚCIĄ, Gliwice, PL.  
(540) APA GROUP  
(540)



Kolor znaku: czarny, czerwony, jasnoczerwony

(531) 26.04.01, 26.13.25, 27.05.01, 29.01.12  
(510), (511) **42** programowanie komputerów, instalacja oprogramowania komputerowego, projektowanie oprogramowania komputerowego.

(111) **287568** (220) 2015 11 03 (210) 448816  
(151) 2016 10 06 (441) 2016 02 01

(732) APA INNOVATIVE SPÓŁKA Z OGRANICZONĄ ODPOWIEDZIALNOŚCIĄ, Gliwice, PL.  
(540) APA INNOVATIVE  
(540)



Kolor znaku: czarny, niebieski

(531) 26.04.01, 26.13.25, 27.05.01, 29.01.12  
(510), (511) **42** programowanie komputerów, instalacja oprogramowania komputerowego, projektowanie oprogramowania komputerowego.

(111) **287569** (220) 2015 11 03 (210) 448820  
(151) 2016 10 06 (441) 2016 02 01  
(732) APA SPÓŁKA Z OGRANICZONĄ ODPOWIEDZIALNOŚCIĄ, Gliwice, PL.  
(540) APA INDUSTRY  
(540)



Kolor znaku: żółty, czarny

(531) 26.04.01, 26.13.25, 27.05.01, 29.01.12  
(510), (511) **42** programowanie komputerów, instalacja oprogramowania komputerowego, projektowanie oprogramowania komputerowego.

(111) **287570** (220) 2015 11 03 (210) 448821  
(151) 2016 10 06 (441) 2016 02 01  
(732) APA SPÓŁKA Z OGRANICZONĄ ODPOWIEDZIALNOŚCIĄ, Gliwice, PL.  
(540) APA SMART  
(540)



(531) 25.07.20, 26.02.07, 26.11.12, 27.05.01  
(510), (511) **42** programowanie komputerów, instalacja oprogramowania komputerowego, projektowanie oprogramowania komputerowego.

(111) **287571** (220) 2015 09 11 (210) 446884  
(151) 2016 09 12 (441) 2015 12 21  
(732) DOM DEVELOPMENT SPÓŁKA AKCYJNA, Warszawa, PL.  
(540) MODENA OSIEDLE  
(540)



Kolor znaku: czarny, żółty

(531) 07.11.25, 07.15.22, 07.01.24, 27.05.05, 29.01.13



(510), (511) **16** papier, artykuły papierowe i materiały reklamowe nie zawarte w innych klasach, druki, materiały biurowe, gazety, periodyki i książeczki czekowe, publikacje drukowane, magazyny, broszury, ulotki, karty z tworzyw sztucznych nie zawarte w innych klasach, karty foliowane z drukiem nie zawarte w innych klasach, broszury, zaproszenia papierowe, terminarze, **19** ukończone budynki z materiałów niemetalowych, **35** reklamy w zakresie nieruchomości świadczonej również on-line, prowadzenia badań rynkowych dotyczących: gruntów dla budownictwa, zasobów lokalowych, nieruchomości przeznaczonych do najmu, zagospodarowania, sprzedaży, użyczenia, organizowania targów i wystaw handlowych i reklamowych w zakresie budownictwa, urbanistyki, architektury i technologii w tej dziedzinie, także w celu przeprowadzania operacji handlowych przez Internet, usługi zarządzania miejscami wystawowymi, usługi promocji obrotu nieruchomościami mieszkalnymi, organizowania przetargów na rynku obrotu gruntami, nieruchomościami, powierzchniami użytkowymi i lokalami mieszkalnymi, wynajmowania miejsc na umieszczenie ogłoszeń i reklam również w sieci on-line, opracowywanie koncepcji użytkowania nieruchomości pod kątem ekonomicznym, usługi inwestora budowlanego w aspekcie ekonomiczno-organizacyjnym planowania inwestycji budowlanej, **36** usługi w zakresie: funkcji generalnego inwestora robót ogólnobudowlanych dotyczących obiektów inżynierskich, usługi zarządzania nieruchomościami, sprzedaży i pośrednictwa w nabywaniu, sprzedaży, najmie domów, lokali i powierzchni użytkowej, usługi sprzedaży na kredyt, usługi w zakresie wycen finansowych majątku nieruchomego, usługi dzierżawy nieruchomości, lokali i powierzchni użytkowej, usługi: administrowania nieruchomościami, lokalami, powierzchnią użytkową, miejscami parkingowymi, rozliczania transakcji kupna/sprzedaży nieruchomości, usługi wynajmu budynków, lokali mieszkalnych i użytkowych, doradztwo w zakresie zarządzania i administrowania obiektami mieszkalnymi, zespołami osiedlowymi i gruntami, usługi przedsiębiorcy odpowiedzialnego za budowę pod względem finansowym w aspekcie projektowania i realizacji budowy, usługi opracowywania koncepcji użytkowania nieruchomości, usługi organizowania, prowadzenia i zarządzania działalnością gospodarczą w dziedzinie nieruchomości, pomocy w zarządzaniu przedsięwzięciami obrotu nieruchomościami, usługi w zakresie sprzedaży domów, lokali mieszkalnych i użytkowych, usługi w zakresie analiz i sporządzania kosztorysów budowlanych, **37** usługi developerskie związane z budową i zagospodarowaniem obiektów mieszkalnych i niemieszkalnych od fazy pozyskiwania gruntu do fazy sprzedaży lub wynajmu powierzchni użytkowej pozyskanej w ramach przedsięwzięć developerskich, usługi w zakresie: prowadzenia robót ziemnych, nadzoru budowlanego, prac wykonawczych, rozbiórki, burzenia obiektów budowlanych, budowania lokali mieszkalnych i osiedli mieszkaniowych wraz z infrastrukturą wykonywania robót ogólnobudowlanych, konstrukcyjnych i montażowych, usługi remontowe, naprawy obiektów, restauracji budynków, konserwacji obiektów budowlano-mieszkaniowych, usługi w zakresie funkcji generalnego wykonawcy robót ogólnobudowlanych dotyczących obiektów inżynierskich, **39** usługi w zakresie: wynajmowania garaży i miejsc parkingowych, powierzchni i obiektów magazynowych, usługi parkingowe, **42** usługi w zakresie: przeprowadzania inspekcji budów, doradztwa dotyczącego organizacji i prowadzenia placów budowy, ich eksploatacji i zagospodarowania, usługi projektowe w zakresie budownictwa, urbanistyki, prace projektowe w zakresie architektury i technologii, usługi projektowania wystroju i dekoracji wnętrz, wykonywania badań, ekspertyz, opinii i analiz technicznych w zakresie budownictwa, usługi w zakresie architektury, badań, ekspertyz i pomiarów geologicznych, geodezyjnych i kartograficznych oraz pomiarów podwykonawczych dotyczących inwestycji, usługi ekspertyz inżynierskich, badań technicznych, doradztwa budowlanego i w zakresie ochrony środowiska, planowania urbanistycznego wraz z infrastrukturą pomiarów terenu: opracowywania projektów technicznych użytkowania nieruchomości, **44** usługi w zakresie: ogrodnictwa krajobrazowego, pielęgnowania i utrzymywania trawników, **45** usługi doradztwa w sprawach bezpieczeństwa, usługi ochrony mienia.

(111) **287572** (220) 2015 11 06 (210) 448934  
 (151) 2016 09 14 (441) 2016 02 15  
 (732) MARVIPOL TM SPÓŁKA Z OGRANICZONĄ  
 ODPOWIEDZIALNOŚCIĄ, Warszawa, PL.  
 (540) lake park

(510), (511) **16** kalendarze, ulotki, katalogi, informatory, prospekty, czasopisma, wydawnictwa periodyczne i nieperiodyczne, dokumentacja projektowa: architektoniczna, budowlana, konstrukcyjna i instalacyjna na nośnikach papierowych, w tym na kalce technicznej, **35** zgrupowanie na rzecz osób trzecich następujących towarów: artykuły spożywcze, gadzety reklamowe, magnetyczne i optyczne nośniki danych, płyty (dyski) z nagraniami, urządzenia do nagrywania, transmisji, reprodukcji danych, dźwięku lub obrazu, urządzenia i przyrządy naukowe, elektryczne, optyczne, pomiarowe, sygnalizacyjne, kontrolne, do ratowania życia, do celów dydaktycznych, publikacje internetowe i elektroniczne, oprogramowanie komputerowe, nagrane oprogramowanie komputerowe, oprogramowanie komputerowe ściągające, aplikacje mobilne, interfejsy komputerowe, gry komputerowe, osprzęt komputerowy, akcesoria komputerowe, etui na okulary, futerały na przyrządy i aparaturę fotograficzną, wyroby z papieru i tektury, mianowicie: aktówki jako artykuły biurowe, albumy do wklejania, almanachy jako roczniki, artykuły biurowe (z wyjątkiem mebli), atlasy, biuletyny informacyjne, bloki jako artykuły papiernicze, bloki do pisania, bloki rysunkowe, arkusze do pakowania z celulozy regenerowanej, drukowane rozkłady, etykiety nie z materiału tekstylnego, figurki jako statuetki z papieru mâché, formularze jako blankiety, gazety, indeksy, skorowidze, kartki grające z życzeniami, karty do kolekcjonowania inne niż do gier, kokardy papierowe, koperty jako artykuły piśmienne, koperty na butelki z kartonu lub papieru, materiały do rysowania, materiały drukowane, naklejki jako materiały piśmienne, notatniki jako notesy, okładki, obwoluty jako artykuły papiernicze, opakowania do butelek z tektury lub papieru, papier do pisania jako papier listowy, papier pergaminowy, papier przebitkowy jako materiały piśmienne, papier srebrny, papier świecący, papier w arkuszach jako artykuły piśmienne, podkładowki do pisania z klipsem, podręczniki jako książki, podstawki na stół papierowe, pudełka kartonowe lub papierowe, rysunki jako ryciny, segregatory jako artykuły biurowe, serwetki papierowe, skoroszyty, skoroszyty na dokumenty, szablony jako artykuły piśmienne, szyldy z papieru lub z kartonu, taśmy samoprzylepne papierowe do celów papierniczych lub do użytku domowego, teczki na dokumenty jako artykuły biurowe, teczki z notatnikiem, torebki do pakowania jako koperty, woreczki z papieru, zawiadomienia jako artykuły papiernicze, zeszyty, publikacje drukowane, czasopisma, magazyny, przewodniki, książki, komiksy, broszury, foldery, ulotki, katalogi, kalendarze, mapy, plakaty, etykiety papierowe, karty pocztowe, druki, fotografie, artykuły papiernicze, materiały piśmienne, materiały biurowe, materiały szkoleniowe i instruktażowe, materiały z tworzyw sztucznych do pakowania, kubki, szklanki, kufle, termosy, otwieracze do butelek, wyroby szklane, porcelanowe i ceramiczne, bilety, chorągiewki papierowe, podstawki pod kufle do piwa, zakładki do książek, odzież, nakrycia głowy, gry i zabawki, modele do klejania, modele pojazdów przeskalowane, pojazdy jako zabawki, maskotki, pluszowe zabawki pozwalające nabywcy wygodnie oglądać i kupować te towary: w sklepie, z katalogu, wykorzystując zamówienie korespondencyjne, za pośrednictwem usługi elektronicznej, na stronie internetowej, używając środków telekomunikacji, reklama i promocja, badania i analizy rynku i opinii publicznej, doradztwo organizacyjne i specjalistyczne w sprawach działalności gospodarczej, pomoc w prowadzeniu działalności gospodarczej, zarządzanie i pomoc w zarządzaniu przedsiębiorstwami handlowymi na zasadzie franchisingu, usługi w zakresie organizowania, prowadzenia i zarządzania działalnością gospodarczą związaną z marketingiem gruntów i budownictwa, zasobami lokalowymi, nieruchomościami przeznaczonymi do najmu, zagospodarowania, sprzedaży, użyczenia, pomoc w zarządzaniu przedsięwzięciami dotyczącymi obrotu nieruchomościami, organizowanie targów i wystaw handlowych reklamowych w zakresie budownictwa, urbanistyki, architektury i technologii w tej dziedzinie, rozpowszechnianie materiałów reklamowych, organizowanie przetargów na rynku obrotu gruntami, nieruchomościami, powierzchniami użytkowymi i lokalami mieszkalnymi, usługi wynajmowania miejsc na umieszczenie ogłoszeń i reklam, zarządzanie miejscami wystawowymi, informacja o powyższych usługach, **36** usługi developerskie w zakresie: organizacji i zarządzania finansowaniem przedsięwzięć inwestycyjnych polegających na budowie i/lub przygotowaniu obiektów mieszkalnych i niemieszkalnych przeznaczonych do sprzedaży, wynajmowania, użyczenia, pośrednictwa w sprawach kupna, sprzedaży, najmu budynków, lokali i powierzchni użytkowej, doradztwo w zakresie zarządzania i administrowania obiektami mieszkalnymi i zespołami osiedlowymi, wyceny

nieruchomości, wynajmowania i/lub dzierżawy nieruchomości, lokali mieszkalnych i powierzchni użytkowej, zarządzania i administrowania nieruchomościami, lokalami, powierzchnią użytkową, usługi wyszukiwania i formalnego przygotowywania terenów i nieruchomości celem ich pozyskania dla budownictwa mieszkalnego, usługi wynajmu, kupna i sprzedaży budynków, lokali i powierzchni użytkowej, pośrednictwo finansowe, usługi kredytowania, doradztwo inwestycyjne, doradztwo finansowe, usługi w zakresie doradztwa w zarządzaniu i administrowaniu nieruchomościami, obiektami mieszkalnymi i zespołami osiedlowymi, sprzedaży domów, lokali mieszkalnych i użytkowych, informacja o powyższych usługach, **37** usługi developerskie w zakresie budownictwa, w tym usługi związane z pracami wykonawczymi obiektów budowlanych, nadzór budowlany, usługi remontowe, naprawy obiektów, restauracja budynków, konserwacja obiektów budowlano-mieszkaniowych, budowanie lokali mieszkalnych i osiedli mieszkaniowych wraz z infrastrukturą, roboty ziemne, wykonywanie robót ogólnobudowlanych, konstrukcyjnych i montażowych, usługi związane z rozbiórką i burzeniem obiektów, usługi związane z wykonywaniem wykopów i wierceń geologiczno-inżynierskich, wykonywanie instalacji elektrycznych budynków i budowli, wykonywanie instalacji elektrycznych sygnalizacyjnych, instalowanie dzwignów osobowych i towarowych oraz ruchomych schodów, wykonywanie pozostałych instalacji elektrycznych, ogrzewania i wentylacyjnych, instalacji wodnokanalizacyjnych, instalacji gazowych, wynajem sprzętu budowlanego i burzącego wraz z obsługą operatorską, doradztwo budowlane, informacja o powyższych usługach, **39** usługi wynajmowania garaży i miejsc parkingowych, informacja o powyższych usługach, **42** usługi developerskie w zakresie projektowania budowlanego, urbanistycznego, architektonicznego i technologicznego, projektowanie konstrukcji, budynków, wykonywanie badań, ekspertyz, opinii i analiz technicznych w zakresie budownictwa, usługi w zakresie architektury, planowania urbanistycznego, badania, ekspertyzy i pomiary geologiczne, geodezyjne i kartograficzne oraz pomiary podwykonawcze dotyczące inwestycji, ekspertyzy inżynierskie, badania techniczne, doradztwo w zakresie ochrony środowiska, dekoracja wnętrz, planowanie urbanistyczne, pomiary terenu, projektowanie osiedli, informacja o powyższych usługach, **44** pielęgnowanie i utrzymanie trawników.

(111) **287573** (220) 2015 11 16 (210) 449206  
(151) 2016 08 31 (441) 2016 02 15  
(732) PROJEKT 353 FUNDACJA ROZWOJU POLSKIEJ MYŚLI  
MOTORYZACYJNEJ, Szczecin, PL.  
(540) PERKUN

(510), (511) **12** motocykle, motorowery, rowery, pojazdy lądowe, wózki motocyklowe, części motocyklowe, rowerowe i samochodowe, części do pojazdów lądowych inne niż do napędów silników, **25** odzież, odzież ze skóry, bielizna, obuwie, nakrycia głowy, napierśniki, plastry, paski, rękawice, szale, szaliki, odzież dla motocyklistów i automobilistów.

(111) **287574** (220) 2015 11 16 (210) 449207  
(151) 2016 08 31 (441) 2016 02 15  
(732) PROJEKT 353 FUNDACJA ROZWOJU POLSKIEJ MYŚLI  
MOTORYZACYJNEJ, Szczecin, PL.  
(540) PODKOWA  
(540)



Kolor znaku: brązowy, beżowo-szary, czarny  
(531) 03.07.21, 26.01.02, 18.02.01, 27.05.01, 29.01.13  
(510), (511) **12** motocykle, motorowery, rowery, pojazdy lądowe, wózki motocyklowe, części motocyklowe, rowerowe i samochodowe, części do pojazdów lądowych inne niż do napędów silników,

**25** odzież, odzież ze skóry, bielizna, obuwie, nakrycia głowy, napierśniki, plastry, paski, rękawice, szale, szaliki, odzież dla motocyklistów i automobilistów.

(111) **287575** (220) 2015 11 16 (210) 449219  
(151) 2016 09 15 (441) 2016 02 15  
(732) PRZEDSIĘBIORSTWO HANDLOWE PROFAST MAJEK,  
STACHECKI, WOŚ SPÓŁKA JAWNA, Komorniki, PL.  
(540) PROFESSIONAL TECH 2  
(540)



Kolor znaku: czarny, czerwony  
(531) 26.04.01, 27.05.01, 29.01.12  
(510), (511) **1** środki do chłodzenia silników w pojazdach, płyny niskozamarzające, płyny hamulcowe, preparaty do usuwania olejów, smarów, paliw, wosku, **3** preparaty czyszczące i konserwujące do pojazdów i ich karoserii, szyb, wnętrza, opon, felg, **4** oleje przemysłowe i tłuszcze, smary, mieszaniny pochłaniające kurz, nawilżające i wiążące, **35** usługi sprzedaży towarów: środki do chłodzenia silników w pojazdach, płyny niskozamarzające, płyny hamulcowe, preparaty do usuwania olejów/smarów/paliw/wosku, chemia samochodowa, środki do czyszczenia podłoża od smarów/olejów/paliw samochodowych, oleje przemysłowe i tłuszcze, smary, wyroby pochłaniające kurz, nawilżające i wiążące, środki czyszczące i konserwujące do pojazdów i ich karoserii, szyb, wnętrza pojazdów, opon, felg.

(111) **287576** (220) 2015 11 23 (210) 449533  
(151) 2016 10 12 (441) 2016 02 29  
(732) Vaše DEDRA s.r.o., Česká Skalice, CZ.  
(540) DEDRA CORTINA  
(510), (511) **1** produkty chemiczne do stosowania w przemyśle, pracach naukowych i fotografii, jak również w rolnictwie, ogrodnictwie i leśnictwie, **3** preparaty do wybielania i inne detergenty z wyłączeniem stosowanych w produkcji i w przemyśle, preparaty czyszczące, nablyszczające, szorujące i ściernie, mydła, wyroby perfumeryjne, olejki eteryczne, kosmetyki, płyny do włosów, pasta do zębów, **35** usługi promocyjne, usługi reklamowe, pomoc w zarządzaniu działalnością gospodarczą, administrowanie w działalności gospodarczej, usługi biurowe.

(111) **287577** (220) 2015 11 23 (210) 449535  
(151) 2016 10 12 (441) 2016 02 29  
(732) Vaše DEDRA s.r.o., Česká Skalice, CZ.  
(540) DEDRA FLECKITO  
(510), (511) **1** produkty chemiczne do stosowania w przemyśle, pracach naukowych i fotografii jak również w rolnictwie, ogrodnictwie i leśnictwie, **3** preparaty do wybielania i inne detergenty z wyłączeniem stosowanych w produkcji i w przemyśle, preparaty czyszczące, nablyszczające, szorujące i ściernie, mydła, wyroby perfumeryjne, olejki eteryczne, kosmetyki, płyny do włosów, pasta do zębów, **35** usługi promocyjne, usługi reklamowe, pomoc w zarządzaniu działalnością gospodarczą, administrowanie w działalności gospodarczej, usługi biurowe.

(111) **287578** (220) 2015 11 24 (210) 449628  
(151) 2016 09 12 (441) 2016 02 29  
(732) PRZEDSIĘBIORSTWO FARMACEUTYCZNE LEK-AM SPÓŁKA  
Z OGRANICZONĄ ODPOWIEDZIALNOŚCIĄ, Zakroczym, PL.  
(540) Prostateum Uno  
(510), (511) **5** produkty farmaceutyczne, leki, środki dietetyczne dla celów medycznych.

(111) **287579** (220) 2015 11 24 (210) 449648  
(151) 2016 08 30 (441) 2016 02 29  
(732) RC FOODS POLSKA SPÓŁKA Z OGRANICZONĄ  
ODPOWIEDZIALNOŚCIĄ, Warszawa, PL.

(540) ROGALLINO

(540)



Kolor znaku: złoty

(531) 27.05.01, 29.01.02

(510), (511) 30 ciastka, ciasta, wyroby cukiernicze, słodczyce.

(111) 287580 (220) 2015 12 01 (210) 449892

(151) 2016 10 03 (441) 2016 02 29

(732) SZENIC-ZABOROWSKA EWA TILECO, Dobrzewino, PL.

(540) TILECO

(510), (511) 19 materiały budowlane kompozytowe, zwłaszcza dachówki kompozytowe, gąsiorzy kompozytowe, płytki elewacyjne kompozytowe, płytki i kostki brukowe kompozytowe, deski tarasowe kompozytowe, studzienki i pokrywy ściekowe kompozytowe, kratki ściekowe kompozytowe, 35 usługi w zakresie sprzedaży hurtowej i detalicznej za pomocą punktów stacjonarnych sprzedaży oraz z wykorzystaniem Internetu materiałów budowlanych kompozytowych, zwłaszcza dachówek kompozytowych, gąsiorów kompozytowych, płytek elewacyjnych kompozytowych, płytek i kostek brukowych kompozytowych, desek tarasowych kompozytowych, studzienek i pokryw ściekowych kompozytowych, krater ściekowych kompozytowych.

(111) 287581 (220) 2012 11 16 (210) 406994

(151) 2016 10 06 (441) 2013 03 04

(732) FERGUSON SPÓŁKA Z OGRANICZONĄ

ODPOWIEDZIALNOŚCIĄ, Poznań, PL.

(540) FERGUSON

(540)



Kolor znaku: czerwony, szary

(531) 26.03.23, 26.04.03, 26.04.04, 27.05.01, 29.01.12

(510), (511) 9 set-top-boksy, odbiorniki telewizji satelitarnej, odbiorniki telewizji naziemnej, odbiorniki telewizji kablowej, odbiorniki telewizji IPTV, odbiorniki combo w szczególności DVD+DVB-T, DVB-S2+DVB-T, IPTV+DVB-C, IPTV+DVB-T, wzmacniacze, anteny telewizji naziemnej, urządzenia video, cyfrowe urządzenia do odtwarzania dźwięku i obrazu, dekodery sygnału satelitarnego, głośniki i zestawy głośników kina domowego, głośniki, konwertery, odtwarzacze telewizyjnych nagrań video i nagrań włączając nagrania DVD, urządzenia telewizji satelitarnej, kablowej i naziemnej, wzmacniacze telewizji naziemnej, pozycjonery, pozycjonery telewizji satelitarnej, przetworniki elektroakustyczne, splitery, splitery video, pozycjoner urządzeń używanych do odbioru telewizji satelitarnej, telewizory, zestawy telewizorów, tunery, projektory obrazu, urządzenia do nadawania i odbioru obrazu, monitory, urządzenia nawigacji satelitarnej, odtwarzacze CD, odtwarzacze DVD, kamery video, cyfrowe urządzenia reprodukcji i przechowywania dźwięku i obrazu, samochodowe urządzenia audio, samochodowe panele LCD TV, wzmacniacze samochodowe, czytniki e-book, odtwarzacze multimedialne (HDplayer), multiswitche, okulary 3D, tablety, multimedialne urządzenia internetowe, telefony komórkowe, uchwyty montażowe do telewizorów, obudowy dysków twardech, pamięci flash, netbooki, laptopy, anteny, instalacje antenowe.

(111) 287582 (220) 2014 12 30 (210) 437329

(151) 2016 10 12 (441) 2015 04 13

(732) MEDFARM SPÓŁKA Z OGRANICZONĄ

ODPOWIEDZIALNOŚCIĄ, Tczew, PL.

(540) MEDFARM

(540)



Kolor znaku: biały, czerwony, granatowy

(531) 02.01.30, 27.05.01, 29.01.13

(510), (511) 3 alkalia lotne używane jako detergent, aloesowe preparaty do celów kosmetycznych, ałun w postaci kamieni, antyperspiranty, antypoślizgowe płyny i wosk do podłóg, antystatyczne preparaty do celów domowych, olejki aromatyczne, aromaty do napojów jako olejki eteryczne, badian, balsamy inne niż do celów medycznych, barwniki do użytku domowego, barwniki do celów kosmetycznych, bazy do perfum kwiatowych, olejek bergamotowy, saszetki zapachowe do bielizny, środki do namaczania bielizny, błyszczki do ust, kosmetyki i ołówki do brwi, pasty do pasków do ostrzenia brzozy, bursztyn jako wyrób perfumeryjny, chusteczki nasączone płynami kosmetycznymi, preparaty i kreda do czyszczenia, preparaty do czyszczenia protez zębowych, preparaty do demakijażu i depilacji, dezodoranty dla ludzi i zwierząt, mydła dezodoryzujące, mydła dezynfekujące, olejki eteryczne z drzewa cedrowego, esencje eteryczne, olejki esencjonalne, geraniol, preparaty i mydło do golenia, heliotropina, henna, olejek jaśminowy, woda javelle, wyroby perfumeryjne jonon, sole kąpielowe do celów innych niż lecznicze, preparaty kosmetyczne do kąpieli, kleje do przymocowywania sztucznych włosów, woda kolońska, maseczki kosmetyczne, kosmetyki, preparaty kosmetyczne do odchudzania, zestawy kosmetyków, kosmetyki dla zwierząt, kosmetyki upiększające, kremy kosmetyczne, kremy wybielające do skóry, preparaty do kręcenia włosów, lakiery do paznokci, woda lawendowa, olejek lawendowy, lotony do celów kosmetycznych, preparaty i puder do makijażu, maseczki kosmetyczne, esencja miętoowa do wyrobów perfumeryjnych, mleko i mydło migdałowe do celów kosmetycznych, mleczko oczyszczające do celów kosmetycznych, mydła: dezodoryzujące, dezynfekujące, lecznicze, migdałowe, przeciwpotowe, przeciwpotowe do stóp, neutralizatory do trwałej ondulacji, odświeżacze do ust w aerozolu, olejek lawendowy, olejek migdałowy, olejek różany, olejki do celów kosmetycznych i perfumeryjnych, olejki eteryczne cytryny i cytryny, olejki toaletowe, ołówki i kredki kosmetyczne oraz do brwi, preparaty do pielęgnacji paznokci, paznokcie sztuczne, produkty perfumeryjne, perfumy, piżmo, płyny do pielęgnacji włosów, płyny po goleniu, pomadki do ust, pomady do celów kosmetycznych, preparaty do ochrony przeciwsłonecznej i do opalania, pumeks, preparaty kosmetyczne do rzęs, tusze do rzęs, rzęsy sztuczne, safrol, soda kaustyczna do czyszczenia, soda wybielająca, ług sodowy, sole kąpielowe do celów innych niż lecznicze, sole wybielające, szampony, szampony dla zwierząt, szminki, środki do czyszczenia zębów, talk kosmetyczny, terpentyna do usuwania plam z tłuszczu, terpeny, tłuszcze do celów kosmetycznych, woda, olejki i produkty toaletowe, toniki kosmetyczne, wata do celów kosmetycznych, wazelina do celów kosmetycznych, farby, lakiery do włosów, woda zapachowa, żele do masażu inne niż do celów medycznych, żele do wybielania zębów, 5 aerozole chłodzące do celów medycznych, akonityna, aldehydy do celów farmaceutycznych, algicydy, alginiany do celów farmaceutycznych, alkaliczne środki do celów farmaceutycznych, alkaloidy do celów medycznych, alkohol do celów farmaceutycznych, alkohol medyczny, aloes do celów farmaceutycznych, amalgamaty dentystyczne, aminokwasy do celów medycznych i weterynaryjnych, anestetyki, angostura do celów medycznych, antybiotyki, antykoncepcyjne środki, antyseptyczna wata, antyseptyki, środki zmniejszające apetyt do celów medycznych, apteczki pierwszej pomocy, herbata dla astmatyków, środki bakteriobójcze, balsamy do celów leczniczych, bandaże opatrunkowe, batoniki lukrecyjne do celów farmaceutycznych, papierosy beztytoniowe do celów leczniczych, preparaty białkowe do celów medycznych, białkowe suplementy diety, biocydy, biologiczne preparaty do celów medycznych i weterynaryjnych, biologiczne kultury tkankowe do celów medycznych i weterynaryjnych, bizmut do celów farmaceutycznych, błonnik pokarmowy, borowina lecznicza i do kąpieli, ołówki przeciw brodawkom, brom dla celów farmaceutycznych, buliony dla kultur bakteriologicznych, estry celulozy dla celów farmaceutycznych, chemiczne odczynniki i preparaty do celów farmaceutycznych, medycznych lub weterynaryjnych, chemiczne przewodniki do elektrod elektrokardiografów, chinolina do celów medycznych, chirurgiczne implanty z żywych tkanek, materiały opatrunkowe, chleb dla diabetyków przystosowany do celów medycznych, chloroform, wyciąg z chmielu do celów farmaceutycznych, majtki higieniczne lub pieluchy dla chorych z brakiem kontroli czynności fizjologicznych, chusteczki nasączone płynami farmaceutycznymi, preparaty chemiczne dla testów ciąży, cukierki, cukier, cukier mlekowy do celów medycznych i farmaceutycznych, czopki, preparaty czyszczące do szkieł kontaktowych, dentystyczne: mastyksy, amalgamaty, cementy, lakiery, materiały ściernie, materiały do odcisków, kleje do protez, de-



tergenty do celów medycznych, dezynfekcyjne środki do toalet chemicznych lub do celów higienicznych, diastaza do celów medycznych, diagnostyczne preparaty do celów medycznych, dietetyczne: substancje, żywność i napoje przystosowane do celów medycznych, drożdże do celów farmaceutycznych, enzymy do celów farmaceutycznych, medycznych, weterynaryjnych, estry i etery do celów farmaceutycznych, eukaliptus dla celów farmaceutycznych, fenol, fosforany do celów farmaceutycznych, gazy do celów medycznych, gąbka do ran, gencjana, octan glinu, gorczyca do celów farmaceutycznych, środki przeciw gorączce, plastry gorczycowe, olej gorczycowy dla celów medycznych, woda gularдова, gumiguta do celów medycznych, gurjunowy balsam do celów medycznych, gwajakol do celów medycznych, hematogen, hemoglobina, preparaty przeciw hemoroidom, hemostatyczne ołówki, herbaty lecznicze, herbicydy, higieniczne majtki, opaski, podpaski, intymne preparaty nawilżające, izotopy do celów medycznych, jod, jodki, jodoform do celów farmaceutycznych, jodyna, kalomel, kamfora do celów medycznych, olejek kamforowy do celów medycznych, kandyz do celów medycznych, katechu do celów medycznych, kokaina, kompresy lecznicze, kąpiele lecznicze, suplementy diety zawierające kiełki pszenicy, cement kostny do celów chirurgicznych i ortopedycznych, kreozot do celów farmaceutycznych, krew do celów farmaceutycznych, lakiery dentystryczne, lecznicze napoje, oleje, zioła, nalewki, leki do użytku medycznego, do celów stomatologicznych, do oczu w kroplach, wspierające, do celów weterynaryjnych, wyciąg z chmielowej lucerny, lukrecja do celów farmaceutycznych, magnezja do celów farmaceutycznych, majtki menstruacyjne, maści do celów farmaceutycznych, mentol, środki przeciw migrenie, mineralne wody do celów medycznych, mineralne suplementy diety, mleczko pszczele do celów farmaceutycznych, mleko w proszku dla niemowląt, preparaty przeciw odmrożeniu, środki na odciśki, środki na uspokojenie, nasenne, płyny do przemywania oczu, środki oczyszczające, preparaty medyczne do odchudzania, pastylki do celów farmaceutycznych, pektyna do celów medycznych, pepsyny do celów medycznych, peptony do celów medycznych, plastry samoprzylepne, przeciwbólowe środki, przylepce, radioaktywne substancje kontrastowe do celów medycznych, olej rycynowy do celów medycznych, siemię lniane do celów farmaceutycznych, skrobia do celów farmaceutycznych, sól do celów farmaceutycznych, sole sodowe do celów farmaceutycznych, sole do celów medycznych, sterydy, strychnina, surowice, szczepionki, tabletki farmaceutyczne, tampony higieniczne, tran, wazelina lecznicza, zioła lecznicze, weterynaryjne preparaty, witaminowe preparaty, leki wzmacniające, leki przeciw zaparciem, materiały do plombowania zębów, żelatyna dla celów medycznych, żywność dla niemowląt, **10** urządzenia rozpylające aerozole do celów medycznych, narzędzia elektryczne do akupunktury, aparatura do analizy krwi, aparatura i maski anestetyczne, aparatura do mikrodermabrazji, aparatura do masażu wibracyjnego, aplikatory pigułek, bandaż elastyczny, gipsowe i usztywniające ortopedyczne, bańki lekarskie, baseny sanitarne, kaftany bezpieczeństwa, gorsety brzuszne, butelki, smoczki dla niemowląt, cewniki, chirurgiczna aparatura i instrumenty, chirurgiczne gąbki, lusterka, nici, klamry, chirurgiczne tkaniny, defibrylatory, dentystryczna aparatura i instrumenty, dentystryczne fotele, dentystryczne lusterka i sztyfty, diagnostyczna aparatura do celów medycznych, dializatory, elektrokardiografy, fotele lekarskie i dentystryczne, gastroskopy, urządzenia do gimnastyki leczniczej, gorsety dla celów leczniczych, analizatory hematologiczne, igły do celów medycznych, inkubatory medyczne, inhalatory, katgut, kompresory, kolby radowe do celów medycznych, kroplomierze do celów medycznych, kule inwalidzkie, lampy do celów leczniczych, lancety, lasery do celów medycznych, łóżka specjalne dla celów leczniczych, łubki, aparaty do masażu, materace do celów leczniczych, nici i noże chirurgiczne, nosze dla chorych, obuwie ortopedyczne, urządzenia do odciągania mleka z piersi, oftalmometry, aparaty ortodontyczne, pasy ciężowe, pasy ortopedyczne, poduszki przeciw bezsenności, pończochy przeciw żylakowe, prezerwatywy, aparatura wytwarzająca promienie rentgenowskie do celów medycznych, protezy kończyn, pasy przepuklinowe, prześcieradła dla chorych, pulsometry, aparatura do radioterapii, aparaty do reanimacji, rękawice do celów medycznych, aparaty słuchowe, smoczki, sondy, soczewki, stenty, stetoskopy, strzykawki do celów medycznych, szyny, temblaki, termometry do celów medycznych, ultrafioletowe lampy do celów medycznych, wiertła dentystryczne, wkładki ortopedyczne, zestawy do irygacji, pończochy przeciw żylakom, materiały do zszywania, **35** usługi agencji importowo-eksportowych, usługi sprzedaży hurto-

wej i detalicznej, w tym i za pośrednictwem globalnej sieci internetowej, a także wysyłkowej wyrobów kosmetycznych, środków perfumeryjnych, olejków eterycznych, produktów farmaceutycznych i weterynaryjnych, suplementów dietetycznych, substancji leczniczych, aparatury i instrumentów medycznych, promocja sprzedaży dla osób trzecich środków kosmetycznych, farmaceutycznych i instrumentów medycznych, usługi agencji informacji handlowej, audyt, doradztwo specjalistyczne w sprawach działalności gospodarczej, doradztwo w zakresie zarządzania personelem, **44** usługi aromaterapii, banku krwi, chirurgii plastycznej, stomatologii, fizyoterapii, fizjoterapii, hospicjów, kliniki medycznej, usługi masażu, opieki medycznej, opieki pielęgniarskiej, opieki zdrowotnej, usług optycznych, prowadzenie placówek rekonwalescencji, porad psychologicznych i farmakologii, usługi prowadzenia szpitali, usługi farmaceutyczne w zakresie prowadzenia szpitali, usługi farmaceutyczne w zakresie leków recepturowych, usługi położnicze i zapładniania metodą in vitro, usługi telemedyczne, usługi kuracji uzdrowiskowych, usługi wizażu (tatuowania), wypożyczanie urządzeń sanitarnych, pomoc weterynaryjna, usługi inseminacji, usługi prowadzenia sanatoriów.

(111) **287583** (220) 2015 03 02 (210) 439625  
 (151) 2016 09 30 (441) 2015 06 22  
 (732) PRZEDSIĘBIORSTWO FARMACEUTYCZNO-CHEMICZNE  
 SYNTeza SPÓŁKA Z OGRANICZONĄ ODPOWIEDZIALNOŚCIĄ,  
 Poznań, PL.  
 (540) DOLARTIN  
 (510), (511) **5** produkty lecznicze.

(111) **287584** (220) 2015 03 13 (210) 440190  
 (151) 2016 10 04 (441) 2015 06 22  
 (732) BOŻEK MICHAŁ WYTWÓRNIA NATURALNYCH WÓD  
 MINERALNYCH USTRONIANKA, Ustroń, PL.  
 (540) Ustronianka  
 (540)



(531) 06.01.02, 26.04.02, 26.11.01, 27.05.01  
 (510), (511) **30** herbata, napoje na bazie herbaty, herbata mrożona, **32** napoje bezalkoholowe, napoje energetyzujące, napoje izotoniczne, napoje owocowe, soki owocowe, soki warzywne, nektary, syropy, preparaty do przygotowywania napojów, wody mineralne gazowane i niegazowane, wody źródlane, **35** usługi sprzedaży detalicznej i hurtowej napojów bezalkoholowych.

(111) **287585** (220) 2015 06 23 (210) 443950  
 (151) 2016 10 05 (441) 2015 10 12  
 (732) SMREKOWA POLANA SPÓŁKA Z OGRANICZONĄ  
 ODPOWIEDZIALNOŚCIĄ, Kraków, PL.  
 (540) SMREKOWA POLANA  
 (540)



Kolor znaku: biały, grafitowy  
 (531) 27.05.01, 29.01.12  
 (510), (511) **35** administrowanie hotelami, **43** hotele, motele, pensjonaty, pensjonaty rezerwacja miejsc w pensjonatach, rezerwacja kwater na pobyt czasowy, wynajmowanie pomieszczeń na pobyt czasowy, rezerwacje kwater na pobyt czasowy, rezerwacje miejsc w hotelach.

(111) **287586** (220) 2015 06 23 (210) 443951  
 (151) 2016 10 05 (441) 2015 10 12

(732) SMREKOWA POLANA SPÓŁKA Z OGRANICZONĄ ODPOWIEDZIALNOŚCIĄ, Kraków, PL.  
(540) SMREKOWA POLANA  
(540)



Kolor znaku: jasnoszary, jasnozielony, biały, grafitowy  
(531) 01.03.17, 26.01.12, 27.05.01, 29.01.14  
(510), (511) **35** administrowanie hotelami, **43** hotele, motele, pensjonaty, pensjonaty rezerwacja miejsc w pensjonatach, rezerwacja kwater na pobyt czasowy, wynajmowanie pomieszczeń na pobyt czasowy, rezerwacje kwater na pobyt czasowy, rezerwacje miejsc w hotelach, .

(111) **287587** (220) 2015 06 23 (210) 443952  
(151) 2016 10 05 (441) 2015 10 12  
(732) SMREKOWA POLANA SPÓŁKA Z OGRANICZONĄ ODPOWIEDZIALNOŚCIĄ, Kraków, PL.  
(540)



Kolor znaku: jasnoszary, jasnozielony, biały, grafitowy  
(531) 01.03.17, 26.01.16, 29.01.14  
(510), (511) **35** administrowanie hotelami, **43** hotele, motele, pensjonaty, pensjonaty rezerwacja miejsc w pensjonatach, rezerwacja kwater na pobyt czasowy, wynajmowanie pomieszczeń na pobyt czasowy, rezerwacje kwater na pobyt czasowy, rezerwacje miejsc w hotelach.

(111) **287588** (220) 2015 08 10 (210) 445784  
(151) 2016 10 06 (441) 2015 11 09  
(732) GÓRNIAK AGNIESZKA ZAKŁAD USŁUGOWO-HANDLOWY DEGAMEX, Połaniec, PL.  
(540) Degamex WYTWÓRNIĄ MAS BITUMICZNYCH  
(540)



Kolor znaku: czarny, pomarańczowy, biały  
(531) 07.11.15, 26.11.03, 27.05.01, 29.01.13  
(510), (511) **19** materiały budowlane niemetalowe, bitumiczne wyroby dla budownictwa, masy bitumiczne, mieszanki mineralno-asfaltowe, asfalt, cegła, cement, piasek z wyjątkiem formierskiego, gips, glina ceglarska, kamień, kruszywa budowlane, marmur, wapno, żwir, beton, mieszanki betonowe, zaprawy budowlane, **35** usługi importowo-eksportowe, usługi pośrednictwa handlowego na rzecz firm krajowych i zagranicznych, usługi prowadzenia sprzedaży w hurtowniach, sklepach, poprzez agentów oraz za pośrednictwem strony internetowej następujących towarów: materiały budowlane, bitumiczne wyroby dla budownictwa, masy bitumiczne, mieszanki mineralno-asfaltowe, asfalt, cegła, cement, piasek z wyjątkiem formierskiego, gips, glina ceglarska, kamień, kruszywa budowlane, marmur, wapno, żwir, beton, mieszanki betonowe, zaprawy budowlane,

marketing, usługi reklamowe i promocyjne, dystrybucja materiałów reklamowych, próbek i wzorów wyrobów, organizacja pokazów, targów i wystaw w celach handlowych i reklamowych, doradztwo i pomoc w zakresie organizowania i prowadzenia działalności gospodarczej, **37** usługi budowlano-montażowe i remontowe w zakresie budownictwa ogólnego i przemysłowego, budowa i modernizacja tras komunikacji pozamiejskiej i miejskiej, budowa i remonty autostrad, dróg kołowych i szynowych, lotnisk, mostów i parkingów, budowa infrastruktury komunikacyjnej, roboty ziemne, remonty nawierzchni dróg i ulic, podbudowy: podbudowa z kruszywa kamiennego, podbudowa z mieszanki mineralno-bitumicznej, układanie ścieków, krawężników i chodników, zimowe utrzymanie dróg.

(111) **287589** (220) 2015 08 10 (210) 445789  
(151) 2016 10 06 (441) 2015 11 09  
(732) ZIOBRO STANISŁAW ZAKŁAD STOLARSKI, Spytkowice, PL.  
(540) meble Ziobro  
(540)



Kolor znaku: zielony, jasnożółty, żółty  
(531) 26.04.04, 26.04.11, 26.03.23, 25.07.20, 27.05.01, 29.01.14  
(510), (511) **20** meble w tym meble kuchenne, pokojowe, łazienkowe, hotelowe, zabudowy wnątkowe i fronty meblowe.

(111) **287590** (220) 2015 11 03 (210) 448810  
(151) 2016 10 12 (441) 2016 02 01  
(732) WALCZAK BARTOSZ, Gniezno, PL.  
(540)



Kolor znaku: biały, pomarańczowy  
(531) 29.01.12, 01.03.02, 01.03.16  
(510), (511) **4** benzyna, benzyna ciężka węglowa, benzyna lekka, brykiety drzewne, brykiety materiałów palnych, brykiety węglowe, brykiety z torfu, dodatki niechemiczne do paliw silnikowych, gaz olejowy, paliwa mineralne, nafta, oleje napędowe, paliwo, paliwo gazowe, paliwo na bazie alkoholu, paliwo silnikowe, mieszanki paliw zgazowanych, olej rzepakowy do celów przemysłowych, **37** czyszczenie pojazdów, instalowanie oraz naprawa urządzeń klimatyzacyjnych, mycie pojazdów, mycie samochodów, obsługa i naprawa samochodów, obsługa i naprawa samolotów, obsługa pojazdów, polerowanie pojazdów, usługi stacji obsługi samochodów w zakresie obsługi tankowania, **39** transport samochodowy, prowadzenie parkingów.

(111) **287591** (220) 2015 11 03 (210) 448823  
(151) 2016 09 30 (441) 2016 02 01  
(732) CARREFOUR POLSKA SPÓŁKA Z OGRANICZONĄ ODPOWIEDZIALNOŚCIĄ, Warszawa, PL.  
(540) SMAK KARIERY  
(540)



Kolor znaku: biały, ciemnozielony, beżowy, czerwony, granatowy, pomarańczowy, jasnozielony  
(531) 25.07.03, 26.04.09, 26.04.16, 27.05.01, 29.01.15



(510), (511) **35** marketing, rekrutacja personelu, reklama, rozpowszechnianie materiałów reklamowych [próbek, druków, prospektów, broszur], organizowanie praktyk i staży dla studentów i absolwentów, organizowanie targów pracy, opracowywanie CV dla osób trzecich, pozyskiwanie danych do komputerowych baz danych, systematyzacja danych w komputerowych bazach danych, badania rynku, analizy rynkowe, dobór personelu za pomocą metod psychotechnicznych, public relations, **41** edukacja, nauczanie, organizowanie i prowadzenia warsztatów [szkolenia], organizowanie i prowadzenie konferencji, organizowanie i prowadzenie sympozjów, organizowanie i prowadzenie seminariów, organizowanie i prowadzenie kongresów, organizowanie i prowadzenie zjazdów, organizowanie konkursów [edukacja lub rozrywka], organizowanie przyjęć (rozrywka), organizacja wystaw związanych z kulturą lub edukacją, poradnictwo zawodowe [porady w zakresie edukacji lub kształcenia], **43** wynajmowanie sal na posiedzenia, pokazy, obsługa gastronomiczna z własnym zapleczem, produktami i transportem, wynajmowanie pomieszczeń na pobyt czasowy, wypożyczanie urządzeń do gotowania.

(111) **287592** (220) 2015 11 03 (210) 448824  
(151) 2016 09 30 (441) 2016 02 01  
(732) CARREFOUR POLSKA SPÓŁKA Z OGRANICZONĄ  
ODPOWIEDZIALNOŚCIĄ, Warszawa, PL.  
(540) PRZEPIS NA MISTRZA  
(540)



Kolor znaku: czerwony, jasnozielony, granatowy, niebieski, pomarańczowy, zielony, fioletowy

(531) 25.07.03, 26.04.01, 26.04.02, 26.05.04, 27.05.01, 29.01.15  
(510), (511) **35** marketing, rekrutacja personelu, reklama, rozpowszechnianie materiałów reklamowych [próbek, druków, prospektów, broszur], organizowanie praktyk i staży dla studentów i absolwentów, organizowanie targów pracy, opracowywanie CV dla osób trzecich, pozyskiwanie danych do komputerowych baz danych, systematyzacja danych w komputerowych bazach danych, badania rynku, analizy rynkowe, dobór personelu za pomocą metod psychotechnicznych, public relations, **41** edukacja, nauczanie, organizowanie i prowadzenia warsztatów [szkolenia], organizowanie i prowadzenie konferencji, organizowanie i prowadzenie sympozjów, organizowanie i prowadzenie seminariów, organizowanie i prowadzenie kongresów, organizowanie i prowadzenie zjazdów, organizowanie konkursów [edukacja lub rozrywka], organizowanie przyjęć (rozrywka), organizacja wystaw związanych z kulturą lub edukacją, poradnictwo zawodowe [porady w zakresie edukacji lub kształcenia], **43** wynajmowanie sal na posiedzenia, pokazy, obsługa gastronomiczna z własnym zapleczem, produktami i transportem, wynajmowanie pomieszczeń na pobyt czasowy, wypożyczanie urządzeń do gotowania .

(111) **287593** (220) 2015 12 02 (210) 449935  
(151) 2016 09 09 (441) 2016 03 14  
(732) SUCHOLAS ROMAN FIRMA HANDLOWA, Zielona Góra, PL.  
(540) SANDIC

(510), (511) **18** skóra i imitacje skóry, wyroby z tych materiałów, nie ujęte w innych klasach, skóry zwierzęce, skóry surowe, walizy i torby podróżne, parasolki, parasole (duże) i laski, bicze, uprząże i wyroby rymarskie, **25** odzież z tworzyw naturalnych i sztucznych, odzież jeansowa, odzież skórzana, szaliki, czapki, bielizna, spodnie, kurtki, spódnice, sukienki, koszule, bluzy, bluzki, buty, **35** zgrupowanie na rzecz osób trzecich towarów (buty, odzież, bielizna damska i męska, wyroby ze skóry i ich imitacje) pozwalających nabywcy wygodnie oglądać i kupować te towary w centrum handlowym, usługowym i na targowisku, sprzedaż hurtowa i detaliczna tych towarów, usługi w zakresie prowadzenia centrum handlowego w odniesieniu do wskazanych wyżej towarów, zarządzanie w działalności handlowej, usługi w zakresie reklamy w centrum handlowym, dystrybucja materiałów reklamowych i promocyjnych-nie obejmujące świadczenia usług ujętych w innych klasach niż 35, reklama radiowa i telewizyjna

i za pośrednictwem środków elektronicznych w zakresie prowadzonego centrum handlowego, w odniesieniu do sprzedawanych produktów wyżej wymienionych, reklama radiowa, telewizyjna i Internetowa oferowanych produktów .

(111) **287594** (220) 2015 12 02 (210) 449948  
(151) 2016 10 13 (441) 2016 03 14  
(732) Vaše DEDRA s.r.o., Česká Skalice, CZ.  
(540) GoEco  
(540)



(531) 05.03.13, 05.03.14, 27.05.01  
(510), (511) **3** preparaty do wybielania, detergenty nie do stosowania w produkcji lub przemyśle, preparaty do czyszczenia, środki do polerowania, środki odtłuszczające nie do stosowania w produkcji lub w przemyśle, preparaty ściernie, mydła, kosmetyki, szampony, pianki, mianowicie, pianki do golenia, pianki pod prysznic, pianki do kąpieli, nielecznicze pianki do stosowania przed goleniem, pianki do mycia ciała, pianki do mycia skóry, pianki kosmetyczne, pasty do zębów, **21** przybory i pojemniki stosowane w kuchni i w gospodarstwie domowym.

(111) **287595** (220) 2015 12 03 (210) 449986  
(151) 2016 09 26 (441) 2016 03 14  
(732) MAZIARZ ROBERT, Kołobrzeg, PL.  
(540) Nettelbeck  
(510), (511) **32** piwo, napoje bezalkoholowe.

(111) **287596** (220) 2015 12 04 (210) 450014  
(151) 2016 09 13 (441) 2016 03 14  
(732) FA TRADEMARKS ZARĘBSKA SPÓŁKA JAWNA, Gdańsk, PL.  
(540) FA MUSCLE NATION  
(540)



(531) 27.05.01, 27.05.11  
(510), (511) **25** odzież, obuwie, nakrycia głowy.

(111) **287597** (220) 2015 12 07 (210) 450110  
(151) 2016 09 28 (441) 2016 03 14  
(732) GÓRNICKI MIROSLAW GÓRNICKI WYDAWNICTWO  
MEDYCZNE, Wrocław, PL.  
(540) PRZEGLĄD REUMATOLOGICZNY Czasopismo lekarzy  
reumatologów  
(540)



Kolor znaku: beżowy, czerwony, różowy, czarny

(531) 26.04.02, 27.05.01, 29.01.14, 26.11.01  
(510), (511) **16** czasopisma [periodyki], drukowane publikacje, książki, podręczniki [książki], atlasy, **35** usługi prenumeraty czasopism [dla osób trzecich], prenumerata gazety [dla osób trzecich], **41** poradnictwo zawodowe [porady w zakresie edukacji lub kształcenia], pisanie tekstów, innych niż reklamowych, publikacje elektroniczne on-line książek i periodyków, publikowanie elektroniczne on-line nie do pobrania, publikowanie książek, publikowanie tekstów [innych niż teksty reklamowe], komputerowe przygotowanie materiałów do publikacji .

(111) **287598** (220) 2015 12 07 (210) 450111  
 (151) 2016 09 28 (441) 2016 03 14  
 (732) GÓRNICKI MIROSLAW GÓRNICKI WYDAWNICTWO  
 MEDYCZNE, Wrocław, PL.  
 (540) PRZEGLĄD Okulistyczny Czasopismo lekarzy okulistów  
 (540)



Kolor znaku: beżowy, czerwony, granatowy, czarny

(531) 26.04.02, 26.11.02, 27.05.01, 29.01.14  
 (510), (511) **16** czasopisma [periodyki], drukowane publikacje, książki, podręczniki [książki], atlasy, **35** usługi prenumeraty czasopism [dla osób trzecich], prenumerata gazety [dla osób trzecich], **41** poradnictwo zawodowe [porady w zakresie edukacji lub kształcenia], pisanie tekstów, innych niż reklamowych, publikacje elektroniczne on-line książek i periodyków, publikowanie elektroniczne on-line nie do pobrania, publikowanie książek, publikowanie tekstów [innych niż teksty reklamowe], komputerowe przygotowanie materiałów do publikacji.

(111) **287599** (220) 2015 12 10 (210) 450287  
 (151) 2016 09 30 (441) 2016 03 14  
 (732) AMICA HANDEL I MARKETING SPÓŁKA Z OGRANICZONĄ  
 ODPOWIEDZIALNOŚCIĄ, Poznań, PL.  
 (540) Historie kuchenne  
 (540)

Kolor znaku: czerwony, czarny

(531) 29.01.01, 27.05.01  
 (510), (511) **35** produkcja filmów reklamowych, produkcja wizualnych materiałów reklamowych, pokazy [do celów promocyjnych/reklamowych], przygotowywanie prezentacji w celach reklamowych, produkcja materiałów reklamowych i reklam, usługi reklamowe i marketingowe, dystrybucja materiałów reklamowych, produkcja nagrań wideo w celach reklamowych, przygotowywanie i prezentacja pokazów audiowizualnych w celach reklamowych, usługi promocyjne i reklamowe, usługi reklamowe, marketingowe i promocyjne, kampanie marketingowe, prezentowanie produktów w mediach dla celów sprzedaży detalicznej, reklama poprzez wszystkie publiczne środki komunikacji, reklama i usługi reklamowe, reklamowe i sponsorowane teksty, publikowanie materiałów reklamowych, usługi reklamowe i promocyjne w zakresie sprzedaży, usługi reklamowe w szczególności w zakresie promocji towarów, usługi reklamowe za pośrednictwem tekstu na ekranach telewizyjnych, reklama w zakresie filmów kinowych, usługi reklamowe, w tym reklama on-line w sieci komputerowej, usługi reklamowe i promocyjne przy wykorzystaniu telewizji, radia, poczty, **41** prezentacja filmów, produkowanie filmów, pokazy filmowe, rozrywka filmowa, usługi produkcji filmów, udostępnianie filmów online nie do pobrania.

(111) **287600** (220) 2015 12 10 (210) 450302  
 (151) 2016 09 14 (441) 2016 03 14  
 (732) VITAMA SPÓŁKA AKCYJNA, Warszawa, PL.  
 (540) CETIP

(510), (511) **5** suplementy diety do celów medycznych, preparaty farmaceutyczne, preparaty chemiczno-farmaceutyczne, leki dla ludzi, leki pomocnicze wspierające, leki w płynie, leki wzmacniające, preparaty witaminowe, dodatki odżywcze do celów leczniczych, dodatki mineralne do żywności, wody mineralne do celów leczniczych, sole wód mineralnych do celów leczniczych, żywność dietetyczna

dla celów leczniczych, dietetyczne napoje przystosowane dla celów medycznych, dietetyczne substancje przystosowane dla celów medycznych, napoje lecznicze, oleje lecznicze, zioła lecznicze, napary lecznicze, nalewki lecznicze, herbata lecznicza, preparaty balsamiczne aromatyczne do celów leczniczych, środki zmniejszające apetyt dla celów medycznych, środki bakteriobójcze, środki do leczenia oparzeń, środki przeciwbólowe, syropy do użytku farmaceutycznego, lecytyna do celów medycznych, środki przeciw migrenie, tran leki uspokajające.

(111) **287601** (220) 2016 02 03 (210) 451987  
 (151) 2016 11 08 (441) 2016 05 09

(732) KRAKOWSKA DOROTA, Kraków, PL.

(540) NIECH SCZEZNA ARTYŚCI

(510), (511) **9** aparaty (kinematograficzne-), aparaty fotograficzne, aparaty kinematograficzne, audiowizualne urządzenia dydaktyczne, czytniki [sprzęt przetwarzania danych], dyski kompaktowe [audio-wideo], dyski kompaktowe [CD - ROM-y], ekrany [fotografia], ekrany projekcyjne, epidiaskopy [rzutniki], filmy [błony] naświetlone, filmy animowane (rysunkowe-), filmy kinematograficzne (urządzenia do montażu-), filmy kinematograficzne naświetlone, fotokopiarki, kasety wideo, montaż filmów kinematograficznych (urządzenia do-), nośniki do rejestracji dźwięku, nośniki informacji (magnetyczne-), nośniki informacji (optyczne-), nośniki płyt ciemniowych [fotografia], odbiorniki [audio-i wideo], odbitki fotograficzne (suszarki do-), odbitki fotograficzne (urządzenia do nabłyszczania-), odtwarzacze kaset, odtwarzacze płyt DVD, odtwarzacze płyt kompaktowych, osobiste urządzenia stereofoniczne, pliki graficzne do ściągnięcia do telefonu komórkowego, przezrocza (aparatura kadrująca do-), przezrocza [fotografia], rzutniki do slajdów, szpule [fotografia], szylidy [znaki] świecące, tablice ogłoszeń elektroniczne, taśmy do rejestracji dźwięku, taśmy wideo, urządzenia do cięcia filmów, urządzenia do fotokopiowania, urządzenia do odtwarzania dźwięku, urządzenia do powiększania [fotografia], urządzenia do rejestrowania dźwięku, urządzenia kadrujące do przezroczy, urządzenia projekcyjne, urządzenia telewizyjne, wyzwalacze migawek [fotografia], **16** afisze, plakaty, afisze, plakaty z papieru lub kartonu, akwaforty [grafika], akwarele [obrazy, malarstwo], albumy, almanachy [roczniki], broszury, chorągiewki papierowe, chromolitografie, czasopisma [periodyki], drukowane publikacje, emblematy, pieczęcie papierowe, etykiety nie z materiału tekstylnego, fotografie (urządzenia do oprawiania-), fotografie [wydrukowane], futerały na szablony, galwanotypy [poligrafia], gazety, indeksy, skorowidze, kalendarze, kalkomanie, kartki z życzeniami, karty do kolekcjonowania inne niż do gier, karty indeksowe [artykuły papiernicze], karty pocztowe, katalogi, kłamy, zaciski do papieru, komiksy, koperty [artykuły piśmienne], koperty na butelki [z kartonu lub papieru], książki, litograficzne dzieła sztuki, litografie, malarstwo [obrazy] oprawione lub nie, materiały drukowane, nalepki, naklejki [materiały piśmienne], notatniki [notesy], notesy podręczne, obrazy, obwoluty na luźne kartki, obwoluty papierowe na dokumenty, okładki, oleodruki, ołówki, opakowania do butelek z tekury lub papieru, opaski papierowe na cygara, opłatek do pieczętowania listów, papeteria (kasetki ozdobne na-) [artykuły biurowe], papier do zawijania, pieczęcie [stemple], pióra wieczne, plansze, płytki grawerskie, podpórki do utrzymywania książek w pozycji pionowej, podręczniki [książki], portrety, powielacze, prospekty, przybory do pisania [zestawy], przyciski do papieru, publikacje drukowane, pudełka kartonowe lub papierowe, pudełka na farby [artykuły szkolne], ramki do fotografii, reprodukcje graficzne, ryciny [grawerowanie], sztychy, ryty [grawiura], szylidy z papieru lub z kartonu, śpiewniki, tablice ogłoszeniowe na afisze z kartonu lub papieru, taśmy papierowe, teczki na dokumenty [artykuły biurowe], torebki do pakowania [koperty, woreczki] z papieru lub tworzyw sztucznych, ulotki, wierszowniki, winkielaki, datowniki, kasowniki, numeratory [poligrafia], wydruki graficzne, wyroby z kartonu, wzory do kalkowania, zakładki do książek, zeszyty, znaczki pocztowe, **41** artyści teatralni (usługi-), edukacja (informacje o-), fotografie, fotoreportaże, informacja o edukacji, komputerowe przygotowanie materiałów do publikacji, organizowanie konkursów [edukacja lub rozrywka], organizowanie i prowadzenia warsztatów [szkolenia], organizowanie i prowadzenie konferencji, kongresów, seminariów, sympozjów, organizowanie spektakli [impresariat], organizowanie wystaw z dziedziny kultury lub edukacji, pisanie scenariuszy, pisanie tekstów, innych niż reklamowych, produkcja filmów innych niż reklamowych, produkcja filmów

na taśmach wideo, produkcja mikrofilmów, produkcja programów radiowych i telewizyjnych, przedstawienia teatralne [produkcja], publikacje elektroniczne on-line książek i periodyków, publikowanie elektroniczne on-line nie do pobrania, publikowanie książek, publikowanie tekstów [innych niż teksty reklamowe], realizacja spektakli, studia filmowe, usługi komponowania układu graficznego publikacji, inne niż do celów reklamowych, wypożyczanie dekoracji teatralnych, wypożyczanie filmów kinowych, wystawianie spektakli, wystawianie spektakli na żywo.

(111) **287602** (220) 2016 02 03 (210) 451988  
(151) 2016 11 08 (441) 2016 05 09

(732) KRAKOWSKA DOROTA, Kraków, PL.

(540) WIELOPOLE, WIELOPOLE

(510), (511) **9** aparaty (kinematograficzne-), aparaty fotograficzne, aparaty kinematograficzne, audiowizualne urządzenia dydaktyczne, czytniki [sprzęt przetwarzania danych], dyski kompaktowe [audio-wideo], dyski kompaktowe [CD – ROM-y], ekrany [fotografia], ekrany projekcyjne, epidiascopy [rzutniki], filmy [błony] naświetlone, filmy animowane (rysunkowe-), filmy kinematograficzne (urządzenia do montażu-), filmy kinematograficzne naświetlone, fotokopiarki, kasety wideo, montaż filmów kinematograficznych (urządzenia do-), nośniki do rejestracji dźwięku, nośniki informacji (magnetyczne-), nośniki informacji (optyczne-), nośniki płyt ciemniowych [fotografia], odbiorniki [audio-i wideo], odbitki fotograficzne (suszarki do-), odbitki fotograficzne (urządzenia do nabłyszczania-), odtwarzacze kaset, odtwarzacze płyt DVD, odtwarzacze płyt kompaktowych, osobiste urządzenia stereofoniczne, pliki graficzne do ściągnięcia do telefonu komórkowego, przezrocza (aparatura kadrująca do-), przezrocza [fotografia], rzutniki do slajdów, szpule [fotografia], szyldy [znaki] świecące, tablice ogłoszeń elektroniczne, taśmy do rejestracji dźwięku, taśmy wideo, urządzenia do cięcia filmów, urządzenia do fotokopiowania, urządzenia do odtwarzania dźwięku, urządzenia do powiększania [fotografia], urządzenia do rejestrowania dźwięku, urządzenia kadrujące do przezroczy, urządzenia projekcyjne, urządzenia telewizyjne, wyzwalacze migawek [fotografia], **16** afisze, plakaty, afisze, plakaty z papieru lub kartonu, akwaforty [grafika], akwarele [obrazy, malarstwo], albumy, almanachy [roczniki], broszury, chorągiewki papierowe, chromolitografie, czasopisma [periodyki], drukowane publikacje, emblematy, pieczęcie papierowe, etykiety nie z materiału tekstylnego, fotografie (urządzenia do oprawiania-), fotografie [wydrukowane], futerały na szablony, galwanotypy [poligrafia], gazety, indeksy, skorowidze, kalendarze, kalkomanie, kartki z życzeniami, karty do kolekcjonowania inne niż do gier, karty indeksowe [artykuły papiernicze], karty pocztowe, katalogi, kłamy, zaciski do papieru, komiksy, koperty [artykuły piśmienne], koperty na butelki [z kartonu lub papieru], książki, litograficzne dzieła sztuki, litografie, malarstwo [obrazy] oprawione lub nie, materiały drukowane, nalepki, naklejki [materiały piśmienne], notatniki [notesy], notesy podręczne, obrazy, obwoluty na luźne kartki, obwoluty papierowe na dokumenty, okładki, oleodruki, ołówki, opakowania do butelek z tektury lub papieru, opaski papierowe na cygara, opłatek do pieczętowania listów, papeteria (kasetki ozdobne na-) [artykuły biurowe], papier do zawijania, pieczęcie [stemple], pióra wieczne, plansze, płytki grawerskie, podpórki do utrzymywania książek w pozycji pionowej, podręczniki [książki], portrety, powielacze, prospekty, przybory do pisania [zestawy], przyciski do papieru, publikacje drukowane, pudełka kartonowe lub papierowe, pudełka na farby [artykuły szkolne], ramki do fotografii, reprodukcje graficzne, ryciny [grawerowanie], sztychy, ryty [grawiura], szyldy z papieru lub z kartonu, śpiewniki, tablice ogłoszeniowe na afisze z kartonu lub papieru, taśmy papierowe, teczki na dokumenty [artykuły biurowe], torebki do pakowania [koperty, woreczki] z papieru lub tworzyw sztucznych, ulotki, wierszowniki, winkielaki, datowniki, kasowniki, numeratory [poligrafia], wydruki graficzne, wyroby z kartonu, wzory do kalkowania, zakładki do książek, zeszyty, znaczki pocztowe, **41** artyści teatralni (usługi-), edukacja (informacje o-), fotografie, fotoreportaże, informacja o edukacji, komputerowe przygotowanie materiałów do publikacji, organizowanie konkursów [edukacja lub rozrywka], organizowanie i prowadzenia warsztatów [szkolenia], organizowanie i prowadzenie konferencji, kongresów, seminariów, sympozjów, organizowanie spektakli [impresariat], organizowanie wystaw z dziedziny kultury lub edukacji, pisanie scenariuszy, pisanie tekstów, innych niż reklamowych, produkcja filmów innych niż reklamowych, produkcja filmów

na taśmach wideo, produkcja mikrofilmów, produkcja programów radiowych i telewizyjnych, przedstawienia teatralne [produkcja], publikacje elektroniczne on-line książek i periodyków, publikowanie elektroniczne on-line nie do pobrania, publikowanie książek, publikowanie tekstów [innych niż teksty reklamowe], realizacja spektakli, studia filmowe, usługi komponowania układu graficznego publikacji, inne niż do celów reklamowych, wypożyczanie dekoracji teatralnych, wypożyczanie filmów kinowych, wystawianie spektakli, wystawianie spektakli na żywo.

(111) **287603** (220) 2016 02 03 (210) 451989  
(151) 2016 11 09 (441) 2016 05 09

(732) KRAKOWSKA DOROTA, Kraków, PL.

(540) UMARŁA KLASA

(510), (511) **9** aparaty (kinematograficzne-), aparaty fotograficzne, aparaty kinematograficzne, audiowizualne urządzenia dydaktyczne, czytniki [sprzęt przetwarzania danych], dyski kompaktowe [audio-wideo], dyski kompaktowe [CD – ROM-y], ekrany [fotografia], ekrany projekcyjne, epidiascopy [rzutniki], filmy [błony] naświetlone, filmy animowane (rysunkowe-), filmy kinematograficzne (urządzenia do montażu-), filmy kinematograficzne naświetlone, fotokopiarki, kasety wideo, montaż filmów kinematograficznych (urządzenia do-), nośniki do rejestracji dźwięku, nośniki informacji (magnetyczne-), nośniki informacji (optyczne-), nośniki płyt ciemniowych [fotografia], odbiorniki [audio-i wideo], odbitki fotograficzne (suszarki do-), odbitki fotograficzne (urządzenia do nabłyszczania-), odtwarzacze kaset, odtwarzacze płyt DVD, odtwarzacze płyt kompaktowych, osobiste urządzenia stereofoniczne, pliki graficzne do ściągnięcia do telefonu komórkowego, przezrocza (aparatura kadrująca do-), przezrocza [fotografia], rzutniki do slajdów, szpule [fotografia], szyldy [znaki] świecące, tablice ogłoszeń elektroniczne, taśmy do rejestracji dźwięku, taśmy wideo, urządzenia do cięcia filmów, urządzenia do fotokopiowania, urządzenia do odtwarzania dźwięku, urządzenia do powiększania [fotografia], urządzenia do rejestrowania dźwięku, urządzenia kadrujące do przezroczy, urządzenia projekcyjne, urządzenia telewizyjne, wyzwalacze migawek [fotografia], **16** afisze, plakaty, afisze, plakaty z papieru lub kartonu, akwaforty [grafika], akwarele [obrazy, malarstwo], albumy, almanachy [roczniki], broszury, chorągiewki papierowe, chromolitografie, czasopisma [periodyki], drukowane publikacje, emblematy, pieczęcie papierowe, etykiety nie z materiału tekstylnego, fotografie (urządzenia do oprawiania-), fotografie [wydrukowane], futerały na szablony, galwanotypy [poligrafia], gazety, indeksy, skorowidze, kalendarze, kalkomanie, kartki z życzeniami, karty do kolekcjonowania inne niż do gier, karty indeksowe [artykuły papiernicze], karty pocztowe, katalogi, kłamy, zaciski do papieru, komiksy, koperty [artykuły piśmienne], koperty na butelki [z kartonu lub papieru], książki, litograficzne dzieła sztuki, litografie, malarstwo [obrazy] oprawione lub nie, materiały drukowane, nalepki, naklejki [materiały piśmienne], notatniki [notesy], notesy podręczne, obrazy, obwoluty na luźne kartki, obwoluty papierowe na dokumenty, okładki, oleodruki, ołówki, opakowania do butelek z tektury lub papieru, opaski papierowe na cygara, opłatek do pieczętowania listów, papeteria (kasetki ozdobne na-) [artykuły biurowe], papier do zawijania, pieczęcie [stemple], pióra wieczne, plansze, płytki grawerskie, podpórki do utrzymywania książek w pozycji pionowej, podręczniki [książki], portrety, powielacze, prospekty, przybory do pisania [zestawy], przyciski do papieru, publikacje drukowane, pudełka kartonowe lub papierowe, pudełka na farby [artykuły szkolne], ramki do fotografii, reprodukcje graficzne, ryciny [grawerowanie], sztychy, ryty [grawiura], szyldy z papieru lub z kartonu, śpiewniki, tablice ogłoszeniowe na afisze z kartonu lub papieru, taśmy papierowe, teczki na dokumenty [artykuły biurowe], torebki do pakowania [koperty, woreczki] z papieru lub tworzyw sztucznych, ulotki, wierszowniki, winkielaki, datowniki, kasowniki, numeratory [poligrafia], wydruki graficzne, wyroby z kartonu, wzory do kalkowania, zakładki do książek, zeszyty, znaczki pocztowe, **41** artyści teatralni (usługi-), edukacja (informacje o-), fotografie, fotoreportaże, informacja o edukacji, komputerowe przygotowanie materiałów do publikacji, organizowanie konkursów [edukacja lub rozrywka], organizowanie i prowadzenia warsztatów [szkolenia], organizowanie i prowadzenie konferencji, kongresów, seminariów, sympozjów, organizowanie spektakli [impresariat], organizowanie wystaw z dziedziny kultury lub edukacji, pisanie scenariuszy, pisanie tekstów, innych niż reklamowych, produkcja filmów innych niż reklamowych, produkcja filmów



na taśmach wideo, produkcja mikrofilmów, produkcja programów radiowych i telewizyjnych, przedstawienia teatralne [produkcja], publikacje elektroniczne on-line książek i periodyków, publikowanie elektroniczne on-line nie do pobrania, publikowanie książek, publikowanie tekstów [innych niż teksty reklamowe], realizacja spektakli, studia filmowe, usługi komponowania układu graficznego publikacji, inne niż do celów reklamowych, wypożyczanie dekoracji teatralnych, wypożyczanie filmów kinowych, wystawianie spektakli, wystawianie spektakli na żywo.

(111) **287604** (220) 2016 02 22 (210) 452593  
 (151) 2016 11 21 (441) 2016 05 23  
 (732) GREEN FACTORY HOLDING SPÓŁKA Z OGRANICZONĄ  
 ODPOWIEDZIALNOŚCIĄ, Zdunowo, PL.  
 (540) Zielona Kraina  
 (540)



Kolor znaku: zielony

(531) 02.01.01, 02.01.11, 27.05.01, 29.01.03  
 (510), (511) **9** publikacje elektroniczne, w tym do pobrania, e-booki, publikacje elektroniczne w postaci biuletynów informacyjnych, gazet, czasopism, katalogów, publikacje elektroniczne, w tym materiały dla szkół i nauczycieli do samodzielnego prowadzenia zajęć, publikacje elektroniczne o tematyce kulinarnej, publikacje elektroniczne popularyzujące zdrowe odżywianie i świeże warzywa w codziennej diecie, **16** publikacje drukowane, biuletyny informacyjne, gazety, czasopisma, katalogi, drukowane materiały dydaktyczne, w tym materiały dla szkół i nauczycieli do samodzielnego prowadzenia zajęć, drukowane materiały dydaktyczne o tematyce kulinarnej, drukowane materiały dydaktyczne popularyzujące zdrowe odżywianie i świeże warzywa w codziennej diecie, **29** konserwowane, mrożone, suszone i gotowane owoce i warzywa, galaretki jadalne, dżemy, kompoty, bulion, koncentraty na bulion, preparaty do produkcji bulionu, koncentraty bulionu i rosółu, kapusta kwaszona, owoce lukrowane, owoce kandyzowane, owoce w puszkach, owocowe chipsy, sałatki, skórki, sok pomidorowy do celów kulinarnych, przecier jabłkowy, przecier pomidorowy, przekąski na bazie owoców, sałatki i surówki owocowe, warzywne i owocowo-warzywne świeże i konserwowane, warzywa w puszkach, zupy, zupy świeże oraz mrożone, składniki do sporządzenia zup, soki roślinne do gotowania, **30** przyprawy, przyprawy korzenne, sosy, dresingi, sosy pomidorowe, sosy sałatkowe, półprodukty do produkcji sosów i dresingów, keczup, majonezy, musztarda, słodycze, galaretki owocowe, **31** świeże owoce, świeże warzywa, warzywa liściaste myte i pakowane, gotowe do spożycia, kiełki roślin, sałata, soki i napoje warzywne, soki i napoje owocowe, nektary owocowe bezalkoholowe, napoje bezalkoholowe, bezalkoholowe wyciągi z owoców i warzyw, esencje do produkcji napojów, wody gazowane i niegazowane, wody mineralne, syropy do napojów, **32** soki i napoje warzywne, soki i napoje owocowe, nektary owocowe bezalkoholowe, napoje bezalkoholowe, bezalkoholowe wyciągi z owoców i warzyw, esencje do produkcji napojów, wody gazowane i niegazowane, wody mineralne, syropy do napojów, **36** usługi funduszu dobroczynnego, organizowanie funduszy na cele dobroczynne, organizowanie funduszy na cele edukacyjne dotyczące zdrowego odżywiania, sponsorowanie finansowe, sponsorowanie finansowe szkół i przedszkoli w celu popularyzacji zdrowego odżywiania, **41** usługi edukacyjne, usługi szkoleniowe, organizowanie i prowadzenie warsztatów, konferencji, kongresów, seminariów, sympozjów, organizowanie i prowadzenie warsztatów edukacyjnych, organizowanie i prowadzenie warsztatów kulinarnych, organizowanie i prowadzenie warsztatów popularyzujących zdrowe odżywianie, organizowanie i prowadzenie warsztatów popularyzujących świeże warzywa w codziennej diecie, usługi wydawnicze, w tym elektroniczne usługi wydawnicze, publikowanie dydaktycznych materiałów edukacyjnych, w tym materiałów dla szkół i nauczycieli do samodzielnego prowadzenia zajęć, wydawanie biuletynów, gazet, czasopism, katalogów, ebooków i au-

diobooków, wydawanie publikacji o tematyce kulinarnej, wydawanie publikacji popularyzujących zdrowe odżywianie i świeże warzywa w codziennej diecie, usługi informacyjne dotyczące edukacji, diety i zdrowego odżywiania, udostępnianie publikacji elektronicznych, nie do pobrania.

(111) **287605** (220) 2016 04 30 (210) 455832  
 (151) 2016 10 05 (441) 2016 06 20  
 (732) MRC MICHAŁ PIĘTOWSKI SPÓŁKA KOMANDYTOWA,  
 Katowice, PL.

(540) MrCleaner.pl  
 (510), (511) **35** reklama, prace biurowe, usługi abonamentowe w zakresie dostępu do usług telekomunikacyjnych na rzecz osób trzecich, publikowanie tekstów reklamowych, rozpowszechnianie reklam, usługi public relations, usługi sprzedaży detalicznej, w tym drogą elektroniczną (online) w zakresie towarów, takich jak: kosmetyki do pojazdów, środki do czyszczenia, ochrony i konserwacji zewnętrznych i wewnętrznych powierzchni pojazdu, w tym powierzchni kół i opon, środki zapachowe do pojazdów, środki czyszczące szkło, płyty do mycia szyb, środki czystości do pojazdów, takie jak pasty, środki do mycia, woski, odżywki, preparaty do czyszczenia, środki ochronne do pojazdów, akcesoria do mycia pojazdów, produkty do polerowania, czyszczenia oraz pielęgnacji pojazdów, urządzenia i maszyny polerowania, czyszczenia oraz pielęgnacji pojazdów, rozpowszechnianie materiałów reklamowych (ulotek, prospektów, druków, próbek, kuponów rabatowych), promocja sprzedaży na rzecz osób trzecich, prezentacja produktów we wszelkich środkach przekazu w celu sprzedaży detalicznej, doradztwo w zakresie organizowania i prowadzenia działalności gospodarczej, powielanie dokumentów, komputerowe zarządzanie plikami, organizowanie wystaw, salonów, targów handlowych, forów w celach handlowych lub reklamowych, usługi informacji handlowej oraz rozpowszechnianie informacji handlowych w związku z wyżej wymienionymi usługami, reklama online za pośrednictwem sieci komputerowej, wynajem czasu reklamowego we wszystkich środkach przekazu, wynajmowanie przestrzeni reklamowej, pokazy towarów, sponsorowanie reklamy.

(111) **287606** (220) 2016 04 18 (210) 455071  
 (151) 2016 09 22 (441) 2016 06 06  
 (732) MAKOWSKA ANGELIKA PRALINY BĄ BĄ, Bydgoszcz, PL.  
 (540) Bą Bą PRALINY  
 (540)



Kolor znaku: brązowy, biały

(531) 02.09.01, 26.11.01, 25.01.15, 29.01.12  
 (510), (511) **30** praliny, czekolada, wyroby cukiernicze.

(111) **287607** (220) 2016 04 20 (210) 455218  
 (151) 2016 10 06 (441) 2016 06 20  
 (732) OKOŃ TOMASZ AGENCJA PRODUKCJI TELEWIZYJNEJ  
 I REKLAMOWEJ BIG-ART, Świdnik, PL.

(540) Historia Bez Cenzury  
 (510), (511) **9** gazety elektroniczne do pobrania, publikacje elektroniczne do pobrania w postaci magazynów, książki dźwiękowe, książki audio, książki elektroniczne do pobrania, książki w formacie cyfrowym do pobierania z Internetu, książki zapisane na taśmach, książki zapisane na płytach, filmy animowane, filmy wideo, kinematograficzne filmy, filmy kinematograficzne, wstępnie nagrane filmy, filmy do pobrania, filmy rysunkowe animowane, animowane filmy rysunkowe w postaci filmów kinematograficznych, nagrania wideo z filmami, **16** periodyki, czasopisma [periodyki], periodyki [czasopisma], periodyki drukowane, czasopisma branżowe, czasopisma z plakatami, czasopisma o tematyce ogólnej, gazety, gazety codzienne, dodatki do gazet w postaci czasopism, książki, komiksy [książki], książki eduka-

cyjne, drukowane materiały edukacyjne, podręczniki [książki], podręczniki edukacyjne, publikacje edukacyjne, serie książek niebeletrystycznych, książki niebeletrystyczne, książki z opowiadaniem, książki z obrazkami, publikacje periodyczne drukowane, 41 edukacja [nauczanie], edukacja, rozrywka i sport, zapewnianie edukacji, seminaria edukacyjne, szkolenia edukacyjne, usługi edukacyjne, pokazy edukacyjne, rozrywka, rozrywka interaktywna, rozrywka filmowa, organizowanie rozrywki wizualnej, zapewnianie rozrywki on-line, usługi w zakresie rozrywki, realizacja rozrywki na żywo, zapewnianie rozrywki na żywo, usługi rozrywkowe w postaci organizowania społecznych imprez rozrywkowych, usługi rozrywkowe w postaci organizacji społecznych imprez rozrywkowych, usługi rozrywkowe dostarczające rozrywkę w postaci występów na żywo, usługi rozrywkowe świadczone za pośrednictwem radia, usługi rozrywkowe w formie przedstawień kinowych, usługi w zakresie rozrywki popularnej, usługi w zakresie organizacji rozrywki, rozrywka dostarczana przez telewizję kablową, udostępnianie rozrywki w formie programów telewizyjnych, rozrywka w postaci produkcji teatralnych, rozrywka w postaci przedstawień objazdowych, rozrywka on-line, produkcja rozrywki audio, radiowe programy rozrywkowe, pokazy na żywo w celach rozrywkowych, świadczenie usług rozrywkowych poprzez filmy kinowe, świadczenie usług rozrywkowych za pośrednictwem telewizji, świadczenie usług rozrywkowych za pośrednictwem publikacji, świadczenie usług rozrywkowych za pośrednictwem filmów wideo, świadczenie usług w zakresie rozrywki radiowej i telewizyjnej, usługi w zakresie nagrań dźwiękowych i rozrywki wideo, usługi związane z produkcją rozrywki w formie filmów wideo, usługi związane z produkcją rozrywki w formie filmów, usługi związane z produkcją rozrywki w postaci telewizji, produkcja programów telewizyjnych na żywo w celach rozrywkowych, usługi związane z produkcją rozrywki w postaci materiałów wideo, usługi publikowania cyfrowych materiałów wideo, audio i rozrywki multimedialnej, rozrywka w postaci występów na żywo i występów osób przebranych w kostiumy, usługi rozrywkowe oferowane w systemie on-line z komputerowej bazy danych lub z Internetu, telewizyjne usługi rozrywkowe, organizacja imprez rozrywkowych, publikowanie książek związanych z rozrywką, nagrywanie filmów na taśmach wideo [filmowanie], publikowanie gazet, periodyków, katalogów i broszur, publikowanie multimedialne magazynów, czasopism i gazet, publikowanie gazety dla klientów w Internecie, publikowanie książek, magazynów, almanachów i czasopism, publikacja elektroniczna on-line periodyków i książek, publikowanie książek edukacyjnych, publikowanie multimedialnych książek, publikowanie książek i recenzji, publikacja i redagowanie książek, publikowanie książek związanych z rozrywką, publikowanie książek związanych z programami telewizyjnymi, publikowanie czasopism internetowych, wydawanie czasopism i książek w postaci elektronicznej, publikacja książek i czasopism elektronicznych on-line (nie do pobrania), usługi wydawania publikacji periodycznych i nieperiodycznych innych niż teksty reklamowe, publikowanie książek, czasopism elektronicznych w systemie on-line, usługi wydawnicze w zakresie elektronicznych książek i czasopism w Internecie, udostępnianie filmów i programów telewizyjnych nie do pobrania za pośrednictwem płatnej telewizji, udostępnianie filmów i programów telewizyjnych nie do pobrania za pośrednictwem usługi wideo na życzenie, udostępnianie filmów i programów telewizyjnych nie do pobrania za pośrednictwem kanałów telewizji za opłatą [pay-per-view], usługi rozrywkowe dostarczane przez Internet, przygotowywanie programów rozrywkowych do emisji, pokazy uprzednio nagranych programów rozrywkowych, produkcja filmów w celach rozrywkowych, realizacja programów rozrywkowych na żywo, przedstawianie filmów, prezentacja filmów, montaż filmów, dystrybucja filmów, pokazy filmowe, pokazy filmów wideo, produkcja filmów i filmów na taśmach filmowych, produkcja filmów animowanych, tworzenie filmów rysunkowych, produkcja filmów, spektakli, produkcja filmów długometrażowych, realizacja filmów kinematograficznych, produkcja filmów kinematograficznych, produkcja filmów dla telewizji, produkcja przedstawień i filmów, produkcja filmów w celach edukacyjnych, usługi rozrywkowe w postaci filmów, produkcja filmów telewizyjnych i kinowych, produkcja filmów, innych niż reklamowe, realizacja filmów w studiach, produkcja wcześniej nagranych filmów wideo, produkcja filmów wideo i DVD, produkcja radiowa, filmowa i telewizyjna prezentowanie programów telewizyjnych, produkcja programów telewizji kablowej, produkcja edukacyjnych programów telewizyjnych, produkcja rozrywkowych programów telewizyjnych, realizacja telewizyjnych programów rozrywkowych, produkcja tematycznych programów telewizyjnych,

rozrywka dostarczana przez telewizję kablową, produkcja programów animowanych do użytku w telewizji i telewizji kablowej, usługi rozrywkowe zapewniane przez telewizję, rozrywka za pośrednictwem telewizji IP, produkcja programów telewizyjnych na żywo, produkcja programów telewizyjnych na żywo do celów edukacyjnych, widowiska nadawane za pośrednictwem telewizji satelitarnej, usługi w zakresie realizacji filmów animowanych i programów telewizyjnych, rozrywka w postaci toczących się programów telewizyjnych z różnych dziedzin, udostępnianie multimedialnych programów rozrywkowych za pośrednictwem usług telewizyjnych, szerokopasmowych, bezprzewodowych i on-line, dostarczanie rozrywki drogą radiową, produkcja radiowych programów rozrywkowych, usługi edukacyjne świadczone przez radio, usługi rozrywkowe telewizyjne i radiowe, produkcja edukacyjnych nagrań dźwiękowych i wideo, usługi związane z produkcją rozrywki w postaci telewizji, usługi radia internetowego w zakresie rozrywki, przygotowywanie i realizacja programów telewizyjnych i radiowych, świadczenie usług rozrywkowych poprzez filmy kinowe, świadczenie usług rozrywkowych za pośrednictwem filmów wideo, świadczenie usług rozrywkowych za pośrednictwem telewizji, usługi edukacyjne świadczone za pośrednictwem telewizji, usługi rozrywkowe świadczone za pośrednictwem radia, usługi edukacyjne świadczone za pośrednictwem programów telewizyjnych, rozrywka za pomocą bezprzewodowej emisji telewizyjnej, produkcja cyklicznych serii przygodowych filmów animowanych, usługi w zakresie realizacji rozrywkowych filmów animowanych, usługi związane z produkcją rozrywki w formie filmów, produkcja filmów na płytach DVD i CD-ROM, usługi w zakresie realizacji filmów animowanych i programów telewizyjnych, usługi w zakresie nagrań dźwiękowych, filmowych, wideo i telewizyjnych, usługi rozrywkowe w postaci filmów, usługi rozrywkowe w formie wideo, usługi rozrywkowe dostarczane przez Internet, usługi rozrywkowe zapewnione przez telewizję, produkcja programów dokumentalnych, prezentowanie programów telewizyjnych, prezentowanie programów radiowych, produkcja programów radiowych lub programów telewizyjnych, produkcja programów komediowych, produkcja edukacyjnych programów telewizyjnych, produkcja programów telewizji kablowej, realizacja telewizyjnych programów rozrywkowych, produkcja tematycznych programów telewizyjnych, sporządzanie programu telewizyjnego i radiowego, produkcja i prezentacja programów radiowych, przygotowywanie programów radiowych i telewizyjnych, przygotowywanie programów dokumentalnych do emisji, przygotowywanie programów dokumentalnych dla kin, produkcja programów telewizyjnych na żywo, przygotowywanie programów rozrywkowych dla kin, realizacja imprez rozrywkowych na żywo, realizacja rozrywki w formie taśm wideo, rozrywka w formie telewizyjnych programów informacyjnych, realizowanie rozrywki w postaci programów telewizyjnych, produkcja programów telewizyjnych z napisami kodowanymi, sprzedaż programów telewizyjnych do kilku stacji, usługi rozrywkowe w postaci programów telewizyjnych, publikowanie tekstów edukacyjnych, publikowanie książek edukacyjnych, publikacja materiałów edukacyjnych, publikowanie dydaktycznych materiałów edukacyjnych, publikowanie materiałów drukowanych dotyczących edukacji, organizowanie widowisk historycznych w plenerze, organizowanie wykładów edukacyjnych, organizowanie wystaw edukacyjnych, organizowanie seminariów edukacyjnych, organizowanie konferencji edukacyjnych, organizowanie festynów w celach edukacyjnych, organizowanie seminariów w celach edukacyjnych, organizowanie zjazdów w celach edukacyjnych, prowadzenie konferencji edukacyjnych, organizowanie sympozjów edukacyjnych, organizowanie kongresów edukacyjnych, opracowywanie podręczników edukacyjnych, opracowywanie materiałów edukacyjnych, prowadzenie imprez edukacyjnych, prowadzenie imprez rozrywkowych, organizowanie imprez edukacyjnych, organizowanie corocznych konferencji edukacyjnych, rozpowszechnianie materiałów edukacyjnych, produkcja przedstawień i programów radiowych i telewizyjnych, usługi telewizyjne świadczone przez radio, usługi rozrywkowe, edukacyjne i instruktażowe, usługi w zakresie wystawiania programów lekkiej rozrywki, produkcja programów animowanych z udziałem aktorów, produkcja programów animowanych do użytku w telewizji i telewizji kablowej, udostępnianie filmów i programów telewizyjnych nie do pobrania za pośrednictwem płatnej telewizji, udostępnianie multimedialnych programów rozrywkowych za pośrednictwem usług telewizyjnych, szerokopasmowych, bezprzewodowych i on-line, wydawanie gazet, organizowanie wystaw z dziedziny kultury lub edukacji, pisanie scenariuszy, pisanie scenariuszy filmowych, produkcja filmów na taśmach wideo, publikowanie magazynów konsumenckich.



(111) **287608** (220) 2016 04 20 (210) 455250  
 (151) 2016 10 05 (441) 2016 06 20  
 (732) IMPOL K. JANUSZKIEWICZ I S-KA SPÓŁKA JAWNA,  
 Kraków, PL.  
 (540) impol  
 (540)



Kolor znaku: czarny, czerwony

(531) 27.05.01, 29.01.12

(510), (511) **36** usługi administrowania, zarządzania i dzierżawy nieruchomości, usługi wynajmu mieszkań, pomieszczeń biurowych i lokali użytkowych, usługi agencji pośrednictwa w handlu nieruchomościami, usługi pośrednictwa w sprawach majątku nieruchomego.

(111) **287609** (220) 2016 04 20 (210) 455258  
 (151) 2016 10 05 (441) 2016 06 20  
 (732) IMPOL K. JANUSZKIEWICZ I S-KA SPÓŁKA JAWNA,  
 Kraków, PL.  
 (540) Willa Olga  
 (540)



Kolor znaku: zielony

(531) 27.05.01

(510), (511) **43** usługi w zakresie prowadzenia: hoteli, pensjonatów, moteli, restauracji, kawiarni, barów, barów szybkiej obsługi-snack barów, organizacja przyjęć weselnych w zakresie udostępnienia miejsca oraz zapewnienia wyżywienia i napojów, usługi wypożyczania krzesel, stołów, bielizny stołowej i szklanych naczyń.

(111) **287610** (220) 2016 04 29 (210) 455744  
 (151) 2016 09 30 (441) 2016 06 06  
 (732) BIELSKA-ŁĘCKA ELŻBIETA JANINA, Andrespol, PL.  
 (540) LWIGRÓD KRYNICA-ZDRÓJ  
 (540)



Kolor znaku: żółty, brązowy

(531) 03.01.01, 03.01.02, 27.05.01, 29.01.12

(510), (511) **39** usługi transportowe autobusowe, wynajmowanie garaży, prowadzenie parkingów, wynajmowanie miejsc na parkingi, pilotowanie, rezerwowanie miejsc na podróż, transport podróжных, usługi osób towarzyszących podróжных, wypożyczanie pojazdów, przenoszenie, przewóz bagaży, rezerwacja transportu, transport samochodowy, wypożyczanie samochodów, usługi taksówek, informacja o transporcie, pośrednictwo w transporcie, rezerwacja transportu, turystyka [zwiedzanie], organizowanie wycieczek, wynajmowanie miejsc parkingowych, wypożyczanie samochodów, wypożyczanie wózków inwalidzkich, zwiedzanie turystyczne, usługi związane z organizowaniem i obsługą dyskotek, **41** informacja o edukacji, informacja o imprezach rozrywkowych, informacja o rekreacji, instruktaże, karaoke [usługi związane z organizacją imprez karaoke], usługi kasyna [gry hazardowe], usługi klubowe [rozrywka lub nauczanie], usługi klubów zdrowia [poprawianie kondycji], organizowanie i obsługa konferencji, organizowanie i prowadzenie konferencji, organizowanie i obsługa kongresów, organizowanie konkursów [edukacja lub

rozrywka], organizowanie konkursów piękności, kształcenie praktyczne [pokazy], kultura fizyczna, organizowanie loterii, nocne kluby, organizowanie obozów sportowych, usługi obozów wakacyjnych [rozrywka], organizowanie balów, organizowanie i prowadzenie warsztatów [szkolenia], organizowanie i prowadzenie kongresów, organizowanie i prowadzenie seminariów, organizowanie i prowadzenie sympozjów, organizowanie i prowadzenie zjazdów, organizowanie konkursów piękności, organizowanie obozów sportowych, organizowanie przyjęć [rozrywka], rozrywka, informacja o rozrywce, rozrywka [widowiska], organizowanie i prowadzenie seminariów, wypożyczanie sprzętu sportowego [z wyjątkiem pojazdów], usługi obozów wakacyjnych [rozrywka], informacje o wypoczynku, wypożyczanie sprzętu sportowego, wypożyczanie sprzętu sportowego [z wyjątkiem pojazdów], organizowanie i obsługa zjazdów, **43** bary szybkiej obsługi [snack-bary], biura [agencje] zakwaterowania [hotele, pensjonaty], domy opieki dla osób w podeszłym wieku, domy turystyczne, hotele, kafeterie [bufety], kawiarnie, motele, obsługa gastronomiczna z własnym zapleczem, produktami i transportem, domy opieki dla osób w podeszłym wieku, pensjonaty, pensjonaty rezerwacja miejsc w pensjonatach, rezerwacje kwater na pobyt czasowy, wynajmowanie pomieszczeń na pobyt czasowy, restauracje, restauracje samoobsługowe, rezerwacje kwater na pobyt czasowy, rezerwacje miejsc w hotelach, restauracje samoobsługowe, stołówki, domy turystyczne, usługi barowe, organizowanie obozów wakacyjnych [zakwaterowanie], wynajmowanie pomieszczeń na pobyt czasowy, wynajmowanie sal na posiedzenia [mityngi, narady], **44** domy opieki, fizjoterapia, fizykoterapia, salony fryzjerskie, implantacja [wszczepianie] włosów, usługi klinik medycznych, manicure, masaż, opieka pielęgniarska, medyczna, opieka zdrowotna, ośrodki zdrowia, salony piękności, pomoc medyczna, usługi sanatoriów, szpitale, usługi kuracji uzdrowiskowych.

(111) **287611** (220) 2016 04 29 (210) 455745  
 (151) 2016 09 30 (441) 2016 06 06  
 (732) BIELSKA-ŁĘCKA ELŻBIETA JANINA, Andrespol, PL.  
 (540) LWIGRÓD KRYNICA-ZDRÓJ

(510), (511) **39** usługi transportowe autobusowe, wynajmowanie garaży, prowadzenie parkingów, wynajmowanie miejsc na parkingi, pilotowanie, rezerwowanie miejsc na podróż, transport podróжных, usługi osób towarzyszących podróжных, wypożyczanie pojazdów, przenoszenie, przewóz bagaży, rezerwacja transportu, transport samochodowy, wypożyczanie samochodów, usługi taksówek, informacja o transporcie, pośrednictwo w transporcie, rezerwacja transportu, turystyka [zwiedzanie], organizowanie wycieczek, wynajmowanie miejsc parkingowych, wypożyczanie samochodów, wypożyczanie wózków inwalidzkich, zwiedzanie turystyczne, usługi związane z organizowaniem i obsługą dyskotek, **41** informacja o edukacji, informacja o imprezach rozrywkowych, informacja o rekreacji, instruktaże, karaoke [usługi związane z organizacją imprez karaoke], usługi kasyna [gry hazardowe], usługi klubowe [rozrywka lub nauczanie], usługi klubów zdrowia [poprawianie kondycji], organizowanie i obsługa konferencji, organizowanie i prowadzenie konferencji, organizowanie i obsługa kongresów, organizowanie konkursów [edukacja lub rozrywka], organizowanie konkursów piękności, kształcenie praktyczne [pokazy], kultura fizyczna, organizowanie loterii, nocne kluby, organizowanie obozów sportowych, usługi obozów wakacyjnych [rozrywka], organizowanie balów, organizowanie i prowadzenie warsztatów [szkolenia], organizowanie i prowadzenie kongresów, organizowanie i prowadzenie seminariów, organizowanie i prowadzenie sympozjów, organizowanie i prowadzenie zjazdów, organizowanie konkursów piękności, organizowanie obozów sportowych, organizowanie przyjęć [rozrywka], rozrywka, informacja o rozrywce, rozrywka [widowiska], organizowanie i prowadzenie seminariów, wypożyczanie sprzętu sportowego [z wyjątkiem pojazdów], usługi obozów wakacyjnych [rozrywka], informacje o wypoczynku, wypożyczanie sprzętu sportowego, wypożyczanie sprzętu sportowego [z wyjątkiem pojazdów], organizowanie i obsługa zjazdów, **43** bary szybkiej obsługi [snack-bary], biura [agencje] zakwaterowania [hotele, pensjonaty], domy opieki dla osób w podeszłym wieku, domy turystyczne, hotele, kafeterie [bufety], kawiarnie, motele, obsługa gastronomiczna z własnym zapleczem, produktami i transportem, domy opieki dla osób w podeszłym wieku, pensjonaty, pensjonaty rezerwacja miejsc w pensjonatach, rezerwacje kwater na pobyt czasowy, wynajmowanie pomieszczeń na pobyt czasowy, restauracje,

restauracje samoobsługowe, rezerwacje kwater na pobyt czasowy, rezerwacje miejsc w hotelach, restauracje samoobsługowe, stołówki, domy turystyczne, usługi barowe, organizowanie obozów wakacyjnych [zakwaterowanie], wynajmowanie pomieszczeń na pobyt czasowy, wynajmowanie sal na posiedzenia [mityngi, narady], **44** domy opieki, fizjoterapia, fizykoterapia, salony fryzjerskie, implantacja (wszczepianie) włosów, usługi klinik medycznych, manicure, masaż, opieka pielęgniarska, medyczna, opieka zdrowotna, ośrodki zdrowia, salony piękności, pomoc medyczna, usługi sanatoriów, szpitale, usługi kuracji uzdrowiskowych.

(111) **287612** (220) 2016 04 29 (210) 455757  
 (151) 2016 10 13 (441) 2016 06 20  
 (732) Sikorski Wojciech EUROCASH SPÓŁKA AKCYJNA, Komorniki, PL.  
 (540) NA PREZENT NA RANDKĘ DO POSIŁKU RELAKS Z PRZYJACIÓŁMI  
 (540)



Kolor znaku: czerwony, czarny, biały, ciemnobrązowy, jasnobrązowy

(531) 12.01.19, 12.01.21, 27.05.01, 29.01.15  
 (510), (511) **20** meble, **33** wino, napoje alkoholowe z wyjątkiem piwa, **35** prowadzenie sklepów i stoisk z winem, napojami alkoholowymi i napojami bezalkoholowymi, usługi handlu detalicznego, hurtowego, w tym online: winem, napojami alkoholowymi i napojami bezalkoholowymi, usługi reklamowe, usługi marketingowe, informacje handlowe i porady udzielane konsumentom, zarządzanie w działalności gospodarczej, administrowanie działalnością gospodarczą, prace biurowe.

(111) **287613** (220) 2016 04 15 (210) 454903  
 (151) 2016 10 10 (441) 2016 06 20  
 (732) GULEWICZ MARLENA PRYWATNA SZKOŁA PODSTAWOWA GAUDIUM ET STUDIUM, Poznań, PL.  
 (540) gaudium  
 (510), (511) **41** edukacja [nauczanie], wyższe uczelnie [edukacja], publikowanie książek.

(111) **287614** (220) 2016 05 02 (210) 455917  
 (151) 2016 10 04 (441) 2016 06 20  
 (732) BUDZIK BOGUMIŁ, Kraków, PL.  
 (540) 6624  
 (540)



Kolor znaku: czarny, zielony

(531) 27.07.01, 29.01.12  
 (510), (511) **35** reklama, agencje reklamowe, **42** projektowanie opakowań.

(111) **287615** (220) 2016 05 02 (210) 455918  
 (151) 2016 10 05 (441) 2016 06 06

(732) GRUPA MASPEX SPÓŁKA Z OGRANICZONĄ ODPOWIEDZIALNOŚCIĄ SPÓŁKA KOMANDYTOWA, Wadowice, PL.  
 (540) Tymbark Letnie Owoce  
 (510), (511) **32** napoje bezalkoholowe, bezalkoholowe napoje owocowe, wody mineralne niegazowane i gazowane oraz inne napoje bezalkoholowe, napoje owocowe i soki owocowe, napoje owocowe niealkoholowe, napoje warzywne, napoje orzeźwiające, koktajle, napoje z sokiem ananasowym, słodkie napoje bezalkoholowe na bazie soków owocowych, bezalkoholowe napoje niskokaloryczne, ekstrakty owocowe bezalkoholowe, esencje do produkcji napojów, bezalkoholowe napoje z soków owocowych, napoje izotoniczne nie do celów medycznych, napoje z dodatkiem witamin nie do celów medycznych, napoje dla sportowców, napoje energetyzujące, napoje energetyzujące zawierające kofeinę, napoje z guaraną, napoje wzbogacone minerałami nie do celów medycznych, napoje bezalkoholowe o smaku herbaty, napoje bezalkoholowe na bazie aloesu, napoje aromatyzowane owocami, napoje z sokiem grejpfrutowym, napoje z soków owocowych, mrożone napoje owocowe, napoje na bazie owoców lub warzyw, soki warzywne, soki ze świeżych owoców, soki owocowe do użytku jako napoje, sok pomidorowy, nektary owocowe bezalkoholowe, syropy i inne preparaty do produkcji napojów, syropy do produkcji lemoniady, syropy do napojów, lemoniada, sorbety.

(111) **287616** (220) 2016 05 02 (210) 455920  
 (151) 2016 09 30 (441) 2016 06 06  
 (732) ALMA MARKET SPÓŁKA AKCYJNA, Kraków, PL.  
 (540) alma  
 (540)



Kolor znaku: kremowy, ciemnozielony

(531) 27.05.01, 29.01.13, 26.01.15, 05.13.99, 05.03.17  
 (510), (511) **3** balsamy inne niż do celów medycznych, błyszczki do ust, dezodoranty dla ludzi i zwierząt, farby do włosów, kosmetyki, kremy kosmetyczne, lakiery do paznokci, maseczki kosmetyczne, mleczko kosmetyczne, mydła, odżywki do włosów, pasty do butów, perfumy, płyny po goleniu, preparaty do demakijażu, preparaty do depilacji, preparaty kąpielowe do celów higienicznych, produkty perfumeryjne, sole kąpielowe do celów innych niż lecznicze, szampony, szminki, środki odświeżające powietrze (zapachowe), środki do czyszczenia zębów, woda kolońska, zestawy kosmetyków, **8** łyżki, noże, noże ceramiczne, sztucce stołowe (noże, widelce i łyżki), widelce, **21** dzbanki, filiżanki, garnki kuchenne, karafki, kieliszki, korkociągi, kubki, naczynia ceramiczne, naczynia do picia, naczynia stołowe, patelnie, pojemniki do użytku w gospodarstwie domowym, porcelana, przybory kuchenne, rondle, serwisy do kawy, serwisy do herbaty, talerze, zastawa stołowa inna niż noże, widelce i łyżki, **24** bielizna domowa, bielizna pościelowa, bieżniki stołowe, dzianina, franki, ręczniki tekstylne, serwetki stołowe tekstylne, tkaniny.

(111) **287617** (220) 2016 05 02 (210) 455921  
 (151) 2016 09 30 (441) 2016 06 06  
 (732) ALMA MARKET SPÓŁKA AKCYJNA, Kraków, PL.  
 (540) ALMA

(510), (511) **3** balsamy inne niż do celów medycznych, błyszczki do ust, dezodoranty dla ludzi i zwierząt, farby do włosów, kosmetyki, kremy kosmetyczne, lakiery do paznokci, maseczki kosmetyczne, mleczko kosmetyczne, mydła, odżywki do włosów, pasty do butów, perfumy, płyny po goleniu, preparaty do demakijażu, preparaty do depilacji, preparaty kąpielowe do celów higienicznych, produkty perfumeryjne, sole kąpielowe do celów innych niż lecznicze, szampony, szminki, środki odświeżające powietrze (zapachowe), środki do czyszczenia zębów, woda kolońska, zestawy kosmetyków, **8** łyżki, noże, noże ceramiczne, sztucce stołowe (noże, widelce i łyżki), widelce, **21** dzbanki, filiżanki, garnki kuchenne, karafki, kieliszki, korkocią-

gi, kubki, naczynia ceramiczne, naczynia do picia, naczynia stołowe, patelnie, pojemniki do użytku w gospodarstwie domowym, porcelana, przybory kuchenne, rondle, serwisy do kawy, serwisy do herbaty, talerze, zastawa stołowa inna niż noże, widelce i łyżki, **24** bielizna domowa, bielizna pościelowa, bieżniki stołowe, dzianina, firanki, ręczniki tekstylne, serwetki stołowe tekstylne, tkaniny.

(111) **287618** (220) 2016 05 09 (210) 456090  
(151) 2016 10 18 (441) 2016 07 04  
(732) STAŃCZYK ANNA UNISENS, Warszawa, PL.  
(540) UNISENS

(510), (511) **9** czujniki i detektory, urządzenia i przyrządy pomiarowe, systemy pomiarowe zawierające czujniki, kable, przetworniki analogowo-cyfrowe, przetworniki pomiarowe, urządzenia pomiarowe, urządzenia do liczenia, wyrównywania i kalibracji, kalibratory, mierniki, elektroniczne wielokanałowe skanery ciśnienia i temperatury, osprzęt i części do wyżej wymienionych towarów zawarte w klasie 9, urządzenia do zbierania i przechowywania danych, sprzęt komputerowy i sprzęt do przetwarzania danych, komputerowe urządzenia peryferyjne, oprogramowanie komputerowe, aplikacje do urządzeń przenośnych, **10** czujniki precyzyjne do użytku medycznego, diagnostyczne urządzenia pomiarowe do użytku medycznego, **11** czujniki temperatury [zawory termostatyczne] do grzejników centralnego ogrzewania, czujniki temperatury do instalacji grzewczych, wentylacyjnych, klimatyzacyjnych, chłodnictwa, **35** usługi przedstawicielskie w zakresie działalności handlowej, sprzedaż hurtowa i detaliczna następujących towarów: czujników i detektorów, urządzeń i przyrządów pomiarowych, systemów pomiarowych zawierających czujniki, kable, przetworniki analogowo-cyfrowe, przetworników pomiarowych, urządzeń pomiarowych, do wyrównywania i kalibracji, kalibratorów, mierników, elektronicznych wielokanałowych skanerów ciśnienia i temperatury, osprzętu i części do wyżej wymienionych towarów zawartych w klasie 9, urządzeń do zbierania i przechowywania danych, sprzętu komputerowego i sprzętu do przetwarzania danych, komputerowych urządzeń peryferyjnych, oprogramowania komputerowego, aplikacji do urządzeń przenośnych, czujników precyzyjnych do użytku medycznego, diagnostycznych urządzeń pomiarowych do użytku medycznego, czujników temperatury [zaworów termostatycznych] do grzejników centralnego ogrzewania, czujników temperatury do instalacji grzewczych, wentylacyjnych, klimatyzacyjnych, chłodnictwa, informacja handlowa, pośrednictwo handlowe.

(111) **287619** (220) 2016 05 13 (210) 456368  
(151) 2016 10 05 (441) 2016 06 20  
(732) BĘDKOWSKA MAŁGORZATA TROPIART, Siewierz, PL.  
(540) TropiArt  
(540)



Kolor znaku: brązowy, zielony, jasnopomarańczowy, pomarańczowy, ciemnopomarańczowy, biały  
(531) 27.05.01, 29.01.15, 05.01.12, 27.03.11

(510), (511) **31** kwiaty (żywe), rośliny naturalne (żywe), nasiona roślin, produkty ogrodnicze nie ujęte w innych klasach.

(111) **287620** (220) 2016 05 16 (210) 456453  
(151) 2016 10 05 (441) 2016 06 20  
(732) BAKALLAND SPÓŁKA AKCYJNA, Warszawa, PL.  
(540) Zachowaj smak lata

(510), (511) **29** bita śmietana, bulion, desery owocowe, dżemy, ekstrakty do zup, ekstrakty mięsne, flaki, galaretki jadalne, galaretki mięsne, galaretki owocowe, galaretki, galarety mięsne, gotowe dania

składające się głównie z mięsa, gotowe dania z mięsa, gotowe posiłki gotowane składające się całkowicie lub głównie z mięsa, gotowe posiłki składające się głównie z owoców morza, gotowe posiłki z mięsa [mięso jako główny składnik], jaja w proszku, kompoty, koncentraty bulionu, koncentraty soków warzywnych do konsumpcji, koncentraty rosółowe, konserwy mięsne, konserwy owocowe, konserwy rybne, konserwy z owocami, kostki do zup, krokiety, mielonki (konserwy), mieszanki do zup, mieszanki wywarów mięsnych, mięsne nadzienia do ciast, mięso konserwowane, mleczne produkty, mleko w proszku, mleko w proszku o różnych smakach, do przyrządzania napojów, mrożone gotowe posiłki składające się głównie z warzyw, nabiał i substytuty nabiału, napoje mleczne, orzechy jadalne, orzechy preparowane, orzechy przetworzone, orzechy przyprawione, owocowe nadzienia do ciast, pasty do zup, pasty mięsne (w tym pasztety, smalec), pasty owocowe i warzywne, pektyna do celów kulinarnych, placki ziemniaczane, przetworzone produkty mięsne, purée ziemniaczane w proszku, rodzynki, rosół, ser w proszku, smalec, substytuty mięsa, suszone mięso, sztuczna śmietana [substytuty produktów mlecznych], śmietana w proszku [produkty mleczne], śmietanka do kawy w proszku, warzywa suszone, wiórki kokosowe, zupy w proszku, zupy w puszkach, zupy, żelatyna, **30** aromaty do ciast, aromaty do napojów, aromaty do żywności, aromaty kawowe, aromaty w formie sosów w proszku, aromaty waniliowe, batoniki, preparaty usztywniające do bitej śmietany, budynie deserowe w proszku, budynie deserowe, budyń w proszku, chleb, ciasta, ciasta gotowe do pieczenia, ciasta mrożone, ciasta mrożone nadziewane mięsem i warzywami, ciasteczka w proszku, ciastka z budyniem, ciasto [masa do pieczenia], ciasto biszkoptowe, ciasto na ciasta i ciastka, ciasto na ciastka, ciasto na słodkie wypieki, ciasto na wafle, ciasto o przedłużonej trwałości, ciasto w proszku, cukier do produkcji dżemów, cukier do produkcji galaretek, cukier puder, cukierki, cykoria [substytut kawy], cykoria do stosowania jako substytut kawy, cykoria i mieszanki zawierające cykorię, do wykorzystania jako substytuty kawy, cynamon [przyprawa], czekolada, czekolada w proszku, czekolada na polewy lub posypki, czekoladki, czekoladowe ozdoby do ciast, dania gotowe suche lub w płynie, zawierające głównie ryż, dania gotowe zawierające makaron, dania na bazie ryżu, dekoracje cukiernicze do ciast, desery lodowe, desery mrożone, desery w proszku, desery z muesli, drożdże instant, drożdże w proszku, galaretki owocowe [słodczyce], glukoza do celów kulinarnych, glukoza w proszku do celów spożywczych, gofry, gotowa kawa i napoje na bazie kawy, gotowe ciasto na placki, gotowe dania z makaronu, gotowe dania z ryżu, gotowe desery [na bazie czekolady], gotowe desery [wyroby cukiernicze], gotowe mieszanki do pieczenia, gotowe mieszanki do wyrobu dżemu, gotowe potrawy zawierające [główniej] ryż, gotowe sosy, gotowe spody do ciast, jadalne wafle, kakao [palone, w proszku, granulowane lub w napojach], kawa [palona, w proszku, granulowana lub w napojach], kawa aromatyzowana, kawa bezkofeinowa, kawa, herbata, kakao i namiastki tych towarów, kawa liofilizowana, kawa rozpuszczalna, kawa słodowa, kluski i pierogi, koncentraty kawy, krem budyniowy w proszku, kremy [nadzienia], kwas cytrynowy, laski wanilii, lukier do ciast, lukier do polewania ciast, lukry, lody, lody spożywcze w proszku, lody w proszku, makaron, makaron błyskawiczny, marynata z przyprawami, marynata, marynata zawierające przyprawy, marynata zawierające zioła, mąka ziemniaczana do celów spożywczych, mieszanki do ciast, mieszanki do oranżady w proszku, mieszanki do nadzienia [artykuły spożywcze], mieszanki na lukier, mięsne sosy, musy czekoladowe, musy deserowe, musy owocowe [sosy], mrożony jogurt [lody spożywcze], nadzienie na bazie kremu budyniowego do tortów i ciast, naleśniki, napoje kawowe, napoje w proszku zawierające kakao, napoje zawierające kakao, naturalne substancje słodzące, oranżada w proszku [wyroby cukiernicze], pasty warzywne [sosy], pianki, piernik, pizza, placki, placki pszenne, placki tortilla, polewa lub posypka czekoladowa, polewy cukiernicze, polewy do lodów, posypka [koraliki kolorowego cukru], posypka czekoladowa, potrawy na bazie mąki, potrawy gotowe zawierające makaron, potrawy z makaronu, preparaty aromatyczne do ciast, preparaty aromatyczne do lodów, preparaty aromatyczne do wypieków, preparaty w proszku zawierające kakao do sporządzania napojów, preparowane mieszanki do pieczenia, proszek do pieczenia, proszki do sporządzania lodów, proszki do wyrobu ciast, przeciery warzywne [sosy], przyprawy, przyprawy do pieczenia, przyprawy smakowe (sosy, marynaty), przyprawy spożywcze, przyprawy suche, przyprawy w proszku, puddingi w proszku, rozpuszczalne kakao w proszku, sernik, słodkie dekoracje ciast, słodkie polewy i nadzienia, słone sosy, soda do



pieczenia, soda spożywcza, sorbety [lody], sos do spaghetti, sos suszony w proszku, sos w proszku, sosy, sosy do gotowania, sosy do makaronów, sosy do pizzy, sosy do ryżu, sosy do sałatek, sosy mięsne, sosy na bazie owoców i warzyw, sosy na bazie pomidorów, sosy owocowe, sosy przyprawowe na bazie owoców lub warzyw, sosy salsa, sosy sałatkowe, sosy sałatkowe [dressingi], sosy w puszkach, sosy w proszku, sosy zagęszczone, sól do konserwowania żywności, sól kuchenna, spaghetti, sproszkowane sosy w postaci granulowanej, substytuty kawy [sztuczna kawa lub preparaty roślinne zastępujące kawę], suche i świeże makarony, syrop skrobiowy w proszku [do żywności], wanilia, wanilia [aromat], wanilina [aldehyd, substytut wanilii], wyroby cukiernicze, ciasta, tarty i ciasteczka, wyroby czekoladowe do dekoracji ciast, żywność na bazie mąki, marynaty, **32** koncentraty do sporządzania napojów bezalkoholowych, napoje bezalkoholowe, proszek do wytwarzania napojów gazowanych, soki, syropy do napojów, oranżada w proszku.

(111) **287621** (220) 2013 11 15 (210) 421596  
 (151) 2015 05 07 (441) 2014 03 03  
 (732) CELIŃSKA-MYSŁAW KATARZYNA, CELIŃSKI-MYSŁAW PAWEŁ  
 TB52 SPÓŁKA CYWILNA CELIŃSKA, CELIŃSKI, Warszawa, PL.  
 (540) light&more  
 (540)

light&more

Kolor znaku: czerwony, czarny  
 (531) 24.17.25, 27.05.01, 29.01.12  
 (510), (511) **9** akumulatory, baterie, ogniwa, ładowarki do baterii, zasilacze elektryczne, systemy elektryczne, osprzęt elektryczny, urządzenia i przyrządy do przewodzenia, przekształcania, gromadzenia, sterowania i regulacji energii elektrycznej, **11** abażury, klosze, lampy oświetleniowe, lampy elektryczne, latarki, sprzęt oświetleniowy, urządzenia do oświetlenia, urządzenia i instalacje do oświetlenia, oświetlenie sufitowe, **35** import, sprzedaż dla osób trzecich artykułów i urządzeń oświetleniowych i elektrycznych.

(111) **287622** (220) 2015 03 16 (210) 440277  
 (151) 2016 10 18 (441) 2015 07 06  
 (732) GREMI BUSINESS COMMUNICATION SPÓŁKA  
 Z OGRANICZONĄ ODPOWIEDZIALNOŚCIĄ, Warszawa, PL.  
 (540) dobraFirma  
 (540)

dobraFirma

Kolor znaku: czerwony, czarny, biały  
 (531) 27.05.01, 29.01.13  
 (510), (511) **9** programy komputerowe, publikacje i bazy danych zapisane na magnetycznych, optycznych, cyfrowych i elektronicznych nośnikach, płyty i dyski z nagraniami, nośniki do rejestracji dźwięku i obrazu, elektroniczne bazy danych aktów prawnych, **16** dzienniki, gazety, czasopisma i papierowe dodatki do nich, książki, druki, fotografie, ulotki, cenniki, naklejki, artykuły biurowe, artykuły i materiały piśmienne, broszury, poradniki, materiały szkoleniowe i instruktażowe, mapy, atlasy, kalendarze, **35** usługi dotyczące promocji i reklam prasowych, internetowych i telewizyjnych, rozpowszechnianie materiałów i ogłoszeń reklamowych w mediach publicznych, pozyskiwanie i gromadzenie informacji gospodarczych i ekonomicznych, doradztwo w zakresie organizowania i prowadzenia działalności gospodarczej, prognozy i analizy ekonomiczne, analizy rynkowe, badania opinii publicznej, telemarketing, pozyskiwanie danych do komputerowych baz i systematyzacja tych danych, wynajmowanie miejsca na reklamę, publikowanie tekstów reklamowych.

(111) **287623** (220) 2015 05 18 (210) 442622  
 (151) 2016 10 04 (441) 2015 08 31  
 (732) BIS SŁAWOMIR, Poznań, PL.  
 (540) CENTRUM OPTYKI I SOCZEWEK KONTAKTOWYCH

(540)



Kolor znaku: biały, jasnoszary, czerwony, niebieski  
 (531) 02.09.04, 27.05.01, 29.01.14  
 (510), (511) **9** etui na okulary, okulary, okulary [optyka], okulary przeciwsłoneczne, oprawki do okularów, pryzmaty [optyka], zestawy soczewek [wzierniki, okulary], soczewki korekcyjne [optyka], soczewki optyczne, szkła kontaktowe, szkła optyczne, szkło optyczne, urządzenia i przyrządy optyczne, wyroby optyczne, **40** szkło optyczne-szlifowanie, **44** usługi optyczne, opieka zdrowotna, badania optometryczne i okulistyczne.

(111) **287624** (220) 2015 06 23 (210) 443948  
 (151) 2016 10 05 (441) 2015 10 12  
 (732) WIATROWSKI WOJCIECH, WIATROWSKA MAGDALENA WOTO  
 SPÓŁKA CYWILNA, Turek, PL.  
 (540) BROWAR TUREK  
 (540)



Kolor znaku: czarny, czerwony  
 (531) 03.04.04, 27.05.01, 29.01.12  
 (510), (511) **32** piwo.

(111) **287625** (220) 2015 06 23 (210) 443961  
 (151) 2016 10 05 (441) 2015 10 12  
 (732) LECHIA GDAŃSK SPÓŁKA AKCYJNA, Gdańsk, PL.  
 (540) Lechia Gdańsk  
 (510), (511) **35** dystrybucja materiałów reklamowych w tym zwłaszcza druków, prospektów, afiszy, ulotek i transparentów o tematyce piłkarskiej, powielanie na nośniku papierowym dokumentów o tematyce piłkarskiej, reklamowanie przy pomocy wydawnictw papierowych masowych zawodów sportowych, zwłaszcza zawodów piłkarskich, rozlepianie i likwidacja nieaktualnych afiszy o tematyce sportowej, rozpowszechnianie ogłoszeń reklamowych nie tylko na nośniku papierowym, zwłaszcza ogłoszeń o tematyce sportowej, wynajmowanie miejsca na umieszczanie ogłoszeń reklamowych, wypożyczanie materiałów i rekvizytów służących do rozpowszechniania reklamy o tematyce sportowej, organizowanie imprez wystawienniczych i reklamowych oraz handlowo-promocyjnych o tematyce zwłaszcza sportowej, pośrednictwo handlowe w obrocie sprzętem i akcesoriami służącymi do uprawiania sportów, prowadzenie sklepu lub hurtowni zajmującej się dystrybucją i sprzedażą odzieży, sprzętu sportowego oraz odżywek i suplementów diety dla sportowców, **36** organizowanie pośrednictwa ubezpieczeniowego towarzyszącego imprezom sportowym, usługi pośrednictwa finansowego w odpłatnym transferze zawodników i trenerów sportowych, usługi maklerstwa ubezpieczeniowego zawodników biorących udział w zawodach sportowych, **39** organizowanie zbiorowych wycieczek, wypraw, podróży i wyjazdów zwłaszcza na imprezy sportowe i rekreacyjne, wyspecjalizowane usługi przewożenia specjalistycznego sprzętu sportowego, oraz materiałów i wyposażenia służącego do celów wystawienniczych, oraz służącego do organizowania masowych imprez w tym zawodów sportowych, wyładunek i załadunek towarów i przedmiotów przeznaczonych zwłaszcza dla celów wystawienniczo-ekspozycyjnych i obsługi zawodów sportowych gromadzących większą liczbę osób, wynajem miejsc do garażowania środków transportu drogowego, wynajem pojazdów transportowych z kierowcą lub bez kierowcy w celu realizacji zbiorowego

przewozu ludzi i sprzętu w tym zwłaszcza sportowego, **41** organizowanie i prowadzenie kursów edukacyjnych w tym zwłaszcza kursów o charakterze sportowym i rekreacyjnym, organizowanie wszelkiego typu imprez sportowych i zawodów, oraz seminariów tematycznych sportowo-rekreacyjnych, organizowanie masowych imprez rozrywkowych, świadczenie usług ochronno-zabezpieczających w zakresie organizacji masowych imprez sportowo-rekreacyjnych i zawodów w tym wyczynowych, widowiskowych, artystycznych, marketingowych, wystawienniczych, targów, konferencji i sympozjów zwłaszcza o tematyce sportowo-rekreacyjnej gromadzących znaczną liczbę uczestników, wypożyczanie rekwizytów i sprzętu sportowego, oraz odzieży sportowej, **42** usługi opracowywania ekspertyz i opinii w organizacji zakresie sportu i rekreacji, prowadzenie serwisu informacyjnego w zakresie statystyki i logistyki oraz historii organizacji i wyników piłkarskich zawodów sportowych, usługi w zakresie projektowania grafiki reklamowej o tematyce sportowo-rekreacyjnej, obsługa komputerowo-informacyjna i logistyczna technikami cyfrowymi masowych zawodów sportowo-rekreacyjnych a zwłaszcza piłkarskich, **43** rezerwacje hotelowe i rezerwacje miejsc zbiorowego zakwaterowania dla uczestników zawodów sportowych, usługi pośrednictwa kwaterunkowego i usługi hotelarskie dla uczestników zawodów sportowych, serwowanie posiłków w trybie restauracyjnym oraz posiłków typu „fast food” w trakcie masowych imprez zwłaszcza sportowo-rekreacyjnych, rezerwacja miejsc pensjonatowych dla obsługi osobistości zapraszanych na zawody sportowe, wynajem lokali oraz boisk, stadionów i obiektów dla uprawiania sportów w tym masowych, usługi cateringu w zakresie małej gastronomii.

(111) **287626** (220) 2015 07 14 (210) 444779  
 (151) 2016 07 29 (441) 2015 10 26  
 (732) Orange Brand Services Limited, Londyn, GB.  
 (540) CyberTarcza

(510), (511) **9** elektryczna i elektroniczna aparatura i sprzęt łącznościowy i telekomunikacyjny, aparaty i urządzenia do łączności i telekomunikacji, urządzenia i przyrządy elektryczne i elektroniczne do przetwarzania, rejestracji, przechowywania, transmisji, wyszukiwania i odbioru danych, urządzenia i przyrządy do nagrywania, transmisji, wzmacniania albo odtwarzania dźwięku, obrazów, informacji, albo zakodowanych danych, urządzenia i przyrządy elektryczne do kontroli, testowania (in-ne-go niż in-vivo), sygnalizacji, sprawdzania (nadzór) i nauczania, optyczne i elektrooptyczne urządzenia i przyrządy, serwery komunikacyjne, serwery komputerowe, sprzęt do obsługi wirtualnych sieci prywatnych (VPN), sprzęt do obsługi rozległych sieci [WAN], sprzęt do obsługi lokalnych sieci komputerowych (LAN), sprzęt komputerowy, sprzęt komputerowy do sieci komputerowych, sprzęt komputerowy do zapewniania zdalnego bezpiecznego dostępu do sieci komputerowych i komunikacyjnych, sprzęt do obsługi Ethernet, aparatura, przyrządy i sprzęt do przetwarzania obrazów, aparaty fotograficzne, urządzenia, przyrządy i sprzęt fotograficzny, projektory wideo, projektory multimedialne, czytniki i skanery kodów kreskowych, urządzenia i narzędzia radiowe i telewizyjne, nadajniki i odbiorniki telekomunikacyjne, radiowe i telewizyjne, urządzenia do uzyskiwania dostępu do programów emitowanych lub transmitowanych, hologramy, komputery, komputerowy sprzęt peryferyjny, obwody elektroniczne zawierające zaprogramowane dane, dyski, taśmy i kable będące magnetycznymi nośnikami danych, układy scalone, płyty z obwodami drukowanymi, czyste i nagrane karty magnetyczne, pliki danych, karty pamięciowe, karty inteligentne, karty zawierające mikroprocesory, układy scalone, karty z obwodami scalonymi [zintegrowanymi], elektroniczne karty identyfikacyjne, karty telefoniczne, telefoniczne karty kredytowe, karty kredytowe, karty debetowe, karty do gier elektronicznych przeznaczone do użytku z telefonami, dyski CD-ROM, magnetyczne, cyfrowe i optyczne nośniki zapisu, magnetyczne, cyfrowe i optyczne nośniki do zapisywania i przechowywania danych (czyste i zapisane), nagrane dyski kompaktowe, pamięci zewnętrzne USB, urządzenia do odtwarzania pobieralnych plików muzycznych, przenośne odtwarzacze multimedialne, przekaźniki i odbiorniki satelitarne, satelity telekomunikacyjne i łącznościowe, latarnie radiotelefoniczne i maszty telefoniczne, przewody i kable elektryczne, światłowody, światłowodowe kable optyczne, druty oporowe, elektrody, systemy i instalacje telekomunikacyjne, terminale do sieci telefonicznych, łącznice telefoniczne, urządzenia do wprowadzania, przechowywania, konwersji i przetwarzania sygnałów telekomunikacyjnych, sprzęt telefoniczny, wyposażenie do telefonów stacjonarnych, przenośnych, komórkowych, używanych bez pomocy rąk lub uruchamianych głosem, terminale

multimedialne, interaktywne terminale do wyświetlania i zamawiania towarów i usług, bezpieczne terminale do transakcji elektronicznych w tym płatności elektronicznych, urządzenia do przetwarzania płatności elektronicznych, urządzenia i przyrządy do przywoływania, przywoływania radiowego i radiotelefoniczne, telefony, telefony komórkowe i zestawy słuchawkowe do telefonów, maszyny do faksymile, osobiści asystenci cyfrowi PDA, notatniki elektroniczne: notepad i notebooki, elektroniczne tablety, elektroniczne urządzenia podręczne do bezprzewodowego odbioru, przechowywania i/lub transmisji wiadomości zawierających dane i elektronicznych płatności, przenośne urządzenia elektroniczne umożliwiające użytkownikowi bieżące kontrolowanie osobistych informacji lub zarządzanie osobistymi informacjami, urządzenia, przyrządy i systemy do nawigacji satelitarnej, akcesoria do telefonów i aparatów telefonicznych, łączniki do telefonów, ładowarki baterii do użytku z telefonami, zestawy biurkowe lub samochodowe z głośnikiem, umożliwiające korzystanie z telefonów komórkowych bez pomocy rąk, uchwyty do słuchawek telefonicznych do stosowania w samochodzie, słuchawki, urządzenia głośnomówiące dla telefonów komórkowych i inne elektroniczne urządzenia przenośne, torby i futerały specjalnie przystosowane do przechowywania i transportu przenośnych telefonów oraz ich wyposażenia i akcesoriów do nich, paski do telefonów komórkowych, skomputeryzowane organizery osobiste, anteny, baterie, mikroprocesory, klawiatury, modemy, kalkulatory, wyświetlacze, elektroniczne systemy globalnego pozycjonowania, elektroniczne urządzenia i przyrządy do nawigacji, namierzania i pozycjonowania, aparatura i instrumenty do monitoringu (poza monitoringiem in vivo), urządzenia i narzędzia radiowe, filmy wideo, urządzenia i sprzęt audio-wizualny, akcesoria elektryczne i elektroniczne oraz sprzęt peryferyjny zaprojektowany i dostosowany do użytku z komputerami i urządzeniami audiowizualnymi, kartridże z grammi komputerowymi, części i osprzęt do wszystkich uprzednio wymienionych towarów, programy komputerowe, oprogramowanie komputerowe (software), oprogramowanie do obsługi sieci VPN [Wirtualna Sieć Prywatna], oprogramowanie do obsługi rozległych sieci [WAN], oprogramowanie operacyjne do sieci LAN (lokalna sieć komputerowa), oprogramowanie obsługujące USB, oprogramowanie komputerowe dostarczone z Internetu, oprogramowanie komputerowe do synchronizacji danych pomiędzy komputerami, procesorami, nagrywarkami, monitorami i elektronicznymi urządzeniami oraz komputerami centralnymi, oprogramowanie komputerowe do przetwarzania w chmurze, programy sieciowych systemów operacyjnych, programy komputerowych systemów operacyjnych, oprogramowanie komputerowe umożliwiające bezpieczny zdalny dostęp do komputera i sieci komunikacyjnych, oprogramowanie zabezpieczające komputery, oprogramowanie komputerowe z zaporami, oprogramowanie do zapewnienia bezpieczeństwa poczty elektronicznej, dzwonki do pobrania na telefony komórkowe, publikacje elektroniczne do pobrania dostarczane Online z bazy danych lub z Internetu, oprogramowanie komputerowe i urządzenia telekomunikacyjne (w tym modemy) umożliwiające połączenie z bazami danych, sieciami lokalnymi i Internetem, oprogramowanie komputerowe umożliwiające prowadzenie telekonferencji, wideokonferencji i usługi wideotelefoniczne, oprogramowanie komputerowe umożliwiające wyszukiwanie i odzyskiwanie danych, oprogramowanie komputerowe do uzyskiwania dostępu do baz danych, usług telekomunikacyjnych, sieci komputerowych i elektronicznych tablic ogłoszeniowych, oprogramowanie gier komputerowych, interaktywne multimedialne programy do gier komputerowych, oprogramowanie gier wirtualnych, pliki muzyczne do pobierania, pobieralne: fotografie, obrazy, grafiki, pliki obrazowe, fragmenty plików dźwiękowych (sound bites), filmy, wideo i audiowizualne programy, dostarczane on-line lub z komputerowych baz danych, Internetu lub stron internetowych, oprogramowanie komputerowe do monitoringu zdalnego, oprogramowanie do nawigacji GPS, **38** usługi telekomunikacyjne, usługi łącznościowe, usługi dotyczące telefonów, telefonów przenośnych, faksu, teletekstu, zbierania i transmisji wiadomości, radiowe usługi przywoławcze, przekierowywania połączeń, automatycznej sekretarki, informacji telefonicznej oraz poczty elektronicznej, transmisja, dostarczanie i odbiór dźwięku, danych, obrazów, muzyki i informacji, usługi w zakresie dostarczania wiadomości drogą elektroniczną, usługi informacyjne w trybie on-line dotyczące telekomunikacji, usługi wymiany danych, przekazywanie danych drogą telekomunikacyjną, transmisja plików cyfrowych, usługi łączności satelitarnej, usługi nadawania, nadawanie lub transmitowanie programów radiowych lub telewizyjnych, filmów i interaktywnych gier, usługi w zakresie wideotekstu, teletekstu i przeglądania danych, nadawanie, transmisja i dostarczanie treści multimedialnych i gier elektronicznych przez elektroniczne sieci komunika-



cyjne, usługi w zakresie przesyłania obrazów, usługi wideokonferencyjne, usługi wideotelefoniczne, przesyłanie informacji (w tym stron internetowych), programów komputerowych i innych danych, dzierżawa czasu dostępu do serwerów z bazami danych, udostępnianie połączeń telekomunikacyjnych na telefoniczne numery awaryjne, hotlines, infolinie lub call-center, usługi łączności telefonicznej dla telefonicznych numerów awaryjnych, hotlines, infolinii i call-center, zapewnianie dostępu do Internetu, udostępnianie połączeń telekomunikacyjnych z Internetem lub bazami danych, usługi dostępu do Internetu (usługi świadczone przez dostawców internetu), udostępnianie i obsługa konferencji elektronicznych, grup dyskusyjnych i chatroomów, umożliwianie dostępu do witryn internetowych z muzyką cyfrową, zapewnianie dostępu do stron MP3 w Internecie, dostarczanie muzyki cyfrowej za pomocą telekomunikacji, zapewnienie dostępu do telekomunikacyjnej infrastruktury i sieci dla innych operatorów i osób trzecich, wynajem telekomunikacyjnej infrastruktury i sieci innym operatorom i osobom trzecim, obsługa i udostępnianie wyszukiwarek, usługi dostępu do telekomunikacji, wspomagana komputerowo transmisja wiadomości i obrazów, komunikacja za pośrednictwem komputera, transmisja i dystrybucja danych audiowizualnych obrazów poprzez globalną sieć komputerową lub Internet, zapewnianie tymczasowego dostępu do Internetu osobom trzecim, elektroniczna transmisja danych dotyczących płatności elektronicznych przez globalną sieć komputerową, usługi agencji prasowych, transmisja wiadomości i aktualności, wypożyczanie, leasing, wynajem aparatów, instrumentów, instalacji i elementów do użytku przy świadczeniu następujących usług: usługi telekomunikacyjne, usługi łącznościowe, usługi dotyczące telefonów, telefonów przenośnych, faksu, teletekstu, zbierania i transmisji wiadomości, radiowe usługi przywoławcze, przekierowywania połączeń, automatycznej sekretarki, informacji telefonicznej oraz poczty elektronicznej, transmisja, dostarczanie i odbiór dźwięku, danych, obrazów, muzyki i informacji, usługi w zakresie dostarczania wiadomości drogą elektroniczną, usługi informacyjne w trybie on-line dotyczące telekomunikacji, usługi wymiany danych, przekazywanie danych drogą telekomunikacyjną, transmisja plików cyfrowych, usługi łączności satelitarnej, usługi nadawania, nadawanie lub transmitowanie programów radiowych lub telewizyjnych, filmów i interaktywnych gier, usługi w zakresie wideotekstu, teletekstu i przeglądania danych, nadawanie, transmisja i dostarczanie treści multimedialnych i gier elektronicznych przez elektroniczne sieci komunikacyjne, usługi w zakresie przesyłania obrazów, usługi wideokonferencyjne, usługi wideotelefoniczne, przesyłanie informacji (w tym stron internetowych), programów komputerowych i innych danych, dzierżawa czasu dostępu do serwerów z bazami danych, udostępnianie połączeń telekomunikacyjnych na telefoniczne numery awaryjne, hotlines, infolinie lub call-center, usługi łączności telefonicznej dla telefonicznych numerów awaryjnych, hotlines, infolinii i call-center, zapewnianie dostępu do Internetu, udostępnianie połączeń telekomunikacyjnych z Internetem lub bazami danych, usługi dostępu do Internetu (usługi świadczone przez dostawców internetu), udostępnianie i obsługa konferencji elektronicznych, grup dyskusyjnych i chatroomów, umożliwianie dostępu do witryn internetowych z muzyką cyfrową, zapewnianie dostępu do stron MP3 w Internecie, dostarczanie muzyki cyfrowej za pomocą telekomunikacji, zapewnienie dostępu do telekomunikacyjnej infrastruktury i sieci dla innych operatorów i osób trzecich, wynajem telekomunikacyjnej infrastruktury i sieci innym operatorom i osobom trzecim, obsługa i udostępnianie wyszukiwarek, usługi dostępu do telekomunikacji, wspomagana komputerowo transmisja wiadomości i obrazów, komunikacja za pośrednictwem komputera, transmisja i dystrybucja danych audiowizualnych obrazów poprzez globalną sieć komputerową lub Internet, zapewnianie tymczasowego dostępu do Internetu osobom trzecim, elektroniczna transmisja danych dotyczących płatności elektronicznych przez globalną sieć komputerową, usługi agencji prasowych, transmisja wiadomości i aktualności. Usługi doradcze, informacyjne i konsultacyjne dotyczące następujących usług: usługi telekomunikacyjne, usługi łącznościowe, usługi dotyczące telefonów, telefonów przenośnych, faksu, teletekstu, zbierania i transmisji wiadomości, radiowe usługi przywoławcze, przekierowywania połączeń, automatycznej sekretarki, informacji telefonicznej oraz poczty elektronicznej, transmisja, dostarczanie i odbiór dźwięku, danych, obrazów, muzyki i informacji, usługi w zakresie dostarczania wiadomości drogą elektroniczną, usługi informacyjne w trybie on-line dotyczące telekomunikacji, usługi wymiany danych, przekazywanie danych drogą telekomunikacyjną, transmisja plików cyfrowych, usługi łączności satelitarnej, usługi nadawania, nadawanie lub transmitowanie programów radiowych lub telewizyjnych, filmów i interaktywnych gier, usługi w zakresie wideotekstu, teletekstu i przeglądania danych, nad-

wanie, transmisja i dostarczanie treści multimedialnych i gier elektronicznych przez elektroniczne sieci komunikacyjne, usługi w zakresie przesyłania obrazów, usługi wideokonferencyjne, usługi wideotelefoniczne, przesyłanie informacji (w tym stron internetowych), programów komputerowych i innych danych, dzierżawa dostępu do serwerów z bazami danych, udostępnianie połączeń telekomunikacyjnych na telefoniczne numery awaryjne, hotlines, infolinie lub call-center, usługi łączności telefonicznej dla telefonicznych numerów awaryjnych, hotlines, infolinii i call-center, zapewnianie dostępu do Internetu, udostępnianie połączeń telekomunikacyjnych z Internetem lub bazami danych, usługi dostępu do Internetu (usługi świadczone przez dostawców internetu), udostępnianie i obsługa konferencji elektronicznych, grup dyskusyjnych i chatroomów, umożliwianie dostępu do witryn internetowych z muzyką cyfrową, zapewnianie dostępu do stron MP3 w Internecie, dostarczanie muzyki cyfrowej za pomocą telekomunikacji, zapewnienie dostępu do telekomunikacyjnej infrastruktury i sieci dla innych operatorów i osób trzecich, wynajem telekomunikacyjnej infrastruktury i sieci innym operatorom i osobom trzecim, obsługa i udostępnianie wyszukiwarek, usługi dostępu do telekomunikacji, wspomagana komputerowo transmisja wiadomości i obrazów, komunikacja za pośrednictwem komputera, transmisja i dystrybucja danych audiowizualnych obrazów poprzez globalną sieć komputerową lub Internet, zapewnianie tymczasowego dostępu do Internetu osobom trzecim, elektroniczna transmisja danych dotyczących płatności elektronicznych przez globalną sieć komputerową, usługi agencji prasowych, transmisja wiadomości i aktualności, 42 naukowe i techniczne usługi i badania oraz ich projektowanie, usługi badań laboratoryjnych, zarządzanie projektami badawczymi, projektami wzorniczymi i projektami rozwojowymi, prace badawcze, projektowe i rozwojowe nad produktem, badania techniczne, usługi badawcze, projektowe i rozwojowe dotyczące komputerów, programów komputerowych, systemów komputerowych, rozwiązań aplikacji oprogramowania komputerowego, gier komputerowych, oprogramowania rzeczywistości wirtualnej, systemów przetwarzania danych, zarządzania danymi, skomputeryzowanych systemów do przetwarzania informacji, usług komunikacyjnych, rozwiązań komunikacyjnych, aplikacji komunikacyjnych, systemów komunikacyjnych i sieci interface i zapewnienie doradztwa technicznego, informacji i doradztwa w stosunku do wyżej wymienionych usług, projektowanie i opracowywanie systemów operacyjnych dla sieci komputerowych i serwerów, projektowanie i opracowywanie systemów komputerowych dla sieci do chmur obliczeniowych (cloud computing), projektowanie i planowanie techniczne w zakresie sieci telekomunikacyjnych, projektowanie i opracowywanie programów do zabezpieczania Internetu, projektowanie i rozwój elektronicznych systemów ochrony danych, testowanie techniczne, testowanie przemysłowe, przygotowywanie raportów technicznych i badań technicznych, usługi komputerowe, usługi chmur obliczeniowych (cloud computing), aktualizowanie i projektowanie sprzętu komputerowego, utrzymywanie, aktualizowanie i projektowanie oprogramowania sprzętowego (firmware), oprogramowania komputerowego (software) i programów komputerowych, usługi programowania komputerowego, przygotowywanie i udostępnianie informacji w odniesieniu do komputerów i urządzeń sieci komputerowych, usługi doradztwa technicznego i konsultacyjne w dziedzinie technologii informacyjnej i telekomunikacji, usługi konsultacyjne w dziedzinie sieci i usług do chmur obliczeniowych (cloud computing), usługi konsultacji technicznych w odniesieniu do używania i zastosowania oprogramowania komputerowego, usługi konsultacyjne i informacyjne w dziedzinie integracji systemów komputerowych, technologii informacyjnej, architektury i infrastruktury technologii informacyjnej, usługi konsultacyjne w zakresie bezpieczeństwa komputerowego, projektowanie i opracowywanie systemów komputerowych, systemów telekomunikacyjnych i sprzętu telekomunikacyjnego, usługi zarządzania komputerami, usługi wsparcia operacyjnego dla sieci komputerowych, sieci telekomunikacyjnych i sieci transmisji danych, usługi komputerowe on-line, usługi programowania dostępne on-line, programowanie programów ochrony Internetu, zapewnianie dostępu do elektronicznych sieci on-line w celu wyszukiwania informacji, wynajem komputerów, projektowanie, grafika i tekst na zamówienie, wszystko do kompilacji stron internetowych, usługi tworzenia wirtualnych i interaktywnych obrazów, tworzenie, prowadzenie i utrzymywanie baz danych, Intranetów i witryn internetowych, tworzenie, utrzymywanie i hosting witryn internetowych na rzecz osób trzecich, hosting baz danych, blogów internetowych i portali internetowych, hosting platform w Internecie, hosting aplikacji oprogramowania komputerowego na rzecz osób trzecich, hosting miejsca pamięci w Internecie, hosting i wynajem miejsca pamięci dla witryn internetowych, hosting plat-

formy handlu elektronicznego (e-commerce) w Internecie, hosting multimediiów i interaktywnych aplikacji, hosting oprogramowania do korzystania w zarządzaniu biblioteką, hosting urządzeń on-line do przeprowadzania interaktywnych dyskusji, hosting urządzeń sieciowych on-line na rzecz osób trzecich, hosting skomputeryzowanych danych, plików, aplikacji i informacji, hosting serwerów, instalowanie i utrzymywanie oprogramowania komputerowego, wynajem czasu dostępu do komputerowych baz danych, wynajem czasu dostępu do komputerowych biuletynów, tablic ogłoszeń i sieci komputerowych, zapewnianie tymczasowego korzystania z aplikacji on-line, narzędzi oprogramowania i dostępnego on-line niepobieralnego oprogramowania do obsługi sieci komputerowych i serwerów, wynajem systemu operacyjnego umożliwiającego dostęp i korzystanie z sieci do chmury obliczeniowej (cloud computing), wynajem systemu operacyjnego do sieci komputerowych i serwerów, wynajem serwerów WWW, wynajem oprogramowania do gier komputerowych, zapewnienie tymczasowego korzystania z dostępnego on-line niepobieralnego systemu operacyjnego umożliwiającego dostęp i korzystanie z sieci chmury obliczeniowej (cloud computing), zapewnianie tymczasowego korzystania z programów zapewniających bezpieczeństwo Internetu, wynajem miejsca pamięci na serwerach w celu hostingu elektronicznych tablic ogłoszeń, usługi świadczone przez dostawcę Internetu (ISP), kompilacja, tworzenie i utrzymywanie rejestru nazw domen, tworzenie, prowadzenie i utrzymywanie witryn internetowych, stron internetowych i portali do logowania tekstu, obrazów i muzyki udostępnianej zarówno z komputerów jak i z telefonów komórkowych, udostępnianie usług informacyjnych i doradczych on-line z komputerowej bazy danych lub przez Internet, monitorowanie systemów komputerowych przy użyciu zdalnego dostępu, usługi bezpieczeństwa komputerowego zapewniające ochronę przed nielegalnym dostępem do sieci, zarządzanie projektami IT, konfigurowanie sieci komputerowych używających oprogramowania, usługi w zakresie integracji systemów komputerowych, usługi zarządzania projektami komputerowymi w dziedzinie elektronicznego przetwarzania danych (EDP), administrowanie serwerami, prognozy meteorologiczne, usługi informacyjne w zakresie pogody, usługi projektowania dekoracji wnętrz, usługi informacyjne i doradcze dotyczące następujących usług: naukowe i techniczne usługi i badania oraz ich projektowanie, usługi badań laboratoryjnych, zarządzanie projektami badawczymi, projektami wzorniczymi i projektami rozwojowymi, prace badawcze, projektowe i rozwojowe nad produktem, badania techniczne, usługi badawcze, projektowe i rozwojowe dotyczące komputerów, programów komputerowych, systemów komputerowych, rozwiązań aplikacji oprogramowania komputerowego, gier komputerowych, oprogramowania rzeczywistości wirtualnej, systemów przetwarzania danych, zarządzania danymi, skomputeryzowanych systemów do przetwarzania informacji, usług komunikacyjnych, rozwiązań komunikacyjnych, aplikacji komunikacyjnych, systemów komunikacyjnych i sieci interface i zapewnienie doradztwa technicznego, informacji i doradztwa w stosunku do wyżej wymienionych usług, projektowanie i opracowywanie systemów operacyjnych dla sieci komputerowych i serwerów, projektowanie i opracowywanie systemów komputerowych dla sieci do chmur obliczeniowych (cloud computing), projektowanie i planowanie techniczne w zakresie sieci telekomunikacyjnych, projektowanie i opracowywanie programów do zabezpieczania Internetu, projektowanie i rozwój elektronicznych systemów ochrony danych, testowanie techniczne, testowanie przemysłowe, przygotowywanie raportów technicznych i badań technicznych, usługi komputerowe, usługi chmur obliczeniowych (cloud computing), aktualizowanie i projektowanie sprzętu komputerowego, utrzymywanie, aktualizowanie i projektowanie oprogramowania sprzętowego (firmware), oprogramowania komputerowego (software) i programów komputerowych, usługi programowania komputerowego, przygotowywanie i udostępnianie informacji w odniesieniu do komputerów i urządzeń sieci komputerowych, usługi doradztwa technicznego i konsultacyjne w dziedzinie technologii informacyjnej i telekomunikacji, usługi konsultacyjne w dziedzinie sieci i usług do chmur obliczeniowych (cloud computing), usługi konsultacji technicznych w odniesieniu do używania i zastosowania oprogramowania komputerowego, usługi konsultacyjne i informacyjne w dziedzinie integracji systemów komputerowych, technologii informacyjnej, architektury i infrastruktury technologii informacyjnej, usługi konsultacyjne w zakresie bezpieczeństwa komputerowego, projektowanie i opracowywanie systemów komputerowych, systemów telekomunikacyjnych i sprzętu telekomunikacyjnego, usługi zarządzania komputerami, usługi wsparcia operacyjnego dla sieci komputerowych, sieci telekomunikacyjnych i sieci transmisji danych, usługi komputerowe on-line, usługi programowania dostępne on-line, progra-

mowanie programów ochrony Internetu, zapewnianie dostępu do elektronicznych sieci on-line w celu wyszukiwania informacji, wynajem komputerów, projektowanie, grafika i tekst na zamówienie, wszystko do kompilacji stron internetowych, usługi tworzenia wirtualnych i interaktywnych obrazów, tworzenie, prowadzenie i utrzymywanie baz danych, Intranetów i witryn internetowych, tworzenie, utrzymywanie i hosting witryn internetowych na rzecz osób trzecich, hosting baz danych, blogów internetowych i portali internetowych, hosting platform w Internecie, hosting aplikacji oprogramowania komputerowego na rzecz osób trzecich, hosting miejsca pamięci w Internecie, hosting i wynajem miejsca pamięci dla witryn internetowych, hosting platformy handlu elektronicznego (e-commerce) w Internecie, hosting multimediiów i interaktywnych aplikacji, hosting oprogramowania do korzystania w zarządzaniu biblioteką, hosting urządzeń on-line do przeprowadzania interaktywnych dyskusji, hosting urządzeń sieciowych on-line na rzecz osób trzecich, hosting skomputeryzowanych danych, plików, aplikacji i informacji, hosting serwerów, instalowanie i utrzymywanie oprogramowania komputerowego, wynajem czasu dostępu do komputerowych baz danych, wynajem czasu dostępu do komputerowych biuletynów, tablic ogłoszeń i sieci komputerowych, zapewnianie tymczasowego korzystania z aplikacji on-line, narzędzi oprogramowania i dostępnego on-line niepobieralnego oprogramowania do obsługi sieci komputerowych i serwerów, wynajem systemu operacyjnego umożliwiającego dostęp i korzystanie z sieci do chmury obliczeniowej (cloud computing), wynajem systemu operacyjnego do sieci komputerowych i serwerów, wynajem serwerów WWW, wynajem oprogramowania do gier komputerowych, zapewnienie tymczasowego korzystania z dostępnego on-line niepobieralnego systemu operacyjnego umożliwiającego dostęp i korzystanie z sieci chmury obliczeniowej (cloud computing), zapewnianie tymczasowego korzystania z programów zapewniających bezpieczeństwo Internetu, wynajem miejsca pamięci na serwerach w celu hostingu elektronicznych tablic ogłoszeń, usługi świadczone przez dostawcę Internetu (ISP), kompilacja, tworzenie i utrzymywanie rejestru nazw domen, tworzenie, prowadzenie i utrzymywanie witryn internetowych, stron internetowych i portali do logowania tekstu, obrazów i muzyki udostępnianej zarówno z komputerów jak i z telefonów komórkowych, udostępnianie usług informacyjnych i doradczych on-line z komputerowej bazy danych lub przez Internet, monitorowanie systemów komputerowych przy użyciu zdalnego dostępu, usługi bezpieczeństwa komputerowego zapewniające ochronę przed nielegalnym dostępem do sieci, zarządzanie projektami IT, konfigurowanie sieci komputerowych używających oprogramowania, usługi w zakresie integracji systemów komputerowych, usługi zarządzania projektami komputerowymi w dziedzinie elektronicznego przetwarzania danych (EDP), administrowanie serwerami, prognozy meteorologiczne, usługi informacyjne w zakresie pogody, usługi projektowania dekoracji wnętrz.

(111) **287627** (220) 2015 07 29 (210) 445358  
 (151) 2016 10 07 (441) 2015 11 09  
 (732) Unilever N. V., Rotterdam, NL.  
 (540) Surf  
 (540)



Kolor znaku: niebieski, żółty, biały

(531) 29.01.13, 27.05.01, 03.13.01  
 (510), (511) **3** detergenty, preparaty i substancje stosowane w praniu, preparaty do pielęgnacji tkanin, środki do zmiękczenia tkanin: środki wybielające do prania, preparaty do usuwania plam, mydła do rozjaśniania tkanin, preparaty do prania ręcznego odzieży i tekstyliów, krochmal.

(111) **287628** (220) 2015 07 29 (210) 445360  
 (151) 2016 10 07 (441) 2015 11 09  
 (732) Unilever N. V., Rotterdam, NL.

(540) SURF

(510), (511) **3** detergenty, preparaty i substancje stosowane w praniu, preparaty do pielęgnacji tkanin, środki do zmiękczenia tkanin: środki wybielające do prania, preparaty do usuwania plam, mydła do rozjaśniania tkanin, preparaty do prania ręcznego odzieży i tekstyliów, krochmal.

(111) **287629** (220) 2015 11 24 (210) 449624

(151) 2016 10 06 (441) 2016 02 29

(732) LOFT37 SPÓŁKA Z OGRANICZONĄ ODPOWIEDZIALNOŚCIĄ, Warszawa, PL.

(540) I37 Hand-made shoes

(540)

**I37**  
*Hand-made shoes*

(531) 27.05.01, 27.07.01

(510), (511) **3** olejki esencjonalne i ekstrakty aromatyczne, preparaty do czyszczenia i odświeżania, wosk krawiecki i szewski, środki toaletowe, aromaty, aromaty [olejki aromatyczne], aromaty do napojów [olejki eteryczne], aromatyczne olejki eteryczne, cytrynowe olejki eteryczne, esencja mięty [olejek eteryczny], esencje eteryczne, esencje i olejki eteryczne, kadzidła zapachowe oczyszczające do pomieszczeń, naturalne olejki eteryczne, olejek jaśminowy, olejek lawendowy, olejek migdałowy, olejek różany, olejek sosnowy, olejek z drzewa herbacianego, roślinne olejki eteryczne, preparaty aromaterapeutyczne, olejki zapachowa wydzielające aromaty przy podgrzewaniu, olejki zapachowe, olejki perfumowane do produkcji preparatów kosmetycznych, olejki do kąpieli nielecniczne, olejki naturalne do celów kosmetycznych, olejki eteryczne z drzewa cedrowego, olejki eteryczne do użytku w produkcji wyrobów zapachowych, olejki eteryczne do użytku w procesach produkcyjnych, olejki eteryczne do użytku w gospodarstwie domowym, olejki eteryczne do użytku przemysłowego, olejki eteryczne do użytku osobistego, olejki eteryczne do stosowania w aromaterapii, olejki eteryczne, olejki do perfum i zapachów, olejki do pielęgnacji skóry [nielecnicze], olejki do aromaterapii [do użytku kosmetycznego], olejki destylowane do pielęgnacji urody, preparaty do czyszczenia i polerowania skóry i butów, preparaty do prania, środki zapachowe do celów domowych, barwniki do celów kosmetycznych, chusteczki zawierające preparaty czyszczące, detergenty, detergenty bakteriobójcze, detergenty w piance, oleje czyszczące, nawilżane chusteczki nasączone środkiem oczyszczającym, naturalne olejki do celów oczyszczających, nasączone ściereczki do polerowania, mydła do użytku domowego, kremy do polerowania, płyny do czyszczenia, płyny do mycia, preparaty do odbarwiania do celów kosmetycznych, preparaty do nadawania połysku, preparaty czyszczące w postaci pianek, preparaty do odnawiania i polerowania, preparaty myjące, środki do czyszczenia tapicerki, środki czyszczące, spraye zapachowe do odświeżania tkanin, ściereczki nasączone detergentami, do czyszczenia, wosk polerski, płyny do prania, preparaty do pielęgnacji tkanin, preparaty do czyszczenia tkanin, olejki eteryczne jako zapachy do prania, mydła do prania, kadzidełka na patyczkach, kadzidełka, ekstrakty z kwiatów, poduszki nasączone substancjami perfumowanymi, poduszki nasączone substancjami zapachowymi, saszetki zapachowe, preparaty do mycia i pielęgnacji ciała, środki perfumeryjne i zapachowe, aloesowe preparaty do celów kosmetycznych, chusteczki nasączone preparatami kosmetycznymi, chusteczki nasączone płynami kosmetycznymi, gaziki do celów kosmetycznych, kosmetyki, kosmetyki i preparaty kosmetyczne, kosmetyki w formie olejków, maści do celów kosmetycznych, preparaty do pedicure, preparaty higieniczne w postaci środków toaletowych, preparaty kosmetyczne do pielęgnacji ciała, perfumowane balsamy [preparaty toaletowe], papierowe ręczniki do rąk nasączone kosmetykami, zestawy kosmetyków, żel z aloesem do celów kosmetycznych, waciki do celów kosmetycznych, pasty, kremy i woski do butów, mydła, perfumy, kremy, płyny i balsamy do pielęgnacji stóp, chusteczki perfumowane, dezodoranty, szminki i pomadki do ust, **18** parasole, parasole dla dzieci, parasole golfowe, pokrowce na parasole, pokrowce na parasolki, duże torby

podróżne ze sztywnej skóry, duże, lekkie torby sportowe do noszenia na nadgarstku, dyplomacki, etui na banknoty, etui na karty [portfele], etui na karty [wyroby skórzane], etui na karty kredytowe (portfele), etui na karty kredytowe wykonane ze skóry, etui na klucze, etui na karty kredytowe z imitacji skóry, etui na klucze wykonane ze skóry, małe walizki, małe torebki kopertówki, małe torby dla mężczyzn, małe portmonetki, małe plecaki, małe damskie torebki bez rączki, kuferki na przybory toaletowe sprzedawane bez wyposażenia, kuferki na kosmetyki sprzedawane bez wyposażenia, kosmetyczki bez wyposażenia, kosmetyczki [saszetki na przybory toaletowe], kopertówki [małe torebki], sakwy, portmonetki skórzane, skórzane torby na zakupy, torby na ramię, torby na wyjazdy weekendowe, torby na piesze wycieczki, torby na pas i na biodra [nerki], torby na obuwie, torby i portfele skórzane, torby do pracy, torby, tekstylne torby na zakupy, torebki na ramię, torebki na biodra [nerki], torebki damskie, torebki, torby sportowe, torby płócienne, torby podróżne na buty, torby plażowe, sakiewki, torebki, portmonetki i portfele, torebki wykonane ze skóry, torebki podróżne, **25** modne kapelusze, nakrycia głowy, balerinki [obuwie], baletki, botki, botki dla kobiet, buty do biegania, buty do kostki, buty do kąpieli, buty do tańca, cholewki do obuwia, cholewki do butów, buty zimowe, buty za kostkę, buty wsuwane, buty sznurowane, buty sportowe, buty skórzane, buty płócienne, buty na wysokim obcasie, buty na rzepy, obuwie dla niemowląt, obuwie dla mężczyzn, obuwie dla kobiet, obuwie dla dzieci, obcasy, japonki, espadryle, eleganckie buty wyjściowe, podeszwy do obuwia, podeszwy butów, pantofle domowe, obuwie sportowe, obuwie rekreacyjne, obuwie [z wyjątkiem obuwia ortopedycznego], wkładki [obuwie], wkładki do obuwia, tenisówki, sandały-drewniaki, skarpety wewnętrzne do obuwia [stopki], sandały z paskiem na palec w stylu japońskim (asaura-zori), sandały i buty plażowe, sandały, apaszki, apaszki [chustki], bandany na szyję, bielizna damska, bielizna dla kobiet, bielizna osobista, bikini, biustonosze, bluzki, damskie luźne topy, damskie sukienki na uroczystości, chusty plażowe, chusty [odzież], bluzy z kapturem, bluzy sportowe z kapturem, bluzy sportowe, bluzy dresowe, garnitury damskie, garnitury, dżinsy, długie szale damskie, długie luźne stroje, długie luźne halki, długie kurtki, dzianina [odzież], dolne części ubrań [odzież], kamizelki skórzane, kamizelki, kamizelki [bezrękawniki], golfy, koszule zapinane, koszule z krótkimi rękawami, koszule z kołnierzykiem: koszule z dzianiny, koszule nocne, koszule niezapięte pod szyją, koszule eleganckie, koszule codzienne, koszule, krótkie spodnie, legginsy, kurtki z rękawami, kurtki zamkowe, kurtki [odzież], odzież męska, odzież dżinsowa, odzież dla małych dzieci, odzież ze skóry, paski skórzane [odzież], paski [odzież], płaszcze, pulowery, skarpetki sportowe, skarpetki, rękawiczki [odzież], spódnice, spodnie, szale .

(111) **287630** (220) 2015 12 10 (210) 450280

(151) 2016 09 19 (441) 2016 03 14

(732) POSTI SPÓŁKA AKCYJNA, Warszawa, PL.

(540) POSTI od 60 lat Rodzinna

(540)



Kolor znaku: biały, czarny, czerwony, pomarańczowy, żółty

(531) 27.05.01, 27.01.01, 29.01.14, 26.04.04

(510), (511) **30** herbata.(111) **287631** (220) 2014 01 10 (210) 423515

(151) 2016 09 09 (441) 2014 04 28

(732) EASYPACK SPÓŁKA Z OGRANICZONĄ ODPOWIEDZIALNOŚCIĄ, Kraków, PL. ;

(540) InPost

(540)



Kolor znaku: żółty, czarny

(531) 01.03.02, 01.07.06, 27.05.01, 29.01.12

(510), (511) **6** metalowe skrzynki, pojemniki i kontenery służące do sortowania, przechowywania i wydawania paczek i przesyłek, **7** urządzenia automatyczne zawierające skrytki pocztowe służące do przyjmowania sortowania i wydawania paczek i przesyłek oraz części do tych urządzeń, **9** urządzenia elektroniczne zawierające skrytki pocztowe służące do przyjmowania sortowania i wydawania paczek i przesyłek oraz części do tych urządzeń, **35** wynajmowanie powierzchni reklamowej, usługi w zakresie kolportażu materiałów reklamowych, usługi rozpowszechniania ogłoszeń reklamowych, usługi publikowania tekstów reklamowych, **39** usługi w zakresie transportu, pakowania, przechowywania i dostarczania przesyłek i paczek do automatycznych urządzeń pocztowych, usługi kurierskie, dostarczanie przesyłek adresowych, dostarczanie towarów zamówionych korespondencyjnie, dostarczanie informacji o składowaniu towarów oraz o transporcie towarów.

(551) wspólne prawo ochronne

(111) **287632** (220) 2015 12 09 (210) 450370  
 (151) 2016 09 13 (441) 2016 03 14  
 (732) STOKŁOSA JANUSZ STOKI, Rychwałd, PL.  
 (540) i w drogę! PROSTO  
 (540)



Kolor znaku: czarny, biały, żółty

(531) 24.15.01, 06.07.01, 27.05.01, 29.01.13

(510), (511) **29** oleje jadalne, owoce kandyzowane, owoce w puszkach, płatki ziemniaczane, **30** batoniki zbożowe, biszkopty, ciasta, ciastka, chipsy, chipsy owocowe, gofry, herbatniki, kanapki, krakersy, mąka, płatki zbożowe, przekąski, ryż, słodycze, snaki ryżowe, kukurydziane, orkiszowe, wafle, żywność na bazie mąki, **31** otręby zbożowe, ziarna, **32** napoje bezalkoholowe, woda gazowana, woda mineralna, woda sodowa, woda stołowa.

(111) **287633** (220) 2015 12 14 (210) 450425  
 (151) 2016 10 11 (441) 2016 03 14

(732) BIOFARM SPÓŁKA Z OGRANICZONĄ ODPOWIEDZIALNOŚCIĄ, Poznań, PL.

(540) NOCTIL

(510), (511) **5** produkty farmaceutyczne i weterynaryjne, środki sanitarne do celów medycznych, substancje dietetyczne do celów leczniczych.

(111) **287634** (220) 2015 12 14 (210) 450434  
 (151) 2016 10 05 (441) 2016 03 14

(732) INNIGO SPÓŁKA Z OGRANICZONĄ ODPOWIEDZIALNOŚCIĄ, Warszawa, PL.

(540) Fluarto

(510), (511) **5** fungicydy.

(111) **287635** (220) 2015 12 17 (210) 450590  
 (151) 2016 10 05 (441) 2016 05 09

(732) VALEANT SPÓŁKA Z OGRANICZONĄ ODPOWIEDZIALNOŚCIĄ SPÓŁKA JAWNA, Rzeszów, PL.

(540)



(531) 03.05.19

(510), (511) **5** suplementy diety dla ludzi, w tym biologicznie aktywne dodatki do żywności do celów medycznych, preparaty witaminowe, substancje dietetyczne do celów medycznych, cukierki do celów leczniczych, pastylki do celów farmaceutycznych, lizaki do celów leczniczych, guma do żucia do celów leczniczych, **30** słodycze, cukierki, słodycze do ssania, pastylki, wyroby cukiernicze na bazie orzechów, przekąski ryżowe, przekąski zbożowe, musli, guma do żucia.

(111) **287636** (220) 2015 12 22 (210) 450749  
 (151) 2016 10 18 (441) 2016 03 29

(732) BARCLAY CHEMICALS (R&amp;D) LIMITED, Dublin, IE.

(540) RIALTO

(510), (511) **1** chemikalia stosowane w pracach naukowych, przemyśle, rolnictwie, ogrodnictwie i leśnictwie, nawozy i nawozy sztuczne, środki regulujące wzrost roślin, **5** herbicydy, fungicydy, pestycydy, środki przeciw pasożytom, moluskocydy, insektycydy, środki do zwalczania pajęczaków, preparaty do zwalczania robactwa i szkodników.

(111) **287637** (220) 2015 12 29 (210) 450862  
 (151) 2016 10 03 (441) 2016 03 29

(732) LABODIET SPÓŁKA Z OGRANICZONĄ ODPOWIEDZIALNOŚCIĄ, Starogard Gdański, PL.

(540) MOTOLINO

(510), (511) **5** preparaty farmaceutyczne.

(111) **287638** (220) 2015 12 30 (210) 450900  
 (151) 2016 10 03 (441) 2016 03 29

(732) BIG TOR SPÓŁKA Z OGRANICZONĄ ODPOWIEDZIALNOŚCIĄ-SPÓŁKA KOMANDYTOWA, Bydgoszcz, PL.

(540) MARSYLIA

(510), (511) **6** metalowe bramy garażowe, **7** napędy i automaty do otwierania drzwi, elektryczne, **19** bramy garażowe niemetalowe.

(111) **287639** (220) 2015 12 30 (210) 450904  
 (151) 2016 10 11 (441) 2016 04 11

(732) LHHL SPÓŁKA Z OGRANICZONĄ ODPOWIEDZIALNOŚCIĄ, Warszawa, PL.

(540) LiL LILIT

(540)



(531) 27.05.01, 27.05.05

(510), (511) **25** odzież, okrycia wierzchnie, bielizna, obuwie, nakrycia głowy.

(111) **287640** (220) 2015 12 30 (210) 450912  
 (151) 2016 10 11 (441) 2016 04 11

(732) PRZEDSIĘBIORSTWO WIELOBRANŻOWE ART.MAS EXPORT-IMPORT JACEK BIŃCZYK, WOJCIECH BIŃCZYK SPÓŁKA JAWNA, Radom, PL.



(540) ART.maSter

(540)



Kolor znaku: czerwony, czarny

(531) 27.05.01, 29.01.12

(510), (511) **9** czepki ochronne do celów laboratoryjnych, gogle ochronne, gwizdki alarmowe ostrzegawcze, gwizdki sygnalizacyjne, kamizelki kuloodporne, kamizelki ratunkowe, kaski ochronne, koce strażackie, kombinezony ochronne, odzież przeznaczona do użycia w laboratoriach, maski ochronne, maski do oddychania inne niż do sztucznego oddychania, obuwie ochronne, obuwie zabezpieczające przed wypadkami, promieniowaniem i ogniem, ochraniacze części ciała, ochraniacze przed udarem napięciowym, ochraniacze zębów, odzież ochronna, odzież azbestowa do ochrony przed ogniem, odzież chroniąca przed ogniem, odzież chroniąca przed wypadkami, napromieniowaniem i ogniem, odzież kuloodporna, odzież przeznaczona do użycia w laboratoriach, okulary, okulary ochronne, okulary przeciwosłepieniowe, okulary przeciwsłoneczne, osłony azbestowe dla strażaków, osłony zabezpieczające twarze robotników, plandeki ratownicze, rękawice ochronne, rękawice azbestowe do ochrony przed wypadkami, rękawice do ochrony przed promieniami rentgenowskimi do celów przemysłowych, rękawice do ochrony przed wypadkami, siatki bezpieczeństwa, siatki ratunkowe, siatki zabezpieczające przed wypadkami, słuchawki na uszy, tarcze odbłaskowe noszone na ubraniu w celu zapobiegania wypadkom drogowym, ubiory chroniące przed ogniem, zatyczki do uszu chroniące przed hałasem, **25** apaszki, bandany na szyję, bielizna, bluzy, buty, buty filcowe, czapki, fartuchy, getry, kalosze, kamasze, kamizelki, kapelusze, kombinezony, koszule, koszulki, kurtki, kurtki wełniane lub futrzane z kapturem, nakrycia głowy, napierśniki, plastry, obuwie, odzież, odzież przeciwdeszczowa, odzież ze skóry, okrycia wierzchnie, paski, pasy, peleryny, płaszcze, podkoszulki, poncza, potniki, półbuty, prochowce, rajstopy, rękawiczki, sandały, skarpetki, spodnie, swetry, szale, szaliki, szelki, trykoty, T-shirty, walonki, ubrania, **35** reklama radiowa i telewizyjna, reklama billboardowa, reklama korespondencyjna, reklama prasowa, reklama za pośrednictwem Internetu, sprzedaż hurtowa i detaliczna w tym sprzedaż za pośrednictwem Internetu następujących towarów: apteczki, kaski ochronne, maski ochronne, nakrycia głowy, obuwie, obuwie ochronne, ochraniacze części ciała, odzież, odzież ochronna, odzież przeciwdeszczowa, odzież kuloodporna, okrycia wierzchnie, okulary, okulary ochronne, paski, pasy, pasy na narzędzia, ręczniki, rękawice ochronne, rękawiczki, słuchawki ochronne, taśmy izolacyjne, taśmy klejące, taśmy ostrzegawcze, torby, torby monterskie, ubrania, zatyczki do uszu chroniące przed hałasem.

(111) **287641** (220) 2016 04 19 (210) 455126

(151) 2016 09 22 (441) 2016 06 06

(732) HCS 2 SPÓŁKA Z OGRANICZONĄ ODPOWIEDZIALNOŚCIĄ

SPÓŁKA KOMANDYTOWA, Wrocław, PL.

(540) TOSCOM

(540)



Kolor znaku: ciemnogranatowy, biały

(531) 26.13.25, 27.05.01, 26.04.02, 29.01.12

(510), (511) **36** usługi agencji nieruchomości, wynajem mieszkań i biur, administrowanie nieruchomościami, leasing, oszacowywanie (wycena), pośrednictwo w zakresie nieruchomości, usługi w zakresie administrowania i zarządzania majątkiem nieruchomości, usługi pośrednictwa w handlu nieruchomościami, usługi w zakresie działalności deweloperskiej, a mianowicie: usługi inwestycyjne i finansowe związane z nieruchomościami, usługi finansowe związane z leasingiem, kupnem, sprzedażą, hipoteką, najmem i dzierżawą nieruchomości, usługi w zakresie pozyskiwania i zakupu gruntu pod

inwestycje budowlane, **37** usługi deweloperskie, a mianowicie: usługi budowlane, naprawy budynków, usługi w zakresie prac wykonawczych w branży ogólnobudowlanej i konstrukcji obiektów, prac instalacyjnych, prac przygotowawczych w zakresie wyburzeń i organizacji placów budowy, robót ziemnych i wykopów, robót żelbetonowych, ciesielskich, zbrojarskich, betonowych, dekarских i hydraulicznych, wykonawstwo izolacji, robót murowych z wykorzystaniem wszystkich materiałów ściennych i dostępnych technologii wykonawczych, robót wykończeniowych, specjalistyczne usługi budowlane, usługi w zakresie budownictwa przemysłowego, usługi w zakresie rozbioru, renowacji, konserwacji i czyszczenia budynków, nadzór budowlany, usługi w zakresie zagospodarowania przestrzennego, usługi w zakresie wynajmu maszyn, urządzeń i sprzętu budowlanego, informacja, doradztwo i konsultacje w zakresie wymienionych usług.

(111) **287642** (220) 2016 04 19 (210) 455127

(151) 2016 09 21 (441) 2016 06 06

(732) HCS 2 SPÓŁKA Z OGRANICZONĄ ODPOWIEDZIALNOŚCIĄ

SPÓŁKA KOMANDYTOWA, Wrocław, PL.

(540) TOSCOM

(540)



Kolor znaku: biały, niebieski, ciemnogranatowy

(531) 01.07.06, 26.01.01, 26.11.03, 26.11.12, 27.05.01, 29.01.13

(510), (511) **36** usługi agencji nieruchomości, wynajem mieszkań i biur, administrowanie nieruchomościami, leasing, oszacowywanie (wycena), pośrednictwo w zakresie nieruchomości, usługi w zakresie administrowania i zarządzania majątkiem nieruchomości, usługi pośrednictwa w handlu nieruchomościami, usługi w zakresie działalności deweloperskiej, a mianowicie: usługi inwestycyjne i finansowe związane z nieruchomościami, usługi finansowe związane z leasingiem, kupnem, sprzedażą, hipoteką, najmem i dzierżawą nieruchomości, usługi w zakresie pozyskiwania i zakupu gruntu pod inwestycje budowlane, **37** usługi deweloperskie, a mianowicie: usługi budowlane, naprawy budynków, usługi w zakresie prac wykonawczych w branży ogólnobudowlanej i konstrukcji obiektów, prac instalacyjnych, prac przygotowawczych w zakresie wyburzeń i organizacji placów budowy, robót ziemnych i wykopów, robót żelbetonowych, ciesielskich, zbrojarskich, betonowych, dekarских i hydraulicznych, wykonawstwo izolacji, robót murowych z wykorzystaniem wszystkich materiałów ściennych i dostępnych technologii wykonawczych, robót wykończeniowych, specjalistyczne usługi budowlane, usługi w zakresie budownictwa przemysłowego, usługi w zakresie rozbioru, renowacji, konserwacji i czyszczenia budynków, nadzór budowlany, usługi w zakresie zagospodarowania przestrzennego, usługi w zakresie wynajmu maszyn, urządzeń i sprzętu budowlanego, informacja, doradztwo i konsultacje w zakresie wymienionych usług.

(111) **287643** (220) 2016 04 19 (210) 455130

(151) 2016 09 21 (441) 2016 06 06

(732) CHOMA OSKAR RAFAŁ, Wrocław, PL.

(540) CHOMAR

(540)



Kolor znaku: czerwony, granatowy, żółty

(531) 26.04.02, 26.04.18, 27.05.01, 29.01.13

(510), (511) **37** Usługi warsztatów naprawy pojazdów, konserwacja, serwis i naprawa pojazdów, usługi myjni pojazdów, **39** transport, logistyka transportu, spedycja, pakowanie i składowanie towarów.

(111) **287644** (220) 2016 04 19 (210) 455136

(151) 2016 09 21 (441) 2016 06 06

(732) ECCO AGRO SPÓŁKA Z OGRANICZONĄ

ODPOWIEDZIALNOŚCIĄ, Katowice, PL.

(540) ecco AGRO  
(540)



Kolor znaku: biały, niebieski, zielony  
(531) 26.11.01, 26.11.08, 27.05.01, 29.01.13  
(510), (511) **35** sprzedaż pszenicy i płodów rolnych, **39** transport, logistyka transportu, spedycja, pakowanie i składowanie towarów.

(111) **287645** (220) 2016 04 19 (210) 455139  
(151) 2016 09 30 (441) 2016 06 06  
(732) ECCO RAIL SPÓŁKA Z OGRANICZONĄ ODPOWIEDZIALNOŚCIĄ, Katowice, PL.  
(540) ecco  
(540)



Kolor znaku: biały, szary  
(531) 27.05.01, 27.05.05  
(510), (511) **12** pojazdy do poruszania się drogą kolejową, wagony kolejowe, części i akcesoria pojazdów, **35** sprzedaż drewna, biomasy, pszenicy i płodów rolnych, **39** transport, logistyka transportu, spedycja, pakowanie i składowanie towarów.

(111) **287646** (220) 2016 04 19 (210) 455140  
(151) 2016 09 22 (441) 2016 06 06  
(732) KRONOS SPÓŁKA Z OGRANICZONĄ ODPOWIEDZIALNOŚCIĄ, Jelenia Góra, PL.  
(540) HOT FUN Cafe  
(540)



Kolor znaku: biały, czerwony, czarny  
(531) 27.05.01, 29.01.13  
(510), (511) **41** usługi w zakresie organizowania i przeprowadzania gier, w tym przeprowadzania gier w Internecie, usługi w zakresie prowadzenia i obsługi salonów gier, **43** usługi zaopatrzenia w żywność i napoje, usługi gastronomiczne, usługi barowe, usługi kawiarni, kafeterii i restauracji, usługi cateringowe, usługi w zakresie przygotowywania dań, żywności i napojów na zamówienie.

(111) **287647** (220) 2016 04 19 (210) 455144  
(151) 2016 09 22 (441) 2016 06 06  
(732) E-FUN SPÓŁKA Z OGRANICZONĄ ODPOWIEDZIALNOŚCIĄ, Jelenia Góra, PL.  
(540) BONUS TARGET  
(540)



Kolor znaku: czarny, żółty, pomarańczowy, brązowy, biały, granatowy  
(531) 01.01.02, 23.03.10, 27.05.01, 29.01.15  
(510), (511) **9** oprogramowanie do gier kasynowych i hazardowych, interaktywnych gier on-line oraz gier komputerowych, gry wideo, gry on-line

i aplikacje związane z grami, gry komputerowe, terminale do zakładów, **28** gry i zabawki, w tym automaty do gier hazardowych, automaty do gier wideo, gry elektroniczne, gry automatyczne lub na żetony, **41** gry internetowe nie do pobrania i instalacji na komputerze, gry hazardowe.

(111) **287648** (220) 2016 04 19 (210) 455192  
(151) 2016 09 21 (441) 2016 06 06  
(732) E-FUN SPÓŁKA Z OGRANICZONĄ ODPOWIEDZIALNOŚCIĄ, Jelenia Góra, PL.  
(540) Miss JOKER  
(540)



Kolor znaku: czarny, żółty, jasnobrązowy, biały  
(531) 26.04.02, 26.04.18, 26.04.22, 27.05.01, 29.01.13  
(510), (511) **9** oprogramowanie do gier kasynowych i hazardowych, interaktywnych gier on-line oraz gier komputerowych, gry wideo, gry on-line i aplikacje związane z grami, gry komputerowe, terminale do zakładów, **28** gry i zabawki, w tym automaty do gier hazardowych, automaty do gier wideo, gry elektroniczne, gry automatyczne lub na żetony, **41** gry internetowe nie do pobrania i instalacji na komputerze, gry hazardowe.

(111) **287649** (220) 2016 04 19 (210) 455192  
(151) 2016 09 07 (441) 2016 05 23  
(732) ŁANGOWSKI MATEUSZ, Czersk, PL.  
(540) kogo polecasz.pl  
(540)



Kolor znaku: niebieski, szary  
(531) 26.04.01, 26.04.05, 26.04.18, 27.05.01, 27.05.19, 29.01.12  
(510), (511) **35** usługi w zakresie informacji o działalności gospodarczej na rzecz osób trzecich, tworzenie baz danych, przetwarzanie danych w bazach danych, reklama z wykorzystaniem metod słownych, dźwiękowych, audiowizualnych i multimedialnych oraz sieci komputerowych, rozpowszechnianie, dystrybucja, uaktualnianie oraz wynajmowanie materiałów reklamowych, organizowanie i prowadzenie kampanii reklamowych, akcji promocyjnych, pokazów i prezentacji, wynajmowanie powierzchni (także wirtualnej) na cele reklamowe, optymalizacja stron internetowych, organizowanie targów i wystaw w celach handlowych i/lub reklamowych, badania i ekspertyzy w dziedzinie działalności gospodarczej, analizy i zarządzanie kosztami, doradztwo oraz pomoc w zakresie podejmowania, organizowania, prowadzenia i zarządzania działalnością gospodarczą, usługi menedżerskie, **38** usługi telekomunikacyjne, zapewnianie dostępu do treści stron internetowych, portali i baz danych, **42** projektowanie, tworzenie, hosting i aktualizacja stron internetowych oraz doradztwo w tym zakresie, projektowanie i tworzenie oprogramowania komputerowego oraz doradztwo w tym zakresie, projektowanie, tworzenie, utrzymywanie i aktualizacja baz danych oraz doradztwo w tym zakresie.

(111) **287650** (220) 2016 04 21 (210) 455291  
(151) 2016 09 21 (441) 2016 06 06  
(732) BENTKOWSKI WOJCIECH, Wrocław, PL.  
(540) 1 CODOGROSZA.PL  
(540)



Kolor znaku: biały, niebieski, jasnoszary  
(531) 24.05.01, 24.05.03, 24.17.02, 27.05.01, 29.01.13

(510), (511) **35** usługi w zakresie rachunkowości i księgowości, usługi w zakresie doradztwa podatkowego, planowanie podatkowe, usługi w zakresie audytu podatkowego, usługi w zakresie planowania i optymalizacji podatkowej, usługi w zakresie analizy opłacalności i analizy podatkowej przedsięwzięć, usługi w zakresie opracowywania strategii podatkowych i finansowych, ekspertyzy i prognozy ekonomiczne, przygotowywanie sprawozdań finansowych i analiz dla przedsiębiorstw, usługi w zakresie doradztwa w sprawach działalności gospodarczej i handlowej, usługi w zakresie zarządzania danymi i dokumentami księgowymi, **36** usługi ubezpieczeniowe, usługi doradcze i konsultingowe w zakresie finansów, w tym doradztwo i planowanie podatkowe [nie księgowo], analizy i ekspertyzy finansowe, informacje finansowe i wyceny, wycena nieruchomości, zarządzanie nieruchomościami i majątkiem nieruchomym, **45** usługi prawne.

(111) **287651** (220) 2016 04 22 (210) 455407  
 (151) 2016 09 07 (441) 2016 05 23  
 (732) STOWARZYSZENIE POLSKA WÓDKA-POLISH VODKA ASSOCIATION, Warszawa, PL.  
 (540) PRODUKT ZGODNY Z DEFINICJĄ POLSKA WÓDKA Gwarantowane przez Polish Vodka Association  
 (540)



(531) 01.17.11, 01.17.99, 26.01.04, 26.01.16, 26.01.18, 27.05.01, 01.01.03  
 (510), (511) **33** wódka.  
 (551) wspólny znak towarowy gwarancyjny

(111) **287652** (220) 2016 04 25 (210) 455431  
 (151) 2016 09 22 (441) 2016 06 06  
 (732) DOMINO SPÓŁKA JAWNA EUGENIUSZ ŚWISZCZ, ZOFIA ŚWISZCZ, Dzierżoniów, PL.  
 (540) MODOMO  
 (540)



Kolor znaku: czarny, różowy

(531) 27.05.01, 13.01.17, 29.01.12  
 (510), (511) **11** oświetlenie i reflektory oświetleniowe, żarówki, żarówki oświetleniowe, żarówki halogenowe, żarówki oświetleniowe LED, oświetlenie nastrojowe LED.

(111) **287653** (220) 2016 04 28 (210) 455690  
 (151) 2016 10 05 (441) 2016 06 20  
 (732) FAABER SPÓŁKA Z OGRANICZONĄ ODPOWIEDZIALNOŚCIĄ, Częstochowa, PL.  
 (540) moonlight shine on  
 (540)



(531) 13.01.17, 27.05.01

(510), (511) **1** artykuły do produkcji lamp błyskowych, **4** materiały oświetleniowe, gaz oświetleniowy, tłuszcze do oświetlania, wosk do oświetlania, knoty lamp, **9** baterie do oświetlenia, lampy błyskowe-fotografia, lampy ciemniowe-fotografika, lampy elektronowe, lampy elektronowe próżniowe-radio, lampy elektronowe wzmacniające, lampy katodowe, lampy optyczne, lampy rentgenowskie nie do celów medycznych, lampy wyładowcze elektryczne inne niż do oświetlenia, lampy wyładowcze rurowe elektryczne inne niż do oświetlenia, **10** lampy dla celów leczniczych, lampy kwarcowe do celów leczniczych, lampy ultrafioletowe do celów leczniczych, **11** żarówki do kierunkowskazów w pojazdach, żarówki elektryczne, żarówki oświetleniowe, lampy oświetlenie, urządzenia i instalacje do oświetlenia, urządzenia do oświetlenia pojazdów, oświetlenie sufitowe, żarówki oświetleniowe, światła do pojazdów, światła do samochodów, światła rowerowe, rozpraszacz światła, abażury do lamp, klosze do lamp, obudowy do lamp, osłony do lamp, palniki do lamp, reflektory lamp, rury do lamp, szkła do lamp, lampy bezpieczeństwa, lampy do aparatów projekcyjnych, lampy do oświetlania akwarium, lampy do układania włosów, lampy elektryczne, oprawki do lamp elektryczne, lampy gazowe, lampy kierunkowskazów do samochodów, lampy laboratoryjne, lampy luminescencyjne rurowe do oświetlania, lampy łukowe, węgiel do lamp łukowych, lampy olejowe, lampy oświetleniowe, lampy uliczne, lampy ultrafioletowe do celów innych niż lecznicze, lampy wyładowcze rurowe elektryczne do oświetlenia, lampy wyładowcze elektryczne do oświetlania, **21** Szczotki do szklanych kloszy do lamp.

(111) **287654** (220) 2016 04 28 (210) 455692  
 (151) 2016 10 05 (441) 2016 06 20  
 (732) FAABER SPÓŁKA Z OGRANICZONĄ ODPOWIEDZIALNOŚCIĄ, Częstochowa, PL.  
 (540) moonlight shine on  
 (540)



(531) 13.01.17, 27.05.01  
 (510), (511) **1** artykuły do produkcji lamp błyskowych, **4** materiały oświetleniowe, gaz oświetleniowy, tłuszcze do oświetlania, wosk do oświetlania, knoty lamp, **9** baterie do oświetlenia, lampy błyskowe-fotografia, lampy ciemniowe-fotografika, lampy elektronowe, lampy elektronowe próżniowe-radio, lampy elektronowe wzmacniające, lampy katodowe, lampy optyczne, lampy rentgenowskie nie do celów medycznych, lampy wyładowcze elektryczne inne niż do oświetlenia, lampy wyładowcze rurowe elektryczne inne niż do oświetlenia, **10** lampy dla celów leczniczych, lampy kwarcowe do celów leczniczych, lampy ultrafioletowe do celów leczniczych, **11** żarówki do kierunkowskazów w pojazdach, żarówki elektryczne, żarówki oświetleniowe, lampy oświetlenie, urządzenia i instalacje do oświetlenia, urządzenia do oświetlenia pojazdów, oświetlenie sufitowe, żarówki oświetleniowe, światła do pojazdów, światła do samochodów, światła rowerowe, rozpraszacz światła, abażury do lamp, klosze do lamp, obudowy do lamp, osłony do lamp, palniki do lamp, reflektory lamp, rury do lamp, szkła do lamp, lampy bezpieczeństwa, lampy do aparatów projekcyjnych, lampy do oświetlania akwarium, lampy do układania włosów, lampy elektryczne, oprawki do lamp elektryczne, lampy gazowe, lampy kierunkowskazów do samochodów, lampy laboratoryjne, lampy luminescencyjne rurowe do oświetlania, lampy łukowe, węgiel do lamp łukowych, lampy olejowe, lampy oświetleniowe, lampy uliczne, lampy ultrafioletowe do celów innych niż lecznicze, lampy wyładowcze rurowe elektryczne do oświetlenia, lampy wyładowcze elektryczne do oświetlania, **21** Szczotki do szklanych kloszy do lamp.

(111) **287655** (220) 2016 04 28 (210) 455699  
 (151) 2016 09 21 (441) 2016 06 06  
 (732) OPTYKA OXYS SPÓŁKA JAWNA P. GOŁĘBIEWSKI, M. KULAS, Będzin, PL.



(540) OXYS sharp & quality  
(540)



Kolor znaku: czarny, czerwony, biały  
(531) 27.05.01, 29.01.12

(510), (511) 9 oprawki do okularów, okulary, okulary ochronne do uprawiania sportu, okulary przeciwsłoneczne, 25 odzież, odzież gotowa, okrycia wierzchnie.

(111) 287656 (220) 2016 04 28 (210) 455703  
(151) 2016 09 21 (441) 2016 06 06  
(732) OPTYKA OXYS SPÓŁKA JAWNA P. GOŁĘBIEWSKI, M. KULAS, Będzin, PL.  
(540) OXYS sharp & quality  
(540)



Kolor znaku: czarny, czerwony, biały  
(531) 27.05.01, 29.01.13

(510), (511) 9 oprawki do okularów, okulary, okulary ochronne do uprawiania sportu, okulary przeciwsłoneczne, 25 odzież, odzież gotowa, okrycia wierzchnie.

(111) 287657 (220) 2016 04 28 (210) 455704  
(151) 2016 09 27 (441) 2016 06 06  
(732) OPTYKA OXYS SPÓŁKA JAWNA P. GOŁĘBIEWSKI, M. KULAS, Będzin, PL.  
(540) OXYS CLIP ON  
(540)



Kolor znaku: czerwony, czarny, biały  
(531) 27.05.01, 29.01.13, 02.01.15, 02.01.23, 02.01.30, 02.03.30, 16.03.13

(510), (511) 9 oprawki do okularów, okulary, okulary ochronne do uprawiania sportu, okulary przeciwsłoneczne, 25 odzież, odzież gotowa, okrycia wierzchnie.

(111) 287658 (220) 2016 04 28 (210) 455707  
(151) 2016 09 28 (441) 2016 06 06  
(732) OPTYKA OXYS SPÓŁKA JAWNA P. GOŁĘBIEWSKI, M. KULAS, Będzin, PL.  
(540) OXYS for kids  
(540)



Kolor znaku: czarny, czerwony, biały  
(531) 29.01.13, 27.05.01, 03.01.06

(510), (511) 9 oprawki do okularów, okulary, okulary ochronne do uprawiania sportu, okulary przeciwsłoneczne, 25 odzież, odzież gotowa, okrycia wierzchnie.

(111) 287659 (220) 2016 04 28 (210) 455708  
(151) 2016 09 30 (441) 2016 06 06  
(732) OPTYKA OXYS SPÓŁKA JAWNA P. GOŁĘBIEWSKI, M. KULAS, Będzin, PL.  
(540) X OKULARIUM Polska Sieć Salonów Optycznych  
(540)



Kolor znaku: czarny, czerwony, biały  
(531) 29.01.13, 27.05.01, 27.05.21

(510), (511) 9 oprawki do okularów, okulary, okulary ochronne do uprawiania sportu, okulary przeciwsłoneczne, 25 odzież, odzież gotowa, okrycia wierzchnie, 44 usługi optyczne.

(111) 287660 (220) 2016 05 02 (210) 455923  
(151) 2016 10 04 (441) 2016 06 20  
(732) MORIZON SPÓŁKA AKCYJNA, Warszawa, PL.  
(540) MapaCen  
(540)



Kolor znaku: granatowy

(531) 01.17.11, 01.15.03, 27.05.01, 29.01.04, 29.01.11  
(510), (511) 35 reklama, zarządzanie w działalności handlowej, administrowanie działalności handlowej, prace biurowe, 41 usługi w zakresie publikacji pism, książek, informacji elektronicznej-ogłoszeń on-line, 42 usługi w zakresie tworzenia stron on-line, administrowanie stronami komputerowymi (sieciowymi), projektowanie oprogramowania komputerowego, projektowanie systemów komputerowych.

(111) 287661 (220) 2016 05 04 (210) 455963  
(151) 2016 10 04 (441) 2016 06 20  
(732) PHYTOPHARM KLĘKA SPÓŁKA AKCYJNA, Klęka, PL.  
(540) VBF  
(540)



Kolor znaku: szary, niebieski

(531) 26.05.01, 26.05.18, 26.01.01, 27.05.01, 29.01.12  
(510), (511) 5 preparaty farmaceutyczne na przeziębienia, preparaty odżywcze i witaminowe do celów leczniczych, suplementy diety do celów leczniczych, żywność dietetyczna do celów leczniczych, dodatki odżywcze do celów leczniczych, zioła lecznicze, herbaty lecznicze, lecznicze herbatki ziołowe, wyciągi roślinne i ziołowe do celów leczniczych, nalewki do celów leczniczych, mieszanki ziołowe do celów leczniczych.



(111) **287662** (220) 2016 05 16 (210) 456409  
 (151) 2016 10 18 (441) 2016 07 04  
 (732) MDDP SPÓŁKA Z OGRANICZONĄ ODPOWIEDZIALNOŚCIĄ  
 I WSPÓLNICY SPÓŁKA KOMANDYTOWA, Warszawa, PL.  
 (540) MDDP BUSINESS ACADEMY  
 (540)



Kolor znaku: biały, niebieski, ciemnoniebieski, jasnoszary, szary  
 (531) 26.04.01, 26.04.05, 26.04.16, 26.04.18, 26.04.22, 26.11.02,  
 26.11.12, 27.05.01, 29.01.13

(510), (511) **9** informacje i dane utrwalone na nośnikach, publikacje elektroniczne do pobrania, publikacje elektroniczne zarejestrowane na nośnikach danych, publikacje drukowane w formie umożliwiającej odczyt elektroniczny, publikacje drukowane w postaci zapisanej na nośnikach danych, publikacje elektroniczne z zakresu prawa, ekonomii, finansów, ubezpieczeń, rachunkowości, księgowości, podatków, kadr i płac, zarządzania zasobami ludzkimi, rekrutacji personelu, marketingu, informatyki, działalności gospodarczej, farmacji, motoryzacji, nieruchomości, telekomunikacji, mediów i nowych technologii, języków obcych, aplikacje mobilne, programy i pliki komputerowe, oprogramowanie zawarte w tej klasie, edukacyjne oprogramowanie i programy komputerowe, oprogramowanie i programy komputerowe dotyczące prawa, ekonomii, finansów, ubezpieczeń, rachunkowości, księgowości, podatków, kadr i płac, zarządzania zasobami ludzkimi, rekrutacji personelu, marketingu, informatyki, działalności gospodarczej, farmacji, motoryzacji, nieruchomości, telekomunikacji, mediów i nowych technologii, języków obcych, oprogramowanie i programy komputerowe do wyszukiwania i gromadzenia danych i informacji, prowadzenia badań oraz wykonywania analiz z zakresu prawa, ekonomii, finansów, ubezpieczeń, rachunkowości, księgowości, podatków, kadr i płac, zarządzania zasobami ludzkimi, rekrutacji personelu, marketingu, informatyki, działalności gospodarczej, farmacji, motoryzacji, nieruchomości, telekomunikacji, mediów i nowych technologii, języków obcych, oprogramowanie i programy komputerowe do zarządzania finansami, dokumentami i projektami, do obsługi transakcji finansowych, wyceny kosztów, przygotowywania zeznań podatkowych, audiowizualne urządzenia do nauki, **16** artykuły i materiały piśmienne zawarte w tej klasie, materiały i publikacje drukowane, książki, czasopisma, gazety, dzienniki, periodyki, podręczniki, afisze, albumy, atlasy, almanachy, blankiety, broszury, druki, ulotki, formularze, fotografie, kalendarze, katalogi, mapy, naklejki, nalepki, obwoloty, plakaty, prospekty, plany, rysunki, skorowidze, koperty, bilety i kupony papierowe, materiały instruktażowe, szkoleniowe oraz dydaktyczne (z wyjątkiem urządzeń) z zakresu prawa, ekonomii, finansów, ubezpieczeń, rachunkowości, księgowości, podatków, kadr i płac, zarządzania zasobami ludzkimi, rekrutacji personelu, marketingu, informatyki, działalności gospodarczej, farmacji, motoryzacji, nieruchomości, telekomunikacji, mediów i nowych technologii, języków obcych, **35** usługi reklamowe, marketingowe i promocyjne na rzecz osób trzecich, wynajmowanie miejsc na umieszczanie ogłoszeń i reklam, publikowanie tekstów reklamowych, usługi tworzenia i zarządzania bazami danych, usługi aktualizacji i utrzymywania danych w komputerowych bazach danych, usługi wyszukiwania informacji w komputerowych bazach danych, doradztwo, konsultacje, pomoc i informacje w zakresie reklamy, marketingu i promocji, usługi w zakresie promowania działalności społecznej, kulturalnej, naukowej i oświatowej, pozyskiwanie i dostarczanie informacji dotyczących działalności gospodarczej, rachunkowości, księgowości i podatków, pozyskiwanie i dostarczanie informacji biznesowych i handlowych, informacji marketingowych, informacji o zatrudnieniu, marketing finansowy, audyt, przygotowywanie sprawozdań i bilansów finansowych, usługi public relations, analizy i badania dotyczące działalności gospodarczej, analizy i badania rynkowe, analiza danych biznesowych, analizy w zakresie marketingu, analizy kosztów, analizy cen, zarządzanie i administrowanie działalnością gospodarczą, planowanie działalności gospodarczej, usługi doradcze, konsultacyjne i pomoc w zakresie działalności gospodarczej, przygotowywanie

dokumentów związanych z działalnością gospodarczą, pozyskiwanie i systematyzacja danych związanych z działalnością gospodarczą, usługi wyceny działalności gospodarczej, usługi w zakresie wywiadu gospodarczego, outsourcing [doradztwo biznesowe], usługi przetwarzania danych do celów administracyjnych, usługi konsultingowe i doradcze w zakresie fuzji, podziału, nabywania i zbywania przedsiębiorstw, usługi zarządzania zasobami ludzkimi, usługi rekrutacji personelu, usługi doradcze, konsultacyjne i pomoc w zakresie zasobów ludzkich i rekrutacji personelu, usługi podatkowe, usługi w zakresie rachunkowości i księgowości, sporządzanie dokumentów dotyczących opodatkowania, usługi doradcze, konsultacyjne i pomoc w zakresie rachunkowości, księgowości, podatków i płac, **36** usługi finansowe, usługi ubezpieczeniowe, usługi w zakresie nieruchomości, usługi inwestycyjne, wyceny i analizy finansowe i inwestycyjne, usługi celne, usługi związane z podatkami (nie księgowość), doradztwo finansowe w zakresie podatków, planowanie finansów w zakresie podatków, konsultacje podatkowe (nie dotyczy prowadzenia rachunków), usługi doradcze, konsultacyjne, informacyjne i pomoc w zakresie wszystkich wyżej wymienionych usług, **41** usługi w zakresie edukacji i nauczania, edukacja prawna, nauczanie prawa, doradztwo w zakresie nauczania, edukacji i doskonalenia zawodowego, usługi informacyjne dotyczące edukacji, nauczania i doskonalenia zawodowego, coaching, usługi w zakresie organizowania i prowadzenia szkoleń, kursów, seminariów, wykładów, warsztatów, sympozjów, konferencji, kongresów i warsztatów z zakresu prawa, ekonomii, finansów, rachunkowości, księgowości, podatków, ubezpieczeń, kadr i płac, zarządzania zasobami ludzkimi, rekrutacji personelu, marketingu, informatyki, działalności gospodarczej, farmacji, motoryzacji, nieruchomości, telekomunikacji, mediów i nowych technologii, organizowanie konkursów w celach edukacyjnych i rozrywkowych, usługi w zakresie tłumaczeń, usługi edukacyjne związane z nauką języków obcych, organizacja kursów i szkoleń językowych, usługi wydawnicze, usługi wydawnicze książkowe, elektroniczne i internetowe, publikowanie książek, periodyków i tekstów innych niż teksty reklamowe, również w Internecie i elektronicznie, publikacje elektroniczne on-line nie do pobrania, usługi tworzenia publikacji multimedialnych i internetowych, usługi w zakresie publikowania i wydawania czasopism, magazynów, periodyków i publikacji z zakresu prawa, ekonomii, finansów, rachunkowości, księgowości, podatków, ubezpieczeń, kadr i płac, zarządzania zasobami ludzkimi, rekrutacji personelu, marketingu, informatyki, działalności gospodarczej, farmacji, motoryzacji, nieruchomości, telekomunikacji, mediów i nowych technologii, usługi w zakresie przygotowywania prezentacji do celów edukacyjnych, szkoleniowych i kulturalnych, **45** usługi prawne, opiniowanie i ekspertyzy z zakresu prawa, porady prawne, doradztwo prawne, wyszukiwanie, kompilacja i dostarczanie informacji prawnych, opracowywanie ekspertyz, opinii i analiz prawnych, usługi w zakresie badań prawnych, usługi w zakresie przygotowywania dokumentów prawnych, usługi informacyjne, doradcze i konsultacyjne dotyczące zagadnień prawnych, usługi prawne w zakresie ekonomii, finansów, rachunkowości, księgowości, podatków, ubezpieczeń, kadr i płac, zarządzania zasobami ludzkimi, rekrutacji personelu, marketingu, informatyki, działalności gospodarczej, farmacji, motoryzacji, nieruchomości, telekomunikacji, mediów i nowych technologii, usługi pomocy w sprawach spornych, usługi arbitrażu, mediacji i rozstrzygnięcia sporów, usługi w zakresie sporów sądowych, usługi prawne związane z prowadzeniem działalności gospodarczej.

(111) **287663** (220) 2016 05 16 (210) 456412  
 (151) 2016 10 19 (441) 2016 07 04  
 (732) MDDP SPÓŁKA Z OGRANICZONĄ ODPOWIEDZIALNOŚCIĄ  
 I WSPÓLNICY SPÓŁKA KOMANDYTOWA, Warszawa, PL.  
 (540) MDDP AKADEMIA BIZNESU  
 (540)



Kolor znaku: biały, niebieski, ciemnoniebieski, jasnoszary, szary  
 (531) 26.04.01, 26.04.05, 26.04.16, 26.04.18, 26.04.22, 26.11.02,  
 26.11.12, 27.05.01, 29.01.15

(510), (511) **9** informacje i dane utrwalone na nośnikach, publikacje elektroniczne do pobrania, publikacje elektroniczne zarejestrowane na nośnikach danych, publikacje drukowane w formie umożliwiającej odczyt elektroniczny, publikacje drukowane w postaci zapisanej na nośnikach danych, publikacje elektroniczne z zakresu prawa, ekonomii, finansów, ubezpieczeń, rachunkowości, księgowości, podatków, kadr i płac, zarządzania zasobami ludzkimi, rekrutacji personelu, marketingu, informatyki, działalności gospodarczej, farmacji, motoryzacji, nieruchomości, telekomunikacji, mediów i nowych technologii, języków obcych, aplikacje mobilne, programy i pliki komputerowe, oprogramowanie zawarte w tej klasie, edukacyjne oprogramowanie i programy komputerowe, oprogramowanie i programy komputerowe dotyczące prawa, ekonomii, finansów, ubezpieczeń, rachunkowości, księgowości, podatków, kadr i płac, zarządzania zasobami ludzkimi, rekrutacji personelu, marketingu, informatyki, działalności gospodarczej, farmacji, motoryzacji, nieruchomości, telekomunikacji, mediów i nowych technologii, języków obcych, oprogramowanie i programy komputerowe do zarządzania finansami, dokumentami i projektami, do obsługi transakcji finansowych, wyceny kosztów, przygotowywania zeznań podatkowych, audiowizualne urządzenia do nauki, **16** artykuły i materiały piśmienne zawarte w tej klasie, materiały i publikacje drukowane, książki, czasopisma, gazety, dzienniki, periodyki, podręczniki, afsze, albumy, atlasy, almanachy, blankiety, broszury, druki, ulotki, formularze, fotografie, kalendarze, katalogi, mapy, naklejki, nalepki, obwoluty, plakaty, prospekty, plany, rysunki, skorowidze, koperty, bilety i kupony papierowe, materiały instruktażowe, szkoleniowe oraz dydaktyczne (z wyjątkiem urządzeń) z zakresu prawa, ekonomii, finansów, ubezpieczeń, rachunkowości, księgowości, podatków, kadr i płac, zarządzania zasobami ludzkimi, rekrutacji personelu, marketingu, informatyki, działalności gospodarczej, farmacji, motoryzacji, nieruchomości, telekomunikacji, mediów i nowych technologii, języków obcych, **35** usługi reklamowe, marketingowe i promocyjne na rzecz osób trzecich, wynajmowanie miejsc na umieszczanie ogłoszeń i reklam, publikowanie tekstów reklamowych, usługi tworzenia i zarządzania bazami danych, usługi aktualizacji i utrzymywania danych w komputerowych bazach danych, usługi wyszukiwania informacji w komputerowych bazach danych, doradztwo, konsultacje, pomoc i informacje w zakresie reklamy, marketingu i promocji, usługi w zakresie promowania działalności społecznej, kulturalnej, naukowej i oświatowej, pozyskiwanie i dostarczanie informacji dotyczących działalności gospodarczej, rachunkowości, księgowości i podatków, pozyskiwanie i dostarczanie informacji biznesowych i handlowych, informacji marketingowych, informacji o zatrudnieniu, marketing finansowy, audyt, przygotowywanie sprawozdań i bilansów finansowych, usługi public relations, analizy i badania dotyczące działalności gospodarczej, analizy i badania rynkowe, analiza danych biznesowych, analizy w zakresie marketingu, analizy kosztów, analizy cen, zarządzanie i administrowanie działalnością gospodarczą, planowanie działalności gospodarczej, usługi doradcze, konsultacyjne i pomoc w zakresie działalności gospodarczej, przygotowywanie dokumentów związanych z działalnością gospodarczą, pozyskiwanie i systematyzacja danych związanych z działalnością gospodarczą, usługi wyceny działalności gospodarczej, usługi w zakresie wywiadu gospodarczego, outsourcing [doradztwo biznesowe], usługi przetwarzania danych do celów administracyjnych, usługi konsultingowe i doradcze w zakresie fuzji, podziału, nabywania i zbywania przedsiębiorstw, usługi zarządzania zasobami ludzkimi, usługi rekrutacji personelu, usługi doradcze, konsultacyjne i pomoc w zakresie zasobów ludzkich i rekrutacji personelu, usługi podatkowe, usługi w zakresie rachunkowości i księgowości, sporządzanie dokumentów dotyczących opodatkowania, usługi doradcze, konsultacyjne i pomoc w zakresie rachunkowości, księgowości, podatków i płac, **36** usługi finansowe, usługi ubezpieczeniowe, usługi w zakresie nieruchomości, usługi inwestycyjne, wyceny i analizy finansowe i inwestycyjne, usługi celne, usługi związane z podatkami (nie księgowość), doradztwo finansowe w zakresie podatków, planowanie finansów w zakresie podatków, konsultacje podatkowe (nie dotyczy prowadzenia rachunków), usługi doradcze, konsultacyjne,

informacyjne i pomoc w zakresie wszystkich wyżej wymienionych usług, **41** usługi w zakresie edukacji i nauczania, edukacja prawna, nauczanie prawa, doradztwo w zakresie nauczania, edukacji i doskonalenia zawodowego, usługi informacyjne dotyczące edukacji, nauczania i doskonalenia zawodowego, coaching, usługi w zakresie organizowania i prowadzenia szkoleń, kursów, seminariów, wykładów, warsztatów, sympozjów, konferencji, kongresów i warsztatów z zakresu prawa, ekonomii, finansów, rachunkowości, księgowości, podatków, ubezpieczeń, kadr i płac, zarządzania zasobami ludzkimi, rekrutacji personelu, marketingu, informatyki, działalności gospodarczej, farmacji, motoryzacji, nieruchomości, telekomunikacji, mediów i nowych technologii, organizowanie konkursów w celach edukacyjnych i rozrywkowych, usługi w zakresie tłumaczeń, usługi edukacyjne związane z nauką języków obcych, organizacja kursów i szkoleń językowych, usługi wydawnicze, usługi wydawnicze książkowe, elektroniczne i internetowe, publikowanie książek, periodyków i tekstów innych niż teksty reklamowe, również w Internecie i elektronicznie, publikacje elektroniczne on-line nie do pobrania, usługi tworzenia publikacji multimedialnych i internetowych, usługi w zakresie publikowania i wydawania czasopism, magazynów, periodyków i publikacji z zakresu prawa, ekonomii, finansów, rachunkowości, księgowości, podatków, ubezpieczeń, kadr i płac, zarządzania zasobami ludzkimi, rekrutacji personelu, marketingu, informatyki, działalności gospodarczej, farmacji, motoryzacji, nieruchomości, telekomunikacji, mediów i nowych technologii, usługi w zakresie przygotowywania prezentacji do celów edukacyjnych, szkoleniowych i kulturalnych, **45** usługi prawne, opiniowanie i ekspertyzy z zakresu prawa, porady prawne, doradztwo prawne, wyszukiwanie, kompilacja i dostarczanie informacji prawnych, opracowywanie ekspertyz, opinii i analiz prawnych, usługi w zakresie badań prawnych, usługi w zakresie przygotowywania dokumentów prawnych, usługi informacyjne, doradcze i konsultacyjne dotyczące zagadnień prawnych, usługi prawne w zakresie ekonomii, finansów, rachunkowości, księgowości, podatków, ubezpieczeń, kadr i płac, zarządzania zasobami ludzkimi, rekrutacji personelu, marketingu, informatyki, działalności gospodarczej, farmacji, motoryzacji, nieruchomości, telekomunikacji, mediów i nowych technologii, usługi pomocy w sprawach spornych, usługi arbitrażu, mediacji i rozstrzygania sporów, usługi w zakresie sporów sądowych, usługi prawne związane z prowadzeniem działalności gospodarczej.

(111) **287664** (220) 2016 05 16 (210) 456414  
 (151) 2016 10 19 (441) 2016 07 04  
 (732) MDDP SPÓŁKA Z OGRANICZONĄ ODPOWIEDZIALNOŚCIĄ  
 I WSPÓLNICY SPÓŁKA KOMANDYTOWA, Warszawa, PL.  
 (540) MDDP  
 (540)



Kolor znaku: biały, niebieski, ciemnoniebieski, jasnoszary, szary  
 (531) 26.04.01, 26.04.05, 26.04.16, 26.04.18, 26.04.22, 27.05.01,  
 29.01.15, 26.11.02, 26.11.12

(510), (511) **9** informacje i dane utrwalone na nośnikach, publikacje elektroniczne do pobrania, publikacje elektroniczne zarejestrowane na nośnikach danych, publikacje drukowane w formie umożliwiającej odczyt elektroniczny, publikacje drukowane w postaci zapisanej na nośnikach danych, publikacje elektroniczne z zakresu prawa, ekonomii, finansów, ubezpieczeń, rachunkowości, księgowości, podatków, kadr i płac, zarządzania zasobami ludzkimi, rekrutacji personelu, marketingu, informatyki, działalności gospodarczej, farmacji, motoryzacji, nieruchomości, telekomunikacji, mediów i nowych technologii, języków obcych, aplikacje mobilne, programy i pliki komputerowe, oprogramowanie zawarte w tej klasie, edukacyjne oprogramowanie i programy komputerowe, oprogramowanie i programy komputerowe dotyczące prawa,

ekonomii, finansów, ubezpieczeń, rachunkowości, księgowości, podatków, kadr i płac, zarządzania zasobami ludzkimi, rekrutacji personelu, marketingu, informatyki, działalności gospodarczej, farmacji, motoryzacji, nieruchomości, telekomunikacji, mediów i nowych technologii, języków obcych, oprogramowanie i programy komputerowe do wyszukiwania i gromadzenia danych i informacji, prowadzenia badań oraz wykonywania analiz z zakresu prawa, ekonomii, finansów, ubezpieczeń, rachunkowości, księgowości, podatków, kadr i płac, zarządzania zasobami ludzkimi, rekrutacji personelu, marketingu, informatyki, działalności gospodarczej, farmacji, motoryzacji, nieruchomości, telekomunikacji, mediów i nowych technologii, języków obcych, oprogramowanie i programy komputerowe do zarządzania finansami, dokumentami i projektami, do obsługi transakcji finansowych, wyceny kosztów, przygotowywania zeznań podatkowych, audiowizualne urządzenia do nauki, **16** artykuły i materiały piśmienne zawarte w tej klasie, materiały i publikacje drukowane, książki, czasopisma, gazety, dzienniki, periodyki, podręczniki, afisze, albumy, atlasy, almanachy, blankiety, broszury, druki, ulotki, formularze, fotografie, kalendarze, katalogi, mapy, naklejki, nalepki, obwoluty, plakaty, prospekty, plany, rysunki, skorowidze, koperty, bilety i kupony papierowe, materiały instruktażowe, szkoleniowe oraz dydaktyczne (z wyjątkiem urządzeń) z zakresu prawa, ekonomii, finansów, ubezpieczeń, rachunkowości, księgowości, podatków, kadr i płac, zarządzania zasobami ludzkimi, rekrutacji personelu, marketingu, informatyki, działalności gospodarczej, farmacji, motoryzacji, nieruchomości, telekomunikacji, mediów i nowych technologii, języków obcych, **35** usługi reklamowe, marketingowe i promocyjne na rzecz osób trzecich, wynajmowanie miejsc na umieszczanie ogłoszeń i reklam, publikowanie tekstów reklamowych, usługi tworzenia i zarządzania bazami danych, usługi aktualizacji i utrzymywania danych w komputerowych bazach danych, usługi wyszukiwania informacji w komputerowych bazach danych, doradztwo, konsultacje, pomoc i informacje w zakresie reklamy, marketingu i promocji, usługi w zakresie promowania działalności społecznej, kulturalnej, naukowej i oświatowej, pozyskiwanie i dostarczanie informacji dotyczących działalności gospodarczej, rachunkowości, księgowości i podatków, pozyskiwanie i dostarczanie informacji biznesowych i handlowych, informacji marketingowych, informacji o zatrudnieniu, marketing finansowy, audyt, przygotowywanie sprawozdań i bilansów finansowych, usługi public relations, analizy i badania dotyczące działalności gospodarczej, analizy i badania rynkowe, analiza danych biznesowych, analizy w zakresie marketingu, analizy kosztów, analizy cen, zarządzanie i administrowanie działalnością gospodarczą, planowanie działalności gospodarczej, usługi doradcze, konsultacyjne i pomoc w zakresie działalności gospodarczej, przygotowywanie dokumentów związanych z działalnością gospodarczą, pozyskiwanie i systematyzacja danych związanych z działalnością gospodarczą, usługi wyceny działalności gospodarczej, usługi w zakresie wywiadu gospodarczego, outsourcing [doradztwo biznesowe], usługi przetwarzania danych do celów administracyjnych, usługi konsultingowe i doradcze w zakresie fuzji, podziału, nabywania i zbywania przedsiębiorstw, usługi zarządzania zasobami ludzkimi, usługi rekrutacji personelu, usługi doradcze, konsultacyjne i pomoc w zakresie zasobów ludzkich i rekrutacji personelu, usługi podatkowe, usługi w zakresie rachunkowości i księgowości, sporządzanie dokumentów dotyczących opodatkowania, usługi doradcze, konsultacyjne i pomoc w zakresie rachunkowości, księgowości, podatków i płac, **36** usługi finansowe, usługi ubezpieczeniowe, usługi w zakresie nieruchomości, usługi inwestycyjne, wyceny i analizy finansowe i inwestycyjne, usługi celne, usługi związane z podatkami (nie księgowość), doradztwo finansowe w zakresie podatków, planowanie finansów w zakresie podatków, konsultacje podatkowe (nie dotyczy prowadzenia rachunków), usługi doradcze, konsultacyjne, informacyjne i pomoc w zakresie wszystkich wyżej wymienionych usług, **41** usługi w zakresie edukacji i nauczania, edukacja prawna, nauczanie prawa, doradztwo w zakresie nauczania, edukacji i doskonalenia zawodowego, usługi informacyjne dotyczące edukacji, nauczania i doskonalenia zawodowego, coaching, usługi w zakresie organizowania i prowadzenia szkoleń, kursów, seminariów, wykładów, warsztatów, sympozjów, konferencji, kongresów i warsztatów z zakresu prawa, ekonomii, finansów, rachunkowości, księgowości, podatków, ubezpieczeń, kadr i płac, zarządzania zasobami ludzkimi, rekrutacji personelu, marketingu, informatyki, działalności gospodarczej, farmacji, motoryzacji, nieruchomości, telekomunikacji,

mediów i nowych technologii, organizowanie konkursów w celach edukacyjnych i rozrywkowych, usługi w zakresie tłumaczeń, usługi edukacyjne związane z nauką języków obcych, organizacja kursów i szkoleń językowych, usługi wydawnicze, usługi wydawnicze książkowe, elektroniczne i internetowe, publikowanie książek, periodyków i tekstów innych niż teksty reklamowe, również w Internecie i elektronicznie, publikacje elektroniczne on-line nie do pobrania, usługi tworzenia publikacji multimedialnych i internetowych, usługi w zakresie publikowania i wydawania czasopism, magazynów, periodyków i publikacji z zakresu prawa, ekonomii, finansów, rachunkowości, księgowości, podatków, ubezpieczeń, kadr i płac, zarządzania zasobami ludzkimi, rekrutacji personelu, marketingu, informatyki, działalności gospodarczej, farmacji, motoryzacji, nieruchomości, telekomunikacji, mediów i nowych technologii, usługi w zakresie przygotowywania prezentacji do celów edukacyjnych, szkoleniowych i kulturalnych, **45** usługi prawne, opiniowanie i ekspertyzy z zakresu prawa, porady prawne, doradztwo prawne, wyszukiwanie, kompilacja i dostarczanie informacji prawnych, opracowywanie ekspertyz, opinii i analiz prawnych, usługi w zakresie badań prawnych, usługi w zakresie przygotowywania dokumentów prawnych, usługi informacyjne, doradcze i konsultacyjne dotyczące zagadnień prawnych, usługi prawne w zakresie ekonomii, finansów, rachunkowości, księgowości, podatków, ubezpieczeń, kadr i płac, zarządzania zasobami ludzkimi, rekrutacji personelu, marketingu, informatyki, działalności gospodarczej, farmacji, motoryzacji, nieruchomości, telekomunikacji, mediów i nowych technologii, usługi pomocy w sprawach spornych, usługi arbitrażu, mediacji i rozstrzygania sporów, usługi w zakresie sporów sądowych, usługi prawne związane z prowadzeniem działalności gospodarczej.

(111) **287665** (220) 2016 05 16 (210) 456540

(151) 2016 10 05 (441) 2016 06 20

(732) AGORA SPÓŁKA AKCYJNA, Warszawa, PL.

(540) WYSOKIE OBCASY

(510), (511) **9** urządzenia i przyrządy naukowe, fotograficzne, kinematograficzne, optyczne, pomiarowe, do celów dydaktycznych, urządzenia do nagrywania, przesyłania oraz odtwarzania dźwięku i/lub obrazu, taśmy wideo, elektroniczne, magnetyczne i optyczne nośniki danych, czyste lub z nagraniami, sprzęt przetwarzający dane i komputery, laptopy, akcesoria komputerowe, programy komputerowe, programy komputerowe udostępnianie on-line via portal, osprzęt i akcesoria do wszystkich tych urządzeń i przyrządów, oprogramowanie komputerowe w dziedzinie elektronicznej działalności wydawniczej, **16** druki, kalendarze, książki, gazety, czasopisma, wydawnictwa jednorazowe, katalogi, komiksy, fotografie, broszury, publikacje drukowane, notesy, pióra, długopisy, ołówki, materiały do nauczania z wyjątkiem aparatów, koperty i woreczki do pakowania z papieru lub z tworzyw sztucznych, magazyny, albumy, almanachy, podręczniki, biuletyny, mapy, karty muzyczne, wydawnictwa muzyczne, afisze, plakaty, fotografie, katalogi, nalepki, naklejki, artykuły piśmiennicze, torby papierowe, **35** usługi w zakresie reklamy prasowej, radiowej, telewizyjnej i internetowej oraz z zastosowaniem plakatów i ulotek oraz elektronicznych, magnetycznych i optycznych nośników informacji, prowadzenie kompleksowych kampanii reklamowych, doradztwo w zakresie reklamy, wynajem czasu antenowego, tworzenie, wydawanie i dystrybucja materiałów promocyjno-reklamowych, usługi w zakresie badania rynku, badania opinii publicznej, badania marketingowe, organizowanie i obsługa handlowych lub reklamowych pokazów mody, wystaw, giełd i targów, organizowanie gier, konkursów i loterii oraz imprez rozrywkowych o charakterze reklamowym, z zastosowaniem reklamy prasowej, radiowej, telewizyjnej i internetowej oraz z wykorzystaniem elektronicznych, magnetycznych i optycznych nośników informacji, usługi doradztwa w zakresie prowadzenia działalności gospodarczej i zarządzania, prenumerata gazet dla osób trzecich, **38** usługi w zakresie prowadzenia agencji informacyjnych lub prasowych, emisja radiowa i telewizyjna, transmisja programów radiowych i telewizyjnych, przesyłanie informacji tekstowej i obrazowej, poczta elektroniczna, przekaz satelitarny, telewizja kablowa, łączność poprzez terminale komputerowe, wypożyczanie urządzeń do przesyłania informacji, wypożyczanie urządzeń telekomunikacyjnych, emisja programów telewizyjnych i radiowych za pośrednictwem sieci komputerowych, sieci telekomunikacyjnych i sieci telefonii komórkowej, usługa prowadzenia portali internetowych w zakresie rozpowszechniania wiadomości i aktualności,



utrzymywania stron, prowadzenia forów, przydzielania dostępu do światowej sieci komputerowej, prognoz pogody, wyszukiwarek internetowych, zarządzania kontami abonentów, rozpowszechnianie programów i audycji radiowych, udostępnianie połączeń telekomunikacyjnych z globalną siecią komputerową, usługi dostawców usług internetowych polegające na umożliwianiu dostępu do globalnej sieci komputerowej dla użytkowników (ISP), przesyłanie informacji tekstowej i obrazowej, zwłaszcza nagrań fonograficznych i nagrań video, przy pomocy sieci komputerowej, przesyłanie informacji zapisanej na płytach DVD, CD, VCD oraz kasetach video, przesyłanie informacji SMS-em, przesyłanie informacji z zastosowaniem urządzeń mobilnych do nadawania i/lub odbioru informacji, jak telefony III generacji, smartfony, laptopy, pagery, udostępnianie internetowego forum dyskusyjnego, udostępnianie pokoi rozmów [chatroom] on-line dla serwisów społecznościowych, **41** usługi wydawnicze (w tym elektroniczne usługi wydawnicze) i reporterskie, publikacje elektroniczne on-line książek i periodyków, usługi reporterskie, publikowanie tekstów innych niż teksty reklamowe, udostępnianie publikacji on-line i elektronicznych, montaż programów radiowych i telewizyjnych, produkcja programów radiowych i telewizyjnych, produkcja filmów i nagrań wideo, produkcja reklam radiowych i telewizyjnych, wydawanie nagrań dźwiękowych, organizowanie i realizacja spektakli, widowisk, organizowanie imprez rozrywkowych, rekreacyjnych, sportowych, organizowanie wystaw kulturalnych i edukacyjnych, organizowanie konkursów edukacyjnych lub rozrywkowych, organizowanie plebiscytów, usługi związane z nauczaniem, rozrywką i rekreacją, prowadzenie klubów i kółek zainteresowań, organizowanie i prowadzenie: obozów sportowych i wakacyjnych, organizowanie zawodów sportowych, organizowanie balów, organizowanie i prowadzenie: kongresów i konferencji, zjazdów, seminariów i sympozjów, szkoleń, organizowanie loterii, usługi związane z grami losowymi i zakładami wzajemnymi, **42** tworzenie programów komputerowych, usługi komputerowe w zakresie zarządzania sieciami komputerowymi, odpłatne udostępnianie serwisów informacyjnych lub baz danych, usługi portalu internetowego, usługi w zakresie tworzenia i utrzymywania stron i witryn internetowych dla osób trzecich, udostępnianie baz on-line via portal, udostępnianie komputerowych baz danych, projektowanie materiałów promocyjno-reklamowych, także katalogów oraz gadżetów reklamowych, jak koszulki, kubki, tymczasowe udostępnianie niepobieralnych programów komputerowych, udostępnianie miejsca w Internecie na blogi.

(111) **287666** (220) 2016 05 20 (210) 456758  
 (151) 2016 10 05 (441) 2016 06 20  
 (732) FSG SPÓŁKA Z OGRANICZONĄ ODPOWIEDZIALNOŚCIĄ,  
 Poznań, PL.  
 (540) FSG Fuzje  
 (540)



Kolor znaku: czarny, biały, niebieski  
 (531) 26.05.01, 26.05.10, 27.05.01, 29.01.13  
 (510), (511) **35** ekonomiczne prognozy, ekspertyzy w zakresie wydolności przedsiębiorstw, **36** analizy finansowe, doradztwo w sprawach finansowych, zarządzanie finansami, doradztwo finansowe, informacje finansowe, usługi finansowe, inwestycje kapitałowe, zarządzanie finansami.

(111) **287667** (220) 2013 04 25 (210) 413514  
 (151) 2016 10 07 (441) 2013 08 05  
 (732) LENNOX INDUSTRIES INC., RICHARDSON, US.  
 (540) VALUE WITHOUT COMPROMISE  
 (510), (511) **11** dachowe urządzenia grzewcze, wentylacyjne oraz klimatyzacyjne.

(111) **287668** (220) 2013 12 06 (210) 422405  
 (151) 2016 09 30 (441) 2014 03 17  
 (732) PLAY 3 GNS SPÓŁKA Z OGRANICZONĄ  
 ODPOWIEDZIALNOŚCIĄ SPÓŁKA KOMANDYTOWA, Warszawa, PL.  
 (540) 4G LTE

(540)



Kolor znaku: szary, biały

(531) 26.04.04, 27.05.01

(510), (511) **9** aparaty telefoniczne systemu telefonii komórkowej, urządzenia do nadawania, przekazywania i odbioru w systemie telefonii komórkowej, aparaty do rejestracji, przekazu i odtwarzania dźwięków i obrazów, urządzenia do przetwarzania informacji, urządzenia współpracujące z komputerami w zakresie przekazywania dźwięku i obrazu, oprogramowanie do gier, urządzenia do gier działające z zewnętrznym ekranem wyświetlającym, czyste i zapisane magnetyczne nośniki danych, audio i video, obudowy komórkowe, uchwyty i pokrowce do telefonów komórkowych, nagrane płyty kompaktowe, płyty DVD i CD ROM, nagrane taśmy wideo, nagrane płyty wideo i nagrania audiowizualne, grafiki na tapetę, wygaszacze ekranu, maszyny antenowe do telefonii bezprzewodowej, przewody telefoniczne, stacje bazowe telefonii komórkowej, **35** reklama, organizacja kampanii reklamowych, wynajem i sprzedaż miejsca i czasu na reklamy, usługi w zakresie dystrybucji i doręczenia prospektów reklamowych, ofert sprzedaży i próbek reklamowych, również za pośrednictwem sieci teleinformatycznych-Internetu, pośrednictwo w sprzedaży towarów za pośrednictwem Internetu, usługi rejestrowania, kompilacji, systematyzacji pisemnych informacji, tekstów reklamowych dostosowanych do indywidualnych wymagań odbiorcy, usługi świadczony w systemie on-line, prowadzenie kupna i sprzedaży, sprzedaży aukcyjnej i promocyjnej oraz sklepu internetowego dla sprzedaży towarów tj. aparaty telefoniczne systemu telefonii komórkowej, urządzenia do nadawania, przekazywania i odbioru w systemie telefonii komórkowej, aparaty do rejestracji, przekazu i odtwarzania dźwięków i obrazów, urządzenia do przetwarzania informacji, urządzenia współpracujące z komputerami w zakresie przekazywania dźwięku i obrazu, oprogramowanie do gier, czyste i zapisane magnetyczne nośniki danych, audio i video, obudowy komórkowe, uchwyty i pokrowce do telefonów komórkowych, nagrane płyty kompaktowe, płyty DVD i CD ROM, nagrane taśmy wideo, nagrane płyty wideo i nagrania audiowizualne, grafiki na tapetę jako oprogramowania, wygaszacze ekranu jako oprogramowania, **38** usługi telekomunikacyjne w zakresie: usługi w zakresie telekomunikacji komórkowej, usługi przesyłania i pobierania danych, wiadomości, dźwięku i obrazu przez portale telekomunikacyjne, usługi przesyłania i pobierania danych, wiadomości, dźwięku i obrazu przez portale internetowe, usługi w zakresie sieci telekomunikacji komórkowej, usługi dostępu Internetu, usługi pobierania i wysyłania poczty elektronicznej, natychmiastowego powiadomiania i wiadomości tekstowych, usługi przesyłania informacji głosowej, tekstowej i obrazkowej w sieciach telekomunikacyjnych, usługi informacyjne i doradcze dotyczące którychkolwiek z wyżej wymienionych usług, przesyłanie informacji tekstowej i obrazowej za pośrednictwem komputerów i sieci informatycznych, przekazywanie danych przy pomocy terminali komputerowych, przesyłanie wiadomości, danych, głosu i obrazu za pomocą przekazu satelitarnego, usługi przekazywania poczty elektronicznej za pośrednictwem sieci telefonii komórkowej i telefonów komórkowych, udostępnianie połączeń z sieciami informatycznymi, wypożyczanie urządzeń służących do przekazywania głosu, obrazu i danych za pomocą telefonii analogowej, cyfrowej, satelitarnej, udostępnianie stron internetowych za pośrednictwem telefonii komórkowej bezpośrednio na wyświetlaczu aparatu telefonicznego, przekazywanie pisemnych informacji za pośrednictwem sieci telefonicznych, Internetu, dostarczanie pakietów informacji, **42** prowadzenie portali internetowych i telekomunikacyjnych, w tym dostępnych bezpośrednio w telefonie komórkowym, tworzenie i utrzymywanie stron internetowych dla osób trzecich, aktualizacja, projektowanie, ulepszanie, instalacja, powielanie, wypożyczanie, utrzymanie oraz udostępnianie oprogramowania komputerowego, usługi w zakresie ochrony antywirusowej, projektowanie systemów komputerowych, programowanie komputerowe, doradztwo w zakresie projektowania stron internetowych, doradztwo w zakresie oprogramowania komputerowego, konwersja danych lub dokumentów na formę elektroniczną, udostępnianie miejsca na serwerach, hosting serwerów, dostarczanie wyszukiwarek internetowych, odzyskiwanie danych komputerowych.



(111) **287669** (220) 2014 05 08 (210) 428366  
 (151) 2016 09 08 (441) 2014 08 18  
 (732) WILBO SPÓŁKA AKCYJNA, Gdynia, PL.  
 (540) Najesz się do syta!  
 (540)



Kolor znaku: czerwony, zielony, biały

(531) 05.03.11, 11.01.01, 26.04.02, 27.05.01, 29.01.13

(510), (511) **29** ryby i owoce morza nieżywe, ryby i owoce morza przetworzone na wszelkie sposoby, wyroby i potrawy na bazie ryb i owoców morza, konserwy rybne, konserwy rybne z dodatkiem warzyw lub owoców, kawior, pasty do kanapek, **35** usługi w zakresie sprzedaży hurtowej i detalicznej oraz sprzedaży w wyspecjalizowanych punktach handlowych i poprzez Internet towarów ujętych w wykazie, a mianowicie: ryby i owoce morza nieżywe, ryby i owoce morza przetworzone na wszelkie sposoby, wyroby i potrawy na bazie ryb i owoców morza, konserwy rybne, konserwy rybne z dodatkiem warzyw lub owoców, kawior, pasty do kanapek.

(111) **287670** (220) 2014 07 02 (210) 430675  
 (151) 2016 10 04 (441) 2014 10 13  
 (732) SOCIÉTÉ DES PRODUITS NESTLÉ S.A., VEVEY, CH.  
 (540) classic Love  
 (540)



Kolor znaku: czerwony, jasnoczerwony, biały, brązowy, beżowy

(531) 08.01.18, 26.03.22, 27.05.01, 29.01.15

(510), (511) **30** produkty i napoje na bazie kakao, czekolada, wyroby czekoladowe, produkty i napoje na bazie czekolady, słodczyce, wyroby cukiernicze, desery ujęte w tej klasie, puddingi, lody, lody wodne, sorbety, mrożone słodczyce, ciastka, lody, jogurty, proszki i środki wiążące (ujęte w tej klasie) do produkcji lodów spożywczych i/lub lodów wodnych i/lub sorbetów i/lub mrożonych słodczy i/lub mrożonych ciast i/lub lodów i/lub deserów lodowych i/lub mrożone jogurtów.

(111) **287671** (220) 2014 07 02 (210) 430676  
 (151) 2016 10 04 (441) 2014 10 13  
 (732) SOCIÉTÉ DES PRODUITS NESTLÉ S.A., VEVEY, CH.  
 (540) tiramisu Rock&Roll  
 (540)



Kolor znaku: czarny, szary, biały, brązowy, beżowy

(531) 08.01.18, 26.03.22, 27.05.01, 29.01.15

(510), (511) **30** produkty i napoje na bazie kakao, czekolada, wyroby czekoladowe, produkty i napoje na bazie czekolady, słodczyce, wyroby cukiernicze, desery ujęte w tej klasie, puddingi, lody, lody wodne, sorbety, mrożone słodczyce, ciastka, lody, jogurty, proszki i środki wiążące (ujęte w tej klasie) do produkcji lodów spożywczych i/lub lodów wodnych i/lub sorbetów i/lub mrożonych słodczy i/lub mrożonych ciast i/lub lodów i/lub deserów lodowych i/lub mrożone jogurtów.

(111) **287672** (220) 2014 07 02 (210) 430677  
 (151) 2016 10 04 (441) 2014 10 13  
 (732) SOCIÉTÉ DES PRODUITS NESTLÉ S.A., VEVEY, CH.  
 (540) toffi Peace  
 (540)



Kolor znaku: różowy, jasnofioletowy, biały, brązowy, beżowy

(531) 08.01.18, 26.03.22, 27.05.01, 29.01.15

(510), (511) **30** produkty i napoje na bazie kakao, czekolada, wyroby czekoladowe, produkty i napoje na bazie czekolady, słodczyce, wyroby cukiernicze, desery ujęte w tej klasie, puddingi, lody, lody wodne, sorbety, mrożone słodczyce, ciastka, lody, jogurty, proszki i środki wiążące (ujęte w tej klasie) do produkcji lodów spożywczych i/lub lodów wodnych i/lub sorbetów i/lub mrożonych słodczy i/lub mrożonych ciast i/lub lodów i/lub deserów lodowych i/lub mrożone jogurtów.

(111) **287673** (220) 2014 12 09 (210) 436651  
 (151) 2016 10 11 (441) 2015 03 30  
 (732) TOTAL SA, COURBEVOIE, FR.  
 (540) wel'come  
 (540)



Kolor znaku: czerwony, pomarańczowy

(531) 27.05.01, 29.01.12, 24.17.01

(510), (511) **35** usługi sprzedaży detalicznej oraz usługi sprzedaży detalicznej świadczone na stacjach obsługi paliw w zakresie wyrobów tytoniowych, produktów spożywczych, napojów, prasy i artykułów papierniczych, artykułów drogerijnych, artykułów sanitarnych i perfumeryjnych, preparatów do czyszczenia do użytku w gospodarstwie domowym, artykułów motoryzacyjnych (towarów dotyczących paliw i do użytku domowego), produktów audio i video, zabawek, kwiatów, odzieży, kart telefonicznych i gier losowych, gromadzenie na rzecz osób trzecich różnego rodzaju produktów (z wyjątkiem transportu), wyrobów tytoniowych, produktów spożywczych, napojów, prasy i artykułów papierniczych, artykułów drogerijnych, artykułów sanitarnych i perfumeryjnych, preparatów do czyszczenia do użytku w gospodarstwie domowym, artykułów motoryzacyjnych (towarów dotyczących paliw i do użytku domowego), produktów audio i video, zabawek, kwiatów, odzieży, kart telefonicznych i gier losowych, w celu umożliwienia konsumentom ich wygodnego obejrzenia i zakupu w pobliskim sklepie, w tym w sklepach znajdujących się na stacjach obsługi paliw, **37** usługi w zakresie napraw i konserwacji pojazdów lądowych, usługi stacji obsługi pojazdów, konserwacja, mycie i naprawa pojazdów i części do pojazdów, natłuszczanie, smarowanie i regulowanie silników, naprawa i montaż opon, **43** usługi w zakresie dostarczania żywności i napojów dla gości, usługi restauracyjne.

(111) **287674** (220) 2015 06 29 (210) 444209  
 (151) 2016 09 28 (441) 2015 10 12  
 (732) VITANA a.s., Byšice, CZ.

(540) Vitana  
(540)



(531) 26.01.02, 26.01.18, 27.05.01

(510), (511) **29** mięso, ryby nieżywe, drób i dziczyzna, ekstrakty mięsne, warzywa w puszkach, mrożone, suszone, gotowane i konserwowane, kompoty, jaja, mleko i produkty mleczne, oleje i tłuszcze jadalne, rośliny strączkowe z wyjątkiem świeżych, wszystkie rodzaje bulionów i rosółów, buliony o konsystencji galaretki, zupy, zupy w proszku, mieszanki w proszku i pasty do przygotowania dań gotowych i sosów do mięsa przygotowane na bazie składników pochodzenia zwierzęcego, w tym mięsa, składników mlecznych i jaj, i ich mieszanki, składniki do zup w postaci mieszanek granulowanych, składniki do zup na bazie mięsa, gotowe do przyrządzenia potrawy mięsne, pulpety, produkty rybne, olej sezamowy, kluski ziemniaczane w proszku, rozpuszczalne puree ziemniaczane, mieszanki w proszku i pasty do przygotowania dań gotowych i sosów do mięsa przygotowane na bazie składników roślinnych, w tym warzyw i ziół, i ich mieszanki, **30** kawa, herbata, kakao, substytuty kawy, ryż, tapioka, sago, preparaty mączne i zbożowe, chleb, wyroby piekarnicze, cukier, miód, melasa, drożdże, proszek do pieczenia, sól, musztarda, ocet, przyprawy, mieszanki przypraw, mieszanki przypraw i ziół, przetworzone nasiona sezamu, mieszanki w proszku do przyrządzenia klusek, błyskawiczna kasza manna, płatki zbożowe i owsiane, mleko ryżowe, płynne przyprawy, sosy z chilli, sosy sojowe, marynaty, dressingi, przyprawy w płynie, sosy zimne należące do tej klasy, dipy, kuskus, makaron, tortellini, skrobia do celów spożywczych, sosy należące do tej klasy, przyprawy, mieszanki w postaci proszku i pasty do przygotowania dań gotowych, sosy i sosy pieczeniowe do mięsa przygotowane głównie na bazie składników roślinnych, w tym mąki, zboża, roślin strączkowych, przypraw, i ich mieszanki, składniki używane do zup, takie jak mieszanki granulowane i wykonane na bazie składników roślinnych, w tym mieszanki mąki, bułki tartej, przypraw i warzyw, grzanki, smażone kawałki chleba lub bułki, wzmacniacze i dodatki do gotowania: zagęszczacze, aromaty, **32** piwo, wody mineralne, napoje musujące i inne napoje bezalkoholowe, napoje owocowe i soki, syropy i inne składniki do produkcji napojów, napoje w proszku, **35** działania promocyjne, a mianowicie działania reklamowe, prezentowanie produktów w mediach, pokazy towarów, reklama, wynajem powierzchni reklamowych i czasu reklamowego, dystrybucja materiałów reklamowych i próbek produktów, dostarczanie informacji handlowych i reklamowych, dostarczanie informacji handlowych w formie multimedialnej, negocjacje w zakresie zakupu i sprzedaży artykułów spożywczych i napojów, w tym sprzedaży internetowej, sprzedaż detaliczna i hurtowa napojów i artykułów spożywczych z wyjątkiem owoców w puszkach, mrożonych, suszonych, gotowanych i konserwowanych, lodów, lodu jadalnego, mieszanek w proszku do deserów, mieszanek w proszku do budyniu, mieszanek do przyrządzania lukru czekoladowego, kakaowego i kawowego, sosów słodkich i polew.

(111) **287675** (220) 2015 08 17 (210) 445980  
(151) 2016 09 30 (441) 2015 11 23  
(732) VET PLAN SPÓŁKA Z OGRANICZONĄ ODPOWIEDZIALNOŚCIĄ, Warszawa, PL.  
(540) VET PLAN  
(510), (511) **31** karma dla zwierząt, **43** zakwaterowanie zwierząt, **44** usługi weterynaryjne.

(111) **287676** (220) 2015 11 04 (210) 448852  
(151) 2016 10 07 (441) 2016 02 15  
(732) NATURALCROP POLAND SPÓŁKA Z OGRANICZONĄ ODPOWIEDZIALNOŚCIĄ, Warszawa, PL.  
(540) SEMIGATOR  
(510), (511) **1** azotowe nawozy, preparaty stosowane w bakteriologii inne niż do celów medycznych lub weterynaryjnych, chemiczne środki dla rolnictwa z wyjątkiem: fungicydów, herbicydów, insektycydów oraz środków przeciw pasożytom, hormony przyspieszające dojrzewanie owoców, preparaty do nawożenia gleby, gleba próchnicza, humusowe pokrycia, preparaty z mikroelementami dla roślin, kultury organizmów inne niż do

celów medycznych lub weterynaryjnych, środki ochrony nasion, nawozy użyźniające glebę, preparaty do regulacji wzrostu roślin, preparaty do użyźniania gleby, **35** doradztwo w zakresie prowadzenia działalności gospodarczej, handlowe informacje i porady udzielane konsumentom jako punkty informacji konsumenckiej, prezentowanie produktów w mediach dla celów sprzedaży detalicznej, organizowanie wystaw w celach handlowych lub reklamowych, analizy rynkowe, badania marketingowe, badania opinii publicznej, badania rynku, oferowanie w mediach produktów dla handlu detalicznego, doradztwo specjalistyczne w sprawach działalności gospodarczej, specjalistyczne doradztwo w zakresie działalności gospodarczej, organizowanie targów w celach handlowych lub reklamowych, organizowanie wystaw w celach handlowych, zarobkowe zarządzanie w zakresie udzielania licencji na towary i usługi dla osób trzecich, organizacja wystaw w celach handlowych lub reklamowych, zapewnianie platformy internetowej dla nabywców i sprzedawców towarów i usług, zarządzanie w ramach prowadzonej działalności gospodarczej w zakresie udzielania licencji na towary i usługi na rzecz osób trzecich, usługi doradcze w zarządzaniu działalnością gospodarczą, **44** rozsiewanie z powietrza lub powierzchni ziemi nawozy i inne preparaty chemiczne stosowane w rolnictwie, ogrodnictwo.

(111) **287677** (220) 2015 11 30 (210) 449846  
(151) 2016 09 09 (441) 2016 02 29

(732) TUTHAI SPÓŁKA Z OGRANICZONĄ ODPOWIEDZIALNOŚCIĄ, Warszawa, PL.

(540) THAISTY

(510), (511) **16** papier, karton, afisze, plakaty, afisze, plakaty z papieru lub kartonu, bloczki do pisania, broszury, chorągiewki papierowe, formularze (blankiety, druki), kalendarze, kalendarze z kartkami do zrywania, katalogi, koperty, materiały drukowane, materiały piśmienne, naklejki adresowe, notatniki, notesy podręczne, pióra wieczne, ołówki, zestawy przyborów do pisania, szylidy z papieru lub z kartonu, teczki kartonowe, skoroszyty (artykuły biurowe), materiały drukowane, **43** usługi zaopatrzenia w żywność i napoje, tymczasowe zakwaterowanie, bary szybkiej obsługi (snack-bary), bary sushi, hotele, kafeterie, kawiarnie, obsługa gastronomiczna z własnym zapleczem, produktami i transportem, restauracje, wynajmowanie pomieszczeń na pobyt czasowy, stołówki, usługi barowe.

(111) **287678** (220) 2015 12 14 (210) 450474  
(151) 2016 10 11 (441) 2016 03 14

(732) PIECHOTKA MICHAŁ, Warszawa, PL.

(540) MORDOR

(510), (511) **32** piwo, soki owocowe, soki warzywne, lemoniada, napoje bezalkoholowe, napoje izotoniczne, sorbety w postaci napojów, syropy do napojów, owocowe nektary, koktajle bezalkoholowe.

(111) **287679** (220) 2015 12 31 (210) 450955  
(151) 2016 10 07 (441) 2016 04 11

(732) KROFIX SPÓŁKA Z OGRANICZONĄ ODPOWIEDZIALNOŚCIĄ, Rychnowy, PL.

(540) ZNACHOR

(510), (511) **30** herbata, herbaty ziołowe nie do celów medycznych, kawa, przyprawy, zioła konserwowane (przyprawy), **31** zioła ogrodowe świeże.

(111) **287680** (220) 2015 12 31 (210) 450963  
(151) 2016 10 11 (441) 2016 04 11

(732) ROKOKO SPÓŁKA CYWILNA TOMASZ KIJANOWSKI DOROTA KIJANOWSKA, Warszawa, PL.

(540) Hair2be

(540)



Kolor znaku: szary, biały, niebieski

(531) 26.01.17, 26.01.18, 27.05.01, 27.07.01, 29.01.13

(510), (511) **3** kleje do przymocowywania sztucznych włosów, kosmetyki, odżywki do włosów, **26** włosy sztuczne, treski z włosów, sztuczne włosy, peruki, tupety, peruczki, włosy do przedłużania, hu-

man hair/ ludzkie włosy, **44** fryzjerskie salony, salony piękność, usługi klinik medycznych, implantacja, wszczepianie włosów.

(111) **287681** (220) 2011 02 14 (210) 381315  
 (151) 2016 10 13 (441) 2011 05 23  
 (732) EPAY SOLUTIONS SPÓŁKA Z OGRANICZONĄ ODPOWIEDZIALNOŚCIĄ, Warszawa, PL.  
 (540) epay  
 (540)



Kolor znaku: biały, fioletowy, jasnofioletowy

(531) 05.03.11, 05.03.13, 27.05.01, 29.01.13  
 (510), (511) **35** sprzedaż urządzeń elektronicznych, sprzedaż urządzeń płatniczych, terminali płatniczych, kas fiskalnych, urządzeń mobilnych, sprzedaż urządzeń elektronicznych on-line, sprzedaż on-line urządzeń płatniczych, terminali płatniczych, kas fiskalnych, urządzeń mobilnych, sprzedaż urządzeń i rozwiązań informatycznych w tym sprzedaż on-line, **36** transakcje finansowe, usługi finansowe.

(111) **287682** (220) 2012 10 26 (210) 406306  
 (151) 2016 09 30 (441) 2013 02 04  
 (732) ZDYBEL MICHAŁ ORTO-FAN, Warszawa, PL.  
 (540) Smile Design Clinic

(510), (511) **5** woski dentystyczne, **10** aparaty ortodontyczne stosowane w ortodoncji, narzędzia ortodontyczne, zamki ortodontyczne, pierścienie, druty i łuki stosowane w ortodoncji, produkty niklowo-tytanowe-części aparatu ortodontycznego stałego np. łuki, sprężynki, druty ortodontyczne, produkty wykonane ze stali nierdzewnej-części aparatu ortodontycznego stałego np. łuki, sprężynki, druty ortodontyczne, kleje i materiały wiążące używane w stomatologii i ortodoncji, elastomery stosowane w ortodoncji, kleje do protez dentystycznych, aparaty elastyczne i płytki-plastikowe wyjmowane aparaty ortodontyczne, akcesoria-dodatkowe materiały stosowane w ortodoncji nie wymienione we wcześniejszych kategoriach, stojaki – organizery plastikowe stosowane w gabinetach stomatologicznych do przechowywania kleszczy stomatologicznych, wosków, aparatura i instrumenty chirurgiczne, medyczne, stomatologiczne, materiały stosowane do zszywania w chirurgii.

(111) **287683** (220) 2012 12 31 (210) 408758  
 (151) 2016 10 06 (441) 2013 04 15  
 (732) CAREFLEET SPÓŁKA AKCYJNA, Wrocław, PL.  
 (540) CA CAREFLEET GRUPA CRÉDIT AGRICOLE  
 (540)



Kolor znaku: szary

(531) 26.11.01, 27.05.01, 29.01.06  
 (510), (511) **36** usługi finansowe, **37** obsługa i naprawa samochodów, **39** wypożyczanie samochodów.

(111) **287684** (220) 2012 12 31 (210) 408759  
 (151) 2016 10 06 (441) 2013 04 15  
 (732) CAREFLEET SPÓŁKA AKCYJNA, Wrocław, PL.  
 (540) CA CAREFLEET GRUPA CRÉDIT AGRICOLE  
 (540)



Kolor znaku: biały, ciemnoszary

(531) 27.05.01  
 (510), (511) **36** usługi finansowe, **37** obsługa i naprawa samochodów, **39** wypożyczanie samochodów.

(111) **287685** (220) 2012 12 31 (210) 408760  
 (151) 2016 10 06 (441) 2013 04 15  
 (732) CAREFLEET SPÓŁKA AKCYJNA, Wrocław, PL.  
 (540) CA CAREFLEET GRUPA CRÉDIT AGRICOLE  
 (540)



(531) 26.11.01, 27.05.01  
 (510), (511) **36** usługi finansowe, **37** obsługa i naprawa samochodów, **39** wypożyczanie samochodów.

(111) **287686** (220) 2012 12 31 (210) 408764  
 (151) 2016 10 06 (441) 2013 04 15  
 (732) CAREFLEET SPÓŁKA AKCYJNA, Wrocław, PL.  
 (540) CA CAREFLEET GRUPA CRÉDIT AGRICOLE  
 (540)



Kolor znaku: zielony, szary

(531) 26.11.01, 27.05.01, 29.01.12  
 (510), (511) **36** usługi finansowe, **37** obsługa i naprawa samochodów, **39** wypożyczanie samochodów.

(111) **287687** (220) 2013 02 18 (210) 410685  
 (151) 2016 10 07 (441) 2013 06 10  
 (732) ESTETICA GROUP IWONA MICHALAK, Warszawa, PL.  
 (540) CZYSTE PIĘKNO

(510), (511) **3** kosmetyki, wyroby kosmetyczne, środki do pielęgnacji włosów, perfumy, dezodoranty, antyperspiranty, higieniczne środki do pielęgnacji.

(111) **287688** (220) 2013 09 02 (210) 418465  
 (151) 2016 10 13 (441) 2013 12 23  
 (732) NARODOWY BANK POLSKI, Warszawa, PL.  
 (540) We protect the value of money  
 (540)

*We protect the value of money*

Kolor znaku: ciemnozielony

(531) 27.05.01, 29.01.03  
 (510), (511) **41** nauczanie, kształcenie, rozrywka, usługi sportowe i kulturalne, edukacja, informacje o edukacji, organizowanie i obsługa konferencji, organizowanie i obsługa kongresów, organizowanie konkursów z dziedziny edukacja lub rozrywki, pokazy jako kształcenie praktyczne, usługi muzeów w zakresie organizacji wystaw, organizowanie i prowadzenia warsztatów i szkoleń, organizowanie i prowadzenie koncertów, organizowanie i prowadzenie konferencji, organizowanie i prowadzenie kongresów, organizowanie i prowadzenie seminariów, organizowanie i prowadzenie sympozjów, organizowanie i prowadzenie zjazdów, organizowanie wystaw z dziedziny kultury lub edukacji, publikacje elektroniczne on-line książek i periodyków, publikowanie elektroniczne on-line nie do pobrania, publikowanie książek, publikowanie tekstów innych niż teksty reklamowe, **43** usługi zaopatrzenia w żywność i napoje, tymczasowe zakwaterowanie, domy turystyczne, hotele, pensjonaty.

(111) **287689** (220) 2013 09 02 (210) 418466  
 (151) 2016 10 13 (441) 2013 12 23  
 (732) NARODOWY BANK POLSKI, Warszawa, PL.  
 (540) Dbamy o wartość pieniądza  
 (540)

*Dbamy o wartość pieniądza*

Kolor znaku: ciemnozielony

(531) 27.05.01, 29.01.03  
 (510), (511) **41** nauczanie, kształcenie, rozrywka, usługi sportowe i kulturalne, edukacja, informacje o edukacji, organizowanie i obslu-



ga konferencji, organizowanie i obsługa kongresów, organizowanie konkursów z dziedziny edukacja lub rozrywki, pokazy jako kształcenie praktyczne, usługi muzeów w zakresie organizacji wystaw, organizowanie i prowadzenia warsztatów i szkoleń, organizowanie i prowadzenie koncertów, organizowanie i prowadzenie konferencji, organizowanie i prowadzenie kongresów, organizowanie i prowadzenie seminariów, organizowanie i prowadzenie sympozjów, organizowanie i prowadzenie zjazdów, organizowanie wystaw z dziedziny kultury lub edukacji, publikacje elektroniczne on-line książek i periodyków, publikowanie elektroniczne on-line nie do pobrania, publikowanie książek, publikowanie tekstów innych niż teksty reklamowe, **43** usługi zaopatrzenia w żywność i napoje, tymczasowe zakwaterowanie, domy turystyczne, hotele, pensjonaty.

(111) **287690** (220) 2014 01 30 (210) 424272  
 (151) 2016 10 05 (441) 2014 05 12  
 (732) BANK BPH SPÓŁKA AKCYJNA, Gdańsk, PL.  
 (540) BPH wróć do mnie  
 (510), (511) **36** usługi finansowe, usługi bankowe, usługi kredytowe, usługi udzielania pożyczek.

(111) **287691** (220) 2015 07 13 (210) 444594  
 (151) 2016 03 11 (441) 2015 10 26  
 (732) DOZ SPÓŁKA AKCYJNA, Warszawa, PL.  
 (540) LULLY  
 (510), (511) **3** środki zmiękczające skórę ( emolienty), artykuły pielęgnacyjne dla dzieci i niemowląt, kosmetyki dla dzieci i niemowląt, puder do ciała dla dzieci, nawilżone chusteczki kosmetyczne,, **5** pieluszki dziecięce.

(111) **287692** (220) 2015 12 07 (210) 450143  
 (151) 2016 09 29 (441) 2016 03 14  
 (732) AJAX SPÓŁKA Z OGRANICZONĄ ODPOWIEDZIALNOŚCIĄ, Jaworzno, PL.  
 (540) Złoty Podział  
 (510), (511) **29** oleje jadalne, tłuszcze jadalne w tym masło, masło klarowane.

(111) **287693** (220) 2015 12 14 (210) 450427  
 (151) 2016 10 11 (441) 2016 03 14  
 (732) TARCHOMIŃSKIE ZAKŁADY FARMACEUTYCZNE POLFA SPÓŁKA AKCYJNA, Warszawa, PL.  
 (540) CORTINA  
 (510), (511) **5** produkty farmaceutyczne i weterynaryjne, środki sanitarne do celów medycznych, substancje dietetyczne do celów leczniczych, żywność dla niemowląt, plastry, opatrunki gipsowe, materiały opatrunkowe, materiały do plombowania zębów, woski dentystyczne, środki odkażające, środki do zwalczania robactwa, fungicydy, herbicydy.

(111) **287694** (220) 2015 12 14 (210) 450435  
 (151) 2016 10 11 (441) 2016 03 14  
 (732) LSI SOFTWARE SPÓŁKA AKCYJNA, Łódź, PL.  
 (540) Szeryf24  
 (510), (511) **9** programy komputerowe, interfejsy komputerowe, oprogramowanie komputerowe, **35** doradztwo w zakresie zarządzania działalnością gospodarczą, hotelami, zarządzanie działalnością gospodarczą, **42** oprogramowania komputerowe jako usługa, projektowanie oprogramowania komputerowego, projektowanie systemów komputerowych, instalacje oprogramowania komputerowego, doradztwo w zakresie oprogramowania.

(111) **287695** (220) 2015 12 14 (210) 450476  
 (151) 2016 10 11 (441) 2016 05 09  
 (732) TARCHOMIŃSKIE ZAKŁADY FARMACEUTYCZNE POLFA SPÓŁKA AKCYJNA, Warszawa, PL.  
 (540) DERMOCORT  
 (510), (511) **5** produkty farmaceutyczne i weterynaryjne, środki sanitarne do celów medycznych, substancje dietetyczne do celów leczniczych, żywność dla niemowląt, plastry, opatrunki gipsowe, materiały opatrunkowe, materiały do plombowania zębów, woski dentystycz-

ne, środki odkażające, środki do zwalczania robactwa, fungicydy, herbicydy.

(111) **287696** (220) 2014 02 26 (210) 425339  
 (151) 2016 10 12 (441) 2014 06 09  
 (732) OPTIMUM MARK SPÓŁKA Z OGRANICZONĄ ODPOWIEDZIALNOŚCIĄ, Warszawa, PL.  
 (540) nasza spizarnia  
 (540)



Kolor znaku: zielony, biały, czarny  
 (531) 26.04.02, 27.05.01, 29.01.03  
 (510), (511) **29** konserwowane, suszone, gotowane, mrożone warzywa i owoce.

(111) **287697** (220) 2014 02 26 (210) 425344  
 (151) 2016 10 11 (441) 2014 06 09  
 (732) BETARD SPÓŁKA Z OGRANICZONĄ ODPOWIEDZIALNOŚCIĄ, Długoleka, PL.  
 (540) BETARD  
 (540)



Kolor znaku: niebieski, czerwony, biały  
 (531) 26.04.02, 26.05.01, 27.05.01, 29.01.13  
 (510), (511) **19** materiały budowlane niemetalowe, betonowe, cementowe i gipsowe elementy budowlane, prefabrykowane elementy budowlane: elementy ścienne, elementy stropowe, systemy kominowe, elementy drogowe i małej architektury, studnie wodno-kanalizacyjne, schody żelbetowe, elementy ram żelbetowych, beton, piasek, żwir, zaprawa murarska, **35** usługi prowadzenia hurtowej i detalicznej sprzedaży materiałów budowlanych, prefabrykatów budowlanych: elementy ścienne, elementy stropowe, systemy kominowe, elementy drogowe i małej architektury, studnie wodno-kanalizacyjne, schody żelbetowe, elementy ram żelbetowych, wyposażenia sanitarnego, betonu, cementu, keramzytu, piasku, żwiru, zaprawy murarskiej, suchego lodu, wapna hydratyzowanego, odpadów i złomu oraz maszyn i urządzeń dla przemysłu, usługi menedżerskie dla sportowców, **37** usługi budowlane związane ze wznoszeniem budynków, naprawy budynków i mieszkań w zakresie usług budowlanych, usługi instalacyjne sieci wodno-kanalizacyjnej, gazowej i elektrycznej, wynajem sprzętu budowlanego i maszyn budowlanych.

(111) **287698** (220) 2014 02 26 (210) 425350  
 (151) 2016 10 11 (441) 2014 06 09  
 (732) CB SPÓŁKA AKCYJNA, Chrzastowice, PL.  
 (540) DACHFOL

(510), (511) **17** taśmy na bazie tworzywa sztucznego i/lub metalu, papieru do celów izolacyjnych, izolujących, uszczelniających, izolacji dźwiękowej, dla ochrony powierzchni przed wibracją, taśmy samoprzylepne na bazie tworzywa sztucznego do w/w celów, taśmy ostrzegawcze, taśmy drogowe, folie i membrany izolacyjne stosowane w budownictwie i rolnictwie, materiały wypełniające, uszczelniające, pakuły, materiały izolacyjne, materiały izolacyjne stosowane w dekarstwie, membrany dachowe, materiały ciepłochronne, materiały dźwiękoszczelne, folie izolacyjne, izolacje przeciwwilgociowe budynków, izolacyjne materiały ognioodporne, budowlane materiały paraizolacyjne, budowlane materiały wiatroizolacyjne, zaprawy izolacyjne, włókniny i tkaniny izolacyjne, membrany dachowe, maty izolacyjne, samoprzylepne uszczelki izolacyjne, filc izolacyjny, papier izolacyjny, wełna izolacyjna, wełna mineralna, osłony niemetalowe do rur, **19** folie dachowe z tworzywa sztucznego, folie budowlane, materiały budowlane niemetalowe, materiały dekararskie niemetalowe,



pokrycie dachowe niemetalowe, okładziny niemetalowe dla budownictwa.

(111) **287699** (220) 2014 06 09 (210) 429825  
 (151) 2016 10 13 (441) 2014 09 29  
 (732) EUROPEJSKA FUNDACJA OŚWIATY I KULTURY, Zielona Góra, PL.  
 (540) PRYWATNA SZKOŁA DR P. RAHN  
 (510), (511) **41** edukacja, kształcenie, nauczanie, edukacja przedszkolna i szkolna, kształcenie i doskonalenie zawodowe dla dzieci, młodzieży i dorosłych, prowadzenie pozalekcyjnych programów nauczania, dostarczanie informacji o edukacji i kształceniu szkolnym, publikacja i dystrybucja książek, gazet, ulotek, broszur i czasopism dotyczących nauczania i wychowania, prowadzenie zjazdów, konferencji i seminariów, zajęć sportowych i kulturalnych, organizacja zawodów sportowych, organizacja kursów i wykładów, seminariów i kształcenia w dziedzinie nauki, nauczania i wychowania, wyższe uczelnie (edukacja), usługi biblioteczne.

(111) **287700** (220) 2014 06 09 (210) 429833  
 (151) 2016 10 13 (441) 2014 09 29  
 (732) GOBI TRANSPORT SPÓŁKA Z OGRANICZONĄ ODPOWIEDZIALNOŚCIĄ SPÓŁKA KOMANDYTOWO-AKCYJNA, Zielona Góra, PL.  
 (540) GO bi  
 (540)



Kolor znaku: biały, zielony

(531) 26.01.01, 26.04.01, 27.05.01, 29.01.12  
 (510), (511) **36** agencje celne, faktoring, zarządzanie finansami, **39** chroniony transport przedmiotów wartościowych, dostarczanie i zaopatrzenie w towary, fracht, holowanie, informacja o magazynowaniu, informacja o transporcie, informacje o ruchu drogowym, logistyka transportu, magazynowanie, pośrednictwo w transporcie, rezerwacja transportu, rozładunek, składowanie także towarów, spedycja, transport, transport samochodowy, wynajmowanie magazynów, wypożyczanie kontenerów magazynowych, wypożyczanie samochodów, usługi kierowców.

## 62

### DECYZJE O ODMOWIE UDZIELENIA PRAWA OCHRONNEGO (wydane po ogłoszeniu o zgłoszeniu)

Poniższe zestawienie zawiera kolejno: numer zgłoszenia znaku towarowego oraz numer i rok wydania Biuletynu Urzędu Patentowego, w którym zgłoszenie zostało ogłoszone.

268210	03/2004	425033	12/2014
271610	08/2004	425062	12/2014
357012	19/2009	425063	12/2014
381384	11/2011	425424	12/2014
387549	21/2011	425786	13/2014
401180	19/2012	425866	13/2014
401788	20/2012	429796	20/2014
413176	16/2013	431137	22/2014
418635	26/2013	431348	23/2014
420064	02/2014	432139	24/2014
420065	02/2014	432240	24/2014
420983	04/2014	432467	25/2014
422315	06/2014	433567	01/2015
423826	10/2014	433816	01/2015
424027	10/2014	434021	02/2015

438715	11/2015	446622	25/2015
439075	12/2015	446623	25/2015
439148	12/2015	446890	26/2015
439150	12/2015	446891	26/2015
439706	13/2015	446896	26/2015
439895	13/2015	447074	26/2015
440493	14/2015	447338	1/2016
441571	16/2015	447480	1/2016
441572	16/2015	448056	2/2016
441824	17/2015	448066	2/2016
441862	20/2015	448069	2/2016
441900	17/2015	448079	2/2016
442207	17/2015	448081	2/2016
442225	17/2015	448216	2/2016
442688	18/2015	455047	/
442696	18/2015	455302	/
443780	20/2015	455537	/
444442	22/2015	456322	/
444475	23/2015	456428	/
444725	22/2015	456452	/
444900	22/2015	457221	/
445810	23/2015	457235	/
445914	24/2015	458156	/

## 63

### DECYZJE O UMORZENIU POSTĘPOWANIA (wydane po ogłoszeniu o zgłoszeniu)

Poniższe zestawienie zawiera kolejno: numer zgłoszenia znaku towarowego oraz numer i rok wydania Biuletynu Urzędu Patentowego, w którym zgłoszenie zostało ogłoszone.

361121	01/2010	448672	3/2016
389805	26/2011	448690	3/2016
389806	26/2011	448726	7/2016
389807	26/2011	450161	6/2016
389808	26/2011	451081	8/2016
389812	26/2011	451083	8/2016
391817	03/2012	451671	9/2016
392141	03/2012	452091	10/2016
395952	10/2012	452733	12/2016
399435	16/2012	452734	12/2016
408319	07/2013	452736	12/2016
408320	07/2013	453092	12/2016
408321	07/2013	453434	13/2016
417399	23/2013	453540	13/2016
427826	16/2014	453541	13/2016
431892	23/2014	453542	13/2016
432937	26/2014	453543	13/2016
441015	15/2015	453544	13/2016
441308	24/2015	453545	13/2016
442287	17/2015	453546	13/2016
443256	19/2015	453547	13/2016
443613	20/2015	453548	13/2016
443976	21/2015	453549	13/2016
443978	21/2015	453550	13/2016
444251	21/2015	453551	13/2016
444446	22/2015	453552	13/2016
444447	22/2015	453553	13/2016
444616	22/2015	453554	13/2016
444678	22/2015	453555	13/2016
444680	22/2015	453556	13/2016
445219	23/2015	453557	13/2016
446051	24/2015	453558	13/2016
447470	1/2016	453559	13/2016
447711	1/2016	453560	13/2016
448670	3/2016	453561	13/2016

453562	13/2016	453582	13/2016	423202	08/2014	435110	04/2015
453563	13/2016	453583	13/2016	424274	10/2014	435149	03/2015
453564	13/2016	453584	13/2016	424275	10/2014	435152	03/2015
453565	13/2016	453585	13/2016	424276	10/2014	435238	04/2015
453566	13/2016	453586	13/2016	424843	11/2014	435259	06/2015
453567	13/2016	453587	13/2016	424844	11/2014	435392	04/2015
453568	13/2016	453588	13/2016	425301	12/2014	435814	05/2015
453569	13/2016	453590	13/2016	425395	12/2014	436167	06/2015
453570	13/2016	453666	13/2016	425466	12/2014	436194	06/2015
453571	13/2016	453676	13/2016	425540	13/2014	436420	06/2015
453572	13/2016	453682	13/2016	425806	13/2014	436843	07/2015
453573	13/2016	453718	13/2016	425962	13/2014	437040	07/2015
453574	13/2016	454270	14/2016	425964	13/2014	437041	07/2015
453575	13/2016	456146	/	425966	13/2014	437112	08/2015
453576	13/2016	456436	/	426021	13/2014	437253	08/2015
453577	13/2016	457581	/	426024	13/2014	437255	08/2015
453578	13/2016	457832	/	426068	13/2014	437259	08/2015
453579	13/2016	458333	/	426302	14/2014	437304	08/2015
453580	13/2016	458614	/	426841	15/2014	437415	09/2015
453581	13/2016			427083	15/2014	437423	09/2015
				427202	15/2014	437433	09/2015
				427265	15/2014	437613	09/2015
				427497	16/2014	437637	09/2015
				428895	18/2014	437639	09/2015
				429124	18/2014	437652	09/2015
				429213	18/2014	437653	09/2015
				429472	19/2014	437722	11/2015
				429623	19/2014	437953	10/2015
				429675	19/2014	438188	10/2015
				430527	21/2014	438608	11/2015
				431028	22/2014	438976	11/2015
				431034	22/2014	438986	12/2015
				431285	22/2014	438997	12/2015
				431327	22/2014	439413	12/2015
				431581	23/2014	439429	12/2015
				431622	23/2014	439437	12/2015
				431941	24/2014	439558	12/2015
				432105	24/2014	439561	12/2015
				432179	24/2014	439674	13/2015
				432188	24/2014	440445	14/2015
				432189	24/2014	440480	14/2015
				432214	24/2014	440581	14/2015
				432236	24/2014	440582	14/2015
				432384	25/2014	440583	14/2015
				432489	25/2014	440628	14/2015
				432491	25/2014	440640	14/2015
				432598	25/2014	440641	14/2015
				432600	25/2014	440679	14/2015
				432602	25/2014	440745	14/2015
				432978	26/2014	440907	15/2015
				432979	26/2014	440926	15/2015
				432980	26/2014	441088	15/2015
				433157	26/2014	441167	15/2015
				433561	01/2015	441264	15/2015
				433563	01/2015	441834	17/2015
				433564	01/2015	441838	17/2015
				433586	01/2015	441839	17/2015
				433680	01/2015	442080	17/2015
				434220	02/2015	442082	17/2015
				434423	03/2015	442083	17/2015
				434749	03/2015	442084	17/2015
				434775	03/2015	442092	17/2015
				434841	03/2015	442096	17/2015
				434918	04/2015	442104	17/2015
				434948	04/2015	442134	17/2015
				435065	04/2015	442142	17/2015
				435097	04/2015	442148	17/2015

64

**DECYZJE STWIERDZAJĄCE WYGAŚNIĘCIE  
DECYZJI O UDZIELENIU PRAWA OCHRONNEGO**

*Poniższe zestawienie zawiera kolejno: numer zgłoszenia znaku towarowego oraz numer i rok wydania Biuletynu Urzędu Patentowego, w którym zgłoszenie zostało ogłoszone.*

286504	02/2005	406676	04/2013	430527	21/2014	438608	11/2015
337680	12/2008	407433	06/2013	431028	22/2014	438976	11/2015
339657	15/2008	407560	06/2013	431034	22/2014	438986	12/2015
341848	19/2008	407906	06/2013	431285	22/2014	438997	12/2015
341849	19/2008	409027	09/2013	431327	22/2014	439413	12/2015
341987	19/2008	410681	12/2013	431581	23/2014	439429	12/2015
365426	10/2010	410765	12/2013	431622	23/2014	439437	12/2015
365888	10/2010	411543	13/2013	431941	24/2014	439558	12/2015
372100	21/2010	411948	14/2013	432105	24/2014	439561	12/2015
372101	21/2010	414026	17/2013	432179	24/2014	439674	13/2015
387333	21/2011	414429	18/2013	432188	24/2014	440445	14/2015
387881	22/2011	415469	20/2013	432189	24/2014	440480	14/2015
387932	22/2011	415630	20/2013	432214	24/2014	440581	14/2015
392049	03/2012	415753	20/2013	432236	24/2014	440582	14/2015
392050	03/2012	415820	21/2013	432384	25/2014	440583	14/2015
392051	03/2012	417272	23/2013	432489	25/2014	440628	14/2015
393861	06/2012	417691	24/2013	432491	25/2014	440640	14/2015
393862	06/2012	418423	25/2013	432598	25/2014	440641	14/2015
395551	10/2012	418774	26/2013	432600	25/2014	440679	14/2015
398372	14/2012	418775	26/2013	432602	25/2014	440745	14/2015
398373	14/2012	418805	26/2013	432978	26/2014	440907	15/2015
400183	17/2012	419153	01/2014	432979	26/2014	440926	15/2015
400207	17/2012	419157	01/2014	432980	26/2014	441088	15/2015
400556	18/2012	419158	01/2014	433157	26/2014	441167	15/2015
401065	19/2012	419190	01/2014	433561	01/2015	441264	15/2015
401209	19/2012	419458	01/2014	433563	01/2015	441834	17/2015
401641	20/2012	420078	02/2014	433564	01/2015	441838	17/2015
401881	20/2012	420410	03/2014	433586	01/2015	441839	17/2015
402696	22/2012	420463	04/2014	433680	01/2015	442080	17/2015
403848	24/2012	420701	03/2014	434220	02/2015	442082	17/2015
404391	25/2012	421020	04/2014	434423	03/2015	442083	17/2015
404562	26/2012	421109	04/2014	434749	03/2015	442084	17/2015
404576	26/2012	421110	04/2014	434775	03/2015	442092	17/2015
404627	26/2012	421499	05/2014	434841	03/2015	442096	17/2015
404663	26/2012	421752	05/2014	434918	04/2015	442104	17/2015
405526	02/2013	421804	05/2014	434948	04/2015	442134	17/2015
405785	03/2013	422027	06/2014	435065	04/2015	442142	17/2015
406624	04/2013	422924	07/2014	435097	04/2015	442148	17/2015

442364	18/2015	444031	21/2015
442545	18/2015	444037	21/2015
442555	18/2015	444071	21/2015
442556	18/2015	444166	21/2015
442561	18/2015	444257	21/2015
442596	18/2015	444289	21/2015
442964	19/2015	444330	21/2015
443016	19/2015	444333	21/2015
443072	19/2015	444337	21/2015
443160	19/2015	444383	21/2015
443179	19/2015	444398	22/2015
443202	19/2015	444436	22/2015
443305	19/2015	444439	22/2015
443401	20/2015	444445	22/2015
443409	20/2015	444451	23/2015
443469	20/2015	444454	22/2015
443630	20/2015	444455	22/2015
443687	20/2015	444602	22/2015
443691	20/2015	444742	23/2015
443749	20/2015	444745	23/2015
443757	20/2015	444748	23/2015
443761	20/2015	444750	23/2015
443775	20/2015	445000	22/2015
443804	20/2015	445019	22/2015
443912	21/2015	445270	23/2015
443975	21/2015	445271	23/2015

## 65

**PRZENIESIENIE PRAWA OCHRONNEGO  
W STOSUNKU DO NIEKTÓRYCH TOWARÓW  
(art. 162 ust. 4)**

Poniższe zestawienie zawiera kolejno: numer macierzysty prawa ochronnego na znak towarowy, nowy numer, nazwisko i imię lub nazwę uprawnionego ze wskazaniem miejsca zamieszkania lub siedziby uprawnionego na rzecz którego zostało przeniesione w części prawo ochronne na znak towarowy, towary, nr WUP macierzystego.

56 912 56912-A  
LOOK CYCLE INTERNATIONAL S.A., Nevers, Francja  
klasa 25: odzież i obuwie zwłaszcza relaksowe, do wspinaczki i sportowe.  
03/1980

136 969 136969-A  
MARKA „SOKOŁÓW-SERVICE” SPÓŁKA Z OGRANICZONĄ ODPOWIEDZIALNOŚCIĄ SPÓŁKA KOMANDYTOWA, Sokołów Podlaski, Polska 141770674  
klasa 29: przetwory mięsne, rybne i drobiowe, przetwory z warzyw i owoców, produkty nabiałowe, mleczarskie i olejarskie, konserwy, koncentraty.  
09/2002

## 66

**WPISY I ZMIANY W REJESTRZE  
ZNAKÓW TOWAROWYCH  
(nieuwzględnione w innych samodzielnych ogłoszeniach)**

Poniższe zestawienie zawiera kolejno: numer rejestru znaków towarowych, datę wpisu, oznaczenie rubryki, w której dokonano wpisu lub zmiany oraz treść wpisu. Poszczególne rubryki rejestru znaków towarowych zawierają następujące dane:

rubryka A - nazwisko i imię lub nazwę oraz adres uprawnionego z podaniem nazwy kraju,

rubryka B - znak towarowy (wpisany znak towarowy lub jego odbitkę i klasy elementów graficznych - jeżeli znak je zawiera - oraz, jeżeli jest to niezbędne dla identyfikacji znaku, jego rodzaj np. znak przestrzenny, dźwiękowy, a także w przypadku znaków barwnych określenie kolorów),

rubryka C - wykaz towarów przyporządkowanych do odpowiednich klas towarowych,

rubryka D - prawa ograniczające prawo ochronne,

rubryka E - kategorię znaku lub prawa ochronnego (wspólny znak towarowy, wspólny znak towarowy gwarancyjny, wspólne prawo ochronne) oraz regulamin znaku,

rubryka F - wnioski i sprzeciwy oraz decyzje wydane w wyniku ich rozpoznania,

rubryka G - rejestracja międzynarodowa (adnotacja o rejestracji międzynarodowej na podstawie zgłoszenia lub rejestracji krajowej),

rubryka H - datę unieważnienia lub datę i przyczynę wygaśnięcia prawa ochronnego, zastąpienie rejestracji krajowej rejestracją międzynarodową.

**Uwaga:** Publikacji podlegają: zmiana uprawnionego, zmiana nazwy uprawnionego, prawa ograniczające prawo ochronne, zmiana regulaminu znaku wspólnego, sprostowania istotnych pomyłek.

**000314** 2016 11 09 D. Wprowadzono zmianę przez wykreślenie wpisu: „Na mocy umowy z dnia 15 grudnia 2014 r. udzielono pełnej i niewyłącznej licencji na używanie przedmiotowego znaku towarowego przez spółkę Synergia Sp. z o.o., Strzegom, Polska 020048600 na czas trwania ochrony znaku towarowego R. 00314” i dokonanie wpisu: „Na mocy umowy z dnia 15 grudnia 2014 r. udzielono pełnej i niewyłącznej licencji na używanie przedmiotowego znaku towarowego przez spółkę ZREMB Świdnica Sp. z o.o., Świdnica, Polska 020048600 na czas trwania ochrony znaku towarowego R. 00314”.

**037379** 2016 11 03 A. Wprowadzono zmianę uprawnionego przez wykreślenie wpisu: Polfa Sp. z o.o., Warszawa, Polska 011030685 i dokonanie wpisu: POLFA SPÓŁKA AKCYJNA W UPADŁOŚCI UKŁADOWEJ, Warszawa, Polska 300792724.

**037379** 2016 11 03 D. Dokonano wpisu: „W dniu 22 sierpnia 2016 r. do Urzędu Patentowego RP wpłynął wniosek o dokonanie w rejestrze wpisu informacji o zajęciu prawa ochronnego na przedmiotowy znak towarowy (Syg. post. egz. Nr Km 663/16”).

**037379** 2016 11 03 D. Dokonano wpisu: „W dniu 14 września 2016 r. do Urzędu Patentowego RP wpłynął wniosek o dokonanie w rejestrze wpisu informacji o zajęciu prawa ochronnego na przedmiotowy znak towarowy (Syg. post. egz. Nr Km 606/16”).

**037379** 2016 11 03 D. Dokonano wpisu: „W dniu 14 września 2016 r. do Urzędu Patentowego RP wpłynął wniosek o dokonanie w rejestrze wpisu informacji o zajęciu prawa ochronnego na przedmiotowy znak towarowy (Syg. post. egz. Nr Km 777/15”).

**037379** 2016 11 03 D. Dokonano wpisu: „W dniu 15 września 2016 r. do Urzędu Patentowego RP wpłynął wniosek o dokonanie w rejestrze wpisu informacji o zajęciu prawa ochronnego na przedmiotowy znak towarowy (Syg. post. egz. Nr Km 983/15”).

**037469** 2016 11 03 A. Wprowadzono zmianę uprawnionego przez wykreślenie wpisu: Polfa Sp. z o.o., Warszawa, Polska 011030685 i dokonanie wpisu: POLFA SPÓŁKA AKCYJNA W UPADŁOŚCI UKŁADOWEJ, Warszawa, Polska 300792724.

**037469** 2016 11 03 D. Dokonano wpisu: „W dniu 22 marca 2016 r. do Urzędu Patentowego RP wpłynął wniosek o dokonanie w rejestrze wpisu informacji o zajęciu prawa ochronnego na przedmiotowy znak towarowy (Syg. post. egz. Nr Km 530/16”).

**037469** 2016 11 03 D. Dokonano wpisu: „W dniu 21 marca 2016 r. do Urzędu Patentowego RP wpłynął wniosek o dokonanie w rejestrze wpisu informacji o zajęciu prawa ochronnego na przedmiotowy znak towarowy (Syg. post. egz. Nr Km 589/16”).

**037469** 2016 11 03 D. Dokonano wpisu: „W dniu 21 marca 2016 r. do Urzędu Patentowego RP wpłynął wniosek o dokonanie w rejestrze wpisu informacji o zajęciu prawa ochronnego na przedmiotowy znak towarowy (Syg. post. egz. Nr Km 534/16”).

**037469** 2016 11 03 D. Dokonano wpisu: „W dniu 22 sierpnia 2016 r. do Urzędu Patentowego RP wpłynął wniosek o dokonanie w rejestrze wpisu informacji o zajęciu prawa ochronnego na przedmiotowy znak towarowy (Syg. post. egz. Nr Km 663/16”).

**037469** 2016 11 03 D. Dokonano wpisu: „W dniu 14 września 2016 r. do Urzędu Patentowego RP wpłynął wniosek o dokonanie w rejestrze wpisu informacji o zajęciu prawa ochronnego na przedmiotowy znak towarowy (Syg. post. egz. Nr Km 608/16”).

**037469** 2016 11 03 D. Dokonano wpisu: „W dniu 14 września 2016 r. do Urzędu Patentowego RP wpłynął wniosek o dokonanie w rejestrze wpisu informacji o zajęciu prawa ochronnego na przedmiotowy znak towarowy (Syg. post. egz. Nr Km 777/15”).

**037469** 2016 11 03 D. Dokonano wpisu: „W dniu 15 września 2016 r. do Urzędu Patentowego RP wpłynął wniosek o dokonanie w rejestrze wpisu informacji o zajęciu prawa ochronnego na przedmiotowy znak towarowy (Syg. post. egz. Nr Km 983/15”).

**046686** 2016 11 16 A. Wprowadzono zmianę uprawnionego przez wykreślenie wpisu: Mazowiecka Wytwórnia Wódek i Drożdży POLMOS Spółka Akcyjna, Józefów/k Błonia, Polska i dokonanie wpisu: POLMOS JÓZEFÓW SPÓŁKA Z OGRANICZONĄ ODPOWIEDZIALNOŚCIĄ, Józefów, Polska 140764223.

**053669** 2016 11 23 A. Wprowadzono zmianę uprawnionego przez wykreślenie wpisu: UNILEWER N.V., ROTTERDAM, Holandia i dokonanie wpisu: UNILEVER BCS EUROPE B.V., Rotterdam, Holandia.

**056510** 2016 11 14 A. Wprowadzono zmianę uprawnionego przez wykreślenie wpisu: SCHWARZ PHARMA AG, MONHEIM, Niemcy i dokonanie wpisu: UBC Pharma GmbH, Monheim, Niemcy.

**056912** 2016 11 25 D. Dokonano wpisu: „Na podstawie umowy licencyjnej z dnia 19 października 2009 r. uprawniony do prawa ochronnego na znak towarowy nr R. 56912 LOOK udzielił wyłącznej oraz ograniczonej licencji na rzecz LOOK CYCLE INTERNATIONAL S.A., Nevers, Francja na okres 15 lat od dnia 19 października 2009 r.”.

**056912** 2016 11 25 A.B. Wprowadzono zmianę przez wykreślenie wpisu z wykazu towarów rubryka B: odzież i obuwie zwłaszcza ubrania i buty narciarskie i relaksowe, do wspinaczki i sportowe; klasa 25 i dokonanie wpisu: R. 56912-A w rubryce A: LOOK CYCLE INTERNATIONAL S.A., Nevers, Francja oraz w rubryce B: odzież i obuwie zwłaszcza relaksowe, do wspinaczki i sportowe; klasa 25.

**056912** 2016 11 25 D. Dokonano wpisu: „W dniu 19 października 2009 r. zawarto umowę przeniesienia części towarów zawartych w klasie 25 na rzecz spółki LOOD CYCLE INTERNATIONAL S.A., Nevers, Francja.

**061907** 2016 11 14 A. Wprowadzono zmianę uprawnionego przez wykreślenie wpisu: J.S. STAEDTLER GMBH & CO.KG, NORYMBERGA, Niemcy i dokonanie wpisu: STAEDTLER Mars GmbH & Co., KG, NORYMBERGA, Niemcy.

**062662** 2016 11 17 A. Wprowadzono zmianę uprawnionego przez wykreślenie wpisu: FERAUD SARL, PARYŻ, Francja i dokonanie wpisu: LOUIS FERAUD SA, Tortola, Brytyjskie Wyspy Dziewicze.

**063544** 2016 11 16 A. Wprowadzono zmianę uprawnionego przez wykreślenie wpisu: Mazowiecka Wytwórnia Wódek i Drożdży „POLMOS” Spółka Akcyjna, Józefów, Polska i dokonanie wpisu: POLMOS JÓZEFÓW SPÓŁKA Z OGRANICZONĄ ODPOWIEDZIALNOŚCIĄ, Józefów, Polska 140764223.

**068375** 2016 11 14 A. Wprowadzono zmianę uprawnionego przez wykreślenie wpisu: OPEL SPECIAL VEHICLES GMBH, RUESSSEL-

SHEIM, Niemcy i dokonanie wpisu: Adam Opel AG, Ruesselsheim, Niemcy.

**068407** 2016 11 09 A. Wprowadzono zmianę uprawnionego przez wykreślenie wpisu: Doctor's Associates, Inc., Milord, Stany Zjednoczone Ameryki i dokonanie wpisu: SUBWAY IP INC., Miami Springs, Stany Zjednoczone Ameryki.

**069135** 2016 11 17 A. Wprowadzono zmianę uprawnionego przez wykreślenie wpisu: FERAUD SARL, PARYŻ, Francja i dokonanie wpisu: LOUIS FERAUD SA, Tortola, Brytyjskie Wyspy Dziewicze.

**069136** 2016 11 17 A. Wprowadzono zmianę uprawnionego przez wykreślenie wpisu: FERAUD SARL, PARYŻ, Francja i dokonanie wpisu: LOUIS FERAUD SA, Tortola, Brytyjskie Wyspy Dziewicze.

**070220** 2016 11 07 A. Wprowadzono zmianę uprawnionego przez wykreślenie wpisu: COLIAN SPÓŁKA Z OGRANICZONĄ ODPOWIEDZIALNOŚCIĄ, Opatówek, Polska 300446241 i dokonanie wpisu: GULVINI SPÓŁKA Z OGRANICZONĄ ODPOWIEDZIALNOŚCIĄ SPÓŁKA KOMANDYTOWO-AKCYJNA, Warszawa, Polska 146980146.

**070220** 2016 11 07 A. Wprowadzono zmianę siedziby uprawnionego przez wykreślenie wpisu: GULVINI SPÓŁKA Z OGRANICZONĄ ODPOWIEDZIALNOŚCIĄ SPÓŁKA KOMANDYTOWO-AKCYJNA, Warszawa, Polska 146980146 i dokonanie wpisu: GULVINI SPÓŁKA Z OGRANICZONĄ ODPOWIEDZIALNOŚCIĄ SPÓŁKA KOMANDYTOWO-AKCYJNA, Opatówek, Polska 146980146.

**070220** 2016 11 07 A. Wprowadzono zmianę uprawnionego przez wykreślenie wpisu: GULVINI SPÓŁKA Z OGRANICZONĄ ODPOWIEDZIALNOŚCIĄ SPÓŁKA KOMANDYTOWO-AKCYJNA, Opatówek, Polska 146980146 i dokonanie wpisu: CHOCI SPÓŁKA Z OGRANICZONĄ ODPOWIEDZIALNOŚCIĄ, Opatówek, Polska 302312800.

**070717** 2016 11 16 A. Wprowadzono zmianę uprawnionego przez wykreślenie wpisu: EASTMAN KODAK COMPANY, Rochester, Stany Zjednoczone Ameryki i dokonanie wpisu: KODAK ALARIS INC., Rochester, Stany Zjednoczone Ameryki.

**073700** 2016 11 09 A. Wprowadzono zmianę uprawnionego przez wykreślenie wpisu: Doctor's Associates, Inc., Milord, Stany Zjednoczone Ameryki i dokonanie wpisu: SUBWAY IP INC., Miami Springs, Stany Zjednoczone Ameryki.

**075332** 2016 11 16 A. Wprowadzono zmianę uprawnionego przez wykreślenie wpisu: POLMOS Mazowiecka Wytwórnia Wódek i Drożdży Spółka Akcyjna, Józefów, Polska i dokonanie wpisu: POLMOS JÓZEFÓW SPÓŁKA Z OGRANICZONĄ ODPOWIEDZIALNOŚCIĄ, Józefów, Polska 140764223.

**076388** 2016 11 24 A. Wprowadzono zmianę uprawnionego przez wykreślenie wpisu: COLIAN SPÓŁKA Z OGRANICZONĄ ODPOWIEDZIALNOŚCIĄ, Opatówek, Polska 300446241 i dokonanie wpisu: GULVINI SPÓŁKA Z OGRANICZONĄ ODPOWIEDZIALNOŚCIĄ SPÓŁKA KOMANDYTOWO-AKCYJNA, Warszawa, Polska 146980146.

**076388** 2016 11 24 A. Wprowadzono zmianę siedziby uprawnionego przez wykreślenie wpisu: GULVINI SPÓŁKA Z OGRANICZONĄ ODPOWIEDZIALNOŚCIĄ SPÓŁKA KOMANDYTOWO-AKCYJNA, Warszawa, Polska 146980146 i dokonanie wpisu: GULVINI SPÓŁKA Z OGRANICZONĄ ODPOWIEDZIALNOŚCIĄ SPÓŁKA KOMANDYTOWO-AKCYJNA, Opatówek, Polska 146980146.

**076388** 2016 11 24 A. Wprowadzono zmianę uprawnionego przez wykreślenie wpisu: GULVINI SPÓŁKA Z OGRANICZONĄ ODPOWIEDZIALNOŚCIĄ SPÓŁKA KOMANDYTOWO-AKCYJNA, Opatówek, Polska 146980146 i dokonanie wpisu: CHOCI SPÓŁKA Z OGRANICZONĄ ODPOWIEDZIALNOŚCIĄ, Opatówek, Polska.

**077585** 2016 11 16 A. Wprowadzono zmianę uprawnionego przez wykreślenie wpisu: MAZOWIECKA WYTWÓRNIA WÓDEK I DROŻDŻY „POLMOS” SPÓŁKA AKCYJNA W UPADŁOŚCI LIKWIDACYJNEJ, Józefów k/ Błonia, Polska 012082490 i dokonanie wpisu:



POLMOS JÓZEFÓW SPÓŁKA Z OGRANICZONĄ ODPOWIEDZIALNOŚCIĄ, Józefów, Polska 140764223.

**079732** 2016 11 16 A. Wprowadzono zmianę uprawnionego przez wykreślenie wpisu: MAZOWIECKA WYTWÓRNIĄ WÓDEK I DROŻDŻY „POLMOS” SPÓŁKA AKCYJNA W UPADŁOŚCI LIKWIDACYJNEJ, Józefów k/ Błonia, Polska 012082490 i dokonanie wpisu: POLMOS JÓZEFÓW SPÓŁKA Z OGRANICZONĄ ODPOWIEDZIALNOŚCIĄ, Józefów, Polska 140764223.

**079737** 2016 11 16 A. Wprowadzono zmianę uprawnionego przez wykreślenie wpisu: MAZOWIECKA WYTWÓRNIĄ WÓDEK I DROŻDŻY „POLMOS” SPÓŁKA AKCYJNA W UPADŁOŚCI LIKWIDACYJNEJ, Józefów k/ Błonia, Polska 012082490 i dokonanie wpisu: POLMOS JÓZEFÓW SPÓŁKA Z OGRANICZONĄ ODPOWIEDZIALNOŚCIĄ, Józefów, Polska 140764223.

**081183** 2016 11 16 A. Wprowadzono zmianę uprawnionego przez wykreślenie wpisu: MERCK SHARP & DOHME CORP., WHITE-HOSE STATION, Stany Zjednoczone Ameryki i dokonanie wpisu: SANDOZ AG, Bazylea, Szwajcaria.

**081308** 2016 11 16 A. Wprowadzono zmianę uprawnionego przez wykreślenie wpisu: MAZOWIECKA WYTWÓRNIĄ WÓDEK I DROŻDŻY „POLMOS” SPÓŁKA AKCYJNA W UPADŁOŚCI LIKWIDACYJNEJ, Józefów k/ Błonia, Polska 012082490 i dokonanie wpisu: POLMOS JÓZEFÓW SPÓŁKA Z OGRANICZONĄ ODPOWIEDZIALNOŚCIĄ, Józefów, Polska 140764223.

**081309** 2016 11 16 A. Wprowadzono zmianę uprawnionego przez wykreślenie wpisu: MAZOWIECKA WYTWÓRNIĄ WÓDEK I DROŻDŻY „POLMOS” SPÓŁKA AKCYJNA W UPADŁOŚCI LIKWIDACYJNEJ, Józefów k/ Błonia, Polska 012082490 i dokonanie wpisu: POLMOS JÓZEFÓW SPÓŁKA Z OGRANICZONĄ ODPOWIEDZIALNOŚCIĄ, Józefów, Polska 140764223.

**081310** 2016 11 16 A. Wprowadzono zmianę uprawnionego przez wykreślenie wpisu: MAZOWIECKA WYTWÓRNIĄ WÓDEK I DROŻDŻY „POLMOS” SPÓŁKA AKCYJNA W UPADŁOŚCI LIKWIDACYJNEJ, Józefów k/ Błonia, Polska 012082490 i dokonanie wpisu: POLMOS JÓZEFÓW SPÓŁKA Z OGRANICZONĄ ODPOWIEDZIALNOŚCIĄ, Józefów, Polska 140764223.

**081313** 2016 11 16 A. Wprowadzono zmianę uprawnionego przez wykreślenie wpisu: MAZOWIECKA WYTWÓRNIĄ WÓDEK I DROŻDŻY „POLMOS” SPÓŁKA AKCYJNA W UPADŁOŚCI LIKWIDACYJNEJ, Józefów k/ Błonia, Polska 012082490 i dokonanie wpisu: POLMOS JÓZEFÓW SPÓŁKA Z OGRANICZONĄ ODPOWIEDZIALNOŚCIĄ, Józefów, Polska 140764223.

**082668** 2016 11 24 A. Wprowadzono zmianę uprawnionego przez wykreślenie wpisu: COLIAN SPÓŁKA Z OGRANICZONĄ ODPOWIEDZIALNOŚCIĄ, Opatówek, Polska 300446241 i dokonanie wpisu: GULVINI SPÓŁKA Z OGRANICZONĄ ODPOWIEDZIALNOŚCIĄ SPÓŁKA KOMANDYTOWO-AKCYJNA, Warszawa, Polska 146980146.

**082668** 2016 11 24 A. Wprowadzono zmianę siedziby uprawnionego przez wykreślenie wpisu: GULVINI SPÓŁKA Z OGRANICZONĄ ODPOWIEDZIALNOŚCIĄ SPÓŁKA KOMANDYTOWO-AKCYJNA, Warszawa, Polska 146980146 i dokonanie wpisu: GULVINI SPÓŁKA Z OGRANICZONĄ ODPOWIEDZIALNOŚCIĄ SPÓŁKA KOMANDYTOWO-AKCYJNA, Opatówek, Polska 146980146.

**082668** 2016 11 24 A. Wprowadzono zmianę uprawnionego przez wykreślenie wpisu: GULVINI SPÓŁKA Z OGRANICZONĄ ODPOWIEDZIALNOŚCIĄ SPÓŁKA KOMANDYTOWO-AKCYJNA, Opatówek, Polska 146980146 i dokonanie wpisu: CHOCI SPÓŁKA Z OGRANICZONĄ ODPOWIEDZIALNOŚCIĄ, Opatówek, Polska.

**082719** 2016 11 24 A. Wprowadzono zmianę uprawnionego przez wykreślenie wpisu: COLIAN SPÓŁKA Z OGRANICZONĄ ODPOWIEDZIALNOŚCIĄ, Opatówek, Polska 300446241 i dokonanie wpisu: GULVINI SPÓŁKA Z OGRANICZONĄ ODPOWIEDZIALNOŚCIĄ SPÓŁKA KOMANDYTOWO-AKCYJNA, Warszawa, Polska 146980146.

NOŚCIĄ SPÓŁKA KOMANDYTOWO-AKCYJNA, Warszawa, Polska 146980146.

**082719** 2016 11 24 A. Wprowadzono zmianę siedziby uprawnionego przez wykreślenie wpisu: GULVINI SPÓŁKA Z OGRANICZONĄ ODPOWIEDZIALNOŚCIĄ SPÓŁKA KOMANDYTOWO-AKCYJNA, Warszawa, Polska 146980146 i dokonanie wpisu: GULVINI SPÓŁKA Z OGRANICZONĄ ODPOWIEDZIALNOŚCIĄ SPÓŁKA KOMANDYTOWO-AKCYJNA, Opatówek, Polska 146980146.

**082719** 2016 11 24 A. Wprowadzono zmianę uprawnionego przez wykreślenie wpisu: GULVINI SPÓŁKA Z OGRANICZONĄ ODPOWIEDZIALNOŚCIĄ SPÓŁKA KOMANDYTOWO-AKCYJNA, Opatówek, Polska 146980146 i dokonanie wpisu: CHOCI SPÓŁKA Z OGRANICZONĄ ODPOWIEDZIALNOŚCIĄ, Opatówek, Polska.

**088454** 2016 11 16 A. Wprowadzono zmianę uprawnionego przez wykreślenie wpisu: MAZOWIECKA WYTWÓRNIĄ WÓDEK I DROŻDŻY „POLMOS” SPÓŁKA AKCYJNA W UPADŁOŚCI LIKWIDACYJNEJ, Józefów k/ Błonia, Polska 012082490 i dokonanie wpisu: POLMOS JÓZEFÓW SPÓŁKA Z OGRANICZONĄ ODPOWIEDZIALNOŚCIĄ, Józefów, Polska 140764223.

**097744** 2016 11 03 A. Wprowadzono zmianę uprawnionego przez wykreślenie wpisu: SOCIETA' ITALIANA TECNOMECCANICA LA PRECISA-SOCIETA' PER AZIONI, PADVA, Włochy i dokonanie wpisu: SIT S.P.A., Padwa, Włochy.

**098059** 2016 11 107 A. Wprowadzono zmianę nazwy uprawnionego przez wykreślenie wpisu: Komozja S.A., Częstochowa, Polska i dokonanie wpisu: KOMOZJA SPÓŁKA AKCYJNA W UPADŁOŚCI LIKWIDACYJNEJ, Częstochowa, Polska.

**098059** 2016 11 107 A. Wprowadzono zmianę nazwy uprawnionego przez wykreślenie wpisu: KOMOZJA SPÓŁKA AKCYJNA W UPADŁOŚCI LIKWIDACYJNEJ, Częstochowa, Polska i dokonanie wpisu: KOMOZJA FAMILY SPÓŁKA Z OGRANICZONĄ ODPOWIEDZIALNOŚCIĄ, Częstochowa, Polska 241885121.

**101456** 2016 11 09 A. Wprowadzono zmianę uprawnionego przez wykreślenie wpisu: CENTRUM BADAWCZO-ROZWOJOWE CIECH SPÓŁKA Z OGRANICZONĄ ODPOWIEDZIALNOŚCIĄ, Warszawa, Polska 146846382 i dokonanie wpisu: CIECH R&D SPÓŁKA Z OGRANICZONĄ ODPOWIEDZIALNOŚCIĄ, Warszawa, Polska 14684682.

**101815** 2016 11 24 A. Wprowadzono zmianę siedziby uprawnionego przez wykreślenie wpisu: Fabryka Substancji Zapachowych „Pollena-Aroma” Spółka z o.o., Warszawa, Polska i dokonanie wpisu: FABRYKA SUBSTANCJI ZAPACHOWYCH „POLLENA-AROMA” SPÓŁKA Z OGRANICZONĄ ODPOWIEDZIALNOŚCIĄ, Nowy Dwór Mazowiecki, Polska 012062397.

**102121** 2016 11 03 A. Wprowadzono zmianę uprawnionego przez wykreślenie wpisu: GRUPA MASPEX SPÓŁKA Z OGRANICZONĄ ODPOWIEDZIALNOŚCIĄ SPÓŁKA KOMANDYTOWO-AKCYJNA, Wadowice, Polska 122948517 i dokonanie wpisu: GRUPA MASPEX SPÓŁKA Z OGRANICZONĄ ODPOWIEDZIALNOŚCIĄ SPÓŁKA KOMANDYTOWA, Wadowice, Polska 122948517.

**102276** 2016 11 28 A. Wprowadzono zmianę uprawnionego przez wykreślenie wpisu: Przedsiębiorstwo Handlowe Artykuły Medyczne i Materiały Opatunkowe „MEDAN” Spółka Jawna, W. Pawlak i G. Arndt i S-ka, Bydgoszcz, Polska 002486679 i dokonanie wpisu: MEDAN SPÓŁKA JAWNA, W. PAWLAK & G. ARNDT I S-KA, Bydgoszcz, Polska 002486679.

**102276** 2016 11 28 A. Wprowadzono zmianę nazwy uprawnionego przez wykreślenie wpisu: MEDAN SPÓŁKA JAWNA, W. PAWLAK & G. ARNDT I S-KA, Bydgoszcz, Polska 002486679 i dokonanie wpisu: MEDAN SPÓŁKA JAWNA, W. PAWLAK I S-KA, Bydgoszcz, Polska 002486679.

**106533** 2016 11 29 D. Wykreślono wpis: „W dniu 27 stycznia 2014 r. na podstawie postanowienia Sądu Rejonowego dla m.st.

Warszawy w Warszawie Wydział XI Gospodarczy – Rejestru Zastawów (sygn. akt WA.XI.Ns-Rej.Za 603/14/822) wpisano do Rejestru Zastawów pod pozycją 2385762 zastaw rejestrowy na prawie ochronnym udzielonym na znak towarowy R-106533 w celu zabezpieczenia wierzytelności przysługujących INTERNATIONAL TRADING AND INVESTMENTS HOLDINGS S.A. LUXEMBOURG z siedzibą w Luksemburgu wobec LSW TWENTY ONE Spółka z ograniczoną odpowiedzialnością z siedzibą w Warszawie”.

**107083** 2016 11 09 A. Wprowadzono zmianę siedziby uprawnionego przez wykreślenie wpisu: ALFA WASSERMANN S. p. A. Contrada S. Emidio s. n. c.; Alanno Scalo (Pescara), Włochy i dokonanie wpisu: ALFA WASSERMANN S.p.A., Alanno, Włochy.

**107655** 2016 11 14 A. Wprowadzono zmianę uprawnionego przez wykreślenie wpisu: DEUTSCHE BP AG, HAMBURG, Niemcy i dokonanie wpisu: BP EUROPA SE, HAMBURG, Niemcy.

**108267** 2016 11 09 A. Wprowadzono zmianę siedziby uprawnionego przez wykreślenie wpisu: Goclik Adam, Rozrażewski Marian Paweł TERMEL Przedsiębiorstwo Produkcyjno Handlowo Usługowe S.C., Września, Polska i dokonanie wpisu: GOCLIK ADAM, ROZRAŻEWSKI MARIAN PAWEŁ TERMEL PRZEDSIĘBIORSTWO PRODUKCYJNO-HANDLOWO-USŁUGOWE SPÓŁKA CYWILNA, Psary Małe, Polska.

**109190** 2016 11 24 D. Dokonano wpisu: „W dniu 6 kwietnia 2016 r. na podstawie postanowienia Sądu Rejonowego w Rzeszowie Wydział IX Gospodarczy – Rejestru Zastawów (sygn. akt RZ.IX. Ns-Rej.Za 392/16/013) wpisano do Rejestru Zastawów pod pozycją 2487413 zastaw rejestrowy na prawie ochronnym udzielonym na znak towarowy R-109190 w celu zabezpieczenia wierzytelności przysługujących Barclays Bank PLC z siedzibą w Londynie, Zjednoczone Królestwo Wielkiej Brytanii i Irlandii Północnej wobec Valeant Spółka z ograniczoną odpowiedzialnością Spółka Jawna z siedzibą w Rzeszowie”.

**109190** 2016 11 24 D. Wykreślono wpis: „W dniu 6 kwietnia 2016 r. na podstawie postanowienia Sądu Rejonowego w Rzeszowie Wydział IX Gospodarczy – Rejestru Zastawów (sygn. akt RZ.IX. Ns-Rej.Za 392/16/865) wpisano do Rejestru Zastawów pod pozycją 2487413 zastaw rejestrowy na prawie ochronnym udzielonym na znak towarowy R-109190 w celu zabezpieczenia wierzytelności przysługujących Barclays Bank PLC z siedzibą w Londynie, Zjednoczone Królestwo Wielkiej Brytanii i Irlandii Północnej wobec Valeant Spółka z ograniczoną odpowiedzialnością Spółka Jawna z siedzibą w Rzeszowie”.

**109190** 2016 11 24 D. Dokonano wpisu: „W dniu 19 lipca 2016 r. na podstawie postanowienia Sądu Rejonowego w Rzeszowie Wydział IX Gospodarczy – Rejestru Zastawów (sygn. akt RZ.IX. Ns-Rej.Za 2301/16/865) wpisano do Rejestru Zastawów pod pozycją 2487413 zastaw rejestrowy na prawie ochronnym udzielonym na znak towarowy R-109190 w celu zabezpieczenia wierzytelności przysługujących Barclays Bank PLC z siedzibą w Londynie, Wielka Brytania wobec Valeant Pharmaceuticals Ireland z siedzibą w Dublinie, Irlandia”.

**109618** 2016 11 17 A. Wprowadzono zmianę uprawnionego przez wykreślenie wpisu: Czyszczon Brunon, Derkacz Stanisław, Mazur Piotr TECHMAG Zakład Elektroniki Pomiarowej S.C., Gliwice, Polska 272202856 i dokonanie wpisu: BRUNON CZYSZCZON, PIOTR MAZUR TECHMAG SPÓŁKA CYWILNA, Gliwice, Polska.

**109639** 2016 11 14 A. Wprowadzono zmianę uprawnionego przez wykreślenie wpisu: FOSECO INTERNATIONAL LIMITED; „TAMWORTH, Wielka Brytania i dokonanie wpisu: FOSECO INTERNATIONAL LIMITED, BARLBOROUGH LINKS, Wielka Brytania.

**109930** 2016 11 03 A. Wprowadzono zmianę uprawnionego przez wykreślenie wpisu: GRUPA MASPEX SPÓŁKA Z OGRANICZONĄ ODPOWIEDZIALNOŚCIĄ SPÓŁKA KOMANDYTOWO-AKCYJNA, Wadowice, Polska 122948517 i dokonanie wpisu: GRUPA MASPEX

SPÓŁKA Z OGRANICZONĄ ODPOWIEDZIALNOŚCIĄ SPÓŁKA KOMANDYTOWA, Wadowice, Polska 122948517.

**110201** 2016 11 14 A. Wprowadzono zmianę nazwy uprawnionego przez wykreślenie wpisu: JOWAT AG, DETMOLD, Niemcy i dokonanie wpisu: Jowat SE, DETMOLD, Niemcy.

**110639** 2016 11 14 A. Wprowadzono zmianę uprawnionego przez wykreślenie wpisu: IDO BADRUM AB, SZTOKHOLM, Szwecja i dokonanie wpisu: Ifö Sanitär Aktiebolag, BROMÖLLA, Szwecja.

**110639** 2016 11 14 A. Wprowadzono zmianę uprawnionego przez wykreślenie wpisu: Ifö Sanitär Aktiebolag, BROMÖLLA, Szwecja i dokonanie wpisu: Geberit Service AB, BROMÖLLA, Szwecja.

**111474** 2016 11 23 A. Wprowadzono zmianę uprawnionego przez wykreślenie wpisu: UNILEWER N.V., ROTTERDAM, Holandia i dokonanie wpisu: UNILEVER BCS EUROPE B.V., Rotterdam, Holandia.

**112168** 2016 11 14 A. Wprowadzono zmianę uprawnionego przez wykreślenie wpisu: Houbigant Inc., Nowy Jork, Stany Zjednoczone Ameryki i dokonanie wpisu: VENTURE TRADING ONE LIMITED, Sevenoaks, Wielka Brytania.

**112168** 2016 11 14 A. Wprowadzono zmianę uprawnionego przez wykreślenie wpisu: VENTURE TRADING ONE LIMITED, Sevenoaks, Wielka Brytania i dokonanie wpisu: M.S. ENTERPRISES LIMITED, St. Peter Port, Guernsey.

**112168** 2016 11 14 A. Wprowadzono zmianę uprawnionego przez wykreślenie wpisu: M.S. ENTERPRISES LIMITED, St. Peter Port, Guernsey i dokonanie wpisu: ROSEA HOLDING B.V., Curacao, Antyle Holenderskie.

**112316** 2016 11 07 A. Wprowadzono zmianę nazwy uprawnionego przez wykreślenie wpisu: „HTL-STREFA” Spółka Akcyjna, Ozorków, Polska 472350579 i dokonanie wpisu: HTL-STREFA SPÓŁKA AKCYJNA, Ozorków, Polska 472350579.

**112912** 2016 11 14 A. Wprowadzono zmianę uprawnionego przez wykreślenie wpisu: INGERSOLL-RAND COMPANY, WOODC-LIFF LAKE, Stany Zjednoczone Ameryki i dokonanie wpisu: INGERSOLL-RAND COMPANY, Davidson, Stany Zjednoczone Ameryki.

**115500** 2016 11 29 D. Dokonano wpisu: „W dniu 5 października 2016 r. na podstawie postanowienia Sądu Rejonowego dla Krakowa-Śródmieście w Krakowie Wydział VII Gospodarczy – Rejestru Zastawów (sygn. akt KR.VII.Ns-Rej.Za 5113/16/999) wpisano do Rejestru Zastawów pod pozycją 2507512 zastaw rejestrowy na prawie ochronnym udzielonym na znak towarowy R-115500 w celu zabezpieczenia wierzytelności przysługujących spółce Bank BGŻ BNP Paribas Spółka Akcyjna z siedzibą w Warszawie wobec Velvet Care Spółka z ograniczoną odpowiedzialnością z siedzibą w Kluczach”.

**115500** 2016 11 29 D. Dokonano wpisu: „W dniu 5 października 2016 r. na podstawie postanowienia Sądu Rejonowego dla Krakowa-Śródmieście w Krakowie Wydział VII Gospodarczy – Rejestru Zastawów (sygn. akt KR.VII.Ns-Rej.Za 5114/16/400) wpisano do Rejestru Zastawów pod pozycją 2507440 zastaw rejestrowy na prawie ochronnym udzielonym na znak towarowy R-115500 w celu zabezpieczenia wierzytelności przysługujących spółce Bank BGŻ BNP Paribas Spółka Akcyjna z siedzibą w Warszawie wobec Velvet Care Spółka z ograniczoną odpowiedzialnością z siedzibą w Kluczach”.

**115648** 2016 11 16 A. Wprowadzono zmianę uprawnionego przez wykreślenie wpisu: Mazowiecka Wytwórnia Wódek i Drodzdy POLMOS Spółka Akcyjna, Józefów, Polska i dokonanie wpisu: POLMOS JÓZEFÓW SPÓŁKA Z OGRANICZONĄ ODPOWIEDZIALNOŚCIĄ, Józefów, Polska 140764223.

**115650** 2016 11 16 A. Wprowadzono zmianę uprawnionego przez wykreślenie wpisu: Mazowiecka Wytwórnia Wódek i Drodzdy POLMOS Spółka Akcyjna, Józefów, Polska i dokonanie wpisu: POLMOS JÓZEFÓW SPÓŁKA Z OGRANICZONĄ ODPOWIEDZIALNOŚCIĄ, Józefów, Polska 140764223.

**115749** 2016 11 17 A. Wprowadzono zmianę uprawnionego przez wykreślenie wpisu: Janiszewski Ryszard Jerzy Przedsiębiorstwo Produkcyjno Handlowo Usługowe MULTI-PLAST, Tarnów, Polska i dokonanie wpisu: JANISZEWSKI RYSZARD MULTI-PLAST, Tarnów, Polska 850367366.

**116545** 2016 11 16 A. Wprowadzono zmianę uprawnionego przez wykreślenie wpisu: Mazowiecka Wytwórnia Wódek i Drożdży POLMOS Spółka Akcyjna, Józefów, Polska i dokonanie wpisu: POLMOS JÓZEFÓW SPÓŁKA Z OGRANICZONĄ ODPOWIEDZIALNOŚCIĄ, Józefów, Polska 140764223.

**116813** 2016 11 14 A. Wprowadzono zmianę uprawnionego przez wykreślenie wpisu: GREMI MEDIA SPÓŁKA Z OGRANICZONĄ ODPOWIEDZIALNOŚCIĄ, Warszawa, Polska i dokonanie wpisu: TRINITY LIMITED PARTNERSHIPS SPÓŁKA Z OGRANICZONĄ ODPOWIEDZIALNOŚCIĄ (SPV 29) SPÓŁKA KOMANDYTOWO-AKCYJNA, Warszawa, Polska.

**116813** 2016 11 14 A. Wprowadzono zmianę uprawnionego przez wykreślenie wpisu: TRINITY LIMITED PARTNERSHIPS SPÓŁKA Z OGRANICZONĄ ODPOWIEDZIALNOŚCIĄ (SPV 29) SPÓŁKA KOMANDYTOWO-AKCYJNA, Warszawa, Polska i dokonanie wpisu: GREMI BUSINESS COMMUNICATION SPÓŁKA Z OGRANICZONĄ ODPOWIEDZIALNOŚCIĄ, Warszawa, Polska 146896842.

**116875** 2016 11 14 A. Wprowadzono zmianę uprawnionego przez wykreślenie wpisu: GREMI MEDIA SPÓŁKA Z OGRANICZONĄ ODPOWIEDZIALNOŚCIĄ, Warszawa, Polska i dokonanie wpisu: TRINITY LIMITED PARTNERSHIPS SPÓŁKA Z OGRANICZONĄ ODPOWIEDZIALNOŚCIĄ (SPV 29) SPÓŁKA KOMANDYTOWO-AKCYJNA, Warszawa, Polska.

**116875** 2016 11 14 A. Wprowadzono zmianę uprawnionego przez wykreślenie wpisu: TRINITY LIMITED PARTNERSHIPS SPÓŁKA Z OGRANICZONĄ ODPOWIEDZIALNOŚCIĄ (SPV 29) SPÓŁKA KOMANDYTOWO-AKCYJNA, Warszawa, Polska i dokonanie wpisu: GREMI BUSINESS COMMUNICATION SPÓŁKA Z OGRANICZONĄ ODPOWIEDZIALNOŚCIĄ, Warszawa, Polska 146896842.

**116876** 2016 11 14 A. Wprowadzono zmianę uprawnionego przez wykreślenie wpisu: GREMI MEDIA SPÓŁKA Z OGRANICZONĄ ODPOWIEDZIALNOŚCIĄ, Warszawa, Polska i dokonanie wpisu: TRINITY LIMITED PARTNERSHIPS SPÓŁKA Z OGRANICZONĄ ODPOWIEDZIALNOŚCIĄ (SPV 29) SPÓŁKA KOMANDYTOWO-AKCYJNA, Warszawa, Polska.

**116876** 2016 11 14 A. Wprowadzono zmianę uprawnionego przez wykreślenie wpisu: TRINITY LIMITED PARTNERSHIPS SPÓŁKA Z OGRANICZONĄ ODPOWIEDZIALNOŚCIĄ (SPV 29) SPÓŁKA KOMANDYTOWO-AKCYJNA, Warszawa, Polska i dokonanie wpisu: GREMI BUSINESS COMMUNICATION SPÓŁKA Z OGRANICZONĄ ODPOWIEDZIALNOŚCIĄ, Warszawa, Polska 146896842.

**116877** 2016 11 14 A. Wprowadzono zmianę uprawnionego przez wykreślenie wpisu: GREMI MEDIA SPÓŁKA Z OGRANICZONĄ ODPOWIEDZIALNOŚCIĄ, Warszawa, Polska i dokonanie wpisu: TRINITY LIMITED PARTNERSHIPS SPÓŁKA Z OGRANICZONĄ ODPOWIEDZIALNOŚCIĄ (SPV 29) SPÓŁKA KOMANDYTOWO-AKCYJNA, Warszawa, Polska.

**116877** 2016 11 14 A. Wprowadzono zmianę uprawnionego przez wykreślenie wpisu: TRINITY LIMITED PARTNERSHIPS SPÓŁKA Z OGRANICZONĄ ODPOWIEDZIALNOŚCIĄ (SPV 29) SPÓŁKA KOMANDYTOWO-AKCYJNA, Warszawa, Polska i dokonanie wpisu: GREMI BUSINESS COMMUNICATION SPÓŁKA Z OGRANICZONĄ ODPOWIEDZIALNOŚCIĄ, Warszawa, Polska 146896842.

**116977** 2016 11 03 A. Wprowadzono zmianę uprawnionego przez wykreślenie wpisu: GRUPA MASPEX SPÓŁKA Z OGRANICZONĄ ODPOWIEDZIALNOŚCIĄ SPÓŁKA KOMANDYTOWO-AKCYJNA, Wadowice, Polska 122948517 i dokonanie wpisu: GRUPA MASPEX SPÓŁKA Z OGRANICZONĄ ODPOWIEDZIALNOŚCIĄ SPÓŁKA KOMANDYTOWA, Wadowice, Polska 122948517.

**116978** 2016 11 03 A. Wprowadzono zmianę uprawnionego przez wykreślenie wpisu: GRUPA MASPEX SPÓŁKA Z OGRANICZONĄ ODPOWIEDZIALNOŚCIĄ SPÓŁKA KOMANDYTOWO-AKCYJNA, Wadowice, Polska 122948517 i dokonanie wpisu: GRUPA MASPEX SPÓŁKA Z OGRANICZONĄ ODPOWIEDZIALNOŚCIĄ SPÓŁKA KOMANDYTOWA, Wadowice, Polska 122948517.

**117664** 2016 11 28 D. Dokonano wpisu: „W dniu 5 października 2016 r. na podstawie postanowienia Sądu Rejonowego dla Krakowa-Śródmieście w Krakowie Wydział VII Gospodarczy – Rejestru Zastawów (sygn. akt KR.VII.Ns-Rej.Za 5104/16/079) wpisano do Rejestru Zastawów pod pozycją 2507533 zastaw rejestrowy na prawie ochronnym udzielonym na znak towarowy R-117664 w celu zabezpieczenia wierzytelności przysługujących spółce Bank BGŻ BNP Paribas Spółka Akcyjna z siedzibą w Warszawie wobec Velvet Care Spółka z ograniczoną odpowiedzialnością z siedzibą w Kluczach”.

**119944** 2016 11 09 A. Wprowadzono zmianę uprawnionego przez wykreślenie wpisu: COLIAN SPÓŁKA Z OGRANICZONĄ ODPOWIEDZIALNOŚCIĄ, Opatówek, Polska 300446241 i dokonanie wpisu: GULVINI SPÓŁKA Z OGRANICZONĄ ODPOWIEDZIALNOŚCIĄ SPÓŁKA KOMANDYTOWO-AKCYJNA, Warszawa, Polska 146980146.

**119944** 2016 11 09 A. Wprowadzono zmianę siedziby uprawnionego przez wykreślenie wpisu: GULVINI SPÓŁKA Z OGRANICZONĄ ODPOWIEDZIALNOŚCIĄ SPÓŁKA KOMANDYTOWO-AKCYJNA, Warszawa, Polska 146980146 i dokonanie wpisu: GULVINI SPÓŁKA Z OGRANICZONĄ ODPOWIEDZIALNOŚCIĄ SPÓŁKA KOMANDYTOWO-AKCYJNA, Opatówek, Polska 146980146.

**119944** 2016 11 09 A. Wprowadzono zmianę uprawnionego przez wykreślenie wpisu: GULVINI SPÓŁKA Z OGRANICZONĄ ODPOWIEDZIALNOŚCIĄ SPÓŁKA KOMANDYTOWO-AKCYJNA, Opatówek, Polska 146980146 i dokonanie wpisu: CHOCI SPÓŁKA Z OGRANICZONĄ ODPOWIEDZIALNOŚCIĄ, Opatówek, Polska 302312800.

**121784** 2016 11 16 A. Wprowadzono zmianę uprawnionego przez wykreślenie wpisu: Kancelaria Biegłych Rewidentów AUXILIUM Spółka Akcyjna, Kraków, Polska 350778346 i dokonanie wpisu: UHY ECA SPÓŁKA AKCYJNA, Kraków, Polska 350778346.

**122267** 2016 11 16 A. Wprowadzono zmianę uprawnionego przez wykreślenie wpisu: Mazowiecka Wytwórnia Wódek i Drożdży Polmos Spółka Akcyjna, Józefów k/Błonia, Polska i dokonanie wpisu: POLMOS JÓZEFÓW SPÓŁKA Z OGRANICZONĄ ODPOWIEDZIALNOŚCIĄ, Józefów, Polska 140764223.

**127197** 2016 11 16 A. Wprowadzono zmianę uprawnionego przez wykreślenie wpisu: Mazowiecka Wytwórnia Wódek i Drożdży POLMOS S.A., Józefów, Polska i dokonanie wpisu: POLMOS JÓZEFÓW SPÓŁKA Z OGRANICZONĄ ODPOWIEDZIALNOŚCIĄ, Józefów, Polska 140764223.

**127404** 2016 11 16 A. Wprowadzono zmianę uprawnionego przez wykreślenie wpisu: Mazowiecka Wytwórnia Wódek i Drożdży POLMOS S.A., Józefów, Polska i dokonanie wpisu: POLMOS JÓZEFÓW SPÓŁKA Z OGRANICZONĄ ODPOWIEDZIALNOŚCIĄ, Józefów, Polska 140764223.

**127405** 2016 11 16 A. Wprowadzono zmianę uprawnionego przez wykreślenie wpisu: Mazowiecka Wytwórnia Wódek i Drożdży POLMOS S.A., Józefów, Polska i dokonanie wpisu: POLMOS JÓZEFÓW SPÓŁKA Z OGRANICZONĄ ODPOWIEDZIALNOŚCIĄ, Józefów, Polska 140764223.

**127873** 2016 11 03 A. Wprowadzono zmianę uprawnionego przez wykreślenie wpisu: COLIAN SPÓŁKA Z OGRANICZONĄ ODPOWIEDZIALNOŚCIĄ, Opatówek, Polska 300446241 i dokonanie wpisu: GULVINI SPÓŁKA Z OGRANICZONĄ ODPOWIEDZIALNOŚCIĄ SPÓŁKA KOMANDYTOWO-AKCYJNA, Warszawa, Polska 146980146.

**127873** 2016 11 03 A. Wprowadzono zmianę siedziby uprawnionego przez wykreślenie wpisu: GULVINI SPÓŁKA Z OGRANICZO-

NAŃ ODPOWIEDZIALNOŚCIĄ SPÓŁKA KOMANDYTOWO-AKCYJNA, Warszawa, Polska 146980146 i dokonanie wpisu: GULVINI SPÓŁKA Z OGRANICZONĄ ODPOWIEDZIALNOŚCIĄ SPÓŁKA KOMANDYTOWO-AKCYJNA, Opatówek, Polska 146980146.

**127873** 2016 11 03 A. Wprowadzono zmianę uprawnionego przez wykreślenie wpisu: GULVINI SPÓŁKA Z OGRANICZONĄ ODPOWIEDZIALNOŚCIĄ SPÓŁKA KOMANDYTOWO-AKCYJNA, Opatówek, Polska 146980146 i dokonanie wpisu: CHOCI SPÓŁKA Z OGRANICZONĄ ODPOWIEDZIALNOŚCIĄ, Opatówek, Polska 302312800.

**128539** 2016 11 16 A. Wprowadzono zmianę uprawnionego przez wykreślenie wpisu: Mazowiecka Wytwórnia Wódek i Drożdży POLMOS S.A., Józefów, Polska i dokonanie wpisu: POLMOS JÓZEFÓW SPÓŁKA Z OGRANICZONĄ ODPOWIEDZIALNOŚCIĄ, Józefów, Polska 140764223.

**128717** 2016 11 25 A. Wprowadzono zmianę uprawnionego przez wykreślenie wpisu: Duval Włodzimierz, Śliz Bogusław Przedsiębiorstwo Wielobranżowe SOREX S.C., Kraków, Polska i dokonanie wpisu: DUVAL WŁODZIMIERZ, Kraków, Polska.

**132634** 2016 11 14 A. Wprowadzono zmianę nazwy uprawnionego przez wykreślenie wpisu: UNIPHARM, INC. (MARYLAND CORPORATION), NOWY JORK, Stany Zjednoczone Ameryki i dokonanie wpisu: UNIPHARM, INC., NEW YORK, Stany Zjednoczone Ameryki.

**133138** 2016 11 14 A. Wprowadzono zmianę nazwy uprawnionego przez wykreślenie wpisu: UNIPHARM, INC. (MARYLAND CORPORATION), NOWY JORK, Stany Zjednoczone Ameryki i dokonanie wpisu: UNIPHARM, INC., NEW YORK, Stany Zjednoczone Ameryki.

**134088** 2016 11 24 A. Wprowadzono zmianę uprawnionego przez wykreślenie wpisu: COLIAN SPÓŁKA Z OGRANICZONĄ ODPOWIEDZIALNOŚCIĄ, Opatówek, Polska 300446241 i dokonanie wpisu: GULVINI SPÓŁKA Z OGRANICZONĄ ODPOWIEDZIALNOŚCIĄ SPÓŁKA KOMANDYTOWO-AKCYJNA, Warszawa, Polska 146980146.

**134088** 2016 11 24 A. Wprowadzono zmianę siedziby uprawnionego przez wykreślenie wpisu: GULVINI SPÓŁKA Z OGRANICZONĄ ODPOWIEDZIALNOŚCIĄ SPÓŁKA KOMANDYTOWO-AKCYJNA, Warszawa, Polska 146980146 i dokonanie wpisu: GULVINI SPÓŁKA Z OGRANICZONĄ ODPOWIEDZIALNOŚCIĄ SPÓŁKA KOMANDYTOWO-AKCYJNA, Warszawa, Polska 146980146.

**134088** 2016 11 24 A. Wprowadzono zmianę uprawnionego przez wykreślenie wpisu: GULVINI SPÓŁKA Z OGRANICZONĄ ODPOWIEDZIALNOŚCIĄ SPÓŁKA KOMANDYTOWO-AKCYJNA, Opatówek, Polska 146980146 i dokonanie wpisu: CHOCI SPÓŁKA Z OGRANICZONĄ ODPOWIEDZIALNOŚCIĄ, Opatówek, Polska.

**136847** 2016 11 07 A. Wprowadzono zmianę nazwy przez wykreślenie wpisu: „HTL-STREFA” SPÓŁKA AKCYJNA, Ozorków, Polska 472350579 i dokonanie wpisu: HTL-STREFA SPÓŁKA AKCYJNA, Ozorków, Polska 472350579.

**136969** 2016 11 17 A.C. Wprowadzono zmianę przez: w rubryce C wykreślenie wpisu: przetwory mięsne, rybne i drobiowe, przetwory z warzyw i owoców, produkty nabiałowe, mleczarskie i olejarskie, konserwy, koncentraty; klasa 29 i w R.136969-A w rubryce A dokonano wpisu: MARKA „SOKOŁÓW-SERVICE” SPÓŁKA Z OGRANICZONĄ ODPOWIEDZIALNOŚCIĄ SPÓŁKA KOMANDYTOWA, Sokołów Podlaski, Polska 141770674 oraz w rubryce C: przetwory mięsne, rybne i drobiowe, przetwory z warzyw i owoców, produkty nabiałowe, mleczarskie i olejarskie, konserwy, koncentraty; klasa 29.

**136869** 2016 11 17 D. Dokonano wpisu: W dniu 8 kwietnia 2016 r. zawarto umowę przeniesienia towarów zawartych w klasie 29 na rzecz spółki MARKA „SOKOŁÓW-SERVICE” SPÓŁKA Z OGRANICZONĄ ODPOWIEDZIALNOŚCIĄ SPÓŁKA KOMANDYTOWA, Sokołów Podlaski, Polska.

**138436** 2016 11 16 A. Wprowadzono zmianę nazwy przez wykreślenie wpisu: KONTEX-Krzywiński, Balcerek spółka jawna, Suchy Las, Polska 004792245 i dokonanie wpisu: KONTEX-BALCEREK SPÓŁKA JAWNA, Suchy Las, Polska 004792245.

**142597** 2016 11 24 F. Dokonano wpisu: „Na podstawie tytułu wykonawczego: Nakaz zapłaty w postępowaniu nakazowym Sądu Okręgowego we Wrocławiu z dnia 30 listopada 2011 r. sygnatura akt I Nc 40/11 zaopatrzonej w klauzulę wykonalności z dnia 17 kwietnia 2014 r., postanowienie Sądu Okręgowego we Wrocławiu z dnia 13 kwietnia 2012 r. sygnatura akt I Nc 40/11 zaopatrzonej w klauzulę wykonalności z dnia 17 kwietnia 2014 r.; wyrok Sądu Apelacyjnego w Gdańsku z dnia 5 grudnia 2013 r., sygnatura akt V Aca 625/13 zaopatrzonej w klauzulę wykonalności z dnia 17 kwietnia 2014 r.; postanowienie Sądu Apelacyjnego w Gdańsku z dnia 20 kwietnia 2015 r., sygnatura akt V Aca 625/13 Komornik Sądowy przy Sądzie Rejonowym dla Warszawy – Żoliborza w Warszawie Anna Owczarek, w toku postępowania egzekucyjnego prowadzonego pod sygnaturą Km 448/16, dokonała zajęcia prawa ochronnego na przedmiotowy znak towarowy na rzecz wierzycieli: Michael Colin Corkey i Michael Oliver Feehan.”.

**144246** 2016 11 03 A. Wprowadzono zmianę uprawnionego przez wykreślenie wpisu: COLIAN SPÓŁKA Z OGRANICZONĄ ODPOWIEDZIALNOŚCIĄ, Opatówek, Polska 300446241 i dokonanie wpisu: GULVINI SPÓŁKA Z OGRANICZONĄ ODPOWIEDZIALNOŚCIĄ SPÓŁKA KOMANDYTOWO-AKCYJNA, Warszawa, Polska 146980146.

**144246** 2016 11 03 A. Wprowadzono zmianę siedziby uprawnionego przez wykreślenie wpisu: GULVINI SPÓŁKA Z OGRANICZONĄ ODPOWIEDZIALNOŚCIĄ SPÓŁKA KOMANDYTOWO-AKCYJNA, Warszawa, Polska 146980146 i dokonanie wpisu: GULVINI SPÓŁKA Z OGRANICZONĄ ODPOWIEDZIALNOŚCIĄ SPÓŁKA KOMANDYTOWO-AKCYJNA, Opatówek, Polska 146980146.

**144246** 2016 11 03 A. Wprowadzono zmianę uprawnionego przez wykreślenie wpisu: GULVINI SPÓŁKA Z OGRANICZONĄ ODPOWIEDZIALNOŚCIĄ SPÓŁKA KOMANDYTOWO-AKCYJNA, Opatówek, Polska 146980146 i dokonanie wpisu: CHOCI SPÓŁKA Z OGRANICZONĄ ODPOWIEDZIALNOŚCIĄ, Opatówek, Polska 302312800.

**148049** 2016 11 03 A. Wprowadzono zmianę uprawnionego przez wykreślenie wpisu: COLIAN SPÓŁKA Z OGRANICZONĄ ODPOWIEDZIALNOŚCIĄ, Opatówek, Polska 300446241 i dokonanie wpisu: GULVINI SPÓŁKA Z OGRANICZONĄ ODPOWIEDZIALNOŚCIĄ SPÓŁKA KOMANDYTOWO-AKCYJNA, Warszawa, Polska 146980146.

**148049** 2016 11 03 A. Wprowadzono zmianę siedziby uprawnionego przez wykreślenie wpisu: GULVINI SPÓŁKA Z OGRANICZONĄ ODPOWIEDZIALNOŚCIĄ SPÓŁKA KOMANDYTOWO-AKCYJNA, Warszawa, Polska 146980146 i dokonanie wpisu: GULVINI SPÓŁKA Z OGRANICZONĄ ODPOWIEDZIALNOŚCIĄ SPÓŁKA KOMANDYTOWO-AKCYJNA, Opatówek, Polska 146980146.

**148049** 2016 11 03 A. Wprowadzono zmianę uprawnionego przez wykreślenie wpisu: GULVINI SPÓŁKA Z OGRANICZONĄ ODPOWIEDZIALNOŚCIĄ SPÓŁKA KOMANDYTOWO-AKCYJNA, Opatówek, Polska 146980146 i dokonanie wpisu: CHOCI SPÓŁKA Z OGRANICZONĄ ODPOWIEDZIALNOŚCIĄ, Opatówek, Polska 302312800.

**148245** 2016 11 14 A. Wprowadzono zmianę nazwy uprawnionego przez wykreślenie wpisu: UNIPHARM, INC. (A MARYLAND CORPORATION), 350 FIFTH AVENUE SUITE 6701 NEW YORK N.Y. 10118 Stany Zjednoczone Ameryki i dokonanie wpisu: UNIPHARM, INC., NEW YORK, Stany Zjednoczone Ameryki.

**151074** 2016 11 14 A. Wprowadzono zmianę uprawnionego przez wykreślenie wpisu: GREMI MEDIA SPÓŁKA Z OGRANICZONĄ ODPOWIEDZIALNOŚCIĄ, Warszawa, Polska i dokonanie wpisu: TRINITY LIMITED PARTNERSHIPS SPÓŁKA Z OGRANICZONĄ ODPO-



WIEDZIALNOŚCIĄ (SPV 29) SPÓŁKA KOMANDYTOWO-AKCYJNA, Warszawa, Polska.

**151074** 2016 11 14 A. Wprowadzono zmianę uprawnionego przez wykreślenie wpisu: TRINITY LIMITED PARTNERSHIPS SPÓŁKA Z OGRANICZONĄ ODPOWIEDZIALNOŚCIĄ (SPV 29) SPÓŁKA KOMANDYTOWO-AKCYJNA, Warszawa, Polska i dokonanie wpisu: GREMI BUSINESS COMMUNICATION SPÓŁKA Z OGRANICZONĄ ODPOWIEDZIALNOŚCIĄ, Warszawa, Polska 146896842.

**151709** 2016 11 07 A. Wprowadzono zmianę uprawnionego przez wykreślenie wpisu: Przedsiębiorstwo Produkcyjno-Handlowo-Usługowe „Pro-Lab” Spółka z o.o., 87-800 Włocławek ul. Toruńska 222, Polska 910159928 i dokonanie wpisu: AJK SYSTEM SPÓŁKA Z OGRANICZONĄ ODPOWIEDZIALNOŚCIĄ SPÓŁKA KOMANDYTOWA, Warszawa, Polska 142718813.

**152097** 2016 11 09 A. Wprowadzono zmianę uprawnionego przez wykreślenie wpisu: SABMILLER INTERNATIONAL B.V., Rotterdam, Holandia i dokonanie wpisu: SABMILLER INTERNATIONAL BRANDS LIMITED, Woking, Wielka Brytania.

**152195** 2016 11 28 D. Dokonano wpisu: „W dniu 21 września 2016 r. na podstawie postanowienia Sądu Rejonowego dla Wrocławia-Fabrycznej we Wrocławiu Wydział VII Gospodarczy – Rejestru Zastawów (sygn. akt WR.VII.Ns-Rej.Za 3602/16/640) wpisano do Rejestru Zastawów pod pozycją 2505787 zastaw rejestrowy na prawie ochronnym udzielonym na znak towarowy R-152195 w celu zabezpieczenia wierzytelności przysługujących ING Bank Śląski Spółka Akcyjna z siedzibą w Katowicach wobec „ASA” Spółka z ograniczoną odpowiedzialnością z siedzibą w Głubczycach”.

**153123** 2016 11 14 A. Wprowadzono zmianę nazwy uprawnionego przez wykreślenie wpisu: UNIPHARM, INC. (MARYLAND CORPORATION), 350 FIFTH AVENUE, NEW YORK NY 10118, Stany Zjednoczone Ameryki i dokonanie wpisu: UNIPHARM, INC., NEW YORK, Stany Zjednoczone Ameryki.

**153179** 2016 11 24 A. Wprowadzono zmianę uprawnionego przez wykreślenie wpisu: COLIAN SPÓŁKA Z OGRANICZONĄ ODPOWIEDZIALNOŚCIĄ, Opatówek, Polska 300446241 i dokonanie wpisu: GULVINI SPÓŁKA Z OGRANICZONĄ ODPOWIEDZIALNOŚCIĄ SPÓŁKA KOMANDYTOWO-AKCYJNA, Warszawa, Polska 146980146.

**153179** 2016 11 24 A. Wprowadzono zmianę siedziby uprawnionego przez wykreślenie wpisu: GULVINI SPÓŁKA Z OGRANICZONĄ ODPOWIEDZIALNOŚCIĄ SPÓŁKA KOMANDYTOWO-AKCYJNA, Warszawa, Polska 146980146 i dokonanie wpisu: GULVINI SPÓŁKA Z OGRANICZONĄ ODPOWIEDZIALNOŚCIĄ SPÓŁKA KOMANDYTOWO-AKCYJNA, Opatówek, Polska 146980146.

**153179** 2016 11 24 A. Wprowadzono zmianę uprawnionego przez wykreślenie wpisu: GULVINI SPÓŁKA Z OGRANICZONĄ ODPOWIEDZIALNOŚCIĄ SPÓŁKA KOMANDYTOWO-AKCYJNA, Opatówek, Polska 146980146 i dokonanie wpisu: CHOCI SPÓŁKA Z OGRANICZONĄ ODPOWIEDZIALNOŚCIĄ, Opatówek, Polska.

**154004** 2016 11 14 A. Wprowadzono zmianę nazwy uprawnionego przez wykreślenie wpisu: UNIPHARM, INC. (MARYLAND CORPORATION), 350 FIFTH AVENUE, NEW YORK NY 10118, Stany Zjednoczone Ameryki i dokonanie wpisu: UNIPHARM, INC., NEW YORK, Stany Zjednoczone Ameryki.

**154005** 2016 11 14 A. Wprowadzono zmianę nazwy uprawnionego przez wykreślenie wpisu: UNIPHARM, INC. (MARYLAND CORPORATION), 350 Fifth Avenue Nowy Jork, Nowy Jork NY 10118, Stany Zjednoczone Ameryki i dokonanie wpisu: UNIPHARM, INC., NEW YORK, Stany Zjednoczone Ameryki.

**154215** 2016 11 14 A. Wprowadzono zmianę nazwy uprawnionego przez wykreślenie wpisu: UNIPHARM, INC. (MARYLAND CORPORATION), 350 FIFTH AVENUE NEW YORK NY 10118, Stany Zjednoczone Ameryki i dokonanie wpisu: UNIPHARM, INC., NEW YORK, Stany Zjednoczone Ameryki.

**154647** 2016 11 14 A. Wprowadzono zmianę uprawnionego przez wykreślenie wpisu: GREMI MEDIA SPÓŁKA Z OGRANICZONĄ ODPOWIEDZIALNOŚCIĄ, Warszawa, Polska i dokonanie wpisu: TRINITY LIMITED PARTNERSHIPS SPÓŁKA Z OGRANICZONĄ ODPOWIEDZIALNOŚCIĄ (SPV 29) SPÓŁKA KOMANDYTOWO-AKCYJNA, Warszawa, Polska.

**154647** 2016 11 14 A. Wprowadzono zmianę uprawnionego przez wykreślenie wpisu: TRINITY LIMITED PARTNERSHIPS SPÓŁKA Z OGRANICZONĄ ODPOWIEDZIALNOŚCIĄ (SPV 29) SPÓŁKA KOMANDYTOWO-AKCYJNA, Warszawa, Polska i dokonanie wpisu: GREMI BUSINESS COMMUNICATION SPÓŁKA Z OGRANICZONĄ ODPOWIEDZIALNOŚCIĄ, Warszawa, Polska 146896842.

**154838** 2016 11 09 A. Wprowadzono zmianę uprawnionego przez wykreślenie wpisu: CIECH TRADEMARKS SPÓŁKA Z OGRANICZONĄ ODPOWIEDZIALNOŚCIĄ, Warszawa, Polska 146846382 i dokonanie wpisu: CENTRUM BADAWCZO-ROZWOJOWE CIECH SPÓŁKA Z OGRANICZONĄ ODPOWIEDZIALNOŚCIĄ, Warszawa, Polska 146846382.

**154838** 2016 11 09 A. Wprowadzono zmianę uprawnionego przez wykreślenie wpisu: CENTRUM BADAWCZO-ROZWOJOWE CIECH SPÓŁKA Z OGRANICZONĄ ODPOWIEDZIALNOŚCIĄ, Warszawa, Polska 146846382 i dokonanie wpisu: CIECH R&D SPÓŁKA Z OGRANICZONĄ ODPOWIEDZIALNOŚCIĄ, Warszawa, Polska 146846382.

**155013** 2016 11 24 A. Wprowadzono zmianę uprawnionego przez wykreślenie wpisu: COLIAN SPÓŁKA Z OGRANICZONĄ ODPOWIEDZIALNOŚCIĄ, Opatówek, Polska 300446241 i dokonanie wpisu: GULVINI SPÓŁKA Z OGRANICZONĄ ODPOWIEDZIALNOŚCIĄ SPÓŁKA KOMANDYTOWO-AKCYJNA, Warszawa, Polska 146980146.

**155013** 2016 11 24 A. Wprowadzono zmianę siedziby uprawnionego przez wykreślenie wpisu: GULVINI SPÓŁKA Z OGRANICZONĄ ODPOWIEDZIALNOŚCIĄ SPÓŁKA KOMANDYTOWO-AKCYJNA, Warszawa, Polska 146980146 i dokonanie wpisu: GULVINI SPÓŁKA Z OGRANICZONĄ ODPOWIEDZIALNOŚCIĄ SPÓŁKA KOMANDYTOWO-AKCYJNA, Opatówek, Polska 146980146.

**155013** 2016 11 24 A. Wprowadzono zmianę uprawnionego przez wykreślenie wpisu: GULVINI SPÓŁKA Z OGRANICZONĄ ODPOWIEDZIALNOŚCIĄ SPÓŁKA KOMANDYTOWO-AKCYJNA, Opatówek, Polska 146980146 i dokonanie wpisu: CHOCI SPÓŁKA Z OGRANICZONĄ ODPOWIEDZIALNOŚCIĄ, Opatówek, Polska.

**155014** 2016 11 03 A. Wprowadzono zmianę uprawnionego przez wykreślenie wpisu: COLIAN SPÓŁKA Z OGRANICZONĄ ODPOWIEDZIALNOŚCIĄ, Opatówek, Polska 300446241 i dokonanie wpisu: GULVINI SPÓŁKA Z OGRANICZONĄ ODPOWIEDZIALNOŚCIĄ SPÓŁKA KOMANDYTOWO-AKCYJNA, Warszawa, Polska 146980146.

**155014** 2016 11 03 A. Wprowadzono zmianę siedziby uprawnionego przez wykreślenie wpisu: GULVINI SPÓŁKA Z OGRANICZONĄ ODPOWIEDZIALNOŚCIĄ SPÓŁKA KOMANDYTOWO-AKCYJNA, Warszawa, Polska 146980146 i dokonanie wpisu: GULVINI SPÓŁKA Z OGRANICZONĄ ODPOWIEDZIALNOŚCIĄ SPÓŁKA KOMANDYTOWO-AKCYJNA, Opatówek, Polska 146980146.

**155014** 2016 11 03 A. Wprowadzono zmianę uprawnionego przez wykreślenie wpisu: GULVINI SPÓŁKA Z OGRANICZONĄ ODPOWIEDZIALNOŚCIĄ SPÓŁKA KOMANDYTOWO-AKCYJNA, Opatówek, Polska 146980146 i dokonanie wpisu: CHOCI SPÓŁKA Z OGRANICZONĄ ODPOWIEDZIALNOŚCIĄ, Opatówek, Polska 302312800.

**155205** 2016 11 07 A. Wprowadzono zmianę uprawnionego przez wykreślenie wpisu: Firma Handlowa A&A Arkadiusz Majsterek, 90-063 Łódź Piotrkowska 46, Polska 004298812 i dokonanie wpisu: A&A GROUP ADRIAN MAJSTEREK, Łódź, Polska.

**155205** 2016 11 07 A. Wprowadzono zmianę uprawnionego przez wykreślenie wpisu: A&A GROUP ADRIAN MAJSTEREK, Łódź,

Polska i dokonanie wpisu: A&A MARKETING SPÓŁKA Z OGRANICZONĄ ODPOWIEDZIALNOŚCIĄ HOLDING SPÓŁKA KOMANDYTOWA, Łódź, Polska 361508960.

**160876** 2016 11 16 A. Wprowadzono zmianę uprawnionego przez wykreślenie wpisu: EKOPŁON SPÓŁKA AKCYJNA, Grabki Duże, Polska 008489058 i dokonanie wpisu: EKOPŁON SPÓŁKA Z OGRANICZONĄ ODPOWIEDZIALNOŚCIĄ SPÓŁKA KOMANDYTOWA, Grabki Duże, Polska 008489058.

**161230** 2016 11 14 A. Wprowadzono zmianę nazwy uprawnionego przez wykreślenie wpisu: UNIPHARM, INC. (MARYLAND CORPORATION), 350 FIFTH AVENUE NEW YORK NEW YORK 10118, Stany Zjednoczone Ameryki i dokonanie wpisu: UNIPHARM, INC., NEW YORK, Stany Zjednoczone Ameryki.

**161929** 2016 11 24 A. Wprowadzono zmianę siedziby uprawnionego przez wykreślenie wpisu: Przedsiębiorstwo Produkcji Usług i Handlu „CIS” Sp. z o.o., Trzebowniko, Polska 180190245 i dokonanie wpisu: PRZEDSIĘBIORSTWO PRODUKCJI USŁUG I HANDLU CIS SPÓŁKA Z OGRANICZONĄ ODPOWIEDZIALNOŚCIĄ, Pogwizdów, Polska 180190245.

**162581** 2016 11 14 A. Wprowadzono zmianę uprawnionego przez wykreślenie wpisu: GREMI MEDIA SPÓŁKA Z OGRANICZONĄ ODPOWIEDZIALNOŚCIĄ, Warszawa, Polska i dokonanie wpisu: TRINITY LIMITED PARTNERSHIPS SPÓŁKA Z OGRANICZONĄ ODPOWIEDZIALNOŚCIĄ (SPV 29) SPÓŁKA KOMANDYTOWO-AKCYJNA, Warszawa, Polska

**162581** 2016 11 14 A. Wprowadzono zmianę uprawnionego przez wykreślenie wpisu: TRINITY LIMITED PARTNERSHIPS SPÓŁKA Z OGRANICZONĄ ODPOWIEDZIALNOŚCIĄ (SPV 29) SPÓŁKA KOMANDYTOWO-AKCYJNA, Warszawa, Polska i dokonanie wpisu: GREMI BUSINESS COMMUNICATION SPÓŁKA Z OGRANICZONĄ ODPOWIEDZIALNOŚCIĄ, Warszawa, Polska 146896842.

**162621** 2016 11 03 A. Wprowadzono zmianę uprawnionego przez wykreślenie wpisu: FRUKTUS KOWALCZYK SPÓŁKA Z OGRANICZONĄ ODPOWIEDZIALNOŚCIĄ, Wąsosz Dolny, Polska 150504678 i dokonanie wpisu: GRUPA MASPEX SPÓŁKA Z OGRANICZONĄ ODPOWIEDZIALNOŚCIĄ SPÓŁKA KOMANDYTOWA, Wadowice, Polska 122948517.

**162759** 2016 11 14 A. Wprowadzono zmianę nazwy uprawnionego przez wykreślenie wpisu: UNIPHARM, INC. (MARYLAND CORPORATION), NEW YORK, Stany Zjednoczone Ameryki i dokonanie wpisu: UNIPHARM, INC., NEW YORK, Stany Zjednoczone Ameryki.

**163808** 2016 11 14 A. Wprowadzono zmianę nazwy uprawnionego przez wykreślenie wpisu: UNIPHARM, INC. (MARYLAND CORPORATION), NEW YORK, Stany Zjednoczone Ameryki i dokonanie wpisu: UNIPHARM, INC., NEW YORK, Stany Zjednoczone Ameryki.

**163922** 2016 11 16 A. Wprowadzono zmianę uprawnionego przez wykreślenie wpisu: EKOPŁON SPÓŁKA AKCYJNA, Grabki Duże, Polska 008489058 i dokonanie wpisu: EKOPŁON SPÓŁKA Z OGRANICZONĄ ODPOWIEDZIALNOŚCIĄ SPÓŁKA KOMANDYTOWA, Grabki Duże, Polska 008489058.

**163923** 2016 11 16 A. Wprowadzono zmianę uprawnionego przez wykreślenie wpisu: EKOPŁON SPÓŁKA AKCYJNA, Grabki Duże, Polska 008489058 i dokonanie wpisu: EKOPŁON SPÓŁKA Z OGRANICZONĄ ODPOWIEDZIALNOŚCIĄ SPÓŁKA KOMANDYTOWA, Grabki Duże, Polska 008489058.

**163924** 2016 11 16 A. Wprowadzono zmianę uprawnionego przez wykreślenie wpisu: EKOPŁON SPÓŁKA AKCYJNA, Grabki Duże, Polska 008489058 i dokonanie wpisu: EKOPŁON SPÓŁKA Z OGRANICZONĄ ODPOWIEDZIALNOŚCIĄ SPÓŁKA KOMANDYTOWA, Grabki Duże, Polska 008489058.

**163925** 2016 11 16 A. Wprowadzono zmianę uprawnionego przez wykreślenie wpisu: EKOPŁON SPÓŁKA AKCYJNA, Grabki

Duże, Polska 008489058 i dokonanie wpisu: EKOPŁON SPÓŁKA Z OGRANICZONĄ ODPOWIEDZIALNOŚCIĄ SPÓŁKA KOMANDYTOWA, Grabki Duże, Polska 008489058.

**163926** 2016 11 16 A. Wprowadzono zmianę uprawnionego przez wykreślenie wpisu: EKOPŁON Spółka Akcyjna, Grabki Duże, Polska 008489058 i dokonanie wpisu: EKOPŁON SPÓŁKA Z OGRANICZONĄ ODPOWIEDZIALNOŚCIĄ SPÓŁKA KOMANDYTOWA, Grabki Duże, Polska 008489058.

**165865** 2016 11 16 A. Wprowadzono zmianę uprawnionego przez wykreślenie wpisu: MAZOWIECKA WYTWÓRNIA WÓDEK I DROŻDZY „POLMOS” SPÓŁKA AKCYJNA W UPADŁOŚCI LIKWIDACYJNEJ, Józefów k/ Błonia, Polska 012082490 i dokonanie wpisu: POLMOS JÓZEFÓW SPÓŁKA Z OGRANICZONĄ ODPOWIEDZIALNOŚCIĄ, Józefów, Polska 140764223.

**165866** 2016 11 16 A. Wprowadzono zmianę uprawnionego przez wykreślenie wpisu: MAZOWIECKA WYTWÓRNIA WÓDEK I DROŻDZY „POLMOS” SPÓŁKA AKCYJNA W UPADŁOŚCI LIKWIDACYJNEJ, Józefów k/ Błonia, Polska 012082490 i dokonanie wpisu: POLMOS JÓZEFÓW SPÓŁKA Z OGRANICZONĄ ODPOWIEDZIALNOŚCIĄ, Józefów, Polska 140764223.

**165867** 2016 11 16 A. Wprowadzono zmianę uprawnionego przez wykreślenie wpisu: MAZOWIECKA WYTWÓRNIA WÓDEK I DROŻDZY „POLMOS” SPÓŁKA AKCYJNA W UPADŁOŚCI LIKWIDACYJNEJ, Józefów k/ Błonia, Polska 012082490 i dokonanie wpisu: POLMOS JÓZEFÓW SPÓŁKA Z OGRANICZONĄ ODPOWIEDZIALNOŚCIĄ, Józefów, Polska 140764223.

**165868** 2016 11 16 A. Wprowadzono zmianę uprawnionego przez wykreślenie wpisu: MAZOWIECKA WYTWÓRNIA WÓDEK I DROŻDZY „POLMOS” SPÓŁKA AKCYJNA W UPADŁOŚCI LIKWIDACYJNEJ, Józefów k/ Błonia, Polska 012082490 i dokonanie wpisu: POLMOS JÓZEFÓW SPÓŁKA Z OGRANICZONĄ ODPOWIEDZIALNOŚCIĄ, Józefów, Polska 140764223.

**166399** 2016 11 24 A. Wprowadzono zmianę uprawnionego przez wykreślenie wpisu: COLIAN SPÓŁKA Z OGRANICZONĄ ODPOWIEDZIALNOŚCIĄ, Opatówek, Polska 300446241 i dokonanie wpisu: GULVINI SPÓŁKA Z OGRANICZONĄ ODPOWIEDZIALNOŚCIĄ SPÓŁKA KOMANDYTOWO-AKCYJNA, Warszawa, Polska 146980146.

**166399** 2016 11 24 A. Wprowadzono zmianę siedziby uprawnionego przez wykreślenie wpisu: GULVINI SPÓŁKA Z OGRANICZONĄ ODPOWIEDZIALNOŚCIĄ SPÓŁKA KOMANDYTOWO-AKCYJNA, Warszawa, Polska 146980146 i dokonanie wpisu: GULVINI SPÓŁKA Z OGRANICZONĄ ODPOWIEDZIALNOŚCIĄ SPÓŁKA KOMANDYTOWO-AKCYJNA, Opatówek, Polska 146980146.

**166399** 2016 11 24 A. Wprowadzono zmianę uprawnionego przez wykreślenie wpisu: GULVINI SPÓŁKA Z OGRANICZONĄ ODPOWIEDZIALNOŚCIĄ SPÓŁKA KOMANDYTOWO-AKCYJNA, Opatówek, Polska 146980146 i dokonanie wpisu: CHOCI SPÓŁKA Z OGRANICZONĄ ODPOWIEDZIALNOŚCIĄ, Opatówek, Polska.

**167317** 2016 11 03 A. Wprowadzono zmianę uprawnionego przez wykreślenie wpisu: Firma Cukiernicza „Solidarność rok-założenia 1952” Spółka z ograniczoną odpowiedzialnością, Lublin, Polska 431133859 i dokonanie wpisu: SWEETMAGIC SPÓŁKA Z OGRANICZONĄ ODPOWIEDZIALNOŚCIĄ SPÓŁKA KOMANDYTOWO-AKCYJNA, Opatówek, Polska 302580392.

**167317** 2016 11 03 A. Wprowadzono zmianę uprawnionego przez wykreślenie wpisu: SWEETMAGIC SPÓŁKA Z OGRANICZONĄ ODPOWIEDZIALNOŚCIĄ SPÓŁKA KOMANDYTOWO-AKCYJNA, Opatówek, Polska 302580392 i dokonanie wpisu: CHOCI SPÓŁKA Z OGRANICZONĄ ODPOWIEDZIALNOŚCIĄ, Opatówek, Polska 302312800.

**167359** 2016 11 14 A. Wprowadzono zmianę uprawnionego przez wykreślenie wpisu: GREMI MEDIA SPÓŁKA Z OGRANICZONĄ ODPOWIEDZIALNOŚCIĄ, Warszawa, Polska i dokonanie wpisu: TRINITY LIMITED PARTNERSHIPS SPÓŁKA Z OGRANICZONĄ ODPO-

WIEDZIALNOŚCIĄ (SPV 29) SPÓŁKA KOMANDYTOWO-AKCYJNA, Warszawa, Polska.

**167359** 2016 11 14 A. Wprowadzono zmianę uprawnionego przez wykreślenie wpisu: TRINITY LIMITED PARTNERSHIPS SPÓŁKA Z OGRANICZONĄ ODPOWIEDZIALNOŚCIĄ (SPV 29) SPÓŁKA KOMANDYTOWO-AKCYJNA, Warszawa, Polska i dokonanie wpisu: GREMI BUSINESS COMMUNICATION SPÓŁKA Z OGRANICZONĄ ODPOWIEDZIALNOŚCIĄ, Warszawa, Polska 146896842.

**168460** 2016 11 14 A. Wprowadzono zmianę nazwy uprawnionego przez wykreślenie wpisu: UNIPHARM, INC. (MARYLAND CORPORATION), NEW YORK, Stany Zjednoczone Ameryki i dokonanie wpisu: UNIPHARM, INC., NEW YORK, Stany Zjednoczone Ameryki.

**168475** 2016 11 14 A. Wprowadzono zmianę nazwy uprawnionego przez wykreślenie wpisu: UNIPHARM, INC. (MARYLAND CORPORATION), NOWY YORK, Stany Zjednoczone Ameryki i dokonanie wpisu: UNIPHARM, INC., NEW YORK, Stany Zjednoczone Ameryki.

**170709** 2016 11 24 A. Wprowadzono zmianę uprawnionego przez wykreślenie wpisu: COLIAN SPÓŁKA Z OGRANICZONĄ ODPOWIEDZIALNOŚCIĄ, Opatówek, Polska 300446241 i dokonanie wpisu: GULVINI SPÓŁKA Z OGRANICZONĄ ODPOWIEDZIALNOŚCIĄ SPÓŁKA KOMANDYTOWO-AKCYJNA, Warszawa, Polska 146980146.

**170709** 2016 11 24 A. Wprowadzono zmianę siedziby uprawnionego przez wykreślenie wpisu: GULVINI SPÓŁKA Z OGRANICZONĄ ODPOWIEDZIALNOŚCIĄ SPÓŁKA KOMANDYTOWO-AKCYJNA, Warszawa, Polska 146980146 i dokonanie wpisu: GULVINI SPÓŁKA Z OGRANICZONĄ ODPOWIEDZIALNOŚCIĄ SPÓŁKA KOMANDYTOWO-AKCYJNA, Opatówek, Polska 146980146.

**170709** 2016 11 24 A. Wprowadzono zmianę uprawnionego przez wykreślenie wpisu: GULVINI SPÓŁKA Z OGRANICZONĄ ODPOWIEDZIALNOŚCIĄ SPÓŁKA KOMANDYTOWO-AKCYJNA, Opatówek, Polska 146980146 i dokonanie wpisu: CHOCI SPÓŁKA Z OGRANICZONĄ ODPOWIEDZIALNOŚCIĄ, Opatówek, Polska.

**170710** 2016 11 03 A. Wprowadzono zmianę uprawnionego przez wykreślenie wpisu: COLIAN SPÓŁKA Z OGRANICZONĄ ODPOWIEDZIALNOŚCIĄ, OPATÓWEK, Polska i dokonanie wpisu: GULVINI SPÓŁKA Z OGRANICZONĄ ODPOWIEDZIALNOŚCIĄ SPÓŁKA KOMANDYTOWO-AKCYJNA, Warszawa, Polska 146980146.

**170710** 2016 11 03 A. Wprowadzono zmianę siedziby uprawnionego przez wykreślenie wpisu: GULVINI SPÓŁKA Z OGRANICZONĄ ODPOWIEDZIALNOŚCIĄ SPÓŁKA KOMANDYTOWO-AKCYJNA, Warszawa, Polska 146980146 i dokonanie wpisu: GULVINI SPÓŁKA Z OGRANICZONĄ ODPOWIEDZIALNOŚCIĄ SPÓŁKA KOMANDYTOWO-AKCYJNA, Opatówek, Polska 146980146.

**170710** 2016 11 03 A. Wprowadzono zmianę uprawnionego przez wykreślenie wpisu: GULVINI SPÓŁKA Z OGRANICZONĄ ODPOWIEDZIALNOŚCIĄ SPÓŁKA KOMANDYTOWO-AKCYJNA, Opatówek, Polska 146980146 i dokonanie wpisu: CHOCI SPÓŁKA Z OGRANICZONĄ ODPOWIEDZIALNOŚCIĄ, Opatówek, Polska 302312800.

**170894** 2016 11 14 A. Wprowadzono zmianę nazwy uprawnionego przez wykreślenie wpisu: UNIPHARM, INC. (MARYLAND CORPORATION), NEW YORK, Stany Zjednoczone Ameryki i dokonanie wpisu: UNIPHARM, INC., NEW YORK, Stany Zjednoczone Ameryki.

**171395** 2016 11 24 A. Wprowadzono zmianę uprawnionego przez wykreślenie wpisu: COLIAN SPÓŁKA Z OGRANICZONĄ ODPOWIEDZIALNOŚCIĄ, Opatówek, Polska 300446241 i dokonanie wpisu: GULVINI SPÓŁKA Z OGRANICZONĄ ODPOWIEDZIALNOŚCIĄ SPÓŁKA KOMANDYTOWO-AKCYJNA, Warszawa, Polska 146980146.

**171395** 2016 11 24 A. Wprowadzono zmianę siedziby uprawnionego przez wykreślenie wpisu: GULVINI SPÓŁKA Z OGRANICZONĄ ODPOWIEDZIALNOŚCIĄ SPÓŁKA KOMANDYTOWO-AKCYJNA,

Warszawa, Polska 146980146 i dokonanie wpisu: GULVINI SPÓŁKA Z OGRANICZONĄ ODPOWIEDZIALNOŚCIĄ SPÓŁKA KOMANDYTOWO-AKCYJNA, Opatówek, Polska 146980146.

**171395** 2016 11 24 A. Wprowadzono zmianę uprawnionego przez wykreślenie wpisu: GULVINI SPÓŁKA Z OGRANICZONĄ ODPOWIEDZIALNOŚCIĄ SPÓŁKA KOMANDYTOWO-AKCYJNA, Opatówek, Polska 146980146 i dokonanie wpisu: CHOCI SPÓŁKA Z OGRANICZONĄ ODPOWIEDZIALNOŚCIĄ, Opatówek, Polska.

**175770** 2016 11 15 D. Dokonano wpisu: „W dniu 26 września 2016 r. na podstawie postanowienia Sądu Rejonowego dla m.st. Warszawy w Warszawie Wydział XI Gospodarczy – Rejestru Zastawów (sygn. akt WA.XI.Ns-Rej.Za 13812/16/170) wpisano do Rejestru Zastawów pod pozycją 2506291 zastaw rejestrowy na prawie ochronnym udzielonym na znak towarowy R-175770 w celu zabezpieczenia wierzytelności przysługujących ING Bank Śląski Spółka Akcyjna z siedzibą w Katowicach wobec spółki Wydawnictwa Szkolne i Pedagogiczne Spółka Akcyjna z siedzibą w Warszawie”.

**176705** 2016 11 28 D. Dokonano wpisu: „W dniu 23 września 2016 r. na podstawie postanowienia Sądu Rejonowego dla Wrocławia-Fabrycznej we Wrocławiu Wydział VII Gospodarczy – Rejestru Zastawów (sygn. akt WR.VII.Ns-Rej.Za 3604/16/442) wpisano do Rejestru Zastawów pod pozycją 2506044 zastaw rejestrowy na prawie ochronnym udzielonym na znak towarowy R-176705 w celu zabezpieczenia wierzytelności przysługujących ING Bank Śląski Spółka Akcyjna z siedzibą w Katowicach wobec „ASA” Spółka z ograniczoną odpowiedzialnością z siedzibą w Głubczycach”.

**178116** 2016 11 09 A. Wprowadzono zmianę uprawnionego przez wykreślenie wpisu: COLIAN SPÓŁKA Z OGRANICZONĄ ODPOWIEDZIALNOŚCIĄ, Opatówek, Polska 300446241 i dokonanie wpisu: GULVINI SPÓŁKA Z OGRANICZONĄ ODPOWIEDZIALNOŚCIĄ SPÓŁKA KOMANDYTOWO-AKCYJNA, Warszawa, Polska 146980146.

**178116** 2016 11 09 A. Wprowadzono zmianę siedziby uprawnionego przez wykreślenie wpisu: GULVINI SPÓŁKA Z OGRANICZONĄ ODPOWIEDZIALNOŚCIĄ SPÓŁKA KOMANDYTOWO-AKCYJNA, Warszawa, Polska 146980146 i dokonanie wpisu: GULVINI SPÓŁKA Z OGRANICZONĄ ODPOWIEDZIALNOŚCIĄ SPÓŁKA KOMANDYTOWO-AKCYJNA, Opatówek, Polska 146980146.

**178116** 2016 11 24 A. Wprowadzono zmianę uprawnionego przez wykreślenie wpisu: GULVINI SPÓŁKA Z OGRANICZONĄ ODPOWIEDZIALNOŚCIĄ SPÓŁKA KOMANDYTOWO-AKCYJNA, Opatówek, Polska 146980146 i dokonanie wpisu: CHOCI SPÓŁKA Z OGRANICZONĄ ODPOWIEDZIALNOŚCIĄ, Opatówek, Polska 302312800.

**178419** 2016 11 09 A. Wprowadzono zmianę uprawnionego przez wykreślenie wpisu: Zakład Bieliźniarski KARO Józef Kosakowski, Rmia, Polska 190115603 i dokonanie wpisu: ZAKŁAD BIELIŹNIARSKI KARO KATARZYNA KOSAKOWSKA-CYBULSKA, Rumia, Polska 191482752.

**179088** 2016 11 25 A. Wprowadzono zmianę uprawnionego przez wykreślenie wpisu: BIOVENA PHARMA Sp. z o.o., Warszawa, Polska 016313070 i dokonanie wpisu: BIOTON SPÓŁKA AKCYJNA, Warszawa, Polska 001384592.

**180390** 2016 11 03 A. Wprowadzono zmianę uprawnionego przez wykreślenie wpisu: COLIAN SPÓŁKA Z OGRANICZONĄ ODPOWIEDZIALNOŚCIĄ, Opatówek, Polska 300446241 i dokonanie wpisu: GULVINI SPÓŁKA Z OGRANICZONĄ ODPOWIEDZIALNOŚCIĄ SPÓŁKA KOMANDYTOWO-AKCYJNA, Warszawa, Polska 146980146.

**180390** 2016 11 03 A. Wprowadzono zmianę siedziby uprawnionego przez wykreślenie wpisu: GULVINI SPÓŁKA Z OGRANICZONĄ ODPOWIEDZIALNOŚCIĄ SPÓŁKA KOMANDYTOWO-AKCYJNA, Warszawa, Polska 146980146 i dokonanie wpisu: GULVINI SPÓŁKA Z OGRANICZONĄ ODPOWIEDZIALNOŚCIĄ SPÓŁKA KOMANDYTOWO-AKCYJNA, Opatówek, Polska 146980146.

**180390** 2016 11 03 A. Wprowadzono zmianę uprawnionego przez wykreślenie wpisu: GULVINI SPÓŁKA Z OGRANICZONĄ ODPOWIEDZIALNOŚCIĄ SPÓŁKA KOMANDYTOWO-AKCYJNA, Opatówek, Polska 146980146 i dokonanie wpisu: CHOCI SPÓŁKA Z OGRANICZONĄ ODPOWIEDZIALNOŚCIĄ, Opatówek, Polska.

**181334** 2016 11 03 A. Wprowadzono zmianę uprawnionego przez wykreślenie wpisu: COLIAN SPÓŁKA Z OGRANICZONĄ ODPOWIEDZIALNOŚCIĄ, Opatówek, Polska 300446241 i dokonanie wpisu: GULVINI SPÓŁKA Z OGRANICZONĄ ODPOWIEDZIALNOŚCIĄ SPÓŁKA KOMANDYTOWO-AKCYJNA, Warszawa, Polska 146980146.

**181334** 2016 11 03 A. Wprowadzono zmianę siedziby uprawnionego przez wykreślenie wpisu: GULVINI SPÓŁKA Z OGRANICZONĄ ODPOWIEDZIALNOŚCIĄ SPÓŁKA KOMANDYTOWO-AKCYJNA, Warszawa, Polska 146980146 i dokonanie wpisu: GULVINI SPÓŁKA Z OGRANICZONĄ ODPOWIEDZIALNOŚCIĄ SPÓŁKA KOMANDYTOWO-AKCYJNA, Opatówek, Polska 146980146.

**181334** 2016 11 03 A. Wprowadzono zmianę uprawnionego przez wykreślenie wpisu: GULVINI SPÓŁKA Z OGRANICZONĄ ODPOWIEDZIALNOŚCIĄ SPÓŁKA KOMANDYTOWO-AKCYJNA, Opatówek, Polska 146980146 i dokonanie wpisu: CHOCI SPÓŁKA Z OGRANICZONĄ ODPOWIEDZIALNOŚCIĄ, Opatówek, Polska.

**182348** 2016 11 14 A. Wprowadzono zmianę nazwy uprawnionego przez wykreślenie wpisu: UNIPHARM, INC. (MARYLAND CORPORATION), NEW YORK, Stany Zjednoczone Ameryki i dokonanie wpisu: UNIPHARM, INC., NEW YORK, Stany Zjednoczone Ameryki.

**183765** 2016 11 17 A. Wprowadzono zmianę uprawnionego przez wykreślenie wpisu: FABRYKA PIZZY SPÓŁKA Z OGRANICZONĄ ODPOWIEDZIALNOŚCIĄ SPÓŁKA KOMANDYTOWA, Kraków, Polska i dokonanie wpisu: FABRYKA PIZZY SPÓŁKA Z OGRANICZONĄ ODPOWIEDZIALNOŚCIĄ, Kraków, Polska 141568122.

**184123** 2016 11 10 A. Wprowadzono zmianę uprawnionego przez wykreślenie wpisu: COLIAN SPÓŁKA Z OGRANICZONĄ ODPOWIEDZIALNOŚCIĄ, Opatówek, Polska 300446241 i dokonanie wpisu: GULVINI SPÓŁKA Z OGRANICZONĄ ODPOWIEDZIALNOŚCIĄ SPÓŁKA KOMANDYTOWO-AKCYJNA, Warszawa, Polska 146980146.

**184123** 2016 11 10 A. Wprowadzono zmianę siedziby uprawnionego przez wykreślenie wpisu: GULVINI SPÓŁKA Z OGRANICZONĄ ODPOWIEDZIALNOŚCIĄ SPÓŁKA KOMANDYTOWO-AKCYJNA, Warszawa, Polska 146980146 i dokonanie wpisu: GULVINI SPÓŁKA Z OGRANICZONĄ ODPOWIEDZIALNOŚCIĄ SPÓŁKA KOMANDYTOWO-AKCYJNA, Opatówek, Polska 146980146.

**184123** 2016 11 10 A. Wprowadzono zmianę uprawnionego przez wykreślenie wpisu: GULVINI SPÓŁKA Z OGRANICZONĄ ODPOWIEDZIALNOŚCIĄ SPÓŁKA KOMANDYTOWO-AKCYJNA, Opatówek, Polska 146980146 i dokonanie wpisu: CHOCI SPÓŁKA Z OGRANICZONĄ ODPOWIEDZIALNOŚCIĄ, Opatówek, Polska.

**184147** 2016 11 28 D. Dokonano wpisu: „W dniu 23 września 2016 r. na podstawie postanowienia Sądu Rejonowego dla Wrocławia-Fabrycznej we Wrocławiu Wydział VII Gospodarczy – Rejestru Zastawów (sygn. akt WR.VII.Ns-Rej.Za 3605/16/843) wpisano do Rejestru Zastawów pod pozycją 2506045 zastaw rejestrowy na prawie ochronnym udzielonym na znak towarowy R-184147 w celu zabezpieczenia wierzytelności przysługujących ING Bank Śląski Spółka Akcyjna z siedzibą w Katowicach wobec „ASA” Spółka z ograniczoną odpowiedzialnością z siedzibą w Głubczycach”.

**184461** 2016 11 03 A. Wprowadzono zmianę uprawnionego przez wykreślenie wpisu: COLIAN SPÓŁKA Z OGRANICZONĄ ODPOWIEDZIALNOŚCIĄ, Opatówek, Polska 300446241 i dokonanie wpisu: GULVINI SPÓŁKA Z OGRANICZONĄ ODPOWIEDZIALNOŚCIĄ SPÓŁKA KOMANDYTOWO-AKCYJNA, Warszawa, Polska 146980146.

**184461** 2016 11 03 A. Wprowadzono zmianę siedziby uprawnionego przez wykreślenie wpisu: GULVINI SPÓŁKA Z OGRANICZONĄ ODPOWIEDZIALNOŚCIĄ SPÓŁKA KOMANDYTOWO-AKCYJNA, Warszawa, Polska 146980146 i dokonanie wpisu: GULVINI SPÓŁKA Z OGRANICZONĄ ODPOWIEDZIALNOŚCIĄ SPÓŁKA KOMANDYTOWO-AKCYJNA, Opatówek, Polska 146980146.

**184461** 2016 11 03 A. Wprowadzono zmianę uprawnionego przez wykreślenie wpisu: GULVINI SPÓŁKA Z OGRANICZONĄ ODPOWIEDZIALNOŚCIĄ SPÓŁKA KOMANDYTOWO-AKCYJNA, Opatówek, Polska 146980146 i dokonanie wpisu: CHOCI SPÓŁKA Z OGRANICZONĄ ODPOWIEDZIALNOŚCIĄ, Opatówek, Polska.

**185169** 2016 11 28 D. Dokonano wpisu: „W dniu 21 września 2016 r. na podstawie postanowienia Sądu Rejonowego dla Wrocławia-Fabrycznej we Wrocławiu Wydział VII Gospodarczy – Rejestru Zastawów (sygn. akt WR.VII.Ns-Rej.Za 3593/16/829) wpisano do Rejestru Zastawów pod pozycją 2505771 zastaw rejestrowy na prawie ochronnym udzielonym na znak towarowy R-185169 w celu zabezpieczenia wierzytelności przysługujących ING Bank Śląski Spółka Akcyjna z siedzibą w Katowicach wobec „ASA” Spółka z ograniczoną odpowiedzialnością z siedzibą w Głubczycach”.

**185364** 2016 11 24 D. Dokonano wpisu: „W dniu 21 września 2016 r. na podstawie postanowienia Sądu Rejonowego dla Wrocławia-Fabrycznej we Wrocławiu Wydział VII Gospodarczy – Rejestru Zastawów (sygn. akt WR.VII.Ns-Rej.Za 3595/16/631) wpisano do Rejestru Zastawów pod pozycją 2505774 zastaw rejestrowy na prawie ochronnym udzielonym na znak towarowy R-185364 w celu zabezpieczenia wierzytelności przysługujących ING Bank Śląski Spółka Akcyjna z siedzibą w Katowicach wobec „ASA” Spółka z ograniczoną odpowiedzialnością z siedzibą w Głubczycach”.

**185365** 2016 11 24 D. Dokonano wpisu: „W dniu 21 września 2016 r. na podstawie postanowienia Sądu Rejonowego dla Wrocławia-Fabrycznej we Wrocławiu Wydział VII Gospodarczy – Rejestru Zastawów (sygn. akt WR.VII.Ns-Rej.Za 3596/16/032) wpisano do Rejestru Zastawów pod pozycją 2505773 zastaw rejestrowy na prawie ochronnym udzielonym na znak towarowy R-185365 w celu zabezpieczenia wierzytelności przysługujących ING Bank Śląski Spółka Akcyjna z siedzibą w Katowicach wobec „ASA” Spółka z ograniczoną odpowiedzialnością z siedzibą w Głubczycach”.

**185366** 2016 11 24 D. Dokonano wpisu: „W dniu 21 września 2016 r. na podstawie postanowienia Sądu Rejonowego dla Wrocławia-Fabrycznej we Wrocławiu Wydział VII Gospodarczy – Rejestru Zastawów (sygn. akt WR.VII.Ns-Rej.Za 3601/16/239) wpisano do Rejestru Zastawów pod pozycją 2505772 zastaw rejestrowy na prawie ochronnym udzielonym na znak towarowy R-185366 w celu zabezpieczenia wierzytelności przysługujących ING Bank Śląski Spółka Akcyjna z siedzibą w Katowicach wobec „ASA” Spółka z ograniczoną odpowiedzialnością z siedzibą w Głubczycach”.

**187044** 2016 11 03 A. Wprowadzono zmianę uprawnionego przez wykreślenie wpisu: FRUKTUS KOWALCZYK SPÓŁKA Z OGRANICZONĄ ODPOWIEDZIALNOŚCIĄ, Wąsosz Dolny, Polska 150504678 i dokonanie wpisu: GRUPA MASPEX SPÓŁKA Z OGRANICZONĄ ODPOWIEDZIALNOŚCIĄ SPÓŁKA KOMANDYTOWA, Wadowice, Polska 122948517.

**187761** 2016 11 14 F. Dokonano wpisu: „Na podstawie tytułu wykonawczego: Nakazu zapłaty w postępowaniu nakazowym Sądu Rejonowego dla Łodzi Śródmieścia XIII Wydział Gospodarczy z dnia 20 października 2015 r. sygnatura akt XIII GNc 4338/15 zaopatrzonej w klauzulę wykonalności z dnia 3 grudnia 2015 r., Komornik Sądowy przy Sądzie Rejonowym dla Łodzi-Śródmieścia w Łodzi Mariusz Dobiesz w toku postępowania egzekucyjnego prowadzonego pod sygnaturą Km 11112D/15 dokonał zajęcia prawa ochronnego na przedmiotowy znak towarowy na rzecz wierzyciela: Ap-pReal.net. Sp. z o.o. z siedzibą w Łodzi”.



**189702** 2016 11 28 D. Dokonano wpisu: „W dniu 21 września 2016 r. na podstawie postanowienia Sądu Rejonowego dla Wrocławia-Fabrycznej we Wrocławiu Wydział VII Gospodarczy – Rejestru Zastawów (sygn. akt WR.VII.Ns-Rej.Za 3603/16/041) wpisano do Rejestru Zastawów pod pozycją 2505786 zastaw rejestrowy na prawie ochronnym udzielonym na znak towarowy R-189702 w celu zabezpieczenia wierzytelności przysługujących ING Bank Śląski Spółka Akcyjna z siedzibą w Katowicach wobec „ASA” Spółka z ograniczoną odpowiedzialnością z siedzibą w Głubczycach”.

**189772** 2016 11 14 A. Wprowadzono zmianę uprawnionego przez wykreślenie wpisu: ECONOMA OY, ESPOO, Finlandia i dokonanie wpisu: Personece Financials Oy, ESPOO, Finlandia.

**189772** 2016 11 14 A. Wprowadzono zmianę uprawnionego przez wykreślenie wpisu: Personece Financials Oy, ESPOO, Finlandia i dokonanie wpisu: ADITRO FINANCIALS OY, ESPOO, Finlandia.

**189772** 2016 11 14 A. Wprowadzono zmianę uprawnionego przez wykreślenie wpisu: ADITRO FINANCIALS OY, ESPOO, Finlandia i dokonanie wpisu: ADITRO OY, ESPOO, Finlandia.

**189772** 2016 11 14 A. Wprowadzono zmianę uprawnionego przez wykreślenie wpisu: ADITRO OY, ESPOO, Finlandia i dokonanie wpisu: Aditro ServiceCenter Oy, Espoo, Finlandia.

**189772** 2016 11 14 A. Wprowadzono zmianę uprawnionego przez wykreślenie wpisu: Aditro ServiceCenter Oy, Espoo, Finlandia i dokonanie wpisu: Aditro Shared Services Oy, Espoo, Finlandia.

**190440** 2016 11 07 A. Wprowadzono zmianę uprawnionego przez wykreślenie wpisu: GZELLA POLAND SPÓŁKA Z OGRANICZONĄ ODPOWIEDZIALNOŚCIĄ SPÓŁKA KOMANDYTOWO-AKCYJNA, Osie, Polska 146913055 i dokonanie wpisu: GZELLA OSIE SPÓŁKA Z OGRANICZONĄ ODPOWIEDZIALNOŚCIĄ, Osie, Polska 341324678.

**190440** 2016 11 07 D. Dokonano wpisu: „Na mocy umowy z dnia 28 września 2015 r. udzielono pełnej i wyłącznej licencji na używanie znaku towarowego na czas określony od dnia 28.09.2015 r. do dnia 28.09.2030 r. przez GZELLA POLAND SPÓŁKA Z OGRANICZONĄ ODPOWIEDZIALNOŚCIĄ - SPÓŁKA KOMANDYTOWO-AKCYJNA, Osie, Polska, która z dniem 1 października 2015 r. uległa przekształceniu w GZELLA POLAND SPÓŁKA Z OGRANICZONĄ ODPOWIEDZIALNOŚCIĄ SPÓŁKA KOMANDYTOWA, Osie, Polska”.

**190610** 2016 11 02 A. Wprowadzono zmianę uprawnionego przez wykreślenie wpisu: COLIAN SPÓŁKA Z OGRANICZONĄ ODPOWIEDZIALNOŚCIĄ, Opatówek, Polska 300446241 i dokonanie wpisu: GULVINI SPÓŁKA Z OGRANICZONĄ ODPOWIEDZIALNOŚCIĄ SPÓŁKA KOMANDYTOWO-AKCYJNA, Warszawa, Polska 146980146.

**190610** 2016 11 02 A. Wprowadzono zmianę siedziby uprawnionego przez wykreślenie wpisu: GULVINI SPÓŁKA Z OGRANICZONĄ ODPOWIEDZIALNOŚCIĄ SPÓŁKA KOMANDYTOWO-AKCYJNA, Warszawa, Polska 146980146 i dokonanie wpisu: GULVINI SPÓŁKA Z OGRANICZONĄ ODPOWIEDZIALNOŚCIĄ SPÓŁKA KOMANDYTOWO-AKCYJNA, Opatówek, Polska 146980146.

**190668** 2016 11 02 A. Wprowadzono zmianę uprawnionego przez wykreślenie wpisu: COLIAN SPÓŁKA Z OGRANICZONĄ ODPOWIEDZIALNOŚCIĄ, Opatówek, Polska 300446241 i dokonanie wpisu: GULVINI SPÓŁKA Z OGRANICZONĄ ODPOWIEDZIALNOŚCIĄ SPÓŁKA KOMANDYTOWO-AKCYJNA, Warszawa, Polska 146980146.

**190668** 2016 11 02 A. Wprowadzono zmianę siedziby uprawnionego przez wykreślenie wpisu: GULVINI SPÓŁKA Z OGRANICZONĄ ODPOWIEDZIALNOŚCIĄ SPÓŁKA KOMANDYTOWO-AKCYJNA, Warszawa, Polska 146980146 i dokonanie wpisu: GULVINI SPÓŁKA Z OGRANICZONĄ ODPOWIEDZIALNOŚCIĄ SPÓŁKA KOMANDYTOWO-AKCYJNA, Opatówek, Polska 146980146.

**190668** 2016 11 02 A. Wprowadzono zmianę uprawnionego przez wykreślenie wpisu: GULVINI SPÓŁKA Z OGRANICZONĄ ODPOWIEDZIALNOŚCIĄ SPÓŁKA KOMANDYTOWO-AKCYJNA,

Opatówek, Polska 146980146 i dokonanie wpisu: CHOCI SPÓŁKA Z OGRANICZONĄ ODPOWIEDZIALNOŚCIĄ, Opatówek, Polska.

**191731** 2016 11 07 A. Wprowadzono zmianę nazwy przez wykreślenie wpisu: „HTL-STREFA” SPÓŁKA AKCYJNA, Ozorków, Polska 472350579 i dokonanie wpisu: HTL-STREFA SPÓŁKA AKCYJNA, Ozorków, Polska 472350579.

**191784** 2016 11 24 D. Dokonano wpisu: „W dniu 21 września 2016 r. na podstawie postanowienia Sądu Rejonowego dla Wrocławia-Fabrycznej we Wrocławiu Wydział VII Gospodarczy – Rejestru Zastawów (sygn. akt WR.VII.Ns-Rej.Za 3594/16/230) wpisano do Rejestru Zastawów pod pozycją 2505785 zastaw rejestrowy na prawie ochronnym udzielonym na znak towarowy R-191784 w celu zabezpieczenia wierzytelności przysługujących ING Bank Śląski Spółka Akcyjna z siedzibą w Katowicach wobec „ASA” Spółka z ograniczoną odpowiedzialnością z siedzibą w Głubczycach”.

**192398** 2016 11 23 A. Wprowadzono zmianę nazwy uprawnionego przez wykreślenie wpisu: Fabryka Narzędzi „KUŹNIA” S.A., Sułkowice, Polska 351000620 i dokonanie wpisu: KUŹNIA SUŁKOWICE SPÓŁKA AKCYJNA, Sułkowice, Polska 351000620.

**193522** 2016 11 15 A. Wprowadzono zmianę nazwy uprawnionego przez wykreślenie wpisu: EKOPLON HANDLOWY SPÓŁKA Z OGRANICZONĄ ODPOWIEDZIALNOŚCIĄ SPÓŁKA KOMANDYTOWA, Grabki Duże, Polska 008489058 i dokonanie wpisu: EKOPLON SPÓŁKA Z OGRANICZONĄ ODPOWIEDZIALNOŚCIĄ SPÓŁKA KOMANDYTOWA, Grabki Duże, Polska 008489058.

**194195** 2016 11 10 A. Wprowadzono zmianę uprawnionego przez wykreślenie wpisu: COLIAN SPÓŁKA Z OGRANICZONĄ ODPOWIEDZIALNOŚCIĄ, Opatówek, Polska 300446241 i dokonanie wpisu: GULVINI SPÓŁKA Z OGRANICZONĄ ODPOWIEDZIALNOŚCIĄ SPÓŁKA KOMANDYTOWO-AKCYJNA, Warszawa, Polska 146980146.

**194195** 2016 11 10 A. Wprowadzono zmianę siedziby uprawnionego przez wykreślenie wpisu: GULVINI SPÓŁKA Z OGRANICZONĄ ODPOWIEDZIALNOŚCIĄ SPÓŁKA KOMANDYTOWO-AKCYJNA, Warszawa, Polska 146980146 i dokonanie wpisu: GULVINI SPÓŁKA Z OGRANICZONĄ ODPOWIEDZIALNOŚCIĄ SPÓŁKA KOMANDYTOWO-AKCYJNA, Opatówek, Polska 146980146.

**194195** 2016 11 10 A. Wprowadzono zmianę uprawnionego przez wykreślenie wpisu: GULVINI SPÓŁKA Z OGRANICZONĄ ODPOWIEDZIALNOŚCIĄ SPÓŁKA KOMANDYTOWO-AKCYJNA, Opatówek, Polska 146980146 i dokonanie wpisu: CHOCI SPÓŁKA Z OGRANICZONĄ ODPOWIEDZIALNOŚCIĄ, Opatówek, Polska.

**194430** 2016 11 14 A. Wprowadzono zmianę nazwy uprawnionego przez wykreślenie wpisu: UNIPHARM, INC. (MARYLAND CORPORATION), NEW YORK, Stany Zjednoczone Ameryki i dokonanie wpisu: UNIPHARM, INC., NEW YORK, Stany Zjednoczone Ameryki.

**194431** 2016 11 14 A. Wprowadzono zmianę nazwy uprawnionego przez wykreślenie wpisu: UNIPHARM, INC. (MARYLAND CORPORATION), NEW YORK, Stany Zjednoczone Ameryki i dokonanie wpisu: UNIPHARM, INC., NEW YORK, Stany Zjednoczone Ameryki.

**194827** 2016 11 14 A. Wprowadzono zmianę nazwy wykreślenie wpisu: FIRMA GASTRONOMICZNA „DOMOWE PRZYSMAKI” s.c., Elżbieta Wąsowicz, Maria Fijał, Kraków, Polska i dokonanie wpisu: FIRMA GASTRONOMICZNA „DOMOWE PRZYSMAKI” Spółka Cywilna Elżbieta Wąsowicz, Krzysztof Wąsowicz, Kraków, Polska.

**194937** 2016 11 07 A. Wprowadzono zmianę nazwy przez wykreślenie wpisu: „HTL-STREFA” SPÓŁKA AKCYJNA, Ozorków, Polska 472350579 i dokonanie wpisu: HTL-STREFA SPÓŁKA AKCYJNA, Ozorków, Polska 472350579.

**194938** 2016 11 07 A. Wprowadzono zmianę nazwy przez wykreślenie wpisu: „HTL-STREFA” SPÓŁKA AKCYJNA, Ozorków, Polska 472350579 i dokonanie wpisu: HTL-STREFA SPÓŁKA AKCYJNA, Ozorków, Polska 472350579.

**195117** 2016 11 24 D. Wykreślono wpis: „W dniu 22 stycznia 2015 r. na podstawie postanowienia Sądu Rejonowego dla m.st. Warszawy w Warszawie Wydział XI Gospodarczy – Rejestru Zastawów (sygn. akt WA.XI.Ns-Rej.Za 525/15/168) wpisano do Rejestru Zastawów pod pozycją 2432351 zastaw rejestrowy na prawie ochronnym udzielonym na znak towarowy R-195117 w celu zabezpieczenia wierzytelności przysługujących ING Bank Śląski Spółka Akcyjna z siedzibą w Katowicach wobec Smyk Global Assets GmbH z siedzibą w Bernie, Szwajcaria”.

**195118** 2016 11 24 D. Wykreślono wpis: „W dniu 22 stycznia 2015 r. na podstawie postanowienia Sądu Rejonowego dla m.st. Warszawy w Warszawie Wydział XI Gospodarczy – Rejestru Zastawów (sygn. akt WA.XI.Ns-Rej.Za 527/15/970) wpisano do Rejestru Zastawów pod pozycją 2432235 zastaw rejestrowy na prawie ochronnym udzielonym na znak towarowy R-195118 w celu zabezpieczenia wierzytelności przysługujących ING Bank Śląski Spółka Akcyjna z siedzibą w Katowicach wobec Smyk Global Assets GmbH z siedzibą w Bernie, Szwajcaria”.

**195743** 2016 11 28 A. Wprowadzono zmianę uprawnionego przez wykreślenie wpisu: Integer – Zamek Kliczków Centrum Konferencyjno-Wypoczynkowe Spółka z o.o., Kliczków, Polska 231170921 i dokonanie wpisu: ZAMEK KLICZKÓW SPÓŁKA Z OGRANICZONĄ ODPOWIEDZIALNOŚCIĄ, Kliczków, Polska 231170921.

**195953** 2016 11 03 A. Wprowadzono zmianę uprawnionego przez wykreślenie wpisu: SARNA SPORT Jolanta Sarna, Żąbkowice Śląskie, Polska 890266160 i dokonanie wpisu: SARNA JOLANTA F.H.U. SARNA PRAWDZIWE LODY, Żąbkowice Śląskie, Polska 890266160.

**196331** 2016 11 03 A. Wprowadzono zmianę uprawnionego przez wykreślenie wpisu: GRUPA MASPEX SPÓŁKA Z OGRANICZONĄ ODPOWIEDZIALNOŚCIĄ SPÓŁKA KOMANDYTOWO-AKCYJNA, Wadowice, Polska 122948517 i dokonanie wpisu: GRUPA MASPEX SPÓŁKA Z OGRANICZONĄ ODPOWIEDZIALNOŚCIĄ SPÓŁKA KOMANDYTOWA, Wadowice, Polska 122948517.

**196332** 2016 11 03 A. Wprowadzono zmianę uprawnionego przez wykreślenie wpisu: GRUPA MASPEX SPÓŁKA Z OGRANICZONĄ ODPOWIEDZIALNOŚCIĄ SPÓŁKA KOMANDYTOWO-AKCYJNA, Wadowice, Polska 122948517 i dokonanie wpisu: GRUPA MASPEX SPÓŁKA Z OGRANICZONĄ ODPOWIEDZIALNOŚCIĄ SPÓŁKA KOMANDYTOWA, Wadowice, Polska 122948517.

**196342** 2016 11 07 A. Wprowadzono zmianę uprawnionego przez wykreślenie wpisu: FIRMA HANDLOWA AMPOL, SP. JAWNA Małgorzata Świadek, Władysław Świadek, Anna Ślusarczyk, Krzysztof Ślusarczyk, Kraków, Polska 350900830 i dokonanie wpisu: FIRMA HANDLOWA AMPOL SPÓŁKA JAWNA ANNA ŚLUSARCZYK, KRZYSZTOF ŚLUSARCZYK, Kraków, Polska 350900830.

**196348** 2016 11 25 A. Wprowadzono zmianę uprawnionego przez wykreślenie wpisu: TELFORCEONE S.A., Wrocław, Polska 932674375 i dokonanie wpisu: „ELEKTRO-SERWIS” SPÓŁKA Z OGRANICZONĄ ODPOWIEDZIALNOŚCIĄ, Łódź, Polska 932819721.

**196375** 2016 11 03 A. Wprowadzono zmianę uprawnionego przez wykreślenie wpisu: GRUPA MASPEX SPÓŁKA Z OGRANICZONĄ ODPOWIEDZIALNOŚCIĄ SPÓŁKA KOMANDYTOWO-AKCYJNA, Wadowice, Polska 122948517 i dokonanie wpisu: GRUPA MASPEX SPÓŁKA Z OGRANICZONĄ ODPOWIEDZIALNOŚCIĄ SPÓŁKA KOMANDYTOWA, Wadowice, Polska 122948517.

**196593** 2016 11 25 A. Wprowadzono zmianę nazwy uprawnionego przez wykreślenie wpisu: CEZEX Sp. z o.o., Warszawa, Polska 008107186 i dokonanie wpisu: CEZEX SPÓŁKA Z OGRANICZONĄ ODPOWIEDZIALNOŚCIĄ W UPADŁOŚCI LIKWIDACYJNEJ, Warszawa, Polska 008107186.

**196873** 2016 11 25 A. Wprowadzono zmianę uprawnionego przez wykreślenie wpisu: KEG TECHNIKA, Błażej Beck, Pszczyna,

Polska 072911607 i dokonanie wpisu: Grupa KEG TECHNIKA – Błażej Beck, Pszczyna, Polska 072911607.

**197797** 2016 11 23 A. Wprowadzono zmianę adresu uprawnionego przez wykreślenie wpisu: BRITISH AMERICAN TOBACCO POLSKA TRADING SPÓŁKA Z OGRANICZONĄ ODPOWIEDZIALNOŚCIĄ, Warszawa, Polska 141817884 i dokonanie wpisu: BRITISH AMERICAN TOBACCO POLSKA TRADING SPÓŁKA Z OGRANICZONĄ ODPOWIEDZIALNOŚCIĄ, Warszawa, Polska.

**198163** 2016 11 07 A. Wprowadzono zmianę uprawnionego przez wykreślenie wpisu: Generalny Dystrybutor Wędlin, Mięsa i Drobiu Świeżego „Dantex”, Tadeusz Rafałowski, Łomża, Polska 450085315 i dokonanie wpisu: RABANBAN ELWIRA RAFAŁOWSKA, Wiartel, Polska.

**198188** 2016 11 23 A. Wprowadzono zmianę uprawnionego przez wykreślenie wpisu: NOVA WYKŁADZINY R. Niemyjski & P. Aninowski Spółka Jawna, Wołomin, Polska 011771430 i dokonanie wpisu: NOVA TECHNOLOGIE OBIEKTOWE R. NIEMYJSKI & P. ANINOWSKI SPÓŁKA JAWNA, Wołomin, Polska 011771430.

**198488** 2016 11 10 A. Wprowadzono zmianę nazwy uprawnionego przez wykreślenie wpisu: „TOPEX” SP. Z O.O.” SPÓŁKA KOMANDYTOWA, Warszawa, Polska 006713095 i dokonanie wpisu: GRUPA TOPEX SPÓŁKA Z OGRANICZONĄ ODPOWIEDZIALNOŚCIĄ SPÓŁKA KOMANDYTOWA, Warszawa, Polska 006713095.

**198691** 2016 11 22 A. Wprowadzono zmianę uprawnionego przez wykreślenie wpisu: Wytwórnia Farb „PIGMENT” S.C. Jan Bielak, Robert Bielak, Szczecin, Polska i dokonanie wpisu: PIGMENT SPÓŁKA JAWNA R. BIELAK, J. BIELAK, SZCZECIN, Polska 811099019.

**198699** 2016 11 18 A. Wprowadzono zmianę uprawnionego przez wykreślenie wpisu: „ORION” Jerzy Czernek, Łódź, Polska 473044471 i dokonanie wpisu: ORION TOBACCO POLAND SPÓŁKA Z OGRANICZONĄ ODPOWIEDZIALNOŚCIĄ, Jakubów, Polska 101813765.

**198766** 2016 11 25 A. Wprowadzono zmianę uprawnionego przez wykreślenie wpisu: KINGFISHER S.A.S., TEMPLEMARS, Francja i dokonanie wpisu: KINGFISHER FRANCE, TEMPLEMARS, Francja.

**198767** 2016 11 25 A. Wprowadzono zmianę uprawnionego przez wykreślenie wpisu: KINGFISHER S.A.S., TEMPLEMARS, Francja i dokonanie wpisu: KINGFISHER FRANCE, TEMPLEMARS, Francja.

**198930** 2016 11 03 A. Wprowadzono zmianę uprawnionego przez wykreślenie wpisu: GRUPA MASPEX SPÓŁKA Z OGRANICZONĄ ODPOWIEDZIALNOŚCIĄ SPÓŁKA KOMANDYTOWO-AKCYJNA, Wadowice, Polska 122948517 i dokonanie wpisu: GRUPA MASPEX SPÓŁKA Z OGRANICZONĄ ODPOWIEDZIALNOŚCIĄ SPÓŁKA KOMANDYTOWA, Wadowice, Polska 122948517.

**198976** 2016 11 14 A. Wprowadzono zmianę uprawnionego przez wykreślenie wpisu: „Inter-Global” Franciszek, Zofia, Grzegorz, Paweł Nowak spółka jawna, Ostrów Wielkopolski, Polska i dokonanie wpisu: RAFIATA SPÓŁKA Z OGRANICZONĄ ODPOWIEDZIALNOŚCIĄ, Stary Staw, Polska.

**198976** 2016 11 14 A. Wprowadzono zmianę uprawnionego przez wykreślenie wpisu: RAFIATA SPÓŁKA Z OGRANICZONĄ ODPOWIEDZIALNOŚCIĄ, Stary Staw, Polska i dokonanie wpisu: ZOFA SPÓŁKA Z OGRANICZONĄ ODPOWIEDZIALNOŚCIĄ SPÓŁKA KOMANDYTOWA, Stary Staw, Polska.

**198976** 2016 11 14 A. Wprowadzono zmianę uprawnionego przez wykreślenie wpisu: ZOFA SPÓŁKA Z OGRANICZONĄ ODPOWIEDZIALNOŚCIĄ SPÓŁKA KOMANDYTOWA, Stary Staw, Polska i dokonanie wpisu: ZNAK ZOFA SPÓŁKA Z OGRANICZONĄ ODPOWIEDZIALNOŚCIĄ SPÓŁKA KOMANDYTOWA, Stary Staw, Polska 361265440.

**199012** 2016 11 28 A. Wprowadzono zmianę uprawnionego przez wykreślenie wpisu: „WAWED” S.C. Ewa Anderman-Wawrzak, Waldemar Wawrzak, Starachowice, Polska i dokonanie wpisu: „WA-

WED" EWA ANDERMAN-WAWRZAK, MONIKA WAWRZAK-JAGIEŁO SPÓŁKA JAWNA, Starachowice, Polska 291063176.

**199091** 2016 11 14 A. Wprowadzono zmianę uprawnionego przez wykreślenie wpisu: "Inter-Global" Franciszek, Zofia, Grzegorz, Paweł Nowak spółka jawna, Ostrów Wielkopolski, Polska i dokonanie wpisu: RAFIATA SPÓŁKA Z OGRANICZONĄ ODPOWIEDZIALNOŚCIĄ, Stary Staw, Polska.

**199091** 2016 11 14 A. Wprowadzono zmianę uprawnionego przez wykreślenie wpisu: RAFIATA SPÓŁKA Z OGRANICZONĄ ODPOWIEDZIALNOŚCIĄ, Stary Staw, Polska i dokonanie wpisu: ZOFA SPÓŁKA Z OGRANICZONĄ ODPOWIEDZIALNOŚCIĄ SPÓŁKA KOMANDYTOWA, Stary Staw, Polska.

**199091** 2016 11 14 A. Wprowadzono zmianę uprawnionego przez wykreślenie wpisu: ZOFA SPÓŁKA Z OGRANICZONĄ ODPOWIEDZIALNOŚCIĄ SPÓŁKA KOMANDYTOWA, Stary Staw, Polska i dokonanie wpisu: ZNAK ZOFA SPÓŁKA Z OGRANICZONĄ ODPOWIEDZIALNOŚCIĄ SPÓŁKA KOMANDYTOWA, Stary Staw, Polska 361265440.

**199092** 2016 11 14 A. Wprowadzono zmianę uprawnionego przez wykreślenie wpisu: "Inter-Global" Franciszek, Zofia, Grzegorz, Paweł Nowak spółka jawna, Ostrów Wielkopolski, Polska i dokonanie wpisu: RAFIATA SPÓŁKA Z OGRANICZONĄ ODPOWIEDZIALNOŚCIĄ, Stary Staw, Polska.

**199092** 2016 11 14 A. Wprowadzono zmianę uprawnionego przez wykreślenie wpisu: RAFIATA SPÓŁKA Z OGRANICZONĄ ODPOWIEDZIALNOŚCIĄ, Stary Staw, Polska i dokonanie wpisu: ZOFA SPÓŁKA Z OGRANICZONĄ ODPOWIEDZIALNOŚCIĄ SPÓŁKA KOMANDYTOWA, Stary Staw, Polska.

**199092** 2016 11 14 A. Wprowadzono zmianę uprawnionego przez wykreślenie wpisu: ZOFA SPÓŁKA Z OGRANICZONĄ ODPOWIEDZIALNOŚCIĄ SPÓŁKA KOMANDYTOWA, Stary Staw, Polska i dokonanie wpisu: ZNAK ZOFA SPÓŁKA Z OGRANICZONĄ ODPOWIEDZIALNOŚCIĄ SPÓŁKA KOMANDYTOWA, Stary Staw, Polska 361265440.

**199125** 2016 11 03 A. Wprowadzono zmianę uprawnionego przez wykreślenie wpisu: GRUPA MASPEX SPÓŁKA Z OGRANICZONĄ ODPOWIEDZIALNOŚCIĄ SPÓŁKA KOMANDYTOWO-AKCYJNA, Wadowice, Polska 122948517 i dokonanie wpisu: GRUPA MASPEX SPÓŁKA Z OGRANICZONĄ ODPOWIEDZIALNOŚCIĄ SPÓŁKA KOMANDYTOWA, Wadowice, Polska 122948517.

**199628** 2016 11 10 A. Wprowadzono zmianę uprawnionego przez wykreślenie wpisu: COLIAN SPÓŁKA Z OGRANICZONĄ ODPOWIEDZIALNOŚCIĄ, Opatówek, Polska 300446241 i dokonanie wpisu: GULVINI SPÓŁKA Z OGRANICZONĄ ODPOWIEDZIALNOŚCIĄ SPÓŁKA KOMANDYTOWO-AKCYJNA, Warszawa, Polska 146980146.

**199628** 2016 11 10 A. Wprowadzono zmianę siedziby uprawnionego przez wykreślenie wpisu: GULVINI SPÓŁKA Z OGRANICZONĄ ODPOWIEDZIALNOŚCIĄ SPÓŁKA KOMANDYTOWO-AKCYJNA, Warszawa, Polska 146980146 i dokonanie wpisu: GULVINI SPÓŁKA Z OGRANICZONĄ ODPOWIEDZIALNOŚCIĄ SPÓŁKA KOMANDYTOWO-AKCYJNA, Opatówek, Polska 146980146.

**199628** 2016 11 10 A. Wprowadzono zmianę uprawnionego przez wykreślenie wpisu: GULVINI SPÓŁKA Z OGRANICZONĄ ODPOWIEDZIALNOŚCIĄ SPÓŁKA KOMANDYTOWO-AKCYJNA, Opatówek, Polska 146980146 i dokonanie wpisu: CHOCI SPÓŁKA Z OGRANICZONĄ ODPOWIEDZIALNOŚCIĄ, Opatówek, Polska.

**199780** 2016 11 25 A. Wprowadzono zmianę nazwy uprawnionego przez wykreślenie wpisu: CEZEX Sp. z o.o., Warszawa, Polska 008107186 i dokonanie wpisu: CEZEX SPÓŁKA Z OGRANICZONĄ ODPOWIEDZIALNOŚCIĄ W UPADŁOŚCI LIKWIDACYJNEJ, Warszawa, Polska 008107186.

**199781** 2016 11 25 A. Wprowadzono zmianę nazwy uprawnionego przez wykreślenie wpisu: CEZEX Sp. z o.o., Warszawa,

Polska 008107186 i dokonanie wpisu: CEZEX SPÓŁKA Z OGRANICZONĄ ODPOWIEDZIALNOŚCIĄ W UPADŁOŚCI LIKWIDACYJNEJ, Warszawa, Polska 008107186.

**199996** 2016 11 10 A. Wprowadzono zmianę uprawnionego przez wykreślenie wpisu: GG NETWORK SPÓŁKA AKCYJNA, Warszawa, Polska 830470105 i dokonanie wpisu: XEVIN CONSULTING LIMITED, Limassol, Cypr.

**200093** 2016 11 24 A. Wprowadzono zmianę uprawnionego przez wykreślenie wpisu: COLIAN SPÓŁKA Z OGRANICZONĄ ODPOWIEDZIALNOŚCIĄ, Opatówek, Polska 300446241 i dokonanie wpisu: GULVINI SPÓŁKA Z OGRANICZONĄ ODPOWIEDZIALNOŚCIĄ SPÓŁKA KOMANDYTOWO-AKCYJNA, Warszawa, Polska 146980146.

**200093** 2016 11 24 A. Wprowadzono zmianę siedziby uprawnionego przez wykreślenie wpisu: GULVINI SPÓŁKA Z OGRANICZONĄ ODPOWIEDZIALNOŚCIĄ SPÓŁKA KOMANDYTOWO-AKCYJNA, Warszawa, Polska 146980146 i dokonanie wpisu: GULVINI SPÓŁKA Z OGRANICZONĄ ODPOWIEDZIALNOŚCIĄ SPÓŁKA KOMANDYTOWO-AKCYJNA, Opatówek, Polska 146980146.

**200093** 2016 11 24 A. Wprowadzono zmianę uprawnionego przez wykreślenie wpisu: GULVINI SPÓŁKA Z OGRANICZONĄ ODPOWIEDZIALNOŚCIĄ SPÓŁKA KOMANDYTOWO-AKCYJNA, Opatówek, Polska 146980146 i dokonanie wpisu: CHOCI SPÓŁKA Z OGRANICZONĄ ODPOWIEDZIALNOŚCIĄ, Opatówek, Polska.

**200209** 2016 11 23 A. Wprowadzono zmianę uprawnionego przez wykreślenie wpisu: Zakłady Mechaniczne „KAZIMIERUK” Tadeusz Kazimieruk, Tarnowo Podgórne, Polska i dokonanie wpisu: ZAKŁADY MECHANICZNE KAZIMIERUK SPÓŁKA Z OGRANICZONĄ ODPOWIEDZIALNOŚCIĄ SPÓŁKA KOMANDYTOWA, TARNOWO PODGÓRNE, Polska.

**200329** 2016 11 02 A. Wprowadzono zmianę uprawnionego przez wykreślenie wpisu: COLIAN SPÓŁKA Z OGRANICZONĄ ODPOWIEDZIALNOŚCIĄ, Opatówek, Polska 300446241 i dokonanie wpisu: GULVINI SPÓŁKA Z OGRANICZONĄ ODPOWIEDZIALNOŚCIĄ SPÓŁKA KOMANDYTOWO-AKCYJNA, Warszawa, Polska 146980146.

**200329** 2016 11 02 A. Wprowadzono zmianę siedziby uprawnionego przez wykreślenie wpisu: GULVINI SPÓŁKA Z OGRANICZONĄ ODPOWIEDZIALNOŚCIĄ SPÓŁKA KOMANDYTOWO-AKCYJNA, Warszawa, Polska 146980146 i dokonanie wpisu: GULVINI SPÓŁKA Z OGRANICZONĄ ODPOWIEDZIALNOŚCIĄ SPÓŁKA KOMANDYTOWO-AKCYJNA, Opatówek, Polska 146980146.

**200329** 2016 11 02 A. Wprowadzono zmianę uprawnionego przez wykreślenie wpisu: GULVINI SPÓŁKA Z OGRANICZONĄ ODPOWIEDZIALNOŚCIĄ SPÓŁKA KOMANDYTOWO-AKCYJNA, Opatówek, Polska 146980146 i dokonanie wpisu: CHOCI SPÓŁKA Z OGRANICZONĄ ODPOWIEDZIALNOŚCIĄ, Opatówek, Polska.

**200332** 2016 11 31 D. Dokonano wpisu: „W dniu 23 września 2016 r. na podstawie postanowienia Sądu Rejonowego dla m.st. Warszawy w Warszawie Wydział XI Gospodarczy – Rejestru Zastawów (sygn. akt WA.XI.Ns-Rej.Za 13811/16/769) wpisano do Rejestru Zastawów pod pozycją 2506168 zastaw rejestrowy na prawie ochronnym udzielonym na znak towarowy R-200332 w celu zabezpieczenia wierzytelności przysługujących ING Bank Śląski Spółka Akcyjna z siedzibą w Katowicach wobec spółki Wydawnictwa Szkolne i Pedagogiczne Spółka Akcyjna z siedzibą w Warszawie”.

**200358** 2016 11 31 D. Dokonano wpisu: „W dniu 6 kwietnia 2016 r. na podstawie postanowienia Sądu Rejonowego w Rzeszowie Wydział IX Gospodarczy – Rejestru Zastawów (sygn. akt RZ.IX.Ns-Rej.Za 394/16/815) wpisano do Rejestru Zastawów pod pozycją 2487414 zastaw rejestrowy na prawie ochronnym udzielonym na znak towarowy R-200358 w celu zabezpieczenia wierzytelności przysługujących Barclays Bank PLC z siedzibą w Londynie, Zjednoczone Królestwo Wielkiej Brytanii i Irlandii Północnej wobec

Valeant Spółka z ograniczoną odpowiedzialnością Spółka Jawna z siedzibą w Rzeszowie”.

**200358** 2016 11 31 D. Wykreślono wpis: „W dniu 6 kwietnia 2016 r. na podstawie postanowienia Sądu Rejonowego w Rzeszowie Wydział IX Gospodarczy – Rejestru Zastawów (sygn. akt RZ.IX. Ns-Rej.Za 394/16/815) wpisano do Rejestru Zastawów pod pozycją 2487414 zastaw rejestrowy na prawie ochronnym udzielonym na znak towarowy R-200358 w celu zabezpieczenia wierzytelności przysługujących Barclays Bank PLC z siedzibą w Londynie, Zjednoczone Królestwo Wielkiej Brytanii i Irlandii Północnej wobec Valeant Spółka z ograniczoną odpowiedzialnością Spółka Jawna z siedzibą w Rzeszowie”.

**200358** 2016 11 31 D. Dokonano wpisu: „W dniu 19 lipca 2016 r. na podstawie postanowienia Sądu Rejonowego w Rzeszowie Wydział IX Gospodarczy – Rejestru Zastawów (sygn. akt RZ.IX. Ns-Rej.Za 2298/16/460) wpisano do Rejestru Zastawów pod pozycją 2487414 zastaw rejestrowy na prawie ochronnym udzielonym na znak towarowy R-200358 w celu zabezpieczenia wierzytelności przysługujących Barclays Bank PLC z siedzibą w Londynie, Wielka Brytania wobec Valeant Pharmaceuticals Ireland z siedzibą w Dublinie, Irlandia”.

**200494** 2016 11 25 A. Wprowadzono zmianę siedziby uprawnionego przez wykreślenie wpisu: PRO-VENT Systemy Wentylacyjne Krzysztof Ćwik, Opole, Polska 530918584 i dokonanie wpisu: PRO-VENT Systemy Wentylacyjne Krzysztof Ćwik, Dąbrowa Górnicza, Polska 530918584.

**200671** 2016 11 10 A. Wprowadzono zmianę uprawnionego przez wykreślenie wpisu: „KARES” s.c. Krzysztof i Paweł Świętochłowski, Węgrów, Polska 712379511 i dokonanie wpisu: KARES ŚWIĘTOCHŁOWSCY SPÓŁKA JAWNA, Węgrów, Polska 712379511.

**200672** 2016 11 10 A. Wprowadzono zmianę uprawnionego przez wykreślenie wpisu: „KARES” s.c. Krzysztof i Paweł Świętochowski, Węgrów, Polska 712379511 i dokonanie wpisu: KARES ŚWIĘTOCHOWSCY SPÓŁKA JAWNA, Węgrów, Polska 712379511.

**200673** 2016 11 10 A. Wprowadzono zmianę uprawnionego przez wykreślenie wpisu: „KARES” s.c. Krzysztof i Paweł Świętochowski, Węgrów, Polska 712379511 i dokonanie wpisu: KARES ŚWIĘTOCHOWSCY SPÓŁKA JAWNA, Węgrów, Polska 712379511.

**200674** 2016 11 10 A. Wprowadzono zmianę uprawnionego przez wykreślenie wpisu: „KARES” s.c. Krzysztof i Paweł Świętochowski, Węgrów, Polska 712379511 i dokonanie wpisu: KARES ŚWIĘTOCHOWSCY SPÓŁKA JAWNA, Węgrów, Polska 712379511.

**200876** 2016 11 07 A. Wprowadzono zmianę uprawnionego przez wykreślenie wpisu: „APLISENS-Produkcja Przetworników Ciśnienia i Aparatury Pomiarowej” Spółka z o.o., Warszawa, Polska 012265485 i dokonanie wpisu: APLISENS SPÓŁKA AKCYJNA, Warszawa, Polska 012265485.

**200877** 2016 11 07 A. Wprowadzono zmianę uprawnionego przez wykreślenie wpisu: „APLISENS-Produkcja Przetworników Ciśnienia i Aparatury Pomiarowej” Spółka z o.o., Warszawa, Polska 012265485 i dokonanie wpisu: APLISENS SPÓŁKA AKCYJNA, Warszawa, Polska 012265485.

**200879** 2016 11 07 A. Wprowadzono zmianę uprawnionego przez wykreślenie wpisu: „APLISENS-Produkcja Przetworników Ciśnienia i Aparatury Pomiarowej” Spółka z o.o., Warszawa, Polska 012265485 i dokonanie wpisu: APLISENS SPÓŁKA AKCYJNA, Warszawa, Polska 012265485.

**200880** 2016 11 07 A. Wprowadzono zmianę uprawnionego przez wykreślenie wpisu: „APLISENS-Produkcja Przetworników Ciśnienia i Aparatury Pomiarowej” Spółka z o.o., Warszawa, Polska 012265485 i dokonanie wpisu: APLISENS SPÓŁKA AKCYJNA, Warszawa, Polska 012265485.

**200945** 2016 11 07 A. Wprowadzono zmianę uprawnionego przez wykreślenie wpisu: „APLISENS-Produkcja Przetworników Ci-

śnienia i Aparatury Pomiarowej” Spółka z o.o., Warszawa, Polska 012265485 i dokonanie wpisu: APLISENS SPÓŁKA AKCYJNA, Warszawa, Polska 012265485.

**200946** 2016 11 07 A. Wprowadzono zmianę uprawnionego przez wykreślenie wpisu: „APLISENS-Produkcja Przetworników Ciśnienia i Aparatury Pomiarowej” Spółka z o.o., Warszawa, Polska 012265485 i dokonanie wpisu: APLISENS SPÓŁKA AKCYJNA, Warszawa, Polska 012265485.

**201117** 2016 11 24 A. Wprowadzono zmianę uprawnionego przez wykreślenie wpisu: Wytwórnia Chemiczna DRAGON Kazimierz Czeka, Kraków, Polska 350505571 i dokonanie wpisu: DRAGON POLAND SPÓŁKA Z OGRANICZONĄ ODPOWIEDZIALNOŚCIĄ SPÓŁKA KOMANDYTOWA, Kraków, Polska 122707541.

**201528** 2016 11 28 A. Wprowadzono zmianę uprawnionego przez wykreślenie wpisu: GRUPA KOLASTYNA SPÓŁKA AKCYJNA, Kraków, Polska 472905994 i dokonanie wpisu: MIRACULUM SPÓŁKA AKCYJNA, Kraków, Polska 472905994.

**201645** 2016 11 25 A. Wprowadzono zmianę siedziby uprawnionego przez wykreślenie wpisu: Przedsiębiorstwo SWORD Piły Taśmowe Roman Wójcik, Gdańsk, Polska 190905819 i dokonanie wpisu: Przedsiębiorstwo SWORD Piły Taśmowe Roman Wójcik, Gdynia, Polska 190905819.

**201696** 2016 11 25 A. Wprowadzono zmianę nazwy uprawnionego przez wykreślenie wpisu: CEZEX Sp. z o.o., Warszawa, Polska 008107186 i dokonanie wpisu: CEZEX SPÓŁKA Z OGRANICZONĄ ODPOWIEDZIALNOŚCIĄ W UPADŁOŚCI LIKWIDACYJNEJ, Warszawa, Polska 008107186.

**201701** 2016 11 25 A. Wprowadzono zmianę nazwy uprawnionego przez wykreślenie wpisu: CEZEX Sp. z o.o., Warszawa, Polska 008107186 i dokonanie wpisu: CEZEX SPÓŁKA Z OGRANICZONĄ ODPOWIEDZIALNOŚCIĄ W UPADŁOŚCI LIKWIDACYJNEJ, Warszawa, Polska 008107186.

**201702** 2016 11 25 A. Wprowadzono zmianę nazwy uprawnionego przez wykreślenie wpisu: CEZEX Sp. z o.o., Warszawa, Polska 008107186 i dokonanie wpisu: CEZEX SPÓŁKA Z OGRANICZONĄ ODPOWIEDZIALNOŚCIĄ W UPADŁOŚCI LIKWIDACYJNEJ, Warszawa, Polska 008107186.

**201708** 2016 11 25 A. Wprowadzono zmianę nazwy uprawnionego przez wykreślenie wpisu: CEZEX Sp. z o.o., Warszawa, Polska 008107186 i dokonanie wpisu: CEZEX SPÓŁKA Z OGRANICZONĄ ODPOWIEDZIALNOŚCIĄ W UPADŁOŚCI LIKWIDACYJNEJ, Warszawa, Polska 008107186.

**201771** 2016 11 03 A. Wprowadzono zmianę uprawnionego przez wykreślenie wpisu: GRUPA MASPEX SPÓŁKA Z OGRANICZONĄ ODPOWIEDZIALNOŚCIĄ SPÓŁKA KOMANDYTOWO-AKCYJNA, Wadowice, Polska 122948517 i dokonanie wpisu: GRUPA MASPEX SPÓŁKA Z OGRANICZONĄ ODPOWIEDZIALNOŚCIĄ SPÓŁKA KOMANDYTOWA, Wadowice, Polska 122948517.

**201792** 2016 11 25 A. Wprowadzono zmianę uprawnionego przez wykreślenie wpisu: IMAGIS SPÓŁKA AKCYJNA, Warszawa, Polska 014984439 i dokonanie wpisu: EMAPA SPÓŁKA AKCYJNA, Warszawa, Polska 472865527.

**201844** 2016 11 14 A. Wprowadzono zmianę uprawnionego przez wykreślenie wpisu: DOBRZAŃSKI WOJCIECH, MÜNCHEN, Niemcy i dokonanie wpisu: DOBRZAŃSKI WOJCIECH DECON MANAGEMENT, Kraków, Polska.

**201867** 2016 11 18 A. Wprowadzono zmianę uprawnionego przez wykreślenie wpisu: Polska Telefonia Cyfrowa Spółka z o.o., Warszawa, Polska i dokonanie wpisu: POLSKA TELEFONIA CYFROWA SPÓŁKA AKCYJNA, Warszawa, Polska.

**201867** 2016 11 18 A. Wprowadzono zmianę nazwy uprawnionego przez wykreślenie wpisu: POLSKA TELEFONIA CYFROWA



SPÓŁKA AKCYJNA, Warszawa, Polska i dokonanie wpisu: T-MOBILE POLSKA SPÓŁKA AKCYJNA, Warszawa, Polska 011417295.

**201876** 2016 11 03 A. Wprowadzono zmianę uprawnionego przez wykreślenie wpisu: COLIAN SPÓŁKA Z OGRANICZONĄ ODPOWIEDZIALNOŚCIĄ, Opatówek, Polska 300446241 i dokonanie wpisu: GULVINI SPÓŁKA Z OGRANICZONĄ ODPOWIEDZIALNOŚCIĄ SPÓŁKA KOMANDYTOWO-AKCYJNA, Warszawa, Polska 146980146.

**201876** 2016 11 03 A. Wprowadzono zmianę siedziby uprawnionego przez wykreślenie wpisu: GULVINI SPÓŁKA Z OGRANICZONĄ ODPOWIEDZIALNOŚCIĄ SPÓŁKA KOMANDYTOWO-AKCYJNA, Warszawa, Polska 146980146 i dokonanie wpisu: GULVINI SPÓŁKA Z OGRANICZONĄ ODPOWIEDZIALNOŚCIĄ SPÓŁKA KOMANDYTOWO-AKCYJNA, Opatówek, Polska 146980146.

**201876** 2016 11 03 A. Wprowadzono zmianę uprawnionego przez wykreślenie wpisu: GULVINI SPÓŁKA Z OGRANICZONĄ ODPOWIEDZIALNOŚCIĄ SPÓŁKA KOMANDYTOWO-AKCYJNA, Opatówek, Polska 146980146 i dokonanie wpisu: CHOCI SPÓŁKA Z OGRANICZONĄ ODPOWIEDZIALNOŚCIĄ, Opatówek, Polska.

**201877** 2016 11 03 A. Wprowadzono zmianę uprawnionego przez wykreślenie wpisu: COLIAN SPÓŁKA Z OGRANICZONĄ ODPOWIEDZIALNOŚCIĄ, Opatówek, Polska 300446241 i dokonanie wpisu: GULVINI SPÓŁKA Z OGRANICZONĄ ODPOWIEDZIALNOŚCIĄ SPÓŁKA KOMANDYTOWO-AKCYJNA, Warszawa, Polska 146980146.

**201877** 2016 11 03 A. Wprowadzono zmianę siedziby uprawnionego przez wykreślenie wpisu: GULVINI SPÓŁKA Z OGRANICZONĄ ODPOWIEDZIALNOŚCIĄ SPÓŁKA KOMANDYTOWO-AKCYJNA, Warszawa, Polska 146980146 i dokonanie wpisu: GULVINI SPÓŁKA Z OGRANICZONĄ ODPOWIEDZIALNOŚCIĄ SPÓŁKA KOMANDYTOWO-AKCYJNA, Opatówek, Polska 146980146.

**201877** 2016 11 03 A. Wprowadzono zmianę uprawnionego przez wykreślenie wpisu: GULVINI SPÓŁKA Z OGRANICZONĄ ODPOWIEDZIALNOŚCIĄ SPÓŁKA KOMANDYTOWO-AKCYJNA, Opatówek, Polska 146980146 i dokonanie wpisu: CHOCI SPÓŁKA Z OGRANICZONĄ ODPOWIEDZIALNOŚCIĄ, Opatówek, Polska.

**201886** 2016 11 02 A. Wprowadzono zmianę uprawnionego przez wykreślenie wpisu: COLIAN SPÓŁKA Z OGRANICZONĄ ODPOWIEDZIALNOŚCIĄ, Opatówek, Polska 300446241 i dokonanie wpisu: GULVINI SPÓŁKA Z OGRANICZONĄ ODPOWIEDZIALNOŚCIĄ SPÓŁKA KOMANDYTOWO-AKCYJNA, Warszawa, Polska 146980146.

**201886** 2016 11 02 A. Wprowadzono zmianę siedziby uprawnionego przez wykreślenie wpisu: GULVINI SPÓŁKA Z OGRANICZONĄ ODPOWIEDZIALNOŚCIĄ SPÓŁKA KOMANDYTOWO-AKCYJNA, Warszawa, Polska 146980146 i dokonanie wpisu: GULVINI SPÓŁKA Z OGRANICZONĄ ODPOWIEDZIALNOŚCIĄ SPÓŁKA KOMANDYTOWO-AKCYJNA, Opatówek, Polska 146980146.

**201886** 2016 11 02 A. Wprowadzono zmianę uprawnionego przez wykreślenie wpisu: GULVINI SPÓŁKA Z OGRANICZONĄ ODPOWIEDZIALNOŚCIĄ SPÓŁKA KOMANDYTOWO-AKCYJNA, Opatówek, Polska 146980146 i dokonanie wpisu: CHOCI SPÓŁKA Z OGRANICZONĄ ODPOWIEDZIALNOŚCIĄ, Opatówek, Polska.

**202448** 2016 11 24 A. Wprowadzono zmianę uprawnionego przez wykreślenie wpisu: Wytwórnia Chemiczna DRAGON Kazimierz Czekaj, Kraków, Polska 350505571 i dokonanie wpisu: DRAGON POLAND SPÓŁKA Z OGRANICZONĄ ODPOWIEDZIALNOŚCIĄ SPÓŁKA KOMANDYTOWA, Kraków, Polska 122707541.

**203015** 2016 11 24 A. Wprowadzono zmianę uprawnionego przez wykreślenie wpisu: Wytwórnia Chemiczna DRAGON Kazimierz Czekaj, Kraków, Polska 350505571 i dokonanie wpisu: DRAGON POLAND SPÓŁKA Z OGRANICZONĄ ODPOWIEDZIALNOŚCIĄ SPÓŁKA KOMANDYTOWA, Kraków, Polska 122707541.

**203444** 2016 11 17 A. Wprowadzono zmianę siedziby uprawnionego przez wykreślenie wpisu: Bank BPH S.A., Kraków, Polska 350535626 i dokonanie wpisu: BANK BPH SPÓŁKA AKCYJNA, Gdańsk, Polska 350535626.

**203447** 2016 11 28 A. Wprowadzono zmianę uprawnionego przez wykreślenie wpisu: BURDA PUBLISHING POLSKA SPÓŁKA Z OGRANICZONĄ ODPOWIEDZIALNOŚCIĄ SPÓŁKA KOMANDYTOWA, Warszawa, Polska 931051710 i dokonanie wpisu: BURDA PUBLISHING POLSKA SPÓŁKA Z OGRANICZONĄ ODPOWIEDZIALNOŚCIĄ, Warszawa, Polska 931051710.

**203698** 2016 11 07 A. Wprowadzono zmianę uprawnionego przez wykreślenie wpisu: GZELLA POLAND SPÓŁKA Z OGRANICZONĄ ODPOWIEDZIALNOŚCIĄ SPÓŁKA KOMANDYTOWO-AKCYJNA, Osie, Polska 146913055 i dokonanie wpisu: GZELLA OSIE SPÓŁKA Z OGRANICZONĄ ODPOWIEDZIALNOŚCIĄ, Osie, Polska 341324678.

**203698** 2016 11 07 D. Dokonano wpisu: „Na mocy umowy z dnia 28 września 2015 r. udzielono pełnej i wyłącznej licencji na używanie znaku towarowego na czas określony od dnia 28.09.2015 r. do dnia 28.09.2030 r. przez GZELLA POLAND SPÓŁKA Z OGRANICZONĄ ODPOWIEDZIALNOŚCIĄ - SPÓŁKA KOMANDYTOWO-AKCYJNA, Osie, Polska, która z dniem 1 października 2015 r. uległa przekształceniu w GZELLA POLAND SPÓŁKA Z OGRANICZONĄ ODPOWIEDZIALNOŚCIĄ SPÓŁKA KOMANDYTOWA, Osie, Polska”.

**204055** 2016 11 07 A. Wprowadzono zmianę uprawnionego przez wykreślenie wpisu: „APLISENS-Produkcja Przetworników Ciśnienia i Aparatury Pomiarowej” Spółka z o.o., Warszawa, Polska 012265485 i dokonanie wpisu: APLISENS SPÓŁKA AKCYJNA, Warszawa, Polska 012265485.

**204057** 2016 11 07 A. Wprowadzono zmianę uprawnionego przez wykreślenie wpisu: „APLISENS-Produkcja Przetworników Ciśnienia i Aparatury Pomiarowej” Spółka z o.o., Warszawa, Polska 012265485 i dokonanie wpisu: APLISENS SPÓŁKA AKCYJNA, Warszawa, Polska 012265485.

**204625** 2016 11 03 A. Wprowadzono zmianę uprawnionego przez wykreślenie wpisu: GRUPA MASPEX SPÓŁKA Z OGRANICZONĄ ODPOWIEDZIALNOŚCIĄ SPÓŁKA KOMANDYTOWO-AKCYJNA, Wadowice, Polska 122948517 i dokonanie wpisu: GRUPA MASPEX SPÓŁKA Z OGRANICZONĄ ODPOWIEDZIALNOŚCIĄ SPÓŁKA KOMANDYTOWA, Wadowice, Polska 122948517.

**205253** 2016 11 10 A. Wprowadzono zmianę uprawnionego przez wykreślenie wpisu: „FARMACJA” Sylwia Chojnacka-Gordon, Grzegorz Gordon Spółka Jawna, Gdynia, Polska 192327812 i dokonanie wpisu: FARMACJA SYLWIA CHOJNACKA-GORDON GRZEGORZ GORDON SPÓŁKA Z OGRANICZONĄ ODPOWIEDZIALNOŚCIĄ, Gdynia, Polska 192327812.

**205270** 2016 11 23 A. Wprowadzono zmianę nazwy uprawnionego przez wykreślenie wpisu: ELE-COMP BUD Spółka z ograniczoną odpowiedzialnością, Rzeszów, Polska 690662502 i dokonanie wpisu: ELRES SPÓŁKA Z OGRANICZONĄ ODPOWIEDZIALNOŚCIĄ, Rzeszów, Polska 690662502.

**207321** 2016 11 02 A. Wprowadzono zmianę uprawnionego przez wykreślenie wpisu: COLIAN SPÓŁKA Z OGRANICZONĄ ODPOWIEDZIALNOŚCIĄ, Opatówek, Polska 300446241 i dokonanie wpisu: GULVINI SPÓŁKA Z OGRANICZONĄ ODPOWIEDZIALNOŚCIĄ SPÓŁKA KOMANDYTOWO-AKCYJNA, Warszawa, Polska 146980146.

**207321** 2016 11 02 A. Wprowadzono zmianę siedziby uprawnionego przez wykreślenie wpisu: GULVINI SPÓŁKA Z OGRANICZONĄ ODPOWIEDZIALNOŚCIĄ SPÓŁKA KOMANDYTOWO-AKCYJNA, Warszawa, Polska 146980146 i dokonanie wpisu: GULVINI SPÓŁKA Z OGRANICZONĄ ODPOWIEDZIALNOŚCIĄ SPÓŁKA KOMANDYTOWO-AKCYJNA, Opatówek, Polska 146980146.

**207321** 2016 11 02 A. Wprowadzono zmianę uprawnionego przez wykreślenie wpisu: GULVINI SPÓŁKA Z OGRANICZONĄ

ODPOWIEDZIALNOŚCIĄ SPÓŁKA KOMANDYTOWO-AKCYJNA, Opatówek, Polska 146980146 i dokonanie wpisu: CHOCI SPÓŁKA Z OGRANICZONĄ ODPOWIEDZIALNOŚCIĄ, Opatówek, Polska.

**207352** 2016 11 25 A. Wprowadzono zmianę uprawnionego przez wykreślenie wpisu: P.P.H.U. i T. „MARTER” Górecki-Pięta i S-ka Spółka Jawna, Sierpc, Polska 610276804 i dokonanie wpisu: Przedsiębiorstwo Produkcyjno-Handlowo-Usługowe i Transportowe „MARTER” Górecki Spółka jawna, Sierpc, Polska 610000338.

**207419** 2016 11 02 A. Wprowadzono zmianę uprawnionego przez wykreślenie wpisu: COLIAN SPÓŁKA Z OGRANICZONĄ ODPOWIEDZIALNOŚCIĄ, Opatówek, Polska 300446241 i dokonanie wpisu: GULVINI SPÓŁKA Z OGRANICZONĄ ODPOWIEDZIALNOŚCIĄ SPÓŁKA KOMANDYTOWO-AKCYJNA, Warszawa, Polska 146980146.

**207419** 2016 11 02 A. Wprowadzono zmianę siedziby uprawnionego przez wykreślenie wpisu: GULVINI SPÓŁKA Z OGRANICZONĄ ODPOWIEDZIALNOŚCIĄ SPÓŁKA KOMANDYTOWO-AKCYJNA, Warszawa, Polska 146980146 i dokonanie wpisu: GULVINI SPÓŁKA Z OGRANICZONĄ ODPOWIEDZIALNOŚCIĄ SPÓŁKA KOMANDYTOWO-AKCYJNA, Opatówek, Polska 146980146.

**207419** 2016 11 02 A. Wprowadzono zmianę uprawnionego przez wykreślenie wpisu: GULVINI SPÓŁKA Z OGRANICZONĄ ODPOWIEDZIALNOŚCIĄ SPÓŁKA KOMANDYTOWO-AKCYJNA, Opatówek, Polska 146980146 i dokonanie wpisu: CHOCI SPÓŁKA Z OGRANICZONĄ ODPOWIEDZIALNOŚCIĄ, Opatówek, Polska.

**207490** 2016 11 18 A. Wprowadzono zmianę uprawnionego przez wykreślenie wpisu: Zakład Produkcji Cukierniczej „VOBRO” Wojciech Wojenkowski, Brodnica, Polska 005720733 i dokonanie wpisu: ARKANA Wsparcie Biznesowo-Prawne Paweł Buszkiewicz, Gdynia, Polska 220725425.

**207578** 2016 11 10 A. Wprowadzono zmianę uprawnionego przez wykreślenie wpisu: LAMARCKARE ENTERPRISES LIMITED, Nikozja, Cypr i dokonanie wpisu: GEMINI HOLDINGS SPÓŁKA Z OGRANICZONĄ ODPOWIEDZIALNOŚCIĄ, Kraków, Polska 008499884.

**207583** 2016 11 03 A. Wprowadzono zmianę uprawnionego przez wykreślenie wpisu: COLIAN SPÓŁKA Z OGRANICZONĄ ODPOWIEDZIALNOŚCIĄ, Opatówek, Polska 300446241 i dokonanie wpisu: GULVINI SPÓŁKA Z OGRANICZONĄ ODPOWIEDZIALNOŚCIĄ SPÓŁKA KOMANDYTOWO-AKCYJNA, Warszawa, Polska 146980146.

**207583** 2016 11 03 A. Wprowadzono zmianę siedziby uprawnionego przez wykreślenie wpisu: GULVINI SPÓŁKA Z OGRANICZONĄ ODPOWIEDZIALNOŚCIĄ SPÓŁKA KOMANDYTOWO-AKCYJNA, Warszawa, Polska 146980146 i dokonanie wpisu: GULVINI SPÓŁKA Z OGRANICZONĄ ODPOWIEDZIALNOŚCIĄ SPÓŁKA KOMANDYTOWO-AKCYJNA, Opatówek, Polska 146980146.

**207583** 2016 11 03 A. Wprowadzono zmianę uprawnionego przez wykreślenie wpisu: GULVINI SPÓŁKA Z OGRANICZONĄ ODPOWIEDZIALNOŚCIĄ SPÓŁKA KOMANDYTOWO-AKCYJNA, Opatówek, Polska 146980146 i dokonanie wpisu: CHOCI SPÓŁKA Z OGRANICZONĄ ODPOWIEDZIALNOŚCIĄ, Opatówek, Polska.

**207589** 2016 11 03 A. Wprowadzono zmianę uprawnionego przez wykreślenie wpisu: COLIAN SPÓŁKA Z OGRANICZONĄ ODPOWIEDZIALNOŚCIĄ, Opatówek, Polska 300446241 i dokonanie wpisu: GULVINI SPÓŁKA Z OGRANICZONĄ ODPOWIEDZIALNOŚCIĄ SPÓŁKA KOMANDYTOWO-AKCYJNA, Warszawa, Polska 146980146.

**207589** 2016 11 03 A. Wprowadzono zmianę siedziby uprawnionego przez wykreślenie wpisu: GULVINI SPÓŁKA Z OGRANICZONĄ ODPOWIEDZIALNOŚCIĄ SPÓŁKA KOMANDYTOWO-AKCYJNA, Warszawa, Polska 146980146 i dokonanie wpisu: GULVINI SPÓŁKA Z OGRANICZONĄ ODPOWIEDZIALNOŚCIĄ SPÓŁKA KOMANDYTOWO-AKCYJNA, Opatówek, Polska 146980146.

**207589** 2016 11 03 A. Wprowadzono zmianę uprawnionego przez wykreślenie wpisu: GULVINI SPÓŁKA Z OGRANICZONĄ ODPOWIEDZIALNOŚCIĄ SPÓŁKA KOMANDYTOWO-AKCYJNA, Opatówek, Polska 146980146 i dokonanie wpisu: CHOCI SPÓŁKA Z OGRANICZONĄ ODPOWIEDZIALNOŚCIĄ, Opatówek, Polska.

**207590** 2016 11 03 A. Wprowadzono zmianę uprawnionego przez wykreślenie wpisu: COLIAN SPÓŁKA Z OGRANICZONĄ ODPOWIEDZIALNOŚCIĄ, Opatówek, Polska 300446241 i dokonanie wpisu: GULVINI SPÓŁKA Z OGRANICZONĄ ODPOWIEDZIALNOŚCIĄ SPÓŁKA KOMANDYTOWO-AKCYJNA, Warszawa, Polska 146980146.

**207590** 2016 11 03 A. Wprowadzono zmianę siedziby uprawnionego przez wykreślenie wpisu: GULVINI SPÓŁKA Z OGRANICZONĄ ODPOWIEDZIALNOŚCIĄ SPÓŁKA KOMANDYTOWO-AKCYJNA, Warszawa, Polska 146980146 i dokonanie wpisu: GULVINI SPÓŁKA Z OGRANICZONĄ ODPOWIEDZIALNOŚCIĄ SPÓŁKA KOMANDYTOWO-AKCYJNA, Opatówek, Polska 146980146.

**207590** 2016 11 03 A. Wprowadzono zmianę uprawnionego przez wykreślenie wpisu: GULVINI SPÓŁKA Z OGRANICZONĄ ODPOWIEDZIALNOŚCIĄ SPÓŁKA KOMANDYTOWO-AKCYJNA, Opatówek, Polska 146980146 i dokonanie wpisu: CHOCI SPÓŁKA Z OGRANICZONĄ ODPOWIEDZIALNOŚCIĄ, Opatówek, Polska.

**207648** 2016 11 03 A. Wprowadzono zmianę uprawnionego przez wykreślenie wpisu: COLIAN SPÓŁKA Z OGRANICZONĄ ODPOWIEDZIALNOŚCIĄ, Opatówek, Polska 300446241 i dokonanie wpisu: GULVINI SPÓŁKA Z OGRANICZONĄ ODPOWIEDZIALNOŚCIĄ SPÓŁKA KOMANDYTOWO-AKCYJNA, Warszawa, Polska 146980146.

**207648** 2016 11 03 A. Wprowadzono zmianę siedziby uprawnionego przez wykreślenie wpisu: GULVINI SPÓŁKA Z OGRANICZONĄ ODPOWIEDZIALNOŚCIĄ SPÓŁKA KOMANDYTOWO-AKCYJNA, Warszawa, Polska 146980146 i dokonanie wpisu: GULVINI SPÓŁKA Z OGRANICZONĄ ODPOWIEDZIALNOŚCIĄ SPÓŁKA KOMANDYTOWO-AKCYJNA, Opatówek, Polska 146980146.

**207648** 2016 11 03 A. Wprowadzono zmianę uprawnionego przez wykreślenie wpisu: GULVINI SPÓŁKA Z OGRANICZONĄ ODPOWIEDZIALNOŚCIĄ SPÓŁKA KOMANDYTOWO-AKCYJNA, Opatówek, Polska 146980146 i dokonanie wpisu: CHOCI SPÓŁKA Z OGRANICZONĄ ODPOWIEDZIALNOŚCIĄ, Opatówek, Polska.

**207678** 2016 11 10 A. Wprowadzono zmianę uprawnionego przez wykreślenie wpisu: LAMARCKARE ENTERPRISES LIMITED, Nikozja, Cypr i dokonanie wpisu: GEMINI HOLDINGS SPÓŁKA Z OGRANICZONĄ ODPOWIEDZIALNOŚCIĄ, Kraków, Polska 008499884.

**206135** 2016 11 16 A. Wprowadzono zmianę uprawnionego przez wykreślenie wpisu: ARSEDO-Joanna Anna Walczak, Kołobrzeg, Polska 320242362 i dokonanie wpisu: WALCZAK JOANNA ANNA, Kołobrzeg, Polska.

**208341** 2016 11 02 A. Wprowadzono zmianę uprawnionego przez wykreślenie wpisu: COLIAN SPÓŁKA Z OGRANICZONĄ ODPOWIEDZIALNOŚCIĄ, Opatówek, Polska 300446241 i dokonanie wpisu: GULVINI SPÓŁKA Z OGRANICZONĄ ODPOWIEDZIALNOŚCIĄ SPÓŁKA KOMANDYTOWO-AKCYJNA, Warszawa, Polska 146980146.

**208341** 2016 11 02 A. Wprowadzono zmianę siedziby uprawnionego przez wykreślenie wpisu: GULVINI SPÓŁKA Z OGRANICZONĄ ODPOWIEDZIALNOŚCIĄ SPÓŁKA KOMANDYTOWO-AKCYJNA, Warszawa, Polska 146980146 i dokonanie wpisu: GULVINI SPÓŁKA Z OGRANICZONĄ ODPOWIEDZIALNOŚCIĄ SPÓŁKA KOMANDYTOWO-AKCYJNA, Opatówek, Polska 146980146.

**208341** 2016 11 02 A. Wprowadzono zmianę uprawnionego przez wykreślenie wpisu: GULVINI SPÓŁKA Z OGRANICZONĄ ODPOWIEDZIALNOŚCIĄ SPÓŁKA KOMANDYTOWO-AKCYJNA, Opatówek, Polska 146980146 i dokonanie wpisu: CHOCI SPÓŁKA Z OGRANICZONĄ ODPOWIEDZIALNOŚCIĄ, Opatówek, Polska.

**208352** 2016 11 02 A. Wprowadzono zmianę uprawnionego przez wykreślenie wpisu: I MARKETING INTER PARTS SPÓŁKA Z OGRANICZONĄ ODPOWIEDZIALNOŚCIĄ SPÓŁKA KOMANDYTOWO-AKCYJNA, Ogrodniczki, Polska 200816669 i dokonanie wpisu: WARSZAWA INVEST SPÓŁKA Z OGRANICZONĄ ODPOWIEDZIALNOŚCIĄ, Warszawa, Polska 361615199.

**208413** 2016 11 02 A. Wprowadzono zmianę uprawnionego przez wykreślenie wpisu: COLIAN SPÓŁKA Z OGRANICZONĄ ODPOWIEDZIALNOŚCIĄ, Opatówek, Polska 300446241 i dokonanie wpisu: GULVINI SPÓŁKA Z OGRANICZONĄ ODPOWIEDZIALNOŚCIĄ SPÓŁKA KOMANDYTOWO-AKCYJNA, Warszawa, Polska 146980146.

**208413** 2016 11 02 A. Wprowadzono zmianę siedziby uprawnionego przez wykreślenie wpisu: GULVINI SPÓŁKA Z OGRANICZONĄ ODPOWIEDZIALNOŚCIĄ SPÓŁKA KOMANDYTOWO-AKCYJNA, Warszawa, Polska 146980146 i dokonanie wpisu: GULVINI SPÓŁKA Z OGRANICZONĄ ODPOWIEDZIALNOŚCIĄ SPÓŁKA KOMANDYTOWO-AKCYJNA, Opatówek, Polska 146980146.

**208413** 2016 11 02 A. Wprowadzono zmianę uprawnionego przez wykreślenie wpisu: GULVINI SPÓŁKA Z OGRANICZONĄ ODPOWIEDZIALNOŚCIĄ SPÓŁKA KOMANDYTOWO-AKCYJNA, Opatówek, Polska 146980146 i dokonanie wpisu: CHOCI SPÓŁKA Z OGRANICZONĄ ODPOWIEDZIALNOŚCIĄ, Opatówek, Polska.

**208660** 2016 11 02 A. Wprowadzono zmianę uprawnionego przez wykreślenie wpisu: COLIAN SPÓŁKA Z OGRANICZONĄ ODPOWIEDZIALNOŚCIĄ, Opatówek, Polska 300446241 i dokonanie wpisu: GULVINI SPÓŁKA Z OGRANICZONĄ ODPOWIEDZIALNOŚCIĄ SPÓŁKA KOMANDYTOWO-AKCYJNA, Warszawa, Polska 146980146.

**208660** 2016 11 02 A. Wprowadzono zmianę siedziby uprawnionego przez wykreślenie wpisu: GULVINI SPÓŁKA Z OGRANICZONĄ ODPOWIEDZIALNOŚCIĄ SPÓŁKA KOMANDYTOWO-AKCYJNA, Warszawa, Polska 146980146 i dokonanie wpisu: GULVINI SPÓŁKA Z OGRANICZONĄ ODPOWIEDZIALNOŚCIĄ SPÓŁKA KOMANDYTOWO-AKCYJNA, Opatówek, Polska 146980146.

**208660** 2016 11 02 A. Wprowadzono zmianę uprawnionego przez wykreślenie wpisu: GULVINI SPÓŁKA Z OGRANICZONĄ ODPOWIEDZIALNOŚCIĄ SPÓŁKA KOMANDYTOWO-AKCYJNA, Opatówek, Polska 146980146 i dokonanie wpisu: CHOCI SPÓŁKA Z OGRANICZONĄ ODPOWIEDZIALNOŚCIĄ, Opatówek, Polska.

**208679** 2016 11 31 D. Wykonano wpis: W dniu 12 listopada 2015 r. na podstawie postanowienia Sądu Rejonowego dla m.st. Warszawy w Warszawie Wydział XI Gospodarczy – Rejestru Zastawów (sygn. akt WA.XI.Ns-Rej.Za 15328/15/953) wpisano do Rejestru Zastawów pod pozycją 2442051 zastaw rejestrowy na prawie ochronnym udzielonym na znak towarowy R.208679 w celu zabezpieczenia wierzytelności przysługujących MBANK SPÓŁKA AKCYJNA z siedzibą w Warszawie wobec WIRTUALNA POLSKA HOLDING SPÓŁKA AKCYJNA z siedzibą w Warszawie, WP SHOPPING SPÓŁKA Z OGRANICZONĄ ODPOWIEDZIALNOŚCIĄ z siedzibą w Gdańsku; „MONEY.PL” SPÓŁKA Z OGRANICZONĄ ODPOWIEDZIALNOŚCIĄ we Wrocławiu; BUSINESS AD NETWORK SPÓŁKA Z OGRANICZONĄ ODPOWIEDZIALNOŚCIĄ z siedzibą we Wrocławiu; BLOMEDIA.PL SPÓŁKA Z OGRANICZONĄ ODPOWIEDZIALNOŚCIĄ z siedzibą w Warszawie; WP1 SPÓŁKA Z OGRANICZONĄ ODPOWIEDZIALNOŚCIĄ z siedzibą w Warszawie”.

**208679** 2016 11 31 D. Dokonano wpisu: W dniu 26 lutego 2016 r. na podstawie postanowienia Sądu Rejonowego dla m.st. Warszawy w Warszawie Wydział XI Gospodarczy – Rejestru Zastawów (sygn. akt WA.XI.Ns-Rej.Za 2498/16/662) wpisano do Rejestru Zastawów pod pozycją 2442051 zastaw rejestrowy na prawie ochronnym udzielonym na znak towarowy R.208679 w celu zabezpieczenia wierzytelności przysługujących MBANK SPÓŁKA AKCYJNA z siedzibą w Warszawie wobec GRUPA WIRTUALNA POLSKA SPÓŁKA AKCYJNA z siedzibą w Warszawie”.

**209255** 2016 11 18 A. Wprowadzono zmianę uprawnionego przez wykreślenie wpisu: Zakład Produkcji Cukierniczej „VOBRO” Wojciech Wojenkowski, Brodnica, Polska 005720733 i dokonanie wpisu: ARKANA Wsparcie Biznesowo-Prawne Paweł Buszkiewicz, Gdynia, Polska 220725425.

**210280** 2016 11 16 A. Wprowadzono zmianę uprawnionego przez wykreślenie wpisu: Prointegra Spółka z o.o., Katowice, Polska 278057728 i dokonanie wpisu: PROINTEGRA SPÓŁKA AKCYJNA, Katowice, Polska 278057728.

**210312** 2016 11 25 A. Wprowadzono zmianę uprawnionego przez wykreślenie wpisu: „SPOŁEM” POWSZECHNA SPÓŁDZIELNIA SPOŻYWCÓW „PÓLNOC” we Wrocławiu, Wrocław, Polska 000987704 i dokonanie wpisu: TRADYCJA I JAKOŚĆ SPÓŁKA Z OGRANICZONĄ ODPOWIEDZIALNOŚCIĄ, Wrocław, Polska 000987704.

**210352** 2016 11 16 A. Wprowadzono zmianę uprawnionego przez wykreślenie wpisu: EKOPLON S.A., Grabki Duże, Polska 008489058 i dokonanie wpisu: EKOPLON SPÓŁKA Z OGRANICZONĄ ODPOWIEDZIALNOŚCIĄ SPÓŁKA KOMANDYTOWA, Grabki Duże, Polska 008489058.

**210504** 2016 11 28 D. Dokonano wpisu: „W dniu 21 września 2016 r. na podstawie postanowienia Sądu Rejonowego dla Wrocławia-Fabrycznej we Wrocławiu Wydział VII Gospodarczy – Rejestru Zastawów (sygn. akt WR.VII.Ns-Rej.Za 3597/16/433) wpisano do Rejestru Zastawów pod pozycją 2505784 zastaw rejestrowy na prawie ochronnym udzielonym na znak towarowy R-210504 w celu zabezpieczenia wierzytelności przysługujących ING Bank Śląski Spółka Akcyjna z siedzibą w Katowicach wobec „ASA” Spółka z ograniczoną odpowiedzialnością z siedzibą w Głubczycach”.

**210564** 2016 11 17 A. Wprowadzono zmianę siedziby uprawnionego przez wykreślenie wpisu: Bank BPH S.A., Kraków, Polska 350535626 i dokonanie wpisu: BANK BPH SPÓŁKA AKCYJNA, Gdańsk, Polska 350535626.

**210782** 2016 11 14 A. Wprowadzono zmianę uprawnionego przez wykreślenie wpisu: „Inter-Global” Franciszek, Zofia, Grzegorz, Paweł Nowak spółka jawna, Ostrów Wielkopolski, Polska i dokonanie wpisu: RAFIATA SPÓŁKA Z OGRANICZONĄ ODPOWIEDZIALNOŚCIĄ, Stary Staw, Polska.

**210782** 2016 11 14 A. Wprowadzono zmianę uprawnionego przez wykreślenie wpisu: RAFIATA SPÓŁKA Z OGRANICZONĄ ODPOWIEDZIALNOŚCIĄ, Stary Staw, Polska i dokonanie wpisu: ZOFA SPÓŁKA Z OGRANICZONĄ ODPOWIEDZIALNOŚCIĄ SPÓŁKA KOMANDYTOWA, Stary Staw, Polska.

**210782** 2016 11 14 A. Wprowadzono zmianę uprawnionego przez wykreślenie wpisu: ZOFA SPÓŁKA Z OGRANICZONĄ ODPOWIEDZIALNOŚCIĄ SPÓŁKA KOMANDYTOWA, Stary Staw, Polska i dokonanie wpisu: ZNAK ZOFA SPÓŁKA Z OGRANICZONĄ ODPOWIEDZIALNOŚCIĄ SPÓŁKA KOMANDYTOWA, Stary Staw, Polska 361265440.

**210978** 2016 11 16 A. Wprowadzono zmianę uprawnionego przez wykreślenie wpisu: Mazowiecka Wytwórnia Wódek i Drożdży „POLMOS” Spółka Akcyjna, Józefów/k Błonia, Polska 012082490 i dokonanie wpisu: POLMOS JÓZEFÓW SPÓŁKA Z OGRANICZONĄ ODPOWIEDZIALNOŚCIĄ, Józefów, Polska 140764223.

**211118** 2016 11 16 A. Wprowadzono zmianę uprawnionego przez wykreślenie wpisu: Mazowiecka Wytwórnia Wódek i Drożdży „Polmos” S.A., Józefów/k Błonia, Polska 012082490 i dokonanie wpisu: POLMOS JÓZEFÓW SPÓŁKA Z OGRANICZONĄ ODPOWIEDZIALNOŚCIĄ, Józefów, Polska 140764223.

**211199** 2016 11 17 A. Wprowadzono zmianę nazwy uprawnionego przez wykreślenie wpisu: ABACOSUN G. Cichocka, R. Sipowicz Spółka Jawna, Gdynia, Polska 191354014 i dokonanie wpisu: ABACOSUN G. CICHOCKA SPÓŁKA JAWNA, Gdynia, Polska 191354014.

**211909** 2016 11 23 A. Wprowadzono zmianę uprawnionego przez wykreślenie wpisu: Przedsiębiorstwo Nasiennictwa Ogrodniczego i Szkółkarstwa w Ożarowie Mazowieckim Spółka Akcyjna, Ożarów Mazowiecki, Polska 000065790 i dokonanie wpisu: HORTICO Spółka Akcyjna, Wrocław, Polska 020778379.

**212841** 2016 11 14 A. Wprowadzono zmianę nazwy uprawnionego przez wykreślenie wpisu: KONECRANES PLC, HYVINKÄÄ, Finlandia i dokonanie wpisu: Konecranes Global Corporation, HYVINKÄÄ, Finlandia.

**214706** 2016 11 10 A. Wprowadzono zmianę uprawnionego przez wykreślenie wpisu: MBIKE MICHAŁ BIRNBAUM, Jabłonna, Polska 011901447 i dokonanie wpisu: ZIPP SKUTERY SPÓŁKA Z OGRANICZONĄ ODPOWIEDZIALNOŚCIĄ, Przasnysz, Polska 141142021.

**214722** 2016 11 10 A. Wprowadzono zmianę uprawnionego przez wykreślenie wpisu: MBIKE MICHAŁ BIRNBAUM, Jabłonna, Polska 011901447 i dokonanie wpisu: ZIPP SKUTERY SPÓŁKA Z OGRANICZONĄ ODPOWIEDZIALNOŚCIĄ, Przasnysz, Polska 141142021.

**214726** 2016 11 10 A. Wprowadzono zmianę uprawnionego przez wykreślenie wpisu: MBIKE MICHAŁ BIRNBAUM, Jabłonna, Polska 011901447 i dokonanie wpisu: ZIPP SKUTERY SPÓŁKA Z OGRANICZONĄ ODPOWIEDZIALNOŚCIĄ, Przasnysz, Polska 141142021.

**214826** 2016 11 23 A. Wprowadzono zmianę uprawnionego przez wykreślenie wpisu: Business Consulting Spółka z o.o., Katowice, Polska 008118310 i dokonanie wpisu: FUNDACJA TRZEŹWOŚĆ, Katowice, Polska 243704313.

**214835** 2016 11 16 A. Wprowadzono zmianę uprawnionego przez wykreślenie wpisu: Mazowiecka Wytwórnia Wódek i Drodziny „Polmos” Spółka Akcyjna, Józefów/k Błonia, Polska 012082490 i dokonanie wpisu: POLMOS JÓZEFÓW SPÓŁKA Z OGRANICZONĄ ODPOWIEDZIALNOŚCIĄ, Józefów, Polska 140764223.

**215673** 2016 11 07 A. Wprowadzono zmianę uprawnionego przez wykreślenie wpisu: GZELLA POLAND SPÓŁKA Z OGRANICZONĄ ODPOWIEDZIALNOŚCIĄ SPÓŁKA KOMANDYTOWO-AKCYJNA, Osie, Polska 146913055 i dokonanie wpisu: GZELLA OSIE SPÓŁKA Z OGRANICZONĄ ODPOWIEDZIALNOŚCIĄ, Osie, Polska 341324678.

**215673** 2016 11 07 D. Dokonano wpisu: „Na mocy umowy z dnia 28 września 2015 r. udzielono pełnej i wyłącznej licencji na używanie znaku towarowego na czas określony od dnia 28.09.2015 r. do dnia 28.09.2030 r. przez GZELLA POLAND SPÓŁKA Z OGRANICZONĄ ODPOWIEDZIALNOŚCIĄ - SPÓŁKA KOMANDYTOWO-AKCYJNA, Osie, Polska, która z dniem 1 października 2015 r. uległa przekształceniu w GZELLA POLAND SPÓŁKA Z OGRANICZONĄ ODPOWIEDZIALNOŚCIĄ SPÓŁKA KOMANDYTOWA, Osie, Polska”.

**215674** 2016 11 07 A. Wprowadzono zmianę uprawnionego przez wykreślenie wpisu: GZELLA POLAND SPÓŁKA Z OGRANICZONĄ ODPOWIEDZIALNOŚCIĄ SPÓŁKA KOMANDYTOWO-AKCYJNA, Osie, Polska 146913055 i dokonanie wpisu: GZELLA OSIE SPÓŁKA Z OGRANICZONĄ ODPOWIEDZIALNOŚCIĄ, Osie, Polska 341324678.

**215674** 2016 11 07 D. Dokonano wpisu: „Na mocy umowy z dnia 28 września 2015 r. udzielono pełnej i wyłącznej licencji na używanie znaku towarowego na czas określony od dnia 28.09.2015 r. do dnia 28.09.2030 r. przez GZELLA POLAND SPÓŁKA Z OGRANICZONĄ ODPOWIEDZIALNOŚCIĄ - SPÓŁKA KOMANDYTOWO-AKCYJNA, Osie, Polska, która z dniem 1 października 2015 r. uległa przekształceniu w GZELLA POLAND SPÓŁKA Z OGRANICZONĄ ODPOWIEDZIALNOŚCIĄ SPÓŁKA KOMANDYTOWA, Osie, Polska”.

**215959** 2016 11 24 A. Wprowadzono zmianę uprawnionego przez wykreślenie wpisu: COLIAN SPÓŁKA Z OGRANICZONĄ ODPOWIEDZIALNOŚCIĄ, Opatówek, Polska 300446241 i dokonanie wpisu: GULVINI SPÓŁKA Z OGRANICZONĄ ODPOWIEDZIALNOŚCIĄ SPÓŁKA KOMANDYTOWO-AKCYJNA, Warszawa, Polska 146980146.

**215959** 2016 11 24 A. Wprowadzono zmianę siedziby uprawnionego przez wykreślenie wpisu: GULVINI SPÓŁKA Z OGRANICZO-

NA ODPOWIEDZIALNOŚCIĄ SPÓŁKA KOMANDYTOWO-AKCYJNA, Warszawa, Polska 146980146 i dokonanie wpisu: GULVINI SPÓŁKA Z OGRANICZONĄ ODPOWIEDZIALNOŚCIĄ SPÓŁKA KOMANDYTOWO-AKCYJNA, Opatówek, Polska 146980146.

**215959** 2016 11 24 A. Wprowadzono zmianę uprawnionego przez wykreślenie wpisu: GULVINI SPÓŁKA Z OGRANICZONĄ ODPOWIEDZIALNOŚCIĄ SPÓŁKA KOMANDYTOWO-AKCYJNA, Opatówek, Polska 146980146 i dokonanie wpisu: CHOCI SPÓŁKA Z OGRANICZONĄ ODPOWIEDZIALNOŚCIĄ, Opatówek, Polska.

**215427** 2016 11 10 A. Wprowadzono zmianę uprawnionego przez wykreślenie wpisu: „ZOLAN” Spółka Akcyjna, Warszawa, Polska 011919536 i dokonanie wpisu: ZEPTER INTERNATIONAL POLAND SPÓŁKA Z OGRANICZONĄ ODPOWIEDZIALNOŚCIĄ, Warszawa, Polska 011524677.

**216490** 2016 11 03 A. Wprowadzono zmianę uprawnionego przez wykreślenie wpisu: COLIAN SPÓŁKA Z OGRANICZONĄ ODPOWIEDZIALNOŚCIĄ, Opatówek, Polska 300446241 i dokonanie wpisu: GULVINI SPÓŁKA Z OGRANICZONĄ ODPOWIEDZIALNOŚCIĄ SPÓŁKA KOMANDYTOWO-AKCYJNA, Warszawa, Polska 146980146.

**216490** 2016 11 03 A. Wprowadzono zmianę siedziby uprawnionego przez wykreślenie wpisu: GULVINI SPÓŁKA Z OGRANICZONĄ ODPOWIEDZIALNOŚCIĄ SPÓŁKA KOMANDYTOWO-AKCYJNA, Warszawa, Polska 146980146 i dokonanie wpisu: GULVINI SPÓŁKA Z OGRANICZONĄ ODPOWIEDZIALNOŚCIĄ SPÓŁKA KOMANDYTOWO-AKCYJNA, Opatówek, Polska 146980146.

**216490** 2016 11 03 A. Wprowadzono zmianę uprawnionego przez wykreślenie wpisu: GULVINI SPÓŁKA Z OGRANICZONĄ ODPOWIEDZIALNOŚCIĄ SPÓŁKA KOMANDYTOWO-AKCYJNA, Opatówek, Polska 146980146 i dokonanie wpisu: CHOCI SPÓŁKA Z OGRANICZONĄ ODPOWIEDZIALNOŚCIĄ, Opatówek, Polska.

**216491** 2016 11 03 A. Wprowadzono zmianę uprawnionego przez wykreślenie wpisu: COLIAN SPÓŁKA Z OGRANICZONĄ ODPOWIEDZIALNOŚCIĄ, Opatówek, Polska 300446241 i dokonanie wpisu: GULVINI SPÓŁKA Z OGRANICZONĄ ODPOWIEDZIALNOŚCIĄ SPÓŁKA KOMANDYTOWO-AKCYJNA, Warszawa, Polska 146980146.

**216491** 2016 11 03 A. Wprowadzono zmianę siedziby uprawnionego przez wykreślenie wpisu: GULVINI SPÓŁKA Z OGRANICZONĄ ODPOWIEDZIALNOŚCIĄ SPÓŁKA KOMANDYTOWO-AKCYJNA, Warszawa, Polska 146980146 i dokonanie wpisu: GULVINI SPÓŁKA Z OGRANICZONĄ ODPOWIEDZIALNOŚCIĄ SPÓŁKA KOMANDYTOWO-AKCYJNA, Opatówek, Polska 146980146.

**216491** 2016 11 03 A. Wprowadzono zmianę uprawnionego przez wykreślenie wpisu: GULVINI SPÓŁKA Z OGRANICZONĄ ODPOWIEDZIALNOŚCIĄ SPÓŁKA KOMANDYTOWO-AKCYJNA, Opatówek, Polska 146980146 i dokonanie wpisu: CHOCI SPÓŁKA Z OGRANICZONĄ ODPOWIEDZIALNOŚCIĄ, Opatówek, Polska.

**216668** 2016 11 10 A. Wprowadzono zmianę uprawnionego przez wykreślenie wpisu: „KARES” S.C. Krzysztof Świętochowski, Paweł Świętochowski, Węgrów, Polska 712379511 i dokonanie wpisu: KARES ŚWIĘTOCHOWSCY SPÓŁKA JAWNA, Węgrów, Polska 712379511.

**216854** 2016 11 10 A. Wprowadzono zmianę uprawnionego przez wykreślenie wpisu: Przedsiębiorstwo Produkcyjno-Handlowe ALDO Andrzej Nafalski, Olsztyn, Polska 004449576 i dokonanie wpisu: ALDO SPÓŁKA Z OGRANICZONĄ ODPOWIEDZIALNOŚCIĄ SPÓŁKA KOMANDYTOWA, Olsztyn, Polska 362163948.

**217437** 2016 11 10 F. Dokonano wpisu: „W dniu 16 września 2016 r. do Urzędu Patentowego RP wpłynął wniosek o dokonanie w rejestrze wpisu informacji o zajęciu prawa ochronnego na przedmiotowy znak towarowy (sygn. post. egz. Nr Km 638/16”).



**217438** 2016 11 10 F. Dokonano wpisu: „W dniu 16 września 2016 r. do Urzędu Patentowego RP wpłynął wniosek o dokonanie w rejestrze wpisu informacji o zajęciu prawa ochronnego na przedmiotowy znak towarowy (sygn. post. egz. Nr Km 638/16”).

**218476** 2016 11 25 A. Wprowadzono zmianę uprawnionego przez wykreślenie wpisu: EVELINE COSMETICS DYSTRYBUCJA SPÓŁKA Z OGRANICZONĄ ODPOWIEDZIALNOŚCIĄ SPÓŁKA KOMANDYTOWO-AKCYJNA, Lesznowola, Polska 142753413 i dokonanie wpisu: EVELINE COSMETICS DYSTRYBUCJA SPÓŁKA Z OGRANICZONĄ ODPOWIEDZIALNOŚCIĄ SPÓŁKA KOMANDYTOWA, Lesznowola, Polska 142753413.

**218631** 2016 11 10 F. Dokonano wpisu: „W dniu 16 września 2016 r. do Urzędu Patentowego RP wpłynął wniosek o dokonanie w rejestrze wpisu informacji o zajęciu prawa ochronnego na przedmiotowy znak towarowy (sygn. post. egz. Nr Km 638/16”).

**219148** 2016 11 02 A. Wprowadzono zmianę uprawnionego przez wykreślenie wpisu: COLIAN SPÓŁKA Z OGRANICZONĄ ODPOWIEDZIALNOŚCIĄ, Opatówek, Polska 300446241 i dokonanie wpisu: GULVINI SPÓŁKA Z OGRANICZONĄ ODPOWIEDZIALNOŚCIĄ SPÓŁKA KOMANDYTOWO-AKCYJNA, Warszawa, Polska 146980146.

**219148** 2016 11 02 A. Wprowadzono zmianę siedziby uprawnionego przez wykreślenie wpisu: GULVINI SPÓŁKA Z OGRANICZONĄ ODPOWIEDZIALNOŚCIĄ SPÓŁKA KOMANDYTOWO-AKCYJNA, Warszawa, Polska 146980146 i dokonanie wpisu: GULVINI SPÓŁKA Z OGRANICZONĄ ODPOWIEDZIALNOŚCIĄ SPÓŁKA KOMANDYTOWO-AKCYJNA, Opatówek, Polska 146980146.

**219148** 2016 11 02 A. Wprowadzono zmianę uprawnionego przez wykreślenie wpisu: GULVINI SPÓŁKA Z OGRANICZONĄ ODPOWIEDZIALNOŚCIĄ SPÓŁKA KOMANDYTOWO-AKCYJNA, Opatówek, Polska 146980146 i dokonanie wpisu: CHOCI SPÓŁKA Z OGRANICZONĄ ODPOWIEDZIALNOŚCIĄ, Opatówek, Polska.

**219383** 2016 11 24 A. Wprowadzono zmianę uprawnionego przez wykreślenie wpisu: Wytwórnia Chemiczna DRAGON Kazimierz Czekaj, Kraków, Polska 350505571 i dokonanie wpisu: DRAGON POLAND SPÓŁKA Z OGRANICZONĄ ODPOWIEDZIALNOŚCIĄ SPÓŁKA KOMANDYTOWA, Kraków, Polska 122707541.

**219929** 2016 11 15 D. Dokonano wpisu: „W dniu 21 września 2016 r. na podstawie postanowienia Sądu Rejonowego dla m.st. Warszawy w Warszawie Wydział XI Gospodarczy – Rejestru Zastawów (sygn. akt WA.XI.Ns-Rej.Za 13765/16/877) wpisano do Rejestru Zastawów pod pozycją 2505842 zastaw rejestrowy na prawie ochronnym udzielonym na znak towarowy R-219929 w celu zabezpieczenia wierzytelności przysługujących ING Bank Śląski Spółka Akcyjna z siedzibą w Katowicach wobec spółki Wydawnictwa Szkolne i Pedagogiczne Spółka Akcyjna z siedzibą w Warszawie”.

**219933** 2016 11 15 D. Dokonano wpisu: „W dniu 26 września 2016 r. na podstawie postanowienia Sądu Rejonowego dla m.st. Warszawy w Warszawie Wydział XI Gospodarczy – Rejestru Zastawów (sygn. akt WA.XI.Ns-Rej.Za 13768/16/080) wpisano do Rejestru Zastawów pod pozycją 2506349 zastaw rejestrowy na prawie ochronnym udzielonym na znak towarowy R-219933 w celu zabezpieczenia wierzytelności przysługujących ING Bank Śląski Spółka Akcyjna z siedzibą w Katowicach wobec spółki Wydawnictwa Szkolne i Pedagogiczne Spółka Akcyjna z siedzibą w Warszawie”.

**219934** 2016 11 15 D. Dokonano wpisu: „W dniu 23 września 2016 r. na podstawie postanowienia Sądu Rejonowego dla m.st. Warszawy w Warszawie Wydział XI Gospodarczy – Rejestru Zastawów (sygn. akt WA.XI.Ns-Rej.Za 13767/16/679) wpisano do Rejestru Zastawów pod pozycją 2506170 zastaw rejestrowy na prawie ochronnym udzielonym na znak towarowy R-219934 w celu zabezpieczenia wierzytelności przysługujących ING Bank Śląski Spółka Akcyjna z siedzibą w Katowicach wobec spółki Wydawnictwa Szkolne i Pedagogiczne Spółka Akcyjna z siedzibą w Warszawie”.

**219936** 2016 11 15 D. Dokonano wpisu: „W dniu 22 września 2016 r. na podstawie postanowienia Sądu Rejonowego dla m.st. Warszawy w Warszawie Wydział XI Gospodarczy – Rejestru Zastawów (sygn. akt WA.XI.Ns-Rej.Za 13770/16/193) wpisano do Rejestru Zastawów pod pozycją 2505856 zastaw rejestrowy na prawie ochronnym udzielonym na znak towarowy R-219936 w celu zabezpieczenia wierzytelności przysługujących ING Bank Śląski Spółka Akcyjna z siedzibą w Katowicach wobec spółki Wydawnictwa Szkolne i Pedagogiczne Spółka Akcyjna z siedzibą w Warszawie”.

**220096** 2016 11 02 A. Wprowadzono zmianę uprawnionego przez wykreślenie wpisu: COLIAN SPÓŁKA Z OGRANICZONĄ ODPOWIEDZIALNOŚCIĄ, Opatówek, Polska 300446241 i dokonanie wpisu: GULVINI SPÓŁKA Z OGRANICZONĄ ODPOWIEDZIALNOŚCIĄ SPÓŁKA KOMANDYTOWO-AKCYJNA, Warszawa, Polska 146980146.

**220096** 2016 11 02 A. Wprowadzono zmianę siedziby uprawnionego przez wykreślenie wpisu: GULVINI SPÓŁKA Z OGRANICZONĄ ODPOWIEDZIALNOŚCIĄ SPÓŁKA KOMANDYTOWO-AKCYJNA, Warszawa, Polska 146980146 i dokonanie wpisu: GULVINI SPÓŁKA Z OGRANICZONĄ ODPOWIEDZIALNOŚCIĄ SPÓŁKA KOMANDYTOWO-AKCYJNA, Opatówek, Polska 146980146.

**220096** 2016 11 02 A. Wprowadzono zmianę uprawnionego przez wykreślenie wpisu: GULVINI SPÓŁKA Z OGRANICZONĄ ODPOWIEDZIALNOŚCIĄ SPÓŁKA KOMANDYTOWO-AKCYJNA, Opatówek, Polska 146980146 i dokonanie wpisu: CHOCI SPÓŁKA Z OGRANICZONĄ ODPOWIEDZIALNOŚCIĄ, Opatówek, Polska.

**220117** 2016 11 10 A. Wprowadzono zmianę uprawnionego przez wykreślenie wpisu: Przedsiębiorstwo Montażu Konstrukcji Stalowych i Urządzeń Górniczych PEMUG S.A., Katowice, Polska 271111175 i dokonanie wpisu: FAMUR SPÓŁKA AKCYJNA, Katowice, Polska 270641528.

**220117** 2016 11 10 A. Wprowadzono zmianę uprawnionego przez wykreślenie wpisu: FAMUR SPÓŁKA AKCYJNA, Katowice, Polska 270641528 i dokonanie wpisu: FAMUR PEMUG SPÓŁKA Z OGRANICZONĄ ODPOWIEDZIALNOŚCIĄ, Katowice, Polska 271971950.

**220635** 2016 11 16 A. Wprowadzono zmianę uprawnionego przez wykreślenie wpisu: Mazowiecka Wytwórnia Wódek i Drożdży „POLMOS” Spółka Akcyjna, Józefów/k Błonia, Polska 012082490 i dokonanie wpisu: POLMOS JÓZEFÓW SPÓŁKA Z OGRANICZONĄ ODPOWIEDZIALNOŚCIĄ, Józefów, Polska 140764223.

**220738** 2016 11 14 A. Wprowadzono zmianę uprawnionego przez wykreślenie wpisu: AGORA S.A., Warszawa, Polska i dokonanie wpisu: GOLDENLINE SPÓŁKA Z OGRANICZONĄ ODPOWIEDZIALNOŚCIĄ, Warszawa, Polska.

**221441** 2016 11 10 F. Dokonano wpisu: „W dniu 16 września 2016 r. do Urzędu Patentowego RP wpłynął wniosek o dokonanie w rejestrze wpisu informacji o zajęciu prawa ochronnego na przedmiotowy znak towarowy (sygn. post. egz. Nr Km 638/16”).

**221758** 2016 11 17 A. Wprowadzono zmianę uprawnionego przez wykreślenie wpisu: OGRODNICTWO Jacek Wiśniewski Junior, Góraszka, Polska 017298710 i dokonanie wpisu: OGRODNICTWO WIŚNIESKI JACEK JUNIOR SPÓŁKA Z OGRANICZONĄ ODPOWIEDZIALNOŚCIĄ, Warszawa, Polska 364605066.

**222082** 2016 11 10 A. Wprowadzono zmianę uprawnionego przez wykreślenie wpisu: Studio Urody ANGEL Joanna Grzybowska, Kraków, Polska 591673235 i dokonanie wpisu: JACEK GRZYBOWSKI STUDIO URODY ANGEL, Kraków, Polska 120227140.

**222975** 2016 11 17 A. Wprowadzono zmianę uprawnionego przez wykreślenie wpisu: STELLA PACK S.A., Lubartów, Polska 431185288 i dokonanie wpisu: STELLA PACK SPÓŁKA Z OGRANICZONĄ ODPOWIEDZIALNOŚCIĄ SPÓŁKA KOMANDYTOWA, Lubartów, Polska 431184288.

**222976** 2016 11 17 A. Wprowadzono zmianę uprawnionego przez wykreślenie wpisu: STELLA PACK S.A., Lubartów, Polska

431185288 i dokonanie wpisu: STELLA PACK SPÓŁKA Z OGRANICZONĄ ODPOWIEDZIALNOŚCIĄ SPÓŁKA KOMANDYTOWA, Lubartów, Polska 431184288.

**223013** 2016 11 07 A. Wprowadzono zmianę uprawnionego przez wykreślenie wpisu: GZELLA POLAND SPÓŁKA Z OGRANICZONĄ ODPOWIEDZIALNOŚCIĄ SPÓŁKA KOMANDYTOWO-AKCYJNA, Osie, Polska 146913055 i dokonanie wpisu: GZELLA OSIE SPÓŁKA Z OGRANICZONĄ ODPOWIEDZIALNOŚCIĄ, Osie, Polska 341324678.

**223013** 2016 11 07 D. Dokonano wpisu: „Na mocy umowy z dnia 28 września 2015 r. udzielono pełnej i wyłącznej licencji na używanie znaku towarowego na czas określony od dnia 28.09.2015 r. do dnia 28.09.2030 r. przez GZELLA POLAND SPÓŁKA Z OGRANICZONĄ ODPOWIEDZIALNOŚCIĄ - SPÓŁKA KOMANDYTOWO-AKCYJNA, Osie, Polska, która z dniem 1 października 2015 r. uległa przekształceniu w GZELLA POLAND SPÓŁKA Z OGRANICZONĄ ODPOWIEDZIALNOŚCIĄ SPÓŁKA KOMANDYTOWA, Osie, Polska”.

**223163** 2016 11 28 D. Dokonano wpisu: „W dniu 23 września 2016 r. na podstawie postanowienia Sądu Rejonowego dla m.st. Warszawy w Warszawie Wydział XI Gospodarczy – Rejestru Zastawów (sygn. akt WA.XI.Ns-Rej.Za 13710/16/267) wpisano do Rejestru Zastawów pod pozycją 2506176 zastaw rejestrowy na prawie ochronnym udzielonym na znak towarowy R-223163 w celu zabezpieczenia wierzytelności przysługujących ING Bank Śląski Spółka Akcyjna z siedzibą w Katowicach wobec spółki Wydawnictwa Szkolne i Pedagogiczne Spółka Akcyjna z siedzibą w Warszawie”.

**223166** 2016 11 28 D. Dokonano wpisu: „W dniu 21 września 2016 r. na podstawie postanowienia Sądu Rejonowego dla m.st. Warszawy w Warszawie Wydział XI Gospodarczy – Rejestru Zastawów (sygn. akt WA.XI.Ns-Rej.Za 13707/16/753) wpisano do Rejestru Zastawów pod pozycją 2505845 zastaw rejestrowy na prawie ochronnym udzielonym na znak towarowy R-223166 w celu zabezpieczenia wierzytelności przysługujących ING Bank Śląski Spółka Akcyjna z siedzibą w Katowicach wobec spółki Wydawnictwa Szkolne i Pedagogiczne Spółka Akcyjna z siedzibą w Warszawie”.

**223167** 2016 11 22 D. Dokonano wpisu: „W dniu 22 września 2016 r. na podstawie postanowienia Sądu Rejonowego dla m.st. Warszawy w Warszawie Wydział XI Gospodarczy – Rejestru Zastawów (sygn. akt WA.XI.Ns-Rej.Za 13731/16/310) wpisano do Rejestru Zastawów pod pozycją 2505852 zastaw rejestrowy na prawie ochronnym udzielonym na znak towarowy R-223167 w celu zabezpieczenia wierzytelności przysługujących ING Bank Śląski Spółka Akcyjna z siedzibą w Katowicach wobec spółki Wydawnictwa Szkolne i Pedagogiczne Spółka Akcyjna z siedzibą w Warszawie”.

**223171** 2016 11 22 D. Dokonano wpisu: „W dniu 21 września 2016 r. na podstawie postanowienia Sądu Rejonowego dla m.st. Warszawy w Warszawie Wydział XI Gospodarczy – Rejestru Zastawów (sygn. akt WA.XI.Ns-Rej.Za 13735/16/914) wpisano do Rejestru Zastawów pod pozycją 2505843 zastaw rejestrowy na prawie ochronnym udzielonym na znak towarowy R-223171 w celu zabezpieczenia wierzytelności przysługujących ING Bank Śląski Spółka Akcyjna z siedzibą w Katowicach wobec spółki Wydawnictwa Szkolne i Pedagogiczne Spółka Akcyjna z siedzibą w Warszawie”.

**223366** 2016 11 16 A. Wprowadzono zmianę uprawnionego przez wykreślenie wpisu: Mazowiecka Wytwórnia Wódek i Drożdży „POLMOS” Spółka Akcyjna, Józefów/k Błonia, Polska 012082490 i dokonanie wpisu: POLMOS JÓZEFÓW SPÓŁKA Z OGRANICZONĄ ODPOWIEDZIALNOŚCIĄ, Józefów, Polska 140764223.

**223466** 2016 11 22 D. Dokonano wpisu: „W dniu 22 września 2016 r. na podstawie postanowienia Sądu Rejonowego dla m.st. Warszawy w Warszawie Wydział XI Gospodarczy – Rejestru Zastawów (sygn. akt WA.XI.Ns-Rej.Za 13714/16/871) wpisano do Rejestru Zastawów pod pozycją 2505858 zastaw rejestrowy na prawie ochronnym udzielonym na znak towarowy R-223466 w celu zabezpieczenia wierzytelności przysługujących ING Bank Śląski Spół-

ka Akcyjna z siedzibą w Katowicach wobec spółki Wydawnictwa Szkolne i Pedagogiczne Spółka Akcyjna z siedzibą w Warszawie”.

**223470** 2016 11 22 D. Dokonano wpisu: „W dniu 23 września 2016 r. na podstawie postanowienia Sądu Rejonowego dla m.st. Warszawy w Warszawie Wydział XI Gospodarczy – Rejestru Zastawów (sygn. akt WA.XI.Ns-Rej.Za 13712/16/069) wpisano do Rejestru Zastawów pod pozycją 2506174 zastaw rejestrowy na prawie ochronnym udzielonym na znak towarowy R-223470 w celu zabezpieczenia wierzytelności przysługujących ING Bank Śląski Spółka Akcyjna z siedzibą w Katowicach wobec spółki Wydawnictwa Szkolne i Pedagogiczne Spółka Akcyjna z siedzibą w Warszawie”.

**223471** 2016 11 28 D. Dokonano wpisu: „W dniu 22 września 2016 r. na podstawie postanowienia Sądu Rejonowego dla m.st. Warszawy w Warszawie Wydział XI Gospodarczy – Rejestru Zastawów (sygn. akt WA.XI.Ns-Rej.Za 13711/16/668) wpisano do Rejestru Zastawów pod pozycją 2505860 zastaw rejestrowy na prawie ochronnym udzielonym na znak towarowy R-223471 w celu zabezpieczenia wierzytelności przysługujących ING Bank Śląski Spółka Akcyjna z siedzibą w Katowicach wobec spółki Wydawnictwa Szkolne i Pedagogiczne Spółka Akcyjna z siedzibą w Warszawie”.

**223482** 2016 11 22 D. Dokonano wpisu: „W dniu 22 września 2016 r. na podstawie postanowienia Sądu Rejonowego dla m.st. Warszawy w Warszawie Wydział XI Gospodarczy – Rejestru Zastawów (sygn. akt WA.XI.Ns-Rej.Za 13715/16/272) wpisano do Rejestru Zastawów pod pozycją 2505850 zastaw rejestrowy na prawie ochronnym udzielonym na znak towarowy R-223482 w celu zabezpieczenia wierzytelności przysługujących ING Bank Śląski Spółka Akcyjna z siedzibą w Katowicach wobec spółki Wydawnictwa Szkolne i Pedagogiczne Spółka Akcyjna z siedzibą w Warszawie”.

**223678** 2016 11 15 D. Dokonano wpisu: „W dniu 22 września 2016 r. na podstawie postanowienia Sądu Rejonowego dla m.st. Warszawy w Warszawie Wydział XI Gospodarczy – Rejestru Zastawów (sygn. akt WA.XI.Ns-Rej.Za 13718/16/475) wpisano do Rejestru Zastawów pod pozycją 2505859 zastaw rejestrowy na prawie ochronnym udzielonym na znak towarowy R-223678 w celu zabezpieczenia wierzytelności przysługujących ING Bank Śląski Spółka Akcyjna z siedzibą w Katowicach wobec spółki Wydawnictwa Szkolne i Pedagogiczne Spółka Akcyjna z siedzibą w Warszawie”.

**223679** 2016 11 15 D. Dokonano wpisu: „W dniu 23 września 2016 r. na podstawie postanowienia Sądu Rejonowego dla m.st. Warszawy w Warszawie Wydział XI Gospodarczy – Rejestru Zastawów (sygn. akt WA.XI.Ns-Rej.Za 13719/16/876) wpisano do Rejestru Zastawów pod pozycją 2506153 zastaw rejestrowy na prawie ochronnym udzielonym na znak towarowy R-223679 w celu zabezpieczenia wierzytelności przysługujących ING Bank Śląski Spółka Akcyjna z siedzibą w Katowicach wobec spółki Wydawnictwa Szkolne i Pedagogiczne Spółka Akcyjna z siedzibą w Warszawie”.

**224160** 2016 11 07 A. Wprowadzono zmianę nazwy przez wykreślenie wpisu: „HTL-STREFA” SPÓŁKA AKCYJNA, Ozorków, Polska 472350579 i dokonanie wpisu: HTL-STREFA SPÓŁKA AKCYJNA, Ozorków, Polska 472350579.

**224842** 2016 11 10 A. Wprowadzono zmianę uprawnionego przez wykreślenie wpisu: COLIAN SPÓŁKA Z OGRANICZONĄ ODPOWIEDZIALNOŚCIĄ, Opatówek, Polska 300446241 i dokonanie wpisu: GULVINI SPÓŁKA Z OGRANICZONĄ ODPOWIEDZIALNOŚCIĄ SPÓŁKA KOMANDYTOWO-AKCYJNA, Warszawa, Polska 146980146.

**224842** 2016 11 10 A. Wprowadzono zmianę siedziby uprawnionego przez wykreślenie wpisu: GULVINI SPÓŁKA Z OGRANICZONĄ ODPOWIEDZIALNOŚCIĄ SPÓŁKA KOMANDYTOWO-AKCYJNA, Warszawa, Polska 146980146 i dokonanie wpisu: GULVINI SPÓŁKA Z OGRANICZONĄ ODPOWIEDZIALNOŚCIĄ SPÓŁKA KOMANDYTOWO-AKCYJNA, Opatówek, Polska 146980146.

**224842** 2016 11 10 A. Wprowadzono zmianę uprawnionego przez wykreślenie wpisu: GULVINI SPÓŁKA Z OGRANICZONĄ

ODPOWIEDZIALNOŚCIĄ SPÓŁKA KOMANDYTOWO-AKCYJNA, Opatówek, Polska 146980146 i dokonanie wpisu: CHOCI SPÓŁKA Z OGRANICZONĄ ODPOWIEDZIALNOŚCIĄ, Opatówek, Polska.

**225109** 2016 11 29 D. Dokonano wpisu: „W dniu 15 lipca 2016 r. na podstawie postanowienia Sądu Rejonowego dla m.st. Warszawy w Warszawie Wydział XI Gospodarczy – Rejestru Zastawów (sygn. akt WA.XI.Ns-Rej.Za 10110/16/448) wpisano do Rejestru Zastawów pod pozycją 2498695 zastaw rejestrowy na prawie ochronnym udzielonym na znak towarowy R-225109 w celu zabezpieczenia wierzytelności przysługujących ING Bank Śląski Spółka Akcyjna z siedzibą w Katowicach wobec Gremi Media Spółka z ograniczoną odpowiedzialnością z siedzibą w Warszawie”.

**225304** 2016 11 15 D. Dokonano wpisu: „W dniu 26 września 2016 r. na podstawie postanowienia Sądu Rejonowego dla m.st. Warszawy w Warszawie Wydział XI Gospodarczy – Rejestru Zastawów (sygn. akt WA.XI.Ns-Rej.Za 13727/16/395) wpisano do Rejestru Zastawów pod pozycją 2506352 zastaw rejestrowy na prawie ochronnym udzielonym na znak towarowy R-225304 w celu zabezpieczenia wierzytelności przysługujących ING Bank Śląski Spółka Akcyjna z siedzibą w Katowicach wobec spółki Wydawnictwa Szkolne i Pedagogiczne Spółka Akcyjna z siedzibą w Warszawie”.

**225694** 2016 11 10 A. Wprowadzono zmianę uprawnionego przez wykreślenie wpisu: COLIAN SPÓŁKA Z OGRANICZONĄ ODPOWIEDZIALNOŚCIĄ, Opatówek, Polska 300446241 i dokonanie wpisu: GULVINI SPÓŁKA Z OGRANICZONĄ ODPOWIEDZIALNOŚCIĄ SPÓŁKA KOMANDYTOWO-AKCYJNA, Warszawa, Polska 146980146.

**225694** 2016 11 10 A. Wprowadzono zmianę siedziby uprawnionego przez wykreślenie wpisu: GULVINI SPÓŁKA Z OGRANICZONĄ ODPOWIEDZIALNOŚCIĄ SPÓŁKA KOMANDYTOWO-AKCYJNA, Warszawa, Polska 146980146 i dokonanie wpisu: GULVINI SPÓŁKA Z OGRANICZONĄ ODPOWIEDZIALNOŚCIĄ SPÓŁKA KOMANDYTOWO-AKCYJNA, Opatówek, Polska 146980146.

**225694** 2016 11 10 A. Wprowadzono zmianę uprawnionego przez wykreślenie wpisu: GULVINI SPÓŁKA Z OGRANICZONĄ ODPOWIEDZIALNOŚCIĄ SPÓŁKA KOMANDYTOWO-AKCYJNA, Opatówek, Polska 146980146 i dokonanie wpisu: CHOCI SPÓŁKA Z OGRANICZONĄ ODPOWIEDZIALNOŚCIĄ, Opatówek, Polska.

**225972** 2016 11 28 D. Dokonano wpisu: „W dniu 26 września 2016 r. na podstawie postanowienia Sądu Rejonowego dla m.st. Warszawy w Warszawie Wydział XI Gospodarczy – Rejestru Zastawów (sygn. akt WA.XI.Ns-Rej.Za 13798/16/3043) wpisano do Rejestru Zastawów pod pozycją 2506304 zastaw rejestrowy na prawie ochronnym udzielonym na znak towarowy R-225972 w celu zabezpieczenia wierzytelności przysługujących ING Bank Śląski Spółka Akcyjna z siedzibą w Katowicach wobec spółki Wydawnictwa Szkolne i Pedagogiczne Spółka Akcyjna z siedzibą w Warszawie”.

**226122** 2016 11 02 A. Wprowadzono zmianę uprawnionego przez wykreślenie wpisu: COLIAN SPÓŁKA Z OGRANICZONĄ ODPOWIEDZIALNOŚCIĄ, Opatówek, Polska 300446241 i dokonanie wpisu: GULVINI SPÓŁKA Z OGRANICZONĄ ODPOWIEDZIALNOŚCIĄ SPÓŁKA KOMANDYTOWO-AKCYJNA, Warszawa, Polska 146980146.

**226122** 2016 11 02 A. Wprowadzono zmianę siedziby uprawnionego przez wykreślenie wpisu: GULVINI SPÓŁKA Z OGRANICZONĄ ODPOWIEDZIALNOŚCIĄ SPÓŁKA KOMANDYTOWO-AKCYJNA, Warszawa, Polska 146980146 i dokonanie wpisu: GULVINI SPÓŁKA Z OGRANICZONĄ ODPOWIEDZIALNOŚCIĄ SPÓŁKA KOMANDYTOWO-AKCYJNA, Opatówek, Polska 146980146.

**226122** 2016 11 02 A. Wprowadzono zmianę uprawnionego przez wykreślenie wpisu: GULVINI SPÓŁKA Z OGRANICZONĄ ODPOWIEDZIALNOŚCIĄ SPÓŁKA KOMANDYTOWO-AKCYJNA, Opatówek, Polska 146980146 i dokonanie wpisu: CHOCI SPÓŁKA Z OGRANICZONĄ ODPOWIEDZIALNOŚCIĄ, Opatówek, Polska.

**227066** 2016 11 07 A. Wprowadzono zmianę nazwy przez wykreślenie wpisu: „HTL-STREFA” SPÓŁKA AKCYJNA, Ozorków, Polska 472350579 i dokonanie wpisu: HTL-STREFA SPÓŁKA AKCYJNA, Ozorków, Polska 472350579.

**227167** 2016 11 16 A. Wprowadzono zmianę uprawnionego przez wykreślenie wpisu: EKOPLON S.A., Grabki Duże, Polska 008489058 i dokonanie wpisu: EKOPLON SPÓŁKA Z OGRANICZONĄ ODPOWIEDZIALNOŚCIĄ SPÓŁKA KOMANDYTOWA, Grabki Duże, Polska 008489058.

**227716** 2016 11 14 A. Wprowadzono zmianę uprawnionego przez wykreślenie wpisu: GREMI MEDIA SPÓŁKA Z OGRANICZONĄ ODPOWIEDZIALNOŚCIĄ, Warszawa, Polska i dokonanie wpisu: TRINITY LIMITED PARTNERSHIPS SPÓŁKA Z OGRANICZONĄ ODPOWIEDZIALNOŚCIĄ (SPV 29) SPÓŁKA KOMANDYTOWO-AKCYJNA, Warszawa, Polska.

**227716** 2016 11 14 A. Wprowadzono zmianę uprawnionego przez wykreślenie wpisu: TRINITY LIMITED PARTNERSHIPS SPÓŁKA Z OGRANICZONĄ ODPOWIEDZIALNOŚCIĄ (SPV 29) SPÓŁKA KOMANDYTOWO-AKCYJNA, Warszawa, Polska i dokonanie wpisu: GREMI BUSINESS COMMUNICATION SPÓŁKA Z OGRANICZONĄ ODPOWIEDZIALNOŚCIĄ, Warszawa, Polska 146896842.

**227844** 2016 11 10 A. Wprowadzono zmianę uprawnionego przez wykreślenie wpisu: MBIKE MICHAŁ BIRNBAUM, Jabłonna, Polska 011901447 i dokonanie wpisu: ZIPP SKUTERY SPÓŁKA Z OGRANICZONĄ ODPOWIEDZIALNOŚCIĄ, Przasnysz, Polska 141142021.

**229071** 2016 11 16 A. Wprowadzono zmianę uprawnionego przez wykreślenie wpisu: EKOPLON S.A., Grabki Duże, Polska 008489058 i dokonanie wpisu: EKOPLON SPÓŁKA Z OGRANICZONĄ ODPOWIEDZIALNOŚCIĄ SPÓŁKA KOMANDYTOWA, Grabki Duże, Polska 008489058.

**229096** 2016 11 24 A. Wprowadzono zmianę uprawnionego przez wykreślenie wpisu: COLIAN SPÓŁKA Z OGRANICZONĄ ODPOWIEDZIALNOŚCIĄ, Opatówek, Polska 300446241 i dokonanie wpisu: GULVINI SPÓŁKA Z OGRANICZONĄ ODPOWIEDZIALNOŚCIĄ SPÓŁKA KOMANDYTOWO-AKCYJNA, Warszawa, Polska 146980146.

**229096** 2016 11 24 A. Wprowadzono zmianę siedziby uprawnionego przez wykreślenie wpisu: GULVINI SPÓŁKA Z OGRANICZONĄ ODPOWIEDZIALNOŚCIĄ SPÓŁKA KOMANDYTOWO-AKCYJNA, Warszawa, Polska 146980146 i dokonanie wpisu: GULVINI SPÓŁKA Z OGRANICZONĄ ODPOWIEDZIALNOŚCIĄ SPÓŁKA KOMANDYTOWO-AKCYJNA, Opatówek, Polska 146980146.

**229096** 2016 11 24 A. Wprowadzono zmianę uprawnionego przez wykreślenie wpisu: GULVINI SPÓŁKA Z OGRANICZONĄ ODPOWIEDZIALNOŚCIĄ SPÓŁKA KOMANDYTOWO-AKCYJNA, Opatówek, Polska 146980146 i dokonanie wpisu: CHOCI SPÓŁKA Z OGRANICZONĄ ODPOWIEDZIALNOŚCIĄ, Opatówek, Polska.

**229097** 2016 11 24 A. Wprowadzono zmianę uprawnionego przez wykreślenie wpisu: COLIAN SPÓŁKA Z OGRANICZONĄ ODPOWIEDZIALNOŚCIĄ, Opatówek, Polska 300446241 i dokonanie wpisu: GULVINI SPÓŁKA Z OGRANICZONĄ ODPOWIEDZIALNOŚCIĄ SPÓŁKA KOMANDYTOWO-AKCYJNA, Warszawa, Polska 146980146.

**229097** 2016 11 24 A. Wprowadzono zmianę siedziby uprawnionego przez wykreślenie wpisu: GULVINI SPÓŁKA Z OGRANICZONĄ ODPOWIEDZIALNOŚCIĄ SPÓŁKA KOMANDYTOWO-AKCYJNA, Warszawa, Polska 146980146 i dokonanie wpisu: GULVINI SPÓŁKA Z OGRANICZONĄ ODPOWIEDZIALNOŚCIĄ SPÓŁKA KOMANDYTOWO-AKCYJNA, Opatówek, Polska 146980146.

**229097** 2016 11 24 A. Wprowadzono zmianę uprawnionego przez wykreślenie wpisu: GULVINI SPÓŁKA Z OGRANICZONĄ ODPOWIEDZIALNOŚCIĄ SPÓŁKA KOMANDYTOWO-AKCYJNA, Opatówek, Polska 146980146 i dokonanie wpisu: CHOCI SPÓŁKA Z OGRANICZONĄ ODPOWIEDZIALNOŚCIĄ, Opatówek, Polska.

**1229098** 2016 11 07 A. Wprowadzono zmianę uprawnionego przez wykreślenie wpisu: COLIAN SPÓŁKA Z OGRANICZONĄ ODPOWIEDZIALNOŚCIĄ, Opatówek, Polska 300446241 i dokonanie wpisu: GULVINI SPÓŁKA Z OGRANICZONĄ ODPOWIEDZIALNOŚCIĄ SPÓŁKA KOMANDYTOWO-AKCYJNA, Warszawa, Polska 146980146.

**1229098** 2016 11 07 A. Wprowadzono zmianę siedziby uprawnionego przez wykreślenie wpisu: GULVINI SPÓŁKA Z OGRANICZONĄ ODPOWIEDZIALNOŚCIĄ SPÓŁKA KOMANDYTOWO-AKCYJNA, Warszawa, Polska 146980146 i dokonanie wpisu: GULVINI SPÓŁKA Z OGRANICZONĄ ODPOWIEDZIALNOŚCIĄ SPÓŁKA KOMANDYTOWO-AKCYJNA, Opatówek, Polska 146980146.

**1229098** 2016 11 07 A. Wprowadzono zmianę uprawnionego przez wykreślenie wpisu: GULVINI SPÓŁKA Z OGRANICZONĄ ODPOWIEDZIALNOŚCIĄ SPÓŁKA KOMANDYTOWO-AKCYJNA, Opatówek, Polska 146980146 i dokonanie wpisu: CHOCI SPÓŁKA Z OGRANICZONĄ ODPOWIEDZIALNOŚCIĄ, Opatówek, Polska.

**1229265** 2016 11 15 D. Dokonano wpisu: „W dniu 22 września 2016 r. na podstawie postanowienia Sądu Rejonowego dla m.st. Warszawy w Warszawie Wydział XI Gospodarczy – Rejestru Zastawów (sygn. akt WA.XI.Ns-Rej. Za 13729/16/197) wpisano do Rejestru Zastawów pod pozycją 2505999 zastaw rejestrowy na prawie ochronnym udzielonym na znak towarowy R-229265 w celu zabezpieczenia wierzytelności przysługujących ING Bank Śląski Spółka Akcyjna z siedzibą w Katowicach wobec spółki Wydawnictwa Szkolne i Pedagogiczne Spółka Akcyjna z siedzibą w Warszawie”.

**1229266** 2016 11 15 D. Dokonano wpisu: „W dniu 22 września 2016 r. na podstawie postanowienia Sądu Rejonowego dla m.st. Warszawy w Warszawie Wydział XI Gospodarczy – Rejestru Zastawów (sygn. akt WA.XI.Ns-Rej.Za 13728/16/796) wpisano do Rejestru Zastawów pod pozycją 2506003 zastaw rejestrowy na prawie ochronnym udzielonym na znak towarowy R-229266 w celu zabezpieczenia wierzytelności przysługujących ING Bank Śląski Spółka Akcyjna z siedzibą w Katowicach wobec spółki Wydawnictwa Szkolne i Pedagogiczne Spółka Akcyjna z siedzibą w Warszawie”.

**1229317** 2016 11 07 A. Wprowadzono zmianę uprawnionego przez wykreślenie wpisu: COLIAN SPÓŁKA Z OGRANICZONĄ ODPOWIEDZIALNOŚCIĄ, Opatówek, Polska 300446241 i dokonanie wpisu: GULVINI SPÓŁKA Z OGRANICZONĄ ODPOWIEDZIALNOŚCIĄ SPÓŁKA KOMANDYTOWO-AKCYJNA, Warszawa, Polska 146980146.

**1229317** 2016 11 07 A. Wprowadzono zmianę siedziby uprawnionego przez wykreślenie wpisu: GULVINI SPÓŁKA Z OGRANICZONĄ ODPOWIEDZIALNOŚCIĄ SPÓŁKA KOMANDYTOWO-AKCYJNA, Warszawa, Polska 146980146 i dokonanie wpisu: GULVINI SPÓŁKA Z OGRANICZONĄ ODPOWIEDZIALNOŚCIĄ SPÓŁKA KOMANDYTOWO-AKCYJNA, Opatówek, Polska 146980146.

**1229317** 2016 11 07 A. Wprowadzono zmianę uprawnionego przez wykreślenie wpisu: GULVINI SPÓŁKA Z OGRANICZONĄ ODPOWIEDZIALNOŚCIĄ SPÓŁKA KOMANDYTOWO-AKCYJNA, Opatówek, Polska 146980146 i dokonanie wpisu: CHOCI SPÓŁKA Z OGRANICZONĄ ODPOWIEDZIALNOŚCIĄ, Opatówek, Polska.

**1230197** 2016 11 10 A. Wprowadzono zmianę uprawnionego przez wykreślenie wpisu: GG NETWORK Spółka Akcyjna, Warszawa, Polska 830470105 i dokonanie wpisu: XEVIN CONSULTING LIMITED, Limassol, Cypr.

**1230629** 2016 11 17 A. Wprowadzono zmianę uprawnionego przez wykreślenie wpisu: STELLA PACK S.A., Lubartów, Polska 431185288 i dokonanie wpisu: STELLA PACK SPÓŁKA Z OGRANICZONĄ ODPOWIEDZIALNOŚCIĄ SPÓŁKA KOMANDYTOWA, Lubartów, Polska 431184288.

**1230971** 2016 11 10 A. Wprowadzono zmianę uprawnionego przez wykreślenie wpisu: GG NETWORK Spółka Akcyjna, Warszawa,

Polska 830470105 i dokonanie wpisu: XEVIN CONSULTING LIMITED, Limassol, Cypr.

**1231187** 2016 11 24 A. Wprowadzono zmianę uprawnionego przez wykreślenie wpisu: Duk Tomasz, Aleksandrów Łódzki, Polska Binkowski Paweł, Aleksandrów Łódzki, Polska i dokonanie wpisu: PAWEŁ BINKOWSKI, TOMASZ DUK APTEKI SIECIOWE MARKETING SPÓŁKA CYWILNA, Łódź, Polska 101754838.

**1231188** 2016 11 24 A. Wprowadzono zmianę uprawnionego przez wykreślenie wpisu: Duk Tomasz, Aleksandrów Łódzki, Polska Binkowski Paweł, Aleksandrów Łódzki, Polska i dokonanie wpisu: PAWEŁ BINKOWSKI, TOMASZ DUK APTEKI SIECIOWE MARKETING SPÓŁKA CYWILNA, Łódź, Polska 101754838.

**1231977** 2016 11 07 A. Wprowadzono zmianę uprawnionego przez wykreślenie wpisu: COLIAN SPÓŁKA Z OGRANICZONĄ ODPOWIEDZIALNOŚCIĄ, Opatówek, Polska 300446241 i dokonanie wpisu: GULVINI SPÓŁKA Z OGRANICZONĄ ODPOWIEDZIALNOŚCIĄ SPÓŁKA KOMANDYTOWO-AKCYJNA, Warszawa, Polska 146980146.

**1231977** 2016 11 07 A. Wprowadzono zmianę siedziby uprawnionego przez wykreślenie wpisu: GULVINI SPÓŁKA Z OGRANICZONĄ ODPOWIEDZIALNOŚCIĄ SPÓŁKA KOMANDYTOWO-AKCYJNA, Warszawa, Polska 146980146 i dokonanie wpisu: GULVINI SPÓŁKA Z OGRANICZONĄ ODPOWIEDZIALNOŚCIĄ SPÓŁKA KOMANDYTOWO-AKCYJNA, Opatówek, Polska 146980146.

**1231977** 2016 11 07 A. Wprowadzono zmianę uprawnionego przez wykreślenie wpisu: GULVINI SPÓŁKA Z OGRANICZONĄ ODPOWIEDZIALNOŚCIĄ SPÓŁKA KOMANDYTOWO-AKCYJNA, Opatówek, Polska 146980146 i dokonanie wpisu: CHOCI SPÓŁKA Z OGRANICZONĄ ODPOWIEDZIALNOŚCIĄ, Opatówek, Polska.

**1231978** 2016 11 02 A. Wprowadzono zmianę uprawnionego przez wykreślenie wpisu: COLIAN SPÓŁKA Z OGRANICZONĄ ODPOWIEDZIALNOŚCIĄ, Opatówek, Polska 300446241 i dokonanie wpisu: GULVINI SPÓŁKA Z OGRANICZONĄ ODPOWIEDZIALNOŚCIĄ SPÓŁKA KOMANDYTOWO-AKCYJNA, Warszawa, Polska 146980146.

**1231978** 2016 11 02 A. Wprowadzono zmianę siedziby uprawnionego przez wykreślenie wpisu: GULVINI SPÓŁKA Z OGRANICZONĄ ODPOWIEDZIALNOŚCIĄ SPÓŁKA KOMANDYTOWO-AKCYJNA, Warszawa, Polska 146980146 i dokonanie wpisu: GULVINI SPÓŁKA Z OGRANICZONĄ ODPOWIEDZIALNOŚCIĄ SPÓŁKA KOMANDYTOWO-AKCYJNA, Opatówek, Polska 146980146.

**1231978** 2016 11 02 A. Wprowadzono zmianę uprawnionego przez wykreślenie wpisu: GULVINI SPÓŁKA Z OGRANICZONĄ ODPOWIEDZIALNOŚCIĄ SPÓŁKA KOMANDYTOWO-AKCYJNA, Opatówek, Polska 146980146 i dokonanie wpisu: CHOCI SPÓŁKA Z OGRANICZONĄ ODPOWIEDZIALNOŚCIĄ, Opatówek, Polska.

**1232429** 2016 11 14 A. Wprowadzono zmianę uprawnionego przez wykreślenie wpisu: "INTER-GLOBAL" FRANCISZEK, ZOFIA, GRZEGORZ, PAWEŁ NOWAK SPÓŁKA JAWNA, Ostrów Wielkopolski, Polska i dokonanie wpisu: RAFIATA SPÓŁKA Z OGRANICZONĄ ODPOWIEDZIALNOŚCIĄ, Stary Staw, Polska.

**1232429** 2016 11 14 A. Wprowadzono zmianę uprawnionego przez wykreślenie wpisu: RAFIATA SPÓŁKA Z OGRANICZONĄ ODPOWIEDZIALNOŚCIĄ, Stary Staw, Polska i dokonanie wpisu: ZOFA SPÓŁKA Z OGRANICZONĄ ODPOWIEDZIALNOŚCIĄ SPÓŁKA KOMANDYTOWA, Stary Staw, Polska.

**1232429** 2016 11 14 A. Wprowadzono zmianę uprawnionego przez wykreślenie wpisu: ZOFA SPÓŁKA Z OGRANICZONĄ ODPOWIEDZIALNOŚCIĄ SPÓŁKA KOMANDYTOWA, Stary Staw, Polska i dokonanie wpisu: ZNAK ZOFA SPÓŁKA Z OGRANICZONĄ ODPOWIEDZIALNOŚCIĄ SPÓŁKA KOMANDYTOWA, Stary Staw, Polska 361265440.

**1232726** 2016 11 10 A. Wprowadzono zmianę uprawnionego przez wykreślenie wpisu: GG NETWORK Spółka Akcyjna, Warszawa,



Polska 830470105 i dokonanie wpisu: XEVIN CONSULTING LIMITED, Limassol, Cypr.

**233106** 2016 11 03 A. Wprowadzono zmianę uprawnionego przez wykreślenie wpisu: Perła-Browary Lubelskie S.A., Lublin, Polska 430128566 i dokonanie wpisu: J2 TRADING (CYPRUS) LIMITED, Nikozja, Cypr.

**233106** 2016 11 03 A. Wprowadzono zmianę uprawnionego przez wykreślenie wpisu: J2 TRADING (CYPRUS) LIMITED, Nikozja, Cypr i dokonanie wpisu: DELRAY TRADING SERVICES INC., Road Town, Brytyjskie Wyspy Dziewicze.

**233106** 2016 11 03 A. Wprowadzono zmianę uprawnionego przez wykreślenie wpisu: DELRAY TRADING SERVICES INC., Road Town, Brytyjskie Wyspy Dziewicze i dokonanie wpisu: J2 TRADING (CYPRUS) LIMITED, Nikozja, Cypr.

**233248** 2016 11 07 A. Wprowadzono zmianę uprawnionego przez wykreślenie wpisu: COLIAN SPÓŁKA Z OGRANICZONĄ ODPOWIEDZIALNOŚCIĄ, Opatówek, Polska 300446241 i dokonanie wpisu: GULVINI SPÓŁKA Z OGRANICZONĄ ODPOWIEDZIALNOŚCIĄ SPÓŁKA KOMANDYTOWO-AKCYJNA, Warszawa, Polska 146980146.

**233248** 2016 11 07 A. Wprowadzono zmianę siedziby uprawnionego przez wykreślenie wpisu: GULVINI SPÓŁKA Z OGRANICZONĄ ODPOWIEDZIALNOŚCIĄ SPÓŁKA KOMANDYTOWO-AKCYJNA, Warszawa, Polska 146980146 i dokonanie wpisu: GULVINI SPÓŁKA Z OGRANICZONĄ ODPOWIEDZIALNOŚCIĄ SPÓŁKA KOMANDYTOWO-AKCYJNA, Opatówek, Polska 146980146.

**233248** 2016 11 07 A. Wprowadzono zmianę uprawnionego przez wykreślenie wpisu: GULVINI SPÓŁKA Z OGRANICZONĄ ODPOWIEDZIALNOŚCIĄ SPÓŁKA KOMANDYTOWO-AKCYJNA, Opatówek, Polska 146980146 i dokonanie wpisu: CHOCI SPÓŁKA Z OGRANICZONĄ ODPOWIEDZIALNOŚCIĄ, Opatówek, Polska.

**233251** 2016 11 07 A. Wprowadzono zmianę uprawnionego przez wykreślenie wpisu: COLIAN SPÓŁKA Z OGRANICZONĄ ODPOWIEDZIALNOŚCIĄ, Opatówek, Polska 300446241 i dokonanie wpisu: GULVINI SPÓŁKA Z OGRANICZONĄ ODPOWIEDZIALNOŚCIĄ SPÓŁKA KOMANDYTOWO-AKCYJNA, Warszawa, Polska 146980146.

**233251** 2016 11 07 A. Wprowadzono zmianę siedziby uprawnionego przez wykreślenie wpisu: GULVINI SPÓŁKA Z OGRANICZONĄ ODPOWIEDZIALNOŚCIĄ SPÓŁKA KOMANDYTOWO-AKCYJNA, Warszawa, Polska 146980146 i dokonanie wpisu: GULVINI SPÓŁKA Z OGRANICZONĄ ODPOWIEDZIALNOŚCIĄ SPÓŁKA KOMANDYTOWO-AKCYJNA, Opatówek, Polska 146980146.

**233251** 2016 11 07 A. Wprowadzono zmianę uprawnionego przez wykreślenie wpisu: GULVINI SPÓŁKA Z OGRANICZONĄ ODPOWIEDZIALNOŚCIĄ SPÓŁKA KOMANDYTOWO-AKCYJNA, Opatówek, Polska 146980146 i dokonanie wpisu: CHOCI SPÓŁKA Z OGRANICZONĄ ODPOWIEDZIALNOŚCIĄ, Opatówek, Polska.

**233257** 2016 11 18 A. Wprowadzono zmianę nazwy uprawnionego przez wykreślenie wpisu: COMPLEX S.A., Łódź, Polska 100180654 i dokonanie wpisu: REDWOOD HOLDING SPÓŁKA AKCYJNA, Łódź, Polska 100180654.

**233258** 2016 11 16 A. Wprowadzono zmianę uprawnionego przez wykreślenie wpisu: EKOPŁON S.A., Grabki Duże, Polska 008489058 i dokonanie wpisu: EKOPŁON SPÓŁKA Z OGRANICZONĄ ODPOWIEDZIALNOŚCIĄ SPÓŁKA KOMANDYTOWA, Grabki Duże, Polska 008489058.

**234363** 2016 11 23 A. Wprowadzono zmianę uprawnionego przez wykreślenie wpisu: AGROKAM SPÓŁKA Z OGRANICZONĄ ODPOWIEDZIALNOŚCIĄ, Warszawa, Polska 141417446 i dokonanie wpisu: NATUX SPÓŁKA Z OGRANICZONĄ ODPOWIEDZIALNOŚCIĄ, Warszawa, Polska 143880941.

**234464** 2016 11 23 A. Wprowadzono zmianę uprawnionego przez wykreślenie wpisu: AGROKAM SPÓŁKA Z OGRANICZONĄ

ODPOWIEDZIALNOŚCIĄ, Warszawa, Polska 141417446 i dokonanie wpisu: NATUX SPÓŁKA Z OGRANICZONĄ ODPOWIEDZIALNOŚCIĄ, Warszawa, Polska 143880941.

**235326** 2016 11 10 A. Wprowadzono zmianę uprawnionego przez wykreślenie wpisu: GG NETWORK Spółka Akcyjna, Warszawa, Polska 830470105 i dokonanie wpisu: XEVIN CONSULTING LIMITED, Limassol, Cypr.

**235601** 2016 11 17 A. Wprowadzono zmianę uprawnionego przez wykreślenie wpisu: „LEDPOL” PRZEDSIĘBIORSTWO WIELOBRANŻOWE LUCJAN KUŁECZKO, Zawichost, Polska 005661143 i dokonanie wpisu: LEDPOL SPÓŁKA Z OGRANICZONĄ ODPOWIEDZIALNOŚCIĄ, Annapol, Polska 364672565.

235969 2016 11 10 D. Dokonano wpisu: „W dniu 22 września 2016 r. na podstawie postanowienia Sądu Rejonowego dla m.st. Warszawy w Warszawie Wydział XI Gospodarczy – Rejestru Zastawów (sygn. akt WA.XI.Ns-Rej.Za 13738/16/117) wpisano do Rejestru Zastawów pod pozycją 2505946 zastaw rejestrowy na prawie ochronnym udzielonym na znak towarowy R-235969 w celu zabezpieczenia wierzytelności przysługujących ING Bank Śląski Spółka Akcyjna z siedzibą w Katowicach wobec spółki Wydawnictwa Szkolne i Pedagogiczne Spółka Akcyjna z siedzibą w Warszawie”.

**235970** 2016 11 10 D. Dokonano wpisu: „W dniu 22 września 2016 r. na podstawie postanowienia Sądu Rejonowego dla m.st. Warszawy w Warszawie Wydział XI Gospodarczy – Rejestru Zastawów (sygn. akt WA.XI.Ns-Rej.Za 13723/16/791) wpisano do Rejestru Zastawów pod pozycją 2505952 zastaw rejestrowy na prawie ochronnym udzielonym na znak towarowy R-235970 w celu zabezpieczenia wierzytelności przysługujących ING Bank Śląski Spółka Akcyjna z siedzibą w Katowicach wobec spółki Wydawnictwa Szkolne i Pedagogiczne Spółka Akcyjna z siedzibą w Warszawie”.

**236083** 2016 11 10 A. Wprowadzono zmianę uprawnionego przez wykreślenie wpisu: „ITALCOLOR” SPÓŁKA Z OGRANICZONĄ ODPOWIEDZIALNOŚCIĄ, Piotrków Trybunalski, Polska 590517594 i dokonanie wpisu: ICA POLSKA SPÓŁKA Z OGRANICZONĄ ODPOWIEDZIALNOŚCIĄ, Piotrków Trybunalski, Polska 362839104.

**236322** 2016 11 24 A. Wprowadzono zmianę siedziby uprawnionego przez wykreślenie wpisu: Przedsiębiorstwo Produkcji Usług i Handlu „CIS” Spółka z ograniczoną odpowiedzialnością Trzebowniko, Polska 180190245 i dokonanie wpisu: PRZEDSIĘBIORSTWO PRODUKCJI USŁUG I HANDLU CIS SPÓŁKA Z OGRANICZONĄ ODPOWIEDZIALNOŚCIĄ, Pogwizdów, Polska 180190245.

**236388** 2016 11 23 A. Wprowadzono zmianę nazwy uprawnionego przez wykreślenie wpisu: INCO-VERITAS Spółka Akcyjna, Warszawa, Polska 000599764 i dokonanie wpisu: GRUPA INCO SPÓŁKA AKCYJNA, WARSZAWA, Polska.

**237288** 2016 11 07 A. Wprowadzono zmianę uprawnionego przez wykreślenie wpisu: Perfumesco Spółka z ograniczoną odpowiedzialnością, Warszawa, Polska 141623335 i dokonanie wpisu: PERFUMESCO.PL SPÓŁKA Z OGRANICZONĄ ODPOWIEDZIALNOŚCIĄ SPÓŁKA KOMANDYTOWA, Warszawa, Polska 141623335.

**237420** 2016 11 23 A. Wprowadzono zmianę uprawnionego przez wykreślenie wpisu: AGROKAM Spółka z ograniczoną odpowiedzialnością, Warszawa, Polska 141417446 i dokonanie wpisu: NATUX SPÓŁKA Z OGRANICZONĄ ODPOWIEDZIALNOŚCIĄ, Warszawa, Polska 143880941.

**238115** 2016 11 29 D. Dokonano wpisu: „W dniu 26 września 2016 r. na podstawie postanowienia Sądu Rejonowego dla m.st. Warszawy w Warszawie Wydział XI Gospodarczy – Rejestru Zastawów (sygn. akt WA.XI.Ns-Rej.Za 13810/16/373) wpisano do Rejestru Zastawów pod pozycją 2506306 zastaw rejestrowy na prawie ochronnym udzielonym na znak towarowy R-238115 w celu zabezpieczenia wierzytelności przysługujących ING Bank Śląski Spółka Akcyjna z siedzibą w Katowicach wobec spółki Wydawnictwa Szkolne i Pedagogiczne Spółka Akcyjna z siedzibą w Warszawie”.

**238117** 2016 11 10 D. Dokonano wpisu: „W dniu 23 września 2016 r. na podstawie postanowienia Sądu Rejonowego dla m.st. Warszawy w Warszawie Wydział XI Gospodarczy – Rejestru Zastawów (sygn. akt WA.XI.Ns-Rej.Za 13814/16/972) wpisano do Rejestru Zastawów pod pozycją 2506169 zastaw rejestrowy na prawie ochronnym udzielonym na znak towarowy R-238117 w celu zabezpieczenia wierzytelności przysługujących ING Bank Śląski Spółka Akcyjna z siedzibą w Katowicach wobec spółki Wydawnictwa Szkolne i Pedagogiczne Spółka Akcyjna z siedzibą w Warszawie”.

**238273** 2016 11 29 D. Dokonano wpisu: „W dniu 12 października 2016 r. na podstawie postanowienia Sądu Rejonowego dla Krakowa-Śródmieście w Krakowie Wydział VII Gospodarczy – Rejestru Zastawów (sygn. akt KR.VII.Ns-Rej.Za 5117/16/603) wpisano do Rejestru Zastawów pod pozycją 2508512 zastaw rejestrowy na prawie ochronnym udzielonym na znak towarowy R-238273 w celu zabezpieczenia wierzytelności przysługujących spółce Bank BGŻ BNP Paribas Spółka Akcyjna z siedzibą w Warszawie wobec Velvet Care Spółka z ograniczoną odpowiedzialnością z siedzibą w Kluczach”.

**238273** 2016 11 29 D. Dokonano wpisu: „W dniu 12 października 2016 r. na podstawie postanowienia Sądu Rejonowego dla Krakowa-Śródmieście w Krakowie Wydział VII Gospodarczy – Rejestru Zastawów (sygn. akt KR.VII.Ns-Rej.Za 5118/16/004) wpisano do Rejestru Zastawów pod pozycją 2508513 zastaw rejestrowy na prawie ochronnym udzielonym na znak towarowy R-238273 w celu zabezpieczenia wierzytelności przysługujących spółce Bank BGŻ BNP Paribas Spółka Akcyjna z siedzibą w Warszawie wobec Velvet Care Spółka z ograniczoną odpowiedzialnością z siedzibą w Kluczach”.

**240555** 2016 11 10 A. Wprowadzono zmianę uprawnionego przez wykreślenie wpisu: „DAGMARA LIBERMAN”, Piaseczno, Polska i dokonanie wpisu: BOŻENA CZJKOWSKA, Warszawa, Polska.

**241217** 2016 11 07 A. Wprowadzono zmianę uprawnionego przez wykreślenie wpisu: Firma Budowlana „Anna-Bud” Anna Bartela, Bilcza, Polska 291130636 i dokonanie wpisu: FIRMA BUDOWLANA ANNA-BUD SPÓŁKA Z OGRANICZONĄ ODPOWIEDZIALNOŚCIĄ, Bilcza, Polska 260727798.

**241218** 2016 11 07 A. Wprowadzono zmianę uprawnionego przez wykreślenie wpisu: Firma Budowlana „Anna-Bud” Anna Bartela, Bilcza, Polska 291130636 i dokonanie wpisu: FIRMA BUDOWLANA ANNA-BUD SPÓŁKA Z OGRANICZONĄ ODPOWIEDZIALNOŚCIĄ, Bilcza, Polska 260727798.

**241727** 2016 11 24 F. Dokonano wpisu: „Na podstawie tytułu wykonawczego: Wyrok Zaoczny Sądu Rejonowego w Jeleniej Górze z dnia 24 października 2013 r., sygnatura akt V GC 330/13 zaopatrzonej w klauzulę wykonalności z dnia 8 stycznia 2014 r. Komornik Sądowy przy Sądzie Rejonowym w Ostródzie Marcin Dubień, w toku postępowania egzekucyjnego prowadzonego pod sygnaturą Km q117/14, dokonał zajęcia prawa ochronnego na przedmiotowy znak towarowy na rzecz wierzyciela: KATES POLSKA Sp. z o.o. z siedzibą w Olsztynie.”.

**242788** 2016 11 28 D. Dokonano wpisu: „W dniu 26 września 2016 r. na podstawie postanowienia Sądu Rejonowego dla m.st. Warszawy w Warszawie Wydział XI Gospodarczy – Rejestru Zastawów (sygn. akt WA.XI.Ns-Rej.Za 13824/16/293) wpisano do Rejestru Zastawów pod pozycją 2506308 zastaw rejestrowy na prawie ochronnym udzielonym na znak towarowy R-242788 w celu zabezpieczenia wierzytelności przysługujących ING Bank Śląski Spółka Akcyjna z siedzibą w Katowicach wobec spółki Wydawnictwa Szkolne i Pedagogiczne Spółka Akcyjna z siedzibą w Warszawie”.

**243093** 2016 11 10 A. Wprowadzono zmianę uprawnionego przez wykreślenie wpisu: GG NETWORK Spółka Akcyjna, Warszawa, Polska 830470105 i dokonanie wpisu: XEVIN CONSULTING LIMITED, Limassol, Cypr.

**243909** 2016 11 07 A. Wprowadzono zmianę uprawnionego przez wykreślenie wpisu: COLIAN SPÓŁKA Z OGRANICZONĄ

ODPOWIEDZIALNOŚCIĄ, Opatówek, Polska 300446241 i dokonanie wpisu: GULVINI SPÓŁKA Z OGRANICZONĄ ODPOWIEDZIALNOŚCIĄ SPÓŁKA KOMANDYTOWO-AKCYJNA, Warszawa, Polska 146980146.

**243909** 2016 11 07 A. Wprowadzono zmianę siedziby uprawnionego przez wykreślenie wpisu: GULVINI SPÓŁKA Z OGRANICZONĄ ODPOWIEDZIALNOŚCIĄ SPÓŁKA KOMANDYTOWO-AKCYJNA, Warszawa, Polska 146980146 i dokonanie wpisu: GULVINI SPÓŁKA Z OGRANICZONĄ ODPOWIEDZIALNOŚCIĄ SPÓŁKA KOMANDYTOWO-AKCYJNA, Opatówek, Polska 146980146.

**243909** 2016 11 07 A. Wprowadzono zmianę uprawnionego przez wykreślenie wpisu: GULVINI SPÓŁKA Z OGRANICZONĄ ODPOWIEDZIALNOŚCIĄ SPÓŁKA KOMANDYTOWO-AKCYJNA, Opatówek, Polska 146980146 i dokonanie wpisu: CHOCI SPÓŁKA Z OGRANICZONĄ ODPOWIEDZIALNOŚCIĄ, Opatówek, Polska.

**243993** 2016 11 23 A. Wprowadzono zmianę uprawnionego przez wykreślenie wpisu: Marcin Nurek, Gdynia, Polska i dokonanie wpisu: JAKUBIAK RAFAŁ, Gdynia, Polska.

**244469** 2016 11 2 D. Dokonano wpisu: „W dniu 20 października 2016 r. na podstawie postanowienia Sądu Rejonowego dla m.st. Warszawy w Warszawie Wydział XI Gospodarczy – Rejestru Zastawów (sygn. akt WA.XI.Ns-Rej.Za 14906/16/625) wpisano do Rejestru Zastawów pod pozycją 2509555 zastaw rejestrowy na prawie ochronnym udzielonym na znak towarowy R-244469 ustanowiony na rzecz spółki Krzysztof Różko i Wspólnicy Kancelaria Prawna Spółka Komandytowa z siedzibą w Warszawie”.

**244601** 2016 11 07 A. Wprowadzono zmianę uprawnionego przez wykreślenie wpisu: COLIAN SPÓŁKA Z OGRANICZONĄ ODPOWIEDZIALNOŚCIĄ, Opatówek, Polska 300446241 i dokonanie wpisu: GULVINI SPÓŁKA Z OGRANICZONĄ ODPOWIEDZIALNOŚCIĄ SPÓŁKA KOMANDYTOWO-AKCYJNA, Warszawa, Polska 146980146.

**244601** 2016 11 07 A. Wprowadzono zmianę siedziby uprawnionego przez wykreślenie wpisu: GULVINI SPÓŁKA Z OGRANICZONĄ ODPOWIEDZIALNOŚCIĄ SPÓŁKA KOMANDYTOWO-AKCYJNA, Warszawa, Polska 146980146 i dokonanie wpisu: GULVINI SPÓŁKA Z OGRANICZONĄ ODPOWIEDZIALNOŚCIĄ SPÓŁKA KOMANDYTOWO-AKCYJNA, Opatówek, Polska 146980146.

**244601** 2016 11 07 A. Wprowadzono zmianę uprawnionego przez wykreślenie wpisu: GULVINI SPÓŁKA Z OGRANICZONĄ ODPOWIEDZIALNOŚCIĄ SPÓŁKA KOMANDYTOWO-AKCYJNA, Opatówek, Polska 146980146 i dokonanie wpisu: CHOCI SPÓŁKA Z OGRANICZONĄ ODPOWIEDZIALNOŚCIĄ, Opatówek, Polska.

**244805** 2016 11 10 A. Wprowadzono zmianę uprawnionego przez wykreślenie wpisu: CHĘCIŃSKI PIOTR, Warszawa, Polska i dokonanie wpisu: ANNA GRABOWSKA, Warszawa, Polska.

**244938** 2016 11 17 A. Wprowadzono zmianę uprawnionego przez wykreślenie wpisu: STELLA PACK SPÓŁKA AKCYJNA, Lubartów, Polska 431185288 i dokonanie wpisu: STELLA PACK SPÓŁKA Z OGRANICZONĄ ODPOWIEDZIALNOŚCIĄ SPÓŁKA KOMANDYTOWA, Lubartów, Polska 431184288.

**245652** 2016 11 16 A. Wprowadzono zmianę uprawnionego przez wykreślenie wpisu: Mazowiecka Wytwórnia Wódek i Drożdży „Polmos” Spółka Akcyjna, Józefów/k Błonia, Polska 012082490 i dokonanie wpisu: POLMOS JÓZEFÓW SPÓŁKA Z OGRANICZONĄ ODPOWIEDZIALNOŚCIĄ, Józefów, Polska 140764223.

**246510** 2016 11 10 A. Wprowadzono zmianę uprawnionego przez wykreślenie wpisu: GG NETWORK Spółka Akcyjna, Warszawa, Polska 830470105 i dokonanie wpisu: XEVIN CONSULTING LIMITED, Limassol, Cypr.

**246720** 2016 11 23 A. Wprowadzono zmianę uprawnionego przez wykreślenie wpisu: MOŁONIEWICZ JAN MOJA CONSULTING, Warszawa, Polska 140542729 i dokonanie wpisu: DYRDA BERNADETTA GASTROWIEDZA.PL, Warszawa, Polska.

**248678** 2016 11 14 A. Wprowadzono zmianę nazwy uprawnionego przez wykreślenie wpisu: KAKADU SPÓŁKA Z OGRANICZONĄ ODPOWIEDZIALNOŚCIĄ, Warszawa, Polska i dokonanie wpisu: SUPER ZOO SPÓŁKA Z OGRANICZONĄ ODPOWIEDZIALNOŚCIĄ, Warszawa, Polska 360989650.

**248757** 2016 11 28 A. Wprowadzono zmianę uprawnionego przez wykreślenie wpisu: MEDIPHARMA INSTITUTE SPÓŁKA Z OGRANICZONĄ ODPOWIEDZIALNOŚCIĄ, Warszawa, Polska 142069326 i dokonanie wpisu: TRIO CAPITALE INVESTMENTS SPÓŁKA AKCYJNA, Warszawa, Polska 361668037.

**249120** 2016 11 02 A. Wprowadzono zmianę uprawnionego przez wykreślenie wpisu: ŁUKASZEWSKI BARTOSZ HAKA AGENCY, Gdańsk, Polska 220818138 i dokonanie wpisu: ŁUKASZEWSKI BARTOSZ HAKA AGENCY, Gdańsk, Polska 220818138.

**250007** 2016 11 29 D. Dokonano wpisu: „W dniu 26 września 2016 r. na podstawie postanowienia Sądu Rejonowego dla m.st. Warszawy w Warszawie Wydział XI Gospodarczy – Rejestru Zastawów (sygn. akt WA.XI.Ns-Rej.Za 13828/16/897) wpisano do Rejestru Zastawów pod pozycją 2506348 zastaw rejestrowy na prawie ochronnym udzielonym na znak towarowy R-250007 w celu zabezpieczenia wierzytelności przysługujących ING Bank Śląski Spółka Akcyjna z siedzibą w Katowicach wobec spółki Wydawnictwa Szkolne i Pedagogiczne Spółka Akcyjna z siedzibą w Warszawie”.

**250008** 2016 11 10 D. Dokonano wpisu: „W dniu 23 września 2016 r. na podstawie postanowienia Sądu Rejonowego dla m.st. Warszawy w Warszawie Wydział XI Gospodarczy – Rejestru Zastawów (sygn. akt WA.XI.Ns-Rej.Za 13827/16/496) wpisano do Rejestru Zastawów pod pozycją 2506161 zastaw rejestrowy na prawie ochronnym udzielonym na znak towarowy R-250008 w celu zabezpieczenia wierzytelności przysługujących ING Bank Śląski Spółka Akcyjna z siedzibą w Katowicach wobec spółki Wydawnictwa Szkolne i Pedagogiczne Spółka Akcyjna z siedzibą w Warszawie”.

**250299** 2016 11 24 A. Wprowadzono zmianę uprawnionego przez wykreślenie wpisu: Wytwórnia Chemiczna DRAGON Kazimierz Czekaj, Kraków, Polska 350505571 i dokonanie wpisu: DRAGON POLAND SPÓŁKA Z OGRANICZONĄ ODPOWIEDZIALNOŚCIĄ SPÓŁKA KOMANDYTOWA, Kraków, Polska 122707541.

**250634** 2016 11 10 D. Dokonano wpisu: „W dniu 22 września 2016 r. na podstawie postanowienia Sądu Rejonowego dla m.st. Warszawy w Warszawie Wydział XI Gospodarczy – Rejestru Zastawów (sygn. akt WA.XI.Ns-Rej.Za 13829/16/298) wpisano do Rejestru Zastawów pod pozycją 2505919 zastaw rejestrowy na prawie ochronnym udzielonym na znak towarowy R-250634 w celu zabezpieczenia wierzytelności przysługujących ING Bank Śląski Spółka Akcyjna z siedzibą w Katowicach wobec spółki Wydawnictwa Szkolne i Pedagogiczne Spółka Akcyjna z siedzibą w Warszawie”.

**250965** 2016 11 10 A. Wprowadzono zmianę uprawnionego przez wykreślenie wpisu: KUPIS ZDZISŁAW MEGASTYRO, Opatów, Polska 260116110 i dokonanie wpisu: MEGASTYRO SPÓŁKA Z OGRANICZONĄ ODPOWIEDZIALNOŚCIĄ, Piekoszów, Polska 362780718.

**250966** 2016 11 10 A. Wprowadzono zmianę uprawnionego przez wykreślenie wpisu: KUPIS ZDZISŁAW MEGASTYRO, Opatów, Polska 260116110 i dokonanie wpisu: MEGASTYRO SPÓŁKA Z OGRANICZONĄ ODPOWIEDZIALNOŚCIĄ, Piekoszów, Polska 362780718.

**251098** 2016 11 07 A. Wprowadzono zmianę uprawnionego przez wykreślenie wpisu: GRIFON SPÓŁKA Z OGRANICZONĄ ODPOWIEDZIALNOŚCIĄ, Warszawa, Polska 141583699 i dokonanie wpisu: SPEKTRA SPÓŁKA Z OGRANICZONĄ ODPOWIEDZIALNOŚCIĄ, Warszawa, Polska 361955430.

**251817** 2016 11 10 D. Dokonano wpisu: „W dniu 22 września 2016 r. na podstawie postanowienia Sądu Rejonowego dla m.st. Warszawy w Warszawie Wydział XI Gospodarczy – Rejestru Zastawów (sygn. akt WA.XI.Ns-Rej.Za 13803/16/250) wpisano do Rejestru Zastawów pod pozycją 2505955 zastaw rejestrowy na prawie

ochronnym udzielonym na znak towarowy R-251817 w celu zabezpieczenia wierzytelności przysługujących ING Bank Śląski Spółka Akcyjna z siedzibą w Katowicach wobec spółki Wydawnictwa Szkolne i Pedagogiczne Spółka Akcyjna z siedzibą w Warszawie”.

**251818** 2016 11 24 D. Dokonano wpisu: „W dniu 22 września 2016 r. na podstawie postanowienia Sądu Rejonowego dla m.st. Warszawy w Warszawie Wydział XI Gospodarczy – Rejestru Zastawów (sygn. akt WA.XI.Ns-Rej.Za 13704/16/550) wpisano do Rejestru Zastawów pod pozycją 2505917 zastaw rejestrowy na prawie ochronnym udzielonym na znak towarowy R-251818 w celu zabezpieczenia wierzytelności przysługujących ING Bank Śląski Spółka Akcyjna z siedzibą w Katowicach wobec spółki Wydawnictwa Szkolne i Pedagogiczne Spółka Akcyjna z siedzibą w Warszawie”.

**251832** 2016 11 24 D. Dokonano wpisu: „W dniu 21 września 2016 r. na podstawie postanowienia Sądu Rejonowego dla m.st. Warszawy w Warszawie Wydział XI Gospodarczy – Rejestru Zastawów (sygn. akt WA.XI.Ns-Rej.Za 13806/16/453) wpisano do Rejestru Zastawów pod pozycją 2505689 zastaw rejestrowy na prawie ochronnym udzielonym na znak towarowy R-251832 w celu zabezpieczenia wierzytelności przysługujących ING Bank Śląski Spółka Akcyjna z siedzibą w Katowicach wobec spółki Wydawnictwa Szkolne i Pedagogiczne Spółka Akcyjna z siedzibą w Warszawie”.

**251833** 2016 11 29 D. Dokonano wpisu: „W dniu 23 września 2016 r. na podstawie postanowienia Sądu Rejonowego dla m.st. Warszawy w Warszawie Wydział XI Gospodarczy – Rejestru Zastawów (sygn. akt WA.XI.Ns-Rej.Za 13805/16/052) wpisano do Rejestru Zastawów pod pozycją 2506152 zastaw rejestrowy na prawie ochronnym udzielonym na znak towarowy R-251833 w celu zabezpieczenia wierzytelności przysługujących ING Bank Śląski Spółka Akcyjna z siedzibą w Katowicach wobec spółki Wydawnictwa Szkolne i Pedagogiczne Spółka Akcyjna z siedzibą w Warszawie”.

**251834** 2016 11 10 D. Dokonano wpisu: „W dniu 23 września 2016 r. na podstawie postanowienia Sądu Rejonowego dla m.st. Warszawy w Warszawie Wydział XI Gospodarczy – Rejestru Zastawów (sygn. akt WA.XI.Ns-Rej.Za 13801/16/448) wpisano do Rejestru Zastawów pod pozycją 2506158 zastaw rejestrowy na prawie ochronnym udzielonym na znak towarowy R-251834 w celu zabezpieczenia wierzytelności przysługujących ING Bank Śląski Spółka Akcyjna z siedzibą w Katowicach wobec spółki Wydawnictwa Szkolne i Pedagogiczne Spółka Akcyjna z siedzibą w Warszawie”.

**252120** 2016 11 23 A. Wprowadzono zmianę uprawnionego przez wykreślenie wpisu: PRZETOCKA DOROTA, BARTOSZ EWA ALUBRASS SPÓŁKA CYWILNA, Siepraw, Polska i dokonanie wpisu: BARTOSZ EWA ALUBRASS, Sułkowice, Polska.

**252209** 2016 11 07 A. Wprowadzono zmianę uprawnionego przez wykreślenie wpisu: COLIAN SPÓŁKA Z OGRANICZONĄ ODPOWIEDZIALNOŚCIĄ, Opatówek, Polska 300446241 i dokonanie wpisu: GULVINI SPÓŁKA Z OGRANICZONĄ ODPOWIEDZIALNOŚCIĄ SPÓŁKA KOMANDYTOWO-AKCYJNA, Warszawa, Polska 146980146.

**252209** 2016 11 07 A. Wprowadzono zmianę siedziby uprawnionego przez wykreślenie wpisu: GULVINI SPÓŁKA Z OGRANICZONĄ ODPOWIEDZIALNOŚCIĄ SPÓŁKA KOMANDYTOWO-AKCYJNA, Warszawa, Polska 146980146 i dokonanie wpisu: GULVINI SPÓŁKA Z OGRANICZONĄ ODPOWIEDZIALNOŚCIĄ SPÓŁKA KOMANDYTOWO-AKCYJNA, Opatówek, Polska 146980146.

**252209** 2016 11 07 A. Wprowadzono zmianę uprawnionego przez wykreślenie wpisu: GULVINI SPÓŁKA Z OGRANICZONĄ ODPOWIEDZIALNOŚCIĄ SPÓŁKA KOMANDYTOWO-AKCYJNA, Opatówek, Polska 146980146 i dokonanie wpisu: CHOCI SPÓŁKA Z OGRANICZONĄ ODPOWIEDZIALNOŚCIĄ, Opatówek, Polska.

**252611** 2016 11 10 A. Wprowadzono zmianę uprawnionego przez wykreślenie wpisu: NOWAKOWSKA MAŁGORZATA MYSCH, Gdańsk, Polska 220732514 i dokonanie wpisu: OAZA EKO INVEST-

MENT SPÓŁKA Z OGRANICZONĄ ODPOWIEDZIALNOŚCIĄ, Gdańsk, Polska 002866614.

**252611** 2016 11 10 A. Wprowadzono zmianę uprawnionego przez wykreślenie wpisu: OAZA EKO INVESTMENT SPÓŁKA Z OGRANICZONĄ ODPOWIEDZIALNOŚCIĄ, Gdańsk, Polska 002866614 i dokonanie wpisu: VERONA PRODUCTS PROFESSIONAL SPÓŁKA Z OGRANICZONĄ ODPOWIEDZIALNOŚCIĄ, Andrzejów Duranowski, Polska 015527879.

**253012** 2016 11 22 D. Dokonano wpisu: „W dniu 23 września 2016 r. na podstawie postanowienia Sądu Rejonowego dla m.st. Warszawy w Warszawie Wydział XI Gospodarczy – Rejestru Zastawów (sygn. akt WA.XI.Ns-Rej.Za 13823/16/892) wpisano do Rejestru Zastawów pod pozycją 2506008 zastaw rejestrowy na prawie ochronnym udzielonym na znak towarowy R-253012 w celu zabezpieczenia wierzytelności przysługujących ING Bank Śląski Spółka Akcyjna z siedzibą w Katowicach wobec spółki Wydawnictwa Szkolne i Pedagogiczne Spółka Akcyjna z siedzibą w Warszawie”.

**253014** 2016 11 10 D. Dokonano wpisu: „W dniu 26 września 2016 r. na podstawie postanowienia Sądu Rejonowego dla m.st. Warszawy w Warszawie Wydział XI Gospodarczy – Rejestru Zastawów (sygn. akt WA.XI.Ns-Rej.Za 13821/16/090) wpisano do Rejestru Zastawów pod pozycją 2506309 zastaw rejestrowy na prawie ochronnym udzielonym na znak towarowy R-253014 w celu zabezpieczenia wierzytelności przysługujących ING Bank Śląski Spółka Akcyjna z siedzibą w Katowicach wobec spółki Wydawnictwa Szkolne i Pedagogiczne Spółka Akcyjna z siedzibą w Warszawie”.

**253018** 2016 11 22 D. Dokonano wpisu: „W dniu 22 września 2016 r. na podstawie postanowienia Sądu Rejonowego dla m.st. Warszawy w Warszawie Wydział XI Gospodarczy – Rejestru Zastawów (sygn. akt WA.XI.Ns-Rej.Za 13837/16/817) wpisano do Rejestru Zastawów pod pozycją 2505921 zastaw rejestrowy na prawie ochronnym udzielonym na znak towarowy R-253018 w celu zabezpieczenia wierzytelności przysługujących ING Bank Śląski Spółka Akcyjna z siedzibą w Katowicach wobec spółki Wydawnictwa Szkolne i Pedagogiczne Spółka Akcyjna z siedzibą w Warszawie”.

**253019** 2016 11 29 D. Dokonano wpisu: „W dniu 26 września 2016 r. na podstawie postanowienia Sądu Rejonowego dla m.st. Warszawy w Warszawie Wydział XI Gospodarczy – Rejestru Zastawów (sygn. akt WA.XI.Ns-Rej.Za 13839/16/619) wpisano do Rejestru Zastawów pod pozycją 2506305 zastaw rejestrowy na prawie ochronnym udzielonym na znak towarowy R-253019 w celu zabezpieczenia wierzytelności przysługujących ING Bank Śląski Spółka Akcyjna z siedzibą w Katowicach wobec spółki Wydawnictwa Szkolne i Pedagogiczne Spółka Akcyjna z siedzibą w Warszawie”.

**253021** 2016 11 22 D. Dokonano wpisu: „W dniu 22 września 2016 r. na podstawie postanowienia Sądu Rejonowego dla m.st. Warszawy w Warszawie Wydział XI Gospodarczy – Rejestru Zastawów (sygn. akt WA.XI.Ns-Rej.Za 13810/16/368) wpisano do Rejestru Zastawów pod pozycją 2505954 zastaw rejestrowy na prawie ochronnym udzielonym na znak towarowy R-253021 w celu zabezpieczenia wierzytelności przysługujących ING Bank Śląski Spółka Akcyjna z siedzibą w Katowicach wobec spółki Wydawnictwa Szkolne i Pedagogiczne Spółka Akcyjna z siedzibą w Warszawie”.

**253024** 2016 11 22 D. Dokonano wpisu: „W dniu 23 września 2016 r. na podstawie postanowienia Sądu Rejonowego dla m.st. Warszawy w Warszawie Wydział XI Gospodarczy – Rejestru Zastawów (sygn. akt WA.XI.Ns-Rej.Za 13836/16/416) wpisano do Rejestru Zastawów pod pozycją 2506149 zastaw rejestrowy na prawie ochronnym udzielonym na znak towarowy R-253024 w celu zabezpieczenia wierzytelności przysługujących ING Bank Śląski Spółka Akcyjna z siedzibą w Katowicach wobec spółki Wydawnictwa Szkolne i Pedagogiczne Spółka Akcyjna z siedzibą w Warszawie”.

**253026** 2016 11 22 D. Dokonano wpisu: „W dniu 23 września 2016 r. na podstawie postanowienia Sądu Rejonowego dla m.st.

Warszawy w Warszawie Wydział XI Gospodarczy – Rejestru Zastawów (sygn. akt WA.XI.Ns-Rej.Za 13835/16/015) wpisano do Rejestru Zastawów pod pozycją 2506162 zastaw rejestrowy na prawie ochronnym udzielonym na znak towarowy R-253026 w celu zabezpieczenia wierzytelności przysługujących ING Bank Śląski Spółka Akcyjna z siedzibą w Katowicach wobec spółki Wydawnictwa Szkolne i Pedagogiczne Spółka Akcyjna z siedzibą w Warszawie”.

**253031** 2016 11 22 D. Dokonano wpisu: „W dniu 21 września 2016 r. na podstawie postanowienia Sądu Rejonowego dla m.st. Warszawy w Warszawie Wydział XI Gospodarczy – Rejestru Zastawów (sygn. akt WA.XI.Ns-Rej.Za 13808/16/255) wpisano do Rejestru Zastawów pod pozycją 2505847 zastaw rejestrowy na prawie ochronnym udzielonym na znak towarowy R-253031 w celu zabezpieczenia wierzytelności przysługujących ING Bank Śląski Spółka Akcyjna z siedzibą w Katowicach wobec spółki Wydawnictwa Szkolne i Pedagogiczne Spółka Akcyjna z siedzibą w Warszawie”.

**253032** 2016 11 22 D. Dokonano wpisu: „W dniu 22 września 2016 r. na podstawie postanowienia Sądu Rejonowego dla m.st. Warszawy w Warszawie Wydział XI Gospodarczy – Rejestru Zastawów (sygn. akt WA.XI.Ns-Rej.Za 13818/16/576) wpisano do Rejestru Zastawów pod pozycją 2505953 zastaw rejestrowy na prawie ochronnym udzielonym na znak towarowy R-253032 w celu zabezpieczenia wierzytelności przysługujących ING Bank Śląski Spółka Akcyjna z siedzibą w Katowicach wobec spółki Wydawnictwa Szkolne i Pedagogiczne Spółka Akcyjna z siedzibą w Warszawie”.

**253309** 2016 11 17 A. Wprowadzono zmianę nazwy uprawnionego przez wykreślenie wpisu: POLMED RADOM SPÓŁKA Z OGRANICZONĄ ODPOWIEDZIALNOŚCIĄ, Radom, Polska 672726914 i dokonanie wpisu: POLMEDIC SPÓŁKA Z OGRANICZONĄ ODPOWIEDZIALNOŚCIĄ, Radom, Polska 672726914.

**253587** 2016 11 02 A. Wprowadzono zmianę uprawnionego przez wykreślenie wpisu: GRUPA MASPEX SPÓŁKA Z OGRANICZONĄ ODPOWIEDZIALNOŚCIĄ SPÓŁKA KOMANDYTOWO-AKCYJNA, Wadowice, Polska 122948517 i dokonanie wpisu: GRUPA MASPEX SPÓŁKA Z OGRANICZONĄ ODPOWIEDZIALNOŚCIĄ SPÓŁKA KOMANDYTOWA, Wadowice, Polska 122948517.

**254345** 2016 11 17 A. Wprowadzono zmianę uprawnionego przez wykreślenie wpisu: STELLA PACK SPÓŁKA AKCYJNA, Lubartów, Polska 431185288 i dokonanie wpisu: STELLA PACK SPÓŁKA Z OGRANICZONĄ ODPOWIEDZIALNOŚCIĄ SPÓŁKA KOMANDYTOWA, Lubartów, Polska 431184288.

**254604** 2016 11 24 F. Dokonano wpisu: „Na podstawie tytułu wykonawczego: Nakaz zapłaty w postępowaniu upominawczym Sądu Okręgowego w Warszawie z dnia 5 maja 2014 r., sygnatura akt XX Gnc 273/14 zaopatrzony w klauzulę wykonalności z dnia 9 lipca 2014 r.; Komornik Sądowy przy Sądzie Rejonowym dla m.st. Warszawy Robert Kalwajt w toku postępowania egzekucyjnego prowadzonego pod sygnaturą Km 559/14 dokonał zajęcia prawa ochronnego na przedmiotowy znak towarowy na rzecz wierzyciela: Pawła Michałowskiego zamieszkałego w Michałowie – Grabinie.”.

**255986** 2016 11 10 A. Wprowadzono zmianę uprawnionego przez wykreślenie wpisu: Giganto Spółka z ograniczoną odpowiedzialnością, Opole, Polska i dokonanie wpisu: NOWOCZESNA STODOLA SPÓŁKA Z OGRANICZONĄ ODPOWIEDZIALNOŚCIĄ, Kraków, Polska 160148520.

**255987** 2016 11 10 A. Wprowadzono zmianę uprawnionego przez wykreślenie wpisu: Giganto Spółka z ograniczoną odpowiedzialnością, Opole, Polska i dokonanie wpisu: NOWOCZESNA STODOLA SPÓŁKA Z OGRANICZONĄ ODPOWIEDZIALNOŚCIĄ, Kraków, Polska 160148520.

**256282** 2016 11 02 A. Wprowadzono zmianę uprawnionego przez wykreślenie wpisu: I MARKETING INTER PARTS SPÓŁKA Z OGRANICZONĄ ODPOWIEDZIALNOŚCIĄ SPÓŁKA KOMANDYTOWO-AKCYJNA, Ogrodniczki, Polska 200816669 i dokonanie wpisu:

WARSZAWA INVEST SPÓŁKA Z OGRANICZONĄ ODPOWIEDZIALNOŚCIĄ, Warszawa, Polska 361615199.

**256783** 2016 11 22 D. Dokonano wpisu: „W dniu 23 września 2016 r. na podstawie postanowienia Sądu Rejonowego dla m.st. Warszawy w Warszawie Wydział XI Gospodarczy – Rejestru Zastawów (sygn. akt WA.XI.Ns-Rej.Za 13849/16/940) wpisano do Rejestru Zastawów pod pozycją 2506007 zastaw rejestrowy na prawie ochronnym udzielonym na znak towarowy R-256783 w celu zabezpieczenia wierzytelności przysługujących ING Bank Śląski Spółka Akcyjna z siedzibą w Katowicach wobec spółki Wydawnictwa Szkolne i Pedagogiczne Spółka Akcyjna z siedzibą w Warszawie”.

**257112** 2016 11 17 A. Wprowadzono zmianę uprawnionego przez wykreślenie wpisu: STELLA PACK SPÓŁKA AKCYJNA, Lubartów, Polska 431185288 i dokonanie wpisu: STELLA PACK SPÓŁKA Z OGRANICZONĄ ODPOWIEDZIALNOŚCIĄ SPÓŁKA KOMANDYTOWA, Lubartów, Polska 431184288.

**257138** 2016 11 07 A. Wprowadzono zmianę uprawnionego przez wykreślenie wpisu: COLIAN SPÓŁKA Z OGRANICZONĄ ODPOWIEDZIALNOŚCIĄ, Opatówek, Polska 300446241 i dokonanie wpisu: GULVINI SPÓŁKA Z OGRANICZONĄ ODPOWIEDZIALNOŚCIĄ SPÓŁKA KOMANDYTOWO-AKCYJNA, Warszawa, Polska 146980146.

**257138** 2016 11 07 A. Wprowadzono zmianę siedziby uprawnionego przez wykreślenie wpisu: GULVINI SPÓŁKA Z OGRANICZONĄ ODPOWIEDZIALNOŚCIĄ SPÓŁKA KOMANDYTOWO-AKCYJNA, Warszawa, Polska 146980146 i dokonanie wpisu: GULVINI SPÓŁKA Z OGRANICZONĄ ODPOWIEDZIALNOŚCIĄ SPÓŁKA KOMANDYTOWO-AKCYJNA, Opatówek, Polska 146980146.

**257138** 2016 11 07 A. Wprowadzono zmianę uprawnionego przez wykreślenie wpisu: GULVINI SPÓŁKA Z OGRANICZONĄ ODPOWIEDZIALNOŚCIĄ SPÓŁKA KOMANDYTOWO-AKCYJNA, Opatówek, Polska 146980146 i dokonanie wpisu: CHOCI SPÓŁKA Z OGRANICZONĄ ODPOWIEDZIALNOŚCIĄ, Opatówek, Polska.

**257225** 2016 11 02 A. Wprowadzono zmianę uprawnionego przez wykreślenie wpisu: I MARKETING INTER PARTS SPÓŁKA Z OGRANICZONĄ ODPOWIEDZIALNOŚCIĄ SPÓŁKA KOMANDYTOWO-AKCYJNA, Ogrodniczki, Polska 200816669 i dokonanie wpisu: WARSZAWA INVEST SPÓŁKA Z OGRANICZONĄ ODPOWIEDZIALNOŚCIĄ, Warszawa, Polska 361615199.

**257477** 2016 11 07 D. Dokonano wpisu: „W dniu 27 września 2016 r. na podstawie postanowienia Sądu Rejonowego dla Łodzi-Śródmieście w Łodzi Wydział XV Gospodarczy – Rejestru Zastawów (sygn. akt LD.XV.Ns-Rej.Za 3400/16/636) wpisano do Rejestru Zastawów pod pozycją 2506509 zastaw rejestrowy na prawie ochronnym udzielonym na znak towarowy R-257477 w celu zabezpieczenia wierzytelności przysługujących spółce Bank Polskiej Spółdzielczości Spółka Akcyjna II Oddział we Wrocławiu wobec Zakładu Przemysłu Mięsnego Biernacki Spółka z ograniczoną odpowiedzialnością z siedzibą w Golinie”.

**257813** 2016 11 22 D. Dokonano wpisu: „W dniu 21 września 2016 r. na podstawie postanowienia Sądu Rejonowego dla m.st. Warszawy w Warszawie Wydział XI Gospodarczy – Rejestru Zastawów (sygn. akt WA.XI.Ns-Rej.Za 13825/16/694) wpisano do Rejestru Zastawów pod pozycją 2505848 zastaw rejestrowy na prawie ochronnym udzielonym na znak towarowy R-257813 w celu zabezpieczenia wierzytelności przysługujących ING Bank Śląski Spółka Akcyjna z siedzibą w Katowicach wobec spółki Wydawnictwa Szkolne i Pedagogiczne Spółka Akcyjna z siedzibą w Warszawie”.

**257922** 2016 11 24 A. Wprowadzono zmianę uprawnionego przez wykreślenie wpisu: Finsano Consumer Spółka Akcyjna Spółka komandytowa, Warszawa, Polska 146359392 i dokonanie wpisu: FINSANO SPÓŁKA AKCYJNA, Warszawa, Polska 146359392.

**257933** 2016 11 10 A. Wprowadzono zmianę uprawnionego przez wykreślenie wpisu: FUNTASTY SPÓŁKA Z OGRANICZONĄ

ODPOWIEDZIALNOŚCIĄ, Warszawa, Polska 140467703 i dokonanie wpisu: AFUNA HOLDINGS LIMITED, Nikozja, Cypr.

**258007** 2016 11 23 A. Wprowadzono zmianę uprawnionego przez wykreślenie wpisu: CAMELOT SPÓŁKA Z OGRANICZONĄ ODPOWIEDZIALNOŚCIĄ, Warszawa, Polska 142761157 i dokonanie wpisu: CLOUD SPÓŁKA Z OGRANICZONĄ ODPOWIEDZIALNOŚCIĄ, Warszawa, Polska.

**258166** 2016 11 10 A. Wprowadzono zmianę uprawnionego przez wykreślenie wpisu: GG NETWORK Spółka Akcyjna, Warszawa, Polska 830470105 i dokonanie wpisu: XEVIN CONSULTING LIMITED, Limassol, Cypr.

**258525** 2016 11 10 D. Dokonano wpisu: „W dniu 23 września 2016 r. na podstawie postanowienia Sądu Rejonowego dla m.st. Warszawy w Warszawie Wydział XI Gospodarczy – Rejestru Zastawów (sygn. akt WA.XI.Ns-Rej.Za 13847/16/138) wpisano do Rejestru Zastawów pod pozycją 2506179 zastaw rejestrowy na prawie ochronnym udzielonym na znak towarowy R-258525 w celu zabezpieczenia wierzytelności przysługujących ING Bank Śląski Spółka Akcyjna z siedzibą w Katowicach wobec spółki Wydawnictwa Szkolne i Pedagogiczne Spółka Akcyjna z siedzibą w Warszawie”.

**258621** 2016 11 03 A. Wprowadzono zmianę uprawnionego przez wykreślenie wpisu: FRUKTUS KOWALCZYK SPÓŁKA Z OGRANICZONĄ ODPOWIEDZIALNOŚCIĄ, Wąsosz Dolny, Polska 150504678 i dokonanie wpisu: GRUPA MASPEX SPÓŁKA Z OGRANICZONĄ ODPOWIEDZIALNOŚCIĄ SPÓŁKA KOMANDYTOWA, Wadowice, Polska 122948517.

**259531** 2016 11 25 A. Wprowadzono zmianę nazwy uprawnionego przez wykreślenie wpisu: SIMET SPÓŁKA AKCYJNA, Grabonóg, Polska 410352925 i dokonanie wpisu: MONDI SIMET SPÓŁKA AKCYJNA, Grabonóg, Polska 410352925.

**261853** 2016 11 10 A. Wprowadzono zmianę uprawnionego przez wykreślenie wpisu: CHEMICALS FOR INDUSTRIES WORLD SPÓŁKA Z OGRANICZONĄ ODPOWIEDZIALNOŚCIĄ, Bobrowiec, Polska 142030896 i dokonanie wpisu: CFI WORLD SPÓŁKA Z OGRANICZONĄ ODPOWIEDZIALNOŚCIĄ, Bobrowiec, Polska 142030896.

**261853** 2016 11 10 A. Wprowadzono zmianę uprawnionego przez wykreślenie wpisu: CFI WORLD SPÓŁKA Z OGRANICZONĄ ODPOWIEDZIALNOŚCIĄ, Bobrowiec, Polska 142030896 i dokonanie wpisu: CFI WORLD SPÓŁKA AKCYJNA, Bobrowiec, Polska 142030896.

**262298** 2016 11 28 A. Wprowadzono zmianę siedziby uprawnionego przez wykreślenie wpisu: BOROŃSKI RAFAŁ, WESOŁEK ANNA, WESOŁEK RADOŚLAW, ANATOMIA SMAKU SPÓŁKA CYWILNA, Kostomłoty Drugie, Polska 260576900 i dokonanie wpisu: BOROŃSKI RAFAŁ, WESOŁEK ANNA, WESOŁEK RADOŚLAW, ANATOMIA SMAKU SPÓŁKA CYWILNA, Zagnańsk, Polska 260576900.

**262313** 2016 11 10 A. Wprowadzono zmianę uprawnionego przez wykreślenie wpisu: IGNACIUK MAREK, KRZAKLEWSKI MICHAŁ SOUL FOOD SPÓŁKA CYWILNA, Warszawa, Polska i dokonanie wpisu: MAREK IGNACIUK, Warszawa, Polska MICHAŁ KRZAKLEWSKI, Gdańsk, Polska.

**262663** 2016 11 18 D. Dokonano wpisu: „Postanowieniami z dnia 26 lutego 2014 r. oraz 4 czerwca 2014 r. Sąd Rejonowy dla m.st. Warszawy w Warszawie Wydział XI Gospodarczy – Rejestru Zastawów (sygn. akt WA.XI.Ns-Rej.Za 2599/14/158) oraz WA.XI.Ns-Rej.Za 8017/14/709 wpisał do Rejestru Zastawów pod pozycją 2390523 zastaw rejestrowy na prawie ochronnym udzielonym na znak towarowy R-262663 w celu zabezpieczenia wierzytelności przysługujących CITIBANK, N.A. LONDON BRANCH z siedzibą w Londynie wobec PLAY 3 GNS Spółka z ograniczoną odpowiedzialnością Spółka komandytowa z siedzibą w Warszawie”.

**262663** 2016 11 18 D. Wykreślono wpis: „W dniu 28 stycznia 2013 r. na podstawie postanowienia Sądu Rejonowego dla m.st. Warszawy w Warszawie Wydział XI Gospodarczy – Rejestru Za-



stawów (sygn. akt WA.XI.Ns-Rej.Za 14395/12/495) wpisał do Rejestru Zastawów pod pozycją 2339660 zastaw rejestrowy na prawie ochronnym udzielonym na znak towarowy R-262663 w celu zabezpieczenia wierzytelności przysługujących Spółce Bank Polska Kasa Opieki Spółka Akcyjna z siedzibą w Warszawie wobec P4 Spółka z ograniczoną odpowiedzialnością z siedzibą w Warszawie”.

**263686** 2016 11 17 A. Wprowadzono zmianę uprawnionego przez wykreślenie wpisu: MASIUK SERHI CENTRUM MEDYCYNY FUNKCJONALNEJ ARKADIA-MED. PUH, Katowice, Polska i dokonanie wpisu: CENTRUM INTELEKTUALNYCH SYSTEMÓW MEDYCZNYCH IMEDIS, Moskwa, Rosja.

**263726** 2016 11 10 D. Dokonano wpisu: „W dniu 22 września 2016 r. na podstawie postanowienia Sądu Rejonowego dla m.st. Warszawy w Warszawie Wydział XI Gospodarczy – Rejestru Zastawów (sygn. akt WA.XI.Ns-Rej.Za 13751/16/952) wpisano do Rejestru Zastawów pod pozycją 2505948 zastaw rejestrowy na prawie ochronnym udzielonym na znak towarowy R-263726 w celu zabezpieczenia wierzytelności przysługujących ING Bank Śląski Spółka Akcyjna z siedzibą w Katowicach wobec spółki Wydawnictwa Szkolne i Pedagogiczne Spółka Akcyjna z siedzibą w Warszawie”.

**263972** 2016 11 07 A. Wprowadzono zmianę uprawnionego przez wykreślenie wpisu: PRESTO SPÓŁKA AKCYJNA, Warszawa, Polska 015697647 i dokonanie wpisu: SAVOINVEST LIMITED LTD, Nikozja, Cypr.

**264686** 2016 11 14 A. Wprowadzono zmianę nazwy uprawnionego przez wykreślenie wpisu: KAKADU SPÓŁKA Z OGRANICZONĄ ODPOWIEDZIALNOŚCIĄ, Warszawa, Polska i dokonanie wpisu: SUPER ZOO SPÓŁKA Z OGRANICZONĄ ODPOWIEDZIALNOŚCIĄ, Warszawa, Polska 360989650.

**264742** 2016 11 02 A. Wprowadzono zmianę uprawnionego przez wykreślenie wpisu: „BIOTECH-VARSOVIA” Spółka z ograniczoną odpowiedzialnością Spółka komandytowa, Warszawa, Polska 140440970 i dokonanie wpisu: BIOTECH VARSOVIA PHARMA SPÓŁKA Z OGRANICZONĄ ODPOWIEDZIALNOŚCIĄ, Warszawa, Polska 142520979.

**265027** 2016 11 14 A. Wprowadzono zmianę nazwy uprawnionego przez wykreślenie wpisu: KAKADU SPÓŁKA Z OGRANICZONĄ ODPOWIEDZIALNOŚCIĄ, Warszawa, Polska i dokonanie wpisu: SUPER ZOO SPÓŁKA Z OGRANICZONĄ ODPOWIEDZIALNOŚCIĄ, Warszawa, Polska 360989650.

**265040** 2016 11 10 A. Wprowadzono zmianę uprawnionego przez wykreślenie wpisu: CHEMICALS FOR INDUSTRIES WORLD SPÓŁKA Z OGRANICZONĄ ODPOWIEDZIALNOŚCIĄ, Bobrowiec, Polska 142030896 i dokonanie wpisu: CFI WORLD SPÓŁKA Z OGRANICZONĄ ODPOWIEDZIALNOŚCIĄ, Bobrowiec, Polska 142030896.

**265040** 2016 11 10 A. Wprowadzono zmianę uprawnionego przez wykreślenie wpisu: CFI WORLD SPÓŁKA Z OGRANICZONĄ ODPOWIEDZIALNOŚCIĄ, Bobrowiec, Polska 142030896 i dokonanie wpisu: CFI WORLD SPÓŁKA AKCYJNA, Bobrowiec, Polska 142030896.

**265383** 2016 11 23 A. Wprowadzono zmianę uprawnionego przez wykreślenie wpisu: UNILEWER N.V., ROTTERDAM, Holandia i dokonanie wpisu: UNILEVER BCS EUROPE B.V., Rotterdam, Holandia.

**265444** 2016 11 10 F. Dokonano wpisu: „W dniu 16 września 2016 r. do Urzędu Patentowego RP wpłynął wniosek o dokonanie w rejestrze wpisu informacji o zajęciu prawa ochronnego na przedmiotowy znak towarowy (sygn. post. egz. Nr Km 638/16”).

**266819** 2016 11 03 A. Wprowadzono zmianę uprawnionego przez wykreślenie wpisu: FRUKTUS KOWALCZYK SPÓŁKA Z OGRANICZONĄ ODPOWIEDZIALNOŚCIĄ, Wąsosz Dolny, Polska 150504678 i dokonanie wpisu: GRUPA MASPEX SPÓŁKA Z OGRANICZONĄ ODPOWIEDZIALNOŚCIĄ SPÓŁKA KOMANDYTOWA, Wadowice, Polska 122948517.

**267034** 2016 11 17 A. Wprowadzono zmianę uprawnionego przez wykreślenie wpisu: JAKSA JACEK, Piątkowisko, Polska 472966085 i dokonanie wpisu: JAKSA BARBARA, Piątkowisko, Polska 100546931.

**267219** 2016 11 15 A. Wprowadzono zmianę nazwy uprawnionego przez wykreślenie wpisu: KAKADU SPÓŁKA Z OGRANICZONĄ ODPOWIEDZIALNOŚCIĄ, Warszawa, Polska i dokonanie wpisu: SUPER ZOO SPÓŁKA Z OGRANICZONĄ ODPOWIEDZIALNOŚCIĄ, Warszawa, Polska 360989650.

**267220** 2016 11 15 A. Wprowadzono zmianę nazwy uprawnionego przez wykreślenie wpisu: KAKADU SPÓŁKA Z OGRANICZONĄ ODPOWIEDZIALNOŚCIĄ, Warszawa, Polska i dokonanie wpisu: SUPER ZOO SPÓŁKA Z OGRANICZONĄ ODPOWIEDZIALNOŚCIĄ, Warszawa, Polska 360989650.

**267221** 2016 11 15 A. Wprowadzono zmianę nazwy uprawnionego przez wykreślenie wpisu: KAKADU SPÓŁKA Z OGRANICZONĄ ODPOWIEDZIALNOŚCIĄ, Warszawa, Polska i dokonanie wpisu: SUPER ZOO SPÓŁKA Z OGRANICZONĄ ODPOWIEDZIALNOŚCIĄ, Warszawa, Polska 360989650.

**267222** 2016 11 15 A. Wprowadzono zmianę nazwy uprawnionego przez wykreślenie wpisu: KAKADU SPÓŁKA Z OGRANICZONĄ ODPOWIEDZIALNOŚCIĄ, Warszawa, Polska i dokonanie wpisu: SUPER ZOO SPÓŁKA Z OGRANICZONĄ ODPOWIEDZIALNOŚCIĄ, Warszawa, Polska 360989650.

**267223** 2016 11 15 A. Wprowadzono zmianę nazwy uprawnionego przez wykreślenie wpisu: KAKADU SPÓŁKA Z OGRANICZONĄ ODPOWIEDZIALNOŚCIĄ, Warszawa, Polska i dokonanie wpisu: SUPER ZOO SPÓŁKA Z OGRANICZONĄ ODPOWIEDZIALNOŚCIĄ, Warszawa, Polska 360989650.

**272224** 2016 11 15 A. Wprowadzono zmianę nazwy uprawnionego przez wykreślenie wpisu: KAKADU SPÓŁKA Z OGRANICZONĄ ODPOWIEDZIALNOŚCIĄ, Warszawa, Polska i dokonanie wpisu: SUPER ZOO SPÓŁKA Z OGRANICZONĄ ODPOWIEDZIALNOŚCIĄ, Warszawa, Polska 360989650.

**267947** 2016 11 23 A. Wprowadzono zmianę siedziby uprawnionego przez wykreślenie wpisu: BROWARY REGIONALNE JAKUBIAK SPÓŁKA Z OGRANICZONĄ ODPOWIEDZIALNOŚCIĄ, Lwówek Śląski, Polska 141155740 i dokonanie wpisu: BROWARY REGIONALNE JAKUBIAK SPÓŁKA Z OGRANICZONĄ ODPOWIEDZIALNOŚCIĄ, Dziekanów Nowy, Polska 141155740.

**267946** 2016 11 23 A. Wprowadzono zmianę siedziby uprawnionego przez wykreślenie wpisu: BROWARY REGIONALNE JAKUBIAK SPÓŁKA Z OGRANICZONĄ ODPOWIEDZIALNOŚCIĄ, Lwówek Śląski, Polska 141155740 i dokonanie wpisu: BROWARY REGIONALNE JAKUBIAK SPÓŁKA Z OGRANICZONĄ ODPOWIEDZIALNOŚCIĄ, Dziekanów Nowy, Polska 141155740.

**268459** 2016 11 02 A. Wprowadzono zmianę uprawnionego przez wykreślenie wpisu: HILO PHARMA SPÓŁKA Z OGRANICZONĄ ODPOWIEDZIALNOŚCIĄ, Warszawa, Polska 1466766766 i dokonanie wpisu: KLONOWSKA SYLWIA CLONEW, Warszawa, Polska 221190498.

**268851** 2016 11 07 D. Dokonano wpisu: „W dniu 22 września 2016 r. na podstawie postanowienia Sądu Rejonowego dla m.st. Warszawy w Warszawie Wydział XI Gospodarczy – Rejestru Zastawów (sygn. akt WA.XI.Ns-Rej.Za 13760/16/872) wpisano do Rejestru Zastawów pod pozycją 2505949 zastaw rejestrowy na prawie ochronnym udzielonym na znak towarowy R-268851 w celu zabezpieczenia wierzytelności przysługujących ING Bank Śląski Spółka Akcyjna z siedzibą w Katowicach wobec spółki Wydawnictwa Szkolne i Pedagogiczne Spółka Akcyjna z siedzibą w Warszawie”.

**269348** 2016 11 24 A. Wprowadzono zmianę uprawnionego przez wykreślenie wpisu: PRESTIGE DYSTRYBUCJA SPÓŁKA Z OGRANICZONĄ ODPOWIEDZIALNOŚCIĄ, Warszawa, Polska 146578088 i dokonanie wpisu: MD PRESTIGE SPÓŁKA Z OGRANI-

CZONĄ ODPOWIEDZIALNOŚCIĄ SPÓŁKA KOMANDYTOWA, Warszawa, Polska.

**269478** 2016 11 10 A. Wprowadzono zmianę uprawnionego przez wykreślenie wpisu: EVER GRUPA SPÓŁKA Z OGRANICZONĄ ODPOWIEDZIALNOŚCIĄ, Warszawa, Polska 010925693 i dokonanie wpisu: EVER MIR PRESTIGE SPÓŁKA Z OGRANICZONĄ ODPOWIEDZIALNOŚCIĄ, Warszawa, Polska.

**269973** 2016 11 28 A. Wprowadzono zmianę uprawnionego przez wykreślenie wpisu: LS TRAVEL FOODSERVICE POLAND SPÓŁKA Z OGRANICZONĄ ODPOWIEDZIALNOŚCIĄ, Warszawa, Polska 141534695 i dokonanie wpisu: LAGARDERE TRAVEL RETAIL SPÓŁKA Z OGRANICZONĄ ODPOWIEDZIALNOŚCIĄ, Warszawa, Polska 012782730.

**270494** 2016 11 24 D. Wykreślono wpis: „W dniu 12 sierpnia 2015 r. na podstawie postanowienia Sądu Rejonowego dla m.st. Warszawy w Warszawie Wydział XI Gospodarczy – Rejestru Zastawów (sygn. akt WA.XI.Ns-Rej.Za 10358/15/139) wpisano do Rejestru Zastawów pod pozycją 2458852 zastaw rejestrowy na prawie ochronnym udzielonym na znak towarowy R-270494 w celu zabezpieczenia wierzytelności przysługujących Distressed Assets Fundusz Inwestycyjny Zamknięty Aktywów Niepublicznych z siedzibą w Warszawie wobec Miraculum Spółka Akcyjna Spółka Akcyjna z siedzibą w Krakowie”.

**270848** 2016 11 17 A. Wprowadzono zmianę uprawnionego przez wykreślenie wpisu: STELLA PACK SPÓŁKA AKCYJNA, Lubartów, Polska 431185288 i dokonanie wpisu: STELLA PACK SPÓŁKA Z OGRANICZONĄ ODPOWIEDZIALNOŚCIĄ SPÓŁKA KOMANDYTOWA, Lubartów, Polska 431184288.

**270849** 2016 11 17 A. Wprowadzono zmianę uprawnionego przez wykreślenie wpisu: STELLA PACK SPÓŁKA AKCYJNA, Lubartów, Polska 431185288 i dokonanie wpisu: STELLA PACK SPÓŁKA Z OGRANICZONĄ ODPOWIEDZIALNOŚCIĄ SPÓŁKA KOMANDYTOWA, Lubartów, Polska 431184288.

**270850** 2016 11 17 A. Wprowadzono zmianę uprawnionego przez wykreślenie wpisu: STELLA PACK SPÓŁKA AKCYJNA, Lubartów, Polska 431185288 i dokonanie wpisu: STELLA PACK SPÓŁKA Z OGRANICZONĄ ODPOWIEDZIALNOŚCIĄ SPÓŁKA KOMANDYTOWA, Lubartów, Polska 431184288.

**271506** 2016 11 15 A. Wprowadzono zmianę nazwy uprawnionego przez wykreślenie wpisu: KAKADU SPÓŁKA Z OGRANICZONĄ ODPOWIEDZIALNOŚCIĄ, Warszawa, Polska i dokonanie wpisu: SUPER ZOO SPÓŁKA Z OGRANICZONĄ ODPOWIEDZIALNOŚCIĄ, Warszawa, Polska 360989650.

**271870** 2016 11 02 A. Wprowadzono zmianę uprawnionego przez wykreślenie wpisu: I MARKETING INTER PARTS SPÓŁKA Z OGRANICZONĄ ODPOWIEDZIALNOŚCIĄ SPÓŁKA KOMANDYTOWO-AKCYJNA, Ogrodniczki, Polska 200816669 i dokonanie wpisu: WARSZAWA INVEST SPÓŁKA Z OGRANICZONĄ ODPOWIEDZIALNOŚCIĄ, Warszawa, Polska 361615199.

**272141** 2016 11 28 A. Wprowadzono zmianę nazwy uprawnionego przez wykreślenie wpisu: KULCZYK DOMINIKA, Warszawa, Polska i dokonanie wpisu: KULCZYK FOUNDATION, Warszawa, Polska 147124722.

**272560** 2016 11 31 D. Dokonano wpisu: „W dniu 22 września 2016 r. na podstawie postanowienia Sądu Rejonowego dla m.st. Warszawy w Warszawie Wydział XI Gospodarczy – Rejestru Zastawów (sygn. akt WA.XI.Ns-Rej.Za 13743/16/433) wpisano do Rejestru Zastawów pod pozycją 2505857 zastaw rejestrowy na prawie ochronnym udzielonym na znak towarowy R-272560 w celu zabezpieczenia wierzytelności przysługujących ING Bank Śląski Spółka Akcyjna z siedzibą w Katowicach wobec spółki Wydawnictwa Szkolne i Pedagogiczne Spółka Akcyjna z siedzibą w Warszawie”.

**272561** 2016 11 31 D. Dokonano wpisu: „W dniu 22 września 2016 r. na podstawie postanowienia Sądu Rejonowego dla m.st.

Warszawy w Warszawie Wydział XI Gospodarczy – Rejestru Zastawów (sygn. akt WA.XI.Ns-Rej.Za 13754/16/155) wpisano do Rejestru Zastawów pod pozycją 2505851 zastaw rejestrowy na prawie ochronnym udzielonym na znak towarowy R-272561 w celu zabezpieczenia wierzytelności przysługujących ING Bank Śląski Spółka Akcyjna z siedzibą w Katowicach wobec spółki Wydawnictwa Szkolne i Pedagogiczne Spółka Akcyjna z siedzibą w Warszawie”.

**272626** 2016 11 28 A. Wprowadzono zmianę uprawnionego przez wykreślenie wpisu: HDS POLSKA SPÓŁKA Z OGRANICZONĄ ODPOWIEDZIALNOŚCIĄ, Warszawa, Polska 012782720 i dokonanie wpisu: INMEDIO SPÓŁKA Z OGRANICZONĄ ODPOWIEDZIALNOŚCIĄ, Warszawa, Polska 147387545.

**272626** 2016 11 28 A. Wprowadzono zmianę uprawnionego przez wykreślenie wpisu: INMEDIO SPÓŁKA Z OGRANICZONĄ ODPOWIEDZIALNOŚCIĄ, Warszawa, Polska 147387545 i dokonanie wpisu: EQUAL SERVICES SPÓŁKA Z OGRANICZONĄ ODPOWIEDZIALNOŚCIĄ, Warszawa, Polska 147318490.

**272626** 2016 11 28 A. Wprowadzono zmianę uprawnionego przez wykreślenie wpisu: EQUAL SERVICES SPÓŁKA Z OGRANICZONĄ ODPOWIEDZIALNOŚCIĄ, Warszawa, Polska 147318490 i dokonanie wpisu: EQUAL SPÓŁKA Z OGRANICZONĄ ODPOWIEDZIALNOŚCIĄ, Warszawa, Polska 360338504.

**272626** 2016 11 28 A. Wprowadzono zmianę uprawnionego przez wykreślenie wpisu: EQUAL SPÓŁKA Z OGRANICZONĄ ODPOWIEDZIALNOŚCIĄ, Warszawa, Polska 360338504 i dokonanie wpisu: INMEDIO SPÓŁKA Z OGRANICZONĄ ODPOWIEDZIALNOŚCIĄ SPÓŁKA KOMANDYTOWA, Warszawa, Polska 360338504.

**272758** 2016 11 07 D. Dokonano wpisu: „W dniu 28 września 2016 r. na podstawie postanowienia Sądu Rejonowego dla m.st. Warszawy w Warszawie Wydział XI Gospodarczy – Rejestru Zastawów (sygn. akt WA.XI.Ns-Rej.Za 13753/16/754) wpisano do Rejestru Zastawów pod pozycją 2506855 zastaw rejestrowy na prawie ochronnym udzielonym na znak towarowy R-272758 w celu zabezpieczenia wierzytelności przysługujących ING Bank Śląski Spółka Akcyjna z siedzibą w Katowicach wobec spółki Wydawnictwa Szkolne i Pedagogiczne Spółka Akcyjna z siedzibą w Warszawie”.

**272949** 2016 11 15 A. Wprowadzono zmianę uprawnionego przez wykreślenie wpisu: SRAM, LLC, CHICAGO, Stany Zjednoczone Ameryki i dokonanie wpisu: THE YOKOHAMA RUBBER CO., LTD., TOKIO, Japonia.

**273449** 2016 11 10 A. Wprowadzono zmianę uprawnionego przez wykreślenie wpisu: FUNTASTY SPÓŁKA Z OGRANICZONĄ ODPOWIEDZIALNOŚCIĄ, Warszawa, Polska 140467703 i dokonanie wpisu: AFUNA HOLDINGS LIMITED, Nikozja, Cypr.

**274030** 2016 11 31 D. Dokonano wpisu: „W dniu 23 września 2016 r. na podstawie postanowienia Sądu Rejonowego dla m.st. Warszawy w Warszawie Wydział XI Gospodarczy – Rejestru Zastawów (sygn. akt WA.XI.Ns-Rej.Za 13842/16/133) wpisano do Rejestru Zastawów pod pozycją 2506165 zastaw rejestrowy na prawie ochronnym udzielonym na znak towarowy R-274030 w celu zabezpieczenia wierzytelności przysługujących ING Bank Śląski Spółka Akcyjna z siedzibą w Katowicach wobec spółki Wydawnictwa Szkolne i Pedagogiczne Spółka Akcyjna z siedzibą w Warszawie”.

**274031** 2016 11 31 D. Dokonano wpisu: „W dniu 23 września 2016 r. na podstawie postanowienia Sądu Rejonowego dla m.st. Warszawy w Warszawie Wydział XI Gospodarczy – Rejestru Zastawów (sygn. akt WA.XI.Ns-Rej.Za 13787/16/321) wpisano do Rejestru Zastawów pod pozycją 2506155 zastaw rejestrowy na prawie ochronnym udzielonym na znak towarowy R-274031 w celu zabezpieczenia wierzytelności przysługujących ING Bank Śląski Spółka Akcyjna z siedzibą w Katowicach wobec spółki Wydawnictwa Szkolne i Pedagogiczne Spółka Akcyjna z siedzibą w Warszawie”.

**274032** 2016 11 31 D. Dokonano wpisu: „W dniu 23 września 2016 r. na podstawie postanowienia Sądu Rejonowego dla m.st.

Warszawy w Warszawie Wydział XI Gospodarczy – Rejestru Zastawów (sygn. akt WA.XI.Ns-Rej.Za 13843/16/534) wpisano do Rejestru Zastawów pod pozycją 2506177 zastaw rejestrowy na prawie ochronnym udzielonym na znak towarowy R-274032 w celu zabezpieczenia wierzytelności przysługujących ING Bank Śląski Spółka Akcyjna z siedzibą w Katowicach wobec spółki Wydawnictwa Szkolne i Pedagogiczne Spółka Akcyjna z siedzibą w Warszawie”.

**274089** 2016 11 31 D. Dokonano wpisu: „W dniu 23 września 2016 r. na podstawie postanowienia Sądu Rejonowego dla m.st. Warszawy w Warszawie Wydział XI Gospodarczy – Rejestru Zastawów (sygn. akt WA.XI.Ns-Rej.Za 13759/16/160) wpisano do Rejestru Zastawów pod pozycją 2506171 zastaw rejestrowy na prawie ochronnym udzielonym na znak towarowy R-274089 w celu zabezpieczenia wierzytelności przysługujących ING Bank Śląski Spółka Akcyjna z siedzibą w Katowicach wobec spółki Wydawnictwa Szkolne i Pedagogiczne Spółka Akcyjna z siedzibą w Warszawie”.

**274200** 2016 11 07 D. Dokonano wpisu: „W dniu 22 września 2016 r. na podstawie postanowienia Sądu Rejonowego dla m.st. Warszawy w Warszawie Wydział XI Gospodarczy – Rejestru Zastawów (sygn. akt WA.XI.Ns-Rej.Za 13826/16/095) wpisano do Rejestru Zastawów pod pozycją 2509520 zastaw rejestrowy na prawie ochronnym udzielonym na znak towarowy R-274200 w celu zabezpieczenia wierzytelności przysługujących ING Bank Śląski Spółka Akcyjna z siedzibą w Katowicach wobec spółki Wydawnictwa Szkolne i Pedagogiczne Spółka Akcyjna z siedzibą w Warszawie”.

**274389** 2016 11 07 D. Dokonano wpisu: „W dniu 22 września 2016 r. na podstawie postanowienia Sądu Rejonowego dla m.st. Warszawy w Warszawie Wydział XI Gospodarczy – Rejestru Zastawów (sygn. akt WA.XI.Ns-Rej.Za 13739/16/518) wpisano do Rejestru Zastawów pod pozycją 2505916 zastaw rejestrowy na prawie ochronnym udzielonym na znak towarowy R-274389 w celu zabezpieczenia wierzytelności przysługujących ING Bank Śląski Spółka Akcyjna z siedzibą w Katowicach wobec spółki Wydawnictwa Szkolne i Pedagogiczne Spółka Akcyjna z siedzibą w Warszawie”.

**274800** 2016 11 31 D. Dokonano wpisu: „W dniu 28 września 2016 r. na podstawie postanowienia Sądu Rejonowego dla m.st. Warszawy w Warszawie Wydział XI Gospodarczy – Rejestru Zastawów (sygn. akt WA.XI.Ns-Rej.Za 13742/16/032) wpisano do Rejestru Zastawów pod pozycją 2506854 zastaw rejestrowy na prawie ochronnym udzielonym na znak towarowy R-274800 w celu zabezpieczenia wierzytelności przysługujących ING Bank Śląski Spółka Akcyjna z siedzibą w Katowicach wobec spółki Wydawnictwa Szkolne i Pedagogiczne Spółka Akcyjna z siedzibą w Warszawie”.

**274805** 2016 11 07 D. Dokonano wpisu: „W dniu 23 września 2016 r. na podstawie postanowienia Sądu Rejonowego dla m.st. Warszawy w Warszawie Wydział XI Gospodarczy – Rejestru Zastawów (sygn. akt WA.XI.Ns-Rej.Za 13791/16/236) wpisano do Rejestru Zastawów pod pozycją 2506167 zastaw rejestrowy na prawie ochronnym udzielonym na znak towarowy R-274805 w celu zabezpieczenia wierzytelności przysługujących ING Bank Śląski Spółka Akcyjna z siedzibą w Katowicach wobec spółki Wydawnictwa Szkolne i Pedagogiczne Spółka Akcyjna z siedzibą w Warszawie”.

**274912** 2016 11 10 A. Wprowadzono zmianę nazwy uprawnionego przez wykreślenie wpisu: SCANX SPÓŁKA Z OGRANICZONĄ ODPOWIEDZIALNOŚCIĄ, Katowice, Polska 241656410 i dokonanie wpisu: SCANIX SPÓŁKA Z OGRANICZONĄ ODPOWIEDZIALNOŚCIĄ, Katowice, Polska 241656410.

**274913** 2016 11 10 A. Wprowadzono zmianę nazwy uprawnionego przez wykreślenie wpisu: SCANX SPÓŁKA Z OGRANICZONĄ ODPOWIEDZIALNOŚCIĄ, Katowice, Polska 241656410 i dokonanie wpisu: SCANIX SPÓŁKA Z OGRANICZONĄ ODPOWIEDZIALNOŚCIĄ, Katowice, Polska 241656410.

**275669** 2016 11 17 A. Wprowadzono zmianę uprawnionego przez wykreślenie wpisu: STELLA PACK SPÓŁKA AKCYJNA, Lubar-

tów, Polska 431185288 i dokonanie wpisu: STELLA PACK SPÓŁKA Z OGRANICZONĄ ODPOWIEDZIALNOŚCIĄ SPÓŁKA KOMANDYTOWA, Lubartów, Polska 431184288.

**276057** 2016 11 07 A. Wprowadzono zmianę uprawnionego przez wykreślenie wpisu: JAGNISZCZAK SERGIUSZ, TKOCZ MAGDALENA, WOŹNIAK GRZEGORZ CARBOMA SPÓŁKA CYWILNA, Orzesze, Polska i dokonanie wpisu: JAGNISZCZAK SERGIUSZ, TKOCZ MAGDALENA CARBOMA SPÓŁKA CYWILNA, Wry, Polska.

**276174** 2016 11 23 A. Wprowadzono zmianę uprawnionego przez wykreślenie wpisu: WÓJT JUSTYNA RYDWANY MIASTA, Łódź, Polska 101586803 i dokonanie wpisu: JUSTYNA PAŁCZYŃSKA RYDWANY MIASTA, Łódź, Polska.

**276315** 2016 11 03 A. Wprowadzono zmianę uprawnionego przez wykreślenie wpisu: GRUPA MASPEX SPÓŁKA Z OGRANICZONĄ ODPOWIEDZIALNOŚCIĄ SPÓŁKA KOMANDYTOWO-AKCYJNA, Wadowice, Polska 122948517 i dokonanie wpisu: GRUPA MASPEX SPÓŁKA Z OGRANICZONĄ ODPOWIEDZIALNOŚCIĄ SPÓŁKA KOMANDYTOWA, Wadowice, Polska 122948517.

**276512** 2016 11 10 A. Wprowadzono zmianę uprawnionego przez wykreślenie wpisu: GENOXA SPÓŁKA Z OGRANICZONĄ ODPOWIEDZIALNOŚCIĄ, Rzucewo, Polska 2215224108 i dokonanie wpisu: GENLOXA SPÓŁKA Z OGRANICZONĄ ODPOWIEDZIALNOŚCIĄ, Rzucewo, Polska 221524108.

**276541** 2016 11 07 A. Wprowadzono zmianę uprawnionego przez wykreślenie wpisu: KUPRIANOW DIANA VERMICULITE POLAND FIRMA PRODUKCYJNA, Elk, Polska 281424305 i dokonanie wpisu: VERMICULITE POLAND SPÓŁKA Z OGRANICZONĄ ODPOWIEDZIALNOŚCIĄ, Elk, Polska 362462119.

**276562** 2016 11 28 A. Wprowadzono zmianę uprawnionego przez wykreślenie wpisu: OMEGA PHARMA NV, Nazareth, Belgia i dokonanie wpisu: OMEGA PHARMA INNOVATION & DEVELOPMENT NV, Nazareth, Belgia.

**277226** 2016 11 07 A. Wprowadzono zmianę uprawnionego przez wykreślenie wpisu: COLIAN SPÓŁKA Z OGRANICZONĄ ODPOWIEDZIALNOŚCIĄ, Opatówek, Polska 300446241 i dokonanie wpisu: GULVINI SPÓŁKA Z OGRANICZONĄ ODPOWIEDZIALNOŚCIĄ SPÓŁKA KOMANDYTOWO-AKCYJNA, Warszawa, Polska 146980146.

**277226** 2016 11 07 A. Wprowadzono zmianę siedziby uprawnionego przez wykreślenie wpisu: GULVINI SPÓŁKA Z OGRANICZONĄ ODPOWIEDZIALNOŚCIĄ SPÓŁKA KOMANDYTOWO-AKCYJNA, Warszawa, Polska 146980146 i dokonanie wpisu: GULVINI SPÓŁKA Z OGRANICZONĄ ODPOWIEDZIALNOŚCIĄ SPÓŁKA KOMANDYTOWO-AKCYJNA, Opatówek, Polska 146980146.

**277226** 2016 11 07 A. Wprowadzono zmianę uprawnionego przez wykreślenie wpisu: GULVINI SPÓŁKA Z OGRANICZONĄ ODPOWIEDZIALNOŚCIĄ SPÓŁKA KOMANDYTOWO-AKCYJNA, Opatówek, Polska 146980146 i dokonanie wpisu: CHOCI SPÓŁKA Z OGRANICZONĄ ODPOWIEDZIALNOŚCIĄ, Opatówek, Polska.

**277227** 2016 11 07 A. Wprowadzono zmianę uprawnionego przez wykreślenie wpisu: COLIAN SPÓŁKA Z OGRANICZONĄ ODPOWIEDZIALNOŚCIĄ, Opatówek, Polska 300446241 i dokonanie wpisu: GULVINI SPÓŁKA Z OGRANICZONĄ ODPOWIEDZIALNOŚCIĄ SPÓŁKA KOMANDYTOWO-AKCYJNA, Warszawa, Polska 146980146.

**277227** 2016 11 07 A. Wprowadzono zmianę siedziby uprawnionego przez wykreślenie wpisu: GULVINI SPÓŁKA Z OGRANICZONĄ ODPOWIEDZIALNOŚCIĄ SPÓŁKA KOMANDYTOWO-AKCYJNA, Warszawa, Polska 146980146 i dokonanie wpisu: GULVINI SPÓŁKA Z OGRANICZONĄ ODPOWIEDZIALNOŚCIĄ SPÓŁKA KOMANDYTOWO-AKCYJNA, Opatówek, Polska 146980146.

**277227** 2016 11 07 A. Wprowadzono zmianę uprawnionego przez wykreślenie wpisu: GULVINI SPÓŁKA Z OGRANICZONĄ

ODPOWIEDZIALNOŚCIĄ SPÓŁKA KOMANDYTOWO-AKCYJNA, Opatówek, Polska 146980146 i dokonanie wpisu: CHOCI SPÓŁKA Z OGRANICZONĄ ODPOWIEDZIALNOŚCIĄ, Opatówek, Polska.

**277229** 2016 11 07 A. Wprowadzono zmianę uprawnionego przez wykreślenie wpisu: COLIAN SPÓŁKA Z OGRANICZONĄ ODPOWIEDZIALNOŚCIĄ, Opatówek, Polska 300446241 i dokonanie wpisu: GULVINI SPÓŁKA Z OGRANICZONĄ ODPOWIEDZIALNOŚCIĄ SPÓŁKA KOMANDYTOWO-AKCYJNA, Warszawa, Polska 146980146.

**277229** 2016 11 07 A. Wprowadzono zmianę siedziby uprawnionego przez wykreślenie wpisu: GULVINI SPÓŁKA Z OGRANICZONĄ ODPOWIEDZIALNOŚCIĄ SPÓŁKA KOMANDYTOWO-AKCYJNA, Warszawa, Polska 146980146 i dokonanie wpisu: GULVINI SPÓŁKA Z OGRANICZONĄ ODPOWIEDZIALNOŚCIĄ SPÓŁKA KOMANDYTOWO-AKCYJNA, Opatówek, Polska 146980146.

**277229** 2016 11 07 A. Wprowadzono zmianę uprawnionego przez wykreślenie wpisu: GULVINI SPÓŁKA Z OGRANICZONĄ ODPOWIEDZIALNOŚCIĄ SPÓŁKA KOMANDYTOWO-AKCYJNA, Opatówek, Polska 146980146 i dokonanie wpisu: CHOCI SPÓŁKA Z OGRANICZONĄ ODPOWIEDZIALNOŚCIĄ, Opatówek, Polska.

**277700** 2016 11 10 A. Wprowadzono zmianę uprawnionego przez wykreślenie wpisu: JAKUB KRZYSTYNYIAK, Nowy Targ, Polska i dokonanie wpisu: GREEN LIGHT SPÓŁKA Z OGRANICZONĄ ODPOWIEDZIALNOŚCIĄ, Nowy Targ, Polska 122916061.

**278051** 2016 11 10 A. Wprowadzono zmianę uprawnionego przez wykreślenie wpisu: RITA FUND SPÓŁKA Z OGRANICZONĄ ODPOWIEDZIALNOŚCIĄ II SPÓŁKA KOMANDYTOWO-AKCYJNA, Warszawa, Polska 146888110 i dokonanie wpisu: DURASAN SPÓŁKA AKCYJNA SPÓŁKA KOMANDYTOWA, Płońsk, Polska 140479801.

**278225** 2016 11 02 A. Wprowadzono zmianę uprawnionego przez wykreślenie wpisu: I MARKETING INTER PARTS SPÓŁKA Z OGRANICZONĄ ODPOWIEDZIALNOŚCIĄ SPÓŁKA KOMANDYTOWO-AKCYJNA, Ogrodniczki, Polska 200816669 i dokonanie wpisu: WARSZAWA INVEST SPÓŁKA Z OGRANICZONĄ ODPOWIEDZIALNOŚCIĄ, Warszawa, Polska 361615199.

**278600** 2016 11 28 A.E. Wprowadzono zmianę uprawnionego przez wykreślenie wpisu: SOLINEA Mariusz Trus, Paweł Bogusz Spółka Jawna, Lublin, Polska 060039030 i dokonanie wpisu: Anna Trus, Lublin, Polska 75050713084 Dorota Kalandyk – Bogusz, Jakubowice Konińskie Kolonia, Polska 75120907782 Paweł Bogusz, Lublin, Polska 73092303296 Mariusz Trus, Lublin, Polska 74041001715 oraz w rubryce E dokonano wpisu: „Na podstawie Regulaminu znaku towarowego z dnia 07 marca 2016 r. ustanowiono wspólne prawo ochronne.”.

**278733** 2016 11 28 A.E. Wprowadzono zmianę uprawnionego przez wykreślenie wpisu: SOLINEA Mariusz Trus, Paweł Bogusz Spółka Jawna, Lublin, Polska 060039030 i dokonanie wpisu: Anna Trus, Lublin, Polska 75050713084 Dorota Kalandyk – Bogusz, Jakubowice Konińskie Kolonia, Polska 75120907782 Paweł Bogusz, Lublin, Polska 73092303296 Mariusz Trus, Lublin, Polska 74041001715 oraz w rubryce E dokonano wpisu: „Na podstawie Regulaminu znaku towarowego z dnia 07 marca 2016 r. ustanowiono wspólne prawo ochronne.”.

**279027** 2016 11 07 A. Wprowadzono zmianę uprawnionego przez wykreślenie wpisu: DELECTA SPÓŁKA AKCYJNA, Włocławek, Polska 910144105 i dokonanie wpisu: BAKALLAND SPÓŁKA AKCYJNA, Warszawa, Polska 012272090.

**279028** 2016 11 07 A. Wprowadzono zmianę uprawnionego przez wykreślenie wpisu: SYBICKA ANNA, Płońsk, Polska i dokonanie wpisu: NOVASCON PHARMACEUTICALS SPÓŁKA Z OGRANICZONĄ ODPOWIEDZIALNOŚCIĄ, Warszawa, Polska 140950606.

**279029** 2016 11 07 A. Wprowadzono zmianę uprawnionego przez wykreślenie wpisu: WESOŁOWSKA AGNIESZKA, Warszawa,

Polska i dokonanie wpisu: FASH MEDIA SPÓŁKA Z OGRANICZONĄ ODPOWIEDZIALNOŚCIĄ, Warszawa, Polska 362461166.

**279030** 2016 11 07 A. Wprowadzono zmianę uprawnionego przez wykreślenie wpisu: SYBICKA ANNA, Płońsk, Polska i dokonanie wpisu: NOVASCON PHARMACEUTICALS SPÓŁKA Z OGRANICZONĄ ODPOWIEDZIALNOŚCIĄ, Warszawa, Polska 140950606.

**279031** 2016 11 07 A. Wprowadzono zmianę uprawnionego przez wykreślenie wpisu: INTER EUROPOL PIEKARNIA SZWAJCARSKA SPÓŁKA Z OGRANICZONĄ ODPOWIEDZIALNOŚCIĄ SPÓŁKA JAWNA, Marki, Polska 001391853 i dokonanie wpisu: INTER EUROPOL PIEKARNIA SZWAJCARSKA SPÓŁKA Z OGRANICZONĄ ODPOWIEDZIALNOŚCIĄ IP SPÓŁKA KOMANDYTOWA, Warszawa, Polska 362231549.

**279032** 2016 11 07 A. Wprowadzono zmianę uprawnionego przez wykreślenie wpisu: SYBICKA ANNA, Płońsk, Polska i dokonanie wpisu: NOVASCON PHARMACEUTICALS SPÓŁKA Z OGRANICZONĄ ODPOWIEDZIALNOŚCIĄ, Warszawa, Polska 140950606.

**279179** 2016 11 07 D. Dokonano wpisu: „W dniu 23 września 2016 r. na podstawie postanowienia Sądu Rejonowego dla m.st. Warszawy w Warszawie Wydział XI Gospodarczy – Rejestru Zastawów (sygn. akt WA.XI.Ns-Rej.Za 13758/16/759) wpisano do Rejestru Zastawów pod pozycją 2506140 zastaw rejestrowy na prawie ochronnym udzielonym na znak towarowy R-279179 w celu zabezpieczenia wierzytelności przysługujących ING Bank Śląski Spółka Akcyjna z siedzibą w Katowicach wobec spółki Wydawnictwa Szkolne i Pedagogiczne Spółka Akcyjna z siedzibą w Warszawie”.

**279180** 2016 11 07 D. Dokonano wpisu: „W dniu 22 września 2016 r. na podstawie postanowienia Sądu Rejonowego dla m.st. Warszawy w Warszawie Wydział XI Gospodarczy – Rejestru Zastawów (sygn. akt WA.XI.Ns-Rej.Za 13757/16/358) wpisano do Rejestru Zastawów pod pozycją 2506000 zastaw rejestrowy na prawie ochronnym udzielonym na znak towarowy R-279180 w celu zabezpieczenia wierzytelności przysługujących ING Bank Śląski Spółka Akcyjna z siedzibą w Katowicach wobec spółki Wydawnictwa Szkolne i Pedagogiczne Spółka Akcyjna z siedzibą w Warszawie”.

**279209** 2016 11 10 A. Wprowadzono zmianę nazwy uprawnionego przez wykreślenie wpisu: GIGANTO SPÓŁKA Z OGRANICZONĄ ODPOWIEDZIALNOŚCIĄ, Opole, Polska 150148520 i dokonanie wpisu: NOWOCZESNA STODOŁA SPÓŁKA Z OGRANICZONĄ ODPOWIEDZIALNOŚCIĄ, Kraków, Polska 160148520.

**279213** 2016 11 10 A. Wprowadzono zmianę uprawnionego przez wykreślenie wpisu: CHEMICALS FOR INDUSTRIES WORLD SPÓŁKA Z OGRANICZONĄ ODPOWIEDZIALNOŚCIĄ, Bobrowiec, Polska 142030896 i dokonanie wpisu: CFI WORLD SPÓŁKA Z OGRANICZONĄ ODPOWIEDZIALNOŚCIĄ, Bobrowiec, Polska 142030896.

**279213** 2016 11 10 A. Wprowadzono zmianę uprawnionego przez wykreślenie wpisu: CFI WORLD SPÓŁKA Z OGRANICZONĄ ODPOWIEDZIALNOŚCIĄ, Bobrowiec, Polska 142030896 i dokonanie wpisu: CFI WORLD SPÓŁKA AKCYJNA, Bobrowiec, Polska 142030896.

**279838** 2016 11 10 A. Wprowadzono zmianę uprawnionego przez wykreślenie wpisu: CHEMICALS FOR INDUSTRIES WORLD SPÓŁKA Z OGRANICZONĄ ODPOWIEDZIALNOŚCIĄ, Bobrowiec, Polska 142030896 i dokonanie wpisu: CFI WORLD SPÓŁKA Z OGRANICZONĄ ODPOWIEDZIALNOŚCIĄ, Bobrowiec, Polska 142030896.

**279838** 2016 11 10 A. Wprowadzono zmianę uprawnionego przez wykreślenie wpisu: CFI WORLD SPÓŁKA Z OGRANICZONĄ ODPOWIEDZIALNOŚCIĄ, Bobrowiec, Polska 142030896 i dokonanie wpisu: CFI WORLD SPÓŁKA AKCYJNA, Bobrowiec, Polska 142030896.

**279942** 2016 11 15 A. Wprowadzono zmianę nazwy uprawnionego przez wykreślenie wpisu: KAKADU SPÓŁKA Z OGRANICZONĄ ODPOWIEDZIALNOŚCIĄ, Warszawa, Polska i dokonanie

wpisu: SUPER ZOO SPÓŁKA Z OGRANICZONĄ ODPOWIEDZIALNOŚCIĄ, Warszawa, Polska 360989650.

**280528** 2016 11 07 D. Dokonano wpisu: „W dniu 23 września 2016 r. na podstawie postanowienia Sądu Rejonowego dla m.st. Warszawy w Warszawie Wydział XI Gospodarczy – Rejestru Zastawów (sygn. akt WA.XI.Ns-Rej.Za 13755/16/556) wpisano do Rejestru Zastawów pod pozycją 2506141 zastaw rejestrowy na prawie ochronnym udzielonym na znak towarowy R-280528 w celu zabezpieczenia wierzytelności przysługujących ING Bank Śląski Spółka Akcyjna z siedzibą w Katowicach wobec spółki Wydawnictwa Szkolne i Pedagogiczne Spółka Akcyjna z siedzibą w Warszawie”.

**281053** 2016 11 28 A.E. Wprowadzono zmianę uprawnionego przez wykreślenie wpisu: SOLINEA Mariusz Trus, Paweł Bogusz Spółka Jawna, Lublin, Polska 060039030 i dokonanie wpisu: Anna Trus, Lublin, Polska 75050713084 Dorota Kalandyk – Bogusz, Jakubowice Konińskie Kolonia, Polska 75120907782 Paweł Bogusz, Lublin, Polska 73092303296 Mariusz Trus, Lublin, Polska 74041001715 oraz w rubryce E dokonano wpisu: „Na podstawie Regulaminu znaku towarowego z dnia 07 marca 2016 r. ustanowiono wspólne prawo ochronne.”

**281513** 2016 11 07 D. Dokonano wpisu: „W dniu 23 września 2016 r. na podstawie postanowienia Sądu Rejonowego dla m.st. Warszawy w Warszawie Wydział XI Gospodarczy – Rejestru Zastawów (sygn. akt WA.XI.Ns-Rej.Za 13749/16/839) wpisano do Rejestru Zastawów pod pozycją 2506142 zastaw rejestrowy na prawie ochronnym udzielonym na znak towarowy R-281513 w celu zabezpieczenia wierzytelności przysługujących ING Bank Śląski Spółka Akcyjna z siedzibą w Katowicach wobec spółki Wydawnictwa Szkolne i Pedagogiczne Spółka Akcyjna z siedzibą w Warszawie”.

**261661** 2016 11 15 A. Wprowadzono zmianę nazwy uprawnionego przez wykreślenie wpisu: KAKADU SPÓŁKA Z OGRANICZONĄ ODPOWIEDZIALNOŚCIĄ, Warszawa, Polska i dokonanie wpisu: SUPER ZOO SPÓŁKA Z OGRANICZONĄ ODPOWIEDZIALNOŚCIĄ, Warszawa, Polska 360989650.

## 67

### DECYZJE O UNIEWAŻNIENIU PRAWA OCHRONNEGO

*Poniższe zestawienie zawiera kolejno: numer prawa ochronnego na znaki towarowe, datę unieważnienia prawa ochronnego oraz treść decyzji.*

215 864	2016 05 25	Prawo unieważniono w całości.
247 566	2016 05 13	Prawo unieważniono w całości.
250 411	2015 02 25	Prawo unieważniono w całości.
258 205	2015 10 01	Prawo unieważniono w całości.
260 973	2015 10 05	Prawo unieważniono w całości.
262 663	2016 01 12	Prawo unieważniono w całości.
164 428	2015 10 20	Prawo unieważniono w części dotyczącej towarów w kl. 5, tj.: biocydy, fungicydy, herbicydy, środki pasożytnobójcze.
264 519	2016 04 19	Prawo unieważniono w części dotyczącej towarów w kl. 1, tj. preparaty chemiczne dla przemysłu.

## 68

### DECYZJE O WYGAŚNIĘCIU PRAWA OCHRONNEGO

*Poniższe zestawienie zawiera kolejno: numer prawa ochronnego na znaki towarowe i datę wygaśnięcia prawa ochronnego. W przypadku wygaśnięcia prawa tylko dla części towarów (usług) wymienia się te towary (usługi).*

103 006	2003 06 02	Prawo wygasło w całości.
186 133	2011 12 30	Prawo wygasło w całości.

224 625	2015 01 05	Prawo wygasło w całości
272 674	2016 07 04	Prawo wygasło w całości
151 731	2015 11 10	Prawo wygasło w części dla towarów zawartych w klasie: 03: produkty kosmetyczne z wyłączeniem produktów kosmetycznych do makijażu; 05: preparaty farmaceutyczne dla celów kosmetycznych; 41: organizowanie i prowadzenie pokazów kosmetycznych i makijażu w celach konkursowych i edukacyjnych.
203 771	2013 04 11	Prawo wygasło w części dla towarów zawartych w klasie 25: okrycia wierzchnie, kurtki, kurtki wełniane z kapturem, czapki, chusty, nauszники, szaliki, rękawiczki, spodnie, szorty, skarpetki, bluzki koszulowe, koszule, koszulki sportowe, podkoszulki, kamizelki, odzież na gimnastykę, kąpielówki, kombinezony, kombinezony dla narciarzy wodnych.
204 197	2013 01 31	Prawo wygasło w części dla towarów zawartych w klasie 32: piwo, ale, porter, wody mineralne, stołowe i gazowane oraz inne napoje bezalkoholowe, napoje i soki owocowe, syropy, koncentraty i inne preparaty do produkcji napojów.
204 198	2013 01 31	Prawo wygasło w części dla towarów zawartych w klasie: 32: piwo, ale, porter, wody mineralne, stołowe i gazowane oraz inne napoje bezalkoholowe, napoje i soki owocowe, syropy, koncentraty i inne preparaty do produkcji napojów.
204 199	2013 01 31	Prawo wygasło w części dla towarów zawartych w klasie: 32: piwo, ale, porter, wody mineralne, stołowe i gazowane oraz inne napoje bezalkoholowe, napoje i soki owocowe, syropy, koncentraty i inne preparaty do produkcji napojów.
205 759	2013 05 20	Prawo wygasło w części dla towarów zawartych w klasie 16: materiały szkoleniowe i instruktażowe (z wyjątkiem aparatów).
232 257	2015 11 23	Prawo wygasło w całości. Wnioskiem z dnia 23.11.2015 r. uprawniony zrzekł się przed Urzędem Patentowym prawa ochronnego na znak towarowy R.233257.
242 771	2016 02 22	Prawo wygasło w całości. Wnioskiem z dnia 22.02.2016 r. pełnomocnik uprawnionego zrzekł się przed Urzędem Patentowym prawa ochronnego na znak towarowy R.242771.
262 504	2015 11 20	Prawo wygasło w całości. Wnioskiem z dnia 14.07.2015 r. uprawniony zrzekł się przed Urzędem Patentowym prawa ochronnego na znak towarowy R.262504.
263 634	2015 07 14	Prawo wygasło w całości. Wnioskiem z dnia 14.07.2015 r. uprawniony zrzekł się przed Urzędem Patentowym prawa ochronnego na znak towarowy R.263634.
272 674	2016 07 04	Prawo wygasło w całości. Wnioskiem z dnia 04.07.2016 r. uprawniony zrzekł się przed Urzędem Patentowym prawa ochronnego na znak towarowy R.272674.
279 344	2016 05 30	Prawo wygasło w całości. Wnioskiem z dnia 30.05.2016 r. uprawniony zrzekł się przed Urzędem Patentowym prawa ochronnego na znak towarowy R. 279344.
196 024	2015 12 06	Prawo wygasło w części dla towarów: ubezpieczenie, doradztwo, informacja w sprawach ubezpieczeń, ubezpieczenie zdrowotne, morskie, pośrednictwo ubezpieczeń,



- 196 961 2016 01 18 agencje celne, doradztwo, informacje, operacje, usługi finansowe, pośrednictwo giełdowe, informacje bankowe, inwestycje kapitałowe, agencje nieruchomości, operacje walutowe, wynajmowanie mieszkań, pomieszczeń biurowych (nieruchomości), zarządzanie majątkiem, nieruchomościami (klasa 36).
- 203 321 2015 12 28 Prawo wygasło w części dla towarów: (klasa 4) świece; (klasa 14) przedmioty platerowane z metali szlachetnych: popielnice, wazony, tace, świeczniki, misy, serwetniki, obrączki do serwetek, ramy do obrazów i zdjęć; (klasa 21) nie z metali szlachetnych; wazony, tace, misy, świeczniki, serwetniki, obrączki do serwetek; (klasa 28) stroiki, ozdoby choinkowe.
- 207 750 2016 09 06 Prawo wygasło w części dla towarów: aparaty i urządzenia do wytwarzania pary i do gotowania, urządzenia wentylacyjne i klimatyzacyjne, podgrzewacze i kotły elektryczne, pralki, lodówki, zamrażarki, zmywarki do naczyń, odkurzacze, suszarki, miksery, wirówki, golarki (klasa 11).
- 247 316 2015 03 30 Prawo wygasło w części dla usług: usługi finansowe, doradztwo finansowe, wyceny finansowe, informacje finansowe, operacje finansowe, klasa 36 w części.
- 252 562 2016 05 13 Prawo wygasło w części dla usług: usługi reklamowe; usługi zarządzanie w działalności handlowej; administrowanie działalności handlowej; prace biurowe wszystkie powyższe w zakresie dziedzin energii, energii termicznej, energii odnawialnej, elektroniki, sieci elektroenergetycznych, transportu zorganizowanego, tramwajów, metra i kolei; budowa budynków mieszkalnych i przemysłowych; usługi remontowo-budowlane, konserwacje budynków; usługi nadzoru budowlanego; usługi związane z nauczaniem, kształceniem i rozrywką; działalność sportowa i kulturalna; klasy 35 (w części); 37 oraz 41.
- 269 076 2016 06 02 Prawo wygasło w części dla towarów i usług: preparaty i substancje chemiczne na bazie związków organicznych i nieorganicznych do zastosowania w przemyśle i budownictwie z wyłączeniem ich zastosowania w budownictwie drogowym oraz robotach ziemnych; materiały budowlane niemetalowe oraz dla materiałów – poza stosowanymi w budownictwie drogowym i robotach ziemnych – tj. kamień budowlany, piasek budowlany, glina do zastosowania w budownictwie, żwir; klasy 01.
- 270 425 2015 09 30 Prawo wygasło w części dla towarów i/lub usług: aparaty i instrumenty optyczne, do mierzenia, sygnalizacyjne, kontrolne, fotokomórki do bram, elektroniczne generatory logo, scramblery, descamblery i szyfratory do bram i furt oraz urządzeń kontroli dostępu; klasa 09.
- 273614 2016 04 12 Prawo wygasło w części dla towarów: środki sanitarne do celów medycznych, środki odkażające, fungicydy, herbicydy (klasa 05).
- 274 996 2016 03 22 Prawo wygasło w części dla towarów: klasa 05 w części: chemiczne preparaty do celów farmaceutycznych; chemiczne preparaty do celów

- medycznych, preparaty chemiczno-farmaceutyczne; leki pomocnicze, wspierające.
- 276 070 2016 03 25 Prawo wygasło w części dla towarów/usług: organizowanie sprzedaży w trybie aukcji i przetargów publicznych; dystrybucja materiałów reklamowych – próbek, druków, prospektów, broszur z wyłączeniem dystrybucji materiałów reklamowych osób trzecich – próbek, druków, prospektów, broszur; pokazy towarów; prowadzenie hurtowni, sklepu oraz sklepu internetowego z książkami, odzieżą, gadżetami reklamowymi, artykułami sportowymi, płytami CD (klasa 35 w części).

## 69

**DECYZJE O ZMIANIE LUB UCHYLENIU DECYZJI  
(opublikowanych w Wiadomościach Urzędu Patentowego)**

*Poniższe zestawienie zawiera kolejno: numer prawa ochronnego na znak towarowy, numer i rok wydania Wiadomości Urzędu Patentowego, w którym zmieniona lub uchylona decyzja została ogłoszona oraz datę i treść decyzji, w której zmieniono lub uchylono decyzję poprzednią.*

- 181 234 05/2016 2016 07 22 Sprostowano oczywistą pomyłkę w decyzji z dnia 04 stycznia 2016 r. o udzieleniu prawa ochronnego na znak towarowy w części dotyczącej prawidłowego zapisu w decyzji siedziby zgłaszającego.  
Prawidłowo powinno być: EWROL SPÓŁKA Z OGRANICZONĄ ODPOWIEDZIALNOŚCIĄ, LUTRY, Polska.
- 271 404 04/2015 2016 08 02 Na podstawie art. 247 ust. 2 ustawy z dnia 30 czerwca 2000 r. Prawo własności przemysłowej – dalej p.w.p. (tekst jednolity: Dz. U. z 2013 r., poz. 1410) Urząd Patentowy RP uchyla swoją decyzję z dnia 15 września 2014 r. o udzieleniu na rzecz BIO-FARM Sp. z o.o. z siedzibą w Poznaniu prawa ochronnego na znak towarowy „SENIORAL” R.271404 oraz umarza postępowanie.
- 272 157 05/2015 2016 08 02 Na podstawie art. 247 ust. 2 ustawy z dnia 30 czerwca 2000 r. Prawo własności przemysłowej – dalej p.w.p. (tekst jednolity: Dz. U. z 2013 r., poz. 1410) Urząd Patentowy RP uchyla swoją decyzję z dnia 16 maja 2014 r. o udzieleniu na rzecz EAFP POLSKA Sp. z o.o. z siedzibą w Warszawie prawa ochronnego na znak towarowy „Certyfikat EFG” R.272157 oraz umarza postępowanie.
- 274 692 09/2015 2016 09 07 Na podstawie art. 247 ust. 2 ustawy z dnia 30 czerwca 2000 r. Prawo własności przemysłowej – dalej p.w.p. (tekst jednolity: Dz. U. z 2013 r., poz. 1410) Urząd Patentowy RP uchyla swoją decyzję z dnia 9 kwietnia 2015 r. o udzieleniu na rzecz Olimp Laboratories Sp. z o.o. z siedzibą w Nagawczynie prawa ochronnego na znak towarowy „MAGNA B6” R.274692 oraz umarza postępowanie.

279 022 03/2016 2016 08 01 Sprostowano oczywistą pomyłkę w decyzji z dnia 07 sierpnia 2015 r. o udzieleniu prawa ochronnego na znak towarowy w części dotyczącej podmiotu, na rzecz którego udzielono prawo ochronne.  
Prawidłowo powinno być: INDYKPOL BRAND SPÓŁKA Z OGRANICZONĄ ODPOWIEDZIALNOŚCIĄ, Warszawa, Polska.

279 775 03/2016 2016 07 22 Sprostowano oczywistą pomyłkę w decyzji z dnia 29 września 2015 r. o udzieleniu wspólnego prawa ochronnego na znak towarowy w części dotyczącej kolejności współprawionych.  
Prawidłowo powinno być: na rzecz: INSTYTUT CHEMII PRZEMYSŁOWEJ IM. PROF. IGNACEGO MOŚCICKIEGO, Warszawa, Polska oraz UNIWERSYTET WARSZAWSKI, Warszawa, Polska.

282 057 06/2016 2016 07 28 Sprostowano oczywistą pomyłkę w decyzji z dnia 29 stycznia 2016 r. o udzieleniu prawa ochronnego na znak towarowy w części dotyczącej wykazu towarów i usług.  
Prawidłowo powinno być: „usługi pomiaru czasu na imprezach sportowych wszelkiego rodzaju”.

283 288 08/2016 2015 11 24 Sprostowano oczywistą pomyłkę w decyzji z dnia 09 listopada 2015 r. o udzieleniu prawa ochronnego na znak towarowy w części dotyczącej wykazu towarów i usług.  
Prawidłowo powinno być: 38 usługi agencji informacyjnych i agencji prasowych, rozpowszechnianie programów i audycji radiowych, udostępnianie połączeń telekomunikacyjnych z globalną siecią komputerową, usługi dostawców usług internetowych polegające na umożliwianiu dostępu do globalnej sieci komputerowej dla użytkowników (ISP), przesyłanie informacji tekstowej i obrazowej, zwłaszcza nagrań fonograficznych i nagrań video, przy pomocy sieci komputerowej, poczta elektroniczna, przesyłanie informacji zapisanej na płytach DVD, CD, VCD oraz kasetach video, przesyłanie informacji SMS-em, przesyłanie informacji, z zastosowaniem urządzeń mobilnych do nadawania i/lub odbioru informacji, jak telefony III generacji, laptopy, pagery, udostępnianie internetowego forum dyskusyjnego przy pomocy sieci komputerowej, poczta elektroniczna; 41 montaż programów radiowych i telewizyjnych, produkcja programów radiowych i telewizyjnych, produkcja filmów i nagrań video, wydawanie nagrań dźwiękowych, organizowanie i realizacja spektakli, widowisk, organizowanie imprez rozrywkowych, rekreacyjnych, sportowych,

organizowanie wystaw kulturalnych i edukacyjnych, organizowanie konkursów edukacyjnych lub rozrywkowych, organizowanie plebiscytów, usługi związane z nauczaniem, rozrywkami i rekreacją, prowadzenie klubów i kółek zainteresowań, organizowanie i prowadzenie obozów sportowych i wakacyjnych, organizowanie zawodów sportowych, organizowanie balów, organizowanie i prowadzenie: kongresów i konferencji, zjazdów, seminariów i sympozjów, szkoleń, publikacje elektroniczne on-line książek i periodyków, usługi reporterskie, publikowanie tekstów innych niż teksty reklamowe, organizowanie loterii, usługi związane z grami losowymi i zakładami wzajemnymi: usługi reporterskie.

283 786 08/2016 2016 10 10 Sprostowano oczywistą pomyłkę w decyzji z dnia 11 marca 2016 r. o udzieleniu prawa ochronnego na znak towarowy w części dotyczącej siedziby podmiotu, na rzecz którego udzielono prawa ochronnego.  
Prawidłowo powinno być: ALDI SPÓŁKA Z OGRANICZONĄ ODPOWIEDZIALNOŚCIĄ, CHORZÓW, POLSKA.

284 402 09/2016 2016 08 10 Sprostowano oczywistą pomyłkę w decyzji z dnia 11 kwietnia 2016 r. o udzieleniu prawa ochronnego na znak towarowy w części dotyczącej podmiotu, na rzecz którego udzielono prawa ochronnego.  
Prawidłowo powinno być: MATEUSZ STANIAK, Plewiska, Polska.

## 70

## REJESTRACJA MIĘDZYNARODOWA UZNANA W POLSCE

*Poniższe zestawienie zawiera kolejno: numer międzynarodowego rejestru znaków towarowych (w przypadku konwersji – oznaczono literą K), określenie znaku towarowego przedstawionego w postaci liter bądź cyfr albo, jeżeli znak jest znakiem graficznym lub zawiera elementy graficzne, wskazanie symboli klas elementów graficznych znaku (CFE), określenie klas towarowych, nazwisko i imię bądź nazwę uprawnionego, jego miejsce zamieszkania lub siedzibę oraz kod kraju, datę rejestracji międzynarodowej lub datę późniejszego wyznaczenia, datę zamieszczenia informacji o tej rejestracji w Biuletynie Urzędu Patentowego oraz datę notyfikacji bądź datę notyfikacji późniejszego wyznaczenia.*

<b>169366</b>	RENOLIT	3
ECOLAB USA INC., 370 WABASHA STREET NORTH SAINT PAUL, MN 55102 (US)		
2013 04 22	2013 09 30	2013 08 22
<b>488518</b>	CHOCOLAYA	30
August Storck KG, Waldstrasse 27 13403 Berlin (DE)		
2016 04 07	2016 08 01	2016 06 23
<b>579173</b>	Vogue Peek & Cloppenburg	25
PEEK & CLOPPENBURG KG, BERLINER ALLEE 2 40212 DÜSSELDORF (DE)		
2002 05 28	2002 10 21	2002 08 15
<b>606231</b>	Ketalar	5
Pfizer Manufacturing Deutschland GmbH, Heinrich-Mack-Strasse 35 89257 Illertissen (DE)		
2016 03 22	2016 08 16	2016 06 30

<b>647740</b>	CETELEM	9, 35, 36
BNP PARIBAS PERSONAL FINANCE, 1 boulevard Haussmann F-75009 PARIS (FR)		
2016 04 11	2016 08 01	2016 06 16
<b>653405</b>	WISAR	9
CFE: 26.05.02, 27.05.01		
Wisar, Wyser & Anliker AG, 29, Steinackerstrasse, CH-8302 Kloten (CH)		
2016 02 23	2016 06 20	2016 05 05
<b>706934</b>	Chronis	9
SOMFY SAS, 50, avenue du Nouveau Monde F-74300 CLUSES (FR)		
2015 10 09	2015 12 07	2015 10 29
<b>733330</b>	STANYL	1, 17
DSM IP Assets B.V., Het Overloon 1 NL-6411 TE Heerlen (NL)		
2016 04 13	2016 08 01	2016 06 23
<b>747248A</b>	GRUZINIAK	33
CFE: 28.05, 28.19		
"Legartis Glasshouse Geo" Ltd, 80 Barnovi Str. Apart. Tbilisi (GE)		
2016 02 25	2016 05 09	2016 03 31
<b>828473</b>	ORAVET	3, 5
Merial, Inc., 3239 Satellite Blvd Duluth GA 30096 (US)		
2016 03 30	2016 08 01	2016 06 23
<b>907326</b>	CFE: 15.01.13	43, 45
WORLDWIDE FRANCHISE SYSTEMS, INC., One StarPoint Stamford, CT 06902 (US)		
2015 11 18	2016 02 01	2015 12 17
<b>1023503</b>	ACRYFLEX T	19
BOYTEM BOYA VE KIMYA SANAYI TICARET LIMITED SIRKETI, Istanbul Boya ve Vernikciler Sanayi Sitesi Orhanli Tuzla Istanbul (TR)		
2016 03 15	2016 05 09	2016 03 31
<b>1071249</b>	DYMOV	29
CFE: 26.01.18, 28.05.00		
Obschestvo s ogranichennoy otvetstvennostyu „Dymovskoe kolbasnoe proizvodstvo“, d. 37, ul. Krylatskaya RU-121614 Moskva (RU)		
2016 03 15	2016 08 29	2016 07 14
<b>1094390</b>	CFE: 15.01.13, 29.01.13	43
WORLDWIDE FRANCHISE SYSTEMS, INC., One StarPoint Stamford, CT 06902 (US)		
2015 11 18	2016 02 01	2015 12 17
<b>1120386</b>	BEDROCAN	5, 31, 44
Bedrocan Beheer B.V., Zuidwending 100 a NL-9644 XM VEENDAM (NL)		
2016 04 08	2016 08 01	2016 06 16
<b>1130234</b>	DAMAVIK MODERN CARE	2, 3, 21, 25, 26, 35
CFE: 27.05.10		
Obschestvo s ogranichennoy otvetstvennostyu „Damavik-pro“, OF. 15, POM. 6, D. 37, LOGOYSKIY TRAKT 220090 MINSK (BY)		
2014 11 04	2015 03 16	2015 02 05
<b>1135500</b>	MANHATTAN EXPRESS YOURSELF	3
COTY GERMANY GMBH, FORT MALAKOFF PARK, RHEINSTRASSE 4E 55116 MAINZ (DE)		
2012 09 13	2013 01 21	2012 11 22
<b>1146598</b>	Hello! Your fresh bakery	30, 43
CFE: 27.05.10, 27.05.11, 29.01.12		
LAGARDERE SERVICES, 2 RUE LORD BYRON F-75008 PARIS (FR)		
2012 11 20	2013 03 18	2013 02 07
<b>1173602</b>	CFE: 28.05.00	33
GSH TRADEMARKS LIMITED, AFRODITIS, 25 2ND FLOOR, OFFICE 204 NICOSIA (CY)		
2013 06 14	2013 10 28	2013 09 12
<b>1196253</b>	TRIMEGAVITALS	3, 5
Obschestvo s ogranichennoy otvetstvennostyu „Laboratoriya sovremennogo zdorovya“, UL. KHIMZAVODSKAYA 11/20, BERDSK RU-633004 NOVOSIBIRSKAYA OBLAST' (RU)		
2014 01 23	2014 05 12	2014 03 27
<b>1214333</b>	SMART-FLOAT	12
Obschestvo s ogranichennoy otvetstvennostyu „DEVIDEND“, MKR-N PTITSEFABRIKA, PGT TOMILINO, LYUBERETSKIY RAJON RU- 140074 MOSKOVSKAYA OBL. (RU)		
2014 06 16	2014 10 13	2014 08 28
<b>1229889</b>	FraikinLab	9, 42
FRAIKIN, TOUR ALBERT 1ER, 65 AVENUE DE COLMAR F-92507 MALMAISON CEDEX (FR)		
2014 06 26	2015 02 16	2015 01 01
<b>1237217</b>	MRSBALEZZA	14
CSF KUYUMCULUK İTHALAT İHRACAT SANAYİ VE TİCARET LİMİTED ŞİRKETİ, Molla Fenari Mahallesi, Kürkçüler Pazarı Sokak No:63, Çemberlitaş İstanbul (TR)		
2016 03 07	2016 08 01	2016 06 23
<b>1243165</b>	ohh!	11
CFE: 24.17.04, 27.03.12, 29.01.01		
SER DAYANIKLI TUKETİM MALLARI İC VE DİS TİCARET SANAYİ ANONİM SİRKETİ, EVREN MAH. BAHAR CADDESİ POLAT İS MERKEZİ A BLOK K: 4 NO: 9 GÜNESLİ BAGCILAR İSTANBUL (TR)		
2014 12 30	2015 05 25	2015 04 16
<b>1244916</b>	PlantaPro	1
TETRA GMBH, HERRENTEICH 78 49324 MELLE (DE)		
2015 02 06	2015 06 08	2015 04 30
<b>1247194</b>	DNN	9, 14, 18, 24, 25
BLACKOUT AG, EICHENGASSE 3 CH-4702 OENSINGEN (CH)		
2014 11 06	2015 07 06	2015 05 21
<b>1249532</b>	WE BEAUTIFY	41, 42
CFE: 03.13.01, 27.05.01		
HENKEL AG & CO. KGAA, HENKELSTRASSE 67 40589 DÜSSELDORF (DE)		
2014 12 19	2015 07 20	2015 06 04
<b>1249711</b>	RICH	32
MHCS, 9 AVENUE DE CHAMPAGNE F-51200 EPERNAY (FR)		
2015 03 02	2015 07 20	2015 06 04
<b>1250164</b>	MR. FIRE	4, 11
CFE: 01.15.05, 26.03.24, 27.05.07		
HELFARE, S.R.O., BRECLAVSKÁ 138/5 CZ-691 52 KOSTICE (CZ)		
2015 02 02	2015 07 20	2015 06 04
<b>1250314</b>	ColorFlex	1, 2
ACTEGA COLORCHEMIE GMBH, INDUSTRIESTR. 36 63654 BÜDINGEN (DE)		
2015 04 22	2015 07 20	2015 06 04
<b>1251898</b>	Youniq	24, 27
Van Den Bosch Beheer B.V., Metaalweg 15, Postbus 10 NL-5527 ZG HAPER (NL)		
2015 03 05	2015 08 03	2015 06 18
<b>1254283</b>	ARX	3, 5, 35
CFE: 26.11.01, 27.05.02, 29.01.15		
Obschestvo s Ogranichennoy Otvetstvennost'yu „EVROTORG“, k. 22, d. 52a, ul Kazintsya 220099 Minsk (BY)		
2015 04 28	2015 08 17	2015 07 02
<b>1270751</b>	NESTE	1, 2, 4, 17, 19, 35, 40, 42, 45
Neste Oyj, Keilaranta 21 FI-02150 Espoo (FI)		
2015 12 24	2016 05 09	2016 03 24
<b>1277488</b>	Fashion State	24, 25, 26, 35
Türkmen Grup İthalat İhracat Dış Ticaret Anonim Şirketi, Merkez Silahşör Caddesi No.38, Bomonti İstanbul (TR)		
2015 12 30	2016 08 01	2016 06 23
<b>1280233</b>	Collamin	5
Macad'or GmbH, Reussstrasse 2 CH-6038 Gisikon (CH)		
2016 03 16	2016 08 16	2016 07 07
<b>1286829</b>	STEVIA LUX	30, 32, 43
CFE: 05.03.13, 26.01.18, 27.05.02, 29.01.13		

STEVIA LUX LTD., ul. Vasil levski 32, s. Kokaliane, ob. Stolichna BG-1191 obl. Sofia (BG)			
2015 08 04	2016 03 29	2016 02 11	
<b>1286972</b>	DuoBaby		10
Omron Healthcare Europe BV, Scorpius 33 NL-2132 LR Hoofddorp (NL)			
2015 12 22	2016 03 29	2016 02 11	
<b>1287068</b>	LAP		9, 11
Screwfix Direct Ltd., Trade House, Mead Avenue, Houndstone Business Park Yeovil, Somerset BA22 8RT (GB)			
2015 07 07	2016 03 29	2016 02 11	
<b>1287529</b>	CFE: 28.03.99		5, 35
Zhejiang Ruihai Pharmaceutical Co., Ltd., No. 2 Tangdi Village, Xukou Town, Fuyang City Zhejiang Province (CN)			
2015 12 10	2016 03 29	2016 02 11	
<b>1287531</b>	LAN JIA HONG		29
CFE: 28.03.99			
DONGYING YIDAZAO DAIRY CO., LTD., North of Shengli Bridge, Dongying City 257000 Shandong Province (CN)			
2015 12 10	2016 03 29	2016 02 11	
<b>1287556</b>	AMBERSTONE		12
CFE: 28.03.99			
XINGYUAN TIRE GROUP CO., LTD., Xishui Industrial Zone, Dongying Shandong (CN)			
2015 12 15	2016 03 29	2016 02 11	
<b>1288354</b>	SIKACONTROL		1
Sika AG, Zugerstrasse 50 CH-6340 Baar (CH)			
2015 12 29	2016 03 29	2016 02 18	
<b>1288547</b>	TAKE YOUR CHANCE		3
Chanel SARL, Burgstrasse 26 CH-8750 Glarus (CH)			
2015 12 23	2016 03 29	2016 02 18	
<b>1289791</b>	FuCai		7
Mao Kejun, No. 28, Maojia, Zhongyu Village, Wangjiajing Town, Zhuji City Zhejiang Province (CN)			
2015 11 26	2016 04 11	2016 02 25	
<b>1289797</b>	CFE: 20.01.03, 26.01.03, 26.11.08, 29.01.13		3, 8, 9, 16, 18, 21
Association des Centres Distributeurs E. LECLERC (A.C.D. Lec), 26 quai Marcel Boyer F-94200 IVRY SUR SEINE Cedex (FR)			
2015 10 27	2016 04 11	2016 02 25	
<b>1291607</b>	PowerPro		5, 30
Tovarystvo z obmezhenoiu vidpovidalnistiu „VITAPAK”, vul. Hoholia, 19, kv. 84 m. Dnipropetrovsk 49044 (UA)			
2015 11 30	2016 04 25	2016 03 10	
<b>1291614</b>	Dikaios.		35, 36, 45
CFE: 03.07.11, 17.03.01, 26.01.03, 26.03.01, 29.01.12			
ATDL ADVISORY (AUDITING, TAX DISPUTE RESOLUTION AND LEGAL ADVISORY), 126, Aldersgate Street London EC1A 4HY (GB)			
2015 10 20	2016 04 25	2016 03 10	
<b>1291638</b>	OF		34
Péter SZÖLLÖSI, Törökbálinti út 36 H-1112 BUDAPEST (HU)			
2015 11 09	2016 04 25	2016 03 10	
<b>1291676</b>	DOXATIB		5
KRKA, tovarna zdravil, d.d., Novo mesto, Šmarješka cesta 6 SI-8000 Novo mesto (SI)			
2015 12 01	2016 04 25	2016 03 10	
<b>1294325</b>	NAILOVER		3, 8, 35
B.E.B. COSMETICI S.R.L., Strade Delle Campore, 30L I-05100 TERNI (TR) (IT)			
2016 03 30	2016 08 01	2016 06 23	
<b>1295573</b>	Oldi		30
CFE: 25.01.06, 27.05.02, 29.01.13			
Romanovskyi Oleh Romanovych, pr. Karla Marksa, 53A, kv. 41 m. Dnipropetrovsk 49000 (UA)			
2016 02 16	2016 05 23	2016 04 14	
<b>1295665</b>	Heliflex		11, 17, 19
CFE: 26.04.04, 29.01.12			
HELIFLEX TUBOS E MANGUEIRAS, S.A., ZONA INDUSTRIAL DA MOTA, APARTADO 525, ILHAVO P-3834-906 GAFANHA DA ENCARNAÇÃO (PT)			
2015 11 03	2016 05 23	2016 04 14	
<b>1295705</b>	GALVIDA		5
SUN PHARMACEUTICAL INDUSTRIES LIMITED, 17/b, Mahal Industrial Estate, Mahakali Caves Road, Andheri (East) Mumbai-400093 (IN)			
2016 01 20	2016 06 06	2016 04 21	
<b>1296898</b>	PALAMATIC		7, 37, 42
PALAMATIC FRANCE, Rue de l'Ecotais F-35530 BRECE (FR)			
2015 12 24	2016 06 20	2016 05 05	
<b>1296907</b>	BESANA		29, 30, 31
V. BESANA S.P.A., Via Guido d'Arezzo, 4 I-20145 MILANO (IT)			
2015 12 22	2016 06 20	2016 05 05	
<b>1296926</b>	TropiCabana		30
August Storck KG, Waldstrasse 27 13403 Berlin (DE)			
2016 02 24	2016 06 20	2016 05 05	
<b>1296985</b>	AVANTAGE		41
Baccarat Properties, LLC, 200 Dorado Beach Drive, Unit 303 006462247 El Dorado, Puerto Rico (PR)			
2016 03 11	2016 06 20	2016 05 05	
<b>1297004</b>	SUMITA		3, 44
Sumita Cosmetics USA, LLC, 6320 Canoga Ave., Ste. 1680 Woodland Hills CA 91367 (US)			
2016 03 14	2016 06 20	2016 05 05	
<b>1299340</b>	MARIS COLLECTIVE		35
Seaside Luxe, LLC, 1507 7th Street, #88 Santa Monica CA 90401 (US)			
2016 04 08	2016 08 01	2016 06 16	
<b>1299393</b>	CalproSan		31
Sano-Moderní výživa zvířat spol. s r.o., Npor. O. Bartoška 15 CZ-344 01 Domažlice (CZ)			
2015 11 25	2016 08 01	2016 06 16	
<b>1299458</b>	GOLDGRAN		5
Jiříčková Jiřina, Kalvárie 1473 CZ-543 01 Vrchlabí (CZ)			
2015 10 30	2016 08 01	2016 06 16	
<b>1299504</b>	CFE: 26.11, 29.01		9, 36
Nordea Bank AB (publ), SE-105 71 Stockholm (SE)			
2016 02 22	2016 08 01	2016 06 16	
<b>1300049</b>	PASS3		8
Wilkinson Sword GmbH, Schützenstraße 110 42659 Solingen (DE)			
2016 03 10	2016 08 16	2016 06 30	
<b>1300104</b>	ASIAWING		12
CFE: 27.05, 29.01			
Shandong Asiawing Motors Co., Ltd, East Development Zone, Taishan District, Taian Shandong Province (CN)			
2016 01 17	2016 08 16	2016 06 30	
<b>1300165</b>	LA CROIX SAINT-ROC		33
MIP METRO Group Intellectual Property GmbH & Co. KG, Metro-Straße 1 40235 Düsseldorf (DE)			
2016 03 18	2016 08 16	2016 06 30	
<b>1300186</b>	AGNESAVIN		5
CFE: 28.05			
Egis Gyógyszergyár Zrt., Keresztúti út 30-38 H-1106 Budapest (HU)			
2015 12 16	2016 08 16	2016 06 30	
<b>1300191</b>	ESTEDRO		5
CFE: 28.05			

Egis Gyógyszergyár Zrt., Keresztúri út 30-38 H-1106 Budapest (HU)			
2015 12 16	2016 08 16	2016 06 30	
<b>1300212</b>	AUTHENTICA BY WICANDERS		19
CFE: 26.04, 27.05, 29.01			
Amorim Revestimentos, SA., Rua do Ribeirinho, 202 P-4536-907			
São Paio de Oleiros (PT)			
2015 11 12	2016 08 16	2016 06 30	
<b>1300246</b>	ActivumSG		35, 36, 37
CFE: 27.05, 29.01			
ActivumSG Capital Management Limited, 31 Pier Road (JE)			
2016 02 02	2016 08 16	2016 06 30	
<b>1300258</b>	VARNITSA		32, 35
Limited Liability Company «Varnitsa», ul. Lenina, 55-a, pos.			
Kardymovo, Kardymovskiy r-on RU-215850 Smolenskaya oblast (RU)			
2016 02 17	2016 08 16	2016 06 30	
<b>1300340</b>	WOOL TOUCH		23
CFE: 03.04, 29.01			
ORMO YÜN İPLİK SANAYİ VE TİCARET ANONİM ŞİRKETİ, Dümen Sk.			
Ormo İş Merkezi No:9 Taksim/İstanbul (TR)			
2016 02 03	2016 08 16	2016 06 30	
<b>1300346</b>	ecocity		19
CFE: 05.03, 28.05, 29.01			
Innovation industrial solution Limited Company, RU-192148			
Sedova str., 37, lit. A, Saint-Petersburg, (RU)			
2016 03 01	2016 08 16	2016 06 30	
<b>1300405</b>	WiXX		3, 5, 16
CFE: 27.05			
CLEANEX GROUP s.r.o., Priemyselná 5 SK-915 01 Nové Mesto nad			
Váhom (SK)			
2016 02 02	2016 08 16	2016 06 30	
<b>1300407</b>	Tatel		5, 29, 30, 31, 32
CFE: 05.03, 27.05, 29.01			
Obshchestvo s ogranichennoy otvetstvennostyu			
«KHLADOKOMBINAT ZAPADNY», ul. Zapadnaya, 22, str. 3, g.			
Odintsovo RU-143002 Moskovskaya obl. (RU)			
2015 12 15	2016 08 16	2016 06 30	
<b>1300417</b>	RHYME		25, 28
M. Régis ROLLAND, 66 route de la Verdasse F-73410 EPERSY (FR)			
2016 02 16	2016 08 16	2016 06 30	
<b>1300425</b>	MIG WELD		6
CFE: 27.05, 29.01			
SAFRA S.P.A., Via Averolda, 13/15 I-25039 TRAVAGLIATO (BS) (IT)			
2016 02 12	2016 08 16	2016 06 30	
<b>1300446</b>	CONTAFLU		5
Limited Liability Company „OMB”, 4th Tverskaya-Yamskaya, 16, str.			
3 RU-125047 Moscow (RU)			
2016 02 26	2016 08 16	2016 06 30	
<b>1300448</b>	La Solea		33
WIV Wein International AG, Burg Layen 1 55452 Burg Layen OT v.			
Rümmelsheim (DE)			
2016 03 09	2016 08 16	2016 06 30	
<b>1300475</b>	Bor Forras		33
WIV Wein International AG, Burg Layen 1 55452 Burg Layen OT v.			
Rümmelsheim (DE)			
2016 03 18	2016 08 16	2016 06 30	
<b>1300476</b>	Fehér Arany		33
WIV Wein International AG, Burg Layen 1 55452 Burg Layen OT v.			
Rümmelsheim (DE)			
2016 03 18	2016 08 16	2016 06 30	
<b>1301165</b>	G.Bar		44
Borodina Valeriia Vadymivna, vul. Urytskoho, bud. 25, kv. 17 m.			
Kyiv 03035 (UA); Cherednichenko Sabina Rafikovna, vul. Shchorsa,			
bud. 32-h, kv. 243 m. Kyiv 03150 (UA)			
2016 02 11	2016 08 16	2016 07 07	
<b>1301189</b>	GEGA ALPINE METAL TECH		7, 11
CFE: 26.01, 27.05, 29.01			
Alpine Metal Tech Holding GmbH, Buchbergstrasse 11 A-4844			
Regau (AT)			
2016 01 27	2016 08 16	2016 07 07	
<b>1301262</b>	LAWSON PERSPECTIVES		35, 41, 45
Schönherr Rechtsanwälte GmbH, Schottenring 19 A-1010 Wien (AT)			
2016 03 18	2016 08 16	2016 07 07	
<b>1301263</b>	LAAAAAAAWSOME!		35, 41, 45
Schönherr Rechtsanwälte GmbH, Schottenring 19 A-1010 Wien (AT)			
2016 03 18	2016 08 16	2016 07 07	
<b>1301278</b>	Oxynordix		5
Farmak International Holding GmbH, Mariahilferstrasse 136 A-1150			
Wien (AT)			
2016 03 04	2016 08 16	2016 07 07	
<b>1301279</b>	Xynordix		5
Farmak International Holding GmbH, Mariahilferstrasse 136 A-1150			
Wien (AT)			
2016 03 04	2016 08 16	2016 07 07	
<b>1301296</b>	ROTICOX		5
KRKA, tovarna zdravil, d.d., Novo mesto, Šmarješka cesta 6 SI-8000			
Novo mesto (SI)			
2016 04 05	2016 08 16	2016 07 07	
<b>1301784</b>	LEONA		9
CFE: 27.05			
SCHNEIDER ELEKTRİK SANAYİ VE TİCARET ANONİM ŞİRKETİ,			
Manisa Organize Sanayi Bölgesi (Mosb) 4. Kısım, Zeki Şairoğlu Cad.			
No:13 MANISA (TR)			
2016 03 07	2016 08 16	2016 07 07	
<b>1301790</b>	FLEXA		1, 31
Nufarm Europe GmbH, Parsevalstrasse 11 40468 Düsseldorf (DE)			
2016 03 31	2016 08 16	2016 07 07	
<b>1301867</b>	DOMODA		9, 11
Shenzhen Kang Ming Sheng Technology Industry Incorporated			
Company, A12, Fukang Industrial Park, Fuming Community,			
Guanlan St., Longhua New District, ShenZhen Guangdong (CN)			
2016 01 18	2016 08 16	2016 07 07	
<b>1301989</b>	ventolux		11
CFE: 27.05, 29.01			
Viktor Fedorovskiy, vul. Bohdana Khmelnytskoho, 47, kv. 9 Kyiv			
01030 (UA)			
2016 03 15	2016 08 16	2016 07 07	
<b>1302147</b>	MAX SPLITZ		30
Unilever N.V., Weena 455 NL-3013 AL Rotterdam (NL)			
2016 04 12	2016 08 29	2016 07 14	
<b>1302278</b>	DOLCE VITA CAKE BAR		30
Društvo za proizvodstvo, trgovija i usluzi na golemo i malo			
MULTIPROM DOOEL, ul. INDUSTRISKA bb, Istocna industriska zona			
1040 Madjari, Skopje (MK)			
2016 03 10	2016 08 29	2016 07 14	
<b>1302460</b>	DYNA-TUSKER-IMMUNITY		9, 18, 24, 25
Pfanner Schutzbekleidung GmbH, Marktstraße 40 A-6845			
Hohenems (AT)			
2015 11 26	2016 08 29	2016 07 14	
<b>1302469</b>	EVEREST RAMPAGE		9
CFE: 27.05, 29.01			
SEGMENT BİLGİSAYAR DIŞ TİCARET LİMİTED ŞİRKETİ, Dereboyu			
Caddesi, No:79/B, Mecidiyeköy Şişli-İstanbul (TR)			
2016 02 24	2016 08 29	2016 07 14	
<b>1302499</b>	SOFTIP		9, 16, 35, 41, 42
SOFTIP, a.s., Business Center Aruba, Galvaniho 7/D SK-821 04			
Bratislava (SK)			
2015 12 08	2016 08 29	2016 07 14	



<b>1302536</b>	DRINNS We Shape The World		
CFE: 01.05, 25.03, 27.05			7
DIRİNLER SANAYİ MAKİNALARI ENDÜSTRİ VE TİCARET ANONİM ŞİRKETİ, Atatürk Organize Sanayi Bölgesi, 10036 Sokak No: 5, Çiğli İZMİR (TR)			
2016 02 24	2016 08 29		2016 07 14
<b>1302650</b>	KREMLYOVSKAYA		32, 33
KLASSIKA INTERNATIONAL LIMITED, Office 203, 2nd Floor, Liliana building, 10 Kyriakou Matsi avenue, Agious Omologites CY-1082 Nicosia (CY)			
2016 04 14	2016 08 29		2016 07 14
<b>1302738</b>	YIDAZAO		
CFE: 01.03, 03.07, 26.04, 28.03			33
DONGYING YIDAZAO DAIRY CO., LTD., North of Shengli Bridge, Dongying City 257000 Shandong Province (CN)			
2015 12 21	2016 08 29		2016 07 14
<b>1302981</b>	50PLUS TELEVISION		
CFE: 02.07, 27.05, 27.07, 29.01			9, 35, 38, 42
Dr. Oscar FRENLSICH, Süduferstraße 69 A-9081 Sekirn (AT)			
2016 02 15	2016 08 29		2016 07 14
<b>1303607</b>	avto SILA		
CFE: 28.05, 29.01			3
SLOBOZHANSKY SOAP-BOILER LTD., Sverdlova str., 53, v. Podvorki, Dergachovski district Kharkov region 62371 (UA)			
2016 03 14	2016 08 29		2016 07 21
<b>1303662</b>	KANSAI ALTAN NEOTECT		2
KANSAI ALTAN BOYA SANAYİ VE TİCARET ANONİM ŞİRKETİ, Ankara Asfaltı 25.km Kemalpaşa-İzmir (TR)			
2016 03 11	2016 09 12		2016 07 28
<b>1303664</b>	ENGLISH PARK		
CFE: 24.07, 24.13			33
M.D.V.F. MEDIA DESIGN VITAL FASHION LTD, Krinon, 16 CY-3110 Limassol (CY)			
2016 03 31	2016 09 12		2016 07 28
<b>1303762</b>	auto Sila		
CFE: 27.05, 29.01			3
SLOBOZHANSKY SOAP-BOILER LTD., vul. Sumsnyi Shliakh, 53, s. Podvirky Derhachivskiy r-n, Kharkivska obl. 62371 (UA)			
2016 03 14	2016 09 12		2016 07 28
<b>1303915</b>	itcan SL270		
CFE: 26.04, 27.05, 27.07			1
KREGLINGER EUROPE, naamloze vennootschap, Grote Markt 7 B-2000 Antwerpen (BE)			
2016 03 17	2016 09 12		2016 07 28
<b>1304544</b>	MISS YISS		3, 14, 18, 25, 35
YISS KOREA CO., LTD., 2F, 54-18, Toegy-e-ro 73-gil, Jung-gu Seoul (KR)			
2016 02 17	2016 09 12		2016 08 04

71

**REJESTRACJA MIĘDZYNARODOWA,  
W KTÓREJ WYDANO DECYZJĘ O DEFINITYWNEJ  
ODMOWIE UZNANIA OCHRONY W POLSCE**

*Poniższe zestawienie zawiera kolejno: numer międzynarodowego rejestru znaków towarowych, określenie znaku towarowego przedstawionego w postaci liter bądź cyfr albo, jeżeli znak jest znakiem graficznym lub zawiera elementy graficzne, wskazanie symboli klas elementów graficznych znaku (CFE), określenie klas towarowych, nazwisko i imię bądź nazwę uprawnionego, jego miejsce zamieszkania lub siedzibę oraz kod kraju, datę rejestracji międzynarodowej lub datę późniejszego wyznaczenia, datę zamieszczenia informacji o tej reje-*

*stracji w Biuletynie Urzędu Patentowego oraz datę notyfikacji bądź datę notyfikacji późniejszego wyznaczenia.*

<b>1202093</b>	P2P POWER 2 PERFORM		
CFE: 26.11.12, 27.05.01, 27.07.01, 29.01.13			7
CT INVESTMENTS S.R.O., KOMARNICKA 28 SK-821 03 BRATISLAVA (SK)			
2014 03 14	2014 06 23		2014 05 15
<b>1232678</b>	DON PEPE		29, 30
BELUSA FOODS, S.R.O., FARSKÁ 1746 SK-018 61 BELUSA (SK)			
2014 11 27	2015 03 16		2015 01 29
<b>1232728</b>	deluxe L'Amour		
CFE: 02.09.01, 27.05.10			3, 35
FARKHAN IBRAHYM MOKHAMMAD, PROV. PEREKOPSKYI, 14 M. KHARKIV 61161 (UA)			
2014 09 22	2015 03 16		2015 01 29
<b>1236063</b>	RMS AUTO		
CFE: 01.05.02, 24.15.13, 29.01.12			35, 37
Obshchestvo s ogranichennoy otvetstvennostyu „RMS AVTO“, PR-Z EGORYEVSKY, D. 2A, STR. 1A, POM. 3 RU-109382 MOSCOW (RU)			
2014 11 13	2015 03 30		2015 02 19
<b>1243360</b>	BGE		
CFE: 27.05.01, 28.03.00			11
JIANG XUELI, HANJIA ROAD, DONGHAI VILLAGE, FUHAI TOWN, CIXI CITY ZHEJIANG PROVINCE (CN)			
2014 11 19	2015 06 08		2015 04 23
<b>1247105</b>	ALEXANDER THE GREAT		33
IVENA COMMERCE-VALENTIN SHOTEV ET, JAMES BOURCHIER STR. 116, FL.1 BG-1407 SOFIA (BG)			
2014 12 08	2015 07 06		2015 05 21
<b>1249400</b>	e-Incite		35, 42
UST GLOBAL (SINGAPORE) PTE LIMITED, 31 CANTONMENT ROAD SINGAPORE (SG)			
2015 04 02	2015 07 20		2015 06 04
<b>1251882</b>	VDF		7
MAG IAS GmbH, Stuttgarter Strasse 50 73033 Göppingen (DE)			
2015 04 01	2015 08 03		2015 06 18
<b>1252063</b>	NEL		
CFE: 26.11.13, 27.05.01			9
Shchurov Oleksii, Velozavodskaia street, 38, apt. 54 City Kharkiv 61176 (UA)			
2015 01 27	2015 08 03		2015 06 18
<b>1252757</b>	Dolci		
CFE: 27.05.01			30
Private Joint Stock Company „Industrial Association „Konti“, Bul. Shevchenko, 6-B Donetsk 83015 (UA)			
2014 12 30	2015 08 03		2015 06 25
<b>1256633</b>	Mila		10
Cascadia s.a.r.l., 3 Rue Jean Origer L-2269 Luxembourg (LU)			
2015 04 24	2015 08 31		2015 07 23
<b>1256851</b>	Gerlavit		3
Eduard Gerlach GmbH Chemische Fabrik, Bäckerstr. 4-8 32312 Lübbecke (DE)			
2015 06 03	2015 08 31		2015 07 23
<b>1257903</b>	SHÖPPING		35, 38, 39, 42
Österreichische Post AG, Haidingergasse 1 A-1030 Wien (AT)			
2015 02 26	2015 08 19		2015 07 30
<b>1257921</b>	NORTECH SYSTEM		
CFE: 27.05.10			7, 9
NORTECH SYSTEM SA, Via Passeggiata, 22 CH-6828 Balerna (CH)			
2015 04 03	2015 08 19		2015 07 30
<b>1258012</b>	PURE DEW		33
Obschestvo s ogranichennoi otvetstvennostiou „Likerovodochny zavod „Saransky“, 58 „A“, prospekt Lenina RU-430003 Saransk (RU)			
2015 06 09	2015 08 19		2015 07 30

## G. SPROSTOWANIA OPISÓW PATENTOWYCH I OPISÓW OCHRONNYCH

72

*Poniższe zestawienie zawiera kolejno: kod rodzaju patentu, numer patentu oraz przyczynę i treść sprostowania.*

### OPISY PATENTOWE

- (B1) 217078 Postanowiono opis patentowy ponownie wydrukować ze względu na stwierdzone błędy drukarskie
- (B1) 218249 Postanowiono opis patentowy ponownie wydrukować ze względu na stwierdzone błędy drukarskie
- (B1) 218250 Postanowiono opis patentowy ponownie wydrukować ze względu na stwierdzone błędy drukarskie
- (B1) 218251 Postanowiono opis patentowy ponownie wydrukować ze względu na stwierdzone błędy drukarskie
- (B1) 218366 Postanowiono opis patentowy ponownie wydrukować ze względu na stwierdzone błędy drukarskie
- (B1) 218420 Postanowiono opis patentowy ponownie wydrukować ze względu na stwierdzone błędy drukarskie
- (B1) 218431 Postanowiono opis patentowy ponownie wydrukować ze względu na stwierdzone błędy drukarskie
- (B1) 218541 Postanowiono opis patentowy ponownie wydrukować ze względu na stwierdzone błędy drukarskie
- (B1) 218692 Postanowiono opis patentowy ponownie wydrukować ze względu na stwierdzone błędy drukarskie
- (B1) 218808 Postanowiono opis patentowy ponownie wydrukować ze względu na stwierdzone błędy drukarskie
- (B1) 218876 Postanowiono opis patentowy ponownie wydrukować ze względu na stwierdzone błędy drukarskie
- (B1) 218886 Postanowiono opis patentowy ponownie wydrukować ze względu na stwierdzone błędy drukarskie
- (B1) 218895 Postanowiono opis patentowy ponownie wydrukować ze względu na stwierdzone błędy drukarskie
- (B1) 218940 Postanowiono opis patentowy ponownie wydrukować ze względu na stwierdzone błędy drukarskie
- (B1) 219018 Postanowiono opis patentowy ponownie wydrukować ze względu na stwierdzone błędy drukarskie
- (B1) 219093 Postanowiono opis patentowy ponownie wydrukować ze względu na stwierdzone błędy drukarskie
- (B1) 219131 Postanowiono opis patentowy ponownie wydrukować ze względu na stwierdzone błędy drukarskie
- (B1) 219132 Postanowiono opis patentowy ponownie wydrukować ze względu na stwierdzone błędy drukarskie
- (B1) 219140 Postanowiono opis patentowy ponownie wydrukować ze względu na stwierdzone błędy drukarskie
- (B1) 219565 Postanowiono opis patentowy ponownie wydrukować ze względu na stwierdzone błędy drukarskie
- (B1) 219749 Postanowiono opis patentowy ponownie wydrukować ze względu na stwierdzone błędy drukarskie
- (B1) 220091 Postanowiono opis patentowy ponownie wydrukować ze względu na stwierdzone błędy drukarskie
- (B1) 220112 Postanowiono opis patentowy ponownie wydrukować ze względu na stwierdzone błędy drukarskie
- (B1) 220721 Postanowiono opis patentowy ponownie wydrukować ze względu na stwierdzone błędy drukarskie
- (B1) 220777 Postanowiono opis patentowy ponownie wydrukować ze względu na stwierdzone błędy drukarskie
- (B1) 220779 Postanowiono opis patentowy ponownie wydrukować ze względu na stwierdzone błędy drukarskie
- (B1) 220780 Postanowiono opis patentowy ponownie wydrukować ze względu na stwierdzone błędy drukarskie
- (B1) 220783 Postanowiono opis patentowy ponownie wydrukować ze względu na stwierdzone błędy drukarskie
- (B1) 220850 Postanowiono opis patentowy ponownie wydrukować ze względu na stwierdzone błędy drukarskie
- (B1) 220914 Postanowiono opis patentowy ponownie wydrukować ze względu na stwierdzone błędy drukarskie
- (B1) 221118 Postanowiono opis patentowy ponownie wydrukować ze względu na stwierdzone błędy drukarskie
- (B1) 221191 Postanowiono opis patentowy ponownie wydrukować ze względu na stwierdzone błędy drukarskie
- (B1) 221316 Postanowiono opis patentowy ponownie wydrukować ze względu na stwierdzone błędy drukarskie
- (B1) 221419 Postanowiono opis patentowy ponownie wydrukować ze względu na stwierdzone błędy drukarskie
- (B1) 221493 Postanowiono opis patentowy ponownie wydrukować ze względu na stwierdzone błędy drukarskie
- (B1) 222117 Postanowiono opis patentowy ponownie wydrukować ze względu na stwierdzone błędy drukarskie
- (B1) 222207 Postanowiono opis patentowy ponownie wydrukować ze względu na stwierdzone błędy drukarskie
- (B1) 222210 Postanowiono opis patentowy ponownie wydrukować ze względu na stwierdzone błędy drukarskie
- (B1) 222212 Postanowiono opis patentowy ponownie wydrukować ze względu na stwierdzone błędy drukarskie
- (T3) 2361924 Postanowiono tłumaczenie ponownie opublikować
- (T3) 2384382 Postanowiono tłumaczenie opisu patentowego ponownie opublikować ze względu na błędy stwierdzone przez EPO (publikacja EP2384382 B9)

## H. OGŁOSZENIA

73

**OGŁOSZENIA O ZDJĘCIU KLAUZUL TAJNOŚCI  
PATENTÓW NA WYNAŁAZKI I PRAW OCHRONNYCH  
NA WZORY UŻYTKOWE**

Poniższe zestawienie zawiera kolejno: numer patentu (prawa ochronnego), numer zgłoszenia wynalazku (wzoru użytkowego), datę zgłoszenia wynalazku (wzoru użytkowego), symbol Międzynarodowej Klasyfikacji Patentowej, nazwisko i imię twórcy (twórców), nazwisko i imię lub nazwę uprawnionego z patentu (prawa ochronnego) oraz miejsce zamieszkania lub siedzibę i w nawiasie kod kraju, tytuł wynalazku (wzoru użytkowego). Opisy patentowe (ochronne) są dostępne w Czytelnicy Urzędu Patentowego Rzeczypospolitej Polskiej.

**PATENTY**

B1 (11) **0635** (21) 317777 (22) 1996 12 30  
(51) **C07F 17/02** (2006.01)  
(72) Wielgat Jerzy, Florczak Bogdan, Ożóg Krzysztof  
(73) Instytut Przemysłu Organicznego, Warszawa (PL)  
(54) Sposób wytwarzania polialkiloferrocenów

**WZORY UŻYTKOWE**

Y1 (11) **064** (21) 116522 (22) 2006 12 20  
(51) **F41J 1/00** (2006.01)  
**F41J 1/08** (2006.01)  
**F41H 7/02** (2006.01)  
**F41H 7/00** (2006.01)  
**F41H 3/00** (2006.01)  
(72) Przedwolski Jerzy, Kisicki Jerzy, Sworowski Edward  
(73) Minister Obrony Narodowej, Warszawa (PL)  
(54) Makieta pneumatyczna czołgu

Y1 (11) **065** (21) 116523 (22) 2006 12 20  
(51) **F42D 1/00** (2006.01)  
**F42D 1/045** (2006.01)  
**F42C 13/00** (2006.01)  
**F42C 13/04** (2006.01)  
(72) Stępiński Roman, Kaczmarek Tadeusz, Plebankiewicz Ireneusz, Goskowski Tadeusz, Biernikiewicz Józef, Madej Wiesław  
(73) Minister Obrony Narodowej, Warszawa (PL)  
(54) Urządzenie wykonawcze zestawu do zdalnego kierowania wybuchami

Y (11) **066** (21) 116524 (22) 2006 12 20  
(51) **F41H 7/00** (2006.01)  
**F41H 7/02** (2006.01)  
**F41H 7/04** (2006.01)  
(72) Kopczyk Zdzisław, Przerwa Grzegorz, Marszałik Jerzy, Trukan Jan, Sługocki Zbigniew, Jurczyga Alojzy, Chabera Zbigniew, Makulski Henryk, Kozłowski Jarosław, Szyngiera Roman, Tomaszewski Mirosław, Tudyka Dariusz, Rumin Jacek, Figiel Waldemar  
(73) Minister Obrony Narodowej, Warszawa (PL)  
(54) Opancerzony pojazd rozpoznawczy

Y1 (11) **067** (21) 116543 (22) 2006 12 28  
(51) **F42C 1/00** (2006.01)  
**F42C 1/08** (2006.01)  
**F42C 9/02** (2006.01)

**F42C 9/14** (2006.01)

**F42C 9/16** (2006.01)

(72) Łyżwa Adolf, Moskalewicz Andrzej, Wierzyński Leszek, Gelbert Jerzy, Durzewski Miron  
(73) Minister Obrony Narodowej, Warszawa (PL)  
(54) Zapalnik podwójnego działania przeznaczony do granatów ręcznych

Y1 (11) **068** (21) 116544 (22) 2006 12 28  
(51) **B60F 3/00** (2006.01)  
**F41H 7/00** (2006.01)  
**F41H 7/02** (2006.01)  
**F41H 7/04** (2006.01)  
(72) Kaglik Kazimierz  
(73) Minister Obrony Narodowej, Warszawa (PL)  
(54) Pływający opancerzony gąsienicowy pojazd bazy samobieżnej artylerii

Y1 (11) **069** (21) 116545 (22) 2006 12 28  
(51) **F42C 13/00** (2006.01)  
**F42C 13/04** (2006.01)  
**F42D 1/00** (2006.01)  
**F42D 1/045** (2006.01)  
(72) Stępiński Roman, Kaczmarek Tadeusz, Plebankiewicz Ireneusz, Goskowski Tadeusz, Biernikiewicz Józef, Madej Wiesław  
(73) Minister Obrony Narodowej, Warszawa (PL)  
(54) Urządzenie sterująco-nadawcze zestawu do zdalnego kierowania wybuchami

Y1 (11) **070** (21) 116546 (22) 2006 12 28  
(51) **F41H 7/00** (2006.01)  
**F41H 7/02** (2006.01)  
**F41H 7/04** (2006.01)  
(72) Kopczyk Zdzisław, Przerwa Grzegorz, Sługocki Zbigniew, Jurczyga Alojzy, Chabera Zbigniew, Makulski Henryk, Kozłowski Jarosław, Szyngiera Roman, Rumin Jacek, Nowak Jerzy  
(73) Minister Obrony Narodowej, Warszawa (PL)  
(54) Opancerzony pojazd mechaniczny

Y1 (11) **071** (21) 116547 (22) 2006 12 28  
(51) **F41H 3/00** (2006.01)  
**F41H 3/02** (2006.01)  
(72) Hurnik Piotr, Królikowski Waldemar, Skonieczny Wojciech  
(73) Minister Obrony Narodowej, Warszawa (PL)  
(54) Pokrycie maskujące

Y1 (11) **073** (21) 116553 (22) 2007 01 02  
(51) **F42C 13/08** (2006.01)  
**H01F 7/06** (2006.01)  
(72) Czerniak Eustachy, Biela Mirosław, Majewski Krzysztof  
(73) Minister Obrony Narodowej, Warszawa (PL)  
(54) Czujnik magnetyczny

Y1 (11) **077** (21) 116557 (22) 2007 01 02  
(51) **F42B 10/24** (2006.01)  
**F42B 14/00** (2006.01)  
**F42B 30/08** (2006.01)  
(72) Hipnarowicz Kazimierz, Kuśnierz Tadeusz, Pankowski Zygmunt, Piątek Bogdan, Zarzycki Bohdan, Pielach Tadeusz  
(73) Minister Obrony Narodowej, Warszawa (PL)  
(54) 122 mm pocisk kasetowy

74

**OŚWIADCZENIA O GOTOWOŚCI UDZIELENIA  
LICENCJI (LICENCJA OTWARTA)**

**Patenty, prawa ochronne**

*Poniższe zestawienia zawierają kolejno: kod rodzaju patentu, numer patentu, datę zgłoszenia, numer i rok wydania Wiadomości Urzędu Patentowego, w którym ogłoszono o udzieleniu patentu, wysokość opłaty licencyjnej (jeżeli uprawniony ją podał) i datę złożenia oświadczenia oraz tytuł wynalazku oraz nazwisko i imię (nazwę) uprawnionego z adresem.*

**PATENTY**

(B1) 224802	2013 10 03	02/2017	(-)	2016 08 08	Sposób walcowania wiertel krętych POLITECHNIKA LUBELSKA ul. Nadbystrzycka 38 D 20-618 Lublin
(B1) 224803	2013 10 03	02/2017	(-)	2016 08 08	Narzędzie do walcowania śrubowych rowków wiórowych POLITECHNIKA LUBELSKA ul. Nadbystrzycka 38 D 20-618 Lublin
(B1) 224804	2013 10 03	02/2017	(-)	2016 08 08	Narzędzie do walcowania grzbietów narzędzi śrubowych POLITECHNIKA LUBELSKA ul. Nadbystrzycka 38 D 20-618 Lublin
(B1) 224884	2013 02 28	02/2017	(-)	2016 09 28	Urządzenie do wyznaczania stopnia sypkości materiałów sypkich, zwłaszcza proszków spożywczych INSTYTUT AGROFIZYKI IM. BOHDANA DOBRZAŃSKIEGO POLSKIEJ AKADEMII NAUK ul. Doświadczalna 4 20-280 Lublin
(B1) 224885	2013 02 28	02/2017	(-)	2016 09 28	Sposób wyznaczania stopnia sypkości materiałów sypkich, zwłaszcza proszków spożywczych INSTYTUT AGROFIZYKI IM. BOHDANA DOBRZAŃSKIEGO POLSKIEJ AKADEMII NAUK ul. Doświadczalna 4 20-280 Lublin
(B1) 224904	2013 10 31	02/2017	(-)	2016 09 13	Narzędzie do obciskania odkuwek drążonych POLITECHNIKA LUBELSKA ul. Nadbystrzycka 38 D 20-618 Lublin
(B1) 224908	2011 02 07	02/2017	(10%)	2016 09 23	Biodegradowalny nanokompozytowy sorbent hydrożelowy i sposób otrzymywania biodegradowalnego nanokompozytowego sorbentu hydrożelowego ZACHODNIOPOMORSKI UNIWERSYTET TECHNOLOGICZNY W SZCZECINIE Al. Piastów 17 70-310 Szczecin
(B1) 224933	2013 11 29	02/2017	(-)	2016 09 28	Sonda TDR do pomiaru objętości wody pochodzącej z osadów atmosferycznych INSTYTUT AGROFIZYKI IM. BOHDANA DOBRZAŃSKIEGO POLSKIEJ AKADEMII NAUK

ul. Doświadczalna 4  
20-290 Lublin

(B1) 224934 2013 11 29 02/2017 (-) 2016 09 21  
Sonda TDR do pomiaru dyspersji dielektrycznej ośrodka, zwłaszcza gleby  
INSTYTUT AGROFIZYKI IM. BOHDANA DOBRZAŃSKIEGO POLSKIEJ AKADEMII NAUK  
ul. Doświadczalna 4  
20-280 Lublin

(B1) 225036 2012 04 27 02/2017 (10%) 2016 10 17  
Układ energoelektronicznego kontrolera mocy wejściowych i wyjściowych  
ZACHODNIOPOMORSKI UNIWERSYTET TECHNOLOGICZNY W SZCZECINIE  
Al. Piastów 17  
70-310 Szczecin

(B1) 225037 2012 10 23 02/2017 (-) 2016 10 17  
Urządzenie do hodowli mikroorganizmów fototropowych  
INSTYTUT AGROFIZYKI IM. BOHDANA DOBRZAŃSKIEGO POLSKIEJ AKADEMII NAUK  
ul. Doświadczalna 4  
20-290 Lublin

(B1) 225038 2013 01 04 02/2017 (10%) 2016 09 23  
Sposób otrzymywania fotokatalizatora do wytwarzania mieszaniny wodoru, metanu i wyższych węglowodorów alifatycznych  
ZACHODNIOPOMORSKI UNIWERSYTET TECHNOLOGICZNY W SZCZECINIE  
Al. Piastów 17  
70-310 Szczecin

(B1) 225039 2013 11 04 02/2017 (-) 2016 10 18  
Uchwyt do mocowania próbek do dwuosiowego rozciągania na maszynach jednoosiowych  
POLITECHNIKA LUBELSKA  
ul. Nadbystrzycka 38 D  
20-618 Lublin

(B1) 225040 2013 11 14 02/2017 (-) 2016 09 22  
Zespół hydrauliczny podnośnika samowładowniczej przyczepy ciągnikowej  
INSTYTUT TECHNOLOGICZNO-PRZYRODNICZY W FALENTACH  
Al. Hrabka 3  
Falenty  
05-090 Raszyn

(B1) 225111 2014 12 23 02/2017 (-) 2016 09 05  
Urządzenie do odseparowywania i magazynowania stałej masy z gnojowicy  
INSTYTUT TECHNOLOGICZNO-PRZYRODNICZY W FALENTACH  
Al. Hrabka 3  
Falenty  
05-090 Raszyn

75

**OGŁOSZENIA W SPRAWIE WPLYNIĘCIA WNIOSKU  
O UDZIELENIE DODATKOWEGO  
PRAWA OCHRONNEGO DLA PRODUKTÓW  
LECZNICZYCH I PRODUKTÓW OCHRONY ROŚLIN**

*Poniższe zestawienie zawiera kolejno: kod rodzaju patentu, numer patentu podstawowego i tytuł wynalazku, numer i datę złożenia wniosku, nazwisko i imię lub nazwę i adres uprawnionego, numer i datę pierwszego zezwolenia na wprowadzenie produktu na rynek, numer i datę pierwszego zezwolenia w Unii Europejskiej na wpro-*

wadzenie produktu na rynek oraz oznaczenie produktu opisanego w tym zezwoleniu.

(T3) 1907382

Pochodne nitrokatecholowe jako inhibitory COMT  
DPO.0424 2016 12 14  
Bial-Portela & CA, S.A., S. MAMEDE DO CORONADO, Portugalia  
EU/1/15/1066 2016 06 24 ONGENTYS - OPIKAPON

(T3) 2604620

UKŁAD MASZYNOWY WIROWEJ Z WYMIENNIKIEM CIEPŁA WBUDOWANYM W PRZEWÓD WYDECHOWY  
DPO.0434 2016 12 22  
Gilead Pharmasset LLC, FOSTER CITY, Stany Zjednoczone Ameryki  
EU/1/13/894 2014 01 16 SOVALDI - SOFOSBUWIR

(B1) 220725

Zastosowanie związków heterocyklicznych aktywnych jako inhibitor  $\beta$ -laktamazy do wytwarzania leku do leczenia infekcji bakteryjnych u człowieka lub zwierząt, oraz zawierająca je kompozycja farmaceutyczna  
DPO.0433 2016 12 20  
ASTRA ZENECA HOLDING FRANCE, RUEIL MALMAISON, Francja  
EU/1/16/1109 2016 06 24 ZAVICEFTA - CEFTAZYDYM / AWIBAKTAM

(T3) 1632232

Sól 4-[[4-[[4-(2-cyanoetylo)-2,6-dimetylofenyl]amino]-2-pyrimidynyl]amino]benzonitrylu  
DPO.0432 2016 12 20  
Janssen Pharmaceutica NV, BEERSE, Belgia  
EU/1/16/1112 2016 06 21 ODEFSEY - EMTRYCYTABINA/RYLPIWIRYNA/ALAFENAMID TENOFOWIRU

(T3) 1632232

Sól 4-[[4-[[4-(2-cyanoetylo)-2,6-dimetylofenyl]amino]-2-pyrimidynyl]amino]benzonitrylu  
DPO.0431 2016 12 20  
Janssen Pharmaceutica NV, BEERSE, Belgia  
EU/1/16/1112 2016 06 21 ODEFSEY - EMTRYCYTABINA/RYLPIWIRYNA/ALAFENAMID TENOFOWIRU

(T3) 1663240

Kombinacje NNRTI zawierających pirymidynę z inhibitorami RT  
DPO.0430 2016 12 20  
Janssen Sciences Ireland UC, LITTLE ISLAND, Irlandia  
EU/1/16/1112 2016 06 21 ODEFSEY - EMTRYCYTABINA/RYLPIWIRYNA/ALAFENAMID TENOFOWIRU

(T3) 1663240

Kombinacje NNRTI zawierających pirymidynę z inhibitorami RT  
DPO.0429 2016 12 20  
Janssen Sciences Ireland UC, LITTLE ISLAND, Irlandia  
EU/1/16/1112 2016 06 21 ODEFSEY - EMTRYCYTABINA/RYLPIWIRYNA/ALAFENAMID TENOFOWIRU

(T3) 2330892

METHODS OF TREATMENT USING AMMONIA-SCAVENGING DRUGS  
DPO.0428 2016 12 19  
Horizon Therapeutics, LLC, LAKE FOREST, Stany Zjednoczone Ameryki  
EU/1/15/1062 2015 11 27 RAVICTI - GLICEROLU FENYLOMAŚLAN

(T3) 2487166

Modulators of pharmacokinetic properties of therapeutics  
DPO.0427 2016 12 20  
GILEAD SCIENCES, INC., FOSTER CITY, Stany Zjednoczone Ameryki  
EU/1/15/1061 2015 11 19 GENVOYA - ELVITEGRAVIR / COBICISTAT / EMTRICITABINE / TENOFO

(T3) 2487163

Modulators of pharmacokinetic properties of therapeutics  
DPO.0426 2016 12 20  
GILEAD SCIENCES, INC., FOSTER CITY, Stany Zjednoczone Ameryki  
EU/1/15/1025 2015 07 13 EVOTAZ - ATAZANAWIR / KOBICYSTAT

(T3) 2487162

Modulators of pharmacokinetic properties of therapeutics  
DPO.0425 2016 12 20  
GILEAD SCIENCES, INC., FOSTER CITY, Stany Zjednoczone Ameryki  
EU/1/14/967 2014 11 19 REZOLSTA - DARUNAWIR / KOBICYSTAT

(T3) 1781789

Kinaza tymidynowa  
DPO.0435 2016 12 30  
Molmed SpA, MILAN, Włochy  
EU/1/16/1121 2016 08 18 ALLOGENICZNE KOMÓRKI T ZMODYFIKOWANE GENETYCZNIE ZA POMOCĄ KODOWANIA WEKTORA RETROWIRUSOWEGO DO SKRÓCONEJ POSTACI LUDZKIEGO RECEPTORA O NISKIM POWINOWACTWIE DO NERWOWEGO CZYNNIKA WZROSTU ( $\Delta$ LNFR) I KINAZY TYMIDYNOWEJ WIRUSA OPARYSZCZKI ZWYKŁEJ TYPU 1 (HSV-TK Mut2)

76

**OGŁOSZENIA W SPRAWIE WPŁYNIĘCIA WNIOSKU  
O PRZEDŁUŻENIE OBOWIĄZYWANIA DODATKOWEGO  
PRAWA OCHRONNEGO DLA PRODUKTÓW  
LECZNICZYCH I PRODUKTÓW OCHRONY ROŚLIN**

*Poniższe zestawienie zawiera kolejno: kod rodzaju patentu, numer patentu podstawowego i tytuł wynalazku, numer i datę złożenia wniosku, nazwisko i imię lub nazwę i adres uprawnionego, numer i datę pierwszego zezwolenia na wprowadzenie produktu na rynek, numer i datę pierwszego zezwolenia w Unii Europejskiej na wprowadzenie produktu na rynek oraz oznaczenie produktu opisanego w tym zezwoleniu, datę złożenia wniosku o przedłużenie ochrony.*

(B1) 182344

Nowe pochodne chinuklidyny i kompozycja medyczna zawierająca te związki  
DPO.0070 2005 09 27  
ASTELLAS PHARMA INC., Tokyo, Japonia  
11371 DO 11372 2005 03 29 VESICARE (SOLIFENACINI SUCCINAS)  
RVG 29151 DO 29152 2003 12 16 VESICARE  
2016 12 06



## TABLE OF CONTENTS

### PART II NOTICES OF RIGHTS GRANTED

<b>A. INVENTIONS</b>	
38.	Granted patents (from N° 224 801 to N° 225 190) ..... 238
39.	Translations of European Patents ..... 275
40.	Decisions on refusal to grant patents (taken after the publication of the particulars of the applications) ..... 281
41.	Decisions on refusal to supplementary protection rights ..... 281
42.	Decisions on discontinuance of the proceedings (taken after the publication of the particulars of the applications) ..... 281
43.	Decisions declaring the decisions on the grant of the patents lapsed ..... 282
44.	Entries and changes in the Patent Register (not published in other separate publications) ..... 282
45.	Entries and changes in a separate part of the patent register (not published in other separate publications) ..... 284
46.	Decisions on the lapse of the supplementary of the protection rights ..... 286
47.	Decisions on the lapse of the European patent in the territory of the Republic of Poland ..... 287
<b>B. UTILITY MODELS</b>	
48.	Granted rights of protection (from N° 68 879 to N° 68 934) ..... 289
49.	Decisions on refusal to grant rights of protection (take after the publication of the particulars of the application) ..... 294
50.	Decisions on discontinuance of the proceedings (taken after the publication of the particulars of the applications) ..... 294
51.	Decisions declaring the decisions on the grant of the rights of protection lapsed ..... 294
52.	Entries and changes in the Utility Model Register (not inserted in other separate publications) ..... 294
53.	Decisions on the lapse of rights of protection ..... 294
<b>C. INDUSTRIAL DESIGNS</b>	
54.	Registration (from N° 23 079 to N° 23 100) ..... 295
55.	Entries and changes in the Industrial Designs Register (not published in other separate publications) ..... 298
56.	Decisions declaring the decisions on the grant of rights in registration lapsed ..... 299
57.	Decisions on the invalidation of rights in registration ..... 299
58.	Decisions on the lapse of rights in registration ..... 299
59.	Decisions on the change or reversal of the decisions (published in Wiadomości Urzędu Patentowego) ..... 299
60.	International registrations recognised in Poland ..... 299
<b>D. TRADEMARKS</b>	
61.	Granted rights of protection for trademarks (from N° 287 201 to N° 287 700) ..... 300
62.	Decisions on refusal to grant rights of protection (take after publication of the particulars of the application) ..... 408
63.	Decisions on discontinuance of the proceedings (taken after publication of the particulars of the application) ..... 408
64.	Decisions declaring the decisions on the grant of the rights of protection lapsed ..... 409
65.	Transfer of the right of protection in respect of certain goods ..... 410
66.	Entries and changes in the Trademark Register (not published in other separate publications) ..... 410
67.	Decisions on invalidation of rights of protection ..... 441
68.	Decisions on the lapse of rights protection ..... 441
69.	Decisions on the change or reversal of the decisions (published in Wiadomości Urzędu Patentowego) ..... 442
70.	International registrations recognised in Poland ..... 443
71.	International registration in which a decision was taken on a definite refusal to recognise the protection in Poland ..... 447
<b>G. RECTIFICATIONS OF PATENT SPECIFICATIONS AND OTHER SPECIFICATIONS</b>	
72.	Patent specifications ..... 448
<b>H. ANNOUNCEMENTS</b>	
73.	Communications on removing secrecy clauses for patents for inventions and for protection rights for utility models ..... 449
74.	Declarations of willingness to grant licences (open licences) – patents ..... 450
75.	Announcements on receipt of an application for grant of a supplementary protection certificate for medicinal and plant protection products ..... 450
76.	Announcements on receipt of an application for renewal of a supplementary protection certificate for medicinal and plant protection products ..... 451

### PART III INFORMATION

**JURISDICTION AND EXPLANATIONS**

---

**FOREIGN REGULATIONS. STATISTICS. MISCELLANEOUS**

---

**CORRECTIONS**  
(of announcements published in the *Wiadomości Urzędu Patentowego*)

---