



URZĄD PATENTOWY RZECZYPOSPOLITEJ POLSKIEJ

WIADOMOŚCI

Urzędu
Patentowego

3

ISSN - 1689 - 0132 • Cena 23,10 zł (w tym 5% VAT) • Warszawa

Marzec 2017

SPIS TREŚCI

CZĘŚĆ I
KOMUNIKATY URZĘDOWE

77. Lista rzeczników patentowych (wpisy i zmiany)	453
---	-----

CZĘŚĆ II
OGŁOSZENIA O UDZIELONYCH PRAWACH

A. WYNAŁAZKI	
78. Udzielone patenty (od nr 225 191 do nr 225 370)	455
79. Udzielone dodatkowe prawa ochronne	472
80. Tłumaczenia patentów europejskich	473
81. Decyzje o odmowie udzielenia patentu (wydane po ogłoszeniu o zgłoszeniu)	478
82. Decyzje o umorzeniu postępowania (wydane po ogłoszeniu o zgłoszeniu)	479
83. Decyzje stwierdzające wygaśnięcie decyzji o udzieleniu patentu	479
84. Wpisy i zmiany w rejestrze patentowym (nieuwzględnione w innych samodzielnych ogłoszeniach)	479
85. Wpisy i zmiany w wyodrębnionej części rejestru patentowego (nieuwzględnione w innych samodzielnych ogłoszeniach)	481
86. Decyzje o wygaśnięciu patentu	487
87. Decyzje o wygaśnięciu na terytorium Rzeczypospolitej Polskiej patentu europejskiego	488
B. WZORY UŻYTKOWE	
88. Udzielone prawa ochronne (od nr 68 935 do nr 68 976)	490
89. Decyzje o odmowie udzielenia prawa ochronnego (wydane po ogłoszeniu o zgłoszeniu)	493
90. Decyzje o umorzeniu postępowania (wydane po ogłoszeniu o zgłoszeniu)	494
91. Decyzje stwierdzające wygaśnięcie decyzji o udzieleniu prawa ochronnego	494
92. Wpisy i zmiany w rejestrze praw ochronnych (nieuwzględnione w innych samodzielnych ogłoszeniach)	494
93. Decyzje o wygaśnięciu prawa ochronnego	495
C. WZORY PRZEMYSŁOWE	
94. Rejestracja (od nr 23 101 do nr 23 178)	497
95. Wpisy i zmiany w rejestrze wzorów przemysłowych (nieuwzględnione w innych samodzielnych ogłoszeniach)	508
96. Decyzje stwierdzające wygaśnięcie decyzji o udzieleniu prawa z rejestracji	510
97. Decyzje o wygaśnięciu prawa z rejestracji	510
98. Rejestracja międzynarodowa uznana w Polsce	511
D. ZNAKI TOWAROWE	
99. Udzielone prawa ochronne na znaki towarowe (od nr 287 701 do nr 288 900 oraz 248 828)	515
100. Decyzje o odmowie udzielenia prawa ochronnego (wydane po ogłoszeniu o zgłoszeniu)	764
101. Decyzje o umorzeniu postępowania (wydane po ogłoszeniu o zgłoszeniu)	765
102. Decyzje stwierdzające wygaśnięcie decyzji o udzieleniu prawa ochronnego	765
103. Wpisy i zmiany w rejestrze znaków towarowych (nieuwzględnione w innych samodzielnych ogłoszeniach)	766
104. Decyzje o wygaśnięciu prawa ochronnego	793
105. Decyzje o zmianie lub uchyleniu decyzji (opublikowanych w Wiadomościach Urzędu Patentowego)	794
106. Rejestracja międzynarodowa uznana w Polsce	794
107. Rejestracja międzynarodowa, w której wydano decyzję o definitywnej odmowie uznania ochrony w Polsce	796
F. TOPOGRAFIE UKŁADÓW SCALONYCH	
108. Rejestracja (od nr 15 do nr 17)	798
G. SPROSTOWANIA OPISÓW PATENTOWYCH I OPISÓW OCHRONNYCH	
109. Opisy patentowe	799
H. OGŁOSZENIA	
110. Ogłoszenia o zdjęciu klauzul tajności patentów na wynalazki i praw ochronnych na wzory użytkowe	801
111. Oświadczenia o gotowości udzielenia licencji (licencja otwarta) - patenty	801
112. Ogłoszenia w sprawie wpłynięcia wniosku o udzielenie dodatkowego prawa ochronnego dla produktów leczniczych i produktów ochrony roślin	802
113. Ogłoszenia w sprawie wpłynięcia wniosku o przedłużenie obowiązywania dodatkowego prawa ochronnego dla produktów leczniczych i produktów ochrony roślin	802
114. Sprostowania ogłoszeń opublikowanych w wiadomościach urzędu patentowego - tłumaczenia patentów europejskich, dodatkowe prawa ochronne, wzory przemysłowe, znaki towarowe, rejestracja międzynarodowa znaków towarowych	802

CZĘŚĆ III
INFORMACJE

ORZECZNICTWO I WYJAŚNIENIA

USTAWODAWSTWO ZAGRANICZNE. STATYSTYKA. INFORMACJE

KOREKTA

(ogłoszeń zamieszczonych w Wiadomościach Urzędu Patentowego)

Urząd Patentowy podaje do wiadomości nr konta w NBP
Urząd Patentowy RP – NBP O/O w Warszawie konto: 93 1010 1010 0025 8322 3100 0000

Zainteresowanych prenumeratą lub zakupem egzemplarzy bieżących oraz z lat ubiegłych prosimy o składanie zamówień: faksem pod numerem (22) 579-04-55 lub via e-mail: wydawnictwa@uprp.pl
lub w siedzibie Urzędu Patentowego RP, 00-950 Warszawa, al. Niepodległości 188/192 w pok. 10 w godz. 8-16

Informacji dotyczących wydawnictw udzielamy pod numerem telefonu (22) 579-01-07, (22) 579-01-13, (22) 579-02-24.



WIADOMOŚCI URZĘDU PATENTOWEGO RP

Warszawa, 2017 03 31

Nr 3

Poz. 77 – 114

CZĘŚĆ I

KOMUNIKATY URZĘDOWE

77

LISTA RZECZNIKÓW PATENTOWYCH (wpisy i zmiany)

Decyzją Prezesa Urzędu Patentowego Rzeczypospolitej Polskiej z dnia 13 grudnia 2016 r. wydaną na podstawie art. 25 ust. 1 w związku z art. 24 ust. 2 pkt 1 ustawy z dnia 11 kwietnia 2001 r. o rzecznikach patentowych (Dz. U. z 2016 r. poz. 221, z późn. zm.), skreślono z listy rzeczników patentowych w poz. nr:

3079 Oleszko Kazimierz Stanisław Opole

Decyzją Prezesa Urzędu Patentowego Rzeczypospolitej Polskiej z dnia 25 stycznia 2017 r., wydaną na podstawie art. 25 ust. 1 w związku z art. 18 ust. 4 i art. 19 ust. 1 ustawy z dnia 11 kwietnia 2001 r. o rzecznikach patentowych (Dz. U. z 2016 r. poz. 221, z późn. zm.) wpisano na listę rzeczników patentowych pod nr:

3466 Wojtkiewicz Monika Anna Wrocław

3467 Sołyga-Żurek Aleksandra Ewa Warszawa

3468 Harasym Joanna Paulina Wrocław

C Z Ę Ś Ć II

OGŁOSZENIA O UDZIELONYCH PRAWACH

Cyfrowe kody identyfikujące (według normy WIPO ST. 9), które poprzedzają informacje o udzielonych patentach oraz prawach ochronnych oznaczają:

- (11) – numer patentu lub prawa ochronnego
- (21) – numer zgłoszenia wynalazku lub wzoru użytkowego
- (22) – data zgłoszenia wynalazku lub wzoru użytkowego
- (23) – data pierwszeństwa z wystawienia wynalazku lub wzoru użytkowego na wystawie i nazwa wystawy
- (30) – dane dotyczące pierwszeństwa konwencyjnego (numer zgłoszenia priorytetowego, data wniesienia zgłoszenia priorytetowego, kod kraju)
- (41) – data ogłoszenia o zgłoszeniu wynalazku lub wzoru użytkowego
- (51) – symbol Międzynarodowej Klasyfikacji Patentowej
- (54) – tytuł wynalazku lub wzoru użytkowego
- (61) – numer patentu głównego
- (62) – numer zgłoszenia macierzystego (pod którym dane zgłoszenie było ogłoszone)
- (68) – numer patentu podstawowego dla dodatkowego prawa ochronnego
- (72) – nazwisko i imię twórcy wynalazku lub wzoru użytkowego
- (73) – nazwisko i imię lub nazwa uprawnionego z patentu lub prawa ochronnego oraz miejsce zamieszkania lub siedziba i w nawiasie kod kraju
- (76) – nazwisko i imię twórcy i jednocześnie uprawnionego z patentu lub prawa ochronnego oraz miejsce zamieszkania lub siedziba i w nawiasie kod kraju
- (86) – data i numer zgłoszenia międzynarodowego
- (87) – data i numer publikacji zgłoszenia międzynarodowego
- (93) – numer i data pierwszego zezwolenia na wprowadzenie na rynek produktu objętego dodatkowym prawem ochronnym oraz wskazanie organu, który zezwolenie wydał
- (94) – data, od której powstaje i czas trwania dodatkowego prawa ochronnego
- (95) – oznaczenie produktu opisanego w zezwoleniu na wprowadzenie na rynek produktu objętego dodatkowym prawem ochronnym
- (97) – data i numer publikacji patentu europejskiego

Przed cyfrowym kodem identyfikującym (11) lub przed numerem patentu lub prawa ochronnego umieszczone są literowo-cyfrowe kody identyfikujące (kod rodzaju dokumentu), zgodnie z przyjętymi symbolami (wg normy WIPO ST. 16):

Patent	– (B1)
Patent dodatkowy do patentu	– (B3)
Prawo ochronne	– (Y1)
Tłumaczenie na język polski patentu europejskiego	– (T3)
Poprawione tłumaczenie patentu europejskiego	– (T4)
Zmienione po sprzeciwie tłumaczenie patentu europejskiego	– (T5)
Tłumaczenie patentu europejskiego ograniczonego przez uprawnionego zgodnie z art. 105a Konwencji o patencie europejskim	– (T6)

A. WYNAŁAZKI

78

UDZIELONE PATENTY

(od nr 225 191 do nr 225 370)

B1 (11) **225355** (41) 2015 08 31
 (51) **A01B 23/02** (2006.01)
A01B 31/00 (2006.01)
 (21) 407265 (22) 2014 02 20
 (72) KUBIAK ANDRZEJ, Budy Grzybek (PL); GOLKA WIESŁAW,
 Grodzisk Mazowiecki (PL); PTASZYŃSKI STANISŁAW, Warszawa (PL)
 (73) INSTYTUT TECHNOLOGICZNO-PRZYRODNICZY
 W FALENTACH, Falenty (PL)
 (54) Obrotowa wyrównująca włóka polowa

B1 (11) **225310** (41) 2014 11 24
 (51) **A21D 8/00** (2006.01)
A21D 13/04 (2006.01)
A23L 7/117 (2016.01)
A23P 30/20 (2016.01)
 (21) 403873 (22) 2013 05 14
 (72) ŚWIERCZ DIOKLECJAN, Zabrodzie (PL)
 (73) DIJO BAKING HORECA SERVICE SPÓŁKA Z OGRANICZONĄ
 ODPOWIEDZIALNOŚCIĄ SPÓŁKA KOMANDYTOWO-AKCYJNA,
 Zabrodzie (PL)
 (54) Sposób wytwarzania płaskiego produktu bezglutenowego

B1 (11) **225287** (41) 2015 04 27
 (51) **A23G 3/38** (2006.01)
A23L 33/125 (2016.01)
A23G 3/46 (2006.01)
A23G 3/40 (2006.01)
A23G 3/32 (2006.01)
 (21) 405759 (22) 2013 10 24
 (72) KOTIUK EWA, Parczew (PL); SAWICKA BARBARA, Lublin (PL)
 (73) UNIWERSYTET PRZYRODNICZY W LUBLINIE, Lublin (PL)
 (54) Cukierki i sposób wytwarzania cukierków

B1 (11) **225217** (41) 2015 12 07
 (51) **A23L 3/26** (2006.01)
 (21) 408384 (22) 2014 05 30
 (72) GRABOWSKI MACIEJ, Szczecin (PL); DĄBROWSKI WALDEMAR,
 Szczecin (PL); BALCERAK MICHAŁ, Szczecin (PL); HOŁUB MARCIN,
 Szczecin (PL); KALISIAK STANISŁAW, Szczecin (PL)
 (73) ZACHODNIOPOMORSKI UNIWERSYTET TECHNOLOGICZNY
 W SZCZECINIE, Szczecin (PL)
 (54) Sposób sterylizacji przypraw

B1 (11) **225192** (41) 2014 09 01
 (51) **A23P 20/10** (2016.01)
A47J 9/00 (2006.01)
A23P 30/20 (2016.01)
 (21) 402854 (22) 2013 02 20
 (72) MASIERAK WŁODZIMIERZ, Bydgoszcz (PL)
 (73) MASIERAK WŁODZIMIERZ, Bydgoszcz (PL)
 (54) Urządzenie do automatycznego pokrywania masłem powierzchni
 krojonego pieczywa, również o nieregularnych kształtach

B1 (11) **225295** (41) 2016 02 01
 (51) **A47D 13/08** (2006.01)
 (21) 408989 (22) 2014 07 25
 (72) KLAR FILIP, Kraków (PL)
 (73) KLAR FILIP, Kraków (PL)
 (54) Poduszka do karmienia bliźniąt

B1 (11) **225365** (41) 2016 02 01
 (51) **A61B 5/15** (2006.01)
A61M 1/02 (2006.01)
 (21) 408943 (22) 2014 07 21
 (72) MACHALIŃSKI BOGUSŁAW, Szczecin (PL); BARTKOWIAK
 ARTUR, Szczecin (PL); RUDNICKI JACEK, Szczecin (PL); KOTOWSKI
 MACIEJ, Bezzecze (PL)
 (73) POMORSKI UNIWERSYTET MEDYCZNY W SZCZECINIE,
 Szczecin (PL)
 (54) Zestaw do pobierania krwi pępowinowej

B1 (11) **225324** (41) 2012 09 10
 (51) **A61B 5/085** (2006.01)
A61B 5/08 (2006.01)
A61B 5/087 (2006.01)
 (21) 394157 (22) 2011 03 09
 (72) GÓLCZEWSKI TOMASZ, Warszawa (PL); PAŁKO KRZYSZTOF
 JAKUB, Warszawa (PL)
 (73) INSTYTUT BIOCYBERNETYKI I INŻYNIERII BIOMEDYCZNEJ
 IM. MACIEJA NAŁĘCZA POLSKIEJ AKADEMII NAUK, Warszawa (PL)
 (54) Sposób i urządzenie do pomiaru współczynnika oporności
 i podatności różniczkowej układu oddechowego

B1 (11) **225306** (41) 2014 06 23
 (51) **A61B 5/103** (2006.01)
A61B 5/22 (2006.01)
G01L 1/00 (2006.01)
 (21) 402006 (22) 2012 12 11
 (72) KLIMIEC EWA, Kraków (PL); ZARASKA WIESŁAW, Kraków (PL);
 PIEKARSKI JACEK, Kraków (PL); ZARASKA KRZYSZTOF,
 Wieliczka (PL); CICHOCKI ANDRZEJ, Kraków (PL); CZYRNEK
 GRZEGORZ, Kraków (PL); JASIEWICZ BARBARA, Zakopane (PL)
 (73) INSTYTUT TECHNOLOGII ELEKTRONOWEJ, Warszawa (PL);
 UNIWERSYTECKI SZPITAL ORTOPEDYCZNO-REHABILITACYJNY
 W ZAKOPANEM, Zakopane (PL)
 (54) Wkładka diagnostyczna

B1 (11) **225278** (41) 2014 12 22
 (51) **A61B 6/00** (2006.01)
 (21) 404281 (22) 2013 06 10
 (72) DZIEDZIC ARKADIUSZ, Bytom (PL)
 (73) ŚLAŃSKI UNIWERSYTET MEDYCZNY W KATOWICACH, Katowice (PL)
 (54) Uchwyt pozycjonujący mikrotomografu komputerowego

B1 (11) **225293** (41) 2016 02 01
 (51) **A61B 17/32** (2006.01)

- A61B 17/3205** (2006.01)
A61B 17/56 (2006.01)
 (21) 408938 (22) 2014 07 21
 (72) SADLIK BOGUSŁAW, Bielsko-Biała (PL)
 (73) SADLIK BOGUSŁAW, Bielsko-Biała (PL)
 (54) Narzędzie medyczne do usuwania chrząstki stawowej
-
- B1 (11) **225282** (41) 2015 10 26
 (51) **A61F 2/38** (2006.01)
 (21) 407931 (22) 2014 04 17
 (72) SAJEWICZ EUGENIUSZ, Białystok (PL); PRZEKOPIŃSKI TOMASZ, Wojtkowice-Stare (PL)
 (73) POLITECHNIKA BIAŁOSTOCKA, Białystok (PL)
 (54) Endoproteza stawu łokciowego
-
- B1 (11) **225264** (41) 2015 06 22
 (51) **A61K 51/00** (2006.01)
A61K 103/10 (2006.01)
A61P 35/00 (2006.01)
 (21) 406594 (22) 2013 12 19
 (72) BILEWICZ ALEKSANDER, Warszawa (PL); GUMIELA MAGDALENA, Stalowa Wola (PL)
 (73) INSTYTUT CHEMII I TECHNIKI JĄDROWEJ, Warszawa (PL)
 (54) Sposób otrzymywania diagnostycznych ilości radionuklidu ^{99m}Tc
-
- B1 (11) **225257** (41) 2014 10 13
 (51) **A61L 27/44** (2006.01)
C12N 5/02 (2006.01)
C08J 5/22 (2006.01)
B01D 71/60 (2006.01)
 (21) 403498 (22) 2013 04 11
 (72) GRANICKA LUDOMIRA, Warszawa (PL); GRZECZKOWICZ ANNA, Warszawa (PL); BORKOWSKA MAGDALENA, Warszawa (PL)
 (73) INSTYTUT BIOCYBERNETYKI I INŻYNIERII BIOMEDYCZNEJ POLSKIEJ AKADEMII NAUK, Warszawa (PL)
 (54) Układ membranowy do miejscowej immobilizacji komórek oraz sposób jego wytwarzania
-
- B1 (11) **225269** (41) 2013 09 16
 (51) **A61N 5/00** (2006.01)
A61N 1/40 (2006.01)
 (21) 401318 (22) 2012 10 22
 (72) BIENKOWSKI PAWEŁ, Bielany Wrocławskie (PL); TRZASKA HUBERT, Wrocław (PL); WITKIEWICZ WOJCIECH, Wrocław (PL)
 (73) POLITECHNIKA WROCŁAWSKA, Wrocław (PL); WOJEWÓDZKI SZPITAL SPECJALISTYCZNY WE WROCŁAWIU, Wrocław (PL)
 (54) Urządzenie do prowadzenia teleelektroterapii
-
- B1 (11) **225259** (41) 2015 02 16
 (51) **A62C 27/00** (2006.01)
A62C 37/00 (2006.01)
A62C 99/00 (2010.01)
 (21) 408550 (22) 2014 06 13
 (72) KIELIN JAN, Warszawa (PL); BĄK DAMIAN, Celestynów (PL); BUJNY PAWEŁ, Busko-Zdrój (PL)
 (73) CENTRUM NAUKOWO-BADAWCZE OCHRONY PRZECIWOŻAROWEJ IM. JÓZEFA TULISZKOWSKIEGO, PAŃSTWOWY INSTYTUT BADAWCZY, Józefów k/ Otwocka (PL)
 (54) Automatyczne urządzenie gaśnicze
-
- B1 (11) **225260** (41) 2015 02 16
 (51) **A62C 27/00** (2006.01)
A62C 37/00 (2006.01)
A62C 99/00 (2010.01)
 (21) 408551 (22) 2014 06 13
 (72) KIELIN JAN, Warszawa (PL); BĄK DAMIAN, Celestynów (PL); BUJNY PAWEŁ, Busko-Zdrój (PL)
-
- (73) CENTRUM NAUKOWO-BADAWCZE OCHRONY PRZECIWOŻAROWEJ IM. JÓZEFA TULISZKOWSKIEGO, PAŃSTWOWY INSTYTUT BADAWCZY, Józefów k/ Otwocka (PL)
 (54) System przeciwpożarowy, zwłaszcza w magazynach wysokiego składowania
-
- B1 (11) **225207** (41) 2015 10 26
 (51) **A62C 31/03** (2006.01)
 (21) 408017 (22) 2014 04 25
 (72) WAWRZASZEK PIOTR, Jaworze (PL); PRZYTUŁA KAJETAN, Bielsko-Biała (PL); DYBAŁ BARTOSZ, Szczyrk (PL)
 (73) WAWRZASZEK ISS SPÓŁKA Z OGRANICZONĄ ODPOWIEDZIALNOŚCIĄ SPÓŁKA KOMANDYTOWO-AKCYJNA, Bielsko-Biała (PL)
 (54) Działko pojazdu strażackiego z regulacją wydajności wyrzutu strumienia płynnej substancji gaśniczej
-
- B1 (11) **225250** (41) 2015 07 06
 (51) **A63B 21/008** (2006.01)
A63B 23/12 (2006.01)
A63B 23/14 (2006.01)
A63B 23/16 (2006.01)
 (21) 406769 (22) 2014 01 02
 (72) ORZECH JANUSZ, Tarnów (PL)
 (73) ORZECH JANUSZ, Tarnów (PL)
 (54) Hydrauliczne stanowisko do ćwiczeń ręki z oporem
-
- B1 (11) **225284** (41) 2016 06 06
 (51) **A63C 5/07** (2006.01)
A63C 5/075 (2006.01)
A63C 9/00 (2012.01)
 (21) 410295 (22) 2014 11 28
 (72) CZUBAK PIOTR, Kraków (PL)
 (73) AKADEMIA GÓRNICZO-HUTNICZA IM. STANISŁAWA STASZICA W KRAKOWIE, Kraków (PL)
 (54) Zestaw sprzężysty do narty alpejskiej
-
- B1 (11) **225315** (41) 2016 02 15
 (51) **A63C 17/06** (2006.01)
A43B 5/04 (2006.01)
A43B 5/16 (2006.01)
 (21) 409098 (22) 2014 08 04
 (72) RESZKE EDWARD, Wrocław (PL); GRÜNBERG SŁAWOMIR, Yonkers (US)
 (73) RESZKE EDWARD, Wrocław (PL)
 (54) Wiązanie stabilizujące, zwłaszcza łyżworolki
-
- B1 (11) **225224** (41) 2015 07 06
 (51) **B01D 37/02** (2006.01)
B01D 39/16 (2006.01)
B01D 71/78 (2006.01)
C08J 7/18 (2006.01)
 (21) 406670 (22) 2013 12 23
 (72) TYCZKOWSKI JACEK, Łódź (PL); MAKOWSKI PRZEMYSŁAW, Łódź (PL); MIAN ILONA, Łódź (PL); BROCHOCKA AGNIESZKA, Łódź (PL); MAJCHRZYCKA KATARZYNA, Dobra Nowiny (PL)
 (73) POLITECHNIKA ŁÓDZKA, Łódź (PL); CENTRALNY INSTYTUT OCHRONY PRACY-PAŃSTWOWY INSTYTUT BADAWCZY, Warszawa (PL)
 (54) Sposób poprawy właściwości filtracyjnych materiałów polimerowych z wykorzystaniem plazmy
-
- B1 (11) **225218** (41) 2015 04 27
 (51) **B01D 53/62** (2006.01)
C25B 3/04 (2006.01)
 (21) 405626 (22) 2013 10 14
 (72) PEŁCZYŃSKI TADEUSZ, Warszawa (PL); LENIK KLAUDIUSZ, Lublin (PL); PEŁCZYŃSKI RYSZARD, Warszawa (PL)

(73) POLITECHNIKA LUBELSKA, Lublin (PL)
 (54) Sposób i urządzenie do zapobiegania emisji tlenków węgla do atmosfery

B1 (11) **225238** (41) 2014 04 14

(51) **B01J 20/06** (2006.01)
B01J 20/08 (2006.01)
B01J 20/10 (2006.01)
B01J 20/30 (2006.01)
C10K 1/32 (2006.01)

(21) 404009 (22) 2013 05 22

(72) TRAWCZYŃSKI JANUSZ, Wrocław (PL); CHOMIAK MACIEJ, Karwiniec (PL)

(73) POLITECHNIKA WROCŁAWSKA, Wrocław (PL)

(54) Sorbent do usuwania siarkowodoru z gorącego gazu i sposób jego otrzymywania

B1 (11) **225242** (41) 2015 05 25

(51) **B21D 5/06** (2006.01)
B21D 13/04 (2006.01)
E04D 1/06 (2006.01)

(21) 406019 (22) 2013 11 12

(72) PŁASKA STANISŁAW, Lublin (PL); CECHOWICZ RADOSŁAW, Lublin (PL)

(73) POLITECHNIKA LUBELSKA, Lublin (PL)

(54) Urządzenie do profilowania blachodachówki

B1 (11) **225356** (41) 2016 08 16

(51) **B21D 7/08** (2006.01)
B21D 7/16 (2006.01)

(21) 413407 (22) 2015 08 03

(72) NOWICKI MACIEJ, Lublin (PL); ŻELAZEK KAMIL, Lublin (PL); KLEPKA TOMASZ, Lublin (PL); SIKORA JANUSZ W., Dys (PL)

(73) POLITECHNIKA LUBELSKA, Lublin (PL)

(54) Urządzenie do gięcia wytworów kształtowych o znacznej długości

B1 (11) **225357** (41) 2016 08 16

(51) **B21D 7/08** (2006.01)
B21D 7/16 (2006.01)

(21) 413408 (22) 2015 08 03

(72) NOWICKI MACIEJ, Lublin (PL); ŻELAZEK KAMIL, Lublin (PL); KLEPKA TOMASZ, Lublin (PL); SIKORA JANUSZ W., Dys (PL)

(73) POLITECHNIKA LUBELSKA, Lublin (PL)

(54) Urządzenie do gięcia wytworów kształtowych o znacznej długości

B1 (11) **225362** (41) 2015 07 06

(51) **B21J 5/00** (2006.01)

(21) 406693 (22) 2013 12 24

(72) MOSZUMAŃSKI RYSZARD, Kraków (PL); MOSZUMAŃSKI MACIEJ, Kraków (PL)

(73) POLITECHNIKA KRAKOWSKA IM. TADEUSZA KOŚCIUSZKI, Kraków (PL)

(54) Sposób i urządzenie do wspomaganie procesów prasowania materiałów rozdrobnionych za pomocą drgań mechanicznych

B1 (11) **225240** (41) 2014 02 17

(51) **B23B 45/04** (2006.01)
B25F 5/02 (2006.01)
E21B 7/02 (2006.01)

(21) 404712 (22) 2013 07 15

(72) SZWAJCA TADEUSZ, Katowice (PL); ŚLIWIŃSKI PIOTR, Katowice (PL)

(73) SZWAJCA TADEUSZ STOSOWANIE MASZYN, Katowice (PL); ŚLIWIŃSKI PIOTR HYDROMASZ, Katowice (PL)

(54) Sposób bezpiecznego wyłączania wiertarki ręcznej, zwłaszcza górniczej, przy zakleszczeniu wiertła i wiertarka ręczna, zwłaszcza górnicza

B1 (11) **225210** (41) 2016 04 11

(51) **B23C 5/26** (2006.01)
B24B 9/04 (2006.01)

(21) 409675 (22) 2014 10 02

(72) SKOCZYŁAS LESZEK, Rzeszów (PL); WYDRZYŃSKI DAWID, Srogów Górny (PL); BURGHARDT ANDRZEJ, Rzeszów (PL); SZYBICKI DARIUSZ, Mikulice (PL); KURC KRZYSZTOF, Sieniawa (PL)

(73) POLITECHNIKA RZESZOWSKA IM. IGNACEGO ŁUKASIEWICZA, Rzeszów (PL)

(54) Oprawka prowadząca narzędzie obrotowe

B1 (11) **225213** (41) 2016 07 04

(51) **B23K 37/04** (2006.01)
B23K 37/047 (2006.01)

(21) 410805 (22) 2014 12 30

(72) NOWAK MIROSŁAW, Poznań (PL); WIŚNIEWSKI ANDRZEJ, Poznań (PL); WIŚNIEWSKI DANIEL, Pałędzie (PL); CZELADZIŃSKI ŁUKASZ, Dąbrówka (PL); BUCHOWSKI JACEK, Poznań (PL); JĘDRZEJAK KAROL, Kotlin (PL)

(73) TECHNIKA SPAWALNICZA SPÓŁKA Z OGRANICZONĄ ODPOWIEDZIALNOŚCIĄ, Poznań (PL)

(54) Sposób nieprzerwanego wykonywania złączy spawanych, zwłaszcza elementów zmechanizowanych obudów dla górnictwa i urządzenie chwytowo-obrotowe ustalające łączone elementy oraz umożliwiające prowadzenie procesu w cyklu zrobotyzowanym

B1 (11) **225267** (41) 2016 08 16

(51) **B24C 9/00** (2006.01)
B08B 5/00 (2006.01)

(21) 411180 (22) 2015 02 05

(72) OPAŁKA EMIL, Bugaj (PL); MAŚLISZ RADOSŁAW, Łobzów (PL)

(73) FABRYKA KOTŁÓW SEFAKO SPÓŁKA AKCYJNA, Sędziszów (PL)

(54) Urządzenie do erozyjnego czyszczenia płaskowników stalowych

B1 (11) **225198** (41) 2015 03 16

(51) **B25B 11/00** (2006.01)
F16B 47/00 (2006.01)
B66C 1/02 (2006.01)

(21) 405327 (22) 2013 09 13

(72) GIERGIEL MARIUSZ, Kraków (PL); UHL TADEUSZ, Wieliczka (PL); MAJKUT KONRAD, Zręcin (PL)

(73) AKADEMIA GÓRNICZO-HUTNICZA IM. STANISŁAWA STASZICA W KRAKOWIE, Kraków (PL)

(54) Podciśnieniowy uchwyt przedmiotów o zasadniczo płaskiej powierzchni

B1 (11) **225246** (41) 2014 09 01

(51) **B29C 53/46** (2006.01)
B29C 49/20 (2006.01)
B29C 49/22 (2006.01)
B65D 45/04 (2006.01)

(21) 402883 (22) 2013 02 25

(72) SOBCZYK MARIUSZ, Dąbrowa Górnicza (PL)

(73) STADMAR LTD, Bristol (GB)

(54) Sposób wytwarzania puszkii aerozolowej

B1 (11) **225351** (41) 2016 07 18

(51) **B29C 67/02** (2006.01)

(21) 411160 (22) 2015 01 13

(72) TOMASIAK RAFAŁ, Gołdap (PL)

(73) ZORTRAX SPÓŁKA AKCYJNA, Olsztyn (PL)

(54) Układ czyszczący głowicy drukarki 3D

B1 (11) **225262** (41) 2016 07 18

(51) **B60R 25/06** (2006.01)
B60R 25/04 (2013.01)
F16H 61/22 (2006.01)

(21) 415741 (22) 2016 01 08
 (30) PUV2015-30565 2015 01 09 CZ
 (72) PEJCHAL STANISLAV, Velke Mazirici (CZ)
 (73) CONSTRUCT A&D, a.s., Velke Mezirici (CZ)
 (54) Blokada mechanizmu zmiany biegow

B1 (11) **225360** (41) 2014 12 22
 (51) **B62D 55/116** (2006.01)
B62D 55/12 (2006.01)
B62D 55/30 (2006.01)

(21) 404314 (22) 2013 06 14
 (72) KOSTRZEWA PIOTR, Blizne Jasińskiego (PL); BULIŃSKI DAMIAN, Wilcza Góra (PL); BOJANEK IGNACY, Piastów (PL)
 (73) PRZEMYSŁOWY INSTYTUT AUTOMATYKI I POMIARÓW PIAP, Warszawa (PL)
 (54) Moduł gąsienicowego układu jezdnego

B1 (11) **225245** (41) 2016 01 18
 (51) **B62H 5/20** (2006.01)
G01S 19/16 (2010.01)
B60R 25/00 (2013.01)

(21) 408762 (22) 2014 07 04
 (72) BAŁ MIROŚLAW, Kłodzko (PL)
 (73) AGENCJA OCHRONY OSÓB I MIENIA OPTOSCAN MIROŚLAW BAŁ ADAM CZAPLICKI SPÓŁKA JAWNA, Kłodzko (PL)
 (54) Urządzenie telemetryczne do pojazdów kierowanych za pomocą kierownicy dwuramiennej, w szczególności do jednośladów

B1 (11) **225325** (41) 2016 05 09
 (51) **B63H 9/06** (2006.01)
B63H 21/17 (2006.01)
B63H 21/20 (2006.01)

(21) 396870 (22) 2011 11 04
 (72) MAŁOLEPSZY BOGDAN, Konin (PL)
 (73) MAŁOLEPSZY BOGDAN, Konin (PL)
 (54) Ekologiczny napęd żaglowo-słoneczny o sztywnych żagłopłatach, wspomagany agregatem prądotwórczym

B1 (11) **225275** (41) 2015 12 21
 (51) **B64C 21/00** (2006.01)
B64C 23/06 (2006.01)
B64C 23/00 (2006.01)

(21) 408622 (22) 2014 06 20
 (72) OSTAPKOWICZ PAWEŁ, Białystok (PL)
 (73) POLITECHNIKA BIAŁOSTOCKA, Białystok (PL)
 (54) Wibracyjny kłapowy generator wirów na krawędziach mikro-samolotów

B1 (11) **225200** (41) 2014 12 08
 (51) **B65C 9/02** (2006.01)
B66C 13/40 (2006.01)

(21) 404048 (22) 2013 05 24
 (72) WIEJAK JAN, Radom (PL); ZBROWSKI ANDRZEJ, Radom (PL)
 (73) INSTYTUT TECHNOLOGII EKSPLOATACJI-PAŃSTWOWY INSTYTUT BADAWCZY, Radom (PL)
 (54) Mechanizm orientujący i podający układy RFID w szczególności w maszynach do implementacji układów w dokumentach i w maszynach do opracowywania technologii łączenia układów RFID z antenami

B1 (11) **225201** (41) 2014 12 08
 (51) **B65C 9/02** (2006.01)
B66C 13/40 (2006.01)

(21) 404049 (22) 2013 05 24
 (72) WIEJAK JAN, Radom (PL); ZBROWSKI ANDRZEJ, Radom (PL)
 (73) INSTYTUT TECHNOLOGII EKSPLOATACJI-PAŃSTWOWY INSTYTUT BADAWCZY, Radom (PL)
 (54) Sposób i mechanizm napędu realizujący transport arkuszy z antenami układów RFID

B1 (11) **225288** (41) 2015 05 11

(51) **B65D 5/32** (2006.01)
 (21) 405934 (22) 2013 11 06
 (72) KRAWCZUGO PAWEŁ, Szczecinek (PL); GAWOŁEK ŁUKASZ, Miały (PL)
 (73) TFP SPÓŁKA Z OGRANICZONĄ ODPOWIEDZIALNOŚCIĄ, Dziecmierowo (PL)
 (54) Skrzynka transportowa

B1 (11) **225223** (41) 2014 01 20
 (51) **B65D 88/12** (2006.01)
B65F 1/12 (2006.01)

(21) 399872 (22) 2012 07 09
 (72) WITCZAK MARCIN, Toruń (PL)
 (73) LAUDE SMART INTERMODAL SPÓŁKA AKCYJNA, Toruń (PL)
 (54) Kontener do przewozu produktów, zwłaszcza w formie sypkiej

B1 (11) **225334** (41) 2013 11 12
 (51) **B65G 3/04** (2006.01)

(21) 402661 (22) 2013 02 04
 (72) HOTAŁA EUGENIUSZ, Wrocław (PL)
 (73) POLITECHNIKA WROCŁAWSKA, Wrocław (PL)
 (54) Silos do składowania materiałów trudnosypialnych

B1 (11) **225332** (41) 2014 06 09

(51) **B65G 23/00** (2006.01)
 (21) 401861 (22) 2012 12 03
 (72) CHWOŁKA PIOTR, Rybnik (PL)
 (73) ARTECH RYBNIK SPÓŁKA Z OGRANICZONĄ ODPOWIEDZIALNOŚCIĄ, Rybnik (PL)
 (54) Kadłub napędu przenośnika taśmowego

B1 (11) **225318** (41) 2013 02 04

(51) **B65G 39/04** (2006.01)
 (21) 395847 (22) 2011 08 02
 (72) TOPOLSKI WITOLD, Warszawa (PL); IDZIAK EUGENIUSZ, Bełchatów (PL); ORZECHOWSKI LESZEK, Radomsko (PL); MRÓWKA ADAM, Radomsko (PL)
 (73) PGE GÓRNICITWO I ENERGETYKA KONWENCJONALNA SPÓŁKA AKCYJNA, Bełchatów (PL); CHEŁCHOWSKI REMIGIUSZ ZAKŁAD PRZETWÓRSTWA TWORZYW SZTUCZNYCH, Milanówek (PL)
 (54) Płaszcz krążnika przenośnika taśmowego

B1 (11) **225281** (41) 2014 07 07

(51) **B65G 39/12** (2006.01)
B65G 39/14 (2006.01)
 (21) 406609 (22) 2013 12 20
 (72) KISIELEWSKI WALDEMAR, Ligota Wołczyńska (PL); GŁADYSIEWICZ LECH, Wrocław (PL); KRÓL ROBERT, Wrocław (PL)
 (73) POLITECHNIKA WROCŁAWSKA, Wrocław (PL)
 (54) Przegubowy górny zestaw krążnikowy

B1 (11) **225203** (41) 2015 06 08

(51) **B65G 47/04** (2006.01)
 (21) 406242 (22) 2013 11 26
 (72) ZBROWSKI ANDRZEJ, Radom (PL); SAMBORSKI TOMASZ, Radom (PL)
 (73) INSTYTUT TECHNOLOGII EKSPLOATACJI-PAŃSTWOWY INSTYTUT BADAWCZY, Radom (PL)
 (54) Urządzenie do podawania arkuszy zwłaszcza na transporter taśmowy

B1 (11) **225273** (41) 2015 03 30

(51) **B65G 47/90** (2006.01)
 (21) 405387 (22) 2013 09 18
 (72) BUŚKIEWICZ JACEK, Poznań (PL)
 (73) POLITECHNIKA POZNAŃSKA, Poznań (PL)
 (54) Układ kinematyczny podajnika szcękowego

B1 (11) **225255** (41) 2012 04 10
 (51) **B65G 53/36** (2006.01)
 (21) 396457 (22) 2011 09 28
 (30) 201010508025.4 2010 09 30 CN
 (72) HU LISHUN, Niskayuna (US); CHEN WEI, Niskayuna (US)
 (73) GENERAL ELECTRIC COMPANY, Schenectady (US)
 (54) Zbiornik zasilający do pneumatycznego transportu cząstek stałych

B1 (11) **225199** (41) 2014 12 08
 (51) **B66C 13/40** (2006.01)
B65C 9/02 (2006.01)
 (21) 404047 (22) 2013 05 24
 (72) WIEJAK JAN, Radom (PL); ZBROWSKI ANDRZEJ, Radom (PL)
 (73) INSTYTUT TECHNOLOGII EKSPLOATACJI-PAŃSTWOWY
 INSTYTUT BADAWCZY, Radom (PL)
 (54) Mechanizm precyzyjnej regulacji skoku w szczególności w maszynach do implementacji układów RFID, w szczególności w maszynach opracowywania technologii łączenia (implementacji) układów RFID do anten

B1 (11) **225326** (41) 2013 08 19
 (51) **C01G 9/02** (2006.01)
B82B 1/00 (2006.01)
B82B 3/00 (2006.01)
C30B 29/16 (2006.01)
H01L 31/18 (2006.01)
H01L 31/0304 (2006.01)
 (21) 398029 (22) 2012 02 06
 (72) WITKOWSKI BARTŁOMIEJ, Warszawa (PL); WACHNICKI ŁUKASZ, Warszawa (PL); GODLEWSKI MAREK, Warszawa (PL)
 (73) INSTYTUT FIZYKI POLSKIEJ AKADEMII NAUK, Warszawa (PL)
 (54) Hydrotermalny sposób wytwarzania nanostłupków ZnO na podłożach półprzewodnikowych

B1 (11) **225193** (41) 2013 06 24
 (51) **C01G 55/00** (2006.01)
B22F 9/24 (2006.01)
B82B 3/00 (2006.01)
B82Y 30/00 (2011.01)
B82Y 40/00 (2011.01)
 (21) 397444 (22) 2011 12 16
 (72) KULESZA PAWEŁ, Warszawa (PL); JANUSZEWSKA ANETA, Warszawa (PL); JURCZAKOWSKI RAFAŁ, Brwinów (PL); LEWERA ADAM, Warszawa (PL)
 (73) UNIWERSYTET WARSZAWSKI, Warszawa (PL)
 (54) Sposób wytwarzania nano-i/lub mikrocząstek metalu z grupy platynowców

B1 (11) **225258** (41) 2015 02 16
 (51) **C07C 217/54** (2006.01)
C07C 215/20 (2006.01)
C07D 211/46 (2006.01)
A61P 25/04 (2006.01)
A61P 25/08 (2006.01)
 (21) 405040 (22) 2013 08 09
 (72) WASZKIELEWICZ ANNA MARIA, Michałowice (PL); GUNIA AGNIESZKA, Kraków (PL); MARONA HENRYK, Kraków (PL)
 (73) UNIWERSYTET JAGIELLOŃSKI, Kraków (PL)
 (54) Nowe pochodne N-[(fenoksy)etoksy]alkilaminoalkanolu oraz ich zastosowanie do wytwarzania leków

B1 (11) **225247** (41) 2015 02 16
 (51) **C07D 213/80** (2006.01)
A61K 31/455 (2006.01)
A61P 31/10 (2006.01)
A01P 3/00 (2006.01)
A01N 43/40 (2006.01)

(21) 405045 (22) 2013 08 12
 (72) HURAS BOGUMIŁA, Warszawa (PL); ZAKRZEWSKI JERZY, Warszawa (PL); BOMBIŃSKA DANUTA, Warszawa (PL); KRAWCZYK MARIA, Warszawa (PL); KAZIMIERCZAK JERZY, Warszawa (PL); MICHALCZYK ALICJA, Warszawa (PL); CIENIECKA-ROŚŁONKIEWICZ ANNA, Warszawa (PL); ZDUNEK BARBARA, Warszawa (PL)
 (73) INSTYTUT PRZEMYSŁU ORGANICZNEGO, Warszawa (PL)
 (54) Estry kwasu nikotynowego, kompozycja i zastosowania

B1 (11) **225344** (41) 2016 03 14
 (51) **C07D 233/12** (2006.01)
C07D 233/46 (2006.01)
A61P 35/00 (2006.01)
 (21) 409457 (22) 2014 09 10
 (72) WRÓBEL TOMASZ, Lublin (PL); KIEŁBUS MICHAŁ, Spiczyn (PL); MATOSIUK DARIUSZ, Lublin (PL); STEPULAK ANDRZEJ, Lublin (PL); STEFAŃCZYK JANUSZ, Lublin (PL)
 (73) UNIWERSYTET MEDYCZNY W LUBLINIE, Lublin (PL)
 (54) N-podstawione pochodne 2-imino-3-(4-nitrofenylo)imidazolidyno-1-karboksyamidu, sposób ich otrzymywania oraz zastosowanie medyczne

B1 (11) **225216** (41) 2013 10 28
 (51) **C07D 249/12** (2006.01)
A61K 31/4196 (2006.01)
A61P 25/08 (2006.01)
 (21) 399012 (22) 2012 04 27
 (72) PLECH TOMASZ, Skarżysko-Kamienna (PL); ŁUSZCZKI JAROGNIEW J., Lublin (PL); WUJEC MONIKA, Lublin (PL)
 (73) UNIWERSYTET MEDYCZNY W LUBLINIE, Lublin (PL); INSTYTUT MEDYCYNY WSI IM. WITOLDA CHODŹKI, Lublin (PL)
 (54) 5-(3-chlorofenylo)-4-n-heptylo-2,4-dihydro-3H-1,2,4-triazolo-3-tion, sposób jej wytwarzania, jej zastosowanie medyczne oraz kompozycja farmaceutyczna

B1 (11) **225283** (41) 2015 06 22
 (51) **C07F 9/22** (2006.01)
C07F 9/6561 (2006.01)
C07H 19/10 (2006.01)
A61K 31/7072 (2006.01)
A61P 35/00 (2006.01)
 (21) 408981 (22) 2014 07 24
 (72) CELEWICZ LECH, Poznań (PL); KACPRZAK KAROL, Pecna (PL); LEWANDOWSKA MARTA, Śrem (PL); RUSZKOWSKI PIOTR, Suchy Las (PL)
 (73) UNIWERSYTET IM. ADAMA MICKIEWICZA W POZNANIU, Poznań (PL)
 (54) Pochodne 2,3'-anhydro-2'-deoksy-5-fluorourydyny o działaniu cytotoksycznym, sposób wytwarzania i zastosowanie

B1 (11) **225335** (41) 2013 12 09
 (51) **C07F 9/40** (2006.01)
 (21) 402781 (22) 2013 02 15
 (72) MAJEWSKA PAULINA, Wrocław (PL)
 (73) POLITECHNIKA WROCŁAWSKA, Wrocław (PL)
 (54) Kwas (2R,S)-2-hydroksy-2-[[[P(R),S]-izobutoksyetoksyfosfinylo]octowy oraz sposób jego wytwarzania

B1 (11) **225312** (41) 2016 01 04
 (51) **C07H 1/00** (2006.01)
C07H 5/04 (2006.01)
C07D 471/04 (2006.01)
C07D 455/02 (2006.01)
 (21) 408749 (22) 2014 07 03
 (72) ROWICKI TOMASZ, Warszawa (PL); MALINOWSKI MACIEJ, Suwałki (PL); GRYSZEL MACIEJ, Kołobrzeg (PL); SAS WOJCIECH, Warszawa (PL); GUZIK PATRYCJA, Pniewy (PL)

(73) POLITECHNIKA WARSZAWSKA, Warszawa (PL)
 (54) Sposób otrzymywania nowych bicyklicznych iminocukrów

B1 (11) **225348** (41) 2014 09 01

(51) **C07H 19/06** (2006.01)
C07H 19/12 (2006.01)
A61K 31/7052 (2006.01)
A61K 31/7072 (2006.01)
A61P 35/00 (2006.01)

(21) 407152 (22) 2014 02 12
 (72) CELEWICZ LECH, Poznań (PL); KACPRZAK KAROL, Pecna (PL); BARANIAK DAGMARA, Jarocin (PL); LEWANDOWSKA MARTA, Śrem (PL); RUSZKOWSKI PIOTR, Suchy Las (PL)
 (73) UNIWERSYTET IM. ADAMA MICKIEWICZA W POZNANIU, Poznań (PL)
 (54) Pochodne 2',3'-dideoksy-5-fluorourydyny, sposób ich wytwarzania i zastosowanie

B1 (11) **225349** (41) 2014 09 01

(51) **C07H 19/06** (2006.01)
C07H 19/12 (2006.01)
A61K 31/7052 (2006.01)
A61K 31/7072 (2006.01)
A61P 35/00 (2006.01)

(21) 407153 (22) 2014 02 12
 (72) CELEWICZ LECH, Poznań (PL); KACPRZAK KAROL, Pecna (PL); LEWANDOWSKA MARTA, Śrem (PL); RUSZKOWSKI PIOTR, Suchy Las (PL); KLECZEWSKA NATALIA, Poznań (PL)
 (73) UNIWERSYTET IM. ADAMA MICKIEWICZA W POZNANIU, Poznań (PL)
 (54) Pochodne 2',5'-dideoksy-5-fluorourydyny o działaniu cytotoksycznym, sposób ich wytwarzania i zastosowanie

B1 (11) **225341** (41) 2016 01 18

(51) **C07K 7/06** (2006.01)
C07K 1/04 (2006.01)
G01N 33/68 (2006.01)
G01N 33/52 (2006.01)

(21) 408905 (22) 2014 07 17
 (72) DĘBOWSKI DAWID, Gdańsk (PL); GRUBA NATALIA, Gościcino (PL); LESNER ADAM, Gdańsk (PL); WYSOCKA MAGDALENA, Śliwice (PL)
 (73) UNIWERSYTET GDANSKI, Gdańsk (PL)
 (54) Nowy związek, sposób jego otrzymywania, roztwór farmaceutyczny zawierający nowy związek, sposób określania obecności choroby nowotworowej, zestaw do wykrywania nowotworów oraz zastosowanie hydrolizy nowego związku do wykrywania nowotworów

B1 (11) **225221** (41) 2015 04 13

(51) **C08F 2/48** (2006.01)
C08K 5/3465 (2006.01)

(21) 405551 (22) 2013 10 07
 (72) KUCYBAŁA ZDZISŁAW, Bydgoszcz (PL); PYSZKA ILONA, Bydgoszcz (PL)
 (73) UNIWERSYTET TECHNOLOGICZNO-PRZYRODNICZY IM. JANA I JĘDRZEJA ŚNIADECKICH W BYDGOSZCZY, Bydgoszcz (PL)
 (54) Kompozycja fotoinicjująca polimeryzację

B1 (11) **225222** (41) 2015 05 25

(51) **C08F 2/50** (2006.01)
C08K 5/08 (2006.01)
C08K 5/37 (2006.01)

(21) 406008 (22) 2013 11 12
 (72) PODSIADŁY RADOŚLAW, Łódź (PL); STRZELCZYK RAFAŁ, Dzierżgów (PL); SOKOŁOWSKA JOLANTA, Łódź (PL); KOWALSKA ALEKSANDRA, Gołębiew Nowy (PL); MARUSZEWSKA ANNA, Zduńska Wola (PL)
 (73) POLITECHNIKA ŁÓDZKA, Łódź (PL)
 (54) Kompozycja fotopolimeryzująca

B1 (11) **225194** (41) 2014 10 27

(51) **C08J 3/12** (2006.01)
C08J 7/06 (2006.01)
C08L 23/12 (2006.01)
C08K 3/08 (2006.01)
C08K 9/04 (2006.01)
B29C 45/00 (2006.01)
B65D 81/24 (2006.01)

(21) 403543 (22) 2013 04 15
 (72) MOŚCICKI ANDRZEJ, Łódź (PL); MAZUREK PRZEMYSŁAW, Łódź (PL)
 (73) NANOTECHNOLOGIES SPÓŁKA Z OGRANICZONĄ ODPOWIEDZIALNOŚCIĄ, Łódź (PL)
 (54) Sposób wytwarzania opakowań z polipropylenu

B1 (11) **225195** (41) 2014 10 27

(51) **C08J 5/00** (2006.01)
C08J 7/06 (2006.01)
C08L 27/06 (2006.01)
C08K 3/08 (2006.01)
C08K 9/04 (2006.01)
B29C 47/06 (2006.01)

(21) 403686 (22) 2013 04 26
 (72) MOŚCICKI ANDRZEJ, Łódź (PL); MAZUREK PRZEMYSŁAW, Łódź (PL)
 (73) NANOTECHNOLOGIES SPÓŁKA Z OGRANICZONĄ ODPOWIEDZIALNOŚCIĄ, Łódź (PL)
 (54) Sposób wytwarzania wzdłużnych wielościennych profili z polichlorku winylu

B1 (11) **225205** (41) 2015 07 20

(51) **C08J 5/00** (2006.01)
C08L 71/00 (2006.01)
C08L 83/04 (2006.01)
C08K 3/04 (2006.01)
C08K 13/04 (2006.01)
B82Y 30/00 (2011.01)
H05B 3/20 (2006.01)

(21) 406803 (22) 2014 01 09
 (72) STRUMIŃSKI MACIEJ, Sosnowiec (PL); PUDEŁKO WOJCIECH, Tychy (PL); CHRZANOWSKI WOJCIECH, Sosnowiec (PL)
 (73) ITP-SYSTEM SPÓŁKA Z OGRANICZONĄ ODPOWIEDZIALNOŚCIĄ, Dąbrowa Górnicza (PL)
 (54) Sposób otrzymywania nanokompozytu-elastomeru zwłaszcza dla technologii grzejnych

B1 (11) **225277** (41) 2016 08 29

(51) **C12N 1/20** (2006.01)
C12R 1/01 (2006.01)
A21D 13/00 (2006.01)
A21D 13/04 (2006.01)
A21D 8/04 (2006.01)
A23L 7/104 (2016.01)
A23L 33/135 (2016.01)

(21) 411242 (22) 2015 02 16
 (72) PIASECKA-JÓŻWIAK KATARZYNA, Warszawa (PL); ROZMIERSKA JOANNA, Piaseczno (PL); CHABŁOWSKA BEATA, Warszawa (PL); ŚWIĄTEK MICHAŁ, Stoczek Łukowski (PL)
 (73) INSTYTUT BIOTECHNOLOGII PRZEMYSŁU ROLNO-SPOŻYWCZEGO IM. PROF. WACŁAWA DĄBROWSKIEGO, Warszawa (PL)
 (54) Szczep *Weissella* cibaria, zawierająca go kultura starterowa, zakwas, pieczywo oraz sposób otrzymywania pieczywa i zastosowanie szczepu, kultury starterowej lub zakwasu do wytwarzania pieczywa

B1 (11) **225333** (41) 2014 07 21

(51) **C12N 9/78** (2006.01)
C07K 16/00 (2006.01)
C12Q 1/68 (2006.01)

(21) 402440 (22) 2013 01 14
 (72) BUDŹKO LUCYNA, Poznań (PL); JACKOWIAK PAULINA, Poznań (PL); FIGLEROWICZ MAREK, Borówiec (PL)
 (73) INSTYTUT CHEMII BIOORGANICZNEJ POLSKIEJ AKADEMII NAUK, Poznań (PL)
 (54) Preparat wykazujący aktywność ludzkiej deaminazy cytydyny indukowanej aktywacją limfocytów B (AID) oraz sposób otrzymania tego preparatu w systemie bakteryjnym

B1 (11) **225276** (41) 2015 01 05
 (51) **C12P 1/02** (2006.01)
C12N 9/02 (2006.01)
C12N 11/18 (2006.01)
C12R 1/885 (2006.01)

(21) 404542 (22) 2013 07 02
 (72) ANTCZAK TADEUSZ, Łódź (PL); KACZMAREK ALICJA, Zduńska Wola (PL); PYĆ RITA, Łódź (PL); SZCZĘSNA-ANTCZAK MIROŚLAWA, Łódź (PL); RAMIĘGA TOMASZ, Łódź (PL); WĄCHAŁA RADOŚLAW, Włocławek (PL); STĘPCZYŃSKA MILENA, Ozorków (PL)
 (73) POLITECHNIKA ŁÓDZKA, Łódź (PL)
 (54) Sposób otrzymywania preparatu enzymów oksydoredukcyjnych

B1 (11) **225336** (41) 2014 10 13
 (51) **C12Q 1/68** (2006.01)
 (21) 403360 (22) 2013 03 29
 (72) STRAPAGIEL DOMINIK, Tuszyn (PL); SIEWIERSKA-GÓRSKA ANNA, Łódź (PL); BARTOSZ GRZEGORZ, Rzeszów (PL); ŻĄDZIŃSKA ELŻBIETA, Łódź (PL); SITEK ANETA, Łódź (PL)
 (73) UNIWERSYTET ŁÓDZKI, Łódź (PL)
 (54) Sposób wykrywania genetycznie uwarunkowanej predyspozycji do posiadania określonego koloru włosów

B1 (11) **225286** (41) 2014 01 20
 (51) **C21D 8/00** (2006.01)
B21J 5/00 (2006.01)
 (21) 405012 (22) 2013 08 06
 (72) SKUBISZ PIOTR, Kraków (PL); SIŃCZAK JAN, Kraków (PL)
 (73) AKADEMIA GÓRNICZO-HUTNICZA IM. STANISŁAWA STASZICA W KRAKOWIE, Kraków (PL)
 (54) Sposób przeróbki cieplno-mechanicznej wyrobów stalowych kutech na półgorąco

B1 (11) **225219** (41) 2013 12 09
 (51) **C22B 34/36** (2006.01)
C22B 7/00 (2006.01)
C22B 1/02 (2006.01)
C01G 41/00 (2006.01)
F27B 7/00 (2006.01)
 (21) 399301 (22) 2012 05 25
 (72) CHAMER RYSZARD, Legnica (PL); SZYDŁOWSKA-BRASZAK EWA, Legnica (PL); ŚMIESZEK ZBIGNIEW, Gliwice (PL); KUREK ZYGMUNT, Legnica (PL); KALINOWSKI RYSZARD, Legnica (PL); KOPEĆ JAN, Legnica (PL); CZECHOWSKI FRANCISZEK, Legnica (PL); SZPAKOWSKI ARKADIUSZ, Legnica (PL)
 (73) INSTYTUT METALI NIEŻELAZNYCH, Gliwice (PL)
 (54) Sposób odzyskiwania wolframu, zwłaszcza ze złomu stopów wolframu zawierających miedź i piec do prażenia, zwłaszcza złomu stopów wolframu zawierających miedź

B1 (11) **225226** (41) 2015 09 14
 (51) **C25D 11/02** (2006.01)
C25D 9/06 (2006.01)
C23C 22/05 (2006.01)
A61L 27/04 (2006.01)
 (21) 407485 (22) 2014 03 11
 (72) SIMKA WOJCIECH, Katowice (PL); KAZEK-KĘSIK ALICJA, Dąbrowa Górnicza (PL); SOWA MACIEJ, Jastrzębie-Zdrój (PL)

(73) POLITECHNIKA ŚLĄSKA, Gliwice (PL)
 (54) Sposób modyfikacji warstwy wierzchniej tantalum, niobu i cyrkonu metodą plazmowego utleniania elektrochemicznego

B1 (11) **225227** (41) 2015 09 14
 (51) **C25D 11/02** (2006.01)
C25D 9/06 (2006.01)
C23C 22/05 (2006.01)
A61L 27/06 (2006.01)
 (21) 407486 (22) 2014 03 11
 (72) SIMKA WOJCIECH, Katowice (PL); KAZEK-KĘSIK ALICJA, Dąbrowa Górnicza (PL); SOWA MACIEJ, Jastrzębie-Zdrój (PL)
 (73) POLITECHNIKA ŚLĄSKA, Gliwice (PL)
 (54) Sposób modyfikacji warstwy wierzchniej tytanu i jego stopów metodą plazmowego utleniania elektrochemicznego

B1 (11) **225235** (41) 2005 09 19
 (51) **C30B 29/38** (2006.01)
C30B 9/00 (2006.01)
 (21) 373986 (22) 2002 10 25
 (30) P-350375 2001 10 26 PL
 P-354740 2002 06 26 PL
 (86) 2002 10 25 PCT/PL02/00077
 (87) 2003 05 01 WO03/035945
 (72) DWILIŃSKI ROBERT, Warszawa (PL); DORADZIŃSKI ROMAN, Warszawa (PL); GARCZYŃSKI JERZY, Łomianki (PL); SIERZPUTOWSKI LESZEK, Union (US); KANBARA YASUO, Anan (JP)
 (73) AMMONO SPÓŁKA AKCYJNA W UPADŁOŚCI LIKWIDACYJNEJ, Warszawa (PL); NICHIA CORPORATION, Anan (JP)
 (54) Objętościowy monokryształ azotkowy oraz jego zastosowanie jako podłoże do epitaksji

B1 (11) **225211** (41) 2015 06 08
 (51) **D01F 6/04** (2006.01)
 (21) 409860 (22) 2014 10 20
 (72) OCHĘDZAN-SIODŁAK WIOLETTA, Opole (PL); DZIUBEK KATARZYNA, Rudziczka (PL); BIHUN ANNA, Zawada (PL); CZAJA KRYSZYNA, Opole (PL)
 (73) UNIWERSYTET OPOLSKI, Opole (PL)
 (54) Sposób wytwarzania włókien polietylenowych

B1 (11) **225234** (41) 2009 05 25
 (51) **D04C 1/00** (2006.01)
D04C 1/12 (2006.01)
 (21) 383803 (22) 2007 11 19
 (72) FRONTCZAK-WASIAK IZABELA, Łódź (PL); SNYCERSKI MAREK, Łódź (PL)
 (73) POLITECHNIKA ŁÓDZKA, Łódź (PL)
 (54) Włókienniczy wyrób ażurowy

B1 (11) **225236** (41) 2006 12 27
 (51) **D21F 9/00** (2006.01)
 (21) 380074 (22) 2003 12 22
 (86) 2003 12 22 PCT/US03/41168
 (87) 2005 07 28 WO05/068715
 (72) WILDFONG VAUGHN, East Longmeadow (US); PITT RICHARD, Almonte (CA); HELBIG THOMAS, Bernardston (US)
 (73) AstenJohnson, Inc., Charleston (US)
 (54) Sekcja formująca dwutkaninowa hybrydowa do maszyny papierniczej

B1 (11) **225359** (41) 2014 01 07
 (51) **E01B 5/02** (2006.01)
E01B 2/00 (2006.01)
E01B 21/00 (2006.01)
 (21) 402982 (22) 2013 03 04
 (72) GISTEREK IGOR, Szymanów (PL)

(73) POLITECHNIKA WROCŁAWSKA, Wrocław (PL)

(54) Szyna blokowa

B1 (11) **225370** (41) 2014 01 20

(51) **E02D 29/14** (2006.01)

E03F 5/02 (2006.01)

(21) 399942 (22) 2012 07 13

(72) BEZRUKOV SERGEY, Kozuchów (PL)

(73) ODLEWNIJA ŻELIWA HYDRO-TOP SPÓŁKA Z OGRANICZONĄ ODPOWIEDZIALNOŚCIĄ, Przemków (PL)

(54) Zestaw do wchodzenia do studzienki, zwłaszcza kanalizacyjnej oraz sposób montażu zestawu do wchodzenia do studzienki, zwłaszcza kanalizacyjnej

B1 (11) **225272** (41) 2013 12 09

(51) **E02F 3/24** (2006.01)

E02F 3/36 (2006.01)

(21) 404090 (22) 2013 05 27

(72) MOCZKO PRZEMYSŁAW, Wrocław (PL); RUSIŃSKI EUGENIUSZ, Oława (PL)

(73) POLITECHNIKA WROCŁAWSKA, Wrocław (PL)

(54) Sposób mocowania czepaków

B1 (11) **225313** (41) 2016 04 25

(51) **E03F 1/00** (2006.01)

E03F 5/22 (2006.01)

F16K 1/02 (2006.01)

(21) 409909 (22) 2014 10 23

(72) SZUSTER MIROŚŁAW, Naramice (PL)

(73) SZUSTER MIROŚŁAW SZUSTER CONSULTING, Naramice (PL)

(54) Zespół obejmy zaworu odpowietrzająco-napowietrzającego

B1 (11) **225253** (41) 2013 01 07

(51) **E04C 2/10** (2006.01)

E04C 2/26 (2006.01)

E04B 2/70 (2006.01)

(21) 395543 (22) 2011 07 06

(72) NAJDYHOR SŁAWOMIR, Parczew (PL)

(73) BIO-ENERGY SYSTEM SPÓŁKA Z OGRANICZONĄ ODPOWIEDZIALNOŚCIĄ, Parczew (PL)

(54) Element konstrukcji budowlanej

B1 (11) **225268** (41) 2011 03 14

(51) **E04D 13/147** (2006.01)

E04D 13/14 (2006.01)

E04D 1/36 (2006.01)

(21) 388903 (22) 2009 08 28

(72) SIEDELARZ JÓZEF, Ptaszkowa (PL); MAJOCH PRZEMYSŁAW, Nowy Sącz (PL)

(73) FAKRO PP SPÓŁKA Z OGRANICZONĄ ODPOWIEDZIALNOŚCIĄ, Nowy Sącz (PL)

(54) Kołnierz uszczelniający połączenie pokrycia dachowego z konstrukcją okna dachowego

B1 (11) **225353** (41) 2013 01 21

(51) **E04F 13/04** (2006.01)

E04F 19/06 (2006.01)

B32B 5/26 (2006.01)

(21) 395640 (22) 2011 07 13

(72) PŁASKA STANISŁAW, Lublin (PL); SIWEK ARTUR, Lublin (PL)

(73) POLITECHNIKA LUBELSKA, Lublin (PL); ASKO SPÓŁKA Z OGRANICZONĄ ODPOWIEDZIALNOŚCIĄ, Lublin (PL)

(54) Układ urządzeń do wytwarzania taśmy montażowej do płyt kartonowo-gipsowych

B1 (11) **225345** (41) 2016 03 14

(51) **E05B 5/02** (2006.01)

H02B 1/26 (2006.01)

H05K 5/02 (2006.01)

A47B 95/02 (2006.01)

(21) 409468 (22) 2014 09 11

(72) CZACHOROWSKI TADEUSZ, Nasielsk (PL); LEWANDOWSKI

GRZEGORZ, Legionowo (PL)

(73) ELEKTRO-PLAST TADEUSZ CZACHOROWSKI SPÓŁKA JAWNA, Nasielsk (PL)

(54) Zamek do drzwiczek szafki, zwłaszcza metalowej

B1 (11) **225346** (41) 2016 03 14

(51) **E05C 1/04** (2006.01)

E05B 41/00 (2006.01)

(21) 409469 (22) 2014 09 11

(72) CZACHOROWSKI TADEUSZ, Nasielsk (PL); LEWANDOWSKI

GRZEGORZ, Legionowo (PL)

(73) ELEKTRO-PLAST TADEUSZ CZACHOROWSKI SPÓŁKA JAWNA, Nasielsk (PL)

(54) Zatrząsk suwakowy

B1 (11) **225309** (41) 2014 10 27

(51) **E06B 3/82** (2006.01)

E06B 3/76 (2006.01)

E06B 3/70 (2006.01)

(21) 403553 (22) 2013 04 15

(72) PASTWA TOMASZ, Kokoszkowy (PL)

(73) PASTWA TOMASZ SPUTNIK, Kokoszkowy (PL)

(54) Sposób wytwarzania stalowych drzwi zewnętrznych o zwiększonych parametrach cieplnych

B1 (11) **225279** (41) 2014 12 22

(51) **E21D 11/00** (2006.01)

E21F 17/18 (2006.01)

(21) 404367 (22) 2013 06 19

(72) SZADE ADAM, Katowice (PL); BOCHENEK WOJCIECH, Dąbrowa

Górnicza (PL); MOTYKA ZBIGNIEW, Katowice (PL); PASSIA HENRYK,

Katowice (PL); RAMOWSKI ADAM, Bytom (PL); SMOŁA TADEUSZ,

Katowice (PL); SZOT MARIUSZ, Bytom (PL)

(73) GŁÓWNY INSTYTUT GÓRNICWA, Katowice (PL)

(54) Sonda do pomiaru geometrii obudowy i wyposażenia szyby

B1 (11) **225361** (41) 2015 04 27

(51) **E21D 11/22** (2006.01)

(21) 405692 (22) 2013 10 18

(72) DZIEDZIC TADEUSZ, Katowice (PL); FRYSZTAK MATEUSZ,

Andrychów (PL)

(73) PRZEDSIĘBIORSTWO PRODUKCYJNO-HANDLOWO-

USŁUGOWE WITMET SPÓŁKA Z OGRANICZONĄ

ODPOWIEDZIALNOŚCIĄ, Witkowice (PL)

(54) Zestaw korygująco-stabilizujący

B1 (11) **225225** (41) 2015 07 20

(51) **E21D 11/34** (2006.01)

E21D 11/36 (2006.01)

E21D 17/05 (2006.01)

E21D 23/04 (2006.01)

(21) 406844 (22) 2014 01 13

(72) OSADA ŁUKASZ, Szówsko (PL); KRUKAR KRZYSZTOF,

Czeladź (PL)

(73) VOLEN SPÓŁKA AKCYJNA, Katowice (PL)

(54) Przesuwne urządzenie podpierająco-rabujące

B1 (11) **225308** (41) 2014 08 18

(51) **E21D 11/36** (2006.01)

E21D 11/14 (2006.01)

E21D 11/00 (2006.01)

(21) 402803 (22) 2013 02 16

(72) MASIAKIEWICZ MIROSŁAW, Lublin (PL); KOZEK BOLESŁAW, Lublin (PL); HARASZCZUK KRYSZTOF, Łęczna (PL); KOZAK SŁAWOMIR, Łęczna (PL); MIĄC ZENON, Łęczna (PL); RUCHEL ADAM, Łęczna (PL)
 (73) LUBELSKI WĘGIEL BOGDANKA SPÓŁKA AKCYJNA, Bogdanka (PL)
 (54) Dodatkowa obudowa wzmacniająca obudowę skrzyżowania wyrobisk górniczych

B3 (11) **225249** (41) 2014 12 22

(51) **E21D 21/00** (2006.01)

(21) 407618

(22) 2014 03 24

(61) 222190

(72) STĘPNIEWSKI KAROL, Ogródzieniec (PL); STĘPNIEWSKI KRZYSZTOF, Szczecin (PL)

(73) STĘPNIEWSKI KAROL, Ogródzieniec (PL); STĘPNIEWSKI KRZYSZTOF, Szczecin (PL)

(54) Głowica kotwy

B1 (11) **225265** (41) 2015 08 03

(51) **E21F 1/08** (2006.01)

F04D 25/08 (2006.01)

F04D 29/34 (2006.01)

(21) 406965

(22) 2014 01 27

(72) CZERWIŃSKI KRZYSZTOF, Jelenia Góra (PL); URBAŃSKI KAMIL, Legnica (PL); RUSIŃSKI EUGENIUSZ, Oława (PL); MOCZKO PRZEMYSŁAW, Wrocław (PL); CHMIELARZ WIESŁAW, Ozimek (PL); WRÓBLEWSKI ANDRZEJ, Katowice (PL)

(73) MASZYNY GÓRNICZE-SERWIS SPÓŁKA Z OGRANICZONĄ ODPOWIEDZIALNOŚCIĄ, Polkowice (PL)

(54) Wentylator osiowy

B1 (11) **225274** (41) 2015 10 12

(51) **E21F 13/00** (2006.01)

E21F 5/10 (2006.01)

B65G 47/44 (2006.01)

(21) 407721

(22) 2014 03 31

(72) PROSTAŃSKI DARIUSZ, Wilcza (PL); BAŁAGA DOMINIK, Gliwice (PL); SIEGMUND MICHAŁ, Strzebiń (PL); KALITA MAREK, Gliwice (PL); CEBULA DANUTA, Gliwice (PL); SEDLACZEK JANUSZ, Gliwice (PL)

(73) INSTYTUT TECHNIKI GÓRNICZEJ KOMAG, Gliwice (PL)

(54) Zsyp z lejem o izolowanej przestrzeni

B1 (11) **225280** (41) 2014 12 22

(51) **E21F 17/18** (2006.01)

(21) 404369

(22) 2013 06 19

(72) BOCK SŁAWOMIR, Siemianowice Śląskie (PL); HĄDZLIK ADAM, Katowice (PL); KOWALSKI EDWARD, Kalety (PL); PRUSEK STANISŁAW, Zbrosławice (PL); ROTKEGEL MAREK, Katowice (PL); SKUPLIK MARCIN, Bytom (PL); STAŁĘGA STANISŁAW, Katowice (PL); SZYMAŁA JAN, Nowe Chechło (PL)

(73) GŁÓWNY INSTYTUT GÓRNICZWA, Katowice (PL)

(54) Zestaw do wizualnej inspekcji szybu

B1 (11) **225202** (41) 2014 12 22

(51) **E21F 17/18** (2006.01)

(21) 404370

(22) 2013 06 19

(72) HĄDZLIK ADAM, Katowice (PL); PRUSEK STANISŁAW, Zbrosławice (PL); ROTKEGEL MAREK, Katowice (PL); SKUPLIK MARCIN, Bytom (PL); STAŁĘGA STANISŁAW, Katowice (PL); SZYMAŁA JAN, Nowe Chechło (PL)

(73) GŁÓWNY INSTYTUT GÓRNICZWA, Katowice (PL)

(54) Sonda do zdalnej kontroli geometrii obudowy i wyposażenia szybu

B1 (11) **225233** (41) 2016 07 18

(51) **F02B 41/02** (2006.01)

F02M 23/08 (2006.01)

(21) 414750

(22) 2015 11 10

(72) MAMALA JAROSŁAW, Nysa (PL)

(73) PARK NAUKOWO-TECHNOLOGICZNY W OPOLU SPÓŁKA Z OGRANICZONĄ ODPOWIEDZIALNOŚCIĄ, Opole (PL)

(54) Sposób zamiany efektywnego stopnia sprężania silnika spalinyowego o spalaniu wewnętrznym i układ do zmiany efektywnego stopnia sprężania silnika spalinyowego o spalaniu wewnętrznym

B1 (11) **225231**

(41) 2016 08 01

(51) **F02D 9/08** (2006.01)

F02D 33/02 (2006.01)

B60K 13/02 (2006.01)

(21) 411075

(22) 2015 01 27

(72) WEREWKA ADAM, Gliwice (PL); DOŁŻAŃSKI PAWEŁ, Czekanów (PL); OLENDER MARIUSZ, Pyskowice (PL)

(73) MTL ASCO SPÓŁKA Z OGRANICZONĄ ODPOWIEDZIALNOŚCIĄ, Pyskowice (PL)

(54) Przysłona

B1 (11) **225307**

(41) 2014 06 23

(51) **F02G 1/02** (2006.01)

(21) 402123

(22) 2012 12 19

(72) WOJNOWSKI STANISŁAW, Siedlisko (PL)

(73) WOJNOWSKI STANISŁAW, Siedlisko (PL)

(54) Silnik z zewnętrznym spalaniem

B1 (11) **225191**

(41) 2014 06 09

(51) **F02K 3/00** (2006.01)

F02K 7/00 (2006.01)

(21) 401926

(22) 2012 12 06

(72) PONNURAJ BALAKRISHNAN, Houston (US); DREZEK PRZEMYSŁAW SEBASTIAN, Warszawa (PL); LOPEZ-PARRA FERNANDO, Warszawa (PL)

(73) GENERAL ELECTRIC COMPANY, Schenectady (US)

(54) Układ silnika turbiny gazowej zawierającej zespół sterowania strumieniem spalin i zespół sterowania strumieniem spalin w układzie silnika turbiny gazowej

B1 (11) **225232**

(41) 2016 08 29

(51) **F02M 21/02** (2006.01)

(21) 411348

(22) 2015 02 23

(72) RADZISZEWSKI TOMASZ, Wólka Przedmieście (PL);

CZYŻEWSKI WOJCIECH, Augustów (PL)

(73) EUROPEGAS SPÓŁKA Z OGRANICZONĄ ODPOWIEDZIALNOŚCIĄ, Białystok (PL)

(54) Układ tłumienia drgań samowzbudnych membrany reduktora LPG w samochodowych instalacjach gazowych

B1 (11) **225300**

(41) 2016 08 01

(51) **F03D 1/04** (2006.01)

F03D 3/04 (2006.01)

F03D 7/00 (2006.01)

F03D 9/00 (2006.01)

F03D 11/04 (2006.01)

(21) 411022

(22) 2015 01 22

(72) PISKORZ WALDEMAR, Kodeń (PL); PISKORZ TOMASZ

TADEUSZ, Kodeń (PL); PISKORZ IRENEUSZ, Kodeń (PL)

(73) PISKORZ WALDEMAR, Kodeń (PL); PISKORZ TOMASZ

TADEUSZ, Kodeń (PL); PISKORZ IRENEUSZ, Kodeń (PL)

(54) Turbina wiatrowa z obrotowymi nawiewnicami

B1 (11) **225298**

(41) 2016 03 29

(51) **F03D 3/04** (2006.01)

F03D 7/06 (2006.01)

F03D 11/04 (2006.01)

(21) 409601

(22) 2014 09 25

(72) PISKORZ WALDEMAR, Kodeń (PL); PISKORZ TOMASZ

TADEUSZ, Kodeń (PL); PISKORZ IRENEUSZ, Kodeń (PL)

(73) PISKORZ WALDEMAR, Kodeń (PL); PISKORZ TOMASZ TADEUSZ, Kodeń (PL); PISKORZ IRENEUSZ, Kodeń (PL)
 (54) Urządzenie wspomagające do siłowni wiatrowej

B1 (11) **225366** (41) 2016 04 25

(51) **F03D 3/06** (2006.01)
F03D 3/00 (2006.01)

(21) 409882 (22) 2014 10 21

(72) ŁAZUR ZBIGNIEW, Lublin (PL)

(73) ŁAZUR ZBIGNIEW, Lublin (PL)

(54) Wirnik silnika wiatrowego o pionowej osi

B1 (11) **225367** (41) 2016 04 25

(51) **F03D 3/06** (2006.01)
F03D 3/00 (2006.01)

(21) 409883 (22) 2014 10 21

(72) ŁAZUR ZBIGNIEW, Lublin (PL)

(73) ŁAZUR ZBIGNIEW, Lublin (PL)

(54) Wirnik silnika wiatrowego o pionowej osi obrotu

B1 (11) **225323** (41) 2012 02 27

(51) **F15B 15/16** (2006.01)
F15B 15/19 (2006.01)

(21) 392187 (22) 2010 08 20

(72) NOWAK WIESŁAW, Krosno (PL); NOWAK ZYGMUNT, Krosno (PL);

NOWAK JANUSZ, Krosno (PL)

(73) NOWAK INNOVATIONS SPÓŁKA Z OGRANICZONĄ ODPOWIEDZIALNOŚCIĄ, Krosno (PL)

(54) Siłownik teleskopowy

B1 (11) **225358** (41) 2013 04 02

(51) **F15B 15/19** (2006.01)
B60R 19/18 (2006.01)

(21) 400109 (22) 2012 07 24

(72) GÓRNIAK ALEKSANDER, Stronie Śląskie (PL); KAŻMIERCZAK ANDRZEJ, Wrocław (PL)

(73) POLITECHNIKA WROCŁAWSKA, Wrocław (PL)

(54) Siłownik pirotechniczny

B1 (11) **225328** (41) 2014 04 14

(51) **F16C 17/00** (2006.01)
F16C 33/24 (2006.01)

(21) 401050 (22) 2012 10 04

(72) KAŁDOŃSKI TADEUSZ, Warszawa (PL); KRÓL ARTUR, Wąsy Kolonia (PL); GIEMZA BOLESŁAW, Warszawa (PL); GOCMAN KRZYSZTOF, Warszawa (PL); KAŁDOŃSKI TOMASZ, Warszawa (PL)

(73) WOJSKOWA AKADEMIA TECHNICZNA IM. JAROSŁAWA DĄBROWSKIEGO, Warszawa (PL)

(54) Porowate łożyska ślizgowe spiekane z proszku żelaza z dodatkiem heksagonalnego azotku boru h-BN

B1 (11) **225329** (41) 2014 04 14

(51) **F16C 17/00** (2006.01)

(21) 401052 (22) 2012 10 04

(72) KAŁDOŃSKI TADEUSZ, Warszawa (PL); KRÓL ARTUR, Wąsy Kolonia (PL); GIEMZA BOLESŁAW, Warszawa (PL); GOCMAN KRZYSZTOF, Warszawa (PL); KAŁDOŃSKI TOMASZ, Warszawa (PL); PAKOWSKI CZESŁAW, Pruszków (PL)

(73) WOJSKOWA AKADEMIA TECHNICZNA IM. JAROSŁAWA DĄBROWSKIEGO, Warszawa (PL)

(54) Żelazne porowate łożyska ślizgowe nasycone dobraną cieczą jonową

B1 (11) **225330** (41) 2014 04 14

(51) **F16C 17/00** (2006.01)

(21) 401053 (22) 2012 10 04

(72) KAŁDOŃSKI TADEUSZ, Warszawa (PL); BOGDANOWICZ ZDZISŁAW, Warszawa (PL); KRÓL ARTUR, Wąsy Kolonia (PL);

GIEMZA BOLESŁAW, Warszawa (PL); GOCMAN KRZYSZTOF, Warszawa (PL); KAŁDOŃSKI TOMASZ, Warszawa (PL); PAKOWSKI CZESŁAW, Pruszków (PL); OZIMINA DARIUSZ, Kielce (PL); MRÓZ WALDEMAR, Warszawa (PL)

(73) WOJSKOWA AKADEMIA TECHNICZNA IM. JAROSŁAWA DĄBROWSKIEGO, Warszawa (PL)

(54) Żelazne porowate łożyska ślizgowe kompleksowo modyfikowane

B1 (11) **225292** (41) 2015 07 06

(51) **F16C 33/72** (2006.01)
F16J 15/53 (2006.01)

(21) 406660 (22) 2013 12 23

(72) OCHOŃSKI WŁODZIMIERZ, Kraków (PL)

(73) AKADEMIA GÓRNICZO-HUTNICZA IM. STANISŁAWA STASZICA W KRAKOWIE, Kraków (PL)

(54) Uszczelnienie z cieczą magnetyczną dla łożyska tocznego

B1 (11) **225206** (41) 2015 10 12

(51) **F16C 33/76** (2006.01)
F16J 15/43 (2006.01)

(21) 407822 (22) 2014 04 07

(72) OCHOŃSKI WŁODZIMIERZ, Kraków (PL)

(73) AKADEMIA GÓRNICZO-HUTNICZA IM. STANISŁAWA STASZICA W KRAKOWIE, Kraków (PL)

(54) Uszczelnienie ochronne łożyska tocznego z wykorzystaniem cieczy magnetycznej

B1 (11) **225230** (41) 2016 07 18

(51) **F16D 1/02** (2006.01)
F16D 3/10 (2006.01)

(21) 410920 (22) 2015 01 12

(72) PATER ZBIGNIEW, Turka (PL); TOMCZAK JANUSZ, Lublin (PL);

KOŁODZIEJ PAWEŁ, Świdnik (PL); BORYGA MAREK, Lublin (PL);

GOŁACKI KRZYSZTOF, Lublin (PL)

(73) POLITECHNIKA LUBELSKA, Lublin (PL); UNIWERSYTET PRZYRODNICZY W LUBLINIE, Lublin (PL)

(54) Sprzęgło podatne

B1 (11) **225314** (41) 2016 08 01

(51) **F16F 9/00** (2006.01)
F16F 13/00 (2006.01)

(21) 411043 (22) 2015 01 23

(72) BAJKOWSKI MARCIN, Warszawa (PL); RADOMSKI MAREK, Warszawa (PL); NITA ZBIGNIEW, Warszawa (PL); BAJKOWSKI JERZY, Warszawa (PL)

(73) POLITECHNIKA WARSZAWSKA, Warszawa (PL)

(54) Tłumik magnetoreologiczny jednostronnego działania z wirowym tłokiem

B1 (11) **225248** (41) 2015 05 25

(51) **F16F 9/53** (2006.01)
F16F 15/16 (2006.01)

(21) 406179 (22) 2013 11 22

(72) SAPIŃSKI BOGDAN, Kraków (PL); KRUPA STANISŁAW, Kraków (PL)

(73) AKADEMIA GÓRNICZO-HUTNICZA IM. STANISŁAWA STASZICA W KRAKOWIE, Kraków (PL)

(54) Wibroizolator z cieczą magnetoreologiczną pracującą w trybie ściskania

B1 (11) **225289** (41) 2015 06 08

(51) **F16F 9/53** (2006.01)
F16F 15/16 (2006.01)

(21) 406306 (22) 2013 11 29

(72) SAPIŃSKI BOGDAN, Kraków (PL); KRUPA STANISŁAW, Kraków (PL)

(73) AKADEMIA GÓRNICZO-HUTNICZA IM. STANISŁAWA STASZICA W KRAKOWIE, Kraków (PL)

(54) Wibroizolator z cieczą magnetoreologiczną pracującą w trybie ściskania

- B1 (11) **225321** (41) 2015 04 27
 (51) *F16H 57/02* (2012.01)
 (21) 405658 (22) 2013 10 16
 (72) NOWICKI ADAM, Zielona Góra (PL); NIEKRASZEWICZ WALDEMAR, Łężyca (PL); KRAJEWSKI ARTUR, Zielona Góra (PL)
 (73) DUAL SYSTEM A. KRAJEWSKI, W. NIEKRASZEWICZ, A. NOWICKI SPÓŁKA JAWNA, Zielona Góra (PL)
 (54) Obudowa przekładni mechanicznej
-
- B1 (11) **225322** (41) 2015 07 06
 (51) *F16J 15/00* (2006.01)
F16K 1/226 (2006.01)
 (21) 406751 (22) 2013 12 30
 (72) BERA PIOTR, Poznań (PL); MORYKSIEWICZ SEBASTIAN, Luboń (PL)
 (73) AFT SPÓŁKA Z OGRANICZONĄ ODPOWIEDZIALNOŚCIĄ, Poznań (PL)
 (54) Uszczelnienie sprężyste metalowe w klapie tunelowej
-
- B1 (11) **225291** (41) 2015 07 06
 (51) *F16J 15/43* (2006.01)
F16J 15/53 (2006.01)
 (21) 406645 (22) 2013 12 23
 (72) MATUSZEWSKI LESZEK, Malbork (PL)
 (73) POLITECHNIKA GDAŃSKA, Gdańsk (PL)
 (54) Przepust wału obrotowego z uszczelnieniem ferromagnetycznym
-
- B1 (11) **225299** (41) 2016 08 01
 (51) *F16J 15/53* (2006.01)
F16J 15/43 (2006.01)
F04D 29/10 (2006.01)
 (21) 410999 (22) 2015 01 19
 (72) MATUSZEWSKI LESZEK, Malbork (PL)
 (73) POLITECHNIKA GDAŃSKA, Gdańsk (PL)
 (54) Uszczelnienie hybrydowe wału obrotowego z cieczą magnetyczną
-
- B1 (11) **225316** (41) 2016 08 16
 (51) *F16J 15/53* (2006.01)
 (21) 411165 (22) 2015 02 04
 (72) OCHOŃSKI WŁODZIMIERZ, Kraków (PL); SALWIŃSKI JÓZEF, Kraków (PL); DUDEK RAFAŁ, Kęty (PL)
 (73) AKADEMIA GÓRNICZO-HUTNICZA IM. STANISŁAWA STASZICA W KRAKOWIE, Kraków (PL)
 (54) Uszczelnienie spoczynkowe z zastosowaniem cieczy magnetycznej dla pokrywy zbiornika
-
- B1 (11) **225290** (41) 2015 07 06
 (51) *F16J 15/54* (2006.01)
F04D 29/10 (2006.01)
 (21) 406644 (22) 2013 12 23
 (72) MATUSZEWSKI LESZEK, Malbork (PL)
 (73) POLITECHNIKA GDAŃSKA, Gdańsk (PL)
 (54) Uszczelnienie wielostopniowe z cieczą magnetyczną
-
- B1 (11) **225285** (41) 2016 06 20
 (51) *F16L 59/00* (2006.01)
F16L 59/06 (2006.01)
F16L 59/14 (2006.01)
 (21) 410477 (22) 2014 12 10
 (72) CHUPTYŚ PIOTR, Dębica (PL)
 (73) ALLSETPRO SPÓŁKA Z OGRANICZONĄ ODPOWIEDZIALNOŚCIĄ, Rzeszów (PL)
 (54) Izolacja termiczna rurociągów ciepło lub zimnochronna
-
- B1 (11) **225352** (41) 2016 07 04
 (51) *F16L 59/00* (2006.01)
F16L 59/14 (2006.01)

- (21) 412784 (22) 2015 06 19
 (72) KOTULSKI ARTUR, Laski (PL)
 (73) KOTULSKI ARTUR ZAKŁAD PRZETWÓRSTWA TWORZYW SZTUCZNYCH AMPLAST, Laski (PL)
 (54) Materiał kompozytowy do izolacji termicznej przewodów i sposób jego wytwarzania
-
- B1 (11) **225271** (41) 2014 09 15
 (51) *F21K 9/27* (2016.01)
F21V 29/74 (2015.01)
H05B 33/02 (2006.01)
 (21) 403113 (22) 2013 03 12
 (72) WŁODARCZYK MIŁOSZ, Bochnia (PL); BRZEGOWY RAFAŁ, Królówka (PL)
 (73) WŁODARCZYK WŁADYSŁAW IGLOO, Stary Wiśnicz (PL)
 (54) Świetlówka z diodami LED
-
- B1 (11) **225261** (41) 2015 10 12
 (51) *F21V 23/00* (2015.01)
F21S 10/00 (2006.01)
F21S 4/00 (2016.01)
 (21) 407782 (22) 2014 04 03
 (72) LESIŃSKI WŁODZIMIERZ, Lubonieczek (PL)
 (73) LENA LIGHTING SPÓŁKA AKCYJNA, Środa Wielkopolska (PL)
 (54) Sposób wytwarzania wielodiodowego punktu świetlnego i wielodiodowy punkt świetlny
-
- B1 (11) **225304** (41) 2013 04 02
 (51) *F23C 10/02* (2006.01)
F23C 10/20 (2006.01)
F23M 5/08 (2006.01)
F23G 7/10 (2006.01)
 (21) 396504 (22) 2011 09 30
 (72) ŻYŁA JÓZEF, Racibórz (PL); PAWLIK MAREK, Racibórz (PL); BIS ZBIGNIEW, Częstochowa (PL); KOBYŁECKI RAFAŁ, Częstochowa (PL); ZARZYCKI ROBERT, Kopalnia (PL)
 (73) RAFAKO SPÓŁKA AKCYJNA, Racibórz (PL); POLITECHNIKA CZĘSTOCHOWSKA, Częstochowa (PL)
 (54) Sposób spalania różnych paliw w szczególności biomasy w kotle fluidalnym i kocioł fluidalny do spalania różnych paliw w szczególności biomasy
-
- B1 (11) **225209** (41) 2016 03 14
 (51) *F24B 1/18* (2006.01)
F24B 1/187 (2006.01)
F24B 1/191 (2006.01)
 (21) 409455 (22) 2014 09 10
 (72) BUKSZYŃSKI JANUSZ, Aleksandrów Łódzki (PL)
 (73) IWONA PELLETS SPÓŁKA Z OGRANICZONĄ ODPOWIEDZIALNOŚCIĄ, Aleksandrów Łódzki (PL)
 (54) Kominek do spalania drewna lub peletu i sposób spalania drewna w takim kominku
-
- B1 (11) **225212** (41) 2016 06 06
 (51) *F24B 1/181* (2006.01)
 (21) 410397 (22) 2014 12 05
 (72) PAWŁOWSKI SEBASTIAN, Olsztyn (PL)
 (73) PAWŁOWSKI SEBASTIAN FIRMA PRODUKCYJNO-HANDLOWA BLENDER, Olsztyn (PL)
 (54) Sposób wytwarzania kominka ogrodowego składanego oraz kominek ogrodowy składany
-
- B1 (11) **225244** (41) 2016 01 04
 (51) *F24H 9/18* (2006.01)
F23M 5/08 (2006.01)
F23D 14/66 (2006.01)
F23D 14/14 (2006.01)

- (21) 408739 (22) 2014 07 02
 (72) SIEMIENIŃCZUK TOMASZ, Gdańsk (PL)
 (73) AIC SPÓŁKA AKCYJNA, Gdynia (PL)
 (54) Komora spalania dla opalanego gazem wymiennika ciepła
-
- B1 (11) **225319** (41) 2014 03 31
 (51) **F27B 5/04** (2006.01)
F27B 5/16 (2006.01)
F27D 9/00 (2006.01)
 (21) 400871 (22) 2012 09 21
 (72) FLISIEWICZ BOGDAN, Rusinów (PL); CYGAŃSKI MACIEJ, Świebodzin (PL)
 (73) AMP SPÓŁKA Z OGRANICZONĄ ODPOWIEDZIALNOŚCIĄ, Chociule (PL)
 (54) Piec próżniowy
-
- B1 (11) **225317** (41) 2014 05 12
 (51) **F27B 5/04** (2006.01)
C21D 1/62 (2006.01)
 (21) 401445 (22) 2012 10 31
 (72) ADAMEK ADAM, Świebodzin (PL); FUJAK WIESŁAW, Zbąszynek (PL); KORECKI MACIEJ, Świebodzin (PL); OLEJNIK JÓZEF, Świebodzin (PL); RYBCZYŃSKI BARTOSZ, Świebodzin (PL)
 (73) SECO/WARWICK SPÓŁKA AKCYJNA, Świebodzin (PL)
 (54) Hartowniczy piec próżniowy
-
- B1 (11) **225266** (41) 2015 11 09
 (51) **F41G 7/26** (2006.01)
F41H 5/007 (2006.01)
F41A 11/02 (2006.01)
F42B 12/32 (2006.01)
 (21) 408131 (22) 2014 05 07
 (72) MIERCZYK ZYGMUNT, Warszawa (PL); KAWALEC ADAM, Warszawa (PL); NIEZGODA TADEUSZ, Warszawa (PL); STEC BRONISŁAW, Warszawa (PL); TRĘBIŃSKI RADOSŁAW, Warszawa (PL); LECIEJEWSKI ZBIGNIEW, Warszawa (PL); GAWLIKOWSKI ANDRZEJ, Warszawa (PL); KNYSAK PIOTR, Chotomów (PL); KUPIDURA PRZEMYSŁAW, Warszawa (PL); MŁODZIANKO ANDRZEJ, Warszawa (PL); OSTROWSKI ROMAN, Warszawa (PL); PANOWICZ ROBERT, Wojcieszyn (PL); RUTKOWSKI ADAM KONRAD, Warszawa (PL); SURMA ZBIGNIEW, Warszawa (PL); SUSEK WALDEMAR, Warszawa (PL); WOJTANOWSKI JACEK, Pruszków (PL); ZAHOR MIROŚLAW, Warszawa (PL); ZYGMUNT MAREK, Warszawa (PL); KĘDZIERSKI PIOTR, Dłużyna (PL)
 (73) WOJSKOWA AKADEMIA TECHNICZNA, Warszawa (PL)
 (54) System obrony aktywnej
-
- B1 (11) **225347** (41) 2016 03 29
 (51) **F41J 5/00** (2006.01)
F41A 33/00 (2006.01)
F41G 3/26 (2006.01)
 (21) 409590 (22) 2014 09 25
 (72) HŁOSTA PAWEŁ, Kobyłka (PL); GŁOGOWSKI TOMASZ, Zielonka (PL); KOWALEWSKI JERZY, Zielonka (PL); STĘPNIAK SŁAWOMIR, Zielonka (PL); NOWICKI JERZY, Zielonka (PL); WÓJCIK ZBIGNIEW, Zielonka (PL)
 (73) WOJSKOWY INSTYTUT TECHNICZNY UZBROJENIA, Zielonka (PL)
 (54) Symulator broni
-
- B1 (11) **225338** (41) 2015 01 05
 (51) **G01B 5/30** (2006.01)
G01B 3/20 (2006.01)
 (21) 404450 (22) 2013 06 25
 (72) NOWAK MAREK, Kliniska Wielkie (PL); NOWAK RAFAŁ, Szczecin (PL)
 (73) NOWAK MAREK, Kliniska Wielkie (PL); NOWAK RAFAŁ, Szczecin (PL)
 (54) Urządzenie do pomiaru zmiany szerokości rozwarcia rys, pęknięć i szczelin wraz z pomiarem kątowym

- B1 (11) **225197** (41) 2015 02 02
 (51) **G01B 11/24** (2006.01)
 (21) 404922 (22) 2013 07 30
 (72) STANIEK ROMAN, Kamionki (PL); GESSNER ANDRZEJ, Zimin (PL)
 (73) POLITECHNIKA POZNAŃSKA, Poznań (PL)
 (54) Sposób wykrywania niedoczyszczenia odlewów żeliwnych
-
- B1 (11) **225350** (41) 2015 08 17
 (51) **G01K 7/00** (2006.01)
G01K 13/00 (2006.01)
 (21) 407186 (22) 2014 02 14
 (72) ZAŁĘSKI JAROSŁAW, Toruń (PL); STĘPIEŃ KRZYSZTOF, Gniewkowo (PL)
 (73) TWERD MICHAŁ ZAKŁAD ENERGEOELEKTRONIKI TWERD, Toruń (PL)
 (54) Układ do wielopunktowego pomiaru temperatury zwłaszcza w przekształtnikach energoelektronicznych
-
- B1 (11) **225237** (41) 2014 09 29
 (51) **G01L 5/28** (2006.01)
 (21) 403293 (22) 2013 03 25
 (72) SITARZ MAREK, Gliwice (PL); MAŃKA ADAM, Mikołów (PL); HEŁKA ANDRZEJ, Pszczyna (PL)
 (73) POLITECHNIKA ŚLĄSKA, Gliwice (PL)
 (54) Przyrząd do pomiaru siły nacisku wstawki klocka hamulcowego zwłaszcza na koło kolejowe
-
- B1 (11) **225311** (41) 2015 01 05
 (51) **G01L 9/10** (2006.01)
 (21) 404474 (22) 2013 06 27
 (72) ORZECH ŁUKASZ, Katowice (PL)
 (73) INSTYTUT TECHNIKI GÓRNICZEJ KOMAG, Gliwice (PL)
 (54) Sposób wyznaczania parametrów pojedynczych wyładowań elektrostatycznych poprzez pomiar akustycznej fali ciśnieniowej
-
- B1 (11) **225215** (41) 2014 08 18
 (51) **G01M 1/22** (2006.01)
 (21) 407130 (22) 2014 02 10
 (30) 102013101375.9 2013 02 12 DE
 (72) ROGALLA MARTIN, Darmstadt (DE); THELEN DIETER, Modautal (DE); RABE KARL, Darmstadt (DE)
 (73) Schenck RoTec GmbH, Darmstadt (DE)
 (54) Wyważarka wałów przegubowych i sposób wyważania wałów przegubowych
-
- B1 (11) **225241** (41) 2015 04 27
 (51) **G01M 13/02** (2006.01)
 (21) 405716 (22) 2013 10 21
 (72) WRÓBEL JAKUB, Jankowice (PL); KORBIEL TOMASZ, Brzozówka (PL)
 (73) AKADEMIA GÓRNICZO-HUTNICZA IM. STANISŁAWA STASZICA W KRAKOWIE, Kraków (PL)
 (54) Sprzęgło tarczowe sztywne z nastawnym kątem środkowym między łączonymi wałami oraz urządzenie do nastawy obciążenia skrętnego w układzie mocy krążącej zawierającym takie sprzęgło
-
- B1 (11) **225301** (41) 2014 03 03
 (51) **G01M 17/06** (2006.01)
G01B 5/14 (2006.01)
G01M 17/013 (2006.01)
G01M 17/04 (2006.01)
 (21) 400606 (22) 2012 08 31
 (72) SOSNOWSKI RAFAŁ, Gdańsk (PL)
 (73) SOSNOWSKI RAFAŁ ZAKŁAD USŁUGOWO-HANDLOWY SOSNOWSKI, Gdańsk (PL)
 (54) Sposób bezkontaktowej oceny luzów elementów podwozia, zwłaszcza zawieszenia i układu kierowniczego, w pojazdach mechanicznych

B1 (11) **225343** (41) 2016 02 29
 (51) **G01N 3/08** (2006.01)
G01N 1/28 (2006.01)
 (21) 409294 (22) 2014 08 27
 (72) SOCHA GRZEGORZ, Warszawa (PL); MADEJSKI BARTOSZ, Sobolew (PL); KRYSZTOFIK JÓZEF, Warszawa (PL); CZARNEWICZ SŁAWOMIR, Ciechanów (PL)
 (73) INSTYTUT LOTNICTWA, Warszawa (PL)
 (54) Sposób badania uszkodzenia struktury materiału wywołanego deformacją trwałą próbki poddanej rozciąganiu i próbka do badania uszkodzenia struktury materiału

B1 (11) **225256** (41) 2014 04 14
 (51) **G01N 11/14** (2006.01)
 (21) 401067 (22) 2012 10 05
 (72) ZIĄBSKA ELŻBIETA, Wiskitki (PL); KĘSY ZBIGNIEW, Radom (PL); KĘSY ANDRZEJ, Radom (PL)
 (73) UNIWERSYTET TECHNOLOGICZNO-HUMANISTYCZNY IM. KAZIMIERZA PUŁASKIEGO W RADOMIU, Radom (PL)
 (54) Urządzenie do badania trwałości dwufazowych cieczy o sterowalnych właściwościach reologicznych, zwłaszcza cieczy elektroreologicznych oraz cieczy magnetoreologicznych

B1 (11) **225327** (41) 2014 03 31
 (51) **G01N 11/16** (2006.01)
H03H 9/19 (2006.01)
 (21) 400863 (22) 2012 09 21
 (72) RYBKA JACEK, Nowa Ruda (PL); HAŁUBEK-GŁUCHOWSKA KATARZYNA, Kamienna Góra (PL); WASZCZUK KAROL, Wrocław (PL); GOTSZALK TEODOR, Wrocław (PL); GAMIAN ANDRZEJ, Wrocław (PL)
 (73) INSTYTUT IMMUNOLOGII I TERAPII DOŚWIADCZALNEJ POLSKIEJ AKADEMII NAUK, Wrocław (PL)
 (54) Sposób wykrywania obecności endotoksyn

B1 (11) **225342** (41) 2016 02 01
 (51) **G01N 15/08** (2006.01)
G01N 7/10 (2006.01)
G01N 33/48 (2006.01)
G01N 33/483 (2006.01)
C12M 1/34 (2006.01)
C12N 11/00 (2006.01)
 (21) 409012 (22) 2014 07 29
 (72) CIECHANOWSKA ANNA, Warszawa (PL); ŁADYŻYŃSKI PIOTR, Warszawa (PL); SABALIŃSKA STANISŁAWA, Żółwin (PL); HOSER GRAŻYNA, Warszawa (PL); WÓJCICKI JAN MARIA, Warszawa (PL)
 (73) INSTYTUT BIOCYBERNETYKI I INŻYNIERII BIOMEDYCZNEJ POLSKIEJ AKADEMII NAUK, Warszawa (PL)
 (54) Sposób monitorowania stopnia pokrycia żywymi komórkami, zwłaszcza komórkami śródbłonna ludzkiego, powierzchni kapilarnych membran półprzepuszczalnych, zamkniętych w bioreaktorze

B1 (11) **225214** (41) 2016 04 25
 (51) **G01N 21/62** (2006.01)
G01N 21/67 (2006.01)
G01N 21/25 (2006.01)
H05H 1/24 (2006.01)
 (21) 414026 (22) 2015 09 16
 (72) DIATCZYK JAROSŁAW, Lublin (PL); PAWŁAT JOANNA, Zemborzyce Podlesne (PL)
 (73) POLITECHNIKA LUBELSKA, Lublin (PL)
 (54) Układ do optycznego pomiaru parametrów plazmy generowanej wewnątrz kapilary światłowodowej

B1 (11) **225270** (41) 2014 09 01
 (51) **G01N 27/26** (2006.01)
G08C 17/02 (2006.01)
G01N 33/00 (2006.01)

(21) 402810 (22) 2013 02 18
 (72) WIORA JÓZEF, Staniszcze Małe (PL); KOZYRA ANDRZEJ, Katowice (PL)
 (73) POLITECHNIKA ŚLĄSKA, Gliwice (PL)
 (54) Sposób i układ połączenia czujników jonoselektywnych lub ORP z przyrządem pomiarowym łączem bezprzewodowym, zwłaszcza w układach pomiaru stężeń jonów i potencjału redoks (ORP)

B1 (11) **225228** (41) 2015 11 23
 (51) **G01N 33/00** (2006.01)
G01N 25/00 (2006.01)
G01N 13/00 (2006.01)
 (21) 408159 (22) 2014 05 09
 (72) SOBCZAK NATALIA, Wieliczka (PL); NOWAK RAFAŁ, Świątniki Górne (PL); BUDZIOCH JANUSZ, Kraków (PL); GLENZ ANDREAS, Wilhelmsfeld (DE)
 (73) INSTYTUT ODLEWNICTWA, Kraków (PL); PREVAC SPÓŁKA Z OGRANICZONĄ OPDOWIEDZIALNOŚCIĄ, Rogów (PL)
 (54) Wysokotemperaturowe stanowisko do badań oddziaływania ciekłych metali i stopów z podłożami ogniotrwałymi w warunkach izotermicznych i nieizotermicznych

B1 (11) **225196** (41) 2014 12 08
 (51) **G01R 27/26** (2006.01)
 (21) 404230 (22) 2013 06 06
 (72) SMOLIK WALDEMAR, Józefów (PL); SZABATIN ROMAN, Warszawa (PL); RADZIK BARTŁOMIEJ, Ostrowiec Świętokrzyski (PL); OLSZEWSKI TOMASZ, Warszawa (PL); BRZESKI PIOTR, Warszawa (PL)
 (73) POLITECHNIKA WARSZAWSKA, Warszawa (PL)
 (54) Układ ładuj-rozładuj do pomiaru małych pojemności

B1 (11) **225340** (41) 2015 02 02
 (51) **G01R 35/00** (2006.01)
 (21) 404893 (22) 2013 07 29
 (72) NABIELEC JERZY, Kraków (PL)
 (73) AKADEMIA GÓRNICZO-HUTNICZA IM. STANISŁAWA STASZICA W KRAKOWIE, Kraków (PL)
 (54) Sposób i układ do kalibracji pomiarowego przetwornika napięcia

B1 (11) **225297** (41) 2016 04 11
 (51) **G02B 6/25** (2006.01)
B26D 7/10 (2006.01)
B26D 1/08 (2006.01)
B26D 1/26 (2006.01)
B26D 3/16 (2006.01)
B26D 5/00 (2006.01)
 (21) 409687 (22) 2014 10 07
 (72) SZCZUROWSKI MARCIN, Wrocław (PL); MARTYNKIEN TADEUSZ, Wrocław (PL); URBAŃCZYK WACŁAW, Wrocław (PL)
 (73) WROCŁAWSKIE CENTRUM BADAŃ EIT + SPÓŁKA Z OGRANICZONĄ ODPOWIEDZIALNOŚCIĄ, Wrocław (PL)
 (54) Urządzenie do obcinania światłowodów polimerowych

B1 (11) **225368** (41) 2012 05 21
 (51) **G05B 23/00** (2006.01)
G05B 19/048 (2006.01)
G06F 11/00 (2006.01)
 (21) 392929 (22) 2010 11 12
 (72) WAJS WIESŁAW, Kraków (PL)
 (73) AKADEMIA GÓRNICZO-HUTNICZA IM. STANISŁAWA STASZICA W KRAKOWIE, Kraków (PL)
 (54) Elektroniczny układ nadzoru nad systemem sterowania, zarządzania lub kontroli

B1 (11) **225305** (41) 2014 05 12
 (51) **G06F 12/14** (2006.01)
B64D 47/00 (2006.01)
G06F 21/14 (2013.01)

(21) 401440 (22) 2012 10 31
 (72) TYMIŃSKI DARIUSZ, Czeczotki (PL); BARTOSIEWICZ ADAM, Warszawa (PL); KOMORNICZAK WOJCIECH, Warszawa (PL); SYLWESTRZAK MARCIN, Czeczotki (PL); WOJCIECHOWSKI PIOTR, Warszawa (PL)
 (73) WB ELECTRONICS SPÓŁKA AKCYJNA, Ożarów Mazowiecki (PL)
 (54) Sposób autodestrukcji modułu obserwacyjnego

B1 (11) **225303** (41) 2012 11 19
 (51) *G06F 17/15* (2006.01)
H04B 1/707 (2011.01)
 (21) 395429 (22) 2011 06 24
 (72) POGRIBNY WŁODZIMIERZ, Bydgoszcz (PL); SURMA DARIUSZ, Bydgoszcz (PL)
 (73) UNIWERSYTET TECHNOLOGICZNO-PRZYRODNICZY IM. JANA I JĘDRZEJA ŚNIADECKICH W BYDGOSZCZY, Bydgoszcz (PL)
 (54) Sposób i układ ślizgającej analizy korelacyjnej

B1 (11) **225331** (41) 2014 05 12
 (51) *G07D 7/18* (2006.01)
G07D 13/00 (2006.01)
G01N 3/02 (2006.01)
 (21) 401434 (22) 2012 10 31
 (72) WIEJAK JAN, Radom (PL); ZBROWSKI ANDRZEJ, Radom (PL)
 (73) INSTYTUT TECHNOLOGII EKSPLOATACJI-PAŃSTWOWY INSTYTUT BADAWCZY, Radom (PL)
 (54) Urządzenie do pomiaru kąta skręcenia dokumentu po przyłożeniu określonego momentu skrętnego

B1 (11) **225239** (41) 2014 04 28
 (51) *G07F 1/02* (2006.01)
 (21) 401348 (22) 2012 10 25
 (72) CHRAPKIEWICZ ZDZISŁAW, Wrocław (PL)
 (73) CHRAPKIEWICZ ZDZISŁAW, Wrocław (PL)
 (54) Urządzenie do zabezpieczenia automatów usługowych na monety lub żetony

B1 (11) **225243** (41) 2015 06 08
 (51) *G07G 5/00* (2006.01)
B41J 3/36 (2006.01)
B41J 3/44 (2006.01)
 (21) 406394 (22) 2013 12 05
 (72) BARANOWSKI MIROŚLAW, Warszawa (PL); PAWŁOWSKI MICHAŁ, Legionowo (PL)
 (73) BARANOWSKI MIROŚLAW, Warszawa (PL); PAWŁOWSKI MICHAŁ, Legionowo (PL)
 (54) Przenośne elektroniczne urządzenie drukujące

B1 (11) **225364** (41) 2015 12 21
 (51) *G10L 21/003* (2013.01)
H04H 60/00 (2008.01)
 (21) 408563 (22) 2014 06 16
 (72) KOSTEK BOŻENA, Gdynia (PL); HOFFMANN PIOTR, Gdańsk (PL); SANNER TOMASZ, Gdańsk (PL)
 (73) POLITECHNIKA GDAŃSKA, Gdańsk (PL)
 (54) Sposób poprawy jakości brzmienia dźwięku w przenośnych urządzeniach elektronicznych i układ do realizacji tego sposobu

B1 (11) **225363** (41) 2015 07 06
 (51) *G21D 3/04* (2006.01)
G21D 5/00 (2006.01)
G21C 9/00 (2006.01)
H02J 9/00 (2006.01)
 (21) 406730 (22) 2013 12 30
 (72) WOJCIECHOWSKI KRZYSZTOF, Więckowice (PL); BROŻEK MARCIN, Kraków (PL); MIETELSKI JERZY WOJCIECH, Kraków (PL); PYTEL KRZYSZTOF, Otwock (PL)

(73) AKADEMIA GÓRNICZO-HUTNICZA IM. STANISŁAWA STASZICA W KRAKOWIE, Kraków (PL)
 (54) Sposób i układ awaryjnego zasilania systemu zabezpieczeń urządzeń jądrowych oraz radioizotopowy generator termoelektryczny do tego

B1 (11) **225320** (41) 2014 09 29
 (51) *G21K 5/04* (2006.01)
H05G 1/52 (2006.01)
H05H 9/00 (2006.01)
 (21) 403178 (22) 2013 03 16
 (72) ADRICH PRZEMYSŁAW, Rotmanka (PL); HANKE RADOŚLAW, Warszawa (PL)
 (73) NARODOWE CENTRUM BADAŃ JĄDROWYCH, Otwock (PL)
 (54) Tarcza konwersji wiązki elektronów na fotonowe promieniowanie X, zwłaszcza elektronów z akceleratora elektronów dla celów radiacji przemysłowej

B1 (11) **225220** (41) 2014 10 27
 (51) *H01B 7/06* (2006.01)
H01B 13/008 (2006.01)
H02G 11/00 (2006.01)
 (21) 403630 (22) 2013 04 22
 (72) JUSZKO RAFAŁ, Chróstina (PL); WODO WOJCIECH, Bełchatów (PL)
 (73) JUSZKO RAFAŁ, Chróstina (PL)
 (54) Sposób wytwarzania samowijalnego elementu podłużnego, zwłaszcza kabla elektrycznego i samowijalny element podłużny, zwłaszcza kabel elektryczny

B1 (11) **225369** (41) 2013 08 19
 (51) *H01C 7/10* (2006.01)
 (21) 398052 (22) 2012 02 09
 (72) MIELCAREK WITOLD, Wrocław (PL); PROCIÓW KRYSZYNA, Wrocław (PL); WARYCHA JOANNA, Jelenia Góra (PL); PAŚCIAK GRZEGORZ, Wrocław (PL)
 (73) WROCŁAWSKIE CENTRUM BADAŃ EIT + SPÓŁKA Z OGRANICZONĄ ODPOWIEDZIALNOŚCIĄ, Wrocław (PL)
 (54) Sposób wytwarzania modyfikowanych warystorów tlenkowych

B1 (11) **225204** (41) 2015 06 08
 (51) *H01K 3/26* (2006.01)
 (21) 406379 (22) 2013 12 04
 (72) WASZUK STANISŁAW, Warszawa (PL); WÓDKA TOMASZ, Warszawa (PL)
 (73) INSTYTUT TELE-I RADIOTECHNICZNY, Warszawa (PL)
 (54) Urządzenie do stapiania elementów szklanych w kształcie bańki żarówkowej i talerzyka

B1 (11) **225354** (41) 2014 12 08
 (51) *H01M 10/42* (2006.01)
 (21) 404182 (22) 2013 06 03
 (72) KONIECZNY RYSZARD, Drezdenko (PL); MYCZKO ANDRZEJ, Poznań (PL)
 (73) INSTYTUT TECHNOLOGICZNO-PRZYRODNICZY, Falenty (PL)
 (54) Urządzenie dozujące elektrolit do elektrolizera i układ elektryczny do sterowania urządzeniem dozującym elektrolit do elektrolizera

B1 (11) **225302** (41) 2014 12 22
 (51) *H02B 1/28* (2006.01)
 (21) 404368 (22) 2013 06 19
 (72) BOCHENEK WOJCIECH, Dąbrowa Górnicza (PL); PASSIA HENRYK, Katowice (PL); RAMOWSKI ADAM, Bytom (PL); SMOŁA TADEUSZ, Katowice (PL); SZADE ADAM, Katowice (PL)
 (73) GŁÓWNY INSTYTUT GÓRNICZWA, Katowice (PL)
 (54) Układ zasilania urządzeń elektrycznych nieiskrobezpiecznych w osłonie gazu obojętnego z nadciśnieniem

B1 (11) **225229** (41) 2016 02 15
 (51) *H02H 7/085* (2006.01)
H02H 3/093 (2006.01)
F23K 3/00 (2006.01)
B65G 33/00 (2006.01)
 (21) 409121 (22) 2014 08 06
 (72) ŁYSIEŃ MIROŚLAW, Warszawa (PL); WALENDOWSKI MICHAŁ, Pleszew (PL)
 (73) ŁYSIEŃ MIROŚLAW, Warszawa (PL); WALENDOWSKI MICHAŁ, Pleszew (PL)
 (54) Sposób ochrony silnika podajnika paliwa stałego i układ do ochrony silnika podajnika paliwa stałego

B1 (11) **225296** (41) 2016 02 15
 (51) *H02J 3/06* (2006.01)
G01R 21/133 (2006.01)
H02J 9/00 (2006.01)
H02J 3/18 (2006.01)
 (21) 409154 (22) 2014 08 11
 (72) SZKARADNIK ZBIGNIEW, Bytom (PL)
 (73) I-ENERGIA SPÓŁKA Z OGRANICZONĄ ODPOWIEDZIALNOŚCIĄ, Katowice (PL)
 (54) System kontroli dostarczania energii elektrycznej

B1 (11) **225294** (41) 2016 02 01
 (51) *H02J 3/30* (2006.01)
 (21) 408945 (22) 2014 07 21
 (72) SUTKOWSKI MARCIN, Lubin (PL); GAŁUSZKIEWICZ ZBIGNIEW, Kalety (PL)
 (73) SUTKOWSKI MARCIN, Lubin (PL); GAŁUSZKIEWICZ ZBIGNIEW WIESŁAW, Kalety (PL)
 (54) System przetwarzania, magazynowania i zwrotu energii elektrycznej KAPS

B1 (11) **225254** (41) 2015 10 12
 (51) *H02K 7/02* (2006.01)
H02J 11/00 (2006.01)
F01D 15/10 (2006.01)
 (21) 407785 (22) 2014 04 03
 (72) SPYRA DAMIAN, Przyszowice (PL); MANTORSKI ZBIGNIEW, Gliwice (PL)
 (73) WASKO SPÓŁKA AKCYJNA, Gliwice (PL)
 (54) Sposób sterowania układem kogeneracyjnym zasilającym odbiornik o dynamicznie zmiennym/przeciążeniowym poborze energii elektrycznej

B1 (11) **225263** (41) 2015 04 27
 (51) *H02K 21/30* (2006.01)
 (21) 405665 (22) 2013 10 17
 (72) KRUPA STANISŁAW, Kraków (PL); SAPIŃSKI BOGDAN, Kraków (PL)
 (73) AKADEMIA GÓRNICZO-HUTNICZA IM. STANISŁAWA STASZICA W KRAKOWIE, Kraków (PL)
 (54) Przetwornik energii mechanicznej ruchu obrotowego na energię elektryczną

B1 (11) **225251** (41) 2015 03 16
 (51) *H03G 9/00* (2006.01)
H03F 1/26 (2006.01)
 (21) 405223 (22) 2013 09 02
 (72) LEŚNIEWICZ MAREK, Zegrze Południowe (PL)
 (73) WOJSKOWY INSTYTUT ŁĄCZNOŚCI, Zegrze Południowe (PL)
 (54) Wzmacniacz elektroakustyczny

B1 (11) **225337** (41) 2014 04 14
 (51) *H03K 17/78* (2006.01)
H03K 19/14 (2006.01)
G02F 1/00 (2006.01)
G02F 1/01 (2006.01)

G05F 1/567 (2006.01)
H01L 23/34 (2006.01)
 (21) 404080 (22) 2013 05 27
 (72) ZYGARLICKI JAROSŁAW, Krzyżowice (PL)
 (73) POLITECHNIKA OPOLSKA, Opole (PL)
 (54) Transoptor

B1 (11) **225339** (41) 2015 01 19
 (51) *H05B 3/40* (2006.01)
H05B 3/62 (2006.01)
F27D 11/02 (2006.01)
 (21) 404590 (22) 2013 07 08
 (72) KRYSIŃSKI TOMASZ, Warszawa (PL); ORZECHOWSKI ZYGMUNT, Warszawa (PL)
 (73) INSTYTUT TELE-I RADIOTECHNICZNY, Warszawa (PL)
 (54) Trójsekcyjny grzejnik elektryczny do nagrzewania elementów powodujących duże straty ciepła

B1 (11) **225252** (41) 2012 06 18
 (51) *H05B 33/10* (2006.01)
H01L 33/32 (2010.01)
 (21) 393292 (22) 2010 12 15
 (72) TEISSEYRE HENRYK, Warszawa (PL)
 (73) INSTYTUT FIZYKI POLSKIEJ AKADEMII NAUK, Warszawa (PL)
 (54) Dioda luminescencyjna emitująca światło białe oraz sposób wytwarzania diody luminescencyjnej emitującej światło białe

B1 (11) **225208** (41) 2016 01 18
 (51) *H05B 37/02* (2006.01)
G06T 19/00 (2011.01)
F21V 14/00 (2006.01)
 (21) 408869 (22) 2014 07 15
 (72) KRUPIŃSKI RAFAŁ LESZEK, Warszawa (PL)
 (73) POLITECHNIKA WARSZAWSKA, Warszawa (PL)
 (54) Sposób kształtowania rozkładu luminancji i układ do stosowania tego sposobu

INDEKS UDZIELONYCH PATENTÓW,
 WEDŁUG SYMBOLI MKP

Symbol MKP	Nr patentu	Symbol MKP	Nr patentu
1	2	1	2
<i>A01B 23/02</i> (2006.01)	225355	<i>A23L 33/135</i> (2016.01)	225277*
<i>A01B 31/00</i> (2006.01)	225355*	<i>A23P 30/20</i> (2016.01)	225310*
<i>A01N 43/40</i> (2006.01)	225247*	<i>A23P 20/10</i> (2016.01)	225192
<i>A01P 3/00</i> (2006.01)	225247*	<i>A23P 30/20</i> (2016.01)	225192*
<i>A21D 8/00</i> (2006.01)	225310	<i>A43B 5/04</i> (2006.01)	225315*
<i>A21D 13/04</i> (2006.01)	225310*	<i>A43B 5/16</i> (2006.01)	225315*
<i>A21D 13/00</i> (2006.01)	225277*	<i>A47B 95/02</i> (2006.01)	225345*
<i>A21D 13/04</i> (2006.01)	225277*	<i>A47D 13/08</i> (2006.01)	225295
<i>A21D 8/04</i> (2006.01)	225277*	<i>A47J 9/00</i> (2006.01)	225192*
<i>A23G 3/38</i> (2006.01)	225287	<i>A61B 5/15</i> (2006.01)	225365
<i>A23G 3/46</i> (2006.01)	225287*	<i>A61B 5/085</i> (2006.01)	225324
<i>A23G 3/40</i> (2006.01)	225287*	<i>A61B 5/08</i> (2006.01)	225324*
<i>A23G 3/32</i> (2006.01)	225287*	<i>A61B 5/087</i> (2006.01)	225324*
<i>A23L 7/117</i> (2016.01)	225310*	<i>A61B 5/103</i> (2006.01)	225306
<i>A23L 33/125</i> (2016.01)	225287*	<i>A61B 5/22</i> (2006.01)	225306*
<i>A23L 3/26</i> (2006.01)	225217	<i>A61B 6/00</i> (2006.01)	225278
<i>A23L 7/104</i> (2016.01)	225277*	<i>A61B 17/32</i> (2006.01)	225293

* Patent oznaczony więcej niż jednym symbolem klasyfikacyjnym. Ogłoszenie dotyczące tego patentu można znaleźć pod symbolem klasyfikacyjnym odpowiadającym numerowi bez gwiazdki.

1	2	1	2
225253	<i>E04C 2/10</i> (2006.01)	225312	<i>C07H 1/00</i> (2006.01)
225254	<i>H02K 7/02</i> (2006.01)	225313	<i>E03F 1/00</i> (2006.01)
225255	<i>B65G 53/36</i> (2006.01)	225314	<i>F16F 9/00</i> (2006.01)
225256	<i>G01N 11/14</i> (2006.01)	225315	<i>A63C 17/06</i> (2006.01)
225257	<i>A61L 27/44</i> (2006.01)	225316	<i>F16J 15/53</i> (2006.01)
225258	<i>C07C 217/54</i> (2006.01)	225317	<i>F27B 5/04</i> (2006.01)
225259	<i>A62C 27/00</i> (2006.01)	225318	<i>B65G 39/04</i> (2006.01)
225260	<i>A62C 27/00</i> (2006.01)	225319	<i>F27B 5/04</i> (2006.01)
225261	<i>F21V 23/00</i> (2015.01)	225320	<i>G21K 5/04</i> (2006.01)
225262	<i>B60R 25/06</i> (2006.01)	225321	<i>F16H 57/02</i> (2012.01)
225263	<i>H02K 21/30</i> (2006.01)	225322	<i>F16J 15/00</i> (2006.01)
225264	<i>A61K 51/00</i> (2006.01)	225323	<i>F15B 15/16</i> (2006.01)
225265	<i>E21F 1/08</i> (2006.01)	225324	<i>A61B 5/085</i> (2006.01)
225266	<i>F41G 7/26</i> (2006.01)	225325	<i>B63H 9/06</i> (2006.01)
225267	<i>B24C 9/00</i> (2006.01)	225326	<i>C01G 9/02</i> (2006.01)
225268	<i>E04D 13/147</i> (2006.01)	225327	<i>G01N 11/16</i> (2006.01)
225269	<i>A61N 5/00</i> (2006.01)	225328	<i>F16C 17/00</i> (2006.01)
225270	<i>G01N 27/26</i> (2006.01)	225329	<i>F16C 17/00</i> (2006.01)
225271	<i>F21K 9/27</i> (2016.01)	225330	<i>F16C 17/00</i> (2006.01)
225272	<i>E02F 3/24</i> (2006.01)	225331	<i>G07D 7/18</i> (2006.01)
225273	<i>B65G 47/90</i> (2006.01)	225332	<i>B65G 23/00</i> (2006.01)
225274	<i>E21F 13/00</i> (2006.01)	225333	<i>C12N 9/78</i> (2006.01)
225275	<i>B64C 21/00</i> (2006.01)	225334	<i>B65G 3/04</i> (2006.01)
225276	<i>C12P 1/02</i> (2006.01)	225335	<i>C07F 9/40</i> (2006.01)
225277	<i>C12N 1/20</i> (2006.01)	225336	<i>C12Q 1/68</i> (2006.01)
225278	<i>A61B 6/00</i> (2006.01)	225337	<i>H03K 17/78</i> (2006.01)
225279	<i>E21D 11/00</i> (2006.01)	225338	<i>G01B 5/30</i> (2006.01)
225280	<i>E21F 17/18</i> (2006.01)	225339	<i>H05B 3/40</i> (2006.01)
225281	<i>B65G 39/12</i> (2006.01)	225340	<i>G01R 35/00</i> (2006.01)
225282	<i>A61F 2/38</i> (2006.01)	225341	<i>C07K 7/06</i> (2006.01)
225283	<i>C07F 9/22</i> (2006.01)	225342	<i>G01N 15/08</i> (2006.01)
225284	<i>A63C 5/07</i> (2006.01)	225343	<i>G01N 3/08</i> (2006.01)
225285	<i>F16L 59/00</i> (2006.01)	225344	<i>C07D 233/12</i> (2006.01)
225286	<i>C21D 8/00</i> (2006.01)	225345	<i>E05B 5/02</i> (2006.01)
225287	<i>A23G 3/38</i> (2006.01)	225346	<i>E05C 1/04</i> (2006.01)
225288	<i>B65D 5/32</i> (2006.01)	225347	<i>F41J 5/00</i> (2006.01)
225289	<i>F16F 9/53</i> (2006.01)	225348	<i>C07H 19/06</i> (2006.01)
225290	<i>F16J 15/54</i> (2006.01)	225349	<i>C07H 19/06</i> (2006.01)
225291	<i>F16J 15/43</i> (2006.01)	225350	<i>G01K 7/00</i> (2006.01)
225292	<i>F16C 33/72</i> (2006.01)	225351	<i>B29C 67/02</i> (2006.01)
225293	<i>A61B 17/32</i> (2006.01)	225352	<i>F16L 59/00</i> (2006.01)
225294	<i>H02J 3/30</i> (2006.01)	225353	<i>E04F 13/04</i> (2006.01)
225295	<i>A47D 13/08</i> (2006.01)	225354	<i>H01M 10/42</i> (2006.01)
225296	<i>H02J 3/06</i> (2006.01)	225355	<i>A01B 23/02</i> (2006.01)
225297	<i>G02B 6/25</i> (2006.01)	225356	<i>B21D 7/08</i> (2006.01)
225298	<i>F03D 3/04</i> (2006.01)	225357	<i>B21D 7/08</i> (2006.01)
225299	<i>F16J 15/53</i> (2006.01)	225358	<i>F15B 15/19</i> (2006.01)
225300	<i>F03D 1/04</i> (2006.01)	225359	<i>E01B 5/02</i> (2006.01)
225301	<i>G01M 17/06</i> (2006.01)	225360	<i>B62D 55/116</i> (2006.01)
225302	<i>H02B 1/28</i> (2006.01)	225361	<i>E21D 11/22</i> (2006.01)
225303	<i>G06F 17/15</i> (2006.01)	225362	<i>B21J 5/00</i> (2006.01)
225304	<i>F23C 10/02</i> (2006.01)	225363	<i>G21D 3/04</i> (2006.01)
225305	<i>G06F 12/14</i> (2006.01)	225364	<i>G10L 21/003</i> (2013.01)
225306	<i>A61B 5/103</i> (2006.01)	225365	<i>A61B 5/15</i> (2006.01)
225307	<i>F02G 1/02</i> (2006.01)	225366	<i>F03D 3/06</i> (2006.01)
225308	<i>E21D 11/36</i> (2006.01)	225367	<i>F03D 3/06</i> (2006.01)
225309	<i>E06B 3/82</i> (2006.01)	225368	<i>G05B 23/00</i> (2006.01)
225310	<i>A21D 8/00</i> (2006.01)	225369	<i>H01C 7/10</i> (2006.01)
225311	<i>G01L 9/10</i> (2006.01)	225370	<i>E02D 29/14</i> (2006.01)

79

UDZIELONE DODATKOWE PRAWA OCHRONNE

Poniższe zestawienie zawiera kolejno: numer patentu podstawowego i tytuł wynalazku, nazwisko i imię lub nazwę i adres uprawnionego, numer i datę pierwszego zezwolenia na wprowadzenie produktu na rynek oraz nazwę organu, który je wydał, oznaczenie produktu opisanego w tym zezwoleniu, datę od której powstaje i czas trwania dodatkowego prawa ochronnego.

(68) **199443**

(54) N-podstawione 2-cyjanopirolidynowe, kompozycje farmaceutyczne zawierające te związki oraz zastosowanie tych związków

(73) NOVARTIS AG, BAZYLEA (CH)

(93) 28.09.2007, EU/1/07/414/001 do 017, Komisja Wspólnot Europejskich (EU)

(95) Wildagliptyna i jej farmaceutycznie dopuszczalne sole

(94) 09.12.2019 - 28.09.2022

(68) **200710**

(54) Polimorfy kwasu 2-(3-cyano-4-izobutyloksyfenilo)-4-metylo-5-tiazolokarboksylowego i sposób ich wytwarzania

(73) TEIJIN PHARMA LIMITED, TOKIO (JP)

(93) 23.04.2008, EU/1/08/447/001 do 002, Komisja Europejska (EU)

(95) Febuksostat

(94) 18.06.2019 - 23.04.2023

(68) **201283**

(54) Nowe związki triazolo(4,5-d)pirymidyny, sposób ich wytwarzania i zastosowanie w terapii oraz kompozycja farmaceutyczna zawierająca te związki

(73) ASTRAZENECA AB, SÖDERTÄLJE (SE)

(93) 03.12.2010, EU/1/10/655/001 do 006, Komisja Europejska (EU)

(95) tikagrelor lub jego farmaceutycznie dopuszczalna sól

(94) 02.12.2019 - 02.12.2024

(68) **202845**

(54) Pochodne sulfonamidowe, zawierające je kompozycje farmaceutyczne i zastosowanie pochodnych sulfonamidowych

(73) VERTEX PHARMACEUTICALS INCORPORATED,

CAMBRIDGE (US)

(93) 14.07.2004, EU/1/04/282/001 do 002, Komisja Wspólnot Europejskich (EU)

(95) fosamprenawir w postaci fosamprenawiru wapnia

(94) 09.03.2018 - 14.07.2019

(68) **204161**

(54) Cykloheksapeptydowe analogi somatostatyny, sposób ich otrzymywania, kompozycje farmaceutyczne zawierające te związki oraz zastosowanie tych związków

(73) NOVARTIS AG, BAZYLEA (CH)

(93) 24.04.2012, EU/1/12/753/001 do 012, Komisja Europejska (EU)

(95) Signifor - pasyreotyd

(94) 30.07.2021 - 30.07.2026

(68) **214669**

(54) Pochodne diaminy, kompozycja je zawierająca oraz ich zastosowanie

(73) DAIICHI SANKYO COMPANY, LIMITED, TOKYO (JP)

(93) 23.06.2015, EU/1/15/993, Komisja Europejska (EU)

(95) edoksaban, jego sól lub hydrat, a zwłaszcza tosyłan edoksabanu

(94) 20.06.2022 - 20.06.2027

(68) **215220**

(54) Ciekły preparat farmaceutyczny

(73) GW PHARMA LIMITED, SALISBURY (GB)
 (93) 12.12.2012, 20802, Prezes Urzędu Rejestracji Produktów Leczniczych, Wyrobów Medycznych i Produktów Biobójczych (PL)
 (93) 16.06.2010, PL18024/0009, Agencja Regulacji Leków i Produktów Ochrony Zdrowia (GB)
 (95) delta-9-tetrahydrokannabinol + kannabidiol
 (94) 14.08.2023 - 16.06.2025

(68) **216134**
 (54) 8-[3-aminopiperidyn-1-yl]-ksantyny, kompozycja farmaceutyczna je zawierająca, zastosowanie związków oraz sposób ich wytwarzania
 (73) BOEHRINGER INGELHEIM PHARMA GmbH & Co. KG, INGELHEIM AM RHEIN (DE)
 (93) 24.08.2011, EU/1/11/707/001 do 011, Komisja Europejska (EU)
 (95) linagliptyna, jej enancjomery i sole
 (94) 18.08.2023 - 30.08.2026

(68) **221738**
 (54) Pochodne hydroksamowe, kompozycje farmaceutyczne zawierające takie związki oraz zastosowanie pochodnych hydroksamowych
 (73) NOVARTIS AG, BASEL (CH)
 (93) 01.09.2015, EU/1/15/1023, Komisja Europejska (EU)
 (95) panobinostat lub jego farmaceutycznie akceptowalna sól
 (94) 30.08.2021 - 30.08.2026

(68) **1725234**
 (54) Sposoby leczenia zaburzeń lub chorób związanych z hiperlipidemią i hipercholesterolemią ze zminimalizowaniem efektów ubocznych
 (73) The Trustees of The University of Pennsylvania, PHILADELPHIA (US)
 (93) 05.08.2013, EU/1/13/851, Komisja Europejska (EU)
 (95) Lomitapid oraz jego farmaceutycznie akceptowalne sole do zastosowania w leczeniu podmiotu cierpiącego na zaburzenie związane z hiperlipidemią i/lub hipercholesterolemią w zakresie ochrony wyznaczonej patentem podstawowym EP 1725234
 (94) 07.03.2025 - 05.08.2028

(68) **1730131**
 (54) Glukopiranozylo-podstawione pochodne benzenu, środki lecznicze zawierające te związki, ich zastosowanie i sposób ich wytwarzania
 (73) Boehringer Ingelheim International GmbH, INGELHEIM (DE)
 (93) 27.05.2014, EU/1/14/930, Komisja Europejska (EU)
 (95) empagliflozyna i jej sole, zwłaszcza empagliflozyna
 (94) 11.03.2025 - 27.05.2029

(68) **1980149**
 (54) Mieszaniny chwastobójcze o działaniu synergicznym
 (73) BASF Agrochemical Products, B.V., ARNHEM (NL)
 (93) 21.05.2013, R-62/2013, Minister Rolnictwa i Rozwoju Wsi (PL)
 (93) 19.03.2012, 007021-00, Federalny Urząd Ochrony Konsumentów i Bezpieczeństwa Żywności (DE)
 (95) Imazamoks, w tym jego sole, estry lub amidy i chinomerak
 (94) 30.03.2025 - 19.03.2027

(68) **2021328**
 (54) Związki i kompozycje jako modulatory szlaku hedgehog
 (73) NOVARTIS AG, BAZYLEA (CH)
 (93) 18.08.2015, EU/1/15/1030, Komisja Europejska (EU)
 (95) sonidegib, jego farmaceutycznie akceptowalna sól, hydrat lub solwat
 (94) 04.05.2027 - 18.08.2030

(68) **2086535**
 (54) Antagoniści receptora angiotensyny II do leczenia chorób ogólnoustrojowych u kotów

(73) Boehringer Ingelheim Vetmedica GmbH, INGELHEIM AM RHEIN (DE)
 (93) 15.02.2013, EU/2/12/146/001, Komisja Europejska (EU)
 (95) telmisartan lub jego farmaceutycznie akceptowalna sól do zastosowania w leczeniu przewlekłej choroby nerek u kotów
 (94) 04.10.2027 - 15.02.2028

80

TŁUMACZENIA PATENTÓW EUROPEJSKICH

Poniższe zestawienie zawiera kolejno: kod rodzaju tłumaczenia patentu europejskiego chronionego na terytorium Rzeczypospolitej Polskiej, datę publikacji o udzieleniu lub zmianie patentu europejskiego, rok wydania i numer Europejskiego Biuletynu Patentowego, w którym ogłoszono o udzieleniu lub zmianie patentu, numer patentu europejskiego.

T3 (97) 31 08 2016	2016/35	EP 1477744 B1
T3 (97) 22 06 2016	2016/25	EP 1564406 B1
T3 (97) 07 09 2016	2016/36	EP 1584647 B1
T3 (97) 18 05 2016	2016/20	EP 1593787 B1
T4 (97) 05 11 2008	2008/45	EP 1596202 B1
T3 (97) 16 11 2016	2016/46	EP 1616907 B1
T3 (97) 14 09 2016	2016/37	EP 1625667 B1
T3 (97) 10 08 2016	2016/32	EP 1638529 B1
T5 (97) 05 09 2012	2012/36	EP 1639201 B1
T3 (97) 26 10 2016	2016/43	EP 1695111 B1
T3 (97) 21 09 2016	2016/38	EP 1702675 B1
T3 (97) 05 10 2016	2016/40	EP 1708791 B1
T3 (97) 24 08 2016	2016/34	EP 1732861 B1
T5 (97) 30 04 2008	2008/18	EP 1746030 B1
T3 (97) 17 08 2016	2016/33	EP 1752592 B1
T3 (97) 28 09 2016	2016/39	EP 1753925 B1
T3 (97) 28 09 2016	2016/39	EP 1781772 B1
T3 (97) 14 09 2016	2016/37	EP 1786354 B1
T5 (97) 28 12 2011	2011/52	EP 1786857 B1
T3 (97) 14 09 2016	2016/37	EP 1788077 B1
T3 (97) 28 09 2016	2016/39	EP 1802573 B1
T3 (97) 10 08 2016	2016/32	EP 1809912 B1
T3 (97) 10 08 2016	2016/32	EP 1814580 B1
T3 (97) 14 09 2016	2016/37	EP 1836896 B1
T3 (97) 26 10 2016	2016/43	EP 1840085 B1
T3 (97) 19 10 2016	2016/42	EP 1840314 B1
T3 (97) 28 09 2016	2016/39	EP 1848925 B1
T3 (97) 02 11 2016	2016/44	EP 1855631 B1
T3 (97) 14 09 2016	2016/37	EP 1863458 B1
T3 (97) 28 09 2016	2016/39	EP 1866551 B1
T3 (97) 09 11 2016	2016/45	EP 1868141 B1
T3 (97) 31 08 2016	2016/35	EP 1868623 B1
T3 (97) 31 08 2016	2016/35	EP 1875130 B1
T3 (97) 14 09 2016	2016/37	EP 1875767 B1
T3 (97) 14 09 2016	2016/37	EP 1879835 B1
T3 (97) 26 10 2016	2016/43	EP 1887127 B1
T3 (97) 20 07 2016	2016/29	EP 1888243 B1
T3 (97) 19 10 2016	2016/42	EP 1898909 B1
T3 (97) 28 09 2016	2016/39	EP 1898910 B1
T3 (97) 20 07 2016	2016/29	EP 1906893 B1
T3 (97) 07 09 2016	2016/36	EP 1909571 B1
T3 (97) 21 09 2016	2016/38	EP 1909843 B1
T3 (97) 11 05 2016	2016/19	EP 1912616 B1
T3 (97) 27 07 2016	2016/30	EP 1918327 B1
T3 (97) 20 07 2016	2016/29	EP 1924148 B1
T3 (97) 07 09 2016	2016/36	EP 1925212 B1
T3 (97) 18 05 2016	2016/20	EP 1930586 B1

T3 (97) 04 05 2016	2016/18	EP 1932932 B1	T3 (97) 26 10 2016	2016/43	EP 2179218 B1
T3 (97) 14 09 2016	2016/37	EP 1936090 B1	T3 (97) 27 07 2016	2016/30	EP 2180288 B1
T3 (97) 14 09 2016	2016/37	EP 1943965 B1	T3 (97) 20 04 2016	2016/16	EP 2185000 B1
T3 (97) 13 07 2016	2016/28	EP 1951684 B1	T3 (97) 31 08 2016	2016/35	EP 2187335 B1
T3 (97) 07 09 2016	2016/36	EP 1965751 B1	T3 (97) 09 11 2016	2016/45	EP 2196834 B1
T5 (97) 02 02 2011	2011/05	EP 1967795 B1	T3 (97) 02 11 2016	2016/44	EP 2198063 B1
T3 (97) 10 08 2016	2016/32	EP 1968665 B1	T3 (97) 02 11 2016	2016/44	EP 2203153 B1
T3 (97) 14 09 2016	2016/37	EP 1969286 B1	T3 (97) 27 04 2016	2016/17	EP 2203449 B1
T3 (97) 04 05 2016	2016/18	EP 1973993 B1	T3 (97) 13 04 2016	2016/15	EP 2209752 B1
T3 (97) 14 09 2016	2016/37	EP 1974030 B1	T3 (97) 07 12 2016	2016/49	EP 2211898 B1
T3 (97) 07 09 2016	2016/36	EP 1978080 B1	T3 (97) 28 09 2016	2016/39	EP 2214839 B1
T3 (97) 07 09 2016	2016/36	EP 1983842 B1	T3 (97) 10 08 2016	2016/32	EP 2216038 B1
T3 (97) 27 07 2016	2016/30	EP 1986970 B1	T3 (97) 17 08 2016	2016/33	EP 2220027 B1
T3 (97) 31 08 2016	2016/35	EP 1989546 B1	T3 (97) 14 09 2016	2016/37	EP 2220060 B1
T3 (97) 27 07 2016	2016/30	EP 2001858 B1	T3 (97) 20 04 2016	2016/16	EP 2221345 B1
T3 (97) 20 07 2016	2016/29	EP 2011091 B1	T3 (97) 28 09 2016	2016/39	EP 2227604 B1
T3 (97) 28 09 2016	2016/39	EP 2014163 B1	T3 (97) 10 02 2016	2016/06	EP 2227667 B1
T5 (97) 10 10 2012	2012/41	EP 2021139 B1	T3 (97) 31 08 2016	2016/35	EP 2231746 B1
T3 (97) 14 09 2016	2016/37	EP 2022888 B1	T3 (97) 26 10 2016	2016/43	EP 2233746 B1
T3 (97) 09 11 2016	2016/45	EP 2026796 B1	T3 (97) 26 10 2016	2016/43	EP 2235455 B1
T3 (97) 26 10 2016	2016/43	EP 2029804 B1	T3 (97) 21 09 2016	2016/38	EP 2236381 B1
T3 (97) 10 08 2016	2016/32	EP 2032506 B1	T3 (97) 19 10 2016	2016/42	EP 2240725 B1
T3 (97) 26 10 2016	2016/43	EP 2036979 B1	T3 (97) 21 12 2016	2016/51	EP 2251945 B1
T3 (97) 02 11 2016	2016/44	EP 2038252 B1	T3 (97) 14 09 2016	2016/37	EP 2254745 B1
T3 (97) 18 05 2016	2016/20	EP 2042212 B1	T3 (97) 21 09 2016	2016/38	EP 2258345 B1
T3 (97) 14 09 2016	2016/37	EP 2046301 B1	T3 (97) 02 03 2016	2016/09	EP 2258999 B1
T3 (97) 08 06 2016	2016/23	EP 2046920 B1	T3 (97) 15 06 2016	2016/24	EP 2260269 B1
T3 (97) 07 09 2016	2016/36	EP 2049079 B1	T5 (97) 26 10 2011	2011/43	EP 2265684 B1
T3 (97) 31 08 2016	2016/35	EP 2049328 B1	T3 (97) 05 10 2016	2016/40	EP 2268239 B1
T3 (97) 21 09 2016	2016/38	EP 2052450 B1	T3 (97) 05 10 2016	2016/40	EP 2271606 B1
T3 (97) 12 10 2016	2016/41	EP 2054683 B1	T3 (97) 12 10 2016	2016/41	EP 2276387 B1
T3 (97) 31 08 2016	2016/35	EP 2055691 B1	T3 (97) 14 09 2016	2016/37	EP 2276473 B1
T3 (97) 05 10 2016	2016/40	EP 2058296 B1	T3 (97) 28 09 2016	2016/39	EP 2277630 B1
T3 (97) 20 07 2016	2016/29	EP 2060847 B1	T3 (97) 25 05 2016	2016/21	EP 2281984 B1
T3 (97) 07 09 2016	2016/36	EP 2061346 B1	T3 (97) 13 04 2016	2016/15	EP 2284019 B1
T3 (97) 19 10 2016	2016/42	EP 2070875 B1	T3 (97) 17 08 2016	2016/33	EP 2285505 B1
T3 (97) 23 11 2016	2016/47	EP 2087722 B1	T3 (97) 21 09 2016	2016/38	EP 2285714 B1
T3 (97) 06 07 2016	2016/27	EP 2092132 B1	T3 (97) 12 10 2016	2016/41	EP 2287416 B1
T3 (97) 17 08 2016	2016/33	EP 2097192 B1	T3 (97) 02 11 2016	2016/44	EP 2289518 B1
T3 (97) 14 09 2016	2016/37	EP 2098493 B1	T3 (97) 21 09 2016	2016/38	EP 2292861 B1
T3 (97) 21 09 2016	2016/38	EP 2104682 B1	T3 (97) 07 09 2016	2016/36	EP 2299302 B1
T3 (97) 28 09 2016	2016/39	EP 2104773 B1	T3 (97) 20 04 2016	2016/16	EP 2302597 B1
T3 (97) 28 09 2016	2016/39	EP 2108582 B1	T3 (97) 02 11 2016	2016/44	EP 2303034 B1
T3 (97) 06 07 2016	2016/27	EP 2113043 B1	T3 (97) 31 08 2016	2016/35	EP 2304038 B1
T3 (97) 31 08 2016	2016/35	EP 2114313 B1	T3 (97) 07 09 2016	2016/36	EP 2307320 B1
T3 (97) 09 11 2016	2016/45	EP 2115121 B1	T3 (97) 28 09 2016	2016/39	EP 2310689 B1
T3 (97) 30 11 2016	2016/48	EP 2115140 B1	T3 (97) 14 09 2016	2016/37	EP 2312543 B1
T3 (97) 03 08 2016	2016/31	EP 2117371 B1	T3 (97) 12 10 2016	2016/41	EP 2312990 B1
T3 (97) 14 09 2016	2016/37	EP 2118358 B1	T5 (97) 08 02 2012	2012/06	EP 2313572 B1
T3 (97) 28 09 2016	2016/39	EP 2120077 B1	T3 (97) 19 10 2016	2016/42	EP 2315383 B1
T3 (97) 14 09 2016	2016/37	EP 2121138 B1	T3 (97) 04 05 2016	2016/18	EP 2315994 B1
T3 (97) 28 09 2016	2016/39	EP 2121520 B1	T3 (97) 28 09 2016	2016/39	EP 2320604 B1
T3 (97) 10 08 2016	2016/32	EP 2121558 B1	T3 (97) 26 10 2016	2016/43	EP 2322240 B1
T3 (97) 06 07 2016	2016/27	EP 2124831 B1	T3 (97) 19 10 2016	2016/42	EP 2323330 B1
T3 (97) 31 08 2016	2016/35	EP 2125698 B1	T3 (97) 19 10 2016	2016/42	EP 2323331 B1
T3 (97) 27 07 2016	2016/30	EP 2129266 B1	T3 (97) 05 10 2016	2016/40	EP 2324002 B1
T3 (97) 24 08 2016	2016/34	EP 2131653 B1	T3 (97) 18 05 2016	2016/20	EP 2326287 B1
T3 (97) 24 08 2016	2016/34	EP 2136002 B1	T3 (97) 21 09 2016	2016/38	EP 2326879 B1
T3 (97) 26 10 2016	2016/43	EP 2137464 B1	T3 (97) 05 10 2016	2016/40	EP 2329058 B1
T3 (97) 26 10 2016	2016/43	EP 2138870 B1	T3 (97) 24 02 2016	2016/08	EP 2331593 B1
T3 (97) 05 10 2016	2016/40	EP 2151272 B1	T3 (97) 17 08 2016	2016/33	EP 2335637 B1
T3 (97) 13 07 2016	2016/28	EP 2152797 B1	T3 (97) 12 10 2016	2016/41	EP 2337572 B1
T3 (97) 07 09 2016	2016/36	EP 2157241 B1	T3 (97) 21 09 2016	2016/38	EP 2342149 B1
T3 (97) 31 08 2016	2016/35	EP 2162133 B1	T3 (97) 14 09 2016	2016/37	EP 2344331 B1
T3 (97) 28 09 2016	2016/39	EP 2167039 B1	T3 (97) 07 09 2016	2016/36	EP 2345450 B1
T3 (97) 25 05 2016	2016/21	EP 2170365 B1	T3 (97) 28 09 2016	2016/39	EP 2345535 B1
T3 (97) 14 09 2016	2016/37	EP 2178549 B1	T3 (97) 28 09 2016	2016/39	EP 2348175 B1

T3 (97) 17 08 2016	2016/33	EP 2348522 B1	T3 (97) 17 08 2016	2016/33	EP 2490304 B1
T3 (97) 17 08 2016	2016/33	EP 2350413 B1	T3 (97) 16 03 2016	2016/11	EP 2491172 B1
T3 (97) 28 09 2016	2016/39	EP 2352800 B1	T3 (97) 26 10 2016	2016/43	EP 2492389 B1
T3 (97) 20 07 2016	2016/29	EP 2354309 B1	T3 (97) 31 08 2016	2016/35	EP 2493496 B1
T3 (97) 20 04 2016	2016/16	EP 2357309 B1	T3 (97) 14 12 2016	2016/50	EP 2496898 B1
T3 (97) 06 07 2016	2016/27	EP 2358326 B1	T3 (97) 14 09 2016	2016/37	EP 2497797 B1
T3 (97) 21 09 2016	2016/38	EP 2365754 B1	T3 (97) 13 07 2016	2016/28	EP 2498603 B1
T3 (97) 20 07 2016	2016/29	EP 2365800 B1	T3 (97) 17 08 2016	2016/33	EP 2498799 B1
T4 (97) 20 01 2016	2016/03	EP 2366293 B1	T3 (97) 14 09 2016	2016/37	EP 2499266 B1
T3 (97) 31 08 2016	2016/35	EP 2370463 B1	T3 (97) 10 08 2016	2016/32	EP 2501994 B1
T3 (97) 23 11 2016	2016/47	EP 2375749 B1	T3 (97) 02 11 2016	2016/44	EP 2502577 B1
T3 (97) 21 09 2016	2016/38	EP 2379132 B1	T3 (97) 19 10 2016	2016/42	EP 2505096 B1
T3 (97) 11 05 2016	2016/19	EP 2382233 B1	T3 (97) 19 10 2016	2016/42	EP 2506871 B1
T3 (97) 14 09 2016	2016/37	EP 2383048 B1	T3 (97) 24 08 2016	2016/34	EP 2509336 B1
T3 (97) 26 10 2016	2016/43	EP 2385029 B1	T3 (97) 20 07 2016	2016/29	EP 2510925 B1
T3 (97) 10 08 2016	2016/32	EP 2386396 B1	T3 (97) 09 11 2016	2016/45	EP 2512453 B1
T3 (97) 18 05 2016	2016/20	EP 2387873 B1	T3 (97) 28 09 2016	2016/39	EP 2513490 B1
T3 (97) 14 09 2016	2016/37	EP 2389883 B1	T3 (97) 24 08 2016	2016/34	EP 2517378 B1
T3 (97) 28 09 2016	2016/39	EP 2391363 B1	T3 (97) 30 03 2016	2016/13	EP 2517463 B1
T3 (97) 07 12 2016	2016/49	EP 2393339 B1	T3 (97) 25 05 2016	2016/21	EP 2517566 B1
T3 (97) 06 07 2016	2016/27	EP 2394763 B1	T3 (97) 17 08 2016	2016/33	EP 2520159 B1
T3 (97) 24 08 2016	2016/34	EP 2395643 B1	T3 (97) 13 07 2016	2016/28	EP 2522903 B1
T3 (97) 07 09 2016	2016/36	EP 2396413 B1	T3 (97) 21 09 2016	2016/38	EP 2523911 B1
T3 (97) 29 06 2016	2016/26	EP 2396618 B1	T3 (97) 07 09 2016	2016/36	EP 2527569 B1
T3 (97) 04 05 2016	2016/18	EP 2397553 B1	T3 (97) 05 10 2016	2016/40	EP 2528602 B1
T5 (97) 12 12 2012	2012/50	EP 2397739 B1	T3 (97) 20 07 2016	2016/29	EP 2528976 B1
T3 (97) 09 11 2016	2016/45	EP 2404922 B1	T3 (97) 02 11 2016	2016/44	EP 2530344 B1
T3 (97) 20 07 2016	2016/29	EP 2411210 B1	T3 (97) 02 11 2016	2016/44	EP 2531031 B1
T3 (97) 19 10 2016	2016/42	EP 2412753 B1	T3 (97) 27 07 2016	2016/30	EP 2532806 B1
T3 (97) 27 07 2016	2016/30	EP 2414434 B1	T3 (97) 19 10 2016	2016/42	EP 2533388 B1
T3 (97) 09 11 2016	2016/45	EP 2415508 B1	T3 (97) 07 09 2016	2016/36	EP 2536501 B1
T3 (97) 13 07 2016	2016/28	EP 2417393 B1	T3 (97) 12 10 2016	2016/41	EP 2536651 B1
T3 (97) 07 09 2016	2016/36	EP 2418181 B1	T3 (97) 02 11 2016	2016/44	EP 2537623 B1
T3 (97) 27 01 2016	2016/04	EP 2418217 B1	T3 (97) 02 11 2016	2016/44	EP 2539311 B1
T3 (97) 13 07 2016	2016/28	EP 2425508 B1	T3 (97) 05 10 2016	2016/40	EP 2543116 B1
T3 (97) 14 09 2016	2016/37	EP 2425947 B1	T3 (97) 28 09 2016	2016/39	EP 2545021 B1
T3 (97) 27 04 2016	2016/17	EP 2427952 B1	T3 (97) 31 08 2016	2016/35	EP 2548455 B1
T3 (97) 31 08 2016	2016/35	EP 2430970 B1	T3 (97) 14 09 2016	2016/37	EP 2549130 B1
T3 (97) 20 07 2016	2016/29	EP 2432635 B1	T3 (97) 19 10 2016	2016/42	EP 2550966 B1
T3 (97) 31 08 2016	2016/35	EP 2437753 B1	T3 (97) 02 11 2016	2016/44	EP 2552229 B1
T3 (97) 20 07 2016	2016/29	EP 2438099 B1	T3 (97) 28 09 2016	2016/39	EP 2552253 B1
T3 (97) 07 09 2016	2016/36	EP 2440611 B1	T3 (97) 07 09 2016	2016/36	EP 2552415 B1
T3 (97) 10 08 2016	2016/32	EP 2445663 B1	T3 (97) 09 11 2016	2016/45	EP 2556599 B1
T3 (97) 18 05 2016	2016/20	EP 2445842 B1	T3 (97) 20 01 2016	2016/03	EP 2558391 B1
T3 (97) 28 09 2016	2016/39	EP 2446600 B1	T3 (97) 26 10 2016	2016/43	EP 2560828 B1
T3 (97) 07 09 2016	2016/36	EP 2452015 B1	T3 (97) 24 08 2016	2016/34	EP 2560830 B1
T3 (97) 02 03 2016	2016/09	EP 2452139 B1	T3 (97) 26 10 2016	2016/43	EP 2560956 B1
T3 (97) 14 09 2016	2016/37	EP 2456863 B1	T3 (97) 14 09 2016	2016/37	EP 2561153 B1
T3 (97) 14 09 2016	2016/37	EP 2460971 B1	T3 (97) 19 10 2016	2016/42	EP 2563202 B1
T3 (97) 14 09 2016	2016/37	EP 2467151 B1	T3 (97) 17 08 2016	2016/33	EP 2563310 B1
T3 (97) 21 09 2016	2016/38	EP 2469179 B1	T3 (97) 14 09 2016	2016/37	EP 2565357 B1
T3 (97) 14 09 2016	2016/37	EP 2470668 B1	T3 (97) 14 09 2016	2016/37	EP 2566382 B1
T3 (97) 17 08 2016	2016/33	EP 2470953 B1	T3 (97) 05 10 2016	2016/40	EP 2567707 B1
T3 (97) 26 10 2016	2016/43	EP 2473342 B1	T3 (97) 11 05 2016	2016/19	EP 2567881 B1
T5 (97) 13 03 2013	2013/11	EP 2475057 B1	T3 (97) 13 04 2016	2016/15	EP 2568049 B1
T3 (97) 07 09 2016	2016/36	EP 2475582 B1	T3 (97) 11 05 2016	2016/19	EP 2568806 B1
T3 (97) 04 05 2016	2016/18	EP 2475591 B1	T3 (97) 13 07 2016	2016/28	EP 2569230 B1
T3 (97) 28 09 2016	2016/39	EP 2476316 B1	T3 (97) 14 09 2016	2016/37	EP 2576580 B1
T3 (97) 28 09 2016	2016/39	EP 2477470 B1	T3 (97) 20 07 2016	2016/29	EP 2576669 B1
T3 (97) 17 08 2016	2016/33	EP 2480268 B1	T3 (97) 19 10 2016	2016/42	EP 2577002 B1
T3 (97) 06 04 2016	2016/14	EP 2480675 B1	T3 (97) 31 08 2016	2016/35	EP 2577018 B1
T3 (97) 31 08 2016	2016/35	EP 2480682 B1	T3 (97) 12 10 2016	2016/41	EP 2580380 B1
T3 (97) 13 07 2016	2016/28	EP 2481410 B1	T3 (97) 18 05 2016	2016/20	EP 2580874 B1
T3 (97) 21 09 2016	2016/38	EP 2483305 B1	T3 (97) 24 08 2016	2016/34	EP 2585569 B1
T3 (97) 10 08 2016	2016/32	EP 2487161 B1	T3 (97) 31 08 2016	2016/35	EP 2588252 B1
T3 (97) 17 08 2016	2016/33	EP 2487162 B1	T3 (97) 28 09 2016	2016/39	EP 2588382 B1
T3 (97) 18 01 2017	2017/03	EP 2489186 B1	T3 (97) 14 09 2016	2016/37	EP 2588491 B1

T3 (97) 21 09 2016	2016/38	EP 2588620 B1	T3 (97) 24 08 2016	2016/34	EP 2691951 B1
T3 (97) 14 09 2016	2016/37	EP 2590793 B1	T3 (97) 27 07 2016	2016/30	EP 2692662 B1
T3 (97) 12 10 2016	2016/41	EP 2590955 B1	T3 (97) 17 08 2016	2016/33	EP 2693370 B1
T3 (97) 19 10 2016	2016/42	EP 2591638 B1	T3 (97) 19 10 2016	2016/42	EP 2694414 B1
T3 (97) 19 10 2016	2016/42	EP 2592187 B1	T3 (97) 21 09 2016	2016/38	EP 2694546 B1
T3 (97) 14 09 2016	2016/37	EP 2596698 B1	T3 (97) 24 08 2016	2016/34	EP 2694556 B1
T3 (97) 27 07 2016	2016/30	EP 2597322 B1	T3 (97) 12 10 2016	2016/41	EP 2694890 B1
T3 (97) 19 10 2016	2016/42	EP 2601109 B1	T3 (97) 04 01 2017	2017/01	EP 2694895 B1
T3 (97) 30 11 2016	2016/48	EP 2601298 B1	T3 (97) 14 09 2016	2016/37	EP 2696856 B1
T3 (97) 08 06 2016	2016/23	EP 2603955 B1	T3 (97) 14 09 2016	2016/37	EP 2696991 B1
T3 (97) 21 09 2016	2016/38	EP 2605335 B1	T3 (97) 24 08 2016	2016/34	EP 2699524 B1
T3 (97) 07 12 2016	2016/49	EP 2606301 B1	T3 (97) 21 09 2016	2016/38	EP 2701159 B1
T3 (97) 12 10 2016	2016/41	EP 2607503 B1	T3 (97) 10 02 2016	2016/06	EP 2701499 B1
T3 (97) 28 09 2016	2016/39	EP 2607578 B1	T3 (97) 19 10 2016	2016/42	EP 2701681 B1
T3 (97) 26 10 2016	2016/43	EP 2608858 B1	T3 (97) 21 09 2016	2016/38	EP 2701687 B1
T3 (97) 21 09 2016	2016/38	EP 2609071 B1	T3 (97) 17 08 2016	2016/33	EP 2701854 B1
T3 (97) 12 10 2016	2016/41	EP 2612089 B1	T3 (97) 24 08 2016	2016/34	EP 2703917 B1
T3 (97) 19 10 2016	2016/42	EP 2613136 B1	T3 (97) 26 10 2016	2016/43	EP 2704724 B1
T3 (97) 02 11 2016	2016/44	EP 2614090 B1	T3 (97) 21 09 2016	2016/38	EP 2704962 B1
T3 (97) 28 09 2016	2016/39	EP 2615007 B1	T3 (97) 09 11 2016	2016/45	EP 2707010 B1
T3 (97) 09 11 2016	2016/45	EP 2619182 B1	T3 (97) 14 09 2016	2016/37	EP 2709522 B1
T3 (97) 09 11 2016	2016/45	EP 2619208 B1	T3 (97) 31 08 2016	2016/35	EP 2710099 B1
T3 (97) 02 11 2016	2016/44	EP 2623507 B1	T3 (97) 10 08 2016	2016/32	EP 2710679 B1
T3 (97) 18 05 2016	2016/20	EP 2625130 B1	T3 (97) 07 09 2016	2016/36	EP 2710947 B1
T3 (97) 26 10 2016	2016/43	EP 2626645 B1	T3 (97) 14 09 2016	2016/37	EP 2711307 B1
T3 (97) 10 08 2016	2016/32	EP 2627177 B1	T3 (97) 09 11 2016	2016/45	EP 2711312 B1
T3 (97) 31 08 2016	2016/35	EP 2627303 B1	T3 (97) 03 08 2016	2016/31	EP 2712334 B1
T3 (97) 14 09 2016	2016/37	EP 2627328 B1	T3 (97) 06 04 2016	2016/14	EP 2714710 B1
T3 (97) 06 07 2016	2016/27	EP 2629765 B1	T3 (97) 31 08 2016	2016/35	EP 2719284 B1
T3 (97) 27 07 2016	2016/30	EP 2631131 B1	T3 (97) 27 07 2016	2016/30	EP 2720783 B1
T3 (97) 21 09 2016	2016/38	EP 2637690 B1	T3 (97) 06 07 2016	2016/27	EP 2722045 B1
T3 (97) 14 09 2016	2016/37	EP 2642625 B1	T3 (97) 14 09 2016	2016/37	EP 2722160 B1
T3 (97) 12 10 2016	2016/41	EP 2642842 B1	T3 (97) 14 09 2016	2016/37	EP 2723532 B1
T3 (97) 14 09 2016	2016/37	EP 2642850 B1	T3 (97) 26 10 2016	2016/43	EP 2724088 B1
T3 (97) 29 06 2016	2016/26	EP 2643313 B1	T3 (97) 14 09 2016	2016/37	EP 2724091 B1
T3 (97) 19 10 2016	2016/42	EP 2643434 B1	T3 (97) 28 09 2016	2016/39	EP 2724380 B1
T3 (97) 07 09 2016	2016/36	EP 2643512 B1	T3 (97) 03 08 2016	2016/31	EP 2726561 B1
T3 (97) 17 08 2016	2016/33	EP 2644254 B1	T3 (97) 14 09 2016	2016/37	EP 2726691 B1
T3 (97) 04 05 2016	2016/18	EP 2644850 B1	T3 (97) 14 09 2016	2016/37	EP 2727720 B1
T3 (97) 07 09 2016	2016/36	EP 2646416 B1	T3 (97) 14 09 2016	2016/37	EP 2730158 B1
T3 (97) 14 09 2016	2016/37	EP 2647349 B1	T3 (97) 19 10 2016	2016/42	EP 2734222 B1
T3 (97) 19 10 2016	2016/42	EP 2648494 B1	T3 (97) 12 10 2016	2016/41	EP 2734250 B1
T3 (97) 01 06 2016	2016/22	EP 2655454 B1	T3 (97) 28 09 2016	2016/39	EP 2734536 B1
T3 (97) 30 11 2016	2016/48	EP 2656734 B1	T3 (97) 21 09 2016	2016/38	EP 2735230 B1
T3 (97) 05 10 2016	2016/40	EP 2659195 B1	T3 (97) 14 09 2016	2016/37	EP 2736385 B1
T3 (97) 14 09 2016	2016/37	EP 2660319 B1	T3 (97) 06 07 2016	2016/27	EP 2736914 B1
T3 (97) 17 08 2016	2016/33	EP 2661429 B1	T3 (97) 28 09 2016	2016/39	EP 2740368 B1
T3 (97) 02 11 2016	2016/44	EP 2664070 B1	T3 (97) 12 10 2016	2016/41	EP 2741014 B1
T3 (97) 03 08 2016	2016/31	EP 2664256 B1	T3 (97) 13 04 2016	2016/15	EP 2742515 B1
T3 (97) 12 10 2016	2016/41	EP 2665172 B1	T3 (97) 26 10 2016	2016/43	EP 2744332 B1
T3 (97) 21 09 2016	2016/38	EP 2665356 B1	T3 (97) 06 04 2016	2016/14	EP 2748396 B1
T3 (97) 18 05 2016	2016/20	EP 2665364 B1	T3 (97) 02 11 2016	2016/44	EP 2750743 B1
T3 (97) 17 08 2016	2016/33	EP 2665722 B1	T3 (97) 29 06 2016	2016/26	EP 2750744 B1
T3 (97) 31 08 2016	2016/35	EP 2674545 B1	T3 (97) 05 10 2016	2016/40	EP 2752376 B1
T3 (97) 27 04 2016	2016/17	EP 2677079 B1	T3 (97) 02 11 2016	2016/44	EP 2755748 B1
T3 (97) 14 09 2016	2016/37	EP 2681772 B1	T3 (97) 09 11 2016	2016/45	EP 2756244 B1
T3 (97) 14 09 2016	2016/37	EP 2683396 B1	T3 (97) 09 11 2016	2016/45	EP 2758382 B1
T3 (97) 14 09 2016	2016/37	EP 2684876 B1	T3 (97) 21 09 2016	2016/38	EP 2759657 B1
T3 (97) 27 04 2016	2016/17	EP 2684916 B1	T3 (97) 14 09 2016	2016/37	EP 2761063 B1
T3 (97) 21 09 2016	2016/38	EP 2684994 B1	T3 (97) 21 09 2016	2016/38	EP 2762271 B1
T3 (97) 14 09 2016	2016/37	EP 2687107 B1	T3 (97) 07 12 2016	2016/49	EP 2764035 B1
T3 (97) 14 09 2016	2016/37	EP 2687129 B1	T3 (97) 23 11 2016	2016/47	EP 2764309 B1
T3 (97) 31 08 2016	2016/35	EP 2690335 B1	T3 (97) 23 11 2016	2016/47	EP 2764310 B1
T3 (97) 14 09 2016	2016/37	EP 2690952 B1	T3 (97) 16 11 2016	2016/46	EP 2764376 B1
T3 (97) 07 09 2016	2016/36	EP 2690972 B1	T3 (97) 10 08 2016	2016/32	EP 2766361 B1
T3 (97) 28 09 2016	2016/39	EP 2691069 B1	T3 (97) 10 08 2016	2016/32	EP 2766541 B1
T3 (97) 18 05 2016	2016/20	EP 2691572 B1	T3 (97) 23 11 2016	2016/47	EP 2766682 B1

T3 (97) 28 09 2016	2016/39	EP 2767517 B1	T3 (97) 31 08 2016	2016/35	EP 2835529 B1
T3 (97) 07 09 2016	2016/36	EP 2768377 B1	T3 (97) 14 09 2016	2016/37	EP 2836632 B1
T3 (97) 04 05 2016	2016/18	EP 2768807 B1	T3 (97) 31 08 2016	2016/35	EP 2837672 B1
T3 (97) 06 01 2016	2016/01	EP 2769427 B1	T3 (97) 14 09 2016	2016/37	EP 2839731 B1
T3 (97) 16 11 2016	2016/46	EP 2769763 B1	T3 (97) 12 10 2016	2016/41	EP 2839736 B1
T3 (97) 31 08 2016	2016/35	EP 2769931 B1	T3 (97) 09 11 2016	2016/45	EP 2841041 B1
T3 (97) 15 06 2016	2016/24	EP 2772145 B1	T3 (97) 09 11 2016	2016/45	EP 2841191 B1
T3 (97) 23 11 2016	2016/47	EP 2772177 B1	T3 (97) 28 09 2016	2016/39	EP 2841426 B1
T3 (97) 14 09 2016	2016/37	EP 2773406 B1	T3 (97) 08 06 2016	2016/23	EP 2841827 B1
T3 (97) 24 08 2016	2016/34	EP 2773625 B1	T3 (97) 06 07 2016	2016/27	EP 2843876 B1
T3 (97) 23 11 2016	2016/47	EP 2781466 B1	T3 (97) 22 06 2016	2016/25	EP 2846071 B1
T3 (97) 19 10 2016	2016/42	EP 2781643 B1	T3 (97) 26 10 2016	2016/43	EP 2847081 B1
T3 (97) 19 10 2016	2016/42	EP 2781646 B1	T3 (97) 03 08 2016	2016/31	EP 2848254 B1
T3 (97) 14 09 2016	2016/37	EP 2785706 B1	T3 (97) 09 11 2016	2016/45	EP 2848366 B1
T3 (97) 21 12 2016	2016/51	EP 2786385 B1	T3 (97) 28 09 2016	2016/39	EP 2848555 B1
T3 (97) 28 09 2016	2016/39	EP 2787243 B1	T3 (97) 18 05 2016	2016/20	EP 2850128 B1
T3 (97) 19 10 2016	2016/42	EP 2789239 B1	T3 (97) 24 08 2016	2016/34	EP 2850161 B1
T3 (97) 26 10 2016	2016/43	EP 2789753 B1	T3 (97) 14 09 2016	2016/37	EP 2850251 B1
T3 (97) 26 10 2016	2016/43	EP 2789913 B1	T3 (97) 24 08 2016	2016/34	EP 2850259 B1
T3 (97) 27 07 2016	2016/30	EP 2790971 B1	T3 (97) 28 09 2016	2016/39	EP 2851499 B1
T3 (97) 17 08 2016	2016/33	EP 2793033 B1	T3 (97) 19 10 2016	2016/42	EP 2852294 B1
T3 (97) 14 09 2016	2016/37	EP 2793544 B1	T3 (97) 02 11 2016	2016/44	EP 2853840 B1
T3 (97) 20 07 2016	2016/29	EP 2793597 B1	T3 (97) 24 08 2016	2016/34	EP 2854543 B1
T3 (97) 14 09 2016	2016/37	EP 2793929 B1	T3 (97) 20 07 2016	2016/29	EP 2855661 B1
T3 (97) 27 07 2016	2016/30	EP 2794930 B1	T3 (97) 06 07 2016	2016/27	EP 2856163 B1
T3 (97) 01 06 2016	2016/22	EP 2796062 B1	T3 (97) 14 09 2016	2016/37	EP 2856910 B1
T3 (97) 27 07 2016	2016/30	EP 2796655 B1	T3 (97) 24 08 2016	2016/34	EP 2858294 B1
T3 (97) 14 09 2016	2016/37	EP 2797469 B1	T3 (97) 14 09 2016	2016/37	EP 2858923 B1
T3 (97) 02 11 2016	2016/44	EP 2797708 B1	T3 (97) 24 08 2016	2016/34	EP 2859052 B1
T3 (97) 14 09 2016	2016/37	EP 2797898 B1	T3 (97) 28 09 2016	2016/39	EP 2860144 B1
T3 (97) 14 09 2016	2016/37	EP 2798138 B1	T3 (97) 15 06 2016	2016/24	EP 2860446 B1
T3 (97) 14 09 2016	2016/37	EP 2799502 B1	T3 (97) 24 08 2016	2016/34	EP 2861106 B1
T3 (97) 14 09 2016	2016/37	EP 2801258 B1	T3 (97) 20 07 2016	2016/29	EP 2861281 B1
T3 (97) 26 10 2016	2016/43	EP 2801555 B1	T3 (97) 24 08 2016	2016/34	EP 2862437 B1
T3 (97) 24 08 2016	2016/34	EP 2803305 B1	T3 (97) 24 08 2016	2016/34	EP 2863886 B1
T3 (97) 05 10 2016	2016/40	EP 2803459 B1	T3 (97) 31 08 2016	2016/35	EP 2863926 B1
T3 (97) 10 08 2016	2016/32	EP 2804752 B1	T3 (97) 26 10 2016	2016/43	EP 2864137 B1
T3 (97) 20 07 2016	2016/29	EP 2804996 B1	T3 (97) 31 08 2016	2016/35	EP 2864658 B1
T3 (97) 27 07 2016	2016/30	EP 2805380 B1	T3 (97) 27 07 2016	2016/30	EP 2865410 B1
T3 (97) 21 09 2016	2016/38	EP 2805487 B1	T3 (97) 07 09 2016	2016/36	EP 2865469 B1
T3 (97) 12 10 2016	2016/41	EP 2805909 B1	T3 (97) 06 07 2016	2016/27	EP 2865612 B1
T3 (97) 21 12 2016	2016/51	EP 2805926 B1	T3 (97) 14 09 2016	2016/37	EP 2865751 B1
T3 (97) 24 08 2016	2016/34	EP 2807130 B1	T3 (97) 03 08 2016	2016/31	EP 2865823 B1
T3 (97) 30 11 2016	2016/48	EP 2807444 B1	T3 (97) 02 11 2016	2016/44	EP 2865949 B1
T3 (97) 29 06 2016	2016/26	EP 2810592 B1	T3 (97) 14 09 2016	2016/37	EP 2868206 B1
T3 (97) 17 08 2016	2016/33	EP 2813338 B1	T3 (97) 02 11 2016	2016/44	EP 2868211 B1
T3 (97) 02 11 2016	2016/44	EP 2813514 B1	T3 (97) 18 05 2016	2016/20	EP 2869802 B1
T3 (97) 07 12 2016	2016/49	EP 2814696 B1	T3 (97) 14 09 2016	2016/37	EP 2869837 B1
T3 (97) 30 11 2016	2016/48	EP 2815820 B1	T3 (97) 19 10 2016	2016/42	EP 2870043 B1
T3 (97) 26 10 2016	2016/43	EP 2815990 B1	T3 (97) 24 08 2016	2016/34	EP 2870188 B1
T3 (97) 28 09 2016	2016/39	EP 2816079 B1	T3 (97) 21 09 2016	2016/38	EP 2870399 B1
T3 (97) 02 11 2016	2016/44	EP 2816684 B1	T3 (97) 23 11 2016	2016/47	EP 2870903 B1
T3 (97) 17 08 2016	2016/33	EP 2818227 B1	T3 (97) 28 09 2016	2016/39	EP 2872405 B1
T3 (97) 26 10 2016	2016/43	EP 2819174 B1	T3 (97) 01 06 2016	2016/22	EP 2872550 B1
T3 (97) 10 08 2016	2016/32	EP 2819906 B1	T3 (97) 28 09 2016	2016/39	EP 2873235 B1
T3 (97) 09 11 2016	2016/45	EP 2820176 B1	T3 (97) 13 07 2016	2016/28	EP 2873326 B1
T3 (97) 14 09 2016	2016/37	EP 2821299 B1	T3 (97) 07 09 2016	2016/36	EP 2874885 B1
T3 (97) 19 10 2016	2016/42	EP 2822831 B1	T3 (97) 21 09 2016	2016/38	EP 2875000 B1
T3 (97) 12 10 2016	2016/41	EP 2825083 B1	T3 (97) 14 09 2016	2016/37	EP 2875887 B1
T3 (97) 30 03 2016	2016/13	EP 2827726 B1	T3 (97) 14 09 2016	2016/37	EP 2876377 B1
T3 (97) 14 09 2016	2016/37	EP 2827747 B1	T3 (97) 19 10 2016	2016/42	EP 2877319 B1
T3 (97) 02 11 2016	2016/44	EP 2829808 B1	T3 (97) 12 10 2016	2016/41	EP 2878070 B1
T3 (97) 07 09 2016	2016/36	EP 2830787 B1	T3 (97) 07 09 2016	2016/36	EP 2879799 B1
T3 (97) 14 09 2016	2016/37	EP 2830841 B1	T3 (97) 07 09 2016	2016/36	EP 2879969 B1
T3 (97) 14 09 2016	2016/37	EP 2832240 B1	T3 (97) 14 09 2016	2016/37	EP 2879976 B1
T3 (97) 14 09 2016	2016/37	EP 2834302 B1	T3 (97) 09 11 2016	2016/45	EP 2879979 B1
T3 (97) 15 06 2016	2016/24	EP 2834975 B1	T3 (97) 07 09 2016	2016/36	EP 2880071 B1

T3 (97) 07 09 2016	2016/36	EP 2880072 B1	T3 (97) 21 09 2016	2016/38	EP 2929768 B1
T3 (97) 26 10 2016	2016/43	EP 2880146 B1	T3 (97) 14 09 2016	2016/37	EP 2929880 B1
T3 (97) 28 09 2016	2016/39	EP 2882308 B1	T3 (97) 21 09 2016	2016/38	EP 2931461 B1
T3 (97) 09 11 2016	2016/45	EP 2882671 B1	T3 (97) 05 10 2016	2016/40	EP 2932848 B1
T3 (97) 21 09 2016	2016/38	EP 2882742 B1	T3 (97) 21 09 2016	2016/38	EP 2934780 B1
T3 (97) 17 08 2016	2016/33	EP 2883227 B1	T3 (97) 14 09 2016	2016/37	EP 2935044 B1
T3 (97) 07 09 2016	2016/36	EP 2884871 B1	T3 (97) 19 10 2016	2016/42	EP 2935457 B1
T3 (97) 07 09 2016	2016/36	EP 2885277 B1	T3 (97) 30 11 2016	2016/48	EP 2936013 B1
T3 (97) 14 09 2016	2016/37	EP 2886092 B1	T3 (97) 21 12 2016	2016/51	EP 2937459 B1
T3 (97) 21 09 2016	2016/38	EP 2886094 B1	T3 (97) 26 10 2016	2016/43	EP 2937505 B1
T3 (97) 12 10 2016	2016/41	EP 2886283 B1	T3 (97) 26 10 2016	2016/43	EP 2938597 B1
T3 (97) 29 06 2016	2016/26	EP 2886545 B1	T3 (97) 05 10 2016	2016/40	EP 2938623 B1
T3 (97) 21 09 2016	2016/38	EP 2887330 B1	T3 (97) 14 09 2016	2016/37	EP 2941497 B1
T3 (97) 12 10 2016	2016/41	EP 2887764 B1	T3 (97) 05 10 2016	2016/40	EP 2942032 B1
T3 (97) 05 10 2016	2016/40	EP 2888150 B1	T3 (97) 14 09 2016	2016/37	EP 2942290 B1
T3 (97) 12 10 2016	2016/41	EP 2889447 B1	T3 (97) 21 09 2016	2016/38	EP 2947245 B1
T3 (97) 19 10 2016	2016/42	EP 2889848 B1	T3 (97) 06 04 2016	2016/14	EP 2948183 B1
T3 (97) 23 11 2016	2016/47	EP 2890258 B1	T3 (97) 21 09 2016	2016/38	EP 2948574 B1
T3 (97) 05 10 2016	2016/40	EP 2890359 B1	T3 (97) 19 10 2016	2016/42	EP 2948740 B1
T3 (97) 19 10 2016	2016/42	EP 2892697 B1	T3 (97) 31 08 2016	2016/35	EP 2951452 B1
T3 (97) 19 10 2016	2016/42	EP 2893027 B1	T3 (97) 21 09 2016	2016/38	EP 2954538 B1
T3 (97) 21 09 2016	2016/38	EP 2894102 B1	T3 (97) 19 10 2016	2016/42	EP 2954791 B1
T3 (97) 07 09 2016	2016/36	EP 2894355 B1	T3 (97) 27 07 2016	2016/30	EP 2956297 B1
T3 (97) 14 09 2016	2016/37	EP 2894647 B1	T3 (97) 05 10 2016	2016/40	EP 2957190 B1
T3 (97) 14 09 2016	2016/37	EP 2895838 B1	T3 (97) 17 08 2016	2016/33	EP 2958813 B1
T3 (97) 26 10 2016	2016/43	EP 2896056 B1	T3 (97) 09 11 2016	2016/45	EP 2959048 B1
T3 (97) 14 09 2016	2016/37	EP 2896328 B1	T3 (97) 16 11 2016	2016/46	EP 2959060 B1
T3 (97) 26 10 2016	2016/43	EP 2896395 B1	T3 (97) 14 09 2016	2016/37	EP 2960244 B1
T3 (97) 09 11 2016	2016/45	EP 2897562 B1	T3 (97) 16 11 2016	2016/46	EP 2966355 B1
T3 (97) 02 11 2016	2016/44	EP 2897655 B1	T3 (97) 16 11 2016	2016/46	EP 2975987 B1
T3 (97) 02 11 2016	2016/44	EP 2897656 B1	T3 (97) 12 10 2016	2016/41	EP 2977116 B1
T3 (97) 02 11 2016	2016/44	EP 2897657 B1	T3 (97) 26 10 2016	2016/43	EP 2978416 B1
T3 (97) 31 08 2016	2016/35	EP 2897850 B1	T3 (97) 12 10 2016	2016/41	EP 2985084 B1
T3 (97) 02 11 2016	2016/44	EP 2897884 B1	T3 (97) 05 10 2016	2016/40	EP 2986514 B1
T3 (97) 14 09 2016	2016/37	EP 2898039 B1	T3 (97) 28 09 2016	2016/39	EP 2986515 B1
T3 (97) 16 11 2016	2016/46	EP 2899121 B1	T3 (97) 07 12 2016	2016/49	EP 2987397 B1
T3 (97) 21 09 2016	2016/38	EP 2900644 B1	T3 (97) 25 05 2016	2016/21	EP 2992529 B1
T3 (97) 14 09 2016	2016/37	EP 2900733 B1	T3 (97) 19 10 2016	2016/42	EP 2994229 B1
T3 (97) 05 10 2016	2016/40	EP 2902333 B1	T3 (97) 14 09 2016	2016/37	EP 2996987 B1
T3 (97) 14 09 2016	2016/37	EP 2903492 B1	T3 (97) 05 10 2016	2016/40	EP 3009371 B1
T3 (97) 27 07 2016	2016/30	EP 2903671 B1	T3 (97) 28 09 2016	2016/39	EP 3012501 B1
T3 (97) 14 09 2016	2016/37	EP 2905108 B1	T3 (97) 21 09 2016	2016/38	EP 3017070 B1
T3 (97) 14 09 2016	2016/37	EP 2905375 B1	T3 (97) 09 11 2016	2016/45	EP 3021883 B1
T3 (97) 19 10 2016	2016/42	EP 2909120 B1	T3 (97) 21 09 2016	2016/38	EP 3022130 B1
T3 (97) 21 09 2016	2016/38	EP 2909162 B1	T3 (97) 09 11 2016	2016/45	EP 3041591 B1
T3 (97) 31 08 2016	2016/35	EP 2910301 B1			
T3 (97) 07 09 2016	2016/36	EP 2910479 B1			
T3 (97) 19 10 2016	2016/42	EP 2912331 B1			
T3 (97) 18 05 2016	2016/20	EP 2916509 B1			
T3 (97) 31 08 2016	2016/35	EP 2916788 B1			
T3 (97) 19 10 2016	2016/42	EP 2917379 B1			
T3 (97) 21 09 2016	2016/38	EP 2917383 B1			
T3 (97) 21 09 2016	2016/38	EP 2918997 B1			
T3 (97) 14 09 2016	2016/37	EP 2919343 B1			
T3 (97) 07 09 2016	2016/36	EP 2919945 B1			
T3 (97) 31 08 2016	2016/35	EP 2920007 B1			
T3 (97) 02 11 2016	2016/44	EP 2920334 B1			
T3 (97) 13 07 2016	2016/28	EP 2921557 B1			
T3 (97) 02 11 2016	2016/44	EP 2922436 B1			
T3 (97) 21 09 2016	2016/38	EP 2922445 B1			
T3 (97) 28 09 2016	2016/39	EP 2922775 B1			
T3 (97) 02 11 2016	2016/44	EP 2923364 B1			
T3 (97) 16 11 2016	2016/46	EP 2923959 B1			
T3 (97) 19 10 2016	2016/42	EP 2924523 B1			
T3 (97) 28 09 2016	2016/39	EP 2925585 B1			
T3 (97) 21 09 2016	2016/38	EP 2925703 B1			
T3 (97) 30 11 2016	2016/48	EP 2926066 B1			

81

**DECYZJE O ODMOWIE UDZIELENIA PATENTU
(wydane po ogłoszeniu o zgłoszeniu)**

Poniższe zestawienie zawiera kolejno: numer zgłoszenia wynalazku oraz numer i rok wydania Biuletynu Urzędu Patentowego, w którym zgłoszenie zostało ogłoszone (dla zgłoszeń wydzielonych umieszczono w nawiasie numer zgłoszenia macierzystego).

387949	23/2010	393299	13/2012
390566	18/2011	393362	14/2012
391617	09/2011	393948	18/2012
392055	25/2011	394209	20/2012
392348	06/2012	394234	20/2012
392382	07/2012	394558	22/2012
392510	08/2012	394629	22/2012
392534	08/2012	395013	25/2012
393173	13/2012	395157	26/2012

396311	06/2013	403838	24/2014
396573	08/2013	404214	25/2014
396609	08/2013	404381	26/2014
396861	10/2013	404488	01/2015
397177	12/2013	404530	01/2015
397450	13/2013	404694	02/2015
398459	19/2013	404823	03/2015
398512	20/2013	404844	03/2015
398641	20/2013	404876	03/2015
398841	22/2013	404899	03/2015
399119	23/2013	405010	04/2015
399201	24/2013	405167	05/2015
399220	24/2013	405295	05/2014
399540	26/2013	405378	07/2015
399564	26/2013	405890	10/2015
399704	01/2014	406016	11/2015
400516	05/2014	406024	11/2015
400639	06/2014	406383	12/2015
400689	06/2014	406629	15/2014
400838	07/2014	406745	14/2015
400918	07/2014	406998	16/2015
400969	07/2014	407279	18/2015
401017	08/2014	407498	19/2015
401240	09/2014	407514	19/2015
401299	09/2014	407702	21/2015
401429	10/2014	407856	21/2015
401486	10/2014	408382	25/2015
401574	11/2014	408412	25/2015
401696	11/2014	408548	26/2015
401722	11/2014	408580	26/2015
401770	12/2014	408752	01/2016
402098	13/2014	408960	03/2016
402144	13/2014	409221	05/2016
402329	14/2014	409360	06/2016
402531	16/2014	409399	06/2016
402532	16/2014	409400	06/2016
402676	23/2013	409401	06/2016
402871	18/2014	409402	06/2016
403003	19/2014	409892	09/2016
403130	19/2014	409965	13/2015
403131	19/2014	410144	11/2016
403269	20/2014	410170	11/2016
403291	20/2014	410334	12/2016
403544	22/2014	410340	12/2016
403654	22/2014	410780	14/2016
403733	23/2014	415795(399465)	07/2016
403820	23/2014		

^{u)} zgłoszenie będzie rozpatrywane jako zgłoszenie wzoru użytkowego

82

DECYZJE O UMORZENIU POSTĘPOWANIA (wydane po ogłoszeniu o zgłoszeniu)

Poniższe zestawienie zawiera kolejno: numer zgłoszenia wynalazku oraz numer i rok wydania Biuletynu Urzędu Patentowego, w którym zgłoszenie zostało ogłoszone (dla zgłoszeń wydzielonych umieszczono w nawiasie numer zgłoszenia macierzystego).

396132	05/2013	404528	01/2015
397315	12/2013	405439	07/2015
399556	24/2013	405949	10/2014
401268	09/2014	406142	11/2015
402074	13/2014	407086	17/2015
402936	18/2014	407831	21/2015
403355	20/2014	408090	23/2015

408144	23/2015	411002	16/2016
409173	04/2016	411073	16/2016
409208	05/2016	411145	17/2016
409620	08/2016	411211	17/2016
410093	10/2016	411291	18/2016
410166	11/2016	411771	21/2016
410242	12/2016	412327	24/2016
410416	12/2016	412338	24/2016
410442	13/2016	412544	25/2016
410748	14/2016		

83

DECYZJE STWIERDZAJĄCE WYGAŚNIĘCIE DECYZJI O UDZIELENIU PATENTU

Poniższe zestawienie zawiera kolejno: numer zgłoszenia wynalazku oraz numer i rok wydania Biuletynu Urzędu Patentowego, w którym zgłoszenie zostało ogłoszone (dla zgłoszeń wydzielonych umieszczono w nawiasie numer zgłoszenia macierzystego).

388414	01/2011	401322	09/2014
397146	12/2013	401432	10/2014
398516	20/2013	402708	17/2014
399924	02/2014	404094	25/2014
400009	02/2014	404313	26/2014
400542	05/2014	405095	05/2015

84

WPISY I ZMIANY W REJESTRZE PATENTOWYM (nieuwzględnione w innych samodzielnych ogłoszeniach)

Poniższe zestawienie zawiera kolejno: kod rodzaju patentu, numer patentu, datę wpisu, oznaczenie rubryki, w której dokonano wpisu lub zmiany oraz treść wpisu. Poszczególne rubryki rejestru patentowego zawierają następujące dane:

rubryka A - nazwisko i imię albo nazwa, miejsce zamieszkania albo siedziba uprawnionego z patentu (miejsceowość, kraj) oraz numer identyfikacji podatkowej NIP, a także numer PESEL albo numer identyfikacyjny REGON, o ile zgłaszający je wskazał,

rubryka B - tytuł wynalazku,

rubryka C - nazwisko i imię twórcy wynalazku oraz jego miejsce zamieszkania (miejsceowość, kraj),

rubryka D - prawa ograniczające patent,

rubryka E - wpisy uzupełniające stan prawny patentu (w szczególności patenty dodatkowe, zamiana patentu dodatkowego na patent), a także numer dodatkowego prawa ochronnego, data pierwszego zezwolenia na wprowadzenie produktu na rynek w Rzeczypospolitej Polskiej i Unii Europejskiej oraz oznaczenie organu, który wydał zezwolenie,

rubryka F - wnioski o unieważnienie i sprzeciwy, wnioski o udzielenie dodatkowego prawa ochronnego oraz decyzje dotyczące danego patentu,

rubryka G - data unieważnienia lub data i przyczyna wygaśnięcia patentu, a także data stwierdzenia wygaśnięcia decyzji o udzieleniu dodatkowego prawa ochronnego lub data unieważnienia albo data i przyczyna wygaśnięcia dodatkowego prawa ochronnego.

Uwaga: Publikacji podlegają: zmiana uprawnionego, twórcy, zmiana nazwy uprawnionego, prawa ograniczające patent, sprostowania istotnych pomyłek.

(B1) **188629** 2016 10 24 A. Wprowadzono zmianę siedziby uprawnionego przez wykreślenie wpisu: ALSTOM Transport Tech-

nologies, Levallois-Perret, Francja i dokonanie wpisu: ALSTOM Transport Technologies, Saint-Ouen, Francja

(B1) **189018** 2016 10 06 A. Wprowadzono zmianę uprawnionego przez wykreślenie wpisu: ALSTOM TECHNOLOGY LTD, Baden, Szwajcaria i dokonanie wpisu: General Electric Technology GmbH, Baden, Szwajcaria

(B1) **189315** 2016 10 24 A. Wprowadzono zmianę siedziby uprawnionego przez wykreślenie wpisu: ALSTOM Transport Technologies, Levallois-Perret, Francja i dokonanie wpisu: ALSTOM Transport Technologies, Saint-Ouen, Francja

(B1) **193565** 2016 10 06 A. Wprowadzono zmianę uprawnionego przez wykreślenie wpisu: Alstom Technology Ltd, Baden, Szwajcaria i dokonanie wpisu: General Electric Technology GmbH, Baden, Szwajcaria

(B1) **194642** 2016 10 06 A. Wprowadzono zmianę uprawnionego przez wykreślenie wpisu: ALSTOM Technology Ltd, Baden, Szwajcaria i dokonanie wpisu: General Electric Technology GmbH, Baden, Szwajcaria

(B1) **195355** 2016 10 06 A. Wprowadzono zmianę uprawnionego przez wykreślenie wpisu: Alstom Technology Ltd, Baden, Szwajcaria i dokonanie wpisu: General Electric Technology GmbH, Baden, Szwajcaria

(B1) **195876** 2016 10 24 A. Wprowadzono zmianę siedziby uprawnionego przez wykreślenie wpisu: ALSTOM Transport Technologies, Levallois-Perret, Francja i dokonanie wpisu: ALSTOM Transport Technologies, Saint-Ouen, Francja

(B1) **196003** 2016 09 30 A. Wprowadzono zmianę uprawnionego przez wykreślenie wpisu: GORE ENTERPRISE HOLDINGS, INC., Newark, Stany Zjednoczone Ameryki i dokonanie wpisu: W.L. Gore & Associates, Inc., Newark, Stany Zjednoczone Ameryki

(B1) **197041** 2016 10 06 A. Wprowadzono zmianę uprawnionego przez wykreślenie wpisu: ALSTOM TECHNOLOGY LTD, Baden, Szwajcaria i dokonanie wpisu: General Electric Technology GmbH, Baden, Szwajcaria

(B1) **199771** 2016 10 24 A. Wprowadzono zmianę siedziby uprawnionego przez wykreślenie wpisu: ALSTOM Transport Technologies, Levallois-Perret, Francja i dokonanie wpisu: ALSTOM Transport Technologies, Saint-Ouen, Francja

(B1) **203689** 2016 11 21 A. Wprowadzono zmianę siedziby uprawnionego przez wykreślenie wpisu: Cubist Pharmaceuticals LLC, Kenilworth, Stany Zjednoczone Ameryki i dokonanie wpisu: CUBIST PHARMACEUTICALS LLC, Lucerna, Szwajcaria

(B1) **206091** 2016 11 07 A. Wprowadzono zmianę siedziby uprawnionego przez wykreślenie wpisu: Cubist Pharmaceuticals LLC, Kenilworth, Stany Zjednoczone Ameryki i dokonanie wpisu: CUBIST PHARMACEUTICALS LLC, Lucerna, Szwajcaria

(B1) **206101** 2017 01 12 F. Wykreślono wpis o brzmieniu: „W dniu 14 marca 2016 r. do Urzędu Patentowego RP wpłynął wniosek o dokonanie w rejestrze wpisu informacji o zajęciu przedmiotowego patentu (sygn.post.egz. KM 133/16)” (dec. z dnia 11 lipca 2016 r. o wpisie zajęcia)

(B1) **206101** 2017 01 12 F. Wykreślono wpis o brzmieniu: „W dniu 14 marca 2016 r. do Urzędu Patentowego RP wpłynął wniosek o dokonanie w rejestrze wpisu informacji o zajęciu przedmiotowego patentu (sygn.post.egz. KM 218/16)” (dec. z dnia 11 lipca 2016 r. o wpisie zajęcia)

(B1) **207363** 2016 11 10 A. Wprowadzono zmianę uprawnionego przez wykreślenie wpisu: HUWIL Bútoripari és Üzletberendezési Rendszerek kft., Budapest, Węgry i dokonanie wpisu: FLAP Competence Center Korlátolt Felelősségű Társaság, Budapest, Węgry

(B1) **207507** 2016 10 26 A. Wprowadzono zmianę uprawnionego przez wykreślenie wpisu: ZAKŁAD MASZYN GÓRNICZYCH GLINIK SPÓŁKA Z OGRANICZONĄ ODPOWIEDZIALNOŚCIĄ, Gorlice,

Polska 490731095 i dokonanie wpisu: FAMUR SPÓŁKA AKCYJNA, Katowice, Polska 270641528

(B1) **210008** 2016 10 06 A. Wprowadzono zmianę uprawnionego przez wykreślenie wpisu: ALSTOM Technology Ltd., Baden, Szwajcaria i dokonanie wpisu: General Electric Technology GmbH, Baden, Szwajcaria

(B1) **210311** 2016 10 07 A. Wprowadzono zmianę uprawnionego przez wykreślenie wpisu: OMEGA SPÓŁKA Z OGRANICZONĄ ODPOWIEDZIALNOŚCIĄ, Głogów, Polska 390453370 i dokonanie wpisu: OMEGA SPÓŁKA AKCYJNA, Głogów, Polska 390453370

(B1) **211342** 2016 10 24 A. Wprowadzono zmianę siedziby uprawnionego przez wykreślenie wpisu: ALSTOM Transport Technologies, Levallois-Perret, Francja i dokonanie wpisu: ALSTOM Transport Technologies, Saint-Ouen, Francja

(B1) **212892** 2016 10 24 A. Wprowadzono zmianę siedziby uprawnionego przez wykreślenie wpisu: ALSTOM Transport Technologies, Levallois-Perret, Francja i dokonanie wpisu: ALSTOM Transport Technologies, Saint-Ouen, Francja

(B1) **213084** 2016 10 06 A. Wprowadzono zmianę uprawnionego przez wykreślenie wpisu: BODIM SPÓŁKA Z OGRANICZONĄ ODPOWIEDZIALNOŚCIĄ, Ruda Śląska, Polska 273046810 i dokonanie wpisu: BODIM SPÓŁKA Z OGRANICZONĄ ODPOWIEDZIALNOŚCIĄ, Tychy, Polska 273046810

(B1) **213108** 2016 10 28 A. Wprowadzono zmianę uprawnionego przez wykreślenie wpisu: RYBNICKIE ZAKŁADY NAPRAWCZE SPÓŁKA Z OGRANICZONĄ ODPOWIEDZIALNOŚCIĄ, Rybnik, Polska 277624349 i dokonanie wpisu: RUE SPÓŁKA Z OGRANICZONĄ ODPOWIEDZIALNOŚCIĄ, Rybnik, Polska 277590739

(B1) **214173** 2016 10 25 A. Wprowadzono zmianę uprawnionego przez wykreślenie wpisu: KOPOWSKI SEBASTIAN JÓZEF, Chełmsko, Polska; ĆWIAKAŁA JOANNA BERNADETA, Wąchock, Polska i dokonanie wpisu: KOPOWSKI SEBASTIAN JÓZEF, Chełmsko, Polska; INSTYTUT BADAWCZY INNOWACYJNYCH TECHNOLOGII SPÓŁKA Z OGRANICZONĄ ODPOWIEDZIALNOŚCIĄ, Warszawa, Polska 147469740

(B1) **214246** 2016 10 11 A. Wprowadzono zmianę uprawnionego przez wykreślenie wpisu: EZAL L. Z. PUDŁOWSCY SPÓŁKA JAWNA, Zaczernie, Polska 690418038 i dokonanie wpisu: EZAL MG SPÓŁKA Z OGRANICZONĄ ODPOWIEDZIALNOŚCIĄ SPÓŁKA KOMANDYTOWA, Zaczernie, Polska 690418038

(B1) **218391** 2017 01 12 F. Wykreślono wpis o brzmieniu: „W dniu 25 listopada 2015 r. do Urzędu Patentowego RP wpłynął wniosek o dokonanie w rejestrze wpisu informacji o zajęciu przedmiotowego patentu (sygn.post.egz. KM 236/15)” (dec. z dnia 25 kwietnia 2016 r. o wpisie zajęcia)

(B1) **218420** 2016 10 20 A. Wprowadzono zmianę uprawnionego przez wykreślenie wpisu: PLASTWIL SPÓŁKA Z OGRANICZONĄ ODPOWIEDZIALNOŚCIĄ SPÓŁKA JAWNA, Ujście, Polska 301370103 i dokonanie wpisu: PLASTWIL SPÓŁKA Z OGRANICZONĄ ODPOWIEDZIALNOŚCIĄ, Ujście, Polska 301370103

(B1) **218420** 2016 10 20 A. Wprowadzono zmianę uprawnionego przez wykreślenie wpisu: PLASTWIL SPÓŁKA Z OGRANICZONĄ ODPOWIEDZIALNOŚCIĄ, Ujście, Polska 301370103 i dokonanie wpisu: PLASTWIL II SPÓŁKA Z OGRANICZONĄ ODPOWIEDZIALNOŚCIĄ, Ujście, Polska 301242457

(B1) **218525** 2016 11 03 A. Wprowadzono zmianę nazwy uprawnionego przez wykreślenie wpisu: METALPLAST-CZĘSTOCHOWA SPÓŁKA Z OGRANICZONĄ ODPOWIEDZIALNOŚCIĄ, Częstochowa, Polska 150175223 i dokonanie wpisu: DOM POLSKA SPÓŁKA Z OGRANICZONĄ ODPOWIEDZIALNOŚCIĄ, Częstochowa, Polska 150175223

(B1) **219564** 2016 10 10 D. Dokonać wpis o brzmieniu: „Na mocy umowy z dnia 11 listopada 2011 r. udzielono pełnej i wyłącz-

nej licencji na używanie przedmiotowego patentu, na czas nieokreślony, spółce H. Lundbeck A/S, Valby, Dania.”

(B1) **219565** 2016 10 10 D. Dokonać wpisu o brzmieniu: „Na mocy umowy z dnia 11 listopada 2011 r. udzielono pełnej i wyłącznej licencji na używanie przedmiotowego patentu, na czas nieokreślony, spółce H. Lundbeck A/S, Valby, Dania.”

(B1) **220047** 2016 11 07 A. Wprowadzono zmianę uprawnionego przez wykreślenie wpisu: HANUSZ GRZEGORZ, Stalowa Wola, Polska; HANUSZ JAKUB, Stalowa Wola, Polska i dokonanie wpisu: HANUSZ JAKUB, Stalowa Wola, Polska

(B1) **220237** 2016 09 07 A. Wprowadzono zmianę uprawnionego przez wykreślenie wpisu: JANIA MICHAŁ, Myślenice, Polska i dokonanie wpisu: SUBENSA SPÓŁKA Z OGRANICZONĄ ODPOWIEDZIALNOŚCIĄ, Bielsko-Biała, Polska 142943361

(B1) **220386** 2016 11 03 A. Wprowadzono zmianę uprawnionego przez wykreślenie wpisu: KORPORACJA INTER-AQUA SPÓŁKA Z OGRANICZONĄ ODPOWIEDZIALNOŚCIĄ, Poznań, Polska 631543858; ŁAPAWA DANUTA FIRMA USŁUGOWO-HANDLOWA MEDIJ, Gostyń, Polska 631543858 i dokonanie wpisu: KORPORACJA INTER-AQUA SPÓŁKA Z OGRANICZONĄ ODPOWIEDZIALNOŚCIĄ, Poznań, Polska 631543858; HTS MEDIJ SPÓŁKA Z OGRANICZONĄ ODPOWIEDZIALNOŚCIĄ, Pępowo, Polska 302471935

(B1) **220731** 2016 10 20 A. Wprowadzono zmianę siedziby uprawnionego przez wykreślenie wpisu: TESA SE, Hamburg, Niemcy i dokonanie wpisu: tesa SE, Norderstedt, Niemcy

(B1) **221485** 2016 10 12 A. Wprowadzono zmianę uprawnionego przez wykreślenie wpisu: SEMI SERWIS SPÓŁKA AKCYJNA, Warszawa, Polska 146592154 i dokonanie wpisu: JMS INDUSTRY SPÓŁKA Z OGRANICZONĄ ODPOWIEDZIALNOŚCIĄ, Płock, Polska 363489445

(B1) **221485** 2017 01 12 F. Wykreślono wpis o brzmieniu: „W dniu 25 maja 2016 r. do Urzędu Patentowego RP wpłynął wniosek o dokonanie w rejestrze wpisu informacji o zajęciu przedmiotowego patentu (sygn.post.egz. KM 876/16)” (dec. z dnia 25 sierpnia 2016 r. o wpisie zajęcia)

(B1) **222098** 2016 11 03 A. Wprowadzono zmianę nazwy uprawnionego przez wykreślenie wpisu: ZAKŁAD USŁUG TECHNICZNYCH ELSTAR SPÓŁKA Z OGRANICZONĄ ODPOWIEDZIALNOŚCIĄ, Elbląg, Polska 170925453 i dokonanie wpisu: ELSTAR ENGINEERING SPÓŁKA Z OGRANICZONĄ ODPOWIEDZIALNOŚCIĄ, Elbląg, Polska 170925453

(B1) **222283** 2016 10 12 A. Wprowadzono zmianę uprawnionego przez wykreślenie wpisu: CET SPÓŁKA Z OGRANICZONĄ ODPOWIEDZIALNOŚCIĄ, Pszczyna, Polska 003512077 i dokonanie wpisu: ZAMEL SPÓŁKA Z OGRANICZONĄ ODPOWIEDZIALNOŚCIĄ, Pszczyna, Polska 003495338

(B1) **222461** 2016 11 03 A. Wprowadzono zmianę nazwy uprawnionego przez wykreślenie wpisu: ZAKŁAD USŁUG TECHNICZNYCH ELSTAR SPÓŁKA Z OGRANICZONĄ ODPOWIEDZIALNOŚCIĄ, Elbląg, Polska 170925453 i dokonanie wpisu: ELSTAR ENGINEERING SPÓŁKA Z OGRANICZONĄ ODPOWIEDZIALNOŚCIĄ, Elbląg, Polska 170925453

(B1) **222678** 2016 11 04 A. Wprowadzono zmianę uprawnionego przez wykreślenie wpisu: WŁODARCZYK WŁADYSŁAW IGŁOO, Bochnia, Polska 005711177 i dokonanie wpisu: MILOO-ELECTRONICS SPÓŁKA Z OGRANICZONĄ ODPOWIEDZIALNOŚCIĄ, Stary Wiśnicz, Polska 356556322

(B1) **222693** 2016 09 30 A. Wprowadzono zmianę uprawnionego przez wykreślenie wpisu: PROMUS SPÓŁKA Z OGRANICZONĄ ODPOWIEDZIALNOŚCIĄ, Pasłęk, Polska 170991869 i dokonanie wpisu: PROXMUS SPÓŁKA Z OGRANICZONĄ ODPOWIEDZIALNOŚCIĄ SPÓŁKA KOMANDYTOWA, Pasłęk, Polska 170991869

(B1) **223066** 2016 11 21 A. Wprowadzono zmianę nazwy uprawnionego przez wykreślenie wpisu: INSTYTUT METALI NIE-

ŻELAZNYCH, Gliwice, Polska 000027542; KGHM METRACO SPÓŁKA AKCYJNA, Legnica, Polska 390503954 i dokonanie wpisu: INSTYTUT METALI NIEŻELAZNYCH, Gliwice, Polska 000027542; METRACO SPÓŁKA AKCYJNA, Legnica, Polska 390503954

(B1) **223067** 2016 11 21 A. Wprowadzono zmianę nazwy uprawnionego przez wykreślenie wpisu: INSTYTUT METALI NIEŻELAZNYCH, Gliwice, Polska 000027542; KGHM METRACO SPÓŁKA AKCYJNA, Legnica, Polska 390503954 i dokonanie wpisu: INSTYTUT METALI NIEŻELAZNYCH, Gliwice, Polska 000027542; METRACO SPÓŁKA AKCYJNA, Legnica, Polska 390503954

(B1) **223152** 2016 11 14 A. Wprowadzono zmianę uprawnionego przez wykreślenie wpisu: AJINOMOTO CO., INC., Tokio, Japonia i dokonanie wpisu: EA Pharma Co., Ltd., Tokyo, Japonia

(B1) **223325** 2016 10 20 A. Wprowadzono zmianę uprawnionego przez wykreślenie wpisu: TECH SPÓŁKA JAWNA PAWEŁ JURA, JANUSZ MASTER, Wieprz, Polska 356782780 i dokonanie wpisu: TECH STEROWNIKI SPÓŁKA Z OGRANICZONĄ ODPOWIEDZIALNOŚCIĄ SPÓŁKA KOMANDYTOWA, Wieprz, Polska 356782780

(B1) **223339** 2016 11 21 A. Wprowadzono zmianę uprawnionego przez wykreślenie wpisu: VOGEL ANDRZEJ TECHNIKA PREFABRYKACJI BETONÓW PREFEKO SPÓŁKA CYWILNA, Oborniki, Polska 634240182; VOGEL KATARZYNA TECHNIKA PREFABRYKACJI BETONÓW PREFEKO SPÓŁKA CYWILNA, Luboń, Polska 634240182 i dokonanie wpisu: PREFEKO SPÓŁKA Z OGRANICZONĄ ODPOWIEDZIALNOŚCIĄ SPÓŁKA KOMANDYTOWA, Luboń, Polska 634240182

85

WPISY I ZMIANY W WYODRĘBNIONEJ CZĘŚCI REJESTRU PATENTOWEGO

(nieuwzględnione w innych samodzielnych ogłoszeniach)

Poniższe zestawienie zawiera kolejno: kod rodzaju dokumentu, numer patentu europejskiego, datę wpisu, oznaczenie rubryki, w której dokonano wpisu lub zmiany oraz treść wpisu. Poszczególne rubryki rejestru zawierają następujące dane:

rubryka A - nazwisko i imię lub nazwa, a także miejsce zamieszkania lub siedziba uprawnionego z patentu europejskiego,

rubryka B - tytuł wynalazku,

rubryka C - nazwisko i imię twórcy wynalazku oraz jego miejsce zamieszkania,

rubryka D - prawa ograniczające patent,

rubryka E - numer dodatkowego prawa ochronnego, data pierwszego zezwolenia na wprowadzenie produktu na rynek w Rzeczypospolitej Polskiej i Unii Europejskiej, oznaczenie organu, który wydał zezwolenie,

rubryka F - decyzje dotyczące danego patentu europejskiego,

rubryka G - data unieważnienia lub data i przyczyna wygaśnięcia patentu europejskiego a także data stwierdzenia wygaśnięcia decyzji o udzieleniu dodatkowego prawa ochronnego lub data unieważnienia albo data i przyczyna wygaśnięcia dodatkowego prawa ochronnego.

Uwaga: *Publikacji podlegają: zmiana uprawnionego, twórcy, zmiana nazwy uprawnionego, prawa ograniczające patent, prostowania istotnych pomyłek.*

(T3) **1495684** 2016 09 14 A. Wprowadzono zmianę uprawnionego przez wykreślenie wpisu: HAUNI Maschinenbau AG, Hamburg, Niemcy i dokonanie wpisu: Hauni Maschinenbau GmbH, Hamburg, Niemcy

(T3) **1527703** 2016 09 16 A. Wprowadzono zmianę uprawnionego przez wykreślenie wpisu: Hauni Maschinenbau AG, Hamburg, Niemcy i dokonanie wpisu: Hauni Maschinenbau GmbH, Hamburg, Niemcy

(T3) **1532878** 2016 09 14 A. Wprowadzono zmianę uprawnionego przez wykreślenie wpisu: Hauni Maschinenbau AG, Hamburg, Niemcy i dokonanie wpisu: Hauni Maschinenbau GmbH, Hamburg, Niemcy

(T3) **1647184** 2016 09 14 A. Wprowadzono zmianę nazwy uprawnionego przez wykreślenie wpisu: Juwel Aquarium GmbH & Co. KG, Rotenburg/Wümme, Niemcy i dokonanie wpisu: Juwel Aquarium AG & Co. KG, Rotenburg/Wümme, Niemcy

(T3) **1557100** 2016 09 14 A. Wprowadzono zmianę uprawnionego przez wykreślenie wpisu: Hauni Maschinenbau AG, Hamburg, Niemcy i dokonanie wpisu: Hauni Maschinenbau GmbH, Hamburg, Niemcy

(T3) **1628811** 2016 03 07 A. Wprowadzono zmianę uprawnionego przez wykreślenie wpisu: IntelliPack, Inc., Tulsa, Stany Zjednoczone Ameryki i dokonanie wpisu: PREGIS MANAGEMENT CORPORATION, Deerfield, Stany Zjednoczone Ameryki

(T3) **1628811** 2016 03 07 A. Wprowadzono zmianę uprawnionego przez wykreślenie wpisu: PREGIS MANAGEMENT CORPORATION, Deerfield, Stany Zjednoczone Ameryki i dokonanie wpisu: PREGIS Innovative Packaging Inc., Deerfield, Stany Zjednoczone Ameryki

(T3) **1656143** 2016 09 20 A. Wprowadzono zmianę uprawnionego przez wykreślenie wpisu: Bayer Animal Health GmbH, Leverkusen, Niemcy i dokonanie wpisu: Bayer Intellectual Property GmbH, Monheim am Rhein, Niemcy

(T3) **1664355** 2016 09 15 A. Wprowadzono zmianę uprawnionego przez wykreślenie wpisu: Siemens VAI Metals Technologies GmbH, Linz, Austria i dokonanie wpisu: Primetals Technologies Austria GmbH, Linz, Austria

(T3) **1678141** 2016 09 19 A. Wprowadzono zmianę uprawnionego przez wykreślenie wpisu: Bayer CropScience Aktiengesellschaft, Monheim, Niemcy i dokonanie wpisu: Bayer Intellectual Property GmbH, Monheim am Rhein, Niemcy

(T3) **1670482** 2016 09 05 A. Wprowadzono zmianę uprawnionego przez wykreślenie wpisu: Takeda GmbH, Konstanz, Niemcy i dokonanie wpisu: Nycomed Asset Management GmbH, Konstancja, Niemcy

(T3) **1670482** 2016 09 05 A. Wprowadzono zmianę uprawnionego przez wykreślenie wpisu: Nycomed Asset Management GmbH, Konstancja, Niemcy i dokonanie wpisu: Nycomed Germany Holding GmbH, Konstancja, Niemcy

(T3) **1670482** 2016 09 05 A. Wprowadzono zmianę uprawnionego przez wykreślenie wpisu: Nycomed Germany Holding GmbH, Konstancja, Niemcy i dokonanie wpisu: Takeda GmbH, Konstanz, Niemcy

(T3) **1678194** 2016 09 08 A. Wprowadzono zmianę siedziby uprawnionego przez wykreślenie wpisu: Alchemia Oncology Pty Limited, Hawthorn, Australia i dokonanie wpisu: Alchemia Oncology Pty Limited, Eight Mile Plains, Australia

(T3) **1682144** 2016 09 20 A. Wprowadzono zmianę uprawnionego przez wykreślenie wpisu: Bayer Animal Health GmbH, Leverkusen, Niemcy i dokonanie wpisu: Bayer Intellectual Property GmbH, Monheim am Rhein, Niemcy

(T3) **1794049** 2016 09 28 A. Wprowadzono zmianę uprawnionego przez wykreślenie wpisu: Soci  t   ECA, La Garde, Francja i dokonanie wpisu: ECA, La Garde, Francja

(T3) **1794049** 2016 09 28 A. Wprowadzono zmianę uprawnionego przez wykreślenie wpisu: ECA, La Garde, Francja i dokonanie wpisu: ECA Robotics, La Garde, Francja

(T3) **1607007** 2016 09 13 A. Wprowadzono zmianę uprawnionego przez wykreślenie wpisu: Hauni Maschinenbau AG, Hamburg, Niemcy i dokonanie wpisu: Hauni Maschinenbau GmbH, Hamburg, Niemcy

(T3) **1629733** 2016 09 13 A. Wprowadzono zmianę uprawnionego przez wykreślenie wpisu: Hauni Maschinenbau AG, Hamburg, Niemcy i dokonanie wpisu: Hauni Maschinenbau GmbH, Hamburg, Niemcy

(T3) **1745695** 2016 09 14 A. Wprowadzono zmianę nazwy uprawnionego przez wykreślenie wpisu: Juwel Aquarium GmbH & Co. KG, Rotenburg/Wümme, Niemcy i dokonanie wpisu: Juwel Aquarium AG & Co. KG, Rotenburg/Wümme, Niemcy

(T3) **1669179** 2016 08 22 A. Wprowadzono zmianę uprawnionego przez wykreślenie wpisu: TopWerk GmbH, Regensburg, Niemcy i dokonanie wpisu: TopWerk GmbH, Burbach-Wahlbach, Niemcy

(T3) **1716099** 2016 09 16 A. Wprowadzono zmianę uprawnionego przez wykreślenie wpisu: Bayer CropScience Aktiengesellschaft, Monheim, Niemcy i dokonanie wpisu: Bayer Intellectual Property GmbH, Monheim am Rhein, Niemcy

(T3) **1771069** 2016 09 16 A. Wprowadzono zmianę uprawnionego przez wykreślenie wpisu: Bayer CropScience Aktiengesellschaft, Monheim, Niemcy i dokonanie wpisu: Bayer Intellectual Property GmbH, Monheim am Rhein, Niemcy

(T3) **1737859** 2016 09 23 A. Wprowadzono zmianę uprawnionego przez wykreślenie wpisu: Bayer Animal Health GmbH, Leverkusen, Niemcy i dokonanie wpisu: Bayer Intellectual Property GmbH, Monheim am Rhein, Niemcy

(T3) **1733096** 2016 09 16 A. Wprowadzono zmianę uprawnionego przez wykreślenie wpisu: W & D McCulloch, Ballantrae, Wielka Brytania i dokonanie wpisu: W & D McCulloch Ltd., Ballantrae, Wielka Brytania

(T3) **1761903** 2016 09 14 A. Wprowadzono zmianę uprawnionego przez wykreślenie wpisu: Hauni Maschinenbau Aktiengesellschaft, Hamburg, Niemcy i dokonanie wpisu: Hauni Maschinenbau GmbH, Hamburg, Niemcy

(T3) **1817337** 2016 09 12 A. Wprowadzono zmianę uprawnionego przez wykreślenie wpisu: Novo Nordisk A/S, Bagsv  rd, Dania; Universit   Henri Poincar   - Nancy 1, Nancy, Francja i dokonanie wpisu: Bristol-Myers Squibb Company, Princeton, Stany Zjednoczone Ameryki; Universit   de Lorraine, Nancy, Francja

(T6) **1763301** 2016 09 22 A. Wprowadzono zmianę uprawnionego przez wykreślenie wpisu: Bayer Animal Health GmbH, Leverkusen, Niemcy i dokonanie wpisu: Bayer Intellectual Property GmbH, Monheim am Rhein, Niemcy

(T3) **1776136** 2016 08 26 A. Wprowadzono zmianę uprawnionego przez wykreślenie wpisu: Biogen Idec MA Inc., Cambridge, Stany Zjednoczone Ameryki i dokonanie wpisu: Biogen MA Inc., Cambridge, Stany Zjednoczone Ameryki

(T3) **1771067** 2016 09 16 A. Wprowadzono zmianę uprawnionego przez wykreślenie wpisu: BAYER CROPSCIENCE AG, Monheim, Niemcy i dokonanie wpisu: Bayer Intellectual Property GmbH, Monheim am Rhein, Niemcy

(T3) **1782134** 2016 09 01 A. Wprowadzono zmianę nazwy uprawnionego przez wykreślenie wpisu: Alstom Technology Ltd, Baden, Szwajcaria i dokonanie wpisu: General Electric Technology GmbH, Baden, Szwajcaria

(T3) **1782136** 2016 09 01 A. Wprowadzono zmianę nazwy uprawnionego przez wykreślenie wpisu: Alstom Technology Ltd, Baden, Szwajcaria i dokonanie wpisu: General Electric Technology GmbH, Baden, Szwajcaria

(T3) **1814572** 2016 09 20 A. Wprowadzono zmianę uprawnionego przez wykreślenie wpisu: Bayer Animal Health GmbH, Leverkusen, Niemcy i dokonanie wpisu: Bayer Intellectual Property GmbH, Monheim am Rhein, Niemcy

(T3) **1829139** 2016 09 02 A. Wprowadzono zmianę uprawnionego przez wykreślenie wpisu: LG Chem, Ltd, Seoul, Korea Po  -

dniowa i dokonanie wpisu: LG Chem, Ltd, Seoul, Korea Południowa; Toray Battery Separator Film Co., Ltd., Nasushiobara, Japonia

(T3) **1835938** 2016 08 29 A. Wprowadzono zmianę uprawnionego przez wykreślenie wpisu: Baxter International Inc., Deerfield, Stany Zjednoczone Ameryki; Baxter Healthcare S.A., Glattpark, Szwajcaria i dokonanie wpisu: Baxalta Incorporated, Bannockburn, Stany Zjednoczone Ameryki; Baxalta GmbH, Glattpark

(Opfikon), Szwajcaria

(T3) **1696165** 2016 09 22 A. Wprowadzono zmianę uprawnionego przez wykreślenie wpisu: Gealan Formteile GmbH, Oberkottzau, Niemcy; Vaillant GmbH, Remscheid, Niemcy i dokonanie wpisu: Gealan Formteile GmbH, Oberkottzau, Niemcy

(T3) **1709878** 2016 09 13 A. Wprowadzono zmianę uprawnionego przez wykreślenie wpisu: Hauni Maschinenbau AG, Hamburg, Niemcy i dokonanie wpisu: Hauni Maschinenbau GmbH, Hamburg, Niemcy

(T3) **1741353** 2016 09 13 A. Wprowadzono zmianę uprawnionego przez wykreślenie wpisu: Hauni Maschinenbau AG, Hamburg, Niemcy i dokonanie wpisu: Hauni Maschinenbau GmbH, Hamburg, Niemcy

(T3) **1733635** 2016 09 13 A. Wprowadzono zmianę uprawnionego przez wykreślenie wpisu: Hauni Maschinenbau Aktiengesellschaft, Hamburg, Niemcy i dokonanie wpisu: Hauni Maschinenbau GmbH, Hamburg, Niemcy

(T3) **1749551** 2016 09 01 A. Wprowadzono zmianę uprawnionego przez wykreślenie wpisu: HEALTHY PEOPLE CO., LTD., Tokio, Japonia i dokonanie wpisu: SPA THORON CO., LTD., Tokio, Japonia

(T3) **1754418** 2016 09 13 A. Wprowadzono zmianę uprawnionego przez wykreślenie wpisu: Hauni Maschinenbau AG, Hamburg, Niemcy i dokonanie wpisu: Hauni Maschinenbau GmbH, Hamburg, Niemcy

(T3) **1770040** 2016 09 13 A. Wprowadzono zmianę uprawnionego przez wykreślenie wpisu: Hauni Maschinenbau AG, Hamburg, Niemcy i dokonanie wpisu: Hauni Maschinenbau GmbH, Hamburg, Niemcy

(T3) **1769689** 2016 09 14 A. Wprowadzono zmianę uprawnionego przez wykreślenie wpisu: Hauni Maschinenbau AG, Hamburg, Niemcy i dokonanie wpisu: Hauni Maschinenbau GmbH, Hamburg, Niemcy

(T3) **1800551** 2016 09 13 A. Wprowadzono zmianę uprawnionego przez wykreślenie wpisu: Hauni Maschinenbau AG, Hamburg, Niemcy i dokonanie wpisu: Hauni Maschinenbau GmbH, Hamburg, Niemcy

(T3) **1793061** 2016 09 22 A. Wprowadzono zmianę siedziby uprawnionego przez wykreślenie wpisu: Braun, Złata Koruna, Czechy i dokonanie wpisu: Braun August, Ceske Vrbne, Czechy

(T3) **1870994** 2016 09 01 A. Wprowadzono zmianę nazwy uprawnionego przez wykreślenie wpisu: Alstom Technology Ltd, Baden, Szwajcaria i dokonanie wpisu: General Electric Technology GmbH, Baden, Szwajcaria

(T3) **1798168** 2016 09 23 A. Wprowadzono zmianę nazwy uprawnionego przez wykreślenie wpisu: FMC FoodTech AB, Helsingborg, Szwecja i dokonanie wpisu: John Bean Technologies AB, Helsingborg, Szwecja

(T3) **1853700** 2016 09 20 A. Wprowadzono zmianę uprawnionego przez wykreślenie wpisu: Baxter International Inc., Deerfield, Stany Zjednoczone Ameryki; Baxter Healthcare SA, Glattpark, Szwajcaria i dokonanie wpisu: Baxalta Incorporated, Bannockburn, Stany Zjednoczone Ameryki; Baxalta GmbH, Glattpark (Opfikon), Szwajcaria

(T3) **1871178** 2016 09 02 A. Wprowadzono zmianę uprawnionego przez wykreślenie wpisu: Institut Regional des Materiaux Avances (IRMA), Ploemeur, Francja; INVIVO NSA, Saint Nolff, Francja

i dokonanie wpisu: Institut Regional des Materiaux Avances (IRMA), Ploemeur, Francja; P&A FRANCE, Saint-Nolff, Francja

(T3) **1915844** 2016 08 26 A. Wprowadzono zmianę nazwy uprawnionego przez wykreślenie wpisu: Qualcomm iSkoot, Inc., San Diego, Stany Zjednoczone Ameryki i dokonanie wpisu: Qualcomm Connected Experiences, Inc., San Diego, Stany Zjednoczone Ameryki

(T3) **1915844** 2016 08 26 A. Wprowadzono zmianę uprawnionego przez wykreślenie wpisu: Qualcomm Connected Experiences, Inc., San Diego, Stany Zjednoczone Ameryki i dokonanie wpisu: QUALCOMM Incorporated, San Diego, Stany Zjednoczone Ameryki

(T3) **1883568** 2016 08 31 A. Wprowadzono zmianę uprawnionego przez wykreślenie wpisu: FOM FZC, RAS AL KAHIAMH, Zjednoczone Emiraty Arabskie i dokonanie wpisu: voestalpine SIGNALING Zeltweg GmbH, Zeltweg, Austria

(T3) **1893184** 2016 08 26 A. Wprowadzono zmianę uprawnionego przez wykreślenie wpisu: FLAMEL TECHNOLOGIES, Vénissieux, Francja i dokonanie wpisu: FLAMEL IRELAND LIMITED, Dublin, Irlandia

(T3) **1949351** 2016 09 27 A. Wprowadzono zmianę uprawnionego przez wykreślenie wpisu: Tubedec LLC, Mount Laurel, Stany Zjednoczone Ameryki i dokonanie wpisu: CCL LABEL INC., Framingham, Stany Zjednoczone Ameryki

(T3) **1970372** 2016 09 13 A. Wprowadzono zmianę uprawnionego przez wykreślenie wpisu: Kevelt Pharmaceuticals OY, Renko, Finlandia i dokonanie wpisu: LIFEBio Laboratories LLC, County, Stany Zjednoczone Ameryki

(T3) **1970372** 2016 09 13 A. Wprowadzono zmianę uprawnionego przez wykreślenie wpisu: LIFEBio Laboratories LLC, County, Stany Zjednoczone Ameryki i dokonanie wpisu: PJSC Pharmsynthez, Kuzmolovsky, Rosja

(T3) **1825767** 2016 09 14 A. Wprowadzono zmianę uprawnionego przez wykreślenie wpisu: Hauni Maschinenbau AG, Hamburg, Niemcy i dokonanie wpisu: Hauni Maschinenbau GmbH, Hamburg, Niemcy

(T3) **1826557** 2016 09 09 A. Wprowadzono zmianę uprawnionego przez wykreślenie wpisu: Hauni Maschinenbau AG, Hamburg, Niemcy i dokonanie wpisu: Hauni Maschinenbau GmbH, Hamburg, Niemcy

(T3) **1834529** 2016 09 08 A. Wprowadzono zmianę uprawnionego przez wykreślenie wpisu: Hauni Maschinenbau AG, Hamburg, Niemcy i dokonanie wpisu: Hauni Maschinenbau GmbH, Hamburg, Niemcy

(T3) **1891865** 2016 09 14 A. Wprowadzono zmianę uprawnionego przez wykreślenie wpisu: HAUNI Maschinenbau AG, Hamburg, Niemcy i dokonanie wpisu: Hauni Maschinenbau GmbH, Hamburg, Niemcy

(T3) **1897453** 2016 09 08 A. Wprowadzono zmianę uprawnionego przez wykreślenie wpisu: Hauni Maschinenbau Aktiengesellschaft, Hamburg, Niemcy i dokonanie wpisu: Hauni Maschinenbau GmbH, Hamburg, Niemcy

(T3) **1929888** 2016 09 08 A. Wprowadzono zmianę uprawnionego przez wykreślenie wpisu: Hauni Maschinenbau AG, Hamburg, Niemcy i dokonanie wpisu: Hauni Maschinenbau GmbH, Hamburg, Niemcy

(T3) **1867480** 2016 09 01 A. Wprowadzono zmianę uprawnionego przez wykreślenie wpisu: MACHINES DUBUIT, Noisy le Grand, Francja i dokonanie wpisu: DUBUIT INTERNATIONAL, Mitry-Mory, Francja

(T3) **1905896** 2016 09 16 A. Wprowadzono zmianę uprawnionego przez wykreślenie wpisu: Alstom Transport S.A., Levallo-

is-Perret, Francja i dokonanie wpisu: ALSTOM Transport Technologies, Levallois-Perret, Francja

(T3) **1953452** 2016 09 01 A. Wprowadzono zmianę nazwy uprawnionego przez wykreślenie wpisu: Alstom Technology Ltd, Baden, Szwajcaria i dokonanie wpisu: General Electric Technology GmbH, Baden, Szwajcaria

(T3) **1974066** 2016 09 15 A. Wprowadzono zmianę uprawnionego przez wykreślenie wpisu: Siemens VAI Metals Technologies GmbH, Linz, Austria i dokonanie wpisu: Primetals Technologies Austria GmbH, Linz, Austria

(T3) **1981598** 2016 09 07 A. Wprowadzono zmianę uprawnionego przez wykreślenie wpisu: Chromadurlin, Bergerac, Francja i dokonanie wpisu: CHROMAVIS S.P.A., Milano, Włochy

(T3) **2027519** 2016 09 01 A. Wprowadzono zmianę nazwy uprawnionego przez wykreślenie wpisu: Alstom Technology Ltd, Baden, Szwajcaria i dokonanie wpisu: General Electric Technology GmbH, Baden, Szwajcaria

(T3) **1999262** 2016 09 16 A. Wprowadzono zmianę uprawnionego przez wykreślenie wpisu: Baxter International Inc., Deerfield, Stany Zjednoczone Ameryki; Baxter Healthcare SA, Glattpark, Szwajcaria i dokonanie wpisu: Baxalta Incorporated, Bannockburn, Stany Zjednoczone Ameryki; Baxalta GmbH, Glattpark (Opfikon), Szwajcaria

(T3) **2026669** 2016 09 14 A. Wprowadzono zmianę uprawnionego przez wykreślenie wpisu: Hauni Maschinenbau AG, Hamburg, Niemcy i dokonanie wpisu: Hauni Maschinenbau GmbH, Hamburg, Niemcy

(T3) **2077716** 2016 09 02 A. Wprowadzono zmianę uprawnionego przez wykreślenie wpisu: Paf Holding APS, Helsingør, Dania i dokonanie wpisu: WISECON A/S, Helsingør, Dania

(T3) **2079303** 2016 09 19 A. Wprowadzono zmianę uprawnionego przez wykreślenie wpisu: Bayer CropScience AG, Monheim, Niemcy i dokonanie wpisu: Bayer Intellectual Property GmbH, Monheim am Rhein, Niemcy

(T3) **2086976** 2016 09 19 A. Wprowadzono zmianę uprawnionego przez wykreślenie wpisu: Bayer Animal Health GmbH, Leverkusen, Niemcy i dokonanie wpisu: Bayer Intellectual Property GmbH, Monheim am Rhein, Niemcy

(T3) **2057165** 2016 09 16 A. Wprowadzono zmianę uprawnionego przez wykreślenie wpisu: INDUSTRIAL RESEARCH LIMITED, Lower Hutt, Nowa Zelandia; ALBERT EINSTEIN COLLEGE OF MEDICINE OF YESHIVA UNIVERSITY, New York, Stany Zjednoczone Ameryki i dokonanie wpisu: Callaghan Innovation Research Limited, Lower Hutt, Nowa Zelandia; ALBERT EINSTEIN COLLEGE OF MEDICINE OF YESHIVA UNIVERSITY, New York, Stany Zjednoczone Ameryki

(T3) **2057165** 2016 09 16 A. Wprowadzono zmianę uprawnionego przez wykreślenie wpisu: Callaghan Innovation Research Limited, Lower Hutt, Nowa Zelandia; ALBERT EINSTEIN COLLEGE OF MEDICINE OF YESHIVA UNIVERSITY, New York, Stany Zjednoczone Ameryki i dokonanie wpisu: Victoria Link Limited, Wellington, Nowa Zelandia; ALBERT EINSTEIN COLLEGE OF MEDICINE OF YESHIVA UNIVERSITY, New York, Stany Zjednoczone Ameryki

(T3) **2079677** 2016 09 14 A. Wprowadzono zmianę uprawnionego przez wykreślenie wpisu: Albemarle Corporation, Baton Rouge, Stany Zjednoczone Ameryki i dokonanie wpisu: SI Group, Inc., Schenectady, Stany Zjednoczone Ameryki

(T3) **2235847** 2016 09 26 A. Wprowadzono zmianę uprawnionego przez wykreślenie wpisu: Telecom Italia S.p.A., Milano, Włochy; ADB Broadband S.p.A., Milano, Włochy i dokonanie wpisu: Telecom Italia S.p.A., Milano, Włochy; Advanced Digital Broadcast S.A., Pregny-Chambesey, Szwajcaria

(T3) **2101821** 2016 08 29 A. Wprowadzono zmianę uprawnionego przez wykreślenie wpisu: Baxter International Inc., Deer-

field, Stany Zjednoczone Ameryki; Baxter Healthcare SA, Glattpark, Szwajcaria i dokonanie wpisu: Baxalta Incorporated, Bannockburn, Stany Zjednoczone Ameryki; Baxalta GmbH, Glattpark (Opfikon), Szwajcaria

(T3) **2102542** 2016 09 23 A. Wprowadzono zmianę uprawnionego przez wykreślenie wpisu: Tenaris Connections Limited, Kingstown, Saint Vincent i Grenadyny i dokonanie wpisu: Tenaris Connections B.V., Amsterdam, Holandia

(T3) **1973216** 2016 09 08 A. Wprowadzono zmianę uprawnionego przez wykreślenie wpisu: Schürholz GmbH & Co. KG Stanztechnik, Plettenberg, Niemcy i dokonanie wpisu: Brose Fahrzeugteile GmbH & Co. Kommanditgesellschaft, Würzburg, Würzburg, Niemcy

(T3) **1989945** 2016 09 08 A. Wprowadzono zmianę uprawnionego przez wykreślenie wpisu: Hauni Maschinenbau AG, Hamburg, Niemcy i dokonanie wpisu: Hauni Maschinenbau GmbH, Hamburg, Niemcy

(T3) **2005848** 2016 09 08 A. Wprowadzono zmianę uprawnionego przez wykreślenie wpisu: HAUNI Maschinenbau AG, Hamburg, Niemcy i dokonanie wpisu: Hauni Maschinenbau GmbH, Hamburg, Niemcy

(T3) **2174704** 2016 08 22 A. Wprowadzono zmianę uprawnionego przez wykreślenie wpisu: Schletter GmbH, Kirchdorf, Niemcy; BTS ITALIA SRL, Brunico, Włochy i dokonanie wpisu: BTS Biogas S.r.l./GmbH, Bruneck, Włochy

(T3) **2143343** 2016 09 22 A. Wprowadzono zmianę uprawnionego przez wykreślenie wpisu: Vifor SA, Villars-sur-Glane, Szwajcaria i dokonanie wpisu: SOHO FLORDIS UK LIMITED, Wigan, Wielka Brytania

(T3) **2078563** 2016 09 01 A. Wprowadzono zmianę nazwy uprawnionego przez wykreślenie wpisu: Alstom Technology Ltd, Baden, Szwajcaria i dokonanie wpisu: General Electric Technology GmbH, Baden, Szwajcaria

(T3) **2143476** 2016 09 01 A. Wprowadzono zmianę nazwy uprawnionego przez wykreślenie wpisu: Alstom Technology Ltd, Baden, Szwajcaria i dokonanie wpisu: General Electric Technology GmbH, Baden, Szwajcaria

(T3) **2115227** 2016 09 02 A. Wprowadzono zmianę uprawnionego przez wykreślenie wpisu: Paf Holding APS, Helsingør, Dania i dokonanie wpisu: WISECON A/S, Helsingør, Dania

(T3) **2152108** 2016 09 23 A. Wprowadzono zmianę uprawnionego przez wykreślenie wpisu: Name Drop sarl, Luxembourg, Luksemburg i dokonanie wpisu: FITFLOP LIMITED, Londyn, Wielka Brytania

(T3) **2152735** 2016 09 01 A. Wprowadzono zmianę uprawnionego przez wykreślenie wpisu: Baxter International Inc., Deerfield, Stany Zjednoczone Ameryki; Baxter Healthcare S.A., Glattpark, Szwajcaria i dokonanie wpisu: Baxalta Incorporated, Bannockburn, Stany Zjednoczone Ameryki; Baxalta GmbH, Glattpark (Opfikon), Szwajcaria

(T3) **2147122** 2016 08 29 A. Wprowadzono zmianę uprawnionego przez wykreślenie wpisu: Sigma-Tau Pharma Limited, London, Wielka Brytania i dokonanie wpisu: Sigma-Tau Rare Disease Ltd, London, Wielka Brytania

(T3) **2185158** 2016 09 08 A. Wprowadzono zmianę uprawnionego przez wykreślenie wpisu: PAT GmbH, München, Niemcy i dokonanie wpisu: Lipid Therapeutics GmbH, Heidelberg, Niemcy

(T3) **2191146** 2016 06 22 A. Wprowadzono zmianę uprawnionego przez wykreślenie wpisu: LN 2 S.R.L. a socio unico, Montecasiano, Włochy i dokonanie wpisu: SIT S.P.A., Padwa, Włochy

(T3) **2203451** 2016 09 08 A. Wprowadzono zmianę uprawnionego przez wykreślenie wpisu: Univerzita palackeho V Olomouci,

Olomouc, Czechy; Freie Universität Berlin, Berlin, Niemcy i dokonanie wpisu: Univerzita palackeho V Olomouci, Olomouc, Czechy

(T3) **2203240** 2016 09 01 A. Wprowadzono zmianę nazwy uprawnionego przez wykreślenie wpisu: Alstom Technology Ltd, Baden, Szwajcaria i dokonanie wpisu: General Electric Technology GmbH, Baden, Szwajcaria

(T3) **2146198** 2016 09 08 A. Wprowadzono zmianę uprawnionego przez wykreślenie wpisu: Hauni Maschinenbau Aktiengesellschaft, Hamburg, Niemcy i dokonanie wpisu: Hauni Maschinenbau GmbH, Hamburg, Niemcy

(T3) **2163327** 2016 09 01 A. Wprowadzono zmianę nazwy uprawnionego przez wykreślenie wpisu: ALSTOM Technology Ltd, Baden, Szwajcaria i dokonanie wpisu: General Electric Technology GmbH, Baden, Szwajcaria

(T3) **2169111** 2016 09 13 A. Wprowadzono zmianę uprawnionego przez wykreślenie wpisu: Messer Austria GmbH, Gumpoldskirchen, Austria; Messer Italia S.p.A., Settimo Torinese, Włochy; Messer Ibérica de Gases S.A., Tarragona, Hiszpania i dokonanie wpisu: Messer Austria GmbH, Gumpoldskirchen, Austria; Rivoira Geogas S.R.L., Milano, Włochy; Messer Ibérica de Gases S.A., Tarragona, Hiszpania

(T3) **2169111** 2016 09 13 A. Wprowadzono zmianę uprawnionego przez wykreślenie wpisu: Messer Austria GmbH, Gumpoldskirchen, Austria; Rivoira Geogas S.R.L., Milano, Włochy; Messer Ibérica de Gases S.A., Tarragona, Hiszpania i dokonanie wpisu: Messer Austria GmbH, Gumpoldskirchen, Austria; Messer Ibérica de Gases S.A., Tarragona, Hiszpania; Messer Group GmbH, Bad Soden am Taunus, Niemcy

(T3) **2316576** 2016 09 01 A. Wprowadzono zmianę nazwy uprawnionego przez wykreślenie wpisu: Alstom Technology Ltd, Baden, Szwajcaria i dokonanie wpisu: General Electric Technology GmbH, Baden, Szwajcaria

(T3) **2198725** 2016 09 08 A. Wprowadzono zmianę uprawnionego przez wykreślenie wpisu: HAUNI Maschinenbau AG, Hamburg, Niemcy i dokonanie wpisu: Hauni Maschinenbau GmbH, Hamburg, Niemcy

(T3) **2349314** 2016 09 16 A. Wprowadzono zmianę uprawnionego przez wykreślenie wpisu: Baxter International Inc., Deerfield, Stany Zjednoczone Ameryki; Baxter Healthcare S.A., Glattpark, Szwajcaria i dokonanie wpisu: Baxalta Incorporated, Bannockburn, Stany Zjednoczone Ameryki; Baxalta GmbH, Glattpark (Opfikon), Szwajcaria

(T3) **2349341** 2016 09 01 A. Wprowadzono zmianę uprawnionego przez wykreślenie wpisu: Baxter Healthcare SA, Glattpark, Szwajcaria; Baxter International Inc, Deerfield, Stany Zjednoczone Ameryki i dokonanie wpisu: Baxalta Incorporated, Bannockburn, Stany Zjednoczone Ameryki; Baxalta GmbH, Glattpark (Opfikon), Szwajcaria

(T3) **2370341** 2016 09 02 A. Wprowadzono zmianę uprawnionego przez wykreślenie wpisu: Translift Bendi Limited, Redditch, Wielka Brytania i dokonanie wpisu: Articulated Lift Truck Limited, Redditch, Wielka Brytania

(T3) **2370341** 2016 09 02 A. Wprowadzono zmianę uprawnionego przez wykreślenie wpisu: Articulated Lift Truck Limited, Redditch, Wielka Brytania i dokonanie wpisu: LANDOLL ACQUISITION LLC., Marysville, Stany Zjednoczone Ameryki

(T3) **2356467** 2016 08 29 A. Wprowadzono zmianę uprawnionego przez wykreślenie wpisu: Baxter International Inc., Deerfield, Stany Zjednoczone Ameryki; Baxter Healthcare SA, Glattpark, Szwajcaria i dokonanie wpisu: Baxalta Incorporated, Bannockburn, Stany Zjednoczone Ameryki; Baxalta GmbH, Glattpark (Opfikon), Szwajcaria

(T3) **2307390** 2016 09 21 A. Wprowadzono zmianę uprawnionego przez wykreślenie wpisu: Bayer CropScience AG, Monheim

am, Niemcy i dokonanie wpisu: Bayer Intellectual Property GmbH, Monheim am Rhein, Niemcy

(T3) **2307391** 2016 09 22 A. Wprowadzono zmianę uprawnionego przez wykreślenie wpisu: Bayer CropScience AG, Monheim, Niemcy i dokonanie wpisu: Bayer Intellectual Property GmbH, Monheim am Rhein, Niemcy

(T3) **2318050** 2016 08 31 A. Wprowadzono zmianę uprawnionego przez wykreślenie wpisu: Baxter International Inc., Deerfield, Stany Zjednoczone Ameryki; Baxter Healthcare SA, Glattpark, Szwajcaria i dokonanie wpisu: Baxalta Incorporated, Bannockburn, Stany Zjednoczone Ameryki; Baxalta GmbH, Glattpark (Opfikon), Szwajcaria

(T3) **2213724** 2016 09 26 A. Wprowadzono zmianę uprawnionego przez wykreślenie wpisu: Baxter International Inc., Deerfield, Stany Zjednoczone Ameryki; Baxter Healthcare S.A., Glattpark, Szwajcaria i dokonanie wpisu: Baxalta Incorporated, Bannockburn, Stany Zjednoczone Ameryki; Baxalta GmbH, Glattpark (Opfikon), Szwajcaria

(T3) **2218776** 2016 09 16 A. Wprowadzono zmianę uprawnionego przez wykreślenie wpisu: Baxter International Inc., Deerfield, Stany Zjednoczone Ameryki; Baxter Healthcare S.A., Glattpark, Szwajcaria i dokonanie wpisu: Baxalta Incorporated, Bannockburn, Stany Zjednoczone Ameryki; Baxalta GmbH, Glattpark (Opfikon), Szwajcaria

(T3) **2213726** 2016 09 27 A. Wprowadzono zmianę uprawnionego przez wykreślenie wpisu: Baxter International Inc., Deerfield, Stany Zjednoczone Ameryki; Baxter Healthcare S.A., Glattpark, Szwajcaria i dokonanie wpisu: Baxalta Incorporated, Bannockburn, Stany Zjednoczone Ameryki; Baxalta GmbH, Glattpark (Opfikon), Szwajcaria

(T3) **2192115** 2016 09 23 A. Wprowadzono zmianę uprawnionego przez wykreślenie wpisu: Bayer CropScience AG, Monheim, Niemcy i dokonanie wpisu: Bayer Intellectual Property GmbH, Monheim am Rhein, Niemcy

(T3) **2220949** 2016 09 14 A. Wprowadzono zmianę uprawnionego przez wykreślenie wpisu: HAUNI Maschinenbau AG, Hamburg, Niemcy i dokonanie wpisu: Hauni Maschinenbau GmbH, Hamburg, Niemcy

(T3) **2238847** 2016 09 14 A. Wprowadzono zmianę uprawnionego przez wykreślenie wpisu: HAUNI Maschinenbau AG, Hamburg, Niemcy i dokonanie wpisu: Hauni Maschinenbau GmbH, Hamburg, Niemcy

(T3) **2238845** 2016 09 14 A. Wprowadzono zmianę uprawnionego przez wykreślenie wpisu: HAUNI Maschinenbau AG, Hamburg, Niemcy i dokonanie wpisu: Hauni Maschinenbau GmbH, Hamburg, Niemcy

(T3) **2255681** 2016 09 14 A. Wprowadzono zmianę uprawnionego przez wykreślenie wpisu: HAUNI Maschinenbau AG, Hamburg, Niemcy i dokonanie wpisu: Hauni Maschinenbau GmbH, Hamburg, Niemcy

(T3) **2255683** 2016 09 14 A. Wprowadzono zmianę uprawnionego przez wykreślenie wpisu: HAUNI Maschinenbau AG, Hamburg, Niemcy i dokonanie wpisu: Hauni Maschinenbau GmbH, Hamburg, Niemcy

(T3) **2270010** 2013 11 27 A. Wprowadzono zmianę uprawnionego przez wykreślenie wpisu: Spirogen Limited, Ryde, Wielka Brytania i dokonanie wpisu: Spirogen Developments Sàrl, St-Légier-La Chiésaz, Szwajcaria

(T3) **2270010** 2013 11 27 A. Wprowadzono zmianę uprawnionego przez wykreślenie wpisu: Spirogen Developments Sàrl, St-Légier-La Chiésaz, Szwajcaria i dokonanie wpisu: Spirogen Sàrl, St-Légier-La Chiésaz, Szwajcaria

(T3) **2270010** 2016 03 24 A. Wprowadzono zmianę siedziby uprawnionego przez wykreślenie wpisu: Spirogen Sàrl, St-Légier-

La Chiésaz, Szwajcaria i dokonanie wpisu: Spirogen Sàrl, Lausanne, Szwajcaria

(T3) **2270010** 2016 03 24 A. Wprowadzono zmianę uprawnionego przez wykreślenie wpisu: Spirogen Sàrl, Lausanne, Szwajcaria i dokonanie wpisu: MEDIMMUNE LIMITED, Cambridge, Wielka Brytania

(T3) **2322434** 2016 09 08 A. Wprowadzono zmianę uprawnionego przez wykreślenie wpisu: Hauni Maschinenbau AG, Hamburg, Niemcy i dokonanie wpisu: Hauni Maschinenbau GmbH, Hamburg, Niemcy

(T3) **2324824** 2016 03 04 A. Wprowadzono zmianę uprawnionego przez wykreślenie wpisu: Instytut Medycyny Doświadczalnej i Klinicznej, Warszawa, Polska; Uniwersytet Warszawski, Warszawa, Polska i dokonanie wpisu: Instytut Medycyny Doświadczalnej i Klinicznej, Warszawa, Polska

(T3) **2327304** 2016 08 26 A. Wprowadzono zmianę uprawnionego przez wykreślenie wpisu: Bayer CropScience AG, Monheim, Niemcy i dokonanie wpisu: Bayer Intellectual Property GmbH, Monheim am Rhein, Niemcy

(T3) **2243995** 2016 09 12 A. Wprowadzono zmianę uprawnionego przez wykreślenie wpisu: Tokheim Holding B.V., Bladel, Holandia i dokonanie wpisu: Tokheim Services Group S.à.r.l., Luksemburg, Luksemburg

(T3) **2387130** 2016 09 01 A. Wprowadzono zmianę nazwy uprawnionego przez wykreślenie wpisu: Alstom Technology Ltd, Baden, Szwajcaria i dokonanie wpisu: General Electric Technology GmbH, Baden, Szwajcaria

(T3) **2393363** 2016 09 20 A. Wprowadzono zmianę uprawnionego przez wykreślenie wpisu: Bayer CropScience AG, Monheim, Niemcy i dokonanie wpisu: Bayer Intellectual Property GmbH, Monheim am Rhein, Niemcy

(T3) **2537072** 2016 09 14 A. Wprowadzono zmianę uprawnionego przez wykreślenie wpisu: Hauni Maschinenbau AG, Hamburg, Niemcy i dokonanie wpisu: Hauni Maschinenbau GmbH, Hamburg, Niemcy

(T3) **2445482** 2016 09 01 A. Wprowadzono zmianę uprawnionego przez wykreślenie wpisu: Baxter International Inc, Deerfield, Stany Zjednoczone Ameryki; Baxter Healthcare SA, Glattpark, Szwajcaria i dokonanie wpisu: Baxalta Incorporated, Bannockburn, Stany Zjednoczone Ameryki; Baxalta GmbH, Glattpark (Opfikon), Szwajcaria

(T3) **2435030** 2016 08 26 A. Wprowadzono zmianę uprawnionego przez wykreślenie wpisu: Flamel Technologies, Vénissieux, Francja i dokonanie wpisu: FLAMEL IRELAND LIMITED, Dublin, Irlandia

(T3) **2451277** 2016 09 21 A. Wprowadzono zmianę uprawnionego przez wykreślenie wpisu: Bayer CropScience AG, Monheim, Niemcy i dokonanie wpisu: Bayer Intellectual Property GmbH, Monheim am Rhein, Niemcy

(T3) **2608685** 2016 09 08 A. Wprowadzono zmianę uprawnionego przez wykreślenie wpisu: Hauni Maschinenbau AG, Hamburg, Niemcy i dokonanie wpisu: Hauni Maschinenbau GmbH, Hamburg, Niemcy

(T3) **2499343** 2016 09 12 A. Wprowadzono zmianę uprawnionego przez wykreślenie wpisu: Orcan Energy GmbH, München, Niemcy i dokonanie wpisu: Orcan Energy AG, München, Niemcy

(T3) **2366287** 2016 09 19 A. Wprowadzono zmianę uprawnionego przez wykreślenie wpisu: Bayer CropScience AG, Monheim, Niemcy i dokonanie wpisu: Bayer Intellectual Property GmbH, Monheim am Rhein, Niemcy

(T3) **2386203** 2016 09 21 A. Wprowadzono zmianę uprawnionego przez wykreślenie wpisu: Bayer CropScience AG, Monheim am Rhein, Niemcy i dokonanie wpisu: Bayer Intellectual Property GmbH, Monheim am Rhein, Niemcy

(T3) **2428301** 2016 09 15 A. Wprowadzono zmianę uprawnionego przez wykreślenie wpisu: Siemens VAI Metals Technologies GmbH, Linz, Austria i dokonanie wpisu: Primetals Technologies Austria GmbH, Linz, Austria

(T3) **2544682** 2016 09 21 A. Wprowadzono zmianę uprawnionego przez wykreślenie wpisu: GW Pharma Limited, Histon Cambridge, Wielka Brytania; Otsuka Pharmaceutical Co., Ltd., Tokyo, Japonia i dokonanie wpisu: GW Pharma Limited, Histon Cambridge, Wielka Brytania

(T3) **2593740** 2016 09 15 A. Wprowadzono zmianę uprawnionego przez wykreślenie wpisu: Siemens VAI Metals Technologies GmbH, Linz, Austria i dokonanie wpisu: Primetals Technologies Austria GmbH, Linz, Austria

(T3) **2575762** 2016 09 02 A. Wprowadzono zmianę uprawnionego przez wykreślenie wpisu: Baxter International Inc, Deerfield, Stany Zjednoczone Ameryki; Baxter Healthcare SA, Glattpark, Szwajcaria i dokonanie wpisu: Baxalta Incorporated, Bannockburn, Stany Zjednoczone Ameryki; Baxalta GmbH, Glattpark (Opfikon), Szwajcaria

(T3) **2603614** 2016 09 08 A. Wprowadzono zmianę uprawnionego przez wykreślenie wpisu: Jasopels A/S, Bording, Dania i dokonanie wpisu: Eikon Technologies Holding S.à.r.l., Luxembourg, Luksemburg

(T3) **2608658** 2016 09 08 A. Wprowadzono zmianę uprawnionego przez wykreślenie wpisu: Jasopels A/S, Bording, Dania i dokonanie wpisu: Eikon Technologies Holding S.à.r.l., Luxembourg, Luksemburg

(T3) **2503010** 2016 09 08 A. Wprowadzono zmianę uprawnionego przez wykreślenie wpisu: Jasopels A/S, Bording, Dania i dokonanie wpisu: Eikon Technologies Holding S.à.r.l., Luxembourg, Luksemburg

(T3) **2525624** 2016 08 26 A. Wprowadzono zmianę uprawnionego przez wykreślenie wpisu: Adensis GmbH, Dresden, Niemcy i dokonanie wpisu: BOB Holding GmbH, Volkach, Niemcy

(T3) **2481304** 2016 09 09 A. Wprowadzono zmianę uprawnionego przez wykreślenie wpisu: HAUNI Maschinenbau AG, Hamburg, Niemcy i dokonanie wpisu: Hauni Maschinenbau GmbH, Hamburg, Niemcy

(T3) **2487473** 2016 09 12 A. Wprowadzono zmianę uprawnionego przez wykreślenie wpisu: Tokheim Holding B.V., Bladel, Holandia i dokonanie wpisu: Tokheim Services Group S.à.r.l., Luksemburg, Luksemburg

(T3) **2489611** 2016 09 14 A. Wprowadzono zmianę uprawnionego przez wykreślenie wpisu: HAUNI Maschinenbau AG, Hamburg, Niemcy i dokonanie wpisu: Hauni Maschinenbau GmbH, Hamburg, Niemcy

(T3) **2522717** 2016 09 27 A. Wprowadzono zmianę uprawnionego przez wykreślenie wpisu: Baxter International Inc, Deerfield, Stany Zjednoczone Ameryki; Baxter Healthcare SA, Glattpark, Szwajcaria i dokonanie wpisu: Baxalta Incorporated, Bannockburn, Stany Zjednoczone Ameryki; Baxalta GmbH, Glattpark (Opfikon), Szwajcaria

(T3) **2532257** 2016 09 09 A. Wprowadzono zmianę uprawnionego przez wykreślenie wpisu: HAUNI Maschinenbau AG, Hamburg, Niemcy i dokonanie wpisu: Hauni Maschinenbau GmbH, Hamburg, Niemcy

(T3) **2679105** 2016 09 12 A. Wprowadzono zmianę uprawnionego przez wykreślenie wpisu: HAUNI Maschinenbau AG, Hamburg, Niemcy i dokonanie wpisu: Hauni Maschinenbau GmbH, Hamburg, Niemcy

(T3) **2684471** 2016 09 12 A. Wprowadzono zmianę uprawnionego przez wykreślenie wpisu: HAUNI Maschinenbau AG, Hamburg, Niemcy i dokonanie wpisu: Hauni Maschinenbau GmbH, Hamburg, Niemcy

(T3) **2528141** 2016 09 02 A. Wprowadzono zmianę uprawnionego przez wykreślenie wpisu: LG Chem, Ltd., Seoul, Korea Południowa i dokonanie wpisu: LG Chem, Ltd., Seoul, Korea Południowa; Toray Battery Separator Film Co., Ltd., Nasushiobara, Japonia

(T3) **2562269** 2016 09 08 A. Wprowadzono zmianę uprawnionego przez wykreślenie wpisu: Jasopels A/S, Bording, Dania i dokonanie wpisu: Eikon Technologies Holding S.à.r.l., Luxembourg, Luksemburg

(T3) **2573553** 2016 09 08 A. Wprowadzono zmianę uprawnionego przez wykreślenie wpisu: HAUNI Maschinenbau AG, Hamburg, Niemcy i dokonanie wpisu: Hauni Maschinenbau GmbH, Hamburg, Niemcy

(T3) **2574244** 2016 09 09 A. Wprowadzono zmianę uprawnionego przez wykreślenie wpisu: HAUNI Maschinenbau AG, Hamburg, Niemcy i dokonanie wpisu: Hauni Maschinenbau GmbH, Hamburg, Niemcy

(T3) **2589552** 2016 09 14 A. Wprowadzono zmianę uprawnionego przez wykreślenie wpisu: HAUNI Maschinenbau AG, Hamburg, Niemcy i dokonanie wpisu: Hauni Maschinenbau GmbH, Hamburg, Niemcy

(T3) **2554160** 2016 09 01 A. Wprowadzono zmianę uprawnionego przez wykreślenie wpisu: Baxter International Inc., Deerfield, Stany Zjednoczone Ameryki; Baxter Healthcare SA, Glattpark, Szwajcaria i dokonanie wpisu: Baxalta Incorporated, Bannockburn, Stany Zjednoczone Ameryki; Baxalta GmbH, Glattpark (Opfikon), Szwajcaria

(T3) **2714251** 2016 09 19 A. Wprowadzono zmianę uprawnionego przez wykreślenie wpisu: Nederlandse Organisatie voor toegepast-natuurwetenschappelijk onderzoek TNO, 's-Gravenhage, Holandia i dokonanie wpisu: Triskelion B.V., Zeist, Holandia

(T3) **2604693** 2016 09 16 A. Wprowadzono zmianę uprawnionego przez wykreślenie wpisu: Apogenix GmbH, Heidelberg, Niemcy i dokonanie wpisu: Apogenix AG, Heidelberg, Niemcy

(T3) **2647355** 2016 09 07 A. Wprowadzono zmianę uprawnionego przez wykreślenie wpisu: PRO LIMB International Corp., Shulin City, Tajwan; medi GmbH & Co. KG, Bayreuth, Niemcy i dokonanie wpisu: PRO LIMB International Corp., New Taipei City, Tajwan

(T3) **2650095** 2016 09 09 A. Wprowadzono zmianę uprawnionego przez wykreślenie wpisu: HAUNI Maschinenbau AG, Hamburg, Niemcy i dokonanie wpisu: Hauni Maschinenbau GmbH, Hamburg, Niemcy

(T3) **2674044** 2016 09 12 A. Wprowadzono zmianę uprawnionego przez wykreślenie wpisu: Hauni Maschinenbau AG, Hamburg, Niemcy i dokonanie wpisu: Hauni Maschinenbau GmbH, Hamburg, Niemcy

(T3) **2641979** 2016 09 08 A. Wprowadzono zmianę uprawnionego przez wykreślenie wpisu: Jasopels A/S, Bording, Dania i dokonanie wpisu: Eikon Technologies Holding S.à.r.l., Luxembourg, Luksemburg

(T3) **2712508** 2016 09 12 A. Wprowadzono zmianę uprawnionego przez wykreślenie wpisu: HAUNI Maschinenbau AG, Hamburg, Niemcy i dokonanie wpisu: Hauni Maschinenbau GmbH, Hamburg, Niemcy

(T3) **2716170** 2016 09 12 A. Wprowadzono zmianę uprawnionego przez wykreślenie wpisu: HAUNI Maschinenbau AG, Hamburg, Niemcy i dokonanie wpisu: Hauni Maschinenbau GmbH, Hamburg, Niemcy

(T3) **2756768** 2016 09 12 A. Wprowadzono zmianę uprawnionego przez wykreślenie wpisu: HAUNI Maschinenbau AG, Hamburg, Niemcy i dokonanie wpisu: Hauni Maschinenbau GmbH, Hamburg, Niemcy

(T3) **2840151** 2016 09 08 A. Wprowadzono zmianę uprawnionego przez wykreślenie wpisu: Jasopels A/S, Bording, Dania i do-

konanie wpisu: Eikon Technologies Holding S.à.r.l., Luxembourg, Luksemburg

86

DECYZJE O WYGAŚNIĘCIU PATENTU

Poniższe zestawienie zawiera kolejno: kod rodzaju patentu, numery patentów, które wygasły na podstawie art. 90 ust. 1 pkt 2 - 4 ustawy z dnia 30.06.2000 r. - Prawo własności przemysłowej oraz datę wygaśnięcia patentu.

(B1) 181685	2015 12 19	(B1) 196538	2015 12 06
(B1) 181735	2015 12 19	(B1) 196543	2015 12 06
(B1) 183767	2015 12 20	(B1) 196576	2015 12 22
(B1) 184027	2015 12 24	(B1) 196785	2015 12 01
(B1) 184055	2015 12 19	(B1) 196820	2015 12 13
(B1) 184485	2015 12 03	(B1) 197608	2015 12 21
(B1) 184489	2015 12 20	(B1) 197642	2015 12 11
(B1) 184504	2015 12 17	(B1) 197654	2015 12 08
(B1) 184579	2015 12 17	(B1) 198047	2015 12 06
(B1) 184599	2015 12 08	(B1) 198066	2015 12 17
(B1) 184833	2015 12 11	(B1) 198199	2015 12 22
(B1) 184845	2015 12 11	(B1) 198415	2015 12 07
(B1) 185434	2015 12 19	(B1) 198426	2015 12 07
(B1) 185471	2015 12 02	(B1) 198429	2015 12 11
(B1) 185700	2015 12 23	(B1) 198518	2015 12 28
(B1) 186143	2015 12 17	(B1) 198566	2015 12 12
(B1) 186647	2015 12 16	(B1) 198841	2015 12 20
(B1) 186824	2015 12 19	(B1) 199013	2015 12 15
(B1) 187170	2015 12 23	(B1) 199132	2015 12 14
(B1) 187206	2015 12 11	(B1) 199140	2015 12 22
(B1) 187264	2015 12 10	(B1) 199243	2015 12 20
(B1) 187649	2015 12 15	(B1) 199356	2015 12 20
(B1) 187885	2015 12 19	(B1) 200005	2015 12 01
(B1) 188188	2015 12 22	(B1) 200117	2015 12 15
(B1) 188272	2015 12 16	(B1) 200338	2015 12 24
(B1) 188981	2015 12 14	(B1) 200368	2015 12 10
(B1) 189023	2015 12 18	(B1) 200514	2015 12 10
(B1) 189170	2015 12 14	(B1) 200540	2015 12 08
(B1) 189627	2015 12 09	(B1) 200638	2015 12 15
(B1) 190288	2015 12 17	(B1) 201333	2015 12 11
(B1) 190577	2015 12 20	(B1) 201625	2015 12 14
(B1) 190627	2015 12 12	(B1) 201749	2015 12 24
(B1) 191331	2015 12 04	(B1) 201888	2015 12 15
(B1) 191788	2015 12 05	(B1) 202115	2015 12 22
(B1) 191799	2015 12 11	(B1) 202600	2015 12 04
(B1) 191903	2015 07 22	(B1) 202665	2015 12 11
(B1) 191907	2015 12 15	(B1) 202667	2015 12 11
(B1) 192175	2015 12 08	(B1) 202681	2015 12 21
(B1) 192323	2015 12 10	(B1) 202797	2015 12 06
(B1) 192397	2015 12 20	(B1) 203108	2015 12 29
(B1) 192669	2015 12 03	(B1) 203232	2015 12 09
(B1) 192823	2015 12 12	(B1) 203237	2015 12 13
(B1) 193207	2015 07 13	(B1) 203680	2015 12 04
(B1) 193666	2015 12 08	(B1) 204130	2015 12 19
(B1) 193812	2015 12 15	(B1) 204197	2015 12 31
(B1) 194157	2015 12 01	(B1) 204355	2015 12 05
(B1) 194499	2015 12 18	(B1) 204745	2015 11 14
(B1) 194539	2015 12 07	(B1) 204926	2015 12 16
(B1) 195108	2015 12 19	(B1) 204936	2015 12 19
(B1) 195500	2015 12 28	(B1) 205148	2015 12 22
(B1) 195504	2015 12 15	(B1) 205239	2015 12 08
(B1) 195922	2015 12 07	(B1) 205271	2015 12 26
(B1) 196059	2015 12 28	(B1) 205354	2015 12 10
(B1) 196114	2015 12 31	(B1) 205434	2015 11 12

(T3)1935922	2015 11 08	(T3)1965929	2015 12 28	(T3)2070666	2015 12 05	(T3)2193940	2015 11 19
(T3)1937049	2015 12 22	(T3)1966217	2015 12 08	(T3)2070810	2015 12 03	(T3)2194002	2015 12 08
(T3)1939348	2015 12 14	(T3)1966284	2015 12 22	(T3)2070850	2015 12 05	(T3)2196097	2015 12 04
(T3)1942737	2015 10 17	(T3)1966348	2015 11 22	(T3)2079485	2015 10 31	(T3)2196373	2015 11 13
(T3)1944823	2015 12 28	(T3)1966368	2015 12 29	(T3)2081463	2015 11 01	(T3)2196455	2015 11 28
(T3)1945556	2015 11 11	(T3)1967190	2015 12 27	(T3)2081778	2015 10 31	(T3)2199129	2015 11 28
(T3)1946270	2015 11 08	(T3)1968601	2015 12 20	(T3)2082226	2015 11 15	(T3)2199277	2015 12 08
(T3)1947937	2015 11 06	(T3)1968866	2015 12 12	(T3)2082230	2015 11 15	(T3)2199506	2015 11 24
(T3)1948224	2015 11 08	(T3)1968867	2015 12 12	(T3)2082238	2015 11 15	(T3)2199508	2015 11 24
(T3)1948235	2015 10 31	(T3)1968871	2015 11 15	(T3)2082239	2015 11 15	(T3)2199510	2015 11 24
(T3)1948263	2015 11 16	(T3)1968911	2015 12 13	(T3)2084332	2015 11 02	(T3)2199717	2015 12 09
(T3)1948692	2015 11 13	(T3)1969112	2015 12 08	(T3)2084402	2015 11 20	(T3)2200062	2015 12 18
(T3)1948865	2015 11 07	(T3)1969125	2015 12 12	(T3)2084403	2015 11 20	(T3)2200747	2015 11 13
(T3)1949020	2015 11 09	(T3)1969292	2015 11 28	(T3)2084440	2015 11 20	(T3)2204311	2015 12 17
(T3)1949878	2015 11 29	(T3)1969567	2015 12 18	(T3)2085369	2015 12 24	(T3)2206600	2015 12 31
(T3)1951658	2015 11 14	(T3)1969949	2015 12 15	(T3)2087185	2015 12 04	(T3)2206710	2015 12 19
(T3)1951659	2015 11 10	(T3)1973394	2015 11 16	(T3)2089597	2015 11 14	(T3)2207925	2015 11 10
(T3)1951718	2015 11 21	(T3)1973751	2015 12 15	(T3)2104546	2015 12 19	(T3)2208634	2015 12 24
(T3)1951980	2015 11 06	(T3)1974020	2015 12 15	(T3)2106416	2015 12 14	(T3)2209561	2015 11 12
(T3)1952185	2015 11 03	(T3)1976765	2015 12 08	(T3)2106502	2015 12 12	(T3)2210328	2015 11 11
(T3)1952536	2015 11 21	(T3)1979148	2015 11 14	(T3)2114146	2015 12 10	(T3)2210750	2015 12 17
(T3)1954140	2015 11 22	(T3)1980296	2015 12 25	(T3)2114177	2015 12 21	(T3)2212027	2015 11 17
(T3)1954594	2015 11 09	(T3)1985176	2015 12 28	(T3)2117977	2015 12 18	(T3)2212094	2015 10 31
(T3)1954668	2015 11 16	(T3)1993952	2015 02 16	(T3)2118712	2015 12 20	(T3)2212643	2015 11 03
(T3)1955331	2015 11 30	(T3)1999406	2015 11 30	(T3)2120616	2015 12 21	(T3)2214225	2015 11 18
(T3)1957074	2015 11 29	(T3)2002066	2015 11 07	(T3)2125541	2015 11 29	(T3)2215041	2015 11 07
(T3)1957104	2015 11 06	(T3)2004786	2015 11 30	(T3)2125821	2015 12 21	(T3)2215272	2015 10 31
(T3)1957484	2015 11 21	(T3)2004903	2015 12 20	(T3)2125842	2015 12 11	(T3)2215970	2015 12 14
(T3)1957784	2015 11 22	(T3)2017607	2015 04 19	(T3)2130104	2015 11 15	(T3)2217086	2015 10 31
(T3)1957883	2015 11 23	(T3)2024582	2015 11 07	(T3)2142110	2015 12 21	(T3)2217391	2015 12 01
(T3)1958393	2015 12 06	(T3)2044184	2015 11 17	(T3)2145339	2015 12 18	(T3)2217619	2015 12 12
(T3)1959911	2015 11 23	(T3)2049614	2015 11 03	(T3)2148479	2015 12 23	(T3)2218135	2015 11 05
(T3)1960161	2015 11 17	(T3)2053035	2015 11 18	(T3)2161893	2015 12 11	(T3)2219810	2015 11 25
(T3)1960418	2015 12 07	(T3)2057903	2015 11 05	(T3)2179220	2015 08 11	(T3)2220076	2015 11 03
(T3)1960429	2015 12 14	(T3)2058234	2015 11 05	(T3)2181982	2015 12 10	(T3)2220256	2015 11 21
(T3)1961420	2015 12 15	(T3)2058441	2015 11 09	(T3)2183985	2015 11 04	(T3)2222294	2015 11 17
(T3)1961744	2015 11 17	(T3)2058909	2015 11 08	(T3)2184229	2015 11 11	(T3)2222501	2015 12 12
(T3)1962712	2015 12 06	(T3)2060374	2015 11 07	(T3)2184265	2015 11 06	(T3)2222648	2015 11 21
(T3)1962862	2015 12 19	(T3)2060705	2015 11 13	(T3)2186741	2015 11 14	(T3)2222657	2015 12 11
(T3)1963249	2015 11 28	(T3)2062637	2015 11 24	(T3)2186742	2015 11 14	(T3)2222804	2015 12 17
(T3)1963340	2015 11 20	(T3)2062704	2015 11 22	(T3)2186957	2015 11 14	(T3)2313235	2015 05 17
(T3)1963543	2015 12 11	(T3)2062876	2015 11 13	(T3)2192062	2015 11 27	(T3)2319765	2015 11 05
(T3)1963714	2015 12 13	(T3)2065087	2015 11 30	(T3)2192063	2015 11 27	(T3)2409987	2015 05 27
(T3)1964431	2015 12 20	(T3)2065357	2015 11 17	(T3)2193740	2015 11 16		
(T3)1964474	2015 12 15	(T3)2065404	2015 11 30	(T3)2193867	2015 12 03		
(T3)1965911	2015 11 23	(T3)2070462	2015 12 12	(T3)2193869	2015 12 01		

B. WZORY UŻYTKOWE

88

UDZIELONE PRAWA OCHRONNE

(od nr 68 935 do nr 68 976)

- Y1 (11) **68960** (41) 2016 08 01
 (51) **A22C 13/00** (2006.01)
B65D 33/16 (2006.01)
B65D 77/18 (2006.01)
 (21) 123740 (22) 2015 01 23
 (72) JASZCZAK MAREK, Warszawa (PL)
 (73) STELLA PACK SPÓŁKA Z OGRANICZONĄ
 ODPOWIEDZIALNOŚCIĄ SPÓŁKA KOMANDYTOWA, Lubartów (PL)
 (54) Rękaw do pieczenia
-
- Y1 (11) **68950** (41) 2015 10 26
 (51) **A47K 17/02** (2006.01)
 (21) 123624 (22) 2014 12 18
 (72) KARPIŃSKI KRZYSZTOF, Ząbki (PL)
 (73) KARPIŃSKI KRZYSZTOF, Ząbki (PL)
 (54) Stelaż do prawidłowego wypróżniania
-
- Y1 (11) **68941** (41) 2016 03 14
 (51) **A61F 13/84** (2006.01)
 (21) 123357 (22) 2014 09 01
 (72) KRZYWDA HANNA, Ligota Piękna (PL)
 (73) KRZYWDA HANNA, Ligota Piękna (PL)
 (54) Podpaska higieniczna
-
- Y1 (11) **68943** (41) 2016 05 23
 (51) **A61J 1/06** (2006.01)
B65D 17/00 (2006.01)
 (21) 123546 (22) 2014 11 19
 (72) GORNOWICZ CZESŁAW, Bielsko-Biała (PL)
 (73) EPRUS CZESŁAW GORNOWICZ SPÓŁKA KOMANDYTOWO-
 -AKCYJNA, Bielsko-Biała (PL)
 (54) Pojemnik w postaci fiolki
-
- Y1 (11) **68951** (41) 2016 06 20
 (51) **A61J 1/20** (2006.01)
 (21) 123628 (22) 2014 12 18
 (72) KALITA JAROSŁAW, Rzeszów (PL); NOWAK RAFAŁ, Rzeszów (PL);
 ZDUN BARTŁOMIEJ, Majdan (PL)
 (73) CHEMA-ELEKTROMET SPÓŁDZIELNIA PRACY, Rzeszów (PL)
 (54) Pojemnik z adapterem do przechowywania płynnych prepara-
 tów medycznych
-
- Y1 (11) **68966** (41) 2016 08 29
 (51) **A62C 27/00** (2006.01)
 (21) 123807 (22) 2015 02 18
 (72) WAWRZASZEK PIOTR, Jaworze (PL); STRZELCZYK RAFAŁ,
 Bielsko-Biała (PL); DYBAŁ BARTOSZ, Szczyrk (PL)
 (73) WAWRZASZEK ISS SPÓŁKA Z OGRANICZONĄ
 ODPOWIEDZIALNOŚCIĄ SPÓŁKA KOMANDYTOWA, Bielsko-Biała (PL)
 (54) Podest otwierany nadkola pojazdu ciężarowego
-
- Y1 (11) **68967** (41) 2016 08 29
 (51) **A62C 37/09** (2006.01)
 (21) 123808 (22) 2015 02 18
-
- (72) WAWRZASZEK PIOTR, Jaworze (PL); TROJANOWSKI
 MIROSŁAW, Bielsko-Biała (PL); DYBAŁ BARTOSZ, Szczyrk (PL)
 (73) WAWRZASZEK ISS SPÓŁKA Z OGRANICZONĄ
 ODPOWIEDZIALNOŚCIĄ SPÓŁKA KOMANDYTOWA, Bielsko-Biała (PL)
 (54) Instalacja przesyłu proszku gaśniczego związana z ruchomym
 układem ramion wysięgnika na dachu pojazdu strażackiego
-
- Y1 (11) **68946** (41) 2016 05 23
 (51) **B42F 13/02** (2006.01)
B42F 13/14 (2006.01)
 (21) 123557 (22) 2014 11 21
 (72) BADZIAK KRZYSZTOF, Łódź (PL); BADZIAK DOROTA, Łódź (PL);
 BADZIAK DAMIAN, Łódź (PL)
 (73) BADZIAK DOROTA PRZEDSIĘBIORSTWO PRODUKCYJNO
 HANDLOWO USŁUGOWE BADZIAK SPÓŁKA CYWILNA,
 Łódź (PL); BADZIAK KRZYSZTOF PRZEDSIĘBIORSTWO
 PRODUKCYJNO HANDLOWO USŁUGOWE BADZIAK SPÓŁKA
 CYWILNA, Łódź (PL); BADZIAK DAMIAN PRZEDSIĘBIORSTWO
 PRODUKCYJNO HANDLOWO USŁUGOWE BADZIAK SPÓŁKA
 CYWILNA, Łódź (PL)
 (54) Spinacz do archiwizowania dokumentów
-
- Y1 (11) **68947** (41) 2016 06 06
 (51) **B44D 3/00** (2006.01)
A46B 17/02 (2006.01)
 (21) 123559 (22) 2014 11 25
 (72) MATUSZEK LUDWIK, Kraków (PL)
 (73) MATUSZEK LUDWIK, Kraków (PL)
 (54) Stojak do odkładania przedmiotów, zwłaszcza pędzli lub innych
 narzędzi
-
- Y1 (11) **68964** (41) 2016 08 16
 (51) **B60D 1/06** (2006.01)
B60D 1/48 (2006.01)
 (21) 123780 (22) 2015 02 12
 (72) WAWRZASZEK PIOTR, Jaworze (PL); TROJANOWSKI
 MIROSŁAW, Bielsko-Biała (PL)
 (73) WAWRZASZEK ISS SPÓŁKA Z OGRANICZONĄ
 ODPOWIEDZIALNOŚCIĄ SPÓŁKA KOMANDYTOWA, Bielsko-Biała (PL)
 (54) Zaczep holowniczy na wsporniku tylnym samochodu ciężaro-
 wego
-
- Y1 (11) **68971** (41) 2016 04 11
 (51) **B65B 1/00** (2006.01)
 (21) 123920 (22) 2015 03 23
 (72) DEMIANIUK LEON, Białystok (PL); MINIUK PAWEŁ, Białystok (PL);
 SZUSTA JAROSŁAW, Białystok (PL)
 (73) POLITECHNIKA BIAŁOSTOCKA, Białystok (PL)
 (54) Przystawka do napełniania worków przeciwpowodziowych
 piaskiem
-
- Y1 (11) **68935** (41) 2014 06 23
 (51) **B65D 1/02** (2006.01)

B65D 41/04 (2006.01)	
B65D 85/72 (2006.01)	
(21) 121590	(22) 2012 12 14
(72) STOKŁOSA JANUSZ, Rychwałd (PL)	
(73) GTX HANEX PLASTIC SPÓŁKA Z OGRANICZONĄ ODPOWIEDZIALNOŚCIĄ, Dąbrowa Górnicza (PL)	
(54) Butelka, zwłaszcza z tworzywa PET	
Y1 (11) 68936	(41) 2015 07 20
(51) B65D 5/32 (2006.01)	
B65D 5/52 (2006.01)	
B65D 5/462 (2006.01)	
B65D 5/54 (2006.01)	
(21) 122718	(22) 2014 01 09
(72) MARCZUK ADAM, Leszno (PL)	
(73) WERNER KENKEL SPÓŁKA Z OGRANICZONĄ ODPOWIEDZIALNOŚCIĄ, Krzycko Wielkie (PL)	
(54) Opakowanie ekspozycyjno-transportowe	
Y1 (11) 68944	(41) 2016 05 23
(51) B65D 6/16 (2006.01)	
A47G 29/00 (2006.01)	
(21) 123553	(22) 2014 11 20
(72) ZAKRZEWSKI DORIAN, Ruda Śląska (PL)	
(73) UNIWERSYTET ŚLĄSKI W KATOWICACH, Katowice (PL)	
(54) Składany pojemnik na ubrania i inne przedmioty użytkowe	
Y1 (11) 68942	(41) 2016 04 25
(51) B65G 1/02 (2006.01)	
E01F 15/14 (2006.01)	
(21) 123476	(22) 2014 10 20
(72) PESZYŃSKI KRZYSZTOF, Białogard (PL)	
(73) PESZYŃSKI KRZYSZTOF, Białogard (PL)	
(54) Osłona regału paletowego przed uszkodzeniami	
Y1 (11) 68952	(41) 2016 07 04
(51) B65G 35/06 (2006.01)	
B65G 15/10 (2006.01)	
(21) 123684	(22) 2014 12 30
(72) GALIŃSKI KRZYSZTOF, Warszawa (PL); OROŃ GRZEGORZ, Otwock (PL); URBAŚ ZBIGNIEW, Warszawa (PL); STEFANEK MIROSŁAW, Błonie (PL)	
(73) INSTYTUT MECHANIZACJI BUDOWNICTWA I GÓRNICICTWA SKALNEGO, Warszawa (PL)	
(54) Urządzenie do transportu i podawania aplikatorów	
Y1 (11) 68974	(41) 2013 04 29
(51) B66C 23/42 (2006.01)	
B66C 23/683 (2006.01)	
B25J 9/06 (2006.01)	
B25J 9/14 (2006.01)	
B25J 18/00 (2006.01)	
(62) 396755	
(21) 124578	(22) 2011 10 25
(72) ŁOPATKA MARIAN JANUSZ, Warszawa (PL); MUSZYŃSKI TOMASZ, Wołomin (PL)	
(73) WOJSKOWA AKADEMIA TECHNICZNA, Warszawa (PL)	
(54) Manipulator kompaktowy z napędem hydrostatycznym	
Y1 (11) 68954	(41) 2016 07 04
(51) E01B 7/24 (2006.01)	
H05B 3/40 (2006.01)	
(21) 123692	(22) 2014 12 31
(72) MOŃKA ROMAN, Konopiska (PL)	
(73) ELIKO PRZEDSIĘBIORSTWO PRODUKCYJNO-USŁUGOWO-HANDLOWE ELŻBIETA MOŃKA, ROMAN MOŃKA SPÓŁKA JAWNA, Konopiska (PL)	
(54) Grzałka podzamkowa	

Y1 (11) 68937	(41) 2015 08 17
(51) E02D 29/14 (2006.01)	
(21) 122771	(22) 2014 02 03
(72) CIUŁKOWICZ TOMASZ, Kielce (PL); KALUKIEWICZ JACEK, Końskie (PL); BARTOSIK KRZYSZTOF, Rogów (PL)	
(73) ZAKŁAD ODLEWNICZY LEFEK-MILER-BANASIK SPÓŁKA Z OGRANICZONĄ ODPOWIEDZIALNOŚCIĄ, Końskie (PL)	
(54) Pokrywa żeliwno-betonowa wjazdu kanałowego	
Y1 (11) 68958	(41) 2015 08 17
(51) E04B 2/74 (2006.01)	
E04B 2/82 (2006.01)	
(21) 123726	(22) 2015 01 19
(30) 2014-29176	2014 02 03 CZ
(72) RAVAS LADISLAV, Žarosice (CZ)	
(73) LIKO-S, A.S., Slavkov u Brna (CZ)	
(54) Element lekkiej, przestawnej ścianki działowej	
Y1 (11) 68938	(41) 2015 09 14
(51) E04D 3/30 (2006.01)	
E04D 1/26 (2006.01)	
(21) 122848	(22) 2014 03 03
(72) KREFT GRZEGORZ, Rumia (PL); ODWALD KAZIMIERZ, Luzino (PL)	
(73) BALEX METAL SPÓŁKA Z OGRANICZONĄ ODPOWIEDZIALNOŚCIĄ, Bolszewo (PL)	
(54) Element pokrycia dachowego	
Y1 (11) 68939	(41) 2015 10 12
(51) E04H 1/12 (2006.01)	
(21) 122980	(22) 2014 04 08
(72) WICQUART ALEXANDRE, Lille (FR)	
(73) DOUBLET-POLFLAG SPÓŁKA Z OGRANICZONĄ ODPOWIEDZIALNOŚCIĄ, Bielsko-Biała (PL)	
(54) Kabina	
Y1 (11) 68973	(41) 2016 05 23
(51) E04H 17/06 (2006.01)	
E04H 17/00 (2006.01)	
E01C 11/14 (2006.01)	
(21) 124125	(22) 2015 05 29
(72) CYRANKIEWICZ JAROSŁAW, Nowy Wiśnicz (PL); CICHOR SŁAWOMIR, Kraków (PL)	
(73) CYRANKIEWICZ JAROSŁAW H. JCV, Nowy Wiśnicz (PL)	
(54) Moduł listwowego systemu grodzącego	
Y1 (11) 68945	(41) 2016 05 23
(51) E21F 13/00 (2006.01)	
(21) 123554	(22) 2014 11 20
(72) SMOŁA TADEUSZ, Katowice (PL); MOTYKA ZBIGNIEW, Katowice (PL); SZADE ADAM, Katowice (PL); RAMOWSKI ADAM, Bytom (PL)	
(73) GŁÓWNY INSTYTUT GÓRNICICTWA, Katowice (PL)	
(54) Jezdnia do przesuwania urządzenia pomiarowego podziemnego wyrobiska górniczego, zwłaszcza chodnikowego	
Y1 (11) 68940	(41) 2011 11 21
(51) F03B 17/06 (2006.01)	
F03B 17/02 (2006.01)	
F03B 7/00 (2006.01)	
(62) 391252	
(21) 123009	(22) 2010 05 17
(72) DROZDOWSKI FELIKS LEONARD, Gdynia (PL)	
(73) DROZDOWSKI FELIKS LEONARD, Gdynia (PL)	
(54) Elektrownia pływająca	
Y1 (11) 68970	(41) 2016 08 29
(51) F16L 23/032 (2006.01)	
F16L 23/12 (2006.01)	
(21) 123842	(22) 2015 02 27

(72) KONDRAT ANDRZEJ, Bielsko-Biała (PL); KONDRAT MICHAŁ, Bielsko-Biała (PL); HELLER FRANCISZEK, Międzyrzecze Górne (PL); WAŚOWICZ BOGDAN, Dąbrowa Górnicza (PL)
 (73) GASKET SPÓŁKA Z OGRANICZONĄ ODPOWIEDZIALNOŚCIĄ, Bielsko-Biała (PL)
 (54) Rurowa wstawka klinowa o zwiększonej odporności na erozję

Y1 (11) **68969** (41) 2016 08 29
 (51) **F16L 43/00** (2006.01)
F16L 47/14 (2006.01)
 (21) 123841 (22) 2015 02 27
 (72) KONDRAT ANDRZEJ, Bielsko-Biała (PL); KONDRAT MICHAŁ, Bielsko-Biała (PL); HELLER FRANCISZEK, Międzyrzecze Górne (PL); WAŚOWICZ BOGDAN, Dąbrowa Górnicza (PL)
 (73) GASKET SPÓŁKA Z OGRANICZONĄ ODPOWIEDZIALNOŚCIĄ, Bielsko-Biała (PL)
 (54) Rura kolankowa o zwiększonej odporności na erozję

Y1 (11) **68963** (41) 2016 08 16
 (51) **F23H 15/00** (2006.01)
 (21) 123764 (22) 2015 02 04
 (72) KOSTRZEWA PAWEŁ, Giżycko (PL)
 (73) P.P.H. KOSTRZEWA SPÓŁKA JAWNA BARBARA KOSTRZEWA, TADEUSZ KOSTRZEWA, PAWEŁ KOSTRZEWA, Giżycko (PL)
 (54) Ruszt kotła do spalania paliwa stałego

Y1 (11) **68956** (41) 2016 08 01
 (51) **F23J 13/04** (2006.01)
 (21) 123722 (22) 2015 01 19
 (72) ŻUCHOWSKI KAMIL, Małgorzacin (PL)
 (73) ZAKŁADY GÓRNICZO-METALOWE ZĘBIEC W ZĘBCU SPÓŁKA AKCYJNA, Zębiec (PL)
 (54) Czopuch do kotła centralnego ogrzewania na paliwo stałe

Y1 (11) **68962** (41) 2016 08 16
 (51) **F23K 3/14** (2006.01)
 (21) 123761 (22) 2015 02 02
 (72) KOZIEŁ ANDRZEJ, Czaniec (PL)
 (73) KOZIEŁ ANDRZEJ PRZEDSIĘBIORSTWO PRODUKCYJNO-USŁUGOWE REMO-KOMPLEX, Czaniec (PL)
 (54) Zestaw podajnika do palnika na paliwo stałe

Y1 (11) **68957** (41) 2016 08 01
 (51) **F23M 9/06** (2006.01)
 (21) 123723 (22) 2015 01 19
 (72) BARAŃSKI LESZEK, Starachowice (PL)
 (73) ZAKŁADY GÓRNICZO-METALOWE ZĘBIEC W ZĘBCU SPÓŁKA AKCYJNA, Zębiec (PL)
 (54) Deflektor kotła na paliwo stałe

Y1 (11) **68953** (41) 2016 07 04
 (51) **F24B 5/00** (2006.01)
 (21) 123689 (22) 2014 12 31
 (72) GALEWSKI WITOLD, Kęty (PL)
 (73) PANCERPOL GALEWSKI, TRZOPEK SPÓŁKA JAWNA, Dąbrowa Górnicza (PL)
 (54) Dopalacz spalin kotła centralnego ogrzewania

Y1 (11) **68975** (41) 2014 06 23
 (51) **F28D 9/00** (2006.01)
 (62) 401975
 (21) 124579 (22) 2012 12 10
 (72) PABIŚ ALEKSANDER, Kraków (PL)
 (73) POLITECHNIKA KRAKOWSKA IM. TADEUSZA KOŚCIUSZKI, Kraków (PL)
 (54) Miniaturowy przepływowy wymiennik ciepła

Y1 (11) **68959** (41) 2016 08 01
 (51) **F41C 33/00** (2006.01)
 (21) 123738 (22) 2015 01 23
 (72) PATEJUK KAROL, Biała Podlaska (PL)
 (73) PATEJUK KAROL, Biała Podlaska (PL)
 (54) Kabura pistoletu

Y1 (11) **68976** (41) 2013 10 14
 (51) **F41H 1/04** (2006.01)
A42B 3/08 (2006.01)
A42B 3/06 (2006.01)
A42B 3/00 (2006.01)
 (62) 398738
 (21) 124853 (22) 2012 04 05
 (72) FEJDYŚ MARZENA, Łódź (PL); BŁASZCZYK WOJCIECH, Łódź (PL); ŁANDWIJT MARCIN, Konstancin Łódzki (PL); KUCIŃSKA-KRÓL IWONA, Łódź (PL); GRABOWSKA GRAŻYNA, Łódź (PL); BŁASZCZYK JOANNA, Łódź (PL); STRUSZCZYK MARCIN H., Łódź (PL); HABAJ WIESŁAW, Zielonka (PL); PODGÓRZAK PAWEŁ, Otwock (PL); STĘPNIAK WIESŁAW, Zielonka (PL); SZUFLITA WŁODZIMIERZ, Warszawa (PL)
 (73) INSTYTUT TECHNOLOGII BEZPIECZEŃSTWA MORATEX, Łódź (PL); WOJSKOWY INSTYTUT TECHNICZNY UZBROJENIA, Zielonka (PL)
 (54) Hybrydowy hełm kulo-i odłamkoodporny

Y1 (11) **68972** (41) 2016 06 20
 (51) **F42B 35/00** (2006.01)
 (21) 123922 (22) 2014 12 15
 (72) WIŚNIEWSKI ADAM BOGUSŁAW, Zielonka (PL); LEONOWICZ MARCIN, Warszawa (PL); WIERZBICKI ŁUKASZ, Ciechanów (PL); PACEK DAWID, Zielonka (PL)
 (73) POLITECHNIKA WARSZAWSKA, Warszawa (PL)
 (54) Stanowisko do oceny zdolności ochronnej na przestrzelenie materiałów kompozytowych z komponentem ferromagnetycznym

Y1 (11) **68955** (41) 2016 07 04
 (51) **G01B 5/30** (2006.01)
G01N 3/06 (2006.01)
G01N 3/08 (2006.01)
 (21) 123694 (22) 2015 01 02
 (72) KONIUSZEWSKI RAJMUND, Białystok (PL); TOMCZYK ADAM, Białystok (PL)
 (73) POLITECHNIKA BIAŁOSTOCKA, Białystok (PL)
 (54) Konstrukcja układu do pomiaru wydłużeń próbek w podwyższonych temperaturach z wykorzystaniem urządzeń pomiarowych przeznaczonych do pracy w temperaturze pokojowej

Y1 (11) **68965** (41) 2016 08 16
 (51) **G01N 21/01** (2006.01)
G01N 21/79 (2006.01)
G01N 21/85 (2006.01)
 (21) 123782 (22) 2015 02 12
 (72) LIBECKI BARTOSZ, Olsztyn (PL); KALINOWSKI SŁAWOMIR, Olsztyn (PL)
 (73) UNIWERSYTET WARMIŃSKO-MAZURSKI W OLSZTYNIE, Olsztyn (PL)
 (54) Fotometr do oznaczania chemicznego zapotrzebowania na tlen

Y1 (11) **68968** (41) 2016 08 29
 (51) **G01N 33/42** (2006.01)
 (21) 123829 (22) 2015 02 24
 (72) KARBOWNIK MICHAŁ, Czeladź (PL)
 (73) VIATECO SPÓŁKA Z OGRANICZONĄ ODPOWIEDZIALNOŚCIĄ, Katowice (PL)
 (54) Amortyzator urządzenia do zagęszczania masy bitumicznej

Y1 (11) **68949** (41) 2016 06 20
 (51) **H02J 7/00** (2006.01)
E04H 6/10 (2006.01)
 (21) 123593 (22) 2014 12 08
 (72) PŁUCIENNIK ANDRZEJ, Kołobrzeg (PL)
 (73) PŁUCIENNIK ANDRZEJ, Kołobrzeg (PL)
 (54) Okrągła stacja do ładowania akumulatorów i prowadzenia zakupów towarów detalicznych jednocześnie

Y1 (11) **68961** (41) 2016 08 01
 (51) **H04N 17/00** (2006.01)
 (21) 123750 (22) 2015 01 28
 (72) JURECZKO MARIOLA, Knurów (PL); JURECZKO PAWEŁ, Gliwice (PL); SZYMKOWIAK RAFAŁ, Bielsko-Biała (PL)
 (73) POLITECHNIKA ŚLĄSKA, Gliwice (PL)
 (54) Urządzenie do kamer 3D

Y1 (11) **68948** (41) 2016 06 06
 (51) **H05B 3/82** (2006.01)
F24H 9/18 (2006.01)
 (21) 123580 (22) 2014 11 28
 (72) MOŃKA ROMAN, Konopiska (PL)
 (73) ELIKO PRZEDSIĘBIORSTWO PRODUKCYJNO-USŁUGOWO-HANDLOWE ELŻBIETA MOŃKA, ROMAN MOŃKA SPÓŁKA JAWNA, Konopiska (PL)
 (54) Grzałka do zasobników pojemnościowych

INDEKS UDZIELONYCH PRAW OCHRONNYCH,
 WEDŁUG SYMBOLI MKP

Symbol MKP	Nr prawa ochronn.	Symbol MKP	Nr prawa ochronn.
1	2	1	2
A22C 13/00 (2006.01)	68960	B65D 85/72 (2006.01)	68935*
A42B 3/08 (2006.01)	68976*	B65D 5/32 (2006.01)	68936
A42B 3/06 (2006.01)	68976*	B65D 5/52 (2006.01)	68936*
A42B 3/00 (2006.01)	68976*	B65D 5/462 (2006.01)	68936*
A46B 17/02 (2006.01)	68947*	B65D 5/54 (2006.01)	68936*
A47G 29/00 (2006.01)	68944*	B65D 6/16 (2006.01)	68944
A47K 17/02 (2006.01)	68950	B65G 1/02 (2006.01)	68942
A61F 13/84 (2006.01)	68941	B65G 35/06 (2006.01)	68952
A61J 1/06 (2006.01)	68943	B65G 15/10 (2006.01)	68952*
A61J 1/20 (2006.01)	68951	B66C 23/42 (2006.01)	68974
A62C 27/00 (2006.01)	68966	B66C 23/683 (2006.01)	68974*
A62C 37/09 (2006.01)	68967	E01B 7/24 (2006.01)	68954
B25J 9/06 (2006.01)	68974*	E01C 11/14 (2006.01)	68973*
B25J 9/14 (2006.01)	68974*	E01F 15/14 (2006.01)	68942*
B25J 18/00 (2006.01)	68974*	E02D 29/14 (2006.01)	68937
B42F 13/02 (2006.01)	68946	E04B 2/74 (2006.01)	68958
B42F 13/14 (2006.01)	68946*	E04B 2/82 (2006.01)	68958*
B44D 3/00 (2006.01)	68947	E04D 3/30 (2006.01)	68938
B60D 1/06 (2006.01)	68964	E04D 1/26 (2006.01)	68938*
B60D 1/48 (2006.01)	68964*	E04H 1/12 (2006.01)	68939
B65B 1/00 (2006.01)	68971	E04H 17/06 (2006.01)	68973
B65D 33/16 (2006.01)	68960*	E04H 17/00 (2006.01)	68973*
B65D 77/18 (2006.01)	68960*	E04H 6/10 (2006.01)	68949*
B65D 17/00 (2006.01)	68943*	E21F 13/00 (2006.01)	68945
B65D 1/02 (2006.01)	68935	F03B 17/06 (2006.01)	68940
B65D 41/04 (2006.01)	68935*	F03B 17/02 (2006.01)	68940*

*) Prawo ochronne oznaczone więcej niż jednym symbolem klasyfikacyjnym. Ogłoszenie dotyczące tego prawa ochronnego można znaleźć pod symbolem klasyfikacyjnym odpowiadającym numerowi bez gwiazdki.

1	2	1	2
F03B 7/00 (2006.01)	68940*	F41H 1/04 (2006.01)	68976
F16L 23/032 (2006.01)	68970	F42B 35/00 (2006.01)	68972
F16L 23/12 (2006.01)	68970*	G01B 5/30 (2006.01)	68955
F16L 43/00 (2006.01)	68969	G01N 3/06 (2006.01)	68955*
F16L 47/14 (2006.01)	68969*	G01N 3/08 (2006.01)	68955*
F23H 15/00 (2006.01)	68963	G01N 21/01 (2006.01)	68965
F23J 13/04 (2006.01)	68956	G01N 21/79 (2006.01)	68965*
F23K 3/14 (2006.01)	68962	G01N 21/85 (2006.01)	68965*
F23M 9/06 (2006.01)	68957	G01N 33/42 (2006.01)	68968
F24B 5/00 (2006.01)	68953	H02J 7/00 (2006.01)	68949
F24H 9/18 (2006.01)	68948*	H04N 17/00 (2006.01)	68961
F28D 9/00 (2006.01)	68975	H05B 3/40 (2006.01)	68954*
F41C 33/00 (2006.01)	68959	H05B 3/82 (2006.01)	68948

INDEKS NUMEROWY
 UDZIELONYCH PRAW OCHRONNYCH

Nr prawa ochronn.	Symbol MKP	Nr prawa ochronn.	Symbol MKP
68935	B65D 1/02 (2006.01)	68956	F23J 13/04 (2006.01)
68936	B65D 5/32 (2006.01)	68957	F23M 9/06 (2006.01)
68937	E02D 29/14 (2006.01)	68958	E04B 2/74 (2006.01)
68938	E04D 3/30 (2006.01)	68959	F41C 33/00 (2006.01)
68939	E04H 1/12 (2006.01)	68960	A22C 13/00 (2006.01)
68940	F03B 17/06 (2006.01)	68961	H04N 17/00 (2006.01)
68941	A61F 13/84 (2006.01)	68962	F23K 3/14 (2006.01)
68942	B65G 1/02 (2006.01)	68963	F23H 15/00 (2006.01)
68943	A61J 1/06 (2006.01)	68964	B60D 1/06 (2006.01)
68944	B65D 6/16 (2006.01)	68965	G01N 21/01 (2006.01)
68945	E21F 13/00 (2006.01)	68966	A62C 27/00 (2006.01)
68946	B42F 13/02 (2006.01)	68967	A62C 37/09 (2006.01)
68947	B44D 3/00 (2006.01)	68968	G01N 33/42 (2006.01)
68948	H05B 3/82 (2006.01)	68969	F16L 43/00 (2006.01)
68949	H02J 7/00 (2006.01)	68970	F16L 23/032 (2006.01)
68950	A47K 17/02 (2006.01)	68971	B65B 1/00 (2006.01)
68951	A61J 1/20 (2006.01)	68972	F42B 35/00 (2006.01)
68952	B65G 35/06 (2006.01)	68973	E04H 17/06 (2006.01)
68953	F24B 5/00 (2006.01)	68974	B66C 23/42 (2006.01)
68954	E01B 7/24 (2006.01)	68975	F28D 9/00 (2006.01)
68955	G01B 5/30 (2006.01)	68976	F41H 1/04 (2006.01)

89

**DECYZJE O ODMOWIE UDZIELENIA
 PRAWA OCHRONNEGO
 (wydane po ogłoszeniu o zgłoszeniu)**

Poniższe zestawienie zawiera kolejno: numer zgłoszenia wzoru użytkowego oraz numer i rok wydania Biuletynu Urzędu Patentowego, w którym zgłoszenie zostało ogłoszone (dla zgłoszeń wydzielonych lub przekształconych ze zgłoszenia wynalazku umieszczono w nawiasie numer zgłoszenia macierzystego).

119135	09/2011	123326	04/2016
122502	10/2015	123531	10/2016
122863	19/2015	124167	26/2015

90

**DECYZJE O UMORZENIU POSTĘPOWANIA
(wydane po ogłoszeniu o zgłoszeniu)**

Poniższe zestawienie zawiera kolejno: numer zgłoszenia wzoru użytkowego oraz numer i rok wydania Biuletynu Urzędu Patentowego, w którym zgłoszenie zostało ogłoszone (dla zgłoszeń wydzielonych lub przekształconych ze zgłoszenia wynalazku umieszczono w nawiasie numer zgłoszenia macierzystego).

122069	24/2013	123753	25/2015
123527	10/2016		

91

**DECYZJE STWIERDZAJĄCE WYGAŚNIĘCIE
DECYZJI O UDZIELENIU PRAWA OCHRONNEGO**

Poniższe zestawienie zawiera kolejno: numer zgłoszenia wzoru użytkowego oraz numer i rok wydania Biuletynu Urzędu Patentowego, w którym zgłoszenie zostało ogłoszone (dla zgłoszeń wydzielonych lub przekształconych ze zgłoszenia wynalazku umieszczono w nawiasie numer zgłoszenia macierzystego).

121771	16/2014	122597	12/2015
122325	06/2015	123238	09/2015
122431	08/2015	123301	04/2016
122563	11/2015	123457	02/2016

92

**WPISY I ZMIANY W REJESTRZE
PRAW OCHRONNYCH**

(nieuwzględnione w innych samodzielnych ogłoszeniach)

Poniższe zestawienie zawiera kolejno: kod rodzaju prawa, numer prawa ochronnego, datę wpisu, oznaczenie rubryki, w której dokonano wpisu lub zmiany oraz treść wpisu. Poszczególne rubryki rejestru praw ochronnych zawierają następujące dane:

rubryka A - nazwisko i imię albo nazwa, miejsce zamieszkania albo siedziba uprawnionego z prawa ochronnego (miejscowość, kraj) oraz numer identyfikacji podatkowej NIP, a także numer PESEL albo numer identyfikacyjny REGON, o ile zgłaszający je wskazał,

rubryka B - tytuł wzoru użytkowego,

rubryka C - nazwisko i imię twórcy wzoru użytkowego oraz jego miejsce zamieszkania (miejscowość, kraj),

rubryka D - prawa ograniczające prawo ochronne,

rubryka E - wpisy uzupełniające stan prawny prawa ochronnego,

rubryka F - wnioski o unieważnienie i sprzeciwy oraz decyzje dotyczące danego prawa ochronnego,

rubryka G - data unieważnienia lub data i przyczyna wygaśnięcia prawa ochronnego.

Uwaga: Publikacji podlegają: zmiana uprawnionego, twórcy, zmiana nazwy uprawnionego, prawa ograniczające prawo ochronne, sprostowania istotnych pomyłek.

(Y1) **64672** 2016 09 28 A. Wprowadzono zmianę uprawnionego przez wykreślenie wpisu: TOMKÓW BERNADETA BESTA PRZEDSIĘBIORSTWO PRODUKCYJNO-HANDLOWO-USŁUGOWE EXPORT-IMPORT, Wrocław, Polska 006032001 i dokonanie wpisu: BESTA IM. STANISŁAWA TOMKÓW SPÓŁKA Z OGRANICZONĄ ODPOWIEDZIALNOŚCIĄ SPÓŁKA KOMANDYTOWA, Wrocław, Polska 363045234

(Y1) **64673** 2016 09 30 A. Wprowadzono zmianę uprawnionego przez wykreślenie wpisu: TOMKÓW BERNADETA BESTA PRZEDSIĘBIORSTWO PRODUKCYJNO-HANDLOWO-USŁUGOWE EXPORT-IMPORT, Wrocław, Polska 006032001 i dokonanie wpisu: BESTA IM. STANISŁAWA TOMKÓW SPÓŁKA Z OGRANICZONĄ ODPOWIEDZIALNOŚCIĄ SPÓŁKA KOMANDYTOWA, Wrocław, Polska 363045234

(Y1) **64800** 2016 09 28 A. Wprowadzono zmianę uprawnionego przez wykreślenie wpisu: TOMKÓW BERNADETA BESTA PRZEDSIĘBIORSTWO PRODUKCYJNO-HANDLOWO-USŁUGOWE EXPORT-IMPORT, Wrocław, Polska 006032001 i dokonanie wpisu: BESTA IM. STANISŁAWA TOMKÓW SPÓŁKA Z OGRANICZONĄ ODPOWIEDZIALNOŚCIĄ SPÓŁKA KOMANDYTOWA, Wrocław, Polska 363045234

(Y1) **64891** 2016 09 28 A. Wprowadzono zmianę uprawnionego przez wykreślenie wpisu: TOMKÓW BERNADETA BESTA PRZEDSIĘBIORSTWO PRODUKCYJNO-HANDLOWO-USŁUGOWE EXPORT-IMPORT, Wrocław, Polska 006032001 i dokonanie wpisu: BESTA IM. STANISŁAWA TOMKÓW SPÓŁKA Z OGRANICZONĄ ODPOWIEDZIALNOŚCIĄ SPÓŁKA KOMANDYTOWA, Wrocław, Polska 363045234

(Y1) **64892** 2016 09 28 A. Wprowadzono zmianę uprawnionego przez wykreślenie wpisu: TOMKÓW BERNADETA BESTA PRZEDSIĘBIORSTWO PRODUKCYJNO-HANDLOWO-USŁUGOWE EXPORT-IMPORT, Wrocław, Polska 006032001 i dokonanie wpisu: BESTA IM. STANISŁAWA TOMKÓW SPÓŁKA Z OGRANICZONĄ ODPOWIEDZIALNOŚCIĄ SPÓŁKA KOMANDYTOWA, Wrocław, Polska 363045234

(Y1) **65135** 2016 10 04 A. Wprowadzono zmianę uprawnionego przez wykreślenie wpisu: TOMKÓW BERNADETA BESTA PRZEDSIĘBIORSTWO PRODUKCYJNO-HANDLOWO-USŁUGOWE EXPORT-IMPORT, Wrocław, Polska 006032001 i dokonanie wpisu: BESTA IM. STANISŁAWA TOMKÓW SPÓŁKA Z OGRANICZONĄ ODPOWIEDZIALNOŚCIĄ SPÓŁKA KOMANDYTOWA, Wrocław, Polska 363045234

(Y1) **65238** 2016 09 30 A. Wprowadzono zmianę uprawnionego przez wykreślenie wpisu: TOMKÓW BERNADETA BESTA PRZEDSIĘBIORSTWO PRODUKCYJNO-HANDLOWO-USŁUGOWE EXPORT-IMPORT, Wrocław, Polska 006032001 i dokonanie wpisu: BESTA IM. STANISŁAWA TOMKÓW SPÓŁKA Z OGRANICZONĄ ODPOWIEDZIALNOŚCIĄ SPÓŁKA KOMANDYTOWA, Wrocław, Polska 363045234

(Y1) **65362** 2016 09 28 A. Wprowadzono zmianę uprawnionego przez wykreślenie wpisu: TOMKÓW BERNADETA BESTA PRZEDSIĘBIORSTWO PRODUKCYJNO-HANDLOWO-USŁUGOWE EXPORT-IMPORT, Wrocław, Polska 006032001 i dokonanie wpisu: BESTA IM. STANISŁAWA TOMKÓW SPÓŁKA Z OGRANICZONĄ ODPOWIEDZIALNOŚCIĄ SPÓŁKA KOMANDYTOWA, Wrocław, Polska 363045234

(Y1) **65367** 2016 09 30 A. Wprowadzono zmianę uprawnionego przez wykreślenie wpisu: TOMKÓW BERNADETA BESTA PRZEDSIĘBIORSTWO PRODUKCYJNO-HANDLOWO-USŁUGOWE EXPORT-IMPORT, Wrocław, Polska 006032001 i dokonanie wpisu: BESTA IM. STANISŁAWA TOMKÓW SPÓŁKA Z OGRANICZONĄ ODPOWIEDZIALNOŚCIĄ SPÓŁKA KOMANDYTOWA, Wrocław, Polska 363045234

(Y1) **65387** 2016 10 04 A. Wprowadzono zmianę uprawnionego przez wykreślenie wpisu: TOMKÓW BERNADETA BESTA PRZEDSIĘBIORSTWO PRODUKCYJNO-HANDLOWO-USŁUGOWE EXPORT-IMPORT, Wrocław, Polska 006032001 i dokonanie wpisu: BESTA IM. STANISŁAWA TOMKÓW SPÓŁKA Z OGRANICZONĄ ODPOWIEDZIALNOŚCIĄ SPÓŁKA KOMANDYTOWA, Wrocław, Polska 363045234

(Y1) **65388** 2016 10 04 A. Wprowadzono zmianę uprawnionego przez wykreślenie wpisu: TOMKÓW BERNADETA BESTA PRZEDSIĘBIORSTWO PRODUKCYJNO-HANDLOWO-USŁUGOWE EXPORT-IMPORT, Wrocław, Polska 006032001 i dokonanie wpisu: BESTA IM. STANISŁAWA TOMKÓW SPÓŁKA Z OGRANICZONĄ ODPOWIEDZIALNOŚCIĄ SPÓŁKA KOMANDYTOWA, Wrocław, Polska 363045234

(Y1) **65389** 2016 10 04 A. Wprowadzono zmianę uprawnionego przez wykreślenie wpisu: TOMKÓW BERNADETA BESTA PRZEDSIĘBIORSTWO PRODUKCYJNO-HANDLOWO-USŁUGOWE EXPORT-IMPORT, Wrocław, Polska 006032001 i dokonanie wpisu: BESTA IM.

STANISŁAWA TOMKÓW SPÓŁKA Z OGRANICZONĄ ODPOWIEDZIALNOŚCIĄ SPÓŁKA KOMANDYTOWA, Wrocław, Polska 363045234

(Y1) **65390** 2016 09 30 A. Wprowadzono zmianę uprawnionego przez wykreślenie wpisu: TOMKÓW BERNADETA BESTA PRZEDSIĘBIORSTWO PRODUKCYJNO-HANDLOWO-USŁUGOWE EXPORT-IMPORT, Wrocław, Polska 006032001 i dokonanie wpisu: BESTA IM. STANISŁAWA TOMKÓW SPÓŁKA Z OGRANICZONĄ ODPOWIEDZIALNOŚCIĄ SPÓŁKA KOMANDYTOWA, Wrocław, Polska 363045234

(Y1) **65393** 2016 09 30 A. Wprowadzono zmianę uprawnionego przez wykreślenie wpisu: TOMKÓW BERNADETA BESTA PRZEDSIĘBIORSTWO PRODUKCYJNO-HANDLOWO-USŁUGOWE EXPORT-IMPORT, Wrocław, Polska 006032001 i dokonanie wpisu: BESTA IM. STANISŁAWA TOMKÓW SPÓŁKA Z OGRANICZONĄ ODPOWIEDZIALNOŚCIĄ SPÓŁKA KOMANDYTOWA, Wrocław, Polska 363045234

(Y1) **65395** 2016 09 30 A. Wprowadzono zmianę uprawnionego przez wykreślenie wpisu: TOMKÓW BERNADETA BESTA PRZEDSIĘBIORSTWO PRODUKCYJNO-HANDLOWO-USŁUGOWE EXPORT-IMPORT, Wrocław, Polska 006032001 i dokonanie wpisu: BESTA IM. STANISŁAWA TOMKÓW SPÓŁKA Z OGRANICZONĄ ODPOWIEDZIALNOŚCIĄ SPÓŁKA KOMANDYTOWA, Wrocław, Polska 363045234

(Y1) **65396** 2016 09 30 A. Wprowadzono zmianę uprawnionego przez wykreślenie wpisu: TOMKÓW BERNADETA BESTA PRZEDSIĘBIORSTWO PRODUKCYJNO-HANDLOWO-USŁUGOWE EXPORT-IMPORT, Wrocław, Polska 006032001 i dokonanie wpisu: BESTA IM. STANISŁAWA TOMKÓW SPÓŁKA Z OGRANICZONĄ ODPOWIEDZIALNOŚCIĄ SPÓŁKA KOMANDYTOWA, Wrocław, Polska 363045234

(Y1) **65690** 2016 10 04 A. Wprowadzono zmianę uprawnionego przez wykreślenie wpisu: TOMKÓW BERNADETA BESTA PRZEDSIĘBIORSTWO PRODUKCYJNO-HANDLOWO-USŁUGOWE EXPORT-IMPORT, Wrocław, Polska 006032001 i dokonanie wpisu: BESTA IM. STANISŁAWA TOMKÓW SPÓŁKA Z OGRANICZONĄ ODPOWIEDZIALNOŚCIĄ SPÓŁKA KOMANDYTOWA, Wrocław, Polska 363045234

(Y1) **65691** 2016 10 04 A. Wprowadzono zmianę uprawnionego przez wykreślenie wpisu: TOMKÓW BERNADETA BESTA PRZEDSIĘBIORSTWO PRODUKCYJNO-HANDLOWO-USŁUGOWE EXPORT-IMPORT, Wrocław, Polska 006032001 i dokonanie wpisu: BESTA IM. STANISŁAWA TOMKÓW SPÓŁKA Z OGRANICZONĄ ODPOWIEDZIALNOŚCIĄ SPÓŁKA KOMANDYTOWA, Wrocław, Polska 363045234

(Y1) **66732** 2016 10 04 A. Wprowadzono zmianę nazwy i siedziby uprawnionego przez wykreślenie wpisu: LGBS POLSKA SPÓŁKA Z OGRANICZONĄ ODPOWIEDZIALNOŚCIĄ, Gliwice, Polska 240087133 i dokonanie wpisu: EUVIC SPÓŁKA Z OGRANICZONĄ ODPOWIEDZIALNOŚCIĄ, Gliwice, Polska 240087133

(Y1) **66985** 2016 10 04 A. Wprowadzono zmianę nazwy uprawnionego przez wykreślenie wpisu: BRANŻOWY OŚRODEK BADAWCZO-ROZWOJOWY MASZYN ELEKTRYCZNYCH KOMEL, Katowice, Polska 000038014 i dokonanie wpisu: INSTYTUT NAPĘDÓW I MASZYN ELEKTRYCZNYCH KOMEL, Katowice, Polska 000038014

(Y1) **67035** 2016 09 30 A. Wprowadzono zmianę uprawnionego przez wykreślenie wpisu: TOMKÓW BERNADETA BESTA PRZEDSIĘBIORSTWO PRODUKCYJNO-HANDLOWO-USŁUGOWE EXPORT-IMPORT, Wrocław, Polska 006032001 i dokonanie wpisu: BESTA IM. STANISŁAWA TOMKÓW SPÓŁKA Z OGRANICZONĄ ODPOWIEDZIALNOŚCIĄ SPÓŁKA KOMANDYTOWA, Wrocław, Polska 363045234

(Y1) **67045** 2016 10 13 D. Dokonać wpis o brzmieniu: „Na mocy umowy z dnia 20 lipca 2016 r. udzielono pełnej i wyłącznej licencji na używanie wzoru użytkowego Ru.67045 spółce EURO-WATER SPÓŁKA Z OGRANICZONĄ ODPOWIEDZIALNOŚCIĄ, Lipków, Polska na czas nieokreślony.”

(Y1) **67046** 2016 10 13 D. Dokonać wpis o brzmieniu: „Na mocy umowy z dnia 20 lipca 2016 r. udzielono pełnej i wyłącznej licencji na używanie wzoru użytkowego Ru.67046 spółce EURO-WATER SPÓŁKA Z OGRANICZONĄ ODPOWIEDZIALNOŚCIĄ, Lipków, Polska na czas nieokreślony.”

(Y1) **67464** 2016 10 04 A. Wprowadzono zmianę uprawnionego przez wykreślenie wpisu: ROSIŃSKI PACKAGING SPÓŁKA Z OGRANICZONĄ ODPOWIEDZIALNOŚCIĄ SPÓŁKA KOMANDYTOWO AKCYJNA, Bielsko-Biała, Polska 070430217 i dokonanie wpisu: ROSIŃSKI PACKAGING SPÓŁKA Z OGRANICZONĄ ODPOWIEDZIALNOŚCIĄ, Bielsko-Biała, Polska 070430217

(Y1) **67504** 2016 10 25 A. Wprowadzono zmianę nazwy i siedziby uprawnionego przez wykreślenie wpisu: KONBET SPÓŁKA Z OGRANICZONĄ ODPOWIEDZIALNOŚCIĄ SPÓŁKA KOMANDYTOWA, Konarzyce, Polska 301011574 i dokonanie wpisu: KONBET POZNAŃ SPÓŁKA Z OGRANICZONĄ ODPOWIEDZIALNOŚCIĄ SPÓŁKA KOMANDYTOWA, Poznań, Polska 301011574

(Y1) **68077** 2016 10 04 A. Wprowadzono zmianę uprawnionego przez wykreślenie wpisu: ENERGY 2000-TECHNICO SPÓŁKA JAWNA, AGATA I MAREK GOZCZAŁ, Przytkowice, Polska 070883960 i dokonanie wpisu: ENERGY 2000 SPÓŁKA Z OGRANICZONĄ ODPOWIEDZIALNOŚCIĄ ENERGYLANDIA SPÓŁKA KOMANDYTOWA, Przytkowice, Polska 070883960

(Y1) **68462** 2016 09 30 A. Wprowadzono zmianę uprawnionego przez wykreślenie wpisu: TOMKÓW BERNADETA BESTA PRZEDSIĘBIORSTWO PRODUKCYJNO-HANDLOWO-USŁUGOWE EXPORT-IMPORT, Wrocław, Polska 006032001 i dokonanie wpisu: BESTA IM. STANISŁAWA TOMKÓW SPÓŁKA Z OGRANICZONĄ ODPOWIEDZIALNOŚCIĄ SPÓŁKA KOMANDYTOWA, Wrocław, Polska 363045234

(Y1) **68474** 2016 10 04 A. Wprowadzono zmianę uprawnionego przez wykreślenie wpisu: ROSIŃSKI PACKAGING SPÓŁKA Z OGRANICZONĄ ODPOWIEDZIALNOŚCIĄ SPÓŁKA KOMANDYTOWO-AKCYJNA, Bielsko-Biała, Polska 070430217 i dokonanie wpisu: ROSIŃSKI PACKAGING SPÓŁKA Z OGRANICZONĄ ODPOWIEDZIALNOŚCIĄ, Bielsko-Biała, Polska 070430217

(Y1) **68662** 2016 10 12 A. Wprowadzono zmianę uprawnionego przez wykreślenie wpisu: KOTLARSKI CZESŁAW, Warszawa, Polska i dokonanie wpisu: ECOENERGIA SPÓŁKA Z OGRANICZONĄ ODPOWIEDZIALNOŚCIĄ, Warszawa, Polska 010000073

(Y1) **68693** 2016 10 21 A. Wprowadzono zmianę uprawnionego przez wykreślenie wpisu: WAWRZASZEK ISS SPÓŁKA Z OGRANICZONĄ ODPOWIEDZIALNOŚCIĄ SPÓŁKA KOMANDYTOWO-AKCYJNA, Bielsko-Biała, Polska 241784124 i dokonanie wpisu: WAWRZASZEK ISS SPÓŁKA Z OGRANICZONĄ ODPOWIEDZIALNOŚCIĄ SPÓŁKA KOMANDYTOWA, Bielsko-Biała, Polska 241784124

(Y1) **68694** 2016 10 12 A. Wprowadzono zmianę uprawnionego przez wykreślenie wpisu: POLUS MARIAN PRZEDSIĘBIORSTWO PRODUKCYJNO-USŁUGOWO-WDROŻENIOWE ANKRA, Kraków, Polska 270062724 i dokonanie wpisu: ANKRA SPÓŁKA Z OGRANICZONĄ ODPOWIEDZIALNOŚCIĄ, Zabrze, Polska 121499773

(Y1) **68695** 2016 10 12 A. Wprowadzono zmianę uprawnionego przez wykreślenie wpisu: POLUS MARIAN PRZEDSIĘBIORSTWO PRODUKCYJNO-USŁUGOWO-WDROŻENIOWE ANKRA, Kraków, Polska 270062724 i dokonanie wpisu: ANKRA SPÓŁKA Z OGRANICZONĄ ODPOWIEDZIALNOŚCIĄ, Zabrze, Polska 121499773

93

DECYZJE O WYGAŚNIĘCIU PRAWA OCHRONNEGO

Poniższe zestawienie zawiera kolejno: kod rodzaju prawa, numery praw ochronnych, które wygasły na podstawie art. 90 ust. 1 pkt 2-4 w związku z art. 100 ust. 1 ustawy z dnia 30.06.2000 r. - Prawo własności przemysłowej oraz datę wygaśnięcia prawa ochronnego.

(Y1) 64331	2016 01 21	(Y1) 64842	2016 01 24
(Y1) 64798	2016 01 14	(Y1) 64843	2016 01 24
(Y1) 64807	2016 01 22	(Y1) 64844	2016 01 24
(Y1) 64808	2016 01 22	(Y1) 64845	2016 01 24

(Y1) 64846	2016 01 24	(Y1) 65251	2016 02 29	(Y1) 66769	2016 02 22	(Y1) 67799	2016 02 06
(Y1) 64847	2016 01 24	(Y1) 66113	2016 01 26	(Y1) 66928	2016 01 10	(Y1) 67803	2016 02 27
(Y1) 64862	2015 11 30	(Y1) 66203	2016 02 21	(Y1) 67202	2016 02 03	(Y1) 67846	2016 01 21
(Y1) 64880	2016 01 22	(Y1) 66495	2016 02 08	(Y1) 67364	2016 01 09	(Y1) 67847	2016 01 21
(Y1) 64881	2016 01 22	(Y1) 66497	2016 02 09	(Y1) 67365	2016 01 09	(Y1) 67850	2016 02 05
(Y1) 64925	2016 01 31	(Y1) 66530	2016 01 10	(Y1) 67366	2016 01 09	(Y1) 67853	2016 02 27
(Y1) 64926	2016 02 05	(Y1) 66581	2016 02 08	(Y1) 67367	2016 01 09	(Y1) 68092	2016 02 18
(Y1) 64927	2016 02 05	(Y1) 66582	2016 02 24	(Y1) 67696	2016 01 31	(Y1) 68093	2016 02 18
(Y1) 65029	2016 02 22	(Y1) 66623	2016 02 11	(Y1) 67701	2016 02 11	(Y1) 68266	2015 06 19
(Y1) 65095	2016 01 22	(Y1) 66767	2016 01 21	(Y1) 67760	2016 02 11	(Y1) 68308	2013 10 28
(Y1) 65201	2016 02 14	(Y1) 66768	2016 02 16	(Y1) 67797	2016 02 01		

C. WZORY PRZEMYSŁOWE

Cyfrowe kody identyfikacyjne (wg normy WIPO ST. 80), które poprzedzają informacje o dokonanej rejestracji oznaczają:

- (11) – numer rejestracji oraz rejestracji międzynarodowej
- (15) – data rejestracji międzynarodowej
- (21) – numer zgłoszenia
- (22) – data zgłoszenia
- (30) – pierwszeństwo
- (45) – data publikacji rejestracji międzynarodowej
- (51) – symbol klasy wzoru przemysłowego
- (54) – określenie przedmiotu wzoru
- (55) – rysunek wzoru lub fotografię wzoru
- (72) – nazwisko i imię twórcy wzoru
- (73) – nazwisko i imię bądź nazwę uprawnionego

94

REJESTRACJA

(od nr 23 101 do nr 23 178)

(51) 05-05 (11) **23101** (22) 2016 07 27 (21) 24752
 (73) KOPACKA-SZCZEPANIAK MIROŚŁAWA, KOPACKI MARCIN
 HURTOWNIA MIRMAR SPÓŁKA CYWILNA, Łódź, PL.
 (72) KOPACKI MARCIN, KOPACKA-SZCZEPANIAK MIROŚŁAWA
 (54) Tkanina
 (55)



(51) 05-05 (11) **23103** (22) 2016 07 27 (21) 24754
 (73) KOPACKA-SZCZEPANIAK MIROŚŁAWA, KOPACKI MARCIN
 HURTOWNIA MIRMAR SPÓŁKA CYWILNA, Łódź, PL.
 (72) KOPACKI MARCIN, KOPACKA-SZCZEPANIAK MIROŚŁAWA
 (54) Tkanina
 (55)



(51) 05-05 (11) **23102** (22) 2016 07 27 (21) 24755
 (73) KOPACKA-SZCZEPANIAK MIROŚŁAWA, KOPACKI MARCIN
 HURTOWNIA MIRMAR SPÓŁKA CYWILNA, Łódź, PL.
 (72) KOPACKI MARCIN, KOPACKA-SZCZEPANIAK MIROŚŁAWA
 (54) Tkanina
 (55)



(51) 14-03 (11) **23104** (22) 2016 09 12 (21) 24850
 (73) I-B.S.PL SPÓŁKA Z OGRANICZONĄ ODPOWIEDZIALNOŚCIĄ,
 Tarnobrzeg, PL.
 (72) SKRZESZEWSKI HENRYK P., BŁĄDEK SZYMON, ŁOJEK ŁUKASZ
 (54) Interfejs WWW użytkownika systemu informatycznego
 (55)



Fig. 1

(51) 05-05 (11) **23105** (22) 2016 07 27 (21) 24753
 (73) KOPACKA-SZCZEPANIAK MIROŚLAWA, KOPACKI MARCIN
 HURTOWNIA MIRMAR SPÓŁKA CYWILNA, Łódź, PL.
 (72) KOPACKI MARCIN, KOPACKA-SZCZEPANIAK MIROŚLAWA
 (54) Tkanina
 (55)



(51) 05-05 (11) **23106** (22) 2016 07 27 (21) 24756
 (73) KOPACKA-SZCZEPANIAK MIROŚLAWA, KOPACKI MARCIN
 HURTOWNIA MIRMAR SPÓŁKA CYWILNA, Łódź, PL.
 (72) KOPACKI MARCIN, KOPACKA-SZCZEPANIAK MIROŚLAWA
 (54) Tkanina
 (55)



(51) 08-05 (11) **23107** (22) 2016 09 29 (21) 24879
 (73) UNIWERSYTET WARMIŃSKO-MAZURSKI W OLSZTYNIE,,,
 (72) SYROKA ZENON, WILCZEWSKI DANIEL
 (54) Urządzenie do przenoszenia dłużnic
 (55)

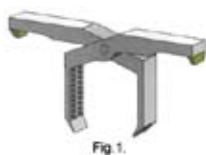

Fig. 1.

(51) 08-03 (11) **23108** (22) 2016 09 29 (21) 24882
 (73) UNIWERSYTET WARMIŃSKO-MAZURSKI W OLSZTYNIE,,,
 (72) SYROKA ZENON, ZDZIECH MAREK
 (54) Urządzenie do wrywania krzewów
 (55)



Fig.1.

(51) 19-08 (11) **23109** (22) 2016 10 05 (21) 24893
 (73) GRUPA MASPEX SPÓŁKA Z OGRANICZONĄ
 ODPOWIEDZIALNOŚCIĄ SPÓŁKA KOMANDYTOWA, Wadowice, PL.
 (72) ROHDE-KREMPA MAGDALENA
 (54) Etykieta produktu spożywczego
 (55)



Fig. 1

Fig. 2



Fig. 3

(51) 12-07 (11) **23110** (22) 2016 08 01 (21) 24759
 (73) USM SPÓŁKA Z OGRANICZONĄ ODPOWIEDZIALNOŚCIĄ,
 Lublin, PL.
 (72) BRZOZOWSKI MARCIN, KREWSKI PAWEŁ, PRZYBYŚ ARTUR
 (54) Bezzałogowy statek powietrzny i stacja dokująca
 (55)



Fig. 4.

(51) 29-01 (11) **23111** (22) 2016 08 10 (21) 24778
 (73) BRYŃSKI BARTŁOMIEJ WAT, Radom, PL.
 (72) BRYŃSKI BARTŁOMIEJ
 (54) Gaśnica z mocowaniem
 (55)



Fig.1



Fig.2



Fig.3



Fig.4



Fig.5



Fig.6

(51) 06-10 (11) **23112** (22) 2016 08 12 (21) 24780
 (73) BOJANEK FIRMA PRODUKCYJNO-HANDLOWA ANDRZEJ
 BOJANEK, JERZY BOJANEK SPÓŁKA JAWNA, Częstochowa, PL.
 (72) BOJANEK JACEK

(54) Uchwyt do karniszy
(55)

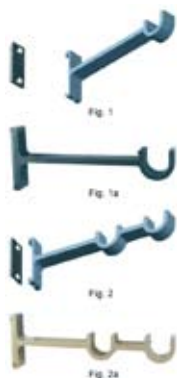

(51) 09-01 (11) **23113** (22) 2016 08 24 (21) 24812
(73) NATURIO SPÓŁKA Z OGRANICZONĄ ODPOWIEDZIALNOŚCIĄ,
Kraków, PL.
(72) TOMASZEWSKI TOMASZ
(54) Butelka
(55)



(51) 19-08 (11) **23114** (22) 2016 10 07 (21) 24895
(73) HERBAPOL-LUBLIN SPÓŁKA AKCYJNA, Lublin, PL.
(72) LEWANDOWSKA-TRÓLKA ANNA
(54) Etykieta syropu spożywczego
(55)



(51) 25-03 (11) **23115** (22) 2016 06 01 (21) 24618
(73) RÓŻYCKI JÓZEF, Głogów, PL.
(72) RÓŻYCKI JÓZEF
(54) Segment pergoli ogrodowej
(55)

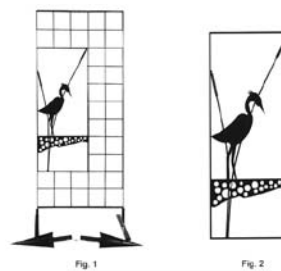

(51) 25-03 (11) **23116** (22) 2016 06 01 (21) 24619
(73) RÓŻYCKI JÓZEF, Głogów, PL.
(72) RÓŻYCKI JÓZEF
(54) Segment pergoli ogrodowej
(55)

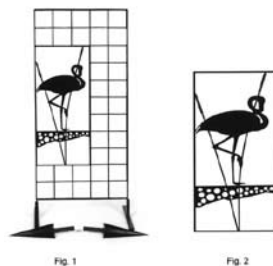

(51) 12-99 (11) **23117** (22) 2016 07 11 (21) 24713
(73) TRACK TEC SPÓŁKA AKCYJNA, Warszawa, PL.
(72) WOJCIECHOWSKI JANUSZ
(54) Kotwa chwytno-przytwierdzająca
(55)

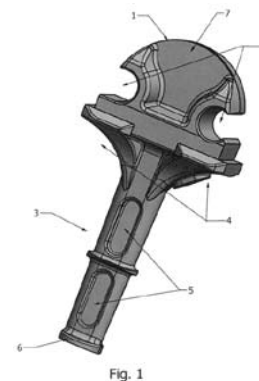

(51) 25-02 (11) **23118** (22) 2016 07 17 (21) 24724
(73) GARDENPLAST SPÓŁKA Z OGRANICZONĄ
ODPOWIEDZIALNOŚCIĄ SPÓŁKA KOMANDYTOWA, Pisarzowice, PL.
(72) PASTERAK KRZYSZTOF, SIKORA MATEUSZ

(54) Segment palisady
(55)

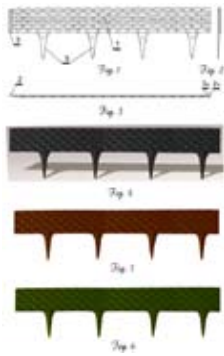

(51) 09-03 (11) **23119** (22) 2016 09 26 (21) 24867
(73) CHOLEWA-WÓJCIK AGNIESZKA, Kraków, PL.; JODŁOWSKA MAGDALENA, Naszacowice, PL.
(72) CHOLEWA-WÓJCIK AGNIESZKA, JODŁOWSKA MAGDALENA
(54) Opakowanie na produkty głęboko mrożone
(55)

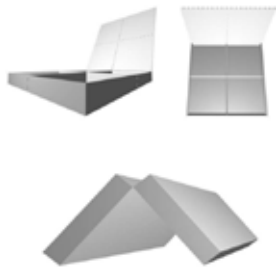

(51) 19-08 (11) **23120** (22) 2016 10 07 (21) 24897
(73) HERBAPOL-LUBLIN SPÓŁKA AKCYJNA, Lublin, PL.
(72) LEWANDOWSKA-TRÓLKA ANNA
(54) Etykieta napoju energetyzującego
(55)



(51) 25-01 (11) **23121** (22) 2016 03 15 (21) 24356
(73) WPŻ ELBUD GDAŃSK SPÓŁKA Z OGRANICZONĄ ODPOWIEDZIALNOŚCIĄ, Owśnice, PL.
(72) DRATWA ROMAN STANISŁAW, DRATWA MAGDALENA MARIA
(54) Fundament prefabrykowany
(55)

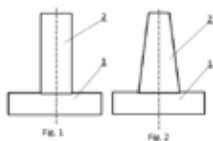

(51) 25-01 (11) **23122** (22) 2016 03 15 (21) 24357
(73) WPŻ ELBUD GDAŃSK SPÓŁKA Z OGRANICZONĄ ODPOWIEDZIALNOŚCIĄ, Owśnice, PL.
(72) DRATWA ROMAN STANISŁAW, DRATWA MAGDALENA MARIA

(54) Fundament prefabrykowany
(55)

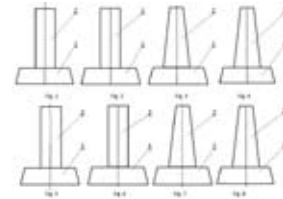

(51) 25-03 (11) **23123** (22) 2016 06 01 (21) 24616
(73) RÓŻYCKI JÓZEF, Głogów, PL.
(72) RÓŻYCKI JÓZEF
(54) Segment pergoli ogrodowej
(55)

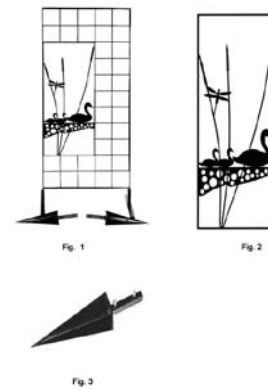

(51) 25-03 (11) **23124** (22) 2016 06 01 (21) 24617
(73) RÓŻYCKI JÓZEF, Głogów, PL.
(72) RÓŻYCKI JÓZEF
(54) Segment pergoli ogrodowej
(55)

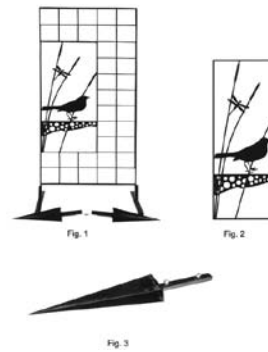

(51) 25-02 (11) **23125** (22) 2016 09 26 (21) 24874
(73) PIJANKA ADRIAN FIRMA HANDLOWO USŁUGOWA PN, Kościelec, PL.
(72) PIJANKA ADRIAN
(54) Altana ogrodowa
(55)

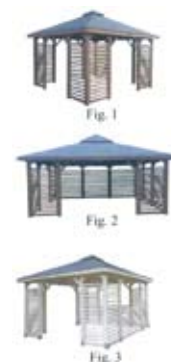

(51) 06-04 (11) **23126** (22) 2016 09 06 (21) 24839
 (73) BONGO SPÓŁKA CYWILNA, TOMASZ SALSKI, MAREK CICHEWICZ, WARSZAWA, PL.
 (72) WASIEWICZ KATERYNA
 (54) Urna
 (55)



(72) GAWLIK EWELINA
 (54) Koszula do karmienia piersią
 (55)

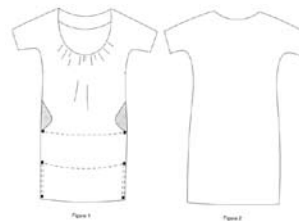

(51) 09-07 (11) **23127** (22) 2016 09 12 (21) 24849
 (73) KORZENIECKI ANDRZEJ AMK VISION WOOD, Suchy Las, PL.
 (72) KORZENIECKI ANDRZEJ
 (54) Zakrętka
 (55)



(51) 06-04 (11) **23131** (22) 2016 09 06 (21) 24838
 (73) BONGO MIĘDZYNARODOWE USŁUGI POGRZEBOWE SPÓŁKA CYWILNA, TOMASZ SALSKI, MAREK CICHEWICZ, Warszawa, PL.
 (72) WASIEWICZ KATERYNA
 (54) Sarkofag
 (55)



(51) 02-02 (11) **23128** (22) 2016 09 13 (21) 24853
 (73) GAWLIK EWELINA, Warszawa, PL.
 (72) GAWLIK EWELINA
 (54) Koszula do karmienia piersią
 (55)

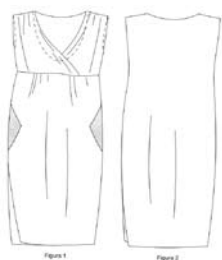

(51) 06-01 (11) **23132** (22) 2016 07 28 (21) 24758
 (73) BŁAŻEJEWICZ MIROSŁAW, Prabuty, PL.
 (72) BŁAŻEJEWICZ MIROSŁAW
 (54) Ławka
 (55)



(51) 02-02 (11) **23129** (22) 2016 09 13 (21) 24854
 (73) GAWLIK EWELINA, Warszawa, PL.
 (72) GAWLIK EWELINA
 (54) Koszula do karmienia piersią
 (55)

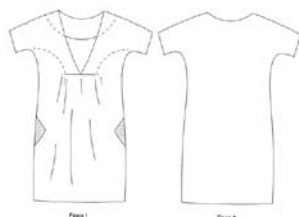

(51) 07-04 (11) **23133** (22) 2015 01 26 (21) 23086
 (73) BAUER MARCIN MARXAM, Kraków, PL.
 (72) BAUER MARCIN
 (54) Opakowanie z kostkami do drinków
 (55)



(51) 02-02 (11) **23130** (22) 2016 09 13 (21) 24855
 (73) GAWLIK EWELINA, Warszawa, PL.

(51) 07-04 (11) **23134** (22) 2015 01 26 (21) 23087
 (73) BAUER MARCIN MARXAM PROJECT, Kraków, PL.
 (72) BAUER MARCIN
 (54) Opakowanie z kostkami do schładzania drinków
 (55)



(51) 02-02 (11) **23135** (22) 2015 08 11 (21) 23688
 (73) TERESIAK PATRYK, Warszawa, PL.
 (72) TERESIAK PATRYK
 (54) Odzież damska
 (55)

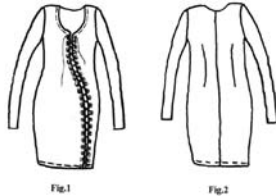

(51) 07-02 (11) **23136** (22) 2016 10 03 (21) 24891
 (73) MALCZEWSKI TOMASZ FIRMA PROHANTRA, Stalowa Wola, PL.
 (72) MALCZEWSKI TOMASZ
 (54) Ruszt grilla ekologicznego
 (55)

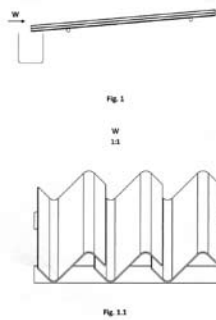

(51) 25-02 (11) **23137** (22) 2016 06 02 (21) 24624
 (73) GANCLARSKI PIOTR, Zakrzewo, PL.; SKRZYPCZAK PRZEMYSŁAW, Swarzędz, PL.
 (72) GANCLARSKI PIOTR, SKRZYPCZAK PRZEMYSŁAW
 (54) Segment płotu
 (55)

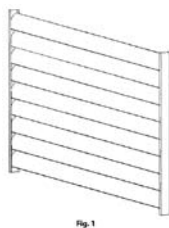

(51) 32-00 (11) **23138** (22) 2015 05 26 (21) 23448
 (73) VECTRA MEDIA SPÓŁKA Z OGRANICZONĄ ODPOWIEDZIALNOŚCIĄ, Warszawa, PL.

(72) ZIEMIAŃSKI TOMASZ MACIEJ, JEGLEJEWSKI BARTOSZ
 (54) Znak graficzny
 (55)



(51) 14-99 (11) **23139** (22) 2016 10 19 (21) 24914
 (73) SMOLARZ JAROSŁAW JST, Łucka-Kolonia, PL.
 (72) SMOLARZ JAROSŁAW
 (54) Uchwyt ścienny do mocowania telewizora
 (55)



(51) 11-03 (11) **23140** (22) 2016 09 05 (21) 24836
 (73) BIKOTECH SPÓŁKA Z OGRANICZONĄ ODPOWIEDZIALNOŚCIĄ, Racibórz, PL.
 (72) KARPIŃSKI TOMASZ
 (54) Medal
 (55)



(51) 06-01 (11) **23141** (22) 2016 06 02 (21) 24841
 (73) GAWEŁ REGINA, Warszawa, PL.
 (72) GAWEŁ REGINA
 (54) Stojak dla dzieci
 (55)



(51) 09-02 (11) **23142** (22) 2016 08 29 (21) 24819
 (73) EUROMEX SPÓŁKA Z OGRANICZONĄ ODPOWIEDZIALNOŚCIĄ,
 Dąbrowa Tarnowska, PL.
 (72) CZEPIEL PAWEŁ
 (54) Kanister
 (55)



Fig. 1

(51) 12-12 (11) **23143** (22) 2016 08 01 (21) 24763
 (73) STAWIARSKI HENRYK FIRMA PRODUKCYJNO-USŁUGOWA
 STALTIM, Częstochowa, PL.
 (72) STAWIARSKI HENRYK
 (54) Oś dla wózka dziecięcego
 (55)



Fig. 1



Fig. 2



Fig. 3

(51) 23-02 (11) **23144** (22) 2016 10 24 (21) 24927
 (73) AQUATECH SPÓŁKA AKCYJNA, Warszawa, PL.
 (72) BABIŃSKI WOJCIECH
 (54) Urządzenie do dystrybucji cieczy
 (55)



(51) 23-02 (11) **23145** (22) 2016 10 24 (21) 24928
 (73) AQUATECH SPÓŁKA AKCYJNA, Warszawa, PL.
 (72) BABIŃSKI WOJCIECH
 (54) Przegroda oczyszczalni przydomowej
 (55)



Figura 2

(51) 08-04 (11) **23146** (22) 2016 06 08 (21) 24641
 (73) MIKITIN BARTOSZ MY EVERYDAY CARRY, Zabrze, PL.
 (72) MIKITIN BARTOSZ
 (54) Kieszonkowe narzędzie wielofunkcyjne
 (55)

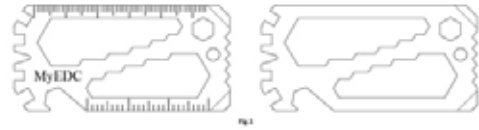

(51) 23-02 (11) **23147** (22) 2016 10 24 (21) 24930
 (73) AQUATECH SPÓŁKA AKCYJNA, Warszawa, PL.
 (72) BABIŃSKI WOJCIECH
 (54) Zbiornik
 (55)

Fig. 7



(51) 06-06 (11) **23148** (22) 2015 12 01 (21) 23979
 (73) WOLSKA ALEKSANDRA AWART, Warszawa, PL.
 (72) WOLSKA ALEKSANDRA
 (54) Mównica
 (55)



Fig. 1



Fig. 2



Fig. 3

(51) 26-01 (11) **23149** (22) 2015 07 21 (21) 23637
 (73) TUCHOŁKA IRENEUSZ ROBERT, Częstochowa, PL.
 (72) TUCHOŁKA IRENEUSZ ROBERT

(54) Znicz
(55)



(51) 19-08 (11) **23150** (22) 2016 10 07 (21) 24898
(73) BARWA SPÓŁKA Z OGRANICZONĄ ODPOWIEDZIALNOŚCIĄ,
Kraków, PL.
(72) BROŻYNA STANISŁAW
(54) Etykieta
(55)



(51) 25-01 (11) **23151** (22) 2016 10 03 (21) 24890
(73) MAKAREWICZ EDWARD ZIEL-BRUK MAKAREWICZ, Płoty, PL.
(72) MAKAREWICZ EDWARD
(54) Pustak
(55)

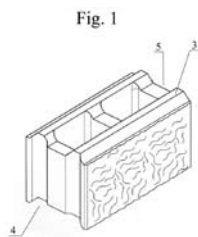

(51) 23-04 (11) **23152** (22) 2016 09 01 (21) 24832
(73) WELMAX + SPÓŁKA Z OGRANICZONĄ
ODPOWIEDZIALNOŚCIĄ SPÓŁKA KOMANDYTOWA, Poznań, PL.
(72) BUCA MONIKA
(54) Urządzenie oczyszczające powietrze
(55)



(51) 23-04 (11) **23153** (22) 2016 09 01 (21) 24831
(73) WELMAX + SPÓŁKA Z OGRANICZONĄ
ODPOWIEDZIALNOŚCIĄ SPÓŁKA KOMANDYTOWA, Poznań, PL.

(72) BUCA MONIKA
(54) Urządzenie oczyszczające powietrze
(55)



(51) 23-04 (11) **23154** (22) 2016 09 01 (21) 24830
(73) WELMAX + SPÓŁKA Z OGRANICZONĄ
ODPOWIEDZIALNOŚCIĄ SPÓŁKA KOMANDYTOWA, Poznań, PL.
(72) BUCA MONIKA
(54) Urządzenie oczyszczające powietrze
(55)

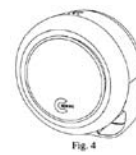

(51) 08-07 (11) **23155** (22) 2016 08 24 (21) 24815
(73) LOB SPÓŁKA AKCYJNA, Leszno, PL.
(72) MISIAK KRZYSZTOF, SIKORA JERZY, WOSK ANDRZEJ
(54) Klucz do wkładek bębnekowych
(55)

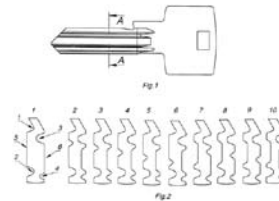

(51) 08-07 (11) **23156** (22) 2016 08 24 (21) 24814
(73) LOB SPÓŁKA AKCYJNA, Leszno, PL.
(72) MISIAK KRZYSZTOF, SIKORA JERZY, WOSK ANDRZEJ
(54) Klucz do wkładek bębnekowych
(55)

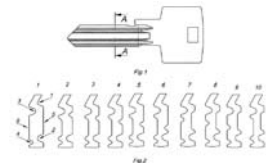

(51) 26-01 (11) **23157** (22) 2016 08 18 (21) 24796
(73) KOSTRZEWA GRZEGORZ P.P.H.U. CERKOS, Przystajń, PL.
(72) KOSTRZEWA GRZEGORZ
(54) Kłosz znicza
(55)

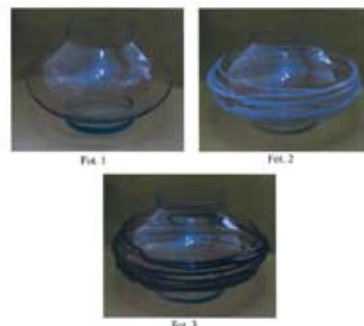

(51) 26-01 (11) **23158** (22) 2016 08 18 (21) 24795
 (73) KOSTRZEWA GRZEGORZ P.P.H.U. CERKOS, Przystajń, PL.
 (72) KOSTRZEWA GRZEGORZ
 (54) Klosz znicza
 (55)

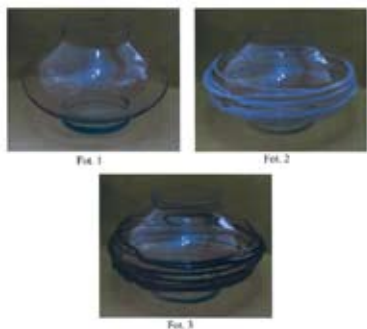

(51) 14-03 (11) **23159** (22) 2016 10 28 (21) 24940
 (73) SOFTMAN SPÓŁKA AKCYJNA, Piaseczno, PL.
 (72) GŁAWIŃSKI PAWEŁ
 (54) Nasadka z urządzeniem elektronicznym
 (55)

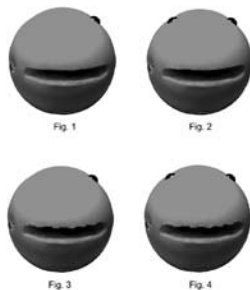

(51) 23-02 (11) **23160** (22) 2016 10 25 (21) 24933
 (73) AQUATECH SPÓŁKA AKCYJNA, Warszawa, PL.
 (72) BABIŃSKI WOJCIECH
 (54) Zbiornik z przegrodą
 (55)



(51) 25-01 (11) **23161** (22) 2015 12 30 (21) 24084
 (73) Pławska Ludmiła, Piastów, PL.
 (72) KOŚNIEWSKI WITOLD
 (54) Pokrycie dachowe
 (55)



(51) 14-04 (11) **23162** (22) 2016 10 31 (21) 24949
 (73) ZUGI SPÓŁKA Z OGRANICZONĄ ODPOWIEDZIALNOŚCIĄ, Józefosław, PL.
 (72) OPONOWICZ KAROL
 (54) Interfejs strony internetowej
 (55)



(51) 12-12 (11) **23163** (22) 2016 08 01 (21) 24948
 (73) STAWIARSKI HENRYK FIRMA PRODUKCYJNO-USŁUGOWA STALTIM, Częstochowa, PL.
 (72) STAWIARSKI HENRYK
 (54) Bolec hamulcowy dla wózka dziecięcego
 (55)



(51) 02-02 (11) **23164** (22) 2016 09 23 (21) 24866
 (73) GAJEWSKA KAROLINA, Skierniewice, PL.
 (72) GAJEWSKA KAROLINA
 (54) Kombinezon
 (55)



(51) 09-03 (11) **23165** (22) 2016 10 28 (21) 24947
 (73) SELVITA SPÓŁKA AKCYJNA, Kraków, PL.
 (72) GAŁĘZOWSKI MICHAŁ, RZYMSKI TOMASZ, GONDELA

ANDRZEJ

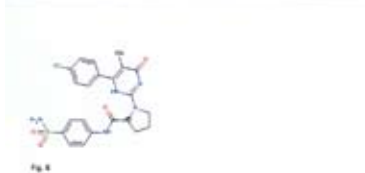
(54) Opakowanie na substancję chemiczną
(55)(51) 05-06 (11) **23166** (22) 2016 10 05 (21) 24894(73) AKU SPÓŁKA Z OGRANICZONĄ ODPOWIEDZIALNOŚCIĄ,
Tczew, PL.

(72) ŻYGADŁOWSKI JERZY

(54) Folia aluminiowa

(55)

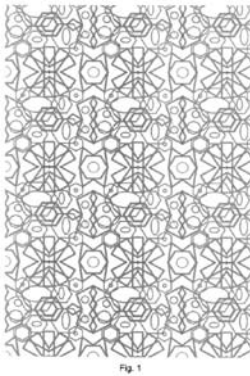
(51) 19-08 (11) **23167** (22) 2016 09 27 (21) 24871

(73) KACZOROWSKI RYSZARD MAKARONY BABUNI, Rudniki, PL.

(72) KACZOROWSKI RYSZARD

(54) Etykieta

(55)

(51) 02-02 (11) **23168** (22) 2016 10 10 (21) 24900(73) WOJCIECHOWSKI TOMASZ, WOJCIECHOWSKA PATRYCJA
JULIMEX SPÓŁKA CYWILNA, Łódź, PL.

(72) WOJCIECHOWSKI TOMASZ

(54) Body

(55)

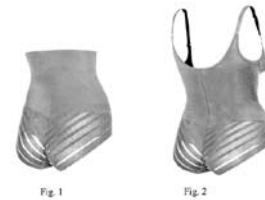

Fig. 1

Fig. 2



Fig. 3

Fig. 4

(51) 23-03 (11) **23169** (22) 2016 10 10 (21) 24901

(73) BRYSCH ILONA KOMINKI DELUXE, Dobrodzień, PL.

(72) BRYSCH ILONA

(54) Piec chlebowy

(55)

(51) 03-01 (11) **23170** (22) 2016 10 17 (21) 24911(73) EUROBOX POLSKA SPÓŁKA Z OGRANICZONĄ
ODPOWIEDZIALNOŚCIĄ, Przesiadłów, PL.

(72) BOMBOLA BOGUMIŁ

(54) Pudełko dwuczęściowe

(55)

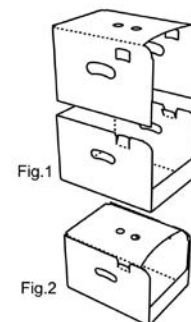

Fig.1

Fig.2

(51) 19-08 (11) **23171** (22) 2016 10 21 (21) 24921(73) EUROSER DAIRY GROUP SPÓŁKA Z OGRANICZONĄ
ODPOWIEDZIALNOŚCIĄ-SPÓŁKA KOMANDYTOWA, Warszawa, PL.

(72) PIECZONKA MARZENA
 (54) Etykieta do opakowań produktów spożywczych
 (55)



(51) 11-03 (11) **23173** (22) 2016 09 05 (21) 24835
 (73) BIKOTECH SPÓŁKA Z OGRANICZONĄ ODPOWIEDZIALNOŚCIĄ, Racibórz, PL.
 (72) KARPIŃSKI TOMASZ
 (54) Medal
 (55)



(51) 19-08 (11) **23174** (22) 2016 10 21 (21) 24922
 (73) EUROSER DAIRY GROUP SPÓŁKA Z OGRANICZONĄ ODPOWIEDZIALNOŚCIĄ-SPÓŁKA KOMANDYTOWA, Warszawa, PL.
 (72) PIECZONKA MARZENA
 (54) Etykieta do opakowań produktów spożywczych
 (55)

(51) 19-08 (11) **23172** (22) 2016 10 21 (21) 24920
 (73) EUROSER DAIRY GROUP SPÓŁKA Z OGRANICZONĄ ODPOWIEDZIALNOŚCIĄ-SPÓŁKA KOMANDYTOWA, Warszawa, PL.
 (72) PIECZONKA MARZENA
 (54) Etykieta do opakowań produktów spożywczych
 (55)



(51) 06-06 (11) **23175** (22) 2016 06 02 (21) 24626
 (73) GAWEŁ REGINA, Warszawa, PL.
 (72) GAWEŁ REGINA

(54) Stojak dla dzieci
(55)



(51) 19-08 (11) **23176** (22) 2016 10 21 (21) 24923
(73) EUROSER DAIRY GROUP SPÓŁKA Z OGRANICZONĄ ODPOWIEDZIALNOŚCIĄ-SPÓŁKA KOMANDYTOWA, Warszawa, PL.
(72) PIECZONKA MARZENA
(54) Etykieta do opakowań produktów spożywczych
(55)



(51) 09-07 (11) **23177** (22) 2016 05 12 (21) 24535
(73) HERT SPÓŁKA Z OGRANICZONĄ ODPOWIEDZIALNOŚCIĄ, Mysłowice, PL.
(72) PIWOWARCZYK WŁADYSŁAW, PIWOWARCZYK BARTŁOMIEJ, MUSZYŃSKI JACEK
(54) Klamra zabezpieczająca
(55)

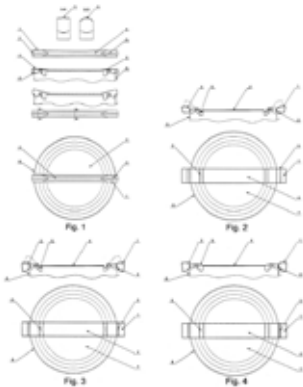

(51) 08-08 (11) **23178** (22) 2016 04 01 (21) 24776
(73) BALTIC FASTENERS SPÓŁKA Z OGRANICZONĄ ODPOWIEDZIALNOŚCIĄ, Stawiguda, PL.

(72) KOWALSKI MICHAŁ
(54) Wkręt
(55)

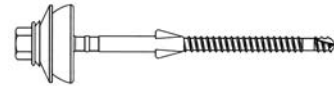

95

WPISY I ZMIANY W REJESTRZE WZORÓW PRZEMYSŁOWYCH (nieuwzględnione w innych samodzielnych ogłoszeniach)

Poniższe zestawienie zawiera kolejno: numer rejestracji wzoru przemysłowego, datę wpisu, oznaczenie rubryki, w której dokonano wpisu lub zmiany oraz treść wpisu. Poszczególne rubryki rejestru wzorów przemysłowych zawierają następujące dane:

rubryka A - nazwisko i imię albo nazwa, miejsce zamieszkania albo siedziba uprawnionego z prawa z rejestracji wzoru przemysłowego (miejscowość, kraj) oraz numer identyfikacji podatkowej NIP, a także numer PESEL albo numer identyfikacyjny REGON, o ile zgłaszający je wskazał,
rubryka B - przedmiot wzoru przemysłowego,
rubryka C - nazwisko i imię twórcy wzoru przemysłowego oraz jego miejsce zamieszkania (miejscowość, kraj),
rubryka D - prawa ograniczające prawo z rejestracji,
rubryka E - wnioski o unieważnienie i sprzeciwu oraz decyzje dotyczące danego prawa z rejestracji,
rubryka F - data unieważnienia lub data i przyczyna wygaśnięcia prawa z rejestracji.

Uwaga: Publikacji podlegają: zmiana uprawnionego, twórcy, zmiana nazwy uprawnionego, prawa ograniczające prawo z rejestracji wzoru przemysłowego, sprostowania istotnych pomyłek.

04679 2016 09 07 A. Wprowadzono zmianę uprawnionego przez wykreślenie wpisu: MEBLE VOX SPÓŁKA Z OGRANICZONĄ ODPOWIEDZIALNOŚCIĄ SPÓŁKA JAWNA, Janikowo, Polska 631035843 i dokonanie wpisu: MEBLE VOX SPÓŁKA Z OGRANICZONĄ ODPOWIEDZIALNOŚCIĄ SPÓŁKA KOMANDYTOWA, Janikowo, Polska 631035843

04729 2016 09 08 A. Wprowadzono zmianę uprawnionego przez wykreślenie wpisu: MEBLE VOX SPÓŁKA Z OGRANICZONĄ ODPOWIEDZIALNOŚCIĄ SPÓŁKA JAWNA, Janikowo, Polska 631035843 i dokonanie wpisu: MEBLE VOX SPÓŁKA Z OGRANICZONĄ ODPOWIEDZIALNOŚCIĄ SPÓŁKA KOMANDYTOWA, Janikowo, Polska 631035843

06458, 06459, 07717, 10015, 10016, 10017 2016 09 06 A. Wprowadzono zmianę uprawnionego przez wykreślenie wpisu: W & B MOLD - WB SPÓŁKA Z OGRANICZONĄ ODPOWIEDZIALNOŚCIĄ SPÓŁKAKOMANDYTOWA, Warszawa, Polska 017307857 i dokonanie wpisu: MOLD-WB SPÓŁKA Z OGRANICZONĄ ODPOWIEDZIALNOŚCIĄ SPÓŁKA KOMANDYTOWA, Warszawa, Polska 360546668

10018, 10019, 10020 2016 09 05 A. Wprowadzono zmianę uprawnionego przez wykreślenie wpisu: W & B MOLD - WB SPÓŁKA Z OGRANICZONĄ ODPOWIEDZIALNOŚCIĄ SPÓŁKA KOMANDYTOWA, Warszawa, Polska 017307857 i dokonanie wpisu: MOLD-WB SPÓŁKA Z OGRANICZONĄ ODPOWIEDZIALNOŚCIĄ SPÓŁKA KOMANDYTOWA, Warszawa, Polska 360546668

11679, 11680 2016 09 08 A. Wprowadzono zmianę uprawnionego przez wykreślenie wpisu: MEBLE VOX SPÓŁKA Z OGRANICZONĄ ODPOWIEDZIALNOŚCIĄ SPÓŁKA JAWNA, Janikowo, Polska 631035843 i dokonanie wpisu: MEBLE VOX SPÓŁKA Z OGRANICZO-

NAŹ ODPOWIEDZIALNOŚCIĄ SPÓŁKA KOMANDYTOWA, Janikowo, Polska 631035843

12203 2017 01 23 F. Dokonano wpisu: „W dniu 3 listopada 2016 r. do Urzędu Patentowego RP wpłynął wniosek o dokonanie w rejestrze wpisu informacji o zajęciu prawa z rejestracji przedmiotowego wzoru przemysłowego(sygn. post. egz. nr Km 3336/16)”.

13033 2016 09 12 A. Wprowadzono zmianę uprawnionego przez wykreślenie wpisu: MEBLE VOX SPÓŁKA Z OGRANICZONĄ ODPOWIEDZIALNOŚCIĄ SPÓŁKA JAWNA, Janikowo, Polska 631035843 i dokonanie wpisu: MEBLE VOX SPÓŁKA Z OGRANICZONĄ ODPOWIEDZIALNOŚCIĄ SPÓŁKA KOMANDYTOWA, Janikowo, Polska 631035843

13124 2016 09 06 A. Wprowadzono zmianę uprawnionego przez wykreślenie wpisu: W & B MOLD - WB SPÓŁKA Z OGRANICZONĄ ODPOWIEDZIALNOŚCIĄ SPÓŁKA KOMANDYTOWA, Warszawa, Polska 017307857 i dokonanie wpisu: MOLD-WB SPÓŁKA Z OGRANICZONĄ ODPOWIEDZIALNOŚCIĄ SPÓŁKA KOMANDYTOWA, Warszawa, Polska 360546668

13435 2016 09 08 A. Wprowadzono zmianę uprawnionego przez wykreślenie wpisu: MEBLE VOX SPÓŁKA Z OGRANICZONĄ ODPOWIEDZIALNOŚCIĄ SPÓŁKA JAWNA, Janikowo, Polska 631035843 i dokonanie wpisu: MEBLE VOX SPÓŁKA Z OGRANICZONĄ ODPOWIEDZIALNOŚCIĄ SPÓŁKA KOMANDYTOWA, Janikowo, Polska 631035843

15048 2016 09 29 A. Wprowadzono zmianę uprawnionego przez wykreślenie wpisu: PLUS TM GROUP SPÓŁKA Z OGRANICZONĄ ODPOWIEDZIALNOŚCIĄ SPÓŁKA KOMANDYTOWO-AKCYJNA, Warszawa, Polska 022218489 i dokonanie wpisu: PLUS TM MANAGEMENT SPÓŁKA Z OGRANICZONĄ ODPOWIEDZIALNOŚCIĄ, Warszawa, Polska 142821528

15063 2016 09 12 A. Wprowadzono zmianę uprawnionego przez wykreślenie wpisu: MEBLE VOX SPÓŁKA Z OGRANICZONĄ ODPOWIEDZIALNOŚCIĄ SPÓŁKA JAWNA, Janikowo, Polska 631035843 i dokonanie wpisu: MEBLE VOX SPÓŁKA Z OGRANICZONĄ ODPOWIEDZIALNOŚCIĄ SPÓŁKA KOMANDYTOWA, Janikowo, Polska 631035843

15654, 16998, 16999 2016 09 07 A. Wprowadzono zmianę uprawnionego przez wykreślenie wpisu: MEBLE VOX SPÓŁKA Z OGRANICZONĄ ODPOWIEDZIALNOŚCIĄ SPÓŁKA JAWNA, Janikowo, Polska 631035843 i dokonanie wpisu: MEBLE VOX SPÓŁKA Z OGRANICZONĄ ODPOWIEDZIALNOŚCIĄ SPÓŁKA KOMANDYTOWA, Janikowo, Polska 631035843

17192 2016 09 01 A. Wprowadzono zmianę uprawnionego przez wykreślenie wpisu: SGI SPÓŁKA AKCYJNA, Szczecin, Polska i dokonanie wpisu: SGI SPÓŁKA AKCYJNA, Szczecin, Polska 221932304

17564, 17565, 18497, 18498 2016 09 07 A. Wprowadzono zmianę uprawnionego przez wykreślenie wpisu: MEBLE VOX SPÓŁKA Z OGRANICZONĄ ODPOWIEDZIALNOŚCIĄ SPÓŁKA JAWNA, Janikowo, Polska 631035843 i dokonanie wpisu: MEBLE VOX SPÓŁKA Z OGRANICZONĄ ODPOWIEDZIALNOŚCIĄ SPÓŁKA KOMANDYTOWA, Janikowo, Polska 631035843

18637 2016 09 06 A. Wprowadzono zmianę uprawnionego przez wykreślenie wpisu: W & B MOLD - WB SPÓŁKA Z OGRANICZONĄ ODPOWIEDZIALNOŚCIĄ SPÓŁKA KOMANDYTOWA, Warszawa, Polska 017307857 i dokonanie wpisu: MOLD-WB SPÓŁKA Z OGRANICZONĄ ODPOWIEDZIALNOŚCIĄ SPÓŁKA KOMANDYTOWA, Warszawa, Polska 360546668

19471, 19559 2016 09 13 A. Wprowadzono zmianę uprawnionego przez wykreślenie wpisu: MEBLE VOX SPÓŁKA Z OGRANICZONĄ ODPOWIEDZIALNOŚCIĄ SPÓŁKA JAWNA, Janikowo, Polska 631035843 i dokonanie wpisu: MEBLE VOX SPÓŁKA Z OGRANICZONĄ ODPOWIEDZIALNOŚCIĄ SPÓŁKA KOMANDYTOWA, Janikowo, Polska 631035843

19930, 19931 2016 09 12 A. Wprowadzono zmianę uprawnionego przez wykreślenie wpisu: MEBLE VOX SPÓŁKA Z OGRANICZONĄ ODPOWIEDZIALNOŚCIĄ SPÓŁKA JAWNA, Janikowo, Polska 631035843 i dokonanie wpisu: MEBLE VOX SPÓŁKA Z OGRANICZONĄ ODPOWIEDZIALNOŚCIĄ SPÓŁKA KOMANDYTOWA, Janikowo, Polska 631035843

20049 2016 09 28 A. Wprowadzono zmianę uprawnionego przez wykreślenie wpisu: GTV SPÓŁKA Z OGRANICZONĄ ODPOWIEDZIALNOŚCIĄ SPÓŁKA KOMANDYTOWO AKCYJNA, Pruszków, Polska 012349897 i dokonanie wpisu: GTV SPÓŁKA Z OGRANICZONĄ ODPOWIEDZIALNOŚCIĄ SPÓŁKA KOMANDYTOWA, Pruszków, Polska 012349897

20049 2016 09 28 A. Wprowadzono zmianę uprawnionego przez wykreślenie wpisu: GTV SPÓŁKA Z OGRANICZONĄ ODPOWIEDZIALNOŚCIĄ SPÓŁKA KOMANDYTOWA, Pruszków, Polska 012349897 i dokonanie wpisu: GTV GROUP SPÓŁKA Z OGRANICZONĄ ODPOWIEDZIALNOŚCIĄ, Pruszków, Polska 012349897

20053 2016 09 28 A. Wprowadzono zmianę uprawnionego przez wykreślenie wpisu: GTV SPÓŁKA Z OGRANICZONĄ ODPOWIEDZIALNOŚCIĄ SPÓŁKA KOMANDYTOWO AKCYJNA, Pruszków, Polska 012349897 i dokonanie wpisu: GTV SPÓŁKA Z OGRANICZONĄ ODPOWIEDZIALNOŚCIĄ SPÓŁKA KOMANDYTOWA, Pruszków, Polska 012349897

20053 2016 09 28 A. Wprowadzono zmianę uprawnionego przez wykreślenie wpisu: GTV SPÓŁKA Z OGRANICZONĄ ODPOWIEDZIALNOŚCIĄ SPÓŁKA KOMANDYTOWA, Pruszków, Polska 012349897 i dokonanie wpisu: GTV GROUP SPÓŁKA Z OGRANICZONĄ ODPOWIEDZIALNOŚCIĄ, Pruszków, Polska 012349897

20054 2016 09 28 A. Wprowadzono zmianę uprawnionego przez wykreślenie wpisu: GTV SPÓŁKA Z OGRANICZONĄ ODPOWIEDZIALNOŚCIĄ SPÓŁKA KOMANDYTOWO AKCYJNA, Pruszków, Polska 012349897 i dokonanie wpisu: GTV SPÓŁKA Z OGRANICZONĄ ODPOWIEDZIALNOŚCIĄ SPÓŁKA KOMANDYTOWA, Pruszków, Polska 012349897

20054 2016 09 28 A. Wprowadzono zmianę uprawnionego przez wykreślenie wpisu: GTV SPÓŁKA Z OGRANICZONĄ ODPOWIEDZIALNOŚCIĄ SPÓŁKA KOMANDYTOWA, Pruszków, Polska 012349897 i dokonanie wpisu: GTV GROUP SPÓŁKA Z OGRANICZONĄ ODPOWIEDZIALNOŚCIĄ, Pruszków, Polska 012349897

20055 2016 09 28 A. Wprowadzono zmianę uprawnionego przez wykreślenie wpisu: GTV SPÓŁKA Z OGRANICZONĄ ODPOWIEDZIALNOŚCIĄ SPÓŁKA KOMANDYTOWO AKCYJNA, Pruszków, Polska 012349897 i dokonanie wpisu: GTV SPÓŁKA Z OGRANICZONĄ ODPOWIEDZIALNOŚCIĄ SPÓŁKA KOMANDYTOWA, Pruszków, Polska 012349897

20055 2016 09 28 A. Wprowadzono zmianę uprawnionego przez wykreślenie wpisu: GTV SPÓŁKA Z OGRANICZONĄ ODPOWIEDZIALNOŚCIĄ SPÓŁKA KOMANDYTOWA, Pruszków, Polska 012349897 i dokonanie wpisu: GTV GROUP SPÓŁKA Z OGRANICZONĄ ODPOWIEDZIALNOŚCIĄ, Pruszków, Polska 012349897

20062 2016 09 29 A. Wprowadzono zmianę uprawnionego przez wykreślenie wpisu: GTV SPÓŁKA Z OGRANICZONĄ ODPOWIEDZIALNOŚCIĄ SPÓŁKA KOMANDYTOWO AKCYJNA, Pruszków, Polska 012349897 i dokonanie wpisu: GTV SPÓŁKA Z OGRANICZONĄ ODPOWIEDZIALNOŚCIĄ SPÓŁKA KOMANDYTOWA, Pruszków, Polska 012349897

20062 2016 09 29 A. Wprowadzono zmianę uprawnionego przez wykreślenie wpisu: GTV SPÓŁKA Z OGRANICZONĄ ODPOWIEDZIALNOŚCIĄ SPÓŁKA KOMANDYTOWA, Pruszków, Polska 012349897 i dokonanie wpisu: GTV GROUP SPÓŁKA Z OGRANICZONĄ ODPOWIEDZIALNOŚCIĄ, Pruszków, Polska 012349897

20063 2016 09 28 A. Wprowadzono zmianę uprawnionego przez wykreślenie wpisu: GTV SPÓŁKA Z OGRANICZONĄ ODPOWIEDZIALNOŚCIĄ SPÓŁKA KOMANDYTOWO AKCYJNA, Pruszków,

Polska 012349897 i dokonanie wpisu: GTV SPÓŁKA Z OGRANICZONĄ ODPOWIEDZIALNOŚCIĄ SPÓŁKA KOMANDYTOWA, Pruszków, Polska 012349897

20063 2016 09 28 A. Wprowadzono zmianę uprawnionego przez wykreślenie wpisu: GTV SPÓŁKA Z OGRANICZONĄ ODPOWIEDZIALNOŚCIĄ SPÓŁKA KOMANDYTOWA, Pruszków, Polska 012349897 i dokonanie wpisu: GTV GROUP SPÓŁKA Z OGRANICZONĄ ODPOWIEDZIALNOŚCIĄ, Pruszków, Polska 012349897

20064 2016 09 29 A. Wprowadzono zmianę uprawnionego przez wykreślenie wpisu: GTV SPÓŁKA Z OGRANICZONĄ ODPOWIEDZIALNOŚCIĄ SPÓŁKA KOMANDYTOWO AKCYJNA, Pruszków, Polska 012349897 i dokonanie wpisu: GTV SPÓŁKA Z OGRANICZONĄ ODPOWIEDZIALNOŚCIĄ SPÓŁKA KOMANDYTOWA, Pruszków, Polska 012349897

20064 2016 09 29 A. Wprowadzono zmianę uprawnionego przez wykreślenie wpisu: GTV SPÓŁKA Z OGRANICZONĄ ODPOWIEDZIALNOŚCIĄ SPÓŁKA KOMANDYTOWA, Pruszków, Polska 012349897 i dokonanie wpisu: GTV GROUP SPÓŁKA Z OGRANICZONĄ ODPOWIEDZIALNOŚCIĄ, Pruszków, Polska 012349897

20065 2016 09 28 A. Wprowadzono zmianę uprawnionego przez wykreślenie wpisu: GTV SPÓŁKA Z OGRANICZONĄ ODPOWIEDZIALNOŚCIĄ SPÓŁKA KOMANDYTOWO AKCYJNA, Pruszków, Polska 012349897 i dokonanie wpisu: GTV SPÓŁKA Z OGRANICZONĄ ODPOWIEDZIALNOŚCIĄ SPÓŁKA KOMANDYTOWA, Pruszków, Polska 012349897

20065 2016 09 28 A. Wprowadzono zmianę uprawnionego przez wykreślenie wpisu: GTV SPÓŁKA Z OGRANICZONĄ ODPOWIEDZIALNOŚCIĄ SPÓŁKA KOMANDYTOWA, Pruszków, Polska 012349897 i dokonanie wpisu: GTV GROUP SPÓŁKA Z OGRANICZONĄ ODPOWIEDZIALNOŚCIĄ, Pruszków, Polska 012349897

20066 2016 09 29 A. Wprowadzono zmianę uprawnionego przez wykreślenie wpisu: GTV SPÓŁKA Z OGRANICZONĄ ODPOWIEDZIALNOŚCIĄ SPÓŁKA KOMANDYTOWO AKCYJNA, Pruszków, Polska 012349897 i dokonanie wpisu: GTV SPÓŁKA Z OGRANICZONĄ ODPOWIEDZIALNOŚCIĄ SPÓŁKA KOMANDYTOWA, Pruszków, Polska 012349897

20066 2016 09 29 A. Wprowadzono zmianę uprawnionego przez wykreślenie wpisu: GTV SPÓŁKA Z OGRANICZONĄ ODPOWIEDZIALNOŚCIĄ SPÓŁKA KOMANDYTOWA, Pruszków, Polska 012349897 i dokonanie wpisu: GTV GROUP SPÓŁKA Z OGRANICZONĄ ODPOWIEDZIALNOŚCIĄ, Pruszków, Polska 012349897

20155, 20156 2016 09 30 A. Wprowadzono zmianę uprawnionego przez wykreślenie wpisu: GIERA ZNAKI DROGOWE, MICHAŁ GIERA, KRYSZYNA GIERA SPÓŁKA JAWNA, Jonkowo, Polska 280004676 i dokonanie wpisu: GZD SPÓŁKA Z OGRANICZONĄ ODPOWIEDZIALNOŚCIĄ SPÓŁKA KOMANDYTOWA, Jonkowo, Polska 280004676

20239 2016 09 12 A. Wprowadzono zmianę uprawnionego przez wykreślenie wpisu: MEBLE VOX SPÓŁKA Z OGRANICZONĄ ODPOWIEDZIALNOŚCIĄ SPÓŁKA JAWNA, Janikowo, Polska 631035843 i dokonanie wpisu: MEBLE VOX SPÓŁKA Z OGRANICZONĄ ODPOWIEDZIALNOŚCIĄ SPÓŁKA KOMANDYTOWA, Janikowo, Polska 631035843

20289 2016 09 29 A. Wprowadzono zmianę uprawnionego przez wykreślenie wpisu: GTV SPÓŁKA Z OGRANICZONĄ ODPOWIEDZIALNOŚCIĄ SPÓŁKA KOMANDYTOWO AKCYJNA, Pruszków, Polska 012349897 i dokonanie wpisu: GTV SPÓŁKA Z OGRANICZONĄ ODPOWIEDZIALNOŚCIĄ SPÓŁKA KOMANDYTOWA, Pruszków, Polska 012349897

20289 2016 09 29 A. Wprowadzono zmianę uprawnionego przez wykreślenie wpisu: GTV SPÓŁKA Z OGRANICZONĄ ODPOWIEDZIALNOŚCIĄ SPÓŁKA KOMANDYTOWA, Pruszków, Polska 012349897 i dokonanie wpisu: GTV GROUP SPÓŁKA Z OGRANICZONĄ ODPOWIEDZIALNOŚCIĄ, Pruszków, Polska 012349897

20316, 20317, 20837, 20912, 20962 2016 09 12 A. Wprowadzono zmianę uprawnionego przez wykreślenie wpisu: MEBLE VOX SPÓŁKA Z OGRANICZONĄ ODPOWIEDZIALNOŚCIĄ SPÓŁKA JAWNA, Janikowo, Polska 631035843 i dokonanie wpisu: MEBLE VOX SPÓŁKA Z OGRANICZONĄ ODPOWIEDZIALNOŚCIĄ SPÓŁKA KOMANDYTOWA, Janikowo, Polska 631035843

21041 2016 09 30 A. Wprowadzono zmianę uprawnionego przez wykreślenie wpisu: GIERA ZNAKI DROGOWE, MICHAŁ GIERA, KRYSZYNA GIERA SPÓŁKA JAWNA, Jonkowo, Polska 280004676 i dokonanie wpisu: GZD SPÓŁKA Z OGRANICZONĄ ODPOWIEDZIALNOŚCIĄ SPÓŁKA KOMANDYTOWA, Jonkowo, Polska 280004676

21164 2016 09 13 A. Wprowadzono zmianę uprawnionego przez wykreślenie wpisu: DYDUŁA KRZYSZTOF CADFORM, Bydgoszcz, Polska 091622340 i dokonanie wpisu: DYDUŁA KRZYSZTOF KDeM, Maksymilianowo, Polska 091622340

96

DECYZJE STWIERDZAJĄCE WYGAŚNIĘCIE DECYZJI O UDZIELENIU PRAWA Z REJESTRACJI

Poniższe zestawienie zawiera numer zgłoszenia wzoru przemysłowego.

23780	23847	24071
23824	24052	

97

DECYZJE O WYGAŚNIĘCIU PRAWA Z REJESTRACJI

Poniższe zestawienie zawiera kolejno: numer rejestracji wzorów przemysłowych i datę wygaśnięcia prawa z rejestracji.

00827	2015 04 07	15680	2014 08 21
00828	2015 04 07	15712	2014 11 02
00848	2015 04 23	15725	2014 11 09
01062	2015 04 06	15727	2014 11 13
01089	2015 04 28	15728	2014 11 17
01090	2015 04 28	15729	2014 11 17
01091	2015 04 28	15730	2014 11 23
01092	2015 04 28	15731	2014 11 25
01093	2015 04 28	16209	2015 04 06
01351	2015 04 18	16211	2015 04 21
01355	2015 04 25	16213	2015 04 26
06897	2014 01 19	16214	2015 04 26
08046	2014 08 06	16325	2015 04 29
08873	2015 04 13	16326	2015 04 29
08874	2015 04 13	16344	2015 04 06
08912	2015 04 07	16346	2015 04 01
09135	2015 04 07	16349	2015 04 01
09148	2015 04 13	16350	2015 04 01
09152	2015 04 04	16351	2015 04 01
09153	2015 04 04	16352	2015 04 01
09184	2015 04 29	16353	2015 04 01
09284	2015 04 25	16363	2015 04 06
09366	2015 04 28	16364	2015 04 06
09375	2015 04 21	16368	2015 04 06
09392	2015 04 28	16369	2015 04 06
09526	2015 04 25	16370	2015 04 06
09595	2015 04 01	16375	2015 04 08
09605	2015 10 24	16378	2015 04 09
10455	2015 04 07	16381	2015 04 15

16382	2015 04 15	16470	2015 04 20
16383	2015 04 15	16389	2015 04 14
16384	2015 04 15	16513	2015 04 02
16385	2015 04 15	16514	2015 04 02
16386	2015 04 14	16515	2015 04 02
16387	2015 04 14	16516	2015 04 02
16388	2015 04 14	16518	2015 04 29
16390	2015 04 14	16519	2015 04 29
16391	2015 04 14	16550	2015 04 01
16392	2015 04 14	16551	2015 04 02
16393	2015 04 13	16552	2015 04 06
16395	2015 04 12	16553	2015 04 07
16399	2015 04 28	16554	2015 04 12
16413	2015 04 16	16555	2015 04 12
16454	2015 04 30	16557	2015 04 14
16455	2015 04 30	16558	2015 04 15
16456	2015 04 30	16559	2015 04 26
16458	2015 04 28	16560	2015 04 28
16460	2015 04 26	16561	2015 04 29
16461	2015 04 26	16564	2015 04 21
16463	2015 04 23	16666	2015 04 08
16464	2015 04 22	16668	2015 04 22
16465	2015 04 21	17090	2015 08 09
16466	2015 04 19	17091	2015 08 09
16467	2015 04 19	16302	2015 03 19
16468	2015 04 20	16280	2015 03 01

98

REJESTRACJA MIĘDZYNARODOWA UZNANA W POLSCE

(51) 13-03 (11) **DM/092 082** (15) 22.07.2016 (45) 27.01.2017
 (73) PCT INTERNATIONAL, INC., 2260 West Broadway Road, Mesa AZ 85202 (US)
 (54) Łącznik kabli współosiowych
 (55)

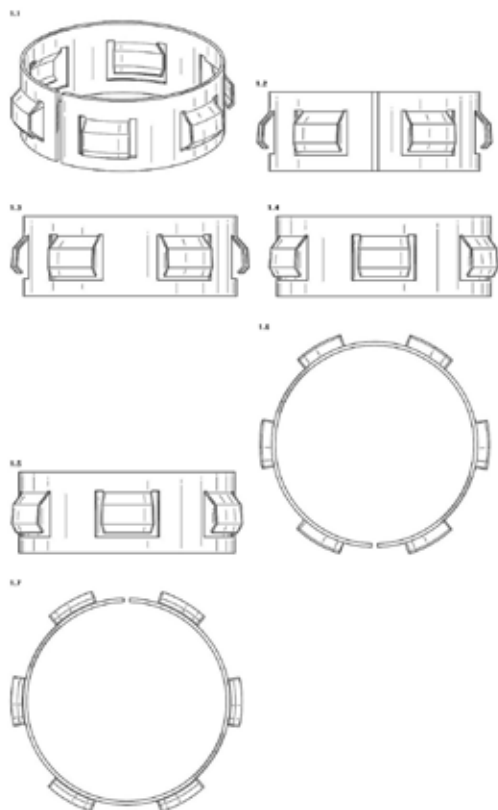

(51) 12-08 (11) **DM/094 416** (15) 21.09.2016 (45) 03.02.2017
 (73) MAN TRUCK & BUS AG, Dachauerstrasse 667, 80995 München (DE)
 (54) Części pojazdów mechanicznych: 1-3
 Pojazdy mechaniczne: 4-20
 Część pojazdu mechanicznego: 21
 Deska rozdzielcza do pojazdów: 22
 Osłona chłodnicy do pojazdów: 23
 Dekiel: 24
 Kierownica: 25
 Część pojazdu mechanicznego: 26
 Części pojazdów mechanicznych: 27-29
 Pojazd mechaniczny: 30

(55)

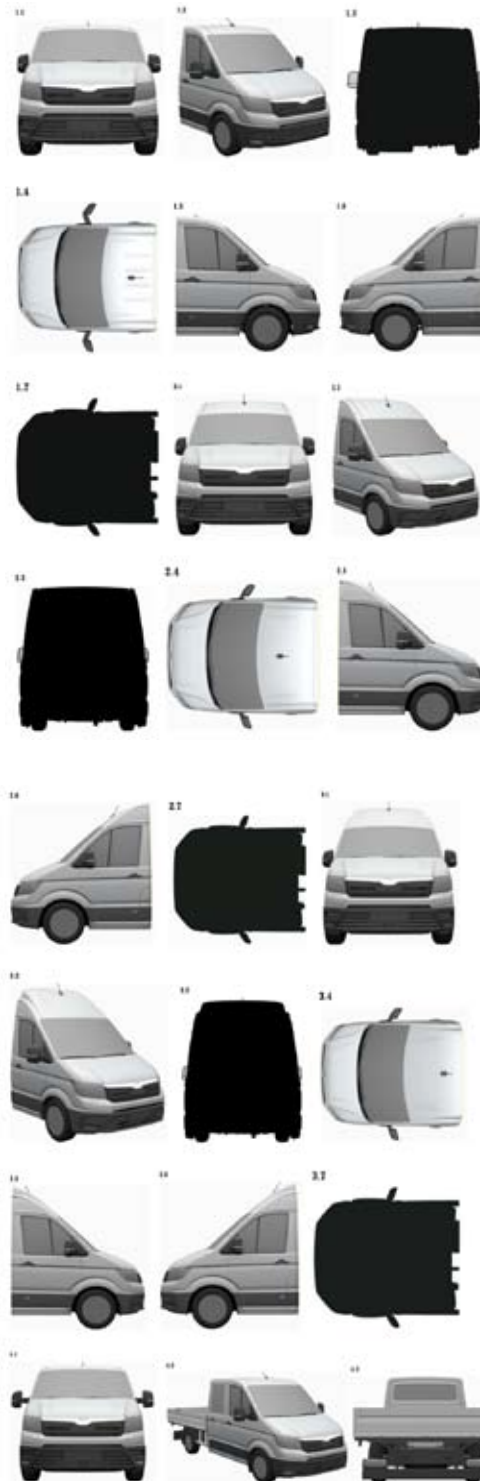

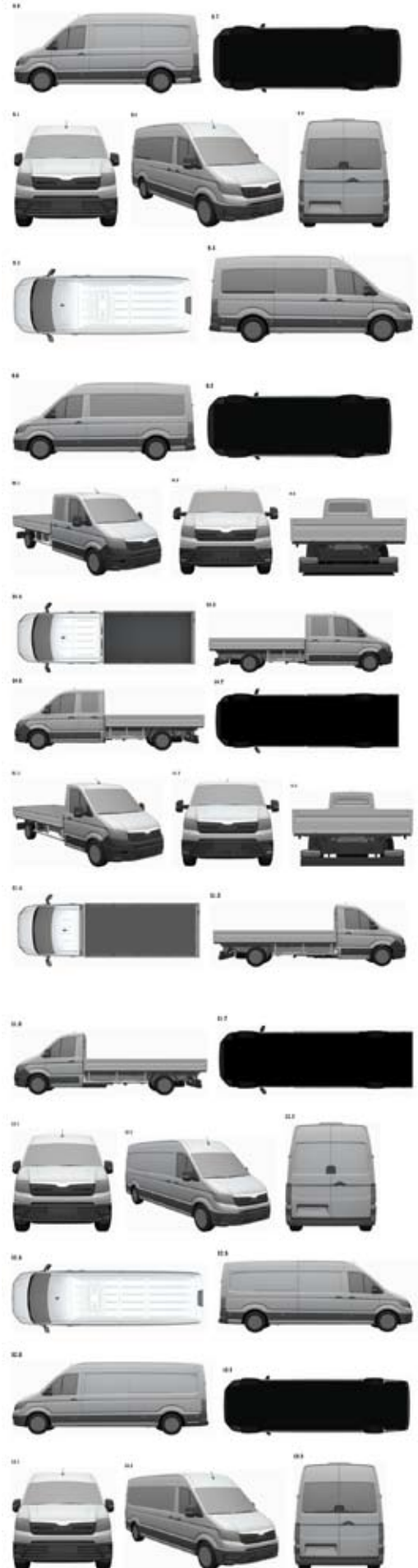
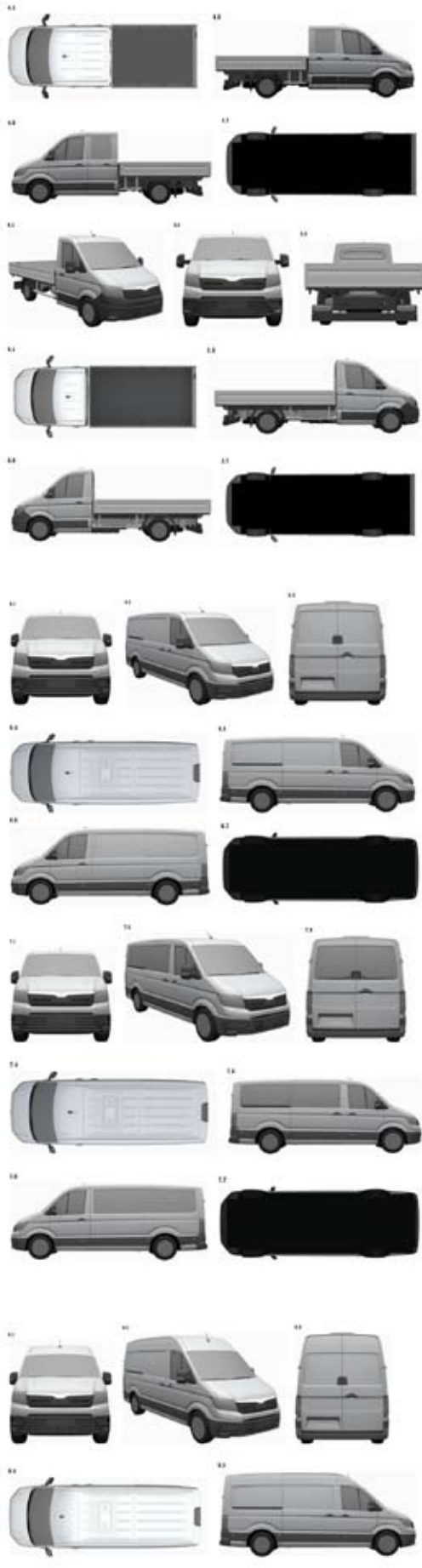

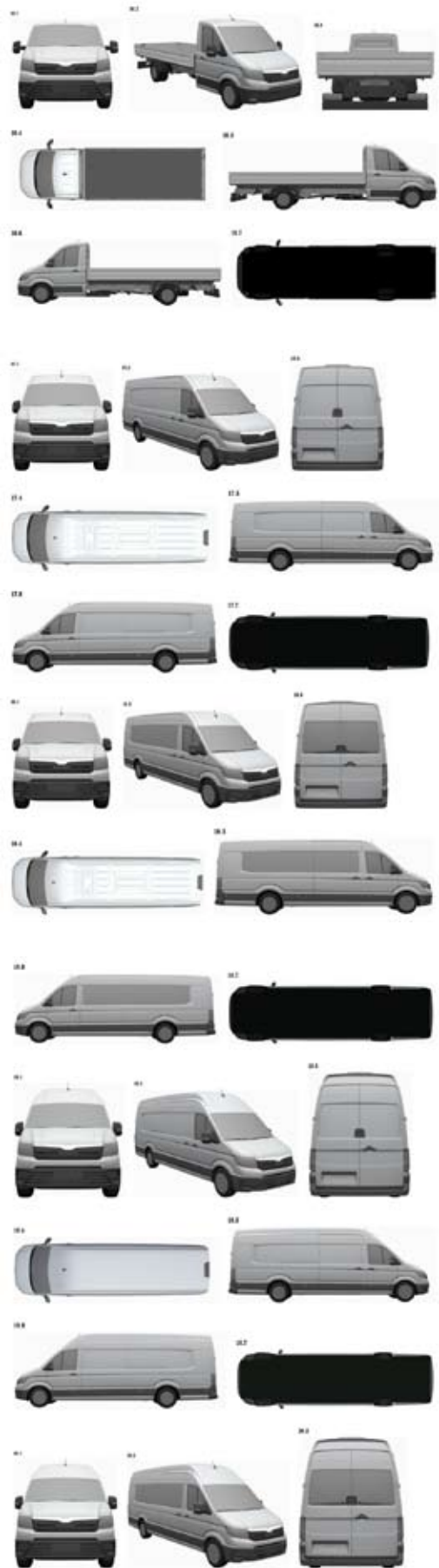
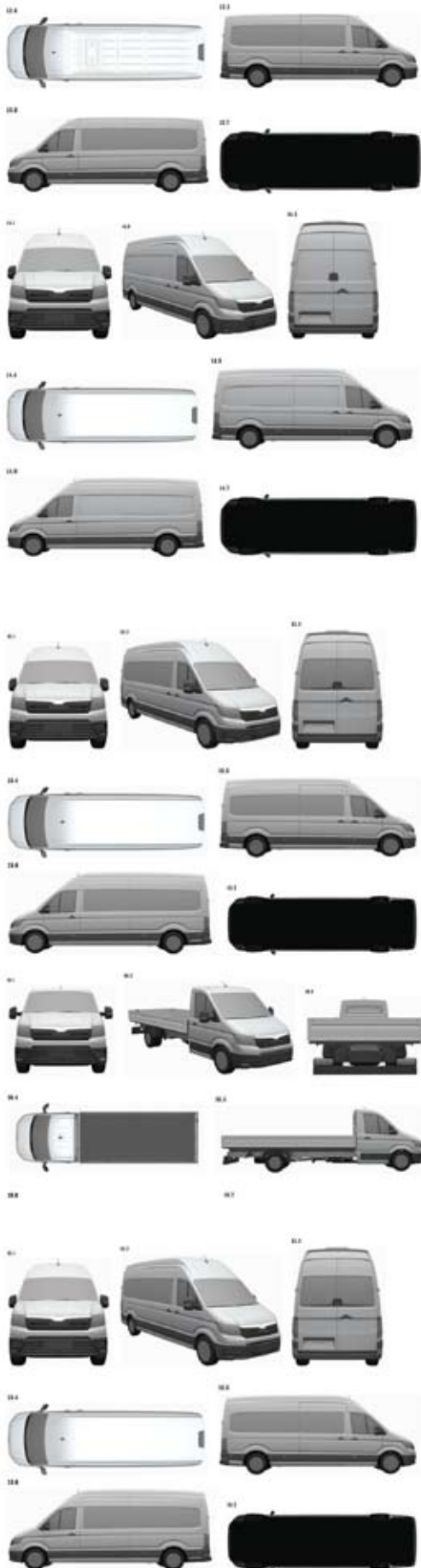

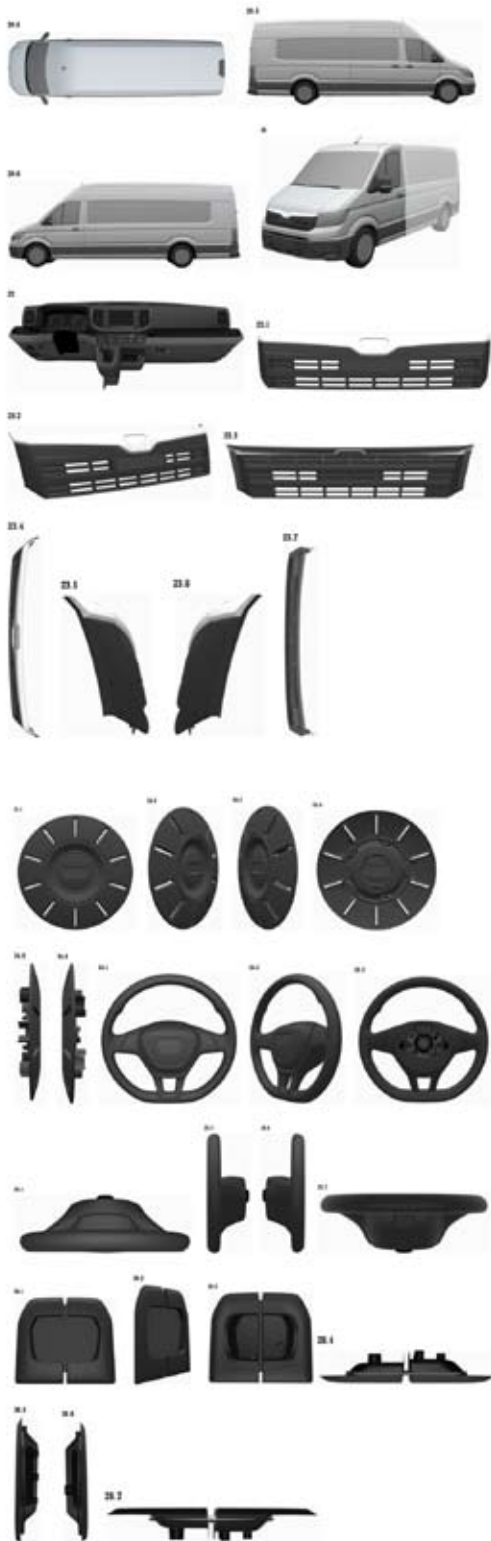

(51 07-02 (11) **DM/094 527** (15) 14.01.2016 (45) 10.02.2017
 (73) E.&J. GALLO WINERY, 600 Yosemite Blvd., Modesto,
 CA 95354 (US)
 (54) Kartridż do dyspenserów napojów
 (55)

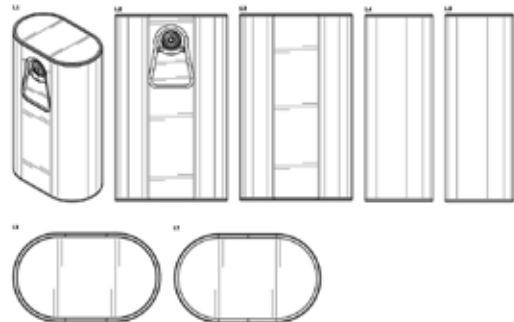

D. ZNAKI TOWAROWE

Cyfrowe kody identyfikacyjne (wg normy WIPO ST. 60), które poprzedzają informacje o dokonanej rejestracji oznaczają:

- (111) – numer prawa ochronnego
- (151) – data wydania decyzji o udzieleniu prawa ochronnego
- (210) – numer zgłoszenia
- (220) – data zgłoszenia (w przypadku konwersji – oznaczono literą K – jest to data od której liczy się okres ochrony na terenie Polski)
- (441) – data ogłoszenia o zgłoszeniu
- (510) – wykaz towarów
- (511) – klasy towarowe
- (531) – symbol klasyfikacji elementów graficznych znaku
- (540) – określenie znaku towarowego ze wskazaniem kolorów
- (551) – wskazanie kategorii znaku towarowego lub udzielonego prawa jeżeli dotyczy wspólnego prawa ochronnego, wspólnego znaku towarowego albo wspólnego znaku towarowego gwarancyjnego
- (732) – nazwisko i imię lub nazwę uprawnionego, jego miejsce zamieszkania lub siedzibę oraz kod kraju

99

UDZIELONE PRAWA OCHRONNE NA ZNAKI TOWAROWE

(od nr 287 701 do nr 288 900 oraz 248 828)

(111) **248828** (220) 2010 07 09 (210) 372629
 (151) 2011 11 09 (441) 2010 10 11
 (732) Marek Andrzej Kotecki, Gdańsk, PL.
 (540) Akademia Biegania
 (540)



(531) 02.01.08, 02.01.24, 27.05.01
 (510), (511) **41** informacja o rekreacji, usługi świadczone przez kluby zdrowia, organizowanie i obsługa konferencji, kongresów, konkursów, usługi z zakresu kultury fizycznej, organizowanie i prowadzenie loterii, nauczanie, nauczanie korespondencyjne, organizowanie obozów sportowych, organizowanie obozów wakacyjnych, organizowanie i prowadzenie koncertów, organizowanie zawodów sportowych, produkcja filmów, produkcja programów radiowych i telewizyjnych, udostępnianie publikacji elektronicznych on-line książek i periodyków, publikowanie tekstów innych niż teksty reklamowe, usługi reporterskie, wypożyczanie sprzętu sportowego z wyjątkiem pojazdów, udostępnianie publikacji elektronicznych on-line nie do pobierania z sieci komputerowych, organizowanie zajęć sportowych z użyciem urządzeń sportowych, usługi dystrybucji biletów na imprezy rozrywkowe.

(111) **287701** (220) 2015 09 07 (210) 446673
 (151) 2016 05 12 (441) 2015 12 07
 (732) BIOTON SPÓŁKA AKCYJNA, Warszawa, PL.
 (540) GensuPen IMPROVE
 (540)



Kolor znaku: niebieski, szary, biały
 (531) 26.11.06, 27.05.01, 29.01.13

(510), (511) **5** preparat farmaceutyczny-hormon ludzki, hormony do celów medycznych, preparat farmaceutyczny-insulina, insulina, **10** urządzenia, przyrządy i narzędzia medyczne do podawania leków hormonalnych, urządzenia, przyrządy i narzędzia medyczne do podawania insuliny, urządzenia, przyrządy i narzędzia medyczne zawierające insulinę, strzykawki do celów medycznych, strzykawki do zastrzyków, strzykawki podskórne.

(111) **287702** (220) 2016 04 16 (210) 454972
 (151) 2016 10 11 (441) 2016 06 20
 (732) WIEWIÓR SŁAWOMIR FIRMA HANDLOWA ASTRA,
 Kowalewo Pomorskie, PL.
 (540) atletico
 (540)



Kolor znaku: czerwony
 (531) 26.04.09, 27.05.01, 29.01.01
 (510), (511) **25** odzież, odzież gotowa, okrycia wierzchnie, rękawiczki, obuwie, buty, półbuty, sandały, buty sportowe, obuwie gimnastyczne, pantofle domowe, pantofle kąpielowe.

(111) **287703** (220) 2014 01 23 (210) 424009
 (151) 2016 09 13 (441) 2014 05 12
 (732) ELEKTROMETAL SPÓŁKA AKCYJNA, Cieszyn, PL.
 (540) Elektrometal Energetyka SA
 (540)



Kolor znaku: czarny, czerwony, biały
 (531) 26.11.03, 26.11.09, 27.05.01, 29.01.12

(510), (511) **6** wyroby metalowe, w tym konstrukcje metalowe i ich części, zbiorniki, cysterny i pojemniki metalowe, **7** maszyny dla metalurgii, elektryczne artykuły użytku domowego, silniki i prądnice, maszyny dla górnictwa i do wydobywania oraz budownictwa, **9** aparatura rozdzielcza i sterownicza energii elektrycznej, instrumenty i przyrządy pomiarowe, kontrolne i nawigacyjne, sprzęt telekomunikacyjny, elektryczny i elektroniczny, transformatory, **17** materiały uszczelniające niemetalowe, **37** usługi instalacyjne, naprawcze i konserwacyjne maszyn i urządzeń przemysłowych, usługi tynkowania, posadzkarskie i tapetowania, usługi budowlane, **38** usługi telekomunikacyjne, **41** usługi naukowe i edukacyjne, organizacje wystaw, targów i kongresów, **42** usługi architektoniczne, usługi w zakresie inżynierii oraz doradztwo techniczne, usługi w zakresie specjalistycznego projektowania i programowania.

(111) **287704** (220) 2016 04 15 (210) 454859
(151) 2016 10 07 (441) 2016 06 20
(732) SOCHA TOMASZ COSMETICS ZONE, Łódź, PL.

(540) COSMETICS ZONE

(510), (511) **3** utwardzacz do paznokci, zmywacz do paznokci, żele do paznokci, preparaty kosmetyczne do paznokci, rozjaśniacze do paznokci, sztuczne paznokcie, naklejane ozdoby do paznokci, odżywki do paznokci, papier ścierny do paznokci, kleje do mocowania sztucznych paznokci, kremy do paznokci, lakiery do paznokci, brokat do paznokci, emulsje do wzmocnienia paznokci, klej do utwardzania paznokci, barwniki kosmetyczne do paznokci, balsamy kosmetyczne do paznokci.

(111) **287705** (220) 2016 04 15 (210) 454876
(151) 2016 10 10 (441) 2016 06 20

(732) CELLCO COMMUNICATIONS SPÓŁKA Z OGRANICZONĄ ODPOWIEDZIALNOŚCIĄ, Kobyłanka, PL.

(540) NEPTUN SYSTEM

(510), (511) **9** osprzęt światłowodowy, a w szczególności: mufy, złączki, przełącznice, kable, kasety, komputerowe systemy operacyjne, **37** budowa sieci telekomunikacyjnych i światłowodowych, **38** usługi w zakresie połączeń i tras połączeń dla telekomunikacji.

(111) **287706** (220) 2016 04 15 (210) 454895
(151) 2016 10 11 (441) 2016 06 20

(732) LOCKPOL SPÓŁKA Z OGRANICZONĄ ODPOWIEDZIALNOŚCIĄ, Łódź, PL.

(540) iCODEkey

(540)

iCODEkey

(531) 27.05.01, 24.17.25

(510), (511) **6** metalowe zamki wierzchnie do drzwi inne niż elektryczne, metalowe zamki wpuszczane inne niż elektryczne, metalowe zamki wielopunktowe inne niż elektryczne, metalowe wkładki do zamków drzwiowych, zamknięcia ewakuacyjne, metalowe zamki hotelowe inne niż elektryczne, metalowe zamki garażowe, bramowe i roletowe inne niż elektryczne, kłódki, klucze, **35** usługi w zakresie sprzedaży, także za pośrednictwem sieci Internetu, następujących towarów: metalowe zamki inne niż elektryczne, metalowe wkładki do zamków drzwiowych, nieelektryczne zamknięcia drzwiowe, garażowe, bramowe, roletowe, kłódki, klucze.

(111) **287707** (220) 2016 04 15 (210) 454921
(151) 2016 10 18 (441) 2016 06 20

(732) TEATR MUZYCZNY ROMA, Warszawa, PL.

(540) ROMA TM TEATRMUZYCZNY.COM

(540)

ROMA
TEATRMUZYCZNY.COM

(531) 26.01.01, 26.01.04, 27.05.01, 27.05.05

(510), (511) **41** działalność kulturalna, rozrywka, widowiska, usługi w zakresie prowadzenia teatru, usługi w zakresie prowadzenia teatru muzycznego, usługi artystów teatralnych, usługi orkiestry, produkcja przedstawień teatralnych i musicali, realizacja spektakli, w tym musicali, wystawianie spektakli, w tym musicali, wystawianie spektakli na żywo, organizowanie spektakli w tym musicali, pisanie scenariuszy, organizowanie i prowadzenie koncertów, organizowanie konkursów, organizowanie wystaw z dziedziny kultury lub edukacji, organizowanie balów oraz imprez rozrywkowych, informacja o imprezach rozrywkowych, rezerwacja miejsc na spektakle, usługi dystrybucji biletów, obsługa sal teatralnych, wynajmowanie sal teatralnych, wypożyczanie dekoracji i aparatury oświetleniowej do dekoracji teatralnych, wypożyczanie strojów teatralnych, wypożyczanie nagrań dźwiękowych, produkcja i współprodukcja nagrań dźwiękowych, publikowanie książek, publikowanie tekstów innych niż reklamowe, publikacje elektroniczne on-line książek, udostępnianie publikacji elektronicznych on-line, nie do pobierania z sieci komputerowych, publikowanie wydawnictw multimedialnych, publikowanie e-booków, publikowanie audiobooków, nauczanie, edukacja, usługi kształcenia z zakresu aktorstwa, wokalistyki i tańca, organizowanie i prowadzenie warsztatów dla artystów.

(111) **287708** (220) 2016 04 15 (210) 454931
(151) 2016 09 30 (441) 2016 06 06

(732) PRZEDSIĘBIORSTWO HANDLOWO-USŁUGOWE PRO-BIKE SPÓŁKA JAWNA P. OMIECIŃSKI, J. PRZYBYSZ, Jelenia Góra, PL.

(540) PROBIKE

(540)



Kolor znaku: czarny, pomarańczowy

(531) 02.01.08, 18.01.01, 18.01.05, 27.05.01, 27.05.05, 29.01.01, 29.01.08

(510), (511) **12** rowery, części i akcesoria rowerowe.

(111) **287709** (220) 2016 04 15 (210) 454946
(151) 2016 10 06 (441) 2016 06 20

(732) ŚWIERCZEWSKI MICHAŁ X-KOM, Kłomnice, PL.

(540) al.to

(540)



Kolor znaku: biały, niebieski, granatowy, fioletowy

(531) 26.04.01, 26.04.09, 27.05.01, 29.01.14

(510), (511) **35** produkcja filmów reklamowych, dekoracja wystaw sklepowych, edytorskie usługi w dziedzinie reklamy, kolportaż próbek, organizowanie wystaw w celach handlowych lub reklamowych, rozlepianie plakatów reklamowych, pokazy towarów, prezentowanie produktów w mediach dla celów sprzedaży detalicznej, promocja sprzedaży dla osób trzecich, publikowanie tekstów sponsorowanych, przygotowywanie reklam prasowych, reklamy radiowe, reklamy telewizyjne, rozpowszechnianie ogłoszeń reklamowych, organizowanie targów w celach handlowych lub reklamowych, telefoniczne udzielenie informacji jako usługi dla nieobecnych abonentów, tworzenie tekstów reklamowych i sponsorowanych, uaktualnianie materiałów reklamowych, wynajem czasu reklamowego we wszystkich środkach przekazu, wynajmowanie przestrzeni reklamowej, badania w dziedzinie działalności gospodarczej, agencje informacji handlowej, analizy rynkowe, badania opinii publicznej, badania rynku, usługi porównywania cen, handlowe informacje i porady udzielane konsumentom jako punkty informacji konsumenckiej, outsourcing jako doradztwo handlowe, poszukiwania w zakresie patronatu, rynkowe badania, analizy kosztów, fakturowanie, handlowe wyceny, księgowość, przygotowanie listy płac, usługi doradcze w zarządzaniu działalnością gospodarczą, zarządzanie w zakresie zamówień handlowych, biura

pośrednictwa pracy, dobór personelu za pomocą metod psychotechnicznych, doradztwo w zakresie zarządzania personelem, rekrutacja personelu, komputerowe zarządzanie plikami, sortowanie danych w bazach komputerowych, wyszukiwanie informacji w plikach komputerowych dla osób trzecich, wyszukiwanie w komputerowych bazach danych, zarządzanie zbiorami informatycznymi, organizowanie sprzedaży w trybie aukcji i przetargów publicznych, usługi menedżerskie dla sportowców, usługi pośrednictwa w zakresie nabywania usług telekomunikacyjnych, usługi zaopatrzenia osób trzecich jako zakupy produktów i usług dla innych przedsiębiorstw, zgrupowanie na rzecz osób trzecich różnych towarów pozwalające nabywcy wygodnie oglądać i kupować te towary na stronie internetowej dotyczącej sprzedaży kosmetyków, środków do mycia i prania, towarów dla gospodarstwa domowego, urządzeń elektrycznych, urządzeń i sprzętu elektronicznego, komputerów, telefonów, tabletów, urządzeń peryferyjnych i akcesoriów komputerowych, akcesoriów do telefonów i tabletów, monitorów i telewizorów, czytników książek, części komputerowych, aparatów fotograficznych i kamer, oprogramowania i gier komputerowych, urządzeń i sprzętu biurowego, sprzętu radiowo-telewizyjnego, rowerów, gier, zabawek, przyrządów gimnastycznych i sportowych, akcesoriów dla zwierząt, zgrupowanie na rzecz osób trzecich różnych towarów pozwalające nabywcy wygodnie oglądać i kupować te towary w sklepie lub hurtowni z kosmetykami, środkami do mycia i prania, towarami dla gospodarstwa domowego, urządzeniami elektrycznymi, urządzeniami i sprzętem elektronicznym, komputerami, telefonami, tabletami, urządzeniami peryferyjnymi i akcesoriami komputerowymi, akcesoriami do telefonów i tabletów, monitorami i telewizorami, czytnikami książek, częściami komputerowymi, aparatami fotograficznymi i kamerami, oprogramowaniem i gramami komputerowymi, urządzeniami i sprzętem biurowym, sprzętem radiowo-telewizyjnym, rowerami, gramami, zabawkami, przyrządami gimnastycznymi i sportowymi, akcesoriami dla zwierząt, **36** usługi bankowe, banki z dostępem bezpośrednim np. przez Internet, informacje bankowe, transfer elektroniczny kapitału, obsługa kart debetowych, analizy finansowe, doradztwo w sprawach finansowych, usługi finansowe, informacje finansowe, operacje finansowe, operacje walutowe, transakcje finansowe, doradztwo w sprawach ubezpieczeniowych, informacja o ubezpieczeniach, ubezpieczenia, usługi ubezpieczeniowe, pośrednictwo ubezpieczeniowe, gwarancje jako kaucje, umowy kredytowe połączone ze sprzedażą ratalną jako umowy kredytowe.

(111) **287710** (220) 2016 04 18 (210) 455005
 (151) 2016 10 19 (441) 2016 07 04
 (732) POWER INVESTMENT MICHAŁ KRZYMOWSKI SPÓŁKA
 JAWNA, Lublin, PL.
 (540) ekwiaty ekspres kwiatowy
 (540)



Kolor znaku: zielony, fioletowy

(531) 05.05.18, 05.05.20, 05.05.21, 27.05.01, 29.01.12
 (510), (511) **31** kwiaty naturalne, **35** zgrupowanie na rzecz osób trzecich różnych produktów z zakresu kwiatów umożliwiające nabywcy wygodnie je oglądać i kupować w hurtowni, sklepie, na stoisku, w kwaciarni, drogą elektroniczną, za pośrednictwem witryny internetowej, doradztwo w zakresie organizowania i prowadzenia działalności gospodarczej na zasadzie sieci franchisingowej w zakresie kwiatów, dystrybucja materiałów reklamowych na temat artykułów z zakresu kwiatów, pomoc w zarządzaniu działalnością przedsiębiorstwa franchisingobiorcy zbywającego artykuły z zakresu kwiatów, organizowanie wystaw i pokazów kwiatów, promocja sprzedaży i reklama artykułów z zakresu kwiatów oferowanych przez osoby trzecie, organizowanie sieci franchisingowej w zakresie artykułów takich, jak kwiaty, **39** dostarczanie kwiatów, transport kwiatów, organizowanie dostaw kwiatów, **42** opracowywanie, utrzymywanie i aktualizowanie baz danych, projektowanie dekoracji wnętrz kwaciarni i innych miejsc związanych z obrotem kwiatami, **44** usługi projektowania bukieci, usługi projektowania kompozycji kwiatowych, usługi w zakresie układania kwiatów, usługi w zakresie układania kompozycji florystycznych, **45** licencjonowanie własności intelektualnej w zakre-

sie produkcji i obrotu kwiatami, doradztwo w zakresie zarządzania własnością intelektualną w przedsiębiorstwie produkującym, zbywającym, dostarczającym lub projektującym kwiaty lub inne artykuły z podobnego zakresu, pomoc, w tym prawna, w sprawach własności intelektualnej przedsiębiorcom i innym osobom wytwarzającym, zbywającym, dostarczającym lub projektującym artykuły z zakresu kwiatów.

(111) **287711** (220) 2016 04 16 (210) 454974
 (151) 2016 10 05 (441) 2016 06 20
 (732) LEŚNIAK DAWID, Skawina, PL.

(540) LA PREMIÈRE
 (510), (511) **35** usługi prowadzenia sklepu i/lub hurtowni oraz usługi w zakresie gromadzenia w celu sprzedaży korespondencyjnej i z wykorzystaniem telekomunikacji następujących towarów: nielecznicze olejki do rąk, balsamy do rąk nielecznicze, kremy kosmetyczne do rąk, kremy do paznokci, utwardzacz do paznokci, zmywacz do paznokci, odżywki do paznokci, preparaty do kuracji paznokci, peelingi złuszczające do rąk, maseczki do rąk do pielęgnacji skóry, odżywki do skórek wokół paznokci, preparaty do pielęgnacji paznokci, lakiery do paznokci, emalie do paznokci, naklejane ozdoby do paznokci, preparaty do polerowania paznokci, kleje do mocowania sztucznych paznokci, podkłady do lakierów do paznokci, materiały na powłoki do paznokci u rąk, preparaty kosmetyczne do przyspieszania schnięcia lakieru na paznokciach, **44** usługi salonów kosmetycznych, gabinety kosmetyczne, usługi manicure i pedicure, usługi w zakresie makijażu, usługi w zakresie makijażu permanentnego, usługi zabiegów kosmetycznych na twarz i ciało, wstrzykiwalne kuracje wypełniaczami do celów kosmetycznych, usługi w zakresie medycyny estetycznej, masaż, usługi spa.

(111) **287712** (220) 2016 04 19 (210) 455163
 (151) 2016 10 11 (441) 2016 06 20
 (732) PMPOLAND SPÓŁKA AKCYJNA, Jelenia Góra, PL.
 (540) pmp POWER
 (540)



Kolor znaku: czarny, zielony

(531) 26.03.23, 27.05.01, 29.01.12
 (510), (511) **7** maszyny, urządzenia i przyrządy dla przemysłu celulozowo-papierniczego.

(111) **287713** (220) 2016 04 18 (210) 455059
 (151) 2016 10 05 (441) 2016 06 20
 (732) FINES SPÓŁKA AKCYJNA, Sopot, PL.

(540) Fines Operator Bankowy
 (510), (511) **35** doradztwo w zakresie zarządzania, prowadzenia i organizowania działalności gospodarczej, zarządzanie w ramach prowadzonej działalności gospodarczej w zakresie udzielania licencji na towary i usługi na rzecz osób trzecich, zarządzanie rynkami finansowymi, informacja i pozyskiwanie informacji o działalności gospodarczej, handlowe informacje i porady udzielane konsumentom w punktach informacji konsumenckiej, usługi biura pośrednictwa pracy, doradztwo w zakresie zarządzania personelem, rekrutacja personelu, ekspertyzy w zakresie wydolności przedsiębiorstw, prognozy ekonomiczne, wyceny handlowe, analizy kosztów, reklama za pośrednictwem sieci komputerowej, pośrednictwo w sprzedaży czasu i miejsca na cele reklamowe w Internecie, wynajmowanie nośników reklamowych, wynajmowanie przestrzeni reklamowej, systematyzacja danych w komputerowych bazach danych, komputerowe zarządzanie plikami, sortowanie danych w bazach komputerowych, usługi pośrednictwa w zakresie nabywania usług telekomunikacyjnych, wyszukiwanie informacji w plikach komputerowych dla osób trzecich, wyszukiwanie w komputerowych bazach danych, zarządzanie zbiorami informatycznymi, **36** usługi finansowe, transakcje finansowe, operacje finansowe, pożyczki, kredyty ratalne, kredyty konsolidacyjne, leasing finansowy, usługi agencji inkasa i biur kredytowych, analizy finansowe, doradztwo w sprawach finansowych, informacje finansowe, sponsorowanie finansowe, usługi finansowe

likwidacji przedsiębiorstw, wycena finansowa w zakresie ubezpieczeń, banków i nieruchomości, agencje pośrednictwa w handlu nieruchomościami, pośrednictwo w sprawach majątku nieruchomego, dzierżawa nieruchomości, wycena majątku nieruchomego, pożyczki hipoteczne pod zastaw, zarządzanie majątkiem nieruchomym, wynajmowanie pomieszczeń biurowych, wynajmowanie mieszkań, usługi ubezpieczeniowe, doradztwo w sprawach ubezpieczeniowych, informacja o ubezpieczeniach, pośrednictwo ubezpieczeniowe, usługi powiernicze, **41** publikowanie tekstów innych niż teksty reklamowe, publikowanie książek, komputerowe przygotowanie materiałów do publikacji, publikacje elektroniczne on-line książek i periodyków, udostępnianie publikacji elektronicznych on-line, nie do pobierania z sieci komputerowych, doradztwo zawodowe i porady w zakresie edukacji lub kształcenia, organizowanie i obsługa konferencji, kształcenie praktyczne, pokazy, nauczanie pozaszkolne, organizowanie i prowadzenie pracowni specjalistycznych, organizowanie i prowadzenie seminariów, organizowanie i prowadzenie sympozjów, **42** tworzenie i utrzymywanie stron internetowych dla osób trzecich, doradztwo w sprawach sprzętu komputerowego, doradztwo w zakresie oprogramowania komputerowego, projektowanie systemów komputerowych, projektowanie oprogramowania komputerowego, powielanie oprogramowania komputerowego, aktualizacja oprogramowania komputerowego, konserwacja oprogramowania komputerowego, instalacje oprogramowania komputerowego, powielanie danych komputerowych, odzyskiwanie danych komputerowych, konwersja danych lub dokumentów na formę elektroniczną, wynajmowanie zasobów serwerów sieci komputerowej, wypożyczanie serwerów.

(111) **287714** (220) 2016 04 18 (210) 455072
 (151) 2016 10 11 (441) 2016 06 20
 (732) ATENDE MEDICA SPÓŁKA Z OGRANICZONĄ
 ODPOWIEDZIALNOŚCIĄ, Warszawa, PL.
 (540) cloudiMed
 (540)



Kolor znaku: szary, zielony, biały
 (531) 01.15.11, 24.13.01, 27.05.01, 29.01.13
 (510), (511) **35** komputerowe zarządzanie plikami, **42** chmura obliczeniowa.

(111) **287715** (220) 2016 04 18 (210) 455072
 (151) 2016 10 12 (441) 2016 06 20
 (732) BĄCZKOWSKI HENRYK ZAKŁAD USŁUGOWY LOKAWA,
 Poznań, PL.
 (540) LOKAWA

(510), (511) **9** urządzenia i przyrządy: geodezyjne, pomiarowe, symulacyjne, kontrolne: alarmy, alarmy dźwiękowe, częstotliwościomierze, czujniki, dzwonki [urządzenia ostrzegające], dzwonki sygnalizacyjne, kątomierze [przyrządy pomiarowe], kompasy [przyrządy pomiarowe], maszyny i urządzenia do sondowania, mierniki [przyrządy pomiarowe], przyrządy do pomiarów geodezyjnych, przyrządy do rejestrowania odległości, przyrządy pomiarowe, sondy [radarowe lub ultradźwiękowe], urządzenia do pomiarów precyzyjnych, urządzenia i przyrządy geodezyjne, urządzenia pomiarowe, urządzenia wysokiej częstotliwości, wykrywacze [detektory], **37** usługi budowlane, usługi naprawy kotłów, konserwacja i naprawy budynków, konserwacja i naprawy maszyn, konserwacja i naprawy instalacji grzewczej, naprawy instalacji wodociągowych, naprawy sieci ciepłowniczych, lokalizacja awarii sieci ciepłowniczych za pomocą fonometrii (akustyczna metoda lokalizacji awarii), usługi instalacyjne w zakresie sieci ciepłowniczych, doradztwo inżynierskie [budownictwo], eliminacja zakłóceń w instalacjach elektrycznych, informacja budowlana, informacja o naprawach, instalacja, konserwacja i naprawy maszyn, montaż i naprawy instalacji grzewczych, wiercenie studni, **42** badania geologiczne, ekspertyzy geologiczne, pomiary geodezyjne, poszukiwania geologiczne.

(111) **287716** (220) 2016 04 18 (210) 455052
 (151) 2016 10 05 (441) 2016 06 20

(732) FINES SPÓŁKA AKCYJNA, Sopot, PL.
 (540) Fines operator bankowy
 (540)



Kolor znaku: granatowy, czerwony, biały
 (531) 29.01.13, 27.05.01, 26.04.18, 26.11.01
 (510), (511) **35** doradztwo w zakresie zarządzania, prowadzenia i organizowania działalności gospodarczej, zarządzanie w ramach prowadzonej działalności gospodarczej w zakresie udzielania licencji na towary i usługi na rzecz osób trzecich, zarządzanie rynkami finansowymi, informacja i pozyskiwanie informacji o działalności gospodarczej, handlowe informacje i porady udzielane konsumentom w punktach informacji konsumenckiej, usługi biura pośrednictwa pracy, doradztwo w zakresie zarządzania personelem, rekrutacja personelu, ekspertyzy w zakresie wydolności przedsiębiorstw, prognozy ekonomiczne, wyceny handlowe, analizy kosztów, reklama za pośrednictwem sieci komputerowej, pośrednictwo w sprzedaży czasu i miejsca na cele reklamowe w Internecie, wynajmowanie nośników reklamowych, wynajmowanie przestrzeni reklamowej, systematyzacja danych w komputerowych bazach danych, komputerowe zarządzanie plikami, sortowanie danych w bazach komputerowych, usługi pośrednictwa w zakresie nabywania usług telekomunikacyjnych, wyszukiwanie informacji w plikach komputerowych dla osób trzecich, wyszukiwanie w komputerowych bazach danych, zarządzanie zbiorami informatycznymi, **36** usługi finansowe, transakcje finansowe, operacje finansowe, pożyczki, kredyty ratalne, kredyty konsolidacyjne, leasing finansowy, usługi agencji inkasa i biur kredytowych, analizy finansowe, doradztwo w sprawach finansowych, informacje finansowe, sponsorowanie finansowe, usługi finansowe likwidacji przedsiębiorstw, wycena finansowa w zakresie ubezpieczeń, banków i nieruchomości, agencje pośrednictwa w handlu nieruchomościami, pośrednictwo w sprawach majątku nieruchomego, dzierżawa nieruchomości, wycena majątku nieruchomego, pożyczki hipoteczne pod zastaw, zarządzanie majątkiem nieruchomym, wynajmowanie pomieszczeń biurowych, wynajmowanie mieszkań, usługi ubezpieczeniowe, doradztwo w sprawach ubezpieczeniowych, informacja o ubezpieczeniach, pośrednictwo ubezpieczeniowe, usługi powiernicze, **41** publikowanie tekstów innych niż teksty reklamowe, publikowanie książek, komputerowe przygotowanie materiałów do publikacji, publikacje elektroniczne on-line książek i periodyków, udostępnianie publikacji elektronicznych on-line, nie do pobierania z sieci komputerowych, doradztwo zawodowe i porady w zakresie edukacji lub kształcenia, organizowanie i obsługa konferencji, kształcenie praktyczne, pokazy, nauczanie pozaszkolne, organizowanie i prowadzenie pracowni specjalistycznych, organizowanie i prowadzenie seminariów, organizowanie i prowadzenie sympozjów, **42** tworzenie i utrzymywanie stron internetowych dla osób trzecich, doradztwo w sprawach sprzętu komputerowego, doradztwo w zakresie oprogramowania komputerowego, projektowanie systemów komputerowych, projektowanie oprogramowania komputerowego, powielanie oprogramowania komputerowego, aktualizacja oprogramowania komputerowego, konserwacja oprogramowania komputerowego, instalacje oprogramowania komputerowego, powielanie danych komputerowych, odzyskiwanie danych komputerowych, konwersja danych lub dokumentów na formę elektroniczną, wynajmowanie zasobów serwerów sieci komputerowej, wypożyczanie serwerów.

(111) **287717** (220) 2016 04 19 (210) 455135
 (151) 2016 09 21 (441) 2016 06 06
 (732) E-FUN SPÓŁKA Z OGRANICZONĄ ODPOWIEDZIALNOŚCIĄ,
 Jelenia Góra, PL.
 (540) TURBO SEVENS
 (540)



Kolor znaku: czarny, niebieski, pomarańczowy, czerwony, biały
 (531) 26.04.02, 26.04.18, 26.04.22, 27.05.01, 29.01.15

(510), (511) **9** Oprogramowanie do gier kasynowych i hazardowych, interaktywnych gier on-line oraz gier komputerowych, gry wideo, gry on-line i aplikacje związane z grami, gry komputerowe, terminale do zakładów, **28** gry i zabawki, w tym automaty do gier hazardowych, automaty do gier wideo, gry elektroniczne, gry automatyczne lub na żetony, **41** gry internetowe nie do pobrania i instalacji na komputerze, gry hazardowe.

(111) **287718** (220) 2016 04 19 (210) 455137
(151) 2016 09 21 (441) 2016 06 06
(732) E-FUN SPÓŁKA Z OGRANICZONĄ ODPOWIEDZIALNOŚCIĄ,
Jelenia Góra, PL.
(540) TURBO
(540)



Kolor znaku: żółty, zielony, czarny
(531) 26.04.02, 26.04.18, 27.05.01, 29.01.13
(510), (511) **28** gry i zabawki, w tym automaty do gier hazardowych, maszyny do gier hazardowych, automaty do gier wideo, gry elektroniczne, gry automatyczne lub na żetony, **41** udostępnianie obiektów i sprzętu do kasyn i do gier hazardowych, usługi związane z kasynami, grami na pieniądze i grami hazardowymi.

(111) **287719** (220) 2016 04 19 (210) 455162
(151) 2016 10 11 (441) 2016 06 20
(732) PMPOLAND SPÓŁKA AKCYJNA, Jelenia Góra, PL.
(540) pmp AMERICAS
(540)



Kolor znaku: czarny, zielony
(531) 26.03.23, 27.05.01, 29.01.12
(510), (511) **7** maszyny, urządzenia i przyrządy dla przemysłu celulozowo-papierniczego.

(111) **287720** (220) 2016 04 19 (210) 455164
(151) 2016 10 06 (441) 2016 06 20
(732) PMPOLAND SPÓŁKA AKCYJNA, Jelenia Góra, PL.
(540) pmp ROLLS & SERVICE
(540)



Kolor znaku: czarny, zielony
(531) 24.17.25, 26.03.23, 27.05.01, 29.01.12
(510), (511) **7** maszyny, urządzenia i przyrządy dla przemysłu celulozowo-papierniczego.

(111) **287721** (220) 2016 04 19 (210) 455165
(151) 2016 10 11 (441) 2016 06 20
(732) PMPOLAND SPÓŁKA AKCYJNA, Jelenia Góra, PL.
(540) pmp IB
(540)



Kolor znaku: czarny, zielony
(531) 26.03.23, 26.11.12, 27.05.01, 27.05.10, 29.01.12
(510), (511) **7** maszyny, urządzenia i przyrządy dla przemysłu celulozowo-papierniczego.

(111) **287722** (220) 2016 04 20 (210) 455221
(151) 2016 10 04 (441) 2016 06 20
(732) BUWAR SPÓŁKA Z OGRANICZONĄ ODPOWIEDZIALNOŚCIĄ,
Legnica, PL.
(540) BUWAR
(540)



Kolor znaku: żółty, czarny
(531) 26.01.03, 26.01.18, 27.05.01, 29.01.12
(510), (511) **20** kanistry jako pojemniki z tworzyw sztucznych do pakowania, **35** zgrupowanie na rzecz osób trzecich w wyznaczonym miejscu i czasie, pozwalające nabywcy wygodnie oglądać i kupować w sklepach detalicznych, hurtowniach oraz w sklepach internetowych za pośrednictwem sieci komputerowej, następujące towary: płyny do obwodów hydraulicznych, płyny hamulcowe, środki do chłodzenia silników w pojazdach, płyny do spryskiwaczy szyb samochodowych, preparaty do pielęgnacji samochodów, oleje silnikowe, oleje maszynowe, oleje przekładniowe, oleje do smarowania maszyn, smary przemysłowe, filtry paliwowe jako części maszyn lub silników, filtry powietrza chłodnic silników, filtry oleju do silników w pojazdach lub maszynach, filtry powietrza do silników w pojazdach lub maszynach, filtry powietrza do klimatyzacji.

(111) **287723** (220) 2016 04 20 (210) 455246
(151) 2016 10 19 (441) 2016 07 04
(732) BIALŁ SPÓŁKA Z OGRANICZONĄ ODPOWIEDZIALNOŚCIĄ,
Gdańsk, PL.
(540) opt tools

(510), (511) **7** narzędzia ręczne o napędzie innym niż ręczny, zaciskarki o napędzie innym niż ręczny do konektorów, końcówek kablowych, złącz przemysłowych, sygnałowych i telekomunikacyjnych oraz szczęki do nich, wspomagane hydraulicznie praski i szczęki do nich oraz nożyce do kabli, wspomagane pneumatycznie praski i szczęki do nich oraz nożyce do kabli, elektryczne praski i szczęki do nich oraz nożyce do kabli, pistolety do opasek kablowych, wciągarki do przewodów, **8** narzędzia ręczne stosowane w energetyce i telekomunikacji, narzędzia o napędzie ręcznym stosowane w energetyce i telekomunikacji, narzędzia ręczne do kabli i złącz solarnych, zaciskarki o napędzie ręcznym do konektorów, końcówek kablowych, złącz przemysłowych, sygnałowych i telekomunikacyjnych, zaciskarki do złącz solarnych, narzędzia ręczne do ściągania izolacji, nożyce ręczne do kabli, noże monterskie, narzędzia izolowane stosowane w energetyce-klucze izolowane, szczypce izolowane, kombinerki izolowane, wkrętaki izolowane, izolowane narzędzia ręczne do ściągania izolacji, izolowane nożyce ręczne do cięcia przewodów, izolowane noże monterskie, klucze jako narzędzia do szaf i rozdzielni, uchwyty jako narzędzia ręczne do przeciągania wiązek przewodów.

(111) **287724** (220) 2016 04 21 (210) 455298
(151) 2016 10 06 (441) 2016 06 20
(732) MMG MEDIA SPÓŁKA Z OGRANICZONĄ
ODPOWIEDZIALNOŚCIĄ, Warszawa, PL.
(540) magazyn VILLA
(540)



(531) 27.05.01
(510), (511) **16** czasopisma (periodyki), **21** statuetki wykonane z takich materiałów jak porcelana, terakota lub szkło, zawarte w tej klasie.

(111) **287725** (220) 2016 04 22 (210) 455395
(151) 2016 10 05 (441) 2016 06 20
(732) TARGET SERVICE RADOŚLAW J. FRONC SPÓŁKA JAWNA,
Kraków, PL.
(540) THE SPAGHETTI EATALY & CO

(510), (511) **16** katalogi i menu potraw, serwetki papierowe, etykiety, torebki i opakowania z papieru, tektury i folii z tworzyw sztucznych, druki do wypełniania, grafiki, ryciny, fotografie, w tym lokali i ukazujące potrawy, **35** usługi w zakresie reklamy, promocji, przekazywania informacji handlowej o restauracjach i barach, rozpowszechnianie materiałów reklamowych o restauracjach, organizowanie prezentacji, wystaw handlowych i reklamowych, prezentowanie usług gastronomicznych, informowanie poprzez Internet o usługach barów i restauracji, **38** przesyłanie informacji głosowych, tekstowych, obrazowych i danych poprzez sieci informatyczne i telekomunikacyjne, udostępnianie internetowego forum dyskusyjnego, przydzielanie dostępu do baz danych, łączność poprzez terminale komputerowe, łączność poprzez sieć światłowodów, usługi związane z portalami internetowymi, usługi poczty elektronicznej, natychmiastowego powiadamiania i wiadomości tekstowych, przekazywanie danych przy pomocy terminali komputerowych, usługi przekazywania poczty elektronicznej za pośrednictwem sieci telefonii komórkowej i telefonów komórkowych, udostępnianie połączeń z sieciami informatycznymi, udostępnianie stron internetowych za pośrednictwem telefonii komórkowej bezpośrednio na wyświetlaczu aparatu przenośnego, **43** usługi gastronomiczne i hotelarskie świadczone przez: restauracje, bary, kawiarnie, kafeterie, herbaciarnie, stołówki, pizzerie, zajazdy, pensjonaty, hotele i motele, przygotowywanie dań (żywność i napoje) na zamówienie oraz ich dostawa, obsługa gastronomiczna z własnym zapleczem, usługi cateringowe, wynajmowanie sal na posiedzenia, mityngi, narady.

(111) **287726** (220) 2016 04 25 (210) 455447
 (151) 2016 10 04 (441) 2016 05 23
 (732) OPG ORANGE CASTLE SPÓŁKA Z OGRANICZONĄ
 ODPOWIEDZIALNOŚCIĄ, Łódź, PL.
 (540) TEAL OFFICE
 (540)



Kolor znaku: biały, zielony, ciemnozielony
 (531) 26.05.12, 27.05.01, 29.01.13

(510), (511) **36** sprzedaż obiektów i lokali mieszkalnych oraz niemieszkalnych, usługi w zakresie: organizacji i zarządzania przedsięwzięciami inwestycyjnymi w celu budowy i/lub przygotowania obiektów mieszkalnych i niemieszkalnych do sprzedaży, wynajmowania, użyczenia, dzierżawa nieruchomości, wycena nieruchomości, ściąganie czynszów, zarządzanie i administrowanie nieruchomościami, wynajmowanie pomieszczeń: biurowych, usługowych i produkcyjnych, analizy rynku nieruchomości, agencje mieszkaniowe, agencje nieruchomości, pośrednictwo w sprawach kupna, sprzedaży, najmu: budynków, lokali i powierzchni użytkowej, usługi w zakresie: organizacji i zarządzania finansowaniem przedsięwzięć, inwestycyjnych polegających na budowie i/lub przygotowaniu obiektów mieszkalnych i niemieszkalnych przeznaczonych do sprzedaży, wynajmowania, użyczenia, **37** budowanie obiektów kubaturowych, roboty ziemne, wykonywanie dróg i nawierzchni, budowanie lokali i osiedli mieszkaniowych wraz z infrastrukturą, usługi restauracji i konserwacji obiektów budowlanych i mieszkaniowych, usługi: remontowe, wykończeniowe i instalacyjne obiektów budowlanych, usługi w zakresie: budownictwa, nadzoru budowlanego, realizacji i nadzoru nad przedsięwzięciami inwestycyjnymi polegającymi na budowie i/lub przygotowaniu obiektów mieszkalnych i niemieszkalnych.

(111) **287727** (220) 2016 04 25 (210) 455468
 (151) 2016 10 06 (441) 2016 06 20
 (732) FABRYKA MEBLI BODZIO BOGDAN SZEWCZYK SPÓŁKA
 JAWNA, Goszcz, PL.
 (540) KAPPO
 (540)

KAPPO

Kolor znaku: czerwony
 (531) 27.05.01, 27.05.17, 29.01.01

(510), (511) **21** talerze, zastawa stołowa.

(111) **287728** (220) 2016 04 25 (210) 455477
 (151) 2016 10 05 (441) 2016 06 20
 (732) FABRYKA MEBLI BODZIO BOGDAN SZEWCZYK SPÓŁKA
 JAWNA, Goszcz, PL.
 (540) SALVI
 (540)

SALVI

Kolor znaku: czerwony

(531) 27.05.01, 29.01.01
 (510), (511) **11** zlewozmywaki.

(111) **287729** (220) 2016 04 25 (210) 455478
 (151) 2016 10 05 (441) 2016 06 20
 (732) FABRYKA MEBLI BODZIO BOGDAN SZEWCZYK SPÓŁKA
 JAWNA, Goszcz, PL.
 (540) RIVERA
 (540)

RIVERA

Kolor znaku: czerwony

(531) 27.05.01, 29.01.01
 (510), (511) **11** zlewozmywaki.

(111) **287730** (220) 2016 04 25 (210) 455491
 (151) 2016 10 06 (441) 2016 06 20
 (732) FABRYKA MEBLI BODZIO BOGDAN SZEWCZYK SPÓŁKA
 JAWNA, Goszcz, PL.
 (540) RUMBO
 (540)

RUMBO

Kolor znaku: czerwony

(531) 27.05.01, 29.01.01
 (510), (511) **21** przybory kuchenne.

(111) **287731** (220) 2016 04 25 (210) 455495
 (151) 2016 10 12 (441) 2016 06 20
 (732) FABRYKA MEBLI BODZIO BOGDAN SZEWCZYK SPÓŁKA
 JAWNA, Goszcz, PL.
 (540) RAMOS
 (540)

RAMOS

Kolor znaku: czerwony

(531) 27.05.01, 29.01.01
 (510), (511) **20** haczyki niemetalowe do wieszania odzieży, haczyki niemetalowe na odzież, ramy do obrazów, kształtki [obramowania] na ramy obrazów, listwy do ram obrazów.

(111) **287732** (220) 2016 04 25 (210) 455497
 (151) 2016 10 12 (441) 2016 06 20
 (732) FABRYKA MEBLI BODZIO BOGDAN SZEWCZYK SPÓŁKA
 JAWNA, Goszcz, PL.
 (540) REBELO
 (540)

REBELO

Kolor znaku: czerwony

(531) 27.05.01, 29.01.01
 (510), (511) **20** kojce dla dzieci, maty do kojców dziecięcych, łóżeczka dla niemowląt, łóżeczka dziecięce, konstrukcje drewniane łóżka, niemetalowe kółka samonastawne do łóżka, niemetalowy osprzęt do łóżka, łóżka.

(111) **287733** (220) 2016 04 25 (210) 455519
 (151) 2016 10 05 (441) 2016 06 20
 (732) BESTER SKLEJKI SPÓŁKA JAWNA, Łańcut, PL.
 (540) Bester SKLEJKI
 (540)



Kolor znaku: zielony, czerwony, biały
 (531) 26.01.01, 26.11.03, 27.05.01, 29.01.13
 (510), (511) **19** sklejka, fornir, okładziny drewniane, **20** meble, wie-
 szaki na ubrania, elementy mebli ze sklejki.

(111) **287734** (220) 2016 04 25 (210) 455524
 (151) 2016 10 05 (441) 2016 06 20
 (732) INTER EUROPOL PIEKARNIA SZWAJCARSKA SPÓŁKA
 Z OGRANICZONĄ ODPOWIEDZIALNOŚCIĄ IP SPÓŁKA
 KOMANDYTOWA, Warszawa, PL.
 (540) INTER Europol COMPETITION
 (540)



Kolor znaku: czarny, czerwony, biały, szary
 (531) 06.07.01, 26.02.01, 26.11.12, 27.05.01, 29.01.14
 (510), (511) **30** wyroby piekarnicze, mrożone wyroby piekarnicze, pie-
 karnicze wyroby cukiernicze, gotowe desery jako wyroby piekarnicze,
 chleb: świeży chleb, chleb słodowy, chleb pita, chleb bezdrożdżowy,
 chleb nadziewany, chleb czosnkowy, chleb razowy, chleb pszenny,
 graham, chleb na parze, chleb wstępnie upieczony, chleb z przypra-
 wami, paluszki chlebowe, zakwas chlebowy, ciasto na chleb, pieczywo
 tostowe, pieczywo chrupkie, bułki: bułki chrupiące, bułki słodkie, bułki
 nadziewane, bułki z cynamonem, bułeczki chrupkie, bułeczki słodkie,
 bułeczki drożdżowe, broszki, słodkie bułeczki typu muffin, rogaliki,
 croissant (rogaliki z ciasta francuskiego), bagietki, bagietki z nadzie-
 niem, sucharki, grzanki, bułka tarta, kanapki: kanapki nadziewane,
 kanapki tostowe opiekane, zawijane kanapki typu wrap, pizze, placki,
 paszteciki, przekąski sezamowe, chrupki serowe jako przekąski, prze-
 kąski na bazie pszenicy, batoniki zbożowe, chipsy, przekąski na bazie
 kukurydzy, przekąski na bazie tortilli, przekąski z pieczywa chrupkiego,
 przekąski na bazie ryżu, przekąski z produktów zbożowych, przekąski
 składające się głównie z chleba, przekąski składające się głównie z wy-
 robów cukierniczych, mięso zapiekane w cieście, tarty, słodczyce, wy-
 roby cukiernicze, ciasta, ciasteczka, krakersy, biszkopty, kruche ciast-
 ka, ciastka ryżowe, herbatniki słodkie i słone, precelki, torty, tortille,
 piernik, pierniczki, ciasto kruche, ciasto biszkoptowe, ciasto francuskie,
 ciasto naleśnikowe, ciasto na pizzę, mrożone ciasto na wypieki, ciasto
 w proszku, ciasto do pieczenia, gotowania i smażenia oraz mieszan-
 ki do jego przygotowania, makarony, kluski, **35** reklama, marketing
 i promocja, reklama za pomocą marketingu bezpośredniego własnych
 produktów i usług, marketing dotyczący promocji sprzedaży towar-
 ów i usług oraz wizerunku firmy i marki, planowanie, opracowywanie
 oraz wdrażanie strategii i pomysłów marketingowych, reklama i mar-
 keting poprzez imprezy kulturalne i wydarzenia sportowe, kampanie
 marketingowe, sponsoring promocyjny, promowanie towarów i usług
 poprzez aranżowanie łączenia towarów i usług sponsorów z impreza-
 mi sportowymi, promowanie towarów i usług poprzez aranżowanie
 łączenia towarów i usług sponsorów z imprezami kulturalnymi i roz-
 rywkowymi, promowanie towarów i usług poprzez aranżowanie łą-
 czenia towarów i usług sponsorów z programami promocyjnymi, pre-
 zentowanie produktów w mediach dla celów sprzedaży detalicznej,
36 sponsorowanie i patronat finansowy, sponsorowanie działalności
 sportowej, sponsorowanie działalności rozrywkowej, sponsorowanie
 imprez kulturalnych, sponsorowanie i finansowanie filmów, sponso-
 rowanie i finansowanie programów telewizyjnych, **41** usługi edukacyjne,
 rozrywkowe, sportowe i kulturalne, organizowanie imprez i zawodów
 sportowych, świadczenie usług sportowych i rekreacyjnych, organizo-
 wanie obozów sportowych, wypożyczanie sprzętu sportowego, orga-
 nizowanie konkursów, usługi rozrywkowe i kulturalne, organizowanie

koncertów, kongresów, konferencji, seminariów, sympozjów, zjazdów,
43 usługi zaopatrzenia w żywność i napoje, kafeterie [bufety], bary
 szybkiej obsługi [snack-bary], obsługa gastronomiczna z własnym
 zapleczem, produktami i transportem (catering), usługi zaopatrzenia
 w wyroby piekarnicze objęte klasą 30, usługi hotelarskie.

(111) **287735** (220) 2016 04 25 (210) 455525
 (151) 2016 10 06 (441) 2016 06 20
 (732) INTER EUROPOL PIEKARNIA SZWAJCARSKA SPÓŁKA
 Z OGRANICZONĄ ODPOWIEDZIALNOŚCIĄ IP SPÓŁKA
 KOMANDYTOWA, Warszawa, PL.
 (540) Piekarnia Szwajcarska
 (540)

Piekarnia Szwajcarska

Kolor znaku: zielony, ciemnozielony
 (531) 27.05.01, 27.05.03, 29.01.03
 (510), (511) **30** wyroby piekarnicze, mrożone wyroby piekarnicze, pie-
 karnicze wyroby cukiernicze, gotowe desery jako wyroby piekarnicze,
 chleb: świeży chleb, chleb słodowy, chleb pita, chleb bezdrożdżowy,
 chleb nadziewany, chleb czosnkowy, chleb razowy, chleb pszenny,
 graham, chleb na parze, chleb wstępnie upieczony, chleb z przypra-
 wami, paluszki chlebowe, zakwas chlebowy, ciasto na chleb, pieczywo
 tostowe, pieczywo chrupkie, bułki: bułki chrupiące, bułki słodkie, bułki
 nadziewane, bułki z cynamonem, bułeczki chrupkie, bułeczki słodkie,
 bułeczki drożdżowe, broszki, słodkie bułeczki typu muffin, rogaliki,
 croissant (rogaliki z ciasta francuskiego), bagietki, bagietki z nadzie-
 niem, sucharki, grzanki, bułka tarta, kanapki: kanapki nadziewane,
 kanapki tostowe opiekane, zawijane kanapki typu wrap, pizze, placki,
 paszteciki, przekąski sezamowe, chrupki serowe jako przekąski, prze-
 kąski na bazie pszenicy, batoniki zbożowe, chipsy, przekąski na bazie
 kukurydzy, przekąski na bazie tortilli, przekąski z pieczywa chrupkiego,
 przekąski na bazie ryżu, przekąski z produktów zbożowych, przekąski
 składające się głównie z chleba, przekąski składające się głównie z wy-
 robów cukierniczych, mięso zapiekane w cieście, tarty, słodczyce, wy-
 roby cukiernicze, ciasta, ciasteczka, krakersy, biszkopty, kruche ciastka,
 ciastka ryżowe, herbatniki słodkie i słone, precelki, torty, tortille, pier-
 niki, pierniczki, ciasto kruche, ciasto biszkoptowe, ciasto francuskie,
 ciasto naleśnikowe, ciasto na pizzę, mrożone ciasto na wypieki, ciasto
 w proszku, ciasto do pieczenia, gotowania i smażenia oraz mieszan-
 ki do jego przygotowania, makarony, kluski, **43** usługi zaopatrzenia
 w wyroby piekarnicze objęte klasą 30 (catering).

(111) **287736** (220) 2016 04 25 (210) 455547
 (151) 2016 09 30 (441) 2016 06 06
 (732) KERNAU POLSKA SPÓŁKA Z OGRANICZONĄ
 ODPOWIEDZIALNOŚCIĄ, Łańcut, PL.
 (540) SOLIDO

(510), (511) **35** zgrupowanie na rzecz osób trzecich różnych towa-
 rów pozwalające nabywcy wygodnie kupować i oglądać w sklepach,
 a także za pośrednictwem Internetu następujące towary: sprzęt gos-
 podarstwa domowego, a w szczególności: miksery elektryczne do
 celów domowych, młynki domowe elektryczne, roboty kuchenne
 elektryczne, czajniki elektryczne, elektryczne ekspresy do kawy, fryt-
 kownice elektryczne, kuchenny sprzęt elektryczny, kuchenki mikro-
 falowe, lodówki, palniki kuchenek, pralki, piekarniki, rożen kuchenny,
 szybkwary.

(111) **287737** (220) 2016 04 25 (210) 455577
 (151) 2016 10 19 (441) 2016 07 04
 (732) KŁOPOTOWSKA ELŻBIETA, KŁOPOTOWSKA PAULINA EDITT
 KOSMETICS SPÓŁKA CYWILNA, Falenty Nowe, PL.
 (540) EDITT COSMETICS
 (540)



(531) 26.04.02, 26.04.18, 26.04.19, 26.11.01, 26.11.12, 27.05.01

(510), (511) **3** balsamy inne niż do celów medycznych, błyszczki do ust, aloesowe preparaty do celów kosmetycznych, antyperspiranty [środki przeciwpotne], aromaty [olejki aromatyczne], barwniki do celów kosmetycznych, barwniki kosmetyczne, chusteczki nasączone płynami kosmetycznymi, chusteczki nasączone preparatami do usuwania makijażu, dezodoranty dla ludzi i zwierząt, esencje eteryczne, sole do kąpieli do celów innych niż lecznicze, preparaty kosmetyczne do kąpieli, woda kolońska, maseczki kosmetyczne, kosmetyki, zestawy kosmetyków, kosmetyki upiększające, kremy kosmetyczne, lakiery do paznokci, preparaty do makijażu, puder do makijażu, mleczko kosmetyczne, mydełko, mydła, naklejane ozdoby do paznokci, odżywki do włosów, ołówki [kredki] kosmetyczne, ołówki do brwi, preparaty do pielęgnacji paznokci, sztuczne paznokcie, produkty perfumeryjne, perfumy, pomadki do ust, preparaty do prostowania włosów, tusze do rzęs, szampony, szminki, sztuczne rzęsy, talk kosmetyczny, toniki kosmetyczne, wazelina kosmetyczna, farby do włosów, lakiery do włosów, woda toaletowa, zmywacze do paznokci, żele do masażu inne niż do celów medycznych, preparaty do ochrony przeciwstonecznej, preparaty do opalania, lotny do celów kosmetycznych, woda zapachowa, kosmetyki do brwi, preparaty do demakijażu, preparaty do depilacji, płyny po goleniu, preparaty kosmetyczne do pielęgnacji skóry, środki do czyszczenia zębów, produkty toaletowe, waciki do celów kosmetycznych, wosk do depilacji, żele do wybielania zębów.

(111) **287738** (220) 2016 04 25 (210) 455579
 (151) 2016 09 22 (441) 2016 06 06
 (732) ZAHAL LEVY, Meishar, IL.
 (540) MEDISKY
 (540)



Kolor znaku: granatowy, niebieski, fioletowy, biały
 (531) 01.01.04, 03.13.01, 03.13.24, 26.04.01, 27.05.01, 29.01.14
 (510), (511) **36** ubezpieczenia, ubezpieczenia majątkowe, ubezpieczenia na życie, ubezpieczenia zdrowotne (medyczne), ubezpieczenia od następstw nieszczęśliwych wypadków, usługi ubezpieczeniowe związane z ubezpieczeniami zdrowotnymi (medycznymi), ubezpieczeniami na życie oraz ubezpieczeniami od następstw nieszczęśliwych wypadków świadczone na rzecz przedsiębiorców i konsumentów, pośrednictwo ubezpieczeniowe obejmujące w szczególności ubezpieczenia na życie, ubezpieczenia zdrowotne (medyczne) oraz ubezpieczenia od następstw nieszczęśliwych wypadków, przyjmowanie i obsługa zgłoszeń zdarzeń objętych ochroną ubezpieczeniową, zarządzanie ubezpieczeniami grupowymi, obsługa ubezpieczeń grupowych, doradztwo w sprawach dotyczących ubezpieczeń, udzielanie informacji w sprawach związanych z ubezpieczeniami, **44** usługi medyczne, pomoc medyczna, pomoc stomatologiczna, pomoc medyczna w nagłych wypadkach, usługi związane z organizowaniem pomocy medycznej, koordynacja i zarządzanie organizowaniem pomocy medycznej, doradztwo związane z usługami medycznymi oraz pomocą medyczną.

(111) **287739** (220) 2016 04 26 (210) 455615
 (151) 2016 09 21 (441) 2016 06 06
 (732) GROUPE CANAL+ SA, Issy-Les-Moulineaux, FR.
 (540) Kuchnia +
 (540)



Kolor znaku: zielony, biały, czarny
 (531) 24.17.05, 24.17.07, 26.04.02, 26.04.05, 26.04.10, 26.04.18,

26.04.22, 26.01.08, 26.01.18, 26.02.07, 27.05.01, 29.01.13
 (510), (511) **6** rękojeści noży metalowe, **7** maszyny elektryczne do ubijania, miksowania i mieszania żywności oraz akcesoria do nich, sprzedawane razem lub oddzielnie, do mielenia, cięcia w kawałki, krojenia w plasterki, cięcia, odcędzania i filtrowania żywności, do wyciskania soku, zagniatania i ostrzenia, elektryczne młynki do kawy, elektryczne urządzenia do wyciskania soków, elektryczne roboty kuchenne, elektryczne wirówki do owoców lub warzyw, obieraczki, rozdrabniacze do warzyw, maszyny do szlifowania (ostrzenia) noży, urządzenia do krojenia warzyw, noże elektryczne, elektryczne maszyny do przygotowania lodów, urządzenia do otwierania puszek, **8** nieelektryczne sztućce, noże kieszonkowe, szczyrki, łyżki, widelce, nieelektryczne otwieracze do puszek, szczypce do cukru, szczypce do lodu, pałeczki (sztućce), noże do otwierania ostryg, **9** aparatura i przyrządy naukowe (inne niż do celów medycznych), fotograficzne, kinematograficzne, optyczne i elektro-optyczne, dekodery, urządzenia elektroniczne do przetwarzania danych, urządzenia i przyrządy do nagrywania, transmisji, odtwarzania, przechowywania, kodowania, rozkodowania, obróbki i przetwarzania dźwięku lub obrazów, aparatura do celów komunikacyjnych i telekomunikacyjnych, aparatura i urządzenia audiowizualne, telekomunikacyjne i telematyczne, odbiorniki telewizyjne, zdalne sterowniki, magnetofony, magnetowidy, kamery, telefony, telefony komórkowe, organizery osobiste (PDA), elektroniczne organizery, odbiorniki radiowe, osobiste urządzenia stereofoniczne, projektory (urządzenia projekcyjne), anteny, anteny satelitarne, obudowy głośników, wzmacniacze, dekodery, kodery, przyrządy umożliwiające i kontrolujące dostęp do urządzeń przetwarzających informacje, urządzenia uwierzytelniające zaprojektowane do sieci telekomunikacyjnych, urządzenia do szyfrowania i deszyfrowania sygnałów i transmisji, terminale cyfrowe, filmy wideo, dyski kompaktowe [CD-ROMy], płyty z nagraniami, cyfrowe płyty wideo (DVD), dyski wideo i dyski dźwiękowe, taśmy wideo, odtwarzacze płyt CD-ROM, cyfrowe płyty wideo (DVD), dyski cyfrowe, dyski magnetyczne, dyski wideo i audio, dyski, dyski z nagraniami, magnetyczne nośniki do zapisu, karty magnetyczne, karty chipowe, karty elektroniczne, urządzenia do przetwarzania danych, satelity do celów telekomunikacyjnych i naukowych, przewodniki w formacie elektronicznym po programach telewizyjnych i radiowych, aparaty i urządzenia do programowania i selekcji programów telewizyjnych, aparaty i urządzenia do telewizji interaktywnej, ekrany telewizyjne, oprogramowanie komputerowe (programy zapisane), kable światłowodowe i optyczne, **11** aparatura i urządzenia do gotowania, zamrażania i chłodzenia, w tym kucharki elektryczne, piekarniki i kucharki mikrofalowe, tostery, tostery elektryczne, urządzenia elektryczne do przyrządzania ciepłych napojów, elektryczne kawiarki, elektryczne gofrownice, urządzenia elektryczne do przyrządzania tortilli, elektryczne maszyny do przygotowywania lodów, podgrzewacze do talerzy, płyty kuchenne, płyty grzejne, zamrażarki, chłodziarki, maszyny do produkcji kostek lodu, pojemniki do przechowywania wina z funkcją kontroli temperatury, **14** biżuteria, wyroby jubilerskie, przyrządy do mierzenia czasu i przyrządy chronometryczne, metale szlachetne i ich stopy, kamienie szlachetne, guziki do mankietów z metali szlachetnych, szpilki do krawatów, breloczki do kluczy, pudełka z metali szlachetnych, zegary słoneczne, zegarki i bransoletki do zegarków, zegarki dla pletwonurków, koperty do zegarków, **16** bilety, przewodniki po programach telewizyjnych i radiowych, **18** skóry i imitacje skór, kufry, torby, torby na zakupy, torby na kółkach, torby alpinistyczne, torby biwakowe, torby plażowe, torby podróżne, torby szkolne, torby sportowe, plecaki, torby (z paskiem na ramię), walizki, parasolki, parasole, parasole plażowe, laski, bicze, uprząże i wyroby siodlarskie, etui na karty (portfele), portfele, portmonetki, etui na klucze, **20** półki na talerze, kredensy, bufety ruchome (meble), stoły, stoliki na kółkach do serwowania i wózki do serwowania, białe stołowe, tace niemetalowe, mocowane dozowniki do chusteczek lub ręczników kuchennych, rękojeści niemetalowe noży, korki do butelek, kapsle do butelek niemetalowe, stojaki do butelek, poduszki, **21** drobne, nieelektryczne przenośne przybory kuchenne, mianowicie młynki, tarki, końcówki do ugniatania, ubijaczki, miksery, sita, wyciskarki do owoców, praski do puree, młynki do soli i pieprzu, suszarki do sałat, nieelektryczne czajniczki do kawy i herbaty, pojemniki na żywność i napoje nie z metali szlachetnych, a mianowicie kubki, szklanki, kieliszki do wina, kieliszki do szampana, dzbanki, czary do picia, tymbale (formy do zapiekanek), serwisy do likierów, serwisy do kawy i herbaty, karafki, dzbanki, butelki, kufle do piwa, miski, talerze, talerze jednorazowego użytku, naczynia, pokrywki do naczyń, pucharki

na owoce, filiżanki porcyjne, misy do sałatek, cukiernice, półmiski do jarzyn, podstawki pod pojemniki do oliwy i octu, spodeczki, misy na sosy, wazy do zup, kieliszki do jajek nie z metali szlachetnych, miski na owoce, gąsiorzy, pudełka na słodycze, wiaderka, naczynia szklane, porcelanowe lub naczynia ceramiczne, serwetniki, wieszaki na ręczniki (pierścienie i uchwyty) nie z metali szlachetnych, garnki, pokrywki do garnków, pojemniki do gotowania żywności, mianowicie patelnie, garnki, rondle, formy, nieelektryczne frytkownice, pojemniki na ciastka, pojemniki na chleb, pojemniki na herbatę, metalowe pojemniki do dozowania ręczników kuchennych, pudełka szklane, pudełka kryształowe, tace do użytku domowego, kosze na chleb i deski do krojenia chleba, pokrywki na maselniczki i pudełka na ser, koziołki pod noże na stół nie z metali szlachetnych, kosze na chleb, deski do krojenia chleba, deski do krojenia do kuchni, cedzaki nie z metali szlachetnych, wałki do ciast domowych, tace na resztki, pałeczki, butelki, szklane zatyczki, naczynia chłodzące do lodu, naczynia do chłodzenia szampana, świeczniki, kandelabry i wszelkiego rodzaju podstawki pod świeczki nie z metali szlachetnych, rozpylacze zapachowe, podkładki pod garnki (zastawa stołowa), podstawki nie z papieru i nie z tkanin, kosze do użytku domowego, kryształ (wyroby szklane), łopatkki do ciast, łyżki do polewania pieczeni (utensylia kuchenne), szpatułki i łyżki do mieszania (utensylia kuchenne), okładki na karty do menu, pojemniki na wykałaczki, nieelektryczne chłodziarki przenośne, naczynia metalowe do przyrządzania lodów i napojów mrożonych, koszyki piknikowe z wyposażeniem z serwisami, wyroby garncarskie, osłony doniczek nie z papieru, wazon, wazon na kwiaty, naczynia do mieszania koktajli (shakery), elementy dekoracyjne na stół, zastawa do kawioru, formy do ciast i ciastek, foremki do kostek lodu, uchwyty do garnków, **24** tkaniny do celów włókienniczych, bielizna stołowa i pościelowa, bielizna stołowa (nie z papieru), nakrycia na stoły, maty stołowe (nie z papieru), bieżniki stołowe, obrusy (nie z papieru), maty (nie z papieru), serwetki stołowe tekstylne, ręczniki do rąk z materiałów tekstylnych, ściereczki do osuszania szkła (ręczniki), tekstylne podstawki pod naczynia, **25** odzież, odzież sportowa, t-shirty, obuwie, nakrycia głowy, odzież ze skóry lub imitacji skóry, paski (odzież), futra (odzież), rękawiczki (odzież), szale, szaliki, krawaty, wyroby dziewiarskie, skarpetki, pantofle domowe, obuwie plażowe, obuwie sportowe i do jazdy na nartach, bielizna, stroje kąpielowe, rajstopy, garnitury, **27** maty kuchenne, **28** gry, gry towarzyskie, zabawki, ozdoby choinkowe (z wyjątkiem artykułów oświetleniowych), sprzęt wędkarski, piłki do gier lub balony do zabawy, stoły, kije lub kule bilardowe, gry carsiane lub planszowe, łyżwy lub wrotki, skutery (zabawki), deski windsurfingowe, deskorolki lub deski surfingowe, rakiety, narty, nakładki ochronne (część ubrań sportowych), urządzenia do gier wideo, maszyny do gier wideo, **34** artykuły dla palaczy, cygarnice, kasety i pudełka na cygara, fajki, papierosy i zapalniczki, popielniczki (nie z metali szlachetnych), **35** porady handlowe udzielane konsumentom (mianowicie usługi informacji konsumenciej) w zakresie wyboru sprzętu audiowizualnego i telekomunikacyjnego, bezpośrednia reklama pocztowa, usługi abonamentowe w zakresie programów audiowizualnych, programów audio, programów radiowych, gazet, usługi w zakresie prenumeraty nagrań wideo, nagrań fonograficznych, audio mediów lub mediów audiowizualnych, usługi w zakresie prenumeraty umożliwiającej dostęp do różnych nośników informacji, tekstów, dźwięków i/lub obrazów, zwłaszcza w formie elektronicznych, nie elektronicznych, cyfrowych publikacji produktów multimedialnych, usługi w zakresie prenumeraty dotyczącej kanałów telewizyjnych dla osób trzecich, reklama radiowa i telewizyjna, usługi reklamy zdalnej z ofertą sprzedaży (promocja sprzedaży dla osób trzecich), sprzedaż detaliczna i hurtowa produktów audiowizualnych, komputerowych i telekomunikacyjnych, mianowicie taśm wideo, urządzeń telewizyjnych, nagrywarek wideo, osobistych odtwarzaczy stereo, magnetofonów, odbiorników radiowych, sprzętu Hi-Fi, dekodowników, płyt kompaktowych (audio-wideo), dysków optycznych kompaktowych, magnetycznych nośników danych, ekranów wideo, sprzedaż detaliczna anten, usługi przeglądu prasy, teledzaki z ofertami sprzedaży, gromadzenie na rzecz osób trzecich (z wyjątkiem ich transportu) przyborów kuchennych, urządzeń do przetwarzania żywności, zastawy stołowej oraz innych artykułów tekstylnych do użytku w kuchni umożliwiając konsumentom ich wygodne obejrzenie i zakup za pośrednictwem otwartej lub zamkniętej światowej sieci informatycznej lub za pośrednictwem telewizji, usługi sprzedaży detalicznej i hurtowej lub sprzedaż za pośrednictwem otwartej lub zamkniętej światowej sieci informatycznej lub za pośrednictwem telewizji przyborów

kuchennych, urządzeń do przetwarzania żywności, zastawy stołowej oraz innych artykułów tekstylnych do użytku w kuchni, zarządzanie zamówieniami za pośrednictwem światowych sieci komunikacyjnych, **38** usługi telekomunikacyjne, informacje telekomunikacyjne, agencje prasowe i informacyjne (wiadomości), komunikacja drogą radiową, telegraficzną, telefoniczną lub poprzez telefon wizualny, telewizję, osobiste urządzenia stereofoniczne, przenośne odtwarzacze wideo, interaktywny wideotekst lub wideofon, nadawanie programów telewizyjnych, transmisja informacji drogą telematyczną, przesyłanie wiadomości, telegramów, obrazów, wideo, depesz, przesyłanie danych za pomocą teledrukarki, zdalna transmisja, nadawanie programów telewizyjnych, nadawanie programów radiowych, nadawanie programów przez satelitę, kablowo, poprzez sieć komputerową (szczególnie Internet), sieci radiowe, sieci radiotelefoniczne i kanały w trybie przekaźnika radiowego, nadawanie programów audio, audiowizualnych, kinowych, multimedialnych, (tekstów i/lub obrazów (nieruchomych lub animowanych), i/lub dźwięków muzycznych lub innych, dzwonek) do użytku interaktywnego lub nieinteraktywnego, usługi związane z elektronicznymi tablicami ogłoszeń (usługi telekomunikacyjne), wynajmowanie urządzeń telekomunikacyjnych, wynajmowanie urządzeń i przyrządów do łączności komputerowej, mianowicie telefonów, urządzeń faksujących, sprzętu do transmisji wiadomości, modemów, wynajmowanie anten i anten satelitarnych, wynajem urządzeń dostępowych do interaktywnych programów audiowizualnych, wynajem czasu dostępu do światowych sieci telekomunikacyjnych, pobieranie gier wideo, danych cyfrowych, komunikacja (transmisja) za pomocą światowej sieci komputerowej, otwartej (Internet) lub zamkniętej (intranet), usługi pobierania on-line filmów i innych programów audio i audiowizualnych, usługi nadawania programów telewizyjnych i selekcji kanałów telewizyjnych, doradztwo w zakresie nadawania programów wideo, doradztwo w zakresie transmisji danych przez Internet, usługi transmisji i odbioru obrazów wideo poprzez Internet za pośrednictwem komputera lub telefonu komórkowego, zapewnianie dostępu do stron sieciowych z muzyką cyfrową lub jakimikolwiek utworami audiowizualnymi w Internecie, zapewnianie dostępu do infrastruktur telekomunikacyjnych, transmisja on-line publikacji elektronicznych, **41** programy rozrywkowe audiowizualne, telewizyjne i radiowe na wszelkiego rodzaju nośnikach, mianowicie sprzęcie telewizyjnym, komputerach, odtwarzaczach osobistych, przenośnych osobistych odtwarzaczach wideo, osobistych asystentach danych, telefonach komórkowych, sieciach komputerowych, Internecie, usługi w zakresie rekreacji, działalność sportowa i kulturalna, produkcja widowisk, filmów, filmów telewizyjnych, transmisji telewizyjnych, reportaży, dyskusji, debat, nagrań wideo, nagrań fonograficznych, wypożyczanie nagrań wideo, filmów, nagrań dźwiękowych, kaset wideo, wypożyczanie filmów kinowych, wynajem sprzętu do wyświetlania filmów, dekodowników, koderów i wszelkiego rodzaju urządzeń i przyrządów audiowizualnych, odbiorników radiowych i telewizyjnych, urządzeń audio i wideo, kamer, przenośnych odtwarzaczy dźwięku, przenośnych osobistych odtwarzaczy wideo, dekoracji teatralnych, produkcja widowisk, filmów, programów audiowizualnych, radiowych i multimedialnych, studia filmowe, montaż programów audiowizualnych, radiowych i multimedialnych, tekstów i/lub obrazów, nieruchomych lub animowanych, i/lub dźwięków muzycznych i innych, i/lub dzwonek do użytku interaktywnego lub innego, rezerwacja miejsc na widowiska, usługi reporterskie, usługi fotografów, mianowicie zdjęcia fotograficzne, fotoreportaże, nagrywanie na taśmach wideo, doradztwo w zakresie produkcji programów wideo, usługi gier on-line (za pośrednictwem sieci komunikacyjnej), nośników multimedialnych audio i wideo (dyski interaktywne, płyty kompaktowe, dyski do przechowywania danych), prowadzenie kin, **42** badania i opracowywanie nowych produktów dla osób trzecich, badania techniczne, ekspertyzy rzeczoznawcze (usługi inżynierskie), konsultacje specjalistyczne w zakresie komputerów, udostępnianie wyszukiwarek internetowych, projektowanie, rozwój, aktualizacja i wynajem oprogramowania komputerowego, wynajem aparatury i urządzeń komputerowych, mianowicie ekranów, doradztwo w zakresie komputerów i wynajmu komputerów, opracowywanie (rozwój) systemów służących do kodowania, dekodowania, kontroli dostępu dla programów telewizyjnych, radiowych, szczególnie tych mobilnych i dla jakichkolwiek systemów transmisji informacji, projektowanie (rozwój) systemów komputerowych, oprogramowania, ustanawianie norm technicznych (standaryzacja), usługi standaryzacji, mianowicie rozwój (projektowanie) norm technicznych w zakresie produktów przetwo-

rzonych i usług telekomunikacyjnych, prognozy meteorologiczne, usługi badawczo-rozwojowe (dla osób trzecich) w zakresie systemów elektronicznych, informatycznych i audiowizualnych oraz systemów do szyfrowania i kontroli dostępu w dziedzinie telewizji, technologii informacyjnej, telekomunikacji, technologii audiowizualnej, uwierzytelnianie wiadomości elektronicznych (badanie pochodzenia), **43** opracowywanie przepisów kulinarnych, selekcja przepisów kulinarnych, opracowywanie posiłków, menu kulinarnych, doradztwo w zakresie używania i przygotowywania produktów żywnościowych, doradztwo w zakresie łączenia i aranżowania artykułów spożywczych, doradztwo w zakresie przygotowywania napojów, ich łączenia i mieszania, doradztwo w zakresie nakrywania do stołu.

(111) **287740** (220) 2016 04 27 (210) 455669
 (151) 2016 10 25 (441) 2016 07 04
 (732) RYBAK ANDRZEJ MOBI, Częstochowa, PL.
 (540) S SEMONIERA
 (540)



SEMONIERA

Kolor znaku: biały, złoty

(531) 26.04.02, 26.04.18, 27.05.01, 29.01.12
 (510), (511) **20** meble i akcesoria meblowe wyposażenia domu, meble kuchenne, meble łączone, wyroby stolarstwa meblowego, **40** produkcja mebli na zamówienie, stolarstwo meblowe, **42** projektowanie mebli.

(111) **287741** (220) 2016 04 28 (210) 455684
 (151) 2016 10 13 (441) 2016 06 20
 (732) SZKŁO-BUD SPÓŁKA Z OGRANICZONĄ
 ODPOWIEDZIALNOŚCIĄ SPÓŁKA KOMANDYTOWA, Płock, PL.
 (540) Glamitab

(510), (511) **19** daszki wykonane z materiału niemetalowego jako konstrukcje, niemetalowe konstrukcje samonośne, konstrukcje wykonane z materiałów niemetalowych, materiały budowlane i konstrukcyjne niemetalowe, materiały budowlane składające się ze szkła, materiały budowlane z tworzyw sztucznych, materiały budowlane z tworzyw sztucznych wzmocnione włóknem, materiały budowlane z włókien mineralnych, niemetalowe materiały i elementy budowlane i konstrukcyjne, płyta pilśniowa [materiały budowlane], niemetalowe podstawy jako konstrukcje, powłoki jako materiały budowlane, niemetalowe segmentowe konstrukcje, **20** barki przenośne jako meble, biurka modułowe jako meble, blaty kuchenne jako meble, bufety ruchome jako meble, komody jako meble, konstrukcje półek, nie z metalu jako meble, kontuury jako meble, lady sprzedażowe jako meble, ławy jako meble, meble, meble biurowe, meble dla dzieci, meble do celów wystawowych, meble do ekspozycji produktów w punktach sprzedaży, meble do oranżerii, meble do salonu, meble do wnętrz, meble domowe, biurowe i ogrodowe, meble drewniane, meble i akcesoria meblowe wyposażenia domu, meble komputerowe, meble kuchenne, meble łazienkowe, meble łączone, meble stołkowe, meble sypialne, meble szkolne, meble wystawiennicze do punktów sprzedaży, meble z tworzyw sztucznych, meble z tworzyw sztucznych do łazienek, niskie stoły w stylu japońskim (zatak), osłony kominkowe jako meble, półki jako meble, półki ściennie jako meble, półki wiszące jako meble, przenośne meble wystawowe, pulpity jako meble, regały jako meble, regały drewniane jako meble, segmenty wystawiennicze jako meble, skrzynie jako meble, sprzęt biurowy jako meble, stanowiska pracy jako meble, stoły jako meble, stoły do celów toaletowych, stoły do pisania, stoły do pracy przy planach, stoły do użytku w ogrodach, stoły łączone na stałe z siedzeniami jako meble piknikowe, stoły na jednej nodze, szafki jako meble, szafy jako meble, toaletki jako meble, zewnętrzne meble, **35** sprzedaż detaliczna i hurtowa, w tym za pośrednictwem strony internetowej, na rzecz osób trzecich, prowadzenie sklepów i hurtowni, w tym internetowych, sprzedaż on-line, sprzedaż wysyłkowa, reklama na stronach internetowych oraz organizowanie i współudział w targach, wystawach i pokazach związanych z promocją następujących towarów: daszki wykonane z materiału niemetalowego

jako konstrukcje, niemetalowe konstrukcje samonośne, konstrukcje wykonane z materiałów niemetalowych, materiały budowlane i konstrukcyjne niemetalowe, materiały budowlane składające się ze szkła, materiały budowlane z materiałów z tworzyw sztucznych, materiały budowlane z tworzyw sztucznych wzmocnione włóknem, materiały budowlane z włókien mineralnych, niemetalowe materiały i elementy budowlane i konstrukcyjne, płyta pilśniowa [materiały budowlane], niemetalowe podstawy jako konstrukcje, powłoki jako materiały budowlane, niemetalowe konstrukcje segmentowe, barki przenośne jako meble, biurka modułowe jako meble, blaty kuchenne jako meble, bufety ruchome jako meble, komody jako meble, konstrukcje półek, nie z metalu jako meble, kontuury jako meble, lady sprzedażowe jako meble, ławy jako meble, meble, meble biurowe, meble dla dzieci, meble do celów wystawowych, meble do ekspozycji produktów w punktach sprzedaży, meble do oranżerii, meble do salonu, meble do wnętrz, meble domowe, biurowe i ogrodowe, meble drewniane, meble i akcesoria meblowe wyposażenia domu, meble komputerowe, meble kuchenne, meble łączone, meble łączone, meble stołkowe, meble sypialne, meble szkolne, meble wystawiennicze do punktów sprzedaży, meble z tworzyw sztucznych, meble z tworzyw sztucznych do łazienek, niskie stoły w stylu japońskim (zatak), osłony kominkowe jako meble, półki jako meble, półki ściennie jako meble, półki wiszące jako meble, przenośne meble wystawowe, pulpity jako meble, regały jako meble, regały drewniane jako meble, segmenty wystawiennicze jako meble, skrzynie jako meble, sprzęt biurowy jako meble, stanowiska pracy jako meble, stoły jako meble, stoły do celów toaletowych, stoły do pisania, stoły do pracy przy planach, stoły do użytku w ogrodach, stoły łączone na stałe z siedzeniami jako meble piknikowe, stoły na jednej nodze, szafki jako meble, szafy jako meble, toaletki jako meble, zewnętrzne meble, opracowywanie katalogów, spisów w celu publikacji w Internecie, promocja sprzedaży, usługi reklamowe i promocyjne w zakresie sprzedaży, towarów i usług, usługi w zakresie promocji sprzedaży, reklama, marketing, reklama na stronach internetowych, rozpowszechnianie materiałów reklamowych, promocja sprzedaży powyższych towarów i świadczonych usług, prezentacja oferty handlowej w Internecie.

(111) **287742** (220) 2016 04 28 (210) 455722
 (151) 2016 10 13 (441) 2016 06 20
 (732) PW KRYSZTIAN SPÓŁKA Z OGRANICZONĄ
 ODPOWIEDZIALNOŚCIĄ, Przysucha, PL.
 (540) TAGGuard
 (540)



Kolor znaku: czerwony, granatowy

(531) 16.01.01, 27.05.01, 29.01.12
 (510), (511) **9** odzież chroniąca przed wypadkami i ogniem, rękawice do ochrony przed wypadkami, **25** bielizna osobista, czapki, kapelusze, chustki, berety, kalosze, buty, ubrania wierzchnie: bluzy, fartuchy, kamizelki, koszule, kufajki, kombinezony, kurtki, mundury, palta, płaszcze, spodnie, **35** prowadzenie hurtowni/sklepu z towarami: odzież ochronna i robocza, bielizna pościelowa, ręczniki i ściereki, pokrowce na odzież i siedzenia pojazdów oraz towary chroniące przed wypadkami i ogniem: kaski ochronne, maski ochronne dla robotników, nakolanniki dla robotników, osłony przeciwosłepieniowe, kamizelki ratunkowe, kapoki, maski spawalnicze, okulary, ochronniki słuchu i dróg oddechowych, **41** organizowanie i prowadzenie warsztatów [szkolenia], **45** wypożyczanie odzieży.

(111) **287743** (220) 2016 04 29 (210) 455735
 (151) 2016 10 19 (441) 2016 07 04
 (732) BETARD SPÓŁKA Z OGRANICZONĄ ODPOWIEDZIALNOŚCIĄ,
 Długołęka, PL.
 (540) URBANICA
 (510), (511) **19** profile niemetalowe dla budownictwa, kostka brukowa, drogowe płyty niemetalowe, betonowe elementy budowlane.

(111) **287744** (220) 2016 04 29 (210) 455783
 (151) 2016 10 05 (441) 2016 06 20
 (732) BIAŁY RADOŚLAW, Kraków, PL.
 (540) FRYZOTEKA
 (510), (511) **41** nauczanie i szkolenia, w szczególności: nauka fryzjerstwa, seminaria edukacyjne w zakresie technik fryzjerskich, **44** usługi w zakresie higieny i pielęgnacji urody ludzi, w szczególności: salony fryzjerskie, fryzjerstwo, fryzjerstwo męskie, kuracje do włosów, męskie salony fryzjerskie, mycie włosów szamponem, odbudowa włosów, stylizacja, układanie włosów, udzielanie informacji w dziedzinie stylizacji włosów, usługi doradztwa w zakresie pielęgnacji włosów, usługi farbowania włosów, usługi fryzjerskie, usługi męskich salonów fryzjerskich, usługi prostowania włosów, usługi salonów fryzjerskich, usługi salonów fryzjerskich dla kobiet, usługi salonów fryzjersko-kosmetycznych, usługi salonu fryzjerskiego dla dzieci, usługi salonu fryzjerskiego dla mężczyzn, usługi w zakresie pielęgnacji włosów, zabiegi kosmetyczne dla włosów.

(111) **287745** (220) 2016 04 29 (210) 455784
 (151) 2016 10 11 (441) 2016 06 20
 (732) VET PLAN SPÓŁKA Z OGRANICZONĄ ODPOWIEDZIALNOŚCIĄ, Warszawa, PL.
 (540) what.now
 (510), (511) **35** doradztwo dla przedsiębiorstw przemysłowych lub handlowych w zakresie prowadzenia firmy, **36** restrukturyzacja długów, **45** doradztwo prawne.

(111) **287746** (220) 2016 04 29 (210) 455790
 (151) 2016 10 19 (441) 2016 07 04
 (732) KRAJEWSKI WOJCIECH BMC, Mała Nieszawka, PL.
 (540) KOSSAK
 (510), (511) **33** wódka.

(111) **287747** (220) 2016 04 29 (210) 455791
 (151) 2016 10 11 (441) 2016 06 20
 (732) ROCHSTAR SPÓŁKA AKCYJNA, Warszawa, PL.
 (540) MOJE LOVE STORY
 (510), (511) **9** programy telewizyjne na nośnikach, filmy na nośnikach, zapisane nośniki obrazu i dźwięku, publikacje on-line, **35** usługi w zakresie reklamy i promocji, organizacja i prowadzenie kampanii reklamowych, merchandisingu, **38** usługi rozpowszechniania programów telewizyjnych, reportaży, filmów dokumentalnych i paradowokumentalnych, usługi emisji telewizyjnej, usługi rozpowszechniania programów telewizyjnych i programów za pośrednictwem Internetu, **41** organizacja rozrywkowych widowisk telewizyjnych, produkcja programów telewizyjnych, produkcja filmów dokumentalnych i paradowokumentalnych, usługi wydawnicze, usługi obsługi technicznej i menedżerskiej produkcji telewizyjnej i filmowej.

(111) **287748** (220) 2016 04 29 (210) 455792
 (151) 2016 10 19 (441) 2016 07 04
 (732) KRAJEWSKI WOJCIECH BMC, Mała Nieszawka, PL.
 (540) PROKOFIEW
 (510), (511) **33** wódka.

(111) **287749** (220) 2016 04 29 (210) 455815
 (151) 2016 10 05 (441) 2016 06 20
 (732) COLIAN SPÓŁKA Z OGRANICZONĄ ODPOWIEDZIALNOŚCIĄ, Opatówek, PL.
 (540) Familijne
 (540)



Kolor znaku: czerwony, żółty, pomarańczowy, biały
 (531) 01.15.01, 27.05.01, 29.01.14

(510), (511) **30** wyroby cukiernicze, słodczyce, cukierki, wyroby czekoladowe, czekoladki, wafelki, batony, ciastka, ciasteczka, herbatniki, wafle.

(111) **287750** (220) 2016 04 29 (210) 455816
 (151) 2016 10 05 (441) 2016 06 20
 (732) FUNDACJA SARIGATO, Kraków, PL.
 (540) KARMIMY PSIANKI.pl
 (540)



Kolor znaku: czarny, żółty

(531) 03.01.08, 03.01.24, 03.01.26, 27.05.01, 29.01.12
 (510), (511) **35** analizy i badania dotyczące działalności gospodarczej, usługi informacyjne w zakresie działalności gospodarczej, pomoc w prowadzeniu działalności gospodarczej, zarządzanie i administrowanie działalnością gospodarczą, agencje reklamowe, usługi reklamowe, marketingowe i promocyjne, doradztwo, konsultacje i pomoc w zakresie reklamy, marketingu i promocji, pomoc dotycząca zarządzania przedsiębiorstwem handlowym w zakresie reklamy, tworzenie tekstów reklamowych, reklama poprzez wszystkie publiczne środki komunikacji, reklama za pośrednictwem mediów elektronicznych, w szczególności Internetu, promocja, reklama i marketing stron internetowych on-line, usługi reklamowe, w tym reklama on-line w sieci komputerowej, reklama i promocja sprzedaży dotyczące towarów i usług oferowanych i zamawianych za pośrednictwem telekomunikacji lub drogą elektroniczną, usługi w zakresie handlu i usługi informacyjne dla konsumentów, dystrybucja materiałów reklamowych, marketingowych i promocyjnych, prowadzenie działalności gospodarczej na rynkach z artykułami dla zwierząt, pozyskiwanie funduszy od darczyńców i sponsorów na rzecz fundacji, lobbying w celach komercyjnych, w szczególności przez instytucje charytatywne, organizowanie imprez w celach promocyjnych i/lub komercyjnych, organizacja aukcji i imprez w celach reklamowych i/lub handlowych, w tym w ramach zdobywania funduszy, usługi administracyjne związane z umieszczaniem i przemieszczaniem zwierząt, pośrednictwo handlowe przy zakupie i sprzedaży, imporcie i eksporcie zwierząt, produktów do pielęgnacji zwierząt, karmy dla zwierząt, zabawek dla zwierząt i artykułów marketingowych, usługi handlu detalicznego w związku z towarami, takimi jak zwierzęta, produkty do pielęgnacji zwierząt, karma dla zwierząt, zabawki dla zwierząt i artykuły marketingowe, **36** usługi finansowe, zbiórki funduszy na cele dobroczynne, zdobywanie funduszy, organizacja zbiórek, sponsoring finansowy, finansowe zarządzanie funduszami, w tym na potrzeby pomocy zwierzętom, finansowe wsparcie projektów i działań, w tym na potrzeby pomocy zwierzętom, usługi doradcze w zakresie spraw finansowych, usługi finansowe instytucji charytatywnych, sponsorowanie finansowe, organizowanie zbiórek pieniędzy, **43** tymczasowe zakwaterowanie, usługi obejmujące pielęgnację zwierząt i pensjonaty dla zwierząt, pensjonaty dla zwierząt, usługi schronisk dla zwierząt, w tym udzielanie tymczasowego zakwaterowania dla zwierząt, **44** usługi medyczne i weterynaryjne, usługi w zakresie higieny i urody dla ludzi i zwierząt, usługi związane z rolnictwem, ogrodnictwem i leśnictwem, usługi kosmetyczne dla zwierząt, doradztwo w zakresie żywienia zwierząt oraz w zakresie pielęgnacji zwierząt, zachowania, hodowli zwierząt, usługi w zakresie pielęgnacji zwierząt, planowanie i przeprowadzanie imprez informacyjnych w celu doradztwa z zakresu tematów dotyczących zdrowia w odniesieniu do zwierząt, udzielanie informacji dotyczących zdrowia zwierząt, żywienia i pielęgnacji zwierząt za pomocą Internetu.

(111) **287751** (220) 2016 04 29 (210) 455820
 (151) 2016 09 30 (441) 2016 06 06
 (732) KANIEWSKI KAMIL, Lublin, PL.
 (540) DJ GREEN SNAKE

(540)



Kolor znaku: biały, zielony, czarny

(531) 03.11.01, 24.17.08, 26.01.18, 27.05.01, 29.01.13

(510), (511) **35** usługi reklamowe, w tym na portalach internetowych oraz portalach społecznościowych, usługi sprzedaży gadżetów reklamowych, kosmetyków, odzieży, obuwia, plecaków, parasoli, parasoli plażowych, toreb, portfeli, zegarków, biżuterii, bransoletek, ręczników, kubków, zapalniczek, smyczy reklamowych, wydawnictw fonograficznych i filmowych, wyrobów poligraficznych, czasopism, kalendarzy, naszywek, znaczków, artykułów biurowo-piśmienniczych, długopisów, **41** usługi związane z organizowaniem i obsługą i prowadzeniem dyskotek, koncertów, festiwali, produkcje muzyczne, usługi w zakresie nagrywania i produkcji utworów muzycznych, informacja o imprezach rozrywkowych, informacja o rekreacji, usługi klubowe w zakresie rozrywki lub nauczania, usługi komponowania muzyki, organizowanie konkursów edukacyjnych lub rozrywkowych, publikowanie elektroniczne, publikowanie piosenek, tekstów, tekstów muzycznych, plakatów, produkcja nagrań audio i video, nocne kluby, usługi wykonywania obrazów cyfrowych, organizowanie balów i przyjęć w zakresie części rozrywkowej, organizowanie spektakli, organizowanie wystaw z dziedziny kultury lub edukacji, usługi orkiestry i zespołów muzycznych, usługi impresaryjne, planowanie przebiegu przyjęć w zakresie części rozrywkowej, usługi studia nagrań.

(111) **287752** (220) 2016 05 02 (210) 455839

(151) 2016 10 13 (441) 2016 06 20

(732) NOWAK KATARZYNA, Piotrków Trybunalski, PL.

(540) COLORESCA

(510), (511) **16** książki dla dzieci, w tym książeczki z lamigłówkami, książeczki z zagadkami, artykuły papiernicze, bloki do pisania, bloki techniczne, bloki rysunkowe, bloki z papierami kolorowymi, etykiety, etykiety samoprzylepne, glina do modelowania, materiały do modelowania, materiały do rysowania, nalepki i naklejki, notatniki, notesy podręczne, papier biały samoprzylepny, papier kolorowy, papier kolorowy samoprzylepny, papier w arkuszach do malowania, papier w arkuszach do rysowania, papier w rolkach do malowania, papier w rolkach do rysowania, przybory do pisania i rysowania, w tym długopisy, ołówki, kredki ołówkowe i świecowe, kredy do pisania, pastele, skoroszyty, teczki na dokumenty, tworzywa sztuczne do modelowania, wosk do modelowania nie do celów stomatologicznych, zeszyty, kolorowanki książkowe, kolorowanki dużoforimatowe, kolorowanki w rolkach, **28** gry i zabawki, w tym gry edukacyjne, gry planszowe, puzzle, inne układanki, zabawki edukacyjne.

(111) **287753** (220) 2016 05 02 (210) 455900

(151) 2016 09 30 (441) 2016 06 06

(732) TRAMEC POLSKA SPÓŁKA Z OGRANICZONĄ ODPOWIEDZIALNOŚCIĄ, Bojadła, PL.

(540) TRAMEC

(540)



Kolor znaku: biały, niebieski, czarny

(531) 27.05.01, 29.01.13, 15.07.01, 15.07.03, 15.07.19, 26.04.16

(510), (511) **7** przekładnie zębate, inne niż do pojazdów lądowych, przekładnie do maszyn, przekładnie redukcyjne, inne niż do pojazdów lądowych, wolne koła, inne niż do pojazdów lądowych, koła maszyn, zespoły łożyskowe do kół, wały do maszyn, silniki elektryczne, mechanizmy napędowe.

(111) **287754** (220) 2016 05 04 (210) 455943

(151) 2016 10 05 (441) 2016 06 20

(732) NIVEA POLSKA SPÓŁKA Z OGRANICZONĄ ODPOWIEDZIALNOŚCIĄ, Poznań, PL.

(540) Mamy od Mamy

(540)

Kolor znaku: jasnoróżowy, niebieski

(531) 27.05.01, 29.01.12

(510), (511) **3** kosmetyki dla dzieci i niemowląt, szampony, pudry, oliwki, zasyпки, talk kosmetyczny, środki do pielęgnacji ciała, odżywki, płyny i środki do kąpieli, chusteczki nasączone płynami kosmetycznymi, mydła, mydła w płynie, emulsje, mleczka, toniki, kremy, olejki, wody toaletowe, preparaty przeciwsłoneczne, waciki, patyczki z watą, **5** chusteczki nasączone płynami farmaceutycznymi, środki dezynfekcyjne do celów higienicznych, plastry i materiały opatrunkowe, poduszeczki do karmienia piersią.

(111) **287755** (220) 2016 05 04 (210) 455946

(151) 2016 10 05 (441) 2016 06 20

(732) NIVEA POLSKA SPÓŁKA Z OGRANICZONĄ ODPOWIEDZIALNOŚCIĄ, Poznań, PL.

(540) łączy pokolenia

(540)



Kolor znaku: ciemnoróżowy, biały

(531) 09.01.10, 27.05.01, 29.01.12

(510), (511) **3** kosmetyki dla dzieci i niemowląt, szampony, pudry, oliwki, zasyпки, talk kosmetyczny, środki do pielęgnacji ciała, odżywki, płyny i środki do kąpieli, chusteczki nasączone płynami kosmetycznymi, mydła, mydła w płynie, emulsje, mleczka, toniki, kremy, olejki, wody toaletowe, preparaty przeciwsłoneczne, waciki, patyczki z watą, **5** chusteczki nasączone płynami farmaceutycznymi, środki dezynfekcyjne do celów higienicznych, plastry i materiały opatrunkowe, poduszeczki do karmienia piersią.

(111) **287756** (220) 2016 05 11 (210) 456168

(151) 2016 10 05 (441) 2016 06 20

(732) JANUSZ MARCIN HANDEL RYBAMI I PRZETWORAMI RYBNYMI, PRZETWÓRSTWO RYB MAR-POL, Władysławowo, PL.

(540) Mar-Pol Frigo Logistics Partner

(540)



Kolor znaku: biały, granatowy, niebieski

(531) 01.15.17, 26.01.16, 26.11.12, 27.05.01, 29.01.13

(510), (511) **39** transport, dostarczanie towarów [zaopatrzenie], informacja o transporcie, logistyka transportu, przewożenie ładunków, rozładunek, transport samochodowy, spedycja.

(111) **287757** (220) 2016 05 06 (210) 456046

(151) 2016 10 21 (441) 2016 07 04

(732) DERLATKA ROBERT ORANŻADA, Otwock, PL.

(540)
(540)



Kolor znaku: żółty, czarny

(531) 03.05.19, 03.05.24, 05.01.06, 05.01.16, 25.07.25, 26.04.02, 26.04.06, 29.01.12

(510), (511) **30** aromaty do herbaty, wyciągi z herbaty, napoje sporządzone z herbaty, rozpuszczalny proszek do przyrządzania herbaty inny niż do celów medycznych, kapsułki z herbatą, kawa, herbata, kakao i namiastki tych towarów, yerba mate, zioła przetworzone, napary ziołowe, preparaty ziołowe do sporządzania napojów, herbaty ziołowe, inne niż do celów leczniczych.

(111) **287758** (220) 2016 05 09 (210) 456112
(151) 2016 10 05 (441) 2016 06 20
(732) GRYGIER JOANNA, GRYGIER TOMASZ, BUSZKIEWICZ AGNIESZKA, BUSZKIEWICZ TOMASZ BUSH TRADE SPÓŁKA CYWILNA GRYGIER & BUSZKIEWICZ, Kościan, PL.
(540) bush trade wszystko czego pragniesz
(540)



Kolor znaku: jasnobrązowy, brązowy, złoty

(531) 03.07.22, 27.05.01, 29.01.13

(510), (511) **30** lody spożywcze, czekolada, wiórki czekoladowe, herbata, kakao, kawa, aromaty kawowe, środki do polepszania walorów smakowych artykułów spożywczych nie ujęte w innych klasach: aromaty i esencje do żywności, aromaty i pasty do deserów, naturalne aromaty i pasty owocowe, aromaty do ciast inne niż oleje esencyjne, żele i środki zagęszczające, stabilizatory żywności nie ujęte w innych klasach, kremy i nadzienia kremowe, kuwertyry wielosmakowe, mieszanki ciast, mieszanki piekarnicze, dodatki do pieczenia, proszki do pieczenia, sosy i polewy, przyprawy, przyprawy suszone, przyprawy i ich ekstrakty, koncentraty mieszanek przyprawowych, zioła konserwowane jako przyprawy, sosy jako przyprawy, **35** usługi agencji importowo-eksportowej, usługi pośrednictwa handlowego na rzecz firm krajowych i zagranicznych, usługi prowadzenia sprzedaży w sklepach i/lub hurtowniach oraz za pośrednictwem strony internetowej towarów takich jak: środki do polepszania walorów smakowych artykułów spożywczych, artykuły spożywcze, mięso, wyroby mięsne, wędliny, ryby, owoce morza, mleko i produkty mleczne, jaja, oleje i tłuszcze jadalne, sosy jako przyprawy, przyprawy, zioła, wyroby piekarnicze, cukiernicze i słodczyce, lody, herbata, kakao, kawa, napoje bezalkoholowe i alkoholowe, artykuły tytoniowe, artykuły spożywcze dla diabetyków, żywność dietetyczna do celów leczniczych, żywność dla niemowląt, usługi marketingowe, usługi reklamowe i promocyjne, dystrybucja materiałów reklamowych, próbek i wzorów wyrobów, organizacja pokazów, targów i wystaw w celach handlowych lub reklamowych, doradztwo i pomoc w zakresie organizowania i prowadzenia działalności gospodarczej, usługi badania rynku, **39** usługi transportowe i spedycyjne, towarowy transport drogowy pojazdami uniwersalnymi i specjalistycznymi, specjalistyczny transport chłodniczy, składowanie, magazynowanie, magazynowanie chłodnicze, przechowywanie, pakowanie, sortowanie, konfekcjonowanie

nowanie i dostarczanie towarów, usługi informacyjne i pośrednictwo w zakresie transportu i spedycji.

(111) **287759** (220) 2016 05 09 (210) 456113
(151) 2016 10 05 (441) 2016 06 20
(732) GRYGIER JOANNA, GRYGIER TOMASZ, BUSZKIEWICZ AGNIESZKA, BUSZKIEWICZ TOMASZ BUSH TRADE SPÓŁKA CYWILNA GRYGIER & BUSZKIEWICZ, Kościan, PL.
(540) SWEET CAFE LUKSUS ZAMKNIĘTY W SŁODYCZY
(540)



Kolor znaku: biały, zielony, różowy

(531) 25.01.15, 25.01.19, 26.01.16, 26.01.18, 26.11.03, 26.11.08, 29.01.13

(510), (511) **30** wyroby ciastkarskie i cukiernicze: babki, babeczki, bezy, biszkopty, bułeczki słodkie, ciasta, ciastka, kruche ciasteczka, ciasto na ciastka, gofry, herbatniki, keksy, krajanki, kremówki, makowce, pączki, piernik, pierniczki, paluszki waflowe, rogaliki, rożki, rurki, serniki, torciki, torty, wafle suche i przekładane, waflowe paluszki i rurki nadziewane, waflowe torty i torciki, wyroby cukiernicze na bazie migdałów i orzechów arachidowych, słodczyce: cukierki, czekolada, galaretki owocowe, makaroniki, marcepan, pastylki i pomadki jako cukierki, słodczyce do ssania, lody spożywcze, desery lodowe, sorbety lodowe, rolady i torty lodowe, sosy i polewy do deserów, kakao, wyroby z kakao, kawa, kawa mrożona, kawowe aromaty, **35** usługi prowadzenia sprzedaży w sklepach, hurtowniach, cukierniach oraz za pośrednictwem strony internetowej towarów takich jak: wyroby ciastkarskie, wyroby cukiernicze, słodczyce, lody, desery lodowe, rolady i torty lodowe, napoje alkoholowe i bezalkoholowe, wyroby tytoniowe, usługi marketingowe, usługi reklamowe, dystrybucja materiałów reklamowych, próbek i wzorów wyrobów, usługi w zakresie organizacji pokazów, wystaw i targów w celach handlowych i promocyjnych, doradztwo i pomoc w zakresie organizowania i prowadzenia działalności gospodarczej, usługi badania rynku, **43** usługi gastronomiczne związane z podawaniem potraw i napojów w barach, cukierniach, karczmach, kafeteriach, kawiarniach, lodziarniach i restauracjach, przygotowanie dań na zamówienie oraz ich dostawa-katering, obsługa imprez promocyjnych, okolicznościowych, plenerowych, przyjęć, bankietów, zabaw, balów na zlecenie osób trzecich polegająca na zaopatrzeniu w żywność i napoje, usługi hotelarskie związane z rezerwacją, czasowym zakwaterowaniem oraz wyżywieniem w hotelach, motelach, pensjonatach, domach wczasowych i turystycznych.

(111) **287760** (220) 2016 05 10 (210) 456145
(151) 2016 10 13 (441) 2016 06 20
(732) TWARDZIK SPÓŁKA JAWNA, Katowice, PL.
(540) GREEN&HEALTHY
(540)



Kolor znaku: czarny, zielony

(531) 05.03.15, 27.05.01, 29.01.12

(510), (511) **29** warzywa mrożone, mrożone owoce, mieszanki warzywne, mrożone frytki, mrożone gotowe posiłki składające się głównie z warzyw, **30** lód, lody spożywcze, mrożone jogurty i sorbety.

(111) **287761** (220) 2016 05 11 (210) 456182
 (151) 2016 10 19 (441) 2016 06 20
 (732) GUZIK GRZEGORZ, Krzeszowice, PL.
 (540)
 (540)



Kolor znaku: biały, żółty, szary, czerwony, brązowy, czarny
 (531) 03.01.14, 03.01.24, 03.01.25, 05.07.02, 25.05.02, 25.07.25,
 29.01.15, 03.05.07, 03.05.25

(510), (511) **29** chipsy ziemniaczane, chrupki owocowe, chrupki ziemniaczane, daktyle, galaretki jadalne, jogurt, migdały spreparowane, napoje mleczne lub napoje z przewagą mleka, oliwki konserwowane, orzechy spreparowane, orzeszki arachidowe spreparowane, owoce lukrowane, owocowe chipsy, owocowe galaretki, placki ziemniaczane, rodzynki, trufle konserwowane, ziemniaki zapiekane w cieście, **30** biszkopty, chipsy z produktów zbożowych, cukierki, czekolada, napoje na bazie czekolady, galaretki owocowe, gofry, guma do żucia-herbatniki, krakersy, kukurydza palona, kukurydza prażona, chrupki kukurydziane, wyroby cukiernicze na bazie orzechów arachidowych, galaretki owocowe, płatki kukurydziane, płatki zbożowe, pralinki, słodycze, słodycze do dekoracji choinek, słodycze do ssania, suchary, wyroby cukierni.

(111) **287762** (220) 2016 05 11 (210) 456183
 (151) 2016 09 27 (441) 2016 06 06
 (732) LANGSTEINER SPÓŁKA Z OGRANICZONĄ ODPOWIEDZIALNOŚCIĄ, Kraków, PL.
 (540) anticholest

(510), (511) **5** produkty farmaceutyczne, dietetyczne substancje do celów leczniczych, preparaty witaminowe, suplementy diety do celów leczniczych, suplementy żywności do celów leczniczych, środki dietetyczne do celów leczniczych, dietetyczne substancje do celów leczniczych, zioła lecznicze.

(111) **287763** (220) 2016 05 12 (210) 456247
 (151) 2016 10 04 (441) 2016 06 20
 (732) LABDAR SPÓŁKA Z OGRANICZONĄ ODPOWIEDZIALNOŚCIĄ, SPÓŁKA KOMANDYTOWA, Banino, PL.
 (540) KASZUBSKI SZNAPS KASZUBSKI PRAWICZEK MÜLK CHECZ KASZEBSKO
 (540)



(531) 05.05.20, 09.01.10, 25.01.25, 27.05.01
 (510), (511) **33** napoje alkoholowe destylowane, napoje alkoholowe.

(111) **287764** (220) 2016 05 12 (210) 456250
 (151) 2016 10 04 (441) 2016 06 20
 (732) LABDAR SPÓŁKA Z OGRANICZONĄ ODPOWIEDZIALNOŚCIĄ, SPÓŁKA KOMANDYTOWA, Banino, PL.
 (540) KASZUBSKI SZNAPS CZARNE PODNIEBIENIE MÜLK CHECZ KASZEBSKO
 (540)



(531) 05.05.20, 09.01.10, 25.01.25, 27.05.01
 (510), (511) **33** napoje alkoholowe destylowane, napoje alkoholowe.

(111) **287765** (220) 2016 05 12 (210) 456288
 (151) 2016 10 18 (441) 2016 07 04
 (732) ERGO PLUS POLSKA SPÓŁKA Z OGRANICZONĄ ODPOWIEDZIALNOŚCIĄ, Miasteczko Śląskie, PL.
 (540) SCM

(510), (511) **1** środki do konserwacji betonu z wyjątkiem farb i olejów, kleje (klejenie), kleje i preparaty klejące przeznaczone dla przemysłu, kleje do płytek ściennych, preparaty do klejenia, kleje do tapetowania, preparaty ognioodporne, **17** dźwiękoszczelne materiały, materiały dźwiękoszczelne do budynków, artykuły i materiały dźwiękochłonne, płyty dźwiękochłonne, płyty dźwiękochłonne do użytku w budownictwie, taśmy izolacyjne, listwy izolacyjne, taśmy samoprzylepne, inne niż do użytku biurowego, medycznego czy domowego, taśmy przylepne nie do użytku biurowego, medycznego czy domowego, srebrna taśma klejąca, taśmy do izolacji elektrycznej, materiały do uszczelniania okien i drzwi, odgrody akustyczne do celów izolacji akustycznej, akrylowe żywice [półprodukty], materiały izolacyjne, farby izolacyjne, folie z tworzyw sztucznych nie do pakowania, ognioodporne materiały izolacyjne, izolatory, wypełnienia do szczerlin kompensacyjnych, półprzetworzone żywice syntetyczne, sztuczne żywice [półprodukty], tkaniny izolacyjne, uszczelnienia wodoodporne, pierścienie uszczelniające, materiały uszczelniające, materiały do uszczelniania, wełna mineralna [izolator], materiały wyścielające z gumy lub tworzyw sztucznych, zaprawy izolacyjne, **19** balustrady niemetalowe, belki niemetalowe, szkło bezodpryskowe, boazeria niemetalowa, płyty budowlane niemetalowe, materiały budowlane niemetalowe, konstrukcyjne elementy niemetalowe dla budownictwa, drewno obrobione, elementy wykończeniowe budowlane niemetalowe, szkło izolacyjne [budownictwo], korek aglomerowany do budownictwa, kątowniki niemetalowe, listwy niemetalowe, ogniotrwałe materiały budowlane niemetalowe, ramy okienne niemetalowe, okna niemetalowe, drzwi niemetalowe, ościeżnice drzwiowe niemetalowe, płyty drzwiowe niemetalowe, płytki ścienne niemetalowe dla budownictwa, podłogowe płytki niemetalowe, powłoki [materiały budowlane], profile niemetalowe dla budownictwa, niemetalowe słupy, sufitry niemetalowe, ścianki działowe niemetalowe, wyłożenia ścian niemetalowe do budownictwa, ścienne okładziny niemetalowe dla budownictwa, okrycia niemetalowe dla budownictwa, niemetalowe pokrycia sufitów, **37** usługi budowlane, konstrukcyjne, rozbiórkowe i wyburzeniowe, budowa i naprawa magazynów, budowa stoisk targowych i sklepów, budownictwo, czyszczenie okien, czyszczenie budynków od wewnątrz, czyszczenie budynków od zewnątrz, usługi doradztwa budowlanego, instalowanie i naprawa urządzeń elektrycznych, montaż drzwi i okien, izolowanie budynków, nadzór budowlany, konsultacje budowlane, usługi hydrauliczne, wynajem sprzętu budowlanego.

(111) **287766** (220) 2016 05 12 (210) 456291
 (151) 2016 10 18 (441) 2016 07 04
 (732) ERGO PLUS POLSKA SPÓŁKA Z OGRANICZONĄ
 ODPOWIEDZIALNOŚCIĄ, Miasteczko Śląskie, PL.
 (540) ep
 (540)



Kolor znaku: biały, niebieski

(531) 26.01.02, 27.05.01, 29.01.12

(510), (511) **1** środki do konserwacji betonu z wyjątkiem farb i olejów, kleje (klejenie), kleje i preparaty klejące przeznaczone dla przemysłu, kleje do płytek ściennych, preparaty do klejenia, kleje do tapetowania, preparaty ognioodporne, **17** dźwiękoszczelne materiały, materiały dźwiękoszczelne do budynków, artykuły i materiały dźwiękochłonne, płyty dźwiękochłonne, płyty dźwiękochłonne do użytku w budownictwie, taśmy izolacyjne, listwy izolacyjne, taśmy samoprzylepne, inne niż do użytku biurowego, medycznego czy domowego, taśmy przylepne nie do użytku biurowego, medycznego czy domowego, srebrna taśma klejąca, taśmy do izolacji elektrycznej, materiały do uszczelniania okien i drzwi, odgrody akustyczne do celów izolacji akustycznej, akrylowe żywice [półprodukty], materiały izolacyjne, farby izolacyjne, folie z tworzyw sztucznych nie do pakowania, ognioodporne materiały izolacyjne, izolatory, wypełnienia do szczelin kompensacyjnych, półprzetworzone żywice syntetyczne, sztuczne żywice [półprodukty], tkaniny izolacyjne, uszczelnienia wodoodporne, pierścienie uszczelniające, materiały uszczelniające, materiały do uszczelniania, wełna mineralna [izolator], materiały wyściełające z gumy lub tworzyw sztucznych, zaprawy izolacyjne, **19** balustrady niemetalowe, belki niemetalowe, szkło bezodpryskowe, boazeria niemetalowa, płyty budowlane niemetalowe, materiały budowlane niemetalowe, konstrukcyjne elementy niemetalowe dla budownictwa, drewno obrobione, elementy wykończeniowe budowlane niemetalowe, szkło izolacyjne [budownictwo], korek aglomerowany do budownictwa, kątowniki niemetalowe, listwy niemetalowe, ogniotrwałe materiały budowlane niemetalowe, ramy okienne niemetalowe, okna niemetalowe, drzwi niemetalowe, ościeżnice drzwiowe niemetalowe, płyty drzwiowe niemetalowe, płytki ścienne niemetalowe dla budownictwa, podłogowe płytki niemetalowe, powłoki [materiały budowlane], profile niemetalowe dla budownictwa, niemetalowe słupy, sufity niemetalowe, ścianki działowe niemetalowe, wyłożenia ścian niemetalowe do budownictwa, ścienne okładziny niemetalowe dla budownictwa, okrycia niemetalowe dla budownictwa, niemetalowe pokrycia sufitów, **37** usługi budowlane, konstrukcyjne, rozbiórkowe i wyburzeniowe, budowa i naprawa magazynów, budowa stoisk targowych i sklepów, budownictwo, czyszczenie okien, czyszczenie budynków od wewnątrz, czyszczenie budynków od zewnątrz, usługi doradztwa budowlanego, instalowanie i naprawa urządzeń elektrycznych, montaż drzwi i okien, izolowanie budynków, nadzór budowlany, konsultacje budowlane, usługi hydrauliczne, wynajem sprzętu budowlanego.

(111) **287767** (220) 2016 05 12 (210) 456292
 (151) 2016 10 18 (441) 2016 07 04
 (732) ERGO PLUS POLSKA SPÓŁKA Z OGRANICZONĄ
 ODPOWIEDZIALNOŚCIĄ, Miasteczko Śląskie, PL.
 (540) ep
 (540)



(531) 26.01.02, 27.05.01

(510), (511) **1** środki do konserwacji betonu z wyjątkiem farb i olejów, kleje (klejenie), kleje i preparaty klejące przeznaczone dla przemysłu, kleje do płytek ściennych, preparaty do klejenia, kleje do tapetowania, preparaty ognioodporne, **17** dźwiękoszczelne materiały, materiały dźwiękoszczelne do budynków, artykuły i materiały dźwiękochłonne, płyty dźwiękochłonne, płyty dźwiękochłonne do użytku w budownictwie, taśmy izolacyjne, listwy izolacyjne, taśmy samoprzylepne, inne niż do użytku biurowego, medycznego czy domowego, taśmy przylepne nie do użytku biurowego, medycznego czy domowego, srebrna taśma klejąca, taśmy do izolacji elektrycznej, materiały do uszczelniania okien i drzwi, odgrody akustyczne do celów izolacji akustycznej, akrylowe żywice [półprodukty], materiały izolacyjne, farby izolacyjne, folie z tworzyw sztucznych nie do pakowania, ognioodporne materiały izolacyjne, izolatory, wypełnienia do szczelin kompensacyjnych, półprzetworzone żywice syntetyczne, sztuczne żywice [półprodukty], tkaniny izolacyjne, uszczelnienia wodoodporne, pierścienie uszczelniające, materiały uszczelniające, materiały do uszczelniania, wełna mineralna [izolator], materiały wyściełające z gumy lub tworzyw sztucznych, zaprawy izolacyjne, **19** balustrady niemetalowe, belki niemetalowe, szkło bezodpryskowe, boazeria niemetalowa, płyty budowlane niemetalowe, materiały budowlane niemetalowe, konstrukcyjne elementy niemetalowe dla budownictwa, drewno obrobione, elementy wykończeniowe budowlane niemetalowe, szkło izolacyjne [budownictwo], korek aglomerowany do budownictwa, kątowniki niemetalowe, listwy niemetalowe, ogniotrwałe materiały budowlane niemetalowe, ramy okienne niemetalowe, okna niemetalowe, drzwi niemetalowe, ościeżnice drzwiowe niemetalowe, płyty drzwiowe niemetalowe, płytki ścienne niemetalowe dla budownictwa, podłogowe płytki niemetalowe, powłoki [materiały budowlane], profile niemetalowe dla budownictwa, niemetalowe słupy, sufity niemetalowe, ścianki działowe niemetalowe, wyłożenia ścian niemetalowe do budownictwa, ścienne okładziny niemetalowe dla budownictwa, okrycia niemetalowe dla budownictwa, niemetalowe pokrycia sufitów, **37** usługi budowlane, konstrukcyjne, rozbiórkowe i wyburzeniowe, budowa i naprawa magazynów, budowa stoisk targowych i sklepów, budownictwo, czyszczenie okien, czyszczenie budynków od wewnątrz, czyszczenie budynków od zewnątrz, usługi doradztwa budowlanego, instalowanie i naprawa urządzeń elektrycznych, montaż drzwi i okien, izolowanie budynków, nadzór budowlany, konsultacje budowlane, usługi hydrauliczne, wynajem sprzętu budowlanego.

(111) **287768** (220) 2016 05 12 (210) 456294
 (151) 2016 10 19 (441) 2016 07 04
 (732) ERGO PLUS POLSKA SPÓŁKA Z OGRANICZONĄ
 ODPOWIEDZIALNOŚCIĄ, Miasteczko Śląskie, PL.
 (540) ep
 (540)



Kolor znaku: biały, zielony

(531) 26.01.02, 26.01.03, 26.01.18, 27.05.01, 29.01.12

(510), (511) **1** środki do konserwacji betonu z wyjątkiem farb i olejów, kleje do klejenia, kleje i preparaty klejące przeznaczone dla przemysłu, kleje do płytek ściennych, preparaty do klejenia, kleje do tapetowania, preparaty ognioodporne, **17** dźwiękoszczelne materiały, materiały dźwiękoszczelne do budynków, artykuły i materiały dźwiękochłonne, płyty dźwiękochłonne, płyty dźwiękochłonne do użytku w budownictwie, taśmy izolacyjne, listwy izolacyjne, taśmy samoprzylepne, inne niż do użytku biurowego, medycznego czy domowego, taśmy przylepne nie do użytku biurowego, medycznego czy domowego, srebrna taśma klejąca, taśmy do izolacji elektrycznej, materiały do uszczelniania okien i drzwi, odgrody akustyczne do celów izolacji akustycznej, akrylowe żywice jako półprodukty, materiały izolacyjne, farby izolacyjne, folie z tworzyw sztucznych nie do pakowania, ognioodporne materiały izolacyjne, izolatory, wypełnienia do szczelin kompensacyjnych, półprzetworzone żywice syntetyczne,

sztuczne żywice jako półprodukty, tkaniny izolacyjne, uszczelnienia wodoodporne, pierścienie uszczelniające, materiały uszczelniające, materiały do uszczelniania, wełna mineralna jako izolator, materiały wyściełające z gumy lub tworzyw sztucznych, zaprawy izolacyjne, **19** balustrady niemetalowe, belki niemetalowe, szkło bezodpryskowe, boazeria niemetalowa, płyty budowlane niemetalowe, materiały budowlane niemetalowe, konstrukcyjne elementy niemetalowe dla budownictwa, drewno obrobione, elementy wykończeniowe budowlane niemetalowe, szkło izolacyjne stosowane w budownictwie, korek aglomerowany do budownictwa, kątowniki niemetalowe, listwy niemetalowe, ogniotrwałe materiały budowlane niemetalowe, ramy okienne niemetalowe, okna niemetalowe, drzwi niemetalowe, ościeżnice drzwiowe niemetalowe, płyty drzwiowe niemetalowe, płytki ścienne niemetalowe dla budownictwa, podłogowe płytki niemetalowe, powłoki jako materiały budowlane, profile niemetalowe dla budownictwa, niemetalowe słupy, sufitry niemetalowe, ścianki działowe niemetalowe, wyłożenia ścian niemetalowe do budownictwa, ściennie okładziny niemetalowe dla budownictwa, okrycia niemetalowe dla budownictwa, niemetalowe pokrycia sufitów, **37** usługi budowlane, konstrukcyjne, rozbiórkowe i wyburzeniowe, budowa i naprawa magazynów, budowa stoisk targowych i sklepów, budownictwo, czyszczenie okien, czyszczenie budynków od wewnątrz, czyszczenie budynków od zewnątrz, usługi doradztwa budowlanego, instalowanie i naprawa urządzeń elektrycznych, montaż drzwi i okien, izolowanie budynków, nadzór budowlany, konsultacje budowlane, usługi hydrauliczne, wynajem sprzętu budowlanego.

(111) **287769** (220) 2016 05 16 (210) 456425
 (151) 2016 10 18 (441) 2016 07 04
 (732) DOZ SPÓŁKA AKCYJNA, Warszawa, PL.
 (540) ARTIFLEX
 (510), (511) **5** suplementy żywnościowe, leki dla ludzi, preparaty farmaceutyczne, suplementy diety dla ludzi, suplementy diety i preparaty dietetyczne, suplementy diety do użytku medycznego, suplementy diety do użytku dietetycznego: napoje witaminizowane, lecznicze napoje mineralne.

(111) **287770** (220) 2016 05 16 (210) 456429
 (151) 2016 10 13 (441) 2016 06 20
 (732) STOWARZYSZENIE INWESTORÓW INDYWIDUALNYCH, Wrocław, PL.
 (540) Konferencja WallStreet
 (510), (511) **35** organizowanie wystaw w celach handlowych lub reklamowych, public relations, organizowanie targów w celach handlowych lub reklamowych, **41** edukacja jako nauczanie, kształcenie praktyczne jako pokazy, organizowanie i prowadzenia warsztatów w formie szkoleń, organizowanie i prowadzenie konferencji, organizowanie i prowadzenie kongresów, organizowanie i prowadzenie sympozjów.

(111) **287771** (220) 2016 05 16 (210) 456440
 (151) 2016 10 12 (441) 2016 06 20
 (732) KLUB PIŁKI SIATKOWEJ SKRA BEŁCHATÓW SPÓŁKA AKCYJNA, Bełchatów, PL.
 (540) SKRA BEŁCHATÓW
 (540)



Kolor znaku: złoty, czarny, żółty, biały
 (531) 01.01.01, 01.01.02, 21.03.01, 26.11.03, 27.05.01, 29.01.14
 (510), (511) **35** usługi reklamowe: reklama na obiektach sportowych w czasie rozgrywek oraz organizowanych imprezach widowi-

skowych, zabawach podmiotów gospodarczych-firm ich wyrobów i usług, wynajmowanie miejsca na umieszczanie ogłoszeń i reklam, zgrupowanie na rzecz osób trzecich różnych towarów pozwalające nabywcy wygodnie oglądać i kupować następujące towary: wydawnictwa a w tym foldery, albumy czasopisma, kalendarze, materiały szkoleniowe, ubrania, buty, nakrycia głowy, artykuły gimnastyczne i sportowe, gry, **39** usługi transportowe-przewóz osób, wynajem samochodów, **41** usługi związane ze sportem, kulturą fizyczną, organizowaniem imprez sportowych, rekreacyjnych, turystycznych, wypoczynkowych, treningowych, widowiskowych, zabawowych, użytkowanie obiektów sportowych poprzez ich wynajem innym podmiotom gospodarczym na imprezy sportowe, zabawowe, widowiskowe, okolicznościowe, organizowanie zawodów, konkursów i pokazów w zakresie sportu, rekreacji oraz rehabilitacji, organizowanie szkoleń sportowych wśród dzieci i młodzieży, publikowanie książek i materiałów szkoleniowych, prowadzenie szkoleń, **43** usługi gastronomiczne, usługi barów, kawiarni, restauracji, pubów.

(111) **287772** (220) 2016 05 16 (210) 456450
 (151) 2016 10 12 (441) 2016 06 20
 (732) GRUPA MASPEX SPÓŁKA Z OGRANICZONĄ ODPOWIEDZIALNOŚCIĄ SPÓŁKA KOMANDYTOWA, Wadowice, PL.
 (540) Kotlin
 (540)



Kolor znaku: biały, czerwony, jasnoczerwony, zielony
 (531) 05.09.17, 19.07.09, 19.07.16, 19.07.17, 19.07.25, 25.01.15, 25.01.19, 27.05.01, 29.01.14
 (510), (511) **29** przecier pomidorowy, przeciery warzywne, składniki do przyrządzania zupy, sok z pomidorów do celów kulinarnych, soki roślinne do gotowania, przetwory jarzynowe, **30** sosy [przyprawy], sosy słodkie, sosy pikantne, sosy do sałat i sałatek, sosy sałatkowe, sosy chrzanowe, sosy pomidorowe, chrzan [sos przyprawowy], ketchup [sos], majonezy, musztarda, marynaty, przyprawy.

(111) **287773** (220) 2016 05 16 (210) 456491
 (151) 2016 10 05 (441) 2016 06 20
 (732) SILEKOL SPÓŁKA Z OGRANICZONĄ ODPOWIEDZIALNOŚCIĄ, Kędzierzyn-Koźle, PL.
 (540) MELPAP
 (510), (511) **1** żywice sztuczne w stanie surowym, **17** żywice sztuczne.

(111) **287774** (220) 2016 05 16 (210) 456492
 (151) 2016 10 13 (441) 2016 06 20
 (732) SILEKOL SPÓŁKA Z OGRANICZONĄ ODPOWIEDZIALNOŚCIĄ, Kędzierzyn-Koźle, PL.
 (540) SILEPAP
 (510), (511) **1** żywice sztuczne w stanie surowym, **17** żywice sztuczne.

(111) **287775** (220) 2016 05 16 (210) 456495
 (151) 2016 10 13 (441) 2016 06 20
 (732) WŁODAWIEC PIOTR, Warszawa, PL.
 (540) AGRO WĘGRÓW 2001 z tradycjami

(540)



Kolor znaku: biały, zielony, czarny

(531) 03.04.20, 25.01.15, 27.05.01, 29.01.13

(510), (511) **18** naturalne i sztuczne osłonki do kielbas, **29** mięso i wędliny, potrawy gotowe na bazie mięsa, przekąski wieprzowe, **31** żywe zwierzęta, organizmy do hodowli, płody rolne i z akwakultury, produkty ogrodnicze i leśne, karmy i pasze dla zwierząt, ściółka dla zwierząt, **40** przetwarzanie żywności i napojów, ubój, **44** usługi w zakresie rolnictwa, akwakultury, ogrodnictwa i leśnictwa.

(111) **287776** (220) 2016 05 16 (210) 456496
 (151) 2016 10 12 (441) 2016 06 20
 (732) WŁODAWIEC BEATA, Warszawa, PL.
 (540) MaGo z myślą o dzieciach
 (540)



(531) 02.05.08, 02.05.22, 02.05.23, 02.05.24, 27.05.01

(510), (511) **25** odzież, obuwie, **26** dodatki do odzieży, artykuły do szycia, ozdobne artykuły tekstylne, **28** gry, zabawki, akcesoria do zabawy, artykuły i sprzęt sportowy.

(111) **287777** (220) 2016 05 16 (210) 456500
 (151) 2016 10 11 (441) 2016 06 20
 (732) GRUPA MASPEX SPÓŁKA Z OGRANICZONĄ ODPOWIEDZIALNOŚCIĄ SPÓŁKA KOMANDYTOWA, Wadowice, PL.
 (540) Fruktus
 (540)



Kolor znaku: żółty, zielony

(531) 26.01.02, 26.01.18, 27.05.01, 29.01.12

(510), (511) **29** dżemy, warzywa konserwowane, owoce konserwowane, półprodukty owocowe i/lub warzywne, przetwory owocowe i/lub warzywne, sałatki owocowe i/lub warzywne, korniszony, pikle, papryka marynowana, kapusta przetworzona, przetworzone buraki, zupy jarzynowe jako przetwory, zupy i składniki do sporządzania zup, koncentraty zup, soki do celów kulinarnych, przeciery warzywne, przecier pomidorowy, koncentrat pomidorowy, musy i puree owocowe, warzywno-owocowo-warzywne, **30** sosy jako przyprawy, sosy słodkie, sosy pikantne, sosy do sałat i sałatek, sosy sałatkowe,

we, sosy chrzanowe, sosy pomidorowe, chrzan jako sos przyprawowy, ketchup jako sos, majonezy, musztarda, marynaty, przyprawy, **31** świeże i schładzane owoce i warzywa, produkty rolne, ogrodnicze i leśne.

(111) **287778** (220) 2016 05 16 (210) 456501
 (151) 2016 10 11 (441) 2016 06 20
 (732) PETRO-OIL PODLASKIE CENTRUM OLEJOWE SPÓŁKA Z OGRANICZONĄ ODPOWIEDZIALNOŚCIĄ, Ignatki, PL.
 (540) HAPPY NAILS MANICURE BAR
 (540)



Kolor znaku: różowy, biały

(531) 02.03.15, 02.03.16, 02.03.17, 02.03.23, 02.03.30, 27.05.01, 29.01.12

(510), (511) **44** usługi kosmetyczne, usługi manicure i pedicure.

(111) **287779** (220) 2016 05 16 (210) 456502
 (151) 2016 10 05 (441) 2016 06 20
 (732) STOWARZYSZENIE BIEG LWA, Wągrowiec, PL.
 (540) BIEG LWA
 (540)



Kolor znaku: pomarańczowy

(531) 03.01.01, 03.01.16, 27.05.01, 29.01.01

(510), (511) **35** promocja sprzedaży dla osób trzecich, organizowanie wystaw w celach handlowych i reklamowych, **41** organizowanie zawodów sportowych.

(111) **287780** (220) 2016 05 16 (210) 456512
 (151) 2016 10 11 (441) 2016 06 20
 (732) ALMA MARKET SPÓŁKA AKCYJNA, Kraków, PL.
 (540) Sztuka dobrego wyboru

(510), (511) **29** bekon, drób nieżywy, dziczyzna nieżywa, filety rybne, galarety mięsne, jogurt, kefir, kielbasy, konserwy mięsne, korniszony, krewetki nieżywe, łosoś martwy, małe jadalne nieżywe, masło, mięso, mleko, oleje jadalne, owoce w puszkach, pikle, ser, wędliny, **30** bułki, chleb, ciasta, cukier, cukierki, czekolada, herbata, kakao, kapary, kawa, kasze spożywcze, lody spożywcze, majonezy, marynaty, potrawy na bazie mąki, makarony, mąka, miód, musztarda, napoje na bazie czekolady, napoje na bazie herbaty, napoje na bazie kakao, napoje na bazie kawy, ocet, paszteciki, pralinki, przyprawy, ryż, słodycze, wyroby cukiernicze, żywność na bazie mąki, **31** orzechy, owoce świeże, pokarm dla zwierząt domowych, rośliny, warzywa świeże, ziola ogrodowe świeże, **32** bezalkoholowe wyciągi z owoców, wody mineralne, koktajle bezalkoholowe, lemoniada, napoje bezalkoholowe, napoje izotoniczne, piwo, soki owocowe, soki warzywne, **33** likiery, miód pitny, napoje alkoholowe z wyjątkiem piwa, wino, wódka, **35** oferowanie w mediach produktów dla handlu detalicznego, doradztwo w zakresie organizowania i prowadzenia działalności gospodarczej, informacja handlowa, marketing, promocja sprzedaży dla osób trzecich, reklama, reklama billboardowa, reklama za pośrednictwem sieci komputerowej, reklamy korespondencyjne, reklamy radiowe, reklamy telewizyjne, rozpowszechnianie materiałów reklamowych (próbek, druków, prospektów, broszur), reklama billboardowa, telemarketing.

(111) **287781** (220) 2015 09 21 (210) 447169
 (151) 2016 11 22 (441) 2016 03 29
 (732) INSTYTUT CERAMIKI I MATERIAŁÓW BUDOWLANYCH,
 Warszawa, PL.
 (540) B ICiMB
 (540)



Kolor znaku: czerwony

(531) 26.03.01, 26.03.05, 26.03.07, 27.05.01, 29.01.01
 (510), (511) **11** ceramiczne wyroby sanitarne: zbiorniki do płuczek
 ustępowych, umywalki, miski klozetowe, bidety, pisuary, **19** cera-
 miczne płytki ścienne i podłogowe, mozaika ze szkła i ceramiki jako
 okładzina ścienna, szkło dla budownictwa: izolacyjne szyby zespolo-
 ne i hartowane, pustaki szklane, **21** szkło do szyb samochodowych.
 (551) wspólny znak towarowy gwarancyjny

(111) **287782** (220) 2016 05 19 (210) 456701
 (151) 2016 10 18 (441) 2016 07 04
 (732) VALEANT SPÓŁKA Z OGRANICZONĄ ODPOWIEDZIALNOŚCIĄ
 SPÓŁKA JAWNA, Rzeszów, PL.
 (540) NESSAPOL

(510), (511) **5** produkty farmaceutyczne, leki przeciwbólowe, prze-
 ciwzapalne, przeciwgorączkowe, suplementy diety do celów leczni-
 czych.

(111) **287783** (220) 2016 05 19 (210) 456717
 (151) 2016 10 05 (441) 2016 06 20
 (732) MAŁEK-SMAGA EMILIA FHU PRO.VISION, Dobra, PL.
 (540) LOVEMI
 (540)



(531) 27.05.01, 02.09.01, 27.05.19
 (510), (511) **35** usługi sprzedaży detalicznej w związku z biżuterią (w
 sklepie internetowym oraz stacjonarnym).

(111) **287784** (220) 2016 05 20 (210) 456740
 (151) 2016 10 05 (441) 2016 06 20
 (732) CHRZANOWSKA HANNA, Lębork, PL.
 (540) WÓŁ I SPÓŁKA
 (510), (511) **43** obsługa gastronomiczna z własnym zapleczem, pro-
 duktami i transportem, restauracje.

(111) **287785** (220) 2016 05 20 (210) 456741
 (151) 2016 10 05 (441) 2016 06 20
 (732) COPERNICUS SECURITIES SPÓŁKA Z OGRANICZONĄ
 ODPOWIEDZIALNOŚCIĄ, Warszawa, PL.;
 (540) Copernicus
 (540)

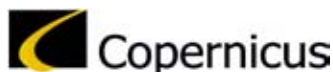

Kolor znaku: czarny, żółty

(531) 26.04.02, 26.04.12, 27.05.01, 29.01.12, 26.11.01, 26.11.12
 (510), (511) **36** działalność finansowa-usługi doradztwa finansowe-
 go, usługi finansowe, **45** usługi prawne-doradztwo prawne w zakre-
 sie świadczonych usług finansowych.
 (551) wspólne prawo ochronne

(111) **287786** (220) 2016 05 20 (210) 456759
 (151) 2016 10 18 (441) 2016 07 04

(732) FSG SPÓŁKA Z OGRANICZONĄ ODPOWIEDZIALNOŚCIĄ,
 Poznań, PL.
 (540) FSG Audyt
 (540)



Kolor znaku: czarny, biały, niebieski

(531) 26.03.03, 27.05.01, 29.01.13
 (510), (511) **35** audyt, rachunkowość, usługi podatkowe, przygoto-
 wywanie zeznań podatkowych, **36** ekspertyzy dla celów podatko-
 wych.

(111) **287787** (220) 2016 05 20 (210) 456762
 (151) 2016 10 05 (441) 2016 06 20
 (732) FSG SPÓŁKA Z OGRANICZONĄ ODPOWIEDZIALNOŚCIĄ,
 Poznań, PL.
 (540) FSG Biznes
 (540)



Kolor znaku: czarny, biały, niebieski

(531) 26.05.01, 26.05.10, 29.01.13, 27.05.01
 (510), (511) **35** analizy kosztów, analizy rynkowe, doradztwo w zakre-
 sie organizowania i prowadzenia działalności gospodarczej, doradz-
 two w zakresie prowadzenia działalności gospodarczej, doradztwo
 specjalistyczne w sprawach działalności gospodarczej, doradztwo
 w zakresie zarządzania personelem, doradztwo w zarządzaniu dzia-
 łalnością gospodarczą, pomoc przy zarządzaniu przedsiębiorstwami
 przemysłowymi lub handlowymi, rekrutacja personelu, **36** analizy fi-
 nansowe, doradztwo w sprawach finansowych, zarządzanie finanso-
 we, doradztwo finansowe, informacje finansowe, usługi finansowe.

(111) **287788** (220) 2016 05 20 (210) 456764
 (151) 2016 10 05 (441) 2016 06 20
 (732) FSG SPÓŁKA Z OGRANICZONĄ ODPOWIEDZIALNOŚCIĄ,
 Poznań, PL.
 (540) FSG Finanse
 (540)



Kolor znaku: czarny, biały, niebieski

(531) 26.05.01, 26.05.10, 27.05.01, 29.01.13
 (510), (511) **35** księgowość, przygotowanie listy płac, rachunkowość,
 sporządzanie sprawozdań rachunkowych, przygotowywanie zeznań
 podatkowych, **36** analizy finansowe, doradztwo w sprawach finan-
 sowych, zarządzanie finansowe, doradztwo finansowe, informacje
 finansowe, usługi finansowe.

(111) **287789** (220) 2016 05 24 (210) 456900
 (151) 2016 10 19 (441) 2016 07 04
 (732) Novartis AG, Basel, CH.
 (540) VILSPOX
 (510), (511) **5** preparaty farmaceutyczne, a mianowicie leki przeciw-
 cukrzycowe.

(111) **287790** (220) 2016 05 24 (210) 456944
 (151) 2016 10 19 (441) 2016 07 04
 (732) Sikorski Wojciech EUROCASH SPÓŁKA AKCYJNA, Komorniki, PL.
 (540) MAGICZNY OGRÓD
 (510), (511) **30** herbata, mieszanki herbat, substytuty herbaty, her-
 baty mrożone, herbaty owocowe, herbaty ekspresowe, herbaty li-
 ściaste, nielecznicze herbaty ziołowe, herbaty aromatyzowane inne
 niż do celów leczniczych, herbatki ekspresowe aromatyzowane owo-
 cowe, napary inne niż do celów leczniczych, napoje na bazie herba-

ty z owocowymi dodatkami smakowymi, napoje mrożone na bazie kawy, napoje mrożone na bazie czekolady, napoje mrożone na bazie kakao, **32** wody mineralne, wody niegazowane i gazowane, napoje bezalkoholowe, napoje izotoniczne, napoje owocowe, soki owocowe, syropy do napojów, preparaty do produkcji napojów.

(111) **287791** (220) 2016 05 25 (210) 456975
 (151) 2016 10 19 (441) 2016 07 04
 (732) KŁACZKOW MICHAŁ, Warszawa, PL.
 (540) sonitum
 (510), (511) **37** instalacja sprzętu audiowizualnego, usługi doradcze dotyczące instalacji sprzętu audiowizualnego.

(111) **287792** (220) 2016 05 25 (210) 457003
 (151) 2016 10 19 (441) 2016 07 04
 (732) KOWALCZYK BARTOSZ ZACZNIJ BIEGAĆ, Piła, PL.
 (540) Re:action
 (540)



(531) 01.15.03, 27.05.01
 (510), (511) **18** torby na odzież sportową, torby podręczne na odzież sportową, **25** obuwie sportowe, odzież, odzież sportowa.

(111) **287793** (220) 2016 05 30 (210) 457087
 (151) 2016 10 19 (441) 2016 07 04
 (732) KURCZEWSKI MARIUSZ PIWI-FEMMA PRZEDSIĘBIORSTWO HANDLOWO-USŁUGOWE, Łódź, PL.
 (540) Far Far Fashion
 (510), (511) **25** bluzki, bluzki z krótkimi rękawami, body jako odzież, długie kurtki, długie luźne halki, długie luźne stroje, długie szale damskie, dzianina jako odzież, dżinsy, eleganckie spodnie, golfy, grube kurtki, grube płaszcze, kamizelki pikowane, kamizelki puchowe, kamizelki skórzane, kombinezony, komplety koszulek i spodenek, koszule, koszule codzienne, koszule eleganckie, koszulki bez rękawów, koszulki polo, koszulki z krótkim lub z długim rękawem, koszulki z krótkim rękawem, koszulki z nadrukami, krótkie bluzeczki do talii, krótkie kurtki ciepłe, kurtki bez rękawów, kurtki dresowe, kurtki dżinsowe, kurtki pikowane jako odzież, kurtki puchowe, legginsy, letnie sukienki, minispódniczki, odzież wierzchnia dla dziewcząt, odzież wierzchnia dla kobiet, płaszcze, płaszcze damskie, płaszcze i kurtki futrzane, płaszcze przeciwdeszczowe, płaszcze z bawełny, podkoszulki, podkoszulki bez rękawów, polary, pulowery, spodenki, spodnie, spódnice, spódnico-spodenki, sukienki damskie, swetry jako odzież, szorty, T-shirty z krótkim rękawem, topy bez ramiączek, zakłady z dzianiny, **40** barwienie tkanin lub odzieży, krawiectwo, krojenie materiałów, tkanin, krojenie tkanin, przeróbki odzieży, przeróbki odzieży jako produkcja na zamówienie, robótki ręczne i krawiectwo, szycie odzieży na miarę, obróbka tkanin, usługi krawieckie, usługi krawieckie jako produkcja na zamówienie, wycinanie tkanin.

(111) **287794** (220) 2016 05 31 (210) 457191
 (151) 2016 10 24 (441) 2016 07 04
 (732) CD PROJEKT BRANDS SPÓŁKA AKCYJNA, Warszawa, PL.
 (540) GWENT
 (510), (511) **9** oprogramowanie gier, oprogramowanie gier wirtualnych, programy gier komputerowych do pobierania, nagrane oprogramowanie gier komputerowych, gry wideo [gry komputerowe] w formie programów komputerowych zapisanych na nośnikach danych, gry wideo nagrane na dysku [oprogramowanie komputerowe], platformy oprogramowania komputerowego, programy komputerowe do gier wideo i gier komputerowych, programy gier komputerowych do pobrania za pośrednictwem Internetu [oprogramowanie], pokrowce na smartfony i tablety, ciekłokrystaliczne folie ochronne do smartfonów, podkładki pod myszy komputerowe, okulary przeciwsłoneczne, słuchawki [zakładane na głowę], etui na okulary, filmy wideo, filmy kinematograficzne, filmy do pobrania, **14** biżuteria i wy-

roby jubilerskie, medaliony, kółka na klucze i breloczki, naszyjniki [biżuteria], **16** przyrządy do pisania, materiały piśmienne, jednorazowe produkty papierowe, materiały drukowane, afisze, plakaty, nalepki, naklejki [materiały piśmienne], książki, komiksy, czasopisma [periodyki], **18** bagaż, torby, portfele i inne towary do noszenia, paski skórzane, etui, futerały, **21** statuetki, figurki, tabliczki i dzieła sztuki wykonane z takich materiałów, jak porcelana, terakota lub szkło, zawarte w tej klasie, zastawa stołowa, przybory kuchenne i pojemniki, kubki, **25** odzież, obuwie, nakrycia głowy, bielizna osobista, **28** gry i akcesoria do gier, przenośne [podręczne] gry komputerowe, gry elektroniczne, przenośne [podręczne] aparaty do gier wideo, zabawki, figurki do zabawy, gry karciane, gry fabularne, gry planszowe, elektroniczne gry planszowe, **41** usługi gier online, usługi w zakresie gier świadczone za pośrednictwem sieci komputerowych i światowych sieci komunikacyjnych, udostępnianie gier komputerowych on-line, udostępnianie gier za pośrednictwem systemów komputerowych, usługi gier oferowane w systemie on-line za pośrednictwem sieci komputerowej, udostępnianie gry komputerowej dostępnej w sieci dla użytkowników sieci, gry internetowe [niepobieralne], informacje dotyczące rozrywki w postaci gier komputerowych udostępniane online z komputerowej bazy danych lub ze światowej sieci komunikacyjnej, udostępnianie w trybie on-line informacji związanych z grami komputerowymi i rozszerzeniami komputerowymi do gier, produkcja filmów telewizyjnych i kinowych, seriale telewizyjne, udostępnianie filmów i seriali on-line, organizacja i prowadzenie imprez w celach rozrywkowych, organizowanie i prowadzenie w celach rozrywkowych pokazów, zawodów i ceremonii wręczenia nagród, gier, przedstawień, organizowanie i prowadzenie zawodów dla osób grających w gry wideo i dla osób grających w gry komputerowe, organizowanie zawodów gier komputerowych i wideo online dla grających w gry interaktywne.

(111) **287795** (220) 2016 05 31 (210) 457192
 (151) 2016 10 24 (441) 2016 07 04
 (732) CD PROJEKT BRANDS SPÓŁKA AKCYJNA, Warszawa, PL.
 (540) GWINT
 (510), (511) **9** oprogramowanie gier, oprogramowanie gier wirtualnych, programy gier komputerowych do pobierania, nagrane oprogramowanie gier komputerowych, gry wideo [gry komputerowe] w formie programów komputerowych zapisanych na nośnikach danych, gry wideo nagrane na dysku [oprogramowanie komputerowe], platformy oprogramowania komputerowego, programy komputerowe do gier wideo i gier komputerowych, programy gier komputerowych do pobrania za pośrednictwem Internetu [oprogramowanie], pokrowce na smartfony i tablety, ciekłokrystaliczne folie ochronne do smartfonów, podkładki pod myszy komputerowe, okulary przeciwsłoneczne, słuchawki [zakładane na głowę], etui na okulary, filmy wideo, filmy kinematograficzne, filmy do pobrania, **14** biżuteria i wyroby jubilerskie, medaliony, kółka na klucze i breloczki, naszyjniki [biżuteria], **16** przyrządy do pisania, materiały piśmienne, jednorazowe produkty papierowe, materiały drukowane, afisze, plakaty, nalepki, naklejki [materiały piśmienne], książki, komiksy, czasopisma [periodyki], **18** bagaż, torby, portfele i inne towary do noszenia, paski skórzane, etui, futerały, **21** statuetki, figurki, tabliczki i dzieła sztuki wykonane z takich materiałów, jak porcelana, terakota lub szkło, zawarte w tej klasie, zastawa stołowa, przybory kuchenne i pojemniki, kubki, **25** odzież, obuwie, nakrycia głowy, bielizna osobista, **28** gry i akcesoria do gier, przenośne [podręczne] gry komputerowe, gry elektroniczne, przenośne [podręczne] aparaty do gier wideo, zabawki, figurki do zabawy, gry karciane, gry fabularne, gry planszowe, elektroniczne gry planszowe, **41** usługi gier online, usługi w zakresie gier świadczone za pośrednictwem sieci komputerowych i światowych sieci komunikacyjnych, udostępnianie gier komputerowych on-line, udostępnianie gier za pośrednictwem systemów komputerowych, usługi gier oferowane w systemie on-line za pośrednictwem sieci komputerowej, udostępnianie gry komputerowej dostępnej w sieci dla użytkowników sieci, gry internetowe [niepobieralne], informacje dotyczące rozrywki w postaci gier komputerowych udostępniane on-line z komputerowej bazy danych lub ze światowej sieci komunikacyjnej, udostępnianie w trybie on-line informacji związanych z grami komputerowymi i rozszerzeniami komputerowymi do gier, produkcja filmów telewizyjnych i kinowych, seriale telewizyjne, udostępnianie filmów i seriali on-line, organizacja i prowadzenie imprez w celach rozrywkowych, organizowanie i prowadzenie w celach rozrywkowych pokazów, zawodów i ceremonii wręczenia nagród, gier,

przedstawień, organizowanie i prowadzenie zawodów dla osób grających w gry wideo i dla osób grających w gry komputerowe, organizowanie zawodów gier komputerowych i wideo online dla grających w gry interaktywne.

(111) **287796** (220) 2016 04 21 (210) 455297
(151) 2016 10 05 (441) 2016 06 20
(732) BRW SPÓŁKA Z OGRANICZONĄ ODPOWIEDZIALNOŚCIĄ,
Mielec, PL.
(540) IPSEN
(510), (511) **20** meble i akcesoria meblowe wyposażenia domu, meble domowe, biurowe i ogrodowe, segmenty mebli ściennych, meble kuchenne, fronty do szaf i szafek.

(111) **287797** (220) 2016 04 25 (210) 455429
(151) 2016 10 20 (441) 2016 07 04
(732) DAX COSMETICS SPÓŁKA Z OGRANICZONĄ
ODPOWIEDZIALNOŚCIĄ, Duchnow, PL.

(540) yoskine in-yo technology
(510), (511) **3** kosmetyki, zestawy kosmetyczne, kosmetyki dla zwierząt, płyny do pielęgnacji włosów, odżywki do włosów, preparaty do kręcenia włosów, neutralizatory do trwałej ondulacji, preparaty do prostowania włosów, szampony, suche szampony, szampony dla zwierząt domowych, farby do włosów, kosmetyki upiększające, szminki, pomadki do ust, pomady do celów kosmetycznych, ołówki [kredki] kosmetyczne, preparaty kosmetyczne do rzęs, tusze do rzęs, preparaty kosmetyczne do pielęgnacji skóry, kremy kosmetyczne, kremy wybielające do skóry, toniki kosmetyczne, środki wybielające i inne substancje stosowane w praniu, środki do czyszczenia, polerowania, szorowania i ścierania, środki do czyszczenia zębów, żele do wybielania zębów, mydła, mydła lecznicze, mydła przeciwpotowe, perfumy, środki perfumeryjne, piżmo [perfumeria], olejki eteryczne, esencje eteryczne, woda kolońska, środki do czyszczenia zębów, antyperspiranty [środki przeciwpotne], balsamy inne niż do celów medycznych, barwniki (środki chemiczne do ożywiania kolorów) do użytku domowego [pranie], bazy do perfum kwiatowych, saszetki zapachowe do bielizny, błyszczki do ust, farby do brody, ołówki do brwi, pasty do butów, chusteczki nasączone płynami kosmetycznymi, chusteczki nasączone preparatami do usuwania makijażu, preparaty do czyszczenia protez zębowych, preparaty do demakijażu, preparaty do depilacji, wosk do depilacji, detergenty inne niż używane w procesach produkcyjnych oraz inne niż do celów medycznych, dezodoranty dla ludzi i zwierząt, mydła, drewno zapachowe, preparaty do usuwania farby, mydło do golenia, preparaty do golenia, kadzidełka, sole do kąpielii do celów innych niż lecznicze, preparaty kosmetyczne do kąpielii, kleje do przymocowywania sztucznych włosów, maseczki kosmetyczne, preparaty kosmetyczne do odchudzania, krochmal [apretura], krochmal do celów pralniczych, lakiery do paznokci, środki do usuwania lakierów, preparaty do pielęgnacji paznokci, sztuczne paznokcie, naklejane ozdoby do paznokci, sztuczne paznokcie, sztuczne rzęsy, lotony do celów kosmetycznych, preparaty do makijażu, puder do makijażu, mleczko oczyszczające od celów kosmetycznych, odświeżacze do ust w aerozolu, płyny do płukania ust do celów niemedycznych, olejki do celów kosmetycznych, olejki do celów perfumeryjnych, ozdobne kalkomanie do celów kosmetycznych, płyny po goleniu, potpourri [mieszanki zapachowe], preparaty do prania, preparaty do nabłyszczania liści roślin, preparaty do ochrony przeciwśłonecznej, preparaty do opalania, preparaty kąpielowe do celów higienicznych, preparaty do czyszczenia protez zębowych, pumeks, talk kosmetyczny, tłuszcze do celów kosmetycznych, waciki do celów kosmetycznych, wata do celów kosmetycznych, wazelina kosmetyczna, woda utleniona do celów kosmetycznych, wybielacze [odbarwiacze] do celów kosmetycznych, żele do masażu inne niż do celów medycznych.

(111) **287798** (220) 2016 04 25 (210) 455430
(151) 2016 10 20 (441) 2016 07 04
(732) DAX COSMETICS SPÓŁKA Z OGRANICZONĄ
ODPOWIEDZIALNOŚCIĄ, Duchnow, PL.
(540) in-yo technology
(510), (511) **3** kosmetyki, zestawy kosmetyczne, kosmetyki dla zwierząt, płyny do pielęgnacji włosów, odżywki do włosów, preparaty do kręcenia włosów, neutralizatory do trwałej ondulacji, preparaty

do prostowania włosów, szampony, suche szampony, szampony dla zwierząt domowych, farby do włosów, kosmetyki upiększające, szminki, pomadki do ust, pomady do celów kosmetycznych, ołówki [kredki] kosmetyczne, preparaty kosmetyczne do rzęs, tusze do rzęs, preparaty kosmetyczne do pielęgnacji skóry, kremy kosmetyczne, kremy wybielające do skóry, toniki kosmetyczne, środki wybielające i inne substancje stosowane w praniu, środki do czyszczenia, polerowania, szorowania i ścierania, środki do czyszczenia zębów, żele do wybielania zębów, mydła, mydła lecznicze, mydła przeciwpotowe, perfumy, środki perfumeryjne, piżmo [perfumeria], olejki eteryczne, esencje eteryczne, woda kolońska, środki do czyszczenia zębów, antyperspiranty [środki przeciwpotne], balsamy inne niż do celów medycznych, barwniki (środki chemiczne do ożywiania kolorów) do użytku domowego [pranie], bazy do perfum kwiatowych, saszetki zapachowe do bielizny, błyszczki do ust, farby do brody, ołówki do brwi, pasty do butów, chusteczki nasączone płynami kosmetycznymi, chusteczki nasączone preparatami do usuwania makijażu, preparaty do depilacji, wosk do depilacji, detergenty inne niż używane w procesach produkcyjnych oraz inne niż do celów medycznych, dezodoranty dla ludzi i zwierząt, mydła, drewno zapachowe, preparaty do usuwania farby, mydło do golenia, preparaty do golenia, kadzidełka, sole do kąpielii do celów innych niż lecznicze, preparaty kosmetyczne do kąpielii, kleje do przymocowywania sztucznych włosów, maseczki kosmetyczne, preparaty kosmetyczne do odchudzania, krochmal [apretura], krochmal do celów pralniczych, lakiery do paznokci, środki do usuwania lakierów, preparaty do pielęgnacji paznokci, sztuczne paznokcie, naklejane ozdoby do paznokci, sztuczne paznokcie, sztuczne rzęsy, lotony do celów kosmetycznych, preparaty do makijażu, puder do makijażu, mleczko oczyszczające od celów kosmetycznych, odświeżacze do ust w aerozolu, płyny do płukania ust do celów niemedycznych, olejki do celów kosmetycznych, olejki do celów perfumeryjnych, ozdobne kalkomanie do celów kosmetycznych, płyny po goleniu, potpourri [mieszanki zapachowe], preparaty do prania, preparaty do nabłyszczania liści roślin, preparaty do ochrony przeciwśłonecznej, preparaty do opalania, preparaty kąpielowe do celów higienicznych, preparaty do czyszczenia protez zębowych, pumeks, talk kosmetyczny, tłuszcze do celów kosmetycznych, waciki do celów kosmetycznych, wata do celów kosmetycznych, wazelina kosmetyczna, woda utleniona do celów kosmetycznych, wybielacze [odbarwiacze] do celów kosmetycznych, żele do masażu inne niż do celów medycznych.

(111) **287799** (220) 2016 04 25 (210) 455483
(151) 2016 10 10 (441) 2016 06 20
(732) FABRYKA MEBLI BODZIO BOGDAN SZEWCZYK SPÓŁKA
JAWNA, Gószcz, PL.
(540) AFINI
(540)

AFINI

Kolor znaku: czerwony
(531) 27.05.01, 29.01.01
(510), (511) **8** noże, widelce, łyżki, sztućce.

(111) **287800** (220) 2016 05 20 (210) 456727
(151) 2016 10 19 (441) 2016 07 04
(732) DOM MAKLEPSKI BANKU OCHRONY ŚRODOWISKA SPÓŁKA
AKCYJNA, Warszawa, PL.
(540) bossabank
(510), (511) **9** oprogramowanie komputerowe, oprogramowanie związane z obsługą platformy służącej do sprzedaży produktów finansowych i ubezpieczeniowych, **35** reklama, zarządzanie biznesem, administrowanie biznesem, fakturowanie, fotokopiowanie, maszynopisanie, obróbka tekstów, usługi sekretarskie, badania rynku, usługi dotyczące „public relations”, publikowanie tekstów reklamowych, ulotek reklamowych, doradztwo specjalistyczne w sprawach działalności gospodarczej, pomoc w prowadzeniu działalności gospodarczej, usługi w zakresie komputerowych baz danych i przetwarzania danych, usługi badania rynku giełdowego dotyczące operacji giełdowych, kondycji spółek giełdowych, opracowywanie ekspertyz dotyczących zarządzania procesami gospodarczymi, sprzedaż

i efektywności na podstawie danych pozyskiwanych i wprowadzanych do baz danych, systematyzowanie tych danych i sortowanie danych w bazach komputerowych, prowadzenie i udostępnianie serwisów komputerowych dotyczących działalności gospodarczej, wyszukiwanie informacji o działalności gospodarczej i podmiotach prowadzących działalność gospodarczą, badania i ekspertyzy dotyczące zarządzania procesami gospodarczymi, usługi prowadzenia sprzedaży produktów z dziedziny ubezpieczeń, finansów, funduszy inwestycyjnych za pośrednictwem internetowej platformy sprzedażowej, **36** usługi bankowe, usługi finansowe, doradztwo finansowe, usługi inwestycyjne, usługi związane z bankowością inwestycyjną, funduszami inwestycyjnymi, zarządzanie funduszami inwestycyjnymi, usługi biura maklerskiego, usługi maklerskie, prowadzenie operacji finansowych, bankowych, walutowych, usługi prowadzenia operacji giełdowych, pośrednictwo giełdowe, pośrednictwo w obrocie papierami wartościowymi, akcjami, zbieranie i przetwarzanie informacji dotyczących operacji giełdowych, notowań giełdowych i udzielanie informacji dotyczących notowań giełdowych, badania i ekspertyzy w zakresie obrotu papierami wartościowymi, usługi pośrednictwa w zawieraniu umów ubezpieczeniowych, usługi ubezpieczeniowe, **38** usługi sieci komputerowych polegające na przesyłaniu informacji tekstowych i obrazowych oraz plików za pomocą sieci komputerowych i telefonicznych, udostępnianie usług komputerowych poprzez sieć telekomunikacyjną, przesyłanie informacji tekstowych i obrazowych za pomocą komputera, umożliwianie dostępu do krajowych i międzynarodowych serwerów i portali internetowych, ujmowane w tej klasie organizowanie i przekazywanie serwisów internetowych, **41** edukacja, kursy korespondencyjne, szkolenia prowadzone za pośrednictwem platformy internetowej w dziedzinie finansów i ubezpieczeń, tłumaczenia, publikowanie książek, publikowanie tekstów innych niż teksty reklamowe, nauczanie, kształcenie praktyczne, organizowanie i obsługa konferencji i sympozjów naukowych.

(111) **287801** (220) 2014 01 27 (210) 424120
(151) 2015 02 25 (441) 2014 05 12
(732) KIELAK PAWEŁ NDX GROUP, Warszawa, PL.
(540) Magiczne Indie

(510), (511) **3** barwniki do celów kosmetycznych, środki do namaczania, błyszczki do ust, kosmetyki do brwi, chusteczki nasączone płynami kosmetycznymi, preparaty do czyszczenia, preparaty do demakijażu, preparaty do depilacji, detergenty inne niż używane w procesach produkcyjnych oraz inne niż do celów medycznych, dezodoranty dla ludzi i zwierząt, mydła dezodoryzujące, mydła dezynfekujące, esencje eteryczne, preparaty do golenia, henna jako barwnik kosmetyczny, kadzidełka, sole kąpielowe do celów inne niż lecznicze, preparaty kosmetyczne kąpielowe, woda kolońska, chemiczne produkty do ożywiania kolorów, do użytku domowego (pranie), maseczki kosmetyczne, zestawy kosmetyki, kosmetyki upiększające, kremy kosmetyczne, preparaty do kręcenia włosów, perfumy, preparaty do makijażu, mleczko kosmetyczne, mydełka, mydła, mydła dezodoryzujące, mydła dezynfekujące, mydła lecznicze, mydła przeciwpotowe, mydła przeciwpotowe do stóp, środki do namaczania bielizny, preparaty do odbarwiania, olejki do celów kosmetycznych, olejki do celów perfumeryjnych, ołówki (kredki) kosmetyczne, preparaty do pielęgnacji paznokci, produkty perfumeryjne, perfumy, pielęgnacja jamy ustnej preparaty nie do celów leczniczych, płyny do pielęgnacji włosów, chusteczki nasączone płynami kosmetycznymi, płyny po goleniu, płyny antypoślizgowe do podłogi, wosk do podłogi, kremy do polerowania, preparaty do polerowania, pomadki do ust, pomady do celów kosmetycznych, preparaty do prania, preparaty do ochrony przeciwślonecznej, preparaty do opalania, preparaty kąpielowe do celów higienicznych, puder do makijażu, preparaty kosmetyczne do rzęs, tusze do rzęs, preparaty kosmetyczne do pielęgnacji skóry, preparaty do ochrony przed słońcem, sole kąpielowe do celów innych niż lecznicze, mydło przeciwpotowe do stóp, szampony, szminki, ściereczki nasączone detergentami, ściereczki do czyszczenia, środki do czyszczenia zębów, środki do szorowania, środki wybielające stosowane w pralnictwie, talk kosmetyczny, środki do zmiękczenia tkanin, tłuszcze do celów kosmetycznych, toaletowa woda, toaletowe olejki, toaletowe produkty, toniki kosmetyczne, pomadki do ust, preparaty do pielęgnacji jamy ustnej – inne niż do celów leczniczych, przybory toaletowe-waciki, wazelina do celów kosmetycznych, wazelina kosmetyczna, farby do włosów, lakiery do włosów, preparaty

do kręcenia włosów, woda kolońska, woda toaletowa, woda zapachowa, wosk do depilacji, wosk do parkietów, wybielacze-odbarwiające do celów kosmetycznych, wybielacze stosowane w pralnictwie, zapachowa woda, zestawy kosmetyków, żele do wybielania zębów, zmiękczenie tkanin, zmywacze do paznokci, żele do masażu inne niż do celów medycznych, żele do wybielania zębów, **30** herbata i przyprawy, **35** usługi sprzedaży detalicznej i hurtowej w sklepach stacjonarnych, hurtowniach jak również sprzedaż wysyłkowa i sprzedaż za pośrednictwem Internetu produktów kosmetycznych, towarów higienicznych, środków czystości, środków do użytku w gospodarstwie domowym oraz herbat i przypraw, w szczególności: antyperspiranty jako środki przeciwpotne, preparaty do celów domowych, aromaty jako olejki eteryczne, balsamy inne niż do celów medycznych.

(111) **287802** (220) 2014 03 06 (210) 425707
(151) 2015 02 25 (441) 2014 06 23
(732) KURPIEL WOJCIECH AVIS, Kąty Wrocławskie, PL.
(540) soczewki24.pl
(540)



Kolor znaku: pomarańczowy, czarny, biały

(531) 27.05.01, 29.01.14

(510), (511) **9** szkła kontaktowe, szkła korekcyjne, szkła do okularów, **35** prowadzenie sklepu w zakresie soczewek kontaktowych i akcesoriów pielęgnacyjnych, oprawki do okularów, szkła do okularów, okulary, binokle, prowadzenie hurtowni oraz sprzedaż wysyłkowa w zakresie: szkła kontaktowe, pojemniczki na szkła kontaktowe, szkła korekcyjne, oprawki do okularów, szkła do okularów, okulary, binokle, **44** usługi optyczne.

(111) **287803** (220) 2014 03 09 (210) 425824
(151) 2016 08 31 (441) 2014 06 23
(732) FONOPOLIS SPÓŁKA Z OGRANICZONĄ
ODPOWIEDZIALNOŚCIĄ, Warszawa, PL.
(540) fonopolis
(540)



Kolor znaku: jasnoniebieski, granatowy, biały

(531) 26.01.01, 26.01.11, 26.01.16, 27.05.01, 29.01.13

(510), (511) **9** urządzenia i przyrządy: naukowe, do nagrywania, do celów dydaktycznych, transmisji lub reprodukcji dźwięku lub obrazu, magnetyczne, optyczne i cyfrowe nośniki danych, płyty, dyski, nośniki z nagraniami, sprzęt przetwarzający dane, komputery oraz urządzenia bezpośrednio z nimi współpracujące, karty magnetyczne i chipowe, gry komputerowe, oprogramowanie komputerowe, utwory muzyczne, książki i publikacje odtwarzane audio na nośnikach zawartych w tej klasie oraz książki elektroniczne, publikacja elektroniczna, e-książki (e-book), publikacje, utwory muzyczne, gry, książki, również książki audio i magazyny w formie magnetycznych, optycznych i cyfrowych nośników danych, płyt oraz dysków również dla celów kulturalno-rozrywkowych i dydaktycznych, **16** papier, tektura i wyroby z tych materiałów, nie ujęte w innych klasach, opakowania tekturowe i papierowe, publikacje drukowane, gazety, czasopisma, książki, książki telefoniczne, broszury, notesy, kalendarze, skoroszyty, segregatory, zeszyty, podręczniki, prospekty, piany, rysunki, śpiewniki, druki jako przesyłki pocztowe, karty pocztowe, fotografie, materiały piśmiennicze, materiały szkoleniowe i instruktażowe, torby do pakowania, zakładki do książek, bloczki do pisania, **35** sprzedaż urządzeń, przyrządów, towarów: naukowych, do nagrywania, do celów dydaktycznych, transmisji lub reprodukcji dźwięku lub obrazu, magnetycznych, optycznych i cyfrowych nośników danych, płyt, dysków, nośników z nagraniami, sprzętu przetwarzającego dane, komputerów oraz urządzeń bezpośrednio z nimi współpracujących, kart magnetycznych i chipowych, gier komputerowych, oprogramo-

wania komputerowego, utworów muzycznych, książek i publikacji odtwarzanych audio oraz książek elektronicznych, publikacji elektronicznych, e-książek (e-booków), papieru, tektury i wyrobów z tych materiałów, nie ujęte w innych klasach, opakowań tekturowych i papierowych, publikacji drukowanych, gazet, czasopism, książek, książek telefonicznych, broszur, notesów, kalendarzy, skoroszytów, segregatorów, zeszytów, podręczników, prospektów, planów, rysunków, śpiewników, druków jako przesyłek pocztowych, kart pocztowych, fotografii, materiałów piśmienniczych, materiałów szkoleniowych i instruktażowych, toreb do pakowania, zakładki do książek, bloczków do pisania, również oferowanych drogą on-line, w sklepie i w formie sprzedaży wysyłkowej, usługi w zakresie gromadzenia na rzecz osób trzecich powierzchni reklamowych na stronach www i umożliwiania ich dogodnego oglądania w celu dokonania zakupów reklamowych towarów drogą internetową, usługi reklamowe, promocyjne oraz marketingowe świadczone za pomocą radia, telewizji, Internetu, usługi w zakresie informacji o działalności gospodarczej, handlowej, aukcje publiczne, usługi w zakresie pozyskiwania danych i ich systematyzacja w komputerowych bazach danych, usługi w zakresie sprzedaży publikacji, utworów muzycznych, gier, książek, również książek audio i magazynów drogą on-line, jak również w formie magnetycznych, optycznych i cyfrowych nośników danych, płyt oraz dysków również dla celów kulturalno-rozrywkowych i dydaktycznych, **36** usługi w zakresie sponsoringu finansowego, usługi w zakresie prowadzenia działalności, doradztwa, informowania finansowego, organizacja zbiorów środków finansowych oraz funduszy na cele wydawnictw muzycznych, kulturalnych, słuchowisk, audycji, koncertów, wydarzeń społecznych i edukacyjnych, **41** usługi rozrywkowe i edukacyjne, usługi w zakresie publikacji periodyków i druków, także w formie elektronicznej, produkcja, organizacja słuchowisk, produkcja i udostępnianie programów rozrywkowych w wersji audio,.

(111) **287804** (220) 2014 03 09 (210) 425825
 (151) 2016 08 31 (441) 2014 06 23
 (732) FONOPOLIS SPÓŁKA Z OGRANICZONĄ
 ODPOWIEDZIALNOŚCIĄ, Warszawa, PL.
 (540) FONOROLA

(510), (511) **9** urzędnicy i przyrządy: naukowe, do nagrywania, do celów dydaktycznych, transmisji lub reprodukcji dźwięku lub obrazu, magnetyczne, optyczne i cyfrowe nośniki danych, płyty, dyski, nośniki z nagraniami, sprzęt przetwarzający dane, komputery oraz urządzenia bezpośrednio z nimi współpracujące, karty magnetyczne i chipowe, gry komputerowe, oprogramowanie komputerowe, utwory muzyczne, książki i publikacje odtwarzane audio na nośnikach zawartych w tej klasie oraz książki elektroniczne, publikacja elektroniczna, e-książki (e-book), publikacje, utwory muzyczne, gry, książki, również książki audio i magazyny w formie magnetycznych, optycznych i cyfrowych nośników danych, płyt oraz dysków również dla celów kulturalno-rozrywkowych i dydaktycznych, **35** sprzedaż urzędów, przyrządów, towarów: naukowych, do nagrywania, do celów dydaktycznych, transmisji lub reprodukcji dźwięku lub obrazu, magnetycznych, optycznych i cyfrowych nośników danych, płyt, dysków, nośników z nagraniami, sprzętu przetwarzającego dane, komputerów oraz urządzeń bezpośrednio z nimi współpracujących, kart magnetycznych i chipowych, gier komputerowych, oprogramowania komputerowego, utworów muzycznych, książek i publikacji odtwarzanych audio oraz książek elektronicznych, publikacji elektronicznych, e-książek (e-booków), papieru, tektury i wyrobów z tych materiałów, nie ujęte w innych klasach, opakowań tekturowych i papierowych, publikacji drukowanych, gazet, czasopism, książek, książek telefonicznych, broszur, notesów, kalendarzy, skoroszytów, segregatorów, zeszytów, podręczników, prospektów, planów, rysunków, śpiewników, druków jako przesyłek pocztowych, kart pocztowych, fotografii, materiałów piśmienniczych, materiałów szkoleniowych i instruktażowych, toreb do pakowania, zakładki do książek, bloczków do pisania, również oferowanych drogą on-line, w sklepie i w formie sprzedaży wysyłkowej, usługi w zakresie gromadzenia na rzecz osób trzecich powierzchni reklamowych na stronach www i umożliwiania ich dogodnego oglądania w celu dokonania zakupów reklamowych towarów drogą internetową, usługi reklamowe, promocyjne oraz marketingowe świadczone za pomocą radia, telewizji, Internetu, usługi w zakresie informacji o działalności gospodarczej, handlowej, aukcje publiczne, usługi w zakresie pozyskiwania danych i ich systematyzacja w komputerowych bazach danych, usługi w za-

kresie sprzedaży publikacji, utworów muzycznych, gier, książek, również książek audio i magazynów drogą on-line, jak również w formie magnetycznych, optycznych i cyfrowych nośników danych, płyt oraz dysków również dla celów kulturalno-rozrywkowych i dydaktycznych, **41** usługi rozrywkowe i edukacyjne, usługi w zakresie publikacji periodyków i druków, także w formie elektronicznej, produkcja, organizacja słuchowisk, produkcja i udostępnianie programów rozrywkowych w wersji audio.

(111) **287805** (220) 2014 03 09 (210) 425826
 (151) 2016 08 31 (441) 2014 06 23
 (732) FONOPOLIS SPÓŁKA Z OGRANICZONĄ
 ODPOWIEDZIALNOŚCIĄ, Warszawa, PL.
 (540) FONOPOTYCZKA

(510), (511) **35** sprzedaż urzędów, przyrządów, towarów: naukowych, do nagrywania, do celów dydaktycznych, transmisji lub reprodukcji dźwięku lub obrazu, magnetycznych, optycznych i cyfrowych nośników danych, płyt, dysków, nośników z nagraniami, sprzętu przetwarzającego dane, komputerów oraz urządzeń bezpośrednio z nimi współpracujących, kart magnetycznych i chipowych, gier komputerowych, oprogramowania komputerowego, utworów muzycznych, książek i publikacji odtwarzanych audio oraz książek elektronicznych, publikacji elektronicznych, e-książek (e-booków), papieru, tektury i wyrobów z tych materiałów, nie ujęte w innych klasach, opakowań tekturowych i papierowych, publikacji drukowanych, gazet, czasopism, książek, książek telefonicznych, broszur, notesów, kalendarzy, skoroszytów, segregatorów, zeszytów, podręczników, prospektów, planów, rysunków, śpiewników, druków jako przesyłek pocztowych, kart pocztowych, fotografii, materiałów piśmienniczych, materiałów szkoleniowych i instruktażowych, toreb do pakowania, zakładki do książek, bloczków do pisania, również oferowanych drogą on-line, w sklepie i w formie sprzedaży wysyłkowej, usługi w zakresie gromadzenia na rzecz osób trzecich powierzchni reklamowych na stronach www i umożliwiania ich dogodnego oglądania w celu dokonania zakupów reklamowych towarów drogą internetową, usługi reklamowe, promocyjne oraz marketingowe świadczone za pomocą radia, telewizji, Internetu, usługi w zakresie informacji o działalności gospodarczej, handlowej, aukcje publiczne, usługi w zakresie pozyskiwania danych i ich systematyzacja w komputerowych bazach danych, usługi w zakresie sprzedaży publikacji, utworów muzycznych, gier, książek, również książek audio i magazynów drogą on-line, jak również w formie magnetycznych, optycznych i cyfrowych nośników danych, płyt oraz dysków również dla celów kulturalno-rozrywkowych i dydaktycznych, **36** usługi w zakresie sponsoringu finansowego, usługi w zakresie prowadzenia działalności, doradztwa, informowania finansowego, organizacja zbiorów środków finansowych oraz funduszy na cele wydawnictw muzycznych, kulturalnych, słuchowisk, audycji, koncertów, wydarzeń społecznych i edukacyjnych, **41** usługi rozrywkowe i edukacyjne, usługi w zakresie publikacji periodyków i druków, także w formie elektronicznej, produkcja, organizacja słuchowisk, produkcja i udostępnianie programów rozrywkowych w wersji audio.

(111) **287806** (220) 2014 03 09 (210) 425827
 (151) 2016 08 31 (441) 2014 06 23
 (732) FONOPOLIS SPÓŁKA Z OGRANICZONĄ
 ODPOWIEDZIALNOŚCIĄ, Warszawa, PL.
 (540) FONODEDYKACJA

(510), (511) **9** urzędnicy i przyrządy: naukowe, do nagrywania, do celów dydaktycznych, transmisji lub reprodukcji dźwięku lub obrazu, magnetyczne, optyczne i cyfrowe nośniki danych, płyty, dyski, nośniki z nagraniami, sprzęt przetwarzający dane, komputery oraz urządzenia bezpośrednio z nimi współpracujące, karty magnetyczne i chipowe, gry komputerowe, oprogramowanie komputerowe, utwory muzyczne, książki i publikacje odtwarzane audio na nośnikach zawartych w tej klasie oraz książki elektroniczne, publikacja elektroniczna, e-książki (e-book), publikacje, utwory muzyczne, gry, książki, również książki audio i magazyny w formie magnetycznych, optycznych i cyfrowych nośników danych, płyt oraz dysków również dla celów kulturalno-rozrywkowych i dydaktycznych, **35** sprzedaż urzędów, przyrządów, towarów: naukowych, do nagrywania, do celów dydaktycznych, transmisji lub reprodukcji dźwięku lub obrazu, magnetycznych, optycznych i cyfrowych nośników danych, płyt,

dysków, nośników z nagraniami, sprzętu przetwarzającego dane, komputerów oraz urządzeń bezpośrednio z nimi współpracujących, kart magnetycznych i chipowych, gier komputerowych, oprogramowania komputerowego, utworów muzycznych, książek i publikacji odtwarzanych audio oraz książek elektronicznych, publikacji elektronicznych, e-książek (e-booków), papieru, tektury i wyrobów z tych materiałów, nie ujęte w innych klasach, opakowań tekturowych i papierowych, publikacji drukowanych, gazet, czasopism, książek, książek telefonicznych, broszur, notesów, kalendarzy, skoroszytów, segregatorów, zeszytów, podręczników, prospektów, planów, rysunków, śpiewników, druków jako przesyłek pocztowych, kart pocztowych, fotografii, materiałów piśmienniczych, materiałów szkoleniowych i instruktażowych, toreb do pakowania, zakładki do książek, bloczków do pisania, również oferowanych drogą on-line, w sklepie i w formie sprzedaży wysyłkowej, usługi w zakresie gromadzenia na rzecz osób trzecich powierzchni reklamowych na stronach www i umożliwiania ich dogodnego oglądania w celu dokonania zakupów reklamowych towarów drogą internetową, usługi reklamowe, promocyjne oraz marketingowe świadczone za pomocą radia, telewizji, Internetu, usługi w zakresie informacji o działalności gospodarczej, handlowej, aukcje publiczne, usługi w zakresie pozyskiwania danych i ich systematyzacja w komputerowych bazach danych, usługi w zakresie sprzedaży publikacji, utworów muzycznych, gier, książek, również książek audio i magazynów drogą on-line, jak również w formie magnetycznych, optycznych i cyfrowych nośników danych, płyt oraz dysków również dla celów kulturalno-rozrywkowych i dydaktycznych, **41** usługi rozrywkowe i edukacyjne, usługi w zakresie publikacji periodyków i druków, także w formie elektronicznej, produkcja, organizacja słuchowisk, produkcja i udostępnianie programów rozrywkowych w wersji audio.

(111) **287807** (220) 2015 02 19 (210) 439222
 (151) 2016 10 05 (441) 2015 06 08
 (732) MACH PIOTR P.P.H.U MATEX, Ksawerów, PL.
 (540) MB MachBike the best bikes in the city
 (540)



Kolor znaku: biały, szary, czarny, zielony

(531) 24.01.05, 27.05.01, 29.01.13
 (510), (511) **35** handel detaliczny i hurtowy, stacjonarny i internetowy rowerami, częściami, akcesoriami, **37** naprawa rowerów, pojazdów rowerowych.

(111) **287808** (220) 2015 02 19 (210) 439229
 (151) 2016 10 05 (441) 2015 06 08
 (732) MACH PIOTR P.P.H.U MATEX, Ksawerów, PL.
 (540) MB MachBikes the best bikes in the city
 (540)



Kolor znaku: biały, szary, czarny, zielony

(531) 26.13.25, 27.05.01, 29.01.13
 (510), (511) **35** handel detaliczny i hurtowy, stacjonarny i internetowy rowerami, częściami, akcesoriami, **37** naprawa rowerów, pojazdów rowerowych.

(111) **287809** (220) 2015 08 10 (210) 445755
 (151) 2016 10 07 (441) 2015 11 09
 (732) MADMAG SPÓŁKA Z OGRANICZONĄ ODPOWIEDZIALNOŚCIĄ, Warszawa, PL.
 (540) MADMAG

(510), (511) **35** usługi reklamowe, usługi reklamy za pośrednictwem środków masowego przekazu: Internet, radio, telewizja, dystrybucja materiałów reklamowych, doradztwo dotyczące organizacji działalności gospodarczej, doradztwo w zakresie prowadzenia działalności

gospodarczej, doradztwo w zakresie zarządzania działalnością gospodarczą, analizy i badanie rynku, audyty, reklama, public relations, **36** doradztwo w sprawach finansowych, usługi konsultacyjne w zakresie finansów, doradztwo w sprawach ubezpieczeniowych, analizy i usługi finansowe, inwestycje kapitałowe, maklerstwo, wycena przedsiębiorstw, pośrednictwo w sprawach finansowych, pośrednictwo handlowe, inwestycje, inwestycje kapitałowe, usługi w zakresie leasingu oraz zarządzania nieruchomościami, **42** usługi w zakresie budowania i projektowania, usługi konsultacyjne w zakresie planowania komputerowego i technologicznego oraz systemów komputerowych w tym w powiązaniu z rozwojem, zarządzaniem i posiadaniem nieruchomości.

(111) **287810** (220) 2015 10 15 (210) 448100
 (151) 2016 08 12 (441) 2016 01 18
 (732) VOLTİKA SPÓŁKA Z OGRANICZONĄ ODPOWIEDZIALNOŚCIĄ, Kraków, PL.
 (540) VOLTİKA
 (540)



Kolor znaku: szary, pomarańczowy

(531) 27.05.01, 29.01.12, 26.03.01, 26.03.02, 26.03.05, 26.03.12, 26.03.16
 (510), (511) **9** ogniwa słoneczne do wytwarzania energii elektrycznej, ogniwa fotowoltaiczne.

(111) **287811** (220) 2015 11 30 (210) 449817
 (151) 2016 08 02 (441) 2016 02 29
 (732) CIBOROWSKI MAREK, Białystok, PL.
 (540) BIEG CZTERECH GENERALÓW
 (540)



(531) 01.01.05, 01.01.09, 26.05.01, 26.05.13, 26.05.18, 27.05.01
 (510), (511) **25** koszulki, t-shirty, czapki, chustki na głowę, bandany na szyję, okrycia wierzchnie, **35** usługi w zakresie reklamy osób trzecich, **41** usługi w zakresie organizowania profesjonalnych i amatorskich imprez sportowych i rekreacyjnych.

(111) **287812** (220) 2015 11 30 (210) 449861
 (151) 2016 08 31 (441) 2016 02 29
 (732) KORYCKA MAGDALENA, Warszawa, PL.
 (540) pro pedis PROFESJONALNIE DLA STÓP
 (540)



Kolor znaku: czarny, czerwony, biały

(531) 26.01.01, 26.01.03, 27.05.01, 29.01.12
 (510), (511) **35** reklama, zarządzanie w działalności handlowej, administrowanie działalnością handlowej, prace biurowe, **41** nauczanie, kształcenie, rozrywka, działalność sportowa i kulturalna, **44** usługi medyczne, usługi w zakresie higieny i urody dla ludzi.

(111) **287813** (220) 2015 12 10 (210) 450301
 (151) 2016 09 14 (441) 2016 03 14
 (732) PRZEDSIĘBIORSTWO HANDLOWO-PRODUKCYJNE „TENTOR”
 SPÓŁKA JAWNA, Koneck, PL.
 (540) Tentor
 (540)



(531) 27.05.01, 26.04.02

(510), (511) **29** suszone, gotowane lub w inny sposób konserwowane owoce i warzywa, zupy i buliony w proszku, zupy i buliony w paście, dodatki do zup i potraw zawarte w tej klasie, mieszanki do panierowania i inne gotowe do użycia mieszanki zawarte w tej klasie do przygotowywania potraw, ekstrakty warzywne, żelatyna także z przyprawami, preparowane orzechy w polewie, orzechy ziemne smażone solone, prażone bez soli, fistaszki-orzechy ziemne prażone w łupinie, orzechy w karmelu, orzechy arachidowe pokryte ciastem w różnych smakach, w miodzie, orzechy arachidowe pokryte mieszanką przypraw naturalnych, orzechy laskowe w karmelu, orzechy laskowe prażone, migdały w karmelu, migdały prażone, orzechy nerkowca w karmelu, orzechy nerkowca w miodzie, orzechy nerkowca smażone solone, pistacje prażone solone, pestki dyni prażone, pestki dyni pokryte masą karmelową, pestki dyni łuskane pokryte mieszanką przypraw naturalnych, pestki słonecznika łuskane smażone solone, pestki słonecznika w łupinie prażone solone, pestki słonecznika łuskane w karmelu, pestki słonecznika łuskane w miodzie, pestki słonecznika pokryte mieszanką przypraw naturalnych, suszone owoce i mieszanki z suszonych owoców również z orzechami, orzechy oraz suszone owoce w polewie czekoladowej z wiórkami kokosowymi, orzechy oraz suszone owoce w polewie czekoladowej z sezamem, wytlócone i granulowane lub w inny sposób wytworzone lub przetworzone produkty ziemniaczane do wyrobu przekąsek, **30** koncentraty przypraw w proszku, drożdże suszone, preparaty zbożowe i produkty mączne, koncentraty zbożowe preparowane, kawa, substytuty i namiastki kawy, wszelkiego rodzaju przyprawy, w tym przyprawy korzenne i przyprawy sproszkowane, dodatki do zup i potraw zawarte w tej klasie, przyprawy warzywne w proszku do zup, sosów, mięsa i warzyw, mieszanki do panierowania i inne gotowe do użycia mieszanki zawarte w tej klasie do przygotowywania potraw, desery w proszku, ziarno kukurydzy smażone solone, ziarno kukurydzy prażone solone, batony energetyczne z dodatkiem orzechów, suszonych lub/i kandyzowanych owoców, czekolady, miodu, karmelu, **31** orzechy nieprzetworzone, orzechy ziemne, orzechy laskowe, migdały, orzechy nerkowca, pistacje, nieprzetworzone nasiona, dyni, słonecznika.

(111) **287814** (220) 2016 01 21 (210) 451529
 (151) 2016 11 09 (441) 2016 04 25
 (732) KLATT ROBERT WORLD MEDIA, Iłów, PL.
 (540) Freeland
 (510), (511) **41** usługi mające na celu przede wszystkim rozrywkę, zabawę lub rekreację, – usługi związane z prezentacją dzieł sztuki lub literatury w celach kulturalno-oświatowych lub edukacyjnych.

(111) **287815** (220) 2012 04 25 (210) 399783
 (151) 2016 09 21 (441) 2012 07 30
 (732) INTEGRA Kamiński Sp. z o. o., Gdynia, PL.
 (540) INTEGRA TECHNIKA KOMUNALNA I LOTNISKOWA
 (540)



Kolor znaku: niebieski, biały, granatowy
 (531) 26.04.01, 26.13.01, 27.05.01, 29.01.12

(510), (511) **7** zamiatarki, pługi, kosiarki, oczyszczarki, urządzenia do czyszczenia lamp, agregat prądotwórczy, taśmociągi, dyszel, schody ciągnane, schody samobieżne, sita bębnowe, linie sortownicze, perforatory do butelek, sita gwiazdowe, prasy-belownice, kompaktory, zraszacze uliczne, rozdrabniacze.

(111) **287816** (220) 2013 06 14 (210) 415448
 (151) 2016 10 19 (441) 2013 09 30
 (732) SUDER PLUS SPÓŁKA Z OGRANICZONĄ
 ODPOWIEDZIALNOŚCIĄ, Kraków, PL.

(540) RULVET
 (510), (511) **7** łożyska, aparatura wtryskowa stosowana w pojazdach lądowych, w tym: wtryskiwacze, pompowtryski, obsady wtryskiwaczy, pompy paliwa, rozpylacze, zawory przelewowe, zawory regulacji ciśnienia stosowane w pojazdach lądowych, elementy układu dolotowego stosowane w pojazdach lądowych, w tym: obudowy filtrów, pokrywy obudów filtrów, zawory i wkłady odpowietrzające, elementy głowic stosowane w pojazdach lądowych, w tym: zawory ssące i wydechowe, prowadnice zaworowe, popychacze, śruby głowicy, elementy silnika stosowane w pojazdach lądowych, w tym: tłoki, tuleje, pierścienie tłokowe, panewki, w tym: główne korbowodowe i wałka rozrządu, poduszki silnika, **12** paski zębate, rolki i napinacze pasów dla pojazdów lądowych, części turbin i zestawy montażowe turbin stosowane w pojazdach lądowych, **17** uszczelki silnikowe, przewody paliwowe, tuleje stosowane w pojazdach lądowych, uszczelniacze.

(111) **287817** (220) 2014 03 28 (210) 426793
 (151) 2016 09 27 (441) 2014 07 07
 (732) CENTRUM ROZWOJU KAPITAŁU SPÓŁKA Z OGRANICZONĄ
 ODPOWIEDZIALNOŚCIĄ, Bydgoszcz, PL.
 (540) eGK Elektroniczna Giełda Kapitału
 (540)



Kolor znaku: szary, biały, bordowy

(531) 24.15.01, 24.15.11, 26.04.09, 26.04.18, 27.05.01, 29.01.13

(510), (511) **35** aukcje publiczne, aukcje internetowe, reklama za pośrednictwem sieci komputerowej, zarządzanie zbiorami informatycznymi, **36** pośrednictwo w usługach bankowych, finansowych, kredytowych, walutowych, płatnościach, sprzedaży usług finansowych, papierów wartościowych, świadczonych za pośrednictwem Internetu oraz poprzez elektroniczny system zdalnej obsługi bankowej tzw. home banking, operacje giełdowe, giełda kredytów, giełda walut, obrót finansami, obrót papierami wartościowymi, dokonywanie rozliczeń i płatności za pomocą Internetu, doradztwo finansowe, informacje finansowe, operacje finansowe, usługi finansowe, **42** portale internetowe-tworzenie, administrowanie, aktualizacja, obsługa baz danych dostępnych przez Internet, tworzenie i administrowanie informatycznymi systemami marketingowymi dostępnymi przez Internet, tworzenie i utrzymywanie systemów obsługi klienta dostępnych przez Internet.

(111) **287818** (220) 2014 08 11 (210) 432146
 (151) 2016 10 07 (441) 2014 11 24
 (732) MAZGAJSKA BEATA IFA, Warszawa, PL.
 (540) MEDSHAPE
 (540)



Kolor znaku: biały, niebieski, szary
 (531) 02.03.23, 02.09.21, 26.04.02, 27.05.01, 29.01.13

(510), (511) **35** usługi prowadzenia punktów sprzedaży detalicznej i hurtowej urządzeń i sprzętu do redukcji tkanki tłuszczowej i cellulitu prowadzenie sprzedaży wysyłkowej urządzeń i sprzętu do redukcji tkanki tłuszczowej i cellulitu.

(111) **287819** (220) 2014 11 27 (210) 436112
 (151) 2016 08 30 (441) 2015 03 16
 (732) WOJDAR SPÓŁKA JAWNA DARIUSZ GRYNIEWICZ, WOJCIECH KRZYŚCIAK, Żywiec, PL.
 (540) KRAKOWIACY I GÓRALE
 (540)



Kolor znaku: brązowy, jasnoróżowy
 (531) 02.07.04, 26.01.02, 26.01.14, 27.05.01, 29.01.12
 (510), (511) **29** zupy, koncentraty obiadowe, wyroby kulinarne przeznaczone do bezpośredniego spożycia z owoców, z warzyw, produktów mlecznych, mięsa, ryb, kiszona kapusta i kiszane ogórki, kiszone warzywa kimchi, sałatki warzywne, warzywa gotowane, konserwowane, suszone, warzywa w puszkach, wyroby mięsne, wędliny, smalec, sery, kompoty, **30** wyroby cukiernicze i piekarnicze, słodczyce, napoje na bazie czekolady, kakao, kawy, miód, melasa (syropy), lody, keczup, majonez, musztarda wyroby czekoladowe, praliny, potrawy na bazie mąki, **31** rośliny zbożowe i produkty rolne, nasiona, ziarna, produkty ogrodnicze, leśne, świeże owoce i warzywa, owoce cytrusowe, nasiona, rośliny i kwiaty, **32** napoje bezalkoholowe, wody mineralne, wody stołowe, soki, piwo, **33** napoje alkoholowe, **35** usługi sprzedaży detalicznej hurtowej oraz za pośrednictwem internetu: produktów spożywczych, gotowych dań, przetworów owocowych i warzywnych, napojów, napojów alkoholowych, piwa, wyrobów garmażeryjnych, wyrobów mięsnych, wędlin, wyrobów na bazie mąki, kompotów, smalcu, **41** organizowanie i prowadzenie balów, przyjęć i koncertów, organizowanie wystaw z dziedziny kultury i edukacji, **43** usługi hotelarskie, kawiarnie, obsługa gastronomiczna, wynajmowanie sal na posiedzenia, mityngi, narady, imprezy okolicznościowe, wypożyczanie krzesel, stołów, bielizny stołowej i naczyń, usługi w zakresie zaopatrywania w żywność (catering).

(111) **287820** (220) 2014 12 22 (210) 437095
 (151) 2016 09 20 (441) 2015 04 13
 (732) SUCHOLAS ROMAN FIRMA HANDLOWA, Zielona Góra, PL.
 (540) BELLAMILA
 (510), (511) **25** odzież z tworzyw naturalnych i sztucznych, odzież jeansowa, buty, odzież skórzana, szaliki, czapki, bielizna, spodnie, kurtki, spódnice, sukienki, koszule, bluzy, bluzki, **35** zgrupowanie na rzecz osób trzecich towarów (buty, odzież, bielizna damska i męska, nakrycia głowy, wyroby ze skóry) pozwalających nabywcy wygodnie oglądać i kupować te towary w centrum handlowym, usługowym i na targowisku-sprzedaż hurtowa i detaliczna tych towarów, usługi w zakresie prowadzenia centrum handlowego w odniesieniu do wskazanych wyżej towarów, zarządzanie w działalności handlowej, usługi w zakresie reklamy w centrum handlowym, dystrybucja materiałów reklamowych i promocyjnych-nie obejmujące świadczenia usług ujętych w innych klasach niż 35, reklama radiowa i telewizyjna i za pośrednictwem środków elektronicznych w zakresie prowadzonego centrum handlowego, w odniesieniu do sprzedawanych produktów: buty, odzież, bielizna damska i męska, nakrycia głowy, wyroby ze skóry, artykuły spożywcze, artykuły AGD i RTV.

(111) **287821** (220) 2015 01 23 (210) 438000
 (151) 2016 10 17 (441) 2015 05 11
 (732) OPTIMUM INWEST SPÓŁKA Z OGRANICZONĄ ODPOWIEDZIALNOŚCIĄ, Warszawa, PL.
 (540) OCHNIK DEVELOPMENT

(540)



(531) 27.05.01
 (510), (511) **35** marketing, wynajmowanie maszyn i urządzeń dla biur, księgowość, dystrybucja materiałów reklamowych, wynajmowanie przestrzeni reklamowej, sprzedaż (nieruchomości gruntowe, budynkowe, lokalowe, artykuły przemysłowe z wyłączeniem odzieży i galanterii skórzanej, artykuły AGD i RTV, artykuły spożywcze, artykuły poligraficzne z wyłączeniem wszelkiego rodzaju etykiet i metek, maszyny i urządzenia, produkty i wyroby budowlane, pojazdy samochodowe, artykuły medyczne i farmaceutyczne), usługi sekretarskie, administrowanie hotelami, fakturowanie, **36** dzierżawa nieruchomości, agencje nieruchomości, pośrednictwo w sprawach majątku nieruchomego, operacje finansowe, wycena majątku nieruchomego, zarządzanie majątkiem nieruchomym, administrowanie nieruchomościami, wynajmowanie mieszkań, agencje mieszkaniowe, analizy finansowe, doradztwo w sprawach finansowych, ściąganie czynszów, wynajmowanie pomieszczeń biurowych (nieruchomości), **37** czyszczenie budynków od wewnątrz, czyszczenie budynków od zewnątrz, wynajem sprzętu budowlanego, budownictwo, nadzór budowlany, czyszczenie okien, rozbiorka budynków, budowa i naprawa magazynów, zabezpieczenie budynku przed wilgocią, budownictwo przemysłowe, instalowanie i naprawy urządzeń do nawadniania, układanie nawierzchni drogowych, budowa pawilonów i sklepów handlowych, instalowanie drzwi i okien, **39** składowanie towarów, prowadzenie parkingów, składowanie, wynajmowanie magazynów, wynajem garaży, wynajem miejsc parkingowych, **42** architektura, doradztwo architektoniczne, projektowanie budynków, badania techniczne, projektowanie dekoracji wnętrz, opracowywanie projektów technicznych, planowanie urbanistyczne.

(111) **287822** (220) 2015 03 02 (210) 439606
 (151) 2016 08 29 (441) 2015 06 22
 (732) ANIMEX-ANIMPOL SF SPÓŁKA Z OGRANICZONĄ ODPOWIEDZIALNOŚCIĄ SPÓŁKA KOMANDYTOWA, Warszawa, PL.
 (540) Yano Family
 (540)



Kolor znaku: żółty, granatowy, niebieski, biały
 (531) 03.07.03, 26.01.01, 26.01.15, 27.05.01, 29.01.14
 (510), (511) **29** mięso i przetwory, drób, ekstrakty i przetwory z mięsa i drobiu, wyroby wędliniarskie, wędzonki, kiełbasy, parówki, podroby i wyroby podrobowe, wyroby garmażeryjne z mięsa i podrobów, konserwy mięsne i drobiowe, konserwy mięsno-warzywne i drobiowe warzywne, ekstrakty mięsne, tłuszcze spożywcze, paszety mięsne, zupy, flaki, dania gotowe i półprodukty, drób, dziczyzna, ekstrakty mięsne, konserwowane, mrożone, oleje i tłuszcze jadalne.

(111) **287823** (220) 2015 03 16 (210) 440279
 (151) 2016 10 19 (441) 2015 07 06
 (732) GREMI BUSINESS COMMUNICATION SPÓŁKA Z OGRANICZONĄ ODPOWIEDZIALNOŚCIĄ, Warszawa, PL.
 (540) Plus Minus
 (540)



Kolor znaku: czerwony, czarny, biały
 (531) 03.07.01, 26.04.09, 27.05.01, 29.01.13

(510), (511) **9** programy komputerowe, publikacje i bazy danych zapisane na magnetycznych, optycznych, cyfrowych i elektronicznych nośnikach, płyty i dyski z nagraniami, nośniki do rejestracji dźwięku i obrazu, elektroniczne bazy danych aktów prawnych, **16** dzienniki, gazety, czasopisma i papierowe dodatki do nich, książki, druki, fotografie, ulotki, cenniki, naklejki, artykuły biurowe, artykuły i materiały piśmienne, broszury, poradniki, materiały szkoleniowe i instruktażowe, mapy, atlasy, kalendarze, **35** usługi dotyczące promocji i reklam prasowych, internetowych i telewizyjnych, rozpowszechnianie materiałów i ogłoszeń reklamowych w mediach publicznych, pozyskiwanie i gromadzenie informacji gospodarczych i ekonomicznych, doradztwo w zakresie organizowania i prowadzenia działalności gospodarczej, prognozy i analizy ekonomiczne, analizy rynkowe, badania opinii publicznej, telemarketing, pozyskiwanie danych do komputerowych baz i systematyzacja tych danych, wynajmowanie miejsca na reklamę, publikowanie tekstów reklamowych.

(111) **287824** (220) 2015 03 16 (210) 440280
 (151) 2016 10 19 (441) 2015 07 06
 (732) GREMI BUSINESS COMMUNICATION SPÓŁKA
 Z OGRANICZONĄ ODPOWIEDZIALNOŚCIĄ, Warszawa, PL.
 (540) Podatki
 (540)



(531) 03.07.01, 27.05.01
 (510), (511) **9** programy komputerowe, publikacje i bazy danych zapisane na magnetycznych, optycznych, cyfrowych i elektronicznych nośnikach, płyty i dyski z nagraniami, nośniki do rejestracji dźwięku i obrazu, elektroniczne bazy danych aktów prawnych, **16** dzienniki, gazety, czasopisma i papierowe dodatki do nich, książki, druki, fotografie, ulotki, cenniki, naklejki, artykuły biurowe, artykuły i materiały piśmienne, broszury, poradniki, materiały szkoleniowe i instruktażowe, mapy, atlasy, kalendarze, **35** usługi dotyczące promocji i reklam prasowych, internetowych i telewizyjnych, usługi agencji reklamowych, rozpowszechnianie materiałów i ogłoszeń reklamowych w mediach publicznych, pozyskiwanie i gromadzenie informacji gospodarczych i ekonomicznych, doradztwo w zakresie organizowania i prowadzenia działalności gospodarczej, prognozy i analizy ekonomiczne, analizy rynkowe, badania opinii publicznej, telemarketing, pozyskiwanie danych do komputerowych baz i systematyzacja tych danych, wynajmowanie miejsca na reklamę, publikowanie tekstów reklamowych.

(111) **287825** (220) 2015 03 16 (210) 440281
 (151) 2016 10 19 (441) 2015 07 06
 (732) GREMI BUSINESS COMMUNICATION SPÓŁKA
 Z OGRANICZONĄ ODPOWIEDZIALNOŚCIĄ, Warszawa, PL.
 (540) Administracja
 (540)

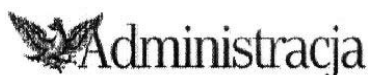

(531) 03.07.01, 27.05.01
 (510), (511) **9** programy komputerowe, publikacje i bazy danych zapisane na magnetycznych, optycznych, cyfrowych i elektronicznych nośnikach, płyty i dyski z nagraniami, nośniki do rejestracji dźwięku i obrazu, elektroniczne bazy danych aktów prawnych, **16** dzienniki, gazety, czasopisma i papierowe dodatki do nich, książki, druki, fotografie, ulotki, cenniki, naklejki, artykuły biurowe, artykuły i materiały piśmienne, broszury, poradniki, materiały szkoleniowe i instruktażowe, mapy, atlasy, kalendarze, **35** usługi dotyczące promocji i reklam prasowych, internetowych i telewizyjnych, rozpowszechnianie materiałów i ogłoszeń reklamowych w mediach publicznych, pozyskiwanie i gromadzenie informacji gospodarczych i ekonomicznych, doradztwo w zakresie organizowania i prowadzenia działalności gospodarczej, prognozy i analizy ekonomiczne, analizy rynkowe, badania opinii publicznej, telemarketing, pozyskiwanie danych do komputerowych baz i systematyzacja tych danych, wynajmowanie miejsca na reklamę, publikowanie tekstów reklamowych.

(111) **287826** (220) 2015 03 16 (210) 440282
 (151) 2016 10 19 (441) 2015 07 06
 (732) GREMI BUSINESS COMMUNICATION SPÓŁKA
 Z OGRANICZONĄ ODPOWIEDZIALNOŚCIĄ, Warszawa, PL.
 (540) Ekspert Księgowego
 (540)



(531) 03.07.01, 27.05.01
 (510), (511) **9** programy komputerowe, publikacje i bazy danych zapisane na magnetycznych, optycznych, cyfrowych i elektronicznych nośnikach, płyty i dyski z nagraniami, nośniki do rejestracji dźwięku i obrazu, elektroniczne bazy danych aktów prawnych, **16** dzienniki, gazety, czasopisma i papierowe dodatki do nich, książki, druki, fotografie, ulotki, cenniki, naklejki, artykuły biurowe, artykuły i materiały piśmienne, broszury, poradniki, materiały szkoleniowe i instruktażowe, mapy, atlasy, kalendarze, **35** usługi dotyczące promocji i reklam prasowych, internetowych i telewizyjnych, rozpowszechnianie materiałów i ogłoszeń reklamowych w mediach publicznych, pozyskiwanie i gromadzenie informacji gospodarczych i ekonomicznych, doradztwo w zakresie organizowania i prowadzenia działalności gospodarczej, prognozy i analizy ekonomiczne, analizy rynkowe, badania opinii publicznej, telemarketing, pozyskiwanie danych do komputerowych baz i systematyzacja tych danych, wynajmowanie miejsca na reklamę, publikowanie tekstów reklamowych.

(111) **287827** (220) 2015 03 16 (210) 440283
 (151) 2016 10 19 (441) 2015 07 06
 (732) GREMI BUSINESS COMMUNICATION SPÓŁKA
 Z OGRANICZONĄ ODPOWIEDZIALNOŚCIĄ, Warszawa, PL.
 (540) Rzecz o Prawie
 (540)

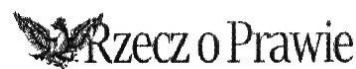

(531) 03.07.01, 27.05.01
 (510), (511) **9** programy komputerowe, publikacje i bazy danych zapisane na magnetycznych, optycznych, cyfrowych i elektronicznych nośnikach, płyty i dyski z nagraniami, nośniki do rejestracji dźwięku i obrazu, elektroniczne bazy danych aktów prawnych, **16** dzienniki, gazety, czasopisma i papierowe dodatki do nich, książki, druki, fotografie, ulotki, cenniki, naklejki, artykuły biurowe, artykuły i materiały piśmienne, broszury, poradniki, materiały szkoleniowe i instruktażowe, mapy, atlasy, kalendarze, **35** usługi dotyczące promocji i reklam prasowych, internetowych i telewizyjnych, rozpowszechnianie materiałów i ogłoszeń reklamowych w mediach publicznych, pozyskiwanie i gromadzenie informacji gospodarczych i ekonomicznych, doradztwo w zakresie organizowania i prowadzenia działalności gospodarczej, prognozy i analizy ekonomiczne, analizy rynkowe, badania opinii publicznej, telemarketing, pozyskiwanie danych do komputerowych baz i systematyzacja tych danych, wynajmowanie miejsca na reklamę, publikowanie tekstów reklam.

(111) **287828** (220) 2015 03 16 (210) 440284
 (151) 2016 10 19 (441) 2015 07 06
 (732) GREMI BUSINESS COMMUNICATION SPÓŁKA
 Z OGRANICZONĄ ODPOWIEDZIALNOŚCIĄ, Warszawa, PL.
 (540) Praca i ZUS
 (540)



(531) 03.07.01, 27.05.01
 (510), (511) **9** programy komputerowe, publikacje i bazy danych zapisane na magnetycznych, optycznych, cyfrowych i elektronicznych nośnikach, płyty i dyski z nagraniami, nośniki do rejestracji dźwięku i obrazu, elektroniczne bazy danych aktów prawnych, **16** dzienniki, gazety, czasopisma i papierowe dodatki do nich, książki, druki, fotografie, ulotki, cenniki, naklejki, artykuły biurowe, artykuły i materiały

piśmienne, broszury, poradniki, materiały szkoleniowe i instruktażowe, mapy, atlasy, kalendarze, **35** usługi dotyczące promocji i reklam prasowych, internetowych i telewizyjnych, rozpowszechnianie materiałów i ogłoszeń reklamowych w mediach publicznych, pozyskiwanie i gromadzenie informacji gospodarczych i ekonomicznych, doradztwo w zakresie organizowania i prowadzenia działalności gospodarczej, prognozy i analizy ekonomiczne, analizy rynkowe, badania opinii publicznej, telemarketing, pozyskiwanie danych do komputerowych baz i systematyzacja tych danych, wynajmowanie miejsca na reklamę, publikowanie tekstów reklamowych.

(111) **287829** (220) 2015 03 16 (210) 440285
 (151) 2016 10 19 (441) 2015 07 06
 (732) GREMI BUSINESS COMMUNICATION SPÓŁKA
 Z OGRANICZONĄ ODPOWIEDZIALNOŚCIĄ, Warszawa, PL.
 (540) Prawo w biznesie
 (540)

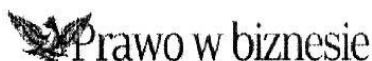

(531) 03.07.01, 27.05.01
 (510), (511) **9** programy komputerowe, publikacje i bazy danych zapisane na magnetycznych, optycznych, cyfrowych i elektronicznych nośnikach, płyty i dyski z nagraniami, nośniki do rejestracji dźwięku i obrazu, elektroniczne bazy danych aktów prawnych, **16** dzienniki, gazety, czasopisma i papierowe dodatki do nich, książki, druki, fotografie, ulotki, cenniki, naklejki, artykuły biurowe, artykuły i materiały piśmienne, broszury, poradniki, materiały szkoleniowe i instruktażowe, mapy, atlasy, kalendarze, **35** usługi dotyczące promocji i reklam prasowych, internetowych i telewizyjnych, rozpowszechnianie materiałów i ogłoszeń reklamowych w mediach publicznych, pozyskiwanie i gromadzenie informacji gospodarczych i ekonomicznych, doradztwo w zakresie organizowania i prowadzenia działalności gospodarczej, prognozy i analizy ekonomiczne, analizy rynkowe, badania opinii publicznej, telemarketing, pozyskiwanie danych do komputerowych baz i systematyzacja tych danych, wynajmowanie miejsca na reklamę, publikowanie tekstów reklamowych.

(111) **287830** (220) 2006 10 31 K (210) 440349
 (151) 2016 10 05 (441) 2015 06 08
 (732) THREE-N-PRODUCTS PRIVATE LIMITED, NEW DELHI, IN.
 (540) AYUR
 (510), (511) **3** kosmetyki, niemedyczne preparaty ziołowe do pielęgnacji skóry, nielecniczne ziołowe preparaty do pielęgnacji włosów, nielecniczne emulsje do pielęgnacji ciała, **5** preparaty ziołowe do leczenia schorzeń skóry, kontroli wagi, odchudzania i leczenia cukrzycy, preparaty i substancje witaminowe i mineralne, produkty zdrowotne do celów medycznych, ujęte w tej klasie, preparaty witaminowe, preparaty mineralne do leczenia schorzeń skóry, odchudzania i leczenia cukrzycy, **44** usługi konsultacji w dziedzinie ziołowych środków leczniczych, odżywiania, opieki zdrowotnej.

(111) **287831** (220) 2015 04 02 (210) 440983
 (151) 2016 10 06 (441) 2015 07 20
 (732) UNIWERSYTET JAGIELLOŃSKI, Kraków, PL.
 (540) Dotknij kultury
 (540)

Dotknij kultury

Kolor znaku: brązowy
 (531) 27.05.01, 29.01.07
 (510), (511) **41** organizowanie i prowadzenie imprez z dziedziny kultury i sztuki, organizowanie i prowadzenie imprez muzycznych, organizowanie i prowadzenie: koncertów, wystaw z dziedziny kultury bądź edukacji, konkursów edukacyjnych i rozrywkowych, wieczorów poetyckich, warsztatów teatralnych, organizowanie warsztatów, konferencji, kongresów, sympozjów, zjazdów i konkursów dotyczących kultury i sztuki, **42** opracowywanie adaptacji eksponatów muzealnych na potrzeby osób niepełnosprawnych, opracowywanie dzieł sztuki do potrzeb osób z niepełnosprawnością słuchową, wzrokową.

(111) **287832** (220) 2015 06 05 (210) 443315
 (151) 2016 10 25 (441) 2015 09 14
 (732) STALGAST SPÓŁKA Z OGRANICZONĄ
 ODPOWIEDZIALNOŚCIĄ, Warszawa, PL.
 (540) MINIprofi
 (540)

MINIprofi

Kolor znaku: czerwony, szary, biały
 (531) 01.01.02, 27.05.01, 29.01.13
 (510), (511) **7** urządzenia mechaniczne do obróbki żywności, pakowarki próżniowe do żywności, elektryczne ostrzałki do noży, wyciskarki elektryczne do soków, kruszarki elektryczne do lodu, miksery, sokowirówki, blendery, wałkowarki, maszynki do mięsa, obieraczki do ziemniaków, piły do kości, szatkownice do warzyw, zmywarki do naczyń, makaroniarki, **11** urządzenie elektryczne i gazowe dla gastronomii do obróbki termicznej żywności, patelnie gastronomiczne, frytkownice, gofrownice, grilownice, płyty grillowe, naleśnikarki, bemaery nastawne, tostery, opiekacze, piece kuchenne, piece gastronomiczne, Kuchenki, kuchenki mikrofalowe, gyrosoy-opiekacze, urządzenia do hot-dogów, witryny podgrzewane do prezentowania żywności, podgrzewacze, warniki, zaparzacze do kawy, ekspresy do kawy, schładzacze do żywności, lodówki, kostkarki, lampy uv, szafy chłodnicze, szafy mroźnicze, zamrażarki, bemaery elektryczne, płyty grzewcze, kontakt grille, stoły chłodnicze i stoły mroźnicze, **20** meble dla gastronomii, meble stalowe, meble składane dla gastronomii, meble robocze dla gastronomii, stoły robocze, regały, szafy, półki, kloce masarskie, **21** termosy transportowe ze stali nierdzewnej, termosy z kranem ze stali nierdzewnej.

(111) **287833** (220) 2015 04 23 (210) 441737
 (151) 2016 10 17 (441) 2015 08 03
 (732) WYDAWNICTWO ZIELONA SOWA SPÓŁKA Z OGRANICZONĄ
 ODPOWIEDZIALNOŚCIĄ, Warszawa, PL.
 (540) Zaopiekuj się mną
 (540)

**Zaopiekuj
 się mną**

(531) 03.06.01, 03.06.03, 24.17.01, 24.17.02, 27.05.01
 (510), (511) **9** urządzenia do nagrywania, przesyłania lub odtwarzania dźwięku lub obrazów, magnetyczne nośniki danych, nagrane dyski, aplikacje w formie gier, **16** afisze, plakaty, albumy, atlasy, czasopisma, gazety, kalendarze, karty pocztowe, książeczki, książki, litografie, magazyny, mapy, podręczniki, publikacje drukowane, re-produkcje graficzne, wydruki graficzne.

(111) **287834** (220) 2015 04 24 (210) 441752
 (151) 2016 10 19 (441) 2015 08 03
 (732) KRAWCZYK KRZYSZTOF FIRMA PRODUKCYJNO-
 HANDLOWO-USŁUGOWA ROMINEX, Rusociny, PL.
 (540) Garden Grit
 (540)



Kolor znaku: zielony, czarny
 (531) 05.01.03, 05.01.05, 05.01.16, 27.05.01, 29.01.12
 (510), (511) **21** szkło surowe lub półprzetworzone, z wyjątkiem szkła konstrukcyjnego, szkło sproszkowane do dekoracji, grys dekoracyjny ze szkła, szkło ozdobne, szkło emaliowane, szkło mleczne, szkło opalowe, szkło płaskie szlifowane, stłuczka szklana, granulaty szklane, mączka szklana, odpady szklane, czysciwo szklane, ścierniwa szklane, materiały do szkiełkowania, szklane materiały do piaskowania.

(111) **287835** (220) 2015 05 05 (210) 442158
 (151) 2016 10 24 (441) 2015 08 17
 (732) ANS CENTRUM SPÓŁKA Z OGRANICZONĄ
 ODPOWIEDZIALNOŚCIĄ, Warszawa, PL.
 (540) ECONOMY
 (540)

ECONOMY

(531) 27.05.01
 (510), (511) **9** akumulatory elektryczne, akumulatory elektryczne (urządzenia do ładowania), baterie elektryczne, transformatory elektryczne, przewody elektryczne, wyłączniki elektryczne, **11** lampy elektryczne, lampy oświetleniowe, lampy uliczne, latarki, żarówki oświetleniowe.

(111) **287836** (220) 2015 05 22 (210) 442828
 (151) 2016 10 05 (441) 2015 08 31
 (732) MERVE AND LENA SPÓŁKA Z OGRANICZONĄ
 ODPOWIEDZIALNOŚCIĄ, Opyy, PL.
 (540) Terrybond
 (510), (511) **25** odzież, obuwie.

(111) **287837** (220) 2015 05 28 (210) 443037
 (151) 2016 10 05 (441) 2015 09 14
 (732) GRUPA POŁUDNIE SPÓŁKA Z OGRANICZONĄ
 ODPOWIEDZIALNOŚCIĄ, Kraków, PL.
 (540) Cluo
 (540)

Cluo

Kolor znaku: niebieski, biały

(531) 27.05.01, 27.05.03, 29.01.12
 (510), (511) **3** preparaty do mycia, preparaty do prania, detergenty, środki wybielające i inne substancje stosowane w praniu, preparaty do pielęgnacji tkanin, preparaty zmiękczone do tkanin, środki do czyszczenia, polerowania, szorowania i ścierania, woski do polerowania i nabłyszczania, chusteczki nasączone preparatami i substancjami do czyszczenia i polerowania.

(111) **287838** (220) 2015 05 28 (210) 443039
 (151) 2016 10 05 (441) 2015 09 14
 (732) GRUPA POŁUDNIE SPÓŁKA Z OGRANICZONĄ
 ODPOWIEDZIALNOŚCIĄ, Kraków, PL.
 (540) CLUO

(510), (511) **3** preparaty do mycia, preparaty do prania, detergenty, środki wybielające i inne substancje stosowane w praniu, preparaty do pielęgnacji tkanin, preparaty zmiękczone do tkanin, środki do czyszczenia, polerowania, szorowania i ścierania, woski do polerowania i nabłyszczania, chusteczki nasączone preparatami i substancjami do czyszczenia i polerowania.

(111) **287839** (220) 2015 06 03 (210) 443289
 (151) 2016 10 25 (441) 2015 09 14
 (732) SIUTA MONIKA, Lubianków, PL.
 (540) SELFIE ZONE
 (540)

**SELFIE
ZONE**

Kolor znaku: czarny, zielony, szary

(531) 25.01.25, 27.05.01, 29.01.13, 26.01.10

(510), (511) **24** tkaniny bawełniane, bielizna, domowa, bielizna pościelowa, bielizna stołowa, dzianina, dżersej, tkaniny elastyczne, flanela, frany, jedwab, kapy na łóżka, tkaniny lniane, narzuty na łóżka, materiały włókiennicze, moskitiery, muślin, obrusy, pledy, płótno haftowane, podszewki, pokrycia na materace, poszewki, poszwy, pościel, tkaniny na pościel, ręczniki, serwetki, serwetki, sukno, sztuczne tworzywa-substytuty tkanin, ścierki, tiul, tkaniny, tkaniny bawełniane, tkaniny imitujące skóry zwierzęce, tkaniny obciowe, tkaniny wełniane, trykot, tkaniny z wełny, wsypa pościelowa, zasłony z surowców włókienniczych lub z tworzyw sztucznych, **25** czapki, odzież, obuwie, nakrycia głowy, krawaty, kamizelki, bielizna osobista, bielizna nocna, odzież sportowa, dresy, buty sportowe, buty wizytowe, chusty, ubrania dżersejowe, etole (furta), garnitury, kapelusze, stroje kąpielowe, kąpielówki, kołnierzyki, kombinezony, koszule, kurtki, legginsy, marynarki, stroje do maskarady, mundury, nauszniki, odzież ze skóry, odzież z imitacji skóry, okrycia wierzchnie (odzież), palta, pantofle domowe, peleryny, pelisy, piżamy, stroje plażowe, podkoszulki, pończochy, prochowce, pulowery, rajstopy, rajtuzy, rękawiczki, skarpetki, spodnie, spodnice, sukienki, swetry, szaliki, sale, szelki do spodni, szlafroki, T-shirty, zakłady, **35** sprzedaż hurtowa i detaliczna nakryć głowy, odzieży, obuwia, wyrobów ze skóry, materiałów skóropodobnych, bielizny pościelowej, pościeli, bielizny stołowej, tkanin, ręczników, zasłon, firan, prowadzenie hurtowni i sklepów internetowych z odzieżą z obuwem, z nakryciami głowy, z wyrobami ze skóry i materiałów skóropodobnych, z tkaninami, z bielizną stołową z bielizną pościelową z ręcznikami, z firanami, z zasłonami, reklama, reklama za pośrednictwem Internetu.

(111) **287840** (220) 2015 06 05 (210) 443316
 (151) 2016 09 12 (441) 2015 09 14
 (732) KIERZKOWSKI MARCIN NVITA, Warszawa, PL.
 (540) Lublinianka
 (540)

Lublinianka

Kolor znaku: czerwony, biały, żółty, zielony

(531) 24.09.02, 24.09.09, 26.04.04, 27.05.01, 29.01.14
 (510), (511) **29** oleje jadalne i do celów spożywczych, w tym oleje roślinne, tłuszcze jadalne, suszone ziola do celów spożywczych, warzywa suszone, **30** makarony, mąka i produkty zbożowe, skrobia, ryż, mąka ziemniaczana do celów spożywczych, kasze spożywcze, płatki zbożowe, suchary, płatki owsiane, płatki kukurydziane, potrawy na bazie mąki, spaghetti, wermiszel, pizze, tortille, zapiekanki, pyzy, kluski, pierogi, kopytka, wyroby cukiernicze i słodczyce, ciastka, ciastka kruche, herbatniki, słone lub pikantne ciasteczka, paluszki oraz precele, krakersy, czekolada, wyroby czekoladowe, czekoladki, bombonierki, pralinki, batoniki, cukierki, przyprawy, ziola konserwowane, ziele angielskie, pieprz, szafran, sosy [przyprawy], musztarda, dodatki smakowe do potraw, mieszanki solonych i suszonych warzyw i ziół stosowane jako przyprawy do żywności, **35** usługi w zakresie prowadzenia punktów sprzedaży hurtowej i detalicznej, w tym poprzez Internet, obejmujące sprzedaż następujących towarów: mleko i produkty mleczne, mleko w proszku, mleko skondensowanego, napoje mleczne, śmietana, śmietanka do kawy, jogurt, kefir, maślanka, sery, twaróg, twarożki smakowe, sery twarde, sery topione, sery pleśniowe, desery mleczne, masło, margaryna, olej i tłuszcze jadalne, dżemy, galaretki, konfitury, marmolada, powidła kompoty, jaja, konserwowane, suszone i gotowane owoce i warzywa, warzywa i owoce w puszkach, zupy, składniki do sporządzania zup, koncentraty bulionu, zup i rosółu, żelatyna spożywcza, żywność dla niemowląt, mąka i produkty zbożowe, skrobia, ryż, mąka ziemniaczana do celów spożywczych kasze spożywcze, płatki zbożowe, suchary, chipsy, płatki owsiane, płatki kukurydziane, potrawy na bazie mąki, makarony, spaghetti, wermiszel, pizze, tortille, zapiekanki, pierogi, pyzy, kluski, pierogi, kopytka, chleb, wyroby piekarnicze, pieczywo zamrożone, bułka tarta, kawa i kawa nienaturalna, wyroby z udziałem kawy, herbata, herbaty owocowe, kakao i wyroby na bazie kakao, napoje na bazie kakao, czekolada, wyroby czekoladowe, napoje na bazie czekolady, cukier, miód i namiastki miodu, melasa (syropy), drożdże, proszek do pieczenia, lody, wyroby cukiernicze, słodczyce, wafle, biszkopty, cia-

sta, ciasteczka, herbatniki, krakersy, suchary, piernik, pierniczki, bułeczki słodkie, ciasta z owocami, cukierki, chałka, galaretki owocowe, sosy do polewania deserów, aromaty do ciast inne niż oleje esencyjne, aromaty do ciast jako olejki eteryczne, koncentraty ciast i pieczywa w proszku, budyn w proszku, kisiel w proszku, sosy do polewania deserów w proszku, przyprawy, przyprawy i mieszanki przyprawowe na bazie przypraw naturalnych, suszonych warzyw, substancji smakowych i aromatycznych, przyprawy korzenne, suszone zioła do celów spożywczych, przyprawy smakowe i zapachowe do artykułów spożywczych i potraw kulinarnych, keczup, majonezy, musztarda, pieprz, sól, ocet, sosy jako przyprawy, ziele angielskie, zioła konserwowane jako przyprawy, wędliny, pasztety mięsne, pasztety drobiowe, pasztety z dodatkami smakowymi, kiełbasy, galarety konserwy mięsne i mięsno-warzywne, tłuszcze zwierzęce, sosy mięsne, wyroby kulinarne przeznaczone do bezpośredniego spożycia z mięsa, drobiu, owoców, warzyw, produktów mlecznych, świeże warzywa, jarzyny, owoce, owoce cytrusowe, sucha karma i konserwy dla zwierząt, piwo, wody niegazowane i gazowane, wody mineralne, napoje bezalkoholowe, soki, napoje i nektary owocowe, warzywno-owo-warzywne, napoje izotoniczne, napoje energetyczne, syropy i preparaty do sporządzania napojów, esencje do napojów, ekstrakty do napojów, napoje alkoholowe, wina, wódki, likiery, koniaki, tytoń, wyroby tytoniowe, papierosy, cygara, zapalki, zapalniczki.

(111) **287841** (220) 2015 06 23 (210) 443941
 (151) 2016 10 05 (441) 2016 03 29
 (732) APATOR SPÓŁKA AKCYJNA, Toruń, PL.
 (540) 4grid APATOR
 (540)



Kolor znaku: czerwony, niebieski
 (531) 26.04.09, 27.05.01, 27.07.01, 29.01.13
 (510), (511) **9** systemy do pozyskiwania, kolekcjonowania, agregacji i udostępniania danych z urządzeń pomiarowych z wykorzystaniem systemów telemetrycznych, systemy do zarządzania infrastrukturą pomiarowo-odczytową, urządzenia telemetryczne, urządzenia pomiarowe, koncentratory danych, urządzenia do monitoringu i sterowania elementami sieci elektroenergetycznych, systemy nadzoru i sterowania, systemy do zarządzania infrastrukturą.

(111) **287842** (220) 2015 07 14 (210) 444685
 (151) 2016 10 18 (441) 2015 10 26
 (732) F.R.B. INTER-BUD SPÓŁKA Z OGRANICZONĄ
 ODPOWIEDZIALNOŚCIĄ SPÓŁKA KOMANDYTOWA, Kraków, PL.
 (540) IB
 (540)



Kolor znaku: biały, ciemnoszary
 (531) 26.04.01, 26.04.05, 26.04.18, 27.05.17, 27.05.24, 29.01.12
 (510), (511) **19** okna i okiennice z tworzyw sztucznych, żaluzje niemetalowe, drzwi i futryny niemetalowe, **35** usługi w zakresie: organizacji i zarządzania przedsięwzięciami inwestycyjnymi w celu budowy i/lub przygotowania obiektów mieszkalnych i niemieszkalnych przeznaczonych do sprzedaży, wynajmowania, użyczenia, usługi w zakresie zgrupowania, promocja sprzedaży dla osób trzecich, prezentowanie produktów w mediach dla celów sprzedaży hurtowej i detalicznej, reklama, reklama na billboardach, reklama za pośrednictwem sieci komputerowej, wynajmowanie przestrzeni reklamowej, tworzenie tekstów reklamowych i sponsorowanych, przygotowywanie reklam prasowych, reklamy radiowe, reklamy telewizyjne, informacja handlowa oraz udzielanie porad konsumentom, dystrybucja materiałów

reklamowych, rozpowszechnianie materiałów reklamowych, organizowanie wystaw w celach reklamowych lub handlowych, promocja inwestycji budowlanych, usługi w zakresie sprzedaży stolarki otworowej PCV i drewnianej (systemy okienne i drzwiowe okna, akcesoria okienne), usługi w zakresie księgowości, rachunkowości i doradztwa w prowadzeniu działalności gospodarczej i handlowej, usługi menedżerskie, prowadzenie interesów osób trzecich, **36** usługi w zakresie: organizacji i zarządzania finansowaniem przedsięwzięć inwestycyjnych polegających na budowie i/lub przygotowaniu obiektów mieszkalnych i niemieszkalnych przeznaczonych do sprzedaży, usługi w zakresie administrowania i zarządzania nieruchomościami, dzierżawa i wynajem nieruchomości w tym lokali mieszkalnych i niemieszkalnych, pośrednictwo w obrocie nieruchomościami, sprzedaż obiektów i lokali mieszkalnych i niemieszkalnych lub udziałów w tych lokalach, **37** usługi informacji o naprawach, usługi budowlane w zakresie budownictwa związane ze wznoszeniem budynków mieszkalnych (jednorodzinnych i wielorodzinnych) i niemieszkalnych (w tym w szczególności obiektów użyteczności publicznej, biurowych, usługowych, przemysłowych, produkcyjnych, magazynowych, handlowych, sportowych, basenowych, inżynierskich, liniowych, drogowych) w systemie generalnego wykonawstwa lub robót branżowych (roboty rozbiórkowe, ziemne, budowlane, instalacyjne, wykończeniowe), usługi w zakresie przygotowania, zarządzania, realizacji i nadzoru nad przedsięwzięciami inwestycyjnymi w zakresie budownictwa, usługi remontowe oraz w zakresie napraw i konserwacji, nadzór budowlany i informacja budowlana, wynajem sprzętu budowlanego, **39** usługi w zakresie transportu, transportu samochodowego, usługi w zakresie: dostarczania towarów (nie obejmują transportu osób), wynajmowania magazynów, garaży i miejsc parkingowych, usługi związane z wynajmem środków transportu, pomoc drogową w przypadku awarii samochodu, w tym holowanie, przewożenie ładunków, przewóz samochodami ciężarowymi, rezerwacja transportu, rozładunek, wypożyczanie samochodów, składowanie i dostarczanie towarów, spedycja, wyładunek i składowanie odpadów, informacja o transporcie, pośrednictwo w transporcie, transport pasażerski, wypożyczanie ciężarówek, wypożyczanie samochodów, wypożyczanie kontenerów magazynowych, usługi składowania materiałów budowlanych i instalacyjnych, wyposażenia sanitarnej i wykończeniowych, materiałów i urządzeń techniki basenowej przeznaczonych do sprzedaży na rzecz osób i podmiotów trzecich pozwalające nabywcy wygodnie je oglądać i kupować bezpośrednio w punkcie sprzedaży (sklepie lub hurtowni) lub za pośrednictwem sieci komputerowej, **40** obróbka materiałów, w szczególności powłok profili z metalu, powlekanie kształtowników aluminiowych powłokami ochronnymi, powłokami utwardzającymi i powłokami kolorującymi, obróbka i hartowanie metali, galwanizacja, kadmowanie, niklowanie, odlewanie metali, platerowanie metali, spawanie, lutowanie, trasowanie laserem, **42** usługi związane z projektowaniem w zakresie budownictwa i urbanistyki, opracowywanie projektów architektonicznych oraz projektów aranżacji (dekoracji) wnętrz lub przestrzeni, usługi w zakresie opiniowania i doradztwa organizacyjno-technicznego w budownictwie, badania techniczne oraz ekspertyzy techniczne i inżynierskie, weryfikacja projektów i kosztorysów, pomiary geodezyjne, planowanie urbanistyczne, inventaryzacja, **43** usługi hotelarskie i gastronomiczne, w tym prowadzenie hoteli, moteli, pensjonatów, domów turystycznych, restauracje, kawiarnie, kafeterie, wynajmowanie pomieszczeń na pobyt czasowy.

(111) **287843** (220) 2015 07 20 (210) 445028
 (151) 2016 10 11 (441) 2015 10 26
 (732) ZORTRAX SPÓŁKA AKCYJNA, Olsztyn, PL.
 (540) zortrax castar
 (540)

zortrax castar

Kolor znaku: czarny
 (531) 27.05.01, 29.01.08
 (510), (511) **7** drukarki 3D.

(111) **287844** (220) 2015 07 20 (210) 445035
 (151) 2016 10 11 (441) 2015 10 26
 (732) ZORTRAX SPÓŁKA AKCYJNA, Olsztyn, PL.

(540) zortrax endureal
(540)

zortrax endureal

Kolor znaku: czarny
(531) 27.05.01, 29.01.08
(510), (511) 7 drukarki 3D.

(111) **287845** (220) 2015 07 20 (210) 445036
(151) 2016 10 11 (441) 2015 10 26
(732) ZORTRAX SPÓŁKA AKCYJNA, Olsztyn, PL.
(540) zortrax inkspire
(540)

zortrax inkspire

Kolor znaku: czarny
(531) 27.05.01, 29.01.08
(510), (511) 7 drukarki 3D.

(111) **287846** (220) 2015 07 20 (210) 445037
(151) 2016 10 11 (441) 2015 10 26
(732) ZORTRAX SPÓŁKA AKCYJNA, Olsztyn, PL.
(540) zortrax inventure
(540)

zortrax inventure

Kolor znaku: czarny
(531) 27.05.01, 29.01.08
(510), (511) 7 drukarka 3D.

(111) **287847** (220) 2015 07 24 (210) 445185
(151) 2016 10 12 (441) 2015 11 09
(732) HASCO TM SPÓŁKA Z OGRANICZONĄ
ODPOWIEDZIALNOŚCIĄ SPÓŁKA KOMANDYTOWA, Wrocław, PL.
(540) KOSTAL
(540)

KOSTAL

Kolor znaku: czarny, czerwony
(531) 26.01.01, 24.17.02, 27.05.01, 29.01.12
(510), (511) 5 suplementy diety wzmacniające kości, suplementy diety stosowane w celu zmniejszenia ryzyka osteoporozy, suplementy diety z witaminą D3, dietetyczna żywność i substancje do celów leczniczych stosowane w celu zmniejszenia ryzyka osteoporozy.

(111) **287848** (220) 2015 08 10 (210) 445791
(151) 2016 10 06 (441) 2015 11 09
(732) BŁASZCZYK ALEKSANDER NIERUCHOMOŚCI, Poznań, PL.
(540) BŁASZCZYK NIERUCHOMOŚCI
(540)

BŁASZCZYK
NIERUCHOMOŚCI

Kolor znaku: biały, czarny, zielony
(531) 07.05.02, 07.05.06, 26.15.07, 27.05.01, 29.01.13
(510), (511) 36 pośrednictwo handlowe w obrocie (kupno, sprzedaż, dzierżawa, wynajem) domami, mieszkaniami, obiektami użytkowymi, ziemią (działki, gospodarstwa).

(111) **287849** (220) 2015 08 11 (210) 445797
(151) 2016 10 12 (441) 2016 01 04
(732) STRAUCH MACIEJ, Piaseczno, PL.
(540) CREDO

(540)

CREDO

(531) 27.05.01, 26.04.02
(510), (511) 45 usługi pogrzebowe, pogrzeby, kremacja.

(111) **287850** (220) 2015 08 20 (210) 446148
(151) 2016 10 25 (441) 2015 11 23
(732) YANMAR CO., LTD., Osaka, JP.
(540)



(531) 26.11.03, 26.11.09
(510), (511) 4 oleje mineralne i tłuszcze do celów przemysłowych (nie do paliw), nieminerale oleje i tłuszcze do celów przemysłowych (nie do paliw), paliwa, wosk w postaci surowej, smary stałe, ropa naftowa w postaci surowej i rafinowanej, oleje przemysłowe, oleje silnikowe, smary, olej napędowy, materiały oświetleniowe, oleje do silników spalinowych, oleje palne, paliwo gazowe, benzyna, 7 generator prądu z systemami utylizacji ciepła, narzędzia rolnicze inne niż o napędzie ręcznym, maszyny rolnicze, kombajny zbożowe, maszyny do przesadzania ryżu, snopowiązałki, młocarnie mobilne, łuskarzki do ryżu, maszyny do uprawiania roli, nożyce do krzewów, maszyny do przesadzania warzyw, ostrza do sieczkami, żniwiarki, kultywatory (maszyny), koparki (czeparki), łuskarzki ziania, kosiarki-snopowiązałki, kosiarki-młocarnie, siewniki (maszyny), rozpylacze (maszyny), młocarnie, kosiarki gazonowe, silniki i mechanizmy napędowe inne niż do pojazdów lądowych, części i akcesoria do silników różnych typów, silniki na olej napędowy, silniki benzynowe, silniki dla statków, sprężarki okrętowe, silniki elektryczne, tuleje sworzni tłokowych, tłoki jako części maszyn i silników, sworznie tłoków, pierścienie tłokowe, filtry paliwowe, wały korbowe, cylindry do maszyn oraz silników, układy wydechowe do maszyn i silników, paski napędowe do wentylatorów silników, wentylatory do silników, wtryskiwacze do silników, tłumiki do silników, chłodnice do silników, urządzenia zapłonowe do silników spalinowych, rozruszniki silników, sprężarki doładujące, pompy (maszyny), pompy będące częściami maszyn lub silników, pompy do instalacji grzewczych, pompy smarowe, pompy paliwowe samonastawne, pompy na sprężone powietrze, generatory elektryczności, prądnice z silnikiem wysokoprężnym, prądnice z silnikiem benzynowym, prądnice na paliwo gazowe, fotoelektryczne urządzenia i akcesoria solarne, maszyny i urządzenia budowlane oraz części i akcesoria do nich, maszyny i urządzenia załadownicze i rozładownicze oraz części i akcesoria do nich, koparki, ładowarki kołowe, koparki łyżkowe, spycharki, silnikowe podajniki do stosowania w różnym terenie, walce drogowe, pługi śnieżne, zanurzeniowe urządzenia czyszczące do sieci na farmach rybnych, maszyny dla mleczarstwa, ciągniki specjalistyczne i jednoosiowe ciągniki ogrodowe, 11 urządzenia klimatyzacyjne, gazowe pompy grzewcze do systemów klimatyzacyjnych, bojler, aparatura i instalacje chłodnicze, pojemniki chłodnicze, aparatura do suszenia pasz, aparatura do suszenia zbóż, wymienniki ciepła, urządzenia i instalacje oświetleniowe, 12 silniki oraz mechanizmy napędowe do pojazdów lądowych, statki wodne oraz części i akcesoria do nich, statki wycieczkowe, łodzie i kutry rybackie, helikoptery, ciągniki, traktory rolnicze, opony pojazdów, gąsienicowe napędy do pojazdów, ciężarówka oraz terenowe pojazdy transportowe, 16 pudełka kartonowe lub papierowe, papier do pakowania, torby, koperty oraz woreczki do pakowania z papieru lub tworzyw sztucznych, folia z tworzywa sztucznego do pakowania, pudełka tekturowe, publikacje drukowane, broszury, 28 odlewane przeskalowane modele pojazdów, maszyn budowlanych i maszyn rolniczych, odlewane przeskalowane modele ciągników, 36 usługi finansowe, doradztwo finansowe, zarządzanie majątkiem, usługi powiernicze, udzielanie pożyczek pod zastaw, kredytowanie, zarządzanie inwestycjami, planowanie inwestycji, doradztwo inwestycyjne, usługi agencji ściągania wierzytelności, zabezpieczanie pożyczek, finansowanie pożyczek, obsługa kaucji gwarancyjnych, usługi kredytowe na rynku papierów wartościowych, kredyty ratalne, zarządzanie nie-

ruchomościami, wynajem mieszkań oraz dzierżawa nieruchomości, **37** instalowanie oraz naprawy i konserwacja aparatury grzewczej, instalowanie oraz naprawy i konserwacja aparatury klimatyzacyjnej, naprawy i konserwacja samolotów, wynajem sprzętu budowlanego, wynajem koparek, naprawy i konserwacja sprzętu budowlanego, naprawy i konserwacja ciągników, naprawy i konserwacja pojazdów silnikowych, naprawy i konserwacja statków wodnych, naprawy i konserwacja generatorów prądu, naprawy i konserwacja maszyn i narzędzi rolniczych, naprawy i konserwacja urządzeń oraz aparatury telekomunikacyjnej, **44** wypożyczanie sprzętu rolniczego, wypożyczanie kosiarek gazonowych, rozsiewanie nawozów sztucznych, rozsiewanie z powietrza lub powierzchni ziemi nawozów i innych preparatów chemicznych stosowanych w rolnictwie, usługi w zakresie akwakultury, usługi z zakresu szkółek roślinnych.

(111) **287851** (220) 2015 08 21 (210) 446195
 (151) 2016 04 18 (441) 2015 11 23
 (732) JAŹDŹEWSKI KAMIL, Elbląg, PL.
 (540) PRESS START
 (540)

**PRESS
START**

(531) 04.05.03, 27.05.01
 (510), (511) **16** afisze, plakaty, plakaty z papieru lub kartonu, albumy, bloczki do pisania, bloki do pisania, bloki rysunkowe, czasopisma [periodyki], drukowane publikacje, ekerka, gazety, kalendarze, kartki z życzeniami, karton, karty, karty pocztowe, katalogi, komiksy, koperty [artykuły piśmienne], książki, linijki rysownicze [kreślarskie], materiały drukowane, nalepki, naklejki [materiały piśmienne], notatniki, notesy podręczne, ołówki, ołówki automatyczne, papier w arkuszach [materiały piśmienne], papier do pisania, pióra, piórniki, podstawki pod kufle do piwa, przybory do pisania [materiały piśmienne], przybory do pisania [zestawy], przyrządy do pisania, przyrządy do rysowania, publikacje drukowane, teczki na dokumenty, teczki, skoroszyty [artykuły biurowe], ulotki, wyroby z kartonu, zeszyty, **18** akówki, teczki, chlebaki na ramię [torby], parasole, parasolki, plecaki, plecaki turystyczne, portfele, portmonetki, szkolne teczki, szkolne torby, szkolne tornistry, torby na ubranie [podróżne], torby plażowe, torby podróżne, torby sportowe, torby na zakupy, torby turystyczne, torebki, **24** bielizna domowa, bielizna kąpielowa, bielizna pościelowa, firanki, kapy na łóżka, narzuty na łóżka, poszewki, poszewki na poduszki, pościel, prześcieradła [tkaniny], przykrycia na łóżka, ręczniki tekstylne, **25** apaszki [chustki], bandany na szyję, bielizna osobista, bluzy, kombinezony, buty, chusty, fulardy, czapki [nakrycia głowy], czepki kąpielowe, fartuchy [odzież], garnitury, kamizelki, kąpielówki, kostiumy kąpielowe, koszule, koszule z krótkimi rękawami, koszulki gimnastyczne, krawaty, kurtki [odzież], majtki, nakrycia głowy [odzież], nauszniki [odzież], obuwie, odzież, okrycia wierzchnie [odzież], osłony, daszki do czapek, pantofle domowe, paski [odzież], piżamy, podkoszulki, rękawiczki [odzież], rękawiczki z jednym palcem, skarpety, slipy, spodnie, spódnice, spódnico-spojenki tenisowe, stroje kąpielowe, stroje plażowe, sukienki, swetry, szale, szalik, szlafroki, t-shirty.

(111) **287852** (220) 2015 08 24 (210) 446246
 (151) 2016 10 25 (441) 2015 11 23
 (732) Euro-Agency s.r.o., Mnichovice, CZ.
 (540) Koło szczęście
 (510), (511) **16** wydawnictwa periodyczne i nieperiodyczne, książki, podręczniki i materiały do nauki za wyjątkiem książek do pisania i rysowania, przybory do pisania i pudełka na te przybory, czasopisma, broszury, papierowe ulotki informacyjne, pocztówki, dane i bazy danych na papierze, instrukcje drukowane, papier toaletowy, **35** marketing, usługi reklamowe, projektowanie i realizacja reklamy przestrzennej i medialnej, doradztwo w zakresie reklamy, pośrednictwo w zakresie reklamy, wykorzystanie Internetu do działalności reklamowej i gospodarczej, zarządzanie gospodarcze, doradztwo gospodarcze i organizacyjne, reklama gospodarcza, usługi pośrednictwa gospodarczego, pomoc w prowadzeniu działalności gospodarczej, informacja gospodarcza, pomoc w zakresie prowadzenia działalności gospodarczej, wypożyczanie materiałów reklamowych, wypożyczenie miejsc na umieszczenie materiałów i reklam, badania rynku, publikowanie tekstów reklamowych, rozpowszechnianie ogłoszeń reklamowych, zarządzanie gospodarcze na rzecz osób trzecich, organizowanie spotkań w celach gospodarczych i reklamowych, organizowanie wystaw w celach handlowych lub reklamowych, pokazy towarów, merchandising, usługi edytorskie, pozyskiwanie danych do komputerowych baz danych oraz ich systematyzacja, **41** wydawanie książek i czasopism, pośrednictwo w zakresie spotkań kulturalnych i artystycznych, prowadzenie i organizacja wystaw w celach rozrywkowych, kulturalnych, szkoleniowych i edukacyjnych, konkursy, warsztaty w celach szkoleniowych, kulturalnych, rekreacyjnych i edukacyjnych, organizacja i prowadzenie zawodów sportowych, usługi w zakresie gier i zabaw opartych o koło obracające się w sposób faktyczny, wyimaginowany lub urojony, dające możliwość wygrania i hazardu, rejestracja dźwięku, wypożyczanie dźwięku lub

czanie miejsc na umieszczenie materiałów i reklam, badania rynku, publikowanie tekstów reklamowych, rozpowszechnianie ogłoszeń reklamowych, zarządzanie gospodarcze na rzecz osób trzecich, organizowanie spotkań w celach gospodarczych i reklamowych, organizowanie wystaw w celach handlowych lub reklamowych, pokazy towarów, merchandising, usługi edytorskie, pozyskiwanie danych do komputerowych baz danych oraz ich systematyzacja, **41** wydawanie książek i czasopism, pośrednictwo w zakresie spotkań kulturalnych i artystycznych, prowadzenie i organizacja wystaw w celach rozrywkowych, kulturalnych, szkoleniowych i edukacyjnych, konkursy, warsztaty w celach szkoleniowych, kulturalnych, rekreacyjnych i edukacyjnych, organizacja i prowadzenie zawodów sportowych, usługi w zakresie gier i zabaw opartych o koło obracające się w sposób faktyczny, wyimaginowany lub urojony, dające możliwość wygrania i hazardu, rejestracja dźwięku, wypożyczanie dźwięku lub nośników dźwięku i obrazu, produkcja programów radiowych lub telewizyjnych, agencje artystyczne, fotografowanie, publikacje elektroniczne on-line książek i periodyków organizowanie bankietów i przyjęć, nagrywanie na nośniki dźwięku lub obrazu, **42** usługi artystów grafików, projektowanie opakowań, wzornictwo przemysłowe, architektura, konsultacje architektoniczne, badania techniczne, projektowanie oprogramowania komputerowego, wypożyczanie oprogramowania komputerowego, komputerowe programowanie systemów internetowych baz danych oraz aplikacji internetowych, programowanie aplikacji multimedialnych, tworzenie animacji trójwymiarowych, interaktywnych i graficznych programów, dokumentów multimedialnych, aplikacji, katalogów, tworzenie stron internetowych i instalowanie na serwerze www. animacje i wizualizacje komputerowe, projektowanie oprogramowania komputerowego, udostępnianie czasu dostępu do komputerowych baz danych, utrzymywanie stron internetowych zamieszczone w tej klasie.

(111) **287853** (220) 2015 08 24 (210) 446247
 (151) 2016 10 25 (441) 2015 11 23
 (732) EURO-GLOBAL s.r.o., Praga, CZ.
 (540)



(531) 26.01.01, 26.01.03, 29.01.12
 (510), (511) **16** wydawnictwa periodyczne i nieperiodyczne, książki, podręczniki i materiały do nauki za wyjątkiem książek do pisania i rysowania, przybory do pisania i pudełka na te przybory, czasopisma, broszury, papierowe ulotki informacyjne, pocztówki, dane i bazy danych na papierze, instrukcje drukowane, papier toaletowy, **35** marketing, usługi reklamowe, projektowanie i realizacja reklamy przestrzennej i medialnej, doradztwo w zakresie reklamy, pośrednictwo w zakresie reklamy, wykorzystanie Internetu do działalności reklamowej i gospodarczej, zarządzanie gospodarcze, doradztwo gospodarcze i organizacyjne, reklama gospodarcza, usługi pośrednictwa gospodarczego, pomoc w prowadzeniu działalności gospodarczej, informacja gospodarcza, pomoc w zakresie prowadzenia działalności gospodarczej, wypożyczanie materiałów reklamowych, wypożyczenie miejsc na umieszczenie materiałów i reklam, badania rynku, publikowanie tekstów reklamowych, rozpowszechnianie ogłoszeń reklamowych, zarządzanie gospodarcze na rzecz osób trzecich, organizowanie spotkań w celach gospodarczych i reklamowych, organizowanie wystaw w celach handlowych lub reklamowych, pokazy towarów, merchandising, usługi edytorskie, pozyskiwanie danych do komputerowych baz danych oraz ich systematyzacja, **41** wydawanie książek i czasopism, pośrednictwo w zakresie spotkań kulturalnych i artystycznych, prowadzenie i organizacja wystaw w celach rozrywkowych, kulturalnych, szkoleniowych i edukacyjnych, konkursy, warsztaty w celach szkoleniowych, kulturalnych, rekreacyjnych i edukacyjnych, organizacja i prowadzenie zawodów sportowych, usługi w zakresie gier i zabaw opartych o koło obracające się w sposób faktyczny, wyimaginowany lub urojony, dające możliwość wygrania i hazardu, rejestracja dźwięku, wypożyczanie dźwięku lub

nośników dźwięku i obrazu, produkcja programów radiowych lub telewizyjnych, agencje artystyczne, fotografowanie, publikacje elektroniczne on-line książek i periodyków organizowanie bankietów i przyjęć, nagrywanie na nośniki dźwięku lub obrazu, **42** usługi artystów grafików, projektowanie opakowań, wzornictwo przemysłowe, architektura, konsultacje architektoniczne, badania techniczne, projektowanie oprogramowania komputerowego, wypożyczanie oprogramowania komputerowego, komputerowe programowanie systemów internetowych baz danych oraz aplikacji internetowych, programowanie aplikacji multimedialnych, tworzenie animacji trójwymiarowych, interaktywnych i graficznych programów, dokumentów multimedialnych, aplikacji, katalogów, tworzenie stron internetowych i instalowanie na serwerze www, animacje i wizualizacje komputerowe, projektowanie oprogramowania komputerowego, udostępnianie czasu dostępu do komputerowych baz danych, utrzymywanie stron internetowych zamieszczone w tej klasie.

(111) **287854** (220) 2015 09 04 (210) 446612
 (151) 2016 05 05 (441) 2015 12 07
 (732) WŁODARCZYK JANUSZ, Libidza, PL.
 (540) NEW CARE

(510), (511) **12** bagażniki do pojazdów, siatki bagażowe do pojazdów, foteliki bezpieczeństwa dla dzieci stosowane w pojazdach, pasy bezpieczeństwa do siedzeń w pojazdach, hamulce do pojazdów, koła pojazdów, kółka samonastawne do wózków, ogumienie do kół pojazdów, podwozia pojazdów, pokrowce na siedzenia pojazdów, pokrycia wózków dziecięcych spacerowych, siedzenia do pojazdów, wózki bagażowe, wózki dziecięce, pokrycia wózków dziecięcych, wózki dziecięce spacerowe, budki do wózków dziecięcych, budki do wózków dziecięcych spacerowych, wózki golfowe jako pojazdy, wózki na zakupy, wózki transportowe, amortyzatory i resory zawieszenia w pojazdach, **18** nosidełka dla dzieci, kije do parasoli, kuferki na kosmetyki bez wyposażenia, parasole, pokrowce na parasole, parasole przeciwsłoneczne, parasolki, plecaki, portfele, portmonetki, rączki do parasoli, siatki na zakupy, torby na kółkach, torby na ubrania, torby na parasoli, torby plażowe, torby podróżne, torebki, walizki, **35** agencje importowo-eksportowe, agencje reklamowe, reklama, agencje informacji handlowej, pokazy towarów, organizowanie wystaw w celach handlowych lub reklamowych, reklama za pośrednictwem sieci komputerowej, usługi zaopatrzenia osób trzecich jako zakupy produktów i usług dla innych przedsiębiorstw, promocja sprzedaży na rzecz osób trzecich, zgrupowanie na rzecz osób trzecich różnych towarów pozwalające nabywcy wygodnie je oglądać i kupować w hurtowni lub sklepie z artykułami dla dzieci, wózkami dziecięcymi, krzesłkami bezpieczeństwa dla dzieci, częściami i akcesoriami do wózków dziecięcych i pojazdów, galanterią, zgrupowanie na rzecz osób trzecich różnych towarów pozwalające nabywcy wygodnie oglądać i kupować te towary na stronie internetowej dotyczącej sprzedaży artykułów dla dzieci, wózków dziecięcych, krzesłek bezpieczeństwa dla dzieci, części i akcesoriów do wózków dziecięcych i pojazdów, galanterii.

(111) **287855** (220) 2015 09 03 (210) 446604
 (151) 2016 10 05 (441) 2015 12 07
 (732) CHŁOPIK HUBERT HC MADOX LTD, Toruń, PL.
 (540) STEVE MADOX

(510), (511) **18** skóra i imitacja skóry, torby, torebki do noszenia, aktówki, dyplomówki, worki i torby, torby bagażowe, torebki odzieżowe, torebki podręczne, torby podróżne na ubranie, walizy, walizki, portfele, portmonetki i sakiewki, etui na klucze, worki na odzież do podróży, torby i worki kąpielowe, torby plażowe, plecaki, kosmetyczki podręczne, paski, futra, wyroby ze skór zwierzęcych, pudła na kapelusze, parasole, parasolki, **25** odzież, okrycia damskie i męskie, ubrania, garnitury, marynarki, spodnie spodnie, kurtki, żakiety, garsonki, kostiumy damskie, odzież damska i męska, spodenki, koszule, kamizelki, palt, płaszcze, peleryny, bluzki, swetry, pulowery, fartuchy, skafandry, kostiumy kąpielowe, stroje kąpielowe, slipy, skarpety, rajstopy, rękawiczki, szale, szaliki, apaszki, krawaty, dodatki do odzieży, paski do odzieży, bielizna osobista męska i damska, podkoszulki, piżamy, obuwie, półbuty, buty sznurowane, botki, kalosze, cholewki do obuwia, getry, buty sportowe, narciarskie, piłkarskie, gimnastyczne, pantofle, sandały, nakrycia głowy, czapki, kapelusze, cylindry, opaski na głowę, chusty, **35** usługi sprzedaży wyrobów tekstylnych, wyrobów ze skóry i imitacji skóry, odzieży, obuwia, nakryć głowy, sprzedaż internetowa, sprzedaż detaliczna i hurtowa.

(111) **287856** (220) 2015 09 14 (210) 446912
 (151) 2016 10 07 (441) 2015 12 21
 (732) POLTRA SPÓŁKA Z OGRANICZONĄ ODPOWIEDZIALNOŚCIĄ,
 Stalowa Wola, PL.
 (540) POLTRA
 (540)

POLTRA

(531) 27.05.01
 (510), (511) **7** narzędzia skrawające, oprzyrządowanie i akcesoria do tych narzędzi, obrabiarki CNC, centra frezarskie CNC, centra tokarskie CNC, centra obróbcze, systemy mocowania, mechanizmy sprzęgania i napędu, regeneracja narzędzi monolitycznych, **8** narzędzia skrawające niemechaniczne i nieelektryczne, oprzyrządowanie i akcesoria do tych narzędzi, systemy mocowania, mechanizmy sprzęgania i napędu, regeneracja narzędzi monolitycznych, **40** usługi obróbki wyrobów metalowych i niemetaloowych.

(111) **287857** (220) 2015 10 07 (210) 447844
 (151) 2016 09 23 (441) 2016 01 18
 (732) HODUŃ ANDRZEJ, Warszawa, PL.
 (540) SPINAL TRACTION SYSTEM
 (540)



Kolor znaku: zielony, czarny, czerwony
 (531) 02.01.08, 02.01.23, 21.03.25, 26.01.01, 26.01.03, 26.01.14, 27.05.01, 27.03.01, 27.03.02, 29.01.13
 (510), (511) **10** rehabilitacyjna aparatura do ciała do celów medycznych, **44** fizjoterapia.

(111) **287858** (220) 2015 10 09 (210) 447895
 (151) 2016 09 28 (441) 2016 01 18
 (732) ROCZEK MICHAŁ MY WAY, Wrocław, PL.
 (540) BioNaturalnis
 (540)

*Bio
 Naturalnis*

Kolor znaku: zielony, czarny
 (531) 26.11.01, 27.05.01, 29.01.12
 (510), (511) **35** usługi sprzedaży detalicznej i hurtowej, w tym sprzedaży wysyłkowej i przez Internet żywności i napojów, artykułów spożywczych, żywności organicznej, żywności dietetycznej, produktów rolnych i karmy dla zwierząt, kosmetyków i artykułów kosmetycznych, mydeł, olejków eterycznych, preparatów i artykułów higienicznych, środków toaletowych, środków stosowanych w praniu oraz środków do mycia, czyszczenia i odświeżania.

(111) **287859** (220) 2015 10 12 (210) 447975
 (151) 2016 10 13 (441) 2016 01 18
 (732) DOCK-POL SPÓŁKA Z OGRANICZONĄ
 ODPOWIEDZIALNOŚCIĄ, Gdańsk, PL.
 (540) Goldwasser
 (540)

Goldwasser

(531) 27.05.01

(510), (511) **21** wyroby szklane, porcelanowe i ceramiczne nie ujęte w innych klasach, przybory kuchenne i dla gospodarstwa domowego, butelki, pojemniki nie zawarte w innych klasach, **25** odzież, obuwie, nakrycia głowy, ubrania, bielizna, **34** papierosy, cygara, tytoń, zapalniczki, akcesoria i przybory dla palaczy, **43** usługi gastronomiczne i hotelarskie, usługi związane z prowadzeniem restauracji, barów, pubów, kawiarni, usługi cateringowe (obsługa gastronomiczna z własnym zapleczem, produktami i transportem), wynajmowanie miejsc noclegowych lub pomieszczeń na pobyt czasowy, usługi w zakresie agencji zakwaterowań, rezerwacja miejsc noclegowych, wynajmowanie sal na posiedzenia.

(111) **287860** (220) 2015 10 12 (210) 447976
 (151) 2016 10 13 (441) 2016 01 18
 (732) DOCK-POL SPÓŁKA Z OGRANICZONĄ
 ODPOWIEDZIALNOŚCIĄ, Gdańsk, PL.
 (540)



(531) 02.01.01, 05.07.25, 04.02.20
 (510), (511) **21** wyroby szklane, porcelanowe i ceramiczne nie ujęte w innych klasach, przybory kuchenne i dla gospodarstwa domowego, butelki, pojemniki nie zawarte w innych klasach, **25** odzież, obuwie, nakrycia głowy, ubrania, bielizna, **33** napoje alkoholowe za wyjątkiem piwa, wino, wódka, likiery, brandy, whisky, rum, nalewki alkoholowe, owoce w alkoholu, **34** papierosy, cygara, tytoń, zapalniczki, akcesoria i przybory dla palaczy, **43** usługi gastronomiczne i hotelarskie, usługi związane z prowadzeniem restauracji, barów, pubów, kawiarni, usługi cateringowe (obsługa gastronomiczna z własnym zapleczem, produktami i transportem), wynajmowanie miejsc noclegowych lub pomieszczeń na pobyt czasowy, usługi w zakresie agencji zakwaterowań, rezerwacja miejsc noclegowych, wynajmowanie sal na posiedzenia.

(111) **287861** (220) 2015 10 15 (210) 448104
 (151) 2016 10 03 (441) 2016 01 18
 (732) AVERE SPÓŁKA Z OGRANICZONĄ ODPOWIEDZIALNOŚCIĄ,
 Łódź, PL.
 (540) STERLING
 (510), (511) **16** materiały z tworzyw sztucznych do pakowania, urządzenia ręczne do etykietowania.

(111) **287862** (220) 2015 10 15 (210) 448108
 (151) 2016 10 04 (441) 2016 01 18
 (732) GRUPA CSV SPÓŁKA Z OGRANICZONĄ
 ODPOWIEDZIALNOŚCIĄ, Szczecin, PL.
 (540) GOLDCAR +
 (540)

GOLDCAR⁺

(531) 27.05.01, 29.01.08, 24.17.05
 (510), (511) **1** szpachlówka do naprawy karoserii samochodowych, rozpuszczalniki do lakierów, do farb, utwardzacze do żywic epoksydowych, do utwardzania szpachlówki, do lakierów oraz do podkładów akrylowych, **2** farby samochodowe, farby antykorozyjne, lakiery, akrylowe preparaty gruntujące, rozcieńczalniki do lakierów, do farb, **3** preparaty przyspieszające schnięcie lakierów: gąbki polerskie, płyny polerskie, pasty polerskie, środki do polerowania, materiały ściernie.

(111) **287863** (220) 2015 10 15 (210) 448110
 (151) 2016 10 05 (441) 2016 01 18
 (732) GRUPA CSV SPÓŁKA Z OGRANICZONĄ
 ODPOWIEDZIALNOŚCIĄ, Szczecin, PL.
 (540) GOLDCAR STANDARD

(540)

GOLDCAR
 STANDARD

(531) 27.05.01
 (510), (511) **1** szpachlówka do naprawy karoserii samochodowych, utwardzacze do żywic epoksydowych, rozpuszczalniki do lakierów, do farb, żywice syntetyczne, silikony, środki odtłuszczające, **2** farby samochodowe, antykorozyjne, lakiery, akrylowe preparaty gruntujące, rozcieńczalniki do lakierów, do farb.

(111) **287864** (220) 2015 10 15 (210) 448112
 (151) 2016 10 05 (441) 2016 01 18
 (732) GRUPA CSV SPÓŁKA Z OGRANICZONĄ
 ODPOWIEDZIALNOŚCIĄ, Szczecin, PL.
 (540) GOLDCAR
 (540)

GOLDCAR

(531) 26.04.02, 26.04.18, 27.05.01
 (510), (511) **1** szpachlówka do naprawy karoserii samochodowych, rozpuszczalniki do lakierów, do farb, utwardzacze do żywic epoksydowych, silikony, żywice syntetyczne, środki odtłuszczające, **2** farby samochodowe, antykorozyjne, lakiery, rozcieńczalniki do farb, do lakierów, pasty pigmentowe, akrylowe preparaty gruntujące, żele do mycia rąk, **3** preparaty do usuwania rdzy, płyny do czyszczenia, preparaty do konserwacji i zabezpieczania samochodów, klocki szlifujące, gąbki polerskie, zmywacze, **4** smary, miedź w spray, **16** taśmy papierowe, papierowe środki czyszczące przemysłowe, **17** masy uszczelniające, uszczelnienia wodoodporne, folie maskująco-ochronne, kit uszczelniający, środki uszczelniające do stosowania w budownictwie, włókna szklane inne niż do izolacji i celów włókienniczych, ognioodpornotkaniny z włókna szklanego, maty i płyty wygłuszające, **21** rękawice gumowe do polerowania, rękawice gumowe do użytku domowego, rękawice do mycia samochodów.

(111) **287865** (220) 2015 10 15 (210) 448117
 (151) 2016 10 04 (441) 2016 01 18
 (732) GRUPA CSV SPÓŁKA Z OGRANICZONĄ
 ODPOWIEDZIALNOŚCIĄ, Szczecin, PL.
 (540) GOLDCAR +
 (540)

GOLDCAR⁺

Kolor znaku: złoty, czarny

(531) 26.04.02, 26.04.09, 26.04.18, 24.13.01, 24.17.05, 24.17.09, 27.05.01, 29.01.12

(510), (511) **1** szpachlówka do naprawy karoserii samochodowych, rozpuszczalniki do farb, do lakierów, do przemywania narzędzi, utwardzacze do żywic epoksydowych, do utwardzania szpachlówki, do lakierów oraz do podkładów akrylowych, **2** farby samochodowe, farby antykorozyjne, lakiery, akrylowe preparaty gruntujące, rozcieńczalniki do farb, do lakierów, **3** preparaty przyspieszające schnięcie lakierów, gąbki polerskie, płyny polerskie, pasty polerskie, środki do polerowania, materiały ściernie.

(111) **287866** (220) 2015 10 19 (210) 448207
 (151) 2016 06 15 (441) 2016 01 18
 (732) ING BANK ŚLĄSKI SPÓŁKA AKCYJNA, Katowice, PL.
 (540) na przyszłość

(540)



Kolor znaku: pomarańczowy

(531) 14.05.02, 27.05.01, 29.01.01, 19.01.01, 19.01.04, 19.01.25, 19.01.99, 19.03.01, 19.03.08, 19.03.25, 19.03.99

(510), (511) **16** afisze, plakaty, broszury, kalendarze, materiały drukowane, obwoluty na dokumenty, prospekty, **36** operacje bankowe, usługi bankowe z dostępem bezpośrednim przez Internet, emisja kart kredytowych, doradztwo finansowe, usługi finansowe, informacje bankowe, obsługa kart debetowych i kart kredytowych, lokaty kapitałowe, kredytowanie, operacje finansowe, operacje walutowe, pośrednictwo finansowe, transakcje finansowe, transfer elektroniczny środków finansowych, **42** administrowanie stronami komputerowymi (sieciowymi), aktualizowanie oprogramowania komputerowego, analizy systemów komputerowych, instalowanie oprogramowania komputerowego, obsługiwane baz danych dla klientów i potencjalnych klientów banku dostępnych przez Internet, projektowanie oprogramowania komputerowego, tworzenie i utrzymywanie stron internetowych dla osób trzecich, tworzenie i utrzymywanie systemów obsługi klienta dostępnych przez Internet.

(111) **287867** (220) 2015 10 23 (210) 448444
(151) 2016 09 06 (441) 2016 02 01

(732) WNUK MARIOLA, Konstancin Jeziorna, PL.;

(540) ZACZAROWANY OŁÓWEK

(510), (511) **26** kwiaty i rośliny sztuczne, kompozycje ze sztucznych kwiatów, owoców i warzyw, bukiety, stroiki i wieńce ze sztucznych kwiatów i roślin, wstęgi do dekorowania, kokardy, girlandy sztuczne, **28** gry i zabawki, artykuły sportowe i gimnastyczne, ozdoby choinkowe, **30** kawa, herbata, kakao i nienaturalna kawa, mąka i produkty zbożowe, ciasteczka, chleb, żelki, galaretki, cukierki, draże, pianki, pralinki, czekolada, czekoladki, lody, cukier, miód, melasa (syropy).
(551) wspólne prawo ochronne

(111) **287868** (220) 2015 10 23 (210) 448456
(151) 2016 09 23 (441) 2016 02 01

(732) AGRO-SIEĆ SPÓŁKA Z OGRANICZONĄ ODPOWIEDZIALNOŚCIĄ, Chełmno, PL.

(540) AGRO-SIEĆ

(540)



Kolor znaku: biały, szary, zielony

(531) 26.04.04, 26.04.15, 27.05.01, 05.03.13, 29.01.13

(510), (511) **35** zgrupowanie na rzecz osób trzecich towarów, pozwalające nabywcom wygodnie je oglądać i kupować w punktach handlowych i sklepach branżowych, hurtowniach oraz poprzez internet w szczególności: produktów rolnych, surowców rolno-przemysłowych, środków ochrony roślin, nawozów, materiału siewnego: kukurydzy, rzepaku i zbóż, pasz i komponentów paszowych, maszyn rolniczych, ogrodowych, komunalnych i części zamiennych do nich, materiałów budowlanych, opałowych, sznurka, folii i worków, skup i kontraktacja produktów rolnych, **36** pośrednictwo i doradztwo finansowe i ubezpieczeniowe, wycena nieruchomości, zarządzanie majątkiem nieruchomości, **37** serwis maszyn rolniczych, ogrodowych, komunalnych, **44** tępienie szkodników w rolnictwie, ogrodnictwie, sadownictwie i leśnictwie, usługi rolnicze, ogrodnicze, rozsiewanie nawozów i preparatów chemicznych, usługi z zakresu hodowli zwierząt, szkółek roślinnych, doradztwo w sprawach rolnictwa, ogrodnictwa, wypożyczanie sprzętu rolniczego.

(111) **287869** (220) 2015 10 23 (210) 448464
(151) 2016 10 18 (441) 2016 02 01

(732) PHARMA-C-FOOD SPÓŁKA Z OGRANICZONĄ ODPOWIEDZIALNOŚCIĄ, Niepołomice, PL.

(540) DELTA FORCE

(510), (511) **3** wody toaletowe, wody po goleniu, wody kolońskie, wyroby kosmetyczne, preparaty kosmetyczne do kąpieli, kremy kosmetyczne, mydła i żele do golenia, wody perfumowane, odświeżacze do ust, olejki perfumeryjne, toniki, żele, mydła w kostce i w płynie, odżywki do włosów, preparaty do kąpieli, preparaty do makijażu, olejki eteryczne, perfumy, preparaty do pielęgnacji skóry, kremy do rąk, kremy kosmetyczne, dezodoranty osobiste, przybory toaletowe, **35** sprzedaż hurtowa i detaliczna wyrobów kosmetycznych, sprzedaż hurtowa i detaliczna wyrobów kosmetycznych za pośrednictwem Internetu, usługi związane z promocją towarów, pokazy towarów, organizowanie targów i wystaw w celach handlowych, usługi w zakresie doradztwa i pośrednictwa w handlu wyrobami kosmetycznymi.

(111) **287870** (220) 2015 10 30 (210) 448701

(151) 2016 09 12 (441) 2016 02 01

(732) SOKÓŁ PAULINA SALSA FIT, Oliszki, PL.

(540) Salsa Fit

(540)



Kolor znaku: fioletowy

(531) 02.03.08, 02.03.16, 27.05.01, 29.01.05

(510), (511) **41** prowadzenie zajęć fitness i aerobiku, usługi rekreacyjne związane z poprawianiem kondycji ciała, instruktaz gimnastyczny.

(111) **287871** (220) 2015 10 30 (210) 448703

(151) 2016 09 12 (441) 2016 02 01

(732) SOKÓŁ PAULINA SALSA FIT, Oliszki, PL.

(540) formuła S FITNESS

(540)



Kolor znaku: czarny, biały, różowy, żółty, zielony

(531) 26.11.03, 27.05.01, 29.01.15

(510), (511) **41** prowadzenie zajęć fitness i aerobiku.(111) **287872** (220) 2015 11 03 (210) 448831

(151) 2016 10 07 (441) 2016 02 01

(732) BIELSKA-ŁĘCKA ELŻBIETA JANINA, Andrespol, PL.

(540) LWIGRÓD

(510), (511) **39** autobusowe usługi transportowe, wynajmowanie garaży, prowadzenie parkingów, wynajmowanie miejsc na parkingi, pilotowanie, rezerwowanie miejsc na podróże, transport podróży, usługi osób towarzyszących podróży, wypożyczanie pojazdów, przenoszenie, przewóz bagaży, rezerwacja transportu, transport samochodowy, wypożyczanie samochodów, usługi taksówek, informacja o transporcie, pośrednictwo w transporcie, rezerwacja transportu, organizowanie wycieczek, wynajmowanie miejsc parkingowych, wypożyczanie samochodów, wypożyczanie wózków inwalidzkich, zwiedzanie turystyczne, usługi związane z organizowaniem i obsługą dyskotek, **41** informacja o edukacji, informacja o imprezach rozrywkowych, informacja o rekreacji, instruktaz, usługi związane z organizacją imprez karaoke, usługi kasyn jako gry hazardowe, usługi klubowe w zakresie rozrywki lub nauczania, usługi klubów zdrowia jako poprawianie kondycji, organizowanie i obsługa konferencji, organizowanie i obsługa kongresów, organizowanie konkursów w zakresie edukacyjnym lub rozrywkowym, organizowanie konkursów piękności, kształcenie praktyczne jako pokazy, kultura fizyczna, organizowanie loterii, nocne kluby, organizowanie obozów sportowych, usługi obozów wakacyjnych [rozrywka], organizowanie balów, organizowanie i prowadzenia warsztatów jako szkolenia, organizo-

wanie i prowadzenie konferencji, organizowanie i prowadzenie kongresów, organizowanie i prowadzenie seminariów, organizowanie i prowadzenie sympozjów, organizowanie i prowadzenie zjazdów, organizowanie obozów sportowych, organizowanie przyjęć [rozrywka], rozrywka, informacja o rozrywce, rozrywka jako widowiska, wypożyczanie sprzętu sportowego z wyjątkiem pojazdów, informacje o wypoczynku, wypożyczanie sprzętu sportowego, organizowanie i obsługa zjazdów, **43** bary szybkiej obsługi [snack-bary], biura [agencje] zakwaterowania [hotele, pensjonaty], domy opieki dla osób w podeszłym wieku, domy turystyczne, hotele, kafeterie [bufety], kawiarnie, motele, obsługa gastronomiczna z własnym zapleczem, produktami i transportem, domy opieki dla osób w podeszłym wieku, pensjonaty-rezerwacja miejsc w pensjonatach, rezerwacje kwater na pobyt czasowy, wynajmowanie pomieszczeń na pobyt czasowy, restauracje, restauracje samoobsługowe, rezerwacje kwater na pobyt czasowy, rezerwacje miejsc w hotelach, restauracje samoobsługowe, stołówki, domy turystyczne, usługi barowe, organizowanie obozów wakacyjnych w zakresie zakwaterowania, wynajmowanie sal na posiedzenia [mityngi, narady], **44** domy opieki, fizjoterapia, fizykoterapia, salony fryzjerskie, implantacja (wszczepianie) włosów, manicure, masaż, opieka pielęgnarska, opieka medyczna, opieka zdrowotna, ośrodki zdrowia, salony piękności, pomoc medyczna, usługi sanatoriów, szpitale, usługi klinik medycznych, usługi kuracji uzdrowiskowych.

(111) **287873** (220) 2015 11 03 (210) 448846
(151) 2016 10 12 (441) 2016 02 01
(732) MARAX R.RAJ SPÓŁKA JAWNA, Kraków, PL.

(540) XARAM

(510), (511) **7** sprzęt ogrodniczy koszący i ścinający jak: kosiarki-elektryczne, akumulatorowe i spalinowe, pilarki-elektryczne, akumulatorowe i spalinowe, kosy i podkaszarki-elektryczne, akumulatorowe i spalinowe, nożyce do żywopłotu-elektryczne, akumulatorowe i spalinowe, traktorki ogrodowe-elektryczne, akumulatorowe i spalinowe do koszenia trawników, odśnieżarki-elektryczne, akumulatorowe i spalinowe, glebogryzarki-elektryczne, akumulatorowe i spalinowe, pompy i motopompy ogrodnicze, **8** narzędzia ogrodnicze i rolnicze o napędzie ręcznym, **11** promienniki olejowe do ogrzewania pomieszczeń, urządzenia klimatyzacyjne w tym: dmuchawy, osuszacze i pochłaniacze wilgoci do osuszenia pomieszczeń, urządzenia grzewcze do ogrzewania pomieszczeń, agregaty prądotwórcze benzynowe i diesla, bidety elektryczne jako elektroniczne deski bidetowe.

(111) **287874** (220) 2015 11 03 (210) 448848
(151) 2016 10 12 (441) 2016 02 01
(732) MARAX R.RAJ SPÓŁKA JAWNA, Kraków, PL.

(540) XARAM

(540)



(531) 27.05.01, 27.05.03

(510), (511) **7** sprzęt ogrodniczy koszący i ścinający jak: kosiarki-elektryczne, akumulatorowe i spalinowe, pilarki-elektryczne, akumulatorowe i spalinowe, kosy i podkaszarki-elektryczne, akumulatorowe i spalinowe, nożyce do żywopłotu elektryczne, akumulatorowe i spalinowe, traktorki ogrodowe-elektryczne, akumulatorowe i spalinowe do koszenia trawników, odśnieżarki-elektryczne, akumulatorowe i spalinowe, glebogryzarki-elektryczne, akumulatorowe i spalinowe, pompy i motopompy ogrodnicze, **8** narzędzia ogrodnicze i rolnicze o napędzie ręcznym, **11** promienniki olejowe do ogrzewania pomieszczeń, urządzenia klimatyzacyjne w tym: dmuchawy, osuszacze i pochłaniacze wilgoci do osuszenia pomieszczeń, urządzenia grzewcze do ogrzewania pomieszczeń, agregaty prądotwórcze benzynowe i diesla, bidety elektryczne jako elektroniczne deski bidetowe.

(111) **287875** (220) 2015 11 04 (210) 448860
(151) 2016 09 20 (441) 2016 02 15

(732) CHEQUE DEJEUNER SPÓŁKA Z OGRANICZONĄ ODPOWIEDZIALNOŚCIĄ, Warszawa, PL.

(540) Up Bonus

(540)



Kolor znaku: biały, pomarańczowy, szary

(531) 26.04.01, 27.05.01, 29.01.13

(510), (511) **35** doradztwo w zakresie prowadzenia i zarządzania działalnością gospodarczą, doradztwo w zakresie zarządzania personelem, usługi (doradztwo, projektowanie, wdrażanie oraz obsługa) programów lojalnościowych motywacyjnych i promocyjnych dla przedsiębiorstw, organizacja sprzedaży premiowej, promocja sprzedaży dla osób trzecich, outsourcing-doradztwo handlowe, dystrybucja materiałów reklamowych, reklama za pośrednictwem sieci komputerowej, rozpowszechnianie ogłoszeń reklamowych, **36** wydawanie kart przedpłaconych, bonów premiowych, bonów towarowych związanych z programami lojalnościowymi, motywacyjnymi i promocyjnymi, **42** tworzenie i utrzymywanie stron internetowych dla osób trzecich, prowadzenie internetowego systemu pozwalającego pracownikom w ramach określonego limitu dokonywać wyboru spośród oferowanych świadczeń-system kafeteryjny, prowadzenie internetowej platformy lojalnościowej z dostępem online przez stronę www, projektowanie, opracowywanie i zarządzanie systemami komputerowymi, w szczególności programami do wydawania Kuponów, promocji sprzedaży, premiowania, motywowania i pozyskiwania klientów lub personelu.

(111) **287876** (220) 2015 11 17 (210) 449309
(151) 2016 10 06 (441) 2016 02 15

(732) CZEBOTAR GRZEGORZ GORZAWSKA ANNA ZAWISZA ADAM P.U.H. NOBILE 2 SPÓŁKA CYWILNA, Tychy, PL.

(540) Feniko

(540)



Kolor znaku: czarny, biały, fioletowy

(531) 26.05.01, 26.05.08, 26.15.09, 27.05.01, 29.01.13

(510), (511) **36** usługi i doradztwo finansowe, udzielenie pożyczek, udzielenie pożyczek gotówkowych za pośrednictwem sieci internetowej.

(111) **287877** (220) 2015 11 17 (210) 449310
(151) 2016 10 06 (441) 2016 02 15

(732) CZEBOTAR GRZEGORZ GORZAWSKA ANNA ZAWISZA ADAM P.U.H. NOBILE 2 SPÓŁKA CYWILNA, Tychy, PL.

(540) FENIKO

(510), (511) **36** usługi i doradztwo finansowe, udzielanie pożyczek, udzielanie pożyczek gotówkowych za pośrednictwem sieci internetowej.

(111) **287878** (220) 2015 11 17 (210) 449317
(151) 2016 10 26 (441) 2016 02 15

(732) ZPC FLIS SPÓŁKA JAWNA, Kuranów, PL.

(540) FLIS

(540)



Kolor znaku: złoty

(531) 24.09.02, 24.09.05, 27.05.01, 29.01.02

(510), (511) **30** słodycze, wyroby cukiernicze, wafle, rurki wafłowe, ciastka, **35** sprzedaż hurtowa i detaliczna słodyczy, ciastek, wafli, sprzedaż hurtowa i detaliczna za pośrednictwem Internetu słodyczy, ciastek, wafli, rurek wafłowych.

(111) **287879** (220) 2015 11 20 (210) 449449
 (151) 2016 10 25 (441) 2016 02 29
 (732) Instagram LLC, Menlo Park, US.
 (540) INSTA
 (510), (511) **9** oprogramowanie komputerowe do pobrania służące do modyfikowania wyglądu oraz umożliwiające przesyłanie zdjęć, oprogramowanie komputerowe do gromadzenia, edytowania, organizowania, modyfikowania, przesyłania, przechowywania i udostępniania danych i informacji, oprogramowanie komputerowe umożliwiające ładowanie, pobieranie, dostęp, zamieszczanie postów, wyświetlanie, zamieszczanie tagów, zamieszczanie blogów, transmisję strumieniową, zamieszczanie linków, udostępnianie, lub dostarczanie w inny sposób środków przekazu elektronicznego lub informacji poprzez sieci komputerowe i telekomunikacyjne.

(111) **287880** (220) 2015 11 23 (210) 449545
 (151) 2016 10 11 (441) 2016 02 29
 (732) FERAX SPÓŁKA Z OGRANICZONĄ ODPOWIEDZIALNOŚCIĄ, Zduńska Wola, PL.
 (540) SATTI MATTI
 (510), (511) **25** odzież, obuwie, nakrycia głowy, rajstopy, majtki, koszulki, halki, body, rajstopy, pończochy, skarpetki, **35** reklama, usługi marketingowe, usługi doradcze w zakresie marketingu, organizacja targów i wystaw w celach handlowych i promocyjnych.

(111) **287881** (220) 2015 11 24 (210) 449619
 (151) 2016 09 30 (441) 2016 02 29
 (732) BONDUELLE POLSKA SPÓŁKA AKCYJNA, Warszawa, PL.
 (540) UGOTOWANA NA PARZE
 (540)



Kolor znaku: żółty, ciemnofioletowy, jasnofioletowy, biały
 (531) 26.01.04, 26.11.03, 27.05.01, 29.01.13, 26.11.03, 26.11.13
 (510), (511) **5** żywność dla niemowląt, **29** konserwowane, mrożone, suszone i gotowane owoce i warzywa.

(111) **287882** (220) 2015 11 24 (210) 449631
 (151) 2016 09 26 (441) 2016 02 29
 (732) BONDUELLE POLSKA SPÓŁKA AKCYJNA, Warszawa, PL.
 (540) Gotowane Na parze
 (540)

*Gotowane
Na parze*

Kolor znaku: pomarańczowy, czerwony
 (531) 26.11.01, 27.05.01, 29.01.12
 (510), (511) **5** żywność dla niemowląt, **29** konserwowane, mrożone, suszone i gotowane owoce i warzywa.

(111) **287883** (220) 2015 11 26 (210) 449697
 (151) 2016 09 23 (441) 2016 02 29
 (732) BAKOMA SPÓŁKA Z OGRANICZONĄ ODPOWIEDZIALNOŚCIĄ, Warszawa, PL.
 (540) BELCANTO
 (510), (511) **29** produkty i napoje mleczne, lub z przewagą mleka, napoje mleczne zawierające owoce, masła smakowe, wyroby z masła, kremy na bazie masła, śmietana, bita śmietana, jogurty, kefir, sery, twarogi, desery mleczne, mleczne desery schłodzone, desery owocowe, galaretki, **30** produkty z mąki, popcorn, chipsy, krakersy, wyroby cukiernicze, słodczyce, słodczyce lodowe, lody, lody na bazie jogurtu, lody mleczne, lody wielosmakowe, lody na patyku, jogurty mrożone, sorbety, mrożone wyroby cukiernicze z zawartością lodów,

sorbety, biszkopty, ciasta, ciastka, kruche ciastka maślane, herbatniki, czekolada, napoje: na bazie czekolady, na bazie kakao, na bazie kawy, napoje z mlekiem: kakaowe, czekoladowe, kawowe, jogurt mrożony, kleiki spożywcze na bazie mleka, lody w proszku, puddingi i budynie, esencje i ekstrakty kawowe, schłodzone desery, pianki, musy deserowe, musy smakowe.

(111) **287884** (220) 2015 12 11 (210) 450351
 (151) 2016 09 07 (441) 2016 03 14
 (732) AITL SPÓŁKA Z OGRANICZONĄ ODPOWIEDZIALNOŚCIĄ, Warszawa, PL.
 (540) 5 FIT
 (540)



(531) 27.05.01, 29.01.08, 02.09.14
 (510), (511) **5** suplementy diety zawierające białko, białkowe suplementy diety, suplementy diety zawierające enzymy, suplementy diety zawierające glukozę, mineralne suplementy diety, preparaty medyczne do odchudzania, tabletki wspomagające odchudzanie, odżywcze suplementy diety, tabletki do celów farmaceutycznych, **21** bidony, butelki, butelki na napoje dla podróżnych, butelki chłodnicze, przybory do użytku w gospodarstwie domowym, kubki, kubki z papieru lub z tworzyw sztucznych, mieszadełka do koktajli, mieszalniki nieelektryczne do celów domowych [blendery], mieszarki ręczne do sporządzania koktajli, naczynia do mieszania koktajli [shakery], naczynia do picia, butelki na napoje dla podróżnych, termosy do napojów, naczynia do picia, szklanki do napojów, pojemniki na żywność termoizolacyjne, termosy, torby izotermiczne, termoizolowane pojemniki na żywność, **41** gimnastyka [instruktaż], chromometraż imprez sportowych, instruktaże, usługi klubów zdrowia [poprawianie kondycji], organizowanie i obsługa konferencji, organizowanie i obsługa kongresów, publikowanie książek, kształcenie praktyczne [pokazy], kultura fizyczna, organizowanie i prowadzenia warsztatów [szkolenia], organizowanie obozów sportowych, organizowanie zawodów sportowych, nagrywanie filmów na taśmach wideo [filmowanie], produkcja filmów innych niż reklamowe, prowadzenie zajęć fitness, publikacje elektroniczne on-line książek i periodyków, publikowanie książek, publikowanie tekstów [innych niż teksty reklamowe], organizowanie i prowadzenie seminariów, usługi trenera osobistego, usługi trenerskie,.

(111) **287885** (220) 2015 11 27 (210) 449752
 (151) 2016 09 22 (441) 2016 02 29
 (732) EXTRUPROFIL NOWAK & GAWLIK SPÓŁKA JAWNA, Mikołów, PL.
 (540) REGIONALNE NIERUCHOMOŚCI
 (540)



Kolor znaku: ciemnożółty, niebieski, jasnozielony
 (531) 07.01.08, 26.01.03, 27.05.01, 29.01.13
 (510), (511) **35** doradztwo specjalistyczne w sprawach działalności gospodarczej, doradztwo w zakresie prowadzenia działalności gospodarczej, doradztwo w zarządzaniu działalnością gospodarczą, **36** administrowanie nieruchomościami, agencje nieruchomości, agencja pośrednictwa w handlu nieruchomościami, pośrednictwo w sprawach majątku nieruchomego, **37** budownictwo, budownictwo przemysłowe, nadzór budowlany.

(111) **287886** (220) 2015 11 27 (210) 449757
 (151) 2016 09 22 (441) 2016 02 29
 (732) RESCOLD W.W.PAŃKÓW SPÓŁKA JAWNA, Rzeszów, PL.
 (540) RECOP

(540)



(531) 26.03.01, 27.05.01

(510), (511) **7** sprężarki jako maszyny, **35** usług sprzedaży hurtowej, detalicznej oraz za pośrednictwem internetu (sprzedaż on-line) towarów obejmujących sprężarki jako maszyny.(111) **287887** (220) 2015 12 01 (210) 449893

(151) 2016 10 03 (441) 2016 02 29

(732) ALLCOM SPÓŁKA Z OGRANICZONĄ ODPOWIEDZIALNOŚCIĄ, Gdynia, PL.

(540) ALLcom

(510), (511) **36** usługi agencji celnej, **39** usługi w zakresie spedycji międzynarodowej, spedycja towarów, ładunków, spedycja dokonywana drogą morską, lądową, powietrzną, spedycja ładunku pomiędzy portami morskimi.(111) **287888** (220) 2015 12 01 (210) 449894

(151) 2016 10 03 (441) 2016 02 29

(732) ALLCOM SPÓŁKA Z OGRANICZONĄ ODPOWIEDZIALNOŚCIĄ, Gdynia, PL.

(540) ALLcom

(540)



Kolor znaku: biały, czarny, zielony

(531) 01.05.02, 01.05.06, 09.01.10, 29.01.13, 27.05.01

(510), (511) **36** usługi agencji celnej, **39** usługi w zakresie spedycji międzynarodowej, spedycja towarów, ładunków, spedycja dokonywana drogą morską, lądową, powietrzną, spedycja ładunku pomiędzy portami morskimi.(111) **287889** (220) 2015 12 02 (210) 449927

(151) 2016 10 01 (441) 2016 03 14

(732) ART WORKS SPÓŁKA Z OGRANICZONĄ ODPOWIEDZIALNOŚCIĄ, Warszawa, PL.

(540)



Kolor znaku: biały, ciemnoniebieski, czerwony

(531) 03.01.08, 24.17.05, 26.01.15, 28.07.99, 29.01.13

(510), (511) **18** skóra, **25** odzież, obuwie, nakrycia głowy, **35** reklama.(111) **287890** (220) 2015 12 02 (210) 449928

(151) 2016 10 11 (441) 2016 03 14

(732) ART WORKS SPÓŁKA Z OGRANICZONĄ ODPOWIEDZIALNOŚCIĄ, Warszawa, PL.

(540)



(531) 03.01.08, 25.12.25, 26.01.15, 28.07.99

(510), (511) **18** skóra, **25** odzież, obuwie, nakrycia głowy, **35** reklama.(111) **287891** (220) 2015 12 02 (210) 449930

(151) 2016 10 12 (441) 2016 03 14

(732) NBS PROGRESS SPÓŁKA Z OGRANICZONĄ ODPOWIEDZIALNOŚCIĄ, Wrocław, PL.

(540) NBS PROGRESS

(540)



Kolor znaku: czarny, jasnoniebieski, niebieski

(531) 24.15.21, 25.07.03, 27.05.01, 29.01.13, 26.03.23, 26.11.03, 26.11.12

(510), (511) **36** doradztwo w sprawach finansowych, doradztwo w sprawach zarządzania działalnością finansową z wyłączeniem ubezpieczeń, zarządzanie finansami, zarządzanie funduszami, zarządzanie nieruchomościami, dzierżawa nieruchomości, kupno i sprzedaż nieruchomości, wynajem i dzierżawa nieruchomości.(111) **287892** (220) 2015 12 03 (210) 449976

(151) 2016 09 23 (441) 2016 03 14

(732) STRYKOWSKI PAWEŁ MEDIABIELSKO.PL, Bielsko-Biała, PL.

(540) whitepress

(540)



Kolor znaku: biały, różowy, czarny

(531) 26.04.02, 27.05.01, 29.01.13

(510), (511) **9** publikacje elektroniczne, oprogramowanie komputerowe, **35** agencje reklamowe, badania marketingowe, badania opinii publicznej, badania rynku, doradztwo w zakresie organizowania i prowadzenia działalności gospodarczej, doręczanie gazet osobom trzecim, dystrybucja materiałów reklamowych, edytorskie usługi w dziedzinie reklamy, informacja o działalności gospodarczej, komputerowe zarządzanie plikami, marketing, obróbka tekstów, opracowywanie CV dla osób trzecich, pomoc przy zarządzaniu przedsiębiorstwami przemysłowymi lub handlowymi, pomoc w prowadzeniu działalności gospodarczej, prezentowanie produktów w mediach dla celów sprzedaży detalicznej, produkcja filmów reklamowych, projektowanie materiałów reklamowych, promocja sprzedaży dla osób trzecich, public relations, publikowanie tekstów sponsorowanych, reklama, reklama za pośrednictwem sieci komputerowej, rozpowszechnianie materiałów reklamowych, sortowanie danych w bazach komputerowych, tworzenie tekstów reklamowych i sponsorowanych, uaktualnianie materiałów reklamowych, wynajem czasu reklamowego we wszystkich środkach przekazu, wynajmowanie nośników reklamowych, wynajmowanie przestrzeni reklamowej, wyszukiwanie informacji w plikach komputerowych dla osób trzecich, wyszukiwanie w komputerowych bazach danych, zapewnianie platformy internetowej dla nabywców i sprzedawców towarów i usług, zarządzanie zbiorami informatycznymi, **41** fotoreportaże, informacja o edukacji, informacja o imprezach rozrywkowych, komputerowe przygotowanie materiałów do publikacji, organizowanie i prowadzenie konferencji, pisanie tekstów, innych niż reklamowych, produkcja

filmów innych niż reklamowych, produkcja filmów na taśmach wideo, produkcja programów radiowych i telewizyjnych, publikacje elektroniczne on-line książek i periodyków, publikowanie elektroniczne on-line nie do pobrania, publikowanie książek, publikowanie tekstów, sporządzanie napisów, tłumaczenia, usługi komponowania układu graficznego publikacji, inne niż do celów reklamowych, usługi reporterskie.

(111) **287893** (220) 2015 12 07 (210) 450112
 (151) 2016 09 22 (441) 2016 03 14
 (732) GÓRNICKI MIROSLAW GÓRNICKI WYDAWNICTWO
 MEDYCZNE, Wrocław, PL.
 (540) wiadomości DERMATOLOGICZNE Czasopismo lekarzy
 dermatologów Kwartalnik
 (540)



Kolor znaku: czerwony, biały, ciemnoniebieski, ciemnoszary
 (531) 27.05.01, 26.11.02, 29.01.14
 (510), (511) **16** czasopisma [periodyki], drukowane publikacje, książki, podręczniki [książki], atlasy, **35** usługi prenumeraty czasopism [dla osób trzecich], prenumerata gazety [dla osób trzecich], **41** poradnictwo zawodowe [porady w zakresie edukacji lub kształcenia], pisanie tekstów, innych niż reklamowych, publikacje elektroniczne on-line książek i periodyków, publikowanie elektroniczne on-line nie do pobrania, publikowanie książek, publikowanie tekstów [innych niż teksty reklamowe], komputerowe przygotowanie materiałów do publikacji.

(111) **287894** (220) 2015 12 09 (210) 450217
 (151) 2016 09 23 (441) 2016 03 14
 (732) MARVIPOL TM SPÓŁKA Z OGRANICZONĄ
 ODPOWIEDZIALNOŚCIĄ, Warszawa, PL.
 (540) BAW BRITISH AUTOMOTIVE WARSZAWA
 (540)



Kolor znaku: biały, szary, czarny, ciemnoczerwony
 (531) 27.05.01, 27.05.03, 29.01.14
 (510), (511) **35** reklama, promocja, zgrupowanie na rzecz osób trzecich towarów, mianowicie: samochodów, części i akcesoriów do pojazdów, pozwalające nabywcy wygodnie oglądać lub zapoznać się z opisem oraz kupować te towary, w szczególności: z katalogu różnych artykułów, w sklepie, za pośrednictwem usługi elektronicznej, w systemie on-line, bezpośrednio poza siecią sklepową, na stronie internetowej oraz usługi pośrednictwa w powyższym zakresie, usługi dotyczące pośrednictwa handlowego w zakresie eksportu i importu samochodów oraz ich części, komponentów i akcesoriów, informacja o powyższych usługach, doradztwo w zakresie organizowania i zarządzania działalnością gospodarczą, doradztwo organizacyjne i specjalistyczne w sprawach działalności gospodarczej, pomoc w prowadzeniu działalności gospodarczej, zarządzanie i pomoc w zarządzaniu przedsiębiorstwami handlowymi na zasadzie franchisingu, usługi w zakresie organizowania, prowadzenia i zarządzania działalnością gospodarczą związaną z marketingiem gruntów dla budownictwa, zasobami lokalowymi, nieruchomościami przeznaczonych do najmu, zagospodarowania, sprzedaży, użyczenia, pomoc w zarządzaniu przedsięwzięciami dotyczącymi obrotu nieruchomościami, organizowanie targów i wystaw handlowych i reklamowych w zakresie budownictwa, urbanistyki, architektury i technologii w tej dziedzinie, rozpowszechnianie materiałów reklamowych, organizowanie przetargów na rynku obrotu gruntami, nieruchomościami, powierzchniami użytkowymi i lokalami mieszkalnymi, usługi wynajmowania miejsc na umieszczanie ogłoszeń i reklam, usługi w za-

kresie doradztwa w zarządzaniu i administrowaniu nieruchomościami, obiektami mieszkalnymi i zespołami osiedlowymi, doradztwo w zakresie zarządzania i administrowania obiektami mieszkalnymi i zespołami osiedlowymi, **36** doradztwo w sprawach ubezpieczenia, informacje w sprawach ubezpieczenia, operacje finansowe, analizy finansowe, wycena kosztów naprawy, pośrednictwo finansowe, usługi kredytowania, doradztwo inwestycyjne, doradztwo finansowe, usługi sprzedaży domów, lokali mieszkalnych i użytkowych, usługi wynajmu budynków, lokali mieszkalnych i użytkowych, **37** usługi związane z obsługą i naprawą pojazdów mechanicznych, samochodowe stacje serwisowe, myjnie samochodowe, badania techniczne pojazdów, diagnostyka pojazdów, doradztwo budowlane, **39** usługi w zakresie transportu, w tym transportu pasażerskiego, drogowego, pomoc drogowa, holowanie, pośrednictwo transportowe, przeładunek, załadunek, magazynowanie, składowanie, przechowywanie towarów, wynajmowanie pojazdów osobowych i pojazdów transportowych, usługi wynajmowania garaży i miejsc parkingowych, wynajmowanie powierzchni na salony samochodowe, wynajmowanie magazynów, **42** techniczne usługi i badania, usługi doradcze w zakresie projektowania budowlanego, urbanistycznego, architektonicznego i technologicznego, doradztwo w zakresie projektowania konstrukcji, budynków, wykonywanie badań, ekspertyz, opinii i analiz technicznych w zakresie budownictwa, usługi w zakresie architektury, planowania urbanistycznego, badania, ekspertyzy i pomiary geologiczne, geodezyjne i kartograficzne oraz pomiary podwykonawcze dotyczące inwestycji, ekspertyzy inżynierskie, badania techniczne, doradztwo w zakresie ochrony środowiska, dekoracja wnętrz, planowanie urbanistyczne.

(111) **287895** (220) 2015 12 09 (210) 450218
 (151) 2016 09 23 (441) 2016 03 14
 (732) MARVIPOL TM SPÓŁKA Z OGRANICZONĄ
 ODPOWIEDZIALNOŚCIĄ, Warszawa, PL.
 (540) BAP BRITISH AUTOMOTIVE POLSKA
 (540)



Kolor znaku: biały, szary, czarny, ciemnoczerwony
 (531) 27.05.01, 27.05.03, 29.01.14
 (510), (511) **35** reklama, promocja, zgrupowanie na rzecz osób trzecich towarów, mianowicie: samochodów, części i akcesoriów do pojazdów, pozwalające nabywcy wygodnie oglądać lub zapoznać się z opisem oraz kupować te towary, w szczególności: z katalogu różnych artykułów, w sklepie, za pośrednictwem usługi elektronicznej, w systemie on-line, bezpośrednio poza siecią sklepową, na stronie internetowej oraz usługi pośrednictwa w powyższym zakresie, usługi dotyczące pośrednictwa handlowego w zakresie eksportu i importu samochodów oraz ich części, komponentów i akcesoriów, informacja o powyższych usługach, doradztwo w zakresie organizowania i zarządzania działalnością gospodarczą, doradztwo organizacyjne i specjalistyczne w sprawach działalności gospodarczej, pomoc w prowadzeniu działalności gospodarczej, zarządzanie i pomoc w zarządzaniu przedsiębiorstwami handlowymi na zasadzie franchisingu, usługi w zakresie organizowania, prowadzenia i zarządzania działalnością gospodarczą związaną z marketingiem gruntów dla budownictwa, zasobami lokalowymi, nieruchomościami przeznaczonych do najmu, zagospodarowania, sprzedaży, użyczenia, pomoc w zarządzaniu przedsięwzięciami dotyczącymi obrotu nieruchomościami, organizowanie targów i wystaw handlowych i reklamowych w zakresie budownictwa, urbanistyki, architektury i technologii w tej dziedzinie, rozpowszechnianie materiałów reklamowych, organizowanie przetargów na rynku obrotu gruntami, nieruchomościami, powierzchniami użytkowymi i lokalami mieszkalnymi, usługi wynajmowania miejsc na umieszczanie ogłoszeń i reklam, usługi w zakresie doradztwa w zarządzaniu i administrowaniu nieruchomościami, obiektami mieszkalnymi i zespołami osiedlowymi, doradztwo w zakresie zarządzania i administrowania obiektami mieszkalnymi i zespołami osiedlowymi, **36** doradztwo w sprawach ubezpieczenia, informacje w sprawach ubezpieczenia, operacje finansowe, analizy finansowe, wycena kosztów naprawy, pośrednictwo finansowe, usługi

kredytowania, doradztwo inwestycyjne, doradztwo finansowe, usługi sprzedaży domów, lokali mieszkalnych i użytkowych, **37** usługi związane z obsługą i naprawą pojazdów mechanicznych, samochodowe stacje serwisowe, myjnie samochodowe, badania techniczne pojazdów, diagnostyka pojazdów, doradztwo budowlane, **39** usługi w zakresie transportu, w tym transportu pasażerskiego, drogowego, pomoc drogowa, holowanie, pośrednictwo transportowe, przeładunek, załadunek, magazynowanie, składowanie, przechowywanie towarów, wynajmowanie pojazdów osobowych i pojazdów transportowych, usługi wynajmowania garaży i miejsc parkingowych, wynajmowanie powierzchni na salony samochodowe, wynajmowanie magazynów, **42** techniczne usługi i badania, usługi doradcze w zakresie projektowania budowlanego, urbanistycznego, architektonicznego i technologicznego, doradztwo w zakresie projektowania konstrukcji, budynków, wykonywanie badań, ekspertyz, opinii i analiz technicznych w zakresie budownictwa, usługi w zakresie architektury, planowania urbanistycznego, badania, ekspertyzy i pomiary geologiczne, geodezyjne i kartograficzne oraz pomiary podwykonawcze dotyczące inwestycji, ekspertyzy inżynierskie, badania techniczne, doradztwo w zakresie ochrony środowiska, dekoracja wnętrz, planowanie urbanistyczne.

(111) **287896** (220) 2015 12 09 (210) 450219
 (151) 2016 09 23 (441) 2016 03 14
 (732) MARVIPOL TM SPÓŁKA Z OGRANICZONĄ
 ODPOWIEDZIALNOŚCIĄ, Warszawa, PL.
 (540) BAH BRITISH AUTOMOTIVE HOLDING
 (540)



Kolor znaku: biały, szary, czarny, czerwony
 (531) 27.05.01, 27.05.03, 29.01.14

(510), (511) **35** reklama, promocja, zgrupowanie na rzecz osób trzecich towarów, mianowicie: samochodów, części i akcesoriów do pojazdów, pozwalające nabywcy wygodnie oglądać lub zapoznać się z opisem oraz kupować te towary, w szczególności: z katalogu różnych artykułów, w sklepie za pośrednictwem usługi elektronicznej, w systemie on-line, bezpośrednio poza siecią sklepową, na stronie internetowej oraz usługi pośrednictwa w powyższym zakresie, usługi dotyczące pośrednictwa handlowego w zakresie eksportu i importu samochodów oraz ich części, komponentów i akcesoriów, informacja o powyższych usługach, doradztwo w zakresie organizowania i zarządzania działalnością gospodarczą, doradztwo organizacyjne i specjalistyczne w sprawach działalności gospodarczej, pomoc w prowadzeniu działalności gospodarczej, zarządzanie i pomoc w zarządzaniu przedsiębiorstwami handlowymi na zasadzie franchisingu, usługi w zakresie organizowania, prowadzenia i zarządzania działalnością gospodarczą związaną z marketingiem gruntów dla budownictwa, zasobami lokalowymi, nieruchomościami przeznaczonych do najmu, zagospodarowania, sprzedaży, użyczenia, pomoc w zarządzaniu przedsięwzięciami dotyczącymi obrotu nieruchomościami, organizowanie targów i wystaw handlowych i reklamowych w zakresie budownictwa, urbanistyki, architektury i technologii w tej dziedzinie, rozpowszechnianie materiałów reklamowych, organizowanie przetargów na rynku obrotu gruntami, nieruchomościami, powierzchniami użytkowymi i lokalami mieszkalnymi, usługi wynajmowania miejsc na umieszczanie ogłoszeń i reklam, usługi w zakresie doradztwa w zarządzaniu i administrowaniu nieruchomościami, obiektami mieszkalnymi i zespołami osiedlowymi, doradztwo w zakresie zarządzania i administrowania obiektami mieszkalnymi i zespołami osiedlowymi, **36** doradztwo w sprawach ubezpieczenia, informacje w sprawach ubezpieczenia, operacje finansowe, analizy finansowe, wycena kosztów naprawy, pośrednictwo finansowe, usługi kredytowania, doradztwo inwestycyjne, doradztwo finansowe, usługi sprzedaży domów, lokali mieszkalnych i użytkowych, usługi wynajmu budynków, lokali mieszkalnych i użytkowych, **37** usługi związane z obsługą i naprawą pojazdów mechanicznych, samochodowe stacje serwisowe, myjnie samochodowe, badania techniczne pojazdów, diagnostyka pojazdów, doradztwo budowlane, **39** usługi

w zakresie transportu w tym transportu pasażerskiego, drogowego, pomoc drogowa, holowanie, pośrednictwo transportowe, przeładunek, załadunek, magazynowanie, składowanie, przechowywanie towarów, wynajmowanie pojazdów osobowych i transportowych, usługi wynajmowania garaży i miejsc parkingowych, wynajmowanie powierzchni na salony samochodowe, wynajmowanie magazynów, **42** techniczne usługi i badania, usługi doradcze w zakresie projektowania budowlanego, urbanistycznego, architektonicznego i technologicznego, doradztwo w zakresie projektowania konstrukcji, budynków, wykonywanie badań, ekspertyz, opinii i analiz technicznych w zakresie budownictwa, usługi w zakresie architektury, planowania urbanistycznego, badania, ekspertyzy i pomiary geologiczne, geodezyjne i kartograficzne oraz podwykonawcze dotyczące inwestycji, ekspertyzy inżynierskie, badania techniczne, w zakresie ochrony środowiska, dekoracja wnętrz, planowanie urbanistyczne.

(111) **287897** (220) 2015 12 09 (210) 450220
 (151) 2016 09 23 (441) 2016 04 11
 (732) MARVIPOL TM SPÓŁKA Z OGRANICZONĄ
 ODPOWIEDZIALNOŚCIĄ, Warszawa, PL.
 (540) BAC BRITISH AUTOMOTIVE CENTRUM
 (540)



Kolor znaku: biały, szary, czarny, ciemnoczerwony
 (531) 27.05.01, 27.05.10, 29.01.14

(510), (511) **35** reklama, promocja, zgrupowanie na rzecz osób trzecich towarów, mianowicie: samochodów, części i akcesoriów do pojazdów, pozwalające nabywcy wygodnie oglądać lub zapoznać się z opisem oraz kupować te towary, w szczególności: z katalogu różnych artykułów, w sklepie za pośrednictwem usługi elektronicznej, w systemie on-line, bezpośrednio poza siecią sklepową, na stronie internetowej oraz usługi pośrednictwa w powyższym zakresie, usługi dotyczące pośrednictwa handlowego w zakresie eksportu i importu samochodów oraz ich części, komponentów i akcesoriów, informacja o powyższych usługach, doradztwo w zakresie organizowania i zarządzania działalnością gospodarczą, doradztwo organizacyjne i specjalistyczne w sprawach działalności gospodarczej, pomoc w prowadzeniu działalności gospodarczej, zarządzanie i pomoc w zarządzaniu przedsiębiorstwami handlowymi na zasadzie franchisingu, usługi w zakresie organizowania, prowadzenia i zarządzania działalnością gospodarczą związaną z marketingiem gruntów dla budownictwa, zasobami lokalowymi, nieruchomościami przeznaczonych do najmu, zagospodarowania, sprzedaży, użyczenia, pomoc w zarządzaniu przedsięwzięciami dotyczącymi obrotu nieruchomościami, organizowanie targów i wystaw handlowych i reklamowych w zakresie budownictwa, urbanistyki, architektury i technologii w tej dziedzinie, rozpowszechnianie materiałów reklamowych, organizowanie przetargów na rynku obrotu gruntami, nieruchomościami, powierzchniami użytkowymi i lokalami mieszkalnymi, usługi wynajmowania miejsc na umieszczanie ogłoszeń i reklam, doradztwo w zakresie zarządzania i administrowania obiektami mieszkalnymi i zespołami osiedlowymi, **36** doradztwo w sprawach ubezpieczenia, informacje w sprawach ubezpieczenia, operacje finansowe, analizy finansowe, wycena kosztów naprawy, pośrednictwo finansowe, usługi kredytowania, doradztwo inwestycyjne, doradztwo finansowe, usługi sprzedaży domów, lokali mieszkalnych i użytkowych, usługi wynajmu budynków, lokali mieszkalnych i użytkowych, **37** usługi związane z obsługą i naprawą pojazdów mechanicznych, samochodowe stacje serwisowe, myjnie samochodowe, badania techniczne pojazdów, diagnostyka pojazdów, doradztwo budowlane, **39** usługi w zakresie transportu w tym transportu pasażerskiego, drogowego, pomoc drogowa, holowanie, pośrednictwo transportowe, przeładunek, załadunek, magazynowanie, składowanie, przechowywanie towarów, wynajmowanie pojazdów osobowych i transportowych, usługi wynajmowania garaży i miejsc parkingowych, wynajmowanie powierzchni na salony samochodowe, wynajmowanie magazynów, **42** techniczne usługi i badania, usługi doradcze w zakresie projektowania budowlanego, urbanistycznego, architektonicznego i technologicznego, doradztwo w zakresie projektowania konstrukcji, budynków, wykonywanie badań, ekspertyz, opinii i analiz technicznych

w zakresie budownictwa, usługi w zakresie architektury, planowania urbanistycznego, badania, ekspertyzy i pomiary geologiczne, geodezyjne i kartograficzne oraz podwykonawcze dotyczące inwestycji, ekspertyzy inżynierskie, badania techniczne, doradztwo w zakresie ochrony środowiska, dekoracja wnętrz, planowanie urbanistyczne.

(111) **287898** (220) 2015 12 09 (210) 450222

(151) 2016 09 22 (441) 2016 03 14

(732) MARVIPOL TM SPÓŁKA Z OGRANICZONĄ ODPOWIEDZIALNOŚCIĄ, Warszawa, PL.

(540) BAŁ BRITISH AUTOMOTIVE ŁÓDŹ

(540)



Kolor znaku: biały, szary, czarny, ciemnoczerwony

(531) 27.05.01, 27.05.03, 29.01.14

(510), (511) **35** reklama, promocja, zgrupowanie na rzecz osób trzecich towarów, mianowicie: samochodów, części i akcesoriów do pojazdów, pozwalające nabywcy wygodnie oglądać lub zapoznać się z opisem oraz kupować te towary, w szczególności: z katalogu różnych artykułów, w sklepie za pośrednictwem usługi elektronicznej, w systemie on-line, bezpośrednio poza siecią sklepową, na stronie internetowej oraz usługi pośrednictwa w powyższym zakresie, usługi dotyczące pośrednictwa handlowego w zakresie eksportu i importu samochodów oraz ich części, komponentów i akcesoriów, informacja o powyższych usługach, doradztwo w zakresie organizowania i zarządzania działalnością gospodarczą, doradztwo organizacyjne i specjalistyczne w sprawach działalności gospodarczej, pomoc w prowadzeniu działalności gospodarczej, zarządzanie i pomoc w zarządzaniu przedsiębiorstwami handlowymi na zasadzie franchisingu, usługi w zakresie organizowania, prowadzenia i zarządzania działalnością gospodarczą związana z marketingiem gruntów dla budownictwa, zasobami lokalowymi, nieruchomościami przeznaczonych do najmu, zagospodarowania, sprzedaży, użyczenia, pomoc w zarządzaniu przedsiębiorstwami dotyczącymi obrotu nieruchomościami, organizowanie targów i wystaw handlowych i reklamowych w zakresie budownictwa, urbanistyki, architektury i technologii w tej dziedzinie, rozpowszechnianie materiałów reklamowych, organizowanie przetargów na rynku obrotu gruntami, nieruchomościami, powierzchniami użytkowymi i lokalami mieszkalnymi, usługi wynajmowania miejsc na umieszczanie ogłoszeń i reklam, usługi w zakresie doradztwa w zarządzaniu i administrowaniu nieruchomościami, obiektami mieszkalnymi i zespołami osiedlowymi, doradztwo w zakresie zarządzania i administrowania obiektami mieszkalnymi i zespołami osiedlowymi, **36** doradztwo w sprawach ubezpieczenia, informacje w sprawach ubezpieczenia, operacje finansowe, analizy finansowe, wycena kosztów naprawy, pośrednictwo finansowe, usługi kredytowania, doradztwo inwestycyjne, doradztwo finansowe, usługi sprzedaży domów, lokali mieszkalnych i użytkowych, usługi wynajmu budynków, lokali mieszkalnych i użytkowych, **37** usługi związane z obsługą i naprawą pojazdów mechanicznych, samochodowe stacje serwisowe, myjnie samochodowe, badania techniczne pojazdów, diagnostyka pojazdów, doradztwo budowlane, **39** usługi w zakresie transportu w tym transportu pasażerskiego, drogowego, pomoc drogową, holowanie, pośrednictwo transportowe, przeladunek, załadunek, magazynowanie, składowanie, przechowywanie towarów, wynajmowanie pojazdów osobowych i transportowych, usługi wynajmowania garaży i miejsc parkingowych, wynajmowanie powierzchni na salony samochodowe, wynajmowanie magazynów, **42** techniczne usługi i badania, usługi doradcze w zakresie projektowania budowlanego, urbanistycznego, architektonicznego i technologicznego, doradztwo w zakresie projektowania konstrukcji, budynków, wykonywanie badań, ekspertyz, opinii i analiz technicznych w zakresie budownictwa, usługi w zakresie architektury, planowania urbanistycznego, badania, ekspertyzy i pomiary geologiczne, geodezyjne i kartograficzne oraz podwykonawcze dotyczące inwestycji, ekspertyzy inżynierskie, badania techniczne, doradztwo w zakresie ochrony środowiska, dekoracja wnętrz, planowanie urbanistyczne.

(111) **287899** (220) 2015 12 11 (210) 450333

(151) 2016 09 22 (441) 2016 03 14

(732) KWIATKOWSKA ZOFIA WARSAW DOG, Warszawa, PL.

(540)

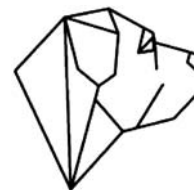

(531) 03.01.08, 03.01.16, 03.01.24

(510), (511) **18** obroże i smycze dla zwierząt domowych, kagańce: ochraniacze dla psów, szelki dla zwierząt domowych, osprzęt do zaprzęgów, skórzane smycze, ubrania dla zwierząt, okrycia dla zwierząt, uprząże dla zwierząt, wyroby rymarskie dla zwierząt domowych,, **21** miski i stojaki na miski dla zwierząt domowych, naczynia na pokarm dla zwierząt domowych, pojemniki, kuwety na nieczystości dla zwierząt domowych, grzebienie dla zwierząt domowych,, **22** taśmy, pasy, szelki dla zwierząt domowych,, **35** usługi w zakresie handlu i usługi sprzedaży detalicznej i/lub hurtowej, przez sklepy detaliczne, strony internetowe, aukcje, w tym aukcje internetowe i/lub handel elektroniczny wymienionymi towarami: obroże i smycze dla zwierząt domowych, kagańce, ochraniacze dla psów, szelki dla zwierząt domowych, osprzęt do zaprzęgów, skórzane smycze, ubrania dla zwierząt, okrycia dla zwierząt, uprząże dla zwierząt, wyroby rymarskie dla zwierząt domowych, pledy, koce, okrycia i przykrycia dla zwierząt domowych, miski i stojaki na miski dla zwierząt domowych, naczynia na pokarm dla zwierząt domowych, pojemniki, kuwety na nieczystości dla zwierząt domowych, grzebienie dla zwierząt domowych, taśmy i pasy, szelki dla zwierząt domowych, zabawki, artykuły dla zwierząt domowych, usługi sprzedaży w związku z akcesoriami dla zwierząt, w tym akcesoriami do pielęgnacji, usługi w zakresie wysyłkowej sprzedaży wymienionych wyżej towarów, informacja o wymienionych towarach, prezentowanie towarów i usług dla osób trzecich w celu sprzedaży, także za pomocą środków komunikacji elektronicznej, usługi informacyjne dla osób trzecich, reklama i promocja sprzedaży dotycząca towarów i usług oferowanych i zamawianych za pośrednictwem telekomunikacji lub drogą elektroniczną, informacja handlowa, publikowanie tekstów reklamowych i/lub promocyjnych, usługi w ramach internetowego serwisu promocyjnego i/lub reklamowego, rozpowszechnianie i/lub dostarczanie informacji promocyjnych, handlowych, reklamowych, gospodarczych, m.in. za pomocą sieci Internet, blogów, serwisów internetowych, serwisów (mediów) społecznościowych: marketing reklamowy, zarządzanie i doradztwo w zakresie działalności gospodarczej, usługi pośrednictwa w nabywaniu towarów, przedstawicielstwo handlowe: pośrednictwo handlowe, informacja o wymienionych usługach.

(111) **287900** (220) 2015 12 14 (210) 450430

(151) 2016 10 12 (441) 2016 05 09

(732) INNVIKO SPÓŁKA Z OGRANICZONĄ ODPOWIEDZIALNOŚCIĄ, Warszawa, PL.

(540) Yagor

(510), (511) **5** herbicydy.

(111) **287901** (220) 2015 12 14 (210) 450436

(151) 2016 10 11 (441) 2016 03 14

(732) INNVIKO SPÓŁKA Z OGRANICZONĄ ODPOWIEDZIALNOŚCIĄ, Warszawa, PL.

(540) Lancelo

(510), (511) **5** herbicydy.

(111) **287902** (220) 2015 12 14 (210) 450442

(151) 2016 10 11 (441) 2016 03 14

(732) INNVIKO SPÓŁKA Z OGRANICZONĄ ODPOWIEDZIALNOŚCIĄ, Warszawa, PL.

(540) Mezonir

(510), (511) **5** herbicydy.

(111) **287903** (220) 2015 12 14 (210) 450444

(151) 2016 10 11 (441) 2016 05 09

(732) SILESIA PHARMA SPÓŁKA Z OGRANICZONĄ ODPOWIEDZIALNOŚCIĄ, Katowice, PL.

(540) Aqualit

(510), (511) **5** preparaty farmaceutyczne dla ludzi i zwierząt z wyłączeniem środków dezynfekujących, leki dla ludzi, leki do celów stomatologicznych, leki do celów weterynaryjnych, leki do oczu w kroplach, leki pomocnicze, suplementy diety dla ludzi i zwierząt.

(111) **287904** (220) 2015 12 14 (210) 450445
(151) 2016 10 12 (441) 2016 05 09

(732) INNIGO SPÓŁKA Z OGRANICZONĄ ODPOWIEDZIALNOŚCIĄ, Warszawa, PL.

(540) Herpende

(510), (511) **5** herbicydy.

(111) **287905** (220) 2015 12 14 (210) 450446
(151) 2016 10 12 (441) 2016 05 09

(732) INNIGO SPÓŁKA Z OGRANICZONĄ ODPOWIEDZIALNOŚCIĄ, Warszawa, PL.

(540) Mepengo

(510), (511) **5** herbicydy.

(111) **287906** (220) 2015 12 14 (210) 450448
(151) 2016 10 12 (441) 2016 05 09

(732) INNIGO SPÓŁKA Z OGRANICZONĄ ODPOWIEDZIALNOŚCIĄ, Warszawa, PL.

(540) Monogra

(510), (511) **5** herbicydy.

(111) **287907** (220) 2015 12 14 (210) 450454
(151) 2016 10 12 (441) 2016 05 09

(732) LI GROUP SPÓŁKA Z OGRANICZONĄ ODPOWIEDZIALNOŚCIĄ, Poznań, PL.

(540)



Kolor znaku: jasnoszary

(531) 20.05.07, 26.11.02, 29.01.06, 26.13.25

(510), (511) **35** doradztwo biznesowe, usługi informacji biznesowej, usługi doradztwa biznesowego, analiza zarządzania w biznesie, usługi w zakresie strategii biznesowych, usługi konsultacyjne i doradczce w dziedzinie strategii biznesowej, doradztwo i zarządzanie biznesowe w zakresie działalności marketingowej, doradztwo w zakresie zarządzania biznesowego, w tym przez Internet, pomoc w zarządzaniu sprawami biznesowymi lub działaniami handlowymi przedsiębiorstwa przemysłowego lub handlowego, analizy i badania dotyczące działalności gospodarczej, usługi informacyjne w zakresie działalności gospodarczej, pomoc w prowadzeniu działalności gospodarczej, zarządzanie i administrowanie działalnością gospodarczą, **36** działalność finansowa, zapewnianie finansowania dla kształtujących się firm i firm rozpoczynających działalność, doradztwo finansowe, informacje finansowe, inwestycje finansowe, planowanie finansowe, zarządzanie finansowe funduszami, detaliczne usługi finansowe, finansowe usługi konsultingowe, zarządzanie finansowe akcjami, pozyskiwanie kapitału finansowego, wyceny i analizy finansowe, informacje finansowe dla inwestorów, usługi finansowe, pieniężne i bankowe, zbiórki funduszy i sponsorowanie finansowe, usługi finansowe dotyczące zapewniania pożyczek, usługi w zakresie obrotu finansowego, usługi w zakresie planowania finansowego, finansowe usługi doradczce i dotyczące zarządzania, usługi finansowe związane z działalnością gospodarczą, usługi doradztwa finansowego na rzecz przedsiębiorstw, **41** nauczanie i szkolenia w dziedzinie biznesu, przemysłu i technologii informacyjnej, kursy szkoleniowe, organizowanie szkoleń biznesowych, szkolenia biznesowe, usługi edukacji biznesowej.

(111) **287908** (220) 2015 12 14 (210) 450465
(151) 2016 10 17 (441) 2016 05 09

(732) Louboutin Christian, Paryż, FR.

(540) BIKINI QUESTA SERA

(510), (511) **3** produkty perfumeryjne, preparaty do pielęgnacji skóry, inne niż do celów medycznych, mydła do kąpieli, preparaty do kąpieli i preparaty do pielęgnacji skóry, a mianowicie żele pod prysznic, żele do kąpieli, olejki do kąpieli, perełki do kąpieli.

(111) **287909** (220) 2015 12 14 (210) 450472
(151) 2016 10 17 (441) 2016 06 06

(732) PRACODAWCY RZECZPOSPOLITEJ POLSKIEJ, Warszawa, PL.
(540)



Kolor znaku: biały

(531) 17.02.01, 17.02.02, 29.01.06

(510), (511) **35** reklama, **41** organizowanie i obsługa konferencji, publikowanie tekstów innych niż teksty reklamowe.

(111) **287910** (220) 2015 12 14 (210) 450481
(151) 2016 10 11 (441) 2016 03 14

(732) DRUKARNIA CLASSIC SPÓŁKA Z OGRANICZONĄ ODPOWIEDZIALNOŚCIĄ, Poznań, PL.

(540) GREY TEJ

(510), (511) **16** karton i wyroby z kartonu, tektury, **28** przyrządy gimnastyczne, rzutki do gier, gry towarzyskie.

(111) **287911** (220) 2015 12 15 (210) 450497
(151) 2016 10 24 (441) 2016 05 09

(732) GRANECKI PAWEŁ, Warszawa, PL.

(540) PAWEŁ GRANECKI-Kancelaria Doradztwa Prawnego-
(540)



PAWEŁ GRANECKI

- Kancelaria Doradztwa Prawnego -

Kolor znaku: granatowy, żółty

(531) 01.17.02, 01.17.03, 26.01.01, 26.01.03, 26.01.16, 27.05.01, 29.01.12

(510), (511) **45** usługi w zakresie przygotowywania dokumentów prawnych, sprawy sporne, doradztwo prawne.

(111) **287912** (220) 2015 12 15 (210) 450499
(151) 2016 10 19 (441) 2016 05 09

(732) LOTTE WEDEL SPÓŁKA Z OGRANICZONĄ ODPOWIEDZIALNOŚCIĄ, Warszawa, PL.

(540) ROZKOSZUJ SIĘ RADOŚCIĄ

(510), (511) **30** słodycze nie do celów medycznych, czekolada, słodycze na bazie czekolady, słodycze na bazie cukru, czekoladki, pralinki, cukierki, słodycze mrożone, schłodzone słodycze, ciasta, ciastka i wafle, guma do żucia, żelki.

(111) **287913** (220) 2015 12 15 (210) 450511
(151) 2016 10 13 (441) 2016 03 14

(732) FUNDACJA NIEPODLEGŁOŚCIOWA, Komorów, PL.

(540) RKW

(540)



Kolor znaku: biały, czerwony

(531) 24.07.01, 24.07.23, 27.05.01, 29.01.12

(510), (511) **35** reklama, agencje reklamowe, public relations, marketing i badania marketingowe, edytorskie usługi w dziedzinie reklamy, obróbka tekstów, projektowanie materiałów reklamowych, dystrybucja materiałów reklamowych, rozpowszechnianie ogłoszeń reklamowych, rozlepianie plakatów reklamowych, rozpowszechnianie materiałów reklamowych: ulotki, prospekty, druki, próbki, reklama za pośrednictwem sieci komputerowej, wynajmowanie przestrzeni reklamowej, wynajmowanie nośników reklamowych, przygotowywanie reklam prasowych, radiowych i telewizyjnych, organizowanie wystaw w celach handlowych lub reklamowych: produkcja filmów reklamowych, badania opinii publicznej, badania i analizy rynku, przygotowywanie sondaży opinii, usługi w zakresie przeglądu prasy, prognozy ekonomiczne, badania i doradztwo w zakresie organizowania, prowadzenia i zarządzania działalnością gospodarczą, pozyskiwanie informacji o działalności gospodarczej, wywiad gospodarczy, handlowe informacje i porady udzielane konsumentom (punkty informacji konsumenckiej), doręczanie gazet osobom trzecim, prenumerata gazet dla osób trzecich, impresariat w działalności artystycznej, poszukiwania w zakresie patronatu, pozyskiwanie i systematyzacja danych do komputerowych baz danych, sortowanie danych w bazach komputerowych, wyszukiwanie informacji w plikach komputerowych dla osób trzecich, zarządzanie zbiorami informatycznymi, **41** edukacja, nauczanie, organizowanie i obsługa konferencji, kongresów, seminariów, sympozjów, zjazdów, warsztatów, szkoleń, pokazów, organizowanie, prowadzenie i produkcja koncertów, spektakli i przedstawień teatralnych, organizowanie wystaw z dziedziny kultury lub edukacji, produkcja filmów, programów telewizyjnych i radiowych innych niż reklamowe, pisanie i publikowanie tekstów innych niż reklamowych, usługi komponowania układu graficznego publikacji inne niż do celów reklamowych, publikowanie książek, usługi reporterskie, tłumaczenia, usługi tłumaczy, **45** alternatywne rozwiązywanie sporów, usługi arbitrażowe, mediacje, usługi w zakresie przygotowywania dokumentów prawnych, badania prawne, badanie przesłuchi osób, poszukiwania genealogiczne, poszukiwanie osób zaginionych, doradztwo w sprawach bezpieczeństwa, zarządzanie prawami autor-skimi, organizowanie zgromadzeń religijnych.

(111) **287914** (220) 2015 12 15 (210) 450510

(151) 2016 10 13 (441) 2016 05 09

(732) EKOLOG SPÓŁKA Z OGRANICZONĄ ODPOWIEDZIALNOŚCIĄ, Głogów Małopolski, PL.

(540) rabatex

(540)



Kolor znaku: ciemnobrązowy, zielony

(531) 05.03.13, 05.03.20, 14.09.01, 14.09.02, 27.05.01, 29.01.12

(510), (511) **1** mineralno-organiczny środek poprawiający właściwości gleby.(111) **287915** (220) 2015 12 15 (210) 450501

(151) 2016 10 19 (441) 2016 05 09

(732) LOTTE WEDEL SPÓŁKA Z OGRANICZONĄ ODPOWIEDZIALNOŚCIĄ, Warszawa, PL.

(540) E.Wedel ROZKOSZUJ SIĘ RADOŚCIĄ

(510), (511) **30** słodycze nie do celów medycznych, czekolada, słodycze na bazie czekolady, słodycze na bazie cukru, czekoladki, pralinki, cukierki, słodycze mrożone, schłodzone słodycze, ciasta, ciastka i wafle, guma do żucia, żelki.

(111) **287916** (220) 2015 12 15 (210) 450513

(151) 2016 10 12 (441) 2016 05 09

(732) TEROPLAN SPÓŁKA AKCYJNA, Oświęcim, PL.

(540) TEROPLAN

(540)



Kolor znaku: pomarańczowy, szary, niebieski

(531) 26.04.02, 27.05.01, 29.01.14

(510), (511) **9** oprogramowanie komputerowe, nagranie, **35** agencje informacji handlowej, informacja o działalności gospodarczej, pozyskiwanie danych do komputerowych baz danych, systematyzacja danych w komputerowych bazach danych, komputerowe zarządzanie plikami, handlowe informacje i porady udzielane konsumentom [punkty informacji konsumenckiej], **38** agencje informacyjne, informacja o telekomunikacji, poczta elektroniczna, przesyłanie informacji, przesyłanie informacji tekstowej i obrazowej za pomocą komputera, usługi telefoniczne, **39** informacja o transporcie, informacja o ruchu drogowym, usługi kierowców, transport kolejowy, logistyka transportu, informacja o magazynowaniu, magazynowanie elektronicznych nośników danych lub dokumentów, pośrednictwo w maklerstwie transportowym, pilotowanie, rezerwowanie miejsc na podróże, transport podróży, usługi osób towarzyszących podróży, rezerwacja miejsc na podróż, rezerwacja podróży, rezerwacja transportu, transport, pośrednictwo w zakresie transportu, transport pasażerski, turystyka [zwiedzanie].

(111) **287917** (220) 2015 12 15 (210) 450515

(151) 2016 10 12 (441) 2016 05 09

(732) TEROPLAN SPÓŁKA AKCYJNA, Oświęcim, PL.

(540) TEROPLAN

(540)



(531) 26.04.02, 27.05.01

(510), (511) **9** oprogramowanie komputerowe, nagranie, **35** agencje informacji handlowej, informacja o działalności gospodarczej, pozyskiwanie danych do komputerowych baz danych, systematyzacja danych w komputerowych bazach danych, komputerowe zarządzanie plikami, handlowe informacje i porady udzielane konsumentom [punkty informacji konsumenckiej], **38** agencje informacyjne, informacja o telekomunikacji, poczta elektroniczna, przesyłanie informacji, przesyłanie informacji tekstowej i obrazowej za pomocą komputera, usługi telefoniczne, **39** informacja o transporcie, informacja o ruchu drogowym, usługi kierowców, transport kolejowy, logistyka transportu, informacja o magazynowaniu, magazynowanie elektronicznych nośników danych lub dokumentów, pośrednictwo w maklerstwie transportowym, pilotowanie, rezerwowanie miejsc na podróże, transport podróży, usługi osób towarzyszących podróży, rezerwacja miejsc na podróż, rezerwacja podróży, rezerwacja transportu, transport, pośrednictwo w zakresie transportu, transport pasażerski, turystyka [zwiedzanie].

(111) **287918** (220) 2015 12 15 (210) 450516

(151) 2016 10 12 (441) 2016 05 09

(732) TEROPLAN SPÓŁKA AKCYJNA, Oświęcim, PL.

(540) Teroplan

(510), (511) **9** oprogramowanie komputerowe jako nagranie, **35** agencje informacji handlowej, informacja o działalności gospodarczej, pozyskiwanie danych do komputerowych baz danych, systematyzacja danych w komputerowych bazach danych, komputerowe zarządzanie plikami, handlowe informacje i porady udzielane konsumentom [punkty informacji konsumenckiej], **38** agencje informacyjne, informacja o telekomunikacji, poczta elektroniczna, przesyłanie informacji, przesyłanie informacji tekstowej i obrazowej za pomocą komputera, usługi telefoniczne, **39** informacja o transporcie, informacja o ruchu drogowym, usługi kierowców, transport kolejowy, lo-

gistyka transportu, informacja o magazynowaniu, magazynowanie elektronicznych nośników danych lub dokumentów, pośrednictwo w maklerstwie transportowym, pilotowanie, rezerwowanie miejsc na podróże, transport podróżnych, usługi osób towarzyszących podróżnym, rezerwacja miejsc na podróż, rezerwacja podróży, rezerwacja transportu, transport, pośrednictwo w zakresie transportu, transport pasażerski, turystyka [zwiedzanie].

(111) **287919** (220) 2015 12 17 (210) 450592
(151) 2016 10 12 (441) 2016 05 09
(732) WYPIJEWSKI PIOTR, Warszawa, PL.
(540) statim COMPUTER
(540)



Kolor znaku: czerwony, czarny
(531) 27.05.01, 26.01.01, 26.01.03, 29.01.12
(510), (511) **9** komputery, komputery przenośne, **42** komputerowy sprzęt-doradztwo w zakresie projektowania i rozwoju.

(111) **287920** (220) 2015 12 17 (210) 450594
(151) 2016 10 24 (441) 2016 05 09
(732) Novartis AG, Basel, CH.
(540) ETORISAN
(510), (511) **5** preparaty farmaceutyczne do stosowania u ludzi, mianowicie leki przeciwbólowe, przeciwwzapalne i przeciwgorączkowe.

(111) **287921** (220) 2015 12 17 (210) 450595
(151) 2016 10 18 (441) 2016 05 09
(732) Novartis AG, Basel, CH.
(540) MYCOFETIL
(510), (511) **5** preparaty farmaceutyczne do stosowania u ludzi, mianowicie leki immunosupresyjne.

(111) **287922** (220) 2015 12 17 (210) 450597
(151) 2016 10 18 (441) 2016 05 09
(732) FUNDACJA GREENPEACE POLSKA, Warszawa, PL.
(540) I PUSZCZA
(540)



Kolor znaku: zielony, czarny
(531) 02.09.01, 03.07.21, 03.07.24, 27.05.01, 29.01.12
(510), (511) **35** reklama, **41** edukacja, działalność kulturalna.

(111) **287923** (220) 2015 12 17 (210) 450599
(151) 2016 10 18 (441) 2016 05 09
(732) FUNDACJA GREENPEACE POLSKA, Warszawa, PL.
(540) I PUSZCZA
(540)



Kolor znaku: czarny, czerwony
(531) 02.09.01, 03.04.01, 03.04.05, 03.04.24, 27.05.01, 29.01.12
(510), (511) **35** reklama, **41** edukacja, działalność kulturalna.

(111) **287924** (220) 2015 12 17 (210) 450601
(151) 2016 10 17 (441) 2016 03 29
(732) DOORSYSTEM SZCZEPAN SZWARCZEWSKI I WSPÓLNICY
SPÓŁKA JAWNA, Milejowice, PL.
(540) DOOR system
(540)



Kolor znaku: czarny, zielony, żółty, pomarańczowy, biały
(531) 07.03.01, 27.05.01, 29.01.15
(510), (511) **6** drzwi metalowe, okna metalowe, okna skrzynkowe metalowe, okucia drzwiowe metalowe, okucia metalowe do okien, okucia ozdobne do drzwi i okien metalowe, odrzwia metalowe, **19** drzwi niemetalowe, ościeżnice niemetalowe drzwiowe, płyty drzwiowe niemetalowe, okienne ramy niemetalowe, okiennice niemetalowe, okna niemetalowe, okna witrażowe, okucia niemetalowe do drzwi i okien, **35** zgrupowanie na rzecz osób trzecich różnych towarów obejmujących drzwi metalowe, okna metalowe, okna skrzynkowe metalowe, okucia drzwiowe metalowe, okucia metalowe do okien, okucia ozdobne do drzwi i okien metalowe, odrzwia metalowe, drzwi niemetalowe, ościeżnice niemetalowe drzwiowe, płyty drzwiowe niemetalowe. okienne ramy niemetalowe, okiennice niemetalowe, okna niemetalowe, okna witrażowe, okucia niemetalowe do drzwi i okien pozwalając nabywcy wygodnie je oglądać i kupować w sklepach, hurtowniach oraz na stronach internetowej, prowadzenie sprzedaży powyższych towarów także w ramach sklepu internetowego, rozpowszechnianie materiałów reklamowych, usługi w zakresie pośrednictwa handlowego, fachowe doradztwo handlowe, organizowanie różnorodnej reklamy i promocji na rzecz osób trzecich, organizowanie i współudział w targach i wystawach handlowych i reklamowych na rzecz osób trzecich, elektroniczny serwis informacyjny z możliwością bezpośredniej wymiany informacji handlowych, usługi internetowe związane z pośrednictwem handlowym w zakresie dostępu do informacji o oferowanych towarach i świadczonych usługach poprzez skomputeryzowane przyjmowanie zamówień i zleceń w celu umożliwienia zainteresowanym osobom brania udziału w różnorodnych transakcjach handlowych.

(111) **287925** (220) 2015 12 17 (210) 450603
(151) 2016 10 17 (441) 2016 03 29
(732) GROT PAWEŁ, Warszawa, PL.
(540) MordorDruk
(540)



Kolor znaku: pomarańczowy, czarny
(531) 27.05.01, 29.01.12
(510), (511) **35** reklama, **40** usługi drukowania.

(111) **287926** (220) 2015 12 17 (210) 450606
(151) 2016 10 17 (441) 2016 03 29
(732) HORIEN MEDICAL SPÓŁKA Z OGRANICZONĄ
ODPOWIEDZIALNOŚCIĄ, Solec Kujawski, PL.;
(540) BioAir
(540)



Kolor znaku: ciemnoniebieski
(531) 27.05.01, 29.01.04
(510), (511) **5** płyny do soczewek kontaktowych, **9** soczewki kontaktowe.
(551) wspólne prawo ochronne

(111) **287927** (220) 2015 12 18 (210) 450622
(151) 2016 10 13 (441) 2016 03 29

(732) OSTOJSKA MAŁGORZATA, OSTOJSKI PIOTR
PRZEDSIĘBIORSTWO PRODUKCYJNO HANDLOWO USŁUGOWE
AMPO SPÓŁKA CYWILNA, Łask, PL.
(540) AMPO
(540)



Kolor znaku: czarny, zielony, pomarańczowy, biały
(531) 05.03.14, 27.05.01, 29.01.14
(510), (511) **20** poduszki i materace na meble ogrodowe.

(111) **287928** (220) 2015 12 18 (210) 450623
(151) 2016 10 13 (441) 2016 03 29
(732) PRZEDSIĘBIORSTWO PRODUKCYJNO HANDLOWE
FRUCTODOR SPÓŁKA Z OGRANICZONĄ ODPOWIEDZIALNOŚCIĄ,
Bolimów, PL.
(540) MROŻONE OWOCE W CZEKOLADZIE Choco fruit malina
oblana czekoladą
(540)



Kolor znaku: czerwony, brązowy, zielony, beżowy, biały
(531) 05.07.08, 08.01.19, 27.05.01, 29.01.15
(510), (511) **29** mrożone owoce w czekoladzie.

(111) **287929** (220) 2016 02 15 (210) 450624
(151) 2016 10 13 (441) 2016 06 06
(732) CHEMICZNA SPÓŁDZIELNIA PRACY BETESCA, Białystok, PL.
(540) BETESCA
(540)

BETESCA

Kolor znaku: niebieski
(531) 27.05.01, 27.05.03, 29.01.04
(510), (511) **3** preparaty oraz środki do czyszczenia i mycia, płyn do mycia naczyń, pasta do czyszczenia, pasta bhp, środek myjąco-zapachowy, mydło w płynie, **5** środki myjące, czyszczące, dezynfekujące do urządzeń sanitarnych.

(111) **287930** (220) 2015 12 21 (210) 450684
(151) 2016 10 12 (441) 2016 03 29
(732) WIĘCEK TOMASZ, Gdańsk, PL.;
(540) Viva FIREWORKS
(540)



(531) 27.05.01

(510), (511) **13** fajerwerki, zimne ognie, sztuczne ognie, petardy, rakiety.
(551) wspólne prawo ochronne

(111) **287931** (220) 2015 04 15 (210) 441444
(151) 2016 03 30 (441) 2015 08 03
(732) KNAUFMANN SPÓŁKA Z OGRANICZONĄ
ODPOWIEDZIALNOŚCIĄ, Górki, PL.
(540) KNAUFMANN
(510), (511) **8** narzędzia budowlane, **17** materiały wypełniające i izolujące w szczególności pianki montażowe, **19** materiały budowlane w szczególności siatki ściernie.

(111) **287932** (220) 2014 12 24 (210) 437242
(151) 2016 06 01 (441) 2015 04 13
(732) GOTOWSKI MICHAŁ, Bydgoszcz, PL.
(540) KOR-POL BUDOWNICTWO SP. Z O.O.
(540)



Kolor znaku: żółty, czarny
(531) 07.11.01, 26.04.02, 27.05.12, 29.01.13
(510), (511) **35** sprzedaż środków do zabezpieczeń stali i betonu, **37** roboty związane z budową dróg i mostów, nakładanie powłok antykorozyjnych na powierzchnie stalowe i betonowe, **39** dystrybucja środków do zabezpieczeń antykorozyjnych, **40** antykorozyjna obróbka elementów stalowych i betonowych.

(111) **287933** (220) 2015 06 17 (210) 443756
(151) 2016 02 05 (441) 2015 09 28
(732) GRACZYKOWSKA ZOFIA, Łaszaków, PL.
(540) maja PARTNER OGRODNICZY
(540)



(531) 26.04.16, 27.05.01
(510), (511) **35** prowadzenie handlu detalicznego, handlu poprzez katalogi oraz media elektroniczne, usługi zarządzania dla handlu detalicznego, handlu wysyłkowego i handlu on-line, usługi informacyjne i konsultacyjne w zakresie handlu detalicznego, usługi prowadzenia sklepu i/lub hurtowni oraz usługi prowadzenia sprzedaży korespondencyjnej i z wykorzystaniem telekomunikacji i stron internetowych następujących towarów: ziemia do upraw, gleba próchniczna, ściółka, miazga drzewna, kora, torf, humus, ściółka do przykrywania humusu, kompost, środki chemiczne dla ogrodnictwa i leśnictwa, ziemia okrzemkowa, podłoża dla upraw bezgruntowych, pokrycia humusowe, węgiel, guano, preparaty do oklejania i smarowania drzew stosowane w sadownictwie, mikroelementy i mikroorganizmy inne niż do celów medycznych lub weterynaryjnych, produkty chemiczne przeznaczone dla rolnictwa, ogrodnictwa i leśnictwa pestycydy, algicydy, herbicydy, insektycydy, fungicydy produkty do czyszczenia i zmiękczenia wody, farby, pokosty, lakiery, podkład pod farbę, farba ogniotrwała, farba bakteriobójcza, substancje do wygładzania, odtłuszczania i ścierania, pasta woskowa, pasta do nabłyszczania, substancje ściernie z wyłączeniem substancji przeznaczonych do użytku dentystycznego, produkty przeciw rdzy, rozpuszczalniki, preparaty do przeczyszczania rur, wywabiacze, odkamieniacze do użytku domowego, detergenty inne niż do użytku medycznego oraz inne niż wykorzystywane w trakcie procesu produkcyjnego, terpentyna, produkty do zdejmowania farby, papier ścierny, produkty do odtłuszczania inne niż wykorzystywane w trakcie operacji produkcyjnych, oleje i smary przemysłowe, smarowidła, produkty do wchłaniania i wiązania kurzu, substancje palne łączenie z benzyną do motorów i silników, węgiel drzewny, substancje oświe-

tlające, świeczki, knoty, wosk do oświetlania, trutki na myszy, środki antybakteryjne, insektycydy, środki do zwalczania myszy i szczurów, środki higieniczne dezynfekujące i odkażające, środki pasożytołojące, preparaty do zwalczania szkodników i robactwa, wyroby ślusarskie metalowe, metalowe gwoździe, śruby metalowe, nakrętki metalowe, nity metalowe, metalowe elementy konstrukcyjne, pudełka i skrzynki metalowe, skrzynki na narzędzia metalowe, kufry i pojemniki metalowe, szklarnie metalowe, przenośne uchwyty metalowe, szklarnie przenośne metalowe, zasobniki i zbiorniki metalowe, pułapki na zwierzęta metalowe, rzeźby z metali nieszlachetnych, wieszaki metalowe, kraty i kratownice metalowe, złączki metalowe, zamknięcia i zasuwki inne niż części maszyn, szpule i bębny do zwijania metalowe, kadzie metalowe, wiatrowskazy metalowe, stropy metalowe, pojemniki metalowe, ogrodzenia metalowe, płyty konstrukcyjne metalowe, pergole metalowe, bramy i bramki metalowe, metalowe barierki, baseny metalowe, metalowe drabiny, paliki metalowe, siatki metalowe, rury metalowe, klamki do drzwi metalowe, drzwi metalowe, zasuwki oraz rygle metalowe, taborety metalowe, stopnie i podnóżki metalowe, sejfy metalowe, kołki metalowe, skrzynka na listy metalowe, kable metalowe nieelektryczne, okucia metalowe, zawiasy metalowe, okiennice metalowe, okna metalowe, rynny metalowe, kanały ściekowe metalowe, dachówki metalowe, gzymсы metalowe, kątowniki metalowe, klucze metalowe, drobnica metalowa, boazeria metalowa, glebogryzarki, kosiarki ogrodowe, kruszarki, śrutowniki, ugniatarki, mechaniczne bębny do zwijania, pompy, odkurzacze, urządzenia do mycia szyb, urządzenia do rozprowadzania pary, maszyny szklarskie, nieelektryczne maszyny do spawania, wiertarki, pompy nawadniające, zespoły prądnicowe, młoty pneumatyczne, pneumatyczne piły, kozy do piłowania, piła taśmowa, brzeszczoty do pił, narzędzia ogrodnicze, motykograbie, motyki, pazurki, grabki, grabie, rydle, szpadle, sztychówki, łopaty, oskard, skaryfikator, małe kosy: urządzenie do siania, rozścielacze i roztrzaskacze, napowietrzacze, grabie do trawy, walce do trawy, urządzenia do przycinania żywopłotów, nożyce ogrodowe, ręczna kosiarka ogrodowa, nożyce, sekatory, narzędzia do cięcia drzew i gałęzi, sierpy, siekiery, grabie, narzędzia do majsterkowania, perforatory, obcęgi, kleszcze, klucze jako narzędzia, narzędzia do montowania, lewarki i podnośniki ręczne, nożyczki, urządzenia do odklejania tapet, młotki, grabie, narzędzia hydrauliczne, rozpylacze środków owadobójczych, narzędzia posadzkarsza do kładzenia glazury i terrakoty, wiertła, śrubokręty, piły, opakowania na piły, brzeszczoty pił, narzędzia ręczne do ścinania, wyostrzania, przecinania, piłowania, ostrzenia, ścierania, dłuta, pilniki do drewna, strugi, młotki drewniane, urządzenia do wyrównania, pas do noszenia narzędzi, pistolety jako urządzenia, węgielnice, ściskacze, szpachelki, urządzenia gaśnicze, siatki i błony do ochrony upraw, nakolanniki, rękawice ochronne, okulary ochronne, aparaty i instalacje do oświetlania, grzania, wytwarzania pary, pieczenia, suszenia, dystrybucji wody i instalacji sanitarnych, urządzenia do spalania, piecyki, fontanny, aparaty do filtrowania wody, aparaty i maszyny do oczyszczania i zmiękczenia wody, wodotryski ozdobne, grille, ruszt grillowy, konwektory, latarki, przenośne lampy, żarówki, girlandy do użytku wewnętrznego i zewnętrznego, maszyny i urządzenia kładzione przed kominkiem, syfony, podgrzewane wieszaki na ręczniki, taczki, kółka do taczek, wózki transportowe, wózki ogrodowe, papier i karton oraz wyroby z tych materiałów i tworzyw sztucznych, pędzle malarskie, wałki do malowania mieszkań, kleje używane w gospodarstwach domowych oraz kleje do papieru, wosk do lakowania, kauczuk, guma, gutaperka, azbest, mika, półprzetworzone produkty z plastiku, laseczki, listewki, pręty, blaszki, płyty, płytki z plastiku, materiały służące do uszczelniania, zatykania, izolowania, rurki giętkie niemetalowe, węże do podlewania, filc do uszczelniania, taśmy uszczelniające, łączące, izolujące, klejące z wyłączeniem tych przeznaczonych do celów medycznych, papieru i gospodarstw domowych, parasole, torby i worki do majsterkowania i ogrodnictwa, materiały konstrukcyjne niemetalowe, kamienie naturalne i sztuczne, cement, rzeźby z kamienia, betonu lub marmuru, filc do budownictwa, mosty drewniane, przegrody drewniane, drewno ozdobne, drewno konstrukcyjne, drewno półprzetworzone, drewno wzorzyste, boazeria, słupki, altanki, chaty, domki, zadaszenia ogrodowe, wiaty, skrzynie i pojemniki na piasek do budownictwa, piasek za wyjątkiem piasku do odlewni, trzcina, tynk, glazura, kominki, szkło izolujące, parkiet, deski, wykładziny, dachówka, tablice, rynny dachowe, rusztowanie, schody, konstrukcje szkieletowe, okna, okiennice, zawiasy, gzymсы, kątowniki, wszystkie wyżej wymienione towary niemetalowe, meble, w tym meble ogrodowe, wyroby z drewna, lustra,

ramy, okleina ścienna dekoracyjna nie z tekstyliów, pręty, pierścienie, haczyki, patery, wieszaki, pudełka, kasety z drewna lub z plastików, okucia okien, mebli, drzwi, futryny, listwy maskujące, zasuwki, budy dla zwierząt domowych, regały, półki, stoliki do sortowania i układania, kosze, zawiasy, skrzynki na narzędzia, skrzynki na rośliny, rzeźby z drewna, wosku, gipsu lub z plastiku, piedestał, postument, półki, dekoracje ruchome, koszyki na drewno niemetalowe, pomocniki do ogrodów, doniczki balkonowe, meble, produkty z drewna, kory korkowej, trzciny, sita, wikliny, limacznicy, kości, kości słoniowej, kości wielorybów, łusek, bursztynu, masy perłowej, macicy perłowej, piany morskiej, oraz surogaty wszystkich wyżej wymienionych materiałów lub z plastiku w szczególności bibeloty, przedmioty sztuki, skrzynki na listy inne niż murowane i z metalu, popiersia, skrzynki, opakowania z drewna, koszyki niemetalowe, wieszaki na ubrania, produkty z wikliny, drobne przenośne przedmioty do dekoracji, statuetki z drewna, kory korkowej, trzciny, sita, wikliny, limacznicy, kości, kości słoniowej, kości wielorybów, łusek, bursztynu, masy perłowej, macicy perłowej, piany morskiej, surogaty wszystkich wyżej wymienionych materiałów lub plastiku, pojemniki do gospodarstwa domowego nie z metali szlachetnych ani z platerowanych, grzebienie i gąbki, druciak, szczotka, przyrządy do czesania, narzędzia i materiały do sprzątania, szkło nieobrobione i półprzetworzone, miotły, śmietniki, łyżki do butów, trzepaczka do dywanów, pułapki na owady, wyroby garncarskie, wazy nie z metali szlachetnych, dzbany, garnki, skrzynki na rośliny, doniczki, osłony na doniczki nie z papieru, miski, miednice, klosze, skrzynie na zaprawy, kasty, rzeźby z porcelany, z ziemi lub ze szkła, przyrządy do podlewania, lance i pistolety zraszające, zraszacze, wózki do węży, bębny ze zwijaczami, wiadra, froterki nieelektryczne, klamki do drzwi niemetalowe, urządzenia do suszenia, suszarki, podpory pod rośliny, rękawiczki ogrodowe, podstawki na ręczniki niemetalowe, mydelniczki, liny nie z kauczuku i nie do rakiet i nie do instrumentów muzycznych, sznurki, namioty, zbiorniki nie do celów ratowniczych oraz inne niż do samochodów, torby do transportu i przechowywania towarów na wagę, linki ogrodnicze, torby i torebki, worki, woreczki z materiałów tekstylnych i tworzyw sztucznych, taśmy stosowane w budownictwie i rolnictwie, siatka do belowania, siatka do paletowania, siatka rabatowa, obrzeża ogrodowe, folie ogrodnicze, plandeki, wiązadła niemetalowe do celów rolniczych, sznurki, włókna naturalne, sztuczne i syntetyczne oraz odzież z tworzyw naturalnych i sztucznych, agrowłókniny, akcesoria do pakowania, sznurki, namioty, torby do transportu i przechowywania towarów, linki i siatki do ochrony upraw, linki do wykorzystania tekstylnego, filc, moskitiery, obrusy nie z papieru, pokrycie murów i tapety do murów z materiałów tekstylnych, rolety z materiałów tekstylnych, fartuch, ubranie do majsterkowania i ogrodnictwa, buty za wyjątkiem butów przeznaczonych do celów medycznych, dywany, słomianki, maty, linoleum i inne pokrycia podłóg, tapety nie z materiałów tekstylnych, wycieraczki, maty antypoślizgowe, tapety, pokrycia podłóg i ścian z tekstyliów, portyki, sanki, urządzenia do zabawy i ćwiczeń fizycznych, huśtawki, siatki, baseny, gry towarzyskie prowadzone na świeżym powietrzu, dekoracje choinek bożonarodzeniowych zabawki, produkty rolnicze, warzywnicze, leśne oraz zboża nieprzetworzone, nasiona, rośliny żywe i kwiaty naturalne, kora, drewno, kwiaty suszone do dekoracji, nieprzerobione tekstylne materiały włókiennicze worki do transportu i przechowywania materiałów luzem, plandeki i namioty ogrodowe, reklama, reklama w katalogach, dystrybucja materiałów reklamowych: ulotki, prospekty, druki, próbki, demonstrowanie produktów, dystrybucja ulotek, prospekty, usługi w zakresie agencji importowe-eksportowych, doradztwo handlowe, pomoc handlowa w zakresie organizowania i prowadzenia przedsiębiorstwa również świadczona w ramach umowy franchisingowej, usługi promocji towarów dla osób trzecich, usługi w zakresie organizowania wystaw w celach handlowych, usługi w zakresie kojarzenia kontrahentów handlowych i prowadzenia przedstawicielstw handlowych podmiotów zagranicznych w kraju, 39 usługi w zakresie ogrodnictwa, składowanie, konfekcjonowanie, paczkowanie, pakowanie produktów, transport i dostarczanie towarów.

(111) **287934** (220) 2015 08 18 (210) 446053
 (151) 2016 04 29 (441) 2015 11 23
 (732) DUDEK MARCIN, Oława, PL.
 (540) Nastogadka
 (510), (511) **35** usługi modelingu do celów promocji sprzedaży i reklamy, prezentowanie produktów w mediach dla celów sprzedaży

detailed, sondáže opinie, uaktualnianie materiału reklamowego, publikowanie tekstów sponsorowanych, tworzenie reklamowych i sponsorowanych tekstów, promocja sprzedaży dla osób trzecich, wynajmowanie nośników reklamowych, reklama, reklama za pośrednictwem sieci komputerowej, **38** udostępnianie Internetu dla forum dyskusyjnego, **41** fotografie, informacje o edukacji, fotoreportaż, instruktaż gimnastyki, informacja o imprezach rozrywkowych, informacja o rekreacji, instruktaże, organizowanie konkursów, komputerowe przygotowanie materiałów do publikacji, kultura fizyczna, pisanie tekstów, innych niż reklamowych, postsynchronizacja, produkcja filmów innych niż reklamowych, usługi reporterskie, rozrywka, informacje o rozrywce, usługi komponowania układu graficznego publikacji, innego niż do celów reklamowych, informacje o wypoczynku.

(111) **287935** (220) 2015 12 21 (210) 450686
 (151) 2016 10 12 (441) 2016 03 29
 (732) PRIMA GRAN SPÓŁKA Z OGRANICZONĄ
 ODPOWIEDZIALNOŚCIĄ, Żuławki, PL.
 (540) PRIMAGRAN
 (540)

PRIMAGRAN

Kolor znaku: czarny, zielony

(531) 27.05.01, 29.01.12
 (510), (511) **3** preparaty do czyszczenia i pielęgnacji zlewów, produkty do udrażniania odpływów i zlewów, **6** metalowe syfony kanalizacyjne, **11** zlewozmywaki, w tym zlewozmywaki granitowe, metalowe korki do zlewów, rozpylacze do zlewów kuchennych, podgrzewacze do wody w zlewozmywakach, montowane do ściany wylewki do zlewów, elastyczne rury wchodzące w skład instalacji wodociągowo-kanalizacyjnej zlewów kuchennych, baterie kranowe, baterie do umywalek, wanien i pryszniców, baterie mieszające do rur wodociągowych, **19** granit (materiały nieprzetworzone lub półprzetworzone, będące półproduktami), **20** zatyczki do zlewów, nie z metalu, maty wyjmowane do zlewów, wkładki do zlewozmywaków, blaty na szafki przeznaczone do użytku ze zlewozmywakami, donice drewniane, **21** donice na rośliny, w tym ceramiczne, gliniane, szklane i z tworzywa sztucznych, dozowniki do detergentów, **35** sprzedaż hurtowa i detaliczna zlewozmywaków, preparatów do czyszczenia i pielęgnacji zlewów, armatury kuchennej i łazienkowej, donic i blatów.

(111) **287936** (220) 2015 12 21 (210) 450689
 (151) 2016 10 12 (441) 2016 04 11
 (732) POWSZECHNY ZAKŁAD UBEZPIECZEŃ SPÓŁKA AKCYJNA,
 Warszawa, PL.
 (540)



Kolor znaku: ciemnoniebieski, biały

(531) 02.09.01, 29.01.12
 (510), (511) **35** profesjonalne doradztwo w zakresie organizowania i prowadzenia działalności gospodarczej, pozyskiwanie i systematyzacja danych dla celów ubezpieczeniowych oraz zarządzanie zbiorami informatycznymi zawierającymi te dane, public relations, usługi marketingowe, usługi reklamowe i promocyjne, publikacja tekstów promocyjnych i sponsorowanych, rozpowszechnianie materiałów promocyjnych, organizowanie wystaw, targów i imprez dla celów promocyjnych i reklamowych, reklama, publikacja tekstów reklamowych, kreowanie wizerunku firmy, badania marketingowe, usługi promocyjne obejmujące organizowanie, obsługę, administrowanie, nadzorowanie i zarządzanie planami lojalnościowymi w postaci zachęt i zniżek przy kupowaniu towarów i korzystaniu z usług, emisja i obsługa kart stałego klienta, nagradzających lojalność i promujących rozpoznawalność marki poprzez oferowanie zachęt i zniżek przy zakupie towarów i korzystaniu z usług, emisja i obsługa kart zniżkowych, **36** usługi ubezpieczeniowe i reasekuracyjne, ocena ryzyka ubezpieczeniowego, usługi agencji ubezpieczeniowych,

pośrednictwo ubezpieczeniowe, maklerstwo ubezpieczeniowe, usługi w zakresie tworzenia i obsługi funduszy emerytalnych, usługi akwizycji na rzecz otwartych funduszy emerytalnych, informacja o ubezpieczeniach, doradztwo ubezpieczeniowe, wycena finansowa majątku ruchomego i nieruchomego dla celów ubezpieczeń, organizowanie i prowadzenie działań dotyczących ubezpieczeń, mających na celu ustalanie rozmiaru szkód, zabezpieczanie praw regresowych i dochodzenie roszczeń, likwidacja szkód ubezpieczeniowych, usługi finansowe i inwestycje kapitałowe, w tym związane z działalnością ubezpieczeniową, sponsorowanie finansowe, emisja i obsługa kart stałego klienta, przetwarzanie płatności, elektroniczny transfer funduszy, pośrednictwo w handlu i wynajmie nieruchomości i mieszkań, administrowanie i zarządzanie nieruchomościami, usługi brokerskie w zakresie ubezpieczeń, wydawanie i wykupywanie talonów, żetonów i kuponów wartościowych, usługi finansowe polegające na zapewnianiu udogodnień kredytowych, sponsorowanie finansowe, zbieranie funduszy na cele dobroczynne, wszystkie wyżej wymienione usługi świadczone także za pośrednictwem telekomunikacji, Internetu i mediów elektronicznych, **41** szkolenia w dziedzinie ubezpieczeń, usługi edukacyjne, publikacja i opracowywanie tekstów innych niż reklamowe, organizowanie konkursów, sympozjów, konferencji i imprez dla celów edukacyjnych, szkoleniowych i kulturalnych, usługi w dziedzinie rozrywki, działalności sportowej i rekreacji oraz kultury, organizowanie loterii.

(111) **287937** (220) 2015 12 23 (210) 450701
 (151) 2016 10 06 (441) 2016 04 11
 (732) POWSZECHNY ZAKŁAD UBEZPIECZEŃ SPÓŁKA AKCYJNA,
 Warszawa, PL.
 (540) stop wariatom drogowym

(510), (511) **35** profesjonalne doradztwo w zakresie organizowania i prowadzenia działalności gospodarczej, pozyskiwanie i systematyzacja danych dla celów ubezpieczeniowych oraz zarządzanie zbiorami informatycznymi zawierającymi te dane, public relations, usługi marketingowe, usługi reklamowe i promocyjne, publikacja tekstów promocyjnych i sponsorowanych, rozpowszechnianie materiałów promocyjnych, organizowanie wystaw, targów i imprez dla celów promocyjnych i reklamowych, reklama, publikacja tekstów reklamowych, kreowanie wizerunku firmy, badania marketingowe, usługi promocyjne obejmujące organizowanie, obsługę, administrowanie, nadzorowanie i zarządzanie planami lojalnościowymi w postaci zachęt i zniżek przy kupowaniu towarów i korzystaniu z usług, emisja i obsługa kart stałego klienta, nagradzających lojalność i promujących rozpoznawalność marki poprzez oferowanie zachęt i zniżek przy zakupie towarów i korzystaniu z usług, emisja i obsługa kart zniżkowych, **36** usługi ubezpieczeniowe i reasekuracyjne, ocena ryzyka ubezpieczeniowego, usługi agencji ubezpieczeniowych, pośrednictwo ubezpieczeniowe, maklerstwo ubezpieczeniowe, usługi w zakresie tworzenia i obsługi funduszy emerytalnych, usługi akwizycji na rzecz otwartych funduszy emerytalnych, informacja o ubezpieczeniach, doradztwo ubezpieczeniowe, wycena finansowa majątku ruchomego i nieruchomego dla celów ubezpieczeń, organizowanie i prowadzenie działań dotyczących ubezpieczeń, mających na celu ustalanie rozmiaru szkód, zabezpieczanie praw regresowych i dochodzenie roszczeń, likwidacja szkód ubezpieczeniowych, usługi finansowe i inwestycje kapitałowe, w tym związane z działalnością ubezpieczeniową, sponsorowanie finansowe, emisja i obsługa kart stałego klienta, przetwarzanie płatności, elektroniczny transfer funduszy, pośrednictwo w handlu i wynajmie nieruchomości i mieszkań, administrowanie i zarządzanie nieruchomościami, usługi brokerskie w zakresie ubezpieczeń, wydawanie i wykupywanie talonów, żetonów i kuponów wartościowych, usługi finansowe polegające na zapewnianiu udogodnień kredytowych, sponsorowanie finansowe, zbieranie funduszy na cele dobroczynne, wszystkie wyżej wymienione usługi świadczone także za pośrednictwem telekomunikacji, Internetu i mediów elektronicznych, **41** szkolenia w dziedzinie ubezpieczeń, usługi edukacyjne, publikacja i opracowywanie tekstów innych niż reklamowe, organizowanie konkursów, sympozjów, konferencji i imprez dla celów edukacyjnych, szkoleniowych i kulturalnych, usługi w dziedzinie rozrywki, działalności sportowej i rekreacji oraz kultury, organizowanie loterii.

(111) **287938** (220) 2015 12 21 (210) 450702
 (151) 2016 10 06 (441) 2016 03 29

(732) ANZENA SPÓŁKA Z OGRANICZONĄ ODPOWIEDZIALNOŚCIĄ, Katowice, PL.

(540) a anzena BACKUP SOLUTIONS
(540)



Kolor znaku: niebieski, biały, czarny

(531) 26.04.01, 26.04.18, 27.05.01, 27.05.05, 29.01.13

(510), (511) **9** sprzęt komputerowy, komputery, komputery przenośne, komputery przenośne podręczne, laptopy, monitory-programy komputerowe, napędy dyskowe stosowane w informatyce, oprogramowanie komputerowe nagrane, programy komputerowe ładowne, napędy dysków do komputera, dyski kompaktowe do nagrań audio-wideo, magnetyczne nośniki informacji, optyczne nośniki informacji, dyski kompaktowe (CD-ROM-y), dyski magnetyczne, dyski obliczeniowe, dyski optyczne, interfejsy komputerowe, komputerowe urządzenia peryferyjne, pamięci zewnętrzne USB, sieciowa pamięć masowa, pamięci komputerowe, urządzenia do przetwarzania informacji, **35** usługi prowadzenia punktów sprzedaży ze sprzętem komputerowym, programami komputerowymi oraz rozwiązaniami sprzętowymi zabezpieczającymi sieci komputerowe, prowadzenie sklepu internetowego ze sprzętem komputerowym, programami komputerowymi oraz rozwiązaniami sprzętowymi zabezpieczającymi sieci komputerowe, **37** usługi polegające na instalowaniu, konserwowaniu i naprawianiu sprzętu komputerowego, instalowanie sieci komputerowych, **41** usługi dotyczące organizowania i prowadzenia seminariów w zakresie bezpieczeństwa IT, prowadzenie seminariów i szkoleń w zakresie obsługi komputera i programów komputerowych, organizowanie i prowadzenie szkoleń przez Internet-Internet-learning, **42** usługi dotyczące projektowania systemów komputerowych, doradztwo w zakresie oprogramowań komputerowych, projektowanie oprogramowania komputerowego, instalowanie oprogramowań komputerowych, konserwacja oprogramowania komputerowego, aktualizacja programów komputerowych, tworzenie i utrzymywanie stron internetowych dla osób trzecich, dostarczanie wyszukiwarek internetowych.

(111) **287939** (220) 2015 12 21 (210) 450704
(151) 2016 10 06 (441) 2016 03 29

(732) SEMMELROCK STEIN + DESIGN SPÓŁKA Z OGRANICZONĄ ODPOWIEDZIALNOŚCIĄ, Kołbiel, PL.

(540) LIVELLO UNI

(510), (511) **19** materiały budowlane niemetalowe, betonowa kostka brukowa, betonowe stopnie schodowe, niemetalowe stopnie schodowe, **37** usługi budowlane, usługi w zakresie układania kostki brukowej.

(111) **287940** (220) 2015 12 21 (210) 450726
(151) 2016 10 18 (441) 2016 03 29

(732) WROCŁAWSKIE ZAKŁADY ZIELARSKIE HERBAPOL SPÓŁKA AKCYJNA, Wrocław, PL.

(540) H Baifem

(540)



Kolor znaku: zielony, czerwony, biały, szary

(531) 02.03.05, 02.03.30, 05.05.20, 05.03.14, 25.01.15, 26.04.02, 27.05.01, 02.09.25, 29.01.14

(510), (511) **3** produkty kosmetyczne, środki do higieny intymnej, **5** preparaty farmaceutyczne, przeciwwzpalne preparaty ziołowe.

(111) **287941** (220) 2016 06 07 (210) 457544

(151) 2016 11 18 (441) 2016 08 01

(732) BARTEX BARTOL SPÓŁKA Z OGRANICZONĄ ODPOWIEDZIALNOŚCIĄ SPÓŁKA KOMANDYTOWA, Paproć, PL.

(540) TUR VODKA ORIGINAL POLISH VODKA

(540)



Kolor znaku: czarny, szary, żółty, niebieski, biały

(531) 27.05.01, 29.01.15, 26.01.01, 25.01.15, 03.04.05
(510), (511) **33** wódka.

(111) **287942** (220) 2016 05 03 (210) 455924

(151) 2016 10 19 (441) 2016 07 04

(732) ZAWADA HUBERT, SZYDZIK SZYMON HS-TRADE SPÓŁKA CYWILNA, Poznań, PL.

(540) icon DRESS YOUR MOBILE

(540)



(531) 27.05.01

(510), (511) **9** etui, futerały, pokrowce na tablety, etui, futerały, pokrowce na smartfony, etui, futerały, pokrowce na telefony komórkowe, pokrowce na urządzenia PDA, **35** usługi prowadzenia sklepu i/ lub hurtowni oraz usługi w zakresie gromadzenia w celu sprzedaży korespondencyjnej i z wykorzystaniem telekomunikacji następujących towarów: etui, futerały, pokrowce na tablety, etui, futerały, pokrowce na smartfony, etui, futerały, pokrowce na telefony komórkowe, pokrowce na urządzenia PDA.

(111) **287943** (220) 2016 04 15 (210) 454869

(151) 2016 09 16 (441) 2016 05 23

(732) MAKOWSKA MAGDALENA IN COMPANY SOLUTIONS, Radom, PL.

(540) biżuteczka www.bizuteczka.pl

(540)



Kolor znaku: jasnobrązowy, biały, czarny

(531) 02.09.01, 26.04.01, 27.05.01, 27.05.05, 29.01.07, 29.01.08, 29.01.06
(510), (511) **14** wyroby jubilerskie (biżuteria z metali i kamieni szlachetnych).

(111) **287944** (220) 2016 04 15 (210) 454873

(151) 2016 10 18 (441) 2016 06 20

(732) SOCHA TOMASZ COSMETICS ZONE, Łódź, PL.
(540) COSMETICS ZONE
(540)



(531) 24.09.02, 24.09.05, 26.11.02, 26.11.05, 27.05.01, 27.05.05
(510), (511) **3** utwardzacz do paznokci, zmywacz do paznokci, żele do paznokci, preparaty kosmetyczne do paznokci, rozjaśniacze do paznokci, sztuczne paznokcie, naklejane ozdoby do paznokci, odżywki do paznokci, papier ścierny do paznokci, kleje do mocowania sztucznych paznokci, kremy do paznokci, lakiery do paznokci, brokat do paznokci, emulsje do wzmacniania paznokci, klej do utwardzania paznokci, barwniki kosmetyczne do paznokci, balsamy kosmetyczne do paznokci.

(111) **287945** (220) 2016 04 15 (210) 454937
(151) 2016 10 04 (441) 2016 06 20
(732) OBORY SPÓŁKA Z OGRANICZONĄ ODPOWIEDZIALNOŚCIĄ, Kozienice, PL.
(540) Jovi Duet SMOOTHIE
(540)



Kolor znaku: niebieski, biały, żółty, granatowy, jasnozielony, czerwony

(531) 01.03.01, 11.03.06, 25.01.01, 26.04.02, 26.04.18, 26.11.01, 26.11.13, 27.05.01, 29.01.15
(510), (511) **29** produkty mleczne: twaróg naturalny do wypieków i naleśników, twaróg mielony, sery pleśniowe i sery długo dojrzewające, sery na bazie mleka koziego, produkty na bazie mleka takie jak smakowe desery mleczne, desery mleczne z dodatkami w postaci czekolady, galaretki, bitej śmietany, owoców, mięszu owoców, owoców kandyzowanych, wiórków kokosowych, bakalii, skórek owocowych, jogurty, jogurty smakowe, śmietana, kefir naturalny, kefir smakowy, zsiadłe mleko, maślanka naturalna, maślanki smakowe, desery mleczne, mleko świeże, mleko świeże o przedłużonym terminie przydatności do spożycia, maślanka, serwatka, śmietana, napoje mleczne lub na bazie mleka, napoje energetyzujące (energy-drink) na bazie mleka, **30** jogurt mrożony, napoje czekoladowe, kakaowe i kawowe z mlekiem.

(111) **287946** (220) 2016 04 15 (210) 454967
(151) 2016 10 04 (441) 2016 06 20
(732) DMT SOFTWARE HOUSE SPÓŁKA Z OGRANICZONĄ ODPOWIEDZIALNOŚCIĄ, Kraków, PL.
(540) we like IT!
(540)

we like IT!

(531) 27.05.01, 24.17.04
(510), (511) **9** drukarki komputerowe, dyski kompaktowe, dyski magnetyczne, dyski obliczeniowe, dyski optyczne, dyskietki, ekrany projekcyjne, głośniki, interfejsy komputerowe, komputerowe urządzenia peryferyjne, komputery i sprzęt przetwarzający dane, komputery przenośne, laptopy, magnetyczne nośniki danych, maszyny liczące, mikroprocesory, modemy, monitory, monitory alfanumeryczne, urządzenia zbierające podpisy, monitory komputerowe, nadajniki telekomunikacyjne, nadajniki sygnałów elektronicznych, napędy dyskowe, napędy dysków do komputera, magnetyczne nośniki informacji, optyczne no-

śniki informacji, oprogramowanie komputerowe, pamięci komputerowe, pinpady, plotery, podsystemy komputerowe, programy komputerowe, rzutniki multimedialne, sieci i systemy komunikacyjne, skanery, słuchawki, sprzęt komputerowy, terminale, tablety, komputerowe urządzenia mobilne, telefony, telefony przenośne, telefoniczne urządzenia nadawcze, urządzenia wejścia i wyjścia oraz inne urządzenia peryferyjne, urządzenia gromadzące dane, **41** edukacja, informacja o edukacji, organizowanie i/lub prowadzenie konferencji, organizowanie i/lub prowadzenie szkoleń, organizowanie i/lub prowadzenie sympozjów, organizowanie i/lub prowadzenie seminariów, organizowanie i/lub prowadzenie kongresów, organizowanie i/lub prowadzenie warsztatów, **42** analizy systemów komputerowych, usługi w zakresie analiz technicznych, usługi w zakresie badań technicznych, usługi w zakresie badań i/lub prac rozwojowych, usługi związane z oprogramowaniem i/lub doradztwem w zakresie informatyki, doradztwo w sprawach sprzętu komputerowego, doradztwo w zakresie oprogramowania komputerowego, elektroniczna konwersja danych lub programów, aktualizacja, instalacja, konserwacja, powielanie, projektowanie i/lub wypożyczanie oprogramowania komputerowego, inżynieria techniczna, odzyskiwanie danych komputerowych, programowanie komputerów, programowanie terminali płatniczych, programowanie urządzeń mobilnych, usługi w zakresie programowania komputerowego, w tym usługi w zakresie projektowania i opracowywania programów, projektowanie systemów komputerowych, wykonywanie dokumentacji systemów komputerowych, wykonywanie dokumentacji programów komputerowych, wykonywanie dokumentacji oprogramowania komputerowego, wypożyczanie komputerów, konwersja danych lub dokumentów na formę elektroniczną, opracowywanie projektów technicznych, opracowywanie programów komputerowych, hosting, tworzenie i utrzymywanie stron internetowych dla osób trzecich, usługi komputerowe w zakresie ochrony antywirusowej, udostępnianie zasobów serwerów, usługi wsparcia technicznego, usługi wsparcia technicznego on-line, usługi wsparcia technicznego za pośrednictwem infolinii, usługi w zakresie profesjonalnej i technicznej pomocy i doradztwa związanego z komputerami i oprogramowaniem komputerowym, testowanie systemów komputerowych, testowanie programów komputerowych, testowanie oprogramowania komputerowego, outsourcing systemów komputerowych, outsourcing usług informatycznych, outsourcing sprzętu komputerowego, wdrażanie systemów komputerowych.

(111) **287947** (220) 2016 04 18 (210) 455019
(151) 2016 10 05 (441) 2016 06 20
(732) MEDICOFARMA SPÓŁKA AKCYJNA, Warszawa, PL.
(540) ARTROMINA

(510), (511) **5** suplementy diety do celów medycznych, preparaty farmaceutyczne, preparaty chemiczno-farmaceutyczne, leki dla ludzi, leki pomocnicze (wspierające), leki w płynie, leki wzmacniające, preparaty witaminowe, dodatki odżywcze do celów leczniczych, dodatki mineralne do żywności, wody mineralne do celów leczniczych, sole wód mineralnych, żywność dietetyczna dla celów leczniczych, dietetyczne napoje przystosowane dla celów medycznych, dietetyczne substancje przystosowane dla celów medycznych, napoje lecznicze, oleje lecznicze, zioła lecznicze, napary lecznicze, nalewki lecznicze, herbata lecznicza, preparaty balsamiczne (aromatyczne) do celów leczniczych, środki zmniejszające apetyt dla celów medycznych, środki bakteriobójcze, środki do leczenia oparzeń, środki przeciwbólowe, syropy do użytku farmaceutycznego, lecytyna do celów medycznych, środki przeciw migrenie, tran, leki uspokajające.

(111) **287948** (220) 2016 04 18 (210) 455044
(151) 2016 10 19 (441) 2016 07 04
(732) ADAMCZYK JANUSZ GOSPODARSTWO ROLNE, Kosowo, PL.
(540) ser Pielgrzym
(540)



(531) 27.05.01, 06.07.25, 06.19.05, 06.19.09, 27.05.01
(510), (511) **29** sery.

(111) **287949** (220) 2016 04 18 (210) 455057
 (151) 2016 10 05 (441) 2016 06 20
 (732) FINES SPÓŁKA AKCYJNA, Sopot, PL.
 (540) Fines operator bankowy
 (510), (511) **35** doradztwo w zakresie zarządzania, prowadzenia i organizowania działalności gospodarczej, zarządzanie w ramach prowadzonej działalności gospodarczej w zakresie udzielania licencji na towary i usługi na rzecz osób trzecich, zarządzanie rynkami finansowymi, informacja i pozyskiwanie informacji o działalności gospodarczej, handlowe informacje i porady udzielane konsumentom w punktach informacji konsumenckiej, usługi biura pośrednictwa pracy, doradztwo w zakresie zarządzania personelem, rekrutacja personelu, ekspertyzy w zakresie wydolności przedsiębiorstw, prognozy ekonomiczne, wyceny handlowe, analizy kosztów, reklama za pośrednictwem sieci komputerowej, pośrednictwo w sprzedaży czasu i miejsca na cele reklamowe w Internecie, wynajmowanie nośników reklamowych, wynajmowanie przestrzeni reklamowej, systematyzacja danych w komputerowych bazach danych, komputerowe zarządzanie plikami, sortowanie danych w bazach komputerowych, usługi pośrednictwa w zakresie nabywania usług telekomunikacyjnych, wyszukiwanie informacji w plikach komputerowych dla osób trzecich, wyszukiwanie w komputerowych bazach danych, zarządzanie zbiorami informatycznymi, **36** usługi finansowe, transakcje finansowe, operacje finansowe, pożyczki, kredyty ratalne, kredyty konsolidacyjne, leasing finansowy, usługi agencji inkasa i biur kredytowych, analizy finansowe, doradztwo w sprawach finansowych, informacje finansowe, sponsorowanie finansowe, usługi finansowe likwidacji przedsiębiorstw, wycena finansowa w zakresie ubezpieczeń, banków i nieruchomości, agencje pośrednictwa w handlu nieruchomościami, pośrednictwo w sprawach majątku nieruchomego, dzierżawa nieruchomości, wycena majątku nieruchomego, pożyczki hipoteczne pod zastaw, zarządzanie majątkiem nieruchomym, wynajmowanie pomieszczeń biurowych, wynajmowanie mieszkań, usługi ubezpieczeniowe, doradztwo w sprawach ubezpieczeniowych, informacja o ubezpieczeniach, pośrednictwo ubezpieczeniowe, usługi powiernicze, **41** publikowanie tekstów innych niż teksty reklamowe, publikowanie książek, komputerowe przygotowanie materiałów do publikacji, publikacje elektroniczne on-line książek i periodyków, udostępnianie publikacji elektronicznych on-line, nie do pobierania z sieci komputerowych, doradztwo zawodowe i porady w zakresie edukacji lub kształcenia, organizowanie i obsługa konferencji, kształcenie praktyczne, pokazy, nauczanie pozaszkolne, organizowanie i prowadzenie pracowni specjalistycznych, organizowanie i prowadzenie seminariów, organizowanie i prowadzenie sympozjów, **42** tworzenie i utrzymywanie stron internetowych dla osób trzecich, doradztwo w sprawach sprzętu komputerowego, doradztwo w zakresie oprogramowania komputerowego, projektowanie systemów komputerowych, projektowanie oprogramowania komputerowego, powielanie oprogramowania komputerowego, aktualizacja oprogramowania komputerowego, konserwacja oprogramowania komputerowego, instalacje oprogramowania komputerowego, powielanie danych komputerowych, odzyskiwanie danych komputerowych, konwersja danych lub dokumentów na formę elektroniczną, wynajmowanie zasobów serwerów sieci komputerowej, wypożyczanie serwerów.

(111) **287950** (220) 2016 04 19 (210) 455166
 (151) 2016 10 24 (441) 2016 07 04
 (732) Polsat Brands, Buttikon, CH.
 (540) polsat SuperHit festiwal
 (540)



Kolor znaku: czerwony, żółty, szary, biały
 (531) 26.01.04, 26.01.10, 27.05.01, 29.01.14

(510), (511) **9** magnetyczne nośniki danych, dyski kompaktowe audio-video, dyski kompaktowe CD-ROM, gry komputerowe zapisane na nośnikach danych, anteny, dekodery, programy komputerowe ładowalne, programy komputerowe nagrane, optyczne nośniki informacji, notesy elektroniczne, pamięci komputerowe, pamięci zewnętrzne USB, pliki do ściągnięcia do telefonu komórkowego, podkładki pod myszy komputerowe, pokrowce na laptopy, przenośne odtwarzacze mediów, publikacje elektroniczne ładowalne, translatory elektroniczne kieszonek, automaty muzyczne uruchamiane monetą, filmy rysunkowe animowane, filmy kinematograficzne naświetlone, **16** afisze, kalendarze, książki, gazety, czasopisma, wydawnictwa jednorazowe drukowane, katalogi, komiksy, fotografie, broszury, foldery, publikacje drukowane, notesy, pióra, długopisy, ołówki, toreбки do pakowania w postaci kopert i woreczków z papieru lub z tworzyw sztucznych, karty okolicznościowe, plakaty, naklejki, nalepki, obwoluty, **25** odzież, nakrycia głowy, **32** napoje bezalkoholowe, **35** usługi agencji reklamowych, produkcja reklam telewizyjnych, radiowych, kinowych, prasowych, dystrybucja materiałów reklamowych, rozpowszechnianie ogłoszeń reklamowych, publikowanie tekstów reklamowych, wynajmowanie powierzchni na cele reklamowe, wynajem czasu reklamowego we wszystkich środkach przekazu, reklamy korespondencyjne, sondaże opinii, organizowanie wystaw w celach handlowych lub reklamowych, promocja sprzedaży dla osób trzecich, profesjonalne zarządzanie działalnością artystyczną, pozyskiwanie i systematyzacja danych do komputerowych baz danych, wyszukiwanie informacji w plikach komputerowych, wyszukiwanie w komputerowych bazach danych, reklama za pośrednictwem sieci komputerowych, oferowanie towarów z myślą o osobach trzecich: zapisów audycji radiowych i telewizyjnych, nagrań opublikowanych utworów, przeglądów prasy, sprzętu elektronicznego do odbioru programów radiowych i telewizyjnych, przeglądów prasy, sprzętu elektronicznego do odbioru programów radiowych i telewizyjnych, sprzętu sportowego, sprzętu rekreacyjnego, wyposażenia gospodarstw domowych, kosmetyków, sprzętu telekomunikacyjnych, aparatów fotograficznych, nośników formatów MP3, tak by umożliwić ich obejrzenie i dokonanie zakupu za pośrednictwem sieci komputerowej, **38** usługi w zakresie prowadzenia agencji informacyjnych lub prasowych, emisja radiowa i telewizyjna, transmisja programów radiowych i telewizyjnych, przesyłanie informacji tekstowej i obrazowej, poczta elektroniczna, przekaz satelitarny, telewizja kablowa, łączność poprzez terminale komputerowe, wypożyczenie urządzeń do przesyłania informacji, wypożyczenie urządzeń telekomunikacyjnych, emisja programów telewizyjnych i radiowych za pośrednictwem sieci komputerowych, sieci telekomunikacyjnych i sieci telefonii komórkowej, usługa prowadzenia portali internetowych w zakresie: rozpowszechniania wiadomości i aktualności, aukcji publicznych, badania opinii publicznej, badania rynku, reklamy na rzecz osób trzecich, informacji handlowej, informacji o działalności gospodarczej, przeglądów prasy, utrzymywania stron, prowadzenia forów, przydzielania dostępu do światowej sieci komputerowej, prognoz pogody, udostępniania zapisów audycji radiowych i telewizyjnych, informacji o programach i repertuarze, udostępniania wersji obcojęzycznych i polskojęzycznych utworów, udostępniania gier, wyboru pakietów programowych programów telewizyjnych i radiowych, wyszukiwarek internetowych, zarządzania kontami abonentów, **41** produkcja filmów, programów telewizyjnych i radiowych, opracowywanie filmów, informacja o rozrywce, edukacji, rekreacji, organizowanie konkursów i wystaw edukacyjnych i rozrywkowych, publikowanie książek, publikowanie tekstów innych niż reklamowe, publikacje elektroniczne on-line (z wyłączeniem modułów ładowalnych), kursy korespondencyjne, edukacja za pośrednictwem telewizji, radia, sieci komputerowej, montaż programów radiowych i telewizyjnych, usługi reporterskie, studia filmowe, studia telewizyjne, studia nagrań, pisanie scenariuszy, organizowanie i realizacja spektakli, koncertów, widowisk plenerowych, przedstawienia teatralne, producenckie usługi muzyczne, widowiska rozrywkowe, usługi prezenterów muzyki, usługi orkiestr, wypożyczanie nagrań dźwiękowych, usługi związane z organizowaniem i obsługą dyskotek.

(111) **287951** (220) 2016 04 20 (210) 455244
 (151) 2016 10 27 (441) 2016 06 20
 (732) Apotex Europe B.V., Leiden, NL.
 (540) Flexistav In

(510), (511) **5** produkty farmaceutyczne, leki, suplementy diety, środki spożywcze specjalnego przeznaczenia medycznego.

(111) **287952** (220) 2016 04 21 (210) 455296
(151) 2016 10 24 (441) 2016 07 04

(732) KUŹNIAR JAROSŁAW, Mysiadło, PL.

(540) Poza szlakiem

(510), (511) **39** organizowanie wycieczek, rezerwowanie miejsc na podróże, informacja o transporcie, pośrednictwo w transporcie, rezerwacja transportu, zwiedzanie turystyczne, **41** publikowanie reportaży, książek, publikowanie tekstów innych niż teksty reklamowe, publikacje elektroniczne on-line książek i periodyków, nagrywanie filmów na taśmach wideo [filmowanie], produkcja filmów innych niż reklamowych, produkcja programów radiowych i telewizyjnych, produkcja programów radiowych i telewizyjnych, usługi reporterskie.

(111) **287953** (220) 2016 04 22 (210) 455358
(151) 2016 10 10 (441) 2016 06 20

(732) CHWASTEK ARTUR DEEP, Łęzkowice, PL.

(540) KOMINS

(540)



Kolor znaku: czarny, niebieski, czerwony

(531) 24.15.02, 24.15.99, 27.05.01, 29.01.12

(510), (511) **6** kominy metalowe, kominy izolowane, konstrukcje metalowe do kabin dźwiękochłonnych, **11** kompletne systemy odprowadzania spalin, wyciągi wentylacyjne, kominki, instalacje klimatyzacyjne, kominki, kominki domowe, wyciągi kominowe, wkłady kominowe grzejniki do centralnego ogrzewania, chłodnice do cieczy [instalacje], chłodnice do pieców, wymienniki ciepła, rekuperatory ciepła, dmuchawy [części instalacji do nawiewu], aparatura do odymiania, armatura do pieców, piece [urządzenia grzewcze], szuflady piecowe, piece do spoielania, piece na drzewo, piece piekarskie, wodne zbiorniki ciśnieniowe, instalacje wodociągowe, wyciągi wentylacyjne, wodne zbiorniki ciśnieniowe, wyciągi wentylacyjne, elementy grzejne, bojler gazowe, gazowa armatura regulacyjna i bezpieczeństwa do przewodów i urządzeń gazowych, grille, płyty grzejące, grzejniki, kamienie wulkaniczne przeznaczone do pieczenia na rusztach, instalacje wodociągowe, kanały kominowe, kanały kominowe do kotłów grzewczych, urządzenia klimatyzacyjne, kolektory słoneczne, rury [części instalacji sanitarnych], kominy płomieniowe, kotły do pralni, kotły grzewcze, lampy nurkowe, **37** montaż i naprawy instalacji grzewczych, montaż instalacji kominowych i wentylacyjnych, montaż ekranów akustycznych, wygłuszenie pomieszczeń, remonty kominów, usługi w zakresie prac ogólnobudowlanych.

(111) **287954** (220) 2016 04 25 (210) 455450
(151) 2016 10 25 (441) 2016 07 04

(732) GRUPA MASPEX SPÓŁKA Z OGRANICZONĄ

ODPOWIEDZIALNOŚCIĄ SPÓŁKA KOMANDYTOWA, Wadowice, PL.

(540) WŁOCLAWEK KETCHUP PIKANTNY Włocławek

(540)



Kolor znaku: biały, czarny, czerwony, zielony, błękitny

(531) 05.09.17, 05.01.16, 26.04.18, 27.05.01, 29.01.15

(510), (511) **29** koncentraty pomidorowe [puree], koncentraty zup, **30** sosy, sosy z pomidorów, ketchupy [sosy], sosy pomidorowe i ketchupy łagodne, marynaty, przyprawy, koncentraty warzywne stosowane jako przyprawy.

(111) **287955** (220) 2016 04 25 (210) 455488
(151) 2016 10 10 (441) 2016 06 20

(732) FABRYKA MEBLI BODZIO BOGDAN SZEWCZYK SPÓŁKA

JAWNA, Goszcz, PL.

(540) REDRO

(540)



Kolor znaku: czerwony

(531) 27.05.01, 29.01.08

(510), (511) **8** noże, widelce, łyżki, sztucce.

(111) **287956** (220) 2016 04 25 (210) 455492
(151) 2016 10 04 (441) 2016 06 20

(732) FABRYKA MEBLI BODZIO BOGDAN SZEWCZYK SPÓŁKA

JAWNA, Goszcz, PL.

(540) PRESTI

(540)



Kolor znaku: czerwony

(531) 27.05.01, 29.01.01

(510), (511) **11** zlewozmywaki.

(111) **287957** (220) 2016 04 25 (210) 455493
(151) 2016 10 04 (441) 2016 06 20

(732) FABRYKA MEBLI BODZIO BOGDAN SZEWCZYK SPÓŁKA

JAWNA, Goszcz, PL.

(540) LAMORA

(540)



Kolor znaku: czerwony

(531) 27.05.01, 29.01.01

(510), (511) **11** zlewozmywaki.

(111) **287958** (220) 2016 04 25 (210) 455494
(151) 2016 10 19 (441) 2016 07 04

(732) FABRYKA MEBLI BODZIO BOGDAN SZEWCZYK SPÓŁKA

JAWNA, Goszcz, PL.

(540) DIAMENTO

(540)



Kolor znaku: czerwony

(531) 27.05.01, 29.01.01

(510), (511) **14** zegary, **20** ramy do obrazów, kształtki [obramowania] na ramy obrazów, listwy do ram obrazów, **21** wazon, świeczniki, świeczniki [oprawy], szkło emaliowane, figurki z porcelany, ceramiki, glonu lub szkła, pojemniki do użytku w gospodarstwie domowym, salaterki, szkło [naczynia].

(111) **287959** (220) 2016 04 25 (210) 455499
(151) 2016 10 21 (441) 2016 07 04

(732) FABRYKA MEBLI BODZIO BOGDAN SZEWCZYK SPÓŁKA

JAWNA, Goszcz, PL.

(540) PALOMO

(540)



Kolor znaku: czerwony

(531) 27.05.01, 29.01.01

(510), (511) **8** łyżki, widelce, noże, sztucce stołowe jako noże, widelce i łyżki, **21** wyroby ceramiczne dla gospodarstwa domowego, cukiernice, karafki, dzbanki do parzenia kawy nieelektryczne, przybory kuchenne, pojemniki kuchenne, łopatkki jako sprzęt kuchenny, łopatkki jako sztucce, łopatkki do ciast, łyżki do mieszania jako przybory ku-

chenne, łyżki do polewania pieczeni jako utensylia kuchenne, łyżki wazowe, miski, maselniczki, klosze do przykrywania masła, miseczki, naczynia, naczynia ceramiczne, patery, przykrycia na czajniczek, przykrywki do dań / potraw, zestawy do przypraw, przybory do użytku w gospodarstwie domowym, przybory kuchenne, przybory kuchenne nieelektryczne, serwisy jako zastawy stołowe, serwisy do herbaty, serwisy do kawy, solniczki, spodeczki, stojaki do przypraw, talerze, zastawa stołowa inna niż noże, widelce i łyżki.

(111) **287960** (220) 2016 04 25 (210) 455564
 (151) 2016 10 19 (441) 2016 07 04
 (732) DIALCOM24 SPÓŁKA Z OGRANICZONĄ
 ODPOWIEDZIALNOŚCIĄ, Poznań, PL.
 (540) Bilety24
 (540)



Kolor znaku: błękitny, czarny

(531) 26.01.01, 26.01.17, 27.05.01, 29.01.12
 (510), (511) **41** usługi agencji sprzedaży biletów na imprezy rozrywkowe.

(111) **287961** (220) 2016 04 26 (210) 455600
 (151) 2016 10 19 (441) 2016 07 04
 (732) PETS DOLFOS SPÓŁKA Z OGRANICZONĄ
 ODPOWIEDZIALNOŚCIĄ SPÓŁKA KOMANDYTOWA, Piotrków
 Trybunalski, PL.
 (540) Hepadol

(510), (511) **5** suplementy diety dla zwierząt, dodatki mineralno-witaminowe do pasz i karmy dla zwierząt domowych i hodowlanych, **31** pasze i karmy dla zwierząt, premiksy dla zwierząt domowych i hodowlanych.

(111) **287962** (220) 2016 04 26 (210) 455602
 (151) 2016 10 19 (441) 2016 07 04
 (732) PETS DOLFOS SPÓŁKA Z OGRANICZONĄ
 ODPOWIEDZIALNOŚCIĄ SPÓŁKA KOMANDYTOWA, Piotrków
 Trybunalski, PL.
 (540) Amyladol

(510), (511) **5** suplementy diety dla zwierząt, dodatki mineralno-witaminowe do pasz i karmy dla zwierząt domowych i hodowlanych, **31** pasze i karmy dla zwierząt, premiksy dla zwierząt domowych i hodowlanych.

(111) **287963** (220) 2016 04 26 (210) 455604
 (151) 2016 10 19 (441) 2016 07 04
 (732) PETS DOLFOS SPÓŁKA Z OGRANICZONĄ
 ODPOWIEDZIALNOŚCIĄ SPÓŁKA KOMANDYTOWA, Piotrków
 Trybunalski, PL.
 (540) Hemodol

(510), (511) **5** suplementy diety dla zwierząt, dodatki mineralno-witaminowe do pasz i karmy dla zwierząt domowych i hodowlanych, **31** pasze i karmy dla zwierząt, premiksy dla zwierząt domowych i hodowlanych.

(111) **287964** (220) 2016 04 26 (210) 455624
 (151) 2016 10 21 (441) 2016 07 04
 (732) M-MOT SPÓŁKA Z OGRANICZONĄ ODPOWIEDZIALNOŚCIĄ,
 Ostrów Wielkopolski, PL.
 (540) M-MOT
 (540)



Kolor znaku: czerwony, granatowy
 (531) 27.05.01, 29.01.12

(510), (511) **16** druki, materiały drukowane, fotografie, czasopiśma, gazety, książki, afisze, plakaty, katalogi, drukowane publikacje, **35** zarządzanie działalnością handlową, doradztwo organizacyjne i zarządzanie przedsiębiorstwem przeznaczone specjalnie dla profesjonalistów w branży motoryzacyjnej, usługi handlu detalicznego w zakresie części samochodowych, usługi handlu detalicznego w zakresie części motocyklowych, usługi sprzedaży detalicznej w związku z pojazdami, usługi sprzedaży detalicznej w związku ze smarami, usługi sprzedaży detalicznej w związku z paliwami, usługi sprzedaży detalicznej części zamiennych i akcesoriów do pojazdów mechanicznych, usługi sprzedaży hurtowej w związku z pojazdami, usługi sprzedaży hurtowej w związku z paliwami, usługi w zakresie publikacji tekstów reklamowych, **37** konstrukcja i naprawy pojazdów mechanicznych, usługi instalacyjne części składowych i akcesoriów do pojazdów mechanicznych, konserwacja i naprawy pojazdów silnikowych, naprawa pojazdów, obsługa pojazdów, stacje obsługi pojazdów, bieżnikowanie opon, wulkanizacja opon, informacja o naprawach, czyszczenie pojazdów, regeneracja silników zużytych lub częściowo zniszczonych, informacja o naprawach, usługi konserwacji i naprawy pojazdów mechanicznych, części składowych, akcesoriów do pojazdów mechanicznych, usługi informacyjne na temat napraw i przeglądów pojazdów silnikowych, usługi związane z kontrolą pojazdów silnikowych, mianowicie przeglądy techniczne stanu pojazdów silnikowych, **39** usługi związane z magazynowaniem towarów, magazynowanie części pojazdów, magazynowanie olejów napędowych, przechowywanie części do pojazdów mechanicznych, świadczenie usług magazynowania części samochodowych, **41** publikacja czasopism, elektroniczna publikacja tekstów i druków, innych niż reklamowe, w Internecie, publikacja i redagowanie materiałów drukowanych, publikowanie czasopism w postaci elektronicznej w Internecie, wydawanie gazet, czasopism, katalogów w zakresie motoryzacji, edukacja w zakresie motoryzacji, udostępnianie on-line czasopism o tematyce motoryzacyjnej nie do pobrania.

(111) **287965** (220) 2016 04 27 (210) 455630
 (151) 2016 10 19 (441) 2016 07 04
 (732) WROCŁAWSKIE CENTRUM REHABILITACJI I MEDYCYNY
 SPORTOWEJ SPÓŁKA Z OGRANICZONĄ ODPOWIEDZIALNOŚCIĄ,
 Wrocław, PL.
 (540)
 (540)



Kolor znaku: ciemnobrązowy

(531) 02.09.25, 05.01.03, 05.01.05, 05.01.16, 29.01.07
 (510), (511) **41** edukacja [nauczanie], gimnastyka [instruktaż], usługi klubów zdrowia [poprawianie kondycji], kultura fizyczna, organizowanie i prowadzenie warsztatów [szkolenia], organizowanie i prowadzenie koncertów, organizowanie i prowadzenie konferencji, organizowanie i prowadzenie kongresów, organizowanie i prowadzenie seminariów, organizowanie i prowadzenie sympozjów, **42** analizy chemiczne, badania bakteriologiczne, badania biologiczne, badania chemiczne, usługi świadczone przez laboratoria naukowe, **44** usługi medyczne, fizjoterapia, fizykoterapia, usługi kliniki medycznej, opieka pielęgniarska, medyczna, opieka zdrowotna, ośrodki zdrowia, pomoc medyczna, porady psychologiczne, usługi doradcze w dziedzinie zdrowia, usługi terapeutyczne, usługi medycyny alternatywnej, usługi logopedyczne.

(111) **287966** (220) 2016 04 27 (210) 455633
 (151) 2016 10 06 (441) 2016 06 20
 (732) CZARNOCKI PATRYK ISOROPIA, Warszawa, PL.
 (540) CHINKALI

(540)



(531) 25.01.09, 25.01.10, 25.01.25, 26.13.01, 26.13.25, 27.05.01
(510), (511) **41** usługi w zakresie organizowania spotkań, imprez rozrywkowych, imprez okolicznościowych i kulturalnych, **43** usługi zaopatrzenia w żywność i napoje, przygotowywanie posiłków i napojów, serwowanie żywności i napojów dla gości, usługi kawiarni, usługi w zakresie kafeterii, usługi świadczone przez bary bistro, usługi restauracyjne, usługi w zakresie jedzenia na wynos, usługi cateringowe, obsługa gastronomiczna z własnym zapleczem, produktami i transportem (catering), imprezy firmowe [zapewnianie jedzenia i napojów].

(111) **287967** (220) 2016 04 27 (210) 455637
(151) 2016 10 06 (441) 2016 06 20
(732) CICHŃSKA KATARZYNA PRYWATNE PRZEDSZKOLE TRUSKAWKOWE RANCZO, Ostrów, PL.
(540) TRUSKAWKOWE RANCZO
(540)



Kolor znaku: czerwony, żółty, czarny, biały, brązowy, zielony
(531) 05.07.08, 09.07.17, 26.11.01, 26.11.12, 27.05.01, 29.01.15
(510), (511) **41** przedszkola, usługi przedszkolne [edukacja lub rozrywka], edukacja przedszkolna, nauczanie przedszkolne, organizowanie zajęć dydaktycznych, usługi edukacyjne świadczone dla dzieci, kształcenie ruchowe dla dzieci w wieku przedszkolnym, **43** placówki opieki dziennej nad przedszkolakami i małymi dziećmi, opieka nad dziećmi, żłobki dla dzieci, **45** opieka nad dziećmi pod nieobecność rodziców w przedszkolach.

(111) **287968** (220) 2016 04 27 (210) 455641
(151) 2016 10 06 (441) 2016 06 20
(732) MYŚLIWIEC ARTUR, Jasło, PL.
(540) Sleep o'clock
(540)



(531) 03.01.06, 03.01.24, 27.05.01
(510), (511) **20** łóżka, łóżeczka dziecięce, materace łóżkowe, ramy do łóżek, poduszki, pościel (oprócz bielizny pościelowej), **24** bielizna pościelowa, prześcieradła, poszewki na kołdry, poszewki na poduszki, narzuty na łóżka, pokrowce na materace, **35** usługi prowadzenia sklepu i/lub hurtowni oraz usługi w zakresie gromadzenia w celu sprzedaży korespondencyjnej i z wykorzystaniem telekomunikacji następujących towarów: łóżka, łóżeczka dziecięce, materace łóżkowe, ramy do łóżek, poduszki, pościel, bielizna pościelowa, prześcieradła, poszewki na kołdry, poszewki na poduszki, narzuty na łóżka, pokrowce na materace.

(111) **287969** (220) 2016 04 27 (210) 455654
(151) 2016 10 21 (441) 2016 07 04
(732) BOGUSZEWSKI KRZYSZTOF, Izabelin, PL.
(540) MANUFATURA SERA W TWAROGACH

(540)



Kolor znaku: niebieski, brązowy, biały
(531) 07.01.03, 07.05.25, 26.01.16, 26.01.18, 27.05.01, 29.01.13, 26.11.01, 26.11.08
(510), (511) **29** produkty mleczne, wyroby mleczarskie i serowarskie.

(111) **287970** (220) 2016 04 27 (210) 455661
(151) 2016 10 06 (441) 2016 06 20
(732) DMITRUK MAREK MDIRECT, Lublin, PL.
(540) MDirect MARKETING NAVIGATION
(540)



Kolor znaku: niebieski, ciemnoszary
(531) 26.03.01, 26.11.01, 26.11.07, 27.05.01, 27.05.22, 29.01.12
(510), (511) **35** doradztwo dotyczące działalności gospodarczej, zarządzanie działalnością handlową, pomoc w prowadzeniu działalności gospodarczej, zarządzanie i administrowanie działalnością gospodarczą, audyt działalności gospodarczej, doradztwo związane z audytem, outsourcing w zakresie doradztwa biznesowego, badania rynku i analizy biznesowe, badania w dziedzinie strategii marketingowych, usługi zarządzania sprzedażą, konsultacje w zakresie techniki sprzedaży i programów sprzedaży, marketing handlowy, inny niż sprzedaż, doradztwo w zakresie marketingu, planowanie strategii marketingowych, planowanie strategiczne dla działalności gospodarczej, badania w dziedzinie strategii marketingowych, monitorowanie poziomu sprzedaży dla osób trzecich, usługi porównywania cen, badania dotyczące cen, pozyskiwanie i dostarczanie informacji statystycznych i cenowych dotyczących handlu i działalności gospodarczej, badania konsumenckie, badania rynkowe, badania biznesowe, badania opinii publicznej, doradztwo w zakresie segmentacji rynku, usługi public relations, agencje public relations, doradztwo w zakresie public relations, badania w zakresie public relations, reklama i marketing, usługi reklamowe, w tym reklama on-line w sieci komputerowej, usługi agencji reklamowych, usługi planowania w zakresie reklamy, organizowanie targów w celach handlowych lub reklamowych, organizowanie i prowadzenie wystaw w celach handlowych, opracowywanie i realizacja planów i koncepcji medialnych i reklamowych, badania rynku do celów reklamowych, usługi w zakresie wystaw i prezentacji produktów, usługi w zakresie marketingu produktów, usługi wprowadzania produktów na rynek, usługi w zakresie pozycjonowania marki, usługi w zakresie tworzenia marki, usługi w zakresie strategii rozwoju marki, usługi programów lojalnościowych, motywacyjnych i promocyjnych, zarządzanie programami lojalnościowymi, motywacyjnymi lub promocyjnymi, organizacja, prowadzenie i nadzorowanie programów lojalnościowych dla klientów i programów motywacyjnych, prace biurowe.

(111) **287971** (220) 2016 04 28 (210) 455681
(151) 2016 10 19 (441) 2016 07 04
(732) TEAM-ROL SPÓŁKA Z OGRANICZONĄ ODPOWIEDZIALNOŚCIĄ, Pyrzyce, PL.
(540) Team-Rol
(540)



Kolor znaku: niebieski, jasnozielony, zielony, ciemnozielony
(531) 03.17.99, 05.03.11, 26.04.09, 26.13.25, 27.05.01, 29.01.14

(510), (511) **1** nawozy, biostymulanty, biologiczne preparaty, mikroorganizmy, do celów innych niż medyczne lub weterynaryjne, środki ochrony roślin, nasion, preparaty do nawożenia ziemi, **35** sprzedaż hurtowa i detaliczna: środków ochrony roślin, biostymulatorów, materiału siewnego, płodów rolnych, nawozów, **44** rozsiewanie z powietrza lub powierzchni ziemi nawozów i innych preparatów chemicznych stosowanych w rolnictwie, ogrodnictwo, krajobrazowe ogrodnictwo, projektowanie krajobrazów, blendowanie i konfekcjonowanie nawozów.

(111) **287972** (220) 2016 04 28 (210) 455689
 (151) 2016 10 06 (441) 2016 06 20
 (732) ENTROS SPÓŁKA Z OGRANICZONĄ ODPOWIEDZIALNOŚCIĄ, Rzeszów, PL.
 (540) ENTROS
 (540)



Kolor znaku: ciemnoszary, ciemnoniebieski, jasnoniebieski
 (531) 26.04.09, 26.11.03, 26.11.08, 26.11.08, 27.05.01, 29.01.13
 (510), (511) **35** sprzedaż detaliczna i hurtowa (w tym za pośrednictwem strony internetowej) na rzecz osób trzecich, prowadzenie sklepów i hurtowni, w tym internetowych, sprzedaż on-line, sprzedaż wysyłkowa, reklama na stronach internetowych oraz organizowanie i współudział w targach, wystawach i pokazach związanych z promocją następujących towarów: bramy metalowe, bramy żelazne, drzwi (bramy) żaluzjowe metalowe, metalowe pomosty robocze, metalowe rampy do doków, metalowe wrota śluzy, rampy będące konstrukcjami metalowymi, rampy metalowe, rampy metalowe jako konstrukcje, hydrauliczne rampy podnośnikowe, metalowe rampy przeładunkowe jako konstrukcje, rampy do podnoszenia, rampy załadunkowe, bramy niemetale, bramy roletowe niemetale, rampy, systemy przeładunkowe, bramy segmentowe, bramy przeciwpożarowe, bramy szybkie, bramy przesuwane, bramy rolowane, bramy do kompostowni, elementy systemów przeładunkowych takie jak: fartuchy uszczelniające, uszczelnienia, naprowadzacz, odboje ramp, odboje gumowe, odboje stalowe, sterowania ramp, sterowania bram, system dokowania, opracowywanie katalogów, spisów w celu publikacji w Internecie, promocja sprzedaży, usługi reklamowe i promocyjne w zakresie sprzedaży, towarów i usług, usługi w zakresie promocji sprzedaży, reklama, marketing, reklama na stronach internetowych, rozpowszechnianie materiałów reklamowych, promocja sprzedaży powyższych towarów i świadczonych usług, prezentacja oferty handlowej w Internecie, **37** montaż, serwis, konserwacja, naprawa następujących towarów: bramy metalowe, bramy żelazne, drzwi (bramy) żaluzjowe metalowe, metalowe pomosty robocze, metalowe rampy do doków, metalowe wrota śluzy, rampy będące konstrukcjami metalowymi, rampy metalowe, rampy metalowe jako konstrukcje, hydrauliczne rampy podnośnikowe, metalowe rampy przeładunkowe jako konstrukcje, rampy do podnoszenia, rampy załadunkowe, bramy niemetale, bramy roletowe niemetale, systemy przeładunkowe, rampy, bramy segmentowe, bramy przeciwpożarowe, bramy szybkie, bramy przesuwane, bramy rolowane, bramy do kompostowni, konserwacja i naprawa przyrządów, konserwacja urządzeń automatycznych, konserwacja i naprawa szlabanów automatycznych, konserwacja i naprawa instalacji drzwi automatycznych, konserwacja i naprawa elementów systemów przeładunkowych takich jak: fartuchy uszczelniające, uszczelnienia, naprowadzacz, odboje ramp, odboje gumowe, odboje stalowe, sterowania ramp, sterowania bram, system dokowania, **40** produkcja na zamówienie następujących towarów: bramy metalowe, bramy żelazne, drzwi (bramy) żaluzjowe metalowe, metalowe pomosty robocze, metalowe rampy do doków, metalowe wrota śluzy, rampy będące konstrukcjami metalowymi, rampy metalowe, rampy metalowe jako konstrukcje, hydrauliczne rampy podnośnikowe, metalowe rampy przeładunkowe jako konstrukcje, rampy do podnoszenia, rampy załadunkowe, bramy niemetale, bramy roletowe niemetale, rampy, systemy przeładunkowe, bramy segmentowe, bramy przeciwpożarowe, bramy szybkie, bramy przesuwane, bramy rolowane, bramy do kompostowni, elementy systemów przeładunkowych takie jak: fartuchy uszczelniające, uszczelnienia, naprowadzacz, odboje ramp, odboje gumowe, odboje stalowe,

sterowania ramp, sterowania bram, system dokowania, produkcja na zamówienie artykułów żelaznych, produkcja na zamówienie części składowych odlewanych, produkcja na zamówienie form (odlewów) stosowanych w przemyśle, produkcja rzemieślnicza na zamówienie i montowanie wykonanych elementów.

(111) **287973** (220) 2016 04 28 (210) 455695
 (151) 2016 10 04 (441) 2016 06 20
 (732) GMINA MIASTA TORUŃ, Toruń, PL.
 (540) MIASTO PLUS
 (540)



Kolor znaku: czerwony, żółty, niebieski, zielony, ciemnoszary, biały
 (531) 02.07.23, 02.07.25, 05.01.07, 05.01.09, 05.11.11, 06.19.15, 07.01.08, 07.01.13, 07.11.15, 18.01.05, 18.01.08, 18.01.11, 26.01.03, 26.01.16, 26.01.18, 27.05.01, 29.01.15
 (510), (511) **9** magnetyczne, cyfrowe, elektroniczne i optyczne nośniki danych, nośniki z elektronicznie, optycznie, magnetycznie, cyfrowo zapisanymi danymi i oprogramowaniem, przewodniki elektroniczne, dyski magnetyczne i optyczne, dyski kompaktowe (audio-wideo i CD-ROMy), dyskietki, kasety z nagraniami, kasety video, pliki graficzne, muzyczne i audio-wideo do ściągnięcia do telefonu komórkowego, publikacje elektroniczne, w tym publikacje elektroniczne jako moduły ładowalne, publikacje elektroniczne w sieci Internet i Intranet jako moduły ładowalne, książkowe publikacje elektroniczne, aplikacje mobilne, programy i pliki komputerowe, oprogramowanie zawarte w tej klasie, programy i oprogramowanie do mobilnych urządzeń komunikacyjnych, programy i oprogramowanie komputerowe do obsługi publikacji elektronicznych, audiowizualne i elektroniczne urządzenia do nauki, nauczania, interfejsy komputerowe, **16** artykuły piśmienne zawarte w tej klasie, artykuły piśmienne i papiernicze zawarte w tej klasie, papier, tektura, wyroby z papieru i tektury: etykiety, tablice ogłoszeniowe na afisze, bilety, szyldy, bloki rysunkowe, chorągiewki, figurki statuetki – maché, karty indeksowe, karty pocztowe, kokardy, opakowania do butelek, pudełka, w tym do przechowywania dokumentów, znaczki pocztowe, banery wystawowe, flagi (dekoracje), dekoracje na stoł, tanzaku, podstawki pod szklanki, pudełka na prezenty, torebki i materiały do pakowania i przechowywania, tuby, plakietki, książki, gazety, czasopisma, magazyny, periodyki, notesy i przewodniki, zeszyty, afisze, albumy, atlasy, almanachy, blankiety, broszury, prospekty, plakaty, druki, formularze, szablon, rejestry, indeksy, skorowidze, plany, teczki, skoroszyty, fotografie, kalendarze, katalogi, ulotki, mapy, naklejki, nalepki, emblematy, pieczęcie, obwoluty, oprawy, bloki do pisania, bloki listowe, wzory pism, publikacje w formie papierowej (drukowanej), rysunki, plansze, zakładki do książek, kartki okolicznościowe, bloki księgowo, materiały instruktażowe, szkoleniowe i do nauczania, druki zaproszeń, koperty, **35** usługi reklamowe na rzecz osób trzecich z wykorzystaniem wszystkich metod słownych, dźwiękowych, audiowizualnych, multimedialnych i internetowych, reklama za pośrednictwem sieci komputerowej, Internetu, Intranetu, tworzenie i publikowanie tekstów reklamowych i sponsorowanych, przygotowywanie audiowizualnych i multimedialnych prezentacji do wykorzystania w reklamie, usługi rozpowszechniania informacji, usługi rozpowszechniania ogłoszeń reklamowych, usługi rozpowszechniania materiałów reklamowych, wynajmowanie miejsc na umieszczanie ogłoszeń i reklam, wynajmowanie nośników reklamowych, patronat medialny, poszukiwania w zakresie patronatu, public relations, usługi doradcze poprzez Internet i Intranet z zakresu działalności jednostek samorządów terytorialnych, badanie opinii publicznej, opinie, sondaże, analizy kosztów, analizy i badania rynkowe, badanie w dziedzinie działalności jednostek samorządów terytorialnych, prognozy ekonomiczne, ekspertyzy w zakresie wydolności i rentowności jednostek

samorządów terytorialnych, zestawienia statystyczne, wspieranie i promowanie działalności gospodarczej, społecznej, kulturalnej, naukowej i oświatowej, organizowanie wystaw, targów, imprez i konkursów w celach reklamowych i handlowych, usługi w zakresie rejestracji, transkrypcji, składu, kompilacji i systematyzacji informacji tekstowej i obrazowej przesyłanej przy pomocy komputera, terminali komputerowych, poczty elektronicznej, sieci Internet i Intranet, cyfrowo, opiniowanie i ekspertyzy z zakresu działalności samorządów terytorialnych, zakładanie, pozyskiwanie, systematyzowanie danych do komputerowych baz danych, zarządzanie komputerowymi bazami danych i plikami, usługi sprzedaży detalicznej, hurtowej, katalogowej, wysyłkowej, za pośrednictwem Internetu (sprzedaż on-line) oraz poprzez ofertę bezpośrednią: magnetycznych, cyfrowych, elektronicznych i optycznych nośników danych, nośników z elektronicznie, optycznie, magnetycznie, cyfrowo zapisanymi danymi i oprogramowaniem, przewodników elektronicznych, dysków magnetycznych i optycznych, dysków kompaktowych (audio-wideo i CD-ROM-y), dyskietek, kaset z nagraniami, kaset video, plików graficznych, muzycznych i audio-wideo do ściągnięcia do telefonu komórkowego, publikacji elektronicznych, w tym publikacji elektronicznych jako modułów ładowalnych, publikacji elektronicznych w sieci Internet i Intranet jako modułów ładowalnych, książkowych publikacji elektronicznych, aplikacji mobilnych, programów i plików komputerowych, oprogramowania zawartego w klasie 09, programów i oprogramowania do mobilnych urządzeń komunikacyjnych, programów i oprogramowania komputerowego do obsługi publikacji elektronicznych, audiowizualnych i elektronicznych urządzeń do nauki, nauczania, interfejsów komputerowych, artykułów piśmiennych zawartych w klasie 16, artykułów piśmiennych i papierniczych zawartych w klasie 16, papieru, tektury, wyrobów z papieru i tektury: etykiet, tablic ogłoszeniowych na afisze, biletów, szyldów, bloków rysunkowych, chorągiewek, figurek statuetek – maché, kart indeksowych, kart pocztowych, kokard, opakowań do butelek, pudełek, w tym do przechowywania dokumentów, znaczków pocztowych, banerów wystawowych, flag (dekoracji), dekoracji na stół, tanzaku, podstawek pod szklanki, pudełek na prezenty, torebek i materiałów do pakowania i przechowywania, tub, plakietek, książek, gazet, czasopism, magazynów, periodyków, notesów i przewodników, zeszytów, afiszy, albumów, atlasów, almanachów, blankietów, broszur, prospektów, plakatów, druków, formularzy, szablonów, rejestrów, indeksów, skorowidzów, planów, teczek, skoroszytów, fotografii, kalendarzy, katalogów, ulotek, map, naklejek, nalepek, emblematów, pieczęci, obwolut, opraw, bloków do pisania, bloków listowych, wzorów pism, publikacji w formie papierowej (drukowanej), rysunków, plansz, zakładki do książek, kartek okolicznościowych, bloków księgowych, materiałów instruktażowych, szkoleniowych i do nauczania, druków zaproszeń, kopert, **41** usługi wydawnicze, usługi wydawnicze książkowe, elektroniczne i internetowe, wypożyczenie książek, gazet, czasopism, periodyków i innych druków oraz nagrań dźwiękowych i kaset video, wydawanie, publikowanie i wypożyczenie książek, gazet, czasopism, periodyków i innych druków oraz nagrań dźwiękowych i kaset wideo drogą elektroniczną, w tym przez Internet i elektronicznie, usługi tworzenia publikacji internetowych, publikacje elektroniczne on-line nie do pobrania, usługi tworzenia publikacji multimedialnych i internetowych, dostarczanie informacji naukowych i edukacyjnych z baz danych lub przez Internet jako usługi on-line, a także baz danych, przygotowywanie prezentacji, komputerowe przygotowywanie materiałów do publikacji, organizowanie i prowadzenie seminariów, szkoleń, warsztatów, sympozjów, zjazdów, konferencji, kongresów, balów i koncertów, organizowanie i prowadzenie pokazów, loterii, wystaw, konkursów, plebiscytów, targów i ekspozycji tematycznych z zakresu nauki, kultury, edukacji i rozrywki, przyznawanie nagród z zakresu nauki, kultury, edukacji, rozrywki, przyznawanie nagród i wyróżnień dla produktów, usługi w zakresie edukacji i nauczania, usługi szkoleniowe, dostarczanie informacji edukacyjnych z bazy danych lub przez Internet jako usługi on-line, usługi informacji o edukacji, szkoleniach, imprezach rozrywkowych, porady w zakresie edukacji i kształcenia.

(111) **287974** (220) 2016 04 29 (210) 455738
 (151) 2016 10 19 (441) 2016 07 04
 (732) JEWUŁA ANETA, KOSTUR MAGDALENA MANUFABRYKA
 SPÓŁKA CYWILNA, Kraków, PL.
 (540) ice & ROLL

(540)



Kolor znaku: niebieski, ciemnofioletowy
 (531) 29.01.12, 27.05.01, 03.11.07
 (510), (511) **30** lody spożywcze, sorbety, mrożone jogurty, **43** usługi prowadzenia lodziarni.

(111) **287975** (220) 2016 04 29 (210) 455748
 (151) 2016 09 28 (441) 2016 06 06
 (732) INTER-PROPERTY SPÓŁKA Z OGRANICZONĄ
 ODPOWIEDZIALNOŚCIĄ SPÓŁKA KOMANDYTOWA, Kraków, PL.
 (540) CASCADA centrum sportowe
 (540)



Kolor znaku: niebieski, czarny, biały
 (531) 27.05.01, 29.01.13
 (510), (511) **41** usługi: nauczania i rozrywki, organizacji szkoleń, usługi: organizowania imprez kulturalnych i sportowych.

(111) **287976** (220) 2016 04 29 (210) 455752
 (151) 2016 09 22 (441) 2016 06 06
 (732) Hulagram Limited, Hongkong, CN.
 (540) Hulagram
 (540)

Hulagram

(531) 27.05.01
 (510), (511) **9** oprogramowanie pobieralne do integracji i aplikacji baz danych, publikacje elektroniczne do pobrania, programy komputerowe jako oprogramowanie do pobrania, oprogramowanie gier, pliki muzyczne do pobierania, pliki graficzne do pobierania, programy komputerowe nagrane, oprogramowanie nagrane, kartridże z gramami wideo, elektroniczne tłumacze kieszonkowe, **42** udostępnienie wyszukiwarek internetowych, digitalizacja dokumentów jako skanowanie, doradztwo w projektowaniu stron internetowych, usługi doradztwa w dziedzinie oprogramowania jako usługi SaaS, usługi konsultacyjne w dziedzinie technologii informacyjnej, hosting serwerów, usługi zdalnego online tworzenia kopii zapasowych danych komputerowych, przechowywanie danych elektronicznych, usługi komputerowe, mianowicie integracja prywatnych i publicznych środowisk chmur komputerowych, tworzenie i utrzymywanie stron internetowych dla osób trzecich, **45** usługi serwisów społecznościowych online, usługi agencji pośrednictwa w zawieraniu znajomości, agencje matrymonialne, agencje adopcyjne, planowanie i organizowanie ceremonii ślubnych, badania prawne, usługi pomocy w sprawach spornych, licencjonowanie oprogramowania komputerowego jako usługi prawne, rejestracja nazw domen w celu identyfikacji użytkowników w globalnej sieci komputerowej jako usługi prawne, dotrzymanie towarzystwa jako opieka osobista.

(111) **287977** (220) 2016 04 29 (210) 455785
 (151) 2016 10 26 (441) 2016 06 20
 (732) MHCS, Epernay, FR.
 (540) RICH
 (510), (511) **32** piwo, wody mineralne i gazowane, napoje owocowe i soki owocowe, syropy i inne preparaty do produkcji napojów, lemoniady, nektary owocowe, woda sodowa, aperitify bezalkoholowe, **33** napoje alkoholowe (z wyjątkiem piwa), cydr, alkohole i likiery wspomagające trawienie, wino, alkohole wysokoprocentowe, esencje i ekstrakty alkoholowe, wina chronione nazwą pochodzenia „szampan”, wina musujące, whisky, wódki, dżin, tequile, rum, brandy, brandy chronione nazwą pochodzenia „koniak”.

(111) **287978** (220) 2016 04 30 (210) 455830
 (151) 2016 10 27 (441) 2016 06 20
 (732) MRC MICHAŁ PIĘTOWSKI SPÓŁKA KOMANDYTOWA,
 Katowice, PL.
 (540) Monster Shine
 (510), (511) **3** kosmetyki do pojazdów, środki do czyszczenia, ochrony i konserwacji zewnętrznych i wewnętrznych powierzchni pojazdu, w tym powierzchni kół i opon, środki zapachowe do pojazdów, środki czyszczące szkło, płyny do mycia szyb, środki czystości do pojazdów, takie jak pasty, środki do mycia, woski, odżywki, preparaty do czyszczenia, środki ochronne, preparaty do zdzierania i usuwania farby, preparaty do usuwania rdzy i preparaty odtłuszczające, nasączone ściereczki do polerowania, **21** szczotki do mycia pojazdów, ściereczki do polerowania, przyrządy do polerowania przy użyciu wosku, nie-elektryczne, rękawice do polerowania, gąbki do czyszczenia, pady do czyszczenia, pędzle (z wyjątkiem pędzli malarskich).

(111) **287979** (220) 2016 05 02 (210) 455838
 (151) 2016 10 21 (441) 2016 07 04
 (732) POLITECHNIKA ŁÓDZKA, Łódź, PL.
 (540) SENM
 (510), (511) **41** organizowanie i prowadzenie konferencji.

(111) **287980** (220) 2016 05 02 (210) 455843
 (151) 2016 10 19 (441) 2016 07 04
 (732) FOSZMANOWICZ BOGUSŁAW BMF, Wierzchowisko, PL.
 (540) SlimX
 (540)



Kolor znaku: zielony
 (531) 27.05.01, 27.05.07, 29.01.03
 (510), (511) **9** akumulatory elektryczne, filmy animowane, anteny, alarmy antywłamaniowe, urządzenia ostrzegawcze antywłamaniowe, analizatory powietrza, aparaty fotograficzne, audiowizualne urządzenia dydaktyczne do nauczania, automaty do gier na żetony lub monety, automaty muzyczne uruchamiane monetą, urządzenia do ładowania akumulatorów, aparaty do rejestrowania czasu, czytniki [informatyka], czytniki kodów kreskowych i znaków optycznych, nośniki danych magnetyczne i optyczne, urządzenia diagnostyczne nie do celów medycznych, drukarki komputerowe, dyski optyczne i magnetyczne, dyski audio-video, dyskietki, napędy dysków, urządzenia do transmisji dźwięku danych i obrazu, ekrany projekcyjne, elektroniczne pióra świetlne, publikacje elektroniczne jako moduły ładowalne, ekrany fluorescencyjne, urządzenia do fotokopii, głośniki, urządzenia do gry działające wyłącznie z odbiornikiem telewizyjnym, karty magnetyczne i elektroniczne do identyfikacji osób, interfejsy [informatyka], kalkulatory, kamery, kasety audio i video, kasy rejestrujące, klawiatury komputerowe, pamięci komputerowe, programy komputerowe nagrane, programy gier komputerowych, komputerowe urządzenia peryferyjne, komputery, komputery przenośne, urządzenia do komunikacji wewnętrznej, laptopy, mikrofony, mikroprocesory, modemy, monitory obrazowe, myszy [informatyka], podkładki pod myszy, napędy dysków [informatyka], okulary, aparaty do nauczania, urządzenia do nawigacji dla pojazdów, przyrządy nawigacyjne, notesy elektroniczne, odbiorniki audio i video, urządzenia do odtwarzania i rejestracji dźwięku i obrazu, aparaty projekcyjne, przekaźniki sygnałów elektronicznych, urządzenia do przetwarzania danych, przewody elektryczne i akustyczne, skanery [informatyka], słuchawki, światłowody, aparaty telefoniczne, telefony przenośne, wskaźniki elektroniczne emitujące światło, urządzenia diagnostyczne-nie do celów medycznych, urządzenia do oddychania inne niż do sztucznego oddychania, urządzenia do pomiaru ciśnienia, **10** aparatura do analizy do celów medycznych, aparatura do analizy krwi, aparatura anestezjologiczna, aplikatory pigułek, defibrylatory, dializatory, ekrany radiologiczne do celów medycznych, elektrokardiografy, aparaty i przyrządy do masażu kosmetycznego, lampy dla celów leczniczych, aparaty do masażu, aparaty i instrumenty medyczne, urządzenia medyczne w postaci tabletek, obuwiu ortopedycznego, odzież specjalna używana w salach operacyjnych, ortopedyczne wkładki, urządzenia zabezpieczające przed promieniami rentgenowskimi do celów medycznych, aparaty radiologiczne do celów medycznych,

aparaty do reanimacji, rękawice do celów medycznych, aparaty słuchowe, termometry do celów medycznych, aparaty do mierzenia ciśnienia krwi, aparaty i narzędzia weterynaryjne, elektrody do celów medycznych, igły do celów medycznych, irygatory do celów medycznych, lasery do celów medycznych, pompy do celów medycznych, aparatura wytwarzająca promienie rentgenowskie do celów medycznych, przewodnice do celów medycznych, aparaty radiologiczne do celów medycznych, rehabilitacyjna aparatura do ciała do celów medycznych, rentgenogramy do celów medycznych, rentgenowskie lampy do celów medycznych, urządzenia zabezpieczające przed promieniami rentgenowskimi do celów medycznych, wibratory na gorące powietrze do celów leczniczych, aparaty do masażu, przyrządy do masażu kosmetycznego, aparaty do masażu kosmetycznego, urządzenia do leczenia trądziku, zabawki erotyczne, irygatory do wstrzykiwania, wiertła dentystyczne, wibratory na gorące powietrze do celów leczniczych, wibratory łóżkowe, ultrafioletowe lampy do celów leczniczych, rozpylacze do celów leczniczych, radiologiczne aparaty do celów medycznych, poduszki do celów leczniczych, pasy do celów leczniczych, odzież kompresyjna, lampy kwarcowe do celów leczniczych, lampy dla celów leczniczych, inkubatory medyczne, irygatory do celów medycznych, gorsety do celów leczniczych, elektrody do celów medycznych, aparatura diagnostyczna do celów medycznych, aparaty do masażu wibracyjnego, aparatura do mikrodermabrazji, aparatura do celów analiz medycznych, narzędzia elektryczne do akupunktury, urządzenia rozpylające aerozole do celów medycznych.

(111) **287981** (220) 2016 05 02 (210) 455907
 (151) 2016 10 19 (441) 2016 07 04
 (732) UCZNIOWSKI KLUB SPORTOWY SKARPA, Lublin, PL.
 (540) SKARPA LUBLIN

(510), (511) **26** odzież, odzież sportowa, obuwie, obuwie sportowe, nakrycia głowy, szaliki, **38** usługi telekomunikacyjne, usługi telekomunikacyjne przez Internet, usługi przesyłania danych, usługi przesyłania danych przez Internet, przesyłanie informacji i komunikatów przez sieć telefonów komórkowych i Internet, usługi agencji informacyjnych w zakresie udostępniania aktualności i wiadomości przez radio, telewizję, Internet, prasę, usługi portalu internetowego obejmujące takie usługi jak: przesyłanie za pośrednictwem Internetu oraz poprzez sieć telefonów komórkowych informacji tekstowych, obrazowych i dźwiękowych, wiadomości bieżących, szeroko pojętej informacji w tym również informacji dotyczącej rozrywki, turystyki i sportu, usługi poczty elektronicznej, obsługa internetowych forów dyskusyjnych, przesyłanie informacji SMSem, MMSem, przesyłanie informacji z zastosowaniem do nadawania i/lub odbioru informacji urządzeń mobilnych, **41** usługi prowadzenia działalności szkoleniowej we wszystkich dziedzinach życia sportowego i rekreacyjnego, edukacja w dziedzinie aktywności fizycznej, promocja kultury fizycznej i sportu oraz aktywnego trybu życia, współdziałanie z władzami miasta w zakresie rozwoju sportu i kultury fizycznej, propagowanie profilaktyki prozdrowotnej, inicjowanie i wspieranie działalności krajoznawczej oraz związanej z aktywnym wypoczynkiem dzieci i młodzieży, usługi trenerskie, działalność w zakresie sportu wyczynowego, działalność w zakresie sportu wspinaczkowego, organizowanie zawodów sportowych, organizowanie imprez sportowych i rekreacyjnych, organizowanie wakacyjnych obozów sportowych, usługi w zakresie organizowania gier, zabaw i konkursów sprawnościowych i rozrywkowych, zabaw ruchowych, ćwiczeń gimnastycznych, pływania, ćwiczeń na siłowni, organizowanie imprez rozrywkowych: pikników, festynów, widowisk, przedstawień artystycznych, koncertów, dyskotek, dancingów, występów folklorystycznych, organizowanie przyjęć i uroczystości okolicznościowych na zlecenie osób trzecich, użytkowanie, obsługa i wynajmowanie obiektów sportowych, sal gimnastycznych, siłowni, kortów tenisowych, basenów rehabilitacyjno-rekreacyjnych, wypożyczanie sprzętu sportowego, usługi wydawnicze, usługi w zakresie publikowania książek, czasopism, katalogów, broszur, prospektów, folderów, plakatów, materiałów dydaktycznych, usługi w zakresie wydawania i udostępniania publikacji elektronicznych, usługi redakcyjne, usługi poligraficzne, produkcja nagrań audio i video, usługi fotograficzne, prowadzenie agencji artystycznej i galerii, organizacja wystaw i targów.

(111) **287982** (220) 2016 05 04 (210) 455925
 (151) 2016 10 19 (441) 2016 07 04
 (732) AC SPÓŁKA AKCYJNA, Białystok, PL.

(540) agro tuning
(540)



Kolor znaku: szary, czerwony

(531) 27.05.01, 15.07.01, 29.01.12

(510), (511) **7** systemy wtrysku paliwa do silników, części wtryskiwaczy paliwa do silników pojazdów lądowych i wodnych, regulatory paliwa i mieszaniny parowo-powietrznej będące częściami silników spalinowych wewnętrznego spalania, przyrządy do wtrysku paliwa, wtryskiwacze paliwa do silników, regulatory do silników, oszczędzające paliwa do silników, turbosprężarki do silników pojazdów, regulatory poziomu paliwa/powietrza [części silników lub silników elektrycznych], elektroniczne układy sterowania do silników, kompresory jako części maszyn i silników, regulatory paliwa i mieszaniny parowo-powietrznej będące częściami silników spalinowych wewnętrznego spalania, maszyny rolnicze, **9** urządzenia do sterowania mocą [elektryczne], urządzenia pomiarowe, do liczenia, wyrównywania i kalibracji, sterowniki programowalne, sterowniki oprogramowania, sterowniki procesów [elektryczne], płytki drukowane sterowników, bezprzewodowe sterowniki do zdalnego monitorowania i kontroli funkcjonowania i statusu innych urządzeń lub systemów elektrycznych, elektronicznych i mechanicznych, komputerowe urządzenia sterujące, elektroniczne jednostki sterujące, mikroprocesorowe urządzenia sterujące, elektroniczne urządzenia sterujące, programy sterujące komputerowe, nagrane, elektryczne lub elektroniczne moduły kontrolno-sterujące, **37** naprawa i konserwacja instalacji elektrycznych, instalacja sprzętu elektrycznego i elektronicznego w samochodach, naprawa i konserwacja maszyn rolniczych, naprawa lub konserwacja maszyn i narzędzi rolniczych, montaż [instalowanie] akcesoriów do pojazdów, montaż [instalowanie] części do pojazdów, regulacja [tuning] pojazdów, usługi tuningu pojazdów, usługi warsztatów w zakresie konserwacji i naprawy pojazdów mechanicznych.

(111) **287983** (220) 2016 05 04 (210) 455939

(151) 2016 10 20 (441) 2016 07 04

(732) LIMPOL SPÓŁKA Z OGRANICZONĄ ODPOWIEDZIALNOŚCIĄ, Kraków, PL.

(540) vit

(540)



Kolor znaku: jasnozielony, ciemnozielony

(531) 26.11.01, 27.05.01, 29.01.03

(510), (511) **29** ajvar, pasta warzywna, alginiany do celów spożywczych, aloes spożywczy, anchois, bekon, białka jajek, białko do celów kulinarnych, bita śmietana, bulion, koncentraty na bulion, preparaty do produkcji bulionu, cebula konserwowana, chrupki owocowe, chrupki ziemniaczane, chipsy odtłuszczone, chipsy ziemniaczane, konserwowy czosnek, daktyl, drób, nieżywy, dziczyzna, nieżywa, dzemy, enzymy mlekowe do celów spożywczych, fasolka konserwowa, filety rybne, flaki, galaretki jadalne, galarety mięsne, jadalne gniazda ptaków, groszek konserwowy, grzyby konserwowane, homary nieżywe, humus, pasta z ciecierzycy, przetworzona ikra rybia, dżem imbirowy, jaja, jaja ślimacze, jadalne, jaja w proszku, zupy jarzynowe, przetwory, jogurt, owoce kandyzowane, kapusta kwaszona, karczochy konserwowe, kaszanka, kawior, kefir, kiełbasy, kiełbaski w cieście, kiszzone warzywa, kimchi, klej rybi do środków spożywczych, masło kokosowe, olej kokosowy, tłuszcz kokosowy, koktajle jajeczne bezalkoholowe, koktajle mleczne, kompot, koncentraty bulionu, koncentraty rosółu, konserwy mięsne, konserwy rybne, korniszony, korniszony z jarzynami w occie, krewetki nieżywe, krewetki różowe nieżywe, krokiety, olej kukurydziany, kumys, napój mleczny,

langusty nieżywe, lecytyna spożywcza, owoce lukrowane, łoś, martwy, łój spożywczy, małe, mięczaki nieżywe, małe jadalne nieżywe, margaryna, marmolada, masło, krem na bazie masła, masło arachidowe, masło czekoladowe, masło kakaowe, masło kokosowe, miąższ owoców, mięso, ekstrakty mięsne, mięso konserwowane, mięso solone, migdały spreparowane, mleczne produkty, mleko, mleko albuminowe, mleko migdałowe do celów kulinarnych, mleko proteinowe, mleko ryżowe, substytut mleka, mleko sojowe, namiastka mleka, mleko z orzeszków ziemnych do celów kulinarnych, mrożone owoce, napoje mleczne z przewagą mleka, nasiona spożywcze, olej kostny, jadalny, olej palmowy jadalny, olej rzepakowy jadalny, olej słonecznikowy do celów spożywczych, olej z oliwek jadalny, olej z siemienia lnianego spożywczy, oleje jadalne, oliwki konserwowane, opiekane wodorosty, olej z orzechów palmowych, orzechy spreparowane, orzeszki arachidowe spreparowane, ostrygi nieżywe, owoce konserwowane, owoce konserwowane w alkoholu, owoce lukrowane, owoce w puszkach, chipsy owocowe, galaretki owocowe, sałatki owocowe, skórki owocowe, pasta z kabaczka, pasta z oberżyny, pektyna do celów spożywczych, pestki słonecznika, pickle, płatki ziemniaczane, poczwarki jedwabnika jadalne, podpuszczka, sok z pomidorów do celów kulinarnych, potrawy z ryb dla ludzi, przecier jabłkowy, przecier pomidorowy, przeciery rybne, przeciery warzywne, przekąski na bazie owoców, pulpa owocowa, miążga owocowa, pyłki kwiatowe jako żywność, raki, nieżywe, rodzynki, rosół, soki roślinne do gotowania, żywność produkowana z ryb, ryby konserwowane, ryby nieżywe, ryby solone, sałatki warzywne, sardynki, martwe, ser, serwatka, olej sezamowy, skorupiaki, nieżywe, smalec, soczewica konserwowana, soja konserwowana spożywcza, sos żurawinowy, kompot, strzykwy nieżywe, szpik kostny zwierzęcy jadalny, szynka, śledzie, martwe, śmietana, produkty mleczarskie, tahini, pasta z ziarna sezamowego, pasty do kanapek zawierające tłuszcz, tłuszcze jadalne, surowce do produkcji tłuszczu jadalnych, tofu, trufle konserwowane, tuńczyk, martwy, warzywa gotowane, warzywa konserwowane, warzywa suszone, warzywa w puszkach, wątroba, pasztecik z wątroby, wędliny, wieprzowina, wiórki kokosowe, wyciągi z wodorostów do celów spożywczych, ziemniaki zapiekane w cieście, zsiadłe mleko, zupy, składniki do sporządzania zup, zwierzęcy szpik kostny jadalny, żelatyna, żółtka jajek, **30** anyż, anyż gwiaździsty, preparaty, aromaty do żywności, aromaty do ciast inne niż oleje esencyjne, aromaty do napojów inne niż oleje esencyjne, aromaty inne niż oleje esencyjne, aromaty kawowe, aromaty spożywcze inne niż olejki eteryczne, batony lukrecyjne, cukiernictwo, biszkopty, preparaty usztywniające do bitej śmietany, broszki, bułeczki słodkie, budynki ryżowy, bułka tarta, bułki, chałwa, cheeseburgery, chipsy, produkty zbożowe, chleb, chleb bezdrożdżowy, słodczyce ozdobne na choinki, przyprawa chow-chow, przyprawa chutney, gęsty sos, ciasta, ciastka, wyroby cukiernicze, cukierki, mięso zapiekane w cieście, ciasta mączne, ciasto na ciastka, ciastka ryżowe, ciasto w proszku, cukier, cukierki miętowe, przyprawa curry, cykorja, substytuty kawy, cynamon jako przyprawa, czekolada, napoje na bazie czekolady, dekoracje cukiernicze do ciast, dodatki glutenowe do celów kulinarnych, drożdże, enzymy do ciast, galaretki owocowe, słodczyce, gałka muszkatołowa, glazury do szynki, glukoza do celów kulinarnych, gluten jako artykuł spożywczy, gofry, gotowe potrawy oparte na kluskach, przyprawa goździki, grysik kukurydziany, guma do żucia, herbata, napoje na bazie herbaty, herbata mrożona, herbatniki, herbatniki petit-beurre, imbir jako przyprawa, imbirowe pieczywo, piernik, mąka z jęczmienia, jęczmień gniciony, jęczmień łuskany, jogurt mrożony, lody spożywcze, kakao, napoje na bazie kakao, wyroby z kakao, kanapki, kapary, karmelki, cukierki, kasze spożywcze, kasza manna, kasza owsiana, mąka owsiana grubo zmielona, kawa, napoje na bazie kawy, preparaty roślinne zastępujące kawę, kawa nie palona, kawa nienaturalna, keczup jako sos, zagęszczacz do kielbasy, kiełki pszeniczne do celów spożywczych dla ludzi, kiszce, kit pszczeli, kleik spożywczy na bazie mleka, kluski, sól do konserwowania żywności, sól kuchenna, krakersy, krem angielski, kukurydza mielona, kukurydza palona, kukurydza prażona, popcorn, mąka kukurydziana, płatki kukurydziane, kukurydzianka, mamałyga, potrawa na wodzie lub mleku, kurkuma do żywności, kasza kuskus, lody spożywcze, środki wiążące do lodów spożywczych, lody spożywcze w proszku, lód do napojów chłodzących, lód naturalny lub sztuczny, lukier do ciast, lukrecja stosowana w cukiernictwie, majonezy, makarony, makaron rurki, makaron wstążki, makaroniki, wyroby cukiernicze, maltoza, marcepan, marynaty, potrawy na bazie mąki, żywność na bazie mąki, mąka gorczyco-wa, mąka kukurydziana, produkty z mąki mielonej, mąka pszenna,

mąka ziemniaczana do celów spożywczych, mąki orzechowe, melasa do celów spożywczych, mięsne sosy, preparaty do zmiękczenia mięsa do celów gospodarstwa domowego, mięta do wyrobów cukierniczych, pasta z migdałów, wyroby cukiernicze na bazie migdałów, miód, mleczko pszczele, woda morska do gotowania, mrożony jogurt, muesli, musy czekoladowe, musy deserowe, musy owocowe, sosy, musztarda, naleśniki, napary inne niż do celów leczniczych, aromaty do napojów inne niż esencje, napoje czekoladowe z mlekiem, napoje kakaowe z mlekiem, napoje kawowe z mlekiem, napoje na bazie czekolady, napoje na bazie herbaty, napoje na bazie kakao, nasiona lnu do celów spożywczych dla ludzi, ocet, wyroby cukiernicze na bazie orzechów arachidowych, orzechy w czekoladzie, produkty spożywcze na bazie owsa, owies gnieciony, owies łuskany, galaretki owocowe, słodczyce, płatki owsiane, pasta migdałowa, pasta z soi jako przyprawa, pastylki, cukierki, paszteciki, pesto, pielmieni, pierogi z nadzieniem mięsny, pieprz jako przyprawa, piernik, pierożki ravioli, ocet piwny, pizze, placki, płatki kukurydziane, pomadki, cukierki, sosy z pomidorów, potrawy na bazie mąki, pralinki, propolis, lody spożywcze w proszku, proszek do pieczenia, przekąski ryżowe, przekąski zbożowe, przyprawy, ptifurki, ciasteczka, puddingi, relish-sos przyprawowy na bazie owoców lub warzyw, preparaty roślinne zastępujące kawę, mączka z roślin strączkowych, ryż, ciastka ryżowe, przekąski z ryżu, sago, sajgonki, sosy do sałatek, sól selerowa, czosnek siekany jako przyprawa, siemię lniane do celów spożywczych dla ludzi, skrobia do celów spożywczych, słodczyce, słodczyce do ssania, słodziki naturalne, ekstrakt siodu do celów spożywczych, herbatniki słodowe, sól do celów spożywczych, soda spożywcza, mąka sojowa, sos sojowy, sorbety, lody, sosy, przyprawy, sosy pomidorowe, spaghetti, substytuty kawy, suchary, sushi, syrop cukrowy, przyprawa szafran, tabule, sałatka z kuskus, tako, mąka tapioka do celów spożywczych, tarty z owocami, tortille, aromaty waniliowe, wanilina, aldehyd, substytut wanilii, wareniki, pierogi z nadzieniem, wermiszel, wodorosty, przyprawa, wodorowinian potasowy do celów kulinarnych, wyroby cukiernicze, wyroby czekoladowe do dekoracji ciast, wysoko-proteinowe batoniki zbożowe, zagęszczacze stosowane przy gotowaniu produktów spożywczych, zakwas, zacyzyn, przekąski ze zboża, preparaty zbożowe, ziele angielskie, ziola konserwowane, przyprawy, esencje do żywności, inne niż esencje eteryczne i oleje aromatyczne, **32** aperitify bezalkoholowe, bezalkoholowe wyciągi z owoców, brzczyk, brzczyk piwny, brzczyk słodowy, wyciąg z chmielu do wytwarzania piwa, ekstrakty owocowe bezalkoholowe, esencje do produkcji napojów, wody gazowane, pastylki do napojów gazowanych, proszki do napojów gazowanych, piwo imbirowe, sok jabłkowy, koktajle bezalkoholowe, kwas chlebowy, napoje bezalkoholowe, lemoniada, syropy do lemoniady, preparaty do sporządzania likierów, woda, woda litowa, produkty do wytwarzania wody mineralnej, wody mineralne, napoje bezalkoholowe na bazie miodu, mleko migdałowe, napoje bezalkoholowe na bazie mleka orzechowego, napoje bezalkoholowe, esencje do produkcji napojów, preparaty do produkcji napojów, syropy do napojów, napoje bezalkoholowe na bazie aloesu, proszek do wytwarzania napojów gazowanych, napoje izotoniczne, napoje na bazie owoców lub warzyw, napoje na bazie soi, inne niż substytuty mleka, bezalkoholowe napoje owocowe, napoje serwatkowe, orszada, mleko z orzechów, bezalkoholowe wyciągi z owoców, napoje z owoców bezalkoholowe, soki owocowe, nektary owocowe, bezalkoholowe, piwo, piwo słodowe, sok pomidorowy, napój, napoje bezalkoholowe z sarsaparilli, woda selcerska, napoje serwatkowe, sok jabłkowy, soki warzywne, napoje, sorbety, napoje, woda stołowa, syropy do napojów, moszcz z winogron, niesfermentowany, woda gazowana, preparaty do produkcji wody gazowanej, woda sodowa, woda stołowa.

(111) **287984** (220) 2016 05 03 (210) 455945
 (151) 2016 10 10 (441) 2016 06 20
 (732) PUZIO BARTOSZ, Cybulice Małe, PL.
 (540) JAN BARBA
 (510), (511) **3** środki wybielające, środki do czyszczenia, mydła, środki perfumeryjne, olejki eteryczne, kosmetyki, płyny do pielęgnacji włosów, środki toaletowe.

(111) **287985** (220) 2016 05 04 (210) 455950
 (151) 2016 10 19 (441) 2016 07 04
 (732) OCEANIC SPÓŁKA AKCYJNA, Sopot, PL.
 (540) SKINMATEBOX

(510), (511) **35** usługi reklamowe, reklama za pośrednictwem sieci komputerowej, wynajem przestrzeni reklamowej, publikowanie tekstów sponsorowanych, tworzenie tekstów reklamowych i sponsorowanych, usługi kreowania wizerunku, usługi sprzedaży produktów kosmetycznych i preparatów farmaceutycznych, prowadzenie sklepu internetowego z w/w towarami.

(111) **287986** (220) 2016 05 04 (210) 455960
 (151) 2016 10 19 (441) 2016 07 04
 (732) ARTLAND GROUP SPÓŁKA Z OGRANICZONĄ ODPOWIEDZIALNOŚCIĄ, Kraków, PL.
 (540) B CERAMIKA BONA MADE IN POLAND
 (540)



(531) 24.03.01, 24.03.07, 24.03.18, 24.09.02, 24.09.03, 24.09.14, 01.01.01, 01.01.02, 27.05.01
 (510), (511) **21** wyroby ceramiczne dla gospodarstwa domowego.

(111) **287987** (220) 2016 05 04 (210) 455982
 (151) 2016 10 19 (441) 2016 07 04
 (732) NAPOLLO MANAGEMENT SPÓŁKA Z OGRANICZONĄ ODPOWIEDZIALNOŚCIĄ, Warszawa, PL.
 (540) GALAKTYKA

(510), (511) **36** usługi w zakresie nieruchomości tj.: usługi w zakresie wynajmu lub dzierżawy nieruchomości, lokali oraz pomieszczeń i przestrzeni do prowadzenia działalności gospodarczej, usługi w zakresie zarządzania lub administrowania nieruchomościami, lokalami oraz pomieszczeniami i przestrzenią do prowadzenia działalności gospodarczej wraz instalacjami w nich zlokalizowanymi, usługi w zakresie kupna i sprzedaży nieruchomości, lokali oraz pomieszczeń do prowadzenia działalności gospodarczej wraz instalacjami w nich zlokalizowanymi, **37** usługi w zakresie naprawy budynków, lokali i instalacji infrastruktury użytkowej budynków i wewnątrz, usługi w zakresie instalacji infrastruktury użytkowej budynków i wewnątrz, usługi w zakresie robót budowlanych, remontowych i wykończeniowych w zakresie budynków i instalacji infrastruktury użytkowej budynków i wewnątrz, w tym lokali mieszkalnych, biurowych i pomieszczeń gospodarczych, usługi w zakresie robót budowlanych i remontowych obiektów inżynierii lądowej i wodnej, **42** usługi w zakresie projektowania, aranżacji i wykańczania budynków i wewnątrz, w tym lokali mieszkalnych, biurowych i pomieszczeń gospodarczych, usługi dekoratorskie w zakresie budynków i wewnątrz, w tym lokali mieszkalnych, biurowych i pomieszczeń gospodarczych, usługi projektowe w zakresie budownictwa.

(111) **287988** (220) 2016 05 06 (210) 456035
 (151) 2016 10 26 (441) 2016 07 04
 (732) WDFC SERVICES LIMITED, Londyn, GB.
 (540) Kapitalni
 (540)

Kapitalni

Kolor znaku: różowy, niebieski
 (531) 26.11.02, 26.11.06, 26.11.08, 26.11.13, 24.17.20, 27.05.01, 29.01.12
 (510), (511) **16** książki, broszury, czasopisma, gazety, dzienniki, materiały drukowane z dziedziny finansów, drukowane materiały szkoleniowe, drukowane materiały szkoleniowe z dziedziny finansów, materiały piśmienne, segregatory, notatniki, materiały biurowe, **36** obsługa kredytów konsumenckich, usługi punktów sprzedaży w dziedzinie kredytów, usługi punktów sprzedaży w dziedzinie finansów, udzielanie on-line kredytów, pożyczki ratalne, obsługa pożyczek, usługi finansowania pożyczek, wyceny finansowe, obsługa kart kredytowych i debetowych, usługi dotyczące przedpłaconych

kart obciążeniowych, usługi dotyczące przedpłaconych kart debetowych, usługi w zakresie regulowania rachunków, analizy finansowe i finansowe usługi konsultacyjne, badania finansowe, usługi w zakresie ubezpieczeń zabezpieczających spłaty pożyczek, wydawanie bonów wartościowych w związku z bonusami i programami lojalnościowymi, obsługa bonów upominkowych, usługi doradcze dotyczące kredytów, informacja i doradztwo dotyczące wszystkich wyżej wymienionych usług, **41** usługi edukacyjne i szkoleniowe, zapewnianie kursów edukacyjnych na temat finansów, usługi edukacyjne dotyczące finansów, organizowanie i prowadzenie kongresów i konferencji, organizowanie i prowadzenie imprez edukacyjnych i szkoleniowych, usługi wydawnicze, elektroniczne usługi wydawnicze, publikacja i elektroniczna publikacja materiałów szkoleniowych z dziedziny finansów, obsługa on-line gier edukacyjnych, usługi bibliotek, informacja i doradztwo odnoszące się do wyżej wymienionych usług.

(111) **287989** (220) 2016 05 06 (210) 456042
 (151) 2016 10 26 (441) 2016 07 04
 (732) HA-MI HUYEN NGUYEN THI THANH, Warszawa, PL.
 (540) HAMI FOODS
 (540)



Kolor znaku: czarny, biały, czerwony, żółty, niebieski
 (531) 04.03.03, 04.03.20, 27.05.01, 29.01.15, 26.01.01
 (510), (511) **29** mięso, ryby, drób, dziczyzna, owoce morza, owoce i warzywa, wszystkie wyżej wymienione konserwowane, suszone, gotowane lub przetworzone, orzechy preparowane, preparaty z wszystkich wyżej wymienionych produktów, zupy, produkty mleczne, napoje mleczne, sałatki, przekąski warzywne i owocowe, gotowe dania i składniki dań na bazie mięsa, ryb, drobiu, dziczyzny, owoców morza, owoców i warzyw, **30** ryż, makarony, zboża, kluski, pierogi, preparaty zbożowe i mączne, herbata, kawa, napoje na bazie herbaty i kawy, niemedyczne słodkocze, ciastka, ciasta, gotowe desery jako słodkocze, puddingi, chleb, przekąski zbożowe, gotowe dania i składniki dań na bazie ryżu, makaronów, klusek, preparatów mącznych i zbożowych, pizza, sosy i sosy do pizzy, sosy do makaronów i do ryżu, dresingi do sałatek, **32** napoje bezalkoholowe, **43** dostarczanie żywności i napojów, usługi restauracyjne, usługi restauracji na wynos, usługi barów, restauracje cateringowe, usługi przygotowywania żywności na wynos, usługi w zakresie przygotowywania posiłków.

(111) **287990** (220) 2016 05 06 (210) 456056
 (151) 2016 10 05 (441) 2016 06 20
 (732) SEMAT FINANCE SPÓŁKA Z OGRANICZONĄ ODPOWIEDZIALNOŚCIĄ, Warszawa, PL.
 (540) sPack
 (540)

sPack

Kolor znaku: biały, granatowy
 (531) 27.05.01, 27.05.02, 29.01.12
 (510), (511) **11** woreczki jednorazowe przeznaczone do sterylizacji, sterylizatory, sterylizatory powietrzne, autoklawy elektryczne, **16** koperty, woreczki z papieru lub tworzyw sztucznych, taśmy papierowe, papier do zawijania.

(111) **287991** (220) 2016 05 09 (210) 456089
 (151) 2016 10 21 (441) 2016 07 04
 (732) STAŃCZYK ANNA UNISENS, Warszawa, PL.
 (540) unisens

(540)

..unisens

Kolor znaku: czerwony, niebieski
 (531) 26.04.01, 26.04.09, 27.05.01, 29.01.12
 (510), (511) **9** czujniki i detektory, urządzenia i przyrządy pomiarowe, systemy pomiarowe zawierające czujniki, kable, przetworniki analogowo-cyfrowe, przetworniki pomiarowe, urządzenia do liczenia, wyrównywania i kalibracji, kalibratory, mierniki, elektroniczne wielokanałowe skanery ciśnienia i temperatury, osprzęt i części do wyżej wymienionych towarów zawarte w klasie 9, urządzenia do zbierania i przechowywania danych, sprzęt komputerowy i sprzęt do przetwarzania danych, komputerowe urządzenia peryferyjne, oprogramowanie komputerowe, aplikacje do urządzeń przenośnych, **10** czujniki precyzyjne do użytku medycznego, diagnostyczne urządzenia pomiarowe do użytku medycznego, **11** czujniki temperatury jako zawory termostacyjne do grzejników centralnego ogrzewania, czujniki temperatury do instalacji grzewczych, wentylacyjnych, klimatyzacyjnych, chłodnictwa, **35** usługi przedstawicielskie w zakresie działalności handlowej, sprzedaż hurtowa i detaliczna następujących towarów: czujników i detektorów, urządzeń i przyrządów pomiarowych, systemów pomiarowych zawierających czujniki, kable, przetworniki analogowo-cyfrowe, przetworników pomiarowych, urządzeń pomiarowych, do wyrównywania i kalibracji, kalibratorów, mierników, elektronicznych wielokanałowych skanerów ciśnienia i temperatury, osprzętu i części do wyżej wymienionych towarów zawartych w klasie 9, urządzeń do zbierania i przechowywania danych, sprzętu komputerowego i sprzętu do przetwarzania danych, komputerowych urządzeń peryferyjnych, oprogramowania komputerowego, aplikacji do urządzeń przenośnych, czujników precyzyjnych do użytku medycznego, diagnostycznych urządzeń pomiarowych do użytku medycznego, czujników temperatury zaworów termostacyjnych do grzejników centralnego ogrzewania, czujników temperatury do instalacji grzewczych, wentylacyjnych, klimatyzacyjnych, chłodnictwa, informacja handlowa, pośrednictwo handlowe.

(111) **287992** (220) 2016 05 09 (210) 456100
 (151) 2016 10 19 (441) 2016 07 04
 (732) KRZYŻANIAK IZABELA, Poznań, PL.
 (540) osiedle Słoneczne
 (540)



Kolor znaku: granatowy, żółty, biały
 (531) 01.03.02, 27.05.01, 29.01.13
 (510), (511) **19** budynki z materiałów niemetalowych do montażu, **35** usługi w zakresie: organizowania, prowadzenia i zarządzania działalnością gospodarczą, marketingu gruntów dla budownictwa, zasobów lokalowych, nieruchomości przeznaczonych do najmu, zagospodarowania, sprzedaży, użyczenia, pomocy w zarządzaniu przedsięwzięciami obrotu nieruchomości, organizowania targów i wystaw handlowych i reklamowych w zakresie budownictwa, urbanistyki, architektury i technologii w tych dziedzinach, promocji obrotu nieruchomości mieszkalnymi, organizowania przetargów na rynku obrotu gruntami, nieruchomości powierzchni użytkowymi i lokalami mieszkalnymi, wynajmowania miejsc na umieszczenie ogłoszeń i reklam, **36** usługi w zakresie: funkcji generalnego wykonawcy i inwestora robót ogólnobudowlanych dotyczących obiektów inżynierskich, zarządzania i doradztwa w zarządzaniu nieruchomościami, sprzedaży i pośrednictwa w nabywaniu, sprzedaży, wynajmie budynków, lokali mieszkalnych i powierzchni użytkowej wraz z doradztwem w tych zakresach, sprzedaży na kredyt, wyceny nieruchomości, dzierżawy nieruchomości, lokali i powierzchni użytkowej, administrowania nieruchomościami, lokalami, powierzchnią użytkową, miejscami parkingowymi, rozliczania transakcji kupna lub

sprzedaży nieruchomości, **37** usługi w zakresie: wykonywania robót ziemnych, nadzoru budowlanego, w tym w zakresie prac projektowych i wykonawczych, rozbiórki, burzenia obiektów budowlanych, budowania lokali mieszkalnych i osiedli mieszkaniowych wraz z towarzyszącą im infrastrukturą, wykonywania robót ogólnobudowlanych, konstrukcyjnych i montażowych, remontów oraz naprawy obiektów, restauracji budynków, konserwacji obiektów budowlano-mieszkaniowych, **39** usługi w zakresie: wynajmowania garaży i miejsc parkingowych, wynajmowania powierzchni i obiektów magazynowych, usług parkingowych, **42** usługi w zakresie: projektowania dla budownictwa, urbanistyki, architektury i technologii, wykonywania badań, ekspertyz, opinii i analiz technicznych w sferze budownictwa, architektury i planowania urbanistycznego, badań, ekspertyz i pomiarów geologicznych, geodezji i kartografii oraz pomiarów podwykonawczych dotyczących inwestycji, ekspertyz inżynierskich, badań technicznych, doradztwa budowlanego, dekoracji wnętrz, doradztwa w zakresie ochrony środowiska, pomiarów terenu, zarządzania miejscami wystawowymi, **44** usługi w zakresie: ogrodnictwa krajobrazowego, pielęgnowania i utrzymywania zieleni, **45** usługi doradztwa w sprawach bezpieczeństwa.

(111) **287993** (220) 2016 05 09 (210) 456102
 (151) 2016 10 19 (441) 2016 07 04
 (732) KRZYŻANIAK IZABELA, Poznań, PL.
 (540) ZALASEWO PARK
 (540)



(531) 27.05.01, 26.04.18
 (510), (511) **19** budynki z materiałów niemetalowych do montażu, **35** usługi w zakresie: organizowania, prowadzenia i zarządzania działalnością gospodarczą, marketingu gruntów dla budownictwa, zasobów lokalowych, nieruchomości przeznaczonych do najmu, zagospodarowania, sprzedaży, użyczenia, pomocy w zarządzaniu przedsięwzięciami obrotu nieruchomości, organizowania targów i wystaw handlowych i reklamowych w zakresie budownictwa, urbanistyki, architektury i technologii w tych dziedzinach, promocji obrotu nieruchomości mieszkalnymi, organizowania przetargów na rynku obrotu gruntami, nieruchomości powierzchni użytkowymi i lokalami mieszkalnymi, wynajmowania miejsc na umieszczenie ogłoszeń i reklam, zarządzanie miejscami wystawowymi z zakresu handlu nieruchomościami, **36** usługi w zakresie: funkcji generalnego wykonawcy i inwestora robót ogólnobudowlanych dotyczących obiektów inżynierskich, zarządzania i doradztwa w zarządzaniu nieruchomościami, sprzedaży i pośrednictwa w nabywaniu, sprzedaży, wynajmie budynków, lokali mieszkalnych i powierzchni użytkowej wraz z doradztwem w tych zakresach, sprzedaży na kredyt, wyceny nieruchomości, dzierżawy nieruchomości, lokali i powierzchni użytkowej, administrowania nieruchomościami, lokalami, powierzchnią użytkową, miejscami parkingowymi, rozliczania transakcji kupna lub sprzedaży nieruchomości, **37** usługi w zakresie: wykonywania robót ziemnych, nadzoru budowlanego, w tym w zakresie prac projektowych i wykonawczych, rozbiórki, burzenia obiektów budowlanych, budowania lokali mieszkalnych i osiedli mieszkaniowych wraz z towarzyszącą im infrastrukturą, wykonywania robót ogólnobudowlanych, konstrukcyjnych i montażowych, remontów oraz naprawy obiektów, restauracji budynków, konserwacji obiektów budowlano-mieszkaniowych, **39** usługi w zakresie: wynajmowania garaży i miejsc parkingowych, wynajmowania powierzchni i obiektów magazynowych, usług parkingowych, **42** usługi w zakresie: projektowania dla budownictwa, urbanistyki, architektury i technologii, wykonywania badań, ekspertyz, opinii i analiz technicznych w sferze budownictwa, architektury i planowania urbanistycznego, badań, ekspertyz i pomiarów geologicznych, geodezji i kartografii oraz pomiarów podwykonawczych dotyczących inwestycji, ekspertyz inżynierskich, badań technicznych, doradztwa budowlanego, dekoracji wnętrz, doradztwa w zakresie ochrony środowiska, pomia-

row terenu, **44** usługi w zakresie: ogrodnictwa krajobrazowego, pielęgnowania i utrzymywania zieleni, **45** usługi doradztwa w sprawach bezpieczeństwa.

(111) **287994** (220) 2016 05 09 (210) 456125
 (151) 2016 10 20 (441) 2016 07 04
 (732) MAGIC SPA SPÓŁKA Z OGRANICZONĄ
 ODPOWIEDZIALNOŚCIĄ, Warszawa, PL.
 (540) MAGIC THAI SPA
 (540)



Kolor znaku: ciemnoczerwony
 (531) 27.05.01, 29.01.01, 26.04.18
 (510), (511) **44** usługi salonów kosmetycznych, usługi salonów piękności, solarium, usługi gabinetów odnowy biologicznej, usługi medyczne, usługi związane z wykonywaniem zabiegów regeneracyjno-rehabilitacyjnych, usługi w zakresie higieny i urody dla ludzi, usługi masażu, wizażu, aromaterapia, manicure, depilacja.

(111) **287995** (220) 2016 05 11 (210) 456173
 (151) 2016 10 19 (441) 2016 07 04
 (732) OKRĘGOWA SPÓŁDZIELNIA MLECZARSKA, Włoszczowa, PL.
 (540) Spółdzielnia Mleczarska Włoszczowa od 1936 Cukierniczy o smaku waniliowym termizowany SZEFEKUCHNI POLECA PRODUKT DO DALSZEGO PRZEROBU-PRODUKT INTENDED FOR FURTHER PROCESSING-PRODUKT ZUR WEITEREN VERARBEITUNG
 (540)



Kolor znaku: niebieski, czerwony, pomarańczowy, żółty, brązowy, biały, jasnobrązowy
 (531) 25.01.15, 29.01.15, 27.05.01, 02.01.11, 11.03.09, 08.01.09, 26.01.18, 26.01.14, 26.11.03, 08.01.07, 08.01.08
 (510), (511) **29** mleczne produkty, produkty serowarskie, ser, twarogi, śmietana [produkty mleczarskie], mieszanki serowe, przetworzony ser, substytuty serów, **30** ciasta, ciastka, ciasto na ciastka, wyroby cukiernicze, potrawy na bazie mąki.

(111) **287996** (220) 2016 05 11 (210) 456187
 (151) 2016 10 25 (441) 2016 07 04
 (732) BIELUŃ URSZULA MINISTERSTWO DOBREGO MYDŁA,
 Kamień Pomorski, PL.
 (540) MINISTERSTWO DOBREGO MYDŁA

(510), (511) **3** kosmetyki, preparaty kosmetyczne do kąpieli, preparaty do mycia, mydła, mydełka, olejki do celów kosmetycznych, zestawy kosmetyków, akcesoria do celów kosmetycznych olejki eteryczne, oleje kosmetyczne masła do ciała, peelingi, musy do ciała, balsamy i lotiony do twarzy i ciała, mleczka do twarzy i ciała, toniki do twarzy i ciała, wody termalne wody kosmetyczne, produkty do demakijażu, kosmetyki do makijażu, środki do pielęgnacji włosów, szampony, hydrolaty, produkty do higieny ciała, żele kremy, płyny i olejki pod prysznic i do kąpieli, sole kąpielowe do celów innych niż lecznicze, chusteczki kosmetyczne zawierające preparaty kosmetyczne, pre-

paraty kąpielowe do celów higienicznych, **35** sprzedaż detaliczna i hurtowa, reklama, usługi promocyjne, dystrybucja materiałów reklamowych, handlowe informacje i porady udzielane konsumentom, rozpowszechnianie ogłoszeń reklamowych, organizowanie wystaw w celach handlowych lub reklamowych pokazy towarów, prezentowanie produktów w mediach dla celów sprzedaży detalicznej, produkcja filmów reklamowych, projektowanie materiałów reklamowych, kolportaż próbek, udzielanie licencji na towary i usługi dla osób trzecich-zarobkowe zarządzanie-dotyczące ww. towarów w klasie 3, **44** zabiegi kosmetyczne, usługi w zakresie higieny i urody, usługi salonów piękności, w tym usługi wizażu, informacja i doradztwo dotyczące pielęgnacji urody i stosowania preparatów kosmetycznych.

(111) **287997** (220) 2016 05 11 (210) 456213
 (151) 2016 10 26 (441) 2016 07 04
 (732) AB Agri Limited, London, GB.
 (540) ultra mix
 (540)



(531) 24.15.02, 24.15.13, 26.01.01, 26.01.16, 27.05.01
 (510), (511) **31** żywność i pokarm dla zwierząt, ptaków, dzikiej zwierzyny oraz dla ryb, włączając żywność i pokarm wzbogacone suplementami odżywczymi (nie do celów medycznych), karma, pasza, ziarno do żywienia zwierząt, dodatki, składniki, preparaty proteino-we i suplementy do żywności i pokarmu dla zwierząt, ptaków, dzikiej zwierzyny oraz dla ryb, suplementy odżywcze i dodatki do żywności i pokarmu dla zwierząt, przetworzona żywność i pokarm dla zwierząt, ptaków, dzikiej zwierzyny oraz dla ryb, żywność i pokarm zawierający mieszanki ziołowe dla zwierząt, ptaków, dzikiej zwierzyny oraz dla ryb, preparaty zwiększające posiłek dla zwierząt, ptaków, dzikiej zwierzyny oraz dla ryb, ciastka dla zwierząt, posiłki w formie ciastek dla zwierząt, kości do żucia, ości mątwy dla ptactwa, żywe zwierzęta, produkty i ziarna dla rolnictwa, ogrodnictwa, hodowli koni i leśnictwa, pasza i karma, dodatki do pasz.

(111) **287998** (220) 2016 05 12 (210) 456276
 (151) 2016 10 18 (441) 2016 07 04
 (732) ŚNIEŻKA-INVEST SPÓŁKA Z OGRANICZONĄ
 ODPOWIEDZIALNOŚCIĄ, Świebodzice, PL.
 (540) Śnieżka

(510), (511) **30** cukierki, cukierki miętowe, pomadki jako cukierki, cukierki czekoladowe, cukierki ciążutki, karmelki jako cukierki, słodycze jako cukierki, cukierki z kakao, wyroby piekarnicze, wyroby piekarnicze zawierające owoce, wyroby piekarnicze zawierające kremy, wyroby piekarnicze zawierające kremy i owoce czekolada, czekolada mleczna, nadziewana czekolada, czekolada z alkoholem czekolada do wyrobów cukierniczych i chleba, wypieki, wyroby cukiernicze, czekolada i desery, **32** napoje izotoniczne, napoje warzywne, napoje półmrożone, napoje witaminizowane, napoje owocowe, napoje energetyzujące, sorbety jako napoje, napoje orzeźwiające, napoje bezalkoholowe, bezalkoholowe napoje niskokaloryczne, bezalkoholowe napoje gazowane, woda mineralna jako napoje, toniki jako napoje nielecznicze, bezalkoholowe napoje słodowe, aromatyzowane napoje gazowane, napoje wzbogacone substancjami odżywczymi, napoje owocowe z koncentratu lub syropu, z dodatkiem wody i cukru, **35** organizowanie usług wynikających z umów z osobami trzecimi-handel, udostępnianie online przewodników reklamowych zawierających towary i usługi osób trzecich prowadzących handel online w Internecie, promocja sprzedaży, usługi zarządzania sprzedażą, promocja sprzedaży dla osób trzecich, zarządzanie personelem zajmującym się sprzedażą, usługi sprzedaży detalicznej w związku z kawą, usługi sprzedaży detalicznej w związku z kakao, usługi sprzedaży hurtowej w związku z deserami, usługi sprzedaży hurtowej w związku z sorbetami, usługi sprzedaży hurtowej w związku z czekoladą, pośrednictwo w kontraktach na kupno i sprzedaż produktów, usługi sprzedaży detalicznej w związku ze środkami spożywczymi, usługi sprzedaży detalicznej w związku z napojami bezalkoholowymi, usługi sprzedaży hurtowej w związku z suplementami diety,

usługi sprzedaży hurtowej w związku z produktami dietetycznymi, usługi sprzedaży detalicznej w związku z produktami dietetycznymi, usługi sprzedaży hurtowej w związku z wyrobami cukierniczymi, usługi sprzedaży detalicznej za pomocą katalogów w związku z artykułami spożywczymi, usługi sprzedaży detalicznej za pomocą katalogów w związku z napojami bezalkoholowymi, **36** wynajem nieruchomości, zarządzanie nieruchomościami, administrowanie nieruchomościami, usługi zarządzania nieruchomościami, usługi w zakresie nieruchomości, usługi agencji w zakresie komercyjnych nieruchomości, usługi zarządzania nieruchomościami związane z pomieszczeniami przemysłowymi, wynajem budynków, wynajem domów, wynajem mieszkań, wynajem powierzchni biurowej, wynajem miejsca w punkcie sprzedaży detalicznej, **39** dystrybucja [transport] produktów dla sprzedaży detalicznej, magazynowanie towarów handlowych, magazynowanie i składowanie, usługi związane z magazynowaniem towarów, transport żywności, transport samochodowy, transport drogowy, logistyka transportu, wynajem pakowarek.

(111) **287999** (220) 2016 05 16 (210) 456397
 (151) 2016 10 05 (441) 2016 06 20
 (732) MOREK TOMASZ GEOSURVEY GEODEZYJNA OBSŁUGA
 INWESTYCJI I WYCENA NIERUCHOMOŚCI, Celiny, PL.
 (540) GEOSURVEY
 (540)



Kolor znaku: biały, niebieski, żółty

(531) 27.05.01, 29.01.13, 26.11.22, 26.11.03, 26.11.12
 (510), (511) **35** marketing, reklama, reklama radiowa, reklama telewizyjna, reklama w prasie, reklama na stronach internetowych, rozpowszechnianie materiałów reklamowych, promocja sprzedaży świadczonych usług, prezentacja oferty handlowej w Internecie, doradztwo w zakresie zarządzania personelem, prowadzenie punktów informacji konsumenckiej, wynajmowanie przestrzeni reklamowej, organizowanie i udział w targach, wystawach i pokazach, **42** usługi badawcze, usługi projektowania, usługi kartograficzne, usługi graficzne, usługi pomiarowe, usługi oceny pomiarów, usługi digitalizacji map, usługi analizy gleby, usługi badań geofizycznych, usługi projektowania map, usługi projektowania architektonicznego, usługi pomiarów technicznych, usługi opracowywania projektów technicznych, usługi w zakresie projektowania, usługi architektoniczne i inżynierskie, usługi monitoringu środowiska naturalnego, usługi w zakresie badań geofizycznych, usługi w zakresie planowania technologicznego, usługi w zakresie planowania architektonicznego, usługi doradcze w zakresie geotechniki, usługi architektoniczne i planowania urbanistycznego, usługi doradcze w zakresie planowania architektonicznego, usługi konsultacyjne w zakresie pomiarów morskich, usługi w zakresie pomiarów geofizycznych w odwiertach, usługi w zakresie oceny oddziaływania na środowisko, usługi w zakresie pomiarów i testów technicznych, usługi w zakresie analiz i opinii technicznych dotyczących budownictwa i geodezji, miernictwo jako pomiary, pomiary geofizyczne, pomiary środowiskowe, pomiary geodezyjne, pomiary hydrograficzne, pomiary terenu, pomiary topograficzne, pomiary, badania i eksploracja, pomiary środowiska w obrębie budynków, pomiary morskie, powietrzne i gruntowe, pomiary gruntów i dróg, pomiary lub badania geologiczne.

(111) **288000** (220) 2016 05 16 (210) 456466
 (151) 2016 10 19 (441) 2016 07 04
 (732) POLSKA IZBA PRZEMYSŁU TARGOWEGO, Poznań, PL.
 (540) Exhibition recommended by Polish Chamber of Exhibition Industry
 (540)



Kolor znaku: czarny, czerwony, srebrny

(531) 26.04.01, 26.04.09, 27.05.01, 29.01.13, 26.04.02

(510), (511) **35** usługi w zakresie organizowania i promowania polskich targów i wystaw gospodarczych-handlowych lub reklamowych, obsługa uczestników targów i wystaw gospodarczych zawarta w tej klasie, uzgadnianie programów wystawienniczych, doradztwo w zakresie działalności wystawienniczo-targowej, opracowywanie ekspertyz i opinii w działalności gospodarczej, **41** organizowanie i prowadzenie seminariów i zjazdów, usługi w zakresie opracowywania wydawnictw związanych z promocją organizatorów targów i wystaw gospodarczych, przeprowadzanie szkoleń związanych z organizacją imprez targowych i wystaw.

(111) **288001** (220) 2016 05 16 (210) 456515
 (151) 2016 10 04 (441) 2016 06 20
 (732) PAWLAK MACIEJ PRAKTYKA LEKARSKA, Józefosław, PL.
 (540) MPawlak
 (540)

MPawlak

Kolor znaku: biały, czarny, różowy

(531) 27.05.01, 29.01.13

(510), (511) **44** usługi w zakresie medycyny estetycznej dla kobiet i mężczyzn.

(111) **288002** (220) 2016 05 17 (210) 456568
 (151) 2016 10 19 (441) 2016 07 04
 (732) COLIAN SPÓŁKA Z OGRANICZONĄ ODPOWIEDZIALNOŚCIĄ, Opatówek, PL.
 (540) Familijne 2Go. Bez nich ani rusz.
 (510), (511) **30** wyroby cukiernicze, słodczyce, wyroby czekoladowe, czekoladki, cukierki, wafle, wafelki, batony, ciastka, ciasteczka, herbatniki, gofry.

(111) **288003** (220) 2016 05 17 (210) 456577
 (151) 2016 10 19 (441) 2016 07 04
 (732) WÓJCIK SZCZEPAN, Stromiec, PL.
 (540) wSensie.pl
 (540)

wSensie.pl

Kolor znaku: czarny, czerwony

(531) 24.17.01, 24.17.02, 27.05.01, 29.01.12

(510), (511) **9** publikacje elektroniczne, **35** usługi reklamowe, usługi reklamowe realizowane za pośrednictwem portali internetowych i internetowych portali społecznościowych, usługi reklamowe realizowane za pośrednictwem prasy, w tym prasy elektronicznej, **41** usługi wydawnicze, elektroniczne usługi wydawnicze.

(111) **288004** (220) 2016 05 17 (210) 456580
 (151) 2016 10 19 (441) 2016 07 04
 (732) WÓJCIK SZCZEPAN, Stromiec, PL.
 (540) wSensie.tv
 (540)

wSensie.tv

Kolor znaku: czarny, czerwony

(531) 24.17.01, 24.17.02, 27.05.01, 29.01.12

(510), (511) **9** publikacje elektroniczne, **35** usługi reklamowe, usługi reklamowe realizowane za pośrednictwem portali internetowych i internetowych portali społecznościowych, usługi reklamowe realizowane za pośrednictwem prasy, w tym prasy elektronicznej, **41** usługi wydawnicze, elektroniczne usługi wydawnicze.

(111) **288005** (220) 2016 05 19 (210) 456689
 (151) 2016 10 11 (441) 2016 06 20
 (732) BONDARUK TOMASZ KAMIENNA GROTA, Lewkowo Stare, PL.
 (540) KG KAMIENNA GROTA

(540)

KG
 KAMIENNA GROTA

(531) 25.05.01, 27.05.01

(510), (511) **35** sprzedaż materiałów budowlanych, w tym: płyt tarasowych i chodnikowych, kostki brukowej, cegieł, pustaków, płytek ceramicznych i klinkierowych, kostki granitowej, kamienia ogrodowego, płytek elewacyjnych, kamieni dekoracyjnych i elewacyjnych, paneli dekoracyjnych, płyt z betonu architektonicznego, desek elewacyjnych, podłogowych, tarasowych i ogrodzeniowych, ogrodzeń, bram, kamienia naturalnego i wyrobów z kamienia naturalnego, parapetów, tynków dekoracyjnych i sztukaterii, galanterii ogrodowej, mozaik, wyrobów ceramicznych (płytki, gresy, umywalki), farb, klejów i fug do płytek i kamieni, drzwi i okien, gabionów, **37** montaż ogrodzeń, usługi brukarskie, budowa i montaż tarasów i schodów, układanie pokryć podłogowych, układanie okładzin ściennych, montaż parapetów, obróbka kominków, **44** projektowanie ogrodów i tarasów, projektowanie nawierzchni, usługi w zakresie architektury krajobrazu, zakładanie ogrodów, usługi ogrodnicze, ogrodnictwo, chirurgia drzew i krzewów, tępienie szkodników w ogrodnictwie, pielęgnacja ogrodów, projektowanie krajobrazów, doradztwo w zakresie projektowania krajobrazów.

(111) **288006** (220) 2016 05 19 (210) 456714
 (151) 2016 10 18 (441) 2016 07 04
 (732) SPOŁECZNY INSTYTUT WYDAWNICZY ZNAK SPÓŁKA Z OGRANICZONĄ ODPOWIEDZIALNOŚCIĄ, Kraków, PL.
 (540) ciekawostki historyczne.pl
 (540)

 **ciekawostki historyczne.pl**

Kolor znaku: biały, czerwony, ciemnoszary

(531) 27.05.01, 29.01.13, 19.09.01, 19.09.03

(510), (511) **16** afisze, plakaty, albumy, atlasy, czasopisma, drukowane publikacje, gazety, karty do kolekcjonowania inne niż do gier, artykuły biurowe za wyjątkiem mebli, przybory do pisania, nalepki, notatniki, notesy, komiksy, **35** dystrybucja materiałów reklamowych, świadczenie usług reklamowych i usług w zakresie promocji towarów i usług, promocja sprzedaży dla osób trzecich, wynajem powierzchni reklamowych, organizowania targów w celach handlowych lub reklamowych, **41** publikacje elektroniczne on-line książek i periodyków, publikowanie elektroniczne on-line nie do pobrania, publikowanie książek, publikowanie tekstów innych niż teksty reklamowe, produkcja filmów innych niż reklamowych, organizowanie pokazów i widowisk artystycznych, organizowanie konkursów edukacyjnych lub rozrywkowych, organizowanie wystaw z dziedziny kultury lub edukacji.

(111) **288007** (220) 2016 05 20 (210) 456745
 (151) 2016 10 18 (441) 2016 07 04
 (732) BEZALIN SPÓŁKA AKCYJNA, Bielsko-Biała, PL.
 (540) bezalin sport
 (540)

bezalin  **sport**

Kolor znaku: niebieski, różowy

(531) 26.01.16, 26.01.01, 26.13.25, 27.05.01, 29.01.12

(510), (511) **17** rury giętkie niemetalowe, **22** wyroby powroźnicze, w szczególności liny, sznury, sieci.

(111) **288008** (220) 2016 05 20 (210) 456756
 (151) 2016 10 19 (441) 2016 07 04

(732) Société des Produits Nestlé SA, Vevey, CH.
 (540) LENTILKY
 (540)



Kolor znaku: biały, brązowy, niebieski
 (531) 27.05.01, 27.05.02, 27.05.03, 29.01.13
 (510), (511) **30** kakao, preparaty i napoje na bazie kakao, czekolada, wyroby czekoladowe, pasty czekoladowe, pasty do smarowania pieczywa, napoje i preparaty na bazie czekolady, słodczyce, wyroby cukiernicze, cukierki, gumy do żucia nie do celów medycznych, wyroby piekarnicze, chleb, wyroby ciastkarskie, herbatniki, ciasta, ciastka, wafle, toffi, lody, lody wodne, sorbety, mrożone słodczyce, mrożone ciasta, mrożone desery, mrożone jogurty, płatki śniadaniowe, muesli, płatki zbożowe, batony zbożowe, gotowe do spożycia płatki zbożowe, preparaty zbożowe.

(111) **288009** (220) 2016 05 20 (210) 456760
 (151) 2016 10 06 (441) 2016 06 20
 (732) FSG SPÓŁKA Z OGRANICZONĄ ODPOWIEDZIALNOŚCIĄ, Poznań, PL.
 (540) FSG Podatki
 (540)



Kolor znaku: czarny, biały, niebieski
 (531) 26.03.04, 27.05.01, 29.01.13
 (510), (511) **35** usługi podatkowe, przygotowywanie zeznań podatkowych, **36** ekspertyzy dla celów podatkowych.

(111) **288010** (220) 2016 05 20 (210) 456761
 (151) 2016 10 06 (441) 2016 06 20
 (732) FSG SPÓŁKA Z OGRANICZONĄ ODPOWIEDZIALNOŚCIĄ, Poznań, PL.
 (540) FSG Broker
 (540)



Kolor znaku: czarny, biały, niebieski
 (531) 26.03.04, 27.05.01, 29.01.13
 (510), (511) **36** doradztwo w sprawach ubezpieczeniowych, informacja o ubezpieczeniach, pośrednictwo ubezpieczeniowe, ubezpieczenia, informacje w sprawach ubezpieczeń.

(111) **288011** (220) 2016 05 23 (210) 456820
 (151) 2016 10 19 (441) 2016 07 04
 (732) GOLA PRZEMYSŁAW, Rokitno Szlacheckie, PL.
 (540) Francesco Nullo

(510), (511) **25** obuwie, odzież, nakrycia głowy, akcesoria na szyję, apaszki, berety, bielizna, bielizna termoaktywna, bluzki, bluzki sportowe, buty damskie, buty sportowe, buty skórzane, chusteczki do kieszonki piersiowej [poszetki], chustki na głowę, chusty noszone na ramionach, czapki futrzane, czapki wełniane, džinsy, eleganckie buty wyjściowe, futra [odzież], garnitury, golfy, halki [bielizna], jedwabne krawaty, kapelusze, kaszkiety, kostiumy, koszule, koszulki polo, kożuchy, krawaty, kurtki, muszki, odzież jedwabna, odzież kaszmirowa, odzież lniana, odzież męska, odzież skórzana, odzież wełniana, paski, piżamy, płaszcze, rajstopy, rękawiczki, skarpetki, smokingi, spodnie, sukienki damskie, suknie balowe, suknie ślubne, swetry, szale, szlafroki, trencze, usztywniacze do butów, wiatróvky.

(111) **288012** (220) 2016 05 23 (210) 456851
 (151) 2016 10 19 (441) 2016 07 04
 (732) GIL ROBERT, Zamość, PL.

(540) GILGAZ
 (510), (511) **1** argon, azot, tlen, hel, acetylen, dwutlenek węgla, wodor, propan-butan, gaz ochronny stosowany przy spawaniu, gaz ochronny stosowany w przemyśle spożywczym, gazy zestalone do celów przemysłowych i spożywczych.

(111) **288013** (220) 2016 05 24 (210) 456893
 (151) 2016 10 26 (441) 2016 07 04
 (732) Novartis AG, Basel, CH.

(540) SAXOTIN
 (510), (511) **5** preparaty farmaceutyczne, a mianowicie leki przeciwukrzycowe.

(111) **288014** (220) 2016 05 24 (210) 456902
 (151) 2016 10 19 (441) 2016 07 04
 (732) DEO DEONIZIAK SPÓŁKA JAWNA, Białystok, PL.

(540) MACIEJÓWKA
 (540)



Kolor znaku: brązowy, biały
 (531) 02.01.01, 02.01.04, 07.15.05, 10.01.11, 27.05.01, 29.01.12
 (510), (511) **39** dostarczanie towarów [zaopatrzenie], składowanie towarów, **40** przetwarzanie żywności, konserwowanie napojów i żywności, wędzenie żywności, puszkowanie żywności, mrożenie żywności, usługi konserwacji żywności, **43** pensjonaty, restauracje, domy turystyczne, zajazdy dla turystów, motele, hostele, hotele, wynajmowanie pomieszczeń na pobyt czasowy.

(111) **288015** (220) 2016 05 24 (210) 456946
 (151) 2016 10 24 (441) 2016 07 04
 (732) Sikorski Wojciech EUROCASH SPÓŁKA AKCYJNA, Komorniki, PL.
 (540) ORKA

(510), (511) **29** konserwy rybne, przetwory rybne, paprykarz, pasty do kanapek na bazie ryb i jajek, ryby w marynacie, w occie, w oleju, ryby surowe, wyroby rybne wędzone, sałatki rybne, ryby w śmietanie, ryby w sosach, ryby w galarecie, ryby przetworzone, ryby solone, ryby suszone, ryby wędzone, ryby mrożone, ryby marynowane, ryby konserwowane, kotlety rybne, pulpety rybne, paluszki rybne, przeciery rybne, krakersy rybne, wywar rybny, pasty rybne, krokiety rybne, kielbaski rybne, potrawy rybne, filety rybne, steki z ryb, mrożone gotowane ryby, ryby w puszkach, klej rybi spożywczy, galaretki rybne, ikra rybia przetworzona, mrożone produkty rybne, żywność przygotowywana z ryb, pasty z ryb wędzonych, posiłki chłodzone przygotowane z ryb, ryby w oliwie z oliwek, ryby, owoce morza i mięczaki, ikra rybia do celów spożywczych, konserwowane produkty rybne w słoikach, mączka rybia do spożycia przez ludzi, pasty z owoców morza, oleje jadalne z ryb inne niż tran, potrawy z ryb do spożycia przez ludzi, żywność chłodzona składająca się głównie z ryb, produkty z przetworzonej ryby do spożycia dla ludzi.

(111) **288016** (220) 2016 05 24 (210) 456948
 (151) 2016 10 21 (441) 2016 07 04
 (732) Sikorski Wojciech EUROCASH SPÓŁKA AKCYJNA, Komorniki, PL.

(540) SARITA
 (510), (511) **29** warzywa suszone, w tym suszona fasola i groch, **30** ryż, kasza, mąka, makaron, bułka tarta, przyprawy, drożdże, sól, kuskus, płatki owsiane, sosy.

(111) **288017** (220) 2016 05 25 (210) 456979
 (151) 2016 10 19 (441) 2016 07 04
 (732) POLON-IZOT SPÓŁKA Z OGRANICZONĄ ODPOWIEDZIALNOŚCIĄ, Warszawa, PL.

(540) POLON-IZOT sp. z o.o.

(540)



Kolor znaku: granatowy, pomarańczowy, szary, żółty

(531) 01.13.15, 27.05.01, 29.01.14

(510), (511) **9** urządzenia pomiarowe, do liczenia, wyrównywania i kalibracji, urządzenia do badań naukowych i laboratoryjnych, urządzenia dydaktyczne i symulatory.(111) **288018** (220) 2016 05 25 (210) 456983

(151) 2016 10 19 (441) 2016 07 04

(732) EXPO EXPERT SPÓŁKA Z OGRANICZONĄ ODPOWIEDZIALNOŚCIĄ, Kraków, PL.

(540) EXPO EXPERT

(540)



Kolor znaku: biały, ciemnozielony

(531) 26.04.16, 26.04.22, 26.11.08, 27.05.01, 29.01.12

(510), (511) **37** usługi w zakresie budowy pawilonów, stoisk targowych, **42** projektowanie, aranżacja wnętrz, wystaw stoisk targowych, architektura systemów targowych.(111) **288019** (220) 2016 05 30 (210) 457023

(151) 2016 10 19 (441) 2016 07 04

(732) SARIGATO SPÓŁKA Z OGRANICZONĄ ODPOWIEDZIALNOŚCIĄ, Kraków, PL.

(540) SARIGATO

(540)



Kolor znaku: żółty, czerwony, czarny

(531) 03.07.21, 03.07.24, 26.01.01, 27.05.01, 29.01.13

(510), (511) **9** urządzenia technologii informacyjnej i audiowizualne, sprzęt do komunikacji, sprzęt i akcesoria do przetwarzania danych (elektryczne i mechaniczne), urządzenia audiowizualne i fotograficzne, urządzenia do przechowywania danych, utrwalone na nośnikach informacji i dane, elektroniczne bazy danych, oprogramowanie komputerowe, **35** analizy i badania dotyczące działalności gospodarczej, usługi informacyjne w zakresie działalności gospodarczej, pomoc w prowadzeniu działalności gospodarczej, zarządzanie i administrowanie działalnością gospodarczą, agencje reklamowe, usługi reklamowe, marketingowe i promocyjne, doradztwo, konsultacje i pomoc w zakresie reklamy, marketingu i promocji, badania rynku i badania marketingowe, analizy odbioru reklamy, pomoc dotycząca zarządzania przedsiębiorstwem handlowym w zakresie reklamy, projektowanie materiałów reklamowych, przygotowywanie reklam, umieszczanie reklam, kompilacja reklam, produkcja reklam, tworzenie tekstów reklamowych, produkcja filmów reklamowych, produkcja wizualnych materiałów reklamowych, reklama poprzez wszystkie publiczne środki komunikacji, udostępnianie powierzchni reklamowej, czasu reklamowego i mediów, reklama za pośrednictwem mediów elektronicznych, w szczególności telewizji internetu i sieci telefonii komórkowej, promocja, reklama i marketing stron internetowych online, usługi reklamowe, w tym reklama on-line w sieci komputerowej, reklama i promocja sprzedaży dotyczące towarów i usług oferowanych i zamawianych za pośrednictwem telekomunikacji lub drogą elektroniczną, usługi marketingowe za pośrednictwem wyszukiwarek internetowych, optymalizacja stron internetowych, reklama zewnętrzna, rozlepianie plakatów reklamowych, wynajem bilbordów

reklamowych, udostępnianie powierzchni reklamowej, wynajmowanie przestrzeni reklamowej, wynajem powierzchni reklamowej i materiałów reklamowych, wypożyczanie urządzeń reklamowych, wynajem materiałów reklamowych, dystrybucja próbek reklamowych, reklama korespondencyjna, dystrybucja materiałów reklamowych, marketingowych i promocyjnych, usługi handlu elektronicznego, mianowicie dostarczanie informacji o produktach za pośrednictwem sieci telekomunikacyjnych do celów reklamowych i sprzedaży, usługi w zakresie handlu i usługi informacyjne dla konsumentów, reklama za pomocą marketingu bezpośredniego, organizacja konkursów w celach reklamowych, organizowanie losowania nagród w celach reklamowych, pokazy towarów dla celów reklamowych, wystawy w celach handlowych lub reklamowych, organizowanie targów handlowych w celach reklamowych, usługi public relations, telemarketing, tworzenie komputerowych baz danych, wyszukiwanie informacji w plikach informatycznych dla osób trzecich, pozyskiwanie danych do komputerowych baz danych, systematyzowanie danych w komputerowych bazach danych, zarządzanie bazami danych, kompilacja komputerowych baz danych, aktualizowanie informacji reklamowych w komputerowej bazie danych, zestawienia statystyczne dla działalności gospodarczej lub celów handlowych, wyszukiwanie informacji w plikach komputerowych dla osób trzecich, skomputeryzowane zarządzanie danymi, usługi aukcji online dla osób trzecich, **38** usługi telekomunikacyjne, usługi transmisyjne, łączność poprzez sieci komputerowe i dostęp do internetu, doradztwo w zakresie telekomunikacji, dostarczanie wiadomości za pośrednictwem środków elektronicznych, elektroniczna transmisja wiadomości i danych, usługi bezpiecznej transmisji danych, dźwięków i obrazów, usługi gromadzenia i przesyłania wiadomości, usługi w zakresie transmisji informacji za pośrednictwem sieci cyfrowych, zapewnianie dostępu do elektronicznych sieci przesyłu danych i elektronicznych baz danych, **42** usługi w zakresie technologii informacyjnych, doradztwo, konsultacje i informacja w zakresie technologii informacyjnych, projektowanie, tworzenie i utrzymywanie stron internetowych dla osób trzecich, usługi artystów grafików, projektowanie graficzne, doradztwo w zakresie projektowania stron internetowych, zarządzanie witrynami internetowymi dla osób trzecich, aktualizowanie banków pamięci systemów komputerowych, aktualizowanie stron internetowych dla osób trzecich, monitoring systemów komputerowych przy użyciu dostępu zdalnego, wynajmowanie serwerów baz danych na rzecz osób trzecich, hosting, oprogramowanie jako usługa oraz wypożyczanie oprogramowania komputerowego, hosting obiektów internetowych online dla osób trzecich, usługi w zakresie kopiowania i konwersji danych, usługi kodowania danych, usługi w zakresie ochrony, bezpieczeństwa i odzyskiwania systemów informatycznych, badania i doradztwo w zakresie oprogramowania komputerowego, programowanie komputerów, instalacja, utrzymanie, naprawa i serwis oprogramowania komputerowego, opracowywanie oprogramowania komputerowego, rozwój, programowanie i wdrażanie oprogramowania komputerowego, opracowywanie systemów komputerowych, projektowanie i opracowywanie systemów do wprowadzania, wyprowadzania, przetwarzania, wyświetlania i przechowywania danych, przygotowywanie programów komputerowych do przetwarzania danych, zarządzanie projektami komputerowymi, projektowanie i opracowywanie aparatury, przyrządów i sprzętu do bezprzewodowej transmisji danych, projektowanie i opracowywanie baz danych, projektowanie komputerów i oprogramowania komputerowego do analiz i sprawozdawczości handlowej, projektowanie, zarządzanie i nadzór forum dyskusyjnych online, opracowywanie produktów dla osób trzecich, projektowanie gier, projektowanie materiałów drukowanych.

(111) **288020** (220) 2016 05 30 (210) 457026

(151) 2016 10 19 (441) 2016 07 04

(732) SARIGATO SPÓŁKA Z OGRANICZONĄ ODPOWIEDZIALNOŚCIĄ, Kraków, PL.

(540) SATAKU

(540)



Kolor znaku: biały, czerwony

(531) 26.04.02, 26.04.18, 27.05.01, 29.01.12

(510), (511) **9** urządzenia technologii informacyjnej i audiowizualne, sprzęt do komunikacji, sprzęt i akcesoria do przetwarzania danych (elektryczne i mechaniczne), urządzenia audiowizualne i fotograficzne, urządzenia do przechowywania danych, utrwalone na nośnikach informacje i dane, elektroniczne bazy danych, oprogramowanie komputerowe, **35** analizy i badania dotyczące działalności gospodarczej, usługi informacyjne w zakresie działalności gospodarczej, pomoc w prowadzeniu działalności gospodarczej, zarządzanie i administrowanie działalnością gospodarczą, agencje reklamowe, usługi reklamowe, marketingowe i promocyjne, doradztwo, konsultacje i pomoc w zakresie reklamy, marketingu i promocji, badania rynku i badania marketingowe, analizy odbioru reklamy, pomoc dotycząca zarządzania przedsiębiorstwem handlowym w zakresie reklamy, projektowanie materiałów reklamowych, przygotowywanie reklam, umieszczanie reklam, kompilacja reklam, produkcja reklam, tworzenie tekstów reklamowych, produkcja filmów reklamowych, produkcja wizualnych materiałów reklamowych, reklama poprzez wszystkie publiczne środki komunikacji, udostępnianie powierzchni reklamowej, czasu reklamowego i mediów, reklama za pośrednictwem mediów elektronicznych, w szczególności telewizji Internetu i sieci telefonii komórkowej, promocja, reklama i marketing stron internetowych online, usługi reklamowe, w tym reklama on-line w sieci komputerowej, reklama i promocja sprzedaży dotyczące towarów i usług oferowanych i zamawianych za pośrednictwem telekomunikacji lub drogą elektroniczną, usługi marketingowe za pośrednictwem wyszukiwarek internetowych, optymalizacja stron internetowych, reklama zewnętrzna, rozlepianie plakatów reklamowych, wynajem bilbordów reklamowych, udostępnianie powierzchni reklamowej, wynajmowanie przestrzeni reklamowej, wynajem powierzchni reklamowej i materiałów reklamowych, wypożyczanie urządzeń reklamowych, wynajem materiałów reklamowych, dystrybucja próbek reklamowych, reklama korespondencyjna, dystrybucja materiałów reklamowych, marketingowych i promocyjnych, usługi handlu elektronicznego, mianowicie dostarczanie informacji o produktach za pośrednictwem sieci telekomunikacyjnych do celów reklamowych i sprzedaży, usługi w zakresie handlu i usługi informacyjne dla konsumentów, reklama za pomocą marketingu bezpośredniego, organizacja konkursów w celach reklamowych, organizowanie losowania nagród w celach reklamowych, pokazy towarów dla celów reklamowych, wystawy w celach handlowych lub reklamowych, organizowanie targów handlowych w celach reklamowych, usługi public relations, telemarketing, tworzenie komputerowych baz danych, wyszukiwanie informacji w plikach informatycznych dla osób trzecich, pozyskiwanie danych do komputerowych baz danych, systematyzowanie danych w komputerowych bazach danych, zarządzanie bazami danych, kompilacja komputerowych baz danych, aktualizowanie informacji reklamowych w komputerowej bazie danych, zestawienia statystyczne dla działalności gospodarczej lub celów handlowych, wyszukiwanie informacji w plikach komputerowych dla osób trzecich, skomputeryzowane zarządzanie danymi, usługi aukcji on line dla osób trzecich, **38** usługi telekomunikacyjne, usługi transmisyjne, łączność poprzez sieci komputerowe i dostęp do Internetu, doradztwo w zakresie telekomunikacji, dostarczanie wiadomości za pośrednictwem środków elektronicznych, elektroniczna transmisja wiadomości i danych, usługi bezpiecznej transmisji danych, dźwięków i obrazów, usługi gromadzenia i przesyłania wiadomości, usługi w zakresie transmisji informacji za pośrednictwem sieci cyfrowych, zapewnianie dostępu do elektronicznych sieci przesyłu danych i elektronicznych baz danych, **42** usługi w zakresie technologii informacyjnych, doradztwo, konsultacje i informacja w zakresie technologii informacyjnych, projektowanie, tworzenie i utrzymywanie stron internetowych dla osób trzecich, usługi artystów grafików, projektowanie graficzne, doradztwo w zakresie projektowania stron internetowych, zarządzanie witrynami internetowymi dla osób trzecich, aktualizowanie banków pamięci systemów komputerowych, aktualizowanie stron internetowych dla osób trzecich, monitoring systemów komputerowych przy użyciu dostępu zdalnego, wynajmowanie serwerów baz danych na rzecz osób trzecich, hosting, oprogramowanie jako usługa oraz wypożyczanie oprogramowania komputerowego, hosting obiektów internetowych online dla osób trzecich, usługi w zakresie kopiowania i konwersji danych, usługi kodowania danych, usługi w zakresie ochrony, bezpieczeństwa i odzyskiwania systemów informatycznych, badania i doradztwo w zakresie oprogramowania komputerowego, programowanie komputerów, instalacja, utrzymanie, naprawa i serwis oprogramowania komputerowego, opracowywanie opro-

gramowania komputerowego, rozwój, programowanie i wdrażanie oprogramowania komputerowego, opracowywanie systemów komputerowych, projektowanie i opracowywanie systemów do wprowadzania, wyprowadzania, przetwarzania, wyświetlania i przechowywania danych, przygotowywanie programów komputerowych do przetwarzania danych, zarządzanie projektami komputerowymi, projektowanie i opracowywanie aparatury, przyrządów i sprzętu do bezprzewodowej transmisji danych, projektowanie i opracowywanie baz danych, projektowanie komputerów i oprogramowania komputerowego do analiz i sprawozdawczości handlowej, projektowanie, zarządzanie i nadzór forum dyskusyjnych online, opracowywanie produktów dla osób trzecich, projektowanie gier, projektowanie materiałów drukowanych.

(111) **288021** (220) 2016 05 30 (210) 457095
 (151) 2016 10 19 (441) 2016 07 04
 (732) ABJPOSTER.PL SPÓŁKA Z OGRANICZONĄ
 ODPOWIEDZIALNOŚCIĄ, Płock, PL.
 (540) PIJESZ WSPIERASZ
 (540)



Kolor znaku: biały, czarny, błękitny
 (531) 02.09.16, 24.15.13, 27.05.01, 29.01.13
 (510), (511) **32** napoje bezalkoholowe.

(111) **288022** (220) 2016 05 30 (210) 457096
 (151) 2016 10 19 (441) 2016 07 04
 (732) PHOTON ENTERTAINMENT SPÓŁKA Z OGRANICZONĄ
 ODPOWIEDZIALNOŚCIĄ, Białystok, PL.
 (540)
 (540)



Kolor znaku: fioletowy, pomarańczowy, biały
 (531) 04.05.04, 04.05.21, 29.01.13
 (510), (511) **9** interfejsy komputerowe [informatyka], komputerowe urządzenia peryferyjne, nadajniki sygnałów elektronicznych, odbiorniki [audio-i wideo], obwody drukowane, oprogramowanie komputerowe, nagrane, osobiste urządzenia stereofoniczne, płytki krzemowe [obwody scalone], półprzewodnikowe programy gier komputerowych, programy komputerowe nagrane, programy komputerowe [software ładowalny], programy sterujące komputerowe, nagrane, przenośny radiowy sprzęt nadawczo-odbiorczy, przyrządy do rejestrowania odległości, przyrządy pomiarowe, przyrządy matematyczne, sonary [hydrolokatory], układy scalone, urządzenia do analizy inne niż do celów medycznych, urządzenia do gier działające z zewnętrznym ekranem wyświetlającym lub monitorem, urządzenia do ładowania akumulatorów elektrycznych, urządzenia do ładowania baterii, urządzenia do namierzania dźwięku [sonometry], urządzenia do nauczania, urządzenia do odtwarzania dźwięku, urządzenia do pomiarów precyzyjnych, urządzenia do przetwarzania informacji, urządzenia do rejestrowania dźwięku, urządzenia do rejestrowania przebiegu zjawisk czasowych, urządzenia do zdalnego sterowania, urządzenia pomiarowe, zespoły nadawcze [telekomunikacja], **28** gry, gry automatyczne inne niż do użytku z zewnętrznym ekranem lub monitorem, urządzenia do gier inne niż przystosowane do użytku z zewnętrznym ekranem lub monitorem, pojazdy [zabawki], zabawki, zabawki ruchome, **42** badania techniczne, analizy

systemów komputerowych, prace badawczo-rozwojowe [dla osób trzecich], elektroniczna konwersja danych lub programów, inżynieria techniczna, doradztwo w zakresie sprzętu komputerowego, programowanie komputerów, kontrola jakości, konwersja danych lub dokumentów na formę elektroniczną, odzyskiwanie danych komputerowych, aktualizacja oprogramowania komputerowego, doradztwo w zakresie oprogramowania komputerowego, instalacje oprogramowania komputerowego, konserwacja oprogramowania komputerowego, poszukiwania [analizy, pomiary], powielanie oprogramowania komputerowego, projektowanie oprogramowania komputerowego, projektowanie systemów komputerowych, stylizacja [wzornictwo przemysłowe], projektowanie opakowań, testowanie materiałów, testowanie pojazdów, usługi związane z projektowaniem graficznym [sztuka], tworzenie i utrzymywanie stron internetowych dla osób trzecich, wypożyczanie komputerów, wypożyczanie oprogramowania komputerowego, wzornictwo przemysłowe.

(111) **288023** (220) 2016 05 30 (210) 457107
 (151) 2016 10 19 (441) 2016 07 04
 (732) DATOR SPÓŁKA Z OGRANICZONĄ ODPOWIEDZIALNOŚCIĄ
 SPÓŁKA KOMANDYTOWO-AKCYJNA, Poznań, PL.
 (540) DATOR INVESTMENT EST. 1997
 (540)



Kolor znaku: pomarańczowy, czarny

(531) 26.03.04, 27.05.01, 29.01.12
 (510), (511) **36** administrowanie nieruchomościami, agencje mieszkaniowe [nieruchomości], agencje nieruchomości, ściąganie czynszów, dzierżawa majątku nieruchomego, wycena finansowa [ubezpieczenia, banki, nieruchomości], wycena kosztów naprawy, oszacowanie, wycena majątku nieruchomego, zarządzanie majątkiem nieruchomym, wynajmowanie mieszkań, wynajmowanie pomieszczeń biurowych [nieruchomości], **37** asfaltowanie, budowa i naprawy magazynów, budowa pawilonów i sklepów targowych, nadzór budowlany, wynajem sprzętu budowlanego, budownictwo, budownictwo przemysłowe, ciesielstwo, czyszczenie budynków od wewnątrz, czyszczenie budynków od zewnątrz, czyszczenie kominów, czyszczenie okien, doradztwo inżynierskie w zakresie budownictwa, instalowanie drzwi i okien, eliminacja zakłóceń w instalacjach elektrycznych, informacja budowlana, izolowanie budynków, malowanie, montaż rusztowań, murowanie, rozbiórka budynków, tapetowanie, tynkowanie, usługi dekararskie, zabezpieczanie budynków przed wilgocią, **42** projektowanie dekoracji wnętrz, doradztwo architektoniczne, projektowanie budynków.

(111) **288024** (220) 2016 05 31 (210) 457163
 (151) 2016 10 25 (441) 2016 07 04
 (732) KUŚMIERCZYK BARBARA VOL-AU-VENT, Klaudyn, PL.
 (540) S SPLENDOR HOTEL & RESTAURACJA
 (540)



SPLENDOR
 HOTEL & RESTAURACJA

Kolor znaku: ciemnoszary, złoty

(531) 01.01.05, 26.01.18, 26.11.01, 27.05.01, 29.01.12
 (510), (511) **41** usługi w zakresie wypożyczania dekoracji teatralnych, usługi związane z organizowaniem i obsługą dyskotek, usługi w zakresie fotografii, usługi w zakresie fotoreportażu, usługi w zakresie udzielania informacji o edukacji, usługi w zakresie udzielania informacji o imprezach rozrywkowych, usługi w zakresie udzielania infor-

macji o rekreacji, usługi związane z organizacją imprez karaoke, usługi w zakresie prowadzenia gier hazardowych (kasyna), usługi w zakresie prowadzenia klubów rozrywki lub nauczania, usługi w zakresie prowadzenia klubów kluby zdrowia [poprawianie kondycji], usługi w zakresie organizowania konkursów edukacyjnych lub rozrywkowych, usługi w zakresie organizowania konkursów piękności, usługi w zakresie pokazów kształcenia praktycznego, usługi w zakresie kultury fizycznej, usługi w zakresie organizowania loterii, usługi w zakresie filmowania na taśmach wideo, usługi w zakresie prowadzenia klubów nocnych, usługi w zakresie organizowania obozów sportowych, usługi w zakresie obsługi pól golfowych, usługi w zakresie organizowania balów, usługi w zakresie organizowania i prowadzenia warsztatów, usługi w zakresie organizowania i prowadzenia koncertów, usługi w zakresie organizowania i prowadzenia konferencji, usługi w zakresie organizowania i prowadzenia kongresów, usługi w zakresie organizowania i prowadzenia seminariów, usługi w zakresie organizowania i prowadzenia sympozjów, usługi w zakresie organizowania i prowadzenia zjazdów, usługi w zakresie organizowania przyjęć rozrywkowych, usługi w zakresie organizowania wystaw z dziedziny kultury lub edukacji, usługi w zakresie organizowania zawodów sportowych, usługi w zakresie organizowania pokazów mody w celach rozrywkowych, usługi w zakresie produkcji filmów innych niż reklamowych, usługi w zakresie produkcji mikrofilmów, usługi w zakresie produkcji programów radiowych i telewizyjnych, usługi w zakresie prowadzenia zajęć fitness, usługi w zakresie produkcji przedstawień teatralnych, usługi w zakresie publikowania elektronicznego on-line nie do pobierania, usługi w zakresie publikowania tekstów innych niż teksty reklamowe, usługi w zakresie informacji o rozrywce, usługi w zakresie użytkowania sal kinowych, usługi w zakresie realizacji spektaklów, usługi w zakresie studia filmowego, usługi w zakresie studia nagrań, usługi w zakresie pisania tekstów innych niż reklamowe, usługi w zakresie telewizyjnych programów rozrywkowych, usługi w zakresie tłumaczeń, usługi w zakresie udostępniania obiektów sportowych, usługi w zakresie ośrodków rekreacji, usługi w zakresie komponowania układu graficznego publikacji innych niż do celów reklamowych, usługi w zakresie prowadzenia obiektów sportowych, usługi w zakresie udzielania informacji o wypoczynku, usługi w zakresie wypożyczania aparatów i sprzętu kinematograficznego, usługi w zakresie wypożyczania aparatów radiowych i telewizyjnych, usługi w zakresie wypożyczania aparatury oświetleniowej do dekoracji teatralnych lub do studiów telewizyjnych, usługi w zakresie wypożyczania kamer wideo, usługi w zakresie wypożyczania nagrań dźwiękowych, usługi w zakresie wypożyczania sprzętu audio, usługi w zakresie wypożyczania sprzętu sportowego, usługi w zakresie organizowania zawodów sportowych, **43** usługi w zakresie prowadzenia biura [agencji] zakwaterowania [hotele, pensjonaty], usługi w zakresie prowadzenia domów turystycznych, usługi w zakresie prowadzenia hoteli, usługi w zakresie prowadzenia hoteli dla zwierząt, usługi w zakresie prowadzenia kafeerii [bufetów], usługi w zakresie prowadzenia kawiarni, usługi w zakresie w obsłudze gastronomicznej z własnym zapleczem, produktami i transportem, usługi w zakresie prowadzenia pensjonatów, usługi w zakresie rezerwacji miejsc w pensjonatach, usługi w zakresie rezerwacji kwater nu pobyt czasowy, usługi w zakresie wynajmowania pomieszczeń na pobyt czasowy, usługi w zakresie prowadzenia restauracji, usługi w zakresie rezerwacji miejsc w hotelach, usługi w zakresie prowadzenia baru, usługi w zakresie wynajmowania pomieszczeń na pobyt czasowy, usługi w zakresie wynajmowania sal na posiedzenia mityngi, narady, usługi w zakresie wypożyczania dystrybutorów wody pitnej, usługi w zakresie wypożyczania krzeseł, stołów, bielizny stołowej i szklanych naczyń, usługi w zakresie wypożyczania namiotów, usługi w zakresie wypożyczania urządzeń do gotowania, usługi w zakresie prowadzenia hotelu dla zwierząt, **44** usługi w zakresie aromaterapia, usługi w zakresie fizjoterapia, usługi w zakresie fizykoterapii, usługi w zakresie prowadzenia salonów fryzjerskich, usługi w zakresie implantacji włosów, usługi w zakresie kliniki medycznej, usługi w zakresie układania kompozycji kwiatowych, usługi w zakresie manicure, usługi w zakresie masażu, usługi w zakresie ogrodnictwa, usługi w zakresie opieki pielęgnarskiej, medycznej, usługi w zakresie opieki zdrowotnej, usługi w zakresie salonów piękności, usługi w zakresie chirurgii plastycznej, usługi w zakresie pomocy medycznej, usługi w zakresie sauny, usługi w zakresie wypożyczania sprzętu medycznego.

(111) **288025** (220) 2016 06 01 (210) 457247
 (151) 2016 10 24 (441) 2016 07 04

(732) Sikorski Wojciech EUROCASH SPÓŁKA AKCYJNA, Komorniki, PL.
(540) LAUR
(510), (511) **29** ekstrakty mięsne, mięso, przetworzone produkty mięsne, drób, ryby, dziczyzna, konserwy mięsne, buliony mięsne, galarety mięsne, mięso paczkowane, wędliny, kielbasy, kabanosy, parówki, pasztety mięsne i warzywne, smalec, jaja, mleko, wyroby z mleka, oleje i tłuszcze jadalne, galaretki, dżemy, konfitury, przetwory warzywne lub mięsne suszone, gotowane, konserwowane, w proszku, pikle.

(111) **288026** (220) 2016 06 02 (210) 457282
(151) 2016 10 24 (441) 2016 07 04

(732) LEDESCO SPÓŁKA Z OGRANICZONĄ ODPOWIEDZIALNOŚCIĄ, Otwock, PL.

(540) LEDESCO

(510), (511) **9** urządzenia i przyrządy: naukowe, żeglarskie, geodezyjne, fotograficzne, kinematograficzne, optyczne, do ważenia, pomiarowe, sygnalizacyjne, kontrolne, do ratowania życia, do celów dydaktycznych, urządzenia i przyrządy do przewodzenia, przełączania, przekształcania, gromadzenia, sterowania i regulacji energii elektrycznej, urządzenia do nagrywania, przesyłania lub odtwarzania dźwięku lub obrazów, magnetyczne nośniki danych, nagrane dyski, automaty sprzedające i mechanizmy do urządzeń uruchamianych monetami, kasy rejestrujące, maszyny liczące, osprzęt do przetwarzania danych, komputery, urządzenia do gaszenia ognia, **11** urządzenia do oświetlania, ogrzewania, wytwarzania pary, gotowania, chłodzenia, suszenia, wentylacji, zaopatrzenia w wodę oraz instalacje sanitarne, **35** reklama, zarządzanie w działalności handlowej, administrowanie działalności handlowej, prace biurowe.

(111) **288027** (220) 2016 06 02 (210) 457323
(151) 2016 10 21 (441) 2016 07 04

(732) Chanel SARL, Glarus, CH.

(540) BOY FRIEND

(540)

BOY·FRIEND

(531) 26.04.01, 27.05.01

(510), (511) **14** zegarki, paski do zegarków, mechanizmy do zegarów, zegary, koperty i obudowy do zegarów i zegarków, czasomierze, tarcze do zegarów, etui i pudełka na zegarki, etui i pudełka na biżuterię, łańcuszki do zegarków, szkiełka do zegarków, wyroby jubilerskie, bransolety, broszki, wisioriki, spinki do mankietów, kamienie jubilerskie, łańcuszki, zawieszki [biżuteria], kolczyki, ozdoby do kapeluszy [biżuteria], szpilki ozdobne [biżuteria], medale, naszyjniki, pierścionki, szpilki do krawatów, biżuteria ze szkła sztrasowego [sztuczna biżuteria], biżuteria, budziki, szkatułki na biżuterię wykonane z metali szlachetnych, puzderka na biżuterię, breloczki do kluczy z metali szlachetnych.

(111) **288028** (220) 2016 06 02 (210) 457327
(151) 2016 10 24 (441) 2016 07 04

(732) Segelström Joanna Galleri New Form, Trelleborg, SE.

(540) TIMELESS PROPERTIES GROUP

(510), (511) **35** sprzedaż aukcyjna nieruchomości, usługi reklamowe dotyczące nieruchomości, reklamowanie nieruchomości mieszkaniowych i komercyjnych, **36** wynajem nieruchomości, wycena nieruchomości, dzierżawa nieruchomości [tylko nieruchomości], finansowanie nieruchomości, Timesharing nieruchomości, powiernictwo nieruchomości, agencje nieruchomości, zarządzanie nieruchomościami, administrowanie nieruchomościami, organizowanie wynajmu nieruchomości, finansowanie konsorcjalne nieruchomości, inwestowanie w nieruchomości, usługi wyceny nieruchomości, ubezpieczenie wyposażenia nieruchomości, usługi nabywania nieruchomości, agencje mieszkaniowe (nieruchomości), sprawy dotyczące nieruchomości, usługi zarządzania nieruchomościami, usługi inwestowania w nieruchomości, organizowanie ograniczonej własności nieruchomości, usługi finansowania zakupu nieruchomości, pomoc w zakupie nieruchomości, pożyczki pod zastaw nieruchomości, oszacowania majątku nieruchomego (nieruchomości), planowanie inwestycji w nieruchomości, ubezpieczenia majątkowe [nieruchomości], usługi kredytowania nieruchomości, zarządzanie inwestycjami w nieruchomości, usługi doradcze dotyczące nieruchomości, usługi konsultacyjne dotyczące

nieruchomości, dostarczanie informacji dotyczących nieruchomości, usługi finansowe dotyczące nieruchomości, organizacja najmu nieruchomości handlowych, wynajmowanie pomieszczeń biurowych [nieruchomości], pośrednictwo w obrocie nieruchomościami, pobieranie podatków od nieruchomości komercyjnych, skomputeryzowane usługi informacyjne dotyczące nieruchomości, organizowanie umów dzierżawy i najmu nieruchomości, planowanie dotyczące powiernictwa w zakresie nieruchomości, zapewnianie środków finansowych na rozwój nieruchomości, usługi pośrednictwa finansowego w zakresie nieruchomości, usługi zarządzania inwestycjami w zakresie nieruchomości, usługi w zakresie wyszukiwania nieruchomości mieszkaniowych, usługi wyceny nieruchomości w celach fiskalnych, odbieranie długów z tytułu wynajmu nieruchomości, zabezpieczanie środków finansowych na zakup nieruchomości, finansowe zarządzanie projektami z dziedziny nieruchomości, usługi bankowości inwestycyjnej w zakresie nieruchomości, usługi agencji w zakresie komercyjnych nieruchomości, pomoc w zakresie nabywania nieruchomości i w zakresie udziałów finansowych w nieruchomościach, usługi zarządzania nieruchomościami w systemie timesharingu, usługi w zakresie odstąpienia od dzierżawy nieruchomości, usługi ubezpieczeniowe w zakresie nieruchomości krytych strzechą, usługi finansowe dotyczące własności nieruchomości i budynków, usługi agencji nieruchomości w zakresie wynajmu budynków, usługi agencji nieruchomości w zakresie dzierżawy ziemi, administrowanie nieruchomościami, dzierżawa gospodarstw rolnych, dzierżawa majątku nieruchomego, tworzenie funduszy inwestycyjnych, inwestycje finansowe, inwestycje kapitałowe, agencje badające kredytową zdolność, zarządzanie majątkiem nieruchomości, pośrednictwo w sprawach majątku nieruchomego, wynajem mieszkań, wynajmowanie pomieszczeń biurowych jako nieruchomości, **37** budowanie nieruchomości, konserwacja nieruchomości, sprzątanie nieruchomości, remont nieruchomości, budowa nieruchomości mieszkalnych, budowa nieruchomości przemysłowych, budowa nieruchomości komercyjnych, usługi doradcze dotyczące renowacji nieruchomości, usługi nadzoru budowlanego w zakresie projektów dotyczących nieruchomości.

(111) **288029** (220) 2016 06 03 (210) 457334
(151) 2016 10 21 (441) 2016 07 04

(732) ALMA MARKET SPÓŁKA AKCYJNA, Kraków, PL.

(540) Q SZTUKA DOBREGO WYBORU

(540)



(531) 26.04.02, 26.04.09, 27.05.01

(510), (511) **29** bekony, drób, niezwywy, dziczyzna, niezwywa, filety rybne, galarety mięsne, jogurt, kefir, kielbasy, konserwy mięsne, korniszony, krewetki (niezwywe), łosoś martwy, małe jadalne niezwywe, masło, mięso, mleko, oleje jadalne, owoce w puszkach, pikle, ser, wędliny, **30** bułki, chleb, ciasta, cukier, cukierki, czekolada, herbata, kakao, kapary, kawa, kasze spożywcze, lody spożywcze, majonezy, marynaty, potrawy na bazie mąki, makarony, mąka, miód, musztarda, napoje na bazie czekolady, napoje na bazie herbaty, napoje na bazie kakao, napoje na bazie kawy, ocet, paszteciki, pralinki, przyprawy, ryż, słodczyce, wyroby cukiernicze, żywność na bazie mąki, **31** orzechy, owoce świeże, pokarm dla zwierząt domowych, rośliny, warzywa świeże, ziola ogrodowe świeże, **32** bezalkoholowe wyciągi z owoców, wody mineralne, koktajle bezalkoholowe, lemoniada, napoje bezalkoholowe, napoje izotoniczne, piwo, soki owocowe, soki warzywne, **33** likiery, miód pitny, napoje alkoholowe z wyjątkiem piwa, wino, wódka, **35** oferowanie w mediach produktów dla handlu detalicznego, doradztwo w zakresie organizowania i prowadzenia działalności gospodarczej, informacja handlowa, marketing, promocja sprzedaży dla osób trzecich, reklama, reklama billboardowa, reklama za pośrednictwem sieci komputerowej, reklamy korespondencyjne, reklamy radiowe, reklamy telewizyjne, rozpowszechnianie materiałów reklamowych (próbek, druków, prospektów, broszur), reklama billboardowa, telemarketing.

(111) **288030** (220) 2016 06 03 (210) 457340
(151) 2016 10 24 (441) 2016 07 04

(732) LIBRA PROPERTY DEVELOPMENT SPÓŁKA Z OGRANICZONĄ ODPOWIEDZIALNOŚCIĄ, Warszawa, PL.

(540) SmartOffice

(510), (511) **35** organizacja i zarządzanie działalnością gospodarczą, przedsiębiorstwami oraz przedsięwzięciami gospodarczymi i handlowymi, pośrednictwo w zawieraniu transakcji handlowych, usługi w zakresie doradztwa handlowego i gospodarczego, promocja sprzedaży, organizowanie przetargów, analizy i ekspertyzy w dziedzinie działalności gospodarczej, ekspertyzy opłacalności, analizy kosztów, wykonywanie prognoz ekonomicznych i analiz rynkowych, usługi w zakresie badań statystycznych i przeprowadzania wyceny działalności gospodarczej, gromadzenie i opracowywanie informacji, usługi z zakresu prowadzenia księgowości i rachunkowości, usługi audytorskie w zakresie rachunkowości, usługi dotyczące franczyzy, doradztwo podatkowe związane z prowadzeniem rachunkowości, prowadzenie ksiąg rachunkowych i podatkowych w tym ksiąg przychodów i rozchodów oraz ksiąg handlowych, sporządzanie deklaracji podatkowych, sporządzaniem deklaracji ubezpieczeniowych (ZUS), usługi związane z rachunkowością podmiotów gospodarczych, usługi księgowo-pomoc i doradztwo specjalistyczne w sprawach oraz w zakresie organizowania, prowadzenia i zarządzania działalnością gospodarczą, pomoc i doradztwo specjalistyczne w sprawach oraz w zakresie organizowania, prowadzenia i zarządzania działalnością finansowo-księgową podmiotów gospodarczych, przygotowywanie zeznań podatkowych, analizy kosztów, zarządzanie zbiorami informacyjnymi i zbiorami danych w systemach komputerowych, pozyskiwanie danych do komputerowych baz danych, usługi systematyzacji, sortowania i kompilacji danych w komputerowych bazach danych, komputerowe zarządzanie plikami, wyszukiwanie informacji dla osób trzecich w bazach i plikach komputerowych, **36** usługi pośrednictwa w sprawach kupna nieruchomości, sprzedaży nieruchomości, najmu nieruchomości, usługi świadczone przez agencje nieruchomości, wynajem pomieszczeń biurowych, wynajem pomieszczeń magazynowych, wynajem pomieszczeń na cele działalności gospodarczej, wynajem domów, mieszkań i apartamentów, wycena nieruchomości, zarządzanie nieruchomościami, usługi dotyczące leasingu nieruchomości, usługi pośrednictwa w zakresie nieruchomości, usługi brokerskie w zakresie nieruchomości, administrowanie nieruchomościami, usługi świadczone przez rzeczoznawców majątkowych ds. nieruchomości, **39** usługi w zakresie transportu ludzi i towarów, wynajmowanie taboru, informacja o taryfach, rozkładach jazdy i sposobach transportu, usługi biur podróży i turystyki w zakresie przewozów z wyłączeniem rezerwacji miejsc noclegowych w hotelach i pensjonatach, organizacja przewozów, pilotaż, organizowanie wycieczek i podróży w zakresie transportu i przewozu osób, wynajem i wypożyczanie samochodów, rezerwacja i sprzedaż biletów komunikacyjnych w komunikacji lądowej, morskiej i powietrznej, wynajmowanie powierzchni użytkowych do przechowywania ładunków, usługi transportowe oraz przewóz samochodami ciężarowymi rzeczy, informacja o transporcie, pośrednictwo w transporcie rzeczy, rezerwacja środków transportu, transport i przechowywanie odpadów, transport i przechowywanie śmieci, transport kolejowy, transport łodziami i statkami, transport morski, transport rzeczny, transport samochodami opancerzonymi, fracht, magazynowanie, wynajem magazynów i miejsc składowania towarów, maklerstwo transportowe, pakowanie produktów, pakowanie towarów, prowadzenie parkingów, udostępnianie i wynajmowanie miejsc parkingowych, autobusowe usługi transportowe, wynajem i wypożyczanie kontenerów magazynowych, wynajem i wypożyczanie środków transportu, wynajem i wypożyczanie samochodów, pośrednictwo frachtowe, transport powietrzny, transport promowy, przewożenie ładunków, usługi załadunku, rozładunku, składowania i magazynowania, przechowywania, spedycji towarów, pośrednictwo w zakresie wymienionych usług, **45** prowadzenie arbitrażu gospodarczego, analizy stanu prawnego, sporządzanie opinii prawnych, usługi prawnicze w tym usługi adwokackie i radców prawnych, usługi prawne w zakresie doradztwa podatkowego, usługi w zakresie doradztwa prawnego, reprezentacji i zastępstwa procesowego oraz przed organami administracji publicznej, pozostałe usługi prawne, badanie przeszłości osób, doradztwo w sprawach bezpieczeństwa biznesu, doradztwo prawne w zakresie własności intelektualnej.

(111) **288031** (220) 2016 06 03 (210) 457369
(151) 2016 10 21 (441) 2016 07 04

(732) SPOŁECZNE TOWARZYSTWO OŚWIATOWE, Warszawa, PL.

(540) sto SPOŁECZNE TOWARZYSTWO OŚWIATOWE

(540)



Kolor znaku: ciemnoniebieski

(531) 27.05.01, 29.01.04

(510), (511) **41** nauczanie, kształcenie, rozrywka, usługi sportowe i kulturalne.

(111) **288032** (220) 2016 06 03 (210) 457370

(151) 2016 10 21 (441) 2016 07 04

(732) PAKPLUS SPÓŁKA Z OGRANICZONĄ ODPOWIEDZIALNOŚCIĄ, Bielsk Podlaski, PL.

(540) SPEEDWAY CLUB

(540)



(531) 27.05.01

(510), (511) **33** napoje alkoholowe (z wyjątkiem piwa).

(111) **288033** (220) 2016 06 04 (210) 457398

(151) 2016 10 24 (441) 2016 07 04

(732) MATUSIK NIEMIEC MAŁGORZATA DUET CENTRUM, Katowice, PL.

(540) Duet

(510), (511) **45** agencje pośrednictwa w zawieraniu znajomości, usługi matrymonialne.

(111) **288034** (220) 2016 06 04 (210) 457408

(151) 2016 10 21 (441) 2016 07 04

(732) YIXIAN HUANG, Mroków, PL.

(540) LULU LIFE

(540)



Kolor znaku: czerwony, biały

(531) 10.03.11, 27.05.01, 29.01.12

(510), (511) **18** torby, paski do torebek, paski naramienne, **25** odzież, czapki, obuwie, paski, **28** zabawki.

(111) **288035** (220) 2016 06 06 (210) 457477

(151) 2016 11 02 (441) 2016 07 18

(732) PFIZER TRADING POLSKA SPÓŁKA Z OGRANICZONĄ ODPOWIEDZIALNOŚCIĄ, Warszawa, PL.

(540) POLOVITAL

(510), (511) **5** suplementy diety z witaminami, minerałami i innymi substancjami o działaniu odżywczym lub fizjologicznym, medyczne produkty dla ludzi.

(111) **288036** (220) 2016 06 10 (210) 457702

(151) 2016 11 04 (441) 2016 07 18

(732) LRC Products Limited, Slough, GB.

(540) SCHOLL

(510), (511) **3** preparaty wybielające i inne substancje stosowane w praniu, preparaty czyszczące, nabłyszczające, szorujące i ściernie,

mydła, wyroby perfumeryjne, olejki eteryczne, kosmetyki, płyny do włosów, preparaty do czyszczenia zębów, maści, nielecznicze preparaty do pielęgnacji stóp, rąk, paznokci, ciała i skóry, preparaty do przyozdabiania stóp, rąk, paznokci, ciała i skóry, kremy, żele, płyny, olejki, balsamy, proszki, talki i spreje do stóp, rąk, paznokci, ciała i skóry, niemedyczne preparaty do poprawiania kondycji, pielęgnacji, oczyszczania, wygładzania, regeneracji i relaksacji stóp, rąk, paznokci, ciała i skóry, niemedyczne preparaty do kąpieli w formie soli, olejków i dodatków kąpielowych, dodatki do kąpieli w formie tabletek, olejki do paznokci, niemedyczne preparaty toaletowe, dezodoranty, kremy/żele, płyny, proszki dezodoryzujące, dezodoranty do nasączania wkładek do butów, dezodoranty do stóp, **5** preparaty i produkty farmaceutyczne, lecznicze, weterynaryjne i sanitarne, preparaty sanitarne do celów medycznych, preparaty lecznicze do pielęgnacji stóp, ciała i skóry, kremy nawilżające lecznicze, kremy nawilżające jako produkty farmaceutyczne, żele nawilżające jako produkty farmaceutyczne, płyny nawilżające jako produkty farmaceutyczne, płyny nawilżające do ciała jako produkty farmaceutyczne, płyny nawilżające do skóry jako produkty farmaceutyczne, nawilżające kremy do skóry jako produkty farmaceutyczne, lecznicze kremy, żele, płyny, olejki, balsamy, proszki, talki i spreje do stóp, ciała i skóry, lecznicze, sanitarne lub dezynfekcyjne preparaty do zabiegów dla stóp, ciała i skóry, medyczne i terapeutyczne preparaty i dodatki do kąpieli w formie soli, olejków i środków do moczenia, medyczne i dezynfekcyjne dodatki do kąpieli w formie tabletek, medyczne lub farmaceutyczne preparaty przeciwko poceniu się, płyny lecznicze do masażu, medyczne preparaty toaletowe, medyczne lub farmaceutyczne produkty na nagniotki i odmrożyny, podkładki i wkładki zawarte w kl. 5 zapobiegające stanom zapalnym palców stóp i powiększania się nagniotków na skórze, preparaty medyczne do leczenia wrośniętych paznokci stóp, medyczne podkładki i wkładki do butów, materiały opatrunkowe, plastry, plastry w formie krążków, kółka na odciski, plastry przylepne, materiały do bandażowania, bandaże, preparaty dezynfekcyjne, produkty antyseptyczne, substancje przeciwgrzybicze, lecznicze podkładki i wkładki zawarte w kl. 5 zapobiegające stanom zapalnym palców stóp i powiększaniu się nagniotków na skórze, wkładki do butów, podkładki do butów i poduszeczki do butów impregnowane lub zawierające substancje przeciwgrzybicze, bandaże do opatrywania ran, fungicydy, herbicydy, **8** narzędzia i przybory z napędem ręcznym stosowane w domu do manicure i pedicure, narzędzia ręczne do usuwania stwardniałej skóry, narzędzia ręczne do złuszczenia skóry, pilniki z głowicą w kształcie wałka do usuwania stwardniałej skóry stóp, pilniki z głowicą w kształcie wałka do złuszczenia skóry stóp, części do paznokci, pilniki do stóp, pilniki do paznokci, nożyczki, pincety, części i osprzęt do wszystkich wyżej wymienionych towarów, **10** aparaty i instrumenty medyczne, aparaty i instrumenty ortopedyczne, ortozy, aparaty i instrumenty do leczenia stóp oraz aparaty i instrumenty do pielęgnacji stóp, materiały chirurgiczne do zszywania, instrumenty, sprzęt i aparaty do leczenia i pielęgnacji stóp i skóry, poduszeczki do pielęgnacji stóp, artykuły wspomagające korekcję stóp, w tym wkładki z podparciem łuku stopy, aparaty do rozdzielania i prostowania palców stóp, urządzenia chroniące przed stwardnieniem powierzchni nagniotków skóry i stanów zapalnych paznokci, urządzenia elektroniczne stosowane do usuwania stwardniałej skóry, urządzenia elektroniczne stosowane do złuszczenia skóry, elektroniczne pilniki do stóp, elektroniczne pilniki do paznokci, głowice walcowe do elektronicznych pilników do stóp, wymienne głowice walcowe do elektronicznych pilników do stóp, wymienne głowice walcowe do elektronicznych pilników do paznokci, wymienne głowice walcowe do elektronicznych pilników do paznokci, poduszeczki do butów na wysokim obcasie i do napiętków butów na wysokim obcasie, poduszeczki do ochrony śródstopia, wkładki do botków, kółka do stóp i wkładki podtrzymujące do stóp, wkładki do butów, wkładki ortopedyczne, wkładki wymienne, wkładki dezodoryzowane do obuwia ortopedyczne, wyroby pończosznice uciskowe, wyroby pończosznice o stopniowym działaniu uciskowym, lecznicze wspomagające wyroby pończosznice, ortopedyczne i terapeutyczne wyroby pończosznice, wyroby pończosznice do celów medycznych, chirurgicznych i/lub profilaktycznych, pończochy lecznicze i chirurgiczne, pończochy przeciw żylakowe, aparaty do ćwiczenia stóp, artykuły ortopedyczne, instrumenty i aparaty do nakładania bandaży, aparaty do nastawiania palców u rąk i u stóp, bandaże elastyczne do stawów, elastyczne getry, elastyczne opaski na staw kolanowy, bandaże elastyczne, bandaże na talię, bandaże do celów ortopedycznych, aparaty do mierzenia, badania i wyko-

nywania odwzorowywania stopy, urządzenia do masażu ciała, elektryczne urządzenia do masażu, urządzenia do masażu stóp, aparaty i urządzenia terapeutyczne do masażu i/lub kąpieli, części i osprzęt do wszystkich wyżej wymienionych towarów, **25** odzież, obuwie, nakrycia głowy, wyposażenie do obuwia, obuwie higieniczne, w tym buty, kapcie, botki, sandały, drewniaki, pończochy długi i krótkie, podszwy, wkładki do butów, wyściełane wkładki do obuwia, wyroby pończosznice, skarpety.

(111) **288037** (220) 2016 06 14 (210) 457839
 (151) 2016 11 03 (441) 2016 07 18
 (732) SOLLARIS TBS SPÓŁKA Z OGRANICZONĄ
 ODPOWIEDZIALNOŚCIĄ, Stanisławów Pierwszy, PL.
 (540) DIATOMIT AMORFICZNA ZIEMIA OKRZEMKOWA
 (540)



Kolor znaku: ciemnoniebieski, biały, niebieski

(531) 27.05.01, 29.01.13

(510), (511) **1** ziemia krzemkowa, **3** kosmetyki, zasyпки do ciała, maści nielecznicze, **5** suplementy żywnościowe, mineralne suplementy diety, maści lecznicze.

(111) **288038** (220) 2016 06 16 (210) 457926
 (151) 2016 11 04 (441) 2016 07 18
 (732) POMONA COMPANY LTD. SPÓŁKA Z OGRANICZONĄ
 ODPOWIEDZIALNOŚCIĄ, Żyrardów, PL.
 (540) POMONA POLSKI OGRÓD
 (510), (511) **29** owoce i warzywa: przetworzone, liofilizowane, suszone, mrożone, konserwowane, pokrojone, gotowane.

(111) **288039** (220) 2016 06 24 (210) 458269
 (151) 2016 11 03 (441) 2016 07 18
 (732) SOPHARMA WARSZAWA SPÓŁKA Z OGRANICZONĄ
 ODPOWIEDZIALNOŚCIĄ, Warszawa, PL.
 (540) CITOPLAST
 (510), (511) **3** środki wybielające i inne substancje stosowane w praniu, środki do czyszczenia, polerowania, szorowania i ścierania, mydła, środki perfumeryjne, olejki eteryczne, kosmetyki, płyny do pielęgnacji włosów, środki do czyszczenia zębów, **5** produkty farmaceutyczne i weterynaryjne, środki sanitarne do celów medycznych, dietetyczna żywność i substancje do celów leczniczych lub weterynaryjnych, żywność dla niemowląt, suplementy diety dla ludzi i zwierząt, plastry, materiały opatrunkowe, materiały do plombowania zębów, woski dentystyczne, środki odkażające, środki do zwalczania robactwa, fungicydy, herbicydy, **10** aparatura i instrumenty chirurgiczne, medyczne, stomatologiczne i weterynaryjne, protezy kończyn, oczu i zębów, artykuły ortopedyczne, materiały do zszywania stosowane w chirurgii.

(111) **288040** (220) 2016 06 24 (210) 458270
 (151) 2016 11 03 (441) 2016 07 18
 (732) SOPHARMA WARSZAWA SPÓŁKA Z OGRANICZONĄ
 ODPOWIEDZIALNOŚCIĄ, Warszawa, PL.
 (540) SANPLAST

(510), (511) **3** środki wybielające i inne substancje stosowane w praniu, środki do czyszczenia, polerowania, szorowania i ścierania, mydła, środki perfumeryjne, olejki eteryczne, kosmetyki, płyny do pielęgnacji włosów, środki do czyszczenia zębów, **5** produkty farmaceutyczne i weterynaryjne, środki sanitarne do celów medycznych, dietetyczna żywność i substancje do celów leczniczych lub weterynaryjnych, żywność dla niemowląt, suplementy diety dla ludzi i zwierząt, plastry, materiały opatrunkowe, materiały do plombowania zębów, woski dentystyczne, środki odkażające, środki do zwalczania robactwa, fungicydy, herbicydy, **10** aparatura i instrumenty chirurgiczne, medyczne, stomatologiczne i weterynaryjne, protezy

kończyn, oczu i zębów, artykuły ortopedyczne, materiały do zszywania stosowane w chirurgii.

(111) **288041** (220) 2015 10 09 (210) 447917
 (151) 2016 11 02 (441) 2016 01 18
 (732) NUTRA SPÓŁKA Z OGRANICZONĄ ODPOWIEDZIALNOŚCIĄ,
 Warszawa, PL.
 (540) carocelle
 (540)



Kolor znaku: czerwony, szary, biały

(531) 01.01.02, 26.01.01, 26.01.22, 26.11.03, 26.11.25, 27.05.01, 29.01.12

(510), (511) **3** kosmetyki, kosmetyki do makijażu, **5** dietetyczna żywność przystosowana do celów medycznych z wyjątkiem tych do celów ginekologicznych, suplementy diety, nutraceutyki-suplementy diety, **29** żywność funkcjonalna taka jak jogurty, oleje, masła, margaryna, nabiał, mleko, jadalne oleje i tłuszcze o pozytywnych efektach prozdrowotnych, żywność taka jak jogurty, masła, margaryny, nabiał, mleko, jadalne oleje i tłuszcze.

(111) **288042** (220) 2013 12 23 (210) 423192
 (151) 2016 11 04 (441) 2014 04 14
 (732) BISPOL SPÓŁKA Z OGRANICZONĄ ODPOWIEDZIALNOŚCIĄ,
 Głuchów, PL.
 (540) Santa Maria
 (540)



Kolor znaku: żółty, niebieski, biały, kremowy, pomarańczowy, zielony, czarny

(531) 02.03.03, 26.04.02, 27.05.01, 29.01.15, 02.07.09

(510), (511) **4** świece, znicze i lampiony, świece ozdobne, świece okolicznościowe i świąteczne, świece stołowe, wotywnie i ogrodowe, świece liturgiczne, lampki nocne (świeczki), świece zapachowe i do aromaterapii, świece woskowe, świece na bazie wosku pszczelego, świeczki na choinkę, podgrzewacze (świece), knoty do świec, wosk pszczeli, wosk, parafina oraz mieszanki do oświetlania, wkłady olejowe i parafinowe do zniczy, **35** zgrupowanie na rzecz osób trzecich różnych towarów obejmujących: świece, znicze i lampiony, świece ozdobne, świece okolicznościowe i świąteczne, świece stołowe, wotywnie i ogrodowe, świece liturgiczne, lampki nocne (świeczki), świece zapachowe i do aromaterapii, świece woskowe, świece na bazie wosku pszczelego, świeczki na choinkę, podgrzewacze (świece), knoty do świec, wosk pszczeli, wosk, parafina oraz mieszanki do oświetlania, wkłady olejowe i parafinowe do zniczy, świeczniki szklane, metalowe, kamienne, ceramiczne i z tworzyw sztucznych, pojemniki szklane, metalowe, kamienne, ceramiczne i z tworzyw sztucznych na świece i znicze, pojemniki ozdobne na świece oraz pokrywy do zniczy w sposób pozwalający nabywcy ich wygodne oglądanie i kupowanie w sklepach, hurtowniach, w Internecie oraz za pośrednictwem sprzedaży wysyłkowej, reklama wymienionych towarów.

(111) **288043** (220) 2015 07 15 (210) 444800
 (151) 2016 11 24 (441) 2015 10 26
 (732) POLGROP SPÓŁKA Z OGRANICZONĄ
 ODPOWIEDZIALNOŚCIĄ, Sopot, PL.
 (540) POLSKIE ZAKŁADY OPTYCZNE OPTYK PLUS WWW.OPTYK-PLUS.PL

(540)



Kolor znaku: ciemnoszary, szary, różowy

(531) 24.17.01, 24.17.05, 27.05.01, 29.01.14

(510), (511) **3** kosmetyki, preparaty do pielęgnacji twarzy i oczu, płyny do oczu, roztwory do czyszczenia szkieł okularów i soczewek, **5** preparaty czyszczące do szkieł kontaktowych, płyny do przemywania oczu, krople do nawilżania oczu, środki dezynfekcyjne do szkieł kontaktowych, roztwory do płukania i sterylizacji soczewek kontaktowych, roztwory nawilżające i neutralizujące do soczewek kontaktowych, preparaty czyszczące do soczewek kontaktowych, preparaty farmaceutyczne do pielęgnacji oczu, **9** aparatura optyczna, okulary, okulary korekcyjne, okulary przeciwsłoneczne, okulary przeciwoślepieniowe, okulary ochronne, okulary przemysłowe, okulary sportowe, binokle, oprawki do okularów, oprawki do binokli, soczewki (szkła) optyczne, soczewki optyczne korekcyjne, soczewki do okularów, soczewki optyczne do okularów słonecznych, soczewki antyrefleksyjne, zestawy soczewek, soczewki wykonywane na receptę, soczewki z tworzyw sztucznych, szkła kontaktowe, szkła korekcyjne do okularów, szkła optyczne, bibeloty okularowe, elementy opraw do okularów, etui na okulary i binokle, pojemniczki na szkła kontaktowe, łańcuszki i sznureczki do okularów i binokli, artykuły do pielęgnacji okularów, paski do okularów, smycze do okularów, przybory do dekoracji i napraw okularów, lupka z pojemnikiem, śrubki do okularów, zapasowe elementy do oprawek, śrubokręty do okularów, klucz do śrubek, folie soczewkowe, artykuły optyczne, etui przystosowane do szkieł kontaktowych, etui na akcesoria optyczne, smycze do okularów, urządzenia i przyrządy optyczne, **35** usługi sprzedaży detalicznej i hurtowej aparatury i instrumentów optycznych, usługi sprzedaży detalicznej i hurtowej towarów takich jak: kosmetyki, preparaty do pielęgnacji twarzy i oczu, płyny do oczu, roztwory do czyszczenia szkieł okularów i soczewek, preparaty czyszczące do szkieł kontaktowych, płyny do przemywania oczu, krople do nawilżania oczu, środki dezynfekcyjne do szkieł kontaktowych, roztwory do płukania i sterylizacji soczewek kontaktowych, roztwory nawilżające i neutralizujące do soczewek kontaktowych, preparaty czyszczące do soczewek kontaktowych, preparaty farmaceutyczne do pielęgnacji oczu, usługi sprzedaży detalicznej i hurtowej towarów takich jak: aparatura optyczna, okulary, okulary korekcyjne, okulary przeciwsłoneczne, okulary przeciwoślepieniowe, okulary ochronne, okulary przemysłowe, okulary sportowe, binokle, oprawki do okularów, oprawki do binokli, soczewki (szkła) optyczne, soczewki optyczne korekcyjne, soczewki do okularów, soczewki optyczne do okularów słonecznych, soczewki antyrefleksyjne, zestawy soczewek, soczewki wykonywane na receptę, soczewki z tworzyw sztucznych, szkła kontaktowe, szkła korekcyjne do okularów, szkła optyczne, bibeloty okularowe, elementy opraw do okularów, etui na okulary i binokle, pojemniczki na szkła kontaktowe, łańcuszki i sznureczki do okularów i binokli, artykuły do pielęgnacji okularów, paski do okularów, smycze do okularów, przybory do dekoracji i napraw okularów, lupka z pojemnikiem, śrubki do okularów, zapasowe elementy do oprawek, śrubokręty do okularów, klucz do śrubek, folie soczewkowe, artykuły optyczne, etui przystosowane do szkieł kontaktowych, etui na akcesoria optyczne, smycze do okularów, urządzenia i przyrządy optyczne, usługi w zakresie reklamy, promocji sprzedaży w/w wyrobów, doradztwo marketingowe, badanie rynku i opinii publicznej, analiza kosztów, doradztwo handlowe, dystrybucja materiałów reklamowych, badanie i doradztwo w zakresie działalności gospodarczej, badanie rynku, usługi sekretarskie, prowadzenie ksiąg, rachunkowość, usługi w zakresie przygotowywania zeznań podatkowych, usługi stowarzyszeniowe o charakterze usług administracji biznesu, usługi stowarzyszeniowe, usługi świadczone przez stowarzyszenie na rzecz jego członków, doradztwo biznesowe w zakresie franchisingu, **40** usługi w zakresie szlifowania szkła optycznego, barwienia soczewek plastikowych, wykonywania i naprawy okularów leczniczych, szlifowanie szkieł optycznych, szlifowanie i polerowanie szkła

do okularów, wytwarzanie soczewek okularów na zamówienie, obróbka soczewek w celu zmiany własności optycznych, przetwarzanie soczewek optycznych w celu spełnienia indywidualnych wymagań, **44** usługi okulistyczne i optyczne w pełnym zakresie, doraźna pomoc okulistyczna, usługi diagnozowania i badania wzroku (zakłady optyczne), usługi komputerowego badania wzroku, doradztwo w zakresie profilaktyki okulistycznej, doradztwo w zakresie doboru okularów, dopasowywanie okularów, usługi optometryczne i ortoptyczne, doraźna pomoc okulistyczna, usługi kosmetyki okulistycznej, dopasowywanie okularów, dopasowywanie soczewek kontaktowych, dopasowywanie soczewek optycznych, usługi informacyjne dotyczące soczewek kontaktowych..

(111) **288044** (220) 2015 10 05 (210) 447741
 (151) 2016 10 05 (441) 2016 01 04
 (732) GETIN NOBLE BANK SPÓŁKA AKCYJNA, Warszawa, PL.
 (540) POLSKA FABRYKA LEASINGU
 (510), (511) **35** usługi doradcze w zakresie organizacji i zarządzania przedsiębiorstwami i zarządzania przedsiębiorstwami i przedsięwzięciami, pośrednictwo w zawieraniu transakcji handlowych, usługi w zakresie badania rynku i prognoz ekonomicznych, usługi w zakresie specjalistycznego doradztwa handlowego, usługi w zakresie sporządzania analiz rynkowych, usługi pośrednictwa handlowego, analizy kosztów, ekspertyzy opłacalności, **36** usługi w zakresie doradztwa, koordynacji i nadzoru w sprawach finansowych, analizy finansowe, finansowe doradztwo i informacja, rozliczenia finansowe transakcji, usługi zarządzania finansami, usługi finansowe, usługi leasingowe, usługi bankowe i ubezpieczeniowe, pośrednictwo w usługach ubezpieczeniowych, **45** usługi prawnicze.

(111) **288045** (220) 2015 10 05 (210) 447754
 (151) 2016 10 25 (441) 2016 01 04
 (732) MOKWA WIKTOR PRZEDSIĘBIORSTWO MOVI, Wry, PL.
 (540) TICHAU
 (510), (511) **32** piwo, piwo imbirowe, piwo słodowe, **41** organizowanie przyjęć, **43** hotele, kawiarnie, restauracje, pensjonaty, usługi barowe.

(111) **288046** (220) 2016 02 26 (210) 452770
 (151) 2016 11 07 (441) 2016 06 06
 (732) APATOR POWOGAZ SPÓŁKA AKCYJNA, Poznań, PL.
 (540) AquaCode
 (540)



Kolor znaku: czarny, szary

(531) 01.15.15, 27.05.01, 29.01.12

(510), (511) **9** system przedpłatowy do pomiaru wody, w tym: wodomierz przedpłatowy, bezprzewodowa centralka sterująca oraz oprogramowanie na PC, przyrządy do pomiaru wody, oprogramowanie komputerowe (programy).

(111) **288047** (220) 2016 04 18 (210) 455064
 (151) 2016 11 08 (441) 2016 07 18
 (732) TOWARZYSTWO STRZELECKIE BRACTWO KURKOWE, Kraków, PL.
 (540) TOWARZYSTWO STRZELECKIE BRACTWO KURKOWE W KRAKOWIE
 (510), (511) **16** afisze, plakaty, akwarele, akwaforty, albumy, almanachy, artykuły biurowe z wyjątkiem mebli, atlasy, bilety, biuletyny informacyjne, bloki do pisania, bloki listowe jako papeteria, bloki rysunkowe, broszury, chorągiewki papierowe, czasopisma, fotografie, gazety, kalendarze, karty pocztowe, kartki okolicznościowe na zawiadomienia i podziękowania, katalogi, kokardy papierowe, komiksy, książki, litografie, obrazy oprawione lub nie, mapy, mapy geograficzne, materiały do introligatorstwa, materiały do modelowania, materiały do nauczania, materiały do rysowania, materiały drukowane, materiały piśmienne, modele i makiety architektoniczne, nalepki, naklejki, notatniki, notesy, obrazy, obrusy papierowe, obwoluty na luźne kartki, obwoluty papierowe na dokumenty, oleodruki, ołówki, oprawy, papier, papier do pakowania, papier do pisania, papier do zawijania, plany, portrety,

prospekty, przybory do pisania, publikacje, pudełka kartonowe lub papierowe, reprodukcje graficzne, rozaria domowe, rozkłady, drukowane repertuary godzinowe, rysunki, serwetki stołowe papierowe, zaproszenia, serwety na stół papierowe, szablony, śpiewniki, torebki do pakowania z papieru lub tworzyw sztucznych, teczki na dokumenty jako artykuły biurowe, wydruki graficzne, pieczęcie, wzory do kalkowania, zakładki do książek, zeszyty, znaczki pocztowe, **35** agencje importowo-eksportowe, agencje informacji handlowej, agencje reklamowe, organizowanie sprzedaży w trybie aukcji i przetargów publicznych, badania opinii publicznej, dystrybucja materiałów reklamowych-próbek, druków, prospektów, broszur, informacja o działalności gospodarczej, pozyskiwanie danych do komputerowych baz danych, systematyzacja danych w komputerowych bazach danych, organizowanie i prowadzenie baz danych o wolontariuszach i beneficjentach pomocy udzielanej przez organizacje społeczne, komputerowe zarządzanie plikami, obróbka tekstów, rozpowszechnianie ogłoszeń reklamowych, organizowanie wystaw w celach handlowych lub reklamowych, poszukiwania w zakresie patronatu, pokazy towarów, publikowanie tekstów sponsorowanych, reklama, reklama społeczna, tworzenie tekstów reklamowych i sponsorowanych, tworzenie kampanii społecznych promujących postawy patriotyczne, polskie dziedzictwo narodowe oraz tradycje historyczne, wynajmowanie nośników reklamowych, promocja wolontariatu i pracy społecznej, promocja sportu i zdrowego trybu życia, promocja inicjatyw i działań na promocji postaw patriotycznych, polskiego dziedzictwa narodowego oraz tradycji historycznych, doradztwo w zakresie organizowania i prowadzenia działalności społecznej, prowadzenie fundacji i stowarzyszeń, prowadzenie hurtowni, sklepu oraz sklepu internetowego z książkami, odzieżą, gadżetami reklamowymi, artykułami sportowymi, płytami CD, usługi marketingowe, usługi public relations, zarządzanie stowarzyszeniem, doradztwo związane z rozwojem wizerunku stowarzyszeń i fundacji, zarządzanie w działalności handlowej, zapewnianie platformy internetowej dla nabywców i sprzedawców towarów i usług, zarządzanie programami refundacji w imieniu osób trzecich, **36** usługi finansowe, usługi operacji finansowych, usługi transakcji finansowych, usługi elektronicznego transferu kapitału, usługi w zakresie sponsoringu, sponsorowanie finansowe w zakresie stypendiów i dotacji, zbiórki darowizn, organizowanie środków finansowych w zakresie działalności na rzecz na promocji postaw patriotycznych, polskiego dziedzictwa narodowego oraz tradycji historycznych, organizowanie środków finansowych w zakresie działalności edukacyjnej i oświatowej, promocji kultury fizycznej i sportu, tworzenie funduszu stowarzyszenia, zbiórki funduszy na cele dobroczynne, zarządzanie finansowe płatnościami z tytułu refundacji w imieniu osób trzecich, wynajem nieruchomości własnych i dzierżawionych, zarządzanie nieruchomościami własnymi i dzierżawionymi, **41** nauczanie, kształcenie, rozrywka, działalność edukacyjna, kulturalna, oraz w zakresie kultury fizycznej, sportu, dobroczynności i kultu religijnego, usługi bibliotek, działalność sportowa, doradztwo zawodowe, edukacja, informacja o edukacji, usługi doradztwa zawodowego, informacja o rekreacji, instruktaże, organizowanie i obsługa konferencji i kongresów, organizowanie konkursów z dziedziny edukacji i rozrywki, kształcenie praktyczne, organizowanie obozów sportowych, organizowanie obozów artystycznych, organizowanie przyjęć z zakresu rozrywki, organizowanie wystaw z dziedziny kultury lub edukacji, pisanie tekstów innych niż reklamowe, publikowanie elektroniczne on-line nie do pobrania, publikowanie książek, publikowanie tekstów innych niż teksty reklamowe, usługi reporterskie, organizowanie i prowadzenie seminariów, usługi trenera osobistego, usługi trenerskie, wypożyczanie książek i czasopism, porady w zakresie edukacji lub kształcenia, działalność społeczna w zakresie edukacji, organizowanie i prowadzenie warsztatów edukacyjnych, artystycznych i rozrywkowych, produkcja filmów i programów oświatowych, organizowanie wycieczek, organizowanie akcji edukacyjno-rozrywkowych mających na celu promocję postaw patriotycznych, polskiego dziedzictwa narodowego oraz tradycji historycznych, organizowanie imprez edukacyjnych, rozrywkowych oraz kulturalnych mających na celu promocję tradycji i historii, organizowanie loterii, organizowanie występów artystycznych i spotkań autorskich, organizowanie zawodów sportowych, organizowanie zawodów strzeleckich, organizowanie szkoleń strzeleckich, organizowanie imprez rekreacyjno-sportowych, organizowanie przedstawień teatralnych, organizowanie warsztatów teatralnych, usługi klubów zdrowia, kultura fizyczna, nauczanie korepencyjne, usługi obozów wakacyjnych, organizowanie i prowadzenie koncertów, organizowanie spektakli i widowisk muzycznych, impresariat, producenckie usługi muzyczne, produkcja filmów innych

niż reklamowych, produkcja programów radiowych i telewizyjnych, realizacja spektakli, rozrywka-widowiska, usługi studia nagrań, udostępnianie obiektów i urządzeń sportowych, udostępnianie ośrodków rekreacji, usługi dystrybucji biletów, usługi przekwalifikowania zawodowego, usługi szkół, wynajmowanie kortów tenisowych, wynajmowanie obiektów sportowych, wynajmowanie stadionów, wypożyczanie sprzętu sportowego, wypożyczanie zabawek, usługi klubów sportowych, organizowanie i prowadzenie sekcji i szkółek sportowych, usługi trenerów sportowych, usługi prowadzenia zajęć sportowych dla dzieci i młodzieży, usługi wydawnicze, wystawy muzealne, usługi świadczone przez muzea, udostępnianie obiektów muzealnych, udostępnianie obiektów i sprzętu muzealnego, organizowanie wystaw muzealnych.

(111) **288048** (220) 2016 04 18 (210) 455066
 (151) 2016 11 04 (441) 2016 07 18
 (732) Morimoto Mfg. Co., Ltd, Osaka, JP.
 (540) KANSAI SPECIAL
 (540)



Kolor znaku: czerwony, czarny

(531) 26.03.07, 27.05.01, 29.01.12

(510), (511) **7** maszyny do szycia, części i akcesoria do maszyn do szycia.

(111) **288049** (220) 2016 04 18 (210) 455078
 (151) 2016 11 02 (441) 2016 07 18
 (732) DR. OETKER POLSKA SPÓŁKA Z OGRANICZONĄ
 ODPOWIEDZIALNOŚCIĄ, Gdańsk, PL.
 (540) Pani Tereska PRZEPISY OD SERCA
 (540)



Kolor znaku: różowy, brązowy, biały

(531) 09.01.09, 25.01.15, 27.05.01, 29.01.13, 02.09.01, 09.01.10

(510), (511) **30** mieszanki ciasta, w tym ciasta w proszku, produkty żywnościowe z ciasta, wyroby cukiernicze, ciasta, tarty i ciasteczka, słodkie desery, słodkie desery w proszku, kremy i polewy do ciast, aromaty do ciast, preparaty do ciast, dekoracje cukiernicze do ciast, **38** zapewnianie dostępu do blogów internetowych, komunikacja za pośrednictwem blogów online, poczta elektroniczna, przesyłanie tekstu, obrazu, wideo i treści multimedialnych za pośrednictwem Internetu i mediów telekomunikacyjnych, udostępnianie forów internetowych on-line, **41** usługi pisania blogów, pisanie i publikowanie tekstów innych niż teksty reklamowe, mianowicie pisanie i publikowanie przepisów kulinarnych, organizowanie konkursów kulinarnych.

(111) **288050** (220) 2016 04 19 (210) 455167
 (151) 2016 11 08 (441) 2016 07 04
 (732) Polsat Brands, Buttikon, CH.
 (540) MUZO.FM
 (540)



Kolor znaku: czarny, pomarańczowy

(531) 26.01.03, 26.01.16, 26.11.07, 27.05.01, 29.01.12

(510), (511) **9** magnetyczne nośniki danych, kasety audio, kasety video, płyty CD, płyty DVD dyski kompaktowe audio-video, dyski kompaktowe CD-ROM, gry komputerowe, anteny, dekodery, programy komputerowe ładowalne, programy komputerowe nagrane, optyczne nośniki informacji, notesy elektroniczne, pamięci komputerowe, pamięci zewnętrzne USB, pliki do ściągnięcia do telefonu komórkowego, podkładki pod myszy komputerowe, pokrowce na laptopy, przenośne odtwarzacze mediów, publikacje elektroniczne ładowalne, translatory elektroniczne kieszonkowe, **16** kalendarze, książki, gazety, czasopisma, wydawnictwa jednorazowe drukowane, katalogi, komiksy, fotografie, broszury, publikacje drukowane, notesy, pióra, długopisy, ołówki, materiały do nauczania z wyjątkiem aparatów, torby, koperty i woreczki do pakowania z papieru lub z tworzyw sztucznych, **35** usługi agencji reklamowych, produkcja reklam telewizyjnych, radiowych, kinowych, prasowych, dystrybucja materiałów reklamowych, rozpowszechnianie ogłoszeń reklamowych, publikowanie tekstów reklamowych, wynajmowanie powierzchni na cele reklamowe, wynajem czasu reklamowego we wszystkich środkach przekazu, reklamy korespondencyjne, sondaże opinii, organizowanie wystaw w celach handlowych lub reklamowych, promocja sprzedaży dla osób trzecich, doradztwo specjalistyczne w sprawach działalności gospodarczej, doradztwo w zakresie organizowania i prowadzenia działalności gospodarczej, informacja o działalności gospodarczej, prognozy ekonomiczne, pozyskiwanie i systematyzacja danych do komputerowych baz danych, wyszukiwanie informacji w plikach komputerowych, wyszukiwanie w komputerowych bazach danych, reklama ze pośrednictwem sieci komputerowych, badania rynkowe, zestawienia statystyczne, usługa prowadzenia portali internetowych w zakresie aukcji publicznych, badania opinii publicznej, badania rynku, reklamy na rzecz osób trzecich, informacji handlowej, informacji o działalności gospodarczej, przeglądów prasy, badań marketingowych, badań w dziedzinie działalności gospodarczej, doradztwa w zakresie prowadzenia i zarządzania działalnością gospodarczą, prognoz ekonomicznych, ekspertyz w zakresie wydajności przedsiębiorstw, informacji handlowej, księgowości, marketingu, pomocy w zarządzaniu przedsiębiorstwami handlowymi lub przemysłowymi, **38** usługi w zakresie prowadzenia agencji informacyjnych lub prasowych, emisja radiowa i telewizyjna, transmisja programów radiowych i telewizyjnych, przesłanie informacji tekstowej i obrazowej, poczta elektroniczna, przekaz satelitarny, telewizja kablowa, łączność poprzez terminale komputerowe, wypożyczanie urządzeń do przesłania informacji, wypożyczanie urządzeń telekomunikacyjnych, emisja programów telewizyjnych i radiowych za pośrednictwem sieci komputerowych, sieci telekomunikacyjnych i sieci telefonii komórkowej, usługa prowadzenia portali internetowych w zakresie rozpowszechniania wiadomości i aktualności, utrzymywania stron, prowadzenia forów, przydzielania dostępu do światowej sieci komputerowej, prognoz pogody, wyszukiwarek internetowych, zarządzania kontami abonentów, **41** usługi w zakresie prowadzenia agencji informacyjnych lub prasowych, emisja radiowa i telewizyjna, transmisja programów radiowych i telewizyjnych, przesłanie informacji tekstowej i obrazowej, poczta elektroniczna, przekaz satelitarny, telewizja kablowa, łączność poprzez terminale komputerowe, wypożyczanie urządzeń do przesłania informacji, wypożyczanie urządzeń telekomunikacyjnych, emisja programów telewizyjnych i radiowych za pośrednictwem sieci komputerowych, sieci telekomunikacyjnych i sieci telefonii komórkowej, usługa prowadzenia portali internetowych w zakresie rozpowszechniania wiadomości i aktualności, utrzymywania stron, prowadzenia forów, przydzielania dostępu do światowej sieci komputerowej, prognoz pogody, wyszukiwarek internetowych, zarządzania kontami abonentów.

(111) **288051** (220) 2016 04 19 (210) 455184
 (151) 2016 10 06 (441) 2016 06 20
 (732) ALWRO SPÓŁKA AKCYJNA ZAKŁADY ODLEWNICZE, Wrocław, PL.
 (540) ALWRO

(510), (511) **35** usługi pośredniczenia w handlu metalami nieżelaznymi, usługi pośredniczenia w handlu złodem, usługi sprzedaży w sklepie, hurtowni i za pośrednictwem internetu towarów, materiałów i surowców branży odlewniczej i metalowej, świadczenie usług agencyjnych i przedstawicielskich na rzecz kontrahentów zagranicznych oraz promocji ich wyrobów, technologii, know-how, pośrednictwo w zawieraniu transakcji handlowych, usługi konsultingowe i doradcze w zakresie organizowania, prowadzenia i zarządzania

działalnością gospodarczą, doradztwo reklamowe, projektowanie i programowanie kampanii reklamowych, usługi agencji importowo-eksportowych, eksport i import wyrobów, surowców i materiałów branży odlewniczej i metalurgicznej, eksport i import urządzeń i narzędzi mających zastosowanie w branży odlewniczej i metalurgicznej, **40** wytwarzanie wyrobów odlewniczych z miedzi, mosiądźców, brązów, aluminium i innych stopów metali nieżelaznych, w formach metalowych i piaszkowych, przy pomocy urządzeń ciśnieniowych i podciśnieniowych, do odlewania odśrodkowego oraz pras, wytwarzanie odlewów z żeliwa szarego, żeliwa stopowego i modyfikowanego, w formach metalowych i piaszkowych, obróbka mechaniczna odlewów oraz wykonanie omodelowania i oprzyrządowania odlewniczego, obróbka cieplna i ciepłno-chemiczna metali, przetwórstwo metali nieżelaznych, obróbka metali i nakładanie powłok na metale, obróbka mechaniczna elementów metalowych, gięcie, cięcie, zginięcie i kantowanie blach, obróbka powierzchni blach: polerowanie, platerowanie, usługi w zakresie obróbki mechanicznej metali: frezowanie, kucie, prasowanie, szlifowanie, walcowanie, wiercenie, wytłaczanie, usługi w zakresie obróbki: kowalskiej, ślusarskiej, spawalniczej i skrawania, obróbka i przetwarzanie tworzyw sztucznych i drewna, odzysk i recykling wszelkich odpadów, przetwarzanie, obróbka i zagospodarowanie wszelkich odpadów, w szczególności złomu, odpadów metalowych i niemetalowych, doradztwo w zakresie zagospodarowania odpadów, doradztwo w dziedzinie pozyskiwania i zagospodarowywania surowców wtórnych, **42** prowadzenie prac badawczo-rozwojowych, projektowych i wdrożeniowych w zakresie odlewnictwa i obróbki materiałów, usługi w zakresie projektowania technicznego, doradztwa, wykonywania opinii i ekspertyz dotyczących branży odlewniczej i metalurgicznej, usługi w zakresie projektowania wzornictwa przemysłowego i projektowania form użytkowych, ekspertyzy inżynierskie, testowanie materiałów.

(111) **288052** (220) 2016 04 25 (210) 455434
 (151) 2016 11 08 (441) 2016 07 04
 (732) MAZUREK MARCIN CONSTANS M, REAL MANAGEMENT, DOG THE LUX, BC KULINARIA, Poznań, PL.
 (540) BODY CHIEF CATERING DIETETYCZNY
 (540)



(531) 09.07.19, 25.01.18, 27.05.01
 (510), (511) **3** perfumy, **25** czapki, rękawiczki, szaliki, fartuchy, **43** usługi cateringu zewnętrznego, obsługa gastronomiczna z własnym zapleczem, produktami i transportem-catering.

(111) **288053** (220) 2016 04 25 (210) 455559
 (151) 2016 10 19 (441) 2016 07 04
 (732) SOCOMMERCE SPÓŁKA Z OGRANICZONĄ ODPOWIEDZIALNOŚCIĄ, Warszawa, PL.
 (540) soCommerce
 (540)

soCommerce

Kolor znaku: żółty, pomarańczowy, jasnoniebieski, niebieski
 (531) 27.05.01, 29.01.14
 (510), (511) **9** urządzenia do nagrywania, przesyłania oraz odtwarzania dźwięku lub obrazów, magnetyczne nośniki danych, nagrane dyski, oprogramowanie komputerowe, **35** usługi w zakresie: pomoc w prowadzeniu lub zarządzaniu przedsiębiorstwami handlowymi, reklamy, w tym reklamy za pośrednictwem sieci komputerowej, rozpowszechniania ogłoszeń reklamowych, badania rynku oraz badania opinii publicznej, zarządzanie zbiorami informatycznymi, **38** usługi w zakresie: przesyłanie informacji, łączności poprzez terminale kom-

puterowej, telekomunikacji w zakresie ogłoszeń elektronicznych, telefonii przewodowej i bezprzewodowej, połączeń internetowych, w tym poczty elektronicznej, przekazu satelitarnego, obsługi telekonferencji, **42** usługi w zakresie: administrowania stronami komputerowymi, doradztwa w zakresie sprzętu komputerowego oraz analiz systemów komputerowych, instalowania, konserwacji, aktualizacji i powielania oprogramowania komputerowego, projektowania oprogramowania oraz systemów komputerowych.

(111) **288054** (220) 2016 04 27 (210) 455655
 (151) 2016 11 07 (441) 2016 07 18
 (732) RAIFFEISEN BANK POLSKA SPÓŁKA AKCYJNA, Warszawa, PL.
 (540) Raiffeisen POLBANK
 (540)



Kolor znaku: czarny, żółty
 (531) 29.01.12, 03.03.01, 26.04.16, 27.05.01
 (510), (511) **36** usługi finansowe, usługi związane ze sprawami monetarnymi.

(111) **288055** (220) 2016 04 28 (210) 455694
 (151) 2016 10 05 (441) 2016 06 20
 (732) MANN SPÓŁKA Z OGRANICZONĄ ODPOWIEDZIALNOŚCIĄ, Chorzów, PL.
 (540) MANN
 (540)



Kolor znaku: czarny, ciemnoczerwony
 (531) 26.04.02, 27.05.01, 29.01.12
 (510), (511) **19** drewno i sztuczne drewno.

(111) **288056** (220) 2016 04 29 (210) 455807
 (151) 2016 11 08 (441) 2016 07 18
 (732) COLIAN SPÓŁKA Z OGRANICZONĄ ODPOWIEDZIALNOŚCIĄ, Opatówek, PL.
 (540) Familijne
 (540)



(531) 27.05.01
 (510), (511) **30** wyroby cukiernicze, słodczyce, cukierki, wyroby czekoladowe, czekoladki, wafelki, batony, ciastka, ciasteczka, herbatniki, wafle.

(111) **288057** (220) 2016 05 05 (210) 455983
 (151) 2016 11 08 (441) 2016 07 18
 (732) PROCAM POLSKA SPÓŁKA Z OGRANICZONĄ ODPOWIEDZIALNOŚCIĄ, Tczew, PL.
 (540) PROCAM Miedź extra 350 SC
 (510), (511) **1** nawozy i produkty chemiczne przeznaczone dla rolnictwa, ogrodnictwa i leśnictwa, nawozy sadownicze.

(111) **288058** (220) 2016 05 05 (210) 456013
 (151) 2016 11 08 (441) 2016 07 18
 (732) W. LEGUTKO PRZEDSIĘBIORSTWO HANDLOWO-NASIEENNE SPÓŁKA Z OGRANICZONĄ ODPOWIEDZIALNOŚCIĄ, Nad Stawem, PL.

(540) W L W. Legutko Przedsiębiorstwo Hodowlano-Nasienne Sp. z o.o.

(540)



Kolor znaku: czerwony, czarny, biały, zielony

(531) 29.01.14, 27.05.01, 05.03.11, 05.03.14, 26.01.15, 26.01.18

(510), (511) **31** nasiona, cebulki i rozsady do hodowli roślin, kłącza, ziarna jako nasiona warzyw, kwiatów, ziół ogrodowych!, kwiaty naturalne, wieńce z kwiatów naturalnych, kwiaty suszone do dekoracji, winorośle, zboże w ziarnach nieprzetworzone, zioła ogrodnicze, **35** usługi handlu detalicznego i handlu hurtowego, w tym sprzedaży wysyłkowej i sprzedaży przez Internet: nasion, cebulek kwiatowych, sadzonek i roślin rozmnażanych wegetatywnie, rękawic ogrodniczych i karmników, środków do ochrony roślin, środków ochrony nasion, środków chemicznych dla ogrodnictwa i rolnictwa, produktów chemicznych do nawożenia gleby, humusu, kompostu, preparatów z mikroelementami dla roślin, nawozów rolniczych, preparatów regulujących wzrost roślin, preparatów chemicznych do użyźniania gleby, podłoża do upraw, podłoża dla upraw bez gruntowych, ziemi próchnicznej, usługi w zakresie organizowania wystaw handlowych lub reklamowych, **41** usługi w zakresie organizowania i prowadzenia konferencji, sympozjów, seminariów oraz narad w zakresie hodowli, produkcji i ochrony roślin, **42** usługi w zakresie badań biologicznych i bakteriologicznych, badania z zakresu upraw ogrodniczych, usługi w zakresie badań i udoskonalania nowych odmian roślin, **44** ogrodnictwo i kształtowanie krajobrazu, usługi ogrodnicze, usługi doradcze i konsultacyjne w sprawach hodowli oraz uprawy roślin ogrodniczych, niszczenie chwastów, tępienie szkodników, wypożyczanie sprzętu ogrodniczego, usługi w zakresie szkółek roślin, doradztwo w zakresie prowadzenia szkółek roślinnych.

(111) **288059** (220) 2016 05 16 (210) 456433

(151) 2016 11 02 (441) 2016 07 18

(732) UNITED BEVERAGES SPÓŁKA AKCYJNA, Toruń, PL.

(540) Imiglykos Dionysios

(510), (511) **21** buteleczki, butelki, otwieracze do butelek, przybory do użytku w gospodarstwie domowym, karafki, kieliszki, korkociągi, kryształ-wyroby szklane, naczynia do picia, przybory kuchenne, szkło jako naczynia, pipety do degustacji win, **33** napoje alkoholowe z wyjątkiem piwa, napoje alkoholowe, gotowe napoje alkoholowe inne niż na bazie piwa, wino, gruszczyk-wino.

(111) **288060** (220) 2016 05 16 (210) 456437

(151) 2016 11 02 (441) 2016 07 18

(732) UNITED BEVERAGES SPÓŁKA AKCYJNA, Toruń, PL.

(540) Chłopska

(510), (511) **21** buteleczki, butelki, faszeczek, przybory do użytku w gospodarstwie domowym, kieliszki, kryształ-wyroby szklane, wiaderka do kostek lodu, mieszadła do koktajli, naczynia do mieszania koktajli-shakery, naczynia do picia, przybory kuchenne, szkło jako naczynia, **33** napoje alkoholowe z wyjątkiem piwa, napoje alkoholowe, gotowe napoje alkoholowe inne niż na bazie piwa, napoje alkoholowe zawierające owoce, wódka.

(111) **288061** (220) 2013 03 12 (210) 411578

(151) 2016 10 26 (441) 2013 06 24

(732) MBANK SPÓŁKA AKCYJNA, Warszawa, PL.

(540) mKonto

(510), (511) **36** usługi bankowe, usługi bankowe przy użyciu urządzeń elektronicznych i technologii teleinformatycznych, działalność finansowa i monetarna, świadczenie-także przy wykorzystaniu technologii teleinformatycznych w tym portali społecznościowych-usług które obejmują: usługi konsultacyjno-doradcze w sprawach finansowych, usługi udzielania: informacji przeznaczonej dla odbiorców usług bankowych o ich sytuacji finansowej, pomocy w zakresie gospodarowania finansami odbiorców usług bankowych, informacji przeznaczonej dla odbiorców i/lub potencjalnych odbiorców usług bankowych o możliwościach korzystania z produktów i usług banko-

wych, analizy finansowe, usługi w zakresie: emisji i obsługi kart kredytowych i debetowych, bonów, czeków podróży, emisji i obrotu papierami wartościowymi, wyceny finansowej i pośrednictwa giełdowego, usługi inwestycyjne, usługi w zakresie funduszy inwestycyjnych, usługi: prowadzenia rachunków bankowych, obsługi oraz przyjmowania lokat terminowych i wkładów oszczędnościowych, otwierania akredytów, udzielania kredytów oraz pożyczek, transakcji finansowych i elektronicznego transferu kapitału, usługi: maklerskie, usługi pośrednictwa ubezpieczeniowego, usługi powiernicze i depozytowe, usługi w zakresie: wymiany walut, operacji wekslowych i czekowych, udostępniania skrytek sejfowych, nabywania i zbywania wierzytelności pieniężnych, nabywania i zbywania nieruchomości, przeprowadzania rozliczeń pieniężnych, udzielania kredytów i pożyczek, udzielania i potwierdzania poręczeń, dokonywania obrotu wartościami dewizowymi oraz prowadzenia obsługi finansowej obrotów za granicą, dokonywania obrotu papierami wartościowymi oraz prowadzenia kont depozytowych papierów wartościowych, przechowywania przedmiotów i papierów wartościowych, doradztwa bankowego i ubezpieczeniowego, prowadzenia działalności akwizycyjnej na rzecz funduszy emerytalnych, pełnienia funkcji depozytariusza funduszy emerytalnych i inwestycyjnych, administrowania funduszami na zlecenie organów państwowych i innych osób, usługi, prowadzenia rejestrów członków funduszy emerytalnych oraz rejestrów uczestników funduszy inwestycyjnych, przyjmowania zleceń nabywania i odkupywania oraz zapisów na jednostki uczestnictwa lub certyfikaty inwestycyjne w funduszach inwestycyjnych, dokonywania zamiany wierzytelności na składniki majątku dłużnika, prowadzenia skupu i sprzedaży wartości dewizowych, pośrednictwa w dokonywaniu przekazów pieniężnych oraz rozliczeń w obrocie dewizowym.

(111) **288062** (220) 2016 05 16 (210) 456439

(151) 2016 11 02 (441) 2016 07 18

(732) UNITED BEVERAGES SPÓŁKA AKCYJNA, Toruń, PL.

(540) Złota Polska

(540)

Kolor znaku: złoty, biały, jasnobrązowy, brązowy, czarny

(531) 27.05.01, 29.01.14

(510), (511) **21** buteleczki, butelki, faszeczek, przybory do użytku w gospodarstwie domowym, kieliszki, kryształ-wyroby szklane, wiaderka do kostek lodu, mieszadła do koktajli, naczynia do mieszania koktajli-shakery, naczynia do picia, przybory kuchenne, szkło jako naczynia, **33** napoje alkoholowe z wyjątkiem piwa, napoje alkoholowe, gotowe napoje alkoholowe inne niż na bazie piwa, napoje alkoholowe zawierające owoce, wódka.

(111) **288063** (220) 2016 05 16 (210) 456548

(151) 2016 11 02 (441) 2016 07 18

(732) DROSED SPÓŁKA AKCYJNA, Siedlce, PL.

(540) Drosed Podlaski Ulubiony od 1977

(540)



Kolor znaku: czerwony, ciemnoczerwony, żółty, szary, brązowy, biały, różowy

(531) 26.01.02, 26.11.01, 27.05.01, 29.01.15

(510), (511) **29** mięso, ryby, drób, dziczyzna, wędliny, wyroby z mięsa, z ryb, z drobiu, z dziczyzny, ekstrakty mięsne, wyroby garmazeryj-

ne na bazie mięsa, ryb, drobiu, dzicyzny, **35** zgrupowanie na rzecz osób trzecich towarów pochodzenia rolno-spożywczego: mięsa, ryb, drobiu, dzicyzny, wędlin, wyrobów garmażeryjnych na bazie mięsa, ryb, drobiu, dzicyzny tak, aby umożliwić konsumentom obejrzenie i dokonanie zakupu w jak najlepszych warunkach.

(111) **288064** (220) 2016 05 17 (210) 456594
 (151) 2016 11 07 (441) 2016 07 04
 (732) Andritz Technology and Asset Management GmbH, Graz, AT.
 (540) CONTIPRESS
 (510), (511) **7** prasy śrubowe z sitami perforowanymi do oddzielania masy stałej z cieczy oraz części do tych pras.

(111) **288065** (220) 2016 05 17 (210) 456595
 (151) 2016 11 02 (441) 2016 07 18
 (732) GRUPO ALDESA, S.A., Madryt, ES.
 (540) ACISA
 (510), (511) **37** malowanie pasów na nawierzchni, instalacja, konserwacja i naprawa informacyjnych tablic drogowych, instalacja, konserwacja i naprawa znaków drogowych, instalacja, konserwacja i naprawa mebli ulicznych, instalacja, konserwacja i naprawa oznakowania, instalacja, konserwacja i naprawa systemów oświetleniowych oraz urządzeń oświetleniowych, instalacja, konserwacja i naprawa systemów do zarządzania ruchem ulicznym, stawianie sztyldów, czyszczenie pomników, usuwanie wycieków, sprzątanie terenów miejskich, sprzątanie terenów publicznych, oczyszczanie ulic, konserwacja dróg, naprawa i konserwacja sprzętu do budowy dróg, naprawa instalacji sanitarnych, naprawa systemów kanalizacji, znakowanie poziome dróg, usługi zmiatania ulic, usługi układania przewodów elektrycznych, instalacja, konserwacja i naprawa systemów oświetleniowych oraz energii elektrycznej, konserwacja urządzeń i instalacji do wytwarzania energii, konstrukcja, konserwacja i naprawa instalacji elektrycznych oraz zakładów wytwarzających energię, układanie kabli ziemnych, renowacja, naprawa i konserwacja przewodów instalacji elektrycznej, instalowanie, konserwacja i naprawa sprzętu komputerowego i urządzeń telekomunikacyjnych, instalowanie, konserwacja i naprawa alarmów, zamków i kas pancernych, instalacja sprzętu ochroniarskiego i bezpieczeństwa, instalowanie, konserwacja i naprawa wind i dźwigów, usługi doradcze związane z instalacją sprzętu przeciwpożarowego, usługi doradcze związane z instalacją sprzętu ochroniarskiego i bezpieczeństwa, usługi informacyjne związane z instalacją systemów zabezpieczających, instalacja sprzętu do automatyki budynkowej i wykorzystywanej w zakładach przemysłowych, instalacja, konserwacja i naprawa systemów oprzyrządowania, usługi doradcze w zakresie instalacji urządzeń do automatyki budynkowej i wykorzystywanej w zakładach przemysłowych, usługi budowlane, konstrukcyjne, rozbiórkowa i wyburzeniowe, instalowanie, konserwacja i naprawa systemów HVAC (ogrzewanie, wentylacja i klimatyzacja), montaż rusztowań, wznoszenie budynków prefabrykowanych, rozbiórka rusztowań, instalowanie wyposażenia budynków, wznoszenie tymczasowych konstrukcji przeznaczonych na imprezy na świeżym powietrzu, instalacja maszyn przemysłowych, wznoszenie, budowa i instalacja zakładów przemysłowych, stawianie tymczasowych siedzeń, konserwacja maszyn przemysłowych, usługi doradcze w zakresie naprawy konstrukcji inżynierii wodno-łądowej, konserwacja i naprawa budynków, wyposażanie wnętrz biur, odnawianie wnętrz budynków, instalacja, konserwacja i naprawa systemów inżynierii środowiskowej, instalacja, przegląd i naprawa urządzeń i instalacji do wytwarzania i dostarczania energii elektrycznej, usługi doradcze w zakresie naprawy systemów kontroli środowiska, **38** łączność poprzez sieci komputerowe i dostęp do Internetu, dostarczanie i wynajem infrastruktury i sprzętu telekomunikacyjnego, doradztwo w zakresie telekomunikacji, konsultacje w zakresie sieci przesyłu danych, usługi konsultacyjne w dziedzinie elektronicznej komunikacji, usługi doradcze dotyczące telekomunikacji, użytkowanie sieci telekomunikacyjnej, użytkowanie systemów telekomunikacyjnych, **42** analizy w zakresie inżynierii technologicznej, doradztwo techniczne w zakresie przetwarzania danych, doradztwo techniczne w zakresie produkcji, doradztwo w dziedzinie inżynierii telekomunikacyjnej, usługi doradztwa technicznego dotyczące inżynierii wodno-łądowej, przygotowywanie raportów związanych z opracowaniami projektów technicznych do projektów budowlanych, badania projektów inżynierskich, studium wykonalności technicznej, inżynieria wodno-łądowa, inżynieria telekomunikacyjna, inżynieria

techniczna, inżynieria mechaniczna, usługi inżynierskie w dziedzinie technologii środowiskowej, usługi inżynierskie związane z automatycznym przetwarzaniem danych, usługi w zakresie inżynierii budowlanej, usługi inżynierskie w zakresie analizy konstrukcji, usługi inżynierskie związane z systemami zaopatrzenia w energię, usługi inżynierskie związane z robotyką, konsultacje, doradztwo i informacje dotyczące usług informatycznych, rozwój, programowanie i wdrażanie oprogramowania komputerowego, badania związane ze skomputeryzowaną automatyzacją procesów przemysłowych, badania z zakresu skomputeryzowanej automatyzacji procesów technicznych, wyspecjalizowane konsultacje dotyczące wydajności energetycznej budynków i zakładów przemysłowych, usługi inżynierskie w dziedzinie technologii energetycznej, projektowanie i opracowywanie oprogramowania do zarządzania energią.

(111) **288066** (220) 2016 05 17 (210) 456596
 (151) 2016 11 02 (441) 2016 07 18
 (732) GRUPO ALDESA S.A., Madryt, ES.
 (540) acisa
 (540)



Kolor znaku: pomarańczowy, niebieski

(531) 26.01.01, 26.01.16, 26.13.25, 27.05.01, 29.01.12

(510), (511) **37** malowanie pasów na nawierzchni, instalacja, konserwacja i naprawa informacyjnych tablic drogowych, instalacja, konserwacja i naprawa znaków drogowych, instalacja, konserwacja i naprawa mebli ulicznych, instalacja, konserwacja i naprawa oznakowania, instalacja, konserwacja i naprawa systemów oświetleniowych oraz urządzeń oświetleniowych, instalacja, konserwacja i naprawa systemów do zarządzania ruchem ulicznym, stawianie sztyldów, czyszczenie pomników, usuwanie wycieków, sprzątanie terenów miejskich, sprzątanie terenów publicznych, oczyszczanie ulic, konserwacja dróg, naprawa i konserwacja sprzętu do budowy dróg, naprawa instalacji sanitarnych, naprawa systemów kanalizacji, znakowanie poziome dróg, usługi zmiatania ulic, usługi układania przewodów elektrycznych, instalacja, konserwacja i naprawa systemów oświetleniowych oraz energii elektrycznej, konserwacja urządzeń i instalacji do wytwarzania energii, konstrukcja, konserwacja i naprawa instalacji elektrycznych oraz zakładów wytwarzających energię, układanie kabli ziemnych, renowacja, naprawa i konserwacja przewodów instalacji elektrycznej, instalowanie, konserwacja i naprawa sprzętu komputerowego i urządzeń telekomunikacyjnych, instalowanie, konserwacja i naprawa alarmów, zamków i kas pancernych, instalacja sprzętu ochroniarskiego i bezpieczeństwa, instalowanie, konserwacja i naprawa wind i dźwigów, usługi doradcze związane z instalacją sprzętu przeciwpożarowego, usługi doradcze związane z instalacją sprzętu ochroniarskiego i bezpieczeństwa, usługi informacyjne związane z instalacją systemów zabezpieczających, instalacja sprzętu do automatyki budynkowej i wykorzystywanej w zakładach przemysłowych, instalacja, konserwacja i naprawa systemów oprzyrządowania, usługi doradcze w zakresie instalacji urządzeń do automatyki budynkowej i wykorzystywanej w zakładach przemysłowych, usługi budowlane, konstrukcyjne, rozbiórkowe i wyburzeniowe, instalowanie, konserwacja i naprawa systemów HVAC (ogrzewanie, wentylacja i klimatyzacja), montaż rusztowań, wznoszenie budynków prefabrykowanych, rozbiórka rusztowań, instalowanie wyposażenia budynków, wznoszenie tymczasowych konstrukcji przeznaczonych na imprezy na świeżym powietrzu, instalacja maszyn przemysłowych, wznoszenie, budowa i instalacja zakładów przemysłowych, stawianie tymczasowych siedzeń, konserwacja maszyn przemysłowych, usługi doradcze w zakresie naprawy konstrukcji inżynierii wodno-łądowej, konserwacja i naprawa budynków, wyposażanie wnętrz biur, odnawianie wnętrz budynków, instalacja, konserwacja i naprawa systemów inżynierii środowiskowej, instalacja, przegląd i naprawa urządzeń i instalacji do wytwarzania i dostarczania energii elektrycznej, usługi doradcze w zakresie naprawy systemów kontroli środowiska, **38** łączność poprzez sieci komputerowe i dostęp do Internetu, dostarczanie i wynajem infrastruktury i sprzętu telekomunikacyjnego, doradztwo w zakresie telekomunikacji, konsultacje w zakresie sieci przesyłu danych, usługi konsultacyjne w dziedzinie elektronicznej komunikacji, usługi doradcze dotyczące telekomunikacji, użytkowa-

nie sieci telekomunikacyjnej, użytkowanie systemów telekomunikacyjnych, **42** analizy w zakresie inżynierii technologicznej, doradztwo techniczne w zakresie przetwarzania danych, doradztwo techniczne w zakresie produkcji, doradztwo w dziedzinie inżynierii telekomunikacyjnej, usługi doradztwa technicznego dotyczące inżynierii wodno-ładowej, przygotowywanie raportów związanych z opracowaniami projektów technicznych do projektów budowlanych, badania projektów inżynierskich, studium wykonalności technicznej, inżynieria wodno-ładowa, inżynieria telekomunikacyjna, inżynieria techniczna, inżynieria mechaniczna, usługi inżynierskie w dziedzinie technologii środowiskowej, usługi inżynierskie związane z automatycznym przetwarzaniem danych, usługi w zakresie inżynierii budowlanej, usługi inżynierskie w zakresie analizy konstrukcji, usługi inżynierskie związane z systemami zaopatrzenia w energię, usługi inżynierskie związane z robotyką, konsultacje, doradztwo i informacje dotyczące usług informatycznych, rozwój, programowanie i wdrażanie oprogramowania komputerowego, badania związane ze skomputeryzowaną automatyzacją procesów przemysłowych, badania z zakresu skomputeryzowanej automatyzacji procesów technicznych, wyspecjalizowane konsultacje dotyczące wydajności energetycznej budynków i zakładów przemysłowych, usługi inżynierskie w dziedzinie technologii energetycznej, projektowanie i opracowywanie oprogramowania do zarządzania energią.

(111) **288067** (220) 2016 05 17 (210) 456598
 (151) 2016 11 02 (441) 2016 07 18
 (732) DONEGAL SPÓŁKA Z OGRANICZONĄ
 ODPOWIEDZIALNOŚCIĄ, Rzeszów, PL.
 (540) NEESS direction for your beauty
 (510), (511) **3** kosmetyki, **8** akcesoria kosmetyczne.

(111) **288068** (220) 2016 05 27 (210) 457038
 (151) 2016 11 07 (441) 2016 07 18
 (732) POLSKIE PRZETWORY SPÓŁKA Z OGRANICZONĄ
 ODPOWIEDZIALNOŚCIĄ, Włocławek, PL.
 (540) DWORSKI
 (540)



Kolor znaku: biały, czarny, czerwony, brązowy
 (531) 25.01.15, 25.01.18, 27.05.01, 29.01.14
 (510), (511) **29** konserwowane, suszone i gotowane owoce i warzywa, galaretki, dżemy, kompoty, przetwory owocowe i/lub warzywne, sok do celów kulinarnych, przecier i koncentrat pomidorowy, musy i purée owocowe, warzywne lub owocowo-warzywne, sałatki owocowe, warzywne i owocowo-warzywne, pikle, zupy i składniki do sporządzania zup, zupy gotowe, dania gotowe warzywne, warzywno-mięsne i mięsne, w tym flaki, mrożone dania gotowe warzywne, warzywno-mięsne i mięsne, w tym flaki, sosy i polewy mleczno-owocowe i śmietankowo-owocowe, sosy z żurawin lub borówek, galaretki, dżemy, w tym z żurawin lub borówek, dżemy niskosłodzone, dżemy z dodatkiem kakao i/lub czekolady, powidła, konfitury, marmolady, kompoty, groch konserwowy, koncentraty, korniszony, marmolada, sałatki owocowe i warzywne, sos żurawinowy, warzywa gotowane, warzywa konserwowe, warzywa suszone, przecier jabłkowy, przecie ry owocowe, pulpy owocowe i warzywne, owoce przetarte z dodatkiem cukru, kremogeny owocowe i warzywne, nadzienia cukiernicze owocowe, owoce pasteryzowane, konserwy warzywne i marynaty warzywne, warzywa kwaszone, **30** sosy owocowe, warzywne i owocowo-warzywne, polewy owocowe, miód, musztarda, majonezy, ketchup, **32** koncentraty owocowe i warzywne, syropy, soki i napoje owocowe i warzywne, nektary, sok jabłkowy, napoje izotoniczne, sok pomidorowy, **35** prowadzenie sklepu i/lub hurtowni z towarami: konserwowane, suszone i gotowane owoce i warzywa, galaretki, dżemy, kompoty, przetwory owocowe i/lub warzywne, sok do celów kulinarnych, przecier i koncentrat pomidorowy, musy i purée owocowe, warzywne lub owocowo-warzywne, sałatki owocowe, warzywne i owocowo-warzywne, pikle, zupy i składniki do sporządzania zup, zupy gotowe, dania gotowe warzywne, warzywno-mięsne i mięsne, w tym flaki, mrożone dania gotowe warzywne, warzyw-

no-mięsne i mięsne, w tym flaki, sosy i polewy mleczno-owocowe i śmietankowo-owocowe, sosy z żurawin lub borówek, galaretki, dżemy, w tym z żurawin lub borówek, dżemy niskosłodzone, dżemy z dodatkiem kakao i/lub czekolady, powidła, konfitury, marmolady, kompoty, groch konserwowy, koncentraty, korniszony, marmolada, sałatki owocowe i warzywne, sos żurawinowy, warzywa gotowane, warzywa konserwowe, warzywa suszone, przecier jabłkowy, przecie ry owocowe, pulpy owocowe i warzywne, owoce przetarte z dodatkiem cukru, kremogeny owocowe i warzywne, nadzienia cukiernicze owocowe, owoce pasteryzowane, konserwy warzywne i marynaty warzywne, warzywa kwaszone, sosy owocowe, warzywne i owocowo-warzywne, polewy owocowe, miód, musztarda, majonezy, ketchup, koncentraty owocowe i warzywne, syropy, soki i napoje owocowe i warzywne, nektary, sok jabłkowy, napoje izotoniczne, sok pomidorowy, **39** wynajem pomieszczeń do przechowywania towarów, wynajem składów, pakowanie towarów, pakowanie produktów.

(111) **288069** (220) 2016 05 27 (210) 457055
 (151) 2016 11 07 (441) 2016 07 18
 (732) KRAJOWA SPÓŁKA CUKROWA SPÓŁKA AKCYJNA, Toruń, PL.
 (540) Polski Cukier Daje początek polskiemu wypiekom.
 (540)



Kolor znaku: biały, niebieski, ciemnoniebieski, jasnoniebieski, różowy, jasnoróżowy, ciemnoróżowy, jasnożółty, żółty, jasnobrązowy, brązowy, ciemnobrązowy, czerwony, zielony, szary
 (531) 05.03.11, 05.03.15, 05.03.16, 01.01.01, 01.01.03, 02.09.01, 08.01.10, 08.01.14, 08.01.15, 08.01.16, 08.01.17, 08.01.25, 08.01.99, 19.03.03, 19.03.25, 26.04.04, 26.04.06, 27.05.01, 29.01.15, 11.03.04
 (510), (511) **30** cukier, **35** promocja sprzedaży, usługi w zakresie sprzedaży detalicznej i hurtowej cukru.

(111) **288070** (220) 2016 06 01 (210) 457217
 (151) 2016 11 08 (441) 2016 07 18
 (732) INTERNATIONAL TECHNOLOGY & TRANSFER GMBH SPÓŁKA
 Z OGRANICZONĄ ODPOWIEDZIALNOŚCIĄ, Rudno, PL.
 (540)
 (540)



Kolor znaku: ciemnozielony, biały
 (531) 29.01.12, 26.04.01, 26.04.16, 24.15.01, 24.15.15
 (510), (511) **11** palniki gazowe i olejowe, osprzęt do palników gazowych, armatura do urządzeń gazowych i pieców przemysłowych, armatura do regulacji urządzeń gazowych i gazowych instalacji przemysłowych, urządzenia do sterowania i automatyki gazowych insta-

lacji przemysłowych, piece przemysłowe, **35** prowadzenie punktu sprzedaży hurtowej z urządzeniami gazowymi dla pieców przemysłowych, palnikami gazowymi i olejowymi oraz aparaturą okopalnikową dla przemysłu, urządzeniami i aparaturą do automatyki i sterowania urządzeniami gazowymi dla pieców przemysłowych, stacjami redukcyjnymi i redukcyjno-pomiarowymi wraz z osprzętem, zaworami do urządzeń gazowych pieców przemysłowych w tym zaworami elektromagnetycznymi, silnikowymi, bezpieczeństwa, regulacyjnymi, nastawnymi, maszynami do natrysku betonu, **37** wynajem sprzętu i maszyny budowlanych, maszyn do natrysku betonu, usługi w zakresie instalowania i naprawa urządzeń gazowych, systemów palnikowych i pieców przemysłowych, **42** opracowywanie projektów technicznych urządzeń gazowych, systemów palnikowych i pieców przemysłowych, instalacji do automatyki i sterowania procesami przemysłowymi.

(111) **288071** (220) 2016 06 01 (210) 457218
 (151) 2016 11 08 (441) 2016 07 18
 (732) TOWARZYSTWO GOSPODARZE MEBLOPOL SPÓŁKA
 Z OGRANICZONĄ ODPOWIEDZIALNOŚCIĄ, Poznań, PL.
 (540) COLLEX
 (510), (511) **1** kleje przemysłowe, kleje do użytku przy produkcji mebli.

(111) **288072** (220) 2016 06 01 (210) 457220
 (151) 2016 11 08 (441) 2016 07 18
 (732) BACHORZ HUBERT, Poznań, PL.
 (540) BALTIN
 (540)

BALTIN

Kolor znaku: ciemnoniebieski, biały

(531) 27.05.01, 29.01.12
 (510), (511) **36** usługi w zakresie obrotu nieruchomościami, administrowanie i zarządzanie nieruchomościami, pośrednictwo w handlu mieszkaniami, wykonanie analiz finansowych, wycena nieruchomości i majątku, wynajmowanie mieszkań i nieruchomości, **37** usługi w zakresie budownictwa mieszkaniowego, **43** usługi hotelowe, wynajmowanie kwater na pobyt czasowy, usługi w zakresie rezerwacji zakwaterowania, usługi restauracyjne świadczone przez hotele, oferowanie i serwowanie żywności dla gości.

(111) **288073** (220) 2016 06 01 (210) 457231
 (151) 2016 11 09 (441) 2016 07 18
 (732) XL ENERGY MARKETING SPÓŁKA Z OGRANICZONĄ
 ODPOWIEDZIALNOŚCIĄ, Warszawa, PL.
 (540) #hardtunes
 (510), (511) **32** napoje energetyczne, napoje bezalkoholowe.

(111) **288074** (220) 2011 06 14 (210) 386709
 (151) 2016 10 25 (441) 2011 09 26
 (732) LISZEWSKI RADOSŁAW, Sejny, PL.
 (540) WEEKEND
 (510), (511) **9** dyski do rejestracji dźwięku, dyski kompaktowe [audio-video], dyski kompaktowe [CD-Rom-y], dyski magnetyczne, dyski optyczne, dzwonki do ściągnięcia do telefonu komórkowego, kasety magnetofonowe, kasety video, magnetyczne nośniki danych, nośniki do rejestracji dźwięku, optyczne nośniki danych, pliki graficzne do ściągnięcia do telefonu komórkowego, pliki muzyczne do ściągnięcia do telefonu komórkowego, płyty analogowe, płyty fonograficzne, reprodukcja zapisanych nośników informacji, taśmy do rejestracji dźwięku, taśmy filmowe, taśmy magnetyczne, taśmy video, **35** agencje importowo-eksportowe, agencje reklamowe, dystrybucja materiałów reklamowych [próbek, druków, prospektów, broszur], usługi impresariów w działalności artystycznej, edycja tekstów i ogłoszeń, organizowanie wystaw w celach handlowych lub reklamowych, popularyzacja oraz promocja pism i wydawnictw, pośrednictwo handlowe, prezentowanie produktów w mediach dla celów sprzedaży detalicznej, produkcja filmów reklamowych, promocja sprzedaży dla osób trzecich, prowadzenie hurtowni z magnetycznymi nośnikami danych,

płytami kompaktowymi, analogowymi i fonograficznymi dyskami kompaktowymi, taśmami video i magnetycznymi, prowadzenie interesów osób trzecich polegające na promocji zespołów muzycznych i zarządzaniu działalnością artystyczną, publikowanie tekstów sponsorowanych, reklama, reklama billboardowa, reklama osób trzecich, reklama prasowa, reklama wizualna, reklama za pośrednictwem sieci komputerowej, rozpowszechnianie ogłoszeń reklamowych, reklamy radiowe, reklamy telewizyjne, rozpowszechnianie materiałów reklamowych [próbek, druków, prospektów, broszur], tworzenie reklamowych i sponsorowanych tekstów, zarobkowe zarządzanie w zakresie udzielania licencji na towary i usługi dla osób trzecich, usługi profesjonalnego zarządzania działalnością kulturalno-artystyczną, usługi reklamowe w zakresie reklamy towarów i usług, usługi w zakresie promocji pism i wydawnictw, **41** usługi w zakresie organizowania i obsługi imprez artystycznych i dyskotek, informacja o imprezach rozrywkowych i artystycznych, komponowanie utworów muzycznych, wykonywanie utworów muzycznych, aranżacje muzyczne, tworzenie tła muzycznego w nagraniach utworów muzycznych i słowno-muzycznych, organizowanie, wykonywanie i prowadzenie koncertów, organizowanie konkursów [edukacja lub rozrywka], wypożyczanie nagrań dźwiękowych, nagrywanie muzyki, nagrywanie filmów, organizowanie spektakli [impresariat], organizowanie przyjęć [rozrywka], usługi rozrywki telewizyjnej i radiowej, usługi w zakresie organizowania rekreacji, wypoczynku, imprez sportowych, produkcja programów radiowych i telewizyjnych, produkcja filmów i nagrań video, rozpowszechnianie filmów, rozpowszechnianie nagrań audio-video, wydawanie nagrań dźwiękowych, prowadzenie kin i teatrów, studia filmowe, usługi studia nagrań, wypożyczanie płyt i kaset video, wypożyczanie sprzętu audio-video, usługi menadżerskie w zakresie działalności artystycznej zespołów muzycznych, odtwarzanie utworów muzycznych i słowno-muzycznych, nagrywanie, kopiowanie sygnału na dyskach, kasetach magnetofonowych i video, publikowanie tekstów związanych z muzyką, produkcja i dystrybucja programów rozrywkowych na taśmach filmowych, wideokasetach i płytach do odtwarzania w kinach, telewizji i innymi środkami przekazu, usługi związane z organizacją imprez karaoke, usługi koncertowo-estradowe, organizowanie imprez muzycznych i tanecznych, usługi prezenterów muzyki, telewizyjne programy rozrywkowe, **45** doradztwo w zakresie własności intelektualnej, licencjonowanie własności intelektualnej, usługi nadzoru w dziedzinie własności intelektualnej, zarządzanie prawami autorskimi.

(111) **288075** (220) 2011 11 09 (210) 392644
 (151) 2016 10 25 (441) 2012 02 13
 (732) INTER-APARTMENTS SPÓŁKA Z OGRANICZONĄ
 ODPOWIEDZIALNOŚCIĄ SPÓŁKA KOMANDYTOWA, Kraków, PL.
 (540) V VANILLA APARTHOTEL
 (540)

VANILLA
 APARTHOTEL

(531) 26.11.01, 27.05.01
 (510), (511) **36** ubezpieczenia, usługi finansowe, bankowość, usługi w zakresie majątku nieruchomego, **43** usługi zaopatrzenia w żywność i napoje, tymczasowe zakwaterowanie.

(111) **288076** (220) 2012 07 03 (210) 402471
 (151) 2016 10 26 (441) 2012 10 08
 (732) FoodCare SPÓŁKA Z OGRANICZONĄ
 ODPOWIEDZIALNOŚCIĄ, Zabierzów, PL.
 (540) GELLWE JAGODZIANKI
 (510), (511) **30** koncentraty i półprodukty w formie proszku do przygotowania ciast, ciastek, deserów, koncentraty i półprodukty w formie proszku do przygotowania pianek, serników, kremów, koncentraty i półprodukty w formie proszku do przygotowania lodów, wyroby z zastosowaniem czekolady, kakao, ciasta, ciastka, wyroby cukiernicze, produkty przygotowywane na bazie mąki, cukier, bułeczki słodkie, ciasto na ciastka, ciasto w proszku, enzymy do ciast, słodycze (cukierki), słodycze do ssania, lody spożywcze, sorbety (lody), przekąski ze zboża, preparaty zbożowe.

(111) **288077** (220) 2012 07 16 (210) 402942
 (151) 2016 10 24 (441) 2012 10 22
 (732) METALPOL WĘGIERSKA GÓRKA SPÓŁKA Z OGRANICZONĄ
 ODPOWIEDZIALNOŚCIĄ, Węgierska Górka, PL.
 (540) GW METALPOL WĘGIERSKA GÓRKA
 (540)



Kolor znaku: niebieski, zielony, jasnoniebieski, czerwony, żółty, biały

(531) 01.01.01, 26.03.01, 26.03.07, 26.03.18, 26.04.01, 27.05.01, 29.01.15
 (510), (511) **6** odlewy żeliwne maszynowe, odlewy dla kolejnictwa
 w tym kotwy, podkładki szynowe, wsporniki rozjazdowe, odlewy dla
 motoryzacji, rolnictwa, żeliwo surowe lub półprzetworzone, **11** ar-
 matura żeliwna przemysłowa, hydranty, zasuwy, zawory, przepustni-
 ce, kształtki, studzienki wodomierzowe, kratki ściekowe, armatura do
 instalacji wodnych, gazowych i kanalizacyjnych, osprzęt do armatury,
40 usługi w zakresie odlewania żeliwa.

(111) **288078** (220) 2012 07 06 (210) 402613
 (151) 2016 10 25 (441) 2012 10 08

(732) FOODCARE SPÓŁKA Z OGRANICZONĄ
 ODPOWIEDZIALNOŚCIĄ, Zabierzów, PL.
 (540) GELLWE NAPOLEONKA

(510), (511) **30** koncentraty i półprodukty w formie proszku do
 przygotowania ciast, ciastek, deserów, koncentraty i półprodukty
 w formie proszku do przygotowania pianek, serników, kremów, kon-
 centraty i półprodukty w formie proszku do przygotowania lodów,
 wyroby z zastosowaniem czekolady, kakao, ciasta, ciastka, wyroby
 cukiernicze, produkty przygotowywane na bazie mąki, cukier, bu-
 łeczki słodkie, ciasto na ciastka, ciasto w proszku, enzymy do ciast,
 słodycze (cukierki), słodycze do ssania, lody spożywcze, sorbety
 (lody), przekąski ze zboża, preparaty zbożowe.

(111) **288079** (220) 2013 02 22 (210) 410884
 (151) 2016 10 24 (441) 2013 06 10

(732) SENSILAB POLSKA SPÓŁKA Z OGRANICZONĄ
 ODPOWIEDZIALNOŚCIĄ SPÓŁKA KOMANDYTOWO-AKCYJNA,
 Konstancinów Łódzki, PL.

(540) HYDROLAC DUO

(510), (511) **5** produkty farmaceutyczne i weterynaryjne, środki de-
 zynfekcyjne, środki antyseptyczne, preparaty parafarmaceutyczne
 stosowane profilaktycznie i do celów leczniczych, suplementy diety
 do celów medycznych i inna żywność dietetyczna do celów leczni-
 czych, preparaty witaminowe, zioła lecznicze, mineralne dodatki do
 żywności, żywność dla niemowląt, cukierki farmaceutyczne, napoje
 lecznicze, **30** słodycze, ekstrakty roślinne do celów spożywczych nie
 zawarte w innych klasach, niemedyczne suplementy diety nie zawar-
 te w innych klasach.

(111) **288080** (220) 2013 03 12 (210) 411553
 (151) 2016 10 26 (441) 2013 06 24

(732) MBANK SPÓŁKA AKCYJNA, Warszawa, PL.
 (540) mKONTO

(510), (511) **36** usługi bankowe, usługi bankowe przy użyciu urzą-
 dzeń elektronicznych i technologii teleinformatycznych, działal-
 ność finansowa i monetarna, świadczenie-także przy wykorzystaniu
 technologii teleinformatycznych, w tym portali społecznościowych
 -usług, które obejmują: usługi konsultacyjno-doradcze w sprawach
 finansowych, usługi udzielania: informacji przeznaczonej dla odbior-
 ców usług bankowych o ich sytuacji finansowej, pomocy w zakresie
 gospodarowania finansami odbiorców usług bankowych, informacji
 przeznaczonej dla odbiorców i/lub potencjalnych odbiorców usług
 bankowych o możliwościach korzystania z produktów i usług banko-
 wych, analizy finansowe, usługi w zakresie: emisji i obsługi kart kre-
 dytowych i debetowych, bonów, czeków podróżnych, emisji i obrotu
 papierami wartościowymi, wyceny finansowej i pośrednictwa gieł-
 dowego, usługi inwestycyjne, usługi w zakresie funduszy inwesty-
 cyjnych, usługi: prowadzenia rachunków bankowych, obsługi oraz

przyjmowania lokat terminowych i wkładów oszczędnościowych,
 otwierania akredytyw, udzielania kredytów oraz pożyczek, transakcji
 finansowych i elektronicznego transferu kapitału, usługi: maklerskie,
 usługi pośrednictwa ubezpieczeniowego, usługi powiernicze i de-
 pozytowe, usługi w zakresie: wymiany walut, operacji wekslowych
 i czekowych, udostępniania skrytek sejfowych, nabywania i zbywa-
 nia wierzytelności pieniężnych, nabywania i zbywania nieruchomości
 i pożyczek, udzielania i potwierdzania poręczeń, dokonywania ob-
 rotu wartościami dewizowymi oraz prowadzenia obsługi finansowej
 obrotów za granicą, dokonywania obrotu papierami wartościowymi
 oraz prowadzenia kont depozytowych papierów wartościowych,
 przechowywania przedmiotów i papierów wartościowych, doradz-
 twa bankowego i ubezpieczeniowego, prowadzenia działalności
 akwizycyjnej na rzecz funduszy emerytalnych, pełnienia funkcji de-
 pozytariusza funduszy emerytalnych i inwestycyjnych, administrowania
 funduszami na zlecenie organów państwowych i innych osób,
 usługi, prowadzenia rejestrów członków funduszy emerytalnych
 oraz rejestrów uczestników funduszy inwestycyjnych, przyjmowania
 zleceń nabywania i odkupywania oraz zapisów na jednostki uczest-
 nictwa lub certyfikaty inwestycyjne w funduszach inwestycyjnych,
 dokonywania zamiany wierzytelności na składniki majątku dłużnika,
 prowadzenia skupu i sprzedaży wartości dewizowych, pośrednictwa
 w dokonywaniu przekazów pieniężnych oraz rozliczeń w obrocie de-
 wizowym.

(111) **288081** (220) 2014 09 02 (210) 432948
 (151) 2016 09 21 (441) 2014 12 22

(732) POLAND INVESTORS SPÓŁKA Z OGRANICZONĄ
 ODPOWIEDZIALNOŚCIĄ, Gdańsk, PL.

(540) HouseTube

(540)



(531) 07.01.25, 26.03.01, 27.05.01

(510), (511) **35** usługi w zakresie organizowania, prowadzenia i za-
 rządania działalnością gospodarczą, marketingu gruntów dla bu-
 downictwa, zasobów lokalowych, nieruchomości przeznaczonych
 do najmu, zagospodarowania, sprzedaży, użyczenia, pomoc w zarzą-
 daniu przedsięwzięciami obrotu nieruchomości, organizowanie
 targów i wystaw handlowych i reklamowych w zakresie budownic-
 twa, urbanistyki, architektury i technologii w tej dziedzinie, promocja
 obrotu nieruchomości mieszkalnymi, organizowanie przetargów
 na rynku obrotu gruntami, nieruchomości, powierzchniami użyt-
 kowymi i lokalami mieszkalnymi, usługi wynajmowania miejsc na
 umieszczanie ogłoszeń i reklam, usługi pośrednictwa handlowego
 w zakresie sprzedaży, zakupu i zamiany towarów świadczone rów-
 nież poprzez środki telekomunikacji i on-line, usługi reklamy i pro-
 mocji sprzedaży na rzecz osób trzecich w sieciach komputerowych,
 informacja handlowa i doradztwo w zakresie reklamy radiowej, pra-
 sowej, telewizyjnej i poprzez Internet, marketing bezpośredni, foto-
 kopiowanie, fotografowanie i filmowanie dla celów reklamowych,
 prezentacja i pozycjonowanie internetowe nieruchomości związane
 z promocją sprzedaży lub najmu oraz dla celów reklamowych
 i prestiżowych, usługi w zakresie prezentacji towarów do sprzedaży,
 usługi w zakresie pomocy przy sprzedaży artykułów branży budow-
 lanej, rozpowszechnianie i dystrybucja materiałów reklamowych
 i promocyjnych, pomoc handlowa w zakresie organizowania i pro-
 wadzenia przedsiębiorstwa również świadczona w ramach umowy
 franchisingowej, **36** prowadzenie agencji pośrednictwa w handlu
 nieruchomości, pośrednictwo handlu nieruchomości, obrót,
 wycena, administrowanie, wynajem, dzierżawa nieruchomości, po-
 średnictwo i doradztwo w sprawach inwestycji kupna, sprzedaży
 oraz najmu nieruchomości, usługi ubezpieczeniowe, doradztwo,
 pośrednictwo ubezpieczeniowe, usługi kredytowe, pożyczki, po-
 średnictwo finansowe, doradztwo prawne i finansowe w zakresie
 kredytów oraz obrotu nieruchomości, usługi związane z obsługą
 kredytową nieruchomości, usługi dotyczące leasingu nierucho-

ści, usługi brokerskie w zakresie nieruchomości, usługi świadczone przez rzeczoznawców majątkowych, porady dotyczące inwestowania w nieruchomości, informacje o powyższych usługach, usługi w zakresie doradztwa w zarządzaniu nieruchomościami, sprzedaż domów, lokali mieszkalnych i użytkowych, usługi w zakresie pomocy przy sprzedaży lokali, budowli i mieszkań.

(111) **288082** (220) 2015 07 01 (210) 444276
(151) 2016 03 22 (441) 2015 10 12
(732) WÓJCIKIEWICZ FILIP HLT, Gdańsk, PL.
(540) SONO IDONI

(510), (511) **14** biżuteria, **18** portmonetki, skórzane pasy, parasolki, portfele, aktówki, teczki, torby turystyczne, torebki, walizki, torby na ubranie [podróźne], torby sportowe, **25** obuwie, apaszki [chustki], majtki, bielizna osobista, odzież, biustonosze, buty.

(111) **288083** (220) 2015 11 27 (210) 449755
(151) 2016 09 22 (441) 2016 02 29
(732) FUNDACJA GIRLS CODE FUN, Warszawa, PL.
(540) girls code fun
(540)



Kolor znaku: błękitny, czerwony, biały
(531) 16.01.06, 26.04.14, 27.05.01, 29.01.12
(510), (511) **41** nauczanie w zakresie edukacji.

(111) **288084** (220) 2015 12 02 (210) 449939
(151) 2016 09 07 (441) 2016 03 14
(732) FUNDACJA CENTRUM FOTOGRAFII, Bielsko-Biała, PL.
(540) FotoArtFestival
(540)



Foto Art Festival

Kolor znaku: błękitny, czarny, czerwony, fioletowy, pomarańczowy, purpurowy, zielony, żółty, jasnoniebieski
(531) 25.07.02, 25.07.03, 26.04.02, 26.04.03, 26.04.10, 27.05.01, 29.01.15
(510), (511) **41** organizowanie festiwalu fotografii, organizowanie i prowadzenie spotkań autorskich, organizowanie spotkań fotografów z udziałem publiczności, organizowanie pokazów, warsztatów, projekcji filmowych, organizowanie wystaw fotograficznych.

(111) **288085** (220) 2015 12 07 (210) 450164
(151) 2016 10 12 (441) 2016 03 14
(732) WISNIEWSKI MAREK, Katowice, PL.
(540) perrys

(510), (511) **3** środki wybielające, proszki do prania, środki do czyszczenia stosowane w praniu i zmywaniu naczyń, tabletki do zmywarki, środki do czyszczenia, polerowania, odtłuszczania i ścierania, proszki do prania, środki wybielające i inne substancje stosowane w praniu i zmywaniu naczyń zarówno w formie stałej, w tym w postaci tabletek do zmywarek jak i płynnej lub w formie żelu, preparaty do prania chemicznego, preparaty nablyszczające, stosowane w kuchni i do naczyń szklanych, preparaty czyszczące chemiczne preparaty zabezpieczające do naczyń szklanych, środki do upiększania tkanin, środki do czyszczenia, polerowania, usuwania tłuszczu, szorowania i ścierania wyroby kosmetyczne w tym środki toaletowe i pielęgnacyjne, mydła, kosmetyki, **16** papier, karton, ręczniki papierowe, papier toaletowy.

(111) **288086** (220) 2015 12 14 (210) 450378
(151) 2016 09 19 (441) 2016 03 14
(732) STASIK ROBERT, Kazimierz, PL.
(540) JNS.pl
(540)



Kolor znaku: czarny, czerwony, szary
(531) 26.02.07, 26.11.02, 26.11.06, 27.05.01, 29.01.12
(510), (511) **35** agencje reklamowe, analizy rynkowe, audyty, organizowanie sprzedaży w trybie aukcji i przetargów publicznych, badania marketingowe, badania opinii publicznej, badania rynku, badania w dziedzinie działalności gospodarczej, specjalistyczne doradztwo w zakresie działalności gospodarczej, edytorskie usługi w dziedzinie reklamy, handlowe wyceny, pozyskiwanie danych z komputerowych baz danych, systematyzacja danych z komputerowych baz danych, komputerowe zarządzanie plikami, marketing, pliki komputerowe (wyszukiwanie informacji) dla osób trzecich, projektowanie materiałów reklamowych, promocja sprzedaży dla osób trzecich, public relations, reklama za pośrednictwem sieci komputerowej, sortowanie danych w bazach komputerowych, usługi pośrednictwa w zakresie nabywania usług telekomunikacyjnych, zapewnianie platformy internetowej dla nabywców i sprzedawców towarów i usług, zarządzanie zbiorami informatycznymi, zestawienia statystyczne, **38** udostępnianie Internetu dla forum dyskusyjnego, informacje o telekomunikacji, komunikacja za pośrednictwem sieci światłowodowych, komunikacja za pośrednictwem telefonów komórkowych, łączność poprzez terminale komputerowe, łączność telefoniczna, nadawanie bezprzewodowe, obsługa telekonferencji, poczta elektroniczna, przesyłanie informacji, przesyłanie telekopii, przydzielenie dostępu do baz danych, przydzielanie kanałów komunikacyjnych dla usług związanych z telezakupami, łączność za pomocą telefonu, informacja o telekomunikacji, łączność poprzez terminale komputerowe, transfer strumieniowy danych, transmisja plików cyfrowych, udostępnienie internetowego forum dyskusyjnego, udostępnianie połączenia ze światową siecią komputerową za pośrednictwem telekomunikacji, telekomunikacyjne usługi ogłoszeń elektronicznych, usługi poczty głosowej, usługi telefoniczne, usługi telefaksowe, usługi związane z ustalaniem tras połączeń dla telekomunikacji, wypożyczanie czasu dostępu do światowej sieci komputerowej, wypożyczanie modemów, wypożyczanie telefonów, wypożyczanie urządzeń do przesyłania informacji, wypożyczanie urządzeń do telekopii, wypożyczanie urządzeń telekomunikacyjnych, zapewnianie dostępu do globalnych sieci komputerowych, zlecenia przywoławcze [radio, telefon lub inne środki łączności elektronicznej], **42** analizy systemów komputerowych, usługi artystów grafików, doradztwo w zakresie oprogramowania komputerowego, doradztwo w zakresie projektowania i rozwoju sprzętu komputerowego, dostarczanie [opracowywanie] wyszukiwarek internetowych, elektroniczna konwersja danych lub programów, instalacje oprogramowania komputerowego, inżynieria techniczna, doradztwo w zakresie projektowania i rozwoju sprzętu komputerowego, programowanie komputerowe, projektowanie systemów komputerowych, wypożyczanie komputerów, konwersja oprogramowania komputerowego, konwersja danych lub dokumentów na formę elektroniczną, monitoring systemów komputerowych przy użyciu dostępu zdalnego, usługi komputerowe w zakresie ochrony antywirusowej, odzyskiwanie danych komputerowych, opracowywanie projektów technicznych, aktualizacja oprogramowania komputerowego, doradztwo w zakresie oprogramowania komputerowego, instalacje oprogramowania komputerowego, powielanie oprogramowania komputerowego, projektowanie oprogramowania komputerowego, wypożyczanie serwerów [hosting], wypożyczanie oprogramowania komputerowego, tworzenie i utrzymywanie stron internetowych dla osób trzecich, udostępnianie miejsca na serwerach [strony internetowe], usługi doradcze w dziedzinie technologii, usługi doradcze w dziedzinie technologii komputerowej, usługi doradcze w dziedzinie technologii telekomunikacyjnej, usługi podmiotów zewnętrznych w dziedzinie informatyki, wypożyczanie komputerów, dostarczanie i opracowywanie wyszukiwarek internetowych.

(111) **288087** (220) 2015 12 14 (210) 450478
 (151) 2016 10 11 (441) 2016 05 09
 (732) DOLINKIEWICZ BARTOSZ, Gorzów Wlkp., PL.
 (540)



(531) 01.01.17, 16.01.04, 16.01.25, 29.01.04
 (510), (511) **36** administrowanie nieruchomościami, agencje nieruchomości, dzierżawa nieruchomości, zarządzanie majątkiem nieruchomościom, pośrednictwo w obrocie nieruchomościami.

(111) **288088** (220) 2015 12 15 (210) 450493
 (151) 2016 10 21 (441) 2016 05 09
 (732) PONIATOWSKI JAKUB, Kalisz, PL.
 (540) NIEBIESKI KANGUR
 (540)



Kolor znaku: niebieski, biały
 (531) 03.05.15, 26.03.01, 26.03.04, 26.03.05, 27.05.01, 29.01.12
 (510), (511) **39** pakowanie towarów, spedycja, magazynowanie.

(111) **288089** (220) 2015 12 18 (210) 450621
 (151) 2016 10 13 (441) 2016 03 29
 (732) MANIOS MARLENA VOJMAN, Łódź, PL.
 (540) VOJMAN
 (540)

VOJMAN

Kolor znaku: czarny, niebieski, biały
 (531) 27.05.01, 26.04.02, 26.04.09, 29.01.13
 (510), (511) **37** stacje naprawy, obsługi i kontroli pojazdów.

(111) **288090** (220) 2015 12 21 (210) 450700
 (151) 2016 10 06 (441) 2016 03 29
 (732) KONOPSKA DOROTA, Rędziny, PL.
 (540) DORJAN
 (540)

DORJAN

(531) 26.03.07, 26.01.04, 27.05.01, 18.01.19
 (510), (511) **12** foteliki bezpieczeństwa dla dzieci do pojazdów, wózki dziecięce spacerowe, wózki dziecięce głębokie, budki do wózków dziecięcych, pokrycia wózków dziecięcych, kółka do wózków dziecięcych, siatki bagażowe do wózków dziecięcych, **18** nosidełka dla dzieci, nosidełka do noszenia niemowląt, parasolki do wózków, torby na zakupy, **24** pościel, pościel do łóżeczek dziecięcych, śpiwory dla dzieci, **25** osłony przed słońcem (daszki), **28** wózki dla lalek, **37** naprawa wózków dziecięcych.

(111) **288091** (220) 2015 12 30 (210) 450901
 (151) 2016 10 03 (441) 2016 03 29
 (732) GRUPA INCO SPÓŁKA AKCYJNA, Warszawa, PL.
 (540) LUDWIK
 (510), (511) **3** środki do mycia, czyszczenia, szorowania w tym płyny do mycia, płyny do zmywania naczyń, tabletki do zmywarek, kapsułki do prania.

(111) **288092** (220) 2016 01 04 (210) 451002
 (151) 2016 10 12 (441) 2016 04 11
 (732) WYDRO JAN LOCK-TEL, Bochnia, PL.
 (540) funny case
 (540)



Kolor znaku: zielony, pomarańczowy, ciemnoniebieski, jasnoniebieski

(531) 29.01.15, 27.05.01, 19.03.03, 16.01.11
 (510), (511) **16** reprodukcje graficzne, urządzenia i maszyny do powielania, matryce do druku ręcznego, **35** oferowanie w mediach produktów dla handlu detalicznego, **40** usługi drukowania, intrologatorstwo, wykonywanie etui, futerału, kabury, metodą termosublimacji.

(111) **288093** (220) 2016 01 05 (210) 451037
 (151) 2016 10 17 (441) 2016 04 11
 (732) JABŁOŃ DOMOWA SPÓŁKA Z OGRANICZONĄ ODPOWIEDZIALNOŚCIĄ, Śmiłowice, PL.
 (540) JABŁOŃ DOMOWA
 (540)



Kolor znaku: brązowy, czerwony, biały, zielony

(531) 05.07.13, 27.05.01, 29.01.14
 (510), (511) **29** dżemy, kompoty, miąższ owoców, owoce kandyzowane, owoce lukrowane, owoce suszone, przecier jabłkowy, sałatki owocowe, **31** owoce świeże, produkty: ogrodnicze, rolne, leśne, **32** jabłkowy sok, napoje na bazie owoców, owocowe soki, owocowe nektary, syropy do napojów.

(111) **288094** (220) 2016 03 21 (210) 453919
 (151) 2016 10 07 (441) 2016 06 20
 (732) MĄDRY FRANCISZEK KOMERS INTERNATIONAL, Straszyn, PL.
 (540) BLACK VODKA PREMIUM K KOMERS PRODUCT OF POLAND WYPRODUKOWANO W POLSCE
 (540)



Kolor znaku: czarny, złoty, biały, czerwony
 (531) 19.07.02, 19.07.09, 24.01.18, 24.01.19, 26.11.03, 26.11.05, 26.11.06, 26.11.09, 27.05.01, 29.01.13

(510), (511) **33** napoje alkoholowe z wyjątkiem piwa, napoje alkoholowe destylowane, wódka.

(111) **288095** (220) 2013 03 12 (210) 411579
(151) 2016 10 26 (441) 2013 06 24
(732) MBANK SPÓŁKA AKCYJNA, Warszawa, PL.
(540) m-Konto

(510), (511) **36** usługi bankowe, usługi bankowe przy użyciu urządzeń elektronicznych i technologii teleinformatycznych, działalność finansowa i monetarna, świadczenie-także przy wykorzystaniu technologii teleinformatycznych w tym portali społecznościowych-usług które obejmują: usługi konsultacyjno-doradcze w sprawach finansowych, usługi udzielania: informacji przeznaczonej dla odbiorców usług bankowych o ich sytuacji finansowej, pomocy w zakresie gospodarowania finansami odbiorców usług bankowych, informacji przeznaczonej dla odbiorców i/lub potencjalnych odbiorców usług bankowych o możliwościach korzystania z produktów i usług bankowych, analizy finansowe, usługi w zakresie: emisji i obsługi kart kredytowych i debetowych, bonów, czeków podróżnych, emisji i obrotu papierami wartościowymi, wyceny finansowej i pośrednictwa giełdowego, usługi inwestycyjne, usługi w zakresie funduszy inwestycyjnych, usługi: prowadzenia rachunków bankowych, obsługi oraz przyjmowania lokat terminowych i wkładów oszczędnościowych, otwierania akredytyw, udzielania kredytów oraz pożyczek, transakcji finansowych i elektronicznego transferu kapitału, usługi: maklerskie, usługi pośrednictwa ubezpieczeniowego, usługi powiernicze i depozytowe, usługi w zakresie: wymiany walut, operacji wekslowych i czekowych, udostępniania skrytek sejfowych, nabywania i zbywania wierzytelności pieniężnych, nabywania i zbywania nieruchomości, przeprowadzania rozliczeń pieniężnych, udzielania kredytów i pożyczek, udzielania i potwierdzania poręczeń, dokonywania obrotu wartościami dewizowymi oraz prowadzenia obsługi finansowej obrotów za granicą, dokonywania obrotu papierami wartościowymi oraz prowadzenia kont depozytowych papierów wartościowych, przechowywania przedmiotów i papierów wartościowych, doradztwa bankowego i ubezpieczeniowego, prowadzenia działalności akwizycyjnej na rzecz funduszy emerytalnych, pełnienia funkcji depozytariusza funduszy emerytalnych i inwestycyjnych, administrowania funduszami na zlecenie organów państwowych i innych osób, usługi, prowadzenia rejestrów członków funduszy emerytalnych oraz rejestrów uczestników funduszy inwestycyjnych, przyjmowania zleceń nabywania i odkupywania oraz zapisów na jednostki uczestnictwa lub certyfikaty inwestycyjne w funduszach inwestycyjnych, dokonywania zamiany wierzytelności na składniki majątku dłużnika, prowadzenia skupu i sprzedaży wartości dewizowych, pośrednictwa w dokonywaniu przekazów pieniężnych oraz rozliczeń w obrocie dewizowym.

(111) **288096** (220) 2013 03 12 (210) 411581
(151) 2016 10 26 (441) 2013 06 24
(732) MBANK SPÓŁKA AKCYJNA, Warszawa, PL.
(540) m-KONTO

(510), (511) **36** usługi bankowe, usługi bankowe przy użyciu urządzeń elektronicznych i technologii teleinformatycznych, działalność finansowa i monetarna, świadczenie-także przy wykorzystaniu technologii teleinformatycznych w tym portali społecznościowych-usług które obejmują: usługi konsultacyjno-doradcze w sprawach finansowych, usługi udzielania: informacji przeznaczonej dla odbiorców usług bankowych o ich sytuacji finansowej, pomocy w zakresie gospodarowania finansami odbiorców usług bankowych, informacji przeznaczonej dla odbiorców i/lub potencjalnych odbiorców usług bankowych o możliwościach korzystania z produktów i usług bankowych, analizy finansowe, usługi w zakresie: emisji i obsługi kart kredytowych i debetowych, bonów, czeków podróżnych, emisji i obrotu papierami wartościowymi, wyceny finansowej i pośrednictwa giełdowego, usługi inwestycyjne, usługi w zakresie funduszy inwestycyjnych, usługi: prowadzenia rachunków bankowych, obsługi oraz przyjmowania lokat terminowych i wkładów oszczędnościowych, otwierania akredytyw, udzielania kredytów oraz pożyczek, transakcji finansowych i elektronicznego transferu kapitału, usługi: maklerskie, usługi pośrednictwa ubezpieczeniowego, usługi powiernicze i depozytowe, usługi w zakresie: wymiany walut, operacji wekslowych i czekowych, udostępniania skrytek sejfowych, nabywania i zbywania wierzytelności pieniężnych, nabywania i zbywania nieruchomości,

ści, przeprowadzania rozliczeń pieniężnych, udzielania kredytów i pożyczek, udzielania i potwierdzania poręczeń, dokonywania obrotu wartościami dewizowymi oraz prowadzenia obsługi finansowej obrotów za granicą, dokonywania obrotu papierami wartościowymi oraz prowadzenia kont depozytowych papierów wartościowych, przechowywania przedmiotów i papierów wartościowych, doradztwa bankowego i ubezpieczeniowego, prowadzenia działalności akwizycyjnej na rzecz funduszy emerytalnych, pełnienia funkcji depozytariusza funduszy emerytalnych i inwestycyjnych, administrowania funduszami na zlecenie organów państwowych i innych osób, usługi, prowadzenia rejestrów członków funduszy emerytalnych oraz rejestrów uczestników funduszy inwestycyjnych, przyjmowania zleceń nabywania i odkupywania oraz zapisów na jednostki uczestnictwa lub certyfikaty inwestycyjne w funduszach inwestycyjnych, dokonywania zamiany wierzytelności na składniki majątku dłużnika, prowadzenia skupu i sprzedaży wartości dewizowych, pośrednictwa w dokonywaniu przekazów pieniężnych oraz rozliczeń w obrocie dewizowym.

(111) **288097** (220) 2013 03 29 (210) 412333
(151) 2016 10 24 (441) 2013 07 08
(732) DETAL WM SPÓŁKA Z OGRANICZONĄ
ODPOWIEDZIALNOŚCIĄ, Olsztyn, PL.
(540) DETAL
(540)



Kolor znaku: biały, czerwony, zielony, czarny
(531) 05.03.11, 05.03.15, 26.02.01, 27.05.01, 29.01.13
(510), (511) **35** usługi reklamowe, usługi badania rynku, usługi marketingowe, pośrednictwo handlowe, pomoc w prowadzeniu działalności gospodarczej, pomoc w zakresie zarządzania.

(111) **288098** (220) 2013 05 22 (210) 414554
(151) 2016 10 21 (441) 2013 09 02
(732) KRZOSEK SŁAWOMIR PIEKARNIA OSIEDŁOWA, Piaseczno, PL.
(540) Przystanek PIEKARNIA SŁAWOMIR KRZOSEK
(540)



Kolor znaku: jasnożółty, czarny, biały
(531) 02.01.01, 02.01.11, 09.07.19, 26.11.02, 27.05.01, 29.01.13
(510), (511) **30** batoniki zbożowe, batony lukrecjowe, biszkopty, broszki, bułka tarta, bułki, chleb, chleb bezdrożdżowy, choinki jako wyroby cukiernicze, ciasta mączne, ciastka, wyroby cukiernicze, ciasto na ciasta, cukier, cynamon, drożdże, enzymy do ciast, esencje do artykułów żywnościowych, glukoza do celów kulinarnych, gluten jako artykuł spożywczy, herbatniki, imbirowe pieczywo jako piernik, jęczmień, jogurt mrożony, kakao, kanapki, kawa, keczup, karmelki, krakersy, krem angielski, kukurydziana mąka, kukurydziane płatki, kurkuma do żywności, lody spożywcze, lody spożywcze w proszku, lukier do ciast, lukrecja, makaroniki, potrawy na bazie mąki, żywność na bazie mąki, mąka, produkty z mąki mielonej, mąka pszenna, mąka ziemniaczana do celów spożywczych, wyroby cukiernicze na bazie migdałów, miód, mesli, musy czekoladowe, musy deserowe, musy owocowe, naleśniki, napoje czekoladowe z mlekiem, napoje kakaowe z mlekiem, napoje na bazie czekolady, napoje na bazie herbaty, napoje na bazie kakao, napoje na bazie kawy, wyroby cukiernicze na bazie orzechów arachidowych, produkty spożywcze na bazie owsa, owies gnieciony, owies łuskany, owiane płatki, pasta migdałowa, pastylki jako cukierki, paszteciki, pierniki, pizze, placki, pomadki jako cukierki, sosy z pomidorów, pralinki, przekąski ryżowe, przekąski

zbożowe, przyprawy, ptifurki jako ciasteczka, skrobia do celów spożywczych, słodycze, ekstrakt siodu do celów spożywczych, herbatniki słodowe, sól do celów spożywczych, soda spożywcza, mąka sojowa, sos sojowy, sorbety jako lody, substytuty kawy, suchary, syrop cukrowy, szafran, tarty z owocami, tortille, wanilia jako aromat, wysokoproteinowe batoniki zbożowe, zakwas, zaczyn, preparaty zbożowe, 43 bary szybkiej obsługi, kawiarnie, kafeterie, restauracje, restauracje samoobsługowe, obsługa gastronomiczna z własnym zapleczem, produktami i transportem.

(111) **288099** (220) 2013 08 05 (210) 417460
 (151) 2016 10 25 (441) 2013 11 25
 (732) AVAILO SPÓŁKA Z OGRANICZONĄ ODPOWIEDZIALNOŚCIĄ, Jasionka, PL.
 (540) § Availo Mecenas Direct
 (540)



Kolor znaku: pomarańczowy, brązowy, biały
 (531) 14.05.23, 20.07.01, 20.07.02, 24.17.25, 27.05.01, 29.01.13
 (510), (511) **35** analizy rynkowe, audyt przedsiębiorstw, badania marketingowe, badania rynku, dobór personelu za pomocą metod psychotechnicznych, doradztwo w zakresie organizowania i prowadzenia działalności gospodarczej, doradztwo w zakresie zarządzania personelem, księgowość, marketing, przygotowywanie zeznań podatkowych, rachunkowość, analizy rynku, badania rynku, sporządzanie sprawozdań rachunkowych, **36** agencje ściągania wierzytelności, agencje ściągające należności, ściąganie czynszów, zarządzanie finansami, zarządzanie majątkiem nieruchomości, **45** usługi arbitrażu, alternatywne rozwiązywanie sporów, badania prawne, doradztwo w zakresie własności intelektualnej, usługi prawne w zakresie licencjonowania programów komputerowych, licencjonowanie własności intelektualnej, mediacje, usługi nadzoru w dziedzinie własności intelektualnej, zarządzanie prawami autorskimi, usługi pomocy w sprawach spornych, zarządzanie prawami autorskimi, usługi pomocy w sprawach spornych, zarządzanie prawami autorskimi.

(111) **288100** (220) 2013 08 05 (210) 417462
 (151) 2016 10 25 (441) 2013 11 25
 (732) AVAILO SPÓŁKA Z OGRANICZONĄ ODPOWIEDZIALNOŚCIĄ, Jasionka, PL.
 (540) Availo
 (540)

Availo

(531) 27.05.01
 (510), (511) **35** analizy rynkowe, audyt przedsiębiorstw, badania marketingowe, badania rynku, dobór personelu za pomocą metod psychotechnicznych, doradztwo w zakresie organizowania i prowadzenia działalności gospodarczej, doradztwo w zakresie zarządzania personelem, księgowość, marketing, przygotowywanie zeznań podatkowych, rachunkowość, analizy rynku, badania rynku, sporządzanie sprawozdań rachunkowych, **36** agencje ściągania wierzytelności, agencje ściągające należności, ściąganie czynszów, zarządzanie finansami, zarządzanie majątkiem nieruchomości, **45** usługi arbitrażu, alternatywne rozwiązywanie sporów, badania prawne, doradztwo w zakresie własności intelektualnej, usługi prawne w zakresie licencjonowania programów komputerowych, licencjonowanie własności intelektualnej, mediacje, usługi nadzoru w dziedzinie własności intelektualnej, zarządzanie prawami autorskimi, usługi pomocy w sprawach spornych, zarządzanie prawami autorskimi, usługi pomocy w sprawach spornych, zarządzanie prawami autorskimi.

(111) **288101** (220) 2013 01 15 (210) 409244
 (151) 2016 11 02 (441) 2013 04 29
 (732) RADIO ESKA SPÓŁKA AKCYJNA, Warszawa, PL.

(540) eska GO
 (540)



Kolor znaku: czarny, czerwony, biały
 (531) 24.07.23, 24.15.21, 27.05.01, 27.05.02, 29.01.13
 (510), (511) **9** urządzenia do nagrywania, transmisji lub reprodukcji dźwięku lub obrazu, magnetyczne i optyczne nośniki danych, płyty z nagraniami, hologramy, filmy z nagraniami, programy gier komputerowych, **16** afisze, plakaty, albumy, atlasy, broszury, czasopisma, gazety, kalendarze, fotografie, kartki z życzeniami, karty muzyczne z życzeniami, reprodukcje graficzne, książki, rysunki, katalogi, komiksy, książki, mapy, plany, materiały piśmienne, reprodukcje graficzne, śpiewniki, **35** prowadzenie usług w zakresie: agencji reklamowych, badania opinii publicznej, badania rynku, prezentowania i oferowania w mediach produktów dla handlu detalicznego, rozprowadzania i dystrybucji materiałów reklamowych-próbek, druków, prospektów, broszur, edytorskie usługi w dziedzinie reklamy, handlowe informacje i porady udzielane konsumentom, reklama za pośrednictwem sieci komputerowej, reklama radiowa, reklama telewizyjna, reklama filmowa, reklama prasowa, reklama korespondencyjna, rozpowszechnianie ogłoszeń reklamowych, publikowanie tekstów reklamowych, informacji handlowej, pokazów towarów, organizowania wystaw i targów w celach handlowych lub reklamowych, tworzenia tekstów reklamowych i sponsorowanych, wynajmowania nośników i przestrzeni reklamowej, promocji sprzedaży dla osób trzecich, wyszukiwania informacji w plikach komputerowych dla osób trzecich, zarządzania zbiorami informatycznymi, usługi prowadzenia sprzedaży w sklepie i/lub hurtowni wyselekcjonowanych produktów z zakresu sprzętu telekomunikacyjnego i komputerowego, nagrań muzycznych, nagrań wideo muzycznych, płyt muzycznych, plakatów, reprodukcji graficznych, **38** prowadzenie usług w zakresie: emisji i transmisji radiowej, emisji i transmisji telewizyjnej, transmisji i przekazów satelitarnych, poczty elektronicznej, telewizja kablowa, przesyłania informacji i wiadomości, transmisji programów radiowych i telewizyjnych, przesyłania informacji tekstowej i obrazowej przy pomocy komputerów, rozpowszechniania programów radiowych i telewizyjnych, prowadzenia agencji informacyjnych dotyczących zbierania i przekazywania aktualności i wiadomości, udostępnianie internetowego forum dyskusyjnego, **41** prowadzenie usług w zakresie: edukacji z zakresu obsługi komputerów, edukacji z zakresu obsługi połączeń internetowych, organizowania konkursów edukacyjnych lub rozrywkowych, usługi związanej z organizacją imprez tanecznych dla rozpowszechniania muzyki w klimacie muzyki klubowej, hitów listy światowych i krajowych przebojów, polskich hitów, kultowych przebojów, rocka, hip hopa, organizowania i prowadzenia koncertów, nauczania tańców, realizacja spektakli muzyczno-rozrywkowych, organizowania wystaw z dziedziny kultury lub edukacji, rozrywki radiowej, telewizyjnych programów rozrywkowych, montażu programów radiowych lub telewizyjnych, produkcji tematycznych lub specjalistycznych słuchowisk lub widowisk, produkcji filmów, usług studia nagrań, fotoreportaży, obsługa konferencji i kongresów, informacji o imprezach rozrywkowych i rekreacji, publikowania książek, pisanie scenariuszy, mikro-wydawnictwo, wypożyczania nagrań wideo i dźwiękowych.

(111) **288102** (220) 2013 10 04 (210) 419859
 (151) 2016 10 25 (441) 2014 01 20
 (732) UNITED SPÓŁKA AKCYJNA, Warszawa, PL.
 (540) UNITED S.A.
 (510), (511) **36** usługi finansowe, inwestycje kapitałowe, inwestowanie w podmioty działające w branży reklamowej, usługi w zakresie obsługi inwestycji kapitałowych, usługi finansowe, analizy finansowe, doradztwo w sprawach finansowych, operacje finansowe.

(111) **288103** (220) 2013 10 24 (210) 420762
 (151) 2016 10 19 (441) 2014 02 03
 (732) INTERNOVA M.M. CYWIŃSKI SPÓŁKA JAWNA, Bytom, PL.
 (540) interNova

(540)



Kolor znaku: niebieski, zielony, szary

(531) 27.05.01, 29.01.12

(510), (511) **35** sprzedaż hurtowa i detaliczna dla osób trzecich artykułów gospodarstwa domowego oraz sprzedaż z wykorzystaniem Internetu artykułów gospodarstwa domowego.(111) **288104** (220) 2013 11 13 (210) 421530

(151) 2016 10 10 (441) 2014 03 03

(732) FUNDACJA 2065 IM. LESŁAWA A.PAGI, Warszawa, PL.

(540) Akademia Liderów Rynku Kapitałowego

(540)



Kolor znaku: granatowy

(531) 24.15.01, 24.15.11, 26.04.02, 27.05.01, 29.01.04

(510), (511) **41** edukacja na poziomie szkoły wyższej obejmująca prowadzenie studiów w dziedzinie rynku kapitałowego, prowadzenie studiów podyplomowych, prowadzenie kursów, warsztatów edukacyjnych, kursów, organizowanie, prowadzenie i obsługa: konferencji, kongresów, sympozjów, seminariów, zjazdów, organizowanie targów i wystaw z dziedziny kultury lub edukacji.(111) **288105** (220) 2013 11 14 (210) 421560

(151) 2016 10 20 (441) 2014 03 03

(732) PIOMAR SPÓŁKA Z OGRANICZONĄ ODPOWIEDZIALNOŚCIĄ, Opole, PL.

(540) PIOMAR

(540)



Kolor znaku: granatowy, biały, czerwony

(531) 01.05.02, 01.05.05, 01.05.06, 27.05.01, 29.01.13

(510), (511) **35** usługi promocji produktów i zaopatrzenia osób trzecich, pośrednictwo handlowe polegające na zawieraniu transakcji kupna i sprzedaży hurtowej i detalicznej, w tym również za pośrednictwem sieci komputerowej towarów takich jak: części i akcesoria samochodowe, paliwa silnikowe, **37** usługi serwisowe, naprawcze i konserwacji pojazdów samochodowych, **39** usługi związane z przeprowadzkami, usługi pakowania, rozpakowywania, magazynowania i składowania mienia i towarów, dostawa towarów, usługi kurierskie, dystrybucja przesyłek, usługi wynajmowania pomieszczeń i kontenerów magazynowych, usługi pomocy drogowej, transport drogowy towarów, wyładunek, przeładunek i składowanie odpadów.(111) **288106** (220) 2013 11 21 (210) 421796

(151) 2016 10 25 (441) 2014 03 03

(732) CZYŻ DOROTA F.H. DOREX, Medyka, PL.

(540) gallus

(510), (511) **5** preparaty higieniczne do celów medycznych, plastry, materiały opatrunkowe, podpaski, wkładki higieniczne, tampony, wata, wkładki laktacyjne, kremy dla ochrony ran, pieluchy i pielucho majtki, preparaty i sole do kąpeli leczniczych, majtki higieniczne i menstruacyjne, odświeżacze do ubrań i tkanin, chusteczki nawilżane płynami farmaceutycznymi, żywność i odżywki dla niemowląt, produkty farmaceutyczne, dietetyczna żywność i substancje do celów leczniczych, suplementy diety, **35** zgrupowanie na rzecz osób trzecich towarów obejmujących: preparaty higieniczne do celów medycznych, plastry, materiały opatrunkowe, podpaski, wkładki higieniczne, tampony, wata, wkładki laktacyjne, kremy dla ochrony ran, pieluchy i pielucho majtki, preparaty i sole do kąpeli lecznic-

zych, majtki higieniczne i menstruacyjne, odświeżacze do ubrań i tkanin, chusteczki nawilżane do celów kosmetycznych, chusteczki nawilżane płynami farmaceutycznymi, chusteczki i śliniaki papierowe, chusteczki i śliniaki tekstylne, pieluszki tekstylne, butelki dla niemowląt, naczynia i sztućce dla niemowląt, żywność i odżywki dla niemowląt, smoczki dla niemowląt, produkty farmaceutyczne, dietetyczna żywność i substancje do celów leczniczych, suplementy diety, w sposób pozwalający nabywcy ich wygodne oglądanie i kupowanie w sklepach, hurtowniach, w Internecie oraz za pośrednictwem sprzedaży wysyłkowej, reklama wymienionych towarów.

(111) **288107** (220) 2013 12 31 (210) 423311

(151) 2016 10 21 (441) 2014 04 14

(732) KORPORACJA.NET SPÓŁKA Z OGRANICZONĄ ODPOWIEDZIALNOŚCIĄ, Warszawa, PL.

(540) NAVI MIASTO

(510), (511) **9** elektroniczne urządzenia nawigacyjne, nawigacje satelitarne, GPS, komputerowe programy nagrane, programy komputerowe-software ładownalny, mapy komputerowe programy nagrane, komputerowe systemy operacyjne, interfejsy, audiowizualne nośniki rejestracji dźwięku i obrazu, czyste i nagrane nośniki danych, dyski magnetyczne, pamięci komputerowe, pendrive, twarde dyski, nośniki danych magnetyczne i optyczne, dyskietki, dyski cyfrowe audio-video, płyty CD, płyty DVD, płyty fonograficzne, pliki komputerowe audio, pliki komputerowe audio-video, **35** usługi doradztwa w zakresie zarządzania, organizowania i prowadzenia działalności gospodarczej, usługi w zakresie doradztwa zarządzania personelem, usługi agencji public relations, usługi w zakresie kreowania wizerunku towaru, usługi, firmy, usługi marketingowe, usługi agencji reklamowych, reklama radiowa i telewizyjna, reklama billboardowa, reklama korespondencyjna, reklama prasowa, pośredniczenie w sprzedaży hurtowej i detalicznej usług reklamowych, sprzedaż usług reklamowych i usług w zakresie promocji towarów i usług z dziedziny informatyki i telekomunikacji, promocja sprzedaży dla osób trzecich, wynajem powierzchni reklamowych, agencje informacji handlowej, oferowanie w mediach produktów dla handlu detalicznego, analizy kosztów, analizy rynkowe, audyt, badania marketingowe, badania rynku, badanie opinii publicznej, prognozy ekonomiczne, powielanie dokumentów, dystrybucja materiałów reklamowych, pozyskiwanie danych do komputerowych baz danych, wyszukiwanie i sortowanie danych w bazach danych, obróbka tekstów reklamowych, tworzenie tekstów reklamowych i sponsorowanych, rozpowszechnianie ogłoszeń reklamowych, usługi edytorskie w dziedzinie reklamy, uaktualnianie materiałów reklamowych, ogłoszenia reklamowe, publikowanie tekstów sponsorowanych, pokazy towarów, prezentowanie usług, reklama za pośrednictwem sieci komputerowych, publikowanie tekstów reklamowych, rozlepianie plakatów reklamowych, organizowanie targów i wystaw w celach handlowych i reklamowych, pośredniczenie w zawieraniu transakcji handlowych, doradztwo handlowe, przygotowywanie i prowadzenie kampanii reklamowych, promocja towarów, wynajmowanie nośników reklamowych, doradztwo personalne, rekrutacja personelu, pośrednictwo pracy, dobór personelu za pomocą metod psychotechnicznych, usługi zaopatrywania osób trzecich w towary i usługi z dziedziny medycyny i farmacji, wyszukiwanie informacji o plikach komputerowych dla osób trzecich, **38** usługi w zakresie zapewniania dostępu do globalnych sieci komputerowych, usługi udostępniania połączenia ze światową siecią komputerową za pośrednictwem telekomunikacji, przydzielanie dostępu do Internetu, usługi w zakresie rozpowszechniania informacji tekstowych i obrazowych za pośrednictwem terminali komputerowych i sieci internetowej, usługi w zakresie internetowego serwisu informacyjnego, usługi udostępniania plików cyfrowych, agencje informacyjne, agencje prasowe, udostępnianie przestrzeni wirtualnej dla celów forum dyskusyjnego, obsługa telekonferencji, przesyłanie informacji, poczta elektroniczna, usługi ogłoszeń elektronicznych, usługi w zakresie przesyłania informacji tekstowej i obrazowej przy pomocy komputera, usługi dostarczania informacji online z komputerowych baz danych, **42** prace badawczo-rozwojowe w dziedzinie informatyki, projektowanie oprogramowania i sprzętu komputerowego, usługi doradztwa w sprawach oprogramowania, sprzętu komputerowego oraz urządzeń elektronicznych przeznaczonych dla nawigacji satelitarnej, wynajmowanie i udostępnianie zasobów serwerów, instalowanie oprogramowania komputerowe-

go, aktualizacja oprogramowania komputerowego, administrowanie sieciowymi stronami komputerowymi, powielanie oprogramowania komputerowego, konserwacja oprogramowania komputerowego, projektowanie systemów komputerowych przeznaczonych dla nawigacji satelitarnej, kontrola jakości oprogramowania, wypożyczanie komputerów oraz urządzeń elektronicznych przeznaczonych dla nawigacji satelitarnej, wypożyczanie oprogramowania, odzyskiwanie danych komputerowych, konwersja danych lub dokumentów na formę elektroniczną, konwersja danych przez programy komputerowe, skanowanie danych.

(111) **288108** (220) 2014 01 14 (210) 423597
 (151) 2016 10 25 (441) 2014 04 28
 (732) GIONEE COMMUNICATION EQUIPMENT CO., LTD. SHENZHEN, SHENZHEN, CN.
 (540) ELIFE
 (540)



(531) 27.05.01
 (510), (511) **9** komputery, urządzenia telefoniczne, telefony przenośne, urządzenia do ładowania akumulatorów elektrycznych, monitory ekranowe, szafki na głośniki, słuchawki na uszy, aparaty fotograficzne, elektryczne instalacje przeciwwłamaniowe, zegary kontrolne, czasomierze rejestrujące.

(111) **288109** (220) 2014 01 16 (210) 423694
 (151) 2016 09 30 (441) 2014 04 28
 (732) OLSEN SPÓŁKA CYWILNA KATARZYNA CZERNEK, JERZY CZERNEK, Grójec, PL.
 (540) Verso euphoria
 (540)



(531) 27.05.01
 (510), (511) **34** fajki, fajka wodna, tabaka, papierosy, tytoń, tytoń fajkowy, materiały dla palących, gilzy papierosowe, bibułki papierosowe, filtry do papierosów, akcesoria dla palaczy, akcesoria do fajki wodnej, węgiel zapalający do fajki wodnej, zapalki.

(111) **288110** (220) 2014 03 06 (210) 425727
 (151) 2016 10 24 (441) 2014 06 23
 (732) DUCHNIK MAGDALENA, Tarnowskie Góry, PL.;
 (540) TEDDY EDDIE licensed English for kids 2-7 years old
 (540)

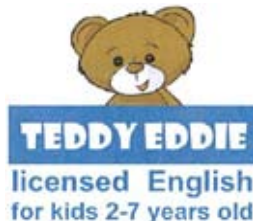

Kolor znaku: niebieski, brązowy, czarny, biały
 (531) 03.01.14, 26.04.02, 27.05.01, 29.01.14
 (510), (511) **9** urządzenia i nośniki do rejestracji, transmisji i odtwarzania dźwięku oraz obrazu i dźwięku, magnetyczne i optyczne nośniki dźwięku oraz obrazu i dźwięku, taśmy i kasety magnetofonowe, kasety video, taśmy filmowe, płyty fonograficzne, kompaktowe dyski audio-video, kompaktowe dyski optyczne, w tym płyty CD i DVD, wszystkie nośniki dźwięku oraz obrazu i dźwięku z nagraniami materiałów szkoleniowych i edukacyjnych, urządzenia i instrumenty do celów dydaktycznych, programy i systemy komputerowe, szcze-

gólnie do celów szkoleniowych i edukacyjnych, **16** papier i wyroby z papieru i kartonu, książki, podręczniki, katalogi, broszury, druki, publikacje oraz wydawnictwa cykliczne i okazjonalne, materiały inżynierskie, szkoleniowe i edukacyjne zawarte w tej klasie, afisze, plakaty, fotografie, kalendarze, notatniki, okładki, obwoluty, teczki i torby z papieru lub tworzyw sztucznych, nalepki, plansze, reprodukcje graficzne, **41** świadczenie usług edukacyjnych, nauczanie bezpośrednio, korespondencyjne oraz internetowe, świadczenie usług w zakresie organizacji szkoleń i edukacji oraz udostępniania opracowanych i licencjonowanych programów nauczania, udostępnianie opracowanych i licencjonowanych programów nauczania w drodze franszyzy, usługi szkół językowych w oparciu o specjalistyczne programy nauczania własne i licencjonowane, w tym metodami bezpośrednimi, korespondencyjnymi i elektronicznymi, kursy językowe z wykorzystaniem technik relaksacyjnych, kursy języków obcych o różnych poziomach zaawansowania, w tym przygotowujące do egzaminów w standardach międzynarodowych, szkolenia podnoszące skuteczność uczenia się i efektywności pracy, kursy języków obcych dla dzieci nauki dzieci ortografii, sprawnego czytania, skutecznego notowania, ćwiczenia pamięci i koncentracji, warsztaty dla rodziców małych dzieci i przyszłych rodziców oraz pedagogów i nauczycieli dzieci w wieku przedszkolnym i szkolnym, przygotowywanie oraz produkcja materiałów szkoleniowych przez nagrywanie dźwięku, obrazu oraz obrazu i dźwięku, w tym techniką cyfrową, publikowanie książek i podręczników, usługi tłumaczenia, świadczenie usług w dziedzinie rozrywki.

(551) wspólne prawo ochronne

(111) **288111** (220) 2014 03 21 (210) 426405
 (151) 2016 10 20 (441) 2014 07 07
 (732) INSTYTUT NAFTY I GAZU-PAŃSTWOWY INSTYTUT BADAWCZY, Kraków, PL.
 (540) ENERGOFLAME
 (510), (511) **1** chemiczne preparaty do poprawy spalania lub zgazowania biomasy, **4** podpałki do paliw, paliwa zawierające biomasę, paliwa z biomasą.

(111) **288112** (220) 2014 03 21 (210) 426406
 (151) 2016 10 21 (441) 2014 07 07
 (732) INSTYTUT NAFTY I GAZU-PAŃSTWOWY INSTYTUT BADAWCZY, Kraków, PL.
 (540) ECOFLAME
 (510), (511) **1** chemiczne preparaty do poprawy spalania lub zgazowania biomasy, **4** podpałki do paliw, paliwa zawierające biomasę, paliwa z biomasą.

(111) **288113** (220) 2014 03 25 (210) 426621
 (151) 2016 10 11 (441) 2014 07 07
 (732) SHE COSMETIC LAB SPÓŁKA Z OGRANICZONĄ ODPOWIEDZIALNOŚCIĄ, Warszawa, PL.
 (540) SHECARE
 (510), (511) **3** kosmetyki, kosmetyki do pielęgnacji rąk, kosmetyki do pielęgnacji stóp, kosmetyki do pielęgnacji ciała, kosmetyki do pielęgnacji twarzy, kremy, żele, balsamy, żele pod prysznic, peelingi, sole, maski i maseczki, preparaty do depilacji, produkty myjące, mydła, pumeksy, talk kosmetyczny, dezodoranty, antyperspiranty, artykuły perfumeryjne.

(111) **288114** (220) 2014 04 16 (210) 427598
 (151) 2016 10 21 (441) 2014 08 04
 (732) NOWOSIELSKA JOLANTA, NOWOSIELSKI MACIEJ GLOBAL TRADE SPÓŁKA CYWILNA, Słupsk, PL.
 (540) miss angel FEEL THE FASHION
 (540)



Kolor znaku: fioletowy, biały
 (531) 01.01.01, 27.05.01, 29.01.12

(510), (511) **35** sprzedaż detaliczna i hurtowa torebek, teczek, saszetek, plecaków, walizek, akcesoriów pasmanteryjnych, parasoli.

(111) **288115** (220) 2014 05 14 (210) 428800
 (151) 2016 10 24 (441) 2014 09 01
 (732) OPTIMUM MARK SPÓŁKA Z OGRANICZONĄ ODPOWIEDZIALNOŚCIĄ, Warszawa, PL.
 (540) ORITO
 (540)



Kolor znaku: niebieski, żółty, biały

(531) 27.05.01, 27.05.17, 29.01.13

(510), (511) **30** słodczyce, ciastka.

(111) **288116** (220) 2014 06 02 (210) 429503
 (151) 2016 11 08 (441) 2014 09 15
 (732) CHOCI SPÓŁKA Z OGRANICZONĄ ODPOWIEDZIALNOŚCIĄ, Opatówek, PL.
 (540) HELLENA
 (540)



(531) 19.07.01, 27.05.01

(510), (511) **32** napoje bezalkoholowe, piwo, napoje niegazowane, musujące lub gazowane, wody mineralne, wody stołowe, wody źródlane, napoje aromatyzowane, napoje o smaku owocowym i na bazie owoców, soki owocowe i warzywne, nektary, lemoniady, oranżada, tonic, napoje na bazie słodu, napoje izotoniczne, napoje energetyzujące, syropy, ekstrakty i esencje oraz inne preparaty do produkcji napojów bezalkoholowych.

(111) **288117** (220) 2014 07 15 (210) 431154
 (151) 2016 10 24 (441) 2014 10 27
 (732) TRANSFER MULTISORT ELEKTRONIK SPÓŁKA Z OGRANICZONĄ ODPOWIEDZIALNOŚCIĄ, Łódź, PL.
 (540) tme24
 (540)



(531) 27.05.01, 27.07.01, 29.01.04

(510), (511) **1** maski lutownicze, kremy lutownicze, spoiwa do zaprawy, impregnujące chemikalia (spoiwa-), z wyjątkiem farb, preparaty chemiczne dla przemysłu, preparaty chemiczne do lutowania, chemiczne preparaty utwardzające, folie elektrostatyczne, folie samo-przylepne, folie światłoczułe, folie transparentne [sensybilizowane], taśmy samoprzylepne [sensybilizowane], **2** lakiery, barwniki do lakierów, farby bakteriobójcze, farby do emalii, farby ognioodporne, **3** środki czyszczące do kamienia, preparaty czyszczące do samocho-

dów, środki czyszczące do metalu, preparaty czyszczące do użytku osobistego, środki czyszczące do celów gospodarstwa domowego, środki czyszczące do szkła, substancje czyszczące do użytku domowego, środki do usuwania rdzy, wosk do polerowania, środki do czyszczenia, polerowania, szorowania i ścierania, detergenty do użytku w gospodarstwie domowym, detergenty do samochodów. folie ścierne, **6** śruby (złącza), śruby metalowe, metalowe wkręty dociskowe, nakrętki śrub z metalu, nakrętki metalowe. gałki do drzwi wykonane z metali nieszlachetnych, zabezpieczenia metalowe do drzew [konstrukcje], przewody metalowe, zaciski do kabli metalowe, metalowe podpórki do kabli, podkładki metalowe, podkładki [drobnica metalowa], zawiasy metalowe, kółka samonastawne metalowe, preparaty lutownicze zawierające metale lutownicze i topiki, folie aluminiowe do konserwacji, folie metalowe do gotowania, folie aluminiowe, folie metalowe, pojemniki metalowe, pojemniki z folii aluminiowej, pudełka metalowe. taśmy z metalu, taśmy metalowe. głowice przegubowe, trzpienie ustalające, dociski boczne, mechaniczne elementy dociskające/przytrzymujące, wpusty zabezpieczające, zamki metalowe, zamki obrotowe, zatrzaski drzwiowe metalowe, profile aluminiowe, urządzenia i narzędzia magazynowe, głowice przegubowe, trzpienie ustalające, dociski, wpusty, zamki metalowe, zamki obrotowe, zatrzaski drzwiowe metalowe, profile aluminiowe, urządzenia i narzędzia magazynowe, **7** elektryczne narzędzia obsługiwane ręcznie, elektryczne narzędzia ręczne, narzędzia ręczne obsługiwane mechanicznie, narzędzia ręczne z napędem elektrycznym, narzędzia ręczne z napędem mechanicznym, narzędzia ręczne z napędem pneumatycznym, ręczne narzędzia bezprzewodowe z napędem elektrycznym, narzędzia ręczne o napędzie innym niż ręczny, przenośne narzędzia elektryczne, ogrodnicze narzędzia [maszyny], narzędzia do podnoszenia, elektryczne narzędzia ogrodnicze, pompy, obrabiarki, maszyny i roboty kuchenne elektryczne, roboty [maszyny], silniki elektryczne, sprężarki, tokarki, instrumenty do lutowania, palniki gazowe do lutowania, urządzenia do lutowania [gazowe], elektryczne urządzenia do lutowania, lutownice elektryczne, lutownice gazowe, kosiarki ręczne, kosiarki maszynowe, kosiarki o napędzie elektrycznym, kosiarki samojezdne, przełączniki hydraulicznie sterowane, wentylatory do wysysania powietrza, wentylatory do silników, wentylatory do silników maszyn, wentylatory do sprężania, wentylatory (części do maszyn), wentylatory do chłodzenia silników w pojazdach. generatory, filtry powietrza, filtry paliwa, filtry olejowe, filtry do celów przemysłowych, filtry powietrza do silników, filtry do silników, filtry bębnowe, filtry do maszyn, cewki mechaniczne, nawijarki mechaniczne, mieszarki mechaniczne, ugniataarki mechaniczne, narzędzia mechaniczne, regulatory, maszyny pneumatyczne, pneumatyczne urządzenia uruchamiające, pneumatyczne napędy do maszyn, prasy pneumatyczne, pompy pneumatyczne, przenośniki pneumatyczne, narzędzia pneumatyczne, lampy lutownicze, wymienniki ciepła, dmuchawy grzewcze, korki odpowietrzające, **9** zespoły elektrotechniczne, zespoły elektroniczne, optyczne, zespoły zasilaczy elektrycznych, akumulatory elektryczne, akumulatory, elektryczne, do pojazdów, akumulatory zapłonowe, akumulatory do pojazdów, akumulatory alkaliczne, akumulatory rozruchowe, baterie, bezpieczniki elektryczne, bezpieczniki układowe, bezpieczniki termiczne prądowe, bezpieczniki do pojazdów, ceramiczne bezpieczniki, bezpieczniki topikowe, elektryczne bezpieczniki topikowe, bezpieczniki prądowe termiczne, czytniki kodów kreskowych, czytniki kart, czytniki kart kodowanych magnetycznie, czytniki kart elektronicznych, czytniki kart inteligentnych, czytniki optyczne, kondensatory, mierniki elektroniczne, mierniki uniwersalne, mierniki prądu, mierniki napięcia, mierniki ciśnienia, mierniki wilgotności, mierniki ciepła, mierniki prędkości, mierniki zużycia paliwa, mierniki hałasu, kable do USB, kable koncentryczne, kable uruchamiające, kable telekomunikacyjne, kable elektryczne, kable zapłonowe, kable optyczne, kable przyłączeniowe, kable światłowodowe, kable audio, kable pomiarowe, kable elektroniczne, kable ostrzegawcze, kable startowe, kable rozruchowe, osłony kabli światłowodowych, osłony ochronne, osłony kabli (przewody), oporniki elektryczne, oporniki indukcyjne, obudowy baterii, obudowy do urządzeń pomiarowych, obudowy urządzeń elektrycznych, wtyczki, wtyczki elektryczne, gniazdka elektryczne, elektryczne wyłączniki automatyczne, elektryczne wyłączniki przepięciowe, wyłączniki mocy, automatyczne wyłączniki czasowe, elektryczne wyłączniki samoczynne, elektryczne wyłączniki oświetleniowe, wyłączniki samoczynne awaryjne, wyłączniki samoczynne, elektryczne wyłączniki czasowe, anteny, wzmacniacze, zamki elektryczne, złącza elektryczne, urządze-

nia pomiarowe, urządzenia pomiarowe elektryczne, elektryczne skrzynki kontrolno-pomiarowe, przyrządy pomiarowe, przełączniki elektryczne, transformatory, głośniki, światłowodowe urządzenia telekomunikacyjne, kable telekomunikacyjne, przełączniki telekomunikacyjne, nadajniki telekomunikacyjne, przenośne urządzenia telekomunikacyjne, urządzenia zabezpieczające zamykające (elektryczne-), gwizdki alarmowe ostrzegawcze, urządzenia alarmowe zabezpieczające przed kradzieżą [inne niż stosowane w pojazdach], systemy alarmowe, alarmowe systemy bezpieczeństwa, inne niż do pojazdów, dzwonki alarmowe elektryczne, dzwonki alarmowe, panele alarmowe, elektryczne urządzenia alarmowe zabezpieczające przed kradzieżą inne niż do pojazdów, przełączniki sygnalizacji alarmowej, urządzenia audio-wizualne, elektroniczne urządzenia audio, odbiorniki audio-wideo, sprzęt audio, odbiorniki audiowizualne, piloty, piloty automatyczne, piloty do urządzeń elektronicznych, diody, diody świecące [LED], wyświetlacze z diodami LED, wyświetlacze z diodami emitującymi światło, latarki kieszonkowe, elektryczne złącza wtyczkowe, metalowe gwintowane złącza kablowe, elektryczne (złącza-), złącza pośrednie do kabli elektrycznych, złącza optyczne, złącza elektryczne, złącza do światłowodów, złącza kabli audio, rezystory indukcyjne, rezystory elektryczne, rezystory zmienne, kondensatory, potencjometry, dławiki do ograniczania prądu, dławiki przeciążeniowe kabli, dławiki krzemowe sterowane, dławiki kompensacyjne, warystory, przełączniki elektroniczne, przełączniki czujnikowe, przełączniki zbliżeniowe, przełączniki koncentryczne, przełączniki optyczne, przełączniki światła, przełączniki elektryczne, przełączniki mocy, przełączniki automatyczne, przełączniki różnicowe, przełączniki, przełączniki, zasilacze (transformatory), zasilacze napięcia stabilizowanego, regulowane zasilacze napięcia, zasilacze sieciowe [baterie], zasilacze impulsowe o wysokiej częstotliwości, nakrętki zabezpieczające, czujniki do silników, czujniki przepływu, czujniki poziomu benzyny, czujniki pomiarowe, czujniki temperatury do celów naukowych, czujniki naciskowe, czujniki poziomu płynów, czujniki gazu, czujniki zegarowe, czujniki elektroniczne, czujniki światła, czujniki optyczne, czujniki ciśnienia, czujniki elektryczne, czujniki, przetworniki, tranzystory, diaki, tyrystory, układy scalone, programatory zegarowe, programatory centralnego ogrzewania, kontrolery komunikacyjne, oprogramowanie komunikacyjne, procesory komunikacyjne, modemy komunikacyjne, optyczne urządzenia komunikacyjne, lotnicze urządzenia komunikacyjne, sieci komunikacyjne, źródła światła [lampy błyskowe] do celów fotograficznych, diody laserowe, soczewki powiększające, pojemniki na soczewki, soczewki optyczne, soczewki z tworzywa sztucznego, termistory do kontroli wody i oleju, filtry podczerwieni, filtry fotograficzne, filtry ekranów komputerowych, filtry refleksyjne, filtry mikrofalowe, filtry laboratoryjne, filtry magnetyczne, filtry polaryzacyjne, filtry powietrzne, filtry optyczne, filtry do ciemni, ochronniki przepięciowe, zabezpieczenia przepięciowe, joysticky, klawiatury, mikrofony, słuchawki, akustyczne (sygnalizatory-), elektryczne łączniki dopasowujące, elektryczne łączniki wtykowe, łączniki dotykowe, elektryczne łączniki przewodzące, łączniki elektryczne, rdzenie magnetyczne, rdzenie mikroprocesorowe, ładowarki dla akumulatorów, ładowarki do baterii słonecznych, ładowarki baterii elektrycznych, ładowarki do baterii, przewody magnetyczne, przewody komunikacyjne, przewody elektromagnetyczne, przewody akustyczne, przewody metalowe [elektryczne], przewody elektryczne, przewody probiercze, przewody telefoniczne, przewody zapłonowe, przewody do usb, połączeniowe kable elektryczne, telefoniczne kable połączeniowe, wtyczki kabli telefonicznych, łączniki kabli koncentrycznych, puszki do kabli elektrycznych, kanały do kabli elektrycznych, złącza kabli audio, dławiki przeciążeniowe kabli, podkładki pod myszki, podkładki dotykowe [elektryczne], liczniki, rejestratory elektryczne, rejestratory ciśnienia, rejestratory danych magnetycznych, sterowniki liniowe, sterowniki elektryczne, sterowniki oprogramowania, sterowniki programowalne, sterowniki elektroniczne, sterowniki wieloportowe, sterowniki zdalnie uruchamiane, sterowniki dysków twardej, sterowniki temperatury, pneumatyczne urządzenia kontrolne, elektromagnes, testery tranzystorów, testery izolacji, testery płynu hamulcowego, testery dysków optycznych, testery energetyczne, testery sieci elektrycznej (elektryczne-), testery prędkościomierzy, testery układów elektrycznych, oscyloskopy, urządzenia pomiarowe, stojaki pomiarowe, czujniki pomiarowe, łaty pomiarowe, przetworniki pomiarowe, naczynia pomiarowe, pręty pomiarowe, dzwonki alarmowe, dzwonki elektryczne, dzwonki sygnalizacyjne, folie magnetyczne, drukarki, radiotelefony, urządzenia komputerowe, obudowy

komputerowe, magistrale komputerowe, sieci komputerowe, interfejsy komputerowe, głośniki komputerowe, terminale komputerowe, procesory komputerowe, monitory komputerowe, moduły komputerowe, dyski komputerowe, serwery komputerowe, chipy komputerowe, laboratoryjne wyroby szklane, meble laboratoryjne, oscyloskopy laboratoryjne, filtry laboratoryjne, tace laboratoryjne, zlewki laboratoryjne, dozowniki laboratoryjne, wirówki laboratoryjne, radiatory, telewizory samochodowe, głośniki samochodowe, anteny samochodowe, radia samochodowe, komputery do nawigacji samochodowej, samochodowe urządzenia stereofoniczne, baterie samochodowe, samochodowe zestawy audio, telefony samochodowe, przełączniki KVM (Keyboard Video Mouse) umożliwiające podłączenie kilku komputerów do jednego zestawu klawiatury, myszy oraz monitora, dystrybutory mocy [elektryczne], przełączniki mocy, łączniki przewodzące [elektryczne], elektryczne łączniki przewodzące, łączniki elektryczne, triaki, mikrokontrolery, urządzenia wykorzystujące system GSM, urządzenia wykorzystujące system GPS, urządzenia wykorzystujące system ISM, układy scalone programowalne, programatory, urządzenia wykorzystujące system bluetooth, wzmacniacze operacyjne, bramki logiczne, komparatory, układy logiczne transoptory, wyświetlacze LCD, wyświetlacze OLED, światłowodowy LED, moduły laserowe, fototranzystory, fotorezystory, odbiorniki podczerwieni, fotodiody, wskaźniki poziomu, zamki elektryczne, **10** maty i opaski antystatyczne, odzież antystatyczna, pudełka i szafki antystatyczne, gąbki antystatyczne, torebki i folie antystatyczne, preparaty chemiczne antystatyczne, urządzenia i narzędzia antystatyczne, **11** latarki, źródła światła [inne niż do celów medycznych lub fotograficznych], filtry do uzdatniania wody, filtry elektryczne do klimatyzacji, filtry do odsysaczy dymu, filtry do odsysaczy gazów, filtry do oczyszczania wody, filtry powietrza, elementy grzejne, lampy laboratoryjne, palniki laboratoryjne, światła drogowe, światła kontrolne, światła do pojazdów, światła sufitowe, klimatyzatory, ogrzewacze, taśmy LED, paski LED, lampki LED, moduły LED, reflektory, **16** pojemniki i pudełka magazynowe, taśmy i torebki pakowe.

(111) **288118** (220) 2014 07 15 (210) 431156
 (151) 2016 10 24 (441) 2014 10 27
 (732) TRANSFER MULTISORT ELEKTRONIK SPÓŁKA
 Z OGRANICZONĄ ODPOWIEDZIALNOŚCIĄ, Łódź, PL.
 (540) tme.com
 (540)

tme.com

Kolor znaku: ciemnoniebieski
 (531) 24.17.02, 27.05.01, 29.01.04
 (510), (511) **1** maski lutownicze, kremy lutownicze, spoiwa do zaprawy, impregnujące chemikalia (spoiwa-), z wyjątkiem farb, preparaty chemiczne dla przemysłu, preparaty chemiczne do lutowania, chemiczne preparaty utwardzające, folie elektrostatyczne, folie samoprzylepne, folie światłoczułe, folie transparentne [sensybilizowane], taśmy samoprzylepne [sensybilizowane], **2** lakiery, barwniki do lakierów, farby bakteriobójcze, farby do emalii, farby ogniodopuszczalne, **3** środki czyszczące do kamienia, preparaty czyszczące do samochodów, środki czyszczące do metalu, preparaty czyszczące do użytku osobistego, środki czyszczące do celów gospodarstwa domowego, środki czyszczące do szkła, substancje czyszczące do użytku domowego, środki do usuwania rdzy, wosk do polerowania, środki do czyszczenia, polerowania, szorowania i ścierania, detergenty do użytku w gospodarstwie domowym: detergenty do samochodów, folie ściernie, **6** śruby (złącza), śruby metalowe, metalowe wkręty dociskowe, nakrętki śrub z metalu, nakrętki metalowe, gałki do drzwi wykonane z metali nieszlachetnych, zabezpieczenia metalowe do drzwi [konstrukcje], przewody metalowe, zaciski do kabli metalowe, metalowe podpórki do kabli, podkładki metalowe, podkładki [drobnica metalowa], zawiasy metalowe, kółka samonastawne metalowe, preparaty lutownicze zawierające metale lutownicze i topiki, folie aluminiowe do konserwacji, folie metalowe do gotowania, folie aluminiowe, folie metalowe, pojemniki metalowe, pojemniki z folii aluminiowej, pudełka metalowe, taśmy z metalu, taśmy metalowe, głowice przegubowe, trzpienie ustalające, dociski boczne, mechaniczne elementy dociskające/przytrzymujące, wpusty zabezpieczające, zamki metalowe, zamki obrotowe, zatrzaski drzwiowe metalowe, profile aluminiowe, urządzenia i narzędzia magazynowe, głowice

przegubowe, trzpienie ustalające, dociski, wpusty, zamki metalowe, zamki obrotowe, zatrzaski drzwiowe metalowe, profile aluminiowe, urządzenia i narzędzia magazynowe, 7 elektryczne narzędzia obsługiwane ręcznie, elektryczne narzędzia ręczne, narzędzia ręczne obsługiwane mechanicznie, narzędzia ręczne z napędem elektrycznym, narzędzia ręczne z napędem mechanicznym, narzędzia ręczne z napędem pneumatycznym, ręczne narzędzia bezprzewodowe z napędem elektrycznym, narzędzia ręczne o napędzie innym niż ręczny, przenośne narzędzia elektryczne, ogrodnicze narzędzia [maszyny], narzędzia do podnoszenia, elektryczne narzędzia ogrodnicze, pompy, obrabiarki, maszyny i roboty kuchenne elektryczne, roboty [maszyny]: silniki elektryczne, sprężarki, tokarki, instrumenty do lutowania, palniki gazowe do lutowania, urządzenia do lutowania [gazowe], elektryczne urządzenia do lutowania, lutownice elektryczne, lutownice gazowe, kosiarki ręczne, kosiarki maszynowe, kosiarki o napędzie elektrycznym, kosiarki samojezdne, przełączniki hydraulicznie sterowane, wentylatory do wysysania powietrza, wentylatory do silników, wentylatory do silników maszyn, wentylatory do sprężania, wentylatory (części do maszyn), wentylatory do chłodzenia silników w pojazdach, generatory, filtry powietrza, filtry paliwa, filtry olejowe, filtry do celów przemysłowych, filtry powietrza do silników, filtry do silników, filtry bębnowe, filtry do maszyn, cewki mechaniczne, nawijarki mechaniczne, mieszarki mechaniczne, ugniatarki mechaniczne, narzędzia mechaniczne, regulatory, maszyny pneumatyczne, pneumatyczne urządzenia uruchamiające, pneumatyczne napędy do maszyn, prasy pneumatyczne, pompy pneumatyczne, przenośniki pneumatyczne, narzędzia pneumatyczne, lampy lutownicze, wymienniki ciepła, dmuchawy grzewcze, korki odpowietrzające, 9 podzespoły elektrotechniczne, podzespoły elektroniczne, optyczne, podzespoły zasilaczy elektrycznych, akumulatory elektryczne, akumulatory, elektryczne, do pojazdów, akumulatory zapłonowe, akumulatory do pojazdów, akumulatory alkaliczne, akumulatory rozruchowe, baterie, bezpieczniki elektryczne, bezpieczniki układowe, bezpieczniki termiczne prądowe, bezpieczniki do pojazdów, ceramiczne bezpieczniki, bezpieczniki topikowe, elektryczne bezpieczniki topikowe, bezpieczniki prądowe termiczne, czytniki kodów kreskowych, czytniki kart, czytniki kart kodowanych magnetycznie, czytniki kart elektronicznych, czytniki kart inteligentnych, czytniki optyczne, kondensatory, mierniki elektroniczne, mierniki uniwersalne, mierniki prądu, mierniki napięcia, mierniki ciśnienia, mierniki wilgotności, mierniki ciepła, mierniki prędkości, mierniki zużycia paliwa, mierniki hałasu, kable do usb, kable koncentryczne, kable uruchamiające, kable telekomunikacyjne, kable elektryczne, kable zapłonowe, kable optyczne, kable przyłączeniowe, kable światłowodowe, kable audio, kable pomiarowe, kable elektroniczne, kable ostrzegawcze, kable startowe, kable rozruchowe, osłony kabli światłowodowych, osłony ochronne, osłony kabli (przewody), oporniki elektryczne, oporniki indukcyjne, obudowy baterii, obudowy do urządzeń pomiarowych, obudowy urządzeń elektrycznych, wtyczki, wtyczki elektryczne, gniazdko elektryczne, elektryczne wyłączniki automatyczne, elektryczne wyłączniki przepięciowe, wyłączniki mocy, automatyczne wyłączniki czasowe, elektryczne wyłączniki samoczynne, elektryczne wyłączniki oświetleniowe, wyłączniki samoczynne awaryjne, wyłączniki samoczynne, elektryczne wyłączniki czasowe, anteny, wzmacniacze, zamki elektryczne, złącza elektryczne, urządzenia pomiarowe, urządzenia pomiarowe elektryczne, elektryczne skrzynki kontrolno-pomiarowe, przyrządy pomiarowe, przekaźniki elektryczne, transformatory, głośniki, światłowodowe urządzenia telekomunikacyjne, kable telekomunikacyjne, przełączniki telekomunikacyjne, nadajniki telekomunikacyjne, przenośne urządzenia telekomunikacyjne, urządzenia zabezpieczające zamykające (elektryczne-), gwizdki alarmowe ostrzegawcze, urządzenia alarmowe zabezpieczające przed kradzieżą [inne niż stosowane w pojazdach], systemy alarmowe, alarmowe systemy bezpieczeństwa, inne niż do pojazdów, dzwonki alarmowe elektryczne, dzwonki alarmowe, panele alarmowe, elektryczne urządzenia alarmowe zabezpieczające przed kradzieżą inne niż do pojazdów, przekaźniki sygnalizacji alarmowej, urządzenia audio-wizualne, elektroniczne urządzenia audio, odbiorniki audio-wideo, sprzęt audio, odbiorniki audiowizualne, piloty, piloty automatyczne, piloty do urządzeń elektronicznych, diody, diody świecące [led], wyświetlacze z diodami led, wyświetlacze z diodami emitującymi światło, latarki kieszonkowe, elektryczne złącza wtyczkowe, metalowe gwintowane złącza kablów, elektryczne (złącza-), złącza pośrednie do kabli elektrycznych, złącza optyczne, złącza elektryczne, złącza do światłowodów, złącza kabli audio, rezystory

indukcyjne, rezystory elektryczne, rezystory zmienne, kondensatory, potencjometry, dławiki do ograniczania prądu, dławiki przeciążeniowe kabli, dławiki krzemowe sterowane, dławiki kompensacyjne, warystory, przełączniki elektroniczne, przełączniki czujnikowe, przełączniki zbliżeniowe, przełączniki koncentryczne, przełączniki optyczne, przełączniki światła, przełączniki elektryczne, przełączniki mocy, przełączniki automatyczne, przełączniki różnicowe, przełączniki, przekaźniki, zasilacze (transformatory), zasilacze napięcia stabilizowanego, regulowane zasilacze napięcia, zasilacze sieciowe [baterie], zasilacze impulsowe o wysokiej częstotliwości, nakrętki zabezpieczające, czujniki do silników, czujniki przepływu, czujniki poziomu benzyny, czujniki pomiarowe, czujniki temperatury do celów naukowych, czujniki naciskowe, czujniki poziomu płynów, czujniki gazu, czujniki zegarowe, czujniki elektroniczne, czujniki światła, czujniki optyczne, czujniki ciśnienia, czujniki elektryczne, czujniki, przetworniki, tranzystory, diaki, tyrystory, układy scalone, programatory zegarowe, programatory centralnego ogrzewania, kontrolery komunikacyjne, oprogramowanie komunikacyjne, procesory komunikacyjne, modemy komunikacyjne, optyczne urządzenia komunikacyjne, lotnicze urządzenia komunikacyjne, sieci komunikacyjne, źródła światła [lampy błyskowe] do celów fotograficznych, diody laserowe, soczewki powiększające, pojemniki na soczewki, soczewki optyczne, soczewki z tworzywa sztucznego, termistory do kontroli wody i oleju, filtry podczerwieni, filtry fotograficzne, filtry ekranów komputerowych, filtry refleksyjne, filtry mikrofalowe, filtry laboratoryjne, filtry magnetyczne, filtry polaryzacyjne, filtry powietrzne, filtry optyczne, filtry do ciemni, ochronniki przepięciowe, zabezpieczenia przepięciowe, joysticki, klawiatury, mikrofony, słuchawki, akustyczne (sygnalizatory-), elektryczne łączniki dopasowujące, elektryczne łączniki wtykowe, łączniki dotykowe, elektryczne łączniki przewodzące, łączniki elektryczne, rdzenie magnetyczne, rdzenie mikroprocesorowe, ładowarki dla akumulatorów, ładowarki do baterii słonecznych, ładowarki baterii elektrycznych, ładowarki do baterii, przewody magnetyczne, przewody komunikacyjne, przewody elektromagnetyczne, przewody akustyczne, przewody metalowe [elektryczne], przewody elektryczne, przewody probiercze, przewody telefoniczne, przewody zapłonowe, przewody do usb, połączeniowe kable elektryczne, telefoniczne kable połączeniowe, wtyczki kabli telefonicznych, łączniki kabli koncentrycznych, puszki do kabli elektrycznych, kanały do kabli elektrycznych, złącza kabli audio, dławiki przeciążeniowe kabli, podkładki pod myszki, podkładki dotykowe [elektryczne], liczniki, rejestratory elektryczne, rejestratory ciśnienia, rejestratory danych magnetycznych, sterowniki liniowe, sterowniki elektryczne, sterowniki oprogramowania, sterowniki programowalne, sterowniki elektroniczne, sterowniki wieloportowe, sterowniki zdalnie uruchamiane, sterowniki dysków twardych, sterowniki temperatury, pneumatyczne urządzenia kontrolne, elektromagnesy, testery tranzystorów, testery izolacji, testery płynu hamulcowego, testery dysków optycznych, testery energetyczne, testery sieci elektrycznej (elektryczne-), testery prędkościomierzy, testery układów elektrycznych, oscyloskopy, urządzenia pomiarowe, stojaki pomiarowe, czujniki pomiarowe, łąty pomiarowe, przetworniki pomiarowe, nacznia pomiarowe, pręty pomiarowe, dzwonki alarmowe, dzwonki elektryczne, dzwonki sygnalizacyjne, folie magnetyczne, drukarki, radiotelefony, urządzenia komputerowe, obudowy komputerowe, magistrale komputerowe, sieci komputerowe, interfejsy komputerowe, głośniki komputerowe, terminale komputerowe, procesory komputerowe, monitory komputerowe, moduły komputerowe, dyski komputerowe, serwery komputerowe, chipy komputerowe, laboratoryjne wyroby szklane, meble laboratoryjne, oscyloskopy laboratoryjne, filtry laboratoryjne, tace laboratoryjne, zlewki laboratoryjne, dozowniki laboratoryjne, wirówki laboratoryjne, radiatory, telewizory samochodowe, głośniki samochodowe, anteny samochodowe, radio samochodowe, komputery do nawigacji samochodowej, samochodowe urządzenia stereofoniczne, baterie samochodowe, samochodowe zestawy audio, telefony samochodowe, przełączniki KVM (Keyboard Video Mouse) umożliwiające podłączenie kilku komputerów do jednego zestawu klawiatury, myszy oraz monitora, dystrybutory mocy [elektryczne], przełączniki mocy, łączniki przewodzące [elektryczne], elektryczne łączniki przewodzące, łączniki elektryczne, triaki, mikrokontrolery, urządzenia wykorzystujące system GSM, urządzenia wykorzystujące system GPS, urządzenia wykorzystujące system ISM, układy scalone programowalne, programatory, urządzenia wykorzystujące system Bluetooth, wzmacniacze operacyjne, bramki logiczne, komparatory, układy logiczne transoptory, wyświetle-

tłacze LCD, wyświetlacze OLED, światłowodowy LED, moduły laserowe, fototranzystory, fotorezystory, odbiorniki podczerwieni, fotodiody, wskaźniki poziomu, zamki elektryczne, **10** maty i opaski antystatyczne, odzież antystatyczna, pudełka i szafki antystatyczne, gąbki antystatyczne, torebki i folie antystatyczne, preparaty chemiczne antystatyczne, urządzenia i narzędzia antystatyczne, **11** latarki, źródła światła [inne niż do celów medycznych lub fotograficznych], filtry do uzdatniania wody, filtry elektryczne do klimatyzacji, filtry do odsysania dymu, filtry do odsysaczy gazów, filtry do oczyszczania wody, filtry powietrza, elementy grzejne, lampy laboratoryjne, palniki laboratoryjne, światła drogowe, światła kontrolne, światła do pojazdów, światła sufitowe, klimatyzatory, ogrzewacze, taśmy LED, paski LED, lampki LED, moduły LED, reflektory, **16** pojemniki i pudełka magazynowe, taśmy i torebki pakowe.

(111) **288119** (220) 2014 07 17 (210) 431235
 (151) 2016 10 21 (441) 2014 10 27
 (732) DOMODI SPÓŁKA Z OGRANICZONĄ ODPOWIEDZIALNOŚCIĄ, Wrocław, PL.
 (540) homebook.pl
 (540)



Kolor znaku: biały, niebieski

(531) 07.01.08, 07.01.24, 27.05.01, 29.01.04
 (510), (511) **35** usługi reklamowe dla architektów wnętrz, systematyzacja danych poprzez tworzenie komputerowych baz danych, aktualizacja i utrzymywanie danych w komputerowych bazach danych, pozyskiwanie danych do komputerowych baz danych, informacja o działalności gospodarczej, **38** udostępnianie forów internetowych on-line dotyczących wyposażenia i projektowania wnętrz, udostępnianie internetowej bazy danych, udostępnianie internetowych chatroomów, **42** usługi doradcze w zakresie projektowania wnętrz.

(111) **288120** (220) 2014 08 21 (210) 432498
 (151) 2016 10 26 (441) 2014 12 08
 (732) CLOUD TECHNOLOGIES SPÓŁKA AKCYJNA, Warszawa, PL.
 (540) CloudTechnologies
 (540)



Kolor znaku: czarny, niebieski

(531) 01.15.11, 27.05.01, 29.01.12
 (510), (511) **35** agencje reklamowe, analizy kosztów, analizy rynkowe, badania marketingowe, badania opinii publicznej, badania rynku, badania w dziedzinie działalności gospodarczej, doradztwo specjalistyczne w sprawach działalności gospodarczej, kolportaż próbek, pozyskiwanie danych do komputerowych baz danych, systematyzacja danych w komputerowych bazach danych, komputerowe zarządzanie plikami, udzielanie informacji handlowych i porad dla konsumentów oraz przedsiębiorstw, marketing, uaktualnianie materiałów reklamowych, prezentowanie produktów w mediach dla celów sprzedaży detalicznej, publikowanie tekstów sponsorowanych, reklama, reklama za pośrednictwem sieci komputerowej, rozpowszechnianie ogłoszeń reklamowych, wynajmowanie nośników reklamowych, rozpowszechnianie materiałów reklamowych np. próbek, druków, prospektów, broszur, grafik i fotografii umieszczanych na stronach internetowych, **42** usługi w zakresie tworzenia oprogramowania komputerowego, tworzenia technologii informatycznych, przetwarzanie, przechowywanie i udostępnianie danych w chmurze, dostarczanie usług informatycznych w modelu SaaS (Software-as-a-Service), analizy systemów komputerowych, badania naukowe, badania techniczne, dostarczanie wyszukiwarek internetowych, usługi w zakresie instalacji oprogramowania komputerowego, programowanie komputerowe, projektowanie systemów komputerowych, konserwacja oprogramowania komputerowego, usługi świadczone przez laboratoria naukowe, monitoring systemów komputerowych przy użyciu dostępu zdalnego, oprogramowanie jako usługa (SaaS), aktualizacja oprogramowania komputerowego, doradztwo w zakresie oprogramowania komputerowego, instalacje oprogramowania

komputerowego, powielanie oprogramowania komputerowego, projektowanie oprogramowania komputerowego, wypożyczanie oprogramowania komputerowego, prace badawczo-rozwojowe nad nowymi produktami dla osób trzecich, usługi doradcze w zakresie technologii informacyjnej.

(111) **288121** (220) 2014 08 25 (210) 432594
 (151) 2016 10 26 (441) 2014 12 08
 (732) ZAKŁADY MIĘSNE SILESIA SPÓŁKA AKCYJNA, Katowice, PL.
 (540) Duda Specialite BEZCZELNIE SMACZNE Sprawdź nas!
 (540)



Kolor znaku: czarny, czerwony, biały, zielony, żółty

(531) 05.09.24, 26.01.02, 27.05.01, 29.01.15
 (510), (511) **29** przetwory mięsne, przetwory drobiowe, wędliny, wędzonki, wyroby garmazeryjne na bazie mięsa i drobiu, **35** usługi organizacji sieci sprzedaży wraz z przekazaniem doświadczeń i znaków towarowych (franchising), usługi sprzedaży hurtowej i detalicznej mięsa i drobiu oraz przetworów mięsnych, doradztwo w sprawie organizowania i prowadzenia działalności gospodarczej, **39** usługi magazynowania, składowania i dystrybucji mięsa oraz przetworów mięsnych.

(111) **288122** (220) 2014 09 08 (210) 433096
 (151) 2016 10 06 (441) 2014 12 22
 (732) NEOSTRAIN SPÓŁKA Z OGRANICZONĄ ODPOWIEDZIALNOŚCIĄ, Kraków, PL.
 (540) MPointS
 (510), (511) **9** czujniki, przyrządy pomiarowe, **37** doradztwo inżynierijne [budownictwo], **42** badania techniczne, inżynieria techniczna.

(111) **288123** (220) 2014 09 16 (210) 433449
 (151) 2016 10 25 (441) 2015 01 05
 (732) VERCO SPÓŁKA AKCYJNA, Warszawa, PL.
 (540) DEMOXDERM
 (510), (511) **3** preparaty do pielęgnacji, kosmetyki dla niemowląt i dzieci, kosmetyki ochronne, preparaty do higieny, **5** preparaty farmaceutyczne, suplementy diety, żywność dietetyczna, żywność do celów medycznych, wyroby medyczne, płyny, krople, żele, emulsje, aerozole do celów medycznych, plastry do celów medycznych, materiały opatrunkowe, kompresy do celów medycznych, maści i żele do celów medycznych, kosmetyki do celów medycznych, środki i preparaty higieniczne.

(111) **288124** (220) 2014 09 22 (210) 433684
 (151) 2016 10 26 (441) 2015 01 05
 (732) NEWTOOL SPÓŁKA Z OGRANICZONĄ ODPOWIEDZIALNOŚCIĄ, Gdańsk, PL.
 (540) NEW TOOL
 (540)



Kolor znaku: czarny, czerwony

(531) 26.11.01, 27.05.01, 29.01.12
 (510), (511) **7** maszyny budowlane, stolarskie, części, elementy i osprzęt do nich, **8** narzędzia ręczne, ich elementy, części do nich nie zawarte w innych klasach, **9** narzędzia o napędzie elektrycznym, w tym strugarki, piły tarczowe, grzbietnice, piły łańcuchowe, piły

taśmowe, wyrzynarki, przecinarki, frezy, obcinarki, frezy kształtowe, frezarki pionowe z ręcznym posuwem i okrawarki, wiertła, mieszarki do płynów, młoty obrotowe, młoty udarowe i wyburzające, kruszarki, skrobaki, klucze udarowe, wkrećaki, nożyce wibracyjne, nożyce, szlifierki do płaszczyzn, szlifierki tarczowe, mmiszlifierki, szlifierki do kamieni, szlifierki stołowe, ostrzałki narzędziowe i do noży, polerki tarczowe i szlifierki do drewna, równiarki do betonu, szlifierki taśmowe, orbitalne, dwubiegowe i do obróbki wykończeniowej drewna, dmuchawy, odkurzacze, części i oprzyrządowanie, maszyny do obróbki drewna, w tym strugarki-wyrówniarki, strugarki wzdłużne, piły stołowe, piły taśmowe, dłutownice łańcuskowe, stoły rolkowe podpierające, części i oprzyrządowanie, bezsznurowe narzędzia o napędzie elektrycznym, w tym wiertarki, komplety wiertel wraz z opakowaniem, wkrećaki, piły tarczowe, wyrzynarki, krajaki do szkła, szlifierki, odkurzacze, przycinarki do żywopłotów, części i oprzyrządowanie, narzędzia pneumatyczne, w tym pneumatyczne wkrećaki, pneumatyczne narzędzia do wbijania gwoździ, sprężarki powietrzne, części i oprzyrządowanie, przenośne źródła energii elektrycznej z napędem spalinowym oraz części i oprzyrządowanie do nich, **35** usługi prowadzenia sprzedaży hurtowej i detalicznej wyrobów przemysłu metalowego, zwłaszcza narzędzi ręcznych i elektronarzędzi, kompresorów, spawarek, akcesoriów samochodowych, narzędzi i sprzętu ogrodniczego, sprzętu oświetleniowego, artykułów bhp, **37** naprawa, serwis, wynajem maszyn, narzędzi budowlanych, pneumatycznych, elektrycznych, narzędzi ręcznych.

(111) **288125** (220) 2014 10 17 (210) 434622
 (151) 2016 10 25 (441) 2015 02 02
 (732) PETELSKI KRZYSZTOF, Chełm, PL.
 (540) X-KEY

(510), (511) **9** programy komputerowe i urządzenia do modyfikacji elektronicznych sterowników pojazdów, programy komputerowe do badań diagnostycznych samochodów (software ładowalny i nagrane), programatory pamięci szeregowych oraz pamięci mikrokontrolerów dla układów elektronicznych pojazdów, testery diagnostyczne do diagnozy elektronicznych systemów samochodowych, **37** usługi diagnostyczne i modyfikacji elektronicznych systemów samochodowych oraz ich serwis, **42** projektowanie urządzeń oraz programowanie komputerowe w zakresie diagnostyki oraz optymalizacji układów elektronicznych pojazdów samochodowych, usługi projektowania aparatury elektronicznej kontrolno-pomiarowej dla przemysłu motoryzacyjnego.

(111) **288126** (220) 2014 11 25 (210) 435234
 (151) 2016 10 25 (441) 2015 12 07
 (732) BIAŁEK AGNIESZKA SONAR, Drzewica, PL.
 (540) TOYAMA
 (510), (511) **9** akumulatory elektryczne, baterie elektryczne.

(111) **288127** (220) 2014 11 12 (210) 435561
 (151) 2016 10 19 (441) 2015 03 02
 (732) GELTZ ŻANETA, Poznań, PL.
 (540) HAPPY EVOLUTION

(510), (511) **9** zapisane nośniki obrazu i dźwięku, filmy utrwalone w formie zapisanej taśmy filmowej, taśmy video, taśmy magnetycznej, dysków optycznych w wersji przystosowanej do odtwarzania w komputerach multimedialnych, wata higroskopijna, **35** usługi reklamowe w zakresie reklamy prasowej, radiowej, telewizyjnej i internetowej oraz z zastosowaniem plakatów i ulotek a także elektronicznych, magnetycznych i optycznych nośników informacji, prowadzenie kompleksowych kampanii reklamowych, doradztwo w zakresie reklamy, obejmujące: ocenę skuteczności dotychczasowej formy reklamy oraz kierunki zwiększenia skuteczności reklamy, optymalizację skuteczności w odniesieniu do poniesionych nakładów na reklamę, sporządzanie ekspertyz oraz opinii w sprawie strategii reklamy, z uwzględnieniem przewidywanych kierunków rozwoju branży reklamowej, wynajem czasu antenowego, tworzenie, wydawanie i dystrybucja materiałów promocyjno-reklamowych, także katalogów oraz gadżetów reklamowych (koszulki, kubki), organizowanie i obsługa handlowych lub reklamowych pokazów mody, wystaw, giełd i targów, organizowanie konkursów i imprez rozrywkowych o podłożu reklamowym z zastosowaniem reklamy prasowej, radiowej, telewizyjnej i internetowej oraz z wykorzystaniem elektronicz-

nych, magnetycznych i optycznych nośników informacji, doradztwo w zakresie organizowania, kierowania oraz prowadzenia działalności gospodarczej, również w dziedzinie programów, promocji, sprzedaży i technologii, zgrupowanie na rzecz osób trzecich różnych towarów pozwalające nabywcy wygodnie je oglądać i kupować w małych sklepach z następujących branż: ogólnospożywcza, papiernicza, zabawkarska, elektroniczna, artykuły gospodarstwa domowego, odzieżowa, jubilerska, oraz w księgarni, w aptece, w sklepie z upominkami oraz z różnorodnymi gadżetami, tj. w tzw. sklepie, w salonie, w dużym sklepie wielobranżowym lub w supermarkecie (hipermarkecie), zgrupowanie na rzecz osób trzecich różnych towarów z branż: kosmetycznej, odzieżowej, jubilerskiej, dekoracyjnej, budowlanej i spożywczej, za pośrednictwem systemu telezakupów, pozwalające nabywcy wygodnie je oglądać i kupować, przy wykorzystaniu środków telekomunikacji, zgrupowanie na rzecz osób trzecich różnych towarów pozwalające nabywcy wygodnie oglądać i kupować te towary na stronie internetowej dotyczącej sprzedaży różnorodnych artykułów z branży: kosmetycznej, odzieżowej, jubilerskiej, dekoracyjnej, budowlanej i spożywczej, zgrupowanie na rzecz osób trzecich ofert różnych usług pozwalające potencjalnemu odbiorcy wygodnie zapoznawać się z tą ofertą oraz „kupować” te usługi na stronie internetowej dotyczącej ofert różnorodnych usług z branży: kosmetycznej, odzieżowej, jubilerskiej, dekoracyjnej, budowlanej i spożywczej, usługi w zakresie opracowywania i organizowania programów promocyjnych, usługi organizowania, prowadzenia i obsługi wystaw oraz targów w celach handlowych lub reklamowych, usługi doradztwa dotyczącego targów i wystaw dla celów handlowych lub reklamowych, poszukiwania w zakresie patronatu, usługi badania opinii społecznej oraz rynku, usługi marketingowe, kreowanie wizerunku przedsiębiorstwa, towarów oraz usług, usługi tworzenia tekstów reklamowych i sponsorowanych, obróbka tekstów, komputerowe zarządzanie plikami, zarządzanie zbiorami informatycznymi, pozyskiwanie danych do komputerowych baz danych, systematyzacja danych w komputerowych bazach danych, wydawanie, rozpowszechnianie i dystrybucja materiałów reklamowych, w tym druków, prospektów, broszur i innych materiałów informacyjnych związanych z opieką zdrowotną, **41** świadczenie doradztwa w zakresie edukacji, kształcenia oraz rozwoju zawodowego, usługi w zakresie rozwoju osobistego i doksztalcania, opracowywanie programów edukacyjnych, usługi w zakresie informacji o edukacji, rekreacji i imprezach rozrywkowych, organizowanie i obsługa imprez o charakterze edukacyjnym, naukowym, rozrywkowym i rekreacyjnym, zwłaszcza konferencji, kongresów, zjazdów, szkoleń, seminariów, wykładów, sympozjów, targów, wystaw oraz konkursów, usługi w zakresie organizacji czasu wolnego, usługi organizowania i prowadzenia klubów z dziedziny edukacji lub rozrywki, usługi publikowania książek, usługi publikacji tekstów innych niż teksty reklamowe, udostępnianie publikacji elektronicznych on-line, nie do pobierania z sieci komputerowych, usługi publikowania katalogów, za wyjątkiem katalogów reklamowych, wydawnictw konferencyjnych, broszur, folderów i plakatów, produkcja i montaż programów telewizyjnych, usługi projektowania inne niż do celów reklamowych, produkcja programów radiowych i telewizyjnych, usługi reporterskie, tłumaczenia.

(111) **288128** (220) 2014 12 01 (210) 436285
 (151) 2016 09 23 (441) 2015 03 16
 (732) LIS ARNOLD BOGUSŁAW, Milanówek, PL.
 (540) ZAKUPY Z POLECENIA
 (540)

**ZAKUPY Z
 POLECENIA**

Kolor znaku: biały, jasnoczerwony, ciemnoczerwony

(531) 27.05.01, 29.01.01

(510), (511) **16** gazety, książki, broszury, czasopisma typu periodyki, magazyny, papier, foldery, prospekty, fotografie, afisze, plakaty, nalepki, naklejki jako materiały piśmienne, publikacje, materiały piśmienne, torebki do pakowania z papieru i tworzyw sztucznych, stemple jako pieczętki, materiały do nauczania z wyjątkiem aparatów, **35** agencje informacji handlowej, agencje reklamowe, analizy rynkowe, organizowanie sprzedaży w trybie aukcji i przetargów publicznych, badania marketingowe, badania opinii publicznej, badania rynku, badania w dziedzinie działalności gospodarczej, biura pośrednictwa pracy,

usługi porównywania cen, dekoracja wystaw sklepowych, oferowanie w mediach produktów dla handlu detalicznego, dobór personelu za pomocą metod psychotechnicznych, doradztwo specjalistyczne w sprawach działalności gospodarczej, doradztwo w zakresie organizowania i prowadzenia działalności gospodarczej, doradztwo w zakresie prowadzenia działalności gospodarczej, doradztwo w zakresie zarządzania personelem, doradztwo w zarządzaniu działalnością gospodarczą, doręczanie gazet osobom trzecim, dystrybucja materiałów reklamowych takich jak: próbki, druki, prospekty, broszury, informacja o działalności gospodarczej, ekonomiczne prognozy, ekspertyzy w zakresie wydajności przedsiębiorstw, handlowe informacje i porady udzielane konsumentom w punktach informacji konsumenciej, handlowe wyceny, kolportaż próbek, pozyskiwanie danych do komputerowych baz danych, systematyzacja danych w komputerowych bazach danych, komputerowe zarządzanie plikami, marketing, uaktualnianie materiału reklamowego, prezentowanie produktów w mediach dla celów sprzedaży detalicznej, usługi modelingu do celów promocji sprzedaży i reklamy, obróbka tekstów, rozpowszechnianie ogłoszeń reklamowych, sondaże opinii, organizowanie wystaw w celach reklamowych i handlowych, outsourcing jako doradztwo handlowe, poszukiwania w zakresie patronatu, rekrutacja personelu, rozlepianie plakatów reklamowych, wyszukiwanie informacji plików komputerowych dla osób trzecich, pokazy towarów, pomoc przy zarządzaniu przedsiębiorstwami przemysłowymi lub handlowymi, pomoc w prowadzeniu działalności gospodarczej, produkcja filmów reklamowych, promocja sprzedaży dla osób trzecich, agencje public relations, publikowanie tekstów sponsorowanych, reklama, rozpowszechnianie materiałów reklamowych takich jak: ulotki, prospekty, druki, reklama billboardowa, reklama za pośrednictwem sieci komputerowej, wynajmowanie przestrzeni reklamowej, tworzenie tekstów reklamowych i sponsorowanych, wynajmowanie nośników reklamowych, reklamy korespondencyjne, przygotowywanie reklamy prasowej, reklamy radiowe, reklamy telewizyjne, sortowanie danych w bazach komputerowych, sprzedaż detaliczna lub hurtowa środków farmaceutycznych, weterynaryjnych i sanitarnych oraz zaopatrzenia medycznego, statystyczne zestawienia, organizowanie targów w celach handlowych lub reklamowych, telemarketing, wynajem czasu reklamowego we wszystkich środkach przekazu, wyszukiwanie w komputerowych bazach danych, usługi zaopatrzenia osób trzecich w zakupy produktów i usług dla innych przedsiębiorstw, zarobkowe zarządzanie w zakresie koncesjonowania dóbr i usług na rzecz osób trzecich, zarządzanie w ramach prowadzonej działalności gospodarczej w zakresie udzielania licencji na towary i usługi na rzecz osób trzecich, zarządzanie zbiorami informatycznymi, **42** elektroniczna konwersja danych lub programów, konwersja danych lub dokumentów na formę elektroniczną, tworzenie i utrzymywanie stron internetowych dla osób trzecich, utrzymywanie i tworzenie i stron internetowych dla osób trzecich, wypożyczanie serwerów jako hosting.

(111) **288129** (220) 2014 12 18 (210) 436967
 (151) 2016 10 25 (441) 2015 03 30
 (732) BIOFARM SPÓŁKA Z OGRANICZONĄ ODPOWIEDZIALNOŚCIĄ, Poznań, PL.
 (540) FEMIN COMFORT
 (510), (511) **5** produkty farmaceutyczne i weterynaryjne, środki sanitarne do celów medycznych, substancje dietetyczne do celów leczniczych.

(111) **288130** (220) 2014 12 22 (210) 437094
 (151) 2016 09 27 (441) 2015 04 13
 (732) SUCHOLAS ROMAN FIRMA HANDLOWA, Zielona Góra, PL.
 (540) ENZO PERUZZI
 (510), (511) **25** odzież z tworzyw naturalnych i sztucznych, odzież jeansowa, buty, odzież skórzana, szaliki, czapki, bielizna, spodnie, kurtki, spódnice, sukienki, koszule, bluzy, bluzki, **35** zgrupowanie na rzecz osób trzecich różnych towarów pozwalających nabywcy wygodnie oglądać i kupować te towary w centrum handlowym, usługi w zakresie prowadzenia centrum handlowego, zarządzanie w działalności handlowej, usługi w zakresie reklamy w centrum handlowym, dystrybucja materiałów reklamowych i promocyjnych, reklama radiowa i telewizyjna i za pośrednictwem środków elektronicznych w zakresie prowadzonego centrum handlowego, w odniesieniu do sprzedawanych produktów: buty, odzież, artykuły spożywcze, biżuteria, bielizna damska i męska, artykuły AGD i RTV.

(111) **288131** (220) 2014 12 22 (210) 437157
 (151) 2016 10 26 (441) 2015 04 13
 (732) MIĘDZYNARODOWE TARGI POZNAŃSKIE SPÓŁKA Z OGRANICZONĄ ODPOWIEDZIALNOŚCIĄ, Poznań, PL.
 (540) STONE Targi Branży Kamieniarskiej
 (510), (511) **35** organizowanie i obsługa imprez targowych i wystawienniczych w celach handlowych i reklamowych, usługi marketingowe, usługi reklamowe, przygotowywanie, publikowanie, dystrybucja, uaktualnianie materiałów reklamowych, takich jak: katalogi targowe, plakaty, druki, prospekty, broszury, gadżety, materiały promocyjne, pomoc w prowadzeniu negocjacji i zawieraniu transakcji handlowych, pośrednictwo handlowe, wynajem powierzchni na cele reklamowe, wynajem powierzchni wystawienniczych, dekoracja stoisk wystawienniczych, wypożyczanie urządzeń i wyposażenia biurowego, pozyskiwanie, gromadzenie i udostępnianie informacji, doradztwo specjalistyczne w zakresie reklamy, **41** organizowanie i obsługa wystaw oraz targów związanych z kulturą, edukacją lub rozrywką, organizowanie i obsługa konferencji, szkoleń, kongresów, sympozjów, konkursów, usługi wydawnicze.

(111) **288132** (220) 2015 01 05 (210) 437414
 (151) 2016 10 24 (441) 2015 04 27
 (732) FRUIT-GROUP SPÓŁKA Z OGRANICZONĄ ODPOWIEDZIALNOŚCIĄ, Dąbrówka Stara, PL.
 (540) Fruit-Group
 (510), (511) **29** przetworzone owoce, warzywa i grzyby, w tym orzechy i nasiona roślin strączkowych, owoce konserwowane, mrożone owoce, dżemy i marmolady owocowe, kandyzowane owoce, suszone owoce, gotowane owoce, owoce w puszkach, owoce w syropie, owoce konserwowane w alkoholu, owoce konserwowane w słoikach, warzywa przetworzone, warzywa preparowane, warzywa marynowane, konserwowane warzywa, warzywa suszone, warzywa gotowane, warzywa konserwowane, warzywa w puszkach, kiszzone warzywa, **31** świeże owoce i warzywa, orzechy, i zioła, nieprzetworzone warzywa, surowe warzywa, świeże warzywa na sałatki, **32** napoje owocowe i soki owocowe, soki warzywne, napoje bezalkoholowe, syrop do lemoniady, syropy do napojów.

(111) **288133** (220) 2015 01 13 (210) 437625
 (151) 2016 10 04 (441) 2015 04 27
 (732) LEWANDOWSKI MATEUSZ MUCHMORE, Borowo, PL.
 (540) MUCHMORE
 (540)

MUCHMORE

Kolor znaku: szary, niebieski

(531) 27.05.01, 29.01.12

(510), (511) **35** agencje reklamowe, usługi reklamowe, reklama radiowa, reklama telewizyjna, reklama prasowa, reklama billboardowa, reklama za pośrednictwem sieci komputerowej, reklama on-line, reklamy korespondencyjne, opracowywanie, przygotowywanie, rozpowszechnianie i uaktualnienie materiałów i ogłoszeń reklamowych, wynajem czasu reklamowego we wszystkich środkach przekazu, wynajmowanie nośników reklamowych, wynajmowanie miejsca reklamowego, opracowywanie planów kampanii reklamowych, raportowanie wyników kampanii reklamowej, analiza rynku, badania rynku, badania marketingowe, pozyskiwanie danych do komputerowych baz danych, systematyzacja danych w komputerowych bazach danych, wyszukiwanie informacji w plikach komputerowych dla osób trzecich, pozyskanie i analiza danych marketingowych, usługi marketingowe, opracowywanie strategii marek, zarządzanie marketingowe przedsiębiorstwem, doradztwo strategiczne w zakresie zarządzania marketingowego przedsiębiorstwem, planowanie strategiczne kampanii reklamowych, organizowanie i zarządzanie kampaniami reklamowymi, kreowanie wizerunku marki, doradztwo dotyczące organizowania, administrowania oraz zarządzania działalnością gospodarczą, promocja sprzedaży na rzecz osób trzecich, publikowanie tekstów reklamowych i promocyjnych, publikowanie tekstów sponsorowanych, edycja tekstów, outsourcing, usługi pośrednictwa w powyższym zakresie, usługi doradcze w powyższym zakresie, informacja o powyższych usługach, **42** projektowanie, opracowywanie, rozwijanie, uaktualnianie, udostępnianie oprogra-

mowania komputerowego, aplikacji internetowych i mobilnych, doradztwo w zakresie oprogramowania komputerowego, aplikacji internetowych i mobilnych, usługi pośrednictwa w powyższym zakresie, informacja o powyższych usługach.

(111) **288134** (220) 2015 01 22 (210) 437929
 (151) 2016 10 25 (441) 2015 05 11
 (732) KRÓL SZYMON EXPECT, Wierzyce, PL.
 (540) Kalimó
 (540)



Kolor znaku: złoty

(531) 24.09.07, 27.05.01, 29.01.02

(510), (511) **25** bielizna osobista, halki, kąpielówki, majtki, piżamy, slipy.

(111) **288135** (220) 2015 01 23 (210) 437989
 (151) 2016 10 25 (441) 2015 05 11
 (732) AVACORE SPÓŁKA Z OGRANICZONĄ ODPOWIEDZIALNOŚCIĄ
 SPÓŁKA KOMANDYTOWA, Tarnowskie Góry, PL.
 (540) a avacore
 (540)



Kolor znaku: czarny, czerwony, biały

(531) 26.01.01, 26.01.18, 27.05.01, 29.01.13

(510), (511) **7** maszynowe narzędzia ścierne, przecinające i obrabiające oraz ich wyposażenie i oprzyrządowanie, w tym piły maszynowe oraz brzeszczoty do nich, frezy, gwintowniki, narzędzia do radełkowania, narzynki, płytki skrawające frezowe, płytki skarłające do toczenia, wiertła, ściernice, pogłębiacze i rozwiertaki, narzędzia udarowe, elementy mocujące do maszyn, w tym uchwyty narzędziowe, uchwyty gwintowników, uchwyty tokarskie, uchwyty wiertarskie, kły tokarek, **8** narzędzia ręczne i asortyment do nich, w tym narzędzia ścierne i przecinające, narzędzia instalacyjne i montażowe, narzędzia do nitowania, narzędzia dynamometryczne, narzędzia do radełkowania oraz brzeszczoty, frezy, głowice do narzędzi, gwintowniki, młotki, narzynki, noże, pilniki, piły, pogłębiacze, rozwiertaki, szczotki stalowe, szczypce, ściągacze, ściernice oraz wiertła, imadła, zwornice, klucze i wkrętaki, w tym klucze maszynowe, nasadowe, sześciokątne, torx oraz bity i wiertła z końcówką bit, oprawki pił ręcznych, **9** przyrządy pomiarowe, a mianowicie chropowatościomierze, czujniki zegarowe, kątomierze, mierniki, mikroskopy, poziomice, próbniki napięcia, przymiary, sprawdziany, statywy pomiarowe, suwmiarki, śruby mikrometryczne, wagi, wysokościomierze, automatyczne urządzenia zabezpieczające i mechanizmy kontroli dostępu, jednostki sterujące dla automatycznych urządzeń dystrybucyjnych, oprogramowanie dla systemów magazynowych i automatycznych urządzeń dystrybucyjnych, komputery i komputery przenośne przeznaczone do obsługi systemów magazynowych i automatycznych urządzeń dystrybucyjnych, **20** meble do celów magazynowych, w tym szafy, szafki oraz szafki z szufladami, szafy do przechowywania oraz do dystrybucji, szafy wyposażone w automaty wydawcze i dystrybucyjne.

(111) **288136** (220) 2015 01 23 (210) 437991
 (151) 2016 10 25 (441) 2015 05 11
 (732) KRÓL SZYMON EXPECT, Wierzyce, PL.
 (540) Kalimó
 (510), (511) **25** bielizna osobista, halki, kąpielówki, majtki, piżamy, slipy.

(111) **288137** (220) 2015 01 26 (210) 438105
 (151) 2016 10 25 (441) 2015 05 11

(732) ADAMA POLSKA SPÓŁKA Z OGRANICZONĄ ODPOWIEDZIALNOŚCIĄ, Warszawa, PL.

(540) CUMULLUS Farm
 (540)



Kolor znaku: czarny, jasnozielony, ciemnozielony, zielony

(531) 05.03.13, 27.05.01, 29.01.13

(510), (511) **16** materiały drukowane, w tym papierowe materiały reklamowe, materiały szkoleniowe i instruktażowe, publikacje, książki, podręczniki, czasopisma, biuletyny, prospekty, foldery, prezentacje, broszury, ulotki, katalogi, kalendarze, albumy, atlasy, rejestry, indeksy, raporty, skorowidze, afisze, plakaty, drukowane repertuary i rozkłady godzinowe, druki zawiadomień i zaproszeń, bilety, bony i kupony, wizytówki, artykuły papiernicze i artykuły biurowe z wyjątkiem mebli, w tym: adresarki, płytki adresowe do adresarek, zeszyty, notesy, bloczki do pisania, papeteria, papier listowy, koperty, teczki, skoroszyty, segregatory, papierowe obwoluty i oprawy na luzne kartki i na dokumenty, etykiety, nalepki, naklejki, kalkomanie, zakładki do książek, diagramy, mapy i plany, obrazy, rysunki, fotografie, przezrocza, druki, odbitki i reprodukcje graficzne, przybory do pisania, w tym: pióra, długopisy, flamastery, ołówki, ołówki automatyczne, zestawy przyborów do pisania, piórnik, etui na pióra i długopisy, podstawki do długopisów i ołówków, przyciski do papieru, uchwyty, pudełka i stojaki na stemple, szyldry i tablice ogłoszeniowe z kartonu lub papieru, opakowania papierowe, opakowania wykonane z tworzyw sztucznych, pudełka kartonowe lub papierowe, rury tekturowe, kosze i pojemniki na listy, kasetki na papierie, choraągiewki papierowe, statuetki z papieru maché, **35** usługi w zakresie sprzedaży detalicznej, hurtowej, internetowej i wysyłkowej herbicydów, fungicydów, insektycydów, pestycydów, innych środków ochrony roślin, regulatorów wzrostu roślin oraz zapraw nasiennych, usługi w zakresie sprzedaży detalicznej, hurtowej, internetowej i wysyłkowej oprogramowania komputerowego oraz aplikacji komputerowych przeznaczonych do stosowania w urządzeniach elektronicznych, usługi agentów handlowych, usługi w zakresie organizacji sieci dystrybucyjnych, usługi w zakresie pozyskiwania klientów dla podmiotów gospodarczych, usługi eksportowe i importowe, usługi w zakresie reklamy, marketingu i promocji sprzedaży, usługi w zakresie public relations, usługi w zakresie promocji marek, usługi reklamowe i promocyjne świadczone za pośrednictwem sieci komputerowej, prasy, radia i telewizji, usługi reklamowe i promocyjne świadczone z wykorzystaniem bilbordów, afiszy, plakatów, neonów, flag i transparentów, usługi w zakresie dystrybucji próbek i materiałów reklamowych, w tym druków, prospektów i broszur, usługi w zakresie publikacji tekstów reklamowych, usługi pośrednictwa w zakresie wynajmowania i sprzedaży miejsca w mediach na cele reklamowe, usługi w zakresie projektowania i tworzenia programów lojalnościowych, programów zachęt dla klientów oraz programów promocyjnych i bonusowych, usługi w zakresie zarządzania programami lojalnościowymi, programami zachęt dla klientów oraz programami promocyjnymi i bonusowymi, usługi w zakresie realizacji programów lojalnościowych, programów zachęt dla klientów oraz programów promocyjnych i bonusowych, usługi w zakresie badania rynku, usługi w zakresie rynkowych badań opinii publicznej: usługi w zakresie analiz i badań dotyczących działalności handlowej i gospodarczej: usługi w zakresie ekspertyz dotyczących opłacalności przedsięwzięć gospodarczych, usługi informacyjne w zakresie działalności handlowej i gospodarczej, usługi polegające na świadczeniu pomocy w zakresie prowadzenia działalności handlowej i gospodarczej, usługi doradztwa w zakresie działalności handlowej i gospodarczej: usługi w zakresie zarządzania i administrowania działalnością handlową i gospodarczą, usługi w zakresie doradztwa ekonomicznego, usługi doradztwa w zakresie zarządzania i administrowania działalnością handlową gospodarczą: usługi w zakresie logistyki ekonomicznej podmiotów gospodarczych, mającej na celu uzyskanie przez nie maksymalnej efektywności gospodarczej: usługi w zakresie organizacji targów i wystaw w celach handlowych lub reklamowych, usługi w zakresie prac biurowych, usługi w zakresie pozyskiwania danych do komputerowych baz danych, zarządzania plikami elektronicznymi i wyszukiwania informacji w plikach elektronicznych na rzecz osób trzecich, usługi w zakresie zbierania, rejestrowania, zestawiania, systematyzowania, strukturyzacji, porównania, przetwarzania i aktu-

alizacji danych, **42** usługi w zakresie tworzenia, utrzymywania i prowadzenia stron internetowych dla osób trzecich, usługi w zakresie obsługi informatycznej osób trzecich (outsourcing), usługi w zakresie projektowania, powielania, instalacji, aktualizacji i konserwacji systemów komputerowych, oprogramowania komputerowego oraz aplikacji komputerowych przeznaczonych do stosowania w urządzeniach elektronicznych, usługi w zakresie wypożyczania oprogramowania komputerowego i aplikacji komputerowych przeznaczonych do stosowania w urządzeniach elektronicznych, usługi w zakresie analizy systemów komputerowych i oprogramowania komputerowego, usługi w zakresie prac badawczo-rozwojowych w dziedzinie nauk techniczno-informatycznych, usługi w zakresie opracowywania i prowadzenia projektów techniczno-informatycznych, usługi w zakresie odzyskiwania danych komputerowych, usługi w zakresie konwersji danych przez programy komputerowe, usługi doradcze w zakresie sprzętu komputerowego i oprogramowania, usługi w zakresie projektowania, instalacji, konserwacji, wynajmu i wypożyczania sprzętu komputerowego.

(111) **288138** (220) 2015 01 26 (210) 438138
 (151) 2016 10 27 (441) 2015 05 11
 (732) KOBYLŃSKI PIOTR, Białystok, PL.
 (540) impuls
 (540)



Kolor znaku: biały, czarny, czerwony

(531) 26.11.12, 27.05.01, 29.01.13

(510), (511) **35** usługi menedżerskie w zakresie działalności artystycznej zespołów muzycznych,, **41** usługi w zakresie organizowania i obsługi imprez artystycznych i dyskotek, usługi w zakresie rozrywki, koncertów estradowych, muzyki, wykonywania utworów muzycznych na żywo, komponowania muzycznego, aranżacji muzycznych, organizowania i wykonywania koncertów, nagrywania filmów, muzyki, usługi w zakresie organizowania spektakli i widowisk z dziedziny kultury i rozrywki.

(111) **288139** (220) 2015 01 26 (210) 438140
 (151) 2016 10 26 (441) 2015 05 11
 (732) FPP ENVIRO SPÓŁKA Z OGRANICZONĄ ODPOWIEDZIALNOŚCIĄ, Warszawa, PL.
 (540) FPP ENVIRO
 (540)



Kolor znaku: niebieski, zielony

(531) 26.01.01, 26.01.10, 26.03.01, 27.05.01, 29.01.12

(510), (511) **42** wykonywanie ocen oddziaływania na środowisko, monitoringi środowiskowe, projektowanie urządzeń oraz elementów ochrony środowiska, projektowanie zieleni miejskiej i drogowej, naukowe i techniczne usługi dotyczące kwestii ochrony środowiska.

(111) **288140** (220) 2015 02 09 (210) 438702
 (151) 2016 10 21 (441) 2015 05 25
 (732) EUROCASH SPÓŁKA AKCYJNA, Komorniki, PL.
 (540) LUNCH BOX
 (540)



Kolor znaku: zielony, biały

(531) 11.01.01, 11.01.02, 11.01.03, 11.01.04, 27.05.01, 29.01.12

(510), (511) **7** automaty do sprzedaży, **29** bekon, bita śmietana, chrupki owocowe, chrupki ziemniaczane, chipsy ziemniaczane, drób nieżywy, dziczyzna nieżywa, dżemy, fasolka konserwowa, filety rybne, galaretki jadalne, groszek konserwowy, grzyby konserwowane, hummus (pasta z ciecierzycy), jaja, zupy jarzynowe (przetwory), jogurt, kandyzowane owoce, kapusta kwaszona, kefir (napój mleczny), kiełbasy, kompot, korniszony, krokiety, kurczak, lukrowane owoce, łoś, marmolada, masło czekoladowe, masło kakaowe, miąższ owoców, mięso, mięso solone, migdały spreparowane, mleczne produkty, napoje mleczne z przewagą mleka, oliwki konserwowane, orzechy spreparowane, orzeszki arachidowe preparowane, owoce konserwowane, owoce konserwowane w alkoholu, owoce w puszkach, owocowe chipsy, owocowe galaretki, pikle, przekąski na bazie owoców, rodzyнки, rybne potrawy, sałatki owocowe, sałatki warzywne, ser, szynka, śmietana jako produkt mleczarski, tahini (pasta z ziarna sezamowego), warzywa gotowane, warzywa konserwowane, warzywa suszone, wędliny, wieprzowina, zupy, **30** bagietki, bezy, biszkopty, bułeczki słodkie, bułki, chipsy (produkty zbożowe), chleb, chutney (ostra, gęsty sos), ciasta, ciasta mączne, ciasto, ciastka, wyroby cukiernicze, czekolada, napoje na bazie czekolady, galaretki owocowe jako słodczyce, herbata, napoje na bazie herbaty, herbata mrożona, herbatniki, herbatniki petit-beurre, imbirowe pieczywo (piernik), kakao, napoje na bazie kakao, wyroby z kakao, kanapki, kanapki z jajkiem, kanapki z kurczakiem, kanapki z mięsem, kanapki z serem, kanapki z szynką, kanapki z warzywami, kasza owsiana, kasze spożywcze, kawa, napoje na bazie kawy, kluski, krakersy, kuskus (kasza), lasagne, makaron rurki, makaron wstążki, makarony, potrawy na bazie mąki, mąka, mąka kukurydziana, mąka pszenna, miętowe cukierki, muesli, muffiny, naleśniki, napoje czekoladowe z mlekiem, napoje kakaowe z mlekiem, napoje kawowe z mlekiem, wyroby cukiernicze na bazie orzechów arachidowych, płatki owsiane, piernik, pierogi, pierożki (ravioli), placki, płatki kukurydziane, płatki owsiane, sosy z pomidorów, pralinki, przekąski ryżowe, przekąski zbożowe, ryż, ciastka z ryżu, sajgonki, sosy do sałatek, słodczyce, słodczyce do ssania, sosy (przyprawy), sosy mięsne, sosy pomidorowe, sosy sałatkowe, spaghetti, sushi, tarty z nadzieniem z jajek, sera, boczku, itp., tarty z owocami, tortille, wanilia (aromat), przekąski ze zboża, guma do żucia nie do celów medycznych, żywność na bazie mąki, **43** bary szybkiej obsługi (snack-bary), kafeterie (bufety), kawiarnie, obsługa gastronomiczna z własnym zapleczem, produktami i transportem, restauracje, restauracje samoobsługowe, stołówki, usługi barowe.

(111) **288141** (220) 2015 02 11 (210) 438845
 (151) 2016 10 27 (441) 2015 05 25
 (732) POLSAT BRANDS, BUTTIKON, CH.
 (540) przyjaciółki
 (540)



Kolor znaku: fioletowy, ciemnoróżowy

(531) 26.11.01, 27.05.01, 29.01.12

(510), (511) **9** magnetyczne nośniki danych, dyski kompaktowe audio-video, dyski kompaktowe CD-ROM, gry komputerowe, anteny, dekodery, programy komputerowe ładowalne, programy komputerowe nagrane, optyczne nośniki informacji, notesy elektroniczne, pamięci komputerowe, pamięci zewnętrzne USB, pliki do ściągnięcia do telefonu komórkowego, podkładki pod myszy komputerowe, pokrowce na laptopy, przenośne odtwarzacze mediów, publikacje elektroniczne ładowalne, tłumaczniki elektroniczne kieszonkowe, automaty muzyczne uruchamiane monetą, filmy rysunkowe animowane, filmy kinematograficzne naświetlone, **25** odzież, nakrycia głowy, odzież gimnastyczna i sportowa, **32** napoje bezalkoholowe, **35** sondaże opinii, profesjonalne zarządzanie działalnością artystyczną, pozyskiwanie i systematyzacja danych do komputerowych baz danych, wyszukiwanie informacji w plikach komputerowych, wyszukiwanie w komputerowych bazach danych, oferowanie towarów z myślą o osobach trzecich: zapisów audycji radiowych i telewizyjnych, nagrań opublikowanych utworów, przeglądów prasy, sprzętu elektronicznego do odbioru programów radiowych i telewizyjnych, przeglądów prasy, sprzętu elektronicznego do odbioru programów radiowych i telewizyjnych, sprzętu sportowego, sprzętu rekreacyjnego, wyposażenia gospodarstw domowych, kosmetyków, sprzętu

telekomunikacyjnego, aparatów fotograficznych, nośników formatów MP3, tak by umożliwić ich obejrzenie i dokonanie zakupu za pośrednictwem sieci komputerowej, **38** usługi w zakresie prowadzenia agencji informacyjnych lub prasowych, emisja radiowa i telewizyjna, transmisja programów radiowych i telewizyjnych, przesyłanie informacji tekstowej i obrazowej, poczta elektroniczna, przekaz satelitalny, telewizja kablowa, łączność poprzez terminale komputerowe, wypożyczanie urządzeń do przesyłania informacji, wypożyczanie urządzeń telekomunikacyjnych, emisja programów telewizyjnych i radiowych za pośrednictwem sieci komputerowych, sieci telekomunikacyjnych i sieci telefonii komórkowej, usługa prowadzenia portali internetowych w zakresie: rozpowszechniania wiadomości i aktualności, aukcji publicznych, badania opinii publicznej, badania rynku, reklamy na rzecz osób trzecich, informacji handlowej, informacji o działalności gospodarczej, przeglądów prasy, utrzymywania stron, prowadzenia forów, przydzielania dostępu do światowej sieci komputerowej, prognoz pogody, udostępniania zapisów audycji radiowych i telewizyjnych, informacji o programach i repertuarze, udostępniania wersji obcojęzycznych i polskojęzycznych utworów, udostępniania gier, wyboru pakietów programowych programów telewizyjnych i radiowych, wyszukiwarek internetowych, zarządzania kontami abonentów, **41** produkcja filmów innych niż reklamowe, produkcja programów telewizyjnych i radiowych, opracowywanie filmów, studia filmowe, studia telewizyjne, studia nagrań, pisanie scenariuszy.

(111) **288142** (220) 2015 02 11 (210) 438846
(151) 2016 10 27 (441) 2015 05 25
(732) POLSAT BRANDS, BUTTIKON, CH.

(540) Przyjaciółki

(510), (511) **9** magnetyczne nośniki danych, dyski kompaktowe audio-video, dyski kompaktowe CD-ROM, gry komputerowe, anteny, dekodery, programy komputerowe ładowalne, programy komputerowe nagrane, optyczne nośniki informacji, notesy elektroniczne, pamięci komputerowe, pamięci zewnętrzne USB, pliki do ściągnięcia do telefonu komórkowego, podkładki pod myszy komputerowe, pokrowce na laptopy, przenośne odtwarzacze mediów, publikacje elektroniczne ładowalne, translatory elektroniczne kieszonkowe, automaty muzyczne uruchamiane monetą, filmy rysunkowe animowane, filmy kinematograficzne naświetlone, **25** odzież, nakrycia głowy, odzież gimnastyczna i sportowa, **32** napoje bezalkoholowe, **35** sondaże opinii, profesjonalne zarządzanie działalnością artystyczną, pozyskiwanie i systematyzacja danych do komputerowych baz danych, wyszukiwanie informacji w plikach komputerowych, wyszukiwanie w komputerowych bazach danych, oferowanie towarów z myślą o osobach trzecich: zapisów audycji radiowych i telewizyjnych, nagrań opublikowanych utworów, przeglądów prasy, sprzętu elektronicznego do odbioru programów radiowych i telewizyjnych, sprzętu elektronicznego do odbioru programów radiowych i telewizyjnych, sprzętu sportowego, sprzętu rekreacyjnego, wyposażenia gospodarstw domowych, kosmetyków, sprzętu telekomunikacyjnego, aparatów fotograficznych, nośników formatów MP3, tak by umożliwić ich obejrzenie i dokonanie zakupu za pośrednictwem sieci komputerowej, **38** usługi w zakresie prowadzenia agencji informacyjnych lub prasowych, emisja radiowa i telewizyjna, transmisja programów radiowych i telewizyjnych, przesyłanie informacji tekstowej i obrazowej, poczta elektroniczna, przekaz satelitalny, telewizja kablowa, łączność poprzez terminale komputerowe, wypożyczanie urządzeń do przesyłania informacji, wypożyczanie urządzeń telekomunikacyjnych, emisja programów telewizyjnych i radiowych za pośrednictwem sieci komputerowych, sieci telekomunikacyjnych i sieci telefonii komórkowej, usługa prowadzenia portali internetowych w zakresie: rozpowszechniania wiadomości i aktualności, aukcji publicznych, badania opinii publicznej, badania rynku, reklamy na rzecz osób trzecich, informacji handlowej, informacji o działalności gospodarczej, przeglądów prasy, utrzymywania stron, prowadzenia forów, przydzielania dostępu do światowej sieci komputerowej, prognoz pogody, udostępniania zapisów audycji radiowych i telewizyjnych, informacji o programach i repertuarze, udostępniania wersji obcojęzycznych i polskojęzycznych utworów, udostępniania gier, wyboru pakietów programowych programów telewizyjnych i radiowych, wyszukiwarek internetowych, zarządzania kontami abonentów, **41** produkcja filmów innych niż reklamowe, produkcja programów telewizyjnych i radiowych, opracowywanie

filmów, studia filmowe, studia telewizyjne, studia nagrań, pisanie scenariuszy.

(111) **288143** (220) 2015 02 19 (210) 439183
(151) 2016 10 27 (441) 2015 06 08
(732) OCEANIC SPÓŁKA AKCYJNA, Sopot, PL.
(540) ALGAE3DINFUSION
(510), (511) **3** produkty kosmetyczne, **5** preparaty farmaceutyczne.

(111) **288144** (220) 2015 02 20 (210) 439262
(151) 2016 10 25 (441) 2015 06 08
(732) ZAKŁADY MIĘSNE OLEWNIK-BIS SPÓŁKA Z OGRANICZONĄ ODPOWIEDZIALNOŚCIĄ, Świerczynek, PL.
(540) OLEWNIK
(540)



Kolor znaku: czerwony, czarny, złoty, biały

(531) 26.01.01, 26.02.01, 27.05.01, 29.01.13
(510), (511) **29** mięso, wyroby z mięsa, wyroby wędliniarskie, konserwy, wyroby garmażeryjne na bazie mięsa.

(111) **288145** (220) 2015 02 20 (210) 439264
(151) 2016 10 25 (441) 2015 06 08
(732) ZAKŁADY MIĘSNE OLEWNIK-BIS SPÓŁKA Z OGRANICZONĄ ODPOWIEDZIALNOŚCIĄ, Świerczynek, PL.
(540) OLEWNIK Exclusive
(540)



Kolor znaku: czerwony, czarny, złoty, biały

(531) 26.01.01, 26.01.18, 27.05.01, 29.01.13
(510), (511) **29** mięso, wyroby z mięsa, wyroby wędliniarskie, konserwy, wyroby garmażeryjne na bazie mięsa.

(111) **288146** (220) 2015 03 02 (210) 439599
(151) 2016 09 30 (441) 2015 06 22
(732) CAPITAL PART 15 SPÓŁKA Z OGRANICZONĄ ODPOWIEDZIALNOŚCIĄ, Warszawa, PL.
(540) TAXI ASKANA
(540)



Kolor znaku: biały, czarny, złoty

(531) 01.01.01, 01.01.02, 25.07.01, 25.07.04, 26.01.04, 26.03.23, 27.05.01, 29.01.13
(510), (511) **35** reklama, agencje reklamowe, rozpowszechnianie materiałów reklamowych, wynajmowanie przestrzeni reklamowej,

39 usługi transportowe samochodowe, przewóz osób i rzeczy transportem samochodowym, transport pasażerski świadczony samochodami osobowymi, usługi taksówkowe.

(111) **288147** (220) 2015 03 04 (210) 439749
 (151) 2016 10 27 (441) 2015 06 22
 (732) KERAM SPÓŁKA Z OGRANICZONĄ ODPOWIEDZIALNOŚCIĄ,
 Bukowno, PL.
 (540) KERAM
 (510), (511) **19** konstrukcyjne elementy niemetalowe dla budownictwa..

(111) **288148** (220) 2015 03 11 (210) 440077
 (151) 2016 10 25 (441) 2015 06 22
 (732) ESSA JERZY DŁUGOSZ KRZYSZTOF CISEK SPÓŁKA JAWNA,
 Rzeszów, PL.
 (540) DD AUDIO

(510), (511) **9** stacjonarne, przenośne oraz samochodowe urządzenia służące do odbioru, przesyłania, zapisu i odtwarzania dźwięku i obrazu, samochodowy sprzęt nagłaśniający (sprzęt car audio) oraz części sprzętu audio i akcesoria sprzętu audio umieszczane w pojazdach, a mianowicie: akumulatory elektryczne do pojazdów, akumulatory elektryczne, sygnalizatory akustyczne, amperomierze, anteny, audiowizualne urządzenia dydaktyczne, automatyczne wyłączniki czasowe [z wyłączeniem zegarmistrzostwa], baterie elektryczne do pojazdów, baterie elektryczne, bezpieczniki topikowe, celki akumulatorowe, cewki dławikowe [impedancje], cewki elektromagnetyczne, cewki elektryczne, chipy [układy scalone], chipy z kodem DNA, częstotliwościomierze, czujniki, diody świecące [LED], drut miedziany izolowany, druty [przewody] elektryczne, druty [przewody] telefoniczne, dyski do rejestracji dźwięku, dyski kompaktowe [audio-wideo], dyski kompaktowe [CD-ROM-y], dyski optyczne, dźwięk (urządzenia do transmisji-), ekrany projekcyjne, głośniki, gniazdko, wtyczki i inne kontakty [złącza elektryczne], instalacje elektryczne, kable elektryczne, kable koncentryczne, kable optyczne [światłowodowy], kable rozruchowe do silników, karkasy dla cewek elektrycznych, karty magnetyczne zakodowane, karty z układem scalonym lub mikroprocesorem, kondensatory, kondensatory elektryczne, łączniki elektryczne, magnesy, magnetyczne nośniki danych, materiały na przewody instalacji elektrycznych, megafony, membrany [akustyka], mierniki [przyrządy pomiarowe], mikrofony, mikroprocesory, monitory ekranowe, nadajniki sygnałów elektronicznych, nośniki do rejestracji dźwięku, obwody drukowane, odbiorniki [audio-i wideo], odtwarzacze kaset, odtwarzacze płyt DVD, odtwarzacze płyt kompaktowych, omomierze [omometry], oporniki elektryczne [rezystory], oprogramowanie komputerowe, nagrane, optyczne nośniki danych, optyczne włókna przewodzące promienie świetlne [światłowodowy], osłony końcówek [wyjść] elektrycznych, osobiste urządzenia stereofoniczne, pamięci zewnętrzne USB, płyty do akumulatorów elektrycznych, płyty fonograficzne, powłoki [osłony] kabli elektrycznych, powłoki do identyfikacji przewodów elektrycznych, półprzewodniki, procesory [centralne jednostki przetwarzania] programy komputerowe [software ładowalny], programy komputerowe nagrane, prostowniki prądu, prostowniki, przekaźniki elektryczne, przełączniki elektryczne, przemienniki, inwerty [elektryczność], przenośne odtwarzacze mediów, przenośny radiowy sprzęt nadawczo-odbiorczy, przetwornice elektryczne, przewodniki elektryczne, przewody akustyczne, przewody elektryczne, przyrządy nawigacyjne, przyrządy pomiarowe, pulpity rozdzielcze [elektryczność], puszkę przełącznikowe [elektryczność], radia [odbiorniki radiowe], radia samochodowe, radio pagery, regulatory napięcia do pojazdów, skrzynki akumulatorowe, skrzynki do przyłączy [elektryczność], skrzynki na baterie, skrzynki rozdzielcze [elektryczność], słuchawki na uszy, słuchawki telefoniczne, sprzęt do korzystania z telefonu bez użycia rąk, sprzęt radiotelefoniczny, styki elektryczne, szafki na głośniki, szafy rozdzielcze [elektryczność], tablice rozdzielcze [elektryczność], tablice sterownicze [elektryczność], telefony przenośne, transformatory elektryczne, transformatory podnoszące napięcie, transpondery, tranzystory [elektronika], tuby do głośników, tuleje złączowe do kabli elektrycznych, uchwyty do telefonów komórkowych, układy scalone, urządzenia do ładowania akumulatorów elektrycznych, urządzenia do namierzania dźwięku [sonometry], urządzenia do nawigacji satelitarnej, urządzenia do odtwarzania dźwięku, urządzenia

do rejestrowania dźwięku, urządzenia do zdalnego sterowania, urządzenia elektryczne do zdalnego zapłonu urządzenia GPS, urządzenia nawigacyjne dla pojazdów [komputery pokładowe], urządzenia telefoniczne, urządzenia telewizyjne, wideofony, woltomierze, wskaźniki elektroniczne emitujące światło, wyłączniki samoczynne, wyłączniki zdalnie sterowane, wzmacniacze, zaciski przewodów [elektryczność], zestawy głośnomówiące do telefonów, złącza [elektryczność], złącza do przewodów elektrycznych, złącza elektryczne, złączki [elektryczność].

(111) **288149** (220) 2015 03 13 (210) 440250
 (151) 2016 09 30 (441) 2015 06 22
 (732) GREMI BUSINESS COMMUNICATION SPÓŁKA
 Z OGRANICZONĄ ODPOWIEDZIALNOŚCIĄ, Warszawa, PL.
 (540) Rzeczpospolita

(510), (511) **9** programy komputerowe, publikacje i bazy danych zapisane na magnetycznych, optycznych, cyfrowych i elektronicznych nośnikach, płyty i dyski z nagraniami, nośniki do rejestracji dźwięku i obrazu, elektroniczne bazy danych aktów prawnych, **16** dzienniki, gazety, czasopisma i papierowe dodatki do nich, książki, druki, fotografie, ulotki, cenniki, naklejki, artykuły biurowe, artykuły i materiały piśmienne, broszury, poradniki, materiały szkoleniowe i instruktażowe, mapy, atlasy, kalendarze, **35** usługi dotyczące promocji i reklam prasowych, internetowych i telewizyjnych, usługi agencji reklamowych, rozpowszechnianie materiałów i ogłoszeń reklamowych w mediach publicznych, pozyskiwanie i gromadzenie informacji gospodarczych i ekonomicznych, doradztwo w zakresie organizowania i prowadzenia działalności gospodarczej, prognozy i analizy ekonomiczne, analizy rynkowe, badania opinii publicznej, telemarketing, pozyskiwanie danych do komputerowych baz i systematyzacja tych danych, wynajmowanie miejsca na reklamę, publikowanie tekstów reklamowych, **36** doradztwo w sprawach finansowych, ubezpieczeniowych i podatkowych, usługi finansowe, **38** usługi z zakresu agencji informacyjnych, serwis internetowy, usługi telekonferencji i wideokonferencji, usługi agencji prasowych, transmisja przez telewizję kablową, transmisja programów radiowych, transmisja plików cyfrowych, udostępnianie forów internetowych, usługi ogłoszeń elektronicznych, usługi multimedialne, **41** usługi z zakresu publikowania tekstów, publikacja elektroniczna on-line książek, druków, dzienników, czasopism i dodatków do nich, fotografii, poradników, broszur, materiałów reklamowych i instruktażowych, map, atlasów, organizowanie i obsługa prasowa sympozjów, odczytów, konferencji, konkursów, plebiscytów, imprez gospodarczych, kulturalnych, sportowych, opracowanie i gromadzenie informacji o wydarzeniach politycznych, sportowych, o kulturze, usługi wydawnicze, organizacja i obsługa kongresów, konferencji, sympozjów i seminariów, usługi z zakresu edukacji i nauczania, nauczanie korespondencyjne, informacje edukacyjne, nagrywanie (filmowanie) materiałów wideo na nośnikach do rejestracji dźwięku i obrazu, **42** usługi w zakresie informatyki: konwersja danych i dokumentów na formę elektroniczną, opracowywanie i administrowanie stronami internetowymi dla osób trzecich, prowadzenie portalu internetowego, opracowanie i gromadzenie informacji o pogodzie, modzie, wzornictwie, wyposażeniu wnętrza, **45** porady prawne, badania prawne, zarządzanie prawami autorskimi.

(111) **288150** (220) 2015 03 16 (210) 440335
 (151) 2016 09 13 (441) 2015 07 06
 (732) KUBYLIŚ DALIUS BETTERIT DALIUS KUBYLIŚ, Kraków, PL.
 (540) better IT
 (540)



Kolor znaku: zielony, biały

(531) 26.04.04, 26.04.07, 26.04.09, 27.05.01, 29.01.12
 (510), (511) **37** instalowanie, konserwacja oraz naprawy urządzeń i maszyn biurowych, instalowanie, konserwacja oraz naprawy komputerów oraz urządzeń peryferyjnych do komputerów, instalowanie, konserwacja oraz naprawy sieci teleinformatycznych, instalacja systemów informatycznych, wraz montażem i budową sieci komputerowej przesyłanie informacji, łączność poprzez terminale komputerowe

we, **38** przesyłanie informacji tekstowej i obrazowej za pomocą sieci teleinformatycznych, łączność poprzez sieci teleinformatyczne, łączność radiowa i telefoniczna, telekomunikacja, poczta elektroniczna, połączenie ze światową siecią komputerową za pośrednictwem telekomunikacji, usługi w zakresie rejestracji i utrzymywania serwerów wirtualnych, kont poczty elektronicznej, serwisów internetowych, przekaz satelitarny, wypożyczanie aparatury do przesyłania informacji, przesyłanie informacji tekstowej i obrazowej przy pomocy komputera, zapewnianie dostępu do informacji i komunikacji w trybie on-line, przydzielanie dostępu do światowej sieci komputerowej, rejestracja domen internetowych, pośrednictwo przy rejestracji domen internetowych, połączenia telefoniczne, informacja o telekomunikacji, telewizja kablowa, transmisja programów radiowych i telewizyjnych, wypożyczanie modemów, wypożyczanie urządzeń do przesyłania informacji, wypożyczanie urządzeń telekomunikacyjnych, odpłatne udostępnianie czasu dostępu do komputerowych baz danych, odpłatne udostępnianie czasu dostępu do komputerów w celu przetwarzania danych,, **42** administrowanie stronami komputerowymi, sieciami, usługi hostingowe, analizy systemów komputerowych, usługi grafików, doradztwo w sprawach sprzętu komputerowego, aktualizacja, instalacja, konserwacja, powielanie, projektowanie, licencjonowanie i/lub wypożyczanie oprogramowania komputerowego, odzyskiwanie danych komputerowych, programowanie komputerów, projektowanie systemów komputerowych, projektowanie stron internetowych, konwersja danych lub dokumentów na formę elektroniczną, konwersja danych lub dokumentów przez programy komputerowe, instalowanie oprogramowania komputerowego, odzyskiwanie komputerowych baz danych, wzornictwo przemysłowe, tworzenie i utrzymywanie stron internetowych dla osób trzecich, wypożyczanie komputerów,, **45** licencjonowanie własności intelektualnej, doradztwo w zakresie własności intelektualnej, usługi związane z bezpieczeństwem własności intelektualnej.

(111) **288151** (220) 2015 03 23 (210) 440539
 (151) 2016 10 25 (441) 2015 07 06
 (732) NATUR PRODUKT ZDROVIT SPÓŁKA Z OGRANICZONĄ ODPOWIEDZIALNOŚCIĄ, Warszawa, PL.
 (540) Intimoprotect
 (510), (511) **5** preparaty farmaceutyczne, leki do celów medycznych, preparaty dietetyczne dla celów leczniczych, preparaty witaminowe i lecznicze, preparaty mineralne, zioła lecznicze, wyrób medyczny w postaci globulek dopochwowych.

(111) **288152** (220) 2015 04 01 (210) 440975
 (151) 2016 10 06 (441) 2015 07 20
 (732) PANWYBIERAK.PL SPÓŁKA Z OGRANICZONĄ ODPOWIEDZIALNOŚCIĄ, Warszawa, PL.
 (540) PAN WYBIERAK.PL PORÓWNYWARKA USŁUG
 (540)



Kolor znaku: niebieski, czarny, biały
 (531) 02.01.05, 09.03.13, 27.05.01, 29.01.13
 (510), (511) **35** analizy rynkowe, badania marketingowe, badania rynku, usługi porównywania cen, dystrybucja materiałów reklamowych, pozyskiwanie danych do komputerowych baz danych, systematyzacja danych w komputerowych bazach danych, komputerowe zarządzanie plikami, rozpowszechnianie ogłoszeń reklamowych, pośrednictwo w zakresie nabywania usług telekomunikacyjnych, usługi porównań cen, prognozy ekonomiczne, wynajmowanie przestrzeni reklamowej, analizy rynku, rynkowe badania, usługi pośrednictwa w zakresie nabywania usług telekomunikacyjnych, wynajmowanie przestrzeni reklamowej, zapewnianie platformy internetowej dla nabywców towarów i usług, zestawienie statystyczne, **36** informacje bankowe, informacje finansowe, pośrednictwo w sprawach majątku

nieruchomego, **38** udostępnianie Internetu dla forum dyskusyjnych, informacja o telekomunikacji, przesyłanie informacji, udostępnianie internetowego forum dyskusyjnego.

(111) **288153** (220) 2015 04 09 (210) 441207
 (151) 2016 10 26 (441) 2015 07 20
 (732) ELITA SPÓŁKA Z OGRANICZONĄ ODPOWIEDZIALNOŚCIĄ, Sztumskie Pole, PL.
 (540) atile
 (510), (511) **11** wyroby sanitarne z ceramiki, ceramika łazienkowa, bidety, kompakty WC, miski ustępowe, pisuary, sedesy, płuczki ustępowe, umywalki, postumenty do umywalk, baterie umywalkowe, kabiny natryskowe, brodziki, natryski, krany, armatura sanitarna, części do instalacji sanitarnych, armatura regulacyjna, do przewodów i urządzeń wodnych, instalacje sanitarne, wanny łazienkowe, wyposażenie do wani, **20** meble, meble łazienkowe, meblowe wyposażenie łazienek, półki meblowe, szafki, toaletki meblowe, wiszaki meblowe, parawany jako meble, płyty dekoracyjne jako meble, karnisze do zasłon, wyroby stolarskie meblowe, lustra.

(111) **288154** (220) 2015 04 14 (210) 441388
 (151) 2016 10 05 (441) 2015 08 03
 (732) BANK BPH SPÓŁKA AKCYJNA, Gdańsk, PL.
 (540) Pakiet Mix Korzyści Banku BPH
 (510), (511) **36** usługi finansowe, usługi świadczone przez banki, zakładanie i obsługa lokat bankowych, usługi inwestycji finansowych, doradztwo finansowe, usługi zarządzania kapitałem, analizy i wyceny finansowe.

(111) **288155** (220) 2015 04 16 (210) 441480
 (151) 2016 10 25 (441) 2015 08 03
 (732) OPTIMUM MARK SPÓŁKA Z OGRANICZONĄ ODPOWIEDZIALNOŚCIĄ, Warszawa, PL.
 (540) Poko Choco
 (540)



Kolor znaku: czerwony, brązowy, biały
 (531) 27.05.01, 29.01.15
 (510), (511) **30** słodczyce i wyroby cukiernicze, wafelki w czekoladzie.

(111) **288156** (220) 2015 04 20 (210) 441624
 (151) 2016 10 07 (441) 2015 08 03
 (732) GRUSIEWICZ ELŻBIETA, GRUSIEWICZ TOMASZ TY I MY FIRMA GRUSIEWICZ SPÓŁKA CYWILNA, Łódź, PL.
 (540) TY i MY
 (540)



Kolor znaku: jasnozielony, błękitny, żółty, zielony
 (531) 02.07.12, 02.07.23, 27.05.01, 29.01.13
 (510), (511) **20** poduszki, poduszki do karmienia, poduszki dla kobiet po porodzie, poduszki ciężowe, poduszki podróżne, poduszczyki do łóżeczka, poduszczyki oddychające, poduszki dla mam, **24** kołderki, kocyki, pościel dziecięca w szczególności: bezpieczne wałeczki, klipy, gniazda niemowlęce, prześcieradła, pokrycia na przewijaki i materace, przyborniki na łóżeczko w szczególności: baldachy, ochronianice na łóżeczko, śpiworki do łóżeczka, wkładki do fotelików samochodowych, pokrycia na foteliki, **25** koszule dla karmiących matek,

wyprawki dziecięce w szczególności: podkłady na ramię, niedrapki, kombinezony, beciki, czapeczki dla dzieci, śliniaki niepapierowe, szlafroki kąpielowe, okrycia kąpielowe dla dzieci, myjki dla dzieci.

(111) **288157** (220) 2015 05 18 (210) 442635
(151) 2016 10 04 (441) 2015 08 31
(732) SZŁAPA MARIAN PRYWATNE BIURO ŚLEDTCZE-DETECTIO,
Toruń, PL.

(540) PRYWATNE BIURO ŚLEDTCZE-DETECTIO
(510), (511) **41** usługi szkoleniowe i informacyjne w zakresie doskonalenia zawodowego detektywów i pracowników ochrony, szkolenia dla pracowników przedsiębiorstw w zakresie bezpieczeństwa biznesu, **45** usługi detektywistyczne, usługi ochrony osobistej i mienia, eskorty, konwoju, usługi monitoringu systemów bezpieczeństwa i antywłamaniowych, usługi monitoringu satelitarnego osób i mienia, usługi obserwacji osób i obiektów, usługi w zakresie poszukiwania i identyfikacji osób i mienia, usługi w zakresie zbierania, weryfikacji i utrwalania informacji dotyczących osób i mienia, usługi wykrywania urządzeń do nagrywania, transmisji lub reprodukcji dźwięku lub obrazu, usługi doradztwa w sprawach bezpieczeństwa.

(111) **288158** (220) 2015 04 23 (210) 441731
(151) 2016 10 24 (441) 2015 08 03
(732) GUSTAB DARIUSZ AGENCJA REKLAMY I PROMOCJI EVEREST
DARIUSZ GUSTAB, Wałbrzych, PL.

(540) Piastowska Śląska
(510), (511) **33** likiery, napoje alkoholowe z wyjątkiem piwa, napoje alkoholowe destylowane, wino, napoje alkoholowe zawierające owoce, wódka.

(111) **288159** (220) 2015 05 14 (210) 442507
(151) 2016 10 24 (441) 2015 08 31
(732) FUNDACJA INTELIGENTNY START, Wrocław, PL.

(540) Wybieram Polskę



Kolor znaku: biały, czerwony
(531) 26.13.25, 27.05.01, 29.01.01

(510), (511) **16** publikacje reklamowe, **35** kampanie marketingowe, konsultacje związane z organizacją kampanii promocyjnych na rzecz firm, usługi konsultacyjne w zakresie działalności gospodarczej dotyczące promocji kampanii, pozyskiwania funduszy, usługi konsultacyjne w zakresie działalności gospodarczej dotyczące zarządzania kampaniami, pozyskiwania funduszy, usługi konsultacyjne w zakresie działalności gospodarczej dotyczące marketingu dla kampanii, pozyskiwania funduszy, przygotowywanie reklam, rozpowszechnianie reklam, reklamy on-line, reklama radiowa, reklamy telewizyjne, reklama banerowa, reklama zewnętrzna, usługi reklamowe, przygotowywanie reklam prasowych, promocja [reklama] koncertów, przygotowywanie materiałów reklamowych, publikacja treści reklamowych, organizacja konkursów w celach reklamowych, przygotowywanie prezentacji w celach reklamowych, organizacja wystaw do celów reklamowych, organizowanie festiwali w celach reklamowych, opracowywanie i realizacja planów i koncepcji medialnych i reklamowych, **41** organizowanie społecznych imprez sportowych i kulturalnych, organizowanie uroczystości, organizowanie gal, organizowanie zawodów, organizowanie festiwali, organizowanie rozrywki, organizowanie przedstawień, organizowanie seminariów, organizowanie konferencji, organizowanie konkursów, organizowanie gier, organizowanie wydarzeń muzycznych, **42** projektowanie stron internetowych w celach reklamowych.

(111) **288160** (220) 2015 05 14 (210) 442516
(151) 2016 10 25 (441) 2015 08 31
(732) OPTIMUM MARK SPÓŁKA Z OGRANICZONĄ
ODPOWIEDZIALNOŚCIĄ, Warszawa, PL.
(540) japanese garden

(510), (511) **3** środki odświeżające powietrze, **5** preparaty do odświeżania powietrza.

(111) **288161** (220) 2015 05 18 (210) 442637
(151) 2016 10 04 (441) 2015 08 31
(732) SZŁAPA MARIAN PRYWATNE BIURO ŚLEDTCZE-DETECTIO,
Toruń, PL.
(540) DETECTIO PRYWATNE BIURO ŚLEDTCZE
(540)



Kolor znaku: czarny, biały, żółty, pomarańczowy
(531) 21.03.21, 27.05.01, 29.01.14

(510), (511) **41** usługi szkoleniowe i informacyjne w zakresie doskonalenia zawodowego detektywów i pracowników ochrony, szkolenia dla pracowników przedsiębiorstw w zakresie bezpieczeństwa biznesu, **45** usługi detektywistyczne, usługi ochrony osobistej i mienia, eskorty, konwoju, usługi monitoringu systemów bezpieczeństwa i antywłamaniowych, usługi monitoringu satelitarnego osób i mienia, usługi obserwacji osób i obiektów, usługi w zakresie poszukiwania i identyfikacji osób i mienia, usługi w zakresie zbierania, weryfikacji i utrwalania informacji dotyczących osób i mienia, usługi wykrywania urządzeń do nagrywania, transmisji lub reprodukcji dźwięku lub obrazu, usługi doradztwa w sprawach bezpieczeństwa.

(111) **288162** (220) 2015 04 22 (210) 441715
(151) 2016 10 10 (441) 2015 08 03
(732) OPTIMUM MARK SPÓŁKA Z OGRANICZONĄ
ODPOWIEDZIALNOŚCIĄ, Warszawa, PL.
(540) WIESZ, CO JESZ!
(540)



Kolor znaku: zielony, jasnozielony

(531) 24.17.01, 24.17.04, 26.04.02, 26.04.06, 26.11.01, 27.05.01, 29.01.12
(510), (511) **16** afisze, foldery, ulotki, plakaty, **29** mięso, ryby, drób, dziczyzna, ekstrakty mięsne, konserwowane, mrożone, suszone i gotowane owoce i warzywa, galaretki, dżemy, kompoty, jaja, mleko, produkty mleczne, oleje i tłuszcze jadalne, **30** kawa, herbata, kakao, cukier, ryż, tapioka, sago, kawa nienaturalna, mąka i produkty zbożowe, chleb, wyroby cukiernicze i słodczyce, lody, miód, syropy z melasy, drożdże, proszek do pieczenia, sól, musztarda, ocet, sosy (przyprawy), przyprawy, lód, **31** produkty rolne, ogrodnicze, leśne oraz ziarna nie ujęte w innych klasach, świeże owoce i warzywa, nasiona, naturalne rośliny i kwiaty, **32** piwo, wody mineralne i gazowane oraz inne napoje bezalkoholowe, napoje owocowe i soki owocowe, syropy i inne preparaty do produkcji napojów, **33** napoje alkoholowe (z wyjątkiem piwa), **35** usługi w zakresie prowadzenia sklepu lub hurtowni z następującymi towarami: mięso, ryby, drób, dziczyzna, ekstrakty mięsne, konserwowane, mrożone, suszone i gotowane owoce i warzywa, galaretki, dżemy, kompoty, jaja, mleko, produkty mleczne, oleje i tłuszcze jadalne, kawa, herbata, kakao, cukier, ryż, tapioka, sago, kawa nienaturalna, mąka i produkty zbożowe, chleb, wyroby cukiernicze i słodczyce, lody, miód, syropy z melasy, drożdże, proszek do pieczenia, sól, musztarda, ocet, sosy (przyprawy), przyprawy, lód, produkty rolne, ogrodnicze, leśne oraz ziarna nie ujęte w innych klasach, świeże owoce i warzywa, nasiona, naturalne rośliny i kwiaty, piwo, wody mineralne i gazowane oraz inne napoje bezalkoholowe, napoje owocowe i soki owocowe, syropy i inne preparaty do produkcji napojów, napoje alkoholowe (z wyjątkiem piwa), usługi reklamowe, usługi reklamowe osób trzecich, usługi prowadzenia agencji reklamowych, usługi produkcji reklam telewizyjnych, radiowych, kinowych, usługi pośrednictwa handlowego, dystrybucja materiałów reklamowych, usługi udostępniania bazy danych, usługi prowadzenia rachunkowości i księgowości, usługi badania rynku i opinii publicznej, usługi doradztwa w zakresie działalności gospodarczej i zarządzania, usługi związane z zarządzaniem holdingami.

(111) **288163** (220) 2015 05 19 (210) 442645
 (151) 2016 10 05 (441) 2015 08 31
 (732) SED STOWARZYSZENIE EDUKACJI DIABETOLOGICZNEJ,
 Kleczew, PL.
 (540) CE CENTRUM EDUKACJI DIABETOLOGICZNEJ
 (540)



Kolor znaku: ciemnoniebieski, niebieski, pomarańczowy

(531) 24.17.02, 26.01.01, 27.05.01, 29.01.13

(510), (511) **16** publikacje, książki, czasopisma, poradniki, druki, skrypty, magazyny, gazety, albumy, czasopisma, podręczniki, ulotki, broszury, plakaty, naklejki, materiały szkoleniowe i instruktażowe, wszystkie wymienione towary z zakresu diabetologii, **41** wydawanie gazety internetowej, usługi edukacyjne i szkoleniowe świadczone w sposób tradycyjny i drogą on-line, organizowanie wystaw, seminariów, konferencji, wykładów, grup dyskusyjnych, zjazdów, pokazów i prezentacji, publikowanie tekstów innych niż o charakterze reklamowym, w tym w trybie on-line, wydawanie i publikowanie czasopism, w tym czasopism branżowych oraz książek i periodyków w formie tradycyjnej oraz z zastosowaniem sieci informatycznych, obsługa i uaktualnianie publikacji elektronicznych dostarczanych do odbiorców drogą on-line, wszystkie powyższe usługi w zakresie diabetologii, **44** opieka zdrowotna, opieka pielęgniarstwa, opieka medyczna, usługi klinik medycznych, ośrodki zdrowia, pomoc medyczna, porady w zakresie farmakologii.

(111) **288164** (220) 2015 05 27 (210) 442941
 (151) 2016 10 25 (441) 2015 09 14
 (732) GRUPA INCO SPÓŁKA AKCYJNA, Warszawa, PL.
 (540) NAPASTUJ MNIE BUWI
 (510), (511) **3** preparaty do czyszczenia obuwia, skóry, pasty do butów, pasty do mebli, pasty do podłogi.

(111) **288165** (220) 2015 05 27 (210) 442963
 (151) 2016 10 25 (441) 2015 09 14
 (732) TESCO (POLSKA) SPÓŁKA Z OGRANICZONĄ
 ODPOWIEDZIALNOŚCIĄ, Kraków, PL.
 (540) vitaKids
 (540)

vitaKids

(531) 27.05.01
 (510), (511) **29** mięso, ryby, drób, dziczyzna, ekstrakty mięsne, konserwowane, suszone i gotowane owoce i warzywa, galaretki, dżemy, kompoty, jaja, mleko, produkty mleczne, oleje i tłuszcze jadalne, **30** kawa, herbata, kakao i nienaturalna kawa, ryż, tapioka i sago, cukier, miód, melasa (syrupy), sól, musztarda, ocet, **31** ziarna i produkty rolne, ogrodnicze, leśne oraz ziarna nie ujęte w innych klasach, świeże owoce i warzywa, nasiona, naturalne rośliny i kwiaty, karma dla zwierząt, sód, **32** piwo, **35** reklama, zarządzanie w działalności gospodarczej, administrowanie działalności gospodarczej, prace biurowe.

(111) **288166** (220) 2015 05 27 (210) 442967
 (151) 2016 10 25 (441) 2015 09 14
 (732) GRUPA NCENTRUM SPÓŁKA Z OGRANICZONĄ
 ODPOWIEDZIALNOŚCIĄ, Wrocław, PL.
 (540) nCENTRUM
 (540)

nCENTRUM

(531) 27.05.01

(510), (511) **35** usługi konsultingowe i doradcze w zakresie organizowania, prowadzenia i zarządzania działalnością gospodarczą, zarządzania personalnego, badania i ekspertyzy w dziedzinie działalności gospodarczej, doradztwo ekonomiczne, analizy ekonomiczne, analizy kosztów, badanie rynku, analizy finansowo-księgowo, biznesplany, wycena przedsiębiorstw, biura pośrednictwa pracy, dobór i rekrutacja personelu, usługi w zakresie rachunkowości, przygotowywanie zeznań podatkowych, usługi marketingowe, doradztwo reklamowe, projektowanie kampanii reklamowych, dystrybucja i rozpowszechnianie materiałów reklamowych, pozyskiwanie i systematyzacja danych w komputerowych bazach danych, komputerowe zarządzanie plikami, organizacja wystaw w celach handlowych i reklamowych, usługi agencji importowo-eksportowych, **36** usługi deweloperskie w zakresie obrotu nieruchomości, usługi agencji mieszkaniowych, usługi agencji nieruchomości, usługi pośrednictwa w handlu nieruchomościami, usługi wyceny nieruchomości, usługi oszacowania majątku nieruchomego, usługi administrowania nieruchomościami, usługi zarządzania majątkiem nieruchomym, usługi pośrednictwa w sprawach majątku nieruchomego, usługi wynajmowania mieszkań oraz pomieszczeń biurowych, usługi dzierżawy nieruchomości oraz majątku nieruchomego, doradztwo w zakresie sporządzania umów najmu i dzierżawy, usługi sporządzania umów kupna-sprzedaży, najmu i dzierżawy nieruchomości, ekspertyzy i wyceny nieruchomości do celów podatkowych, ubezpieczeniowych i katastralnych, usługi ubezpieczeniowe, pośrednictwo ubezpieczeniowe, doradztwo w sprawach ubezpieczeniowych, usługi finansowe, usługi konsultingowe i doradcze w zakresie zarządzania finansami, analizy finansowe, informacje finansowe, operacje finansowe, inwestycje kapitałowe, ocena zdolności kredytowej, udzielanie kredytów, przygotowywanie umów kredytowych i pożyczkowych, windykacja należności, doradztwo: finansowo-ekonomiczne, usługi ekonomiczno-finansowe.

(111) **288167** (220) 2015 05 29 (210) 443066
 (151) 2016 10 24 (441) 2015 09 14
 (732) KULBIKOWSKI SEBASTIAN, Gdynia, PL.
 (540) NATURMEDICIN
 (540)

NATURMEDICIN

Kolor znaku: złoty, niebieski, biały

(531) 29.01.02, 29.01.04, 29.01.06, 27.05.01, 27.05.17, 26.11.01, 24.09.02, 24.09.06

(510), (511) **3** środki wybielające i inne substancje stosowane w praniu, środki do czyszczenia, polerowania, szorowania i ścierania, mydła, środki perfumeryjne, olejki eteryczne, kosmetyki, płyny do pielęgnacji włosów, środki do czyszczenia zębów, **10** aparatura i instrumenty chirurgiczne, medyczne, stomatologiczne i weterynaryjne, protezy kończyn, oczu i zębów, artykuły ortopedyczne, materiały do szycia stosowane w chirurgii, **21** przybory kuchenne i gospodarstwa domowego oraz pojemniki, grzebienie i gąbki, pędzle (z wyjątkiem pędzli do malowania), materiały do wytwarzania pędzli, sprzęt do czyszczenia, wełna (wata) stalowa, nieprzetworzone lub półprzetworzone szkło (z wyjątkiem szkła stosowanego w budownictwie), wyroby szklane, porcelanowe i ceramiczne nie ujęte w innych klasach.

(111) **288168** (220) 2015 06 02 (210) 443251
 (151) 2016 10 12 (441) 2015 09 14
 (732) JANKOWSKI JAKUB, Łódź, PL.
 (540) PIĘKNI & Bogaci
 (540)

PIEKNI & Bogaci

Kolor znaku: złoty

(531) 26.13.25, 27.05.01, 29.01.02

(510), (511) **25** okrycia wierzchnie, bluzy, kombinezony, podkoszulki, nakrycia głowy, slipy, t-shirty, spodnie, bielizna osobista, odzież gotowa.

(111) **288169** (220) 2015 06 03 (210) 443282
 (151) 2016 10 25 (441) 2015 09 14
 (732) GREEN LIGHT SPÓŁKA Z OGRANICZONĄ
 ODPOWIEDZIALNOŚCIĄ, Nowy Targ, PL.
 (540) eko ray
 (540)



Kolor znaku: niebieski, jasnoniebieski, ciemnoniebieski, biały, zielony, jasnozielony, żółty, pomarańczowy

(531) 05.03.13, 13.01.17, 27.05.01, 29.01.15
 (510), (511) **9** zasilacze elektryczne, systemy elektryczne, osprzęt elektryczny, urządzenia do przewodzenia, przekształcania, gromadzenia, sterowania, regulacji energii elektrycznej, **11** lampy oświetleniowe, lampy elektryczne, sprzęt oświetleniowy urządzenia do oświetlenia, urządzenia i instalacje do oświetlenia, oświetlenie sufitowe, żarówki elektryczne, żarówki oświetleniowe, **35** handel, sprzedaż dla osób trzecich artykułów i urządzeń oświetleniowych i elektrycznych.

(111) **288170** (220) 2015 06 05 (210) 443319
 (151) 2016 10 25 (441) 2015 09 14
 (732) DES MEBLE SPÓŁKA Z OGRANICZONĄ
 ODPOWIEDZIALNOŚCIĄ SPÓŁKA KOMANDYTOWA, Myślina, PL.
 (540) des sofa line
 (540)



Kolor znaku: czarny, szary, biały

(531) 26.04.02, 26.04.18, 27.05.01, 29.01.13
 (510), (511) **20** meble, sofy, kanapy, łóżka, **35** sprzedaż hurtowa i detaliczna mebli, sof, kanap i łóżek, **42** projektowanie mebli takich jak sofy, kanapy, łóżka.

(111) **288171** (220) 2015 06 15 (210) 443653
 (151) 2016 09 22 (441) 2015 09 28
 (732) MOKWA VIKTOR PRZEDSIĘBIORSTWO MOVI, Wyry, PL.
 (540) OBYWATELSKIE
 (510), (511) **32** piwo, piwo imbirowe, piwo słodowe, **41** organizowanie przyjęć, **43** hotele, kawiarnie, restauracje, pensjonaty, usługi barowe.

(111) **288172** (220) 2015 06 22 (210) 443920
 (151) 2016 10 25 (441) 2015 10 12
 (732) TWOJA TELEKOMUNIKACJA SPÓŁKA Z OGRANICZONĄ
 ODPOWIEDZIALNOŚCIĄ, Warszawa, PL.
 (540) T Twoja Telekomunikacja
 (540)



Kolor znaku: niebieski, pomarańczowy
 (531) 27.05.01, 29.01.12, 26.04.01

(510), (511) **9** urządzenia i przyrządy elektryczne, elektroniczne, telefony, telefony analogowe, cyfrowe i komórkowe, urządzenia przywoławcze, automatyczne sekretarki, przewody telefoniczne, urządzenia faksujące, fotokopiarki, aparatura do przetwarzania informacji, światłowodowy, karty magnetyczne kodowane, karty telefoniczne, zestawy telefoniczne nie abonamentowe, urządzenia do komunikacji wewnętrznej, maszty radiotelegraficzne, modemy, nadajniki telekomunikacyjne, telekomunikacyjne zespoły nadawcze, urządzenia do przetwarzania informacji, przenośna aparatura komunikacyjna, aparatura radiotelegraficzna, maszty do łączności radiowej, odbiorniki radiowe, słuchawki telefoniczne, maszty antenowe do telefonii bezprzewodowej, telegrafy, urządzenia do nagrywania, transmisji lub reprodukcji dźwięku lub obrazu, magnetyczne nośniki danych, płyty (dyski) z nagraniami, sprzęt przetwarzający dane oraz sprzęt komputerowy, programy komputerowe, komputery i ich części oraz urządzenia peryferyjne, programy komputerowe systemu operacyjnego, kable, okablowanie sieciowe, **38** świadczenie usług w zakresie przesyłania informacji, w tym przesyłanie danych przy pomocy terminali komputerowych, przesyłanie informacji tekstowej i obrazowej, usługi w zakresie komunikacji telefonicznej, telegraficznej, poczty elektronicznej, przesyłanie danych przy pomocy sieci światłowodów, usługi telefonii komórkowej, usługi w zakresie informacji o telekomunikacji, usługi w zakresie dostępu do sieci teleinformatycznych, wypożyczanie urządzeń do przesyłania informacji w tym modemów, telefonów, telekopiarek, usługi w zakresie telefonicznej obsługi klienta, udostępnianie baz danych, **42** analiza systemów komputerowych, instalacje oprogramowania komputerowego, doradztwo w zakresie sprzętu komputerowego, odzyskiwanie danych komputerowych, powielanie oprogramowania komputerowego, programowanie komputerów, projektowanie systemów komputerowych, konserwacja oprogramowania komputerowego, aktualizacja oprogramowania komputerowego, projektowanie oprogramowania komputerowego, wypożyczanie oprogramowania komputerowego, opracowywanie projektów technicznych, tworzenie i utrzymywanie stron internetowych dla osób trzecich, usługi w zakresie opracowywania sieci komputerowych, budowy łącz, sieci telewizji satelitarnej i sieci telekomunikacyjnych, konwersja danych lub dokumentów na formę elektroniczną, konwersja danych przez programy komputerowe, utrzymanie baz danych, wynajem sprzętu komputerowego, systemów komputerowych, minikomputerów, jednostek centralnych, urządzeń peryferyjnych, magnetycznych i optycznych nośników informacji, usługi w zakresie projektowania komputerowych baz danych i doradztwa informatycznego.

(111) **288173** (220) 2015 06 29 (210) 444199
 (151) 2016 10 25 (441) 2015 10 12
 (732) JĘDRASIAK BARTOSZ WOO TO GO, Wrocław, PL.
 (540) WOO
 (540)



(531) 27.05.01
 (510), (511) **32** soki, soki ze świeżo wyciskanych owoców i warzyw, napoje bezalkoholowe, wody stołowe i mineralne-gazowane i niegazowane, piwo, napoje musujące, nektary owocowe, syropy owocowe, napoje warzywne i owocowe, napoje wielowarzywne i wieloowocowe, napoje owocowo-warzywne, **43** wypożyczanie krzeseł, stołów, bielizny stołowej i szklanych naczyń.

(111) **288174** (220) 2015 06 29 (210) 444200
 (151) 2016 10 25 (441) 2015 10 12
 (732) JĘDRASIAK BARTOSZ WOO TO GO, Wrocław, PL.
 (540) WOO THAI

(540)



(531) 26.11.08, 27.05.01

(510), (511) **32** soki, soki ze świeżo wyciskanych owoców i warzyw, napoje bezalkoholowe, wody stołowe i mineralne-gazowane i niegazowane, piwo, napoje musujące, nektary owocowe, syropy owocowe, napoje warzywne i owocowe, napoje wielowarzywne i wieloowocowe, napoje owocowo-warzywne, **43** wypożyczanie krzeseł, stołów, bielizny stołowej i szklanych naczyń.

(111) **288175** (220) 2015 06 30 (210) 444241
(151) 2016 10 27 (441) 2015 10 12

(732) NAPOLLO MANAGEMENT SPÓŁKA Z OGRANICZONĄ ODPOWIEDZIALNOŚCIĄ,...

(540) GALERIA GRODOVA

(510), (511) **36** usługi w zakresie nieruchomości tj.: usługi w zakresie wynajmu lub dzierżawy nieruchomości, lokali oraz pomieszczeń i przestrzeni do prowadzenia działalności gospodarczej, usługi w zakresie zarządzania lub administrowania nieruchomościami, lokalami oraz pomieszczeniami i przestrzenią do prowadzenia działalności gospodarczej wraz instalacjami w nich zlokalizowanymi, usługi w zakresie kupna i sprzedaży nieruchomości, lokali oraz pomieszczeń do prowadzenia działalności gospodarczej wraz instalacjami w nich zlokalizowanymi, **37** usługi w zakresie naprawy budynków, lokali i instalacji infrastruktury użytkowej budynków i wewnątrz oraz infrastruktury użytkowej terenów zielonych terenów zielonych, usługi w zakresie instalacji infrastruktury użytkowej budynków i wewnątrz oraz infrastruktury użytkowej terenów zielonych, usługi w zakresie robót budowlanych, remontowych i wykończeniowych w zakresie budynków i instalacji infrastruktury użytkowej budynków i wewnątrz, w tym lokali mieszkalnych, biurowych i pomieszczeń gospodarczych oraz w zakresie robót budowlanych, remontowych i wykończeniowych w ogrodach i publicznych terenach zieleni jak w szczególności układanie nawierzchni, usługi w zakresie robót budowlanych i remontowych obiektów inżynierii lądowej i wodnej, **42** usługi w zakresie projektowania, aranżacji i wykańczania budynków i wewnątrz, w tym lokali mieszkalnych, biurowych i pomieszczeń gospodarczych oraz planowanie urbanistyczne ogrodów i publicznych terenów zieleni, usługi dekoratorskie w zakresie budynków i wewnątrz, w tym lokali mieszkalnych, biurowych i pomieszczeń gospodarczych oraz usługi dekoratorskie w zakresie ogrodów i publicznych terenów zieleni nie mające charakteru ogrodniczego, usługi projektowe w zakresie budownictwa.

(111) **288176** (220) 2015 06 30 (210) 444242
(151) 2016 10 27 (441) 2015 10 12

(732) NAPOLLO MANAGEMENT SPÓŁKA Z OGRANICZONĄ ODPOWIEDZIALNOŚCIĄ,...

(540) GALERIA GRODOVA

(540)



(531) 26.01.06, 27.05.01

(510), (511) **36** usługi w zakresie nieruchomości tj.: usługi w zakresie wynajmu lub dzierżawy nieruchomości, lokali oraz pomieszczeń i przestrzeni do prowadzenia działalności gospodarczej, usługi w zakresie zarządzania lub administrowania nieruchomościami, lokalami oraz pomieszczeniami i przestrzenią do prowadzenia działalności gospodarczej wraz instalacjami w nich zlokalizowanymi, usługi w zakresie kupna i sprzedaży nieruchomości, lokali oraz pomieszczeń

do prowadzenia działalności gospodarczej wraz instalacjami w nich zlokalizowanymi, **37** usługi w zakresie naprawy budynków, lokali i instalacji infrastruktury użytkowej budynków i wewnątrz oraz infrastruktury użytkowej terenów zielonych terenów zielonych, usługi w zakresie instalacji infrastruktury użytkowej budynków i wewnątrz oraz infrastruktury użytkowej terenów zielonych, usługi w zakresie robót budowlanych, remontowych i wykończeniowych w zakresie budynków i instalacji infrastruktury użytkowej budynków i wewnątrz, w tym lokali mieszkalnych, biurowych i pomieszczeń gospodarczych oraz w zakresie robót budowlanych, remontowych i wykończeniowych w ogrodach i publicznych terenach zieleni jak w szczególności układanie nawierzchni, usługi w zakresie robót budowlanych i remontowych obiektów inżynierii lądowej i wodnej, **42** usługi w zakresie projektowania, aranżacji i wykańczania budynków i wewnątrz, w tym lokali mieszkalnych, biurowych i pomieszczeń gospodarczych oraz planowanie urbanistyczne ogrodów i publicznych terenów zieleni, usługi dekoratorskie w zakresie budynków i wewnątrz, w tym lokali mieszkalnych, biurowych i pomieszczeń gospodarczych oraz usługi dekoratorskie w zakresie ogrodów i publicznych terenów zieleni nie mające charakteru ogrodniczego, usługi projektowe w zakresie budownictwa.

(111) **288177** (220) 2015 07 03 (210) 444344
(151) 2016 09 28 (441) 2015 10 12

(732) INTEGRITY PARTNERS SPÓŁKA Z OGRANICZONĄ ODPOWIEDZIALNOŚCIĄ, Warszawa, PL.

(540) Integrity Partners

(510), (511) **9** komputery, komputery przenośne, urządzenia peryferyjne, towarzyszące oraz akcesoria do komputerów w tym: monitory, drukarki, urządzenia audio i wideo, czytniki optyczne, interfejsy, sprzęt do przetwarzania danych, osprzęt komputerowy, oprogramowanie komputerowe, gry komputerowe, cyfrowe nośniki danych, aparaty fotograficzne cyfrowe i kamery cyfrowe, telefony i centrale telefoniczne, telefony komórkowe, przenośne odtwarzacze audio i/lub wideo, urządzenia do łączności bezprzewodowej, urządzenia do komunikacji wewnętrznej, nagrane oprogramowanie komputerowe, urządzenia do fakturowania, urządzenia do przetwarzania danych, **35** doradztwo specjalistyczne w sprawach działalności gospodarczej, doradztwo w zakresie organizowania i prowadzenia działalności gospodarczej, doradztwo w zakresie zarządzania personelem, doradztwo w zarządzaniu działalnością gospodarczą, komputerowe zarządzanie plikami, pozyskiwanie danych do komputerowych baz danych, systematyzacja danych w komputerowych bazach danych, wyszukiwanie informacji w plikach komputerowych dla osób trzecich, reklama za pośrednictwem sieci komputerowej, skomputeryzowane zarządzanie plikami, usługi sortowania danych w bazach komputerowych, usługi sprzedaży detalicznej oraz hurtowej w tym prowadzenie sklepu stacjonarnego oraz internetowego następujących towarów: oprogramowanie komputerowe, komputery, części do komputerów, podzespoły, osprzęt komputerowy, urządzenia peryferyjne, programy komputerowe, gry komputerowe, cyfrowe nośniki danych, aparaty fotograficzne cyfrowe i kamery cyfrowe, telefony i centrale telefoniczne, telefony komórkowe, elektronika użytkowa, przenośne odtwarzacze audio i/lub video, urządzenia do łączności bezprzewodowej, komputerowe materiały eksploatacyjne, tonery, papier do kserokopiarek, papier do drukarek komputerowych, książki, czasopisma, meble biurowe, **38** usługi prowadzenia poczty elektronicznej, **41** usługi edukacyjne, informacje o edukacji, komputerowe przygotowanie materiałów do publikacji, organizowanie i prowadzenie szkoleń, kursów, seminariów, pracowni specjalistycznych w zakresie wykorzystania sprzętu i oprogramowania komputerowego w działalności gospodarczej, optymalizacji oraz zapewnienia bezpieczeństwa systemów informatycznych, obsługi urządzeń komputerowych, stosowania programów oraz zintegrowanych systemów komputerowych, szkolenia związane z produktami oprogramowania komputerowego, wydawanie tekstów innych niż reklamowe z dziedziny komputerów oraz programów komputerowych, **42** doradztwo w zakresie oprogramowania komputerowego, instalacja oprogramowania komputerowego, projektowanie oprogramowania komputerowego, projektowanie systemów komputerowych, programowanie komputerowe, konserwacja oprogramowania komputerowego, powielanie oprogramowania komputerowego, aktualizacja oprogramowania komputerowego, wypożyczanie oprogramowania komputerowego, wypożyczanie komputerów, doradz-

two w zakresie projektowania stron internetowych, tworzenie i utrzymywanie stron internetowych dla osób trzecich, wypożyczanie, inżynieria techniczna, konwersja danych lub dokumentów na formę elektroniczną, digitalizacja dokumentów, hosting serwerów, usługi przechowywania danych oraz aplikacje komputerowych i internetowych na rzecz osób trzecich (przechowywanie w chmurze), monitoring systemów komputerowych przy użyciu dostępu zdalnego, odzyskiwanie danych komputerowych, oprogramowanie jako usługa [SaaS], opracowywanie projektów technicznych, dostarczanie, opracowywanie wyszukiwarek internetowych, usługi komputerowe w zakresie oprogramowania, usługi komputerowe w zakresie ochrony antywirusowej, bezpieczeństwa danych, optymalizacji i centralizacji środowiska informatycznego w firmie oraz w zakresie zapewnienia ciągłości działania systemów informatycznych, usługi ekspertów-doradców w zakresie systemów informatycznych i oprogramowania komputerowego, integracja systemów i sieci komputerowych, usługi internetowe: rejestracja i utrzymywanie serwerów wirtualnych, kont poczty elektronicznej, serwisów internetowych, opracowanie, wdrażanie, aktualizacja, serwisowanie oprogramowania komputerowego, sprzętu komputerowego, projektowanie serwisów internetowych, doradztwo w zakresie projektowania i rozwoju sprzętu komputerowego, analizy systemów komputerowych, kontrola jakości w zakresie systemów komputerowych, komputerowe planowanie awaryjne, elektroniczna konwersja danych lub programów.

(111) **288178** (220) 2015 07 03 (210) 444358
 (151) 2016 10 24 (441) 2015 10 12
 (732) 3W MASZYNY BUDOWLANE SPÓŁKA Z OGRANICZONĄ
 ODPOWIEDZIALNOŚCIĄ, Warszawa, PL.
 (540) NOTEX
 (540)



Kolor znaku: pomarańczowy, zielony, niebieski, czerwony, biały
 (531) 27.05.01, 29.01.15, 26.01.16, 26.04.04
 (510), (511) **4** oleje do smarowania, oleje przemysłowe, oleje silnikowe, smary, **35** agencje informacji handlowej, sprzedaż maszyn i urządzeń przemysłowych, maszyn budowlanych, pojazdów samochodowych. sprzedaż hurtowa i detaliczna paliw, smarów, olejów przemysłowych, olejów silnikowych, olejów do smarowania, **37** usługi budowlane, nadzór budowlany, stacje obsługi samochodów, naprawa samochodów, wypożyczanie sprzętu budowlanego, naprawa i konserwacja maszyn budowlanych, **40** zbieranie, utylizacja i recykling odpadów.

(111) **288179** (220) 2015 07 03 (210) 444360
 (151) 2016 09 28 (441) 2015 10 12
 (732) ŁUKASZEWICZ EDWARD, Teresin, PL.
 (540) MONTEGO
 (540)



Kolor znaku: czerwony, jasnoczerwony, czarny, szary, jasnoszary, biały
 (531) 27.05.01, 29.01.15, 26.04.16, 26.11.03, 27.05.03
 (510), (511) **1** produkty chemiczne przeznaczone dla przemysłu, detergenty stosowane w procesach przemysłowych i produkcyjnych, preparaty do czyszczenia, chemikalia organiczne do czyszczenia, preparaty chemiczne do czyszczenia grzejników, dehydranty do celów przemysłowych, środki chemiczne do czyszczenia kominów, odzynniki chemiczne inne niż do celów medycznych lub weterynaryjnych, preparaty do wybielania do celów przemysłowych, preparaty do odtłuszczenia stosowane w procesach produkcyjnych, środki do usuwania olei. preparaty do usuwania smarów stosowane w procesach produkcyjnych, substancje utwardzające, chemikalia do zapo-

biegania pieśni/rdzy, środki do zmiękczenia do celów przemysłowych, czynniki powierzchniowo-czynne, substancje aktywne-pochłaniacze, talk, materiały ognioodporne, preparaty chemiczne do wytwarzania farb, preparaty chemiczne do wytwarzania emalii z wyjątkiem pigmentów, preparaty chemiczne do matowienia emalii, produkty do zmętniania emalii, preparaty chemiczne do wytwarzania barwników, sole do barwienia metali, barwniki chemiczne do emalii i szkła, utrwalacze barwników do metali, produkty chemiczne do ożywiania kolorów do użytku przemysłowego środki chemiczne do ożywiania kolorów barwników do celów przemysłowych, odbarwiacze do celów przemysłowych, preparaty do wybielania materiałów organicznych, rozpuszczalniki do lakierów, aceton, żywice sztuczne i syntetyczne, plastiki w postaci proszków, past, płynów emulsji zawiesin, płatków granulek i tabletek, wszystkie stosowane w przemyśle, polimery rozpuszczalne w wodzie i nierozpuszczalne, żywice syntetyczne w stanie surowym, żywice akrylowe w stanie surowym, żywice epoksydowe w stanie surowym, żywice syntetyczne w stanie surowym, żywice sztuczne w stanie surowym, tworzywa sztuczne w stanie surowym, silikon, plastyfikatory, tworzywa sztuczne do absorpcji olei, materiały syntetyczne do absorpcji olei, substancje garbujące, bejce garbarskie, kora garbarska, drewno garbnikowe, garbniki, garbniki roślinne, preparaty garbujące, kwas garbnikowy, sumak do garbarstwa, oleje dla garbarstwa, oleje do przemysłowego garbowania skór, oleje do wyprawiania skór, produkty chemiczne do renowacji skór, środki do wyprawiania skór, oprócz olejów, preparaty do zmiękczenia skór, środki chemiczne do impregnowania skór, środki chemiczne nadające wodoodporność skór, mastyksy do skór, preparaty do wyprawiania skór, oprócz olejów, substancje chemiczne do wyprawiania skór. preparaty chemiczne do ożywiania kolorów tekstyliów, preparaty chemiczne do impregnowania materiałów tekstylnych, preparaty chemiczne nadające wodoodporność materiałów tekstylnych, środki chemiczne zapobiegające tworzeniu się plam na tkaninach, apretura, kleje, przeznaczone dla przemysłu, kleje, kleje do celów przemysłowych, kleje do drewna, kleje stolarskie, kleje meblowe, kleje tapicerskie, kleje do parkietów, kleje gospodarcze, kleje do afiszów, kleje do tapet, kleje do skór, kleje do obuwia, kleje do płytek ceramicznych, kleje do metali, kleje do tworzyw sztucznych, kleje kleje do ceramiki, kleje do porcelany, kleje do szkła, kleje dekstrynowe. klejonka skrobiowa, klej skrobiowy do celów innych niż papiernicze i domowe, skrobiowe zczyny inne, niż do użytku biurowego i domowego, kleje glutenowe nie do użytku biurowego lub domowego, gluten do celów przemysłowych, klej rybi inny niż do papieru lub do użytku domowego lub do środków spożywczych, preparaty do klejenia, preparaty do gruntowania, substancje do usuwania tapet ściennych, materiały do klejenia gumy inne niż do użytku biurowego lub domowego, substancje klejące do naprawy stłuczonych przedmiotów, spoiwa do naprawy stłuczonych przedmiotów, preparaty do obklejania, środki do odklejania, środki chemiczne do rozpuszczania skrobi-środki do odklejania, materiały przylepne do celów przemysłowych, szkło wodne, spoiwa olejowe, balsam gurjunowy do produkcji pokostów, kity. kity stosowane w szklarstwie, lepiki, preparaty konserwujące stosowane w murarstwie z wyłączeniem farb i olejów, preparaty przeciw wilgoci stosowane w murarstwie z wyłączeniem farb i olejów, środki do konserwacji betonu z wyjątkiem farb i olejów, środki do konserwacji cementu z wyjątkiem farb i olejów, środki do konserwacji cegieł z wyjątkiem farb i olejów, środki do konserwacji ceramiki z wyjątkiem farb i olejów, chemikalia impregnujące spoiwa, z wyjątkiem farb, szklivo do ceramiki, spoiwa do betonu, środki chemiczne do napowietrzania betonu, preparaty do konserwacji gumy/kauczuku, szpachlówki stosowane w naprawach karoserii pojazdów mechanicznych, woski do czyszczenia preparaty chemiczne przeciw matowieniu szkła, środki do matowienia szkła, preparaty chemiczne do barwienia szkła, środki chemiczne przeciwdziałające matowieniu szyb, preparaty zapobiegające tworzeniu się powłok osadowych, **2** farby, farby podkładowe, farby akwarelowe, utrwalacze do farb akwarelowych, gumiguta stosowana w malarstwie, farby bakterioobójcze, farby ognioodporne, farby termoodporne, farby zawierające azbest, farby aluminiowe, farby stosowane w ceramice, farby wodne emulsyjne, farby woda rozpuszczalna, farby rozcieńczane wodą. farby wodne dyspersyjne gruntujące, farby dyspersji organicznej, farby na podstawie wodnej, farby krzemoorganiczne, farby wodne kazeinowe, farby wodne klejowe, mleko wapienne, wapno gaszone, roztwór wapna gaszonego w wodzie, farby elewacyjne, farby elewacyjne silikonowe, farby elewacyjne akrylowe, farby elewacyjne strukturalne, farby poliwinilo-

we, farby do dachu, farby zewnętrzne do drzewa, farby chemiczne trwałe, farby epoksydowe, farby akrylowe, farby przeciw zanieczyszczeniu, farby olejne, farby antykorozyjne, farby specjalne, farby do gruntowania, farby do gruntowania akrylowe, rozcieńczalniki do farb, terpentyna, spoiwa do farb, środki wysuszające do farb-sykatywy, zagęszczacze do farb, powłoki, powłoki do krycia dachów papa, powłoki do smołowania papy, powłoki do drewna szklivo, pokosty, lakiery, lakier asfaltowy, lakier bitumiczny, lakier kopalowy, lakiery brązujące, lakiery do drewna, lakiery do mebli, lakiery do parkietów, lakiery antykorozyjne, rozpuszczalniki do lakierów, rozcieńczalniki do lakierów, utrwalacze do lakierów, emalie, emalie do malowania, emalie alkilowe, emalie akrylowe, emalie na podstawie akrylu, emalie antykorozyjne do metalu, gruntówki, preparaty gruntujące, preparaty gruntujące budowlane, tusze drukarskie, tusze do fotokopiarek, tonery do fotokopiarek, pojemniki z tonerem pełne do fotokopiarek, pojemniki z tonerem pełne do drukarek, tusz do grawerowania, mieszanki drukarskie, preparaty zabezpieczające do metali, preparaty zapobiegające matowieniu metali, preparaty zabezpieczające przed rdzą, oleje przeciwrdzewne, smary przeciwrdzewne, środki antykorozyjne, powłoki zabezpieczające podwozia pojazdów, powłoki zabezpieczające przed korozją podwozia pojazdów, taśmy antykorozyjne, oleje do konserwacji drewna, preparaty do konserwacji drewna, karbonyl do konserwacji drewna, kreozot do ochrony drewna, zaprawy do drewna, barwniki, auramina, biele, fustina, indygo, sadza piecowa, tlenek kobaltu, barwniki alizarynowe, barwniki anilinowe, zagęszczacze do barwników, pigmenty, bezwodnik tytanu, biel cynkowa, biel ołowiana, emulsje srebrne, sadza, koloranty, sandarak, sumak do lakierów, tlenek ołowiu, minia ołowiana, pomarańcz ołowiana, bejce, bejce do drewna, barwniki do drewna, bejce do skór, barwniki do skór, tusze do barwienia skóry, tusze do znakowania zwierząt, barwniki do obuwia, ziemia sjeńska, drewno do barwienia, ekstrakt z drewna farbiarskiego, żywice naturalne w stanie surowym, asafetyda, balsam kanadyjski, gumilaki, kalafonia, mastyks, folie metalowe dla malarzy, dekoratorów, drukarzy i artystów, folie srebra w arkuszach, metale w proszku dla malarzy, dekoratorów, drukarzy i artystów, proszek brązowy-mieszanina proszku miedzanego i proszku cynowego-do malowania, proszek glinu do malowania, proszki do srebrzenia, proszki do złoceń, srebrna pasta, kit rzeźbiarski, kit stolarski, **16** kleje do materiałów papierniczych lub do użytku domowego, klej rybi do papieru lub do użytku domowego, klej skrobiowy do celów papierniczych lub do użytku domowego, kleje glutynowe do papieru lub do użytku domowego, lak do pieczętowania, nalepki, naklejki, naklejki adresowe, błony z tworzyw sztucznych samoprzylepne do paletyzacji, pasma przylepne do celów papierniczych lub do użytku domowego, taśmy klejące, taśmy przylepne do celów papierniczych lub do użytku domowego, taśmy samoprzylepne do celów papierniczych lub do użytku domowego, dozowniki taśmy przylepnej.

(111) **288180** (220) 2015 07 13 (210) 444677
(151) 2016 10 27 (441) 2015 10 26

(732) VEINTE SPÓŁKA Z OGRANICZONĄ ODPOWIEDZIALNOŚCIĄ, Brody, PL.

(540) # RKO

(510), (511) **3** środki do pielęgnacji i konserwacji obuwia i wyrobów ze skóry, pasty i woski do obuwia i wyrobów ze skóry, kosmetyki, perfumy, lakiery do paznokci, **10** obuwie ortopedyczne, wkładki do obuwia, **14** biżuteria, zegarki, spinki do mankietów, spinki do krawatów, **18** galanteria skórzana, w tym między innymi: aktówki, dyplomaty, portfele, portmonetki, etui, wizytowniki, kosmetyczki, kufry, torby, torebki, plecaki, walizki, sakiewki, siatki na zakupy, tornistry, paski, teckzi, futra, odzież futrzana, parasole, **21** gąbki sztuczne i naturalne, gąbki do czyszczenia obuwia i wyrobów skórzanych czyszciki do obuwia, szmatki, ściereczki, grzebienie, urządzenia do czyszczenia obuwia (nieelektryczne), kopyta i prawidła do obuwia, szczotki, rękawice do prac domowych i ogrodniczych, **24** bielizna domowa i pościelowa, pościel, firanki, zasłony, narzuty na łóżka, moskitiery, serwety, serwety, obrusy, tkaniny, ręczniki, **25** obuwie i elementy składowe obuwia: podpiętki, zapiętki, wyściółki do obuwia, obuwie damskie, męskie, dziecięce, obuwie wizytowe, sportowe, plażowe, odzież damska, męska i dziecięca, odzież skórzana, odzież sportowa, bielizna, nakrycia głowy, czapki, kapelusze, berety, opaski, stroje plażowe i kąpielowe, **26** pasmanteria, elementy składowe obuwia i odzieży, sznurowadła do butów, ozdoby i zapięcia do obuwia i odzieży, spinki

i ozdoby do włosów, **35** reklama, zarządzanie i doradztwo w zakresie działalności gospodarczej, zarządzanie i organizacja handlu, pokazy i wystawy towarów, zgrupowanie na rzecz osób trzecich różnych towarów pozwalające nabywcy wygodnie je oglądać i kupować w sklepie stacjonarnym, internetowym lub hurtowni z obuwiem, odzieżą, galanterią skórzaną, środkami do pielęgnacji obuwia, kosmetykami, biżuterią, zegarkami, parasolami, bielizną, elementami składowymi obuwia, ozdobami do obuwia, sznurowadłami do obuwia, **37** naprawa obuwia i odzieży, czyszczenie obuwia i odzieży.

(111) **288181** (220) 2015 07 13 (210) 444688
(151) 2016 10 24 (441) 2015 10 26
(732) ZAKŁAD PRODUKCYJNO-HANDLOWY ELEKTRO-PLAST
SPÓŁKA Z OGRANICZONĄ ODPOWIEDZIALNOŚCIĄ, Opatówek, PL.
(540) ELEKTRO-PLAST
(540)



Kolor znaku: niebieski, żółty

(531) 27.05.01, 27.05.04, 27.05.05, 27.05.17, 26.03.01, 26.03.18, 29.01.12

(510), (511) **9** aparatura, urządzenia i kable do zastosowania w elektryce, urządzenia zabezpieczające, ochronne i sygnalizacyjne, tablice rozdzielcze, tablice połączeń, elektryczne tablice połączeń, obudowy urządzeń elektrycznych, obudowy przyrządów elektrycznych, obudowy do urządzeń pomiarowych, obudowy [puszki] do złączy kablowych, obudowy gniazdek elektrycznych, przedłużacze, łączniki wtykowe, gniazdko, wtyczki i inne kontakty [złącza elektryczne], **17** tworzywa sztuczne formowane wtryskowo, materiały izolacyjne z tworzyw sztucznych, uszczelnienia z tworzyw sztucznych, taśmy izolacyjne, tworzywa sztuczne w formie wyciśniętej stosowane w produkcji, tworzywa sztuczne w formie arkuszy, folii, bloków, prętów i rurek, **19** niemetalowe materiały i elementy budowlane i konstrukcyjne.

(111) **288182** (220) 2015 07 23 (210) 445131
(151) 2016 10 05 (441) 2015 10 26
(732) TRZASKA JAROSŁAW, Piaseczno, PL.
(540) POD DĘBEM
(540)



Kolor znaku: granatowy, żółty

(531) 05.01.03, 05.01.05, 27.05.01, 29.01.12

(510), (511) **35** reklama, zarządzanie w działalności handlowej, administrowanie działalności handlowej, prace biurowe, oferowanie w mediach produktów dla handlu detalicznego, zarządzanie w zakresie zamówień w handlu, handlowe informacje i porady udzielane konsumentom w punktach informacji konsumenckiej, kolportaż próbek, organizowanie wystaw w celach handlowych lub reklamowych, pokazy towarów, promocja sprzedaży dla osób trzecich, dekorowanie wystaw sklepowych, **44** usługi medyczne, usługi weterynaryjne, usługi w zakresie higieny i urody dla ludzi i zwierząt, usługi związane z rolnictwem, ogrodnictwem i leśnictwem, usługi farmaceutów w zakresie sporządzania leków recepturowych, porady w zakresie farmakologii.

(111) **288183** (220) 2015 07 24 (210) 445195
(151) 2016 10 27 (441) 2015 11 09
(732) PRZEDSIĘBIORSTWO PRODUKCYJNO-USŁUGOWO-HANDLOWE BARBARA KURZELEWSCY I NIEDŹWIEDŹ SPÓŁKA
JAWNA, Człuchów, PL.

(540) B BARBARA CZŁUCHÓW
(540)



Kolor znaku: czarny, czerwony, żółty, biały
(531) 20.01.01, 20.01.03, 26.11.01, 26.04.04, 27.05.01, 27.05.21, 29.01.14 (510), (511) **16** materiały biurowe z papieru, kartonu, tektury i/lub tworzyw sztucznych przeznaczone do archiwizacji i przechowywania dokumentów: dzienniki korespondencyjne, fascykuly archiwizacyjne, kroniki, okładki, okładki na dyplomy, pojemniki na akta, przekładki kartonowe, skoroszyty, skorowidze, teczki, artykuły papiernicze: bloki, bloki biurowe, bloki rysunkowe, bloczki samoprzylepne, brystol, kostki papierowe, notesy, zeszyty, papierowe wyroby poligraficzne: druki, faktury, foldery, informatory, instrukcje, kalendarze, papiery firmowe, papier do drukarek komputerowych, poradniki, prospekty, skrypty, wizytówki, taśmy papierowe, taśmy samoprzylepne, ulotki, papier, karton, tektura i wyroby z tych materiałów do pakowania zawarte w tej klasie: koszyki, pojemniki, pudełka, pudła klapowe i fasonowe, skrzynki, tacki, torby, torebki, koperty, woreczki, papier do pakowania, obrusy papierowe, papierowe ręczniki, serwetki, papier toaletowy, **35** usługi importowe i eksportowe, usługi pośrednictwa handlowego na rzecz firm krajowych i zagranicznych, usługi prowadzenia sprzedaży w hurtowniach, sklepach, poprzez agentów oraz za pośrednictwem strony internetowej następujących towarów: materiały biurowe przeznaczone do archiwizacji i przechowywania dokumentów, artykuły papiernicze, papierowe wyroby poligraficzne, papier, karton, tektura i wyroby z tych materiałów do pakowania, materiały z tworzyw sztucznych do pakowania, usługi marketingowe, usługi reklamowe i promocyjne, dystrybucja materiałów reklamowych, próbek i wzorów wyrobów, organizacja pokazów, targów i wystaw w celach handlowych lub reklamowych, doradztwo i pomoc w zakresie organizowania i prowadzenia działalności gospodarczej.

(111) **288184** (220) 2015 07 27 (210) 445259
(151) 2016 10 27 (441) 2015 11 09
(732) PGE POLSKA GRUPA ENERGETYCZNA SPÓŁKA AKCYJNA,
Warszawa, PL.
(540) PGE NARODOWY
(540)



Kolor znaku: czarny, biały, czerwony
(531) 06.07.04, 06.07.25, 29.01.13, 27.05.01, 26.11.02, 26.11.11, 26.11.13, 26.11.14, 07.05.09
(510), (511) **16** dzieła sztuki oraz figurki z papieru i kartonu, modele architektoniczne, materiały i środki dla artystów i do dekoracji, wyposażenie dla artystów, rzemieślników i modelarzy, materiały filtracyjne z papieru, torebki oraz artykuły do pakowania i przechowywania z papieru, kartonu lub tworzyw sztucznych, materiały piśmienne i wyposażenie edukacyjne, artykuły do pisania i stemplowania, artykuły do korektowania i ścierania, maszyny biurowe, materiały drukarskie i introligatorskie, materiały szkoleniowe i instruktażowe,

albumy fotograficzne i kolekcjonerskie, kleje do materiałów papierniczych lub do użytku domowego, materiały drukowane, książki, papier i karton, przemysłowy papier i karton, spinacze do pieniędzy, jednorazowe produkty papierowe, **18** skóra i imitacje skóry oraz wyroby z tych materiałów (zawarte w klasie 18), w szczególności torby i inne pojemniki, galanteria skórzana, w tym torebki, portfele, etui na klucze, kufry i torby podróżne, parasole, parasole przeciwsłoneczne i laski, **21** artykuły gospodarstwa domowego, naczynia kuchenne oraz pojemniki (nie z metali szlachetnych), w szczególności kubki, talerze, otwieracze do butelek, korkociągi, grzebienie i gąbki, pędzle (z wyjątkiem pędzli malarskich), materiały do wyrobu szczotek, artykuły do czyszczenia, druciak do czyszczenia, nieprzetworzone lub półprzetworzone szkło (z wyjątkiem szkła stosowanego w budownictwie), wyroby ze szkła, porcelany i fajansu do celów domowych i kuchennych, dzieła sztuki ze szkła, porcelany i fajansu, **25** odzież, w tym odzież skórzana, w szczególności koszulki, swetry z kapturem, pulowery, wiatrówki, bluzy, koszulki polo, kurtki pikowane, pikowane kamizelki, obuwie, nakrycia głowy, w szczególności czapki i kapelusze, oprócz plaży i wody, odzieży sportowej i obuwia plaży sportu, a mianowicie wodę stroje kąpielowe, kąpielówki, bikini, szorty kąpielowe i rybaczki, pływać czapki, buty / sandały / basen pletwy, buty plażowe / sandały /pletwami, szlafroki kąpielowe, pareo, **28** gry i zabawki, artykuły gimnastyczne i sportowa (ujęte w klasie 28), w szczególności piłki golfowe, piłki nożne, dyski latające, piłki ręczne, piłki do gry w polo, piłki tenisowe, ozdoby choinkowe, karty do gry, **32** piwo, wody mineralne i gazowane oraz inne napoje bezalkoholowe, napoje owocowe i soki owocowe, syropy i inne preparaty do produkcji napojów, napoje izotoniczne, **35** marketing, badania rynkowe i analiza rynku, doradztwo w zakresie biznesu i organizacji przedsiębiorstw, organizowanie i zawieranie transakcji handlowych dla osób trzecich, zawieranie umów kupna i sprzedaży towarów, usługi badania opinii publicznej, badania reklamowe, dystrybucja towarów w celach reklamowych, reklama, reklama, w szczególności radiowa, telewizyjna, w kinie, drukowanie, reklama video-i teletekstowa, reklamy, wypożyczalnia filmów reklamowych, zlecenia telefoniczne, produkcja filmów promocyjnych, zbieranie informacji, prezentacji i przekazywania informacji, w szczególności komunikacja za pomocą interaktywnych systemów komputerowych w odniesieniu do towarów i usług, **36** ubezpieczenia, finanse, działalność monetarna, w tym wydawanie kart linii kredytowej i płatniczej, pośrednictwo w inwestowaniu kapitału, usługi w zakresie nieruchomości, **38** telekomunikacja, transmitowanie filmów, programów telewizyjnych, radiowych, VTX, wideotekstowych, teletekstowych lub transmisji, w szczególności reklamowych, transmitowanie dźwięku, obrazu i danych za pomocą kabla, satelity, sieci komputerowych, linii telefonicznych i ISDN oraz innych mediów transmisyjnych, nadawanie programów o tele-sprzedaży, **41** edukacja, kształcenie, rozrywka, działalność sportowa i kulturalna, świadczenia stadionowych obiektów sportowy dla piłki nożnej, wynajem filmów, rozrywka telewizyjna i radiowa, produkcja filmów, programów telewizyjnych, radiowych, BTX, videotekstowych, programów teletekstowych, wypożyczalnia filmów, publikacja i wydawanie druków, zwłaszcza broszur, katalogów, książek, gazet i czasopism, dostarczanie informacji dotyczących wydarzeń sportowych, klubów i stowarzyszeń sportowych, **42** przygotowanie i prowadzenie bazy danych, programowanie komputerów, przyznawanie praw do przesyłu i marketing praw własności intelektualnej, **43** zakwaterowanie i wyżywienie dla gości.

(111) **288185** (220) 2015 07 28 (210) 445293
(151) 2016 10 25 (441) 2015 10 26
(732) SPEDCOM SPÓŁKA Z OGRANICZONĄ
ODPOWIEDZIALNOŚCIĄ SPÓŁKA KOMANDYTOWA, Kraków, PL.
(540) SPED COM
(540)



(531) 24.15.01, 26.13.25, 27.05.01
(510), (511) **39** transport, spedycja.

(111) **288186** (220) 2015 08 03 (210) 445468
 (151) 2016 11 09 (441) 2015 11 09
 (732) MANOR HIALE SPÓŁKA Z OGRANICZONĄ
 ODPOWIEDZIALNOŚCIĄ, Radomsko, PL.
 (540) ALCHEMIA ZDROWIA
 (510), (511) **3** mydła, środki perfumeryjne, olejki eteryczne, kosmetyki, płyny do pielęgnacji włosów, środki do czyszczenia zębów, **41** organizowanie i prowadzenie warsztatów i szkoleń z zakresu zdrowia, zdrowej żywności, urody i długowieczności, **44** gabinety masażu, zabiegi kosmetyczne, lecznicze i rehabilitacyjne, salony piękności, usługi medycyny estetycznej.

(111) **288187** (220) 2015 08 04 (210) 445581
 (151) 2016 10 21 (441) 2015 11 09
 (732) NATKANIEC WŁODZIMIERZ MILKO HURTOWE CENTRUM
 NABIAŁU, Katowice, PL.
 (540) Śląski Skarb
 (540)



Kolor znaku: żółty

(531) 27.05.01, 29.01.02
 (510), (511) **29** aloes spożywczy, bita śmietana, dżemy, galaretki jadalne, groszek konserwowy, jogurt, kapusta kwaszona, kefir [napój mleczny], koktajle mleczne, korniszony, korniszony z jarzynami w occie, masło, masło arachidowe, masło czekoladowe, masło kakaowe, masło kokosowe [olej kokosowy], miąższ owoców, mleko sojowe [namiastka mleka], mleko, mleko skondensowane, napoje mleczne z przewagą mleka, oleje jadalne, olej palmowy, olej rzepakowy, olej słonecznikowy do celów spożywczych, olej z oliwek jadalny, olej z siemienia lnianego spożywczy, oliwki konserwowane, owoce w puszkach, galaretki owocowe, sok pomidorowy do celów kulinarnych, przecier jabłkowy, produkty mleczne, przecier pomidorowy, przeciery warzywne, przekąski na bazie owoców, pulpa owocowa [miażga owocowa], ser, serwatka, smalec, śmietana [produkty mleczarskie], śmietana kwaśna, tłuszcze jadalne, tuńczyk, warzywa konserwowane, zsiadłe mleko, preparaty usztywniające na bazie śmietany, zupy na bazie zakwasu i pszenicy orkiszowej, żurek, składniki do sporządzania zup, **30** galaretki owocowe [słodczyce], herbata mrożona, gotowe potrawy oparte na kluskach, kasza manna, kasza owsiana, mąka owsiana grubo zmielona, kasze spożywcze, keczup [sos], kluski, majonezy, makaroniki [wyroby cukiernicze], makaron rurki, makaron wstążki, marynaty, makarony, produkty z mąki mielonej, mąka pszenna, mąka ziemniaczana do celów spożywczych, miód, musztarda, napoje czekoladowe z mlekiem, napoje kakaowe z mlekiem, napoje kawowe z mlekiem, napoje na bazie czekolady, napoje na bazie herbaty, napoje na bazie kawy, ocet, pastylki [cukierki], pizza, placki, płatki owsiane, potrawy na bazie mąki pszennej, puddingi, ryż, ciastka ryżowe, sosy [przyprawy], sosy do makaronu, sosy mięsne, sosy pomidorowe, sosy sałatkowe, spaghetti, tortille, wyroby cukiernicze wysoko-proteinowe, **32** wody gazowane, napoje gazowane, proszki do napojów gazowanych, napoje bezalkoholowe, napoje bezalkoholowe na bazie aloesu, napoje bezalkoholowe na bazie miodu, napoje izotoniczne, napoje na bazie owoców i warzyw, bezalkoholowe napoje owocowe, piwo, piwo słodowe, sok pomidorowy, napoje na bazie serwatki, soki owocowe, soki warzywne [napoje], sok jabłkowy, syropy do napojów, woda [napoje], woda mineralna [napoje], woda stołowa.

(111) **288188** (220) 2015 08 06 (210) 445657
 (151) 2016 09 27 (441) 2015 11 23
 (732) KRYSZYNA JANDA SPÓŁKA Z OGRANICZONĄ
 ODPOWIEDZIALNOŚCIĄ, Warszawa, PL.
 (540) Krystyna Janda
 (540)



Kolor znaku: czarny, czerwony
 (531) 02.09.01, 27.05.01, 29.01.12

(510), (511) **3** preparaty do demakijażu, maseczki kosmetyczne, mleczko kosmetyczne, kosmetyki, preparaty kosmetyczne do pielęgnacji skóry, toniki kosmetyczne, **5** preparaty farmaceutyczne, preparaty farmaceutyczne do pielęgnacji skóry, produkty i preparaty lecznicze do pielęgnacji skóry, kremy do twarzy i do ciała do celów leczniczych, emulsje do twarzy i ciała do celów leczniczych, płyny do twarzy i do ciała do celów leczniczych, żele do twarzy i do ciała do celów leczniczych, preparaty medyczne w postaci leczniczych kremów, emulsji, żeli, oliwek balsamów, preparaty witaminowe, substancje dietetyczne do celów leczniczych, suplementy diety do celów leczniczych, suplementy diety przeznaczone do polepszenia stanu skóry, włosów i paznokci oraz do ich pielęgnacji, **44** salony piękności, usługi w zakresie higieny i urody dla ludzi.

(111) **288189** (220) 2015 08 10 (210) 445787
 (151) 2016 10 12 (441) 2015 11 09
 (732) COLLIERS INTERNATIONAL POLAND SPÓŁKA
 Z OGRANICZONĄ ODPOWIEDZIALNOŚCIĄ, Warszawa, PL.
 (540) RetailMAP
 (540)



Kolor znaku: czerwony

(531) 26.13.25, 01.15.15, 29.01.12, 27.05.01
 (510), (511) **35** badania, ekspertyzy, analizy i pomoc w zakresie organizacji, prowadzenia i zarządzania działalnością gospodarczą, badania, ekspertyzy i analizy rynku w zakresie obrotu nieruchomościami, w tym w szczególności w zakresie pomieszczeń i/lub powierzchni biurowych, doradztwo i pomoc w zakresie prowadzenia działalności reklamowej i/lub promocyjnej, gromadzenie i rozpowszechnianie informacji o działalności gospodarczej, usługi reklamowe świadczone za pośrednictwem mediów w tym globalnej sieci komputerowej Internet, telewizji, radia, prasy, wynajmowanie miejsc na stronach internetowych na umieszczenie ogłoszeń lub reklam, zarządzanie bazami danych, pozyskiwanie danych do komputerowych baz danych, rachunkowość, rachunkowość komputerowa, zarządzanie rachunkowością, księgowość, doradztwo podatkowe, planowanie podatkowe, audyt, przygotowanie skomputeryzowanej rachunkowości, rachunkowość w zakresie zarządzania kosztami, usługi doradcze związane z opodatkowaniem nieruchomości, **36** administrowanie nieruchomościami w tym w szczególności pomieszczeniami i/lub powierzchniami biurowymi, magazynowymi, magazynowo-biurowymi, pośrednictwo w obrocie nieruchomościami w tym w szczególności pomieszczeniami i/lub powierzchniami biurowymi, magazynowymi, i pośrednictwo w wynajmie nieruchomości w tym w szczególności pomieszczeniami i/lub powierzchniami biurowymi, magazynowymi, magazynowo-biurowymi, wycena nieruchomości w tym w szczególności pomieszczeń i/lub powierzchni biurowych, magazynowych, magazynowo-biurowych, tworzenie, zarządzanie i nadzorowanie agencji pośrednictwa obrotu nieruchomościami, ubezpieczenia nieruchomości, ściąganie czynszów, sporządzanie umów najmu, wszystkie wyżej wymienione usługi świadczone także za pośrednictwem telekomunikacji i mediów elektronicznych, gromadzenie i rozpowszechnianie informacji o rynku nieruchomości, w tym w szczególności w zakresie pomieszczeń i/lub powierzchni biurowych na wynajem, zarządzanie gruntami, zarządzanie finansami, zarządzanie nieruchomościami, zarządzanie domami czynszowymi, zarządzanie powiernicze nieruchomości, pośrednictwo w zakresie kredytów hipotecznych, pośrednictwo ubezpieczeniowe w zakresie nieruchomości, pośrednictwo w sprawach majątku nieruchomego wynajem pomieszczeń i/lub powierzchni biurowych, magazynowych, magazynowo-biurowych, pośrednictwo w sprawach wynajmu pomieszczeń i/lub powierzchni biurowych, magazynowych, magazynowo-biurowych, **42** obsługa informatyczna baz danych dostępnych przez Internet, tworzenie i utrzymywanie, w imieniu osób trzecich, informatycznych systemów marketingowych w tym w szczególności w zakresie obrotu nieruchomościami dostępnych przez Internet, tworzenie i utrzymywanie systemów obsługi klienta dostępnych przez Internet, konwersja danych i/lub dokumentów z formy fizycznej na formę elektroniczną.

(111) **288190** (220) 2015 08 18 (210) 446019
 (151) 2016 10 25 (441) 2015 11 23

(732) KOMPANIA PIWOWARSKA SPÓŁKA AKCYJNA, Poznań, PL.
(540) LECH ICE DIESEL
(510), (511) **32** piwo, piwo bezalkoholowe, napoje na bazie piwa.

(111) **288191** (220) 2015 08 18 (210) 446034
(151) 2016 10 26 (441) 2015 11 23
(732) ZAKŁADY MIĘSNE OLEWNIK-BIS SPÓŁKA Z OGRANICZONĄ
ODPOWIEDZIALNOŚCIĄ, Świerczynek, PL.
(540) OLEWNIK PORCJA W SAM RAZ
(540)



Kolor znaku: szary, biały, czerwony, czarny

(531) 26.01.02, 26.04.02, 26.04.10, 27.05.01, 29.01.13
(510), (511) **29** mięso, ekstrakty mięsne, wędliny, przetwory mięsne, konserwy, wyroby z drobiu, wyroby z dziczyzny, oleje i tłuszcze zwierzęce, **35** usługi w zakresie reklamy, promocji i marketingu za pomocą środków masowego przekazu oraz z wykorzystaniem internetu, organizowanie wystaw i pokazów w celach handlowych lub reklamowych, usługi pośrednictwa handlowego, kojarzenie kontrahentów oraz pomoc przy zawieraniu transakcji biznesowych, prowadzenie negocjacji, sprzedaż detaliczna lub hurtowa w systemie tradycyjnym i poprzez internet mięsa, ekstraktów mięsnych, wędlin, przetworów mięsnych, konserw, wyrobów z drobiu i z dziczyzny, olejów i tłuszczów zwierzęcych.

(111) **288192** (220) 2015 08 18 (210) 446035
(151) 2016 10 26 (441) 2015 11 23
(732) ZAKŁADY MIĘSNE OLEWNIK-BIS SPÓŁKA Z OGRANICZONĄ
ODPOWIEDZIALNOŚCIĄ, Świerczynek, PL.
(540) OLEWNIK PORCJA W SAM RAZ
(540)



Kolor znaku: biały, szary, czerwony, czarny

(531) 26.01.02, 26.04.02, 26.04.22, 27.05.01, 29.01.13
(510), (511) **29** mięso, ekstrakty mięsne, wędliny, przetwory mięsne, konserwy, wyroby z drobiu, wyroby z dziczyzny, oleje i tłuszcze zwierzęce, **35** usługi w zakresie reklamy, promocji i marketingu za pomocą środków masowego przekazu oraz z wykorzystaniem internetu, organizowanie wystaw i pokazów w celach handlowych lub reklamowych, usługi pośrednictwa handlowego, kojarzenie kontrahentów oraz pomoc przy zawieraniu transakcji biznesowych, prowadzenie negocjacji, sprzedaż detaliczna lub hurtowa w systemie tradycyjnym i poprzez internet mięsa, ekstraktów mięsnych, wędlin, przetworów

mięsnych, konserw, wyrobów z drobiu i z dziczyzny, olejów i tłuszczów zwierzęcych.

(111) **288193** (220) 2015 08 31 (210) 446468
(151) 2016 10 24 (441) 2015 12 07
(732) BUCHALSKI PIOTR, Koło, PL.
(540) CREATIVE CRAFT
(540)

CREATIVE
CRAFT

(531) 26.11.01, 26.11.05, 26.11.09, 27.05.01
(510), (511) **35** reklama, zarządzanie w działalności handlowej, agencje reklamowe, **42** wzornictwo przemysłowe.

(111) **288194** (220) 2015 09 07 (210) 446661
(151) 2016 10 25 (441) 2015 12 07
(732) LONDZIN PIOTR LONTEX, Czechowice-Dziedzice, PL.
(540) LOXA

(510), (511) **9** akumulatory, płyty akumulatorowe, kraty akumulatorowe, **35** sprzedaż hurtowa i detaliczna akumulatorów, płyt akumulatorowych, krat akumulatorowych, sprzedaż hurtowa i detaliczna akumulatorów, płyt akumulatorowych, krat akumulatorowych przez Internet, usługi informacji handlowej o akumulatorach, płytach akumulatorowych, kratach akumulatorowych, pokazy towarów w celach handlowych i reklamowych, promocja sprzedaży, reklama, reklama za pomocą sieci komputerowych, Internetu, organizowanie targów i wystaw w celach handlowych i reklamowych.

(111) **288195** (220) 2015 09 07 (210) 446665
(151) 2016 10 25 (441) 2015 12 07
(732) MIDAK MAREK TRANSMID-PLUS, Warszawa, PL.
(540) TRANSMID

(510), (511) **39** transport, pakowanie i składowanie towarów, a mianowicie: magazynowanie, ustawianie towarów, przenoszenie towarów, dostarczanie przesyłek, przewożenie ładunków, przewóz samochodami ciężarowymi oraz specjalistycznymi, transport samochodowy, organizowanie podróży.

(111) **288196** (220) 2015 09 14 (210) 446947
(151) 2016 10 06 (441) 2015 12 21
(732) DANEK BARBARA BAMAX, Wrocław, PL.
(540) Polski Folk
(540)

Polski Folk

(531) 27.05.01, 26.07.25

(510), (511) **6** breloki do kluczy, **16** papier, karton, druki, materiały intrologatorskie, fotografie, materiały biurowe, kleje do celów biurowych lub domowych, materiały dla artystów, pędzle do malowania, sprzęt biurowy (z wyjątkiem mebli), materiały szkoleniowe i instruktażowe (z wyjątkiem przyrządów), materiały z tworzyw sztucznych do pakowania (nie ujęte w innych klasach), zeszyty, notesy, zakładki do książek, kalendarze, długopisy, pocztówki, podkładki pod kubki lub garnki, wykonane z papieru lub tektury, **18** skóra i imitacje skóry, skóry zwierzęce, skóry surowe, walizy, kufry i torby podróżne, parasolki, parasole (duże) i laski, bicze, uprząże i wyroby rymarskie opakowania ze skóry, paski skórzane, plecaki, torby plażowe, portmonetki, portfele, teczki, torby i tornistry szkolne, torby, torebki, **21** przybory kuchenne i gospodarstwa domowego oraz pojemniki, grzebienie i gąbki, wyroby szklane, porcelanowe i ceramiczne nie ujęte w innych klasach, kubki, talerze, filiżanki, szklanki, zastawy stołowe, kieliszki, kufle, **25** odzież, obuwie, nakrycia głowy, **30** kawa, herbata, kakao, cukier, ryż, tapioka, sago, kawa nienaturalna, mąka i produkty zbożowe, chleb, wyroby cukiernicze i słodczyce, lody, miód, melasa (syropy), drożdże, proszek do pieczenia, sól, musztarda, ocet, sosy (przyprawy), przyprawy, lizaki, landryny, bombonierki, ciastka, **33** napoje alkoholowe (z wyjątkiem piwa), **35** prowadzenie sklepów z pamiątkami, art. spożywczymi, art. przemysłowymi, użytkami, odzieżą i dodatkami,

materiałami tekstylnymi, artykułami papierniczymi i biurowymi, sprzętem rtv i agd, wyrobami rzemiosła, artykułami dla dzieci, grami i zabawkami, sprzętem sportowym, dziełami sztuki, biżuterią, wyposażeniem wnętrza.

(111) **288197** (220) 2015 09 23 (210) 447265
 (151) 2016 10 24 (441) 2016 01 04
 (732) MIROWSKI ADOLF ARL MIROWSKI, Sędziszów, PL.
 (540) PreQurs
 (540)



Kolor znaku: jasnoniebieski, zielony, czarny

(531) 05.03.11, 02.07.01, 02.07.02, 26.02.01, 27.05.01, 29.01.13
 (510), (511) **41** nauczanie: kształcenie, edukacja, szkolenia, organizowanie i obsługa konferencji, organizowanie konkursów, kształcenie praktyczne jako pokazy, nauczanie korespondencyjne, szkolenia w zakresie planowania zużycia energii i efektywności energetycznej budynków, organizowanie i prowadzenie warsztatów, seminariów, sympozjów i kongresów, publikacje elektroniczne on-line książek i periodyków, publikowanie elektroniczne on-line, nie do pobrania, publikowanie książek, **42** badania oraz usługi naukowe i techniczne w zakresie mechaniki obejmujące badania i usługi eksperckie związane z jakością spalin oraz badania i usługi eksperckie związane z oceną zawartości substancji szkodliwych emitowanych do powietrza, projektowanie w zakresie mechaniki, projekty techniczne, opracowywanie systemów grzewczych, analizy przemysłowe, usługi badawcze, doradztwo w zakresie planowania zużycia energii i efektywności energetycznej budynków.

(111) **288198** (220) 2015 10 01 (210) 447613
 (151) 2016 10 27 (441) 2016 01 04
 (732) INMEDIO SPÓŁKA Z OGRANICZONĄ ODPOWIEDZIALNOŚCIĄ SPÓŁKA KOMANDYTOWA, Warszawa, PL.
 (540) EQUAL E-CIGARETTES
 (540)



(531) 27.05.01
 (510), (511) **5** papierosy beztytoniowe do celów leczniczych, **9** ładowarki, baterie, **34** papierosy; papierosy elektroniczne; papierosy zawierające substytuty tytoniu nie do celów leczniczych; filtry do papierosów; tytoń; namiastki tytoniu; cygara; cygaretki; cygarnice; cygarniczki; fajki; zioła do palenia; przybory dla palaczy; papierosnice; popielniczki dla palaczy; zapałki; zapalniczki; tabaka; tabakierki; ciekłe roztwory nikotyny do stosowania w e-papierosach; płyny do papierosów elektronicznych; filtry do e-papierosów; ustniki do papierosów; ustniki do e-papierosów; środki aromatyzujące do stosowania w papierosach elektronicznych, inne niż olejki eteryczne; ustniki z bursztynu do papierosów i cygar; waporyzatory dla palaczy do stosowania doustnego; jednorazowe e-papierosy / papierosy elektroniczne; smycze do e-papierosów.

(111) **288199** (220) 2015 10 05 (210) 447718
 (151) 2016 10 26 (441) 2016 01 04
 (732) ZAKŁADY MIĘSNE SILESIA SPÓŁKA AKCYJNA, Katowice, PL.
 (540) Duda Saksonki
 (510), (511) **29** parówki, **35** usługi organizacji sieci sprzedaż wraz z przekazaniem doświadczeń i znaków towarowych (franchising), sprzedaż hurtowa i detaliczna przetworów mięsnych i drobiowych, doradztwo w sprawie organizowania i prowadzenia działalności gospodarczej, **39** magazynowanie, składowanie i dystrybucja przetworów mięsnych i drobiowych.

(111) **288200** (220) 2015 10 06 (210) 447794
 (151) 2016 11 08 (441) 2016 01 04
 (732) KAMIŃSKI ANDRZEJ MINI BAR ENDZIOR, Kraków, PL.
 (540) ENDZIOR
 (510), (511) **29** potrawy gotowe, zupy, buliony, przekąski, desery, kotlety drobiowe w panierce, kapusta zasmażana, zapiekanki na pieczywie, **43** prowadzenie barów, prowadzenie restauracji, prowadzenie kawiarni, prowadzenie barów szybkiej obsługi [snack-barów], prowadzenie restauracji samoobsługowych, prowadzenie stołówek, obsługa gastronomiczna z własnym zapleczem, produktami i transportem.

(111) **288201** (220) 2015 10 12 (210) 447949
 (151) 2016 10 25 (441) 2016 01 18
 (732) TRUS ANNA, Lublin, PL.;
 (540) MOXINEA
 (510), (511) **5** leki z moxifloksacyną wydawane na receptę.
 (551) wspólne prawo ochronne

(111) **288202** (220) 2015 10 13 (210) 448028
 (151) 2016 10 26 (441) 2016 01 18
 (732) AFLOFARM FARMACJA POLSKA SPÓŁKA Z OGRANICZONĄ ODPOWIEDZIALNOŚCIĄ, Pabianice, PL.
 (540) złota recepta
 (510), (511) **35** reklama, zarządzanie w działalności handlowej, administrowanie działalności handlowej, prace biurowe-wszystkie wymienione usługi związane z organizacją konkursów, rankingów, związanych z przyznaniem nagród dla i od środowiska medycznego, firm farmaceutycznych, konsumentów w odniesieniu do produktów zdrowotnych, kosmetycznych, weterynaryjnych, **41** nauczanie, kształcenie, rozrywka, działalność sportowa i kulturalna-wszystkie wymienione usługi związane z organizacją konkursów, rankingów, związanych z przyznaniem nagród dla i od środowiska medycznego, firm farmaceutycznych, konsumentów w odniesieniu do produktów zdrowotnych, kosmetycznych, weterynaryjnych, **44** usługi medyczne, usługi weterynaryjne, usługi w zakresie higieny i urody dla ludzi i zwierząt-wszystkie wymienione usługi związane z organizacją konkursów, rankingów, związanych z przyznaniem nagród dla i od środowiska medycznego, firm farmaceutycznych, konsumentów w odniesieniu do produktów zdrowotnych, kosmetycznych, weterynaryjnych.

(111) **288203** (220) 2015 10 13 (210) 448031
 (151) 2016 10 26 (441) 2016 01 18
 (732) China Tobacco Guangdong Industrial Co. Ltd., Guangzhou, CN.
 (540) WuyeShen
 (540)



(531) 05.03.11, 05.03.16, 27.05.01
 (510), (511) **34** papierosy, tytoń, papierosy elektroniczne, tytoń do żucia, pudełka na papierosy, cygara, papierosy zawierające substytuty tytoniu nie do celów medycznych, zapalniczki dla palących, cygaretki, zioła do palenia, końcówki cygaretek, popielniczki dla palących, zapałki, papier do papierosów, filtry do papierosów.

(111) **288204** (220) 2015 10 13 (210) 448032
 (151) 2016 10 26 (441) 2016 01 18
 (732) KONSPOŁ-HOLDING SPÓŁKA Z OGRANICZONĄ ODPOWIEDZIALNOŚCIĄ, Nowy Sącz, PL.

(540) KURNIK POLECA KONSPOŁ
(540)



Kolor znaku: żółty, czarny

(531) 06.07.25, 03.07.03, 27.05.01, 29.01.12

(510), (511) **29** mięso, drób niezwywy, wędliny i produkty z kurczaka, wieprzowiny, wołowiny, gęsiny (w tym produkty convenience), **30** pieczywo, **35** usług w zakresie prowadzenia sklepu obejmujące sprzedaż towarów: mięso, drób, wieprzowina, wołowina, wędliny, produkty convenience, pieczywo-wyroby piekarnicze i cukiernicze, wody mineralne, inne napoje bezalkoholowe, dżemy i kompoty, mleko i przetwory mleczne, kawa, herbata, słodycze, przyprawy, produkty zbożowe, świeże owoce, jarzyny, cukier, lody, kasza, ryż, makarony.

(111) **288205** (220) 2015 10 13 (210) 448035

(151) 2016 10 27 (441) 2016 01 18

(732) MKK SPÓŁKA Z OGRANICZONĄ ODPOWIEDZIALNOŚCIĄ, Golub-Dobrzyń, PL.

(540) m mkk.pl odzież i gadżety z pomysłem

(540)



Kolor znaku: biały, czerwony, ciemnoniebieski

(531) 26.05.08, 26.05.18, 26.11.05, 26.11.07, 27.05.01, 27.05.05,

29.01.13, 26.13.01

(510), (511) **16** afisze, plakaty, afisze, plakaty z papieru i kartonu, aktyki (artykuły biurowe), akwaforty (grafika), broszury, ekerki, kalendarze, katalogi, książki, materiały opakowaniowe [amortyzujące, do wyściełania] z papieru lub kartonu, materiały piśmienne, publikacje drukowane, reprodukcje graficzne, skoroszyty na dokumenty, szylidy z papieru lub z kartonu, teczki na dokumenty (artykuły biurowe), teczki, skoroszyty (artykuły biurowe), torby na śmieci (z papieru lub z tworzyw sztucznych), ulotki, wydruki graficzne, wyroby z kartonu zawarte w klasie 16, **25** apaszki [chustki], bandany na szyję, bluzy, kombinezony, czapki [nakrycia głowy], fartuchy [odzież], kamizelki, kapelusze, kapelusze papierowe [odzież], kombinezony [odzież], koszule, koszule z krótkimi rękawami, koszulki gimnastyczne, krawaty, kurtki [odzież], kurtki wełniane lub futrzane z kapturem, odzież, odzież dla automobilistów, odzież dla kolarzy, odzież gimnastyczna, odzież gotowa, odzież papierowa, odzież wodoodporna, rękawiczki [odzież], spodnie, śliniaki niepapierowe, t-shirty, **40** druk sitowy, usługi drukowania, drukowanie litograficzne, drukowanie offsetowe, drukowanie szablonów (wykroje, rysunki), grawerowanie, hafciarstwo, introligatorstwo, krawiectwo, krojenie tkanin, laminowanie, drukowanie litograficzne, przeróbki odzieży, obróbka papieru, tkaniny (krojenie), tkaniny (obrębianie), tkaniny (obróbka), trasowanie laserem.

(111) **288206** (220) 2015 10 15 (210) 448111

(151) 2016 10 24 (441) 2016 01 18

(732) SOŁTYK JAKUB, Świątniki Górne, PL.

(540) RYWAL

(540)



Kolor znaku: biały, zielony, szary

(531) 26.01.02, 26.01.18, 27.05.01, 29.01.12

(510), (511) **12** części samochodowe.

(111) **288207** (220) 2015 10 15 (210) 448123

(151) 2016 10 26 (441) 2016 01 18

(732) TYSZKA JANUSZ LUCIDUS, Warszawa, PL.

(540) LUCIDUS

(540)

LUCIDUS

(531) 27.05.01

(510), (511) **9** taśmy z materiałów odbłaskowych na podłożu z tkaniny, taśmy z materiałów odbłaskowych na podłożu z tworzywa sztucznego, znaki ostrzegawcze z materiałów odbłaskowych na podłożu z tkaniny, znaki ostrzegawcze z materiałów odbłaskowych na podłożu z tworzywa sztucznego, **17** taśmy samoprzylepne izolacyjne, taśmy samoprzylepne zabezpieczające, taśmy samoprzylepne do rur uszczelniające, w szczególności taśmy uszczelniające przed rozbryzgiwaniem, taśmy ognioodporne odbłaskowe, taśmy ognioodporne fluorescencyjne, folie fotoluminescencyjne z tworzyw sztucznych, **19** płyty fotoluminescencyjne z tworzyw sztucznych.

(111) **288208** (220) 2015 10 17 (210) 448191

(151) 2016 10 25 (441) 2016 01 18

(732) MAZUR PIOTR AGROTECHNOLOGY, Łobez, PL.

(540) AGRO TECHNOLOGY

(540)



Kolor znaku: zielony, szary, biały

(531) 01.15.09, 05.05.20, 27.05.01, 05.03.11, 05.03.13, 29.01.13

(510), (511) **12** drony, bezzałogowe pojazdy badawcze, pojazdy bezzałogowe, zdalnie sterowane obiekty latające, **42** analiza chemiczna ziemi, analizy naukowe wspomagane komputerowo, badania biotechnologiczne, badania biotechnologiczne w zakresie rolnictwa, badania biotechnologiczne w zakresie ogrodnictwa, badania dotyczące hodowli roślin, badania dotyczące ochrony środowiska, badania dotyczące upraw rolnych, doradztwo techniczne w dziedzinie wykrywania zanieczyszczeń, doradztwo w zakresie biotechnologii, doradztwo w zakresie ochrony środowiska, doradztwo technologiczne, doradztwo eksperckie dotyczące technologii, profesjonalne doradztwo dotyczące technologii, doradztwo specjalistyczne związane z programowaniem komputerowym, profesjonalne doradztwo w zakresie wykorzystywania technologii, doradztwo techniczne w zakresie przetwarzania danych, kartografia i odwzorowanie, miernictwo [pomiar], pomiary geodezyjne, pomiary środowiskowe, pomiary topograficzne, przygotowywanie map cyfrowych, świadczenie usług badawczych, tworzenie map GPS, usługi analizy gleby, usługi badań agrochemicznych, usługi badawcze w rolnictwie, usługi badawczo-rozwojowe związane z nawozami, usługi doradcze dotyczące badań technologicznych, usługi doradcze związane z badaniami w dziedzinie ochrony środowiska, usługi informacyjne dotyczące bezpieczeństwa nawozów stosowanych w rolnictwie, usługi konsultacyjne dotyczące badań technologicznych, usługi monitoringu środowiska naturalnego, usługi pomiarowe, usługi w zakresie badań i kontroli środowiska naturalnego, usługi w zakresie oceniania skuteczności rolniczych środków chemicznych, usługi w zakresie miernictwa geodezyjnego, usługi w zakresie rozwoju biologicznego, zdalny monitoring powietrzny związany z badaniami środowiska, **44** doradztwo rolnicze, doradztwo specjalistyczne w zakresie rolnictwa, usługi do-

radcze i konsultacyjne w zakresie stosowania nawozów rolniczych i ogrodniczych, usługi doradcze w zakresie upraw rolniczych, usługi doradcze w zakresie rolnictwa, usługi doradcze związane z uprawą roślin, usługi informacyjne dotyczące rolnictwa.

(111) **288209** (220) 2015 10 19 (210) 448205
(151) 2016 10 21 (441) 2016 01 18

(732) GRABOWSKI TOMASZ, Górna Wieś, PL.

(540) APISGRAB

(510), (511) **30** produkty i wyroby pszczelarskie, miody naturalne, ziołomiody, mleczko pszczele spożywcze, propolis, **31** żywe matki pszczele, pyłek nieprzetworzony, **32** nektary i napoje owocowe słodzone miodem, **44** usługi medyczne w zakresie apiterapii.

(111) **288210** (220) 2015 10 24 (210) 448472
(151) 2016 10 24 (441) 2016 02 01

(732) KOMPLEKSOWA OBSŁUGA BUDOWNICTWA KOBNEXT SPÓŁKA Z OGRANICZONĄ ODPOWIEDZIALNOŚCIĄ, Częstochowa, PL.

(540) KOBEX

(540)



Kolor znaku: czarny, czerwony, żółty

(531) 07.03.11, 26.03.01, 26.11.01, 27.05.01, 29.01.13

(510), (511) **37** usługi budowlane, naprawy, usługi instalacyjne w tym: budownictwo przemysłowe, dekarstwo, izolowanie budynków, malowanie, montaż rusztowań, murowanie, nadzór budowlany, restauracja istniejących budynków i obiektów, rozbiórka budynków, tapetowanie, tynkowanie, układanie nawierzchni drogowych, usługi hydrauliczne, wynajem sprzętu budowlanego, **42** usługi dotyczące doradztwa budowlanego, opracowywanie projektów technicznych, projektowanie budynków.

(111) **288211** (220) 2015 10 28 (210) 448594
(151) 2016 11 09 (441) 2016 02 01

(732) BEPO SPÓŁKA Z OGRANICZONĄ ODPOWIEDZIALNOŚCIĄ SPÓŁKA KOMANDYTOWA, Kraków, PL.

(540) pożyczadło

(510), (511) **36** doradztwo finansowe, operacje finansowe, usługi finansowe, pośrednictwo finansowe, usługi bankowe, pożyczki pod zastaw, zarządzanie nieruchomościami, wycena nieruchomości, pośrednictwo w handlu nieruchomościami.

(111) **288212** (220) 2015 10 30 (210) 448691
(151) 2016 10 18 (441) 2016 02 01

(732) HAND-PROD SPÓŁKA Z OGRANICZONĄ ODPOWIEDZIALNOŚCIĄ, Kraków, PL.

(540) SunVi D3 Witamina D3

(540)



Kolor znaku: pomarańczowy, biały

(531) 26.01.01, 27.05.01, 29.01.12

(510), (511) **5** suplementy diety i preparaty dietetyczne do celów leczniczych,.

(111) **288213** (220) 2015 10 30 (210) 448698
(151) 2016 10 25 (441) 2016 02 01

(732) ROWICKI PAWEŁ CONEX IMPORT, Warszawa, PL.

(540) WILD ACTIVE

(540)



(531) 26.11.02, 27.05.01

(510), (511) **16** piórnik skórzane, **18** skóra i imitacje skóry, wyroby z tych materiałów, nie ujęte w innych klasach: aktówki, teczki, etui na klucze, torebki, torby zakupowe, kuferki, kuferki na kosmetyki, portfele, portmonetki, kosmetyczki, wizytowniki, etui na karty kredytowe, plecaki, smycze, skóry zwierzęce, skóry surowe, walizy, walizki, torby podróżne, parasolki i parasole przeciwsłoneczne, laski, bicze, uprząże i wyroby rymarskie, **25** odzież, obuwie, nakrycie głowy, paski do spodni damskie oraz męskie.

(111) **288214** (220) 2015 11 02 (210) 448740
(151) 2016 11 09 (441) 2016 02 01

(732) KANIA JANUSZ AGREGATY PEX-POOL PLUS, Dębica, PL.

(540) AGREGATY PEX POOL PLUS

(540)



Kolor znaku: biały, niebieski, czerwony, żółty

(531) 26.04.02, 26.04.11, 27.05.01, 29.01.14

(510), (511) **6** kontenery metalowe, zbiorniki metalowe [kontenery], kontenery transportowe z metalu, konstrukcje metalowe, konstrukcje stalowe, kontenery stalowe, modułowe, prefabrykowane, stalowe szkielety konstrukcji, **7** generatory, generatory elektryczności, generatory prądu, zasilacze elektryczne, instalacje elektryczne, generatory prądu przemiennego, awaryjne generatory prądotwórcze, zestawy generatorów elektrycznych, grupy generatorów elektrycznych, generatory prądu przemiennego [alternatory], zestawy generatorów prądu elektrycznego, aparatura do dostarczania energii, generatory elektryczne do stosowania w sytuacjach awaryjnych, urządzenia wibracyjne, silniki do wytwarzania energii elektrycznej, zespoły prądotwórcze do użytku z silnikami, **11** agregaty klimatyzacyjne, elektryczne klimatyzatory, elementy elektrycznej instalacji oświetleniowej, elementy oświetleniowe, filtry do klimatyzacji, instalacje do wentylacji, klimatyzatory, lampy oświetleniowe, wyposażenie oświetleniowe, oświetlenie i reflektory oświetleniowe, przenośne urządzenia do klimatyzacji, przenośne urządzenia do wentylacji, urządzenia do wentylacji, urządzenia oświetleniowe, urządzenia klimatyzacyjne, urządzenia wentylacyjne, wentylatory do klimatyzacji, **12** wojskowe pojazdy transportowe, pojazdy i środki transportu, pojazdy przystosowane do celów militarnych, **35** sprzedaż detaliczna i hurtowa towarów obejmujących: kontenery metalowe, zbiorniki metalowe [kontenery], kontenery transportowe z metalu, konstrukcje metalowe, konstrukcje stalowe, kontenery stalowe, modułowe, prefabrykowane, stalowe szkielety konstrukcji, generatory, generatory elektryczności, generatory prądu, zasilacze elektryczne, instalacje elektryczne, generatory prądu przemiennego, awaryjne generatory prądotwórcze, zestawy generatorów elektrycznych, grupy generatorów elektrycznych, generatory prądu przemiennego [alternatory], zestawy generatorów prądu elektrycznego, aparatura do dostarczania energii, generatory elektryczne do stosowania w sytuacjach awaryjnych, urządzenia wibracyjne, silniki do wytwarzania energii elektrycznej, zespoły prądotwórcze do użytku z silnikami, pompy, motopompy strażackie, agregaty klimatyzacyjne, elektryczne klimatyzatory, elementy elektrycznej instalacji oświetleniowej, elementy oświetleniowe, filtry do klimatyzacji, instalacje do wentylacji, klimatyzatory, lampy oświetleniowe, wyposażenie oświetleniowe, oświetlenie i reflektory oświetleniowe, przenośne urządzenia do klimatyzacji, przenośne urządzenia do wentylacji, urządzenia do wentylacji, urządzenia oświetleniowe, urządzenia klimatyzacyjne, urządzenia wentylacyjne, wentylatory do klimatyzacji, wojskowe pojazdy transportowe, pojazdy i środki transportu, pojazdy przystosowane do celów militarnych, w tym za pośrednictwem Internetu (sprzedaż on-line), sprzedaż, wysyłkowa powyższych towarów, marketing, reklama, reklama radiowa, reklama telewizyjna, reklama w prasie, reklama

na stronach internetowych, rozpowszechnianie materiałów reklamowych, promocja sprzedaży świadczonych usług, prezentacja oferty handlowej w Internecie, organizowanie i współudział w targach, wystawach i pokazach związanych z promocją powyższych usług, doradztwo w zakresie zarządzania personelem, prowadzenie punktów informacji konsumenckiej, wynajem bilbordów [tablic reklamowych], wynajem powierzchni reklamowej i materiałów reklamowych, wynajmowanie przestrzeni reklamowej, **37** instalowanie generatorów prądu, naprawa lub konserwacja generatorów energii elektrycznej, Instalacja urządzeń elektrycznych i generatorów prądu, montaż [instalowanie] akcesoriów do pojazdów, montaż [instalowanie] części do pojazdów, **40** wypożyczanie generatorów elektrycznych, wynajem generatorów prądu elektrycznego, wypożyczanie generatorów, wytwarzanie energii elektrycznej, **42** projektowanie techniczne kontenerów, generatorów, pojazdów specjalistycznych, wozów specjalnego przeznaczenia, projektowanie przyrządów, projektowanie konstrukcji, projektowanie systemów elektrycznych, projektowanie kontenerów transportowych, projektowanie maszyn specjalistycznych, projektowanie oprzyrządowania do produkcji części do pojazdów lądowych.

(111) **288215** (220) 2015 11 04 (210) 448859
 (151) 2016 10 07 (441) 2016 02 15
 (732) TEZET SPÓŁKA AKCYJNA, Lublin, PL.
 (540) TEZET
 (540)



Kolor znaku: zielony, czerwony

(531) 27.05.01, 29.01.01, 29.01.03, 26.04.01, 26.04.03, 26.04.07
 (510), (511) **4** benzyna, brykiety węgla, drewno opałowe, podpałki, gaz oświetleniowy, gaz olejowy, paliwo gazowe, mineralne paliwa, mazut, nafta, nafta oświetleniowa, oleje napędowe, oleje przemysłowe, paliwo, smary, węgiel drzewny jako paliwo, **6** armatura do przewodów metalowa, butle do sprężonego gazu, centralne ogrzewanie, konstrukcje metalowe, kosze metalowe, pojemniki metalowe na płynne paliwo, kraty ochronne do pieców metalowe, nasady kominowe metalowe, przewody ciśnieniowe metalowe, rury metalowe, rury centralnego ogrzewania, zbiorniki metalowe, pojemniki metalowe, **9** aparatura do przetwarzania informacji, dystrybutory paliwa na stacjach obsługi, dystrybutory automatyczne, czujniki poziomu paliwa, elektryczna aparatura kontrolno-pomiarowa, gazometry, przyrządy pomiarowe, urządzenia do dozowania, urządzenia elektryczne do kontroli, **11** armatura do pieców, armatura regulacyjna i bezpieczeństwa do przewodów gazowych, armatura regulacyjna i bezpieczeństwa do urządzeń gazowych, generatory gazu, instalacje technologiczne do gazu, lampy uliczne, urządzenia do oczyszczania gazu, urządzenia do ogrzewania na paliwo stałe, płynne lub gazowe, zapalniczki do zapalania gazu, palniki gazowe, piece gazowe, zapalniczki do gazu, **12** instalacje gazowe do silników samochodowych, zbiorniki paliwa, gazu w pojazdach, **36** usługi w zakresie dzierżawy nieruchomości, zarządzania nieruchomościami, **37** usługi w zakresie budowy i naprawy magazynów, budowy i konserwacji rurociągów, budowy stacji paliw, instalacji, konserwacji i naprawy maszyn i urządzeń przeznaczonych do przechowywania, transportu i dystrybucji paliw, usługi w zakresie nadzoru budowlanego, usługi stacji obsługi samochodów i stacji paliw, instalowanie i naprawa pieców, konserwacja i naprawy palników, wiercenie szybów olejowych lub gazowych, **39** usługi w zakresie dystrybucji energii, magazynowania, przewożenia ładunków, składowania, spedycji, usługi składów celnych.

(111) **288216** (220) 2015 11 06 (210) 448932
 (151) 2016 10 26 (441) 2016 02 15
 (732) GLEŃ ALICJA EUREKA, Wrocław, PL.
 (540) Eureka ZARZĄDZANIE NIERUCHOMOŚCIAMI
 (540)



Kolor znaku: granatowy, czerwony, biały

(531) 07.01.08, 27.05.01, 29.01.12

(510), (511) **35** doradztwo w zakresie organizowania i prowadzenia działalności gospodarczej, doradztwo w zarządzaniu działalnością gospodarczą, doradztwo specjalistyczne w sprawach działalności gospodarczej, administrowanie hotelami, pomoc w prowadzeniu działalności gospodarczej, zarządzanie w ramach prowadzonej działalności gospodarczej w zakresie udzielania licencji na towary i usługi na rzecz osób trzecich, pomoc w zarządzaniu działalnością gospodarczą, usługi doradcze w zarządzaniu działalnością gospodarczą, zarządzanie hotelami, **36** administrowanie nieruchomościami, agencje mieszkaniowe [nieruchomości], agencje nieruchomości, agencje pośrednictwa w handlu nieruchomościami, ściąganie czynszów, dzierżawa majątku nieruchomego, dzierżawa nieruchomości, wycena finansowa [ubezpieczenia, banki, nieruchomości], wycena majątku nieruchomego-oszacowanie, zarządzanie majątkiem nieruchomości, dzierżawa nieruchomości, wycena nieruchomości, pośrednictwo w obrocie nieruchomościami, pośrednictwo w sprawach majątku nieruchomego, wycena nieruchomości, wynajem mieszkań, wynajmowanie mieszkań-wynajmowanie pomieszczeń biurowych [nieruchomości], zarządzanie majątkiem nieruchomości, **37** nadzór budowlany, **39** wynajmowanie garaży, wynajmowanie miejsc parkingowych, prowadzenie parkingów, wynajmowanie miejsc na parkingach.

(111) **288217** (220) 2015 11 09 (210) 448977
 (151) 2016 10 26 (441) 2016 02 15
 (732) CLOUD TECHNOLOGIES SPÓŁKA AKCYJNA, Warszawa, PL.
 (540) CloudTechnologies
 (540)



Kolor znaku: niebieski, czarny

(531) 26.05.01, 26.05.13, 26.13.25, 27.05.01, 29.01.12
 (510), (511) **35** agencje reklamowe, analizy kosztów, analizy rynkowe, badania marketingowe, badania opinii publicznej, badania rynku, badania w dziedzinie działalności gospodarczej, doradztwo specjalistyczne w sprawach działalności gospodarczej, kolportaż próbek, pozyskiwanie danych do komputerowych baz danych, systematyzacja danych w komputerowych bazach danych, komputerowe zarządzanie plikami, udzielanie informacji handlowych i porad dla konsumentów oraz przedsiębiorstw, marketing, uaktualnianie materiałów reklamowych, prezentowanie produktów w mediach dla celów sprzedaży detalicznej, publikowanie tekstów sponsorowanych, reklama, reklama za pośrednictwem sieci komputerowej, rozpowszechnianie ogłoszeń reklamowych, wynajmowanie nośników reklamowych, rozpowszechnianie materiałów reklamowych np. próbek, druków, prospektów, broszur, grafik i fotografii umieszczonych na stronach internetowych, **42** usługi w zakresie tworzenia oprogramowania komputerowego, tworzenia technologii informatycznych, przetwarzanie, przechowywanie i udostępnianie danych w chmurze, dostarczanie usług informatycznych w modelu SaaS (Software-as-a-Service), analizy systemów komputerowych, badania naukowe, badania techniczne, dostarczanie wyszukiwarek internetowych, usługi w zakresie instalacji oprogramowania komputerowego, programowanie komputerowe, projektowanie systemów komputerowych, konserwacja oprogramowania komputerowego, usługi świadczone przez laboratoria naukowe, monitoring systemów komputerowych przy użyciu dostępu zdalnego, oprogramowanie jako usługa (SaaS), aktualizacja oprogramowania komputerowego, doradztwo w zakresie oprogramowania komputerowego, instalacje oprogramowania komputerowego, powielanie oprogramowania komputerowego, projektowanie oprogramowania komputerowego, wypożyczanie oprogramowania komputerowego, prace badawczo-rozwojowe nad nowymi produktami dla osób trzecich, usługi doradcze w zakresie technologii informacyjnej.

(111) **288218** (220) 2015 11 09 (210) 448990
 (151) 2016 10 25 (441) 2016 02 15
 (732) VITRO-SOFT ROBERT CZECH SPÓŁKA JAWNA, Gdynia, PL.
 (540) i-SAG Inteligentny System Administracji Gabinetem

(540)



Kolor znaku: pomarańczowy, czarny

(531) 24.17.02, 26.01.03, 26.03.01, 27.05.01, 29.01.12

(510), (511) **9** programy komputerowe (software ładowalny) programy komputerowe nagrane, sterujące programy komputerowe, nagrane przyrządy obserwacyjne, sprzęt komputerowy, urządzenia do nauczania, urządzenia do przetwarzania informacji, urządzenia i sprzęt dla ratownictwa, urządzenia pomiarowe, urządzenia projekcyjne, **42** prace badawczo-rozwojowe dla osób trzecich, doradztwo w zakresie oprogramowania komputerowego, doradztwo w zakresie projektowania i rozwoju sprzętu komputerowego, instalacje oprogramowania komputerowego, doradztwo w zakresie projektowania i rozwoju sprzętu komputerowego, programowanie komputerów, projektowanie systemów komputerowych, konserwacja oprogramowania komputerowego, konwersja danych lub dokumentów na formę elektroniczną, odzyskiwanie danych komputerowych, aktualizacja oprogramowania komputerowego, doradztwo w zakresie oprogramowania komputerowego, instalacje oprogramowania komputerowego, konserwacja oprogramowania komputerowego, powielanie oprogramowania komputerowego, projektowanie oprogramowania komputerowego, wypożyczanie oprogramowania komputerowego, powielanie oprogramowania komputerowego, projektowanie systemów komputerowych, tworzenie i utrzymywanie stron internetowych dla osób trzecich, udostępnianie miejsca na serwerach jako strony internetowe, usługi doradcze w dziedzinie technologii, usługi doradcze w dziedzinie technologii komputerowej, usługi doradcze w dziedzinie technologii telekomunikacyjnej, usługi podmiotów zewnętrznych w dziedzinie informatyki, wypożyczanie komputerów, tworzenie i utrzymywanie stron internetowych dla osób trzecich, wypożyczanie oprogramowania komputerowego, wypożyczanie serwerów jako hosting, **44** aromaterapia, usługi banku krwi, chirurgia, chirurgia plastyczna, detoksykacja po przedawkowaniu środków odurzających, domy opieki, fizjoterapia, fizykoterapia, hospicja, implantacja (wszczepianie) włosów, usługi klinik medycznych, usługi farmaceutów w zakresie sporządzania leków recepturowych, manicure, masaż, opieka pielęgniarska, medyczna, opieka zdrowotna, usługi optyczne, ośrodki zdrowia, salony piękności, placówki opieki pielęgniarskiej, chirurgia plastyczna, pomoc medyczna, porady medyczne dla osób niepełnosprawnych, porady w zakresie farmakologii, porady psychologiczne, łaźnie publiczne, salony piękności, usługi sanatoriów, usługi saun, usługi solariumów, stomatologia, szpitale, usługi sztucznego zapłodnienia (inseminacja), tatuowanie, terapeutyczne usługi, usługi klinik medycznych, usługi zapładniania metodą in vitro, **45** licencjonowanie programów komputerowych, licencjonowanie własności intelektualnej, usługi nadzoru w dziedzinie własności intelektualnej-licencjonowanie programów komputerowych, licencjonowanie programów komputerowych jako usługi prawne, licencjonowanie własności intelektualnej.

(111) **288219** (220) 2015 11 09 (210) 448997
 (151) 2016 10 25 (441) 2016 02 15
 (732) CEDC INTERNATIONAL SPÓŁKA Z OGRANICZONĄ ODPOWIEDZIALNOŚCIĄ, Oborniki, PL.
 (540) ŻUBRÓWKA CZARNA. NASZ POWÓD DO DUMY
 (510), (511) **33** napoje alkoholowe (z wyjątkiem piwa).

(111) **288220** (220) 2015 11 16 (210) 449257
 (151) 2016 10 25 (441) 2016 02 15
 (732) CITY-HOPSER SPÓŁKA Z OGRANICZONĄ ODPOWIEDZIALNOŚCIĄ TAXI I MIĘDZYNARODOWY PRZEWÓZ OSÓB, Toruń, PL.
 (540) CITY-HOPSER

(540)



Kolor znaku: biały, czarny, czerwony, granatowy

(531) 03.05.15, 25.01.05, 27.05.01, 29.01.14

(510), (511) **39** usługi transportowe autobusowe, usługi taksówkowe, transport pasażerski, transport podróżnych, transport samochodowy, dostarczanie towarów, wypożyczanie samochodów.

(111) **288221** (220) 2015 11 17 (210) 449305
 (151) 2016 10 24 (441) 2016 02 15
 (732) REFF FITNESS EQUIPMENT SPÓŁKA Z OGRANICZONĄ ODPOWIEDZIALNOŚCIĄ, Poznań, PL.
 (540) HOWL
 (510), (511) **28** maszyny do ćwiczeń sprawnościowych, sprzęt do ćwiczeń fizycznych w pomieszczeniach.

(111) **288222** (220) 2015 11 17 (210) 449311
 (151) 2016 10 25 (441) 2016 02 15
 (732) REFF FITNESS EQUIPMENT SPÓŁKA Z OGRANICZONĄ ODPOWIEDZIALNOŚCIĄ, Poznań, PL.
 (540) HOWL
 (540)



(531) 03.01.08, 03.01.24, 03.01.28, 26.11.02, 27.05.01

(510), (511) **28** maszyny do ćwiczeń sprawnościowych, sprzęt do ćwiczeń fizycznych w pomieszczeniach.

(111) **288223** (220) 2015 11 17 (210) 449325
 (151) 2016 10 24 (441) 2016 02 15
 (732) DECORA SPÓŁKA AKCYJNA, Środa Wielkopolska, PL.
 (540) SOLID ZIP
 (540)



Kolor znaku: biały, pomarańczowy, czarny

(531) 01.15.11, 25.05.06, 25.05.25, 26.04.02, 26.13.25, 27.05.01, 29.01.13

(510), (511) **17** materiały izolacyjne, dźwiękoszczelne materiały, podkłady podłogowe kontrolujące dźwięk, izolacyjne wykładziny podłogowe, izolacja w postaci pokryć podłogowych, **19** niemetalowe materiały podłogowe, warstwy izolujące pod podłogi, niemetalowe materiały z warstwą izolacyjną przeciwwilgociową, podkłady podłogowe, **27** pokrycia podłogowe, maty podłogowe, pokrycia podłogowe o właściwościach izolacyjnych.

(111) **288224** (220) 2015 11 17 (210) 449338
 (151) 2016 10 17 (441) 2016 02 15
 (732) LUCRUM SPÓŁKA Z OGRANICZONĄ ODPOWIEDZIALNOŚCIĄ, Kraków, PL.

(540) Kancelaria Podatkowa LUCRUM
 (510), (511) **35** księgowość, rachunkowość, sporządzanie sprawozdań rachunkowych, przygotowywanie zeznań podatkowych, doradztwo w zakresie zarządzania działalnością gospodarczą, informacja o działalności gospodarczej, specjalistyczne doradztwo w zakresie działalności gospodarczej, doradztwo w zakresie organizacji i prowadzenia działalności gospodarczej, usługi podatkowe

we, **36** doradztwo w sprawach finansowych, doradztwo w sprawach ubezpieczeniowych, ekspertyzy dla celów fiskalnych, inwestycje finansowe, inwestycje kapitałowe, ubezpieczenia, pośrednictwo ubezpieczeniowe, agencje ściągania należności, **45** badania prawne, usługi pomocy w sprawach spornych, usługi w zakresie przygotowywania dokumentów prawnych.

(111) **288225** (220) 2015 11 23 (210) 449537
 (151) 2016 10 21 (441) 2016 02 29
 (732) APP SPÓŁKA Z OGRANICZONĄ ODPOWIEDZIALNOŚCIĄ,
 Raszyn, PL.
 (540) EASYDRIFT
 (510), (511) **7** maszyny różnego typu zawarte w tej klasie, **17** wyroby gumowe przeznaczone do różnych urządzeń zawarte w tej klasie.

(111) **288226** (220) 2015 11 25 (210) 449674
 (151) 2016 10 25 (441) 2016 02 29
 (732) MLEKOMA DAIRY SPÓŁKA Z OGRANICZONĄ
 ODPOWIEDZIALNOŚCIĄ, Warszawa, PL.
 (540) Poczuj Życia Smak
 (540)

Poczuj Życia Smak

Kolor znaku: ciemnoniebieski

(531) 27.05.01, 29.01.04
 (510), (511) **29** enzymy mlekowe do celów spożywczych, jogurt, koktajle mleczne, margaryna, masło, produkty mleczne, mleko, mleko skondensowane, napoje mleczne z przewagą mleka, podpuszczka, ser, serwatka, śmietana, zsiadłe mleko, **35** agencja reklamowa, analizy kosztów, analizy rynkowe, audyt przedsiębiorstw, badania marketingowe, marketing, badania opinii publicznej, badania rynkowe, badania w dziedzinie działalności gospodarczej, dekoracja wystaw sklepowych, doradztwo specjalistyczne w sprawach działalności gospodarczej, doradztwo w zakresie organizowania i prowadzenia działalności gospodarczej, doradztwo w zakresie zarządzania personelem, doradztwo w zarządzaniu działalnością gospodarczą, informacja o działalności gospodarczej, zarządzanie w zakresie zamówień w handlu, pomoc przy zarządzaniu przedsiębiorstwami przemysłowymi lub handlowymi, dystrybucja materiałów reklamowych w postaci próbek, druków, prospektów, broszur, edytorskie usługi w dziedzinie reklamy, uaktualnianie materiałów reklamowych, rozpowszechnianie ogłoszeń reklamowych, organizacja pokazów mody w celach promocyjnych, produkcja filmów reklamowych, promocja sprzedaży dla osób trzecich, publikowanie tekstów sponsorowanych, reklama radiowa, reklama billboardowa, reklama telewizyjna, reklama za pośrednictwem sieci komputerowej, wynajmowanie przestrzeni reklamowej, reklamy korespondencyjne, przygotowywanie reklam prasowych, wynajmowanie czasu reklamowego we wszystkich środkach przekazu, pozyskiwanie danych do komputerowych baz danych, systematyzacja danych w komputerowych bazach danych, komputerowe zarządzanie plikami, wyszukiwanie informacji w plikach komputerowych dla osób trzecich, sortowanie danych w bazach komputerowych, organizowanie sprzedaży w trybie aukcji i przetargów publicznych, obróbka tekstów, organizowanie wystaw w celach handlowych lub reklamowych, organizowanie targów w celach handlowych lub reklamowych, usługi doradztwa handlowego świadczone na zasadach outsorsingu, agencje public relations, zarobkowe zarządzanie w zakresie udzielania licencji na towary i usługi dla osób trzecich, zarobkowe zarządzanie w zakresie koncesjonowania dóbr i usług na rzecz osób trzecich, oferowanie w mediach produktów dla handlu detalicznego oraz sprzedaż następujących produktów: enzymy mlekowe do celów spożywczych, jogurt, koktajle mleczne, margaryna, masło, produkty mleczne, mleko, mleko skondensowane, napoje mleczne z przewagą mleka, podpuszczka, ser, serwatka, śmietana, zsiadłe mleko, **40** konserwowanie napojów i żywności, mrożenie żywności, wędzenie żywności, przekształcanie mlecznych substancji organicznych.

(111) **288227** (220) 2015 11 25 (210) 449677
 (151) 2016 10 24 (441) 2016 02 29
 (732) LAGARDERE TRAVEL RETAIL SPÓŁKA Z OGRANICZONĄ
 ODPOWIEDZIALNOŚCIĄ, Warszawa, PL.

(540) Premium FOOD GATE
 (540)



(531) 26.11.03, 26.13.25, 27.05.01
 (510), (511) **29** chrupki owocowe, chrupki ziemniaczane, chipsy odtłuszczone, chipsy ziemniaczane, czosnek konserwowy, daktyle, drób nieżywy, dziczyzna nieżywa, dżemy, fasolka konserwowa, filety rybne, flaki, humus [pasta z ciecierzycy], jogurt, owoce kandyzowane, kapusta kwaszona, kaszanka, kawior, kefir, kefir [napój mleczny], kielbaski w cieście, kielbasy, kiszona warzywa [kimchi], koktajle jajeczne bezalkoholowe, koktajle mleczne, kompot, konserwy mięsne, konserwy rybne, korniszony, korniszony z jarzynami w occie, krokiety, marmolada, masło, masło czekoladowe, masło kakaowe, miąższ owoców, mięso konserwowane, mięso solone, przeciery warzywne, przekąski na bazie owoców, sałatki owocowe, sałatki warzywne, ser, warzywa konserwowane, warzywa w puszkach, wędliny, **30** biszkopty, chałwa, chipsy [produkty zbożowe], ciasta, ciasto, ciastka, wyroby cukiernicze, czekolada, napoje na bazie czekolady, kawa, napoje na bazie kawy, lody spożywcze, makaron rurki, makaron wstążki, makaroniki [wyroby cukiernicze], makarony, miód, orzechy arachidowe, wyroby cukiernicze na bazie orzechów arachidowych, orzechy w czekoladzie, galaretki owocowe [słodczy], słodczy, cukierki [słodczy], słodczy do ssania, słodczy ozdobne na choinki, wyroby cukiernicze, **32** wody gazowane, sok jabłkowy, koktajle bezalkoholowe, kwas chlebowy [napoje bezalkoholowe], lemoniada, wody mineralne [napoje], napoje bezalkoholowe na bazie miodu, mleko migdałowe [napój], napoje bezalkoholowe, napoje bezalkoholowe na bazie aloesu, napoje izotoniczne, napoje na bazie owoców lub warzyw, bezalkoholowe napoje owocowe, soki owocowe, bezalkoholowe nektary owocowe, piwo, piwo słodowe, sok jabłkowy, soki warzywne [napoje], syropy do napojów, woda [napoje], **33** napoje alkoholowe destylowane, jablecznik, cydr [napój alkoholowy], wino, napoje alkoholowe, napoje alkoholowe zawierające owoce, wódka, gotowe napoje alkoholowe inne niż na bazie piwa, **35** usługi w zakresie sprzedaży detalicznej towarów wymienionych w klasach: 29, 30, 32 i 33, a mianowicie: chrupek owocowych, chrupek ziemniaczanych, chipsów odtłuszczonych, chipsów ziemniaczanych, czosnku konserwowego, daktyli, drobiu nieżywego, dziczyzny nieżywej, dżemów, fasolki konserwowej, filetów rybnych, flaków, humusu [pasta z ciecierzycy], jogurtu, owoców kandyzowanych, kapusty kwaszonej, kaszanki, kawioru, kefiru, kefiru [napój mleczny], kielbasek w cieście, kielbas, kiszonych warzyw [kimchi], koktajli jajecznych bezalkoholowych koktajli mlecznych, kompotu, konserw mięsnych, konserw rybnych, korniszonów, korniszonów z jarzynami w occie, krokietów, marmolady, masła, masła czekoladowego, masła kakaowego, miąższu owoców, mięsa konserwowanego, mięsa solonego, przecierów warzywnych, przekąsek na bazie owoców, sałatek owocowych, sałatek warzywnych, serów, warzyw konserwowanych, warzyw w puszkach, wędlin, biszkoptów, chałwy, chipsów [produkty zbożowe], ciast, ciasta, ciastek, wyrobów cukierniczych, czekolady, napojów na bazie czekolady, kawy, napojów na bazie kawy, lodów spożywczych, makaronu rurki, makaronu wstążki, makaroników [wyroby cukiernicze], makaronów, miodu, orzechów arachidowych, wyrobów cukierniczych na bazie orzechów arachidowych, orzechów w czekoladzie, galaretek owocowych [słodczy], słodczy, cukierków [słodczy], słodczy do ssania, słodczy ozdobnych na choinki, wyrobów cukierniczych, wód gazowanych, soku jabłkowego, koktajli bezalkoholowych, kwasu chlebowego [napoje bezalkoholowe], lemoniady, wód mineralnych [napoje], napoi bezalkoholowych na bazie miodu, mleka migdałowego [napój], napoi bezalkoholowych, napoi bezalkoholowych na bazie aloesu, napoi izotonicznych, napoi na bazie owoców lub warzyw, bezalkoholowych napoi owocowych, soków owocowych, bezalkoholowych nektarów owocowych, piwa, piw słodowych, soku jabłkowego, soków warzywnych [napoje], syropy do napojów, wody [napoje], napoi alkoholowych destylowanych,

jablecznika, cydru [napój alkoholowy], wina, napojów alkoholowych, napoi alkoholowych zawierających owoce, wódki, gotowych napoi alkoholowych innych niż na bazie piwa.

(111) **288228** (220) 2015 11 25 (210) 449680
(151) 2016 10 25 (441) 2016 02 29

(732) ŚLIWIŃSKA DOMINIKA, Warszawa, PL.

(540) TWERKOUT

(510), (511) **35** reklama, zarządzanie w działalności gospodarczej, administrowanie działalności gospodarczej, prace biurowe, **41** nauczanie, kształcenie, rozrywka, działalność sportowa i kulturalna.

(111) **288229** (220) 2015 11 25 (210) 449675
(151) 2016 10 25 (441) 2016 02 29

(732) KRAKOWSKIE BIURO FESTIWALOWE, Kraków, PL.

(540) ICE KRAKÓW CONGRESS CENTRE

(540)



Kolor znaku: czerwony, biały

(531) 26.13.25, 29.01.12, 27.05.01

(510), (511) **35** reklama billboardowa, rozpowszechnienie ogłoszeń reklamowych, przygotowywanie reklam prasowych, rozpowszechnianie materiałów reklamowych takich jak próbki, druki, prospekty, broszury, uaktualnianie materiałów reklamowych, wynajmowanie nośników reklamowych, publikowanie tekstów sponsorowanych, reklama, reklamy radiowe, public relations, reklamy telewizyjne, agencje reklamowe, organizowanie wystaw w celach handlowych lub reklamowych, wynajmowanie przestrzeni reklamowej, promocja sprzedaży dla osób trzecich, obróbka tekstów, reklamy korespondencyjne, impresariat w działalności artystycznej, reklama za pośrednictwem sieci komputerowej, wynajem czasu reklamowego we wszystkich środkach przekazu, usługi przeglądu prasy, prezentowanie produktów w mediach dla celów sprzedaży detalicznej, tworzenie tekstów reklamowych i sponsorowanych, edytorskie usługi w dziedzinie reklamy, poszukiwania w zakresie patronatu, **41** rozrywka w postaci widowisk, organizowanie konkursów w zakresie edukacji lub rozrywki, publikowanie tekstów innych niż teksty reklamowe, wypożyczanie nagrań dźwiękowych, produkcja filmów innych niż reklamowe, publikowanie książek, produkcja programów radiowych i telewizyjnych, sale koncertowe, usługi orkiestr, realizacja spektakli, organizowanie i prowadzenie zjazdów, organizowanie i prowadzenie konferencji, organizowanie i prowadzenie kongresów, informacja o imprezach rozrywkowych, organizowanie wystaw z dziedziny kultury lub edukacji, wystawianie spektakli, organizowanie przyjęć rozrywkowych, organizowanie i prowadzenie seminariów, organizowanie i prowadzenie sympozjów, produkcja filmów na taśmach video, organizowanie i prowadzenie warsztatów szkoleniowych, rezerwacja miejsc na spektakle, organizowanie spektakli jako impresariat, komputerowe przygotowanie materiałów do publikacji, usługi kompozycji muzycznych, fotoreportaże, fotografie, nagrywanie filmów na taśmach video w zakresie filmowania, pisanie tekstów, innych niż reklamowych, organizowanie i prowadzenie koncertów.

(111) **288230** (220) 2015 11 25 (210) 449676
(151) 2016 10 25 (441) 2016 02 29

(732) KRAKOWSKIE BIURO FESTIWALOWE, Kraków, PL.

(540) KARNET

(540)



Kolor znaku: zielony

(531) 26.04.02, 26.04.09, 26.04.18, 27.05.01, 29.01.03, 29.01.11

(510), (511) **35** reklama billboardowa, rozpowszechnienie ogłoszeń reklamowych, przygotowywanie reklam prasowych, rozpowszechnianie materiałów reklamowych takich jak próbki, druki, prospekty broszury, uaktualnianie materiałów reklamowych, wynajmowanie nośników reklamowych, publikowanie tekstów sponsorowanych, reklama, reklamy radiowe, public relations, reklamy telewizyjne, agencje reklamowe, organizowanie wystaw w celach handlowych lub reklamowych, wynajmowanie przestrzeni reklamowej, promocja sprzedaży dla osób trzecich, obróbka tekstów, reklamy korespondencyjne, impresariat w działalności artystycznej, reklama za pośrednictwem sieci komputerowej, wynajem czasu reklamowego we wszystkich środkach przekazu, usługi przeglądu prasy, prezentowanie produktów w mediach dla celów sprzedaży detalicznej, tworzenie tekstów reklamowych i sponsorowanych, edytorskie usługi w dziedzinie reklamy, poszukiwania w zakresie patronatu, **41** rozrywka w postaci widowisk, organizowanie konkursów w zakresie edukacji lub rozrywki, publikowanie tekstów innych niż teksty reklamowe, wypożyczanie nagrań dźwiękowych, produkcja filmów innych niż reklamowe, publikowanie książek, produkcja programów radiowych i telewizyjnych, sale koncertowe, usługi orkiestr, realizacja spektakli, organizowanie i prowadzenie zjazdów, organizowanie i prowadzenie konferencji, organizowanie i prowadzenie kongresów, informacja o imprezach rozrywkowych, organizowanie wystaw z dziedziny kultury lub edukacji, wystawianie spektakli, organizowanie przyjęć rozrywkowych, organizowanie i prowadzenie seminariów, organizowanie i prowadzenie sympozjów, produkcja filmów na taśmach video, organizowanie i prowadzenie warsztatów szkoleniowych, rezerwacja miejsc na spektakle, organizowanie spektakli jako impresariat, komputerowe przygotowanie materiałów do publikacji, usługi kompozycji muzycznych, fotoreportaże, fotografie, nagrywanie filmów na taśmach video w zakresie filmowania, pisanie tekstów, innych niż reklamowych, organizowanie i prowadzenie koncertów.

(111) **288231** (220) 2015 11 25 (210) 449672
(151) 2016 10 25 (441) 2016 02 29

(732) SZYDLIK ZBIGNIEW, Dąbrowa Górnicza, PL.

(540) ZISIRO SZYDLIK

(540)



Kolor znaku: biały, szary, niebieski, pomarańczowy

(531) 01.15.05, 26.04.02, 26.11.01, 27.07.01, 27.05.01, 29.01.14

(510), (511) **37** izolowanie rurociągów, konserwacja rurociągów, serwisowanie rurociągów, instalacja rurociągów, układanie rurociągów, budowa rurociągów (gazociągów, wodociągów), instalacja systemów rurociągów, budowa rurociągów eksploatacyjnych, budowa rurociągów poszukiwawczych, budowa i konserwacja rurociągów, konserwacja i naprawa rurociągów, układanie i budowa rurociągów, instalacja i naprawa rurociągów, konserwacja i naprawa systemów rurociągów, usługi w zakresie napraw rurociągów, instalowanie układzin rurowych w rurociągach, naprawa rurociągów przy użyciu zestawów hermetyzacyjnych, instalowanie systemów rurociągów do przesyłania cieczy, przetykanie układów rurociągów wykorzystywanych w przemyśle wytwórczym, przetykanie układów rurociągów wykorzystywanych w przemyśle rafinacyjnym, instalowanie systemów rurociągów do przesyłania pary wodnej, przewierci sterowane, **39** transport rurociągami, transport cieczy rurociągami, transport wody rurociągami, transport paliw rurociągiem, transport gazu przez rurociągi, transport ropy naftowej rurociągiem, usługi dostawy wody rurociągami, dostarczanie wody za pomocą rurociągów, transport płynów za pomocą rurociągów, dystrybucja za pomocą rurociągów i kabli, przesyłanie ropy naftowej lub gazu rurociągami.

(111) **288232** (220) 2015 11 26 (210) 449706
(151) 2016 10 25 (441) 2016 02 29

(732) FREGATA SPÓŁKA AKCYJNA, Gdańsk, PL.
(540) SEKTONYL
(510), (511) **5** środki odkażające, środki do zwalczania robactwa fungicydy, herbicydy, pestycydy.

(111) **288233** (220) 2015 11 27 (210) 449749
(151) 2016 09 30 (441) 2016 02 29

(732) RYDZEWSKI WOJCIECH ES-ER, Częstochowa, PL.
(540) ES-ER
(540)



(531) 27.05.01, 25.01.25
(510), (511) **6** Wyroby z metaloplastyki użytkowe i ozdobne to jest: drzwiczki metalowe, kratownice ozdobne, ogrodzenia metalowe, metalowe ozdobne okucia drzwiowe i okienne, metalowe stopnie schodów, figurki i statuetki z metali nieszlachetnych, metalowe klamki do drzwi, metalowe litery i cyfry, **11** urządzenia do grillowania, grille, **21** naczynia, pokrywki do garnków, kotły, patelnie, świeczniki z metaloplastyki.

(111) **288234** (220) 2015 11 27 (210) 449766
(151) 2016 10 26 (441) 2016 02 29

(732) KWIATKOWSKI ARTUR REMIGIUSZ, Warszawa, PL.
(540) Oddaję, bo kocham
(510), (511) **5** produkty farmaceutyczne i weterynaryjne, środki sanitarne do celów medycznych, substancje dietetyczne do celów leczniczych, żywność dla niemowląt, plastry, opatrunki gipsowe, materiały opatrunkowe, materiały do plombowania zębów, woski dentystyczne, środki odkażające, środki do zwalczania robactwa, fungicydy, herbicydy, **16** papier, karton, tektura, czasopisma, książki, broszury, foldery, instrukcje obsługi, dzieła sztuki oraz figurki z papieru i kartonu, modele architektoniczne, materiały i środki dla artystów i do dekoracji, wyposażenie dla artystów, rzemieślników i modelarzy, materiały filtracyjne z papieru, torebki oraz artykuły do pakowania i przechowywania z papieru, kartonu lub tworzyw sztucznych, materiały piśmienne i wyposażenie edukacyjne, artykuły do pisania i stemplowania, artykuły do korektowania i ścierania, maszyny biurowe, materiały drukarskie i introligatorskie, materiały szkoleniowe i instruktażowe, albumy fotograficzne i kolekcjonerskie, kleje do materiałów papierniczych lub do użytku domowego, materiały drukowane, książki, przemysłowy papier i karton, jednorazowe produkty papierowe, **18** skóra i imitacje skóry, w szczególności torby i inne pojemniki, galanteria skórzana, w tym torebki, portfele, etui na klucze, kufry i torby podróżne, parasole, parasole przeciwsłoneczne i laski, **21** artykuły gospodarstwa domowego, naczynia kuchenne oraz pojemniki (nie z metali szlachetnych), w szczególności kubki, talerze, otwieracze do butelek, korkociągi, nieprzetworzone lub półprzetworzone szkło (z wyjątkiem szkła, stosowanego w budownictwie), wyroby ze szkła, porcelany i fajansu do celów domowych i kuchennych, dzieła sztuki ze szkła, porcelany i fajansu, **25** odzież, w tym odzież skórzana, w szczególności koszulki, swetry z kapturem, pulowery, wiatrówki, bluzy, koszulki polo, kurtki, kamizelki, Obuwie, nakrycia głowy, w szczególności czapki i kapelusze, odzież sportowa i obuwie, stroje kąpielowe, kąpielówki, szorty kąpielowe i rybaczki, czepki kąpielowe, buty, sandały, płetwy, buty plażowe szlafroki kąpielowe, pareo, **28** gry i zabawki, artykuły gimnastyczne i sportowe, w szczególności piłki golfowe, piłki nożne, dyski latające, piłki ręczne, piłki do gry w polo, piłki tenisowe, ozdoby choinkowe, karty do gry, **35** marketing, badania rynkowe i analiza rynku, doradztwo w zakresie biznesu i organizacji przedsiębiorstw, organizowanie i zawieranie transakcji handlowych dla osób trzecich, Usługi badania opinii publicznej, badania reklamowe, dystrybucja towarów w celach reklamowych, reklama, reklama, w szczególności radiowa, telewizyjna, w kinie, drukowanie, reklama video-i teletekstowa, reklamy, Wypożyczalnia filmów reklamowych: zlecenia telefoniczne, produkcja filmów promocyjnych, przygotowywanie i prowadzenie bazy danych, **36** ubezpieczenia, finanse, działalność finansowa i monetarna, w tym wydawanie kart linii kredytowej i płatniczej, pośrednictwo w inwestowaniu kapitału, usługi w zakresie nieruchomości, **38** telekomunikacja, transmitowa-

nie filmów, programów telewizyjnych, radiowych, wideotekstowych, teletekstowych lub transmisji, w szczególności reklamowych, transmitowanie dźwięku, obrazu i danych za pomocą kabla, satelity, sieci komputerowych, linii telefonicznych oraz innych mediów transmisyjnych, nadawanie programów o telesprzedazy, **41** edukacja, kształcenie, szkolenia w zakresie medycyny, chirurgii, przeszczepów, rozrywka, działalność sportowa i kulturalna, kampanie społeczno-edukacyjne, wynajem obiektów sportowych, wynajem filmów, rozrywka telewizyjna i radiowa, produkcja filmów, programów telewizyjnych, radiowych, wideotekstowych, programów teletekstowych, wypożyczalnia filmów, publikacja i wydawanie druków, zwłaszcza broszur, katalogów, książek, gazet i czasopism, dostarczanie informacji dotyczących wydarzeń sportowych, klubów i stowarzyszeń sportowych, **44** usługi medyczne, w tym w szczególności, opieka pielęgniarska, medyczna, opieka zdrowotna, pomoc medyczna, ośrodki zdrowia, szpitale, placówki opieki pielęgniarskiej, usługi udzielania porad psychologicznych, usługi klinik medycznych, usługi telemedyczne, usługi banków krwi, usługi w zakresie higieny i urody dla ludzi.

(111) **288235** (220) 2015 11 27 (210) 449781
(151) 2016 10 24 (441) 2016 02 29

(732) REGIONALNE CENTRUM SPORTOWE SPÓŁKA Z OGRANICZONĄ ODPOWIEDZIALNOŚCIĄ, Lubin, PL.
(540) BIEG BARBÓRKOWY O LAMPKĘ GÓRNICZĄ
(510), (511) **25** odzież, obuwie, nakrycia głowy, **41** usługi w zakresie organizowania profesjonalnych i amatorskich imprez sportowych i rekreacyjnych.

(111) **288236** (220) 2015 11 30 (210) 449829
(151) 2016 10 27 (441) 2016 02 29

(732) FIT.PL SPÓŁKA Z OGRANICZONĄ ODPOWIEDZIALNOŚCIĄ, Radom, PL.
(540) jestem fit
(510), (511) **21** bidony, butelki, butelki na napoje dla podróżnych, kubki, kufle, manierki, naczynia do mieszania koktajli (shakery), naczynia, pojemniki do użytku w gospodarstwie domowym, pudełka na kanapki, szklanki, termoizolowane pojemniki na żywność, termosy, **25** apaszki, bandany, bielizna osobista bielizna wchłaniająca pot, buty sportowe, czapki, daszki, getry, kombinezony, kostiumy kąpielowe, koszulki gimnastyczne, legginsy, kurtki, majtki, obuwie gimnastyczne, obuwie sportowe, odzież dla kolarzy, odzież gimnastyczna, osłony przed słońcem, podkoszulki, skarpetki, stroje plażowe, sukienki, trykoty, t-shirty, odzież, obuwie, nakrycia głowy, opaski, **28** gry i zabawki, artykuły sportowe: przyrządy gimnastyczne, przyrządy mechaniczne do gimnastyki, hantle, przyrządy stosowane w kulturystyce, przyrządy do ćwiczeń fizycznych, rowery treningowe.

(111) **288237** (220) 2015 12 02 (210) 449938
(151) 2016 10 12 (441) 2016 03 14

(732) DORADZTWO-POŚREDNICTWO-WYKONAWSTWO BRUNO SMYKALLA CREMERING BRUNO TADEUSZ SMYKALLA, Głogów, PL.
(540) kremacje www.CREMERiNG.pl Głogów, ul.Sikorskiego 64c we współpracy z
(540)



Kolor znaku: biały, ciemnozielony, czarny, zielony
(531) 02.01.16, 02.01.30, 13.01.01, 24.13.02, 24.13.25, 27.05.01, 29.01.13

(510), (511) **35** usługi prowadzenia sprzedaży w sklepach i/lub hurtowniach oraz za pośrednictwem strony internetowej towarów takich jak: artykuły i akcesoria pogrzebowe, trumny, sarkofagi, urny, kwiaty, wieńce i wiązanki z kwiatów, znicze, krzyże, klepsydry, nekrologi, nagrobki, plakaty, **37** transport zwłok w kraju i za granicą, transport osób, **45** usługi pogrzebowe: kopanie grobów, ubieranie zwłok, usługi prosekatoryjne, kremacja, obsługa domu pogrzebowego.

(111) **288238** (220) 2015 12 02 (210) 449940
 (151) 2016 10 12 (441) 2016 03 14
 (732) DORADZTWO-POŚREDNICTWO-WYKONAWSTWO BRUNO SMYKALLA CREMERING BRUNO TADEUSZ SMYKALLA, Głogów, PL.
 (540) CREMERiNG
 (540)



Kolor znaku: biały, czarny, czerwony, żółty

(531) 27.05.01, 29.01.14, 13.01.01

(510), (511) **35** usługi prowadzenia sprzedaży w sklepach i/lub hurtowniach oraz za pośrednictwem strony internetowej towarów takich jak: artykuły i akcesoria pogrzebowe, trumny, sarkofagi, urny, kwiaty, wieńce i wiązanki z kwiatów, znicze, krzyże, klepsydry, nekrologi, nagrobki, plakaty, **37** transport zwłok w kraju i za granicą, transport osób, **45** usługi pogrzebowe: kopanie grobów, ubieranie zwłok, usługi prosekatoryjne, kremacja, obsługa domu pogrzebowego.

(111) **288239** (220) 2015 04 09 K (210) 449966
 (151) 2016 10 28 (441) 2016 01 18
 (732) CAGGIARI LUCA, Pordenone, IT.
 (540) MASTERKITCHEN

(510), (511) **7** pralki, urządzenia do czyszczenia parowe, odkurzacze, wirówki [maszyny], noże elektryczne, rozdrabniacze [maszyny], maszyny do mieszania, ubijaczki elektryczne do użytku domowego, maszyny do mieszania, płuczkarki, urządzenia do mycia naczyń stołowych, urządzenia do zagęszczania odpadów, miksery elektryczne, maszyny i urządzenia do czyszczenia [elektryczne], maszyny do produkcji masła, maszyny do wytwarzania past spożywczych, urządzenia do tarcia warzyw, ekstraktory powietrza, pralki, maszyny do mycia butelek, maszyny do wyrabiania kiełbas, mizdrownice, krajalnice do chleba, młynki do pieprzu inne niż o napędzie ręcznym, kamienie młyńskie, młynki do kawy, inne niż obsługiwane ręcznie, młynki do użytku domowego inne niż ręczne, młyny odśrodkowe, miksery elektryczne, czyszczalnice złożone do ziaren, elektryczne wyciskacze do owoców do celów gospodarstwa domowego, maszynki do siekania mięsa, młynki domowe elektryczne, maszyny do usuwania odpadków, młynki domowe elektryczne, urządzenia do napowietrzania wody, urządzenia do napowietrzania napojów, urządzenia do polerowania parkietów woskiem, elektryczne, elektryczne maszyny do mycia dywanów i parkietów, pompy próżniowe jako maszyny, torby do odkurzaczy, urządzenia elektromechaniczne do przygotowywania żywności, elektromechaniczne urządzenia do przyrządzania napojów, piły (maszyny), odpowietrzacze [odgazowywacze] wody zasilającej, **11** kuchenki mikrofalowe, urządzenia do załadunku pieców, urządzenia jonizujące do oczyszczania powietrza lub wody, urządzenia do wentylacji [klimatyzacja], aparatura i instalacje chłodnicze, maszyny i urządzenia do wytwarzania lodu, urządzenia i maszyny do uzdatniania wody, urządzenia i maszyny do oczyszczania powietrza, urządzenia i instalacje oświetleniowe, aparatura i instalacje chłodnicze, aparatura i instalacje chłodnicze, urządzenia i instalacje do gotowania, urządzenia elektryczne do ogrzewania, urządzenia klimatyzacyjne, piece [do wypalania, prażenia], urządzenia do filtrowania wody, urządzenia do chłodzenia napojów, wielofunkcyjne urządzenia do gotowania, urządzenia do palenia kawy, szafy chłodnicze, armatura do pieców, grill, grzałki nurnikowe, czajniki elektryczne, palniki, palniki gazowe, elektryczne warniki do kawy, urządzenia do ogrzewania, urządzenia chłodzące, wyciągi kuchenne, wyciągi wentylacyjne, zamrażarki, kuchenki, piece kuchenne [piekarniki], rozpraszacze światła, diody emitujące światło (LED), urządzenia do chłodzenia powietrza, instalacje grzewcze, gofrownice elektryczne, filtry do klimatyzacji, piece, inne niż do użytku laboratoryjnego, palniki kuchenek, kuchenki mikrofalowe do celów przemysłowych, piece do pieczenia, piece, inne niż do użytku laboratoryjnego, frytownice elektryczne, pojemniki na lód, rożna, ro-

żen, kuliste klosze do lamp, rożen (wyposażenie kuchenne), instalacje klimatyzacyjne, żyrandole, lampy stojące, lampy łukowe, lampy olejowe, lampy elektryczne, lampy oświetleniowe, żarówki oświetleniowe, żarówki oświetleniowe, umywalki [części instalacji sanitarnych], zlewozmywaki, elektryczne zaparzacze do kawy, urządzenia do pieczenia chleba, urządzenia do pieczenia chleba, szybkowary elektryczne, podgrzewacze talerzy, podgrzewacze talerzy, kamienie lawy wulkanicznej do grilla, kaloryfery elektryczne, pojemniki chłodnicze, urządzenia chłodzące, podgrzewacze wody jako aparatura, podgrzewacze powietrza, kranie, baterie mieszające do rur wodociągowych, podgrzewacze wody, podgrzewacze talerzy, pręty do rożna, tostery, klosze do lamp [kominki], rury oświetleniowe, kuchenny sprzęt elektryczny, parowary elektryczne, wentylatory [klimatyzacja], lamy chłodnicze, filtry do wody pitnej, wentylatory elektryczne do użytku osobistego, urządzenia do odwadniania odpadków spożywczych, prasowacze parowe, urządzenia elektryczne do robienia jogurtu.

(111) **288240** (220) 2015 12 03 (210) 449969
 (151) 2016 11 08 (441) 2016 03 14
 (732) ALL-DENT GABINETY STOMATOLOGICZNE SPÓŁKA Z OGRANICZONĄ ODPOWIEDZIALNOŚCIĄ, Wrocław, PL.
 (540) all-dent
 (540)



Kolor znaku: pomarańczowy, zielony

(531) 01.15.15, 26.01.06, 27.05.01, 29.01.12

(510), (511) **44** stomatologia.

(111) **288241** (220) 2015 12 07 (210) 450075
 (151) 2016 10 24 (441) 2016 03 14
 (732) CAJDLER KRYSZYNA, CAJDLER JAN, CAJDLER JACEK PRZEDSIĘBIORSTWO PRODUKCYJNO HANDLOWO USŁUGOWE CAJDEX, Łódź, PL.
 (540) cajdex
 (540)



Kolor znaku: czerwony, zielony, biały

(531) 26.01.02, 26.11.01, 27.05.01, 29.01.13

(510), (511) **29** grzyby: konserwowane, mrożone i suszone, przetwory owocowe, suszone i mrożone owoce i runo leśne, **31** świeże owoce, grzyby i runo leśne.

(111) **288242** (220) 2015 12 07 (210) 450113
 (151) 2016 10 25 (441) 2016 03 14
 (732) TAN-VIET INTERNATIONAL SPÓŁKA AKCYJNA, Łęgowo, PL.
 (540) VIFON-łatwe zupy
 (510), (511) **29** buliony, zupy błyskawiczne, konserwowane, suszone i gotowane warzywa, potrawy rybne, **30** makarony, potrawy na bazie mąki, potrawy na bazie ryżu, przyprawy.

(111) **288243** (220) 2015 12 07 (210) 450116
 (151) 2016 10 10 (441) 2016 03 14
 (732) HUBEI TRISUN CHEMICALS CO.LTD., Yichang, CN.
 (540) TRISUN
 (540)



Kolor znaku: czarny, szary

(531) 27.05.01

(510), (511) **5** środki oczyszczające, herbicydy, insektycydy, środki odstraszające owady, preparaty chemiczne do celów medycznych, dentystyczne materiały ściernie, środki przeciw roztoczom, preparaty do niszczenia robactwa.

(111) **288244** (220) 2015 12 07 (210) 450148
 (151) 2016 10 27 (441) 2016 03 14
 (732) SWARZĘDZ HOME SPÓŁKA Z OGRANICZONĄ
 ODPOWIEDZIALNOŚCIĄ, Swarzędz, PL.
 (540) SWARZĘDZ
 (540)



SWARZĘDZ

(531) 05.01.01, 26.04.15, 27.05.01
 (510), (511) **20** meble, lustra, ramki obrazów, wyroby-akcesoria meblowe wyposażenia domu, drabiny i ruchome schody, budy, kojce i legowiska dla zwierząt domowych, pojemniki, spinacze, uchwyty do nich, plansze, stoiska wystawowe i oznakowanie, statuetki, figurki, dzieła sztuki, ozdoby i dekoracje-wykonane z takich materiałów jak drewno, korek, trzcina, wiklina, róg, kość, kość słoniowa, fiszbin, muszla, bursztyń, macica perłowa, sepiolit, imitacji tych surowców lub z tworzyw sztucznych, zawarte w tej klasie, **24** tkaniny, wyroby tekstylne i substytuty wyrobów tekstylnych, bielizna stołowa i pościelowa, etykiety z materiału tekstylnego, pokrowce i narzuty na meble, wyroby tekstylne do wieszania na ścianach, zasłony, etykiety z tworzyw włókienniczych, tkaniny gąbkowe do użytku włókienniczego, uchwyty z materiałów włókienniczych do zasłon, materiały nietkane wykonane z włókien naturalnych oraz syntetycznych, materiały tkane z włókien ceramicznych, inne niż izolacyjne, narzuty na łóżka, obrusy, **42** badania oraz usługi, naukowe i techniczne, oraz ich projektowanie, analizy przemysłowe i usługi badawcze: projektowanie i ulepszanie sprzętu oraz oprogramowania komputerowego.

(111) **288245** (220) 2015 12 08 (210) 450195
 (151) 2016 10 25 (441) 2016 03 14
 (732) TELOX PASYWACJA STALI SPÓŁKA Z OGRANICZONĄ
 ODPOWIEDZIALNOŚCIĄ SPÓŁKA KOMANDYTOWA, Toruń, PL.
 (540) PASYWACJA STALI TELOX
 (540)

PASYWACJA STALI
TELOX

Kolor znaku: szary, jasnoszary, biały
 (531) 27.05.01, 26.11.01
 (510), (511) **1** preparaty do obróbki wykończeniowej stali, **11** oczyszczanie ścieków (urządzenia do oczyszczania ścieków), **40** trawienie [np. powłok płaszczyn, usuwanie pozostałości].

(111) **288246** (220) 2015 12 09 (210) 450232
 (151) 2016 10 12 (441) 2016 03 14
 (732) TELEWIZJA POLSKA SPÓŁKA AKCYJNA, Warszawa, PL.
 (540) TVP 3 LUBLIN
 (540)



Kolor znaku: biały, niebieski
 (531) 26.04.01, 26.04.02, 26.04.08, 26.04.09, 26.04.18, 26.04.22, 27.05.01, 27.07.17, 29.01.12
 (510), (511) **9** magnetyczne nośniki danych, nagrane dyski, mechanizmy do urządzeń uruchamianych przez wrzucenie monety, sprzęt do przetwarzania danych, komputery, nagrania dźwięku, obrazu i filmowe utrwalone w formie zapisanej taśmy filmowej, taśmy video, taśmy magnetycznej, dysków optycznych, w formacie MP3, w wersji przystosowanej do odtwarzania w komputerach multimedialnych, w odtwarzaczach CD, DVD, urządzenia do nagrywania,

zapisywania, odtwarzania i reprodukcji dźwięku, obrazu, informacji i zapisu filmowego w formie analogowej i cyfrowej, audiowizualne urządzenia do nauki, urządzenia do transmisji multimedialnych, programy telewizyjne, audycje, filmy i reportaże utrwalone w formie multimedialnej, gry telewizyjne i komputerowe, programy komputerowe, programy do prowadzenia gier komputerowych, konkursów do użycia z odbiornikiem telewizyjnym, programy komputerowe do obsługi interaktywnej telewizji, karty magnetyczne, suszarki do klisz, **16** druki, wydawnictwa papierowe, czasopisma, książki, albumy, broszury, periodyki i inne publikacje w formie papierowej, papier, tektura, karton, artykuły papiernicze, fotografie, materiały fotograficzne zawarte w tej klasie, materiały piśmienne, **35** usługi reklamowe, produkcja reklam w systemie multimedialnym, organizacja i prowadzenie kampanii reklamowych, wynajem i sprzedaż miejsca i czasu na cele reklamowe w środkach masowego przekazu, tworzenie reklamowych i sponsorowanych tekstów, produkcja reklam radiowych oraz filmów reklamowych dla telewizji, filmu, Internetu, organizacja pokazów i wystaw w celach handlowych i reklamowych, usługi marketingu i public relations, merchandising, reklamowy serwis ogłoszeniowy, zgrupowanie na rzecz osób trzecich towarów w rodzaju sprzętu, artykułów i programów multimedialnych, gier telewizyjnych i komputerowych, gier, zabawek wyrobów szklanych, porcelanowych i ceramicznych i artykułów, kosmetycznych, higienicznych i opatrunkowych, odzieżowych, spożywczych, sportowych i wydawnictw, w sklepie, hurtowni wielobranżowej i sklepie internetowym lub telesklepie, tak aby umożliwić konsumentom dokonanie zakupu w dobrych warunkach, **38** obsługa przekazu i przekazywanie dźwięku i/lub obrazu, także w systemie cyfrowym, poprzez sieci komunikacyjne, w tym sieć telewizyjną, satelitarną, naziemną kablową, światłowodową i Internet, organizowanie systemów transmisyjnych dźwięku, obrazu i sygnału cyfrowego, rozpowszechnianie programów telewizyjnych, reportaży, filmów dokumentalnych i fabularnych, widowisk rozrywkowych i sportowych oraz audycji z interaktywnym udziałem widzów, emisja telewizyjna, emisja treści wideo, emisja programów telewizyjnych, emisja filmów za pośrednictwem Internetu, emisja programów telewizyjnych za pośrednictwem Internetu, emisja programów telewizyjnych za pomocą usług wideo na życzenie (VOD), usługi emisji i transmisji telewizji interaktywnej, interaktywnej rozrywki, zbieranie i przekazywanie informacji poprzez sieci komunikacyjne, dostarczanie informacji on-line z komputerowych baz danych, usługi teletekstowe i audiotekstowe, organizacja i prowadzenie serwisu ogłoszeniowego w tym udostępnianie on-line interaktywnej tablicy ogłoszeniowej, **41** nauczanie, kształcenie, rozrywka, usługi sportowe i kulturalne, usługi wydawnicze, pisanie i publikacja tekstów innych niż reklamowe, publikacje elektroniczne on-line książek i periodyków, produkcja programów radiowych i telewizyjnych, organizowanie, montaż i produkcja programów i imprez artystycznych, estradowych, sportowych, rekreacyjnych, usługi organizowania nauki i szkoleń w dziedzinie multimedialnej, organizowanie konkursów, organizowanie imprez o charakterze edukacyjnym i kulturalnym, usługi w zakresie interaktywnych programów i gier odtwarzanych za pośrednictwem sieci komputerowych i komunikacyjnych, usługi wynajmu nagrań i studiów nagrań, produkcja filmów, realizacja spektakli, **42** usługi w zakresie hostingu sieci internetowej, usługi w zakresie projektowania i tworzenia witryn internetowych, doradztwo komputerowe, projektowanie graficzne.

(111) **288247** (220) 2015 12 09 (210) 450234
 (151) 2016 10 12 (441) 2016 03 14
 (732) TELEWIZJA POLSKA SPÓŁKA AKCYJNA, Warszawa, PL.
 (540) TVP 3 KRAKÓW
 (540)



Kolor znaku: biały, niebieski
 (531) 26.04.09, 26.04.18, 27.05.01, 27.07.01, 29.01.12
 (510), (511) **9** magnetyczne nośniki danych, nagrane dyski, mechanizmy do urządzeń uruchamianych przez wrzucenie monety, sprzęt do przetwarzania danych, komputery, nagrania dźwięku, obrazu i filmowe utrwalone w formie zapisanej taśmy filmowej, taśmy vi-

deo, taśmy magnetycznej, dysków optycznych, w formacie MP3, w wersji przystosowanej do odtwarzania w komputerach multimedialnych, w odtwarzaczach CD, DVD, urządzenia do nagrywania, zapisywania, odtwarzania i reprodukcji dźwięku, obrazu, informacji i zapisu filmowego w formie analogowej i cyfrowej, audiowizualne urządzenia do nauki, urządzenia do transmisji multimedialnych, programy telewizyjne, audycje, filmy i reportaże utrwalone w formie multimedialnej, gry telewizyjne i komputerowe, programy komputerowe, programy do prowadzenia gier komputerowych, konkursów do użycia z odbiornikiem telewizyjnym, programy komputerowe do obsługi interaktywnej telewizji, karty magnetyczne, suszarki do klisz, **16** druki, wydawnictwa papierowe, czasopisma, książki, albumy, broszury, periodyki i inne publikacje w formie papierowej, papier, tektura, karton, artykuły papiernicze, fotografie, materiały fotograficzne zawarte w tej klasie, materiały piśmienne, **35** usługi reklamowe, produkcja reklam w systemie multimedialnym, organizacja i prowadzenie kampanii reklamowych, wynajem i sprzedaż miejsca i czasu na cele reklamowe w środkach masowego przekazu, tworzenie reklamowych i sponsorowanych tekstów, produkcja reklam radiowych oraz filmów reklamowych dla telewizji, filmu, Internetu, organizacja pokazów i wystaw w celach handlowych i reklamowych, usługi marketingu i public relations, merchandising, reklamowy serwis ogłoszeniowy, zgrupowanie na rzecz osób trzecich towarów w rodzaju sprzętu, artykułów i programów multimedialnych, gier telewizyjnych i komputerowych, gier, zabawek wyrobów szklanych, porcelanowych i ceramicznych i artykułów, kosmetycznych, higienicznych i opatrunkowych, odzieżowych, spożywczych, sportowych i wydawnictw, w sklepie, hurtowni wielobranżowej i sklepie internetowym lub telesklepie, tak aby umożliwić konsumentom dokonanie zakupu w dobrych warunkach, **38** obsługa przekazu i przekazywanie dźwięku i/lub obrazu, także w systemie cyfrowym, poprzez sieci komunikacyjne, w tym sieć telewizyjną, satelitarną, naziemną kablową, światłowodową i Internet, organizowanie systemów transmisyjnych dźwięku, obrazu i sygnału cyfrowego, rozpowszechnianie programów telewizyjnych, reportaży, filmów dokumentalnych i fabularnych, widowisk rozrywkowych i sportowych oraz audycji z interaktywnym udziałem widzów, emisja telewizyjna, emisja treści wideo, emisja programów telewizyjnych, emisja filmów za pośrednictwem Internetu, emisja programów telewizyjnych za pośrednictwem Internetu, emisja programów telewizyjnych za pomocą usług wideo na życzenie (VOD), usługi emisji i transmisji telewizji interaktywnej, interaktywnej rozrywki, zbieranie i przekazywanie informacji poprzez sieci komunikacyjne, dostarczanie informacji on-line z komputerowych baz danych, usługi teletekstowe i audiotekstowe, organizacja i prowadzenie serwisu ogłoszeniowego w tym udostępnianie on-line interaktywnej tablicy ogłoszeniowej, **41** nauczanie, kształcenie, rozrywka, usługi sportowe i kulturalne, usługi wydawnicze, pisanie i publikacja tekstów innych niż reklamowe, publikacje elektroniczne on-line książek i periodyków, produkcja programów radiowych i telewizyjnych, organizowanie, montaż i produkcja programów i imprez artystycznych, estradowych, sportowych, rekreacyjnych, usługi organizowania nauki i szkoleń w dziedzinie multimedialnej, organizowanie konkursów, organizowanie imprez o charakterze edukacyjnym i kulturalnym, usługi w zakresie interaktywnych programów i gier odtwarzanych za pośrednictwem sieci komputerowych i komunikacyjnych, usługi wynajmu nagrań i studiów nagrań, produkcja filmów, realizacja spektakli, **42** usługi w zakresie hostingu sieci internetowej, usługi w zakresie projektowania i tworzenia witryn internetowych, doradztwo komputerowe, projektowanie graficzne.

(111) **288248** (220) 2015 12 09 (210) 450235
 (151) 2016 10 26 (441) 2016 03 14
 (732) BDSKLEP.PL SPÓŁKA Z OGRANICZONĄ
 ODPOWIEDZIALNOŚCIĄ, Warszawa, PL.
 (540) bduroda.pl piękno na wyciągnięcie ręki
 (540)



Kolor znaku: czarny, różowy, szary
 (531) 02.03.01, 02.03.23, 02.03.30, 29.01.13, 27.05.01

(510), (511) **35** reklama, zarządzanie w działalności handlowej, administrowanie działalności handlowej, prace biurowe, **39** transport, pakowanie i składanie towarów.

(111) **288249** (220) 2015 12 09 (210) 450236
 (151) 2016 10 12 (441) 2016 03 14
 (732) TELEWIZJA POLSKA SPÓŁKA AKCYJNA, Warszawa, PL.
 (540) TVP 3 ŁÓDŹ
 (540)



Kolor znaku: biały, niebieski

(531) 26.04.09, 26.04.18, 27.05.01, 29.01.12
 (510), (511) **9** magnetyczne nośniki danych, nagrane dyski, mechanizmy do urządzeń uruchamianych przez wrzucenie monety, sprzęt do przetwarzania danych, komputery, nagrania dźwięku, obrazu i filmowe utrwalone w formie zapisanej taśmy filmowej, taśmy video, taśmy magnetycznej, dysków optycznych, w formacie MP3, w wersji przystosowanej do odtwarzania w komputerach multimedialnych, w odtwarzaczach CD, DVD, urządzenia do nagrywania, zapisywania, odtwarzania i reprodukcji dźwięku, obrazu, informacji i zapisu filmowego w formie analogowej i cyfrowej, audiowizualne urządzenia do nauki, urządzenia do transmisji multimedialnych, programy telewizyjne, audycje, filmy i reportaże utrwalone w formie multimedialnej, gry telewizyjne i komputerowe, programy komputerowe, programy do prowadzenia gier komputerowych, konkursów do użycia z odbiornikiem telewizyjnym, programy komputerowe do obsługi interaktywnej telewizji, karty magnetyczne, suszarki do klisz, **16** druki, wydawnictwa papierowe, czasopisma, książki, albumy, broszury, periodyki i inne publikacje w formie papierowej, papier, tektura, karton, artykuły papiernicze, fotografie, materiały fotograficzne zawarte w tej klasie, materiały piśmienne, **35** usługi reklamowe, produkcja reklam w systemie multimedialnym, organizacja i prowadzenie kampanii reklamowych, wynajem i sprzedaż miejsca i czasu na cele reklamowe w środkach masowego przekazu, tworzenie reklamowych i sponsorowanych tekstów, produkcja reklam radiowych oraz filmów reklamowych dla telewizji, filmu, Internetu, organizacja pokazów i wystaw w celach handlowych i reklamowych, usługi marketingu i public relations, merchandising, reklamowy serwis ogłoszeniowy, zgrupowanie na rzecz osób trzecich towarów w rodzaju sprzętu, artykułów i programów multimedialnych, gier telewizyjnych i komputerowych, gier, zabawek wyrobów szklanych, porcelanowych i ceramicznych i artykułów, kosmetycznych, higienicznych i opatrunkowych, odzieżowych, spożywczych, sportowych i wydawnictw, w sklepie, hurtowni wielobranżowej i sklepie internetowym lub telesklepie, tak aby umożliwić konsumentom dokonanie zakupu w dobrych warunkach, **38** obsługa przekazu i przekazywanie dźwięku i/lub obrazu, także w systemie cyfrowym, poprzez sieci komunikacyjne, w tym sieć telewizyjną, satelitarną, naziemną kablową, światłowodową i Internet, organizowanie systemów transmisyjnych dźwięku, obrazu i sygnału cyfrowego, rozpowszechnianie programów telewizyjnych, reportaży, filmów dokumentalnych i fabularnych, widowisk rozrywkowych i sportowych oraz audycji z interaktywnym udziałem widzów, emisja telewizyjna, emisja treści wideo, emisja programów telewizyjnych, emisja filmów za pośrednictwem Internetu, emisja programów telewizyjnych za pośrednictwem Internetu, emisja programów telewizyjnych za pomocą usług wideo na życzenie (VOD), usługi emisji i transmisji telewizji interaktywnej, interaktywnej rozrywki, zbieranie i przekazywanie informacji poprzez sieci komunikacyjne, dostarczanie informacji on-line z komputerowych baz danych, usługi teletekstowe i audiotekstowe, organizacja i prowadzenie serwisu ogłoszeniowego w tym udostępnianie on-line interaktywnej tablicy ogłoszeniowej, **41** nauczanie, kształcenie, rozrywka, usługi sportowe i kulturalne, usługi wydawnicze, pisanie i publikacja tekstów innych niż reklamowe, publikacje elektroniczne on-line książek i periodyków, produkcja programów radiowych i telewizyjnych, organizowanie, montaż i produkcja programów i imprez artystycznych, estradowych, sportowych, rekreacyjnych, usługi organizowania nauki i szkoleń w dziedzinie multimedialnej, organizowanie konkursów, organizowanie imprez o charakterze edukacyjnym

i kulturalnym, usługi w zakresie interaktywnych programów i gier odtwarzanych za pośrednictwem sieci komputerowych i komunikacyjnych, usługi wynajmu nagrań i studiów nagrań, produkcja filmów, realizacja spektakli, **42** usługi w zakresie hostingu sieci internetowej, usługi w zakresie projektowania i tworzenia witryn internetowych, doradztwo komputerowe, projektowanie graficzne.

(111) **288250** (220) 2015 12 09 (210) 450238
 (151) 2016 10 12 (441) 2016 03 14
 (732) TELEWIZJA POLSKA SPÓŁKA AKCYJNA, Warszawa, PL.
 (540) TVP 3 KIELCE
 (540)



Kolor znaku: biały, niebieski

(531) 26.04.09, 26.04.18, 27.05.01, 27.07.01, 29.01.12
 (510), (511) **9** magnetyczne nośniki danych, nagrane dyski, mechanizmy do urządzeń uruchamianych przez wrzucenie monety, sprzęt do przetwarzania danych, komputery, nagrania dźwięku, obrazu i filmowe utrwalone w formie zapisanej taśmy filmowej, taśmy video, taśmy magnetycznej, dysków optycznych, w formacie MP3, w wersji przystosowanej do odtwarzania w komputerach multimedialnych, w odtwarzaczach CD, DVD, urządzenia do nagrywania, zapisywania, odtwarzania i reprodukcji dźwięku, obrazu, informacji i zapisu filmowego w formie analogowej i cyfrowej, audiowizualne urządzenia do nauki, urządzenia do transmisji multimedialnych, programy telewizyjne, audycje, filmy i reportaże utrwalone w formie multimedialnej, gry telewizyjne i komputerowe, programy komputerowe, programy do prowadzenia gier komputerowych, konkursów do użycia z odbiornikiem telewizyjnym, programy komputerowe do obsługi interaktywnej telewizji, karty magnetyczne, suszarki do klisz, **16** druki, wydawnictwa papierowe, czasopisma, książki, albumy, broszury, periodyki i inne publikacje w formie papierowej, papier, tektura, karton, artykuły papiernicze, fotografie, materiały fotograficzne zawarte w tej klasie, materiały piśmienne, **35** usługi reklamowe, produkcja reklam w systemie multimedialnym, organizacja i prowadzenie kampanii reklamowych, wynajem i sprzedaż miejsca i czasu na cele reklamowe w środkach masowego przekazu, tworzenie reklamowych i sponsorowanych tekstów, produkcja reklam radiowych oraz filmów reklamowych dla telewizji, filmu, Internetu, organizacja pokazów i wystaw w celach handlowych i reklamowych, usługi marketingu i public relations, merchandising, reklamowy serwis ogłoszeniowy, zgrupowanie na rzecz osób trzecich towarów w rodzaju sprzętu, artykułów i programów multimedialnych, gier telewizyjnych i komputerowych, gier, zabawek wyrobów szklanych, porcelanowych i ceramicznych i artykułów, kosmetycznych, higienicznych i opatrunkowych, odzieżowych, spożywczych, sportowych i wydawnictw, w sklepie, hurtowni wielobranżowej i sklepie internetowym lub teletekście, tak aby umożliwić konsumentom dokonanie zakupu w dobrych warunkach, **38** obsługa przekazu i przekazywanie dźwięku i/lub obrazu, także w systemie cyfrowym, poprzez sieci komunikacyjne, w tym sieć telewizyjną, satelitarną, naziemną kablową, światłowodową i Internet, organizowanie systemów transmisyjnych dźwięku, obrazu i sygnału cyfrowego, rozpowszechnianie programów telewizyjnych, reportaży, filmów dokumentalnych i fabularnych, widowisk rozrywkowych i sportowych oraz audycji z interaktywnym udziałem widzów, emisja telewizyjna, emisja treści wideo, emisja programów telewizyjnych, emisja filmów za pośrednictwem Internetu, emisja programów telewizyjnych za pośrednictwem Internetu, emisja programów telewizyjnych za pomocą usług wideo na życzenie (VOD), usługi emisji i transmisji telewizji interaktywnej, interaktywnej rozrywki, zbieranie i przekazywanie informacji poprzez sieci komunikacyjne, dostarczanie informacji on-line z komputerowych baz danych, usługi teletekstowe i audiotekstowe, organizacja i prowadzenie serwisu ogłoszeniowego w tym udostępnianie on-line interaktywnej tablicy ogłoszeniowej, **41** nauczanie, kształcenie, rozrywka, usługi sportowe i kulturalne, usługi wydawnicze, pisanie i publikacja tekstów innych niż reklamowe, publikacje elektroniczne on-line książek i periodyków, produkcja programów radiowych i telewizyjnych, organizowanie, montaż i produkcja programów i imprez

artystycznych, estradowych, sportowych, rekreacyjnych, usługi organizowania nauki i szkoleń w dziedzinie multimedialnej, organizowanie konkursów, organizowanie imprez o charakterze edukacyjnym i kulturalnym, usługi w zakresie interaktywnych programów i gier odtwarzanych za pośrednictwem sieci komputerowych i komunikacyjnych, usługi wynajmu nagrań i studiów nagrań, produkcja filmów, realizacja spektakli, **42** usługi w zakresie hostingu sieci internetowej, usługi w zakresie projektowania i tworzenia witryn internetowych, doradztwo komputerowe, projektowanie graficzne.

(111) **288251** (220) 2015 12 09 (210) 450253
 (151) 2016 10 11 (441) 2016 03 14
 (732) TELEWIZJA POLSKA SPÓŁKA AKCYJNA, Warszawa, PL.
 (540) TVP 3 POZNAŃ
 (540)



Kolor znaku: niebieski, biały

(531) 26.04.09, 26.04.18, 27.05.01, 27.07.01, 29.01.12
 (510), (511) **9** magnetyczne nośniki danych, nagrane dyski, mechanizmy do urządzeń uruchamianych przez wrzucenie monety, sprzęt do przetwarzania danych, komputery, nagrania dźwięku, obrazu i filmowe utrwalone w formie zapisanej taśmy filmowej, taśmy video, taśmy magnetycznej, dysków optycznych, w formacie MP3, w wersji przystosowanej do odtwarzania w komputerach multimedialnych, w odtwarzaczach CD, DVD, urządzenia do nagrywania, zapisywania, odtwarzania i reprodukcji dźwięku, obrazu, informacji i zapisu filmowego w formie analogowej i cyfrowej, audiowizualne urządzenia do nauki, urządzenia do transmisji multimedialnych, programy telewizyjne, audycje, filmy i reportaże utrwalone w formie multimedialnej, gry telewizyjne i komputerowe, programy komputerowe, programy do prowadzenia gier komputerowych, konkursów do użycia z odbiornikiem telewizyjnym, programy komputerowe do obsługi interaktywnej telewizji, karty magnetyczne, suszarki do klisz, **16** druki, wydawnictwa papierowe, czasopisma, książki, albumy, broszury, periodyki i inne publikacje w formie papierowej, papier, tektura, karton, artykuły papiernicze, fotografie, materiały fotograficzne zawarte w tej klasie, materiały piśmienne, **35** usługi reklamowe, produkcja reklam w systemie multimedialnym, organizacja i prowadzenie kampanii reklamowych, wynajem i sprzedaż miejsca i czasu na cele reklamowe w środkach masowego przekazu, tworzenie reklamowych i sponsorowanych tekstów, produkcja reklam radiowych oraz filmów reklamowych dla telewizji, filmu, Internetu, organizacja pokazów i wystaw w celach handlowych i reklamowych, usługi marketingu i public relations, merchandising, reklamowy serwis ogłoszeniowy, zgrupowanie na rzecz osób trzecich towarów w rodzaju sprzętu, artykułów i programów multimedialnych, gier telewizyjnych i komputerowych, gier, zabawek wyrobów szklanych, porcelanowych i ceramicznych i artykułów kosmetycznych, higienicznych i opatrunkowych, odzieżowych, spożywczych, sportowych i wydawnictw, w sklepie, hurtowni wielobranżowej i sklepie internetowym lub teletekście, tak aby umożliwić konsumentom dokonanie zakupu w dobrych warunkach, **38** obsługa przekazu i przekazywanie dźwięku i/lub obrazu, także w systemie cyfrowym, poprzez sieci komunikacyjne, w tym sieć telewizyjną, satelitarną, naziemną kablową, światłowodową i Internet, organizowanie systemów transmisyjnych dźwięku, obrazu i sygnału cyfrowego, rozpowszechnianie programów telewizyjnych, reportaży, filmów dokumentalnych i fabularnych, widowisk rozrywkowych i sportowych oraz audycji z interaktywnym udziałem widzów, emisja telewizyjna, emisja treści wideo, emisja programów telewizyjnych, emisja filmów za pośrednictwem Internetu, emisja programów telewizyjnych za pomocą usług wideo na życzenie (VOD), usługi emisji i transmisji telewizji interaktywnej, interaktywnej rozrywki, zbieranie i przekazywanie informacji poprzez sieci komunikacyjne, dostarczanie informacji on-line z komputerowych baz danych, usługi teletekstowe i audiotekstowe, organizacja i prowadzenie serwisu ogłoszeniowego w tym udostępnianie on-line interaktywnej tablicy ogłoszeniowej, **41** nauczanie, kształcenie, rozrywka, usługi sportowe i kulturalne, usługi wydawnicze, pisanie

i publikacja tekstów innych niż reklamowe, publikacje elektroniczne on-line książek i periodyków, produkcja programów radiowych i telewizyjnych, organizowanie, montaż i produkcja programów i imprez artystycznych, estradowych, sportowych, rekreacyjnych, usługi organizowania nauki i szkoleń w dziedzinie multimedialnej, organizowanie konkursów, organizowanie imprez o charakterze edukacyjnym i kulturalnym, usługi w zakresie interaktywnych programów i gier odtwarzanych za pośrednictwem sieci komputerowych i komunikacyjnych, usługi wynajmu nagrań i studiów nagrań, produkcja filmów, realizacja spektakli, **42** usługi w zakresie hostingu sieci internetowej, usługi w zakresie projektowania i tworzenia witryn internetowych, doradztwo komputerowe, projektowanie graficzne.

(111) **288252** (220) 2015 12 10 (210) 450294
 (151) 2016 09 30 (441) 2016 03 14
 (732) PRZEDSIĘBIORSTWO PRODUKCYJNO-HANDLOWO-USŁUGOWE M&J Z. JADCZAK, G. MACIEJEWSKA SPÓŁKA JAWNA, Świdnica, PL.
 (540) 1985 ŚWIDNICKI znak dobrego smaku
 (540)



Kolor znaku: czerwony, żółty, biały
 (531) 09.01.07, 25.01.06, 26.01.18, 27.05.01, 27.07.01, 29.01.13
 (510), (511) **29** oleje i tłuszcze jadalne, owoce konserwowane, kandyzowane, suszone, dzemy, galaretki, marmolada, kompot, warzywa konserwowane, suszone, kiszzone, mrożone, sałatki owocowe, sałatki warzywne, przecierey i koncentraty warzywne, produkty spożywcze na bazie ziemniaków, grzyby konserwowane, suszone, produkty mleczne, mięso, wędliny, konserwy mięsne, konserwy rybne, żywność przygotowywana z ryb, zupy, koncentraty rosółowe, krokiety, jaja w proszku, żelatyna spożywcza, **30** majonez, musztarda, keczup, ocet, przyprawy, preparaty aromatyczne do żywności, pieczywo, wyroby cukiernicze, słodczyce, lody spożywcze, mięso zapiekane w cieście, naleśniki, paszteciki, mąka i produkty zbożowe, makarony, sosy do mięsa, sałatkowe, pomidorowe, do deserów, kawa, herbata, kakao, substytuty kawy, napoje na bazie czekolady, kakao, herbaty lub kawy, **31** korzenie jadalne, świeże owoce i warzywa, orzechy, orzeszki arachidowe, orzeszki kola, pieprz ziołowy, pasze, pokarm dla zwierząt domowych, ryż nieprzetworzony, **32** piwo, napoje bezalkoholowe, soki i nektary owocowe, soki warzywne, syropy do napojów, preparaty do produkcji napojów, preparaty do sporządzania likierów.

(111) **288253** (220) 2016 01 07 (210) 450324
 (151) 2016 10 26 (441) 2016 06 06
 (732) SYKOMAT SPÓŁKA Z OGRANICZONĄ ODPOWIEDZIALNOŚCIĄ, Warszawa, PL.
 (540) AT SYKOMAT
 (540)



Kolor znaku: biały, czerwony, czarny
 (531) 02.01.16, 02.01.23, 02.01.30, 26.03.02, 26.15.07, 26.04.02, 26.04.04, 27.05.01, 29.01.13
 (510), (511) **6** futryny metalowe, ościeżnice metalowe, drzwi metalowe, zamki na zasuwę, **37** montaż stolarki budowlanej i demontaż, **39** dystrybucja stolarki budowlanej, otworowej, drewnianej i z tworzyw sztucznych.

(111) **288254** (220) 2015 12 14 (210) 450469
 (151) 2016 10 13 (441) 2016 03 14
 (732) WENDOŁOWSKA EWA KILISZEWSKI TOMASZ BIZNES PARTNER SERWIS SPÓŁKA CYWILNA, Łódź, PL.
 (540) F F FLEXI PARTNER
 (540)



Kolor znaku: niebieski, zielony, biały
 (531) 24.17.01, 24.17.02, 26.01.01, 26.01.05, 26.01.18, 27.05.01, 29.01.13
 (510), (511) **35** doradztwo w zakresie zarządzania personelem, księgowość, marketing, obsługa administracyjna firm na zlecenie, outsourcing, pomoc przy zarządzaniu przedsiębiorstwami przemysłowymi lub handlowymi, pomoc w prowadzeniu działalności gospodarczej, pośrednictwo pracy, przygotowanie listy płac, public relations, rekrutacja personelu, zarządzanie personalne, działalność i usługi agencji pracy tymczasowej, **39** magazynowanie, pakowanie produktów, pakowanie towarów, przewożenie ładunków, składowanie towarów, spedycja, transport sanitarny, wynajmowanie magazynów, **44** domy opieki, fizjoterapia, fizykoterapia, placówki opieki pielęgniarstwa, pomoc medyczna, usługi klinik medycznych, usługi położnych, usługi telemedyczne.

(111) **288255** (220) 2015 12 15 (210) 450494
 (151) 2016 10 21 (441) 2016 03 14
 (732) GDANSK TRANSPORT COMPANY SPÓŁKA AKCYJNA, Sopot, PL.
 (540) ZAGRAJ W KLASY-WYGRAJ ŻYCIE
 (510), (511) **16** drukowane materiały szkoleniowe, edukacyjne i instruktażowe, broszury, foldery informacyjne, ulotki, **28** gry, gry planszowe, gry quizowe, przenośne [podręczne] gry komputerowe, **41** nauczanie i szkolenia, rozrywka, organizowanie konkursów, seminariów oraz warsztatów, imprezy kulturalne, rozrywkowe i sportowe, informacja o rozrywce, organizacja quizów, gier i zawodów, organizowanie wydarzeń kulturalnych, rozrywkowych i sportowych, usługi szkoleniowe w zakresie udzielania pierwszej pomocy, kursy instruktażowe, usługi edukacyjne, edukacja w zakresie bezpieczeństwa drogowego, gry oferowane w systemie on-line z sieci komputerowej.

(111) **288256** (220) 2015 12 16 (210) 450556
 (151) 2016 10 24 (441) 2016 03 29
 (732) FRUIT LOGISTICS SPÓŁKA Z OGRANICZONĄ ODPOWIEDZIALNOŚCIĄ, Ostrowiec, PL.
 (540) Fruitlogistics
 (540)



Kolor znaku: zielony, biały, czerwony, brązowy, szary
 (531) 05.07.13, 29.01.15, 27.05.01
 (510), (511) **16** papier, papier falisty, tektura, tektura falista i wyroby z tych materiałów do pakowania: kartony, koszyki, łubianki, palety, pudełka, pudła klapowe i fasonowe, pojemniki, skrzynki, wyroby z tworzyw sztucznych do pakowania, pojemniki z tworzyw sztucznych, wytłoczki na owoce, folie z tworzyw sztucznych z pęcherzykami powietrza do pakowania lub zabezpieczania w transporcie, wyposażenie kartonów i pudeł: kratownice, kątowniki, wkładki, obwoluty i przekładki, rury tekturowe, **31** produkty rolne, ogrodnicze, leśne oraz ziarna nie ujęte w innych klasach, świeże owoce i warzywa, świeże grzyby, zioła ogrodowe świeże, nasiona, rośliny i kwiaty naturalne, cebulki, kłaczka i nasiona roślin owocowych i warzyw, **35** usługi importowe i eksportowe, usługi pośrednictwa handlowego na rzecz

firm krajowych i zagranicznych, pośredniczenie w zawieraniu umów, załatwianiu formalności, kontratacji skupu owoców i warzyw, organizacja i prowadzenie skupu owoców i warzyw, organizowanie ekologicznych gospodarstw rolnych i sadowniczych, usługi prowadzenia sprzedaży w sklepach i/lub hurtowniach oraz za pośrednictwem strony internetowej następujących towarów: owoce i warzywa, przetwory z owoców i warzyw, soki owocowe i warzywne, grzyby, zioła, kwiaty, rośliny, nasiona, wyroby z papieru, tektury i tworzyw sztucznych do pakowania, wózki do taśm spinających, spinki do taśm spinających, bandownice, usługi w zakresie marketingu i prezentacji, usługi reklamowe, dystrybucja materiałów reklamowych, próbek i wzorów wyrobów, usługi w zakresie organizacji pokazów, wystaw i targów w celach handlowych i promocyjnych, doradztwo i pomoc w zakresie organizowania i prowadzenia działalności gospodarczej, usługi badania rynku, **39** usługi transportowe i spedycyjne, towary transport drogowy pojazdami uniwersalnymi i specjalistycznym, specjalistyczny transport chłodniczy, składowanie, magazynowanie, magazynowanie chłodnicze, przechowywanie, pakowanie, sortowanie, konfekcjonowanie, rozładunek, rozładunek wodny, załadunek i dostarczanie towarów, usługi informacyjne i pośrednictwo w zakresie transportu i spedycji.

(111) **288257** (220) 2015 12 16 (210) 450558
(151) 2016 10 26 (441) 2016 03 29
(732) BOGACZ ZUZANNA NUTRISPORTLAND, Kraków, PL.
(540) GOTHIC PHARM
(510), (511) **5** suplementy diety, suplementy diety dla sportowców.

(111) **288258** (220) 2015 12 16 (210) 450561
(151) 2016 10 25 (441) 2016 03 29
(732) ALEKSANDRIA SPÓŁKA Z OGRANICZONĄ
ODPOWIEDZIALNOŚCIĄ SPÓŁKA KOMANDYTOWA, Aleksandria I, PL.
(540) Kielbaski aleksandryjskie z szynki
(510), (511) **29** wędliny, wyroby z mięsa mielonego, wyroby z mięsa wieprzowego, mięsa wołowego, mięsa drobiowego, tłuszcze jadalne.

(111) **288259** (220) 2015 12 16 (210) 450562
(151) 2016 10 25 (441) 2016 05 09
(732) ALEKSANDRIA SPÓŁKA Z OGRANICZONĄ
ODPOWIEDZIALNOŚCIĄ SPÓŁKA KOMANDYTOWA, Aleksandria I, PL.
(540) Parówki tradycyjne z Aleksandrii
(510), (511) **29** wędliny, wyroby z mięsa mielonego, wyroby z mięsa wieprzowego, mięsa wołowego, mięsa drobiowego, tłuszcze jadalne.

(111) **288260** (220) 2015 12 16 (210) 450563
(151) 2016 10 26 (441) 2016 05 09
(732) BUSZKO PAWEŁ DESIGNWORKS & RESEARCH LAB, Dąbrowa, PL.
(540) ERYNGIUM
(540)



(531) 26.05.10, 27.05.01
(510), (511) **3** preparaty kosmetyczne do kąpieli, maseczki kosmetyczne, kosmetyki (zestawy), kosmetyki, kremy kosmetyczne, kosmetyki upiększające, szampony, chusteczki nasączone płynami kosmetycznymi, odżywki do włosów.

(111) **288261** (220) 2015 12 17 (210) 450589
(151) 2016 10 24 (441) 2016 05 09
(732) BROWARY ŁÓDZKIE SPÓŁKA AKCYJNA, Łódź, PL.
(540) tkackie
(510), (511) **32** piwo, napoje bezalkoholowe.

(111) **288262** (220) 2015 12 17 (210) 450591
(151) 2016 10 24 (441) 2016 03 29
(732) RS AUTO SPÓŁKA Z OGRANICZONĄ ODPOWIEDZIALNOŚCIĄ,
Kielce, PL.
(540) RS auto
(540)



Kolor znaku: jasnoszary, ciemnoszary, czarny, czerwony, biały
(531) 26.04.04, 26.04.09, 27.05.01, 29.01.14
(510), (511) **7** przyrządy z napędem elektrycznym, hydraulicznym, mechanicznym, pneumatycznym, przeznaczone do obsługi i naprawy pojazdów samochodowych, zmechanizowane urządzenia transportu poziomego stosowane dla potrzeb naprawy i konserwacji pojazdów samochodowych, myjnie i podnośniki samochodowe i warsztatowe, **9** elektryczne i elektroniczne urządzenia pomiarowe oraz kontrolne i ich części oraz podzespoły dla potrzeb diagnostyki i naprawy pojazdów samochodowych, komputery i sprzęt peryferyjny komputerowy do stosowania dla potrzeb diagnostyki, naprawy i konserwacji pojazdów samochodowych, **35** usługi sprzedaży w hurtowniach i punktach wyspecjalizowanych w tym usługi sprzedaży wysyłkowej za pośrednictwem internetu, artykułów z branży motoryzacyjnej oraz wyposażenia punktów obsługi pojazdów, usługi pośrednictwa handlowego na rzecz firm krajowych i zagranicznych, organizacja i obsługa wystaw i targów w celach handlowych i reklamowych, reklama, informacja gospodarcza, usługi promocyjno-marketingowe, publikacja i rozpowszechnianie materiałów reklamowych, **36** ubezpieczenia, ubezpieczenia-doradztwo i informacje w sprawach, **37** obsługa pojazdów, obsługa samochodów powypadkowych, mycie pojazdów, mycie samochodów, budowa i naprawy magazynów, budowa obiektów motoryzacyjnych organizowanie i obsługa konferencji, kongresów i konkursów, organizowanie szkoleń branżowych i targowych, **41** organizowanie i obsługa konferencji, kongresów i konkursów, organizowanie szkoleń branżowych i targów, **42** projektowanie, aranżacja i wizualizacja wnętrz stacji kontroli pojazdów samochodowych, testowanie pojazdów mechanicznych, badania w dziedzinie mechaniki.

(111) **288263** (220) 2015 12 18 (210) 450627
(151) 2016 10 27 (441) 2016 03 29
(732) MORAWSKI JACEK INSTYTUT AMITY, Warszawa, PL.
(540) ANDREIA
(510), (511) **41** edukacja, nauczanie, szkolenia, treningi, warsztaty w dziedzinie umiejętności społecznych.

(111) **288264** (220) 2015 12 18 (210) 450634
(151) 2016 10 27 (441) 2016 03 29
(732) NORD-FISH SPÓŁKA JAWNA W. BATKO, A. MAKOWIECKI,
Kołobrzeg, PL.
(540) BAŁTYK KOŁOBRZEG
(540)



Kolor znaku: biały, jasnoniebieski, ciemnoniebieski
(531) 25.01.05, 26.01.16, 18.03.05, 27.05.01, 29.01.13
(510), (511) **29** ryby (nieżywe), konserwy rybne, owoce morza, produkty z ryb i z owoców morza, wodorosty, ikra rybna (przetworzona), kawior, wodorosty, wyciągi z wodorostów do celów spożywczych, żywność przygotowana z ryb i z owoców morza.

(111) **288265** (220) 2015 12 18 (210) 450658
(151) 2016 10 25 (441) 2016 03 29

(732) ATLANTA POLAND SPÓŁKA AKCYJNA, Gdańsk, PL.
 (540) Bakal sport ŹRÓDŁO BIAŁKA ACTIVE MIX BAKALII ŻURAWINA,
 NERKOWCE, MIGDAŁY, PESTKI DYNI, ORZESZKI ZIEMNE
 (540)



Kolor znaku: szary, czarny, zielony, czerwony, żółty, brązowy, biały
 (531) 02.01.08, 02.01.16, 02.01.23, 02.01.24, 02.03.08, 02.07.13,
 05.07.01, 05.07.06, 05.07.21, 27.05.01, 29.01.15
 (510), (511) **29** bakalie, mieszanki bakalii, owoców suszonych, owo-
 ców kandyzowanych i ziaren jadalnych, owoce suszone, owoce kan-
 dyzowane, skórki z owoców kandyzowane, rodzynki, **31** nasiona ja-
 dalne, orzechy, migdały.

(111) **288266** (220) 2015 12 18 (210) 450663
 (151) 2016 10 25 (441) 2016 03 29
 (732) ATLANTA POLAND SPÓŁKA AKCYJNA, Gdańsk, PL.
 (540) Bakal sport ZASTRZYK ENERGII ENERGY MIX BAKALII IMBIR,
 RODZYNKI, PAPAJA, NERKOWIEC
 (540)



Kolor znaku: szary, czerwony, czarny, brązowy, żółty,
 pomarańczowy, biały
 (531) 02.01.08, 02.01.16, 02.01.24, 05.07.24, 05.07.06, 29.01.15,
 02.07.13, 02.03.08
 (510), (511) **29** bakalie, mieszanki bakalii, owoców suszonych, owo-
 ców kandyzowanych i ziaren jadalnych, owoce suszone, owoce kan-
 dyzowane, skórki z owoców kandyzowane, rodzynki, **31** nasiona ja-
 dalne, orzechy, migdały.

(111) **288267** (220) 2015 12 18 (210) 450666
 (151) 2016 10 27 (441) 2016 03 29
 (732) GB GRANITES SPÓŁKA Z OGRANICZONĄ
 ODPOWIEDZIALNOŚCIĄ, Kielce, PL.
 (540) GB United

(510), (511) **19** materiały budowlane nie metalowe, kamień, ska-
 ła, glina, nagrobki niemetalowe, łupki granitowe, płyty granitowe,
35 handel (zarządzanie w zakresie zamówień), organizowanie usług
 wynikających z umów z osobami trzecimi [handel].

(111) **288268** (220) 2015 12 18 (210) 450667
 (151) 2016 10 25 (441) 2016 03 29
 (732) ATLANTA POLAND SPÓŁKA AKCYJNA, Gdańsk, PL.
 (540) Bakal sport ŹRÓDŁO BŁONNIKA HEALTH MIX BAKALII
 RODZYNKI, GOJA, ANANAS, MIGDAŁY
 (540)



Kolor znaku: szary, żółty, czarny, brązowy, pomarańczowy,
 czerwony, biały
 (531) 02.01.08, 02.01.24, 02.07.13, 02.03.08, 05.07.06, 05.07.24,
 29.01.15
 (510), (511) **29** bakalie, mieszanki bakalii, owoców suszonych, owo-
 ców kandyzowanych i ziaren jadalnych, owoce suszone, owoce kan-
 dyzowane, skórki z owoców kandyzowane, rodzynki, **31** nasiona ja-
 dalne, orzechy, migdały.

(111) **288269** (220) 2015 12 19 (210) 450672
 (151) 2016 10 21 (441) 2016 03 29
 (732) SZYDLIK SEBASTIAN BILMAX, Ostrów Mazowiecka, PL.
 (540) ŻABOL
 (540)



Kolor znaku: czarny, zielony, jasnozielony, ciemnozielony
 (531) 24.17.02, 27.05.01, 29.01.13
 (510), (511) **24** pościel, białina pościelowa, białina pościelowa dla
 niemowląt, prześcieradła, prześcieradła do łóżeczek dziecięcych,
 narzuty do łóżeczek dziecięcych, **35** usługi prowadzenia sklepu i/
 lub hurtowni oraz usługi w zakresie gromadzenia w celu sprzedaży
 korespondencyjnej i z wykorzystaniem telekomunikacji następują-
 cych towarów: pościel, białina pościelowa, białina pościelowa dla
 niemowląt, prześcieradła, prześcieradła do łóżeczek dziecięcych, po-
 ściel do łóżeczek niemowlęcych [inna niż białina pościelowa], kocy-
 ki dziecięce, kocyki dla niemowląt [rożki], śpiwory dziecięce, narzuty
 do łóżeczek dziecięcych, ręczniki dla dzieci, poduszki do karmienia
 niemowląt, poduszki poporodowe, zagłówki – poduszki dla niemow-
 łąt [podpórki], pieluszki dla niemowląt, pieluchy [pieluszki dziecięce],
 preparaty do mycia i pielęgnacji ciała niemowląt i dzieci, szczoteczki
 do zębów dla małych dzieci, niemowląt i dzieci, kosmetyki dla dzieci
 [do zabawy], preparaty do prania tkanin dla niemowląt i dzieci, żywno-
 ść dla niemowląt, artykuły do karmienia i smoczki, butelki do kar-
 mienia niemowląt, butelki do karmienia dzieci, smoczki do butelek
 do karmienia niemowląt, futerały na butelki do karmienia niemowląt,
 podgrzewacze butelek dla niemowląt, podgrzewacze żywności dla
 niemowląt, szczotki do mycia butelek do karmienia dzieci, steryliz-
 atory do butelek do karmienia niemowląt, smoczki dla niemowląt,
 smoczki dla dzieci, sztucce dla dzieci, śliniaki dla niemowląt i dzie-

ci, elektroniczne nianie, urządzenia do monitorowania niemowląt, bramki zabezpieczające dla dzieci, foteliki bezpieczeństwa dla niemowląt i dzieci do pojazdów, uprząże bezpieczeństwa dla dzieci do siedzeń pojazdów, dziecięce siedziska podwyższające do siedzeń pojazdów, foteliki rowerowe dla niemowląt i dzieci, stelaże na plecy do noszenia dzieci, szelki do prowadzenia dzieci, chusty do noszenia niemowląt, wózki dziecięce, osłony do wózków dziecięcych, pokrowce na wózki dziecięce, torby-nosidełka niemowlęce, nosidełka kangurki niemowlęce, nosidełka dla niemowląt do noszenia na cieple, torby na rzeczy do przewijania niemowląt, chodziki dla dzieci, leżaczki dziecięce typu bujaki, łóżeczka dla niemowląt, łóżeczka dziecięce, łóżka dla dzieci [kojce], kołyski dla niemowląt, krzeselka dla niemowląt, baldachy nad łóżeczka dziecięce, materace, ochraniacze do łóżeczek dziecięcych, meble do przewijania niemowląt, maty do przewijania niemowląt, meble i akcesoria meblowe dla niemowląt, meble i akcesoria meblowe dla dzieci, lampki dla małych dzieci, niemowląt i dzieci, kubki do nauki picia dla niemowląt i dzieci, nocniki dla niemowląt, nocniki dziecięce, wanienki dla niemowląt, gryzaki na ząbkowanie, bielizna dla niemowląt, wyprawki dla niemowląt, obuwie dla niemowląt, obuwie dla dzieci, odzież niemowlęca, odzież dziecięca, nakrycia głowy dla dzieci, gry, zabawki i akcesoria do zabawy, artykuły do zabawy dla dzieci, aparatura do zabawy w pomieszczeniach dla dzieci, konstrukcje do zabawy dla dzieci, wielofunkcyjne zabawki dla dzieci, książki, książki dla dzieci, zabawki dla niemowląt, zabawki edukacyjne, zabawki pluszowe, albumy dla niemowląt, maty do zabawy z zabawkami dla niemowląt, zabawki do piaskownicy, przyrządy na place zabaw dla dzieci, piaskownice (artykuły do zabawy), zjeżdżalnie [przedmioty do zabawy], wózki dla lalek, huśtawki dla niemowląt, hulajnogi (pojazdy), pojazdy zabawkowe do jeżdżenia, czterokołowe pojazdy dla dzieci [zabawki], pojazdy napędzane elektrycznie dla dzieci, konie na bieżniach [zabawki], leżaczki bujane (zabawki), sanki [zabawki], sanki [sprzęt rekreacyjny], rowery dziecięce, plecaki, tornistry szkolne, materiały piśmienne i wyposażenie edukacyjne, artykuły biurowe, przybory szkolne [artykuły piśmienne], baterie, akcesoria dekoracyjne na przyjęcia, artykuły papiernicze na przyjęcia, świece okolicznościowe, kartki okolicznościowe, słodycze [cukierki], wyroby cukiernicze, czekolada, cukierki, lizaki, ciastka, chrupki kukurydziane, napoje bezalkoholowe.

(111) **288270** (220) 2015 12 21 (210) 450678
 (151) 2016 10 18 (441) 2016 03 29
 (732) CENTER HOTEL SPÓŁKA Z OGRANICZONĄ
 ODPOWIEDZIALNOŚCIĄ SPÓŁKA KOMANDYTOWA, Łódź, PL.
 (540) SHOTME

(510), (511) **32** piwo, **41** usługi rozrywkowe; organizowanie i prowadzenie gier i konkursów w zakresie rozrywki; nocne kluby; salony gier; kręgielnie; dyskoteki; kabarety; kasyna; organizowanie koncertów; organizowanie imprez rozrywkowych; udostępnianie obiektów i sprzętu do karaoke; usługi świadczące przez bary karaoke; usługi świadczące przez kluby rozrywkowe; udostępnienie sal i sprzętu do gry w snookera, **43** restauracje; bary; kawiarnie; restauracje samoobsługowe; bary szybkiej obsługi; pijalnie; stołówki; snackbary; bary sałatkowe; pizzerie; browary restauracyjne; usługi barowe i restauracyjne; obsługa gastronomiczna w własnym zapleczeniu; produktami i transportem (catering); usługi w zakresie prowadzenia piwiarni i mini browarów.

(111) **288271** (220) 2015 12 21 (210) 450728
 (151) 2016 10 18 (441) 2016 03 29
 (732) SZMIDT MARCIN, Łódź, PL.
 (540) Retro REANIMACJA
 (540)



Kolor znaku: bordowy, brązowy, szary
 (531) 27.05.01, 27.05.03, 29.01.13
 (510), (511) **35** reklama, rozpowszechnianie materiałów reklamowych, zarządzanie i administrowanie działalnością gospodarczą,

agencje reklamowe, organizowanie wystaw w celach handlowych i reklamowych, **38** agencje informacyjne w zakresie wiadomości, prasowe, radiowe, telewizyjne, telewizja kablowa, rozpowszechnianie i emisja programów radiowych i telewizyjnych, przekaz satelitalny, przesyłanie danych, emisja radiowa i telewizyjna, łączność komputerowa, łączność radiowa, transmisja programów radiowych i telewizyjnych, przekaz satelitalny, przesyłanie informacji, **41** wypożyczanie nagrań dźwiękowych, edukacja, produkcja filmów, studia filmowe i studia nagrań, informacja o imprezach rozrywkowych, użytkowanie sal kinowych, organizowanie i prowadzenie konferencji, targów, wystaw, seminariów, imprez edukacyjno-kulturalno-rozrywkowych, montaż programów radiowych, telewizyjnych, montaż taśm wideo, montaż i produkcja filmów, publikowanie tekstów innych niż reklamowe, fotografika-fotoreportaże, organizowanie zawodów sportowych, parki rozrywki, obsługa urządzeń sportowych, organizowanie zawodów sportowych, wypożyczanie sprzętu sportowego, wykonywanie mikrofilmów.

(111) **288272** (220) 2015 12 21 (210) 450731
 (151) 2016 10 20 (441) 2016 03 29
 (732) CHEMICAL WORLDWIDE BUSINESS SPÓŁKA AKCYJNA,
 Słupca, PL.
 (540) CWB
 (540)



Kolor znaku: czarny, szary
 (531) 26.11.12, 27.05.01, 27.07.01, 29.01.12
 (510), (511) **1** fluorek glinu, siarka, sadza techniczna, trójtlenek antymonu, krzemian cyrkonu, piasek chromitowy, talk, przyspieszacz wulkanizacji, opóźniacz wulkanizacji, antyutleniacz, **2** biel tytanowa, biel cynkowa, **3** tlenek glinu, **4** chloroparafina granulowana lub ciekła, stearyna, **6** ruda chromu, **17** guma surowa lub półprzetworzona, kauczuk surowy lub półprzetworzony, żywice syntetyczne w stanie półprzetworzonym, lateks.

(111) **288273** (220) 2015 12 22 (210) 450734
 (151) 2016 10 18 (441) 2016 03 29
 (732) TOWARZYSTWO GOSPODARCZE MEBLOPOL SPÓŁKA
 Z OGRANICZONĄ ODPOWIEDZIALNOŚCIĄ, Poznań, PL.
 (540) MEBLOCOLL
 (510), (511) **1** kleje przemysłowe, kleje do użytku przy produkcji mebli.

(111) **288274** (220) 2015 12 22 (210) 450743
 (151) 2016 10 12 (441) 2016 03 29
 (732) MBANK SPÓŁKA AKCYJNA, Warszawa, PL.
 (540) mBank Nie robisz tego w realu? Nie rób tego w sieci!
 (540)



Kolor znaku: biały, szary, czerwony, czarny, żółty, ciemnoczerwony, niebieski, zielony
 (531) 26.04.02, 27.05.01, 29.01.15
 (510), (511) **9** czytniki kart magnetycznych, magnetyczne nośniki danych, elektroniczne nośniki danych, dyski magnetyczne, dyski obliczeniowe, dyski optyczne, dyski kompaktowe, dyskietki hologramy, aparatura do przetwarzania informacji, maszyny liczące i sumujące, pamięci komputerowe, wykrywacze fałszywych pieniędzy, bankomaty, karty magnetyczne, karty magnetyczne identyfikacyjne, karty z pamięcią lub mikroprocesorem, karty kredytowe i bankomatowe, karty inteligentne (z obwodami scalonymi, zintegrowanymi), komputery, programy i oprogramowanie komputerowe, **35** usługi, także poprzez sieci łączności elektronicznej w tym poprzez portale społecznościowe w zakresie: doradztwa w zarządzaniu działalnością gospodarczą i handlową oraz w prowadzeniu działalności gospodarczej, udzielania informacji gospodarczych, informacji handlowych

i porad, opracowywania prognoz ekonomicznych, zakładania w imieniu osób trzecich banków i spółek handlowych, **36** usługi bankowe i finansowe świadczane również poprzez sieci łączności elektronicznej i mobilnej, działalność finansowa i monetarna, świadczenie, również poprzez sieci łączności elektronicznej i mobilnej w tym poprzez portale społecznościowe, usług, które obejmują usługi konsultacyjne-doradcze w sprawach finansowych, udzielanie informacji przeznaczonej dla odbiorców usług bankowych o ich sytuacji finansowej, pomoc w zakresie gospodarowania finansami odbiorców usług bankowych, udzielanie informacji o możliwościach korzystania z produktów i usług bankowych, opracowywanie analiz finansowych, emisja i obsługa kart kredytowych i debetowych, bonów, czeków podróżnych, emisja i obrót papierami wartościowymi, sporządzanie wycen finansowych i pośrednictwo giełdowe, usługi inwestycyjne, usługi w zakresie funduszy inwestycyjnych, prowadzenie rachunków bankowych, obsługa oraz przyjmowanie lokat terminowych i wkładów oszczędnościowych, otwieranie akredytyw, udzielanie kredytów oraz pożyczek, prowadzenie transakcji finansowych i elektronicznego transferu kapitału, usługi maklerskie, usługi pośrednictwa ubezpieczeniowego, usługi powiernicze i depozytowe, wymiana walut operacje wekslowe i czekowe, udostępnianie skrytek sejfowych, nabywanie i zbywanie wierzytelności pieniężnych, nabywanie i zbywanie nieruchomości, przeprowadzanie rozliczeń pieniężnych, udzielanie kredytów i pożyczek, udzielanie i potwierdzanie poręczeń dokonywanie obrotu wartościami dewizowymi oraz prowadzenie obsługi finansowej obrotów za granicą, dokonywanie obrotu papierami wartościowymi oraz prowadzenie kont depozytowych papierów wartościowych, przechowywanie przedmiotów i papierów wartościowych, doradztwo bankowe i ubezpieczeniowe, prowadzenie działalności akwizycyjnej na rzecz funduszy emerytalnych, pełnienie funkcji depozytariusza funduszy emerytalnych i inwestycyjnych, administrowanie funduszami na zlecenie organów państwowych i innych osób, prowadzenie rejestrów członków funduszy emerytalnych oraz rejestrów uczestników funduszy inwestycyjnych, przyjmowanie zleceń nabywania i odkupywania oraz zapisów na jednostki uczestnictwa lub certyfikaty inwestycyjne w funduszach inwestycyjnych, dokonywanie zamiany wierzytelności na składniki majątku dłużnika, prowadzenie skupu i sprzedaży wartości dewizowych, pośrednictwo w dokonywaniu przekazów pieniężnych oraz rozliczeń w obrocie dewizowym, **41** edukacja, porady, kształcenie i informacja w tym także w zakresie bezpieczeństwa w Internecie, **42** doradztwo w zakresie sprzętu i oprogramowania komputerowego, doradztwo w zakresie projektowania oraz rozwoju sprzętu i oprogramowania komputerowego, doradztwo w zakresie projektowania stron internetowych, monitoring systemów komputerowych przy użyciu dostępu zdalnego, usług] komputerowe w zakresie ochrony antywirusowej.

(111) **288275** (220) 2015 12 22 (210) 450744
 (151) 2016 10 12 (441) 2016 04 25
 (732) MULTIAGENCJA CONDITOR SPÓŁKA Z OGRANICZONĄ ODPOWIEDZIALNOŚCIĄ, Kłodzko, PL.
 (540) CONDITOR MULTIAGENCJA
 (540)

CONDITOR
MULTIAGENCJA

Kolor znaku: niebieski, szary

(531) 27.05.01, 29.01.12
 (510), (511) **36** ubezpieczenia, reasekuracja i usługi finansowe, doradztwo dotyczące ubezpieczeń, reasekuracji i usług finansowych, informacja o ubezpieczeniach, informacja o reasekuracji, informacja o finansach.

(111) **288276** (220) 2015 12 22 (210) 450751
 (151) 2016 10 12 (441) 2016 03 29
 (732) PRZEDSIĘBIORSTWO PRODUKCYJNO-HANDLOWE ARO KAROŃ SPÓŁKA JAWNA, Częstochowa, PL.
 (540) aldemo
 (510), (511) **12** siatki bagażowe do pojazdów, wózki bagażowe, wózki dziecięce, wózki golfowe, koła do wózków dziecięcych, kółka samonastawne do wózków dziecięcych, foteliki bezpieczeństwa dla dzieci do pojazdów, podwozia wózków dziecięcych, pokrycia wózków dziecięcych spacerowych, wózki spacerowe dziecięce, pokrycia stałe

wózków dziecięcych, budki do wózków dziecięcych spacerowych, wózki na zakupy.

(111) **288277** (220) 2015 12 22 (210) 450752
 (151) 2016 10 12 (441) 2016 03 29
 (732) PRZEDSIĘBIORSTWO PRODUKCYJNO-HANDLOWE ARO KAROŃ SPÓŁKA JAWNA, Częstochowa, PL.
 (540) veronimo
 (510), (511) **12** siatki bagażowe do pojazdów, wózki bagażowe, wózki dziecięce, wózki golfowe, koła do wózków dziecięcych, kółka samonastawne do wózków dziecięcych, foteliki bezpieczeństwa dla dzieci do pojazdów, podwozia wózków dziecięcych, pokrycia wózków dziecięcych spacerowych, wózki spacerowe dziecięce, pokrycia stałe wózków dziecięcych, budki do wózków dziecięcych spacerowych, wózki na zakupy.

(111) **288278** (220) 2015 12 22 (210) 450753
 (151) 2016 10 12 (441) 2016 03 29
 (732) PRZEDSIĘBIORSTWO PRODUKCYJNO-HANDLOWE ARO KAROŃ SPÓŁKA JAWNA, Częstochowa, PL.
 (540) pelpasso
 (510), (511) **12** siatki bagażowe do pojazdów, wózki bagażowe, wózki dziecięce, wózki golfowe, koła do wózków dziecięcych, kółka samonastawne do wózków dziecięcych, foteliki bezpieczeństwa dla dzieci do pojazdów, podwozia wózków dziecięcych, pokrycia wózków dziecięcych spacerowych, wózki spacerowe dziecięce, pokrycia stałe wózków dziecięcych, budki do wózków dziecięcych spacerowych, wózki na zakupy.

(111) **288279** (220) 2015 12 22 (210) 450764
 (151) 2016 11 09 (441) 2016 03 29
 (732) KROFIX SPÓŁKA Z OGRANICZONĄ ODPOWIEDZIALNOŚCIĄ, Rychnowy, PL.
 (540) CZAR NATURY
 (510), (511) **30** herbata, herbaty ziołowe nie do celów medycznych, kawa, przyprawy, zioła konserwowane (przyprawy), **31** zioła ogrodowe świeże.

(111) **288280** (220) 2015 12 22 (210) 450775
 (151) 2016 10 26 (441) 2016 04 11
 (732) GRUPA MASPEX SPÓŁKA Z OGRANICZONĄ ODPOWIEDZIALNOŚCIĄ SPÓŁKA KOMANDYTOWA, Wadowice, PL.
 (540) PUCHATEK
 (540)

PUCHATEK

(531) 27.05.01, 29.01.14
 (510), (511) **30** czekolada, napoje na bazie czekolady, kakao, rozpuszczalne kakao w proszku, kakao do sporządzania napojów, napoje na bazie kakao, wyroby z kakao, napoje kakaowe z mlekiem, napoje czekoladowe z mlekiem, kremy na bazie kakao w postaci past do smarowania, kremy czekoladowe, musy czekoladowe, pasty czekoladowe.

(111) **288281** (220) 2015 12 22 (210) 450776
 (151) 2016 10 26 (441) 2016 03 29
 (732) SILESIAN PHARMA SPÓŁKA Z OGRANICZONĄ ODPOWIEDZIALNOŚCIĄ, Katowice, PL.
 (540) ImmunoTran
 (510), (511) **5** preparaty farmaceutyczne dla ludzi i zwierząt, leki dla ludzi, leki do celów stomatologicznych, leki do celów weterynaryjnych, leki do oczu w kroplach, leki pomocnicze, suplementy diety dla ludzi i zwierząt.

(111) **288282** (220) 2015 12 22 (210) 450777
 (151) 2016 10 26 (441) 2016 03 29
 (732) SILESIAN PHARMA SPÓŁKA Z OGRANICZONĄ ODPOWIEDZIALNOŚCIĄ, Katowice, PL.

(540) Bilovit Forte
(510), (511) **5** preparaty farmaceutyczne dla ludzi i zwierząt, leki dla ludzi, leki do celów stomatologicznych, leki do celów weterynaryjnych, leki do oczu w kroplach, leki pomocnicze, suplementy diety dla ludzi i zwierząt.

(111) **288283** (220) 2015 12 22 (210) 450778
(151) 2016 10 26 (441) 2016 03 29
(732) SILESIA PHARMA SPÓŁKA Z OGRANICZONĄ
ODPOWIEDZIALNOŚCIĄ, Katowice, PL.

(540) Climarella
(510), (511) **5** preparaty farmaceutyczne dla ludzi i zwierząt, leki dla ludzi, leki do celów stomatologicznych, leki do celów weterynaryjnych, leki do oczu w kroplach, leki pomocnicze, suplementy diety dla ludzi i zwierząt.

(111) **288284** (220) 2015 12 22 (210) 450779
(151) 2016 10 26 (441) 2016 03 29
(732) SILESIA PHARMA SPÓŁKA Z OGRANICZONĄ
ODPOWIEDZIALNOŚCIĄ, Katowice, PL.

(540) ImmunoMare
(510), (511) **5** preparaty farmaceutyczne dla ludzi i zwierząt, leki dla ludzi, leki do celów stomatologicznych, leki do celów weterynaryjnych, leki do oczu w kroplach, leki pomocnicze, suplementy diety dla ludzi i zwierząt.

(111) **288285** (220) 2015 12 23 (210) 450789
(151) 2016 10 21 (441) 2016 03 29
(732) PROCAM POLSKA SPÓŁKA Z OGRANICZONĄ
ODPOWIEDZIALNOŚCIĄ, Tczew, PL.

(540) FARMLIDER
(510), (511) **9** oprogramowanie komputerowe, oprogramowanie komputerowe do sterowania i zarządzania aplikacjami serwerów dostępowych, oprogramowanie komputerowe do integracji aplikacji, komputerowe bazy danych, interaktywne multimedialne programy komputerowe, oprogramowania do zarządzania gospodarstwem rolnym, aplikacje internetowe, **42** projektowanie oprogramowania komputerowego, projektowanie oprogramowania do zarządzania gospodarstwem rolnym, projektowanie aplikacji internetowych.

(111) **288286** (220) 2015 12 23 (210) 450790
(151) 2016 10 21 (441) 2016 04 11
(732) PROCAM POLSKA SPÓŁKA Z OGRANICZONĄ
ODPOWIEDZIALNOŚCIĄ, Tczew, PL.

(540) FarmLider
(540)



Kolor znaku: niebieski, zielony, ciemnobrązowy
(531) 26.11.03, 26.11.25, 26.11.01, 24.17.02, 27.05.01, 29.01.13
(510), (511) **9** oprogramowanie komputerowe, oprogramowanie komputerowe do sterowania i zarządzania aplikacjami serwerów dostępowych, oprogramowanie komputerowe do integracji aplikacji, komputerowe bazy danych, interaktywne multimedialne programy komputerowe, oprogramowania do zarządzania gospodarstwem rolnym, aplikacje internetowe, **42** projektowanie oprogramowania komputerowego, projektowanie oprogramowania do zarządzania gospodarstwem rolnym, projektowanie aplikacji internetowych.

(111) **288287** (220) 2015 12 23 (210) 450791
(151) 2016 10 21 (441) 2016 03 29
(732) Chatam International Incorporated, Wilmington, US.
(540) POLISH APPLE FARM
(510), (511) **33** napoje alkoholowe z wyjątkiem piwa.

(111) **288288** (220) 2015 12 23 (210) 450792
(151) 2016 11 10 (441) 2016 04 11
(732) KISIELEWSKI PIOTR DPK SYSTEM CONSULTING, Wieliczka, PL.
(540) city Line Designer

(540)



Kolor znaku: zielony, biały
(531) 27.05.01, 29.01.12
(510), (511) **9** nagrane oprogramowanie komputerowe, nagrane programy komputerowe, **42** opracowywanie, projektowanie, instalacja, utrzymywanie, aktualizowanie lub wynajmowanie oprogramowania komputerowego, projektowanie oprogramowania komputerowego, poradnictwo informatyczne, konwersja danych i programów informatycznych (inna niż konwersja fizyczna), konwersja danych lub dokumentów z nośnika fizycznego na nośnik elektroniczny.

(111) **288289** (220) 2015 12 23 (210) 450793
(151) 2016 10 27 (441) 2016 04 11
(732) KISIELEWSKI PIOTR DPK SYSTEM CONSULTING, Wieliczka, PL.
(540) DPK Railways
(540)



Kolor znaku: szary, biały, czerwony
(531) 27.05.01, 29.01.13
(510), (511) **9** nagrane oprogramowanie komputerowe, nagrane programy komputerowe, **42** opracowywanie, projektowanie, instalacja, utrzymywanie, aktualizowanie lub wynajmowanie oprogramowania komputerowego, projektowanie oprogramowania komputerowego, poradnictwo informatyczne, konwersja danych i programów informatycznych (inna niż konwersja fizyczna), konwersja danych lub dokumentów z nośnika fizycznego na nośnik elektroniczny.

(111) **288290** (220) 2015 12 23 (210) 450820
(151) 2016 10 19 (441) 2016 03 29
(732) FUNDACJA EDUKACJI MIĘDZYNARODOWEJ, Wrocław, PL.
(540) zDolny Śląsk
(540)



(531) 27.05.01
(510), (511) **16** książki, broszury, czasopisma, mapy, plakaty, widowiska, ulotki, **36** wspieranie finansowe szkół wszystkich szczebli, fundowanie stypendiów i nagród, sponsorowanie finansowe, zbiórki funduszy na cele dobroczynne, **41** edukacja, nauczanie, organizowanie konkursów, seminaria.

(111) **288291** (220) 2015 12 23 (210) 450825
(151) 2016 10 25 (441) 2016 03 29
(732) Novartis AG, Basel, CH.
(540) ISOLDA
(510), (511) **5** preparaty farmaceutyczne, mianowicie hormony płciowe oraz ich modulatory.

(111) **288292** (220) 2015 12 23 (210) 450826
(151) 2016 10 25 (441) 2016 03 29
(732) Novartis AG, Basel, CH.
(540) YVONNE
(510), (511) **5** preparaty farmaceutyczne, mianowicie hormony płciowe oraz ich modulatory.

(111) **288293** (220) 2015 12 28 (210) 450840
(151) 2016 11 02 (441) 2016 03 29
(732) LAGARDERE TRAVEL RETAIL SPÓŁKA Z OGRANICZONĄ
ODPOWIEDZIALNOŚCIĄ, Warszawa, PL.
(540) Furore! lody do zakochania

(540)



Kolor znaku: niebieski, biały

(531) 27.05.01, 29.01.04, 24.17.04

(510), (511) **30** lody spożywcze, lody spożywcze w proszku, środki wiążące do lodów spożywczych, **43** świadczenie usług w zakresie prowadzenia barów szybkiej obsługi, kafeiterii i kawiarni.(111) **288294** (220) 2015 12 28 (210) 450841

(151) 2016 11 02 (441) 2016 03 29

(732) HOFMAN AGATA, Warszawa, PL.

(540) SWEETPEARLS

(540)



(531) 27.05.01, 29.01.12, 26.13.25

(510), (511) **3** kosmetyki, perfumy, kremy kosmetyczne, mydła, pomadki do ust, **14** biżuteria, perły, naszyjniki, ozdoby, bransoletki, kolczyki, spinki do mankietów, **25** odzież damska, apaszki, koszule, kapelusze, krawaty, piżamy, spódnice, sukienki, szlafroki.(111) **288295** (220) 2015 12 28 (210) 450843

(151) 2016 11 02 (441) 2016 03 29

(732) ŻUK EWA NATI, Olsztyn, PL.

(540) Hera

(540)

Hera

(531) 01.15.05, 27.05.01, 29.01.08

(510), (511) **37** usługi murarskie i kamieniarskie, usługi w zakresie cięcia i formowania kamienia ozdobnego, usługi budowlane w zakresie pomników, grobowców oraz płyt nagrobkowych, **45** usługi zakładów pogrzebowych, kremacja, organizacja i obsługa ceremonii pogrzebowych, obsługa domu pogrzebowego, balsamowanie zwłok, kopanie grobów, przygotowanie i dekorowanie grobów, ekshumacje, usługi prosekcyjne, usługi prawne, prywatne i społeczne usługi świadczone przez osoby trzecie w celu zaspokojenia potrzeb poszczególnych osób, usługi w zakresie zapewnienia bezpieczeństwa i ochrony osób i mienia.(111) **288296** (220) 2015 12 28 (210) 450846

(151) 2016 11 02 (441) 2016 03 29

(732) BERKOWSKI BARTOSZ IDZI, Świdnica, PL.

(540) Nestor group

(540)



Kolor znaku: fioletowy, szary

(531) 27.05.01, 29.01.12, 26.11.07

(510), (511) **41** organizowanie i prowadzenie warsztatów [szkolenia], organizowanie i prowadzenie konferencji, organizowanie obozów sportowych, organizowanie i prowadzenie seminariów.(111) **288297** (220) 2015 12 29 (210) 450868

(151) 2016 10 10 (441) 2016 04 11

(732) STĘŻAŁY MARIUSZ, Długołęka, PL.

(540) MegaStroje pl

(540)



Kolor znaku: żółty, fioletowy

(531) 27.05.01, 27.05.05, 29.01.02, 29.01.05

(510), (511) **25** apaszki [chustki], bandany na szyję, berety, bielizna osobista, biustonosze, bluzy, kombinezony, boa na szyję, boty, buty, buty sportowe, chusty, fulardy, czapki [nakrycia głowy, fartuchy [odzież], filtra [odzież], garnitury, getry, gorsety, halki, półhalki, kalosze, kamizelki, kapelusze, kaptury [odzież], kąpielówki, kołnierzyki, kostiumy kąpielowe, koszule, koszule z krótkimi rękawami koszulka gimnastyczna, krawaty, kurtki [odzież], legginsy, majtki, mundury, nakrycia głowy, napierśniki, plastrony [koszule] obuwie, obuwie gimnastyczne, obuwie plażowe, obuwie sportowe, odzież, odzież dla automobilistów, odzież gotowa, odzież papierowa odzież wołoodporną, odzież z imitacji skóry, odzież ze skóry, okrycia wierzchnie [odzież], palta, pantofle domowe, pantofle kąpielowe, peleryny, piżamy, płaszcze, palta, podeszwy butów, podkoszulki, podwiązki, pończochy, półbuty, prochowce, rajstopy, rękawice narciarskie, rękawiczki, sandały, skarpetki, slipy, spodnie, spódnice, spódnico-spo-denki tenisowe, staniki, stroje kąpielowe, stroje na maskaradę, stroje plażowe, sukienki, swetry, szale, szaliki, szarfy, szelki, szkielety do kapeluszy, szlafroki, taśmy do getrów, pod stopy, togi, trykoty [ubrania], T-shirty, turbany, wyprawka dziecięca [ubrania], żakiety pikowane [ubrania], **35** wynajmowanie nośników reklamowych, wynajmowanie przestrzeni reklamowej, zapewnianie platformy internetowej dla nabywców i sprzedawców towarów i usług, zarządzanie w zakresie zamówień handlowych, agencje reklamowe, analizy rynkowe, badania marketingowe, badania opinii publicznej, badania rynku, dekoracja wystaw sklepowych, doradztwo specjalistyczne w sprawach działalności gospodarczej, doradztwo w zakresie organizowania i prowadzenia działalności gospodarczej, dystrybucja materiałów reklamowych [próbek, druków, prospektów, broszur], komputerowe zarządzanie plikami, marketing, obsługa administracyjna firm na zlecenie, organizowanie wystaw w celach handlowych lub reklamowych, pokazy towarów, pomoc u prowadzeniu działalności gospodarczej, prezentowanie produktów w mediach dla celów sprzedaży detalicznej, produkcja filmów reklamowych, projektowanie materiałów reklamowych, promocja sprzedaży dla osób trzecich publikowanie tekstów reklamowych, reklama, reklama za pośrednictwem sieci komputerowej, reklamy telewizyjne, telemarketing, wynajmowanie nośników reklamowych, wynajmowanie przestrzeni reklamowej, zapewnianie platformy internetowej dla nabywców i sprzedawców towarów i usług, zarządzanie w zakresie zamówień handlowych, **45** wypożyczanie strojów wieczorowych, wypożyczanie odzieży, planowanie i organizowanie ceremonii ślubnych, doradztwo w zakresie własności intelektualnej, licencjonowanie własności intelektualnej, usługi pogrzebowe.(111) **288298** (220) 2016 04 06 (210) 450871

(151) 2016 10 26 (441) 2016 07 18

(732) SJK KŁOS SIEKACZ I WSPÓLNICY SPÓŁKA KOMANDYTOWA, Warszawa, PL.

(540) S J K

(540)



(531) 25.05.25, 26.04.01, 26.11.07, 27.05.01

(510), (511) **16** publikacje, książki, broszury, poradniki, drukowane materiały i pomoce dydaktyczne, raporty, foldery, informatory, **45** usługi prawnicze, doradztwo prawne, doradztwo oraz pomoc w zakresie ochrony własności intelektualnej, wycena wartości niematerialnych i prawnych, opracowywanie ekspertyz, opinii i analiz prawnych, opracowywanie raportów dotyczących stanowienia i stosowania prawa..

(111) **288299** (220) 2015 12 29 (210) 450879
 (151) 2016 10 05 (441) 2016 03 29
 (732) PASCOE pharmazeutische Präparate GmbH, Giessen, DE.
 (540) Limfodrenaż-Pascoe
 (510), (511) **5** produkty farmaceutyczne i weterynaryjne, środki sanitarne do celów medycznych, produkty dietetyczne do celów medycznych, suplementy diety do celów medycznych, pierwiastków śladowych lub aromatów lub substancji smakowych lub słodzików, zarówno pojedynczo jak i w kombinacji, **29** produkty dietetyczne do celów niemiedycznych na bazie białka lub tłuszczów lub kwasów tłuszczowych, zawartych w klasie 29, żywność dla celów dietetycznych na bazie białka lub tłuszczów lub kwasów tłuszczowych, zawartych w klasie 29, suplementy żywności do celów niemiedycznych na bazie białka lub tłuszczów lub kwasów tłuszczowych, częściowo z dodatkiem witamin lub minerałów lub pierwiastków śladowych lub aromatów lub substancji smakowych lub słodzików, zarówno pojedynczo jak i w kombinacji, zawartych w klasie 29, **30** produkty dietetyczne do celów niemiedycznych na bazie węglowodanów lub błonnika, zawartych w klasie 30, żywność dla celów dietetycznych na bazie węglowodanów lub błonnika, zawartych w klasie 30, suplementy żywności do celów niemiedycznych na bazie węglowodanów lub błonnika, częściowo z dodatkiem witamin lub minerałów lub pierwiastków śladowych lub aromatów lub substancji smakowych lub słodzików, zarówno pojedynczo jak i w kombinacji, zawartych w klasie 30.

(111) **288300** (220) 2015 12 29 (210) 450882
 (151) 2016 10 05 (441) 2016 04 11
 (732) GIBAŁA BARTOSZ PLATINIUM, Kraków, PL.
 (540) SMART GYM
 (540)



Kolor znaku: pomarańczowy, żółty, czarny
 (531) 13.01.17, 27.05.01, 27.05.05, 29.01.01, 29.01.02, 29.01.08
 (510), (511) **35** zgrupowanie na rzecz osób trzecich sprzętu sportowego pozwalające nabywcy wygodnie je oglądać i kupować w specjalistycznych sklepach, **41** instruktaż w zakresie gimnastyki, informacja o rekreacji, usługi klubów zdrowia w zakresie poprawiania kondycji, usługi w zakresie kultury fizycznej, usługi organizowania zajęć sportowych na urządzeniach sportowych, usługi w zakresie fitness, usługi siłowni sportowych, udostępnianie obiektów i urządzeń sportowych, wypożyczanie sprzętu sportowego, wypożyczanie sprzętu rekreacyjnego.

(111) **288301** (220) 2015 12 29 (210) 450885
 (151) 2016 10 05 (441) 2016 03 29
 (732) ROZWADOWSKI KRZYSZTOF WODMET IMPORT-EXPORT, Młynek, PL.
 (540) PACORSE
 (510), (511) **35** usługi prowadzenia sklepu i/lub hurtowni oraz usługi w zakresie gromadzenia w celu sprzedaży korespondencyjnej i z wykorzystaniem telekomunikacji następujących towarów: części i akcesoria do motocykli i skuterów.

(111) **288302** (220) 2015 12 29 (210) 450887
 (151) 2016 10 05 (441) 2016 04 11
 (732) WOJTAL SPÓŁKA Z OGRANICZONĄ ODPOWIEDZIALNOŚCIĄ, Grodków, PL.
 (540) i-apтека.pl
 (540)



Kolor znaku: niebieski, zielony
 (531) 03.11.02, 27.05.01, 27.05.05, 29.01.12
 (510), (511) **35** usługi prowadzenia sklepu i/lub hurtowni oraz usługi w zakresie gromadzenia w celu sprzedaży korespondencyjnej

i z wykorzystaniem telekomunikacji następujących towarów: preparaty i artykuły medyczne i weterynaryjne, preparaty farmaceutyczne, farmaceutyki i naturalne środki lecznicze, preparaty i artykuły higieniczne, suplementy diety i preparaty dietetyczne, preparaty i artykuły dentystyczne, środki do higieny jamy ustnej, preparaty do mycia i pielęgnacji ciała, kosmetyki, aparaty i instrumenty medyczne, artykuły do karmienia i smoczki, preparaty i artykuły do tępienia szkodników, **41** świadczenie usług edukacyjnych w zakresie zdrowia, udostępnianie informacji edukacyjnych w dziedzinie zdrowia i sprawności fizycznej, **44** usługi doradcze świadczone przez apteki, udzielanie informacji farmaceutycznych, usługi doradcze i informacyjne związane z produktami farmaceutycznymi, usługi doradcze i informacyjne w dziedzinie zdrowia, usługi doradcze i informacyjne świadczone za pośrednictwem internetu, związane z produktami farmaceutycznymi, przygotowywanie i wydawanie lekarstw, sporządzanie receptur w aptekach.

(111) **288303** (220) 2016 04 06 (210) 450890
 (151) 2016 11 02 (441) 2016 07 18
 (732) KUROWSKA ALEKSANDRA, Zduńska Wola, PL.
 (540) SISIMA
 (540)



Kolor znaku: złoty, biały
 (531) 26.13.25, 27.05.01, 29.01.02
 (510), (511) **25** bluzki, spódnica, garsonki, sukienki, żakiety.

(111) **288304** (220) 2015 12 30 (210) 450902
 (151) 2016 10 11 (441) 2016 04 11
 (732) ROGALSKI MARIUSZ PRZEDSIĘBIORSTWO WIELOBRANŻOWE SEDAN NATURA FRESH, Tłuchowo, PL.
 (540) Dobrolin
 (540)



Kolor znaku: czerwony, biały, czarny
 (531) 03.04.11, 27.05.01, 27.05.05, 29.01.13
 (510), (511) **3** alkalia lotne [amoniak] używane jako detergent, ałun w kamieniu [antyseptyczny], amoniak [alkalia lotne] stosowany jako detergent, antyperspiranty [środki przeciw-potowe], antypoślizgowe płyny do podłóg, antypoślizgowy wosk do podłóg, preparaty antystatyczne do celów domowych, esencja anyżkowa, aromaty [olejki aromatyczne], aromaty do ciastek [olejki eteryczne], aromaty do napojów [olejki eteryczne], barwniki jako środki chemiczne do ożywiania kolorów do użytku domowego [pranie], barwniki do celów kosmetycznych, olejek bergamotowy, farbki do bielizny, sazeszki zapachowe do bielizny, środki do namaczania bielizny, farby do brody kosmetyki do brwi, ołówki do brwi, pasty do pasków do ostrzenia brzytwy bursztyn [do wyrobów perfumeryjnych], chusteczki nasączone płynami kosmetycznymi, aromaty do ciastek [olejki eteryczne] olejki eteryczne z cytryny, kreda do czyszczenia, preparaty do czyszczenia, preparaty do czyszczenia protez zębowych preparaty do czyszczenia rur odpływowych, preparaty do demakijażu, preparaty do depilacji, detergenty inne niż używane w procesach produkcyjnych oraz inne niż do celów medycznych, dezodoranty do użytku osobistego [wyroby perfumeryjne], mydła dezodoryzujące, mydła dezynfekujące, drewno zapachowe, olejki eteryczne z drzewa cedrowego, ekstrakty kwiatowe do perfum, esencje eteryczne, olejki

esencjonalne, preparaty do usuwania farb, geraniol, antyseptyczny ałun po goleniu, mydło do golenia, preparaty do golenia, płyny po goleniu, heliotropina, olejek jaśminowy, woda Javelle, jonon [wyroby perfumeryjne], jubilerski róż polerski kadzidła, kadzidła, kalkomanie (ozdoby do celów kosmetycznych), preparaty do usuwania kamienia kotłowego dla gospodarstwa domowego, kamień polerski, sole do kąpielii do celów innych niż lecznicze preparaty kosmetyczne do kąpielii, kleje do przymocowywania sztucznych włosów, chemiczne produkty do ożywiania kolorów do użytku domowego [pranie], środki do konserwacji skóry [pasty], kora mydłoki (kwilai) do prania, korund [ścierniwo], maseczki kosmetyczne, mleczko kosmetyczne, kosmetyki, preparaty kosmetyczne do odchudzania, wazelina kosmetyczna, zestawy kosmetyczne kosmetyki dla zwierząt, kosmetyki upiększające, kreda czyszcząca, kreda malarska, kremy kosmetyczne, kremy wybielające do skóry, preparaty do kręcenia włosów, krochmal [apretura], krochmal do celów pralniczych, preparaty do krochmalenia, węglík krzemu [materiał ścierny], ekstrakty z kwiatów [przemysł perfumeryjny], kwiaty jako baza do perfum, środki do usuwania lakierów, lakiery do paznokci woda lawendowa, olejek lawendowy, preparaty do nabłyszczania liści roślin, alkalia lotne [amoniak] stosowane jako detergent, lotony do celów kosmetycznych, łupki polerskie, preparaty do makijażu, puder do makijażu, maseczki kosmetyczne, papier jako materiał ścierny, materiały ściernie, mieszaniny zapachowe, esencje miętowe, mięta do wyrobów perfumeryjnych, mleko migdałowe do celów kosmetycznych, mydło migdałowe, olejek migdałowy, mleczko migdałowe do celów kosmetycznych, preparaty do mycia, mydełka, mydła, mydła dezodoryzujące, mydła dezynfekujące mydła do ożywiania koloru tkanin, mydła lecznicze mydła migdałowe, mydła przeciwpotowe, mydła przeciwpotowe do stóp, kora mydłoka do prania, środki do namaczania bielizny, aromaty do napoje [olejki eteryczne], neutralizatory do trwałej ondulacji, pasty do obuwi, wosk do obuwi, preparaty do odbarwiania, odświeżacze do ust w aerozolu, preparaty do odtłuszczania inne niż stosowane w procesach produkcyjnych, preparaty do odymlania [perfumy], oleje czyszczące, olejek lawendowy, olejek migdałowy, olejek różany, olejek terpentynowy [preparat odtłuszczający], olejki do celów kosmetycznych, olejki do celów perfumeryjnych, olejki toaletowe, ołówki [kredki] kosmetyczne, preparaty kosmetyczne do opalania się, środki do ostrzenia, papier polerujący, papier ścierny, preparaty do czyszczenia papierowych tapet, wosk do parkietów, pasty do podłogi i mebli, preparaty do zmywania pasty do podłóg, pasty do skór zwierzęcych, lakiery do paznokci, preparaty do pielęgnacji paznokci, sztuczne paznokcie, produkty perfumeryjne, perfumy, preparaty do pielęgnacji jamy ustnej nie do celów leczniczych, piżmo [perfumeria], płótno szklane, płótno szmerglowe, płótno ściernie, płyny antypoślizgowe do podłóg, płyny do pielęgnacji włosów, podchlórek potasu, wosk antypoślizgowy do podłóg, wosk do podłóg, kamień do polerowania, kremy do polerowania, papier do polerowania, preparaty do polerowania, woski do polerowania, preparaty do polerowania protez zębowych, róż polerski jubilerski, środki do nadawania połysku, pomadki do ust pomady do celów kosmetycznych, popiół wulkaniczny do czyszczenia powietrza sprężone w puszcze do czyszczenia i odkurzenia, farby stosowane w pralnictwie środki do wygładzania w pralnictwie, wybielacze stosowane w pralnictwie, wosk pralniczy, preparaty do prania, preparaty do prania chemicznego, preparaty do czyszczenia protez zębowych, preparaty przeciwsłoneczne [kosmetyki do opalania], materiały przyklepne do celów kosmetycznych, pumeks, preparaty do usuwania rdzy preparaty kosmetyczne do rzęs, tusze do rzęs, sztuczne rzęsy, kleje do mocowania sztucznych rzęs, saflor, szaszetki zapachowe do bielizny, kremy [pasty] do skóry zwierzęcej, kremy wybielające do skóry, preparaty do wybielania skóry zwierzęcej, preparaty kosmetyczne do pielęgnacji skóry, środki do konserwacji skóry [pasty], skrobia do nadawania połysku [pranie], smoła szewska, soda krystaliczna do czyszczenia, soda wybielająca, ług sodowy, sole kąpielowe do celów innych niż lecznicze, sole wybielające płyny do spryskiwaczy szyb, szampony, szampony dla zwierząt domowych, papier szklany [ścierniwo], środki do szlifowania, szmergiel, szminki, preparaty do szorowania podłóg, ściereczki do czyszczenia nasączane detergentami, środek barwiący do bielizny (ultramaryna), środki do czyszczenia zębów, środki do szorowania, talk kosmetyczny, terpentyna [środek do wywabiania tłustych plam], terpeny [olejki aromatyczne], środki do zmiękczenia tkanin, tlenek glinu [ścierniwo], tłuszcze do celów kosmetycznych, olejki toaletowe, produkty toaletowe, tomki kosmetyczne, neutralizatory do trwałej ondulacji, odświeżacze do ust [aerozol], pomadki do ust, preparaty do pielęgnacji

jamy ustnej nie do celów leczniczych, waciki [przybory toaletowe], patyczki z waty do celów kosmetycznych, wata do celów kosmetycznych, wosk do włosów, węglík metali [ścierniwo], olejek wintergrinowy, farby do włosów, lakiery do włosów, woda kolońska, woda toaletowa, woda utleniona do celów kosmetycznych, woda zapachowa, wosk do depilacji, wosk do parkietów, wosk do podłóg, wosk do skór, wosk krawiecki, wosk polerski, wosk szewski, wybielacze (odbarwia-cze) do celów kosmetycznych, soda wybielająca, sole wybielające, środki do wytłuszczania stosowane w pralnictwie, środki do wygładzania stosowane w pralnictwie, wywabiacze plam, żele do wybielania zębów, środki do zmiękczenia tkanin, zmywacze do paznokci.

(111) **288305** (220) 2015 12 30 (210) 450913
 (151) 2016 10 11 (441) 2016 04 11
 (732) KUZIN ANGELIKA, Warszawa, PL.
 (540) Klimat-coffee & cake-
 (540)



Kolor znaku: kremowy, brązowy, ciemnobrązowy
 (531) 27.05.01, 29.01.13
 (510), (511) **43** usługi gastronomiczne, kawiarnia.

(111) **288306** (220) 2015 12 30 (210) 450928
 (151) 2016 10 11 (441) 2016 04 11
 (732) MEDIM SP. Z O. O., Piaseczno, PL.
 (540) medim Instrumenty mistrzów
 (540)



Kolor znaku: zielony, niebieski
 (531) 27.05.01, 29.01.12, 26.02.01
 (510), (511) **35** agencje reklamowe, doradztwo specjalistyczne w sprawach działalności gospodarczej, doradztwo w zakresie organizowania i prowadzenia działalności gospodarczej, doradztwo w zakresie prowadzenia działalności gospodarczej, sprzedaż detaliczna lub hurtowa środków farmaceutycznych, weterynaryjnych i sanitarnych oraz zaopatrzenia medycznego, usługi doradcze w zarządzaniu działalnością gospodarczą, wystawy w celach handlowych lub reklamowych, zarządzanie działalnością gospodarczą w zakresie projektów budowlanych, zarządzanie w zakresie zamówień handlowych, **37** instalacja, konserwacja i naprawa maszyn, instalowanie i naprawa urządzeń elektrycznych, rozbiórka budynków, usługi doradztwa budowlanego, **39** logistyka transportu, usługi transportu samochodami silnikowymi, wynajmowanie magazynów, **41** organizowanie i prowadzenie seminariów, warsztatów, **42** badania techniczne, opracowywanie projektów technicznych, projektowanie budowlane, usługi architektoniczne, usługi konsultacyjne dotyczące architektury, **44** fizjoterapia, medyczna opieka pielęgniarstwa, usługi medyczne, usługi klinik medycznych, usługi telemedyczne, wypożyczanie sprzętu medycznego.

(111) **288307** (220) 2015 12 30 (210) 450929
 (151) 2016 10 10 (441) 2016 04 11
 (732) KOMOSIŃSKI MARCIN, Kęłbłowo, PL.
 (540) BUSPRESTIGE

(540)



Kolor znaku: złoty, czarny

(531) 01.01.05, 01.01.09, 24.01.15, 27.05.01, 29.01.12

(510), (511) **12** pojazdy, urządzenia służące do poruszania się na lądzie, w powietrzu lub wodzie, **39** transport, pakowanie i składowanie towarów, organizowanie podróży, **42** badania oraz usługi naukowe i techniczne oraz ich projektowanie, analizy przemysłowe i usługi badawcze, projektowanie i ulepszanie sprzętu oraz oprogramowania komputerowego.

(111) **288308** (220) 2015 12 30 (210) 450930

(151) 2016 10 10 (441) 2016 03 29

(732) KOMOSIŃSKI MARCIN, Kębłowo, PL.

(540) BUSPRESTIGE

(510), (511) **12** pojazdy, urządzenia służące do poruszania się na lądzie, w powietrzu lub wodzie, **39** transport, pakowanie i składowanie towarów, organizowanie podróży, **42** badania oraz usługi naukowe i techniczne oraz ich projektowanie, analizy przemysłowe i usługi badawcze, projektowanie i ulepszanie sprzętu oraz oprogramowania komputerowego.

(111) **288309** (220) 2015 12 30 (210) 450933

(151) 2016 10 10 (441) 2016 04 11

(732) MEDINICE SPÓŁKA AKCYJNA, Kielce, PL.

(540) Medinice

(540)



Kolor znaku: brązowy, niebieski

(531) 20.05.07, 26.11.13, 27.05.01, 29.01.12

(510), (511) **10** aparatura i instrumenty chirurgiczne, medyczne, stomatologiczne, materiały do zszywania stosowane w chirurgii, aparatura do analiz medycznych w tym do analizy krwi, gąbki chirurgiczne, przybory do płukania wgłębień, aparatura diagnostyczna, elektrokardiogramy, kłamry chirurgiczne, lasery do celów medycznych, odzież używana w salach operacyjnych, aparaty do mierzenia ciśnienia tętniczego krwi, przybory na instrumenty medyczne, radiologiczne ekrany do celów medycznych, aparaty do reanimacji, rentgenogramy medyczne, respiratory, rękawice medyczne, rurki drenujące, skalpele, strzykawki do użytku medycznego, stymulatory serca, urządzenia do monitorowania tętna, **41** kształcenie praktyczne, edukacja medyczna, organizowanie i obsługa, konferencji, kongresów, seminariów, sympozjów, poradnictwo zawodowe, **44** kliniki medyczne, lecznicze, medyczna opieka pielęgniarska, opieka zdrowotna, pomoc medyczna, porady w zakresie kardiologii, chirurgia plastyczna.

(111) **288310** (220) 2015 12 30 (210) 450934

(151) 2016 10 10 (441) 2016 04 11

(732) SYMPHAR SPÓŁKA Z OGRANICZONĄ

ODPOWIEDZIALNOŚCIĄ, Warszawa, PL.

(540) Alerdes

(540)



Kolor znaku: fioletowy, jasnoniebieski

(531) 05.05.19, 05.05.20, 27.05.01, 29.01.12

(510), (511) **3** kosmetyki, mydła, środki perfumeryjne, olejki eteryczne, szampony i płyny do pielęgnacji włosów, środki do czyszczenia

zębów, artykuły toaletowe, zawarte w tej klasie, **5** leki i preparaty farmaceutyczne, produkty farmaceutyczne i weterynaryjne, preparaty witaminowe, substancje dietetyczne do celów leczniczych, suplementy diety, dietetyczne środki spożywcze specjalnego przeznaczenia medycznego, preparaty odżywcze i witaminowe do celów medycznych i leczniczych, probiotyki, prebiotyki, żywność dla niemowląt i osób chorych, środki sanitarne do celów medycznych, plastry, materiały opatrunkowe, opatrunki gipsowe, napoje do celów leczniczych, zioła lecznicze, maści, preparaty do odchudzania, środki przeciwbólowe, preparaty wspomagające leczenie, podnoszące odporność organizmu, wzbogacające organizm w niezbędne witaminy i mikroelementy, **10** aparatura i instrumenty chirurgiczne, medyczne, stomatologiczne i weterynaryjne, protezy kończyn, oczu i zębów, materiały do zszywania stosowane w chirurgii, urządzenia elektromedyczne i elektroterapeutyczne, urządzenia napromieniotwórcze do celów medycznych i terapeutycznych, przyrządy elektroterapeutyczne do kuracji odchudzających, urządzenia i artykuły ortopedyczne, urządzenia i artykuły optyczne do celów medycznych i terapeutycznych, wyroby medyczne i artykuły zaopatrzenia medycznego, zawarte w tej klasie, glukometry, nakłuwacze, paski do glukometrów, inhalatory.

(111) **288311** (220) 2015 12 30 (210) 450935

(151) 2016 10 10 (441) 2016 04 11

(732) KRUSZ PAWEŁ INSTYTUT NAGRODY ZAUFANIA ŻŁOTY OTIS, Warszawa, PL.

(540) PHARMACOLOGY PROFESSORS' AWARD

(540)



Kolor znaku: zielony, złoty

(531) 03.11.02, 05.13.01, 24.05.20, 27.05.01, 29.01.12

(510), (511) **41** organizowanie rankingów związanych z przyznawaniem eksperckich i konsumenckich nagród promocyjnych dla: leków, suplementów diety, sprzętu medycznego, prozdrowotnych stron internetowych, programów profilaktycznych i edukacyjnych oraz dla wybitnych osobistości medycyny i działaczy społecznych.

(111) **288312** (220) 2015 12 30 (210) 450936

(151) 2016 10 10 (441) 2016 04 11

(732) KLIMEK-ŚLĘZAK MAGDALENA, SZYCHTA MARIAN

INFOPROFIT SPÓŁKA CYWILNA, Lublin, PL.

(540) iP

(540)



Kolor znaku: biały, pomarańczowy

(531) 26.04.18, 27.05.01, 29.01.12

(510), (511) **35** prowadzenie księgowości i rachunkowości, doradztwo w zakresie księgowości i rachunkowości, sporządzanie bilansów finansowych, analizy bilansów i rozliczeń, prowadzenie ksiąg podatkowych, weryfikacja rachunków, analizy kosztów, sporządzanie deklaracji i zeznań podatkowych, doradztwo w zakresie organizacji i prowadzenia działalności gospodarczej, analizy kosztów, audyt, analizy rynkowe, fakturowanie, obsługa administracyjna firm na zlecenie, outsourcing, przygotowanie list płac, sporządzanie sprawozdań rachunkowych, **36** analizy finansowe, informacje finansowe, doradztwo w sprawach finansowych, ekspertyzy dla celów fiskalnych, zarządzanie finansami, doradztwo podatkowe niedotyczące

księgowości i prowadzenia rachunków, operacje finansowe, operacje walutowe, oszacowanie wartości dla celów fiskalnych, ekspertyzy dla celów podatkowych, transakcje finansowe, operacje rozrachunkowości finansowej, **45** usługi w zakresie przygotowywania dokumentów prawnych, doradztwo prawne, usługi prawne, pomoc prawna przy tworzeniu umów.

(111) **288313** (220) 2015 12 31 (210) 450974
 (151) 2016 10 25 (441) 2016 04 11
 (732) SAWKO KATARZYNA WIÓRY LECA, Warszawa, PL.
 (540) WIÓRY LECA
 (540)



(531) 27.05.01, 14.07.06
 (510), (511) **20** wyroby stolarstwa meblowego, **37** renowacja mebli, **41** organizowanie i prowadzenie warsztatów, szkoleń.

(111) **288314** (220) 2016 01 04 (210) 450981
 (151) 2016 10 25 (441) 2016 04 11
 (732) GAJEWSKI KLAUDIUSZ, Warszawa, PL.;
 (540) Falcimar

(510), (511) **3** kosmetyki, kremy, emulsje, płyny, żele i oliwki do skóry, maseczki do twarzy, maseczki do peelingu, pudry po kąpieli, pudry higieniczne, mydła toaletowe, mydła dezodoryzujące, środki do kąpieli i pod prysznic, preparaty do depilacji, środki przeciw poceniu, środki do pielęgnacji włosów, środki do golenia, środki do higieny intymnej, środki do opalania, środki samoopalające, środki do rozjaśniania skóry, środki przeciw zmarszczkom, preparaty kosmetyczne do ujędrniania skóry, preparaty antycellulitowe, preparaty dla skóry trądzikowej i alergicznej, preparaty kosmetyczne do odchudzania, składniki kosmetyków redukujących tkankę tłuszczową i cellulit, preparaty do pielęgnacji jamy ustnej, środki do czyszczenia zębów, dezodoranty, szampony, preparaty do opalania, perfumy i olejki eteryczne, chusteczki do celów kosmetycznych, **5** produkty farmaceutyczne, produkty lecznicze, leki, witaminy, preparaty mineralne do celów medycznych, mineralne dodatki do żywności do celów leczniczych, mineralne wody do celów leczniczych, preparaty wspomagające leczenie (wzmacniające organizm), suplementy diety do celów leczniczych, dietetyczne środki spożywcze do celów leczniczych, substancje dietetyczne do celów leczniczych, preparaty ziołowe do celów leczniczych, zioła lecznicze, napary lecznicze, herbatki lecznicze, produkty biobójcze, produkty biologiczne do celów leczniczych, szczepionki, surowice, produkty krwiopochodne, produkty biotechnologiczne do celów leczniczych, przyklepne plastry lecznicze, przyklepne taśmy do celów medycznych, materiały do leczenia zębów, żywność dla niemowląt, plastry, materiały opatrunkowe, środki sanitarne do celów medycznych, środki odkażające, produkty weterynaryjne, środki do zwalczania robactwa, fungicydy, herbicydy, produkty chemiczne przeznaczone dla nauk medycznych w tej klasie, preparaty diagnostyczne do celów medycznych, kosmetyki do celów medycznych, kremy do celów medycznych, emulsje do celów medycznych, płyny do celów medycznych, żele i oliwki do skóry do celów medycznych, maseczki do twarzy do celów medycznych, maseczki do peelingu do celów medycznych, pudry po kąpieli do celów medycznych, pudry higieniczne do celów medycznych, mydła toaletowe do celów medycznych, mydła dezodoryzujące do celów medycznych, środki do kąpieli i pod prysznic do celów medycznych, preparaty do depilacji do celów medycznych, środki przeciw poceniu do celów medycznych, środki do pielęgnacji włosów, środki do golenia do celów medycznych, środki do higieny intymnej do celów medycznych, środki do opalania do celów medycznych, środki samoopalające do celów medycznych, środki do rozjaśniania skóry do celów medycznych, środki przeciw zmarszczkom do celów medycznych, preparaty kosmetyczne do ujędrniania skóry do celów medycznych, preparaty antycellulitowe do celów medycznych, preparaty dla skóry trądzikowej i alergicznej do celów medycznych, preparaty kosmetyczne do odchudzania do celów medycznych, skład-

niki kosmetyków redukujących tkankę tłuszczową i cellulit do celów medycznych.

(551) wspólne prawo ochronne

(111) **288315** (220) 2016 01 04 (210) 451000
 (151) 2016 10 12 (441) 2016 04 11
 (732) DOBRZAŃSKI KRZYSZTOF, Poznań, PL.
 (540) PWKD
 (540)



Kolor znaku: czerwony, biały, niebieski

(531) 27.05.01, 29.01.13, 24.15.01
 (510), (511) **37** asfaltowanie, bieżnikowanie opon, budowa falochronów, budowa i konserwacja rurociągów, budowa i naprawy magazynów, budowa pawilonów i sklepów targowych, budownictwo, budownictwo podwodne, budownictwo portowe, budownictwo przemysłowe, ciesielstwo, czyszczenie budynków od wewnątrz, czyszczenie budynków od zewnątrz, czyszczenie i naprawa kotłów, czyszczenie kominów, czyszczenie odzieży, czyszczenie okien, czyszczenie pojazdów, deratyzacja, dezynfekcja, doradztwo inżynierskie [budownictwo], instalowanie drzwi i okien, eliminacja zakłóceń w instalacjach elektrycznych, informacja budowlana, informacja o naprawach, instalacja, konserwacja i naprawy maszyn, instalowanie i naprawa pieców, instalowanie i naprawa telefonów, instalowanie i naprawa urządzeń elektrycznych, instalowanie i naprawa wind, instalowanie i naprawy alarmów przeciwwłamaniowych, instalowanie i naprawy urządzeń dla chłodnictwa, instalowanie i naprawy urządzeń do nawadniania, instalowanie oraz naprawa urządzeń klimatyzacyjnych, instalowanie, konserwacja oraz naprawy maszyn i urządzeń biurowych, izolowanie budynków, kamieniarstwo, instalowanie, konserwacja i naprawy komputerów, konserwacja i naprawy palników, konserwacja i naprawy sejfów, konserwacja mebli, konserwacja, czyszczenie i naprawy futer, konserwacja, czyszczenie, reperacja skór, lakierowanie, malowanie, montaż i naprawa instalacji alarmowych przeciwpożarowych, montaż i naprawy instalacji grzewczych, montaż rusztowań, montaż urządzeń kuchennych, murowanie, mycie pojazdów, mycie samochodów, nadzór budowlany, napełnianie pojemników z tonerem, naprawa aparatów fotograficznych, naprawa obuwiu, naprawa odzieży, naprawa parasoli, naprawa parasoli przeciwsłonecznych, naprawa pomp, naprawa zamków, naprawy i konserwacja projektorów filmowych, naprawy i konserwacja skarbców, naprawy podwodne, naprawy tapicerskie, niszczenie szkodników [innych niż w rolnictwie], nitowanie, obsługa basenów kąpielowych, obsługa i naprawa samochodów, obsługa i naprawa samolotów, obsługa pojazdów, obsługa samochodów powypadkowych [naprawa], oczyszczanie dróg, odnawianie dzieł sztuki, odnawianie instrumentów muzycznych, ostrzenie noży, piaskowanie, polerowanie pojazdów, pranie, pranie bielizny, pranie bielizny pościelowej, pranie na sucho, prasowanie bielizny, prasowanie parowe odzieży, regeneracja maszyn zużytych lub częściowo zniszczonych, regeneracja silników zużytych lub częściowo zniszczonych, renowacja mebli, renowacja odzieży, renowacja powłok cynowych, roboty wydobywcze [górnictwo], rozbiórka budynków, smarowanie pojazdów, stolarstwo meblowe [naprawy], szlifowanie, szlifowanie naśnieżanie, tapetowanie, tapicerowanie mebli, tynkowanie, układanie nawierzchni drogowych, usługi dekarские, usługi eksploatacji kamieniołomów, usługi hydrauliczne, usługi stacji obsługi samochodów [tankowanie i obsługa], usługi stoczniowe, wiercenie studni, wiercenie szybów olejowych lub gazowych, wulkanizacja opon [naprawy], wynajem buldożerów, wynajem koparek, wynajem sprzętu budowlanego, wynajem sprzętu do czyszczenia dróg, wynajem żurawi [maszyny budowlane], wypożyczanie maszyn do czyszczenia, wyważanie opon, zabezpieczanie budynków przed wilgocią, zabezpieczanie pojazdów przed korozją, zabezpieczanie przed korozją, zabezpieczanie przed wilgocią [budownictwo], zegarmistrzostwo [naprawa i konserwacja], malowanie i naprawy znaków, **39** akcje ratunkowe [transport], transportowe usługi autobusowe, usługi butelkowania, chroniony transport przedmiotów wartościowych, dostarczanie korespondencji, przesyłek, dostarczanie kwiatów, dostarczanie paczek, dostarczanie towarów [zaopatrzenie], dostarczanie towarów zamówionych korespondencyjnie, dystrybucja energii, dystrybucja gazet, dystrybucja prądu elektrycznego, dystrybucja wody, fracht, fracht [przewóz towarów], frankowanie

przesyłek pocztowych, wynajmowanie garaży, holowanie, informacja o transporcie, informacja o ruchu drogowym, usługi kierowców, logistyka transportu, usługi łamania lodu, magazynowanie, informacja o magazynowaniu, magazynowanie elektronicznych nośników danych lub dokumentów, maklerstwo okrętowe, maklerstwo transportowe, ratownictwo okrętowe [akcje ratunkowe], organizowanie wycieczek, organizowanie wycieczek morskich, usługi osób towarzyszących podróżnym, pakowanie prezentów, pakowanie produktów, pakowanie towarów, prowadzenie parkingów, wynajmowanie miejsc na parkingi, pilotowanie, wypożyczanie pojazdów, pomoc drogowa w przypadku awarii samochodu (holowanie), pośrednictwo frachtowe, transport powietrzny, transport promowy, przechowywanie łodzi, transport samochodami opancerzonymi przedmiotów wartościowych, przemieszczenie, przewóz, bagaży, usługi przeprowadzek, przewożenie ładunków, przewóz samochodami ciężarowymi, usługi ratownictwa, ratownictwo podwodne, rezerwacja miejsc na podróż, rezerwacja transportu, rozładunek, transport poprzez rurociągi, transport samochodowy, wypożyczanie skafandrów [ciężkie], składowanie, składowanie towarów, spacerowe rejsy statkami, spedycja, wynajmowanie statków, rejsy statkami wycieczkowymi, ściąganie statków z mielizny, uruchamianie śluz, usługi taksówek, składowanie towarów, usługi tramwaów, pośrednictwo w transporcie, usług nawigacji transportu, transport barkami, transport i składowanie odpadów, transport kolejowy, transport łodziami, statkami, transport mebli, transport morski, transport pasażerski, transport podróży, transport rurociągami, transport rzeczny, transport sanitarny, turystyka [zwiedzanie], usługi kurierskie [listy lub towary, usługi transportu barkami, wynajmowanie koni, wynajmowanie magazynów, wynajmowanie miejsc parkingowych, wypożyczanie bagażników dachowych, wypożyczanie dzwonów nurkowych [kesony], wypożyczanie kontenerów magazynowych, wypożyczanie łodówek, wypożyczanie łodzi, siników, wypożyczanie samochodów, wypożyczanie samochodów wyścigowych, wypożyczanie samolotów, wypożyczanie skafandrów dla nurków, wypożyczanie wagonów kolejowych, wypożyczanie wagonów silnikowych, wypożyczanie wagonów towarowych, wypożyczanie wózków inwalidzkich, wypożyczanie zamrażarek, wystrzeliwanie satelitów na rzecz osób trzecich, załadunek statków, zaopatrywanie w wodę, zwiedzanie turystyczne, **44** usługi w zakresie akwakultury, aromaterapia, usługi banku krwi, chiropraktyka, chirurgia drzew, chirurgia plastyczna, niszczenie chwastów, detoksykacja po przedawkowaniu środków odurzających, domy opieki, fizjoterapia, fizykoterapia, hodowla zwierząt, hospicja, implantacja (wszczepianie) włosów, układanie kompozycji kwiatowych, usługi farmaceutów w zakresie sporządzania leków recepturowych, łaźnie publiczne, łaźnie tureckie, manicure, masaż, ogrodnictwo, ogrodnictwo krajobrazowe, opieka pielęgniarska, medyczna, opieka zdrowotna, usługi optyczne, ośrodki zdrowia, placówki opieki pielęgniarskiej, pomoc medyczna, pomoc weterynaryjna, porady medyczne dla osób niepełnosprawnych, porady w zakresie farmakologii, projektowanie krajobrazów, porady psychologiczne, rozsiewanie z powietrza lub powierzchni ziemi nawozów i innych preparatów chemicznych stosowanych w rolnictwie, sadzenie drzew dla celów kompensacji emisji dwutlenku węgla, salony fryzjerskie, salony piękności, usługi sanatoriów, usługi sauny, usługi solarium, stomatologia, usługi z zakresu szkółek roślinnych, szpitale, usługi sztucznego zapłodnienia [inseminacja], tatuowanie, usługi terapeutyczne, tępienie szkodników w rolnictwie, ogrodnictwie i leśnictwie, pielęgnacja trawników, usługi klinik medycznych, usługi kuracji uzdrowiskowych, usługi położnych, usługi telemedyczne, wykonywanie, układanie wienców, usługi wizażystów, wypożyczanie sprzętu medycznego, wypożyczanie sprzętu rolniczego, wypożyczanie urządzeń sanitarnych, zabiegi pielęgnacyjne zwierząt, zabiegi pielęgnacyjne zwierząt domowych, usługi zapładniania metodą in vitro.

(111) **288316** (220) 2016 01 04 (210) 451001
 (151) 2016 10 12 (441) 2016 04 11
 (732) GALDA-BOECKA SABINA BEAUTY SYSTEMS, Bienkowiec, PL.
 (540) Beauty Systems
 (540)



Kolor znaku: biały, niebieski
 (531) 27.05.01, 02.03.01, 29.01.12

(510), (511) **35** reklama, zarządzanie w działalności gospodarczej, administrowanie działalnością gospodarczej, prace biurowe, handel i sprzedaż detaliczna, hurtowa oraz przez internet materiałów i urządzeń medycznych, sanitarnych i kosmetyków, **41** nauczanie, kształcenie, rozrywka, działalność sportowa i kulturalna, kształcenie praktyczne (pokazy), organizowanie i prowadzenie szkoleń kongresów, warsztatów, zjazdów, sympozjów i seminariów, poradnictwo zawodowe-porady w zakresie edukacji lub kształcenia, **44** usługi medyczne, usługi weterynaryjne, usługi w zakresie higieny i urody dla ludzi i dla zwierząt, usługi związane z rolnictwem, ogrodnictwem i leśnictwem, chirurgia plastyczna, fizjoterapia, fizykoterapia, sauny, manicure, masaż, usługi klinik medycznych, opieka zdrowotna, pielęgnarska i medyczna, salony piękności, salony fryzjerskie, solaria, tatuowanie, usługi terapeutyczne, wypożyczanie sprzętu medycznego i urządzeń sanitarnych.

(111) **288317** (220) 2016 01 04 (210) 451004
 (151) 2016 10 20 (441) 2016 04 11
 (732) BANK SPÓŁDZIELCZY ZIEMI ŁOWICKIEJ W ŁOWICZU, Łowicz, PL.
 (540) BSZŁ

(510), (511) **35** usługi reklamy i rozpowszechniania materiałów reklamowych związanych z działalnością banku, usługi sporządzania wyciągów z kont bankowych, reklama świadczonych usług bankowych na stronach internetowych, usługi w zakresie promocji i organizowania programów lojalnościowych, dystrybucja materiałów reklamowych, w postaci spotów reklamowych, audiowizualnych, z sieci internetowych oraz druków, prospektów, broszur, **36** analizy i usługi finansowe, lokaty i pożyczki kapitałowe, pożyczki pod zastaw: usługi bankowe, doradztwo finansowe: factoring, leasing, przyjmowanie i udzielanie poręczeń oraz gwarancji bankowych, nabywanie i zbywanie wierzytelności: wykonywanie czynności bankowych i kontrolnych w imieniu i na rzecz innych banków, wykonywanie usługowych operacji czekowych oraz dyskonta weksli, prowadzenie rachunków bankowych, usługowe przeprowadzanie rozliczeń pieniężnych oraz udzielanie pożyczek pieniężnych, przyjmowanie lokat terminowych, usługowe czynności dotyczące obrotu dewizowego oraz wymiana walut, usługowa emisja kart płatniczych oraz usługi w zakresie operacji przy użyciu kart płatniczych, usługi dotyczące informacji bankowych, doradztwo w sprawach finansowych, usługi bankowe z dostępem bezpośrednim np. przez Internet (home banking), kredytowanie, kredyty hipoteczne, kredyty ratalne, umowy kredytowe: usługowy transfer elektroniczny środków finansowych, doradztwo ubezpieczeniowe, pośrednictwo ubezpieczeniowe, usługi ubezpieczeniowe informacje w sprawach ubezpieczeń, obsługa kart kredytowych oraz debetowych, nabywanie i zbywanie nieruchomości wierzytelności zabezpieczonych hipoteką, dokonywanie obrotu papierami wartościowymi, obejmowanie lub nabywanie akcji oraz udziałów osób prawnych nie będących bankiem lub jednostek w funduszach powierniczych, **38** usługowe przesyłanie informacji, w tym wiadomości tekstowych SMS, usługi związane z przekazywaniem danych za pośrednictwem środków komunikacji elektronicznej, w tym usługi przesyłania danych tekstowych «h, obrazowych oraz udostępniania środków łączności do przesyłania tych danych, usługi w zakresie transmisji internetowych, usługi przydzielania dostępu do internetowych baz danych, usługowe przetwarzanie oraz rozliczanie transakcji finansowych dokonywanych kartami kredytowymi lub płatniczymi poprzez terminale komputerowe.

(111) **288318** (220) 2016 01 04 (210) 451009
 (151) 2016 10 27 (441) 2016 04 11
 (732) AGRO OAZA SPÓŁKA Z OGRANICZONĄ
 ODPOWIEDZIALNOŚCIĄ, Racibórz, PL.
 (540) AGROOAZA
 (540)



Kolor znaku: biały, jasnożółty, jasnozielony
 (531) 27.05.01, 29.01.13, 05.07.02

(510), (511) **5** produkty farmaceutyczne i weterynaryjne, środki sanitarne dla celów medycznych, substancje dietetyczne do celów leczniczych, żywność dla niemowląt, plastry, opatrunki gipsowe, materiały opatrunkowe, materiały do plombowania zębów, woski dentystyczne, środki odkażające, środki do zwalczania robactwa, fungicydy, herbicydy, pestycydy, kadzidelka do odstraszania owadów, insektycydy, środki chwastobójcze, **35** reklama, zarządzanie w działalności gospodarczej, administrowanie działalności gospodarczej, prace biurowe, handel i sprzedaż detaliczna, hurtowa oraz przez internet wyrobów chemicznych, kwiatów, roślin, nasion, artykułów -ogrodniczych, pszczelarskich, do produkcji wina, zniczy, zabawek dla dzieci, choinek i ozdób świątecznych, drzew i krzewów liściastych i iglastych, nawozów, żywych zwierząt, ryb, skorupiaków, mięczaków, karmy i pasz dla zwierząt, zboża, nieprzetworzonego tytoniu oraz pozostałej żywności, sprzedaż paliw i produktów pochodnych, węgla, maszyn i urządzeń rolniczych oraz dodatkowego wyposażenia, **39** Transport: pakowanie i składowanie towarów, organizowanie podróży, magazynowanie, wynajmowanie magazynów.

(111) **288319** (220) 2016 01 04 (210) 451023
 (151) 2016 10 13 (441) 2016 04 11
 (732) P.H.U. MEBLEX D. JESIOŁOWSKA A. ZIMOLĄG SPÓŁKA
 JAWNA, Rzeszów, PL.
 (540) meblex
 (540)



Kolor znaku: czarny, czerwony

(531) 12.01.09, 27.05.01, 29.01.13
 (510), (511) **20** meble, **35** organizowanie targów i wystaw mebli w celach handlowych lub reklamowych, prezentowanie i reklama produktów w mediach dla celów sprzedaży detalicznej mebli, dystrybucja materiałów reklamowych mebli, sprzedaż i promocja mebli na rzecz osób trzecich, sprzedaż i promocja mebli na rzecz osób trzecich poprzez sieć internetową, reklama.

(111) **288320** (220) 2016 01 04 (210) 451025
 (151) 2016 10 19 (441) 2016 04 11
 (732) PRZEDSIĘBIORSTWO USŁUGOWO-HANDLOWE CHEMIROL
 SPÓŁKA Z OGRANICZONĄ ODPOWIEDZIALNOŚCIĄ, Mogiła, PL.
 (540) Kurka
 (510), (511) **1** preparaty do użyźniania gleby, preparaty do sterylizacji gleby, preparaty z mikroelementami dla rolnictwa, podłoża do upraw, nawozy, **3** środki do czyszczenia, polerowania, szorowania i ścierania, **4** oleje przemysłowe i tłuszcze, smary, paliwa, **5** fungicydy, herbicydy, pestycydy, środki ochrony roślin, środki grzybobójcze, owadobójcze, bakterioobójcze, zaprawy do nasion, insektycydy, **17** folie z tworzyw sztucznych do celów rolniczych i ogrodniczych, materiały i włókna izolacyjne, **44** usługi związane z rolnictwem, ogrodnictwem i leśnictwem.

(111) **288321** (220) 2016 01 04 (210) 451028
 (151) 2016 10 19 (441) 2016 04 11
 (732) PRZEDSIĘBIORSTWO USŁUGOWO-HANDLOWE CHEMIROL
 SPÓŁKA Z OGRANICZONĄ ODPOWIEDZIALNOŚCIĄ, Mogiła, PL.
 (540) Kurka. Dobre sklepy rolnicze
 (510), (511) **1** preparaty do użyźniania gleby, preparaty do sterylizacji gleby, preparaty z mikroelementami dla rolnictwa, podłoża do upraw, nawozy, **3** środki do czyszczenia, polerowania, szorowania i ścierania, **4** oleje przemysłowe i tłuszcze, smary, paliwa, **5** fungicydy, herbicydy, pestycydy, środki ochrony roślin, środki grzybobójcze, owadobójcze, bakterioobójcze, zaprawy do nasion, insektycydy, **17** folie z tworzyw sztucznych do celów rolniczych i ogrodniczych, materiały i włókna izolacyjne, **44** usługi związane z rolnictwem, ogrodnictwem i leśnictwem.

(111) **288322** (220) 2016 01 05 (210) 451053
 (151) 2016 10 25 (441) 2016 04 11
 (732) AVALON DEVELOPMENT SPÓŁKA AKCYJNA, Kraków, PL.
 (540) TK TERM Y KRAKOWSKIE

(540)



Kolor znaku: biały, złoty

(531) 24.09.03, 24.09.25, 26.04.01, 26.04.09, 27.05.01, 29.01.12
 (510), (511) **44** usługi w zakresie: sauny, masaż.

(111) **288323** (220) 2016 01 05 (210) 451072
 (151) 2016 10 26 (441) 2016 04 11
 (732) DYK PIOTR JUPI ART, Luboń, PL.
 (540) BROWAR DWIE BRODY
 (540)



(531) 02.01.01, 02.01.23, 02.01.24, 27.05.01
 (510), (511) **21** wyroby szklane, porcelanowe i ceramiczne nie ujęte w innych klasach, w tym: szklanki, kufle i kieliszki, **32** piwa, napoje na bazie piwa, piwo karmelowe, piwo smakowe, piwo słodowe, piwo chmielowe, wyciąg chmielowy do wytwarzania piwa, **35** zgromadzenie na rzecz osób trzecich towarów, w tym też prowadzenie sklepu w systemie on-line za pośrednictwem Internetu i dystrybucja przez Internet, pozwalające na swobodne oglądanie i kupowanie następujących wyrobów: piwa, napoje na bazie piwa, piwo karmelowe, piwo smakowe, piwo słodowe, piwo chmielowe, wyciąg chmielowy do wytwarzania piwa, **39** usługi w zakresie rozlewania i pakowania piwa, napojów alkoholowych i bezalkoholowych, soków, syropów i preparatów do sporządzania napojów.

(111) **288324** (220) 2016 01 05 (210) 451077
 (151) 2016 11 08 (441) 2016 04 11
 (732) SILESIA 2000 SPÓŁKA Z OGRANICZONĄ
 ODPOWIEDZIALNOŚCIĄ, Rybnik, PL.
 (540) GOLDIA
 (540)



Kolor znaku: czarny, złoty

(531) 26.03.04, 26.01.06, 29.01.12, 27.05.01, 26.04.09, 24.09.03
 (510), (511) **35** usługi w zakresie organizowania punktów sprzedaży oraz prowadzenia sprzedaży detalicznej, hurtowej, internetowej biżuterii inwestycyjnej, monet, odznaczeń państwowych, medali, znaczków metalowych, pieczęci, znaczków probierczych, datowników, katalogów, klaserów, wydawnictw okolicznościowych, pamiątek z metali i metali szlachetnych, usługi w zakresie kupna i sprzedaży biżuterii, złota i platyny w stanie nieprzerobionym, w postaci sztab, monet a także półfabrykatów, **36** analizy finansowe, wycena biżuterii, diamentów, kamieni szlachetnych, metali szlachetnych, depozyty przedmiotów wartościowych, depozyty biżuterii inwestycyjnej, depozyty sejfowe, doradztwo w sprawach finansowych, usługi

finansowe, inwestycje kapitałowe, transfer elektroniczny kapitału, depozyty kosztowności, transakcje finansowe, numizmatyka, operacje bankowe, operacje finansowe, transakcje finansowe, wycena zbiorów numizmatycznych, **40** usługi w zakresie obróbki złota, srebra i innych metali szlachetnych, metali kolorowych, obróbka diamentów i kamieni szlachetnych, usługi jubilerskie, odlewanie monet, żetonów z metali szlachetnych, w tym z miedzi, chromowanie, cynowanie, niklowanie, posrebrzanie, pozłacanie, platerowanie metali, galwanizacja, grawerowanie.

(111) **288325** (220) 2016 01 07 (210) 451110
 (151) 2016 10 26 (441) 2016 04 11
 (732) CREDIT AGRICOLE SA, Montrouge Cedex, FR.
 (540) WSZYSTKO ZACZYNA się tu
 (540)

WSZYSTKO ZACZYNA *się tu*

Kolor znaku: czarny, biały

(531) 27.05.01, 26.11.01
 (510), (511) **35** usługi reklamowe, zarządzanie działalnością gospodarczą, administrowanie działalnością handlową, prace biurowe, usługi prenumeraty gazet na rzecz osób trzecich, usługi abonamentu usług telekomunikacyjnych dla osób trzecich, doradztwo w dziedzinie organizacji i zarządzania biznesowego, księgowość, powielanie dokumentów, zarządzanie katalogami informatycznymi, optymalizacja ruchu na stronach internetowych, organizowanie wystaw w celach handlowych lub reklamowych, reklama online w sieci informatycznej, wynajem czasu reklamowego we wszelkich środkach komunikacji, publikacja tekstów reklamowych, wynajem przestrzeni reklamowej, rozpowszechnianie ogłoszeń reklamowych, usługi public relations, audyty przedsiębiorstw jako analizy handlowe, usługi pośrednictwa handlowego w zakresie dostawy usług, doradztwo i informacja w dziedzinie zasobów ludzkich, rekrutacji pracowników i poszukiwania pracy, usługi biur pośrednictwa pracy, doradztwo, pomoc w dziedzinie pośrednictwa pracy i integracji zawodowej, rekrutacja pracowników, usługi poszukiwania i doboru kadry kierowniczej i pracowników, rozpowszechnianie ogłoszeń w dziedzinie zatrudnienia, pośrednictwo pracy, **36** ubezpieczenia, usługi bankowe, usługi bankowe online, usługi w zakresie nieruchomości, usługi kas zapomogowych, wystawianie czeków podróży lub kart kredytowych, wycena nieruchomości, zarządzanie finansowe, zarządzanie nieruchomościami, usługi finansowania, analiza finansowa, tworzenie lub inwestowanie kapitału, konsultacje w dziedzinie analizy finansowej, wyceny finansowe z dziedziny ubezpieczeń, bankowości oraz nieruchomości, lokowanie funduszy.

(111) **288326** (220) 2016 01 16 (210) 451391
 (151) 2016 11 10 (441) 2016 04 25
 (732) SULIMAR SPÓŁKA Z OGRANICZONĄ ODPOWIEDZIALNOŚCIĄ, Piotrków Trybunalski, PL.
 (540) MAGIC STRAW
 (510), (511) **29** napoje mleczne dla dzieci, **32** piwo, wody mineralne i gazowane, napoje energetyzujące, napoje mineralne i gazowane dla dzieci oraz napoje bezalkoholowe, napoje owocowe i soki owocowe, syropy i preparaty do produkcji napojów.

(111) **288327** (220) 2016 01 18 (210) 451407
 (151) 2016 11 10 (441) 2016 04 25
 (732) DESIGN FISHING SPÓŁKA Z OGRANICZONĄ ODPOWIEDZIALNOŚCIĄ, Kruszyn Krajeński, PL.
 (540) INVADER
 (510), (511) **28** sprzęt wędkarski, **31** przynęty dla wędkarstwa [żywe lub naturalne].

(111) **288328** (220) 2016 01 18 (210) 451410
 (151) 2016 11 09 (441) 2016 04 25
 (732) LUBIEJEWSKI LESZEK PRZEDSIĘBIORSTWO-PRODUKCYJNO-HANDLOWO-USŁUGOWE DOLUX-M, Boreczno, PL.
 (540) SG SiestaGarden

(540)

 siestagarden

Kolor znaku: pomarańczowy, szary

(531) 26.01.01, 27.05.01, 29.01.13
 (510), (511) **20** meble, **35** reklama, zarządzanie w działalności handlowej, administrowanie działalnością handlowej, prace biurowe, **42** usługi naukowe i techniczne oraz ich projektowanie.

(111) **288329** (220) 2016 01 18 (210) 451430
 (151) 2016 10 26 (441) 2016 04 25
 (732) ZPC FLIS SPÓŁKA JAWNA, Kuranów, PL.
 (540) FLIS Happy Alvaro caramel
 (540)



Kolor znaku: biały, brązowy, czarny, ciemnoczerwony, złoty

(531) 24.09.02, 24.09.05, 26.05.08, 27.05.01, 29.01.15
 (510), (511) **30** słodczyce, wyroby cukiernicze, wafle, rurki waffle-ciastka.

(111) **288330** (220) 2016 01 21 (210) 451521
 (151) 2016 11 09 (441) 2016 04 25
 (732) MAJDANIEC MACIEJ, Szczecin, PL.
 (540) JEDYNY ŚWIEŻO WYCISKANY GWARANCJA JAKOŚCI 99,7 % ZAWARTOŚCI ŻELU Z ALOESU ALOE VERA suplement diety prosto z farmy CERTIFIED z upraw bez użycia środków chemicznych
 (540)



Kolor znaku: ciemnozielony, czerwony, pomarańczowy, żółty, złoty, biały

(531) 25.01.15, 25.01.19, 26.04.02, 26.04.07, 26.04.12, 26.04.18, 27.05.01, 09.01.10, 29.01.15, 26.01.01, 26.01.03, 26.01.17, 26.01.18, 26.01.19
 (510), (511) **5** preparaty lecznicze albo wspomagające z aloesu, prozdrowotne syropy, żele, wyciągi, soki, napoje z aloesu, aloesowe suplementy diety.

(111) **288331** (220) 2010 03 12 (210) 367641
 (151) 2016 10 26 (441) 2010 06 21
 (732) „STOWARZYSZENIE DELTA”, Ostrowiec Świętokrzyski, PL.
 (540) JURAPARK INTERNATIONAL
 (540)



Kolor znaku: pomarańczowy, czarny

(531) 03.15.00, 26.02.03, 26.11.01, 27.05.01, 29.01.12

(510), (511) **9** aparaty fotograficzne: daszki-osłony oczu, dyski kompaktowe optyczne, dyski kompaktowe audio video, karty magnetyczne kodowane, kasety wideo, okulary ochronne do uprawiania sportu, okulary przeciwsłoneczne, **16** afisze, albumy, atlasy, bilety, broszury, druki graficzne, fotografie, kartki okolicznościowe z życzeniami, karty pocztowe, komiksy, książki, mapy, mapy geograficzne, naklejki, nalepki, notatniki, notesy podręczne, obrazy, odbitki graficzne, odwzorowania graficzne, ołówki, opakowania do butelek z tektury lub papieru, plakaty z papieru lub kartonu, ramki na fotografie, reprodukcje graficzne, zeszyty, **25** odzież, a mianowicie: bluzki koszulowe, chusty, czapki, czepki kąpielowe, daszki do czapek, kapelusze, koszule, koszulki gimnastyczne, podkoszulki, t-shirty, **28** balony do zabawy, gry, karty do gry, kule, kulki, lotki, piłki, pionki, rakiety, gry planszowe, łyżwy, zabawki: bańki mydlane, bąki, klocki, zabawki ruchome, zjeżdżalnie, **39** dystrybucja wody, organizowanie: wycieczek, rezerwacja transportu, rezerwowanie miejsc na wycieczki, wynajmowanie miejsc parkingowych, wypożyczanie samochodów, wypożyczanie pojazdów, zaopatrywanie w wodę, zwiedzanie turystyczne, **41** usługi edukacyjne, fotografowanie, fotoreportaże, informacja o imprezach rozrywkowych, informacja o rekreacji, kultura fizyczna, nagrywanie filmów na taśmach wideo, komputerowe przygotowanie materiałów do publikacji, organizowanie bali, organizowanie obozów wakacyjnych w zakresie zapewnienia usług rekreacji i rozrywki, organizowanie i obsługa konferencji, organizowanie i prowadzenie: kongresów, seminariów, sympozjów, zjazdów, organizowanie konkursów: edukacyjnych, rozrywkowych, piękności, organizowanie obozów sportowych, organizowanie przyjęć, organizowanie wystaw z dziedziny kultury lub edukacji, organizowanie wystaw związanych z kulturą lub edukacją, organizowanie wypoczynku, organizowanie zawodów sportowych, pokazowe kształcenie praktyczne, poradnictwo zawodowe w zakresie edukacji lub kształcenia, publikowanie książek, usługi zapewniania rozrywki, publikowanie tekstów innych niż teksty reklamowe, prowadzenie parków rozrywki, wynajmowanie kortów tenisowych, wypożyczanie książek, wypożyczanie sprzętu sportowego, wynajmowanie koni do celów rekreacyjnych, rozrywkowych, obsługa urządzeń sportowych w tym: obsługa wyciągu narciarskiego, kolejki górskiej.

(111) **288332** (220) 2011 11 16 (210) 392852
(151) 2016 11 02 (441) 2012 02 27

(732) KOLPORTER SPÓŁKA Z OGRANICZONĄ
ODPOWIEDZIALNOŚCIĄ SPÓŁKA KOMANDYTOWA, Kielce, PL.
(540) KOLPORTER

(510), (511) **2** farby, pokosty, lakiery, środki zapobiegające korozji i zabezpieczające drewno, barwniki, **3** środki myjące i czyszczące, środki do polerowania, szorowania, ścierania, kosmetyki, artykuły toaletowe, środki perfumeryjne, olejki eteryczne, środki do pielęgnacji zębów, włosów, skóry i paznokci, środki do prania, środki do czyszczenia i zabezpieczania obuwia, **5** środki i produkty farmaceutyczne oraz weterynaryjne, materiały opatrunkowe, środki sanitarne do celów medycznych, artykuły higieniczne, dezynfekujące, suplementy diety, zioła lecznicze i preparaty lecznicze na bazie ziół, żywność dietetyczna do celów leczniczych, witaminy, **6** metale nieszlachetne i ich stopy, metalowe materiały budowlane, konstrukcje metalowe, budynki prefabrykowane z metalu, metalowe elementy stolarki budowlanej, pojemniki metalowe, wyroby z drutu, anteny zawarte w tej klasie, przewody do anten, opakowania blaszane, wyroby artystyczne z metalu, folie metalowe, kosze metalowe, breloczki metalowe, metalowe skrzynki na listy, regały magazynowe metalowe, maszty i słupy metalowe, palety metalowe, szylidy metalowe, wyroby metalowe zawarte w tej klasie, **9** urządzenia alarmowe zawarte w tej klasie, anteny zawarte w tej klasie, aparaty fotograficzne, kamery, komputery przenośne i futerały na tego rodzaju sprzęt, sprzęt przetwarzający dane, komputery i osprzęt komputerowy, drukarki, głośniki, gry komputerowe, urządzenia do gier telewizyjnych, maszyny biurowe, maszyny liczące, nośniki danych, urządzenia i przyrządy elektryczne przewodzące, transformujące, akumulatorowe, kontrolno-sterujące, rozdzielnie i aparatura rozdzielcza, urządzenia do nagrywania, transmisji, reprodukcji dźwięku i/lub obrazu, programy komputerowe, czytniki zawarte w tej klasie, terminale elektroniczne, baterie, przewody elektryczne, karty magnetyczne do identyfikacji osób, aparatura do przetwarzania informacji, interfejsy, kalkulatory, kasy rejestrujące, pamięci komputerowe, dyski zawarte w tej klasie, myszy komputerowe, klawiatura, monitory, neony reklamowe, kasy rejestrujące, karty telefoniczne, karty prepaid, płyty CD i DVD, kasety wideo, nagrania na płytach CD, DVD i kasetach wideo, **16** papier, tektura, wyroby z tych materiałów, materiały piśmienne, materiały fotograficzne, sprzęt biurowy, materiały z tworzyw sztucz-

nych do pakowania, gazety, książki, obrazy, albumy, kalendarze, zeszyty, kredki, przybory szkolne, taśmy samoprzylepne, spinacze biurowe, pieluchy jednorazowe, kartki okolicznościowe, **28** gry, zabawki, artykuły sportowe, **29** mięso, ryby, drób, dziczyzna, przetwory z mięsa, drobiu, dziczyzny, ryb, przetworzone, konserwowane, suszone i gotowane owoce i warzywa, galaretki, dżemy, nabiał, oleje i tłuszcze jadalne, **30** kawa, herbata, kakao, cukier, mąka, produkty zbożowe, wyroby mączne, pieczywo, wyroby piekarnicze, cukiernicze, ciastkarskie, słodyczne, lody, przyprawy, **31** produkty rolne, ogrodnicze, leśne, ziarna, nasiona, żywe zwierzęta, żywe ryby i inne organizmy wodne, świeże owoce i warzywa, **32** napoje bezalkoholowe, wody gazowane i niegazowane, piwo, soki owocowe i warzywne, **33** napoje alkoholowe, **34** tytoń i wyroby tytoniowe, papierosy, przybory dla palaczy, zapalniczki, zbiorniki z gazem do zapalniczek, etui na papierosy, pudełko na papierosy, **35** sprzedaż hurtowa oraz detaliczna drogą tradycyjną, wysyłkową oraz za pośrednictwem Internetu w zakresie towarów: energia, paliwa, pojazdy, części pojazdów oraz akcesoria do pojazdów, statki, samoloty, płody rolne, żywe zwierzęta, ryby i organizmy wodne, żywność, napoje, wyroby tytoniowe, alkohol, używki, surowce i półprodukty dla przemysłu włókienniczego, rudy, metale, farby, szkło, chemikalia przemysłowe, drewno, materiały budowlane, wyposażenie sanitarne, maszyny, urządzenia przemysłowe, odpady, złom, artykuły gospodarstwa domowego, sprzęt oświetleniowy, urządzeń do nagrywania, transmisji i przetwarzania dźwięku i/lub obrazu, sprzęt do przetwarzania danych, komputery, maszyny i urządzenia biurowe, oprogramowanie, meble, wyposażenie biurowe, sprzęt i urządzenia telekomunikacyjne, optyczne, fotograficzne, precyzyjne, wyroby metalowe, wyroby włókiennicze, odzież, obuwie, nakrycia głowy, wyroby skórzane, pamiątki i gadżety sportowe, wyroby porcelanowe, ceramiczne, szklane, papiernicze, kosmetyki, artykuły toaletowe, wyroby perfumeryjne, farmaceutyczne, weterynaryjne, medyczne, opatrunkowe, sanitarne, środki czyszczące, czasopisma, książki, wydawnictwa, artykuły piśmienne, maszyny i urządzenia dla przemysłu, handlu, nawigacji, zegary, zegarki, biżuteria, gry i zabawki, artykuły sportowe, żywe kwiaty, rośliny, nasiona, nawozy, bilety, bilety na imprezy, doradztwo w zakresie organizacji, zarządzania, prowadzenia działalności gospodarczej, zarządzanie holdingami, doradztwo personalne, rekrutacja i udostępnianie pracowników, pośrednictwo pracy, usługi sekretarskie, archiwa, rachunkowość, prowadzenie ksiąg rachunkowych, badania opinii publicznej, reklama, promocja sprzedaży dla osób trzecich, organizowanie wystaw w celach handlowych i reklamowych, prenumerata gazet, wynajem maszyn i urządzeń biurowych oraz sprzętu komputerowego, pozyskiwanie danych do komputerowych baz danych oraz zarządzanie tymi bazami, segregacja danych i wyszukiwanie w bazach komputerowych, **36** ubezpieczenia, działalność finansowa, leasing, kredytowanie, doradztwo finansowe, pośrednictwo finansowe, tworzenie i zarządzanie funduszami, maklerstwo, zarządzanie i obrót nieruchomościami, pośrednictwo w sprawach nieruchomości, dzierżawa nieruchomości, wycena nieruchomości, płatności rachunków dla osób trzecich, obrót wierzycielnościami, usługi ściągania wierzytelności, windykacja należności, **38** telekomunikacja, transmisja danych, teleinformatyka, radiokomunikacja, łączność poprzez terminale komputerowe, sprzedaż doładowań prepaid, **39** transport, pakowanie i składowanie towarów, organizowanie podróży, spedycja, logistyka, transport pasażerski, transport towarowy, wynajem środków transportu, wynajem samochodów, przeładunek towarów, magazynowanie i przechowywanie towarów, turystyka, agencje turystyczne, agencje transportowe, dystrybucja i przesyłanie energii, ciepła, wody, wywóz śmieci, dystrybucja czasopism, przesyłek, towarów, usługi kurierskie, usługi pocztowe, **41** nauczanie, kształcenie, działalność rozrywkowa, sportowa i rekreacyjna, działalność kulturalna, usługi wydawnicze, usługi poligraficzne, usługi drukarskie, wydawanie książek, gazet, czasopism, periodyków, reprodukcja nagrań dźwiękowych i dźwiękowo-wizualnych, produkcja filmów oraz programów radiowych i telewizyjnych, usługi fotograficzne, usługi tłumaczenia, rozpowszechnianie filmów oraz nagrań dźwiękowo-wizualnych, sale kinowe, sale koncertowe, filharmonie, orkiestry, chóry, spektakle, wystawy związane z kulturą i edukacją, galerie, salony wystawiennicze, ośrodki kultury, organizowanie i prowadzenie seminariów, konferencji, kongresów, parki rozrywki, biblioteki, stadiony i obiekty sportowe, działalność związana z poprawą kultury fizycznej, gry losowe i zakłady, **42** naukowe i techniczne usługi i badania oraz ich projektowanie, projektowanie i rozwój sprzętu i oprogramowania komputerowego, doradztwo w zakresie sprzętu i oprogramowania komputerowego, edycja i powielanie programów komputerowych, zarządzanie systemami komputerowymi, zarządzanie komputerowymi bazami danych, tworzenie i udostęp-

nianie portali internetowych, tworzenie domen internetowych, zarządzanie domenami komputerowymi, projektowanie programów komputerowych, prace badawczo-rozwojowe, wykonywanie wykopów i wierceń geologicznych i inżynierskich, projektowanie architektoniczne, budowlane, urbanistyczne, technologiczne, usługi graficzne, **43** usługi zaopatrzenia w żywność i napoje, zakwaterowanie tymczasowe, hotele, motele, pensjonaty, schroniska turystyczne, kempingi, restauracje, bary, kawiarnie, stołówki, placówki gastronomiczne, przygotowywanie i dostarczanie żywności oraz napojów na zamówienie.

(111) **288333** (220) 2012 03 09 (210) 397857
 (151) 2016 10 27 (441) 2012 06 18
 (732) ŚWIAT ZDROWIA SPÓŁKA AKCYJNA, Toruń, PL.
 (540) magazyn aptekarski
 (540)

magazyn
aptekarski

Kolor znaku: granatowy

(531) 27.05.01, 29.01.04

(510), (511) **35** agencje reklamowe, marketingowe i informacji handlowej i usługowej, gromadzenie i dystrybucja dla potrzeb osób trzecich materiałów reklamowych i ofertowych, powielanie dokumentacji, organizowanie i prowadzenie pokazów i ekspozycji materiałów reklamowych, zarządzanie zbiorami informatycznymi dla potrzeb osób trzecich, udostępnianie powierzchni reklamowej, usługi reklamowe, produkcja i dystrybucja reklam telewizyjnych, radiowych i kinowych, organizowanie kampanii reklamowych, usługi w zakresie marketingu i badania rynku, produkcja i rozpowszechnianie materiałów promocyjno-reklamowych, prowadzenie badań opinii publicznej, usługi w zakresie tworzenia dobrego wizerunku firmy (public relations), gromadzenie, analizowanie, sortowanie danych w bazach komputerowych, organizowanie imprez targowych i wystawienniczych w celach handlowych i reklamowych, usługi w zakresie dystrybucji i rozpowszechniania materiałów oraz ogłoszeń reklamowych, usługi w zakresie reklamy prasowej, usługi w zakresie wynajmowania miejsc na umieszczenie reklam i ogłoszeń, informacji handlowej, informacji o działalności gospodarczej, przeprowadzanie sondaży i badania opinii, usługi w zakresie publikowania tekstów reklamowych, usługi w zakresie prenumeraty prasy, reklamowa działalność informacyjna również on-line w sieci, komputerowej, **38** przesyłanie wiadomości, informacji oraz ofert towarowo-usługowych za pośrednictwem poczty elektronicznej i Internetu, prowadzenie on-line klubów tematycznych, **40** usługi poligraficzne i wydawnicze w zakresie drukowania, **41** opracowywanie (redagowanie) tekstów publicystycznych dla potrzeb innych podmiotów, usługi w zakresie edycji tekstów, usługi w zakresie publikowania książek, publikowania tekstów innych niż teksty reklamowe, publikowanie tekstów z dziedziny farmacji, medycyny i kosmetyki, usługi w zakresie organizowania i prowadzenia szkoleń, konkursów, zjazdów, konferencji, **44** poradnictwo fachowe w zakresie farmacji, medycyny i kosmetyki.

(111) **288334** (220) 2012 08 17 (210) 404034
 (151) 2016 11 07 (441) 2012 11 19
 (732) POLSKI KONCERN NAFTOWY ORLEN SPÓŁKA AKCYJNA, Płock, PL.
 (540) www.vervaracingteam.pl energy drink mojito verva RACING TEAM
 (540)

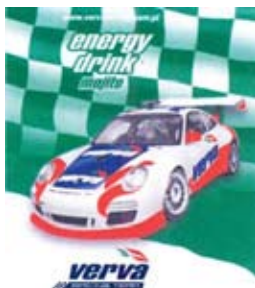

Kolor znaku: biały, czarny, czerwony, niebieski, zielony

(531) 18.01.07, 24.07.01, 27.05.01, 29.01.15

(510), (511) **32** napoje energetyzujące, soki i napoje owocowe, wody mineralne gazowane i niegazowane, napoje inne niż alkohol, syropy, koncentraty do przyrządzania napojów, napoje dla sportu, nektary, piwo, **35** usługi sprzedaży detalicznej i hurtowej napojów energetyzujących, soków i napojów owocowych, wód mineralnych, napojów alkoholowych, syropów, koncentratów do przyrządzania napojów, napojów dla sportu, usługi reklamowe i promocyjne w zakresie reklamy telewizyjnej, radiowej, prasowej i internetowej oraz z zastosowaniem plakatów i ulotek oraz elektronicznych, magnetycznych i optycznych nośników informacji, dystrybucja materiałów promocyjno-reklamowych, w tym katalogów, **43** bary, kawiarnie, restauracje na stacjach paliw, usługi gastronomiczne na stacjach paliw.

(111) **288335** (220) 2012 08 17 (210) 404037
 (151) 2016 11 07 (441) 2012 11 19
 (732) POLSKI KONCERN NAFTOWY ORLEN SPÓŁKA AKCYJNA, Płock, PL.
 (540) www.vervaracingteam.pl energy drink verva RACING TEAM
 (540)

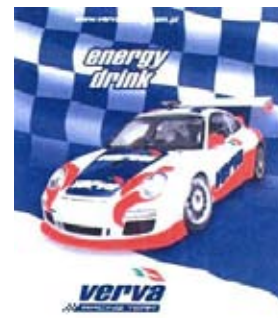

Kolor znaku: biały, czarny, czerwony, niebieski, zielony

(531) 18.01.07, 24.07.01, 27.05.01, 29.01.15

(510), (511) **32** napoje energetyzujące, soki i napoje owocowe, wody mineralne gazowane i niegazowane, napoje inne niż alkohol, syropy, koncentraty do przyrządzania napojów, napoje dla sportu, nektary, piwo, **35** usługi sprzedaży detalicznej i hurtowej napojów energetyzujących, soków i napojów owocowych, wód mineralnych, napojów alkoholowych, syropów, koncentratów do przyrządzania napojów, napojów dla sportu, usługi reklamowe i promocyjne w zakresie reklamy telewizyjnej, radiowej, prasowej i internetowej oraz z zastosowaniem plakatów i ulotek oraz elektronicznych, magnetycznych i optycznych nośników informacji, dystrybucja materiałów promocyjno-reklamowych, w tym katalogów, **43** bary, kawiarnie, restauracje na stacjach paliw, usługi gastronomiczne na stacjach paliw.

(111) **288336** (220) 2012 09 27 (210) 405217
 (151) 2016 11 03 (441) 2013 01 07
 (732) FOODCARE SPÓŁKA Z OGRANICZONĄ ODPOWIEDZIALNOŚCIĄ, Zabierzów, PL.
 (540) GELLWE CIASTO WESELNE

(510), (511) **30** koncentraty i półprodukty w formie proszku do przygotowywania ciast, ciastek, deserów, koncentraty i półprodukty w formie proszku do przygotowywania pianek, serników, kremów, koncentraty i półprodukty w formie proszku do przygotowywania lodów, preparaty aromatyzujące do żywności, aromaty do napojów inne niż oleje esencyjne, napoje na bazie czekolady napoje czekoladowe z mlekiem, herbata, napoje na bazie herbaty, herbata mrożona, kakao, napoje na bazie kakao, napoje kakaowe z mlekiem, kawa, aromaty kawowe, napoje na bazie kawy, napoje kawowe z mlekiem, kawa mrożona, preparaty roślinne zastępujące kawę, substytuty kawy, lód do napojów chłodzących, wyroby cukiernicze, wyroby zbożowe, słodczyce, ciasta, ciastka, ciasto na ciastka, produkty przygotowywane na bazie mąki, cukier.

(111) **288337** (220) 2012 10 06 (210) 405455
 (151) 2016 11 02 (441) 2013 01 21
 (732) TIM SPÓŁKA AKCYJNA, Bielsko-Biała, PL.
 (540) QUARELLA TANNAT

(540)

QUARELLA



TANNAT

Kolor znaku: biały, czarny, żółty, pomarańczowy, niebieski

(531) 03.04.07, 27.05.01, 27.05.03, 29.01.15

(510), (511) 33 wino.

(111) 288338 (220) 2012 10 07 (210) 405480

(151) 2016 11 04 (441) 2013 01 21

(732) CERTUS TECHNOLOGIE BUDOWLANE SPÓŁKA Z OGRANICZONĄ ODPOWIEDZIALNOŚCIĄ, Warszawa, PL.

(540) RUSTICANA

(510), (511) 19 płyty drogowe niemetalowe, kostki brukowe, betonowe bruki i obrzeża.

(111) 288339 (220) 2012 11 09 (210) 406743

(151) 2016 10 31 (441) 2013 02 18

(732) SEARA ALIMENTOS LTDA., VILA OLIMPIA, SAO PAULO-SP, BR.

(540) SEARA

(510), (511) 29 mięso, ryby, drób i dziczyzna, ekstrakty mięsne, konserwowane, mrożone, suszone i gotowane owoce i warzywa, galaretki, dżemy, kompoty, jaja, mleko i produkty mleczne, oleje i tłuszcze jadalne.

(111) 288340 (220) 2013 03 01 (210) 411207

(151) 2016 11 07 (441) 2013 06 10

(732) CHM SPÓŁKA Z OGRANICZONĄ ODPOWIEDZIALNOŚCIĄ,

Lewickie, PL.

(540) ChM Micro Plates ChMP system

(540)



(531) 26.04.18, 27.05.01

(510), (511) 10 aparatura i instrumenty medyczne i chirurgiczne.

(111) 288341 (220) 2011 03 02 (210) 382091

(151) 2016 10 26 (441) 2011 06 06

(732) EKOKLIMAX-PROJEKT SPÓŁKA JAWNA Z. CHILEWSKI J.

CZERWIŃSKI, Bydgoszcz, PL.

(540) EKOZEFIR REKUPERATORY

(540)



Kolor znaku: zielony, szary

(531) 05.03.13, 05.03.14, 27.05.01, 29.01.12

(510), (511) 37 projektowanie, wykonawstwo, konserwacja i serwis urządzeń i systemów rekuperacji i central z odzyskiem ciepła.

(111) 288342 (220) 2013 03 21 (210) 412046

(151) 2016 11 04 (441) 2013 07 08

(732) DREWBET SPÓŁKA JAWNA ELŻBIETA I DARIUSZ ROGACZEWSKY JOLANTA I ZBIGNIEW GRZYBOWIE, Zbrojewsko, PL.

(540) DREWBET NATURALNE OTOCZENIE JAKOŚCI

(540)



Kolor znaku: zielony, biały

(531) 27.05.01, 29.01.12

(510), (511) 6 barierki ochronne metalowe, barierki bezpieczeństwa na drogach metalowe, bramy metalowe, furtki metalowe, gałki metalowe jako uchwyty, ogrodzenia metalowe, palisady metalowe jako ogrodzenia, pręty ogrodzeniowe metalowe jako słupki, zamki inne niż elektryczne metalowe, zamki na zasuwę, zawiasy metalowe, belki metalowe, belki stropowe metalowe, szalunki do betonu metalowe, kratownice i szkielety ramowe dla budownictwa metalowe, materiały zbrojeniowe dla budownictwa metalowe, tkanina druciana, konstrukcje metalowe dla budownictwa, konstrukcje przenośne metalowe, materiały konstrukcyjne metalowe, obudowy do korytarzy podziemnych metalowe i ich elementy, rusztowania metalowe, okładziny metalowe konstrukcyjne i budowlane, słupy metalowe, podpory metalowe, stropy metalowe, sufitry metalowe, ścianki działowe metalowe, materiały zbrojeniowe do betonu metalowe, 19 balustrady, bariery ochronne drogowe niemetalowe, bramy niemetalowe, furtki niemetalowe, ogrodzenia niemetalowe, palisady niemetalowe, słupy niemetalowe, płoty i parkany niemetalowe, belki niemetalowe, beton, cement budowlany, szalunki do betonu niemetalowe, betonowe elementy budowlane, betonowe elementy budowlane dla górnictwa, betonowe płyty ogrodzeniowe, drewno budowlane, drewno użytkowe, drewno obróbione, drewniane belki, konstrukcje budowlane niemetalowe, budowlane materiały niemetalowe, konstrukcyjne elementy niemetalowe dla budownictwa, materiały ogniotrwałe, okładziny niemetalowe dla budownictwa, pokrycia niemetalowe dla budownictwa, rusztowania niemetalowe, słupy niemetalowe, belki stropowe niemetalowe, sufitry niemetalowe, ścianki działowe niemetalowe, podpory niemetalowe, kamień, kostka brukowa, materiały do budowy i pokryć dróg i chodników, wapno, zaprawy budowlane, 35 zgrupowanie na rzecz osób trzecich różnych towarów pozwalające nabywcy wygodnie oglądać i kupować te towary na stronie internetowej dotyczącej sprzedaży materiałów budowlanych ogrodzeń, bram, wyrobów metalowych, zgrupowanie na rzecz osób trzecich różnych towarów pozwalające nabywcy wygodnie oglądać i kupować te towary w sklepie z materiałami budowlanymi, ogrodzeniami, bramami, wyrobami metalowymi, 37 budowa budynków, budowa pawilonów i sklepów, informacja budowlana, nadzór budowlany, usługi budowlane, usługi remontowe w zakresie budynków, wykonywanie instalacji elektrycznych i sygnalizacyjnych, czyszczenie budynków od zewnątrz wewnątrz, oczyszczanie dróg, układanie nawierzchni drogowych, instalowanie i naprawa urządzeń elektrycznych, usługi hydrauliczne, izolowanie budynków, instalowanie oraz naprawa urządzeń klimatyzacyjnych i wentylacyjnych, zabezpieczanie przed korozją, czyszczenie i naprawy kotłów, instalacja konserwacja i naprawy maszyn, instalowanie i naprawy urządzeń do nawadniania, montaż i naprawy instalacji grzewczych, montaż i naprawa instalacji alarmowych przeciwpożarowych, rozbiorka budynków, wynajem sprzętu budowlanego, instalowanie i naprawy alarmów antywłamaniowych, instalowanie i naprawa wind.

(111) 288343 (220) 2013 03 27 (210) 412258

(151) 2016 11 07 (441) 2013 07 08

(732) BAHLEN POLSKA SPÓŁKA Z OGRANICZONĄ ODPOWIEDZIALNOŚCIĄ SPÓŁKA KOMANDYTOWA, Skawina, PL.

(540) KRAKUSKI KARMELO

(510), (511) 29 mięso, ryby, drób i dziczyzna, ekstrakty mięsne, mrożone, konserwowane, suszone i gotowane owoce i warzywa, galaretki, dżemy, kompoty, jaja, mleko i produkty mleczne, oleje i tłuszcze, żywność wykonana z wytłaczanych produktów ziemniaczanych, chipsy ziemniaczane, paluszki ziemniaczane, rodzyнки, orzechy laskowe, orzeszki ziemne, orzechy nerkowca, orzechy pistacjowe, orzechy i migdały suszone, prażone, solone i/lub przyprawami, suszone owoce, 30 kawa, herbata, kakao, cukier, ryż, tapioka, sago, namiastki

kawy, mąka i produkty zbożowe, chleb, wyroby cukiernicze i słodycze, lody, miód, melasa, drożdże, proszek do pieczenia, sól, musztarda, ocet, sosy (przyprawy), przyprawy, lód, ciasteczka, ciasta, czekolada, wyroby czekoladowe, pralinki, słodycze, cukierki, marcepan, produkty żywnościowe ze sprasowanej (wytłaczanej) pszenicy, ryżu i kukurydzy, dmuchana kukurydza.

(111) **288344** (220) 2013 05 31 (210) 414933
 (151) 2016 11 04 (441) 2013 09 16
 (732) GRUPA MASPEX SPÓŁKA Z OGRANICZONĄ ODPOWIEDZIALNOŚCIĄ, SPÓŁKA KOMANDYTOWA, Wadowice, PL.
 (540) Lubella TRADYCJA OD 1881 PALUSZKI Junior
 (540)



Kolor znaku: biały, niebieski, złoty, żółty, czerwony, zielony, różowy, jasnoniebieski, pomarańczowy, czarny, brązowy, jasnobrązowy, ciemnobrązowy, granatowy
 (531) 03.02.09, 03.05.19, 05.01.03, 05.01.12, 05.07.06, 25.01.15, 26.04.04, 27.05.01, 29.01.15
 (510), (511) **30** potrawy z mąki i wyroby zbożowe, paluszki, precle.

(111) **288345** (220) 2013 08 05 (210) 417461
 (151) 2016 10 25 (441) 2013 11 25
 (732) AVAILO SPÓŁKA Z OGRANICZONĄ ODPOWIEDZIALNOŚCIĄ, Jasionka, PL.
 (540) S Availo Prawo Direct
 (540)



Kolor znaku: pomarańczowy, brązowy, biały
 (531) 14.05.23, 20.07.01, 20.07.02, 24.17.25, 27.05.01, 29.01.13
 (510), (511) **35** analizy rynkowe, audyt przedsiębiorstw, badania marketingowe, badania rynku, dobór personelu za pomocą metod psychotechnicznych, doradztwo w zakresie organizowania i prowadzenia działalności gospodarczej, doradztwo w zakresie zarządzania personelem, księgowość, marketing, przygotowywanie zeznań podatkowych, rachunkowość, analizy rynku, badania rynku, sporządzenie sprawozdań rachunkowych, **36** agencje ściągania wierzytelności, agencje ściągające należności, ściąganie czynszów, zarządzanie finansami, zarządzanie majątkiem nieruchomości, **45** usługi arbitrażu, alternatywne rozwiązywanie sporów, badania prawne, doradztwo w zakresie własności intelektualnej, usługi prawne w zakresie licencjonowania programów komputerowych, licencjonowanie własności intelektualnej, mediacje, usługi nadzoru w dziedzinie własności intelektualnej, zarządzanie prawami autorskimi, usługi pomocy w sprawach spornych, zarządzanie prawami autorskimi, usługi pomocy w sprawach spornych, zarządzanie prawami autorskimi.

(111) **288346** (220) 2013 08 05 (210) 417465
 (151) 2016 10 25 (441) 2013 11 25
 (732) AVAILO SPÓŁKA Z OGRANICZONĄ ODPOWIEDZIALNOŚCIĄ, Jasionka, PL.

(540) Availo Prawnik Direct
 (540)



Kolor znaku: brązowy, pomarańczowy, biały
 (531) 14.05.23, 20.07.01, 20.07.02, 24.17.25, 27.05.01, 29.01.13
 (510), (511) **35** analizy rynkowe, audyt przedsiębiorstw, badania marketingowe, badania rynku, dobór personelu za pomocą metod psychotechnicznych, doradztwo w zakresie organizowania i prowadzenia działalności gospodarczej, doradztwo w zakresie zarządzania personelem, księgowość, marketing, przygotowywanie zeznań podatkowych, rachunkowość, analizy rynku, badania rynku, sporządzenie sprawozdań rachunkowych, **36** agencje ściągania wierzytelności, agencje ściągające należności, ściąganie czynszów, zarządzanie finansami, zarządzanie majątkiem nieruchomości, **45** usługi arbitrażu, alternatywne rozwiązywanie sporów, badania prawne, doradztwo w zakresie własności intelektualnej, usługi prawne w zakresie licencjonowania programów komputerowych, licencjonowanie własności intelektualnej, mediacje, usługi nadzoru w dziedzinie własności intelektualnej, zarządzanie prawami autorskimi, usługi pomocy w sprawach spornych, zarządzanie prawami autorskimi, usługi pomocy w sprawach spornych, zarządzanie prawami autorskimi.

(111) **288347** (220) 2013 08 24 (210) 418167
 (151) 2016 11 03 (441) 2013 12 09
 (732) KOMPANIA PIWOWARSKA SPÓŁKA AKCYJNA, Poznań, PL.
 (540) LECH SHANDY ORZEŻWIAJĄCY SMAK MIX PIWA I LEMONIADY
 (540)



Kolor znaku: zielony, biały, żółty, czerwony, czarny, szary
 (531) 03.04.11, 25.01.15, 26.11.01, 27.05.01, 29.01.15
 (510), (511) **32** piwo, piwo bezalkoholowe, napoje na bazie piwa.

(111) **288348** (220) 2013 10 10 (210) 420103
 (151) 2016 09 29 (441) 2014 01 20
 (732) LANTMANNEN UNIBAKE POLAND SPÓŁKA Z OGRANICZONĄ ODPOWIEDZIALNOŚCIĄ, Poznań, PL.
 (540) tost promienny pszenny
 (540)



Kolor znaku: żółty, pomarańczowy, biały, szary, czerwony, czarny, zielony
 (531) 01.03.09, 05.07.02, 27.05.01, 29.01.15
 (510), (511) **30** chleb, tosty, wyroby piekarnicze i cukiernicze.

(111) **288349** (220) 2013 10 14 (210) 420283
 (151) 2016 11 17 (441) 2014 02 03
 (732) SUPROBION SPÓŁKA Z OGRANICZONĄ
 ODPOWIEDZIALNOŚCIĄ SPÓŁKA KOMANDYTOWA, Mirków, PL.
 (540) zaćmin
 (510), (511) **3** kosmetyki zawarte w tej klasie, **5** produkty farmaceutyczne zawarte w tej klasie, antyseptyki, płyny do przemywania oczu, preparaty witaminowe, maści, krople do oczu do celów medycznych, eliksiry, zioła, **10** aparaty i instrumenty medyczne w formie aerozoli do oczu.

(111) **288350** (220) 2013 11 04 (210) 421135
 (151) 2016 11 07 (441) 2014 02 17
 (732) INSERT SPÓŁKA AKCYJNA, Wrocław, PL.
 (540) Gratyfikant nexo
 (540)

Gratyfikant nexo

Kolor znaku: żółty, niebieski, zielony, czerwony

(531) 27.05.01, 29.01.14
 (510), (511) **9** systemy komputerowe i programy do kierowania firmą, prowadzenia działalności gospodarczej, dla biur rachunkowych, doradztwa kadrowego, podatkowego, wystawiania dokumentów, rozliczania należności, przeprowadzania analiz, prowadzenia kartotek i ewidencjonowania, prowadzenia bilansów, wstępnie zapisane nośniki mediów elektronicznych, magnetycznych, optycznych i elektrooptycznych, taśmy, kasety, CD-ROM-y, dyski optyczne i magnetyczne, nagrane nośniki danych z dźwiękiem i/lub obrazem, publikacje na nośnikach magnetycznych i optycznych, **16** druki, książki, katalogi, kalendarze, broszury, foldery, plakaty, **35** usługi w zakresie zarządzania zbiorami informatycznymi, usługi banku danych, usługi w zakresie zarządzania i administrowania biznesem oraz czynności biurowych, usługi w zakresie informacji handlowej, informacji o działalności gospodarczej, usługi w zakresie prowadzenia biur rachunkowych, doradztwo i pomoc w zakresie prowadzenia działalności gospodarczej i zarządzania, obróbka danych komputerowych, przetwarzanie danych, usługi publikowania i rozpowszechniania materiałów reklamowych, usługi promocyjne, działalność informacyjna, prowadzenie banków informacji, **38** przesyłanie danych przy pomocy terminali, dostarczanie wiadomości, elektroniczne transmisje danych, obrazów i dokumentów poprzez terminale komputerowe i sieci komputerowe, usługi poczty elektronicznej, udostępnianie programów komputerowych do dystrybucji bezpośrednio poprzez Internet i system hipertekstu Web, **41** usługi w zakresie bezpośrednich publikacji elektronicznych on-line, organizowania i prowadzenia kursów i nauczania korespondencyjnego, organizowania sympozjów, seminariów, zjazdów, kongresów i konferencji, organizowania konkursów i plebiscytów, **42** usługi w zakresie programowania komputerowego i doradztwa związanego ze sprzętem komputerowym i oprogramowaniem, świadczenie usług w zakresie projektowania oprogramowania komputerów, usługowe opracowanie programów komputerowych, wynajem programów komputerowych, wynajem czasu dostępu do baz danych w tym systemów informatycznych i elektronicznych, umożliwianie dostępu do interakcyjnych komputerowych baz danych z zakresu biznesu, finansów oraz komputerowo zintegrowanych systemów.

(111) **288351** (220) 2013 11 04 (210) 421136
 (151) 2016 11 08 (441) 2014 02 17
 (732) INSERT SPÓŁKA AKCYJNA, Wrocław, PL.
 (540) Gestor nexo
 (540)

Gestor nexo

Kolor znaku: fioletowy, niebieski, zielony, czerwony

(531) 27.05.01, 29.01.15
 (510), (511) **9** systemy komputerowe i programy do kierowania firmą, prowadzenia działalności gospodarczej, dla biur rachunkowych, doradztwa kadrowego, podatkowego, wystawiania dokumentów,

rozliczania należności, przeprowadzania analiz, prowadzenia kartotek i ewidencjonowania, prowadzenia bilansów, wstępnie zapisane nośniki mediów elektronicznych, magnetycznych, optycznych i elektrooptycznych, taśmy, kasety, CD-ROM-y, dyski optyczne i magnetyczne, nagrane nośniki danych z dźwiękiem i/lub obrazem, publikacje na nośnikach magnetycznych i optycznych, **16** druki, książki, katalogi, kalendarze, broszury, foldery, plakaty, **35** usługi w zakresie zarządzania zbiorami informatycznymi, usługi banku danych, usługi w zakresie zarządzania i administrowania biznesem oraz czynności biurowych, usługi w zakresie informacji handlowej, informacji o działalności gospodarczej, usługi w zakresie prowadzenia biur rachunkowych, doradztwo i pomoc w zakresie prowadzenia działalności gospodarczej i zarządzania, obróbka danych komputerowych, przetwarzanie danych, usługi publikowania i rozpowszechniania materiałów reklamowych, usługi promocyjne, działalność informacyjna, prowadzenie banków informacji, **38** przesyłanie danych przy pomocy terminali, dostarczanie wiadomości, elektroniczne transmisje danych, obrazów i dokumentów poprzez terminale komputerowe i sieci komputerowe, usługi poczty elektronicznej, udostępnianie programów komputerowych do dystrybucji bezpośrednio poprzez Internet i system hipertekstu Web, **41** usługi w zakresie bezpośrednich publikacji elektronicznych on-line, organizowania i prowadzenia kursów i nauczania korespondencyjnego, organizowania sympozjów, seminariów, zjazdów, kongresów i konferencji, organizowania konkursów i plebiscytów, **42** usługi w zakresie programowania komputerowego i doradztwa związanego ze sprzętem komputerowym i oprogramowaniem, świadczenie usług w zakresie projektowania oprogramowania komputerów, usługowe opracowanie programów komputerowych, wynajem programów komputerowych, wynajem czasu dostępu do baz danych w tym systemów informatycznych i elektronicznych, umożliwianie dostępu do interakcyjnych komputerowych baz danych z zakresu biznesu, finansów oraz komputerowo zintegrowanych systemów.

(111) **288352** (220) 2013 11 04 (210) 421138
 (151) 2016 11 03 (441) 2014 02 17
 (732) INSERT SPÓŁKA AKCYJNA, Wrocław, PL.
 (540) Subiekt nexo
 (540)

Subiekt nexo

Kolor znaku: niebieski, zielony, żółty, czerwony

(531) 27.05.01, 29.01.14
 (510), (511) **9** systemy komputerowe i programy do kierowania firmą, prowadzenia działalności gospodarczej, dla biur rachunkowych, doradztwa kadrowego, podatkowego, wystawiania dokumentów, rozliczania należności, przeprowadzania analiz, prowadzenia kartotek i ewidencjonowania, prowadzenia bilansów, wstępnie zapisane nośniki mediów elektronicznych, magnetycznych, optycznych i elektrooptycznych, taśmy, kasety, CD-ROM-y, dyski optyczne i magnetyczne, nagrane nośniki danych z dźwiękiem i/lub obrazem, publikacje na nośnikach magnetycznych i optycznych, **16** druki, książki, katalogi, kalendarze, broszury, foldery, plakaty, **35** usługi w zakresie zarządzania zbiorami informatycznymi, usługi banku danych, usługi w zakresie zarządzania i administrowania biznesem oraz czynności biurowych, usługi w zakresie informacji handlowej, informacji o działalności gospodarczej, usługi w zakresie prowadzenia biur rachunkowych, doradztwo i pomoc w zakresie prowadzenia działalności gospodarczej i zarządzania, obróbka danych komputerowych, przetwarzanie danych, usługi publikowania i rozpowszechniania materiałów reklamowych, usługi promocyjne, działalność informacyjna, prowadzenie banków informacji, **38** przesyłanie danych przy pomocy terminali, dostarczanie wiadomości, elektroniczne transmisje danych, obrazów i dokumentów poprzez terminale komputerowe i sieci komputerowe, usługi poczty elektronicznej, udostępnianie programów komputerowych do dystrybucji bezpośrednio poprzez Internet i system hipertekstu Web, **41** usługi w zakresie bezpośrednich publikacji elektronicznych on-line, organizowania i prowadzenia kursów i nauczania korespondencyjnego, organizowania sympozjów, seminariów, zjazdów, kongresów i konferencji, organizowania konkursów i plebiscytów, **42** usługi w zakresie programowania komputerowego i doradztwa związanego ze sprzętem komputerowym i oprogramowaniem, świadczenie usług w zakresie projektowania

oprogramowania komputerów, usługowe opracowanie programów komputerowych, wynajem programów komputerowych, wynajem czasu dostępu do baz danych w tym systemów informatycznych i elektronicznych, umożliwianie dostępu do interakcyjnych komputerowych baz danych z zakresu biznesu, finansów oraz komputerowo zintegrowanych systemów.

(111) **288353** (220) 2013 11 04 (210) 421139
 (151) 2016 11 03 (441) 2014 02 17
 (732) INSERT SPÓŁKA AKCYJNA, Wrocław, PL.
 (540) nexo
 (540)



Kolor znaku: niebieski, zielony, żółty, czerwony

(531) 27.05.01, 29.01.14

(510), (511) **9** systemy komputerowe i programy do kierowania firmą, prowadzenia działalności gospodarczej, dla biur rachunkowych, doradztwa kadrowego, podatkowego, wystawiania dokumentów, rozliczania należności, przeprowadzania analiz, prowadzenia kartotek i ewidencjonowania, prowadzenia bilansów, wstępnie zapisane nośniki mediów elektronicznych, magnetycznych, optycznych i elektrooptycznych, taśmy, kasety, CD-ROM-y, dyski optyczne i magnetyczne, nagrane nośniki danych z dźwiękiem i/lub obrazem, publikacje na nośnikach magnetycznych i optycznych, **16** druki, książki, katalogi, kalendarze, broszury, foldery, plakaty, **35** usługi w zakresie zarządzania zbiorami informacyjnymi, usługi banku danych, usługi w zakresie zarządzania i administrowania biznesem oraz czynności biurowych, usługi w zakresie informacji handlowej, informacji o działalności gospodarczej, usługi w zakresie prowadzenia biur rachunkowych, doradztwo i pomoc w zakresie prowadzenia działalności gospodarczej i zarządzania, obróbka danych komputerowych, przetwarzanie danych, usługi publikowania i rozpowszechniania materiałów reklamowych, usługi promocyjne, działalność informacyjna, prowadzenie banków informacji, **38** przesyłanie danych przy pomocy terminali, dostarczanie wiadomości, elektroniczne transmisje danych, obrazów i dokumentów poprzez terminale komputerowe i sieci komputerowe, usługi poczty elektronicznej, udostępnianie programów komputerowych do dystrybucji bezpośrednio poprzez Internet i system hipertekstu Web, **41** usługi w zakresie bezpośrednich publikacji elektronicznych (on-line), organizowania i prowadzenia kursów i nauczania korespondencyjnego, organizowania sympozjów, seminariów, zjazdów, kongresów i konferencji, organizowania konkursów i plebiscytów, **42** usługi w zakresie programowania komputerowego i doradztwa związanego ze sprzętem komputerowym i oprogramowaniem, świadczenie usług w zakresie projektowania oprogramowania komputerów, usługowe opracowanie programów komputerowych, wynajem programów komputerowych, wynajem czasu dostępu do baz danych w tym systemów informatycznych i elektronicznych, umożliwianie dostępu do interakcyjnych komputerowych baz danych z zakresu biznesu, finansów oraz komputerowo zintegrowanych systemów.

(111) **288354** (220) 2013 12 12 (210) 422455
 (151) 2016 11 08 (441) 2014 03 31
 (732) POLSKI KONCERN NAFTOWY ORLEN SPÓŁKA AKCYJNA,
 Płock, PL.
 (540)



Kolor znaku: czerwony, szary

(531) 26.04.07, 29.01.12

(510), (511) **4** paliwa, gazy płynne, benzyny silnikowe, oleje napędowe, oleje opałowe, oleje przemysłowe, oleje silnikowe, parafina, paliwa silnikowe, paliwa lotnicze, koks naftowy, ksyleny, smary, biopaliwa, **35** usługi w zakresie organizacji i zarządzania programów lojalnościowych dla klientów, usługi dotyczące zarządzania zakupami i zapłatą za paliwa do pojazdów mechanicznych, sprzedaż detaliczna polegająca na zgrupowaniu na rzecz osób trzecich towarów w sklepach stacji paliw pozwalające nabywcy wygodnie je oglądać i kupować, w zakresie następujących towarów: artykuły spożywcze, przemysłowe, motoryzacyjne, papiernicze, czasopisma, napoje

energetyzujące, soki i napoje owocowe, wody mineralne, napoje alkoholowe, syropy, koncentraty do przyrządzania napojów, napoje izotoniczne, książki, mapy, atlasy samochodowe, okulary słoneczne, ładowarki do telefonów komórkowych, usługi w zakresie obrotu hurtowego i detalicznego paliwami stałymi, ciekłymi, gazowymi, sprzedaż hurtowa polegająca na zgrupowaniu na rzecz osób trzecich paliw, benzyn, olejów, płynów do samochodów, różnych akcesoriów samochodowych i motoryzacyjnych, usługi w zakresie kart lojalnościowych, administrowanie programem rabatów umożliwiającym uczestnikom uzyskanie zniżek na towary i usługi poprzez kartę członkowską, **37** usługi w zakresie obsługi samochodów i pojazdów: konserwacja, czyszczenie, usługi myjni samochodowych, smarowanie pojazdów i samochodów, zabezpieczanie pojazdów i samochodów przed korozją, wymiana olejów, wymiana opon, bieżnikowanie opon, tankowanie pojazdów i samochodów, naprawy samochodów, pojazdów, przyczep, **39** wypożyczanie pojazdów włączając samochody osobowe i ciężarowe, przyczepy, holowanie pojazdów, usługi związane z magazynowaniem paliw, **43** usługi gastronomiczne na stacjach paliwowych, bary szybkiej obsługi, restauracje, kawiarnie.

(111) **288355** (220) 2013 12 12 (210) 422456
 (151) 2016 11 08 (441) 2014 03 31
 (732) POLSKI KONCERN NAFTOWY ORLEN SPÓŁKA AKCYJNA,
 Płock, PL.
 (540)



Kolor znaku: czerwony, szary

(531) 26.04.07, 29.01.12

(510), (511) **4** paliwa, gazy płynne, benzyny silnikowe, oleje napędowe, oleje opałowe, oleje przemysłowe, oleje silnikowe, parafina, paliwa silnikowe, paliwa lotnicze, koks naftowy, ksyleny, smary, biopaliwa, **35** usługi w zakresie organizacji i zarządzania programów lojalnościowych dla klientów, usługi dotyczące zarządzania zakupami i zapłatą za paliwa do pojazdów mechanicznych, sprzedaż detaliczna polegająca na zgrupowaniu na rzecz osób trzecich towarów w sklepach stacji paliw pozwalające nabywcy wygodnie je oglądać i kupować, w zakresie następujących towarów: artykuły spożywcze, przemysłowe, motoryzacyjne, papiernicze, czasopisma, napoje energetyzujące, soki i napoje owocowe, wody mineralne, napoje alkoholowe, syropy, koncentraty do przyrządzania napojów, napoje izotoniczne, książki, mapy, atlasy samochodowe, okulary słoneczne, ładowarki do telefonów komórkowych, usługi w zakresie obrotu hurtowego i detalicznego paliwami stałymi, ciekłymi, gazowymi, sprzedaż hurtowa polegająca na zgrupowaniu na rzecz osób trzecich paliw, benzyn, olejów, płynów do samochodów, różnych akcesoriów samochodowych i motoryzacyjnych, usługi w zakresie kart lojalnościowych, administrowanie programem rabatów umożliwiającym uczestnikom uzyskanie zniżek na towary i usługi poprzez kartę członkowską, **37** usługi w zakresie obsługi samochodów i pojazdów, konserwacja, czyszczenie, usługi myjni samochodowych, smarowanie pojazdów i samochodów, zabezpieczanie pojazdów i samochodów przed korozją, wymiana olejów, wymiana opon, bieżnikowanie opon, tankowanie pojazdów i samochodów, naprawy samochodów, pojazdów, przyczep, **39** wypożyczanie pojazdów włączając samochody osobowe i ciężarowe, przyczepy, holowanie pojazdów, usługi związane z magazynowaniem paliw, **43** usługi gastronomiczne na stacjach paliwowych, bary szybkiej obsługi, restauracje, kawiarnie.

(111) **288356** (220) 2014 01 30 (210) 424277
 (151) 2016 11 08 (441) 2014 05 12
 (732) THE GARDEN COMPANY LIMITED, KOWLOON, HK.
 (540)



(531) 02.01.01, 02.01.11, 09.07.01, 09.07.19

(510), (511) **30** kawa, herbata, kakao i nienaturalna kawa, drożdże, proszek do pieczenia, lód.

(111) **288357** (220) 2014 02 17 (210) 424946
 (151) 2016 10 25 (441) 2014 06 09
 (732) FOSFAN SPÓŁKA AKCYJNA, Szczecin, PL.
 (540) NPK 5: 10: 25 Plus
 (510), (511) **1** produkty chemiczne stosowane w rolnictwie, ogrodnictwie, leśnictwie, sadownictwie, nawozy, w szczególności nawozy ogrodnicze stałe, zawieszynowe i płynne, podłoża dla ogrodnictwa, preparaty biologiczne dla rolnictwa i ogrodnictwa, **5** środki grzybobójcze i chwastobójcze, środki odstraszające owady, preparaty do sterylizacji gleb, **39** usługi transportowe, magazynowanie, składowanie, konfekcjonowanie.

(111) **288358** (220) 2014 02 17 (210) 424947
 (151) 2016 10 25 (441) 2014 06 09
 (732) FOSFAN SPÓŁKA AKCYJNA, Szczecin, PL.
 (540) NPK 5: 10: 25 Plus
 (540)

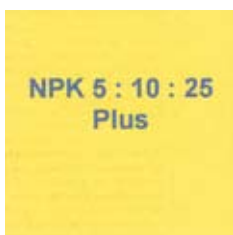

Kolor znaku: niebieski, żółty

(531) 27.05.01, 29.01.12
 (510), (511) **1** produkty chemiczne stosowane w rolnictwie, ogrodnictwie, leśnictwie, sadownictwie, nawozy, w szczególności nawozy ogrodnicze stałe, zawieszynowe i płynne, podłoża dla ogrodnictwa, preparaty biologiczne dla rolnictwa i ogrodnictwa, **5** środki grzybobójcze i chwastobójcze, środki odstraszające owady, preparaty do sterylizacji gleb, **39** usługi transportowe, magazynowanie, składowanie, konfekcjonowanie.

(111) **288359** (220) 2014 02 26 (210) 425311
 (151) 2016 11 04 (441) 2014 06 09
 (732) HEAD TECHNOLOGY GMBH, KENNELBACH, AT.
 (540) G GRAPHENE
 (540)



Kolor znaku: pomarańczowy, czarny

(531) 26.05.01, 27.05.01, 29.01.12, 26.05.18
 (510), (511) **28** narty, rakiety sportowe do odbijania piłek.

(111) **288360** (220) 2014 02 26 (210) 425323
 (151) 2016 10 26 (441) 2014 06 09
 (732) ESTETICA IWONA MICHALAK, Piaseczno, PL.
 (540) smellwell Fragrance Company
 (540)



Kolor znaku: niebieski, biały, czarny

(531) 26.01.02, 27.05.01, 29.01.12
 (510), (511) **3** kosmetyki, wyroby kosmetyczne, perfumy, dezodoranty, antyperspiranty, higieniczne środki do pielęgnacji, saszetki zapachowe do bielizny, saszetki zapachowe do samochodu, środki

zapachowe odświeżające powietrze, potpourri jako mieszanki zapachowe, woda zapachowa.

(111) **288361** (220) 2014 03 03 (210) 425535
 (151) 2016 10 27 (441) 2014 06 23
 (732) KOMPANIA PIWOWARSKA SPÓŁKA AKCYJNA, Poznań, PL.
 (540) LECH ICE SHANDY
 (540)



Kolor znaku: biały, czarny, czerwony, niebieski, szary, zielony, żółty

(531) 01.15.15, 03.04.23, 03.04.24, 05.07.12, 25.01.15, 26.01.15, 26.04.06, 26.05.02, 27.05.01, 29.01.15

(510), (511) **32** piwo, piwo bezalkoholowe, napoje na bazie piwa.

(111) **288362** (220) 2014 03 03 (210) 425550
 (151) 2016 10 27 (441) 2014 06 23
 (732) RATH MATTHIAS, Santa Clara, US.
 (540) Dr Rath

(510), (511) **5** produkty farmaceutyczne, weterynaryjne i sanitarne, witaminy i składniki mineralne do celów leczniczych, suplementy diety zawierające głównie witaminy, aminokwasy, minerały i pierwiastki śladowe, substancje dietetyczne, kwasy a mianowicie aminokwasy i pierwiastki śladowe do celów medycznych lub weterynaryjnych, **16** druki, **31** produkty rolne, ogrodnicze i leśne (ujęte w tej klasie), zawierające witaminy, aminokwasy, minerały i pierwiastki śladowe, **41** szkolenia dotyczące ryzyk sanitarnych i suplementów diety, **42** doradztwo w zakresie ryzyk sanitarnych i suplementów diety.

(111) **288363** (220) 2014 03 07 (210) 425760
 (151) 2016 10 25 (441) 2014 06 23
 (732) KOTIUK AGNIESZKA, CIEŚLIK JOANNA KANCELARIA KSIĘGOWA SUKCES SPÓŁKA CYWILNA, Wieliczka, PL.
 (540) SUKCES kancelaria księgową
 (540)



Kolor znaku: zielony, biały

(531) 03.02.01, 26.11.01, 27.05.01, 29.01.12
 (510), (511) **35** zarządzanie w działalności gospodarczej, administrowanie działalności gospodarczej, prace biurowe, doradztwo specjalistyczne w sprawach działalności gospodarczej, doradztwo w zakresie organizowania i prowadzenia działalności gospodarczej, doradztwo w zakresie zarządzania personelem, usługi księgowe, przygotowywanie zeznań podatkowych, doradztwo podatkowe, prognozy ekonomiczne, sporządzanie sprawozdań rachunkowych, opracowywanie zestawień statystycznych, wyszukiwanie w komputerowych bazach danych, zarządzanie zbiorami informatycznymi, usługi audytorskie, **36** administrowanie i zarządzanie nieruchomościami, dzierżawa majątku nieruchomego, ekspertyzy dla celów fiskalnych, pośrednictwo w sprawach majątku nieruchomego, wynajmowanie nieruchomości, **45** usługi prawne, usługi w zakresie przygotowywania dokumentów

prawnych, mediacje, alternatywne rozwiązywanie sporów, arbitraż, reprezentowanie interesów prawnych pracowników, usługi doradztwa w zakresie prawa pracy.

(111) **288364** (220) 2014 05 29 (210) 429382
(151) 2016 10 25 (441) 2014 09 15
(732) CLICKQUICKNOW SPÓŁKA Z OGRANICZONĄ
ODPOWIEDZIALNOŚCIĄ, Warszawa, PL.

(540) CQN
(510), (511) **35** reklama, zarządzanie w działalności gospodarczej, administrowanie działalności gospodarczej, prace biurowe, **38** telekomunikacja, **41** nauczanie, kształcenie, rozrywka, działalność sportowa i kulturalna.

(111) **288365** (220) 2014 06 03 (210) 429582
(151) 2016 09 30 (441) 2014 09 15
(732) POLSAT BRANDS, Buttikon, CH.
(540) m muzo.TV
(540)



Kolor znaku: czerwony, biały

(531) 26.01.08, 26.01.11, 26.04.09, 27.05.01, 29.01.12
(510), (511) **9** magnetyczne nośniki danych, kasyety audio, kasyety video, płyty CD, płyty DVD dyski kompaktowe audio-video, dyski kompaktowe CD-ROM, gry komputerowe, anteny, dekodery, programy komputerowe ładowalne, programy komputerowe nagrane, optyczne nośniki informacji, notesy elektroniczne, pamięci komputerowe, pamięci zewnętrzne USB, pliki do ściągnięcia do telefonu komórkowego, podkładki pod myszy komputerowe, pokrowce na laptopy, przenośne odtwarzacze mediów, publikacje elektroniczne ładowalne, tłumaczniki elektroniczne kieszonkowe, **16** kalendarze, książki, gazety, czasopisma, wydawnictwa jednorazowe, katalogi, komiksy, fotografie, broszury, publikacje drukowane, notesy, pióra, **35** usługi agencji reklamowych, produkcja reklam telewizyjnych, radiowych, kinowych, prasowych, dystrybucja materiałów reklamowych, rozpowszechnianie ogłoszeń reklamowych, publikowanie tekstów reklamowych, wynajmowanie powierzchni na cele reklamowe, wynajem czasu reklamowego we wszystkich środkach przekazu, reklamy korespondencyjne, sondaże opinii, organizowanie wystaw w celach handlowych lub reklamowych, promocja sprzedaży dla osób trzecich, doradztwo specjalistyczne w sprawach działalności gospodarczej, doradztwo w zakresie organizowania i prowadzenia działalności gospodarczej, informacja o działalności gospodarczej, prognozy ekonomiczne, pozyskiwanie i systematyzacja danych do komputerowych baz danych, wyszukiwanie informacji w plikach komputerowych, wyszukiwanie w komputerowych bazach danych, reklama ze pośrednictwem sieci komputerowych, badania rynkowe, zestawienia statystyczne, usługa prowadzenia portali internetowych w zakresie aukcji publicznych, badania opinii publicznej, badania rynku, reklamy na rzecz osób trzecich, informacji handlowej, informacji o działalności gospodarczej, przeglądów prasy, badan marketingowych, badan w dziedzinie działalności gospodarczej, doradztwa w zakresie prowadzenia i zarządzania działalnością gospodarczą, prognoz ekonomicznych, ekspertyz w zakresie wydajności przedsiębiorstw, informacji handlowej, księgowości, marketingu, pomocy w zarządzaniu przedsiębiorstwami handlowymi lub przemysłowymi, **38** usługi w zakresie prowadzenia agencji informacyjnych lub prasowych, emisja radiowa i telewizyjna, transmisja programów radiowych i telewizyjnych, przesłanie informacji tekstowej i obrazowej, poczta elektroniczna, przekaz satelitarny, telewizja kablowa, łączność poprzez terminale komputerowe, wypożyczanie urządzeń do przesłania informacji, wypożyczanie urządzeń telekomunikacyjnych, emisja programów telewizyjnych i radiowych za pośrednictwem sieci komputerowych, sieci telekomunikacyjnych i sieci telefonu komórkowej, usługa prowadzenia portali internetowych w zakresie

rozpowszechniania wiadomości i aktualności, prowadzenia forów, przydzielania dostępu do światowej sieci komputerowej, wyszukiwarek internetowych, **41** produkcja filmów, programów telewizyjnych i radiowych, opracowywanie filmów, informacja o rozrywce, edukacji, rekreacji, organizowanie konkursów i wystaw edukacyjnych i rozrywkowych, publikowanie książek, publikowanie tekstów innych niż reklamowe, publikacje elektroniczne on-line, kursy korespondencyjne, edukacja za pośrednictwem telewizji, radia, sieci komputerowej, montaż programów radiowych i telewizyjnych, usługi reporterskie, studia filmowe, studia telewizyjne, studia nagrań, pisanie scenariuszy, organizowanie i realizacja spektakli, koncertów, widowisk plenerowych, organizowanie i prowadzenie konferencji, kongresów, seminariów, konkursów edukacyjnych, przedstawienia teatralne, usługa prowadzenia portali internetowych w zakresie udostępniania zapisów audycji radiowych i telewizyjnych, informacji o programach i repertuarze, udostępniania wersji obcojęzycznych i polskojęzycznych utworów, udostępniania gier, wyboru pakietów programowych programów telewizyjnych i radiowych, **42** usługa prowadzenia portali internetowych w zakresie utrzymywania stron, prognoz pogody, zarządzania kontami abonentów.

(111) **288366** (220) 2014 07 24 (210) 431490
(151) 2016 10 12 (441) 2014 11 10
(732) REJESTR DŁUŻNIKÓW ERIF BIURO INFORMACJI
GOSPODARCZEJ SPÓŁKA AKCYJNA, Warszawa, PL.

(540) ERIF
(510), (511) **35** aukcje publiczne długów, badanie opinii, badanie rynku, badania w dziedzinie działalności gospodarczej, doradztwo specjalistyczne w sprawach działalności gospodarczej, ekspertyzy opłacalności, ekspertyzy w działalności gospodarczej, informacja o działalności gospodarczej, pomoc w prowadzeniu działalności gospodarczej w zakresie udzielania informacji o zasobach finansowych, systematyzacja danych w komputerowych bazach danych, opinie i sondaże na temat kondycji finansowej przedsiębiorstw, pomoc w zarządzaniu działalnością gospodarczą, prognozy ekonomiczne, weryfikacja rachunków, zdobywanie informacji o działalności gospodarczej, zarządzanie zbiorami informatycznymi, zbieranie i udostępnianie danych, **36** doradztwo w sprawach finansowych, działalność finansowa, działalność agencji obsługi nieruchomości, finansowe informacje, wycenianie wartości do celów rewindykacyjnych, fiskalne wyceny, giełdowe notowania wierzytelności, handel wierzytelnościami, kompensaty, monitoring wierzytelności, obrót wierzytelnościami na zlecenie, organizowanie i prowadzenie giełd wierzytelności i długów, rozliczenia finansowe, skup długów, ściąganie należności, telefoniczny monitoring wierzytelności, transakcje finansowe, usługi cesji wierzytelności, usługi ściągnięcia wierzytelności, **38** usługi udostępniania komputerowych baz danych, **42** usługi informatyczne w zakresie projektowania, aktualizacji i instalacji oprogramowania oraz przetwarzania danych, usługi poradnictwa informatycznego, tworzenie i utrzymywanie stron internetowych, **45** doradztwo prawne, pomoc prawna związana prowadzeniem windykacji sądowej i komorniczej.

(111) **288367** (220) 2014 07 27 (210) 431554
(151) 2016 11 09 (441) 2014 11 10
(732) ORTHO-MAX SPÓŁKA Z OGRANICZONĄ
ODPOWIEDZIALNOŚCIĄ SPÓŁKA KOMANDYTOWO-AKCYJNA,
Warszawa, PL.
(540) ORTHO-MAX
(540)



Kolor znaku: czarny, czerwony

(531) 24.17.25, 26.11.01, 27.05.01, 29.01.12
(510), (511) **5** materiały ortodontyczne, **10** aparatura i instrumenty medyczne i stomatologiczne, protezy zębów, **35** sprzedaż materiałów medycznych do lekarzy, sprzedaż materiałów ortodontycznych do lekarzy, handlowe informacje i porady udzielane konsumentom, usługi w zakresie zaopatrzenia osób trzecich-zakupy produktów i usług dla innych przedsiębiorstw w zakresie: materiałów medycznych, materiałów ortodontycznych, aparatury oraz instrumentów

medycznych i stomatologicznych, protez zębowych, **41** edukacja, nauczanie, organizacja, obsługa i prowadzenie szkoleń, warsztatów, kursów, seminariów, kongresów i konferencji dla lekarzy, kształcenie praktyczne-pokazy.

(111) **288368** (220) 2014 08 20 (210) 432429
 (151) 2016 10 12 (441) 2014 12 08
 (732) LA CANTINA E. BUŁKA J. ZAKORDONIEC SPÓŁKA JAWNA,
 Katowice, PL.
 (540) La Cantina
 (540)

La Cantina

Kolor znaku: czarny, czerwony

(531) 25.07.01, 29.01.12

(510), (511) **35** usługi importu kawy, usługi importu wina, usługi hurtowni wina, usługi sklepów winiarskich, usługi sklepów spożywczych, usługi importu artykułów spożywczych, usługi sklepu internetowego artykułów spożywczych i winiarskich, **39** usługi dystrybucji kawy, usługi dystrybucji artykułów spożywczych, usługi składowania wina, **40** usługi przetwórstwa żywności i artykułów spożywczych.

(111) **288369** (220) 2014 10 11 (210) 434380
 (151) 2016 10 24 (441) 2015 01 19
 (732) WOJCIECHOWSKI RAFAEL, WOJCIECHOWSKI TOMASZ BEST
 SPÓŁKA CYWILNA, Wełnica, PL.
 (540) VC
 (540)



(531) 26.13.25, 27.05.01

(510), (511) **35** organizowanie wystaw w celach handlowych lub reklamowych, impresariat w działalności artystycznej, organizowanie pokazów mody w celach promocyjnych pokazy towarów, **41** usługi związane z organizowaniem i obsługą dyskoteki, salony gier, rozrywka, informacja o imprezach rozrywkowych, usługi związane z organizacją imprez karaoke, usługi klubowe związane z rozrywką, organizowanie konkursów w branży rozrywkowej, organizowanie konkursów piękności, organizowanie loterii, nocne kluby, organizowanie balów, organizowanie i prowadzenia warsztatów, organizowanie i prowadzenie koncertów, organizowanie przyjęć, organizowanie spektakli – impresariat, organizowanie wystaw z dziedziny kultury lub edukacji, organizacja pokazów mody w celach rozrywkowych, producenckie usługi muzyczne, organizowanie i prowadzenie koncertów, wystawianie spektakli na żywo, usługi dystrybucji biletów w rozrywce, usługi prezenterów muzyki, **43** bary szybkiej obsługi, kafeteria i bufety, kawiarnie, restauracje, usługi barowe, obsługa gastronomiczna z własnym zapleczem, produktami i transportem.

(111) **288370** (220) 2014 11 07 (210) 435492
 (151) 2016 11 10 (441) 2015 02 16
 (732) CHOCI SPÓŁKA Z OGRANICZONĄ ODPOWIEDZIALNOŚCIĄ,
 Opatówek, PL.
 (540) GOLDEN COCO
 (510), (511) **30** wyroby cukiernicze, słodczyce, wyroby czekoladowe, galanteria czekoladowa, czekoladki nadziewane, ciastka.

(111) **288371** (220) 2014 11 12 (210) 435616
 (151) 2016 11 08 (441) 2015 03 02
 (732) AXON PHARMA SPÓŁKA AKCYJNA, Łódź, PL.
 (540) MARINOIL SUPLEMENT DIETY Olej z wątroby rekina grenlandzkiego

(540)



Kolor znaku: biały, zielony, niebieski, czarny

(531) 03.09.01, 03.09.02, 19.13.01, 19.13.21, 26.04.02, 26.11.03, 27.05.01, 29.01.14

(510), (511) **5** suplementy diety do celów leczniczych, środki zmniejszające apetyt, korzenie lewarskie, ekstrakty zwierzęce do użytku w celach leczniczych dodatki odżywcze do celów leczniczych, witaminy, parafarmaceutyki, substancje dietetyczne do celów leczniczych, oleje z wątroby rekina, suplementy diety z olejem z wątroby rekina.

(111) **288372** (220) 2014 11 18 (210) 435796
 (151) 2016 10 24 (441) 2015 03 02
 (732) TIM SPÓŁKA AKCYJNA, Bielsko-Biała, PL.
 (540) POLSKIE PERRY rekomendacja miłośników perry
 (540)



Kolor znaku: złoty

(531) 05.07.15, 27.05.01, 29.01.02

(510), (511) **33** napoje alkoholowe.

(111) **288373** (220) 2012 05 28 K (210) 436731
 (151) 2016 10 13 (441) 2015 03 30
 (732) CORNING OPTICAL COMMUNICATIONS BRANDS, INC.,
 Wilmington, US.
 (540) FREEDM
 (510), (511) **9** kable telekomunikacyjne do użytku w przemyśle, mianowicie do celów układania kabli w budynkach i pomiędzy nimi.

(111) **288374** (220) 2015 01 26 (210) 438122
 (151) 2016 10 25 (441) 2015 05 11
 (732) PIĘTA PIOTR, Poznań, PL.
 (540) symbiosis
 (540)



Kolor znaku: jasnoniebieski, niebieski

(531) 26.01.01, 26.01.16, 26.01.22, 26.11.01, 26.11.13, 27.05.01, 29.01.04

(510), (511) **3** pasty do butów, **5** dietetyczna żywność dla celów medycznych, żywność dla niemowląt, **44** usługi w zakresie prowadzenie klinik medycznych, salonów piękności, placówek rekonwalescencyjnych, salonów fryzjerskich, solariów, fizjoterapii, fizykoterapii.

(111) **288375** (220) 2015 03 02 (210) 439609
 (151) 2016 09 29 (441) 2015 06 22
 (732) ANIMEX-ANIMPOL SF SPÓŁKA Z OGRANICZONĄ
 ODPOWIEDZIALNOŚCIĄ SPÓŁKA KOMANDYTOWA, Warszawa, PL.

(540) K
(540)



(531) 24.03.01, 24.03.18, 26.04.03, 26.04.06, 26.04.18, 27.05.01
(510), (511) **29** mięso i przetwory, drób, ekstrakty i przetwory z mięsa i drobiu, wyroby wędliniarskie, wędzonki, kiełbasy, parówki, podroby i wyroby podrobowe, wyroby garmazeryjne z mięsa i podrobów, konserwy mięsne i drobiowe, konserwy mięsno-warzywne i drobiowe warzywne, ekstrakty mięsne, tłuszcze spożywcze, pasztety mięsne, zupy, flaki, dania gotowe i półprodukty, drób, dziczyzna, ekstrakty mięsne, konserwowane, mrożone, oleje i tłuszcze jadalne.

(111) **288376** (220) 2015 03 31 (210) 440881
(151) 2016 11 10 (441) 2015 07 20
(732) SUNRISE NATURAL FOODS SPÓŁKA Z OGRANICZONĄ ODPOWIEDZIALNOŚCIĄ, Warszawa, PL.
(540) SUNRISE Natural Foods
(540)



Kolor znaku: zielony, biały, złoty

(531) 01.03.01, 01.03.09, 01.03.12, 03.13.04, 05.05.04, 05.07.02, 05.07.26, 08.01.23, 26.11.01, 27.05.01, 29.01.13
(510), (511) **29** suszone i gotowane owoce i warzywa, przetwory owocowe i warzywne, przeciery owocowe i warzywne, galaretki owocowe, galaretki pektynowe, owoce konserwowane, owoce kandyzowane, owoce lukrowane, owoce w żelu, marmolady, nadzienia cukiernicze, dżemy, kompoty, bita śmietana, pestki słonecznika przetworzone, rodzynki, przetwory owocowe składające się z zagęszczonego soku owocowego, pektyna do celów spożywczych, środki żelujące do celów spożywczych, żelatyna spożywcza, zagęstniki do wiązania soków i owoców stosowane przy wypiekach, orzechy preparowane, wiórki kokosowe, miazga z ziaren słonecznika, **30** miód, kawa, herbata, kakao, ryż, mąka, cukier, bułki, chleb, ciasta, gofry, ciastka, makarony, produkty mączne, mięso w cieście, naleśniki, paszteciki, pieczywo, pierożki, placki, przyprawy, słodycze, spaghetti, pizze, wyroby cukiernicze, cukierki, czekolada, czekoladki, batony, bomboniery, napoje na bazie czekolady, galaretki owocowe, herbatniki, lody, sorbety jako lody, desery lodowe, pierniki, pralinki, wyroby czekoladowe, preparaty zbożowe, żywność na bazie mąki, dania gotowe do spożycia na bazie mąki, mrożone półprodukty żywnościowe na bazie mąki, sosy do sałatek, chipsy zbożowe, kukurydza prażona, pieczywo zamrożone, mrożonki zawarte w tej klasie, ketchup, krakersy, majonezy, musztarda, puddingi, suchary, aromaty do żywności, **31** orzeszki świeże, orzechy świeże, kukurydza, migdały, orzechy kokosowe, sezam.

(111) **288377** (220) 2015 04 23 (210) 441740
(151) 2016 10 24 (441) 2015 08 03
(732) SABMILLER INTERNATIONAL BRANDS LTD., Woking, GB.
(540) gold coast
(510), (511) **32** piwo, wody mineralne i gazowane oraz inne napoje bezalkoholowe, napoje owocowe i soki owocowe, syropy i inne preparaty do produkcji napojów.

(111) **288378** (220) 2015 05 08 (210) 442268
(151) 2016 02 26 (441) 2015 08 17
(732) KWG FOOD SPÓŁKA Z OGRANICZONĄ ODPOWIEDZIALNOŚCIĄ, Warszawa, PL.

(540) KIEŁBA WGĘBIE
(540)



Kolor znaku: czerwony, czarny

(531) 08.05.01, 08.05.03, 27.05.01, 29.01.12
(510), (511) **29** ajvar [pasta warzywna], bekon, chrupki ziemniaczane, chipsy odtłuszczone, chipsy ziemniaczane, drób, nieżywy, dziczyzna, nieżywa, dżemy, filety rybne, flaki, galaretki jadalne, galarety mięsne, hummus [pasta z ciecierzycy], imbirowy (dżem-), jarzynowe (zupy-) (przetwory), kapusta kwaszona, kaszanka, kiełbaski w cieście, kiełbasy, kimchi [danie z kiszonych warzyw], koktajle mleczne, kompoty, konserwy mięsne, korniszony, korniszony z jarzynami w occie, krokiety, łosoś, marmolada, mięso, mięso konserwowane, mięso solone, napoje mleczne z przewagą mleka, opiekane wodorosty, owoce gotowane, owoce kandyzowane, owoce konserwowane, owocowe (sałatki-), pickle, potrawy z ryb dla ludzi, przecier jabłkowy, przecier pomidorowy, przeciery warzywne, przekąski na bazie owoców, rosół, sałatki owocowe, sałatki warzywne, solone (mięso-), solone (ryby-), sos żurawinowy [kompot], szynka, tofu, warzywa gotowane, warzywa konserwowane, warzywa suszone, wątroba, wątróbka (pasztet z-), wędliny, wieprzowina, ziemniaki zapiekane w cieście, zupy, zupy jarzynowe (przetwory), żywność przygotowywana z ryb, **30** batoniki zbożowe, biszkopty, brioski [bułeczki słodkie], bułki, chałwa, cheeseburgery, chipsy [produkty zbożowe], chleb, chutney [gęsty sos, przyprawa], ciastka ryżowe, ciasto, ciastka, wyroby cukiernicze, gofry, gotowe potrawy oparte na kluskach, herbata, herbata mrożona, jogurt mrożony [lody spożywcze], kanapki, kawa, keczup [sos], kisze, kluski, krakersy, krem angielski, lody spożywcze, majonezy, makarony, marcepan, mięsne sosy, mięso w cieście, mięso zapiekane w cieście, migdały (wyroby cukiernicze na bazie-), muesli, musy czekoladowe, musy deserowe, musy owocowe [sosy], musztarda, naleśniki, napoje czekoladowe z mlekiem, napoje kakaowe z mlekiem, napoje kawowe z mlekiem, napoje na bazie czekolady, napoje na bazie herbaty, napoje na bazie kakao, napoje na bazie kawy, pasta migdałowa, pasta z soi [przyprawy], paszteciki, pesto, pieczywo imbirowe (piernik), pierożki ravioli, pizze, placki, potrawy na bazie maki, prażona kukurydza [popcorn], przekąski ryżowe, przekąski zbożowe, puddingi, relish-sos przyprawowy na bazie owoców lub warzyw, sajgonki, sojowy (sos-), sorbety [lody], sosy [przyprawy], sosy do makaron, sosy pomidorowe, sosy sałatkowe, spaghetti, sushi, tabule [sałatka z kuskus], tako, tarty (z owocami), tortille, wysoko-proteinowe batoniki zbożowe, żywność na bazie mąki, **35** detaliczny handel, handel, pokazy towarów, prezentowanie produktów w mediach dla celów sprzedaży detalicznej, organizowanie targów w celach handlowych lub reklamowych, udzielanie licencji na towary i usługi dla osób trzecich, zarobkowe zarządzanie w zakresie udzielania licencji na towary i usługi dla osób trzecich, usługi zaopatrzenia osób trzecich, zarządzanie w zakresie zamówień handlowych, **43** bary szybkiej obsługi [snack-bary], kawiarnie [bufety], kawiarnie, obsługa gastronomiczna z własnym zapleczem, produktami i transportem, restauracje, restauracje samoobsługowe, stołówki, usługi barowe, wypożyczanie urządzeń do gotowania.

(111) **288379** (220) 2015 05 08 (210) 442270
(151) 2016 02 26 (441) 2015 08 17
(732) KWG FOOD SPÓŁKA Z OGRANICZONĄ ODPOWIEDZIALNOŚCIĄ, Warszawa, PL.
(540) KIEŁBA

(510), (511) **29** ajvar [pasta warzywna], bekon, chrupki ziemniaczane, chipsy odtłuszczone, chipsy ziemniaczane, drób, nieżywy, dziczyzna, nieżywa, dżemy, filety rybne, flaki, galaretki jadalne, galarety mięsne, hummus [pasta z ciecierzycy], imbirowy (dżem-), Jarzynowe (zupy-) (przetwory), kapusta kwaszona, kaszanka, kiełbaski w cieście, kiełbasy, kimchi [danie z kiszonych warzyw], koktajle mleczne, kompoty, konserwy mięsne, korniszony, korniszony z jarzynami w occie, krokiety, łosoś, marmolada, mięso, mięso konserwowane, mięso solone, napoje mleczne z przewagą mleka, opiekane wodorosty, owoce gotowane, owoce kandyzowane, owoce konserwowane, owocowe

(sałatki-), pickle, potrawy z ryb dla ludzi, przecier jabłkowy, przecier pomidorowy, przecięry warzywne, przekąski na bazie owoców, rosół, sałatki owocowe, sałatki warzywne, solone (mięso-), solone (ryby-), sos żurawinowy [kompot], szynka, tofi, warzywa gotowane, warzywa konserwowane, warzywa suszone, wątroba, wątróbka (paszтет z-), wędliny, wieprzowina, ziemniaki zapiekane w cieście, zupy, zupy jarzynowe (przetwory), żywność przygotowywana z ryb, **30** batoniki zbożowe, biszkopty, brioszki [bułeczki słodkie], bułki, chałwa, cheeseburgery, chipsy [produkty zbożowe], chleb, chutney [gęsty sos, przyprawa], ciastka ryżowe, ciasto, ciastka, wyroby cukiernicze, gofry, gotowe potrawy oparte na kluskach, herbata, herbata mrożona, jogurt mrożony [lody spożywcze], kanapki, kawa, keczup [sos], kiszce, kluski, krakersy, krem angielski, lody spożywcze, majonezy, makarony, marcepan, mięsne sosy, mięso w cieście, mięso zapiekane w cieście, migdały (wyroby cukiernicze na bazie-), muesli, musy czekoladowe, musy deserowe, musy owocowe [sosy], musztarda, naleśniki, napoje czekoladowe z mlekiem, napoje kakaowe z mlekiem, napoje kawowe z mlekiem, napoje na bazie czekolady, napoje na bazie herbaty, napoje na bazie kakao, napoje na bazie kawy, pasta migdałowa, pasta z soi [przyprawy], paszteciki, pesto, pieczywo imbirowe (piernik), pierożki ravioli, pizze, placki, potrawy na bazie maki, prażona kukurydza [popcorn], przekąski ryżowe, przekąski zbożowe, puddingi, relish-sos przyprawowy na bazie owoców lub warzyw, sajgonki, sojowy (sos-), sorbety [lody], sosy [przyprawy], sosy do makaronu, sosy pomidorowe, sosy sałatkowe, spaghetti, sushi, tabule [sałatka z kuskus], tako, tarty (z owocami), tortille, wysoko-proteinowe batoniki zbożowe, żywność na bazie mąki, **35** detaliczny handel, handel, pokazy towarów, prezentowanie produktów w mediach dla celów sprzedaży detalicznej, organizowanie targów w celach handlowych lub reklamowych, udzielanie licencji na towary i usługi dla osób trzecich, zarobkowe zarządzanie w zakresie udzielania licencji na towary i usługi dla osób trzecich, usługi zaopatrzenia osób trzecich, zarządzanie w zakresie zamówień handlowych, **43** bary szybkiej obsługi [snack-bary], kafeterie [bufety], kawiarnie, obsługa gastronomiczna z własnym zapleczem, produktami i transportem, restauracje, restauracje samoobsługowe, stołówki, usługi barowe, wypożyczanie urządzeń do gotowania.

(111) **288380** (220) 2015 05 08 (210) 442271
 (151) 2016 02 26 (441) 2015 08 17
 (732) KWG FOOD SPÓŁKA Z OGRANICZONĄ
 ODPOWIEDZIALNOŚCIĄ, Warszawa, PL.
 (540) KIEŁBA W GĘBIE

(510), (511) **29** ajvar [pasta warzywna], bekon, chrupki ziemniaczane, chipsy odtłuszczone, chipsy ziemniaczane, drób, nieżywy, dziczyzna, nieżywa, dżemy, filety rybne, flaki, galaretki jadalne, galarety mięsne, hummus [pasta z ciecierzycy], imbirowy (dżem-), jarzynowe (zupy-) (przetwory), kapusta kwaszona, kaszanka, kielbaski w cieście, kielbasy, kimchi [danie z kiszonych warzyw], koktajle mleczne, kompoty, konserwy mięsne, korniszony, korniszony z jarzynami w occie, krokiety, łosoś, marmolada, mięso, mięso konserwowane, mięso solone, napoje mleczne z przewagą mleka, opiekane wodorosty, owoce gotowane, owoce kandyzowane, owoce konserwowane, owoce (sałatki-), pickle, potrawy z ryb dla ludzi, przecier jabłkowy, przecier pomidorowy, przecięry warzywne, przekąski na bazie owoców, rosół, sałatki owocowe, sałatki warzywne, solone (mięso-), solone (ryby-), sos żurawinowy [kompot], szynka, tofu, warzywa gotowane, warzywa konserwowane, warzywa suszone, wątroba, wątróbka (paszтет z-), wędliny, wieprzowina, ziemniaki zapiekane w cieście, zupy, zupy jarzynowe (przetwory), żywność przygotowywana z ryb, **30** batoniki zbożowe, biszkopty, brioszki [bułeczki słodkie], bułki, chałwa, cheeseburgery, chipsy [produkty zbożowe], chleb, chutney [gęsty sos, przyprawa], ciastka ryżowe, ciasto, ciastka, wyroby cukiernicze, gofry, gotowe potrawy oparte na kluskach, herbata, herbata mrożona, jogurt mrożony [lody spożywcze], kanapki, kawa, keczup [sos], kiszce, kluski, krakersy, krem angielski, lody spożywcze, majonezy, makarony, marcepan, mięsne sosy, mięso w cieście, mięso zapiekane w cieście, migdały (wyroby cukiernicze na bazie-), muesli, musy czekoladowe, musy deserowe, musy owocowe [sosy], musztarda, naleśniki, napoje czekoladowe z mlekiem, napoje kakaowe z mlekiem, napoje kawowe z mlekiem, napoje na bazie czekolady, napoje na bazie herbaty, napoje na bazie kakao, napoje na bazie kawy, pasta migdałowa, pasta z soi [przyprawy], paszteciki, pesto, pieczywo imbirowe (piernik), pierożki ravioli, pizze, placki, potrawy na bazie maki, prażona

kukurydza [popcorn], przekąski ryżowe, przekąski zbożowe, puddingi, relish-sos przyprawowy na bazie owoców lub warzyw, sajgonki, sojowy (sos-), sorbety [lody], sosy [przyprawy], sosy do makaronu, sosy pomidorowe, sosy sałatkowe, spaghetti, sushi, tabule [sałatka z kuskus], tako, tarty (z owocami), tortille, wysoko-proteinowe batoniki zbożowe, żywność na bazie mąki, **35** detaliczny handel, handel, pokazy towarów, prezentowanie produktów w mediach dla celów sprzedaży detalicznej, organizowanie targów w celach handlowych lub reklamowych, udzielanie licencji na towary i usługi dla osób trzecich, zarobkowe zarządzanie w zakresie udzielania licencji na towary i usługi dla osób trzecich, usługi zaopatrzenia osób trzecich, zarządzanie w zakresie zamówień handlowych, **43** bary szybkiej obsługi [snack-bary], kafeterie [bufety], kawiarnie, obsługa gastronomiczna z własnym zapleczem, produktami i transportem, restauracje, restauracje samoobsługowe, stołówki, usługi barowe, wypożyczanie urządzeń do gotowania.

(111) **288381** (220) 2015 05 27 (210) 442950
 (151) 2016 11 08 (441) 2015 09 14
 (732) GRUPA NCENTRUM SPÓŁKA Z OGRANICZONĄ
 ODPOWIEDZIALNOŚCIĄ, Wrocław, PL.
 (540) GREMIUM
 (540)

GREMIUM

Kolor znaku: czerwony

(531) 27.05.01, 29.01.01
 (510), (511) **37** usługi w zakresie wykonawstwa oraz kierowania i nadzorowania robót budowlanych zewnętrznych i wewnętrznych, usługi budowlane w zakresie infrastruktury technicznej, budownictwa drogowego i kolejowego, inżynierii miejskiej, inżynierii środowiska, inżynierii sanitarnej, hydrotechniki i hydrogeologii, usługi budowlane konstrukcyjne, usługi w zakresie wykonawstwa systemów wykorzystujących wszystkie rodzaje energii odnawialnej, usługi wiertnicze, wykonywanie wykopów, wykonywanie prac ziemnych, drenażowych, rekultywacyjnych, melioracyjnych, budowa, montaż i remonty sieci i stacji wodociągowych, stacji uzdatniania wody, zagospodarowanie stref ochrony sanitarnej, usługi w zakresie montażu, konserwacji i naprawy instalacji gazowych, wodociągowych, grzewczych, wentylacyjnych, montaż instalacji grzewczych towarzyszących na rurociągach i zbiornikach, nadzór budowlany.

(111) **288382** (220) 2015 06 09 (210) 443411
 (151) 2016 11 09 (441) 2015 09 28
 (732) TRZMIELEWSKI ROMAN WYDAWNICTWO TURYSTYCZNE
 COMPASS, Bolechowice, PL.
 (540) COMPASS
 (540)

COMPASS

Kolor znaku: biały, czerwony, żółty, czarny

(531) 29.01.14, 27.05.01, 26.04.04, 17.05.21
 (510), (511) **16** mapy geograficzne, mapy turystyczne, plany turystyczne, przewodniki turystyczne, przewodniki rowerowe, albumy, atlasy, **35** usługi prowadzenia sklepu, usługi prowadzenia hurtowni, oferowanie do sprzedaży w ramach sklepu internetowego oraz prowadzenie sprzedaży wysyłkowej obejmującej: mapy geograficzne, mapy turystyczne, plany turystyczne, przewodniki turystyczne, przewodniki rowerowe, albumy i atlasy.

(111) **288383** (220) 2015 06 12 (210) 443518
 (151) 2016 11 09 (441) 2015 09 28
 (732) WOJCIECHOWSKA-NOWAK KATARZYNA PERFECT WAY,
 Warszawa, PL.
 (540) VEGEPACK ecowarzywniak z dostawą do domu

(540)



Kolor znaku: biały, zielony, pomarańczowy

(531) 02.09.01, 05.09.24, 29.01.13, 27.05.01, 05.09.01, 05.09.15, 05.09.17, 05.09.24

(510), (511) **35** usługi w zakresie prowadzenia sprzedaży hurtowej, detalicznej i wysyłkowej następujących towarów: warzywa, owoce, sałaty, kwiaty jadalne, zioła, chleb, mąki, dodatki do pieczenia, oleje, oliwy, sosy, makarony, ryże, płatki, kasze, ziarna, orzechy, soki, napoje roślinne, przetwory, ketchupy, majonez, musy, dżemy, miód, herbaty, kawy, napary, susze, owoce suszone, przyprawy, sól, cukier, nabiał, jajka, ekologiczne suplementy diety, kosmetyki, antyperspiranty, balsamy inne niż do celów medycznych, błyszczki do ust, dezodoranty dla ludzi, kosmetyki upiększające, kremy kosmetyczne, lakiery do paznokci, maseczki kosmetyczne, mleczko kosmetyczne, mydła, mydła dezodorujące, mydła dezynfekujące, mydła przeciwopotowe, olejki do celów kosmetycznych, olejki do celów perfumeryjnych, ołówki do brwi, preparaty do pielęgnacji paznokci, paznokcie sztuczne, perfumeryjne produkty, perfumy, płyny do pielęgnacji włosów, płyny kosmetyczne, płyny po goleniu, pomadki do ust, preparaty kosmetyczne do odchudzania, preparaty do golenia, preparaty do demakijażu, preparaty do depilacji, preparaty do ochrony przeciwstłonecznej, preparaty do opalania, preparaty kąpielowe do celów higienicznych, puder do makijażu, preparaty kosmetyczne do rzęs, tusze do rzęs, rzęsy sztuczne, kleje do mocowania sztucznych rzęs, saszetki zapachowe do bielizny, preparaty kosmetyczne do pielęgnacji skóry, sole kąpielowe do celów innych niż lecznicze, suche szampony, szampony, szminki, środki do czyszczenia zębów, talk kosmetyczny, toaletowe olejki, produkty toaletowe inne do celów leczniczych, toniki kosmetyczne, waciki, patyczki z waty do celów kosmetycznych, wata do celów kosmetycznych, wazelina do celów kosmetycznych, farby do włosów, lakiery do włosów, preparaty do kręcenia włosów, woda kolońska, woda lawendowa, woda toaletowa, woda utleniona do celów kosmetycznych, woda zapachowa, wosk do depilacji, woda zapachowa, zestawy kosmetyków, żele do wybielania zębów, zmywacze do paznokci, żele do masażu inne niż do celów czasopisma, książki, informacja handlowa, dystrybucja prospektów i próbek, marketing, reklama, reklama radiowa, reklama telewizyjna, reklama w prasie, reklama na stronach internetowych, rozpowszechnianie materiałów reklamowych, promocja sprzedaży świadczonych usług, prezentacja oferty handlowej w Internecie, organizowanie i współudział w targach, wystawach i pokazach związanych z promocją powyższych usług, doradztwo w zakresie zarządzania personelem, prowadzenie punktów informacji konsumenckiej, wynajmowanie przestrzeni reklamowej, **39** dostawa towarów, dostawa żywności, dostawa produktów spożywczych, dostawa żywności i napojów przygotowanych do spożycia, dostawa butelkowanej wody do domów i biur, **40** usługi wypieku pieczywa, wyrobów ciastkarskich i cukierniczych, wykonywanie pieczywa, ciast, ciasteczek i innych wyrobów piekarniczych i cukierniczych na zamówienie, **43** usługi barów kawowych, usługi barowe, usługi herbaciarni, usługi kafeterii samoobsługowych, usługi cateringowe, usługi kawiarni, usługi koktajlbarów, usługi restauracji fast-food, usługi restauracji sprzedających posiłki na wynos, usługi restauracji szybkiej obsługi, usługi restauracyjne, usługi snack-barów, usługi świadczone przez bary bistro, winiarnie, bary, bary sałatkowe, bary szybkiej obsługi [snack-bary], herbaciarnie, kafeterie [bufety], kawiarnie, koktajlbar, obsługa gastronomiczna z własnym zapleczem, produktami i transportem, restauracje, restauracje oferujące dania na wynos, restauracje samoobsługowe, puby, snackbary.

(111) **288384** (220) 2015 06 23 (210) 443928

(151) 2016 10 24 (441) 2015 10 12

(732) BIELEND A KOSMETYKI NATURALNE SPÓŁKA Z OGRANICZONĄ ODPOWIEDZIALNOŚCIĄ SPÓŁKA KOMANDYTOWA,...

(540) Bielenda VITAMINE BOMB

(510), (511) **3** kosmetyki, olejki do kąpieli, balsamy do ciała.(111) **288385** (220) 2015 07 03 (210) 444346

(151) 2016 10 26 (441) 2015 10 12

(732) BANDI COSMETICS SPÓŁKA Z OGRANICZONĄ ODPOWIEDZIALNOŚCIĄ, Czoszów, PL.

(540) BANDI MEDICAL EXPERT

(540)



Kolor znaku: biały, ciemnoniebieski

(531) 27.05.01, 29.01.12

(510), (511) **3** preparaty do demakijażu, maseczki kosmetyczne, mleczko kosmetyczne, kosmetyki, preparaty kosmetyczne do pielęgnacji skóry, toniki kosmetyczne, **5** preparaty farmaceutyczne, preparaty farmaceutyczne do pielęgnacji skóry, produkty i preparaty lecznicze do pielęgnacji skóry, kremy do twarzy i do ciała do celów leczniczych, emulsje do twarzy i ciała do celów leczniczych, płyny do twarzy i do ciała do celów leczniczych, żele do twarzy i do ciała do celów leczniczych, preparaty medyczne w postaci leczniczych kremów, emulsji, żeli, oliwek balsamów, preparaty witaminowe, substancje dietetyczne do celów leczniczych, suplementy diety do celów leczniczych, suplementy diety przeznaczone do polepszania stanu skóry, włosów i paznokci oraz do ich pielęgnacji, **44** salony piękności, usługi w zakresie higieny i urody dla ludzi.

(111) **288386** (220) 2015 07 06 (210) 444392

(151) 2016 11 08 (441) 2015 10 26

(732) PT DYSTRYBUCJA SPÓŁKA AKCYJNA, Radom, PL.

(540) PT DYSTRYBUCJA

(540)



Kolor znaku: czerwony, szary, czarny

(531) 27.05.01, 29.01.13, 26.11.25, 26.02.07

(510), (511) **34** tytonie fajkowe i papierosowe, papierosy, cygara, fajki, bibułki, artykuły dla palaczy, filtry papierosowe, lufki, papierosnice, zapalniczki, zapalaki, urządzenia do zwijania papierosów, **35** prowadzenie sprzedaży detalicznej i hurtowej następujących towarów: wyroby tytoniowe, przybory dla palaczy, żywność, napoje alkoholowe i bezalkoholowe, soki, wody gazowane i niegazowane, cukier, czekolada, wyroby cukiernicze, herbata, kawa, kakao, kosmetyki, leki dopuszczone do obrotu detalicznego-OTC i hurtowego, artykuły gospodarstwa domowego, materiały piśmienne, **36** administrowanie nieruchomościami, usługi związane z wynajmem nieruchomościami, zarządzaniem majątkiem nieruchomościowym niemieszkalnym oraz usługi pośrednictwa polegające na przyjmowaniu od klientów opłat i należności oraz przekazywanie ich na konto adresata, obsługa kart kredytowych, usługi powiernicze, **37** usługi związane z instalowaniem, naprawą i konserwacją maszyn stosowanych w przetwórstwie żywności, tytoniu i w produkcji napojów oraz usług związanych z wynajmem tych maszyn i urządzeń, **39** usługi związane z magazynowaniem i składowaniem towarów, transportem samochodowym i wyładunkiem towarów, pośrednictwem w transporcie.

(111) **288387** (220) 2015 07 07 (210) 444488

(151) 2016 10 25 (441) 2015 10 26

(732) BIELEND A KOSMETYKI NATURALNE SPÓŁKA Z OGRANICZONĄ ODPOWIEDZIALNOŚCIĄ SPÓŁKA KOMANDYTOWA, Kraków, PL.

(540) Bielenda EXPERT CZYSTEJ SKÓRY

(510), (511) **3** kosmetyki.(111) **288388** (220) 2015 07 07 (210) 444496

(151) 2016 11 09 (441) 2015 10 26

(732) MD-SERVICE SPÓŁKA Z OGRANICZONĄ ODPOWIEDZIALNOŚCIĄ, Juskowo, PL.

(540) + mediman

(540)



Kolor znaku: czerwony, biały, szary

(531) 01.15.11, 24.13.01, 29.01.13

(510), (511) **9** programy komputerowe ładowalne, programy komputerowe nagrane, oprogramowanie komputerowe do tworzenia systemów ochrony ograniczających dostęp sieci zewnętrznych do sieci wewnętrznych, firewallle jako oprogramowanie, oprogramowanie typu zapory sieciowe, sprzęt komputerowy chroniący urządzenia lub sieci przed nieuprawnionym dostępem lub wirusami, oprogramowanie i urządzenia zabezpieczające urządzenia, sieci lub dane, programy komputerowe do użytku przez podmioty medyczne do wspomagania procesów zarządzania oraz nadzoru nad przepływem i wymianą informacji wewnętrznych i zewnętrznych związanych z administrowaniem i wyposażeniem podmiotu medycznego, a także do monitorowania obsługi indywidualnej i zbiorowej pacjentów podmiotu medycznego, **35** pozyskiwanie danych do komputerowych baz danych, systematyzacja danych komputerowych baz danych, komputerowe zarządzanie plikami, zarządzanie zbiorami informatycznymi, usługi polegające na: rejestrowaniu, sporządzaniu odpisów, składzie, kompilacji, transmisji, transkrypcji, systematyzacji pisemnych informacji (komunikatów) oraz rejestrowaniu a także wykorzystaniu lub kompilacji danych matematycznych lub statystycznych oraz zarządzaniu zbiorami informatycznymi, usługi skomputeryzowanego przechowywania i weryfikacji danych, usługi przechowywania danych elektronicznych, usługi przechowywania danych w elektronicznych w systemach rozproszonych, usługi zarządzania i administracji danymi, usługi zdalnego dostępu do danych, zarządzanie plikami w zakresie nadzoru nad obiegiem i wymianą informacji wewnętrznych i zewnętrznych, zbiorami danych, zarządzanie administracyjne procesami zawierania transakcji w zakresie zaopatrzenia medycznego, organizowanie i utrzymywanie systemów przechowywania, przetwarzania i obsługi danych oraz organizowanie i prowadzenie sieci elektronicznej wymiany danych, **38** poczta elektroniczna, przesyłanie informacji, przesyłanie informacji tekstowej i obrazowej za pomocą komputera, przydzielanie dostępu do baz danych, transmisja plików cyfrowych, usługi internetowe, usługi łączności poprzez terminale komputerowe dla pracy podmiotów wielooddziałowych, systemów zarządzania dokumentacją.

(111) **288389** (220) 2015 07 29 (210) 445359

(151) 2016 09 30 (441) 2015 11 09

(732) INDYKPOL BRAND SPÓŁKA Z OGRANICZONĄ ODPOWIEDZIALNOŚCIĄ, Warszawa, PL.

(540) SMAK I ZDROWIE NA CO DZIEŃ INDYKPOL PRODUKT BEZGLUTENOWY Parówki Z INDYKA pikantne Bez dodatku glutamianu sodu Parówki bez osłonek Można podgrzewać w opakowaniu! Podgrzewane, a nie gotowane parówki najlepiej zachowują swoje właściwości.

(540)



Kolor znaku: biały, beżowy, czerwony, ciemnoczerwony, niebieski, zielony, złoty, szary

(531) 29.01.15, 27.05.01, 27.07.01, 08.05.03, 05.09.12, 05.09.17, 05.07.03

(510), (511) **29** parówki, wyroby z mięsa, wędliny, wyroby garmażeryjne na bazie mięsa, dania mięsne gotowe do spożycia, **43** usługi gastronomiczne, usługi cateringowe.

(111) **288390** (220) 2015 07 29 (210) 445361

(151) 2016 09 30 (441) 2015 11 09

(732) INDYKPOL BRAND SPÓŁKA Z OGRANICZONĄ ODPOWIEDZIALNOŚCIĄ, Warszawa, PL.

(540) SMAK I ZDROWIE NA CO DZIEŃ INDYKPOL PRODUKT BEZGLUTENOWY Parówki Z INDYKA z serem Bez dodatku glutamianu sodu Parówki bez osłonek Można podgrzewać w opakowaniu! Podgrzewane, a nie gotowane parówki najlepiej zachowują swoje właściwości.

(540)



Kolor znaku: biały, beżowy, czerwony, niebieski, złoty, zielony, żółty, ciemnoczerwony, brązowy

(531) 29.01.15, 27.05.01, 27.07.01, 25.01.19, 08.03.08, 08.05.03,

05.09.12, 03.07.04, 05.07.03

(510), (511) **29** parówki, wyroby z mięsa, wędliny, wyroby garmażeryjne na bazie mięsa, dania mięsne gotowe do spożycia, **43** usługi gastronomiczne, usługi cateringowe.

(111) **288391** (220) 2015 08 03 (210) 445463

(151) 2016 11 09 (441) 2015 11 09

(732) JANUSZEWSKI JAN FABRYKA LODÓW, Koszalin, PL.

(540) LODY Jan JANUSZEWSKI & SYN OD 1987

(540)



Kolor znaku: czerwony, niebieski

(531) 27.05.01, 26.11.01, 29.01.12

(510), (511) **30** lody, lody spożywcze, lody do napojów chłodzących, **35** usługi hurtowni w zakresie lodów spożywczych.

(111) **288392** (220) 2015 08 04 (210) 445539

(151) 2016 11 08 (441) 2015 11 09

(732) JANUSZEWSKI JAN FABRYKA LODÓW, Koszalin, PL.

(540) ciacho LODY Jan lody śmietankowe w ciasteczku korzennym

(540)



Kolor znaku: biały, żółty, jasnobrązowy, brązowy, ciemnobrązowy, jasnoszary, czerwony, niebieski

(531) 08.01.09, 08.01.10, 27.05.01, 25.12.25, 29.01.15

(510), (511) **30** lody, lody spożywcze.

(111) **288393** (220) 2015 08 06 (210) 445652
 (151) 2016 11 09 (441) 2015 11 09
 (732) MICHNICKI SŁAWOMIR, Toruń, PL.
 (540) Paul Bunyan
 (510), (511) **19** materiały budowlane niemetalowe, belki niemetalowe, belki stropowe niemetalowe, boazerie, cegły, deski, deski podłogowe, drewno budowlane, drewno częściowo obrobione, drewno do wytwarzania przedmiotów użytku domowego, drewno obrobione, elementy wykończeniowe budowlane niemetalowe, kamień, okładziny drewniane, płytki ceglane, płytki niemetalowe dla budownictwa, płytki podłogowe niemetalowe, płytki ściennie niemetalowe, podłogi niemetalowe, pokrycia niemetalowe ścian, schody niemetalowe, stopnie schodów niemetalowe, sufity niemetalowe, ściennie okładziny niemetalowe dla budownictwa, **20** meble, meble tapicerowane, meble biurowe, wyroby stolarstwa meblowego, kwiatniki, ramy luster, ramy obrazów, skrzynie.

(111) **288394** (220) 2015 08 06 (210) 445686
 (151) 2016 11 10 (441) 2015 11 09
 (732) G.L. PHARMA GMBH, Lannach, AT.
 (540) Oxydolor
 (540)

Oxydolor



Kolor znaku: czarny, biały, jasnoniebieski, niebieski, ciemnoniebieski

(531) 26.11.03, 26.11.06, 27.05.01, 29.01.13
 (510), (511) **5** preparaty i substancje farmaceutyczne sprzedawane na receptę, leki zawierające oksykodon, leki zawierające opioidy, leki stosowane w leczeniu bólu, w tym silnego bólu.

(111) **288395** (220) 2015 08 27 (210) 446360
 (151) 2016 10 25 (441) 2015 12 07
 (732) BGP PRODUCTS POLAND SPÓŁKA Z OGRANICZONĄ ODPOWIEDZIALNOŚCIĄ, Warszawa, PL.
 (540) DISNEMAR XYLO
 (510), (511) **5** preparaty farmaceutyczne, spraye do nosa i krople do nosa.

(111) **288396** (220) 2015 09 10 (210) 446822
 (151) 2016 09 30 (441) 2015 12 21
 (732) AGENOS SPÓŁKA Z OGRANICZONĄ ODPOWIEDZIALNOŚCIĄ, Jankowice, PL.
 (540) AGENOS
 (540)



Kolor znaku: biały, czarny, szary

(531) 29.01.13, 27.05.01, 23.05.05, 03.07.17
 (510), (511) **19** płyty drewniane z wierzby energetycznej, **37** usługi budowlane realizowane przy użyciu płyt drewnianych z wierzby energetycznej, wykonywanie podbudów szlaków komunikacyjnych na terenach leśnych, polnych, podmokłych i o niestabilizowanym podłożu, stabilizacja wałów przeciwpowodziowych, umacnianie skarp i wałów, budowanie parkingów leśnych, wznoszenie zadaszeń na szlakach turystycznych, budowanie ścieżek rowerowych, ścieżek zdrowia i ścieżek edukacyjnych, budowa dojazdów do urządzeń łowieckich, budowa ekranów dźwiękochłonnych, budowa ogrodzeń.

(111) **288397** (220) 2015 09 21 (210) 447171
 (151) 2016 10 07 (441) 2015 12 21
 (732) KINGRUNNER SPÓŁKA Z OGRANICZONĄ ODPOWIEDZIALNOŚCIĄ, Warszawa, PL.
 (540) KINGRUNNER

(510), (511) **25** odzież, obuwie, nakrycia głowy, **28** gry i zabawki, artykuły sportowe i gimnastyczne nie ujęte w innych klasach, **41** rozrywka, działalność sportowa i kulturalna.

(111) **288398** (220) 2015 10 08 (210) 447879
 (151) 2016 11 10 (441) 2016 01 18
 (732) PRZEDSIĘBIORSTWO UZDROWISKOWE USTROŃ SPÓŁKA AKCYJNA, Ustroń, PL.
 (540) Hotel WILGA
 (540)



Kolor znaku: brązowy, jasnobrązowy

(531) 01.01.04, 01.01.10, 27.05.01, 29.01.07
 (510), (511) **43** Usługi prowadzenia hoteli, kawiarni, kafeterii, restauracji, obsługa gastronomiczna z własnym zapleczem, wynajmowanie sal na posiedzenia, **44** usługi fizyoterapeutyczne, usługi sanatoryjne, salony piękności.

(111) **288399** (220) 2015 10 08 (210) 447880
 (151) 2016 11 09 (441) 2016 01 18
 (732) AMC PHARMA LIMITED, Londyn, GB.
 (540) PROFIGURA
 (540)



Kolor znaku: brązowy, jasnobrązowy, biały

(531) 05.03.13, 25.07.01, 25.07.08, 26.04.02, 27.05.01, 29.01.13
 (510), (511) **5** napoje lecznicze, oleje lecznicze, zioła lecznicze, kąpiele lecznicze, napary [nalewki] lecznicze dietetyczna żywność przystosowana do celów medycznych, dietetyczne napoje przystosowane do celów medycznych, dietetyczne substancje przystosowane do celów medycznych, preparaty farmaceutyczne preparaty witaminowe mineralne suplementy diety dietetyczna żywność przystosowana do celów medycznych, dietetyczne substancje przystosowane do celów medycznych, wody mineralne do celów leczniczych żywność dla niemowląt preparaty do celów medycznych i weterynaryjnych, preparaty biologiczne do celów medycznych i weterynaryjnych, preparaty chemiczne do celów weterynaryjnych, preparaty enzymatyczne do celów weterynaryjnych, leki do celów weterynaryjnych, preparaty z mikroorganizmów do celów medycznych lub weterynaryjnych, herbaty ziołowe do celów medycznych, zioła lecznicze, herbaty dla astmatyków, herbata lecznicza, herbaty ziołowe do celów medycznych napary lecznicze dietetyczne substancje przystosowane do celów medycznych mineralne suplementy diety odżywcze suplementy diety produkty uboczne z procesu obróbki ziaren zbóż do celów dietetycznych lub leczniczych produkty witaminowe suplementy diety zawierające alginiany suplementy diety zawierające białko suplementy diety zawierające drożdże suplementy diety zawierające enzymy suplementy diety zawierające glukozę suplementy diety zawierające kazeinę suplementy diety zawierające kiełki pszenicy suplementy diety zawierające lecytynę suplementy diety zawierające mleczko pszczele suplementy diety zawierające olej lniany suplementy diety zawierające propolis suplementy diety zawierające pyłek pszczeli suplementy diety zawierające siemię lniane skrobia do celów dietetycznych lub farmaceutycznych zioła lecznicze preparaty biologiczne do celów medycznych preparaty medyczne do odchudzania, **29** napoje mleczne z przewagą mleka, koktajle mleczne, produkty mleczne, jogurt, galaretki jadalne, kefir.

(111) **288400** (220) 2015 10 08 (210) 447882
 (151) 2016 11 09 (441) 2016 01 18
 (732) AMC PHARMA LIMITED, Londyn, GB.
 (540) PROFIGURA PLUS

(540)



Kolor znaku: biały, różowy, ciemnoróżowy

(531) 05.03.13, 25.07.01, 25.07.08, 26.04.02, 27.05.01, 29.01.13 (510), (511) **5** napoje lecznicze, oleje lecznicze, zioła lecznicze, kąpiele lecznicze, napary [nalewki] lecznicze dietetyczna żywność przystosowana do celów medycznych, dietetyczne napoje przystosowana do celów medycznych, dietetyczne substancje przystosowana do celów medycznych, preparaty farmaceutyczne preparaty witaminowe mineralne suplementy diety dietetyczna żywność przystosowana do celów medycznych, dietetyczne substancje przystosowane do celów medycznych, wody mineralne do celów leczniczych żywność dla niemowląt preparaty do celów medycznych i weterynaryjnych, preparaty biologiczne do celów medycznych i weterynaryjnych, preparaty chemiczne do celów weterynaryjnych, preparaty enzymatyczne do celów weterynaryjnych, leki do celów weterynaryjnych, preparaty z mikroorganizmów do celów medycznych lub weterynaryjnych, herbaty ziołowe do celów medycznych, zioła lecznicze, herbaty dla astmatyków, herbata lecznicza, herbaty ziołowe do celów medycznych napary lecznicze dietetyczne substancje przystosowane do celów medycznych mineralne suplementy diety odżywcze suplementy diety produkty uboczne z procesu obróbki ziaren zbóż do celów dietetycznych lub leczniczych produkty witaminowe suplementy diety zawierające alginiany suplementy diety zawierające białko suplementy diety zawierające drożdże suplementy diety zawierające enzymy suplementy diety zawierające glukozę suplementy diety zawierające kazeinę suplementy diety zawierające kiełki pszenicy suplementy diety zawierające lecytynę suplementy diety zawierające mleczko pszczele suplementy diety zawierające olej lniany suplementy diety zawierające propolis suplementy diety zawierające pyłek pszczeli suplementy diety zawierające siemię lniane skrobia do celów dietetycznych lub farmaceutycznych zioła lecznicze preparaty biologiczne do celów medycznych preparaty medyczne do odchudzania, **29** napoje mleczne z przewagą mleka, koktajle mleczne produkty mleczne jogurt galaretki jadalne kefir.

(111) **288401** (220) 2015 03 02 (210) 439600
 (151) 2016 10 11 (441) 2015 06 22
 (732) RUTA ALEKSANDRA MAŁE KILOMETRY, Warszawa, PL.
 (540) małe kilometry
 (540)



Kolor znaku: jasnozielony, zielony, biały

(531) 01.05.07, 02.05.01, 02.09.19, 26.01.01, 27.05.01, 29.01.13 (510), (511) **25** odzież, w tym odzież dla dorosłych i odzież dla dzieci, odzież sportowa, bluzy, kombinezony, fartuchy, kamizelki, kaptury, koszule, koszulki, koszulki sportowe, kurtki, legginsy, odzież wodoodporna, okrycia wierzchnie, płaszczy, peleryny, peleryny przeciwdeszczowe, piżamy, podkoszulki, swetry, szlafroki, T-shirty, obuwie, buty narciarskie, buty sportowe, buty plażowe, buty sznurowane, espadryle, kalosze, sandały nakrycia głowy, czapki, czepki kąpielowe, kapelusze, osłony przed słońcem bielizna w tym bielizna dla dorosłych i bielizna dziecięca, bielizna osobista, biustonosze, kąpielówki, kostiumy kąpielowe, majtki, majtki dziecięce, akcesoria ubraniowe, bandany na szyję, chusty, getry, rajstopy, skarpetki, rękawiczki, rękawice narciarskie, rękawice sportowe, szaliki, **35** handel i sprzedaż, w tym sprzedaż hurtowa i detaliczna, prowadzenie sklepu, w tym sklepu internetowego w zakresie handlu i sprzedaży towarów w postaci odzieży i obuwia, odzieży i obuwia sportowego, odzieży i obuwia sportowego, odzieży i obuwia turystycznego, akcesoriów (dla do-

rosłych i dla dzieci), sprzętów, akcesoriów i materiałów edukacyjnych, sportowych i turystycznych, w tym sprzętów elektronicznych i nawigacyjnych, książek i materiałów papierniczych, biżuterii, zabawek, gadżetów reklamowych, żywności, kosmetyków, świec, reklama, zarządzanie hotelami, **39** prowadzenie agencji i biur turystycznych oraz usługi turystyczne (z wyjątkiem rezerwacji hoteli i pensjonatów), organizowanie wycieczek oraz wypoczynku dla dorosłych, organizowanie wycieczek oraz wypoczynku dla dzieci, wycieczek morskich oraz podróży, w tym rezerwacji miejsc, zwiedzania i transportu, usługi transportu pasażerskiego oraz transportu przedmiotów wartościowych, usługi transportu lądowego, w tym autobusami, samochodami, kolejami, usługi transportu wodnego, rzeczno i innego śródlądowego oraz morskiego, w tym: barkami, łodziami, promami, statkami i okrętami, usługi transportu powietrznego, czarterowanie, usługi informacji, rezerwacji i pośrednictwa w transporcie, **41** edukacja, nauczanie, w tym organizacja i prowadzenie zajęć edukacyjnych dla dzieci w plenerze i stacjonarnie, informacja o edukacji, informacja o imprezach rozrywkowych, informacja o rekreacji oraz wypoczynku, porady w zakresie edukacji lub kształcenia, sprawdziany edukacyjne, fotografie, fotoreportaże, organizacja szkoleń, warsztatów, seminariów, sympozjów, konferencji, kongresów, zjazdów, konkursów, koncertów, spektakli, wystaw z dziedziny kultury lub edukacji, usługi trenerskie, kluby zdrowia, kultura fizyczna, organizowanie obozów dla dorosłych i dla dzieci, w tym obozów sportowych i wakacyjnych, organizowanie zawodów sportowych, parki rozrywki, wypożyczanie sprzętu sportowego (z wyjątkiem pojazdów), wypożyczanie zabawek, udostępnianie obiektów i urządzeń sportowych, udostępnianie ośrodków rekreacji, organizowanie przyjęć, w tym imprez urodzinowych oraz plenerowych dla dzieci oraz dorosłych, **43** prowadzenie agencji i biur zakwaterowania oraz rezerwacji noclegów (hotele, pensjonaty, domy wypoczynkowe i turystyczne, kempingi, kwatery), organizowanie obozów wakacyjnych (zakwaterowanie), obsługa gastronomiczna z własnym zapleczem, produktami i transportem, wypożyczanie namiotów, usługi w zakresie wyposażenia i urządzeń kempingowych, prowadzenie wynajmu noclegów, prowadzenie hoteli, pensjonatów, domów wypoczynkowych, domów turystycznych, moteli, kempingów, usługi barowe oraz posiłków restauracyjnych, prowadzenie barów, barów szybkiej obsługi, kawiarni, kawiarni, kafe-terii, restauracji, restauracji samoobsługowych.

(111) **288402** (220) 2015 04 24 (210) 441751
 (151) 2016 10 18 (441) 2015 08 03
 (732) GRYSZCZYŃSKI TADEUSZ APTEKA GRODZKA, Kościan, PL.
 (540) apteka + GRODZKA skuteczne źródło zdrowia
 (540)



Kolor znaku: zielony, czarny, biały

(531) 24.13.01, 26.04.01, 26.04.11, 27.05.01, 29.01.13 (510), (511) **35** usługi sprzedaży takich towarów jak: kosmetyki, środki toaletowe i produkty do higieny osobistej, leki, produkty farmaceutyczne i sanitarne, suplementy diety, odżywczy, preparaty witaminowe, substancje dietetyczne do celów leczniczych, herbaty, żywność i napoje, materiały opatrunkowe, urządzenia i przyrządy pomiarowe oraz kontrolne do celów medycznych, aparaty i instrumenty medyczne, artykuły do pielęgnacji niemowląt i chorych.

(111) **288403** (220) 2015 10 14 (210) 448094
 (151) 2016 10 25 (441) 2016 01 18
 (732) BIELENDA KOSMETYKI NATURALNE SPÓŁKA Z OGRANICZONĄ ODPOWIEDZIALNOŚCIĄ SPÓŁKA KOMANDYTOWA, Kraków, PL.
 (540) BIELENDA STUDIO ARTISTI PROFESSIONAL
 (510), (511) **3** kosmetyki upiększające, kosmetyki pielęgnacyjne, wyroby perfumeryjne i dezodoranty, olejki, środki i preparaty do makijażu i demakijażu, środki czystości, preparaty kosmetyczne do odchudzania, kosmetyki profesjonalne, kosmetyki do stylizacji włosów.

(111) **288404** (220) 2015 10 20 (210) 448306
 (151) 2016 10 04 (441) 2016 01 18
 (732) SZUBRYT ZBIGNIEW ZAKŁADY MIĘSNE SZUBRYT, Chełmiec, PL.
 (540) KONSERWA podobna do tej z PRLu 300% NORMY WYKONANO
 (540)



Kolor znaku: szary, biały, czarny, czerwony, jasnobrązowy
 (531) 02.01.30, 01.17.03, 27.05.01, 29.01.14

(510), (511) **29** konserwy mięsne podrobowe i mięsno-warzywne, konserwy drobiowe-w tym każda z nich z ewentualnym dodatkiem ziół, smalec, w tym z mięsem lub warzywami, pasty do kanapek z zawartością mięsa lub tłuszczu, paszety mięsne i drobiowe, paszety mięsno-warzywne, ekstrakty mięsne i mięsno-warzywne, galaretki z mięsa i z mięsem, przetwory i dania gotowe z surowca: wieprzowego, wołowego, drobiowego, oraz z podrobów, półprodukty mięsne i mięsno-warzywne do przyrządzania potraw w domu.

(111) **288405** (220) 2015 11 02 (210) 448733
 (151) 2016 10 28 (441) 2016 02 01
 (732) RÓG PIOTR, Kraków, PL.
 (540) JLupin

(510), (511) **9** chipy-układy scalone, chipy z kodem DNA, dokumentacja oprogramowania komputerowego w formie elektronicznej, drukarki do komputerów, dyski do rejestracji dźwięku, dyski kompaktowe audio-wideo, dyski kompaktowe CD-ROM-y, dyski obliczeniowe, dyski optyczne, dyskietki, dystrybutory dysków komputerowych, elektryczne urządzenia pomiarowe, fotokopiarki, głośniki, hologramy, identyfikacyjne, kodowane bransoletki magnetyczne, interfejsy komputerowe – informatyka, języki programowania, kamery wideo zespolone z magnetofonem, karty magnetyczne zakodowane, karty z układem scalonym lub mikroprocesorem, kasety wideo, kasety wideo z grammi, klawiatury komputerowe, komparatory, komputerowe urządzenia peryferyjne, komputery, komputery przenośne, komputery przenośne, podręczne, magnetyczne karty identyfikujące, magnetyczne nośniki danych, mikrofony, mikrometry, mikroprocesory, mikroskopy, mikrotomy, modemy, monitory-hardware komputerowy, monitory-programy komputerowe, monitory ekranowe, myszy informatyczne, nadajniki sygnałów elektronicznych, napędy dysków do komputera, nośniki do rejestracji dźwięku, odtwarzacze płyt DVD, odtwarzacze płyt kompaktowych, oprogramowanie chmury obliczeniowej, oprogramowanie komputerowe, nagrane, oprogramowanie serwerów komputerowych, oprogramowanie uruchamiane zdalnie na serwerze, oprogramowanie urządzeń mobilnych, optyczne nośniki danych, optyczne nośniki informacji, optyczne włókna przewodzące promienie świetlne – światłowody, pamięci komputerowe, pamięci zewnętrzne USB, płytki krzemowe, obwody scalone, półprzewodnikowe, podkładki pod myszy komputerowe, procesory-centralne jednostki przetwarzania, procesory tekstu, programy gier komputerowych, programy komputerowe-software ładowalny, program komputerowe nagrane, programy sterujące komputerowe, nagrane, serwery komputerowe, skanery – informatyka, sprzęgacze-urządzenia przetwarzania danych, sprzęt komputerowy, urządzenia do komunikacji wewnętrznej, urządzenia do przetwarzania informacji, urządzenia do rejestrowania dźwięku, urządzenia do rozmagnesowywania taśm magnetycznych, urządzenia GPS, urządzenia telefoniczne, urządzenia telewizyjne, urządzenia zdalnego sterowania, zakodowane magnetycznie karty magnetyczne, zawory elektromagnetyczne-przełączniki elektromagnetyczne, **41** doradztwo zawodowe-porady w zakresie edukacji lub kształcenia, edukacja, informacja o edukacji, instruktaże, komputerowe przygotowanie materiałów do publikacji, kształcenie praktyczne – pokazy, nauczanie, nauczanie korespondencyjne, organizacja wystaw związanych z kulturą lub edukacją, organizowanie i prowadzenie konferencji, organizowanie i prowadzenie kongresów, organizowanie i prowadzenie seminariów, organizowanie i prowadzenie sympozjów, organizowanie i prowadzenie warsztatów – szkolenia, organizowanie i prowa-

dzienie zjazdów, organizowanie konkursów edukacyjnych lub rozrywkowych, organizowanie wystaw z dziedziny kultury lub edukacji, poradnictwo zawodowe-porady w zakresie edukacji lub kształcenia, publikacje elektroniczne on-line książek i periodyków, publikowanie elektroniczne on-line nie do pobrania, publikowanie książek, sprawdziany edukacyjne, usługi komponowania układu graficznego publikacji, inne niż do celów reklamowych, wypożyczanie filmów kinowych, wypożyczanie kamer wideo, wypożyczanie książek, wypożyczanie magnetowidów, wypożyczanie nagrań dźwiękowych, wypożyczanie odbiorników radiowych i telewizyjnych, wypożyczanie sprzętu audio, **42** aktualizacja oprogramowania komputerowego, analizy systemów komputerowych, badania techniczne, doradztwo w zakresie oprogramowania komputerowego, doradztwo w zakresie projektowania i rozwoju sprzętu komputerowego, dostarczanie, opracowywanie wyszukiwarek internetowych, elektroniczna konwersja danych lub programów, instalacje oprogramowania komputerowego, konserwacja oprogramowania komputerowego, konwersja danych lub dokumentów na formę elektroniczną, monitoring systemów komputerowych przy użyciu dostępu zdalnego, odzyskiwanie danych komputerowych, powielanie oprogramowania komputerowego, programowanie komputerowe, projektowanie oprogramowania komputerowego, projektowanie oprogramowania serwerów komputerowych, projektowanie oprogramowania urządzeń mobilnych, projektowanie systemów komputerowych, tworzenie i utrzymywanie stron internetowych dla osób trzecich, tworzenie oprogramowania komputerowego, tworzenie oprogramowania serwerów komputerowych, tworzenie oprogramowania urządzeń mobilnych, udostępnianie miejsca na serwerach-strony internetowe, usługi chmury obliczeniowej, usługi dokumentacji oprogramowania komputerowego, usługi doradcze w dziedzinie technologii, usługi doradcze w dziedzinie technologii komputerowej, usługi doradcze w dziedzinie technologii telekomunikacyjnej, usługi komputerowe w zakresie ochrony antywirusowej, usługi podmiotów zewnętrznych w dziedzinie informatyki, usługi zdalnego udostępniania oprogramowania, wypożyczanie komputerów, wypożyczanie oprogramowania komputerowego, wypożyczanie serwerów – hosting, **45** licencjonowanie oprogramowania komputerowego.

(111) **288406** (220) 2015 11 03 (210) 448792
 (151) 2016 11 10 (441) 2016 02 01
 (732) PACZÓSKI ZBIGNIEW PRZEDSIĘBIORSTWO HANDLOWO-USŁUGOWE TOPAZ, Sokołów Podlaski, PL.
 (540) B BROFAKTURA
 (540)



(531) 26.05.01, 26.05.16, 26.05.18, 26.11.02, 26.11.08, 27.05.01, 07.01.01

(510), (511) **16** podkładki pod szklanki z papieru lub z tektury, plakaty, tablice reklamowe z papieru lub z tektury, materiały z papieru i z tektury do pakownia, długopisy, **21** wyroby szklane, porcelanowe i ceramiczne nie ujęte w innych klasach, włączając szklanki, kufle i kieliszki, **32** piwo, wyciąg chmielowy do wytwarzania piwa, napoje bezalkoholowe, wody mineralne, syropy i esencje do napojów, soki owocowe, warzywne, **35** usługi reklamowe z wykorzystaniem wszystkich metod słownych, dźwiękowych oraz technik audiowizualnych, organizacja wystaw, targów i konkursów w celach handlowych i reklamowych, **41** usługi w zakresie organizowania imprez informacyjnych, muzycznych, rozrywkowych, artystycznych, naukowych, kulturalnych, sportowych, rekreacyjnych, plenerowych, konkursów, festiwali, pokazów, **43** usługi w zakresie działalności gastronomicznej, usługi w zakresie prowadzenia browaru, restauracji, pubów, pizzerii, winiarni, barów, koktajlbarów i innych zakładów gastronomicznych oferujących przygotowaną do konsumpcji żywność i napoje, przygotowywanie i sprzedaż żywności „na wynos”, usługi gastronomiczne, usługi zaopatrzenia w żywność i napoje, usługi w zakresie zaopatrywania w żywność na zamówienie, także za pomocą sieci komputerowej w systemie on-line.

(111) **288407** (220) 2015 11 03 (210) 448793
 (151) 2016 11 10 (441) 2016 02 01
 (732) PACZÓSKI ZBIGNIEW PRZEDSIĘBIORSTWO HANDLOWO-
 USŁUGOWE TOPAZ, Sokołów Podlaski, PL.

(540) BROFAKTURA

(510), (511) **16** podkłádki pod szklanki z papieru lub z tektury, plakaty, tablice reklamowe z papieru lub z tektury, materiały z papieru i z tektury do pakownia, długopisy, **21** wyroby szklane, porcelanowe i ceramiczne nie ujęte w innych klasach, włączając szklanki, kufle i kieliszki, **32** piwo, wyciąg chmielowy do wytwarzania piwa, napoje bezalkoholowe, wody mineralne, syropy i esencje do napojów, soki owocowe, warzywne, **35** usługi reklamowe z wykorzystaniem wszystkich metod słownych, dźwiękowych oraz technik audiowizualnych, organizacja wystaw, targów i konkursów w celach handlowych i reklamowych, **41** usługi w zakresie organizowania imprez informacyjnych, muzycznych, rozrywkowych, artystycznych, naukowych, kulturalnych, sportowych, rekreacyjnych, plenerowych, konkursów, festiwali, pokazów, **43** usługi w zakresie działalności gastronomicznej, usługi w zakresie prowadzenia browaru, restauracji, pubów, pizzerii, winiarni, barów, koktajlbarów i innych zakładów gastronomicznych oferujących przygotowaną do konsumpcji żywność i napoje, przygotowywanie i sprzedaż żywności „na wynos”, usługi gastronomiczne, usługi zaopatrzenia w żywność i napoje, usługi z zakresu zaopatrywania w żywność na zamówienie, także za pomocą sieci komputerowej w systemie on-line.

(111) **288408** (220) 2015 12 01 (210) 449872
 (151) 2016 09 30 (441) 2016 02 29

(732) PROJEKT 353 FUNDACJA ROZWOJU POLSKIEJ MYŚLI
 MOTORYZACYJNEJ, Szczecin, PL.

(540) MOJ

(540)



(531) 03.07.01, 03.07.02, 03.07.24, 24.09.02

(510), (511) **12** motocykle, motorowery, rowery, pojazdy lądowe, wózki motocyklowe, części motocyklowe, rowerowe i samochodowe, części do pojazdów lądowych inne niż do napędów silników, **25** Odzież, odzież ze skóry, bielizna, obuwie, nakrycia głowy, napierśniki, plastry, paski, rękawice odzieżowe, rękawice dla rowerzystów, motocyklistów i automobilistów, szale, szaliki, odzież dla motocyklistów i automobilistów.

(111) **288409** (220) 2015 12 01 (210) 449873
 (151) 2016 09 30 (441) 2016 02 29

(732) PROJEKT 353 FUNDACJA ROZWOJU POLSKIEJ MYŚLI
 MOTORYZACYJNEJ, Szczecin, PL.

(540) STOEWER

(540)



Kolor znaku: biały, żółty, niebieski

(531) 27.05.01, 29.01.13, 04.03.01, 24.01.05

(510), (511) **12** motocykle, motorowery, rowery, pojazdy lądowe, wózki motocyklowe, części motocyklowe, rowerowe i samochodowe, części do pojazdów lądowych inne niż do napędów silników, **25** odzież, odzież ze skóry, bielizna, obuwie, nakrycia głowy, napierśniki, plastry, paski, rękawice odzieżowe, rękawice dla rowerzystów, motocyklistów i automobilistów, szale, szaliki, odzież dla motocyklistów i automobilistów.

(111) **288410** (220) 2015 12 04 (210) 450003

(151) 2016 10 27 (441) 2016 03 14

(732) AGENCJA ROZWOJU MAZOWSZA SPÓŁKA AKCYJNA,
 Warszawa, PL.

(540) IDM Internet Dla Mazowsza

(540)



Kolor znaku: pomarańczowy, biały, czarny, szary, niebieski

(531) 02.01.08, 02.01.16, 02.01.23, 25.07.06, 26.01.06, 26.04.04,
 27.05.01, 29.01.15

(510), (511) **38** łączność poprzez sieć światłowodów, telekomunikacja.

(111) **288411** (220) 2015 12 04 (210) 450053

(151) 2016 10 25 (441) 2016 03 14

(732) TEKŁAK KRZYSZTOF FIRMA USŁUGOWO-HANDLOWA,
 Częstochowa, PL.

(540) Villa Veell

(540)

Villa Veell

Kolor znaku: szary

(531) 27.05.01, 29.01.06

(510), (511) **43** hotele, pensjonaty, wynajmowanie pomieszczeń na pobyt czasowy, rezerwacja kwater na pobyt czasowy, domy turystyczne, rezerwacje miejsc w hotelach, pensjonaty rezerwacja miejsc w pensjonatach.

(111) **288412** (220) 2015 12 07 (210) 450067

(151) 2016 11 02 (441) 2016 03 14

(732) STOPOL SPÓŁKA Z OGRANICZONĄ ODPOWIEDZIALNOŚCIĄ
 SPÓŁKA KOMANDYTOWA, Malbork, PL.

(540) KRIKER KARMY DLA PSÓW I KOTÓW

(540)



Kolor znaku: zielony, biały, pomarańczowy

(531) 03.01.06, 03.01.08, 03.01.28, 02.09.01, 27.05.01, 29.01.12

(510), (511) **31** pożywienie dla psów, kotów, pokarm dla psów i kotów, artykuły jadalne do zucia dla psów i kotów.

(111) **288413** (220) 2015 12 07 (210) 450071

(151) 2016 10 27 (441) 2016 03 14

(732) KAN TRADEMARK SPÓŁKA Z OGRANICZONĄ
ODPOWIEDZIALNOŚCIĄ, Łódź, PL.
(540) TATUUM
(540)

TATUUM

(531) 27.05.01
(510), (511) **14** biżuteria i wyroby jubilerskie, kamienie szlachetne, perły, metale szlachetne i ich imitacje, ozdoby (biżuteria), ozdoby jubilerskie, ozdoby z biżuterii sztucznej, **18** parasole i parasolki, walizy, torby podróżne, torby, portfele i inne artykuły służące do przenoszenia, paski skórzane (inne niż odzież), paski z imitacji skóry, **25** nakrycia głowy, obuwie, odzież.

(111) **288414** (220) 2015 12 07 (210) 450073
(151) 2016 10 28 (441) 2016 03 14
(732) KAN TRADEMARK SPÓŁKA Z OGRANICZONĄ
ODPOWIEDZIALNOŚCIĄ, Łódź, PL.
(540) TU
(540)



(531) 27.05.01
(510), (511) **14** biżuteria i wyroby jubilerskie, kamienie szlachetne, perły, metale szlachetne i ich imitacje, ozdoby (biżuteria), ozdoby jubilerskie, ozdoby z biżuterii sztucznej, **18** parasole i parasolki, walizy, torby podróżne, torby, portfele i inne artykuły służące do przenoszenia, paski skórzane (inne niż odzież), paski z imitacji skóry, **25** nakrycia głowy, obuwie, odzież.

(111) **288415** (220) 2015 12 07 (210) 450074
(151) 2016 10 27 (441) 2016 03 14
(732) KAN TRADEMARK SPÓŁKA Z OGRANICZONĄ
ODPOWIEDZIALNOŚCIĄ, Łódź, PL.
(540) TATUUM selected
(540)

TATUUM

selected.

(531) 27.05.01
(510), (511) **14** biżuteria i wyroby jubilerskie, kamienie szlachetne, perły, metale szlachetne i ich imitacje, ozdoby (biżuteria), ozdoby jubilerskie, ozdoby z biżuterii sztucznej, **18** parasole i parasolki, walizy, torby podróżne, torby, portfele i inne artykuły służące do przenoszenia, paski skórzane (inne niż odzież), paski z imitacji skóry, **25** nakrycia głowy, obuwie, odzież.

(111) **288416** (220) 2015 12 05 (210) 450076
(151) 2016 10 28 (441) 2016 03 14
(732) RESEARCH POLSKA SPÓŁKA Z OGRANICZONĄ
ODPOWIEDZIALNOŚCIĄ, Inowrocław, PL.
(540) ECO DW DENVER
(510), (511) **11** instalacje do oczyszczania, odsalania i uzdatniania wody, filtry do wody, dystrybutory wody, jonizatory wody, instalacje do oczyszczania wody, urządzenia do oczyszczania wody, instalacje do odsalania, urządzenia do odsalania wody, instalacje do uzdatniania wody, urządzenia do uzdatniania wody, instalacje do zmiękczenia wody, urządzenia do zmiękczenia wody, instalacje do filtrowania wody, urządzenia do filtrowania wody, instalacje do obróbki wody w procesie osmozy, urządzenia do filtracji za pomocą osmozy odwróconej (sprzęt do uzdatniania wody), instalacje jonowymienne, zmiękczacze wody.

(111) **288417** (220) 2015 12 07 (210) 450152
(151) 2016 09 29 (441) 2016 03 14
(732) TACTICA PHARMACEUTICALS SPÓŁKA Z OGRANICZONĄ
ODPOWIEDZIALNOŚCIĄ, Gliwice, PL.
(540) IBUTACT
(510), (511) **5** substancje dietetyczne do celów medycznych, leki dla ludzi, żywność dla niemowląt, produkty farmaceutyczne i weterynaryjne, leki do użytku medycznego, leki do celów weterynaryjnych, zioła lecznicze, opatrunkowe (materiały), środki sanitarne do celów medycznych, **10** sprzęt farmaceutyczny, rehabilitacyjna aparatura do ciała do celów medycznych, aparatura i instrumenty chirurgiczne, medyczne, stomatologiczne i weterynaryjne, artykuły ortopedyczne.

(111) **288418** (220) 2015 12 07 (210) 450153
(151) 2016 09 30 (441) 2016 03 14
(732) TACTICA PHARMACEUTICALS SPÓŁKA Z OGRANICZONĄ
ODPOWIEDZIALNOŚCIĄ, Gliwice, PL.
(540) TACTICA PHARMACEUTICALS
(510), (511) **3** kosmetyki, środki do czyszczenia zębów, kremy kosmetyczne, środki perfumeryjne, **5** substancje dietetyczne do celów leczniczych, leki dla ludzi, substancje dietetyczne do celów leczniczych, żywność dla niemowląt, produkty farmaceutyczne i weterynaryjne, leki do użytku medycznego, dietetyczna żywność przystosowana do celów medycznych, dietetyczne napoje przystosowane do celów medycznych, dietetyczne substancje przystosowane do celów medycznych, leki do celów weterynaryjnych, leki do celów stomatologicznych, leki do użytku medycznego, maści do celów farmaceutycznych, środki przeciw migrenie, mineralne suplementy diety, zioła lecznicze, napoje lecznicze, środki nasenne, tabletki wspomagające odchudzanie, suplementy diety dla zwierząt, syropy do użytku farmaceutycznego, tabletki do celów farmaceutycznych, uspokajające środki, leki uspokajające, preparaty witaminowe, środki przeciw gorączce, guma do żucia do celów leczniczych, materiały opatrunkowe, środki sanitarne do celów medycznych, preparaty witaminowe, **10** sprzęt farmaceutyczny, rehabilitacyjna aparatura do ciała do celów medycznych, aparatura i instrumenty chirurgiczne, medyczne, stomatologiczne i weterynaryjne, artykuły ortopedyczne.

(111) **288419** (220) 2015 12 07 (210) 450172
(151) 2016 11 09 (441) 2016 03 14
(732) COBRO-INSTYTUT BADAWCZY OPAKOWAŃ, Warszawa, PL.
(540) COBRO 0000 ODNAWIALNE powyżej 85 %
(540)



Kolor znaku: biały, zielony
(531) 05.03.11, 05.03.14, 27.05.01, 29.01.12
(510), (511) **42** badania w zakresie ochrony środowiska naturalnego, projektowanie opakowań.

(111) **288420** (220) 2015 12 08 (210) 450196
(151) 2016 10 26 (441) 2016 03 14
(732) PIETRYKA PIOTR ADER MEBLE BIUROWE I HOTELOWE,
Wrocław, PL.
(540) Ader
(510), (511) **20** meble oraz wyroby z drewna i materiałów drewnopochodnych, meble na wymiar, szafy na wymiar, meble hotelowe, meble kuchenne, fotele obrotowe, barki ruchome, meble biurowe, bufety ruchome, dekoracje przestawne, drzwi do mebli, łóżeczka dla małych dzieci, wysokie krzesła dla dzieci, figurki z drewna, fotele, gabloty, kanapy, stojaki na kapelusze: kasety drewniane, kojce dla dzie-

ci, kołyski, komody, konstrukcje drewniane łóżka, stojaki meblowe, kredensy, krzesła, podpory pod książki, kwietniki, ławy, łózka, przegródki drewniane do mebli, meble szkolne, półki meblowe, osprzęt niemetalowy do łóżek, osprzęt niemetalowy do mebli, stojaki na parasole, parawany, podnóżki, taborety, ramy do obrazów, kształtki na ramy obrazów, listwy do ram obrazów, regały, siedzenia, sofy, stoliki ruchome pod komputery, stoły, lamy barowe, lamy recepcyjne, meble medyczne, stoły do masażu, szafki na akta, szafki na ręczniki, toaletki, zagłówki, **42** doradztwo w zakresie wyposażenie wnętrz w meble, wyroby z drewna i materiałów drewnopochodnych, projektowanie wnętrz z meblami, wyrobami z drewna i materiałów drewnopochodnych, dekoracja wnętrz, projektowanie dekoracji wnętrz, stylizacja wnętrz, doradztwo architektoniczne, projektowanie architektoniczne, projektowanie budynków.

(111) **288421** (220) 2015 12 08 (210) 450198
 (151) 2016 10 26 (441) 2016 03 14
 (732) EWROL SPÓŁKA Z OGRANICZONĄ ODPOWIEDZIALNOŚCIĄ, Lutry, PL.
 (540) b balita
 (540)



Kolor znaku: niebieski

(531) 27.05.01, 29.01.04, 29.01.11

(510), (511) **31** komponenty paszowe, produkty do hodowli zwierząt, dodatki żywieniowe do wyboru pasz, surowce paszowe, pokarm dla zwierząt.

(111) **288422** (220) 2015 12 08 (210) 450199
 (151) 2016 10 26 (441) 2016 03 14
 (732) PRZEDSIĘBIORSTWO HANDLOWO-PROMOCYJNE AGRO-EFEKT SPÓŁKA Z OGRANICZONĄ ODPOWIEDZIALNOŚCIĄ, Słupia pod Bralinem, PL.
 (540) Agro-Efekt
 (540)



Kolor znaku: zielony, żółty

(531) 26.04.04, 27.05.01, 29.01.12, 26.04.16

(510), (511) **35** sprzedaż maszyn rolniczych i ich części, sprzedaż paszy i koncentratów, specjalistyczne doradztwo w zakresie agrotechniki i ochrony roślin, **37** doradztwo budowlane, serwis maszyn rolniczych, **44** wypożyczanie maszyn i sprzętu rolniczego.

(111) **288423** (220) 2015 12 09 (210) 450251
 (151) 2016 09 30 (441) 2016 03 14
 (732) CCC.EU SPÓŁKA Z OGRANICZONĄ ODPOWIEDZIALNOŚCIĄ, Polkowice, PL.
 (540) IDEĘ ZMIENIAĆ ŚWIAT
 (510), (511) **25** obuwie, odzież, nakrycia głowy, **35** reklama, marketing, promocja sprzedaży, usługi sprzedaży detalicznej obuwia, odzieży, nakryć głowy, usługi sprzedaży hurtowej obuwia, odzieży, nakryć głowy.

(111) **288424** (220) 2015 12 09 (210) 450254
 (151) 2016 09 30 (441) 2016 03 14
 (732) CCC.EU SPÓŁKA Z OGRANICZONĄ ODPOWIEDZIALNOŚCIĄ, Polkowice, PL.

(540) IDEĘ PO WIĘCEJ

(510), (511) **25** obuwie, odzież, nakrycia głowy, **35** reklama, marketing, promocja sprzedaży, usługi sprzedaży detalicznej obuwia, odzieży, nakryć głowy, usługi sprzedaży hurtowej obuwia, odzieży, nakryć głowy.

(111) **288425** (220) 2015 12 09 (210) 450258
 (151) 2016 09 30 (441) 2016 03 14
 (732) CCC.EU SPÓŁKA Z OGRANICZONĄ ODPOWIEDZIALNOŚCIĄ, Polkowice, PL.

(540) IDEĘ PO SZCZĘŚCIE

(510), (511) **25** obuwie, odzież, nakrycia głowy, **35** reklama, marketing, promocja sprzedaży, usługi sprzedaży detalicznej obuwia, odzieży, nakryć głowy, usługi sprzedaży hurtowej obuwia, odzieży, nakryć głowy.

(111) **288426** (220) 2015 12 09 (210) 450259
 (151) 2016 09 26 (441) 2016 03 14
 (732) CCC.EU SPÓŁKA Z OGRANICZONĄ ODPOWIEDZIALNOŚCIĄ, Polkowice, PL.

(540) IDEĘ DALEJ NIŻ INNI

(510), (511) **25** obuwie, odzież, nakrycia głowy, **35** reklama, marketing, promocja sprzedaży, usługi sprzedaży detalicznej obuwia, odzieży, nakryć głowy, usługi sprzedaży hurtowej obuwia, odzieży, nakryć głowy.

(111) **288427** (220) 2015 12 09 (210) 450260
 (151) 2016 10 26 (441) 2016 03 14
 (732) CEDC INTERNATIONAL SPÓŁKA Z OGRANICZONĄ ODPOWIEDZIALNOŚCIĄ, Oborniki, PL.

(540) ŻUBRÓWKA CZARNA. NASZA DUMA

(510), (511) **33** napoje alkoholowe (z wyjątkiem piwa).

(111) **288428** (220) 2015 12 09 (210) 450261
 (151) 2016 09 26 (441) 2016 03 14
 (732) CCC.EU SPÓŁKA Z OGRANICZONĄ ODPOWIEDZIALNOŚCIĄ, Polkowice, PL.

(540) IDEĘ PO...

(510), (511) **25** obuwie, odzież, nakrycia głowy, **35** reklama, marketing, promocja sprzedaży, usługi sprzedaży detalicznej obuwia, odzieży, nakryć głowy, usługi sprzedaży hurtowej obuwia, odzieży, nakryć głowy.

(111) **288429** (220) 2015 12 10 (210) 450269
 (151) 2016 11 04 (441) 2016 04 25
 (732) PRZEDSIĘBIORSTWO WIELOBRANŻOWE VET-AGRO SPÓŁKA Z OGRANICZONĄ ODPOWIEDZIALNOŚCIĄ, Lublin, PL.

(540) viflo gigantol

(510), (511) **1** nawozy dla rolnictwa, preparaty regulujące wzrost roślin, środki chemiczne dla leśnictwa, ogrodnictwa i rolnictwa.

(111) **288430** (220) 2015 12 10 (210) 450288
 (151) 2016 09 30 (441) 2016 03 14
 (732) OBR SPÓŁKA AKCYJNA, Płock, PL.
 (540) OBR S.A.
 (540)



Kolor znaku: granatowy

(531) 26.13.25, 29.01.04, 27.05.01

(510), (511) **1** rozpuszczalniki dla przemysłu chemicznego, płynnych paliw naftowych i olejów mineralnych, środki chemiczne dla przemysłu, dodatki chemiczne-do paliw płynnych, biopaliw, do olejów napędowych, olejów opałowych, rozcieńczalniki, katalizatory che-

miczne i biochemiczne, preparaty do oczyszczania gazu, nafta, nafta ochronna, środki do usuwania nafty, preparaty do oczyszczania olejów, preparaty antykorozyjne stosowane w przemyśle i w gospodarce przemysłowej, płyny do napędów automatycznych, płyny samochodowe, preparaty ognioodporne, rozpuszczalniki, substancje zapobiegające zamarzaniu, pakiety wielofunkcyjnych dodatków do biopaliw, **4** paliwa, dodatki niechemiczne do paliw, benzyny lotnicze, benzyny specjalnego przeznaczenia, paliwa do diesla, nafta, nafta ochronna, oleje napędowe, oleje palne przemysłowe, silnikowe, smary, **17** wyroby wytwarzane z tworzyw sztucznych-z polimerów olefinowych, z polietylenu, polipropylenu-taśmy orientowane, taśmy przylepne, uszczelniające, folie, folia rękawowa, folia termokurczliwa, płyty, rury, butelki, kształtki stosowane w budownictwie, rolnictwie, geomembrany, **35** prowadzenie działalności gospodarczej, dystrybucja i użytkowanie produktów ropopochodnych oraz ochrony środowiska, **40** przetwórstwo, produktów ropopochodnych oraz ochrony środowiska, **42** badania naukowe, prace badawczo-rozwojowe, projektowe, wdrożeniowe i techniczno-usługowe z zakresu przemysłu rafineryjnego i petrochemicznego, ochrony środowiska, badania analityczne, pobieranie próbek paliw i biopaliw płynnych, biokomponentów, wód, ścieków oraz gleby, wykonywanie analiz techniczno-ekonomicznych, testowanie katalizatorów, obsługa testów przemysłowych, usługi antykorozyjne, usługi analityczne, opracowywanie metod analitycznych, testów symulacyjnych dla kontroli procesów technologicznych, wykonywanie projektów modernizacji procesów technologicznych i optymalizacji gospodarki półproduktami, opracowywanie badań laboratoryjnych, wykonywanie badań w instalacjach modelowych, w skali półtechnicznej i przemysłowej, wykonywanie dokumentacji badawczo-projektowej dla procesów rafineryjnych i petrochemicznych.

(111) **288431** (220) 2015 12 10 (210) 450289
 (151) 2016 09 30 (441) 2016 03 14
 (732) OBR SPÓŁKA AKCYJNA, Płock, PL.
 (540) OBR S.A.
 (540)



Kolor znaku: granatowy

(531) 29.01.04, 26.13.25, 27.05.01

(510), (511) **1** rozpuszczalniki dla przemysłu chemicznego, płynnych paliw naftowych i olejów mineralnych, środki chemiczne dla przemysłu, dodatki chemiczne-do paliw płynnych, biopaliw, do olejów napędowych, olejów opałowych, rozcieńczalniki, katalizatory chemiczne i biochemiczne, preparaty do oczyszczania gazu, nafta, nafta ochronna, środki do usuwania nafty, preparaty do oczyszczania olejów, preparaty antykorozyjne stosowane w przemyśle i w gospodarce przemysłowej, płyny do napędów automatycznych, płyny samochodowe, preparaty ognioodporne, rozpuszczalniki, substancje zapobiegające zamarzaniu, pakiety wielofunkcyjnych dodatków do biopaliw, **4** paliwa, dodatki niechemiczne do paliw, benzyny lotnicze, benzyny specjalnego przeznaczenia, paliwa do diesla, nafta, nafta ochronna, oleje napędowe, oleje palne przemysłowe, silnikowe, smary, **17** wyroby wytwarzane z tworzyw sztucznych-z polimerów olefinowych, z polietylenu, polipropylenu-taśmy orientowane, taśmy przylepne, uszczelniające, folie, folia rękawowa, folia termokurczliwa, płyty, rury, butelki, kształtki stosowane w budownictwie, rolnictwie, geomembrany, **35** prowadzenie działalności gospodarczej, dystrybucja i użytkowanie produktów ropopochodnych oraz ochrony środowiska, **40** przetwórstwo, produktów ropopochodnych oraz ochrony środowiska, **42** badania naukowe, prace badawczo-rozwojowe, projektowe, wdrożeniowe i techniczno-usługowe z zakresu przemysłu rafineryjnego i petrochemicznego, ochrony środowiska, badania analityczne, pobieranie próbek paliw i biopaliw płynnych, biokomponentów, wód, ścieków oraz gleby, wykonywanie analiz techniczno-ekonomicznych, testowanie katalizatorów, obsługa testów przemysłowych, usługi antykorozyjne, usługi analityczne, opracowywanie metod analitycznych, testów symulacyjnych dla kontroli

procesów technologicznych, wykonywanie projektów modernizacji procesów technologicznych i optymalizacji gospodarki półproduktami, opracowywanie badań laboratoryjnych, wykonywanie badań w instalacjach modelowych, w skali półtechnicznej i przemysłowej, wykonywanie dokumentacji badawczo-projektowej dla procesów rafineryjnych i petrochemicznych.

(111) **288432** (220) 2015 12 10 (210) 450290
 (151) 2016 09 30 (441) 2016 03 14
 (732) OBR SPÓŁKA AKCYJNA, Płock, PL.
 (540) OBR S.A.
 (540)



Kolor znaku: granatowy

(531) 29.01.04, 26.13.25, 27.05.01

(510), (511) **1** rozpuszczalniki dla przemysłu chemicznego, płynnych paliw naftowych i olejów mineralnych, środki chemiczne dla przemysłu, dodatki chemiczne-do paliw płynnych, biopaliw, do olejów napędowych, olejów opałowych, rozcieńczalniki, katalizatory chemiczne i biochemiczne, preparaty do oczyszczania gazu, nafta, nafta ochronna, środki do usuwania nafty, preparaty do oczyszczania olejów, preparaty antykorozyjne stosowane w przemyśle i w gospodarce przemysłowej, płyny do napędów automatycznych, płyny samochodowe, preparaty ognioodporne, rozpuszczalniki, substancje zapobiegające zamarzaniu, pakiety wielofunkcyjnych dodatków do biopaliw, **4** paliwa, dodatki niechemiczne do paliw, benzyny lotnicze, benzyny specjalnego przeznaczenia, paliwa do diesla, nafta, nafta ochronna, oleje napędowe, oleje palne przemysłowe, silnikowe, smary, **17** wyroby wytwarzane z tworzyw sztucznych-z polimerów olefinowych, z polietylenu, polipropylenu-taśmy orientowane, taśmy przylepne, uszczelniające, folie, folia rękawowa, folia termokurczliwa, płyty, rury, butelki, kształtki stosowane w budownictwie, rolnictwie, geomembrany, **35** prowadzenie działalności gospodarczej, dystrybucja i użytkowanie produktów ropopochodnych oraz ochrony środowiska, **40** przetwórstwo, produktów ropopochodnych oraz ochrony środowiska, **42** badania naukowe, prace badawczo-rozwojowe, projektowe, wdrożeniowe i techniczno-usługowe z zakresu przemysłu rafineryjnego i petrochemicznego, ochrony środowiska, badania analityczne, pobieranie próbek paliw i biopaliw płynnych, biokomponentów, wód, ścieków oraz gleby, wykonywanie analiz techniczno-ekonomicznych, testowanie katalizatorów, obsługa testów przemysłowych, usługi antykorozyjne, usługi analityczne, opracowywanie metod analitycznych, testów symulacyjnych dla kontroli procesów technologicznych, wykonywanie projektów modernizacji procesów technologicznych i optymalizacji gospodarki półproduktami, opracowywanie badań laboratoryjnych, wykonywanie badań w instalacjach modelowych, w skali półtechnicznej i przemysłowej, wykonywanie dokumentacji badawczo-projektowej dla procesów rafineryjnych i petrochemicznych.

(111) **288433** (220) 2015 12 13 (210) 450379
 (151) 2016 10 31 (441) 2016 03 14
 (732) PRZEDSIĘBIORSTWO HANDLOWE A-T SPÓŁKA AKCYJNA,
 Krotoszyn, PL.
 (540) AT
 (540)



Kolor znaku: czarny, biały

(531) 26.13.25, 27.05.01, 27.05.23

(510), (511) **35** prowadzenie sprzedaży hurtowej i detalicznej artykułów elektrycznych, elektrotechnicznych i elektronicznych, oświetleniowych, chemicznych i farmaceutycznych.

(111) **288434** (220) 2015 12 14 (210) 450456
 (151) 2016 10 03 (441) 2016 03 14
 (732) GRZELAK GRZEGORZ ATLANTA, Skórzewo, PL.
 (540) ATLANTA
 (540)



(531) 26.04.18, 27.05.01
 (510), (511) **6** drzwi i okna metalowe, drzwi i okna metalowe przeciwpożarowe, płyty warstwowe o okładzinach metalowych, **37** usługi w zakresie montażu lekkiej obudowy, zabudowa drzwi i okien, budowa pawilonów i hal przemysłowych, nadzór budowlany.

(111) **288435** (220) 2015 12 14 (210) 450461
 (151) 2016 10 17 (441) 2016 05 09
 (732) JASZKOWSKI PIOTR SUPER MOP, Siedlce, PL.
 (540) SUPER JP MOP
 (540)



Kolor znaku: czerwony, Niebieski, żółty, biały
 (531) 01.01.05, 01.01.09, 26.05.13, 27.05.01, 29.01.14, 24.03.09
 (510), (511) **21** artykuły do czyszczenia, w szczególności szmatki do gospodarstwa domowego, szmatki do okien ze skóry lub sztucznej skóry, szmatki do kurzu, szmatki do zmywania naczyń, szmatki do czyszczenia powierzchni, pędzle do odkurzania, ściereczki do szorowania, uniwersalne szmatki, ściereczki do mycia podłóg, ściereczki z mikrofibry, gąbki, szmatki z materiałów nietkanych, szmatki z materiałów tkanych lub z dzianiny, szmatki do szorowania wykonane z materiału nietkanego z elementem wykonanym z gąbki i bez takiego elementu, wata stalowa do czyszczenia, w szczególności gąbki z waty stalowej z uchwytem i bez uchwytem, wykonane ze spienionych tworzyw sztucznych, gąbki z waty stalowej z mydłem, gąbki do celów gospodarstwa domowego, w szczególności powlekane tworzywem sztucznym gąbki do czyszczenia, gąbki do czyszczenia wykonane z wiskozy lub tworzyw sztucznych, przybory domowe lub kuchenne, w szczególności ręczne obsługiwane, nieelektryczne, mechaniczne urządzenia czyszczące, miotły, szczotki, śmietniczki, mopy, mopy gałgankowe, urządzenia do wyżymania mopa, wiadra do mopów, Końcówki do mopów, wyżymaczki do mopów, wiadra z wyciskarkami do mopów, wiadra z wyżymaczkami do mopów, wyciskacz do mopów [nakładka na wiadra], szczotki do misek klozetowych, stojaki na szczotki do misek klozetowych, urządzenia do mycia okien, ręczniki, rękawice domowe wykonane z lateksu lub z tworzyw sztucznych, rękawiczki jednorazowego użytku do celów domowych i ogrodniczych, rękawice ogrodnicze, urządzenia do suszenia prania, suszarki stojące, obrotowe suszarki stojące, elementy do suszenia, klamerki do mocowania białizny na sznurze, deski do prasowania,

rękawy do prasowania, wsporniki do desek do prasowania, szmatki do prasowania, ściereczki do czyszczenia żelazka, pojemniki kuchenne lub gospodarstwa domowego, w szczególności wiadra na wodę, kosze na śmieci z pokrywą otwieraną przy pomocy pedału nożnego, kosze na śmieci, pojemniki z tworzyw sztucznych do sortowania rzeczy do prania, Kosze z tworzyw sztucznych na rzeczy do prania, niemetalowe części składowe przyrządów ręcznych, nieelektrycznych, mechanicznych, w szczególności trzonki, uchwyty ręczne, części połączeniowe, przeguby, sprzęgła nie z metalu, jako dopasowane towary, **35** usługi sprzedaży, reklamy i promocji towarów, artykuły do czyszczenia, w szczególności szmatki do gospodarstwa domowego, szmatki do okien ze skóry lub sztucznej skóry, szmatki do kurzu, szmatki do zmywania naczyń, szmatki do czyszczenia powierzchni, pędzle do odkurzania, ściereczki do szorowania, uniwersalne szmatki, ściereczki do mycia podłóg, ściereczki z mikrofibry, gąbki, szmatki z materiałów nietkanych, szmatki z materiałów tkanych lub z dzianiny, szmatki do szorowania wykonane z materiału nietkanego z elementem wykonanym z gąbki i bez takiego elementu, wata stalowa do czyszczenia, w szczególności gąbki z waty stalowej z uchwytem i bez uchwytem, wykonane ze spienionych tworzyw sztucznych, gąbki z waty stalowej z mydłem, gąbki do celów gospodarstwa domowego, w szczególności powlekane tworzywem sztucznym gąbki do czyszczenia, gąbki do czyszczenia wykonane z wiskozy lub tworzyw sztucznych, przybory domowe lub kuchenne, w szczególności ręcznie obsługiwane, nieelektryczne, mechaniczne urządzenia czyszczące, miotły, szczotki, śmietniczki, mopy, mopy gałgankowe, urządzenia do wyżymania mopa, wiadra do mopów, końcówki do mopów, wyżymaczki do mopów, wiadra z wyciskarkami do mopów, wiadra z wyciskaczami do mopów, wyciskacz do mopów [nakładka na wiadra], szczotki do misek klozetowych, stojaki na szczotki do misek klozetowych, urządzenia do mycia okien, ręczniki, rękawice domowe wykonane z lateksu lub z tworzyw sztucznych, rękawiczki jednorazowego użytku do celów domowych i ogrodniczych, rękawice ogrodnicze, urządzenia do suszenia prania, suszarki stojące, obrotowe suszarki stojące, elementy do suszenia, klamerki do mocowania białizny na sznurze, deski do prasowania, rękawy do prasowania, wsporniki do desek do prasowania, szmatki do prasowania, ściereczki do czyszczenia żelazka, pojemniki kuchenne lub gospodarstwa domowego, w szczególności wiadra na wodę, kosze na śmieci z pokrywą otwieraną przy pomocy pedału nożnego, kosze na śmieci, pojemniki z tworzyw sztucznych do sortowania rzeczy do prania, Kosze z tworzyw sztucznych na rzeczy do prania, niemetalowe części składowe przyrządów ręcznych, nieelektrycznych, mechanicznych, w szczególności trzonki, uchwyty ręczne, części połączeniowe, przeguby, sprzęgła, nie z metalu, jako dopasowane towary.

(111) **288436** (220) 2015 12 14 (210) 450467
 (151) 2016 10 12 (441) 2016 05 09
 (732) SAVOY DENT SPÓŁKA Z OGRANICZONĄ
 ODPOWIEDZIALNOŚCIĄ, Warszawa, PL.
 (540) SAVOY DENT
 (540)



Kolor znaku: niebieski
 (531) 26.03.01, 24.15.01, 27.05.01, 29.01.04
 (510), (511) **5** preparaty, materiały i artykuły dentystyczne i ortodontyczne, **10** przyrządy, aparaty, instrumenty, urządzenia i przybory dentystyczne i ortodontyczne, protezy dentystyczne, **21** artykuły do czyszczenia zębów, **41** usługi szkoleniowe i edukacyjne w zakresie stomatologii i ortodoncji oraz medycyny, **44** usługi dentystyczne i ortodontyczne, usługi medyczne.

(111) **288437** (220) 2015 12 15 (210) 450490
 (151) 2016 10 28 (441) 2016 04 11
 (732) GDAŃSK TRANSPORT COMPANY SPÓŁKA AKCYJNA, Sopot, PL.
 (540) 2 WDECHY 2x 30 UCIŚNIĘĆ 30 2 WDECHY 2x 30 UCIŚNIĘĆ 30 ZADZWOŃ! 112 A TY POTRAFISZ UDZIELIĆ PIERWSZEJ POMOCY? www.pierwszapotmoca.pl BEZPIECZEŃSTWO MOJE DRUGIE IMIĘ AmberOne AUTOSTRADA A1 ZAGRAJ W KLASY WYGRAJ ŻYCIE

(540)



Kolor znaku: pomarańczowy, czerwony, niebieski, biały
(531) 02.09.08, 02.09.14, 02.09.16, 26.04.01, 26.04.09, 27.05.01, 27.07.01, 29.01.14

(510), (511) **16** materiały szkoleniowe, edukacyjne i instruktażowe, broszury, foldery informacyjne, ulotki, **28** gry, gry planszowe, gry quizowe, przenośne [podręczne] gry komputerowe, **41** nauczanie i szkolenia, rozrywka, organizowanie konkursów, seminariów oraz warsztatów, imprezy kulturalne, rozrywkowe i sportowe, informacja o rozrywce, organizacja quizów, gier i zawodów, organizowanie wydarzeń kulturalnych, rozrywkowych i sportowych, usługi szkoleniowe w zakresie udzielania pierwszej pomocy, kursy instruktażowe, usługi edukacyjne, edukacja w zakresie bezpieczeństwa drogowego, gry oferowane w systemie on-line z sieci komputerowej.

(111) **288438** (220) 2015 12 15 (210) 450521
(151) 2016 10 04 (441) 2016 03 14

(732) NOWA ARCHITEKTURA SPÓŁKA Z OGRANICZONĄ ODPOWIEDZIALNOŚCIĄ, Oleśnica, PL.

(540) NOWA ARCHITEKTURA

(540)



Kolor znaku: pomarańczowy, szary, biały

(531) 26.04.02, 26.04.11, 26.04.12, 27.05.01, 29.01.13

(510), (511) **37** budownictwo, budowa pomieszczeń, budowa domów, budowanie nieruchomości, budowanie nieruchomości dla przemysłu, budowanie hal, konsultacje budowlane, usługi budowlane i konstrukcyjne, budowa części budynków, usługi zarządzania budową, doradztwo inżynierskie [budownictwo], usługi konserwacji i naprawy budynków, wynajem sprzętu i maszyn budowlanych, naprawcze roboty budowlane, naprawa lub konserwacja sprzętu budowlanego, **42** opracowywanie projektów budowlanych, monitorowanie konstrukcji budowlanych, usługi badawcze związane z budownictwem, opracowanie projektów technicznych w dziedzinie budownictwa, usługi w zakresie inżynierii budowlanej, doradztwo w zakresie projektów architektonicznych i budowlanych, projektowanie budowlane.

(111) **288439** (220) 2015 12 15 (210) 450522

(151) 2016 10 25 (441) 2016 05 09

(732) TEROPLAN SPÓŁKA AKCYJNA, Oświęcim, PL.

(540)



Kolor znaku: niebieski, biały

(531) 26.01.03, 26.01.16, 26.11.01, 26.13.25, 29.01.12

(510), (511) **9** oprogramowanie komputerowe, nagranie, **35** agencje informacji handlowej, informacja o działalności gospodarczej, pozyskiwanie danych do komputerowych baz danych, systematyzacja danych komputerowych baz danych, komputerowe zarządzanie plikami, handlowe informacje i porady udzielane konsumentom [punkty informacji konsumenckiej], **38** agencje informacyjne, informacja o telekomunikacji, poczta elektroniczna, przesyłanie informacji, przesyłanie informacji tekstowej i obrazowej za pomocą komputera, usługi telefoniczne, **39** informacja o transporcie, informacja o ruchu drogowym, usługi kierowców, transport kolejowy, logistyka transportu, informacja o magazynowaniu, magazynowanie elektronicznych nośników danych lub dokumentów, pośrednictwo w maklerstwie transportowym, pilotowanie, rezerwowanie miejsc na podróże, transport podróży, usługi osób towarzyszących podróży, rezerwacja miejsc na podróż, rezerwacja podróży, rezerwacja transportu, transport, pośrednictwo w transporcie, transport pasażerski, turystyka [zwiedzanie].

(111) **288440** (220) 2015 12 15 (210) 450524

(151) 2016 10 25 (441) 2016 05 09

(732) TEROPLAN SPÓŁKA AKCYJNA, Oświęcim, PL.

(540)



(531) 26.01.01, 26.01.03, 26.11.01, 26.13.25

(510), (511) **9** oprogramowanie komputerowe, nagranie, **35** agencje informacji handlowej, informacja o działalności gospodarczej, pozyskiwanie danych do komputerowych baz danych, systematyzacja danych komputerowych baz danych, komputerowe zarządzanie plikami, handlowe informacje i porady udzielane konsumentom [punkty informacji konsumenckiej], **38** agencje informacyjne, informacja o telekomunikacji, poczta elektroniczna, przesyłanie informacji, przesyłanie informacji tekstowej i obrazowej za pomocą komputera, usługi telefoniczne, **39** informacja o transporcie, informacja o ruchu drogowym, usługi kierowców, transport kolejowy, logistyka transportu, informacja o magazynowaniu, magazynowanie elektronicznych nośników danych lub dokumentów, pośrednictwo w maklerstwie transportowym, pilotowanie, rezerwowanie miejsc na podróże, transport podróży, usługi osób towarzyszących podróży, rezerwacja miejsc na podróż, rezerwacja podróży, rezerwacja transportu, transport, pośrednictwo w transporcie, transport pasażerski, turystyka [zwiedzanie].

(111) **288441** (220) 2015 12 16 (210) 450531

(151) 2016 10 25 (441) 2016 03 29

(732) CIECH SARZYNA SPÓŁKA AKCYJNA, Nowa Sarzyna, PL.

(540) stąd jesteśmy, tu rośniemy

(510), (511) **1** produkty chemiczne przeznaczone dla przemysłu, rolnictwa, ogrodnictwa i leśnictwa, żywice syntetyczne w stanie surowym, tworzywa sztuczne w stanie surowym, regulatory wzrostu roślin, nawozy, **5** herbicydy, fungicydy, pestycydy, biocydy, insektycydy, środki do zwalczania robactwa.

(111) **288442** (220) 2015 12 16 (210) 450533

(151) 2016 11 04 (441) 2016 03 29

(732) CIECH SARZYNA SPÓŁKA AKCYJNA, Nowa Sarzyna, PL.

(540) AGRO PRODUKTY NAJLEPSZE DLA POLSKIEJ ZIEMI

(540)



Kolor znaku: zielony, niebieski, biały

(531) 29.01.13, 27.05.01, 01.17.11, 26.05.01, 26.05.08

(510), (511) **1** produkty chemiczne przeznaczone dla przemysłu, rolnictwa, ogrodnictwa i leśnictwa, żywice syntetyczne w stanie surowym, tworzywa sztuczne w stanie surowym, regulatory wzrostu roślin, nawozy, **5** herbicydy, fungicydy, pestycydy, biocydy, insektycydy, środki do zwalczania robactwa.

(111) **288443** (220) 2015 12 16 (210) 450541

(151) 2016 11 04 (441) 2016 03 29

(732) ZIELIŃSKA JUSTYNA PROTASK, Warszawa, PL.

(540) Centrum NISZCZAREK

(540)



Kolor znaku: czarny, czerwony

(531) 27.05.01, 29.01.12, 15.05.25

(510), (511) **35** usługi sprzedaży detalicznej i hurtowej urządzeń biurowych, usługi sprzedaży detalicznej i hurtowej materiałów i surowców służących do naprawy, serwisowania i renowacji urządzeń biurowych, usługi sprzedaży detalicznej i hurtowej części do urządzeń biurowych, dystrybucja materiałów reklamowych, próbek, druków, prospektów i broszur tematycznie związanych ze sprzedażą, naprawą i serwisowaniem urządzeń biurowych, pokazy towarów, materiałów i części służących do eksploatacji, naprawy, serwisowania urządzeń biurowych, promocja sprzedaży części do urządzeń biurowych dla osób trzecich, publikowanie tekstów reklamowych dotyczących eksploatacji, części, materiałów i surowców służących do eksploatacji, naprawy i serwisowania urządzeń biurowych, wynajem urządzeń i wyposażenia biurowego.

(111) **288444** (220) 2015 12 16 (210) 450544

(151) 2016 10 27 (441) 2016 04 11

(732) JUSIŃSKI JANUSZ ELEGIA, Warszawa, PL.

(540) ELEGIA USŁUGI POGRZEBOWE

(540)



(531) 13.01.01, 25.01.25, 26.11.01, 26.11.08, 27.05.01

(510), (511) **45** kremacja, zakłady pogrzebowe, pogrzeby, usługi pogrzebowe.

(111) **288445** (220) 2015 12 16 (210) 450550

(151) 2016 10 27 (441) 2016 05 09

(732) OCEANIC SPÓŁKA AKCYJNA, Sopot, PL.

(540) Oillan active

(540)



Kolor znaku: niebieski, czerwony, srebrny, biały

(531) 01.15.15, 26.01.01, 26.01.03, 26.01.13, 26.11.01, 26.11.13,

26.13.25, 27.05.01, 29.01.14

(510), (511) **3** produkty kosmetyczne, preparaty do pielęgnacji skóry, emulsje, kremy, balsamy, toniki, płyny, mleczka, żele, pianki, oliwki, peelingi, maseczki do twarzy i do ciała, olejki eteryczne go pielęgnacji skóry, talk i pudry do ciała, preparaty przeciwsłoneczne i po opalaniu, preparaty do golenia, przed i po goleniu, mydła, środki do mycia i kąpeli, preparaty do higieny intymnej, środki perfumeryjne, perfumy, wody toaletowe i kolońskie dezodoranty i antyperspiranty, preparaty do pielęgnacji włosów, środki do pielęgnacji ust, środki do czyszczenia zębów i pielęgnacji jamy ustnej, chusteczki nasączone płynami kosmetycznymi, środki toaletowe, **5** preparaty farmaceutyczne, produkty farmaceutyczne, produkty i preparaty do pielęgnacji skóry, kosmetyki do celów leczniczych, kremy, emulsje, płyny, żele, oliwki i balsamy lecznicze, sole do kąpeli do celów medycznych, kąpiele lecznicze.

(111) **288446** (220) 2015 12 16 (210) 450560

(151) 2016 11 03 (441) 2016 03 29

(732) BĄK MAŁGORZATA, Kielce, PL.

(540) Green

(540)



Kolor znaku: zielony, jasnozielony, ciemnozielony, czerwony

(531) 05.05.19, 05.05.20, 05.05.21, 26.01.01, 27.05.01, 29.01.12

(510), (511) **43** restauracje, stołówki, bary szybkiej obsługi-snack bary, kawiarnie, kafeterie-bufety, catering, obsługa gastronomiczna z własnym zapleczem, produktami i transportem, usługi barowe, tworzenie diet na indywidualne potrzeby klientów, tworzenie diet zdrowotnych, tworzenie diet odchudzających.

(111) **288447** (220) 2015 12 16 (210) 450564

(151) 2016 10 26 (441) 2016 03 29

(732) POLSKIE CENTRUM KAS FISKALNYCH SPÓŁKA Z OGRANICZONĄ ODPOWIEDZIALNOŚCIĄ, Warszawa, PL.

(540) POLSKIE CENTRUM KAS FISKALNYCH

(540)



Kolor znaku: niebieski, zielony, czarny, biały

(531) 26.04.01, 26.04.08, 26.04.09, 16.01.08, 27.05.01, 29.01.14

(510), (511) **35** usługi prowadzenia sklepu i/lub hurtowni oraz usługi w zakresie gromadzenia w celu sprzedaży korespondencyjnej i z wykorzystaniem telekomunikacji następujących towarów: urządzenia dla punktów sprzedaży, urządzenia do przetwarzania danych, kasy rejestrujące, kasy fiskalne, automatyczne kasy fiskalne, elektroniczne kasy rejestrujące, drukarki rejestrujące, drukarki fiskalne, drukarki etykiet, drukarki kodów kreskowych, czytniki kodów kreskowych, czytniki [sprzęt do przetwarzania danych], skanery kodów kreskowych, dekodery kodów kreskowych, terminale kodów kreskowych,

urządzenia do etykietowania do użytku biurowego, przenośne drukarki etykiet [sprzęt biurowy], czytniki etykiet [dekodery], terminale POS, kolektory [terminale] danych, terminale komputerowe, terminale do płatności elektronicznych, terminale elektroniczne do punktów sprzedaży, wagi elektroniczne, ekrany dotykowe [elektroniczne], drukarki, drukarki termiczne, oprogramowanie komputerowe [programy], oprogramowanie użytkowe, oprogramowanie sprzętowe, szuflady kasowe, **37** naprawa i konserwacja urządzeń elektronicznych, serwis urządzeń elektronicznych, instalowanie, konserwacja oraz naprawa maszyn i urządzeń biurowych, udzielanie informacji związanych z naprawą lub konserwacją maszyn i urządzeń biurowych, instalowanie, konserwacja i naprawa sprzętu komputerowego, naprawa elektronicznych systemów kasowych, konserwacja terminali do przetwarzania danych, **42** doradztwo i konsultacje w zakresie sprzętu i oprogramowania komputerowego, dostosowywanie sprzętu i oprogramowania komputerowego, usługi doradcze i informacyjne w zakresie komputerowych urządzeń peryferyjnych, instalacja, konserwacja i naprawa oprogramowania komputerowego, rozwiązywanie problemów z oprogramowaniem komputerowym [pomoc techniczna], świadczenie usług informacyjnych, konsultacyjnych i doradczych w zakresie oprogramowania komputerowego.

(111) **288448** (220) 2015 12 17 (210) 450584
(151) 2016 11 04 (441) 2016 05 09

(732) AXENCE SPÓŁKA Z OGRANICZONĄ ODPOWIEDZIALNOŚCIĄ
SPÓŁKA KOMANDYTOWA, Kraków, PL.

(540) Szwajcarski Szczyrk dla Administratorów Sieci
(510), (511) **9** programy komputerowe (software ładowalny), programy komputerowe nagrane, programy sterujące komputerowe nagrane, oprogramowanie komputerowe nagrane, komputery, przenośne komputery, podręczne przenośne komputery, komputerowy sprzęt, drukarki komputerowe, dyski magnetyczne, dystrybutory dysków komputerowych, fotokopiarki, klawiatury komputerowe, mikroprocesory, oprogramowanie do gier komputerowych, oprogramowanie komputerowe, nagrane, pamięci komputerowe pamięci zewnętrzne USB, pliki graficzne do ściągnięcia do telefonu komórkowego, pliki muzyczne do ściągnięcia do telefonu komórkowego, urządzenia do przetwarzania danych, urządzenia do fotokopiowania, podpórki pod nadgarstki do użytku z komputerem, podkładki pod myszy komputerowe, **41** usługi szkoleniowe, organizowanie i prowadzenie warsztatów, seminariów i konferencji, organizowanie zjazdów w celach szkoleniowych, organizowanie zjazdów edukacyjnych, usługi kształcenia praktycznego, organizacja imprez rozrywkowych, usługi szkoleniowe w zakresie użytkowania oprogramowania komputerowego, usługi edukacyjne dotyczące oprogramowania komputerowego, publikacje on-line, **42** instalowanie, konserwacja i naprawy komputerów, doradztwo w zakresie komputerowego sprzętu, odzyskiwanie komputerowych danych, programowanie komputerów, projektowanie systemów komputerowych, wypożyczanie komputerów, konserwacja oprogramowania komputerowego, aktualizacja oprogramowania komputerowego, doradztwo w zakresie oprogramowania komputerowego, instalacje oprogramowania komputerowego, konserwacja oprogramowania komputerowego, inwentaryzacja oprogramowania komputerowego, usługi w zakresie bezpieczeństwa i monitorowania sieci IT, powielanie oprogramowania komputerowego, projektowanie oprogramowania komputerowego, wypożyczanie oprogramowania komputerowego, pomoc techniczna w zakresie oprogramowania komputerowego (helpdesk), tworzenie oprogramowanie komputerowego w zakresie monitorowania pracowników, dostarczanie i opracowywanie wyszukiwarek internetowych, hosting serwerów, monitoring systemów komputerowych przy użyciu dostępu zdalnego, usługi komputerowe w zakresie ochrony antywirusowej, odzyskiwanie danych komputerowych, udostępnianie miejsca na serwerach, usługi doradcze w zakresie technologii informacyjnej (IT), tworzenie i utrzymywanie stron internetowych dla osób trzecich, **45** licencjonowanie oprogramowania komputerowego, licencjonowanie własności intelektualnej, doradztwo w wyżej wymienionych usługach.

(111) **288449** (220) 2015 12 17 (210) 450612
(151) 2016 10 25 (441) 2016 03 29

(732) CEDZIDŁO WALDEMAR AD PRO, Kraków, PL.

(540) ad pro REKLAMA DLA FIRM

(540)



Kolor znaku: zielony, szary

(531) 27.05.01, 27.05.05, 29.01.12

(510), (511) **9** reklamy świetlne, podświetlane tablice, plansze, billboardy, szyldy i kasetony, podświetlane tablice reklamowe wielkogabarytowe, **35** sprzedaż oświetlenia dla osób trzecich, reklama, reklama billboardowa, tworzenie tekstów reklamowych, produkcja materiałów reklamowych i ich uaktualnianie, agencje reklamowe, usługi edytorskie w dziedzinie reklamy, ogłoszenia i usługi reklamowe, publikowanie tekstów reklamowych, reklama za pośrednictwem sieci komputerowej, rozpowszechnianie ogłoszeń reklamowych, wynajmowanie powierzchni na cele reklamowe, usługi reklamowe na rzecz osób trzecich, usługi reklamowe z wykorzystaniem wszystkich metod słownych, dźwiękowych, audiowizualnych, multimedialnych i internetowych, reklama za pośrednictwem sieci komputerowej, Internetu, Intranetu, promocja sprzedaży na rzecz osób trzecich, dystrybucja materiałów reklamowych, zamieszczanie reklam, produkcja reklam, organizacja wystaw, targów i konkursów w celach reklamowych i handlowych, inne reklamy zawarte w klasie 35, **37** montowanie, instalacja i naprawa reklam świetlnych, montowanie, instalowanie i naprawa reklam wielkogabarytowych, montowanie, instalowanie reklam na pojazdach, oklejenie pojazdów do celów reklamowych, usługi związane z konserwacją i eksploatacją sprzętu wymienionego w klasie 9, tj: reklamy świetlne, podświetlane tablice, plansze, billboardy, szyldy i kasetony, podświetlane tablice reklamowe wielkogabarytowe.

(111) **288450** (220) 2015 12 18 (210) 450670
(151) 2016 10 21 (441) 2016 03 29

(732) BICZAK ARTUR, BICZAK PIOTR, ART AND PLAY SPÓŁKA
CYWILNA, Latchorzew, PL.

(540) KULOLABIRYNT

(540)



Kolor znaku: niebieski, czerwony, biały, żółty, szary

(531) 26.15.01, 26.13.25, 27.05.01, 29.01.15, 26.11.03, 26.11.06,
26.11.12, 26.11.13, 26.11.21, 26.11.22, 26.11.99

(510), (511) **28** gry, zabawki.

(111) **288451** (220) 2015 12 21 (210) 450717
(151) 2016 10 18 (441) 2016 03 29

(732) PURATOS, NV, Groot-Bijgaarden, BE.

(540) PURASER

(510), (511) **29** ser i przetworzony ser, mleko i produkty mleczne, wazylwa i śmietany, jadalne oleje i tłuszcze, margaryny, **30** mąka i produkty zbożowe, chleb, ciasta, wyroby cukiernicze i słodczyce, ulepszczone do chleba, mieszanki do sporządzania ciast, drożdże, drożdże w proszku i proszek do pieczenia, aromaty (preparaty) do żywności, bawarski proszek i krem budyniowy w proszku, kremy oraz nadzienia do wyrobów cukierniczych, w szczególności kremy oraz nadzienia serowe, kawa, herbata, kakao, czekolada i produkty czekoladowe.

(111) **288452** (220) 2015 12 22 (210) 450756
(151) 2016 11 04 (441) 2016 03 29

(732) PRZEDSIĘBIORSTWO PRODUKCYJNO-HANDLOWE ARO
KAROŃ SPÓŁKA JAWNA, Częstochowa, PL.

(540) medio

(510), (511) **12** siatki bagażowe do pojazdów, wózki bagażowe, wózki dziecięce, wózki golfowe, koła do wózków dziecięcych, kółka samo-

nastawne do wózków dziecięcych, foteliki bezpieczeństwa dla dzieci do pojazdów, podwozia wózków dziecięcych, pokrycia wózków dziecięcych spacerowych, wózki spacerowe dziecięce, pokrycia stałe wózków dziecięcych, budki do wózków dziecięcych spacerowych, wózki na zakupy.

(111) **288453** (220) 2015 12 22 (210) 450757

(151) 2016 11 04 (441) 2016 03 29

(732) PRZEDSIĘBIORSTWO PRODUKCYJNO-HANDLOWE ARO KAROŃ SPÓŁKA JAWNA, Częstochowa, PL.

(540) erness

(510), (511) **12** siatki bagażowe do pojazdów, wózki bagażowe, wózki dziecięce, wózki golfowe, koła do wózków dziecięcych, kółka samonastawne do wózków dziecięcych, foteliki bezpieczeństwa dla dzieci do pojazdów, podwozia wózków dziecięcych, pokrycia wózków dziecięcych spacerowych, wózki spacerowe dziecięce, pokrycia stałe wózków dziecięcych, budki do wózków dziecięcych spacerowych, wózki na zakupy.

(111) **288454** (220) 2015 12 22 (210) 450758

(151) 2016 11 04 (441) 2016 03 29

(732) PRZEDSIĘBIORSTWO PRODUKCYJNO-HANDLOWE ARO KAROŃ SPÓŁKA JAWNA, Częstochowa, PL.

(540) loren

(510), (511) **12** siatki bagażowe do pojazdów, wózki bagażowe, wózki dziecięce, wózki golfowe, koła do wózków dziecięcych, kółka samonastawne do wózków dziecięcych, foteliki bezpieczeństwa dla dzieci do pojazdów, podwozia wózków dziecięcych, pokrycia wózków dziecięcych spacerowych, wózki spacerowe dziecięce, pokrycia stałe wózków dziecięcych, budki do wózków dziecięcych spacerowych, wózki na zakupy.

(111) **288455** (220) 2015 12 22 (210) 450783

(151) 2016 10 26 (441) 2016 03 29

(732) PATER ANNA MAŁGORZATA PRZEDSIĘBIORSTWO PROJEKTOWANIA I REALIZACJI GOSTER, Bydgoszcz, PL.

(540) GOSTER DESIGN PRODUCTION

(540)



(531) 26.03.23, 26.11.03, 27.05.01, 29.01.13

(510), (511) **6** Kolejki rurowe, boksy do ogłuszania trzody, zbiorniki metalowe, **7** kruszarki szczękowe, kruszarki wirnikowe (udarowe, młotkowe, udarowe z pionowym wałem), kruszarki walcowe, kruszarki stożkowe, kruszarki mobilne, przesiewacze wibracyjne, przesiewacze typ flip flow, przesiewacze rolkowe, separatory statyczne, separatory mechaniczne, przenośniki, linie technologiczne, młyny rurowe, młyny sitowe, kotły maszynowe, maskownice, mieszalniki, myjki pojemników, podajniki, masłownico-mieszalaki.

(111) **288456** (220) 2015 12 23 (210) 450804

(151) 2016 10 26 (441) 2016 04 11

(732) ECO-SPHERE LLC,,

(540) Ranek

(540)

Ranek

(531) 27.05.01

(510), (511) **29** soki owocowe do gotowania, soki warzywne do gotowania, owocowe i warzywne ekstrakty i koncentraty do żywności, **32** napoje bezalkoholowe, napoje energetyzujące, napoje izotoniczne, napoje owocowe, soki, w tym soki owocowe, soki warzywne, nektary, syropy, preparaty do przygotowywania napojów, wody mineralne gazowane i niegazowane, wody źródlane, **35** usługi sprzedaży detalicznej i hurtowej napojów bezalkoholowych, w tym

soków, napojów energetyzujących, napojów izotonicznych, nektarów, syropów, wód mineralnych gazowanych i niegazowanych, wód źródłanych, soków owocowych do gotowania, soków warzywnych do gotowania, owocowych i warzywnych ekstraktów i koncentratów do żywności, usługi sprzedaży detalicznej i hurtowej preparatów do przygotowywania napojów.

(111) **288457** (220) 2015 12 29 (210) 450866

(151) 2016 10 03 (441) 2016 04 11

(732) BROWAR FORTUNA SPÓŁKA Z OGRANICZONĄ ODPOWIEDZIALNOŚCIĄ, Miłosław, PL.

(540) CYDR MIŁOŚLAWSKI JABŁKOWY

(540)



Kolor znaku: brązowy, czerwony, pomarańczowy, biały, zielony

(531) 02.07.14, 02.07.15, 05.01.03, 05.01.05, 05.01.15, 27.05.01,

27.05.05, 05.07.13, 29.01.15

(510), (511) **33** cydr.

(111) **288458** (220) 2015 12 29 (210) 450873

(151) 2016 10 10 (441) 2016 04 11

(732) CCC.EU SPÓŁKA Z OGRANICZONĄ ODPOWIEDZIALNOŚCIĄ, Polkowice, PL.

(540) CCC SHOES & BAGS IDĘ PO...

(540)



Kolor znaku: czarny, pomarańczowy, biały, szary

(531) 26.04.02, 27.05.01, 27.05.05, 29.01.14

(510), (511) **25** obuwie, odzież, nakrycia głowy, **35** reklama, marketing, promocja sprzedaży, usługi sprzedaży detalicznej obuwia, odzieży, nakryć głowy, usługi sprzedaży hurtowej obuwia, odzieży, nakryć głowy.

(111) **288459** (220) 2015 12 30 (210) 450923

(151) 2016 11 02 (441) 2016 04 11

(732) MAZOWIECKI KLUB KARATE KYOKUSHIN, Warszawa, PL.

(540) MK KK HEART FOR FIGHT

(540)



Kolor znaku: biały, niebieski

(531) 26.11.13, 27.05.01, 28.03.99, 29.01.12

(510), (511) **41** fitness kluby, usługi doradcze w zakresie ćwiczeń fizycznych, usługi szkoleniowe związane ze sprawnością fizyczną, szkolenia sportowe, szkolenia w zakresie sprawności fizycznej.

(111) **288460** (220) 2015 12 30 (210) 450937
 (151) 2016 10 10 (441) 2016 04 11
 (732) ZAROTYŃSKI DARIUSZ, Kraków, PL.
 (540) meavita
 (540)



Kolor znaku: niebieski, czerwony, biały
 (531) 02.09.01, 24.17.02, 27.05.01, 29.01.12
 (510), (511) **9** programy komputerowe, programy komputerowe do obsługi gabinetów lekarskich i innych placówek medycznych, programy komputerowe do monitorowania stanu zdrowia, do monitorowania stanu ciąży, **16** czasopisma, gazety, komiksy, książki, szablony kart ciąży, **32** napoje energetyczne, napoje witaminowe, woda, **35** komputerowe zarządzanie plikami, wyszukiwanie informacji w komputerowych bazach danych, usługi portalu internetowego, usługi komputerowych kanałów informacji w dziedzinie medycyny, **41** usługi promocji zdrowia, usługi edukacyjne w dziedzinie diagnostyki medycznej, medycyny i rehabilitacji, organizacja i prowadzenie kursów, konferencji i sympozjów w dziedzinie diagnostyki medycznej, medycyny i rehabilitacji, instruktaż w zakresie gimnastyki, prowadzenie zajęć fitness, zajęcia sportowe, usługi trenera osobistego w zakresie rekreacji i sportu, informacja w zakresie rekreacji, kształcenie praktyczne w formie warsztatów, edycja tekstów innych niż reklamowe, publikacje on-line, publikowanie tekstów innych niż reklamowe, opieka przedszkolna, **42** badania w dziedzinie medycyny, badania biologiczne, badania bakteriologiczne, ekspertyzy w dziedzinie medycyny, usługi laboratoriów naukowych, **44** usługi medyczne, usługi diagnostyczne, usługi banku krwi, usługi punktu pobrań do badań diagnostycznych i laboratoryjnych, usługi lekarzy, stomatologów, pielęgniarek, położnych, usługi szpitali, klinik, sanatoriów, usługi chirurgii plastycznej, usługi ginekologii estetycznej, usługi fizjoterapeutyczne i fizykoterapeutyczne, usługi masażu, usługi opieki medycznej i pielęgniarstwa, usługi opieki pielęgniarek i położnych w środowisku zamieszkania, zabiegi sztucznego zapłodnienia i zapłodnienia in vitro, szkoła rodzenia, doradztwo laktacyjne, doradztwo dietetyczne, usługi psychologiczne i psychoterapeutyczne, usługi domów opieki, prowadzenie hospicjów, usługi sanatoryjne i kuracji uzdrowiskowych, usługi telemedyczne, wypożyczanie sprzętu medycznego.

(111) **288461** (220) 2015 12 30 (210) 450938
 (151) 2016 10 10 (441) 2016 04 11
 (732) ZAROTYŃSKI DARIUSZ, Kraków, PL.
 (540)



Kolor znaku: czerwony
 (531) 02.09.01, 24.17.02, 29.01.01
 (510), (511) **9** programy komputerowe, programy komputerowe do obsługi gabinetów lekarskich i innych placówek medycznych, programy komputerowe do diagnostyki medycznej, do monitorowania stanu zdrowia, do monitorowania stanu ciąży, **16** czasopisma, gazety, komiksy, książki, szablony kart ciąży, **32** napoje energetyczne, napoje witaminowe, woda, **35** komputerowe zarządzanie plikami, wyszukiwanie informacji w komputerowych bazach danych, usługi portalu internetowego, usługi komputerowych kanałów informacji w dziedzinie medycyny, **41** usługi promocji zdrowia, usługi edukacyjne w dziedzinie diagnostyki medycznej, medycyny i rehabilitacji, organizacja i prowadzenie kursów, konferencji i sympozjów w dziedzinie diagnostyki medycznej, medycyny i rehabilitacji, instruktaż w zakresie gimnastyki, prowadzenie zajęć fitness, zajęcia sportowe, usługi trenera osobistego w zakresie rekreacji i sportu, informacja w zakresie rekreacji, kształcenie praktyczne w formie warsztatów, edycja tekstów innych niż reklamowe, publikacje on-line, publikowanie tekstów innych niż

reklamowe, opieka przedszkolna, **42** badania w dziedzinie medycyny, badania biologiczne, badania bakteriologiczne, ekspertyzy w dziedzinie medycyny, usługi laboratoriów naukowych, **44** usługi medyczne, usługi diagnostyczne, usługi banku krwi, usługi punktu pobrań do badań diagnostycznych i laboratoryjnych, usługi lekarzy, stomatologów, pielęgniarek, położnych, usługi szpitali, klinik, sanatoriów, usługi chirurgii plastycznej, usługi ginekologii estetycznej, usługi fizjoterapeutyczne i fizykoterapeutyczne, usługi masażu, usługi opieki medycznej i pielęgniarstwa, usługi opieki pielęgniarek i położnych w środowisku zamieszkania, zabiegi sztucznego zapłodnienia i zapłodnienia in vitro, szkoła rodzenia, doradztwo laktacyjne, doradztwo dietetyczne, usługi psychologiczne i psychoterapeutyczne, usługi domów opieki, prowadzenie hospicjów, usługi sanatoryjne i kuracji uzdrowiskowych, usługi telemedyczne, wypożyczanie sprzętu medycznego.

(111) **288462** (220) 2016 01 02 (210) 450979
 (151) 2016 10 25 (441) 2016 04 11
 (732) CHOJNICKI MIROSŁAW SORENSON, Krotoszyn, PL.
 (540) Sorenson
 (540)

Sorenson

(531) 27.05.01
 (510), (511) **14** biżuteria sztuczna.

(111) **288463** (220) 2016 01 04 (210) 451022
 (151) 2016 10 13 (441) 2016 04 11
 (732) BIOVICO SPÓŁKA Z OGRANICZONĄ ODPOWIEDZIALNOŚCIĄ, Gdynia, PL.
 (540) SIBONE
 (510), (511) **5** produkty weterynaryjne, preparaty chemiczne i biologiczne do celów weterynaryjnych, preparaty odżywcze do celów weterynaryjnych dla zwierząt, ptaków i ryb nie zawarte w innych klasach, dodatki paszowe i suplementy diety do celów weterynaryjnych dla zwierząt, ptaków i ryb nie zawarte w innych klasach, odczynniki chemiczne dla celów weterynaryjnych, preparaty diagnostyczne dla celów weterynaryjnych.

(111) **288464** (220) 2016 01 05 (210) 451039
 (151) 2016 10 19 (441) 2016 04 11
 (732) OLSZEWSKI MICHAŁ, Toruń, PL.
 (540) Marysieńka
 (510), (511) **32** piw, wody mineralne i gazowane oraz inne napoje bezalkoholowe, napoje owocowe i soki owocowe, syropy i inne preparaty do produkcji napojów.

(111) **288465** (220) 2016 01 05 (210) 451042
 (151) 2016 10 17 (441) 2016 04 11
 (732) OLSZEWSKI MICHAŁ, Toruń, PL.
 (540) Dzika Jabłoń
 (510), (511) **32** piwo, wody mineralne i gazowane oraz inne napoje bezalkoholowe, napoje owocowe i soki owocowe, syropy i inne preparaty do produkcji napojów.

(111) **288466** (220) 2016 01 21 (210) 451534
 (151) 2016 11 09 (441) 2016 04 25
 (732) SIKORA PIOTR SIKORAMET, Pawłowice, PL.
 (540) EWAY
 (540)



Kolor znaku: biały, czarny, czerwony
 (531) 27.05.01, 27.05.06, 29.01.13, 26.11.03, 26.11.07, 26.11.08, 26.11.12

(510), (511) **12** wózki inwalidzkie, koła wózków inwalidzkich, przystawki do wózków inwalidzkich umożliwiające uniesienie przednich, małych kół wózków inwalidzkich w przypadku poruszania się wózkami po nierównym lub grząskim terenie, **28** ochraniacze jako elementy strojów sportowych, deski snowboard, surfboard, wakeboard i windsurfingowe do uprawiania sportów przez osoby niepełnosprawne, **37** usługi w zakresie serwisowania i napraw wózków inwalidzkich oraz sprzętu rehabilitacyjnego dla osób z dysfunkcją ruchową i sprzętu do uprawiania sportów przez osoby z niepełnosprawnością ruchową.

(111) **288467** (220) 2016 01 25 (210) 451599
(151) 2016 11 10 (441) 2016 04 25
(732) Kroknet SARL, Bourg La Reine, FR.
(540) POROWNEO

(510), (511) **35** zapewnianie platformy internetowej dla nabywców i sprzedawców towarów i usług, usługi w zakresie informacji handlowych za pośrednictwem internetu, doradztwo i informacje na temat obsługi klienta, zarządzania produktami oraz cen w serwisach internetowych w związku z zakupami dokonywanymi przez internet, pośrednictwo w nabywaniu usług telematycznych, telefonicznych lub komputerowych [internet], udostępnianie informacji o działalności gospodarczej za pośrednictwem strony internetowej, kompilacja ogłoszeń reklamowych do wykorzystania w formie stron internetowych, reklamowanie towarów innych sprzedawców, umożliwiając klientom wygodne oglądanie i porównywanie towarów i usług tych sprzedawców, pozyskiwanie danych do komputerowych baz danych, systematyzacja danych poprzez tworzenie komputerowych baz danych, **38** dostęp do treści, stron internetowych i portali, zapewnianie dostępu użytkownikom do globalnej sieci komputerowej i stron online zawierających informacje na szeroki wachlarz tematów, **42** udostępnienie wyszukiwarek internetowych, tworzenie platform internetowych do handlu elektronicznego, udostępnianie wyszukiwarek internetowych z konkretnymi opcjami wyszukiwania.

(111) **288468** (220) 2016 01 25 (210) 451600
(151) 2016 11 10 (441) 2016 04 25
(732) Kroknet SARL, Bourg La Reine, FR.
(540) PORÓWNEO

(510), (511) **35** zapewnianie platformy Internetowej dla nabywców i sprzedawców towarów i usług, usługi w zakresie informacji handlowych za pośrednictwem Internetu, doradztwo i informacje na temat obsługi klienta, zarządzania produktami oraz cen w serwisach internetowych w związku z zakupami dokonywanymi przez Internet, pośrednictwo w nabywaniu usług telematycznych, telefonicznych lub komputerowych [Internet], udostępnianie informacji o działalności gospodarczej za pośrednictwem strony internetowej, kompilacja ogłoszeń reklamowych do wykorzystania w formie stron internetowych, reklamowanie towarów innych sprzedawców, umożliwiając klientom wygodne oglądanie i porównywanie towarów i usług tych sprzedawców, pozyskiwanie danych do komputerowych baz danych, systematyzacja danych poprzez tworzenie komputerowych baz danych, **38** dostęp do treści, stron internetowych i portali, zapewnianie dostępu użytkownikom do globalnej sieci komputerowej i stron online zawierających informacje na szeroki wachlarz tematów, **42** udostępnienie wyszukiwarek internetowych, tworzenie platform internetowych do handlu elektronicznego, udostępnianie wyszukiwarek internetowych z konkretnymi opcjami wyszukiwania.

(111) **288469** (220) 2016 01 27 (210) 451711
(151) 2016 11 07 (441) 2016 05 09
(732) TAN-VIET INTERNATIONAL SPÓŁKA AKCYJNA, Łęgowo, PL.
(540) SMAK ORIENTU
(540)



Kolor znaku: czarny, biały, czerwony
(531) 26.01.03, 26.01.18, 26.04.02, 26.04.05, 26.04.10, 26.04.22,

27.05.05, 29.01.13

(510), (511) **29** buliony, grzyby suszone, grzyby konserwowe, oleje jadalne, olej sezamowy, konserwy rybne, konserwy mięsne, mięso i ekstrakty mięsne, ryby, drób, dziczyzna, galaretki, dżemy, owoce morza, bambus krojony, bambus konserwowy, prażynki krewetkowe, chrupki ziemniaczane, zupy błyskawiczne, **30** kawa, herbata, kakao, cukier, ryż, potrawy ryżowe, cukier trzcinowy, mąka kukurydziana, mąka ryżowa, mąka pszenna, preparaty zbożowe, przyprawy, chleb, ciastka, wyroby cukiernicze i piekarnicze, makarony, słodycze, lody, miód, drożdże, proszki do pieczenia, sól, musztarda, ocet, sosy, majonezy, chrupki kukurydziane, chrupki ryżowe, sushi, **31** orzechy ziemne, orzechy laskowe, orzechy włoskie, migdały, ziarna sezamu, orzechy arachidowe, wodorosty jadalne.

(111) **288470** (220) 2016 01 27 (210) 451713
(151) 2016 11 07 (441) 2016 05 09
(732) LAGARDERE TRAVEL RETAIL SPÓŁKA Z OGRANICZONĄ ODPOWIEDZIALNOŚCIĄ, Warszawa, PL.
(540) Voyage Café
(540)



Kolor znaku: pomarańczowy, biały, brązowy
(531) 01.15.11, 11.03.04, 26.01.16, 27.05.01, 29.01.13

(510), (511) **35** franchising-usługi związane z organizowaniem i prowadzeniem działalności gospodarczej w sieci pod określoną marką, usługi związane z zawieraniem kontraktów franchisingowych, doradztwo w zakresie franchisingu, zgromadzenie w punktach sprzedaży zlokalizowanych na terenie obiektów świadczących usługi gastronomiczne różnych produktów tak, aby umożliwić konsumentom obejrzenie i dokonanie zakupu w dobrych warunkach takich towarów jak: prasa, książki, materiały piśmienne, papierosy, napoje alkoholowe i bezalkoholowe, wyroby cukiernicze i słodczyce, kosmetyki, wyroby jubilerskie, artykuły upominkowe z papieru, metali nieszlachetnych, metali szlachetnych, szkła, porcelany, fajansu, skóry, tkaniny, **41** usługi związane z organizowaniem i obsługą imprez: balów, bankietów, dyskotek, przyjęć okolicznościowych, spotkań okolicznościowych, wesel, komunii, rocznic jubileuszowych, spotkań towarzyskich, spotkań rodzinnych, spektakli rozrywkowych, spotkań biznesowych, konkursów rozrywkowych, loterii, organizowanie festynów publicznych, imprez zewnętrznych, spotkań dyskusyjnych, organizowanie szkoleń, organizowanie imprez integracyjnych o charakterze lokalnym i międzynarodowym, organizowanie spotkań edukacyjnych, planowanie przebiegu imprez, usługi klubowe związane z rozrywką, **42** usługi w zakresie udostępniania komputerów osobom trzecim w celu korzystania z Internetu, kawiarnie internetowe, **43** usługi gastronomiczne i hotelarskie: restauracje, kafeterie, kawiarnie, snack-bary, przygotowywanie dań (żywność i napoje) na zamówienie oraz ich dostawa, hotele, motele, domy turystyczne, pensjonaty, wynajmowanie sal na posiedzenia i imprezy.

(111) **288471** (220) 2016 01 29 (210) 451806
(151) 2016 11 10 (441) 2016 05 09
(732) OCEANIC SPÓŁKA AKCYJNA, Sopot, PL.

(540) AA Active Booster
(510), (511) **3** produkty kosmetyczne, preparaty do pielęgnacji skóry, emulsje, kremy, balsamy, toniki, płyny, mleczka, żele, pianki, oliwki, peelingi, maseczki do twarzy i do ciała, serum do celów kosmetycznych, koncentraty nawilżające, olejki eteryczne do pielęgnacji skóry, talk i pudry do ciała, preparaty przeciwsłoneczne i po opalaniu, preparaty do golenia, przed i po goleniu, mydła, środki do mycia i kąpieli, preparaty do higieny intymnej, środki perfumeryjne, perfumy, wody toaletowe i kolońskie, dezodoranty i antyperspiranty, preparaty do pielęgnacji włosów, środki do pielęgnacji ust, środki do czyszczenia zębów i pielęgnacji jamy ustnej, chusteczki nasączone płynami kosmetycznymi, środki toaletowe, **5** preparaty farmaceutyczne, produkty i preparaty farmaceutyczne do pielęgnacji skóry, kosmetyki do celów leczniczych kremy, emulsje, płyny, żele, oliwki i balsamy lecznicze, sole do kąpieli do celów medycznych, kąpiele lecznicze.

(111) **288472** (220) 2016 01 29 (210) 451808
 (151) 2016 11 10 (441) 2016 05 09
 (732) OCEANIC SPÓŁKA AKCYJNA, Sopot, PL.
 (540) AA Skin Boost
 (510), (511) **3** produkty kosmetyczne, preparaty do pielęgnacji skóry, emulsje, kremy, balsamy, toniki, płyny, mleczka, żele, pianki, oliwki, peelingi, maseczki do twarzy i do ciała, serum do celów kosmetycznych, koncentraty nawilżające, olejki eteryczne do pielęgnacji skóry, talk i pudry do ciała, preparaty przeciwsłoneczne i po opalaniu, preparaty do golenia, przed i po goleniu, mydła, środki do mycia i kąpieli, preparaty do higieny intymnej, środki perfumeryjne, perfumy, wody toaletowe i kolońskie, dezodoranty i antyperspiranty, preparaty do pielęgnacji włosów, środki do pielęgnacji ust, środki do czyszczenia zębów i pielęgnacji jamy ustnej, chusteczki nasączone płynami kosmetycznymi, środki toaletowe, **5** preparaty farmaceutyczne, produkty i preparaty farmaceutyczne do pielęgnacji skóry, kosmetyki do celów leczniczych kremy, emulsje, płyny, żele, oliwki i balsamy lecznicze, sole do kąpieli do celów medycznych, kąpiele lecznicze.

(111) **288473** (220) 2016 01 29 (210) 451822
 (151) 2016 11 10 (441) 2016 05 09
 (732) Kroknet SARL, Bourg La Reine, FR.
 (540) P porowneo.pl.
 (540)



Kolor znaku: zielony, biały

(531) 26.01.18, 27.05.01, 29.01.12
 (510), (511) **35** zapewnianie platformy internetowej dla nabywców i sprzedawców towarów i usług, usługi w zakresie informacji handlowych za pośrednictwem Internetu, doradztwo i informacje na temat obsługi klienta, zarządzania produktami oraz cen w serwisach internetowych w związku z zakupami dokonywanymi przez Internet, pośrednictwo w nabywaniu usług telematycznych, telefonicznych lub komputerowych [Internet], udostępnianie informacji o działalności gospodarczej za pośrednictwem strony internetowej, kompilacja ogłoszeń reklamowych do wykorzystania w formie stron internetowych, reklamowanie towarów innych sprzedawców, umożliwiając klientom wygodne oglądanie i porównywanie towarów i usług tych sprzedawców, pozyskiwanie danych do komputerowych baz danych, systematyzacja danych poprzez tworzenie komputerowych baz danych, **38** dostęp do treści, stron internetowych i portali, Zapewnianie dostępu użytkownikom do globalnej sieci komputerowej i stron online zawierających informacje na szeroki wachlarz tematów, **42** udostępnienie wyszukiwarek internetowych, tworzenie platform internetowych do handlu elektronicznego, udostępnianie wyszukiwarek internetowych z konkretnymi opcjami wyszukiwania.

(111) **288474** (220) 2016 02 05 (210) 452074
 (151) 2016 11 10 (441) 2016 05 09
 (732) DURAJ PIOTR FRANCISZEK, Brzeg, PL.
 (540) chemiboy
 (540)



Kolor znaku: czerwony, czarny

(531) 26.11.21, 26.01.01, 26.01.16, 27.05.01, 29.01.13
 (510), (511) **6** zbiorniki, zbiorniki, w tym wykonane z metali lub tworzyw sztucznych, zbiorniki podziemne i naziemne, zbiorniki walcowe, w tym o osi poziomej i pionowej, zbiorniki na substancje chemiczne, w tym na płynne nawozy sztuczne, zbiorniki na wodę pitną, podpory siodłowe zbiorników, zbiorniki do przechowywania wody do celów przeciwpożarowych z osprzętem, zrzębnice i wazy do zbiorników, zbiorniki wraz z wbudowanymi układami pompowymi i pomiarowymi, zbiorniki naziemne skręcane, akcesoria i osprzęt do w/w zawarty w kl. 6, **7** pompy, pompy, w tym pompy odśrodkowe w osłonie spiralnej lub walcowej, pompy z napędem, w tym z napędem silnikiem elektrycznym, spalinowym lub hydraulicznym, pompy jedno i wielo-

stopniowe, pompy mobilne, w tym na podstawach wyposażonych w koła umożliwiające ich przemieszczanie, pompy dla przemysłu chemicznego i rolniczego, pompy do wody pitnej, pompy osiowe, pompy wirowe, silnikowe pompy głębinowe, pompy samozasysające, pompy próżniowe, pompy regeneracyjne, pompy obiegowe i transferowe, pompy procesowe, pompy zębate, pompy śrubowe, kompletne zestawy do pompowania, w tym zawierające węże, złącza i armaturę, węże elastyczne, w tym węże parciane i z PVC, złącza do węży, konstrukcje nośne i jezdne pomp, obudowy do pomp, silniki (z wyjątkiem stosowanych do pojazdów), w tym elektryczne, spalinowe i hydrauliczne, układy zasilania i sterowania pomp, akcesoria i osprzęt do w/w zawarty w kl. 7.

(111) **288475** (220) 2016 02 10 (210) 452242
 (151) 2016 11 09 (441) 2016 05 23
 (732) ASPLANT-SKOTNICCY SPÓŁKA JAWNA, Jaworzno, PL.
 (540) AS PLANT
 (540)



Kolor znaku: czarny, zielony

(531) 26.03.04, 27.05.01, 29.01.13
 (510), (511) **5** produkty farmaceutyczne i weterynaryjne, środki sanitarne do celów medycznych, środki odkażające, środki do zwalczania robactwa, fungicydy, herbicydy, algicydy, środki bakteriobójcze, biocydy, buliony dla kultur bakteriologicznych, środki chwastobójcze, pestycydy, środki przeciw pasożytom, środki przeciw roztoczom, środki do dezynfekcji, trutki, środki przeciw szkodnikom, trucizny, substancje żrące do celów farmaceutycznych, **8** ręczne narzędzia ogrodnicze, ręczne urządzenia służące do aplikacji środków owadobójczych, trutek, fungicydów, herbicydów, pestycydów, biocydów, urządzenia ręczne do zwalczania pasożytów roślin, **44** niszczenie chwastów, robactwa, grzybów, pasożytów i szkodników, rozsiewanie nawozów i innych preparatów, usługi związane z ochroną roślin, usługi związane z ochroną przed owadami, grzybami, chwastami, szkodnikami i pasożytami.

(111) **288476** (220) 2016 02 10 (210) 452243
 (151) 2016 11 09 (441) 2016 05 23
 (732) ASPLANT-SKOTNICCY SPÓŁKA JAWNA, Jaworzno, PL.
 (540) ASPERMET

(510), (511) **5** produkty farmaceutyczne i weterynaryjne, środki sanitarne do celów medycznych, środki odkażające, środki do zwalczania robactwa, fungicydy, herbicydy, algicydy, środki bakteriobójcze, biocydy, buliony dla kultur bakteriologicznych, środki chwastobójcze, pestycydy, środki przeciw pasożytom, środki przeciw roztoczom, środki do dezynfekcji, trutki, środki przeciw szkodnikom, trucizny, substancje żrące do celów farmaceutycznych, **8** ręczne narzędzia ogrodnicze, ręczne urządzenia służące do aplikacji środków owadobójczych, trutek, fungicydów, herbicydów, pestycydów, biocydów, urządzenia ręczne do zwalczania pasożytów roślin, **44** niszczenie chwastów, robactwa, grzybów, pasożytów i szkodników, rozsiewanie nawozów i innych preparatów, usługi związane z ochroną roślin, usługi związane z ochroną przed owadami, grzybami, chwastami, szkodnikami i pasożytami.

(111) **288477** (220) 2016 02 12 (210) 452295
 (151) 2016 11 10 (441) 2016 05 23
 (732) ZESPÓŁ LECZNICTWA OTWARTEGO SPÓŁKA
 Z OGRANICZONĄ ODPOWIEDZIALNOŚCIĄ, Jaworzno, PL.
 (540) ZLO Zespół Lecznictwa Otwartego Sp. z o.o.
 (540)



Kolor znaku: zielony, biały

(531) 03.11.01, 03.11.02, 26.01.15, 26.11.07, 27.05.01, 29.01.12

(510), (511) **39** usługi ratownictwa medycznego, usługi w zakresie transportu osób pojazdami specjalistycznymi, **42** badania bakteriologiczne, badania biologiczne, badania (analizy) chemiczne, **44** świadczenie usług medycznych w zakresie podstawowej i specjalistycznej opieki zdrowotnej przez lekarzy specjalistów wszystkich specjalności, usługi w zakresie leczenia osób uzależnionych od alkoholu i narkotyków oraz leczenia osób współuzależnionych, porady w zakresie zdrowia psychicznego, leczenie osób z objawami zaburzeń nerwowych, porady psychologiczne, usługi w zakresie fizjo- i fizykoterapii, usługi ratownictwa medycznego, usługi w zakresie masażu leczniczego, usługi opieki pielęgniarskiej, usługi optyczne, prowadzenie ośrodków zdrowia i specjalistycznych przychodni lekarskich, prowadzenie placówek opieki pielęgniarskiej, porady medyczne dla osób niepełnosprawnych, porady psychologiczne, porady w zakresie farmakologii, usługi stomatologiczne i protetyczne, usługi terapeutyczne, usługi położnych, usługi telemedyczne, usługi związane z prowadzeniem apteki – wyrób zleconych leków oraz doradztwo związane z ich stosowaniem.

(111) **288478** (220) 2016 02 12 (210) 452296
 (151) 2016 11 10 (441) 2016 05 23
 (732) ZESPÓŁ LECZNICTWA OTWARTEGO SPÓŁKA
 Z OGRANICZONĄ ODPOWIEDZIALNOŚCIĄ, Jaworzno, PL.
 (540) mcm Miejskie Centrum Medyczne
 (540)



Kolor znaku: niebieski

(531) 24.13.01, 24.13.13, 27.05.01, 29.01.12
 (510), (511) **39** usługi ratownictwa medycznego, usługi w zakresie transportu osób pojazdami specjalistycznymi, **42** badania bakteriologiczne, badania biologiczne, badania (analizy) chemiczne, **44** świadczenie usług medycznych w zakresie podstawowej i specjalistycznej opieki zdrowotnej przez lekarzy specjalistów wszystkich specjalności, usługi w zakresie leczenia osób uzależnionych od alkoholu i narkotyków oraz leczenia osób współuzależnionych, porady w zakresie zdrowia psychicznego, leczenie osób z objawami zaburzeń nerwowych, porady psychologiczne, usługi w zakresie fizjo- i fizykoterapii, usługi ratownictwa medycznego, usługi w zakresie masażu leczniczego, usługi opieki pielęgniarskiej, usługi optyczne, prowadzenie ośrodków zdrowia i specjalistycznych przychodni lekarskich, prowadzenie placówek opieki pielęgniarskiej, porady medyczne dla osób niepełnosprawnych, porady psychologiczne, porady w zakresie farmakologii, usługi stomatologiczne i protetyczne, usługi terapeutyczne, usługi położnych, usługi telemedyczne, usługi związane z prowadzeniem apteki – wyrób zleconych leków oraz doradztwo związane z ich stosowaniem.

(111) **288479** (220) 2016 02 12 (210) 452307
 (151) 2016 11 08 (441) 2016 05 23
 (732) MOKATE SPÓŁKA Z OGRANICZONĄ ODPOWIEDZIALNOŚCIĄ,
 Żory, PL.
 (540) FOR FIT
 (540)



Kolor znaku: niebieski, zielony, biały

(531) 02.01.23, 27.05.01, 29.01.12
 (510), (511) **5** kawa z zawartością substancji wspomagających odchudzanie, **30** kawa, kawa rozpuszczalna.

(111) **288480** (220) 2016 02 23 (210) 452634
 (151) 2016 11 08 (441) 2016 05 23

(732) IMS BUDOWNICTWO SPÓŁKA Z OGRANICZONĄ
 ODPOWIEDZIALNOŚCIĄ PROJEKT 5 SPÓŁKA KOMANDYTOWA,
 Kraków, PL.

(540) ZABŁOCIE BUSINESS PARK

(510), (511) **36** usługi deweloperskie związane z finansowaniem i obrotem nieruchomościami, usługi finansowe w zakresie zakupu i sprzedaży nieruchomości na rzecz osób trzecich, finansowanie inwestycji ze źródeł własnych i kredytów bankowych, wynajmowanie budynków mieszkalnych i biurowych oraz powierzchni w tych obiektach, rozliczenia finansowe transakcji związanych z kupnem, sprzedażą i wynajmem nieruchomości, doradztwo w sprawach nieruchomości, administrowanie nieruchomościami, usługi w zakresie pośrednictwa w handlu i zarządzaniu nieruchomościami, dzierżawa nieruchomości, zarządzanie majątkiem nieruchomym, usługa wyceny majątku ruchomego, pośrednictwo w kupnie, sprzedaży i najmie nieruchomości, gruntów, sponsorowanie finansowe, wycena nieruchomości, doradztwo finansowe, **37** usługi w zakresie kompleksowego prowadzenia prac budowlano-montażowo-remontowych, wykańczania i prowadzenie nadzoru budowlanego.

(111) **288481** (220) 2016 02 29 (210) 452939
 (151) 2016 11 09 (441) 2016 06 06
 (732) MK SPÓŁKA Z OGRANICZONĄ ODPOWIEDZIALNOŚCIĄ, Żary, PL.
 (540) Mk PRO
 (540)



Kolor znaku: szary, niebieski, granatowy, biały

(531) 27.05.01, 29.01.14, 01.15.11
 (510), (511) **6** kołnierze metalowe, regulowane kołnierze [metalowe], kominy metalowe, przenośne konstrukcje metalowe, metalowe konstrukcje budowlane, przenośne metalowe konstrukcje budowlane, kształtki rurowe rozgałęzieniowe metalowe, przewody rurowe metalowe, przewody instalacyjne [rurowe] rozgałęźne metalowe, metalowe przewody do instalacji wentylacyjnych i klimatyzacyjnych, zbiorniki metalowe, rury metalowe, rury kołnierzowe metalowe, przewody wentylacyjne z metalu, kominy stalowe, metalowe bloki kominowe, nasady kominowe metalowe, metalowe okładziny kominowe, metalowe przewody centralnego ogrzewania, rynny metalowe, **11** instalacje do filtrowania powietrza, instalacje i urządzenia do ogrzewania, wentylacji, klimatyzacji i oczyszczania powietrza, urządzenia wentylacyjne, instalacje wentylacyjne, wyciągi [wentylacyjne lub klimatyzacyjne], instalacje klimatyzacyjne, urządzenia klimatyzacyjne, kotły grzewcze, instalacje do ogrzewania wodnego, grzejniki do centralnego ogrzewania, wkłady kominkowe, kominki, kominki domowe, **37** budowa kominów, rozbiórka kominów, instalowanie, konserwacja i naprawa systemów HVAC (ogrzewanie, wentylacja i klimatyzacja), instalowanie i naprawa pieców

(111) **288482** (220) 2016 02 27 (210) 452944
 (151) 2016 11 09 (441) 2016 06 06
 (732) KADIMEX SPÓŁKA AKCYJNA, Warszawa, PL.
 (540) KADIMEX wszystko dla STRAŻy
 (540)



Kolor znaku: czerwony

(531) 01.15.05, 27.05.01, 29.01.01
 (510), (511) **1** środki gaśnicze, **7** agregaty prądotwórcze, **9** węże gaśnicze, ubiory zabezpieczające przed ogniem.

(111) **288483** (220) 2016 03 04 (210) 453153
 (151) 2016 11 10 (441) 2016 06 06

(732) TOWARZYSTWO ŁYŻWIARSTWA FIGUROWEGO WALLEY,
WALLEY-PROMOCJA JACEK TASCHER, Julianów, PL.
(540) Walley
(540)



Kolor znaku: żółty, niebieski, czarny

(531) 09.09.01, 09.09.11, 26.11.01, 26.11.06, 27.05.01, 29.01.13
(510), (511) **35** zgrupowanie na rzecz osób trzecich produktów sportowych, rekreacyjnych i do wypoczynku w sposób umożliwiający ich wygodne oglądanie i nabywanie w sklepach, hurtowniach oraz za pomocą internetu, usługi reklamowe, reklama, usługi doradcze i pomoc w zarządzaniu działalnością gospodarczą, konsultacje marketingowe, zarządzanie obiektami sportowymi, **41** nauczanie, kształcenie praktyczne, organizowanie konkursów, usługi w zakresie klubów zdrowia, organizowanie zjazdów, sympozjów, seminariów, usługi instruktorów sportu, usługi instruktorów gimnastyki, usługi w zakresie kultury fizycznej, organizowanie i prowadzenie parków rozrywki, rozrywka, organizowanie zawodów sportowych, organizowanie obozów wakacyjnych i sportowych, wypożyczanie sprzętu sportowego i rekreacyjnego, obsługa urządzeń sportowych, usługi trenerskie w zakresie sportu wyczynowego, organizowanie i prowadzenie kursów szkoleniowych w zakresie sportu i rekreacji.

(111) **288484** (220) 2016 04 28 (210) 453181
(151) 2016 10 18 (441) 2016 06 20
(732) KOALICJA ATEISTYCZNA, Warszawa, PL.
(540) DNI ATEIZMU
(540)



DNI ATEIZMU

(531) 01.13.01, 01.13.10, 01.13.99, 27.05.01, 27.05.05
(510), (511) **35** marketing, public relations, reklama, **41** organizowanie balów, organizowanie i prowadzenie koncertów, organizowanie i prowadzenie konferencji, organizowanie i prowadzenie kongresów, organizowanie i prowadzenie seminariów, organizowanie i prowadzenie sympozjów, organizowanie i prowadzenie zjazdów, organizowanie konkursów [edukacja lub rozrywka], organizowanie przyjęć [rozrywka], organizowanie wystaw z dziedziny kultury lub edukacji, produkcja programów radiowych i telewizyjnych, organizowanie i prowadzenie koncertów, przedstawienia teatralne [produkcja], planowanie przyjęć [rozrywka], publikacje elektroniczne on-line książek i periodyków, publikowanie elektroniczne on-line nie do pobrania, publikowanie książek, publikowanie tekstów [innych niż teksty reklamowe], realizacja spektakli, rozrywka [widowiska], organizowanie i prowadzenie seminariów, wystawianie spektakli, wystawianie spektakli na żywo, pisanie tekstów innych niż reklamowe, publikowanie tekstów innych niż teksty reklamowe, tłumaczenia,.

(111) **288485** (220) 2016 04 15 (210) 454864
(151) 2016 10 18 (441) 2016 06 20
(732) ŁODZIŃSKI JACEK RESTAURACJA POD ANIOŁAMI, Kraków, PL.
(540) pod aniołami
(510), (511) **35** usługi sprzedaży detalicznej i hurtowej w tym sprzedaży stacjonarnej, wysyłkowej i internetowej artykułów spożywczych, **36** administrowanie nieruchomościami, wynajem nieruchomości, wynajem budynków, wynajem domów, wynajem mieszkań, apartamentów, studio i pokoi, wynajem pomieszczeń i powierzchni biurowych, wynajem sal wystawowych i ekspozycyjnych, wynajem pomieszczeń handlowych, **39** organizowanie wycieczek, przejazdów, usługi transportu osobowego, zwiedzanie turystyczne, zwiedzanie turystyczne z przewodnikiem, usługi organizowania wycieczek, usłu-

gi doradztwa turystycznego i informacji turystycznej, **41** organizacja spotkań, szkoleń, seminariów, konferencji, kongresów, zjazdów, sympozjów, spotkań specjalistycznych, zawodowych, środowiskowych, przyjęć okolicznościowych w tym: jubileuszy, urodzin, imienin, wesel, chrzcin, przyjęć komunijnych, bankietów, uroczystych obiadów i kolacji, obiadów i kolacji firmowych, w tym zapewnianie obsługi muzycznej, **43** usługi gastronomiczne, a w tym prowadzenie restauracji, pizzerii, kawiarni, kafeterii, bufetów, cukierni, lodziarni, herbarciarni, barów, stołówek, bistro, karczm, usługi cateringowe, przygotowywanie dań (żywność i napoje) na zamówienie oraz ich dostawa, wynajmowanie sal na cele: konferencyjne, szkoleniowe, organizowania jubileuszy, urodzin, imienin, wesel, chrzcin, przyjęć komunijnych, bankietów, uroczystych obiadów i kolacji, obiadów i kolacji firmowych, usługi hotelarskie, usługi prowadzenia pensjonatów z pełnym utrzymaniem, wyżywieniem lub bez i zakwaterowaniem, domów wypoczynkowych z pełnym utrzymaniem, wyżywieniem lub bez i zakwaterowaniem, hosteli z pełnym utrzymaniem, wyżywieniem lub bez i zakwaterowaniem, domów turystycznych z pełnym utrzymaniem, wyżywieniem lub bez i zakwaterowaniem, schronisk z pełnym utrzymaniem, wyżywieniem lub bez i zakwaterowaniem, rezerwacja i wynajem pokoi, **44** prowadzenie domów opieki dla osób w podeszłym wieku oraz ciężko chorych.

(111) **288486** (220) 2016 04 19 (210) 455171
(151) 2016 10 04 (441) 2016 06 20
(732) ORANGE POLSKA SPÓŁKA AKCYJNA, Warszawa, PL.
(540) GIGABAJT Y ZA GOLE
(510), (511) **38** usługi telekomunikacyjne.

(111) **288487** (220) 2016 04 22 (210) 455388
(151) 2016 11 02 (441) 2016 07 18
(732) PRASKA GIEŁDA SPOŻYWCZA SPÓŁKA AKCYJNA, Ząbki, PL.
(540) PGS PRASKA GIEŁDA SPOŻYWCZA
(540)



Kolor znaku: czerwony, zielony

(531) 14.03.13, 14.03.20, 24.17.08, 27.01.25, 27.05.01, 29.01.12, 26.13.25
(510), (511) **35** usługi reklamy, usługi prowadzenia sklepu i hurtowni z artykułami spożywczymi, **36** wynajem nieruchomości, **39** magazynowanie, składanie towarów.

(111) **288488** (220) 2016 04 25 (210) 455438
(151) 2016 09 07 (441) 2016 05 23
(732) EVANS SOPHIE CREATIVE CATERING, Warszawa, PL.
(540) La KOGUTA
(540)



La KOGUTA

(531) 03.07.03, 27.05.01
(510), (511) **29** marmolady, **30** sosy, **32** soki.

(111) **288489** (220) 2016 04 28 (210) 455595
(151) 2016 09 21 (441) 2016 06 06
(732) KOZAK ZBIGNIEW, Lublin, PL.
(540) LODY Z JAJEM

(540)



(531) 08.07.11, 04.05.21, 26.04.01, 26.04.05, 27.05.01

(510), (511) **30** lody, sorbet lodowy, lody spożywcze-jogurt mrożony, lód do napojów chłodzących, ciasta, kawa, napoje na bazie kawy, napoje kawowe z mlekiem, napoje na bazie czekolady, sosy-musy owocowe, napoje na bazie czekolady, napoje na bazie herbaty, napoje na bazie kakao, **35** sprzedaż lodów, sorbetów lodowych, lodów spożywczych-jogurtów mrożonych, lodów do napojów chłodzących, ciast, kawy, napojów na bazie kawy, napojów kawowych z mlekiem, napojów na bazie czekolady, sosów-musów owocowych, napojów na bazie czekolady, napojów na bazie herbaty, napoje na bazie kakao, **43** prowadzenie lodziarni / kawiarni.

(111) **288490** (220) 2016 05 04 (210) 455965

(151) 2016 09 23 (441) 2016 06 06

(732) JUSTCHOPPED SPÓŁKA Z OGRANICZONĄ ODPOWIEDZIALNOŚCIĄ, Poznań, PL.

(540) JUST CHOPPED Skip shopping. Start cooking.

(540)



**Skip shopping.
Start cooking.**

(531) 11.01.03, 11.01.17, 27.05.01

(510), (511) **43** obsługa gastronomiczna z własnym zapleczem, transportem i produktami.

(111) **288491** (220) 2016 05 04 (210) 455968

(151) 2016 09 23 (441) 2016 06 06

(732) MUSIAŁ-TOMASZEWSKA BEATA, Wólka Radzywińska, PL.

(540) LUMELINE

(540)

LUMELINE

(531) 27.05.01

(510), (511) **11** lampy stojące, lampy podłogowe, lampy oświetleniowe, lampy elektryczne, lampy do oświetlania akwarium, oprawy do elektrycznego oświetlania wnętrz, elektryczne oprawy oświetleniowe, oprawy, obudowy i osłony do oświetlenia, oświetleniowe oprawy do użytku w gospodarstwie domowym.

(111) **288492** (220) 2016 05 06 (210) 456044

(151) 2016 10 21 (441) 2016 07 04

(732) ROZMARYNOWSKI DAMIAN, Piła, PL.

(540) TAO sales

(540)

TAO sales

(531) 27.05.01

(510), (511) **35** doradztwo w zakresie sprzedaży i zarządzania personelem, **41** doradztwo zawodowe w zakresie edukacji, edukacja, nauczanie, usługi w zakresie konferencji, przygotowywanie, organizowanie i prowadzenie kongresów, organizacja i prowadzenie warsztatów, seminaria, usługi trenera osobistego.

(111) **288493** (220) 2016 05 13 (210) 456328

(151) 2016 10 18 (441) 2016 07 04

(732) KISIEL LUCJA, KISIEL SŁAWOMIR, PRZYBYŁOWSKA ANITA, JANASZAK EDYTA, KISIEL JAKUB L&S KISIEL SPÓŁKA CYWILNA, Niwa Babicka, PL.

(540) Jakubowa izba

(510), (511) **29** potrawy na bazie: mięsa ryb, drobiu, dziczyzny, ekstrakty mięsne, konserwowane, mrożone suszone, warzywa gotowane, warzywa konserwowe, smażone potrawy kuchni staropolskiej, w szczególności: zupy, paszety, krokiety, flaki, bigos, smalec, kaszanka, kiełbasy szynka, śledzie, pikle, placki ziemniaczane, galaretki, dżemy, marmolada, konfitury, masło, kompoty, pasty do kanapek, korniszony, kapusta kwaszona, jaja, mleko, sery oleje i tłuszcze jadalne, mleczne produkty i mleczne napoje, serwatka sałatki warzywne, śmietana, wątróbka, wędliny, ryby morskie, ryby słodkowodne, ryby konserwowane, zioła, owoce morza: homary, krewetki, langusty, małże, ostrygi oraz kalmary, **41** organizowanie i obsługa konferencji, kongresów seminariów sympozjów zjazdów, przyjęć okolicznościowych, wesel, organizowanie bali, zabaw, dyskotek, planowanie i organizowanie przyjęć okolicznościowych, spotkań, usługi klubowe, w tym rozrywka i nauczanie, prowadzenie nocnych klubów obsługa pól golfowych, parki rozrywki, usługi związane z organizacją wycieczek, **43** prowadzenie karczmy, pubów restauracji, w tym restauracji samoobsługowych, kawiarni, kafeterii, placówek gastronomicznych, barów szybkiej obsługi-snack barów, prowadzenie hoteli, moteli, pensjonatów rezerwacje hotelowe, rezerwacje i wynajmowanie noclegów udostępnianie terenów i urządzeń kempingowych, usługi związane z przygotowywaniem żywności i napojów przygotowywanie dań na zamówienia i dostarczanie do domu, catering.

(111) **288494** (220) 2016 05 16 (210) 456444

(151) 2016 10 26 (441) 2016 07 04

(732) CZERNIAWKO SŁAWOMIR KANCELARIA PRAWNO-PODATKOWA BIUCZER, Toruń, PL.

(540) Biuczer

(540)



Kolor znaku: pomarańczowy, brązowy

(531) 29.01.12, 27.05.01, 20.01.03

(510), (511) **35** księgowość, rachunkowość, sporządzanie sprawozdań rachunkowych, przygotowywanie zeznań podatkowych, doradztwo w zakresie zarządzania działalnością gospodarczą, informacja o działalności gospodarczej, specjalistyczne doradztwo w zakresie działalności gospodarczej, doradztwo w zakresie organizowania i prowadzenia działalności gospodarczej, doradztwo w zakresie prowadzenia działalności gospodarczej, doradztwo w zarządzaniu działalnością gospodarczą, usługi podatkowe, **45** badania prawne, usługi pomocy w sprawach spornych, usługi w zakresie przygotowywania dokumentów prawnych.

(111) **288495** (220) 2016 05 16 (210) 456542

(151) 2016 10 25 (441) 2016 07 04

(732) BIENKOWSKI PRZEMYSŁAW P.H. MPSALE, Białystok, PL.

(540) KABAL sport

(540)



Kolor znaku: czarny, czerwony

(531) 24.15.21, 27.05.01, 29.01.12

(510), (511) **28** rękawice baseballowe, baseny kąpielowe [zabawki], okładziny do stołów bilardowych, urządzenia do zaznaczania punktów w bilardzie, bilardowe kije, końcówki do kijów bilardowych, bilardowe kule, bilardowe stoły, karty do bingo, bloki startowe [artykuły sportowe], bobsleje, body board, bokserskie rękawice, broń do szermierki, buty łyżwiarskie, łyżwy, deski do pływania, deski snowboardowe, deski surfingowe, smycze do desek surfingowych, torby na narty i deski surfingowe, deski windsurfingowe, trapezy do desek windsur-

fingowych [upręże], żagle do desek windsurfingowych, deskorolki, dętki do piłek do gry, gra w domino, domki dla lalek, dyski sportowe, ekrany maskujące [artykuły sportowe], ekspandery, elektroniczne tarcze, przyrządy gimnastyczne, przyrządy mechaniczne do gimnastyki, golfowe kije, golfowe rękawice, golfowe torby na kije na kółkach lub bez, karty do gry, kije do gry, kule do gry, kulki do gry, piłki do gry, urządzenia do gry, żetony do gry, gry, gry automatyczne lub na żetony, gry planszowe, gry przenośne z wyświetlaczami ciekłokrystalicznymi, gry towarzyskie (salonowe), gwizdki, wabiki myśliwskie, haczyki wędkarskie, hantle, strzelby harpunowe [artykuły sportowe], hokejowe kije, hulajnogi [zabawki], huśtawki, kalafonia używana przez sportowców, kapoki do pływania, karty do bingo, karty do gry, karuzele, kaptuły [artykuły sportowe], kije bilardowe, końcówki do kijów bilardowych, kije do gier, kije golfowe, kołowrotki wędkarskie, konie na biegunach [zabawki], gry polegające na konstrukcji, kości do gry, kubki na kości do gry, krawędzie nart, kreda do kijów bilardowych, kręgle, oprzyrządowanie i urządzenia do gry w kręgle, kręgle [gry], torby na sprzęt do krykieta, kulki do gry, przyrządy stosowane w kulturystyce, kusze [artykuły sportowe], latające krążki [zabawki], latawce, szpule do latawców, linki, żyłki wędkarskie, lotki [gry], lotnie, łuki do strzelania, przybory do łuków do strzelania, łyżworolki, łyżwy, mahjongs, maski szermiercze, maskujące ekrany [artykuły sportowe], maszty do desek windsurfingowych, zestawy modeli przeskalowane [zabawki], modele pojazdów przeskalowane, naciągi do rakiet, naturalne naciągi do rakiet, nagolenniki [artykuły sportowe], nakolanniki [artykuły sportowe], narty, krawędzie nart, pokrycie ślizgów nart, wiązania do nart, wosk do nart, narty surfingowe, narty wodne, ochraniacze [części strojów sportowych], ochraniacze łokci [artykuły sportowe], amunicja do broni do paintball [artykuły sportowe], broń do paintballa [artykuły sportowe], pałeczki sztafetowe, parolotnie, pasy do pływania, pasy do podnoszenia ciężarów [artykuły sportowe], pierścienie do rzucania [gry], stoły do piłkarzyków, piłki do gier, piniaty, pistolety do paintballa [artykuły sportowe], pławiki do wędkarstwa, płetwy do pływania, pływaki do kąpielni i pływania, płetwy do pływania, podbieraki dla wędkarza, podkowy do zabawy, pasy do podnoszenia ciężarów [artykuły sportowe], modele pojazdów przeskalowane, pojazdy [zabawki], pokrycie ślizgów nart, przyrządy do ćwiczeń fizycznych, przyrządy do zjeżdżania z góry po śniegu, puzzle, rakietki [do gry], rakietki śnieżne, rękawice [akcesoria do gier], rękawice baseballowe, rękawice bokserskie, rękawice do gier, rękawice do szermierki, rękawice do szermierki, rękawice golfowe, rękawki do pływania, ringo, rolki, rolki do stacjonarnych rowerów ćwiczeniowych, rowery treningowe stacjonarne, rolki do rowerów treningowych stacjonarnych, koło do ruletki, przyrządy do wyrzucania rzutek strzelniczych, rzutki strzelnicze [tarcze], rzutki, strzałki [gra], sanki [artykuły sportowe], siatki [artykuły sportowe], szałwiki, szałwiki [sprzęt wędkarski], sprzęt wędkarski, stacjonarne rowery treningowe, sterowniki do zabawek, stoły bilardowe uruchamiane monetami lub żetonami, stoły do tenisa stołowego, suspendery, szachownice, szachy [gra], broń do szermierki, maski do szermierki, rękawice do szermierki, tarcze elektroniczne, tarcze strzelnicze, stoły do tenisa stołowego, aparaty do wyrzucania piłek tenisowych, tenisowe siatki, torby na narty i deski surfingowe, torby na sprzęt do krykieta, trampoliny, trampoliny [artykuły sportowe], treningowe rowery stacjonarne, uprząż wspinaczkowa, urządzenia zaciskowe [sprzęt do wspinaczki górskiej], haczyki do wędkarstwa, podbieraki do wędkarstwa, sprzęt do wędkarstwa, wędkę, worki treningowe, wózki na torby golfowe, wrotki, żetony do gier, żetony do gier hazardowych, żyłki wędkarskie.

(111) **288496** (220) 2016 05 18 (210) 456632
 (151) 2016 10 04 (441) 2016 06 20
 (732) PIASECKI ANDRZEJ, Warszawa, PL.
 (540) outletROWEROWY
 (540)

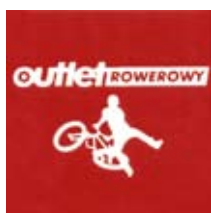

Kolor znaku: biały, czerwony
 (531) 02.01.08, 18.01.05, 26.04.02, 27.05.01, 29.01.12

(510), (511) **12** rowery, pojazdy, pokrycia siodełek rowerów, pompki do rowerów, ramy do rowerów, błotniki do rowerów, dzwonki do rowerów, klaksony do rowerów, koła do rowerów, siodełka rowerów, stojaki do rowerów, pedały do rowerów, części rowerowe, **35** prezentowanie produktów w mediach dla celów sprzedaży detalicznej, promocja sprzedaży dla osób trzecich, zapewnianie platformy internetowej dla nabywców i sprzedawców towarów i usług, reklama, reklama za pośrednictwem sieci komputerowej.

(111) **288497** (220) 2016 05 20 (210) 456765
 (151) 2016 10 05 (441) 2016 06 20
 (732) MACHELSKA BOŻENA P.P.U.H. SOSTA, Racibórz, PL.
 (540) SOSTA
 (540)



Kolor znaku: czarny, biały, czerwony
 (531) 29.01.13, 27.05.01, 26.01.01, 26.01.05, 26.01.18, 26.11.01, 26.11.08
 (510), (511) **29** oleje jadalne, olej palmowy jadalny, olej rzepakowy jadalny, olej słonecznikowy do celów spożywczych, olej z oliwek jadalny, olej z siemienia lnianego spożywczy, tłuszcze jadalne.

(111) **288498** (220) 2016 05 24 (210) 456941
 (151) 2016 11 04 (441) 2016 07 18
 (732) RUDNIK RAFAŁ MASTER, Kraków, PL.
 (540) VCX
 (540)



Kolor znaku: czarny, czerwony
 (531) 26.04.04, 27.05.01, 29.01.12
 (510), (511) **9** Urządzenia i przyrządy elektryczne i elektroniczne do przewodzenia, przełączania, przekształcania, gromadzenia, sterowania i regulacji energii elektrycznej: ograniczniki przepięć, wyłączniki nadprądowe, wyłączniki różnicowoprądowe, rozłączniki izolacyjne, styczniki, liczniki energii, lampki sygnalizacyjne, wkładki topikowe, źródła światła, czujniki ruchu, aparaty sterowania czasowego, **35** Reklama, zarządzanie w działalności handlowej, administrowanie działalności handlowej, Import, wyselekcjonowanie, z myślą o osobach trzecich, produktów elektrycznych i elektronicznych, tak by umożliwić konsumentom obejrzenie i dokonanie zakupu w dobrych warunkach towarów: ograniczniki przepięć, wyłączniki nadprądowe, wyłączniki różnicowoprądowe, rozłączniki izolacyjne, styczniki, liczniki energii, lampki sygnalizacyjne, wkładki topikowe, źródła światła, czujniki ruchu, aparaty sterowania czasowego, usługi świadczone przez sklepy detaliczne, hurtownie, za pomocą katalogów przesyłanych pocztą lub środków komunikacji elektronicznej, przez strony internetowe i/lub tele-sklepy z branży elektrycznej, **39** Transport, pakowanie i składowanie towarów, dostarczanie towarów elektrycznych.

(111) **288499** (220) 2016 05 24 (210) 456951
 (151) 2016 11 07 (441) 2016 07 04
 (732) Sikorski Wojciech EUROCASH SPÓŁKA AKCYJNA, Komorniki, PL.
 (540) PAN PACK

(510), (511) **6** folie aluminiowe do zawijania i pieczenia, folie metalowe do zawijania i pieczenia, **16** folie z tworzyw sztucznych, torebki do gotowania w kuchenkach mikrofalowych, woreczki z papieru lub tworzyw sztucznych, folia do żywności, torebki na mrożonki, torebki śniadaniowe, woreczki do lodu, worki na śmieci, folie z tworzyw sztucznych, folie z tworzyw sztucznych z pęcherzykami powietrza do pakowania lub zabezpieczania w transporcie, taśmy elastyczne do użytku biurowego, taśmy przyklepne do celów papierniczych lub do użytku domowego, pudełka kartonowe lub papierowe, torby do pakowania, koperty, woreczki z papieru lub tworzyw sztucznych, torby

na śmieci z papieru lub tworzyw sztucznych, torebki do pakowania, papier śniadaniowy, woreczki śniadaniowe papierowe lub z tworzyw sztucznych, **21** naczynia jednorazowe, zastawa jednorazowa, kubki, talerze i naczynia z papieru lub z tworzyw sztucznych, naczynia, kubki na śmieci, kosze na śmieci, foremki do lodu, ściereczki do czyszczenia, waciki do czyszczenia, deski do krojenia do kuchni, dzbanki, gąbki do celów domowych, ircha do czyszczenia, kosze do użytku domowego.

(111) **288500** (220) 2016 05 25 (210) 456982
(151) 2016 10 19 (441) 2016 07 04
(732) PIETRAS BEATA BEATA ART, Warszawa, PL.

(540) Bajm

(510), (511) **9** urzędzenia i przyrządy: urzędzenia do nagrywania, przesyłania lub odtwarzania dźwięku lub obrazów, magnetyczne nośniki danych, nagrane dyski, kasety wideo, nośniki do rejestracji dźwięku, pliki muzyczne do ściągnięcia do telefonów komórkowych, płyty fonograficzne, taśmy do rejestracji dźwięku, taśmy wideo, **35** reklama, zarządzanie w działalności gospodarczej, administrowanie działalnością gospodarczej, prace biurowe, impresariat w działalności artystycznej, marketing, produkcja filmów reklamowych, projektowanie materiałów reklamowych, public relations, reklama, reklama radiowa, reklama telewizyjna, **41** nauczanie, kształcenie, rozrywka, działalność sportowa i kulturalna, informacje o imprezach rozrywkowych, usługi nagrywania kompozycji muzycznych, publikowanie książek, nagrywanie filmów na taśmie wideo, fotoreportaże, organizowanie i prowadzenie koncertów, producenckie usługi muzyczne, usługi studia nagrań.

(111) **288501** (220) 2016 04 15 (210) 454857
(151) 2016 10 18 (441) 2016 06 20
(732) FARMIO BRANDS SPÓŁKA Z OGRANICZONĄ ODPOWIEDZIALNOŚCIĄ, Warszawa, PL.

(540) farmio quality farm

(540)



Kolor znaku: czarny, biały, jasnozielony, zielony, ciemnozielony, czerwony

(531) 05.03.11, 05.03.13, 05.03.14, 27.05.01, 27.05.05, 29.01.01, 29.01.03, 29.01.06, 29.01.08

(510), (511) **29** mięso, ryby drób dziczyzna, ekstrakty mięsne, wędliny, konserwy mięsne, mięso konserwowane, mięso solone, dania gotowe z mięsa, smalec, szynka, bekon, pasztet z wątróbki, kaszanka, kiełbasy, galarety mięsne, krokiety, konserwy rybne, ryby konserwowane, ryby solone, filety rybne, przeciery rybne, potrawy z ryb dla ludzi, żywność przygotowywana z ryb, jaja, jaja w proszku, mleko i produkty mleczne, kefir, jogurt, konserwowane, mrożone, suszone i gotowane owoce i warzywa, miąższ owoców, sok z pomidorów do celów kulinarnych, płatki ziemniaczane, nasiona spożywcze, galaretki, dżemy, marmolady, kompoty, suszone i konserwowane warzywa, sałatki owocowe i warzywne, owoce lukrowane, owoce i warzywa w puszkach, przekąski na bazie owoców, zupy, rosół, zupy jarzynowe, przeciery warzywne, oleje i tłuszcze jadalne, margaryna, pasty zawierające tłuszcz do kanapek, chipsy owocowe, chipsy ziemniaczane, grzyby konserwowane, hummus, kawior, małe jadalne nieżywe.

(111) **288502** (220) 2016 04 15 (210) 454858
(151) 2016 10 18 (441) 2016 06 20
(732) FARMIO BRANDS SPÓŁKA Z OGRANICZONĄ ODPOWIEDZIALNOŚCIĄ, Warszawa, PL.

(540) farmio wolne od GMO

(540)



Kolor znaku: czarny, biały, jasnozielony, zielony, ciemnozielony, czerwony

(531) 05.03.11, 05.03.13, 05.03.14, 27.05.01, 27.05.05, 29.01.01, 29.01.03, 29.01.06, 29.01.08

(510), (511) **29** mięso, ryby drób dziczyzna, ekstrakty mięsne, wędliny, konserwy mięsne, mięso konserwowane, mięso solone, dania gotowe z mięsa, smalec, szynka, bekon, pasztet z wątróbki, kaszanka, kiełbasy, dania gotowe z mięsa, galarety mięsne, krokiety, konserwy rybne, ryby konserwowane, ryby solone, filety rybne, przeciery rybne, potrawy z ryb dla ludzi, żywność przygotowywana z ryb, jaja, jaja w proszku, mleko i produkty mleczne, kefir, jogurt, konserwowane, mrożone, suszone i gotowane owoce i warzywa, miąższ owoców, sok z pomidorów do celów kulinarnych, płatki ziemniaczane, nasiona spożywcze, galaretki, dżemy, marmolady, kompoty, suszone i konserwowane warzywa, sałatki owocowe i warzywne, owoce lukrowane, owoce i warzywa w puszkach, przekąski na bazie owoców, zupy, rosół, zupy jarzynowe, przeciery warzywne, oleje i tłuszcze jadalne, margaryna, pasty zawierające tłuszcz do kanapek, chipsy owocowe, chipsy ziemniaczane, grzyby konserwowane, humus, kawior, małe jadalne nieżywe.

(111) **288503** (220) 2016 04 15 (210) 454883
(151) 2016 10 10 (441) 2016 06 20

(732) GULEWICZ MARLENA PRYWATNA SZKOŁA PODSTAWOWA GAUDIUM ET STUDIUM, Poznań, PL.

(540) GAUDIUM ET STUDIUM

(540)



Kolor znaku: biały, niebieski, granatowy

(531) 03.07.05, 03.07.16, 03.07.25, 20.05.25, 24.01.05, 24.01.09, 09.01.10, 27.05.01, 29.01.12

(510), (511) **41** edukacja [nauczanie], wyższe uczelnie [edukacja], publikowanie książek.

(111) **288504** (220) 2016 04 15 (210) 454958
(151) 2016 11 14 (441) 2016 07 18

(732) SZYMAŃSKI ANDRZEJ LARS, Niepruszewo, PL.

(540) euroster

(510), (511) **7** elementy automatyki przemysłowej, tj.: regulatory, urządzenia sterujące procesami (mechaniczne), elektryczne urządzenia do otwierania drzwi i okien, elektryczne urządzenia do zamykania drzwi i okien, **9** aparatura kontrolno-pomiarowa, termoregulatory, termometry, termostaty, programy komputerowe, oprogramowanie, urządzenia do przetwarzania informacji, mikroprocesory, sterowniki, urządzenia i przyrządy sygnalizacyjne, włókna światłowodowe i optyczne, przewody elektryczne, instalacje elektryczne wraz z osprzętem zawartym w klasie 9, obwody drukowane aparatura i urządzenia elektroniczne, urządzenia zasilające, przetwornice napięcia, przekaźniki i przełączniki elektryczne, włączniki i wyłączniki, zaciski i złącza przewodów luminescencyjnych, układy i instalacje elektryczne, sterujące i regulacyjne, aparatura kontrolno-pomiarowa, regulatory oświetlenia, **11** przyrządy, urządzenia i instalacje do oświetlenia, ogrzewania, wytwarzania pary, gotowania, chłodzenia, suszenia, wentylacji, klimatyzacji, zasilania wodą, do celów sanitarnych, piece na paliwo stałe, płynne i gazowe, palniki, paleniska, aparatura i urządzenia do oczyszczania i filtrowania, uzdatniania gazów i płynów, lampy, żarówki, oprawy i osłony do lamp i palników, przewody luminescencyjne, luminescencyjne źródła światła, prostokątne przewody diodowe do zaznaczania i oświetlania krawędzi, schodów i ciągów komunikacyjnych, urządzenia, aparaty i instalacje do oświetlania za pomocą przewodów luminescencyjnych.

(111) **288505** (220) 2016 04 16 (210) 454979
(151) 2016 10 27 (441) 2016 06 20

(732) KUŹNIK MAREK, Lublin, PL.

(540) U MUSTAFY

(510), (511) **43** usługi zaopatrzenia w żywność i napoje, usługi w zakresie jedzenia na wynos, usługi barowe, usługi restauracyjne, usługi kawiarni.

(111) **288506** (220) 2016 04 16 (210) 454986
(151) 2016 10 06 (441) 2016 06 20

(732) NIEWIADOMSKA MAGDALENA KAMDECO, Kawle Dolne, PL.
(540) ZAPPIO

(510), (511) **35** administrowanie obiektami zakwaterowania tymczasowego: hotelami, hostelami, domami turystycznymi, pensjonatami, motelami, sprzedaż detaliczna żywności, pieczywa, ciast, wyrobów ciastkarskich i cukierniczych, napojów, napojów alkoholowych i bezalkoholowych i wyrobów tytoniowych, **39** usługi turystyczne, usługi wynajmowania miejsc parkingowych, garaży, usługi w zakresie transportu pasażerskiego, usługi organizowania wycieczek, zwiedzanie turystyczne, zwiedzanie turystyczne z przewodnikiem, **41** usługi rozrywkowe na żywo, muzyka na żywo, organizowanie i prowadzenie gier i konkursów, koncertów, konferencji, seminariów, szkoleń, kongresów, sympozjów, **43** usługi w zakresie hoteli, hosteli, domów turystycznych, pensjonatów, moteli, rezerwacja zakwaterowania tymczasowego, zakwaterowanie wakacyjne i turystyczne, usługi doradcze oraz usługi informacyjne dotyczące wszystkich wyżej wymienionych usług, w tym także usługi świadczone on-line z komputerowej bazy danych lub za pośrednictwem Internetu, udostępnianie obiektów i sprzętu na konferencje, wystawy, spotkania, zjazdy, wystawy, seminaria, usługi w zakresie restauracji, barów, pubów, kawiarni, kafeterii, koktajlbarów, catering jako obsługa gastronomiczna, organizowania przyjęć gastronomicznych, doradztwo kulinarne, usługi degustacji win i napojów alkoholowych w formie dostarczania napojów, winiarnie.

(111) **288507** (220) 2016 04 16 (210) 454988
(151) 2016 10 27 (441) 2016 06 20

(732) JAKUBIEC SEBASTIAN, Kraków, PL.

(540) websem

(510), (511) **35** doradztwo, konsultacje i pomoc w zakresie reklamy, marketingu i promocji, reklama, usługi marketingowe, usługi public relations, usługi reklamowe za pośrednictwem Internetu, agencje reklamowe, promocja, reklama i marketing stron internetowych online, reklama za pośrednictwem mediów elektronicznych, w szczególności Internetu, rozpowszechnianie reklam na rzecz osób trzecich przez Internet, promocja online sieci komputerowych i stron internetowych, usługi marketingowe za pośrednictwem wyszukiwarek internetowych, udostępnianie informacji biznesowych w dziedzinie mediów społecznościowych, usługi w zakresie pozycjonowania, optymalizacja i pozycjonowanie stron internetowych, optymalizacja dla wyszukiwarek internetowych, marketing treści, marketing bezpośredni wykorzystujący pocztę elektroniczną, konsultacje dotyczące optymalizacji wyszukiwarek, promowanie towarów i usług osób trzecich w Internecie, udostępnianie i wynajem przestrzeni reklamowej w Internecie, reklama typu „płać za kliknięcie”, analiza w zakresie marketingu, audyt, badania dotyczące działalności gospodarczej, badania opinii publicznej, badania rynku i badania marketingowe, systematyzowanie danych w komputerowych bazach danych, planowanie strategii marketingowych, pomoc w zakresie marketingu, doradztwo dotyczące działalności gospodarczej, doradztwo biznesowe w zakresie marketingu strategicznego, marketing w mediach społecznościowych, doradztwo marketingowe w zakresie mediów społecznościowych, usługi w zakresie prezentacji przedsiębiorstw za pośrednictwem Internetu i innych mediów, przygotowanie materiałów reklamowych, dystrybucja materiałów reklamowych, marketingowych i promocyjnych, tworzenie reklamowych i sponsorowanych tekstów, obróbka tekstów, uaktualnianie materiałów reklamowych, prezentowanie produktów w mediach dla celów sprzedaży detalicznej, wynajmowanie przestrzeni reklamowej, wynajem przestrzeni reklamowej on-line, wynajmowanie wszelkich materiałów promocyjnych i służących do prezentacji marketingowych, pozyskiwanie danych do komputerowych baz danych, **41** edukacja [nauczanie], elektroniczna publikacja tekstów i druków, innych niż reklamowe, w Internecie, organizacja webinarów, prowadzenie kursów, organizowanie i prowadzenie warsztatów [szkolenie], kursy szkoleniowe w zakresie planowania strategicznego związanego z reklamą, promocją, marketingiem i biznesem, pisanie i publikowanie tekstów,

innych niż teksty reklamowe, publikowanie drogą elektroniczną, publikowanie tekstów i obrazów, w tym w formie elektronicznej, innych niż do celów reklamowych, publikowanie przewodników edukacyjnych i szkoleniowych, udostępnianie elektronicznych publikacji on-line, usługi trenerskie, usługi w zakresie publikowania online, **42** projektowanie stron internetowych, projektowanie stron internetowych w celach reklamowych, tworzenie i utrzymywanie stron internetowych, aktualizowanie stron internetowych dla osób trzecich, zarządzanie stronami internetowymi na rzecz osób trzecich.

(111) **288508** (220) 2016 04 17 (210) 454999
(151) 2016 11 15 (441) 2016 08 01

(732) KOMES SPÓŁKA Z OGRANICZONĄ ODPOWIEDZIALNOŚCIĄ, Bielsko-Biała, PL.

(540) KOMES
(540)



Kolor znaku: grafitowy, biały, żółty

(531) 26.04.02, 27.05.01, 29.01.13

(510), (511) **9** alarmy, alarmy antywłamaniowe, alarmy dźwiękowe, alarmy pożarowe, anteny, czujniki, dzwonki alarmowe elektryczne, dzwonki sygnalizacyjne, dzwonki (urządzenia ostrzegające), elektryczne instalacje przeciwwłamaniowe, elektryczne urządzenia kontrolno-sterujące, elektryczne urządzenia pomiarowe, gwizdki alarmowe ostrzegawcze, gwizdki sygnalizacyjne, instalacje elektryczne, instalacje tryskaczy przeciwpożarowych, kamizelki kuloodporne, kamizelki ratunkowe, karty magnetyczne kodowane, karty z układem scalonym lub mikroprocesorem, kaski ochronne, kodery magnetyczne, kodowane identyfikacyjne bransoletki magnetyczne, urządzenia do komunikacji wewnętrznej, maszty do anten bezprzewodowych, mikrofony, nadajniki sygnałów elektronicznych, nadajniki, nośniki do rejestracji dźwięku, przenośny radiowy sprzęt nadawczo-odbiorczy, przyciski do dzwonek, radia, aparaty i odbiorniki radiowe, sprzęt radiotelefoniczny, sprzęt radiotelegraficzny, syreny, syreny elektryczne (brzęczki), telefoniczne urządzenia nadawcze, urządzenia do rejestrowania dźwięku, urządzenia telefoniczne, **37** instalacja, konserwacja i naprawy maszyn, instalowanie i naprawy alarmów przeciwwłamaniowych, montaż i naprawa instalacji alarmowych przeciwpożarowych, **45** agencje detektywistyczne, doradztwo w sprawach bezpieczeństwa, usługi związane z gaszeniem pożarów, eskorta (ochrona osobista), ochrona mienia, kontrola bagaży dla celów bezpieczeństwa, kontrola fabryk dla celów bezpieczeństwa, usługi ochroniarskie, usługi ochroniarskie nocne, wypożyczanie alarmów przeciwpożarowych, wypożyczanie głośników, monitoring systemów bezpieczeństwa i antywłamaniowych.

(111) **288509** (220) 2016 04 17 (210) 455001
(151) 2016 11 16 (441) 2016 08 01

(732) KOMES SPÓŁKA Z OGRANICZONĄ ODPOWIEDZIALNOŚCIĄ, Bielsko-Biała, PL.

(540) KOMES
(540)



Kolor znaku: grafitowy, żółty, biały

(531) 26.04.02, 25.03.01, 27.05.01, 29.01.13

(510), (511) **9** alarmy, alarmy antywłamaniowe, alarmy dźwiękowe, alarmy pożarowe, anteny, czujniki, dzwonki alarmowe elektryczne, dzwonki sygnalizacyjne, dzwonki (urządzenia ostrzegające), elektryczne instalacje przeciwwłamaniowe, elektryczne urządzenia kontrolno-sterujące, elektryczne urządzenia pomiarowe, elektryczne zamknięcia drzwiowe, gwizdki alarmowe ostrzegawcze, gwizdki sygnalizacyjne, instalacje elektryczne, instalacje tryskaczy przeciwpożarowych, kamizelki kuloodporne, kamizelki ratunkowe, karty magnetyczne kodowane, karty z układem scalonym lub mikroprocesorem, kaski ochronne, kodery magnetyczne, kodowane identyfikacyjne

bransoletki magnetyczne, urządzenia do komunikacji wewnętrznej, maszty do anten bezprzewodowych, mikrofony, nadajniki sygnałów elektronicznych, nadajniki, nośniki do rejestracji dźwięku, przenośny radiowy sprzęt nadawczo-odbiorczy, przyciski do dzwonek, radia, aparaty i odbiorniki radiowe, sprzęt radiotelefoniczny, sprzęt radiotelegraficzny, syreny, syreny elektryczne (brzęczki), telefoniczne urządzenia nadawcze, urządzenia do rejestrowania dźwięku, urządzenia telefoniczne, **37** instalacja, konserwacja i naprawy maszyn, instalowanie i naprawy alarmów przeciwwłamaniowych, montaż i naprawa instalacji alarmowych przeciwpożarowych, **45** agencje detektywistyczne, doradztwo w sprawach bezpieczeństwa, usługi związane z gaszeniem pożarów, eskorta (ochrona osobista), ochrona mienia, kontrola bagaży dla celów bezpieczeństwa, kontrola fabryk dla celów bezpieczeństwa, usługi ochroniarskie, usługi ochroniarskie nocne, wypożyczanie alarmów przeciwpożarowych, wypożyczanie gaśnic, monitoring systemów bezpieczeństwa i antywłamaniowych.

(111) **288510** (220) 2016 04 18 (210) 455011
 (151) 2016 10 05 (441) 2016 06 20
 (732) VITAMA SPÓŁKA AKCYJNA, Warszawa, PL.
 (540) TRETOSKIN

(510), (511) **5** suplementy diety do celów medycznych, preparaty farmaceutyczne, preparaty chemiczno-farmaceutyczne, leki dla ludzi, leki pomocnicze (wspierające), leki w płynie, leki wzmacniające, preparaty witaminowe, dodatki odżywcze do celów leczniczych, dodatki mineralne do żywności, wody mineralne do celów leczniczych, sole wód mineralnych, żywność dietetyczna dla celów leczniczych, dietetyczne napoje przystosowane dla celów medycznych, dietetyczne substancje przystosowane dla celów medycznych, napoje lecznicze, oleje lecznicze, zioła lecznicze, napary lecznicze, nalewki lecznicze, herbata lecznicza, preparaty balsamiczne (aromatyczne) do celów leczniczych, środki zmniejszające apetyt dla celów medycznych, środki bakteriobójcze, środki do leczenia oparzeń, środki przeciwbólowe, syropy do użytku farmaceutycznego, lecytyna do celów medycznych, środki przeciw migrenie, tran, leki uspokajające.

(111) **288511** (220) 2016 04 18 (210) 455016
 (151) 2016 10 04 (441) 2016 06 20
 (732) VITAMA SPÓŁKA AKCYJNA, Warszawa, PL.
 (540) MOTANASAL

(510), (511) **5** suplementy diety do celów medycznych, preparaty farmaceutyczne, preparaty chemiczno-farmaceutyczne, leki dla ludzi, leki pomocnicze wspierające, leki w płynie, leki wzmacniające, preparaty witaminowe, dodatki odżywcze do celów leczniczych, dodatki mineralne do żywności, wody mineralne do celów leczniczych, sole wód mineralnych do celów leczniczych, żywność dietetyczna dla celów leczniczych, dietetyczne napoje przystosowane dla celów medycznych, dietetyczne substancje przystosowane dla celów medycznych, napoje lecznicze, oleje lecznicze, zioła lecznicze, napary lecznicze, nalewki lecznicze, herbata lecznicza, preparaty balsamiczne aromatyczne do celów leczniczych, środki zmniejszające apetyt dla celów medycznych, środki bakteriobójcze, środki do leczenia oparzeń, środki przeciwbólowe, syropy do użytku farmaceutycznego, lecytyna do celów medycznych, środki przeciw migrenie, tran, leki uspokajające.

(111) **288512** (220) 2016 04 18 (210) 455045
 (151) 2016 11 02 (441) 2016 07 04
 (732) ELTRIM KABLE SPÓŁKA Z OGRANICZONĄ
 ODPOWIEDZIALNOŚCIĄ, Ruskowo, PL.
 (540) eltrim KABLE
 (540)



Kolor znaku: czerwony

(531) 26.01.01, 26.11.01, 26.11.11, 27.05.01, 29.01.01
 (510), (511) **7** rury i przewody do silników i pojazdów, nawijarki do przewodów giętkich, **9** przewody, elektryczne, akustyczne, telefoniczne, telegraficzne, osłony-powłoki do identyfikacji przewodów

elektrycznych, przewody do zdalnego sterowania procesami przemysłowymi, powłoki kabli elektrycznych, kable koncentryczne-współosiowe, druty z miedzi izolowane, **12** wózki bębnowe do przewodów giętkich, **35** sprzedaż hurtowa i detaliczna rur i przewodów do silników i pojazdów, nawijarek do przewodów giętkich, przewodów elektrycznych, akustycznych, telefonicznych, telegraficznych, powłok do identyfikacji przewodów, przewodów do zdalnego sterowania procesami przemysłowymi, kabli koncentrycznych, drutów z miedzi izolowanych, wózków bębnowych do przewodów giętkich.

(111) **288513** (220) 2016 04 18 (210) 455053
 (151) 2016 10 05 (441) 2016 06 20
 (732) DOM DEVELOPMENT SPÓŁKA AKCYJNA, Warszawa, PL.
 (540) osiedle saska
 (540)



Kolor znaku: ciemnoniebieski

(531) 29.01.11, 27.05.01, 26.11.02

(510), (511) **16** papier, artykuły papierowe i materiały reklamowe nie zawarte w innych klasach, druki, materiały biurowe, gazety, periodyki i książeczki czekowe, publikacje drukowane, magazyny, broszury, ulotki, karty z tworzyw sztucznych nie zawarte w innych klasach, karty foliowane z drukiem nie zawarte w innych klasach, broszury, zaproszenia papierowe, terminarze, **19** ukończone budynki z materiałów niemetalowych, **35** reklamy w zakresie nieruchomości świadczonych również online, prowadzenia badań rynkowych dotyczących: gruntów dla budownictwa, zasobów lokalowych, nieruchomości przeznaczonych do najmu, zagospodarowania, sprzedaży, użyczenia, usługi organizowania, prowadzenia i zarządzania działalnością gospodarczą w dziedzinie nieruchomości, pomocy w zarządzaniu przedsięwzięciami obrotu nieruchomościami, organizowania targów i wystaw handlowych i reklamowych w zakresie budownictwa, urbanistyki, architektury i technologii w tej dziedzinie, także w celu przeprowadzania operacji handlowych przez Internet, usługi zarządzania miejscami wystawowymi, usługi promocji obrotu nieruchomościami mieszkalnymi, organizowania przetargów na rynku obrotu gruntami, nieruchomościami, powierzchniami użytkowymi i lokalami mieszkalnymi, wynajmowania miejsc na umieszczenie ogłoszeń i reklam również w sieci online, **36** usługi w zakresie: funkcji generalnego inwestora robót ogólnobudowlanych dotyczących obiektów inżynierskich, usługi zarządzania nieruchomościami, sprzedaży i pośrednictwa w nabywaniu, sprzedaży, najmie domów, lokali i powierzchni użytkowej, usługi sprzedaży na kredyt, usługi w zakresie wycen finansowych majątku nieruchomego, usługi dzierżawy nieruchomości, lokali i powierzchni użytkowej, usługi: administrowania nieruchomościami, lokalami, powierzchnią użytkową, miejscami parkingowymi, rozliczania transakcji kupna/sprzedaży nieruchomości, usługi wynajmu budynków, lokali mieszkalnych i użytkowych, doradztwo w zakresie zarządzania i administrowania obiektami mieszkalnymi, zespołami osiedlowymi i gruntami, usługi przedsiębiorcy odpowiedzialnego za budowę pod względem finansowym w aspekcie projektowania i realizacji budowy, usługi opracowywania koncepcji użytkowania nieruchomości, usługi w zakresie sprzedaży domów, lokali mieszkalnych i użytkowych, opracowywanie koncepcji użytkowania nieruchomości pod kątem ekonomicznym, usługi inwestora budowlanego w aspekcie ekonomiczno-organizacyjnym planowania inwestycji budowlanej, **37** usługi developerskie związane z budową i zagospodarowaniem obiektów mieszkalnych i niemieszkalnych od fazy pozyskiwania gruntu do fazy sprzedaży lub wynajmu powierzchni użytkowej pozyskanej w ramach przedsięwzięć deweloperskich, usługi w zakresie: prowadzenia robót ziemnych, nadzoru budowlanego, prac wykonawczych, rozbiórki, burzenia obiektów budowlanych, budowania lokali mieszkalnych i osiedli mieszkaniowych wraz z infrastrukturą wykonywania robót ogólnobudowlanych, konstrukcyjnych i montażowych, usługi remontowe, naprawy obiektów, restauracji budynków, konserwacji obiektów budowlano-mieszkalniowych, usługi w zakresie funkcji generalnego wykonawcy robót ogólnobudowlanych dotyczących obiektów inżynierskich, **39** usługi w zakresie: wynajmowania garaży i miejsc parkingowych, powierzchni i obiektów magazynowych, usługi parkingowe, **42** usługi w zakresie: przeprowadzania inspekcji budów, doradztwa

dotyczącego organizacji i prowadzenia placów budowy, ich eksploatacji i zagospodarowania, analiz i sporządzania kosztorysów budowlanych, usługi projektowe w zakresie budownictwa, urbanistyki, prace projektowe w zakresie architektury i technologii, usługi projektowania wystroju i dekoracji wnętrz, wykonywania badań, ekspertyz, opinii i analiz technicznych w zakresie budownictwa, usługi w zakresie architektury, badań, ekspertyz i pomiarów geologicznych, geodezyjnych i kartograficznych oraz pomiarów podwykonawczych dotyczących inwestycji, usługi ekspertyz inżynierskich, badań technicznych, doradztwa budowlanego i w zakresie ochrony środowiska, planowania urbanistycznego wraz z infrastrukturą pomiarów terenu, opracowywania projektów technicznych użytkowania nieruchomości, **44** usługi w zakresie ogrodnictwa krajobrazowego, pielęgnowania i utrzymywania trawników, **45** usługi doradztwa w sprawach bezpieczeństwa, usługi ochrony mienia.

(111) **288514** (220) 2016 04 18 (210) 455082
 (151) 2016 10 05 (441) 2016 06 20
 (732) DEMBSKI MICHAŁ CRONEXION, Latchorzew, PL.
 (540) O P oaza PREZENTÓW
 (540)



Kolor znaku: ciemnożółty

(531) 27.05.01, 29.01.11, 26.01.18, 09.01.10
 (510), (511) **9** publikacje elektroniczne [moduły ładowalne], programy komputerowe [software ładowalny], **35** usługi porównywania cen, dystrybucja materiałów reklamowych [próbek, druków, prospektów, broszur], zarządzanie w zakresie zamówień w handlu, marketing, prezentowanie produktów w mediach dla celów sprzedaży detalicznej, sondaże opinii, publikowanie tekstów sponsorowanych, reklama za pośrednictwem sieci komputerowej, wyszukiwanie w komputerowych bazach danych, **38** przesyłanie informacji tekstowej i obrazowej za pomocą komputera, usługi ogłoszeń elektronicznych [telekomunikacja].

(111) **288515** (220) 2016 04 18 (210) 455087
 (151) 2016 10 04 (441) 2016 06 20
 (732) HORTEX MARKETING SERVICES SPÓŁKA Z OGRANICZONĄ ODPOWIEDZIALNOŚCIĄ, Warszawa, PL.
 (540) ŻAR TROPIKÓW
 (510), (511) **32** wody niegazowane i gazowane, wody mineralne, słodkie, sodowe, mineralne wody smakowe, produkty do wytwarzania wody mineralnej i wody mineralnej smakowej, napoje bezalkoholowe, napoje bezalkoholowe na bazie miodu, napoje bezalkoholowe z soków owocowych, bezalkoholowe wyciągi z owoców, koktajle bezalkoholowe, soki, napoje i nektary owocowe i owocowo-warzywne, zagęszczone soki owocowe, soki przecierowe owocowe, warzywne i owocowo-warzywne, soki i napoje o obniżonej wartości energetycznej, owocowe, warzywne i owocowo-warzywne soki i napoje wzbogacone witaminami i/lub wapniem i/lub żelazem i/lub solami mineralnymi, sorbety, napoje izotoniczne, napoje energetyczne, napoje serwatkowe, lemoniady, syropy do lemoniady, syropy i preparaty do sporządzania napojów, esencje do napojów, ekstrakty do napojów.

(111) **288516** (220) 2016 04 18 (210) 455090
 (151) 2016 11 08 (441) 2016 07 18
 (732) HILDING ANDERS POLSKA SPÓŁKA Z OGRANICZONĄ ODPOWIEDZIALNOŚCIĄ, Murwana Goślina, PL.
 (540) immensity NIESKOŃCZONY KOMFORT SNU
 (540)



Kolor znaku: niebieski, czarny

(531) 27.05.01, 29.01.12
 (510), (511) **10** materace medyczne, lecznicze, położnicze, ortopedyczne, przeciwoleżeniowe, **20** meble, łóżka, materace inne niż do

celów leczniczych, materace łóżkowe, materace dmuchane kempingowe, nakładki na materace, poduszki materacowe, niemetalowe zespoły sprężyn do materacy, poduszki, pościel-oprócz białej pościelowej, sienniki, zagłówek, śpiwory kempingowe, **24** pokrowce na materace (inne niż dla osób niekontrolujących czynności fizjologicznych), dopasowane pokrowce na materace, pokrycie na materace, koce (podkłady) na materace, ochronne pokrowce (narzuty) na materace i meble, wyspy-pokrowce na materace i poduszki, **35** usługi sprzedaży detalicznej, hurtowej, internetowej, katalogowej, wysyłkowej oraz poprzez ofertę bezpośrednią towarów: meble, łóżka, materace, pokrowce na materace, poduszki, pościel, sienniki, zagłówek, śpiwory, zarządzanie sklepami: detalicznymi, hurtowymi, internetowym.

(111) **288517** (220) 2016 04 18 (210) 455111
 (151) 2016 10 06 (441) 2016 06 20
 (732) DZIERŻANOWSKI KAJETAN ARTNER, Warszawa, PL.
 (540) ARTNER
 (510), (511) **25** odzież, obuwie, nakrycia głowy, w tym odzież robocza, bielizna, koszule, podkoszulki, T-shirty, kalesony, rękawice, fartuchy, kombinezony, kamizelki, berety, czapki.

(111) **288518** (220) 2016 04 19 (210) 455128
 (151) 2016 10 06 (441) 2016 06 20
 (732) HCS 2 SPÓŁKA Z OGRANICZONĄ ODPOWIEDZIALNOŚCIĄ SPÓŁKA KOMANDYTOWA, Wrocław, PL.
 (540) TOSCOM

(510), (511) **36** usługi agencji nieruchomości, wynajem mieszkań i biur, administrowanie nieruchomości, leasing, oszacowywanie (wycena), pośrednictwo w zakresie nieruchomości, usługi w zakresie administrowania i zarządzania majątkiem nieruchomym, usługi pośrednictwa w handlu nieruchomościami, usługi w zakresie działalności deweloperskiej, a mianowicie: usługi inwestycyjne i finansowe związane z nieruchomościami, usługi finansowe związane z leasingiem, kupnem, sprzedażą, hipoteką, najmem i dzierżawą nieruchomości, usługi w zakresie pozyskiwania i zakupu gruntu pod inwestycje budowlane, **37** usługi deweloperskie, a mianowicie: usługi budowlane, naprawy budynków, usługi w zakresie prac wykonawczych w branży ogólnobudowlanej i konstrukcji obiektów, prac instalacyjnych, prac przygotowawczych w zakresie wyburzeń i organizacji placów budowy, robót ziemnych i wykopów, robót żelbetonowych, ciesielskich, zbrojarskich, betonowych, dekarских i hydraulicznych, wykonawstwo izolacji, robót murowych z wykorzystaniem wszystkich materiałów ściennych i dostępných technologii wykonawczych, robót wykończeniowych, specjalistyczne usługi budowlane, usługi w zakresie budownictwa przemysłowego, usługi w zakresie rozbiórki, renowacji, konserwacji i czyszczenia budynków, nadzór budowlany, usługi w zakresie zagospodarowania przestrzennego, usługi w zakresie wynajmu maszyn, urządzeń i sprzętu budowlanego, informacja, doradztwo i konsultacje w zakresie wymienionych usług.

(111) **288519** (220) 2016 04 19 (210) 455131
 (151) 2016 10 11 (441) 2016 06 20
 (732) CHOMA OSKAR RAFAŁ, Wrocław, PL.
 (540) CHOMAR
 (510), (511) **37** usługi warsztatów naprawy pojazdów, konserwacja, serwis i naprawa pojazdów, usługi myjni pojazdów, **39** transport, logistyka transportu, spedycja, pakowanie i składowanie towarów.

(111) **288520** (220) 2016 04 19 (210) 455141
 (151) 2016 10 06 (441) 2016 06 20
 (732) E-FUN SPÓŁKA Z OGRANICZONĄ ODPOWIEDZIALNOŚCIĄ, Jelenia Góra, PL.
 (540) WOODEN fruits
 (540)



Kolor znaku: żółty, brązowy, czarny, czerwony, zielony, różowy, pomarańczowy, biały
 (531) 26.04.02, 26.04.18, 27.05.01, 29.01.15

(510), (511) **9** oprogramowanie do gier kasynowych i hazardowych, interaktywnych gier on-line oraz gier komputerowych, gry wideo, gry on-line i aplikacje związane z grami, gry komputerowe, terminale do zakładów, **28** gry i zabawki, w tym automaty do gier hazardowych, automaty do gier wideo, gry elektroniczne, gry automatyczne lub na żetony, **41** gry internetowe nie do pobrania i instalacji na komputerze, gry hazardowe.

(111) **288521** (220) 2016 04 19 (210) 455151
(151) 2016 10 06 (441) 2016 06 20
(732) FEDERKIEWICZ MARTYNA DRAGON 3D, Pruszków, PL.
(540) Dragon 3D
(540)



Kolor znaku: biały, czarny, czerwony, szary
(531) 26.04.09, 26.05.04, 26.07.19, 26.07.25, 26.13.25, 27.05.01, 27.07.01, 29.01.14

(510), (511) **7** drukarki przestrzenne, **9** sprzęt komputerowy i oprogramowanie komputerowe do drukarek przestrzenne, drukarki komputerowe, skanery przestrzenne, **35** usługi prowadzenia sprzedaży hurtowej i detalicznej również za pośrednictwem sklepu internetowego oraz wprowadzanie na rynek następujących towarów: drukarek, drukarek 3D oraz akcesoriów i wyposażenia do nich, **41** usługi w zakresie oświaty [nauczanie], kształcenie, organizowanie kursów, seminaria i warsztaty związane z wydrukami i fotografią oraz wydruki i fotografia 3D, usługi szkolenia z zakresu obsługi programów i obsługi drukarek 3D, doradztwo w zakresie druku 3D, udostępnianie informacji on-line w zakresie wydruków i fotografii 3D, publikowanie on-line elektronicznych książek i czasopism, udostępnianie elektronicznych publikacji on-line (nie do pobrania).

(111) **288522** (220) 2016 04 19 (210) 455155
(151) 2016 10 06 (441) 2016 06 20
(732) KRONOS SPÓŁKA Z OGRANICZONĄ ODPOWIEDZIALNOŚCIĄ, Jelenia Góra, PL.
(540) KRONOS
(540)

KRONOS

Kolor znaku: ciemnoszary
(531) 26.11.02, 26.11.08, 27.05.01, 29.01.06
(510), (511) **41** gry internetowe nie do pobrania i instalacji na komputerze, gry hazardowe, udostępnianie obiektów i sprzętu do kasyn i do gier hazardowych, usługi związane z kasynami, grami na pieniądze i grami hazardowymi, usługi w zakresie organizowania i przeprowadzania gier, w tym przeprowadzania gier w Internecie, usługi w zakresie prowadzenia i obsługi salonów gier.

(111) **288523** (220) 2016 04 19 (210) 455158
(151) 2016 10 11 (441) 2016 06 20
(732) KRONOS SPÓŁKA Z OGRANICZONĄ ODPOWIEDZIALNOŚCIĄ, Jelenia Góra, PL.
(540) Win.
(540)

Win.

(531) 27.05.01, 27.05.13
(510), (511) **41** usługi w zakresie rozrywki w zakresie organizowania i przeprowadzania gier, w tym przeprowadzania gier w Internecie, usługi w zakresie prowadzenia i obsługi salonów gier, **43** usługi zaopatrzenia w żywność i napoje, usługi gastronomiczne, usługi barowe, usługi kawiarni, kafeterii i restauracji, usługi cateringowe, usługi w zakresie przygotowywania dań, żywności i napojów na zamówienie.

(111) **288524** (220) 2016 04 19 (210) 455161
(151) 2016 11 07 (441) 2016 07 18
(732) SOHO FENIKS SPÓŁKA Z OGRANICZONĄ ODPOWIEDZIALNOŚCIĄ SPÓŁKA KOMANDYTOWA, Warszawa, PL.
(540) SOHO FENIKS

(510), (511) **35** usługi doradcze w zakresie prowadzenia i zarządzania działalnością gospodarczą, reklama, usługi public relations, **36** usługi związane z administrowaniem nieruchomości, usługi związane z zarządzaniem majątkiem nieruchomości, wynajem mieszkań, pośrednictwo w obrocie nieruchomościami, dzierżawa i wynajem budynków, finansowanie projektów budowlanych, inwestowanie w nieruchomości, zarządzanie inwestycjami w nieruchomości, **37** usługi budowlane w zakresie budynków, dróg i autostrad, dróg szynowych, kolei podziemnej, obiektów inżynierii wodnej, linii telekomunikacyjnych i elektroenergetycznych, rurociągów przemysłowych i sieci rozdzielczych, mostów i tuneli, usługi w zakresie wykonywania instalacji elektrycznych, wodno-kanalizacyjnych, ciepłych, gazowych i klimatyzacyjnych, usługi malarskie, dekarские, stolarskie i wykończeniowe, usługi w zakresie wykonywania wykopów i wierceń geologiczno-inżynierskich, usługi w zakresie rozbiórki i burzenia obiektów budowlanych, budowa bloków mieszkalnych, budowa budynków mieszkalnych i komercyjnych, murowanie.

(111) **288525** (220) 2016 04 19 (210) 455193
(151) 2016 11 02 (441) 2016 07 18
(732) GRUPA LOTOS SPÓŁKA AKCYJNA, Gdańsk, PL.
(540) SZCZĘŚLIWE SZNURÓWKI
(510), (511) **26** sznurówki i sznurowadła.

(111) **288526** (220) 2016 04 19 (210) 455197
(151) 2016 10 27 (441) 2016 06 20
(732) CHWASTEK ARTUR DEEP, Łęzkowice, PL.
(540) KOMINEXT
(540)

KOMINEXT

Kolor znaku: czarny, niebieski
(531) 27.05.01, 29.01.12
(510), (511) **6** kominy metalowe, kominy izolowane, konstrukcje metalowe do kabin dźwiękochłonnych, **11** kompletne systemy odprowadzania spalin, wyciągi wentylacyjne, kominki, instalacje klimatyzacyjne, kominki domowe, wyciągi kominowe, wkłady kominowe grzejniki do centralnego ogrzewania, chłodnice do cieczy [instalacje], chłodnice do pieców, wymienniki ciepła, rekuperatory ciepła, dmuchawy [części instalacji do nawiewu], aparatura do odymania, armatura do pieców, piece [urządzenia grzewcze], szuflady piecowe, piece do spopielenia, piece na drzewo, piece piekarskie, wodne zbiorniki ciśnieniowe, instalacje wodociągowe, elementy grzejne, bojler gazowe, gazowa armatura regulacyjna i bezpieczeństwa do przewodów i urządzeń gazowych, grille, płyty grzejące, grzejniki, kamienie wulkaniczne przeznaczone do pieczenia na rusztach, kanały kominowe, kanały kominowe do kotłów grzewczych, urządzenia klimatyzacyjne, kolektory słoneczne, rury [części instalacji sanitarnych], kominy płomieniowe, kotły do pralni, kotły grzewcze, lampy nurkowe, **37** montaż i naprawy instalacji grzewczych montaż instalacji kominowych i wentylacyjnych, montaż ekranów akustycznych, wygłuszenie pomieszczeń, remonty kominów, usługi w zakresie prac ogólnobudowlanych.

(111) **288527** (220) 2016 04 20 (210) 455243
(151) 2016 11 02 (441) 2016 07 18
(732) POLANIN WIELKOPOLSKA WYTWÓRNIA WÓDEK SPÓŁKA Z OGRANICZONĄ ODPOWIEDZIALNOŚCIĄ, Środa Wielkopolska, PL.
(540) POLSKA KRAINA
(510), (511) **33** napoje alkoholowe z wyjątkiem piwa.

(111) **288528** (220) 2016 04 20 (210) 455252
(151) 2016 11 02 (441) 2016 07 18
(732) ROMANOWSKIJ DMITRIJ PROJECTLAB, Warszawa, PL.
(540) THE STORY

(510), (511) **35** usługi reklamowe, marketingowe i promocyjne, reklama za pośrednictwem sieci Internet, wsparcie komercjalizacji produktów i usług, reklama internetowa, reklama digitalowa, reklama za pośrednictwem sieci komputerowej, usługi konsultingowe i doradcze dotyczące marki, identyfikacji wizualnej i rozwoju marki, usługi doradcze z zakresu działalności gospodarczej, usługi edytorskie w dziedzinie reklamy, badania rynku, tworzenie prezentacji o charakterze informacyjno-promocyjnym, doradztwo biznesowe, doradztwo w zakresie projektowania usług, produktów, procesów biznesowych i innowacji, **42** programowanie komputerowe, projektowanie i rozwój oprogramowania, w tym aplikacji internetowych, usługi projektowania graficznego aplikacji, programów i portali internetowych, usługi dostawców aplikacji internetowych, usługi komputerowe w postaci stron internetowych, usługi doradcze w zakresie projektowania i utrzymywania stron internetowych, usługi graficzne, w tym tworzenie identyfikacji wizualnej marek, projektowanie produktów.

(111) **288529** (220) 2015 12 07 (210) 455264
 (151) 2016 11 09 (441) 2016 06 06
 (732) COBRO-INSTYTUT BADAWCZY OPAKOWAŃ, Warszawa, PL.
 (540) COBRO 0000 ODNAWIALNE od 20% do 50%
 (540)



Kolor znaku: biały, zielony
 (531) 05.03.13, 05.03.14, 27.05.01, 29.01.12
 (510), (511) **42** badania w zakresie ochrony środowiska naturalnego, projektowanie opakowań.

(111) **288530** (220) 2015 12 07 (210) 455267
 (151) 2016 11 09 (441) 2016 06 06
 (732) COBRO-INSTYTUT BADAWCZY OPAKOWAŃ, Warszawa, PL.
 (540) COBRO 0000 ODNAWIALNE od 50% do 85%
 (540)



Kolor znaku: biały, zielony
 (531) 05.03.13, 05.03.14, 27.05.01, 29.01.12
 (510), (511) **42** badania w zakresie ochrony środowiska naturalnego, projektowanie opakowań.

(111) **288531** (220) 2016 04 21 (210) 455336
 (151) 2016 10 04 (441) 2016 06 20
 (732) ITM ENTEPRISES Société par actions simplifiée, Paryż, FR.
 (540) Creamy CHOC Selection

(540)



Kolor znaku: biały, czarny, czerwony, niebieski, szary, złoty
 (531) 01.15.23, 02.01.23, 04.05.03, 26.01.01, 26.01.16, 26.03.19,
 27.05.01, 29.01.15

(510), (511) **30** Kawa, herbata, cukier, kawa nienaturalna, substytuty kawy, mąka i produkty zbożowe, chleb, piekarnicze wyroby cukiernicze, ciasto na wypieki, ciasta, wyroby ciastkarskie i wyroby cukiernicze, czekolada, czekoladki, lody spożywcze, miód, syropy i melasa, drożdże, proszek do pieczenia, kakao, pasty kakaowe, kakao w proszku, nadziewana czekolada, nadziewane czekoladki, pralinki nadziewane (słodycze), owoce w polewie czekoladowej, ziarna kawy pokryte czekoladą, wyroby cukiernicze z czekolady, wyroby czekoladowe, czekoladki z nadzieniem o smaku miętowym, czekoladki z nadzieniem pomarańczowym, czekoladki z nadzieniem z kawałkami orzechów, czekoladki z nadzieniem z orzechów macadamia, czekolada z nadzieniem z orzechów macadamia, pasty czekoladowe, kremy kasztanowe, masło arachidowe, wanilia (przyprawa), aromat waniliowy, substytuty wanilii, jadalne ozdoby do ciast, aromaty, aromaty, inne niż olejki eteryczne, aromaty do ciast, preparaty aromatyczne do żywności, przyprawy korzenne, przyprawy do deserów.

(111) **288532** (220) 2016 04 21 (210) 455341
 (151) 2016 10 05 (441) 2016 06 20
 (732) ITM ENTEPRISES Société par actions simplifiée, Paryż, FR.
 (540) Creamy CHOC Chabrior Selection
 (540)



Kolor znaku: biały, czarny, czerwony, niebieski, szary, złoty
 (531) 01.15.23, 05.07.02, 05.07.03, 26.01.01, 26.01.03, 26.01.16,
 02.01.23, 02.01.30, 27.05.01, 29.01.15

(510), (511) **29** owoce i warzywa konserwowane, mrożone, suszone i gotowane, galaretki, dżemy, kompoty, żelatyna, skórki owoców, kandyzowane owoce, owoce lukrowane, owoce w cukrze, rodzynki, wiórki kokosowe, migdały przetworzone, migdały mielone, kruszone, płatki migdałowe, orzechy preparowane, orzechy i orzechy laskowe przetworzone, orzechy suszone kokosowe, chipsy ziemniaczane, przekąski na bazie owoców, jaja, mleko i produkty mleczne, **30** mąka, produkty zbożowe, biszkopty, herbatniki, wyroby cukiernicze, ciasta, ciastka, słodycze, wiedeńskie wypieki, batony zbożowe, przekąski na bazie zbóż, muesli, chleb, tosty z chleba, bułki, bułki słodkie, brioski, suchary, wafle, gofry, naleśniki, drożdże, proszek do pieczenia, pasty migdałowe, kasza manna, kasza kukurydziana, makarony, preparaty aromatyczne do żywności, płatki owsiane, krakersy, pierniki, wanilia (przyprawa), aromaty waniliowe, wanilia [aromat], wanilina (substytut wanilii), cynamon [przyprawa], esencje do artykułów żywnościowych, inne niż esencje eteryczne i olejki eteryczne, sól.

(111) **288533** (220) 2016 04 21 (210) 455342
 (151) 2016 10 05 (441) 2016 06 20

(732) ITM ENTREPRISES Société par actions simplifiée, Paryż, FR.
 (540) Creamy CHOC Pâturages Selection
 (540)



Kolor znaku: biały, czarny, czerwony, niebieski, pomarańczowy, szary, zielony

(531) 01.15.23, 26.01.01, 26.01.03, 26.01.16, 02.01.23, 02.01.30, 27.05.15, 29.01.15

(510), (511) **29** konserwowane, suszone i gotowane owoce i warzywa, galaretki, dżemy, kompoty i przeciery, jaja, mleko, produkty mleczne, sery i produkty serowarskie, jogurty, śmietana (produkty mleczne) i bita śmietana, produkty spożywcze wytwarzane z mleka, w szczególności desery, produkty mleczne wytwarzane z substytutów mleka, w szczególności z mleka sojowego, w szczególności desery, produkty na bazie jaj, preparaty spożywcze z dodatkiem jaj, w szczególności desery, desery na bazie owoców, napoje mleczne, napoje składające się w przeważającej części z mleka, napoje sporządzone z substytutów mleka, w szczególności z mleka sojowego, oleje i tłuszcze jadalne, masło, **30** preparaty zbożowe, produkty zbożowe, piekarnicze wyroby cukiernicze, ciasto na wypieki, wyroby z ciasta, wyroby ciastkarskie i wyroby cukiernicze, lody spożywcze, mrożone jogurty (lody spożywcze), wyroby ciastkarskie, deserowe, słodczyce, cukierki, desery zbożowe, desery ze zbóż, czekolady i kakao, wyroby ciastkarskie na bazie produktów mlecznych, ryż na mleku, budyni ryżowy, pudding ryżowy, deser puddingowy na bazie ryżu, crème brûlée [przypalony krem], deser karmelowy, panna cotta, krem jajeczny custard, sos custard, krem budyniowy w proszku.

(111) **288534** (220) 2016 04 22 (210) 455356

(151) 2016 10 04 (441) 2016 06 20

(732) BRZEZIŃSKI TOMASZ, Gdańsk, PL.

(540) TBi ARCHITEKCI

(540)

TBi ARCHITEKCI

Kolor znaku: niebieski

(531) 26.13.25, 27.05.01, 29.01.04

(510), (511) **35** usługi oferowania do sprzedaży w sklepach, hurtowniach oraz za pośrednictwem Internetu: materiałów budowlanych, izolacyjnych, wykończeniowych i wyposażenia wnętrz, narzędzi mechanicznych, ręcznych oraz osprzętu do nich, **36** usługi deweloperskie w zakresie pozyskiwania środków finansowych, pośrednictwo handlu i obrotu nieruchomościami, wycena nieruchomości, administrowanie, wynajem i dzierżawa nieruchomości, doradztwo w sprawach inwestycji, kupna/sprzedaży oraz najmu nieruchomości, doradztwo finansowo-kredytowe w zakresie obrotu nieruchomościami, **37** kompleksowa realizacja inwestycji budowlanych-budynków mieszkalnych i przemysłowych: budowa, remonty, konserwacja, modernizacja, roboty instalacyjne, prace konserwatorskie i archeologiczne, nadzór budowlany, wynajem narzędzi i sprzętu budowlanego, **42** usługi deweloperskie w zakresie wykańczania wnętrz, usługi projektowe i architektoniczne w zakresie budownictwa, opracowania projektowe, analityczne, inwentaryzacyjne, urbanistyczne, ekspertyzy budowlane, nadzór autorski, projektowanie wnętrz, usługi nadzoru technicznego inwestorskiego oraz sporządzania opinii dotyczących nieruchomości.

(111) **288535** (220) 2016 04 22 (210) 455377

(151) 2016 10 04 (441) 2016 06 20

(732) GRUPA RADIOWA AGORY SPÓŁKA Z OGRANICZONĄ ODPOWIEDZIALNOŚCIĄ, Warszawa, PL.

(540) ROCK RADIO

(540)



Kolor znaku: szary, czarny, biały

(531) 16.01.16, 26.01.01, 26.01.04, 27.05.01, 29.01.13

(510), (511) **35** reklama, ogłoszenia prasowe i przygotowanie kolumn reklamowych w prasie, reklamy telewizyjne i radiowe, reklamy on-line w sieci komputerowej i korespondencyjne, usługi agencji reklamowych, badania opinii, badanie rynku, sondaże opinii, marketing, usługi agencji informacji handlowej, organizowanie wystaw i targów w celach handlowych lub reklamowych, tworzenie komputerowych baz danych, zarządzanie, sortowanie i kompilacja informacji w komputerowych bazach danych, zarządzanie zbiorami informatycznymi, doradztwo w zakresie organizacji i prowadzenia działalności gospodarczej, **38** usługi agencji informacyjnych w zakresie wiadomości i aktualności, usługi agencji prasowych, rozpowszechnianie programów (audycji) radiowych i telewizyjnych, telewizja kablowa, przesyłanie informacji tekstowej i obrazowej przy pomocy sieci komputerowej, poczta elektroniczna, zapewnianie dostępu do globalnej sieci komputerowej (Internet), udostępnianie komputerowych baz danych, **41** publikacja gazet, czasopism oraz magazynów on-line, usługi reporterskie, publikowanie książek i książek elektronicznych, publikowanie tekstów innych niż reklamowe, informacja o imprezach rozrywkowych, informacja o rekreacji, informacja o edukacji, organizowanie wystaw w celach kulturalnych i edukacyjnych, organizowanie konkursów edukacyjnych lub rozrywkowych, organizowanie i prowadzenie kongresów i konferencji, montaż programów radiowych i telewizyjnych, organizowanie i realizacja spektakli, widowisk oraz imprez rozrywkowych, edycja zdjęć, fotografia, fotoreportaże, usługi fotografów, usługi biblioteki fotograficznej, wypożyczanie reprodukcji fotograficznych, usługi edukacyjne w zakresie fotografii, produkcja nagrań audio i video oraz usługi fotograficzne.

(111) **288536** (220) 2016 04 25 (210) 455479

(151) 2016 10 27 (441) 2016 06 20

(732) FABRYKA MEBLI BODZIO BOGDAN SZEWCZYK SPÓŁKA JAWNA, Goszcz, PL.

(540) IZABEL

(540)

IZABEL

Kolor znaku: czerwony

(531) 27.05.01, 29.01.01, 29.01.11

(510), (511) **11** lampiony.

(111) **288537** (220) 2016 04 25 (210) 455480

(151) 2016 10 27 (441) 2016 06 20

(732) FABRYKA MEBLI BODZIO BOGDAN SZEWCZYK SPÓŁKA JAWNA, Goszcz, PL.

(540) DONI

(540)

DONI

Kolor znaku: czerwony

(531) 27.05.01, 29.01.01, 29.01.11

(510), (511) **21** kosze na śmieci.

(111) **288538** (220) 2016 04 25 (210) 455484

(151) 2016 11 02 (441) 2016 07 18

(732) FABRYKA MEBLI BODZIO BOGDAN SZEWCZYK SPÓŁKA JAWNA, Goszcz, PL.

(540) SANDRO

(540)

SANDRO

Kolor znaku: czerwony

(531) 27.05.01, 29.01.01

(510), (511) 21 talerze, zastawa stołowa.

(111) 288539 (220) 2016 04 25 (210) 455485

(151) 2016 11 02 (441) 2016 07 18

(732) FABRYKA MEBLI BODZIO BOGDAN SZEWCZYK SPÓŁKA JAWNA, Goszcz, PL.

(540) KORNELO

(540)

KORNELO

Kolor znaku: czerwony

(531) 27.05.01, 29.01.01

(510), (511) 11 lampiony.

(111) 288540 (220) 2016 04 25 (210) 455486

(151) 2016 11 02 (441) 2016 07 18

(732) FABRYKA MEBLI BODZIO BOGDAN SZEWCZYK SPÓŁKA JAWNA, Goszcz, PL.

(540) KASINI

(540)

KASINI

Kolor znaku: czerwony

(531) 27.05.01, 29.01.01

(510), (511) 11 lampiony.

(111) 288541 (220) 2014 02 11 (210) 424701

(151) 2016 11 16 (441) 2014 05 26

(732) KARLOVARSKÉ MINERÁLNÍ VODY, A.S., KARLOVY VARY, CZ.

(540) Magnesia – doskonałe źródło naturalnego magnezu

(510), (511) 32 wody mineralne, wody źródlane, wody stołowe, lemoniady, piwa, napoje gazowane, soki owocowe, syropy do produkcji napojów, syropy owocowe, wody mineralne aromatyzowane/smakowe i inne napoje bezalkoholowe, składniki do produkcji wody mineralnej, naturalne lub gazowane wody (mineralne lub nieminerálne), soki owocowe lub warzywne, napoje owocowe lub warzywne, wody sodowe, lemoniady imbirowe, sorbety, składniki do produkcji napojów, bezalkoholowe wyciągi z owoców lub warzyw, napoje bezalkoholowe zawierające składniki biorące udział w procesie fermentacji mlekowej.

(111) 288542 (220) 2014 03 17 (210) 426096

(151) 2016 11 15 (441) 2014 07 07

(732) LAGUNA SPÓŁKA Z OGRANICZONĄ ODPOWIEDZIALNOŚCIĄ SPÓŁKA KOMANDYTOWA, Gdańsk, PL.

(540) SIMPLE

(510), (511) 6 metalowe okucia do drzwi, metalowy osprzęt do drzwi, metalowe kształtowniki i profile do drzwi, metalowe rolki i prowadnice do okien, metalowe rolki i prowadnice do drzwi przesuwanych, metalowe rolki i prowadnice do okien przesuwanych, szyny metalowe do drzwi przesuwanych, uchwyty metalowe, zawiasy, 20 systemy drzwi przesuwanych, szafy drewniane i metalowe do zabudowy indywidualnej, drzwi do szaf drewniane i niemetalowe do zabudowy indywidualnej, w tym drzwi przesuwne, okucia do mebli niemetalowe, osprzęt niemetalowy do drzwi, okien oraz mebli, meble, w tym meble skrzyniowe, meble kuchenne, meble biurowe, gabloty, komody, kontuary, pulpity, kredensy, regały, osprzęt niemetalowy do mebli, 35 sprzedaż hurtowa i detaliczna mebli, osprzętu do mebli, szaf i elementów konstrukcyjnych mebli i drzwi oraz osprzętu metalowego i niemetalowego do mebli i drzwi.

(111) 288543 (220) 2014 08 13 (210) 432230

(151) 2016 11 15 (441) 2014 11 24

(732) PLATINUM OIL WIELKOPOLSKIE CENTRUM DYSTRYBUCJI SPÓŁKA Z OGRANICZONĄ ODPOWIEDZIALNOŚCIĄ, Baranowo, PL.

(540) MAXMASTER CLASSIC

(540)



Kolor znaku: czerwony, czarny, biały

(531) 26.03.01, 27.05.01, 29.01.13

(510), (511) 12 wycieraczki do szyb pojazdów, wycieraczki do reflektorów pojazdów.

(111) 288544 (220) 2015 01 07 (210) 437441

(151) 2016 11 14 (441) 2015 04 27

(732) GRUPA CARGO SPÓŁKA Z OGRANICZONĄ ODPOWIEDZIALNOŚCIĄ SPÓŁKA KOMANDYTOWA, Jaworzno, PL.

(540) Piknik Rodzinny bezpieczni NA DRODZE

(540)



Kolor znaku: szary, granatowy

(531) 07.11.10, 09.01.11, 27.05.01, 29.01.12

(510), (511) 41 prowadzenie konferencji edukacyjnych, prowadzenie konferencji biznesowych, szkolenia edukacyjne, szkolenia, szkolenia komputerowe, zapewnianie szkolenia, prowadzenie warsztatów (szkolenia), szkolenia kierowców samochodów, usługi szkolenia zawodowego, organizowanie programów szkolenia młodzieży, szkolenia techniczne w zakresie bezpieczeństwa, szkolenia w zakresie sprawności fizycznej, szkolenia w zakresie prowadzenia pojazdów mechanicznych, zaawansowane szkolenia w prowadzeniu dla kierowców samochodów, doradztwo w zakresie szkolenia i doskonalenia zawodowego, udostępnianie obiektów i sprzętu na szkolenia dla młodych ludzi, nauka jazdy.

(111) 288545 (220) 2015 02 10 (210) 438802

(151) 2016 11 15 (441) 2015 05 25

(732) VES SPÓŁKA Z OGRANICZONĄ ODPOWIEDZIALNOŚCIĄ, Warszawa, PL.

(540) ves. & venue event support

(540)



Kolor znaku: biały, szary, zielony

(531) 26.04.01, 26.04.22, 27.05.01, 29.01.13

(510), (511) 35 reklama, marketing, doradztwo w zarządzaniu działalnością gospodarczą, doradztwo biznesowe, dystrybucja materiałów reklamowych, gromadzenie informacji handlowych, zarządzanie w zakresie zamówień w handlu, organizowanie targów i wystaw, planowanie działalności gospodarczej, pokazy towarów do celów promocyjnych i reklamowych, przetwarzanie danych, usługi importowo-eksportowe, wynajmowanie powierzchni na cele reklamowe, prace biurowe, 36 administrowanie nieruchomościami, doradztwo w zakresie nieruchomości, dzierżawa biur, dzierżawa budynków, dzierżawa domów, dzierżawa i wynajem pomieszczeń handlowych, ściąganie czynszów, sprawy dotyczące nieruchomości, wynajem nieruchomości, 41 akademie, wypożyczanie sprzętu oświetleniowego, centra rozrywkowe, doradztwo szkoleniowe w zakresie zarządzania, doradztwo w zakresie planowania imprez specjalnych, doradztwo w zakresie planowania przyjęć, doradztwo w zakresie produkcji filmów i muzyki, doradztwo w zakresie szkoleń, fotoreportaże, fotografia, imprezy kulturalne, informacja o rozrywce, informacja o rekreacji, konferencje, wystawy i seminaria, organizowanie i prowadzenie kongresów, organizowanie i prowadzenie imprez rozrywkowych, montaż filmów, obsługa koncertów muzycznych, obsługa studia filmowego,

wypożyczanie odbiorników radiowych i telewizyjnych, organizacja i prowadzenie imprez masowych, organizacja i obsługa imprez i konkursów sportowych, organizacja imprez kulturalnych i artystycznych, organizacja i obsługa imprez rozrywkowych, organizacja seminariów, organizacja widowisk, organizowanie balów, organizowanie ceremonii rozdania nagród, organizowanie festiwali, organizowanie gal, organizowanie koncertów, organizowanie konferencji, organizowanie pokazów na żywo, organizowanie produkcji teatralnych, organizowanie przedstawień, organizowanie uroczystości, ośrodki rozrywkowe, pisanie scenariuszy, pokazy filmowe, produkcja filmów, produkcja muzyczna, produkcja prezentacji audiowizualnych, produkcja przedstawień, produkcja rozrywki audio, produkcja telewizyjna, produkcje filmowe, produkcja prezentacji multimedialnych, produkcja widowisk, produkcje teatralne, produkowanie materiałów szkoleniowych rozprowadzanych podczas seminariów z zakresu zarządzania, publikacja broszur, publikacja czasopism, udostępnianie obiektów i sprzętu rozrywkowego w hotelach, udostępnianie obiektów i sprzętu na imprezy sportowe, udostępnianie obiektów i sprzętu do realizacji filmów, udostępnianie obiektów i sprzętu do występów grup muzycznych na żywo, udostępnianie obiektów i sprzętu do studia nagrań, udostępnianie obiektów i sprzętu teatralnego, udostępnianie obiektów i sprzętu do prowadzenia szkoleń, udostępnianie obiektów i sprzętu do celów rozrywkowych, udostępnianie obiektów i sprzętu kinematograficznego, udostępnianie publikacji on-line, udzielanie informacji dotyczących rozrywki, usługi agencji dystrybucji biletów, usługi edukacyjne, usługi w zakresie konferencji, usługi w zakresie rozrywki popularnej, widowiska teatralne i widowiska muzyczne, wynajem sprzętu audiowizualnego, wynajmowanie obiektów sportowych, wynajmowanie sprzętu do projekcji filmów, wynajmowanie stadionów, wypożyczanie ekranów, wypożyczanie filmów, wypożyczanie scenerii do teatrów, wypożyczanie scenerii teatralnych, wypożyczanie scenografii teatralnych, wypożyczanie i obsługa profesjonalnego sprzętu nagłaśniającego, wypożyczanie kamer, wypożyczanie projektów, wypożyczanie profesjonalnego oświetlenia i nagłośnienia imprez rozrywkowych i sal widowiskowych, wypożyczanie konstrukcji estradowych, podestów scenicznych, barierek, zadaszeń widowni, prowadzenie szkoleń.

(111) **288546** (220) 2015 02 22 (210) 439279
 (151) 2016 11 15 (441) 2015 06 08
 (732) SEWIELSKA MARIA ABS-JET SERVICE, Limanowa, PL.
 (540) ABS-JET SERVICE
 (540)



Kolor znaku: biały, czerwony, niebieski

(531) 25.05.02, 27.05.01, 29.01.13

(510), (511) **1** preparaty chemiczne dla przemysłu, substancje do usuwania klejów, rozcieńczalniki do użytku przemysłowego, **35** prowadzenie sklepu/hurtowni oraz oferowanie do sprzedaży w ramach sklepu internetowego towarów takich jak: maszyny drukarskie, tusze drukarskie, części do maszyn drukarskich, filtry do maszyn, stojaki do drukarek, stoliki pod drukarki, kosmetyki, preparaty myjące, **37** serwisowanie, konserwacja i naprawa maszyn drukarskich.

(111) **288547** (220) 2015 03 31 (210) 440889
 (151) 2016 11 14 (441) 2015 07 20
 (732) LEANPASSION SPÓŁKA Z OGRANICZONĄ
 ODPOWIEDZIALNOŚCIĄ, Warszawa, PL.
 (540) LEAD TIME CHALLENGE

(510), (511) **16** drukowane materiały szkoleniowe, publikacje drukowane, ulotki, afisze, plakaty, albumy, książki, broszury, podręczniki, papier do pisania, certyfikaty drukowane, pisaki, pióra żelowe, notatniki ilustrowane, kalendarze drukowane, papier, odbitki fotograficzne, kartki na notatki, **35** usługi w zakresie doradztwa, konsultacji i badań w zakresie działalności gospodarczej, reklama, marketing, doradztwo handlowe, doradztwo w zakresie strategii dla przedsiębiorstw, doradztwo w zakresie zarządzania, doradztwo w zakresie outsourcingu, analiza kosztów, analiza funkcjonowania firm, analiza rynku, dostarczanie informacji dotyczących działalności gospodarczej, audyty, doradztwo związane z audytami, **41** szkolenia, usługi

edukacyjne, usługi szkoleniowe, doradztwo szkoleniowe w zakresie zarządzania, doradztwo w zakresie szkoleń, doradztwo zawodowe, dostarczanie informacji edukacyjnych, edukacja dorosłych, edukacja, Informacja o edukacji, kongresy, organizowanie i/lub prowadzenie kongresów, opracowywanie podręczników edukacyjnych, opracowywanie materiałów edukacyjnych, organizacja egzaminów edukacyjnych, przeprowadzanie egzaminów, organizowanie i/lub prowadzenie konferencji, organizowanie i/lub prowadzenie kongresów, organizowanie i/lub prowadzenie seminariów, organizowanie i/lub prowadzenie sympozjów, organizowanie i/lub prowadzenie warsztatów szkoleniowych, organizowanie konkursów, organizowanie kursów szkoleniowych, produkcja filmów szkoleniowych, produkcja filmów w celach edukacyjnych, przygotowanie prezentacji do celów szkoleniowych, przygotowanie tekstów do publikacji, przygotowywanie programów szkoleniowych, publikacja broszur, publikacja czasopism internetowych, publikacja i edycja materiałów drukowanych, publikacja literatury instruktażowej, publikowanie, certyfikacja nagród edukacyjnych i szkoleniowych, edukacja on-line, prowadzenie kursów e-learningowych, udostępnianie materiałów edukacyjnych za pomocą Internetu, informacja o edukacji udostępniana on-line.

(111) **288548** (220) 2015 03 31 (210) 440890
 (151) 2016 11 14 (441) 2015 07 20
 (732) LEANPASSION SPÓŁKA Z OGRANICZONĄ
 ODPOWIEDZIALNOŚCIĄ, Warszawa, PL.
 (540) LEAN ACTION WORKOUT

(510), (511) **16** drukowane materiały szkoleniowe, publikacje drukowane, ulotki, afisze, plakaty, albumy, książki, broszury, podręczniki, papier do pisania, certyfikaty drukowane, pisaki, pióra żelowe, notatniki ilustrowane, kalendarze drukowane, papier, odbitki fotograficzne, kartki na notatki, **35** usługi w zakresie doradztwa, konsultacji i badań w zakresie działalności gospodarczej, reklama, marketing, doradztwo handlowe, doradztwo w zakresie strategii dla przedsiębiorstw, doradztwo w zakresie zarządzania, doradztwo w zakresie outsourcingu, analiza kosztów, analiza funkcjonowania firm, analiza rynku, dostarczanie informacji dotyczących działalności gospodarczej, audyty, doradztwo związane z audytami, **41** szkolenia, usługi edukacyjne, usługi szkoleniowe, doradztwo szkoleniowe w zakresie zarządzania, doradztwo w zakresie szkoleń, doradztwo zawodowe, dostarczanie informacji edukacyjnych, edukacja dorosłych, edukacja, Informacja o edukacji, kongresy, organizowanie i/lub prowadzenie kongresów, opracowywanie podręczników edukacyjnych, opracowywanie materiałów edukacyjnych, organizacja egzaminów edukacyjnych, przeprowadzanie egzaminów, organizowanie i/lub prowadzenie konferencji, organizowanie i/lub prowadzenie kongresów, organizowanie i/lub prowadzenie seminariów, organizowanie i/lub prowadzenie sympozjów, organizowanie i/lub prowadzenie warsztatów szkoleniowych, organizowanie konkursów, organizowanie kursów szkoleniowych, produkcja filmów szkoleniowych, produkcja filmów w celach edukacyjnych, przygotowanie prezentacji do celów szkoleniowych, przygotowanie tekstów do publikacji, przygotowywanie programów szkoleniowych, publikacja broszur, publikacja czasopism internetowych, publikacja i edycja materiałów drukowanych, publikacja literatury instruktażowej, publikowanie, certyfikacja nagród edukacyjnych i szkoleniowych, edukacja on-line, prowadzenie kursów e-learningowych, udostępnianie materiałów edukacyjnych za pomocą Internetu, informacja o edukacji udostępniana on-line.

(111) **288549** (220) 2015 04 14 (210) 441378
 (151) 2016 11 17 (441) 2015 08 03
 (732) STRUCKI MIROSŁAW, Koszalin, PL.
 (540) FEMIGYM

(510), (511) **41** usługi instruktorów sportu, usługi w zakresie sportu, rekreacji i rozrywki, usługi nauczania w odniesieniu do zajęć sportowych, usługi związane z zarządzaniem, administrowaniem i wynajmowaniem obiektów sportowych, usługi w zakresie treningu osobistego, prowadzenie klubów fitness oraz siłowni, prowadzenie klubów sportowych, organizowanie i prowadzenie szkoleń i kursów sportowych, obsługa urzędzeń sportowych, treningi w zakresie sprawności fizycznej, udostępnianie sprzętu do treningu sportowego, kursy szkoleniowe dotyczące zajęć sportowych, organizowanie zajęć sportowych, usługi w zakresie edukacji dietetycznej, **44** doradztwo w zakresie diety i odżywiania się.

(111) **288550** (220) 2015 04 14 (210) 441383
 (151) 2016 11 15 (441) 2015 08 03
 (732) FORTIS PHARMACEUTICALS SPÓŁKA Z OGRANICZONĄ
 ODPOWIEDZIALNOŚCIĄ SPÓŁKA KOMANDYTOWA, Zawiercie, PL.
 (540) LAXIMAX
 (510), (511) **5** suplementy diety, suplementy diety w formie tabletek, substancji płynnych, substancji wziewnych, maści, żeli, środki zmniejszające apetyt, dietetyczna żywność przystosowana do celów medycznych, dietetyczne napoje przystosowane do celów medycznych, substancje dietetyczne do celów leczniczych, dodatki odżywcze do celów leczniczych, preparaty kosmetyczne, preparaty witaminowe wspomagające leczenie, preparaty odżywcze wspomagające leczenie, środki odżywcze wspomagające leczenie, witaminy same lub w połączeniach wspomagające leczenie, preparaty chemiczne do celów farmaceutycznych, preparaty farmaceutyczne, korzenie lekarskie, środki medyczne i farmaceutyczne pochodzenia roślinnego, preparaty biologiczne do celów medycznych, wyroby medyczne do celów leczniczych.

(111) **288551** (220) 2015 05 22 (210) 442806
 (151) 2016 11 16 (441) 2015 08 31
 (732) TK IMPORT SPÓŁKA Z OGRANICZONĄ
 ODPOWIEDZIALNOŚCIĄ, Kielce, PL.
 (540) TEKAN
 (540)

TEKAN

Kolor znaku: biały, czarny, niebieski, jasnoniebieski
 (531) 26.03.01, 26.03.12, 27.05.01, 29.01.12
 (510), (511) **35** zgrupowanie na rzecz osób trzech towarów, pozwalające nabywcy wygodnie je oglądać i kupować oraz prowadzenie sprzedaży hurtowej i detalicznej komisowej oraz przez internet takich jak: środki chemiczne dla przemysłu (chemia do betonów, środki zabezpieczające do granitów), drabiny metalowe, narzędzia ręczne o napędzie innym niż ręczny (wiertarki), narzędzia ręczne, sterowane ręcznie (śrubokręty, klucze maszynowe stałe, nastawne), ładowarki telefoniczne, alkoholomierze, anteny cb i TV, tunery satelitarne i TV, żarówki LED, żarówki oświetleniowe, oprawy oświetleniowe zewnętrzne i wewnętrzne, lampy oświetleniowe, zegarki elektroniczne, kalkulatory, materiały budowlane (granit, kamień, marmur, kwarc), ogrodzenia niemetalowe, baseny konstrukcje niemetalowe.

(111) **288552** (220) 2015 05 26 (210) 442914
 (151) 2016 11 15 (441) 2015 09 14
 (732) HANKA DYSTRYBUCJA SPÓŁKA Z OGRANICZONĄ
 ODPOWIEDZIALNOŚCIĄ, Siemianowice Śląskie, PL.
 (540) z Siemianowic
 (540)

z Siemianowic

Kolor znaku: granatowy
 (531) 27.05.01, 29.01.04
 (510), (511) **30** wyroby cukiernicze i czekoladowe, batony, cukierki, czekolada, gumy do żucia, herbatniki, karmelki, pomadki, pralinki, czekoladki z orzechami, czekoladki z bakaliami, galaretki, słodycze, wafelki, chałwa, **35** usługi w zakresie ekspozycji oraz sprzedaży detalicznej i hurtowej towarów obejmujących wyroby cukiernicze, czekoladowe i słodycze pozwalające nabywcy wygodnie je oglądać i kupować w sklepach oraz za pośrednictwem Internetu, usługi w zakresie marketingu, promocji, reklamy, organizowanie wystaw handlowych i reklamowych, rozpowszechnianie materiałów reklamowych.

(111) **288553** (220) 2015 05 28 (210) 443004
 (151) 2016 11 14 (441) 2015 09 14
 (732) ELMARK AUTOMATYKA SPÓŁKA Z OGRANICZONĄ
 ODPOWIEDZIALNOŚCIĄ, Warszawa, PL.
 (540) eXteam
 (510), (511) **9** komputery i urządzenia peryferyjne do komputerów oraz inne urządzenia do przetwarzania danych, urządzenia i podze-

spóły automatyki przemysłowej, sterowania, kontroli, nadzoru, sygnalizacji oraz monitorowania procesów technologicznych, urządzenia i podzespoły telekomunikacyjne, **37** usługi serwisowe, montaż, kompletacja, uruchamianie urządzeń i procesów z zakresu techniki komputerowej i automatyki przemysłowej, **41** szkolenia zawodowe w zakresie obsługi i oprogramowania sterowników, paneli operacyjnych, przemysłowych sieci komunikacyjnych oraz oprogramowania wizualizacyjnego, **42** opracowywanie programów komputerowych i projektowanie sieci komputerowych.

(111) **288554** (220) 2015 06 02 (210) 443203
 (151) 2016 11 14 (441) 2015 09 14
 (732) MICHALSKI PAWEŁ USŁUGI PROJEKTOWO-BUDOWLANE
 PAMBUD, Kielce, PL.
 (540) SQUASH KORONA
 (540)

SQUASH
 KORONA

Kolor znaku: biały, czarny, szary, zielony
 (531) 21.03.01, 21.03.05, 27.05.01, 29.01.14
 (510), (511) **35** usługi prowadzenia sprzedaży w punktach sprzedaży w hurtowniach, na zamówienie telefoniczne i poprzez Internet takich towarów jak: odżywki dla sportowców, napojów bezalkoholowych, napojów alkoholowych, sprzętu sportowego do squash, odzieży sportowej i obuwia sportowego, artykułów do uprawiania wszelkich sportów w szczególności: tenisa, squash i fitness, **41** usługi prowadzenia zajęć szkoleniowych i edukacyjnych z zakresu: zajęć sportowych dla dzieci w różnych dyscyplinach, treningów squash i ogólnych sportowych, organizowanie zawodów sportowych, wynajem kortów squash i specjalnie przystosowanych urządzeń do uprawiania squash i tenisa, organizowanie urodzinowych imprez sportowych dla dzieci, organizowanie event i imprez integracyjnych dla dzieci i dorosłych, **43** usługi barów, kawiarni, usługi cateringowe, restauracyjne.

(111) **288555** (220) 2015 06 23 (210) 443931
 (151) 2016 11 16 (441) 2015 10 12
 (732) SUPADY MARIUSZ, Piotrków Trybunalski, PL.
 (540) BIESIADA TRYBUNALSKA
 (510), (511) **32** piwo, wody mineralne i gazowane oraz inne napoje bezalkoholowe, napoje owocowe i soki owocowe, **35** usługi sprzedaży piwa, wód mineralnych i gazowanych oraz innych napojów bezalkoholowych, napojów owocowych i soków owocowych, usługi reklamowe, promocyjne i marketingowe, **41** organizowanie imprez kulturalnych, sportowych, kulinarnych, koncertów, jarmarków, festynów, wystaw, **43** usługi zaopatrzenia w żywność i napoje, tymczasowe zakwaterowanie (prowadzenie hoteli, pensjonatów).

(111) **288556** (220) 2015 06 23 (210) 443939
 (151) 2016 11 16 (441) 2015 10 12
 (732) NUFARM POLSKA SPÓŁKA Z OGRANICZONĄ
 ODPOWIEDZIALNOŚCIĄ, Warszawa, PL.
 (540) iPANEMA
 (540)

iPANEMA

Kolor znaku: czarny, żółty, zielony
 (531) 26.13.25, 27.05.01, 26.04.04, 26.04.09, 26.11.02, 05.03.15, 29.01.13
 (510), (511) **1** produkty chemiczne przeznaczone dla rolnictwa, **5** pestycydy, herbicydy.

(111) **288557** (220) 2015 06 26 (210) 444086
 (151) 2016 11 16 (441) 2015 10 12
 (732) KRAJAN BROWARY KUJAWSKO-POMORSKIE SPÓŁKA
 Z OGRANICZONĄ ODPOWIEDZIALNOŚCIĄ, Trzeciewnica, PL.

(540) Krajan BROWAR Kujawskie Jasne OD 1994
(540)



Kolor znaku: biały, czerwony, niebieski
(531) 02.07.04, 05.11.15, 25.01.15, 27.05.01, 29.01.13
(510), (511) **32** piwo.

(111) **288558** (220) 2015 06 26 (210) 444089
(151) 2016 11 17 (441) 2015 10 12
(732) POLMARCO SPÓŁKA Z OGRANICZONĄ
ODPOWIEDZIALNOŚCIĄ, Łeba, PL.
(540) POLMARCO
(540)

POLMARCO

Kolor znaku: czarny, zielony
(531) 27.05.01, 29.01.12
(510), (511) **20** meble biurowe, hotelowe meble drewniane, metalowe, biurka, stoły składane, stoły konferencyjne, szafy, szafki, kontenery, lady recepcyjne, stoliki pod komputery, ścianki działowe, przegrody, regały, półki meblowe, dostawki, elementy do mebli, **35** sprzedaż hurtowa i detaliczna mebli, agencje importowe i eksportowe, organizowanie pokazów, targów, **42** wzornictwo przemysłowe, dekoracja wnętrz, projektowanie mebli, projektowanie opakowań, badania techniczne w zakresie mebli i elementów meblowych, testowanie materiałów.

(111) **288559** (220) 2015 07 07 (210) 444478
(151) 2016 11 18 (441) 2015 11 09
(732) UZDROWISKO BUSKO-ZDRÓJ SPÓŁKA AKCYJNA, Busko-Zdrój, PL.
(540) Słoneczne Kosmetyki
(540)



Kolor znaku: brązowy
(531) 07.01.08, 07.01.24, 26.01.02, 27.05.01, 29.01.07
(510), (511) **3** kosmetyki, kosmetyki do skóry, kosmetyki do włosów, kosmetyki do paznokci, kosmetyki do kąpieli, preparaty do czyszczenia zębów i jamy ustnej, kremy do twarzy, kremy do rąk, żele do mycia twarzy, żele pod prysznic, balsamy do ciała, mydła, sole do kąpieli, szampony, mleczka kosmetyczne, maseczki kosmetyczne, kosmetyki do makijażu i demakijażu, maści do celów kosmetycznych, **5** produkty farmaceutyczne, kremy i maści do celów leczniczych, żele i balsamy do celów leczniczych, sole do kąpieli do celów leczniczych,

plastry borowinowe, produkty do celów leczniczych na bazie borowiny, wyciągi i ekstrakty borowinowe do celów leczniczych, mydła do celów leczniczych, maseczki do celów leczniczych.

(111) **288560** (220) 2015 07 08 (210) 444567
(151) 2016 09 13 (441) 2015 10 26
(732) SZYMAŃSKA MARTA PRZEDSIĘBIORSTWO HANDLOWO-USŁUGOWE OPTYKA OKULAROWA, Kalisz, PL.
(540) M. R. SZYMAŃSCY OPTIKAL SALON OPTYCZNY
(540)



Kolor znaku: czarny, biały, szary
(531) 26.11.02, 16.03.19, 26.04.01, 27.05.01, 29.01.13
(510), (511) **35** prowadzenie sprzedaży w punktach specjalistycznych z wyrobami optycznymi i akcesoriami do nich, w szczególności okularów, szkieł do okularów, szkieł korekcyjnych, szkieł kontaktowych, okularów przeciwsłonecznych, szkieł optycznych, soczewek optycznych, soczewek korekcyjnych, pryzmatów, obiektywów, lup, lornetek, lunet, etui na okulary, oprawek do okularów, pojemniczków na szkła kontaktowe, łańcuszków i sznureczków do okularów, środków do utrzymania czystości okularów, środków farmaceutycznych i kosmetycznych do pielęgnacji soczewek, prowadzenie specjalistycznych punktów z wyrobami optycznymi i akcesoriami do nich, organizowanie wystaw w celach handlowych lub reklamowych, pokazy towarów, zarządzanie siecią punktów sprzedaży specjalistycznej, dystrybucja materiałów reklamowych, **44** usługi medyczne, usługi lekarskie, usługi optyczne, badanie wzroku, dobór okularów, dobór soczewek kontaktowych, konsultacje w zakresie korekcji wzroku, usługi doradcze w zakresie sprzedawanych produktów optycznych.

(111) **288561** (220) 2015 08 21 (210) 446166
(151) 2016 11 16 (441) 2015 11 23
(732) WYTWÓRCZA SPÓŁDZIELNIA PRACY SPOŁEM, Kielce, PL.
(540) KIELCE MUSZTARDA KIELECKA
(540)



Kolor znaku: czarny, żółty, brązowy, biały
(531) 07.01.08, 24.09.01, 24.09.05, 25.01.15, 26.01.03, 27.05.01, 29.01.14
(510), (511) **30** musztardy, musztardy smakowe.

(111) **288562** (220) 2015 08 24 (210) 446223
(151) 2016 11 16 (441) 2015 11 23
(732) PALLADIA SPÓŁKA Z OGRANICZONĄ
ODPOWIEDZIALNOŚCIĄ, Warszawa, PL.
(540)



Kolor znaku: niebieski, fioletowy, różowy, czerwony, pomarańczowy, szary
(531) 07.01.08, 16.03.17

(510), (511) **36** usługi w zakresie nieruchomości, pośrednictwo w obrocie nieruchomościami, agencje nieruchomości, wycena nieruchomości, powiernictwo nieruchomości, administrowanie nieruchomości, organizowanie wynajmu nieruchomości, zarządzanie portfelem nieruchomości, inwestowanie w nieruchomości, usługi nabywania nieruchomości, doradztwo inwestycyjne, udzielanie informacji dotyczących nieruchomości, usługi konsultacyjne dotyczące nieruchomości, usługi finansowe dotyczące nieruchomości, usługi w zakresie nieruchomości komercyjnych, usługi inwestowania w nieruchomości komercyjne, pośrednictwo w obrocie nieruchomościami komercyjnymi, doradztwo inwestycyjne dotyczące nieruchomości komercyjnych, stacjonarne i internetowe agencje nieruchomości komercyjnych, mieszkalnych, gruntowych i rekreacyjnych, **38** usługi związane ze stronami i portalami telekomunikacyjnymi, prowadzenie stron i portali internetowych, usługi w zakresie internetowego serwisu związanego z nieruchomościami, przesyłanie informacji tekstowych i obrazowych przy pomocy komputera, elektroniczne tablice ogłoszeń, udostępnianie on-line elektronicznej tablicy ogłoszeniowej, udostępnianie elektronicznych tablic ogłoszeń z możliwością samodzielnego zamieszczania i modyfikowania ogłoszeń on-line, udostępnianie pokoi rozmów (chatroomów) i elektronicznych tablic ogłoszeń online do przesyłania wiadomości pomiędzy użytkownikami komputerów, zapewnianie dostępu do stron internetowych.

(111) **288563** (220) 2015 09 28 (210) 447444

(151) 2016 10 25 (441) 2016 01 04

(732) ANDRUSZKIEWICZ PIOTR, Sopot, PL.

(540) pigdog

(510), (511) **18** skóra i imitacje skóry, wyroby z tych materiałów, nie ujęte w innych klasach: torebki-paski, torebki-paski na biodra, torby turystyczne, torby sportowe, torby plażowe, torby do pracy, torby na zakupy, torby na ramię, skórzane torby, małe torby dla mężczyzn, torby i portfele skórzane, duże, lekkie torby sportowe do noszenia na nadgarstku, torby na pas i na biodra, podróżne torby na garderobę wykonane ze skóry, torby podróżne wykonane z imitacji skóry, torby szkolne (z paskiem na ramię), szaszetki męskie, szaszetki biodrowe, skóry zwierzęce, skóry surowe, walizy i torby podróżne: parasolki (duże) i laski bicze, uprząże i wyroby rymarskie, **24** tekstylia, wyroby włókiennicze nie ujęte w innych klasach: ręczniki, duże ręczniki, ręczniki kąpielowe, ręczniki łazienkowe, ręczniki plażowe, bielizna pościelowa i koce, bielizna wzorzysta, narzuty na łóżka i obrusy, **25** odzież, obuwie, nakrycie głowy.

(111) **288564** (220) 2015 09 02 (210) 446558

(151) 2016 11 17 (441) 2015 12 07

(732) BANK BPH SPÓŁKA AKCYJNA, Gdańsk, PL.

(540) Bank BPH TAK na dobrą sprawę

(510), (511) **35** usługi reklamy i promocji, w tym podejmowanie działań mających na celu propagowanie postaw właściwych moralnie w tym postaw pro – społecznych, **36** fundowanie stypendiów, nagród finansowych, usługi organizowania zbiórki funduszy na cele dobroczynne i społeczne, przekazywanie funduszy finansowych na cele charytatywne, czynności bankowe i inne czynności finansowe świadczone także za pośrednictwem sieci elektronicznej, w tym: emitowanie kart płatniczych, operacje i doradztwo finansowe, notowania giełdowe, pośrednictwo giełdowe, informacja bankowa, transfer kapitałowy, dokonywanie transakcji finansowych, przyjmowanie lokat bankowych, udzielanie i przyjmowanie transakcji poręczeń i gwarancji bankowych, operacje wekslowe i czekowe, obsługa pożyczek bankowych, usługi leasingowe, przechowywanie przedmiotów i papierów wartościowych, trust inwestycyjny o nieograniczonej wielkości emisji, zarządzanie kapitałem, analizy i wyceny finansowe, inwestycje kapitałowe, skup i sprzedaż walut i papierów wartościowych, zarządzanie kapitałem, analizy i wyceny finansowe, ekspertyzy w zakresie rynku kapitałowego oraz polityki inwestycyjnej przedsiębiorstw, informacja kapitałowa i inwestycyjna, pośrednictwo i doradztwo ubezpieczeniowe, **41** organizowanie i prowadzenie konkursów, loterii, seminariów, sympozjów, zjazdów, szkoleń, kongresów, konferencji, koncertów, usługi edukacyjne, usługi związane z pozaszkolnymi formami edukacji jak: krzewienie postawy moralnej, propagowanie kultury, kształtowania oraz właściwej postawy obywatelskiej i etyczno-moralnej, prowadzenie działalności edukacyjnej i kulturalnej zwłaszcza w zakresie inicjowania, wspierania i pomocy w przedsięwzięciach edukacyjno-kulturalnych, organizowanie wystaw z zakresu kultury i sztuki, usługi związane z rozrywką.

(111) **288565** (220) 2015 09 10 (210) 446801

(151) 2016 11 14 (441) 2015 12 21

(732) NUTRA SPÓŁKA Z OGRANICZONĄ ODPOWIEDZIALNOŚCIĄ, Warszawa, PL.

(540) MITOCHOC

(510), (511) **5** nutraceutyki do stosowania jako suplementy diety, suplementy żywnościowe, dietetyczna żywność do celów medycznych, farmaceutyczne słodycze, preparaty farmaceutyczne, **29** jogurt, masło, margaryna, nabiał, mleko, jadalne oleje i tłuszcze, **30** czekolada, słodycze, słodycze bez cukru.

(111) **288566** (220) 2015 11 13 (210) 449132

(151) 2016 11 14 (441) 2016 02 15

(732) PAWLUŚKIEWICZ EDYTA LARA, Poznań, PL.

(540) Seboradin SENSITIVE

(540)

Seboradin



(531) 26.11.02, 26.11.13, 27.05.01

(510), (511) **3** środki toaletowe, olejki esencjonalne i ekstrakty aromatyczne, preparaty do czyszczenia i odświeżania, kosmetyki do pielęgnacji i upiększania ciała: kremy, mydła, pudry, środki do makijażu, szminki, pastele, róże, lotiony, mleczka, maseczki, dodatki do kąpeli, kosmetyki do pielęgnacji i upiększania włosów, kosmetyki do pielęgnacji jamy ustnej, środki perfumeryjne, płyny do mycia naczyń, płyny do mycia szyb i luster, preparaty do polerowania, środki do nadawania połysku, proszki i płyny do prania, zmiękczenia tkanin, środki wybielające, wata do celów kosmetycznych, **5** suplementy diety i preparaty dietetyczne, preparaty i artykuły higieniczne, produkty farmaceutyczne i weterynaryjne, leki, zioła lecznicze, preparaty farmaceutyczne do pielęgnacji skóry, balsamy do celów medycznych, preparaty do pielęgnacji jamy ustnej do celów leczniczych, środki medyczne przeciw poceniu się, płyny do przemywania oczu, preparaty do kąpeli leczniczych, sole kąpielowe do celów medycznych, pomadki do celów leczniczych, preparaty do czyszczenia soczewek kontaktowych, preparaty do leczenia grzybicy, preparaty farmaceutyczne do pielęgnacji włosów, odświeżacze powietrza, środki odkażające, środki dezynfekcyjne do WC i do celów higienicznych, podpaski higieniczne, tampony menstruacyjne, chusteczki higieniczne do celów medycznych i leczniczych, antyseptyczne, herbata lecznicza i herbata z ziół, **35** usługi sprzedaży następujących towarów: środki wybielające i inne substancje stosowane w praniu, środki do czyszczenia, polerowania, szorowania i ścierania, mydła, środki perfumeryjne, olejki eteryczne, kosmetyki, płyny do pielęgnacji włosów i ciała, środki do czyszczenia zębów, produkty farmaceutyczne i weterynaryjne, suplementy diety, substancje dietetyczne, zioła lecznicze, wywary do celów farmaceutycznych, środki sanitarne do celów medycznych, środki odkażające.

(111) **288567** (220) 2015 11 13 (210) 449133

(151) 2016 11 14 (441) 2016 02 15

(732) PAWLUŚKIEWICZ EDYTA LARA, Poznań, PL.

(540) Seboradin professional

(540)

Seboradin



(531) 26.11.02, 26.11.13, 27.05.01

(510), (511) **3** środki toaletowe, olejki esencjonalne i ekstrakty aromatyczne, preparaty do czyszczenia i odświeżania, kosmetyki do pielęgnacji i upiększania ciała: kremy, mydła, pudry, środki do makijażu, szminki, pastele, róże, lotiony, mleczka, maseczki, dodatki do kąpeli, kosmetyki do pielęgnacji i upiększania włosów, kosmetyki do pielęgnacji jamy ustnej, środki perfumeryjne, płyny do mycia na-

czyrń, płyny do mycia szyb i luster, preparaty do polerowania, środki do nadawania połysku, proszki i płyny do prania, zmiękczenia tkanin, środki wybielające, wata do celów kosmetycznych, 5 suplementy diety i preparaty dietetyczne, preparaty i artykuły higieniczne, produkty farmaceutyczne i weterynaryjne, leki, zioła lecznicze, preparaty farmaceutyczne do pielęgnacji skóry, balsamy do celów medycznych, preparaty do pielęgnacji jamy ustnej do celów leczniczych, środki medyczne przeciw poceniu się, płyny do przemywania oczu, preparaty do kąpieli leczniczych, sole kąpielowe do celów medycznych, pomadki do celów leczniczych, preparaty do czyszczenia soczewek kontaktowych, preparaty do leczenia grzybicy, preparaty farmaceutyczne do pielęgnacji włosów, odświeżacze powietrza, środki odkażające, środki dezynfekcyjne do WC i do celów higienicznych, podpaski higieniczne, tampony menstruacyjne, chusteczki higieniczne do celów medycznych i leczniczych, antyseptyczne, herbata lecznicza i herbata z ziół, 35 usługi sprzedaży następujących towarów: środki wybielające i inne substancje stosowane w praniu, środki do czyszczenia, polerowania, szorowania i ścierania, mydła, środki perfumeryjne, olejki eteryczne, kosmetyki, płyny do pielęgnacji włosów i ciała, środki do czyszczenia zębów, produkty farmaceutyczne i weterynaryjne, suplementy diety, substancje dietetyczne, zioła lecznicze, wywary do celów farmaceutycznych, środki sanitarne do celów medycznych, środki odkażające.

(111) **288568** (220) 2015 11 25 (210) 449666
 (151) 2016 11 16 (441) 2016 02 29
 (732) ALBA THYMENT SPÓŁKA Z OGRANICZONĄ
 ODPOWIEDZIALNOŚCIĄ, Suchy Las, PL.
 (540) BALSAMIQUE
 (540)

BALSAMIQUE

(531) 26.11.01, 27.05.01
 (510), (511) 3 kosmetyki, środki toaletowe, olejki esencjonalne i ekstrakty aromatyczne, balsamy (aromatyczne), preparaty do czyszczenia i odświeżania, kremy, mydła, pudry, środki do makijażu, szminki, pastele, róże, lotiony, mleczka, maseczki, dodatki do kąpieli, środki perfumeryjne, wata do celów kosmetycznych, 5 balsamy do celów leczniczych, suplementy diety i preparaty dietetyczne, preparaty i artykuły higieniczne, produkty farmaceutyczne i weterynaryjne, herbata lecznicza i herbata z ziół.

(111) **288569** (220) 2015 12 03 (210) 449993
 (151) 2016 11 17 (441) 2016 03 14
 (732) KADEFARM SPÓŁKA Z OGRANICZONĄ
 ODPOWIEDZIALNOŚCIĄ, Sierosław, PL.
 (540) PRURIFEM KADEFARM
 (540)



Kolor znaku: różowy, biały, szary
 (531) 29.01.01, 29.01.06, 27.05.01, 27.05.24, 26.04.02, 26.04.04, 24.17.05, 24.13.01
 (510), (511) 5 produkty farmaceutyczne i weterynaryjne, leki, żywność i substancje dietetyczne do celów leczniczych, mineralne dodatki do żywności, suplementy diety, witaminy, zioła lecznicze, wywary do celów farmaceutycznych, preparaty farmaceutyczne do pielęgnacji skóry, balsamy do celów medycznych, preparaty do pielęgnacji jamy ustnej do celów leczniczych, środki medyczne przeciw poceniu się, płyny do przemywania oczu, sole kąpielowe do celów leczniczych, pomadki do celów leczniczych, preparaty do czyszczenia soczewek kontaktowych, preparaty do usuwania grzybicy, preparaty farmaceutyczne przeciw łupieżowi, herbaty lecznicze, preparaty medyczne do odchudzania, 35 usługi sprzedaży towarów: produkty farmaceutyczne i weterynaryjne, leki, żywność i substancje dietetyczne do celów leczniczych, mineralne dodatki do żywności, suplementy diety, witaminy, zioła lecznicze, wywary do celów farma-

ceutycznych, preparaty farmaceutyczne do pielęgnacji skóry, balsamy do celów medycznych, preparaty do pielęgnacji jamy ustnej do celów leczniczych, środki medyczne przeciw poceniu się, płyny do przemywania oczu, sole kąpielowe do celów leczniczych, pomadki do celów leczniczych, preparaty do czyszczenia soczewek kontaktowych, preparaty do usuwania grzybicy, preparaty farmaceutyczne przeciw łupieżowi, herbaty lecznicze, preparaty medyczne do odchudzania, dodatki żywieniowe pochodzenia zwierzęcego wzbogacone witaminami, solami mineralnymi i aminokwasami, dodatki żywieniowe pochodzenia roślinnego wzbogacone witaminami i/lub solami mineralnymi, przyprawy, napary, herbaty, dodatki smakowe do żywności, dodatki żywieniowe (inne niż olejki esencyjne) jako polepszacze smaku żywności.

(111) **288570** (220) 2015 12 28 (210) 450833
 (151) 2016 11 14 (441) 2016 03 29
 (732) LAGARDERE TRAVEL RETAIL SPÓŁKA Z OGRANICZONĄ
 ODPOWIEDZIALNOŚCIĄ, Warszawa, PL.
 (540) powieść
 (540)



Kolor znaku: biały, czerwony, czarny
 (531) 04.05.21, 26.01.16, 27.05.01, 29.01.13
 (510), (511) 9 czytniki [sprzęt przetwarzania danych], czytniki znaków optycznych, interfejsy komputerowe [informatyka], komputery, komputerowe urządzenia peryferyjne, komputery przenośne, magnetyczne nośniki danych, odtwarzacze, optyczne nośniki danych, przenośne odtwarzacze mediów, publikacje elektroniczne [moduły ładowalne], urządzenia do nauczania, urządzenia do przetwarzania informacji, 16 książki, podręczniki, mapy, 35 sprzedaż książek i e-booków w sklepach detalicznych, hurtowniach i za pomocą Internetu, a także sprzedaż wysyłkowa, usługi prenumeraty, sprzedaż audiobooków, sprzedaż e-czytników do czytania ebooków, 41 edukacja, kształcenie, rozrywka, działalność kulturalna, publikowanie książek, wypożyczanie książek, publikacja elektroniczna on-line periodyków i książek, publikowanie elektroniczne on-line nie do pobrania, elektroniczne usługi biblioteczne mające na celu dostarczanie informacji elektronicznych w formie tekstów elektronicznych, wypożyczanie i dystrybucja książek i periodyków, publikowanie tekstów innych niż reklamowe.

(111) **288571** (220) 2016 01 08 (210) 451167
 (151) 2016 11 17 (441) 2016 04 11
 (732) ELEKTRO-PLAST TADEUSZ CZACHAROWSKI SPÓŁKA JAWNA,
 Nasielsk, PL.
 (540) economic BOX
 (540)

**economic
BOX**

(531) 27.05.01
 (510), (511) 9 rozdzielnice elektryczne natynkowe i podtynkowe.

(111) **288572** (220) 2016 01 11 (210) 451173
 (151) 2016 11 17 (441) 2016 04 11
 (732) DR. KADE Pharmazeutische Fabrik GmbH, Berlin, DE.
 (540) DOLOKADIN
 (510), (511) 5 produkty farmaceutyczne i weterynaryjne, leki, żywność i substancje dietetyczne do celów leczniczych, mineralne dodatki do żywności, suplementy diety, witaminy, zioła lecznicze, wywary do celów farmaceutycznych, preparaty farmaceutyczne do pielęgnacji skóry, balsamy do celów medycznych, preparaty do pie-

lęgnacji jamy ustnej do celów leczniczych, środki medyczne przeciw poceniu się, płyny do przemywania oczu, sole kąpielowe do celów leczniczych, pomadki do celów leczniczych, preparaty do czyszczenia soczewek kontaktowych, preparaty do usuwania grzybicy, preparaty farmaceutyczne przeciw łupieżowi, herbaty lecznicze, preparaty medyczne do odchudzania, **35** usługi sprzedaży towarów: produkty farmaceutyczne i weterynaryjne, leki, żywność i substancje dietetyczne do celów leczniczych, mineralne dodatki do żywności, suplementy diety, witaminy, zioła lecznicze, wywary do celów farmaceutycznych, preparaty farmaceutyczne do pielęgnacji skóry, balsamy do celów medycznych, preparaty do pielęgnacji jamy ustnej do celów leczniczych, środki medyczne przeciw poceniu się, płyny do przemywania oczu, sole kąpielowe do celów leczniczych, pomadki do celów leczniczych, preparaty do czyszczenia soczewek kontaktowych, preparaty do usuwania grzybicy, preparaty farmaceutyczne przeciw łupieżowi, herbaty lecznicze, preparaty medyczne do odchudzania, dodatki żywieniowe pochodzenia zwierzęcego wzbogacone witaminami, solami mineralnymi i aminokwasami, dodatki żywieniowe pochodzenia roślinnego wzbogacone witaminami i/lub solami mineralnymi, przyprawy, napary, herbaty, dodatki smakowe do żywności, dodatki żywieniowe (inne niż olejki esencyjne) jako polepszacze smaku żywności.

(111) **288573** (220) 2016 01 13 (210) 451278
(151) 2016 11 18 (441) 2016 04 25
(732) AXON SPÓŁKA Z OGRANICZONĄ ODPOWIEDZIALNOŚCIĄ,
(540) KALCIMIN
(510), (511) **3** kosmetyki, **5** leki i suplementy diety.

(111) **288574** (220) 2016 01 25 (210) 451603
(151) 2016 11 14 (441) 2016 04 25
(732) KOŚCIESZA DOROTA UNS-SUPPLEMENTS, Wrocław, PL.
(540) UNS SUPPLEMENTS
(540)



(531) 26.04.02, 27.05.01
(510), (511) **5** preparaty farmaceutyczne i parafarmaceutyczne uzupełniające dietę w niezbędne pierwiastki, mikroelementy i witaminy, suplementy żywności, preparaty medyczne do odchudzania, dodatki odżywcze, dietetyczne i proteinowe, preparaty farmaceutyczne stosowane w kosmetyce, wszystkie wyżej wymienione do celów medycznych, niemedyce dodatki odżywcze i dietetyczne, **29** żywność dietetyczna i artykuły spożywcze, żywność i artykuły spożywcze z dodatkiem witamin, składników mineralnych oraz innych środków wspomagających funkcjonowanie poszczególnych narządów człowieka, koncentraty i odżywki wysokobiałkowe (artykuły spożywcze) wzbogacone witaminami, solami mineralnymi i aminokwasami, dietetyczne i odżywcze zamienniki posiłków (artykuły spożywcze), wszystkie wyżej wymienione zawarte w klasie 29 przeznaczone nie do celów medycznych, **30** niemedyce produkty spożywcze dietetyczne, koncentraty i odżywki (artykuły spożywcze) wzbogacone witaminami i solami mineralnymi, wszystkie wyżej wymienione zawarte w klasie 30.

(111) **288575** (220) 2016 01 27 (210) 451716
(151) 2016 11 14 (441) 2016 05 09
(732) POMAJDA MARZENA PROFISTAFF, Opole, PL.
(540) Profi Staff
(540)

Profi Staff

Kolor znaku: szary, czerwony
(531) 02.01.16, 27.05.01, 29.01.12
(510), (511) **35** doradztwo w zakresie zarządzania personelem, outsourcing, **37** budownictwo przemysłowe, instalacja i naprawa maszyn i pieców, **40** obróbka metali.

(111) **288576** (220) 2016 02 02 (210) 451944
(151) 2016 11 17 (441) 2016 05 09
(732) KOLPORTER SPÓŁKA Z OGRANICZONĄ
ODPOWIEDZIALNOŚCIĄ SPÓŁKA KOMANDYTOWA, Kielce, PL.
(540) LIFE KRYSZALICZNA NATURALNA WODA MINERALNA
GAZOWANA
(540)



Kolor znaku: zielony, biały, szary
(531) 06.01.02, 25.01.15, 27.05.01, 29.01.13
(510), (511) **32** wody mineralne, wody mineralne gazowane, wody mineralne smakowe, wody mineralne wzbogacane witaminami lub minerałami.

(111) **288577** (220) 2016 02 02 (210) 451951
(151) 2016 11 17 (441) 2016 05 09
(732) WYTWÓRCZA SPÓŁDZIELNIA PRACY SPOŁEM, Kielce, PL.
(540) KIELCE MUSZTARDA KIELECKA Czeska
(540)



Kolor znaku: żółty, brązowy, czarny, biały
(531) 07.01.08, 24.09.02, 26.01.02, 26.11.06, 27.05.01, 29.01.14
(510), (511) **30** musztardy, musztardy smakowe.

(111) **288578** (220) 2016 02 02 (210) 451956
(151) 2016 11 17 (441) 2016 05 09
(732) WYTWÓRCZA SPÓŁDZIELNIA PRACY SPOŁEM, Kielce, PL.
(540) Tradycja produkcji 1932 r. KIELCE MUSZTARDA KIELECKA
Czeska
(540)



Kolor znaku: żółty, czarny, brązowy, biały, jasnożółty
(531) 07.01.08, 24.09.02, 19.03.01, 25.01.15, 26.01.02, 27.05.01,
29.01.15
(510), (511) **30** musztardy, musztardy smakowe.

(111) **288579** (220) 2016 02 02 (210) 451958
(151) 2016 11 18 (441) 2016 05 09
(732) MULTIMEDIA POLSKA PR SPÓŁKA Z OGRANICZONĄ
ODPOWIEDZIALNOŚCIĄ, Gdynia, PL.
(540) Tym żyje Twój dom

(510), (511) **36** ubezpieczenia, doradztwo w sprawach ubezpieczenia, **38** usługi telekomunikacyjne, w tym usługi telekomunikacji przenośnej i bezprzewodowej, usługi telefoniczne, usługi teleinformatyczne, telefonia komórkowa, przekaz satelitalny, usługi telewizji kablowej, naziemnej, satelitarnej, cyfrowej, usługi telewizji internetowej, wideo na żądanie (VOD), transmisja radiowa, usługi w zakresie dostępu do Internetu, zapewnienie dostępu do sieci telekomunikacyjnych (w tym Internetu) przewodowe lub bezprzewodowe, usługi dostępu do portali internetowych, działalność centrów telefonicznych, elektroniczna wymiana i przekazywanie wiadomości i komu-

nikatów, przewodowo lub bezprzewodowo, usługi wykonywane za pomocą łączy telewizji kablowej, naziemnej, satelitarnej, cyfrowej polegające na gromadzeniu, przetwarzaniu, wysyłaniu i transmisji informacji, dźwięku, obrazu, przewodowo lub bezprzewodowo, usługi udostępniania połączenia ze światową siecią komputerową, wiadomości multimedialne za pośrednictwem sieci komputerowej, usługi w zakresie transmisji satelitarnej, usługi w zakresie wypożyczania urządzeń do przesyłania informacji oraz urządzeń telekomunikacyjnych, **39** dystrybucja energii, dystrybucja prądu elektrycznego, dystrybucja gazu.

(111) **288580** (220) 2016 02 10 (210) 452253
 (151) 2016 11 18 (441) 2016 05 23
 (732) ASPLANT-SKOTNICCY SPÓŁKA JAWNA, Jaworzno, PL.
 (540) KARAKILL

(510), (511) **5** produkty farmaceutyczne i weterynaryjne, środki sanitarne do celów medycznych, środki odkażające, środki do zwalczania robactwa, fungicydy, herbicydy, algicydy, środki bakteriobójcze, biocydy, buliony dla kultur bakteriologicznych, środki chwastobójcze, pestycydy, środki przeciw pasożytom, środki przeciw roztoczom, środki do dezynfekcji, truciki, środki przeciw szkodnikom, truczyny, substancje żrące do celów farmaceutycznych, **8** narzędzia ogrodnicze, urządzenia służące do aplikacji środków owadobójczych, trutek, fungicydów, herbicydów, pestycydów, biocydów, urządzenia ręczne do zwalczania pasożytów roślin, **44** niszczenie chwastów, robactwa, grzybów, pasożytów i szkodników, rozsiewanie nawozów i innych preparatów, usługi związane z ochroną roślin, usługi związane z ochroną przed owadami, grzybami, chwastami, szkodnikami i pasożytami.

(111) **288581** (220) 2012 02 09 (210) 396458
 (151) 2014 09 24 (441) 2012 05 21
 (732) EURO STYL SPÓŁKA Z OGRANICZONĄ
 ODPOWIEDZIALNOŚCIĄ SPÓŁKA KOMANDYTOWA, Gdańsk, PL.
 (540) ES EURO STYL Deweloper z pasją
 (540)



Kolor znaku: czerwony, czarny, szary

(531) 26.04.02, 27.05.01, 29.01.14

(510), (511) **36** wynajem i zarządzanie nieruchomościami, pośrednictwo w obrocie nieruchomościami, zarządzanie nieruchomościami wykonywane na zlecenie, pośrednictwo finansowe, **37** roboty budowlane związane ze wznoszeniem budynków, tj. usługi budowy obiektów użyteczności publicznej i budynków mieszkalnych, wynajem i dzierżawa maszyn i urządzeń budowlanych, instalowanie i konserwacja komputerów.

(111) **288582** (220) 2012 02 09 (210) 396461
 (151) 2014 09 24 (441) 2012 05 21
 (732) EURO STYL SPÓŁKA Z OGRANICZONĄ
 ODPOWIEDZIALNOŚCIĄ SPÓŁKA KOMANDYTOWA, Gdańsk, PL.
 (540) ES EURO STYL
 (540)



Kolor znaku: czarny, czerwony

(531) 26.04.18, 27.01.01, 27.05.01, 29.01.13

(510), (511) **36** wynajem i zarządzanie nieruchomościami, pośrednictwo w obrocie nieruchomościami, zarządzanie nieruchomościami wykonywane na zlecenie, pośrednictwo finansowe, **37** roboty budowlane związane ze wznoszeniem budynków, tj. usługi budowy obiektów użyteczności publicznej i budynków mieszkalnych, wynajem i dzierżawa maszyn i urządzeń budowlanych, instalowanie i konserwacja komputerów.

(111) **288583** (220) 2012 10 15 (210) 405771
 (151) 2016 10 28 (441) 2013 02 04
 (732) ODWAŻNY BARTOSZ SAT-SYSTEM, Kościan, PL.
 (540) SAT-SYSTEM

(510), (511) **9** aparaty i instrumenty: naukowe, elektryczne i teletechniczne takie jak: zabezpieczenia elektryczne, łączniki elektryczne, kondensatory energetyczne, rozdzielnice prefabrykowane, przekładniki prądowe, napięciowe lub kombinowane, dzielniki napięcia, boczniki, transduktory, układy hallotronowe, ograniczniki przepięć, dławiki zwarcioowe, rozdzielnice jako element zestawu, gniazda, styki, mierniki analizatory, reflektometry, oscyloskopy, urządzenia i przyrządy elektryczne przewodzące, transformujące, sygnalizacyjne, przełączające i kontrolno-sterujące, sprzęt telewizji satelitarnej, kablowej i naziemnej, sprzęt telewizji dozorowej CCTV, sprzęt audio-video, repetyery GSM/DCS/UMTS, urządzenia i przyrządy do nawigacji satelitarnej, systemy i urządzenia do monitorowania pojazdów za pomocą GPS, urządzenia samonaprowadzające, telemetryczne, urządzenia i przyrządy do żeglugi morskiej, transportu lądowego i powietrznego, urządzenia do przetwarzania danych, emisji, transmisji, odbioru, wzmocnienia, dystrybucji i łączności wizyjnej, sprzęt działający w oparciu o fale Herza taki jak oscylatory, czujniki, przełączniki, nadajniki, odbiorniki, satelity, sprzęt radiolokacyjny, radary, urządzenia do tworzenia sieci telekomunikacyjnej naziemnej i przestrzennej, urządzenia do tworzenia systemów zdalnego sterowania, urządzenia taryfikujące opłaty abonamentowe i dodatkowe, przewody telekomunikacji miejskiej i międzymiastowej, przewody koncentryczne, elektroenergetyczne, światłowody, falowody, wyposażenie dodatkowe do przewodów elektrycznych takie jak organizery do przewodów, prowadnice przewodów, zaciski, wtyki, złącza, listwy zaciskowe, gniazda, szyny wyrównania potencjału, izolatory wsporcze, opaski uziemiające, uchwyty kablowe, termo kurcze, końcówki kablowe, dławice kablowe, rury ochronne, oznaczniki, profile montażowe, wielozadaniowe terminale abonenckie, automaty i systemy sprzedające oraz mechanizmy do automatów, sprzęt telekomunikacyjny, teletransmisyjny, nadajniki i odbiorniki telekomunikacyjne, radiowe, telewizyjne, sprzęt i aparatura pomiarowa, aparatura do zdalnego sterowania sygnałami, aparatura przenośna do radiokomunikacji i radiotelegrafii, sprzęt komputerowy, interfejsy, podzespoły i części komputerowe, osprzęt komputerowy peryferyjny, czytniki informacji, karty magnetyczne kodowane, aparatura do przetwarzania danych i informacji, obwody drukowane i scalone, zintegrowane i niezintegrowane, mikroprocesory, karty z obwodami zintegrowanymi, analogowe i cyfrowe nośniki danych, tablice sterownicze i rozdzielcze, akustyczne sygnalizatory i namierniki, urządzenia do komunikacji wewnętrznej i zewnętrznej, koncentratory liniowe, wyposażenie linii transmisyjnych, aparatura i instrumenty optyczne, programy komputerowe, aplikacje, skrypty, oprogramowanie, aparaty fotograficzne, kamery, kasety wideo, odtwarzacze płyt kompaktowych, urządzenia i przyrządy elektryczne, kinematograficzne, optyczne, kontrolne, wykonawcze, nadzorujące, **35** pośrednictwo w sprzedaży urządzeń do oglądania kanałów telewizyjnych, organizowanie targów i wystaw w celach handlowych i marketingowych, wynajmowanie miejsc i powierzchni na umieszczenie ogłoszeń, reklam, banerów, organizowanie pokazów towarów i produktów handlowych, dystrybucja i rozpowszechnianie materiałów reklamowych, promocja i sprzedaż na rzecz osób trzecich, uaktualnianie materiałów reklamowych, zbieranie, przetwarzanie i udostępnianie baz danych, pozyskiwanie i systematyzacja danych do komputerowych baz danych, komputerowe zarządzanie plikami i zbiorami informatycznymi, pozyskiwanie informacji o działalności gospodarczej, usługi w zakresie publikowania tekstów reklamowych, wyszukiwanie, pozyskiwanie, gromadzenie, selekcjonowanie, redagowanie, opracowywanie, streszczanie, analizowanie, przetwarzanie i dostarczanie informacji na strony i portale internetowe odnośnie wydarzeń politycznych, ekonomicznych, biznesowych, usługi konsultingowe w zakresie prowadzenia działalności gospodarczej i zagadnień związanych z produkcją, wymianą, kupnem lub sprzedażą towarów oraz związane z danymi personalnymi i strategią gospodarczą przedsiębiorstw, Public Relations, opracowywanie, podłączanie struktury, synchronizacja, integracja, uruchomienie i konfigurowanie systemów analitycznych, usługi w zakresie prowadzenia sprzedaży detalicznej, hurtowej i wysyłkowej towarów/usług w branży: elektronicznej, elektrycznej, elektrotechnicznej, elektroinstalatorskiej, teletechnicznej, teleinformatycznej, telekomunikacyjnej, teletransmisyjnej, pomiarowej, radiokomunikacyjnej, multime-

dialnej, telewizyjnej, monitorującej, nawigacyjnej, telemetrycznej, taryfikującej, zdalnie sterującej, sygnalizacyjnej, kontrolnej, magnetycznej, komputerowej, przetwarzania danych, fotograficznej, optycznej, oprogramowania, usługi reklamowe, usługi marketingowe, usługi agencji reklamowych, przedstawicielstwo podmiotów zagranicznych w kraju, administrowanie działalności handlowych, doradztwo i sporządzanie opinii handlowych, pośrednictwo w kupnie i sprzedaży oraz umowach handlowych, opracowywanie interaktywnych paneli informacyjnych do celów reklamowych, badania i oceny stopnia ryzyka biznesowego, usługi doradztwa biznesowego i korporacyjnego, opracowywanie prac badawczo-rozwojowych dla osób trzecich, usługi doradztwa opiniotwórczego wykonywane na zlecenie klienta, usługi dostarczania informacji marketingowych, handlowych i gospodarczych na strony internetowe z zakresu prowadzonej działalności klienta lub na indywidualne zlecenie klienta, **37** usługi instalowania, konserwacji, serwisowania i napraw instalacji teletechnicznych słabo-prądowych, średnio-prądowych i wysoko-prądowych; TV-SAT-naziemnej i satelitarnej, systemów płatnej telewizji PAY-TV, kamer monitorujących, systemów CCTV, sieci komputerowych, LAN, Wi-Fi, sieci telefonicznych, domofonów, video domofonów, repeaterów GSM/DCS/UMTS, audio-video, telefonów komórkowych, systemów transmisyjnych przewodowych i bezprzewodowych, systemów alarmowych i powiadamiających, systemów monitorowania pojazdów, usługi eliminacji zakłóceń w instalacjach elektrycznych i elektronicznych, instalacja i serwisowanie urządzeń do nawigacji satelitarnej, usługi montażu ekranów świetlnych, reklamowych, konserwacja i naprawa komputerów i urządzeń peryferyjnych, **38** usługi telekomunikacyjne, szerokopasmowe przesyłanie danych, przesyłanie danych i przydzielanie dostępu za pomocą sieci kablowej, światłowodowej i satelitarnej, przesyłanie informacji tekstowych, multimedialnych za pomocą urządzeń elektronicznych, przesyłanie dźwięku i obrazu za pomocą terminali komputerowych oraz komputera, komunikacja: radiowa, telefoniczna, telegraficzna, informacje o telekomunikacji, usługi poczty elektronicznej, przekazy satelitarne, telewizja kablowa, telefonia komórkowa, przesyłanie danych on-line, poczta elektroniczna, analiza systemów komputerowych, aktualizacja i powielanie oprogramowania komputerowego, odzyskiwanie danych komputerowych, wypożyczanie urządzeń do przesyłania informacji, wypożyczanie urządzeń telekomunikacyjnych, usługi przywoławcze poprzez środki łączności elektronicznej, usługi płatnej telewizji PAY-TV, dystrybucja i transmisja sygnałów telewizyjnych i radiowych, usługi w zakresie dostarczania informacji na strony i portale internetowe odnośnie wydarzeń codziennych, utrzymywanie kont poczty elektronicznej, usługi dotyczące łączności radiowej i bezprzewodowej, **42** usługi projektowania instalacji elektrycznych i teletechnicznych, usługi projektowania systemów łączności radiowej napowietrznej i kablowej, usługi projektowania systemów komputerowych, usługi projektowania instalacji TV-SAT, PAY-TV, CCTV, konwersja danych i dokumentów na formę elektroniczną, konwersja danych przez programy komputerowe, usługi informatyczne: przetwarzanie danych, wprowadzanie danych, tworzenie tabel, usługi konsultacyjne i wdrożeniowe w odniesieniu do sprzętu komputerowego i oprogramowania, usługi projektowania systemów komputerowych i oprogramowania komputerowego, aktualizacja oprogramowania, doradztwo w zakresie instalacji teletechnicznych, doradztwo w sprawach sprzętu komputerowego i oprogramowania komputerów, konserwacja oprogramowania komputerowego, tworzenie i utrzymywanie stron internetowych dla osób trzecich, usługi dostarczania informacji technicznych i technologicznych na strony internetowe z zakresu prowadzonej działalności klienta lub na indywidualne zlecenie klienta, usługi tworzenia i zarządzania portalami internetowymi, odzyskiwanie danych komputerowych, doradztwo w zakresie systemów informatycznych, doradztwo w zakresie Internetu, opracowywanie projektów technicznych, wyszukiwanie, zbieranie, selekcjonowanie, opracowywanie, edytowanie, redagowanie, streszczanie, analizowanie, komunikowanie, objaśnianie, oznajmianie, przetwarzanie i przekazywanie informacji technicznych i technologicznych na zlecenie kontrahenta, usługi wypożyczania sprzętu komputerowego i RTV, Nadzór techniczny nad inwestycjami, usługi w zakresie dostarczania informacji na strony i portale internetowe odnośnie wydarzeń technicznych, utrzymywanie serwerów wirtualnych, przygotowanie oprogramowania, usługi internetowe: zakładanie serwerów wirtualnych i kont poczty elektronicznej oraz zakładanie i administrowanie serwisów rejestrowych u usługodawców zewnętrznych lub na sprzęcie własnym, zarządzanie, aktualizacja i monitorowanie kont admini-

stracyjnych, serwisów i domen internetowych u usługodawców zewnętrznych lub na sprzęcie własnym.

(111) **288584** (220) 2015 11 18 (210) 449386
 (151) 2016 11 21 (441) 2016 02 29
 (732) SMOLIŃSKI JANUSZ MANYFIK, Siedlce, PL.
 (540) MANYFIK
 (540)



Kolor znaku: czarny, biały, czerwony
 (531) 03.09.01, 03.09.24, 27.05.01, 29.01.13
 (510), (511) **25** t-shirty, bluzy, kombinezony, kamizelki, koszule, koszule z krótkimi rękawami, czapki (nakrycia głowy), **28** przynęty sztuczne stosowane w wędkarstwie, sprzęt wędkarski.

(111) **288585** (220) 2008 07 31 (210) 344341
 (151) 2016 11 09 (441) 2008 11 10
 (732) ELOPAK S.A., Czosnów, PL.
 (540) BiFi
 (540)



Kolor znaku: czerwony, biały, niebieski
 (531) 02.09.04, 26.01.02, 27.05.01, 29.01.13
 (510), (511) **29** kefir (napój mleczny), jogurt, napoje mleczne lub z przewagą mleka, mleczne produkty, mleko, **30** jogurt mrożony (lody spożywcze), lody spożywcze, puddingi, **32** syropy do napojów, soki owocowe, nektary owocowe, soki jabłkowe.

(111) **288586** (220) 2008 08 25 (210) 345280
 (151) 2016 11 09 (441) 2008 12 08
 (732) ELOPAK S.A., Czosnów, PL.
 (540) BiFi
 (540)



Kolor znaku: czerwony, biały, żółty
 (531) 26.01.02, 27.05.01, 29.01.13
 (510), (511) **29** kefir (napój mleczny), jogurt, napoje mleczne lub z przewagą mleka, mleczne produkty, mleko, **30** jogurt mrożony (lody spożywcze), lody spożywcze, puddingi, **32** syropy do napojów, soki owocowe, nektary owocowe, soki jabłkowe.

(111) **288587** (220) 2009 03 02 (210) 352799
 (151) 2016 11 09 (441) 2009 06 08
 (732) Towarzystwo Zarządzające SKOK Sp. z o.o.
 Spółka komandytowo-akcyjna, Gdynia, PL.
 (540)



Kolor znaku: zielony, szary, biały
 (531) 05.03.06, 26.05.04, 26.11.09, 26.11.12, 26.13.25, 29.01.13

(510), (511) **35** usługi zarządzania i prowadzenia działalności gospodarczej i handlowej, usługi doradztwa w zarządzaniu i prowadzeniu działalności gospodarczej, prowadzenie badań biznesowych i prognozowania ekonomicznego, usługi menedżerskie, usługi wynajmu maszyn i urządzeń biurowych, **39** usługi wynajmu i dzierżawy pojazdów samochodowych.

(111) **288588** (220) 2013 01 24 (210) 409579
 (151) 2016 10 31 (441) 2013 05 13
 (732) NOVITA SPÓŁKA AKCYJNA, Zielona Góra, PL.
 (540) GEON
 (540)



Kolor znaku: ciemnozielony, złoty

(531) 26.01.01, 26.01.16, 27.05.01, 29.01.13

(510), (511) **17** materiały filtracyjne do ochrony przed zapychaniem i kierowanie spływu wody do systemów zbierających, filc izolacyjny, który izoluje warstwy i zapobiega uszkodzeniom, wzmacnia rodzimy grunt, osłony niemetalowe do rur w systemach drenarskich i odwodnieniowych, wodoodporne uszczelnienia jako warstwa ochronna przed uszkodzeniami mechanicznymi, materiały wyściełające z gumy lub tworzyw sztucznych, jako zabezpieczenie systemów drenarskich, odwodnieniowych, oczek wodnych i basenów, **19** materiały do budowy i pokryć dróg, wzmocnienia gruntu rodzimego, zapobieganie powstawaniu kolein i dziur, osiadananiu i łamaniu się kostki brukowej, separacja i wzmocnienie posypki i odprowadzanie wody, baseny kąpielowe-zapobieganie uszkodzeniom mechanicznym, filc dla budownictwa terenów sportowych i rekreacyjnych, konstrukcyjne elementy niemetalowe dla budownictwa do izolacji, wzmocnienia i separacji, budowlane materiały niemetalowe, niemetalowe elementy konstrukcyjne dla budownictwa, okrycia niemetalowe dla budownictwa, geotekstylii, **24** materiały włókiennicze, materiały włókiennicze do budowy systemów drenarskich i odwodnieniowych, oczek wodnych i basenów, ścieżek podjazdów, dojazdów, parkingów, boisk, terenów sportowych i rekreacyjnych, filc-do budowy systemów drenarskich i odwodnieniowych, oczek wodnych i basenów, ścieżek podjazdów, dojazdów, parkingów, boisk, terenów sportowych i rekreacyjnych, tekstylne materiały do filtrowania.

(111) **288589** (220) 2013 06 06 (210) 415111
 (151) 2016 11 08 (441) 2013 09 16
 (732) KAZANOWSKI ANDRZEJ NOWA TV KIELCE, Skarżysko-Kamienna, PL.
 (540) tvś telewizja świętokrzyska
 (540)



Kolor znaku: szary, jasnoniebieski, ciemnoniebieski, biały, czarny

(531) 26.01.01, 26.01.18, 27.05.01, 29.01.14

(510), (511) **35** reklama osób trzecich w ramach prowadzonych agencji reklamowych, produkcja reklam telewizyjnych i radiowych, reklama za pośrednictwem sieci komputerowej, rozpowszechnianie materiałów reklamowych (tj. ulotki, prospekty, druki, próbki), **38** usługi w zakresie prowadzonych stacji telewizyjnych, przekazywanie głosu i obrazu, prowadzenie transmisji, zbieranie i przekazywanie wiadomości, transmitowanie dźwięku i obrazu, **41** usługi tłumaczenia języka migowego, nagrywanie na taśmach wideo (filmowanie), montaż taśm wideo, usługi reporterskie, sporządzanie napisów do filmów w wersji oryginalnej, produkcja filmów na taśmy wideo, organizowanie imprez artystycznych i rozrywkowych, montaż programów radiowych i telewizyjnych, usługi studia nagrań, informacja o imprezach rozrywkowych.

(111) **288590** (220) 2013 06 13 (210) 415405
 (151) 2016 11 16 (441) 2013 09 30
 (732) BIO-TECH SPÓŁKA Z OGRANICZONĄ ODPOWIEDZIALNOŚCIĄ, Stanisławów Pierwszy, PL.
 (540) SYMBIOTYK

(510), (511) **37** nadzór budowlany w zakresie budowy i podłączeń urządzeń dostarczających i rozprowadzających wodę oraz urządzeń odprowadzających ścieki, eksploatacja, konserwacja i remonty sieci i urządzeń do poboru, uzdatniania i dystrybucji wody oraz likwidacja uszkodzeń o charakterze awaryjnym miejskiej sieci wodociągowej i kanalizacyjnej, usługi w zakresie usuwania awarii sieci i urządzeń wodociągowych i kanalizacyjnych, modernizacja urządzeń wodociągowych i kanalizacyjnych, **40** usługi w zakresie pozyskiwania wody surowej, jej uzdatniania dla potrzeb konsumpcyjnych oraz rozprowadzania przez sieć wodociągową, odbiór i obróbka ścieków oraz ich odprowadzanie systemem kanalizacji, nadzór i kontrola ścieków odprowadzanych do urządzeń kanalizacyjnych, **42** usługi laboratoryjne dotyczące kontroli wody, badanie ścieków, analizy w zakresie jakości wody i ścieków, opracowywanie i określanie wytycznych oraz programowanie i koordynacja rozwoju systemu zaopatrzenia w wodę oraz oczyszczania i odprowadzania ścieków, określanie technicznych warunków poboru i odprowadzania ścieków, uzgadnianie i opiniowanie dokumentacji technicznej osób trzecich w zakresie gospodarki wodno-ściekowej, projektowanie sieci wodociągowo-kanalizacyjnej, ekspertyzy w zakresie gospodarki wodno-ściekowej, doradztwo w zakresie ochrony środowiska.

(111) **288591** (220) 2013 07 29 (210) 417207
 (151) 2016 11 07 (441) 2013 11 12
 (732) SONETA SPÓŁKA Z OGRANICZONĄ ODPOWIEDZIALNOŚCIĄ, Kraków, PL.
 (540) enova365
 (540)



Kolor znaku: biały, zielony, czarny

(531) 26.01.10, 27.05.01, 27.07.01, 29.01.13

(510), (511) **35** pozyskiwanie danych do komputerowych baz danych, komputerowe zarządzanie plikami, systematyzacja komputerowych baz danych, wyszukiwanie informacji w plikach komputerowych dla osób trzecich, zarządzanie zbiorami informatycznymi.

(111) **288592** (220) 2013 11 14 (210) 421488
 (151) 2016 11 04 (441) 2014 03 03
 (732) OSHEE POLSKA SPÓŁKA Z OGRANICZONĄ ODPOWIEDZIALNOŚCIĄ, Kraków, PL.
 (540) vitamin ENERGY 4DRINK
 (540)



(531) 26.04.02, 27.05.01, 27.07.01

(510), (511) **5** dietetyczne substancje przystosowane do celów medycznych, mineralne dodatki do żywności, dodatki odżywcze do celów leczniczych, preparaty farmaceutyczne, preparaty witaminowe, preparaty z mikroelementami dla ludzi i zwierząt, żywność dietetyczna dla celów leczniczych, **30** batony [cukiernictwo], ciasto, ciastka, wyroby cukiernicze, herbatniki, guma do żucia nie do celów medycznych, **32** wody mineralne i gazowane, wody stołowe, napoje izotoniczne, napoje izotoniczne w proszku, napoje bezalkoholowe, napoje energetyzujące, preparaty do produkcji napojów, esencje do produkcji napojów, napoje i soki owocowe, soki warzywne.

(111) **288593** (220) 2013 11 14 (210) 421489
 (151) 2016 11 04 (441) 2014 03 03
 (732) OSHEE POLSKA SPÓŁKA Z OGRANICZONĄ ODPOWIEDZIALNOŚCIĄ, Kraków, PL.

(540) vitamin ENERGY 4DRINK

(540)



(531) 26.04.02, 27.05.01, 27.07.01

(510), (511) **5** dietetyczne substancje przystosowane do celów medycznych, mineralne dodatki do żywności, dodatki odżywcze do celów leczniczych, preparaty farmaceutyczne, preparaty witaminowe, preparaty z mikroelementami dla ludzi i zwierząt, żywność dietetyczna dla celów leczniczych, **30** batony [cukiernictwo], ciasto, ciastka, wyroby cukiernicze, herbatniki, guma do żucia nie do celów medycznych, **32** wody mineralne i gazowane, wody stołowe, napoje izotoniczne, napoje izotoniczne w proszku, napoje bezalkoholowe, napoje energetyzujące, preparaty do produkcji napojów, esencje do produkcji napojów, napoje i soki owocowe, soki warzywne.

(111) **288594** (220) 2015 06 18 (210) 443795

(151) 2016 10 27 (441) 2015 09 28

(732) ZINK SERWIS SPÓŁKA Z OGRANICZONĄ ODPOWIEDZIALNOŚCIĄ, Andrychów, PL.

(540) WebCamera.pl

(540)



Kolor znaku: czarny, czerwony, szary

(531) 16.03.01, 27.05.01, 29.01.13

(510), (511) **35** pozyskiwanie danych do komputerowych baz danych, wyszukiwanie informacji w plikach komputerowych dla osób trzecich, usługi pośrednictwa w zakresie nabywania usług telekomunikacyjnych, wyszukiwanie informacji w plikach komputerowych dla osób trzecich, wyszukiwanie w komputerowych bazach danych, administrowanie zbiorami informatycznymi, zarządzanie komputerowymi bazami danych, reklama za pośrednictwem sieci komputerowej, usługi rejestrowania, kompilacji, systematyzacji pisemnych informacji i ich przekazywaniu za pośrednictwem Internetu, selekcjonowanie z myślą o osobach trzecich komputerów i sprzętu komputerowego /bez uwzględnienia transportu/ tak, by umożliwić konsumentom obejrzenie i dokonanie zakupu w dobrych warunkach, zarządzanie komputerami i systemami komputerowymi, pozyskiwanie danych do komputerowych baz danych, systematyzacja danych komputerowych baz danych, obsługa klientów przy wykorzystaniu sieci Internet, usługi w zakresie reklamy za pośrednictwem sieci teleinformatycznych-Internetu, wynajem oraz sprzedaż miejsca i czasu na reklamy, pośrednictwo w sprzedaży towarów za pośrednictwem Internetu, usługi świadczone w systemie on-line w zakresie kupna i sprzedaży sprzętu komputerowego, oprogramowania i baz danych, usługi informacyjne w zakresie przetwarzania danych, **38** łączność poprzez sieć światłowodów, łączność poprzez terminale komputerowe, obsługa telekonferencji, poczta elektroniczna, połączenie ze światową siecią komputerową za pośrednictwem telekomunikacji, przesyłanie informacji, przesyłanie informacji tekstowej i obrazowej za pomocą komputera, łączność poprzez terminale komputerowe, udostępnianie internetowego forum dyskusyjnego, usługi ogłoszeń elektronicznych w telekomunikacji, wypożyczanie czasu dostępu do światowej sieci komputerowej, wypożyczanie modemów, wypożyczanie urządzeń do kopiowania, wypożyczanie urządzeń do przesyłania informacji, przesyłanie danych on-line, udostępnianie informacji i danych on-line przez Internet, prowadzenie forum on-line dla przesyłania wiadomości pomiędzy użytkownikami komputera, nadawanie informacji audio, grafiki, danych i innych informacji, z wykorzystaniem Internetu, usługi łączności, w tym elektroniczna transmisja danych i dokumentów pomiędzy użytkownikami komputera, transmisja danych elektronicznych, elektroniczne dostarczanie

obrazu i fotografii przez globalną sieć komputerową, inżynieria sieci i systemów internetowych, podłączanie systemów, sprzętu i sieci do Internetu oraz ich konfigurowanie, otrzymywanie i przekazywanie informacji, dokumentów i danych poprzez elektroniczne transmisje, wypożyczanie urządzeń do przesyłania informacji, wynajmowanie serwerów, usługi tworzenia baz danych, transmisja danych, dzierżawa łącz telekomunikacyjnych, usługi w zakresie sieci internetowej, usługi telekomunikacyjne, **42** analizy systemów komputerowych, tworzenie i utrzymanie stron internetowych, doradztwo w zakresie systemów informatycznych, Internetu, usługi w zakresie projektowania serwisów internetowych, administrowanie stronami komputerowymi, projektowanie stylu i struktur stron internetowych, graficzne opracowywanie stron internetowych, usługi graficzne, modernizacja systemów informatycznych oraz telekomunikacyjnych, dzierżawa domen internetowych, odpłatne udostępnianie czasu dostępu do komputerowych baz danych, odpłatne udostępnianie czasu dostępu do komputerów w celu przetwarzania danych, odzyskiwanie komputerowych baz danych, usługi kawiarni internetowych, usługi doradztwa komputerowego polegające na obsłudze klienta przy wykorzystaniu sieci Internet, doradztwo w zakresie sprzętu komputerowego, konwersja danych lub dokumentów na formę elektroniczną, testowanie materiałów z zakresu elektroniki, sprzętu i oprogramowania komputerowego, odzyskiwanie danych komputerowych, doradztwo w zakresie oprogramowania komputerowego, instalowanie oprogramowania komputerowego, projektowanie oprogramowania komputerowego, usługi komputerowe w zakresie ochrony antywirusowej, usługi doradczce związane z oprogramowaniem komputerowym i sprzętem, usługi w zakresie projektowania serwisów internetowych, usługi doradczce, consultingowe i outsourcingowe w zakresie informatyki, konsultacje i pomoc techniczna w dziedzinie sporządzania i zastosowania programów komputerowych, systemów komputerowych i oprzyrządowania komputerowego.

(111) **288595** (220) 2015 11 17 (210) 449335

(151) 2016 11 07 (441) 2016 02 15

(732) TRIXO SPÓŁKA Z OGRANICZONĄ ODPOWIEDZIALNOŚCIĄ, Warszawa, PL.

(540) WARZYW KUBEK

(510), (511) **5** błonnik pokarmowy, dietetyczna żywność przystosowana do celów medycznych, dietetyczne napoje przystosowane do celów medycznych, dietetyczne substancje przystosowane do celów medycznych, herbaty ziołowe do celów medycznych, herbata lecznicza, napoje lecznicze, zioła lecznicze, preparaty z mikroelementami dla ludzi i zwierząt, mineralne suplementy diety, napoje lecznicze, preparaty medyczne do odchudzania, środki oczyszczające, odżywcze suplementy diety, preparaty witaminowe, **29** cipsy odtluszczone, koncentraty bulionu, koncentraty rosołu, nasiona spożywcze, sok pomidorowy do celów kulinarnych, przeciery warzywne, przecier pomidorowy, soki roślinne do gotowania, warzywa suszone, sałatki warzywne, mieszanki z suszonych warzyw, składniki do sporządzania zup, napoje warzywne do samodzielnego przygotowania, warzywa suszone z mikroelementami, warzywa suszone z proteinami, **30** kasze spożywcze, napary inne niż do celów leczniczych, napoje na bazie warzyw, sosy z pomidorów, przyprawy, sosy [przyprawy], sosy pomidorowe.

(111) **288596** (220) 2015 12 05 (210) 450069

(151) 2016 11 02 (441) 2016 03 14

(732) KOWALSKI MIROSŁAW PROMOEFEKT, Busko-Zdrój, PL.

(540) PROMOEFEKT

(540)



Kolor znaku: ciemoszary, czerwony

(531) 26.13.25, 27.05.01, 29.01.12

(510), (511) **35** usługi sprzedaży w hurtowniach, punktach wyspecjalizowanych oraz za pośrednictwem Internetu artykułów reklamowych jak: sprzęt sportowy, upominki, kosmetyki, wydawnictwa, czasopisma, foldery reklamowe, informatory, kalendarze, książki, poradniki, prospekty, materiały piśmienne, artykuły przemysłowe, artykuły odzieżowe i obuwie, breloki i znaczki firmowe, chorągiewki,

czapki, długopisy, emblematy, flagi, koszulki, puchary, medale, dyplomy, parasole, proporczyki, naklejki samoprzylepne, usługi agencji reklamowej, projektowanie, organizacja i prowadzenie kampanii reklamowych, produkcja reklam w formie audycji i filmów reklamowych, dystrybucja i rozpowszechnianie materiałów reklamowych, usługi w zakresie prowadzenia sprzedaży publikacji elektronicznych i drukowanych, usługi marketingowe, ogłoszenia prasowe, publikacja tekstów reklamowych, promocja sprzedaży dla osób trzecich, wynajmowanie powierzchni na cele reklamowe, organizowanie targów i wystaw handlowych i reklamowych, usługi agencji informacji handlowej, administrowanie portalami internetowymi, zarządzanie zbiorami informatycznymi, pozyskiwanie danych do komputerowych baz danych, systematyzacja komputerowych baz danych, komputerowe zarządzanie plikami, public relations, kreowanie wizerunku firmy, usług i towaru, zarządzanie miejscami wystawowymi.

(111) **288597** (220) 2015 12 07 (210) 450151
 (151) 2016 10 27 (441) 2016 03 14
 (732) SWARZĘDZ HOME SPÓŁKA Z OGRANICZONĄ
 ODPOWIEDZIALNOŚCIĄ, Swarzędz, PL.
 (540) SWARZĘDZ HOME
 (540)



(531) 05.01.01, 26.04.15, 27.05.01, 05.01.07, 05.01.10, 05.01.16
 (510), (511) **20** meble, lustra, ramki obrazów, wyroby-akcesoria meblowe wyposażenia domu, drabiny i ruchome schody, budy, kojce i legowiska dla zwierząt domowych, pojemniki, spinacze i uchwyty do nich, plansze, stoiska wystawowe i oznakowanie, statuetki, figurki, dzieła sztuki, ozdoby i dekoracje-wykonane z takich materiałów jak drewno, korek, trzcina, wiklina, róg, kość, kość słoniowa, fiszbin, muszla, bursztyn, macica perłowa, sepiolit, imitacja tych surowców lub z tworzyw sztucznych, zawarte w tej klasie, **24** tkaniny, wyroby tekstylne i substytuty wyrobów tekstylnych, bielizna stołowa i pościelowa, etykiety z materiału tekstylnego, pokrowce i narzuty na meble, wyroby tekstylne do wieszania na ścianach, zasłony, etykiety z tworzyw włókienniczych, tkaniny gąbkowe do użytku włókienniczego, uchwyty z materiałów włókienniczych do zasłon, materiały nietkane wykonane z włókien naturalnych oraz syntetycznych, materiały tkane z włókien ceramicznych, inne niż izolacyjne, narzuty na łóżka, obrusy, **42** badania oraz usługi, -naukowe i techniczne, oraz ich projektowanie, analizy przemysłowe i usługi badawcze, projektowanie i ulepszanie sprzętu oraz oprogramowania komputerowego.

(111) **288598** (220) 2015 12 08 (210) 450187
 (151) 2016 11 18 (441) 2016 03 14
 (732) MAJZELES WALERY VITOLOG, Wrocław, PL.
 (540) VITOLOG
 (540)

VITOLOG

Kolor znaku: biały, czarny, zielony

(531) 27.05.01, 29.01.12
 (510), (511) **35** sprzedaż detaliczna i hurtowa (w tym za pośrednictwem strony internetowej) na rzecz osób trzecich towarów obejmujących: akcesoria do pielęgnacji butów, podpiętki, zapiętki, krążki, półwkładki, wkładki do butów, wkładki dziecięce, wkładki zapachowe, bielizna wyszczuplająca, bielizna modelująca, bielizna sportowa, koszulki, biustonosze, gorsety, sukienki, majtki, akcesoria i sprzęt do domu, ogrodu, urządzenia gospodarstwa domowego, lampy, zestawy oświetleniowe, środki czystości, środki piorące, odkurzacze, maszyny do szycia, suszarki, mopy, meble, naczynia, zastawa kuchenna, akcesoria do kuchni, przybory kuchenne, urządzenia do gotowania, lampa UV, środki owadobójcze, odstraszacze przeciw szkodnikom, artykuły dla zwierząt, kosmetyki dla zwierząt, akcesoria do samochodu, akcesoria komputerowe, zegary i zegarki, telefony i akcesoria do telefonów, konsole do gier, alkometry, obrazy, wagi, akcesoria do ćwiczeń, masażery, odzież sportowa, pasy, sprzęt sportowy, stabilizatory, taśmy do kinesiotapingu, sprzęt AGD, kosmetyki, zestawy kosmetyków, perfumy, woda toaletowa, suplementy diety, balsamy, szamponu, maści, ze-

stawy do pielęgnacji włosów, skóry, ciała, zestawy do depilacji włosów i zarostu, prostownice do włosów, suszarki, szczotki, lokówki, akcesoria do makijażu, akcesoria, urządzenia medyczne, akcesoria do akupunktury, aparaty słuchowe, akcesoria do korekcji wzroku, akcesoria wykorzystywane w magnetoterapii, masażery, maści i kremy, produkty służące do oczyszczania organizmu, okulary, plastry zdrowotne, produkty lecznicze i zapobiegające płaskostopie, poduszki, sprzęt rehabilitacyjny i ortopedyczny, stabilizatory, korektory, pasy na kręgosłup, prowadzenie sklepów i hurtowni, w tym internetowych z powyższymi towarami, sprzedaż on-line, sprzedaż wysyłkowa powyższych towarów, obsługa zleceń zakupów, obsługa targów on-line w celu nabywania, sprzedawania i/lub wymiany towarów, usług, wyszukiwanie danych w komputerowych bazach danych dla osób trzecich, aukcje publiczne, aukcje internetowe, marketing, reklama, reklama prasowa, reklama radiowa, reklama telewizyjna, reklama billboardowa, reklama na stronach internetowych powyższych towarów oraz świadczonych usług, organizowanie i współudział w targach, wystawach i pokazach związanych z promocją powyższych towarów i świadczonych usług, udzielanie porad konsumentom.

(111) **288599** (220) 2015 12 09 (210) 450215
 (151) 2016 11 04 (441) 2016 03 14
 (732) MARVIPOL TM SPÓŁKA Z OGRANICZONĄ
 ODPOWIEDZIALNOŚCIĄ, Warszawa, PL.
 (540) BAG BRITISH AUTOMOTIVE GDAŃSK
 (540)



Kolor znaku: biały, szary, czarny, ciemnoczerwony

(531) 27.05.01, 27.05.02, 27.05.03, 29.01.14
 (510), (511) **35** reklama, promocja, zgrupowanie na rzecz osób trzecich towarów, mianowicie: samochodów, części i akcesoriów do pojazdów, pozwalające nabywcy wygodnie oglądać lub zapoznać się z opisem oraz kupować te towary, w szczególności: z katalogu różnych artykułów, w sklepie, za pośrednictwem usługi elektronicznej, w systemie on-line, bezpośrednio poza siecią sklepową, na stronie internetowej oraz usługi pośrednictwa w powyższym zakresie, usługi dotyczące pośrednictwa handlowego w zakresie eksportu i importu samochodów oraz ich części, komponentów i akcesoriów, informacja o powyższych usługach, doradztwo w zakresie organizowania i zarządzania działalnością gospodarczą, doradztwo organizacyjne i specjalistyczne w sprawach działalności gospodarczej, pomoc w prowadzeniu działalności gospodarczej, zarządzanie i pomoc w zarządzaniu przedsiębiorstwami handlowymi na zasadzie franchisingu, usługi w zakresie organizowania, prowadzenia i zarządzania działalnością gospodarczą związana z marketingiem gruntów dla budownictwa, zasobami lokalowymi, nieruchomościami przeznaczonych do najmu, zagospodarowania, sprzedaży, użyczenia, pomoc w zarządzaniu przedsięwzięciami dotyczącymi obrotu nieruchomościami, organizowanie targów i wystaw handlowych i reklamowych w zakresie budownictwa, urbanistyki, architektury i technologii w tej dziedzinie, rozpowszechnianie materiałów reklamowych, organizowanie przetargów na rynku obrotu gruntami, nieruchomościami, powierzchniami użytkowymi i lokalami mieszkalnymi, usługi wynajmowania miejsc na umieszczenie ogłoszeń i reklam, usługi w zakresie doradztwa w zarządzaniu i administrowaniu nieruchomościami, obiektami mieszkalnymi i zespołami osiedlowymi, doradztwo w zakresie zarządzania i administrowania obiektami mieszkalnymi i zespołami osiedlowymi, **36** doradztwo w sprawach ubezpieczenia, informacja w sprawach ubezpieczenia, operacje finansowe, analizy finansowe, wycena kosztów naprawy, pośrednictwo finansowe, usługi kredytowania, doradztwo inwestycyjne, doradztwo finansowe, usługi sprzedaży domów, lokali mieszkalnych i użytkowych, usługi wynajmu budynków, lokali mieszkalnych i użytkowych, **37** usługi związane z obsługą i naprawą pojazdów mechanicznych, samochodowe stacje serwisowe, myjnie samochodowe, badania techniczne pojazdów, diagnostyka pojazdów, doradztwo budowlane, **39** usługi w zakresie transportu, w tym transportu pasażerskiego, drogowego, pomoc drogowa, holowanie, pośrednictwo transportowe, przeładunek, załadunek, magazynowanie, składowanie, przechowywanie towarów, wynajmowanie pojazdów osobowych i pojazdów transportowych, usługi wynajmowania garaży i miejsc parkingowych,

wynajmowanie powierzchni na salony samochodowe, wynajmowanie magazynów, **42** usługi doradcze w zakresie projektowania budowlanego, urbanistycznego, architektonicznego i technologicznego, doradztwo w zakresie projektowania konstrukcji, budynków, usługi w zakresie architektury, planowania urbanistycznego, doradztwo w zakresie ochrony środowiska, dekoracja wnętrz, planowanie urbanistyczne.

(111) **288600** (220) 2015 12 09 (210) 450216

(151) 2016 11 04 (441) 2016 03 14

(732) MARVIPOL TM SPÓŁKA Z OGRANICZONĄ ODPOWIEDZIALNOŚCIĄ, Warszawa, PL.

(540) BA BRITISH AUTOMOTIVE

(540)



Kolor znaku: biały, szary, czarny, ciemnoczerwony

(531) 29.01.14, 27.05.03, 27.05.01

(510), (511) **35** reklama, promocja, zgrupowanie na rzecz osób trzech towarów, mianowicie: samochodów, części i akcesoriów do pojazdów, pozwalające nabywcy wygodnie oglądać lub zapoznać się z opisem oraz kupować te towary, w szczególności: z katalogu różnych artykułów, w sklepie, za pośrednictwem usługi elektronicznej, w systemie on-line, bezpośrednio poza siecią sklepową, na stronie internetowej oraz usługi pośrednictwa w powyższym zakresie, usługi dotyczące pośrednictwa handlowego w zakresie eksportu i importu samochodów oraz ich części, komponentów i akcesoriów, informacja o powyższych usługach, doradztwo w zakresie organizowania i zarządzania działalnością gospodarczą, doradztwo organizacyjne i specjalistyczne w sprawach działalności gospodarczej, pomoc w prowadzeniu działalności gospodarczej, zarządzanie i pomoc w zarządzaniu przedsiębiorstwami handlowymi na zasadzie franchisingu, usługi w zakresie organizowania, prowadzenia i zarządzania działalnością gospodarczą związaną z marketingiem gruntów dla budownictwa, zasobami lokalowymi, nieruchomościami przeznaczonych do najmu, zagospodarowania, sprzedaży, użyczenia, pomoc w zarządzaniu przedsięwzięciami dotyczącymi obrotu nieruchomościami, organizowanie targów i wystaw handlowych i reklamowych w zakresie budownictwa, urbanistyki, architektury i technologii w tej dziedzinie, rozpowszechnianie materiałów reklamowych, organizowanie przetargów na rynku obrotu gruntami, nieruchomościami, powierzchniami użytkowymi i lokalami mieszkalnymi, usługi wynajmowania miejsc na umieszczanie ogłoszeń i reklam, usługi w zakresie doradztwa w zarządzaniu i administrowaniu nieruchomościami, obiektami mieszkalnymi i zespołami osiedlowymi, doradztwo w zakresie zarządzania i administrowania obiektami mieszkalnymi i zespołami osiedlowymi, **36** doradztwo w sprawach ubezpieczenia, informacje w sprawach ubezpieczenia, operacje finansowe, analizy finansowe, wycena kosztów naprawy, pośrednictwo finansowe, usługi kredytowania, doradztwo inwestycyjne, doradztwo finansowe, usługi sprzedaży domów, lokali mieszkalnych i użytkowych, usługi wynajmu budynków, lokali mieszkalnych i użytkowych, **37** usługi związane z obsługą i naprawą pojazdów mechanicznych, samochodowe stacje serwisowe, myjnie samochodowe, badania techniczne pojazdów, diagnostyka pojazdów, doradztwo budowlane, **39** pomoc drogową, holowanie, pośrednictwo transportowe, magazynowanie, składowanie, przechowywanie towarów, wynajmowanie powierzchni na salony samochodowe, wynajmowanie magazynów, **42** techniczne usługi i badania, usługi doradcze w zakresie projektowania budowlanego, urbanistycznego, architektonicznego i technologicznego, doradztwo w zakresie projektowania konstrukcji, budynków, wykonywanie badań, ekspertyz, opinii i analiz technicznych w zakresie budownictwa, usługi w zakresie architektury, planowania urbanistycznego, badania, ekspertyzy i pomiary geologiczne, geodezyjne i kartograficzne oraz pomiary podwykonawcze dotyczące inwestycji, ekspertyzy inżynierskie, badania techniczne, doradztwo w zakresie ochrony środowiska, dekoracja wnętrz, planowanie urbanistyczne.

(111) **288601** (220) 2015 12 09 (210) 450221

(151) 2016 11 04 (441) 2016 03 14

(732) MARVIPOL TM SPÓŁKA Z OGRANICZONĄ ODPOWIEDZIALNOŚCIĄ, Warszawa, PL.

(540) BAS BRITISH AUTOMOTIVE SUPPLY

(540)



Kolor znaku: biały, szary, czarny, ciemnoczerwony

(531) 27.05.01, 27.05.03, 29.01.14

(510), (511) **35** reklama, promocja, zgrupowanie na rzecz osób trzech towarów, mianowicie: samochodów, części i akcesoriów do pojazdów, pozwalające nabywcy wygodnie oglądać lub zapoznać się z opisem oraz kupować te towary, w szczególności: z katalogu różnych artykułów, w sklepie za pośrednictwem usługi elektronicznej, w systemie on-line, bezpośrednio poza siecią sklepową, na stronie internetowej oraz usługi pośrednictwa w powyższym zakresie, usługi dotyczące pośrednictwa handlowego w zakresie eksportu i importu samochodów oraz ich części, komponentów i akcesoriów, informacja o powyższych usługach, doradztwo w zakresie organizowania i zarządzania działalnością gospodarczą, doradztwo organizacyjne i specjalistyczne w sprawach działalności gospodarczej, doradztwo finansowe, pomoc w prowadzeniu działalności gospodarczej, zarządzanie i pomoc w zarządzaniu przedsiębiorstwami handlowymi na zasadzie franchisingu, usługi w zakresie organizowania, prowadzenia i zarządzania działalnością gospodarczą związane z marketingiem gruntów dla budownictwa, zasobami lokalowymi, nieruchomościami przeznaczonych do najmu, zagospodarowania, sprzedaży, użyczenia, pomoc w zarządzaniu przedsięwzięciami dotyczącymi obrotu nieruchomościami, organizowanie targów i wystaw handlowych i reklamowych w zakresie budownictwa, urbanistyki, architektury i technologii w tej dziedzinie, rozpowszechnianie materiałów reklamowych, organizowanie przetargów na rynku obrotu gruntami, nieruchomościami, powierzchniami użytkowymi i lokalami mieszkalnymi, usługi wynajmowania miejsc na umieszczanie ogłoszeń i reklam, usługi w zakresie doradztwa w zarządzaniu i administrowaniu nieruchomościami, obiektami mieszkalnymi i zespołami osiedlowymi, sprzedaż domów, lokali mieszkalnych i użytkowych, **36** doradztwo w sprawach ubezpieczenia, informacje w sprawach ubezpieczenia, operacje finansowe, analizy finansowe, wycena kosztów naprawy, pośrednictwo finansowe, usługi kredytowania, doradztwo inwestycyjne, **37** usługi związane z obsługą i naprawą pojazdów mechanicznych, samochodowe stacje serwisowe, myjnie samochodowe, **39** usługi w zakresie transportu w tym transportu pasażerskiego, drogowego, pomoc drogową, holowanie, pośrednictwo transportowe, przeładunek, załadunek, magazynowanie, składowanie, przechowywanie towarów, wynajmowanie pojazdów osobowych i transportowych, usługi wynajmowania garaży i miejsc parkingowych, wynajmowanie powierzchni na salony samochodowe, wynajmowanie magazynów, **42** badania techniczne pojazdów, diagnostyka pojazdów, usługi doradcze w zakresie projektowania budowlanego, urbanistycznego, architektonicznego i technologicznego, doradztwo w zakresie projektowania konstrukcji, budynków, usługi wynajmu budynków, lokali mieszkalnych i użytkowych, doradztwo w zakresie zarządzania i administrowania obiektami mieszkalnymi i zespołami osiedlowymi, wykonywanie badań, ekspertyz, opinii i analiz technicznych w zakresie budownictwa, usługi w zakresie architektury, planowania urbanistycznego, badania, ekspertyzy i pomiary geologiczne, geodezyjne i kartograficzne oraz podwykonawcze dotyczące inwestycji, ekspertyzy inżynierskie, doradztwo budowlane i w zakresie ochrony środowiska, dekoracja wnętrz, planowanie urbanistyczne.

(111) **288602** (220) 2015 12 09 (210) 450233

(151) 2016 11 07 (441) 2016 03 14

(732) ZORTRAX SPÓŁKA AKCYJNA, Olsztyn, PL.

(540) Z-ULTRAT Plus

(540)



(531) 27.05.01

(510), (511) **1** nieprzetworzone żywice akrylowe, nieprzetworzone żywice epoksydowe, nieprzetworzone żywice syntetyczne, nieprzetworzone żywice termoplastyczne, żywice syntetyczne stosowane w poligrafii, nieprzetworzone syntetyczne żywice wykorzystywane w przemyśle drukarskim 3D.

(111) **288603** (220) 2015 12 14 (210) 450411
(151) 2016 10 27 (441) 2016 05 09
(732) PRZEDSIĘBIORSTWO PRODUKCYJNO HANDLOWE EDRYS
EDWARD PAWSKI, SŁAWOMIR PAWSKI SPÓŁKA JAWNA, Grudziądz, PL.
(540) Edrys Maszyny i urządzenia
(510), (511) **7** maszyny i obrabiarki jako narzędzia maszynowe, narzędzia rolnicze o napędzie innym niż ręczny, **35** prowadzenie hurtowni i/lub sklepów z wyrobami chemii gospodarczej, artykułami ogrodniczymi, owocami i warzywami, usługi związane z pośrednictwem handlowym i prowadzeniem interesów osób trzecich, **37** instalacja, konserwacja i naprawy maszyn.

(111) **288604** (220) 2015 12 14 (210) 450413
(151) 2016 10 27 (441) 2016 05 09
(732) INNVIGO SPÓŁKA Z OGRANICZONĄ ODPOWIEDZIALNOŚCIĄ,
Warszawa, PL.
(540) Fundamentum
(510), (511) **5** herbicydy.

(111) **288605** (220) 2015 12 15 (210) 450528
(151) 2016 10 25 (441) 2016 05 09
(732) P.P.H. ASPOL SPÓŁKA Z OGRANICZONĄ
ODPOWIEDZIALNOŚCIĄ, Morzeszczyń, PL.
(540) MATRES REVCO
(540)



Kolor znaku: biały, niebieski, szary
(531) 26.03.04, 24.15.02, 24.15.11, 26.05.10, 26.01.01, 26.01.03, 27.05.01, 29.01.13
(510), (511) **1** kleje do celów przemysłowych, kleje do płytek ściennych, składniki do produkcji farb, odczynniki chemiczne inne niż do celów medycznych lub weterynaryjnych, żywice syntetyczne w stanie surowym, spoiwa do betonu, środki do konserwacji betonów z wyjątkiem farb i olejów, chemikalia impregnujące z wyjątkiem farb i olejów, preparaty do konserwacji cegły z wyjątkiem farb i olejów, preparaty do konserwacji cementu z wyjątkiem farb i olejów, preparaty do konserwacji murów z wyjątkiem farb i olejów, **2** farby, farby akrylowe, farby silikonowe, farby silikonowe, farby alkidowe, farby poliuretanowe, farby lateksowe, spoiwa do farb, pokosty, lakiery, barwniki do farb, pigmenty, spoiwa do barwników, bejce, preparaty do konserwacji drewna, zaprawy farbierskie, składniki do produkcji farb, środki antykorozyjne, środki impregnujące do drewna, żywice naturalne w stanie surowym, **19** zaprawy murarskie, zaprawy cementowe, spoiwa murarskie, niemetalowe materiały budowlane, gips, mozaiki do budownictwa, sproszkowane masy tynkarskie, tynki ozdobne, materiały szlachetne na bazie cementu dla budownictwa, powłoki cementowe ognioodporne, szkła izolacyjne stosowane w budownictwie.

(111) **288606** (220) 2015 12 16 (210) 450554
(151) 2016 11 02 (441) 2016 03 29
(732) OCEANIC SPÓŁKA AKCYJNA, Sopot, PL.
(540) Oillan bio-active dermasystem
(510), (511) **3** produkty kosmetyczne, preparaty do pielęgnacji skóry, emulsje, kremy, balsamy, toniki, płyny, mleczka, żele, pianki, oliwki, peelingi, maseczki do twarzy i do ciała, olejki eteryczne go pielęgnacji skóry, talk i pudry do ciała, preparaty przeciwsłoneczne i po opalaniu, preparaty do golenia, przed i po goleniu, mydła, środki do mycia i kąpieli, preparaty do higieny intymnej, środki perfumeryjne, perfumy, wody toaletowe i kolońskie dezodoranty i antyperspiranty, preparaty do pielęgnacji włosów, środki do pielęgnacji ust, środki do czyszczenia zębów i pielęgnacji jamy ustnej, chusteczki nasączone płynami kosmetycznymi, środki toaletowe, **5** preparaty farmaceu-

tyczne, produkty farmaceutyczne, produkty i preparaty do pielęgnacji skóry, kosmetyki do celów leczniczych, kremy, emulsje, płyny, żele, oliwki i balsamy lecznicze, sole do kąpieli do celów medycznych, kąpiele lecznicze.

(111) **288607** (220) 2015 12 21 (210) 450685
(151) 2016 11 18 (441) 2016 03 29
(732) BRUK-BET IP SOLAR SPÓŁKA Z OGRANICZONĄ
ODPOWIEDZIALNOŚCIĄ, Nieciecza, PL.
(540) BRUK-BET SOLAR
(510), (511) **9** ogniwa fotowoltaiczne monokrystaliczne i polikrystaliczne, **11** lampy solarne, **35** usługi sprzedaży modułów fotowoltaicznych świadczone przez sklepy detaliczne i hurtownie, za pomocą katalogów przesyłanych pocztą oraz poprzez strony internetowe, usługi sprzedaży modułów fotowoltaicznych i lamp solarnych z wykorzystaniem sieci teleinformatycznej, telemarketing, **37** instalacja, konserwacja, naprawa ogniw fotowoltaicznych.

(111) **288608** (220) 2015 12 21 (210) 450711
(151) 2016 10 31 (441) 2016 03 29
(732) CHORZEWSKI GRZEGORZ BIOGENET, Józefów, PL.
(540) FutureLaboratories
(540)



Kolor znaku: czerwony, czarny, granatowy, niebieski, żółty, pomarańczowy, ciemnoróżowy, jasnoróżowy
(531) 26.04.01, 26.04.09, 27.05.01, 27.05.05, 29.01.14
(510), (511) **9** aparatura i przyrządy dla chemii, elektryczne urządzenia pomiarowe, elektryczne urządzenia kontrolno-sterujące, inkubatory dla kultur bakteryjnych, densytometry, odzież przeznaczona do użycia w laboratoriach, wagi laboratoryjne, mierniki jako przyrządy pomiarowe, naczynia szklane do pomiarów, probówki, przyrządy pomiarowe, urządzenia do ważenia, urządzenia i przyrządy do ważenia, urządzenia pomiarowe, wagi laboratoryjne, **10** aparatura do analizy do celów medycznych, aparatura do analizy krwi, hematometry, **11** aparatura i instalacje chłodnicze, autoklawy jako elektryczne garnki ciśnieniowej, aparatura i instalacje chłodnicze, urządzenia chłodnicze, komory chłodnicze, pojemniki chłodnicze, szafy chłodnicze, czyste komory jako instalacje sanitarne.

(111) **288609** (220) 2015 12 21 (210) 450712
(151) 2016 10 31 (441) 2016 03 29
(732) CHORZEWSKI GRZEGORZ BIOGENET, Józefów, PL.
(540) FITO
(540)



Kolor znaku: zielony, ciemnozielony
(531) 26.15.09, 27.05.05, 29.01.03
(510), (511) **9** aparatura i przyrządy dla chemii, elektryczne urządzenia pomiarowe, elektryczne urządzenia kontrolno-sterujące, inkubatory dla kultur bakteryjnych, densytometry, odzież przeznaczona do użycia w laboratoriach, wagi laboratoryjne, mierniki jako przyrządy pomiarowe, naczynia szklane do pomiarów, probówki, przyrządy pomiarowe, urządzenia do ważenia, urządzenia i przyrządy do ważenia, urządzenia pomiarowe, wagi laboratoryjne, **10** aparatura do analizy do celów medycznych, aparatura do analizy krwi, hematometry, **11** aparatura i instalacje chłodnicze, autoklawy jako elektryczne garnki ciśnieniowej, aparatura i instalacje chłodnicze, urządzenia chłodnicze, komory chłodnicze, pojemniki chłodnicze, szafy chłodnicze, czyste komory jako instalacje sanitarne.

(111) **288610** (220) 2015 12 21 (210) 450713
(151) 2016 10 31 (441) 2016 03 29
(732) CHORZEWSKI GRZEGORZ BIOGENET, Józefów, PL.
(540) biogenet

(540)



Kolor znaku: szary, czerowny, czarny

(531) 26.01.03, 26.01.20, 26.11.12, 27.05.01, 27.05.05, 29.01.13
 (510), (511) **9** aparatura i przyrządy dla chemii, elektryczne urządzenia pomiarowe, elektryczne urządzenia kontrolno-sterujące, inkubatory dla kultur bakteryjnych, densytometry, odzież przeznaczona do użycia w laboratoriach, wagi laboratoryjne, mierniki jako przyrządy pomiarowe, naczynia szklane do pomiarów, próbówki, przyrządy pomiarowe, urządzenia do ważenia, urządzenia i przyrządy do ważenia, urządzenia pomiarowe, wagi laboratoryjne, **10** aparatura do analizy do celów medycznych, aparatura do analizy krwi, hematometry, **11** aparatura i instalacje chłodnicze, autoklawy jako elektryczne garnki ciśnieniowej, aparatura i instalacje chłodnicze, urządzenia chłodnicze, komory chłodnicze, pojemniki chłodnicze, szafy chłodnicze, czyste komory jako instalacje sanitarne.

(111) **288611** (220) 2015 12 08 (210) 450186
 (151) 2016 11 09 (441) 2016 03 14
 (732) GRUPA MASPEX SPÓŁKA Z OGRANICZONĄ ODPOWIEDZIALNOŚCIĄ SPÓŁKA KOMANDYTOWA, Wadowice, PL.
 (540) 1000 pomysłów JEDNA LUBELLA
 (540)



(531) 11.01.04, 11.01.13, 27.05.01, 27.05.05, 27.07.01, 27.07.17, 29.01.04
 (510), (511) **30** kasze spożywcze, kluski, makarony, makaron pełnoziarnisty, makaron razowy, makaron spożywczy, mąka, mąka spożywcza, potrawy na bazie mąki, żywność na bazie mąki, produkty z mąki mielonej, mesli, płatki śniadaniowe, płatki zbożowe, płatki zbożowe pełnoziarniste, płatki kukurydziane, płatki owsiane, płatki pszenne, płatki żytnie, przekąski zbożowe, preparaty zbożowe, produkty na bazie zbóż, przyprawy, ryż, spaghetti, sosy [przyprawy], sosy mięsne, sosy pomidorowe, sosy sałatkowe, sosy i preparaty do przygotowywania sosów, przyprawy sypkie i płynne, dania gotowe, gotowe potrawy oparte na kluskach.

(111) **288612** (220) 2015 12 21 (210) 450720
 (151) 2016 11 03 (441) 2016 03 29
 (732) KIERASZEWICZ DARIA, BUJNY ADAM MUZEUM MYDŁA SPÓŁKA CYWILNA, Bydgoszcz, PL.
 (540) MUZEUM MYDŁA I HISTORII BRUDU
 (540)



Kolor znaku: biały, brązowy

(531) 12.03.03, 26.01.01, 26.01.04, 27.05.01, 29.01.12
 (510), (511) **3** mydła, **35** sprzedaż mydła, **41** prezentacja eksponatów i akcesoriów związanych z utrzymaniem higieny człowieka oraz historią produkcji i używania mydła, edukacja historyczna przedstawiająca historię brudu i higieny od czasów starożytnych do współczesnych, nauczanie i kształcenie w zakresie samodzielnego wykonania własnego mydła w oryginalnej formie i kolorze z indywidualnie do-

branymi dodatkami, solami i zapachami, organizowanie obwoźnych pracowni mydła: plenerowe, wyjazdowe pokazy mydła oraz wykłady historyczne.

(111) **288613** (220) 2015 12 22 (210) 450763
 (151) 2016 11 08 (441) 2016 03 29
 (732) PRZEDSIĘBIORSTWO PRODUKCYJNO-HANDLOWE ARO KAROŃ SPÓŁKA JAWNA, Częstochowa, PL.

(540) belino
 (510), (511) **12** siatki bagażowe do pojazdów, wózki bagażowe, wózki dziecięce, wózki golfowe, koła do wózków dziecięcych, kółka samonastawne do wózków dziecięcych, foteliki bezpieczeństwa dla dzieci do pojazdów, podwozia wózków dziecięcych, pokrycia wózków dziecięcych spacerowych, wózki spacerowe dziecięce, pokrycia stałe wózków dziecięcych, budki do wózków dziecięcych spacerowych, wózki na zakupy.

(111) **288614** (220) 2015 12 22 (210) 450765
 (151) 2016 11 08 (441) 2016 03 29
 (732) PRZEDSIĘBIORSTWO PRODUKCYJNO-HANDLOWE ARO KAROŃ SPÓŁKA JAWNA, Częstochowa, PL.

(540) loydi
 (510), (511) **12** siatki bagażowe do pojazdów, wózki bagażowe, wózki dziecięce, wózki golfowe, koła do wózków dziecięcych, kółka samonastawne do wózków dziecięcych, foteliki bezpieczeństwa dla dzieci do pojazdów, podwozia wózków dziecięcych, pokrycia wózków dziecięcych spacerowych, wózki spacerowe dziecięce, pokrycia stałe wózków dziecięcych, budki do wózków dziecięcych spacerowych, wózki na zakupy.

(111) **288615** (220) 2015 12 22 (210) 450767
 (151) 2016 11 08 (441) 2016 03 29
 (732) PRZEDSIĘBIORSTWO PRODUKCYJNO-HANDLOWE ARO KAROŃ SPÓŁKA JAWNA, Częstochowa, PL.

(540) twinat
 (510), (511) **12** siatki bagażowe do pojazdów, wózki bagażowe, wózki dziecięce, wózki golfowe, koła do wózków dziecięcych, kółka samonastawne do wózków dziecięcych, foteliki bezpieczeństwa dla dzieci do pojazdów, podwozia wózków dziecięcych, pokrycia wózków dziecięcych spacerowych, wózki spacerowe dziecięce, pokrycia stałe wózków dziecięcych, budki do wózków dziecięcych spacerowych, wózki na zakupy.

(111) **288616** (220) 2015 12 23 (210) 450814
 (151) 2016 10 31 (441) 2016 03 29
 (732) KROTOWSKA AGATA, Rawa Mazowiecka, PL.
 (540) LA WOMAN
 (540)

LA WOMAN

(531) 27.05.01, 27.05.17
 (510), (511) **25** odzież, obuwie, nakrycia głowy, odzież i obuwie ze skóry, koszule, koszule z krótkimi rękawami.

(111) **288617** (220) 2015 12 29 (210) 450853
 (151) 2016 10 27 (441) 2016 04 11
 (732) GRUPA MASPEX SPÓŁKA Z OGRANICZONĄ ODPOWIEDZIALNOŚCIĄ SPÓŁKA KOMANDYTOWA, Wadowice, PL.
 (540) Mlekołaki
 (540)



Kolor znaku: niebieski, biały, szary

(531) 01.15.15, 08.03.01, 27.05.01, 27.05.05, 29.01.04, 29.01.06

(510), (511) **30** muesli, płatki śniadaniowe, płatki zbożowe, płatki zbożowe pełnoziarniste, płatki kukurydziane, płatki owsiane, płatki pszenne, płatki żytnie, przekąski zbożowe, preparaty zbożowe, produkty na bazie zbóż, zbożowe artykuły śniadaniowe, artykuły spożywcze ze zbóż.

(111) **288618** (220) 2015 12 29 (210) 450855
 (151) 2016 11 07 (441) 2016 04 11
 (732) CERAMO SPÓŁKA Z OGRANICZONĄ ODPOWIEDZIALNOŚCIĄ, Pyskowice, PL.
 (540) CERAMO
 (540)



Kolor znaku: czerwony, szary

(531) 01.15.05, 26.04.01, 27.05.01, 27.05.05, 29.01.01, 29.01.08
 (510), (511) **3** środki ściernie, zwłaszcza ziarno ściernie oraz śrut, **19** ceramika ogniotrwała dla budownictwa, ceramiczne wyroby izolacyjne, betony ogniotrwałe i produkty na bazie tych betonów, surowce i materiały ogniotrwałe oraz ich komponenty, prefabrykaty z betonów, **40** kalcynowanie.

(111) **288619** (220) 2015 12 30 (210) 450939
 (151) 2016 11 08 (441) 2016 03 29
 (732) KLIMEK-SŁĘZAK MAGDALENA, SZYCHA MARIAN INFOPROFIT SPÓŁKA CYWILNA, Lublin, PL.
 (540) INFOPROFIT

(510), (511) **35** prowadzenie księgowości i rachunkowości, doradztwo w zakresie księgowości i rachunkowości, sporządzanie bilansów finansowych, analizy bilansów i rozliczeń, prowadzenie ksiąg podatkowych, weryfikacja rachunków, analizy kosztów, sporządzanie deklaracji i zeznań podatkowych, doradztwo w zakresie organizacji i prowadzenia działalności gospodarczej, analizy kosztów, audyt, analizy rynkowe, fakturowanie, obsługa administracyjna firm na zlecenie, outsourcing, przygotowanie list płac, sporządzanie sprawozdań rachunkowych, **36** analizy finansowe, informacje finansowe, doradztwo w sprawach finansowych, ekspertyzy dla celów fiskalnych, zarządzanie finansami, doradztwo podatkowe niedotyczące księgowości i prowadzenia rachunków, operacje finansowe, operacje walutowe, oszacowanie wartości dla celów fiskalnych, ekspertyzy dla celów podatkowych, transakcje finansowe, operacje rozrachunkowości finansowej, **45** usługi w zakresie przygotowywania dokumentów prawnych, doradztwo prawne, usługi prawne, pomoc prawna przy tworzeniu umów.

(111) **288620** (220) 2015 12 31 (210) 450944
 (151) 2016 11 08 (441) 2016 04 11
 (732) TRISAMYA COSMETISC SPÓŁKA Z OGRANICZONĄ ODPOWIEDZIALNOŚCIĄ, Lublin, PL.
 (540) trisamya
 (540)



Kolor znaku: brązowy, beżowy

(531) 09.01.10, 26.11.12, 27.05.01, 29.01.12
 (510), (511) **3** kosmetyki, **5** preparaty farmaceutyczne, **35** sprzedaż hurtowa i detaliczna kosmetyków, preparatów farmaceutycznych, aparatury i instrumentów medycznych i chirurgicznych, artykułów ortopedycznych, **41** organizacja imprez rozrywkowych, organizacja imprez kulturalnych i artystycznych, **42** badania biotechnologiczne, prace badawczo-rozwojowe w dziedzinie biotechnologicznej i farmaceutycznej, **44** usługi SPA.

(111) **288621** (220) 2015 12 31 (210) 450948
 (151) 2016 11 08 (441) 2016 04 11

(732) ORACZEWSKA BEATA AGENCJA PROMOCYJNA KOMFORT MARKET, Rzeszów, PL.
 (540) EKTRAN TV
 (540)



Kolor znaku: czerwony, biały, czarny

(531) 26.04.06, 26.04.18, 27.05.01, 29.01.13, 16.01.04, 16.01.05
 (510), (511) **16** broszury, czasopisma, periodyki, druki, gazety, książki, naklejki adresowe, nalepki, naklejki, materiały piśmienne, afisze, plakaty, afisze, plakaty z papieru lub kartonu, albumy, bibuły, blankiety, bloczki do pisania, listowe bloki do pisania, bloki rysunkowe, papierowe chusteczki do nosa, obwoluty, okładki papierowe na dokumenty, segregatory na dokumenty, artykuły biurowe, zakładki do książek, podstawki pod kufle do piwa, materiały piśmienne, notatniki (notesy), notesy podręczne, obwoluty na luźne kartki, obwoluty papierowe na dokumenty, okólniki, papier listowy, karty pocztowe, znaczki pocztowe, serwetki stołowe papierowe, skoroszyty na dokumenty, zeszyty, kartki okolicznościowe z życzeniami.

(111) **288622** (220) 2015 12 31 (210) 450950
 (151) 2016 11 09 (441) 2016 04 11
 (732) FIRMA MICHAŁOWSKI HENRYK MICHAŁOWSKI-SPÓŁKA JAWNA, Pniewy, PL.
 (540) Pniewskie lager pasteryzowane Warzone przez Piwowarów z pasją Piwo jasne o złotej barwie
 (540)



Kolor znaku: czarny, jasnobieżowy, beżowy, czerwony

(531) 07.01.01, 18.01.01, 25.01.01, 26.04.06, 27.05.01, 29.01.13
 (510), (511) **32** piwo, piwo bezalkoholowe, napoje na bazie piwa, **35** usługi w zakresie sprzedaży hurtowej i detalicznej: piwa, piwa bezalkoholowego, napojów na bazie piwa, wyrobów szklanych, porcelanowych oraz ceramicznych, włączając szklanki, kufle i kieliszki, podkładki pod szklanki z papieru lub z tektury, plakaty, tablice reklamowe z papieru lub z tektury, odzież i nakrycia głowy, t-shirty, czapki i daszki przeciwsłoneczne, usługi reklamowe i promocyjne na rzecz osób trzecich z wykorzystaniem wszystkich sposobów audiowizualnych, metod słownych oraz dźwiękowych.

(111) **288623** (220) 2015 12 31 (210) 450962
 (151) 2016 11 09 (441) 2016 04 11
 (732) EDIKO SPÓŁKA Z OGRANICZONĄ ODPOWIEDZIALNOŚCIĄ, Warszawa, PL.
 (540) MPS SATELLITE

(540)



Kolor znaku: szary, jasnoniebieski, niebieski, ciemnoniebieski
 (531) 26.01.18, 27.05.01, 29.01.06, 29.01.04
 (510), (511) **9** programy komputerowe-software ładowalny, oprogramowanie komputerowe, nagrane, **42** aktualizacja oprogramowania komputerowego.

(111) **288624** (220) 2016 02 15 (210) 452346
 (151) 2016 11 17 (441) 2016 05 23
 (732) Samsung Life & Science Co. Ltd., Ansan-si, Korea Południowa.
 (540) LEADERS
 (540)



Kolor znaku: czarny, czerwony, biały
 (531) 24.07.01, 24.13.01, 26.04.09, 27.05.12, 29.01.12
 (510), (511) **3** kosmetyki do makijażu, puder do makijażu, preparaty do demakijażu, perfumy, pomadki do ust, lakier do włosów, maski kosmetyczne, kremy odżywcze, kremy podkładowe, kosmetyki do pielęgnacji skóry, **35** reklama, promocja sprzedaży dla osób trzecich, usługi zaopatrzenia dla osób trzecich [zakupy towarów i usług dla innych przedsiębiorstw], prezentowanie produktów w mediach dla celów sprzedaży detalicznej, usługi agencji importowo-eksportowych, promocja sprzedaży dla osób trzecich w zakresie kosmetyków, pomoc w zarządzaniu działalnością gospodarczą w zakresie produktów kosmetycznych, komercyjne agencje informacyjne na kosmetyki, zarządzanie działalnością gospodarczą i doradztwo w zakresie jej organizacji oraz informacje biznesowe, usługi sprzedaży detalicznej i hurtowej w zakresie kosmetyków.

(111) **288625** (220) 2016 02 15 (210) 452360
 (151) 2016 11 18 (441) 2016 05 23
 (732) DECOLAN SPÓŁKA Z OGRANICZONĄ ODPOWIEDZIALNOŚCIĄ, Gdańsk, PL.
 (540) Decolan WYKŁADZINY PODŁOGI DRZWI
 (540)



Kolor znaku: czarny, czerwony
 (531) 26.04.01, 27.05.01, 29.01.12
 (510), (511) **35** usługi sprzedaży detalicznej i hurtowej wykładzin, podłóg i drzwi oraz związanymi z nimi akcesoriów, prowadzone również w Internecie, **37** usługi montażu drzwi i podłóg oraz układania wykładzin.

(111) **288626** (220) 2016 02 19 (210) 452551
 (151) 2016 11 15 (441) 2016 05 23
 (732) TBM SPÓŁKA Z OGRANICZONĄ ODPOWIEDZIALNOŚCIĄ, Kunów, PL.
 (540) Crunlight
 (510), (511) **29** chrupki ziemniaczane, suszone owoce (bakalie), galaretki owocowe, skórki owocowe, chipsy owocowe, przekąski na bazie owoców, przekąski na bazie warzyw, **30** płatki owsiane, precele, chipsy i chrupki kukurydziane, snaki pszenne, popcorn, słone przekąski ze zboża (paluszki), chrupki gryczane, chrupki jaglane, ciastka zbożowe, ciastka owsiane, batoniki zbożowe, muesli, produkty zbożowe, przekąski zbożowe, wyroby cukiernicze, ciastka, batoniki, pieczywo cukiernicze, wyroby cukiernicze, ryż preparowany, przekąski ryżowe, wafle ryżowe, krakersy, rogaliki, słomka ptysiowa, groszek ptysiowy, ciasto parzone, produkty na bazie kukurydzy.

(111) **288627** (220) 2016 02 29 (210) 452934
 (151) 2016 11 15 (441) 2016 06 06
 (732) MIKROSTYK SPÓŁKA AKCYJNA, Gniew, PL.
 (540) MADevice MIKROSTYK AUTOMATIC DEVICE
 (540)



Kolor znaku: niebieski, czerwony, żółty, zielony
 (531) 27.05.01, 29.01.14, 15.01.07, 15.01.17, 15.01.19, 26.01.06
 (510), (511) **7** maszyny do obróbki kamienia, szkła, metalu i drewna, maszyny do produkcji opakowań w tym opakowań z plastiku, mechanizmy sprzęgania i napędu (z wyjątkiem stosowanych w pojazdach lądowych), zautomatyzowane i manualne linie produkcyjne wspomagające procesy produkcji produktów z tworzyw sztucznych, z drewna i metalu, narzędzia rolnicze o napędzie innym niż ręczny, automaty sprzedające napoje oraz artykuły spożywcze takie jak batony, wafelki, chipsy, **40** realizacja (budowa) linii produkcyjnych w tym linii w pełni zautomatyzowanych, realizacja (budowa) urządzeń i maszyn manualnych i automatycznych, **42** analiza systemów komputerowych, doradztwo w zakresie oprogramowania komputerowego, doradztwo w zakresie planowania zużycia energii, doradztwo w zakresie projektowania i rozwoju sprzętu komputerowego, instalacje oprogramowania komputerowego, inżynieria techniczna, doradztwo w zakresie projektowania i rozwoju sprzętu komputerowego, projektowanie systemów komputerowych, prace badawczo-rozwojowe nad nowymi urządzeniami i liniami produkcyjnymi dla osób trzecich, projektowanie oprogramowania komputerowego, projektowanie systemów komputerowych, opracowywanie projektów technicznych, usługi doradcze w zakresie technologii informacyjnej [IT] projektowanie urządzeń testujących, projektowanie procesów wytwarzania z zakresu elektroniki, elektromechaniki, elektrotechniki i mechaniki, projektowanie linii produkcyjnych w tym linii w pełni zautomatyzowanych, projektowanie urządzeń i maszyn manualnych i automatycznych, usługi utrzymania i wdrożenia maszyn, przyrządów i linii produkcyjnych.

(111) **288628** (220) 2016 02 29 (210) 452937
 (151) 2016 11 15 (441) 2016 06 06
 (732) JN PACK SPÓŁKA Z OGRANICZONĄ ODPOWIEDZIALNOŚCIĄ, Gdynia, PL.
 (540) HOT POT GORĄCY KOCIOŁEK
 (510), (511) **29** mięso, ryby, drób i dziczyzna, produkty z mięsa i ryb, ekstrakty mięsne, rosoly mięsne, zupy i buliony różnych rodzajów, garnirunki do zup, produkty żywnościowe z roślin strączkowych, ekstrakty pochodzenia zwierzęcego do produktów żywnościowych, konserwowane, suszone lub gotowane owoce i warzywa, galaretki, dżemy, kompoty, jaja, mleko i produkty mleczne, jadalne oleje i tłuszcze, **35** handel hurtowy i detaliczny warzywami, zupami w proszku lub w puszkach przeznaczonych do podgrzewania.

(111) **288629** (220) 2016 02 29 (210) 452943
 (151) 2016 11 16 (441) 2016 06 06
 (732) NABOROWSKA BLANKA MAKITU.PL IDEALNE ROZWIĄZANIA DLA FIRM, Piaseczno, PL.
 (540) Makitu
 (540)



Kolor znaku: biały, czarny, fioletowy
 (531) 27.05.01, 29.01.12
 (510), (511) **3** baza podkładowa do paznokci [kosmetyki], farby do włosów, henna [barwnik kosmetyczny], henna do celów kosmetycznych, henna w proszku, kleje do celów kosmetycznych, kosmetyki w formie, proszkowanej [pudry], kremy do paznokci, kremy do rąk, kremy kosmetyczne do rąk, kremy ochronne, kremy, emulsje i żele nawilżające, lakier do celów kosmetycznych, lakier do paznokci do celów kosmetycznych, środki do usuwania lakierów, lakiery do paznokci, lakiery do paznokci w pisaku, lakiery nawierzchniowe do

paznokci, maski kosmetyczne, naklejki do ozdabiania ciała, nielecznicze kremy do stóp, nielecznicze olejki do rąk, odżywki do paznokci, odżywki do skórek wokół paznokci, odżywki do włosów, odżywki nawilżające do włosów, odżywki pielęgnacyjne do włosów, odżywki stosowane na włosy, odżywki utwardzające do paznokci [kosmetyki], olejki do odżywiania włosów, olejki do włosów, patyczki z watą do celów kosmetycznych, lakiery do paznokci, peelingi złuszczające do rąk, peelingi złuszczające do stóp, podkłady do lakierów do paznokci, podkłady do paznokci [kosmetyki], rozpuszczalniki do usuwania lakierów, rzęsy, rzęsy sztuczne, środki do usuwania lakieru, środki do usuwania paznokci żelowych, szampony, szampony do włosów dla ludzi, szampony koloryzujące, szampony przeciwłupieżowe, szampony przeciwłupieżowe, nie do celów leczniczych, szampony z odżywką do włosów, waciki do celów kosmetycznych, farby do włosów, wosk do depilacji, woski do depilacji, żel do paznokci, żele do użytku kosmetycznego, żelowe maseczki na oczy, zestawy kosmetyków, zmywacze do paznokci, zmywacze lakieru do paznokci [kosmetyki], **35** sprzedaż detaliczna i hurtowa (w tym za pośrednictwem strony internetowej) na rzecz osób trzecich, prowadzenie sklepów i hurtowni, w tym internetowych, sprzedaż on-line, sprzedaż wysyłkowa i reklama na stronach internetowych następujących towarów: antybakteryjne płyny do rąk, aplikatory kosmetyczne, brzytwy, brzytwa elektryczna, cążki do obcinania paznokci, cążki do obcinania paznokci [narzędzia ręczne], cążki do paznokci, cążki do skórek, chusteczki celulozowe do celów kosmetycznych, chusteczki higieniczne, chusteczki papierowe do użytku kosmetycznego, czepki chirurgiczne, dozowniki do płynów stosowane w butelkami, dyfuzory powietrza, elektryczne maszyny do strzyżenia włosów, elektryczne maszyny do strzyżenia włosów do użytku osobistego [ręczne], elektryczne obrotowe szczotki do włosów, elektryczne prostownice do włosów, elektryczne suszarki do włosów, elektryczne trymery do nosa, elektryczne trymery do uszu, etui na grzebienie, etui na maszyny do golenia, etui, futerały, frezarki, frezy do frezarek, gazety, grzebienie, grzebienie do tapirowania włosów, grzebienie do włosów, grzebienie o rzadko rozstawionych zębach, japonki, jednorazowe rękawiczki do użytku laboratoryjnego, kremy do rąk do celów medycznych, kremy lecznicze do stóp, kremy lecznicze do pielęgnacji stóp, kremy na odciski i nagniotki, kremy przeciwgrzybicze do użytku medycznego, książki, lampy UV nie do celów medycznych, lecznicze kremy do stóp, lokówki, maszyny do strzyżenia włosów do użytku osobistego, elektryczne i nieelektryczne, maszyny do strzyżenia włosów, elektryczne i na baterie, maszyny do strzyżenia włosów, nieelektryczne, maszyny z oświetleniem LED, miseczki do mycia palców, naczynia ze szkła, naklejki, nieelektryczne lokówki, nożyczki do paznokci, nożyczki do skórek wokół paznokcia, nożyczki do włosów, nożyczki fryzjerskie, obcinacze do paznokci, obcinacze do paznokci [elektryczne lub nieelektryczne], okrągłe podkłady na odciski stóp, parafina, szczoteczki do paznokci, pędzle, pędzle do farbowania włosów, pędzle do nanoszenia farb, pęsety, pęsety do depilacji, piankowe separatory do palców u nóg, do użytku podczas pedicure, piankowe separatory palców u nóg, do użytku podczas pedicure, pilniki do paznokci, pilniki do paznokci nieelektryczne, pilniki do paznokci, elektryczne, płyny dezynfekujące [inne niż mydło], płyny do leczenia grzybicy stóp, podgrzewacze wosku do depilacji, podgrzewane elektrycznie szczotki do włosów, podkłady, portfele do przypinania na pasku, preparaty do suszenia lakierów, prostownice do włosów, elektryczne, ręczne maszyny do strzyżenia, ręczne maszyny do strzyżenia włosów, ręczne suszarki do włosów, ręczniki papierowe, rozcieńczalniki do lakierów, środki na odciski, suszarki do włosów, suszarki do włosów [do użytku domowego], suszarki do włosów do użytku w salonach piękności, szczoteczki do paznokci, szczotki do włosów, tarki do usuwania zrogowaceń, walizy, torby podróżne, torby, portfele i inne artykuły służące do przenoszenia, zagęszczacze do lakierów, zestawy do manicure, zestawy do manicure, elektryczne, zestawy do pedicure, żyletki, baza podkładowa do paznokci [kosmetyki], farby do włosów, henna [barwnik kosmetyczny], henna do celów kosmetycznych, henna w proszku, kleje do celów kosmetycznych, kosmetyki w formie, proszkowanej [pudry], kremy do paznokci, kremy do rąk, kremy kosmetyczne do rąk, kremy ochronne, kremy, emulsje i żele nawilżające, lakier do celów kosmetycznych, lakier do paznokci do celów kosmetycznych, środki do usuwania lakierów, lakiery do paznokci, lakiery do paznokci w pisaku, lakiery nawierzchniowe do paznokci, maski kosmetyczne, naklejki do ozdabiania ciała, nielecznicze kremy do stóp, nielecznicze olejki do rąk, odżywki do paznokci, odżywki do skórek wokół paznokci, odżywki do włosów, odżywki

nawilżające do włosów, odżywki pielęgnacyjne do włosów, odżywki stosowane na włosy, odżywki utwardzające do paznokci [kosmetyki], olejki do odżywiania włosów, olejki do włosów, patyczki z watą do celów kosmetycznych, lakiery do paznokci, peelingi złuszczające do rąk, peelingi złuszczające do stóp, podkłady do lakierów do paznokci, podkłady do paznokci [kosmetyki], rozpuszczalniki do usuwania lakierów, rzęsy, rzęsy sztuczne, środki do usuwania lakieru, środki do usuwania paznokci żelowych, szampony, szampony do włosów dla ludzi, szampony koloryzujące, szampony przeciwłupieżowe, szampony przeciwłupieżowe, nie do celów leczniczych, szampony z odżywką do włosów, waciki do celów kosmetycznych, farby do włosów, wosk do depilacji, woski do depilacji, żel do paznokci, żele do użytku kosmetycznego, żelowe maseczki na oczy, zestawy kosmetyków, zmywacze do paznokci, zmywacze lakieru do paznokci [kosmetyki], stiperki do usuwania lakieru hybrydowego, płyny do przemywania lakieru hybrydowego, płyny do usuwania lakieru hybrydowego, miseczki do zdejmowania paznokci, lampy LED, żele do przedłużania paznokci, farbki akrylowe do zdobień, stemple do zdobień, parafina, wzorniki, bloki do matowienia płytki paznokci, łyżeczki kosmetyczne, taśmy medyczne, paski do depilacji, pasta cukrowa do depilacji, szpatułki drewniane do wosku, puder akrylowy, szablony do przedłużania paznokci, marketing, reklama, reklama radiowa, reklama telewizyjna, reklama w prasie, reklama na stronach internetowych, rozpowszechnianie materiałów reklamowych, promocja sprzedaży powyższych towarów i świadczonych usług, prezentacja oferty handlowej w Internecie, organizowanie targów, wystaw i pokazów związanych z promocją powyższych towarów.

(111) **288630** (220) 2016 03 05 (210) 453178
 (151) 2016 11 15 (441) 2016 06 06
 (732) NOWAK PAWEŁ, Kraków, PL.
 (540) GLOBALNY INWESTOR
 (540)



Kolor znaku: czarny, niebieski, biały
 (531) 02.01.01, 02.01.05, 02.01.16, 02.01.23, 02.01.30, 26.04.09, 26.11.01, 27.05.01, 29.01.13
 (510), (511) **9** urządzenia dydaktyczne i instruktażowe, oprogramowanie komputerowe, oprogramowanie firmowe, oprogramowanie użytkowe, oprogramowanie komunikacyjne, interaktywne oprogramowanie komputerowe, edukacyjne oprogramowanie komputerowe, oprogramowanie do zarządzania finansami, oprogramowanie do ochrony prywatności, oprogramowanie komputerowe do celów biznesowych, oprogramowanie komputerowe do analizy informacji rynkowych, oprogramowanie komputerowe umożliwiające wyszukiwanie danych, oprogramowanie komputerowe do przetwarzania informacji rynkowych, oprogramowanie komputerowe do komunikacji, umożliwiające klientom dostęp do informacji na temat rachunków bankowych i przeprowadzanie operacji bankowych, oprogramowanie komputerowe dotyczące archiwalnych informacji finansowych, oprogramowanie komputerowe do zarządzania arkuszami kalkulacyjnymi, oprogramowanie komputerowe zaprojektowane do wyceny kosztów, oprogramowanie komputerowe dotyczące obsługi transakcji finansowych, oprogramowanie komputerowe do wytworzenia modeli finansowych, oprogramowanie komputerowe [programy] do zarządzania bazami danych, oprogramowanie komputerowe do analizy notowań rynkowych, oprogramowanie komputerowe do zawierania transakcji rynkowych, publikacje w formie elektronicznej do pobrania, nagrania wideo do pobrania, edukacyjne materiały do pobrania, **36** usługi inwestycyjne, ubezpieczenia, usługi w zakresie nieruchomości, analizy finansowe, analizy finansowo-ekonomiczne, analizy komputerowe informacji giełdowej, skomputeryzowane analizy finansowe, wyceny i analizy finansowe, analizy w zakresie inwestycji, analizy inwestycji finansowych i badania w zakresie papierów wartościowych, usługi finansowych funduszy inwestycyjnych, usługi finansowe dotyczące inwestycji, usługi inwestycyjne dla klientów prywatnych, usługi w zakresie zarządzania inwestycjami, usługi powiernictwa i doradztwa inwestycyjnego, usługi w zakresie inwestowania środków pieniężnych, usługi inwestycyjne w zakresie kapitału własnego, usługi doradcze dotyczące inwestycji finansowych, usługi

oceny ryzyka inwestycyjnego, usługi konsultacyjne w zakresie inwestycji, skomputeryzowane usługi informacyjne dotyczące inwestycji, usługi doradcze dotyczące inwestycji kapitałowych, usługi doradcze związane z inwestycjami, finansowe i inwestycyjne usługi konsultacyjne, usługi powiernictwa i doradztwa inwestycyjnego, doradztwo ubezpieczeniowe, pośrednictwo ubezpieczeniowe, badania dotyczące ubezpieczeń, ubezpieczenia dotyczące własności, usługi zarządzania ubezpieczeniami, ubezpieczeniowe usługi brokerskie, usługi agencji ubezpieczeniowej, usługi agencji ubezpieczeniowej i pośrednictwa ubezpieczeniowego, usługi ubezpieczeniowe dotyczące kredytów, usługi ubezpieczeniowe dotyczące nieruchomości, wyceny dla celów ubezpieczeniowych, usługi w zakresie gwarantowania ubezpieczeń, skomputeryzowane usługi informacyjne dotyczące ubezpieczeń, doradztwo związane z zawieraniem ubezpieczeń, usługi w zakresie ubezpieczania nieruchomości, usługi finansowe związane z ubezpieczeniami, usługi doradcze dotyczące umów ubezpieczeniowych, usługi w zakresie zawierania ubezpieczeń biznesowych, usługi w zakresie zawierania ubezpieczeń dla firm, usługi wyceny, uregulowania i zaspokajania roszczeń ubezpieczeniowych, usługi doradcze i informacyjne dotyczące pośrednictwa ubezpieczeniowego, organizowanie inwestycji, zwłaszcza inwestycji w kapitale trwałym, usługi w zakresie finansowania i ubezpieczenia, oceny finansowe, konsultacje związane z bankowością, usługi w zakresie bankowości inwestycyjnej, usługi badawcze związane z bankowością, usługi konsultacyjne i doradcze w zakresie bankowości inwestycyjnej, usługi nieruchomości związane z zarządzaniem inwestycjami w majątek nieruchomy, usługi zarządzania majątkiem nieruchomym dotyczące transakcji w zakresie nieruchomości, oszacowania majątku nieruchomego (nieruchomości), inwestycje majątkowe (nieruchomości), usługi finansowe dotyczące nieruchomości, zarządzanie inwestycjami w nieruchomości, planowanie inwestycji w nieruchomości, usługi zarządzania majątkiem i nieruchomościami, usługi bankowości inwestycyjnej w zakresie nieruchomości, doradztwo finansowe związane z inwestowaniem w nieruchomości, **41** nauczanie i szkolenia, nauczanie wspomagane komputerowo, organizacja szkoleń, kształcenie, szkolenia biznesowe, szkolenia w zakresie rynków finansowych, szkolenia w zakresie inwestowania, organizowanie szkoleń handlowych, szkolenia w dziedzinie biznesu, organizowanie komputerowych kursów szkoleniowych, szkolenie związane z karierą zawodową, usługi szkoleniowe w dziedzinie finansów, organizowanie pokazów w celach szkoleniowych, zapewnianie kursów szkoleniowych na temat zarządzania biznesowego, kursy szkoleniowe w zakresie planowania strategicznego związanego z reklamą, promocją, marketingiem i biznesem, organizowanie i prowadzenie konferencji, organizowanie i prowadzenie sympozjów, organizowanie i prowadzenie seminariów, organizowanie i prowadzenie warsztatów, publikowanie książek, publikowanie tekstów innych niż teksty reklamowe, publikowanie materiałów edukacyjnych, publikowanie materiałów szkoleniowych, publikowanie materiałów multimedialnych on-line.

(111) **288631** (220) 2016 04 18 (210) 455021
(151) 2016 11 15 (441) 2016 08 01
(732) S.C.Johnson & Son, Inc., Racine, US.

(540) NOŚ SIĘ DUMNIE

(510), (511) **1** preparaty do impregnacji, hydrofobowe, plamoodporne i odporne na brud do obuwia tekstylnego, **2** środki barwiące, barwniki i farby do obuwia, środki barwiące, barwniki i farby do wyrobów skórzanycy, **3** preparaty do usuwania plam i zabrudzeń z obuwia tekstylnego, mydła do skór, środki czyszczące w postaci pasty do obuwia z tworzyw sztucznych, preparaty do czyszczenia obuwia zamszowego, chusteczki do czyszczenia i polerowania nasączone środkami chemicznymi i związkami do stosowania na obuwie, olejki do pielęgnacji obuwia, emulsje do skóry, preparaty do usuwania rys z obuwia, preparaty do odświeżania obuwia, czyli aerozole do usuwania nieprzyjemnego zapachu z obuwia, preparaty do usuwania nieprzyjemnego zapachu z butów wysokich, preparaty do czyszczenia butów wysokich sprzedawane w zestawach do pielęgnacji butów wysokich wraz ze szczotkami z zamszu, bloczkami do czyszczenia zamszu i ściereczkami do polerowania, gąbki nasączone pastą do polerowania butów, **21** szczotki do butów, łyżki do butów, prawidłą do butów, szczotki do obuwia do usuwania zabrudzeń i kurzu z powierzchni do unoszenia włosia ze skór zamszowych i nubukowych, zestawy do pielęgnacji skóry składający się z aplikatora

z gąbką, szczotki do polerowania i ściereczki do polerowania, rozporłki do butów, szczotki do zamszu, bloczki do czyszczenia zamszu i ściereczki do polerowania sprzedawane w zestawach do pielęgnacji butów wysokich wraz z preparatami do usuwania nieprzyjemnego zapachu z butów wysokich i preparatami do czyszczenia butów wysokich, **25** podeszwy antypoślizgowe do obuwia, wkładki na górną część stopy, osłony na górną część stopy, poduszeczki na górną część stopy, wkładki do butów, **26** sznurowadła.

(111) **288632** (220) 2016 04 18 (210) 455070
(151) 2016 11 02 (441) 2016 07 04
(732) ALUPROF SPÓŁKA AKCYJNA, Bielsko-Biała, PL.

(540) MB-Ferroline

(510), (511) **6** metalowe konstrukcje budowlane, konstrukcje budowlane w systemie fasadowym, konstrukcje budowlane w systemie okienno-drzwiowym, okna, drzwi i ościeżnice z kształowników aluminiowych, materiały budowlane metalowe, w szczególności profile, płyty, arkusze i folie do okien, blacha w płytach i arkuszach, drut aluminiowy, drut ze stali, konstrukcje metalowe w budownictwie, konstrukcje metalowe jako szkielety ramowe w budownictwie, konstrukcje stalowe w budownictwie, materiały konstrukcyjne metalowe, nadproża metalowe, odrzwia metalowe, ograniczniki do okien, metalowe, ograniczniki drzwiowe metalowe, metalowe okładziny budowlane i konstrukcyjne, metalowy osprzęt do okien, okna skrzynkowe metalowe, okucia do drzwi metalowe, okucia drzwiowe ozdobne metalowe, okucia metalowe do okien, okucia okienne ozdobne metalowe, ościeżnice metalowe, panele konstrukcyjne metalowe, płyty konstrukcyjne metalowe, rolety zewnętrzne metalowe i osprzęt do rolet, rolki, rolety ze stali, elementy metalowe moskier ramkowych, prowadnice do okien przesuwanych, metalowe zamki obrotowe do okien, metalowe zamknięcia do okien, **35** zgrupowanie na rzecz osób trzecich różnych towarów pozwalające nabywcy wygodnie je oglądać i kupować w hurtowniach, w sklepach i w innych punktach sprzedaży systemów aluminiowych dla budownictwa, w tym systemów okienno-drzwiowych, promocja sprzedaży dla osób trzecich, administrowanie i zarządzanie miejscami wystawowymi dotyczącymi handlu i/lub reklamy, badanie rynku w celach handlowych, outsourcing jako doradztwo handlowe, usługi reklamowe, usługi badania marketingowego i badania rynku, promocja inwestycji w zakresie nieruchomości, w tym centrów handlowych, usługowych, hotelowych i rozrywkowych, informacja handlowa oraz udzielanie porad konsumentom, agencje importowo-eksportowe, pozyskiwanie danych do komputerowych baz danych, systematyzacja danych w komputerowych bazach danych oraz komputerowe zarządzanie plikami, **37** usługi budowlane, usługi związane z naprawami, renowacją i konserwacją, usługi remontowe, w szczególności w zakresie fasad i ścian działowych, drzwi i okien, usługi informacji budowlanej i informacji o naprawach, instalowanie i renowacja drzwi i okien, odnowa i naprawa zniszczonych obiektów-czyszczenie i odbudowa.

(111) **288633** (220) 2016 04 21 (210) 455318
(151) 2016 11 18 (441) 2016 08 01
(732) LUDWIKOWSKI ROMAN, Kraków, PL.
(540) Perle
(540)



Kolor znaku: biały, czerwony

(531) 27.05.01, 03.09.18, 29.01.12

(510), (511) **3** antypoślizgowe płyny do podłóg, antypoślizgowy wosk do podłóg, chemiczne produkty do ożywiania kolorów do użytku domowego [pranie], chusteczki nasączone preparatami czyszczącymi, detergenty, enzymatyczne środki piorące, mieszaniny do czyszczenia ubikacji, mieszaniny do nabłyszczania podłóg, mieszanki do mycia okien, mieszanki do pielęgnacji podłóg, pasty do mebli, pianka do czyszczenia, płyny do czyszczenia, środki do nadawania połysku, preparaty do czyszczenia, preparaty antystatyczne do ce-

łów domowych, preparaty chemiczne do prania, preparaty czyszczące do dywanów, preparaty czyszczące do stosowania na płytkach, preparaty do czyszczenia i odświeżania, preparaty do czyszczenia podłóg, preparaty do odtłuszczania inne niż stosowane w procesach produkcyjnych, preparaty do polerowania, preparaty do prania, preparaty do szorowania, preparaty wybielające, proszek do zmywarek, proszki do prania, ściereczki nasączone detergentami, do czyszczenia, soda wybielająca, środek do polerowania mebli, środki do czyszczenia, środki do czyszczenia okien w formie rozpylacza, środki do czyszczenia toalet, środki do mycia szkła, środki do polerowania podłóg i mebli, środki do polerowania w aerozolu, środki do usuwania plam, środki do zmywania naczyń, środki ochronne do prania, środki usztywniające i nadające gładkość praniu [ułatwiające prasowanie], środki wspomagające płukanie, stosowane podczas prania ubrań, środki wybielające stosowane w pralnictwie, środki wygładzające i nadające praniu połysk, środki zmiękczające do prania, środki zmiękczające do tkanin, substancje czyszczące do użytku domowego, воск antypoślizgowy do podłóg, воск do parkietów, воск do podłóg, воск do polerowania, wybielacz do użytku domowego, sole wybielające, wywabiacze plam, wywabiacze plam [preparaty], żrące środki czyszczące, 35 sprzedaż detaliczna i hurtowa na rzecz osób trzecich następujących towarów: antypoślizgowe płyny do podłóg, antypoślizgowy воск do podłóg, chemiczne produkty do ożywiania kolorów do użytku domowego [pranie], chusteczki nasączone preparatami czyszczącymi, detergenty, enzymatyczne środki piorące, mieszaniny do czyszczenia ubikacji, mieszaniny do nabłyszczenia podłóg, mieszanki do mycia okien, mieszanki do pielęgnacji podłóg, pasty do mebli, pianka do czyszczenia, płyny do czyszczenia, środki do nadawania połysku, preparaty do czyszczenia, preparaty antystatyczne do celów domowych, preparaty chemiczne do prania, preparaty czyszczące do dywanów, preparaty czyszczące do stosowania na płytkach, preparaty do czyszczenia i odświeżania, preparaty do czyszczenia podłóg, preparaty do odtłuszczania inne niż stosowane w procesach produkcyjnych, preparaty do polerowania, preparaty do prania, preparaty do szorowania, preparaty wybielające, proszek do zmywarek, proszki do prania, ściereczki nasączone detergentami, do czyszczenia, soda wybielająca, środek do polerowania mebli, środki do czyszczenia, środki do czyszczenia okien w formie rozpylacza, środki do czyszczenia toalet, środki do mycia szkła, środki do polerowania podłóg i mebli, środki do polerowania w aerozolu, środki do usuwania plam, środki do zmywania naczyń, środki ochronne do prania, środki usztywniające i nadające gładkość praniu [ułatwiające prasowanie], środki wspomagające płukanie, stosowane podczas prania ubrań, środki wybielające stosowane w pralnictwie, środki wygładzające i nadające praniu połysk, środki zmiękczające do prania, środki zmiękczające do tkanin, substancje czyszczące do użytku domowego, воск antypoślizgowy do podłóg, воск do parkietów, воск do podłóg, воск do polerowania, wybielacz do użytku domowego, sole wybielające, wywabiacze plam, wywabiacze plam [preparaty], żrące środki czyszczące, w tym za pośrednictwem Internetu (sprzedaż on-line), sprzedaż wysyłkowa powyższych towarów, marketing, reklama, reklama radiowa, reklama telewizyjna, reklama w prasie, reklama na stronach internetowych, rozpowszechnianie materiałów reklamowych, promocja sprzedaży powyższych towarów i świadczonych usług, prezentacja oferty handlowej w Internecie, organizowanie targów, wystaw i pokazów związanych z promocją powyższych towarów.

(111) **288634** (220) 2016 04 21 (210) 455327
 (151) 2016 11 18 (441) 2016 08 01
 (732) LUDWIKOWSKI ROMAN, Kraków, PL.
 (540) Gellux
 (540)



Kolor znaku: biały, czerwony, niebieski, zielony
 (531) 26.11.03, 26.11.12, 27.05.01, 29.01.13
 (510), (511) 3 antypoślizgowe płyny do podłóg, antypoślizgowy воск do podłóg, chemiczne produkty do ożywiania kolorów do użytku domowego [pranie], chusteczki nasączone preparatami czyszczącymi,

detergenty, enzymatyczne środki piorące, mieszaniny do czyszczenia ubikacji, mieszaniny do nabłyszczenia podłóg, mieszanki do mycia okien, mieszanki do pielęgnacji podłóg, pasty do mebli, pianka do czyszczenia, płyny do czyszczenia, środki do nadawania połysku, preparaty do czyszczenia, preparaty antystatyczne do celów domowych, preparaty chemiczne do prania, preparaty czyszczące do dywanów, preparaty czyszczące do stosowania na płytkach, preparaty do czyszczenia i odświeżania, preparaty do czyszczenia podłóg, preparaty do odtłuszczania inne niż stosowane w procesach produkcyjnych, preparaty do polerowania, preparaty do prania, preparaty do szorowania, preparaty wybielające, proszek do zmywarek, proszki do prania, ściereczki nasączone detergentami, do czyszczenia, soda wybielająca, środek do polerowania mebli, środki do czyszczenia, środki do czyszczenia okien w formie rozpylacza, środki do czyszczenia toalet, środki do mycia szkła, środki do polerowania podłóg i mebli, środki do polerowania w aerozolu, środki do usuwania plam, środki do zmywania naczyń, środki ochronne do prania, środki usztywniające i nadające gładkość praniu [ułatwiające prasowanie], środki wspomagające płukanie, stosowane podczas prania ubrań, środki wybielające stosowane w pralnictwie, środki wygładzające i nadające praniu połysk, środki zmiękczające do prania, środki zmiękczające do tkanin, substancje czyszczące do użytku domowego, воск antypoślizgowy do podłóg, воск do parkietów, воск do podłóg, воск do polerowania, wybielacz do użytku domowego, sole wybielające, wywabiacze plam, wywabiacze plam [preparaty], żrące środki czyszczące, 35 sprzedaż detaliczna i hurtowa na rzecz osób trzecich następujących towarów: antypoślizgowe płyny do podłóg, antypoślizgowy воск do podłóg, chemiczne produkty do ożywiania kolorów do użytku domowego [pranie], chusteczki nasączone preparatami czyszczącymi, detergenty, enzymatyczne środki piorące, mieszaniny do czyszczenia ubikacji, mieszaniny do nabłyszczenia podłóg, mieszanki do mycia okien, mieszanki do pielęgnacji podłóg, pasty do mebli, pianka do czyszczenia, płyny do czyszczenia, środki do nadawania połysku, preparaty do czyszczenia, preparaty antystatyczne do celów domowych, preparaty chemiczne do prania, preparaty czyszczące do dywanów, preparaty czyszczące do stosowania na płytkach, preparaty do czyszczenia i odświeżania, preparaty do czyszczenia podłóg, preparaty do odtłuszczania inne niż stosowane w procesach produkcyjnych, preparaty do polerowania, preparaty do prania, preparaty do szorowania, preparaty wybielające, proszek do zmywarek, proszki do prania, ściereczki nasączone detergentami, do czyszczenia, soda wybielająca, środek do polerowania mebli, środki do czyszczenia, środki do czyszczenia okien w formie rozpylacza, środki do czyszczenia toalet, środki do mycia szkła, środki do polerowania podłóg i mebli, środki do polerowania w aerozolu, środki do usuwania plam, środki do zmywania naczyń, środki ochronne do prania, środki usztywniające i nadające gładkość praniu [ułatwiające prasowanie], środki wspomagające płukanie, stosowane podczas prania ubrań, środki wybielające stosowane w pralnictwie, środki wygładzające i nadające praniu połysk, środki zmiękczające do prania, środki zmiękczające do tkanin, substancje czyszczące do użytku domowego, воск antypoślizgowy do podłóg, воск do parkietów, воск do podłóg, воск do polerowania, wybielacz do użytku domowego, sole wybielające, wywabiacze plam, wywabiacze plam [preparaty], żrące środki czyszczące, w tym za pośrednictwem Internetu (sprzedaż on-line), sprzedaż wysyłkowa powyższych towarów, marketing, reklama, reklama radiowa, reklama telewizyjna, reklama w prasie, reklama na stronach internetowych, rozpowszechnianie materiałów reklamowych, promocja sprzedaży powyższych towarów i świadczonych usług, prezentacja oferty handlowej w Internecie, organizowanie targów, wystaw i pokazów związanych z promocją powyższych towarów.

(111) **288635** (220) 2016 04 22 (210) 455393
 (151) 2016 09 08 (441) 2016 05 23
 (732) PUŹNIAKOWSKA ALICJA, Gdańsk, PL.
 (540) Frezia
 (540)



Kolor znaku: czarny
 (531) 27.05.01, 29.01.08

(510), (511) **7** frezarka sterowana numerycznie (CNC), narzędzia (części maszyn), **42** wzornictwo przemysłowe.

(111) **288636** (220) 2016 04 22 (210) 455402
 (151) 2016 11 02 (441) 2016 07 18
 (732) TRINY SPÓŁKA Z OGRANICZONĄ ODPOWIEDZIALNOŚCIĄ,
 Wrocław, PL.
 (540) DOSTARCZAMY NATURĘ
 (540)



DOSTARCZAMY NATURĘ

(531) 05.03.11, 05.03.13, 27.05.01

(510), (511) **3** kosmetyki do pielęgnacji skóry, mydła, żele pod prysznic, balsamy do ciała, kosmetyczne środki nawilżające, środki do czyszczenia zębów, toniki do skóry, substancje koloryzujące do włosów, płyny odżywcze do włosów, preparaty do nawilżania włosów, szampony do włosów, kuracje przeciwłupieżowe w formie szampionów, olejki do włosów, olejki do ciała, maseczki do twarzy, maseczki do celów kosmetycznych, kremy do twarzy, emulsje do twarzy, kremy pod oczy, środki oczyszczające skórę, aromaty, aromatyczne olejki eteryczne, emulgowane olejki eteryczne, esencje eteryczne, esencje i olejki eteryczne: naturalne olejki eteryczne, olejki do aromaterapii, olejki eteryczne, olejki eteryczne do użytku w gospodarstwie domowym, olejki naturalne do celów kosmetycznych, olejki zapachowe, **4** świece, świece woskowe, świece zapachowe, knoty do oświetlenia, knoty do świec, świece okolicznościowe, woski palne, zapachowe świece aromaterapeutyczne, zestawy świeczek, świeczki do podgrzewaczy, **5** białkowe suplementy diety, błonnik pokarmowy, dietetyczna żywność przystosowana do celów medycznych, dietetyczne napoje przystosowane do celów medycznych, witaminy i preparaty witaminowe, herbata lecznicza, kapsułki odchudzające, krople witaminowe, lecznicze dodatki do żywności, mineralne suplementy diety, odżywcze suplementy diety, preparaty witaminowe w postaci suplementów diety, suplementy diety dla ludzi, tabletki witaminowe, ziołowe suplementy diety dla osób o szczególnych wymaganiach dietetycznych, **35** usługi sklepów detalicznych online związane z produktami kosmetycznymi i pielęgnacyjnymi, usługi sprzedaży detalicznej w związku z produktami dietetycznymi, usługi sprzedaży detalicznej w związku z suplementami diety, usługi sprzedaży detalicznej w związku z akcesoriami do pielęgnacji dla ludzi, usługi sprzedaży detalicznej w związku z przyborami toaletowymi, usługi sprzedaży hurtowej w związku z przyborami toaletowymi, usługi sprzedaży hurtowej w związku z preparatami zapachowymi, usługi sprzedaży hurtowej w związku z produktami dietetycznymi, usługi sprzedaży hurtowej w związku z suplementami diety, usługi sprzedaży hurtowej w związku z akcesoriami do pielęgnacji dla ludzi, skomputeryzowane usługi w zakresie składania zamówień online, udostępnianie porad dotyczących konsumenckich produktów kosmetycznych, udzielanie informacji konsumenckich o produktach w zakresie kosmetyków, udzielanie porad dla konsumentów o produktach, usługi handlu detalicznego w zakresie żywności, usługi sprzedaży w hurtowniach i punktach wyspecjalizowanych, w tym usługi sprzedaży wysyłkowej i za pośrednictwem Internetu, kosmetyków, towarów higienicznych i do pielęgnacji ciała, środków czystości oraz środków do celów leczniczych w szczególności: kosmetyki do pielęgnacji skóry, mydła, żele pod prysznic, balsamy do ciała, kosmetyczne środki nawilżające, środki do czyszczenia zębów, toniki do skóry, substancje koloryzujące do włosów, płyny odżywcze do włosów, preparaty do nawilżania włosów, szampony do włosów, kuracje przeciwłupieżowe w formie szampionów, olejki do włosów, olejki do ciała, maseczki do twarzy, maseczki do celów kosmetycznych, kremy do twarzy, emulsje do twarzy, kremy pod oczy, środki oczyszczające skórę, aromaty, aromatyczne olejki eteryczne, emulgowane olejki eteryczne, esencje eteryczne, esencje i olejki eteryczne, naturalne olejki eteryczne, olejki do aromaterapii, olejki eteryczne, olejki eteryczne do użytku w gospodarstwie domowym, olejki naturalne do celów kosmetycznych, olejki zapachowe, świece, świece woskowe, świece zapachowe, knoty do oświetlenia, knoty do świec, świece oko-

licznościowe, woski palne, zapachowe świece aromaterapeutyczne, zestawy świeczek, świeczki do podgrzewaczy, białkowe suplementy diety, błonnik pokarmowy, dietetyczna żywność przystosowana do celów medycznych, dietetyczne napoje przystosowane do celów medycznych, witaminy i preparaty witaminowe, herbata lecznicza, kapsułki odchudzające, krople witaminowe, lecznicze dodatki do żywności, mineralne suplementy diety, odżywcze suplementy diety, preparaty witaminowe w postaci suplementów diety, suplementy diety dla ludzi, tabletki witaminowe, ziołowe suplementy diety dla osób o szczególnych wymaganiach dietetycznych, przybory, szczotki, gąbki i aplikatory stosowane z kosmetykami i produktami toaletowymi, puszki do pudru, szczotki do włosów i grzebienie, pędzle do makijażu, szczoteczki i grzebienie do rzęs i brwi, aplikatory pianki, gąbki do makijażu i puszki do pudru, pojemniki przystosowane do przechowywania kosmetyków i produktów toaletowych, promocja i handel dietetyczną żywnością i substancjami do celów leczniczych, suplementami diety i żywnością organiczną, prowadzenie hurtowni i sklepów ze sprzedażą zdrowej żywności, produktów spożywczych rolnictwa ekologicznego.

(111) **288637** (220) 2016 04 25 (210) 455472
 (151) 2016 11 02 (441) 2016 07 18
 (732) SPÓŁDZIELNIA POKÓJ, Bielsko-Biała, PL.
 (540) Toffi Kubanka
 (510), (511) **30** słodczyce, cukierki, pomadki.

(111) **288638** (220) 2016 04 25 (210) 455504
 (151) 2016 11 02 (441) 2016 07 18
 (732) ERG CHEMICAL SPÓŁKA Z OGRANICZONĄ
 ODPOWIEDZIALNOŚCIĄ, Pustków, PL.
 (540) ERG CHEMICAL
 (540)



Kolor znaku: czerwony, niebieski

(531) 01.13.05, 26.01.01, 26.01.02, 26.01.05, 26.01.09, 26.15.01, 27.05.01, 29.01.12

(510), (511) **1** żywice akrylowe, żywice polipropylenowe, żywice polistyrenowe, żywice poliamidowe, żywice poliactalowe, żywice polietylenowe, żywice syntetyczne, żywice poliestrowe, żywice epoksydowe, żywice silikonowe, żywice poliuretanowe, kleje, kleje poliuretanowe, kleje przemysłowe, **2** żywice naturalne, farby dekoracyjne, farby ceramiczne, farby bakteriobójcze, farby samochodowe, farby zewnętrzne, farby wewnętrzne, farby akrylowe, farby olejne, **11** szamba, szamba do celów przemysłowych, szamba do celów domowych, aparatura do oczyszczania ścieków, bioreaktory do użytku w uzdatnianiu ścieków, instalacje do oczyszczania ścieków, urządzenia do oczyszczania ścieków, przenośne przyrządy do przetwarzania ścieków, **12** żaglówki, łodzie, kajaki, jachty, spojery do samochodów, części i akcesoria do pojazdów lądowych, części i akcesoria do pojazdów do poruszania się po wodzie, **19** polimerobeton, beton, beton zbrojony, beton przemysłowy do użytku w pracach w zakresie inżynierii lądowej, laminaty nie z metalu, **35** usługi sprzedaży hurtowej, detalicznej oraz za pośrednictwem Internetu (sprzedaż on-line) towarów obejmujących: żywice akrylowe, żywice polipropylenowe, żywice polistyrenowe, żywice poliamidowe, żywice poliactalowe, żywice polietylenowe, żywice syntetyczne, żywice poliestrowe, żywice epoksydowe, żywice silikonowe, żywice poliuretanowe, kleje, kleje poliuretanowe, kleje przemysłowe, żywice naturalne, farby dekoracyjne, farby ceramiczne, farby bakteriobójcze, farby samochodowe, farby zewnętrzne, farby wewnętrzne, farby akrylowe, farby olejne, szamba, szamba do celów przemysłowych, szamba do celów domowych, aparatura do oczyszczania ścieków, bioreaktory do użytku w uzdatnianiu ścieków, instalacje do oczyszczania ścieków, urządzenia do oczyszczania ścieków, przenośne przyrządy do przetwarzania ścieków, żaglówki, łodzie, kajaki, jachty, spojery do samochodów, części i akcesoria do pojazdów lądowych, części i akcesoria do pojazdów do poruszania się po wodzie, polimerobeton, beton, beton

zbrojony, beton przemysłowy do użytku w pracach w zakresie inżynierii lądowej, laminaty nie z metalu, prezentowanie produktów w mediach w celu ich sprzedaży, reklama i marketing.

(111) **288639** (220) 2016 04 25 (210) 455507
 (151) 2016 10 11 (441) 2016 06 20
 (732) WAWEL SPÓŁKA AKCYJNA, Kraków, PL.
 (540) z miłości do radości
 (540)



Kolor znaku: czarny, czerwony, szary, różowy

(531) 27.05.01, 02.09.01, 29.01.14
 (510), (511) **30** wyroby cukiernicze, batony, cukierki, cukierki czekoladowe, czekolada, wyroby czekoladowe, słodycze, galaretki.

(111) **288640** (220) 2016 04 25 (210) 455509
 (151) 2016 10 11 (441) 2016 06 20
 (732) WAWEL SPÓŁKA AKCYJNA, Kraków, PL.
 (540) Wawel plus +
 (540)



Kolor znaku: biały, brązowy

(531) 27.05.01, 29.01.12, 26.04.04
 (510), (511) **30** wyroby cukiernicze, batony, cukierki, cukierki czekoladowe, czekolada, wyroby czekoladowe, słodycze, galaretki, **35** usługi sprzedaży detalicznej, hurtowej wysyłkowej oraz za pośrednictwem internetu, sprzedaż on-line, towarów obejmujących wyroby cukiernicze, batony, cukierki, cukierki czekoladowe, czekoladę, wyroby czekoladowe, słodycze, galaretki, publikowanie tekstów o charakterze reklamowym i promocyjnym, marketing, reklama, reklama internetowa, rozpowszechnianie materiałów reklamowych promujących wyroby cukiernicze, batony, cukierki, cukierki czekoladowe, czekoladę, wyroby czekoladowe, słodycze, galaretki, organizowanie imprez dla celów marketingowych i promocyjnych, organizowanie targów, wystaw i pokazów w celach handlowych lub reklamowych, prezentowanie produktów w mediach w celu ich sprzedaży.

(111) **288641** (220) 2016 04 25 (210) 455527
 (151) 2016 10 25 (441) 2016 06 06
 (732) Kaczor Michał LEGAL ATELIER KANCELARIA RADCY PRAWNEGO, Warszawa, PL.
 (540) LEGAL ATELIER
 (510), (511) **45** usługi prawne.

(111) **288642** (220) 2016 04 26 (210) 455581
 (151) 2016 10 20 (441) 2016 07 04
 (732) PETS DOLFOS SPÓŁKA Z OGRANICZONĄ ODPOWIEDZIALNOŚCIĄ SPÓŁKA KOMANDYTOWA, Piotrków Trybunalski, PL.
 (540) Multical
 (510), (511) **5** suplementy diety dla zwierząt, **31** dodatki mineralno-witaminowe do pasz i karmy dla zwierząt domowych i hodowlanych, pasze i karmy dla zwierząt, premiksiy dla zwierząt domowych i hodowlanych.

(111) **288643** (220) 2016 04 26 (210) 455582
 (151) 2016 10 19 (441) 2016 07 04
 (732) PETS DOLFOS SPÓŁKA Z OGRANICZONĄ ODPOWIEDZIALNOŚCIĄ SPÓŁKA KOMANDYTOWA, Piotrków Trybunalski, PL.

(540) Vetcal
 (510), (511) **5** suplementy diety dla zwierząt, **31** dodatki mineralno-witaminowe do pasz i karmy dla zwierząt domowych i hodowlanych, pasze i karmy dla zwierząt, premiksiy dla zwierząt domowych i hodowlanych.

(111) **288644** (220) 2016 04 26 (210) 455585
 (151) 2016 11 08 (441) 2016 07 04
 (732) PETS DOLFOS SPÓŁKA Z OGRANICZONĄ ODPOWIEDZIALNOŚCIĄ SPÓŁKA KOMANDYTOWA, Piotrków Trybunalski, PL.
 (540) Arthrodol
 (510), (511) **5** suplementy diety dla zwierząt, **31** dodatki mineralno-witaminowe do pasz i karmy dla zwierząt domowych i hodowlanych, pasze i karmy dla zwierząt, premiksiy dla zwierząt domowych i hodowlanych.

(111) **288645** (220) 2016 04 26 (210) 455586
 (151) 2016 11 16 (441) 2016 07 18
 (732) VISA BELL SPÓŁKA Z OGRANICZONĄ ODPOWIEDZIALNOŚCIĄ, Pszczyna, PL.
 (540) Rynek 20
 (540)



Kolor znaku: biały, niebieski

(531) 07.01.08, 07.01.12, 07.01.24, 26.01.16, 26.01.17, 26.01.18, 27.05.01, 29.01.12
 (510), (511) **35** organizowanie wystaw w celach handlowych lub reklamowych, zarządzanie administracyjne hotelami, dystrybucja lub rozpowszechnianie produktów i materiałów do celów reklamowych, w tym dystrybucja tekstów, ogłoszeń, broszur, ulotek, próbek reklamowych, promocja sprzedaży dla osób trzecich, **41** organizowanie konferencji, wystaw i konkursów związanych z kulturą, edukacją lub rozrywką, usługi organizowania obozów wakacyjnych związanych z rozrywką, organizacja i prowadzenie konferencji, kongresów, kursów, seminariów, warsztatów, zjazdów, sympozjów, organizacja przyjęć, widowisk, koncertów, przedstawień oraz spektakli, **43** usługi hotelowe, pensjonaty, organizowanie i udostępnianie zakwaterowania tymczasowego, wynajmowanie zakwaterowania i pomieszczeń na pobyt czasowy, udostępnienie i wynajmowanie sal konferencyjnych, usługi zaopatrzenia w żywność i napoje, bary, restauracje, kawiarnie.

(111) **288646** (220) 2016 04 26 (210) 455588
 (151) 2016 11 03 (441) 2016 07 18
 (732) PETS DOLFOS SPÓŁKA Z OGRANICZONĄ ODPOWIEDZIALNOŚCIĄ SPÓŁKA KOMANDYTOWA, Piotrków Trybunalski, PL.
 (540) Urinodol
 (510), (511) **5** suplementy diety dla zwierząt, **31** dodatki mineralno-witaminowe do pasz i karmy dla zwierząt domowych i hodowlanych, pasze i karmy dla zwierząt, premiksiy dla zwierząt domowych i hodowlanych.

(111) **288647** (220) 2016 04 26 (210) 455598
 (151) 2016 10 19 (441) 2016 07 04
 (732) PETS DOLFOS SPÓŁKA Z OGRANICZONĄ ODPOWIEDZIALNOŚCIĄ SPÓŁKA KOMANDYTOWA, Piotrków Trybunalski, PL.

(540) Prostadol
(510), (511) **5** suplementy diety dla zwierząt, **31** dodatki mineralno-witaminowe do pasz i karmy dla zwierząt domowych i hodowlanych, pasze i karmy dla zwierząt, premiksy dla zwierząt domowych i hodowlanych.

(111) **288648** (220) 2016 04 26 (210) 455599
(151) 2016 10 19 (441) 2016 07 04

(732) PETS DOLFOS SPÓŁKA Z OGRANICZONĄ
ODPOWIEDZIALNOŚCIĄ SPÓŁKA KOMANDYTOWA, Piotrków
Trybunalski, PL.

(540) Cardiodol
(510), (511) **5** suplementy diety dla zwierząt, dodatki mineralno-witaminowe do pasz i karmy dla zwierząt domowych i hodowlanych, **31** pasze i karmy dla zwierząt, premiksy dla zwierząt domowych i hodowlanych.

(111) **288649** (220) 2016 04 26 (210) 455603
(151) 2016 10 25 (441) 2016 06 06

(732) GREGORCZYK PIOTR, STAWSKI RAFAŁ ARP INWEST SPÓŁKA
CYWILNA, Warszawa, PL.

(540) ARP inwest
(540)



Kolor znaku: niebieski, jasnoszary, szary
(531) 26.04.01, 26.04.09, 27.05.01, 29.01.12

(510), (511) **6** materiały budowlane metalowe, przenośne metalowe konstrukcje budowlane, materiały metalowe do budowy szlaków kolejowych, przewody nieelektryczne i przewody drutowe z metali nieszlachetnych, drobne wyroby metalowe dla potrzeb budownictwa, usług remontowych, naprawy i konserwacji obiektów budowlano-mieszkaniowych, **19** materiały budowlane niemetalowe, szkło budowlane, półfabrykaty drewniane dla budownictwa, budynki niemetalowe przenośne, **35** usługi w zakresie: organizacji i zarządzania przedsięwzięciami inwestycyjnymi w celu budowy i/lub przygotowania obiektów mieszkalnych i niemieszkalnych przeznaczonych do sprzedaży, wynajmowania, użyczenia, pomocy w zarządzaniu przedsięwzięciami obrotu nieruchomościami, marketingu gruntów dla budownictwa, zasobów lokalowych, nieruchomości, przeznaczonych do zagospodarowania, do sprzedaży, najmu, użyczenia, organizowania targów, wystaw i promocji obrotu nieruchomościami, organizowania przetargów na rynku obrotu gruntami, nieruchomościami, powierzchniami użytkowymi i lokalami mieszkalnymi, wynajmowania miejsc na umieszczanie ogłoszeń i reklam, prowadzenia agencji importowo-eksportowych na rzecz osób trzecich, pośrednictwa eksportowo-importowego w obrocie produktami, artykułami i technologiami, doradztwa w zarządzaniu nieruchomościami, **36** usługi w zakresie: organizacji i zarządzania finansowaniem przedsięwzięć inwestycyjnych polegających na budowie i/lub przygotowaniu obiektów mieszkalnych i niemieszkalnych przeznaczonych do sprzedaży, wynajmowania, użyczenia, zarządzania nieruchomościami, pośrednictwa w sprawach kupna, sprzedaży, najmu budynków, lokali i powierzchni użytkowej, wyceny nieruchomości, wynajmowania i/lub dzierżawy nieruchomości, lokali mieszkalnych i powierzchni użytkowej, administrowania nieruchomościami, lokalami, powierzchnią użytkową, doradztwa w zakresie zarządzania i administrowania obiektami mieszkalnymi i zespołami osiedlowymi, **37** usługi w zakresie: budownictwa, nadzoru budowlanego, realizacji i nadzoru nad przedsięwzięciami inwestycyjnymi polegającymi na budowie i/lub przygotowaniu obiektów mieszkalnych i niemieszkalnych przeznaczonych do sprzedaży, wynajmowania, użyczenia, usługi remontowe, naprawy obiektów, restauracji budynków, konserwacji obiektów budowlano-mieszkaniowych, budowania lokali mieszkalnych i osiedli mieszkaniowych wraz z infrastrukturą, informacji budowlane, **39** usługi w zakresie: wynajmowania garaży i miejsc parkingowych, wynajmowania powierzchni i obiektów magazynowych, wynajmowania powierzchni na salony samochodowe, usługi parkingowe, usługi administrowania miejscami parkingowymi, **42** usługi projektowe w zakresie budownictwa.

(111) **288650** (220) 2016 04 26 (210) 455607

(151) 2016 10 19 (441) 2016 07 04

(732) BUJAK RAFAŁ DRACO, Rzeszów, PL.

(540) OZEO.pl

(510), (511) **9** etui na okulary, etui na okulary słoneczne, etui na okulary przeciwsłoneczne, okulary ochronne do uprawiania sportu, okulary antyodblaskowe, okulary dla rowerzystów, okulary do uprawiania sportu, okulary korekcyjne, okulary do czytania, okulary narciarskie, okulary do nurkowania, okulary ochronne do ochrony oczu, okulary pływackie, okulary polaryzujące, okulary przeciwosłepieniowe, okulary przeciwsłoneczne, okulary przeciwodblaskowe od lodu, okulary strzeleckie, okulary teatralne, okulary, łańcuszki do okularów, oprawki do okularów, pojemniczki na szkła kontaktowe, sznureczki do okularów, szkła przeciwsłoneczne nakładane na okulary, gogle, gogle do akwalungu, gogle do celów sportowych, gogle do pływania, gogle narciarskie, gogle ochronne, kaski do jazdy na deskorolce, kaski motocyklowe, kaski ochronne, kaski ochronne dla motocyklistów, kaski ochronne dla rowerzystów, kaski ochronne do uprawiania sportu, kaski sportowe, soczewki kontaktowe, soczewki korekcyjne, soczewki optyczne, szkła kontaktowe, szkła optyczne, szkło optyczne, urządzenia i przyrządy optyczne, **25** buty, buty sportowe, czapki, czepek kąpielowe, getry, kamizelki, kąpielówki, kostiumy kąpielowe, koszule, koszule z krótkimi rękawami, koszulka gimnastyczna, koszulki gimnastyczne, kurtki, legginsy, nakrycia głowy, nauszniki, obuwie, obuwie gimnastyczne, obuwie piłkarskie, obuwie plażowe, obuwie sportowe, odzież, odzież dla kolarzy, odzież gimnastyczna, podkoszulki, półbuty, rękawice narciarskie, rękawiczki, spodnie, stroje kąpielowe, T-shirty, **35** sprzedaż detaliczna w tym sprzedaż internetowa towarów obejmujących etui na okulary, etui na okulary słoneczne, etui na okulary przeciwsłoneczne, okulary ochronne do uprawiania sportu, okulary antyodblaskowe, okulary dla rowerzystów, okulary do uprawiania sportu, okulary korekcyjne, okulary do czytania, okulary narciarskie, okulary do nurkowania, okulary ochronne do ochrony oczu, okulary pływackie, okulary polaryzujące, okulary przeciwosłepieniowe, okulary przeciwsłoneczne, okulary przeciwodblaskowe od lodu, okulary strzeleckie, okulary teatralne, okulary, łańcuszki do okularów, oprawki do okularów, pojemniczki na szkła kontaktowe, sznureczki do okularów, szkła kontaktowe, szkła korekcyjne, szkła do okularów, szkła przeciwsłoneczne nakładane na okulary, gogle, gogle do akwalungu, gogle do celów sportowych, gogle do pływania, gogle narciarskie, gogle ochronne, kaski do jazdy na deskorolce, kaski motocyklowe, kaski ochronne, kaski ochronne dla motocyklistów, kaski ochronne dla rowerzystów, kaski ochronne do uprawiania sportu, kaski sportowe, sprzedaż wysyłkowa powyższych towarów, marketing, reklama, reklama radiowa, reklama telewizyjna, reklama w prasie, reklama na stronach internetowych, rozpowszechnianie materiałów reklamowych, promocja sprzedaży powyższych towarów i świadczonych usług, prezentacja oferty handlowej w Internecie, organizowanie i współudział w targach, wystawach i pokazach związanych z promocją powyższych towarów.

(111) **288651** (220) 2016 04 26 (210) 455608

(151) 2016 11 02 (441) 2016 06 20

(732) KOZŁOWSKI MARCIN MOLOMIT, Warszawa, PL.

(540) INSEKTIV

(540)



Kolor znaku: czerwony, biały, granatowy, szary, srebrny

(531) 01.15.03, 24.01.05, 24.01.07, 26.04.02, 27.05.01, 29.01.15

(510), (511) **1** nawozy, **5** środki owadobójcze, preparaty do zwalczania robactwa, produkty i preparaty biobójcze, środki do zwalczania szkodników, odświeżacze powietrza.

(111) **288652** (220) 2016 04 26 (210) 455617

(151) 2016 09 30 (441) 2016 06 06

(732) GROUPE CANAL+ SA, Issy-Les-Moulineaux, FR.
 (540) Planete+
 (540)



Kolor znaku: biały, czarny, czerwony

(531) 26.01.03, 26.01.16, 26.01.18, 26.04.02, 24.13.01, 24.13.23, 27.05.01, 29.01.13

(510), (511) **9** urządzenia i przyrządy: naukowe (inne niż medyczne), żeglarskie, geodezyjne, fotograficzne, kinematograficzne, optyczne i elektrooptyczne, do ważenia, pomiarowe, sygnalizacyjne, kontrolne i do ratowania życia, urządzenia i przyrządy do przewodzenia, przełączania, przekształcania, gromadzenia, sterowania lub regulacji energii elektrycznej, dekodery telewizyjne, urządzenia elektroniczne do przetwarzania danych, elektryczne urządzenia pomiarowe i elektroniczne urządzenia kontrolne, urządzenia i przyrządy do nauczania, urządzenia i przyrządy do nagrywania, przesyłania, odtwarzania, przechowywania, szyfrowania, deszyfrowania, przekształcania i przetwarzania dźwięku lub obrazów, urządzenia komunikacyjne i telekomunikacyjne, urządzenia i przyrządy audiowizualne, telekomunikacyjne, do przesyłania danych, telewizyjne i zdalnie sterowane, odtwarzacze taśm magnetycznych, rejestratory wideo, kamery, telefony, telefony przenośne, organizery osobiste (palmtopy), elektroniczne organizery, radia, osobiste urządzenia stereofoniczne, projektory (urządzenia projekcyjne), anteny, talerze satelitarne, obudowy głośników, wzmacniacze, komputery, monitory komputerowe, klawiatury komputerowe, komputerowe urządzenia peryferyjne, modemy, dekodery, kodery, przyrządy (urządzenia) do udzielania i kontroli dostępu do urządzeń przetwarzających dane, urządzenia do identyfikacji przeznaczone do stosowania w sieciach telekomunikacyjnych, urządzenia do kodowania (scramblery) i dekodowania (descramblery) sygnałów oraz do ich retransmisji, terminale cyfrowe, wideo, płyty CD-ROM, płyty do nagrywania dźwięku, płyty DVD, dyski audio i wideo, dyski cyfrowe, taśmy wideo, odtwarzacze CD-ROM, cyfrowych dysków wideo, dysków cyfrowych, dysków magnetycznych, dysków audio i wideo, płyt cyfrowych, płyt do nagrywania dźwięku, kartridże z grami wideo, oprogramowanie do gier wideo, gry wideo przystosowane do użytku z ekranami telewizyjnymi, magnetyczne nośniki do zapisu, karty magnetyczne, karty z mikro chipem, karty elektroniczne, układy scalone i mikroukłady, urządzenia do odczytywania kart, komponenty elektroniczne, monitory do wyświetlania danych otrzymanych za pośrednictwem globalnej sieci komputerowej, automaty sprzedające i mechanizmy do urządzeń wykorzystujących karty przedpłacone, maszyny liczące i sprzęt przetwarzający dane, satelity do celów telekomunikacyjnych i naukowych, okulary [optyka], etui na okulary, wyroby optyczne, karty pamięci lub z mikroprocesorem, elektroniczne przewodniki po programach telewizyjnych i radiowych, urządzenia i przyrządy do wyboru programu telewizyjnego i programowania, interaktywne urządzenia i przyrządy telewizyjne, ekrany telewizyjne, oprogramowanie komputerowe (zapisane programy), światłowody i kable optyczne, ogniwa elektryczne i baterie, **14** biżuteria, wyroby jubilerskie, przyrządy zegarmistrzowskie i chronometryczne, metale szlachetne i ich stopy, kamienie szlachetne, spinki do mankietów z metali szlachetnych, szpilki do krawatów, etui na klucze, pudełka z metali szlachetnych, zegary słoneczne, zegarki na rękę oraz paski do zegarków, zegarki do nurkowania, etui na zegarki, **16** papier i karton (nie przetworzony, częściowo przetworzony), materiały piśmienne, druki, ryciny, litograficzne dzieła sztuki, bilety, fotografie, katalogi, gazety, periodyki, magazyny, dzienniki, książki, zakładki do książek, podręczniki (papierowe), albumy, broszury, materiały dla artystów, pędzle do malowania, maszyny do pisania i sprzęt biurowy (z wyjątkiem mebli), materiały szkoleniowe i instruktażowe (z wyjątkiem przyrządów), torebki i saszetki (kopertki, woreczki) z papieru lub tworzyw sztucznych do pakowania, taśmy klejące do celów biurowych lub domowych, karty abonamentowe (niemagnetyczne), karty kredytowe (niemagnetyczne), czcionki drukarskie, matryce drukarskie, pióra i długopisy, przybory do pisania, wizytówki, kartki pocztowe, notesy, bloczki do pisania, książeczki, książeczki czekowe, okładki na książeczki

czeczki czekowe, obsadki do piór, stalówki, piórka do rysowania, plakaty i afisze, kalendarze, tacki na dokumenty, przewodniki po programach telewizyjnych i radiowych, bielizna stołowa i serwetki z papieru, obrusy z papieru, papier toaletowy, chusteczki papierowe, papierowe ręczniki do twarzy, choraągiewki papierowe, naklejki [artykuły papiernicze], znaczki pocztowe, pudełka z tektury lub papieru, koperty [artykuły papiernicze], zawiadomienia [artykuły papiernicze], przybory szkolne, papier listowy, **18** skóra i imitacje skóry, kufrы i walizy, torebki, torby na zakupy, torby na kółkach, torby alpinistyczne, torby turystyczne, torby plażowe, torby podróżne, torby szkolne, torby sportowe, plecaki, tornistry, walizki, parasole i parasolki, parasole przeciwsłoneczne, laski, bicze, uprząże i wyroby rymarskie, etui na karty (portfele), portfele, portmonetki na monety, etui na klucze, **25** odzież, odzież sportowa, koszulki z krótkim rękawem, obuwie, nakrycia głowy, odzież ze skóry i imitacji skóry, paski (odzież), futra (odzież), rękawiczki (odzież), szale, szarfy do noszenia, krawaty, wyroby pończosznicze, skarpetki, pantofle domowe, obuwie sportowe, plażowe i narciarskie, bielizna, stroje kąpielowe, rajstopy, garnitury, **28** gry, gry planszowe, zabawki, dekoracje choinkowe (poza oświetleniem), sprzęt wędkarski, piłki do gier, balony do zabawy, stoły bilardowe, kije bilardowe, bile, gry karciane, gry planszowe, łyżwy, rolki, skutery, deski windsurfiingowe, deskorolki, deski surfingowe, rakiety, narty, ochraniacze (będące częściami odzieży sportowej), maszyny do gier wideo, automaty do gier wideo, **34** artykuły dla palaczy, futerały, szkatułki i pudełka na cygara, fajki, papierosy i zapalniczki, zapalniczki, popielniczki (nie z metali szlachetnych), **35** konsultacje biznesowe, profesjonalne wsparcie i doradztwo w zakresie organizacji i zarządzania działalnością gospodarczą dla przedsiębiorstw przemysłowych i handlowych, konsultacje i informacje w zakresie działalności gospodarczej, doradztwo handlowe dla konsumentów (mianowicie informacje konsumenckie) w zakresie doboru sprzętu komputerowego i telekomunikacyjnego, reklama, wynajem powierzchni reklamowej, rozpowszechnianie materiałów reklamowych, organizacja działań promocyjnych i reklamowych mających na celu wyrobienie lojalności klientów, redagowanie korespondencji reklamowej, dystrybucja materiałów reklamowych (ulotek, prospektów, druków, próbek), bezpośrednia reklama pocztowa, zawieranie umów abonenckich na programy audiowizualne, programy audio i radiowe, oraz prenumeraty gazet dla osób trzecich, usługi abonenckie w zakresie nagrań wideo, nagrań fonograficznych, na wszelkich nośnikach audio i audiowizualnych, zawieranie umów abonenckich na wszelkiego rodzaju media informacyjne, teksty, dźwięki i/lub obrazy, w szczególności w postaci publikacji cyfrowych, elektronicznych lub nie elektronicznych, produktów multimedialnych, zawieranie umów abonenckich na kanały telewizyjne, zawieranie umów abonenckich na usługi telefoniczne lub komputerowe (Internet), konsultacje w zakresie wprowadzania danych przez Internet, publikacja tekstów reklamowych, reklama radiowa i telewizyjna, reklama interaktywna, zarządzanie działalnością gospodarczą, administrowanie działalnością gospodarczą, prace biurowe, reklama on-line za pośrednictwem sieci komputerowej, informacja i zapytania biznesowe, badania w dziedzinie działalności gospodarczej, wsparcie w zarządzaniu działalnością handlową lub przemysłową, agencje zatrudnienia, wyceny handlowe lub przemysłowe, usługi księgowe, powielanie dokumentów, komputerowe zarządzanie plikami, usługi zarządzania bazami danych, usługi wprowadzania i przetwarzania danych, mianowicie, wprowadzanie, kompilacja i systematyzacja danych, organizowanie wystaw lub imprez w celach komercyjnych lub reklamowych, promocja sprzedaży dla osób trzecich, badania rynku, usługi aukcyjne, usługi reklamy na odległość z ofertą sprzedaży (promocja sprzedaży dla osób trzecich), zarządzanie administracyjne miejscami wystaw dla celów komercyjnych lub reklamowych, usługi public relations, wynajem czasu reklamowego (we wszystkich środkach przekazu), sprzedaż hurtowa i detaliczna artykułów odzieżowych, wyrobów skórzanых, biżuterii, piór i długopisów, materiałów piśmiennych, gier, zabawek, artykułów sportowych, sprzedaż hurtowa i detaliczna towarów audiowizualnych, komputerowych i telekomunikacyjnych, mianowicie taśm wideo, odbiorników telewizyjnych, rejestratorów wideo, osobistych urządzeń stereofonicznych, odtwarzaczy taśm magnetycznych, odbiorników radiowych, sprzętu hi-fi, dekodeerów telewizyjnych, telefonów przenośnych, komputerów, taśm magnetycznych, zmieniaerek płyt (informatyka), obwodów drukowanych, obwodów scalonych, klawiatur komputerowych, płyt kompaktowych (audiowideo), kompaktowych dysków optycznych, złączek (informatyka), dyskietek, magnetycznych nośników danych, wyświetla-

czy wideo, skanerów, drukarek komputerowych, interfejsów (informatyka), napędów (informatyka), oprogramowania komputerowego (zapisanych programów), mikroprocesorów, modemu, monitorów (sprzęt), ekranów, programów komputerowych, komputerów, pamięci komputerowych, komputerowych urządzeń peryferyjnych, zapisanych programów komputerowych, procesorów (jednostek CPU), zapisanych systemów operacyjnych (dla komputerów), chipów (układów scalonych), sprzedaż detaliczna anten, usługi przeglądu prasy, **38** usługi telekomunikacyjne, łączność za pośrednictwem terminali komputerowych lub sieci światłowodowych, informacja o telekomunikacji, usługi agencji informacyjnych, łączność za pośrednictwem radia, telegrafu, telefonu lub wizjofonu, telewizji, osobistego urządzenia stereofonicznego, osobistego odtwarzacza wideo, wizjofonu, wideografii interaktywnej lub wideofonu, transmisja programów telewizyjnych, usługi przesyłania informacji za pośrednictwem sieci komunikacji danych, przesyłanie wiadomości, telegramów, obrazów, wideo, depesz, przesyłanie danych za pośrednictwem dalekopisu, teletransmisja, transmisje telewizyjne, transmisje radiowe, transmisja programów za pośrednictwem satelity, kabla, sieci komputerowych (w szczególności Internetu), sieci radiowych, sieci radiotelefonicznych oraz przekaźników radiowych, transmisja programów audio, audiowizualnych, kinematograficznych i multimedialnych, tekstu i/lub obrazów (nieruchomych lub ruchomych) i/lub dźwięków muzycznych lub niemuzycznych, dzwoneków telefonicznych, do zastosowań interaktywnych lub innych, usługi elektronicznych tablic ogłoszeniowych (telekomunikacja), wynajem sprzętu telekomunikacyjnego, wynajem urządzeń i przyrządów do przesyłania danych, mianowicie telefonów, faksów, urządzeń do przesyłania wiadomości, modemu, wynajem anten i talerzy satelitarnych, wynajem urządzeń (przyrządów) umożliwiających dostęp do interaktywnych programów audiowizualnych, wynajem czasu dostępu do sieci telekomunikacyjnych, przydzielanie dostępu w celu pobrania gier wideo, danych cyfrowych, komunikatów (transmisji) za pośrednictwem otwartej globalnej sieci komputerowej (Internetu) lub sieci zamkniętych (intranetu), przydzielanie dostępu w celu pobrania filmów oraz innych programów audio i audiowizualnych on-line, transmisja programów telewizyjnych i usługi wyboru kanałów, udzielenie dostępu do sieci komputerowej, udostępnianie połączenia z usługami telekomunikacyjnymi, z usługami internetowymi i z bazami danych, usługi bramek telekomunikacyjnych, usługi łączności telekomunikacyjnej z siecią komputerową, doradztwo telekomunikacyjne, doradztwo profesjonalne w zakresie technologii telefonicznych, doradztwo w zakresie transmisji programów wideo, doradztwo w zakresie transmisji danych przez Internet, doradztwo w zakresie udostępniania łącza internetowego, usługi transmisji i odbioru obrazów wideo za pośrednictwem Internetu przez komputer lub telefon przenośny, usługi telefoniczne, usługi telefonii komórkowej, łączność za pośrednictwem telefonów przenośnych, radiowe usługi przywoławcze, komunikacja za pośrednictwem poczty głosowej, przekazywanie połączeń, wiadomości elektroniczne, usługi przekazywania wiadomości elektronicznych, usługi w zakresie wideokonferencji, usługi wiadomości wideo, usługi wideotelefoniczne, usługi automatycznych sekretarek (usługi telekomunikacyjne), udostępnianie łącza internetowego (dostawcy usług internetowych), usługi wymiany korespondencji elektronicznej, usługi poczty elektronicznej, usługi elektronicznych powiadomień natychmiastowych, usługi elektronicznych powiadomień nie natychmiastowych, przesyłanie informacji za pośrednictwem sieci internetowych, intranetowych i ekstranetowych, przesyłanie informacji za pośrednictwem zabezpieczonych systemów powiadomień, udzielenie dostępu do konferencji elektronicznych i forów dyskusyjnych, udzielenie dostępu za pośrednictwem Internetu do witryn zawierających muzykę w formacie cyfrowym lub wszelkie utwory audiowizualne, udzielenie dostępu do infrastruktury telekomunikacyjnej, udzielenie dostępu do wyszukiwarek internetowych, rozpowszechnianie publikacji elektronicznych on-line, **41** nauczanie, kształcenie, rozrywka, rozrywka radiowa i telewizyjna za pośrednictwem wszelkich nośników, mianowicie odbiorników telewizyjnych, komputerów, osobistych urządzeń stereofonicznych, przenośnych odtwarzaczy wideo, osobistych organizatorów (palmtopów), telefonów przenośnych, sieci komputerowych, Internetu, usługi w zakresie rekreacji, działalność sportowa i kulturalna, tresura zwierząt, produkcja widowisk, filmów, filmów telewizyjnych, transmisji telewizyjnych, reportaży, debat, nagrań wideo, nagrań dźwiękowych, wypożyczanie nagrań wideo, filmów, nagrań dźwiękowych, kaset wideo, wypożyczanie filmów kinema-

tograficznych, wypożyczanie projektorów kinematograficznych oraz wszelkiego sprzętu audiowizualnego, odbiorników radiowych i telewizyjnych, urządzeń audio i wideo, kamer, osobistych urządzeń stereofonicznych, osobistych odtwarzaczy wideo, zestawów kina domowego, produkcja widowisk, filmów, programów audiowizualnych, radiowych i multimedialnych, studia filmowe, organizacja konkursów, widowisk, loterii i gier w celach edukacyjnych lub rozrywkowych, opracowanie redakcyjne programów audiowizualnych, radiowych i multimedialnych, tekstów i/lub obrazów nieruchomych lub ruchomych i/lub dźwięków muzycznych lub niemuzycznych i/lub dzwoneków telefonicznych do zastosowania interaktywnego lub innego, organizowanie wystaw, konferencji, seminariów w celach kulturalnych lub edukacyjnych, rezerwacja miejsc na widowiska, usługi reporterskie, usługi fotograficzne, mianowicie robienie zdjęć, fotoreportaże, nagrywanie wideo (filmowanie), konsultacje w zakresie produkcji programów wideo, usługi gier świadczone on-line za pośrednictwem sieci komputerowej, usługi hazardowe, udostępnianie obiektów i sprzętu dla kasyn [gry hazardowe], redakcja i publikacja tekstów (innych niż reklamowe), nośników multimedialnych, nośników audio i wideo (dysków interaktywnych, płyt kompaktowych, dysków do przechowywania danych), publikacja elektroniczna książek i periodyków on-line, publikowanie i wypożyczanie książek i tekstów (innych niż reklamowe), prowadzenie i obsługa kin, komputerowy skład drukarski (mała poligrafia komputerowa), wypożyczanie dekodów i koderów, **42** badania i rozwój nowych produktów dla osób trzecich, badania techniczne, przeprowadzanie wycen (usługi inżynierskie), profesjonalne doradztwo komputerowe, dostarczanie wyszukiwarek internetowych, opracowywanie, rozwój, aktualizacja i wypożyczanie oprogramowania komputerowego, wynajem sprzętu komputerowego, mianowicie ekranów, konsulting w zakresie sprzętu komputerowego, wynajmu komputerów, opracowywanie (rozwój) systemów szyfrujących, deszyfrujących, systemów kontroli dostępu do transmisji programów radiowych i telewizyjnych, w szczególności za pośrednictwem urządzeń przenośnych, i wszelkich systemów przesyłu informacji, opracowywanie i rozwój systemów komputerowych, oprogramowania komputerowego, ustanawianie norm technicznych (standaryzacja), usługi standaryzacyjne, mianowicie opracowywanie standardów technicznych dla wyrobów oraz dla usług telekomunikacyjnych, usługi informacji meteorologicznej, badania i rozwój dla osób trzecich systemów elektronicznych, komputerowych i audiowizualnych, do kodowania i kontroli dostępu w zakresie telewizji, informatyki, telekomunikacji, mediów audiowizualnych, usługi identyfikacji wiadomości elektronicznych (badanie źródła pochodzenia), wypożyczanie plików komputerowych, informatyka stosowana na rzecz telekomunikacji.

(111) **288653** (220) 2016 04 26 (210) 455620
 (151) 2016 09 30 (441) 2016 06 06
 (732) GROUPE CANAL+ SA, Issy-Les-Moulineaux, FR.
 (540) teleTOON +
 (540)



Kolor znaku: biały, ciemnoczerwony, fioletowy, pomarańczowy, żółty

(531) 01.15.15, 24.13.01, 24.13.23, 26.04.07, 26.04.09, 26.04.12, 26.04.13, 26.04.16, 27.05.01, 29.01.15

(510), (511) **9** urządzenia i przyrządy: naukowe (inne niż medyczne), żeglarskie, geodezyjne, fotograficzne, kinematograficzne, optyczne i elektrooptyczne, do ważenia, pomiarowe, sygnalizacyjne, kontrolne i do ratowania życia, urządzenia i przyrządy do przewodzenia, przełączania, przekształcania, gromadzenia, sterowania lub regulacji energii elektrycznej, dekodery telewizyjne, urządzenia elektroniczne do przetwarzania danych, elektryczne urządzenia pomiarowe i elektroniczne urządzenia kontrolne, urządzenia i przyrządy do nauczania, urządzenia i przyrządy do nagrywania, przesyłania, odtwarzania, przechowywania, szyfrowania, deszyfrowania, przekształcania i przetwarzania dźwięku lub obrazów, urządzenia komunikacyjne i teleko-

munikacyjne, urządzenia i przyrządy audiowizualne, telekomunikacyjne, do przesyłania danych, telewizyjne i zdalnie sterowane, odtwarzacze taśm magnetycznych, rejestratory wideo, kamery, telefony, telefony przenośne, organizery osobiste (palmtopy), elektroniczne organizery, radia, osobiste urządzenia stereofoniczne, projektory (urządzenia projekcyjne), anteny, talerze satelitarne, obudowy głośników, wzmacniacze, komputery, monitory komputerowe, klawiatury komputerowe, komputerowe urządzenia peryferyjne, modemy, dekodery, kodery, przyrządy (urządzenia) do udzielania i kontroli dostępu do urządzeń przetwarzających dane, urządzenia do identyfikacji przeznaczone do stosowania w sieciach telekomunikacyjnych, urządzenia do kodowania (scramblery) i dekodowania (descramblery) sygnałów oraz do ich retransmisji, terminale cyfrowe, wideo, płyty CD-ROM, płyty do nagrywania dźwięku, płyty DVD, dyski audio i wideo, dyski cyfrowe, taśmy wideo, odtwarzacze CD-ROM, cyfrowych dysków wideo, dysków cyfrowych, dysków magnetycznych, dysków audio i wideo, płyt cyfrowych, płyt do nagrywania dźwięku, kartridże z grami wideo, oprogramowanie do gier wideo, gry wideo przystosowane do użytku z ekranami telewizyjnymi, magnetyczne nośniki do zapisu, karty magnetyczne, karty z mikro chipem, karty elektroniczne, układy scalone i mikroukłady, urządzenia do odczytywania kart, komponenty elektroniczne, monitory do wyświetlenia danych otrzymanych za pośrednictwem globalnej sieci komputerowej, automaty sprzedające i mechanizmy do urządzeń wykorzystujących karty przedpłacone, maszyny liczące i sprzęt przetwarzający dane, satelity do celów telekomunikacyjnych i naukowych, okulary [optyka], etui na okulary, wyroby optyczne, karty pamięci lub z mikroprocesorem, elektroniczne przewodniki po programach telewizyjnych i radiowych, urządzenia i przyrządy do wyboru programu telewizyjnego i programowania, interaktywne urządzenia i przyrządy telewizyjne, ekrany telewizyjne, oprogramowanie komputerowe (zapisane programy), światłowodowy i kable optyczne, ogniwa elektryczne i baterie, **14** biżuteria, wyroby jubilerskie, przyrządy zegarmistrzowskie i chronometryczne, metale szlachetne i ich stopy, kamienie szlachetne, spinki do mankietów z metali szlachetnych, szpilki do krawatów, etui na klucze, pudełka z metali szlachetnych, zegary słoneczne, zegarki na rękę oraz paski do zegarków, zegarki do nurkowania, etui na zegarki, **16** papier i karton (nie przetworzony, częściowo przetworzony), materiały piśmienne, druki, ryciny, litograficzne dzieła sztuki, bilety, fotografie, katalogi, gazety, periodyki, magazyny, dzienniki, książki, zakładki do książek, podręczniki (papierowe), albumy, broszury, materiały dla artystów, pędzle do malowania, maszyny do pisania i sprzęt biurowy (z wyjątkiem mebli), materiały szkoleniowe i instruktażowe (z wyjątkiem przyrządów), torebki i saszetki (kopertki, woreczki) z papieru lub tworzyw sztucznych do pakowania, taśmy klejące do celów biurowych lub domowych, karty abonamentowe (niemagnetyczne), karty kredytowe (niemagnetyczne), czcionki drukarskie, matryce drukarskie, pióra i długopisy, przybory do pisania, wizytówki, kartki pocztowe, notesy, bloczki do pisania, książeczki, książeczki czekowe, okładki na książeczki czekowe, obsadki do piór, stalówki, piórka do rysowania, plakaty i afisze, kalendarze, tacki na dokumenty, przewodniki po programach telewizyjnych i radiowych, bielizna stołowa i serwetki z papieru, obrusy z papieru, papier toaletowy, chusteczki papierowe, papierowe ręczniki do twarzy, chorągiewki papierowe, naklejki [artykuły papiernicze], znaczki pocztowe, pudełka z tektury lub papieru, koperty [artykuły papiernicze], zawiadomienia [artykuły papierniczej], przybory szkolne, papier listowy, **18** skóra i imitacje skóry, kufry i walizy, torebki, torby na zakupy, torby na kółkach, torby alpinistyczne, torby turystyczne, torby plażowe, torby podróżne, torby szkolne, torby sportowe, plecaki, tornistry, walizki, parasole i parasolki, parasole przeciwsłoneczne, laski, bicze, uprząże i wyroby rymarskie, etui na karty (portfele), portfele, portmonetki na monety, etui na klucze, **25** odzież, odzież sportowa, koszulki z krótkim rękawem, obuwie, nakrycia głowy, odzież ze skóry i imitacji skóry, paski (odzież), futra (odzież), rękawiczki (odzież), szale, szarfy do noszenia, krawaty, wyroby pończosznicze, skarpetki, pantofle domowe, obuwie sportowe, plażowe i narciarskie, bielizna, stroje kąpielowe, rajstopy, garnitury, **28** gry, gry planszowe, zabawki, dekoracje choinkowe (poza oświetleniem), sprzęt wędkarski, piłki do gier, balony do zabawy, stoły bilardowe, kije bilardowe, bile, gry karciane, gry planszowe, łyżwy, rolki, skutery, deski windsurfingowe, deskorolki, deski surfingowe, rakietki, narty, ochraniacze (będące częściami odzieży sportowej), maszyny do gier wideo, automaty do gier wideo, **34** artykuły dla palaczy, futerały, szkatułki i pudełka na cygara, fajki, papierosy i zapalki,

zapalniczki, popielniczki (nie z metali szlachetnych), **35** konsultacje biznesowe, profesjonalne wsparcie i doradztwo w zakresie organizacji i zarządzania działalnością gospodarczą dla przedsiębiorstw przemysłowych i handlowych, konsultacje i informacje w zakresie działalności gospodarczej, doradztwo handlowe dla konsumentów (mianowicie informacje konsumenckie) w zakresie doboru sprzętu komputerowego i telekomunikacyjnego, reklama, wynajem powierzchni reklamowej, rozpowszechnianie materiałów reklamowych, organizacja działań promocyjnych i reklamowych mających na celu wyrobienie lojalności klientów, redagowanie korespondencji reklamowej, dystrybucja materiałów reklamowych (ulotek, prospektów, druków, próbek), bezpośrednia reklama pocztowa, zawieranie umów abonenckich na programy audiowizualne, programy audio i radiowe, oraz prenumeraty gazet dla osób trzecich, usługi abonenckie w zakresie nagrań wideo, nagrań fonograficznych, na wszelkich nośnikach audio i audiowizualnych, zawieranie umów abonenckich na wszelkiego rodzaju media informacyjne, teksty, dźwięki i/lub obrazy, w szczególności w postaci publikacji cyfrowych, elektronicznych lub nie elektronicznych, produktów multimedialnych, zawieranie umów abonenckich na kanały telewizyjne, zawieranie umów abonenckich na usługi telefoniczne lub komputerowe (Internet), konsultacje w zakresie wprowadzania danych przez Internet, publikacja tekstów reklamowych, reklama radiowa i telewizyjna, reklama interaktywna, zarządzanie działalnością gospodarczą, administrowanie działalnością gospodarczą, prace biurowe, reklama on-line za pośrednictwem sieci komputerowej, informacja i zapytania biznesowe, badania w dziedzinie działalności gospodarczej, wsparcie w zarządzaniu działalnością handlową lub przemysłową, agencje zatrudnienia, wyceny handlowe lub przemysłowe, usługi księgowo, powielanie dokumentów, komputerowe zarządzanie plikami, usługi zarządzania bazami danych, usługi wprowadzania i przetwarzania danych, mianowicie, wprowadzanie, kompilacja i systematyzacja danych, organizowanie wystaw lub imprez w celach komercyjnych lub reklamowych, promocja sprzedaży dla osób trzecich, badania rynku, usługi aukcyjne, usługi reklamy na odległość z ofertą sprzedaży (promocja sprzedaży dla osób trzecich), zarządzanie administracyjne miejscami wystaw dla celów komercyjnych lub reklamowych, usługi public relations, wynajem czasu reklamowego (we wszystkich środkach przekazu), sprzedaż hurtowa i detaliczna artykułów odzieżowych, wyrobów skórzanym, biżuterii, piór i długopisów, materiałów piśmiennych, gier, zabawek, artykułów sportowych, sprzedaż hurtowa i detaliczna towarów audiowizualnych, komputerowych i telekomunikacyjnych, mianowicie taśm wideo, odbiorników telewizyjnych, rejestratorów wideo, osobistych urządzeń stereofonicznych, odtwarzaczy taśm magnetycznych, odbiorników radiowych, sprzętu hi-fi, dekodeków telewizyjnych, telefonów przenośnych, komputerów, taśm magnetycznych, zmieniarek płyt (informatyka), obwodów drukowanych, obwodów scalonych, klawiatur komputerowych, płyt kompaktowych (audiowideo), kompaktowych dysków optycznych, złączek (informatyka), dyskietek, magnetycznych nośników danych, wyświetlaczy wideo, skanerów, drukarek komputerowych, interfejsów (informatyka), napędów (informatyka), oprogramowania komputerowego (zapisanych programów), mikroprocesorów, modemów, monitorów (sprzęt), ekranów, programów komputerowych, komputerów, pamięci komputerowych, komputerowych urządzeń peryferyjnych, zapisanych programów komputerowych, procesorów (jednostek CPU), zapisanych systemów operacyjnych (dla komputerów), chipów (układów scalonych), sprzedaż detaliczna anten, usługi przeglądu prasy, **38** usługi telekomunikacyjne, łączność za pośrednictwem terminali komputerowych lub sieci światłowodowych, informacja o telekomunikacji, usługi agencji informacyjnych, łączność za pośrednictwem radia, telegrafu, telefonu lub wizjofonu, telewizji, osobistego urządzenia stereofonicznego, osobistego odtwarzacza wideo, wizjofonu, wideografii interaktywnej lub wideofonu, transmisja programów telewizyjnych, usługi przesyłania informacji za pośrednictwem sieci komunikacji danych, przesyłanie wiadomości, telegramów, obrazów, wideo, depesz, przesyłanie danych za pośrednictwem dalekopisu, teletransmisja, transmisje telewizyjne, transmisje radiowe, transmisja programów za pośrednictwem satelity, kabla, sieci komputerowych (w szczególności Internetu), sieci radiowych, sieci radiotelefonicznych oraz przekaźników radiowych, transmisja programów audio, audiowizualnych, kinematograficznych i multimedialnych, teksty i/lub obrazów (nieruchomych lub ruchomych) i/lub dźwięków muzycznych lub niemuzycznych, dzwoneków telefonicznych, do zastosowań interaktywnych lub innych,

usługi elektronicznych tablic ogłoszeniowych (telekomunikacja), wynajem sprzętu telekomunikacyjnego, wynajem urządzeń i przyrządów do przesyłania danych, mianowicie telefonów, faksów, urządzeń do przesyłania wiadomości, modemów, wynajem anten i talerzy satelitarnych, wynajem urządzeń (przyrządów) umożliwiających dostęp do interaktywnych programów audiowizualnych, wynajem czasu dostępu do sieci telekomunikacyjnych, przydzielanie dostępu w celu pobrania gier wideo, danych cyfrowych, komunikatów (transmisji) za pośrednictwem otwartej globalnej sieci komputerowej (Internetu) lub sieci zamkniętych (intranetu), przydzielanie dostępu w celu pobrania filmów oraz innych programów audio i audiowizualnych on-line, transmisja programów telewizyjnych i usługi wyboru kanałów, udzielanie dostępu do sieci komputerowej, udostępnianie połączenia z usługami telekomunikacyjnymi, z usługami internetowymi i z bazami danych, usługi bramek telekomunikacyjnych, usługi łączności telekomunikacyjnej z siecią komputerową, doradztwo telekomunikacyjne, doradztwo profesjonalne w zakresie technologii telefonicznych, doradztwo w zakresie transmisji programów wideo, doradztwo w zakresie transmisji danych przez Internet, doradztwo w zakresie udostępniania łącza internetowego, usługi transmisji i odbioru obrazów wideo za pośrednictwem Internetu przez komputer lub telefon przenośny, usługi telefoniczne, usługi telefonii komórkowej, łączność za pośrednictwem telefonów przenośnych, radiowe usługi przywoławcze, komunikacja za pośrednictwem poczty głosowej, przekazywanie połączeń, wiadomości elektroniczne, usługi przekazywania wiadomości elektronicznych, usługi w zakresie wideokonferencji, usługi wiadomości wideo, usługi wideotelefoniczne, usługi automatycznych sekretarek (usługi telekomunikacyjne), udostępnianie łącza internetowego (dostawcy usług internetowych), usługi wymiany korespondencji elektronicznej, usługi poczty elektronicznej, usługi elektronicznych powiadomień natychmiastowych, usługi elektronicznych powiadomień nie natychmiastowych, przesyłanie informacji za pośrednictwem sieci internetowych, intranetowych i ekstranetowych, przesyłanie informacji za pośrednictwem zabezpieczonych systemów powiadomień, udzielanie dostępu do konferencji elektronicznych i forów dyskusyjnych, udzielanie dostępu za pośrednictwem Internetu do witryn zawierających muzykę w formacie cyfrowym lub wszelkie utwory audiowizualne, udzielanie dostępu do infrastruktury telekomunikacyjnej, udzielanie dostępu do wyszukiwarek internetowych, rozpowszechnianie publikacji elektronicznych on-line, **41** nauczanie, kształcenie, rozrywka, rozrywka radiowa i telewizyjna za pośrednictwem wszelkich nośników, mianowicie odbiorników telewizyjnych, komputerów, osobistych urządzeń stereofonicznych, przenośnych odtwarzaczy wideo, osobistych organizatorów (palmtopów), telefonów przenośnych, sieci komputerowych, Internetu, usługi w zakresie rekreacji, działalność sportowa i kulturalna, tresura zwierząt, produkcja widowisk, filmów, filmów telewizyjnych, transmisji telewizyjnych, reportaży, debat, nagrań wideo, nagrań dźwiękowych, wypożyczanie nagrań wideo, filmów, nagrań dźwiękowych, kaset wideo, wypożyczanie filmów kinematograficznych, wypożyczanie projektorów kinematograficznych oraz wszelkiego sprzętu audiowizualnego, odbiorników radiowych i telewizyjnych, urządzeń audio i wideo, kamer, osobistych urządzeń stereofonicznych, osobistych odtwarzaczy wideo, zestawów kina domowego, produkcja widowisk, filmów, programów audiowizualnych, radiowych i multimedialnych, studia filmowe, organizacja konkursów, widowisk, loterii i gier w celach edukacyjnych lub rozrywkowych, opracowanie redakcyjne programów audiowizualnych, radiowych i multimedialnych, tekstów i/lub obrazów nieruchomych lub ruchomych i/lub dźwięków muzycznych lub niemuzycznych i/lub dzwonek telefonicznych do zastosowania interaktywnego lub innego, organizowanie wystaw, konferencji, seminariów w celach kulturalnych lub edukacyjnych, rezerwacja miejsc na widowiska, usługi reporterskie, usługi fotograficzne, mianowicie robienie zdjęć, fotoreportaże, nagrywanie wideo (filmowanie), konsultacje w zakresie produkcji programów wideo, usługi gier świadczone on-line za pośrednictwem sieci komputerowej, usługi hazardowe, udostępnianie obiektów i sprzętu dla kasyn [gry hazardowe], redakcja i publikacja tekstów (innych niż reklamowe), nośników multimedialnych, nośników audio i wideo (dysków interaktywnych, płyt kompaktowych, dysków do przechowywania danych), publikacja elektroniczna książek i periodyków on-line, publikowanie i wypożyczanie książek i tekstów (innych niż reklamowe), prowadzenie i obsługa kin, komputerowy skład drukarski (mała poligrafia komputerowa), wypożyczanie dekodów i koderów, **42** badania i rozwój nowych produktów dla

osób trzecich, badania techniczne, przeprowadzanie wycen (usługi inżynierskie), profesjonalne doradztwo komputerowe, dostarczanie wyszukiwarek internetowych, opracowywanie, rozwój, aktualizacja i wypożyczanie oprogramowania komputerowego, wynajem sprzętu komputerowego, mianowicie ekranów, konsulting w zakresie sprzętu komputerowego, wynajmu komputerów, opracowywanie (rozwój) systemów szyfrujących, deszyfrujących, systemów kontroli dostępu do transmisji programów radiowych i telewizyjnych, w szczególności za pośrednictwem urządzeń przenośnych, i wszelkich systemów przesyłu informacji, opracowywanie i rozwój systemów komputerowych, oprogramowania komputerowego, ustanawianie norm technicznych (standaryzacja), usługi standaryzacyjne, mianowicie opracowywanie standardów technicznych dla wyrobów oraz dla usług telekomunikacyjnych, usługi informacji meteorologicznej, badania i rozwój dla osób trzecich systemów elektronicznych, komputerowych i audiowizualnych, do kodowania i kontroli dostępu w zakresie telewizji, informatyki, telekomunikacji, mediów audiowizualnych, usługi identyfikacji wiadomości elektronicznych (badanie źródła pochodzenia), wypożyczanie plików komputerowych, informatyka stosowana na rzecz telekomunikacji.

(111) **288654** (220) 2016 04 27 (210) 455631
 (151) 2016 10 19 (441) 2016 07 04
 (732) MICHNIAK LESZEK WROCŁAWSKA GIEŁDA NIERUCHOMOŚCI, Wrocław, PL.
 (540) WGN NIERUCHOMOŚCI
 (540)



Kolor znaku: biały, czerwony, granatowy
 (531) 26.04.08, 26.04.12, 27.05.01, 29.01.13
 (510), (511) **35** agencje importowo-eksportowe, agencje informacji handlowej, analizy rynkowe, reklama, doradztwo w zakresie organizowania i prowadzenia działalności gospodarczej, organizowanie wystaw w celach handlowych lub reklamowych, udzielanie licencji na towary i usługi dla osób trzecich, **36** administrowanie nieruchomościami, agencje nieruchomości, wycena nieruchomości, zarządzanie majątkiem nieruchomym, **37** nadzór budowlany, **38** agencje prasowe, **41** publikowanie książek, publikowanie tekstów [innych niż teksty reklamowe].

(111) **288655** (220) 2016 04 27 (210) 455639
 (151) 2016 11 02 (441) 2016 06 20
 (732) WITAN ALAN, Warszawa, PL.
 (540) MOLAN
 (510), (511) **5** środki owadobójcze, preparaty do zwalczania robactwa, produkty i preparaty biobójcze, środki do zwalczania szkodników, odświeżacze powietrza.

(111) **288656** (220) 2016 04 28 (210) 455673
 (151) 2016 11 14 (441) 2016 07 18
 (732) NEGATYW SPÓŁKA Z OGRANICZONĄ ODPOWIEDZIALNOŚCIĄ, Bydgoszcz, PL.
 (540) Polska MULTIMEDIALNA
 (540)



Kolor znaku: czerwony, biały
 (531) 26.04.02, 26.04.18, 27.05.01, 29.01.12
 (510), (511) **35** reklama i usługi reklamowe, agencje reklamowe, dystrybucja materiałów reklamowych, marketingowych i promocyjnych, dystrybucja ogłoszeń reklamowych, usługi rozpowszechniania materiałów reklamowych, gromadzenie informacji związanych z reklamą, promowanie towarów i usług osób trzecich, publikacja treści

reklamowych, reklama za pośrednictwem mediów elektronicznych, w szczególności Internetu, reklama online za pośrednictwem sieci komputerowej, tworzenie reklamowych i sponsorowanych tekstów, uaktualnianie materiałów reklamowych, usługi w zakresie publikowania tekstów reklamowych, **38** internetowy serwis informacyjny, usługi agencji informacyjnych, przesyłanie informacji drogą on-line, przekazywanie i rozpowszechnianie informacji i danych za pośrednictwem sieci komputerowych oraz Internetu, dostarczanie wiadomości za pośrednictwem środków elektronicznych, zapewnianie dostępu do informacji za pośrednictwem Internetu, elektroniczne tablice ogłoszeń, **41** publikowanie elektroniczne, publikowanie tekstów, publikowanie materiałów drukowanych innych niż teksty reklamowe, publikacja elektroniczna on-line periodyków i książek, publikacja materiałów dostępnych za pośrednictwem baz danych lub Internetu, udostępnianie publikacji on-line.

(111) **288657** (220) 2016 04 28 (210) 455676
 (151) 2016 11 14 (441) 2016 07 18
 (732) NOBO PARTNERS SPÓŁKA Z OGRANICZONĄ
 ODPOWIEDZIALNOŚCIĄ, Bydgoszcz, PL.
 (540) AlpinaLeasing
 (540)



Kolor znaku: niebieski, zielony, czarny

(531) 24.15.21, 26.03.01, 26.11.03, 26.11.12, 26.11.25, 27.05.01, 29.01.13
 (510), (511) **36** leasing finansowy, ubezpieczeniowe usługi brokerskie, usługi brokerskie w zakresie kredytów, pośrednictwo w usługach finansowych, pośrednictwo ubezpieczeniowe, doradztwo kredytowe.

(111) **288658** (220) 2016 04 28 (210) 455680
 (151) 2016 11 14 (441) 2016 07 18
 (732) HYŻAK MIŁOŚZ EQUAL GROUP, Gniezno, PL.
 (540) bikinarium
 (510), (511) **25** odzież, bielizna, biustonosze, figi, stroje plażowe, kostiumy kąpielowe, kąpielówki, bikini, stroje kąpielowe monokini, okrycia zakładane na kostiumy kąpielowe, pareo, chusty pareo, chusty plażowe, spodenki kąpielowe, szorty kąpielowe, spódniczki, tuniki, kapelusze plażowe, **35** usługi prowadzenia sklepu i/lub hurtowni oraz usługi w zakresie gromadzenia w celu sprzedaży korespondencyjnej i z wykorzystaniem telekomunikacji następujących towarów: odzież, bielizna, biustonosze, figi, stroje plażowe, kostiumy kąpielowe, kąpielówki, bikini, stroje kąpielowe monokini, okrycia zakładane na kostiumy kąpielowe, pareo, chusty pareo, chusty plażowe, spodenki kąpielowe, szorty kąpielowe, spódniczki, tuniki, kapelusze plażowe.

(111) **288659** (220) 2016 04 28 (210) 455698
 (151) 2016 11 07 (441) 2016 07 18
 (732) DMITRUK ROBERT, Warszawa, PL.
 (540) AKCES
 (540)



(531) 27.05.01, 07.05.05, 07.05.06, 07.05.08
 (510), (511) **36** finansowe usługi doradcze i dotyczące zarządzania, finansowe zarządzanie projektami z dziedziny nieruchomości, inwestycje finansowe, nabywanie nieruchomości na rzecz osób trzecich, organizacja najmu nieruchomości handlowych, organizowanie dzierżawy [tylko nieruchomości], organizowanie umów dzierżawy i najmu nieruchomości, organizowanie inwestycji, organizowanie ograniczonej własności nieruchomości, oszacowania majątku nie-

ruchomego (nieruchomości), pomoc w zakresie nabywania nieruchomości i w zakresie udziałów finansowych w nieruchomościach, pobieranie czynszów, powiernictwo nieruchomości, timesharing nieruchomości, udzielanie informacji dotyczących nieruchomości, udzielanie informacji dotyczących wyceny nieruchomości, udzielanie informacji związanych z wynajmem budynków, usługi agencji w zakresie dzierżawy nieruchomości, usługi agencji w zakresie sprzedaży nieruchomości za prowizję, usługi agencji lub pośrednictwo w zakresie wynajmu gruntów, usługi agencji nieruchomości dotyczące sprzedaży i wynajmu budynków, usługi agencji nieruchomości przy zakupie i wynajmie przedsiębiorstw, usługi agencji nieruchomości związane z kupnem i sprzedażą ziemi, usługi agencji nieruchomości w zakresie dzierżawy ziemi, usługi agencji pośrednictwa nieruchomości mieszkaniowych, usługi agencji w zakresie komercyjnych nieruchomości, usługi doradcze dotyczące wyceny nieruchomości, usługi finansowe z zakresu zarządzania majątkiem, usługi konsultacyjne dotyczące nieruchomości, usługi konsultacyjne dotyczące inwestycji, usługi nabywania nieruchomości, usługi nieruchomości związane z zarządzaniem inwestycjami w majątek nieruchomy, usługi powiernicze w zakresie nieruchomości, usługi towarzystw budowlanych, usługi ubezpieczeniowe, usługi w zakresie administrowania płatności, usługi w zakresie nieruchomości, usługi w zakresie odzyskiwania posiadania, usługi w zakresie wycen, usługi zarządzania majątkiem, usługi zarządzania inwestycjami w zakresie nieruchomości, usługi zarządzania nieruchomościami, usługi związane ze współwłasnością nieruchomości, wynajem nieruchomości, wynajem zakwaterowania [mieszkania], zarządzanie nieruchomościami, zawieranie ubezpieczeń majątkowych, administrowanie nieruchomościami, agencje nieruchomości, agencje pobierające opłaty za gaz lub energię elektryczną, biura pośrednictwa handlu nieruchomościami, doradztwo dotyczące inwestowania w nieruchomości, dostarczanie nieruchomości na rzecz osób trzecich, dzierżawa nieruchomości [tylko nieruchomości], finansowanie nabycia, finansowanie projektów, informacje inwestycyjne, ocena i wycena nieruchomości, **37** budowa budynków na zamówienie, budowa części budynków, budowa nieruchomości [budownictwo], budowa pomieszczeń, budownictwo, czyszczenie budynków od wewnątrz i zewnątrz, dezynfekcja, doradztwo inżynierskie [budownictwo], dostarczanie informacji z zakresu przemysłu budowlanego, informacja budowlana, instalowanie mebli na wymiar, instalowanie okien, konserwacja i naprawa budynków, konstrukcja i naprawa budynków, konsultacje budowlane, konsultacje w zakresie nadzoru budowlanego, nadzór budowlany, oczyszczanie terenu, odnawianie budynków, remontowanie budynków, sprzątanie placów budowy, sprzątanie nieruchomości, udzielanie informacji związanych z konstrukcją budynków, usługi budowlane, konstrukcyjne, rozbiórkowe i wyburzeniowe, usługi doradcze dotyczące renowacji nieruchomości, usługi doradztwa budowlanego, zarządzanie projektami budowlanymi na terenie budowy, zagospodarowywanie gruntu pod zabudowę, **42** aktualizacja i konserwacja oprogramowania komputerowego, aktualizowanie stron internetowych, architektura, audyt energetyczny, badania dotyczące architektury, badania dotyczące projektowania, badania geologiczne, badania i analizy naukowe, badania i opracowywanie projektów technicznych, badania techniczne, certyfikowanie wydajności energetycznej budynków, doradztwo projektowe, doradztwo techniczne, doradztwo w zakresie oszczędności energii, doradztwo w zakresie projektów architektonicznych i budowlanych, inspekcja budowlana [ogłędziny], nadzór i inspekcja techniczna, ogłędziny nieruchomości, administracja serwerów, ocena i badanie nieruchomości pod kątem obecności materiałów niebezpiecznych, opracowywanie baz danych, opracowanie projektów technicznych w dziedzinie budownictwa, oceny techniczne związane z projektowaniem, planowanie budowy nieruchomości, planowanie projektów technicznych, porady techniczne związane z działaniami mającymi na celu oszczędzanie energii, pomiary środowiskowe, pomiary geodezyjne, pomiary, badania i eksploracja, prace inżynierskie, profesjonalne doradztwo dotyczące projektowania wnętrz, programowanie komputerów i projektowanie oprogramowania, programowanie oprogramowania do zarządzania energią, projektowanie budowlane, projektowanie architektoniczne, programowanie stron internetowych, projektowanie, aktualizacja i konserwacja oprogramowania komputerowego, projektowanie graficzne, projektowanie i opracowywanie baz danych, projektowanie mebli, projektowanie oświetlenia krajobrazowego, projektowanie techniczne i doradztwo, projektowanie wnętrz, projektowanie urbanistyczne, przygotowywanie

planów architektonicznych, przygotowywanie projektu architektonicznego, przygotowywanie raportów architektonicznych, usługi architektoniczne i inżynierskie, usługi doradcze dotyczące zużycia energii, usługi pomiarowe, usługi projektowania, usługi projektowe związane z nieruchomościami, usługi w zakresie przeglądów technicznych, utrzymywanie baz danych, zarządzanie zasobami cyfrowymi, zarządzanie projektami architektonicznymi.

(111) **288660** (220) 2016 04 28 (210) 455700
 (151) 2016 10 21 (441) 2016 07 04
 (732) GRUPA LEW SPÓŁKA AKCYJNA, Częstochowa, PL.
 (540) milio milion możliwości
 (540)



Kolor znaku: niebieski

(531) 05.05.20, 26.13.25, 27.05.01, 29.01.04
 (510), (511) **5** suplementy diety i preparaty dietetyczne, preparaty i artykuły dentystyczne, preparaty i artykuły higieniczne, preparaty i artykuły do tępienia szkodników, preparaty i artykuły medyczne i weterynaryjne, dietetyczna żywność przystosowana do celów medycznych, dietetyczne napoje przystosowane do celów medycznych, dietetyczne substancje przystosowane do celów medycznych, preparaty farmaceutyczne, leki dla ludzi, leki do celów weterynaryjnych, leki pomocnicze wspierające do celów medycznych, medyczne materiały opatrunkowe, zioła lecznicze, **9** baterie elektryczne, kasy rejestrujące, komputery, komputerowe urządzenia peryferyjne, maszyny liczące, programy komputerowe, urządzenia przetwarzające dane, telefony, telefony komórkowe, telefony bezprzewodowe, czytniki jako sprzęt przetwarzania danych, czytniki kodów kreskowych, czytniki znaków optycznych, elektroniczne etykiety towarów, karty z układem scalonym lub mikroprocesorem, karty magnetyczne zakodowane, urządzenia do nagrywania, przesyłania lub odtwarzania danych, dźwięku lub obrazu, urządzenia i przyrządy naukowe, fotograficzne, kinematograficzne, optyczne, wagowe, pomiarowe, sygnalizacyjne, kontrolne, do celów dydaktycznych, żeglarskie, urządzenia nawigacyjne, nośniki danych do odczytu i zapisu wizualnego i/lub maszynowego, które są odpowiednio do zaksięgowania transakcji premiowych włącznie z nośnikami danych ze zintegrowaną funkcją płatniczą lub telekomunikacyjną, **28** gry, zabawki, artykuły sportowe i gimnastyczne nie ujęte w innych klasach, przyrządy gimnastyczne, ozdoby choinkowe z wyjątkiem artykułów oświetleniowych i słodczy, choinki z materiałów syntetycznych, automaty do gier, gry przenośne z wyświetlaczami ciekłokrystalicznymi, **30** kawa, herbata, kakao, cukier, kawa nienaturalna, mąka, preparaty zbożowe, chleb, wyroby cukiernicze, słodczyce nielecznicze, ciastka, ciasta, czekolada, kanapki, miód, musztarda, ocet, sosy jako przyprawy, przyprawy, lody spożywcze, potrawy na bazie mąki, **35** usługi w zakresie agencji informacji handlowej, usługi w zakresie agencji eksportowo-importowej, usługi w zakresie agencji badania rynku i opinii publicznej, usługi w zakresie czynności biurowych, usługi doradztwa w zakresie organizacji i zarządzania działalnością gospodarczą i zarządzania personalnego, usługi doradztwa specjalistycznego w sprawach działalności gospodarczej, outsourcing-doradztwo handlowe, usługi doradztwa w zakresie organizacji i zarządzania działalnością gospodarczą dotyczące systemów pozyskania i lojalności klienta, usługi marketingowe celem pozyskania i lojalizowania klienta, usługi w zakresie dystrybucji materiałów reklamowych, usługi ekspertyz w zakresie działalności gospodarczej, usługi w zakresie informacji gospodarczej, usługi w zakresie sortowania informacji w bazach komputerowych, usługi wyszukiwania informacji w plikach komputerowych dla osób trzecich, usługi w zakresie organizowania wystaw w celach handlowych lub reklamowych, usługi w zakresie pokazów towarów, pośrednictwo pracy, pośrednictwo w zakresie nabywania usług telekomunikacyjnych, promocja sprzedaży dla osób trzecich, usługi w zakresie reklamy za pośrednictwem sieci komputerowej, reklama, usługi w zakresie organizowania sprzedaży w trybie aukcji i przetargów publicznych, usługi skomputeryzowanego zarządzania plikami i pozyskiwaniem danych do komputerowych baz danych, usługi w zakresie transkrypcji przekazu, usługi zaopatrzenia osób

trzecich jako zakupy produktów i usług dla innych przedsiębiorstw, prezentowanie produktów w mediach dla celów sprzedaży detalicznej, handlowe informacje i porady udzielane konsumentom jako punkty informacji konsumenckiej, zarządzanie w zakresie zamówień handlowych, usługi w zakresie wyceny działalności handlowej, usługi w zakresie zarządzania hotelami, usługi w zakresie zarządzania zbiorami informatycznymi, pomoc przy zarządzaniu przedsiębiorstwami przemysłowymi lub handlowymi, usługi sprzedaży na stronie Internetowej towarów spożywczych, leków, żywności dietetycznej, sprzętu elektronicznego, komputerów, telefonów, urządzeń komunikacyjnych, urządzeń do nagrywania, przesyłania lub odtwarzania danych, dźwięku lub obrazu, nośników danych, artykułów sportowych i gimnastycznych, gier, zabawek, usługi sprzedaży w sklepie lub hurtowni z towarami spożywczymi, lekami, żywnością dietetyczną, sprzętem elektronicznym, komputerami, telefonami, urządzeniami komunikacyjnymi, urządzeniami do nagrywania, przesyłania lub odtwarzania danych, dźwięku lub obrazu, nośnikami danych, artykułami sportowymi i gimnastycznymi, gramami, zabawkami, **36** usługi w zakresie analiz finansowych, usługi w zakresie organizowania funduszy na cele dobroczynne, doradztwo finansowe, usługi w zakresie operacji finansowych, usługi finansowe, pośrednictwo finansowe, usługi ubezpieczeniowe doradztwo w sprawach ubezpieczeniowych, pośrednictwo ubezpieczeniowe, usługi agencji pobierania opłat, usługi w zakresie emisji kart kredytowych, obsługa kart kredytowych i płatniczych, usługi w zakresie operacji rozrachunkowych, transfer elektroniczny środków finansowych i kapitału, wynajmowanie mieszkań i pomieszczeń biurowych, sporządzanie umów najmu, usługi w zakresie zarządzania majątkiem, usługi agencji nieruchomości, **37** instalacja, konserwacja i naprawy sprzętu biurowego, w tym komputerów i telefonów, **38** usługi agencji informacyjnej, informacja o telekomunikacji, usługi w zakresie przesyłania informacji, usługi w zakresie przesyłania danych, usługi w zakresie przesyłania informacji tekstowej i obrazowej za pomocą komputerów, usługi w zakresie komunikacji radiowej, usługi w zakresie komunikacji telefonicznej, usługi w zakresie komunikacji telegraficznej, usługi w zakresie komunikacji satelitarnej, usługi w zakresie poczty elektronicznej, usługi w zakresie przesyłania wiadomości, usługi w zakresie telefonii komórkowej, usługi w zakresie łączności, usługi telefoniczne i telegraficzne, wypożyczanie modemów, wypożyczanie telefonów, wypożyczanie urządzeń telekomunikacyjnych i do przekazywania informacji, usługi w zakresie łączności poprzez terminale komputerowe, usługi telekomunikacyjnych ogłoszeń elektronicznych, przydzielanie dostępu do baz danych, **39** usługi w zakresie informacji o składowaniu i transporcie, usługi dostarczania towarów zamówionych korespondencyjnie, dostarczanie towarów, dostarczanie przesyłek, usługi magazynowania, informacja o magazynowaniu, wynajmowanie magazynów, usługi pakowania produktów i towarów, wypożyczanie pojazdów, usługi przewożenia ładunków, usługi składowania, pośrednictwo w transporcie, usługi transportowe, usługi transportu podróży, usługi rezerwacji podróży, usługi rezerwacji miejsc na podróż, **41** nauczanie, kształcenie praktyczne-pokazy, w tym dotyczące systemów pozyskania i lojalizowania klienta, rozrywka, organizowanie zawodów sportowych, organizowanie wystaw z dziedziny kultury lub edukacji, organizowanie i prowadzenie szkoleń, w tym dotyczące systemów pozyskania i lojalizowania klienta, tłumaczenia, **42** udostępnianie miejsca na serwerach-strony internetowe, w tym w zakresie obsługi programu do pozyskania i lojalizowania klienta, usługi instalacji oprogramowania komputerowego, doradztwo w zakresie sprzętu komputerowego, usługi w zakresie konwersji danych lub dokumentów na formę elektroniczną, tworzenie i utrzymywanie stron internetowych dla osób trzecich, w tym w zakresie obsługi programu do pozyskania i lojalizowania klienta, wypożyczanie komputerów, programowanie komputerów, projektowanie oprogramowania komputerowego, w tym w zakresie obsługi programu do pozyskania i lojalizowania klienta, projektowanie systemów komputerowych, dostarczanie-opracowywanie wyszukiwarek internetowych.

(111) **288661** (220) 2014 03 22 (210) 426449
 (151) 2016 11 03 (441) 2014 07 07
 (732) PURWIN PAWEŁ CLEANSE J FACTORY, Warszawa, PL.
 (540) Cleanse J Factory
 (510), (511) **29** mięso, wyroby mięsne i wędliniarskie, kielbasy, ryby, anchois, drób, dziczyzna, konserwowane, suszone i gotowane owoce i warzywa, galaretki, dżemy, marmolady, kompoty, jaja, mleko, pro-

duky mleczne, napoje mleczne, bita śmietana, napoje z przewagą mleka, jogurty, kefir, sery, oleje i tłuszcze jadalne, masło, masło kakaowe, margaryna, smalec, przetwory owocowe i warzywne, mrożone owoce i warzywa, mrożone mieszanki owocowe i warzywne, mrożone dania gotowe wegetariańskie i z dodatkiem mięsa, musy owocowe, przeciery owocowe i warzywne, sałatki owocowe i warzywne, żelatyna do żywności, chipsy, owoce morza, zupy, składniki do sporządzania zup, grzyby konserwowane, żywność dietetyczna na bazie białek, żywność dietetyczna na bazie owoców i warzyw, żywność o obniżonej zawartości tłuszczu i cholesterolu, **30** kawa, herbata, kakao, czekolada, ekstrakty kawy, namiastki kawy, kawa nienaturalna, substytuty kawy, aromaty kawowe, mieszanki kawy, napoje na bazie kawy, napoje na bazie herbaty, herbata mrożona, napoje na bazie czekolady, napoje na bazie kakao, napoje kawowe, kakaowe, czekoladowe z mlekiem, cukier, miód, słodziki naturalne, ryż, mąka, gotowe dania na bazie produktów zbożowych i mąki, ravioli, pizza, lasagne, gofry, naleśniki, tarty (słodkie i słone), makarony, produkty zbożowe, kasze, wyroby piekarnicze, ciasta, ciasteczka, herbatniki, krakersy, biszkopty, ciasta w proszku, wyroby cukiernicze, bułki, bułka tarta, słodkie babeczki, chleb, chleb bezdrożdżowy, kanapki, prażona kukurydza (popcorn), płatki śniadaniowe, muesli, słodycze, cukierki, galaretki owocowe, czekolada, marcepan, wyroby cukiernicze na bazie migdałów, lody, lody spożywcze, lody spożywcze w proszku, środki wiążące do lodów, sorbety, sosy przyprawowe, sosy do sałatek, sosy do mięs, keczup, majonezy, przyprawy, przyprawy ziołowe, aromaty do napojów, lód do napojów chłodzących, żywność dietetyczna na bazie węglowodanów, **32** wody niegazowane i gazowane, wody mineralne, stołowe, sodowe, napoje bezalkoholowe, soki, napoje i nektary owocowe, warzywne i owocowo-warzywne, napoje na bazie owoców i warzyw, sorbety, napoje izotoniczne, napoje energetyczne, napoje serwatkowe, lemoniada, toniki, syropy i preparaty do sporządzania napojów, bezalkoholowe ekstrakty z owoców i warzyw, esencje do napojów, ekstrakty do napojów, **33** napoje alkoholowe, likiery, miód pitny, ekstrakty i esencje alkoholowe, ekstrakty owocowe z alkoholem, wina, wódki, **35** sprzedaż hurtowa i detaliczna żywności, napojów alkoholowych i bezalkoholowych i wyrobów tytoniowych, sprzedaż detaliczna soków i innych napojów bezalkoholowych prowadzona przez domy sprzedaży wysyłkowej lub Internet, **40** przetwórstwo i konserwowanie owoców i warzyw, **43** usługi przygotowania i dostarczania posiłków, żywności i napojów, usługi świadczone przez bary, bary szybkiej obsługi, kafeterie, kawiarnie, restauracje, restauracje samoobsługowe, stołówki i inne punkty gastronomiczne, usługi restauracji przygotowujących żywność na wynos, usługi cateringowe, obsługa gastronomiczna z własnym zapleczem, produktami i transportem, usługi polegające na zamawianiu żywności poprzez komputerową sieć on-line.

(111) **288662** (220) 2014 03 22 (210) 426450
 (151) 2016 11 03 (441) 2014 07 07
 (732) PURWIN PAWEŁ CLEANSE J FACTORY, Warszawa, PL.

(540) Cleanse Me

(510), (511) **29** mięso, wyroby mięsne i wędliniarskie, kielbasy, ryby, anchois, drób, dziczyzna, konserwowane, suszone i gotowane owoce i warzywa, galaretki, dżemy, marmolady, kompoty, jaja, mleko, produkty mleczne, napoje mleczne, bita śmietana, napoje z przewagą mleka, jogurty, kefir, sery, oleje i tłuszcze jadalne, masło, masło kakaowe, margaryna, smalec, przetwory owocowe i warzywne, mrożone owoce i warzywa, mrożone mieszanki owocowe i warzywne, mrożone dania gotowe wegetariańskie i z dodatkiem mięsa, musy owocowe, przeciery owocowe i warzywne, sałatki owocowe i warzywne, żelatyna do żywności, chipsy, owoce morza, zupy, składniki do sporządzania zup, grzyby konserwowane, żywność dietetyczna na bazie białek, żywność dietetyczna na bazie owoców i warzyw, żywność o obniżonej zawartości tłuszczu i cholesterolu, **30** kawa, herbata, kakao, czekolada, ekstrakty kawy, namiastki kawy, kawa nienaturalna, substytuty kawy, aromaty kawowe, mieszanki kawy, napoje na bazie kawy, napoje na bazie herbaty, herbata mrożona, napoje na bazie czekolady, napoje na bazie kakao, napoje kawowe, kakaowe, czekoladowe z mlekiem, cukier, miód, słodziki naturalne, ryż, mąka, gotowe dania na bazie produktów zbożowych i mąki, ravioli, pizza, lasagne, gofry, naleśniki, tarty (słodkie i słone), makarony, produkty zbożowe, kasze, wyroby piekarnicze, ciasta, ciasteczka, herbatniki, krakersy, biszkopty, ciasta w proszku, wyroby cukiernicze, bułki, bułka tarta, słodkie babeczki, chleb, chleb bezdrożdżowy,

kanapki, prażona kukurydza (popcorn), płatki śniadaniowe, muesli, słodycze, cukierki, galaretki owocowe, czekolada, marcepan, wyroby cukiernicze na bazie migdałów, lody, lody spożywcze, lody spożywcze w proszku, środki wiążące do lodów, sorbety, sosy przyprawowe, sosy do sałatek, sosy do mięs, keczup, majonezy, przyprawy, przyprawy ziołowe, aromaty do napojów, lód do napojów chłodzących, żywność dietetyczna na bazie węglowodanów, **32** wody niegazowane i gazowane, wody mineralne, stołowe, sodowe, napoje bezalkoholowe, soki, napoje i nektary owocowe, warzywne i owocowo-warzywne, napoje na bazie owoców i warzyw, sorbety, napoje izotoniczne, napoje energetyczne, napoje serwatkowe, lemoniada, toniki, syropy i preparaty do sporządzania napojów, bezalkoholowe ekstrakty z owoców i warzyw, esencje do napojów, ekstrakty do napojów, **33** napoje alkoholowe, likiery, miód pitny, ekstrakty i esencje alkoholowe, ekstrakty owocowe z alkoholem, wina, wódki, **35** sprzedaż hurtowa i detaliczna żywności, napojów alkoholowych i bezalkoholowych i wyrobów tytoniowych, sprzedaż detaliczna soków i innych napojów bezalkoholowych prowadzona przez domy sprzedaży wysyłkowej lub Internet, **40** przetwórstwo i konserwowanie owoców i warzyw, **43** usługi przygotowania i dostarczania posiłków, żywności i napojów, usługi świadczone przez bary, bary szybkiej obsługi, kafeterie, kawiarnie, restauracje, restauracje samoobsługowe, stołówki i inne punkty gastronomiczne, usługi restauracji przygotowujących żywność na wynos, usługi cateringowe, obsługa gastronomiczna z własnym zapleczem, produktami i transportem, usługi polegające na zamawianiu żywności poprzez komputerową sieć on-line.

(111) **288663** (220) 2014 04 07 (210) 427212
 (151) 2016 11 10 (441) 2014 07 21
 (732) PGS SPÓŁKA Z OGRANICZONĄ ODPOWIEDZIALNOŚCIĄ,
 Warszawa, PL.

(540) PUNKTOMANIA

(510), (511) **2** węgiel drzewny, farby, lakiery, barwniki, **3** produkty chemii gospodarczej, płyny i proszki do prania, płyny do płukania, płyny do mycia naczyń, płyny do mycia szyb, kosmetyki samochodowe, płyny do mycia powierzchni, barwniki do ożywiania kolorów po praniu, szetki zapachowe do bielizny, środki do namaczania bielizny, pasty do butów, chusteczki nasączone płynami kosmetycznymi, olejki eteryczne, preparaty do czyszczenia, środki do czyszczenia rur odpływowych, farbki do bielizny, preparaty do usuwania farby, preparaty do usuwania kamienia kotłowego, środki do konserwacji skóry, krochmal, preparaty do mycia, mydła, preparaty do odftuszczania, środki czyszczące i polerujące do parkietu, pasty do mebli i do podłogi, preparaty do zmywania, pasty do skór, preparaty do polerowania, przybory toaletowe, preparaty do usuwania rdzy, pasty do skóry, środki do szorowania, wywabiacze plam, szampony dla zwierząt domowych, dezodoranty osobiste, preparaty do golenia, sole do kąpieli inne niż lecznicze, preparaty kosmetyczne do kąpieli, wody kolońskie, kremy kosmetyczne, mleczka i balsamy do ciała, maseczki, preparaty do kręcenia włosów, lakiery do paznokci, lotony kosmetyczne, lakiery do włosów, odświeżacze do ust olejki perfumeryjne, ołówki kosmetyczne, pasty, proszki i płyny do zębów, lakiery do paznokci, **16** gazety, fotografie, albumy, przybory szkolne, papier śniadaniowy, serwetki papierowe, papier toaletowy, chusteczki do nosa papierowe, **20** meble, meble ogrodowe, meble kempingowe, lustra, ramy do obrazów, karnisze, **21** naczynia i przybory kuchenne wykonane nie z metali szlachetnych, deski do krojenia i prasowania, garnki, talerze, dzbanki, przybory kosmetyczne, kubły, kosze na śmieci, miski, miednice, mopy, termosy, szczytki, patelnie, ściereki do mycia, pułapki na gryzonie, serwisy stołowe nie z metali szlachetnych, spryskiwacze, wazon, **24** bielizna pościelowa, obrusy, serwety, kapy, pledy, poduszki, kołdry, **25** obuwie, ubrania, nakrycia głowy, odzież wierzchnia, garnitury, spodnie, marynarki, sukienki, spodnie, garsonki, bluzki, swetry, żakiety, bielizna osobista, bielizna nocna, szalik, apaszki, rajstopy, pończochy, skarpety, kostiumy kąpielowe i plażowe, rękawice, koszule nocne, szlafroki, biustonosze, piżamy, halki, krawaty, **29** flaki, krokiety, chipsy ziemniaczane, chrupki ziemniaczane, wyroby wędliniarskie, koncentraty, konserwy mięsne i rybne, pasztety, placki ziemniaczane, mięso, ekstrakty mięsne, mleko, produkty mleczne, oleje jadalne, tłuszcze, owoce i warzywa konserwowane, przeciery z owoców i warzyw, bakalie, żywność z ryb, wyroby garmazeryjne mięsne i rybne, sery, owoce i warzywa suszone, konfitury, galaretki, koncentraty, dżemy, powidła, sałatki owocowe, sałatki warzywne, owoce i warzywa przetworzone w postaci mrożonek i puszkowane, dania gotowe do spożycia, **30** aromaty do żywności, chipsy

zbożowe, wyroby z czekolady, czekolada, kukurydza prażona, lody, desery lodowe, preparaty zbożowe, mrożonki zawarte w tej klasie, herbata, kakao, ketchup, majonezy, miód, musztarda, przyprawy, iyz, puddingi, sosy sałatkowe, prażona kukurydza, sorbety, kisleie, budynie, **32** wody gazowane, wody stołowe, wody mineralne, napoje bezalkoholowe, nektary, soki, piwo, esencje do produkcji napojów, **33** napoje alkoholowe, brandy, whisky, wina, wódki, likiery, koktajle alkoholowe, **34** cygara, cygaretki, fajki, papierosy, tytoń, zapalniczki, zapałki, **35** doradztwo w sprawach działalności gospodarczej, informacje handlowe, analizy kosztów, pozyskiwanie, sortowanie i wyszukiwanie danych do baz danych, sondaże, rekrutacja personelu, pokazy towarów, dobór personelu za pomocą metod psychotechniki, organizowanie targów i wystaw handlowych, projektowanie reklam, pośrednictwo w zakresie kojarzenia kontrahentów, rekrutacja kadry menedżerskiej, testowanie kadry menedżerskiej w celu selekcji personelu, prowadzenie informacji o firmach, prowadzenie przedstawicielstw firm zagranicznych na Polskę, prowadzenie delikatesów, zgrupowanie na rzecz osób trzecich różnych towarów pozwalających nabywcy wygodnie oglądać i kupować w sklepie wielobranżowym z artykułami spożywczymi, z napojami, z wyrobami alkoholowymi, z wyrobami papierosowymi, z kosmetykami i środkami czystości, z odzieżą, z bielizną, z artykułami gospodarstwa domowego, ze sprzętem elektrycznym i elektronicznym, z meblami, z artykułami piśmiennymi, z kwiatami, z artykułami wyposażenia wnętrz i ogrodów, z sadzonkami, prowadzenie sklepów internetowych, **36** wynajmowanie powierzchni sklepowych, usługi w zakresie wynajmowania i administrowania nieruchomościami, doradztwo w sprawach finansowych, **39** usługi w zakresie przewozu osób i towarów, usługi w zakresie przeładunku, magazynowanie towarów, **42** tworzenie komputerowych programów informatycznych, organizowanie prac nad rozwojem komputerowych programów informatycznych, programowanie komputerowe, doradztwo w zakresie sprzętu komputerowego i programowania komputerowego, projektowanie i prowadzenie komputerowych platform szkoleniowych on-line, projektowanie i prowadzenie komputerowych platform interakcyjnych on-line, **43** usługi gastronomiczne, prowadzenie hoteli, zajazdów, łodzi, catering, prowadzenie barów, barów szybkiej obsługi, kawiarnie, restauracje, restauracje samoobsługowe, przygotowywanie dań na zamówienie oraz dostawa potraw na zamówienie.

(111) **288664** (220) 2014 04 09 (210) 427296
 (151) 2016 10 25 (441) 2014 07 21
 (732) KOZIATEK ZDZISŁAW CELLPAC, Dobrołęka, PL.
 (540) CELLPAC
 (540)



Kolor znaku: biały, czarny, jasnobrązowy, zielony

(531) 26.13.25, 27.05.01, 29.01.14
 (510), (511) **16** papier, karton, tektura i wyroby z tych materiałów nie ujęte w innych klasach: koszyki, pojemniki, pudełka klapowe i fasonowe, skrzynki, tacki, torby, koperty, worki, woreczki, wyroby promocyjno-reklamowe z papieru, kartonu i tektury, artykuły biurowe z papieru i tektury: teczki na dokumenty, pojemniki na akta, skorowidze, skoroszyty, artykuły papiernicze: bloki, bloki rysunkowe, bloczki samoprzylepne, zeszyty, notesy, teczki, papierowe wyroby poligraficzne: druki, faktury, foldery, informatory, instrukcje, kalendarze, papiery firmowe, papier do drukarek komputerowych, poradniki, prospekty, skrypty, wizytówki, taśmy papierowe, taśmy samoprzylepne do celów papierniczych, ulotki, papier do pakowania, obrusy papierowe, papierowe ręczniki, serwetki, papier toaletowy, materiały introligatorskie, materiały fotograficzne, materiały piśmienne, maszyny do pisania i sprzęt biurowy z wyjątkiem mebli, materiały szkoleniowe i instruktażowe z wyjątkiem aparatów, czcionki drukarskie, matryce, **35** agencje importowo-eksportowe, usługi pośrednictwa handlowego na rzecz firm krajowych i zagranicznych, usługi prowadzenia sprzedaży w hurtowniach, sklepach oraz za pośrednictwem strony internetowej towarów takich jak: papier, karton, tektura oraz wyrobów z tych materiałów, artykuły biurowe, artykuły papiernicze, wyroby poligraficzne, materiały introligatorskie, materiały fotograficzne, materiały piśmienne, maszyny do pisania i sprzęt biurowy, materiały szkoleniowe i instruktażowe, czcionki drukarskie, matryce, usługi marketingowe, usługi reklamowe, dystrybucja materiałów reklamowych, próbek i wzorów wyrobów, or-

ganizacja i obsługa wystaw i targów w celach handlowych i reklamowych, doradztwo w zakresie organizowania i prowadzenia działalności gospodarczej, usługi badania rynku, **40** obróbka materiałowa, obróbka papieru, kartonu i tektury: przewijanie, cięcie wzdłużne i poprzeczne, bobinowanie, arkużowanie, wykrawanie i sklejanie opakowań papierowych i kartonowych, usługi drukarni, usługi poligraficzne, skład fotograficzny, skanowanie, drukowanie fleksograficzne, sitowe i offsetowe, nadruki, usługi introligatorskie: apreturowanie, insertowanie, falcowanie, kaszerowanie, perforowanie papieru, sztancowanie, utylizacja i unieszkodliwianie odpadów przemysłowych, zbiórka i recykling odpadów z papieru i tektury, kompletowanie maszyn i urządzeń do przetwórstwa papieru na zamówienie.

(111) **288665** (220) 2014 04 17 (210) 427672
 (151) 2016 10 28 (441) 2014 08 04
 (732) LIBERTY POLAND SPÓŁKA AKCYJNA, Chorzów, PL.
 (540) p-paya
 (540)



(531) 24.15.21, 27.05.01
 (510), (511) **9** karty zawierające elektroniczne zarejestrowane dane, karty pre-paid, karty telefoniczne, urządzenia mobilne, nośniki danych, w tym nośniki magnetyczne i optyczne, czytniki, w tym czytniki optyczne i magnetyczne, urządzenia do komunikacji, w tym transmisji i przetwarzania informacji, sprzęt komputerowy, komputerowe urządzenia peryferyjne, stanowiska POS, sprzęt telekomunikacyjny, **35** zgrupowanie na rzecz osób trzecich różnych towarów takich jak: towary wykorzystywane w branży telekomunikacyjnej i teleinformatycznej, karty telefoniczne operatorów telekomunikacyjnych, telefonii stacjonarnej i komórkowej, telefoniczne karty pre-paid, pakiety startowe do telefonów komórkowych, kody umożliwiające dostęp do produktów i usług przedpłaconych (pre-paid), doładowania telefonów komórkowych i urządzeń mobilnych pozwalające nabywcy wygodnie oglądać i kupować te towary w punktach sprzedaży, za pośrednictwem sieci komputerowej oraz łączy teleinformatycznych, terminali POS oraz usługi pośrednictwa w powyższym zakresie, promocja sprzedaży dla osób trzecich, **36** usługi finansowe, obsługa płatności, usługi w zakresie elektronicznych płatności, dokonywanie rozliczeń finansowych, obsługa płatności urządzeniami mobilnymi, obsługa płatności bezgotówkowych, transfer elektroniczny środków finansowych, usługi finansowe świadczone za pomocą terminali i komputerów, w tym komputerów kasowych, związane z przyjmowaniem, przekazywaniem i rozliczaniem płatności, usługi pośrednictwa w powyższym zakresie, **38** usługi telekomunikacyjne, usługi teleinformatyczne, łączność poprzez terminale komputerowe i za pomocą telefonów komputerowych, przesyłanie informacji tekstowej i obrazowej, doładowywania telefonów komórkowych, wypożyczanie urządzeń do przesyłania i przetwarzania danych, informacja o telekomunikacji, udostępnianie połączeń telekomunikacyjnych, **42** analizy systemów komputerowych, obsługa i serwis w zakresie oprogramowania komputerowego, w tym konserwacja, powielanie, instalacje i aktualizacja oprogramowania, udostępnianie informacji na temat programów komputerowych, organizowanie i udostępnianie programów, projektowanie i montaż sieci komputerowych, wypożyczanie komputerów i automatów elektronicznych, wypożyczanie oprogramowania komputerowego oraz oprogramowania do automatów.

(111) **288666** (220) 2014 04 17 (210) 427673
 (151) 2016 10 28 (441) 2014 08 04
 (732) LIBERTY POLAND SPÓŁKA AKCYJNA, Chorzów, PL.
 (540) p-paya
 (540)



Kolor znaku: ciemnozielony, jasnozielony

(531) 24.15.21, 27.05.01, 29.01.03
 (510), (511) **9** karty zawierające elektroniczne zarejestrowane dane, karty pre-paid, karty telefoniczne, urządzenia mobilne, nośniki da-

nych, w tym nośniki magnetyczne i optyczne, czytniki, w tym czytniki optyczne i magnetyczne, urządzenia do komunikacji, w tym transmisji i przetwarzania informacji, sprzęt komputerowy, komputerowe urządzenia peryferyjne, stanowiska POS, sprzęt telekomunikacyjny, **35** zgrupowanie na rzecz osób trzecich różnych towarów takich jak: towary wykorzystywane w branży telekomunikacyjnej i teleinformatycznej, karty telefoniczne operatorów telekomunikacyjnych, telefonii stacjonarnej i komórkowej, telefoniczne karty pre-paid, pakiety startowe do telefonów komórkowych, kody umożliwiające dostęp do produktów i usług przedpłaconych (pre-paid), doładowania telefonów komórkowych i urządzeń mobilnych pozwalające nabywcy wygodnie oglądać i kupować te towary w punktach sprzedaży, za pośrednictwem sieci komputerowej oraz łączny teleinformatycznych, terminali POS oraz usługi pośrednictwa w powyższym zakresie, promocja sprzedaży dla osób trzecich, **36** usługi finansowe, obsługa płatności, usługi w zakresie elektronicznych płatności, dokonywanie rozliczeń finansowych, obsługa płatności urządzeniami mobilnymi, obsługa płatności bezgotówkowych, transfer elektroniczny środków finansowych, usługi finansowe świadczone za pomocą terminali i komputerów, w tym komputerów kasowych, związane z przyjmowaniem, przekazywaniem i rozliczaniem płatności, usługi pośrednictwa w powyższym zakresie, **38** usługi telekomunikacyjne, usługi teleinformatyczne, łączność poprzez terminale komputerowe i za pomocą telefonów komputerowych, przesyłanie informacji tekstowej i obrazowej, doładowywania telefonów komórkowych, wypożyczanie urządzeń do przesyłania i przetwarzania danych, informacja o telekomunikacji, udostępnianie połączeń telekomunikacyjnych, **42** analizy systemów komputerowych, obsługa i serwis w zakresie oprogramowania komputerowego, w tym konserwacja, powielanie, instalacje i aktualizacja oprogramowania, udostępnianie informacji na temat programów komputerowych, organizowanie i udostępnianie programów, projektowanie i montaż sieci komputerowych, wypożyczanie komputerów i automatów elektronicznych, wypożyczanie oprogramowania komputerowego oraz oprogramowania do automatów.

(111) **288667** (220) 2014 04 26 (210) 427939
 (151) 2016 10 27 (441) 2014 08 04
 (732) OLSEN SPÓŁKA CYWILNA KATARZYNA CZERNEK, JERZY CZERNEK, Grójec, PL.
 (540) GULIWIER veni vidi vici
 (540)



Kolor znaku: biały, jasnobrązowy, czerwony, pomarańczowy, złoty, czarny

(531) 09.01.10, 18.03.05, 18.03.23, 27.05.01, 29.01.15
 (510), (511) **34** papierosy, tytoń, materiały dla palących, gilzy papierosowe, bibułki papierosowe, filtry do papierosów, akcesoria dla palaczy, zapalniczki.

(111) **288668** (220) 2014 04 26 (210) 427940
 (151) 2016 10 27 (441) 2014 08 04
 (732) OLSEN SPÓŁKA CYWILNA KATARZYNA CZERNEK, JERZY CZERNEK, Grójec, PL.
 (540) ORION
 (540)



Kolor znaku: czerwony, szary, biały, czarny
 (531) 05.03.11, 05.03.13, 26.01.02, 27.05.01, 29.01.14

(510), (511) **34** papierosy, tytoń, materiały dla palących, gilzy papierosowe, bibułki papierosowe, filtry do papierosów, akcesoria dla palaczy, zapalniczki.

(111) **288669** (220) 2014 04 29 (210) 428048
 (151) 2016 11 15 (441) 2014 08 18
 (732) BIURO INFORMACJI GOSPODARCZEJ INFOMONITOR SPÓŁKA AKCYJNA, Warszawa, PL.
 (540) CENTRALNY Rejestr Długów
 (540)



Kolor znaku: czarny, niebieski, zielony

(531) 20.07.01, 27.05.01, 29.01.13
 (510), (511) **35** agencje informacji handlowej, analizy kosztów, analizy rynkowe, badania rynku, badania w dziedzinie działalności gospodarczej, doradztwo specjalistyczne w sprawach działalności gospodarczej, doradztwo w zakresie organizowania i prowadzenia działalności gospodarczej, dystrybucja materiałów reklamowych, ekonomiczne prognozy, ekspertyzy w zakresie wydajności przedsiębiorstw, handlowe informacje i porady udzielane konsumentom, informacja o działalności gospodarczej, pozyskiwanie danych do komputerowych baz danych, systematyzacja danych w komputerowych bazach danych, komputerowe zarządzanie plikami, informacja o działalności gospodarczej, patronat medialny będący rodzajem sponsoringu, pomoc w prowadzeniu działalności gospodarczej, usługi porównywania cen, pozyskiwanie informacji o działalności gospodarczej, promocja sprzedaży dla osób trzecich, rozpowszechnianie materiałów reklamowych w zakresie ulotek, prospektów, druków, próbek, sortowanie danych w bazach komputerowych, sporządzanie sprawozdań rachunkowych, promocja sprzedaży dla osób trzecich, telemarketing, reklama telewizyjna, uaktualnianie materiałów reklamowych, prezentowanie produktów w mediach dla celów sprzedaży detalicznej, organizowanie wystaw w celach handlowych lub reklamowych, wynajem czasu reklamowego we wszystkich środkach przekazu, wyszukiwanie informacji w plikach komputerowych dla osób trzecich, wyszukiwanie w komputerowych bazach danych, wywiad gospodarczy, kreowanie wizerunku firmy, usług lub towaru, doradztwo w zakresie zarządzania działalnością gospodarczą, zarządzanie zbiorami informatycznymi, zestawienia statystyczne, zbieranie, przetwarzanie, gromadzenie i przesyłanie informacji gospodarczych, **36** analizy finansowe, informacje bankowe, biura informacji kredytowej, doradztwo w sprawach finansowych, informacje finansowe, doradztwo finansowe, doradztwo w zakresie długów, operacje bankowe, operacje finansowe, agencje badające zdolność kredytową, sponsorowanie finansowe, agencje ściągające należności, windykacja należności, **41** edukacja, nauczanie, fotoreportaże, organizowanie i prowadzenie konferencji, organizowanie i prowadzenie seminariów, organizowanie i prowadzenie szkoleń, organizowanie i prowadzenie sympozjów, organizowanie konkursów w zakresie edukacji lub rozrywki, organizowanie loterii, pisanie tekstów, innych niż reklamowych, kształcenie praktyczne w postaci pokazów, publikacje elektroniczne on-line książek i periodyków, publikowanie tekstów innych niż teksty reklamowe.

(111) **288670** (220) 2014 05 08 (210) 428345
 (151) 2016 11 09 (441) 2014 08 18
 (732) KOCZWARA JACEK MASTERMODEL FHU, Bielsko-Biała, PL.
 (540) conducore
 (510), (511) **19** kompozyty, laminaty, laminaty poliestrowo-szklane, winyloestrowo-szklane, epoksydowo-szklane, materiały zabezpieczające pomieszczenie zagrażające samoczynnym wybuchem przed wystąpieniem iskr, **40** obróbka materiałowa, przygotowywanie elementów kompozytowych, usługi przygotowywania elementów odprowadzających ładunki elektryczności statycznej.

(111) **288671** (220) 2014 05 30 (210) 429432
 (151) 2016 11 10 (441) 2014 09 15
 (732) KRUSZYWA POLSKIE SPÓŁKA AKCYJNA, Rybaki, PL.
 (540) SANDBERG

(540)



Kolor znaku: zielony, czarny

(531) 26.03.04, 27.05.01, 29.01.13

(510), (511) **1** kleje do glazury, terakoty, kamionki, mozaiki, kamienia naturalnego,, **2** emulsja do gruntowania podłoża betonowych, gazobetonowych, emulsja do gruntowania płyt gipsowo-kartonowych, emulsja do gruntowania powierzchni ceglanych, na wyprawy elewacyjne, emulsja do likwidacji nalotów powstałych z osadzania glonów i grzybów, emulsja do zabezpieczania elewacji na etapie zatapiania siatki, **19** ścierniwa i kruszywa budowlane z odkrywki i z rzek, posypki budowlane, posypki papowe, posypki mineralne bazowe do zapraw budowlanych, suszone piaski i żwir, zaprawa murarska do ścian konstrukcyjnych, działowych, fundamentów, zaprawa murarska do sklepień z cegieł i pustaków oraz bloczków, zaprawa murarska sucha do nakładania maszynowego i ręcznego, zaprawa wyrównująca, zaprawa klejowa do styropianu w dociepleniach ścian, zaprawa klejowa do mocowania płyt styropianowych na ścianach zewnętrznych i wewnętrznych, zaprawa klejowa do zabezpieczania siatki w dociepleniach ścian, narzut tynkarski mrozoodporny, do nakładania na powierzchnie zewnętrzne i wewnętrzne, ręcznie i maszynowo, narzut tynkarski, tynk agregatowy, tynki cienkowarstwowe dekoracyjne, wylewka betonowa do wykonywania posadzek, podłoża betonowych, wylewka betonowa do wypełniania ubytków i szczelin, wylewka betonowa uplastyczniona do agregatów, wylewka szybko wiążąca, wylewka samo niwelująca nierówności duże i małe, grube i cienkie, wylewka zbrojona, betonowe prefabrykaty, **35** prowadzenie usług w zakresie: dystrybucji i rozpowszechniania materiałów reklamowych próbek, druków, prospektów, broszur, dokonywanie analizy kosztów, pokazy towarów, zaopatrzenie osób trzecich w materiały budowlane, organizowanie wystaw w celach handlowych lub reklamowych, **37** budowa pawilonów i sklepów targowych, informacja budowlana w zakresie materiałów i stosowania technologii, nadzór budowlany, wynajem sprzętu budowlanego i maszyn budowlanych, informacja o naprawach budowlanych, izolowanie budynków przed wilgocią i przemarzaniem, usługi eksploatacji kamieniołomów, kamieniarstwo, tynkowanie, uszczelnianie budynków, **39** magazynowanie i składowanie materiałów budowlanych, magazynowanie i składowanie maszyn i sprzętu budowlanego, dostarczanie materiałów budowlanych, pakowanie materiałów budowlanych, **42** prace badawczo-rozwojowe z zakresu materiałów budowlanych, doradztwo budowlane, poszukiwania geologiczne i ekspertyzy geologiczne dotyczące złóż eksploatacyjnych dla materiałów budowlanych, testowanie materiałów budowlanych, wzornictwo przemysłowe dotyczące budownictwa, wzornictwo przemysłowe dotyczące materiałów budowlanych.

(111) **288672** (220) 2014 05 30 (210) 429465
(151) 2016 11 10 (441) 2014 09 15

(732) NATUR PRODUKT ZDROVIT SPÓŁKA Z OGRANICZONĄ ODPOWIEDZIALNOŚCIĄ, Warszawa, PL.

(540) Hialusynergy

(510), (511) **5** preparaty farmaceutyczne, leki do celów medycznych, preparaty dietetyczne dla celów leczniczych, preparaty witaminowe i lecznicze, preparaty mineralne, napoje do celów leczniczych, zioła lecznicze.

(111) **288673** (220) 2014 05 30 (210) 429470
(151) 2016 11 03 (441) 2014 09 15

(732) PURWIN PAWEŁ CLEANSE J. FACTORY, Warszawa, PL.

(540) Cleanse Me RAW PRESSED NATURAL EST. 2014

(540)



Kolor znaku: biały, zielony

(531) 01.15.15, 05.03.11, 05.03.13, 26.01.01, 27.05.01, 29.01.12

(510), (511) **29** mięso, wyroby mięsne i wędliniarskie, kiełbasy, ryby, anchois, drób, dziczyzna, konserwowane, suszone i gotowane owoce

i warzywa, galaretki, dżemy, marmolady, kompoty, jaja, mleko, produkty mleczne, napoje mleczne, bita śmietana, napoje z przewagą mleka, jogurty, kefiry, sery, oleje i tłuszcze jadalne, masło, masło kakaowe, margaryna, smalec, przetwory owocowe i warzywne, mrożone owoce i warzywa, mrożone mieszanki owocowe i warzywne, mrożone dania gotowe wegetariańskie i z dodatkiem mięsa, musy owocowe, przeciery owocowe i warzywne, sałatki owocowe i warzywne, żelatyna do żywności, chipsy, owoce morza, zupy, składniki do sporządzania zup, grzyby konserwowane, żywność dietetyczna nie przeznaczona do użytku medycznego lub weterynaryjnego, **30** kawa, herbata, kakao, czekolada, ekstrakty kawy, namiastki kawy, kawa nie-naturalna, substytuty kawy, aromaty kawowe, mieszanki kawy, napoje na bazie kawy, napoje na bazie herbaty, herbata mrożona, napoje na bazie czekolady, napoje na bazie kakao, napoje kawowe, kakaowe, czekoladowe z mlekiem, cukier, miód, słodziki naturalne, ryż, mąka, gotowe dania na bazie produktów zbożowych i mąki, ravioli, pizza, lasagne, gofry, naleśniki, tarty (słodkie i słone), makarony, produkty zbożowe, kasze, wyroby piekarnicze, ciasta, ciasteczka, herbatniku krakersy, biszkopty, ciasta w proszku, wyroby cukiernicze, bułki, bułka tarta, słodkie babeczki, chleb, chleb bezdrożdżowy, kanapki, prażona kukurydza (popcorn), płatki śniadaniowe, muesli, słodczyce, cukierki, galaretki owocowe, czekolada, marcepan, wyroby cukiernicze na bazie migdałów, lody, lody spożywcze, lody spożywcze w proszku, środki wiążące do lodów, sorbety, sosy przyprawowe, sosy do sałatek, sosy do mięs, keczup, majonezy, przyprawy, przyprawy ziołowe, aromaty do napojów, lód do napojów chłodzących, **32** wody niegazowane i gazowane, wody mineralne, stołowe, sodowe, napoje bezalkoholowe, soki, napoje i nektary owocowe, warzywne i owocowo-warzywne, napoje na bazie owoców i warzyw, sorbety, napoje izotoniczne, napoje energetyczne, napoje serwatkowe, lemoniada, toniki, syropy i preparaty do sporządzania napojów, bezalkoholowe ekstrakty z owoców i warzyw, esencje do napojów, ekstrakty do napojów, **33** napoje alkoholowe, likiery, miód pitny, ekstrakty i esencje alkoholowe, ekstrakty owocowe z alkoholem, wina, wódki, **35** sprzedaż hurtowa i detaliczna żywności, napojów alkoholowych i bezalkoholowych i wyrobów tytoniowych, sprzedaż detaliczna soków i innych napojów bezalkoholowych prowadzona przez domy sprzedaży wysyłkowej lub Internet, **40** przetwórstwo i konserwowanie owoców i warzyw, **43** usługi przygotowania i dostarczania posiłków, żywności i napojów, usługi świadczone przez bary, bary szybkiej obsługi, kawiarnie, restauracje, restauracje samoobsługowe, stołówki i inne punkty gastronomiczne, usługi restauracji przygotowujących żywność na wynos, usługi cateringowe, obsługa gastronomiczna z własnym zapleczem, produktami i transportem, usługi polegające na zamawianiu żywności poprzez komputerową sieć on-line.

(111) **288674** (220) 2014 06 03 (210) 429612
(151) 2016 10 31 (441) 2014 09 15
(732) STOWARZYSZENIE TAXI MODLIN, Nowy Dwór Mazowiecki, PL.
(540) TAXI MODLIN
(540)



Kolor znaku: fioletowy, różowy, biały, czarny, zielony

(531) 18.05.01, 18.05.03, 26.11.02, 26.11.06, 26.11.12, 27.05.01, 29.01.15

(510), (511) **39** usługi przewozowe osób i towarów, pośrednictwo w telefonicznym przyjmowaniu zleceń na usługi przewozowe osób i towarów, prowadzenie agencji spedycyjnych, pomoc drogowa w zakresie holowania, usługi wynajmu samochodów osobowych i furgonetek, wynajmowanie miejsc parkingowych.

(111) **288675** (220) 2014 06 18 (210) 430242
(151) 2016 11 14 (441) 2014 09 29
(732) GO TRAVEL UN LIMITED, HONG KONG, CN.
(540) JetRadar
(510), (511) **35** świadczenie usług porównywania cen w dziedzinie opłat za przeloty lotnicze oraz w dziedzinie stawek hotelowych za po-

średnictwem Internetu, świadczenie usług informacji konsumenckiej i wydawania rekomendacji dla produktów i usług w dziedzinie usług turystycznych, udostępnianie informacji on-line o towarach i usługach osób trzecich poprzez reklamy i ogłoszenia osób trzecich, udostępnianie informacji porównawczej w zakresie stawek hotelowych, **38** udostępnianie łączy komunikacyjnych on-line przenoszących użytkownika strony internetowej do lokalnych i światowych stron internetowych oraz witryn internetowych osób trzecich, **39** świadczenie usług informacji turystycznej za pośrednictwem światowej sieci komputerowej, mianowicie świadczenie usług wyszukiwarek ofert podróży, informacji turystycznych i związanych z nimi tematów za pośrednictwem światowej sieci komputerowej, udostępnianie informacji dotyczących linii lotniczych, wynajmu samochodów, wynajmu samochodów z szoferem, ofert podróży, pakietów wycieczkowych i ogólnych informacji turystycznych za pośrednictwem światowej sieci komputerowej, przeszukiwalny katalog informacji turystycznej do uzyskiwania danych oraz informacji od osób trzecich za pośrednictwem Internetu, **41** udostępnianie publikacji on-line w formie elektronicznych przewodników informacyjnych zawierających harmonogramy, zestawienia, reklamy, recenzje, komentarze, miejsca lub ogłoszenia do użytku dla podróżnych, dostępnych elektronicznie poprzez sieci komputerowe, światowe sieci informacyjne oraz sieci bezprzewodowe, **42** udostępnianie wyszukiwarki internetowej do wspomaganie podróży przy wyszukiwaniu i porównywaniu cen oraz ocen dla celów rezerwacji podróży, udostępnianie nieściągalnego oprogramowania komputerowego prezentującego mapy geograficzne, informacje i rekomendacje dotyczące tras podróży oraz przewodniki informacji turystycznych, **43** udostępnianie strony internetowej prezentującej informacje w dziedzinie hoteli i zakwaterowania tymczasowego dla podróżujących.

(111) **288676** (220) 2014 07 15 (210) 431143
 (151) 2016 11 03 (441) 2014 10 27
 (732) ADAMCZYK DOMINIK PRZEDSIĘBIORSTWO PRODUKCYJNO
 HANDLOWO GASTRONOMICZNE ICE-FULL, Tomaszów
 Mazowiecki, PL.
 (540) SŁOWIAŃSKA WÓDKA
 (510), (511) **33** wódki.

(111) **288677** (220) 2014 08 06 (210) 432047
 (151) 2016 11 09 (441) 2014 11 24
 (732) LEŻAŃSKI ZBIGNIEW P.P.H. KOSMED, Głubczyce, PL.
 (540) Pinol krem ochronny przeciw odleżynom Przyspiesza
 regenerację skóry Tworzy barierę ochronną Łagodzi podrażnienia
 KOSMED
 (540)



(531) 05.07.10, 24.13.22, 24.13.25, 26.01.01, 26.01.16, 26.11.01,
 26.11.06, 27.05.01
 (510), (511) **3** produkty i środki kosmetyczne, kremy i inne preparaty
 przeciw odleżynom i do pielęgnacji, regeneracji oraz ochrony skóry
 i ciała, **5** preparaty farmaceutyczne do leczenia, krem do ciała zapo-
 bieający powstawaniu odleżyn oraz do pielęgnacji i ochrony ciała.

(111) **288678** (220) 2014 08 12 (210) 432227
 (151) 2016 10 25 (441) 2014 11 24
 (732) TADEO TRADING SPÓŁKA Z OGRANICZONĄ
 ODPOWIEDZIALNOŚCIĄ, Warszawa, PL.
 (540) Flexi BALL
 (540)



(531) 26.01.01, 27.05.01, 26.01.21
 (510), (511) **16** adresarki, artykuły papiernicze, atlasy, bloczki do pi-
 sania, chorągiewki papierowe, emblematy, pieczęcie papierowe, fla-
 mastry, grafity do ołówków, kalendarze, kalkomanie, katalogi, kleje
 do materiałów papierniczych lub do użytku domowego, kreda do
 pisania, urządzenia do laminowania dokumentów do użytku biuro-
 wego, korektory w płynie i taśmie jako materiały biurowe, linijki ry-
 sownicze kreślarskie, mapy, mapy geograficzne, maszynki do ostrze-
 nia ołówków elektryczne lub nieelektryczne, materiały do rysowania,
 materiały piśmienne, notesy podręczne, obsadki do piór, obwoluty
 na luźne kartki, ołówki, ołówki automatyczne, oprawy do ołówków,
 palety dla malarzy, pędzle, pióra wieczne, piórka do rysowania gra-
 fiony, piórniki, przybory do pisania, przybory szkolne jako artykuły
 piśmienne, przyrządy do pisania, przyrządy do rysowania, reproduk-
 cje graficzne, ryłce do kopiowania rysunków, rysiki, tablice szkolne,
 taśmy do maszyn do pisania, taśmy papierowe, taśmy przyklepne do
 celów papierniczych lub użytku domowego, artykuły biurowe jako
 teczki na dokumenty i skoroszyty, torebki do gotowania w kuch-
 niach mikrofalowych, tworzywa sztuczne do modelowania, wkłady
 atramentowe do piór, **35** prowadzenie usług w zakresie: agencji
 importowo-eksportowej, prezentowanie produktów w mediach dla
 celów sprzedaży detalicznej, organizowanie wystaw i targów w ce-
 lach handlowych lub reklamowych, pokazy towarów i handlowe
 informacje i porady udzielane konsumentom, promocja sprzedaży
 dla osób trzecich, reklama za pośrednictwem sieci komputerowej,
 reklama telewizyjna, prasowa, wyceny handlowe, usług prowadze-
 nia sprzedaży w sklepie i/lub hurtowni produktów, jak: adresarki,
 artykuły papiernicze, atlasy, bloczki do pisania, chorągiewki papie-
 rowe, emblematy, pieczęcie papierowe, flamastry, grafity do ołów-
 ków, kalendarze, kalkomanie, katalogi, kleje do materiałów papie-
 rniczych lub do użytku domowego, kreda do pisania, urządzenia do
 laminowania dokumentów do użytku biurowego, korektory w płynie
 i taśmie jako materiały biurowe, linijki rysownicze kreślarskie, mapy,
 mapy geograficzne, maszynki do ostrzenia ołówków elektryczne lub
 nieelektryczne, materiały do rysowania, materiały piśmienne, notesy
 podręczne, obsadki do piór, obwoluty na luźne kartki, ołówki, ołówki
 automatyczne, oprawy do ołówków, palety dla malarzy, pędzle, pió-
 ra wieczne, piórka do rysowania grafiony, piórniki, przybory do pi-
 sania, przybory szkolne jako artykuły piśmienne, przyrządy do pi-
 sania, przyrządy do rysowania, reprodukcje graficzne, ryłce do kopiowania
 rysunków, rysiki, tablice szkolne, taśmy do maszyn do pisania, taśmy
 papierowe, taśmy przyklepne do celów papierniczych lub użytku do-
 mowego, artykuły biurowe jako teczki na dokumenty i skoroszyty,
 torebki do gotowania w kuchniach mikrofalowych, tworzywa sztucz-
 ne do modelowania, wkłady do piór.

(111) **288679** (220) 2014 08 12 (210) 432228
 (151) 2016 10 25 (441) 2014 11 24
 (732) TADEO TRADING SPÓŁKA Z OGRANICZONĄ
 ODPOWIEDZIALNOŚCIĄ, Warszawa, PL.
 (540) Flexi JET
 (540)



(531) 26.01.01, 26.11.01, 27.05.01
 (510), (511) **16** adresarki, artykuły papiernicze, atlasy, bloczki do pi-
 sania, chorągiewki papierowe, emblematy, pieczęcie papierowe, fla-
 mastry, grafity do ołówków, kalendarze, kalkomanie, katalogi, kleje
 do materiałów papierniczych lub do użytku domowego, kreda do
 pisania, urządzenia do laminowania dokumentów do użytku biuro-
 wego, korektory w płynie i taśmie jako materiały biurowe, linijki ry-

sownicze kreślarskie, mapy, mapy geograficzne, maszyny do ostrzenia ołówków elektryczne lub nieelektryczne, materiały do rysowania, materiały piśmienne, notesy podręczne, obsadki do piór, obwoluty na luźne kartki, ołówki, ołówki automatyczne, oprawy do ołówków, palety dla malarzy, pędzle, pióra wieczne, piórka do rysowania grafiony, piórniki, przybory do pisania, przybory szkolne jako artykuły piśmienne, przyrządy do pisania, przyrządy do rysowania, reprodukcje graficzne, ryłce do kopiowania rysunków, rysiki, tablice szkolne, taśmy do maszyn do pisania, taśmy papierowe, taśmy przylepne do celów papierniczych lub użytku domowego, artykuły biurowe jako teczki na dokumenty i skoroszyty, torebki do gotowania w kuchniach mikrofalowych, tworzywa sztuczne do modelowania, wkłady atramentowe do piór, **35** prowadzenie usług w zakresie: agencji importowo-eksportowej, prezentowanie produktów w mediach dla celów sprzedaży detalicznej, organizowanie wystaw i targów w celach handlowych lub reklamowych, pokazy towarów, handlowe informacje i porady udzielane konsumentom, promocja sprzedaży dla osób trzecich, reklama za pośrednictwem sieci komputerowej, reklama telewizyjna, prasowa, wyceny handlowe, usług prowadzenia sprzedaży w sklepie i/lub hurtowni produktów, jak: adresarki, artykuły papiernicze, atlasy, bloczki do pisania, chorągiewki papierowe, emblematy, pieczęcie papierowe, flamastry, grafity do ołówków, kalendarze, kalkomanie, katalogi, kleje do materiałów papierniczych lub do użytku domowego, kreda do pisania, urządzenia do laminowania dokumentów do użytku biurowego, korektory w płynie i taśmie jako materiały biurowe, linijki rysownicze kreślarskie, mapy, mapy geograficzne, maszyny do ostrzenia ołówków elektryczne lub nieelektryczne, materiały do rysowania, materiały piśmienne, notesy podręczne, obsadki do piór, obwoluty na luźne kartki, ołówki, ołówki automatyczne, oprawy do ołówków, palety dla malarzy, pędzle, pióra wieczne, piórka do rysowania grafiony, piórniki, przybory do pisania, przybory szkolne jako artykuły piśmienne, przyrządy do pisania, przyrządy do rysowania, reprodukcje graficzne, ryłce do kopiowania rysunków, rysiki, tablice szkolne, taśmy do maszyn do pisania, taśmy papierowe, taśmy przylepne do celów papierniczych lub użytku domowego, artykuły biurowe jako teczki na dokumenty i skoroszyty, torebki do gotowania w kuchniach mikrofalowych, tworzywa sztuczne do modelowania, wkłady do piór.

(111) **288680** (220) 2014 08 13 (210) 432231
 (151) 2016 11 09 (441) 2014 11 24
 (732) SKARB PAŃSTWA reprezentowany przez MINISTRA OBRONY NARODOWEJ, Warszawa, PL.
 (540) WDT
 (540)

WDT

Kolor znaku: zielony, czarny

(531) 27.05.01, 29.01.12

(510), (511) **16** nalepki naklejki (materiały piśmienne), **35** materiały reklamowe Wojskowego Dozoru Technicznego, **42** badania techniczne.

(111) **288681** (220) 2010 03 23 (210) 368197
 (151) 2016 11 15 (441) 2010 07 05
 (732) „TAX-POL” KRZYSZTOF CHAJĘCKI, Wrocław, PL.
 (540) TAX-POL

(510), (511) **18** aktówki, dyplomaty, etui skórzane na: klucze, okulary, przybory do pisania: kasetki, ze: skóry, z tekstury skórzanej, klasyry na karty wizytowe, komplety podróżne, kosmetyczki podróżne, kufery, kufarki na przybory toaletowe, parasole, parasolki, pasy skórzane, plecaki, portfele, portmonetki, z metali nieszlachetnych, pudełka ze skóry, sakiewki, sakwy myśliwskie, teczki szkolne skórzane, torby skórzane: na kółkach, na ubranie, na zakupy, plażowe, podróżne, szkolne, torebki, tornistry, szkolne, siatki na zakupy, skóry, walizki, walizy, **25** buty skórzane, **38** usługi-agencje informacyjne, wypożyczanie czasu dostępu do światowej sieci, udostępnianie Internetu dla forum dyskusyjnego, łączności poprzez terminale komputerowe i sieć światłowodów, łączność: telefoniczna, telegraficzna i za pomocą telefonii komórkowej, przesyłania informacji tekstowej i obrazowej za pomocą komputera, połączeń ze światową siecią komputerową za pośrednictwem telekomunikacji, przesyłanie informacji, przydzielanie dostępu

do baz danych, przydzielanie kanałów telekomunikacyjnych dla usług związanych z tele zakupami, przydzielanie użytkownikowi dostępu do światowej sieci komputerowej, telewizja kablowa, udostępnianie internetowego forum dyskusyjnego, transmisja programów radiowych i telewizyjnych, transmisja satelitarna, usługi ogłoszeń elektronicznych, ogłoszenia elektroniczne, poczty elektronicznej, połączenia i trasy połączeń dla telekomunikacji przekazów satelitarnych, zlecenia przywoławcze, przydzielanie-wypożyczanie użytkownikom czasu dostępu do światowej sieci komputerowej-usługi operatorów sieciowych, **42** usługi-analazy systemów komputerowych, administrowanie stronami komputerowymi, prace badawczo-rozwojowe w zakresie stron www, doradztwo: w sprawach sprzętu komputerowego i oprogramowania komputerowego, projektowanie systemów komputerowych, elektroniczna konwersja danych lub programów, instalacje oprogramowania komputerowego, inżynieria techniczna, kalibrowanie, cechowanie, odzyskiwanie danych komputerowych, projektowanie systemów komputerowych, konwersja danych lub dokumentów na formę elektroniczną, oprogramowania komputerowe w zakresie: instalacji, konserwacji, powielania, projektowania i wypożyczania, kontrola jakości, wypożyczanie serwerów, tworzenie i utrzymywanie stron internetowych dla osób trzecich, stylizacja w zakresie wzornictwa przemysłowego, **45** usługi arbitrażowe, badawczo-rozwojowe w zakresie w zakresie własności intelektualnej, badania prawne i usługi w zakresie prawa podatkowego.

(111) **288682** (220) 2016 03 09 (210) 453317
 (151) 2016 10 25 (441) 2016 06 20
 (732) TK IMPORT SPÓŁKA Z OGRANICZONĄ ODPOWIEDZIALNOŚCIĄ, Kielce, PL.
 (540) MAGIC SAND isere DLA DZIECI 3+ ZABAWKA ROKU PIASEK NIGDY NIEWYSZYCHA TWÓRZ NIEWYKŁĘRZEŻBY Z KINETYCZNEGO PIASKU NIEWYKŁĘLA ZABAWA, KTÓREJ NIE BĘDZIECIE CHCIELI PRZERWAĆ ZMIESZAJ DWA KOLORY, KTÓRE STWORZĄ NOWY 2 MIESZAJ KOLORY DOŁĄCZONE FOREMKI I NARZĘDZIA! TWÓRZ WŁASNE BUDOWLE! WSZYSTKIE AKCESORIA W ZESTAWIE! ODRZUC NADMIAR PIASKU WYMODELUJ
 (540)



Kolor znaku: biały, czarny, niebieski, jasnoniebieski, jasnozielony, zielony, fioletowy, brązowy, czerwony, żółty, srebrny, różowy, beżowy, jasnobrązowy, pomarańczowy
 (531) 21.01.25, 29.01.15, 27.05.01, 03.09.01, 03.09.04, 03.09.14, 03.09.16, 03.09.17, 02.05.08
 (510), (511) **28** zabawki do piasku, gry i rzeczy do zabawy, zestawy do modelowania dla dzieci, akcesoria do lepienia z kinetycznego piasku.

(111) **288683** (220) 2014 08 22 (210) 432549
 (151) 2016 10 26 (441) 2014 12 08
 (732) ZIBI SPÓŁKA AKCYJNA, Warszawa, PL.
 (540) euroTime
 (540)



Kolor znaku: czerwony, czarny, biały
 (531) 17.01.01, 17.01.02, 27.05.01, 29.01.13
 (510), (511) **9** kalkulatory, kasy rejestrujące, sprzęt audio-video, komputery i komputerowe urządzenia peryferyjne, notesy elektroniczne, monitory, drukarki, skanery, klawiatury i myszy komputerowe, pióra elektroniczne, dyski magnetyczne, dyski optyczne, telefaksy, magnetofony, dyktafony, **14** metale szlachetne, kamienie szlachetne i półszlachetne, wyroby jubilerskie, biżuteria, przyrządy chronometryczne i zegarmistrzowskie, chronometry, zegary, zegarki, budziki, mechanizmy do zegarów i zegarków, bransoletki [biżuteria], bransoletki do zegarków, koperty do zegarków, łańcuszki [biżuteria], łańcuszki do zegarków, paski do zegarków, szkiełka do zegarków, tarcze zegarów i zegarków, wskazówki zegarów i zegarków, **21** naczynia, zastawy stołowe, pojemniki i przybory do użytku w gospodarstwie domowym, **34** cygarnice, **35** sprzedaż detaliczna lub hurtowa kalkulatorów, kas rejestrujących, sprzętu audio-video, komputerów i komputerowych urządzeń peryferyjnych, notesów elektronicznych, monitorów, drukarek, skanerów, klawiatur i myszy komputerowych, piór elektronicznych, dysków magnetycznych, dysków optycznych, telefaksów, magnetofonów, dyktafonów, metali szlachetnych i półproduktów z metali szlachetnych, kamieni szlachetnych i półszlachetnych, wyrobów jubilerskich, biżuterii, naczyń, cygarnic, zastaw stołowych, pojemników i przyborów do użytku w gospodarstwie domowym z metali szlachetnych, przyrządów chronometrycznych i zegarmistrzowskich, chronometrów, zegarów, zegarków, budzików, mechanizmów do zegarów.

(111) **288684** (220) 2014 09 03 (210) 432982
 (151) 2016 11 14 (441) 2014 12 22
 (732) NO LIMIT SPÓŁKA Z OGRANICZONĄ ODPOWIEDZIALNOŚCIĄ, Warszawa, PL.
 (540) Your stairway to e-heaven
 (510), (511) **36** nieruchomości (dzierzawa), **39** transport, spedycja, magazynowanie, dostarczanie paczek, logistyka transportu, składowanie, magazyny wynajmowanie.

(111) **288685** (220) 2014 09 04 (210) 432990
 (151) 2016 11 04 (441) 2014 12 22
 (732) VILMORIN GARDEN SPÓŁKA Z OGRANICZONĄ ODPOWIEDZIALNOŚCIĄ, Komorniki, PL.
 (540) Decor line
 (540)



Kolor znaku: niebieski, biały
 (531) 27.05.01, 29.01.04
 (510), (511) **31** nasiona kwiatów i warzyw do samodzielnego wysiewu do gruntu lub rozsady.

(111) **288686** (220) 2015 06 01 (210) 443167
 (151) 2016 08 05 (441) 2015 09 14
 (732) WNUK SŁAWOMIR, Gdańsk, PL.
 (540) OPTAVIS
 (510), (511) **5** preparaty czyszczące do szkieł kontaktowych, preparaty farmaceutyczne, leki do oczu w kroplach, leki do użytku medycznego, leki pomocnicze [wspierające], płyny do przemywania oczu, przepaski na oczy do celów medycznych, suplementy diety zawierające olej lniany, okulary, gogle do uprawiania sportu, linijki [przyrządy miernicze], lusterka optyczne, lupy [optyka], łańcuszki do okularów, obiektywy [soczewki] optyka, okulary przeciwosłepienia-

we, okulary [optyka], okulary przeciwsłoneczne, oprawki do okularów, oprogramowanie komputerowe, nagrane, pojemniczki na szkła kontaktowe, pryzmaty [optyka], refraktometry, sferometry, zestawy soczewkowe [wizniarki, okulary], soczewki korekcyjne [optyka], soczewki optyczne, szkła kontaktowe, szkła optyczne, szkło optyczne, sznureczki do okularów, urządzenia i przyrządy optyczne, wyroby optyczne, **35** badania marketingowe, badania opinii publicznej, badania rynku, pozyskiwanie danych do komputerowych baz danych, systematyzacja danych w komputerowych bazach danych, marketing, rozpowszechnienie ogłoszeń reklamowych, organizowanie wystaw w celach handlowych lub reklamowych, prezentowanie produktów w mediach dla celów sprzedaży detalicznej, public relations, publikowanie tekstów sponsorowanych, reklamy radiowe, reklama, rozpowszechnianie materiałów reklamowych [ulotki, prospekty, drukarki, próbki], reklama billboardowa, reklamy telewizyjne, przygotowywanie reklam prasowych, reklama za pośrednictwem sieci komputerowej, sprzedaż detaliczna lub hurtowa środków farmaceutycznych, weterynaryjnych i sanitarnych oraz zaopatrzenia medycznego, zarobkowe zarządzanie w zakresie udzielania licencji na towary i usługi dla osób trzecich, doradztwo w zakresie zarządzania działalnością gospodarczą, pomoc w zarządzaniu działalnością gospodarczą, doradztwo w zakresie zarządzania personalnego, **42** badania naukowe, badania w dziedzinie fizyki, **44** opieka zdrowotna. ośrodki zdrowia, usługi optyczne, pomoc medyczna.

(111) **288687** (220) 2015 08 04 (210) 445515
 (151) 2016 05 04 (441) 2015 11 09
 (732) Vovk Volodymyr Lvovych, Lwów, UA.
 (540) BELAUTO
 (540)



Kolor znaku: zielony
 (531) 27.05.01, 29.01.03, 29.01.11
 (510), (511) **6** kanistry metalowe, butle oraz pojemniki metalowe do sprężonego gazu lub ciekłego powietrza, pojemniki, kasety oraz paki metalowe, pojemniki do pakowania metalowe, pojemniki metalowe do magazynowania i transportu, klamry i zaciski metalowe, klamry, zaciski i klemy do akumulatorów, klamry do mocowania kół zapasowych w bagażniku, metalowe klamry pasów maszynowych, złącza kabli metalowe, nieelektryczne, złącza metalowe do łańcuchów, kable metalowe nieelektryczne, metalowe przewody nieelektryczne, liny metalowe, druty z metali nieszlachetnych, przewody metalowe do instalacji wentylacji i klimatyzacji, przewody metalowe nieelektryczne, liny stalowe, przewody stalowe, belki stropowe metalowe, stropy metalowe, stropy metalowe do przemieszczania ciężarów, sufity metalowe, znaki drogowe nieświejące, niemechaniczne, metalowe, suwnice jako konstrukcje metalowe, metalowe opaski zaciskowe, **7** suwnice pomostowe, podnośniki, podnośniki jako części maszyn, podnośniki jako urządzenia, pasy napędowe do podnośników, łańcuchy do podnośników jako części maszyn, podnośniki jako windy, podnośniki pneumatyczne, podnośniki zębatkowe, świece zapłonowe, elektryczne cewki zapłonowe, elektroniczne zapłony do pojazdów, przewody do świec zapłonowych, pompy, kompresory, wentylatory, kompresory gazowe, tłoki do kompresorów, kompresory powietrza do pojazdów, kompresory jako części maszyn i silników, pompy powietrza, pompy osiowe, pompy paliwowe, pompy jako maszyny, pompy jako części maszyn lub silników, pompy elektryczne, pompy wtryskowe paliwa, pompy odprowadzające olej, rozruszniki, rozruszniki do silników, wciągarki, wciągarki elektryczne, separatory, maszyny do separacji wody i odolejące pary, odkurzacze, odkurzacze samochodowe, odkurzacze elektryczne, torby do odkurzaczy, filtry do odkurzaczy, instalacje ssące pył, urządzenia do ssania powietrza, wkrętarki, klucze zaciskające jako części maszyn, dźwigi do pojazdów, dźwigi samochodowe jako samochody ciężarowe, błotniki jako części maszyn, **8** podnośniki jako narzędzia ręczne, lewarki uruchamiane ręcznie, klucze do świec zapłonowych, pompki ręczne, wkrętarki jako narzędzia ręczne, klucze maszynowe jako narzędzia, klucze płaskie, klucze imbusowe, klucze do pojazdów, klucze nasadowe, klucze francuskie, klucze nastawne, klucze oczkowe, klucze dynamometryczne, klucze do filtrów oleju, klucze do rozkręcania filtrów, klucze do kół, klucze nasadkowe, klucze typu grzechotka, klu-

cze trzpieniowe, klucze do wkręcania zacisków hamulcowych, klucze do alternatorów, klucze przekładniowe, klucze do świec, klucze krzyżakowe, zestawy kluczy samochodowych, zestawy narzędzi samochodowych, wkrętaki, śrubokręty, szczypce, kleszcze, obcęgi, szczypce do cięcia drutu, przecinaki, narzędzia samochodowe, gumowe wycieraczki do okien jako narzędzia obsługiwane ręcznie, gumowe wycieraczki do szyb samochodowych jako narzędzia obsługiwane ręcznie, **9** bezpieczniki, bezpieczniki topikowe, druty ze stopów metali, druty ze stopów metali jako bezpieczniki topikowe, bezpieczniki układowe, bezpieczniki ceramiczne, bezpieczniki elektryczne, bezpieczniki do pojazdów, elektryczne bezpieczniki stykowe, bezpieczniki termiczne prądowe, siatki zabezpieczające przed wypadkami, obuwie zabezpieczające przed wypadkami, promieniowaniem i ogniem, zaciski przewodów elektrycznych, gniazdko, wtyczki i inne kontakty, złącza elektryczne, złączki elektryczne, złącza do przewodów elektrycznych, rozgałęźniki, przedłużacze i wtyczki elektryczne, kable zapłonowe, przewody zapłonowe, akumulatory zapłonowe, baterie zapłonowe, złącza wysokiego napięcia do świec zapłonowych, podstawki i uchwyty pod telefony komórkowe i urządzenia mobilne, uchwyty na deskę rozdzielczą do telefonów komórkowych oraz urządzeń nawigacyjnych, sznurowadła i łańcuszki do sprzętu elektronicznego, rozruszniki akumulatorowe, kable elektryczne, kable elektroniczne, kable koncentryczne, kable optyczne – światłowody, kable rozruchowe do silników, kable zapłonowe, kable zapłonowe do pojazdów, kable USB, opaski zaciskowe do kabli, kable uruchamiające, kable rozruchowe do akumulatorów, osłony przeciwodblaskowe, tarcze odblaskowe noszone na ubraniu w celu zapobiegania wypadkom drogowym, odzież odblaskowa do zapobiegania wypadkom, elementy odblaskowe do zapobiegania wypadkom, termometry, termostaty do pojazdów, aerometry, szyldy i znaki mechaniczne, szyldy i znaki świecące, anteny, anteny samochodowe, akumulatory elektryczne, akumulatory elektryczne do pojazdów, celki akumulatorowe, gromdzie akumulatorów elektrycznych, kwasomierze do akumulatorów, płyty do akumulatorów elektrycznych, skrzynki akumulatorowe, urządzenia do ładowania akumulatorów elektrycznych, dzwonki jako urządzenia ostrzegające, dzwonki alarmowe elektryczne, dzwonki sygnalizacyjne, trójkąty ostrzegające o niesprawnym samochodzie, alarmy, alarmy antywłamaniowe, alarmy dźwiękowe, samochodowe zestawy audio, opaski ostrzegawcze, **11** urządzenia do oświetlania, urządzenia do wentylacji, instalacje do wentylacji pojazdów, instalacje klimatyzacyjne do pojazdów, wentylatory, wentylatory elektryczne do użytku osobistego, ekspresy elektryczne do kawy, urządzenia do palenia kawy, automaty do parzenia kawy, lampy kierunkowskazów do samochodów, obudowy do lamp, osłony do lamp, urządzenia do zapłonu, reflektory, lampy elektryczne, lampy oświetleniowe, lampki samochodowe, przeciwosłepieniowe urządzenia do pojazdów jako osprzęt do lamp, reflektory do pojazdów, reflektory samochodowe, latarki, latarki kieszonkowe, żarówki do kierunkowskazów w pojazdach, elektryczne żarówki do lamp, żarówki elektryczne, żarówki oświetleniowe, czajniki elektryczne, kotły, kotły grzewcze, kotły parowe, inne niż części maszyn, **12** zapalniczki samochodowe, pompki do rowerów, pompy powietrzne jako akcesoria samochodowe, rozruszniki do pojazdów lądowych, alarmy antywłamaniowe do pojazdów, aparatura i urządzenia do transportu za pomocą lin, przewody paliwowe do pojazdów, przewody sprzęgła jako części pojazdów, bagażniki do pojazdów, bagażniki na narty do samochodów, siatki bagażowe do pojazdów, bagażniki na rowery do pojazdów, wycieraczki do szyb pojazdów, kierownice pojazdów, pokrowce na kierownice samochodowe, kierunkowskazy do pojazdów, klaksony do pojazdów, sygnały dźwiękowe do pojazdów, pokrowce na pojazdy, pokrowce na koła zapasowe, pokrowce na siedzenia pojazdów, sygnalizatory jazdy wstecz do pojazdów, wycieraczki przednich świateł, uchwyty do wycieraczek, lusterka wsteczne, łańcuchy przeciwpoślizgowe, akcesoria samochodowe, akcesoria samochodowe na zimę, rolety i osłony przeciwsłoneczne do pojazdów, korki i nakrętki do zbiorników paliwa oraz gazu w pojazdach, skrobaczki do szyb samochodowych, urządzenia przeciwodblaskowe do pojazdów, urządzenia przeciwosłepieniowe do pojazdów, alarmy antywłamaniowe do pojazdów, urządzenia antywłamaniowe do pojazdów, urządzenia antypoślizgowe do opon pojazdów, pasy bezpieczeństwa do siedzeń w pojazdach, klocki i szczęki hamulcowe do pojazdów, koła pojazdów, kołpaki, części samochodowe, błotniki do pojazdów, **18** rzemień do mocowania ładunków, etui na klucze, etui na kluczyki do samochodu, kufrы bagażowe, pasy skórzane, plecaki, skórzane pasy na ramię, opaski skórzane, **21** sprzęt i akcesoria do

czyszczenia pojazdów, ściereczki do czyszczenia, ściereczki do mycia podłóg, szmatki do czyszczenia, ircha do czyszczenia, ściereczki do czyszczenia i polerowania pojazdów, gąbki, gąbki do czyszczenia i polerowania pojazdów, termosy, termoizolacyjne pojemniki na żywność, skrobaczki do szyb, ściągaczki do wody, **22** liny niemetalowe, liny holownicze do samochodów, pasy niemetalowe do zabezpieczania ładunków, niemetalowe pasy do transportu ładunków, pasy ściągające do mocowania ładunków, linki mocujące do bagażników, gumy mocujące do bagażników, szelki do transportu ładunków niemetalowe, uprząże niemetalowe do przewożenia ładunków, zawiesia do transportu ładunków, niemetalowe, nosidla do transportu ładunków niemetalowe, pokrowce na pojazdy, taśmy do związywania niemetalowe, niemetalowe sznury i sznurki, niemetalowe opaski zaciskowe, worki do transportu i przechowywania materiałów luzem, **27** dywaniki samochodowe, wycieraczki samochodowe, maty samochodowe, **35** reklama, zarządzanie w działalności gospodarczej, agencje importowo-eksportowe, agencje informacji handlowej, analizy kosztów, badania w dziedzinie działalności gospodarczej, doradztwo w zakresie organizacji i zarządzania działalnością gospodarczą, dystrybucja materiałów reklamowych w szczególności próbek, druków, prospektów, broszur, informacja o działalności gospodarczej, kolportaż próbek, oferowanie w mediach produktów dla handlu detalicznego, organizacja wystaw w celach handlowych lub reklamowych, organizowanie sprzedaży w trybie aukcji i przetargów publicznych, organizowanie targów w celach handlowych lub reklamowych, organizowanie wystaw w celach handlowych lub reklamowych, outsourcing jako doradztwo handlowe, pokazy towarów, pomoc w zarządzaniu działalnością gospodarczą, wyceny handlowe, zarobkowe zarządzanie w zakresie koncesjonowania dóbr i usług na rzecz osób trzecich, zarządzanie w zakresie zamówień handlowych, sprzedaż detaliczna, hurtowa oraz za pośrednictwem Internetu: przewodów, kabli, lin, linek, drutów, drobnych wyrobów żelaznych, pojemników metalowych, klamr, zacisków, złączy metalowych, podnośników, lewarków, świec zapłonowych, przewodów do świec zapłonowych, pomp, kompresorów, wentylatorów, separatorów, odkurzaczy, narzędzi ręcznych, kluczy do naprawy pojazdów, zestawów narzędzi samochodowych, bezpieczników, akcesoriów zabezpieczających miejsca wypadku, kabli i przewodów zapłonowych, rozgałęźników, przedłużaczy i wtyczek elektrycznych, podstawek i uchwytów pod telefony komórkowe i urządzenia mobilne, kabli elektrycznych, elementów odblaskowych, odzieży odblaskowej do zapobiegania wypadkom, akumulatorów, alarmów antywłamaniowych, urządzeń do oświetlania, urządzeń do wentylacji, instalacji klimatyzacyjnych do pojazdów, lamp, reflektorów do pojazdów, żarówek, akcesoriów samochodowych, urządzeń samochodowych, zapalniczek samochodowych, akcesoriów zabezpieczających transport ładunków, linek i taśm mocujących ładunki, pokrowców na pojazdy oraz kierownice i siedzenia pojazdów, bagażników do pojazdów, wycieraczek do szyb pojazdów, lusterek wstecznych, części zamiennych do pojazdów, klaksonów i sygnałów dźwiękowych do pojazdów, łańcuchów przeciwpoślizgowych, rolet i osłon przeciwsłonecznych do pojazdów, skrobaczek do szyb, alarmów i urządzeń antywłamaniowych do pojazdów, pasów do transportu ładunków, etui na klucze, sprzętu i akcesoriów do czyszczenia pojazdów, ściereczek do czyszczenia i polerowania pojazdów, pojemników na żywność i napoje, lin niemetalowych, lin holowniczych, urządzeń i akcesoriów do przewożenia ładunków, dywaników i wycieraczek samochodowych.

(111) **288688** (220) 2015 11 06 (210) 448947
 (151) 2016 11 16 (441) 2016 02 15
 (732) SERWACH DARIUSZ SPLENDOR, Płońsk, PL.
 (540) Baltica
 (540)



The logo for 'Baltica' features the brand name in a bold, orange, sans-serif font. To the right of the text is a circular emblem containing a stylized green and white floral or sun-like design.

Kolor znaku: pomarańczowy, zielony, czarny, biały, szary
 (531) 27.05.01, 29.01.12, 05.05.04, 05.05.19, 05.05.20, 05.05.21
 (510), (511) **35** usługi stacji paliw z paliwami stałymi, ciekłymi, gazowymi, produktami pochodnymi, wyrobami chemicznymi i ich produktami, prowadzenie na terenie stacji paliwowych sklepów z artykułami pierwszej potrzeby w zakresie towarów: artykułów spożyw-

czych, przemysłowych, motoryzacyjnych, papierniczych, czasopism, książek, map, atlasów samochodowych.

(111) **288689** (220) 2015 11 20 (210) 449454
(151) 2016 11 14 (441) 2016 02 29

(732) ABACOSUN G. CIHOCKA SPÓŁKA JAWNA, Gdynia, PL.

(540) ŻELAZKO

(510), (511) **10** urządzenia do zabiegów kosmetycznych, urządzenia do wyszczuplania, urządzenia do liftingu, urządzenia do drenażu limfatycznego, urządzenia do usuwania naczynek krwionośnych i tatuaży, urządzenia do akupunktury, przyrządy i aparaty fizykoterapeutyczne, inhalatory, elektrostymulatory do celów kosmetycznych, urządzenia do nawilżania skóry, urządzenia i osprzęt do złuszczenia naskórki, urządzenia i aparaty kosmetyczne znieczulające, urządzenia i aparaty kosmetyczne zabiegowe, urządzenia do peelingu, urządzenia do mikrodermabrazji, urządzenia do światłoterapii kosmetycznej, elektrostymulatory kosmetyczne, urządzenia do jonosfery kosmetycznej, lasery terapeutyczne i kosmetyczne, lampy kosmetyczne, urządzenia fryzjerskie i medyczne, w tym w zakresie medycyny estetycznej, przyrządy do masażu, **37** serwis i naprawa urządzeń kosmetycznych, fryzjerskich, kultury fizycznej i medycznych.

(111) **288690** (220) 2015 11 26 (210) 449721
(151) 2016 11 08 (441) 2016 02 29

(732) LAGARDERE TRAVEL RETAIL SPÓŁKA Z OGRANICZONĄ ODPOWIEDZIALNOŚCIĄ, Warszawa, PL.

(540) Premium FOOD GATE

(540)



(531) 25.01.05, 26.13.25, 26.11.02, 26.11.05, 26.11.08, 27.05.01
(510), (511) **29** chrupki owocowe, chrupki ziemniaczane, czipsy odtłuszczone, czipsy ziemniaczane, czosnek konserwowy, daktyle, drób nieżywy, dziczyzna nieżywa, dżemy, fasolka konserwowa, filety rybne, flaki, humus [pasta z ciecierzycy], jogurt, owoce kandyzowane, kapusta kwaszona, kaszanka, kawior, kefir, kefir [napój mleczny], kielbaski w cieście, kielbasy, kiszzone warzywa [kimchi], koktajle jajeczne bezalkoholowe koktajle mleczne, kompot, konserwy mięsne, konserwy rybne, korniszony, korniszony z jarzynami w occie, krokiety, marmolada, masło, masło czekoladowe, masło kakaowe, miąższ owoców, mięso konserwowane, mięso solone, przecieiry warzywne, przekąski na bazie owoców, sałatki owocowe, sałatki warzywne, ser, warzywa konserwowane, warzywa w puszkach, wędliny, **30** biszkopty, chałwa, chipsy [produkty zbożowe], ciasta, ciasto, ciastka, wyroby cukiernicze, czekolada, napoje na bazie czekolady, kawa, napoje na bazie kawy, lody spożywcze, makaron rurki, makaron wstążki, makaroniki [wyroby cukiernicze], makarony, miód, orzechy arachidowe, wyroby cukiernicze na bazie orzechów arachidowych, orzechy w czekoladzie, galaretki owocowe [słodycze], słodycze, cukierki [słodycze], słodycze do ssania, słodycze ozdobne na choinki, wyroby cukiernicze, **32** wody gazowane, sok jabłkowy, koktajle bezalkoholowe, kwas chlebowy [napoje bezalkoholowe], lemoniada, wody mineralne [napoje], napoje bezalkoholowe na bazie miodu, mleko migdałowe [napój], napoje bezalkoholowe, napoje bezalkoholowe na bazie aloesu, napoje izotoniczne, napoje na bazie owoców lub warzyw, bezalkoholowe napoje owocowe, soki owocowe, bezalkoholowe nektary owocowe, piwo, piwo słodowe, sok jabłkowy, soki warzywne [napoje], syropy do napojów, woda [napoje], **33** napoje alkoholowe destylowane, jabłecznik, cydr [napój alkoholowy], wino, napoje alkoholowe, napoje alkoholowe zawierające owoce, wódka, gotowe napoje alkoholowe inne niż na bazie piwa, **35** usługi w zakresie sprzedaży detalicznej towarów wymienionych w klasach: 29, 30, 32 i 33, a mianowicie: chrupek owocowych, chrupek ziemniaczanych, czipsów odtłuszczonych, czipsów ziemniaczanych, czosnku konserwowego, daktyli, drobiu nieżywego, dziczyzny nieżywej, dżemów, fasolki konserwowej, filetów rybnych, flaków, humusu [pasta z ciecierzycy], jogurtu, owoców kandyzowanych, kapusty kwaszonej, kaszanki, kawioru, kefiru, kefiru [napój mleczny], kielbasek w cieście, kielbas, kiszonych warzyw [kim chi], koktajli jajecznych bezalkoholowych, koktajli mlecznych, kompotu, konserw mięsnych, konserw rybnych, korniszonych, korniszonych z jarzynami w occie, krokietów, marmolady, masła, masła czekoladowego, masła kakaowego, miąższu owoców, mięsa

konserwowanego, mięsa solonego, przecierów warzywnych, przekąsek na bazie owoców, sałatek owocowych, sałatek warzywnych, serów, warzyw konserwowanych, warzyw w puszkach, wędlin, biszkoptów, chałwy, chipsów [produkty zbożowe], ciast, ciasta, ciastek, wyrobów cukierniczych, czekolady, napojów na bazie czekolady, kawy, napojów na bazie kawy, lodów spożywczych, makaronu rurki, makaronu wstążki, makaroników [wyroby cukiernicze], makaronów, miodu, orzechów arachidowych, wyrobów cukierniczych na bazie orzechów arachidowych, orzechów w czekoladzie, galaretek owocowych [słodycze], słodyczy, cukierków [słodycze], słodyczy do ssania, słodyczy ozdobnych na choinki, wyrobów cukierniczych, wód gazowanych, soku jabłkowego, koktajli bezalkoholowych, kwasu chlebowego [napoje bezalkoholowe], lemoniady, wód mineralnych [napoje], napoi bezalkoholowych na bazie miodu, mleka migdałowego [napój], napoi bezalkoholowych, napoi bezalkoholowych na bazie aloesu, napoi izotonicznych, napoi na bazie owoców lub warzyw, bezalkoholowych napoi owocowych, soków owocowych, bezalkoholowych nektarów owocowych, piwa, piw słodowych, soku jabłkowego, soków warzywnych [napoje], syropów do napojów, wody [napoje], napoi alkoholowych destylowanych, jabłecznika, cydru [napój alkoholowy], wina, napojów alkoholowych, napoi alkoholowych zawierających owoce, wódki, gotowych napoi alkoholowych innych niż na bazie piwa.

(111) **288691** (220) 2015 11 26 (210) 449724
(151) 2016 11 08 (441) 2016 02 29

(732) LAGARDERE TRAVEL RETAIL SPÓŁKA Z OGRANICZONĄ ODPOWIEDZIALNOŚCIĄ, Warszawa, PL.

(540) Premium FOOD GATE

(540)



Kolor znaku: pomarańczowy

(531) 25.01.05, 26.11.02, 26.11.05, 26.11.08, 26.13.25, 27.05.01, 29.01.01
(510), (511) **29** chrupki owocowe, chrupki ziemniaczane, czipsy odtłuszczone, czipsy ziemniaczane, czosnek konserwowy, daktyle, drób nieżywy, dziczyzna nieżywa, dżemy, fasolka konserwowa, filety rybne, flaki, humus [pasta z ciecierzycy], jogurt, owoce kandyzowane, kapusta kwaszona, kaszanka, kawior, kefir, kefir [napój mleczny], kielbaski w cieście, kielbasy, kiszzone warzywa [kimchi], koktajle jajeczne bezalkoholowe koktajle mleczne, kompot, konserwy mięsne, konserwy rybne, korniszony, korniszony z jarzynami w occie, krokiety, marmolada, masło, masło czekoladowe, masło kakaowe, miąższ owoców, mięso konserwowane, mięso solone, przecieiry warzywne, przekąski na bazie owoców, sałatki owocowe, sałatki warzywne, ser, warzywa konserwowane, warzywa w puszkach, wędliny, **30** biszkopty, chałwa, chipsy [produkty zbożowe], ciasta, ciasto, ciastka, wyroby cukiernicze, czekolada, napoje na bazie czekolady, kawa, napoje na bazie kawy, lody spożywcze, makaron rurki, makaron wstążki, makaroniki [wyroby cukiernicze], makarony, miód, orzechy arachidowe, wyroby cukiernicze na bazie orzechów arachidowych, orzechy w czekoladzie, galaretki owocowe [słodycze], słodycze, cukierki [słodycze], słodycze do ssania, słodycze ozdobne na choinki, wyroby cukiernicze, **32** wody gazowane, sok jabłkowy, koktajle bezalkoholowe, kwas chlebowy [napoje bezalkoholowe], lemoniada, wody mineralne [napoje], napoje bezalkoholowe na bazie miodu, mleko migdałowe [napój], napoje bezalkoholowe, napoje bezalkoholowe na bazie aloesu, napoje izotoniczne, napoje na bazie owoców lub warzyw, bezalkoholowe napoje owocowe, soki owocowe, bezalkoholowe nektary owocowe, piwo, piwo słodowe, sok jabłkowy, soki warzywne [napoje], syropy do napojów, woda [napoje], **33** napoje alkoholowe destylowane, jabłecznik, cydr [napój alkoholowy], wino, napoje alkoholowe, napoje alkoholowe zawierające owoce, wódka, gotowe napoje alkoholowe inne niż na bazie piwa, **35** usługi w zakresie sprzedaży detalicznej towarów wymienionych w klasach: 29, 30, 32 i 33, a mianowicie: chrupek owocowych, chrupek ziemniaczanych, czipsów odtłuszczonych, czipsów ziemniaczanych, czosnku konserwowego, daktyli, drobiu nieżywego, dziczyzny nieżywej, dżemów, fasolki konserwowej, filetów rybnych, flaków, humusu [pasta z ciecierzycy], jogurtu, owoców kandyzowanych, kapusty kwaszonej, kaszanki, kawioru, kefiru, kefiru [napój mleczny], kielbasek w cieście, kielbas, kiszonych warzyw [kim chi], koktajli jajecznych bezalkoholowych, koktajli mlecznych, kompotu, konserw mięsnych, konserw rybnych, korni-

szonów, korniszonów z jarzynami w occie, krokietów, marmolady, masła, masła czekoladowego, masła kakaowego, miąższu owoców, mięsa konserwowanego, mięsa solonego, przecierów warzywnych, przekąsek na bazie owoców, sałatek owocowych, sałatek warzywnych, serów, warzyw konserwowanych, warzyw w puszkach, wędlin, biszkoptów, chałwy, chipsów [produkty zbożowe], ciast, ciasta, ciastek, wyrobów cukierniczych, czekolady, napojów na bazie czekolady, kawy, napojów na bazie kawy, lodów spożywczych, makaronu rurki, makaronu wstążki, makaroników [wyroby cukiernicze], makaronów, miodu, orzechów arachidowych, wyrobów cukierniczych na bazie orzechów arachidowych, orzechów w czekoladzie, galaretek owocowych [słodczy], słodyczy, cukierków [słodczy], słodyczy do ssania, słodyczy ozdobnych na choinki, wyrobów cukierniczych, wód gazowanych, soku jabłkowego, koktajli bezalkoholowych, kwasu chlebowego [napoje bezalkoholowe], lemoniady, wód mineralnych [napoje], napoi bezalkoholowych na bazie miodu, mleka migdałowego [napój], napoi bezalkoholowych, napoi bezalkoholowych na bazie aloesu, napoi izotonicznych, napoi na bazie owoców lub warzyw, bezalkoholowych napoi owocowych, soków owocowych, bezalkoholowych nektarów owocowych, piwa, piw słodowych, soku jabłkowego, soków warzywnych [napoje], syropów do napojów, wody [napoje], napoi alkoholowych destylowanych, jablecznika, cydru [napój alkoholowy], wina, napojów alkoholowych, napoi alkoholowych zawierających owoce, wódki, gotowych napoi alkoholowych innych niż na bazie piwa.

(111) **288692** (220) 2016 04 28 (210) 455746
 (151) 2016 10 18 (441) 2016 07 04
 (732) KUFEL ROBERT CERAMIKA KUFEL, Suchynia Podmiejska, PL.
 (540) ZEOPŁON
 (510), (511) **1** preparaty do nawożenia gleby, preparaty do użycia gleby, mineralne preparaty do użycia gleby, preparaty poprawiające kondycję gleby.

(111) **288693** (220) 2015 12 15 (210) 450525
 (151) 2016 10 25 (441) 2016 05 09
 (732) Johnson & Johnson, New Brunswick, US.
 (540) SOCZEWKA KTÓRA WSZYSTKO ZMIENIA
 (510), (511) **9** szkła kontaktowe.

(111) **288694** (220) 2016 02 28 (210) 452949
 (151) 2016 11 14 (441) 2016 06 06
 (732) 9D SPÓŁKA Z OGRANICZONĄ ODPOWIEDZIALNOŚCIĄ, Warszawa, PL.
 (540) designlife. DESIGN YOUR LIFE
 (540)

designlife.
 DESIGN YOUR LIFE

Kolor znaku: różowy, czarny, jasnozielony, biały
 (531) 24.17.01, 24.17.02, 26.04.02, 26.04.18, 27.05.01, 29.01.14
 (510), (511) **11** lampy oświetleniowe, lampy, lampy elektryczne, **20** meble, lustra, ramki obrazów, **35** usługi sprzedaży detalicznej w związku z meblami, usługi sprzedaży detalicznej w związku z wyposażeniem domu, usługi sprzedaży detalicznej w związku z oświetleniem, sklepowe usługi detaliczne związane z dywanami, **42** dekoracja wnętrz.

(111) **288695** (220) 2016 04 15 (210) 454936
 (151) 2016 11 08 (441) 2016 07 18
 (732) ŁOSYK PIOTR, Zielona Góra, PL.
 (540) easytherm
 (540)

easytherm

Kolor znaku: niebieski, czerwony
 (531) 27.05.01, 29.01.12
 (510), (511) **37** montaż pomp ciepła powietrze-woda do podgrzania wody w węzłach ciepłych i kotłowniach budynków wielorodzinnych.

(111) **288696** (220) 2016 04 15 (210) 454939
 (151) 2016 11 08 (441) 2016 07 18
 (732) LAINER SPÓŁKA Z OGRANICZONĄ ODPOWIEDZIALNOŚCIĄ SPÓŁKA KOMANDYTOWA, Suwałki, PL.
 (540) LAINER YOUR PARTNER IN CHEMISTRY
 (540)

LAINER
 YOUR PARTNER IN CHEMISTRY

Kolor znaku: czerwony, szary
 (531) 27.05.01, 29.01.12, 26.04.02
 (510), (511) **1** produkty chemiczne przeznaczone dla przemysłu, prac badawczych, fotografii jak również rolnictwa, ogrodnictwa i leśnictwa, żywice syntetyczne w stanie surowym, tworzywa sztuczne w stanie surowym, nawozy do użycia gleby, środki do gaszenia ognia, preparaty do hartowania i lutowania metali, produkty chemiczne do konserwowania żywności, substancje garbujące, kleje (spoiwa) przeznaczone dla przemysłu, **2** farby, pokosty, lakiery, środki zapobiegające korozji i zabezpieczające drewno, barwniki, zaprawy farbierskie, żywice naturalne, folie metaliczne i formy proszkowe dla malarzy, dekoratorów, drukarzy i artystów, **37** usługi budowlane, naprawy posadzek betonowych i posadzek żywicznych, usługi instalacyjne systemów żywicznych na posadzkach i na ścianach, **39** transport, pakowanie i składowanie towarów, organizowanie podróży.

(111) **288697** (220) 2016 04 19 (210) 455170
 (151) 2016 10 07 (441) 2016 06 20
 (732) SKULIMOWSKI ROBERT, Warszawa, PL.
 (540) New House
 (540)

New House

Kolor znaku: czarny, czerwony
 (531) 07.01.08, 07.01.24, 27.05.01, 29.01.12
 (510), (511) **6** metale nieszlachetne i ich stopy, budowlane materiały metalowe, przenośne metalowe konstrukcje budowlane, materiały metalowe do budowy dróg żelaznych, przewody nieelektryczne, liny i druty z metali nieszlachetnych, drobne wyroby żelazne, wyroby ślusarskie, rury i rurki metalowe, kasy pancerne, **19** materiały budowlane niemetalowe, rury sztywne niemetalowe stosowane w budownictwie, asfalt, smoła i bitumy, budynki przenośne niemetalowe, pomniki niemetalowe, **37** usługi budowlane, naprawy: naprawa budynków, naprawa dachów, naprawa rusztowań, naprawa fasad, naprawa sufitów, naprawa wyposażenia budynków, naprawa ogrodzeń, naprawa pomp, naprawa zamków, naprawa magazynów, naprawa maszyn, naprawa urządzeń elektrycznych, naprawa urządzeń do nawadniania, naprawa instalacji w budynkach, naprawa instalacji grzewczych, usługi instalacyjne: instalowanie powłok ognioodpornych, instalowanie wyposażenia budynków, instalowanie drzwi i okien, instalacja szamb, instalacja odgromników, instalacja pokryć dachowych, instalacja materiałów izolacyjnych, instalacja systemów zabezpieczających, instalacja maszyn, instalacja pieców, instalacja urządzeń elektrycznych, instalacja systemów oświetleniowych, instalacja urządzeń sanitarnych, instalacja urządzeń wentylacyjnych, instalacja alarmów przeciw włamaniom, instalacja urządzeń do nawadniania, instalacja urządzeń klimatyzacyjnych, instalacja i naprawa sieci wodno-kanalizacyjnych.

(111) **288698** (220) 2016 04 21 (210) 455321
 (151) 2016 10 24 (441) 2016 07 04
 (732) SPÓŁDZIELCZA KASA OSZCZĘDNOŚCIOWO-KREDYTOWA IM. FRANCISZKA STEFCZYKA, Gdynia, PL.
 (540) Zawsze u siebie

(540)

Zawsze u siebie

(531) 27.05.01

(510), (511) **36** usługi świadczone przez kasy oszczędnościowo-kredytowe oraz oszczędnościowo-pożyczkowe, udzielanie pożyczek, udzielanie kredytów, finansowe usługi rozliczeniowe, usługi pośrednictwa ubezpieczeniowego, usługi transferu pieniądza elektronicznego, usługi w zakresie transferu i transakcji w dziedzinie funduszy inwestycyjnych, prowadzenie rachunków bankowych, przyjmowanie wkładów oszczędnościowych i lokat terminowych, wydawanie i obsługa kart płatniczych, doradztwo w sprawach finansowych i inwestycjach kapitałowych, wykonywanie terminowych operacji finansowych, wykonywanie czynności z zakresu działalności ubezpieczeniowej.

(111) **288699** (220) 2016 04 28 (210) 455702

(151) 2016 10 21 (441) 2016 07 04

(732) GRUPA LEW SPÓŁKA AKCYJNA, Częstochowa, PL.

(540) trilio

(540)



Kolor znaku: niebieski, żółty, czerwony

(531) 26.03.02, 26.03.07, 27.05.01, 29.01.13

(510), (511) **5** suplementy diety i preparaty dietetyczne, preparaty i artykuły dentystyczne, preparaty i artykuły higieniczne, preparaty i artykuły do tępienia szkodników, preparaty i artykuły medyczne i weterynaryjne, dietetyczna żywność przystosowana do celów medycznych, dietetyczne napoje przystosowane do celów medycznych, dietetyczne substancje przystosowane do celów medycznych, preparaty farmaceutyczne, leki dla ludzi, leki do celów weterynaryjnych, leki pomocnicze wspierające do celów medycznych, medyczne materiały opatrunkowe, zioła lecznicze, **9** baterie elektryczne, kasy rejestrujące, komputery, komputerowe urządzenia peryferyjne, maszyny liczące, programy komputerowe, urządzenia przetwarzające dane, telefony, telefony komórkowe, telefony bezprzewodowe, czytniki jako sprzęt przetwarzania danych, czytniki kodów kreskowych, czytniki znaków optycznych, elektroniczne etykiety towarów, karty z układem scalonym lub mikroprocesorem, karty magnetyczne zakodowane, urządzenia do nagrywania, przesyłania lub odtwarzania danych, dźwięku lub obrazu, urządzenia i przyrządy fotograficzne, fotograficzne, kinematograficzne, optyczne, wagowe, pomiarowe, sygnalizacyjne, kontrolne, do celów dydaktycznych, żeglarskie, urządzenia nawigacyjne, nośniki danych do odczytu i zapisu wizualnego i/lub maszynowego, które są odpowiednie do zaksięgowania transakcji premiowych włącznie z nośnikami danych ze zintegrowaną funkcją płatniczą lub telekomunikacyjną, **28** gry, zabawki, artykuły sportowe i gimnastyczne nie ujęte w innych klasach, przyrządy gimnastyczne, ozdoby choinkowe z wyjątkiem artykułów oświetleniowych i słodczy, choinki z materiałów syntetycznych, automaty do gier, gry przenośne z wyświetlaczami ciekłokrystalicznymi, **30** kawa, herbata, kakao, cukier, kawa nienaturalna, mąka, preparaty zbożowe, chleb, wyroby cukiernicze, słodczyce nielecznicze, ciastka, ciasta, czekolada, kanapki, miód, musztarda, ocet, sosy jako przyprawy, przyprawy, lody spożywcze, potrawy na bazie mąki, **35** usługi w zakresie agencji informacji handlowej, usługi w zakresie agencji eksportowo-importhowej, usługi w zakresie agencji badania rynku i opinii publicznej, usługi w zakresie czynności biurowych, usługi doradztwa w zakresie organizacji i zarządzania działalnością gospodarczą i zarządzania personalnego, usługi doradztwa specjalistycznego w sprawach działalności gospodarczej, outsourcing [doradztwo handlowe], usługi doradztwa w zakresie organizacji i zarządzania działalnością gospodarczej dotyczące systemów pozyskania i lojalności klienta, usługi marketingowe celem pozyskania i lojalizowania klienta, usługi w zakresie dystrybucji materiałów reklamowych, usługi ekspertyz w zakresie działalności gospodarczej, usługi w zakresie informacji gospodarczej, usługi w zakresie sortowania informacji w bazach komputerowych, usługi wyszukiwania informacji w plikach kompu-

terowych dla osób trzecich, usługi w zakresie organizowania wystaw w celach handlowych lub reklamowych, usługi w zakresie pokazów towarów, pośrednictwo pracy, pośrednictwo w zakresie nabywania usług telekomunikacyjnych, promocja sprzedaży dla osób trzecich, usługi w zakresie reklamy za pośrednictwem sieci komputerowej, reklama, usługi w zakresie organizowania sprzedaży w trybie aukcji i przetargów publicznych, usługi skomputeryzowanego zarządzania plikami i pozyskiwaniem danych do komputerowych baz danych, usługi w zakresie transkrypcji przekazu, usługi zaopatrzenia osób trzecich jako zakupy produktów i usług dla innych przedsiębiorstw, prezentowanie produktów w mediach dla celów sprzedaży detalicznej, handlowe informacje i porady udzielane konsumentom jako punkty informacji konsumenckiej, zarządzanie w zakresie zamówień handlowych, usługi w zakresie wyceny działalności handlowej, usługi w zakresie zarządzania hotelami, usługi w zakresie zarządzania zbiorami informatycznymi, pomoc przy zarządzaniu przedsiębiorstwami przemysłowymi lub handlowymi, usługi sprzedaży na stronie Internetowej towarów spożywczych, leków, żywności dietetycznej, sprzętu elektronicznego, komputerów, telefonów, urządzeń komunikacyjnych, urządzeń do nagrywania, przesyłania lub odtwarzania danych, dźwięku lub obrazu, nośników danych, artykułów sportowych i gimnastycznych, gier, zabawek, usługi sprzedaży w sklepie lub hurtowni z towarami spożywczymi, lekami, żywnością dietetyczną, sprzętem elektronicznym, komputerami, telefonami, urządzeniami komunikacyjnymi, urządzeniami do nagrywania, przesyłania lub odtwarzania danych, dźwięku lub obrazu, nośnikami danych, artykułami sportowymi i gimnastycznymi, gramy, zabawkami, **36** usługi w zakresie analiz finansowych, usługi w zakresie organizowania funduszy na cele dobroczynne, doradztwo finansowe, usługi w zakresie operacji finansowych, usługi finansowe, pośrednictwo finansowe, usługi ubezpieczeniowe doradztwo w sprawach ubezpieczeniowych, pośrednictwo ubezpieczeniowe, usługi agencji pobierania opłat, usługi w zakresie emisji kart kredytowych, obsługa kart kredytowych i płatniczych, usługi w zakresie operacji rozrachunkowych, transfer elektroniczny środków finansowych i kapitału, wynajmowanie mieszkań i pomieszczeń biurowych, sporządzanie umów najmu, usługi w zakresie zarządzania majątkiem, usługi agencji nieruchomości, **37** instalacja, konserwacja i naprawy sprzętu biurowego, w tym komputerów i telefonów, **38** usługi agencji informacyjnej, informacja o telekomunikacji, usługi w zakresie przesyłania informacji, usługi w zakresie przesyłania danych, usługi w zakresie przesyłania informacji tekstowej i obrazowej za pomocą komputerów, usługi w zakresie komunikacji radiowej, usługi w zakresie komunikacji telefonicznej, usługi w zakresie komunikacji telegraficznej, usługi w zakresie komunikacji satelitarnej, usługi w zakresie poczty elektronicznej, usługi w zakresie przesyłania wiadomości, usługi w zakresie telefonii komórkowej, usługi w zakresie łączności, usługi telefoniczne i telegraficzne, wypożyczanie modemów, wypożyczanie telefonów, wypożyczanie urządzeń telekomunikacyjnych i do przekazywania informacji, usługi w zakresie łączności poprzez terminale komputerowe, usługi telekomunikacyjnych ogłoszeń elektronicznych, przydzielanie dostępu do baz danych, **39** usługi w zakresie informacji o składowaniu i transporcie, usługi dostarczania towarów zamówionych korespondencyjnie, dostarczanie towarów, dostarczanie przesyłek, usługi magazynowania, informacja o magazynowaniu, wynajmowanie magazynów, usługi pakowania produktów i towarów, wypożyczanie pojazdów, usługi przewożenia ładunków, usługi składowania, pośrednictwo w transporcie, usługi transportowe, usługi transportu podróży, **41** nauczanie, kształcenie praktyczne jako pokazy, w tym dotyczące systemów pozyskania i lojalizowania klienta, rozrywka, organizowanie zawodów sportowych, organizowanie wystaw z dziedziny kultury lub edukacji, organizowanie i prowadzenie szkoleń, w tym dotyczące systemów pozyskania i lojalizowania klienta, tłumaczenia, **42** udostępnianie miejsca na serwerach-strony internetowe, w tym w zakresie obsługi programu do pozyskania i lojalizowania klienta, usługi instalacji oprogramowania komputerowego, doradztwo w zakresie sprzętu komputerowego, usługi w zakresie konwersji danych lub dokumentów na formę elektroniczną, tworzenie i utrzymywanie stron internetowych dla osób trzecich, w tym w zakresie obsługi programu do pozyskania i lojalizowania klienta, wypożyczanie komputerów, programowanie komputerów, projektowanie oprogramowania komputerowego, w tym w zakresie obsługi programu do pozyskania i lojalizowania klienta, projektowanie systemów komputerowych, dostarczanie-opracowywanie wyszukiwarek internetowych.

(111) **288700** (220) 2016 04 28 (210) 455723
 (151) 2016 10 05 (441) 2016 06 20
 (732) OGRODNIK TADEUSZ TROPICAL, Chorzów, PL.
 (540)
 (540)



(531) 03.11.10
 (510), (511) **5** preparaty weterynaryjne dla gadów, suplementy diety dla gadów, mineralne suplementy diety dla gadów, białkowe suplementy dla gadów, preparaty witaminowe dla gadów, preparaty z mikroelementami dla gadów, produkty i preparaty dezynfekcyjne i sanitarne do terrariów, **31** pokarmy dla gadów, naturalna karma dla gadów, pokarmy dla gadów zawierające preparaty odżywcze (nie do celów medycznych), produkty i preparaty do hodowli gadów, w tym ściółka, żwirek i piasek dla gadów.

(111) **288701** (220) 2013 01 07 (210) 408914
 (151) 2016 11 14 (441) 2013 04 29
 (732) FOR TUNE SPÓŁKA Z OGRANICZONĄ ODPOWIEDZIALNOŚCIĄ, Warszawa, PL.
 (540) fortune
 (540)

fortune

Kolor znaku: biały, czarny, różowy
 (531) 24.17.10, 24.17.14, 27.05.01, 29.01.12
 (510), (511) **9** urządzenia do nagrywania, przesyłania lub odtwarzania dźwięku lub obrazów, magnetyczne nośniki danych, nagrane dyski, **16** papier, karton i wyroby z tych materiałów nie ujęte w innych klasach, druki, materiały introligatorskie, fotografie, materiały z tworzyw sztucznych do pakowania (nie ujęte w innych klasach), **35** reklama, zarządzanie w działalności handlowej, administrowanie działalności handlowej, prace biurowe, **40** obróbka materiałów, **41** nauczanie, kształcenie, rozrywka, działalność sportowa i kulturalna.

(111) **288702** (220) 2013 01 28 (210) 409726
 (151) 2016 11 17 (441) 2013 05 13
 (732) KORŻAWSKI MICHAŁ BLIK FX, Wołomin, PL.
 (540) ECOBLIK
 (540)



Kolor znaku: zielony, brązowy
 (531) 05.03.11, 05.03.13, 24.01.05, 24.01.10, 27.05.01, 29.01.12
 (510), (511) **5** herbaty lecznicze, napoje lecznicze, zioła lecznicze, nalewki z ziół do celów leczniczych, wyciągi z ziół do celów leczniczych, napary lecznicze, herbaty ziołowe wspomagające leczenie, zioła lecznicze, zioła suszone do celów leczniczych, mieszanki ziołowe do celów leczniczych, **30** herbaty, herbaty ziołowe, herbaty ziołowe odchudzające do celów żywienia, herbaty odchudzające do celów żywienia, herbaty mrożone, herbaty ekologiczne, herbaty owocowe, herbaty instant, kawa, napoje, napoje na bazie czekolady, napoje na bazie kawy, napoje na bazie kakao, napary ziołowe, napary dietetyczne do celów żywienia na bazie mąki i produktów zbożowych, dietetyczne napoje przystosowane do celów żywienia na bazie mąki

i produktów zbożowych, produkty probiotyczne na bazie węglowodanów, chleb, wyroby cukiernicze i słodczyce, lody, miód, **32** napoje bezalkoholowe, napoje chłodzące.

(111) **288703** (220) 2013 04 12 (210) 412934
 (151) 2016 11 15 (441) 2013 07 22
 (732) AFLOFARM FARMACJA POLSKA SPÓŁKA Z OGRANICZONĄ ODPOWIEDZIALNOŚCIĄ, Pabianice, PL.

(540) vita-miner
 (510), (511) **3** mydła, środki perfumeryjne, olejki eteryczne, kosmetyki, płyny do pielęgnacji włosów, środki do czyszczenia zębów, maści kosmetyczne, **5** produkty farmaceutyczne, środki sanitarne do celów medycznych, substancje dietetyczne do celów leczniczych, suplementy diety, żywność dla niemowląt, zioła lecznicze, ekstrakty roślinne o przeznaczeniu leczniczym, środki odkażające, fungicydy, herbicydy, **29** środki dietetyczne, produkty uzupełniające dietę, żywność dietetyczna-inne niż do celów leczniczych i/lub zdrowotnych, produkty zawierające witaminy i/lub minerały i/lub substancje roślinne-przeznaczone do innych celów niż farmaceutyczny lub leczniczy lub zdrowotny, środki specjalnego przeznaczenia żywieniowego -wszystkie wymienione jako produkty białkowe.

(111) **288704** (220) 2013 06 12 (210) 415349
 (151) 2016 11 17 (441) 2013 09 30
 (732) KUŚNIERZ HALINA PRZEDSZKOLE NIEPUBLICZNE WESOŁA LOKOMOTYWA, Marki, PL.
 (540) Wesoła Lokomotywa
 (540)



Kolor znaku: czerwony, zielony, fioletowy, pomarańczowy, różowy, niebieski, żółty, biały
 (531) 01.15.15, 18.01.12, 27.05.01, 29.01.15
 (510), (511) **35** reklama, reklama z zastosowaniem Internetu, marketing, public relations, prowadzenie przedsiębiorstw osób trzecich, prowadzenie negocjacji handlowych, usługi menedżerskie, publikowanie tekstów reklamowych, doradztwo w zawieraniu transakcji handlowych i kojarzeniu kontrahentów biznesowych, **38** prowadzenie portali internetowych, w tym portali dotyczących nauczania przedszkolnego i początkowego, **41** prowadzenie przedszkoli, usługi edukacyjne w zakresie wychowania przedszkolnego i nauczania początkowego, nauczanie przedszkolne, nauczanie języków obcych, doradztwo w sprawach edukacji i pozaszkolnych oraz przedszkolnych form kształcenia, rozwijanie zainteresowań, doradztwo w sprawach nauczania języków obcych, organizowanie imprez o charakterze edukacyjnym i rozrywkowym, nauczanie i tłumaczenia języka migowego, tłumaczenia tekstów, tłumaczenia bezpośrednie, organizowanie konkursów, pokazy kształcenia praktycznego języków obcych, muzyki, organizowanie imprez sportowych i rekreacyjnych, biblioteki, czytelnice, kluby dla dzieci, kluby zainteresowań, domy kultury prowadzące przedszkolne i pozaszkolne formy kształcenia, takie jak: zajęcia muzyczne, plastyczne, taneczne, sportowe, pracownie komputerowe, gimnastyka korektywna, aerobik, fitness, nauka dobrych manier, reedukacja, warsztaty teatralne, spotkania z literaturą i sztuką, organizowanie wyjazdów wakacyjnych, kolonii i obozów wypoczynkowych, publikowanie książek, czasopism, literatury fachowej, tekstów innych niż reklamowe, usługi poradnictwa zawodowego dotyczące edukacji i kształcenia, organizowanie szkoleń, kursów doszkalających, kształcenie praktyczne, w tym za pośrednictwem sieci on-line dotyczące wychowania przedszkolnego i nauczania początkowego, organizowanie specjalistycznych sympozjów szkoleniowych, konferencji i zjazdów o tematyce wychowania przedszkolnego i nauczania początkowego, usługi doradztwa i konsultingu w zakresie edukacji, nauczania przedszkolnego i wczesno-szkolnego, dostarczanie informacji, w tym na stronach Internetowych dotyczących edukacji przedszkolnej i nauczania początkowego, dostarczanie i rozpowszechnianie wiedzy specjalistycznej

związanej z organizowaniem i prowadzeniem działalności w zakresie edukacji i kształcenia przedszkolnego oraz nauczania i wychowania przedszkolnego, prowadzenie świetlic dla dzieci, **44** opieka medyczna, opieka logopedy, psychologa, opieka na ludźmi niepełnosprawnymi, w tym dziećmi, sanatoria.

(111) **288705** (220) 2013 07 09 (210) 416462
 (151) 2016 11 03 (441) 2013 10 28
 (732) LASKOWSKA MAŁGORZATA PHU GRACJA, Gryfice, PL.
 (540) BRAGGASHOP GRYFICE
 (540)



Kolor znaku: żółty, niebieski, czarny, biały

(531) 16.01.04, 16.01.16, 26.01.01, 27.05.01, 29.01.13
 (510), (511) **35** usługi marketingowe, usługi reklamowe prowadzone na rzecz osób trzecich zamieszczanie reklam na samochodach rozlepianie plakatów reklamowych, kojarzenie kontrahentów handlowych na zasadzie odbiorcy i dostawcy towarów, dystrybucja materiałów reklamowych, usługi agencji importowo-eksportowej, usługi pośrednictwa handlowego na rzecz firm krajowych i zagranicznych, usługi prowadzenia skupu i sprzedaży w hurtowniach, sklepach oraz za pośrednictwem strony internetowej towarów takich jak: odzież damska, odzież męska, odzież dziecięca, odzież sportowa odzież hip hopowa, obuwie, galanteria skórzana.

(111) **288706** (220) 2013 12 06 (210) 422436
 (151) 2016 11 22 (441) 2014 03 17
 (732) BENEFIT IP SPÓŁKA Z OGRANICZONĄ
 ODPOWIEDZIALNOŚCIĄ SPÓŁKA KOMANDYTOWA, Warszawa, PL.
 (540) BENEFIT TV

(510), (511) **9** karty zakodowane magnetycznie, karty nagrane magnetycznie, magnetyczne karty identyfikujące, zintegrowane karty magnetyczne, elektroniczne lub kodowane, karty chipowe, magnetyczne nośniki danych, magnetyczne nośniki informacji, elektroniczne karty płatnicze, karty inteligentne, czytniki kart etapowych, elektroniczne karty chipowe kodowane, urządzenia elektroniczne, fotograficzne, kinematograficzne, optyczne, urządzenia i przyrządy elektryczne przewodzące, transformujące, akumulatorowe i kontrolno-sterujące, urządzenia do nagrywania, transmisji lub reprodukcji dźwięku lub obrazu, magnetyczne nośniki danych, płyty (dyski) z nagraniami, maszyny liczące, sprzęt przetwarzający dane i komputery, czytniki jako sprzęt przetwarzający dane, czytniki kodów kreskowych, **16** czek, bony wartościowe, bony użytkowe, karty kredytowe nie elektroniczne afisze, plakaty, artykuły biurowe z wyjątkiem mebli, bilety, bloczki do pisania, broszury, chorągiewki papierowe, czasopisma, gazety, formularze, kalendarze, kartki z życzeniami, karty pocztowe, katalogi, koperty, książki, mapy, notatniki, notesy, papier w arkuszach, pióra wieczne, prospekty, skoroszyty na dokumenty teczki na dokumenty, karty do zawiadomień, materiały z tworzyw sztucznych do pakowania, czcionki drukarskie, matryce do druku ręcznego, materiały piśmienne, materiały szkoleniowe i instruktażowe z wyjątkiem aparatów, **35** wynajmowanie nośników reklamowych, wynajmowanie przestrzeni reklamowej, reklama, zarządzanie programami lojalnościowymi, obsługa, prowadzenie, nadzorowanie programów lojalnościowych dla klientów i programów motywacyjnych, organizowanie i zarządzanie programami motywacyjnymi w zakresie działalności gospodarczej i programami lojalnościowymi, usługi w zakresie kart lojalnościowych, badania rynku, badania opinii publicznej, usługi zarządzania w działalności handlowej, administrowanie w działalności handlowej, prace biurowe, **36** emisja bonów wartościowych, emisja kart kredytowych, usługi w zakresie wydawania voucherów, informacje finansowe, informacja o ubezpieczeniach, usługi finansowe, obsługa kart debetowych, emisja kart kredytowych, obsługa kart kredytowych, kredyty ratalne, operacje finansowe, kredyty ratalne, sponsorowanie finansowe, transakcje

finansowe, pośrednictwo ubezpieczeniowe, usługi ubezpieczeniowe, **38** telekomunikacja, w tym w szczególności emisja radiowa i telewizyjna, łączność poprzez terminale komputerowe i sieć światłowodów, łączność radiowa, telefoniczna, telegraficzna, poczta elektroniczna, usługi połączeń i trasy połączeń dla telekomunikacji, połączenie ze światową siecią komputerową za pośrednictwem telekomunikacji, przekaz satelitarny, przesyłanie informacji tekstowej i obrazowej przy pomocy komputera, telefonia komórkowa, usługi telefoniczne i telegraficzne, przesyłanie telekopii, usługi telexów, telewizja kablowa, wypożyczanie urządzeń telekomunikacyjnych, **41** publikowanie książek, publikacja elektroniczna on-line książek i periodyków, obsługa nieprzesyłalnych publikacji elektronicznych on-line, usługi związane z organizowaniem i obsługą dyskotek, informacja o imprezach rozrywkowych, nocne kluby, organizowanie balów, parki rozrywki, studia filmowe, produkcja filmów, wypożyczanie sprzętu i aparatów kinematograficznych oraz filmów, nagrywanie filmów na taśmach wideo, usługi obrazu cyfrowego, montaż programów radiowych i telewizyjnych, radiowe i telewizyjne programy rozrywkowe, usługi studia nagrań, sporządzanie napisów np. do filmów w wersji oryginalnej, tłumaczenia, wypożyczanie radiowych i telewizyjnych odbiorników, sprzętu audio i nagrań dźwiękowych, zdjęcia, obsługa salonów gier, obsługa gier w systemie on-line z sieci informatycznej, organizowanie konkursów edukacyjnych lub rozrywkowych, organizowanie zawodów sportowych, organizacja rozrywkowych widowisk telewizyjnych, audycji radiowych, produkcja filmów dokumentalnych, reportaży, programów telewizyjnych, organizacji teleturniejów i konkursów, organizacji nauczania, nauczanie korespondencyjne, usługi wynajmowania studia nagraniowego, filmowego, organizacji i produkcji nagrań filmowych, dźwiękowych, usługi organizacji imprez artystycznych, estradowych, sportowych, rekreacyjnych, audycji z interaktywnym udziałem widzów, usługi obsługi technicznej i organizacyjnej produkcji telewizyjnej i filmowej, usługi wynajmu dekoracji, kostiumów i rekwizytów, oraz pomieszczeń do celów rozrywkowych, sprzętu telewizyjnego, radiowego, filmowego, kinematograficznego, usługi wydawnicze: publikowanie książek i innych materiałów drukowanych, udostępnianie tych publikacji za pośrednictwem Internetu, organizowanie konkursów piękności, zabaw, zawodów sportowych, prowadzenie parków rozrywki, **42** administrowanie stronami komputerowymi (sieciowymi), analizy i projektowanie systemów komputerowych, doradztwo w sprawach sprzętu komputerowego, instalacje, aktualizacja, konserwacja, powielanie, projektowanie i wypożyczanie oprogramowania komputerowego, programowanie komputerowe, konwersja danych lub dokumentów na formę elektroniczną, konwersja danych przez programy komputerowe, instalacje i wypożyczanie sprzętu komputerowego, tworzenie i utrzymywanie stron internetowych dla osób trzecich, w tym tworzenie i obsługa portali internetowych, **43** usługi zaopatrzenia w żywność i napoje, usługi tymczasowego zakwaterowania, usługi restauracyjne, gastronomiczne i cateringowe.

(111) **288707** (220) 2014 02 11 (210) 424738
 (151) 2016 11 15 (441) 2014 05 26
 (732) HALIGOWSKI WOJCIECH P.P.H.U. HITPOL, Świlcza, PL.
 (540) max deweloper
 (540)



Kolor znaku: czarny, czerwony, pomarańczowy, szary

(531) 07.01.09, 07.03.11, 27.05.01, 29.01.13
 (510), (511) **35** reklama i sprzedaż budynków, domów, konstrukcji budowlanych, **36** prowadzenie działalności inwestycyjnej w zakresie nieruchomości, pozyskiwanie terenów pod inwestycje, usługi deweloperskie polegające na zakupie gruntów budowlanych, zleceniu ich zabudowy, oferowaniu i sprzedaży wybudowanych lokali i domów wraz z działkami lub z udziałami w gruncie.

(111) **288708** (220) 2014 06 17 (210) 430135
 (151) 2016 11 22 (441) 2014 09 29
 (732) COLGATE-PALMOLIVE COMPANY, NOWY JORK, US.
 (540) CUSTOM IMPRESSIONS
 (510), (511) **3** środki wybielające i inne substancje stosowane w praniu, środki do czyszczenia, polerowania, szorowania i ścierania, mydła,

środki perfumeryjne, olejki eteryczne, kosmetyki, płyny do pielęgnacji włosów, środki do czyszczenia zębów, wymienione towary z wyłączeniem wyrobów papierowych stosowanych w gospodarstwie domowym oraz do celów higienicznych, **5** produkty farmaceutyczne i weterynaryjne, środki sanitarne do celów medycznych, dietetyczna żywność i substancje do celów leczniczych lub weterynaryjnych, żywność dla niemowląt, suplementy diety dla ludzi i zwierząt, plasty, materiały opatrunkowe, materiały do plombowania zębów, woski dentystyczne, środki odkażające, środki do zwalczania robactwa, fungicydy, herbicydy, wymienione towary z wyłączeniem wyrobów papierowych stosowanych w gospodarstwie domowym oraz do celów higienicznych.

(111) **288709** (220) 2014 06 26 (210) 430451
 (151) 2016 11 23 (441) 2014 10 13
 (732) BOGUSZ PAWEŁ, Lublin, PL.;
 (540) MELOXI B SOLINEA
 (510), (511) **5** produkty farmaceutyczne, leki.
 (551) wspólne prawo ochronne

(111) **288710** (220) 2014 10 29 (210) 435016
 (151) 2016 11 18 (441) 2015 02 16
 (732) MARKIEWICZ HANNA MARIA N.Z.O.Z. PANORAMIK,
 Warszawa, PL.
 (540) PANORAMIK
 (510), (511) **44** opieka zdrowotna-diagnostyka, radiologia obrazowa, pracownia: rentgenowska, USG, tomografii komputerowej, rezonansu magnetycznego.

(111) **288711** (220) 2014 12 05 (210) 436532
 (151) 2016 11 22 (441) 2015 03 16
 (732) UZDROWISKO KONSTANCIN-ZDRÓJ SPÓŁKA AKCYJNA,
 Konstancin-Jeziorna, PL.
 (540) UZDROWISKO Konstancin-Zdrój
 (540)



Kolor znaku: szary, biały, zielony

(531) 05.03.14, 27.05.01, 29.01.13

(510), (511) **3** wyroby kosmetyczne, wyroby perfumeryjne, perfumy, kosmetyki, kosmetyki do opalania, olejki perfumeryjne, olejki eteryczne, preparaty do mycia, mydła, mydła w płynie, sole do kąpieli inne niż lecznicze, preparaty do kąpieli, sole wspomagające wyszczuplanie, preparaty kosmetyczne do kąpieli, wody kolońskie, dezodoranty do użytku osobistego, kremy kosmetyczne, kremy do pillingu, kremy do rąk, mleczka i balsamy do ciała, maseczki, preparaty do pielęgnacji włosów, preparaty do kręcenia włosów, lakiery do paznokci, lotony kosmetyczne, lakiery do włosów, pasty, proszki i płyny do zębów, toniki, żele, odżywki, maski do zabiegów kosmetycznych, preparaty do makijażu, preparaty kosmetyczne wyszczuplające, preparaty do pielęgnacji skóry, pomadki, szminki, szampony, cienie, pudry, fluidy do makijażu, błyszczki, maskary, tusze do rzęs, zmywacze do paznokci, **5** preparaty mineralne do celów medycznych, preparaty odżywcze z mikroelementami dla ludzi, drażetki odświeżające oddech do celów medycznych, cukierki antyseptyczne, cukierki z mikroelementami do celów leczniczych, żywność do celów medycznych, guma do żucia z mikroelementami do celów leczniczych, cukierki medyczne do odchudzania, dodatki odżywcze do celów leczniczych, pastylki do celów farmaceutycznych, cukierki zawierające preparaty witaminowe do celów medycznych, żywność dietetyczna do celów leczniczych, preparaty podnoszące odporność organizmu, wzbogacające organizm w niezbędne witaminy i mikroelementy, soki i napoje dietetyczne do celów medycznych, soki i napoje odżywcze do celów medycznych, soki i napoje regeneracyjne do celów medycznych, soki i napoje lecznicze, soki i napoje do celów medycznych podnoszące odporność organizmu, mineralne dodatki do żywności, wzbogacające organizm w niezbędne witaminy, pierwiastki i mikroelementy, odżywcze i regeneracyjne dodatki do

żywności, suplementy diety, **32** wody mineralne, wody gazowane, soki i napoje bezalkoholowe, napoje energetyczne, bezalkoholowe wyciągi, koncentraty i ekstrakty owocowe, soki i napoje izotoniczne, soki owocowe, syropy, preparaty do produkcji napojów, koktajle bezalkoholowe, lemoniady, nektary owocowe, sorbety napoje, syropy do napojów, **35** usługi doradztwa w zakresie prowadzenia działalności gospodarczej handlowej i usługowej, usługi dotyczące zarządzania działalnością gospodarczą handlową i usługową, usługi doradztwa w zakresie organizowania i zarządzania działalnością gospodarczą handlową i usługową, usługi doradztwa specjalistycznego w sprawach działalności gospodarczej handlowej i usługowej, sprzedaż hurtowa i detaliczna kosmetyków i przyborów higienicznych, wyrobów jubilerskich, rękodzieła artystycznego, odzieży, żywności, suplementów diety, preparatów farmaceutycznych, leków, odzieży, wód mineralnych, soków i napojów, sprzedaż hurtowa i detaliczna za pośrednictwem internetu kosmetyków i przyborów higienicznych, wyrobów jubilerskich, rękodzieła artystycznego, odzieży, żywności, suplementów diety, preparatów farmaceutycznych, leków, usługi informacji handlowej dotyczącej kosmetyków i przyborów higienicznych, wyrobów jubilerskich, rękodzieła artystycznego, odzieży, żywności, suplementów diety, preparatów farmaceutycznych, leków, promocja sprzedaży, reklama za pośrednictwem sieci komputerowych, publikowanie tekstów reklamowych, reklama radiowa i telewizyjna, organizowanie targów i wystaw w celach handlowych oraz reklamowych, badania rynku, usługi w zakresie marketingu i prezentacji, pokazy towarów i prezentowanie usług w celach handlowych i reklamowych, promocja sprzedaży, publikowanie tekstów reklamowych, rozpowszechnianie materiałów reklamowych, wynajmowanie miejsc na umieszczanie ogłoszeń lub reklam, uaktualnianie materiałów reklamowych, zarządzanie zbiorami informatycznymi, pozyskiwanie oraz systematyzowanie danych dla komputerowych baz danych, sortowanie danych w bazach danych, komputerowe zarządzanie plikami, powielanie dokumentów, wycena działalności gospodarczej, audyt, pozyskiwanie informacji o działalności gospodarczej, prognozy ekonomiczne, weryfikacja rachunków, wycena działalności gospodarczej, **39** usługi w zakresie przewozu towarów i osób, transportu i spedycji, usługi turystyczne dotyczące transportu turystycznego, organizowania podróży, organizowania wycieczek i zwiedzania turystycznego, usługi osób towarzyszących podróżnym, przewóz bagaży, rezerwacja miejsc na podróż, rezerwowanie miejsc na wycieczki turystyczne, wypożyczanie samochodów, wypożyczanie łodzi, rejsy statkami wycieczkowymi, zwiedzanie turystyczne, agencje turystyczne, **41** usługi edukacyjne dotyczące medycyny, dietetyki oraz fizykoterapii, organizowanie szkoleń o tematyce medycznej, dietetycznej oraz fizykoterapeutycznej, publikowanie tekstów i książek o tematyce medycznej, dietetycznej oraz fizykoterapeutycznej, usługi rozrywkowe, usługi sportowe, usługi dotyczące organizowania imprez artystycznych, usługi artystów teatralnych, usługi konferansjerów, organizowanie widowisk-impresariat, usługi animatorów, organizowanie i obsługa imprez artystycznych, imprezy rozrywkowe i okolicznościowe, imprezy sportowe, organizowanie zawodów sportowych, usługi wypożyczania sprzętu sportowego, obsługa urzędzeń sportowych, obsługa urzędzeń rozrywkowych, organizowanie konkursów o charakterze edukacyjnym i rozrywkowym, informacja o imprezach rozrywkowych, organizowanie obozów sportowych, obsługa pól golfowych, usługi w zakresie prowadzenia działalności szkoleniowej i kulturalno-oświatowej, usługi w zakresie organizowania i administrowania wystawami o charakterze kulturalnym i edukacyjnym, kluby nocne, usługi organizowania i obsługi dyskotek, organizowanie i prowadzenie przyjęć, zjazdów, konferencji, kongresów i sympozjów, parki rozrywki, udostępnianie sprzętu do karaoke, wynajmowanie terenów o przeznaczeniu sportowym i rozrywkowym, wynajmowanie kortów tenisowych, wypożyczanie dekoracji, **43** usługi dotyczące prowadzenia hoteli, moteli, pensjonatów, domów wczasowych, domów wypoczynkowych, domów turystycznych, wynajmowanie mieszkań na pobyt czasowy, zakwaterowanie tymczasowe, rezerwacja pokoi w hotelach przez biura podróży, wynajmowanie sal na konferencje i posiedzenia, **44** usługi sanatoryjne, usługi medyczne w zakresie diagnostyki, leczenia, profilaktyki we wszystkich specjalnościach medycznych, usługi związane z wykonywaniem zabiegów regeneracyjno-rehabilitacyjnych, usługi w zakresie terapii naturalnej, fizykoterapii i balneologii, usługi lecznicze para-medyczne, usługi gabinetów odnowy biologicznej, usługi salonów piękności, solarium, sauna fińska, łaźnia parowa, usługi salonów fryzjersko – kosmetycznych.

(111) **288712** (220) 2015 02 13 (210) 438936
 (151) 2016 10 12 (441) 2015 05 25
 (732) CEDAT SPÓŁKA Z OGRANICZONĄ ODPOWIEDZIALNOŚCIĄ,
 Gdańsk, PL.
 (540) CEKOL C-10 Elastyczny klej do płytek
 (540)



Kolor znaku: biały, czerwony, czarny, niebieski
 (531) 26.04.02, 26.13.25, 27.05.01, 29.01.14
 (510), (511) **19** materiały budowlane niemetalowe przeznaczone do układania okładzin budowlanych, materiały budowlane wiążące na bazie cementu i/lub z dodatkami innych substancji modyfikujących, zaprawy szybkowiązące, zaprawy do klinkieru, kleje gipsowe dla budownictwa i prac remontowych, kleje gipsowe z dodatkiem substancji modyfikujących, kleje na bazie cementu i/lub z dodatkiem substancji modyfikujących dla budownictwa i prac remontowych, zaprawy klejowe dla budownictwa i prac remontowych.

(111) **288713** (220) 2015 02 13 (210) 438937
 (151) 2016 10 12 (441) 2015 05 25
 (732) CEDAT SPÓŁKA Z OGRANICZONĄ ODPOWIEDZIALNOŚCIĄ,
 Gdańsk, PL.
 (540) CEKOL K-7 Klej do płytek klinkierowych
 (540)



Kolor znaku: biały, czerwony, czarny, pomarańczowy
 (531) 26.04.02, 26.13.25, 27.05.01, 29.01.14
 (510), (511) **19** materiały budowlane niemetalowe przeznaczone do układania okładzin budowlanych, materiały budowlane wiążące na bazie cementu i/lub z dodatkami innych substancji modyfikujących, zaprawy szybkowiązące, zaprawy do klinkieru, kleje gipsowe dla budownictwa i prac remontowych, kleje gipsowe z dodatkiem substancji modyfikujących, kleje na bazie cementu i/lub z dodatkiem substancji modyfikujących dla budownictwa i prac remontowych, zaprawy klejowe dla budownictwa i prac remontowych.

(111) **288714** (220) 2015 02 13 (210) 438941
 (151) 2016 10 12 (441) 2015 05 25
 (732) CEDAT SPÓŁKA Z OGRANICZONĄ ODPOWIEDZIALNOŚCIĄ,
 Gdańsk, PL.
 (540) CEKOL C-14 Biały klej do płytek i kamienia

(540)



Kolor znaku: biały, czarny, czerwony, ciemnoszary
 (531) 26.04.02, 26.13.25, 27.05.01, 29.01.14
 (510), (511) **19** materiały budowlane niemetalowe przeznaczone do układania okładzin budowlanych, materiały budowlane wiążące na bazie cementu i/lub z dodatkami innych substancji modyfikujących, zaprawy szybkowiązące, zaprawy do klinkieru, kleje gipsowe dla budownictwa i prac remontowych, kleje gipsowe z dodatkiem substancji modyfikujących, kleje na bazie cementu i/lub z dodatkiem substancji modyfikujących dla budownictwa i prac remontowych, zaprawy klejowe dla budownictwa i prac remontowych.

(111) **288715** (220) 2015 03 17 (210) 440341
 (151) 2016 11 21 (441) 2015 07 06
 (732) EUROSER DAIRY GROUP SPÓŁKA Z OGRANICZONĄ
 ODPOWIEDZIALNOŚCIĄ-SPÓŁKA KOMANDYTOWA, Warszawa, PL.
 (540) DUBLIN DAIRY
 (540)



Kolor znaku: zielony, złoty, biały, czarny
 (531) 03.04.02, 05.03.06, 26.01.15, 27.05.01, 29.01.15
 (510), (511) **29** masło, mleko krowie, ser krowi, produkty mleczne z mleka krowiego.

(111) **288716** (220) 2015 03 17 (210) 440343
 (151) 2016 11 21 (441) 2015 07 06
 (732) GRUPA NCENTRUM SPÓŁKA Z OGRANICZONĄ
 ODPOWIEDZIALNOŚCIĄ, Wrocław, PL.
 (540) RAKIETOWA PARK
 (540)



Kolor znaku: czerwony, czarny
 (531) 27.05.01, 29.01.12
 (510), (511) **36** usługi deweloperskie, usługi agencji mieszkaniowych, usługi agencji nieruchomości, usługi pośrednictwa w handlu nieruchomościami, usługi wyceny nieruchomości, usługi oszacowania majątku nieruchomego, usługi administrowania nieruchomościami, usługi zarządzania majątkiem nieruchomym, usługi pośrednictwa w sprawach majątku nieruchomego, usługi wynajmowania mieszkań oraz pomieszczeń biurowych, usługi dzierżawy nieruchomości oraz majątku nieruchomego, doradztwo w sprawach ubezpieczenia nieruchomości, ekspertyzy i wyceny nieruchomości do celów podatkowych, ubezpieczeniowych i katastralnych, **39** usługi logistyczne, usługi krajowej i międzynarodowej spedycji towarów, prowadzenie agencji transportu towarów krajowego i międzynarodowego, po-

średnictwo w krajowym i międzynarodowym transporcie towarów i ich dostarczeniu drogą lądową, śródlądową, morską i lotniczą, transport przedmiotów wartościowych, przewóz materiałów niebezpiecznych, wynajem środków transportu, usługi składowania, załadunku, wyładunku, przeładunku lub przepakowywania towarów, wynajmowanie magazynów, wypożyczanie i wynajem pojazdów, wynajem środków transportu towarów, wynajem kontenerów transportowych i magazynowych, informacja o składowaniu i o transporcie towarów, pomoc drogowa w przypadku awarii pojazdów-holowanie, **43** usługi hotelarskie, usługi pensjonatów, domów turystycznych, domów wczasowych i moteli, usługi w zakresie rezerwacji noclegów, usługi zakwaterowania, obiekty noclegowe turystyczne i miejsca krótkotrwałego zakwaterowania, w tym apartamenty i mieszkania, wynajem powierzchni biurowych i mieszkań na pobyt czasowy, usługi wynajmowania sal na sympozja i konferencje, usługi kawiarni, stołówek, usługi restauracyjne i barowe, obsługa gastronomiczna z własnym zapleczem, produktami i transportem, usługi cateringowe.

(111) **288717** (220) 2015 04 29 (210) 441912
 (151) 2016 11 21 (441) 2015 08 17
 (732) LABORATORIUM KOSMETYKÓW NATURALNYCH FARMONA SPÓŁKA Z OGRANICZONĄ ODPOWIEDZIALNOŚCIĄ, Kraków, PL.
 (540) Revolu Hydra Peel

(510), (511) **1** aceton, aktywatory chemiczne do preparatów kosmetycznych, preparaty chemiczne do analizy laboratoryjnej do celów kosmetycznych, preparaty biologiczne do celów innych, niż medyczne lub weterynaryjne, preparaty chemiczne do celów naukowych, inne niż do celów medycznych lub weterynaryjnych, preparaty chemiczne do stosowania w przemyśle kosmetycznym, środki chemiczne dla przemysłu, odczynniki chemiczne, inne niż do celów medycznych lub weterynaryjnych, odczynniki chemiczne do celów kosmetycznych, substancje chemiczne do produkcji kosmetyków, emulgatory do użytku w produkcji kosmetyków, preparaty enzymatyczne do celów przemysłowych, preparaty enzymatyczne do stosowania w kosmetyce, enzymy do celów chemicznych, enzymy do celów przemysłowych, enzymy do celów kosmetycznych, estry, glinki, kwasy, kwasy do stosowania w przemyśle kosmetycznym, kwasy do użytku w produkcji kosmetyków, neutralizatory kwasów, oleje do stosowania w przemyśle kosmetycznym, silikonu, surowe materiały chemiczne do tworzenia produktów kosmetycznych, składniki i materiały chemiczne do zastosowania w kosmetykach, składniki na bazie kolagenu do preparatów kosmetycznych, składniki nawilżające do preparatów kosmetycznych, składniki złuszczające do preparatów kosmetycznych, preparaty chemiczne do użytku w produktach kosmetycznych, polimerowe środki chemiczne do użytku w przemyśle kosmetycznym, środki chemiczne do użytku w produkcji kosmetyków, pochodne wosku pszczelego do emulgowania do zastosowania w produkcji preparatów kosmetycznych, białko stosowane w produkcji kosmetyków, środki nawilżające do użycia w produkcji kosmetyków, ekstrakty roślinne do użytku w produkcji kosmetyków, dodatki chemiczne do stosowania w produkcji kosmetyków, substancje chemiczne do użytku w produkcji kosmetyków zapachowych, środki pochłaniające promieniowanie ultrafioletowe do użytku w kosmetykach, **3** kosmetyki, kosmetyki do włosów, preparaty do makijażu, środki kosmetyczne do pielęgnacji skóry ciała i włosów, antyperspiranty, antyperspiranty w aerozolach, aromaty i olejki aromatyczne, balsamy, barwniki do celów kosmetycznych, bazy do perfum kwiatowych, saszetki zapachowe do bielizny, błyszczki do ust, preparaty do demakijażu, preparaty do depilacji, dezodoranty dla ludzi, ekstrakty do perfum, esencje eteryczne, olejki esencjonalne, preparaty do golenia, kadzidla, sole do kąpieli, preparaty kosmetyczne do kąpieli, woda kolońska, maseczki kosmetyczne, preparaty kosmetyczne do odchudzania, zestawy kosmetyków, kosmetyki upiększające, kremy kosmetyczne, kremy odżywcze i nawilżające, kremy do rąk, lakiery do paznokci, lotiony do celów kosmetycznych, maśla do ciała, maski do włosów, maści do celów kosmetycznych, mgiełki kosmetyczne, mleczko kosmetyczne, mleczko oczyszczające od celów kosmetycznych, mydełka, mydła, mydła dezodoryzujące, mydła dezynfekujące, mydła przeciwpotowe, preparaty kosmetyczne wspomagające odchudzanie, olejki do celów kosmetycznych, olejki do celów perfumeryjnych, olejki toaletowe, olejki do kąpieli, kosmetyki do stylizacji włosów, odżywki do włosów, płyny do układania włosów, preparaty do układania włosów, pianki do układania włosów, lakiery do utrwalania fryzury, preparaty do pielęgnacji paznokci,

ci, produkty perfumeryjne, perfumy, preparaty do pielęgnacji jamy ustnej nie do celów leczniczych, płyny do pielęgnacji włosów, płyny kosmetyczne, płyny po goleniu, pomadki do ust, pomady do celów kosmetycznych, preparaty do ochrony przeciwśłonecznej, preparaty do opalania, preparaty kąpielowe do celów higienicznych, preparaty kosmetyczne do rzęs, tusze do rzęs, preparaty kosmetyczne do pielęgnacji skóry, preparaty kosmetyczne do pielęgnacji włosów, nawilżające preparaty kosmetyczne, ściągające preparaty kosmetyczne, złuszczające preparaty kosmetyczne, preparaty do ochrony przed słońcem, serum kosmetyczne, sole kąpielowe, szampony, szminki, środki do czyszczenia zębów, środki zapachowe odświeżające powietrze, produkty toaletowe, woda toaletowa, przybory toaletowe zawarte w tej klasie, patyczki z watą do celów kosmetycznych, wazelina kosmetyczna, wyroby perfumeryjne, żele, żele do włosów, żele do masażu, preparaty kosmetyczne do masażu, olejki do masażu, peelingi, peelingi do masażu, peelingi do twarzy i do ciała, oliwki do masażu, kremy i peelingi do stóp, kosmetyki do pielęgnacji stóp, żele do stóp, preparaty do pedicure.

(111) **288718** (220) 2015 03 24 (210) 440621
 (151) 2016 11 24 (441) 2015 07 06
 (732) TBM SPÓŁKA Z OGRANICZONĄ ODPOWIEDZIALNOŚCIĄ, Kunów, PL.

(540) non stop
 (510), (511) **29** chipsy ziemniaczane, chrupki ziemniaczane, płatki ziemniaczane, orzeszki arachidowe-preparowane, **30** popcorn (kurydza prażona).

(111) **288719** (220) 2015 04 14 (210) 441371
 (151) 2016 10 20 (441) 2015 08 03
 (732) TVN MEDIA SPÓŁKA Z OGRANICZONĄ ODPOWIEDZIALNOŚCIĄ, Warszawa, PL.

(540) webhop tvn
 (510), (511) **35** usługi w zakresie reklamy: organizacja i prowadzenie kampanii reklamowych, wynajem i sprzedaż miejsca i czasu na cele reklamowe w środkach masowego przekazu, świadczenie usług reklamowych poprzez aplikację udostępniającą połączenie ze światową siecią komputerową: prowadzenia sklepu i hurtowni wielobranżowej, sklepu wysyłkowego oraz sklepu internetowego, usługi sprzedaży: aplikacji komputerowych, multimedialnych oraz przeznaczonych do użytkowania w telefonach komórkowych, materiałów papierniczych, papieru, materiałów drukowanych, **38** usługi telekomunikacyjne zawarte w tej klasie: przesyłanie informacji, udostępnianie połączenia ze światową siecią komputerową za pomocą telekomunikacji: udostępnianie nieodpłatnego połączenia ze światową siecią komputerową dla użytkowników telefonii komórkowej w zamian za odbieranie treści informacyjnych i reklamowych dostarczanych na zlecenie osób trzecich, usługi ogłoszeń elektronicznych, przydzielanie dostępu do światowej sieci komputerowej w celu umożliwienia oglądania reklam oraz innych treści, usługi dostarczania informacji on-line z komputerowych baz danych, umożliwianie dostępu do stron www za pomocą telekomunikacji: dostarczanie dostępu do Internetu, wynajem miejsca na strony www, usługi poczty elektronicznej: organizacja i przekazywanie serwisów internetowych www, dostarczanie dostępu do zasobów muzycznych, filmowych i zbiorów obrazów w sieci internetowej: umożliwianie dostępu do krajowych i międzynarodowych serwisów i portali internetowych: prowadzenie, organizowanie, udostępnianie, przesyłanie i rozpowszechnianie serwisów internetowych i portali internetowych, usługi serwisu internetowego i portalu internetowego obejmujące usługi polegające na dostarczaniu informacji o nieodpłatnym dostępie do światowej sieci komputerowej za pomocą aplikacji umożliwiającej przesył danych oraz odbiór treści informacyjnych i reklamowych, udostępnianie internetowych forów dyskusyjnych, udostępnianie komunikatorów internetowych, usługi łączności elektronicznej, przesyłanie wiadomości, informacji i danych za pośrednictwem Internetu i innych sieci komputerowych i komunikacyjnych, udostępnianie on-line serwerów do transmisji wiadomości, komentarzy i treści multimedialnych pomiędzy użytkownikami, transmisja danych poprzez zapewnienie szyfrowanego kanału przekazywania od użytkownika do infrastruktury administratora serwera i następnie do końcowego odbiorcy, udzielanie informacji w tym informacji dostępnych on-line i usługi konsultacyjne dotyczące wyżej wymienionych usług, **42** usługi zapewniania dostępu

do oprogramowania komputerowego umożliwiającego nieodpłatny dostęp do światowej sieci komputerowej w zamian za odbieranie treści informacyjnych i reklamowych dostarczanych na zlecenie osób trzecich, prowadzenie serwisów i portali internetowych, projektowanie i tworzenie baz danych oraz dostarczanie treści i danych do baz danych, umieszczanie i utrzymywanie na własnych serwerach serwisów internetowych i stron internetowych osób trzecich oraz tekstów, informacji, danych, plików elektronicznych lub innych treści zawierających obrazy, grafikę, dźwięk, tekst lub/i treści audiowizualne osób trzecich, hosting aplikacji komputerowych i internetowych na rzecz osób trzecich, prowadzenie badań w dziedzinie usług medialnych-prace badawczo-wdrożeniowe dotyczące opracowywania wdrażania nowych technologii w dziedzinie usług medialnych, usług udostępniania czasu dostępu do sieci Internet-kawiarenka internetowa, usług udostępniania dostępu do krajowych i międzynarodowych serwisów i portal internetowych, projektowanie aplikacji komputerowych, internetowych multimedialnych w szczególności aplikacji umożliwiających nieodpłatny dostęp do światowej sieci komputerowej w zamian za odbieranie treści informacyjnych i reklamowych dostarczanych na zlecenie osób trzecich, dostarczanie informacji o ww. usługach.

(111) **288720** (220) 2015 04 14 (210) 441372
 (151) 2016 10 20 (441) 2015 08 03
 (732) TVN MEDIA SPÓŁKA Z OGRANICZONĄ
 ODPOWIEDZIALNOŚCIĄ, Warszawa, PL.
 (540) webhop
 (540)



Kolor znaku: niebieski, żółty

(531) 27.05.01, 27.05.08, 29.01.12

(510), (511) **16** druki akcydensowe, kalendarze, foldery, prospekty, afisze, plakaty, fotografie, nalepki, publikacje drukowane, czasopiśma, książki, broszury, poradniki, ulotki, bloczki do pisania, bloczki listowe, formularze, naklejki, notesy, obwoluty na luźne kartki, papier do pisania, papier do pakowania, papier w arkuszach, pudełka i pudła z kartonu lub papieru, teczki na dokumenty, skoroszyty, zeszyty, etykiety papierowe, kartki wykonane z papieru lub kartonu, kartoniki, papeterie, torby do pakowania z papieru i tworzyw sztucznych, materiały piśmienne, długopisy, linijki, ołówki, taśmy samoprzylepne, materiały szkoleniowe i instruktażowe (z wyjątkiem aparatów), **38** usługi telekomunikacyjne zawarte w tej klasie, przesyłanie informacji, udostępnianie połączenia ze światową siecią komputerową za pomocą telekomunikacji, udostępnianie nieodpłatnego połączenia ze światową siecią komputerową dla użytkowników telefonii komórkowej w zamian za odbieranie treści informacyjnych i reklamowych dostarczanych na zlecenie osób trzecich, usługi ogłoszeń elektronicznych, przydzielanie dostępu do światowej sieci komputerowej w celu umożliwienia oglądania reklam oraz innych treści, usługi dostarczania informacji on-line z komputerowych baz danych, umożliwianie dostępu do stron www za pomocą telekomunikacji, dostarczanie dostępu do Internetu, wynajem miejsca na strony www, usługi poczty elektronicznej: organizacja i przekazywanie serwisów internetowych www, dostarczanie dostępu do zasobów muzycznych, filmowych i zbiorów obrazów w sieci internetowej: umożliwianie dostępu do krajowych i międzynarodowych serwisów i portali internetowych, prowadzenie, organizowanie, udostępnianie, przesyłanie i rozpoznawanie serwisów internetowych i portali internetowych, usługi serwisu internetowego i portalu internetowego obejmujące usługi polegające na dostarczaniu informacji o nieodpłatnym dostępie do światowej sieci komputerowej za pomocą aplikacji umożliwiającej przesył danych oraz odbiór treści informacyjnych i reklamowych, udostępnianie internetowych forów dyskusyjnych, udostępnianie komunikatorów internetowych, usługi łączności elektronicznej, przesyłanie wiadomości, informacji i danych za pośrednictwem Internetu i innych sieci komputerowych i komunikacyjnych, udostępnianie on-line serwerów do transmisji wiadomości, komentarzy i treści multimedialnych pomiędzy użytkownikami, transmisja danych poprzez zapewnienie szyfrowanego kanału przekazywania od użytkownika do infrastruktury administratora serwera i następnie do końcowego odbiorcy: udzielanie informacji w tym informacji

dostępnych on-line i usługi konsultacyjne dotyczące wyżej wymienionych usług, **42** usługi zapewniania dostępu do oprogramowania komputerowego umożliwiającego nieodpłatny dostęp do światowej sieci komputerowej w zamian za odbieranie treści informacyjnych i reklamowych dostarczanych na zlecenie osób trzecich, prowadzenie serwisów i portali internetowych, projektowanie i tworzenie baz danych oraz dostarczanie treści i danych do baz danych, umieszczanie i utrzymywanie na własnych serwerach serA/is0w internetowych i stron internetowych osób trzecich oraz tekstów, informacji, danych, plików elektronicznych lub innych treści zawierających obrazy, grafikę, dźwięk, tekst lub/i treści audiowizualne osób trzecich, hosting aplikacji komputerowych i internetowych na rzecz osób trzecich, prowadzenie badań w dziedzinie usług medialnych-prace badawczo-wdrożeniowe dotyczące opracowywania wdrażania nowych technologii w dziedzinie usług medialnych, usług udostępniania czasu dostępu do sieci Internet-kawiarenka internetowa: usług udostępniania dostępu do krajowych i międzynarodowych serwisów i portal internetowych, projektowanie aplikacji komputerowych, internetowych multimedialnych w szczególności aplikacji umożliwiających nieodpłatny dostęp do światowej sieci komputerowej w zamian za odbieranie treści informacyjnych i reklamowych dostarczanych na zlecenie osób trzecich, dostarczanie informacji o ww. usługach.

(111) **288721** (220) 2016 04 17 (210) 455000
 (151) 2016 11 17 (441) 2016 08 01
 (732) BOROWSKI BARTOSZ ITEMFORGE, Łódź, PL.
 (540) ItemForge
 (510), (511) **9** programy gier komputerowych, programy do gier wideo do pobrania, publikacje elektroniczne związane z grami (do pobrania), **35** zarządzanie w działalności handlowej, zapewnienie platformy internetowej sprzedaży detalicznej dla nabywców i sprzedawców towarów i usług związanych z grami komputerowymi oraz sprzedaż tych towarów i usług, w szczególności walut i przedmiotów istniejących tylko w wirtualnych światach gier on-line (tak zwanych MMO-Massively Multiplayer Online), usług ulepszenia kont i postaci w tych grach, gier i programów komputerowych, filmów, muzyki, książek i poradników, ubrań, zabawek, figurek kolekcjonerskich, kart kolekcjonerskich, akcesoriów komputerowych, nośników danych, klawiatur, myszek i podkładek (do komputera), **41** usługi w zakresie informacji i nauczania na odległość o grach komputerowych, pisanie i publikowanie on-line tekstów w formie elektronicznej o tematyce gier komputerowych.

(111) **288722** (220) 2016 04 29 (210) 455810
 (151) 2016 11 03 (441) 2016 07 18
 (732) WIPASZ SPÓŁKA AKCYJNA, Wałęg, PL.
 (540) ProWital PREMIKSY DLA DROBIU
 (540)



Kolor znaku: pomarańczowy, niebieski, biały

(531) 26.11.02, 27.05.01, 29.01.13

(510), (511) **31** pasze dla zwierząt, preparaty mineralno-witaminowe jako pasza dla zwierząt, superkoncentraty jako pasza dla zwierząt, koncentraty paszowe, preparaty mleko-zastępcze jako pasza dla zwierząt, mieszanki paszowe pełnoporcjowe, dodatki paszowe dla zwierząt, dodatki do pasz nie do celów leczniczych.

(111) **288723** (220) 2016 05 02 (210) 455845
 (151) 2016 10 19 (441) 2016 07 04
 (732) Trawiński Sylwiusz, Żabieniec, PL.
 (540) DNAeXpert
 (540)



(531) 27.05.01

(510), (511) **5** preparaty zawierające witaminy i mikroelementy, stosowane jako uzupełnienie pożywienia, ziola, herbaty lecznicze z ziół,

preparaty farmaceutyczne, żywność dietetyczna do celów leczniczych, dietetyczne napoje do celów leczniczych, dodatki odżywcze, dietetyczne substancje do celów leczniczych, żywność dla niemowląt, **29** koncentraty i odżywki wysokobiałkowe wzbogacone witaminami, solami mineralnymi i aminokwasami, **44** usługi medyczne, w tym także w zakresie prowadzenia punktów pobierania materiału biologicznego do badań laboratoryjnych i wykonywania badań laboratoryjnych, diagnostyki medycznej, analiz medycznych dla ludzi i zwierząt, usługi w zakresie specjalistycznej diagnostyki medycznej, wykonywanie analiz lekarskich, konsultacje lekarzy specjalistów, porady w zakresie farmakologii, genetyki, porady w zakresie dietytyki i medycyny żywieniowej, konsultacje i doradztwo w zakresie utrzymania prawidłowej masy ciała, usługi dla lekarzy, dietetyków, klinik i lecznic medycznych oraz firm farmaceutycznych, opieka zdrowotna i pielęgniarska, usługi weterynaryjne, konsultacje lekarskie, poradnictwo, zabiegi pielęgniarskie i fizjoterapeutyczne, opieka zdrowotna.

(111) **288724** (220) 2016 05 02 (210) 455846
 (151) 2016 10 19 (441) 2016 07 04
 (732) Trawiński Sylwiusz, Żabieniec, PL.
 (540) newdnaexpert

(510), (511) **5** preparaty zawierające witaminy i mikroelementy stosowane jako uzupełnienie pożywienia, zioła, herbaty lecznicze z ziół, preparaty farmaceutyczne, żywność dietetyczna do celów leczniczych, dietetyczne napoje do celów leczniczych, dodatki odżywcze, dietetyczne substancje do celów leczniczych, żywność dla niemowląt, **29** koncentraty i odżywki wysokobiałkowe wzbogacone witaminami, solami mineralnymi i aminokwasami, **44** usługi medyczne, w tym także w zakresie prowadzenia punktów pobierania materiału biologicznego do badań laboratoryjnych i wykonywania badań laboratoryjnych, diagnostyki medycznej, analiz medycznych dla ludzi i zwierząt, usługi w zakresie specjalistycznej diagnostyki medycznej, wykonywanie analiz lekarskich, konsultacje lekarzy specjalistów, porady w zakresie farmakologii, genetyki, porady w zakresie dietytyki i medycyny żywieniowej, konsultacje i doradztwo w zakresie utrzymania prawidłowej masy ciała, usługi dla lekarzy, dietetyków, klinik i lecznic medycznych oraz firm farmaceutycznych, opieka zdrowotna i pielęgniarska, usługi weterynaryjne, konsultacje lekarskie, poradnictwo, zabiegi pielęgniarskie i fizjoterapeutyczne, opieka zdrowotna.

(111) **288725** (220) 2016 05 02 (210) 455890
 (151) 2016 10 24 (441) 2016 07 04
 (732) AQUILA GROUP SPÓŁKA Z OGRANICZONĄ ODPOWIEDZIALNOŚCIĄ, Gorzów Wielkopolski, PL.
 (540) AQUILA GROUP
 (540)



Kolor znaku: biały, fioletowy
 (531) 03.07.01, 03.07.16, 03.07.21, 03.07.24, 27.05.01, 29.01.12
 (510), (511) **35** doradztwo w zakresie prowadzenia działalności gospodarczej, doradztwo w zarządzaniu działalnością gospodarczą, obsługa administracyjna firm na zlecenie, doradztwo specjalistyczne w sprawach działalności gospodarczej, pośrednictwo pracy.

(111) **288726** (220) 2016 05 02 (210) 455891
 (151) 2016 11 02 (441) 2016 07 18
 (732) OPTIMA MEDYCYNĄ SPÓŁKA AKCYJNA, Opole, PL.
 (540) Optima MEDYCYNĄ
 (540)



Kolor znaku: niebieski, pomarańczowy
 (531) 02.01.23, 27.05.01, 29.01.12

(510), (511) **35** sprzedaż detaliczna kosmetyków i artykułów toaletowych prowadzona w wyspecjalizowanych sklepach, sprzedaż detaliczna wyrobów medycznych, włączając ortopedyczne, prowadzona w wyspecjalizowanych sklepach, sprzedaż detaliczna wyrobów farmaceutycznych prowadzona w wyspecjalizowanych sklepach, **39** usługi transportu sanitarnego, **44** praktyka lekarska specjalistyczna, praktyka lekarska dentystryczna, działalność fizjoterapeutyczna, praktyka lekarska ogólna, praktyka pielęgniarek i położnych, usługi medyczne, usługi szpitali, usługi paramedyczne, usługi fizjoterapeutyczne, usługi pielęgniarek i położnych, usługi domowej opieki pielęgniarskiej, usługi lekarzy podstawowej opieki zdrowotnej, usługi lekarzy specjalistycznej opieki zdrowotnej, usługi lekarzy stomatologii.

(111) **288727** (220) 2016 05 02 (210) 455910
 (151) 2016 10 27 (441) 2016 06 20
 (732) MORIZON SPÓŁKA AKCYJNA, Warszawa, PL.
 (540) Mapa Cen
 (540)



Kolor znaku: granatowy
 (531) 01.17.11, 01.15.03, 27.05.01, 29.01.11, 29.01.04
 (510), (511) **35** reklama, zarządzanie w działalności handlowej, administrowanie działalności handlowej, prace biurowe, **41** usługi w zakresie publikacji pism, książek, informacji elektronicznej-ogłoszeń on-line, **42** usługi w zakresie tworzenia stron on-line, administrowanie stronami komputerowymi (sieciowymi), projektowanie oprogramowania komputerowego, projektowanie systemów komputerowych.

(111) **288728** (220) 2016 05 02 (210) 455912
 (151) 2016 10 26 (441) 2016 06 20
 (732) WASZKIEWICZ DARIUSZ, Kraków, PL.
 (540) galakta
 (540)



(531) 01.13.05, 01.11.01, 27.05.01
 (510), (511) **9** programy komputerowe, programy gier komputerowych, **16** książki, druki, druki handlowe, broszury, czasopisma, komiksy jako książki, broszury dotyczące gier, **28** gry, zabawki, gry planszowe, gry elektroniczne inne niż te przystosowane do użytku jedynie z odbiornikami telewizyjnymi, gry elektroniczne, karty do gry, elektroniczne gry planszowe, gry fabularne, karty do gry i gry w karty, gry związane z postaciami fikcyjnymi, gry zabawki i akcesoria do zabawy.

(111) **288729** (220) 2016 05 02 (210) 455913
 (151) 2016 10 26 (441) 2016 06 20
 (732) NATURA MARKETING SPÓŁKA Z OGRANICZONĄ ODPOWIEDZIALNOŚCIĄ, Błonie, PL.
 (540)
 (540)



Kolor znaku: błękitny, czerwony, ciemnoczerwony, ciemnozielony, ciemnoniebieski, niebieski, pomarańczowy, zielony, żółty
 (531) 05.05.19, 26.13.99, 29.01.15

(510), (511) **3** kosmetyki, środki wybielające i inne substancje stosowane w praniu, środki do czyszczenia, polerowania, szorowania i ścierania, mydła, środki perfumeryjne, woda toaletowa, woda po goleniu, olejki eteryczne, dezodoranty, płyny do pielęgnacji włosów, środki do czyszczenia zębów, preparaty do makijażu, lakiery do paznokci, **30** kawa, herbata, kakao, cukier, musli, mleko, produkty zbożowe, napoje na bazie mleka, kawy, kakao lub herbaty, wyroby cukiernicze i słodczyce, lody, gumy do żucia, **35** reklama, zarządzanie w działalności handlowej, administrowanie działalności handlowej, prace biurowe, rozpowszechnianie informacji i materiałów reklamowych, marketing w szczególności w postaci tworzenia programów lojalnościowych z udziałem sprzedaży po promocyjnych cenach, prezentowanie produktów w mediach dla celów sprzedaży detalicznej, pokazy towarów, promocja sprzedaży dla osób trzecich, organizacja wystaw w celach handlowych lub reklamowych, dekorowanie wystaw sklepowych, rozpowszechnianie ogłoszeń reklamowych, rozpowszechnianie materiałów reklamowych, reklama, reklamy telewizyjne, reklamy prasowe, reklama za pośrednictwem sieci komputerowej, badania marketingowe, badania opinii publicznej, badania rynku, dystrybucja materiałów reklamowych, prezentowanie produktów w mediach dla celów sprzedaży detalicznej, opinie, sondaże.

(111) **288730** (220) 2016 05 02 (210) 455914
 (151) 2016 10 26 (441) 2016 06 20
 (732) NATURA MARKETING SPÓŁKA Z OGRANICZONĄ
 ODPOWIEDZIALNOŚCIĄ, Błonie, PL.
 (540) natura
 (540)



Kolor znaku: błękitny, ciemnoczerwony, ciemnoniebieski, ciemnozielony, czerwony, pomarańczowy, niebieski, zielony, żółty
 (531) 05.05.19, 26.13.99, 29.01.15, 27.05.01
 (510), (511) **3** kosmetyki, środki wybielające i inne substancje stosowane w praniu, środki do czyszczenia, polerowania, szorowania i ścierania, mydła, środki perfumeryjne, woda toaletowa, woda po goleniu, olejki eteryczne, dezodoranty, płyny do pielęgnacji włosów, środki do czyszczenia zębów, preparaty do makijażu, lakiery do paznokci, **35** reklama, zarządzanie w działalności handlowej, administrowanie działalności handlowej, prace biurowe, rozpowszechnianie informacji i materiałów reklamowych, marketing w szczególności w postaci tworzenia programów lojalnościowych z udziałem sprzedaży po promocyjnych cenach, prezentowanie produktów w mediach dla celów sprzedaży detalicznej, pokazy towarów, promocja sprzedaży dla osób trzecich, organizacja wystaw w celach handlowych lub reklamowych, dekorowanie wystaw sklepowych, rozpowszechnianie ogłoszeń reklamowych, rozpowszechnianie materiałów reklamowych, reklama, reklamy telewizyjne, reklamy prasowe, reklama za pośrednictwem sieci komputerowej, badania marketingowe, badania opinii publicznej, badania rynku, dystrybucja materiałów reklamowych, prezentowanie produktów w mediach dla celów sprzedaży detalicznej, opinie, sondaże, **36** usługa polegająca na emisji kart legitymujących osoby fizyczne do realizacji uprawnień w zakresie programu lojalnościowego, emisja bonów wartościowych.

(111) **288731** (220) 2016 05 04 (210) 455941
 (151) 2016 11 15 (441) 2016 07 18
 (732) STEFANEK WOJCIECH GASTRONOMASZ PPUH IMPORT-
 EKSPORT, Bydgoszcz, PL.
 (540) świat lodów
 (540)



Kolor znaku: niebieski, różowy, żółty
 (531) 29.01.13, 27.05.01, 01.15.23

(510), (511) **11** maszyny do wytwarzania lodów, urządzenia do produkcji lodów, **30** proszki do przygotowania lodów, koncentraty spożywcze do wytwarzania lodów.

(111) **288732** (220) 2016 05 03 (210) 455942
 (151) 2016 11 03 (441) 2016 07 18
 (732) CUKIERNIA SOWA SPÓŁKA JAWNA, Bydgoszcz, PL.
 (540) gufo BOUTIQUE HOTEL
 (540)



(531) 02.09.04, 27.03.01, 27.05.01
 (510), (511) **43** usługi hotelowe, rezerwacja zakwaterowania tymczasowego, rezerwacja zakwaterowania tymczasowego za pośrednictwem Internetu, wynajmowanie sal konferencyjnych, wynajmowanie sal na zebrania, udzielanie informacji dotyczących rezerwacji zakwaterowania.

(111) **288733** (220) 2016 05 03 (210) 455944
 (151) 2016 11 03 (441) 2016 07 18
 (732) CUKIERNIA SOWA SPÓŁKA JAWNA, Bydgoszcz, PL.
 (540) soda CLUB & LOUNGE BAR
 (540)



Kolor znaku: różowy, fioletowy
 (531) 26.02.07, 27.01.01, 27.05.01, 29.01.12
 (510), (511) **41** organizowanie i obsługa zjazdów, spotkań towarzyskich, organizowanie i obsługa imprez rozrywkowych, sportowych, rekreacyjnych, organizowanie i obsługa zabaw, dyskotek, dancinów, balów, organizowanie i obsługa przyjęć okolicznościowych, usługi klubowe, usługi klubów nocnych, **43** usługi gastronomiczne związane z podawaniem potraw i napojów w barach, cukierniach, kawiarniach i restauracjach (stałych i sezonowych), usługi związane z przygotowywaniem dań na zamówienie i dostarczaniem ich do odbiorców zewnętrznych (catering) oraz z przygotowywaniem i sprzedażą dań na wynos, usługi barowe, wynajmowanie sal na posiedzenia.

(111) **288734** (220) 2016 05 04 (210) 455951
 (151) 2016 11 15 (441) 2016 07 18
 (732) WIPASZ SPÓŁKA AKCYJNA, Wądag, PL.
 (540) mineralmilk
 (540)



Kolor znaku: czerwony, niebieski
 (531) 26.11.01, 26.11.08, 26.11.13, 27.05.01, 29.01.12
 (510), (511) **31** pasze dla zwierząt, preparaty mineralno-witaminowe jako pasza dla zwierząt, super koncentraty jako pasza dla zwierząt, koncentraty paszowe, preparaty mlekozastępcze jako pasza dla zwierząt, mieszanki paszowe pełnoporcjowe, dodatki paszowe dla zwierząt, dodatki do pasz nie do celów leczniczych.

(111) **288735** (220) 2016 05 04 (210) 455953
 (151) 2016 11 09 (441) 2016 07 18
 (732) WIPASZ SPÓŁKA AKCYJNA, Wądag, PL.
 (540) buformilk
 (540)



Kolor znaku: zielony, niebieski
 (531) 27.05.01, 29.01.12

(510), (511) **31** pasze dla zwierząt, preparaty mineralno-witaminowe jako pasza dla zwierząt, super koncentraty jako pasza dla zwierząt, koncentraty paszowe, preparaty mleko zastępcze jako pasza dla zwierząt, mieszanki paszowe pełno porcjowe, dodatki paszowe dla zwierząt, dodatki do pasz nie do celów leczniczych.

(111) **288736** (220) 2016 05 04 (210) 455956

(151) 2016 11 08 (441) 2016 07 18

(732) WIPASZ SPÓŁKA AKCYJNA, Wadąg, PL.

(540) Trawimilk

(510), (511) **31** pasze dla zwierząt, preparaty mineralno-witaminowe jako pasza dla zwierząt, superkoncentraty jako pasza dla zwierząt, koncentraty paszowe, preparaty mlekozastępcze jako pasza dla zwierząt, mieszanki paszowe pełnoporcjowe, dodatki paszowe dla zwierząt, dodatki do pasz nie do celów leczniczych.

(111) **288737** (220) 2016 05 04 (210) 455958

(151) 2016 11 07 (441) 2016 07 18

(732) WIPASZ SPÓŁKA AKCYJNA, Wadąg, PL.

(540) Somawit

(510), (511) **31** pasze dla zwierząt, preparaty mineralno-witaminowe jako pasza dla zwierząt, superkoncentraty jako pasza dla zwierząt, koncentraty paszowe, preparaty mlekozastępcze jako pasza dla zwierząt, mieszanki paszowe pełnoporcjowe, dodatki paszowe dla zwierząt, dodatki do pasz nie do celów leczniczych.

(111) **288738** (220) 2016 05 04 (210) 455976

(151) 2016 11 08 (441) 2016 07 18

(732) LA RIVE SPÓŁKA AKCYJNA, Grudziądz, PL.

(540) Lo Lou pre PRESTIGE THE LADY

(540)

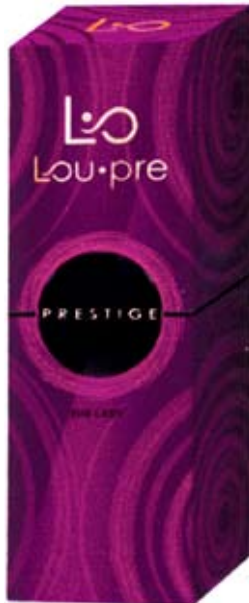

Kolor znaku: fioletowy, złoty, czarny, biały

(531) 29.01.14, 27.05.01, 19.03.03, 26.01.18, 01.15.23

(510), (511) **3** wyroby perfumeryjne, perfumy, wody perfumowane, wody toaletowe, wody kolońskie, płyny po goleniu, antyperspiranty, dezodoranty, mydła, mydła w płynie, esencje eteryczne, olejki eteryczne, kosmetyki, zestawy kosmetyków, kremy kosmetyczne, lakiery do paznokci, preparaty do makijażu, mleczko kosmetyczne, toniki kosmetyczne, preparaty do demakijażu, piżmo (perfumeria), pomadki do ust, puder do makijażu, sole kąpielowe do celów innych niż lecznicze, płyny do kąpieli innych niż lecznicze, wody zapachowe.

(111) **288739** (220) 2016 05 05 (210) 455989

(151) 2016 10 19 (441) 2016 07 04

(732) YONELLE BEAUTY CONCEPT ZWOLIŃSKA CHEŁKOWSKA

SPÓŁKA JAWNA, Warszawa, PL.

(540) YONELLE Vit. D₃ Concept

(510), (511) **3** środki perfumeryjne, olejki eteryczne, kosmetyki, kremy do twarzy i ciała, serum do twarzy i ciała, balsamy i lotiony do twarzy i ciała, masła do ciała, mleczka do twarzy i ciała, toniki do twarzy i ciała, wody kosmetyczne, produkty do demakijażu, kosmetyki do makijażu, środki do pielęgnacji włosów, szampony, produkty do depilacji, lakiery do paznokci, preparaty do pielęgnacji paznokci, oleje kosmetyczne, produkty kosmetyczne zapewniające ochronę przeciwsłoneczną, środki do czyszczenia zębów, środki do pielęgnacji zębów i jamy ustnej, produkty do higieny ciała, żele, kremy, płyny i olejki pod prysznic i do kąpieli, sole kąpielowe do celów innych niż lecznicze, chusteczki kosmetyczne zawierające preparaty kosmetyczne, dezodoranty, antyperspiranty, żele kosmetyczne, pudry i talki kosmetyczne, przybory i urządzenia do pielęgnacji urody, w tym urządzenia do wykonywania zabiegów na twarz i ciało, urządzenia do peelingu, urządzenia do zabiegów przeciwstarzeniowych, urządzenia do depilacji, przybory i urządzenia do pielęgnacji paznokci, prostownice i lokówki do włosów, **10** urządzenia kosmetyczne służące do wykonywania zabiegów mikronaktywania skóry, aparaty do masażu, aparatura do mikrodermabrazji, urządzenia do: dermabrazji, leczenia cellulitu, elektrostymulacji, jontoforezy, jonoforezy, sonoforezy, peelingu kawitacyjnego, lipolizy, urządzenia wykorzystujące laser frakcyjny, urządzenia wykorzystujące światło IPL, **35** sprzedaż detaliczna i hurtowa następujących produktów: mydła, środki perfumeryjne, olejki eteryczne, kosmetyki, kremy do twarzy i ciała, serum do twarzy i ciała, balsamy i lotiony do twarzy i ciała, masła do ciała, emulsje do twarzy i ciała, mleczka do twarzy i ciała, toniki do twarzy i ciała, wody termalne, wody kosmetyczne, produkty do demakijażu, kosmetyki do makijażu, środki do pielęgnacji włosów, szampony, produkty do depilacji, lakiery do paznokci, preparaty do pielęgnacji paznokci, oleje kosmetyczne, produkty kosmetyczne zapewniające ochronę przeciwsłoneczną, środki do czyszczenia zębów, środki do pielęgnacji zębów i jamy ustnej, produkty do higieny ciała, żele, kremy, płyny i olejki pod prysznic i do kąpieli, sole kąpielowe do celów innych niż lecznicze, chusteczki kosmetyczne zawierające preparaty kosmetyczne, dezodoranty, antyperspiranty, żele kosmetyczne, pudry i talki kosmetyczne, przybory i urządzenia do pielęgnacji urody, w tym urządzenia do wykonywania zabiegów na twarz i ciało, urządzenia do peelingu, urządzenia do zabiegów przeciwstarzeniowych, urządzenia do depilacji, przybory i urządzenia do pielęgnacji paznokci, prostownice i lokówki do włosów, urządzenia kosmetyczne służące do wykonywania zabiegów mikronaktywania skóry, aparaty do masażu, aparatura do mikrodermabrazji, urządzenia do: dermabrazji, leczenia cellulitu, elektrostymulacji, jontoforezy, jonoforezy, sonoforezy, peelingu kawitacyjnego, lipolizy, urządzenia wykorzystujące laser frakcyjny, urządzenia wykorzystujące światło IPL, **44** zabiegi kosmetyczne, w tym manicure, pedicure i masaże, usługi w zakresie pielęgnacji urody, usługi salonów piękności, w tym usługi wizażu, usługi klinik medycyny estetycznej, usługi w zakresie salonów fryzjerskich, informacja i doradztwo dotyczące pielęgnacji urody i stosowania preparatów kosmetycznych.

(111) **288740** (220) 2016 05 05 (210) 456012

(151) 2016 10 10 (441) 2016 06 20

(732) W. LEGUTKO PRZEDSIĘBIORSTWO HANDLOWO-NASIENNE SPÓŁKA Z OGRANICZONĄ ODPOWIEDZIALNOŚCIĄ, Nad Stawem, PL.

(540) W L

(540)



Kolor znaku: biały, czarny, czerwony, zielony

(531) 05.03.01, 05.03.11, 05.03.13, 05.03.14, 26.01.01, 26.01.16, 26.01.18, 27.05.01, 29.01.14

(510), (511) **31** nasiona, cebulki i rozsady do hodowli roślin, kłącza, ziarna jako nasiona warzyw, kwiatów, ziół ogrodowych, kwiaty naturalne, wieńce z kwiatów naturalnych, kwiaty suszone do dekora-

cji, winorośle, zboże w ziarnach nieprzetworzone, zioła ogrodnicze, **35** usługi handlu detalicznego i handlu hurtowego, w tym sprzedaży wysyłkowej i sprzedaży przez Internet: nasion, cebulek kwiatowych, sadzonek i roślin rozmnażanych wegetatywnie, rękawic ogrodniczych i karmników, środków do ochrony roślin, środków ochrony nasion, środków chemicznych dla ogrodnictwa i rolnictwa, produktów chemicznych do nawożenia gleby, humusu, kompostu, preparatów z mikroelementami dla roślin, nawozów rolniczych, preparatów regulujących wzrost roślin, preparatów chemicznych do użyźniania gleby, podłoża do upraw, podłoża dla upraw bez gruntowych, ziemi próchniczej, usługi w zakresie organizowania wystaw handlowych lub reklamowych, **41** usługi w zakresie organizowania i prowadzenia konferencji, sympozjów, seminariów oraz narad w zakresie hodowli, produkcji i ochrony roślin, **42** usługi w zakresie badań biologicznych i bakteriologicznych, badania z zakresu upraw ogrodniczych, **44** ogrodnictwo i kształtowanie krajobrazu, usługi ogrodnicze, usługi doradcze i konsultacyjne w sprawach hodowli oraz uprawy roślin ogrodniczych, usługi w zakresie badań i udoskonalania nowych odmian roślin, niszczenie chwastów, tępienie szkodników, wypożyczenie sprzętu ogrodniczego, usługi w zakresie szkółek roślin, doradztwo w zakresie prowadzenia szkółek roślinnych.

(111) **288741** (220) 2016 05 05 (210) 456017
 (151) 2016 10 26 (441) 2016 07 04
 (732) IWASIÓW MICHAŁ FIRMA HANDLOWO-USŁUGOWA,
 Kołobrzeg, PL.
 (540) JANTAR APARTAMENTY KOŁOBRZEG
 (540)



Kolor znaku: biały, brązowy, czarny, pomarańczowy
 (531) 26.01.01, 26.01.03, 26.01.16, 27.05.01, 29.01.14
 (510), (511) **43** usługi w zakresie zakwaterowania, zapewnianie zakwaterowania tymczasowego w mieszkaniach wakacyjnych, rezerwacja zakwaterowania tymczasowego, organizowanie i udostępnianie zakwaterowania tymczasowego, tymczasowy wynajem pokoi.

(111) **288742** (220) 2016 05 05 (210) 456020
 (151) 2016 11 15 (441) 2016 08 01
 (732) PFIZER TRADING POLSKA SPÓŁKA Z OGRANICZONĄ
 ODPOWIEDZIALNOŚCIĄ, Warszawa, PL.
 (540) POLOCARE
 (510), (511) **5** suplementy diety z witaminami, minerałami i innymi substancjami o działaniu odżywczym lub fizjologicznym, artykuły medyczne dla ludzi.

(111) **288743** (220) 2016 05 06 (210) 456041
 (151) 2016 11 10 (441) 2016 07 18
 (732) PepsiCo, Inc., Purchase, US.
 (540) MIRINDA FUN CUP
 (510), (511) **32** piwa, wody mineralne i gazowane oraz inne napoje bezalkoholowe, napoje owocowe i soki owocowe, syropy i inne preparaty do sporządzania napojów, gazowane napoje bezalkoholowe, napoje bezalkoholowe, napoje energetyzujące, napoje izotoniczne, napoje dla sportowców, napoje zawierające witaminy, wody aromatyzowane, proszek do sporządzania napojów musujących, koktajle bezalkoholowe, napoje na bazie kokosa.

(111) **288744** (220) 2016 05 06 (210) 456047
 (151) 2016 10 05 (441) 2016 06 20
 (732) KIELAK-CIEMNIEWSKA EWA, Warszawa, PL.
 (540) STOLICA

(540)

STOLICA

Kolor znaku: czerwony

(531) 27.05.01, 29.01.01

(510), (511) **16** czasopisma, miesięczniki, tygodniki, periodyki, książki.

(111) **288745** (220) 2016 05 06 (210) 456050
 (151) 2016 10 26 (441) 2016 07 04
 (732) DOM AUKCYJNY MEBIS SPÓŁKA Z OGRANICZONĄ
 ODPOWIEDZIALNOŚCIĄ, Warszawa, PL.
 (540) Paper Love
 (540)



Kolor znaku: zielony, czerwony

(531) 29.01.12, 27.05.01, 02.09.01

(510), (511) **16** zaproszenia, drukowane zaproszenia, karty okolicznościowe, karty pocztowe, karty z nazwiskami, torebki oraz artykuły do pakowania i przechowywania z papieru, kartonu lub tworzyw sztucznych, artykuły papierniczne na przyjęcia, artykuły papierniczne jako podarki dla gości na przyjęciach, pudełko papierowe do przechowywania kartek z życzeniami, upominkowe artykuły papiernicze, koperty na butelko z kartonu lub papieru, **35** usługi sprzedażowe hurtowe w związku jednorazowymi wyrobami papierowymi, usługi sprzedażowe detaliczne w związku jednorazowymi wyrobami papierowymi, **40** usługi w zakresie drukowania materiałów papierniczych.

(111) **288746** (220) 2016 05 09 (210) 456086
 (151) 2016 11 07 (441) 2016 07 04
 (732) HORODEŃSKA IZABELA FIRMA KRZYSZTOF, Dankowice, PL.
 (540) KRZYSZTOF
 (540)

KRZYSZTOF

(531) 27.05.01, 29.01.12

(510), (511) **14** biżuteria sztuczna, biżuteria z metali szlachetnych i pokrywanych nimi, wyroby jubilerskie, spinki do mankietów, spinki do krawatów, zegarki, bransoletki do zegarków, **18** wyroby ze skóry i imitacji skóry, w tym paski, torby, torebki, teczki, drobna galanteria skórzana, **25** odzież męska i damska, krawaty, muchy, szale, szaliki, apaszki, wyroby pończosnicze, rękawiczki, nakrycia głowy, **35** sprzedaż hurtowa i detaliczna, w tym sprzedaż przez Internet: biżuterii sztucznej, biżuterii z metali szlachetnych i pokrywanych nimi, wyrobów jubilerskich, spinek do mankietów i krawatów, zegarków, bransoletek do zegarków, wyrobów ze skóry i imitacji skóry, w tym pasków, toreb, torebek, teczek, drobnej galanterii skórzanej, odzieży męskiej i damskiej, krawatów, much, szali, szalików, apaszek, wyrobów pończosniczych, rękawiczek, nakryć głowy.

(111) **288747** (220) 2016 05 09 (210) 456087
 (151) 2016 11 07 (441) 2016 07 04
 (732) PROMOTORZY TRADING SPÓŁKA Z OGRANICZONĄ
 ODPOWIEDZIALNOŚCIĄ SPÓŁKA KOMANDYTOWA, Warszawa, PL.
 (540) NASZE POŁO
 (510), (511) **3** olejki esencjonalne i ekstrakty aromatyczne, aromaty, aromaty [olejki aromatyczne], aromatyczne olejki eteryczne, cytrynowe olejki eteryczne, cytrynowe olejki eteryczne, emulgowane

olejki eteryczne, esencja badianowa, esencja mięty [olejek eteryczny], esencje eteryczne, esencje i olejki eteryczne, geraniol, naturalne olejki eteryczne, olejek gołtrowy, olejek jaśminowy, olejek lawendowy, olejek migdałowy, olejek miętowy surowy, olejek różany, olejek sosnowy, olejek z drzewa herbacianego, olejki do perfum i zapachów, olejki eteryczne, olejki eteryczne do użytku osobistego, olejki eteryczne do użytku przemysłowego, olejki eteryczne do użytku w gospodarstwie domowym, olejki eteryczne do użytku w procesach produkcyjnych, olejki eteryczne do użytku w produkcji wyrobów zapachowych, olejki eteryczne z drzewa cedrowego, olejki nielecznicze, olejki perfumowane do produkcji preparatów kosmetycznych, olejki zapachowe, olejki zapachowe wydzielające aromaty przy podgrzewaniu, roślinne olejki eteryczne, terpeny [olejki eteryczne], saflor, zmieszane olejki eteryczne, **34** pudełka na papierosy, papierosy elektroniczne, papierosy zawierające substytuty tytoniu, nie do celów leczniczych, przybory dla palaczy, papierosnice, artykuły do użytku z tytoniem, tytoń i produkty tytoniowe (w tym substytuty tytoniu), waporyzatory osobiste i papierosy elektroniczne oraz aromaty i płyny do nich, artykuły dla palaczy z metalu szlachetnego, artykuły dla palaczy, nie z metalu szlachetnego, azjatyckie długie fajki do tytoniu [kiseru], bibułki papierosowe, bloczki bibułki papierosowej, cybuchy do fajek, cygarniczki, cygarniczki na cygaro z metalu szlachetnych, cygarniczki z metalu szlachetnych, elektroniczne fajki do tytoniu, elektroniczne fajki wodne, etui do papierosów elektronicznych, fajki, stojaczki na fajki, fajki do palenia tytoniu z metalu szlachetnego, fajki do palenia tytoniu, nie z metalu szlachetnego, fajki na tytoń mentolowy, fajki wodne, filtry do cygar, filtry do fajek, filtry do papierosów, filtry do tytoniu, gilotynki do cygar, gilzy papierosowe, papier higroskopijny do fajek, zatyczki do fajek [przybory dla palaczy], ustniki z bursztynu do papierosów i cygar, ustniki papierosów, ustniki do fajek, ustniki do cygarniczek, ustniki do cygar, ubijaki do fajek, stojaki na fajki [przybory dla palaczy], słuwalki dla żujących tytoń, skrobaczki do fajek, pudełka na papierosy elektroniczne, przybory do czyszczenia fajek, kieszonkowe przyrządy do skręcania papierosów, papier higroskopijny do tytoniu, osłony na azjatyckie długie fajki do tytoniu, noże do fajek, cygara, cygaretki, japoński poszatowany tytoń [kizami], krótkie cygara, papierosy, papierosy beztyniowe nie do celów medycznych, papierosy mentolowe, papierosy z filtrem, papierosy zawierające substytuty tytoniu, papierosy zawierające substytuty tytoniu, nie do celów leczniczych, papierosy, cygara, cygaretki i inne gotowe artykuły dla palaczy, pojemniki na tytoń i humidory, popielniczki dla palaczy, substytuty tytoniu, substytuty tytoniu (nie do celów medycznych), tabaka, tytoń, tytoń do fajek, tytoń do palenia, tytoń do papierosów, tytoń do robienia papierosów, tytoń do żucia, tytoń luzem, do zwijania i do fajek, tytoń mentolowy, zapalniczki dla palaczy, tytoń mentolowy do fajek, tytoń surowy, tytoń w liściach, zioła do palenia, ciekłe roztwory nikotyny do stosowania w e-papierosach, papierosy elektroniczne, waporyzatory dla palaczy, do stosowania doustnego, waporyzatory do bezdymnych papierosów, środki aromatyzujące do stosowania w papierosach elektronicznych, inne niż olejki eteryczne, pojemniki na zapalki, pojemniki na zapalki nie z metalu szlachetnych, pojemniki na zapalki z metalu szlachetnych, pudełka na zapalki nie z metalu szlachetnych, pudełka na zapalki z metalu szlachetnych, pudełka na zapalki, zapalki bezpieczne, zapalki parafinowe, zapalki siarkowe, żółte fosforowe zapalki.

(111) **288748** (220) 2016 05 09 (210) 456101
 (151) 2016 11 03 (441) 2016 07 18
 (732) KRZYŻANIAK IZABELA, Poznań, PL.
 (540) KM BUILDING
 (540)



Kolor znaku: granatowy, czarny
 (531) 27.05.01, 29.01.12
 (510), (511) **19** budynki z materiałów niemetalowych do montażu, **35** usługi w zakresie: organizowania, prowadzenia i zarządzania działalnością gospodarczą, marketingu gruntów dla budownictwa, zasobów lokalowych, nieruchomości przeznaczonych do najmu,

zagospodarowania, sprzedaży, użyczenia, pomocy w zarządzaniu przedsiębiorstwami obrotu nieruchomościami, organizowania targów i wystaw handlowych i reklamowych w zakresie budownictwa, urbanistyki, architektury i technologii w tych dziedzinach, promocji obrotu nieruchomościami mieszkalnymi, organizowania przetargów na rynku obrotu gruntami, nieruchomościami powierzchniami użytkowymi i lokalami mieszkalnymi, wynajmowania miejsc na umieszczenie ogłoszeń i reklam, **36** usługi w zakresie: zarządzania i doradztwa w zarządzaniu nieruchomościami, sprzedaży i pośrednictwa w nabywaniu, sprzedaży, wynajmie budynków, lokali mieszkalnych i powierzchni użytkowej wraz z doradztwem w tych zakresach, sprzedaży na kredyt, wyceny nieruchomości, dzierżawy nieruchomości, lokali i powierzchni użytkowej, administrowania nieruchomościami, lokalami, powierzchnią użytkową, miejscami parkingowymi, rozliczania transakcji kupna lub sprzedaży nieruchomości, usługi w zakresie zarządzania miejscami wystawowymi jako zarządzanie budynkami, gruntami, **37** usługi w zakresie: funkcji generalnego wykonawcy i inwestora robót ogólnobudowlanych dotyczących obiektów inżynierskich, wykonywania robót ziemnych, nadzoru budowlanego, w tym w zakresie prac projektowych i wykonawczych, rozbiórki, burzenia obiektów budowlanych, budowania lokali mieszkalnych i osiedli mieszkaniowych wraz z towarzyszącą im infrastrukturą, wykonywania robót ogólnobudowlanych, konstrukcyjnych i montażowych, remontów oraz naprawy obiektów, restauracji budynków, konserwacji obiektów budowlano-mieszkaniowych, **39** usługi w zakresie: wynajmowania garaży i miejsc parkingowych, wynajmowania powierzchni i obiektów magazynowych, usług parkingowych, **42** usługi w zakresie: projektowania dla budownictwa, urbanistyki, architektury i technologii, wykonywania badań, ekspertyz, opinii i analiz technicznych w sferze budownictwa, architektury i planowania urbanistycznego, badań, ekspertyz i pomiarów geologicznych, geodezji i kartografii oraz pomiarów podwykonawczych dotyczących inwestycji, ekspertyz inżynierskich, badań technicznych, doradztwa budowlanego, dekoracji wnętrz, doradztwa w zakresie ochrony środowiska, pomiarów terenu, **44** usługi w zakresie: ogrodnictwa krajobrazowego, pielęgnowania i utrzymywania zieleni, **45** usługi doradztwa w sprawach bezpieczeństwa.

(111) **288749** (220) 2016 05 09 (210) 456124
 (151) 2016 11 02 (441) 2016 07 18
 (732) TEROPLAN SPÓŁKA AKCYJNA, Oświęcim, PL.
 (540) S SUPERPKS
 (540)



Kolor znaku: żółty
 (531) 26.05.01, 26.05.16, 27.05.01, 29.01.02
 (510), (511) **9** oprogramowanie komputerowe, nagrane, **35** Usługi agencji informacji handlowej, Usługi informacji o działalności gospodarczej, Pozyskiwanie danych do komputerowych bazy danych, Systematyzacja danych w komputerowych bazach danych, Komputerowe zarządzanie plikami, Handlowe informacje i porady udzielane konsumentom jako punkty informacji konsumenckiej, **38** usługi agencji informacyjnych, informacja o telekomunikacji, usługi poczty elektronicznej, przesyłanie informacji, przesyłanie informacji tekstowej i obrazowej za pomocą komputera, usługi telefoniczne, **39** Informacja o transporcie, Informacje o ruchu drogowym, Usługi kierowców, Transport kolejowy, Logistyka transportu, Informacja o magazynowaniu, Magazynowanie elektronicznych nośników danych lub dokumentów, Pośrednictwo w maklerstwie transportowym, Pilotowanie, Rezerwowanie miejsc na podróże, Transport podróźnych, Usługi osób towarzyszących podróźnym, Rezerwacja podróży, Rezerwacja transportu, Usługi transportowe, Pośrednictwo w transporcie, Transport pasażerski, Zwiedzanie turystyczne.

(111) **288750** (220) 2016 05 11 (210) 456172
 (151) 2016 10 31 (441) 2016 07 04
 (732) LIMPOL SPÓŁKA Z OGRANICZONĄ ODPOWIEDZIALNOŚCIĄ, Kraków, PL.
 (540) FRIZBIT

(540)

FRIZBIT

(531) 27.05.01

(510), (511) **29** ajvar, pasta warzywna, alginiany do celów spożywczych, aloes spożywczy, anchois, bekon, białka jajek, białko do celów kulinarnych, bita śmietana, bulion, koncentraty na bulion, preparaty do produkcji bulionu, cebula konserwowana, chrupki owocowe, chrupki ziemniaczane, chipsy odtłuszczone, chipsy ziemniaczane, chrupki ziemniaczane, konserwowy czosnek, daktyle, drób, nieżywy, dziczyzna, nieżywa, dzemy, enzymy mlekowe do celów spożywczych, fasolka konserwowa, filety rybne, flaki, galaretki jadalne, galarety mięsne, jadalne gniazda ptaków, groszek konserwowy, grzyby konserwowane, homary nieżywe, humus, pasta z ciecierzycy, przetworzona ikra rybia, dżem imbirowy, jaja, jaja ślimacze, jadalne, jaja w proszku, zupy jarzynowe, przetwory, jogurt, owoce kandyzowane, kapusta kwaszona, karczochy konserwowe, kaszanka, kawior, kefir, kiełbasy, kiełbaski w cieście, kiszzone warzywa, kim chi, klej rybi do środków spożywczych, masło kokosowe, olej kokosowy, tłuszcz kokosowy, koktaile jajeczne bezalkoholowe, koktaile mleczne, kompot, koncentraty bulionu, koncentraty rosółu, konserwy mięsne, konserwy rybne, korniszony, korniszony z jarzynami w occie, krewetki nieżywe, krewetki różowe nieżywe, krokiety, olej kukurydziany, kumys, napój mleczny, langusty nieżywe, lecytyna spożywcza, owoce lukrowane, łosoś, martwy, łój spożywczy, małże, mięczaki nieżywe, małże jadalne nieżywe, margaryna, marmolada, masło, krem na bazie masła, masło arachidowe, masło czekoladowe, masło kakaowe, masło kokosowe, miąższ owoców, mięso, ekstrakty mięsne, mięso konserwowane, mięso solone, migdały spreparowane, mleczne produkty, mleko, mleko albuminowe, mleko migdałowe do celów kulinarnych, mleko proteinowe, mleko ryżowe, substytut mleka, mleko sojowe, namiastka mleka, mleko z orzeszków ziemnych do celów kulinarnych, mrożone owoce, napoje mleczne z przewagą mleka, nasiona spożywcze, olej kostny, jadalny, olej palmowy jadalny, olej rzepakowy jadalny, olej słonecznikowy do celów spożywczych, olej z oliwek jadalny, olej z siemienia lnianego spożywczy, oleje jadalne, oliwki konserwowane, opiekane wodorosty, olej z orzechów palmowych, orzechy preparowane, orzeszki arachidowe preparowane, ostrygi nieżywe, owoce kandyzowane, owoce konserwowane, owoce konserwowane w alkoholu, owoce lukrowane, owoce w puszkach, chipsy owocowe, galaretki owocowe, sałatki owocowe, skórki owocowe, pasta z kabaczka, pasta z oberżyny, pektyna do celów spożywczych, pestki słonecznika, pikle, płatki ziemniaczane, poczwarki jedwabnika jadalne, podpuszczka, sok z pomidorów do celów kulinarnych, potrawy z ryb dla ludzi, jaja w proszku, przecier jabłkowy, przecier pomidorowy, przeciery rybne, przeciery warzywne, przekąski na bazie owoców, pulpa owocowa, miążga owocowa, pyłki kwiatowe jako żywność, raki, nieżywe, rodzynki, rosół, soki roślinne do gotowania, żywność produkowana z ryb, ryby konserwowane, ryby nieżywe, ryby solone, sałatki warzywne, sardynki, martwe, ser, serwatka, olej sezamowy, skorupiaki, nieżywe, smalec, soczewica konserwowana, soja konserwowana spożywcza, mięso solone, ryby solone, sos żurawinowy, kompot, strzykwki nieżywe, szpik kostny zwierzęcy jadalny, szynka, śledzie, martwe, śmietana, produkty mleczarskie, tahiti, pasta z ziarna sezamowego, pasty do kanapek zawierające tłuszcz, tłuszcze jadalne, surowce do produkcji tłuszczu jadalnych, tofu, trufle konserwowane, tuńczyk, martwy, warzywa gotowane, warzywa konserwowane, warzywa suszone, warzywa w puszkach, wątroba, paszтет z wątróbki, wędliny, wieprzowina, wiórki kokosowe, opiekane wodorosty, wyciągi z wodorostów do celów spożywczych, płatki ziemniaczane, ziemniaki zapiekane w cieście, zsiadłe mleko, zupy, składniki do sporządzania zup, zwierzęcy szpik kostny jadalny, żelatyna, żółtka jajek, **30** anyż, anyż gwiaździsty, preparaty, aromaty do żywności, aromaty do ciast inne niż oleje esencyjne, aromaty do napojów inne niż oleje esencyjne, aromaty inne niż oleje esencyjne, aromaty kawowe, aromaty spożywcze inne niż olejki eteryczne, batony lukrecyjne, cukiernictwo, biszkopty, preparaty usztywniające do bitej śmietany, broszki, bułeczki słodkie, budyń ryżowy, bułka tarta, bułki, chałwa, cheeseburgery, chipsy, produkty zbożowe, chleb, chleb bezdrożdżowy, słodczyce ozdobne na choinki, przyprawa chowchow, przyprawa chutney, gęsty sos, ciasta, ciastka, wyroby cukiernicze, cukierki, mięso zapiekane w cieście, ciasta mączne, ciasto na ciastka, ciastka ryżowe, ciasto w proszku, cukier, cukierki, cukierki

miętowe, przyprawa curry, cykorja, substytut kawy, przyprawa cynamon, czekolada, napoje na bazie czekolady, dekoracje cukiernicze do ciast, dodatki glutenowe do celów kulinarnych, drożdże, enzymy do ciast, galaretki owocowe, słodczyce, gałka muszkatołowa, glazury do szynki, glukoza do celów kulinarnych, gluten jako artykuł spożywczy, gofry, gotowe potrawy oparte na kluskach, przyprawa goździki, grysik kukurydziany, guma do żucia, herbata, napoje na bazie herbaty, herbata mrożona, herbatniki, herbatniki petit-beurre, przyprawa imbir, imbirowe pieczywo, piernik, mąka z jęczmienia, jęczmień gnieciony, jęczmień łuskany, jogurt mrożony, lody spożywcze, kakao, napoje na bazie kakao, wyroby z kakao, kanapki, kapary, karmelki, cukierki, kasze spożywcze, kasza manna, kasza owsiana, mąka owsiana grubo zmielona, kawa, napoje na bazie kawy, preparaty roślinne zastępujące kawę, kawa nie palona, kawa nienaturalna, keczup, sos, zagęszczacze do kiełbasy, kiełki pszeniczne do celów spożywczych dla ludzi, kisze, kit pszczeli, kleik spożywczy na bazie mleka, kluski, sól do konserwowania żywności, sól kuchenna, krakersy, krem angielski, kukurydza mielona, kukurydza palona, kukurydza prażona, popcorn, mąka kukurydziana, płatki kukurydziane, kukurydzianka, mamałyga, potrawa na wodzie lub mleku, kurkuma do żywności, kasza kuskus, lody spożywcze, środki wiążące do lodów spożywczych, lody spożywcze w proszku, lód do napojów chłodzących, lód naturalny lub sztuczny, lukier do ciast, lukrecja, cukiernictwo, majonezy, makarony, makaron rurki, makaron wstążki, makaroniki, wyroby cukiernicze, maltoza, marcepan, marynaty, ciasta mączne, potrawy na bazie mąki, żywność na bazie mąki, mąka gorczycowa, mąka kukurydziana, produkty z mąki mielonej, mąka pszenna, mąka ziemniaczana do celów spożywczych, mąki orzechowe, melasa do celów spożywczych, mięsne sosy, preparaty do zmiękczenia mięsa do celów gospodarstwa domowego, mięta do wyrobów cukierniczych, pasta z migdałów, wyroby cukiernicze na bazie migdałów, miód, mleczko pszczele, woda morska do gotowania, herbata mrożona, mrożony jogurt, muesli, musy czekoladowe, musy deserowe, musy owocowe, sosy, musztarda, naleśniki, napary inne niż do celów leczniczych, aromaty do napojów inne niż esencje, napoje czekoladowe z mlekiem, napoje kakaowe z mlekiem, napoje kawowe z mlekiem, napoje na bazie czekolady, napoje na bazie herbaty, napoje na bazie kakao, napoje na bazie kawy, nasiona lnu do celów spożywczych dla ludzi, ocet, wyroby cukiernicze na bazie orzechów arachidowych, orzechy w czekoladzie, produkty spożywcze na bazie owsu, owies gnieciony, owies łuskany, galaretki owocowe, słodczyce, płatki owsiane, pasta migdałowa, przyprawa pasta z soi, pastylki, cukierki, paszteciki, pesto, pielmieni, pierogi z nadzieniem mięsny, przyprawa pieprz, piernik, pierożki ravioli, ocet piwny, pizze, placki, płatki kukurydziane, płatki owsiane, pomadki, cukierki, sosy z pomidorów, potrawy na bazie mąki, pralinki, propolis, lody spożywcze w proszku, proszek do pieczenia, przekąski ryżowe, przekąski zbożowe, przyprawy, mąka pszenna, ptifurki, ciasteczka, puddingi, relish-sos przyprawowy na bazie owoców lub warzyw, preparaty roślinne zastępujące kawę, mączka z roślin strączkowych, ryż, ciastka ryżowe, przekąski z ryżu, sago, sajgonki, sosy do sałatek, sól selerowa, przyprawa czosnek siekany, siemię lniane do celów spożywczych dla ludzi, skrobia do celów spożywczych, słodczyce, słodczyce do ssania, słodczyce ozdobne na choinki, słodzik naturalny, ekstrakt siodu do celów spożywczych, herbatniki słodowe, sól do celów spożywczych, soda spożywcza, przyprawa pasta z soi, mąka sojowa, sos sojowy, sorbety, lody, sosy, przyprawy, sosy mięsne, sosy pomidorowe, sól do konserwowania żywności, sól kuchenna, spaghetti, substytut kawy, suchary, sushi, syrop cukrowy, przyprawa szafran, środki wiążące do lodów spożywczych, tabule, sałatka z kuskus, tako, mąka tapioka do celów spożywczych, tarty z owocami, tortille, aromat wanilia, wanilina, aldehyd, substytut wanilii, wareniki, pierogi z nadzieniem, wermiszel, woda morska do gotowania, przyprawa wodorosty, wodorosty w postaci do celów kulinarnych, wyroby cukiernicze, wyroby czekoladowe do dekoracji ciast, wysoko-proteinowe batoniki zbożowe, zagęszczacze stosowane przy gotowaniu produktów spożywczych, zakwas, zaczyn, przekąski ze zboża, preparaty zbożowe, ziele angielskie, mąka ziemniaczana do celów spożywczych, przyprawy ziola konserwowane, esencje do żywności, inne niż esencje eteryczne i oleje aromatyczne, **32** aperitify bezalkoholowe, bezalkoholowe wyciągi z owoców, brzczecka, brzczecka piwna, brzczecka słodowa, wyciąg z chmielu do wytwarzania piwa, ekstrakty owocowe bezalkoholowe, esencje do produkcji napojów, wody gazowane, pastylki do napojów gazowanych, proszki do napojów gazowanych, piwo imbirowe, sok jabłkowy, koktajle bezalkoholowe, kwas chlebowy, napoje bezalko-

holowe, lemoniada, syropy do lemoniady, preparaty do sporządzania likierów, woda, woda litowa, produkty do wytwarzania wody mineralnej, wody mineralne, napoje bezalkoholowe na bazie miodu, mleko migdałowe, napoje bezalkoholowe na bazie mleka orzechowego, napoje bezalkoholowe, esencje do produkcji napojów, preparaty do produkcji napojów, syropy do napojów, napoje bezalkoholowe na bazie aloesu, proszek do wytwarzania napojów gazowanych, napoje izotoniczne, napoje na bazie owoców lub warzyw, napoje na bazie soi, inne niż substytuty mleka, bezalkoholowe napoje owocowe, napoje serwatkowe, orszada, mleko z orzechów, bezalkoholowe wyciągi z owoców, napoje z owoców bezalkoholowe, soki owocowe, nektary owocowe, bezalkoholowe, piwo, piwo słodowe, sok pomidorowy, napój, napoje bezalkoholowe z sarsaparilli, woda selcerska, napoje serwatkowe, sok jabłkowy, soki warzywne, napoje, sorbety, napoje, woda stołowa, syropy do napojów, moszcz z winogron, niesfermentowany, woda gazowana, preparaty do produkcji wody gazowanej, woda sodowa, woda stołowa.

(111) **288751** (220) 2016 05 11 (210) 456175
 (151) 2016 10 26 (441) 2016 07 04
 (732) OSADKOWSKI SPÓŁKA AKCYJNA, Bierutów, PL.
 (540)
 (540)



Kolor znaku: jasnozielony, ciemnozielony

(531) 05.03.11, 05.03.13, 05.03.15, 29.01.03
 (510), (511) **1** chemiczne środki dla rolnictwa, chemiczne środki dla leśnictwa, chemiczne środki dla ogrodnictwa, gleba próchnicza, humus, preparaty do konserwacji kwiatów, preparaty do użyźniania gleby, podłoża do upraw bezgruntowych, produkty uboczne w produkcji ziaren zbóż do celów przemysłowych, środki do ochrony nasion, preparaty do regulacji wzrostu roślin, **5** środki chwastobójcze, herbicydy, preparaty chemiczne do zwalczania mącznika zbożowego, preparaty do tępienia myszy, pestycydy, produkty uboczne w produkcji ziaren zbóż do celów medycznych, **7** maszyny rolnicze, małe odśnieżarki, małe koparki, **31** nasiona, pasze, produkty uboczne w procesie przeróbki ziaren zbóż na pasze dla zwierząt, sadzonki, ziarna zbóż, zboże w ziarnach nieprzetworzone, **35** reklama wyrobów, badanie rynku, doradztwo w zakresie prowadzenia działalności gospodarczej i zarządzania, zgrupowanie na rzecz osób trzecich chemicznych środków dla rolnictwa, leśnictwa i ogrodnictwa, środków ochrony roślin, preparatów do regulacji wzrostu roślin, kwiatów, roślin, nasion, zboża i pasz dla zwierząt, ciągników rolniczych, maszyn rolniczych, urządzeń rolniczych i narzędzi rolniczych, płodów rolnych, żywych zwierząt, materiałów budowlanych i sanitarnych, pozwalające nabywcy wygodnie je oglądać i kupować w sklepie, supermarkecie, hurtowni, **36** doradztwo w sprawach finansowych, doradztwo w sprawach kredytowych, doradztwo w sprawach ubezpieczeniowych i funduszy emerytalno-rentowych, usługi ubezpieczeniowe, dzierżawa nieruchomości, dzierżawa gospodarstw rolnych, **37** usługi w zakresie instalowania, napraw i konserwacji maszyn rolniczych i leśnych, usługi w zakresie wynajmu maszyn i urządzeń rolniczych, **39** magazynowanie i przechowywanie towarów, magazynowanie i przechowywanie zbóż, transport drogowy samochodowy, **43** usługi gastronomiczne, restauracje, bary szybkiej obsługi, domy turystyczne, hotele, motele, **44** usługi w zakresie upraw rolniczych, chirurgia drzew, hodowla zwierząt, układanie kompozycji kwiatowych, wysiewanie z powietrza lub z powierzchni ziemi nawozów i innych preparatów stosowanych w rolnictwie, tępienie szkodników w rolnictwie, ogrodnictwie i leśnictwie, pielęgnacja trawników, wypożyczanie instalacji sanitarnych, wypożyczanie sprzętu rolniczego.

(111) **288752** (220) 2016 05 11 (210) 456192
 (151) 2016 10 05 (441) 2016 06 20
 (732) Sky Zone, LLC, Los Angeles, US.

(540) FREEDOME

(510), (511) **41** rozrywka i rekreacja w zakresie krytych parków z trampolinami, gry interaktywne i inne formy rozrywki odbywające się wewnątrz budynków, udostępnianie obiektów i sprzętu rekreacyjnego, udostępnianie obiektów i sprzętu na wydarzenia sportowe, zawody sportowe, zawody i wydarzenia lekkoatletyczne, obozy i zawody rekreacyjne, gry interaktywne, usługi edukacyjne, zajęcia i warsztaty dotyczące sportu i korzystania z obiektów sportowych w celu budowania zespołu i motywowania, usługi rekreacyjne, prowadzenie przyjęć, usługi w zakresie fitness, prowadzenie zajęć z aerobiku, szkolenia sportowe, usługi rozrywkowe w zakresie zapewniania bieżących programów sportowych, organizowanie i prowadzenie konkursów, turniejów i gier sportowych, usługi rozrywkowe w zakresie imprez sportowych, lekkoatletycznych i gier na żywo, usługi rozrywkowe w zakresie zawodów lekkoatletycznych na żywo, usługi rozrywkowe w zakresie transmitowania cyklicznych programów telewizyjnych sportowych, konkursów lekkoatletycznych oraz gier, nadawanych drogą kablową, pay-per-view i programów telewizyjnych on-line, usługi rozrywkowe polegające na zapewnianiu kontynuacji pokazów zawodów lekkoatletycznych nadawanych drogą kablową, płatną telewizyjną oraz za pośrednictwem globalnej sieci komputerowej.

(111) **288753** (220) 2016 05 11 (210) 456196
 (151) 2016 11 14 (441) 2016 07 18
 (732) HORIZON MEDICAL CENTER SPÓŁKA Z OGRANICZONĄ ODPOWIEDZIALNOŚCIĄ, Olsztyn, PL.
 (540) HORIZON

(510), (511) **10** aparatura i instrumenty chirurgiczne, medyczne, i stomatologiczne, artykuły ortopedyczne, gorsety do celów leczniczych, implanty piersi, implanty z materiałów syntetycznych, aparaty do masażu, lampy kwarcowe i ultrafioletowe do celów leczniczych, lasery do celów medycznych, pasy ortopedyczne, obuwie ortopedyczne, **35** usługi w zakresie sprzedaży hurtowej, detalicznej, wysyłkowej i internetowej kosmetyków, wyrobów farmaceutycznych i medycznych, aparatury i instrumentów medycznych i kosmetycznych, materiałów stosowanych w chirurgii i ortopedii, odzieży i obuwia, usługi w zakresie organizowania targów i wystaw handlowych, **41** usługi edukacyjne w zakresie medycyny i kosmetologii, usługi w zakresie organizowania kursów, seminariów, kongresów oraz publikowanie książek i tekstów z zakresu medycyny, biotechnologii i kosmetologii, usługi w zakresie kształcenia praktycznego, pokazów edukacyjnych, usługi w zakresie produkcji filmów i programów telewizyjnych z zakresu medycyny, biotechnologii i kosmetologii, **42** usługi w zakresie badań naukowych i prac rozwojowych w dziedzinie medycyny, nowych technologii medycznych i biotechnologii, usługi w zakresie badań biologicznych, chemicznych i bakteriologicznych, prowadzenie eksperymentów klinicznych, usługi świadczone przez laboratoria naukowe, prowadzenie prac badawczo-rozwojowych nad nowymi produktami farmaceutycznymi, **44** usługi w zakresie kosmetyki leczniczej, profilaktycznej i upiększającej, odnowy biologicznej, fizjoterapii i fizjoterapii, laseroterapii, aromaterapii, muzykoterapii, koloroterapii, chirurgii plastycznej, wizażu, masaży, usługi klinik medycznych, usługi szpitali, placówek niehospitalizacyjnej opieki medycznej, placówek rekonwalescencyjnych, usługi w zakresie stomatologii, usługi w zakresie wypożyczania urządzeń medycznych, usługi salonów fryzjerskich, salonów piękności, solariumów.

(111) **288754** (220) 2016 05 12 (210) 456215
 (151) 2016 10 26 (441) 2016 07 04
 (732) ERGO PLUS POLSKA SPÓŁKA Z OGRANICZONĄ ODPOWIEDZIALNOŚCIĄ, Miasteczko Śląskie, PL.
 (540) Gumka to podstawa

(510), (511) **1** środki do konserwacji betonu z wyjątkiem farb i olejów, kleje [klejenie], kleje i preparaty klejące przeznaczone dla przemysłu, kleje do płytek ściennych, preparaty do klejenia, kleje do tapetowania, preparaty ognioodporne, **17** dźwiękoszczelne materiały, materiały dźwiękoszczelne do budynków, artykuły i materiały dźwiękochłonne, płyty dźwiękochłonne, płyty dźwiękochłonne do użytku w budownictwie, taśmy izolacyjne, listwy izolacyjne, taśmy samoprzylepne, inne niż do użytku biurowego, medycznego czy domowego, taśmy przyklepne nie do użytku biurowego, medycznego czy domowego, srebrna taśma klejąca, taśmy do izolacji elektrycznej, materiały do uszczelniania

nia okien i drzwi, odgrody akustyczne do celów izolacji akustycznej, akrylowe żywice [półprodukty], materiały izolacyjne, farby izolacyjne, folie z tworzyw sztucznych nie do pakowania, ognioodporne materiały izolacyjne, izolatory, wypełnienia do szczelin kompensacyjnych, półprzetworzone żywice syntetyczne, sztuczne żywice [półprodukty], tkaniny izolacyjne, uszczelnienia wodoodporne, pierścienie uszczelniające, materiały uszczelniające, materiały do uszczelniania, wełna mineralna [izolator], materiały wyściełające z gumy lub tworzyw sztucznych, zaprawy izolacyjne, **19** balustrady niemetalowe, belki niemetalowe, szkło bezodpryskowe, boazeria niemetalowa, płyty budowlane niemetalowe, materiały budowlane niemetalowe, konstrukcyjne elementy niemetalowe dla budownictwa, drewno obrobione, elementy wykończeniowe budowlane niemetalowe, szkło izolacyjne [budownictwo], korek aglomerowany do budownictwa, kątowniki niemetalowe, listwy niemetalowe, ogniotrwałe materiały budowlane niemetalowe, ramy okienne niemetalowe, okna niemetalowe, drzwi niemetalowe, ościeżnice drzwiowe niemetalowe, płyty drzwiowe niemetalowe, płytki ścienne niemetalowe dla budownictwa, podłogowe płytki niemetalowe, powłoki [materiały budowlane], profile niemetalowe dla budownictwa, niemetalowe słupy, sufity niemetalowe, ścianki działowe niemetalowe, wyłożenia ścian niemetalowe do budownictwa, ścienne okładziny niemetalowe dla budownictwa, okrycia niemetalowe dla budownictwa, niemetalowe pokrycia sufitów, **37** usługi budowlane, konstrukcyjne, rozbiórkowe i wyburzeniowe, budowa i naprawa magazynów, budowa stoisk targowych i sklepów, budownictwo, czyszczenie okien, czyszczenie budynków od wewnątrz, czyszczenie budynków od zewnątrz, usługi doradztwa budowlanego, instalowanie i naprawa urządzeń elektrycznych, montaż drzwi i okien, izolowanie budynków, nadzór budowlany, konsultacje budowlane, usługi hydrauliczne, wynajem sprzętu budowlanego.

(111) **288755** (220) 2016 05 12 (210) 456217
 (151) 2016 10 26 (441) 2016 07 04
 (732) ERGO PLUS POLSKA SPÓŁKA Z OGRANICZONĄ ODPOWIEDZIALNOŚCIĄ, Miasteczko Śląskie, PL.
 (540) Ergo Plus Polska
 (540)

Ergo Plus Polska

Kolor znaku: niebieski
 (531) 27.05.01, 29.01.04
 (510), (511) **1** środki do konserwacji betonu z wyjątkiem farb i olejów, kleje [klejenie], kleje i preparaty klejące przeznaczone dla przemysłu, kleje do płytek ściennych, preparaty do klejenia, kleje do tapetowania, preparaty ognioodporne, **17** dźwiękoszczelne materiały, materiały dźwiękoszczelne do budynków, artykuły i materiały dźwiękochłonne, płyty dźwiękochłonne, płyty dźwiękochłonne do użytku w budownictwie, taśmy izolacyjne, listwy izolacyjne, taśmy samoprzylepne, inne niż do użytku biurowego, medycznego czy domowego, taśmy przylepne nie do użytku biurowego, medycznego czy domowego, srebrna taśma klejąca, taśmy do izolacji elektrycznej, materiały do uszczelniania okien i drzwi, odgrody akustyczne do celów izolacji akustycznej, akrylowe żywice [półprodukty], materiały izolacyjne, farby izolacyjne, folie z tworzyw sztucznych nie do pakowania, ognioodporne materiały izolacyjne, izolatory, wypełnienia do szczelin kompensacyjnych, półprzetworzone żywice syntetyczne, sztuczne żywice [półprodukty], tkaniny izolacyjne, uszczelnienia wodoodporne, pierścienie uszczelniające, materiały uszczelniające, materiały do uszczelniania, wełna mineralna [izolator], materiały wyściełające z gumy lub tworzyw sztucznych, zaprawy izolacyjne, **19** balustrady niemetalowe, belki niemetalowe, szkło bezodpryskowe, boazeria niemetalowa, płyty budowlane niemetalowe, materiały budowlane niemetalowe, konstrukcyjne elementy niemetalowe dla budownictwa, drewno obrobione, elementy wykończeniowe budowlane niemetalowe, szkło izolacyjne [budownictwo], korek aglomerowany do budownictwa, kątowniki niemetalowe, listwy niemetalowe, ogniotrwałe materiały budowlane niemetalowe, ramy okienne niemetalowe, okna niemetalowe, drzwi niemetalowe, ościeżnice drzwiowe niemetalowe, płyty drzwiowe niemetalowe, płytki ścienne niemetalowe dla budownictwa, podłogowe płytki niemetalowe, powłoki [materiały budowlane], profile niemetalowe dla budownictwa, niemetalowe słupy, sufity niemetalowe,

ścianki działowe niemetalowe, wyłożenia ścian niemetalowe do budownictwa, ścienne okładziny niemetalowe dla budownictwa, okrycia niemetalowe dla budownictwa, niemetalowe pokrycia sufitów, **37** usługi budowlane, konstrukcyjne, rozbiórkowe i wyburzeniowe, budowa i naprawa magazynów, budowa stoisk targowych i sklepów, budownictwo, czyszczenie okien, czyszczenie budynków od wewnątrz, czyszczenie budynków od zewnątrz, usługi doradztwa budowlanego, instalowanie i naprawa urządzeń elektrycznych, montaż drzwi i okien, izolowanie budynków, nadzór budowlany, konsultacje budowlane, usługi hydrauliczne, wynajem sprzętu budowlanego.

(111) **288756** (220) 2016 05 12 (210) 456224
 (151) 2016 11 16 (441) 2016 08 01
 (732) BAKALLAND SPÓŁKA AKCYJNA, Warszawa, PL.
 (540) Delecta PROSTO Z SERCA CUKIER ŻELUJĄCY ZACHOWAJ SMAK LATA
 (540) Delecta 2:1 Porcja na 1 kg owoców
 (540)



Kolor znaku: czerwony, jasnoczerwony, ciemnoczerwony, pomarańczowy, jasnopomarańczowy, złoty, żółty, jasnożółty, zielony, jasnozielony, biały, szary, srebrny, jasnobrązowy, brązowy, czarny
 (531) 29.01.15, 27.05.01, 05.07.08, 08.07.99, 11.01.02, 11.03.02, 02.09.01, 26.01.14, 26.01.18
 (510), (511) **30** cukier do produkcji dżemów, cukier do produkcji galaretek, cukier żelujący.

(111) **288757** (220) 2016 05 12 (210) 456230
 (151) 2016 10 31 (441) 2016 07 04
 (732) COLIAN SPÓŁKA Z OGRANICZONĄ ODPOWIEDZIALNOŚCIĄ, Opatówek, PL.
 (540) HELLENA NRG POWER
 (510), (511) **32** napoje bezalkoholowe, napoje niegazowane, musujące, gazowane, wody mineralne, wody stołowe, wody źródlane, napoje aromatyzowane, napoje o smaku owocowym i na bazie owoców, soki owocowe i warzywne, nektary, lemoniady, oranżady, napoje o smaku oranżady, napoje na bazie słoju, napoje izotoniczne, napoje energetyzujące, syropy, ekstrakty i esencje oraz inne preparaty do produkcji napojów bezalkoholowych.

(111) **288758** (220) 2016 05 12 (210) 456275
 (151) 2016 10 26 (441) 2016 07 04
 (732) I-B.S.PL SPÓŁKA Z OGRANICZONĄ ODPOWIEDZIALNOŚCIĄ, Tarnobrzeg, PL.
 (540) PI SWIB System Wewnętrznej Informacji Bankowej
 (540)



Kolor znaku: biały, ciemnoniebieski, jasnoniebieski
 (531) 26.04.02, 26.04.18, 26.04.22, 27.05.01, 29.01.13

(510), (511) **9** oprogramowanie komputerowe oraz, systemy informatyczne wspomagające zarządzanie systemem wewnętrzną informacją bankowej w tym programy komputerowe wspomagające zarządzanie, oprogramowanie komputerowe do wyszukiwania, kompilacji, indeksowania i organizacji informacji, oprogramowanie komputerowe do przetwarzania, oprogramowanie do manipulowania danymi i dostosowywania ich do wymagań klienta, do tworzenia raportów, do zarządzania przepływem zadań, do uzyskiwania dostępu, dystrybucji, zarządzania i wyszukiwania informacji przechowywanych w bazach danych, oprogramowanie do uzyskiwania dostępu do katalogów z informacjami, oprogramowanie do scalania danych, oprogramowanie do lokalizacji plików elektronicznych, tworzenia odnośników, wydzielenia danych, łączenia, integracji, przekształcania informacji, oprogramowanie do klasyfikacji i wyszukiwania, a także inteligentnej identyfikacji treści i ich łączenia oraz wydruku.

(111) **288759** (220) 2016 05 12 (210) 456277
(151) 2016 10 26 (441) 2016 07 04
(732) MARIA ZIĘBIŃSKA, STANISŁAW ZIĘBIŃSKI ICE MASTRY
SPÓŁKA JAWNA, Czaniec, PL.

(540) Virtej
(510), (511) **30** lody, lody spożywcze, lody spożywcze w proszku, sorbety jako lody, torty lodowe, rolady lodowe, jogurt mrożony, napoje chłodzące na bazie czekolady, napoje chłodzące na bazie kakao, napoje chłodzące na bazie kawy, napoje chłodzące na bazie herbaty, mrożone wyroby mączne, mrożone pierogi, kluski i pizza, schłodzone desery, pianki i musy, ciasta mrożone, ciasta i wyroby cukiernicze, mrożone słodczyce.

(111) **288760** (220) 2016 05 12 (210) 456279
(151) 2016 10 26 (441) 2016 07 04
(732) ERGO PLUS POLSKA SPÓŁKA Z OGRANICZONĄ
ODPOWIEDZIALNOŚCIĄ, Miasteczko Śląskie, PL.

(540) ep ergo plus
(510), (511) **1** środki do konserwacji betonu z wyjątkiem farb i olejów, kleje [klejenie], kleje i preparaty klejące przeznaczone dla przemysłu, kleje do płytek ściennych, preparaty do klejenia, kleje do tapetowania, preparaty ognioodporne, **17** dźwiękoszczelne materiały, materiały dźwiękoszczelne do budynków, artykuły i materiały dźwiękochłonne, płyty dźwiękochłonne, płyty dźwiękochłonne do użytku w budownictwie, taśmy izolacyjne, listwy izolacyjne, taśmy samoprzylepne, inne niż do użytku biurowego, medycznego czy domowego, taśmy przyklepne nie do użytku biurowego, medycznego czy domowego, srebrna taśma klejąca, taśmy do izolacji elektrycznej, materiały do uszczelniania okien i drzwi, odgrody akustyczne do celów izolacji akustycznej, akrylowe żywice [półprodukty], materiały izolacyjne, farby izolacyjne, folie z tworzyw sztucznych nie do pakowania, ognioodporne materiały izolacyjne, izolatory, wypełnienia do szczelin kompensacyjnych, półprzetworzone żywice syntetyczne, sztuczne żywice [półprodukty], tkaniny izolacyjne, uszczelnienia wodoodporne, pierścienie uszczelniające, materiały uszczelniające, materiały do uszczelniania, wełna mineralna [izolator], materiały wyściełające z gumy lub tworzyw sztucznych, zaprawy izolacyjne, **19** balustrady niemetalowe, belki niemetalowe, szkło bezodpryskowe, boazeria niemetalowa, płyty budowlane niemetalowe, materiały budowlane niemetalowe, konstrukcyjne elementy niemetalowe dla budownictwa, drewno obrobione, elementy wykończeniowe budowlane niemetalowe, szkło izolacyjne [budownictwo], korek aglomerowany do budownictwa, kątowniki niemetalowe, listwy niemetalowe, ogniotrwałe materiały budowlane niemetalowe, ramy okienne niemetalowe, okna niemetalowe, drzwi niemetalowe, ościeżnice drzwiowe niemetalowe, płyty drzwiowe niemetalowe, płytki ścienne niemetalowe dla budownictwa, podłogowe płytki niemetalowe, powłoki [materiały budowlane], profile niemetalowe dla budownictwa, niemetalowe słupy, sufity niemetalowe, ścianki działowe niemetalowe, wyłożenia ścian niemetalowe do budownictwa, ścienne okładziny niemetalowe dla budownictwa, okrycia niemetalowe dla budownictwa, niemetalowe pokrycia sufitów, **37** usługi budowlane, konstrukcyjne, rozbiórkowe i wyburzeniowe, budowa i naprawa magazynów, budowa stoisk targowych i sklepów, budownictwo, czyszczenie okien, czyszczenie budynków od wewnątrz, czyszczenie budynków od zewnątrz, usługi doradztwa budowlanego, instalowanie i naprawa urządzeń elektrycznych, montaż drzwi i okien, izolowanie budynków, nadzór budowlany, konsultacje budowlane, usługi hydrauliczne, wynajem sprzętu budowlanego.

wanie budynków, nadzór budowlany, konsultacje budowlane, usługi hydrauliczne, wynajem sprzętu budowlanego.

(111) **288761** (220) 2016 05 12 (210) 456282
(151) 2016 11 08 (441) 2016 07 04
(732) ERGO PLUS POLSKA SPÓŁKA Z OGRANICZONĄ
ODPOWIEDZIALNOŚCIĄ, Miasteczko Śląskie, PL.
(540) ergo plus polska
(540)



Kolor znaku: czerwony
(531) 27.05.01, 29.01.01
(510), (511) **1** środki do konserwacji betonu z wyjątkiem farb i olejów, kleje [klejenie], kleje i preparaty klejące przeznaczone dla przemysłu, kleje do płytek ściennych, preparaty do klejenia, kleje do tapetowania, preparaty ognioodporne, **17** dźwiękoszczelne materiały, materiały dźwiękoszczelne do budynków, artykuły i materiały dźwiękochłonne, płyty dźwiękochłonne, płyty dźwiękochłonne do użytku w budownictwie, taśmy izolacyjne, listwy izolacyjne, taśmy samoprzylepne, inne niż do użytku biurowego, medycznego czy domowego, taśmy przyklepne nie do użytku biurowego, medycznego czy domowego, srebrna taśma klejąca, taśmy do izolacji elektrycznej, materiały do uszczelniania okien i drzwi, odgrody akustyczne do celów izolacji akustycznej, akrylowe żywice [półprodukty], materiały izolacyjne, farby izolacyjne, folie z tworzyw sztucznych nie do pakowania, ognioodporne materiały izolacyjne, izolatory, wypełnienia do szczelin kompensacyjnych, półprzetworzone żywice syntetyczne, sztuczne żywice [półprodukty], tkaniny izolacyjne, uszczelnienia wodoodporne, pierścienie uszczelniające, materiały uszczelniające, materiały do uszczelniania, wełna mineralna [izolator], materiały wyściełające z gumy lub tworzyw sztucznych, zaprawy izolacyjne, **19** balustrady niemetalowe, belki niemetalowe, szkło bezodpryskowe, boazeria niemetalowa, płyty budowlane niemetalowe, materiały budowlane niemetalowe, konstrukcyjne elementy niemetalowe dla budownictwa, drewno obrobione, elementy wykończeniowe budowlane niemetalowe, szkło izolacyjne [budownictwo], korek aglomerowany do budownictwa, kątowniki niemetalowe, listwy niemetalowe, ogniotrwałe materiały budowlane niemetalowe, ramy okienne niemetalowe, okna niemetalowe, drzwi niemetalowe, ościeżnice drzwiowe niemetalowe, płyty drzwiowe niemetalowe, płytki ścienne niemetalowe dla budownictwa, podłogowe płytki niemetalowe, powłoki [materiały budowlane], profile niemetalowe dla budownictwa, niemetalowe słupy, sufity niemetalowe, ścianki działowe niemetalowe, wyłożenia ścian niemetalowe do budownictwa, ścienne okładziny niemetalowe dla budownictwa, okrycia niemetalowe dla budownictwa, niemetalowe pokrycia sufitów, **37** usługi budowlane, konstrukcyjne, rozbiórkowe i wyburzeniowe, budowa i naprawa magazynów, budowa stoisk targowych i sklepów, budownictwo, czyszczenie okien, czyszczenie budynków od wewnątrz, czyszczenie budynków od zewnątrz, usługi doradztwa budowlanego, instalowanie i naprawa urządzeń elektrycznych, montaż drzwi i okien, izolowanie budynków, nadzór budowlany, konsultacje budowlane, usługi hydrauliczne, wynajem sprzętu budowlanego.

(111) **288762** (220) 2016 05 12 (210) 456283
(151) 2016 11 08 (441) 2016 07 04
(732) ERGO PLUS POLSKA SPÓŁKA Z OGRANICZONĄ
ODPOWIEDZIALNOŚCIĄ, Miasteczko Śląskie, PL.
(540) ergo plus polska
(540)



Kolor znaku: zielony
(531) 27.05.01, 29.01.03
(510), (511) **1** środki do konserwacji betonu z wyjątkiem farb i olejów, kleje [klejenie], kleje i preparaty klejące przeznaczone dla prze-

mysłu, kleje do płytek ściennych, preparaty do klejenia, kleje do tapetowania, preparaty ognioodporne, **17** dźwiękoszczelne materiały, materiały dźwiękoszczelne do budynków, artykuły i materiały dźwiękochłonne, płyty dźwiękochłonne, płyty dźwiękochłonne do użytku w budownictwie, taśmy izolacyjne, listwy izolacyjne, taśmy samoprzylepne, inne niż do użytku biurowego, medycznego czy domowego, taśmy przylepne nie do użytku biurowego, medycznego czy domowego, srebrna taśma klejąca, taśmy do izolacji elektrycznej, materiały do uszczelniania okien i drzwi, odgrody akustyczne do celów izolacji akustycznej, akrylowe żywice [półprodukty], materiały izolacyjne, farby izolacyjne, folie z tworzyw sztucznych nie do pakowania, ognioodporne materiały izolacyjne, izolatory, wypełnienia do szczelin kompensacyjnych, półprzetworzone żywice syntetyczne, sztuczne żywice [półprodukty], tkaniny izolacyjne, uszczelnienia wodoodporne, pierścienie uszczelniające, materiały uszczelniające, materiały do uszczelniania, wełna mineralna [izolator], materiały wyściełające z gumy lub tworzyw sztucznych, zaprawy izolacyjne, **19** balustrady niemetalowe, belki niemetalowe, szkło bezodpryskowe, boazeria niemetalowa, płyty budowlane niemetalowe, materiały budowlane niemetalowe, konstrukcyjne elementy niemetalowe dla budownictwa, drewno obrobione, elementy wykończeniowe budowlane niemetalowe, szkło izolacyjne [budownictwo], korek aglomerowany do budownictwa, kątowniki niemetalowe, listwy niemetalowe, ogniotrwałe materiały budowlane niemetalowe, ramy okienne niemetalowe, okna niemetalowe, drzwi niemetalowe, ościeżnice drzwiowe niemetalowe, płyty drzwiowe niemetalowe, płytki ścienne niemetalowe dla budownictwa, podłogowe płytki niemetalowe, powłoki [materiały budowlane], profile niemetalowe dla budownictwa, niemetalowe słupy, sufity niemetalowe, ścianki działowe niemetalowe, wyłożenia ścian niemetalowe do budownictwa, ścienne okładziny niemetalowe dla budownictwa, okrycia niemetalowe dla budownictwa, niemetalowe pokrycia sufitów, **37** usługi budowlane, konstrukcyjne, rozbiórkowe i wyburzeniowe, budowa i naprawa magazynów, budowa stoisk targowych i sklepów, budownictwo, czyszczenie okien, czyszczenie budynków od wewnątrz, czyszczenie budynków od zewnątrz, usługi doradztwa budowlanego, instalowanie i naprawa urządzeń elektrycznych, montaż drzwi i okien, izolowanie budynków, nadzór budowlany, konsultacje budowlane, usługi hydrauliczne, wynajem sprzętu budowlanego.

(111) **288763** (220) 2016 05 12 (210) 456284
 (151) 2016 11 08 (441) 2016 07 04
 (732) ERGO PLUS POLSKA SPÓŁKA Z OGRANICZONĄ
 ODPOWIEDZIALNOŚCIĄ, Miasteczko Śląskie, PL.
 (540) ergo plus polska
 (540)

Ergo Plus Polska

(531) 27.05.01
 (510), (511) **1** środki do konserwacji betonu z wyjątkiem farb i olejów, kleje [klejenie], kleje i preparaty klejące przeznaczone dla przemysłu, kleje do płytek ściennych, preparaty do klejenia, kleje do tapetowania, preparaty ognioodporne, **17** dźwiękoszczelne materiały, materiały dźwiękoszczelne do budynków, artykuły i materiały dźwiękochłonne, płyty dźwiękochłonne, płyty dźwiękochłonne do użytku w budownictwie, taśmy izolacyjne, listwy izolacyjne, taśmy samoprzylepne, inne niż do użytku biurowego, medycznego czy domowego, taśmy przylepne nie do użytku biurowego, medycznego czy domowego, srebrna taśma klejąca, taśmy do izolacji elektrycznej, materiały do uszczelniania okien i drzwi, odgrody akustyczne do celów izolacji akustycznej, akrylowe żywice [półprodukty], materiały izolacyjne, farby izolacyjne, folie z tworzyw sztucznych nie do pakowania, ognioodporne materiały izolacyjne, izolatory, wypełnienia do szczelin kompensacyjnych, półprzetworzone żywice syntetyczne, sztuczne żywice [półprodukty], tkaniny izolacyjne, uszczelnienia wodoodporne, pierścienie uszczelniające, materiały uszczelniające, materiały do uszczelniania, wełna mineralna [izolator], materiały wyściełające z gumy lub tworzyw sztucznych, zaprawy izolacyjne, **19** balustrady niemetalowe, belki niemetalowe, szkło bezodpryskowe, boazeria niemetalowa, płyty budowlane niemetalowe, materiały budowlane niemetalowe, konstrukcyjne elementy niemetalowe dla

budownictwa, drewno obrobione, elementy wykończeniowe budowlane niemetalowe, szkło izolacyjne [budownictwo], korek aglomerowany do budownictwa, kątowniki niemetalowe, listwy niemetalowe, ogniotrwałe materiały budowlane niemetalowe, ramy okienne niemetalowe, okna niemetalowe, drzwi niemetalowe, ościeżnice drzwiowe niemetalowe, płyty drzwiowe niemetalowe, płytki ścienne niemetalowe dla budownictwa, podłogowe płytki niemetalowe, powłoki [materiały budowlane], profile niemetalowe dla budownictwa, niemetalowe słupy, sufity niemetalowe, ścianki działowe niemetalowe, wyłożenia ścian niemetalowe do budownictwa, ścienne okładziny niemetalowe dla budownictwa, okrycia niemetalowe dla budownictwa, niemetalowe pokrycia sufitów, **37** usługi budowlane, konstrukcyjne, rozbiórkowe i wyburzeniowe, budowa i naprawa magazynów, budowa stoisk targowych i sklepów, budownictwo, czyszczenie okien, czyszczenie budynków od wewnątrz, czyszczenie budynków od zewnątrz, usługi doradztwa budowlanego, instalowanie i naprawa urządzeń elektrycznych, montaż drzwi i okien, izolowanie budynków, nadzór budowlany, konsultacje budowlane, usługi hydrauliczne, wynajem sprzętu budowlanego.

(111) **288764** (220) 2016 05 13 (210) 456316
 (151) 2016 10 12 (441) 2016 06 20
 (732) WORK-ROOM GROUP SPÓŁKA Z OGRANICZONĄ
 ODPOWIEDZIALNOŚCIĄ SPÓŁKA KOMANDYTOWA, Warszawa, PL.
 (540) BUDUJEMY POCZĄTEK WSZYSTKIEGO
 (510), (511) **35** agencje reklamowe, marketing, produkcja filmów reklamowych, projektowanie materiałów reklamowych, reklama, reklama za pośrednictwem sieci komputerowej, zarobkowe zarządzanie w zakresie udzielania licencji na towary i usługi dla osób trzecich, zapewnianie platformy internetowej dla nabywców i sprzedawców towarów i usług, zarobkowe zarządzanie w zakresie koncesjonowania dóbr i usług na rzecz osób trzecich, zarządzanie w ramach prowadzonej działalności gospodarczej w zakresie udzielania licencji na towary i usługi na rzecz osób trzecich, komputerowe zarządzanie plikami, prezentowanie produktów w mediach dla celów sprzedaży detalicznej, promocja sprzedaży dla osób trzecich, **42** projektowanie dekoracji wnętrz, doradztwo w zakresie projektowania i rozwoju sprzętu komputerowego, planowanie urbanistyczne, projektowanie oprogramowania komputerowego, projektowanie systemów komputerowych, opracowywanie projektów technicznych, usługi doradcze w dziedzinie technologii komputerowej, wypożyczanie oprogramowania komputerowego, **45** doradztwo w zakresie własności intelektualnej, licencjonowanie własności intelektualnej.

(111) **288765** (220) 2016 05 13 (210) 456321
 (151) 2016 10 12 (441) 2016 06 20
 (732) TACTICA PHARMACEUTICALS SPÓŁKA Z OGRANICZONĄ
 ODPOWIEDZIALNOŚCIĄ, Gliwice, PL.
 (540) NEBUTAC
 (510), (511) **3** kosmetyki, **5** produkty farmaceutyczne i weterynaryjne, dietetyczna żywność przystosowana do celów medycznych, dietetyczne napoje przystosowane do celów medycznych, dietetyczne substancje przystosowane do celów medycznych, leki dla ludzi, leki do użytku medycznego, odżywcze suplementy diety, płyny farmaceutyczne, syropy do użytku farmaceutycznego, tabletki do celów farmaceutycznych, **10** urządzenia rozpylające do aerozoli do celów medycznych, aparaty i instrumenty medyczne, rozpylacze do celów leczniczych, buteleczki z kroplomierzem do celów leczniczych, inhalatory.

(111) **288766** (220) 2016 05 13 (210) 456347
 (151) 2016 10 25 (441) 2016 06 20
 (732) SAKS PIOTR, Toruń, PL.
 (540) Saks Audit
 (510), (511) **35** audyt, przeglądy i badania sprawozdań finansowych, księgowość.

(111) **288767** (220) 2016 05 13 (210) 456349
 (151) 2016 10 25 (441) 2016 06 20
 (732) SAKS PIOTR, Toruń, PL.
 (540) Saks
 (510), (511) **35** audyt, przeglądy i badania sprawozdań finansowych, księgowość.

(111) **288768** (220) 2016 05 16 (210) 456418
 (151) 2016 11 02 (441) 2016 07 18
 (732) DECOPLAST HUBERT PIĘTKA, MARCIN PIĘTKA SPÓŁKA
 JAWNA, Wola Rafałowska, PL.
 (540) LAGRUS
 (510), (511) **6** metalowe drzwi, bramy, okna i osłony okienne, elemen-
 ty drzwiowe metalowe, futryny do drzwi metalowe, listwy metalowe,
 listwy i cokoły przypodłogowe metalowe, metalowe listwy okienne,
 metalowe, dolne, przypodłogowe listwy uszczelniające, metalowy
 osprzęt klamek do drzwi, zamki do drzwi, klamki do drzwi metalowe,
 metalowe zawiasy do drzwi i okien, zasuwki do drzwi metalowe, **19** nie-
 metalowe drzwi, bramy, okna i osłony okienne, drzwi drewniane, płyty
 drzwiowe niemetalowe, niemetalowe ościeżnice do drzwi, drewniane
 ościeżnice drzwiowe, listwy niemetalowe, listwy podłogowe nieme-
 talowe, listwy dekoracyjne niemetalowe, drewniane listwy profilo-
 we, listwy boazerijne niemetalowe, listwy budowlane niemetalowe,
 listwy do lamperii, **20** osprzęt do drzwi, bram i okien, niemetalowy,
 dekoracyjne listwy wykończeniowe z drewna do zastosowania wraz
 z osprzętem okiennym, dekoracyjne listwy wykończeniowe z tworzyw
 sztucznych stosowane wraz osprzętem do drzwi i okien, dekoracyjne
 listwy z tworzyw sztucznych do umieszczania na drzwiach.

(111) **288769** (220) 2016 05 16 (210) 456423
 (151) 2016 11 02 (441) 2016 07 18
 (732) BROWAR WITNICA SPÓŁKA AKCYJNA, Witnica, PL.
 (540) BROWAR WITNICA S.A. 1848
 (540)



Kolor znaku: czarny, złoty
 (531) 01.01.04, 26.01.01, 27.05.01, 29.01.12
 (510), (511) **32** piwo i produkty piwowskie.

(111) **288770** (220) 2016 05 16 (210) 456426
 (151) 2016 10 26 (441) 2016 07 04
 (732) DOZ SPÓŁKA AKCYJNA, Warszawa, PL.
 (540) AQAULIT
 (510), (511) **5** elektrolity do celów medycznych, napoje elektroli-
 tyczne do celów medycznych, napoje zastępujące elektrolity do
 celów medycznych, suplementy żywnościowe, leki dla ludzi, prepa-
 raty farmaceutyczne, suplementy diety dla ludzi, suplementy diety
 i preparaty dietetyczne, suplementy diety do użytku medycznego,
 suplementy diety do użytku dietetycznego, napoje witaminizowane,
 lecznicze napoje mineralne.

(111) **288771** (220) 2016 05 16 (210) 456442
 (151) 2016 10 26 (441) 2016 07 04
 (732) GREM SPÓŁKA Z OGRANICZONĄ ODPOWIEDZIALNOŚCIĄ
 SPÓŁKA KOMANDYTOWA, Majdan, PL.
 (540) DLA KONESERÓW Chałwowe
 (540)



Kolor znaku: czarny, biały, beżowy, złoty, brązowy
 (531) 08.01.18, 08.01.25, 09.01.10, 29.01.15, 27.05.01
 (510), (511) **30** lody, desery lodowe.

(111) **288772** (220) 2016 05 16 (210) 456445
 (151) 2016 10 19 (441) 2016 07 04
 (732) S-LAB SPÓŁKA Z OGRANICZONĄ ODPOWIEDZIALNOŚCIĄ,
 Mirków, PL.
 (540) DANEB
 (510), (511) **5** leki, produkty lecznicze zawarte w tej klasie, preparaty
 farmaceutyczne.

(111) **288773** (220) 2016 05 16 (210) 456456
 (151) 2016 10 18 (441) 2016 07 04
 (732) S-LAB SPÓŁKA Z OGRANICZONĄ ODPOWIEDZIALNOŚCIĄ,
 Mirków, PL.
 (540) AWALONE
 (510), (511) **5** leki, produkty lecznicze, preparaty farmaceutyczne.

(111) **288774** (220) 2016 05 16 (210) 456460
 (151) 2016 11 02 (441) 2016 07 18
 (732) EVILPORT SPÓŁKA Z OGRANICZONĄ
 ODPOWIEDZIALNOŚCIĄ, Poznań, PL.
 (540) ESCAPE ROOM VR
 (540)



Kolor znaku: biały, zielony, czarny, niebieski
 (531) 26.13.01, 26.13.99, 27.05.01, 29.01.14
 (510), (511) **35** agencje reklamowe, marketing, uaktualnianie mate-
 rialów reklamowych, prezentowanie produktów w mediach dla ce-
 lów sprzedaży detalicznej, projektowanie materiałów reklamowych,
 agencje public relations, reklama, rozpowszechnianie materiałów
 reklamowych [ulotki, prospekty, druki, próbki], reklama za pośred-
 nictwem sieci komputerowej, **42** programowanie komputerów, pro-
 jektowanie oprogramowania komputerowego.

(111) **288775** (220) 2016 05 16 (210) 456464
 (151) 2016 10 19 (441) 2016 07 04
 (732) S-LAB SPÓŁKA Z OGRANICZONĄ ODPOWIEDZIALNOŚCIĄ,
 Mirków, PL.
 (540) SIZIN
 (510), (511) **5** leki, produkty lecznicze zawarte w tej klasie, preparaty
 farmaceutyczne.

(111) **288776** (220) 2016 05 16 (210) 456467
 (151) 2016 10 19 (441) 2016 07 04
 (732) S-LAB SPÓŁKA Z OGRANICZONĄ ODPOWIEDZIALNOŚCIĄ,
 Mirków, PL.
 (540) SELMET
 (510), (511) **5** leki, produkty lecznicze zawarte w tej klasie, preparaty
 farmaceutyczne.

(111) **288777** (220) 2016 05 16 (210) 456469
 (151) 2016 10 19 (441) 2016 07 04
 (732) S-LAB SPÓŁKA Z OGRANICZONĄ ODPOWIEDZIALNOŚCIĄ,
 Mirków, PL.
 (540) CEFOX
 (510), (511) **5** leki, produkty lecznicze zawarte w tej klasie, preparaty
 farmaceutyczne.

(111) **288778** (220) 2016 05 16 (210) 456470
 (151) 2016 10 19 (441) 2016 07 04
 (732) S-LAB SPÓŁKA Z OGRANICZONĄ ODPOWIEDZIALNOŚCIĄ,
 Mirków, PL.

(540) SİSTAT
(510), (511) **5** leki, produkty lecznicze, preparaty farmaceutyczne.

(111) **288779** (220) 2016 05 16 (210) 456494
(151) 2016 11 02 (441) 2016 07 18
(732) TOWER INVESTMENTS SPÓŁKA AKCYJNA, Warszawa, PL.
(540) TOWER INVESTMENTS
(540)



Kolor znaku: niebieski, czarny
(531) 06.07.05, 07.01.08, 26.11.01, 27.05.01, 29.01.12
(510), (511) **36** kupno-sprzedaż nieruchomości, usługi finansowe z wyłączeniem ubezpieczeń i funduszy emerytalnych.

(111) **288780** (220) 2016 05 16 (210) 456504
(151) 2016 11 02 (441) 2016 07 18
(732) POLISA POD KREDYT SPÓŁKA Z OGRANICZONĄ ODPOWIEDZIALNOŚCIĄ, Łódź, PL.
(540) POLISA pod KREDYT
(540)



Kolor znaku: zielony, ciemnoszary, biały
(531) 26.04.01, 27.05.01, 29.01.15
(510), (511) **36** organizowanie ubezpieczenia kredytów, ubezpieczenia, udzielanie informacji związanych z zawieraniem ubezpieczeń na życie, udzielanie informacji związanych z zawieraniem ubezpieczeń innych niż na życie, agencje ubezpieczeniowe, pośrednictwo ubezpieczeniowe w zakresie ubezpieczeń na życie, pośrednictwo ubezpieczeniowe, telefoniczne usługi bankowe i ubezpieczeniowe, usługi agencji ubezpieczeniowej, usługi agencji ubezpieczeniowej i pośrednictwa ubezpieczeniowego, usługi pośrednictwa ubezpieczeniowego, usługi ubezpieczeniowe, usługi ubezpieczeniowe dla zabezpieczania zastawów hipotecznych, usługi ubezpieczeniowe dotyczące życia, organizowanie ubezpieczenia, pośrednictwo w ubezpieczeniach od następstw nieszczęśliwych wypadków, ubezpieczenia bankowe, informacja o ubezpieczeniach, doradztwo w sprawach ubezpieczenia, administracja w zakresie ubezpieczeń administrowanie roszczeniami ubezpieczeniowymi, agencje ubezpieczeń na życie, agencje ubezpieczeniowe, doradztwo ubezpieczeniowe, doradztwo finansowe i ubezpieczeniowe.

(111) **288781** (220) 2016 05 16 (210) 456510
(151) 2016 11 02 (441) 2016 07 18
(732) A. MARCINIAK OT SPÓŁKA Z OGRANICZONĄ ODPOWIEDZIALNOŚCIĄ, Nowa Iwiczna, PL.
(540) A Marciniak OT 1910 Ośrodek Techniczny
(540)



Kolor znaku: ciemnozielony, zielony
(531) 26.11.01, 26.11.06, 26.11.10, 27.05.01, 27.07.01, 29.01.12
(510), (511) **7** maszyny i obrabiarki jako narzędzia maszynowe, silniki z wyjątkiem stosowanych w pojazdach lądowych, mechanizmy sprzęgania i napędu z wyjątkiem stosowanych w pojazdach lądowych, narzędzia rolnicze o napędzie innym niż ręczny, inkubatory do jaj, automaty sprzedające, w tym w szczególności: elementy form wtryskowych, formy do narzędzi do formowania wtryskowego, formy wtryskowe, hydrauliczne siłowniki do zaworów, przewody niemetalowe do użytku w hydraulicznych systemach maszyn, siłowniki hydrauliczne, siłowniki obrotowe, siłowniki zaworowe, wtryskarki, wtryskiwacze do maszyn, **11** urządzenia do oświetlania, ogrzewania,

wytwarzania pary, gotowania, chłodzenia, suszenia, wentylacji, zaopatrzenia w wodę oraz instalacje sanitarne, w tym w szczególności: elektryczne lampy żarowe, instalacje oświetleniowe, obudowy do lamp, lampy jako urządzenia oświetleniowe, lampy do bezpiecznego oświetlenia, lampy do celów oświetleniowych, lampy do instalacji elektrycznych, lampy do oświetlenia pojazdów, lampy elektryczne do oświetlenia wnętrz, lampy halogenowe, lampy oświetleniowe, oświetlenie dachowe w postaci lamp, oświetlenie elektryczne, oświetlenie i reflektory oświetleniowe, oświetlenie sufitowe, oświetlenie ścienne, oświetlenie zewnętrzne, oświetleniowe lampy wyładowcze, przenośne lampy oświetleniowe, przenośne lampy ręczne oświetleniowe, stojące lampy, sufitowe lampy wiszące, wyposażenie oświetleniowe, żarówki oświetleniowe LED, **42** badania oraz usługi naukowe i techniczne oraz ich projektowanie, analizy przemysłowe i usługi badawcze, projektowanie i ulepszanie sprzętu oraz oprogramowania komputerowego, w tym w szczególności: badania techniczne, badania w dziedzinie mechaniki, doradztwo budowlane, kontrola jakości, opracowywanie projektów technicznych.

(111) **288782** (220) 2016 05 16 (210) 456520
(151) 2016 11 02 (441) 2016 07 18
(732) POLSKIE KOLEJE LINOWE SPÓŁKA AKCYJNA, Zakopane, PL.
(540) JAWORZYNA KRYNICKA
(540)



Kolor znaku: czerwony, jasnoniebieski, niebieski, ciemnoniebieski, biały
(531) 26.03.06, 26.03.23, 27.05.01, 29.01.13
(510), (511) **39** usługi przewozowe kolejami linowymi.

(111) **288783** (220) 2016 05 16 (210) 456539
(151) 2016 11 02 (441) 2016 07 18
(732) POLSKIE KOLEJE LINOWE SPÓŁKA AKCYJNA, Zakopane, PL.
(540) GÓRA ŻAR
(540)



Kolor znaku: niebieski, granatowy, ciemnozielony, pomarańczowy
(531) 01.15.24, 06.01.01, 27.05.01, 29.01.14
(510), (511) **39** usługi przewozowe kolejami linowymi.

(111) **288784** (220) 2016 05 16 (210) 456541
(151) 2016 10 05 (441) 2016 06 20
(732) TACTICA PHARMACEUTICALS SPÓŁKA Z OGRANICZONĄ ODPOWIEDZIALNOŚCIĄ, Gliwice, PL.
(540) ARTA

(510), (511) **35** prowadzenie hurtowni, aptek i sklepów z artykułami leczniczymi oraz sprzętu stosowanego w lecznictwie i szpitalnictwie, usługi sprzedaży leków, wyrobów medycznych, kosmetyków oraz artykułów higieny, specjalistyczne doradztwo w zakresie usług medycznych, **41** edukacja, kształcenie praktyczne, kursy korespondencyjne, organizowanie i obsługa konferencji, organizowanie i obsługa kongresów, organizowanie i prowadzenie konferencji, organizowanie i prowadzenie kongresów, organizowanie i prowadzenie seminariów, organizowanie i prowadzenie sympozjów, poradnictwo zawodowe, organizowanie i prowadzenie warsztatów i szkoleń, **42** analizy chemiczne, badania bakteriologiczne, badania biologiczne, badania chemiczne, usługi prowadzenia prac badawczych i rozwojowych w zakresie ochrony zdrowia, **44** usługi medyczne, fizjoterapia, opieka pielęgniarska, medyczna, opieka zdrowotna, usługi okulistyczne, optyczne, ośrodki zdrowia, placówki opieki pielęgniarskiej, porady medyczne dla osób niepełnosprawnych, usługi stomatologiczne, dentystyczne, usługi terapeutyczne, usługi klinik medycznych, usługi położnych, wypożyczanie sprzętu medycznego, usługi w zakresie higieny i urody dla ludzi, usługi w zakresie banku krwi, porady lekarskie, diagnostyka, analityka medyczna, porady psychologicz-

ne, pomoc medyczna, masaż, manicure, salony piękności, usługi kosmetyczne, prowadzenie specjalistycznych gabinetów lekarskich w zakresie: alergologii, chirurgii, chirurgii dziecięcej, plastycznej, naczyniowej, dermatologii, diabetologii, endokrynologii, gastroenterologii, ginekologii, hematologii dziecięcej, interny, kardiologii, kardiologii dziecięcej, laryngologii, laryngologii dziecięcej, neurologii, neurologii dziecięcej, okulistyki, onkologii, ortopedii, ortopedii dziecięcej, psychiatrii, pulmonologii, reumatologii, urologii, urologii dziecięcej, wenerologii, diagnostyki USG, analityka medyczna, rehabilitacja, obsługa medyczna podmiotów gospodarczych, medyczne badania wstępne i okresowe oraz badania kierowców, profesjonalne odchudzanie, szpitalnictwo i usługi szpitalne w pełnym zakresie, prowadzenie szpitali i sanatoriów oraz punktów rehabilitacji zdrowotnej, opiniowanie dokumentacji medycznej.

(111) **288785** (220) 2016 05 17 (210) 456560
 (151) 2016 10 19 (441) 2016 06 20
 (732) ZNAK ZOFA SPÓŁKA Z OGRANICZONĄ
 ODPOWIEDZIALNOŚCIĄ SPÓŁKA KOMANDYTOWA, Stary Staw, PL.
 (540) K2 PERFECT ALUCHROM
 (540)



Kolor znaku: czarny, biały, szary, czerwony, srebrny, granatowy, beżowy
 (531) 18.01.21, 26.01.01, 26.13.01, 27.05.01, 29.01.15
 (510), (511) **3** pasty do czyszczenia, polerowania, nabłyszczania i konserwacji powierzchni metalowych.

(111) **288786** (220) 2016 05 17 (210) 456565
 (151) 2016 11 02 (441) 2016 07 18
 (732) BROWAR WITNICA SPÓŁKA AKCYJNA, Witnica, PL.
 (540) Piwo ciemne z nutą słodczy CELTYCKIE Lubuskie
 (540)



Kolor znaku: biały, ciemnoczerwony, czerwony, czarny, niebieski, złoty
 (531) 25.01.05, 25.01.15, 25.01.25, 26.01.02, 26.01.04, 26.01.01,
 27.05.01, 27.07.01, 29.01.15, 26.01.16, 26.01.18
 (510), (511) **32** piwo i produkty piwarskie.

(111) **288787** (220) 2016 05 17 (210) 456579
 (151) 2016 11 02 (441) 2016 07 18
 (732) TRUS ANNA, Lublin, PL.;
 (540) Aloesowe KROPLE DO OCZU

(540)



Kolor znaku: biały, niebieski, zielony, żółty
 (531) 01.15.23, 21.01.17, 27.05.01, 29.01.14
 (510), (511) **5** krople do oczu.
 (551) wspólne prawo ochronne

(111) **288788** (220) 2016 05 17 (210) 456581
 (151) 2016 11 04 (441) 2016 07 04
 (732) WÓJCIK SZCZEPAN, Stromiec, PL.
 (540) świat ROLNIKA.TV
 (540)



Kolor znaku: ciemnoszary, biały, zielony
 (531) 05.11.01, 05.11.03, 05.11.11, 05.11.99, 27.05.01, 29.01.12
 (510), (511) **9** publikacje elektroniczne, **16** publikacje drukowane, w tym czasopisma, **35** usługi reklamowe, usługi reklamowe realizowane za pośrednictwem portali internetowych i internetowych portali społecznościowych, usługi reklamowe realizowane za pośrednictwem prasy w tym prasy elektronicznej, usługi reklamowe w zakresie zamieszczania ogłoszeń w prasie, reklama i rozpowszechnianie wyrobów producentów poprzez organizowanie im wystaw, konkursów, imprez, festynów, konferencji, rozpowszechniane materiałów reklamowych, usługi w zakresie prowadzenia sprzedaży publikacji elektronicznych i drukowanych, **41** usługi wydawnicze, elektroniczne usługi wydawnicze, organizowanie festynów, zabaw, publicznych konkursów, plebiscytów i spektakli w celach kulturalnych i edukacyjnych, usługi reporterskie.

(111) **288789** (220) 2016 05 17 (210) 456590
 (151) 2016 11 04 (441) 2016 07 04
 (732) ROCHSTAR SPÓŁKA AKCYJNA, Warszawa, PL.
 (540) MOJE LOVE STORY
 (540)



Kolor znaku: czerwony
 (531) 02.09.01, 24.15.01, 24.15.99, 27.05.01
 (510), (511) **9** programy telewizyjne na nośnikach, filmy na nośnikach, zapisane nośniki obrazu i dźwięku, publikacje on-line, **35** usługi w zakresie reklamy i promocji, organizacja i prowadzenie kampanii reklamowych, merchandising, **38** usługi rozpowszechniania programów telewizyjnych, reportaży, filmów dokumentalnych i paradokumentalnych, usługi emisji telewizyjnej, usługi rozpowszechniania programów telewizyjnych i programów za pośrednictwem Internetu, **41** organizacja rozrywkowych widowisk telewizyjnych, produkcja programów telewizyjnych, produkcja filmów dokumentalnych i paradokumentalnych, usługi wydawnicze, usługi obsługi technicznej i menedżerskiej produkcji telewizyjnej i filmowej.

(111) **288790** (220) 2016 05 17 (210) 456592
 (151) 2016 11 07 (441) 2016 07 04
 (732) WÓJCIK SZCZEPAN, Stromicz, PL.
 (540) Polska na SERIO
 (540)



Kolor znaku: ciemnoczerwony, szary, biały

(531) 01.17.11, 01.17.16, 01.17.17, 01.17.19, 01.17.25, 01.17.99, 27.05.01, 29.01.13

(510), (511) **35** usługi reklamowe, usługi reklamowe realizowane za pośrednictwem portali internetowych i internetowych portali społecznościowych, usługi reklamowe realizowane za pośrednictwem prasy, w tym prasy elektronicznej, usługi reklamowe realizowane za pośrednictwem telewizji, w tym telewizji internetowej, usługi reklamowe w zakresie zamieszczania ogłoszeń w prasie i Internecie, reklama i rozpowszechnianie wyrobów producentów poprzez organizowanie im wystaw, konkursów, imprez, festynów, konferencji, rozpowszechnianie materiałów reklamowych, usługi w zakresie prowadzenia sprzedaży publikacji elektronicznych i drukowanych, **38** transmisja programów telewizyjnych, transmisje telewizyjne, zapewnienie dostępu do strony internetowej obejmującej programy wideo na życzenie, **41** telewizyjne usługi rozrywkowe, usługi rozrywkowe świadczone poprzez programy wideo na życzenie.

(111) **288791** (220) 2016 05 18 (210) 456627
 (151) 2016 11 15 (441) 2016 07 18
 (732) ARKUS & ROMET GROUP SPÓŁKA Z OGRANICZONĄ ODPOWIEDZIALNOŚCIĄ, Podgrodzie, PL.
 (540) ARKUS

(510), (511) **12** amortyzatory do motocykli, amortyzatory do pojazdów, bagażniki dla motocykli, błotniki, błotniki do motocykli, błotniki do pojazdów, chlapacze do pojazdów, części i akcesoria do pojazdów lądowych, części konstrukcyjne do motocykli, dętki do opon motocykli, dętki do opon pojazdów, dopasowane pokrowce na motocykle, dopasowane pokrowce na pojazdy, dzwonki do motocykli, elementy konstrukcyjne karoserii pojazdów, elementy do karoserii pojazdów, gokarty, hulajnogi z pedałami, kierownice [rowerowa, motocyklowa], kierunkowskazy do pojazdów, koła do motocykli, koła do gokartów, koła do pojazdów, lądowe pojazdy i środki transportu, linki hamulcowe [części motocykli], lusterka boczne do pojazdów, lusterka do pojazdów, lusterka wsteczne, lusterka wsteczne do zamontowania na zewnątrz, manetki obrotowe do motocykli, mechanizmy napędowe, w tym silniki do pojazdów lądowych, motocykle, motocykle do motocrossu, motorowery, motorynki, nóżki motocyklowe, obręcze kół do motocykli, opony do pojazdów dwukołowych, opony do pojazdów, opony do motocykli, osłony łańcuchów napędowych do dwukołowych pojazdów mechanicznych, osłony [listwy] na nadkola, osłony na otwory głośników w pojazdach, osłony na zderzaki z metalu do pojazdów, osłony ochronne do pojazdów [ukształtowane], osłony przeciw owadom jako części konstrukcyjne pojazdów, osłony przeciwpyłowe amortyzatora [części motocykli], osłony przeciwwiatrowe do pojazdów, owiewki do pojazdów, ozdobne kołpaki do pojazdów, ozdobne kołpaki na koła pojazdów, ozdobne osłony kół pojazdów, pedały do motocykli, pedały hamulca [części motocykli], piasty do kół rowerowych, piasty do kół w pojazdach (motocykle), podnóżki motocyklowe, podpórki do pojazdów jednośladowych, pokrowce na siodełka do motocykli, pokrycia siodełek rowerów lub motocykli, pompy powietrza do motocykli, pompki nożne do pompowania opon pojazdów, przewody sprzęgła [części motocykli], quady, ramiona kół do motocykli, ramy do motocykli, silniki do motocykli, silniki do pojazdów lądowych, siodełka do motocykli, skutery do transportu, skutery do transportu osobowego wyposażone w silnik lub nie, skutery inwalidzkie, skutery, pojazdy, skutery sterowane elektrycznie, skutery

wyposażone w silnik, torby na motocykl, tarcze hamulcowe do motocykli, tarcze hamulcowe do pojazdów, uchwyty kierownicy, części motocykli, urządzenia do pompowania opon, zewnętrzne bagażniki na ładunki do pojazdów, zestawy hamulcowe do pojazdów oraz części do wymienionych towarów, **35** sprzedaż detaliczna i hurtowa (w tym za pośrednictwem strony internetowej) na rzecz osób trzecich towarów obejmujących: amortyzatory do motocykli, amortyzatory do pojazdów, bagażniki dla motocykli, błotniki, błotniki do motocykli, błotniki do pojazdów, chlapacze do pojazdów, części i akcesoria do pojazdów lądowych, części konstrukcyjne do motocykli, dętki do opon motocykli, dętki do opon pojazdów, dopasowane pokrowce na motocykle, dopasowane pokrowce na pojazdy, dzwonki do motocykli, elementy konstrukcyjne karoserii pojazdów, elementy do karoserii pojazdów, gokarty, hulajnogi z pedałami, kierownice [rowerowa, motocyklowa], kierunkowskazy do pojazdów, koła do motocykli, koła do gokartów, koła do pojazdów, lądowe pojazdy i środki transportu, linki hamulcowe [części motocykli], lusterka boczne do pojazdów, lusterka do pojazdów, lusterka wsteczne, lusterka wsteczne do zamontowania na zewnątrz, manetki obrotowe do motocykli, mechanizmy napędowe, w tym silniki do pojazdów lądowych, motocykle, motocykle do motocrossu, motorowery, motorynki, nóżki motocyklowe, obręcze kół do motocykli, opony do pojazdów dwukołowych, opony do pojazdów, opony do motocykli, osłony łańcuchów napędowych do dwukołowych pojazdów mechanicznych, osłony [listwy] na nadkola, osłony na otwory głośników w pojazdach, osłony na zderzaki z metalu do pojazdów, osłony ochronne do pojazdów [ukształtowane], osłony przeciw owadom jako części konstrukcyjne pojazdów, osłony przeciwpyłowe amortyzatora [części motocykli], osłony przeciwwiatrowe do pojazdów, owiewki do pojazdów, ozdobne kołpaki do pojazdów, ozdobne kołpaki na koła pojazdów, ozdobne osłony kół pojazdów, pedały do motocykli, pedały hamulca [części motocykli], piasty do kół rowerowych, piasty do kół w pojazdach (motocykle), podnóżki motocyklowe, podpórki do pojazdów jednośladowych, pokrowce na siodełka do motocykli, pokrycia siodełek rowerów lub motocykli, pompy powietrza do motocykli, pompki nożne do pompowania opon pojazdów, przewody sprzęgła [części motocykli], quady, ramiona kół do motocykli, ramy do motocykli, silniki do motocykli, silniki do pojazdów lądowych, siodełka do motocykli, skutery do transportu, skutery do transportu osobowego wyposażone w silnik lub nie, skutery inwalidzkie, skutery, pojazdy, skutery sterowane elektrycznie, skutery wyposażone w silnik, torby na motocykl, tarcze hamulcowe do motocykli, tarcze hamulcowe do pojazdów, uchwyty kierownicy, części motocykli, urządzenia do pompowania opon, zewnętrzne bagażniki na ładunki do pojazdów, zestawy hamulcowe do pojazdów oraz części do wymienionych towarów, usługi doradcze w zakresie zarządzania i organizacji dla przedsiębiorstw, prowadzenie sklepów i hurtowni, w tym internetowych z powyższymi towarami, sprzedaż on-line, sprzedaż wysyłkowa powyższych towarów, obsługa zleceń zakupów, obsługa targów on-line w celu nabywania, sprzedawania i/lub wymiany towarów, usług, wyszukiwanie danych w komputerowych bazach danych dla osób trzecich, aukcje publiczne, aukcje internetowe, zarządzanie zbiorami informatycznymi, powielanie dokumentów, marketing, reklama, reklama prasowa, reklama radiowa, reklama telewizyjna, reklama billboardowa, reklama na stronach internetowych powyższych towarów oraz świadczonych usług, organizowanie i współudział w targach, wystawach i pokazach związanych z promocją powyższych towarów i świadczonych usług, udzielanie porad konsumentom, **37** naprawa rowerów, skuterów, motorowerów, motorynek, motocykli, quadów i gokartów, instalacja części zamiennych do pojazdów, instalowanie części do pojazdów, konserwacja i naprawa pojazdów, malowanie pojazdów, montaż, instalowanie części do pojazdów, naprawa lub konserwacja dwukołowych pojazdów silnikowych, organizowanie naprawy pojazdów, przegląd pojazdów, regulacja, tuning pojazdów, usługi doradcze w zakresie konserwacji pojazdów, usługi doradcze w zakresie naprawy pojazdów, usługi stacji naprawy pojazdów, usługi tuningu pojazdów, konserwacja, serwis i naprawa pojazdów, montaż opon, montaż, instalowanie akcesoriów do pojazdów, usługi w zakresie montażu opon, naprawa i konserwacja pojazdów mechanicznych, ich części oraz silników pojazdów mechanicznych i części do nich, naprawa i konserwacja pojazdów mechanicznych i silników do nich, naprawa i konserwacja pojazdów mechanicznych i ich części, naprawa i konserwacja części podwozia oraz nadwozia pojazdów, udzielanie informacji związanych z naprawą rowerów, zakładanie i naprawa opon do pojazdów, naprawa i konserwacja pojazdów lądowych, naprawa i konserwacja motocy-

kli, naprawa i konserwacja rowerów, serwisowanie (przegląd) silników pojazdów.

(111) **288792** (220) 2016 05 18 (210) 456631
 (151) 2016 11 02 (441) 2016 07 18
 (732) BENCHMARK SPÓŁKA Z OGRANICZONĄ
 ODPOWIEDZIALNOŚCIĄ, Poznań, PL.
 (540) bench mark.pl
 (540)



Kolor znaku: biały, pomarańczowy

(531) 26.04.01, 27.05.01, 29.01.12
 (510), (511) **41** usługi szkoleniowe oraz edukacyjne, publikacja materiałów dostępnych za pośrednictwem baz danych lub Internetu, kształcenie praktyczne, publikowanie książek i materiałów dydaktycznych, nagrywanie materiałów dydaktycznych, organizowanie i prowadzenie szkoleń, kursów, seminariów, pracowni specjalistycznych w zakresie: sprzętu komputerowego oraz oprogramowania, opracowywania i rozwoju systemów komputerowych, wdrażania oprogramowania wspomagającego zarządzanie, obsługi urządzeń komputerowych, stosowania programów oraz zintegrowanych systemów komputerowych, wydawanie tekstów innych niż reklamowe z dziedziny komputerów, programów komputerowych, IT.

(111) **288793** (220) 2016 05 18 (210) 456634
 (151) 2016 11 02 (441) 2016 07 18
 (732) BENCHMARK SPÓŁKA Z OGRANICZONĄ
 ODPOWIEDZIALNOŚCIĄ, Poznań, PL.
 (540) HAMAG
 (540)



(531) 27.05.01
 (510), (511) **41** usługi wydawnicze, usługi w zakresie publikacji elektronicznych on-line, redagowanie i publikowanie tekstów, artykułów, książek, magazynów, almanachów i czasopism, publikowanie magazynów konsumenckich, multimedialne publikowanie magazynów, czasopism i gazet, świadczenie usług bibliotek elektronicznych udostępniających gazety, magazyny, zdjęcia i obrazy za pośrednictwem sieci komputerowej on-line, usługi w zakresie działalności kulturalnej i edukacyjnej, usługi szkoleniowe, organizowanie konkursów i wystaw kulturalnych i edukacyjnych, usługi w zakresie organizowania imprez sportowych, rozrywkowych, artystycznych i edukacyjnych, usługi rozrywkowe, usługi w zakresie radiowych, telewizyjnych i multimedialnych programów rozrywkowych, usługi w zakresie fotoreportażu oraz wykonywania zdjęć artystycznych i prasowych.

(111) **288794** (220) 2016 05 18 (210) 456646
 (151) 2016 11 08 (441) 2016 07 18
 (732) BIOVITALIUM POLSKA SPÓŁKA Z OGRANICZONĄ
 ODPOWIEDZIALNOŚCIĄ, Wrocław, PL.
 (540) DERMOVITAL
 (510), (511) **5** suplementy diety.

(111) **288795** (220) 2016 05 18 (210) 456649
 (151) 2016 11 08 (441) 2016 07 18
 (732) BIOVITALIUM POLSKA SPÓŁKA Z OGRANICZONĄ
 ODPOWIEDZIALNOŚCIĄ, Wrocław, PL.
 (540) IMMUNOHERB
 (510), (511) **5** suplementy diety.

(111) **288796** (220) 2016 05 19 (210) 456677
 (151) 2016 11 02 (441) 2016 07 18

(732) LONKA MAGDALENA F.H.U ILONA, Maciejowice, PL.
 (540) LILONKA
 (510), (511) **35** sprzedaż hurtowa oraz detaliczna, przez Internet oraz w sklepach stacjonarnych odzieży, obuwia, nakryć głowy, dodatków do odzieży i obuwia, toreb, torebek, szaszetek, kosmetyczek, futerałów, wyrobów skórzanych, okularów, w tym przeciwsłonecznych, kosmetyków, perfum.

(111) **288797** (220) 2016 05 19 (210) 456680
 (151) 2016 11 09 (441) 2016 07 18
 (732) RYSIŃSKI MARCIN BUTYXL.PL, Warszawa, PL.;
 (540) XL butyXL.pl
 (540)



Kolor znaku: bordowy, biały, szary

(531) 27.05.01, 29.01.13
 (510), (511) **25** obuwie (buty).
 (551) wspólne prawo ochronne

(111) **288798** (220) 2016 05 19 (210) 456698
 (151) 2016 11 02 (441) 2016 07 04
 (732) LIS ADAM, Warszawa, PL.
 (540) joytown
 (540)



Kolor znaku: czerwony

(531) 27.05.01, 29.01.01
 (510), (511) **35** marketing imprez i wydarzeń, agencja public relations, doradztwo, konsultacje i pomoc w zakresie reklamy, marketingu i promocji.

(111) **288799** (220) 2016 05 19 (210) 456719
 (151) 2016 10 19 (441) 2016 07 04
 (732) GESSLER MAGDALENA LICENCJA, Łomianki, PL.
 (540) SCHRONISKO SMAKÓW Magda Gessler
 (540)



Kolor znaku: niebieski, zielony, szary, biały

(531) 27.05.01, 29.01.14, 24.15.03, 24.15.08, 24.15.11, 26.13.25
 (510), (511) **29** ajvar [pasta warzywna], bita śmietana, bulion, dzemy, kapusta kwaszona, kompot, korniszony, masło, owoce konserwowane w alkoholu, owocowe sałatki, sok pomidorowy do celów kulinarnych, smalec, warzywne sałatki, zupy, zupy jarzynowe-przetwory, **30** biszkopty, bułki, chałwy, chleb, ciasta, ciasta mączne, ciasta na ciastka, ciasto na ciastka, ciasto, ciastka, wyroby cukiernicze, czekolada, dekoracje cukiernicze do ciast, drożdże, galaretki owocowe [słodczy], gofry, napoje na bazie herbaty, herbata mrożona, herbata, kakao, wyroby z kakao, kanapki, karmelki [cukierki], kawa, kawa niepalona, kluski, lody spożywcze, lukier do ciast, makaroniki [wyroby cukiernicze], marcepan, ciasta mączne, miód, musy czekoladowe, musy deserowe, musy owocowe [sosy], naleśniki, napoje czekoladowe z mlekiem, napoje kakaowe z mlekiem, napoje kawowe z mlekiem, napoje na bazie czekolady, napoje na bazie herbaty, napoje na bazie kakao, napoje na bazie kawy, orzechy w czekoladzie, paszteciki, pielmieni, piernik,

pierozki ravioli, placki, sosy z pomidorów, pralinki, puddingi, tarty z owocami, wyroby cukiernicze, wyroby czekoladowe do dekoracji ciast, **43** bary szybkiej obsługi [snack-bary], biura [agencje] zakwaterowania [hotele, pensjonaty, hotele, kafeterie [bufety], kawiarnie, motele, obsługa gastronomiczna z własnym zapleczem, produktami i transportem, pensjonaty, pensjonaty rezerwacja miejsc w pensjonatach, wynajmowanie pomieszczeń na pobyt czasowy, restauracje, restauracje samoobsługowe, rezerwacje kwatery na pobyt czasowy, rezerwacje miejsc w hotelach, stołówki, wypożyczanie urządzenia do gotowania, usługi barowe, wynajmowanie pomieszczeń na pobyt czasowy, wynajmowanie sal na posiedzenia [mityngi, narady].

(111) **288800** (220) 2016 05 20 (210) 456779
(151) 2016 11 14 (441) 2016 07 04
(732) CWMEDIA SPÓŁKA Z OGRANICZONĄ
ODPOWIEDZIALNOŚCIĄ SPÓŁKA KOMANDYTOWA, Wrocław, PL.
(540) CDA

(510), (511) **35** wynajem powierzchni reklamowej na stronach internetowych, udostępnianie miejsca na stronach internetowych na reklamę towarów lub usług, usługi reklamowe i informacyjne on-line, usługi sprzedaży treści i materiałów audio, audiowizualnych i multimedialnych w formacie cyfrowym za pośrednictwem Internetu, **38** transmisja bądź nadawanie treści audiowizualnych i multimedialnych za pośrednictwem Internetu, transmisja danych audio, wideo przez Internet, transmisja telewizji przez Internet, usługi portalu internetowego w zakresie zbierania i rozpowszechniania informacji i danych, **41** usługi rozrywkowe dostarczane przez Internet, udostępnianie muzyki lub wideo z Internetu.

(111) **288801** (220) 2016 05 23 (210) 456806
(151) 2016 11 18 (441) 2016 08 01
(732) Hard Rock Holdings Limited, Londyn, GB.
(540) ROCK SPA
(510), (511) **44** usługi spa, usługi kuracji uzdrowiskowych.

(111) **288802** (220) 2016 05 23 (210) 456814
(151) 2016 11 04 (441) 2016 07 04
(732) PIETRASZ ANNA HHH, Rzeszów, PL.
(540) WAKE UP COFFEE
(540)



(531) 01.15.24, 19.03.01, 19.03.09, 19.03.25, 19.03.99, 19.09.01, 19.09.07, 26.11.07, 27.05.01
(510), (511) **43** usługi gastronomiczne, usługi w zakresie prowadzenia restauracji, kawiarni, barów, catering, wynajmowanie sal na przyjęcia okolicznościowe, usługi hotelarskie.

(111) **288803** (220) 2016 05 23 (210) 456838
(151) 2016 11 02 (441) 2016 07 18
(732) PROMOTORZY TRADING SPÓŁKA Z OGRANICZONĄ
ODPOWIEDZIALNOŚCIĄ SPÓŁKA KOMANDYTOWA, Warszawa, PL.
(540) WISŁA
(540)



Kolor znaku: czarny, niebieski, szary

(531) 01.15.24, 26.11.01, 26.11.13, 27.05.01, 29.01.13
(510), (511) **3** olejki esencjonalne i ekstrakty aromatyczne, aromaty, aromaty jako olejki aromatyczne, aromatyczne olejki eteryczne, cytrynowe olejki eteryczne, cytrynowe olejki eteryczne, emulgowane olejki eteryczne, esencja badianowa, esencja mięty jako olejek eteryczny, esencje eteryczne, esencje i olejki eteryczne, geraniol, naturalne olejki eteryczne, olejek golteriowy, olejek jaśminowy, olejek lawendowy, olejek migdałowy, olejek miętowy surowy, olejek różany, olejek sosnowy, olejek z drzewa herbacianego, olejki do perfum i zapachów, olejki eteryczne, olejki eteryczne do użytku osobistego, olejki eteryczne do użytku przemysłowego, olejki eteryczne do użytku w gospodarstwie

domowym, olejki eteryczne do użytku w procesach produkcyjnych, olejki eteryczne do użytku w produkcji wyrobów zapachowych, olejki eteryczne z drzewa cedrowego, olejki nielecznicze, olejki perfumowane do produkcji preparatów kosmetycznych, olejki zapachowe, olejki zapachowe wydzielające aromaty przy podgrzewaniu, roślinne olejki eteryczne, terpeny jako olejki eteryczne, saflol, zmieszane olejki eteryczne, **9** baterie elektryczne, ładowalne baterie elektryczne, akumulatory alkaliczne, akumulatory niklowo-kadmowe, aparatura i urządzenia do gromadzenia i przechowywania energii elektrycznej, akumulatorki do powtórnego naładowania, baterie do ponownego ładowania, baterie elektryczne, ładowarki sieciowe, ładowarki do papierosów elektronicznych, ładowarki do baterii, ładowarki baterii elektrycznych, ładowalne baterie elektryczne, urządzenia do magazynowania energii elektrycznej, zestawy baterii, **34** pudełka na papierosy, papierosy elektroniczne, papierosy zawierające substytuty tytoniu nie do celów leczniczych, przybory dla palaczy, papierośnice, artykuły do użytku z tytoniem, tytoń i produkty tytoniowe w tym substytuty tytoniu, waporyzatory osobiste i papierosy elektroniczne oraz aromaty i płyny do nich, artykuły dla palaczy z metalu szlachetnego, artykuły dla palaczy nie z metalu szlachetnego, azjatyckie długie fajki do tytoniu (kiseru), bibułki papierosowe, bloczki bibułki papierosowej, cybuchy do fajek, cygarniczki, cygarniczki na cygaro z metali szlachetnych, cygarniczki z metali szlachetnych, elektroniczne fajki do tytoniu, elektroniczne fajki wodne, etui do papierosów elektronicznych, fajki, stojaczki na fajki, fajki do palenia tytoniu z metalu szlachetnego, fajki do palenia tytoniu nie z metalu szlachetnego, fajki na tytoń mentolowy, fajki wodne, filtry do cygar, filtry do fajek, filtry do papierosów, filtry do tytoniu, gilotynki do cygar, gilzy papierosowe, papier higroskopijny do fajek, zatyczki do fajek jako przybory dla palaczy, ustniki z bursztynu do papierosów i cygar, ustniki papierosów, ustniki do fajek, ustniki do cygaretek, ustniki do cygar, ubijaki do fajek, stojaki na fajki jako przybory dla palaczy, spłuwaczki dla żujących tytoń, skrobaczki do fajek, pudełka na papierosy elektroniczne, przybory do czyszczenia fajek, kieszonek przyrządy do skręcania papierosów, papier higroskopijny do tytoniu, osłony na azjatyckie długie fajki do tytoniu, noże do fajek, cygara, cygaretki, japoński poszatowany tytoń (kizami), krótkie cygara, papierosy, papierosy beztytoniowe nie do celów medycznych, papierosy mentolowe, papierosy z filtrem, papierosy zawierające substytuty tytoniu, papierosy zawierające substytuty tytoniu nie do celów leczniczych, papierosy, cygara, cygaretki i inne gotowe artykuły dla palaczy, pojemniki na tytoń i humidory, popielniczki dla palaczy, substytuty tytoniu, substytuty tytoniu nie do celów medycznych, tabaka, tytoń, tytoń do fajek, tytoń do palenia, tytoń do papierosów, tytoń do robienia papierosów, tytoń do żucia, tytoń luzem do zwijania i do fajek, tytoń mentolowy, zapalniczki dla palaczy, tytoń mentolowy do fajek, tytoń surowy, tytoń w liściach, zioła do palenia, ciekłe roztwory nikotyny do stosowania w e-papierosach, papierosy elektroniczne, waporyzatory dla palaczy do stosowania doustnego, waporyzatory do bezdymnych papierosów, środki aromatyzujące do stosowania w papierosach elektronicznych inne niż olejki eteryczne, pojemniki na zapałki, pojemniki na zapałki nie z metali szlachetnych, pojemniki na zapałki z metali szlachetnych, pudełka na zapałki nie z metali szlachetnych, pudełka na zapałki z metali szlachetnych, pudełka na zapałki, zapałki bezpieczne, zapałki parafinowe, zapałki siarkowe.

(111) **288804** (220) 2016 05 23 (210) 456842
(151) 2016 11 02 (441) 2016 07 18
(732) IMEX-PIECHOTA I SPÓŁKA Z OGRANICZONĄ
ODPOWIEDZIALNOŚCIĄ SPÓŁKA KOMANDYTOWA, Opole, PL.
(540) RUFFIAN PELLET
(540)



Kolor znaku: biały, czerwony

(531) 03.03.01, 03.03.15, 03.03.24, 27.05.01, 26.01.15, 26.01.01, 29.01.12
(510), (511) **4** pellety z drewna liściastego.

(111) **288805** (220) 2016 05 23 (210) 456853
 (151) 2016 11 02 (441) 2016 07 18
 (732) PROMOTORZY TRADING SPÓŁKA Z OGRANICZONĄ
 ODPOWIEDZIALNOŚCIĄ SPÓŁKA KOMANDYTOWA, Warszawa, PL.
 (540) POLO LIQUID
 (540)



(531) 25.01.05, 25.01.09, 25.01.25, 26.01.01, 26.01.05, 27.05.01
 (510), (511) **3** olejki esencjonalne i ekstrakty aromatyczne, aromaty, aromaty jako olejki aromatyczne, aromatyczne olejki eteryczne, cytronowe olejki eteryczne, cytrynowe olejki eteryczne, emulgowane olejki eteryczne, esencja badianowa, esencja mięty jako olejek eteryczny, esencje eteryczne, esencje i olejki eteryczne, geraniol, naturalne olejki eteryczne, olejek gołteriowy, olejek jaśminowy, olejek lawendowy, olejek migdałowy, olejek miętowy surowy, olejek różany, olejek sosnowy, olejek z drzewa herbacianego, olejki do perfum i zapachów, olejki eteryczne, olejki eteryczne do użytku osobistego, olejki eteryczne do użytku przemysłowego, olejki eteryczne do użytku w gospodarstwie domowym, olejki eteryczne do użytku w procesach produkcyjnych, olejki eteryczne do użytku w produkcji wyrobów zapachowych, olejki eteryczne z drzewa cedrowego, olejki nielecznicze, olejki perfumowane do produkcji preparatów kosmetycznych, olejki zapachowe, olejki zapachowe wydzielające aromaty przy podgrzewaniu, roślinne olejki eteryczne, terpeny jako olejki eteryczne, safrol, zmieszane olejki eteryczne, **9** baterie elektryczne, ładowalne baterie elektryczne, akumulatory alkaliczne, akumulatory niklowo-kadmowe, aparatura i urządzenia do gromadzenia i przechowywania energii elektrycznej, akumulatorki do powtórnego naładowania, baterie do ponownego ładowania, baterie elektryczne, ładowarki sieciowe, ładowarki do papierosów elektronicznych, ładowarki do baterii, ładowarki baterii elektrycznych, ładowalne baterie elektryczne, urządzenia do magazynowania energii elektrycznej, zestawy baterii, **34** pudełka na papierosy, papierosy elektroniczne, papierosy zawierające substytuty tytoniu nie do celów leczniczych, przybory dla palaczy, papierosnice, artykuły do użytku z tytoniem, tytoń i produkty tytoniowe w tym substytuty tytoniu, waporyzatory osobiste i papierosy elektroniczne oraz aromaty i płyny do nich, artykuły dla palaczy z metalu szlachetnego, artykuły dla palaczy nie z metalu szlachetnego, azjatyckie długie fajki do tytoniu (kiseru), bibułki papierosowe, bloczki bibułki papierosowej, cybuchy do fajek, cygarniczki, cygarniczki na cygaro z metalu szlachetnych, cygarniczki z metalu szlachetnych, elektroniczne fajki do tytoniu, elektroniczne fajki wodne, etui do papierosów elektronicznych, fajki, stojaczki na fajki, fajki do palenia tytoniu z metalu szlachetnego, fajki do palenia tytoniu nie z metalu szlachetnego, fajki na tytoń mentolowy, fajki wodne, filtry do cygar, filtry do fajek, filtry do papierosów, filtry do tytoniu, gilotyńki do cygar, gilzy papierosowe, papier higroskopijny do fajek, zatyczki do fajek jako przybory dla palaczy, ustniki z bursztynu do papierosów i cygar, ustniki papierosów, ustniki do fajek: ustniki do cygarniczek, ustniki do cygar, ubijaki do fajek: stojaki na fajki jako przybory dla palaczy, spluwaczki dla żujących tytoń, skrobaczki do fajek, pudełka na papierosy elektroniczne, przybory do czyszczenia fajek, kieszonkowe przyrządy do skręcania papierosów, papier higroskopijny do tytoniu, osłony na azjatyckie długie fajki do tytoniu, noże do fajek, cygara, cygaretki, japoński poszatowany tytoń (kizami), krótkie cygara, papierosy, papierosy beztytoniowe nie do celów medycznych, papierosy mentolowe, papierosy z filtrem, papierosy zawierające substytuty tytoniu, papierosy zawierające substytuty tytoniu nie do celów leczniczych, papierosy, cygara, cygaretki i inne gotowe artykuły dla palaczy, pojemniki na tytoń i humidory, popielniczki dla palaczy, substytuty tytoniu, substytuty tytoniu nie do celów medycznych, tabaka, tytoń, tytoń do fajek, tytoń do palenia, tytoń do papierosów, tytoń do robienia papierosów, tytoń do żucia, tytoń luzem, do zwijania i do fajek, tytoń mentolowy, zapalniczki dla palaczy, tytoń mentolowy do fajek, tytoń surowy, tytoń w liściach, zioła do palenia, ciekłe roztwory nikotyny do stosowania w e-papierosach, papierosy elektroniczne, waporyzatory dla palaczy do stosowania doustnego, waporyzatory do bezdymnych papierosów, środki aromatyzujące do stosowania w papierosach elektronicznych

inne niż olejki eteryczne, pojemniki na zapałki, pojemniki na zapałki nie z metalu szlachetnych, pojemniki na zapałki z metalu szlachetnych, pudełka na zapałki nie z metalu szlachetnych, pudełka na zapałki z metalu szlachetnych, pudełka na zapałki, zapałki bezpieczne, zapałki parafinowe, zapałki siarkowe.

(111) **288806** (220) 2016 05 30 (210) 456854
 (151) 2016 10 26 (441) 2016 07 04
 (732) ZUBIK TOMASZ, ZUBIK-BORUCKA JOANNA
 KATALOGMARZEN.PL SPÓŁKA CYWILNA, Warszawa, PL.
 (540) katalog marzeń
 (540)



Kolor znaku: ciemnofioletowy, żółty, różowy, pomarańczowy
 (531) 26.01.06, 26.04.01, 09.01.10, 27.05.01, 29.01.14
 (510), (511) **41** usługi organizowania i prowadzenia rozrywki w zakresie: przejazdów: samochodami rajdowymi, sportowymi i terenowymi, quadami, gokartami, przelotów: balonem, samolotem, szybowcem, motolotnią, parolotnią, motoparolotnią i skoków spadochronowych, usługi w zakresie: organizowania i prowadzenia nauki podstaw sportów typu tenis, squash, golf, pływanie, deskorolka, jazda konna, karate, wspinaczka, taniec, w zakresie amatorskich szkoleń kulinarnych i artystycznych.

(111) **288807** (220) 2016 05 23 (210) 456858
 (151) 2016 11 02 (441) 2016 07 18
 (732) IMEX-PIECHOTA I SPÓŁKA Z OGRANICZONĄ
 ODPOWIEDZIALNOŚCIĄ SPÓŁKA KOMANDYTOWA, Opole, PL.
 (540) IMEXPELLET
 (510), (511) **4** brykiety drewniane, brykiety materiałów palnych, drewno opałowe, pellety z drewna liściastego i iglastego, podpałki.

(111) **288808** (220) 2016 05 23 (210) 456874
 (151) 2016 11 04 (441) 2016 07 18
 (732) KOŁTON WOJCIECH, KOŁTON KRZYSZTOF
 PRZEDSIĘBIORSTWO PRODUKCYJNO HANDLOWO USŁUGOWE
 KOŁTON SPÓŁKA CYWILNA, Orawka, PL.
 (540) PELLKOMPAKT
 (540)

PELLKOMPAKT

(531) 27.05.05
 (510), (511) **11** grzejniki i kotły centralnego ogrzewania, piece centralnego ogrzewania opalane paliwem gazowym, piece centralnego ogrzewania opalane paliwem stałym, kotły i bojler na ciepłą wodę.

(111) **288809** (220) 2016 05 23 (210) 456879
 (151) 2016 11 04 (441) 2016 07 18
 (732) PETROECCO JV SPÓŁKA Z OGRANICZONĄ
 ODPOWIEDZIALNOŚCIĄ, Łomianki, PL.
 (540) PETROECCO
 (540)

PETROECCO

(531) 27.05.05
 (510), (511) **1** materiały do absorpcji oleju, pochodne benzenu, dodatki detergentowe do benzyny, środki chemiczne dla przemysłu, dodatki chemiczne do olejów, dodatki chemiczne do paliw silnikowych, płyny do hamulców, preparaty chemiczne do kondensacji, rozpuszczalniki do lakierów, środki do usuwania nafty, płyny do napędów automatycznych, ciecze do obwodów hydraulicznych, preparaty do czyszczenia oleju, chemikalia do odbarwiania olejów, preparaty do oszczędzania paliw, dodatki chemiczne do paliw silnikowych, rozpuszczalniki do lakierów, środki chemiczne w postaci smarów stosowane w procesach produkcyjnych, preparaty do usuwania smarów, środki do chłodzenia silników w pojazdach, preparaty

chemiczne do usuwania osadu węglowego z silników, **4** alkohol jako paliwo, benzyna, paliwo do silników diesel, mazut, paliwa mineralne, nafta, smary do narzędzi tnących, oleje napędowe, oleje palne, oleje przemysłowe, oleje silnikowe, oleje zwilżające, paliwo, paliwa silnikowe, smary, tłuszcze przemysłowe, paliwa silnikowe, **35** prowadzenie usług w zakresie: agencji importowo-eksportowej, analiz rynkowych, badań rynku, doradztwo w zakresie organizacji i zarządzania działalnością gospodarczą, doradztwo specjalistyczne w sprawach działalności gospodarczej, doradztwo w zarządzaniu działalnością gospodarczą, handlowych informacji i porad udzielanych konsumentom, prezentowanie produktów w mediach dla celów sprzedaży detalicznej, organizowanie wystaw i targów w celach handlowych lub reklamowych, pokazy towarów, promocja sprzedaży dla osób trzecich, reklama za pośrednictwem sieci komputerowej, radiowej, telewizyjnej i prasowej, udzielanie licencji na towary i usługi dla osób trzecich, wyceny handlowe, zarządzanie w zakresie zamówień handlowych, wyceny handlowe, **36** prowadzenie usług w zakresie: administrowanie nieruchomościami, agencji nieruchomości, agencji pośrednictwa w handlu nieruchomościami, analizy finansowe, doradztwo w sprawach finansowych, dzierżawa majątku nieruchomego, dzierżawa nieruchomości, inwestycje kapitałowe, administrowanie nieruchomościami, pośrednictwo na pozwolenia na emisję dwutlenku węgla, dzierżawa gospodarstw rolnych, tworzenie funduszy inwestycyjnych, wycena nieruchomości, zarządzanie majątkiem nieruchomościowym, wynajmowanie mieszkań, **40** prowadzenie usług w zakresie: recykling odpadków i odpadów, niszczenie odpadów, przetwarzanie ropy naftowej, rafinacja, wytwarzanie energii, **42** prowadzenie usług w zakresie: analiz chemicznych, badania chemiczne, badania techniczne, badania w zakresie ochrony środowiska naturalnego, kontrola jakości, opracowywanie projektów technicznych, doradztwo w zakresie planowania zużycia energii, poszukiwania ropy naftowej, projektowanie opakowań, wzornictwo przemysłowe, projektowanie systemów komputerowych, poszukiwanie ropy naftowej, testowanie materiałów, usługi chemiczne.

(111) **288810** (220) 2016 05 24 (210) 456905
 (151) 2016 11 02 (441) 2016 07 04
 (732) BARTEX BARTOL SPÓŁKA Z OGRANICZONĄ
 ODPOWIEDZIALNOŚCIĄ SPÓŁKA KOMANDYTOWA, Paproć, PL.
 (540) Ty i Ja
 (540)



Kolor znaku: czerwony, zielony, jasnożółty, jasnobrązowy, ciemnobrązowy
 (531) 05.05.01, 25.01.09, 25.01.15, 25.01.19, 27.05.01, 29.01.15
 (510), (511) **33** napoje alkoholowe.

(111) **288811** (220) 2016 05 24 (210) 456908
 (151) 2016 10 26 (441) 2016 07 04
 (732) PACZÓSKI ZBIGNIEW PRZEDSIĘBIORSTWO HANDLOWO-
 USŁUGOWE TOPAZ, Sokołów Podlaski, PL.
 (540) SIĘĆ SKLEPÓW TOPAZ
 (540)



Kolor znaku: czerwony, biały
 (531) 27.05.01, 29.01.12
 (510), (511) **35** usługi sprzedaży detalicznej w związku ze środkami spożywczymi, usługi sprzedaży hurtowej w związku ze środkami spożywczymi, usługi sprzedaży detalicznej w związku z produk-

tami dietetycznymi, usługi sprzedaży hurtowej w związku z produktami dietetycznymi, usługi sprzedaży detalicznej w związku ze sprzętem do przyrządzania żywności, usługi sprzedaży hurtowej w związku ze sprzętem do przyrządzania żywności, usługi sprzedaży detalicznej w związku z przyborami toaletowymi, usługi sprzedaży hurtowej w związku z przyborami toaletowymi, usługi sprzedaży detalicznej w związku z przyborami higienicznymi dla ludzi, usługi sprzedaży hurtowej w związku z przyborami higienicznymi dla ludzi, usługi sprzedaży detalicznej w związku z artykułami do czyszczenia, usługi sprzedaży hurtowej w związku z artykułami do czyszczenia, usługi sprzedaży detalicznej związane ze sprzedażą odzieży i dodatków odzieżowych, usługi sprzedaży detalicznej związane ze sprzedażą odzieży i dodatków odzieżowych, usługi sprzedaży hurtowej w związku z obuwiem, usługi sprzedaży detalicznej w związku z odzieżą, usługi sprzedaży hurtowej w związku z odzieżą, usługi sprzedaży detalicznej w związku z nakryciami głowy, usługi sprzedaży hurtowej w związku z nakryciami głowy, usługi sprzedaży detalicznej w związku z parasolami przeciwdeszczowymi, usługi sprzedaży hurtowej w związku z parasolami przeciwdeszczowymi, usługi sprzedaży detalicznej w związku z artykułami do stosowania z tytoniem, usługi sprzedaży hurtowej w związku z artykułami do stosowania z tytoniem, usługi sprzedaży detalicznej w związku z tytoniem, usługi sprzedaży hurtowej w związku z tytoniem, usługi sprzedaży detalicznej w związku z artykułami do szycia, usługi sprzedaży hurtowej w związku z artykułami do szycia, usługi sprzedaży detalicznej w związku ze sprzętem do podgrzewania, usługi sprzedaży hurtowej w związku ze sprzętem do podgrzewania, usługi sprzedaży detalicznej w związku z urządzeniami do chłodzenia, usługi sprzedaży hurtowej w związku z urządzeniami do chłodzenia, usługi sprzedaży detalicznej w związku z jednorazowymi wyrobami papierowymi, usługi sprzedaży hurtowej w związku z jednorazowymi wyrobami papierowymi, usługi sprzedaży detalicznej w związku ze sprzętem informatycznym, usługi sprzedaży hurtowej w związku ze sprzętem informatycznym, usługi sprzedaży detalicznej w związku ze sprzętem ogrodniczym, usługi sprzedaży hurtowej w związku ze sprzętem ogrodniczym, usługi sprzedaży detalicznej w związku z przyborami kuchennymi, usługi sprzedaży hurtowej w związku z przyborami kuchennymi, usługi sprzedaży detalicznej w związku z zastawą stołową, usługi sprzedaży hurtowej w związku z zastawą stołową, usługi sprzedaży detalicznej w związku ze sztućcami, usługi sprzedaży hurtowej w związku ze sztućcami, usługi sprzedaży detalicznej w związku z wyposażeniem domu, usługi sprzedaży hurtowej w związku z wyposażeniem domu, usługi sprzedaży detalicznej w związku z wyrobami rymarskimi, usługi sprzedaży hurtowej w związku z wyrobami rymarskimi, usługi sprzedaży detalicznej w związku z walizkami, usługi sprzedaży hurtowej w związku z walizkami, usługi sprzedaży detalicznej w związku z pokryciami podłogowymi, usługi sprzedaży hurtowej w związku z pokryciami podłogowymi, usługi sprzedaży detalicznej w związku z artykułami sportowymi, usługi sprzedaży hurtowej w związku z artykułami sportowymi, usługi sprzedaży detalicznej w związku z dekoracjami świątecznymi, usługi sprzedaży hurtowej w związku z dekoracjami świątecznymi, usługi sprzedaży detalicznej w związku z pomocami naukowymi, usługi sprzedaży hurtowej w związku z pomocami naukowymi, usługi sprzedaży detalicznej w związku z artykułami papierniczymi, usługi sprzedaży hurtowej w związku z artykułami papierniczymi, usługi sprzedaży detalicznej w związku z instrumentami muzycznymi, usługi sprzedaży detalicznej w związku z instrumentami muzycznymi, usługi sprzedaży detalicznej w związku z artykułami ogrodniczymi, usługi sprzedaży hurtowej w związku z artykułami ogrodniczymi, usługi sprzedaży detalicznej wyrobów ogrodniczych, usługi sprzedaży hurtowej wyrobów ogrodniczych, usługi sprzedaży detalicznej w związku z oświetleniem, usługi sprzedaży hurtowej w związku z oświetleniem, usługi sprzedaży detalicznej związane z telefonami komórkowymi, usługi sprzedaży hurtowej związane z telefonami komórkowymi, usługi sprzedaży detalicznej w związku z zabawkami, usługi sprzedaży hurtowej w związku z zabawkami, usługi sprzedaży detalicznej w związku z gramami, usługi sprzedaży hurtowej w związku z gramami, usługi sprzedaży detalicznej w związku z paliwami, usługi sprzedaży hurtowej w związku z paliwami, usługi sprzedaży detalicznej w związku z biżuterią, usługi sprzedaży hurtowej w związku z biżuterią, usługi sprzedaży detalicznej w związku z drukami, usługi sprzedaży hurtowej w związku z drukami, usługi sprzedaży detalicznej w związku z tkaninami, usługi sprzedaży hurtowej w związku z tkaninami, usługi sprzedaży detalicznej związa-

ne z materiałami piśmiennymi, usługi sprzedaży hurtowej związane z materiałami piśmiennymi, usługi handlu elektronicznego, mianowicie dostarczanie informacji o produktach za pośrednictwem sieci telekomunikacyjnych do celów reklamowych i sprzedaży, usługi w zakresie administrowania działalnością gospodarczą w celu obsługi transakcji sprzedaży dokonywanych za pomocą Internetu, pomoc przy zakładaniu przedsiębiorstw w ramach franchisingu, usługi doradcze w zarządzaniu w zakresie franchisingu, usługi reklamowe w zakresie działalności gospodarczej dotyczące franchisingu, pomoc w zakresie działalności gospodarczej związana z organizowaniem przedsiębiorstw na zasadach franchisingu.

(111) **288812** (220) 2016 05 24 (210) 456909
 (151) 2016 11 04 (441) 2016 07 18
 (732) ARTEK SPÓŁKA Z OGRANICZONĄ ODPOWIEDZIALNOŚCIĄ
 SPÓŁKA KOMANDYTOWA, Zielona Góra, PL.
 (540) ZIELONA KRAINA BLIŻEJ NATURY
 (540)



Kolor znaku: zielony

(531) 26.04.02, 25.01.09, 27.05.01, 27.05.03, 29.01.03
 (510), (511) **29** buraki przetworzone, chrupki ziemniaczane, chipsy: odtłuszczone, ziemniaczane, owocowe, drób nieżywy, dziczyzna nieżywa, dzemy także imbirowe, fasolka konserwowa, filety rybne, flaki, galaretki jadalne, galarety mięsne, groszek konserwowy, grzyby konserwowane, homary nieżywe, jaja świeże a także w proszku, jogurt, kapusta kwaszona, karczochy konserwowe, kaszanka, kawior, kefir, kielbaski w cieście, kielbasy, kiszzone warzywa, koktajle mleczne, kompot, koncentraty na rosół, konserwy mięsne, konserwy rybne, korniszony także z jarzynami w occie, krem na bazie masła, krewetki nieżywe także różowe, krokiety, łosoś martwy, małże nieżywe także jadalne, margaryna, marmolada, masło także arachidowe, kakaowe, kokosowe, miąższ owoców, mięso konserwowane, ekstrakty mięsne, mięso solone, migdały spreparowane, mleczne produkty, mleko migdałowe do celów kulinarnych, mleko także albuminowe, proteinowe, ryżowe, sojowe, mrożone owoce, oleje jadalne: kostny, kukurydziany, palmowy, rzepakowy, z oliwek, słonecznikowy, sezamowy, z siemienia lnianego, oliwki konserwowane, orzechy kokosowe obrabione, orzechy palmowe obrabione, orzechy preparowane także arachidowe, ostrygi nieżywe, owoce: kandyzowane, konserwowane także w alkoholu, lukrowane, w puszkach, owocowe galaretki, sałatki i skórki, pasta z ciecierzycy jako humus, pasty do kanapek zawierające tłuszcz, pasztet z wątróbki, pestki słonecznika przetworzone, pikle, płatki ziemniaczane, potrawy z ryb dla ludzi, przecier jabłkowy, przecier pomidorowy, przeciery rybne, przeciery warzywne, przekąski na bazie owoców, przetworzona ikra rybia, pulpa owocowa i miążga owocowa, pyłki kwiatowe jako żywność, raki nieżywe, rodzynki, rosół, ryby: konserwowane, nieżywe, solone i żywność produkowana z nich, sałatki warzywne, sałatki owocowe, sardynki martwe, sery, serwatka, skorupiaki nieżywe, skórki owocowe, smalec, soczewica konserwowana, soja konserwowana spożywcza, sok pomidorowy do celów kulinarnych, soki roślinne do gotowania, sos żurawinowy jako kompot, surowce do produkcji tłuszczu jadalnych, szynka, śledzie martwe, śmietana i produkty mleczarskie ze śmietany, tłuszcze jadalne, tofu, trufle konserwowane, tuńczyk martwy, warzywa: gotowane, konserwowane, suszone, w puszkach, wątroba, wędlina, wieprzowina, wiórki kokosowe, ziemniaki zapiekane w cieście, zsiadłe mleko, zupy także składniki do ich sporządzania, zupy jarzynowe jako przetwory, żółtka jajek, **30** anyż gwiaździsty, aromaty do żywności, aromaty do napojów, aromaty do ciast inne niż oleje esencyjne, aromaty do napojów inne niż oleje esencyjne, aromaty inne niż oleje esencyjne, bułka tarta, bułki, chałwa, cheeseburgery, chipsy jako produkty zbożowe, chleb także bezdrożdżowy, chow-chow jako przyprawa, chutney, ciasta także mączne i w proszku, ciastka ryżowe, ciasto na ciastka, ciasto, ciastka jako wyroby cukiernicze, cukier spożywczy, cukierki także miętowe i karmelki oraz pastylki i pomadki, curry jako przyprawa, cykorja jako substytut kawy, cynamon, czekolada i napoje na jej bazie, dekoracje cukiernicze do ciast, gałka muskatowa, glazury do szynki, gofry, gotowe potrawy oparte na kluskach, goździki, grysik kukurydziany, guma do żucia jako słodycze, herbata także

mrożona, herbatniki także petit-beurre, imbir, imbirowe pieczywo, jęczmień gnieciony łuskany, jogurt mrożony, kakao i wyroby z niego, kanapki, kapary, kasze spożywcze także owsiane i manna, kawa również palona, keczup, kielki pszeniczne do celów spożywczych dla ludzi, kleik spożywczy na bazie mleka, kluski, krakersy, krem angielski, kurkuma do żywności, kuskus-kasza, lody spożywcze i środki wiążące do nich oraz lody w proszku, lód naturalny lub sztuczny również do napojów chłodzących, lukier do ciast, lukrecja stosowana w cukiernictwie, majonezy, makaron: rurki, wstążki, makaroniki jako wyroby cukiernicze, marcepan, marynaty, mąka: mielona, pszenna, gorczykowa, jęczmienna, kukurydziana, owsiana, orzechowa, sojowa, ziemniaczana i produkty z nich zawarte w tej klasie, masło czekoladowe, mączka z roślin strączkowych, mięso w cieście także zapiekane, mięsne sosy, mięta do wyrobów cukierniczych, miód, mleczko pszczele, muesli, musy czekoladowe, musy deserowe, musztarda, naleśniki, napoje: kakaowe z mlekiem, kawowe z mlekiem, na bazie czekolady, na bazie herbaty, na bazie kakao, na bazie kawy, ocet także piwny, orzechy w czekoladzie, otręby zbożowe, owsies: gnieciony, łuskany i produkty spożywcze na jego bazie, owocowe musy i sosy, owocowe galaretki jako słodycze, pasta z migdałów i wyroby cukiernicze na bazie migdałów, pasta z soi jako przyprawa, paszteciki, pesto, pieczywo imbirowe, pielmieni jako pierogi, pieprz: ziołowy i również jako przyprawa, piernik, pierożki ravioli, pizze, placki, płatki owsiane, płatki kukurydziane, potrawy na bazie mąki, pralinki, prażona kukurydza-popcorn, preparaty do zmiękczenia mięsa do celów gospodarstwa domowego, preparaty zbożowe, proszek do pieczenia, przekąski ryżowe, przekąski zbożowe, przyprawy, puddingi, relish-sos przyprawowy na bazie owoców lub warzyw, roślinne preparaty zastępujące kawę, ryż, sajgonki, soda spożywcza, sojowa pasta oraz sos, sorbety jako lody, sosy przyprawowe, sosy mięsne, sosy sałatkowe, sosy z pomidorów, sól kuchenna, sól do konserwowania żywności, środki do konserwowania żywności, woda morską do gotowania, spaghetti, suchary, sushi, syrop cukrowy, szafran, tarty także z owocami, tortille, wanilia, wanilina-substytut wanilii, wermiszel, wyroby cukiernicze, wyroby cukiernicze na bazie orzechów archaidowych, wyroby czekoladowe do dekoracji ciast, wysoko-proteinowe batoniki zbożowe, zakwas, zaczyn, zagęszczacze do kielbasy, ziele angielskie, ziola konserwowane jako przyprawy, żywność na bazie mąki, **31** buraki świeże, cebula świeża, cykorja jako sałata, czosnek świeży, dynie, groch świeży, ogórki świeże, oliwki świeże, orzechy kokosowe, orzechy laskowe, orzechy, orzeszki arachidowe świeże, otręby zbożowe, owoce cytrusowe, owoce świeże, rośliny strączkowe świeże, rośliny suszone do dekoracji, sałata świeża, sezam jadalny, nieprzetworzony, soczewica świeża jako warzywa, szpinak świeży, trufle świeże, trzcina cukrowa, warzywa świeże, winogrona świeże, ziemniaki, ziola ogrodowe świeże, **32** bezalkoholowe wyciągi z owoców, esencje do produkcji napojów, lemoniada, mleko migdałowe jako napój, moszcz z winogrona niesfermentowany, napoje bezalkoholowe także z mleka orzechowego, z owoców, z sarsapillą, na bazie miodu, na bazie aloesu, napoje izotoniczne, napoje na bazie owoców lub warzyw, napoje na bazie soi, inne niż substytuty mleka, napoje serwatkowe, nektary owocowe, bezalkoholowe, pastylki do napojów gazowanych, piwo imbirowe, piwo także słodowe, preparaty do produkcji napojów, preparaty do produkcji wody gazowanej, preparaty do sporządzania likierów, produkty do wytwarzania wody mineralnej, proszek do wytwarzania napojów gazowanych, sok jabłkowy, soki i napoje pomidorowe, soki i napoje warzywne, soki owocowe, sorbety w postaci napojów, syropy do lemoniady, syropy do napojów, wody: gazowane, mineralne, litowe, selcerskie, stołowe.

(111) **288813** (220) 2016 05 24 (210) 456936
 (151) 2016 11 16 (441) 2016 08 01
 (732) GAMA DETAL SPÓŁKA Z OGRANICZONĄ
 ODPOWIEDZIALNOŚCIĄ, Porosły, PL.
 (540) Gama Tradycyjnie dobry wybór
 (540)



Kolor znaku: zielony, pomarańczowy
 (531) 26.03.05, 26.03.07, 26.11.01, 27.05.01, 29.01.12

(510), (511) **16** papier, karton, papier śniadaniowy, papier pakowy, serwetki papierowe, papier toaletowy, ręczniki papierowe, papierowe materiały biurowe, kleje do celów biurowych lub domowych, **29** mięso i wędliny, ryby, drób, dziczyzna, ekstrakty mięsne, mięso mrożone, ryby mrożone, mrożone małe, produkty mięsne mrożone, mrożone produkty rybne, mrożone gotowe posiłki składające się głównie z warzyw, kaszanka, kielbasy wędzone, pasty mięsne, smalec, paszety mięsne, paszтет z wątróbki, szynka, wieprzowina, galarety mięsne, mięso konserwowane, flaki, ryby konserwowane, konserwowe owoce morza, ślimaki gotowane, potrawy mięsne gotowane, smażone mięso, ryby suszone, suszone mięso, pasty rybne i z owoców morza, ryby przetworzone, ryby wędzone, ryby marynowane, kotlety rybne, paluszki rybne, ikra rybna do celów spożywczych, krewetki obrane, krewetki nieżywe, langusty, raki nieżywe, nieżywe małe, mrożone małe, ślimaki, homary, nieżywe, jaja ślimacze jadalne, ostrygi, nieżywe, konserwowane, mrożone, suszone i gotowane owoce i warzywa, fasola konserwowa, groszek konserwowy, kukurydza konserwowa, ogórki konserwowe, pomidory konserwowe, grzyby konserwowane, orzechy konserwowane, warzywa konserwowane, owoce konserwowane, owoce konserwowane w alkoholu, oliwki konserwowane, trufle konserwowane, rośliny strączkowe przetworzone, nasiona roślin strączkowych w puszcze, ekstrakty warzywne do gotowania, gotowane orzechy, warzywa gotowane, gotowane owoce, chipsy, chipsy ziemniaczane, chipsy owocowe, buliony, kapusta kwaszona, korniszony, krokiety, krokiety ziemniaczane, sałatki owocowe, sałatki warzywne, pikle, koncentraty pomidorowe, przecier pomidorowy, zagęszczone sosy pomidorowe, pomidory obrane ze skóry, sok pomidorowy do gotowania, soki owocowe do gotowania, soki roślinne do gotowania, koncentraty soków warzywnych do konsumpcji, zupy, koncentraty zup, kostki do zup, zupy w puszkach, zupy w proszku, galaretki owocowe, galaretki, dżemy, kompoty, pasty owocowe i warzywne, marmolada, mrożone frytki, oleje i tłuszcze jadalne, masło, masło arachidowe, masło kokosowe, masło kakaowe, masło klarowane, pasty do kromek zawierające tłuszcz, oliwa z oliwek, ekstrakty do zup, smażone ziemniaki jako placki ziemniaczane, suszone owoce, orzechy suszone, warzywa suszone, suszone grzyby jadalne, mieszanki owoców suszonych, białko do celów kulinarnych, bita śmietana, jaja, mleko, produkty mleczne, napoje mleczne, kefir, śmietana, mleczne produkty, desery mleczne, mleko, zsiadłe mleko, kwaśne mleko, mleko w proszku, mleko sojowe, jogurty, napoje mleczne zawierające owoce, serwatka, produkty serowarskie, biały ser, sery topione, ser pleśniowy, ser twarogowy, **30** kawa, napoje kawowe, gotowa kawa i napoje na bazie kawy, kawa w formie mielonej, substytuty kawy i herbaty, kawa w postaci całych ziaren, kawa liofilizowana, ziarna kawy, mrożona kawa, napoje kawowe z mlekiem, herbata, herbaty ziołowe, kakao, napoje na bazie kakao, napoje mrożone na bazie kakao, cukier, ryż, tapioka, sago, mąka i produkty zbożowe, kasze, chleb, pieczywo chrupkie, wyroby cukiernicze i słodkie, mianowicie: karmelki jako cukierki, czekoladki, pralinki, czekolada, batony, biszkopty, ciasta, ciastka, lód, lody spożywcze, mrożone jogurty i sorbety, środki wiążące do lodów spożywczych, miód, melasa jako syrop, drożdże, proszek do pieczenia, sól, musztarda, ketchup, majonez, pasty curry, pasty warzywne jako sosy, pesto jako sos, sosy używane jako przyprawy, przeciera warzywne jako sosy, sos pikantny, sos sojowy, sosy na bazie pomidorów, sosy sałatkowe, potrawy na bazie mąki, suche i świeże makarony, kluski i pierogi, produkty żywnościowe z ciasta, ocet, ocet winny, przyprawy, paszтет w cieście, pierożki ravioli, pierogi z nadzieniem mięsnym, naleśniki, knedle, kanapki, pizza mrożona, pizza, ciasta mrożone, ciasta mrożone nadziewane mięsem i warzywami, **31** świeże owoce, orzechy, warzywa i zioła, homary żywe, małe żywe, langusty żywe, kasztany jadalne świeże, skorupiaki żywe, raki żywe, ryby żywe, wytlóki z owoców, ostrygi żywe, korzenie cykorii, pokarm dla zwierząt, pożywienie dla psów, kotów i innych zwierząt, **32** napoje bezalkoholowe, wyciągi z owoców bezalkoholowe, aperitify bezalkoholowe, ekstrakty owocowe bezalkoholowe, esencje do produkcji napojów, napoje izotoniczne, napoje energetyczne, preparaty do sporządzania napojów, koktajle bezalkoholowe, lemoniady, syropy do lemoniad, mleko migdałowe jako napój, woda mineralna, syropy do napojów, napoje izotermiczne, napoje serwatkowe, nektary owocowe, napoje z soków owocowych bezalkoholowe, soki owocowe, sok pomidorowy jako napój, soki warzywne jako napoje, woda mineralna, wody gazowane, woda sodowa, woda stołowa, **35** usługi w zakresie prowadzenia poprzez sieć sklepów detalicznej sprzedaży towarów: środki wybielające i inne substancje stosowane w praniu, środki do czyszczenia, polerowania, szorowania i ścierania, mydła, środki perfumeryjne, kosmetyki, środki sanitarne do celów medycznych, sub-

stancje dietetyczne do celów leczniczych, żywność dla niemowląt, artykuły gospodarstwa domowego, mięso, ryby, drób, dziczyzna, owoce i warzywa, galaretki, dżemy, przetwory owocowo-warzywne, kompoty, jaja, mleko, produkty mleczne, oleje i tłuszcze jadalne, kawa, herbata, kakao, cukier, ryż, mąka i produkty zbożowe, chleb, wyroby cukiernicze i słodkie, miód, drożdże, proszek do pieczenia, sól, musztarda, ocet, sosy, przyprawy, produkty rolne, ogrodnicze, leśne, świeże owoce i warzywa, nasiona, rośliny i kwiaty naturalne, karma dla zwierząt, piwo, wody mineralne i gazowane oraz inne napoje bezalkoholowe, napoje owocowe i soki owocowe, napoje alkoholowe, tytoń, papierosy, zapalki, franszyza obejmująca specjalistyczną pomoc biznesową w zakładaniu i/lub prowadzeniu sieci sklepów z możliwością jednoczesnego zaopatrzenia w różne towary udostępniane osobom trzecim, organizowanie wystaw w celach handlowych lub reklamowych, doradztwo w zakresie organizacji i zarządzania działalnością gospodarczą, badanie rynku, agencje eksportowo-importowe, analiza kosztów, pomoc w zarządzaniu przedsiębiorstwami handlowymi lub przemysłowymi, rozpowszechnianie materiałów reklamowych, promocja sprzedaży dla osób trzecich.

(111) **288814** (220) 2016 05 24 (210) 456952
 (151) 2016 11 02 (441) 2016 07 18
 (732) SAVING CLOUD SPÓŁKA Z OGRANICZONĄ
 ODPOWIEDZIALNOŚCIĄ, Warszawa, PL.
 (540) K Kwit
 (540)



Kolor znaku: czarny, biały, żółty, zielony, niebieski
 (531) 08.01.01, 08.01.03, 05.07.15, 19.07.25, 27.05.01, 29.01.15,
 19.03.09, 19.01.12

(510), (511) **9** urządzenia do nagrywania, przesyłania oraz odtwarzania dźwięku lub obrazów, magnetyczne nośniki danych, nagrane dyski, oprogramowanie komputerowe, **35** usługi w zakresie: pomoc w prowadzeniu lub zarządzaniu przedsiębiorstwami handlowymi, reklamy, w tym reklamy za pośrednictwem sieci komputerowej, rozpowszechnianie ogłoszeń reklamowych, badania rynku oraz badania opinii publicznej, zarządzanie zbiorami informatycznymi, **38** usługi w zakresie: przesyłanie informacji, łączności poprzez terminale komputerowe, telekomunikacji w zakresie ogłoszeń elektronicznych, telefonii przewodowej i bezprzewodowej, połączeń internetowych, w tym poczty elektronicznej, przekazu satelitarnej, obsługi telekonferencji, **42** usługi w zakresie: administrowania stronami komputerowymi, doradztwa w zakresie sprzętu komputerowego oraz analiz systemów komputerowych, instalowania, konserwacji, aktualizacji i powielania oprogramowania komputerowego, projektowania oprogramowania oraz systemów komputerowych.

(111) **288815** (220) 2016 05 24 (210) 456952
 (151) 2016 10 26 (441) 2016 07 04
 (732) SAVING CLOUD SPÓŁKA Z OGRANICZONĄ
 ODPOWIEDZIALNOŚCIĄ, Warszawa, PL.
 (540) SAVING CLOUD
 (540)



Kolor znaku: granatowy, jasnoniebieski

(531) 01.15.11, 27.05.01, 29.01.12

(510), (511) **9** urządzenia do nagrywania, przesyłania oraz odtwarzania dźwięku lub obrazów, magnetyczne nośniki danych, nagrane dyski, oprogramowanie komputerowe, **35** usługi w zakresie: pomoc w prowadzeniu lub zarządzaniu przedsiębiorstwami handlowymi, reklamy, w tym reklamy za pośrednictwem sieci komputerowej, rozpowszechnianie ogłoszeń reklamowych, badania rynku oraz badania opinii publicznej, zarządzanie zbiorami informatycznymi, **38** usługi w zakresie: przesyłanie informacji, łączności poprzez terminale kom-

puterowe, telekomunikacji w zakresie ogłoszeń elektronicznych, telefonii przewodowej i bezprzewodowej, połączeń internetowych, w tym poczty elektronicznej, przekazu satelitarne, obsługi telekonferencji, **42** usługi w zakresie: administrowania stronami komputerowymi, doradztwa w zakresie sprzętu komputerowego oraz analiz systemów komputerowych, instalowania, konserwacji, aktualizacji i powielania oprogramowania komputerowego, projektowania oprogramowania oraz systemów komputerowych.

(111) **288816** (220) 2016 05 25 (210) 456973
(151) 2016 11 07 (441) 2016 07 18
(732) PEŁSZYŃSKI ŁUKASZ WOJCIECH, Warszawa, PL.
(540) Code Quack
(510), (511) **41** edukacja w dziedzinie informatyki.

(111) **288817** (220) 2016 05 25 (210) 456985
(151) 2016 11 15 (441) 2016 08 01
(732) PUPIL FOODS SPÓŁKA Z OGRANICZONĄ ODPOWIEDZIALNOŚCIĄ, Nowe Skalmierzyce, PL.
(540)
(540)

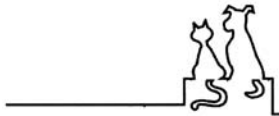

(531) 03.01.06, 03.01.08, 26.11.01
(510), (511) **5** produkty i preparaty weterynaryjne, **30** kawa, herbata, produkty zbożowe, przyprawy, **31** artykuły spożywcze dla zwierząt, pokarm dla zwierząt, napoje dla zwierząt, ciastka, przekąski, przegrzki dla psów i kotów, mleko dla kotów, **39** dystrybucja pokarmów dla zwierząt.

(111) **288818** (220) 2016 05 30 (210) 457021
(151) 2016 11 03 (441) 2016 07 18
(732) ARCOBALENO SPÓŁKA Z OGRANICZONĄ ODPOWIEDZIALNOŚCIĄ, Czerwieńsk, PL.
(540) inblu
(510), (511) **25** obuwie dla dzieci, obuwie męskie i damskie, obuwie sportowe, obuwie inne niż sportowe, obuwie dla celów rekreacji, obuwie gumowe, wkładki do obuwia, obuwie dla niemowląt, buty na rzepy, sandały i buty plażowe, buty turystyczne, gumiaki, pantofle domowe, skarpetki, odzież.

(111) **288819** (220) 2016 05 30 (210) 457022
(151) 2016 11 04 (441) 2016 07 18
(732) ARCOBALENO SPÓŁKA Z OGRANICZONĄ ODPOWIEDZIALNOŚCIĄ, Czerwieńsk, PL.
(540) inblu
(540)



(531) 01.15.15, 26.01.01, 26.01.13, 27.05.01
(510), (511) **25** obuwie dla dzieci, obuwie męskie i damskie, obuwie sportowe, obuwie inne niż sportowe, obuwie dla celów rekreacji, obuwie gumowe, wkładki do obuwia, obuwie dla niemowląt, buty na rzepy, sandały i buty plażowe, buty turystyczne, gumiaki, pantofle domowe, skarpetki, odzież.

(111) **288820** (220) 2016 05 26 (210) 457028
(151) 2016 11 14 (441) 2016 07 18
(732) ŻURAWSKI ANDRZEJ, Wrocław, PL.
(540) EUROTENET GROUP
(510), (511) **35** informacje i doradztwo w zakresie handlu zagranicznego, doradztwo biznesowe, porady, pytania i informacje dotyczące działalności gospodarczej, konsultacje specjalistyczne w zakresie działalności gospodarczej dotyczące zakładania przedsiębiorstw, konsultacje w zakresie działalności gospodarczej dla osób indywidualnych,

konsultacje w zakresie działalności gospodarczej dla firm, doradztwo w zakresie zakładania i prowadzenia działalności gospodarczej, doradztwo w zakresie organizacji i zarządzania przedsiębiorstwami, przygotowywanie dokumentów związanych z działalnością gospodarczą, organizacja zarządzania działalnością gospodarczą, pomoc, usługi doradcze i konsultacyjne w zakresie organizacji działalności gospodarczej, pomoc w zakresie działalności gospodarczej dotycząca tworzenia przedsiębiorstw handlowych, usługi doradcze dotyczące zarządzania działalnością gospodarczą i operacji z zakresu działalności gospodarczej, usługi w zakresie planowania działalności gospodarczej dla przedsiębiorstw, usługi doradcze związane z transakcjami handlowymi, udostępnianie informacji dotyczących handlu zagranicznego, usługi w zakresie konsultacji dotyczącej handlu zagranicznego, usługi doradcze związane z nabywaniem przedsiębiorstw, doradztwo dotyczące zbywania firm, doradztwo gospodarcze dotyczące likwidacji, doradztwo w dziedzinie przejmowania firm, doradztwo dla przedsiębiorstw przemysłowych lub handlowych w zakresie prowadzenia firmy, doradztwo w zakresie działalności gospodarczej związane z niewypłacalnością, administracyjne zarządzanie przedsiębiorstwami handlowymi, aktualizacja informacji dotyczących działalności gospodarczej w komputerowej bazie danych, analiza położenia (stanu) firmy, badania w zakresie wyszukiwania informacji handlowych, doradztwo i informacja dotycząca rachunkowości, usługi w zakresie promocji eksportu, **36** doradztwo w zakresie długów, windykacja, windykacja należności i odzyskiwanie długów, elektroniczne usługi windykacji należności, skomputeryzowane usługi prawne dotyczące windykacji, usługi w zakresie windykacji długu i faktoringu wierzytelności, ściąganie należności i faktoring, **41** szkolenia z zakresu świadczenia usług prawnych, kursy szkoleniowe w dziedzinie prawa, publikowanie dokumentów z dziedziny szkolenia, nauki, prawa publicznego i spraw społecznych, usługi edukacyjne dla dorosłych dotyczące handlu, **45** usługi doradcze w zakresie prawa, usługi informacyjne, doradcze i konsultacyjne dotyczące zagadnień prawnych, dostarczanie informacji prawnych, usługi w zakresie sporów sądowych, doradztwo w sporach sądowych, organizowanie świadczenia usług prawnych, pomoc prawna przy tworzeniu umów, pośrednictwo w procedurach prawnych, porady prawne i zastępstwo procesowe, udzielanie informacji dotyczących usług prawnych, usługi adwokatów, usługi prawne związane z prowadzeniem działalności gospodarczej, usługi prawne związane z tworzeniem i rejestracją firm.

(111) **288821** (220) 2016 05 30 (210) 457029
(151) 2016 11 17 (441) 2016 08 01
(732) OCEANIC SPÓŁKA AKCYJNA, Sopot, PL.
(540) AA ETHNIC BEAUTY

(510), (511) **3** produkty kosmetyczne, preparaty do pielęgnacji skóry, emulsje, kremy, balsamy, toniki, płyny, mlecza, żele, pianki, oliwki, peelingi, maseczki do twarzy i do ciała, serum do celów kosmetycznych, koncentraty nawilżające, olejki eteryczne do pielęgnacji skóry, talk i pudry do ciała, preparaty przeciwsłoneczne i po opalaniu, preparaty do golenia, przed i po goleniu, mydła, środki do mycia i kąpieli, preparaty do higieny intymnej, środki perfumeryjne, perfumy, wody toaletowe i kolońskie, dezodoranty i antyperspiranty, preparaty do pielęgnacji włosów, środki do pielęgnacji ust, środki do czyszczenia zębów i pielęgnacji jamy ustnej, chusteczki nasączone płynami kosmetycznymi, środki toaletowe, **5** preparaty farmaceutyczne, produkty i preparaty do pielęgnacji skóry do celów medycznych, kosmetyki do celów leczniczych kremy, emulsje, płyny, żele, oliwki i balsamy lecznicze, sole do kąpieli do celów medycznych, kąpiele lecznicze.

(111) **288822** (220) 2016 05 27 (210) 457035
(151) 2016 10 19 (441) 2016 07 04
(732) KRÓLIKOWSKI MARCIN JAROSŁAW, Warszawa, PL.
(540) POLSPORT
(540)

POLSPORT



Kolor znaku: czerwony, biały, czarny
(531) 26.11.06, 26.11.12, 26.04.02, 26.04.16, 27.05.01, 29.01.13

(510), (511) **3** antyperspiranty jako środki przeciwpotne, aromaty jako olejki aromatyczne, balsamy inne niż do celów medycznych, chusteczki nasączone płynami kosmetycznymi, dezodoranty dla ludzi i zwierząt, mydło do golenia, preparaty kosmetyczne do kąpieli, sole do kąpieli do celów innych niż lecznicze, kosmetyki, preparaty kosmetyczne do odchudzania, zestawy kosmetyków, kremy kosmetyczne, lotony do celów kosmetycznych, perfumy, płyny po goleniu, suche szampony, szampony, środki odświeżające powietrze (zapachowe), woda toaletowa, woda kolońska, woda zapachowa, żele do masażu inne niż do celów medycznych, **18** aktówki, teczki, chlebaki na ramię jako torby, torby alpinistyczne, torby podróżne na ubranie, torby na zakupy, torby sportowe, torby turystyczne, tornistry szkolne, kijki do trekkingu, walizki, plecaki, plecaki turystyczne, **25** apaszki jako chustki, bandany na szyję, berety, bielizna osobista, bielizna wchłaniająca pot, bluzy, kombinezony, korki do butów piłkarskich, buty sportowe, czapki jako nakrycia głowy, czepki kąpielowe, dzianina jako odzież, dżerseje jako ubrania, espadryle, getry, kamizelki, kaptury jako odzież, kąpielówki, kostiumy kąpielowe, koszule z krótkimi rękawami, koszulki gimnastyczne, kurtki jako odzież, kurtki wełniane lub futrzane z kapturem, nakrycia głowy, obuwie gimnastyczne, obuwie piłkarskie, obuwie plażowe, obuwie sportowe, odzież, odzież dla kolarzy, odzież gimnastyczna, odzież gotowa, okrycia wierzchnie jako odzież, osłony, daszki do czapek, peleryny, piżamy, płaszcze, podkoszulki, skarpetki, spodnie, stroje kąpielowe, stroje plażowe, swetry, trykoty jako ubrania, T-shirty.

(111) **288823** (220) 2016 05 27 (210) 457043
 (151) 2016 11 15 (441) 2016 07 18
 (732) POLSKIE PRZETWORY SPÓŁKA Z OGRANICZONĄ
 ODPOWIEDZIALNOŚCIĄ, Włocławek, PL.
 (540) Polskie przetwory
 (540)



Kolor znaku: biały, czarny, czerwony, zielony
 (531) 26.04.06, 27.05.01, 29.01.13

(510), (511) **29** konserwowane, suszone i gotowane owoce i warzywa, galaretki, dżemy, kompoty, przetwory owocowe i/lub warzywne, sok do celów kulinarnych, przecier i koncentrat pomidorowy, musy i purée owocowe, warzywne lub owocowo-warzywne, sałatki owocowe, warzywne i owocowo-warzywne, pickle, zupy i składniki do sporządzania zup, zupy gotowe, dania gotowe warzywne, warzywno-mięsne i mięsne, w tym flaki, mrożone dania gotowe warzywne, warzywno-mięsne i mięsne, w tym flaki, sosy i polewy mleczno-owocowe i śmietankowo-owocowe, sosy z żurawin lub borówek, galaretki, dżemy, w tym z żurawin lub borówek, dżemy niskosłodzone, dżemy z dodatkiem kakao i/lub czekolady, powidła, konfitury, marmolady, kompoty, groch konserwowy, koncentraty, korniszony, marmolada, sałatki owocowe i warzywne, sos żurawinowy, warzywa gotowane, warzywa konserwowe, warzywa suszone, przecier jabłkowy, przecieri owocowe, pulpy owocowe i warzywne, owoce przetarte z dodatkiem cukru, kremogeny owocowe i warzywne, nadzienia cukiernicze owocowe, owoce pasteryzowane, konserwy warzywne i marynaty warzywne, warzywa kwaszone, **30** sosy owocowe, warzywne i owocowo-warzywne, polewy owocowe, miód, musztarda, majonezy, ketchup, **32** koncentraty owocowe i warzywne, syropy, soki i napoje owocowe i warzywne, nektary, sok jabłkowy, napoje izotoniczne, sok pomidorowy, **35** prowadzenie sklepu i/lub hurtowni z towarami: konserwowane, suszone i gotowane owoce i warzywa, galaretki, dżemy, kompoty, przetwory owocowe i/lub warzywne, sok do celów kulinarnych, przecier i koncentrat pomidorowy, musy i purée owocowe, warzywne lub owocowo-warzywne, sałatki owocowe, warzywne i owocowo-warzywne, pickle, zupy i składniki do sporządzania zup, zupy gotowe, dania gotowe warzywne, warzywno-mięsne i mięsne, w tym flaki, mrożone dania gotowe warzywne, warzywno-mięsne i mięsne, w tym flaki, sosy i polewy mleczno-owocowe i śmietankowo-owocowe, sosy z żurawin lub borówek, galaretki, dżemy, w tym z żurawin lub borówek, dżemy niskosłodzone, dżemy z dodatkiem kakao i/lub czekolady, powidła, konfitury, marmolady, kompoty, groch konserwowy, koncentraty, korniszony, marmolada, sałatki owocowe i warzywne, sos żurawinowy, warzywa

gotowane, warzywa konserwowe, warzywa suszone, przecier jabłkowy, przecieri owocowe, pulpy owocowe i warzywne, owoce przetarte z dodatkiem cukru, kremogeny owocowe i warzywne, nadzienia cukiernicze owocowe, owoce pasteryzowane, konserwy warzywne i marynaty warzywne, warzywa kwaszone, sosy owocowe, warzywne i owocowo-warzywne, polewy owocowe, miód, musztarda, majonezy, ketchup, koncentraty owocowe i warzywne, syropy, soki i napoje owocowe i warzywne, nektary, sok jabłkowy, napoje izotoniczne, sok pomidorowy, **39** wynajem pomieszczeń do przechowywania towarów, wynajem składów, pakowanie towarów, pakowanie produktów.

(111) **288824** (220) 2016 05 30 (210) 457048
 (151) 2016 10 26 (441) 2016 07 04
 (732) KLIMCZAK WOJCIECH LARGO CONSULTING, Trześnia, PL.
 (540) ECO LINE
 (540)



Kolor znaku: zielony, biały

(531) 29.01.12, 27.05.01, 26.04.04, 26.04.09

(510), (511) **2** tonery, tonery kserograficzne, toner do kopiarek, toner w kartridżach, tonery do fotokopierek, kartridże napełnione tonerem, tonery [tusze] do fotokopierek, tusz [tonery] do fotokopierek, toner w kartridżach do komputerowych urządzeń drukujących, wkłady z tonerem [pełne] do drukarek laserowych, wkłady z tonerem [pełne] do urządzeń fotokopiujących, wkłady z tonerem [pełne] do drukarek igłowych, wkłady z tonerem [pełne] do fotokopierek fotograficznych, kartridże z tonerem, napełnione, do drukarek atramentowych, kartridże z tonerem, napełnione, do drukarek laserowych, kartridże napełnione tonerem do komputerowych urządzeń drukujących, wkłady z tonerem [pełne] do fotokopierek elektrostatycznych, kartridże z tonerem do użytku z komputerami, wkłady z tonerem, pełne, do drukarek i fotokopierek, wkłady z tonerem [pełne] do obsługiwanych elektronicznie urządzeń drukujących, tusze w kartridżach, tusze drukarskie, tusz do kopiowania, tusze termograficzne, tusze drukarskie, tusz do druku płaskiego, tusze do druku offsetowego, tusze drukarskie do stosowania w przemyśle graficznym, kartridże z tuszem do drukarek atramentowych [napełnione], materiały do użytku jako części składowe tuszów drukarskich, wkłady wypełnione tuszem stałym do drukarek atramentowych, **9** kartridże na toner, nienapełnione, do fotokopierek, kartridże na toner, nienapełnione, do drukarek, kartridże bez tonera [puste] do drukarek laserowych, głowice drukarek, głowice drukarskie do drukarek atramentowych, głowice drukarskie do drukarek komputerowych, kartridże z tuszem w postaci stałej [puste] do drukarek atramentowych, **16** tusze do powielania, taśmy nasączone tuszem, taśmy nasączone tuszem do drukarek komputerowych, rolki z tuszem do maszyn biurowych, taśmy do drukarek komputerowych, rolki do taśm barwiących, **37** napełnianie pustych pojemników z tonerem, regeneracja i napełnianie tonerów i tuszów, ponowne napełnianie tuszem taśm do drukarek, usługi ponownego napełniania pojemników z tuszem, ponowne napełnianie pojemników z tuszem do drukarek, ponowne napełnianie pojemników z tuszem [kaset] do drukarek.

(111) **288825** (220) 2016 05 30 (210) 457062
 (151) 2016 11 02 (441) 2016 07 18
 (732) TRANSGOURMET POLSKA SPÓŁKA Z OGRANICZONĄ
 ODPOWIEDZIALNOŚCIĄ, Poznań, PL.
 (540) NIE MAM CZASU JADĘ CZOŁGIEM
 (540)



(531) 18.01.07, 18.01.14, 27.05.01, 26.04.02

(510), (511) **3** środki do czyszczenia pojazdów, szampony do samochodów, wosk, środki do polerowania samochodów, płyny do spryskiwaczy szyb, środki zapachowe odświeżające powietrze, **16** materiały biurowe, bloki rysunkowe, bloki do pisania, kalendarze, zeszyty, notatniki, teczki, skoroszyty, torebki do pakowania, materiały reklamowe, ulotki, plakaty, broszury, nalepki, naklejki, **21** naczynia do picia, kubki, filiżanki, naczynia szklane, kieliszki, szklanki do napojów, wyroby z ceramiki dla gospodarstwa domowego, **25** odzież, kurtki, bluzy, kombinezony, kamizelki, T-shirty, koszulki, czapki, opaski na głowę, szaliki.

(111) **288826** (220) 2016 05 30 (210) 457069

(151) 2016 11 02 (441) 2016 07 18

(732) PRZEDSIĘBIORSTWO HANDLOWO-PRODUKCYJNO-USŁUGOWE RYSTAL SPÓŁKA Z OGRANICZONĄ ODPOWIEDZIALNOŚCIĄ, Pleszew, PL.

(540) RYSTAL

(540)

RYSTAL

Kolor znaku: zielony

(531) 27.05.01, 29.01.03

(510), (511) **37** obsługa i naprawa samochodów, **39** transport samochodowy.

(111) **288827** (220) 2016 05 28 (210) 457070

(151) 2016 11 15 (441) 2016 08 01

(732) RESERVA DE LA TIERRA S.L., Les Borges del Camp, ES.

(540) BOTA REAL

(510), (511) **33** napoje alkoholowe (z wyjątkiem piwa).

(111) **288828** (220) 2016 05 30 (210) 457097

(151) 2016 10 19 (441) 2016 07 04

(732) PROPHARMA SPÓŁKA Z OGRANICZONĄ ODPOWIEDZIALNOŚCIĄ, Warszawa, PL.

(540) PROSkurcz MAGNEZ, WAPŃ I POTAS, SUPLEMENT DIETY

(540)

PRO Skurcz
MAGNEZ, WAPŃ I POTAS, SUPLEMENT DIETY

(531) 27.05.01, 27.05.10

(510), (511) **3** kosmetyki i preparaty do pielęgnacji, **5** suplementy diety i odżywki, **35** usługi sprzedaży, w tym suplementów diety.

(111) **288829** (220) 2016 05 30 (210) 457119

(151) 2016 11 02 (441) 2016 07 18

(732) POLESIŃSKI TOMASZ PRZEWÓZ OSÓB I TOWARÓW DUŃCZYK, Lublin, PL.

(540) D

(540)



Kolor znaku: jasnoniebieski, niebieski, biały, czerwony, szary

(531) 24.17.05, 24.17.07, 27.05.01, 27.05.02, 27.05.12, 29.01.15

(510), (511) **39** transport pasażerski i towarowy.

(111) **288830** (220) 2016 05 30 (210) 457125

(151) 2016 10 19 (441) 2016 07 04

(732) PLANETA FORMY SPÓŁKA Z OGRANICZONĄ ODPOWIEDZIALNOŚCIĄ, Olsztyn, PL.

(540) PF PLANETA FORMY

(540)



Kolor znaku: czerwony, czarny

(531) 01.13.05, 26.01.01, 27.05.01, 29.01.12

(510), (511) **25** bielizna wchłaniająca pot, chusty, fulardy, czepki kąpielowe, czapki jako nakrycia głowy, daszki do czapek, fartuch jako odzież, kąpielówki, nakrycia głowy, obuwanie: gimnastyczne, piłkarskie, plażowe, sportowe, drewniaki jako buty, odzież, zwłaszcza odzież sportowa: koszulki i spodenki sportowe oraz gimnastyczne, dresy, bluzy, kombinezony, kamizelki, T-shirty, legginsy, kostiumy kąpielowe, rękawiczki, skarpetki, stroje plażowe, wyprawka dziecięca jako odzież, **28** pasy do podnoszenia ciężarów jako artykuły sportowe, piłki do gier, pistolety pneumatyczne jako zabawki, pojazdy jako zabawki, przyrządy do ćwiczeń fizycznych, rękawice bokserskie, rękawice jako akcesoria do gier, rolki do stacjonarnych rowerów treningowych, rzutki, strzałki do gry, samochody sterowane radiem jako zabawki, sanki jako artykuły sportowe, siatki jako artykuły sportowe, śmieszne gadzety na imprezy, bibeloty do tańca, stacjonarne rowery treningowe, stoły bilardowe, stoły bilardowe uruchamiane monetami lub żetonami, stoły do piłkarzyków, stoły do tenisa stołowego, tarcze strzelnicze, tarcze elektroniczne, trampoliny jako artykuły sportowe, uprząż wspinaczkowa, urządzenia do gry, urządzenia zaciśkowe jako sprzęt do wspinaczki górskiej, karuzele, katapulty jako artykuły sportowe, worki treningowe, wrotki, zabawki, żetony do gier hazardowych, zjeżdźalnie jako przedmioty do zabawy, **35** agencje reklamowe, organizowanie sprzedaży w trybie aukcji i przetargów publicznych, biura dla wynajmowania maszyn i urządzeń, dystrybucja materiałów reklamowych [próbek, druków, prospektów, broszur], fakturowanie, fotokopiowanie, zarządzanie w zakresie zamówień w handlu, informacja o działalności gospodarczej, udzielanie konsumentom porad i informacji handlowych, usługi reklamowe i marketingowe, opinie, doradztwo dotyczące organizowania działalności gospodarczej, organizowanie wystaw i targów w celach handlowych lub reklamowych, pokazy towarów, powielanie dokumentów, promocja sprzedaży dla osób trzecich, usługi menedżerskie dla sportowców, wyceny handlowe, wynajem czasu reklamowego we wszystkich środkach przekazu, wynajmowanie nośników reklamowych i przestrzeni reklamowej, w ramach prowadzonej działalności gospodarczej zarządzanie w zakresie udzielania licencji na towary i usługi na rzecz osób trzecich, usługi w zakresie handlu detalicznego, hurtowego oraz za pomocą Internetu w zakresie odzieży, obuwia, gier oraz artykułów sportowych, **41** chronometria na imprezach sportowych, cyrki, edukacja, instruktaż gimnastyki, salony gier, usługi w zakresie gier świadczonych on-line, informacja o imprezach rozrywkowych, informacja o rekreacji, instruktaże, usługi związane z organizacją imprez karaoke, usługi związane organizacją gier hazardowych w kasynach, klubowe usługi w zakresie rozrywki lub nauczania, usługi rekreacyjne w zakresie prowadzenia klubów zdrowia w celu poprawy kondycji fizycznej związanych z siłownią plus fitness, organizowanie i obsługa konkursów edukacyjnych lub rozrywkowych, lunaparki, nauczanie, nocne kluby, wypożyczanie sprzętu do nurkowania, organizowanie i prowadzenie imprez oraz zajęć sportoworekreacyjnych, zawodów i obozów sportowych, organizowanie i prowadzenie warsztatów jako szkolenia, koncertów, konferencji, kongresów, sympozjów, zjazdów, parki rozrywki, produkcja mikrofilmów, prowadzenie zajęć fitness, wystawianie spektakli na żywo, wynajmowanie stadionów, telewizyjne programy rozrywkowe, udostępnianie obiektów i urządzeń sportowych oraz ośrodków rekreacji, usługi trenerskie, informacje o wypoczynku, wypożyczanie sprzętu audio, wypożyczanie zabawek.

(111) **288831** (220) 2016 05 16 (210) 456490

(151) 2016 11 02 (441) 2016 07 18

(732) ADVANCE MAGAZINE PUBLISHERS INC., Nowy Jork, US.

(540) TEEN VOGUE

(510), (511) **3** preparaty i substancje do czyszczenia, szorowania i polerowania, nielecznicze substancje i preparaty toaletowe, preparaty i substancje kosmetyczne, kosmetyki, kosmetyki do makijażu, szmin-

ki i błyszczki, środki do pielęgnacji zębów, zapachy, perfumy, wody kolońskie, wody toaletowe, olejki eteryczne, produkty do aromaterapii, dezodoranty do użytku osobistego, antyperspiranty, preparaty do opalania oraz preparaty i substancje z filtrem przeciwsłonecznym, preparaty i substancje do depilacji, kremy do golenia i mydło do golenia, olejki do masażu, pudry, kremy i lotiony, lakiery do paznokci, zmywacze do paznokci, mydła i szampony, preparaty do golenia i po goleniu, preparaty i substancje do odżywiania, pielęgnacji i poprawy wyglądu skóry, ciała, twarzy, oczu, włosów, zębów i paznokci, preparaty pod prysznic i do kąpeli, olejki do kąpeli i sole do kąpeli, talk kosmetyczny, kosmetyczne preparaty nawilżające, pot-pourri, kadzidła, kadzidełka, zapachy do wnętrza i artykuły do perfumowania pomieszczeń, nielecznicze olejki dla niemowląt i kremy dla niemowląt, nielecznicze chusteczki nawilżone dla niemowląt, wata do celów kosmetycznych.

(111) **288832** (220) 2016 06 01 (210) 457201
 (151) 2016 11 17 (441) 2016 08 01
 (732) GLOBAL AGRO INNOVATIONS SPÓŁKA Z OGRANICZONĄ
 ODPOWIEDZIALNOŚCIĄ, Rzeszów, PL.
 (540) Full KONDYCJA dyktator pH
 (540)



Kolor znaku: biały, czarny, zielony, żółty

(531) 05.03.15, 27.05.01, 29.01.14

(510), (511) **1** produkty chemiczne przeznaczone do rolnictwa, ogrodnictwa i leśnictwa, nawozy, nawozy azotowe, nawozy bez zawartości chloru, nawozy chemiczne, nawozy dla rolnictwa, nawozy do celów rolniczych, nawozy do gleb, nawozy do gleby i ziemi kwiatowej, nawozy do roślin doniczkowych, nawozy do trawy lub terenów trawiastych, nawozy do użytku domowego, nawozy do użytkowania gleby, nawozy do ziemi, nawozy i użyźniacze, nawozy mieszane, nawozy mineralne, nawozy naturalne, nawozy naturalne wykonane ze składników morskich, nawozy organiczne, nawozy rolnicze, nawozy do trawników, nawozy do trawy, nawozy uzyskane metodą przetworzenia odpadów przez dżdżownice, nawozy użyźniające glebę, nawozy z dodatkiem mikroorganizmów, nawozy zawierające azot i magnez (mg), nawozy zawierające przeciwutleniacze, nawozy zawierające związki azotu, nieorganiczne nawozy, płynne nawozy, potas kalcynowany [nawozy], powłoki nasienne [nawozy], nawozy użyźniające glebę, siarczan potasu, substancje chylatowe do użytku jako nawozy do listowia roślin, substancje odżywcze [nawozy] w płynnej formie do użytku w rolnictwie, superfosfaty [nawozy], syntetyczne nawozy, wieloskładnikowe nawozy, środki do ochrony nasion, środki chemiczne dla rolnictwa z wyjątkiem fungicydów, herbicydów, insektycydów oraz środków przeciw pasożytom, gotowe podłoża hodowlane, materiały do rozsady [podłoża hodowlane], podłoża dla upraw bezgruntowych [rolnictwo], podłoża do hodowli wykonane z pyłu kokosowego, podłoża hodowlane, podłoża hodowlane dla roślin, podłoża hodowlane do ogrodnictwa, preparaty regulujące wzrost roślin, preparaty do oklejania drzew stosowane w sadownictwie, preparaty do użyźniania gleby, ziemia do upraw, ziemia doniczkowa, ziemia okrzemkowa, ziemia preparowana przeznaczona do kiełkowania nasion, **5** podłoża dla kultur stosowane w mikrobiologii, buliony dla kultur bakteriologicznych, środki bakteriobójcze, podłoża dla kultur bakteriologicznych, środki chwastobójcze, fungicydy, preparaty do sterylizacji gleby, środki odstraszające owady, środki przeciw pasożytom, preparaty chemiczne do niszczenia robactwa, preparaty do gazowania gleby, preparaty grzybobójcze do stosowania w ogrodnictwie, preparaty grzybobójcze do zabijania szkodników, preparaty grzybobójcze, preparaty i artykuły do tępienia szkodników, środki przeciw roztoczom, środki bakteriobójcze, środki chemiczne dla leśnictwa [fungicydy], środki chemiczne dla leśnictwa [herbicydy], środki chemiczne dla leśnictwa [insektycydy], środki chemiczne dla leśnictwa [przeciw pasożytnicze], środki chemiczne modyfikujące zachowanie do kontrolowania szkodników, środki grzybobójcze, środki gryzoniobójcze, środki do zwalczania insektów, preparaty do stery-

lizacji gleby, **31** pasze, pasze dla bydła, pasze zbożowe dla zwierząt, pasze zwierzęce zawierające siano, karmy i pasze dla zwierząt, pasze zwierzęce otrzymywane z siana, pasze zwierzęce w formie orzechów, pasze zwierzęce w formie granulek, pasze zwierzęce w formie kawałków, spożywcze pasze wzmacniające dla zwierząt, pasze zwierzęce otrzymywane z substancji warzywnych, mączka rybna na pasze dla zwierząt, pasze zwierzęce zawierające siano suszone na powietrzu, pasze w puszcze zawierające mięso przeznaczone dla młodych zwierząt, pasze zwierzęce otrzymywane z siana suszonego na powietrzu, pasze zwierzęce składające się z produktów z soi, pasze mięsne w puszcze dla młodych zwierząt, **35** usługi sprzedaży detalicznej i hurtowej obejmujące: produkty chemiczne przeznaczone do rolnictwa, ogrodnictwa i leśnictwa, nawozy, nawozy azotowe, nawozy bez zawartości chloru, nawozy chemiczne, nawozy dla rolnictwa, nawozy do celów rolniczych, nawozy do gleb, nawozy do gleby i ziemi kwiatowej, nawozy do roślin doniczkowych, nawozy do trawy lub terenów trawiastych, nawozy do użytku domowego, nawozy do użytkowania gleby, nawozy do ziemi, nawozy i użyźniacze, nawozy mieszane, nawozy mineralne, nawozy naturalne, nawozy naturalne wykonane ze składników morskich, nawozy organiczne, nawozy rolnicze, nawozy do trawników, nawozy uzyskane metodą przetworzenia odpadów przez dżdżownice, nawozy użyźniające glebę, nawozy z dodatkiem mikroorganizmów, nawozy zawierające azot i magnez (mg), nawozy zawierające przeciwutleniacze, nawozy zawierające związki azotu, nieorganiczne nawozy, płynne nawozy, potas kalcynowany [nawozy], powłoki nasienne [nawozy], siarczan potasu, substancje chylatowe do użytku jako nawozy do listowia roślin, substancje odżywcze [nawozy] w płynnej formie do użytku w rolnictwie, superfosfaty [nawozy], syntetyczne nawozy, wieloskładnikowe nawozy, środki do ochrony nasion, środki chemiczne dla rolnictwa z wyjątkiem fungicydów, herbicydów, insektycydów oraz środków przeciw pasożytom, gotowe podłoża, materiały do rozsady [podłoża hodowlane], podłoża dla kultur stosowane w mikrobiologii, podłoża dla upraw bezgruntowych [rolnictwo], podłoża do hodowli wykonane z pyłu kokosowego, podłoża hodowlane, podłoża hodowlane dla roślin, podłoża hodowlane do ogrodnictwa, preparaty regulujące wzrost roślin, preparaty do oklejania drzew stosowane w sadownictwie, preparaty do użyźniania gleby, ziemia do upraw, ziemia doniczkowa, ziemia okrzemkowa, ziemia preparowana przeznaczona do kiełkowania nasion, buliony dla kultur bakteriologicznych, środki bakteriobójcze, podłoża dla kultur bakteriologicznych, środki chwastobójcze, fungicydy, preparaty do sterylizacji gleby, środki odstraszające owady, środki przeciw pasożytom, preparaty chemiczne do niszczenia robactwa, preparaty do gazowania gleby, preparaty grzybobójcze do stosowania w ogrodnictwie, preparaty grzybobójcze do zabijania szkodników, preparaty i artykuły do tępienia szkodników, środki przeciw roztoczom, środki chemiczne dla leśnictwa [fungicydy], środki chemiczne dla leśnictwa, [herbicydy], środki chemiczne dla leśnictwa, [insektycydy], środki chemiczne dla leśnictwa [przeciw pasożytnicze], środki chemiczne modyfikujące zachowanie do kontrolowania szkodników, środki grzybobójcze, środki gryzoniobójcze, środki do zwalczania insektów, preparaty do sterylizacji gleby, pasze, pasze dla bydła, pasze zbożowe dla zwierząt, pasze zwierzęce zawierające siano, karmy i pasze dla zwierząt, pasze zwierzęce otrzymywane z siana, pasze zwierzęce w formie orzechów, pasze zwierzęce w formie granulek, pasze zwierzęce w formie kawałków, spożywcze pasze wzmacniające dla zwierząt, pasze zwierzęce otrzymywane z substancji warzywnych, mączka rybna na pasze dla zwierząt, pasze zwierzęce zawierające siano suszone na powietrzu, pasze w puszcze zawierające mięso przeznaczone dla młodych zwierząt, pasze zwierzęce otrzymywane z siana suszonego na powietrzu, pasze zwierzęce składające się z produktów z soi, pasze mięsne w puszcze dla młodych zwierząt, marketing, reklama, reklama radiowa, reklama telewizyjna, reklama w prasie, reklama na stronach internetowych, rozpowszechnianie materiałów reklamowych, promocja sprzedaży świadczonych usług, prezentacja oferty handlowej w Internecie, organizowanie i współudział w targach, wystawach i pokazach związanych z promocją powyższych usług i towarów, doradztwo w zakresie zarządzania personelem, prowadzenie punktów informacji konsumenckiej, wynajmowanie przestrzeni reklamowej.

(111) **288833** (220) 2016 06 01 (210) 457212
 (151) 2016 11 02 (441) 2016 07 18
 (732) Orion Corporation, Espoo, FI.

(540) DOXORION
(510), (511) **5** produkty farmaceutyczne do użytku ludzkiego.

(111) **288834** (220) 2016 06 01 (210) 457213
(151) 2016 11 03 (441) 2016 07 18
(732) Orion Corporation, Espoo, FI.
(540) PERINDANOR
(510), (511) **5** produkty farmaceutyczne do użytku ludzkiego.

(111) **288835** (220) 2016 06 01 (210) 457226
(151) 2016 11 02 (441) 2016 07 18
(732) XL ENERGY MARKETING SPÓŁKA Z OGRANICZONĄ
ODPOWIEDZIALNOŚCIĄ, Warszawa, PL.
(540) #beat
(510), (511) **32** napoje energetyczne, napoje bezalkoholowe.

(111) **288836** (220) 2016 06 01 (210) 457227
(151) 2016 11 09 (441) 2016 07 18
(732) ROGOZIŃSKI ANDRZEJ MICHAŁ RODAN EVENT, Poznań, PL.
(540) Autodrom Poznań
(540)

Autodrom Poznań

Kolor znaku: czarny, zielony, biały

(531) 07.11.20, 27.05.01, 29.01.13

(510), (511) **39** wypożyczanie i najem pojazdów, wypożyczanie pojazdów, zwłaszcza samochodów osobowych i furgonetek, **41** nauczanie, szkolenie sportowe, organizowanie zawodów sportowych, usługi rozrywkowe związane ze sportem, usługi w zakresie instruktażu sportowego, prowadzenie imprez sportowych na żywo, udostępnianie obiektów sportowych na imprezy sportowe, organizowanie imprez w celach kulturalnych, rozrywkowych i sportowych.

(111) **288837** (220) 2016 06 01 (210) 457234
(151) 2016 11 18 (441) 2016 07 18
(732) XL ENERGY MARKETING SPÓŁKA Z OGRANICZONĄ
ODPOWIEDZIALNOŚCIĄ, Warszawa, PL.
(540) #groove
(510), (511) **32** napoje energetyczne, napoje bezalkoholowe.

(111) **288838** (220) 2016 06 01 (210) 457237
(151) 2016 11 18 (441) 2016 07 18
(732) XL ENERGY MARKETING SPÓŁKA Z OGRANICZONĄ
ODPOWIEDZIALNOŚCIĄ, Warszawa, PL.
(540) #tuneup
(510), (511) **32** napoje energetyczne, napoje bezalkoholowe.

(111) **288839** (220) 2016 06 01 (210) 457239
(151) 2016 11 18 (441) 2016 07 18
(732) XL ENERGY MARKETING SPÓŁKA Z OGRANICZONĄ
ODPOWIEDZIALNOŚCIĄ, Warszawa, PL.
(540) #dance
(510), (511) **32** napoje energetyczne, napoje bezalkoholowe.

(111) **288840** (220) 2016 06 01 (210) 457240
(151) 2016 11 18 (441) 2016 07 18
(732) XL ENERGY MARKETING SPÓŁKA Z OGRANICZONĄ
ODPOWIEDZIALNOŚCIĄ, Warszawa, PL.
(540) #vibrations
(510), (511) **32** napoje energetyczne, napoje bezalkoholowe.

(111) **288841** (220) 2013 04 25 (210) 413508
(151) 2016 10 07 (441) 2013 08 05
(732) MOKATE SPÓŁKA Z OGRANICZONĄ ODPOWIEDZIALNOŚCIĄ,
Żory, PL.
(540) Moje inspiracje LATTE
(510), (511) **30** kawa, kawa latte, kawa rozpuszczalna.

(111) **288842** (220) 2013 08 21 (210) 418034
(151) 2016 09 16 (441) 2013 12 09
(732) Egis Gyógyszergyár Zrt., Budapest, HU.

(540) HYDROFEMIN
(510), (511) **3** kosmetyki, **5** produkty farmaceutyczne i substancje dietetyczne, **10** artykuły medyczne z wyjątkiem aparatury i instrumentów do celów medycznych, chirurgicznych i weterynaryjnych, odzieży medycznej dla ludzi i zwierząt, nadmuchiwanym przyborów do wywierania ciśnienia na kończyny i pomp..

(111) **288843** (220) 2013 12 10 (210) 422553
(151) 2016 10 28 (441) 2014 03 31
(732) 1 PLUS 1 EQUALS 10 LTD, LONDON, GB.
(540) LOVE
(540)



Kolor znaku: czerwony, biały

(531) 02.09.01, 27.05.01, 29.01.12

(510), (511) **38** transmisja programów telewizyjnych.

(111) **288844** (220) 2014 01 20 (210) 423858
(151) 2016 10 10 (441) 2014 05 12
(732) LABORATORIUM KOSMETYCZNE DR IRENA ERIS SPÓŁKA
Z OGRANICZONĄ ODPOWIEDZIALNOŚCIĄ, Piaseczno, PL.

(540) DR IRENA ERIS HOLISTIC CLUB
(510), (511) **3** kosmetyki, kremy do twarzy i do ciała, emulsje do twarzy i do ciała, płyny do twarzy i do ciała, żele do twarzy i do ciała, pianki do twarzy i do ciała, oliwki i balsamy do skóry, środki do mycia i pielęgnacji stóp, mydła, środki do mycia i kąpieli, środki do mycia i pielęgnacji włosów, szampony, balsamy do włosów, odżywki do włosów, kremy do włosów, emulsje do włosów, płyny do włosów, żele do włosów, pianki do włosów, środki perfumeryjne, perfumy, wody toaletowe i kolońskie, olejki eteryczne, dezodoranty osobiste i antyperspiranty, środki do makijażu i demakijażu, fluidy, środki do pielęgnacji i malowania ust, środki do pielęgnacji i malowania paznokci, środki do higieny intymnej zawarte w tej klasie, środki do opalania i chroniące przed promieniowaniem ultrafioletowym, środki do samoopalanania, preparaty do depilacji, pudry do makijażu, pudry do kąpieli, pudry higieniczne zawarte w tej klasie, środki do pielęgnacji zębów i jamy ustnej, artykuły toaletowe zawarte w tej klasie, pianki do golenia, żele do golenia, balsamy po goleniu, **5** produkty i preparaty lecznicze do pielęgnacji skóry, kremy do twarzy i do ciała do celów leczniczych, emulsje do twarzy i do ciała do celów leczniczych, płyny do twarzy i do ciała do celów leczniczych, żele do twarzy i do ciała do celów leczniczych, pianki do twarzy i do ciała do celów leczniczych, oliwki i balsamy lecznicze, produkty lecznicze do stóp, sole do kąpieli do celów medycznych, preparaty do kąpieli leczniczych, preparaty medyczne w postaci leczniczych kremów, emulsji, płynów, żeli, oliwek i balsamów dla skóry alergicznej i wrażliwej, skóry suchej, skóry trądzikowej, skóry z problemami naczynkowymi, skóry z trądzikiem różowatym, skóry z przebarwieniami, skóry po zabiegach onkologicznych, skóry napromieniowanej po radioterapii, skóry z problemami łuszczycowymi, skóry kobiet w ciąży lub po ciąży, preparaty lecznicze dla skóry dzieci, preparaty dla skóry atopowej, produkty lecznicze do skóry głowy, produkty lecznicze do włosów, preparaty witaminowe, substancje dietetyczne do celów leczniczych, suplementy diety do celów leczniczych, suplementy diety wspomagające odchudzanie do celów leczniczych, suplementy diety przeznaczone do polepszania stanu skóry, włosów i paznokci oraz do ich pielęgnacji do celów leczniczych, herbaty ziołowe do celów leczniczych, **35** usługi programów lojalnościowych, motywacyjnych i promocyjnych, organizacja, prowadzenie, zarządzanie i nadzorowanie programów motywacyjnych, programów lojalnościowych i programów promocyjnych dla klientów, usługi w zakresie kart lojalnościowych, wydawanie bonów wartościowych w związku z programami lojalnościowymi, usługi marketingowe, analizy i raporty marketingowe, doradztwo w zakresie marketingu lojalnościowego, usługi reklamowe, dystrybucja i rozpowszechnianie materiałów reklamowych, katalogów, prospektów, próbek, usługi w zakresie reklamy, usługi w zakre-

sie reklamy za pośrednictwem sieci komputerowych, wynajmowanie powierzchni na cele reklamowe, rozpowszechnianie ogłoszeń reklamowych, usługi promocyjne dotyczące działalności gospodarczej, usługi sprzedaży kosmetyków, środków perfumeryjnych, artykułów toaletowych, produktów i preparatów leczniczych do pielęgnacji skóry, substancji dietetycznych i suplementów diety do celów leczniczych, **43** usługi w zakresie prowadzenia hoteli, pensjonatów, domów wypoczynkowych, usługi w zakresie prowadzenia kawiarni, kafeterii, restauracji, usługi w zakresie prowadzenia ośrodków SPA, usługi w zakresie dostarczania potraw i napojów, usługi cateringowe, usługi zaopatrzenia w żywność i napoje, usługi w zakresie wynajmowania sal na posiedzenia, kursy, pokazy, szkolenia, konferencje, kongresy, **44** usługi w zakresie prowadzenia klinik kosmetycznych, usługi w zakresie prowadzenia salonów kosmetycznych, usługi w zakresie prowadzenia salonów piękności, salonów odnowy biologicznej, aromaterapia, usługi fryzjerskie, usługi w zakresie manicure i pedicure, usługi w zakresie masażu, usługi w zakresie fizjoterapii i fizykoterapii, usługi w zakresie korzystania z sauny, solariów, usługi wizażu.

(111) **288845** (220) 2014 02 26 (210) 425321
 (151) 2016 10 12 (441) 2014 06 09
 (732) NOVASCAN PHARMACEUTICALS SPÓŁKA Z OGRANICZONĄ ODPOWIEDZIALNOŚCIĄ, Warszawa, PL.
 (540) Detramax
 (540)



Kolor znaku: czarny, czerwony, biały, szary
 (531) 02.09.25, 26.04.02, 27.05.01, 29.01.13

(510), (511) **5** produkty farmaceutyczne, produkty lecznicze, leki, witaminy, minerały, mineralne dodatki do żywności do celów medycznych, mineralne wody do celów medycznych, parafarmaceutyki do celów medycznych, suplementy diety do celów medycznych, dietetyczne środki spożywcze do celów medycznych, substancje dietetyczne do celów medycznych, preparaty ziołowe do celów medycznych, zioła medyczne, napary medyczne, herbatki medyczne, produkty biobójcze, produkty biologiczne do celów medycznych, szczepionki, surowice, produkty krwiopochodne, produkty biotechnologiczne do celów medycznych, wyroby medyczne, materiały do leczenia zębów, żywność dla niemowląt, plastry, materiały opatrunkowe, środki sanitarne do celów medycznych, środki odkażające, produkty weterynaryjne, środki do zwalczania robactwa, fungicyd, herbicydy, produkty chemiczne przeznaczone dla nauk medycznych, preparaty diagnostyczne do celów medycznych, kosmetyki do celów medycznych, kremy do celów medycznych, emulsje do celów medycznych, płyny do celów medycznych, żele i oliwki do skóry do celów medycznych, maseczki do twarzy do celów medycznych, maseczki do peelingu do celów medycznych, pudry po kąpielu do celów medycznych, pudry higieniczne do celów medycznych, mydła toaletowe do celów medycznych, mydła dezodoryzujące do celów medycznych, środki do kąpieli i pod prysznic (sole, pianki, oliwki, żele) do celów medycznych, preparaty de depilacji do celów medycznych, środki przeciw poceniu do celów medycznych, środki do pielęgnacji włosów, środki do golenia (kremy, pianki, płyny) do celów medycznych, środki do higieny intymnej do celów medycznych, środki do opalania do celów medycznych, środki samoopalające do celów medycznych, środki do rozjaśniania skóry do celów medycznych, środki przeciw zmarszczkom do celów medycznych, preparaty kosmetyczne do ujędrniania skóry do celów medycznych, preparaty antycellulitowe do celów medycznych, preparaty dla skóry trądzikowej i alergicznej do celów medycznych, preparaty kosmetyczne do odchudzania do celów medycznych, składniki kosmetyków redukujących tkankę tłuszczową i cellulit do celów medycznych, **29** jogurty, jogurty probiotyczne, produkty probiotyczne, kefiry, napoje mleczne, napoje z przewagą mleka, produkty mleczne, mleko, białko spożywcze, substancje dietetyczne do celów żywienia, środki zmniejszające apetyt do celów żywienia, dietetyczne artykuły spożywcze, artykuły spożywcze uzupełniające dla celów żywienia na bazie białek, tłuszczy, aminokwasów, kwasów tłuszczowych z dodatkami witamin, składników mineralnych, pierwiastków śladowych, albo oddzielnie albo w kombinacji,

zawarte w klasie 29, napoje mleczne dietetyczne do celów żywienia, napoje z mlekiem dietetyczne do celów żywienia, zupy dietetyczne do celów żywienia, dietetyczne produkty spożywcze na bazie przetworzonych warzyw i owoców, koncentraty i odżywki wysokobiałkowe wzbogacone witaminami, solami mineralnymi, aminokwasami, kwasami tłuszczowymi, **30** napary dietetyczne do celów żywienia, dietetyczne napoje przystosowane do celów żywienia, dietetyczne napoje na bazie czekolady, herbaty, kakao i kawy przystosowane do celów żywienia, herbaty odchudzające do celów żywienia, herbaty ziołowe odchudzające do celów żywienia, produkty probiotyczne, produkty żywnościowe dietetyczne do celów żywienia, suplementy diety do celów żywienia, produkty żywnościowe dietetyczne ze skrobi do celów żywienia, słodycze dietetyczne do celów żywienia, preparaty zbożowe dietetyczne do celów żywienia, żywność dietetyczna na bazie mąki do celów żywienia, dietetyczne produkty spożywcze na bazie owsa do celów żywienia, pieczywo dietetyczne do celów żywienia, dodatki odżywcze do celów żywienia.

(111) **288846** (220) 2014 05 30 (210) 429443
 (151) 2016 11 21 (441) 2014 09 15
 (732) MAKROCHEM SPÓŁKA Z OGRANICZONĄ ODPOWIEDZIALNOŚCIĄ, Lublin, PL.
 (540) MC MAKROchem
 (540)



Kolor znaku: czerwony, czarny, biały

(531) 26.04.01, 26.05.01, 26.05.04, 27.05.01, 29.01.13
 (510), (511) **1** chemikalia organiczne i nieorganiczne, surowce dla przemysłu gumowego, wypełniacze mineralne, sadza i krzemionki dla celów przemysłowych, tworzywa sztuczne w stanie surowym, surowce do wyrobów z tworzyw sztucznych, produkty i półprodukty chemiczne do celów przemysłowych, naukowych, fotograficznych, rolnych, ogrodniczych i leśnych, Żaden z wyżej wymienionych nie jest do użytku w systemach do ogrzewania, systemach do chłodzenia, kotłach, grzejnikach, kaloryferach, pompach lub rurach ani razem z wyżej wymienionymi, **17** kauczuki syntetyczne i naturalne półprzetworzone, włókna syntetyczne do celów przemysłowych, tworzywa sztuczne półprzetworzone, kauczuki syntetyczne i naturalne, **22** włókna naturalne do celów przemysłowych.,

(111) **288847** (220) 2014 06 27 (210) 430548
 (151) 2016 10 26 (441) 2014 10 13
 (732) WINNERS SPÓŁKA Z OGRANICZONĄ ODPOWIEDZIALNOŚCIĄ, Warszawa, PL.
 (540) WINNERS SPORTS BAR
 (540)



Kolor znaku: niebieski, czerwony, biały

(531) 26.04.03, 27.05.01, 29.01.13
 (510), (511) **28** automaty do gier hazardowych i gier zręcznościowych, automaty do gier video, gry video z użyciem odbiornika telewizyjnego, **41** prowadzenie kasyn gry i salonów gier losowych oraz hazardowych, prowadzenie zakładów wzajemnych-bukmacherskich, prowadzenie gier hazardowych, prowadzenie gier hazardowych świadczonych drogą on-line, organizowanie gier na pieniądze, organizowanie loterii, prowadzenie klubów nocnych, organizowanie konkursów, organizo-

wanie spotkań towarzyskich i biznesowych, organizowanie wystaw i pokazów z dziedziny hazardu, organizowanie wycieczek, w tym kasyna gier, bilard, organizowanie balów, przyjęć, **43** usługi hotelarskie, usługi gastronomiczne, hotele, motele, pensjonaty, bary, bary szybkiej obsługi, kawiarnie, restauracje, restauracje samoobsługowe, zajazdy, stołówki, domy wczasowe, domy turystyczne, wynajmowanie mieszkań na pobyt czasowy, kempingi, rezerwacja miejsc w hotelach, pensjonatach, wynajmowanie sal na posiedzenia, na spotkania towarzyskie i biznesowe, przygotowywanie dań na zamówienie oraz dostawa potraw na zamówienie, catering.

(111) **288848** (220) 2014 08 04 (210) 431924
 (151) 2016 10 03 (441) 2014 11 24
 (732) BIOSTYMA SPÓŁKA Z OGRANICZONĄ
 ODPOWIEDZIALNOŚCIĄ, Chełmno, PL.
 (540) BIOSTYMA

(510), (511) **1** nawozy i produkty chemiczne przeznaczone dla rolnictwa, ogrodnictwa i leśnictwa, **5** preparaty i artykuły do tępienia szkodników, środki do zwalczania robactwa, chwastobójcze, owadobójcze, fungicydy, pestycydy, herbicydy, **31** karmy i pasze dla zwierząt, płody rolne i z akwakultury, produkty ogrodnicze i leśne, ściółka dla zwierząt, żywe zwierzęta, organizmy do hodowli, **35** sprzedaż towarów: nawozy i produkty chemiczne przeznaczone dla rolnictwa, ogrodnictwa i leśnictwa, preparaty i artykuły do tępienia szkodników, środki do zwalczania robactwa, środki chwastobójcze, środki owadobójcze, fungicydy, pestycydy, herbicydy, karmy i pasze dla zwierząt, płody rolne i z akwakultury, produkty ogrodnicze i leśne, ściółka dla zwierząt, żywe zwierzęta, organizmy do hodowli, **44** usługi w zakresie pielęgnacji zwierząt, usługi w zakresie rolnictwa, akwakultury, ogrodnictwa i leśnictwa, usługi weterynaryjne.

(111) **288849** (220) 2014 08 04 (210) 431925
 (151) 2016 10 03 (441) 2014 11 24
 (732) BIOSTYMA SPÓŁKA Z OGRANICZONĄ
 ODPOWIEDZIALNOŚCIĄ, Chełmno, PL.
 (540) BIOSTYMA
 (540)



Kolor znaku: jasnozielony, ciemnozielony, czarny, biały

(531) 26.02.07, 27.05.01, 29.01.13
 (510), (511) **1** nawozy i produkty chemiczne przeznaczone dla rolnictwa, ogrodnictwa i leśnictwa, **5** preparaty i artykuły do tępienia szkodników, środki do zwalczania robactwa, chwastobójcze, owadobójcze, fungicydy, pestycydy, herbicydy, **31** karmy i pasze dla zwierząt, płody rolne i z akwakultury, produkty ogrodnicze i leśne, ściółka dla zwierząt, żywe zwierzęta, organizmy do hodowli, **35** sprzedaż towarów: nawozy i produkty chemiczne przeznaczone dla rolnictwa, ogrodnictwa i leśnictwa, preparaty i artykuły do tępienia szkodników, środki do zwalczania robactwa, środki chwastobójcze, środki owadobójcze, fungicydy, pestycydy, herbicydy, karmy i pasze dla zwierząt, płody rolne i z akwakultury, produkty ogrodnicze i leśne, ściółka dla zwierząt, żywe zwierzęta, organizmy do hodowli, **44** usługi w zakresie pielęgnacji zwierząt, usługi w zakresie rolnictwa akwakultury, ogrodnictwa i leśnictwa, usługi weterynaryjne.

(111) **288850** (220) 2014 08 13 (210) 432249
 (151) 2016 11 25 (441) 2014 11 24
 (732) DAW SE, OBER-RAMSTADT, DE.
 (540) Alpina. Twój dom. Twoje wnętrze.

(510), (511) **2** farby, lakiery i pokosty, lakiery, szklivo (ujęte w klasie 2), preparaty antykorozyjne, podkłady, koloranty, barwniki, pasty do barwienia, bejce, zagęszczacze do barwników, utrwalaacze, sykatywy do farb, żywice naturalne (ujęte w klasie 2), rozcieńczalniki i wiążące środki do farb i lakierów, preparaty do konserwacji drewna, bejce do drewna i oleje do konserwacji drewna, farby (ujęte w klasie 2), w tym farby strukturalne, farby bakterioobójcze i / lub grzybobójcze, środki zabezpieczające przed rdzą, preparaty ochronne do metali, metale w postaci folii i proszku dla malarzy, dekoratorów, drukarzy i artystów, **16** materiały drukowane, katalogi, broszury, drukarki, nalepki, naklejki nie będące artykułami papierniczymi, artykuły do sztuk

plastycznych, materiały szkoleniowe i instruktażowe (z wyjątkiem aparatów), kolorowe i/lub wzorzyste tablice nie będące artykułami papierniczymi, fotografie, pędzle, materiały z tworzyw sztucznych do pakowania, nie ujęte w innych klasach.

(111) **288851** (220) 2014 10 31 (210) 435127
 (151) 2016 10 19 (441) 2015 02 16
 (732) FRANKBUD SPÓŁKA Z OGRANICZONĄ
 ODPOWIEDZIALNOŚCIĄ, Warszawa, PL.
 (540) F FRANKBUD
 (540)



Kolor znaku: czerwony, szary

(531) 27.05.01, 27.05.03, 27.05.17, 27.05.21, 29.01.12
 (510), (511) **36** administrowanie nieruchomościami, agencje mieszkaniowe, agencje nieruchomości, agencje pośrednictwa w handlu nieruchomościami, analizy finansowe, banki z dostępem bezpośrednim np. przez internet, bankowość hipoteczna, biura informacji kredytowej, doradztwo w sprawach finansowych, doradztwo w sprawach ubezpieczeniowych, działalność deweloperska, w tym w szczególności realizacja inwestycji mieszkaniowych lub komercyjnych, dzierżawa majątku nieruchomego, ekspertyzy dla celów fiskalnych, informacje bankowe, informacje finansowe, inwestycje kapitałowe, obsługa rynku nieruchomości, operacje bankowe, operacje finansowe, operacje walutowe, oszacowanie oraz wycena majątku nieruchomego, pośrednictwo w sprzedaży nieruchomości, pożyczki, kredyty ratalne, transakcje finansowe, ubezpieczenia, pośrednictwo w umowach kredytowych połączonych ze sprzedażą ratalną, wynajmowanie mieszkań, wynajmowanie pomieszczeń biurowych, zarządzanie finansami, **37** budownictwo, w tym między innymi roboty związane z budownictwem dróg i autostrad, rurociągów przesyłowych i sieci rozdzielczych, linii telekomunikacyjnych i elektroenergetycznych oraz pozostałych obiektów inżynierii lądowej i wodnej, usługi budowlane, specjalistyczne usługi budowlane, budownictwo mieszkalne i przemysłowe, nadzór budowlany, wykonywanie instalacji budowlanych, w tym między innymi instalacji elektrycznych, wodno-kanalizacyjnych, ciepłych, gazowych i klimatyzacyjnych oraz wykonywanie konstrukcji i pokryć dachowych, techniczne przygotowanie terenów pod budowy, w tym między innymi niwelacja terenu, wykopy szerokoprzestrzenne pod budynki i budowle, wykopy i wiercenia geologiczno-inżynierskie, przewiertki sterowane pod przeszkodami terenowymi, udrażnianie i regulacje rzek i potoków, wykonywanie robót budowlano-wykończeniowych, w tym między innymi tynkowanie, stolarka, posadzkarstwo, tapetowanie, malowanie, szklenie, czyszczenie budynków od wewnątrz, czyszczenie budynków od zewnątrz, doradztwo inżynierskie, informacja budowlana, izolowanie budynków, rozbiórka budynków, wynajem i dzierżawa sprzętu i maszyn budowlanych, **42** architektura, organizacja procesu budowlanego, w tym audyty energetyczne, badania techniczne, doradztwo budowlane, projektowanie budynków, projektowanie wnętrz, usługi i doradztwo architektoniczne, doradztwo techniczne, doradztwo w zakresie planowania zużycia energii, inżynieria techniczna, planowanie urbanistyczne, projekty techniczne, projekty budowlane, zarządzanie projektami technicznymi i budowlanymi, wzornictwo przemysłowe.

(111) **288852** (220) 2014 12 10 (210) 436697
 (151) 2016 10 26 (441) 2015 03 30
 (732) KOMPLEX-TORUS SPÓŁKA Z OGRANICZONĄ
 ODPOWIEDZIALNOŚCIĄ, Warszawa, PL.
 (540) Trollo
 (540)



Kolor znaku: biały, zielony, żółty

(531) 26.11.02, 26.11.06, 26.11.13, 27.05.01, 29.01.13

(510), (511) **3** preparaty do mycia i pielęgnacji ciała, preparaty do kąpieli, żele pod prysznic, dezodoranty, kremy, mleczka kosmetyczne, emulsje kosmetyczne, szampony, szampony do włosów, szampony do ciała, odżywki do włosów, mydła, nawilżane chusteczki kosmetyczne, nielecznicze preparaty do pielęgnacji urody, nasączone chusteczki do oczyszczania, do użytku osobistego, do rąk, chusteczki do twarzy nasączone kosmetykami, chusteczki nawilżane do celów higienicznych i kosmetycznych, gąbki nasączone mydłem dezynfekującym, środki do mycia rąk, płyny do demakijażu, płyny do szorowania, do czyszczenia, płyny antypoślizgowe do podłóg, płyny pianące do kąpieli, preparaty do mycia szyb, chusteczki nasączone preparatami kosmetycznymi, bawełniane płatki kosmetyczne, gaziki do celów kosmetycznych, kleje do celów kosmetycznych, kosmetyki, kosmetyki w formie olejków, nielecznicze produkty toaletowe, proszki do szorowania, proszki do prania, pasty ściernie, preparaty do usuwania klejów, preparaty do usuwania kamienia kotłowego, krochmal do bielizny, wybielacze, **16** chusteczki celulozowe, do celów kosmetycznych, do nosa, chusteczki do twarzy z papieru, chusteczki higieniczne, chusteczki papierowe do usuwania makijażu, maty papierowe, papier chłonny, papier higieniczny, papier kuchenny w rolkach, papier do wykładania półek, papierowe chusteczki do mycia, papierowe chusteczki do wycierania, papierowe obrusy stołowe, papierowe podstawki pod szklanki, papierowe serwetki do użytku domowego, ręczniki papierowe, ręczniki papierowe kuchenne, papier toaletowy, torby na śmieci z papieru, śliniaki papierowe, **35** doradztwo w zakresie reklamy, marketingu i promocji, dystrybucja materiałów reklamowych, organizowanie wystaw i prezentacji produktów, kampanie marketingowe, promocja, reklama i marketing stron internetowych on-line, przygotowywanie handlowych tekstów reklamowych, reklama poprzez komputerowe sieci komunikacyjne, reklama zewnętrzna, reklama za pośrednictwem prasy, za pośrednictwem poczty, prasy, środków masowego przekazu, pośrednictwem ulotek reklamowych, zgrupowanie na rzecz osób trzecich różnych towarów pozwalających wygodnie je oglądać i kupować w sklepie wielobranżowym, obejmującym artykuły użytku codziennego, artykuły chemii gospodarczej, kosmetyki, artykuły agd, odzież, artykuły przemysłowe, materiały piśmiennicze, artykuły dla ogrodnictwa i rolnictwa.

(111) **288853** (220) 2015 05 11 (210) 442367
 (151) 2016 10 27 (441) 2015 08 31
 (732) NEXT GENERATION ENGINEERING POLAND SPÓŁKA
 Z OGRANICZONĄ ODPOWIEDZIALNOŚCIĄ, Wrocław, PL.
 (540) NG GROUP
 (540)



Kolor znaku: szary, ciemnoszary, czerwony
 (531) 26.04.01, 26.11.01, 27.05.01, 29.01.12

(510), (511) **35** badania rynku, badania w dziedzinie działalności gospodarczej, marketing, ekspertyzy opłacalności, analizy kosztów, prognozy ekonomiczne, specjalistyczne doradztwo handlowe, organizowanie i prowadzenie targów i wystaw handlowych i reklamowych, pokazy towarów, aukcje publiczne, publikowanie tekstów reklamowych, pośrednictwo w zawieraniu transakcji handlowych, wyszukiwanie miejsc pracy i rekrutacja pracowników dla podmiotów zewnętrznych, sprzedaż hurtowa komputerów, urządzeń peryferyjnych, **37** budowa maszyn, montaż, konserwacja i naprawa maszyn i urządzeń, **42** projektowanie techniczne, ekspertyzy i analizy inżynierskie, badania techniczne, prace badawczo-rozwojowe w dziedzinie nauk technicznych i przyrodniczych, usługi projektowania maszyn, pojazdów, narzędzi, urządzeń, robotów, linii montażowych, projektowanie 3d, projektowanie komputerowe, projektowania sprawdzianów kontrolnych, projektowanie linii produkcyjnych, usługi w zakresie tworzenia programów do wizualizacji przebiegu i nadzoru procesów projektowania obiektów inżynierskich, w szczególności konstrukcji maszyn, urządzeń i przyrządów pomiarowych, usługi w zakresie opracowywania dokumentacji technicznej i projektów technicznych, badania oraz usługi naukowe i techniczne,

a także ich projektowanie, analizy przemysłowe i usługi badawcze, projektowanie i ulepszanie systemów oraz oprogramowania komputerowego, usługi doradcze w zakresie opracowywania dokumentacji technicznej i projektów technicznych, ekspertyzy inżynierskie, usługi w zakresie instalowania, testowania, wdrażania i serwisowania systemów komputerowych, badania techniczne, kontrola jakości, opracowywanie projektów technicznych, testowanie materiałów, wzornictwo przemysłowe, aktualizacja, instalacja, projektowanie oraz wypożyczanie oprogramowania komputerowego.

(111) **288854** (220) 2015 05 20 (210) 442721
 (151) 2016 11 21 (441) 2015 08 31
 (732) NICO POLSKA SPÓŁKA Z OGRANICZONĄ
 ODPOWIEDZIALNOŚCIĄ, Modlnica, PL.
 (540) SHOELAB Group
 (540)



(531) 26.01.04, 26.01.06, 27.05.01

(510), (511) **18** aktówki, aktówki skórzane, aktówki wykonane z imitacji skóry, artykuły do owijania nóg koni, alpensztoki, chomąta dla koni, czapraki pod siodła końskie, derki na siodła końskie, duże torby podróżne ze sztywnej skóry, etui, futerały, etui na klucze, etui na klucze wykonane ze skóry, etui na karty [portfele], etui na wizytówki, futerały na przybory do golienia, sprzedawane bez wyposażenia, futerały w postaci etui na klucze, kije alpejskie, kłapy na oczy dla koni [uprząż], kółka do parasoli, laski, kijki marszowe i trekkingowe, kosmetyczki, kosmetyczki [saszetki na przybory toaletowe], kufarki kosmetyczne, kufry bagażowe, kufry i torby podróżne, kufry i walizki, laski do chodzenia, laski do parasoli, laski i parasole w jednym, lejce, lonże do szkolenia koni, małe plecaki, małe walizki, nici ze skóry, nosidełka do noszenia niemowląt przez ramię, obroże, parasole i parasolki, paski do ekwipunku wojskowego, paski do ostróg, paski do torebek na ramię, paski skórzane [inne niż odzież], paski z imitacji skóry, pasy do bagażu, pasy do uprzęży, pasy do siodła, plecaki dla alpinistów, plecaki, podróżne torby na garderobę wykonane ze skóry, pokrowce na parasole, pokrowce na parasolki, pokrowce ze skóry, portfele, portfele skórzane, postronki do uprzęży, ręczki do parasoli, ręczki walizek, rzemienie, sakiewki skórzane, sakwy, skóra i imitacja skóry, skóra nieobrobiona lub półobrobiona, skórzane etui na karty kredytowe, skórzane nici skręcone, skórzane pasy na ramię, skórzane smycze, skórzane torby na zakupy, skórzane torebki, smycze dla psów, strzemiona, stelaże do parasoli, sznurówki skórzane, sznury skórzane, teczki, torby, torebki damskie, uchwyty lasek [postronki do-], uprząż wykonana ze skóry, uprzęże dla zwierząt, walizy, torby podróżne, torby, portfele i inne artykuły służące do przenoszenia, wędzidła dla zwierząt, walizki, uzdy dla koni, wyroby rymarskie, bicze i ubrania dla zwierząt, zestawy podróżne, worki, sakiewki, **25** odzież, nakrycia głowy, odzież skórzana, odzież z imitacji skóry, odzież dla rowerzystów, odzież gimnastyczna, ubrania, szlafroki, szelki, skarpetki, pasy, paski, paski skórzane, paski wykonane z imitacji skóry, paski z materiału, legginsy, rękawiczki, rękawice narciarskie, **35** usługi w zakresie prowadzenia sprzedaży hurtowej, detalicznej i wysyłkowej następujących towarów: aktówki, aktówki skórzane, aktówki wykonane z imitacji skóry, artykuły do owijania nóg koni, alpensztoki, chomąta dla koni, czapraki pod siodła końskie, derki na siodła końskie, duże torby podróżne ze sztywnej skóry, etui, futerały, etui na klucze, etui na klucze wykonane ze skóry, etui na karty [portfele], etui na wizytówki, futerały na przybory do golienia, sprzedawane bez wyposażenia, futerały w postaci etui na klucze, kije alpejskie, kłapy na oczy dla koni [uprząż], kółka do parasoli, laski, kijki marszowe i trekkingowe, kosmetyczki, kosmetyczki [saszetki na przybory toaletowe], kufarki kosmetyczne, kufry bagażowe, kufry i torby podróżne, kufry i walizki, laski do chodzenia, laski do parasoli, laski i parasole w jednym, lejce, lonże do szkolenia koni, małe plecaki, małe walizki, nici ze skóry, nosidełka do noszenia niemowląt przez ramię, obroże, parasole i parasolki, paski do ekwipunku

wojskowego, paski do ostróg, paski do torebek na ramię, paski skórzane [inne niż odzież], paski z imitacji skóry, pasy do bagażu, pasy do uprząży, pasy do siodeł, plecaki dla alpinistów, plecaki, podróżne torby na garderobę wykonane ze skóry, pokrowce na parasole, pokrowce na parasolki, pokrowce ze skóry, portfele, portfele skórzane, postronki do uprząży, rączki do parasoli, rączki walizek, rzemienie, sakiewki skórzane, sakwy, skóra i imitacja skóry, skóra nieobrobiona lub półobrobiona, skórzane etui na karty kredytowe, skórzane nici skręcane, skórzane pasy na ramię, skórzane smycze, skórzane torby na zakupy, skórzane torebki, smycze dla psów, strzemiona, stelaże do parasoli, sznurówki skórzane, sznury skórzane, teczki, torby, torebki damskie, uchwyty lasek, uprząż (postronki do-), uprząż wykonana ze skóry, uprząże dla zwierząt, walizy, torby podróżne, torby, portfele i inne artykuły służące do przenoszenia, wędzidlą dla zwierząt, walizki, uzdy dla koni, wyroby rymarskie, bicze i ubrania dla zwierząt, zestawy podróżne, worki, sakiewki, odzież, nakrycia głowy, odzież skórzana, odzież z imitacji skóry, odzież dla rowerzystów, odzież gimnastyczna, ubrania, szlafroki, szelki, skarpetki, pasy, paski, paski skórzane, paski wykonane z imitacji skóry, paski z materiału, legginsy, rękawiczki, rękawice narciarskie, informacja handlowa, dystrybucja prospektów i próbek, marketing, reklama, reklama radiowa, reklama telewizyjna, reklama w prasie, reklama na stronach internetowych, rozpowszechnianie materiałów reklamowych, promocja sprzedaży świadczonych usług, prezentacja oferty handlowej w Internecie, organizowanie i współudział w targach, wystawach i pokazach związanych z promocją powyższych usług, doradztwo w zakresie zarządzania personelem, prowadzenie punktów informacji konsumenckiej, wynajmowanie przestrzeni reklamowej.

(111) **288855** (220) 2015 07 09 (210) 444572
 (151) 2016 11 23 (441) 2015 10 26
 (732) GRUPA NCENTRUM SPÓŁKA Z OGRANICZONĄ
 ODPOWIEDZIALNOŚCIĄ, Wrocław, PL.
 (540) ADF Auto
 (540)

ADF Auto

Kolor znaku: niebieski
 (531) 27.05.01, 29.01.04

(510), (511) **12** pojazdy lądowe, samochody, motocykle, części zamienne (składowe) i akcesoria do wymienionych pojazdów zawarte w tej klasie, **35** usługi sprzedaży w salonach, sklepach, punktach wyspecjalizowanych oraz za pośrednictwem internetu samochodów osobowych, samochodów dostawczych i motocykli oraz części zamiennych i akcesoriów do wyżej wymienionych pojazdów, usługi sprzedaży w hurtowniach i punktach wyspecjalizowanych, w tym usługi sprzedaży wysyłkowej i za pośrednictwem internetu artykułów z branży motoryzacyjnej, **37** usługi w zakresie przeglądów, serwisowania i naprawy pojazdów, usługi stacji obsługi pojazdów, pomoc drogową.

(111) **288856** (220) 2015 08 07 (210) 445699
 (151) 2016 11 23 (441) 2015 11 09
 (732) ABRAMCZYK SPÓŁKA Z OGRANICZONĄ
 ODPOWIEDZIALNOŚCIĄ, Bydgoszcz, PL.
 (540) Lord Fish
 (540)



Kolor znaku: ciemnoniebieski, niebieski, biały
 (531) 03.09.01, 27.05.01, 26.04.04, 29.01.13, 09.07.01, 09.07.25
 (510), (511) **29** ryby nieżywe, żywność produkowana z ryb, potrawy rybne, filety, dzwonka i płaty rybne, ryby konserwowane, marynowane, mrożone, solone, wędzone, przetwory z ryb, skorupiaków i ikry

rybiej, owoce morza, paluszki rybne, skorupiaki nieżywe, krewetki nieżywe, małże nieżywe, ostrygi nieżywe, konserwy rybne, przeciery rybne, pasty rybne, pasztety rybne, sałatki rybne, mrożone ryby, owoce, warzywa, kawior, przetworzona ikra rybia, anchois, przetworzone owoce, warzywa i grzyby, warzywa konserwowe, galaretki, dżemy, kompoty, pasty owocowe i warzywne, pasty spożywcze wytworzone z mięsa, mięso i wędliny, gotowe posiłki z mięsa, kielbasy, konserwy mięsne, potrawy gotowe, zupy i buliony, przekąski i desery, przekąski na bazie owoców i orzechów, produkty mleczne, frytki, frytki mrożone, chipsy, chipsy owocowe, chipsy ziemniaczane, chipsy odtłuszczone, galaretki jadalne, grzyby konserwowane, krokiety, **30** sushi, dania gotowe i wytrawne przekąski, mrożone dania gotowe na bazie mąki, kasz lub ryżu, dania gotowe do spożycia na bazie mąki, kasz lub ryżu, kanapki, produkty mączne, mięso w cieście, naleśniki, pasztetki, placki, makarony, kluski, pierogi, spaghetti, pizze, kasze, pieczywa chrupkie, płatki śniadaniowe, przekąski słone na bazie mąki, wypieki, hot dogi (gotowe), chipsy na bazie mąki, chipsy na bazie zbóż, chleb, muesli, miód, sól, musztarda, ocet, sosy, przyprawy, zioła konserwowane [przyprawy], majonezy, marynaty, słodczyce, wyroby cukiernicze, wyroby piekarnicze, ciasta, ciasta mrożone, ciastka, herbatniki, krakersy, cukierki, batony, pralinki, czekolada, czekoladki, ciasta, tarty i ciasteczka, galaretki owocowe [słodczyce], sosy do lodów i deserów, lody spożywcze, mrożone jogurty i sorbety, mrożone napoje [frappe], musy, kawa, herbata, kakao i namiastki tych towarów, gotowane wyroby cukiernicze, gotowe sosy, herbaty mrożone, herbaty aromatyzowane i smakowe, napoje na bazie herbaty, napoje na bazie kawy, **31** ryby żywe, produkty ogrodnicze i leśne, świeże owoce, orzechy, warzywa i zioła.

(111) **288857** (220) 2015 08 10 (210) 445781
 (151) 2016 10 06 (441) 2015 11 09
 (732) MOTREX SPÓŁKA Z OGRANICZONĄ ODPOWIEDZIALNOŚCIĄ,
 Warszawa, PL.
 (540) TOPCAR
 (540)



Kolor znaku: żółty, czarny

(531) 27.05.01, 29.01.12, 18.01.21

(510), (511) **9** akumulatory elektryczne, baterie elektryczne, baterie elektryczne do pojazdów, baterie galwaniczne, baterie słoneczne, baterie wysokonapięciowe, celki akumulatorowe, kable rozruchowe do silników, ogniwa fotoelektryczne, ogniwa galwaniczne, płyty do akumulatorów elektrycznych, skrzynki na baterie, urządzenia do ładowania akumulatorów elektrycznych, urządzenia do ładowania baterii, woltomierze.

(111) **288858** (220) 2015 08 26 (210) 446301
 (151) 2016 10 24 (441) 2015 12 07
 (732) BIELENDA KOSMETYKI NATURALNE SPÓŁKA
 Z OGRANICZONĄ ODPOWIEDZIALNOŚCIĄ SPÓŁKA
 KOMANDYTOWA, Kraków, PL.
 (540) Bielenda HIALURONOWA WOLUMETRIA 3D
 (510), (511) **3** kosmetyki.

(111) **288859** (220) 2015 08 26 (210) 446304
 (151) 2016 10 24 (441) 2015 12 07
 (732) BIELENDA KOSMETYKI NATURALNE SPÓŁKA
 Z OGRANICZONĄ ODPOWIEDZIALNOŚCIĄ SPÓŁKA
 KOMANDYTOWA, Kraków, PL.
 (540) Bielenda LIFTINGUJĄCA RADIOFREKWENCJA RF
 (510), (511) **3** kosmetyki.

(111) **288860** (220) 2015 09 02 (210) 446550
 (151) 2016 11 21 (441) 2015 12 07
 (732) KUŹNIAR WIOLETTA PHU GEMINI, Opole, PL.
 (540) DOCEŃ POLSKIE

(510), (511) **35** agencje reklamowe, analizy rynkowe, badania marketingowe, badania rynku, badania w dziedzinie działalności gospodarczej, informacja o działalności gospodarczej, prezentowanie produktów w mediach dla celów sprzedaży detalicznej, ogłoszenia reklamowe, promocja sprzedaży dla osób trzecich, reklama, reklama za pośrednictwem sieci komputerowej, reklamy korespondencyjne, reklamy prasowe, radiowe, telewizyjne, reklamy za pośrednictwem Internetu, **41** organizowanie konkursów jakości produktów, organizowanie konkursów jakości marek produktów, organizowanie i prowadzenie konferencji, kongresów i seminariów związanych z promocją jakości produktów, organizowanie i prowadzenie konkursów w Internecie o tematyce jakości produktów, **42** kontrola jakości, ocena jakości.

(111) **288861** (220) 2008 07 07 (210) 343188
 (151) 2016 09 28 (441) 2008 10 13
 (732) Jerzy Gałczyński, Kraków, PL.
 (540) new MEN Style
 (540)



Kolor znaku: złoty, czerwony

(531) 24.09.02, 27.05.01, 29.01.12
 (510), (511) **18** laski, **25** koszule, garnitury, kamizelki, marynarki, płaszcze, buty, spodnie, paski, kapelusze, swetry, rękawiczki, kurtki, podkoszulki, mundury.

(111) **288862** (220) 2010 01 19 (210) 365192
 (151) 2016 11 15 (441) 2010 04 26
 (732) NOVUM Wyposażenie Placów Zabaw Sławomir Chmieliński, Grom, PL.
 (540) NOVUM RADOSNA SZKOŁA
 (540)



Kolor znaku: czerwony, złoty, biały

(531) 01.03.20, 02.05.22, 02.05.23, 24.01.05, 24.01.08, 27.05.01, 29.01.13

(510), (511) **20** meble drewniane jako wyposażenie placów zabaw, ławy, stoły, ogrodzenia, altany, metalowe elementy do mebli będących wyposażeniem placów zabaw, meble szkolne i przedszkolne, meble drewniane, meble szkolne na stelażach metalowych, blaty z płyty, siedziska ze sklejki, **28** zabawowe pomoce edukacyjne, urządzenia zabawowe z drewna i metalu, urządzenia sprawnościowe, sportowe, takie jak: rampy, rury zjazdowe, stoły pingpongowe stałe, stoliki do gry w szachy i chińczyka, bramki do piłki nożnej, słupy z koszem do koszykówki, równoważnie, linaria, ścianki wspinaczkowe,

przrządy do ćwiczeń fizycznych, huśtawki, metalowe elementy będące częściami urządzeń zabawowych na placach zabaw, **35** sprzedaż hurtowa i detaliczna mebli drewnianych jako wyposażenie placów zabaw, ław, stołów, ogrodzeń, altan, metalowych elementów do mebli będących wyposażeniem placów zabaw, metalowych elementów będących częściami urządzeń zabawowych na placach zabaw, mebli szkolnych i przedszkolnych, mebli drewnianych, mebli szkolnych na stelażach metalowych, blatów z płyty, siedzisk ze sklejki, zabawowych pomocy edukacyjnych, urządzeń zabawowych z drewna i metalu, urządzeń sprawnościowych, sportowych, takich jak: rampy, rury zjazdowe, stoły pingpongowe stałe, stoliki do gry w szachy i chińczyka, bramki do piłki nożnej, słupy z koszem do koszykówki, równoważnie, linaria, ścianki wspinaczkowe, zabawki, przrządy do ćwiczeń fizycznych, huśtawki.

(111) **288863** (220) 2011 08 04 (210) 388706
 (151) 2016 10 13 (441) 2011 11 07
 (732) PAGED SPÓŁKA AKCYJNA IP SPÓŁKA KOMANDYTOWA, Warszawa, PL.
 (540) Paged meble design collection
 (540)

Paged meble
 design collection

(531) 27.05.01

(510), (511) **20** meble, komody, kredensy, krzesła, ławy, łóżka, materace, meble biurowe, fotele, kanapy, sofy, ramy do obrazów, toaletki, stoły, regały, lustra, wieszaki na ubrania, zagłówki, parawany, podnóżki (taborety), drzwi do mebli, serwantki, wyroby stolarstwa meblowego, dekoracje przestawne, dzieła sztuki z drewna, wosku, gipsu i tworzyw sztucznych, **35** promocja sprzedaży dla osób trzecich, organizowanie wystaw w celach reklamowych, organizowanie wystaw w celach handlowych, **42** projektowanie mebli, wzornictwo przemysłowe, stylizacja mebli, projektowanie dekoracji wnętrz.

(111) **288864** (220) 2014 05 14 (210) 428826
 (151) 2016 11 15 (441) 2014 09 01
 (732) SOPOCKIE TOWARZYSTWO UBEZPIECZEŃ ERGO HESTIA SPÓŁKA AKCYJNA, Sopot, PL.
 (540) iM agent
 (540)

iM
 agent

Kolor znaku: czarny, różowy

(531) 26.11.01, 27.05.01, 29.01.12

(510), (511) **9** magnetyczne, optyczne i elektroniczne nośniki danych: karty z pamięcią lub z mikroprocesorem, karty kodowane, w tym magnetyczne karty kodowane, czytniki kart, programy komputerowe, **16** materiały drukowane, publikacje, książki, wydawnictwa reklamowe, katalogi, czasopisma, periodyki, magazyny, broszury, foldery, ulotki, prospekty, druki, afisze, plakaty, naklejki, materiały biurowe, materiały piśmienne, **35** analizy kosztów oraz analizy rynkowe, badania marketingowe, badania w dziedzinie działalności gospodarczej, doradztwo w zakresie organizowania i prowadzenia działalności gospodarczej, informacja handlowa oraz udzielanie porad konsumentom jako punkty informacji konsumenckiej, kampanie marketingowe, marketing finansowy, opracowywanie strategii i pomysłów marketingowych, organizowanie wystaw w celach handlowych i reklamowych, organizowanie, prowadzenie i nadzorowanie programów lojalnościowych dla klientów, planowanie strategii marketingowych, pośrednictwo w zakresie transakcji handlowych i umów handlowych, prezentowanie produktów w mediach dla celów sprzedaży detalicznej, promocja sprzedaży, publikacja tekstów reklamowych za pośrednictwem Internetu i komputerowych baz

danych, reklama, rozpowszechnianie materiałów i ogłoszeń reklamowych, sondaże opinii, usługi porównywania cen, usługi tworzenia i aktualizacji baz danych, wynajem czasu reklamowego we wszystkich środkach przekazu, wynajmowanie przestrzeni reklamowej, wyszukiwanie informacji w plikach komputerowych dla osób trzecich, wyszukiwanie w komputerowych bazach danych, zarządzanie działalnością gospodarczą, zarządzanie programami lojalnościowymi, motywacyjnymi lub promocyjnymi, zarządzanie zbiorami informacyjnymi, zestawienia statystyczne, **36** analizy, operacje i usługi finansowe, doradztwo w sprawach ubezpieczeniowych i finansowych, działalność ubezpieczeniowa, finansowa, fundusze inwestycyjne, informacja o ubezpieczeniach, informacje finansowe, inwestycje kapitałowe, likwidacja szkód w zakresie ubezpieczeń, lokaty kapitału, maklerstwo ubezpieczeniowe, pośrednictwo ubezpieczeniowe oraz giełdowe, powiernictwo, tworzenie funduszy, w tym funduszy na cele dobroczynne, ubezpieczenia, w tym ubezpieczenia na życie oraz komunikacyjne, usługi świadczeń emerytalnych, windykacja należności, wycena kosztów naprawy, zarządzanie majątkiem, **38** usługi świadczone przez portal internetowy, w tym usługi finansowo-ubezpieczeniowe, usługi związane z portalami telekomunikacyjnymi, transmisja danych, dźwięków lub obrazów, elektroniczna transmisja danych, łączność poprzez terminale komputerowe, obsługa internetowych forów dyskusyjnych, poczta elektroniczna i skrzynki pocztowe, prowadzenie portalu i forum internetowego, przesyłanie informacji, zapewnienie dostępu do baz danych, **41** nauczanie i szkolenia, zwłaszcza w zakresie ubezpieczeń, organizowanie i prowadzenie szkoleń, seminariów, sympozjów, zjazdów, konferencji oraz pracowni specjalistycznych, publikowanie tekstów innych niż teksty reklamowe, udostępnianie publikacji elektronicznych on-line, nie do pobierania z sieci komputerowych, **42** udostępnianie zasobów serwerów sieci komputerowej osobom trzecim, umożliwianie wielu użytkownikom dostępu do zbiorów informacji za pośrednictwem Internetu, projektowanie i rozwój oprogramowania komputerowego.

(111) **288865** (220) 2014 06 04 (210) 429662
 (151) 2015 09 07 (441) 2014 09 15
 (732) INDYKPOL BRAND SPÓŁKA Z OGRANICZONĄ
 ODPOWIEDZIALNOŚCIĄ, Warszawa, PL.
 (540) INDYKPOL Bianka PIERSZ GOTOWANA Z INDYKA
 (540)



Kolor znaku: beżowy, brązowy
 (531) 03.07.04, 03.07.19, 26.02.07, 26.04.06, 27.05.01, 29.01.12
 (510), (511) **29** wyroby z mięsa, wyroby garmażeryjne na bazie mięsa, dania mięsne gotowe do spożycia, **43** usługi gastronomiczne, usługi cateringowe.

(111) **288866** (220) 2014 12 04 (210) 436426
 (151) 2016 01 29 (441) 2015 03 16
 (732) ENSILA GROUP SPÓŁKA Z OGRANICZONĄ
 ODPOWIEDZIALNOŚCIĄ SPÓŁKA KOMANDYTOWA, Bolesławiec, PL.
 (540)



(531) 26.15.09, 27.01.01, 27.05.01

(510), (511) **1** ły gliny, **35** handel, a mianowicie sprzedaż sprzętów kuchennych, **37** budownictwo.

(111) **288867** (220) 2015 06 11 (210) 443505
 (151) 2016 04 07 (441) 2015 09 28
 (732) NOVARTIS AG, Bazylea, CH.
 (540) ARGADOPIN
 (510), (511) **5** preparaty farmaceutyczne do stosowania u ludzi, a mianowicie leki przeciw hiperurykემii i zaburzeniom związanym z gospodarką kwasem moczowym.

(111) **288868** (220) 2015 07 09 (210) 444575
 (151) 2016 07 20 (441) 2015 10 26
 (732) Heineken Entreprise, Rueil-Malmaison, FR.
 (540) TEQUILA FLAVOURED ORIGINAL BEER BIERE BEER BIER BIRRA
 CERVEZA NATURAL BLEND DESPERADOS NOCTURNO Flavoured
 with TEQUILA & BLENDED SPIRITS
 (540)

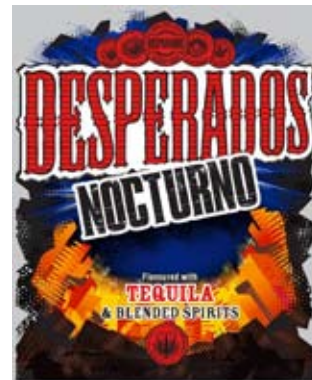

Kolor znaku: biały, czerwony, czarny, niebieski, żółty, różowy, brązowy, pomarańczowy, szary

(531) 25.01.15, 05.11.19, 24.05.07, 03.11.10, 27.05.01, 29.01.15
 (510), (511) **32** piwo, napoje owocowe, syropy i inne preparaty do sporządzania napojów.

(111) **288869** (220) 2015 09 02 (210) 446552
 (151) 2016 11 18 (441) 2015 12 07
 (732) SPECJALISTYCZNE PRZEDSIĘBIORSTWO ROLNO-
 PRZETWÓRCZE GAL L.P.M.Ł. MAREK SPÓŁKA JAWNA, Poznań, PL.
 (540) UFAMY NATURZE
 (510), (511) **3** kosmetyki, **5** leki, tran, dietetyczne środki przystosowane do celów medycznych, suplementy diety dla ludzi, **30** miód, **35** usługi w zakresie sprzedaży kosmetyków, leków, tranu, dietetycznych środków przystosowanych do celów medycznych, suplementów diety dla ludzi, miodu

(111) **288870** (220) 2015 09 11 (210) 446872
 (151) 2016 10 24 (441) 2015 12 21
 (732) PĘDZIWIATR STANISŁAW, Stęszew, PL.
 (540) WYTWÓRNIA SZPILEK IZA rok założenia 1928
 (540)



Kolor znaku: biały, niebieski
 (531) 26.03.01, 26.03.05, 26.03.18, 26.03.17, 27.05.01, 29.01.12

(510), (511) **14** sztuczna biżuteria, **21** przybory kosmetyczne, zawarte w tej klasie, etui na przybory kosmetyczne, pędzle do golenia, kosmetyczki bez wyposażenia, przybory toaletowe, zawarte w tej klasie, **26** błyskotki do ubrań, ozdoby nie z metali szlachetnych, szpilki i spinki do włosów, sztuczne kwiaty, blaszki z miki jako ozdoby, ozdoby do włosów, wałki do włosów nieelektryczne, **35** usługi prowadzenia sklepów i/lub hurtowni z towarami: sztuczna biżuteria, przybory kosmetyczne, etui na przybory kosmetyczne, pędzle do golenia, kosmetyczki bez wyposażenia, przybory toaletowe, błyskotki do ubrań, ozdoby nie z metali szlachetnych, szpilki i spinki do włosów, sztuczne kwiaty, blaszki z miki jako ozdoby, ozdoby do włosów, wałki do włosów nieelektryczne.

(111) **288871** (220) 2015 09 11 (210) 446873
 (151) 2016 10 21 (441) 2015 12 21
 (732) PĘDZIWIATR STANISŁAW, Sędziszew, PL.
 (540) HAIRPINS FACTORY IZA since 1928
 (540)



Kolor znaku: biały, niebieski

(531) 26.03.05, 26.03.18, 26.03.19, 27.05.01, 27.07.01, 29.01.13
 (510), (511) **14** sztuczna biżuteria, **21** przybory kosmetyczne, zawarte w tej klasie, etui na przybory kosmetyczne, pędzle do golenia, kosmetyczki bez wyposażenia, przybory toaletowe, zawarte w tej klasie, **26** błyskotki do ubrań, ozdoby nie z metali szlachetnych, szpilki i spinki do włosów, sztuczne kwiaty, blaszki z miki jako ozdoby, ozdoby do włosów, wałki do włosów nieelektryczne, **35** usługi prowadzenia sklepów i/lub hurtowni z towarami: sztuczna biżuteria, przybory kosmetyczne, etui na przybory kosmetyczne, pędzle do golenia, kosmetyczki bez wyposażenia, przybory toaletowe, błyskotki do ubrań, ozdoby nie z metali szlachetnych, szpilki i spinki do włosów, sztuczne kwiaty, blaszki z miki jako ozdoby, ozdoby do włosów, wałki do włosów nieelektryczne.

(111) **288872** (220) 2015 09 13 (210) 446907
 (151) 2016 11 21 (441) 2015 12 21
 (732) NATURIO SPÓŁKA Z OGRANICZONĄ ODPOWIEDZIALNOŚCIĄ, Kraków, PL.
 (540) naturio
 (510), (511) **16** katalogi, prospekty, reprodukcje graficzne, fotografie, publikacje, plakaty, artykuły papiernicze, papier listowy i do pakowania, opakowania kartonowe, futerały z folii z tworzyw sztucznych, torby, worki, koperty i woreczki z papieru i tworzyw sztucznych, wizytówki, nalepki, naklejki, wyroby z kartonu, pudła i pudełka tekturowe lub papierowe, kalendarze, kalkomanie, druki do wypełniania, broszury, taśmy przyklepne do celów biurowych lub domowych, karty zawiadomienia jako art. biurowe, albumy, rysunki, sztylki kartonowe, bannery z folii z tworzyw sztucznych, kartki z życzeniami i okolicznościowe, teczki papierowe i z tworzyw sztucznych, zeszyty, **32** napoje bezalkoholowe, woda stołowa, woda gazowana, woda mineralna, napoje z dodatkiem ekstraktów roślinnych, soki owocowe i warzywne, nektary serwatkowe, napoje izotoniczne, aperitify bezalkoholowe, wyciągi bezalkoholowe z owoców, syropy do napojów, esencje do wyrobu napojów, lemoniada, piwo, piwo słodowe, **35** informacja handlowa, promocja sprzedaży dla osób trzecich, prezentowanie produktów w mediach dla celów sprzedaży detalicznej, oferowanie towarów w sposób umożliwiający ich oglądanie w celu zakupu w sklepach detalicznych i hurtowych z produktami spożywczymi i napojami, zarządzanie w zakresie zamówień w handlu, badania rynku, tworzenie tekstów reklamowych i sponsorowanych, obróbka tekstów, pozyskiwanie danych do komputerowych baz danych,

(111) **288873** (220) 2015 09 14 (210) 446914
 (151) 2016 10 06 (441) 2015 12 21
 (732) ZEELANDIA SPÓŁKA Z OGRANICZONĄ ODPOWIEDZIALNOŚCIĄ, Tarnowo Podgórne, PL.
 (540) vitos
 (510), (511) **30** pieczywo.

komputerowe zarządzanie plikami, organizowanie targów i wystaw w celach handlowych lub reklamowych, kreowanie wizerunku towarów i usług, zarządzanie w ramach prowadzonej działalności gospodarczej w zakresie udzielania licencji na towary i usługi na rzecz osób trzecich, usługi zaopatrzenia osób trzecich, wynajem dystrybutorów automatycznych, pośrednictwo w zakresie nabywania usług teleinformatycznych, doradztwo w zakresie organizacji i zarządzania portalami internetowymi, **38** przesyłanie danych, informacji tekstowej i obrazowej za pomocą sieci komputerowych i teleinformatycznych, przydzielanie dostępu do baz danych, łączność za pomocą sieci komputerowych i teleinformatycznych, łączność poprzez terminale komputerowe, udostępnianie internetowego forum dyskusyjnego, poczta elektroniczna.

(111) **288874** (220) 2015 09 14 (210) 446915
 (151) 2016 10 06 (441) 2015 12 21
 (732) ZEELANDIA SPÓŁKA Z OGRANICZONĄ ODPOWIEDZIALNOŚCIĄ, Tarnowo Podgórne, PL.
 (540) vitos żyj jak lubisz
 (510), (511) **30** pieczywo.

(111) **288875** (220) 2015 09 21 (210) 447183
 (151) 2016 10 26 (441) 2015 12 21
 (732) POLITECHNIKA WARSZAWSKA, Warszawa, PL.
 (540)

(531) 15.09.16, 29.01.13
 (510), (511) **41** organizowanie i prowadzenie koncertów, imprez edukacyjnych i rozrywkowych.



Kolor znaku: czarny, czerwony, niebieski

(531) 15.09.16, 29.01.13
 (510), (511) **41** organizowanie i prowadzenie koncertów, imprez edukacyjnych i rozrywkowych.

(111) **288876** (220) 2015 09 21 (210) 447185
 (151) 2016 10 27 (441) 2015 12 21
 (732) POLITECHNIKA WARSZAWSKA, Warszawa, PL.
 (540) Karnavauli
 (540)



Kolor znaku: czarny, czerwony

(531) 05.05.01, 27.05.01, 29.01.12
 (510), (511) **41** organizowanie balów.

(111) **288877** (220) 2015 09 21 (210) 447188
 (151) 2016 10 26 (441) 2015 12 21
 (732) POLITECHNIKA WARSZAWSKA, Warszawa, PL.
 (540) TVPW
 (540)



Kolor znaku: jasnoniebieski, niebieski, granatowy
 (531) 26.04.01, 26.04.08, 27.05.01, 29.01.13

(510), (511) **41** produkcja i montaż programów radiowych i telewizyjnych.

(111) **288878** (220) 2015 10 01 (210) 447586
(151) 2016 11 23 (441) 2016 01 04
(732) LIPID SYSTEMS SPÓŁKA Z OGRANICZONĄ
ODPOWIEDZIALNOŚCIĄ, Wrocław, PL.
(540) LIPOHELL
(510), (511) **3** kosmetyki, **5** wyroby medyczne, produkty lecznicze,
preparaty farmaceutyczne, suplementy diety.

(111) **288879** (220) 2015 10 20 (210) 448292
(151) 2016 11 22 (441) 2016 01 18
(732) Angelini Pharma Österreich GmbH, Bisamberg, AT.
(540) ALCOREVITAMAX
(510), (511) **5** produkty farmaceutyczne i weterynaryjne, środki sa-
nitarne do celów medycznych, dietetyczna żywność i substancje do-
stosowane do użytku leczniczego lub weterynaryjnego, żywność dla
niemowląt, suplementy diety dla ludzi i zwierząt, plastry, materiały
opatrunkowe, materiały do plombowania zębów, woski dentystyczne,
środki odkażające, środki do zwalczania robactwa, fungicydy,
herbicydy, suplementy dietetyczne i żywnościowe do leczenia skut-
ków uzależnienia nikotynowego oraz alkoholowego.

(111) **288880** (220) 2015 10 21 (210) 448337
(151) 2016 10 03 (441) 2016 02 01
(732) RAINBOW TOURS SPÓŁKA AKCYJNA, Łódź, PL.
(540) R RAINBOW
(540)



Kolor znaku: żółty, ciemnoniebieski

(531) 29.01.12, 27.05.01

(510), (511) **9** programy komputerowe oraz systemy informatyczne
rezerwacji turystycznej, w tym wycieczek, podróży, noclegów, hote-
li, posiłków, transportu, **35** usługi reklamy, zarządzanie administra-
cyjne hotelami, **39** prowadzenie agencji i biur turystycznych oraz
usługi turystyczne (z wyjątkiem rezerwacji hoteli i pensjonatów),
organizowanie wycieczek, wycieczek morskich oraz podróży, w tym
rezerwacji miejsc, zwiedzania i transportu, organizowanie wycieczek
typu wypoczynek i zwiedzanie, usługi transportu pasażerskiego oraz
transportu przedmiotów wartościowych, usługi transportu lądowe-
go, w tym autobusami, samochodami, kolejami, usługi transportu
wodnego rzeczno i innego śródlądowego oraz morskiego, w tym:
barkami, łodziami, promami, statkami i okrętami, usługi transportu
powietrznego, czarterowanie, usługi informacji, rezerwacji i pośred-
nictwa w transporcie, **43** prowadzenie agencji i biur zakwaterowania
oraz rezerwacji noclegów (hotele, pensjonaty, domy wypoczynkowe
i turystyczne, kempingi, kwatery), organizowanie obozów waka-
cyjnych (zakwaterowanie), prowadzenie wynajmu noclegów, pro-
wadzenie hoteli, pensjonatów, domów wypoczynkowych, domów
turystycznych, moteli, kempingów, usługi barowe oraz posiłków re-
stauracyjnych, prowadzenie barów, barów szybkiej obsługi, kantyn,
kawiarni, kafeterii, restauracji, restauracji samoobsługowych.

(111) **288881** (220) 2015 03 02 (210) 439605
(151) 2016 08 29 (441) 2015 06 22
(732) ANIMEX-ANIMPOL SF SPÓŁKA Z OGRANICZONĄ
ODPOWIEDZIALNOŚCIĄ SPÓŁKA KOMANDYTOWA, Warszawa, PL.
(540) Yano Paszet Prochowicki
(540)



Kolor znaku: ciemnoczerwony, zielony, biały, jasnobrązowy

(531) 05.03.13, 05.03.14, 26.01.02, 27.05.01, 29.01.14

(510), (511) **29** paszety, w tym mięsne, drobiowe, mięsno-warzyw-
ne, drobiowo-warzywne.

(111) **288882** (220) 2015 03 24 (210) 440608
(151) 2016 10 07 (441) 2015 07 06
(732) WITKOWSKI KRZYSZTOF, Łągowie Nowe, PL.
(540) monopolis
(510), (511) **32** piwo, wody mineralne i gazowane oraz inne napo-
je bezalkoholowe, napoje owocowe i soki owocowe, syropy i inne
preparaty do produkcji napojów, **33** napoje alkoholowe, **35** organi-
zowanie działalności gospodarczej, reklama, organizowanie wystaw
w celach handlowych lub reklamowych, administrowanie hotelami,
36 nieruchomości-administrowanie, prowadzenie agencji, dzierża-
wa, wycena, majątek nieruchomy-wycena, pośrednictwo w spra-
wach nieruchomości, zarządzanie nieruchomościami, **41** organizo-
wanie i prowadzenie kongresów, seminariów, balów, warsztatów
[szkolenia], koncertów, sympozjów, zjazdów, konkursów, spektakli,
wystaw z dziedziny kultury lub edukacji, **43** hotele, biura [agencji]
zakwaterowania [hotele, pensjonaty], hotele dla zwierząt.

(111) **288883** (220) 2015 05 18 (210) 442608
(151) 2016 10 31 (441) 2015 08 31
(732) HASCO TM SPÓŁKA Z OGRANICZONĄ
ODPOWIEDZIALNOŚCIĄ SPÓŁKA KOMANDYTOWA, Wrocław, PL.
(540) Zatomed
(540)



Kolor znaku: biały, zielony, jasnozielony, ciemnoniebieski,
pomarańczowy, czerwony, srebrny

(531) 02.05.01, 02.09.07, 05.07.21, 27.05.01, 29.01.15

(510), (511) **5** produkty farmaceutyczne, suplementy diety, wyroby
medyczne, dietetyczna żywność i substancje do celów leczniczych.

(111) **288884** (220) 2015 05 18 (210) 442611
(151) 2016 11 03 (441) 2015 08 31
(732) BOGATYŃSKIE WODOCIĄGI I OCZYSZCZALNIA SPÓŁKA
AKCYJNA, Bogatynia, PL.
(540) BOGATYŃSKIE WODOCIĄGI I OCZYSZCZALNIA SPÓŁKA
AKCYJNA
(540)



Kolor znaku: biały, czerwony, zielony, fioletowy

(531) 26.01.01, 27.05.01, 29.01.14, 15.01.25

(510), (511) **37** wykonywanie instalacji wodno-kanalizacyjnych,
39 pobór i dostarczanie wody, **40** uzdatnianie wody, odprowadzanie
i oczyszczanie ścieków.

(111) **288885** (220) 2015 06 23 (210) 443958
(151) 2016 11 14 (441) 2015 10 12
(732) STOWARZYSZENIE PSYCHOLOGÓW CHRZEŚCIJAŃSKICH,
Warszawa, PL.
(540) OŚRODEK POMOCY PSYCHOLOGICZNEJ SPCh BEDNARSKA
(510), (511) **44** porady psychologiczne, terapeutyczne usługi.

(111) **288886** (220) 2015 06 26 (210) 444080
 (151) 2016 11 17 (441) 2015 10 12
 (732) FUNDACJA EDUKACYJNA PERSPEKTYWY, Warszawa, PL.
 (540) NT NOWE TECHNOLOGIE DLA DZIEWCZYŃ
 (540)



Kolor znaku: czarny, czerwony

(531) 26.02.08, 27.05.01, 29.01.12

(510), (511) **16** czasopisma, periodyki, gazety, afisze, plakaty, ulotki, książki, kalendarze, fotografie, **35** rozpowszechnianie materiałów reklamowych (ulotki, prospekty, druki), reklama bilbordowa, reklama za pośrednictwem sieci komputerowej, produkcja filmów reklamowych, organizowanie targów w celach handlowych lub reklamowych, marketing, public relations, publikowanie tekstów reklamowych, publikowanie tekstów sponsorowanych, **41** organizowanie i prowadzenie konferencji, organizowanie konkursów w zakresie edukacji lub rozrywki, organizowanie i prowadzenie seminariów, edukacja, organizowanie wystaw z dziedziny kultury lub edukacji, informacja o edukacji, publikowanie książek, kształcenie praktyczne (pokazy), nauczanie, produkcja filmów innych niż reklamowe.

(111) **288887** (220) 2015 06 26 (210) 444083
 (151) 2016 11 17 (441) 2015 10 12
 (732) FUNDACJA EDUKACYJNA PERSPEKTYWY, Warszawa, PL.
 (540) Lean in STEM
 (540)



Kolor znaku: czarny, szary, zielony

(531) 26.01.01, 26.01.06, 26.01.22, 27.05.01, 29.01.13

(510), (511) **16** czasopisma, periodyki, gazety, afisze, plakaty, ulotki, książki, kalendarze, fotografie, **35** rozpowszechnianie materiałów reklamowych (ulotki, prospekty, druki), reklama bilbordowa, reklama za pośrednictwem sieci komputerowej, produkcja filmów reklamowych, organizowanie targów w celach handlowych lub reklamowych, marketing, public relations, publikowanie tekstów reklamowych, publikowanie tekstów sponsorowanych, **41** organizowanie i prowadzenie konferencji, organizowanie konkursów w zakresie edukacji lub rozrywki, organizowanie i prowadzenie seminariów, edukacja, organizowanie wystaw z dziedziny kultury lub edukacji, informacja o edukacji, publikowanie książek, kształcenie praktyczne (pokazy), nauczanie, produkcja filmów innych niż reklamowe.

(111) **288888** (220) 2015 06 29 (210) 444174
 (151) 2016 11 02 (441) 2015 12 21
 (732) PLASMET CZECHOWICZ SPÓŁKA JAWNA, Widzino, PL.
 (540) JC PLASMET Czechowicz sp.j.
 (540)



Kolor znaku: niebieski, czarny, czerwony

(531) 26.11.01, 27.05.01, 27.05.19, 29.01.13

(510), (511) **6** wyroby ślusarskie, gwoździe, śruby, okucia, materiały konstrukcyjne metalowe, metalowe ograniczniki do drzwi, ogrodzenia metalowe, okna metalowe, metalowe osłony do rur, metalowe palety transportowe, metalowe pasy, metalowe płyty konstrukcyjne, podpory metalowe, pomosty prefabrykowane metalowe, rury

metalowe, **8** narzędzia i przyrządy ręczne ręcznie sterowane, piły, śrubokręty, młotki, lewarki ręczne, kształtowniki kowalskie, skrobaki, narzędzia ręczne rolnicze, sekatory, narzędzia ciesielskie, ubijaki, zaciski stolarskie, bednarskie, **12** pojazdy, części składowe do pojazdów, bagażniki do pojazdów, prototypy pojazdów, gąsienice do pojazdów, wózki golfowe, kierownice pojazdów, klocki hamulcowe, koła pojazdów, części do motocykli, przyczepy do pojazdów, ramy rowerowe, **40** usługi obróbki metalowej.

(111) **288889** (220) 2015 07 01 (210) 444300
 (151) 2016 11 02 (441) 2015 10 12
 (732) RINGIER AXEL SPRINGER POLSKA SPÓŁKA Z OGRANICZONĄ ODPOWIEDZIALNOŚCIĄ, Warszawa, PL.
 (540) ZIMOAKTYWNI.PL
 (540)



(531) 18.01.21, 27.05.01, 29.01.12

(510), (511) **38** usługi udostępniania internetowego forum dyskusyjnego, usługi rozpowszechniania informacji, przesyłanie informacji tekstowej i obrazowej przy pomocy sieci komputerowej, przesyłanie informacji SMS-em, przesyłanie informacji z zastosowaniem urządzeń mobilnych, **41** publikowanie tekstów dotyczących motoryzacji, publikacje elektroniczne on-line dotyczące motoryzacji i bezpieczeństwa na drodze, organizowanie konkursów i loterii, usługi edukacyjne w zakresie motoryzacji i bezpieczeństwa na drodze, prowadzenie imprez rozrywkowych oraz sportowych, **42** testowanie pojazdów, badania w dziedzinie mechaniki, tworzenie i utrzymywanie stron internetowych dla osób trzecich, usługi polegające na prowadzeniu portalu internetowego.

(111) **288890** (220) 2015 07 02 (210) 444305
 (151) 2016 11 03 (441) 2015 10 12

(732) FUNDUSZ REGIONU WAŁBRZYSKIEGO, Wałbrzych, PL.

(540) Dolnośląski Plebiscyt Gospodarczy Gwiazdy Biznesu
 (510), (511) **35** reklama, zarządzanie w działalności handlowej, administrowanie działalności handlowej, prace biurowe, organizowanie wystaw w celach handlowych i reklamowych, poszukiwania w zakresie patronatu, pozyskiwanie informacji o działalności gospodarczej, promocja sprzedaży dla osób trzecich, organizowanie targów w celach handlowych lub reklamowych, **41** nauczanie, kształcenie, rozrywka, działalność sportowa i kulturalna, organizowanie i prowadzenie konferencji, organizowanie kongresów, organizowanie konkursów [edukacja lub rozrywka], kształcenie praktyczne [pokazy], organizowanie i prowadzenie warsztatów [szkolenia], organizowanie i prowadzenie koncertów, organizowanie i prowadzenie konferencji, organizowanie i prowadzenie kongresów, organizowanie i prowadzenie seminariów, organizowanie i prowadzenie sympozjów, organizowanie i prowadzenie zjazdów, organizowanie i prowadzenie konkursów [edukacja i rozrywka], organizowanie wystaw z dziedziny kultury lub edukacji, organizowanie i prowadzenie koncertów, organizacja wystaw związanych z kulturą lub edukacją, organizowanie i obsługa zjazdów.

(111) **288891** (220) 2016 04 16 (210) 454978
 (151) 2016 10 05 (441) 2016 06 20

(732) INSENSE SPÓŁKA Z OGRANICZONĄ ODPOWIEDZIALNOŚCIĄ, Łódź, PL.

(540) DRESS

(510), (511) **3** preparaty do prania, detergenty piorące do użytku w gospodarstwie domowym, proszki do prania, płyny do prania, środki do płukania stosowane w praniu, detergenty do zmywania naczyń, płyny do mycia naczyń, **5** pieluszki dla niemowląt, pieluszki jednorazowe.

(111) **288892** (220) 2016 04 18 (210) 455018
 (151) 2016 10 21 (441) 2016 06 20

(732) VITAMA SPÓŁKA AKCYJNA, Warszawa, PL.

(540) TRAMOFEN

(510), (511) **5** suplementy diety do celów medycznych, preparaty farmaceutyczne, preparaty chemiczno-farmaceutyczne, leki dla lu-

dzi, leki pomocnicze wspierające, leki w płynie, leki wzmacniające, preparaty witaminowe, dodatki odżywcze do celów leczniczych, dodatki mineralne do żywności, wody mineralne do celów leczniczych, sole wód mineralnych, żywność dietetyczna dla celów leczniczych, dietetyczne napoje przystosowane dla celów medycznych, dietetyczne substancje przystosowane dla celów medycznych, napoje lecznicze, oleje lecznicze, zioła lecznicze, napary lecznicze, nalewki lecznicze, herbata lecznicza, preparaty balsamiczne aromatyczne do celów leczniczych, środki zmniejszające apetyt dla celów medycznych, środki bakteriobójcze, środki do leczenia oparzeń, środki przeciwbólowe, syropy do użytku farmaceutycznego, lecytyna do celów medycznych, środki przeciw migrenie, tran, leki uspokajające.

(111) **288893** (220) 2016 04 18 (210) 455048
 (151) 2016 10 21 (441) 2016 06 20
 (732) LOBO SPÓŁKA Z OGRANICZONĄ ODPOWIEDZIALNOŚCIĄ,
 Kraków, PL.
 (540) SHOT-premium
 (540)

SHOT
premium

Kolor znaku: granatowy, czerwony

(531) 27.05.01, 26.11.01, 26.11.08, 29.01.12
 (510), (511) **35** badania rynku, badania w dziedzinie działalności gospodarczej, doradztwo w zakresie organizowania, prowadzenia i zarządzania działalnością gospodarczą, dystrybucja materiałów reklamowych, pozyskiwanie i systematyzacja danych do komputerowych baz danych, marketing, usługi reklamowe, prezentowanie produktów w mediach dla celów sprzedaży, usługi modelingu do celów promocji sprzedaży i reklamy, rozpowszechnienie ogłoszeń reklamowych, organizowanie wystaw w celach handlowych lub reklamowych, zarządzanie w zakresie udzielania licencji na towary i usługi na rzecz osób trzecich, sprzedaż artykułów spożywczych, napojów bezalkoholowych, piwa, napojów alkoholowych, artykułów dla palących, **41** organizowanie i prowadzenie konferencji, kongresów, seminariów, warsztatów, **42** projektowanie budynków, projektowanie dekoracji wnętrz, doradztwo architektoniczne, kontrola jakości towarów sprzedawanych przez podmioty należące do sieci, wzornictwo przemysłowe w zakresie opakowań.

(111) **288894** (220) 2016 04 19 (210) 455134
 (151) 2016 10 19 (441) 2016 07 04
 (732) ECCO RAIL SPÓŁKA Z OGRANICZONĄ
 ODPOWIEDZIALNOŚCIĄ, Katowice, PL.
 (540) ecco RAIL
 (540)

ECCO
 RAIL

Kolor znaku: biały, czerwony, niebieski

(531) 26.11.01, 26.11.08, 27.05.01, 29.01.13
 (510), (511) **12** pojazdy do poruszania się drogą kolejową, wagony kolejowe, części i akcesoria pojazdów z wyłączeniem części do napędów i silników pojazdów, **39** transport, logistyka transportu, spedycja, pakowanie i składowanie towarów.

(111) **288895** (220) 2016 04 19 (210) 455142
 (151) 2016 10 19 (441) 2016 07 04
 (732) PALIWODA PAWEŁ PROMATIC, Jelenia Góra, PL.
 (540) PROMATIC
 (540)

PROMATIC

Kolor znaku: niebieski, czarny

(531) 27.05.01

(510), (511) **9** oprogramowanie do gier kasynowych i hazardowych, interaktywnych gier on-line oraz gier komputerowych, gry wideo, gry on-line i aplikacje związane z grami, gry komputerowe, terminale do zakładów, **28** gry i zabawki, w tym automaty do gier hazardowych, maszyny do gier hazardowych, automaty do gier wideo, gry elektroniczne, gry automatyczne lub na żetony, **35** usługi w zakresie sprzedaży i dystrybucji automatów do gier hazardowych, automatów do gier wideo, gier elektronicznych, gier automatycznych lub na żetony, doradztwo w zarządzaniu działalnością gospodarczą, **41** gry internetowe nie do pobrania i instalacji na komputerze, gry hazardowe, udostępnianie obiektów i sprzętu do kasyn i do gier hazardowych, usługi związane z kasynami, grami na pieniądze i grami hazardowymi, usługi w zakresie organizowania i przeprowadzania gier, w tym przeprowadzania gier w Internecie, usługi w zakresie prowadzenia i obsługi salonów gier.

(111) **288896** (220) 2016 04 19 (210) 455145
 (151) 2016 10 19 (441) 2016 07 04
 (732) E-FUN SPÓŁKA Z OGRANICZONĄ ODPOWIEDZIALNOŚCIĄ,
 Jelenia Góra, PL.
 (540) ENERGY DRAGONS
 (540)

ENERGY DRAGONS

Kolor znaku: złoty, ciemnobrązowy, czarny

(531) 27.05.01, 29.01.13, 26.04.02
 (510), (511) **9** oprogramowanie do gier kasynowych i hazardowych, interaktywnych gier on-line oraz gier komputerowych, gry wideo, gry on-line i aplikacje związane z grami, gry komputerowe, terminale do zakładów, **28** gry i zabawki, w tym automaty do gier hazardowych, automaty do gier wideo, gry elektroniczne, gry automatyczne lub na żetony, **41** gry internetowe nie do pobrania i instalacji na komputerze, gry hazardowe.

(111) **288897** (220) 2016 04 20 (210) 455276
 (151) 2016 10 04 (441) 2016 06 20
 (732) CEDERROTH POLSKA SPÓŁKA AKCYJNA, Radzymin, PL.
 (540)
 (540)



Kolor znaku: biały, jasnoniebieski, ciemnoniebieski

(531) 01.15.14, 01.15.15, 01.15.21, 01.15.24, 29.01.12
 (510), (511) **1** substancje chemiczne, produkty chemiczne i surowce do produkcji kosmetyków, kosmetyków leczniczych i preparatów farmaceutycznych, **3** produkty kosmetyczne, preparaty kosmetyczne do pielęgnacji skóry, kremy, balsamy do celów kosmetycznych, mleczka do celów kosmetycznych, toniki kosmetyczne, lotony do celów kosmetycznych, żele do celów kosmetycznych, maseczki kosmetyczne, olejki do celów kosmetycznych, olejki toaletowe, olejki do celów perfumeryjnych, olejki eteryczne, dezodoranty, wyroby perfumeryjne, wody kolońskie, wody toaletowe, preparaty kosmetyczne do kąpieli, żele pod prysznic, mydła, mydła lecznicze, szampony, odżywki i środki do pielęgnacji włosów, pomady do celów kosmetycznych, środki do czyszczenia zębów, środki kosmetyczne do płukania jamy ustnej, sole do kąpieli i pod prysznic nie do celów medycznych, produkty kosmetyczne i preparaty do opalania i po opalaniu oraz do ochrony przeciwśłonecznej, produkty do makijażu i do demakijażu, kosmetyki upiększające, środki do koloryzacji i do dekoloryzacji włosów, produkty do depilacji, chusteczki nasączone płynami kosmetycznymi, **5** produkty kosmetyczne do celów leczniczych, oleje lecznicze, kąpiele lecznicze, preparaty terapeutyczne do kąpieli, błota i borowiny do kąpieli, błota i borowiny do celów leczniczych, sole do kąpieli mineralnych, preparaty farmaceutyczne, lotony do celów farmaceu-

tycznych, preparaty farmaceutyczne do pielęgnacji skóry, chusteczki nasączone płynami farmaceutycznymi, **44** usługi kosmetyczne i w zakresie pielęgnacji urody, w tym usługi kosmetyczek, salonów piękności i ośrodków SPA, usługi gabinetów odnowy biologicznej, usługi fryzjerskie, manicure, pedicure, masaż, usługi solariów, usługi sauny, usługi w zakresie dermatologii estetycznej i leczniczej, usługi z zakresu medycyny estetycznej, aromaterapia, fizjoterapia, informacja i doradztwo dotyczące pielęgnacji urody i stosowania produktów kosmetycznych, doradztwo dotyczące wizażu.

(111) **288898** (220) 2016 04 20 (210) 455277
 (151) 2016 10 04 (441) 2016 06 20
 (732) CEDERROTH POLSKA SPÓŁKA AKCYJNA, Radzymin, PL.
 (540)
 (540)



Kolor znaku: jasnozłoty, ciemnozłoty
 (531) 01.15.14, 01.15.15, 01.15.21, 01.15.24, 29.01.02
 (510), (511) **1** substancje chemiczne, produkty chemiczne i surowce do produkcji kosmetyków, kosmetyków leczniczych i preparatów farmaceutycznych, **3** produkty kosmetyczne, preparaty kosmetyczne do pielęgnacji skóry, kremy, balsamy do celów kosmetycznych, mleczka do celów kosmetycznych, toniki kosmetyczne, lotony do celów kosmetycznych, żele do celów kosmetycznych, maseczki kosmetyczne, olejki do celów kosmetycznych, olejki toaletowe, olejki do celów perfumeryjnych, olejki eteryczne, dezodoranty, wyroby perfumeryjne, wody kolońskie, wody toaletowe, preparaty kosmetyczne do kąpieli, żele pod prysznic, mydła, mydła lecznicze, szampony, odżywki i środki do pielęgnacji włosów, pomady do celów kosmetycznych, środki do czyszczenia zębów, środki kosmetyczne do płukania jamy ustnej, sole do kąpieli i pod prysznic nie do celów medycznych, produkty kosmetyczne i preparaty do opalania i po opalaniu oraz do ochrony przeciwśłonecznej, produkty do makijażu i do demakijażu, kosmetyki upiększające, środki do koloryzacji i do dekoloryzacji włosów, produkty do depilacji, chusteczki nasączone płynami kosmetycznymi, **5** produkty kosmetyczne do celów leczniczych, oleje lecznicze, kąpiele lecznicze, preparaty terapeutyczne do kąpieli, błota i borowiny do kąpieli, błota i borowiny do celów leczniczych, sole do kąpieli mineralnych, preparaty farmaceutyczne, lotony do celów farmaceutycznych, preparaty farmaceutyczne do pielęgnacji skóry, chusteczki nasączone płynami farmaceutycznymi, **44** usługi kosmetyczne i w zakresie pielęgnacji urody, w tym usługi kosmetyczek, salonów piękności i ośrodków SPA, usługi gabinetów odnowy biologicznej, usługi fryzjerskie, manicure, pedicure, masaż, usługi solariów, usługi sauny, usługi w zakresie dermatologii estetycznej i leczniczej, usługi z zakresu medycyny estetycznej, aromaterapia, fizjoterapia, informacja i doradztwo dotyczące pielęgnacji urody i stosowania produktów kosmetycznych, doradztwo dotyczące wizażu.

(111) **288899** (220) 2016 04 22 (210) 455368
 (151) 2016 10 21 (441) 2016 06 20
 (732) BAKOMA SPÓŁKA Z OGRANICZONĄ ODPOWIEDZIALNOŚCIĄ, Warszawa, PL.
 (540) WATAHA
 (510), (511) **33** alkohole wysokoprocentowe, wódka, likiery, brandy, gotowe napoje alkoholowe.

(111) **288900** (220) 2016 04 25 (210) 455539
 (151) 2016 10 11 (441) 2016 06 20
 (732) The Coca-Cola Company, Atlanta, US.
 (540) Wkręć się w zabawę!
 (510), (511) **32** piwo, wody mineralne i gazowane oraz inne napoje bez alkoholu, napoje bezalkoholowe, napoje owocowe i soki owocowe, syropy i inne preparaty do produkcji napojów.

100

**DECYZJE O ODMOWIE UDZIELENIA
 PRAWA OCHRONNEGO
 (wydane po ogłoszeniu o zgłoszeniu)**

Poniższe zestawienie zawiera kolejno: numer zgłoszenia znaku towarowego oraz numer i rok wydania Biuletynu Urzędu Patentowego, w którym zgłoszenie zostało ogłoszone.

369940	17/2010	436985	07/2015
392446	04/2012	437665	09/2015
392603	04/2012	437933	11/2015
392604	04/2012	439137	12/2015
392855	05/2012	439151	12/2015
393248	05/2012	439152	12/2015
395559	10/2012	440666	14/2015
399312	15/2012	441042	15/2015
400267	17/2012	441045	15/2015
405453	02/2013	441097	15/2015
407778	06/2013	441212	15/2015
408192	07/2013	441849	17/2015
408766	08/2013	442272	17/2015
409825	10/2013	442687	18/2015
412037	14/2013	443080	19/2015
413129	16/2013	443085	19/2015
413647	17/2013	443087	19/2015
414460	18/2013	443088	19/2015
415105	19/2013	443277	19/2015
417509	24/2013	443286	19/2015
417757	24/2013	443313	19/2015
418408	25/2013	443330	19/2015
420837	04/2014	443370	20/2015
421803	05/2014	443684	20/2015
424040	10/2014	443895	21/2015
425436	12/2014	444279	21/2015
425462	12/2014	444697	22/2015
425632	13/2014	444739	22/2015
426001	13/2014	444752	22/2015
426463	14/2014	444935	23/2015
426789	14/2014	445328	23/2015
428108	17/2014	445862	7/2016
428125	17/2014	446004	24/2015
429094	18/2014	446005	24/2015
429301	19/2014	446048	24/2015
429547	19/2014	446151	7/2016
429551	19/2014	446240	24/2015
429795	20/2014	446406	25/2015
429802	20/2014	446659	25/2015
430241	20/2014	446687	25/2015
430689	21/2014	446879	26/2015
431241	22/2014	446989	26/2015
432550	25/2014	447062	26/2015
432877	26/2014	447063	26/2015
433560	01/2015	447219	26/2015
433571	01/2015	447457	1/2016
433689	01/2015	447573	1/2016
433984	02/2015	447574	1/2016
434373	02/2015	447581	1/2016
434722	03/2015	448195	2/2016
434723	03/2015	448201	2/2016
435292	04/2015	448263	2/2016
435836	05/2015	448264	2/2016
435837	05/2015	448265	2/2016
435926	05/2015	448518	3/2016
436392	06/2015	448524	3/2016
436906	05/2015	448974	4/2016
436907	05/2015	448978	4/2016
436908	04/2015	449331	4/2016

449509	5/2016	457389	/
450058	6/2016	457607	/
454035	14/2016	457755	/
455879	/	457988	/
456863	/	458029	/
456864	/	458381	/
456865	/	458804	/
456877	/	458863	/

101

**DECYZJE O UMORZENIU POSTĘPOWANIA
(wydane po ogłoszeniu o zgłoszeniu)**

Poniższe zestawienie zawiera kolejno: numer zgłoszenia znaku towarowego oraz numer i rok wydania Biuletynu Urzędu Patentowego, w którym zgłoszenie zostało ogłoszone.

293222	14/2005	446371	25/2015
378427	06/2011	446372	25/2015
378428	06/2011	447311	1/2016
394827	08/2012	449320	4/2016
400044	17/2012	449324	4/2016
401001	19/2012	449570	5/2016
401002	19/2012	449789	5/2016
401003	19/2012	449790	5/2016
402729	22/2012	450299	6/2016
410452	11/2013	450322	6/2016
415234	20/2013	450536	7/2016
432271	24/2014	450538	7/2016
433237	26/2014	451142	8/2016
436607	07/2015	451389	9/2016
438229	10/2015	451802	10/2016
438293	10/2015	452830	12/2016
439852	13/2015	452862	12/2016
441000	15/2015	453005	11/2016
442012	17/2015	453049	12/2016
442016	17/2015	453314	13/2016
442018	17/2015	453735	13/2016
442021	17/2015	453763	13/2016
442024	17/2015	453793	13/2016
442025	17/2015	453934	13/2016
442027	17/2015	453960	13/2016
442489	18/2015	456378	/
442492	18/2015	456558	/
442502	18/2015	456813	/
442508	18/2015	457102	/
442993	19/2015	457141	/
442995	19/2015	457155	/
443236	19/2015	457305	/
444201	21/2015	457373	/
444216	21/2015	457375	/
444315	21/2015	457662	/
444316	21/2015	457886	/
444317	21/2015	459033	/
445022	22/2015	460054	/
445401	23/2015		

102

**DECYZJE STWIERDZAJĄCE WYGAŚNIĘCIE
DECYZJI O UDZIELENIU PRAWA OCHRONNEGO**

Poniższe zestawienie zawiera kolejno: numer zgłoszenia znaku towarowego oraz numer i rok wydania Biuletynu Urzędu Patentowego, w którym zgłoszenie zostało ogłoszone.

307381	12/2006	318103	04/2007
318102	04/2007	353418	13/2009

387513	21/2011	429725	19/2014
388964	11/2014	429741	19/2014
392266	04/2012	429776	20/2014
392289	04/2012	430426	21/2014
392836	05/2012	430456	21/2014
392887	05/2012	430525	21/2014
394339	07/2012	431540	23/2014
394340	07/2012	431541	23/2014
397284	12/2012	431542	23/2014
397930	13/2012	432312	24/2014
398662	14/2012	432430	25/2014
399281	15/2012	432845	26/2014
399596	16/2012	432889	05/2015
401472	20/2012	433311	26/2014
403223	23/2012	433427	01/2015
403226	23/2012	433581	01/2015
404474	26/2012	433601	01/2015
405110	01/2013	434549	03/2015
405154	01/2013	434742	03/2015
406056	03/2013	434766	03/2015
407527	06/2013	434851	03/2015
407729	06/2013	434877	03/2015
408360	07/2013	434890	03/2015
409582	10/2013	435013	04/2015
409765	10/2013	435361	04/2015
411021	12/2013	435550	04/2015
411309	13/2013	436097	09/2015
411474	13/2013	436105	06/2015
411746	13/2013	436177	06/2015
413209	16/2013	436353	09/2015
413929	17/2013	436792	07/2015
415879	21/2013	437135	08/2015
415880	21/2013	437440	09/2015
416545	22/2013	438234	10/2015
418349	25/2013	438301	10/2015
418462	26/2013	438302	10/2015
418566	26/2013	438475	11/2015
418753	26/2013	438861	11/2015
418916	26/2013	439736	13/2015
418996	26/2013	439737	13/2015
419211	01/2014	440104	13/2015
421674	09/2014	440106	13/2015
422347	06/2014	440286	14/2015
422450	06/2014	440458	14/2015
422925	07/2014	440511	14/2015
423054	07/2014	440543	14/2015
423769	10/2014	441059	15/2015
423770	10/2014	441443	16/2015
423941	10/2014	441460	16/2015
424116	10/2014	441461	16/2015
424159	10/2014	441534	16/2015
425542	13/2014	441805	17/2015
425671	13/2014	441827	17/2015
426791	14/2014	441909	17/2015
427068	15/2014	442169	17/2015
427368	15/2014	442196	17/2015
427389	15/2014	442290	17/2015
427951	17/2014	442293	17/2015
428126	17/2014	442300	17/2015
428180	17/2014	442315	18/2015
428391	17/2014	442316	18/2015
428413	17/2014	442436	18/2015
428416	17/2014	442547	18/2015
428806	18/2014	442548	18/2015
428967	18/2014	442856	19/2015
429558	19/2014	442985	19/2015
429647	19/2014	443030	19/2015

443166	19/2015	444850	22/2015
443240	19/2015	444895	22/2015
443270	19/2015	444896	22/2015
443274	19/2015	444948	22/2015
443276	19/2015	445038	22/2015
443347	20/2015	445051	23/2015
443472	20/2015	445054	23/2015
443506	20/2015	445056	23/2015
443529	20/2015	445068	22/2015
443535	20/2015	445197	23/2015
443595	20/2015	445199	23/2015
443596	20/2015	445324	23/2015
443608	20/2015	445349	23/2015
443641	20/2015	445406	23/2015
443676	20/2015	445415	23/2015
443678	20/2015	445542	23/2015
443720	16/2015	445548	23/2015
443722	16/2015	445557	23/2015
443725	16/2015	445618	24/2015
443803	20/2015	445673	24/2015
443860	21/2015	445684	23/2015
444139	21/2015	445697	23/2015
444142	21/2015	445812	23/2015
444271	21/2015	445837	23/2015
444273	21/2015	445845	24/2015
444288	21/2015	445851	24/2015
444399	22/2015	445901	24/2015
444498	22/2015	445994	24/2015
444533	22/2015	446018	24/2015
444556	22/2015	446063	24/2015
444587	22/2015	446086	24/2015
444588	22/2015	446093	24/2015
444625	22/2015	446100	24/2015
444628	22/2015	446104	24/2015
444653	22/2015	446105	24/2015
444663	22/2015	446114	24/2015
444664	22/2015	446119	24/2015
444705	22/2015	446192	24/2015
444707	22/2015	446194	24/2015
444708	22/2015	446221	24/2015
444717	22/2015	446303	25/2015
444718	22/2015	446319	25/2015
444719	22/2015	446324	25/2015
444720	22/2015	446363	25/2015
444747	22/2015	446364	25/2015
444836	22/2015	446394	25/2015
444838	22/2015		

103

WPISY I ZMIANY W REJESTRZE ZNAKÓW TOWAROWYCH

(nieuwzględnione w innych samodzielnych ogłoszeniach)

Poniższe zestawienie zawiera kolejno: numer rejestru znaków towarowych, datę wpisu, oznaczenie rubryki, w której dokonano wpisu lub zmiany oraz treść wpisu. Poszczególne rubryki rejestru znaków towarowych zawierają następujące dane:

rubryka A - nazwisko i imię lub nazwę oraz adres uprawnionego z podaniem nazwy kraju,

rubryka B - znak towarowy (wpisany znak towarowy lub jego odbitkę i klasy elementów graficznych - jeżeli znak je zawiera - oraz, jeżeli jest to niezbędne dla identyfikacji znaku, jego rodzaj np. znak przestrzenny, dźwiękowy, a także w przypadku znaków barwnych określenie kolorów),

rubryka C - wykaz towarów przyporządkowanych do odpowiednich klas towarowych,

rubryka D - prawa ograniczające prawo ochronne,

rubryka E - kategorię znaku lub prawa ochronnego (wspólny znak towarowy, wspólny znak towarowy gwarancyjny, wspólne prawo ochronne) oraz regulamin znaku,

rubryka F - wnioski i sprzeciwy oraz decyzje wydane w wyniku ich rozpoznania,

rubryka G - rejestracja międzynarodowa (adnotacja o rejestracji międzynarodowej na podstawie zgłoszenia lub rejestracji krajowej),

rubryka H - datę unieważnienia lub datę i przyczynę wygaśnięcia prawa ochronnego, zastąpienie rejestracji krajowej rejestracją międzynarodową.

Uwaga: Publikacji podlegają: zmiana uprawnionego, zmiana nazwy uprawnionego, prawa ograniczające prawo ochronne, zmiana regulaminu znaku wspólnego, sprostowania istotnych pomyłek.

011690 2016 12 05 A. Wprowadzono zmianę siedziby uprawnionego przez wykreślenie wpisu: UNIVERSAL GENEVE SA, MEYRIN, Szwajcaria i dokonanie wpisu: UNIVERSAL GENEVE S.A., NA, Szwajcaria

044368 2016 12 20 A. Wprowadzono zmianę uprawnionego przez wykreślenie wpisu: "INTER-GLOBAL" FRANCISZEK, ZOFIA, GRZEGORZ, PAWEŁ NOWAK SPÓŁKA JAWNA, Ostrów Wielkopolski, Polska i dokonanie wpisu: RAFIATA SPÓŁKA Z OGRANICZONĄ ODPOWIEDZIALNOŚCIĄ, Stary Staw, Polska.

044368 2016 12 20 A. Wprowadzono zmianę uprawnionego przez wykreślenie wpisu: RAFIATA SPÓŁKA Z OGRANICZONĄ ODPOWIEDZIALNOŚCIĄ, Stary Staw, Polska i dokonanie wpisu: ZOFA SPÓŁKA Z OGRANICZONĄ ODPOWIEDZIALNOŚCIĄ SPÓŁKA KOMANDYTOWA, Stary Staw, Polska.

044368 2016 12 20 A. Wprowadzono zmianę uprawnionego przez wykreślenie wpisu: ZOFA SPÓŁKA Z OGRANICZONĄ ODPOWIEDZIALNOŚCIĄ SPÓŁKA KOMANDYTOWA, Stary Staw, Polska i dokonanie wpisu: ZNAK ZOFA SPÓŁKA Z OGRANICZONĄ ODPOWIEDZIALNOŚCIĄ SPÓŁKA KOMANDYTOWA, Stary Staw, Polska 361265440.

050694 2016 12 20 A. Wprowadzono zmianę uprawnionego przez wykreślenie wpisu: ALPHARMA (LUXEMBOURG) S.A.R.L., LUXEMBURG, Luksemburg i dokonanie wpisu: ZOETIS BELGIUM SA, Louvain-La-Neuve, Belgia.

053488 2016 12 20 A. Wprowadzono zmianę uprawnionego przez wykreślenie wpisu: ALPHARMA (LUXEMBOURG) S.A.R.L., LUXEMBURG, Luksemburg i dokonanie wpisu: ZOETIS BELGIUM SA, Louvain-La-Neuve, Belgia.

054330 2016 12 08 D. Wykreślono wpis: „W dniu 26 lutego 2015 r. na podstawie postanowienia Sądu Rejonowego w Rzeszowie Wydział IX Gospodarczy – Rejestru Zastawów (sygn. akt RZ.IX. Ns-Rej.Za 205/15/223) wpisano do Rejestru Zastawów pod pozycją 2382597 zastaw rejestrowy na prawie ochronnym udzielonym na znak towarowy R-54330 w celu zabezpieczenia wierzytelności przysługujących Barclays Bank PLC z siedzibą w Londynie, Wielka Brytania wobec Valeant Spółka z ograniczoną odpowiedzialnością Spółka Jawna z siedzibą w Rzeszowie”.

054330 2016 12 08 D. Dokonano wpisu: „W dniu 19 lipca 2016 r. na podstawie postanowienia Sądu Rejonowego w Rzeszowie Wydział IX Gospodarczy – Rejestru Zastawów (sygn. akt RZ.IX. Ns-Rej.Za 2289/16/540) wpisano do Rejestru Zastawów pod pozycją 2382597 zastaw rejestrowy na prawie ochronnym udzielonym na znak towarowy R-54330 w celu zabezpieczenia wierzytelności przysługujących Barclays Bank PLC z siedzibą w Londynie, Wielka Brytania wobec Valeant Pharmaceuticals Ireland z siedzibą w Dublinie, Irlandia”.

054934 2016 12 12 A. Wprowadzono zmianę siedziby uprawnionego przez wykreślenie wpisu: AVERY DENNISON CORPORATION, Pasadena, Stany Zjednoczone Ameryki i dokonanie wpisu: Avery Dennison Corporation, Glendale, Stany Zjednoczone Ameryki.

054935 2016 12 12 A. Wprowadzono zmianę siedziby uprawnionego przez wykreślenie wpisu: AVERY DENNISON CORPORATION, Pasadena, Stany Zjednoczone Ameryki i dokonanie wpisu: Avery Dennison Corporation, Glendale, Stany Zjednoczone Ameryki.

060222 2016 12 20 A. Wprowadzono zmianę uprawnionego przez wykreślenie wpisu: ALPHARMA (LUXEMBOURG) S.A.R.L., LUXEMBURG, Luksemburg i dokonanie wpisu: ZOETIS BELGIUM SA, Louvain-La-Neuve, Belgia.

062067 2016 12 16 A. Wprowadzono zmianę siedziby uprawnionego przez wykreślenie wpisu: NOVUS INTERNATIONAL, INC., St. Louis, Stany Zjednoczone Ameryki i dokonanie wpisu: NOVUS INTERNATIONAL, INC., St. Charles, Stany Zjednoczone Ameryki.

062288 2016 12 01 A. Wprowadzono zmianę uprawnionego przez wykreślenie wpisu: SIEMENS VAI METALS TECHNOLOGIES GMBH, LINZ, Austria i dokonanie wpisu: Primetals Technologies Austria GmbH, Linz, Austria.

064130 2016 12 12 A. Wprowadzono zmianę uprawnionego przez wykreślenie wpisu: Verrerie Cristallerie d'Arques – J.G. Durand & Cie, Arques, Francja i dokonanie wpisu: ARC INTERNATIONAL, Arques, Francja.

064702 2016 12 14 A. Wprowadzono zmianę uprawnionego przez wykreślenie wpisu: Mazowiecka Wytwórnia Wódek i Drożdży POLMOS Spółka Akcyjna, Józefów, Polska i dokonanie wpisu: POLMOS JÓZEFÓW SPÓŁKA Z OGRANICZONĄ ODPOWIEDZIALNOŚCIĄ, Józefów, Polska 140764223.

068454 2016 12 12 A. Wprowadzono zmianę uprawnionego przez wykreślenie wpisu: MAŁGORZATA ZIELIŃSKA-NOWAK, Libertów, Polska JOLANTA ŻMUDA-GRZYBEK, Kraków, Polska i dokonanie wpisu: AERO-BW K. DOMAGAŁA SPÓŁKA JAWNA, Chrzanów, Polska 272189995.

071179 2016 12 14 A. Wprowadzono zmianę uprawnionego przez wykreślenie wpisu: SGB SERVICES LIMITED, LONDYN, Wielka Brytania i dokonanie wpisu: HARSCO INFRASTRUCTURE SERVICES LIMITED, Leatherhead, Wielka Brytania.

071179 2016 12 14 A. Wprowadzono zmianę uprawnionego przez wykreślenie wpisu: HARSCO INFRASTRUCTURE SERVICES LIMITED, Leatherhead, Wielka Brytania i dokonanie wpisu: BRAND ENERGY & INFRASTRUCTURE SERVICES UK, Ltd., Leatherhead, Wielka Brytania.

074653 2016 12 20 A. Wprowadzono zmianę uprawnionego przez wykreślenie wpisu: ALPHARMA (LUXEMBOURG) S.A.R.L., LUXEMBURG, Luksemburg i dokonanie wpisu: ZOETIS BELGIUM SA, Louvain-La-Neuve, Belgia.

076389 2016 12 05 A. Wprowadzono zmianę uprawnionego przez wykreślenie wpisu: COLIAN SPÓŁKA Z OGRANICZONĄ ODPOWIEDZIALNOŚCIĄ, Opatówek, Polska 300446241 i dokonanie wpisu: GULVINI SPÓŁKA Z OGRANICZONĄ ODPOWIEDZIALNOŚCIĄ SPÓŁKA KOMANDYTOWO-AKCYJNA, Warszawa, Polska 146980146.

076389 2016 12 05 A. Wprowadzono zmianę siedziby uprawnionego przez wykreślenie wpisu: GULVINI SPÓŁKA Z OGRANICZONĄ ODPOWIEDZIALNOŚCIĄ SPÓŁKA KOMANDYTOWO-AKCYJNA, Warszawa, Polska 146980146 i dokonanie wpisu: GULVINI SPÓŁKA Z OGRANICZONĄ ODPOWIEDZIALNOŚCIĄ SPÓŁKA KOMANDYTOWO-AKCYJNA, Opatówek, Polska 146980146.

076648 2016 12 05 A. Wprowadzono zmianę uprawnionego przez wykreślenie wpisu: Przedsiębiorstwo Wielobranżowe NOWA S.A., Kicin, Polska 630797574 i dokonanie wpisu: AL-BART SPÓŁKA Z OGRANICZONĄ ODPOWIEDZIALNOŚCIĄ, Kicin, Polska.

078199 2016 12 08 A. Wprowadzono zmianę uprawnionego przez wykreślenie wpisu: F.H. Pretty Girl Władysław Grabski, Łódź, Polska 471025297 i dokonanie wpisu: PRETTY GIRL SPÓŁKA Z OGRANICZONĄ ODPOWIEDZIALNOŚCIĄ, Kalisz, Polska 100149851.

078199 2016 12 08 A. Wprowadzono zmianę uprawnionego przez wykreślenie wpisu: PRETTY GIRL SPÓŁKA Z OGRANICZONĄ ODPOWIEDZIALNOŚCIĄ, Kalisz, Polska 100149851 i dokonanie wpisu: LPW SPÓŁKA AKCYJNA, Łódź, Polska 101715241.

084247 A 2016 12 01 A. Wprowadzono zmianę uprawnionego przez wykreślenie wpisu: Kraft Foods Schweiz Holding GmbH, Zug, Szwajcaria i dokonanie wpisu: Mondelez Slovakia Holding a.s., Bratislava, Słowacja.

084247 A 2016 12 01 A. Wprowadzono zmianę uprawnionego przez wykreślenie wpisu: Mondelez Slovakia Holding a.s., Bratislava, Słowacja i dokonanie wpisu: Mondelez Slovakia Intellectual Property s.r.o., Bratislava – Nowe Miasto, Słowacja.

085490 2016 12 14 A. Wprowadzono zmianę uprawnionego przez wykreślenie wpisu: GEORGIA-PACIFIC GMBH, ZUG, Szwajcaria i dokonanie wpisu: GEORGIA-PACIFIC CONSUMER PRODUCTS LP, Atlanta, Stany Zjednoczone Ameryki.

090172 2016 12 14 A. Wprowadzono zmianę uprawnionego przez wykreślenie wpisu: GEORGIA-PACIFIC GMBH, ZUG, Szwajcaria i dokonanie wpisu: GEORGIA-PACIFIC CONSUMER PRODUCTS LP, Atlanta, Stany Zjednoczone Ameryki.

094366 2016 12 20 A. Wprowadzono zmianę uprawnionego przez wykreślenie wpisu: MASPEX OLYMPOS KFT., Nyárlőrinc, Węgry i dokonanie wpisu: GRUPA MASPEX SPÓŁKA Z OGRANICZONĄ ODPOWIEDZIALNOŚCIĄ SPÓŁKA KOMANDYTOWA, Wadowice, Polska 122948517.

094862 2016 12 16 A. Wprowadzono zmianę uprawnionego przez wykreślenie wpisu: SONY KABUSHIKI KAISHA DZIAŁAJĄCY RÓWNIEŻ POD NAZWĄ SONY CORPORATION, Tokio, Japonia i dokonanie wpisu: SONY CORPORATION, Tokio, Japonia.

094998 2016 12 16 A. Wprowadzono zmianę uprawnionego przez wykreślenie wpisu: SONY KABUSHIKI KAISHA DZIAŁAJĄCY RÓWNIEŻ POD NAZWĄ SONY CORPORATION, Tokio, Japonia i dokonanie wpisu: SONY CORPORATION, Tokio, Japonia.

098146 2016 12 05 A. Wprowadzono zmianę uprawnionego przez wykreślenie wpisu: BUTLER MANUFACTURING COMPANY, KANSAS CITY, Stany Zjednoczone Ameryki i dokonanie wpisu: BLUESCOPE BUILDINGS NORTH AMERICA, INC., Kansas City, Stany Zjednoczone Ameryki.

099416 2016 12 05 A. Wprowadzono zmianę uprawnionego przez wykreślenie wpisu: BUTLER MANUFACTURING COMPANY, KANSAS CITY, Stany Zjednoczone Ameryki i dokonanie wpisu: BLUESCOPE BUILDINGS NORTH AMERICA, INC., Kansas City, Stany Zjednoczone Ameryki.

099640 2016 12 16 A. Wprowadzono zmianę uprawnionego przez wykreślenie wpisu: PREGIPS SPÓŁKA AKCYJNA, Kraków, Polska 351166013 i dokonanie wpisu: „CITONET-KRAKÓW” SPÓŁKA AKCYJNA, Kraków, Polska 351166013.

100689 A 2016 12 15 A. Wprowadzono zmianę siedziby uprawnionego przez wykreślenie wpisu: Podlaska Wytwórnia Wódek „POLMOS” Spółka Akcyjna, Siedlce, Polska i dokonanie wpisu: PODLASKA WYTWÓRNIĄ WÓDEK „POLMOS” SPÓŁKA AKCYJNA, Warszawa, Polska 012062256.

104594 2016 12 01 A. Wprowadzono zmianę siedziby uprawnionego przez wykreślenie wpisu: AGOURON PHARMACEUTICALS INC. (A CALIFORNIA CORPORATION); LA JOLLA, Stany Zjednoczone Ameryki i dokonanie wpisu: AGOURON PHARMACEUTICALS INC. SAN DIEGO, Stany Zjednoczone Ameryki.

104594 2016 12 01 A. Wprowadzono zmianę uprawnionego przez wykreślenie wpisu: AGOURON PHARMACEUTICALS INC. SAN

DIEGO, Stany Zjednoczone Ameryki i dokonanie wpisu: AGOURON PHARMACEUTICALS LLC, San Diego, Stany Zjednoczone Ameryki.

106267 2016 12 15 A. Wprowadzono zmianę uprawnionego przez wykreślenie wpisu: Zielińska Maria Krawiectwo Lekkie Zakład Krawiecki MAZEX, Ostrów Wielkopolski, Polska i dokonanie wpisu: ZAKŁAD KRAWIECKI MAZEX SEBASTIAN ZIELIŃSKI I NATALIA ZIELIŃSKA, Ostrów Wielkopolski, Polska 302623500.

106677 2016 12 05 D. Dokonano wpisu: „Na mocy umowy z dnia 16.10.2015 r. udzielono wyłącznej ograniczonej do terytorium Rzeczypospolitej Polski licencji na używanie znaku towarowego przez, FIVE STAR POLSKA SPÓŁKA Z OGRANICZONĄ ODPOWIEDZIALNOŚCIĄ Sosnowiec, Polska na czas określony od dnia 16.10.2015 do dnia 16.10.2017.

107308 2016 12 05 A. Wprowadzono zmianę uprawnionego przez wykreślenie wpisu: MAXIT GROUP AKTIEBOLAG, SOLLENTUNA, Szwecja i dokonanie wpisu: SAINT-GOBAIN BYGGPRODUKTER AB, Sollentuna, Szwecja.

107549 2016 12 05 D. Dokonano wpisu: „Na mocy umowy z dnia 16.10.2015 r. udzielono wyłącznej ograniczonej do terytorium Rzeczypospolitej Polski licencji na używanie znaku towarowego przez, FIVE STAR POLSKA SPÓŁKA Z OGRANICZONĄ ODPOWIEDZIALNOŚCIĄ Sosnowiec, Polska na czas określony od dnia 16.10.2015 do dnia 16.10.2017.

107550 2016 12 05 D. Dokonano wpisu: „Na mocy umowy z dnia 16.10.2015 r. udzielono niepełnej i wyłącznej licencji na używanie znaku towarowego przez, FIVE STAR POLSKA SPÓŁKA Z OGRANICZONĄ ODPOWIEDZIALNOŚCIĄ Sosnowiec, Polska na czas określony od dnia 16.10.2015 do dnia 16.10.2017.

108115 2016 12 01 A. Wprowadzono zmianę siedziby uprawnionego przez wykreślenie wpisu: COOPER BRANDS, INC., HOUSTON, Stany Zjednoczone Ameryki i dokonanie wpisu: Apex Brands, Inc., Apex, Stany Zjednoczone Ameryki.

108379 2016 12 01 A. Wprowadzono zmianę siedziby uprawnionego przez wykreślenie wpisu: BI-ES POLSKA Sp. z o.o., Kamień Duży, Polska i dokonanie wpisu: BI-ES POLSKA SPÓŁKA Z OGRANICZONĄ ODPOWIEDZIALNOŚCIĄ, Warszawa, Polska.

108379 2016 12 01 A. Wprowadzono zmianę uprawnionego przez wykreślenie wpisu: BI-ES POLSKA SPÓŁKA Z OGRANICZONĄ ODPOWIEDZIALNOŚCIĄ, Warszawa, Polska i dokonanie wpisu: URODA POLSKA SPÓŁKA Z OGRANICZONĄ ODPOWIEDZIALNOŚCIĄ, Warszawa, Polska.

108864 2016 12 01 A. Wprowadzono zmianę siedziby uprawnionego przez wykreślenie wpisu: COLOMBINA S.A., VALLE, Kolumbia i dokonanie wpisu: Colombina S.A., Zarzal, Kolumbia.

109072 2016 12 16 A. Wprowadzono zmianę uprawnionego przez wykreślenie wpisu: PRZEDSIĘBIORSTWO POŁOWÓW I USŁUG RYBACKICH „SZKUNER” SPÓŁKA Z OGRANICZONĄ ODPOWIEDZIALNOŚCIĄ, Władysławowo, Polska 000144414 i dokonanie wpisu: SZKUNER SPÓŁKA Z OGRANICZONĄ ODPOWIEDZIALNOŚCIĄ, Władysławowo, Polska 000144414.

109404 2016 12 07 A. Wprowadzono zmianę uprawnionego przez wykreślenie wpisu: GLAXO GROUP LIMITED, BRENTFORD, Wielka Brytania i dokonanie wpisu: GlaxoSmithKline Consumer Healthcare (UK) IP Limited, Brentford, Wielka Brytania.

109404 2016 12 07 A. Wprowadzono zmianę uprawnionego przez wykreślenie wpisu: GlaxoSmithKline Consumer Healthcare (UK) IP Limited, Brentford, Wielka Brytania i dokonanie wpisu: GlaxoSmithKline Consumer Healthcare Investments (Ireland) (No 3) Limited, Knockbrack, Irlandia.

109487 2016 12 01 A. Wprowadzono zmianę siedziby uprawnionego przez wykreślenie wpisu: DASHAMERICA, INC. (COLORADO CORPORATION), BROOMFIELD, Stany Zjednoczone Ameryki i dokonanie wpisu: DASHAMERICA, INC. (Colorado Corporation), Louisville, Stany Zjednoczone Ameryki.

109605 2016 12 01 A. Wprowadzono zmianę uprawnionego przez wykreślenie wpisu: DOW AGROSCIENCES LLC, INDIANAPLIS, Stany Zjednoczone Ameryki i dokonanie wpisu: GOWAN COMPANY, LLC, Yuma, Stany Zjednoczone Ameryki.

109676 2016 12 20 A. Wprowadzono zmianę siedziby uprawnionego przez wykreślenie wpisu: ANTONIO PUIG S.A., BARCELONA, Hiszpania i dokonanie wpisu: ANTONIO PUIG S.A., L'HOSPITALLET DE LLOBREGAT (Barcelona), Hiszpania.

109770 2016 12 08 D. Wykreślono wpis: „W dniu 13 marca 2015 r. na podstawie postanowienia Sądu Rejonowego w Rzeszowie Wydział IX Gospodarczy – Rejestru Zastawów (sygn. akt RZ.IX. Ns-Rej.Za 252/15/625) wpisano do Rejestru Zastawów pod pozycją 2382611 zastaw rejestrowy na prawie ochronnym udzielonym na znak towarowy R-109770 w celu zabezpieczenia wierzytelności przysługujących Barclays Bank PLC z siedzibą w Londynie, Wielka Brytania wobec Valeant Spółka z ograniczoną odpowiedzialnością Spółka Jawna z siedzibą w Rzeszowie”.

109770 2016 12 08 D. Dokonano wpisu: „W dniu 19 lipca 2016 r. na podstawie postanowienia Sądu Rejonowego w Rzeszowie Wydział IX Gospodarczy – Rejestru Zastawów (sygn. akt RZ.IX. Ns-Rej.Za 2291/16/653) wpisano do Rejestru Zastawów pod pozycją 2382611 zastaw rejestrowy na prawie ochronnym udzielonym na znak towarowy R-109770 w celu zabezpieczenia wierzytelności przysługujących Barclays Bank PLC z siedzibą w Londynie, Wielka Brytania wobec Valeant Pharmaceuticals Ireland z siedzibą w Dublinie, Irlandia”.

110281 2016 12 01 A. Wprowadzono zmianę uprawnionego przez wykreślenie wpisu: SCHWARZ PHARMA AG, MONHEIM, Niemcy i dokonanie wpisu: UCB PHARMA GMBH, MONHEIM, Niemcy.

110736 2016 12 05 D. Dokonano wpisu: „Na mocy umowy z dnia 16.10.2015 r. udzielono wyłącznej ograniczonej do terytorium Rzeczypospolitej Polski licencji na używanie znaku towarowego przez, FIVE STAR POLSKA SPÓŁKA Z OGRANICZONĄ ODPOWIEDZIALNOŚCIĄ Sosnowiec, Polska na czas określony od dnia 16.10.2015 do dnia 16.10.2017.

111223 2016 12 05 A. Wprowadzono zmianę nazwy uprawnionego przez wykreślenie wpisu: „POLSKAPRESSE” Sp. z o.o., Warszawa, Polska 012047699 i dokonanie wpisu: POLSKA PRESS SPÓŁKA Z OGRANICZONĄ ODPOWIEDZIALNOŚCIĄ, Warszawa, Polska 012047699.

111306 2016 12 21 A. Wprowadzono zmianę nazwy uprawnionego przez wykreślenie wpisu: „MALCHEM” FABRYKA FARB I LAKIERÓW SPÓŁKA Z OGRANICZONĄ ODPOWIEDZIALNOŚCIĄ, Sułkowice, Polska 670528185 i dokonanie wpisu: MALCHEM SPÓŁKA Z OGRANICZONĄ ODPOWIEDZIALNOŚCIĄ, Sułkowice, Polska 570528185.

111307 2016 12 21 A. Wprowadzono zmianę nazwy uprawnionego przez wykreślenie wpisu: „MALCHEM” FABRYKA FARB I LAKIERÓW SPÓŁKA Z OGRANICZONĄ ODPOWIEDZIALNOŚCIĄ, Sułkowice, Polska 670528185 i dokonanie wpisu: MALCHEM SPÓŁKA Z OGRANICZONĄ ODPOWIEDZIALNOŚCIĄ, Sułkowice, Polska 570528185.

111309 2016 12 21 A. Wprowadzono zmianę nazwy uprawnionego przez wykreślenie wpisu: „MALCHEM” FABRYKA FARB I LAKIERÓW SPÓŁKA Z OGRANICZONĄ ODPOWIEDZIALNOŚCIĄ, Sułkowice, Polska 670528185 i dokonanie wpisu: MALCHEM SPÓŁKA Z OGRANICZONĄ ODPOWIEDZIALNOŚCIĄ, Sułkowice, Polska 570528185.

111311 2016 12 21 A. Wprowadzono zmianę nazwy uprawnionego przez wykreślenie wpisu: „MALCHEM” FABRYKA FARB I LAKIERÓW SPÓŁKA Z OGRANICZONĄ ODPOWIEDZIALNOŚCIĄ, Sułkowice, Polska 670528185 i dokonanie wpisu: MALCHEM SPÓŁKA Z OGRANICZONĄ ODPOWIEDZIALNOŚCIĄ, Sułkowice, Polska 570528185.

111312 2016 12 21 A. Wprowadzono zmianę nazwy uprawnionego przez wykreślenie wpisu: „MALCHEM” FABRYKA FARB I LAKIERÓW SPÓŁKA Z OGRANICZONĄ ODPOWIEDZIALNOŚCIĄ, Sułkowice, Polska 670528185 i dokonanie wpisu: MALCHEM SPÓŁKA Z OGRANICZONĄ ODPOWIEDZIALNOŚCIĄ, Sułkowice, Polska 570528185.

112295 2016 12 20 A. Wprowadzono zmianę uprawnionego przez wykreślenie wpisu: TEAM OIL SPÓŁKA Z OGRANICZONĄ ODPOWIEDZIALNOŚCIĄ, Skarszewy, Polska 242852193 i dokonanie wpisu: MAXOL SPÓŁKA Z OGRANICZONĄ ODPOWIEDZIALNOŚCIĄ, Suchedniów, Polska 363158866.

112574 2016 12 16 A. Wprowadzono zmianę nazwy uprawnionego przez wykreślenie wpisu: POLSKAPRESSE Spółka z o.o., Warszawa, Polska i dokonanie wpisu: POLSKA PRESS SPÓŁKA Z OGRANICZONĄ ODPOWIEDZIALNOŚCIĄ, Warszawa, Polska 012047699.

112685 2016 12 12 A. Wprowadzono zmianę uprawnionego przez wykreślenie wpisu: Niedziałek Piotr ABOOK Przedsiębiorstwo Handlowo-Usługowe Eksport-Import, Warszawa, Polska i dokonanie wpisu: Piotr Niedziałek, Warszawa, Polska.

113270 2016 12 16 A. Wprowadzono zmianę uprawnionego przez wykreślenie wpisu: AKTIESELSKABET NORDISK SOLAR COMPANY, Kolding, Dania i dokonanie wpisu: SOLAR A/S, Vejen, Dania.

113435 2016 12 12 A. Wprowadzono zmianę nazwy uprawnionego przez wykreślenie wpisu: Filipowicz Piotr Przedsiębiorstwo Handlowe MATTHIAS, Gdańsk, Polska i dokonanie wpisu: LUKAS PIOTR FILIPOWICZ, Gdańsk, Polska 002838670.

114057 2016 12 12 A. Wprowadzono zmianę uprawnionego przez wykreślenie wpisu: New Zealand Kiwifruit Marketing Board (a New Zealand Statutory Board), Auckland, Nowa Zelandia i dokonanie wpisu: ZESPRI GROUP LIMITED, Mount Maunganui South, Nowa Zelandia.

114216 2016 12 21 A. Wprowadzono zmianę nazwy uprawnionego przez wykreślenie wpisu: „MALCHEM” FABRYKA FARB I LAKIERÓW SPÓŁKA Z OGRANICZONĄ ODPOWIEDZIALNOŚCIĄ, Sułkowice, Polska 670528185 i dokonanie wpisu: MALCHEM SPÓŁKA Z OGRANICZONĄ ODPOWIEDZIALNOŚCIĄ, Sułkowice, Polska 570528185.

114421 2016 12 01 A. Wprowadzono zmianę uprawnionego przez wykreślenie wpisu: VADERSTAD VERKEN AB, VADERSTAD, Szwecja i dokonanie wpisu: VÄDERSTAD HOLDING AB, Väderstad, Szwecja.

114686 2016 12 01 A. Wprowadzono zmianę siedziby uprawnionego przez wykreślenie wpisu: GERDA SPÓŁKA Z OGRANICZONĄ ODPOWIEDZIALNOŚCIĄ, Kraków, Polska i dokonanie wpisu: GERDA SPÓŁKA Z OGRANICZONĄ ODPOWIEDZIALNOŚCIĄ, Sokołów, Polska.

115162 2016 12 01 A. Wprowadzono zmianę uprawnionego przez wykreślenie wpisu: FAZER INVEST OY, HELSINKI, Finlandia i dokonanie wpisu: OY KARL FAZER AB, Vantaa, Finlandia.

115748 2016 12 12 A. Wprowadzono zmianę uprawnionego przez wykreślenie wpisu: Janiszewski Ryszard Jerzy Przedsiębiorstwo Produkcyjno Handlowe MULTI-PLAST, Tarnów, Polska i dokonanie wpisu: JANISZEWSKI RYSZARD MULTI-PLAST, Tarnów, Polska 850367366.

116540 2016 12 22 A. Wprowadzono zmianę nazwy i siedziby uprawnionego przez wykreślenie wpisu: SONDA WŁODZIMIERZ MAKOWSKI, DANUTA MAKOWSKA SPÓŁKA JAWNA, Przemierowo, Polska 630170786 i dokonanie wpisu: SONDA W. MAKOWSKI I WSPÓLNICY SPÓŁKA JAWNA, Tarnowo Podgórne, Polska 630170786.

116875 2016 12 08 D. Dokonano wpisu: „W dniu 15 lipca 2016 r. na podstawie postanowienia Sądu Rejonowego dla m.st. Warszawy w Warszawie Wydział XI Gospodarczy – Rejestru Zasta-

wów (sygn. akt WA.XI.Ns-Rej.Za 10099/16/524) wpisano do Rejestru Zastawów pod pozycją 2498766 zastaw rejestrowy na prawie ochronnym udzielonym na znak towarowy R-116875 w celu zabezpieczenia wierzytelności przysługujących ING Bank Śląski Spółka Akcyjna z siedzibą w Katowicach wobec Gremi Business Communication Spółka z ograniczoną odpowiedzialnością z siedzibą w Warszawie”.

117290 2016 12 05 A. Wprowadzono zmianę nazwy uprawnionego przez wykreślenie wpisu: „POLSKAPRESSE” Sp. z o.o., Warszawa, Polska 012047699 i dokonanie wpisu: POLSKA PRESS SPÓŁKA Z OGRANICZONĄ ODPOWIEDZIALNOŚCIĄ, Warszawa, Polska 012047699.

117795 2016 12 08 A. Wprowadzono zmianę uprawnionego przez wykreślenie wpisu: GRAMBET TECHNIKA GRZEWCZA Mirosław Gućia, Maciej Gućia Sp.j., Poznań, Polska 639679899 i dokonanie wpisu: GRAMBET – GRUPA SBS SPÓŁKA JAWNA MIROSŁAW GUĆIA, MACIEJ GUĆIA, Poznań, Polska 639679899.

118389 2016 12 12 A. Wprowadzono zmianę siedziby uprawnionego przez wykreślenie wpisu: General Media Communications, Inc., Nowy Jork, Stany Zjednoczone Ameryki i dokonanie wpisu: GENERAL MEDIA COMMUNICATIONS, INC., Chatsworth, Stany Zjednoczone Ameryki.

120221 2016 12 05 A. Wprowadzono zmianę uprawnionego przez wykreślenie wpisu: BARTEX-BARTOL Sp.jawna, Paproć, Polska 639684009 i dokonanie wpisu: BARTEX BARTOL SPÓŁKA Z OGRANICZONĄ ODPOWIEDZIALNOŚCIĄ SPÓŁKA KOMANDYTOWA, Paproć, Polska 639684009.

120942 2016 12 16 A. Wprowadzono zmianę uprawnionego przez wykreślenie wpisu: Bochenek Tomasz, Bochenek Janina Zakład Produkcyjno Usługowo Handlowy „Ventis” S.C., Tarnowskie Góry, Polska i dokonanie wpisu: ORBITVU SPÓŁKA Z OGRANICZONĄ ODPOWIEDZIALNOŚCIĄ, Tarnowskie Góry, Polska 241621595.

126143 2016 12 12 A. Wprowadzono zmianę uprawnionego przez wykreślenie wpisu: „PZZ” W KWIDZYNIE SPÓŁKA Z OGRANICZONĄ ODPOWIEDZIALNOŚCIĄ, Kwidzyn, Polska 170298000 i dokonanie wpisu: MŁYNY SZCZEPANKI SPÓŁKA Z OGRANICZONĄ ODPOWIEDZIALNOŚCIĄ, Szczepanki, Polska 340302692.

126144 2016 12 12 A. Wprowadzono zmianę uprawnionego przez wykreślenie wpisu: „PZZ” W KWIDZYNIE SPÓŁKA Z OGRANICZONĄ ODPOWIEDZIALNOŚCIĄ, Kwidzyn, Polska 170298000 i dokonanie wpisu: MŁYNY SZCZEPANKI SPÓŁKA Z OGRANICZONĄ ODPOWIEDZIALNOŚCIĄ, Szczepanki, Polska 340302692.

126721 2016 12 05 A. Wprowadzono zmianę uprawnionego przez wykreślenie wpisu: COLIAN SPÓŁKA Z OGRANICZONĄ ODPOWIEDZIALNOŚCIĄ, Opatówek, Polska 300446241 i dokonanie wpisu: GULVINI SPÓŁKA Z OGRANICZONĄ ODPOWIEDZIALNOŚCIĄ SPÓŁKA KOMANDYTOWO-AKCYJNA, Warszawa, Polska 146980146.

126721 2016 12 05 A. Wprowadzono zmianę siedziby uprawnionego przez wykreślenie wpisu: GULVINI SPÓŁKA Z OGRANICZONĄ ODPOWIEDZIALNOŚCIĄ SPÓŁKA KOMANDYTOWO-AKCYJNA, Warszawa, Polska 146980146 i dokonanie wpisu: GULVINI SPÓŁKA Z OGRANICZONĄ ODPOWIEDZIALNOŚCIĄ SPÓŁKA KOMANDYTOWO-AKCYJNA, Opatówek, Polska 146980146.

126721 2016 12 05 A. Wprowadzono zmianę uprawnionego przez wykreślenie wpisu: GULVINI SPÓŁKA Z OGRANICZONĄ ODPOWIEDZIALNOŚCIĄ SPÓŁKA KOMANDYTOWO-AKCYJNA, Opatówek, Polska 146980146 i dokonanie wpisu: CHOCI SPÓŁKA Z OGRANICZONĄ ODPOWIEDZIALNOŚCIĄ, Opatówek, Polska 302312800.

128933 2016 12 05 A. Wprowadzono zmianę nazwy uprawnionego przez wykreślenie wpisu: „POLSKAPRESSE” Sp. z o.o., Warszawa, Polska 012047699 i dokonanie wpisu: POLSKA PRESS SPÓŁKA Z OGRANICZONĄ ODPOWIEDZIALNOŚCIĄ, Warszawa, Polska 012047699.

129666 2016 12 02 D. Wykreślono wpis: „W dniu 20 października 2015 r. do Urzędu Patentowego RP wpłynął wniosek o dokonanie w rejestrze wpisu informacji o zajęciu prawa ochronnego na przedmiotowy znak towarowy (Syg. post. egz. Nr Km 6932/15”).

129666 2016 12 02 D. Wykreślono wpis: „W dniu 20 października 2015 r. do Urzędu Patentowego RP wpłynął wniosek o dokonanie w rejestrze wpisu informacji o zajęciu prawa ochronnego na przedmiotowy znak towarowy (Syg. post. egz. Nr Km 7898/14”).

130180 2016 12 05 A. Wprowadzono zmianę uprawnionego przez wykreślenie wpisu: UNILEWER N.V., ROTTERDAM, Holandia i dokonanie wpisu: UNILEVER BCS EUROPE B.V., Rotterdam, Holandia.

131015 2016 12 01 A. Wprowadzono zmianę uprawnionego przez wykreślenie wpisu: "INTER-GLOBAL" FRANCISZEK, ZOFIA, GRZEGORZ, PAWEŁ NOWAK SPÓŁKA JAWNA, Ostrów Wlkp., Polska i dokonanie wpisu: RAFIATA SPÓŁKA Z OGRANICZONĄ ODPOWIEDZIALNOŚCIĄ, Stary Staw, Polska.

131015 2016 12 01 A. Wprowadzono zmianę uprawnionego przez wykreślenie wpisu: RAFIATA SPÓŁKA Z OGRANICZONĄ ODPOWIEDZIALNOŚCIĄ, Stary Staw, Polska i dokonanie wpisu: ZOFA SPÓŁKA Z OGRANICZONĄ ODPOWIEDZIALNOŚCIĄ SPÓŁKA KOMANDYTOWA, Stary Staw, Polska.

131015 2016 12 01 A. Wprowadzono zmianę uprawnionego przez wykreślenie wpisu: ZOFA SPÓŁKA Z OGRANICZONĄ ODPOWIEDZIALNOŚCIĄ SPÓŁKA KOMANDYTOWA, Stary Staw, Polska i dokonanie wpisu: ZNAK ZOFA SPÓŁKA Z OGRANICZONĄ ODPOWIEDZIALNOŚCIĄ SPÓŁKA KOMANDYTOWA, Stary Staw, Polska 361265440.

131476 2016 12 16 A. Wprowadzono zmianę uprawnionego przez wykreślenie wpisu: Przedsiębiorstwo Produkcyjno-Handlowe „SULMA” Sp. z o.o. Zakład Pracy Chronionej, Sulechów, Polska 970286548 i dokonanie wpisu: BRAWUS SPÓŁKA Z OGRANICZONĄ ODPOWIEDZIALNOŚCIĄ, Sulechów, Polska 970286548.

131671 2016 12 05 A. Wprowadzono zmianę uprawnionego przez wykreślenie wpisu: MP BRAND SPÓŁKA Z OGRANICZONĄ ODPOWIEDZIALNOŚCIĄ, Suchy Las, Polska 302410767 i dokonanie wpisu: MP BRAND M. OLSZANOWSKI, M. OLSZANOWSKA SPÓŁKA JAWNA, Suchy Las, Polska 302410767.

134298 2016 12 16 A. Wprowadzono zmianę uprawnionego przez wykreślenie wpisu: Przedsiębiorstwo Produkcyjno-Handlowe „SULMA” Sp. z o.o. Zakład Pracy Chronionej, Sulechów, Polska 970286548 i dokonanie wpisu: BRAWUS SPÓŁKA Z OGRANICZONĄ ODPOWIEDZIALNOŚCIĄ, Sulechów, Polska 970286548.

134838 2016 12 08 A. Wprowadzono zmianę uprawnionego przez wykreślenie wpisu: TARPAN Fabryka Likierów Sp. z o.o., Szczytno, Polska 511418400 i dokonanie wpisu: DRINKS & FOOD VERTRIEBS – GMBH, Zahna-Elster, Niemcy.

135153 2016 12 16 A. Wprowadzono zmianę uprawnionego przez wykreślenie wpisu: BULIK SPÓŁKA Z OGRANICZONĄ ODPOWIEDZIALNOŚCIĄ, Warszawa, Polska 140788962 i dokonanie wpisu: TORINO SPÓŁKA Z OGRANICZONĄ ODPOWIEDZIALNOŚCIĄ, Warszawa, Polska 360968346.

135799 2016 12 07 A. Wprowadzono zmianę uprawnionego przez wykreślenie wpisu: OPAL Ryszard Szulc, Wacław Olejniczak SPÓŁKA JAWNA, 62-065 Grodzisk Wielkopolski ul. Kąkolewska 13, Polska 632003727 i dokonanie wpisu: OPAL Spółka z ograniczoną odpowiedzialnością Spółka komandytowa, Grodzisk Wielkopolski, Polska 632003727.

136372 2016 12 20 A. Wprowadzono zmianę uprawnionego przez wykreślenie wpisu: Nowak Grzegorz, Nowak Paweł, Nowak Franciszek, Nowak Zofia INTER-GLOBAL S.C., ul. Strzelecka 70 A/6, 64-400 Ostrów Wielkopolski, Polska i dokonanie wpisu: "INTER-GLOBAL" Franciszek, Zofia, Grzegorz, Paweł Nowak Spółka Jawna, Stary Staw, Polska.

136372 2016 12 20 A. Wprowadzono zmianę uprawnionego przez wykreślenie wpisu: "INTER-GLOBAL" Franciszek, Zofia, Grzegorz, Paweł Nowak Spółka Jawna, Stary Staw, Polska i dokonanie wpisu: RAFIATA SPÓŁKA Z OGRANICZONĄ ODPOWIEDZIALNOŚCIĄ, Stary Staw, Polska.

136372 2016 12 20 A. Wprowadzono zmianę uprawnionego przez wykreślenie wpisu: RAFIATA SPÓŁKA Z OGRANICZONĄ ODPOWIEDZIALNOŚCIĄ, Stary Staw, Polska i dokonanie wpisu: ZOFA SPÓŁKA Z OGRANICZONĄ ODPOWIEDZIALNOŚCIĄ SPÓŁKA KOMANDYTOWA, Stary Staw, Polska.

136372 2016 12 20 A. Wprowadzono zmianę nazwy uprawnionego przez wykreślenie wpisu: ZOFA SPÓŁKA Z OGRANICZONĄ ODPOWIEDZIALNOŚCIĄ SPÓŁKA KOMANDYTOWA, Stary Staw, Polska i dokonanie wpisu: ZNAK ZOFA SPÓŁKA Z OGRANICZONĄ ODPOWIEDZIALNOŚCIĄ SPÓŁKA KOMANDYTOWA, Stary Staw, Polska 361265440.

138089 2016 12 05 A. Wprowadzono zmianę uprawnionego przez wykreślenie wpisu: MP BRAND SPÓŁKA Z OGRANICZONĄ ODPOWIEDZIALNOŚCIĄ, Suchy Las, Polska 302410767 i dokonanie wpisu: MP BRAND M. OLSZANOWSKI, M. OLSZANOWSKA SPÓŁKA JAWNA, Suchy Las, Polska 302410767.

139979 2016 12 05 A. Wprowadzono zmianę uprawnionego przez wykreślenie wpisu: COLIAN SPÓŁKA Z OGRANICZONĄ ODPOWIEDZIALNOŚCIĄ, Opatówek, Polska 300446241 i dokonanie wpisu: GULVINI SPÓŁKA Z OGRANICZONĄ ODPOWIEDZIALNOŚCIĄ SPÓŁKA KOMANDYTOWO-AKCYJNA, Warszawa, Polska 146980146.

139979 2016 12 05 A. Wprowadzono zmianę siedziby uprawnionego przez wykreślenie wpisu: GULVINI SPÓŁKA Z OGRANICZONĄ ODPOWIEDZIALNOŚCIĄ SPÓŁKA KOMANDYTOWO-AKCYJNA, Warszawa, Polska 146980146 i dokonanie wpisu: GULVINI SPÓŁKA Z OGRANICZONĄ ODPOWIEDZIALNOŚCIĄ SPÓŁKA KOMANDYTOWO-AKCYJNA, Opatówek, Polska 146980146.

139979 2016 12 05 A. Wprowadzono zmianę uprawnionego przez wykreślenie wpisu: GULVINI SPÓŁKA Z OGRANICZONĄ ODPOWIEDZIALNOŚCIĄ SPÓŁKA KOMANDYTOWO-AKCYJNA, Opatówek, Polska 146980146 i dokonanie wpisu: CHOCI SPÓŁKA Z OGRANICZONĄ ODPOWIEDZIALNOŚCIĄ, Opatówek, Polska 302312800.

140175 2016 12 08 A. Wprowadzono zmianę uprawnionego przez wykreślenie wpisu: Energetyka Poznańska, Hotel EDISON Spółka z o.o. 62-081 Baranowo, Polska 632219370 i dokonanie wpisu: HOTEL EDISON SPÓŁKA Z OGRANICZONĄ ODPOWIEDZIALNOŚCIĄ, Baranowo, Polska 630219370.

146299 2016 12 16 A. Wprowadzono zmianę uprawnionego przez wykreślenie wpisu: PRZEDSIĘBIORSTWO PRODUKCYJNO-HANDLOWE „SULMA” SPÓŁKA Z OGRANICZONĄ ODPOWIEDZIALNOŚCIĄ ZAKŁAD PRACY CHRONIONEJ, Sulechów, Polska i dokonanie wpisu: BRAWUS SPÓŁKA Z OGRANICZONĄ ODPOWIEDZIALNOŚCIĄ, Sulechów, Polska 970286548.

149399 2016 12 12 A. Wprowadzono zmianę uprawnionego przez wykreślenie wpisu: MARKETING IMM SPÓŁKA Z OGRANICZONĄ ODPOWIEDZIALNOŚCIĄ, Warszawa, Polska 142723174 i dokonanie wpisu: INSTYTUT MONITOROWANIA MEDIÓW IMM SPÓŁKA Z OGRANICZONĄ ODPOWIEDZIALNOŚCIĄ SPÓŁKA KOMANDYTOWA, Warszawa, Polska 142723174.

149400 2016 12 12 A. Wprowadzono zmianę uprawnionego przez wykreślenie wpisu: MARKETING IMM SPÓŁKA Z OGRANICZONĄ ODPOWIEDZIALNOŚCIĄ, Warszawa, Polska 142723174 i dokonanie wpisu: INSTYTUT MONITOROWANIA MEDIÓW IMM SPÓŁKA Z OGRANICZONĄ ODPOWIEDZIALNOŚCIĄ SPÓŁKA KOMANDYTOWA, Warszawa, Polska 142723174.

151043 2016 12 08 A. Wprowadzono zmianę uprawnionego przez wykreślenie wpisu: Grabski Władysław Pretty Girl F.H., 90-527 Łódź ul. Wólczańska 128/134, Polska 471025297 i dokonanie wpisu:

PRETTY GIRL SPÓŁKA Z OGRANICZONĄ ODPOWIEDZIALNOŚCIĄ, Kalisz, Polska 100149851.

151043 2016 12 08 A. Wprowadzono zmianę uprawnionego przez wykreślenie wpisu: PRETTY GIRL SPÓŁKA Z OGRANICZONĄ ODPOWIEDZIALNOŚCIĄ, Kalisz, Polska 100149851 i dokonanie wpisu: LPW SPÓŁKA AKCYJNA, Łódź, Polska 101715241.

151652 2016 12 21 A. Wprowadzono zmianę uprawnionego przez wykreślenie wpisu: "PETRUS POLSKA" SPÓŁKA Z OGRANICZONĄ ODPOWIEDZIALNOŚCIĄ, Chojnice, Polska 771477995 i dokonanie wpisu: "RADIO WEEKEND" SPÓŁKA Z OGRANICZONĄ ODPOWIEDZIALNOŚCIĄ, Chojnice, Polska 771477995.

153652 2016 12 20 A. Wprowadzono zmianę nazwy uprawnionego przez wykreślenie wpisu: PRZEDSIĘBIORSTWO PRODUKCYJNO-USŁUGOWE „ELMONTAŻ-BG” ROMAN BILSKI, ANDRZEJ GROSZKOWSKI SPÓŁKA JAWNA, Białe Błota, Polska 090000866 i dokonanie wpisu: PRZEDSIĘBIORSTWO PRODUKCYJNO-USŁUGOWE „ELMONTAŻ-BG” ROMAN BILSKI, MAGDALENA GRUSZCZYŃSKA SPÓŁKA JAWNA, Białe Błota, Polska 090000866.

154124 2016 12 08 A. Wprowadzono zmianę uprawnionego przez wykreślenie wpisu: SANHELP Export-Import Igor Litwinow, 04-133 Warszawa ul. Łukowska 30 m 51, Polska 01127516 i dokonanie wpisu: SANHELP LITWINOWA JELENA, Warszawa, Polska 140077563.

154672 2016 12 12 A. Wprowadzono zmianę uprawnionego przez wykreślenie wpisu: MERCATOR MEDICAL S.A. 31-327 Kraków ul. Modrzejewskiej 30, Polska i dokonanie wpisu: VIVOFT LLP, Nikozja, Cypr.

154672 2016 12 12 A. Wprowadzono zmianę uprawnionego przez wykreślenie wpisu: VIVOFT LLP, Nikozja, Cypr i dokonanie wpisu: PLAKENTIA HOLDINGS LIMITED, Nikozja, Cypr.

159211 2016 12 06 A. Wprowadzono zmianę nazwy uprawnionego przez wykreślenie wpisu: POLSKI DOM MEDIALNY SPÓŁKA Z OGRANICZONĄ ODPOWIEDZIALNOŚCIĄ, Kraków, Polska 357243068 i dokonanie wpisu: „POLSKAPRESSE” SPÓŁKA Z OGRANICZONĄ ODPOWIEDZIALNOŚCIĄ, Warszawa, Polska 012047699.

159909 2016 12 05 A. Wprowadzono zmianę uprawnionego przez wykreślenie wpisu: MP BRAND SPÓŁKA Z OGRANICZONĄ ODPOWIEDZIALNOŚCIĄ, Suchy Las, Polska 302410767 i dokonanie wpisu: MP BRAND M. OLSZANOWSKI, M. OLSZANOWSKA SPÓŁKA JAWNA, Suchy Las, Polska 302410767.

161242 2016 12 14 A. Wprowadzono zmianę uprawnionego przez wykreślenie wpisu: Zakład Mięсны Dobrowolscy Spółka z o.o.-Spółka Komandytowa, Wadowice Górne, Polska 180194119 i dokonanie wpisu: DOBROWOLSCY SPÓŁKA Z OGRANICZONĄ ODPOWIEDZIALNOŚCIĄ, Wadowice Górne, Polska 831222119.

161302 2016 A. Wprowadzono zmianę nazwy uprawnionego przez wykreślenie wpisu: AIG/LINCOLN POLSKA Spółka z o.o., 00-102 Warszawa ul. Marszałkowska 111, Polska i dokonanie wpisu: WHITE STAR REAL ESTATE SPÓŁKA Z OGRANICZONĄ ODPOWIEDZIALNOŚCIĄ, Warszawa, Polska 012455435.

163513 2016 12 01 A. Wprowadzono zmianę uprawnionego przez wykreślenie wpisu: "Inter-Global" Franciszek, Zofia, Grzegorz, Paweł Nowak spółka jawna, Ostrów Wielkopolski, Polska i dokonanie wpisu: RAFIATA SPÓŁKA Z OGRANICZONĄ ODPOWIEDZIALNOŚCIĄ, Stary Staw, Polska.

163513 2016 12 01 A. Wprowadzono zmianę uprawnionego przez wykreślenie wpisu: RAFIATA SPÓŁKA Z OGRANICZONĄ ODPOWIEDZIALNOŚCIĄ, Stary Staw, Polska i dokonanie wpisu: ZOFA SPÓŁKA Z OGRANICZONĄ ODPOWIEDZIALNOŚCIĄ SPÓŁKA KOMANDYTOWA, Stary Staw, Polska.

163513 2016 12 01 A. Wprowadzono zmianę uprawnionego przez wykreślenie wpisu: ZOFA SPÓŁKA Z OGRANICZONĄ ODPOWIEDZIALNOŚCIĄ SPÓŁKA KOMANDYTOWA, Stary Staw, Polska

i dokonanie wpisu: ZNAK ZOFA SPÓŁKA Z OGRANICZONĄ ODPOWIEDZIALNOŚCIĄ SPÓŁKA KOMANDYTOWA, Stary Staw, Polska 361265440.

164176 2016 12 07 A. Wprowadzono zmianę siedziby uprawnionego przez wykreślenie wpisu: „WIJAS” Spółka Jawna Tomasz Wijas, Paweł Wijas, Kielce, Polska 290687087 i dokonanie wpisu: „WIJAS” SPÓŁKA JAWNA TOMASZ I PAWEŁ WIJAS, Bilcza, Polska 290687087.

164177 2016 12 07 A. Wprowadzono zmianę siedziby uprawnionego przez wykreślenie wpisu: „WIJAS” Spółka Jawna Tomasz Wijas, Paweł Wijas, Kielce, Polska 290687087 i dokonanie wpisu: „WIJAS” SPÓŁKA JAWNA TOMASZ I PAWEŁ WIJAS, Bilcza, Polska 290687087.

164286 2016 12 20 A. Wprowadzono zmianę nazwy uprawnionego przez wykreślenie wpisu: GENERAL BOTTLERS CR S.R.O., PRAHA, Republika Czeska i dokonanie wpisu: PepsiCo CZ s.r.o., Pra-ga, Czechy.

165383 2016 12 07 A. Wprowadzono zmianę siedziby uprawnionego przez wykreślenie wpisu: „WIJAS” Spółka Jawna Tomasz Wijas, Paweł Wijas, Kielce, Polska 290687087 i dokonanie wpisu: „WIJAS” SPÓŁKA JAWNA TOMASZ I PAWEŁ WIJAS, Bilcza, Polska 290687087.

166472 2016 12 12 A. Wprowadzono zmianę uprawnionego przez wykreślenie wpisu: PMB Spółka Akcyjna, Białystok, Polska 052130280 i dokonanie wpisu: PMB SPÓŁKA Z OGRANICZONĄ ODPOWIEDZIALNOŚCIĄ, Warszawa, Polska 360311400.

168303 2016 12 06 A. Wprowadzono zmianę siedziby uprawnionego przez wykreślenie wpisu: „WIRTUALNA POLSKA” Spółka Akcyjna, Gdańsk, Polska 191868204 i dokonanie wpisu: GRUPA WIRTUALNA POLSKA SPÓŁKA AKCYJNA, Warszawa, Polska 142742958.

168388 2016 12 06 A. Wprowadzono zmianę nazwy uprawnionego przez wykreślenie wpisu: „POLSKAPRESSE” Sp. z o.o., Warszawa, Polska 012047699 i dokonanie wpisu: POLSKA PRESS SPÓŁKA Z OGRANICZONĄ ODPOWIEDZIALNOŚCIĄ, Warszawa, Polska 012047699.

169626 2016 12 05 A. Wprowadzono zmianę uprawnionego przez wykreślenie wpisu: BIURO PROJEKTÓW I REALIZACJI INWESTYCJI SEPARATOR SPÓŁKA Z OGRANICZONĄ ODPOWIEDZIALNOŚCIĄ, Gliwice, Polska 272072069 i dokonanie wpisu: BIURO PROJEKTÓW I REALIZACJI INWESTYCJI SEPARATOR SPÓŁKA Z OGRANICZONĄ ODPOWIEDZIALNOŚCIĄ, Katowice, Polska 272072069.

170487 2016 12 05 A. Wprowadzono zmianę uprawnionego przez wykreślenie wpisu: ACP PHARMA Spółka Akcyjna, Warszawa, Polska 012865720 i dokonanie wpisu: BRAND MANAGEMENT 2 SPÓŁKA Z OGRANICZONĄ ODPOWIEDZIALNOŚCIĄ, Toruń, Polska 142741841.

171159 2016 12 16 A. Wprowadzono zmianę uprawnionego przez wykreślenie wpisu: Przedsiębiorstwo Produkcyjno-Handlowe „BIOFLUID” Spółka Jawna Wojciech Piasecki, Zbigniew Piasecki, Włodzimierz Bargielowski, Górki Małe, Polska 590031006 i dokonanie wpisu: BIFIX WOJCIECH PIASECKI SPÓŁKA JAWNA, Górki Małe, Polska 590031006.

171869 2016 12 08 A. Wprowadzono zmianę uprawnionego przez wykreślenie wpisu: Zakłady Przemysłu Cukierniczego MIESZKO S.A., Warszawa, Polska 273243857 i dokonanie wpisu: OPTIMUM MARK SPÓŁKA Z OGRANICZONĄ ODPOWIEDZIALNOŚCIĄ, Warszawa, Polska 015837798.

172433 2016 12 12 A. Wprowadzono zmianę uprawnionego przez wykreślenie wpisu: PMB SPÓŁKA AKCYJNA W UPADŁOŚCI UKŁADOWEJ, Białystok, Polska 052130280 i dokonanie wpisu: PMB SPÓŁKA Z OGRANICZONĄ ODPOWIEDZIALNOŚCIĄ, Warszawa, Polska 360311400.

172549 2016 12 15 D. Wykreślono wpis: „W dniu 1 lutego 2016 r. na podstawie postanowienia Sądu Rejonowego dla Wrocławia-Fabrycznej we Wrocławiu Wydział VII Gospodarczy - Rejestru Zastawów (sygn. akt. WR.VII.Ns-Rej.Za 5914/15/205) wpisano do Rejestru Zastawów pod pozycją 2445632 zastaw rejestrowy na prawie ochronnym udzielonym na znak towarowy R-172549 w celu zabezpieczenia wierzytelności przysługujących MBANK SPÓŁKA AKCYJNA z siedzibą w Warszawie wobec WIRTUALNA POLSKA HOLDING SPÓŁKA AKCYJNA z siedzibą w Warszawie; WP SHOPPING SPÓŁKA Z OGRANICZONĄ ODPOWIEDZIALNOŚCIĄ z siedzibą w Warszawie; GRUPA WIRTUALNA POLSKA SPÓŁKA AKCYJNA z siedzibą w Warszawie; BUSINESS AD NETWORK SPÓŁKA Z OGRANICZONĄ ODPOWIEDZIALNOŚCIĄ z siedzibą we Wrocławiu; BLOMEDIA.PL SPÓŁKA Z OGRANICZONĄ ODPOWIEDZIALNOŚCIĄ z siedzibą w Warszawie; WP1 SPÓŁKA Z OGRANICZONĄ ODPOWIEDZIALNOŚCIĄ z siedzibą w Warszawie”.

172549 2016 12 15 D. Dokonano wpisu: „W dniu 6 maja 2016 r. na podstawie postanowienia Sądu Rejonowego dla Wrocławia-Fabrycznej we Wrocławiu Wydział VII Gospodarczy - Rejestru Zastawów (sygn. akt. WR.VII.Ns-Rej.Za 945/16/217) wpisano do Rejestru Zastawów pod pozycją 2445632 zastaw rejestrowy na prawie ochronnym udzielonym na znak towarowy R-172549 w celu zabezpieczenia wierzytelności przysługujących MBANK SPÓŁKA AKCYJNA z siedzibą w Warszawie wobec GRUPA WIRTUALNA POLSKA SPÓŁKA AKCYJNA z siedzibą w Warszawie.”

172844 2016 12 01 A. Wprowadzono zmianę nazwy uprawnionego przez wykreślenie wpisu: UNIPHARM, INC. (MARYLAND CORPORATION), NOWY JORK, Stany Zjednoczone Ameryki i dokonanie wpisu: Unipharm, Inc., New York, Stany Zjednoczone Ameryki.

172930 2016 12 16 A. Wprowadzono zmianę uprawnionego przez wykreślenie wpisu: Przedsiębiorstwo Produkcyjno-Handlowe „BIOFLUID” Spółka Jawna Wojciech Piasecki, Zbigniew Piasecki, Włodzimierz Bargiełowski, Górki Małe, Polska 590031006 i dokonanie wpisu: BIFIX WOJCIECH PIASECKI SPÓŁKA JAWNA, Górki Małe, Polska 590031006.

173906 2016 12 01 A. Wprowadzono zmianę nazwy uprawnionego przez wykreślenie wpisu: UNIPHARM, INC. (MARYLAND CORPORATION), NOWY JORK, Stany Zjednoczone Ameryki i dokonanie wpisu: Unipharm, Inc., New York, Stany Zjednoczone Ameryki.

174717 2016 12 08 A. Wprowadzono zmianę nazwy uprawnionego przez wykreślenie wpisu: EDYTOR Spółka z o.o., Olsztyn, Polska 470532106 i dokonanie wpisu: GRUPA WM SPÓŁKA Z OGRANICZONĄ ODPOWIEDZIALNOŚCIĄ, Olsztyn, Polska 470532106.

174718 2016 12 08 A. Wprowadzono zmianę nazwy uprawnionego przez wykreślenie wpisu: EDYTOR Spółka z o.o., Olsztyn, Polska 470532106 i dokonanie wpisu: GRUPA WM SPÓŁKA Z OGRANICZONĄ ODPOWIEDZIALNOŚCIĄ, Olsztyn, Polska 470532106.

174740 2016 12 15 A. Wprowadzono zmianę nazwy uprawnionego przez wykreślenie wpisu: ZANILA INVESTMENTS SPÓŁKA Z OGRANICZONĄ ODPOWIEDZIALNOŚCIĄ, Warszawa, Polska 140767931 i dokonanie wpisu: ZANILA INVESTMENTS SPÓŁKA Z OGRANICZONĄ ODPOWIEDZIALNOŚCIĄ W LIKWIDACJI, Warszawa, Polska 140767931.

174740 2016 12 15 A. Wprowadzono zmianę uprawnionego przez wykreślenie wpisu: ZANILA INVESTMENTS SPÓŁKA Z OGRANICZONĄ ODPOWIEDZIALNOŚCIĄ W LIKWIDACJI, Warszawa, Polska 140767931 i dokonanie wpisu: 3 STAWY SPÓŁKA Z OGRANICZONĄ ODPOWIEDZIALNOŚCIĄ, Warszawa, Polska 147395958.

176587 2016 12 20 A. Wprowadzono zmianę nazwy uprawnionego przez wykreślenie wpisu: UNIPHARM, INC. (MARYLAND CORPORATION), NOWY JORK, Stany Zjednoczone Ameryki i dokonanie wpisu: Unipharm, Inc., New York, Stany Zjednoczone Ameryki.

176588 2016 12 20 A. Wprowadzono zmianę nazwy uprawnionego przez wykreślenie wpisu: UNIPHARM, INC. (MARYLAND COR-

PORATION), NOWY JORK, Stany Zjednoczone Ameryki i dokonanie wpisu: Unipharm, Inc., New York, Stany Zjednoczone Ameryki.

177800 2016 12 20 A. Wprowadzono zmianę nazwy uprawnionego przez wykreślenie wpisu: AGOURON PHARMACEUTICALS, INC. SAN DIEGO, Stany Zjednoczone Ameryki i dokonanie wpisu: AGOURON PHARMACEUTICALS LLC, San Diego, Stany Zjednoczone Ameryki.

177923 2016 12 07 D. Dokonano wpisu: „W dniu 3 listopada 2016 r. na podstawie postanowienia Sądu Rejonowego dla m.st. Warszawy w Warszawie Wydział XI Gospodarczy - Rejestru Zastawów (sygn. akt WA.XI.Ns-Rej.Za 14899/16/616) wpisano do Rejestru Zastawów pod pozycją 2511214 zastaw rejestrowy na prawie ochronnym udzielonym na znak towarowy R-177923 ustanowiony na rzecz spółki Krzysztof Rózko i Wspólnicy Kancelaria Prawna Spółka Komandytowa z siedzibą w Warszawie”.

177948 2016 12 20 A. Wprowadzono zmianę nazwy uprawnionego przez wykreślenie wpisu: UNIPHARM, INC. (MARYLAND CORPORATION), NOWY JORK, Stany Zjednoczone Ameryki i dokonanie wpisu: Unipharm, Inc., New York, Stany Zjednoczone Ameryki.

178363 2016 12 12 A. Wprowadzono zmianę uprawnionego przez wykreślenie wpisu: „POD GRZYBKIEM” BM CZUPRYNA SPÓŁKA JAWNA, Zawady, Polska 152136598 i dokonanie wpisu: POD GRZYBKIEM SPÓŁKA Z OGRANICZONĄ ODPOWIEDZIALNOŚCIĄ SPÓŁKA KOMANDYTOWA, Zawady, Polska 152136598.

178835 2016 12 16 A. Wprowadzono zmianę uprawnionego przez wykreślenie wpisu: „MDM Spółka Akcyjna”, Cieszyn, Polska i dokonanie wpisu: MDM NT SPÓŁKA Z OGRANICZONĄ ODPOWIEDZIALNOŚCIĄ, Bielsko-Biała, Polska 241562837.

178836 2016 12 16 A. Wprowadzono zmianę uprawnionego przez wykreślenie wpisu: MDM SPÓŁKA AKCYJNA, Cieszyn, Polska 072802798 i dokonanie wpisu: MDM NT SPÓŁKA Z OGRANICZONĄ ODPOWIEDZIALNOŚCIĄ, Bielsko-Biała, Polska 241562837.

179475 2016 12 08 A. Wprowadzono zmianę uprawnionego przez wykreślenie wpisu: „DREWBET” Grzyb-Kotynia-Rogaczewski Sp.J. Kłobuck, Polska 151539259 i dokonanie wpisu: DREWBET SPÓŁKA JAWNA ELŻBIETA I DARIUSZ ROGACZEWSKY, JOLANTA I ZBIGNIEW GRZYBOWIE, Zbrojewsko, Polska 150083751.

179476 2016 12 08 A. Wprowadzono zmianę uprawnionego przez wykreślenie wpisu: „DREWBET” Grzyb-Kotynia-Rogaczewski Sp.J. Kłobuck, Polska 151539259 i dokonanie wpisu: DREWBET SPÓŁKA JAWNA ELŻBIETA I DARIUSZ ROGACZEWSKY, JOLANTA I ZBIGNIEW GRZYBOWIE, Zbrojewsko, Polska 150083751.

179483 2016 12 08 A. Wprowadzono zmianę uprawnionego przez wykreślenie wpisu: „DREWBET” Grzyb-Kotynia-Rogaczewski Sp.J. Kłobuck, Polska 151539259 i dokonanie wpisu: DREWBET SPÓŁKA JAWNA ELŻBIETA I DARIUSZ ROGACZEWSKY, JOLANTA I ZBIGNIEW GRZYBOWIE, Zbrojewsko, Polska 150083751.

182274 2016 12 05 A. Wprowadzono zmianę uprawnionego przez wykreślenie wpisu: SELGROS Sp. z o.o., Poznań, Polska 630375413 i dokonanie wpisu: TRANSGOURMET POLSKA SPÓŁKA Z OGRANICZONĄ ODPOWIEDZIALNOŚCIĄ, Poznań, Polska 630375413.

182287 2016 12 16 A. Wprowadzono zmianę uprawnionego przez wykreślenie wpisu: „MDM S.A.”, Cieszyn, Polska i dokonanie wpisu: MDM NT SPÓŁKA Z OGRANICZONĄ ODPOWIEDZIALNOŚCIĄ, Bielsko-Biała, Polska 241562837.

182320 2016 12 06 A. Wprowadzono zmianę uprawnionego przez wykreślenie wpisu: MENTOR Anna Gielec, Łódź, Polska 470856257 i dokonanie wpisu: GIELEC MACIEJ, Warszawa, Polska.

182370 2016 12 20 A. Wprowadzono zmianę nazwy uprawnionego przez wykreślenie wpisu: UNIPHARM, INC. (MARYLAND CORPORATION), NOWY JORK, Stany Zjednoczone Ameryki i dokonanie wpisu: Unipharm, Inc., New York, Stany Zjednoczone Ameryki.

182794 2016 12 01 A. Wprowadzono zmianę nazwy uprawnionego przez wykreślenie wpisu: UNIPHARM, INC. (MARYLAND CORPORATION), NOWY JORK, Stany Zjednoczone Ameryki i dokonanie wpisu: Unipharm, Inc., New York, Stany Zjednoczone Ameryki.

182803 2016 12 01 A. Wprowadzono zmianę nazwy uprawnionego przez wykreślenie wpisu: UNIPHARM, INC. (MARYLAND CORPORATION), NOWY JORK, Stany Zjednoczone Ameryki i dokonanie wpisu: Unipharm, Inc., New York, Stany Zjednoczone Ameryki.

183053 2016 12 06 A. Wprowadzono zmianę nazwy uprawnionego przez wykreślenie wpisu: „POLSKAPRESSE” Sp. z o.o., Warszawa, Polska 012047699 i dokonanie wpisu: POLSKA PRESS SPÓŁKA Z OGRANICZONĄ ODPOWIEDZIALNOŚCIĄ, Warszawa, Polska 012047699.

183054 2016 12 06 A. Wprowadzono zmianę nazwy uprawnionego przez wykreślenie wpisu: „POLSKAPRESSE” Sp. z o.o., Warszawa, Polska 012047699 i dokonanie wpisu: POLSKA PRESS SPÓŁKA Z OGRANICZONĄ ODPOWIEDZIALNOŚCIĄ, Warszawa, Polska 012047699.

183081 2016 12 02 A. Wprowadzono zmianę nazwy uprawnionego przez wykreślenie wpisu: UNIPHARM, INC. (MARYLAND CORPORATION), NOWY JORK, Stany Zjednoczone Ameryki i dokonanie wpisu: Unipharm, Inc., New York, Stany Zjednoczone Ameryki.

183089 2016 12 02 A. Wprowadzono zmianę nazwy uprawnionego przez wykreślenie wpisu: UNIPHARM, INC. (MARYLAND CORPORATION), NOWY JORK, Stany Zjednoczone Ameryki i dokonanie wpisu: Unipharm, Inc., New York, Stany Zjednoczone Ameryki.

183118 2016 12 02 A. Wprowadzono zmianę nazwy uprawnionego przez wykreślenie wpisu: UNIPHARM, INC. (MARYLAND CORPORATION), NOWY JORK, Stany Zjednoczone Ameryki i dokonanie wpisu: Unipharm, Inc., New York, Stany Zjednoczone Ameryki.

183132 2016 12 01 A. Wprowadzono zmianę nazwy uprawnionego przez wykreślenie wpisu: UNIPHARM, INC. (MARYLAND CORPORATION), NOWY JORK, Stany Zjednoczone Ameryki i dokonanie wpisu: Unipharm, Inc., New York, Stany Zjednoczone Ameryki.

183385 2016 12 16 A. Wprowadzono zmianę uprawnionego przez wykreślenie wpisu: „KATI” Spółka z o.o., Płochocin, Polska 011630971 i dokonanie wpisu: TEX LIFE S.R.L., Brescia, Włochy.

184593 2016 12 12 A. Wprowadzono zmianę nazwy uprawnionego przez wykreślenie wpisu: Przedsiębiorstwo Produkcyjno-Handlowe STOL-LECH Lech Józwiakowski, Piaski, Polska 250241508 i dokonanie wpisu: FABRYKA MEBLI STOLLECH LECH JÓŻWIAKOWSKI, Piaski, Polska 250241508.

184594 2016 12 12 A. Wprowadzono zmianę nazwy uprawnionego przez wykreślenie wpisu: Przedsiębiorstwo Produkcyjno-Handlowe STOL-LECH Lech Józwiakowski, Piaski, Polska 250241508 i dokonanie wpisu: FABRYKA MEBLI STOLLECH LECH JÓŻWIAKOWSKI, Piaski, Polska 250241508.

186662 2016 12 20 A. Wprowadzono zmianę nazwy uprawnionego przez wykreślenie wpisu: UNIPHARM, INC. (MARYLAND CORPORATION), NOWY JORK, Stany Zjednoczone Ameryki i dokonanie wpisu: Unipharm, Inc., New York, Stany Zjednoczone Ameryki.

188437 2016 12 16 A. Wprowadzono zmianę uprawnionego przez wykreślenie wpisu: Przedsiębiorstwo Wdrożeń Postępu Technicznego ELKOMTECH S.A., Łódź, Polska 008230828 i dokonanie wpisu: APATOR ELKOMTECH SPÓŁKA AKCYJNA, Łódź, Polska 008230828.

188981 2016 12 20 A. Wprowadzono zmianę nazwy uprawnionego przez wykreślenie wpisu: PRZEDSIĘBIORSTWO PRODUKCYJNO-USŁUGOWE „ELMONTAŻ-BG” ROMAN BILSKI, ANDRZEJ GROSZKOWSKI SPÓŁKA JAWNA, Białe Błota, Polska 090000866 i dokonanie wpisu: PRZEDSIĘBIORSTWO PRODUKCYJNO-USŁUGOWE „ELMONTAŻ-BG” ROMAN BILSKI, MAGDALENA GRUSZCZYŃSKA SPÓŁKA JAWNA, Białe Błota, Polska 090000866.

190460 2016 12 12 A. Wprowadzono zmianę uprawnionego przez wykreślenie wpisu: Roust Incorporated, Shushary, Rosja i dokonanie wpisu: Russian Standard Intellectual Property Holding AG, Hünenberg, Szwajcaria.

191004 2016 12 06 A. Wprowadzono zmianę uprawnionego przez wykreślenie wpisu: COLIAN SPÓŁKA Z OGRANICZONĄ ODPOWIEDZIALNOŚCIĄ, Opatówek, Polska 300446241 i dokonanie wpisu: GULVINI SPÓŁKA Z OGRANICZONĄ ODPOWIEDZIALNOŚCIĄ SPÓŁKA KOMANDYTOWO-AKCYJNA, Warszawa, Polska 146980146.

191004 2016 12 06 A. Wprowadzono zmianę siedziby uprawnionego przez wykreślenie wpisu: GULVINI SPÓŁKA Z OGRANICZONĄ ODPOWIEDZIALNOŚCIĄ SPÓŁKA KOMANDYTOWO-AKCYJNA, Warszawa, Polska 146980146 i dokonanie wpisu: GULVINI SPÓŁKA Z OGRANICZONĄ ODPOWIEDZIALNOŚCIĄ SPÓŁKA KOMANDYTOWO-AKCYJNA, Opatówek, Polska 146980146.

191004 2016 12 06 A. Wprowadzono zmianę uprawnionego przez wykreślenie wpisu: GULVINI SPÓŁKA Z OGRANICZONĄ ODPOWIEDZIALNOŚCIĄ SPÓŁKA KOMANDYTOWO-AKCYJNA, Opatówek, Polska 146980146 i dokonanie wpisu: CHOCI SPÓŁKA Z OGRANICZONĄ ODPOWIEDZIALNOŚCIĄ, Opatówek, Polska 302312800.

191563 2016 12 12 A. Wprowadzono zmianę uprawnionego przez wykreślenie wpisu: PMB SPÓŁKA AKCYJNA W UPADŁOŚCI UKŁADOWEJ, Białystok, Polska 052130280 i dokonanie wpisu: PMB SPÓŁKA Z OGRANICZONĄ ODPOWIEDZIALNOŚCIĄ, Warszawa, Polska 360311400.

191612 2016 12 12 A. Wprowadzono zmianę uprawnionego przez wykreślenie wpisu: PMB S.A., Białystok, Polska 052130280 i dokonanie wpisu: PMB SPÓŁKA Z OGRANICZONĄ ODPOWIEDZIALNOŚCIĄ, Warszawa, Polska 360311400.

192367 2016 12 05 A. Wprowadzono zmianę uprawnionego przez wykreślenie wpisu: SELGROS Spółka z ograniczoną odpowiedzialnością, Poznań, Polska 630375413 i dokonanie wpisu: TRANSGOURMET POLSKA SPÓŁKA Z OGRANICZONĄ ODPOWIEDZIALNOŚCIĄ, Poznań, Polska 630375413.

193262 2016 12 07 A. Wprowadzono zmianę uprawnionego przez wykreślenie wpisu: GRUPA MASPEX SPÓŁKA Z OGRANICZONĄ ODPOWIEDZIALNOŚCIĄ SPÓŁKA KOMANDYTOWO-AKCYJNA, Wadowice, Polska 122948517 i dokonanie wpisu: GRUPA MASPEX SPÓŁKA Z OGRANICZONĄ ODPOWIEDZIALNOŚCIĄ SPÓŁKA KOMANDYTOWA, Wadowice, Polska 122948517.

193268 2016 12 07 A. Wprowadzono zmianę uprawnionego przez wykreślenie wpisu: GRUPA MASPEX SPÓŁKA Z OGRANICZONĄ ODPOWIEDZIALNOŚCIĄ SPÓŁKA KOMANDYTOWO-AKCYJNA, Wadowice, Polska 122948517 i dokonanie wpisu: GRUPA MASPEX SPÓŁKA Z OGRANICZONĄ ODPOWIEDZIALNOŚCIĄ SPÓŁKA KOMANDYTOWA, Wadowice, Polska 122948517.

193871 2016 12 05 A. Wprowadzono zmianę uprawnionego przez wykreślenie wpisu: JARADI LIMITED, DUBAJ, Zjednoczone Emiraty Arabskie i dokonanie wpisu: GOTHALS LIMITED, Nikozja, Cypr.

193925 2016 12 15 A. Wprowadzono zmianę uprawnionego przez wykreślenie wpisu: FIRMA KONFEKCYJNA „HEXELINE” Halina Zawadzka, Łódź, Polska 008068687 i dokonanie wpisu: ZAWADZKA HALINA HEXELINE, Łódź, Polska 008068687.

194323 2016 12 06 A. Wprowadzono zmianę siedziby uprawnionego przez wykreślenie wpisu: MARMA POLSKIE FOLIE Sp. z o.o., Rzeszów, Polska 690252610 i dokonanie wpisu: MARMA POLSKIE FOLIE SPÓŁKA Z OGRANICZONĄ ODPOWIEDZIALNOŚCIĄ, Warszawa, Polska.

194342 2016 12 12 A. Wprowadzono zmianę uprawnionego przez wykreślenie wpisu: POLFLEX Wytwórnia Ściernic K. Dąnowski, M. Krukowski, J. Wesołowski s.c., Łaski, Polska 008281501

i dokonanie wpisu: POLFLEX WYTWÓRNIA ŚCIERNIC KRZYSZTOF DANOWSKI, MAREK KRUKOWSKI, JERZY WESOŁOWSKI SPÓŁKA JAWNA, Laski, Polska 008281501.

194846 2016 12 16 A. Wprowadzono zmianę uprawnionego przez wykreślenie wpisu: Wytwórnia Chemiczna DRAGON Kazimierz Czekaj, Kraków, Polska 350505571 i dokonanie wpisu: DRAGON POLAND SPÓŁKA Z OGRANICZONĄ ODPOWIEDZIALNOŚCIĄ SPÓŁKA KOMANDYTOWA, Kraków, Polska 122707541.

194879 2016 12 07 D. Wykreślono wpis: „W dniu 21 stycznia 2016 r. na podstawie postanowienia Sądu Rejonowego dla Wrocławia-Fabrycznej we Wrocławiu Wydział VII Gospodarczy - Rejestru Zastawów (sygn. akt. WR.VII.Ns-Rej.Za 5913/15/804) wpisano do Rejestru Zastawów pod pozycją 2445633 zastaw rejestrowy na prawie ochronnym udzielonym na znak towarowy R-194879 w celu zabezpieczenia wierzytelności przysługujących MBANK SPÓŁKA AKCYJNA z siedzibą w Warszawie wobec WIRTUALNA POLSKA HOLDING SPÓŁKA AKCYJNA z siedzibą w Warszawie; WP SHOPPING SPÓŁKA Z OGRANICZONĄ ODPOWIEDZIALNOŚCIĄ z siedzibą w Warszawie; GRUPA WIRTUALNA POLSKA SPÓŁKA AKCYJNA z siedzibą w Warszawie; BUSINESS AD NETWORK SPÓŁKA Z OGRANICZONĄ ODPOWIEDZIALNOŚCIĄ z siedzibą we Wrocławiu; BLOMEDIA.PL SPÓŁKA Z OGRANICZONĄ ODPOWIEDZIALNOŚCIĄ z siedzibą w Warszawie; WP1 SPÓŁKA Z OGRANICZONĄ ODPOWIEDZIALNOŚCIĄ z siedzibą w Warszawie”.

194879 2016 12 07 D. Dokonano wpisu: „W dniu 5 maja 2016 r. na podstawie postanowienia Sądu Rejonowego dla Wrocławia-Fabrycznej we Wrocławiu Wydział VII Gospodarczy - Rejestru Zastawów (sygn. akt. WR.VII.Ns-Rej.Za 943/16/415) wpisano do Rejestru Zastawów pod pozycją 2445633 zastaw rejestrowy na prawie ochronnym udzielonym na znak towarowy R-194879 w celu zabezpieczenia wierzytelności przysługujących MBANK SPÓŁKA AKCYJNA z siedzibą w Warszawie wobec GRUPA WIRTUALNA POLSKA SPÓŁKA AKCYJNA z siedzibą w Warszawie.”

195596 2016 12 16 A. Wprowadzono zmianę uprawnionego przez wykreślenie wpisu: „WINNICKI” Paweł Winnicki, Sochaczew, Polska 750337977 i dokonanie wpisu: WINNICKI SPÓŁKA Z OGRANICZONĄ ODPOWIEDZIALNOŚCIĄ, Sochaczew, Polska 146613235.

196242 2016 12 20 A. Wprowadzono zmianę siedziby uprawnionego przez wykreślenie wpisu: MARMA POLSKIE FOLIE Sp. z o.o., Rzeszów, Polska 690252610 i dokonanie wpisu: MARMA POLSKIE FOLIE SPÓŁKA Z OGRANICZONĄ ODPOWIEDZIALNOŚCIĄ, Warszawa, Polska 690252610.

196526 2016 12 16 A. Wprowadzono zmianę nazwy uprawnionego przez wykreślenie wpisu: Przedsiębiorstwo Wielobranżowe WALDI Spółka z ograniczoną odpowiedzialnością spółka komandytowa, Kościan, Polska 300994511 i dokonanie wpisu: PRZEDSIĘBIORSTWO WIELOBRANŻOWE WALDI I SPÓŁKA Z OGRANICZONĄ ODPOWIEDZIALNOŚCIĄ SPÓŁKA KOMANDYTOWA, Kościan, Polska 300994511.

196529 2016 12 06 A. Wprowadzono zmianę nazwy i siedziby uprawnionego przez wykreślenie wpisu: FARMA PROJEKT SPÓŁKA Z OGRANICZONĄ ODPOWIEDZIALNOŚCIĄ, Kraków, Polska 356025412 i dokonanie wpisu: RECORDATI POLSKA SPÓŁKA Z OGRANICZONĄ ODPOWIEDZIALNOŚCIĄ, Warszawa, Polska 356025412.

196669 2016 12 06 A. Wprowadzono zmianę uprawnionego przez wykreślenie wpisu: Przedsiębiorstwo Produkcyjno-Handlowe- Ryszard Kaczmarek i Synowie Spółka z o.o., Chyby, Polska 631268406 i dokonanie wpisu: PRZEDSIĘBIORSTWO PRODUKCYJNO-HANDLOWE RYSZARD KACZMAREK I SYNOWIE SPÓŁKA Z OGRANICZONĄ ODPOWIEDZIALNOŚCIĄ SPÓŁKA KOMANDYTOWA, Mrowino, Polska 301438798.

197654 2016 12 02 A. Wprowadzono zmianę uprawnionego przez wykreślenie wpisu: „Inter-Global” Franciszek, Zofia, Grzegorz,

Paweł Nowak spółka jawna, Ostrów Wielkopolski, Polska i dokonanie wpisu: RAFIATA SPÓŁKA Z OGRANICZONĄ ODPOWIEDZIALNOŚCIĄ, Stary Staw, Polska.

197654 2016 12 02 A. Wprowadzono zmianę uprawnionego przez wykreślenie wpisu: RAFIATA SPÓŁKA Z OGRANICZONĄ ODPOWIEDZIALNOŚCIĄ, Stary Staw, Polska i dokonanie wpisu: ZOFA SPÓŁKA Z OGRANICZONĄ ODPOWIEDZIALNOŚCIĄ SPÓŁKA KOMANDYTOWA, Stary Staw, Polska.

197654 2016 12 02 A. Wprowadzono zmianę uprawnionego przez wykreślenie wpisu: ZOFA SPÓŁKA Z OGRANICZONĄ ODPOWIEDZIALNOŚCIĄ SPÓŁKA KOMANDYTOWA, Stary Staw, Polska i dokonanie wpisu: ZNAK ZOFA SPÓŁKA Z OGRANICZONĄ ODPOWIEDZIALNOŚCIĄ SPÓŁKA KOMANDYTOWA, Stary Staw, Polska 361265440.

197655 2016 12 02 A. Wprowadzono zmianę uprawnionego przez wykreślenie wpisu: „Inter-Global” Franciszek, Zofia, Grzegorz, Paweł Nowak spółka jawna, Ostrów Wielkopolski, Polska i dokonanie wpisu: RAFIATA SPÓŁKA Z OGRANICZONĄ ODPOWIEDZIALNOŚCIĄ, Stary Staw, Polska.

197655 2016 12 02 A. Wprowadzono zmianę uprawnionego przez wykreślenie wpisu: RAFIATA SPÓŁKA Z OGRANICZONĄ ODPOWIEDZIALNOŚCIĄ, Stary Staw, Polska i dokonanie wpisu: ZOFA SPÓŁKA Z OGRANICZONĄ ODPOWIEDZIALNOŚCIĄ SPÓŁKA KOMANDYTOWA, Stary Staw, Polska.

197655 2016 12 02 A. Wprowadzono zmianę uprawnionego przez wykreślenie wpisu: ZOFA SPÓŁKA Z OGRANICZONĄ ODPOWIEDZIALNOŚCIĄ SPÓŁKA KOMANDYTOWA, Stary Staw, Polska i dokonanie wpisu: ZNAK ZOFA SPÓŁKA Z OGRANICZONĄ ODPOWIEDZIALNOŚCIĄ SPÓŁKA KOMANDYTOWA, Stary Staw, Polska 361265440.

197703 2016 12 06 A. Wprowadzono zmianę uprawnionego przez wykreślenie wpisu: MENTOR Anna Gielec, Łódź, Polska 470856257 i dokonanie wpisu: GIELEC MACIEJ, Warszawa, Polska.

197783 2016 12 21 A. Wprowadzono zmianę siedziby uprawnionego przez wykreślenie wpisu: Anna Rattenbury, Warszawa, Polska i dokonanie wpisu: RATTENBURY ANNA, Bielsko-Biała, Polska.

198103 2016 12 05 A. Wprowadzono zmianę uprawnionego przez wykreślenie wpisu: DEL MONTE CORPORATION, SAN FRANCISCO, Stany Zjednoczone Ameryki i dokonanie wpisu: DEL MONTE FOODS, INC., San Francisco, Stany Zjednoczone Ameryki.

198103 2016 12 05 A. Wprowadzono zmianę siedziby uprawnionego przez wykreślenie wpisu: DEL MONTE FOODS, INC., San Francisco, Stany Zjednoczone Ameryki i dokonanie wpisu: DEL MONTE FOODS INC., Walnut Creek, Stany Zjednoczone Ameryki.

198651 2016 12 20 A. Wprowadzono zmianę uprawnionego przez wykreślenie wpisu: Polska Telefonia Cyfrowa Spółka z o.o., Warszawa, Polska i dokonanie wpisu: POLSKA TELEFONIA CYFROWA SPÓŁKA AKCYJNA, Warszawa, Polska 011417295.

198651 2016 12 20 A. Wprowadzono zmianę nazwy uprawnionego przez wykreślenie wpisu: POLSKA TELEFONIA CYFROWA SPÓŁKA AKCYJNA, Warszawa, Polska 011417295 i dokonanie wpisu: T-MOBILE POLSKA SPÓŁKA AKCYJNA, Warszawa, Polska 011417295.

198768 2016 12 21 A. Wprowadzono zmianę nazwy uprawnionego przez wykreślenie wpisu: KINGFISHER S.A.S., Templemars, Francja i dokonanie wpisu: KINGFISHER FRANCE, Templemars, Francja.

199095 2016 12 07 A. Wprowadzono zmianę uprawnionego przez wykreślenie wpisu: Megachemie Spółka z o.o., Kraków, Polska 120078650 i dokonanie wpisu: MEGACHEMIE RESEARCH & TECHNOLOGIES SPÓŁKA AKCYJNA, Kraków, Polska 120096323.

199095 2016 12 07 A. Wprowadzono zmianę nazwy uprawnionego przez wykreślenie wpisu: MEGACHEMIE RESEARCH

& TECHNOLOGIES SPÓŁKA AKCYJNA, Kraków, Polska 120096323 i dokonanie wpisu: TINES MEGACHEMIE SPÓŁKA AKCYJNA, Kraków, Polska 120096323.

199133 2016 12 16 A. Wprowadzono zmianę uprawnionego przez wykreślenie wpisu: DENTISTICA Michał Pelc, Warszawa, Polska 015629953 i dokonanie wpisu: DENTISTICA I.M. PELC SPÓŁKA JAWNA, Warszawa, Polska 147020000.

199150 2016 12 02 A. Wprowadzono zmianę uprawnionego przez wykreślenie wpisu: "Inter-Global" Franciszek, Zofia, Grzegorz, Paweł Nowak spółka jawna, Ostrów Wielkopolski, Polska i dokonanie wpisu: RAFIATA SPÓŁKA Z OGRANICZONĄ ODPOWIEDZIALNOŚCIĄ, Stary Staw, Polska.

199150 2016 12 02 A. Wprowadzono zmianę uprawnionego przez wykreślenie wpisu: RAFIATA SPÓŁKA Z OGRANICZONĄ ODPOWIEDZIALNOŚCIĄ, Stary Staw, Polska i dokonanie wpisu: ZOFA SPÓŁKA Z OGRANICZONĄ ODPOWIEDZIALNOŚCIĄ SPÓŁKA KOMANDYTOWA, Stary Staw, Polska.

199150 2016 12 02 A. Wprowadzono zmianę uprawnionego przez wykreślenie wpisu: ZOFA SPÓŁKA Z OGRANICZONĄ ODPOWIEDZIALNOŚCIĄ SPÓŁKA KOMANDYTOWA, Stary Staw, Polska i dokonanie wpisu: ZNAK ZOFA SPÓŁKA Z OGRANICZONĄ ODPOWIEDZIALNOŚCIĄ SPÓŁKA KOMANDYTOWA, Stary Staw, Polska 361265440.

199151 2016 12 02 A. Wprowadzono zmianę uprawnionego przez wykreślenie wpisu: "Inter-Global" Franciszek, Zofia, Grzegorz, Paweł Nowak spółka jawna, Ostrów Wielkopolski, Polska i dokonanie wpisu: RAFIATA SPÓŁKA Z OGRANICZONĄ ODPOWIEDZIALNOŚCIĄ, Stary Staw, Polska.

199151 2016 12 02 A. Wprowadzono zmianę uprawnionego przez wykreślenie wpisu: RAFIATA SPÓŁKA Z OGRANICZONĄ ODPOWIEDZIALNOŚCIĄ, Stary Staw, Polska i dokonanie wpisu: ZOFA SPÓŁKA Z OGRANICZONĄ ODPOWIEDZIALNOŚCIĄ SPÓŁKA KOMANDYTOWA, Stary Staw, Polska.

199151 2016 12 02 A. Wprowadzono zmianę uprawnionego przez wykreślenie wpisu: ZOFA SPÓŁKA Z OGRANICZONĄ ODPOWIEDZIALNOŚCIĄ SPÓŁKA KOMANDYTOWA, Stary Staw, Polska i dokonanie wpisu: ZNAK ZOFA SPÓŁKA Z OGRANICZONĄ ODPOWIEDZIALNOŚCIĄ SPÓŁKA KOMANDYTOWA, Stary Staw, Polska 361265440.

199779 2016 12 20 A. Wprowadzono zmianę siedziby uprawnionego przez wykreślenie wpisu: Gerda Sp. z o.o., Kraków, Polska i dokonanie wpisu: GERDA SPÓŁKA Z OGRANICZONĄ ODPOWIEDZIALNOŚCIĄ, Sokółów, Polska.

200052 2016 12 16 A. Wprowadzono zmianę uprawnionego przez wykreślenie wpisu: Przedsiębiorstwo Barbara Kaczmarek Spółka Jawna, Malewo, Polska 411185524 i dokonanie wpisu: KACZMAREK MALEWO SPÓŁKA JAWNA, Malewo, Polska 021911410.

200053 2016 12 16 A. Wprowadzono zmianę uprawnionego przez wykreślenie wpisu: Przedsiębiorstwo Barbara Kaczmarek Spółka Jawna, Malewo, Polska 411185524 i dokonanie wpisu: KACZMAREK MALEWO SPÓŁKA JAWNA, Malewo, Polska 021911410.

200054 2016 12 16 A. Wprowadzono zmianę uprawnionego przez wykreślenie wpisu: Przedsiębiorstwo Barbara Kaczmarek Spółka Jawna, Malewo, Polska 411185524 i dokonanie wpisu: KACZMAREK MALEWO SPÓŁKA JAWNA, Malewo, Polska 021911410.

200055 2016 12 16 A. Wprowadzono zmianę uprawnionego przez wykreślenie wpisu: Przedsiębiorstwo Barbara Kaczmarek Spółka Jawna, Malewo, Polska 411185524 i dokonanie wpisu: KACZMAREK MALEWO SPÓŁKA JAWNA, Malewo, Polska 021911410.

200056 2016 12 16 A. Wprowadzono zmianę uprawnionego przez wykreślenie wpisu: Przedsiębiorstwo Barbara Kaczmarek Spółka Jawna, Malewo, Polska 411185524 i dokonanie wpisu: KACZMAREK MALEWO SPÓŁKA JAWNA, Malewo, Polska 021911410.

200253 2016 12 19 A. Wprowadzono zmianę uprawnionego przez wykreślenie wpisu: Tele-Fonika Kable S.A., Kraków, Polska 356279779 i dokonanie wpisu: TELE-FONIKA KABLE HANDEL SPÓŁKA AKCYJNA, Bytom, Polska 270543582.

200253 2016 12 19 A. Wprowadzono zmianę nazwy i siedziby uprawnionego przez wykreślenie wpisu: TELE-FONIKA KABLE HANDEL SPÓŁKA AKCYJNA, Bytom, Polska 270543582 i dokonanie wpisu: TELE-FONIKA KABLE SPÓŁKA AKCYJNA, Myślenice, Polska 270543582.

200254 2016 12 19 A. Wprowadzono zmianę uprawnionego przez wykreślenie wpisu: Tele-Fonika Kable S.A., Kraków, Polska 356279779 i dokonanie wpisu: TELE-FONIKA KABLE HANDEL SPÓŁKA AKCYJNA, Bytom, Polska 270543582.

200254 2016 12 19 A. Wprowadzono zmianę nazwy i siedziby uprawnionego przez wykreślenie wpisu: TELE-FONIKA KABLE HANDEL SPÓŁKA AKCYJNA, Bytom, Polska 270543582 i dokonanie wpisu: TELE-FONIKA KABLE SPÓŁKA AKCYJNA, Myślenice, Polska 270543582.

200990 2016 12 16 A. Wprowadzono zmianę nazwy uprawnionego przez wykreślenie wpisu: ABACOSUN G. Cichočka, R. Siłowicz Spółka Jawna, Gdynia, Polska 191354014 i dokonanie wpisu: ABACOSUN G. CICHOCKA SPÓŁKA AKCYJNA, Gdynia, Polska 191354014.

201137 2016 12 12 A. Wprowadzono zmianę uprawnionego przez wykreślenie wpisu: CHOCOVI Izabella Wisła-Kos, Kraków, Polska i dokonanie wpisu: WISŁA IZABELLA PROWIS, Kraków, Polska 072359819.

201290 2016 12 19 A. Wprowadzono zmianę uprawnionego przez wykreślenie wpisu: OTCF SPÓŁKA Z OGRANICZONĄ ODPOWIEDZIALNOŚCIĄ, Wieliczka, Polska 356630870 i dokonanie wpisu: OTCF SPÓŁKA AKCYJNA, Wieliczka, Polska 356630870.

201304 2016 12 14 A.E. Wprowadzono zmianę uprawnionego przez wykreślenie wpisu: „CERAMIKA TUBĄDZIN” SPÓŁKA Z OGRANICZONĄ ODPOWIEDZIALNOŚCIĄ, Tubądzin, Polska 005266429 „CERAMIKA TUBĄDZIN II” SPÓŁKA Z OGRANICZONĄ ODPOWIEDZIALNOŚCIĄ, Ozorków, Polska 472196411 i dokonanie wpisu: TUBĄDZIN ZNAKI TOWAROWE SPÓŁKA Z OGRANICZONĄ ODPOWIEDZIALNOŚCIĄ, Ozorków, Polska 364823455 oraz w rubryce E wykreślenie wpisu: „Wspólne prawo ochronne”.

201653 2016 12 19 A. Wprowadzono zmianę uprawnionego przez wykreślenie wpisu: Tele-Fonika Kable S.A., Kraków, Polska 356279779 i dokonanie wpisu: TELE-FONIKA KABLE HANDEL SPÓŁKA AKCYJNA, Bytom, Polska 270543582.

201653 2016 12 19 A. Wprowadzono zmianę nazwy i siedziby uprawnionego przez wykreślenie wpisu: TELE-FONIKA KABLE HANDEL SPÓŁKA AKCYJNA, Bytom, Polska 270543582 i dokonanie wpisu: TELE-FONIKA KABLE SPÓŁKA AKCYJNA, Myślenice, Polska 270543582.

201837 2016 12 21 A. Wprowadzono zmianę uprawnionego przez wykreślenie wpisu: BYTOM SPÓŁKA AKCYJNA, Bytom, Polska 003550818 i dokonanie wpisu: BTM 2 SPÓŁKA Z OGRANICZONĄ ODPOWIEDZIALNOŚCIĄ, Kraków, Polska 363895872.

202315 2016 12 11 A. Wprowadzono zmianę siedziby uprawnionego przez wykreślenie wpisu: PRAWDZIWE JEDZENIE Sp. z o.o., Nowy Sącz, Polska 492926006 i dokonanie wpisu: PRAWDZIWE JEDZENIE SPÓŁKA Z OGRANICZONĄ ODPOWIEDZIALNOŚCIĄ, Krynica-Zdrój, Polska 492926006.

202316 2016 12 11 A. Wprowadzono zmianę siedziby uprawnionego przez wykreślenie wpisu: PRAWDZIWE JEDZENIE Sp. z o.o., Nowy Sącz, Polska 492926006 i dokonanie wpisu: PRAWDZIWE JEDZENIE SPÓŁKA Z OGRANICZONĄ ODPOWIEDZIALNOŚCIĄ, Krynica-Zdrój, Polska 492926006.

202479 2016 12 19 A. Wprowadzono zmianę uprawnionego przez wykreślenie wpisu: CONNECTOR Sp. z o.o., Poznań, Polska

630307009 i dokonanie wpisu: CONNECTOR.PL. SPÓŁKA Z OGRANICZONĄ ODPOWIEDZIALNOŚCIĄ SPÓŁKA KOMANDYTOWA, Niepruszewo, Polska 630307009.

202717 2016 12 19 A. Wprowadzono zmianę nazwy uprawnionego przez wykreślenie wpisu: „Dębowa Polska” Spółka jawna Jerzy Markiewicz-Leszek Markiewicz Sp. J., Siedlec, Polska 008387582 i dokonanie wpisu: „DĘBOWA POLSKA” SPÓŁKA JAWNA JERZY MARKIEWICZ, Siedlec, Polska 008387582.

202772 2016 12 20 A. Wprowadzono zmianę siedziby uprawnionego przez wykreślenie wpisu: ARTECH-PNEUMATYKA Ewa Pomagier, Mirosław Pomagier, Maria Trzebuchowska, Dariusz Trzebuchowski Spółka Jawna, Inowrocław, Polska i dokonanie wpisu: ARTECH-PNEUMATYKA E.M. POMAGIER – M. D. TRZEBUCHOWSCY SPÓŁKA JAWNA, TORUŃ, Polska.

202772 2016 12 20 A. Wprowadzono zmianę nazwy uprawnionego przez wykreślenie wpisu: ARTECH-PNEUMATYKA E.M. POMAGIER – M. D. TRZEBUCHOWSCY SPÓŁKA JAWNA, TORUŃ, Polska i dokonanie wpisu: HAFBER POMAGIER – TRZEBUCHOWSCY SPÓŁKA JAWNA, Toruń, Polska.

202854 2016 12 02 A. Wprowadzono zmianę uprawnionego przez wykreślenie wpisu: BARON PHILIPPE DE ROTHSCHILD MAIPO CHILE S.A., SANTIAGO, Chile i dokonanie wpisu: BARON PHILIPPE DE ROTHSCHILD MAIPO CHILE SpA, Santiago, Chile.

202860 2016 12 02 A. Wprowadzono zmianę siedziby uprawnionego przez wykreślenie wpisu: ENAN S.A., Baranowo, Polska i dokonanie wpisu: ENAN SPÓŁKA AKCYJNA, Dzierżoniów, Polska.

202931 2016 12 14 A. Wprowadzono zmianę uprawnionego przez wykreślenie wpisu: Mazowiecka Wytwórnia Wódek i Drożdży „Polmos” Spółka Akcyjna, Józefów k/Błonia, Polska 012082490 i dokonanie wpisu: POLMOS JÓZEFÓW SPÓŁKA Z OGRANICZONĄ ODPOWIEDZIALNOŚCIĄ, Józefów, Polska 140764223.

203088 2016 12 12 A. Wprowadzono zmianę uprawnionego przez wykreślenie wpisu: „TOUR TREND” Spółka z o.o., Grabno, Polska 220034359 i dokonanie wpisu: TOURTREND SPÓŁKA Z OGRANICZONĄ ODPOWIEDZIALNOŚCIĄ, Strzelinko, Polska 220034359.

203198 2016 12 12 A. Wprowadzono zmianę nazwy i siedziby uprawnionego przez wykreślenie wpisu: „Market” Sp. z o.o., Zabrze, Polska 272251808 i dokonanie wpisu: MIX-MEDIA SPÓŁKA Z OGRANICZONĄ ODPOWIEDZIALNOŚCIĄ, Gliwice, Polska 272251808.

203235 2016 12 07 A. Wprowadzono zmianę uprawnionego przez wykreślenie wpisu: TWA RETAIL Spółka z ograniczoną odpowiedzialnością Spółka komandytowa, Kraków, Polska i dokonanie wpisu: BRAND MANAGEMENT SPÓŁKA Z OGRANICZONĄ ODPOWIEDZIALNOŚCIĄ, Kraków, Polska.

203693 2016 12 16 A. Wprowadzono zmianę uprawnionego przez wykreślenie wpisu: Przedsiębiorstwo Barbara Kaczmarek Spółka Jawna, Malewo, Polska 411185524 i dokonanie wpisu: KACZMAREK MALEWO SPÓŁKA JAWNA, Malewo, Polska 021911410.

203736 2016 12 12 A. Wprowadzono zmianę uprawnionego przez wykreślenie wpisu: KONREM NAUTA Sp. z o.o., Gdynia, Polska 192966848 i dokonanie wpisu: SOWA CONSULTING MACIEJ SKONIECZNY, Gdynia, Polska 190926804.

203814 2016 12 08 A. Wprowadzono zmianę uprawnionego przez wykreślenie wpisu: Ade Line S.A., Wrocław, Polska 930674779 i dokonanie wpisu: ALMIDECOR.COM SPÓŁKA Z OGRANICZONĄ ODPOWIEDZIALNOŚCIĄ, Wrocław, Polska 022326196.

2023816 2016 12 08 A. Wprowadzono zmianę uprawnionego przez wykreślenie wpisu: Ade Line S.A., Wrocław, Polska 930674779 i dokonanie wpisu: ALMIDECOR.COM SPÓŁKA Z OGRANICZONĄ ODPOWIEDZIALNOŚCIĄ, Wrocław, Polska 022326196.

203950 2016 12 14 A. Wprowadzono zmianę uprawnionego przez wykreślenie wpisu: Hurtownia Artykułów Przemysłowych Urszula Nawrociak-Wieszczecińska, Września, Polska i dokonanie

wpisu: WIESZCZECIŃSKI SŁAWOMIR TONSIL, Września, Polska 634471214.

204244 2016 12 05 A. Wprowadzono zmianę uprawnionego przez wykreślenie wpisu: SELGROS Spółka z o.o., Poznań, Polska 630375413 i dokonanie wpisu: TRANSGOURMET POLSKA SPÓŁKA Z OGRANICZONĄ ODPOWIEDZIALNOŚCIĄ, Poznań, Polska 630375413.

204401 2016 12 02 F. Wykreślono wpis: „W dniu 20 października 2015 r. do Urzędu Patentowego RP wpłynął wniosek o dokonanie w rejestrze wpisu informacji o zajęciu prawa ochronnego na przedmiotowy znak towarowy (Syg. post. egz. Nr Km 6932/15”).

204401 2016 12 02 F. Wykreślono wpis: „W dniu 20 października 2015 r. do Urzędu Patentowego RP wpłynął wniosek o dokonanie w rejestrze wpisu informacji o zajęciu prawa ochronnego na przedmiotowy znak towarowy (Syg. post. egz. Nr Km 7898/14”).

204543 2016 12 20 A. Wprowadzono zmianę uprawnionego przez wykreślenie wpisu: LODZIARNIA „MIŚ” Jolanta Drzewiecka, Gdańsk, Polska 191767029 i dokonanie wpisu: MAŁGORZATA CZERNICHOWSKA, Miedzno, Polska.

204743 2016 12 21 A. Wprowadzono zmianę uprawnionego przez wykreślenie wpisu: STACHEMA POLSKA Sp. z o.o., Świdnik, Polska 060416076 i dokonanie wpisu: SERVAL SPÓŁKA Z OGRANICZONĄ ODPOWIEDZIALNOŚCIĄ, Piotrawin, Polska.

204744 2016 12 21 A. Wprowadzono zmianę uprawnionego przez wykreślenie wpisu: STACHEMA POLSKA Sp. z o.o., Świdnik, Polska 060416076 i dokonanie wpisu: SERVAL SPÓŁKA Z OGRANICZONĄ ODPOWIEDZIALNOŚCIĄ, Piotrawin, Polska.

204787 2016 12 02 A. Wprowadzono zmianę uprawnionego przez wykreślenie wpisu: „Inter-Global” Franciszek, Zofia, Grzegorz, Paweł Nowak spółka jawna, Ostrów Wielkopolski, Polska i dokonanie wpisu: RAFIATA SPÓŁKA Z OGRANICZONĄ ODPOWIEDZIALNOŚCIĄ, Stary Staw, Polska.

204787 2016 12 02 A. Wprowadzono zmianę uprawnionego przez wykreślenie wpisu: RAFIATA SPÓŁKA Z OGRANICZONĄ ODPOWIEDZIALNOŚCIĄ, Stary Staw, Polska i dokonanie wpisu: ZOFA SPÓŁKA Z OGRANICZONĄ ODPOWIEDZIALNOŚCIĄ SPÓŁKA KOMANDYTOWA, Stary Staw, Polska.

204787 2016 12 02 A. Wprowadzono zmianę uprawnionego przez wykreślenie wpisu: ZOFA SPÓŁKA Z OGRANICZONĄ ODPOWIEDZIALNOŚCIĄ SPÓŁKA KOMANDYTOWA, Stary Staw, Polska i dokonanie wpisu: ZNAK ZOFA SPÓŁKA Z OGRANICZONĄ ODPOWIEDZIALNOŚCIĄ SPÓŁKA KOMANDYTOWA, Stary Staw, Polska 361265440.

204870 2016 12 02 A. Wprowadzono zmianę uprawnionego przez wykreślenie wpisu: „Inter-Global” Franciszek, Zofia, Grzegorz, Paweł Nowak spółka jawna, Ostrów Wielkopolski, Polska i dokonanie wpisu: RAFIATA SPÓŁKA Z OGRANICZONĄ ODPOWIEDZIALNOŚCIĄ, Stary Staw, Polska.

204870 2016 12 02 A. Wprowadzono zmianę uprawnionego przez wykreślenie wpisu: RAFIATA SPÓŁKA Z OGRANICZONĄ ODPOWIEDZIALNOŚCIĄ, Stary Staw, Polska i dokonanie wpisu: ZOFA SPÓŁKA Z OGRANICZONĄ ODPOWIEDZIALNOŚCIĄ SPÓŁKA KOMANDYTOWA, Stary Staw, Polska.

204870 2016 12 02 A. Wprowadzono zmianę uprawnionego przez wykreślenie wpisu: ZOFA SPÓŁKA Z OGRANICZONĄ ODPOWIEDZIALNOŚCIĄ SPÓŁKA KOMANDYTOWA, Stary Staw, Polska i dokonanie wpisu: ZNAK ZOFA SPÓŁKA Z OGRANICZONĄ ODPOWIEDZIALNOŚCIĄ SPÓŁKA KOMANDYTOWA, Stary Staw, Polska 361265440.

204871 2016 12 02 A. Wprowadzono zmianę uprawnionego przez wykreślenie wpisu: „Inter-Global” Franciszek, Zofia, Grzegorz, Paweł Nowak spółka jawna, Ostrów Wielkopolski, Polska i dokonanie wpisu: RAFIATA SPÓŁKA Z OGRANICZONĄ ODPOWIEDZIALNOŚCIĄ, Stary Staw, Polska.

204871 2016 12 02 A. Wprowadzono zmianę uprawnionego przez wykreślenie wpisu: RAFIATA SPÓŁKA Z OGRANICZONĄ ODPOWIEDZIALNOŚCIĄ, Stary Staw, Polska i dokonanie wpisu: ZOFA SPÓŁKA Z OGRANICZONĄ ODPOWIEDZIALNOŚCIĄ SPÓŁKA KOMANDYTOWA, Stary Staw, Polska.

204871 2016 12 02 A. Wprowadzono zmianę uprawnionego przez wykreślenie wpisu: ZOFA SPÓŁKA Z OGRANICZONĄ ODPOWIEDZIALNOŚCIĄ SPÓŁKA KOMANDYTOWA, Stary Staw, Polska i dokonanie wpisu: ZNAK ZOFA SPÓŁKA Z OGRANICZONĄ ODPOWIEDZIALNOŚCIĄ SPÓŁKA KOMANDYTOWA, Stary Staw, Polska 361265440.

205065 2016 12 12 A. Wprowadzono zmianę nazwy uprawnionego przez wykreślenie wpisu: „Dębowa Polska” Spółka Jawna Jerzy Markiewicz-Leszek Markiewicz, Siedlec, Polska 008387582 i dokonanie wpisu: DĘBOWA POLSKA SPÓŁKA JAWNA JERZY MARKIEWICZ, Siedlec, Polska 008387582.

205448 2016 12 21 A. Wprowadzono zmianę uprawnionego przez wykreślenie wpisu: STACHEMA POLSKA Sp. z o.o., Świdnik, Polska 060416076 i dokonanie wpisu: SERVAL SPÓŁKA Z OGRANICZONĄ ODPOWIEDZIALNOŚCIĄ, Piotrawin, Polska.

205832 2016 12 15 A.E. Wprowadzono zmianę uprawnionego przez wykreślenie wpisu: „CERAMIKA TUBĄDZIN” SPÓŁKA Z OGRANICZONĄ ODPOWIEDZIALNOŚCIĄ, Tubądzin, Polska 005266429 „CERAMIKA TUBĄDZIN II” SPÓŁKA Z OGRANICZONĄ ODPOWIEDZIALNOŚCIĄ, Ozorków, Polska 472196411 i dokonanie wpisu: TUBĄDZIN ZNAKI TOWAROWE SPÓŁKA Z OGRANICZONĄ ODPOWIEDZIALNOŚCIĄ, Ozorków, Polska 364823455 oraz w rubryce E wykreślenie wpisu: „Wspólne prawo ochronne”.

205833 2016 12 15 A.E. Wprowadzono zmianę uprawnionego przez wykreślenie wpisu: „CERAMIKA TUBĄDZIN” SPÓŁKA Z OGRANICZONĄ ODPOWIEDZIALNOŚCIĄ, Tubądzin, Polska 005266429 „CERAMIKA TUBĄDZIN II” SPÓŁKA Z OGRANICZONĄ ODPOWIEDZIALNOŚCIĄ, Ozorków, Polska 472196411 i dokonanie wpisu: TUBĄDZIN ZNAKI TOWAROWE SPÓŁKA Z OGRANICZONĄ ODPOWIEDZIALNOŚCIĄ, Ozorków, Polska 364823455 oraz w rubryce E wykreślenie wpisu: „Wspólne prawo ochronne”.

205834 2016 12 15 A.E. Wprowadzono zmianę uprawnionego przez wykreślenie wpisu: „CERAMIKA TUBĄDZIN” SPÓŁKA Z OGRANICZONĄ ODPOWIEDZIALNOŚCIĄ, Tubądzin, Polska 005266429 „CERAMIKA TUBĄDZIN II” SPÓŁKA Z OGRANICZONĄ ODPOWIEDZIALNOŚCIĄ, Ozorków, Polska 472196411 i dokonanie wpisu: TUBĄDZIN ZNAKI TOWAROWE SPÓŁKA Z OGRANICZONĄ ODPOWIEDZIALNOŚCIĄ, Ozorków, Polska 364823455 oraz w rubryce E wykreślenie wpisu: „Wspólne prawo ochronne”.

205855 2016 12 15 A.E. Wprowadzono zmianę uprawnionego przez wykreślenie wpisu: „CERAMIKA TUBĄDZIN” SPÓŁKA Z OGRANICZONĄ ODPOWIEDZIALNOŚCIĄ, Tubądzin, Polska 005266429 „CERAMIKA TUBĄDZIN II” SPÓŁKA Z OGRANICZONĄ ODPOWIEDZIALNOŚCIĄ, Ozorków, Polska 472196411 i dokonanie wpisu: TUBĄDZIN ZNAKI TOWAROWE SPÓŁKA Z OGRANICZONĄ ODPOWIEDZIALNOŚCIĄ, Ozorków, Polska 364823455 oraz w rubryce E wykreślenie wpisu: „Wspólne prawo ochronne”.

205856 2016 12 15 A.E. Wprowadzono zmianę uprawnionego przez wykreślenie wpisu: „CERAMIKA TUBĄDZIN” SPÓŁKA Z OGRANICZONĄ ODPOWIEDZIALNOŚCIĄ, Tubądzin, Polska 005266429 „CERAMIKA TUBĄDZIN II” SPÓŁKA Z OGRANICZONĄ ODPOWIEDZIALNOŚCIĄ, Ozorków, Polska 472196411 i dokonanie wpisu: TUBĄDZIN ZNAKI TOWAROWE SPÓŁKA Z OGRANICZONĄ ODPOWIEDZIALNOŚCIĄ, Ozorków, Polska 364823455 oraz w rubryce E wykreślenie wpisu: „Wspólne prawo ochronne”.

205857 2016 12 15 A.E. Wprowadzono zmianę uprawnionego przez wykreślenie wpisu: „CERAMIKA TUBĄDZIN” SPÓŁKA Z OGRANICZONĄ ODPOWIEDZIALNOŚCIĄ, Tubądzin, Polska 005266429 „CERAMIKA TUBĄDZIN II” SPÓŁKA Z OGRANICZONĄ

ODPOWIEDZIALNOŚCIĄ, Ozorków, Polska 472196411 i dokonanie wpisu: TUBĄDZIN ZNAKI TOWAROWE SPÓŁKA Z OGRANICZONĄ ODPOWIEDZIALNOŚCIĄ, Ozorków, Polska 364823455 oraz w rubryce E wykreślenie wpisu: „Wspólne prawo ochronne”.

205995 2016 12 19 A. Wprowadzono zmianę uprawnionego przez wykreślenie wpisu: TELE-FONIKA KABLE SPÓŁKA AKCYJNA, Kraków, Polska i dokonanie wpisu: TELE-FONIKA KABLE HANDEL SPÓŁKA AKCYJNA, Bytom, Polska 270543582.

205995 2016 12 19 A. Wprowadzono zmianę nazwy i siedziby uprawnionego przez wykreślenie wpisu: TELE-FONIKA KABLE HANDEL SPÓŁKA AKCYJNA, Bytom, Polska 270543582 i dokonanie wpisu: TELE-FONIKA KABLE SPÓŁKA AKCYJNA, Myślenice, Polska 270543582.

206229 2016 12 08 A. Wprowadzono zmianę uprawnionego przez wykreślenie wpisu: Drukarnia i Księgarnia Św. Wojciecha Spółka z o.o., Poznań, Polska 632019444 i dokonanie wpisu: ŚWIĘTY WOJCIECH DOM MEDIALNY SPÓŁKA Z OGRANICZONĄ ODPOWIEDZIALNOŚCIĄ, Poznań, Polska 632019444.

206417 2016 12 19 A. Wprowadzono zmianę uprawnionego przez wykreślenie wpisu: “KOOKE DESIGN” Szymon Szlązko Gliwice, Polska 273542548 i dokonanie wpisu: MACIEJ SKONIECZNY SOWA CONSULTING, Gdynia, Polska 190926804.

206485 2016 12 08 A. Wprowadzono zmianę uprawnionego przez wykreślenie wpisu: „Drukarnia i Księgarnia Św. Wojciecha” Spółka z o.o., Poznań, Polska 632019444 i dokonanie wpisu: ŚWIĘTY WOJCIECH DOM MEDIALNY SPÓŁKA Z OGRANICZONĄ ODPOWIEDZIALNOŚCIĄ, Poznań, Polska 632019444.

206665 2016 12 08 A. Wprowadzono zmianę uprawnionego przez wykreślenie wpisu: Technika Prefabrykacji Betonów „PrefEKO” S.C. Andrzej Vogel, Katarzyna Vogel, Luboń, Polska 634240182 i dokonanie wpisu: PREFEKO SPÓŁKA Z OGRANICZONĄ ODPOWIEDZIALNOŚCIĄ SPÓŁKA KOMANDYTOWA, Luboń, Polska 634240182.

206694 2016 12 21 A. Wprowadzono zmianę siedziby uprawnionego przez wykreślenie wpisu: MILENIUM ZAKŁADY BUHMACHERSKIE SP. Z O.O., Poznań, Polska 634526323 i dokonanie wpisu: MILENIUM ZAKŁADY BUKMACHERSKIE SPÓŁKA Z OGRANICZONĄ ODPOWIEDZIALNOŚCIĄ, Zielona Góra, Polska 634526323.

206993 2016 12 02 A. Wprowadzono zmianę uprawnionego przez wykreślenie wpisu: “Inter-Global” Franciszek, Zofia, Grzegorz, Paweł Nowak spółka jawna, Ostrów Wielkopolski, Polska i dokonanie wpisu: RAFIATA SPÓŁKA Z OGRANICZONĄ ODPOWIEDZIALNOŚCIĄ, Stary Staw, Polska.

206993 2016 12 02 A. Wprowadzono zmianę uprawnionego przez wykreślenie wpisu: RAFIATA SPÓŁKA Z OGRANICZONĄ ODPOWIEDZIALNOŚCIĄ, Stary Staw, Polska i dokonanie wpisu: ZOFA SPÓŁKA Z OGRANICZONĄ ODPOWIEDZIALNOŚCIĄ SPÓŁKA KOMANDYTOWA, Stary Staw, Polska.

206993 2016 12 02 A. Wprowadzono zmianę uprawnionego przez wykreślenie wpisu: ZOFA SPÓŁKA Z OGRANICZONĄ ODPOWIEDZIALNOŚCIĄ SPÓŁKA KOMANDYTOWA, Stary Staw, Polska i dokonanie wpisu: ZNAK ZOFA SPÓŁKA Z OGRANICZONĄ ODPOWIEDZIALNOŚCIĄ SPÓŁKA KOMANDYTOWA, Stary Staw, Polska 361265440.

207153 2016 12 16 A. Wprowadzono zmianę uprawnionego przez wykreślenie wpisu: ZET PREMIUM Sp. z o.o., Warszawa, Polska 012921558 i dokonanie wpisu: EUROZET RADIO SPÓŁKA Z OGRANICZONĄ ODPOWIEDZIALNOŚCIĄ, Warszawa, Polska 017270730.

207257 2016 12 02 A. Wprowadzono zmianę uprawnionego przez wykreślenie wpisu: “Inter-Global” Franciszek, Zofia, Grzegorz, Paweł Nowak spółka jawna, Ostrów Wielkopolski, Polska i dokonanie wpisu: RAFIATA SPÓŁKA Z OGRANICZONĄ ODPOWIEDZIALNOŚCIĄ, Stary Staw, Polska.

207257 2016 12 02 A. Wprowadzono zmianę uprawnionego przez wykreślenie wpisu: RAFIATA SPÓŁKA Z OGRANICZONĄ ODPOWIEDZIALNOŚCIĄ, Stary Staw, Polska i dokonanie wpisu: ZOFA SPÓŁKA Z OGRANICZONĄ ODPOWIEDZIALNOŚCIĄ SPÓŁKA KOMANDYTOWA, Stary Staw, Polska.

207257 2016 12 02 A. Wprowadzono zmianę uprawnionego przez wykreślenie wpisu: ZOFA SPÓŁKA Z OGRANICZONĄ ODPOWIEDZIALNOŚCIĄ SPÓŁKA KOMANDYTOWA, Stary Staw, Polska i dokonanie wpisu: ZNAK ZOFA SPÓŁKA Z OGRANICZONĄ ODPOWIEDZIALNOŚCIĄ SPÓŁKA KOMANDYTOWA, Stary Staw, Polska 361265440.

207463 2016 12 19 A. Wprowadzono zmianę uprawnionego przez wykreślenie wpisu: „Nowa Praca Niewidomych” Spółdzielnia Rękodzieła Artystycznego Zakład Pracy Chronionej, Warszawa, Polska 000399290 i dokonanie wpisu: SPÓŁDZIELNIA „NOWA PRACA NIEWIDOMYCH” – CEPELIA, Warszawa, Polska 000399290.

207554 2016 12 12 A. Wprowadzono zmianę uprawnionego przez wykreślenie wpisu: „TOUR TREND” Spółka z o.o., Grabno, Polska 220034359 i dokonanie wpisu: TOUR TREND SPÓŁKA Z OGRANICZONĄ ODPOWIEDZIALNOŚCIĄ, Strzelinko, Polska 220034359.

207560 2016 12 21 A. Wprowadzono zmianę nazwy uprawnionego przez wykreślenie wpisu: Instytut Nafty i Gazu, Kraków, Polska 000023136 i dokonanie wpisu: INSTYTUT NAFTY I GAZU - PAŃSTWOWY INSTYTUT BADAWCZY, Kraków, Polska 000023136.

207597 2016 12 15 A. Wprowadzono zmianę uprawnionego przez wykreślenie wpisu: COLIAN SPÓŁKA Z OGRANICZONĄ ODPOWIEDZIALNOŚCIĄ, Opatówek, Polska 300446241 i dokonanie wpisu: GULVINI SPÓŁKA Z OGRANICZONĄ ODPOWIEDZIALNOŚCIĄ SPÓŁKA KOMANDYTOWO-AKCYJNA, Warszawa, Polska 146980146.

207597 2016 12 15 A. Wprowadzono zmianę siedziby uprawnionego przez wykreślenie wpisu: GULVINI SPÓŁKA Z OGRANICZONĄ ODPOWIEDZIALNOŚCIĄ SPÓŁKA KOMANDYTOWO-AKCYJNA, Warszawa, Polska 146980146 i dokonanie wpisu: GULVINI SPÓŁKA Z OGRANICZONĄ ODPOWIEDZIALNOŚCIĄ SPÓŁKA KOMANDYTOWO-AKCYJNA, Opatówek, Polska 146980146.

207597 2016 12 15 A. Wprowadzono zmianę uprawnionego przez wykreślenie wpisu: GULVINI SPÓŁKA Z OGRANICZONĄ ODPOWIEDZIALNOŚCIĄ SPÓŁKA KOMANDYTOWO-AKCYJNA, Opatówek, Polska 146980146 i dokonanie wpisu: CHOCI SPÓŁKA Z OGRANICZONĄ ODPOWIEDZIALNOŚCIĄ, Opatówek, Polska.

207718 2016 12 06 A. Wprowadzono zmianę uprawnionego przez wykreślenie wpisu: TOWARZYSTWO FINANSOWE SPÓŁDZIELCZYCH KAS OSZCZĘDNOŚCIOWO-KREDYTOWYCH SPÓŁKA AKCYJNA, Gdańsk, Polska 191760145 i dokonanie wpisu: APLITT SPÓŁKA AKCYJNA, Gdańsk, Polska 191760145.

207769 2016 12 19 A. Wprowadzono zmianę uprawnionego przez wykreślenie wpisu: CCR Sport Sp. z o.o., Bydgoszcz, Polska 341219993, 9532634721 i dokonanie wpisu: DADELO SPÓŁKA Z OGRANICZONĄ ODPOWIEDZIALNOŚCIĄ, Bydgoszcz, Polska 363292435.

207999 2016 12 19 A. Wprowadzono zmianę uprawnionego przez wykreślenie wpisu: DENTA CARE S.C. Marzena Ilnicka-Dąbrowska, Ewa Żałopa, Hornówek, Polska i dokonanie wpisu: DENTA CARE SPÓŁKA CYWILNA MARZENA ILNICKA – DĄBROWSKA, EWA ŻAŁOPA, Laski, Polska 140411476.

207999 2016 12 19 A. Wprowadzono zmianę uprawnionego przez wykreślenie wpisu: DENTA CARE SPÓŁKA CYWILNA MARZENA ILNICKA – DĄBROWSKA, EWA ŻAŁOPA, Laski, Polska 140411476 i dokonanie wpisu: DENTA CARE SPÓŁKA Z OGRANICZONĄ ODPOWIEDZIALNOŚCIĄ, Warszawa, Polska 140411476.

208202 2016 12 21 A. Wprowadzono zmianę uprawnionego przez wykreślenie wpisu: CORTINA SPÓŁKA JAWNA JAKUB KA-

SPROWSKI, WOJCIECH JENDRYSIK, Katowice, Polska 240129096 i dokonanie wpisu: CARTINA POLAND SPÓŁKA Z OGRANICZONĄ ODPOWIEDZIALNOŚCIĄ SPÓŁKA KOMANDYTOWA, Katowice, Polska 240129096.

208331 2016 12 19 A. Wprowadzono zmianę uprawnionego przez wykreślenie wpisu: „TECH” PAWEŁ JURA JANUSZ MASTER - SPÓŁKA JAWNA, Andrychów, Polska 356782780 i dokonanie wpisu: TECH STEROWNIKI SPÓŁKA Z OGRANICZONĄ ODPOWIEDZIALNOŚCIĄ SPÓŁKA KOMANDYTOWA, Wieprz, Polska 356782780.

208353 2016 12 16 A. Wprowadzono zmianę uprawnionego przez wykreślenie wpisu: I MARKETING INTER PARTS SPÓŁKA Z OGRANICZONĄ ODPOWIEDZIALNOŚCIĄ SPÓŁKA KOMANDYTOWO-AKCYJNA, Ogrodniczki, Polska 200816669 i dokonanie wpisu: WARSZAWA INVEST SPÓŁKA Z OGRANICZONĄ ODPOWIEDZIALNOŚCIĄ, Warszawa, Polska 361615199.

208465 2016 12 19 A. Wprowadzono zmianę uprawnionego przez wykreślenie wpisu: BURDA PUBLISHING POLSKA SPÓŁKA Z OGRANICZONĄ ODPOWIEDZIALNOŚCIĄ SPÓŁKA KOMANDYTOWA, Warszawa, Polska 931051710 i dokonanie wpisu: BURDA PUBLISHING POLSKA SPÓŁKA Z OGRANICZONĄ ODPOWIEDZIALNOŚCIĄ, Warszawa, Polska 931051710.

208740 2016 12 14 A. Wprowadzono zmianę uprawnionego przez wykreślenie wpisu: ORLEN GAZ Spółka z o.o., Płock, Polska 610245152 i dokonanie wpisu: ORLEN PALIWA SPÓŁKA Z OGRANICZONĄ ODPOWIEDZIALNOŚCIĄ, Wiedełka, Polska 690387770.

209343 2016 12 06 A. Wprowadzono zmianę uprawnionego przez wykreślenie wpisu: TOWARZYSTWO FINANSOWE SPÓŁDZIELCZYCH KAS OSZCZĘDNOŚCIOWO-KREDYTOWYCH SPÓŁKA AKCYJNA, Gdańsk, Polska 191760145 i dokonanie wpisu: APLITT SPÓŁKA AKCYJNA, Gdańsk, Polska 191760145.

209505 2016 12 20 A. Wprowadzono zmianę uprawnionego przez wykreślenie wpisu: „Inter-Global” Franciszek, Zofia, Grzegorz, Paweł Nowak spółka jawna, Ostrów Wielkopolski, Polska i dokonanie wpisu: RAFIATA SPÓŁKA Z OGRANICZONĄ ODPOWIEDZIALNOŚCIĄ, Stary Staw, Polska.

209505 2016 12 02 A. Wprowadzono zmianę uprawnionego przez wykreślenie wpisu: RAFIATA SPÓŁKA Z OGRANICZONĄ ODPOWIEDZIALNOŚCIĄ, Stary Staw, Polska i dokonanie wpisu: ZOFA SPÓŁKA Z OGRANICZONĄ ODPOWIEDZIALNOŚCIĄ SPÓŁKA KOMANDYTOWA, Stary Staw, Polska.

209505 2016 12 02 A. Wprowadzono zmianę uprawnionego przez wykreślenie wpisu: ZOFA SPÓŁKA Z OGRANICZONĄ ODPOWIEDZIALNOŚCIĄ SPÓŁKA KOMANDYTOWA, Stary Staw, Polska i dokonanie wpisu: ZNAK ZOFA SPÓŁKA Z OGRANICZONĄ ODPOWIEDZIALNOŚCIĄ SPÓŁKA KOMANDYTOWA, Stary Staw, Polska 361265440.

209877 2016 12 07 A. Wprowadzono zmianę nazwy i siedziby uprawnionego przez wykreślenie wpisu: PROCORDIA FOOD AB, Eslöv, Szwecja i dokonanie wpisu: Orkla Foods Sverige AB, Malmö, Szwecja.

209878 2016 12 15 A.E. Wprowadzono zmianę uprawnionego przez wykreślenie wpisu: „CERAMIKA TUBĄDZIN” SPÓŁKA Z OGRANICZONĄ ODPOWIEDZIALNOŚCIĄ, Tubądzin, Polska 005266429 „CERAMIKA TUBĄDZIN II” SPÓŁKA Z OGRANICZONĄ ODPOWIEDZIALNOŚCIĄ, Ozorków, Polska 472196411 i dokonanie wpisu: TUBĄDZIN ZNAKI TOWAROWE SPÓŁKA Z OGRANICZONĄ ODPOWIEDZIALNOŚCIĄ, Ozorków, Polska 364823455 oraz w rubryce E wykreślenie wpisu: „Wspólne prawo ochronne”.

209903 2016 12 02 F. Wykreślono wpis: „W dniu 20 października 2015 r. do Urzędu Patentowego RP wpłynął wniosek o dokonanie w rejestrze wpisu informacji o zajęciu prawa ochronnego na przedmiotowy znak towarowy (Syg. post. egz. Nr Km 6932/15”).

209903 2016 12 02 F. Wykreślono wpis: „W dniu 20 października 2015 r. do Urzędu Patentowego RP wpłynął wniosek o doko-

nanie w rejestrze wpisu informacji o zajęciu prawa ochronnego na przedmiotowy znak towarowy (Syg. post. egz. Nr Km 7898/14”).

210135 2016 12 12 A. Wprowadzono zmianę uprawnionego przez wykreślenie wpisu: AUTO-GH Bronisław Hotała, Elżbieta Hotała Spółka Jawna, Lublin, Polska i dokonanie wpisu: AUTO-GH SPÓŁKA Z OGRANICZONĄ ODPOWIEDZIALNOŚCIĄ SPÓŁKA KOMANDYTOWA, Wólka Abramowicka, Polska 430371522.

210153 2016 12 12 A. Wprowadzono zmianę nazwy uprawnionego przez wykreślenie wpisu: ABACOSUN G. Cichočka, T. Sipowicz Spółka Jawna, Gdynia, Polska 191354014 i dokonanie wpisu: ABACOSUN G. CICHOCKA SPÓŁKA JAWNA, Gdynia, Polska 191354014.

210565 2016 12 20 A. Wprowadzono zmianę uprawnionego przez wykreślenie wpisu: „ELEKTRO-DOR” Sp. z o.o., Warszawa, Polska 015576790 i dokonanie wpisu: ELEKTRO-DOR TURYSTYKA SPÓŁKA Z OGRANICZONĄ ODPOWIEDZIALNOŚCIĄ SPÓŁKA KOMANDYTOWA, Warszawa, Polska 360909384.

210566 2016 12 20 A. Wprowadzono zmianę uprawnionego przez wykreślenie wpisu: „ELEKTRO-DOR” Sp. z o.o., Warszawa, Polska 015576790 i dokonanie wpisu: ELEKTRO-DOR TURYSTYKA SPÓŁKA Z OGRANICZONĄ ODPOWIEDZIALNOŚCIĄ SPÓŁKA KOMANDYTOWA, Warszawa, Polska 360909384.

210569 2016 12 12 A. Wprowadzono zmianę nazwy uprawnionego przez wykreślenie wpisu: ORO-PRODUKT POLSKA Spółka z o.o., Police, Polska 812500530 i dokonanie wpisu: ORO POLSKA SPÓŁKA Z OGRANICZONĄ ODPOWIEDZIALNOŚCIĄ, Police, Polska 812500530.

210657 2016 12 21 A. Wprowadzono zmianę siedziby uprawnionego przez wykreślenie wpisu: Polslil Biopreparaty Izabela Gutowski & Tomasz Szanciło Spółka Jawna, Płock, Polska 140347413 i dokonanie wpisu: POLSIL BIOPREPARATY IZABELA GUTORSKA & TOMASZ SZANCIŁO SPÓŁKA JAWNA, Toruń, Polska 140347413.

210658 2016 12 21 A. Wprowadzono zmianę siedziby uprawnionego przez wykreślenie wpisu: Polslil Biopreparaty Izabela Gutowski & Tomasz Szanciło Spółka Jawna, Płock, Polska 140347413 i dokonanie wpisu: POLSIL BIOPREPARATY IZABELA GUTORSKA & TOMASZ SZANCIŁO SPÓŁKA JAWNA, Toruń, Polska 140347413.

210762 2016 12 19 A. Wprowadzono zmianę uprawnionego przez wykreślenie wpisu: KOOKE DESIGN Szymon Szałżko, Gliwice, Polska 273542548 i dokonanie wpisu: MACIEJ SKONIECZNY SOWA CONSULTING, Gdynia, Polska 190926804.

210864 2016 12 02 A. Wprowadzono zmianę uprawnionego przez wykreślenie wpisu: „Inter-Global” Franciszek, Zofia, Grzegorz, Paweł Nowak spółka jawna, Ostrów Wielkopolski, Polska i dokonanie wpisu: RAFIATA SPÓŁKA Z OGRANICZONĄ ODPOWIEDZIALNOŚCIĄ, Stary Staw, Polska.

210864 2016 12 02 A. Wprowadzono zmianę uprawnionego przez wykreślenie wpisu: RAFIATA SPÓŁKA Z OGRANICZONĄ ODPOWIEDZIALNOŚCIĄ, Stary Staw, Polska i dokonanie wpisu: ZOFA SPÓŁKA Z OGRANICZONĄ ODPOWIEDZIALNOŚCIĄ SPÓŁKA KOMANDYTOWA, Stary Staw, Polska.

210864 2016 12 02 A. Wprowadzono zmianę uprawnionego przez wykreślenie wpisu: ZOFA SPÓŁKA Z OGRANICZONĄ ODPOWIEDZIALNOŚCIĄ SPÓŁKA KOMANDYTOWA, Stary Staw, Polska i dokonanie wpisu: ZNAK ZOFA SPÓŁKA Z OGRANICZONĄ ODPOWIEDZIALNOŚCIĄ SPÓŁKA KOMANDYTOWA, Stary Staw, Polska 361265440.

210967 2016 12 14 A. Wprowadzono zmianę uprawnionego przez wykreślenie wpisu: Mazowiecka Wytwórnia Wódek i Drożdży „POLMOS” Spółka Akcyjna, Józefów k/Błonia, Polska 012082490 i dokonanie wpisu: POLMOS JÓZEFÓW SPÓŁKA Z OGRANICZONĄ ODPOWIEDZIALNOŚCIĄ, Józefów, Polska 140764223.

210968 2016 12 14 A. Wprowadzono zmianę uprawnionego przez wykreślenie wpisu: Mazowiecka Wytwórnia Wódek i Drożdży

„POLMOS” Spółka Akcyjna, Józefów k/Błonia, Polska 012082490 i dokonanie wpisu: POLMOS JÓZEFÓW SPÓŁKA Z OGRANICZONĄ ODPOWIEDZIALNOŚCIĄ, Józefów, Polska 140764223.

211029 2016 12 14 A. Wprowadzono zmianę uprawnionego przez wykreślenie wpisu: Mazowiecka Wytwórnia Wódek i Drożdży „Polmos” Spółka Akcyjna, Józefów k/Błonia, Polska 012082490 i dokonanie wpisu: POLMOS JÓZEFÓW SPÓŁKA Z OGRANICZONĄ ODPOWIEDZIALNOŚCIĄ, Józefów, Polska 140764223.

211117 2016 12 14 A. Wprowadzono zmianę uprawnionego przez wykreślenie wpisu: Mazowiecka Wytwórnia Wódek i Drożdży „Polmos” Spółka Akcyjna, Józefów k/Błonia, Polska 012082490 i dokonanie wpisu: POLMOS JÓZEFÓW SPÓŁKA Z OGRANICZONĄ ODPOWIEDZIALNOŚCIĄ, Józefów, Polska 140764223.

211156 2016 12 20 A. Wprowadzono zmianę uprawnionego przez wykreślenie wpisu: Polska Telefonia Cyfrowa Spółka z o.o., Warszawa, Polska i dokonanie wpisu: POLSKA TELEFONIA CYFROWA SPÓŁKA AKCYJNA, Warszawa, Polska 011417295.

211156 2016 12 20 A. Wprowadzono zmianę nazwy uprawnionego przez wykreślenie wpisu: POLSKA TELEFONIA CYFROWA SPÓŁKA AKCYJNA, Warszawa, Polska 011417295 i dokonanie wpisu: T-MOBILE POLSKA SPÓŁKA AKCYJNA, Warszawa, Polska 011417295.

211226 2016 12 19 A. Wprowadzono zmianę nazwy uprawnionego przez wykreślenie wpisu: ABACOSUN G. Cichočka, T. Sipowicz Spółka Jawna, Gdynia, Polska 191354014 i dokonanie wpisu: ABACOSUN G. CICHOCKA SPÓŁKA JAWNA, Gdynia, Polska 191354014.

211317 2016 12 15 A.E. Wprowadzono zmianę uprawnionego przez wykreślenie wpisu: „CERAMIKA TUBĄDZIN” SPÓŁKA Z OGRANICZONĄ ODPOWIEDZIALNOŚCIĄ, Tubądzin, Polska 005266429 „CERAMIKA TUBĄDZIN II” SPÓŁKA Z OGRANICZONĄ ODPOWIEDZIALNOŚCIĄ, Ozorków, Polska 472196411 i dokonanie wpisu: TUBĄDZIN ZNAKI TOWAROWE SPÓŁKA Z OGRANICZONĄ ODPOWIEDZIALNOŚCIĄ, Ozorków, Polska 364823455 oraz w rubryce E wykreślenie wpisu: „Wspólne prawo ochronne”.

211319 2016 12 15 A.E. Wprowadzono zmianę uprawnionego przez wykreślenie wpisu: „CERAMIKA TUBĄDZIN” SPÓŁKA Z OGRANICZONĄ ODPOWIEDZIALNOŚCIĄ, Tubądzin, Polska 005266429 „CERAMIKA TUBĄDZIN II” SPÓŁKA Z OGRANICZONĄ ODPOWIEDZIALNOŚCIĄ, Ozorków, Polska 472196411 i dokonanie wpisu: TUBĄDZIN ZNAKI TOWAROWE SPÓŁKA Z OGRANICZONĄ ODPOWIEDZIALNOŚCIĄ, Ozorków, Polska 364823455 oraz w rubryce E wykreślenie wpisu: „Wspólne prawo ochronne”.

211320 2016 12 15 A.E. Wprowadzono zmianę uprawnionego przez wykreślenie wpisu: „CERAMIKA TUBĄDZIN” SPÓŁKA Z OGRANICZONĄ ODPOWIEDZIALNOŚCIĄ, Tubądzin, Polska 005266429 „CERAMIKA TUBĄDZIN II” SPÓŁKA Z OGRANICZONĄ ODPOWIEDZIALNOŚCIĄ, Ozorków, Polska 472196411 i dokonanie wpisu: TUBĄDZIN ZNAKI TOWAROWE SPÓŁKA Z OGRANICZONĄ ODPOWIEDZIALNOŚCIĄ, Ozorków, Polska 364823455 oraz w rubryce E wykreślenie wpisu: „Wspólne prawo ochronne”.

211321 2016 12 15 A.E. Wprowadzono zmianę uprawnionego przez wykreślenie wpisu: „CERAMIKA TUBĄDZIN” SPÓŁKA Z OGRANICZONĄ ODPOWIEDZIALNOŚCIĄ, Tubądzin, Polska 005266429 „CERAMIKA TUBĄDZIN II” SPÓŁKA Z OGRANICZONĄ ODPOWIEDZIALNOŚCIĄ, Ozorków, Polska 472196411 i dokonanie wpisu: TUBĄDZIN ZNAKI TOWAROWE SPÓŁKA Z OGRANICZONĄ ODPOWIEDZIALNOŚCIĄ, Ozorków, Polska 364823455 oraz w rubryce E wykreślenie wpisu: „Wspólne prawo ochronne”.

211323 2016 12 15 A.E. Wprowadzono zmianę uprawnionego przez wykreślenie wpisu: „CERAMIKA TUBĄDZIN” SPÓŁKA Z OGRANICZONĄ ODPOWIEDZIALNOŚCIĄ, Tubądzin, Polska 005266429 „CERAMIKA TUBĄDZIN II” SPÓŁKA Z OGRANICZONĄ ODPOWIEDZIALNOŚCIĄ, Ozorków, Polska 472196411 i dokonanie wpisu: TUBĄDZIN ZNAKI TOWAROWE SPÓŁKA Z OGRANICZONĄ ODPO-

WIEDZIALNOŚCIĄ, Ozorków, Polska 364823455 oraz w rubryce E wykreślenie wpisu: „Wspólne prawo ochronne”.

211928 2016 12 12 A. Wprowadzono zmianę uprawnionego przez wykreślenie wpisu: PROFILE Vox Spółka z ograniczoną odpowiedzialnością Spółka komandytowa, Czerwonak, Polska 634591881 i dokonanie wpisu: BIURO STYL SPÓŁKA Z OGRANICZONĄ ODPOWIEDZIALNOŚCIĄ, Poznań, Polska 639694686.

211939 2016 12 07 A. Wprowadzono zmianę uprawnionego przez wykreślenie wpisu: J&M Prestige Justyna Szpotańska, Solec Kujawski, Polska 340064494 i dokonanie wpisu: HORIEN MEDICAL SPÓŁKA Z OGRANICZONĄ ODPOWIEDZIALNOŚCIĄ, Solec Kujawski, Polska 341567642.

212234 2016 12 21 A. Wprowadzono zmianę uprawnionego przez wykreślenie wpisu: NEW ERA CAP COMPANY, DERBY, Stany Zjednoczone Ameryki i dokonanie wpisu: NEW ERA CAP CO., INC., BUFFALO, Stany Zjednoczone Ameryki.

213285 2016 12 12 A. Wprowadzono zmianę uprawnionego przez wykreślenie wpisu: „KOST-BET” Krzysztof Matyja, Paweł Matyja Spółka Jawna, Miedźno, Polska 150386285 i dokonanie wpisu: KOST-BET SPÓŁKA Z OGRANICZONĄ ODPOWIEDZIALNOŚCIĄ SPÓŁKA KOMANDYTOWA, Miedźno, Polska 150386285.

212345 2016 12 07 A. Wprowadzono zmianę nazwy i siedziby uprawnionego przez wykreślenie wpisu: PROCORDIA FOOD AB, Eslöv, Szwecja i dokonanie wpisu: Orkla Foods Sverige AB, Malmö, Szwecja.

212693 2016 12 07 A. Wprowadzono zmianę nazwy i siedziby uprawnionego przez wykreślenie wpisu: PROCORDIA FOOD AB, Eslöv, Szwecja i dokonanie wpisu: Orkla Foods Sverige AB, Malmö, Szwecja.

212694 2016 12 07 A. Wprowadzono zmianę nazwy i siedziby uprawnionego przez wykreślenie wpisu: PROCORDIA FOOD AB, Eslöv, Szwecja i dokonanie wpisu: Orkla Foods Sverige AB, Malmö, Szwecja.

213216 2016 12 07 D. Dokonano wpisu: „Na mocy umowy z dnia 13 maja 2016 r. udzielono pełnej i wyłącznej licencji na używanie znaku towarowego przez FP BRAND SPÓŁKA Z OGRANICZONĄ ODPOWIEDZIALNOŚCIĄ, Warszawa, Polska na czas określony od dnia 13.05.2016 r. do dnia 13.05.2026 r.”

213275 2016 12 07 A. Wprowadzono zmianę nazwy i siedziby uprawnionego przez wykreślenie wpisu: PROCORDIA FOOD AB, Eslöv, Szwecja i dokonanie wpisu: Orkla Foods Sverige AB, Malmö, Szwecja.

213486 2016 12 22 A. Wprowadzono zmianę uprawnionego przez wykreślenie wpisu: „BRUK-BET” Spółka z ograniczoną odpowiedzialnością, Nieciecza, Polska 180188969 i dokonanie wpisu: BRUK-BET IP SPÓŁKA Z OGRANICZONĄ ODPOWIEDZIALNOŚCIĄ, Nieciecza, Polska 363728795.

213560 2016 12 20 A. Wprowadzono zmianę nazwy uprawnionego przez wykreślenie wpisu: MAX ELEKTRONIK S.A., Zielona Góra, Polska i dokonanie wpisu: SYGNITY BUSINESS SOLUTIONS SPÓŁKA AKCYJNA, Zielona Góra, Polska 970017044.

213915 2016 12 14 A. Wprowadzono zmianę uprawnionego przez wykreślenie wpisu: SGI SPÓŁKA AKCYJNA, Szczecin, Polska i dokonanie wpisu: SGI SPÓŁKA AKCYJNA, Szczecin, Polska 221932304.

214448 2016 12 14 A.E. Wprowadzono zmianę uprawnionego przez wykreślenie wpisu: „CERAMIKA TUBĄDZIN” SPÓŁKA Z OGRANICZONĄ ODPOWIEDZIALNOŚCIĄ, Tubądzin, Polska 005266429 „Ceramika Tubądzin II” Spółka z ograniczoną odpowiedzialnością, Ozorków, Polska 472196411 i dokonanie wpisu: TUBĄDZIN ZNAKI TOWAROWE SPÓŁKA Z OGRANICZONĄ ODPOWIEDZIALNOŚCIĄ, Ozorków, Polska 364823455 oraz w rubryce E wykreślenie wpisu: „Wspólne prawo ochronne”.

215490 2016 12 16 A. Wprowadzono zmianę uprawnionego przez wykreślenie wpisu: Wytwórnia Chemiczna DRAGON Kazimierz Czekaj, Kraków, Polska 350505571 i dokonanie wpisu: DRAGON POLAND SPÓŁKA Z OGRANICZONĄ ODPOWIEDZIALNOŚCIĄ SPÓŁKA KOMANDYTOWA, Kraków, Polska 122707541.

216098 2016 12 02 F. Wykreślono wpis: „W dniu 20 października 2015 r. do Urzędu Patentowego RP wpłynął wniosek o dokonanie w rejestrze wpisu informacji o zajęciu prawa ochronnego na przedmiotowy znak towarowy (Syg. post. egz. Nr Km 6932/15”).

216098 2016 12 02 F. Wykreślono wpis: „W dniu 20 października 2015 r. do Urzędu Patentowego RP wpłynął wniosek o dokonanie w rejestrze wpisu informacji o zajęciu prawa ochronnego na przedmiotowy znak towarowy (Syg. post. egz. Nr Km 7898/14”).

216506 2016 12 12 A. Wprowadzono zmianę uprawnionego przez wykreślenie wpisu: B&P ENGINEERING Spółka z ograniczoną odpowiedzialnością spółka komandytowa, Przeworsk, Polska 651543185 i dokonanie wpisu: SWAN 2 SPÓŁKA Z OGRANICZONĄ ODPOWIEDZIALNOŚCIĄ SPÓŁKA KOMANDYTOWO-AKCYJNA, Poznań, Polska 302566736.

216506 2016 12 12 A. Wprowadzono zmianę uprawnionego przez wykreślenie wpisu: SWAN 2 SPÓŁKA Z OGRANICZONĄ ODPOWIEDZIALNOŚCIĄ SPÓŁKA KOMANDYTOWO-AKCYJNA, Poznań, Polska 302566736 i dokonanie wpisu: B&P IP SPÓŁKA Z OGRANICZONĄ ODPOWIEDZIALNOŚCIĄ, Przeworsk, Polska 361981857.

217038 2016 12 19 A. Wprowadzono zmianę siedziby uprawnionego przez wykreślenie wpisu: Podlaska Wytwórnia Wódek „POLMOS” Spółka Akcyjna, Siedlce, Polska i dokonanie wpisu: PODLASKA WYTWÓRNIĄ WÓDEK POLMOS SPÓŁKA AKCYJNA, Warszawa, Polska 012062256.

217749 2016 12 14 A. Wprowadzono zmianę uprawnionego przez wykreślenie wpisu: EKOPŁON S.A., Grabki Duże, Polska 008489058 i dokonanie wpisu: EKOPŁON SPÓŁKA Z OGRANICZONĄ ODPOWIEDZIALNOŚCIĄ SPÓŁKA KOMANDYTOWA, Grabki Duże, Polska 008489058.

218256 2016 12 20 A. Wprowadzono zmianę uprawnionego przez wykreślenie wpisu: „INTER-GLOBAL” Franciszek, Zofia, Grzegorz, Paweł Nowak Spółka Jawna, Ostrów Wielkopolski, Polska i dokonanie wpisu: RAFIATA SPÓŁKA Z OGRANICZONĄ ODPOWIEDZIALNOŚCIĄ, Stary Staw, Polska.

218256 2016 12 20 A. Wprowadzono zmianę uprawnionego przez wykreślenie wpisu: RAFIATA SPÓŁKA Z OGRANICZONĄ ODPOWIEDZIALNOŚCIĄ, Stary Staw, Polska i dokonanie wpisu: ZOFA SPÓŁKA Z OGRANICZONĄ ODPOWIEDZIALNOŚCIĄ SPÓŁKA KOMANDYTOWA, Stary Staw, Polska.

218256 2016 12 20 A. Wprowadzono zmianę uprawnionego przez wykreślenie wpisu: ZOFA SPÓŁKA Z OGRANICZONĄ ODPOWIEDZIALNOŚCIĄ SPÓŁKA KOMANDYTOWA, Stary Staw, Polska i dokonanie wpisu: ZNAK ZOFA SPÓŁKA Z OGRANICZONĄ ODPOWIEDZIALNOŚCIĄ SPÓŁKA KOMANDYTOWA, Stary Staw, Polska 361265440.

219044 2016 12 05 A. Wprowadzono zmianę uprawnionego przez wykreślenie wpisu: JAKON Sp. z o.o., Tarnowo Podgórne, Polska 300186567 i dokonanie wpisu: JAKON TM SPÓŁKA Z OGRANICZONĄ ODPOWIEDZIALNOŚCIĄ, Tarnowo Podgórne, Polska.

219653 2016 12 12 A. Wprowadzono zmianę uprawnionego przez wykreślenie wpisu: ROUST INCORPORATED ZAMKNIĘTA SPÓŁKA AKCYJNE ZE 100% KAPITAŁEM ZAGRANICZNYM, Moscow, Rosja i dokonanie wpisu: Roust Incorporated, Shushary, Rosja.

219653 2016 12 12 A. Wprowadzono zmianę uprawnionego przez wykreślenie wpisu: Roust Incorporated, Shushary, Rosja i dokonanie wpisu: Russian Standard Intellectual Property Holding AG, Hünenberg, Szwajcaria.

219877 2016 12 07 D. Dokonano wpisu: „Na mocy umowy z dnia 17 lutego 2016 r. udzielono pełnej i wyłącznej licencji na uży-

wanie znaku towarowego przez AMC PHARMA LIMITED, Londyn, Wielka Brytania na czas nieokreślony."

219935 2016 12 16 D. Dokonano wpisu: „W dniu 28 września 2016 r. na podstawie postanowienia Sądu Rejonowego dla m.st. Warszawy w Warszawie Wydział XI Gospodarczy – Rejestru Zastawów (sygn. akt WA.XI.Ns-Rej.Za 13722/16/390) wpisano do Rejestru Zastawów pod pozycją 2506772 zastaw rejestrowy na prawie ochronnym udzielonym na znak towarowy R-219935 w celu zabezpieczenia wierzytelności przysługujących ING Bank Śląski Spółka Akcyjna z siedzibą w Katowicach wobec spółki Wydawnictwa Szkolne i Pedagogiczne Spółka Akcyjna z siedzibą w Warszawie”.

220140 2016 12 20 A. Wprowadzono zmianę uprawnionego przez wykreślenie wpisu: INTER GLOBAL Franciszek, Zofia, Grzegorz, Paweł Nowak Spółka Jawna, Ostrów Wielkopolski, Polska i dokonanie wpisu: RAFIATA SPÓŁKA Z OGRANICZONĄ ODPOWIEDZIALNOŚCIĄ, Stary Staw, Polska.

220140 2016 12 20 A. Wprowadzono zmianę uprawnionego przez wykreślenie wpisu: RAFIATA SPÓŁKA Z OGRANICZONĄ ODPOWIEDZIALNOŚCIĄ, Stary Staw, Polska i dokonanie wpisu: ZOFA SPÓŁKA Z OGRANICZONĄ ODPOWIEDZIALNOŚCIĄ SPÓŁKA KOMANDYTOWA, Stary Staw, Polska.

220140 2016 12 20 A. Wprowadzono zmianę uprawnionego przez wykreślenie wpisu: ZOFA SPÓŁKA Z OGRANICZONĄ ODPOWIEDZIALNOŚCIĄ SPÓŁKA KOMANDYTOWA, Stary Staw, Polska i dokonanie wpisu: ZNAK ZOFA SPÓŁKA Z OGRANICZONĄ ODPOWIEDZIALNOŚCIĄ SPÓŁKA KOMANDYTOWA, Stary Staw, Polska 361265440.

220550 2016 12 19 A. Wprowadzono zmianę uprawnionego przez wykreślenie wpisu: „GEOSERVICE-CHRISTI” Spółka z o.o., Wrocław, Polska 001377936 i dokonanie wpisu: WROCŁAWSKIE PRZEDSIĘBIORSTWO HALA LUDOWA SPÓŁKA Z OGRANICZONĄ ODPOWIEDZIALNOŚCIĄ, Wrocław, Polska 001005092.

220551 2016 12 19 A. Wprowadzono zmianę uprawnionego przez wykreślenie wpisu: „GEOSERVICE-CHRISTI” Spółka z o.o., Wrocław, Polska 001377936 i dokonanie wpisu: WROCŁAWSKIE PRZEDSIĘBIORSTWO HALA LUDOWA SPÓŁKA Z OGRANICZONĄ ODPOWIEDZIALNOŚCIĄ, Wrocław, Polska 001005092.

220701 2016 12 05 A. Wprowadzono zmianę uprawnionego przez wykreślenie wpisu: SELGROS Sp. z o.o., Poznań, Polska 630375413 i dokonanie wpisu: TRANSGOURMET POLSKA SPÓŁKA Z OGRANICZONĄ ODPOWIEDZIALNOŚCIĄ, Poznań, Polska 630375413.

220748 2016 12 19 A. Wprowadzono zmianę uprawnionego przez wykreślenie wpisu: „CZARCIA ŁAPA” S.C. Jerzy Żukowski, Bożenna Kotuła, Lublin, Polska i dokonanie wpisu: FILIP LEWAK, Lublin, Polska.

221375 2016 12 12 A. Wprowadzono zmianę uprawnionego przez wykreślenie wpisu: CLIP CONSULTING-WOJCIECH STANISZEWSKI, Swarzędz-Jasin, Polska 008275417 i dokonanie wpisu: STANISZEWSKI WOJCIECH, Poznań, Polska.

221375 2016 12 12 A. Wprowadzono zmianę uprawnionego przez wykreślenie wpisu: STANISZEWSKI WOJCIECH, Poznań, Polska i dokonanie wpisu: INESTYCJE CLIP UBEZPIECZENIA SPÓŁKA Z OGRANICZONĄ ODPOWIEDZIALNOŚCIĄ SPÓŁKA KOMANDYTOWO-AKCYJNA, Swarzędz-Jasin, Polska 302566802.

221375 2016 12 12 A. Wprowadzono zmianę uprawnionego przez wykreślenie wpisu: INESTYCJE CLIP UBEZPIECZENIA SPÓŁKA Z OGRANICZONĄ ODPOWIEDZIALNOŚCIĄ SPÓŁKA KOMANDYTOWO-AKCYJNA, Swarzędz-Jasin, Polska 302566802 i dokonanie wpisu: CLIP LOGISTICS SPÓŁKA Z OGRANICZONĄ ODPOWIEDZIALNOŚCIĄ, Swarzędz-Jasin, Polska 300598293.

222001 2016 12 16 A. Wprowadzono zmianę uprawnionego przez wykreślenie wpisu: CEZAR Spółka z o.o., Tarnów, Polska

120177978 i dokonanie wpisu: REGIONALNA GRUPA DETALICZNA SPÓŁKA Z OGRANICZONĄ ODPOWIEDZIALNOŚCIĄ, Tarnów, Polska 120177978.

222371 2016 12 20 A. Wprowadzono zmianę uprawnionego przez wykreślenie wpisu: „INTER-GLOBAL” Franciszek, Zofia, Grzegorz, Paweł Nowak Spółka Jawna, Ostrów Wielkopolski, Polska i dokonanie wpisu: RAFIATA SPÓŁKA Z OGRANICZONĄ ODPOWIEDZIALNOŚCIĄ, Stary Staw, Polska.

222371 2016 12 20 A. Wprowadzono zmianę uprawnionego przez wykreślenie wpisu: RAFIATA SPÓŁKA Z OGRANICZONĄ ODPOWIEDZIALNOŚCIĄ, Stary Staw, Polska i dokonanie wpisu: ZOFA SPÓŁKA Z OGRANICZONĄ ODPOWIEDZIALNOŚCIĄ SPÓŁKA KOMANDYTOWA, Stary Staw, Polska.

222371 2016 12 20 A. Wprowadzono zmianę uprawnionego przez wykreślenie wpisu: ZOFA SPÓŁKA Z OGRANICZONĄ ODPOWIEDZIALNOŚCIĄ SPÓŁKA KOMANDYTOWA, Stary Staw, Polska i dokonanie wpisu: ZNAK ZOFA SPÓŁKA Z OGRANICZONĄ ODPOWIEDZIALNOŚCIĄ SPÓŁKA KOMANDYTOWA, Stary Staw, Polska 361265440.

222829 2016 12 01 A. Wprowadzono zmianę nazwy uprawnionego przez wykreślenie wpisu: Rokita-Agro Spółka Akcyjna, Brzeg Dolny, Polska i dokonanie wpisu: MAKHTESHIM AGAN AGRO POLAND SPÓŁKA AKCYJNA, BRZEG DOLNY, Polska.

222829 2016 12 01 A. Wprowadzono zmianę nazwy uprawnionego przez wykreślenie wpisu: MAKHTESHIM AGAN AGRO POLAND SPÓŁKA AKCYJNA, BRZEG DOLNY, Polska i dokonanie wpisu: ADAMA MANUFACTURING POLAND SPÓŁKA AKCYJNA, Brzeg Dolny, Polska.

222837 2016 12 14 A. Wprowadzono zmianę uprawnionego przez wykreślenie wpisu: SGI SPÓŁKA AKCYJNA, Szczecin, Polska i dokonanie wpisu: SGI SPÓŁKA AKCYJNA, Szczecin, Polska 221932304.

224202 2016 12 19 A. Wprowadzono zmianę uprawnionego przez wykreślenie wpisu: Przedsiębiorstwo Barbara KACZMAREK Spółka Jawna, Malewo, Polska 411185524 i dokonanie wpisu: KACZMAREK MALEWO SPÓŁKA JAWNA, Malewo, Polska 021911410.

224203 2016 12 19 A. Wprowadzono zmianę uprawnionego przez wykreślenie wpisu: Przedsiębiorstwo Barbara KACZMAREK Spółka Jawna, Malewo, Polska 411185524 i dokonanie wpisu: KACZMAREK MALEWO SPÓŁKA JAWNA, Malewo, Polska 021911410.

224486 2016 12 20 A. Wprowadzono zmianę uprawnionego przez wykreślenie wpisu: „INTER-GLOBAL” Franciszek, Zofia, Grzegorz, Paweł Nowak Spółka Jawna, Ostrów Wielkopolski, Polska i dokonanie wpisu: RAFIATA SPÓŁKA Z OGRANICZONĄ ODPOWIEDZIALNOŚCIĄ, Stary Staw, Polska.

224486 2016 12 20 A. Wprowadzono zmianę uprawnionego przez wykreślenie wpisu: RAFIATA SPÓŁKA Z OGRANICZONĄ ODPOWIEDZIALNOŚCIĄ, Stary Staw, Polska i dokonanie wpisu: ZOFA SPÓŁKA Z OGRANICZONĄ ODPOWIEDZIALNOŚCIĄ SPÓŁKA KOMANDYTOWA, Stary Staw, Polska.

224486 2016 12 20 A. Wprowadzono zmianę uprawnionego przez wykreślenie wpisu: ZOFA SPÓŁKA Z OGRANICZONĄ ODPOWIEDZIALNOŚCIĄ SPÓŁKA KOMANDYTOWA, Stary Staw, Polska i dokonanie wpisu: ZNAK ZOFA SPÓŁKA Z OGRANICZONĄ ODPOWIEDZIALNOŚCIĄ SPÓŁKA KOMANDYTOWA, Stary Staw, Polska 361265440.

224766 2016 12 08 A. Wprowadzono zmianę uprawnionego przez wykreślenie wpisu: GLOBAL CASH Spółka z ograniczoną odpowiedzialnością, Warszawa, Polska 141726510 i dokonanie wpisu: APLITT SPÓŁKA AKCYJNA, Gdańsk, Polska 191760145.

225043 2016 12 07 D. Wykreślono wpis: „W dniu 12 stycznia 2016 r. na podstawie postanowienia Sądu Rejonowego dla Wrocławia-Fabrycznej we Wrocławiu Wydział VII Gospodarczy - Rejestru

Zastawów (sygn. akt. WR.VII.Ns-Rej.Za 5911/15/002) wpisano do Rejestru Zastawów pod pozycją 2445635 zastaw rejestrowy na prawie ochronnym udzielonym na znak towarowy R-225043 w celu zabezpieczenia wierzytelności przysługujących MBANK SPÓŁKA AKCYJNA z siedzibą w Warszawie wobec WIRTUALNA POLSKA HOLDING SPÓŁKA AKCYJNA z siedzibą w Warszawie; WP SHOPPING SPÓŁKA Z OGRANICZONĄ ODPOWIEDZIALNOŚCIĄ z siedzibą w Warszawie; GRUPA WIRTUALNA POLSKA SPÓŁKA AKCYJNA z siedzibą w Warszawie; BUSINESS AD NETWORK SPÓŁKA Z OGRANICZONĄ ODPOWIEDZIALNOŚCIĄ z siedzibą we Wrocławiu; BLOMEDIA.PL SPÓŁKA Z OGRANICZONĄ ODPOWIEDZIALNOŚCIĄ z siedzibą w Warszawie; WP1 SPÓŁKA Z OGRANICZONĄ ODPOWIEDZIALNOŚCIĄ z siedzibą w Warszawie”.

225043 2016 12 07 D. Dokonano wpisu: „W dniu 6 maja 2016 r. na podstawie postanowienia Sądu Rejonowego dla Wrocławia-Fabrycznej we Wrocławiu Wydział VII Gospodarczy - Rejestru Zastawów (sygn. akt. WR.VII.Ns-Rej.Za 946/16/618) wpisano do Rejestru Zastawów pod pozycją 2445635 zastaw rejestrowy na prawie ochronnym udzielonym na znak towarowy R-225043 w celu zabezpieczenia wierzytelności przysługujących MBANK SPÓŁKA AKCYJNA z siedzibą w Warszawie wobec GRUPA WIRTUALNA POLSKA SPÓŁKA AKCYJNA z siedzibą w Warszawie.”

225049 2016 12 01 A. Wprowadzono zmianę uprawnionego przez wykreślenie wpisu: Jacobs Douwe Egberts Trading FR SAS, Clamart, Francja i dokonanie wpisu: Koninklijke Douwe Egberts B.V., Amsterdam, Holandia.

225339 2016 12 05 A. Wprowadzono zmianę uprawnionego przez wykreślenie wpisu: „MARWA” Export-Import Ali Emaid Iddine, Warszawa, Polska 950175468 i dokonanie wpisu: ALI SAID, Warszawa, Polska.

225339 2016 12 05 A. Wprowadzono zmianę uprawnionego przez wykreślenie wpisu: ALI SAID Warszawa, Polska i dokonanie wpisu: ALI DOROTA, Warszawa, Polska.

226195 2016 12 07 A. Wprowadzono zmianę siedziby uprawnionego przez wykreślenie wpisu: Green Ways Sp. z o.o., Skoczów, Polska 240387473 i dokonanie wpisu: GREEN WAYS SPÓŁKA Z OGRANICZONĄ ODPOWIEDZIALNOŚCIĄ, Rybnik, Polska 240387473.

226220 2016 12 19 A. Wprowadzono zmianę uprawnionego przez wykreślenie wpisu: „JULIMEX” S.C. Marcin Berecki, Tomasz Wojciechowski, Łódź, Polska 472352667 i dokonanie wpisu: JULIMEX SPÓŁKA CYWILNA TOMASZ WOJCIECHOWSKI, PATRYCJA WOJCIECHOWSKA, Łódź, Polska 472353667.

226236 2016 12 19 A. Wprowadzono zmianę nazwy uprawnionego przez wykreślenie wpisu: ABACOSUN G. Cichočka, T. Sipowicz Spółka Jawna, Gdynia, Polska 191354014 i dokonanie wpisu: ABACOSUN G. CICHOCKA SPÓŁKA JAWNA, Gdynia, Polska 191354014.

226869 2016 12 19 A. Wprowadzono zmianę uprawnionego przez wykreślenie wpisu: KOOKE DESIGN Szymon Szałżko, Gliwice, Polska 273542548 i dokonanie wpisu: MACIEJ SKONIECZNY SOWA CONSULTING, Gdynia, Polska 190926804.

226875 2016 12 16 A. Wprowadzono zmianę uprawnionego przez wykreślenie wpisu: Wytwórnia Chemiczna DRAGON Kazimierz Czekaj, Kraków, Polska 350505571 i dokonanie wpisu: DRAGON POLAND SPÓŁKA Z OGRANICZONĄ ODPOWIEDZIALNOŚCIĄ SPÓŁKA KOMANDYTOWA, Kraków, Polska 122707541.

227357 2016 12 21 A. Wprowadzono zmianę siedziby uprawnionego przez wykreślenie wpisu: MILENIUM ZAKŁADY BUHMACHERSKIE SP. Z O.O., Poznań, Polska 634526323 i dokonanie wpisu: MILENIUM ZAKŁADY BUKMACHERSKIE SPÓŁKA Z OGRANICZONĄ ODPOWIEDZIALNOŚCIĄ, Zielona Góra, Polska 634526323.

227688 2016 12 07 A. Wprowadzono zmianę uprawnionego przez wykreślenie wpisu: „DOMINUS” Spółka z ograniczoną odpowiedzialnością, Koszalin, Polska 320322931 i dokonanie wpisu:

„DOMINUS MAREK SZYBISTI I SPÓŁKA” SPÓŁKA JAWNA, Koszalin, Polska 320322931.

227772 2016 12 21 A. Wprowadzono zmianę siedziby uprawnionego przez wykreślenie wpisu: MILENIUM ZAKŁADY BUHMACHERSKIE SP. Z O.O., Poznań, Polska 634526323 i dokonanie wpisu: MILENIUM ZAKŁADY BUKMACHERSKIE SPÓŁKA Z OGRANICZONĄ ODPOWIEDZIALNOŚCIĄ, Zielona Góra, Polska 634526323.

228393 2016 12 20 A. Wprowadzono zmianę nazwy uprawnionego przez wykreślenie wpisu: MAX ELEKTRONIKA S.A., Zielona Góra, Polska i dokonanie wpisu: SYGNITY BUSINESS SOLUTIONS SPÓŁKA AKCYJNA, Zielona Góra, Polska 970017044.

228639 2016 12 19 A. Wprowadzono zmianę nazwy uprawnionego przez wykreślenie wpisu: Przedsiębiorstwo Handlowo-Produkcyjne „Polski Tytoń” S.A., Radom, Polska 670874148 i dokonanie wpisu: PT DYSTRYBUCJA SPÓŁKA AKCYJNA, Radom, Polska 670874148.

229032 2016 12 19 A. Wprowadzono zmianę nazwy uprawnionego przez wykreślenie wpisu: „POLSKAPRESSE” Spółka z ograniczoną odpowiedzialnością, Warszawa, Polska 012047699 i dokonanie wpisu: POLSKA PRESS SPÓŁKA Z OGRANICZONĄ ODPOWIEDZIALNOŚCIĄ, Warszawa, Polska 012047699.

229761 2016 12 05 A. Wprowadzono zmianę uprawnionego przez wykreślenie wpisu: INSTALPLAST ŁASK Sp. z o.o., Łask, Polska 731514552 i dokonanie wpisu: INSTALPLAST ŁASK SPÓŁKA Z OGRANICZONĄ ODPOWIEDZIALNOŚCIĄ SPÓŁKA KOMANDYTOWA, Łódź, Polska 731514552.

229761 2016 12 05 A. Wprowadzono zmianę uprawnionego przez wykreślenie wpisu: INSTALPLAST ŁASK Sp. z o.o., Łask, Polska 731514552 i dokonanie wpisu: INSTALPLAST ŁASK SPÓŁKA Z OGRANICZONĄ ODPOWIEDZIALNOŚCIĄ SPÓŁKA KOMANDYTOWA, Łódź, Polska 731514552.

229849 2016 12 19 A. Wprowadzono zmianę nazwy uprawnionego przez wykreślenie wpisu: „POLSKAPRESSE” Spółka z ograniczoną odpowiedzialnością, Warszawa, Polska 012047699 i dokonanie wpisu: POLSKA PRESS SPÓŁKA Z OGRANICZONĄ ODPOWIEDZIALNOŚCIĄ, Warszawa, Polska 012047699.

230319 2016 12 02 F. Wykreślono wpis: „W dniu 20 października 2015 r. do Urzędu Patentowego RP wpłynął wniosek o dokonanie w rejestrze wpisu informacji o zajęciu prawa ochronnego na przedmiotowy znak towarowy (Syg. post. egz. Nr Km 6932/15”).

230319 2016 12 02 F. Wykreślono wpis: „W dniu 20 października 2015 r. do Urzędu Patentowego RP wpłynął wniosek o dokonanie w rejestrze wpisu informacji o zajęciu prawa ochronnego na przedmiotowy znak towarowy (Syg. post. egz. Nr Km 7898/14”).

230320 2016 12 02 F. Wykreślono wpis: „W dniu 20 października 2015 r. do Urzędu Patentowego RP wpłynął wniosek o dokonanie w rejestrze wpisu informacji o zajęciu prawa ochronnego na przedmiotowy znak towarowy (Syg. post. egz. Nr Km 6932/15”).

230320 2016 12 02 F. Wykreślono wpis: „W dniu 20 października 2015 r. do Urzędu Patentowego RP wpłynął wniosek o dokonanie w rejestrze wpisu informacji o zajęciu prawa ochronnego na przedmiotowy znak towarowy (Syg. post. egz. Nr Km 7898/14”).

230967 2016 12 19 A. Wprowadzono zmianę uprawnionego przez wykreślenie wpisu: KOOKE DESIGN Szymon Szałżko, Gliwice, Polska 273542548 i dokonanie wpisu: MACIEJ SKONIECZNY SOWA CONSULTING, Gdynia, Polska 190926804.

231161 2016 12 19 A. Wprowadzono zmianę nazwy uprawnionego przez wykreślenie wpisu: „SARAMED” Spółka z o.o., Warszawa, Polska 008484888 i dokonanie wpisu: DAGOMED PHARMA SPÓŁKA Z OGRANICZONĄ ODPOWIEDZIALNOŚCIĄ, Warszawa, Polska 008484888.

231410 2016 12 01 A. Wprowadzono zmianę uprawnionego przez wykreślenie wpisu: Jacobs Douwe Egberts Trading FR SAS,

Clamart, Francja i dokonanie wpisu: Koninklijke Douwe Egberts B.V., Amsterdam, Holandia.

231495 2016 12 19 A. Wprowadzono zmianę uprawnionego przez wykreślenie wpisu: POLNORD MARKETING SPÓŁKA Z OGRANICZONĄ ODPOWIEDZIALNOŚCIĄ, Warszawa, Polska 142740095 i dokonanie wpisu: POLNORD SPÓŁKA AKCYJNA, Gdynia, Polska 000742457.

231498 2016 12 19 A. Wprowadzono zmianę uprawnionego przez wykreślenie wpisu: POLNORD MARKETING SPÓŁKA Z OGRANICZONĄ ODPOWIEDZIALNOŚCIĄ, Warszawa, Polska 142740095 i dokonanie wpisu: POLNORD SPÓŁKA AKCYJNA, Gdynia, Polska 000742457.

231569 2016 12 12 A. Wprowadzono zmianę uprawnionego przez wykreślenie wpisu: LABORATORIUM FARMACEUTYCZNE HOMEOPHARM SPÓŁKA Z OGRANICZONĄ ODPOWIEDZIALNOŚCIĄ, Jelenia Góra, Polska 190240389 i dokonanie wpisu: LABORATORIUM FARMACEUTYCZNE HOMEOPHARM VALEANT SPÓŁKA Z OGRANICZONĄ ODPOWIEDZIALNOŚCIĄ SPÓŁKA JAWNA, Jelenia Góra, Polska 190240389.

231569 2016 12 12 A. Wprowadzono zmianę uprawnionego przez wykreślenie wpisu: LABORATORIUM FARMACEUTYCZNE HOMEOPHARM VALEANT SPÓŁKA Z OGRANICZONĄ ODPOWIEDZIALNOŚCIĄ SPÓŁKA JAWNA, Jelenia Góra, Polska 190240389 i dokonanie wpisu: VALEANT SPÓŁKA Z OGRANICZONĄ ODPOWIEDZIALNOŚCIĄ SPÓŁKA JAWNA, Rzeszów, Polska 180935403.

231577 2016 12 19 A. Wprowadzono zmianę uprawnionego przez wykreślenie wpisu: KOOKE DESIGN Szymon Szałżko, Gliwice, Polska 273542548 i dokonanie wpisu: MACIEJ SKONIECZNY SOWA CONSULTING, Gdynia, Polska 190926804.

231902 2016 12 06 A. Wprowadzono zmianę uprawnionego przez wykreślenie wpisu: EMPEX Spółka Cywilna Mieczysława Chominię, Edward Chominię, Bochnia, Polska 120955157 i dokonanie wpisu: FIVE STAR POLSKA SPÓŁKA Z OGRANICZONĄ ODPOWIEDZIALNOŚCIĄ, Sosnowiec, Polska.

232029 2016 12 19 A. Wprowadzono zmianę uprawnionego przez wykreślenie wpisu: Klub Sportowy „STAL GORZÓW”, Gorzów Wlkp., Polska 210017707 i dokonanie wpisu: STAL GORZÓW WIELKOPOLSKI SPÓŁKA AKCYJNA, Gorzów Wielkopolski, Polska 080216640.

232530 2016 12 14 A. Wprowadzono zmianę uprawnionego przez wykreślenie wpisu: SGI SPÓŁKA AKCYJNA, Szczecin, Polska i dokonanie wpisu: SGI SPÓŁKA AKCYJNA, Szczecin, Polska 221932304.

232811 2016 12 16 A. Wprowadzono zmianę uprawnionego przez wykreślenie wpisu: I MARKETING INTER PARTS SPÓŁKA Z OGRANICZONĄ ODPOWIEDZIALNOŚCIĄ SPÓŁKA KOMANDYTOWO-AKCYJNA, Ogrodniczki, Polska 200816669 i dokonanie wpisu: WARSZAWA INVEST SPÓŁKA Z OGRANICZONĄ ODPOWIEDZIALNOŚCIĄ, Warszawa, Polska 361615199.

233917 2016 12 19 A. Wprowadzono zmianę uprawnionego przez wykreślenie wpisu: MDM Spółka Akcyjna, Cieszyn, Polska 072802798 i dokonanie wpisu: MDM NT SPÓŁKA Z OGRANICZONĄ ODPOWIEDZIALNOŚCIĄ, Bielsko-Biała, Polska 241562837.

234340 2016 12 19 A. Wprowadzono zmianę uprawnionego przez wykreślenie wpisu: KOOKE DESIGN Szymon Szałżko, Gliwice, Polska 273542548 i dokonanie wpisu: MACIEJ SKONIECZNY SOWA CONSULTING, Gdynia, Polska 190926804.

234376 2016 12 08 A. Wprowadzono zmianę uprawnionego przez wykreślenie wpisu: Building Solution Paweł Czuk Spółka Jawna, Kraków, Polska 120458223 i dokonanie wpisu: BLITZMANN POLSKA SPÓŁKA Z OGRANICZONĄ ODPOWIEDZIALNOŚCIĄ, Kraków, Polska 121495255.

234919 2016 12 06 A. Wprowadzono zmianę uprawnionego przez wykreślenie wpisu: DRIVER SERVICE SPÓŁKA Z OGRANICZO-

NA ODPOWIEDZIALNOŚCIĄ, Warszawa, Polska 141173330 i dokonanie wpisu: MOBILAMO SPÓŁKA Z OGRANICZONĄ ODPOWIEDZIALNOŚCIĄ W ORGANIZACJI, Warszawa, Polska.

235837 2016 12 12 A. Wprowadzono zmianę uprawnionego przez wykreślenie wpisu: NOWODVORSKI SPÓŁKA Z OGRANICZONĄ ODPOWIEDZIALNOŚCIĄ SPÓŁKA KOMANDYTOWO-AKCYJNA, Częstochowa, Polska 146887560 i dokonanie wpisu: NOWODVORSKI II SPÓŁKA Z OGRANICZONĄ ODPOWIEDZIALNOŚCIĄ, Częstochowa, Polska 146887560.

236155 2016 12 16 A. Wprowadzono zmianę uprawnionego przez wykreślenie wpisu: Wytwórnia Chemiczna DRAGON Kazimierz Czekaj, Kraków, Polska 350505571 i dokonanie wpisu: DRAGON POLAND SPÓŁKA Z OGRANICZONĄ ODPOWIEDZIALNOŚCIĄ SPÓŁKA KOMANDYTOWA, Kraków, Polska 122707541.

236320 2016 12 02 F. Wykreślono wpis: „W dniu 20 października 2015 r. do Urzędu Patentowego RP wpłynął wniosek o dokonanie w rejestrze wpisu informacji o zajęciu prawa ochronnego na przedmiotowy znak towarowy (Syg. post. egz. Nr Km 6932/15”).

236320 2016 12 02 F. Wykreślono wpis: „W dniu 20 października 2015 r. do Urzędu Patentowego RP wpłynął wniosek o dokonanie w rejestrze wpisu informacji o zajęciu prawa ochronnego na przedmiotowy znak towarowy (Syg. post. egz. Nr Km 7898/14”).

237402 2016 12 06 D. Dokonano wpisu: „Na mocy umowy z dnia 16 lutego 2013 r. udzielono pełnej i niewyłącznej licencji na używanie znaku towarowego przez FLIS ADAM KREDOWE ZAKŁADY W KORNICY NOWA KORNICA, Polska na czas określony od dnia 16.02.2013 do dnia 31.12.2050 r.”

237935 2016 12 19 A. Wprowadzono zmianę uprawnionego przez wykreślenie wpisu: Przedsiębiorstwo Barbara Kaczmarek Spółka Jawna, Malewo, Polska 411185524 i dokonanie wpisu: KACZMAREK MALEWO SPÓŁKA JAWNA, Malewo, Polska 021911410.

237958 2016 12 21 A. Wprowadzono zmianę siedziby uprawnionego przez wykreślenie wpisu: MILENIUM ZAKŁADY BUHMACHERSKIE SP. Z O.O., Poznań, Polska 634526323 i dokonanie wpisu: MILENIUM ZAKŁADY BUKMACHERSKIE SPÓŁKA Z OGRANICZONĄ ODPOWIEDZIALNOŚCIĄ, Zielona Góra, Polska 634526323.

238114 2016 12 15 D. Dokonano wpisu: „W dniu 3 października 2016 r. na podstawie postanowienia Sądu Rejonowego dla m.st. Warszawy w Warszawie Wydział XI Gospodarczy – Rejestru Zastawów (sygn. akt WA.XI.Ns-Rej.Za 13725/16/593) wpisano do Rejestru Zastawów pod pozycją 2507289 zastaw rejestrowy na prawie ochronnym udzielonym na znak towarowy R-238114 w celu zabezpieczenia wierzytelności przysługujących ING Bank Śląski Spółka Akcyjna z siedzibą w Katowicach wobec spółki Wydawnictwa Szkolne i Pedagogiczne Spółka Akcyjna z siedzibą w Warszawie”.

239269 2016 12 19 A. Wprowadzono zmianę uprawnionego przez wykreślenie wpisu: KOOKE DESIGN Szymon Szałżko, Gliwice, Polska 273542548 i dokonanie wpisu: MACIEJ SKONIECZNY SOWA CONSULTING, Gdynia, Polska 190926804.

239394 2016 12 12 A. Wprowadzono zmianę uprawnionego przez wykreślenie wpisu: PRZEDSIĘBIORSTWO BUDOWY DOMÓW DREW-INWEST Sabina Tyc Cępiel, Miłówka, Polska 070776849 i dokonanie wpisu: DREW-INWEST SPÓŁKA Z OGRANICZONĄ ODPOWIEDZIALNOŚCIĄ, Kęty, Polska 122459244.

239697 2016 12 07 A. Wprowadzono zmianę uprawnionego przez wykreślenie wpisu: BROWAR GONTYNIĘC Spółka z ograniczoną odpowiedzialnością, Piła, Polska 301363600 i dokonanie wpisu: BROWAR GONTYNIĘC SPÓŁKA AKCYJNA, Kamionka, Polska 301363600.

239697 2016 12 07 A. Wprowadzono zmianę uprawnionego przez wykreślenie wpisu: BROWAR GONTYNIĘC SPÓŁKA AKCYJNA, Kamionka, Polska 301363600 i dokonanie wpisu: BROWAR CZARNKÓW SPÓŁKA AKCYJNA, Kamionka, Polska 301363600.

239698 2016 12 07 A. Wprowadzono zmianę uprawnionego przez wykreślenie wpisu: BROWAR GONTYNIĘC Spółka z ograniczoną odpowiedzialnością, Piła, Polska 301363600 i dokonanie wpisu: BROWAR GONTYNIĘC SPÓŁKA AKCYJNA, Kamionka, Polska 301363600.

239698 2016 12 07 A. Wprowadzono zmianę uprawnionego przez wykreślenie wpisu: BROWAR GONTYNIĘC SPÓŁKA AKCYJNA, Kamionka, Polska 301363600 i dokonanie wpisu: BROWAR CZARNKÓW SPÓŁKA AKCYJNA, Kamionka, Polska 301363600.

240478 2016 12 19 A. Wprowadzono zmianę uprawnionego przez wykreślenie wpisu: mdm Spółka Akcyjna, Cieszyn, Polska 072802798 i dokonanie wpisu: MDM NT SPÓŁKA Z OGRANICZONĄ ODPOWIEDZIALNOŚCIĄ, Bielsko-Biała, Polska 241562837.

240479 2016 12 19 A. Wprowadzono zmianę uprawnionego przez wykreślenie wpisu: mdm Spółka Akcyjna, Cieszyn, Polska 072802798 i dokonanie wpisu: MDM NT SPÓŁKA Z OGRANICZONĄ ODPOWIEDZIALNOŚCIĄ, Bielsko-Biała, Polska 241562837.

240577 2016 12 06 A. Wprowadzono zmianę uprawnionego przez wykreślenie wpisu: Przedsiębiorstwo Wielobranżowe „KRIS” Krzysztof Muszalski, Częstochowa, Polska 152161389 i dokonanie wpisu: Cieślak-Muszalska Joanna, Częstochowa, Polska.

240991 2016 12 21 A. Wprowadzono zmianę uprawnionego przez wykreślenie wpisu: KOCHAŃSKI, ZIEBA, RĄPAŁA I PARTNERZY Spółka Jawna, Warszawa, Polska 016168158 i dokonanie wpisu: KOCHAŃSKI ZIĘBA & PARTNERS SPÓŁKA KOMANDYTOWA, Warszawa, Polska 016168158.

241019 2016 12 12 A. Wprowadzono zmianę uprawnionego przez wykreślenie wpisu: AGENCJA ARTYSTYCZNA GO AHEAD SPÓŁKA Z OGRANICZONĄ ODPOWIEDZIALNOŚCIĄ, Poznań, Polska 301264341 i dokonanie wpisu: AGENCJA ARTYSTYCZNA GO AHEAD ANDRZEJ JEGLICZKA, ŁUKASZ MINTA SPÓŁKA JAWNA, Poznań, Polska 301264341.

241019 2016 12 12 A. Wprowadzono zmianę uprawnionego przez wykreślenie wpisu: AGENCJA ARTYSTYCZNA GO AHEAD ANDRZEJ JEGLICZKA, ŁUKASZ MINTA SPÓŁKA JAWNA, Poznań, Polska 301264341 i dokonanie wpisu: JEGLICZKA ANDRZEJ PIOTR, Poznań, Polska MINTA ŁUKASZ, Poznań, Polska.

241201 2016 12 20 A. Wprowadzono zmianę uprawnionego przez wykreślenie wpisu: "INTER-GLOBAL" Franciszek, Zofia, Grzegorz, Paweł Nowak Spółka Jawna, Ostrów Wielkopolski, Polska i dokonanie wpisu: RAFIATA SPÓŁKA Z OGRANICZONĄ ODPOWIEDZIALNOŚCIĄ, Stary Staw, Polska.

241201 2016 12 20 A. Wprowadzono zmianę uprawnionego przez wykreślenie wpisu: RAFIATA SPÓŁKA Z OGRANICZONĄ ODPOWIEDZIALNOŚCIĄ, Stary Staw, Polska i dokonanie wpisu: ZOFA SPÓŁKA Z OGRANICZONĄ ODPOWIEDZIALNOŚCIĄ SPÓŁKA KOMANDYTOWA, Stary Staw, Polska.

241201 2016 12 20 A. Wprowadzono zmianę uprawnionego przez wykreślenie wpisu: ZOFA SPÓŁKA Z OGRANICZONĄ ODPOWIEDZIALNOŚCIĄ SPÓŁKA KOMANDYTOWA, Stary Staw, Polska i dokonanie wpisu: ZNAK ZOFA SPÓŁKA Z OGRANICZONĄ ODPOWIEDZIALNOŚCIĄ SPÓŁKA KOMANDYTOWA, Stary Staw, Polska 361265440.

241810 2016 12 15 D. Dokonano wpisu: „W dniu 23 listopada 2016 r. na podstawie postanowienia Sądu Rejonowego w Rzeszowie Wydział IX Gospodarczy – Rejestru Zastawów (sygn. akt RZ.IX.Ns-Rej.Za 3591/16/027) wpisano do Rejestru Zastawów pod pozycją 2513263 zastaw rejestrowy na prawie ochronnym udzielonym na znak towarowy R-241810 w celu zabezpieczenia wierzytelności przysługujących spółce Bank Zachodni WBK Spółka Akcyjna z siedzibą we Wrocławiu wobec Krosno Glass Spółka z ograniczoną odpowiedzialnością z siedzibą w Krośnie”.

242163 2016 12 12 A. Wprowadzono zmianę uprawnionego przez wykreślenie wpisu: FIRMA HANDLOWA MAX-FLIZ SPÓŁKA

Z OGRANICZONĄ ODPOWIEDZIALNOŚCIĄ SPÓŁKA KOMANDYTOWA, Kraków, Polska 350253750 i dokonanie wpisu: MOBI SPÓŁKA Z OGRANICZONĄ ODPOWIEDZIALNOŚCIĄ SPÓŁKA KOMANDYTOWA, Kraków, Polska 356708890.

242404 2016 12 06 A. Wprowadzono zmianę uprawnionego przez wykreślenie wpisu: VEZUVIA HOLDINGS LIMITED, LARNAKA, Cypr i dokonanie wpisu: SILICIUM SPÓŁKA Z OGRANICZONĄ ODPOWIEDZIALNOŚCIĄ SPÓŁKA KOMANDYTOWO-AKCYJNA, Warszawa, Polska.

242404 2016 12 06 A. Wprowadzono zmianę uprawnionego przez wykreślenie wpisu: SILICIUM SPÓŁKA Z OGRANICZONĄ ODPOWIEDZIALNOŚCIĄ SPÓŁKA KOMANDYTOWO-AKCYJNA, Warszawa, Polska i dokonanie wpisu: COMMERCIAL POINT SPÓŁKA Z OGRANICZONĄ ODPOWIEDZIALNOŚCIĄ, Warszawa, Polska 142328963.

242729 2016 12 06 A. Wprowadzono zmianę uprawnionego przez wykreślenie wpisu: Jolanta Frącek DRINK SYSTEM, Myszków, Polska 241876330 i dokonanie wpisu: BELFOOD SPÓŁKA Z OGRANICZONĄ ODPOWIEDZIALNOŚCIĄ, Katowice, Polska 243283018.

242755 2016 12 20 A. Wprowadzono zmianę uprawnionego przez wykreślenie wpisu: GALDERMA S.A., CHAM, Szwajcaria i dokonanie wpisu: Nestlé Skin Health S.A., Lausanne, Szwajcaria.

243088 2016 12 07 D. Dokonano wpisu: „W dniu 3 marca 2014 r. na podstawie postanowienia Sądu Rejonowego dla m.st. Warszawy w Warszawie Wydział XI Gospodarczy – Rejestru Zastawów (sygn. akt WA.XI.Ns-Rej.Za 600/14/619) wpisano do Rejestru Zastawów pod pozycją 2390553 zastaw rejestrowy na prawie ochronnym udzielonym na znak towarowy R-243088 w celu zabezpieczenia wierzytelności przysługujących INTERNATIONAL TRADING AND INVESTMENTS HOLDINGS S.A. LUXEMBOURG z siedzibą w Luksemburgu wobec LSW TWENTY ONE SPÓŁKA Z OGRANICZONĄ ODPOWIEDZIALNOŚCIĄ z siedzibą w Warszawie”.

243697 2016 12 19 A. Wprowadzono zmianę nazwy uprawnionego przez wykreślenie wpisu: Przedsiębiorstwo Handlowo-Produkcyjne „POLSKI TYTOŃ” Spółka Akcyjna, Radom, Polska 670874148 i dokonanie wpisu: PT DYSTRYBUCJA SPÓŁKA AKCYJNA, Radom, Polska 670874148.

244091 2016 12 19 A. Wprowadzono zmianę uprawnionego przez wykreślenie wpisu: „BK-FOOD” Poland Spółka z ograniczoną odpowiedzialnością, Gdynia, Polska 190855168 i dokonanie wpisu: BK-SALMON SPÓŁKA AKCYJNA, Żelistrzewo, Polska 222098895.

244133 2016 12 19 A. Wprowadzono zmianę uprawnionego przez wykreślenie wpisu: ARGO L. i H. ARGASIŃSCY SPÓŁKA JAWNA, Łańcut, Polska 690009794 i dokonanie wpisu: ZAKŁAD PRODUKCYJNO-HANDLOWY ARGO SPÓŁKA Z OGRANICZONĄ ODPOWIEDZIALNOŚCIĄ, Łańcut, Polska 691535355.

244796 2016 12 14 A. Wprowadzono zmianę uprawnionego przez wykreślenie wpisu: SGI SPÓŁKA AKCYJNA, Szczecin, Polska i dokonanie wpisu: SGI SPÓŁKA AKCYJNA, Szczecin, Polska 221932304.

244913 2016 12 02 F. Wykreślono wpis: „W dniu 20 października 2015 r. do Urzędu Patentowego RP wpłynął wniosek o dokonanie w rejestrze wpisu informacji o zajęciu prawa ochronnego na przedmiotowy znak towarowy (Syg. post. egz. Nr Km 6932/15)”.

244913 2016 12 02 F. Wykreślono wpis: „W dniu 20 października 2015 r. do Urzędu Patentowego RP wpłynął wniosek o dokonanie w rejestrze wpisu informacji o zajęciu prawa ochronnego na przedmiotowy znak towarowy (Syg. post. egz. Nr Km 7898/14)”.

244914 2016 12 02 F. Wykreślono wpis: „W dniu 20 października 2015 r. do Urzędu Patentowego RP wpłynął wniosek o dokonanie w rejestrze wpisu informacji o zajęciu prawa ochronnego na przedmiotowy znak towarowy (Syg. post. egz. Nr Km 6932/15)”.

244914 2016 12 02 F. Wykreślono wpis: „W dniu 20 października 2015 r. do Urzędu Patentowego RP wpłynął wniosek o doko-

nanie w rejestrze wpisu informacji o zajęciu prawa ochronnego na przedmiotowy znak towarowy (Syg. post. egz. Nr Km 7898/14").

245438 2016 12 05 A. Wprowadzono zmianę uprawnionego przez wykreślenie wpisu: COLIAN SPÓŁKA Z OGRANICZONĄ ODPOWIEDZIALNOŚCIĄ, Opatówek, Polska 300446241 i dokonanie wpisu: GULVINI SPÓŁKA Z OGRANICZONĄ ODPOWIEDZIALNOŚCIĄ SPÓŁKA KOMANDYTOWO-AKCYJNA, Warszawa, Polska 146980146.

245438 2016 12 05 A. Wprowadzono zmianę siedziby uprawnionego przez wykreślenie wpisu: GULVINI SPÓŁKA Z OGRANICZONĄ ODPOWIEDZIALNOŚCIĄ SPÓŁKA KOMANDYTOWO-AKCYJNA, Warszawa, Polska 146980146 i dokonanie wpisu: GULVINI SPÓŁKA Z OGRANICZONĄ ODPOWIEDZIALNOŚCIĄ SPÓŁKA KOMANDYTOWO-AKCYJNA, Opatówek, Polska 146980146.

245438 2016 12 05 A. Wprowadzono zmianę uprawnionego przez wykreślenie wpisu: GULVINI SPÓŁKA Z OGRANICZONĄ ODPOWIEDZIALNOŚCIĄ SPÓŁKA KOMANDYTOWO-AKCYJNA, Opatówek, Polska 146980146 i dokonanie wpisu: CHOCI SPÓŁKA Z OGRANICZONĄ ODPOWIEDZIALNOŚCIĄ, Opatówek, Polska.

245846 2016 12 16 A. Wprowadzono zmianę uprawnionego przez wykreślenie wpisu: BAHLSEN POLSKA SPÓŁKA Z OGRANICZONĄ ODPOWIEDZIALNOŚCIĄ SPÓŁKA KOMANDYTOWA, Skawina, Polska 351623924 i dokonanie wpisu: BAHLSEN GMBH & CO. KG., HANNOVER, Niemcy.

246253 2016 12 19 A. Wprowadzono zmianę nazwy uprawnionego przez wykreślenie wpisu: „POLSKI TYTON” Spółka Akcyjna, Radom, Polska 670874148 i dokonanie wpisu: PT DYSTRYBUCJA SPÓŁKA AKCYJNA, Radom, Polska 670874148.

246280 2016 12 07 D. Dokonano wpisu: „W dniu 21 września 2016 r. na podstawie postanowienia Sądu Rejonowego dla Wrocławia-Fabrycznej we Wrocławiu Wydział VII Gospodarczy – Rejestru Zastawów (sygn. akt WR.VII.Ns-Rej.Za 3598/16/834) wpisano do Rejestru Zastawów pod pozycją 2505770 zastaw rejestrowy na prawie ochronnym udzielonym na znak towarowy R-246280 w celu zabezpieczenia wierzytelności przysługujących ING Bank Śląski Spółka Akcyjna z siedzibą w Katowicach wobec „ASA” Spółka z ograniczoną odpowiedzialnością z siedzibą w Głubczycach”.

246452 2016 12 06 A. Wprowadzono zmianę uprawnionego przez wykreślenie wpisu: COLIAN SPÓŁKA Z OGRANICZONĄ ODPOWIEDZIALNOŚCIĄ, Opatówek, Polska 300446241 i dokonanie wpisu: GULVINI SPÓŁKA Z OGRANICZONĄ ODPOWIEDZIALNOŚCIĄ SPÓŁKA KOMANDYTOWO-AKCYJNA, Warszawa, Polska 146980146.

246452 2016 12 06 A. Wprowadzono zmianę siedziby uprawnionego przez wykreślenie wpisu: GULVINI SPÓŁKA Z OGRANICZONĄ ODPOWIEDZIALNOŚCIĄ SPÓŁKA KOMANDYTOWO-AKCYJNA, Warszawa, Polska 146980146 i dokonanie wpisu: GULVINI SPÓŁKA Z OGRANICZONĄ ODPOWIEDZIALNOŚCIĄ SPÓŁKA KOMANDYTOWO-AKCYJNA, Opatówek, Polska 146980146.

246452 2016 12 06 A. Wprowadzono zmianę uprawnionego przez wykreślenie wpisu: GULVINI SPÓŁKA Z OGRANICZONĄ ODPOWIEDZIALNOŚCIĄ SPÓŁKA KOMANDYTOWO-AKCYJNA, Opatówek, Polska 146980146 i dokonanie wpisu: CHOCI SPÓŁKA Z OGRANICZONĄ ODPOWIEDZIALNOŚCIĄ, Opatówek, Polska.

246489 2016 12 16 A. Wprowadzono zmianę uprawnionego przez wykreślenie wpisu: Wytwórnia Chemiczna DRAGON Kazimierz Czekaj, Kraków, Polska 350505571 i dokonanie wpisu: DRAGON POLAND SPÓŁKA Z OGRANICZONĄ ODPOWIEDZIALNOŚCIĄ SPÓŁKA KOMANDYTOWA, Kraków, Polska 122707541.

246576 2016 12 07 A. Wprowadzono zmianę uprawnionego przez wykreślenie wpisu: QWERT 02 SPÓŁKA Z OGRANICZONĄ ODPOWIEDZIALNOŚCIĄ, Warszawa, Polska 015438710 i dokonanie wpisu: FOOD ARTS HOLDING SPÓŁKA Z OGRANICZONĄ ODPOWIEDZIALNOŚCIĄ, Warszawa, Polska 141230860.

246675 2016 12 19 A. Wprowadzono zmianę uprawnionego przez wykreślenie wpisu: TOPEX Sp. z o.o. Spółka komandytowa, Warszawa, Polska 006713095 i dokonanie wpisu: GRUPA TOPEX SPÓŁKA Z OGRANICZONĄ ODPOWIEDZIALNOŚCIĄ SPÓŁKA KOMANDYTOWA, Warszawa, Polska 006713095.

247567 2016 12 07 A. Wprowadzono zmianę uprawnionego przez wykreślenie wpisu: WALCZYK JERZY, Łódź, Polska i dokonanie wpisu: BRANDS & MARKETING SPÓŁKA Z OGRANICZONĄ ODPOWIEDZIALNOŚCIĄ, Łódź, Polska 140386494.

247965 2016 12 16 A. Wprowadzono zmianę uprawnionego przez wykreślenie wpisu: NETSPRINT SPÓŁKA Z OGRANICZONĄ ODPOWIEDZIALNOŚCIĄ, Warszawa, Polska i dokonanie wpisu: NETSPRINT SPÓŁKA AKCYJNA, Warszawa, Polska 016271459.

247958 2016 12 16 D. Wykreślono wpis: „W dniu 1 sierpnia 2014 r. na podstawie postanowienia Sądu Rejonowego w Rzeszowie Wydział IX Gospodarczy – Rejestru Zastawów (sygn. akt RZ.IX. Ns-Rej.Za 2378/14/013) wpisano do Rejestru Zastawów pod pozycją 2410592 zastaw rejestrowy na prawie ochronnym udzielonym na znak towarowy R-247958 w celu zabezpieczenia wierzytelności przysługujących Barclays Bank PLC z siedzibą w Londynie, Wielka Brytania wobec Zielona Budka (Mielec) Spółka z ograniczoną odpowiedzialnością z siedzibą w Mielcu”.

247958 2016 12 16 D. Wykreślono wpis: „W dniu 1 sierpnia 2014 r. na podstawie postanowienia Sądu Rejonowego w Rzeszowie Wydział IX Gospodarczy – Rejestru Zastawów (sygn. akt RZ.IX. Ns-Rej.Za 2370/14/705) wpisano do Rejestru Zastawów pod pozycją 2410608 zastaw rejestrowy na prawie ochronnym udzielonym na znak towarowy R-247958 w celu zabezpieczenia wierzytelności przysługujących Barclays Bank PLC z siedzibą w Londynie, Wielka Brytania wobec Zielona Budka (Mielec) Spółka z ograniczoną odpowiedzialnością z siedzibą w Mielcu”.

248165 2016 12 21 A. Wprowadzono zmianę uprawnionego przez wykreślenie wpisu: KOCHAŃSKI, ZIEBA, RAPAŁA I PARTNERZY Spółka Jawna, Warszawa, Polska 016168158 i dokonanie wpisu: KOCHAŃSKI ZIEBA & PARTNERS SPÓŁKA KOMANDYTOWA, Warszawa, Polska 016168158.

248616 2016 12 21 A. Wprowadzono zmianę uprawnionego przez wykreślenie wpisu: BYTOM SPÓŁKA AKCYJNA, Bytom, Polska 003550818 i dokonanie wpisu: BTM 2 SPÓŁKA Z OGRANICZONĄ ODPOWIEDZIALNOŚCIĄ, Kraków, Polska 363895872.

248845 2016 12 16 A. Wprowadzono zmianę uprawnionego przez wykreślenie wpisu: NETSPRINT SPÓŁKA Z OGRANICZONĄ ODPOWIEDZIALNOŚCIĄ, Warszawa, Polska i dokonanie wpisu: NETSPRINT SPÓŁKA AKCYJNA, Warszawa, Polska 016271459.

249390 2016 12 19 A. Wprowadzono zmianę uprawnionego przez wykreślenie wpisu: TARGIFERMA Spółka z ograniczoną odpowiedzialnością, Poznań, Polska 008491960 i dokonanie wpisu: DLG INTERNATIONAL GMBH, Frankfurt nad Menem, Niemcy.

249391 2016 12 19 A. Wprowadzono zmianę uprawnionego przez wykreślenie wpisu: TARGIFERMA Spółka z ograniczoną odpowiedzialnością, Poznań, Polska 008491960 i dokonanie wpisu: DLG INTERNATIONAL GMBH, Frankfurt nad Menem, Niemcy.

249806 2016 12 21 A. Wprowadzono zmianę uprawnionego przez wykreślenie wpisu: BYTOM SPÓŁKA AKCYJNA, Bytom, Polska 003550818 i dokonanie wpisu: BTM 2 SPÓŁKA Z OGRANICZONĄ ODPOWIEDZIALNOŚCIĄ, Kraków, Polska 363895872.

250018 2016 12 14 A. Wprowadzono zmianę uprawnionego przez wykreślenie wpisu: MAZOWIECKA WYTWÓRNIA WÓDEK I DROŻDŻY POLMOS SPÓŁKA AKCYJNA, Józefów k/Błonia, Polska 012082490 i dokonanie wpisu: POLMOS JÓZEFÓW SPÓŁKA Z OGRANICZONĄ ODPOWIEDZIALNOŚCIĄ, Józefów, Polska 140764223.

250078 2016 12 14 A. Wprowadzono zmianę uprawnionego przez wykreślenie wpisu: Mazowiecka Wytwórnia Wódek i Drożdży

dzy „Polmos” Spółka Akcyjna, Józefów k/Błonia, Polska 012082490 i dokonanie wpisu: POLMOS JÓZEFÓW SPÓŁKA Z OGRANICZONĄ ODPOWIEDZIALNOŚCIĄ, Józefów, Polska 140764223.

250508 2016 12 20 A. Wprowadzono zmianę uprawnionego przez wykreślenie wpisu: INTER-GLOBAL FRANCISZEK, ZOFIA, GRZEGORZ, PAWEŁ NOWAK SPÓŁKA JAWNA, Ostrów Wielkopolski, Polska i dokonanie wpisu: RAFIATA SPÓŁKA Z OGRANICZONĄ ODPOWIEDZIALNOŚCIĄ, Stary Staw, Polska.

250508 2016 12 20 A. Wprowadzono zmianę uprawnionego przez wykreślenie wpisu: RAFIATA SPÓŁKA Z OGRANICZONĄ ODPOWIEDZIALNOŚCIĄ, Stary Staw, Polska i dokonanie wpisu: ZOFA SPÓŁKA Z OGRANICZONĄ ODPOWIEDZIALNOŚCIĄ SPÓŁKA KOMANDYTOWA, Stary Staw, Polska.

250508 2016 12 20 A. Wprowadzono zmianę uprawnionego przez wykreślenie wpisu: ZOFA SPÓŁKA Z OGRANICZONĄ ODPOWIEDZIALNOŚCIĄ SPÓŁKA KOMANDYTOWA, Stary Staw, Polska i dokonanie wpisu: ZNAK ZOFA SPÓŁKA Z OGRANICZONĄ ODPOWIEDZIALNOŚCIĄ SPÓŁKA KOMANDYTOWA, Stary Staw, Polska 361265440.

250633 2016 12 15 D. Dokonano wpisu: „W dniu 3 października 2016 r. na podstawie postanowienia Sądu Rejonowego dla m.st. Warszawy w Warszawie Wydział XI Gospodarczy – Rejestru Zastawów (sygn. akt WA.XI.Ns-Rej.Za 13830/16/010) wpisano do Rejestru Zastawów pod pozycją 2507287 zastaw rejestrowy na prawie ochronnym udzielonym na znak towarowy R-250633 w celu zabezpieczenia wierzytelności przysługujących ING Bank Śląski Spółka Akcyjna z siedzibą w Katowicach wobec spółki Wydawnictwa Szkolne i Pedagogiczne Spółka Akcyjna z siedzibą w Warszawie”.

250860 2016 12 14 A. Wprowadzono zmianę uprawnionego przez wykreślenie wpisu: NAWROCIK-WIESZCZECIŃSKA URSZULA HURTOWNIA ARTYKUŁÓW PRZEMYSŁOWYCH, Września, Polska 300486714 i dokonanie wpisu: WIESZCZECIŃSKI SŁAWOMIR TONSIL, Września, Polska 634471214.

250942 2016 12 21 A. Wprowadzono zmianę uprawnionego przez wykreślenie wpisu: KOCHAŃSKI, ZIEBA, RĄPAŁA I PARTNERZY Spółka Jawna, Warszawa, Polska 016168158 i dokonanie wpisu: KOCHAŃSKI ZIEBA & PARTNERS SPÓŁKA KOMANDYTOWA, Warszawa, Polska 016168158.

251124 2016 12 14 A. Wprowadzono zmianę uprawnionego przez wykreślenie wpisu: MAZOWIECKA WYTWÓRNIA WÓDEK I DROŻDZY POLMOS SPÓŁKA AKCYJNA, Józefów k/Błonia, Polska 012082490 i dokonanie wpisu: POLMOS JÓZEFÓW SPÓŁKA Z OGRANICZONĄ ODPOWIEDZIALNOŚCIĄ, Józefów, Polska 140764223.

251692 2016 12 02 A. Wprowadzono zmianę uprawnionego przez wykreślenie wpisu: E-COMMERCE SERVICES SPÓŁKA Z OGRANICZONĄ ODPOWIEDZIALNOŚCIĄ, Warszawa, Polska i dokonanie wpisu: SMYK Spółka z ograniczoną odpowiedzialnością, Warszawa, Polska.

251693 2016 12 02 A. Wprowadzono zmianę uprawnionego przez wykreślenie wpisu: E-COMMERCE SERVICES SPÓŁKA Z OGRANICZONĄ ODPOWIEDZIALNOŚCIĄ, Warszawa, Polska i dokonanie wpisu: SMYK SPÓŁKA Z OGRANICZONĄ ODPOWIEDZIALNOŚCIĄ, WARSZAWA, Polska.

251720 2016 12 16 A. Wprowadzono zmianę uprawnionego przez wykreślenie wpisu: TATRA GROUP SPÓŁKA Z OGRANICZONĄ ODPOWIEDZIALNOŚCIĄ, Warszawa, Polska 142412161 i dokonanie wpisu: TATRA HOLDING SPÓŁKA Z OGRANICZONĄ ODPOWIEDZIALNOŚCIĄ, Warszawa, Polska 142661467.

251806 2016 12 07 A. Wprowadzono zmianę uprawnionego przez wykreślenie wpisu: MEPP EUROPEAN FREIGHT SOLUTIONS SPÓŁKA Z OGRANICZONĄ ODPOWIEDZIALNOŚCIĄ, Warszawa, Polska 141763906 i dokonanie wpisu: Barwiński Piotr, Warszawa, Polska.

251820 2016 12 07 D. Dokonano wpisu: „W dniu 3 października 2016 r. na podstawie postanowienia Sądu Rejonowego dla m.st. Warszawy w Warszawie Wydział XI Gospodarczy – Rejestru Zastawów (sygn. akt WA.XI.Ns-Rej.Za 13816/16/774) wpisano do Rejestru Zastawów pod pozycją 2507236 zastaw rejestrowy na prawie ochronnym udzielonym na znak towarowy R-251820 w celu zabezpieczenia wierzytelności przysługujących ING Bank Śląski Spółka Akcyjna z siedzibą w Katowicach wobec spółki Wydawnictwa Szkolne i Pedagogiczne Spółka Akcyjna z siedzibą w Warszawie”.

251827 2016 12 06 A. Wprowadzono zmianę uprawnionego przez wykreślenie wpisu: STELMACH BARBARA, STELMACH BOGUMIŁ ETERNO SPÓŁKA CYWILNA, Pruszków, Polska 140176880 i dokonanie wpisu: ETERNO SPÓŁKA CYWILNA BARBARA STELMACH, BOGUMIŁ STELMACH, KAMIL STELMACH, Pruszków, Polska.

251828 2016 12 06 A. Wprowadzono zmianę uprawnionego przez wykreślenie wpisu: STELMACH BARBARA, STELMACH BOGUMIŁ ETERNO SPÓŁKA CYWILNA, Pruszków, Polska 140176880 i dokonanie wpisu: ETERNO SPÓŁKA CYWILNA BARBARA STELMACH, BOGUMIŁ STELMACH, KAMIL STELMACH, Pruszków, Polska.

251829 2016 12 06 A. Wprowadzono zmianę uprawnionego przez wykreślenie wpisu: STELMACH BARBARA, STELMACH BOGUMIŁ ETERNO SPÓŁKA CYWILNA, Pruszków, Polska 140176880 i dokonanie wpisu: ETERNO SPÓŁKA CYWILNA BARBARA STELMACH, BOGUMIŁ STELMACH, KAMIL STELMACH, Pruszków, Polska.

251974 2016 12 15 A. Wprowadzono zmianę uprawnionego przez wykreślenie wpisu: BROWAR FORTUNA SPÓŁKA Z OGRANICZONĄ ODPOWIEDZIALNOŚCIĄ, Miłosław, Polska 630822183 i dokonanie wpisu: BROWAR FORTUNA SPÓŁKA Z OGRANICZONĄ ODPOWIEDZIALNOŚCIĄ SPÓŁKA KOMANDYTOWA, Miłosław, Polska 630822183.

252465 2016 12 19 A. Wprowadzono zmianę uprawnionego przez wykreślenie wpisu: ARGO L. i H. Argasińscy Spółka Jawna, Łańcut, Polska 690009794 i dokonanie wpisu: ZAKŁAD PRODUKCYJNO-HANDLOWY ARGO SPÓŁKA Z OGRANICZONĄ ODPOWIEDZIALNOŚCIĄ, Łańcut, Polska 691535355.

252524 2016 12 20 A. Wprowadzono zmianę uprawnionego przez wykreślenie wpisu: INTER-GLOBAL FRANCISZEK, ZOFIA, GRZEGORZ, PAWEŁ NOWAK SPÓŁKA JAWNA, Ostrów Wielkopolski, Polska i dokonanie wpisu: RAFIATA SPÓŁKA Z OGRANICZONĄ ODPOWIEDZIALNOŚCIĄ, Stary Staw, Polska.

252524 2016 12 20 A. Wprowadzono zmianę uprawnionego przez wykreślenie wpisu: RAFIATA SPÓŁKA Z OGRANICZONĄ ODPOWIEDZIALNOŚCIĄ, Stary Staw, Polska i dokonanie wpisu: ZOFA SPÓŁKA Z OGRANICZONĄ ODPOWIEDZIALNOŚCIĄ SPÓŁKA KOMANDYTOWA, Stary Staw, Polska.

252524 2016 12 20 A. Wprowadzono zmianę uprawnionego przez wykreślenie wpisu: ZOFA SPÓŁKA Z OGRANICZONĄ ODPOWIEDZIALNOŚCIĄ SPÓŁKA KOMANDYTOWA, Stary Staw, Polska i dokonanie wpisu: ZNAK ZOFA SPÓŁKA Z OGRANICZONĄ ODPOWIEDZIALNOŚCIĄ SPÓŁKA KOMANDYTOWA, Stary Staw, Polska 361265440.

252673 2016 12 20 A. Wprowadzono zmianę uprawnionego przez wykreślenie wpisu: INTER-GLOBAL FRANCISZEK, ZOFIA, GRZEGORZ, PAWEŁ NOWAK SPÓŁKA JAWNA, Ostrów Wielkopolski, Polska i dokonanie wpisu: RAFIATA SPÓŁKA Z OGRANICZONĄ ODPOWIEDZIALNOŚCIĄ, Stary Staw, Polska.

252673 2016 12 20 A. Wprowadzono zmianę uprawnionego przez wykreślenie wpisu: RAFIATA SPÓŁKA Z OGRANICZONĄ ODPOWIEDZIALNOŚCIĄ, Stary Staw, Polska i dokonanie wpisu: ZOFA SPÓŁKA Z OGRANICZONĄ ODPOWIEDZIALNOŚCIĄ SPÓŁKA KOMANDYTOWA, Stary Staw, Polska.

252673 2016 12 20 A. Wprowadzono zmianę uprawnionego przez wykreślenie wpisu: ZOFA SPÓŁKA Z OGRANICZONĄ ODPOWIEDZIALNOŚCIĄ SPÓŁKA KOMANDYTOWA, Stary Staw, Polska

i dokonanie wpisu: ZNAK ZOFA SPÓŁKA Z OGRANICZONĄ ODPOWIEDZIALNOŚCIĄ SPÓŁKA KOMANDYTOWA, Stary Staw, Polska 361265440.

252775 2016 12 16 A. Wprowadzono zmianę uprawnionego przez wykreślenie wpisu: BART. B. WOJCIECHOWSKA, P. PIETRUSZYŃSKI SPÓŁKA JAWNA, Warszawa, Polska 012220583 i dokonanie wpisu: GREENVIT SPÓŁKA Z OGRANICZONĄ ODPOWIEDZIALNOŚCIĄ, Zambrów, Polska 200378382.

252826 2016 12 05 A. Wprowadzono zmianę uprawnionego przez wykreślenie wpisu: AGROKAM Spółka z ograniczoną odpowiedzialnością, Warszawa, Polska 141417446 i dokonanie wpisu: NATUX SPÓŁKA Z OGRANICZONĄ ODPOWIEDZIALNOŚCIĄ, Warszawa, Polska 143880941.

253013 2016 12 15 D. Dokonano wpisu: „W dniu 3 października 2016 r. na podstawie postanowienia Sądu Rejonowego dla m.st. Warszawy w Warszawie Wydział XI Gospodarczy – Rejestru Zastawów (sygn. akt WA.XI.Ns-Rej.Za 13822/16/491) wpisano do Rejestru Zastawów pod pozycją 2507282 zastaw rejestrowy na prawie ochronnym udzielonym na znak towarowy R-253013 w celu zabezpieczenia wierzytelności przysługujących ING Bank Śląski Spółka Akcyjna z siedzibą w Katowicach wobec spółki Wydawnictwa Szkolne i Pedagogiczne Spółka Akcyjna z siedzibą w Warszawie”.

253015 2016 12 15 D. Dokonano wpisu: „W dniu 29 września 2016 r. na podstawie postanowienia Sądu Rejonowego dla m.st. Warszawy w Warszawie Wydział XI Gospodarczy – Rejestru Zastawów (sygn. akt WA.XI.Ns-Rej.Za 13820/16/689) wpisano do Rejestru Zastawów pod pozycją 2506932 zastaw rejestrowy na prawie ochronnym udzielonym na znak towarowy R-253015 w celu zabezpieczenia wierzytelności przysługujących ING Bank Śląski Spółka Akcyjna z siedzibą w Katowicach wobec spółki Wydawnictwa Szkolne i Pedagogiczne Spółka Akcyjna z siedzibą w Warszawie”.

253016 2016 12 15 D. Dokonano wpisu: „W dniu 28 września 2016 r. na podstawie postanowienia Sądu Rejonowego dla m.st. Warszawy w Warszawie Wydział XI Gospodarczy – Rejestru Zastawów (sygn. akt WA.XI.Ns-Rej.Za 13819/16/977) wpisano do Rejestru Zastawów pod pozycją 2506763 zastaw rejestrowy na prawie ochronnym udzielonym na znak towarowy R-253016 w celu zabezpieczenia wierzytelności przysługujących ING Bank Śląski Spółka Akcyjna z siedzibą w Katowicach wobec spółki Wydawnictwa Szkolne i Pedagogiczne Spółka Akcyjna z siedzibą w Warszawie”.

253020 2016 12 15 D. Dokonano wpisu: „W dniu 28 września 2016 r. na podstawie postanowienia Sądu Rejonowego dla m.st. Warszawy w Warszawie Wydział XI Gospodarczy – Rejestru Zastawów (sygn. akt WA.XI.Ns-Rej.Za 13838/16/218) wpisano do Rejestru Zastawów pod pozycją 2506786 zastaw rejestrowy na prawie ochronnym udzielonym na znak towarowy R-253020 w celu zabezpieczenia wierzytelności przysługujących ING Bank Śląski Spółka Akcyjna z siedzibą w Katowicach wobec spółki Wydawnictwa Szkolne i Pedagogiczne Spółka Akcyjna z siedzibą w Warszawie”.

253022 2016 12 15 D. Dokonano wpisu: „W dniu 3 października 2016 r. na podstawie postanowienia Sądu Rejonowego dla m.st. Warszawy w Warszawie Wydział XI Gospodarczy – Rejestru Zastawów (sygn. akt WA.XI.Ns-Rej.Za 13809/16/656) wpisano do Rejestru Zastawów pod pozycją 2507300 zastaw rejestrowy na prawie ochronnym udzielonym na znak towarowy R-253022 w celu zabezpieczenia wierzytelności przysługujących ING Bank Śląski Spółka Akcyjna z siedzibą w Katowicach wobec spółki Wydawnictwa Szkolne i Pedagogiczne Spółka Akcyjna z siedzibą w Warszawie”.

253025 2016 12 15 D. Dokonano wpisu: „W dniu 3 października 2016 r. na podstawie postanowienia Sądu Rejonowego dla m.st. Warszawy w Warszawie Wydział XI Gospodarczy – Rejestru Zastawów (sygn. akt WA.XI.Ns-Rej.Za 13841/16/732) wpisano do Rejestru Zastawów pod pozycją 2507296 zastaw rejestrowy na prawie ochronnym udzielonym na znak towarowy R-253025 w celu zabezpieczenia wierzytelności przysługujących ING Bank Śląski Spół-

ka Akcyjna z siedzibą w Katowicach wobec spółki Wydawnictwa Szkolne i Pedagogiczne Spółka Akcyjna z siedzibą w Warszawie”.

253027 2016 12 07 D. Dokonano wpisu: „W dniu 26 września 2016 r. na podstawie postanowienia Sądu Rejonowego dla m.st. Warszawy w Warszawie Wydział XI Gospodarczy – Rejestru Zastawów (sygn. akt WA.XI.Ns-Rej.Za 13840/16/331) wpisano do Rejestru Zastawów pod pozycją 2506307 zastaw rejestrowy na prawie ochronnym udzielonym na znak towarowy R-253027 w celu zabezpieczenia wierzytelności przysługujących ING Bank Śląski Spółka Akcyjna z siedzibą w Katowicach wobec spółki Wydawnictwa Szkolne i Pedagogiczne Spółka Akcyjna z siedzibą w Warszawie”.

253029 2016 12 08 D. Dokonano wpisu: „W dniu 3 października 2016 r. na podstawie postanowienia Sądu Rejonowego dla m.st. Warszawy w Warszawie Wydział XI Gospodarczy – Rejestru Zastawów (sygn. akt WA.XI.Ns-Rej.Za 13832/16/812) wpisano do Rejestru Zastawów pod pozycją 2507284 zastaw rejestrowy na prawie ochronnym udzielonym na znak towarowy R-253029 w celu zabezpieczenia wierzytelności przysługujących ING Bank Śląski Spółka Akcyjna z siedzibą w Katowicach wobec spółki Wydawnictwa Szkolne i Pedagogiczne Spółka Akcyjna z siedzibą w Warszawie”.

253128 2016 12 05 A. Wprowadzono zmianę uprawnionego przez wykreślenie wpisu: UNILEWER N.V., ROTTERDAM, Holandia i dokonanie wpisu: UNILEVER BCS EUROPE B.V., Rotterdam, Holandia.

253259 2016 12 19 A. Wprowadzono zmianę uprawnionego przez wykreślenie wpisu: MAŁOPOLSKIE CENTRUM BIOTECHNIKI SPÓŁKA Z OGRANICZONĄ ODPOWIEDZIALNOŚCIĄ W KRASNEM, Krasne, Polska 691532144 i dokonanie wpisu: DOLINA STOBRAWY SPÓŁKA Z OGRANICZONĄ ODPOWIEDZIALNOŚCIĄ, Maciejów, Polska 362932217.

254276 2016 12 12 A. Wprowadzono zmianę uprawnionego przez wykreślenie wpisu: MATYJA KRZYSZTOF MATYJA PAWEŁ KOST-BET SPÓŁKA JAWNA, Miedźno, Polska 150386285 i dokonanie wpisu: KOST-BET SPÓŁKA Z OGRANICZONĄ ODPOWIEDZIALNOŚCIĄ SPÓŁKA KOMANDYTOWA, Miedźno, Polska 150386285.

254355 2016 12 12 A. Wprowadzono zmianę uprawnionego przez wykreślenie wpisu: JACEK BUDEK, Skierniewice, Polska i dokonanie wpisu: MAGBOSS SPÓŁKA Z OGRANICZONĄ ODPOWIEDZIALNOŚCIĄ SPÓŁKA KOMANDYTOWA, Warszawa, Polska 242985103.

254439 2016 12 21 A. Wprowadzono zmianę uprawnionego przez wykreślenie wpisu: MERCATOR MEDICAL SPÓŁKA AKCYJNA, Kraków, Polska 350967107 i dokonanie wpisu: VIVOFT LLP, Nikozja, Cypr.

254439 2016 12 21 A. Wprowadzono zmianę uprawnionego przez wykreślenie wpisu: VIVOFT LLP, Nikozja, Cypr i dokonanie wpisu: Plakentia Holdings Limited, Nikozja, Cypr.

254522 2016 12 20 A. Wprowadzono zmianę nazwy uprawnionego przez wykreślenie wpisu: ARTECH-PNEUMATYKA E. M. POMAGIER-M. D. TRZEBUCHOWSCY SPÓŁKA JAWNA, Toruń, Polska i dokonanie wpisu: HAFNER POMAGIER – TRZEBUCHOWSCY SPÓŁKA JAWNA, Toruń, Polska.

254822 2016 12 19 A. Wprowadzono zmianę uprawnionego przez wykreślenie wpisu: ARGO L. i H. ARGASIŃSCY SPÓŁKA JAWNA, Łańcut, Polska 690009794 i dokonanie wpisu: ZAKŁAD PRODUKCYJNO-HANDLOWY ARGO SPÓŁKA Z OGRANICZONĄ ODPOWIEDZIALNOŚCIĄ, Łańcut, Polska 691535355.

255150 2016 12 16 A. Wprowadzono zmianę siedziby uprawnionego przez wykreślenie wpisu: SINKS POLSKA SPÓŁKA AKCYJNA, Łódź, Polska 472247798 i dokonanie wpisu: SFINKS POLSKA SPÓŁKA AKCYJNA, Piaseczno, Polska 472247798.

255744 2016 12 07 D. Dokonano wpisu: „W dniu 21 września 2016 r. na podstawie postanowienia Sądu Rejonowego dla m.st. Warszawy w Warszawie Wydział XI Gospodarczy – Rejestru Zasta-

wów (sygn. akt WA.XI.Ns-Rej.Za 13848/16/539) wpisano do Rejestru Zastawów pod pozycją 2505841 zastaw rejestrowy na prawie ochronnym udzielonym na znak towarowy R-255744 w celu zabezpieczenia wierzytelności przysługujących ING Bank Śląski Spółka Akcyjna z siedzibą w Katowicach wobec spółki Wydawnictwa Szkolne i Pedagogiczne Spółka Akcyjna z siedzibą w Warszawie”.

255962 2016 12 21 A. Wprowadzono zmianę uprawnionego przez wykreślenie wpisu: KOCHAŃSKI, ZIEBA, RĄPAŁA I PARTNERZY Spółka Jawna, Warszawa, Polska 016168158 i dokonanie wpisu: KOCHAŃSKI ZIEBA & PARTNERS SPÓŁKA KOMANDYTOWA, Warszawa, Polska 016168158.

256181 2016 12 05 A. Wprowadzono zmianę uprawnionego przez wykreślenie wpisu: ALTADIS S.A, MADRID, Hiszpania i dokonanie wpisu: TABACELERA SL, Madrid, Hiszpania.

256243 2016 12 05 A. Wprowadzono zmianę uprawnionego przez wykreślenie wpisu: MAMULSKA MONIKA ARCUSLINK TŁUMACZENIA SPECJALISTYCZNE MONIKA MAMULSKA, MAŁGORZATA KIERSKA-BARCZ SPÓŁKA JAWNA, Ożarów Mazowiecki, Polska i dokonanie wpisu: MAMULSKA MONIKA ARCUSLINK TŁUMACZENIA SPECJALISTYCZNE MONIKA MAMULSKA, MAŁGORZATA KIERSKA-BARCZ SPÓŁKA CYWILNA, Ożarów Mazowiecki, Polska.

256285 2016 12 20 A. Wprowadzono zmianę uprawnionego przez wykreślenie wpisu: GALDERMA S.A., CHAM, Szwajcaria i dokonanie wpisu: Nestlé Skin Health S.A., Lausanne, Szwajcaria.

256529 2016 12 07 A. Wprowadzono zmianę uprawnionego przez wykreślenie wpisu: BROWAR GONTYNIĘC SPÓŁKA AKCYJNA, Kamionka, Polska 301363600 i dokonanie wpisu: BROWAR CZARNKÓW SPÓŁKA AKCYJNA, Kamionka, Polska 301363600.

256782 2016 12 08 D. Dokonano wpisu: „W dniu 29 września 2016 r. na podstawie postanowienia Sądu Rejonowego dla m.st. Warszawy w Warszawie Wydział XI Gospodarczy – Rejestru Zastawów (sygn. akt WA.XI.Ns-Rej.Za 13846/16/737) wpisano do Rejestru Zastawów pod pozycją 2506933 zastaw rejestrowy na prawie ochronnym udzielonym na znak towarowy R-256782 w celu zabezpieczenia wierzytelności przysługujących ING Bank Śląski Spółka Akcyjna z siedzibą w Katowicach wobec spółki Wydawnictwa Szkolne i Pedagogiczne Spółka Akcyjna z siedzibą w Warszawie”.

257057 2016 12 12 A. Wprowadzono zmianę uprawnionego przez wykreślenie wpisu: ARTUS SPÓŁKA JAWNA JOLANTA I ADAM PLACHA, Toruń, Polska 870412230 i dokonanie wpisu: ARTUS SPÓŁKA Z OGRANICZONĄ ODPOWIEDZIALNOŚCIĄ SPÓŁKA KOMANDYTOWA, Toruń, Polska 870412230.

257457 2016 12 16 A. Wprowadzono zmianę uprawnionego przez wykreślenie wpisu: I MARKETING INTER PARTS SPÓŁKA Z OGRANICZONĄ ODPOWIEDZIALNOŚCIĄ SPÓŁKA KOMANDYTOWO-AKCYJNA, Ogrodniczki, Polska 200816669 i dokonanie wpisu: WARSZAWA INVEST SPÓŁKA Z OGRANICZONĄ ODPOWIEDZIALNOŚCIĄ, Warszawa, Polska 361615199.

257675 2016 12 16 D. Wykreślono wpis: „W dniu 1 sierpnia 2014 r. na podstawie postanowienia Sądu Rejonowego w Rzeszowie Wydział IX Gospodarczy – Rejestru Zastawów (sygn. akt RZ.IX.Ns-Rej.Za 2339/14/030) wpisano do Rejestru Zastawów pod pozycją 2410603 zastaw rejestrowy na prawie ochronnym udzielonym na znak towarowy R-257675 w celu zabezpieczenia wierzytelności przysługujących Barclays Bank PLC z siedzibą w Londynie, Wielka Brytania wobec Zielona Budka (Mielec) Spółka z ograniczoną odpowiedzialnością z siedzibą w Mielcu”.

257875 2016 12 12 A. Wprowadzono zmianę uprawnionego przez wykreślenie wpisu: ROCZNIAK RYSZARD P.W. DREWNOHURT, Zarzecze, Polska 830244389 i dokonanie wpisu: ROCZNIAK RYSZARD, Zarzecze, Polska ROCZNIAK ANNA, Zarzecze, Polska..

258043 2016 12 12 A. Wprowadzono zmianę uprawnionego przez wykreślenie wpisu: KOST-BET MATYJA KRZYSZTOF MATYJA PAWEŁ SPÓŁKA JAWNA, Miedźno, Polska 150386285 i dokonanie

wpisu: KOST-BET SPÓŁKA Z OGRANICZONĄ ODPOWIEDZIALNOŚCIĄ SPÓŁKA KOMANDYTOWA, Miedźno, Polska 150386285.

258044 2016 12 12 A. Wprowadzono zmianę uprawnionego przez wykreślenie wpisu: KOST-BET MATYJA KRZYSZTOF MATYJA PAWEŁ SPÓŁKA JAWNA, Miedźno, Polska 150386285 i dokonanie wpisu: KOST-BET SPÓŁKA Z OGRANICZONĄ ODPOWIEDZIALNOŚCIĄ SPÓŁKA KOMANDYTOWA, Miedźno, Polska 150386285.

258526 2016 12 07 D. Dokonano wpisu: „W dniu 21 września 2016 r. na podstawie postanowienia Sądu Rejonowego dla m.st. Warszawy w Warszawie Wydział XI Gospodarczy – Rejestru Zastawów (sygn. akt WA.XI.Ns-Rej.Za 13845/16/336) wpisano do Rejestru Zastawów pod pozycją 2505844 zastaw rejestrowy na prawie ochronnym udzielonym na znak towarowy R-258526 w celu zabezpieczenia wierzytelności przysługujących ING Bank Śląski Spółka Akcyjna z siedzibą w Katowicach wobec spółki Wydawnictwa Szkolne i Pedagogiczne Spółka Akcyjna z siedzibą w Warszawie.

258777 2016 12 20 A. Wprowadzono zmianę uprawnionego przez wykreślenie wpisu: MARVIPOL TM SPÓŁKA Z OGRANICZONĄ ODPOWIEDZIALNOŚCIĄ, Warszawa, Polska 142047419 i dokonanie wpisu: MARVIPOL SPÓŁKA AKCYJNA, WARSZAWA, Polska.

258777 2016 12 20 A. Wprowadzono zmianę uprawnionego przez wykreślenie wpisu: „MARVIPOL SPÓŁKA AKCYJNA, Warszawa, Polska 011927062 i dokonanie wpisu: ROBO WASH SPÓŁKA Z OGRANICZONĄ ODPOWIEDZIALNOŚCIĄ, Warszawa, Polska 142968616.

259073 2016 12 19 A. Wprowadzono zmianę uprawnionego przez wykreślenie wpisu: MASTERFORM SPÓŁKA AKCYJNA, Świebodzice, Polska 021315871 i dokonanie wpisu: MASTERFORM GRUPA ZETKAMA SPÓŁKA Z OGRANICZONĄ ODPOWIEDZIALNOŚCIĄ, Świebodzice, Polska 361892935.

259172 2016 12 19 A. Wprowadzono zmianę nazwy uprawnionego przez wykreślenie wpisu: PRZEDSIĘBIORSTWO HANDLOWO-PRODUKCYJNE POLSKI TYTOŃ SPÓŁKA AKCYJNA, Radom, Polska 670874148 i dokonanie wpisu: PT DYSTRYBUCJA SPÓŁKA AKCYJNA, Radom, Polska 670874148.

259392 2016 12 16 D. Wykreślono wpis: „W dniu 1 sierpnia 2014 r. na podstawie postanowienia Sądu Rejonowego w Rzeszowie Wydział IX Gospodarczy – Rejestru Zastawów pod pozycją 2410607 zastaw rejestrowy na prawie ochronnym udzielonym na znak towarowy R-259392 w celu zabezpieczenia wierzytelności przysługujących Barclays Bank PLC z siedzibą w Londynie, Wielka Brytania wobec Zielona Budka (Mielec) Spółka z ograniczoną odpowiedzialnością z siedzibą w Mielcu”.

259392 2016 12 16 D. Wykreślono wpis: „W dniu 1 sierpnia 2014 r. na podstawie postanowienia Sądu Rejonowego w Rzeszowie Wydział IX Gospodarczy – Rejestru Zastawów (sygn. akt RZ.IX.Ns-Rej.Za 2351/14/464) wpisano do Rejestru Zastawów pod pozycją 2410640 zastaw rejestrowy na prawie ochronnym udzielonym na znak towarowy R-259392 w celu zabezpieczenia wierzytelności przysługujących Barclays Bank PLC z siedzibą w Londynie, Wielka Brytania wobec Zielona Budka (Mielec) Spółka z ograniczoną odpowiedzialnością z siedzibą w Mielcu”.

259630 2016 12 05 A. Wprowadzono zmianę uprawnionego przez wykreślenie wpisu: UNILEVER N.V., ROTTERDAM, Holandia i dokonanie wpisu: UNILEVER BCS EUROPE B.V., Rotterdam, Holandia.

261072 2016 12 16 D. Wykreślono wpis: „W dniu 1 sierpnia 2014 r. na podstawie postanowienia Sądu Rejonowego w Rzeszowie Wydział IX Gospodarczy – Rejestru Zastawów (sygn. akt RZ.IX.Ns-Rej.Za 2386/14/432) wpisano do Rejestru Zastawów pod pozycją 2410596 zastaw rejestrowy na prawie ochronnym udzielonym na znak towarowy R-261072 w celu zabezpieczenia wierzytelności przysługujących Barclays Bank PLC z siedzibą w Londynie, Wielka Brytania wobec Zielona Budka (Mielec) Spółka z ograniczoną odpowiedzialnością z siedzibą w Mielcu”.

261332 2016 12 19 A. Wprowadzono zmianę uprawnionego przez wykreślenie wpisu: ARGO L. i H. ARGASIŃSCY SPÓŁKA JAWNA, Łańcut, Polska 690009794 i dokonanie wpisu: ZAKŁAD PRODUKCYJNO-HANDLOWY ARGO SPÓŁKA Z OGRANICZONĄ ODPOWIEDZIALNOŚCIĄ, Łańcut, Polska 691535355.

261581 2016 12 12 A. Wprowadzono zmianę uprawnionego przez wykreślenie wpisu: GOŁĘBIEWSKI KRZYSZTOF OSKOŁA, Józefów, Polska 012656168 i dokonanie wpisu: MARWIT SPÓŁKA Z OGRANICZONĄ ODPOWIEDZIALNOŚCIĄ, Zławieś Wielka, Polska 340105075.

261662 2016 12 16 A. Wprowadzono zmianę nazwy uprawnionego przez wykreślenie wpisu: TOPEX Z OGRANICZONĄ ODPOWIEDZIALNOŚCIĄ SPÓŁKA KOMANDYTOWA, Warszawa, Polska 006713095 i dokonanie wpisu: GRUPA TOPEX SPÓŁKA Z OGRANICZONĄ ODPOWIEDZIALNOŚCIĄ SPÓŁKA KOMANDYTOWA, Warszawa, Polska 006713095.

261663 2016 12 16 A. Wprowadzono zmianę nazwy uprawnionego przez wykreślenie wpisu: TOPEX Z OGRANICZONĄ ODPOWIEDZIALNOŚCIĄ SPÓŁKA KOMANDYTOWA, Warszawa, Polska 006713095 i dokonanie wpisu: GRUPA TOPEX SPÓŁKA Z OGRANICZONĄ ODPOWIEDZIALNOŚCIĄ SPÓŁKA KOMANDYTOWA, Warszawa, Polska 006713095.

262290 2016 12 16 A. Wprowadzono zmianę nazwy uprawnionego przez wykreślenie wpisu: WIDLICKI JAN ZAKŁAD PRODUKCYJNO-HANDLOWY FAMA, Komorów, Polska 012057717 i dokonanie wpisu: WIDLICKI JAN ZAKŁAD PRODUKCYJNO HANDLOWY „DYNAMID”, Komorów, Polska 012057717.

262546 2016 12 08 A. Wprowadzono zmianę nazwy uprawnionego przez wykreślenie wpisu: EDYTOR SPÓŁKA Z OGRANICZONĄ ODPOWIEDZIALNOŚCIĄ, Olsztyn, Polska 470532106 i dokonanie wpisu: GRUPA WM SPÓŁKA Z OGRANICZONĄ ODPOWIEDZIALNOŚCIĄ, Olsztyn, Polska 470532106.

262549 2016 12 16 A. Wprowadzono zmianę uprawnionego przez wykreślenie wpisu: PASHUKEVICH DZIYANA VERMICULITE POLAND FIRMA PRODUKCYJNA, Ełk, Polska 281424305 i dokonanie wpisu: VERMICULITE POLAND SPÓŁKA Z OGRANICZONĄ ODPOWIEDZIALNOŚCIĄ, Ełk, Polska 362462119.

262936 2016 12 19 A. Wprowadzono zmianę nazwy uprawnionego przez wykreślenie wpisu: RAMSAT SPÓŁKA AKCYJNA, Modlnica, Polska 120477120 i dokonanie wpisu: ORANGE RETAIL SPÓŁKA AKCYJNA, Modlnica, Polska 120477120.

263429 2016 12 08 A. Wprowadzono zmianę uprawnionego przez wykreślenie wpisu: ZHONG XINGER SPÓŁKA Z OGRANICZONĄ ODPOWIEDZIALNOŚCIĄ, Wólka Kosowska, Polska 140265721 i dokonanie wpisu: MEIMEI YAN, Wólka Kosowska, Polska.

263723 2016 12 20 D. Dokonano wpisu: „W dniu 28 września 2016 r. na podstawie postanowienia Sądu Rejonowego dla m.st. Warszawy w Warszawie Wydział XI Gospodarczy – Rejestru Zastawów (sygn. akt WA.XI.Ns-Rej.Za 13740/16/230) wpisano do Rejestru Zastawów pod pozycją 2506770 zastaw rejestrowy na prawie ochronnym udzielonym na znak towarowy R-263723 w celu zabezpieczenia wierzytelności przysługujących ING Bank Śląski Spółka Akcyjna z siedzibą w Katowicach wobec spółki Wydawnictwa Szkolne i Pedagogiczne Spółka Akcyjna z siedzibą w Warszawie”.

263724 2016 12 08 D. Dokonano wpisu: „W dniu 28 września 2016 r. na podstawie postanowienia Sądu Rejonowego dla m.st. Warszawy w Warszawie Wydział XI Gospodarczy – Rejestru Zastawów (sygn. akt WA.XI.Ns-Rej.Za 13741/16/631) wpisano do Rejestru Zastawów pod pozycją 2506782 zastaw rejestrowy na prawie ochronnym udzielonym na znak towarowy R-263724 w celu zabezpieczenia wierzytelności przysługujących ING Bank Śląski Spółka Akcyjna z siedzibą w Katowicach wobec spółki Wydawnictwa Szkolne i Pedagogiczne Spółka Akcyjna z siedzibą w Warszawie”.

263873 2016 12 20 A. Wprowadzono zmianę nazwy uprawnionego przez wykreślenie wpisu: ARTECH-PNEUMATYKA E.M.

POMAGIER-M.D. TRZEBUCHOWSCY SPÓŁKA JAWNA, Toruń, Polska i dokonanie wpisu: HAFNER POMAGIER – TRZEBUCHOWSCY SPÓŁKA JAWNA, Toruń, Polska.

264044 2016 12 20 A. Wprowadzono zmianę uprawnionego przez wykreślenie wpisu: GENERIKS SPÓŁKA Z OGRANICZONĄ ODPOWIEDZIALNOŚCIĄ SPÓŁKA KOMANDYTOWA, Studzianki, Polska 100908883 i dokonanie wpisu: PESTILA II SPÓŁKA Z OGRANICZONĄ ODPOWIEDZIALNOŚCIĄ SPÓŁKA KOMANDYTOWA, Studzianki, Polska 592153021.

264330 2016 12 1412 A. Wprowadzono zmianę uprawnionego przez wykreślenie wpisu: POLMOS BIELSKO-BIAŁA SPÓŁKA AKCYJNA, Bielsko-Biała, Polska 070015636 i dokonanie wpisu: AMIDEL POLSKA SPÓŁKA Z OGRANICZONĄ ODPOWIEDZIALNOŚCIĄ, Gdańsk, Polska 142983389.

264696 2016 12 07 A. Wprowadzono zmianę uprawnionego przez wykreślenie wpisu: GRUPA MASPEX SPÓŁKA Z OGRANICZONĄ ODPOWIEDZIALNOŚCIĄ SPÓŁKA KOMANDYTOWO-AKCYJNA, Wadowice, Polska 122948517 i dokonanie wpisu: GRUPA MASPEX SPÓŁKA Z OGRANICZONĄ ODPOWIEDZIALNOŚCIĄ SPÓŁKA KOMANDYTOWA, Wadowice, Polska 122948517.

264698 2016 12 05 A. Wprowadzono zmianę uprawnionego przez wykreślenie wpisu: COLIAN SPÓŁKA Z OGRANICZONĄ ODPOWIEDZIALNOŚCIĄ, Opatówek, Polska 300446241 i dokonanie wpisu: GULVINI SPÓŁKA Z OGRANICZONĄ ODPOWIEDZIALNOŚCIĄ SPÓŁKA KOMANDYTOWO-AKCYJNA, Warszawa, Polska 146980146.

264698 2016 12 05 A. Wprowadzono zmianę siedziby uprawnionego przez wykreślenie wpisu: GULVINI SPÓŁKA Z OGRANICZONĄ ODPOWIEDZIALNOŚCIĄ SPÓŁKA KOMANDYTOWO-AKCYJNA, Warszawa, Polska 146980146 i dokonanie wpisu: GULVINI SPÓŁKA Z OGRANICZONĄ ODPOWIEDZIALNOŚCIĄ SPÓŁKA KOMANDYTOWO-AKCYJNA, Opatówek, Polska 146980146.

264698 2016 12 05 A. Wprowadzono zmianę uprawnionego przez wykreślenie wpisu: GULVINI SPÓŁKA Z OGRANICZONĄ ODPOWIEDZIALNOŚCIĄ SPÓŁKA KOMANDYTOWO-AKCYJNA, Opatówek, Polska 146980146 i dokonanie wpisu: CHOCI SPÓŁKA Z OGRANICZONĄ ODPOWIEDZIALNOŚCIĄ, OPATÓWEK, Polska.

264699 2016 12 05 A. Wprowadzono zmianę uprawnionego przez wykreślenie wpisu: JUTRZENKA COLIAN SPÓŁKA Z OGRANICZONĄ ODPOWIEDZIALNOŚCIĄ, Opatówek, Polska 300446241 i dokonanie wpisu: GULVINI SPÓŁKA Z OGRANICZONĄ ODPOWIEDZIALNOŚCIĄ SPÓŁKA KOMANDYTOWO-AKCYJNA, Warszawa, Polska 146980146.

264699 2016 12 05 A. Wprowadzono zmianę siedziby uprawnionego przez wykreślenie wpisu: GULVINI SPÓŁKA Z OGRANICZONĄ ODPOWIEDZIALNOŚCIĄ SPÓŁKA KOMANDYTOWO-AKCYJNA, Warszawa, Polska 146980146 i dokonanie wpisu: GULVINI SPÓŁKA Z OGRANICZONĄ ODPOWIEDZIALNOŚCIĄ SPÓŁKA KOMANDYTOWO-AKCYJNA, Opatówek, Polska 146980146.

264699 2016 12 05 A. Wprowadzono zmianę uprawnionego przez wykreślenie wpisu: GULVINI SPÓŁKA Z OGRANICZONĄ ODPOWIEDZIALNOŚCIĄ SPÓŁKA KOMANDYTOWO-AKCYJNA, Opatówek, Polska 146980146 i dokonanie wpisu: CHOCI SPÓŁKA Z OGRANICZONĄ ODPOWIEDZIALNOŚCIĄ, OPATÓWEK, Polska.

264920 2016 12 07 D. Dokonano wpisu: „Na mocy umowy z dnia 13 maja 2016 r. udzielono pełnej i wyłącznej licencji na używanie znaku towarowego przez FP BRAND SPÓŁKA Z OGRANICZONĄ ODPOWIEDZIALNOŚCIĄ, Warszawa, Polska na czas określony od dnia 13.05.2016 r. do dnia 13.05.2026 r.”.

264972 2016 12 16 D. Wykreślono wpis: „W dniu 14 lipca 2014 r. na podstawie postanowienia Sądu Rejonowego w Rzeszowie Wydział IX Gospodarczy – Rejestru Zastawów (sygn. akt RZ.IX.Ns-Rej.Za 2322/14/902) wpisano do Rejestru Zastawów pod pozycją 2408073 zastaw rejestrowy na prawie ochronnym udzielonym na

znak towarowy R-264972 w celu zabezpieczenia wiarytelności przysługujących Barclays Bank PLC z siedzibą w Londynie, Wielka Brytania wobec Zielona Budka (Mielec) Spółka z ograniczoną odpowiedzialnością z siedzibą w Mielcu”.

264972 2016 12 16 D. Wykreślono wpis: „W dniu 14 lipca 2014 r. na podstawie postanowienia Sądu Rejonowego w Rzeszowie Wydział IX Gospodarczy – Rejestru Zastawów (sygn. akt RZ.IX.Ns-Rej.Za 2318/14/987) wpisano do Rejestru Zastawów pod pozycją 2408022 zastaw rejestrowy na prawie ochronnym udzielonym na znak towarowy R-264972 w celu zabezpieczenia wiarytelności przysługujących Barclays Bank PLC z siedzibą w Londynie, Wielka Brytania wobec Zielona Budka (Mielec) Spółka z ograniczoną odpowiedzialnością z siedzibą w Mielcu”.

265165 2016 12 07 A. Wprowadzono zmianę uprawnionego przez wykreślenie wpisu: MILEWSKA MONIKA, Warszawa, Polska i dokonanie wpisu: LA MODA VENTURES SPÓŁKA Z OGRANICZONĄ ODPOWIEDZIALNOŚCIĄ, Warszawa, Polska 146407429.

265276 2016 12 19 A. Wprowadzono zmianę nazwy uprawnionego przez wykreślenie wpisu: POLSKAPRESSE SPÓŁKA Z OGRANICZONĄ ODPOWIEDZIALNOŚCIĄ, Warszawa, Polska 012047699 i dokonanie wpisu: POLSKA PRESS SPÓŁKA Z OGRANICZONĄ ODPOWIEDZIALNOŚCIĄ, Warszawa, Polska 012047699.

265277 2016 12 19 A. Wprowadzono zmianę nazwy uprawnionego przez wykreślenie wpisu: POLSKAPRESSE SPÓŁKA Z OGRANICZONĄ ODPOWIEDZIALNOŚCIĄ, Warszawa, Polska 012047699 i dokonanie wpisu: POLSKA PRESS SPÓŁKA Z OGRANICZONĄ ODPOWIEDZIALNOŚCIĄ, Warszawa, Polska 012047699.

265537 2016 12 05 A. Wprowadzono zmianę uprawnionego przez wykreślenie wpisu: AKZO NOBEL CHEMICALS INTERNATIONAL B.V., AMERSFOORT, Holandia i dokonanie wpisu: KEMIRA OYJ, HELSINKI, Finlandia.

265622 2016 12 16 A. Wprowadzono zmianę uprawnionego przez wykreślenie wpisu: I MARKETING INTER PARTS SPÓŁKA Z OGRANICZONĄ ODPOWIEDZIALNOŚCIĄ SPÓŁKA KOMANDYTOWO-AKCYJNA, Ogrodniczki, Polska 200816669 i dokonanie wpisu: WARSZAWA INVEST SPÓŁKA Z OGRANICZONĄ ODPOWIEDZIALNOŚCIĄ, Warszawa, Polska 361615199.

265823 2016 12 19 A. Wprowadzono zmianę siedziby uprawnionego przez wykreślenie wpisu: BY INTENSA WIESŁAW KUPNY, Piaseczno, Polska 146340889 i dokonanie wpisu: BY INTENSA WIESŁAW KUPNY, Wola Gołkowska, Polska 146340889.

265853 2016 12 08 A. Wprowadzono zmianę nazwy uprawnionego przez wykreślenie wpisu: EDYTOR SPÓŁKA Z OGRANICZONĄ ODPOWIEDZIALNOŚCIĄ, Olsztyn, Polska 470532106 i dokonanie wpisu: GRUPA WM SPÓŁKA Z OGRANICZONĄ ODPOWIEDZIALNOŚCIĄ, Olsztyn, Polska 470532106.

265880 2016 12 16 A. Wprowadzono zmianę uprawnionego przez wykreślenie wpisu: FUNDACJA ROZWOJU GOSPODARKI ELEKTRONICZNEJ, Poznań, Polska 302240153 i dokonanie wpisu: IZBA GOSPODARKI ELEKTRONICZNEJ, Warszawa, Polska.

265905 2016 12 19 A. Wprowadzono zmianę uprawnionego przez wykreślenie wpisu: BY INTENSA WIESŁAW KUPNY, Piaseczno, Polska 146340889 i dokonanie wpisu: BY INTENSA WIESŁAW KUPNY, Wola Gołkowska, Polska 146340889.

266176 2016 12 05 A. Wprowadzono zmianę uprawnionego przez wykreślenie wpisu: ZIARNEX 93-HANNA TRAWIŃSKA I SPÓŁKA JAWNA, Warszawa, Polska 010068266 i dokonanie wpisu: ZIARNEX SPÓŁKA Z OGRANICZONĄ ODPOWIEDZIALNOŚCIĄ SPÓŁKA KOMANDYTOWA, Warszawa, Polska.

266177 2016 12 05 A. Wprowadzono zmianę uprawnionego przez wykreślenie wpisu: ZIARNEX 93-HANNA TRAWIŃSKA I SPÓŁKA JAWNA, Warszawa, Polska 010068266 i dokonanie wpisu: ZIARNEX SPÓŁKA Z OGRANICZONĄ ODPOWIEDZIALNOŚCIĄ SPÓŁKA KOMANDYTOWA, Warszawa, Polska.

266208 2016 12 16 D. Wykreślono wpis: „W dniu 13 czerwca 2014 r. na podstawie postanowienia Sądu Rejonowego w Rzeszowie Wydział IX Gospodarczy – Rejestru Zastawów (sygn. akt RZ.IX.Ns-Rej.Za 2361/14/785) wpisano do Rejestru Zastawów pod pozycją 2403888 zastaw rejestrowy na prawie ochronnym udzielonym na znak towarowy R-266208 w celu zabezpieczenia wiarytelności przysługujących Barclays Bank PLC z siedzibą w Londynie, Wielka Brytania wobec Zielona Budka (Mielec) Spółka z ograniczoną odpowiedzialnością z siedzibą w Mielcu”.

266658 2016 12 16 A. Wprowadzono zmianę uprawnionego przez wykreślenie wpisu: I MARKETING INTER PARTS SPÓŁKA Z OGRANICZONĄ ODPOWIEDZIALNOŚCIĄ SPÓŁKA KOMANDYTOWO-AKCYJNA, Ogrodniczki, Polska 200816669 i dokonanie wpisu: WARSZAWA INVEST SPÓŁKA Z OGRANICZONĄ ODPOWIEDZIALNOŚCIĄ, Warszawa, Polska 361615199.

266673 2016 12 07 A. Wprowadzono zmianę uprawnionego przez wykreślenie wpisu: RATAJCZAK JAN ELEKTRA HURTOWNIA ELEKTROTECHNICZNA, Poznań, Polska 630501674 i dokonanie wpisu: ANDRZEJ RATAJCZAK, Szreniawa, Polska 364904478.

266687 2016 12 16 A. Wprowadzono zmianę uprawnionego przez wykreślenie wpisu: I MARKETING INTER PARTS SPÓŁKA Z OGRANICZONĄ ODPOWIEDZIALNOŚCIĄ SPÓŁKA KOMANDYTOWO-AKCYJNA, Ogrodniczki, Polska 200816669 i dokonanie wpisu: WARSZAWA INVEST SPÓŁKA Z OGRANICZONĄ ODPOWIEDZIALNOŚCIĄ, Warszawa, Polska 361615199.

267056 2016 12 16 A. Wprowadzono zmianę uprawnionego przez wykreślenie wpisu: JASKULSKI RYSZARD JASKULSKI AROMATY, Warszawa, Polska 008278568 i dokonanie wpisu: JAR AROMATY SPÓŁKA Z OGRANICZONĄ ODPOWIEDZIALNOŚCIĄ SPÓŁKA KOMANDYTOWA, Warszawa, Polska 14783240.

267083 2016 12 16 A. Wprowadzono zmianę uprawnionego przez wykreślenie wpisu: ZMB DYSTRYBUCJA SPÓŁKA Z OGRANICZONĄ ODPOWIEDZIALNOŚCIĄ, Białystok, Polska 200699904 i dokonanie wpisu: ZMB DYSTRYBUCJA SPÓŁKA Z OGRANICZONĄ ODPOWIEDZIALNOŚCIĄ SPÓŁKA KOMANDYTOWA, Białystok, Polska 200730784.

267093 2016 12 16 A. Wprowadzono zmianę uprawnionego przez wykreślenie wpisu: NETSPRINT SPÓŁKA Z OGRANICZONĄ ODPOWIEDZIALNOŚCIĄ, Warszawa, Polska 016271459 i dokonanie wpisu: NETSPRINT SPÓŁKA AKCYJNA, Warszawa, Polska 016271459.

267290 2016 12 06 A. Wprowadzono zmianę uprawnionego przez wykreślenie wpisu: MIDAK POLSKA Z OGRANICZONĄ ODPOWIEDZIALNOŚCIĄ, Bochnia, Polska 851740258 i dokonanie wpisu: FIVE STAR POLSKA SPÓŁKA Z OGRANICZONĄ ODPOWIEDZIALNOŚCIĄ, Sosnowiec, Polska.

267485 2016 12 16 D. Wykreślono wpis: „W dniu 14 lipca 2014 r. na podstawie postanowienia Sądu Rejonowego w Rzeszowie Wydział IX Gospodarczy – Rejestru Zastawów (sygn. akt RZ.IX.Ns-Rej.Za 2321/14/501) wpisano do Rejestru Zastawów pod pozycją 2408140 zastaw rejestrowy na prawie ochronnym udzielonym na znak towarowy R-267485 w celu zabezpieczenia wiarytelności przysługujących Barclays Bank PLC z siedzibą w Londynie, Wielka Brytania wobec Zielona Budka (Mielec) Spółka z ograniczoną odpowiedzialnością z siedzibą w Mielcu”.

267485 2016 12 16 D. Wykreślono wpis: „W dniu 30 czerwca 2014 r. na podstawie postanowienia Sądu Rejonowego w Rzeszowie Wydział IX Gospodarczy – Rejestru Zastawów (sygn. akt RZ.IX.Ns-Rej.Za 2354/14/667) wpisano do Rejestru Zastawów pod pozycją 2406120 zastaw rejestrowy na prawie ochronnym udzielonym na znak towarowy R-267485 w celu zabezpieczenia wiarytelności przysługujących Barclays Bank PLC z siedzibą w Londynie, Wielka Brytania wobec Zielona Budka (Mielec) Spółka z ograniczoną odpowiedzialnością z siedzibą w Mielcu”.

267638 2016 12 19 A. Wprowadzono zmianę uprawnionego przez wykreślenie wpisu: LIBET SPÓŁKA AKCYJNA, Wrocław, Polska 141349437 i dokonanie wpisu: XELON SPÓŁKA Z OGRANICZONĄ ODPOWIEDZIALNOŚCIĄ, Warszawa, Polska 146503038.

267639 2016 12 19 A. Wprowadzono zmianę uprawnionego przez wykreślenie wpisu: LIBET SPÓŁKA AKCYJNA, Wrocław, Polska 141349437 i dokonanie wpisu: XELON SPÓŁKA Z OGRANICZONĄ ODPOWIEDZIALNOŚCIĄ, Warszawa, Polska 146503038.

267889 2016 12 07 A. Wprowadzono zmianę uprawnionego przez wykreślenie wpisu: MIELCAREK GRZEGORZ OZENERGIA, Kielpin, Polska 080132558 i dokonanie wpisu: MIELCAREK KINGA, Zielona Góra, Polska.

267945 2016 12 06 A. Wprowadzono zmianę uprawnionego przez wykreślenie wpisu: ESSENCES SPÓŁKA Z OGRANICZONĄ ODPOWIEDZIALNOŚCIĄ, Warszawa, Polska 140059980 i dokonanie wpisu: JRBB SPÓŁKA Z OGRANICZONĄ ODPOWIEDZIALNOŚCIĄ, Warszawa, Polska 146634728.

267969 2016 11 29 D. Wykreślono wpis: „W dniu 29 kwietnia 2015 r. na podstawie postanowienia Sądu Rejonowego dla m.st. Warszawy w Warszawie Wydział XI Gospodarczy – Rejestru Zastawów (sygn. akt WA.XI.Ns-Rej.Za 5499/15/273) wpisano do Rejestru Zastawów pod pozycją 2431946 zastaw rejestrowy na prawie ochronnym udzielonym na znak towarowy R-267969 w celu zabezpieczenia wierzytelności przysługujących ING Bank Śląski Spółka Akcyjna z siedzibą w Katowicach wobec Empik Spółka z ograniczoną odpowiedzialnością z siedzibą w Warszawie”.

267994 2016 12 21 A. Wprowadzono zmianę nazwy uprawnionego przez wykreślenie wpisu: DRUKARNIA I KSIĘGARNIA ŚW. WOJECIECHA SPÓŁKA Z OGRANICZONĄ ODPOWIEDZIALNOŚCIĄ, Poznań, Polska 632019444 i dokonanie wpisu: ŚWIĘTY WOJCIECH DOM MEDIALNY SPÓŁKA Z OGRANICZONĄ ODPOWIEDZIALNOŚCIĄ, Poznań, Polska 632019444.

267995 2016 12 21 A. Wprowadzono zmianę nazwy uprawnionego przez wykreślenie wpisu: DRUKARNIA I KSIĘGARNIA ŚW. WOJECIECHA SPÓŁKA Z OGRANICZONĄ ODPOWIEDZIALNOŚCIĄ, Poznań, Polska 632019444 i dokonanie wpisu: ŚWIĘTY WOJCIECH DOM MEDIALNY SPÓŁKA Z OGRANICZONĄ ODPOWIEDZIALNOŚCIĄ, Poznań, Polska 632019444.

267996 2016 12 21 A. Wprowadzono zmianę nazwy uprawnionego przez wykreślenie wpisu: DRUKARNIA I KSIĘGARNIA ŚW. WOJECIECHA SPÓŁKA Z OGRANICZONĄ ODPOWIEDZIALNOŚCIĄ, Poznań, Polska 632019444 i dokonanie wpisu: ŚWIĘTY WOJCIECH DOM MEDIALNY SPÓŁKA Z OGRANICZONĄ ODPOWIEDZIALNOŚCIĄ, Poznań, Polska 632019444.

268309 2016 12 14 A. Wprowadzono zmianę uprawnionego przez wykreślenie wpisu: ZAKŁAD MIĘSNY DOBROWOLSCY SPÓŁKA Z OGRANICZONĄ ODPOWIEDZIALNOŚCIĄ SPÓŁKA KOMANDYTOWA, Wadowice Górne, Polska 180194119 i dokonanie wpisu: DOBROWOLSCY SPÓŁKA Z OGRANICZONĄ ODPOWIEDZIALNOŚCIĄ, Wadowice Górne, Polska 831222119.

268690 2016 12 20 A. Wprowadzono zmianę uprawnionego przez wykreślenie wpisu: MWK POLSKA SPÓŁKA Z OGRANICZONĄ ODPOWIEDZIALNOŚCIĄ, Warszawa, Polska 145165622 i dokonanie wpisu: MARVIPOL SPÓŁKA AKCYJNA, Warszawa, Polska 011927062.

268690 2016 12 20 A. Wprowadzono zmianę uprawnionego przez wykreślenie wpisu: MARVIPOL SPÓŁKA AKCYJNA, Warszawa, Polska 011927062 i dokonanie wpisu: ROBO WASH SPÓŁKA Z OGRANICZONĄ ODPOWIEDZIALNOŚCIĄ, Warszawa, Polska 142968616.

268706 2016 12 19 A. Wprowadzono zmianę nazwy uprawnionego przez wykreślenie wpisu: ABACOSUN G. CICHOCKA, R. SIPOWICZ SPÓŁKA JAWNA, Gdynia, Polska 191354014 i dokonanie wpisu: ABACOSUN G. CICHOCKA SPÓŁKA JAWNA, Gdynia, Polska 191354014.

269546 2016 12 20 A. Wprowadzono zmianę uprawnionego przez wykreślenie wpisu: PALIWODA MONIKA UNIGAME, Jelenia

Góra, Polska i dokonanie wpisu: KRONOS SPÓŁKA Z OGRANICZONĄ ODPOWIEDZIALNOŚCIĄ, Jelenia Góra, Polska 021717606.

269547 2016 12 20 A. Wprowadzono zmianę uprawnionego przez wykreślenie wpisu: PALIWODA MONIKA UNIGAME, Jelenia Góra, Polska i dokonanie wpisu: KRONOS SPÓŁKA Z OGRANICZONĄ ODPOWIEDZIALNOŚCIĄ, Jelenia Góra, Polska 021717606.

269548 2016 12 20 A. Wprowadzono zmianę uprawnionego przez wykreślenie wpisu: PALIWODA MONIKA UNIGAME, Jelenia Góra, Polska i dokonanie wpisu: KRONOS SPÓŁKA Z OGRANICZONĄ ODPOWIEDZIALNOŚCIĄ, Jelenia Góra, Polska 021717606.

271728 2016 12 21 A. Wprowadzono zmianę uprawnionego przez wykreślenie wpisu: BIELEND KOSMETYKI NATURALNE SPÓŁKA Z OGRANICZONĄ ODPOWIEDZIALNOŚCIĄ SPÓŁKA KOMANDYTOWO-AKCYJNA, Kraków, Polska 356357380 i dokonanie wpisu: BIELEND KOSMETYKI NATURALNE SPÓŁKA Z OGRANICZONĄ ODPOWIEDZIALNOŚCIĄ SPÓŁKA KOMANDYTOWA, Kraków, Polska 356357380.

271844 2016 12 16 A. Wprowadzono zmianę uprawnionego przez wykreślenie wpisu: AGENCJA REKLAMY TEST SPÓŁKA Z OGRANICZONĄ ODPOWIEDZIALNOŚCIĄ, Kielce, Polska 290017412 i dokonanie wpisu: TEST SPÓŁKA Z OGRANICZONĄ ODPOWIEDZIALNOŚCIĄ, Kielce, Polska 290017412.

271846 2016 12 19 A,E. Wprowadzono zmianę przez wykreślenie wpisu: HILKEVICH GUY, Warszawa, Polska AKARDAS MITHAT, Warszawa, Polska BOHINSKI ALAN JAMES, Warszawa, Polska i dokonanie wpisu: BROOKLYN BRAND SPÓŁKA Z OGRANICZONĄ ODPOWIEDZIALNOŚCIĄ, Warszawa, Polska 147196510 oraz w rubryce E wykreślenie wpisu: „wspólne prawo ochronne”.

272170 2016 12 20 A. Wprowadzono zmianę uprawnionego przez wykreślenie wpisu: INTER-GLOBAL FRANCISZEK, ZOFIA, GRZEGORZ, PAWEŁ NOWAK SPÓŁKA JAWNA, Ostrów Wielkopolski, Polska i dokonanie wpisu: RAFIATA SPÓŁKA Z OGRANICZONĄ ODPOWIEDZIALNOŚCIĄ, Stary Staw, Polska.

271170 2016 12 20 A. Wprowadzono zmianę uprawnionego przez wykreślenie wpisu: RAFIATA SPÓŁKA Z OGRANICZONĄ ODPOWIEDZIALNOŚCIĄ, Stary Staw, Polska i dokonanie wpisu: ZOFA SPÓŁKA Z OGRANICZONĄ ODPOWIEDZIALNOŚCIĄ SPÓŁKA KOMANDYTOWA, Stary Staw, Polska.

272170 2016 12 20 A. Wprowadzono zmianę nazwy uprawnionego przez wykreślenie wpisu: ZOFA SPÓŁKA Z OGRANICZONĄ ODPOWIEDZIALNOŚCIĄ SPÓŁKA KOMANDYTOWA, Stary Staw, Polska i dokonanie wpisu: ZNAK ZOFA SPÓŁKA Z OGRANICZONĄ ODPOWIEDZIALNOŚCIĄ SPÓŁKA KOMANDYTOWA, Stary Staw, Polska 361265440.

272171 2016 12 12 A. Wprowadzono zmianę uprawnionego przez wykreślenie wpisu: RADŁOWSKI JAKUB, SATER EWA KANCELARIA OPTIMAS SPÓŁKA CYWILNA, Zabierzów, Polska i dokonanie wpisu: KANCELARIA OPTIMAS RADŁOWSKI I WSPÓLNICY SPÓŁKA KOMANDYTOWA, Zabierzów, Polska 360905038.

272227 2016 12 16 A. Wprowadzono zmianę uprawnionego przez wykreślenie wpisu: Przedsiębiorstwo Wielobranżowe „WALOR” Agencja Ochrony Osób i Mienia Spółka z ograniczoną odpowiedzialnością, Warszawa, Polska 012608117 i dokonanie wpisu: „WALOR” SPÓŁKA Z OGRANICZONĄ ODPOWIEDZIALNOŚCIĄ, Warszawa, Polska 012608117.

272228 2016 12 16 A. Wprowadzono zmianę uprawnionego przez wykreślenie wpisu: PRZEDSIĘBIORSTWO WIELOBRANŻOWE „WALOR” AGENCJA OCHRONY OSÓB I MIENIA SPÓŁKA Z OGRANICZONĄ ODPOWIEDZIALNOŚCIĄ, Warszawa, Polska 012608117 i dokonanie wpisu: „WALOR” SPÓŁKA Z OGRANICZONĄ ODPOWIEDZIALNOŚCIĄ, Warszawa, Polska 012608117.

273036 2016 12 08 D. Dokonano wpisu: W dniu 28 września 2016 r. na podstawie postanowienia Sądu Rejonowego dla m.st.

Warszawy w Warszawie Wydział XI Gospodarczy – Rejestru Zastawów (sygn. akt WA.XI.Ns-Rej.Za 13788/16/722) wpisano do Rejestru Zastawów pod pozycją 2506762 zastaw rejestrowy na prawie ochronnym udzielonym na znak towarowy R-273036 w celu zabezpieczenia wierzytelności przysługujących ING Bank Śląski Spółka Akcyjna z siedzibą w Katowicach wobec spółki Wydawnictwa Szkolne i Pedagogiczne Spółka Akcyjna z siedzibą w Warszawie.

273039 2016 12 21 A. Wprowadzono zmianę uprawnionego przez wykreślenie wpisu: BIELENDĄ KOSMETYKI NATURALNE SPÓŁKA Z OGRANICZONĄ ODPOWIEDZIALNOŚCIĄ SPÓŁKA KOMANDYTOWO-AKCYJNA, Kraków, Polska 356357380 i dokonanie wpisu: BIELENDĄ KOSMETYKI NATURALNE SPÓŁKA Z OGRANICZONĄ ODPOWIEDZIALNOŚCIĄ SPÓŁKA KOMANDYTOWA, Kraków, Polska 356357380.

273065 2016 12 12 A. Wprowadzono zmianę uprawnionego przez wykreślenie wpisu: DJ FARMACJA SPÓŁKA Z OGRANICZONĄ ODPOWIEDZIALNOŚCIĄ, Konin, Polska 300297025 i dokonanie wpisu: GAP ADMINISTRACJA SPÓŁKA Z OGRANICZONĄ ODPOWIEDZIALNOŚCIĄ, Konin, Polska 361073574.

273252 2016 08 09 A. Wprowadzono zmianę uprawnionego przez wykreślenie wpisu: MERCUS SPÓŁKA Z OGRANICZONĄ ODPOWIEDZIALNOŚCIĄ, Nadarzyn, Polska 142689336 i dokonanie wpisu: ROSEHALL INVESTMENTS LLC, Wilmington, Stany Zjednoczone Ameryki.

247525 2016 12 08 A. Wprowadzono zmianę uprawnionego przez wykreślenie wpisu: ROSEHALL INVESTMENTS LLC, Wilmington, Stany Zjednoczone Ameryki i dokonanie wpisu: MERCUS TRUCK SPÓŁKA Z OGRANICZONĄ ODPOWIEDZIALNOŚCIĄ, Warszawa, Polska 360087806.

273490 2016 12 21 A. Wprowadzono zmianę uprawnionego przez wykreślenie wpisu: PETRO-OIL ZACHÓD SPÓŁKA Z OGRANICZONĄ ODPOWIEDZIALNOŚCIĄ, Szczecin, Polska 812098447 i dokonanie wpisu: PETRO-OIL ZACHÓD II SPÓŁKA Z OGRANICZONĄ ODPOWIEDZIALNOŚCIĄ SPÓŁKA KOMANDYTOWA, Szczecin, Polska 812098447.

274807 2016 12 08 D. Dokonano wpisu: „W dniu 28 września 2016 r. na podstawie postanowienia Sądu Rejonowego dla m.st. Warszawy w Warszawie Wydział XI Gospodarczy – Rejestru Zastawów (sygn. akt WA.XI.Ns-Rej.Za 13790/16/835) wpisano do Rejestru Zastawów pod pozycją 2506783 zastaw rejestrowy na prawie ochronnym udzielonym na znak towarowy R-274807 w celu zabezpieczenia wierzytelności przysługujących ING Bank Śląski Spółka Akcyjna z siedzibą w Katowicach wobec spółki Wydawnictwa Szkolne i Pedagogiczne Spółka Akcyjna z siedzibą w Warszawie”.

274811 2016 12 07 A. Wprowadzono zmianę uprawnionego przez wykreślenie wpisu: MINCER JANINA MCR CORPORATION – JANINA MINCER, MINCER CORPORATION MONA LIZA COSMETIC FRANCE, Michałowice, Polska 012230280 i dokonanie wpisu: MCR CORPORATION SPÓŁKA Z OGRANICZONĄ ODPOWIEDZIALNOŚCIĄ, Pęcice, Polska 360889664.

275348 2016 12 19 A. Wprowadzono zmianę uprawnionego przez wykreślenie wpisu: PRZEDSIĘBIORSTWO TURYSTYCZNE ŁYSOGÓRY SPÓŁKA Z OGRANICZONĄ ODPOWIEDZIALNOŚCIĄ, Kielce, Polska 290026032 i dokonanie wpisu: STOWARZYSZENIE ŚWIĘTOKRZYSKI FUNDUSZ LOKALNY, Kielce, Polska 291219626.

275815 2016 12 21 A. Wprowadzono zmianę uprawnionego przez wykreślenie wpisu: BIELENDĄ KOSMETYKI NATURALNE SPÓŁKA Z OGRANICZONĄ ODPOWIEDZIALNOŚCIĄ SPÓŁKA KOMANDYTOWO-AKCYJNA, Kraków, Polska 356357380 i dokonanie wpisu: BIELENDĄ KOSMETYKI NATURALNE SPÓŁKA Z OGRANICZONĄ ODPOWIEDZIALNOŚCIĄ SPÓŁKA KOMANDYTOWA, Kraków, Polska 356357380.

276000 2016 12 19 A. Wprowadzono zmianę uprawnionego przez wykreślenie wpisu: LIBET SPÓŁKA AKCYJNA, Wrocław, Polska

141349437 i dokonanie wpisu: XELON SPÓŁKA Z OGRANICZONĄ ODPOWIEDZIALNOŚCIĄ, Warszawa, Polska 146503038.

276055 2016 12 15 A. Wprowadzono zmianę uprawnionego przez wykreślenie wpisu: WEGNER PAWEŁ, Trzemeszno, Polska i dokonanie wpisu: WEGNER SPÓŁKA JAWNA, Rudki, Polska 362763186.

276112 2016 12 12 A. Wprowadzono zmianę uprawnionego przez wykreślenie wpisu: ZALEWA WIESŁAWA APTEKA, Biłgoraj, Polska 950019136 i dokonanie wpisu: PREMIUM-LEK SPÓŁKA Z OGRANICZONĄ ODPOWIEDZIALNOŚCIĄ SPÓŁKA KOMANDYTOWA, Biłgoraj, Polska 360558252.

276489 2016 12 29 A. Wprowadzono zmianę uprawnionego przez wykreślenie wpisu: OKK OTLEWSKI SPÓŁKA Z OGRANICZONĄ ODPOWIEDZIALNOŚCIĄ, Osie, Polska 341221197 i dokonanie wpisu: EVITA KRZYSZTOF OTLEWSKI, Tleń, Polska 090553996.

276641 2016 12 12 A. Wprowadzono zmianę uprawnionego przez wykreślenie wpisu: VY SPÓŁKA Z OGRANICZONĄ ODPOWIEDZIALNOŚCIĄ, Wólka Kosowska, Polska 146592295 i dokonanie wpisu: TAO DONG XUAN, Raszyn, Polska.

276906 2016 12 07 A. Wprowadzono zmianę uprawnionego przez wykreślenie wpisu: ROGACEWICZ KATARZYNA, KAWA-WÓJCICKA ANNA, JAGIELSKI PIOTR MINISTERSTWO KAWY SPÓŁKA CYWILNA, Warszawa, Polska i dokonanie wpisu: ROGACEWICZ KATARZYNA, JAGIELSKI PIOTR MINISTERSTWO KAWY SPÓŁKA CYWILNA, Warszawa, Polska 142709151.

276926 2016 12 16 D. wykreślono wpis: „W dniu 30 czerwca 2014 r. na podstawie postanowienia Sądu Rejonowego w Rzeszowie Wydział IX Gospodarczy – Rejestru Zastawów (sygn. akt RZ.IX.Ns-Rej.Za 2366/14/790) wpisano do Rejestru Zastawów pod pozycją 2406121 zastaw rejestrowy na prawie ochronnym udzielonym na znak towarowy R-276926 w celu zabezpieczenia wierzytelności przysługujących Barclays Bank PLC z siedzibą w Londynie, Wielka Brytania wobec Zielona Budka (Mielec) Spółka z ograniczoną odpowiedzialnością z siedzibą w Mielcu”.

277167 2016 12 21 A. Wprowadzono zmianę uprawnionego przez wykreślenie wpisu: KOCHAŃSKI ZIĘBA RAPALA I PARTNERZY SPÓŁKA JAWNA, Warszawa, Polska 016168158 i dokonanie wpisu: KOCHAŃSKI ZIĘBA & PARTNERS SPÓŁKA KOMANDYTOWA, Warszawa, Polska 016168158.

277308 2016 12 19 A,E. Wprowadzono zmianę uprawnionego przez wykreślenie wpisu: ITCI SPÓŁKA Z OGRANICZONĄ ODPOWIEDZIALNOŚCIĄ, Warszawa, Polska ITCI PANASIUK SPÓŁKA KOMANDYTOWA, Warszawa, Polska i dokonanie wpisu: ITCI SPÓŁKA Z OGRANICZONĄ ODPOWIEDZIALNOŚCIĄ, Warszawa, Polska oraz w rubryce E wykreślenie wpisu: „wspólne prawo ochronne”.

277340 2016 12 07 A. Wprowadzono zmianę uprawnionego przez wykreślenie wpisu: OCHMAN MAREK, Szczyrk, Polska i dokonanie wpisu: WÓDKI REGIONALNE SPÓŁKA Z OGRANICZONĄ ODPOWIEDZIALNOŚCIĄ, Szczyrk, Polska 242770549.

277520 2016 12 12 A. Wprowadzono zmianę uprawnionego przez wykreślenie wpisu: „PODAJ TO” MICHAŁ ZYCH, Wrocław, Polska 022522454 i dokonanie wpisu: PODAJ.TO SPÓŁKA Z OGRANICZONĄ ODPOWIEDZIALNOŚCIĄ, Wrocław, Polska 364401317.

277713 2016 12 12 A. Wprowadzono zmianę uprawnionego przez wykreślenie wpisu: E-POINT SPÓŁKA AKCYJNA, Warszawa, Polska 016330363 i dokonanie wpisu: VERTABELO SPÓŁKA Z OGRANICZONĄ ODPOWIEDZIALNOŚCIĄ, Warszawa, Polska 364125231.

277912 2016 12 12 A. Wprowadzono zmianę uprawnionego przez wykreślenie wpisu: FIRMA HANDLOWA MAX-FLIZ SPÓŁKA Z OGRANICZONĄ ODPOWIEDZIALNOŚCIĄ SPÓŁKA KOMANDYTOWA, Kraków, Polska 350253750 i dokonanie wpisu: MOBI SPÓŁKA Z OGRANICZONĄ ODPOWIEDZIALNOŚCIĄ SPÓŁKA KOMANDYTOWA, Kraków, Polska 356708890.

277938 2016 12 12 A. Wprowadzono zmianę uprawnionego przez wykreślenie wpisu: PROFILE VOX SPÓŁKA Z OGRANICZONĄ ODPOWIEDZIALNOŚCIĄ SPÓŁKA KOMANDYTOWA, Czerwonak, Polska 634591881 i dokonanie wpisu: BIURO STYL SPÓŁKA Z OGRANICZONĄ ODPOWIEDZIALNOŚCIĄ, Poznań, Polska 639694686.

278003 2016 12 12 A. Wprowadzono zmianę uprawnionego przez wykreślenie wpisu: E-POINT SPÓŁKA AKCYJNA, Warszawa, Polska 016330363 i dokonanie wpisu: VERTABELO SPÓŁKA Z OGRANICZONĄ ODPOWIEDZIALNOŚCIĄ, Warszawa, Polska 364125231.

278063 2016 12 12 A. Wprowadzono zmianę uprawnionego przez wykreślenie wpisu: CONNECTMEDICAL SPÓŁKA Z OGRANICZONĄ ODPOWIEDZIALNOŚCIĄ, Chorzów, Polska 241535929 i dokonanie wpisu: MEDICALBAY SPÓŁKA Z OGRANICZONĄ ODPOWIEDZIALNOŚCIĄ, Chorzów, Polska 241535504.

278709 2016 12 19 A. Wprowadzono zmianę nazwy uprawnionego przez wykreślenie wpisu: HGL SPÓŁKA Z OGRANICZONĄ ODPOWIEDZIALNOŚCIĄ, Osiesko, Polska 341591238 i dokonanie wpisu: HGL TAKKO AKCESORIA TYTONIOWE SPÓŁKA Z OGRANICZONĄ ODPOWIEDZIALNOŚCIĄ, Osiesko, Polska 341591238.

279309 2016 12 16 A. Wprowadzono zmianę uprawnionego przez wykreślenie wpisu: GRUPA MASPEX SPÓŁKA Z OGRANICZONĄ ODPOWIEDZIALNOŚCIĄ SPÓŁKA KOMANDYTOWO AKCYJNA, Wadowice, Polska 122948517 i dokonanie wpisu: GRUPA MASPEX SPÓŁKA Z OGRANICZONĄ ODPOWIEDZIALNOŚCIĄ SPÓŁKA KOMANDYTOWA, Wadowice, Polska 122948517.

279178 2016 12 08 D. Dokonano wpisu: „W dniu 28 września 2016 r. na podstawie postanowienia Sądu Rejonowego dla m.st. Warszawy w Warszawie Wydział XI Gospodarczy – Rejestru Zastawów (sygn. akt WA.XI.Ns-Rej.Za 13752/16/353) wpisano do Rejestru Zastawów pod pozycją 2506784 zastaw rejestrowy na prawie ochronnym udzielonym na znak towarowy R-279178 w celu zabezpieczenia wierzytelności przysługujących ING Bank Śląski Spółka Akcyjna z siedzibą w Katowicach wobec spółki Wydawnictwa Szkolne i Pedagogiczne Spółka Akcyjna z siedzibą w Warszawie”.

279511 2016 12 16 D. Wykreślono wpis: „W dniu 10 lipca 2014 r. na podstawie postanowienia Sądu Rejonowego w Rzeszowie Wydział IX Gospodarczy – Rejestru Zastawów (sygn. akt RZ.IX.Ns-Rej.Za 2349/14/351) wpisano do Rejestru Zastawów pod pozycją 2407548 zastaw rejestrowy na prawie ochronnym udzielonym na znak towarowy R-279511 w celu zabezpieczenia wierzytelności przysługujących Barclays Bank PLC z siedzibą w Londynie, Wielka Brytania wobec Zielona Budka (Mielec) Spółka z ograniczoną odpowiedzialnością z siedzibą w Mielcu”.

279842 2016 12 07 A. Wprowadzono zmianę uprawnionego przez wykreślenie wpisu: TUREK MAURYCY TADEUSZ, Koleczkowo, Polska i dokonanie wpisu: COL-WAY M.TUREK, J.ZYCH SPÓŁKA JAWNA, Koleczkowo, Polska.

280114 2016 12 12 A. Wprowadzono zmianę uprawnionego przez wykreślenie wpisu: MED. INVESTMENTS SPÓŁKA Z OGRANICZONĄ ODPOWIEDZIALNOŚCIĄ I WSPÓLNICY SPÓŁKA KOMANDYTOWO-AKCYJNA, Łódź, Polska 101638687 i dokonanie wpisu: LAVINIA I SPÓŁKA Z OGRANICZONĄ ODPOWIEDZIALNOŚCIĄ SPÓŁKA KOMANDYTOWA, Łódź, Polska 471627560.

281030 2016 12 07 A. Wprowadzono zmianę uprawnionego przez wykreślenie wpisu: RZEPKA MAREK Z.P.H. POLMARK, Wola Rzędzińska, Polska 850042084 i dokonanie wpisu: RZEPKA SPÓŁKA JAWNA, Kraków, Polska 363229780.

283343 2016 12 07 D. Dokonano wpisu: „W dniu 7 października 2016 r. na podstawie postanowienia Sądu Rejonowego dla m.st. Warszawy w Warszawie Wydział XI Gospodarczy – Rejestru Zastawów (sygn. akt WA.XI.Ns-Rej.Za 14901/16/620) wpisano do Rejestru Zastawów pod pozycją 2507841 zastaw rejestrowy na prawie ochronnym udzielonym na znak towarowy R-283343, ustanowiony na rzecz spółki Krzysztof Różko i Wspólnicy Kancelaria Prawna Spółka Komandytowa z siedzibą w Warszawie”.

285900 2016 12 16 D. Dokonano wpisu: „W dniu 26 lutego 2016 r. na podstawie postanowienia Sądu Rejonowego dla m.st. Warszawy w Warszawie Wydział XI Gospodarczy – Rejestru Zastawów (sygn. akt WA.XI.Ns-Rej.Za 2590/16/555) wpisano do Rejestru Zastawów pod pozycją 2483029 zastaw rejestrowy na prawie ochronnym udzielonym na znak towarowy R-285900 w celu wierzytelności przysługujących spółce Bank Zachodni WBK Spółka Akcyjna z siedzibą we Wrocławiu wobec spółki SCO-PAK Spółka Akcyjna z siedzibą w Warszawie”.

104

DECYZJE O WYGAŚNIĘCIU PRAWA OCHRONNEGO

Poniższe zestawienie zawiera kolejno: numer prawa ochronnego na znaki towarowe i datę wygaśnięcia prawa ochronnego. W przypadku wygaśnięcia prawa tylko dla części towarów (usług) wymienia się te towary (usługi).

211 306	2016 08 22	Prawo wygasło w całości. Wnioskiem z dnia 22.08.2016 r. uprawniony zrzekł się przed Urzędem Patentowym RP prawa ochronnego na znak towarowy R.211306.
235 006	2016 05 04	Prawo wygasło w całości. Wnioskiem z dnia 04.05.2016 r. uprawniony zrzekł się przed Urzędem Patentowym RP prawa ochronnego na znak towarowy R.235006.
278 292	2016 08 29	Prawo wygasło w całości. Wnioskiem z dnia 29.08.2016 r. uprawniony zrzekł się przed Urzędem Patentowym RP prawa ochronnego na znak towarowy R.278292.
195 526	2015 10 05	Prawo wygasło w części dla towarów: napoje bezalkoholowe, piwo (klasa 32).
198 136	2015 10 30	Prawo wygasło w części dla towarów: utylizacja odpadów, recykling odpadów klasa 40.
207 374	2016 02 10	Prawo wygasło w części dla towarów: prowadzenie usług w zakresie: reklamy osób trzecich i prowadzenia interesów osób trzecich, doradztwa handlowego, dystrybucji i rozpowszechniania materiałów reklamowych: próbek, druków, prospektów, broszur, organizowania wystaw handlowych i reklamowych (klasa 35); prowadzenie usług w zakresie: konfekcjonowania towarów, dystrybucji towarów, pakowania produktów, składowania towarów, magazynowania (klasa 39).
274 709	2016 08 09	Prawo wygasło w części dla towarów: woda mineralna i wody gazowane (klasa 32).
275 290	2016 04 11	Prawo wygasło w części dla usług: usługi w zakresie doradztwa i pomocy w zarządzaniu działalnością gospodarczą, administrowanie hoteli, organizowanie wystaw w celach handlowych lub reklamowych, informacja o działalności gospodarczej i promocja sprzedaży, usługi w zakresie tworzenia komputerowych baz danych, pozyskiwanie, sortowanie i systematyzacja danych w bazach komputerowych, zarządzanie zbiorami informatycznymi, wynajmowanie miejsc na ogłoszenia reklamowe, rozpowszechnianie materiałów reklamowych, usługi rachunkowo-księgowe; usługi związane z organizacją i prowadzeniem nauczania i rozrywki, organizacja i obsługa konferencji, kongresów, seminariów, sympozjów, zjazdów i przyjęć: or-

- ganizowanie spektakli i wystaw z dziedziny kultury i edukacji, informacja o imprezach, spektaklach i wystawach; klasy 35 i 41.
- 275 702 2016 05 30 Prawo wygasło w części dla towarów i usług: systemy informatyczne stosowane w dziedzinie aplikacji przemysłowych, sterowania procesem i automatyzacji; klasa 09.
- 275 861 2016 05 16 Prawo wygasło w części dla usług: usługi sprzedaży w detalu, w hurcie, przez Internet, w sprzedaży wysyłkowej książek, gazet, filmów, e-book'ów, audio-book'ów, z wyłączeniem wszystkich powyższych usług sprzedaży w zakresie książek, gazet, filmów, e-book'ów, audio-book'ów (klasa 35).

105

**DECYZJE O ZMIANIE LUB UCHYLENIU DECYZJI
(opublikowanych w Wiadomościach Urzędu Patentowego)**

Poniższe zestawienie zawiera kolejno: numer prawa ochronnego na znak towarowy, numer i rok wydania Wiadomości Urzędu Patentowego, w którym zmieniona lub uchylona decyzja została ogłoszona oraz datę i treść decyzji, w której zmieniono lub uchylono decyzję poprzednią.

- 270 991 03/2015 2016 09 07 Na podstawie art. 247 ust. 2 ustawy z dnia 30 czerwca 2000 r. Prawo własności przemysłowej – dalej p.w.p. (tekst jednolity: Dz. U. z 2013 r., poz. 1410) Urząd Patentowy RP uchyła swoją decyzję z dnia 29 sierpnia 2014 r. o udzieleniu na rzecz UTC Fire & Security Services (Société en commandite Simple) z siedzibą w Cergy (Francja) prawa ochronnego na znak towarowy „INDIUM” R.270991 oraz umarza postępowanie.
- 271 473 04/2015 2016 09 26 Na podstawie art. 155 kpa ustawy z dnia 14 czerwca 1960 r. – Kodeks postępowania administracyjnego (tekst jednolity: Dz. U. 2016 r. poz. 23) w związku z art. 252 ustawy z dnia 30 czerwca 2000 r. Prawo własności przemysłowej (Dz. U. z 2013 r., poz. 1410 z późn. zm.) Urząd Patentowy RP zmienia swoją decyzję z dnia 11 września 2014 r. w sprawie udzielenia prawa ochronnego na znak towarowy w części dotyczącej uprawnionego do znaku:
prawidłowo powinno być: ZPC FLIS SPÓŁKA JAWNA, Kuranów, Polska.
- 271 474 04/2015 2016 09 26 Na podstawie art. 155 kpa ustawy z dnia 14 czerwca 1960 r. – Kodeks postępowania administracyjnego (tekst jednolity: Dz. U. 2016 r. poz. 23) w związku z art. 252 ustawy z dnia 30 czerwca 2000 r. Prawo własności przemysłowej (Dz. U. z 2013 r., poz. 1410 z późn. zm.) Urząd Patentowy RP zmienia swoją decyzję z dnia 11 września 2014 r. w sprawie udzielenia prawa ochronnego na znak towarowy w części dotyczącej uprawnionego do znaku:

- 271 686 05/2015 2016 09 06 Na podstawie art. 247 ust. 2 ustawy z dnia 30 czerwca 2000 r. Prawo własności przemysłowej – dalej p.w.p. (tekst jednolity: Dz. U. z 2013 r., poz. 1410) Urząd Patentowy RP uchyła swoją decyzję z dnia 2 sierpnia 2014 r. o udzieleniu na rzecz Juliana Maruszewskiego prowadzącego działalność gospodarczą pod firmą Julian Maruszewski Zakład Produkcyjno-Handlowo-Gastronomiczny JUMAR z siedzibą w Mierzynie prawa ochronnego na znak towarowy „Aldik” R.271686 oraz umarza postępowanie.
- 276 060 11/2015 2016 08 01 Na podstawie art. 155 kpa ustawy z dnia 14 czerwca 1960 r. – Kodeks postępowania administracyjnego (tekst jednolity: Dz. U. 2016 r. poz. 23) w związku z art. 252 ustawy z dnia 30 czerwca 2000 r. Prawo własności przemysłowej (Dz. U. z 2013 r., poz. 1410 z późn. zm.) Urząd Patentowy RP zmienia swoją decyzję z dnia 16 czerwca 2014 r. o udzieleniu prawa ochronnego na znak towarowy w części dotyczącej siedziby podmiotu na rzecz którego udzielono prawo ochronne:
prawidłowo powinno być: Kąty Wrocławskie, Polska.
- 280 765 04/2016 2016 08 01 Sprostowano oczywistą omyłkę w decyzji z dnia 20.11.2015 r. o udzieleniu prawa ochronnego na znak towarowy w części dotyczącej wykazu towarów i usług:
prawidłowo powinno być: żywność.
- 281 800 05/2016 2016 09 28 Sprostowano oczywistą omyłkę w decyzji z dnia 22.12.2015 r. o udzieleniu prawa ochronnego na znak towarowy w części dotyczącej siedziby uprawnionego:
prawidłowo powinno być: „DR WIRTH SPÓŁKA Z OGRANICZONĄ ODPOWIEDZIALNOŚCIĄ, Warszawa, Polska”.

106

REJESTRACJA MIĘDZYNARODOWA UZNANA W POLSCE

Poniższe zestawienie zawiera kolejno: numer międzynarodowego rejestru znaków towarowych (w przypadku konwersji – oznaczono literą K), określenie znaku towarowego przedstawionego w postaci liter bądź cyfr albo, jeżeli znak jest znakiem graficznym lub zawiera elementy graficzne, wskazanie symboli klas elementów graficznych znaku (CFE), określenie klas towarowych, nazwisko i imię bądź nazwę uprawnionego, jego miejsce zamieszkania lub siedzibę oraz kod kraju, datę rejestracji międzynarodowej lub datę późniejszego wyznaczenia, datę zamieszczenia informacji o tej rejestracji w Biuletynie Urzędu Patentowego oraz datę notyfikacji bądź datę notyfikacji późniejszego wyznaczenia.

- 227097** BARNÄNGEN 3
Henkel AG & Co. KGaA, Henkelstraße 67 40589 Düsseldorf (DE)
2015 09 07 2016 01 18 2015 12 03

466909	LA VIE EN ROSE	3	1273950		
L'OREAL, Société anonyme, 14 rue Royale F-75008 PARIS (FR)			CFE: 01.05.15, 10.03.01, 26.01.06, 28.05.00, 29.01.13	1, 2, 3, 5,	
2015 09 29	2016 01 18	2015 12 10		17, 21, 30	
702268	Matinee		Open Joint-Stock Company „Bashkir Soda Company”,		
CFE: 04.02.05, 26.03.04, 26.11.03, 28.01.00, 29.01.03		34	Tehnicheskaya Str., 32, Sterlitamak RU-453110 Bashkortostan		
Eastern Company S.A.E, 450, avenue des Pyramides Guizeh (EG)			Republic (RU)		
2015 12 23	2016 03 29	2016 02 18	2015 07 14	2016 01 04	2015 11 19
1008532	LIMÉ		1276968	CREATIV' BY ALSAPAN Furniture, Flooring, Worktops	
CFE: 27.05.01		14, 23, 24, 39	CFE: 07.15.05, 27.05.10		19, 27
KHOKHLOV DMITRY ALEXANDROVITCH,			ALSAPAN, 1d rue du Général de Gaulle-Dinsheim F-67190 Mutzig (FR)		
UL. LENINSKAYA, D. 141, KV. 15 RU-443041 SAMARA (RU)			2015 09 22	2016 01 18	2015 12 10
2014 06 19	2015 01 19	2014 12 11	1289986	RAVALSYO	5
1095006	EMPIRIX	9, 42	KRKA, tovarna zdravil, d.d.,		
EMPIRIX INC., 600 TECHNOLOGY PARK DRIVE BILLERICA, MA 01821 (US)			Novo mesto, Šmarješka cesta 6 SI-8000 Novo mesto (SI)		
2011 08 04	2012 01 02	2011 11 10	2015 12 04	2016 04 11	2016 02 25
1140683	SIGMA		1290135	VAROSWO	5
CFE: 27.05.17, 29.01.01		9	KRKA, tovarna zdravil, d.d.,		
MIP METRO GROUP INTELLECTUAL PROPERTY GMBH & CO. KG,			Novo mesto, Šmarješka cesta 6 SI-8000 Novo mesto (SI)		
METRO-STRASSE 1 40235 DÜSSELDORF (DE)			2015 12 04	2016 04 11	2016 03 03
2012 10 16	2013 02 18	2012 12 27	1290166	COSTALANE	1
1222348	WELLBOND		SOLIANCE, Route de Bazancourt F-51110 POMACLE (FR)		
CFE: 27.05.17, 29.01.01		16, 35	2015 11 30	2016 04 11	2016 03 03
Kimyapsan Kimya Ve Yapıştırıcı Sanayi Anonim Şirketi, ALIBEY KOY			1290177	CFE: 01.01.01, 26.11.02	9, 17
ÇOBANÇEŞME SK NO. 1 EYUP-İSTANBUL (TR)			Xiao Junyan, No. 128, Xinying Road, Ximei Town,		
2013 12 10	2014 12 22	2014 11 13	Nan'an City Fujian Province (CN)		
1230888	NONSTOP SUPREME	2	2015 06 16	2016 04 11	2016 03 03
JOTUN A/S, HYSTADVEIEN 167 N-3209 SANDEFJORD (NO)			1292139	PASGO	
2014 08 21	2015 02 16	2015 01 01	CFE: 15.01.13, 27.05.01		11
1237735	ready!	3	KAIPING PASGO PLUMBING PRODUCTS CO., LTD, No. 223 Jiaying		
DM-DROGERIE MARKT GMBH + CO. KG,			North Road, Industrial Zone, Shuikou Town, Kaiping Guangdong (CN)		
CARL-METZ-STR. 1 76185 KARLSRUHE (DE)			2015 12 09	2016 04 25	2016 03 17
2014 09 05	2015 04 13	2015 03 05	1295038	CANLON	
1238820	Marie-Antoinette	3, 9, 18, 25	CFE: 27.05.11		19
TEMPTING BRANDS NETHERLANDS B.V.,			Jiangsu Canlon Building Materials Co., Ltd., Gangdong		
DE SMALLE ZIJDE 3 NL-3903 LL VEENENDAAL (NL)			Development Zone, Qidu Town, Wujiang City Jiangsu Province (CN)		
2014 12 05	2015 04 27	2015 03 12	2015 11 26	2016 05 23	2016 04 07
1241023	Ceral	2	1295402	GA	
CERALUSA, LLC, 7002 S. BRYANT AVE. OKLAHOMA CITY OK 73149 (US)			CFE: 24.01.15		25
2014 11 09	2015 05 11	2015 04 02	SAN YANG TEXTILE CO., LTD., No.58 Yongshen Road, Lijin County,		
1245660			Dongying City 257400 Shandong Province (CN)		
CFE: 15.07.01, 26.01.06, 28.05.00, 29.01.11		7, 12, 35, 37, 41, 42	2016 02 05	2016 04 21	2016 04 14
Public Joint Stock Company „Power machines-ZTL,			1296258	CFE: 26.01.10, 26.01.12	9
LMZ, Electrosila, Energomachexport”,			DongGuan ChauLeong Telecom Technology Co., Ltd Jiuqu		
ul. Vatutina, d. 3, lit. A, RU-195009 Saint-Petersburg (RU)			Village, Daojiao Town, Dongguan City Guangdong Province (CN)		
2015 09 10	2016 01 18	2015 12 03	2015 11 26	2016 06 06	2016 04 28
1248500	MAGNIFICAT	38	1296378	HANNIKD	
MAGNIFICAT SAS, 15 RUE MOUSSORGSKI F-75018 PARIS (FR)			CFE: 27.05.17		12
2015 03 31	2015 07 06	2015 05 28	QuanZhou XinHengHui Kids Products Co., Ltd, WuLiQiao		
1254053	JUST FOR YOU	16, 38, 41, 42	Industrial Area, ShuiTou, NanAn 352342 FuJian (CN)		
Beats Music, LLC, 555, 19th Street San Francisco CA 94107 (US)			2016 02 19	2016 06 06	2016 04 28
2014 07 25	2015 08 17	2015 07 02	1296446	DOLCE NATURA	
1262577	DANIEL KLEIN		CFE: 05.03.15, 26.05.18		29, 30, 35
CFE: 27.05.01		9, 14, 18, 25	Tovarystvo z obmezhenoiu vidpovidalnistiu „Kompaniia „Liberti		
ERCAN SAAT SANAYI VE TİCARET LİMİTED ŞİRKETİ,			Ukraina”, vul. Kurenivska, 2 B Kyiv 04073 (UA)		
Tahtakale Cad. No: 36, Eminönü Fatih İstanbul (TR)			2015 11 30	2016 06 06	2016 04 28
2015 05 20	2015 10 12	2015 08 27	1296447	DOLCE AROMA	
1273798	SALATINI PLATINI	30, 35	CFE: 01.15.11, 26.05.18		29, 30, 35
Grupa Maspex Sp. z o.o. S.K.A., ul. Legionów 37 PL-34-100			Tovarystvo z obmezhenoiu vidpovidalnistiu „Kompaniia „Liberti		
WADOWICE (PL)			Ukraina”, vul. Kurenivska, 2 B Kyiv 04073 (UA)		
2015 07 15	2016 01 04	2015 11 19	2015 11 30	2016 06 06	2016 04 28
1273938	24 KAUF		1296463	GUANGDA	
CFE: 24.15.01, 26.01.17, 27.05.01, 29.01.12		35, 36, 39	CFE: 01.01.02, 26.01.03, 28.03.00		12
e-connect GmbH, Aufeldgasse 66 A-3400 Klosterneuburg (AT)			XINGYUAN TIRE GROUP CO., LTD., Xishui Industrial Zone,		
2015 05 07	2016 01 04	2015 11 19	Dongying Shandong (CN)		
			2015 12 15	2016 06 06	2016 04 28

1296542	GASPPER		
CFE: 03.07.17, 26.03.23, 26.11.08, 27.05.10, 29.01.12			
		7	
WPW Center s.r.o., Radlinského 20 SK-052 01 Spišská Nová Ves (SK)			
2016 02 11	2016 06 06		2016 04 28
1296543	PEGGAS		
CFE: 04.03.05, 27.05.01, 29.01.13			
		7	
WPW Center s.r.o., Radlinského 20 SK-052 01 Spišská Nová Ves (SK)			
2016 02 11	2016 06 06		2016 04 28
1297427	hennoway	18, 25, 35	
HANGZHOU TAIJI BAGS & LUGGAGE CO., LTD., No. 9 Taiji Road, Economic Development District, Yuhang, Hangzhou Zhejiang (CN)			
2015 12 09	2016 06 20		2016 05 12
1297450	SPAKEYS		
CFE: 27.05, 28.03			
		25	
Xianyidai Incorporated Co.,Ltd, Junbu Town Shanjia Industrial Area Puning City Guangdong Province (CN)			
2015 12 15	2016 06 20		2016 05 12
1297784	coocaa		
CFE: 27.05			
		9	
SHENZHEN CHUANGWEI-RGB ELECTRONICS CO., LTD., 13-16/F, Block A, Skyworth Building, Shennan Road, Nanshan District, Shenzhen 518057 Guangdong (CN)			
2015 12 10	2016 07 04		2016 05 19
1300882	EREVIT		
GALENICA s.r.o., Vrbovská 39 SK-921 01 Piešťany (SK)			
2016 03 18	2016 08 16		2016 06 30
1300892	KRASIVALTA		
CFE: 28.05			
		5	
EGIS Gyógyszergyár Zrt., Keresztúri út 30-38 H-1106 Budapest (HU)			
2015 12 16	2016 08 16		2016 06 30

107

**REJESTRACJA MIĘDZYNARODOWA,
W KTÓREJ WYDANO DECYZJĘ O DEFINITYWNEJ
ODMOWIE UZNANIA OCHRONY W POLSCE**

Poniższe zestawienie zawiera kolejno: numer międzynarodowego rejestru znaków towarowych, określenie znaku towarowego przedstawionego w postaci liter bądź cyfr albo, jeżeli znak jest znakiem graficznym lub zawiera elementy graficzne, wskazanie symboli klas elementów graficznych znaku (CFE), określenie klas towarowych, nazwisko i imię bądź nazwę uprawnionego, jego miejsce zamieszkania lub siedzibę oraz kod kraju, datę rejestracji międzynarodowej lub datę późniejszego wyznaczenia, datę zamieszczenia informacji o tej rejestracji w Biuletynie Urzędu Patentowego oraz datę notyfikacji bądź datę notyfikacji późniejszego wyznaczenia.

372223	Piccadilly		30
BAHLEN GMBH & CO. KG,			
PODBIELSKISTRASSE 11 30163 HANNOVER (DE)			
2014 08 08	2015 01 05		2014 11 27
1020239	BEFREE	24, 25, 26, 27, 29, 30, 31, 32, 33, 34, 35, 36, 37, 38, 39, 41, 42, 43, 44, 45	
Public Joint Stock Company „Melon Fashion Group”, 22, UL. 10-YA KRASNOARMEJSKAYA RU-190103 SAINT-PETERSBURG (RU)			
2014 05 21	2014 11 10		2014 10 02
1045693	Audiobahn		
CFE: 26.11.01, 26.11.06, 27.05.01			
		9	
THUY TRONG LE, 26992 La Paja Lane Mission Viejo CA (US)			
2014 11 25	2015 03 16		2015 02 05

1114901	SINGI		9
ZHEJIANG SINGI ELECTRICAL LLC, NO. 161 JINGQI ROAD, YUEQING ECONOMIC DEVELOPMENT ZONE, YUEQING CITY ZHEJIANG PROVINCE (CN)			
2014 09 09	2014 11 10		2014 10 02
1214783	CHARLIE'S		32
Charlie's Natural B.V., Da Costastraat 63 3 NL-1053 ZE Amsterdam (NL)			
2015 07 14	2015 10 12		2015 09 03
1215047	GIESEN Coffee Roasters		11
Giesen Coffee Roasters B.V., Industrieweg 15 NL-7071 CK Uift (NL)			
2014 07 21	2014 10 13		2014 09 04
1219251	LORENZI		
CFE: 03.07.01, 03.07.02, 03.07.24			
		25	
CALZATURIFICIO LORENZI DI MAZZA GIOVANNI & C. S.A.S., CONTRADA CAMPIGLIONE, 21 I-63900 FERMO (FM) (IT)			
2014 05 29	2014 11 24		2014 10 16
1221771	TEAHOUSE		30, 43
MAZURYK KOSTIANTYN VASYLOVYCH, PROSP. IM. HAZETY „PRAVDA”, 8/4, KV. 281 DNIPROPETROVSK 49000 (UA)			
2014 05 29	2014 12 22		2014 11 13
1223697	MAGIC OIL		3
HENKEL AG & CO. KGAA,			
HENKELSTRASSE 67 40589 DÜSSELDORF (DE)			
2014 08 08	2015 01 05		2014 11 20
1230910	BH Bragga Hill SHIRT NEW TRENDS You can get the Best Shirt.		
CFE: 01.01.01, 01.01.04, 01.01.10,			
		25, 35	
N TREND TEKSTİL TİCARET LİMİTED ŞİRKETİ, A.NAFİZ GÜRMAN LALEBAHÇE SOKAK NO:9/B MERTER GÜNGÖREN İSTANBUL (TR)			
2014 09 05	2015 02 16		2015 01 01
1235201	LEIPOLE		
CFE: 27.05.08, 27.05.17			
		9	
SHANGHAI LEIPOLD ELECTRIC CO., LTD., NO.1569 SIYI ROAD, JIADING DISTRICT SHANGHAI (CN)			
2014 12 12	2015 03 30		2015 02 12
1245670	SUNFLY		
CFE: 27.05.01			
		11	
ZHEJIANG XINFAN COPPER INDUSTRY CO., LTD., (SHANGQIU QINGGANG) SCIENTIFIC AND TECHNOLOGICAL INDUSTRIAL PARK OF YUHUAN ZHEJIANG (CN)			
2014 09 19	2015 06 22		2015 05 07
1248460	Mobile Edge		42
UST GLOBAL (SINGAPORE) PTE LIMITED,			
31 CANTONMENT ROAD SINGAPORE (SG)			
2015 04 02	2015 07 06		2015 05 28
1252586	IPIPOO		
CFE: 26.04.18, 27.05.24			
		9	
SHENZHEN YALE ELECTRONICS CO., LTD.,			
4 Floor, Building 2, Yujingtai Industrial District, Huarong Road, Langkou Community, Dalang Street, Baoan District 518000 Shenzhen, Guangdong (CN)			
2014 11 11	2015 08 03		2015 06 25
1258399	SKINN		3
Peri, Joseph, A, 4733 Torrance Blvd #974 Torrance, CA 90503 (US)			
2015 02 19	2015 09 14		2015 07 30
1258414	FINE FILZ		
CFE: 26.04.18, 27.05.09, 29.01.12			
		9, 18, 20, 22, 24, 25, 27	
Christian Reining, Hamsens Busch 29 48167 Münster (DE)			
2015 02 07	2015 09 14		2015 07 30
1259396	Crème Supreme No. 8		3
Henkel AG & Co. KGaA, Henkelstraße 67 40589 Düsseldorf (DE)			
2015 06 11	2015 09 14		2015 08 06

1259870	igle				
CFE: 25.03.01, 27.05.01		16			
Qingdao Itek Stationery Manufacture Co., Ltd., Xi Cheng Hui Industrial Park, Chengyang District, Qingdao City Shandong Province (CN)					
2015 02 02	2015 09 28		2015 08 13		
1260148	X-MAX		9, 25, 28		
SALOMON SAS, Les Croiselets F-74370 METZ-TESSY (FR)					
2015 06 18	2015 09 28		2015 08 13		
1260219	FENIX				
CFE: 04.03.20, 26.11.25, 27.05.01				1	
AGRO CS a.s., Říkov 265 CZ-552 03 Česká Skalice (CZ)					
2015 04 13	2015 09 28			2015 08 13	
1268515	RED ROCK OUTDOOR GEAR				
CFE: 06.01.02, 25.01.06				9, 11, 28	
Cliff Emmons, 1009 South Robinson Drive Robinson TX 76706 (US)					
2015 03 09	2015 11 23			2015 10 15	

F. TOPOGRAFIE UKŁADÓW SCALONYCH

108

REJESTRACJA

(od nr 15 do nr 17)

Poniższe zestawienie zawiera kolejno: numer rejestracyjny topografii układów scalonych, datę i w nawiasie numer zgłoszenia topografii, datę pierwszego wprowadzenia topografii do obrotu (jeżeli miała miejsce przed zgłoszeniem), nazwiska i imiona lub nazwy, miejsca zamieszkania lub siedziby osób, na rzecz których zarejestrowano topografię, kod kraju, nazwiska i imiona twórców (jeżeli nie jest nim zgłaszający), słowne oznaczenie techniczne funkcji elektronicznej topografii oraz daty upływu okresów ochrony topografii.

15 2016 08 03 (16) Politechnika Warszawska, Warszawa, (PL)
Twórcy: Borejko Tomasz, Narczyk Paweł, Siwiec Krzysztof, Pleskacz Witold
Filtr zespolony na pasmo L1 / E1 do odbiornika GPS/Galileo
2021 12 31
2026 12 31

16 2016 09 07 (23) Politechnika Warszawska, Warszawa, (PL)
Twórcy: Borejko Tomasz, Gugała Tomasz, Pizoń Paweł, Pleskacz Witold
Cyfrowo-analogowy układ scalony do fizycznej symulacji uszkodzeń i metod generacji wektorów testowych dla cyfrowych układów scalonych CMOS
2021 12 31
2026 12 31

17 2016 09 12 (24) Politechnika Warszawska, Warszawa, (PL)
Twórcy: Marcinek Krzysztof, Borejko Tomasz, Narczyk Paweł, Siwiec Krzysztof, Wielgus Andrzej, Pleskacz Witold
Mikrokontroler Adelit
2021 12 31
2026 12 31

G. SPROSTOWANIA OPISÓW PATENTOWYCH I OPISÓW OCHRONNYCH

109

Poniższe zestawienie zawiera kolejno: kod rodzaju patentu lub prawa ochronnego, numer patentu lub prawa ochronnego oraz przyczynę i treść sprostowania.

OPISY PATENTOWE

- (B1)212430 Postanowiono opis patentowy ponownie wydrukować ze względu na stwierdzone błędy drukarskie
- (B1)212986 Postanowiono opis patentowy ponownie wydrukować ze względu na stwierdzone błędy drukarskie
- (B1)213302 Postanowiono opis patentowy ponownie wydrukować ze względu na stwierdzone błędy drukarskie
- (B1)213552 Postanowiono opis patentowy ponownie wydrukować ze względu na stwierdzone błędy drukarskie
- (B1)215254 Postanowiono opis patentowy ponownie wydrukować ze względu na stwierdzone błędy drukarskie
- (B1)215580 Postanowiono opis patentowy ponownie wydrukować ze względu na stwierdzone błędy drukarskie
- (B1)215861 Postanowiono sprotować błąd drukarski w treści opisu: str. 25 w. 14 od dołu z "... równą 5 x ..." na "... równą 1 x ..."
- (B1)216023 Postanowiono opis patentowy ponownie wydrukować ze względu na stwierdzone błędy drukarskie
- (B1)216063 Postanowiono opis patentowy ponownie wydrukować ze względu na stwierdzone błędy drukarskie
- (B1)216072 Postanowiono opis patentowy ponownie wydrukować ze względu na stwierdzone błędy drukarskie
- (B1)216224 Postanowiono opis patentowy ponownie wydrukować ze względu na stwierdzone błędy drukarskie
- (B1)216865 Postanowiono opis patentowy ponownie wydrukować ze względu na stwierdzone błędy drukarskie
- (B1)217083 Postanowiono opis patentowy ponownie wydrukować ze względu na stwierdzone błędy drukarskie
- (B1)217666 Postanowiono opis patentowy ponownie wydrukować ze względu na stwierdzone błędy drukarskie
- (B1)217702 Postanowiono opis patentowy ponownie wydrukować ze względu na stwierdzone błędy drukarskie
- (B1)217743 Postanowiono opis patentowy ponownie wydrukować ze względu na stwierdzone błędy drukarskie
- (B1)217919 Postanowiono opis patentowy ponownie wydrukować ze względu na stwierdzone błędy drukarskie
- (B1)218039 Postanowiono opis patentowy ponownie wydrukować ze względu na stwierdzone błędy drukarskie
- (B1)218201 Postanowiono opis patentowy ponownie wydrukować ze względu na stwierdzone błędy drukarskie
- (B1)218208 Postanowiono opis patentowy ponownie wydrukować ze względu na stwierdzone błędy drukarskie
- (B1)218214 Postanowiono opis patentowy ponownie wydrukować ze względu na stwierdzone błędy drukarskie
- (B1)218337 Postanowiono opis patentowy ponownie wydrukować ze względu na stwierdzone błędy drukarskie
- (B1)218349 Postanowiono opis patentowy ponownie wydrukować ze względu na stwierdzone błędy drukarskie
- (B1)218427 Postanowiono opis patentowy ponownie wydrukować ze względu na stwierdzone błędy drukarskie
- (B1)218428 Postanowiono opis patentowy ponownie wydrukować ze względu na stwierdzone błędy drukarskie
- (B1)218516 Postanowiono opis patentowy ponownie wydrukować ze względu na stwierdzone błędy drukarskie
- (B1)218518 Postanowiono opis patentowy ponownie wydrukować ze względu na stwierdzone błędy drukarskie
- (B1)218519 Postanowiono opis patentowy ponownie wydrukować ze względu na stwierdzone błędy drukarskie
- (B1)218607 Postanowiono opis patentowy ponownie wydrukować ze względu na stwierdzone błędy drukarskie
- (B1)218728 Postanowiono opis patentowy ponownie wydrukować ze względu na stwierdzone błędy drukarskie
- (B1)218871 Postanowiono opis patentowy ponownie wydrukować ze względu na stwierdzone błędy drukarskie
- (B1)218881 Postanowiono opis patentowy ponownie wydrukować ze względu na stwierdzone błędy drukarskie
- (B1)218882 Postanowiono opis patentowy ponownie wydrukować ze względu na stwierdzone błędy drukarskie
- (B1)218885 Postanowiono opis patentowy ponownie wydrukować ze względu na stwierdzone błędy drukarskie
- (B1)218894 Postanowiono opis patentowy ponownie wydrukować ze względu na stwierdzone błędy drukarskie
- (B1)219134 Postanowiono opis patentowy ponownie wydrukować ze względu na stwierdzone błędy drukarskie
- (B1)219316 Postanowiono opis patentowy ponownie wydrukować ze względu na stwierdzone błędy drukarskie
- (B1)219930 Postanowiono opis patentowy ponownie wydrukować ze względu na stwierdzone błędy drukarskie
- (B1)220027 Postanowiono opis patentowy ponownie wydrukować ze względu na stwierdzone błędy drukarskie
- (B1)220123 Postanowiono opis patentowy ponownie wydrukować ze względu na stwierdzone błędy drukarskie
- (B1)220202 Postanowiono opis patentowy ponownie wydrukować ze względu na stwierdzone błędy drukarskie
- (B1)220373 Postanowiono opis patentowy ponownie wydrukować ze względu na stwierdzone błędy drukarskie
- (B1)220391 Postanowiono opis patentowy ponownie wydrukować ze względu na stwierdzone błędy drukarskie

(B1)220399 Postanowiono opis patentowy ponownie wydrukować ze względu na stwierdzone błędy drukarskie

(B1)220596 Postanowiono opis patentowy ponownie wydrukować ze względu na stwierdzone błędy drukarskie

(B1)220635 Postanowiono opis patentowy ponownie wydrukować ze względu na stwierdzone błędy drukarskie

(B1)220644 Postanowiono opis patentowy ponownie wydrukować ze względu na stwierdzone błędy drukarskie

(B1)220722 Postanowiono opis patentowy ponownie wydrukować ze względu na stwierdzone błędy drukarskie

(B1)220725 Postanowiono opis patentowy ponownie wydrukować ze względu na stwierdzone błędy drukarskie

(B1)220838 Postanowiono opis patentowy ponownie wydrukować ze względu na stwierdzone błędy drukarskie

(B1)221309 Postanowiono opis patentowy ponownie wydrukować ze względu na stwierdzone błędy drukarskie

(B1)221526 Postanowiono opis patentowy ponownie wydrukować ze względu na stwierdzone błędy drukarskie

(B1)221548 Postanowiono opis patentowy ponownie wydrukować ze względu na stwierdzone błędy drukarskie

(B1)221881 Postanowiono opis patentowy ponownie wydrukować ze względu na stwierdzone błędy drukarskie

(B1)222725 Postanowiono opis patentowy ponownie wydrukować ze względu na stwierdzone błędy drukarskie

(B1)222754 Postanowiono opis patentowy ponownie wydrukować ze względu na stwierdzone błędy drukarskie

(B1)223064 Postanowiono opis patentowy ponownie wydrukować ze względu na stwierdzone błędy drukarskie

(B1)223193 Postanowiono opis patentowy ponownie wydrukować ze względu na stwierdzone błędy drukarskie

(B1)223194 Postanowiono opis patentowy ponownie wydrukować ze względu na stwierdzone błędy drukarskie

(B1)223990 Postanowiono opis patentowy ponownie wydrukować ze względu na stwierdzone błędy drukarskie

(B1)224002 Postanowiono opis patentowy ponownie wydrukować ze względu na stwierdzone błędy drukarskie

(B1)224003 Postanowiono opis patentowy ponownie wydrukować ze względu na stwierdzone błędy drukarskie

(B1)224186 Postanowiono opis patentowy ponownie wydrukować ze względu na stwierdzone błędy drukarskie

(B1)224322 Postanowiono opis patentowy ponownie wydrukować ze względu na stwierdzone błędy drukarskie

(B1)225111 Postanowiono opis patentowy ponownie wydrukować ze względu na stwierdzone błędy drukarskie

H. OGŁOSZENIA

110

**OGŁOSZENIA O ZDĘCIU KLAUZUL TAJNOŚCI
PATENTÓW NA WYNAZKI I PRAW OCHRONNYCH
NA WZORY UŻYTKOWE**

Poniższe zestawienie zawiera kolejno: numer patentu, numer zgłoszenia wynalazku, datę zgłoszenia wynalazku, symbol Międzynarodowej Klasyfikacji Patentowej, nazwisko i imię twórcy (twórców), nazwisko i imię lub nazwę uprawnionego z patentu oraz miejsce zamieszkania lub siedzibę i w nawiasie kod kraju, tytuł wynalazku (wzoru użytkowego). Opisy patentowe są dostępne w Czytelni Urzędu Patentowego Rzeczypospolitej Polskiej.

PRAWA OCHRONNEY1 (11) **072** (21) 116552 (22) 2007 01 02(51) **F42D 5/00** (2006.01)**F41H 11/12** (2011.01)**F41H 11/136** (2011.01)

(72) Szewczuk Zenon, Plebankiewicz Ireneusz, Kaczmarek Tadeusz, Biernikiewicz Józef, Gostkowski Tadeusz, Tarabuła Zdzisław, Iwański Czesław

(73) Minister Obrony Narodowej, Warszawa (PL)

(54) Trał elektromagnetyczny

Y1 (11) **074** (21) 116554 (22) 2007 01 02(51) **F41H 3/00** (2006.01)**F41H 3/02** (2006.01)

(72) Hurnik Piotr, Wieczorek Kazimierz

(73) Minister Obrony Narodowej, Warszawa (PL)

(54) Pokrycie maskujące

Y (11) **075** (21) 116555 (22) 2007 01 02(51) **F42B 23/00** (2006.01)**F42B 23/04** (2006.01)

(72) Wysocki Tadeusz, Biajgo Ryszard, Śliwiński Janusz, Malej Waclaw

(73) Minister Obrony Narodowej, Warszawa (PL)

(54) Obudowa miny przeciwburtowej

Y1 (11) **076** (21) 116556 (22) 2007 01 02(51) **F41A 27/02** (2006.01)**F41G 3/06** (2006.01)**F41G 3/08** (2006.01)**F41G 3/10** (2006.01)**F41G 3/30** (2006.01)**F41G 5/24** (2006.01)

(72) Grzybowski Waclaw, Bożek Zbigniew, Burdziński Romuald, Kościński Artur, Książek Elżbieta, Kostrzewa Tadeusz, Gulewicz Andrzej, Sienkiewicz Tomasz, Chojnacki Dariusz, Bogacz Wiesław, Dobrowolski Krzysztof, Jagieła Bronisław, Czyżewicz Jacek, Kowalczyk Marian, Lesisz Andrzej, Galiński Krzysztof, Rowiński Jacek, Sypniewski Andrzej, Kot Józef, Pawłowski Lech, Gizowski Władysław, Kisiej Bogdan, Mulawa Włodzimierz, Gąsiorowski Jacek, Mierzejewska Barbara, Nizińska-Krupska Jadwiga, Borowy Grzegorz, Natkański Stanisław, Łukaszewski Roman, Klimczak Wojciech

(73) Minister Obrony Narodowej, Warszawa (PL)

(54) Urządzenie do kierowania ogniem uzbrojenia zwłaszcza czołgu T-72

111

**OŚWIADCZENIA O GOTOWOŚCI UDZIELENIA
LICENCJI (LICENCJA OTWARTA)****Patenty**

Poniższe zestawienia zawierają kolejno: kod rodzaju patentu (prawa ochronnego), numer patentu (prawa ochronnego), datę zgłoszenia, numer i rok wydania Wiadomości Urzędu Patentowego, w którym ogłoszono o udzieleniu patentu (prawa ochronnego), wysokość opłaty licencyjnej (jeżeli uprawniony ją podał) i datę złożenia oświadczenia oraz tytuł wynalazku (wzoru użytkowego) oraz nazwisko i imię (nazwę) uprawnionego z adresem.

PATENTY

(B1) 224616 2011 05 19 01/2017 (-) 2015 02 26

Jednomodowy kwarcowy światłowod skokowy

POLITECHNIKA ŚWIĘTOKRZYSKA

Al. Tysiąclecia Państwa Polskiego 7

25-314 Kielce

(B1) 225218 2013 10 14 03/2017 (-) 2016 10 24

Sposób i urządzenie do zapobiegania emisji tlenków węgla do atmosfery

POLITECHNIKA LUBELSKA

ul. Nadbystrzycka 38 D

20-618 Lublin

(B1) 225252 2010 12 15 03/2017 (-) 2016 10 18

Dioda luminescencyjna emitująca światło białe oraz sposób wytwarzania diody luminescencyjnej emitującej światło białe

INSTYTUT FIZYKI POLSKIEJ AKADEMII NAUK

Al. Lotników 32/46

02-668 Warszawa

(B1) 225353 2011 07 13 03/2017 (-) 2016 12 09

Układ urządzeń do wytwarzania taśmy montażowej do płyt kartonowo-gipsowych

POLITECHNIKA LUBELSKA

ul. Nadbystrzycka 38 D

20-618 Lublin;

ASKO SPÓŁKA Z OGRANICZONĄ ODPOWIEDZIALNOŚCIĄ

ul. Metalurgiczna 17 G

20-234 Lublin

(B1) 225354 2013 06 03 03/2017 (-) 2016 11 03

Urządzenie dozujące elektrolit do elektrolizera i układ elektryczny do sterowania urządzeniem dozującym elektrolit do elektrolizera

INSTYTUT TECHNOLOGICZNO-PRZYRODNICZY

Al. Hrabka 3

Falenty

05-090 Raszyn

(B1) 225355 2014 02 20 03/2017 (-) 2016 10 14

Obrotowa wyrównująca włóka polowa

INSTYTUT TECHNOLOGICZNO-PRZYRODNICZY W FALENTACH

Al. Hrabka 3

Falenty

05-090 Raszyn

(B1) 225356 2015 08 03 03/2017 (-) 2016 12 15
Urządzenie do gięcia wytworów kształtowych o znacznej długości
POLITECHNIKA LUBELSKA
ul. Nadbystrzycka 38 D
20-618 Lublin

(B1) 225357 2015 08 03 03/2017 (-) 2016 12 15
Urządzenie do gięcia wytworów kształtowych o znacznej długości
POLITECHNIKA LUBELSKA
ul. Nadbystrzycka 38 D
20-618 Lublin

(B1) 225390 2014 01 24 04/2017 (10%) 2016 11 21
Sposób otrzymywania eteru diglicydolowego
ZACHODNIOPOMORSKI UNIWERSYTET TECHNOLOGICZNY
W SZCZECINIE
Al. Piastów 17
70-310 Szczecin

112

**OGŁOSZENIA W SPRAWIE WPŁYNIĘCIA WNIOSKU
O UDZIELENIE DODATKOWEGO
PRAWA OCHRONNEGO DLA PRODUKTÓW
LECZNICZYCH I PRODUKTÓW OCHRONY ROŚLIN**

Poniższe zestawienie zawiera kolejno: kod rodzaju patentu, numer patentu podstawowego i tytuł wynalazku, numer i datę złożenia wniosku, nazwisko i imię lub nazwę i adres uprawnionego, numer i datę pierwszego zezwolenia na wprowadzenie produktu na rynek, numer i datę pierwszego zezwolenia w Unii Europejskiej na wprowadzenie produktu na rynek oraz oznaczenie produktu opisanego w tym zezwoleniu.

(T3) 1725100
Herbicydy na bazie podstawionych tien-3-ylo-sulfonylo-amino(tio) karbonylotriazoloni(oni)onów i inhibitorów 4-HPPD
DPO.0436 2017 01 11
Bayer Intellectual Property GmbH, MONHEIM AM RHEIN, Niemcy
R-154/2016 2016 07 12 CAPRENO 547 SC
04.2/6516-1/2015 2015 07 23 CAPRENO

(B1) 207754
Środek chwastobójczy, zastosowanie środka, sposób zwalczania niepożądanych roślin i sposób wytwarzania chwastobójczego środka
DPO.0437 2017 01 11
Bayer Intellectual Property GmbH, MONHEIM AM RHEIN, Niemcy
R-154/2016 2016 07 12 CAPRENO 547 SC
04.2/6516-1/2015 2015 07 23 CAPRENO

(T3) 2310095
Makrocykliczne związki chinoksaliny jako inhibitory proteazy NS3 HCV
DPO.0438 2017 01 20
MSD Italia S.r.l., RZYM, Włochy
Merck Sharp & Dohme Corp., RAHWAY, Stany Zjednoczone Ameryki
EU/1/16/1119 2016 07 22 ZEPATIER - ELBASWIR / GRAZOPREWIR

(T3) 2410844
INHIBITORY REPLIKACJI WIRUSA ZAPALENIA WĄTROBY TYPU C
DPO.0439 2017 01 20
Merck Sharp & Dohme Corp., RAHWAY, Stany Zjednoczone Ameryki
EU/1/16/1119 2016 07 22 ZEPATIER - ELBASWIR / GRAZOPREWIR

(T3) 1901749
AEROSOLIZED FLUOROQUINOLONES AND USES THEREOF
DPO.0440 2017 02 02
HORIZON ORPHAN LLC, BD, Stany Zjednoczone Ameryki
EU/1/14/973 2015 03 26 QUINSAIR - LEWOFLOKSACYNA

113

**OGŁOSZENIA W SPRAWIE WPŁYNIĘCIA WNIOSKU
O PRZEDŁUŻENIE OBOWIĄZYWANIA DODATKOWEGO
PRAWA OCHRONNEGO DLA PRODUKTÓW
LECZNICZYCH I PRODUKTÓW OCHRONY ROŚLIN**

Poniższe zestawienie zawiera kolejno: kod rodzaju patentu, numer patentu podstawowego i tytuł wynalazku, numer i datę złożenia wniosku, nazwisko i imię lub nazwę i adres uprawnionego, numer i datę pierwszego zezwolenia na wprowadzenie produktu na rynek, numer i datę pierwszego zezwolenia w Unii Europejskiej na wprowadzenie produktu na rynek oraz oznaczenie produktu opisanego w tym zezwoleniu, datę złożenia wniosku o przedłużenie ochrony.

(B1) 212480
Cząsteczka wiążąca IL-1 β , sposób jej wytwarzania, wektor ekspresyjny, zastosowanie cząsteczki wiążącej IL-1 β oraz kompozycja farmaceutyczna
DPO.0214 2012 12 21
NOVARTIS AG, Bazylea, Szwajcaria
EU/1/09/564/001 do 002 2009 10 23 ILARIS - KANAKINUMAB

114

**SPROSTOWANIA OGŁOSZEŃ OPUBLIKOWANYCH
W WIADOMOŚCIACH URZĘDU PATENTOWEGO**

Poniższe zestawienie zawiera kolejno: numer, którego sprostowanie dotyczy oraz treść sprostowania.

TŁUMACZENIA PATENTÓW EUROPEJSKICH

(T3) 2525987 w WUP-ie Nr 02/2017 na str. 277 w łamie prawnym, wiersz 22 umieszczono błędnie wpis
Jest:
T3 (97) 24 08 2016 2016/34 EP 2525987 B1
Powinno być:
Nie powinno być takiego wpisu.

DODATKOWE PRAWA OCHRONNE

194758 w WUP nr 06/2014 na stronie 1418 w łamie prawnym, wiersz 32 od góry podano numer i datę pierwszego zezwolenia na wprowadzenie na rynek produktu objętego dodatkowym prawem ochronnym oraz wskazanie organu, który zezwolenie wydał.
Jest:
(93) 28.08.2006, EU/1/06/356/001 do 006, Komisja Wspólnot Europejskich (EU)
Powinno być:
(93)31.08.2006, EU/1/06/356/001 do 006, Komisja Wspólnot Europejskich (EU)
194758 w WUP nr 06/2014 na stronie 1418 w łamie prawnym, wiersz 35 od góry podano datę, od której powstaje i czas trwania dodatkowego prawa ochronnego.
Jest:
(94) 24.06.2017 - 28.08.2021
Powinno być:
(94) 24.06.2017 - 31.08.2021
188918 w WUP nr 12/2011 na stronie 2772 w łamie lewym, wiersz 19 od dołu podano numer i datę pierwszego zezwolenia na wprowadzenie na rynek produktu objętego dodatkowym prawem ochronnym oraz wskazanie organu, który zezwolenie wydał.
Jest:
(93) 13.09.2004, EU/2/04/045/001 do 004, Komisja Wspólnot Europejskich

- Powinno być:
(93) 15.09.2004, EU/2/04/045/001 do 004, Komisja Wspólnot Europejskich
- 188918 w WUP nr 12/2011 na stronie 2772 w lewym, wiersz 15 od dołu podano datę, od której powstaje i czas trwania dodatkowego prawa ochronnego.
Jest:
(94) 09.10.2016 - 13.09.2019
Powinno być:
(94) 09.10.2016 - 15.09.2019
- 179261 w WUP nr 06/2006 na stronie 1168 w łamie lewym, wiersz 24 od dołu podano numer i datę pierwszego zezwolenia na wprowadzenie na rynek produktu objętego dodatkowym prawem ochronnym oraz wskazanie organu, który zezwolenie wydał.
Jest:
(93) 24 października 2001r., EU/1/01/196/001-003, Komisja Wspólnot Europejskich
Powinno być:
(93) 25 października 2001r., EU/1/01/196/001-003, Komisja Wspólnot Europejskich
- 179261 w WUP nr 12/2011 na stronie 1168 w lewym, wiersz 20 od dołu podano datę, od której powstaje i czas trwania dodatkowego prawa ochronnego.
Jest:
(94) 10.03.2014 - 24.10.2016
Powinno być:
(94) 10.03.2014 - 25.10.2016
- 179261 w WUP nr 08/2013 na stronie 1973 w łamie prawym, wiersz 22 od dołu podano numer i datę pierwszego zezwolenia na wprowadzenie na rynek produktu objętego dodatkowym prawem ochronnym oraz wskazanie organu, który zezwolenie wydał.
Jest:
(93) 24 października 2001r., EU/1/01/196/001-003, Komisja Wspólnot Europejskich
Powinno być:
(93) 25 października 2001r., EU/1/01/196/001-003, Komisja Wspólnot Europejskich
- 179261 w WUP nr 08/2013 na stronie 1973 w prawym, wiersz 15 od dołu podano datę, od której powstaje i czas trwania dodatkowego prawa ochronnego.
Jest:
(94) 24.10.2016 - 24.04.2017 (przedłużenie obowiązywania)
Powinno być:
(94) 25.10.2016 - 25.04.2017 (przedłużenie obowiązywania)
- 198185 w WUP nr 02/2013 na stronie 319 w łamie prawym, wiersz 16 od dołu podano numer i datę pierwszego zezwolenia na wprowadzenie na rynek produktu objętego dodatkowym prawem ochronnym oraz wskazanie organu, który zezwolenie wydał.
Jest:
(93) 17.09.2007, EU/1/07/417/001 do 002, Komisja Wspólnot Europejskich (EU)
Powinno być:
(93) 20.09.2007, EU/1/07/417/001 do 002, Komisja Wspólnot Europejskich (EU)
- 195185 w WUP nr 02/2013 na stronie 319 w prawym, wiersz 11 od dołu podano datę, od której powstaje i czas trwania dodatkowego prawa ochronnego.
Jest:
(94) 15.05.2020 – 17.09.2022
Powinno być:
(94) 15.05.2020 – 20.09.2022
- 202489 w WUP nr 04/2012 na stronie 836 w łamie prawym, wiersz 21 od dołu podano numer i datę pierwszego zezwolenia na wprowadzenie na rynek produktu objętego dodatkowym prawem ochronnym oraz wskazanie organu, który zezwolenie wydał.
Jest:
(93) 20.04.2007, EU/1/07/386/001 do 010, Komisja Wspólnot Europejskich (EU)
Powinno być:
(93) 24.04.2007, EU/1/07/386/001 do 010, Komisja Wspólnot Europejskich (EU)
- 202489 w WUP nr 04/2012 na stronie 836 w prawym, wiersz 17 od dołu podano datę, od której powstaje i czas trwania dodatkowego prawa ochronnego.
Jest:
(94) 11.05.2019 - 20.04.2022
Powinno być:
(94) 11.05.2019 - 24.04.2022
- 209404 w WUP nr 12/2015 na stronie 2689 w łamie prawym, wiersz 10 od góry podano numer i datę pierwszego zezwolenia na wprowadzenie na rynek produktu objętego dodatkowym prawem ochronnym oraz wskazanie organu, który zezwolenie wydał.
Jest:
(93) 26.09.2006, EU/1/06/360/001 do 010, Komisja Wspólnot Europejskich (EU)
Powinno być:
(93) 28.09.2006, EU/1/06/360/001 do 010, Komisja Wspólnot Europejskich (EU)
- 209404 w WUP nr 12/2015 na stronie 2689 w łamie prawym, wiersz 14 od góry podano datę, od której powstaje i czas trwania dodatkowego prawa ochronnego.
Jest:
(94) 13.11.2018 - 26.09.2021
Powinno być:
(94) 13.11.2018 - 28.09.2021
- 211834 w WUP nr 03/2014 na stronie 567 w łamie prawym, wiersz 17 od góry podano numer i datę pierwszego zezwolenia na wprowadzenie na rynek produktu objętego dodatkowym prawem ochronnym oraz wskazanie organu, który zezwolenie wydał.
Jest:
(93) 19.07.2006, EU/1/06/347/001 do 003, Komisja Wspólnot Europejskich (EU)
Powinno być:
(93) 24.07.2006, EU/1/06/347/001 do 003, Komisja Wspólnot Europejskich (EU)
- 211834 w WUP nr 03/2014 na stronie 567 w łamie prawym, wiersz 20 od góry podano datę, od której powstaje i czas trwania dodatkowego prawa ochronnego.
Jest:
(94) 15.02.2021 - 19.07.2021
Powinno być:
(94) 15.02.2021 - 24.07.2021
- 212480 w WUP nr 12/2015 na stronie 2689 w łamie prawym, wiersz 29 od góry podano numer i datę pierwszego zezwolenia na wprowadzenie na rynek produktu objętego dodatkowym prawem ochronnym oraz wskazanie organu, który zezwolenie wydał.
Jest:
(93) 23.10.2009, EU/1/09/564/001 do 002, Komisja Wspólnot Europejskich (EU)
Powinno być:
(93) 27.10.2009, EU/1/09/564/001 do 002, Komisja Wspólnot Europejskich (EU)
- 212480 w WUP nr 12/2015 na stronie 2689 w łamie prawym, wiersz 32 od góry podano datę, od której powstaje i czas trwania dodatkowego prawa ochronnego.
Jest:
(94) 20.08.2021 - 23.10.2024

- Powinno być:
(94) 20.08.2021 - 27.10.2024
- 207534 w WUP nr 03/2014 na stronie 567 w łamie prawym, wiersz 4 od góry podano numer i datę pierwszego zezwolenia na wprowadzenie na rynek produktu objętego dodatkowym prawem ochronnym oraz wskazanie organu, który zezwolenie wydał.
Jest:
(93) 21.05.2007, EU/1/07/389/001 do 003, Komisja Wspólnot Europejskich (EU)
Powinno być:
(93) 23.05.2007, EU/1/07/389/001 do 003, Komisja Wspólnot Europejskich (EU)
- 207534 w WUP nr 03/2014 na stronie 567 w łamie prawym, wiersz 10 od góry podano datę, od której powstaje i czas trwania dodatkowego prawa ochronnego.
Jest:
(94) 02.07.2021 - 21.11.2022 (obejmuje przedłużenie obowiązywania)
Powinno być:
(94) 02.07.2021 - 23.11.2022 (obejmuje przedłużenie obowiązywania)
- 203687 w WUP nr 11/2012 na stronie 2728 w łamie lewym, wiersz 26 od dołu podano numer i datę pierwszego zezwolenia na wprowadzenie na rynek produktu objętego dodatkowym prawem ochronnym oraz wskazanie organu, który zezwolenie wydał.
Jest:
(93) 19.07.2006, EU/1/06/342/001, Komisja Wspólnot Europejskich (EU)
Powinno być:
(93) 21.07.2006, EU/1/06/342/001, Komisja Wspólnot Europejskich (EU)
- 203687 w WUP nr 11/2012 na stronie 2728 w łamie lewym, wiersz 24 od dołu podano datę, od której powstaje i czas trwania dodatkowego prawa ochronnego.
Jest:
(94) 12.01.2020 - 19.07.2021
Powinno być:
(94) 12.01.2020 - 21.07.2021
- 191927 w WUP nr 12/2011 na stronie 2771 w łamie prawym, wiersz 23 od dołu podano numer i datę pierwszego zezwolenia na wprowadzenie na rynek produktu objętego dodatkowym prawem ochronnym oraz wskazanie organu, który zezwolenie wydał.
Jest:
(93) 24.05.2007, EU/1/07/390/001 do 004, Komisja Europejska
Powinno być:
(93) 29.05.2007, EU/1/07/390/001 do 004, Komisja Europejska
- 191927 w WUP nr 12/2011 na stronie 2771 w łamie prawym, wiersz 21 od dołu podano datę, od której powstaje i czas trwania dodatkowego prawa ochronnego.
Jest:
(94) 27.10.2018 - 24.05.2022
Powinno być:
(94) 27.10.2018 - 29.05.2022
- 191943 w WUP nr 12/2011 na stronie 2772 w łamie prawym, wiersz 25 od góry podano numer i datę pierwszego zezwolenia na wprowadzenie na rynek produktu objętego dodatkowym prawem ochronnym oraz wskazanie organu, który zezwolenie wydał.
Jest:
(93) 16.01.2007, EU/1/06/378/001 do 016, Komisja Europejska
Powinno być:
(93) 18.01.2007, EU/1/06/378/001 do 016, Komisja Europejska
- 191943 w WUP nr 12/2011 na stronie 2772 w łamie prawym, wiersz 27 od góry podano datę, od której powstaje i czas trwania dodatkowego prawa ochronnego.
Jest:
(94) 08.06.2018 - 16.01.2022
Powinno być:
(94) 08.06.2018 - 18.01.2022
- 191566 w WUP nr 12/2011 na stronie 2772 w łamie lewym, wiersz 7 od góry podano numer i datę pierwszego zezwolenia na wprowadzenie na rynek produktu objętego dodatkowym prawem ochronnym oraz wskazanie organu, który zezwolenie wydał.
Jest:
(93) 14.06.2007, EU/1/07/391/001 do 004, Komisja Wspólnot Europejskich
Powinno być:
(93) 19.06.2007, EU/1/07/391/001 do 004, Komisja Wspólnot Europejskich
- 191566 w WUP nr 12/2011 na stronie 2772 w łamie lewym, wiersz 10 od góry podano datę, od której powstaje i czas trwania dodatkowego prawa ochronnego.
Jest:
(94) 24.07.2017 - 14.06.2022
Powinno być:
(94) 24.07.2017 - 19.06.2022
- 191601 w WUP nr 02/2008 na stronie 354 w łamie prawym, wiersz 11 od dołu podano numer i datę pierwszego zezwolenia na wprowadzenie na rynek produktu objętego dodatkowym prawem ochronnym oraz wskazanie organu, który zezwolenie wydał.
Jest:
(93) 11.11.2003, EU/2/03/041/001-005, Komisja Wspólnot Europejskich
Powinno być:
(93) 13.11.2003, EU/2/03/041/001-005, Komisja Wspólnot Europejskich
- 191601 w WUP nr 02/2008 na stronie 354 w łamie prawym, wiersz 7 od dołu podano datę, od której powstaje i czas trwania dodatkowego prawa ochronnego.
Jest:
(94) 29.05.2018 - 11.11.2018
Powinno być:
(94) 29.05.2018 - 13.11.2018
- 214667 w WUP nr 12/2015 na stronie 2689 w łamie prawym, wiersz 22 od dołu podano numer i datę pierwszego zezwolenia na wprowadzenie na rynek produktu objętego dodatkowym prawem ochronnym oraz wskazanie organu, który zezwolenie wydał.
Jest:
(93) 14.06.2010, EU/1/10/628/001 do 004, Komisja Europejska (EU)
Powinno być:
(93) 16.06.2010, EU/1/10/628/001 do 004, Komisja Europejska (EU)
- 214667 w WUP nr 12/2015 na stronie 2689 w łamie prawym, wiersz 19 od dołu podano datę, od której powstaje i czas trwania dodatkowego prawa ochronnego.
Jest:
(94) 19.12.2021 - 14.06.2025
Powinno być:
(94) 19.12.2021 - 16.06.2025
- 1893612 w WUP nr 12/2015 na stronie 2689 w łamie prawym, wiersz 22 od dołu podano numer i datę pierwszego zezwolenia na wprowadzenie na rynek produktu objętego dodatkowym prawem ochronnym oraz wskazanie organu, który zezwolenie wydał.
Jest:
(93) 17.02.2012, EU/1/12/751/001, Komisja Europejska (EU)

- Powinno być:
(93) 21.02.2012, EU/1/12/751/001, Komisja Europejska (EU)
- 1893612 w WUP nr 12/2015 na stronie 2689 w łamie prawym, wiersz 19 od dołu podano datę, od której powstaje i czas trwania dodatkowego prawa ochronnego.
- Jest:
(94) 21.06.2026 - 17.02.2027
- Powinno być:
(94) 21.06.2026 - 21.02.2027
- 211687 w WUP nr 12/2015 na stronie 2689 w łamie prawym, wiersz 20 od góry podano numer i datę pierwszego zezwolenia na wprowadzenie na rynek produktu objętego dodatkowym prawem ochronnym oraz wskazanie organu, który zezwolenie wydał.
- Jest:
(93) 20.12.2012, EU/1/12/809/001 do 014, Komisja Europejska (EU)
- Powinno być:
(93) 07.01.2013, EU/1/12/809/001 do 014, Komisja Europejska (EU)
- 211687 w WUP nr 12/2015 na stronie 2689 w łamie prawym, wiersz 23 od góry podano datę, od której powstaje i czas trwania dodatkowego prawa ochronnego.
- Jest:
(94) 04.11.2023 - 20.12.2027
- Powinno być:
(94) 04.11.2023 - 07.01.2028
- 203012 w WUP nr 12/2015 na stronie 2689 w łamie lewym, wiersz 7 od dołu podano numer i datę pierwszego zezwolenia na wprowadzenie na rynek produktu objętego dodatkowym prawem ochronnym oraz wskazanie organu, który zezwolenie wydał.
- Jest:
(93) 25.07.2008, EU/1/08/446/001 do 002, Komisja Wspólnot Europejskich (EU)
- Powinno być:
(93) 29.07.2008, EU/1/08/446/001 do 002, Komisja Wspólnot Europejskich (EU)
- 203012 w WUP nr 12/2015 na stronie 2689 w łamie lewym, wiersz 10 od dołu podano datę, od której powstaje i czas trwania dodatkowego prawa ochronnego.
- Jest:
(94) 23.11.2020 - 25.07.2023
- Powinno być:
(94) 23.11.2020 - 29.07.2023
- 205786 w WUP nr 08/2014 na stronie 1966 w łamie prawym, wiersz 30 od góry podano numer i datę pierwszego zezwolenia na wprowadzenie na rynek produktu objętego dodatkowym prawem ochronnym oraz wskazanie organu, który zezwolenie wydał.
- Jest:
(93) 16.01.2009, EU/1/08/494/001 do 002, Komisja Wspólnot Europejskich (EU)
- Powinno być:
(93) 20.01.2009, EU/1/08/494/001 do 002, Komisja Wspólnot Europejskich (EU)
- 205786 w WUP nr 08/2014 na stronie 1966 w łamie prawym, wiersz 33 od góry podano datę, od której powstaje i czas trwania dodatkowego prawa ochronnego.
- Jest:
(94) 07.08.2021 - 16.01.2024
- Powinno być:
(94) 07.08.2021 - 20.01.2024
- 186843 w WUP nr 08/2014 na stronie 1966 w łamie prawym, wiersz 6 od góry podano nazwisko i imię lub nazwę uprawnionego z patentu lub prawa ochronnego oraz miejsce zamieszkania lub siedzibę i w nawiasie kod kraju.

- Jest:
(73) OSI PHARMACEUTICALS, INC., MELVILLE (US)
- Powinno być:
(73) OSI PHARMACEUTICALS, INC., NORTHBROOK (US)

WZORY PRZEMYSŁOWE

- 23034 W WUP 12/2016 na stronie 3427 w łamie lewym, wiersz 11 od dołu błędnie opublikowano oznaczenie graficzne.
- Jest:
(51) 32-00 (11) 23034 (22) 2016 08 23 (21) 24811
(73) ŚNIEŻKA-INVEST SPOŁKA Z OGRANICZONĄ ODPOWIEDZIALNOŚCIĄ, Świebodzice, PL.
(72) WÓJCIK MACIEJ
(54) Oznaczenie graficzne
(55)



- Powinno być:
(51) 32-00 (11) 23034 (22) 2016 08 23 (21) 24811
(73) ŚNIEŻKA-INVEST SPOŁKA Z OGRANICZONĄ ODPOWIEDZIALNOŚCIĄ, Świebodzice, PL.
(72) WÓJCIK MACIEJ
(54) Oznaczenie graficzne
(55)



- 23033 W WUP 12/2016 na stronie 3427 w łamie lewym, wiersz 6 od góry błędnie opublikowano oznaczenie graficzne.
- Jest:
(51) 19-08 (11) 23033 (22) 2016 08 29 (21) 24820
(73) GRUPA MASPEX SPOŁKA Z OGRANICZONĄ ODPOWIEDZIALNOŚCIĄ SPOŁKA KOMANDYTOWA, Wadowice, PL.
(72) KIERACH KATARZYNA
(54) Etykieta produktu spożywczego
(55)



Fig. 1

Fig. 2

Fig. 3



Fig. 4

Fig. 5

- Powinno być:
(51) 19-08 (11) 23033 (22) 2016 08 29 (21) 24820

(73) GRUPA MASPEX SPÓŁKA Z OGRANICZONĄ ODPOWIEDZIALNOŚCIĄ SPÓŁKA KOMANDYTOWA, Wadowice, PL.
 (72) KIERACH KATARZYNA
 (54) Etykieta produktu spożywczego
 (55)



Fig. 1

Fig. 2

Fig. 3



Fig. 4

Fig. 5

ZNAKI TOWAROWE

W WUP nr 11/2016 na stronie 3322 w łamie prawym opublikowano:
 Jest
 400044 17/2012
 Informacja ta nie powinna zostać opublikowana.

REJESTRACJA MIĘDZYNARODOWA
ZNAKÓW TOWAROWYCH

W WUP 08/2016 na stronie 2456 w łamie lewym, wiersz 15 od góry
 Jest:
 1242003 Autodose Power 1
 Powinno być:
 1242003 Autodose Power 1, 3, 5

KOMUNIKAT

URZĄD PATENTOWY RZECZYPOSPOLITEJ POLSKIEJ W WARSZAWIE

Prezes Urzędu Patentowego RP poszukuje kandydatek/kandydatów na stanowisko:

Aplikanta eksperckiego w Departamencie Zgłoszeń

Liczba lub wymiar etatu: 1

Miejsce wykonywania pracy: Warszawa

Główne obowiązki:

- prowadzenie badania formalnoprawnego międzynarodowych zgłoszeń patentowych,
- prowadzenie badania formalnoprawnego złożonych tłumaczeń patentów europejskich celem ich uprawomocnienia na terytorium RP,
- prowadzenie korespondencji ze zgłaszającymi i z międzynarodowymi Organami w ramach czynności związanych z badaniem formalnoprawnym zgłoszeń i patentów europejskich.

Kandydat powinien posiadać kwalifikacje:

- wykształcenie wyższe magisterskie (preferowane prawnicze),
- znajomość języka angielskiego na poziomie zaawansowanym oraz znajomość języka francuskiego lub niemieckiego na poziomie komunikatywnym, w mowie i piśmie.

Wymagania pożądane:

- znajomość zagadnień dotyczących problematyki ochrony własności przemysłowej,
- znajomość kodeksu postępowania administracyjnego,
- umiejętność posługiwania się komputerem (Windows, Word),
- umiejętność dokonywania analizy porównawczej tekstów i jasnego formułowania wniosków,
- łatwość podejmowania decyzji,
- umiejętność pracy w zespole, komunikatywność i kreatywność.

Wymagane dokumenty i oświadczenia:

- CV i list motywacyjny,
- kopia dokumentu potwierdzającego posiadanie polskiego obywatelstwa lub oświadczenie o posiadaniu obywatelstwa polskiego,
- kopie dokumentów potwierdzających wykształcenie,
- oświadczenie kandydata o korzystaniu z pełni praw publicznych,
- oświadczenie kandydata o nieskazaniu prawomocnym wyrokiem za umyślne przestępstwo lub umyślne przestępstwo skarbowe,
- oświadczenie kandydata o wyrażeniu zgody na przetwarzanie danych osobowych do celów rekrutacji.

Kopie innych dokumentów i oświadczeń:

- kopie świadectw pracy.

Termin składania dokumentów: 7 kwietnia 2017 r.

Miejsce składania dokumentów:

Urząd Patentowy RP

Wydział do spraw Osobowych i Rozwoju Zasobów Ludzkich

al. Niepodległości 188/192

00-950 Warszawa

z dopiskiem na kopercie i w liście motywacyjnym: „aplikant/DZ-III”

Inne informacje:

Do składania dokumentów zachęcamy również osoby niepełnosprawne, które spełniają wymagania określone w niniejszym ogłoszeniu.

W ofercie należy podać dane kontaktowe – adres do korespondencji, adres e-mail, nr telefonu.

Oferty otrzymane po terminie nie będą rozpatrywane (decyduje data stempla pocztowego).

Weryfikacja spełniania przez kandydatki/kandydatów wymagań formalnych dokonana zostanie na podstawie dokumentów wymienionych w części „wymagane dokumenty i oświadczenia”.

W związku z tym podkreślamy, że kompletne aplikacje to takie, które zawierają wszystkie wymagane dokumenty i własnoręcznie podpisane oświadczenia wraz z datą ich sporządzenia, w przeciwnym razie oferta zostanie odrzucona.

Wzory oświadczeń dostępne są na stronie internetowej Urzędu Patentowego Rzeczypospolitej Polskiej pod adresem: <http://www.uprp.pl/praca-w-uprp/Lead40,488,637,1,bip,pl,text/>

Oferty odrzucone zostaną komisyjnie zniszczone.

Szczegółowe informacje można uzyskać pod nr tel. 22 57 90 067 lub 22 57 90 452.

KOMUNIKAT

URZĄD PATENTOWY RZECZYPOSPOLITEJ POLSKIEJ W WARSZAWIE

Prezes Urzędu Patentowego RP poszukuje kandydatek/kandydatów na stanowisko

Aplikanta eksperckiego w Departamencie Zgłoszeń

Liczba lub wymiar etatu: 1

Miejsce wykonywania pracy: Warszawa

Główne obowiązki:

- prowadzenie badania formalnoprawnego zgłoszeń przedmiotów ochrony własności przemysłowej,
- prowadzenie korespondencji ze zgłaszającymi w ramach czynności związanych z badaniem formalnoprawnym zgłoszeń.

Kandydatka/Kandydat powinna/powinien posiadać kwalifikacje:

- wykształcenie wyższe (preferowane prawnicze),
- znajomość języka angielskiego, niemieckiego lub francuskiego w mowie i piśmie (co najmniej jednego na poziomie dobrym).

Wymagania pożądane:

- znajomość zagadnień dotyczących problematyki ochrony własności przemysłowej,
- znajomość kodeksu postępowania administracyjnego,
- umiejętność posługiwania się komputerem (Windows, Word),
- umiejętność dokonywania analizy porównawczej tekstów i jasnego formułowania wniosków,
- łatwość podejmowania decyzji,
- umiejętność pracy w zespole, komunikatywność i kreatywność.

Wymagane dokumenty i oświadczenia:

- CV i list motywacyjny,
- kopia dokumentu potwierdzającego posiadanie polskiego obywatelstwa lub oświadczenie o posiadaniu obywatelstwa polskiego,
- kopie dokumentów potwierdzających wykształcenie,
- oświadczenie kandydata o korzystaniu z pełni praw publicznych,
- oświadczenie kandydata o nieskazaniu prawomocnym wyrokiem za umyślne przestępstwo lub umyślne przestępstwo skarbowe,
- oświadczenie kandydata o wyrażeniu zgody na przetwarzanie danych osobowych do celów rekrutacji.

Kopie innych dokumentów i oświadczeń:

- kopie świadectw pracy.

Termin składania dokumentów: 14 kwietnia 2017 r.

Miejsce składania dokumentów:

Urząd Patentowy RP

Wydział ds. Osobowych i Rozwoju Zasobów Ludzkich

al. Niepodległości 188/192

00-950 Warszawa

z dopiskiem na kopercie i w liście motywacyjnym: „aplikant/DZ-II”

Inne informacje:

Do składania dokumentów zachęcamy również osoby niepełnosprawne, które spełniają wymagania określone w niniejszym ogłoszeniu.

W ofercie należy podać dane kontaktowe – adres do korespondencji, adres e-mail, nr telefonu.

Oferty otrzymane po terminie nie będą rozpatrywane (decyduje data stempla pocztowego).

Weryfikacja spełniania przez kandydatki/kandydatów wymagań formalnych dokonana zostanie na podstawie dokumentów wymienionych w części „wymagane dokumenty i oświadczenia”.

W związku z tym podkreślamy, że kompletne aplikacje to takie, które zawierają wszystkie wymagane dokumenty i własnoręcznie podpisane oświadczenia wraz z datą ich sporządzenia, w przeciwnym razie oferta zostanie odrzucona.

Wzory oświadczeń dostępne są na stronie internetowej Urzędu Patentowego Rzeczypospolitej Polskiej pod adresem: <http://www.uprp.pl/praca-w-uprp/Lead40,488,637,1,bip,pl,text/>

Oferty odrzucone zostaną komisyjnie zniszczone.

Szczegółowe informacje można uzyskać pod nr tel. 22 57 90 067 lub 22 57 90 452.

KOMUNIKAT

URZĄD PATENTOWY RZECZYPOSPOLITEJ POLSKIEJ W WARSZAWIE

Prezes Urzędu Patentowego RP poszukuje kandydatek/kandydatów na stanowisko

Aplikanta eksperckiego w Departamencie Znaków Towarowych

Liczba lub wymiar etatu: 1

Miejsce wykonywania pracy: Warszawa

Główne obowiązki

- badanie ustawowych warunków uzyskania prawa ochronnego na znak towarowy,
- prowadzenie korespondencji ze zgłaszającymi w ramach czynności związanych z badaniem zgłoszeń znaków towarowych.

Kandydatka/kandydat powinna/powinien posiadać kwalifikacje

- wykształcenie wyższe (preferowane prawnicze),
- biegła znajomość języka angielskiego w mowie i piśmie.

Wymagania pożądane

- znajomość zagadnień dotyczących problematyki ochrony własności przemysłowej,
- znajomość kodeksu postępowania administracyjnego,
- umiejętność posługiwania się komputerem (Windows, Word),
- umiejętność dokonywania analizy porównawczej tekstów i jasnego formułowania wniosków,
- łatwość podejmowania decyzji,
- umiejętność pracy w zespole, komunikatywność i kreatywność.

Wymagane dokumenty i oświadczenia

- CV i list motywacyjny,
- kopia dokumentu potwierdzającego posiadanie polskiego obywatelstwa lub oświadczenie o posiadaniu obywatelstwa polskiego,
- kopie dokumentów potwierdzających wykształcenie,
- oświadczenie kandydata o korzystaniu z pełni praw publicznych,
- oświadczenie kandydata o nieskazaniu prawomocnym wyrokiem za umyślne przestępstwo lub umyślne przestępstwo skarbowe,
- oświadczenie kandydata o wyrażeniu zgody na przetwarzanie danych osobowych do celów rekrutacji.

Kopie innych dokumentów i oświadczeń

- kopie świadectw pracy

Termin składania dokumentów: 15 kwietnia 2017 r.

Miejsce składania dokumentów:

Urząd Patentowy RP

Wydział ds. Osobowych i Rozwoju Zasobów Ludzkich

al. Niepodległości 188/192

00-950 Warszawa

z dopiskiem na kopercie i w liście motywacyjnym: „aplikant/DT”

Inne informacje

Do składania dokumentów zachęcamy również osoby niepełnosprawne, które spełniają wymagania określone w niniejszym ogłoszeniu.

W ofercie należy podać dane kontaktowe – adres do korespondencji, adres e-mail, nr telefonu.

Oferty otrzymane po terminie nie będą rozpatrywane (decyduje data stempla pocztowego).

Weryfikacja spełniania przez kandydatki/kandydatów wymagań formalnych dokonana zostanie na podstawie dokumentów wymienionych w części „wymagane dokumenty i oświadczenia”.

W związku z tym podkreślamy, że kompletne aplikacje to takie, które zawierają wszystkie wymagane dokumenty i własnoręcznie podpisane oświadczenia wraz z datą ich sporządzenia, w przeciwnym razie oferta zostanie odrzucona.

Wzory oświadczeń dostępne są na stronie internetowej Urzędu Patentowego Rzeczypospolitej Polskiej pod adresem: <http://www.uprp.pl/praca-w-uprp/Lead40,488,637,1,bip,pl,text/>

Oferty odrzucone zostaną komisyjnie zniszczone.

Szczegółowe informacje można uzyskać pod nr tel. 22 57 90 067 lub 22 57 90 452.

KOMUNIKAT

URZĄD PATENTOWY RZECZYPOSPOLITEJ POLSKIEJ W WARSZAWIE

Prezes Urzędu Patentowego RP poszukuje kandydatek/kandydatów na stanowisko:

Aplikanta eksperckiego w Departamencie Badań Patentowych

Liczba lub wymiar etatu: 1

Miejsce wykonywania pracy: Warszawa

Główne obowiązki:

- klasyfikacja wstępna zgłoszeń wynalazków i wzorów użytkowych,
- badanie ustawowych warunków ochrony prawnej wynalazków i wzorów użytkowych na podstawie dokumentacji patentowej i literatury fachowej polskiej oraz zagranicznej, w tym sporządzanie sprawozdań ze stanu techniki,
- prowadzenie korespondencji ze zgłaszającymi w ramach czynności związanych z przygotowaniem decyzji w sprawie.

Kandydatka/Kandydat powinien posiadać kwalifikacje:

- wykształcenie wyższe techniczne w dziedzinie:
 - elektroniki – 1 etat
- znajomość języka angielskiego, niemieckiego lub francuskiego w mowie i piśmie, w tym co najmniej jednego na poziomie dobrym.

Wymagania pożądane:

- znajomość zagadnień dotyczących problematyki ochrony własności przemysłowej,
- znajomość kodeksu postępowania administracyjnego,
- umiejętność posługiwania się komputerem (Windows, Word),
- umiejętność dokonywania analizy porównawczej tekstów i jasnego formułowania wniosków,
- łatwość podejmowania decyzji,
- umiejętność pracy w zespole, komunikatywność i kreatywność.

Wymagane dokumenty i oświadczenia:

- CV i list motywacyjny,
- kopia dokumentu potwierdzającego posiadanie polskiego obywatelstwa lub oświadczenie o posiadaniu obywatelstwa polskiego,
- kopie dokumentów potwierdzających wykształcenie,
- oświadczenie kandydata o korzystaniu z pełni praw publicznych,
- oświadczenie kandydata o nieskazaniu prawomocnym wyrokiem za umyślne przestępstwo lub umyślne przestępstwo skarbowe,
- oświadczenie kandydata o wyrażeniu zgody na przetwarzanie danych osobowych do celów rekrutacji.

Kopie innych dokumentów i oświadczeń:

- kopie świadectw pracy.

Termin składania dokumentów: 30 kwietnia 2017 r.

Miejsce składania dokumentów:

Urząd Patentowy RP

Wydział ds. Osobowych i Rozwoju Zasobów Ludzkich

al. Niepodległości 188/192

00-950 Warszawa

z dopiskiem na kopercie i w liście motywacyjnym: „aplikant/DP_e”

Inne informacje:

Do składania dokumentów zachęcamy również osoby niepełnosprawne, które spełniają wymagania określone w niniejszym ogłoszeniu.

W ofercie należy podać dane kontaktowe – adres do korespondencji, adres e-mail, nr telefonu.

Oferty otrzymane po terminie nie będą rozpatrywane (decyduje data stempla pocztowego).

Weryfikacja spełniania przez kandydatki/kandydatów wymagań formalnych dokonana zostanie na podstawie dokumentów wymienionych w części „wymagane dokumenty i oświadczenia”. W związku z tym podkreślamy, że kompletne aplikacje to takie, które zawierają wszystkie wymagane dokumenty i własnoręcznie podpisane oświadczenia wraz z datą ich sporządzenia, w przeciwnym razie oferta zostanie odrzucona.

Wzory oświadczeń dostępne są na stronie internetowej Urzędu Patentowego Rzeczypospolitej Polskiej pod adresem: <http://www.uprp.pl/praca-w-uprp/Lead40,488,637,1,bip,pl,text/>

Oferty odrzucone zostaną komisyjnie zniszczone.

Szczegółowe informacje można uzyskać pod nr tel. 22 57 90 067 lub 22 57 90 452.

KOMUNIKAT

URZĄD PATENTOWY RZECZYPOSPOLITEJ POLSKIEJ W WARSZAWIE

Prezes Urzędu Patentowego RP poszukuje kandydatek/kandydatów na stanowisko:

Aplikanta eksperckiego w Departamencie Badań Patentowych

Liczba lub wymiar etatu: 1

Miejsce wykonywania pracy: Warszawa

Główne obowiązki:

- klasyfikacja wstępna zgłoszeń wynalazków i wzorów użytkowych,
- badanie ustawowych warunków ochrony prawnej wynalazków i wzorów użytkowych na podstawie dokumentacji patentowej i literatury fachowej polskiej oraz zagranicznej, w tym sporządzanie sprawozdań ze stanu techniki,
- prowadzenie korespondencji ze zgłaszającymi w ramach czynności związanych z przygotowaniem decyzji w sprawie.

Kandydatka/Kandydat powinien posiadać kwalifikacje:

- wykształcenie wyższe techniczne w dziedzinie:
 - mechaniki – 1 etat
- znajomość języka angielskiego, niemieckiego lub francuskiego w mowie i piśmie, w tym co najmniej jednego na poziomie dobrym.

Wymagania pożądane:

- znajomość zagadnień dotyczących problematyki ochrony własności przemysłowej,
- znajomość kodeksu postępowania administracyjnego,
- umiejętność posługiwania się komputerem (Windows, Word),
- umiejętność dokonywania analizy porównawczej tekstów i jasnego formułowania wniosków,
- łatwość podejmowania decyzji,
- umiejętność pracy w zespole, komunikatywność i kreatywność.

Wymagane dokumenty i oświadczenia:

- CV i list motywacyjny,
- kopia dokumentu potwierdzającego posiadanie polskiego obywatelstwa lub oświadczenie o posiadaniu obywatelstwa polskiego,
- kopie dokumentów potwierdzających wykształcenie,
- oświadczenie kandydata o korzystaniu z pełni praw publicznych,
- oświadczenie kandydata o nieskazaniu prawomocnym wyrokiem za umyślne przestępstwo lub umyślne przestępstwo skarbowe,
- oświadczenie kandydata o wyrażeniu zgody na przetwarzanie danych osobowych do celów rekrutacji.

Kopie innych dokumentów i oświadczeń:

- kopie świadectw pracy.

Termin składania dokumentów: 30 kwietnia 2017 r.

Miejsce składania dokumentów:

Urząd Patentowy RP

Wydział ds. Osobowych i Rozwoju Zasobów Ludzkich

al. Niepodległości 188/192

00-950 Warszawa

z dopiskiem na kopercie i w liście motywacyjnym: „aplikant/DP_m”

Inne informacje:

Do składania dokumentów zachęcamy również osoby niepełnosprawne, które spełniają wymagania określone w niniejszym ogłoszeniu.

W ofercie należy podać dane kontaktowe – adres do korespondencji, adres e-mail, nr telefonu.

Oferty otrzymane po terminie nie będą rozpatrywane (decyduje data stempla pocztowego).

Weryfikacja spełnienia przez kandydatki/kandydatów wymagań formalnych dokonana zostanie na podstawie dokumentów wymienionych w części „wymagane dokumenty i oświadczenia”.

W związku z tym podkreślamy, że kompletne aplikacje to takie, które zawierają wszystkie wymagane dokumenty i własnoręcznie podpisane oświadczenia wraz z datą ich sporządzenia, w przeciwnym razie oferta zostanie odrzucona.

Wzory oświadczeń dostępne są na stronie internetowej Urzędu Patentowego Rzeczypospolitej Polskiej pod adresem: <http://www.uprp.pl/praca-w-uprp/Lead40,488,637,1,bip,pl,text/>

Oferty odrzucone zostaną komisyjnie zniszczone.

Szczegółowe informacje można uzyskać pod nr tel. 22 57 90 067 lub 22 57 90 452.

KOMUNIKAT

URZĄD PATENTOWY RZECZYPOSPOLITEJ POLSKIEJ W WARSZAWIE

Prezes Urzędu Patentowego RP poszukuje kandydatek/kandydatów na stanowisko:

Aplikanta eksperckiego w Departamencie Badań Patentowych

Liczba lub wymiar etatu: 1

Miejsce wykonywania pracy: Warszawa

Główne obowiązki:

- klasyfikacja wstępna zgłoszeń wynalazków i wzorów użytkowych,
- badanie ustawowych warunków ochrony prawnej wynalazków i wzorów użytkowych na podstawie dokumentacji patentowej i literatury fachowej polskiej oraz zagranicznej, w tym sporządzanie sprawozdań ze stanu techniki,
- prowadzenie korespondencji ze zgłaszającymi w ramach czynności związanych z przygotowaniem decyzji w sprawie.

Kandydatka/Kandydat powinien posiadać kwalifikacje:

- wykształcenie wyższe techniczne w dziedzinie:
 - mechatroniki – 1 etat
- znajomość języka angielskiego, niemieckiego lub francuskiego w mowie i piśmie, w tym co najmniej jednego na poziomie dobrym.

Wymagania pożądane:

- znajomość zagadnień dotyczących problematyki ochrony własności przemysłowej,
- znajomość kodeksu postępowania administracyjnego,
- umiejętność posługiwania się komputerem (Windows, Word),
- umiejętność dokonywania analizy porównawczej tekstów i jasnego formułowania wniosków,
- łatwość podejmowania decyzji,
- umiejętność pracy w zespole, komunikatywność i kreatywność.

Wymagane dokumenty i oświadczenia:

- CV i list motywacyjny,
- kopia dokumentu potwierdzającego posiadanie polskiego obywatelstwa lub oświadczenie o posiadaniu obywatelstwa polskiego,
- kopie dokumentów potwierdzających wykształcenie,
- oświadczenie kandydata o korzystaniu z pełni praw publicznych,
- oświadczenie kandydata o nieskazaniu prawomocnym wyrokiem za umyślne przestępstwo lub umyślne przestępstwo skarbowe,
- oświadczenie kandydata o wyrażeniu zgody na przetwarzanie danych osobowych do celów rekrutacji.

Kopie innych dokumentów i oświadczeń:

- kopie świadectw pracy.

Termin składania dokumentów: 30 kwietnia 2017 r.

Miejsce składania dokumentów:

Urząd Patentowy RP

Wydział ds. Osobowych i Rozwoju Zasobów Ludzkich

al. Niepodległości 188/192

00-950 Warszawa

z dopiskiem na kopercie i w liście motywacyjnym: „aplikant/DP_mechat”

Inne informacje:

Do składania dokumentów zachęcamy również osoby niepełnosprawne, które spełniają wymagania określone w niniejszym ogłoszeniu.

W ofercie należy podać dane kontaktowe – adres do korespondencji, adres e-mail, nr telefonu.

Oferty otrzymane po terminie nie będą rozpatrywane (decyduje data stempla pocztowego).

Weryfikacja spełniania przez kandydatki/kandydatów wymagań formalnych dokonana zostanie na podstawie dokumentów wymienionych w części „wymagane dokumenty i oświadczenia”.

W związku z tym podkreślamy, że kompletne aplikacje to takie, które zawierają wszystkie wymagane dokumenty i własnoręcznie podpisane oświadczenia wraz z datą ich sporządzenia, w przeciwnym razie oferta zostanie odrzucona.

Wzory oświadczeń dostępne są na stronie internetowej Urzędu Patentowego Rzeczypospolitej Polskiej pod adresem: <http://www.uprp.pl/praca-w-uprp/Lead40,488,637,1,bip,pl,text/>

Oferty odrzucone zostaną komisyjnie zniszczone.

Szczegółowe informacje można uzyskać pod nr tel. 22 57 90 067 lub 22 57 90 452.

TABLE OF CONTENTS

PART I

OFFICIAL COMMUNICATIONS

77.	Register of Patent Attorneys (entries and changes)	453
-----	--	-----

PART II

NOTICES OF RIGHTS GRANTED

A. INVENTIONS

78.	Granted patents (from N° 225 191 to N° 225 370)	455
79.	Granted supplementary protection rights	472
80.	Translations of European Patents	473
81.	Decisions on refusal to grant patents (taken after the publication of the particulars of the applications)	478
82.	Decisions on discontinuance of the proceedings (taken after the publication of the particulars of the applications)	479
83.	Decisions declaring the decisions on the grant of the patents lapsed	479
84.	Entries and changes in the Patent Register (not published in other separate publications)	479
85.	Entries and changes in a separate part of the patent register (not published in other separate publications)	481
86.	Decisions on the lapse of the supplementary of the protection rights	487
87.	Decisions on the lapse of the European patent in the territory of the Republic of Poland	488

B. UTILITY MODELS

88.	Granted rights of protection (from N° 68 935 to N° 68 976)	490
89.	Decisions on refusal to grant rights of protection (take after the publication of the particulars of the application)	493
90.	Decisions on discontinuance of the proceedings (taken after the publication of the particulars of the applications)	494
91.	Decisions declaring the decisions on the grant of the rights of protection lapsed	494
92.	Entries and changes in the Utility Model Register (not inserted in other separate publications)	494
93.	Decisions on the lapse of rights of protection	495

C. INDUSTRIAL DESIGNS

94.	Registration (from N° 23 101 to N° 23 178)	497
95.	Entries and changes in the Industrial Designs Register (not published in other separate publications)	508
96.	Decisions declaring the decisions on the grant of rights in registration lapsed	510
97.	Decisions on the lapse of rights in registration	510
98.	International registrations recognised in Poland	511

D. TRADEMARKS

99.	Granted rights of protection for trademarks (from N° 287 701 to N° 288 900 and 248 828)	515
100.	Decisions on refusal to grant rights of protection (take after publication of the particulars of the application)	764
101.	Decisions on discontinuance of the proceedings (taken after publication of the particulars of the application)	765
102.	Decisions declaring the decisions on the grant of the rights of protection lapsed	765
103.	Entries and changes in the Trademark Register (not published in other separate publications)	766
104.	Decisions on the lapse of rights protection	793
105.	Decisions on the change or reversal of the decisions (published in Wiadomości Urzędu Patentowego)	794
106.	International registrations recognised in Poland	794
107.	International registration in which a decision was taken on a definite refusal to recognise the protection in Poland	796

F. TOPOGRAPHIES OF INTEGRATED CIRCUITS

108.	Registration (from N° 15 to N° 17)	798
------	--	-----

G. RECTIFICATIONS OF PATENT SPECIFICATIONS AND OTHER SPECIFICATIONS

109.	Patent specifications	799
------	-----------------------------	-----

H. ANNOUNCEMENTS

110.	Communications on removing secrecy clauses for patents for inventions and for protection rights for utility models	801
111.	Declarations of willingness to grant licences (open licences)	
	- patents	801
112.	Announcements on receipt of an application for grant of a supplementary protection certificate for medicinal and plant protection products	802
113.	Announcements on receipt of an application for renewal of a supplementary protection certificate for medicinal and plant protection products	802
114.	Corrections of announcements published in the Wiadomości Urzędu Patentowego	
	- european patents, supplementary protection rights, industrial designs, trademarks, international registrations	802

PART III

INFORMATION

JURISDICTION AND EXPLANATIONS

FOREIGN REGULATIONS. STATISTICS. MISCELLANEOUS

CORRECTIONS

(of announcements published in the Wiadomości Urzędu Patentowego)