



URZĄD PATENTOWY RZECZYPOSPOLITEJ POLSKIEJ

WIADOMOŚCI

Urzędu
Patentowego

5

ISSN - 1689 - 0132 • Cena 23,10 zł (w tym 5% VAT) • Warszawa

Maj 2017

SPIS TREŚCI

CZĘŚĆ I
KOMUNIKATY URZĘDOWE

152. Lista rzeczników patentowych (wpisy i zmiany) 1197

CZĘŚĆ II
OGŁOSZENIA O UDZIELONYCH PRAWACH

- A. WYNALAZKI**
153. Udzielone patenty (od nr 225 631 do nr 225 900) 1199
154. Tłumaczenia patentów europejskich 1226
155. Decyzje o odmowie udzielenia patentu (wydane po ogłoszeniu o zgłoszeniu) 1232
156. Decyzje o odmowie udzielenia dodatkowego prawa ochronnego 1233
157. Decyzje o umorzeniu postępowania (wydane po ogłoszeniu o zgłoszeniu) 1233
158. Wpisy i zmiany w rejestrze patentowym (nieuwzględnione w innych samodzielnych ogłoszeniach) 1233
159. Wpisy i zmiany w wyodrębnionej części rejestru patentowego (nieuwzględnione w innych samodzielnych ogłoszeniach) 1237
160. Decyzje o unieważnieniu patentu 1240
161. Decyzje o wygaśnięciu na terytorium Rzeczypospolitej Polskiej patentu europejskiego 1240
- B. WZORY UŻYTKOWE**
162. Udzielone prawa ochronne (od nr 69 045 do nr 69 122) 1242
163. Decyzje o odmowie udzielenia prawa ochronnego (wydane po ogłoszeniu o zgłoszeniu) 1248
164. Decyzje o umorzeniu postępowania (wydane po ogłoszeniu o zgłoszeniu) 1249
165. Decyzje stwierdzające wygaśnięcie decyzji o udzieleniu prawa ochronnego 1249
166. Wpisy i zmiany w rejestrze praw ochronnych (nieuwzględnione w innych samodzielnych ogłoszeniach) 1249
167. Decyzje o wygaśnięciu prawa ochronnego 1249
- C. WZORY PRZEMYSŁOWE**
168. Rejestracja (od nr 23 231 do nr 23 296) 1250
169. Wpisy i zmiany w rejestrze wzorów przemysłowych (nieuwzględnione w innych samodzielnych ogłoszeniach) 1260
170. Decyzje stwierdzające wygaśnięcie decyzji o udzieleniu prawa z rejestracji 1261
171. Decyzje o wygaśnięciu prawa z rejestracji 1261
- D. ZNAKI TOWAROWE**
172. Udzielone prawa ochronne na znaki towarowe (od nr 290 001 do nr 291 300) 1263
173. Decyzje o odmowie udzielenia prawa ochronnego (wydane po ogłoszeniu o zgłoszeniu) 1580
174. Decyzje o umorzeniu postępowania (wydane po ogłoszeniu o zgłoszeniu) 1581
175. Decyzje stwierdzające wygaśnięcie decyzji o udzieleniu prawa ochronnego 1582
176. Wpisy i zmiany w rejestrze znaków towarowych (nieuwzględnione w innych samodzielnych ogłoszeniach) 1582
177. Decyzje o unieważnieniu prawa ochronnego 1623
178. Decyzje o wygaśnięciu prawa ochronnego 1623
179. Decyzje o zmianie lub uchyleniu decyzji (opublikowanych w Wiadomościach Urzędu Patentowego) 1626
180. Rejestracja międzynarodowa uznana w Polsce 1628
181. Rejestracja międzynarodowa, w której wydano decyzję o definitywnej odmowie uznania ochrony w Polsce 1632
- G. SPROSTOWANIA OPISÓW PATENTOWYCH I OPISÓW OCHRONNYCH**
182. Opisy patentowe, opisy wzorów przemysłowych 1634
- H. OGŁOSZENIA**
183. Oświadczenia o gotowości udzielenia licencji (licencja otwarta)
- patenty europejskie 1635
184. Ogłoszenia w sprawie wpływnia wniosku o udzielenie dodatkowego prawa ochronnego
dla produktów leczniczych i produktów ochrony roślin 1635
185. Sprostowania ogłoszeń opublikowanych w Wiadomościach Urzędu Patentowego
- znaki towarowe, wzory przemysłowe 1635

CZĘŚĆ III
INFORMACJE

ORZECZNICTWO I WYJAŚNIENIA

USTAWODAWSTWO ZAGRANICZNE. STATYSTYKA. INFORMACJE

KOREKTA

(ogłoszeń zamieszczonych w Wiadomościach Urzędu Patentowego)

Urząd Patentowy podaje do wiadomości nr konta w NBP
Urząd Patentowy RP – NBP O/O w Warszawie konto: 93 1010 1010 0025 8322 3100 0000

Zainteresowanych prenumeratą lub zakupem egzemplarzy bieżących oraz z lat ubiegłych prosimy o składanie zamówień: faksem pod numerem (22) 579-04-55 lub via e-mail: wydawnictwa@uprp.pl lub w siedzibie Urzędu Patentowego RP, 00-950 Warszawa, al. Niepodległości 188/192 w pok. 10 w godz. 8-16

Informacji dotyczących wydawnictw udzielamy pod numerem telefonu (22) 579-01-07, (22) 579-01-13, (22) 579-02-24.



WIADOMOŚCI URZĘDU PATENTOWEGO RP

Warszawa, 2017 05 31

Nr 5

Poz. 152 – 185

CZĘŚĆ I

KOMUNIKATY URZĘDOWE

152

LISTA RZECZNIKÓW PATENTOWYCH (wpisy i zmiany)

Decyzją Prezesa Urzędu Patentowego Rzeczypospolitej Polskiej z dnia 22 lutego 2016 r. wydaną na podstawie art. 25 ust. 1 w związku z art. 24 ust. 2 pkt 1 ustawy z dnia 11 kwietnia 2001 r. o rzecznikach patentowych (Dz. U. z 2016 r. poz. 221 z późn. zm.), skreślono z listy rzeczników patentowych w poz. nr:

2864 Gruszecki Jerzy Stefan Opole

Decyzją Prezesa Urzędu Patentowego Rzeczypospolitej Polskiej z dnia 3 lutego 2017 r. wydaną na podstawie art. 25 ust. 1 w związku z art. 24 ust. 2 pkt 1 ustawy z dnia 11 kwietnia 2001 r. o rzecznikach patentowych (Dz. U. z 2016 r. poz. 221 z późn. zm.), skreślono z listy rzeczników patentowych w poz. nr:

2463 Królikowska Anna Grażyna Warszawa

Decyzją Prezesa Urzędu Patentowego Rzeczypospolitej Polskiej z dnia 3 lutego 2017 r. wydaną na podstawie art. 25 ust. 1 w związku z art. 24 ust. 2 pkt 6 ustawy z dnia 11 kwietnia 2001 r. o rzecznikach patentowych (Dz. U. z 2016 r. poz. 221 z późn. zm.), skreślono z listy rzeczników patentowych w poz. nr:

933 Kwiatkowski Stanisław Maciej Komorów k/Warszawy

Decyzją Prezesa Urzędu Patentowego Rzeczypospolitej Polskiej z dnia 1 marca 2017 r. wydaną na podstawie art. 25 ust. 1 w związku z art. 24 ust. 2 pkt 1 ustawy z dnia 11 kwietnia 2001 r. o rzecznikach patentowych (Dz. U. z 2016 r. poz. 221 z późn. zm.), skreślono z listy rzeczników patentowych w poz. nr:

1799 Froehlich Jolanta Michalina Nowy Sącz

Decyzją Prezesa Urzędu Patentowego Rzeczypospolitej Polskiej z dnia 1 marca 2017 r. wydaną na podstawie art. 25 ust. 1 w związku z art. 24 ust. 2 pkt 6 ustawy z dnia 11 kwietnia 2001 r. o rzecznikach patentowych (Dz. U. z 2016 r. poz. 221 z późn. zm.), skreślono z listy rzeczników patentowych w poz. nr:

104 Chrzanowski Jerzy Poznań
2333 Jarosiński Stanisław Eugeniusz Ciechanów
1493 Kiewlicz Zofia Krystyna Warszawa
1224 Teodorowicz Jerzy Bytom
837 Turczyński Zbigniew Katowice
1660 Wdowiak Zenon Szczecin
183 Walkowski Benedykt Warszawa

Decyzją Prezesa Urzędu Patentowego Rzeczypospolitej Polskiej z dnia 20 kwietnia 2016 r. wydaną na podstawie art. 25 ust. 1 w związku z art. 24 ust. 2 pkt 4 ustawy z dnia 11 kwietnia 2001 r. o rzecznikach patentowych (Dz. U. z 2016 r. poz. 221), skreślono z listy rzeczników patentowych w poz. nr:

3039 Waszak Paweł Gruszczyn

C Z Ę Ś Ć II

OGŁOSZENIA O UDZIELONYCH PRAWACH

Cyfrowe kody identyfikujące (według normy WIPO ST. 9), które poprzedzają informacje o udzielonych patentach oraz prawach ochronnych oznaczają:

- (11) – numer patentu lub prawa ochronnego
- (21) – numer zgłoszenia wynalazku lub wzoru użytkowego
- (22) – data zgłoszenia wynalazku lub wzoru użytkowego
- (23) – data pierwszeństwa z wystawienia wynalazku lub wzoru użytkowego na wystawie i nazwa wystawy
- (30) – dane dotyczące pierwszeństwa konwencyjnego (numer zgłoszenia priorytetowego, data wniesienia zgłoszenia priorytetowego, kod kraju)
- (41) – data ogłoszenia o zgłoszeniu wynalazku lub wzoru użytkowego
- (51) – symbol Międzynarodowej Klasyfikacji Patentowej
- (54) – tytuł wynalazku lub wzoru użytkowego
- (61) – numer patentu głównego
- (62) – numer zgłoszenia macierzystego (pod którym dane zgłoszenie było ogłoszone)
- (68) – numer patentu podstawowego dla dodatkowego prawa ochronnego
- (72) – nazwisko i imię twórcy wynalazku lub wzoru użytkowego
- (73) – nazwisko i imię lub nazwa uprawnionego z patentu lub prawa ochronnego oraz miejsce zamieszkania lub siedziba i w nawiasie kod kraju
- (76) – nazwisko i imię twórcy i jednocześnie uprawnionego z patentu lub prawa ochronnego oraz miejsce zamieszkania lub siedziba i w nawiasie kod kraju
- (86) – data i numer zgłoszenia międzynarodowego
- (87) – data i numer publikacji zgłoszenia międzynarodowego
- (93) – numer i data pierwszego zezwolenia na wprowadzenie na rynek produktu objętego dodatkowym prawem ochronnym oraz wskazanie organu, który zezwolenie wydał
- (94) – data, od której powstaje i czas trwania dodatkowego prawa ochronnego
- (95) – oznaczenie produktu opisanego w zezwoleniu na wprowadzenie na rynek produktu objętego dodatkowym prawem ochronnym
- (97) – data i numer publikacji patentu europejskiego

Przed cyfrowym kodem identyfikującym (11) lub przed numerem patentu lub prawa ochronnego umieszczone są literowo-cyfrowe kody identyfikujące (kod rodzaju dokumentu), zgodnie z przyjętymi symbolami (wg normy WIPO ST. 16):

- | | |
|---|--------|
| Patent | – (B1) |
| Patent dodatkowy do patentu | – (B3) |
| Prawo ochronne | – (Y1) |
| Tłumaczenie na język polski patentu europejskiego | – (T3) |
| Poprawione tłumaczenie patentu europejskiego | – (T4) |
| Zmienione po sprzeciwie tłumaczenie patentu europejskiego | – (T5) |
| Tłumaczenie patentu europejskiego ograniczonego przez uprawnionego zgodnie z art. 105a Konwencji o patencie europejskim | – (T6) |

A. WYNAŁAZKI

153

UDZIELONE PATENTY

(od nr 225 631 do nr 225 900)

- B1 (11) **225892** (41) 2016 02 29
 (51) *A01B 3/42* (2006.01)
A01B 3/46 (2006.01)
A01B 3/40 (2006.01)
 (21) 409228 (22) 2014 08 21
 (72) SIŃCZUK ANDRZEJ, Borzychy (PL)
 (73) BOMET SPÓŁKA Z OGRANICZONĄ ODPOWIEDZIALNOŚCIĄ
 SPÓŁKA KOMANDYTOWA, Węgrów (PL)
 (54) Mechanizm koła podporowego dla pługa obrotowego
-
- B1 (11) **225887** (41) 2016 02 15
 (51) *A01B 33/00* (2006.01)
A01B 33/04 (2006.01)
 (21) 409135 (22) 2014 08 08
 (72) ANIOŁ KAZIMIERZ, Pilzno (PL); SYNOWIECKI MAREK, Siedliska
 Bogusz (PL)
 (73) ANIOŁ KAZIMIERZ PRZEDSIĘBIORSTWO PRODUKCYJNO-
 USŁUGOWO-HANDLOWE AKPIL, Pilzno (PL)
 (54) Kultywator krótki
-
- B1 (11) **225841** (41) 2015 11 23
 (51) *A01C 1/08* (2006.01)
 (21) 408219 (22) 2014 05 16
 (72) GUGAŁA MAREK, Mozolice Duże (PL); KAPELA KRZYSZTOF,
 Siedlce (PL); ZARZECKA KRYSZYNA, Siedlce (PL); TUROWSKI JAN,
 Siedlce (PL)
 (73) UNIwersytet PRZYRODNICZO-HUMANISTYCZNY
 W SIEDLCACH, Siedlce (PL)
 (54) Zaprawiarka do nasion
-
- B1 (11) **225678** (41) 2016 05 09
 (51) *A01C 7/12* (2006.01)
A01C 17/00 (2006.01)
G01M 13/00 (2006.01)
G06F 3/00 (2006.01)
 (21) 409959 (22) 2014 10 29
 (72) KĘPA LESZEK, Lublin (PL); NAZAREWICZ ANTONI, Lublin (PL)
 (73) SIPMA SPÓŁKA AKCYJNA, Lublin (PL)
 (54) Urządzenie do badania rozsiewaczy
-
- B1 (11) **225886** (41) 2016 02 15
 (51) *A01D 13/00* (2006.01)
A01D 25/00 (2006.01)
A01D 21/00 (2006.01)
 (21) 409102 (22) 2014 08 04
 (72) ANIOŁ KAZIMIERZ, Pilzno (PL); SYNOWIECKI MAREK,
 Siedliska Bogusz (PL)
 (73) ANIOŁ KAZIMIERZ PRZEDSIĘBIORSTWO PRODUKCYJNO-
 -USŁUGOWO-HANDLOWE AKPIL, Pilzno (PL)
 (54) Zespół wyorywacza kombajnu do ziemniaków i cebuli
-
- B1 (11) **225894** (41) 2015 08 17
 (51) *A01F 15/07* (2006.01)
A01F 15/00 (2006.01)
-
- (21) 409292 (22) 2014 08 27
 (30) 20140091 2014 02 04 BY
 (72) SZAPŁYKO PAWEŁ WALERIEWICZ, Mińsk (BY); WAŁEK
 MARIUSZ, Kielce (PL); MARKOWIEC ALEKSANDR SIERGIEJEWICZ,
 Mińsk (BY)
 (73) IZOTERM MARIUSZ WAŁEK SPÓŁKA JAWNA, Goździelin (PL)
 (54) Urządzenie do formowania beli o podwyższonej gęstości ze sko-
 szonej masy roślinnej
-
- B1 (11) **225889** (41) 2016 02 15
 (51) *A01G 23/08* (2006.01)
A01G 23/02 (2006.01)
 (21) 409139 (22) 2014 08 08
 (72) BRZÓZKO JACEK, Marki (PL)
 (73) BRZÓZKO JACEK, Marki (PL)
 (54) Treneràz do nauki ścinki drzew
-
- B1 (11) **225791** (41) 2016 02 01
 (51) *A01H 4/00* (2006.01)
C12N 5/02 (2006.01)
C12N 5/04 (2006.01)
 (21) 408906 (22) 2014 07 18
 (72) ANDRYS DOMINIKA, Stargard Szczeciński (PL); KULPA
 DANUTA, Szczecin (PL)
 (73) ZACHODNIOPOMORSKI UNIwersytet TECHNOLOGICZNY
 W SZCZECINIE, Szczecin (PL)
 (54) Pożywka do namnażania lawendy wąskolistnej odmiany Munstead
-
- B1 (11) **225815** (41) 2015 10 12
 (51) *A01N 63/04* (2006.01)
A01P 3/00 (2006.01)
 (21) 407871 (22) 2014 04 11
 (72) WACHOWSKA URSZULA, Olsztyn (PL)
 (73) UNIwersytet WARMIŃSKO-MAZURSKI W OLSZTYNIE,
 Olsztyn (PL)
 (54) Preparat biologiczny do ograniczania patogenów pszenicy
 ozimej oraz sposób ograniczania patogenów pszenicy ozimej z wy-
 korzystaniem tego preparatu
-
- B1 (11) **225881** (41) 2016 02 01
 (51) *A21D 8/00* (2006.01)
A21D 8/02 (2006.01)
A21D 2/36 (2006.01)
A23L 33/10 (2016.01)
A23L 7/104 (2016.01)
 (21) 409003 (22) 2014 07 28
 (72) ZIELIŃSKI HENRYK, Olsztyn (PL); WRONKOWSKA
 MAŁGORZATA, Olsztyn (PL); PAWŁOWSKI FRANCISZEK ZENON,
 Wydminy (PL)
 (73) INSTYTUT ROZRODU ZWIERZĄT I BADAŃ ŻYWNOSCI
 POLSKIEJ AKADEMII NAUK, Olsztyn (PL); ZIELIŃSKI HENRYK,
 Olsztyn (PL); WRONKOWSKA MAŁGORZATA, Olsztyn (PL);
 PAWŁOWSKI FRANCISZEK ZENON, Wydminy (PL)
 (54) Sposób wytwarzania wyrobu piekarskiego

- B1 (11) **225888** (41) 2016 02 15
 (51) **A22C 7/00** (2006.01)
 (21) 409110 (22) 2014 08 06
 (72) GÓROWSKI WIKTOR, Koszyce Wielkie (PL)
 (73) GÓROWSKI WIKTOR, Koszyce Wielkie (PL)
 (54) Urządzenie do obróbki mięsa, zwłaszcza do zmiękczenia
-
- B1 (11) **225833** (41) 2015 11 23
 (51) **A23K 50/90** (2016.01)
A23K 10/30 (2016.01)
A23K 20/132 (2016.01)
 (21) 408243 (22) 2014 05 19
 (72) BORAWSKA MARIA H., Białystok (PL); NALIWAJKO SYLWIA K., Białystok (PL); MARKIEWICZ-ŻUKOWSKA RENATA, Białystok (PL); SOCHA KATARZYNA, Białystok (PL); SOROCZYŃSKA JOLANTA, Białystok (PL); MOSKWA JUSTYNA, Gdyszyn (PL)
 (73) UNIWERSYTET MEDYCZNY W BIAŁYMSTOKU, Białystok (PL)
 (54) Preparat do karmienia pszczoł
-
- B1 (11) **225682** (41) 2015 12 21
 (51) **A23L 1/212** (2006.01)
A23L 3/16 (2006.01)
A23L 3/40 (2006.01)
 (21) 408595 (22) 2014 06 17
 (72) WOJTALIK ALICJA, Dąbrowka (PL); KRAWIECKA EWA, Poznań (PL); JANKOWIAK JANUSZ, Poznań (PL)
 (73) AFEKT_AARNIA SPÓŁKA Z OGRANICZONĄ ODPOWIEDZIALNOŚCIĄ, Poznań (PL)
 (54) Sposób wytwarzania spożywczych produktów owocowo-warzywnych
-
- B1 (11) **225693** (41) 2013 12 09
 (51) **A23L 2/02** (2006.01)
A23L 2/08 (2006.01)
A23L 1/216 (2006.01)
A23L 1/09 (2006.01)
 (21) 399060 (22) 2012 06 04
 (72) KOWALCZEWSKI PRZEMYSŁAW, Wągrowiec (PL); LEWANDOWICZ GRAŻYNA, Poznań (PL); BIEGAŃSKA-MARECIK RÓŻA, Kiekrz (PL); BIAŁAS WOJCIECH, Luboń (PL)
 (73) UNIWERSYTET PRZYRODNICZY W POZNANIU, Poznań (PL)
 (54) Napój i sposób wytwarzania napoju
-
- B1 (11) **225844** (41) 2016 06 06
 (51) **A23L 2/38** (2006.01)
A23L 2/54 (2006.01)
A23L 2/56 (2006.01)
A23L 2/60 (2006.01)
 (21) 410294 (22) 2014 11 28
 (72) SKÓRA DARIUSZ, Skarżysko-Kościelne (PL)
 (73) SKÓRA DARIUSZ, Skarżysko-Kościelne (PL)
 (54) Napój bezalkoholowy
-
- B1 (11) **225725** (41) 2016 10 24
 (51) **A23L 3/3418** (2006.01)
G05D 21/00 (2006.01)
G05D 22/00 (2006.01)
G05D 23/00 (2006.01)
 (21) 411950 (22) 2015 04 12
 (72) KUPECKI JAKUB, Piaseczno (PL); OBRĘBOWSKI SZYMON, Warszawa (PL)
 (73) INSTYTUT ENERGETYKI, Warszawa (PL)
 (54) Sposób i instalacja do wytwarzania kontrolowanej gazowej atmosfery konserwującej do wydłużonego przechowywania produktów spożywczych
-
- B1 (11) **225686** (41) 2015 09 14
 (51) **A23L 13/00** (2016.01)

- A23K 50/30** (2016.01)
A23K 10/30 (2016.01)
A23K 20/158 (2016.01)
A23K 20/174 (2016.01)
A23B 4/06 (2006.01)
 (21) 410127 (22) 2014 11 12
 (72) WIERZBICKA AGNIESZKA, Warszawa (PL); HORBAŃCZUK JAROSŁAW, Magdalenka (PL); GUZEK DOMINIKA, Warszawa (PL); BLICHARSKI TADEUSZ, Warszawa (PL); PÓŁTORAK ANDRZEJ, Warszawa (PL); WYRWISZ JAROSŁAW, Antoninówka (PL); STELMASIAK ADRIAN, Zalesie Górne (PL); MARCINKOWSKA-LESIAK MONIKA, Nowe Łubki (PL); GŁĄBSKA DOMINIKA, Warszawa (PL); ZAREMBA ROBERT, Warszawa (PL); GUTKOWSKA KRYSZYNA, Warszawa (PL); POŁAWSKA EWA, Warszawa (PL); TOMASIK CYPRIAN, Warszawa (PL)
 (73) SZKOŁA GŁÓWNA GOSPODARSTWA WIEJSKIEGO W WARSZAWIE, Warszawa (PL); INSTYTUT GENETYKI I HODOWLI ZWIERZĄT POLSKIEJ AKADEMII NAUK, Jastrzębiec (PL); INSTYTUT FIZJOLOGII I ŻYWIENIA ZWIERZĄT IM. JANA KIELANOWSKIEGO POLSKIEJ AKADEMII NAUK, Jabłonna (PL); INSTYTUT BIOTECHNOLOGII PRZEMYSŁU ROLNO-SPOŻYWCZEGO IM. PROF. WACŁAWA DĄBROWSKIEGO, Warszawa (PL)
 (54) Sposób pozyskania kulinarnego mięsa wieprzowego i mięso wieprzowe
-
- B1 (11) **225687** (41) 2015 09 14
 (51) **A23L 13/60** (2016.01)
A23L 13/50 (2016.01)
A23L 13/40 (2016.01)
A23L 13/70 (2016.01)
A23B 4/044 (2006.01)
A23B 4/005 (2006.01)
A23L 3/3418 (2006.01)
 (21) 410136 (22) 2014 11 13
 (72) WIERZBICKA AGNIESZKA, Warszawa (PL); HORBAŃCZUK JAROSŁAW, Magdalenka (PL); PÓŁTORAK ANDRZEJ, Warszawa (PL); WYRWISZ JAROSŁAW, Antoninówka (PL); POŁAWSKA EWA, Warszawa (PL); STELMASIAK ADRIAN, Zalesie Górne (PL); GUZEK DOMINIKA, Warszawa (PL); GUTKOWSKA KRYSZYNA, Warszawa (PL); TOMASIK CYPRIAN, Warszawa (PL); BLICHARSKI TADEUSZ, Warszawa (PL)
 (73) SZKOŁA GŁÓWNA GOSPODARSTWA WIEJSKIEGO W WARSZAWIE, Warszawa (PL); INSTYTUT GENETYKI I HODOWLI ZWIERZĄT POLSKIEJ AKADEMII NAUK, Jastrzębiec (PL); INSTYTUT FIZJOLOGII I ŻYWIENIA ZWIERZĄT IM. JANA KIELANOWSKIEGO POLSKIEJ AKADEMII NAUK, Jabłonna (PL); INSTYTUT BIOTECHNOLOGII PRZEMYSŁU ROLNO-SPOŻYWCZEGO IM. PROF. WACŁAWA DĄBROWSKIEGO, Warszawa (PL)
 (54) Sposób produkcji wysokojakościowych wyrobów z mięsa wieprzowego i strusiego
-
- B1 (11) **225895** (41) 2016 06 20
 (51) **A23L 19/15** (2016.01)
A23L 3/48 (2006.01)
A23B 7/03 (2006.01)
 (21) 410664 (22) 2014 12 19
 (72) ZIELONKA ROMAN, Poznań (PL); JAROSŁAWSKI LESZEK, Poznań (PL)
 (73) INSTYTUT BIOTECHNOLOGII PRZEMYSŁU ROLNO-SPOŻYWCZEGO IM. PROF. WACŁAWA DĄBROWSKIEGO, Warszawa (PL)
 (54) Sposób wytwarzania instantyzowanych granulek ziemniaczanych i ziemniaczanego koncentratu smakowego
-
- B1 (11) **225859** (41) 2015 02 02
 (51) **A24D 3/02** (2006.01)
 (21) 404795 (22) 2013 07 22

(72) FIGARSKI RADOSŁAW, Odechowiec (PL); SKIERCZYŃSKI ROBERT, Radom (PL)
 (73) INTERNATIONAL TOBACCO MACHINERY POLAND SPÓŁKA Z OGRANICZONĄ ODPOWIEDZIALNOŚCIĄ, Radom (PL)
 (54) Sposób i element do prowadzenia pasma włókien filtrowych oraz maszyna do wytwarzania sztabek filtrowych

B1 (11) **225688** (41) 2016 07 04
 (51) **A47L 9/06** (2006.01)
 (21) 410810 (22) 2014 12 30
 (72) MADERA BOGUSŁAW, Rzeszów (PL); KABAJ BOGUMIŁ, Rzeszów (PL)
 (73) MASTERPROFI SPÓŁKA Z OGRANICZONĄ ODPOWIEDZIALNOŚCIĄ, Rzeszów (PL)
 (54) Ssawka uniwersalna do odkurzacza elektrycznego do czyszczenia na sucho i mokro

B1 (11) **225722** (41) 2016 04 25
 (51) **A61B 1/00** (2006.01)
A61B 17/00 (2006.01)
B25J 1/00 (2006.01)
B25J 3/00 (2006.01)
B25J 18/00 (2006.01)
 (21) 409735 (22) 2014 10 13
 (72) NAWRAT ZBIGNIEW, Zabrze (PL); MUCHA ŁUKASZ, Jaksmanice (PL); LEHRICH KRZYSZTOF, Ustroń (PL); LIS KRZYSZTOF, Wilkowice (PL); ROHR KAMIL, Bytom (PL)
 (73) FUNDACJA ROZWOJU KARDIOCHIRURGII IM. PROF. ZBIGNIEWA RELIGI, Zabrze (PL)
 (54) Ramię robota medycznego

B1 (11) **225654** (41) 2015 04 13
 (51) **A61H 3/06** (2006.01)
G08B 3/00 (2006.01)
 (21) 405534 (22) 2013 10 03
 (72) KRZYSZTOFIK TOMASZ JAN, Jastrzębie Zdrój (PL); GÓRZYŃSKI PAWEŁ PIOTR, Jastrzębie Zdrój (PL); PAŁASZ ZBIGNIEW, Jastrzębie Zdrój (PL); SMYCZEK KRZYSZTOF STANISŁAW, Drogomyśl (PL)
 (73) KRZYSZTOFIK TOMASZ JAN, Jastrzębie Zdrój (PL); GÓRZYŃSKI PAWEŁ PIOTR, Jastrzębie Zdrój (PL); PAŁASZ ZBIGNIEW, Jastrzębie Zdrój (PL); SMYCZEK KRZYSZTOF STANISŁAW, Drogomyśl (PL)
 (54) Sposób identyfikacji przeszkód i sygnalizacji wspomagający poruszającą się osobę niewidomą

B1 (11) **225708** (41) 2015 03 30
 (51) **A61K 8/92** (2006.01)
A61K 8/97 (2006.01)
A61Q 5/12 (2006.01)
 (21) 405461 (22) 2013 09 27
 (72) WRZOSEK WIESŁAW, Kosów Lacki (PL)
 (73) WRZOSEK WIESŁAW, Kosów Lacki (PL)
 (54) Kompozycja odżywcza do włosów

B1 (11) **225740** (41) 2015 08 03
 (51) **A61K 31/195** (2006.01)
A61K 31/444 (2006.01)
A61P 35/00 (2006.01)
 (21) 406970 (22) 2014 01 28
 (72) MROZEK-WILCZKIEWICZ ANNA, Katowice (PL); RATUSZNA ALICJA, Katowice (PL); MUSIOŁ ROBERT, Będzin (PL); POLAŃSKI JAROSŁAW, Katowice (PL)
 (73) UNIWERSYTET ŚLĄSKI W KATOWICACH, Katowice (PL)
 (54) Zastosowanie mieszaniny tiosemikarbazonu 2-karbaldehydu-3-aminopirydyny z fotoczułaczem do wytwarzania kompozycji farmaceutycznej przeznaczonej do stosowania w przeciwnowotworowej terapii fotodynamicznej

B1 (11) **225867** (41) 2015 12 07
 (51) **A61K 38/02** (2006.01)
C12P 1/04 (2006.01)
C12N 1/20 (2006.01)
C12R 1/22 (2006.01)
A61P 31/04 (2006.01)
 (21) 408451 (22) 2014 06 06
 (72) FIOŁKA MARTA, Lublin (PL); GRZYWNOWICZ KRZYSZTOF, Lublin (PL); RZYMOWSKA JOLANTA, Lublin (PL); SZEWCZYK RAFAŁ, Łódź (PL)
 (73) UNIWERSYTET MARII CURIE-SKŁODOWSKIEJ, Lublin (PL); UNIWERSYTET MEDYCZNY W LUBLINIE, Lublin (PL); UNIWERSYTET ŁÓDZKI, Łódź (PL)
 (54) Kompleks polisacharydowo-peptydowy otrzymany ze szczepu bakterii *Raoultella ornithinolytica* do zastosowania w zwalczaniu zakażeń powodowanych przez bakterie z rodzaju *Mycobacterium*

B1 (11) **225858** (41) 2015 01 19
 (51) **A61L 15/24** (2006.01)
A61L 15/32 (2006.01)
A61L 15/44 (2006.01)
A61L 15/64 (2006.01)
A61P 41/00 (2006.01)
 (21) 404667 (22) 2013 07 12
 (72) ANDRYCHOWSKI JAROSŁAW, Warszawa (PL); FRONTCZAK-BANIEWICZ MAŁGORZATA MIROŚLAWA, Sulejów (PL); CZERNICKI ZBIGNIEW MARIA, Warszawa (PL); GOŁĄBEK-SULEJCZAK DOROTA ANNA, Warszawa (PL); KOWALCZYK TOMASZ, Zielonka (PL); KOWALEWSKI TOMASZ ALEKSANDER, Warszawa (PL); NAKIELSKI PAWEŁ, Antonie (PL)
 (73) INSTYTUT PODSTAWOWYCH PROBLEMÓW TECHNIKI POLSKIEJ AKADEMII NAUK, Warszawa (PL); INSTYTUT MEDYCZNY DOŚWIADCZALNEJ I KLINICZNEJ POLSKIEJ AKADEMII NAUK, Warszawa (PL); WARSZAWSKI UNIWERSYTET MEDYCZNY, Warszawa (PL)
 (54) Zastosowanie siatki izolacyjnej z nanowłókien polimerowych wykonanej w technologii elektropzędzenia do wytwarzania opatrunków neuroprotektynowych do stosowania w zapobieganiu porażkowym zmianom w mózgu

B1 (11) **225787** (41) 2015 11 23
 (51) **A61L 27/60** (2006.01)
A61B 90/00 (2016.01)
G09B 23/28 (2006.01)
 (21) 408230 (22) 2014 05 19
 (72) ANTOSIK ADRIAN KRZYSZTOF, Tanowo (PL); CZECH ZBIGNIEW, Dobra Szczecińska (PL); WILPISZEWSKA KATARZYNA, Szczecin (PL); RAGAŃSKA PAULINA, Granowo (PL)
 (73) ZACHODNIOPOMORSKI UNIWERSYTET TECHNOLOGICZNY W SZCZECINIE, Szczecin (PL)
 (54) Zastosowanie biodegradowalnej hydrofilowej folii jako modelu skóry ludzkiej stosowanej do badań samoprzylepnych plastrów

B1 (11) **225658** (41) 2015 11 23
 (51) **A61M 25/00** (2006.01)
A61B 10/02 (2006.01)
A61B 17/02 (2006.01)
 (21) 408229 (22) 2014 05 19
 (72) WIECZOREK JAROSŁAW ROBERT, Kraków (PL); STODOLAK-ZYCH EWA, Pisary (PL); KOSENIUK JURIJ, Aleksandrowie (PL)
 (73) INSTYTUT ZOOTECHNIKI-PAŃSTWOWY INSTYTUT BADAWCZY, Kraków (PL)
 (54) Sposób wytwarzania kateteru

B1 (11) **225685** (41) 2016 04 11
 (51) **A61M 35/00** (2006.01)

A61M 37/00 (2006.01)
A61H 33/14 (2006.01)
 (21) 409722 (22) 2014 10 07
 (72) ŚWIĄTEK JACEK, Tarnowskie Góry (PL); SIEROŃ ALEKSANDER, Katowice (PL); MUCHA ROMUALDA, Wojkowice (PL); SZCZOTARZ GRZEGORZ, Radzionków (PL); GRYGIER WŁODZIMIERZ, Tąpkowice (PL); NOWAK ZYGFRYD, Tarnowskie Góry (PL); KOPCZACKI MAREK, Będzin (PL)
 (73) FABRYKA SPRZĘTU RATUNKOWEGO I LAMP GÓRNICZYCH FASER SPÓŁKA AKCYJNA, Tarnowskie Góry (PL)
 (54) Przenośny układ do hiperbarycznej terapii ozonowej i tlenowej kończyn

B1 (11) **225813** (41) 2015 10 12
 (51) **A62C 2/08** (2006.01)
 (21) 407756 (22) 2014 03 31
 (72) ŁADA ZYGMUNT, Nowa Iwiczna (PL); KUCZWARA PIOTR, Kielce (PL); GBIORCZYK SEBASTIAN, Suchedniów (PL)
 (73) TELESTO SPÓŁKA Z OGRANICZONĄ ODPOWIEDZIALNOŚCIĄ, Warszawa (PL)
 (54) System strefowego gaszenia pożarów w składach materiałów łatwopalnych

B1 (11) **225724** (41) 2016 06 20
 (51) **A62C 31/07** (2006.01)
A62C 31/02 (2006.01)
A62C 31/12 (2006.01)
 (21) 410542 (22) 2014 12 16
 (72) KLIMKOWSKI JERZY ZENON, Warszawa (PL); ŚWIDERSKI JERZY, Warszawa (PL)
 (73) KLIMKOWSKI JERZY Z., Warszawa (PL); ŚWIDERSKI JERZY, Warszawa (PL)
 (54) Sposób wytwarzania mgły bezpośrednio z przepływu dwufazowego cieczy i gazu oraz bierny atomizer obrotowy do realizacji tego sposobu

B1 (11) **225830** (41) 2015 05 25
 (51) **A63J 1/02** (2006.01)
G09F 19/18 (2006.01)
 (21) 407815 (22) 2014 04 07
 (72) CALOMFIRESCU CORNEL, Wrocław (PL); PROKOPOWICZ JAROSŁAW, Wrocław (PL); KĘDZIA KRZYSZTOF, Wrocław (PL)
 (73) POLITECHNIKA WROCŁAWSKA, Wrocław (PL)
 (54) Sposób zmiany scenografii widowiska scenicznego

B1 (11) **225803** (41) 2016 02 01
 (51) **B01D 11/04** (2006.01)
B01D 15/00 (2006.01)
C07C 31/08 (2006.01)
C07C 29/74 (2006.01)
C07C 29/76 (2006.01)
C07C 29/84 (2006.01)
C07C 29/88 (2006.01)
 (21) 409001 (22) 2014 07 28
 (72) PAWŁOWSKI ARTUR, Lublin (PL); PAWŁOWSKA MAŁGORZATA, Lublin (PL); KWIATKOWSKI ZYGMUNT, Ciecierzyn (PL); KUJAWSKA JUSTYNA, Lublin (PL); CEL WOJCIECH, Piotrków Trybunalski (PL)
 (73) POLITECHNIKA LUBELSKA, Lublin (PL)
 (54) Sposób wytwarzania bezwodnego bioetanolu

B1 (11) **225834** (41) 2015 08 17
 (51) **B01D 53/96** (2006.01)
B01D 53/56 (2006.01)
 (21) 408436 (22) 2014 06 04
 (72) AUGUSTNIAK ADAM, Koźminiec (PL); WOJCIECHOWSKA AGNIESZKA, Wrocław (PL); SUCHECKI TOMASZ, Ruda Śląska (PL)
 (73) POLITECHNIKA WROCŁAWSKA, Wrocław (PL)
 (54) Sposób regeneracji roztworów poabsorpcyjnych zawierających związki kompleksowe żelaza

B1 (11) **225780** (41) 2015 08 03
 (51) **B01D 65/02** (2006.01)
B01D 61/36 (2006.01)
B01D 61/20 (2006.01)
B01D 63/00 (2006.01)
C12M 1/12 (2006.01)
C12P 7/00 (2006.01)
C07C 29/74 (2006.01)
 (21) 406910 (22) 2014 01 23
 (72) GRYTA MAREK, Szczecin (PL); TOMCZAK WIRGINIA, Bydgoszcz (PL); MORAWSKI ANTONI WALDEMAR, Szczecin (PL)
 (73) ZACHODNIOPOMORSKI UNIwersytet Technologiczny w Szczecinie, Szczecin (PL)
 (54) Sposób fermentacji brzeczki w bioreaktorze membranowym oraz układ do fermentacji brzeczki w bioreaktorze membranowym

B1 (11) **225824** (41) 2015 12 07
 (51) **B01J 20/285** (2006.01)
 (21) 408346 (22) 2014 05 27
 (72) SZUMSKI MICHAŁ, Toruń (PL); GRZYWIŃSKI DAMIAN, Zielona (PL); BUSZEWSKI BOGUSŁAW, Stary Toruń (PL)
 (73) UNIwersytet Mikołaja Kopernika w Toruniu, Toruń (PL)
 (54) Sposób wytwarzania porowatych polimerowych materiałów sorpcyjnych do chromatografii i technik rozdzielania

B1 (11) **225823** (41) 2015 11 23
 (51) **B01J 23/72** (2006.01)
B01J 31/12 (2006.01)
C08G 65/38 (2006.01)
 (21) 408295 (22) 2014 05 22
 (72) KRUZEL ANGELIKA, Staszów (PL); SKUPIŃSKI WINCENTY, Warszawa (PL); ADAMIAK JOANNA, Warszawa (PL); FIRLIK SEBASTIAN, Mszczonów (PL); WIELGOSZ ZBIGNIEW, Warszawa (PL); STASIŃSKI JANUSZ, Warszawa (PL)
 (73) INSTYTUT CHEMII PRZEMYSŁOWEJ IM. PROF. IGNACEGO MOŚCICKIEGO, Warszawa (PL)
 (54) Heterogeniczny prekatalizator miedziowy dla utleniającej polimeryzacji 2,6-dimetylofenolu oraz sposób jego wytwarzania

B1 (11) **225646** (41) 2015 02 16
 (51) **B01J 23/745** (2006.01)
B01J 23/86 (2006.01)
B01J 21/08 (2006.01)
C07C 39/06 (2006.01)
 (21) 405073 (22) 2013 08 14
 (72) JAMANEK DARIUSZ, Koźlenice (PL); WIELGOSZ ZBIGNIEW, Warszawa (PL); ZIELECKA MARIA, Warszawa (PL); CYRUCHIN KRYSZYNA, Warszawa (PL)
 (73) INSTYTUT CHEMII PRZEMYSŁOWEJ IM. PROF. IGNACEGO MOŚCICKIEGO, Warszawa (PL)
 (54) Katalizator żelazowo-chromowy do alkilacji fenoli

B1 (11) **225745** (41) 2015 08 31
 (51) **B01J 37/00** (2006.01)
B01J 23/14 (2006.01)
B01J 31/12 (2006.01)
C08G 63/08 (2006.01)
 (21) 407344 (22) 2014 02 27
 (72) BUJANOWSKI KRZYSZTOF, Warszawa (PL); SYNORADZKI LUDWIK, Warszawa (PL); ZADROŹNY ROMAN, Warszawa (PL); DZIENIS KRZYSZTOF, Warszawa (PL); WISIAŁSKI JERZY, Warszawa (PL); JERZAK ANNA, Warszawa (PL); STRZELEC MICHAŁ, Karczew (PL); RUŚKOWSKI PAWEŁ, Wołomin (PL); GADOMSKA-GAJADHUR AGNIESZKA, Warszawa (PL); PRZEDPEŁSKA RENATA, Płońsk (PL); KOZIOROWSKI MARCIN, Warszawa (PL)
 (73) POLITECHNIKA WARSZAWSKA, Warszawa (PL)
 (54) Sposób wytwarzania katalizatora na bazie 2-etyloheksanianu Sn(II)

B1 (11) **225793** (41) 2016 04 11
 (51) **B01J 37/00** (2006.01)
B01J 21/06 (2006.01)
B01J 27/24 (2006.01)
 (21) 409691 (22) 2014 10 07
 (72) DAROWNA DOMINIKA, Świnoujście (PL); MOZIA SYLWIA, Szczecin (PL); SZYMAŃSKI KACPER, Szczecin (PL); MORAWSKI ANTONI WALDEMAR, Szczecin (PL)
 (73) ZACHODNIOPOMORSKI UNIwersYTET TECHNOLOGICZNY W SZCZECINIE, Szczecin (PL)
 (54) Sposób otrzymywania fotokatalizatora na bazie TiO₂ aktywnego w świetle widzialnym, modyfikowanego węglanem guanidyny oraz zastosowanie fotokatalizatora na bazie TiO₂ aktywnego w świetle widzialnym

B1 (11) **225871** (41) 2016 07 04
 (51) **B01L 99/00** (2010.01)
G01N 33/00 (2006.01)
G01N 27/27 (2006.01)
G01N 33/48 (2006.01)
B01L 3/00 (2006.01)
 (21) 410696 (22) 2014 12 31
 (72) KAMIŃSKI TOMASZ, Wilkołaz Pierwszy (PL); CZEKAŁSKA MAGDALENA, Warszawa (PL); GARSTECKI PIOTR, Warszawa (PL)
 (73) INSTYTUT CHEMII FIZYCZNEJ POLSKIEJ AKADEMII NAUK, Warszawa (PL)
 (54) Mikrop przepływowy układ zwłaszcza do automatycznego tworzenia dwuwarstw fosfolipidowych i badania aktywności białek błonowych

B1 (11) **225652** (41) 2014 09 15
 (51) **B03C 7/02** (2006.01)
 (21) 403086 (22) 2013 03 11
 (72) BŁASZKOWSKI MARIUSZ, Chełmża (PL); ŻUK TOMASZ, Toruń (PL); ŻENKIEWICZ MARIAN, Toruń (PL); SZUMSKI ZBIGNIEW, Toruń (PL)
 (73) INSTYTUT INŻYNIERII MATERIAŁÓW POLIMEROWYCH I BARWNIKÓW, Toruń (PL)
 (54) Urządzenie do ciągłego elektrostatycznego, fluidalnego rozdzielania tworzyw sztucznych

B1 (11) **225675** (41) 2016 05 09
 (51) **B06B 1/06** (2006.01)
 (21) 410034 (22) 2014 11 03
 (72) GOSTKOWSKI HENRYK, Jabłonna (PL); KIEŁBASIŃSKI MARCIN, Warszawa (PL); KRÓL KRYSZTOF, Warszawa (PL)
 (73) INSTYTUT TELE-I RADIOTECHNICZNY, Warszawa (PL)
 (54) Ultradźwiękowy przetwornik elektromechaniczny o konstrukcji kanapkowej

B1 (11) **225753** (41) 2013 06 24
 (51) **B09B 3/00** (2006.01)
B29B 17/02 (2006.01)
B03B 9/06 (2006.01)
B32B 7/12 (2006.01)
 (21) 397486 (22) 2011 12 21
 (72) LENIK JERZY, Warszawa (PL)
 (73) INSTYTUT TELE-I RADIOTECHNICZNY, Warszawa (PL)
 (54) Sposób recyklingu odpadowych płytek obwodów drukowanych

B1 (11) **225669** (41) 2015 08 03
 (51) **B09C 1/10** (2006.01)
 (21) 406884 (22) 2014 01 20
 (72) PAWLAK AGNIESZKA, Zgierz (PL); BIELECKI STANISŁAW, Łódź (PL); MARCHUT-MIKOŁAJCZYK OLGA, Łódź (PL); KWAPISZ EWA, Łódź (PL)
 (73) POLITECHNIKA ŁÓDZKA, Łódź (PL)
 (54) Sposób bioremediacji gleby zanieczyszczonej olejem opałowym

B1 (11) **225772** (41) 2015 08 31
 (51) **B21B 13/02** (2006.01)
B21B 19/02 (2006.01)
B21B 19/12 (2006.01)
 (21) 407298 (22) 2014 02 24
 (72) PATER ZBIGNIEW, Turka (PL); TOMCZAK JANUSZ, Lublin (PL); BULZAK TOMASZ, Zastów Karczmiski (PL)
 (73) POLITECHNIKA LUBELSKA, Lublin (PL)
 (54) Sposób walcowania skośnego

B1 (11) **225773** (41) 2015 08 31
 (51) **B21B 19/02** (2006.01)
B21B 27/02 (2006.01)
B21B 37/16 (2006.01)
 (21) 407299 (22) 2014 02 24
 (72) PATER ZBIGNIEW, Turka (PL); TOMCZAK JANUSZ, Lublin (PL); BULZAK TOMASZ, Zastów Karczmiski (PL)
 (73) POLITECHNIKA LUBELSKA, Lublin (PL)
 (54) Narzędzie do walcowania skośnego

B1 (11) **225774** (41) 2015 08 31
 (51) **B21B 19/02** (2006.01)
B21B 27/02 (2006.01)
B21B 37/16 (2006.01)
 (21) 407300 (22) 2014 02 24
 (72) PATER ZBIGNIEW, Turka (PL); TOMCZAK JANUSZ, Lublin (PL); BULZAK TOMASZ, Zastów Karczmiski (PL)
 (73) POLITECHNIKA LUBELSKA, Lublin (PL)
 (54) Narzędzie do walcowania skośnego

B1 (11) **225900** (41) 2015 03 02
 (51) **B21B 37/18** (2006.01)
 (21) 405199 (22) 2013 08 30
 (72) NAWROCKI BOLESŁAW, Żnin (PL)
 (73) NAWROCKI BOLESŁAW, Żnin (PL)
 (54) Regulator mechaniczny rolek zwłaszcza do granulatorów

B1 (11) **225750** (41) 2014 10 27
 (51) **B21C 37/083** (2006.01)
B21D 5/10 (2006.01)
F16L 9/16 (2006.01)
 (21) 403660 (22) 2013 04 25
 (72) GUT HENRYK, Warszawa (PL); GRYGORCZUK JERZY, Warszawa (PL); TOKARZ MARTA, Warszawa (PL); ŚWIDERSKA KAROLINA, Warszawa (PL); KOZŁOWSKI ŁUKASZ, Warszawa (PL)
 (73) CENTRUM BADAŃ KOSMICZNYCH POLSKIEJ AKADEMII NAUK, Warszawa (PL); GUT HENRYK GUTRONIC, Warszawa (PL)
 (54) Urządzenie do wytwarzania rurek z taśm sprężystych, sposób wytwarzania takich rurek oraz rurka wytworzona tym sposobem

B1 (11) **225727** (41) 2016 11 07
 (51) **B21D 7/00** (2006.01)
B21K 1/74 (2006.01)
E01B 9/30 (2006.01)
 (21) 412137 (22) 2015 04 27
 (72) DZIURAWIEC PAWEŁ, Tarnów (PL)
 (73) DZIURAWIEC PAWEŁ, Tarnów (PL)
 (54) Sposób i zestaw urządzeń do formowania łapki sprężystej do mocowania szyn do strunobetonowych podkładów kolejowych

B1 (11) **225710** (41) 2014 08 18
 (51) **B21D 22/20** (2006.01)
B21D 51/08 (2006.01)
 (21) 405705 (22) 2013 10 21
 (72) ADAMUS JANINA, Częstochowa (PL); LACKI PIOTR, Częstochowa (PL); WIĘCKOWSKI WOJCIECH, Błachownia (PL); WINOWIECKA JULITA, Błachownia (PL)

(73) POLITECHNIKA CZĘSTOCHOWSKA, Częstochowa (PL)
 (54) Sposób wytwarzania czasz kulistych z materiału trudnoodkształcalnego

B1 (11) **225870** (41) 2015 08 31

(51) **B21D 43/11** (2006.01)
B30B 15/06 (2006.01)

(21) 407349 (22) 2014 02 28

(72) KLIMASARA WOJCIECH, Warszawa (PL); PILAT ZBIGNIEW, Pruszków (PL); KACPRZAK STANISŁAW, Warszawa (PL); KOPACZ WIESŁAW, Warszawa (PL); SMATER MICHAŁ, Mrozy (PL)
 (73) PRZEMYSŁOWY INSTYTUT AUTOMATYKI I POMIARÓW PIAP, Warszawa (PL)

(54) Elektropneumatyczne urządzenie do cyklicznego podawania taśmy metalowej

B1 (11) **225696** (41) 2014 09 29

(51) **B21D 51/26** (2006.01)
B65D 1/12 (2006.01)

(21) 403249 (22) 2013 03 21

(72) KARASZEWSKI WALDEMAR, Gdynia (PL)
 (73) INVENTO SPÓŁKA Z OGRANICZONĄ ODPOWIEDZIALNOŚCIĄ, Warszawa (PL)

(54) Zespół do chłodzenia kołnierza puszki PET w procesie gorącego nalewu

B1 (11) **225697** (41) 2014 09 29

(51) **B21D 51/26** (2006.01)
B65D 1/12 (2006.01)

(21) 403250 (22) 2013 03 21

(72) KARASZEWSKI WALDEMAR, Gdynia (PL)
 (73) INVENTO SPÓŁKA Z OGRANICZONĄ ODPOWIEDZIALNOŚCIĄ, Warszawa (PL)

(54) Zespół do chłodzenia kołnierza puszki PET w procesie gorącego nalewu

B1 (11) **225852** (41) 2016 01 18

(51) **B22C 1/00** (2006.01)

(21) 408770 (22) 2014 07 07

(72) ZAWIEJA ZBIGNIEW, Rawicz (PL); SAWICKI JACEK, Łódź (PL)

(73) POLITECHNIKA ŁÓDZKA, Łódź (PL)

(54) Mieszanka celulozowa do produkcji kształtek rurowych oraz złąbek o przekroju kołowym, stosowanych w układach wlewowych w odlewnictwie

B1 (11) **225842** (41) 2014 10 27

(51) **B22F 9/22** (2006.01)
C22C 27/00 (2006.01)

(21) 403586 (22) 2013 04 18

(72) SATORA WOJCIECH, Głogów (PL); KOZUB KAMIL, Legnica (PL); GAMBAL PAWEŁ, Lublin (PL); LESZCZYŃSKA-SEJDA KATARZYNA, Zabrze (PL); BENKE GRZEGORZ, Gliwice (PL); ANYSKIEWICZ KRYSZYNA, Gliwice (PL); CHMIELARZ ANDRZEJ, Gliwice (PL); MACHELSKA GRAŻYNA, Gliwice (PL); WITMAN KRYSZYNA, Gliwice (PL); KURLAK WITOLD, Gliwice (PL); WOCH MIECZYŚLAW, Gliwice (PL); WRONA ADRIANA, Gliwice (PL); CZEPELAK MARIAN, Gliwice (PL); LIS MARCIN, Gliwice (PL); STASZEWSKI MARIUSZ, Gliwice (PL); OSADNIK MAŁGORZATA, Gliwice (PL); TOMCZYK PIOTR, Gliwice (PL); MAZUR JACEK, Gliwice (PL); KAMIŃSKA MAŁGORZATA, Gliwice (PL); BILEWSKA KATARZYNA, Gliwice (PL)
 (73) INSTYTUT METALI NIEŻELAZNYCH, Gliwice (PL); METRACO SPÓŁKA AKCYJNA, Legnica (PL)

(54) Sposób wytwarzania zapraw Re-Co do nadstopów

B1 (11) **225714** (41) 2015 08 03

(51) **B23B 27/14** (2006.01)
C04B 35/584 (2006.01)

(21) 407009 (22) 2014 01 30

(72) STOBIERSKI LUDOSŁAW, Kraków (PL); RUTKOWSKI PAWEŁ, Gołuchowice (PL); GÓRNY GABRIELA, Kraków (PL)

(73) AKADEMIA GÓRNICZO-HUTNICZA IM. STANISŁAWA

STASZICA W KRAKOWIE, Kraków (PL)

(54) Sposób wytwarzania ostrzy narzędzi skrawających z kompozytów o osnowie z azotku krzemu

B1 (11) **225855** (41) 2015 01 05

(51) **B23D 21/00** (2006.01)

B26D 3/16 (2006.01)

B23D 33/02 (2006.01)

H02G 1/12 (2006.01)

(21) 404559 (22) 2013 07 04

(72) KUBACKI DANIEL, Kraków (PL); TOMZIK ROBERT, Częstochowa (PL)

(73) DAN-ROB DANIEL KUBACKI, ROBERT TOMZIK SPÓŁKA JAWNA, Kraków (PL)

(54) Urządzenie do cięcia rur korugowanych

B1 (11) **225726** (41) 2016 10 24

(51) **B23Q 17/24** (2006.01)

G01B 11/30 (2006.01)

(21) 412064 (22) 2015 04 20

(72) LAJMERT PAWEŁ, Łódź (PL); KRUSZYŃSKI BOGDAN, Łódź (PL);

SIKORA MAŁGORZATA, Łódź (PL); OSTROWSKI DARIUSZ, Łódź (PL);

WRĄBEL DARIUSZ, Łódź (PL)

(73) POLITECHNIKA ŁÓDZKA, Łódź (PL)

(54) Urządzenie do pomiaru topografii czynnej powierzchni ściernicy bezpośrednio na szlifierce

B1 (11) **225729** (41) 2016 11 07

(51) **B27K 3/32** (2006.01)

B27M 1/08 (2006.01)

(21) 412182 (22) 2015 04 30

(72) NOWACZYK-ORGANISTA MAGDALENA, Poznań (PL); OLESZEK

TOMASZ, Kozięgłowy (PL); PRĄDZYŃSKI WŁODZIMIERZ, Poznań (PL);

HOCHMAŃSKA PATRYCJA, Poznań (PL); KRZOSKA-ADAMCZAK ZOFIA,

Poznań (PL)

(73) INSTYTUT TECHNOLOGII DREWNA, Poznań (PL)

(54) Sposób ochrony powierzchni drewna przed działaniem światła

B1 (11) **225804** (41) 2016 08 29

(51) **B29C 47/38** (2006.01)

B29C 47/00 (2006.01)

(21) 411327 (22) 2015 02 20

(72) SASIMOWSKI EMIL, Lublin (PL)

(73) POLITECHNIKA LUBELSKA, Lublin (PL)

(54) Układ uplastyczniający wyłaczarki jednoślismakowej

B1 (11) **225805** (41) 2016 08 29

(51) **B29C 47/38** (2006.01)

B29C 47/00 (2006.01)

(21) 411328 (22) 2015 02 20

(72) SASIMOWSKI EMIL, Lublin (PL)

(73) POLITECHNIKA LUBELSKA, Lublin (PL)

(54) Układ uplastyczniający wyłaczarki jednoślismakowej

B1 (11) **225775** (41) 2016 08 29

(51) **B29C 47/38** (2006.01)

B29C 47/00 (2006.01)

(21) 411330 (22) 2015 02 20

(72) SASIMOWSKI EMIL, Lublin (PL)

(73) POLITECHNIKA LUBELSKA, Lublin (PL)

(54) Układ uplastyczniający wyłaczarki jednoślismakowej

B1 (11) **225879** (41) 2014 10 27

(51) **B29C 63/00** (2006.01)

(21) 403529 (22) 2013 04 15

(72) GAWŁOWSKI MARCIN, Ostrów Wielkopolski (PL)
 (73) GAWŁOWSKI MARCIN EUROMARKET, Ostrów Wielkopolski (PL)
 (54) Przyrząd do nakładania warstwy folii ochronnej na wyświetlacz przenośnego urządzenia teleinformatycznego, zwłaszcza telefonu

B1 (11) **225828** (41) 2015 09 14
 (51) **B32B 27/00** (2006.01)
 (21) 407383 (22) 2014 03 03
 (72) LISIECKI JANUSZ, Warszawa (PL); BŁAŻEJEWICZ TERESA, Warszawa (PL)
 (73) INSTYTUT TECHNICZNY WOJSK LOTNICZYCH, Warszawa (PL)
 (54) Sposób wypełniania lakierem przepustu kasety pancernej rejestratora katastroficznego

B1 (11) **225865** (41) 2015 08 17
 (51) **B42C 3/00** (2006.01)
B42C 5/06 (2006.01)
B42D 13/00 (2006.01)
B65H 45/28 (2006.01)
 (21) 407171 (22) 2014 02 13
 (72) GODLEWSKI HENRYK, Warszawa (PL)
 (73) POLITECHNIKA WARSZAWSKA, Warszawa (PL)
 (54) Sposób wykonywania opraw zeszytowych i urządzenie do wykonywania opraw zeszytowych

B1 (11) **225802** (41) 2015 08 31
 (51) **B60B 15/16** (2006.01)
B60B 15/26 (2006.01)
 (21) 407266 (22) 2014 02 20
 (72) FILIPEK PRZEMYSŁAW, Lublin (PL); JABŁOŃSKI PAWEŁ, Kolonia-Drzewce (PL)
 (73) POLITECHNIKA LUBELSKA, Lublin (PL)
 (54) Tarcza antypoślizgowa z kolcami

B1 (11) **225761** (41) 2015 07 20
 (51) **B60D 1/06** (2006.01)
B62D 53/00 (2006.01)
 (21) 406811 (22) 2014 01 10
 (72) KRÓLIK WIESŁAW, Warka (PL)
 (73) KRÓLIK WIESŁAW KRÓLIK, Warka (PL)
 (54) Łącznik holowniczy z zaczepem kulowym

B1 (11) **225897** (41) 2014 07 07
 (51) **B60H 1/00** (2006.01)
 (21) 402303 (22) 2012 12 29
 (72) MROZEK MACIEJ, Poznań (PL); PIKUŁA MICHAŁ, Poznań (PL)
 (73) SOLARIS BUS & COACH SPÓŁKA AKCYJNA, Bolechowo-Osiedle (PL)
 (54) Układ ogrzewania autobusu, zwłaszcza autobusu z napędem elektrycznym

B1 (11) **225635** (41) 2015 04 13
 (51) **B60R 9/10** (2006.01)
B60R 9/06 (2006.01)
 (21) 405570 (22) 2013 10 08
 (72) GUGAŁO LESZEK, Kraków (PL)
 (73) GUGAŁO LESZEK, Kraków (PL)
 (54) Łącznik kolumny nośnej bagażnika samochodowego dla rowerów

B1 (11) **225732** (41) 2015 09 14
 (51) **B60R 9/10** (2006.01)
B60R 9/06 (2006.01)
 (21) 407376 (22) 2014 03 03
 (72) GUGAŁO LESZEK, Kraków (PL)
 (73) GUGAŁO LESZEK, Kraków (PL)
 (54) Samochodowy bagażnik dla rowerów

B1 (11) **225880** (41) 2016 02 01
 (51) **B60R 11/02** (2006.01)
 (21) 408952 (22) 2014 07 22
 (72) SOJA MICHAŁ, Włoszczowa (PL)
 (73) SOJA MICHAŁ, Włoszczowa (PL)
 (54) Wspornik na uchwyt radia CB przeznaczony do montażu w kokpicie samochodu

B1 (11) **225874** (41) 2016 10 10
 (51) **B60V 1/11** (2006.01)
 (21) 411894 (22) 2015 04 04
 (72) SZAFRAN KRZYSZTOF, Nadarzyn (PL)
 (73) INSTYTUT LOTNICTWA, Warszawa (PL)
 (54) Układ stabilizatora dynamicznego przechyłania poduszki

B1 (11) **225837** (41) 2015 12 21
 (51) **B61H 5/00** (2006.01)
 (21) 408529 (22) 2014 06 12
 (72) SAWCZUK WOJCIECH, Bogucin (PL); KOŁODZIEJSKI SŁAWOMIR, Poznań (PL)
 (73) POLITECHNIKA POZNAŃSKA, Poznań (PL)
 (54) Prowadnik równoległości hamulca pojazdów szynowych

B1 (11) **225659** (41) 2015 06 22
 (51) **B61L 5/06** (2006.01)
 (21) 410009 (22) 2014 10 31
 (72) GWIOŹDZIK RYSZARD, Katowice (PL); JAWOR WIESŁAW, Katowice (PL); SZAFRUGA JAN, Katowice (PL); WOLNICA JAN, Katowice (PL); ZAJĄC LUDWIK, Katowice (PL)
 (73) BOMBARDIER TRANSPORTATION (ZWUS) POLSKA SPÓŁKA Z OGRANICZONĄ ODPOWIEDZIALNOŚCIĄ, Katowice (PL)
 (54) Układ kontroli położenia zwrotnicy kolejowej z silnikiem jednofazowym

B1 (11) **225679** (41) 2016 10 24
 (51) **B64C 25/40** (2006.01)
B64D 45/04 (2006.01)
 (21) 412105 (22) 2015 04 23
 (72) BIELSKI IRENEUSZ, Bydgoszcz (PL); MUŚLEWSKI ŁUKASZ, Osielsko (PL)
 (73) UNIwersytet Technologiczno-Przyrodniczy im. Jana I Jędrzeja Śniadeckich w Bydgoszczy, Bydgoszcz (PL)
 (54) Układ zmniejszania współczynnika tarcia w początkowej fazie kontaktu obiektów współpracujących

B1 (11) **225812** (41) 2015 10 12
 (51) **B65B 43/06** (2006.01)
B65D 27/04 (2006.01)
 (21) 407748 (22) 2014 03 31
 (72) KIBIŃ DANIEL, Barlinek (PL)
 (73) KIBIŃ DANIEL, Barlinek (PL)
 (54) Sposób i urządzenie do wytwarzania kopert z folią bąbelkową

B1 (11) **225700** (41) 2014 07 21
 (51) **B65B 43/12** (2006.01)
 (21) 402450 (22) 2013 01 16
 (72) DOLECKI ARKADIUSZ, Gliwice (PL); GEMZA MARIAN, Gliwice (PL)
 (73) DOLECKI ARKADIUSZ, Gliwice (PL)
 (54) Sposób transportu i pozycjonowania opakowań i urządzenie do transportu i pozycjonowania opakowań

B1 (11) **225709** (41) 2015 04 13
 (51) **B65D 5/42** (2006.01)
B65D 71/40 (2006.01)
 (21) 405525 (22) 2013 10 03
 (72) KUMOCH JAKUB MAREK, Śrem (PL)

(73) TFP SPÓŁKA Z OGRANICZONĄ ODPOWIEDZIALNOŚCIĄ,
Dziecmierowo (PL)
(54) Opakowanie zbiorcze dla opakowań jednostkowych, zwłaszcza płaskich torebek

B1 (11) **225655** (41) 2015 08 03
(51) **B65D 5/52** (2006.01)
(21) 406959 (22) 2014 01 27
(72) BASZAK BOGDAN, Wrocław (PL)
(73) KEA SPÓŁKA JAWNA I.B. BASZAK, Wrocław (PL)
(54) Opakowanie zbiorcze do transportu i ekspozycji towarów

B1 (11) **225762** (41) 2015 08 17
(51) **B65D 51/28** (2006.01)
(21) 407069 (22) 2014 02 03
(72) MIDURA TOMASZ, Opole (PL)
(73) MIDURA TOMASZ, Opole (PL)
(54) Zakrętka z koncentratem

B1 (11) **225766** (41) 2014 09 29
(51) **B65D 81/26** (2006.01)
B65D 81/28 (2006.01)
A23L 3/00 (2006.01)
A23L 3/3571 (2006.01)
(21) 403299 (22) 2013 03 25
(72) BARTKOWIAK ARTUR, Szczecin (PL); LISIECKI SŁAWOMIR,
Szczecin (PL); MIZIELIŃSKA MAŁGORZATA, Szczecin (PL)
(73) ZACHODNIOPOMORSKI UNIWERSYTET TECHNOLOGICZNY
W SZCZECINIE, Szczecin (PL)
(54) Opakowanie

B1 (11) **225640** (41) 2014 11 24
(51) **B65D 88/26** (2006.01)
G01G 11/08 (2006.01)
B65G 47/19 (2006.01)
(21) 406521 (22) 2013 12 16
(72) KIELIAN MACIEJ, Wrocław (PL); OBALEŃSKI WŁODZIMIERZ,
Wrocław (PL); NIEMIEC PIOTR, Wrocław (PL); LIPIŃSKI MARIUSZ,
Wrocław (PL); KIELIAN ROBERT, Wrocław (PL); FENNIG
WŁODZIMIERZ, Wrocław (PL)
(73) INSTYTUT AUTOMATYKI SYSTEMÓW ENERGETYCZNYCH
SPÓŁKA Z OGRANICZONĄ ODPOWIEDZIALNOŚCIĄ, Wrocław (PL)
(54) Sposób wykrywania i ostrzegania przed zakłóceniami w swo-
bodnym spływie strumienia paliwa stałego w przykottowym zasob-
niku węgla zespołu młynowego

B1 (11) **225818** (41) 2015 11 09
(51) **B65F 1/00** (2006.01)
E04F 17/12 (2006.01)
(21) 408032 (22) 2014 04 28
(72) MERKISZ-GURANOWSKA AGNIESZKA, Chyby (PL); STOIŃSKA
AGATA, Zalasewo (PL); STAWECKA HANNA, Swarzędz (PL);
STAWECKI ŁUKASZ, Swarzędz (PL)
(73) INSTYTUT POJAZDÓW SZYNOWYCH TABOR, Poznań (PL)
(54) Urządzenie do segregacji odpadów komunalnych, zwłaszcza
w budynkach wielokondygnacyjnych

B1 (11) **225819** (41) 2015 11 09
(51) **B65F 1/00** (2006.01)
E04F 17/12 (2006.01)
(21) 408033 (22) 2014 04 28
(72) MERKISZ-GURANOWSKA AGNIESZKA, Chyby (PL); STOIŃSKA
AGATA, Zalasewo (PL); STAWECKA HANNA, Swarzędz (PL);
STAWECKI ŁUKASZ, Swarzędz (PL)
(73) INSTYTUT POJAZDÓW SZYNOWYCH TABOR, Poznań (PL)
(54) Urządzenie do segregacji odpadów komunalnych, zwłaszcza
w budynkach wielokondygnacyjnych

B1 (11) **225643** (41) 2013 07 22
(51) **B65G 3/04** (2006.01)
(21) 397806 (22) 2012 01 16
(72) TYS JERZY, Lublin (PL); RUSINEK ROBERT, Lublin (PL); CHOJNA
ADAM, Lublin (PL); MARKOWSKI PIOTR, Świdnik (PL)
(73) INSTYTUT AGROFIZYKI IM. BOHDANA DOBRZAŃSKIEGO
POLSKIEJ AKADEMII NAUK, Lublin (PL); MEGA A. CHOJNA, A.
KOSIŃSKI, W. SOŃTA SPÓŁKA JAWNA, Bełżyce (PL)
(54) Sposób suszenia i przechowywania materiałów ziarnistych,
zwłaszcza ziaren zbóż, oraz silos do suszenia i przechowywania
według sposobu

B1 (11) **225838** (41) 2015 02 16
(51) **B65G 15/36** (2006.01)
(21) 408539 (22) 2014 06 13
(72) KOMANDER HENRYK, Wrocław (PL); KOMANDER GRZEGORZ,
Wrocław (PL); HARDYGÓRA MONIKA, Ligota Piękna (PL); BAJDA
MIROŚLAW, Wrocław (PL); LEWANDOWICZ PAWEŁ, Wrocław (PL)
(73) POLITECHNIKA WROCŁAWSKA, Wrocław (PL)
(54) Taśma przenośnikowa z linkami stalowymi o zwiększonej od-
porności na przebijanie i przecinanie

B1 (11) **225821** (41) 2015 11 23
(51) **B65G 19/24** (2006.01)
(21) 408176 (22) 2014 05 09
(72) MILCZAREK MAREK, Końskie (PL)
(73) MILCZAREK MAREK, Końskie (PL)
(54) Łącznik zgrzebła i łańcucha w przenośniku zgrzeblowym i złą-
cze zgrzebła z łańcuchem

B1 (11) **225660** (41) 2016 05 23
(51) **B65G 27/32** (2006.01)
B65G 27/28 (2006.01)
E21F 13/00 (2006.01)
(21) 410204 (22) 2014 11 20
(72) CZUBAK PIOTR, Kraków (PL)
(73) AKADEMIA GÓRNICZO-HUTNICZA IM. STANISŁAWA
STASZICA W KRAKOWIE, Kraków (PL)
(54) Przenośnik wibracyjny o sterowanej prędkości transportowania
z możliwością pracy rewersyjnej

B1 (11) **225656** (41) 2015 09 28
(51) **B65G 53/16** (2006.01)
E21F 15/10 (2006.01)
(21) 407630 (22) 2014 03 24
(72) JUSZCZYK JÓZEF, Gliwice (PL); MACIASZEK MIROŚLAW,
Ruda Śląska (PL); SŁOTA KRZYSZTOF, Radlin (PL); SŁOTA ZBIGNIEW,
Sośnicowice (PL)
(73) JUSZCZYK MAŁGORZATA BAMAR POL, Gliwice (PL)
(54) Urządzenie do pneumatycznego transportu materiałów py-
listych

B1 (11) **225829** (41) 2015 09 14
(51) **B65G 53/22** (2006.01)
(21) 407448 (22) 2014 03 10
(72) MAJCHRZAK RYSZARD, Mikołów (PL); KRÓL STANISŁAW,
Gliwice (PL); KOŁODZIEJCZYK ADAM, Będzin (PL); HOMA DAMIAN,
Gliwice (PL)
(73) KOOPERACJA POLKO SPÓŁKA Z OGRANICZONĄ
ODPOWIEDZIALNOŚCIĄ, Mikołów (PL)
(54) Układ dozowania i transportu pneumatycznego sypkiego flo-
kulanta do mieszalnika przygotowującego jego roztwór

B1 (11) **225770** (41) 2016 11 07
(51) **B66B 5/04** (2006.01)
B66B 1/32 (2006.01)
(21) 416361 (22) 2016 03 02

(72) SZYDŁO KAMIL, Lublin (PL); LONKWIC PAWEŁ, Lublin (PL); LONGWIC RAFAŁ, Lublin (PL)
 (73) POLITECHNIKA LUBELSKA, Lublin (PL); LUBELSKA WYTWÓRNIA DŹWIGÓW OSOBOWYCH LIFT SERVICE SPÓŁKA AKCYJNA, Lublin (PL)
 (54) Obciążka do dźwigu

B1 (11) **225684** (41) 2016 02 15
 (51) **B68B 1/06** (2006.01)
 (21) 409059 (22) 2014 08 01
 (72) KRUKOWSKI JERZY, Rakowiec (PL)
 (73) KRUKOWSKI JERZY, Rakowiec (PL)
 (54) Wędzidło

B1 (11) **225721** (41) 2016 02 15
 (51) **B82B 3/00** (2006.01)
H01L 31/00 (2006.01)
H01L 31/18 (2006.01)
C30B 29/48 (2006.01)
C30B 29/50 (2006.01)
 (21) 409100 (22) 2014 08 04
 (72) PESZKE JERZY, Kruszyzna (PL); NOWAK ANNA, Katowice (PL)
 (73) PUREKO SPÓŁKA Z OGRANICZONĄ ODPOWIEDZIALNOŚCIĄ, Myszków (PL)
 (54) Sposób otrzymywania nanoukładów półprzewodnikowych CNT/ZnS lub CNT/CdS

B1 (11) **225890** (41) 2016 02 15
 (51) **C01B 31/02** (2006.01)
C23C 16/26 (2006.01)
C30B 25/18 (2006.01)
 (21) 409141 (22) 2014 08 08
 (72) BABUL TOMASZ, Warszawa (PL); OBUCHOWICZ ZDZISŁAW, Warszawa (PL); KOWALSKI STEFAN, Warszawa (PL); BŁASZCZYK JAN, Warszawa (PL)
 (73) INSTYTUT MECHANIKI PRECYZYJNEJ, Warszawa (PL)
 (54) Sposób wytwarzania struktur węglowych zawierających grafen na proszkach miedzi z wykorzystaniem obróbki ciepło-chemicznej

B1 (11) **225800** (41) 2016 08 01
 (51) **C01B 31/02** (2006.01)
 (21) 411051 (22) 2015 01 27
 (72) CHEN XUECHENG, Szczecin (PL); MIJOWSKA EWA, Szczecin (PL); KALEŃCZUK RYSZARD, Szczecin (PL); SKUMIAŁ PIOTR, Szczecin (PL); SPERA PATRYK, Szczecin (PL); MIJOWSKA SYLWIA, Szczecin (PL)
 (73) ZACHODNIOPOMORSKI UNIwersYTET TECHNOLOGICZNY W SZCZECINIE, Szczecin (PL); SKUMIAŁ PIOTR, Szczecin (PL); SPERA PATRYK, Szczecin (PL); MIJOWSKA SYLWIA, Szczecin (PL)
 (54) Sposób syntezy grafenu

B1 (11) **225790** (41) 2016 01 18
 (51) **C01G 31/00** (2006.01)
C01G 49/00 (2006.01)
C01G 51/00 (2006.01)
C01F 5/00 (2006.01)
B01J 23/00 (2006.01)
 (21) 408884 (22) 2014 07 16
 (72) BŁOŃSKA-TABERO ANNA, Szczecin (PL); FILIPEK ELŻBIETA, Szczecin (PL); GALERA AGNIESZKA, Kalisz Pomorski (PL)
 (73) ZACHODNIOPOMORSKI UNIwersYTET TECHNOLOGICZNY W SZCZECINIE, Szczecin (PL)
 (54) Roztwór stały o nieograniczonym zakresie rozpuszczalności składników w dwuskładnikowym układzie wanadanów(V) kobaltu(II) i żelaza(III) oraz magnezu i żelaza(III) oraz sposoby wytwarzania roztworu stałego o nieograniczonym zakresie rozpuszczalności składników w dwuskładnikowym układzie wanadanów(V) kobaltu(II) i żelaza(III) oraz magnezu i żelaza(III)

B1 (11) **225792** (41) 2016 03 29
 (51) **C07C 29/64** (2006.01)
 (21) 409546 (22) 2014 09 22
 (72) LEWANDOWSKI GRZEGORZ, Szczecin (PL); MILCHERT EUGENIUSZ, Szczecin (PL)
 (73) ZACHODNIOPOMORSKI UNIwersYTET TECHNOLOGICZNY W SZCZECINIE, Szczecin (PL)
 (54) Sposób ciągłego otrzymywania bezwodnej chlorohydryny etylenowej

B1 (11) **225876** (41) 2016 01 18
 (51) **C07C 45/78** (2006.01)
C07C 49/835 (2006.01)
C12C 3/08 (2006.01)
C12C 3/10 (2006.01)
 (21) 408893 (22) 2014 07 17
 (72) RÓJ EDWARD, Puławy (PL); KOZŁOWSKI KAZIMIERZ, Puławy (PL); GRZEŃDA KAROLINA, Żerdź (PL); JAŃCZAK RAFAŁ, Żyrzyn (PL); SOŁDEK KAMIL, Puławy (PL)
 (73) INSTYTUT NOWYCH SYNTEZ CHEMICZNYCH, Puławy (PL)
 (54) Sposób ekstrakcji ksantohumolu z wychmielin

B1 (11) **225877** (41) 2016 01 18
 (51) **C07C 45/78** (2006.01)
C07C 49/835 (2006.01)
C12C 3/08 (2006.01)
C12C 3/10 (2006.01)
 (21) 408894 (22) 2014 07 17
 (72) RÓJ EDWARD, Puławy (PL); KOZŁOWSKI KAZIMIERZ, Puławy (PL)
 (73) INSTYTUT NOWYCH SYNTEZ CHEMICZNYCH, Puławy (PL)
 (54) Sposób ekstrakcji ksantohumolu z wychmielin

B1 (11) **225878** (41) 2016 01 18
 (51) **C07C 45/78** (2006.01)
C07C 49/835 (2006.01)
C12C 3/08 (2006.01)
C12C 3/10 (2006.01)
 (21) 408895 (22) 2014 07 17
 (72) RÓJ EDWARD, Puławy (PL); KOZŁOWSKI KAZIMIERZ, Puławy (PL)
 (73) INSTYTUT NOWYCH SYNTEZ CHEMICZNYCH, Puławy (PL)
 (54) Sposób ekstrakcji ksantohumolu z wychmielin

B1 (11) **225850** (41) 2016 01 04
 (51) **C07C 51/41** (2006.01)
C07C 53/126 (2006.01)
 (21) 408746 (22) 2014 07 03
 (72) GADOMSKA-GAJADHUR AGNIESZKA, Warszawa (PL); RUŚKOWSKI PAWEŁ, Wołomin (PL); SYNORADZKI LUDWIK, Warszawa (PL); JERZAK ANNA, Warszawa (PL)
 (73) POLITECHNIKA WARSZAWSKA, Warszawa (PL)
 (54) Sposób otrzymywania 2-etyloheksanianów wapnia, magnezu i cynku

B1 (11) **225748** (41) 2016 02 01
 (51) **C07C 51/48** (2006.01)
B01D 61/44 (2006.01)
C07C 55/10 (2006.01)
 (21) 409046 (22) 2014 07 31
 (72) PROCHASKA KRYSZYNA, Suchy Las (PL); ANT CZAK JERZY, Luboń (PL)
 (73) POLITECHNIKA POZNAŃSKA, Poznań (PL)
 (54) Sposób separacji i zatężania kwasu bursztynowego

B1 (11) **225868** (41) 2014 11 10
 (51) **C07D 233/24** (2006.01)
C09K 8/54 (2006.01)
C23F 11/14 (2006.01)

(21) 403751 (22) 2013 05 02
 (72) GAŹDZIK BARBARA, Kraków (PL); MAZELA WOJCIECH, Kraków (PL); PAJDA MICHAŁ, Kraków (PL); ZIEMIAŃSKI LESZEK, Kraków (PL); SKRĘT IWONA, Kraków (PL); PTAK STEFAN, Gorlice (PL); ZEGARMISTRZ EWA, Kraków (PL); SOCHA MIECZYŚLAW, Kraków (PL)
 (73) INSTYTUT NAFTY I GAZU-PAŃSTWOWY INSTYTUT BADAWCZY, Kraków (PL)
 (54) Wodorozpuszczalny inhibitor korozji do ochrony rur wydobywczych i rurociągów transportujących gaz ziemny i sposób jego wytwarzania

B1 (11) **225641** (41) 2014 02 17

(51) *C07D 239/22* (2006.01)
C07D 401/04 (2006.01)
C07D 401/06 (2006.01)
C07D 401/14 (2006.01)
C07D 403/04 (2006.01)
C07D 403/06 (2006.01)
C07D 403/14 (2006.01)

(21) 400246 (22) 2012 08 06
 (72) SOŚNICKI JACEK, Szczecin (PL); STRUK ŁUKASZ, Szczecin (PL)
 (73) ZACHODNIOPOMORSKI UNIwersYTET TECHNOLOGICZNY W SZCZECINIE, Szczecin (PL)
 (54) Nowa pochodna arylo-3,4-dihydropiryimidyno-2(1H)-tionu oraz sposób wytwarzania pochodnej arylo-3,4-dihydropiryimidyno-2(1H)-tionu

B1 (11) **225642** (41) 2014 11 24

(51) *C07D 239/22* (2006.01)
A61K 31/505 (2006.01)
A61P 35/00 (2006.01)

(21) 403952 (22) 2013 05 20
 (72) SOŚNICKI JACEK, Szczecin (PL); STRUK ŁUKASZ, Szczecin (PL); DROŹDZIK MAREK, Szczecin (PL); KURZAWSKI MATEUSZ, Szczecin (PL); PERUŻYŃSKA MAGDALENA, Kamień Pomorski (PL)
 (73) ZACHODNIOPOMORSKI UNIwersYTET TECHNOLOGICZNY W SZCZECINIE, Szczecin (PL)
 (54) Pochodna 4,5-diarylo-3,4-dihydropiryimidyno-2(1H)-tionu i sposób otrzymywania pochodnej 4,5-diarylo-3,4-dihydropiryimidyno-2(1H)-tionu

B1 (11) **225665** (41) 2013 10 14

(51) *C07D 261/14* (2006.01)
C07D 261/18 (2006.01)

(21) 399717 (22) 2012 06 29
 (72) REGIEC ANDRZEJ, Prusice (PL); PŁOSZAJ PAULINA, Świdnica (PL)
 (73) UNIwersYTET MEDYCZNY IM. PIASTÓW ŚLĄSKICH WE WROCŁAWIU, Wrocław (PL)
 (54) Nowy sposób otrzymywania hydrazynu kwasu 5-amino-3-metylo-4-izoksazolokarbonylowego

B1 (11) **225752** (41) 2015 05 25

(51) *C07D 295/037* (2006.01)
A01N 43/40 (2006.01)
A01N 33/02 (2006.01)

(21) 406107 (22) 2013 11 18
 (72) PERNAK JULIUSZ, Poznań (PL); BEGUIN FRANCOIS, Poznań (PL); GÓRSKA BARBARA, Świebodzin (PL); KURZAWSKA AGNIESZKA, Barlinek (PL); MARCINKOWSKA KATARZYNA, Mosina (PL); PRACZYK TADEUSZ, Luboń (PL)
 (73) INSTYTUT OCHRONY ROŚLIN-PAŃSTWOWY INSTYTUT BADAWCZY, Poznań (PL)
 (54) 1-Alkilopiperdydniowe protonowe ciecze jonowe z anionem tiocyjanianowym oraz sposób ich otrzymywania

B1 (11) **225664** (41) 2013 12 09

(51) *C07D 295/067* (2006.01)
C07D 295/22 (2006.01)

(21) 399306 (22) 2012 05 25
 (72) PERNAK JULIUSZ, Poznań (PL); GÓRSKA BARBARA, Świebodzin (PL); BÉGUIN FRANÇOIS, Poznań (PL)
 (73) POLITECHNIKA POZNAŃSKA, Poznań (PL)
 (54) Protonowe ciecze jonowe z kationem 1-(2-chloroetylo)pirolidyniowym oraz sposób ich otrzymywania

B1 (11) **225836** (41) 2015 12 21

(51) *C07D 409/14* (2006.01)
C07D 473/30 (2006.01)
C08F 34/04 (2006.01)
C08F 234/04 (2006.01)
C08F 2/58 (2006.01)
G01N 33/50 (2006.01)
G01N 27/26 (2006.01)

(21) 408507 (22) 2014 06 11
 (72) ISKIERKO ZOFIA, Warszawa (PL); SOSNOWSKA MARTA, Warszawa (PL); SHARMA PIYUSH S., Warszawa (PL); D'SOUZA FRANCIS, Flower Mound (US); BENINCORI TIZIANA, Mediolan (IT); NOWORYTA KRZYSZTOF, Warszawa (PL)
 (73) INSTYTUT CHEMII FIZYCZNEJ POLSKIEJ AKADEMII NAUK, Warszawa (PL)
 (54) Pochodne tiofenu i sposób ich otrzymywania, warstwa rozpoznającego polimeru przewodzącego wytworzonego metodą wdrukowywania molekularnego z zastosowaniem pochodnych tiofenu, sposób jej otrzymywania, jak również jej zastosowanie do selektywnego wykrywania i oznaczania inozyne

B1 (11) **225778** (41) 2014 12 08

(51) *C08F 2/48* (2006.01)
C08F 220/18 (2006.01)
C08K 5/3417 (2006.01)
C08J 3/24 (2006.01)

(21) 404100 (22) 2013 05 28
 (72) KABATC JANINA, Niemcz (PL); CZECH ZBIGNIEW, Dobra Szczecińska (PL); JUREK KATARZYNA, Białe Błota (PL); KOWALCZYK AGNIESZKA, Szczecin (PL); ORTYL JOANNA, Żłotniki (PL)
 (73) ZACHODNIOPOMORSKI UNIwersYTET TECHNOLOGICZNY W SZCZECINIE, Szczecin (PL); POLITECHNIKA KRAKOWSKA IM. TADEUSZA KOŚCIUSZKI, Kraków (PL); UNIwersYTET TECHNOLOGICZNO-PRZYRODNICZY IM. JANA I JĘDRZEJA ŚNIADECKICH W BYDGOSZCZY, Bydgoszcz (PL)
 (54) Zastosowanie pochodnych 2,3,3-trimetyloindoleniny

B1 (11) **225796** (41) 2016 06 20

(51) *C08F 120/36* (2006.01)
C08F 2/48 (2006.01)
C09J 7/02 (2006.01)
C08J 5/18 (2006.01)

(21) 410497 (22) 2014 12 12
 (72) CZECH ZBIGNIEW, Dobra Szczecińska (PL); RAGAŃSKA PAULINA, Granowo (PL)
 (73) ZACHODNIOPOMORSKI UNIwersYTET TECHNOLOGICZNY W SZCZECINIE, Szczecin (PL)
 (54) Sposób wytwarzania polimerowej folii do dwustronnych taśm samoprzylepnych oraz sposób wytwarzania dwustronnej taśmy samoprzylepnej na nośniku z folii polimerowej

B1 (11) **225795** (41) 2016 06 20

(51) *C08F 220/36* (2006.01)
C08F 2/48 (2006.01)
C08J 5/18 (2006.01)

(21) 410495 (22) 2014 12 12

(72) CZECH ZBIGNIEW, Dobra Szczecińska (PL); RAGAŃSKA PAULINA, Granowo (PL)
 (73) ZACHODNIOPOMORSKI UNIwersYTET TECHNOLOGICZNY W SZCZECINIE, Szczecin (PL)
 (54) Sposób wytwarzania folii na bazie uretanoakrylanów

B1 (11) **225883** (41) 2016 02 01
 (51) **C08G 8/10** (2006.01)
C08G 8/28 (2006.01)
B01D 39/18 (2006.01)
 (21) 409053 (22) 2014 07 31
 (72) KAŁĘDKOWSKI BRONISŁAW, Kędzierzyn-Koźle (PL); ROKOSZ GRZEGORZ, Pustków (PL); SZEMIEŃ MARIUSZ, Kędzierzyn-Koźle (PL); ZIOBROWSKI ANDRZEJ, Glinik Średni (PL); KACAŁA BOGUSŁAWA, Dębica (PL); MASŁOWSKA TERESA, Dębica (PL); CZOCHARA GRZEGORZ, Kozodrza (PL); BIENIEK GRAŻYNA, Stary Ujazd (PL); ŁOZIŃSKI BOLESŁAW, Kędzierzyn-Koźle (PL); FILA JANINA, Kędzierzyn-Koźle (PL)
 (73) INSTYTUT CIĘŻKIEJ SYNTEZY ORGANICZNEJ BLACHOWNIA, Kędzierzyn-Koźle (PL); LERG SPÓŁKA AKCYJNA, Pustków (PL)
 (54) Sposób otrzymywania żywicy fenolowo-formaldehydowej do produkcji papierów filtracyjnych

B1 (11) **225851** (41) 2016 01 04
 (51) **C08G 63/08** (2006.01)
C08G 63/82 (2006.01)
 (21) 408748 (22) 2014 07 03
 (72) GADOMSKA-GAJADHUR AGNIESZKA, Warszawa (PL); RUŚKOWSKI PAWEŁ, Wołomin (PL); SYNORADZKI LUDWIK, Warszawa (PL)
 (73) POLITECHNIKA WARSZAWSKA, Warszawa (PL)
 (54) Sposób wytwarzania polilaktydu do celów biomedycznych

B1 (11) **225839** (41) 2016 03 14
 (51) **C08G 63/08** (2006.01)
C08G 63/83 (2006.01)
 (21) 409480 (22) 2014 09 12
 (72) GROBELNY ZBIGNIEW, Katowice (PL); SWINAREW ANDRZEJ, Mysłowice (PL); JUREK-SULIGA JUSTYNA, Chrzanów (PL); SKRZECZYNA KINGA, Psary-Kąty (PL); ŁĘŻNIAK MARTA, Dąbrowa Górnicza (PL)
 (73) UNIwersYTET ŚLĄSKI W KATOWICACH, Katowice (PL)
 (54) Sposób otrzymywania poli(ε-kaprolaktonu)

B1 (11) **225885** (41) 2016 02 15
 (51) **C08G 63/20** (2006.01)
C08G 63/49 (2006.01)
C08G 63/42 (2006.01)
C08G 63/54 (2006.01)
 (21) 409101 (22) 2014 08 04
 (72) NOSAL HANNA, Jastrzębie-Zdrój (PL); NOWICKI JANUSZ, Kędzierzyn-Koźle (PL); WARZAŁA MAREK, Łęg Tarnowski (PL); MOSIO-MOSIEWSKI JAN, Kędzierzyn-Koźle (PL); FISZER RENATA, Kędzierzyn-Koźle (PL)
 (73) INSTYTUT CIĘŻKIEJ SYNTEZY ORGANICZNEJ BLACHOWNIA, Kędzierzyn-Koźle (PL)
 (54) Sposoby otrzymywania żywic alkidowych

B1 (11) **225849** (41) 2016 01 04
 (51) **C08G 63/64** (2006.01)
C08G 63/83 (2006.01)
C08G 63/85 (2006.01)
 (21) 408662 (22) 2014 06 25
 (72) FRYDRYCH ANITA, Warszawa (PL); FLORJAŃCZYK ZBIGNIEW, Piastów (PL); PLICHTA ANDRZEJ, Warszawa (PL); PARZUCHOWSKA MAGDALENA, Warszawa (PL)
 (73) POLITECHNIKA WARSZAWSKA, Warszawa (PL)
 (54) Sposób otrzymywania blokowych terpolimerów dwutlenku węgla

B1 (11) **225840** (41) 2015 12 07
 (51) **C08G 65/28** (2006.01)
C08G 65/12 (2006.01)
C08G 65/08 (2006.01)
C08G 65/14 (2006.01)
 (21) 411775 (22) 2015 03 27
 (72) SWINAREW ANDRZEJ, Mysłowice (PL); GROBELNY ZBIGNIEW, Katowice (PL); FLAK TOMASZ, Wojkowice (PL); GABOR JADWIGA, Chorzów (PL); JUREK-SULIGA JUSTYNA, Chrzanów (PL); ŁĘŻNIAK MARTA, Dąbrowa Górnicza (PL); SKRZECZYNA KINGA, Psary-Kąty (PL)
 (73) UNIwersYTET ŚLĄSKI W KATOWICACH, Katowice (PL)
 (54) Sposób otrzymywania polimerów, zwłaszcza polieterów, kompleksujących kationy metali

B1 (11) **225853** (41) 2014 08 04
 (51) **C08J 3/09** (2006.01)
C08J 3/28 (2006.01)
C08K 3/34 (2006.01)
C08K 9/04 (2006.01)
C08L 63/00 (2006.01)
 (21) 402594 (22) 2013 01 28
 (72) PAWELEC ZBIGNIEW, Radom (PL); KOSTRZEWA MARCIN, Radom (PL); BAKAR MAHOMMED, Starachowice (PL)
 (73) INSTYTUT TECHNOLOGII EKSPLOATACJI-PAŃSTWOWY INSTYTUT BADAWCZY, Radom (PL)
 (54) Sposób dyspergowania nanonapełniaczy w osnowie polimerowej

B1 (11) **225648** (41) 2014 10 13
 (51) **C08J 3/12** (2006.01)
C08J 5/18 (2006.01)
C08L 23/04 (2006.01)
C08K 3/26 (2006.01)
B29C 47/40 (2006.01)
 (21) 403393 (22) 2013 04 02
 (72) STASIEK ANDRZEJ, Toruń (PL); ŁUBKOWSKI DARIUSZ, Chełmża (PL); BŁASZKOWSKI MARIUSZ, Chełmża (PL)
 (73) INSTYTUT INŻYNIERII MATERIAŁÓW POLIMEROWYCH I BARWNIKÓW, Toruń (PL)
 (54) Sposób wytwarzania granulatu do produkcji polietylenowych folii paroprzepuszczalnych

B1 (11) **225807** (41) 2015 05 25
 (51) **C08J 3/20** (2006.01)
C08J 5/10 (2006.01)
B29C 45/00 (2006.01)
C08J 11/04 (2006.01)
C08K 13/02 (2006.01)
 (21) 406015 (22) 2013 11 12
 (72) PŁACHYTKA CZESŁAW, Polanica-Zdrój (PL); PŁACHYTKA ALEKSANDRA, Polanica-Zdrój (PL)
 (73) PŁACHYTKA CZESŁAW POLIAMID PLASTICS SPÓŁKA CYWILNA, Polanica-Zdrój (PL); PŁACHYTKA ALEKSANDRA POLIAMID PLASTICS SPÓŁKA CYWILNA, Polanica-Zdrój (PL)
 (54) Sposób wytwarzania tworzyw polimerowych na detale ochronne

B1 (11) **225786** (41) 2015 11 09
 (51) **C08J 5/00** (2006.01)
C08L 67/02 (2006.01)
C08K 3/04 (2006.01)
C08K 7/00 (2006.01)
C08K 9/02 (2006.01)
B29C 70/00 (2006.01)
B82Y 30/00 (2011.01)
 (21) 408069 (22) 2014 04 30

(72) PEŁECH IWONA, Szczecin (PL); PEŁECH ROBERT, Szczecin (PL); PIEGAT AGNIESZKA, Szczecin (PL); JĘDRZEJEWSKA ANNA, Szczecin (PL)

(73) ZACHODNIOPOMORSKI UNIwersYTET TECHNOLOGICZNY W SZCZECINIE, Szczecin (PL)

(54) Kompozyt na bazie poli(tereftalanu butylenu) i modyfikowanych nanorurek węglowych oraz sposób otrzymywania kompozytu na bazie poli(tereftalanu butylenu) i modyfikowanych nanorurek węglowych

B1 (11) **225779** (41) 2015 06 08

(51) *C08J 5/18* (2006.01)
C08J 3/24 (2006.01)
C08K 5/092 (2006.01)
C08L 1/28 (2006.01)
C08L 3/08 (2006.01)
C08L 101/16 (2006.01)

(21) 406313 (22) 2013 11 29
(72) WILPISZEWSKA KATARZYNA, Szczecin (PL); SPYCHAJ TADEUSZ, Szczecin (PL); ANTOSIK ADRIAN KRZYSZTOF, Tanowo (PL)
(73) ZACHODNIOPOMORSKI UNIwersYTET TECHNOLOGICZNY W SZCZECINIE, Szczecin (PL)

(54) Sposób otrzymywania biodegradowalnej folii i biodegradowalna folia

B1 (11) **225788** (41) 2015 11 23

(51) *C08J 5/18* (2006.01)
C08J 3/07 (2006.01)
C08L 3/02 (2006.01)
C08L 101/16 (2006.01)
C08K 5/01 (2006.01)
C08K 13/02 (2006.01)

(21) 408232 (22) 2014 05 19
(72) WILPISZEWSKA KATARZYNA, Szczecin (PL); ANTOSIK ADRIAN KRZYSZTOF, Tanowo (PL); CZECH ZBIGNIEW, Dobra Szczecińska (PL); WRÓBLEWSKA AGNIESZKA, Szczecin (PL); MAKUCH EDYTA, Czaplinek (PL); MALKO MARIUSZ WŁADYSŁAW, Gryfino (PL)
(73) ZACHODNIOPOMORSKI UNIwersYTET TECHNOLOGICZNY W SZCZECINIE, Szczecin (PL)

(54) Zapachowa folia biodegradowalna i sposób otrzymywania zapachowej folii biodegradowalnej

B1 (11) **225765** (41) 2016 04 11

(51) *C08K 3/04* (2006.01)
C08K 3/22 (2006.01)
C01B 31/02 (2006.01)
C01G 1/02 (2006.01)
B82Y 40/00 (2011.01)

(21) 409672 (22) 2014 10 03
(72) MIJOWSKA EWA, Szczecin (PL); URBAŚ KAROLINA, Lubanowo (PL)
(73) ZACHODNIOPOMORSKI UNIwersYTET TECHNOLOGICZNY W SZCZECINIE, Szczecin (PL); PODOLSKI JACEK NIepUBLICZNY ZAKŁAD OPIEKI ZDROWOTNEJ MEDITEST. DIAGNOSTYKA MEDYCZNA, Szczecin (PL)
(54) Sposób wytwarzania nanokompozytu tlenku cyrkonu (IV) ze zredukowanym tlenkiem grafenu

B1 (11) **225794** (41) 2016 04 11

(51) *C08K 3/22* (2006.01)
C08K 3/04 (2006.01)
B01J 21/06 (2006.01)
B01J 21/18 (2006.01)

(21) 409692 (22) 2014 10 07
(72) MORAWSKI ANTONI WALDEMAR, Szczecin (PL); KUSIAK-NEJMAN EWELINA, Szczecin (PL); WANAG AGNIESZKA MARIA, Szczecin (PL); KOWALCZYK ŁUKASZ, Stamirowice (PL);

KAPICA JOANNA, Szczecin (PL); LIPIŃSKA LUDWIKA, Warszawa (PL); AKSIENIONEK MAGDALENA, Warszawa (PL); OSTROWSKA JUSTYNA, Radom (PL)

(73) ZACHODNIOPOMORSKI UNIwersYTET TECHNOLOGICZNY W SZCZECINIE, Szczecin (PL)

(54) Sposób modyfikacji ditlenku tytanu grafenem

B1 (11) **225777** (41) 2014 12 08

(51) *C08L 33/08* (2006.01)
C08L 33/10 (2006.01)
C08K 5/3417 (2006.01)
C08J 3/24 (2006.01)

(21) 404099 (22) 2013 05 28
(72) KABATC JANINA, Niemcz (PL); CZECH ZBIGNIEW, Dobra Szczecińska (PL); JUREK KATARZYNA, Białe Błota (PL); KOWALCZYK AGNIESZKA, Szczecin (PL); ORTYL JOANNA, Złotniki (PL)
(73) ZACHODNIOPOMORSKI UNIwersYTET TECHNOLOGICZNY W SZCZECINIE, Szczecin (PL); POLITECHNIKA KRAKOWSKA IM. TADEUSZA KOŚCIUSZKI, Kraków (PL); UNIwersYTET TECHNOLOGICZNO-PRZYRODNICZY IM. JANA I JĘDRZEJA ŚNIADECKICH W BYDGOSZCZY, Bydgoszcz (PL)
(54) Sieciowalna promieniowaniem UV kompozycja polimerowa

B1 (11) **225651** (41) 2012 06 18

(51) *C08L 63/02* (2006.01)
C08L 63/04 (2006.01)
C08K 3/32 (2006.01)
C08K 5/16 (2006.01)
C08K 5/52 (2006.01)
C09K 21/04 (2006.01)
C09K 21/10 (2006.01)
C09K 21/12 (2006.01)

(21) 393205 (22) 2010 12 10
(72) KICKO-WALCZAK EWA, Warszawa (PL); RAJKIEWICZ MARIA, Warszawa (PL); RYMARZ GRAZYNA, Gliwice (PL)
(73) INSTYTUT INŻYNIERII MATERIAŁÓW POLIMEROWYCH I BARWNIKÓW, Toruń (PL)
(54) Trudnopalna kompozycja epoksydowa do wytwarzania laminatów epoksydowo-szkłanych

B1 (11) **225767** (41) 2016 05 23

(51) *C08L 67/00* (2006.01)
C08K 3/04 (2006.01)
C08G 63/78 (2006.01)
B82B 3/00 (2006.01)

(21) 410188 (22) 2014 11 21
(72) PIESOWICZ ELŻBIETA, Szczecin (PL); ROŚLANIEC ZBIGNIEW, Szczecin (PL); IRSKA IZABELA WIKTORIA, Lipinki (PL)
(73) ZACHODNIOPOMORSKI UNIwersYTET TECHNOLOGICZNY W SZCZECINIE, Szczecin (PL)
(54) Sposób stabilizacji termicznej poliestrów i elastomerów estrowych

B1 (11) **225749** (41) 2015 12 07

(51) *C08L 67/00* (2006.01)
C08L 69/00 (2006.01)
C08K 3/08 (2006.01)

(21) 411969 (22) 2015 04 13
(72) SWINAREW ANDRZEJ, Mysłowice (PL); GROBELNY ZBIGNIEW, Katowice (PL); JASIK KRZYSZTOF, Katowice (PL); OKŁA HUBERT, Sosnowiec (PL); ROZWADOWSKA BEATA, Katowice (PL); NOWICKI GRZEGORZ, Sosnowiec (PL); FLAK TOMASZ, Wojkowice (PL); GABOR JADWIGA, Chorzów (PL); ŁĘŻNIAK MARTA, Dąbrowa Górnicza (PL); SWINAREW BEATA, Mysłowice (PL)
(73) POLYMERTECH SPÓŁKA Z OGRANICZONĄ ODPOWIEDZIALNOŚCIĄ, Chorzów (PL)
(54) Sposób otrzymywania modyfikowanych poliestrów, zwłaszcza poliwęglanu, o właściwościach antybakteryjnych, stosowanych w druku przestrzennym

B1 (11) **225650** (41) 2015 11 23
 (51) **C08L 77/02** (2006.01)
C08J 5/18 (2006.01)
A22C 13/00 (2006.01)
 (21) 408284 (22) 2014 05 22
 (72) KRÓLIKOWSKI BOGUSŁAW, Toruń (PL); DZWONKOWSKI JANUSZ, Toruń (PL)
 (73) INSTYTUT INŻYNIERII MATERIAŁÓW POLIMEROWYCH I BARWNIKÓW, Toruń (PL)
 (54) Sposób wytwarzania folii polimerowej do produktów spożywczych

B1 (11) **225733** (41) 2014 09 29
 (51) **C08L 83/07** (2006.01)
C08K 3/36 (2006.01)
H01B 3/46 (2006.01)
 (21) 403160 (22) 2013 03 15
 (72) DUL JAN, Piastów (PL); PARYS GRZEGORZ, Piastów (PL); PĘDZICH ZBIGNIEW, Kraków (PL); BIELIŃSKI DARIUSZ, Zgierz (PL); PORCJA IRENA, Nowa Sarzyna (PL); WALKOWIAK ZBIGNIEW, Nowa Sarzyna (PL)
 (73) AKADEMIA GÓRNICZO-HUTNICZA IM. STANISŁAWA STASZICA W KRAKOWIE, Kraków (PL); POLITECHNIKA ŁÓDZKA, Łódź (PL); INSTYTUT INŻYNIERII MATERIAŁÓW POLIMEROWYCH I BARWNIKÓW, Toruń (PL)
 (54) Ceramizująca kompozycja silikonowa na osłony przewodów elektrycznych

B1 (11) **225835** (41) 2015 11 23
 (51) **C09D 5/06** (2006.01)
C09D 7/12 (2006.01)
 (21) 408206 (22) 2014 05 14
 (72) TORŁOP BOGUMIŁ, Pelplin (PL)
 (73) KLEIB SPÓŁKA Z OGRANICZONĄ ODPOWIEDZIALNOŚCIĄ, Brześć Kujawski (PL)
 (54) Wodna silikonowa farba dyspersyjna do wnętrz mikrobiologicznie aktywna

B1 (11) **225817** (41) 2015 10 26
 (51) **C09D 5/16** (2006.01)
C09D 5/14 (2006.01)
C09D 7/12 (2006.01)
A01P 17/00 (2006.01)
 (21) 407981 (22) 2014 04 23
 (72) TORŁOP BOGUMIŁ, Pelplin (PL)
 (73) KLEIB SPÓŁKA Z OGRANICZONĄ ODPOWIEDZIALNOŚCIĄ, Brześć Kujawski (PL)
 (54) Wodna farba dyspersyjna mikrobiologicznie aktywna

B1 (11) **225866** (41) 2015 12 07
 (51) **C09F 1/00** (2006.01)
 (21) 408302 (22) 2014 05 23
 (72) BAKIER SŁAWOMIR, Grabówka (PL); RÓJ EDWARD, Puławy (PL); STOCKI MARCIN, Michałowo (PL); ZAPORA EWA, Białystok (PL)
 (73) POLITECHNIKA BIAŁOSTOCKA, Białystok (PL); INSTYTUT NOWYCH SYNTEZ CHEMICZNYCH, Puławy (PL)
 (54) Sposób otrzymywania kalafonii w proszku i innych substancji żywicznych z drewna drzew iglastych

B1 (11) **225797** (41) 2016 06 20
 (51) **C09J 7/02** (2006.01)
C09J 133/08 (2006.01)
C09J 11/04 (2006.01)
 (21) 410498 (22) 2014 12 12
 (72) CZECH ZBIGNIEW, Dobra Szczecińska (PL); PEŁECH ROBERT, Szczecin (PL)
 (73) ZACHODNIOPOMORSKI UNIwersytet Technologiczny W SZCZECINIE, Szczecin (PL)
 (54) Sposób wytwarzania przewodzącej prąd elektryczny taśmy samoprzylepnej o ograniczonej palności na bazie akrylanów

B1 (11) **225798** (41) 2016 06 20
 (51) **C09J 7/02** (2006.01)
C09J 183/04 (2006.01)
C09J 11/04 (2006.01)
 (21) 410499 (22) 2014 12 12
 (72) CZECH ZBIGNIEW, Dobra Szczecińska (PL); PEŁECH ROBERT, Szczecin (PL)
 (73) ZACHODNIOPOMORSKI UNIwersytet Technologiczny W SZCZECINIE, Szczecin (PL)
 (54) Sposób wytwarzania taśmy samoprzylepnej o ograniczonej palności, zawierającej przewodzący prąd elektryczny klej samoprzylepny

B1 (11) **225875** (41) 2016 01 18
 (51) **C09J 103/02** (2006.01)
 (21) 408848 (22) 2014 07 14
 (72) BOBIEWSKI JACEK, Chojnów (PL)
 (73) CORRUGATED BOARD SPÓŁKA Z OGRANICZONĄ ODPOWIEDZIALNOŚCIĄ, Chojnów (PL)
 (54) Sposób wytwarzania ekologicznej kompozycji klejowej do tekury falistej

B1 (11) **225809** (41) 2015 06 08
 (51) **C09J 109/06** (2006.01)
C09J 147/00 (2006.01)
C09J 7/02 (2006.01)
 (21) 406267 (22) 2013 11 26
 (72) SARAN MARIUSZ, Płock (PL)
 (73) SABA SPÓŁKA Z OGRANICZONĄ ODPOWIEDZIALNOŚCIĄ, Płock (PL)
 (54) Mieszanina klejowa, taśma samoprzylepna oraz sposób wytwarzania taśmy samoprzylepnej w szczególności do stosowania w niskich temperaturach

B1 (11) **225789** (41) 2015 12 21
 (51) **C09J 133/02** (2006.01)
C09J 171/02 (2006.01)
C09J 7/02 (2006.01)
 (21) 408508 (22) 2014 06 11
 (72) CZECH ZBIGNIEW, Dobra Szczecińska (PL); ANTOSIK ADRIAN KRZYSZTOF, Tanowo (PL); KOWALCZYK AGNIESZKA, Szczecin (PL)
 (73) ZACHODNIOPOMORSKI UNIwersytet Technologiczny W SZCZECINIE, Szczecin (PL)
 (54) Rozpuszczalny w wodzie klej samoprzylepny na bazie poli(kwasu akrylowego) i rozpuszczalnego w wodzie glikolu polialkilenowego oraz sposób wytwarzania rozpuszczalnego w wodzie kleju samoprzylepnego na bazie poli(kwasu akrylowego) i rozpuszczalnego w wodzie glikolu polialkilenowego

B1 (11) **225764** (41) 2014 07 07
 (51) **C10M 169/04** (2006.01)
 (21) 402195 (22) 2012 12 31
 (72) DEJNEGA BRONISŁAW, Kędzierzyn-Koźle (PL); MITKA HALINA, Radziejów (PL); HAWRANKE JULIA, Gliwice (PL); SLANINA FRANCISZEK, Mysłowice (PL); OSIKA MARCIN, Chrzanów (PL); ZIMOCH JOLANTA, Kędzierzyn-Koźle (PL)
 (73) INSTYTUT CIĘŻKIEJ SYNTEZY ORGANICZNEJ BLACHOWNIA, Kędzierzyn-Koźle (PL)
 (54) Koncentrat mikroemulsyjny

B1 (11) **225734** (41) 2014 09 29
 (51) **C10M 169/04** (2006.01)
 (21) 403246 (22) 2013 03 21
 (72) SUŁEK MARIAN WŁODZIMIERZ, Radom (PL); WASILEWSKI TOMASZ, Radom (PL); PIOTROWSKA URSZULA, Radom (PL); SEWERYN ARTUR, Janów (PL)
 (73) UNIwersytet Technologiczno-Humanistyczny IM. KAZIMIERZA PUŁASKIEGO W RADOMIU, Radom (PL)
 (54) Ciecz chłodząco-smarująca do obróbki metali

B1 (11) **225676** (41) 2014 02 17
 (51) **C11B 9/00** (2006.01)
A61K 8/97 (2006.01)
A61Q 13/00 (2006.01)
C11D 3/50 (2006.01)
 (21) 400345 (22) 2012 08 13
 (72) STRZEMIECKA BEATA, Rokito (PL); VOELKEL ADAM, Poznań (PL)
 (73) POLITECHNIKA POZNAŃSKA, Poznań (PL)
 (54) Trwałe kompozycje zapachowe na bazie żywicy fenolowo-formaldehydowej typu rezolowego i sposób ich wytwarzania

B1 (11) **225806** (41) 2015 11 23
 (51) **C11C 3/00** (2006.01)
C11C 3/04 (2006.01)
C07D 301/12 (2006.01)
C10M 129/66 (2006.01)
 (21) 408287 (22) 2014 05 22
 (72) MALARCZYK KORNELIA, Białuń (PL); KŁOS MARLENA, Szczecin (PL); MILCHERT EUGENIUSZ, Szczecin (PL)
 (73) ZACHODNIOPOMORSKI UNIWERSYTET TECHNOLOGICZNY W SZCZECINIE, Szczecin (PL)
 (54) Sposób epoksydowania oleju rzepakowego w reakcji z kwasem nadoctowym in situ

B1 (11) **225862** (41) 2015 06 08
 (51) **C11D 1/83** (2006.01)
C11D 3/43 (2006.01)
C09K 3/32 (2006.01)
 (21) 406223 (22) 2013 11 25
 (72) WRÓBLEWSKI DARIUSZ, Zielonka (PL); RAKOWSKA JOANNA, Otwock (PL); RADWAN KATARZYNA, Słupia (PL); ŚŁOSORZ ZUZANNA, Józefów (PL); PROCHASKA KRYSZYNA, Suchy Las (PL); TWARDOCHLEB BOŻENA, Kędzierzyn-Koźle (PL); FLESZER JOANNA, Kędzierzyn-Koźle (PL); KOENIG KORNELIA, Kędzierzyn-Koźle (PL); JASZKIEWICZ ANNA, Kędzierzyn-Koźle (PL); FISZER RENATA, Kędzierzyn-Koźle (PL); SEMENIUK IZABELA, Kędzierzyn-Koźle (PL)
 (73) INSTYTUT CIĘŻKIEJ SYNTEZY ORGANICZNEJ BLACHOWNIA, Kędzierzyn-Koźle (PL); CENTRUM NAUKOWO-BADAWCZE OCHRONY PRZECIWOŻAROWEJ IM. JÓZEFA TULISZKOWSKIEGO W JÓZEFOWIE, Józefów (PL); POLITECHNIKA POZNAŃSKA, Poznań (PL)
 (54) Sposób otrzymywania środka odtłuszczającego

B1 (11) **225863** (41) 2015 06 08
 (51) **C11D 1/83** (2006.01)
C11D 3/43 (2006.01)
C09K 3/32 (2006.01)
 (21) 406224 (22) 2013 11 25
 (72) WRÓBLEWSKI DARIUSZ, Zielonka (PL); RAKOWSKA JOANNA, Otwock (PL); RADWAN KATARZYNA, Słupia (PL); ŚŁOSORZ ZUZANNA, Józefów (PL); PROCHASKA KRYSZYNA, Suchy Las (PL); TWARDOCHLEB BOŻENA, Kędzierzyn-Koźle (PL); FLESZER JOANNA, Kędzierzyn-Koźle (PL); KOENIG KORNELIA, Kędzierzyn-Koźle (PL); JASZKIEWICZ ANNA, Kędzierzyn-Koźle (PL); FISZER RENATA, Kędzierzyn-Koźle (PL); SEMENIUK IZABELA, Kędzierzyn-Koźle (PL)
 (73) INSTYTUT CIĘŻKIEJ SYNTEZY ORGANICZNEJ BLACHOWNIA, Kędzierzyn-Koźle (PL); CENTRUM NAUKOWO-BADAWCZE OCHRONY PRZECIWOŻAROWEJ IM. JÓZEFA TULISZKOWSKIEGO W JÓZEFOWIE, Józefów (PL); POLITECHNIKA POZNAŃSKA, Poznań (PL)
 (54) Środek odtłuszczający

B1 (11) **225869** (41) 2015 06 22
 (51) **C12N 9/02** (2006.01)
A61K 38/44 (2006.01)
A61P 35/00 (2006.01)
 (21) 406573 (22) 2013 12 18

(72) MATUSZEWSKA ANNA, Kalinówka (PL); JASZEK MAGDALENA, Piotrawin (PL); JANUSZ GRZEGORZ, Lublin (PL); OSIŃSKA-JAROSZUK MONIKA, Lublin (PL); SULEJ JUSTYNA, Wytuczno (PL); STEFANIUK DAWID, Zamość (PL); ROGALSKI JERZY, Lublin (PL); MIZERSKA-DUDKA MAGDALENA, Świdnik (PL); KANDEFER-SZERSZEŃ MARTYNA, Lublin (PL)
 (73) UNIWERSYTET MARII CURIE-SKŁODOWSKIEJ, Lublin (PL)
 (54) Enzym lakaza wyizolowany z grzyba *Cerrena unicolor* do zastosowania w leczeniu raka szyjki macicy

B1 (11) **225896** (41) 2015 08 03
 (51) **C12N 15/11** (2006.01)
C12Q 1/04 (2006.01)
C12Q 1/68 (2006.01)
C12R 1/01 (2006.01)
 (21) 406879 (22) 2014 01 20
 (72) JANCZAREK MONIKA, Lublin (PL); PALUSIŃSKA-SZYSZ MARTA, Lublin (PL)
 (73) UNIWERSYTET MARII CURIE-SKŁODOWSKIEJ, Lublin (PL)
 (54) Zestaw starterów do identyfikacji bakterii *Legionella pneumophila* oraz sposób zastosowania tych starterów w łańcuchowej reakcji polimerazy

B1 (11) **225633** (41) 2014 05 26
 (51) **C12Q 1/70** (2006.01)
C12Q 1/68 (2006.01)
 (21) 401707 (22) 2012 11 22
 (72) PYRĆ KRZYSZTOF, Kraków (PL); STOŻEK KAROL, Kraków (PL); POTEMPA JAN, Kraków (PL)
 (73) UNIWERSYTET JAGIELLOŃSKI, Kraków (PL)
 (54) Metoda identyfikacji wirusów RNA

B1 (11) **225653** (41) 2012 12 17
 (51) **C22B 19/00** (2006.01)
C02F 11/12 (2006.01)
C01G 9/00 (2006.01)
 (21) 395121 (22) 2011 06 03
 (72) KAZIBUDZKA RENATA, Częstochowa (PL); KAZIBUDZKI TADEUSZ, Częstochowa (PL); KUBICA STEFAN, Zabrze (PL); KUCZYŃSKA HELENA, Gliwice (PL); MROWIEC KATARZYNA, Katowice (PL)
 (73) KAZIBUDZKA RENATA PRZEDSIĘBIORSTWO WIELOBRANŻOWE EKOTOP, Częstochowa (PL); INSTYTUT INŻYNIERII MATERIAŁÓW POLIMEROWYCH I BARWNIKÓW, Toruń (PL)
 (54) Sposób otrzymywania koncentratów cynkonośnych zwłaszcza ze szlamów pogalwanicznych

B1 (11) **225632** (41) 2015 06 08
 (51) **C22B 19/34** (2006.01)
C22B 1/14 (2006.01)
 (21) 406290 (22) 2013 11 27
 (72) CHOLEWIŃSKI WOJCIECH, Ostrowiec Świętokrzyski (PL); KENIG RUDOLF, Bolechowo (PL); PASIERB JAN, Kraków (PL); WOŹNIAK ZDZISŁAW, Kraków (PL); HRYNIEWICZ MAREK, Kraków (PL); BEMBENEK MICHAŁ, Kraków (PL); GARA PAWEŁ, Koźmierów (PL)
 (73) AKADEMIA GÓRNICZO-HUTNICZA IM. STANISŁAWA STASZICA W KRAKOWIE, Kraków (PL)
 (54) Sposób odzysku i separacji tlenu cynku w pirometalurgicznym procesie aglomeracji drobnoziarnistych odpadów, zwłaszcza hutniczych

B1 (11) **225843** (41) 2015 09 14
 (51) **C22B 23/00** (2006.01)
C22B 34/36 (2006.01)
C22B 7/00 (2006.01)

C01G 41/00 (2006.01)
C01G 51/00 (2006.01)
 (21) 410158 (22) 2014 11 15
 (72) KOPYTO DOROTA, Gliwice (PL); LESZCZYŃSKA-SEJDA KATARZYNA, Zabrze (PL); BENKE GRZEGORZ, Gliwice (PL); CHMIELARZ ANDRZEJ, Gliwice (PL); BARANEK WIT, Gliwice (PL); HANKE MICHAŁ, Gliwice (PL); PIETEK ELŻBIETA, Gliwice (PL); MACHELSKA GRAŻYNA, Gliwice (PL); WITMAN KRYSZYNA, Gliwice (PL); GRZECHCA PIOTR, Gliwice (PL)
 (73) INSTYTUT METALI NIEŻELAZNYCH, Gliwice (PL)
 (54) Sposób odzysku wolframu i kobaltu z odpadów poprodukcyjnych węglików spiekanych

B1 (11) **225742** (41) 2015 08 17
 (51) **C22C 37/06** (2006.01)
F16K 5/06 (2006.01)
 (21) 407085 (22) 2014 02 05
 (72) SZYMAŃSKI PAWEŁ, Dąbrówka (PL)
 (73) POLITECHNIKA POZNAŃSKA, Poznań (PL)
 (54) Zastosowanie wysokochromowego żeliwa na odlewy nierdzewnych kul do zaworów

B1 (11) **225825** (41) 2015 08 17
 (51) **C22C 38/02** (2006.01)
C22C 38/04 (2006.01)
C22C 38/22 (2006.01)
C21D 8/02 (2006.01)
 (21) 407091 (22) 2014 02 06
 (72) GARBARZ BOGDAN, Gliwice (PL)
 (73) INSTYTUT METALURGII ŻELAZA IM. STANISŁAWA STASZICA, Gliwice (PL)
 (54) Sposób obróbki cieplnej wyrobów z ultrawytrzymałej stali średniostopowej

B1 (11) **225743** (41) 2015 08 31
 (51) **C22C 38/04** (2006.01)
C22C 38/14 (2006.01)
C22C 38/38 (2006.01)
 (21) 407278 (22) 2014 02 21
 (72) TĘCZA GRZEGORZ, Kraków (PL)
 (73) AKADEMIA GÓRNICZO-HUTNICZA IM. STANISŁAWA STASZICA W KRAKOWIE, Kraków (PL)
 (54) Staliwo wysokomanganowe odporne na ścieranie

B1 (11) **225856** (41) 2016 06 06
 (51) **C23C 14/06** (2006.01)
C23C 14/35 (2006.01)
H01L 21/00 (2006.01)
H01L 31/00 (2006.01)
 (21) 410377 (22) 2014 12 04
 (72) OLCHOWIK JAN, Lublin (PL)
 (73) POLITECHNIKA LUBELSKA, Lublin (PL)
 (54) Sposób wytwarzania tarczy indowo-galowej

B1 (11) **225702** (41) 2012 10 08
 (51) **D06M 13/00** (2006.01)
B01D 39/00 (2006.01)
 (21) 394438 (22) 2011 04 04
 (72) POLUS ZENON, Łódź (PL); GADZINOWSKI MARIUSZ, Łódź (PL); GOETZENDORF-GRABOWSKA BOGNA, Łódź (PL); SŁOMKOWSKI STANISŁAW, Łódź (PL); GAJDZICKI BOGUMIŁ, Łódź (PL); KARASZEWSKA AGNIESZKA, Chojnata (PL); MAĆZKA IWONA, Łódź (PL)
 (73) INSTYTUT WŁÓKIENICTWA, Łódź (PL); CENTRUM BADAŃ MOLEKULARNYCH I MAKROMOLEKULARNYCH POLSKIEJ AKADEMII NAUK, Łódź (PL)
 (54) Sposób produkcji włókienniczego materiału filtracyjnego o właściwościach antybakteryjnych, szczególnie włókniny filtracyjnej

B1 (11) **225672** (41) 2015 10 12
 (51) **E01F 15/00** (2006.01)
 (21) 407718 (22) 2014 03 31
 (72) RAJCZYK JAROSŁAW, Częstochowa (PL); RAJCZYK PAWEŁ, Częstochowa (PL); SROKA PAULINA, Rudniki (PL); GŁOWACKI MATEUSZ, Częstochowa (PL); HALBINIAK MATEUSZ, Częstochowa (PL); RAJCZYK MARLENA, Częstochowa (PL); KALINOWSKI JAROSŁAW, Częstochowa (PL)
 (73) POLITECHNIKA CZĘSTOCHOWSKA, Częstochowa (PL)
 (54) Drogowa bariera ochronna

B1 (11) **225707** (41) 2015 02 16
 (51) **E02B 3/12** (2006.01)
 (21) 405048 (22) 2013 08 12
 (72) OLSZEWSKI MARIAN, Grudziądz (PL); GRABOWSKA GRAŻYNA, Łódź (PL); BŁASZCZYK JOANNA, Łódź (PL); WAŁĘŻA JADWIGA, Łódź (PL); PAWŁOWSKA AGATA, Łódź (PL)
 (73) INSTYTUT TECHNOLOGII BEZPIECZEŃSTWA MORATEX, Łódź (PL); OLSZEWSKI MARIAN DELTA RESCUE, Grudziądz (PL)
 (54) Sposób i urządzenie do wprowadzania rękawa wewnętrznego w zewnętrzny rękaw tymczasowego wału przeciwpowodziowego

B1 (11) **225663** (41) 2013 09 16
 (51) **E02D 17/20** (2006.01)
E02F 9/02 (2006.01)
E02F 5/02 (2006.01)
 (21) 398303 (22) 2012 03 02
 (72) RUTKOWSKI JANUSZ, Kościelec Kolonia (PL); BĄKIEWICZ PAWEŁ, Krzycko Wielkie (PL); IGNASIAK ŁUKASZ, Słupca (PL); SZYCHTA MAREK, Sielinko (PL); PAWŁOWSKI TADEUSZ, Poznań (PL); SZCZEPANIAK JAN, Poznań (PL)
 (73) PRZEMYSŁOWY INSTYTUT MASZYN ROLNICZYCH, Poznań (PL)
 (54) Urządzenie do prowadzenia prac renowacyjnych w rowach melioracyjnych

B1 (11) **225703** (41) 2014 03 03
 (51) **E02D 17/20** (2006.01)
E02B 3/12 (2006.01)
D04B 21/00 (2006.01)
 (21) 400547 (22) 2012 08 29
 (72) MIKOŁAJCZYK ZBIGNIEW, Łódź (PL); PERZYNA MAREK, Bielsko-Biała (PL)
 (73) POLITECHNIKA ŁÓDZKA, Łódź (PL)
 (54) Dziana, przestrzenna siatka komórkowa

B1 (11) **225882** (41) 2016 02 01
 (51) **E02F 3/24** (2006.01)
E02F 3/18 (2006.01)
E02F 9/28 (2006.01)
 (21) 409051 (22) 2014 07 31
 (72) WOCCA NORBERT, Zgorzelec (PL)
 (73) SKW BIURO PROJEKTOWO-TECHNICZNE SPÓŁKA Z OGRANICZONĄ ODPOWIEDZIALNOŚCIĄ, Zgorzelec (PL)
 (54) Organ urabiający w wieloczerpakowych koparkach kołowych, zwłaszcza do bardzo trudnych warunków urabiania

B1 (11) **225701** (41) 2015 09 28
 (51) **E06B 1/56** (2006.01)
E06B 1/60 (2006.01)
 (21) 407567 (22) 2014 03 17
 (72) BORUSZEWSKI ARTUR, Ptakowice (PL)
 (73) ERGO PLUS POLSKA SPÓŁKA Z OGRANICZONĄ ODPOWIEDZIALNOŚCIĄ, Miasteczko Śląskie (PL)
 (54) System mocowania, uszczelnienia i izolacji termicznej okien, fasad i drzwi korzystnie w strefie ocieplenia oraz sposób mocowania, uszczelnienia i izolacji termicznej okien, fasad i drzwi korzystnie w strefie ocieplenia

B1 (11) **225737** (41) 2015 04 13
 (51) **E06B 3/663** (2006.01)
E06B 3/667 (2006.01)
 (21) 405618 (22) 2013 10 11
 (72) CHWALBA WŁODZIMIERZ, Częstochowa (PL); MEHR MICHAŁ, Częstochowa (PL)
 (73) METAL UNION SPÓŁKA Z OGRANICZONĄ ODPOWIEDZIALNOŚCIĄ, Częstochowa (PL)
 (54) Profil przekładki dystansowej wielokomorowej do szyb zespolonych oraz sposób wytwarzania profilu przekładki dystansowej wielokomorowej do szyb zespolonych

B1 (11) **225639** (41) 2016 02 15
 (51) **E21C 39/00** (2006.01)
E21F 17/18 (2006.01)
G01V 1/00 (2006.01)
G01V 3/00 (2006.01)
G01V 8/00 (2006.01)
 (21) 409088 (22) 2014 08 04
 (72) GRZEBYK WIESŁAW, Wrocław (PL); STOLECKI LECH, Żurawina (PL)
 (73) KGHM CUPRUM SPÓŁKA Z OGRANICZONĄ ODPOWIEDZIALNOŚCIĄ CENTRUM BADAWCZO-ROZWOJOWE, Wrocław (PL)
 (54) Sposób monitorowania zagrożenia sejsmicznego w kopalniach podziemnych

B1 (11) **225699** (41) 2016 02 01
 (51) **E21C 41/32** (2006.01)
B09C 1/00 (2006.01)
C09K 17/00 (2006.01)
 (21) 408999 (22) 2014 07 28
 (72) PAWŁOWSKI LUCJAN, Lublin (PL); BARAN STANISŁAW, Lublin (PL); KWIATKOWSKI ZYGMUNT, Ciecierzyn (PL); PAWŁOWSKI ARTUR, Lublin (PL); WESOŁOWSKI MARIAN, Lublin (PL); PAWŁOWSKA MAŁGORZATA, Lublin (PL); ŻUKOWSKA GRAŻYNA, Lublin (PL); CEL WOJCIECH, Piotrków Trybunalski (PL); KUJAWSKA JUSTYNA, Lublin (PL); BIK-MAŁODZIŃSKA MARTA, Rożniaty (PL)
 (73) POLITECHNIKA LUBELSKA, Lublin (PL); UNIWERSYTET PRZYRODNICZY W LUBLINIE, Lublin (PL)
 (54) Sposób rekultywacji wyrobisk po eksploatacji surowców mineralnych

B1 (11) **225893** (41) 2016 02 29
 (51) **E21D 1/03** (2006.01)
B65G 53/30 (2006.01)
E21F 13/00 (2006.01)
 (21) 409263 (22) 2014 08 25
 (72) HUPA BOGUSŁAW, Gliwice (PL); SZKUDLAREK ZBIGNIEW, Gliwice (PL); DRWIĘGA ANDRZEJ, Gliwice (PL)
 (73) INSTYTUT TECHNIKI GÓRNICZEJ KOMAG, Gliwice (PL)
 (54) Instalacja pompowa w układzie hydrotransportu urobku, szczególnie przy drążeniu szybu górniczego

B1 (11) **225680** (41) 2015 03 16
 (51) **E21D 5/11** (2006.01)
E21D 5/06 (2006.01)
E21D 5/04 (2006.01)
E21D 11/14 (2006.01)
 (21) 405285 (22) 2013 09 09
 (72) OLSZEWSKI JANUSZ, Herby (PL); CICHON TOMASZ, Chrzów (PL); GRZEBIENIOWSKI KRZYSZTOF, Katowice (PL); RATUSZNY KRYSZTYAN, Bytom (PL); KOSTRZ JAN, Kraków (PL); KAŃTOCH MAŁGORZATA, Bytom (PL)
 (73) KOPEX-PRZEDSIĘBIORSTWO BUDOWY SZYBÓW SPÓŁKA AKCYJNA, Bytom (PL)
 (54) Typoszereg obudowy stalowej jako element obudowy zespolonej stalowo-betonowej, zwłaszcza do głębenia szybów

B1 (11) **225847** (41) 2016 09 26
 (51) **E21D 11/10** (2006.01)
C04B 40/00 (2006.01)
E04F 21/12 (2006.01)
C09K 17/00 (2006.01)
 (21) 411660 (22) 2015 03 19
 (72) ŁĄCZNY MARIAN JACEK, Katowice (PL); GOGOLA KRZYSZTOF, Chorzów (PL); ŚWINDER HENRYK, Zabrze (PL); JANOSZEK TOMASZ, Żory (PL); BAJERSKI ANDRZEJ, Tychy (PL)
 (73) GŁÓWNY INSTYTUT GÓRNICZWA, Katowice (PL)
 (54) Sposób torkretowania ścian wyrobisk podziemnych z wykorzystaniem mieszaniny na bazie popiołów lotnych z energetycznego wykorzystania paliw kopalnych

B1 (11) **225846** (41) 2016 09 26
 (51) **E21D 15/48** (2006.01)
C09K 17/00 (2006.01)
 (21) 411650 (22) 2015 03 19
 (72) ŁĄCZNY MARIAN JACEK, Katowice (PL); GOGOLA KRZYSZTOF, Chorzów (PL); ŚWINDER HENRYK, Zabrze (PL); JANOSZEK TOMASZ, Żory (PL); BAJERSKI ANDRZEJ, Tychy (PL)
 (73) GŁÓWNY INSTYTUT GÓRNICZWA, Katowice (PL)
 (54) Sposób otrzymywania spoiwa na bazie popiołów lotnych z energetycznego wykorzystania paliw do poprawy wytrzymałości konstrukcji kaszt w górnictwie podziemnym

B1 (11) **225845** (41) 2016 09 26
 (51) **E21F 15/02** (2006.01)
C09K 17/00 (2006.01)
 (21) 411649 (22) 2015 03 19
 (72) ŁĄCZNY MARIAN JACEK, Katowice (PL); GOGOLA KRZYSZTOF, Chorzów (PL); ŚWINDER HENRYK, Zabrze (PL); JANOSZEK TOMASZ, Żory (PL); BAJERSKI ANDRZEJ, Tychy (PL); IWASZENKO SEBASTIAN, Sosnowiec (PL)
 (73) GŁÓWNY INSTYTUT GÓRNICZWA, Katowice (PL)
 (54) Sposób wytwarzania mieszaniny do doszczelniania zrobów i wyrobisk górniczych z wykorzystaniem lotnych ubocznych produktów spalania z energetycznego wykorzystania paliw kopalnych

B1 (11) **225695** (41) 2014 09 29
 (51) **F01D 1/36** (2006.01)
F04D 1/06 (2006.01)
 (21) 403187 (22) 2013 03 18
 (72) KOSOWSKI KRZYSZTOF, Gdańsk (PL); BLEKIEWICZ TADEUSZ, Sopot (PL); PIWOWARSKI MARIAN, Gdańsk (PL); STĘPIEŃ ROBERT, Gdynia (PL); WŁODARSKI WOJCIECH, Gdańsk (PL); MIKIELEWICZ JAROSŁAW, Gdańsk (PL); KICIŃSKI JAN, Gdańsk (PL)
 (73) INSTYTUT MASZYN PRZEPŁYWOWYCH IM. ROBERTA SZEWAŁSKIEGO POLSKIEJ AKADEMII NAUK, Gdańsk (PL)
 (54) Pompa adhezyjna

B1 (11) **225694** (41) 2014 06 23
 (51) **F03B 13/10** (2006.01)
F03B 13/14 (2006.01)
 (21) 401951 (22) 2012 12 10
 (72) DYMARSKI CZESŁAW, Gdańsk (PL); DYMARSKI PAWEŁ, Gdańsk (PL); KLUKOWSKI SŁAWOMIR, Warszawa (PL)
 (73) POLITECHNIKA GDAŃSKA, Gdańsk (PL)
 (54) Układ do pozyskiwania energii fal morskich lub oceanicznych

B3 (11) **225657** (41) 2015 10 12
 (51) **F03D 3/00** (2006.01)
F03D 11/04 (2006.01)
F16D 49/00 (2006.01)
 (21) 407837 (22) 2014 04 08
 (61) 222405
 (72) NAUMENKO ANATOLIY, Kraków (PL)

(73) ANEW INSTITUTE SPÓŁKA Z OGRANICZONĄ
ODPOWIEDZIALNOŚCIĄ, Kraków (PL)
(54) Hamulec turbiny wiatrowej o pionowej osi obrotu

B1 (11) **225683** (41) 2016 02 01

(51) **F03D 7/02** (2006.01)
F03D 7/04 (2006.01)
F03D 11/04 (2006.01)

(21) 409044 (22) 2014 07 31

(72) ZĄBER ZDZISŁAW, Nowy Sącz (PL)
(73) ZĄBER ZDZISŁAW PRZEDSIĘBIORSTWO PRODUKCYJNO-
USŁUGOWE DR ZĄBER, Nowy Sącz (PL)
(54) Sposób sterowania elektrownią wiatrową oraz zespół sterowa-
nia elektrownią wiatrową

B1 (11) **225713** (41) 2015 08 03

(51) **F04B 13/00** (2006.01)
F04B 43/067 (2006.01)

(21) 406923 (22) 2014 01 24

(72) PROSTAŃSKI DARIUSZ, Wilcza (PL); BAŁAGA DOMINIK,
Gliwice (PL); SIEGMUND MICHAŁ, Strzebiń (PL); KALITA MAREK,
Gliwice (PL); CEBULA DANUTA, Gliwice (PL); SEDLACZEK JANUSZ,
Gliwice (PL)
(73) INSTYTUT TECHNIKI GÓRNICZEJ KOMAG, Gliwice (PL)
(54) Urządzenie dozujące

B1 (11) **225848** (41) 2015 12 21

(51) **F04D 27/02** (2006.01)

(21) 408621 (22) 2014 06 20

(72) LIŚKIEWICZ GRZEGORZ, Huta Dłutowska (PL)
(73) POLITECHNIKA ŁÓDZKA, Łódź (PL)
(54) Sposób monitorowania niestatecznych struktur przepływo-
wych w układzie sprzężającym

B1 (11) **225667** (41) 2014 12 22

(51) **F15B 19/00** (2006.01)
G01N 3/14 (2006.01)
G01L 25/00 (2006.01)

(21) 404326 (22) 2013 06 14

(72) SAMBORSKI TOMASZ, Radom (PL); ZBROWSKI ANDRZEJ,
Radom (PL)
(73) INSTYTUT TECHNOLOGII EKSPLOATACJI-PAŃSTWOWY
INSTYTUT BADAWCZY, Radom (PL)
(54) Urządzenie do grawitacyjnego obciążania obiektów technicz-
nych zwłaszcza siłowników, których organy robocze wykonują ruch
liniowy lub obrotowy

B1 (11) **225631** (41) 2016 07 18

(51) **F15B 21/10** (2006.01)
B60R 22/32 (2006.01)
B60R 22/28 (2006.01)
B60R 22/06 (2006.01)
F16F 9/49 (2006.01)

(21) 414572 (22) 2015 10 27

(72) MUSZYŃSKI ANDRZEJ, Szeligi (PL); FILUTOWSKI WALDEMAR,
Sulejówek (PL); MUSZYŃSKI ARTUR, Szeligi (PL)
(73) PRZEMYSŁOWY INSTYTUT MOTORYZACJI, Warszawa (PL); IDAP
TECHNOLOGY SPÓŁKA Z OGRANICZONĄ ODPOWIEDZIALNOŚCIĄ,
Warszawa (PL)
(54) Mechanizm ze zwłoką czasową

B1 (11) **225690** (41) 2016 09 26

(51) **F16B 23/00** (2006.01)
F16B 25/00 (2006.01)

(21) 411576 (22) 2015 03 13

(72) STĘPIEŃ MARCIN, Palikówka (PL)
(73) GAWEŁ ZAKŁAD PRODUKCJI ŚRUB SPÓŁKA AKCYJNA,
Palikówka (PL)
(54) Śruba

B1 (11) **225706** (41) 2015 02 02

(51) **F16C 11/06** (2006.01)

(21) 404779 (22) 2013 07 19

(72) LELEK-TORCHALSKI ZDZISŁAW, Kraków (PL)
(73) LELEK-TORCHALSKI ZDZISŁAW, Kraków (PL); TORCHALSKA
BEATA, Warszawa (PL)
(54) Przegub sterowniczy

B1 (11) **225634** (41) 2014 10 13

(51) **F16F 9/53** (2006.01)
F16F 9/10 (2006.01)

(21) 403371 (22) 2013 03 29

(72) SAPIŃSKI BOGDAN, Kraków (PL); SZYDŁO ZBIGNIEW,
Kraków (PL)
(73) AKADEMIA GÓRNICZO-HUTNICZA IM. STANISŁAWA
STASZICA W KRAKOWIE, Kraków (PL)
(54) Magnetoreologiczny tłumik drgań skrętnych zintegrowany
z elektromagnetycznym przetwornikiem ruchu obrotowego

B1 (11) **225769** (41) 2016 10 24

(51) **F16H 57/028** (2012.01)

F16H 15/12 (2006.01)

F16C 35/00 (2006.01)

F16C 27/00 (2006.01)

(21) 411982 (22) 2015 04 14

(72) JEDLIŃSKI ŁUKASZ MARCIN, Leśniczówka (PL)
(73) POLITECHNIKA LUBELSKA, Lublin (PL)
(54) Przekładnia zębata

B1 (11) **225723** (41) 2016 06 20

(51) **F16K 17/10** (2006.01)

F16K 15/00 (2006.01)

(21) 410485 (22) 2014 12 10

(72) DYTkowski PIOTR, Katowice (PL)
(73) FABRYKA AUTOMATYKI FACH SPÓŁKA AKCYJNA, Cieszyn (PL)
(54) Zawór bezpieczeństwa

B1 (11) **225638** (41) 2016 08 01

(51) **F16L 9/06** (2006.01)

(21) 411115 (22) 2015 01 30

(72) FORTUNA TOMASZ, Targowisko (PL)
(73) TT PLAST T. FORTUNA, T. BUGAJ SPÓŁKA JAWNA, Targowisko (PL)
(54) Kształtowa giętka rura instalacyjno-klimatyzacyjna

B1 (11) **225704** (41) 2014 07 07

(51) **F16L 9/14** (2006.01)

B32B 1/08 (2006.01)

B32B 1/06 (2006.01)

B32B 15/14 (2006.01)

(21) 402349 (22) 2013 01 02

(72) RAJCZYK MARLENA, Częstochowa (PL); KURZAK LUCJAN,
Częstochowa (PL); KWIATKOWSKI TOMASZ, Częstochowa (PL)
(73) POLITECHNIKA CZĘSTOCHOWSKA, Częstochowa (PL)
(54) Kompozytowa rura konstrukcyjna

B1 (11) **225681** (41) 2015 10 12

(51) **F16L 11/15** (2006.01)

B29D 23/18 (2006.01)

(21) 407784 (22) 2014 04 03

(72) MANIKOWSKI MAREK, Poznań (PL)
(73) PRZEDSIĘBIORSTWO TWORZYW SZTUCZNYCH MARMAT
SPÓŁKA Z OGRANICZONĄ ODPOWIEDZIALNOŚCIĄ,
Swarzędz-Jasin (PL)
(54) Rura falista

B1 (11) **225671** (41) 2015 09 28

(51) **F23J 3/02** (2006.01)

(21) 407547 (22) 2014 03 17
 (72) KOŁTON KRZYSZTOF, Orawka (PL); KOŁTON WOJCIECH, Orawka (PL)
 (73) KOŁTON KRZYSZTOF PRZEDSIĘBIORSTWO PRODUKCYJNO-HANDLOWO USŁUGOWE KOŁTON SPÓŁKA CYWILNA, Orawka (PL); KOŁTON WOJCIECH PRZEDSIĘBIORSTWO PRODUKCYJNO-HANDLOWO USŁUGOWE KOŁTON SPÓŁKA CYWILNA, Orawka (PL)
 (54) Urządzenie do czyszczenia dymnych przewodów pieca

B1 (11) **225711** (41) 2015 06 22
 (51) **F23K 3/02** (2006.01)
F23D 1/00 (2006.01)
 (21) 406583 (22) 2013 12 18
 (72) RAZUM MARCIN, Żagań (PL); ŚWIATKOWSKI BARTOSZ, Warszawa (PL); GOLEC TOMASZ, Warszawa (PL); GLOT BEATA, Góra Kalwaria (PL)
 (73) INSTYTUT ENERGETYKI, Warszawa (PL)
 (54) Palnik energetyczny zwłaszcza strumieniowy do niskoemisyjnego spalania pyłu węglowego w kotłach energetycznych zasilanych tangencjalnie

B1 (11) **225810** (41) 2014 08 04
 (51) **F24F 5/00** (2006.01)
F28D 5/02 (2006.01)
 (21) 406348 (22) 2013 12 03
 (72) ANISIMOV SERGEY, Wrocław (PL); PANDELIDIS DEMIS, Wrocław (PL); RAJSKI KRZYSZTOF, Sadków (PL)
 (73) POLITECHNIKA WROCŁAWSKA, Wrocław (PL)
 (54) Chłodnica wyparna przeponowa

B1 (11) **225716** (41) 2015 08 17
 (51) **F24F 11/00** (2006.01)
 (21) 407115 (22) 2014 02 07
 (72) JASKULSKI LESZEK, Warszawa (PL)
 (73) JASKULSKI LESZEK, Warszawa (PL)
 (54) Sposób utworzenia dynamicznej bariery cieplnej

B1 (11) **225784** (41) 2015 08 31
 (51) **F25B 1/00** (2006.01)
H02M 1/00 (2006.01)
 (21) 407341 (22) 2014 02 27
 (72) CZAJKOWSKI MIROSŁAW, Szczecin (PL); SZYMCZAK PIOTR, Szczecin (PL)
 (73) ZACHODNIOPOMORSKI UNIWERSYTET TECHNOLOGICZNY W SZCZECINIE, Szczecin (PL)
 (54) Układ sterowania trójfazowych agregatów chłodniczych

B1 (11) **225728** (41) 2016 11 07
 (51) **F25B 29/00** (2006.01)
F25B 3/00 (2006.01)
F25B 13/00 (2006.01)
F25B 7/00 (2006.01)
 (21) 412141 (22) 2015 04 27
 (72) KOZIOŁ JOACHIM, Zabrze (PL); GAZDA WIESŁAW, Tarnowskie Góry (PL); MENDECKA BARBARA, Mikołów (PL); GŁADYSZ ROBERT, Jaworzno (PL)
 (73) POLITECHNIKA ŚLĄSKA, Gliwice (PL)
 (54) Sprężarkowa maszyna ziębno-grzejna z bezdławieniowym systemem rozprężania czynnika obiegowego

B1 (11) **225854** (41) 2014 09 15
 (51) **F25J 3/08** (2006.01)
C07C 7/09 (2006.01)
 (21) 403141 (22) 2013 03 13
 (72) FILANOWSKI PAWEŁ, Kraków (PL); PITUŁA MAREK, Kraków (PL); RYBICKI CZESŁAW, Kraków (PL)

(73) FILANOWSKI PAWEŁ, Kraków (PL); PITUŁA MAREK, Kraków (PL); RYBICKI CZESŁAW, Kraków (PL)
 (54) Sposób oczyszczania biogazu do parametrów gazu przesyłowego oraz instalacja do oczyszczania biogazu

B1 (11) **225860** (41) 2015 03 30
 (51) **F26B 3/20** (2006.01)
F26B 3/22 (2006.01)
 (21) 405346 (22) 2013 09 16
 (72) PICHÓR WALDEMAR, Balice (PL)
 (73) AKADEMIA GÓRNICZO-HUTNICZA IM. STANISŁAWA STASZICA W KRAKOWIE, Kraków (PL)
 (54) Sposób suszenia mikrosfer glinokrzemianowych, odzyskiwanych metodą mokrą z popiołów lotnych

B1 (11) **225649** (41) 2014 06 09
 (51) **F26B 13/04** (2006.01)
F26B 13/10 (2006.01)
D06B 5/04 (2006.01)
 (21) 401870 (22) 2012 12 03
 (72) SZUMNY JAN, Toruń (PL); MISZEWSKI SŁAWOMIR, Brzozówka (PL); CYBULSKI ROMAN, Toruń (PL); SKOTARCZAK STANISŁAW, Toruń (PL); IGNACZAK IRENA, Toruń (PL)
 (73) INSTYTUT INŻYNIERII MATERIAŁÓW POLIMEROWYCH I BARWNIKÓW, Toruń (PL)
 (54) Sposób i urządzenie do nasączenia i suszenia, zwłaszcza ażurowej lub perforowanej wstęgi materiału

B1 (11) **225677** (41) 2016 01 18
 (51) **F27D 3/12** (2006.01)
 (21) 408773 (22) 2014 07 07
 (72) KŁÓSEK SŁAWOMIR, Ropczyce (PL); HARŁUKOWICZ ANDRZEJ, Zgorzelec (PL); DWORNICZAK KRYSZTIAN, Biała (PL); CESARZ KRZYSZTOF, Ropczyce (PL)
 (73) POLSKA CERAMIKA OGNIOTRWAŁA ŻARÓW SPÓŁKA AKCYJNA, Żarów (PL)
 (54) Wanna do obróbki cieplnej elementów technicznych w piecach przemysłowych

B1 (11) **225689** (41) 2016 08 01
 (51) **F42B 12/04** (2006.01)
F42B 12/06 (2006.01)
 (21) 411041 (22) 2015 01 23
 (72) EJSMONT JERZY, Sopot (PL); ŚWIECZKO-ŻUREK BEATA, Gdańsk (PL)
 (73) POLITECHNIKA GDAŃSKA, Gdańsk (PL)
 (54) Pocisk, zwłaszcza do amunicji snajperskiej

B3 (11) **225692** (41) 2013 06 10
 (51) **G01B 5/25** (2006.01)
 (21) 397196 (22) 2011 11 30
 (61) 218653
 (72) NOZDRZYKOWSKI KRZYSZTOF, Szczecin (PL)
 (73) AKADEMIA MORSKA W SZCZECINIE, Szczecin (PL)
 (54) Sposób i urządzenie do pomiaru odchyłek kształtu i położenia osi zespołu czopów wału korbowego

B1 (11) **225785** (41) 2015 10 12
 (51) **G01B 7/16** (2006.01)
G01B 5/30 (2006.01)
G01L 25/00 (2006.01)
 (21) 407764 (22) 2014 04 02
 (72) ZIELIŃSKI ADAM, Szczecin (PL); KASZYŃSKA MARIA, Szczecin (PL); WOJTASZEWSKI RYSZARD, Szczecin (PL)
 (73) ZACHODNIOPOMORSKI UNIWERSYTET TECHNOLOGICZNY W SZCZECINIE, Szczecin (PL)
 (54) Sposób kalibracji pierścieni pomiarowych do mierzenia ich odkształcalności w wyniku odkształceń skurczowych materiałów wy-

lewanych i układ do kalibracji pierścieni pomiarowych do mierzenia ich odkształcalności w wyniku odkształceń skurczowych materiałów wylewanych

B1 (11) **225670** (41) 2015 08 31
 (51) **G01B 11/04** (2006.01)
 (21) 407277 (22) 2014 02 21
 (72) SYROKA ZENON, Kętrzyn (PL); KWINT KRZYSZTOF, Olsztyn (PL)
 (73) UNIWERSYTET WARMIŃSKO-MAZURSKI W OLSZTYNIE, Olsztyn (PL)
 (54) Układ sygnalizacji ilości gumy na bębnie maszyny do produkcji opon

B1 (11) **225730** (41) 2016 06 20
 (51) **G01C 15/00** (2006.01)
F16M 11/00 (2006.01)
 (21) 413360 (22) 2015 07 31
 (72) SIEJKA MONIKA, Kraków (PL); GODEK KLEMENS, Kraków (PL)
 (73) UNIWERSYTET ROLNICZY IM. HUGONA KOŁŁĄTAJA W KRAKOWIE, Kraków (PL)
 (54) Nośnik reflektora pryzmatycznego zintegrowanego z tarczą celowniczą do reperu ściennego

B1 (11) **225668** (41) 2014 12 22
 (51) **G01F 23/00** (2006.01)
E03F 7/00 (2006.01)
 (21) 404385 (22) 2013 06 20
 (72) IWANEK MAŁGORZATA, Lublin (PL); BŁĄŻEJEWSKI RYSZARD, Przeźmierowo (PL)
 (73) POLITECHNIKA LUBELSKA, Lublin (PL)
 (54) Sposób zamontowania miernika i miernik maksymalnego napełnienia studzienki kanalizacyjnej

B1 (11) **225644** (41) 2014 11 10
 (51) **G01J 3/50** (2006.01)
D06F 33/02 (2006.01)
 (21) 403747 (22) 2013 05 02
 (72) PITTNER GRZEGORZ, Poznań (PL)
 (73) POLITECHNIKA POZNAŃSKA, Poznań (PL)
 (54) Sposób pomiaru koloru wsadu maszyn wirnikowych zwłaszcza koloru wsadu pralki

B1 (11) **225735** (41) 2014 10 27
 (51) **G01J 5/00** (2006.01)
G01J 5/08 (2006.01)
G01J 5/10 (2006.01)
 (21) 403662 (22) 2013 04 25
 (72) LISIECKA EWA, Nakło Śląskie (PL); PASSIA HENRYK, Katowice (PL); STAŃCZYK KRZYSZTOF, Gliwice (PL)
 (73) GŁÓWNY INSTYTUT GÓRNICICTWA, Katowice (PL)
 (54) Sposób i urządzenie do optycznego pomiaru wysokich temperatur

B1 (11) **225691** (41) 2015 01 19
 (51) **G01K 1/02** (2006.01)
G01K 3/04 (2006.01)
G01K 3/10 (2006.01)
 (21) 404746 (22) 2013 07 18
 (72) BIGAJ ZBIGNIEW, Poznań (PL)
 (73) BIGAJ ZBIGNIEW, Poznań (PL); FRĄCKOWIAK ROMAN, Poznań (PL); JEZIERSKI JULIUSZ, Poznań (PL); DZIEL DARIUSZ, Poznań (PL)
 (54) Sposób pomiaru i rejestracji temperatur w funkcji czasu oraz układ do pomiaru i rejestracji temperatur w funkcji czasu

B1 (11) **225720** (41) 2015 12 07
 (51) **G01K 1/08** (2006.01)
G01K 7/02 (2006.01)

(21) 408378 (22) 2014 05 30
 (72) TALER JAN, Kraków (PL); TALER DAWID, Kraków (PL); JAREMKIEWICZ MAGDALENA, Jawornik Polski (PL); SOBOTA TOMASZ, Kraków (PL)
 (73) TALER JAN, Kraków (PL); TALER DAWID, Kraków (PL); JAREMKIEWICZ MAGDALENA, Jawornik Polski (PL); SOBOTA TOMASZ, Kraków (PL)
 (54) Czujnik termoparowy do pomiaru szybkozmiennej temperatury płynu

B1 (11) **225645** (41) 2014 11 24
 (51) **G01L 1/02** (2006.01)
G01L 5/12 (2006.01)
 (21) 404017 (22) 2013 05 22
 (72) PŁOTKOWIAK JANUSZ, Poznań (PL); ADAMIEC JAROSŁAW, Poznań (PL); DUDZIAK MARIAN, Poznań (PL); MALUJDA IRENEUSZ, Luboń (PL); TALAŚKA KRZYSZTOF, Poznań (PL)
 (73) POLITECHNIKA POZNAŃSKA, Poznań (PL)
 (54) Hydrauliczny siłomierz obrotowy

B1 (11) **225808** (41) 2014 11 24
 (51) **G01L 3/10** (2006.01)
 (21) 403975 (22) 2013 05 20
 (72) PŁOTKOWIAK JANUSZ, Poznań (PL); ADAMIEC JAROSŁAW, Poznań (PL); DUDZIAK MARIAN, Poznań (PL); MALUJDA IRENEUSZ, Luboń (PL); TALAŚKA KRZYSZTOF, Poznań (PL)
 (73) POLITECHNIKA POZNAŃSKA, Poznań (PL)
 (54) Momentomierz

B1 (11) **225898** (41) 2015 02 02
 (51) **G01L 5/12** (2006.01)
B29C 47/40 (2006.01)
 (21) 404942 (22) 2013 08 01
 (72) ŻYŻNOWSKI PIOTR, Kraków (PL)
 (73) ZAMAK MERCATOR SPÓŁKA Z OGRANICZONĄ ODPOWIEDZIALNOŚCIĄ, Skawina (PL)
 (54) Sposób pomiaru siły osiowej działającej na cylinder wytłaczarki ślimakowej

B1 (11) **225827** (41) 2015 09 14
 (51) **G01L 7/00** (2006.01)
 (21) 407381 (22) 2014 03 03
 (72) BRANNY MARIAN, Kraków (PL); BRODA KRZYSZTOF, Kraków (PL); FILIPEK WIKTOR, Giebułtów (PL)
 (73) AKADEMIA GÓRNICZO-HUTNICZA IM. STANISŁAWA STASZICA W KRAKOWIE, Kraków (PL)
 (54) Sposób i układ do pomiaru małej różnicy ciśnień hydrostatycznych

B1 (11) **225666** (41) 2014 12 22
 (51) **G01L 25/00** (2006.01)
G01L 3/00 (2006.01)
G01L 5/24 (2006.01)
G01D 11/24 (2006.01)
G01D 11/30 (2006.01)
G01D 5/244 (2006.01)
G01P 3/481 (2006.01)
 (21) 404324 (22) 2013 06 14
 (72) SAMBORSKI TOMASZ, Radom (PL); ZBROWSKI ANDRZEJ, Radom (PL); KOZIOŁ STANISŁAW, Radom (PL)
 (73) INSTYTUT TECHNOLOGII EKSPLOATACJI-PAŃSTWOWY INSTYTUT BADAWCZY, Radom (PL)
 (54) Wrzeczono pomiarowe zwłaszcza do badania siłowników obrotowych stosowanych do napędu kłap przeciwpożarowych

B1 (11) **225899** (41) 2014 09 15
 (51) **G01M 1/04** (2006.01)

B32B 15/18 (2006.01)
B32B 15/06 (2006.01)
B32B 15/092 (2006.01)
C08J 5/12 (2006.01)
B28B 19/00 (2006.01)

(21) 403061 (22) 2013 03 07
 (72) TOPOLIŃSKI ANDRZEJ, Osielsko (PL); MALEC MIROŚLAW, Jagodowo (PL)
 (73) PRZEDSIĘBIORSTWO CIMAT SPÓŁKA Z OGRANICZONĄ ODPOWIEDZIALNOŚCIĄ, Bydgoszcz (PL)
 (54) Sposób wytwarzania polimerowo-błaznanego korpusu wyważarki podkrytycznej o zwiększonych właściwościach tłumiących i wytrzymałościowych

B1 (11) **225820** (41) 2015 11 23

(51) **G01M 7/08** (2006.01)
G01N 3/30 (2006.01)
 (21) 408173 (22) 2014 05 09
 (72) WITEK ANDRZEJ, Szczecin (PL); PARCZEWSKI STANISŁAW, Szczecin (PL); AUGUST STANISŁAW, Szczecin (PL); BEDNARCZYK ARTUR, Szczecin (PL)
 (73) AUTOCOMP MANAGEMENT SPÓŁKA Z OGRANICZONĄ ODPOWIEDZIALNOŚCIĄ, Szczecin (PL)
 (54) Urządzenie do badania wytrzymałości i odporności udarowej dynamicznej

B1 (11) **225741** (41) 2015 08 17

(51) **G01N 1/28** (2006.01)
G01N 3/08 (2006.01)
 (21) 407062 (22) 2014 02 03
 (72) LISIECKI JANUSZ, Warszawa (PL)
 (73) INSTYTUT TECHNICZNY WOJSK LOTNICZYCH, Warszawa (PL)
 (54) Sposób wyznaczania współczynnika Poissona pianki aukstycznej, zwłaszcza gradialnej

B1 (11) **225822** (41) 2015 05 25

(51) **G01N 1/28** (2006.01)
G01N 21/00 (2006.01)
C22C 9/04 (2006.01)
 (21) 408277 (22) 2014 05 21
 (72) CWOLEK BEATA, Gliwice (PL); BOLIBRZUCH BARBARA, Gliwice (PL); GAŁĘCZKA JUSTYNA, Gliwice (PL)
 (73) INSTYTUT METALI NIEŻELAZNYCH, Gliwice (PL)
 (54) Sposób wytwarzania materiałów odniesienia dla mosiądzów

B1 (11) **225801** (41) 2015 05 11

(51) **G01N 3/04** (2006.01)
G01N 3/10 (2006.01)
 (21) 405900 (22) 2013 11 04
 (72) GOLEWSKI PRZEMYSŁAW, Lublin (PL); KNEĆ MARCIN, Strzeszkowice Duże (PL)
 (73) POLITECHNIKA LUBELSKA, Lublin (PL)
 (54) Uchwyt do rozciągania cylindrycznych próbek

B1 (11) **225857** (41) 2016 11 21

(51) **G01N 3/08** (2006.01)
G01N 3/22 (2006.01)
G01N 3/56 (2006.01)
G01N 13/00 (2006.01)
 (21) 412298 (22) 2015 05 11
 (72) ZALESKI KAZIMIERZ, Lublin (PL); MATUSZAK JAKUB, Świdnik (PL)
 (73) POLITECHNIKA LUBELSKA, Lublin (PL)
 (54) Sposób i urządzenie do określania sztywności dynamicznej szczotek czołowych

B1 (11) **225781** (41) 2015 08 17

(51) **G01N 3/24** (2006.01)

G01N 19/04 (2006.01)

A61Q 3/02 (2006.01)

(21) 407147 (22) 2014 02 12
 (72) RAGAŃSKA PAULINA, Granowo (PL); ANTOSIK ADRIAN KRZYSZTOF, Tanowo (PL); CZECH ZBIGNIEW, Dobra Szczecińska (PL)
 (73) ZACHODNIOPOMORSKI UNIwersytet Technologiczny W SZCZECINIE, Szczecin (PL)
 (54) Sposób oceny adhezji i kohezji powłok utwardzonych promieniowaniem UV fotoreaktywnych lakierów do paznokci metodą statyczną

B1 (11) **225782** (41) 2015 08 17

(51) **G01N 3/24** (2006.01)
G01N 19/04 (2006.01)
A61Q 3/02 (2006.01)
 (21) 407148 (22) 2014 02 12
 (72) RAGAŃSKA PAULINA, Granowo (PL); ANTOSIK ADRIAN KRZYSZTOF, Tanowo (PL); CZECH ZBIGNIEW, Dobra Szczecińska (PL)
 (73) ZACHODNIOPOMORSKI UNIwersytet Technologiczny W SZCZECINIE, Szczecin (PL)
 (54) Sposób oceny adhezji i kohezji powłok utwardzonych promieniowaniem UV fotoreaktywnych lakierów do paznokci metodą dynamiczną

B1 (11) **225783** (41) 2015 08 17

(51) **G01N 3/24** (2006.01)
G01N 19/04 (2006.01)
A61Q 3/02 (2006.01)
 (21) 407149 (22) 2014 02 12
 (72) RAGAŃSKA PAULINA, Granowo (PL); ANTOSIK ADRIAN KRZYSZTOF, Tanowo (PL); CZECH ZBIGNIEW, Dobra Szczecińska (PL)
 (73) ZACHODNIOPOMORSKI UNIwersytet Technologiczny W SZCZECINIE, Szczecin (PL)
 (54) Sposób oceny adhezji i kohezji powłok utwardzonych promieniowaniem UV fotoreaktywnych lakierów do paznokci metodą statyczno-dynamiczną

B1 (11) **225747** (41) 2015 09 28

(51) **G01N 3/32** (2006.01)
G01N 3/56 (2006.01)
 (21) 407631 (22) 2014 03 24
 (72) KOZIOŁ MATEUSZ, Tychy (PL); RYDAROWSKI HENRYK, Gliwice (PL)
 (73) GŁÓWNY INSTYTUT GÓRNICTWA, Katowice (PL)
 (54) Urządzenie do prób zmęczeniowego uginania łopat wentylatorowych

B1 (11) **225826** (41) 2015 09 28

(51) **G01N 3/56** (2006.01)
 (21) 407482 (22) 2014 03 17
 (72) STABIK JÓZEF, Gliwice (PL); JABŁOŃSKI ARKADIUSZ, Dąbrowa Górnicza (PL); GAWEŁ TOMASZ, Dąbrowa Górnicza (PL); MAKSELON MICHAŁ, Ruda Śląska (PL)
 (73) POLITECHNIKA ŚLĄSKA, Gliwice (PL)
 (54) Urządzenie oraz sposób badania odporności na ścieranie elementów rurociągów z tworzyw polimerowych

B1 (11) **225799** (41) 2016 07 04

(51) **G01N 3/303** (2006.01)
G01N 19/00 (2006.01)
 (21) 410643 (22) 2014 12 29
 (72) CZECH ZBIGNIEW, Dobra Szczecińska (PL); RAGAŃSKA PAULINA, Granowo (PL); ANTOSIK ADRIAN KRZYSZTOF, Tanowo (PL)
 (73) ZACHODNIOPOMORSKI UNIwersytet Technologiczny W SZCZECINIE, Szczecin (PL)
 (54) Sposób określania wytrzymałości na uderzenia powłoki lakieru do paznokci

B1 (11) **225872** (41) 2016 10 24
 (51) *G01N 21/25* (2006.01)
G01N 21/27 (2006.01)
G01N 21/84 (2006.01)
G01N 33/48 (2006.01)
C12Q 1/04 (2006.01)
C12M 1/34 (2006.01)
 (21) 411946 (22) 2015 04 10
 (72) ANDRZEJEWSKI DAMIAN, Sinzing (DE); PAWEŁEK ŁUKASZ, Dąbrówka (PL); BUZALEWICZ IGOR, Wrocław (PL); GNOJNICKI RAFAŁ, Zerniki Wrocławskie (PL)
 (73) BIOAVLEE SPÓŁKA Z OGRANICZONĄ ODPOWIEDZIALNOŚCIĄ, Wrocław (PL)
 (54) Sposób badania mikroorganizmów hodowanych na podłożach stałych i układ pomiarowy do badania mikroorganizmów hodowanych na podłożach stałych

B1 (11) **225776** (41) 2015 03 02
 (51) *G01N 21/78* (2006.01)
G01N 21/75 (2006.01)
G01N 33/52 (2006.01)
C12M 1/34 (2006.01)
C12M 1/40 (2006.01)
 (21) 409070 (22) 2014 08 04
 (72) CABAJ JOANNA, Wołów (PL); JĘDRYCHOWSKA AGNIESZKA, Wrocław (PL); ZAJĄC DOROTA, Oleśnica (PL); SOŁODUCHO JADWIGA, Wrocław (PL)
 (73) POLITECHNIKA WROCŁAWSKA, Wrocław (PL)
 (54) Biosensor hybrydowy do wykrywania katecholu

B1 (11) **225717** (41) 2015 08 31
 (51) *G01N 27/22* (2006.01)
G01N 27/60 (2006.01)
G01R 19/145 (2006.01)
 (21) 407213 (22) 2014 02 17
 (72) TOMKIEWICZ PAWEŁ, Zabrze (PL); MIERA ALEKSANDER, Bytom (PL); SZUBER JACEK, Katowice (PL); PIOTROWSKA ANNA, Warszawa (PL)
 (73) POLITECHNIKA ŚLĄSKA, Gliwice (PL); TOMKIEWICZPAWEŁ, Zabrze (PL)
 (54) Układ geometryczno-elektryczny odwrotnej sondy Kelvina z wymuszeniem piezoelektrycznym z generatorem napięcia przemiennego

B1 (11) **225736** (41) 2015 01 19
 (51) *G01N 27/90* (2006.01)
G01N 27/82 (2006.01)
 (21) 404769 (22) 2013 07 18
 (72) SALSKI BARTŁOMIEJ, Warszawa (PL); GWAREK WOJCIECH, Warszawa (PL)
 (73) POLITECHNIKA WARSZAWSKA, Warszawa (PL)
 (54) Czujnik elektromagnetyczny do badania stanu strukturalnego materiałów przewodzących

B1 (11) **225884** (41) 2015 03 02
 (51) *G01N 27/327* (2006.01)
G01N 33/14 (2006.01)
C12M 1/34 (2006.01)
C12M 1/40 (2006.01)
 (21) 409069 (22) 2014 08 04
 (72) CABAJ JOANNA, Wołów (PL); JĘDRYCHOWSKA AGNIESZKA, Wrocław (PL); ŚWIST AGNIESZKA, Wrocław (PL); SOŁODUCHO JADWIGA, Wrocław (PL)
 (73) POLITECHNIKA WROCŁAWSKA, Wrocław (PL)
 (54) Elektroda enzymatyczna do wykrywania związków fenolowych zwłaszcza w herbacie

B1 (11) **225873** (41) 2014 12 22
 (51) *G01N 33/00* (2006.01)
G01N 1/28 (2006.01)
G01N 3/04 (2006.01)
 (21) 404354 (22) 2013 06 17
 (72) FALKOWICZ SŁAWOMIR, Kraków (PL); CICHA-SZOT RENATA, Kraków (PL); MROCZKOWSKA-SZERSZEŃ MAJA, Kraków (PL)
 (73) INSTYTUT NAFTY I GAZU-PAŃSTWOWY INSTYTUT BADAWCZY, Kraków (PL)
 (54) Sposób formowania i pozycjonowania próbek żeli kruchych, używanych do wyznaczania dynamicznych modułów sprężystości oraz stanowisko badawcze do wyznaczania dynamicznych modułów sprężystości żeli kruchych

B1 (11) **225771** (41) 2016 07 18
 (51) *G01N 33/02* (2006.01)
 (21) 410973 (22) 2015 01 16
 (72) PATER ZBIGNIEW, Turka (PL); TOMCZAK JANUSZ, Lublin (PL); KOŁODZIEJ PAWEŁ, Świdnik (PL); BORYGA MAREK, Lublin (PL); GOŁACKI KRZYSZTOF, Lublin (PL)
 (73) POLITECHNIKA LUBELSKA, Lublin (PL); UNIWERSYTET PRZYRODNICZY W LUBLINIE, Lublin (PL)
 (54) Stanowisko do badań udarowych tkanek miękkich

B1 (11) **225814** (41) 2015 10 12
 (51) *G01P 5/10* (2006.01)
G01F 1/68 (2006.01)
 (21) 407862 (22) 2014 04 11
 (72) LIGĘZA PAWEŁ, Kraków (PL); RACHALSKI ANDRZEJ, Kraków (PL); KĘSEK DOMINIK, Łęki (PL)
 (73) INSTYTUT MECHANIKI GÓROTWORU POLSKIEJ AKADEMII NAUK, Kraków (PL)
 (54) Sposób pomiaru prędkości przepływu cieczy i gazów oraz elektryczny anemometr z falą temperaturową

B1 (11) **225647** (41) 2015 07 06
 (51) *G01R 15/18* (2006.01)
H01F 27/42 (2006.01)
H02H 1/00 (2006.01)
 (21) 406767 (22) 2014 01 02
 (72) BIEL BRONISŁAW, Zabrze (PL); SKUBIS TADEUSZ, Gliwice (PL)
 (73) ELPRO-7 SPÓŁKA Z OGRANICZONĄ ODPOWIEDZIALNOŚCIĄ, Zabrze (PL)
 (54) Sposób korekcji przebiegu prądu wtórnego przekładnika prądowego zawierającego składową stałą w pierwotnym prądzie zmiennym

B1 (11) **225754** (41) 2015 09 14
 (51) *G01R 15/18* (2006.01)
G01R 19/00 (2006.01)
H01F 17/00 (2006.01)
H05K 1/16 (2006.01)
 (21) 407500 (22) 2014 03 12
 (72) FUTERA KONRAD, Ciechanów (PL); STĘPLEWSKI WOJCIECH, Kobyłka (PL); KOZIOŁ GRAŻYNA, Warszawa (PL)
 (73) INSTYTUT TELE-I RADIOTECHNICZNY, Warszawa (PL)
 (54) Rozłączny przetwornik pomiarowy

B1 (11) **225755** (41) 2015 09 14
 (51) *G01R 15/18* (2006.01)
G01R 19/00 (2006.01)
H01F 17/00 (2006.01)
H05K 1/16 (2006.01)
 (21) 407501 (22) 2014 03 12
 (72) FUTERA KONRAD, Ciechanów (PL); JANEK KAMIL, Warszawa (PL); KOZIOŁ GRAŻYNA, Warszawa (PL)
 (73) INSTYTUT TELE-I RADIOTECHNICZNY, Warszawa (PL)
 (54) Rozłączny przetwornik pomiarowy

B1 (11) **225756** (41) 2015 09 14
 (51) *G01R 15/18* (2006.01)
G01R 19/00 (2006.01)
H01F 17/00 (2006.01)
H05K 1/16 (2006.01)
 (21) 407504 (22) 2014 03 12
 (72) FUTERA KONRAD, Ciechanów (PL); ARAŻNA ANETA, Radzymin (PL); KOZIOŁ GRAŻYNA, Warszawa (PL)
 (73) INSTYTUT TELE-I RADIOTECHNICZNY, Warszawa (PL)
 (54) Nierozłączny przetwornik pomiarowy

B1 (11) **225673** (41) 2015 12 21
 (51) *G01R 19/165* (2006.01)
 (21) 408516 (22) 2014 06 11
 (72) KRÓL KRYSZTIAN, Warszawa (PL)
 (73) INSTYTUT TELE-I RADIOTECHNICZNY, Warszawa (PL)
 (54) Układ uniwersalnego wejścia dwustanowego

B1 (11) **225816** (41) 2015 05 25
 (51) *G01R 23/02* (2006.01)
G01R 23/20 (2006.01)
H02H 3/46 (2006.01)
 (21) 407897 (22) 2014 04 14
 (72) ZYGARLICKI JAROSŁAW, Krzyżowice (PL)
 (73) POLITECHNIKA OPOLSKA, Opole (PL)
 (54) Układ do pomiaru częstotliwości składowej podstawowej napięcia w sieci elektroenergetycznej

B1 (11) **225763** (41) 2015 09 28
 (51) *G01R 27/00* (2006.01)
G01R 27/26 (2006.01)
G01R 31/00 (2006.01)
 (21) 407562 (22) 2014 03 17
 (72) GLINKA TADEUSZ, Gliwice (PL); BERNATT JAKUB, Tychy (PL); POLAK ARTUR, Bytom (PL)
 (73) INSTYTUT NAPĘDÓW I MASZYN ELEKTRYCZNYCH KOMEL, Katowice (PL)
 (54) Sposób pomiaru pojemności i rezystancji izolacji międzyzwojowej w transformatorach energetycznych

B1 (11) **225751** (41) 2015 01 19
 (51) *G01R 27/02* (2006.01)
G01J 5/00 (2006.01)
 (21) 404668 (22) 2013 07 12
 (72) GÓRECKI KRZYSZTOF, Rumia (PL); ROGALSKA MAŁGORZATA, Tczew (PL); ZARĘBSKI JANUSZ, Gdańsk (PL)
 (73) AKADEMIA MORSKA W GDYNI, Gdynia (PL)
 (54) Sposób i układ do pomiaru własnych i wzajemnych rezystancji termicznych transformatora

B1 (11) **225746** (41) 2015 09 14
 (51) *G01R 27/20* (2006.01)
 (21) 407423 (22) 2014 03 07
 (72) ZIÓŁKO MICHAŁ, Gdańsk (PL); WOŁOSZYK MAREK, Rumia (PL); ROSKOSZ RYSZARD, Gdańsk (PL)
 (73) POLITECHNIKA GDAŃSKA, Gdańsk (PL)
 (54) Sposób ograniczenia wpływu odkształcenia napięcia sieci na dokładność pomiaru impedancji uziemienia metodą techniczną

B1 (11) **225861** (41) 2015 05 11
 (51) *G01R 35/02* (2006.01)
 (21) 405830 (22) 2013 10 29
 (72) KACZMAREK MICHAŁ, Łódź (PL)
 (73) POLITECHNIKA ŁÓDZKA, Łódź (PL)
 (54) Sposób wyznaczenia błędów napięciowego i kąтового indukcyjnych przekładników i dzielników napięciowych dla napięć sinusoidalnych o częstotliwościach 50 Hz (60Hz) i wyższych, bez przekładnika wzorcowego

B1 (11) **225738** (41) 2015 05 11
 (51) *G03B 9/02* (2006.01)
 (21) 405822 (22) 2013 10 29
 (72) WRÓBEL TOMASZ, Kraków (PL); KAZARIAN SERGEI G., Londyn (GB); BARAŃSKA MAŁGORZATA, Kraków (PL)
 (73) UNIWERSYTET JAGIELLOŃSKI, Kraków (PL)
 (54) Apertura mikroskopowa oraz sposób prowadzenia pomiarów przy użyciu apertury mikroskopowej

B1 (11) **225661** (41) 2016 11 07
 (51) *G05B 19/402* (2006.01)
G01L 1/22 (2006.01)
B29C 67/00 (2006.01)
 (21) 412246 (22) 2015 05 06
 (72) GAŚSIÓREK DAMIAN, Bytom (PL); MACHOCZEK TOMASZ, Rybnik (PL); WILK KRZYSZTOF, Mysłowice (PL); WOLNICKI PRZEMYSŁAW, Kłobuck (PL); ZACHWIEJA MARCIN, Katowice (PL)
 (73) 3DGENCE SPÓŁKA Z OGRANICZONĄ ODPOWIEDZIALNOŚCIĄ, Katowice (PL)
 (54) Układ do diagnozowania i pozycjonowania głowicy drukarki druku przestrzennego

B1 (11) **225768** (41) 2016 08 29
 (51) *G05F 1/56* (2006.01)
G05F 5/08 (2006.01)
H01J 41/04 (2006.01)
H01J 49/26 (2006.01)
 (21) 414248 (22) 2015 10 02
 (72) SIKORA JAROSŁAW, Lublin (PL)
 (73) POLITECHNIKA LUBELSKA, Lublin (PL)
 (54) Układ stabilizatora prądu termoemisji elektronowej z automatyczną regulacją napięcia anody

B1 (11) **225674** (41) 2015 06 08
 (51) *G06F 9/445* (2006.01)
 (21) 406310 (22) 2013 11 29
 (72) KARDYŚ WITOLD, Warszawa (PL); CHUDORLIŃSKI JERZY, Warszawa (PL)
 (73) INSTYTUT TELE-I RADIOTECHNICZNY, Warszawa (PL)
 (54) Układ do aktualizacji oprogramowania urządzenia

B1 (11) **225831** (41) 2015 10 26
 (51) *G07B 1/00* (2006.01)
 (21) 407918 (22) 2014 04 16
 (72) BRODA JAN, Błonie (PL); MISIAK HENRYK, Paprotnia (PL); LANGE GRZEGORZ, Radzików (PL)
 (73) MERA SYSTEMY SPÓŁKA Z OGRANICZONĄ ODPOWIEDZIALNOŚCIĄ, Grodzisk Mazowiecki (PL)
 (54) Mechanizm drukująco-kodujący bilety

B1 (11) **225698** (41) 2014 12 08
 (51) *G08B 13/18* (2006.01)
 (21) 404133 (22) 2013 05 29
 (72) STACHOWIAK RYSZARD, Człuchów (PL)
 (73) PRZEDSIĘBIORSTWO PRODUKCYJNO-USŁUGOWE INTERNET SPÓŁKA Z OGRANICZONĄ ODPOWIEDZIALNOŚCIĄ, Człuchów (PL)
 (54) Sposób zabezpieczania obiektów infrastruktury krytycznej i zespół urządzeń do realizacji tego sposobu

B1 (11) **225811** (41) 2015 07 20
 (51) *H01F 7/06* (2006.01)
H02K 33/02 (2006.01)
 (21) 407477 (22) 2014 03 11
 (72) MELKA FRYDERYK, Kuchary (PL); ŻARKOWSKI MATEUSZ, Szczecin (PL); MUSZ PRZEMYSŁAW, Trzebnica (PL); KUBICA KRYSZTIAN, Wrocław (PL)
 (73) POLITECHNIKA WROCŁAWSKA, Wrocław (PL)
 (54) Słownik elektromagnetyczny

B1 (11) **225715** (41) 2015 08 03
 (51) **H01F 38/18** (2006.01)
 (21) 407035 (22) 2014 01 31
 (72) MORADEWICZ ARTUR JAN, Warszawa (PL); MIŚKIEWICZ RAFAŁ, Otwock (PL)
 (73) INSTYTUT ELEKTROTECHNIKI, Warszawa (PL)
 (54) Transformator o budowie dyskretnej, zwłaszcza obrotowy

B1 (11) **225662** (41) 2015 01 05
 (51) **H01P 3/08** (2006.01)
H01P 3/14 (2006.01)
 (21) 404508 (22) 2013 06 28
 (72) MARYNOWSKI WOJCIECH, Gdańsk (PL); KUSIEK ADAM, Gdańsk (PL); LECH RAFAŁ, Mikoszewo (PL); MAZUR JERZY, Gdynia (PL)
 (73) POLITECHNIKA GDAŃSKA, Gdańsk (PL)
 (54) Giętki układ mikrofalowy zwłaszcza do powierzchni zakrzywionych

B1 (11) **225744** (41) 2015 01 19
 (51) **H01Q 5/10** (2015.01)
H01Q 5/335 (2015.01)
 (21) 407281 (22) 2014 02 21
 (72) STRYCHARZ JAKUB, Warszawa (PL); PIASECKI PRZEMYSŁAW, Przybyszew (PL)
 (73) PIT-RADWAR SPÓŁKA AKCYJNA, Warszawa (PL)
 (54) Antena dwupasmowa

B1 (11) **225832** (41) 2015 10 26
 (51) **H02K 21/12** (2006.01)
H02P 6/00 (2016.01)
 (21) 407924 (22) 2014 04 17
 (72) SZEWCZYK ANDRZEJ, Kostrzyn nad Odrą (PL)
 (73) SZEWCZYK ANDRZEJ, Kostrzyn nad Odrą (PL)
 (54) Silnik magnetoelektryczny, sposób sterowania pracą silnika magnetoelektrycznego oraz układ sterowania silnika magnetoelektrycznego

B1 (11) **225864** (41) 2015 07 20
 (51) **H02K 47/00** (2006.01)
 (21) 406807 (22) 2014 01 09
 (72) BRYLIŃSKI DARIUSZ, Pułtusk (PL); MRUSEK GREGOR, Rosrath (DE)
 (73) SKOCZYLAS BARBARA, Wyszaków (PL); MRUSEK GREGOR, Rosrath (DE)
 (54) Sposób przetwarzania energii i przetwornik energii realizujący ten sposób

B1 (11) **225731** (41) 2016 06 20
 (51) **H02M 3/156** (2006.01)
H02M 1/34 (2007.01)
 (21) 415368 (22) 2015 12 17
 (30) DE102014119015.7 2014 12 18 DE
 (72) STALA ROBERT, Kraków (PL); PENCZEK ADAM, Kraków (PL); MONDZIK ANDRZEJ, Skarżysko-Kościełne (PL); SZOT SŁAWOMIR, Krosno (PL); SZAREK MIŁOŚZ, Kraków (PL); RYLKO MAREK S., Bielsko-Biała (PL)
 (73) SMA SOLAR TECHNOLOGY AG, Niestetal (DE)
 (54) Przekształtnik podwyższający napięcie, odpowiedni falownik oraz sposób zmniejszania strat wyłączenia

B1 (11) **225637** (41) 2016 03 14
 (51) **H02M 5/06** (2006.01)
H02M 5/10 (2006.01)
 (21) 409358 (22) 2014 09 03
 (72) GŁOWACZ ZYGFRYD, Kraków (PL); KIEROŃSKI ROMAN, Kraków (PL); KOZIK JAROSŁAW, Kraków (PL); ORLEWSKI WACŁAW, Kraków (PL); KRAWIEC HENRYK, Kraków (PL)
 (73) AKADEMIA GÓRNICZO-HUTNICZA IM. STANISŁAWA STASZICA W KRAKOWIE, Kraków (PL)
 (54) Układ do zasilania odbiornika prądem wielkiej częstotliwości

B1 (11) **225705** (41) 2015 01 05
 (51) **H02P 21/13** (2006.01)
G05F 1/46 (2006.01)
 (21) 404532 (22) 2013 07 01
 (72) DZIWIŃSKI TOMASZ, Rybnik (PL); BYRSKI WITOLD, Kraków (PL)
 (73) AKADEMIA GÓRNICZO-HUTNICZA IM. STANISŁAWA STASZICA W KRAKOWIE, Kraków (PL)
 (54) Układ odtwarzania niemierzalnych zmiennych stanu obiektu liniowego

B1 (11) **225636** (41) 2016 02 01
 (51) **H02P 27/04** (2016.01)
 (21) 408932 (22) 2014 07 21
 (72) DZIADECKI ALEKSANDER, Kraków (PL); GRZEGORSKI JANUSZ, Kraków (PL); SKOTNICZNY JÓZEF, Kraków (PL)
 (73) AKADEMIA GÓRNICZO-HUTNICZA IM. STANISŁAWA STASZICA W KRAKOWIE, Kraków (PL)
 (54) Układ regulacji przemiennika częstotliwości z falownikiem prądu zasilającego silnik indukcyjny

B1 (11) **225718** (41) 2015 08 31
 (51) **H03M 13/00** (2006.01)
H04L 1/00 (2006.01)
 (21) 407321 (22) 2014 02 25
 (72) KRASICKI MACIEJ, Poznań (PL)
 (73) POLITECHNIKA POZNAŃSKA, Poznań (PL)
 (54) Sposób transmisji sygnałów wykorzystujący kodowaną modulację z przeplotem bitowym

B1 (11) **225719** (41) 2015 12 07
 (51) **H04B 7/00** (2006.01)
H04J 13/00 (2011.01)
 (21) 408326 (22) 2014 05 26
 (72) SADOWSKI JAROSŁAW, Gdańsk (PL)
 (73) POLITECHNIKA GDAŃSKA, Gdańsk (PL)
 (54) Układ do pomiaru czasu nadejścia sygnału w korelacyjnym odbiorniku sygnałów DS-CDMA

B1 (11) **225712** (41) 2015 07 06
 (51) **H04W 74/00** (2009.01)
 (21) 406728 (22) 2013 12 30
 (72) NATKANIEC MAREK, Kraków (PL); KOSEK-SZOTT KATARZYNA, Kraków (PL); SZOTT SZYMON, Kraków (PL)
 (73) AKADEMIA GÓRNICZO-HUTNICZA IM. STANISŁAWA STASZICA W KRAKOWIE, Kraków (PL)
 (54) Sposób transmisji i odbioru ramek z danymi i elektroniczne urządzenie bezprzewodowe do transmisji i odbioru ramek

B1 (11) **225891** (41) 2016 02 15
 (51) **H05B 6/04** (2006.01)
 (21) 409163 (22) 2014 08 12
 (72) DZIENIAKOWSKI MACIEJ, Warszawa (PL)
 (73) POLITECHNIKA WARSZAWSKA, Warszawa (PL)
 (54) Sposób regulacji częstotliwości i mocy wyjściowej rezonansowego układu szeregowo-równoległego LCL zasilanego z falownika napięcia

B1 (11) **225757** (41) 2016 06 06
 (51) **H05K 3/10** (2006.01)
H05K 3/12 (2006.01)
H05K 13/08 (2006.01)
 (21) 410344 (22) 2014 12 03
 (72) FUTERA KONRAD, Ciecchanów (PL)
 (73) INSTYTUT TELE-I RADIOTECHNICZNY, Warszawa (PL)
 (54) Urządzenie do wykonywania połączeń elektrycznych na podłożach miękkich

B1 (11) **225758** (41) 2016 06 20
 (51) *H05K 3/34* (2006.01)
H01R 12/00 (2006.01)
 (21) 410445 (22) 2014 12 08
 (72) FUTERA KONRAD, Ciechanów (PL); STĘPLEWSKI WOJCIECH, Kobyłka (PL)
 (73) INSTYTUT TELE-I RADIOTECHNICZNY, Warszawa (PL)
 (54) Wielowyprowadzeniowa podstawka pod układy w obudowie BGA

B1 (11) **225759** (41) 2016 06 20
 (51) *H05K 3/34* (2006.01)
H01R 12/00 (2006.01)
 (21) 410446 (22) 2014 12 08
 (72) FUTERA KONRAD, Ciechanów (PL); STĘPLEWSKI WOJCIECH, Kobyłka (PL)
 (73) INSTYTUT TELE-I RADIOTECHNICZNY, Warszawa (PL)
 (54) Wielowyprowadzeniowa podstawka pod układy w obudowie BGA

B1 (11) **225760** (41) 2016 06 20
 (51) *H05K 3/34* (2006.01)
H01R 12/00 (2006.01)
 (21) 410447 (22) 2014 12 08
 (72) FUTERA KONRAD, Ciechanów (PL); STĘPLEWSKI WOJCIECH, Kobyłka (PL)
 (73) INSTYTUT TELE-I RADIOTECHNICZNY, Warszawa (PL)
 (54) Wielowyprowadzeniowa podstawka pod układy BGA

B1 (11) **225739** (41) 2015 07 06
 (51) *H05K 7/20* (2006.01)
G06F 1/20 (2006.01)
 (21) 406654 (22) 2013 12 23
 (72) ORŁOWSKI JAN PAWEŁ, Orelec (PL)
 (73) ORŁOWSKI JAN PAWEŁ OILPC, Orelec (PL)
 (54) Osłona, obudowa i wymiennik ciepła do urządzenia elektro-
 nicznego, zwłaszcza do komputera

INDEKS UDZIELONYCH PATENTÓW,
 WEDŁUG SYMBOLI MKP

Symbol MKP	Nr patentu	Symbol MKP	Nr patentu
1	2	1	2
<i>A01B 3/42</i> (2006.01)	225892	<i>A01H 4/00</i> (2006.01)	225791
<i>A01B 3/46</i> (2006.01)	225892*	<i>A01N 63/04</i> (2006.01)	225815
<i>A01B 3/40</i> (2006.01)	225892*	<i>A01N 43/40</i> (2006.01)	225752*
<i>A01B 33/00</i> (2006.01)	225887	<i>A01N 33/02</i> (2006.01)	225752*
<i>A01B 33/04</i> (2006.01)	225887*	<i>A01P 3/00</i> (2006.01)	225815*
<i>A01C 1/08</i> (2006.01)	225841	<i>A01P 17/00</i> (2006.01)	225817*
<i>A01C 7/12</i> (2006.01)	225678	<i>A21D 8/00</i> (2006.01)	225881
<i>A01C 17/00</i> (2006.01)	225678*	<i>A21D 8/02</i> (2006.01)	225881*
<i>A01D 13/00</i> (2006.01)	225886	<i>A21D 2/36</i> (2006.01)	225881*
<i>A01D 25/00</i> (2006.01)	225886*	<i>A22C 7/00</i> (2006.01)	225888
<i>A01D 21/00</i> (2006.01)	225886*	<i>A22C 13/00</i> (2006.01)	225650*
<i>A01F 15/07</i> (2006.01)	225894	<i>A23B 4/06</i> (2006.01)	225686*
<i>A01F 15/00</i> (2006.01)	225894*	<i>A23B 4/044</i> (2006.01)	225687*
<i>A01G 23/08</i> (2006.01)	225889	<i>A23B 4/005</i> (2006.01)	225687*
<i>A01G 23/02</i> (2006.01)	225889*	<i>A23B 7/03</i> (2006.01)	225895*

1	2	1	2
<i>A23K 50/90</i> (2016.01)	225833	<i>A61Q 3/02</i> (2006.01)	225783*
<i>A23K 10/30</i> (2016.01)	225833*	<i>A62C 2/08</i> (2006.01)	225813
<i>A23K 20/132</i> (2016.01)	225833*	<i>A62C 31/07</i> (2006.01)	225724
<i>A23K 50/30</i> (2016.01)	225686*	<i>A62C 31/02</i> (2006.01)	225724*
<i>A23K 10/30</i> (2016.01)	225686*	<i>A62C 31/12</i> (2006.01)	225724*
<i>A23K 20/158</i> (2016.01)	225686*	<i>A63J 1/02</i> (2006.01)	225830
<i>A23K 20/174</i> (2016.01)	225686*	<i>B01D 11/04</i> (2006.01)	225803
<i>A23L 33/10</i> (2016.01)	225881*	<i>B01D 15/00</i> (2006.01)	225803*
<i>A23L 7/104</i> (2016.01)	225881*	<i>B01D 53/96</i> (2006.01)	225834
<i>A23L 1/212</i> (2006.01)	225682	<i>B01D 53/56</i> (2006.01)	225834*
<i>A23L 3/16</i> (2006.01)	225682*	<i>B01D 65/02</i> (2006.01)	225780
<i>A23L 3/40</i> (2006.01)	225682*	<i>B01D 61/36</i> (2006.01)	225780*
<i>A23L 2/02</i> (2006.01)	225693	<i>B01D 61/20</i> (2006.01)	225780*
<i>A23L 2/08</i> (2006.01)	225693*	<i>B01D 63/00</i> (2006.01)	225780*
<i>A23L 1/216</i> (2006.01)	225693*	<i>B01D 61/44</i> (2006.01)	225748*
<i>A23L 1/09</i> (2006.01)	225693*	<i>B01D 39/18</i> (2006.01)	225883*
<i>A23L 2/38</i> (2006.01)	225844	<i>B01D 39/00</i> (2006.01)	225702*
<i>A23L 2/54</i> (2006.01)	225844*	<i>B01J 20/285</i> (2006.01)	225824
<i>A23L 2/56</i> (2006.01)	225844*	<i>B01J 23/72</i> (2006.01)	225823
<i>A23L 2/60</i> (2006.01)	225844*	<i>B01J 31/12</i> (2006.01)	225823*
<i>A23L 3/3418</i> (2006.01)	225725	<i>B01J 23/745</i> (2006.01)	225646
<i>A23L 13/00</i> (2016.01)	225686	<i>B01J 23/86</i> (2006.01)	225646*
<i>A23L 13/60</i> (2016.01)	225687	<i>B01J 21/08</i> (2006.01)	225646*
<i>A23L 13/50</i> (2016.01)	225687*	<i>B01J 37/00</i> (2006.01)	225745
<i>A23L 13/40</i> (2016.01)	225687*	<i>B01J 23/14</i> (2006.01)	225745*
<i>A23L 13/70</i> (2016.01)	225687*	<i>B01J 31/12</i> (2006.01)	225745*
<i>A23L 3/3418</i> (2006.01)	225687*	<i>B01J 37/00</i> (2006.01)	225793
<i>A23L 19/15</i> (2016.01)	225895	<i>B01J 21/06</i> (2006.01)	225793*
<i>A23L 3/48</i> (2006.01)	225895*	<i>B01J 27/24</i> (2006.01)	225793*
<i>A23L 3/00</i> (2006.01)	225766*	<i>B01J 23/00</i> (2006.01)	225790*
<i>A23L 3/3571</i> (2006.01)	225766*	<i>B01J 21/06</i> (2006.01)	225794*
<i>A24D 3/02</i> (2006.01)	225859	<i>B01J 21/18</i> (2006.01)	225794*
<i>A47L 9/06</i> (2006.01)	225688	<i>B01L 99/00</i> (2010.01)	225871
<i>A61B 1/00</i> (2006.01)	225722	<i>B01L 3/00</i> (2006.01)	225871*
<i>A61B 17/00</i> (2006.01)	225722*	<i>B03B 9/06</i> (2006.01)	225753*
<i>A61B 90/00</i> (2016.01)	225787*	<i>B03C 7/02</i> (2006.01)	225652
<i>A61B 10/02</i> (2006.01)	225658*	<i>B06B 1/06</i> (2006.01)	225675
<i>A61B 17/02</i> (2006.01)	225658*	<i>B09B 3/00</i> (2006.01)	225753
<i>A61H 3/06</i> (2006.01)	225654	<i>B09C 1/10</i> (2006.01)	225669
<i>A61H 33/14</i> (2006.01)	225685*	<i>B09C 1/00</i> (2006.01)	225699*
<i>A61K 8/92</i> (2006.01)	225708	<i>B21B 13/02</i> (2006.01)	225772
<i>A61K 8/97</i> (2006.01)	225708*	<i>B21B 19/02</i> (2006.01)	225772*
<i>A61K 31/195</i> (2006.01)	225740	<i>B21B 19/12</i> (2006.01)	225772*
<i>A61K 31/444</i> (2006.01)	225740*	<i>B21B 19/02</i> (2006.01)	225773
<i>A61K 38/02</i> (2006.01)	225867	<i>B21B 27/02</i> (2006.01)	225773*
<i>A61K 31/505</i> (2006.01)	225642*	<i>B21B 37/16</i> (2006.01)	225773*
<i>A61K 8/97</i> (2006.01)	225676*	<i>B21B 19/02</i> (2006.01)	225774
<i>A61K 38/44</i> (2006.01)	225869*	<i>B21B 27/02</i> (2006.01)	225774*
<i>A61L 15/24</i> (2006.01)	225858	<i>B21B 37/16</i> (2006.01)	225774*
<i>A61L 15/32</i> (2006.01)	225858*	<i>B21B 37/18</i> (2006.01)	225900
<i>A61L 15/44</i> (2006.01)	225858*	<i>B21C 37/083</i> (2006.01)	225750
<i>A61L 15/64</i> (2006.01)	225858*	<i>B21D 5/10</i> (2006.01)	225750*
<i>A61L 27/60</i> (2006.01)	225787	<i>B21D 7/00</i> (2006.01)	225727
<i>A61M 25/00</i> (2006.01)	225658	<i>B21D 22/20</i> (2006.01)	225710
<i>A61M 35/00</i> (2006.01)	225685	<i>B21D 51/08</i> (2006.01)	225710*
<i>A61M 37/00</i> (2006.01)	225685*	<i>B21D 43/11</i> (2006.01)	225870
<i>A61P 35/00</i> (2006.01)	225740*	<i>B21D 51/26</i> (2006.01)	225696
<i>A61P 31/04</i> (2006.01)	225867*	<i>B21D 51/26</i> (2006.01)	225697
<i>A61P 41/00</i> (2006.01)	225858*	<i>B21K 1/74</i> (2006.01)	225727*
<i>A61P 35/00</i> (2006.01)	225642*	<i>B22C 1/00</i> (2006.01)	225852
<i>A61P 35/00</i> (2006.01)	225869*	<i>B22F 9/22</i> (2006.01)	225842
<i>A61Q 5/12</i> (2006.01)	225708*	<i>B23B 27/14</i> (2006.01)	225714
<i>A61Q 13/00</i> (2006.01)	225676*	<i>B23D 21/00</i> (2006.01)	225855
<i>A61Q 3/02</i> (2006.01)	225781*	<i>B23D 33/02</i> (2006.01)	225855*
<i>A61Q 3/02</i> (2006.01)	225782*	<i>B23Q 17/24</i> (2006.01)	225726

*) Patent oznaczony więcej niż jednym symbolem klasyfikacyjnym. Ogłoszenie dotyczące tego patentu można znaleźć pod symbolem klasyfikacyjnym odpowiadającym numerowi bez gwiazdki.

1	2	1	2
225825	C22C 38/02 (2006.01)	225863	C11D 1/83 (2006.01)
225826	G01N 3/56 (2006.01)	225864	H02K 47/00 (2006.01)
225827	G01L 7/00 (2006.01)	225865	B42C 3/00 (2006.01)
225828	B32B 27/00 (2006.01)	225866	C09F 1/00 (2006.01)
225829	B65G 53/22 (2006.01)	225867	A61K 38/02 (2006.01)
225830	A63J 1/02 (2006.01)	225868	C07D 233/24 (2006.01)
225831	G07B 1/00 (2006.01)	225869	C12N 9/02 (2006.01)
225832	H02K 21/12 (2006.01)	225870	B21D 43/11 (2006.01)
225833	A23K 50/90 (2016.01)	225871	B01L 99/00 (2010.01)
225834	B01D 53/96 (2006.01)	225872	G01N 21/25 (2006.01)
225835	C09D 5/06 (2006.01)	225873	G01N 33/00 (2006.01)
225836	C07D 409/14 (2006.01)	225874	B60V 1/11 (2006.01)
225837	B61H 5/00 (2006.01)	225875	C09J 103/02 (2006.01)
225838	B65G 15/36 (2006.01)	225876	C07C 45/78 (2006.01)
225839	C08G 63/08 (2006.01)	225877	C07C 45/78 (2006.01)
225840	C08G 65/28 (2006.01)	225878	C07C 45/78 (2006.01)
225841	A01C 1/08 (2006.01)	225879	B29C 63/00 (2006.01)
225842	B22F 9/22 (2006.01)	225880	B60R 11/02 (2006.01)
225843	C22B 23/00 (2006.01)	225881	A21D 8/00 (2006.01)
225844	A23L 2/38 (2006.01)	225882	E02F 3/24 (2006.01)
225845	E21F 15/02 (2006.01)	225883	C08G 8/10 (2006.01)
225846	E21D 15/48 (2006.01)	225884	G01N 27/327 (2006.01)
225847	E21D 11/10 (2006.01)	225885	C08G 63/20 (2006.01)
225848	F04D 27/02 (2006.01)	225886	A01D 13/00 (2006.01)
225849	C08G 63/64 (2006.01)	225887	A01B 33/00 (2006.01)
225850	C07C 51/41 (2006.01)	225888	A22C 7/00 (2006.01)
225851	C08G 63/08 (2006.01)	225889	A01G 23/08 (2006.01)
225852	B22C 1/00 (2006.01)	225890	C01B 31/02 (2006.01)
225853	C08J 3/09 (2006.01)	225891	H05B 6/04 (2006.01)
225854	F25J 3/08 (2006.01)	225892	A01B 3/42 (2006.01)
225855	B23D 21/00 (2006.01)	225893	E21D 1/03 (2006.01)
225856	C23C 14/06 (2006.01)	225894	A01F 15/07 (2006.01)
225857	G01N 3/08 (2006.01)	225895	A23L 19/15 (2016.01)
225858	A61L 15/24 (2006.01)	225896	C12N 15/11 (2006.01)
225859	A24D 3/02 (2006.01)	225897	B60H 1/00 (2006.01)
225860	F26B 3/20 (2006.01)	225898	G01L 5/12 (2006.01)
225861	G01R 35/02 (2006.01)	225899	G01M 1/04 (2006.01)
225862	C11D 1/83 (2006.01)	225900	B21B 37/18 (2006.01)

154

TŁUMACZENIA PATENTÓW EUROPEJSKICH

Poniższe zestawienie zawiera kolejno: kod rodzaju tłumaczenia patentu europejskiego chronionego na terytorium Rzeczypospolitej Polskiej, datę publikacji o udzieleniu lub zmianie patentu europejskiego, rok wydania i numer Europejskiego Biuletynu Patentowego, w którym ogłoszono o udzieleniu lub zmianie patentu, numer patentu europejskiego.

T3 (97) 07 12 2016	2016/49	EP 1493969 B1
T3 (97) 16 11 2016	2016/46	EP 1564410 B1
T3 (97) 23 11 2016	2016/47	EP 1584724 B1
T3 (97) 31 08 2016	2016/35	EP 1600723 B1
T3 (97) 07 12 2016	2016/49	EP 1613343 B1
T3 (97) 07 12 2016	2016/49	EP 1626721 B1
T3 (97) 02 11 2016	2016/44	EP 1637619 B1
T3 (97) 16 11 2016	2016/46	EP 1645468 B1
T3 (97) 30 11 2016	2016/48	EP 1654431 B1
T3 (97) 18 05 2016	2016/20	EP 1664436 B1
T3 (97) 30 11 2016	2016/48	EP 1664633 B1
T3 (97) 07 09 2016	2016/36	EP 1702012 B1
T3 (97) 05 10 2016	2016/40	EP 1711057 B1
T3 (97) 19 10 2016	2016/42	EP 1712962 B1

T3 (97) 22 06 2016	2016/25	EP 1716414 B1
T3 (97) 16 11 2016	2016/46	EP 1723289 B1
T3 (97) 02 11 2016	2016/44	EP 1737491 B1
T3 (97) 30 11 2016	2016/48	EP 1740888 B1
T5 (97) 05 01 2011	2011/01	EP 1747023 B1
T3 (97) 23 11 2016	2016/47	EP 1755401 B1
T3 (97) 23 11 2016	2016/47	EP 1761323 B1
T3 (97) 28 12 2016	2016/52	EP 1767914 B1
T3 (97) 21 09 2016	2016/38	EP 1769514 B1
T3 (97) 20 04 2016	2016/16	EP 1782722 B1
T3 (97) 28 12 2016	2016/52	EP 1795754 B1
T3 (97) 23 11 2016	2016/47	EP 1807077 B1
T3 (97) 11 01 2017	2017/02	EP 1810363 B1
T3 (97) 28 09 2016	2016/39	EP 1812895 B1
T3 (97) 27 07 2016	2016/30	EP 1824384 B1
T3 (97) 02 11 2016	2016/44	EP 1824961 B1
T3 (97) 28 12 2016	2016/52	EP 1828967 B1
T3 (97) 09 11 2016	2016/45	EP 1829231 B1
T3 (97) 05 10 2016	2016/40	EP 1833291 B1
T4 (97) 04 12 2013	2013/49	EP 1835950 B1
T3 (97) 16 11 2016	2016/46	EP 1839491 B1
T3 (97) 30 11 2016	2016/48	EP 1844207 B1
T3 (97) 24 08 2016	2016/34	EP 1845925 B1
T3 (97) 14 12 2016	2016/50	EP 1854221 B1
T3 (97) 21 12 2016	2016/51	EP 1857430 B1
T3 (97) 21 12 2016	2016/51	EP 1859351 B1
T3 (97) 02 11 2016	2016/44	EP 1863435 B1
T3 (97) 02 11 2016	2016/44	EP 1866296 B1
T3 (97) 28 09 2016	2016/39	EP 1872661 B1
T3 (97) 12 10 2016	2016/41	EP 1877512 B1
T3 (97) 14 09 2016	2016/37	EP 1887150 B1
T3 (97) 26 10 2016	2016/43	EP 1896512 B1
T3 (97) 09 11 2016	2016/45	EP 1898157 B1
T6 (97) 08 05 2013	2013/19	EP 1910270 B1
T3 (97) 28 09 2016	2016/39	EP 1915581 B1
T3 (97) 07 09 2016	2016/36	EP 1916890 B1
T3 (97) 30 11 2016	2016/48	EP 1922469 B1
T3 (97) 13 07 2016	2016/28	EP 1922479 B1
T3 (97) 23 11 2016	2016/47	EP 1931572 B1
T3 (97) 21 12 2016	2016/51	EP 1934777 B1
T3 (97) 21 12 2016	2016/51	EP 1941263 B1
T3 (97) 03 08 2016	2016/31	EP 1954394 B1
T3 (97) 23 11 2016	2016/47	EP 1959925 B1
T3 (97) 10 08 2016	2016/32	EP 1963377 B1
T3 (97) 03 08 2016	2016/31	EP 1973884 B1
T3 (97) 25 01 2017	2017/04	EP 1978943 B1
T5 (97) 31 03 2010	2010/13	EP 1984438 B1
T3 (97) 26 10 2016	2016/43	EP 1988891 B1
T3 (97) 09 11 2016	2016/45	EP 1989027 B1
T3 (97) 02 11 2016	2016/44	EP 1993380 B1
T3 (97) 07 12 2016	2016/49	EP 1998713 B1
T3 (97) 12 10 2016	2016/41	EP 1999747 B1
T3 (97) 16 11 2016	2016/46	EP 2002776 B1
T3 (97) 02 11 2016	2016/44	EP 2004812 B1
T3 (97) 07 09 2016	2016/36	EP 2005607 B1
T3 (97) 25 01 2017	2017/04	EP 2010840 B1
T3 (97) 21 12 2016	2016/51	EP 2011605 B1
T3 (97) 10 08 2016	2016/32	EP 2018544 B1
T3 (97) 14 12 2016	2016/50	EP 2025180 B1
T3 (97) 23 11 2016	2016/47	EP 2025569 B1
T3 (97) 14 12 2016	2016/50	EP 2027074 B1
T3 (97) 30 11 2016	2016/48	EP 2035029 B1
T3 (97) 23 11 2016	2016/47	EP 2037175 B1
T3 (97) 09 11 2016	2016/45	EP 2037770 B1
T3 (97) 26 10 2016	2016/43	EP 2040904 B1
T3 (97) 25 01 2017	2017/04	EP 2041068 B1
T3 (97) 02 11 2016	2016/44	EP 2052517 B1

T3 (97) 23 11 2016	2016/47	EP 2053935 B1	T3 (97) 05 10 2016	2016/40	EP 2261518 B1
T3 (97) 05 10 2016	2016/40	EP 2058466 B1	T3 (97) 26 10 2016	2016/43	EP 2262964 B1
T3 (97) 07 12 2016	2016/49	EP 2067294 B1	T3 (97) 16 11 2016	2016/46	EP 2267368 B1
T3 (97) 23 11 2016	2016/47	EP 2073625 B1	T3 (97) 09 11 2016	2016/45	EP 2271658 B1
T3 (97) 07 12 2016	2016/49	EP 2076244 B1	T3 (97) 23 11 2016	2016/47	EP 2271816 B1
T3 (97) 23 11 2016	2016/47	EP 2077076 B1	T3 (97) 09 11 2016	2016/45	EP 2272876 B1
T3 (97) 03 08 2016	2016/31	EP 2079670 B1	T3 (97) 28 09 2016	2016/39	EP 2274254 B1
T3 (97) 24 02 2016	2016/08	EP 2081562 B1	T3 (97) 06 07 2016	2016/27	EP 2275062 B1
T3 (97) 26 10 2016	2016/43	EP 2083811 B1	T3 (97) 05 10 2016	2016/40	EP 2275107 B1
T3 (97) 26 10 2016	2016/43	EP 2084571 B1	T3 (97) 16 11 2016	2016/46	EP 2278255 B1
T3 (97) 19 10 2016	2016/42	EP 2086567 B1	T3 (97) 19 10 2016	2016/42	EP 2279555 B1
T3 (97) 26 10 2016	2016/43	EP 2094456 B1	T3 (97) 18 05 2016	2016/20	EP 2285223 B1
T3 (97) 25 05 2016	2016/21	EP 2100236 B1	T3 (97) 19 10 2016	2016/42	EP 2286298 B1
T3 (97) 26 10 2016	2016/43	EP 2102548 B1	T3 (97) 07 09 2016	2016/36	EP 2292436 B1
T3 (97) 07 12 2016	2016/49	EP 2102549 B1	T3 (97) 12 10 2016	2016/41	EP 2292520 B1
T3 (97) 26 10 2016	2016/43	EP 2110500 B1	T3 (97) 30 11 2016	2016/48	EP 2295869 B1
T3 (97) 28 12 2016	2016/52	EP 2116369 B1	T3 (97) 03 08 2016	2016/31	EP 2296559 B1
T3 (97) 16 11 2016	2016/46	EP 2118565 B1	T3 (97) 19 10 2016	2016/42	EP 2297518 B1
T3 (97) 18 01 2017	2017/03	EP 2126491 B1	T3 (97) 23 11 2016	2016/47	EP 2297601 B1
T3 (97) 02 11 2016	2016/44	EP 2131373 B1	T3 (97) 28 12 2016	2016/52	EP 2298747 B1
T3 (97) 12 10 2016	2016/41	EP 2132251 B1	T3 (97) 09 11 2016	2016/45	EP 2299199 B1
T3 (97) 02 11 2016	2016/44	EP 2132622 B1	T3 (97) 16 11 2016	2016/46	EP 2300343 B1
T3 (97) 26 10 2016	2016/43	EP 2135075 B1	T3 (97) 21 12 2016	2016/51	EP 2301017 B1
T6 (97) 25 03 2015	2015/13	EP 2138878 B1	T3 (97) 30 11 2016	2016/48	EP 2303525 B1
T3 (97) 12 10 2016	2016/41	EP 2142861 B1	T3 (97) 02 11 2016	2016/44	EP 2303950 B1
T3 (97) 18 05 2016	2016/20	EP 2147158 B1	T3 (97) 07 09 2016	2016/36	EP 2306999 B1
T3 (97) 27 01 2016	2016/04	EP 2150575 B1	T3 (97) 07 12 2016	2016/49	EP 2313065 B1
T3 (97) 17 08 2016	2016/33	EP 2152798 B1	T3 (97) 07 12 2016	2016/49	EP 2313243 B1
T3 (97) 05 10 2016	2016/40	EP 2152988 B1	T3 (97) 23 11 2016	2016/47	EP 2323911 B1
T3 (97) 23 11 2016	2016/47	EP 2156120 B1	T3 (97) 09 11 2016	2016/45	EP 2324306 B1
T3 (97) 24 08 2016	2016/34	EP 2156699 B1	T3 (97) 09 11 2016	2016/45	EP 2324309 B1
T3 (97) 22 02 2017	2017/08	EP 2158766 B1	T3 (97) 09 11 2016	2016/45	EP 2325201 B1
T3 (97) 23 11 2016	2016/47	EP 2160560 B1	T3 (97) 16 11 2016	2016/46	EP 2326800 B1
T3 (97) 30 11 2016	2016/48	EP 2161472 B1	T3 (97) 29 06 2016	2016/26	EP 2330892 B1
T3 (97) 26 10 2016	2016/43	EP 2164333 B1	T3 (97) 26 10 2016	2016/43	EP 2331118 B1
T3 (97) 02 11 2016	2016/44	EP 2164668 B1	T3 (97) 18 05 2016	2016/20	EP 2331897 B1
T3 (97) 16 11 2016	2016/46	EP 2165001 B1	T3 (97) 30 11 2016	2016/48	EP 2336087 B1
T3 (97) 31 08 2016	2016/35	EP 2166863 B1	T3 (97) 16 11 2016	2016/46	EP 2340342 B1
T3 (97) 02 11 2016	2016/44	EP 2170860 B1	T3 (97) 09 11 2016	2016/45	EP 2342061 B1
T3 (97) 19 10 2016	2016/42	EP 2173367 B1	T3 (97) 16 11 2016	2016/46	EP 2343430 B1
T3 (97) 28 09 2016	2016/39	EP 2173881 B1	T3 (97) 23 11 2016	2016/47	EP 2346362 B1
T3 (97) 16 11 2016	2016/46	EP 2183456 B1	T3 (97) 30 11 2016	2016/48	EP 2349350 B1
T3 (97) 09 11 2016	2016/45	EP 2184027 B1	T3 (97) 16 11 2016	2016/46	EP 2349606 B1
T3 (97) 28 12 2016	2016/52	EP 2192236 B1	T3 (97) 24 08 2016	2016/34	EP 2349657 B1
T3 (97) 27 07 2016	2016/30	EP 2196170 B1	T3 (97) 07 09 2016	2016/36	EP 2349936 B1
T3 (97) 23 11 2016	2016/47	EP 2196436 B1	T3 (97) 30 11 2016	2016/48	EP 2350139 B1
T3 (97) 30 11 2016	2016/48	EP 2196878 B1	T3 (97) 28 12 2016	2016/52	EP 2350209 B1
T3 (97) 02 11 2016	2016/44	EP 2198042 B1	T3 (97) 31 08 2016	2016/35	EP 2354046 B1
T3 (97) 14 12 2016	2016/50	EP 2198478 B1	T3 (97) 23 11 2016	2016/47	EP 2355356 B1
T3 (97) 14 12 2016	2016/50	EP 2211666 B1	T3 (97) 23 11 2016	2016/47	EP 2356035 B1
T3 (97) 30 11 2016	2016/48	EP 2214699 B1	T3 (97) 30 11 2016	2016/48	EP 2359058 B1
T3 (97) 11 01 2017	2017/02	EP 2217126 B1	T3 (97) 30 11 2016	2016/48	EP 2361175 B1
T3 (97) 02 11 2016	2016/44	EP 2220107 B1	T3 (97) 14 12 2016	2016/50	EP 2363140 B1
T3 (97) 21 09 2016	2016/38	EP 2220439 B1	T3 (97) 24 08 2016	2016/34	EP 2365896 B1
T3 (97) 14 12 2016	2016/50	EP 2220950 B1	T3 (97) 23 11 2016	2016/47	EP 2366081 B1
T3 (97) 23 11 2016	2016/47	EP 2223888 B1	T3 (97) 26 10 2016	2016/43	EP 2366575 B1
T3 (97) 22 06 2016	2016/25	EP 2225118 B1	T3 (97) 06 07 2016	2016/27	EP 2368760 B1
T3 (97) 07 09 2016	2016/36	EP 2227378 B1	T3 (97) 24 08 2016	2016/34	EP 2369082 B1
T4 (97) 10 02 2016	2016/06	EP 2227667 B1	T3 (97) 25 05 2016	2016/21	EP 2369559 B1
T3 (97) 07 12 2016	2016/49	EP 2229573 B1	T3 (97) 23 11 2016	2016/47	EP 2370709 B1
T3 (97) 14 12 2016	2016/50	EP 2238225 B1	T3 (97) 11 01 2017	2017/02	EP 2370748 B1
T3 (97) 22 06 2016	2016/25	EP 2238303 B1	T3 (97) 10 08 2016	2016/32	EP 2374883 B1
T3 (97) 02 11 2016	2016/44	EP 2239609 B1	T3 (97) 09 11 2016	2016/45	EP 2374951 B1
T3 (97) 05 10 2016	2016/40	EP 2242569 B1	T3 (97) 04 05 2016	2016/18	EP 2376556 B1
T3 (97) 02 11 2016	2016/44	EP 2247904 B1	T3 (97) 14 09 2016	2016/37	EP 2376648 B1
T3 (97) 11 01 2017	2017/02	EP 2250223 B1	T3 (97) 26 10 2016	2016/43	EP 2377557 B1
T3 (97) 09 11 2016	2016/45	EP 2252961 B1	T3 (97) 16 11 2016	2016/46	EP 2377760 B1

T3 (97) 23 11 2016	2016/47	EP 2379093 B1	T3 (97) 09 11 2016	2016/45	EP 2500442 B1
T3 (97) 07 09 2016	2016/36	EP 2381002 B1	T3 (97) 31 08 2016	2016/35	EP 2502541 B1
T3 (97) 16 11 2016	2016/46	EP 2382943 B1	T3 (97) 19 10 2016	2016/42	EP 2505376 B1
T3 (97) 23 11 2016	2016/47	EP 2383309 B1	T3 (97) 06 07 2016	2016/27	EP 2508182 B1
T3 (97) 07 12 2016	2016/49	EP 2383418 B1	T3 (97) 26 10 2016	2016/43	EP 2508338 B1
T3 (97) 23 11 2016	2016/47	EP 2384765 B1	T3 (97) 23 11 2016	2016/47	EP 2516140 B1
T3 (97) 19 10 2016	2016/42	EP 2385148 B1	T3 (97) 16 11 2016	2016/46	EP 2516281 B1
T3 (97) 16 11 2016	2016/46	EP 2386075 B1	T3 (97) 11 01 2017	2017/02	EP 2520240 B1
T3 (97) 24 08 2016	2016/34	EP 2388141 B1	T3 (97) 30 11 2016	2016/48	EP 2520575 B1
T3 (97) 23 11 2016	2016/47	EP 2389231 B1	T3 (97) 26 10 2016	2016/43	EP 2522365 B1
T3 (97) 18 01 2017	2017/03	EP 2391355 B1	T3 (97) 26 10 2016	2016/43	EP 2522441 B1
T3 (97) 11 01 2017	2017/02	EP 2392612 B1	T3 (97) 19 10 2016	2016/42	EP 2524188 B1
T3 (97) 08 06 2016	2016/23	EP 2393965 B1	T3 (97) 19 10 2016	2016/42	EP 2526176 B1
T3 (97) 28 09 2016	2016/39	EP 2396032 B1	T6 (97) 15 01 2014	2014/03	EP 2527154 B1
T3 (97) 16 11 2016	2016/46	EP 2398975 B1	T3 (97) 23 11 2016	2016/47	EP 2528822 B1
T3 (97) 31 08 2016	2016/35	EP 2402506 B1	T3 (97) 16 11 2016	2016/46	EP 2529072 B1
T3 (97) 26 10 2016	2016/43	EP 2403645 B1	T3 (97) 23 11 2016	2016/47	EP 2529674 B1
T3 (97) 23 11 2016	2016/47	EP 2404736 B1	T3 (97) 23 11 2016	2016/47	EP 2530380 B1
T3 (97) 19 10 2016	2016/42	EP 2406048 B1	T3 (97) 16 11 2016	2016/46	EP 2532295 B1
T3 (97) 16 11 2016	2016/46	EP 2406283 B1	T3 (97) 25 01 2017	2017/04	EP 2534719 B1
T3 (97) 04 01 2017	2017/01	EP 2409963 B1	T3 (97) 23 11 2016	2016/47	EP 2536678 B1
T3 (97) 16 11 2016	2016/46	EP 2410876 B1	T3 (97) 17 08 2016	2016/33	EP 2536794 B1
T3 (97) 16 11 2016	2016/46	EP 2411146 B1	T3 (97) 05 10 2016	2016/40	EP 2539041 B1
T3 (97) 09 11 2016	2016/45	EP 2414576 B1	T3 (97) 02 11 2016	2016/44	EP 2539240 B1
T3 (97) 30 11 2016	2016/48	EP 2417106 B1	T3 (97) 09 11 2016	2016/45	EP 2540378 B1
T3 (97) 21 09 2016	2016/38	EP 2425706 B1	T3 (97) 26 10 2016	2016/43	EP 2540500 B1
T3 (97) 09 11 2016	2016/45	EP 2427663 B1	T3 (97) 28 12 2016	2016/52	EP 2540702 B1
T3 (97) 09 11 2016	2016/45	EP 2428151 B1	T3 (97) 02 11 2016	2016/44	EP 2541912 B1
T3 (97) 28 12 2016	2016/52	EP 2430723 B1	T3 (97) 26 10 2016	2016/43	EP 2542236 B1
T3 (97) 16 11 2016	2016/46	EP 2430920 B1	T3 (97) 10 08 2016	2016/32	EP 2542268 B1
T3 (97) 09 11 2016	2016/45	EP 2431473 B1	T3 (97) 12 10 2016	2016/41	EP 2542327 B1
T3 (97) 05 10 2016	2016/40	EP 2432489 B1	T3 (97) 30 11 2016	2016/48	EP 2547977 B1
T3 (97) 07 12 2016	2016/49	EP 2433023 B1	T3 (97) 16 11 2016	2016/46	EP 2552802 B1
T3 (97) 14 12 2016	2016/50	EP 2435381 B1	T3 (97) 27 07 2016	2016/30	EP 2552929 B1
T3 (97) 28 12 2016	2016/52	EP 2440020 B1	T3 (97) 30 11 2016	2016/48	EP 2553286 B1
T3 (97) 10 08 2016	2016/32	EP 2442980 B1	T3 (97) 02 11 2016	2016/44	EP 2555829 B1
T3 (97) 28 12 2016	2016/52	EP 2443164 B1	T3 (97) 24 08 2016	2016/34	EP 2556150 B1
T3 (97) 30 11 2016	2016/48	EP 2445717 B1	T3 (97) 08 06 2016	2016/23	EP 2556617 B1
T3 (97) 16 11 2016	2016/46	EP 2446390 B1	T3 (97) 02 11 2016	2016/44	EP 2556898 B1
T3 (97) 21 09 2016	2016/38	EP 2448865 B1	T3 (97) 07 12 2016	2016/49	EP 2557715 B1
T3 (97) 02 11 2016	2016/44	EP 2451437 B1	T3 (97) 27 07 2016	2016/30	EP 2558227 B1
T3 (97) 16 11 2016	2016/46	EP 2452220 B1	T3 (97) 25 01 2017	2017/04	EP 2558668 B1
T3 (97) 21 12 2016	2016/51	EP 2456178 B1	T3 (97) 09 11 2016	2016/45	EP 2563424 B1
T3 (97) 23 11 2016	2016/47	EP 2456565 B1	T3 (97) 02 11 2016	2016/44	EP 2563564 B1
T3 (97) 07 09 2016	2016/36	EP 2457714 B1	T3 (97) 19 10 2016	2016/42	EP 2563987 B1
T3 (97) 31 08 2016	2016/35	EP 2458360 B1	T3 (97) 19 10 2016	2016/42	EP 2565077 B1
T3 (97) 31 08 2016	2016/35	EP 2458362 B1	T3 (97) 23 11 2016	2016/47	EP 2568209 B1
T3 (97) 28 09 2016	2016/39	EP 2459208 B1	T3 (97) 24 08 2016	2016/34	EP 2569272 B1
T3 (97) 19 10 2016	2016/42	EP 2460831 B1	T3 (97) 23 11 2016	2016/47	EP 2569308 B1
T3 (97) 14 09 2016	2016/37	EP 2467512 B1	T3 (97) 23 11 2016	2016/47	EP 2571572 B1
T3 (97) 28 09 2016	2016/39	EP 2467640 B1	T3 (97) 13 07 2016	2016/28	EP 2571706 B1
T3 (97) 23 11 2016	2016/47	EP 2468319 B1	T3 (97) 07 12 2016	2016/49	EP 2571917 B1
T3 (97) 18 01 2017	2017/03	EP 2472206 B1	T3 (97) 28 09 2016	2016/39	EP 2573423 B1
T3 (97) 26 10 2016	2016/43	EP 2473636 B1	T3 (97) 09 11 2016	2016/45	EP 2574146 B1
T3 (97) 12 10 2016	2016/41	EP 2474787 B1	T3 (97) 23 11 2016	2016/47	EP 2575667 B1
T3 (97) 11 01 2017	2017/02	EP 2475319 B1	T3 (97) 07 12 2016	2016/49	EP 2575870 B1
T3 (97) 30 11 2016	2016/48	EP 2475506 B1	T3 (97) 19 10 2016	2016/42	EP 2576179 B1
T3 (97) 14 12 2016	2016/50	EP 2482806 B1	T3 (97) 23 11 2016	2016/47	EP 2576478 B1
T3 (97) 23 11 2016	2016/47	EP 2483416 B1	T3 (97) 21 12 2016	2016/51	EP 2576543 B1
T3 (97) 23 11 2016	2016/47	EP 2485655 B1	T3 (97) 16 11 2016	2016/46	EP 2577019 B1
T3 (97) 23 11 2016	2016/47	EP 2490532 B1	T3 (97) 23 11 2016	2016/47	EP 2582545 B1
T3 (97) 18 01 2017	2017/03	EP 2491075 B1	T3 (97) 02 11 2016	2016/44	EP 2582701 B1
T3 (97) 12 10 2016	2016/41	EP 2491553 B1	T3 (97) 17 08 2016	2016/33	EP 2583208 B1
T3 (97) 20 07 2016	2016/29	EP 2493816 B1	T3 (97) 07 09 2016	2016/36	EP 2584105 B1
T3 (97) 04 01 2017	2017/01	EP 2494047 B1	T3 (97) 16 11 2016	2016/46	EP 2584909 B1
T3 (97) 30 11 2016	2016/48	EP 2497343 B1	T3 (97) 23 11 2016	2016/47	EP 2586755 B1
T3 (97) 18 05 2016	2016/20	EP 2498228 B1	T3 (97) 07 12 2016	2016/49	EP 2586796 B1

T3 (97) 16 11 2016	2016/46	EP 2586869 B1	T3 (97) 23 11 2016	2016/47	EP 2667726 B1
T3 (97) 30 11 2016	2016/48	EP 2586870 B1	T3 (97) 09 11 2016	2016/45	EP 2667839 B1
T3 (97) 16 11 2016	2016/46	EP 2588015 B1	T3 (97) 23 11 2016	2016/47	EP 2668185 B1
T3 (97) 23 11 2016	2016/47	EP 2589302 B1	T3 (97) 19 10 2016	2016/42	EP 2670753 B1
T3 (97) 31 08 2016	2016/35	EP 2590966 B1	T3 (97) 19 10 2016	2016/42	EP 2671459 B1
T3 (97) 16 11 2016	2016/46	EP 2591037 B1	T3 (97) 12 10 2016	2016/41	EP 2671911 B1
T3 (97) 16 11 2016	2016/46	EP 2591686 B1	T3 (97) 02 11 2016	2016/44	EP 2672957 B1
T3 (97) 31 08 2016	2016/35	EP 2591717 B1	T3 (97) 07 12 2016	2016/49	EP 2672966 B1
T3 (97) 28 12 2016	2016/52	EP 2591958 B1	T3 (97) 23 11 2016	2016/47	EP 2673216 B1
T3 (97) 09 11 2016	2016/45	EP 2592995 B1	T3 (97) 09 11 2016	2016/45	EP 2673282 B1
T3 (97) 19 10 2016	2016/42	EP 2593866 B1	T3 (97) 16 11 2016	2016/46	EP 2675266 B1
T3 (97) 12 10 2016	2016/41	EP 2594720 B1	T3 (97) 16 11 2016	2016/46	EP 2675464 B1
T3 (97) 16 11 2016	2016/46	EP 2598043 B1	T3 (97) 09 11 2016	2016/45	EP 2675530 B1
T3 (97) 30 11 2016	2016/48	EP 2599574 B1	T3 (97) 23 11 2016	2016/47	EP 2675632 B1
T3 (97) 14 09 2016	2016/37	EP 2601087 B1	T3 (97) 17 08 2016	2016/33	EP 2675689 B1
T3 (97) 30 11 2016	2016/48	EP 2601249 B1	T3 (97) 02 11 2016	2016/44	EP 2677820 B1
T3 (97) 12 10 2016	2016/41	EP 2603547 B1	T3 (97) 23 11 2016	2016/47	EP 2678112 B1
T3 (97) 14 12 2016	2016/50	EP 2605103 B1	T3 (97) 16 11 2016	2016/46	EP 2679130 B1
T3 (97) 01 02 2017	2017/05	EP 2607535 B1	T3 (97) 09 11 2016	2016/45	EP 2679688 B1
T3 (97) 01 02 2017	2017/05	EP 2607539 B1	T3 (97) 02 11 2016	2016/44	EP 2681266 B1
T3 (97) 16 11 2016	2016/46	EP 2607543 B1	T3 (97) 05 10 2016	2016/40	EP 2682097 B1
T3 (97) 28 09 2016	2016/39	EP 2609255 B1	T3 (97) 13 07 2016	2016/28	EP 2683312 B1
T3 (97) 18 01 2017	2017/03	EP 2609381 B1	T3 (97) 02 11 2016	2016/44	EP 2683559 B1
T3 (97) 26 10 2016	2016/43	EP 2610334 B1	T3 (97) 19 10 2016	2016/42	EP 2684877 B1
T3 (97) 23 11 2016	2016/47	EP 2610570 B1	T3 (97) 28 09 2016	2016/39	EP 2688906 B1
T3 (97) 26 10 2016	2016/43	EP 2611711 B1	T3 (97) 09 11 2016	2016/45	EP 2689633 B1
T3 (97) 28 12 2016	2016/52	EP 2611797 B1	T3 (97) 26 10 2016	2016/43	EP 2689638 B1
T3 (97) 05 10 2016	2016/40	EP 2612973 B1	T3 (97) 09 11 2016	2016/45	EP 2689692 B1
T3 (97) 09 11 2016	2016/45	EP 2613864 B1	T3 (97) 02 11 2016	2016/44	EP 2691379 B1
T3 (97) 31 08 2016	2016/35	EP 2614060 B1	T3 (97) 23 11 2016	2016/47	EP 2691501 B1
T3 (97) 09 11 2016	2016/45	EP 2614586 B1	T3 (97) 12 10 2016	2016/41	EP 2694037 B1
T3 (97) 19 10 2016	2016/42	EP 2614698 B1	T3 (97) 05 10 2016	2016/40	EP 2694833 B1
T3 (97) 23 11 2016	2016/47	EP 2614720 B1	T3 (97) 12 10 2016	2016/41	EP 2696731 B1
T3 (97) 31 08 2016	2016/35	EP 2615221 B1	T3 (97) 19 10 2016	2016/42	EP 2696775 B1
T3 (97) 09 11 2016	2016/45	EP 2616322 B1	T3 (97) 02 11 2016	2016/44	EP 2699255 B1
T3 (97) 30 11 2016	2016/48	EP 2616329 B1	T3 (97) 23 11 2016	2016/47	EP 2700346 B1
T3 (97) 16 11 2016	2016/46	EP 2616607 B1	T3 (97) 14 12 2016	2016/50	EP 2701523 B1
T3 (97) 09 11 2016	2016/45	EP 2616785 B1	T3 (97) 19 10 2016	2016/42	EP 2701995 B1
T3 (97) 19 10 2016	2016/42	EP 2618409 B1	T3 (97) 12 10 2016	2016/41	EP 2703523 B1
T3 (97) 12 10 2016	2016/41	EP 2618439 B1	T3 (97) 03 08 2016	2016/31	EP 2704561 B1
T3 (97) 26 10 2016	2016/43	EP 2621427 B1	T3 (97) 19 10 2016	2016/42	EP 2705049 B1
T3 (97) 09 11 2016	2016/45	EP 2622028 B1	T3 (97) 24 08 2016	2016/34	EP 2705391 B1
T3 (97) 07 09 2016	2016/36	EP 2625201 B1	T3 (97) 30 11 2016	2016/48	EP 2707359 B1
T3 (97) 02 11 2016	2016/44	EP 2627753 B1	T3 (97) 09 11 2016	2016/45	EP 2707514 B1
T3 (97) 02 11 2016	2016/44	EP 2627758 B1	T3 (97) 23 11 2016	2016/47	EP 2708667 B1
T3 (97) 07 12 2016	2016/49	EP 2629791 B1	T3 (97) 17 08 2016	2016/33	EP 2710523 B1
T3 (97) 26 10 2016	2016/43	EP 2630217 B1	T3 (97) 24 08 2016	2016/34	EP 2710896 B1
T3 (97) 28 12 2016	2016/52	EP 2633254 B1	T3 (97) 21 12 2016	2016/51	EP 2712358 B1
T3 (97) 16 11 2016	2016/46	EP 2636430 B1	T3 (97) 13 07 2016	2016/28	EP 2713817 B1
T3 (97) 16 11 2016	2016/46	EP 2637376 B1	T3 (97) 05 10 2016	2016/40	EP 2713821 B1
T3 (97) 16 11 2016	2016/46	EP 2639749 B1	T3 (97) 31 08 2016	2016/35	EP 2714349 B1
T3 (97) 04 01 2017	2017/01	EP 2640303 B1	T3 (97) 24 08 2016	2016/34	EP 2714712 B1
T3 (97) 16 11 2016	2016/46	EP 2643010 B1	T3 (97) 30 11 2016	2016/48	EP 2714911 B1
T3 (97) 18 01 2017	2017/03	EP 2646254 B1	T3 (97) 27 04 2016	2016/17	EP 2715327 B1
T3 (97) 18 01 2017	2017/03	EP 2649253 B1	T3 (97) 10 08 2016	2016/32	EP 2717716 B1
T3 (97) 15 06 2016	2016/24	EP 2650229 B1	T3 (97) 24 08 2016	2016/34	EP 2717896 B1
T3 (97) 09 11 2016	2016/45	EP 2650981 B1	T3 (97) 23 11 2016	2016/47	EP 2720681 B1
T3 (97) 04 01 2017	2017/01	EP 2651170 B1	T3 (97) 23 11 2016	2016/47	EP 2720682 B1
T3 (97) 10 08 2016	2016/32	EP 2651409 B1	T3 (97) 10 08 2016	2016/32	EP 2720989 B1
T3 (97) 12 10 2016	2016/41	EP 2651566 B1	T3 (97) 25 05 2016	2016/21	EP 2721012 B1
T3 (97) 23 11 2016	2016/47	EP 2655598 B1	T3 (97) 31 08 2016	2016/35	EP 2727456 B1
T3 (97) 07 09 2016	2016/36	EP 2658722 B1	T3 (97) 07 09 2016	2016/36	EP 2727671 B1
T3 (97) 14 12 2016	2016/50	EP 2658846 B1	T3 (97) 30 03 2016	2016/13	EP 2727700 B1
T3 (97) 12 10 2016	2016/41	EP 2658861 B1	T3 (97) 14 09 2016	2016/37	EP 2729044 B1
T3 (97) 16 11 2016	2016/46	EP 2659049 B1	T3 (97) 27 07 2016	2016/30	EP 2729128 B1
T3 (97) 16 11 2016	2016/46	EP 2661346 B1	T3 (97) 16 11 2016	2016/46	EP 2729289 B1
T3 (97) 02 11 2016	2016/44	EP 2664414 B1	T3 (97) 14 09 2016	2016/37	EP 2729390 B1

T3 (97) 07 12 2016	2016/49	EP 2730203 B1	T3 (97) 14 09 2016	2016/37	EP 2789081 B1
T3 (97) 18 01 2017	2017/03	EP 2730872 B1	T3 (97) 27 07 2016	2016/30	EP 2789559 B1
T3 (97) 11 01 2017	2017/02	EP 2731584 B1	T3 (97) 26 10 2016	2016/43	EP 2790995 B1
T3 (97) 02 11 2016	2016/44	EP 2733350 B1	T3 (97) 06 07 2016	2016/27	EP 2792656 B1
T3 (97) 14 09 2016	2016/37	EP 2736390 B1	T3 (97) 19 10 2016	2016/42	EP 2792925 B1
T3 (97) 27 07 2016	2016/30	EP 2736550 B1	T3 (97) 23 11 2016	2016/47	EP 2793662 B1
T3 (97) 16 11 2016	2016/46	EP 2737103 B1	T3 (97) 16 11 2016	2016/46	EP 2794618 B1
T3 (97) 14 09 2016	2016/37	EP 2738247 B1	T4 (97) 01 06 2016	2016/22	EP 2796062 B1
T3 (97) 14 09 2016	2016/37	EP 2738317 B1	T3 (97) 07 09 2016	2016/36	EP 2796157 B1
T3 (97) 12 10 2016	2016/41	EP 2741982 B1	T3 (97) 02 11 2016	2016/44	EP 2796376 B1
T3 (97) 23 11 2016	2016/47	EP 2741985 B1	T3 (97) 07 12 2016	2016/49	EP 2798962 B1
T3 (97) 28 09 2016	2016/39	EP 2742093 B1	T3 (97) 07 09 2016	2016/36	EP 2799345 B1
T3 (97) 16 11 2016	2016/46	EP 2742495 B1	T3 (97) 16 11 2016	2016/46	EP 2799428 B1
T3 (97) 12 10 2016	2016/41	EP 2743071 B1	T3 (97) 09 11 2016	2016/45	EP 2800433 B1
T3 (97) 14 09 2016	2016/37	EP 2746193 B1	T3 (97) 14 12 2016	2016/50	EP 2800497 B1
T3 (97) 14 12 2016	2016/50	EP 2746418 B1	T3 (97) 14 09 2016	2016/37	EP 2801242 B1
T3 (97) 18 01 2017	2017/03	EP 2747109 B1	T3 (97) 12 10 2016	2016/41	EP 2802611 B1
T3 (97) 16 11 2016	2016/46	EP 2747803 B1	T3 (97) 19 10 2016	2016/42	EP 2802656 B1
T3 (97) 23 11 2016	2016/47	EP 2748071 B1	T3 (97) 09 11 2016	2016/45	EP 2803781 B1
T3 (97) 02 11 2016	2016/44	EP 2748165 B1	T3 (97) 30 11 2016	2016/48	EP 2803972 B1
T3 (97) 16 11 2016	2016/46	EP 2749408 B1	T3 (97) 09 11 2016	2016/45	EP 2804813 B1
T3 (97) 23 11 2016	2016/47	EP 2750977 B1	T3 (97) 30 11 2016	2016/48	EP 2807172 B1
T3 (97) 23 11 2016	2016/47	EP 2751085 B1	T3 (97) 10 08 2016	2016/32	EP 2807426 B1
T3 (97) 23 11 2016	2016/47	EP 2751360 B1	T3 (97) 09 11 2016	2016/45	EP 2807954 B1
T3 (97) 19 10 2016	2016/42	EP 2752184 B1	T3 (97) 21 09 2016	2016/38	EP 2808601 B1
T3 (97) 19 10 2016	2016/42	EP 2752439 B1	T3 (97) 23 11 2016	2016/47	EP 2809175 B1
T3 (97) 09 11 2016	2016/45	EP 2753609 B1	T3 (97) 07 12 2016	2016/49	EP 2810893 B1
T3 (97) 02 11 2016	2016/44	EP 2754660 B1	T3 (97) 04 05 2016	2016/18	EP 2812224 B1
T4 (97) 02 11 2016	2016/44	EP 2755957 B1	T3 (97) 14 09 2016	2016/37	EP 2812522 B1
T3 (97) 09 11 2016	2016/45	EP 2756617 B1	T3 (97) 03 08 2016	2016/31	EP 2813265 B1
T3 (97) 02 03 2016	2016/09	EP 2758485 B1	T3 (97) 15 06 2016	2016/24	EP 2814676 B1
T3 (97) 26 10 2016	2016/43	EP 2762131 B1	T3 (97) 25 05 2016	2016/21	EP 2817131 B1
T3 (97) 16 11 2016	2016/46	EP 2762633 B1	T3 (97) 14 12 2016	2016/50	EP 2818527 B1
T3 (97) 17 08 2016	2016/33	EP 2762849 B1	T3 (97) 23 11 2016	2016/47	EP 2818599 B1
T3 (97) 16 11 2016	2016/46	EP 2763549 B1	T3 (97) 21 09 2016	2016/38	EP 2818617 B1
T3 (97) 30 11 2016	2016/48	EP 2765866 B1	T3 (97) 09 11 2016	2016/45	EP 2818961 B1
T3 (97) 02 11 2016	2016/44	EP 2766008 B1	T3 (97) 09 11 2016	2016/45	EP 2820361 B1
T3 (97) 28 09 2016	2016/39	EP 2768744 B1	T3 (97) 14 09 2016	2016/37	EP 2821984 B1
T3 (97) 16 11 2016	2016/46	EP 2768821 B1	T3 (97) 23 11 2016	2016/47	EP 2822751 B1
T3 (97) 23 11 2016	2016/47	EP 2768827 B1	T3 (97) 11 01 2017	2017/02	EP 2822882 B1
T3 (97) 17 08 2016	2016/33	EP 2769943 B1	T3 (97) 26 10 2016	2016/43	EP 2823052 B1
T3 (97) 07 12 2016	2016/49	EP 2770715 B1	T3 (97) 21 09 2016	2016/38	EP 2823994 B1
T3 (97) 14 09 2016	2016/37	EP 2770997 B1	T3 (97) 09 11 2016	2016/45	EP 2824086 B1
T3 (97) 14 09 2016	2016/37	EP 2771158 B1	T3 (97) 14 09 2016	2016/37	EP 2825542 B1
T3 (97) 16 11 2016	2016/46	EP 2771327 B1	T3 (97) 30 11 2016	2016/48	EP 2827018 B1
T3 (97) 16 11 2016	2016/46	EP 2772213 B1	T3 (97) 28 12 2016	2016/52	EP 2827050 B1
T3 (97) 23 11 2016	2016/47	EP 2772559 B1	T3 (97) 28 12 2016	2016/52	EP 2827055 B1
T3 (97) 07 12 2016	2016/49	EP 2773463 B1	T3 (97) 28 09 2016	2016/39	EP 2828433 B1
T3 (97) 16 11 2016	2016/46	EP 2773493 B1	T3 (97) 09 11 2016	2016/45	EP 2828461 B1
T3 (97) 30 11 2016	2016/48	EP 2773540 B1	T3 (97) 16 11 2016	2016/46	EP 2829061 B1
T3 (97) 04 01 2017	2017/01	EP 2776201 B1	T3 (97) 26 10 2016	2016/43	EP 2829197 B1
T3 (97) 14 09 2016	2016/37	EP 2777051 B1	T3 (97) 28 12 2016	2016/52	EP 2830821 B1
T3 (97) 05 10 2016	2016/40	EP 2777359 B1	T3 (97) 28 09 2016	2016/39	EP 2832938 B1
T3 (97) 16 11 2016	2016/46	EP 2777531 B1	T3 (97) 14 12 2016	2016/50	EP 2833702 B1
T3 (97) 03 08 2016	2016/31	EP 2779844 B1	T3 (97) 19 10 2016	2016/42	EP 2834095 B1
T3 (97) 14 09 2016	2016/37	EP 2780461 B1	T3 (97) 19 10 2016	2016/42	EP 2834101 B1
T3 (97) 19 10 2016	2016/42	EP 2780657 B1	T3 (97) 30 11 2016	2016/48	EP 2834389 B1
T3 (97) 28 09 2016	2016/39	EP 2781137 B1	T3 (97) 16 11 2016	2016/46	EP 2834520 B1
T3 (97) 07 12 2016	2016/49	EP 2781516 B1	T3 (97) 27 07 2016	2016/30	EP 2835967 B1
T3 (97) 11 01 2017	2017/02	EP 2782661 B1	T3 (97) 16 11 2016	2016/46	EP 2840065 B1
T3 (97) 21 09 2016	2016/38	EP 2782958 B1	T3 (97) 02 11 2016	2016/44	EP 2840376 B1
T3 (97) 09 11 2016	2016/45	EP 2782995 B1	T3 (97) 02 11 2016	2016/44	EP 2844088 B1
T3 (97) 26 10 2016	2016/43	EP 2783111 B1	T3 (97) 12 10 2016	2016/41	EP 2844447 B1
T3 (97) 04 01 2017	2017/01	EP 2784107 B1	T3 (97) 28 09 2016	2016/39	EP 2847390 B1
T3 (97) 01 02 2017	2017/05	EP 2786392 B1	T3 (97) 09 11 2016	2016/45	EP 2849730 B1
T3 (97) 12 10 2016	2016/41	EP 2787359 B1	T3 (97) 15 06 2016	2016/24	EP 2850084 B1
T3 (97) 01 02 2017	2017/05	EP 2789061 B1	T3 (97) 29 06 2016	2016/26	EP 2850623 B1

T3 (97) 30 11 2016	2016/48	EP 2850902 B1	T3 (97) 28 09 2016	2016/39	EP 2882969 B1
T3 (97) 14 12 2016	2016/50	EP 2850970 B1	T3 (97) 19 10 2016	2016/42	EP 2883831 B1
T3 (97) 26 10 2016	2016/43	EP 2851367 B1	T3 (97) 19 10 2016	2016/42	EP 2884748 B1
T3 (97) 04 01 2017	2017/01	EP 2851460 B1	T3 (97) 02 11 2016	2016/44	EP 2885193 B1
T3 (97) 30 11 2016	2016/48	EP 2852476 B1	T3 (97) 21 09 2016	2016/38	EP 2885199 B1
T3 (97) 05 10 2016	2016/40	EP 2852698 B1	T3 (97) 09 11 2016	2016/45	EP 2885200 B1
T3 (97) 26 10 2016	2016/43	EP 2853182 B1	T3 (97) 16 11 2016	2016/46	EP 2885220 B1
T3 (97) 27 07 2016	2016/30	EP 2853406 B1	T3 (97) 16 11 2016	2016/46	EP 2885221 B1
T3 (97) 20 04 2016	2016/16	EP 2855253 B1	T3 (97) 07 09 2016	2016/36	EP 2885801 B1
T3 (97) 07 12 2016	2016/49	EP 2855453 B1	T3 (97) 16 11 2016	2016/46	EP 2886299 B1
T3 (97) 02 11 2016	2016/44	EP 2855468 B1	T3 (97) 16 11 2016	2016/46	EP 2887600 B1
T3 (97) 07 12 2016	2016/49	EP 2855513 B1	T3 (97) 28 09 2016	2016/39	EP 2888321 B1
T3 (97) 28 09 2016	2016/39	EP 2855601 B1	T3 (97) 05 10 2016	2016/40	EP 2889643 B1
T3 (97) 12 10 2016	2016/41	EP 2855966 B1	T3 (97) 12 10 2016	2016/41	EP 2890625 B1
T3 (97) 30 11 2016	2016/48	EP 2858055 B1	T3 (97) 02 11 2016	2016/44	EP 2892370 B1
T3 (97) 07 12 2016	2016/49	EP 2858056 B1	T3 (97) 12 10 2016	2016/41	EP 2892571 B1
T3 (97) 09 11 2016	2016/45	EP 2858178 B1	T3 (97) 12 10 2016	2016/41	EP 2892781 B1
T3 (97) 12 10 2016	2016/41	EP 2858529 B1	T3 (97) 16 11 2016	2016/46	EP 2893100 B1
T3 (97) 05 10 2016	2016/40	EP 2858605 B1	T3 (97) 09 11 2016	2016/45	EP 2893185 B1
T3 (97) 30 11 2016	2016/48	EP 2859138 B1	T3 (97) 19 10 2016	2016/42	EP 2895176 B1
T3 (97) 27 07 2016	2016/30	EP 2859160 B1	T3 (97) 09 11 2016	2016/45	EP 2895376 B1
T3 (97) 07 09 2016	2016/36	EP 2859195 B1	T3 (97) 16 11 2016	2016/46	EP 2895740 B1
T3 (97) 24 08 2016	2016/34	EP 2859407 B1	T3 (97) 19 10 2016	2016/42	EP 2896042 B1
T3 (97) 14 09 2016	2016/37	EP 2860501 B1	T3 (97) 25 01 2017	2017/04	EP 2897364 B1
T3 (97) 08 02 2017	2017/06	EP 2861569 B1	T3 (97) 20 07 2016	2016/29	EP 2897659 B1
T3 (97) 10 08 2016	2016/32	EP 2861602 B1	T3 (97) 09 11 2016	2016/45	EP 2897878 B1
T3 (97) 30 11 2016	2016/48	EP 2861697 B1	T3 (97) 16 11 2016	2016/46	EP 2897881 B1
T3 (97) 07 09 2016	2016/36	EP 2861814 B1	T3 (97) 09 11 2016	2016/45	EP 2897956 B1
T3 (97) 28 09 2016	2016/39	EP 2864087 B1	T3 (97) 09 11 2016	2016/45	EP 2898938 B1
T3 (97) 30 11 2016	2016/48	EP 2866387 B1	T3 (97) 09 11 2016	2016/45	EP 2899128 B1
T3 (97) 20 07 2016	2016/29	EP 2866567 B1	T3 (97) 09 11 2016	2016/45	EP 2899353 B1
T3 (97) 02 11 2016	2016/44	EP 2867423 B1	T3 (97) 09 11 2016	2016/45	EP 2900051 B1
T3 (97) 19 10 2016	2016/42	EP 2867666 B1	T3 (97) 16 11 2016	2016/46	EP 2900251 B1
T3 (97) 05 10 2016	2016/40	EP 2868777 B1	T3 (97) 09 11 2016	2016/45	EP 2900549 B1
T3 (97) 28 09 2016	2016/39	EP 2869963 B1	T3 (97) 14 09 2016	2016/37	EP 2900581 B1
T3 (97) 07 12 2016	2016/49	EP 2870051 B1	T3 (97) 09 11 2016	2016/45	EP 2900585 B1
T3 (97) 28 09 2016	2016/39	EP 2870160 B1	T3 (97) 09 11 2016	2016/45	EP 2900719 B1
T3 (97) 14 09 2016	2016/37	EP 2870289 B1	T3 (97) 14 09 2016	2016/37	EP 2900768 B1
T3 (97) 30 11 2016	2016/48	EP 2870352 B1	T3 (97) 09 11 2016	2016/45	EP 2901793 B1
T3 (97) 04 05 2016	2016/18	EP 2870567 B1	T3 (97) 09 11 2016	2016/45	EP 2901853 B1
T3 (97) 24 08 2016	2016/34	EP 2871965 B1	T3 (97) 23 11 2016	2016/47	EP 2901878 B1
T3 (97) 20 07 2016	2016/29	EP 2872334 B1	T3 (97) 02 11 2016	2016/44	EP 2902680 B1
T3 (97) 25 05 2016	2016/21	EP 2872460 B1	T3 (97) 07 12 2016	2016/49	EP 2903968 B1
T3 (97) 07 12 2016	2016/49	EP 2872478 B1	T3 (97) 07 12 2016	2016/49	EP 2904057 B1
T3 (97) 08 06 2016	2016/23	EP 2872515 B1	T3 (97) 19 10 2016	2016/42	EP 2904790 B1
T3 (97) 16 11 2016	2016/46	EP 2872820 B1	T3 (97) 21 09 2016	2016/38	EP 2905378 B1
T3 (97) 01 02 2017	2017/05	EP 2873908 B1	T3 (97) 23 11 2016	2016/47	EP 2907154 B1
T3 (97) 14 09 2016	2016/37	EP 2874726 B1	T3 (97) 30 11 2016	2016/48	EP 2907449 B1
T3 (97) 23 11 2016	2016/47	EP 2874785 B1	T3 (97) 07 12 2016	2016/49	EP 2908626 B1
T3 (97) 16 11 2016	2016/46	EP 2874808 B1	T3 (97) 23 11 2016	2016/47	EP 2908695 B1
T3 (97) 07 09 2016	2016/36	EP 2874908 B1	T3 (97) 30 11 2016	2016/48	EP 2909568 B1
T3 (97) 16 11 2016	2016/46	EP 2875003 B1	T3 (97) 11 05 2016	2016/19	EP 2910699 B1
T3 (97) 14 09 2016	2016/37	EP 2875288 B1	T3 (97) 30 11 2016	2016/48	EP 2911982 B1
T3 (97) 05 10 2016	2016/40	EP 2876130 B1	T3 (97) 09 11 2016	2016/45	EP 2912053 B1
T3 (97) 23 11 2016	2016/47	EP 2877412 B1	T3 (97) 28 12 2016	2016/52	EP 2912230 B1
T3 (97) 16 11 2016	2016/46	EP 2877478 B1	T3 (97) 09 11 2016	2016/45	EP 2912334 B1
T3 (97) 12 10 2016	2016/41	EP 2877745 B1	T3 (97) 16 11 2016	2016/46	EP 2913575 B1
T3 (97) 16 11 2016	2016/46	EP 2877809 B1	T3 (97) 04 01 2017	2017/01	EP 2914398 B1
T3 (97) 28 09 2016	2016/39	EP 2879622 B1	T3 (97) 23 11 2016	2016/47	EP 2914409 B1
T3 (97) 30 11 2016	2016/48	EP 2879997 B1	T3 (97) 09 11 2016	2016/45	EP 2914446 B1
T3 (97) 07 12 2016	2016/49	EP 2880971 B1	T3 (97) 07 12 2016	2016/49	EP 2914998 B1
T3 (97) 19 10 2016	2016/42	EP 2881663 B1	T3 (97) 23 11 2016	2016/47	EP 2917441 B1
T3 (97) 07 09 2016	2016/36	EP 2882518 B1	T3 (97) 16 11 2016	2016/46	EP 2918996 B1
T3 (97) 19 10 2016	2016/42	EP 2882651 B1	T3 (97) 21 09 2016	2016/38	EP 2919928 B1
T3 (97) 16 11 2016	2016/46	EP 2882723 B1	T3 (97) 02 11 2016	2016/44	EP 2920166 B1
T3 (97) 12 10 2016	2016/41	EP 2882734 B1	T3 (97) 14 09 2016	2016/37	EP 2920536 B1
T3 (97) 12 10 2016	2016/41	EP 2882962 B1	T3 (97) 02 11 2016	2016/44	EP 2920772 B1

T3 (97) 11 01 2017	2017/02	EP 2921607 B1	T3 (97) 30 11 2016	2016/48	EP 2958323 B1
T3 (97) 30 11 2016	2016/48	EP 2922447 B1	T3 (97) 28 12 2016	2016/52	EP 2958324 B1
T3 (97) 16 11 2016	2016/46	EP 2922500 B1	T3 (97) 07 12 2016	2016/49	EP 2959038 B1
T3 (97) 14 12 2016	2016/50	EP 2922779 B1	T3 (97) 14 09 2016	2016/37	EP 2961492 B1
T3 (97) 19 10 2016	2016/42	EP 2923955 B1	T3 (97) 09 11 2016	2016/45	EP 2961899 B1
T3 (97) 23 11 2016	2016/47	EP 2923968 B1	T3 (97) 02 11 2016	2016/44	EP 2967156 B1
T3 (97) 16 11 2016	2016/46	EP 2924423 B1	T3 (97) 07 12 2016	2016/49	EP 2970520 B1
T3 (97) 02 11 2016	2016/44	EP 2925132 B1	T3 (97) 05 10 2016	2016/40	EP 2975191 B1
T3 (97) 20 07 2016	2016/29	EP 2925638 B1	T3 (97) 01 02 2017	2017/05	EP 2978684 B1
T3 (97) 16 11 2016	2016/46	EP 2925714 B1	T3 (97) 30 11 2016	2016/48	EP 2978895 B1
T3 (97) 19 10 2016	2016/42	EP 2925934 B1	T3 (97) 16 11 2016	2016/46	EP 2979986 B1
T3 (97) 02 11 2016	2016/44	EP 2926069 B1	T3 (97) 19 10 2016	2016/42	EP 2980423 B1
T3 (97) 30 11 2016	2016/48	EP 2926674 B1	T3 (97) 23 11 2016	2016/47	EP 2983024 B1
T3 (97) 04 01 2017	2017/01	EP 2927331 B1	T3 (97) 21 09 2016	2016/38	EP 2988610 B1
T3 (97) 23 11 2016	2016/47	EP 2928152 B1	T3 (97) 16 11 2016	2016/46	EP 2990045 B1
T3 (97) 16 11 2016	2016/46	EP 2929262 B1	T3 (97) 14 09 2016	2016/37	EP 2992228 B1
T3 (97) 12 10 2016	2016/41	EP 2929792 B1	T3 (97) 14 12 2016	2016/50	EP 2993279 B1
T3 (97) 16 11 2016	2016/46	EP 2931041 B1	T3 (97) 23 11 2016	2016/47	EP 2995665 B1
T3 (97) 07 12 2016	2016/49	EP 2931717 B1	T3 (97) 16 11 2016	2016/46	EP 2996504 B1
T3 (97) 05 10 2016	2016/40	EP 2931748 B1	T3 (97) 30 11 2016	2016/48	EP 2997638 B1
T3 (97) 06 04 2016	2016/14	EP 2931792 B1	T3 (97) 09 11 2016	2016/45	EP 2998441 B1
T3 (97) 02 11 2016	2016/44	EP 2931878 B1	T3 (97) 07 12 2016	2016/49	EP 3000110 B1
T3 (97) 12 10 2016	2016/41	EP 2931937 B1	T3 (97) 30 11 2016	2016/48	EP 3000627 B1
T3 (97) 23 11 2016	2016/47	EP 2931956 B1	T3 (97) 07 12 2016	2016/49	EP 3001135 B1
T3 (97) 09 11 2016	2016/45	EP 2932097 B1	T3 (97) 21 09 2016	2016/38	EP 3004737 B1
T3 (97) 23 11 2016	2016/47	EP 2932780 B1	T3 (97) 07 12 2016	2016/49	EP 3007886 B1
T3 (97) 05 10 2016	2016/40	EP 2932849 B1	T3 (97) 26 10 2016	2016/43	EP 3008801 B1
T3 (97) 05 10 2016	2016/40	EP 2935033 B1	T3 (97) 23 11 2016	2016/47	EP 3013710 B1
T3 (97) 07 12 2016	2016/49	EP 2935070 B1	T3 (97) 21 12 2016	2016/51	EP 3017157 B1
T3 (97) 16 11 2016	2016/46	EP 2935210 B1	T3 (97) 23 11 2016	2016/47	EP 3021997 B1
T3 (97) 12 10 2016	2016/41	EP 2935446 B1	T3 (97) 02 11 2016	2016/44	EP 3024559 B1
T3 (97) 16 11 2016	2016/46	EP 2935639 B1	T3 (97) 28 12 2016	2016/52	EP 3030782 B1
T3 (97) 16 11 2016	2016/46	EP 2936011 B1	T3 (97) 21 12 2016	2016/51	EP 3055000 B1
T3 (97) 31 08 2016	2016/35	EP 2936476 B1	T3 (97) 21 12 2016	2016/51	EP 3060484 B1
T3 (97) 24 08 2016	2016/34	EP 2937064 B1			
T3 (97) 30 11 2016	2016/48	EP 2937084 B1			
T3 (97) 21 12 2016	2016/51	EP 2938598 B1			
T3 (97) 09 11 2016	2016/45	EP 2938950 B1			
T3 (97) 07 12 2016	2016/49	EP 2939512 B1			
T3 (97) 16 11 2016	2016/46	EP 2939753 B1			
T3 (97) 09 11 2016	2016/45	EP 2940298 B1			
T3 (97) 25 01 2017	2017/04	EP 2940997 B1			
T3 (97) 12 10 2016	2016/41	EP 2941461 B1			
T3 (97) 02 11 2016	2016/44	EP 2941885 B1			
T3 (97) 02 11 2016	2016/44	EP 2941886 B1			
T3 (97) 02 11 2016	2016/44	EP 2941888 B1			
T3 (97) 21 09 2016	2016/38	EP 2943103 B1			
T3 (97) 02 11 2016	2016/44	EP 2943519 B1			
T3 (97) 05 10 2016	2016/40	EP 2944511 B1			
T3 (97) 14 12 2016	2016/50	EP 2945772 B1			
T3 (97) 23 11 2016	2016/47	EP 2946034 B1			
T3 (97) 09 11 2016	2016/45	EP 2947072 B1			
T3 (97) 16 11 2016	2016/46	EP 2948160 B1			
T3 (97) 09 11 2016	2016/45	EP 2949397 B1			
T3 (97) 26 10 2016	2016/43	EP 2949560 B1			
T3 (97) 04 01 2017	2017/01	EP 2951103 B1			
T3 (97) 07 12 2016	2016/49	EP 2951346 B1			
T3 (97) 28 12 2016	2016/52	EP 2951453 B1			
T3 (97) 25 01 2017	2017/04	EP 2952180 B1			
T3 (97) 25 01 2017	2017/04	EP 2952275 B1			
T3 (97) 28 09 2016	2016/39	EP 2952556 B1			
T3 (97) 14 12 2016	2016/50	EP 2953596 B1			
T3 (97) 23 11 2016	2016/47	EP 2953829 B1			
T3 (97) 28 12 2016	2016/52	EP 2953956 B1			
T3 (97) 02 11 2016	2016/44	EP 2954126 B1			
T3 (97) 23 11 2016	2016/47	EP 2956407 B1			
T3 (97) 04 01 2017	2017/01	EP 2956934 B1			

155

**DECYZJE O ODMOWIE UDZIELENIA PATENTU
(wydane po ogłoszeniu o zgłoszeniu)**

Poniższe zestawienie zawiera kolejno: numer zgłoszenia wynalazku oraz numer i rok wydania Biuletynu Urzędu Patentowego, w którym zgłoszenie zostało ogłoszone (dla zgłoszeń wydzielonych umieszczono w nawiasie numer zgłoszenia macierzystego).

382587	25/2008	399183 ^{u)}	01/2013
382705	24/2007	399359 ^{u)}	25/2013
386654(358384)	02/2009	399363	25/2013
391020	22/2011	399414	25/2013
392915	11/2012	399851	01/2014
392956	11/2012	400046	02/2014
393025	12/2012	400085	01/2013
395569	02/2013	400189	03/2014
395570	02/2013	400344	04/2014
395647	02/2013	400346	04/2014
395648	02/2013	400705	06/2014
395718(378145)	19/2011	400777	06/2014
396746	09/2013	401080	08/2014
397338	16/2013	401148	08/2014
397377 ^{u)}	13/2013	401713	11/2014
397624	14/2013	401823	12/2014
397700	14/2013	401907	12/2014
398118	17/2013	401910	12/2014
398227	18/2013	401978	13/2014
398623	20/2013	402021	13/2014
398712	21/2013	402562 ^{u)}	16/2014

402588	16/2014	406664	14/2015
402759	17/2014	406772	15/2014
402857	18/2014	406815	15/2015
402918	18/2014	406996 ^{u)}	16/2015
402919	18/2014	407246	18/2015
402920	18/2014	407285 ^{u)}	18/2015
403008	19/2014	407320	18/2015
403011	19/2014	407499	19/2015
403346	20/2014	407555	20/2015
403378 ^{u)}	21/2014	407644	20/2015
403405 ^{u)}	21/2014	407992	07/2015
403406 ^{u)}	21/2014	408002 ^{u)}	04/2015
403532	22/2014	408134(391974)	17/2014
403570	22/2014	408920	03/2016
403658	22/2014	408977	03/2016
403780	23/2013	409076	04/2016
403824	04/2014	409077	04/2016
404036 ^{u)}	24/2014	409078	04/2016
404092	25/2014	409198	05/2016
404144	25/2014	409724	08/2016
404148	25/2014	409755	08/2016
404232	25/2014	409822	09/2016
404676 ^{u)}	08/2014	410165	11/2016
404788	03/2015	410183	11/2016
404906	03/2015	410352	12/2016
405489	08/2015	410436	13/2016
405510	08/2015	411163	17/2016
405818	10/2015	411208	17/2016
406095	11/2015	411374	08/2016
406096	11/2015	411464 ^{u)}	19/2016
406122	11/2015	417102(396150)	14/2016

^{u)} zgłoszenie będzie rozpatrywane jako zgłoszenie wzoru użytkowego

156

DECYZJE O ODMOWIE UDZIELENIA DODATKOWEGO PRAWA OCHRONNEGO

Poniższe zestawienie zawiera kolejno: numer patentu podstawowego, tytuł wynalazku, numer wniosku, datę złożenia wniosku, nazwisko i imię lub nazwę i adres uprawnionego, numer i datę pierwszego zezwolenia na wprowadzenie produktu na rynek, numer i datę pierwszego zezwolenia w Unii Europejskiej na wprowadzenie produktu na rynek, produkty wskazane w tych zezwoleniach oraz oznaczenie produktu.

(B1) 184469

Pochodne triazolilowe, sposób wytwarzania pochodnych triazolilowych oraz środki grzybobójczy i mikrobójczy

DPO.0145 2009 10 01

BAYER INTELLECTUAL PROPERTY GMBH, MONHEIM AM RHEIN, Niemcy

R-61/2009 2009 04 02 ASTEP 225FS

157

DECYZJE O UMORZENIU POSTĘPOWANIA (wydane po ogłoszeniu o zgłoszeniu)

Poniższe zestawienie zawiera kolejno: numer zgłoszenia wynalazku oraz numer i rok wydania Biuletynu Urzędu Patentowego, w którym zgłoszenie zostało ogłoszone (dla zgłoszeń wydzielonych umieszczono w nawiasie numer zgłoszenia macierzystego).

372188	14/2005	400852	07/2014
398195	18/2013	401442	10/2014

402256	14/2014	406699	14/2015
402544	16/2014	407612	20/2015
404113	25/2014	408756	02/2016
404341	26/2014	410518	14/2015
406692	14/2015		

158

WPISY I ZMIANY W REJESTRZE PATENTOWYM (nieuwzględnione w innych samodzielnych ogłoszeniach)

Poniższe zestawienie zawiera kolejno: kod rodzaju patentu, numer patentu, datę wpisu, oznaczenie rubryki, w której dokonano wpisu lub zmiany oraz treść wpisu. Poszczególne rubryki rejestru patentowego zawierają następujące dane:

rubryka A - nazwisko i imię albo nazwa, miejsce zamieszkania albo siedziba uprawnionego z patentu (miejscowość, kraj) oraz numer identyfikacji podatkowej NIP, a także numer PESEL albo numer identyfikacyjny REGON, o ile zgłaszający je wskazał,

rubryka B - tytuł wynalazku,

rubryka C - nazwisko i imię twórcy wynalazku oraz jego miejsce zamieszkania (miejscowość, kraj),

rubryka D - prawa ograniczające patent,

rubryka E - wpisy uzupełniające stan prawny patentu (w szczególności patenty dodatkowe, zamiana patentu dodatkowego na patent), a także numer dodatkowego prawa ochronnego, data pierwszego zezwolenia na wprowadzenie produktu na rynek w Rzeczypospolitej Polskiej i Unii Europejskiej oraz oznaczenie organu, który wydał zezwolenie,

rubryka F - wnioski o unieważnienie i sprzeciwy, wnioski o udzielenie dodatkowego prawa ochronnego oraz decyzje dotyczące danego patentu,

rubryka G - data unieważnienia lub data i przyczyna wygaśnięcia patentu, a także data stwierdzenia wygaśnięcia decyzji o udzieleniu dodatkowego prawa ochronnego lub data unieważnienia albo data i przyczyna wygaśnięcia dodatkowego prawa ochronnego.

Uwaga: Publikacji podlegają: zmiana uprawnionego, twórcy, zmiana nazwy uprawnionego, prawa ograniczające patent, sprostowania istotnych pomyłek.

0006/0179744 2016 12 22 E. Dokonać wpisu o brzmieniu: Na podstawie wniosku z dnia 13 września 2016 r. dla Dodatkowego Prawa Ochronnego zgłoszonego za numerem DPO.0006 dokonano zmiany siedziby uprawnionego z ICOS CORPORATION, Bothell, Stany Zjednoczone Ameryki na ICOS CORPORATION, Olympia, Stany Zjednoczone Ameryki

(B1) **181252** 2016 09 29 A. Wprowadzono zmianę nazwy uprawnionego przez wykreślenie wpisu: DOZUT-TAGOR SPÓŁKA Z OGRANICZONĄ ODPOWIEDZIALNOŚCIĄ, Zabrze, Polska 276788379 i dokonanie wpisu: KOPEX HYDRAULIKA SIŁOWA SPÓŁKA Z OGRANICZONĄ ODPOWIEDZIALNOŚCIĄ, Zabrze, Polska 276788379

(B1) **181659** 2016 09 29 A. Wprowadzono zmianę nazwy uprawnionego przez wykreślenie wpisu: DOZUT-TAGOR SPÓŁKA Z OGRANICZONĄ ODPOWIEDZIALNOŚCIĄ, Zabrze, Polska 276788379 i dokonanie wpisu: KOPEX HYDRAULIKA SIŁOWA SPÓŁKA Z OGRANICZONĄ ODPOWIEDZIALNOŚCIĄ, Zabrze, Polska 276788379

(B1) **182967** 2016 09 29 A. Wprowadzono zmianę nazwy uprawnionego przez wykreślenie wpisu: DOZUT-TAGOR SPÓŁKA Z OGRANICZONĄ ODPOWIEDZIALNOŚCIĄ, Zabrze, Polska 276788379 i dokonanie wpisu: KOPEX HYDRAULIKA SIŁOWA SPÓŁKA Z OGRANICZONĄ ODPOWIEDZIALNOŚCIĄ, Zabrze, Polska 276788379

(B1) **184002** 2016 10 10 A. Wprowadzono zmianę uprawnionego przez wykreślenie wpisu: ZOETIS LLC, Florham Park, Stany Zjednoczone Ameryki i dokonanie wpisu: Zoetis Services LLC, Florham Park, Stany Zjednoczone Ameryki

(B1) **184024** 2016 10 10 A. Wprowadzono zmianę uprawnionego przez wykreślenie wpisu: ZOETIS LLC, Florham Park, Stany Zjednoczone Ameryki i dokonanie wpisu: Zoetis Services LLC, Florham Park, Stany Zjednoczone Ameryki

(B1) **185007** 2016 09 26 A. Wprowadzono zmianę uprawnionego przez wykreślenie wpisu: ZOETIS P&U LLC, Florham Park, Stany Zjednoczone Ameryki i dokonanie wpisu: Zoetis Services LLC, Florham Park, Stany Zjednoczone Ameryki

(B1) **188570** 2016 12 29 A. Wprowadzono zmianę uprawnionego przez wykreślenie wpisu: Hauni Maschinenbau AG, Hamburg, Niemcy i dokonanie wpisu: Hauni Maschinenbau GmbH, Hamburg, Niemcy

(B1) **191069** 2016 12 22 A. Wprowadzono zmianę uprawnionego przez wykreślenie wpisu: Hauni Maschinenbau AG, Hamburg, Niemcy i dokonanie wpisu: Hauni Maschinenbau GmbH, Hamburg, Niemcy

(B1) **192513** 2016 09 15 A. Wprowadzono zmianę uprawnionego przez wykreślenie wpisu: FABRYKA MASZYN GÓRNICZYCH PIOMA SPÓŁKA AKCYJNA, Piotrków Trybunalski, Polska i dokonanie wpisu: FAMUR SPÓŁKA AKCYJNA, Katowice, Polska 270641528

(B1) **194604** 2016 11 07 D. Dokonać wpis o brzmieniu: Na podstawie umowy licencyjnej zawartej w dniu 11 października 2016 r. uprawiony do patentu na wynalazek pt. „Zastosowanie kombinacji obejmującej antagonistę AT1 oraz bloker kanałów wapniowych oraz kompozycje złożone zawierające taką kombinację” nr Pat.194604 udzielił wyłącznej i pełnej licencji na rzecz LEK Spółka Akcyjna, Stryków, Polska 471255608 na czas nieoznaczony

(B1) **195129** 2017 03 09 D. Dokonano wpis o brzmieniu: „W dniu 11 października 2016 r. na podstawie postanowienia Sądu Rejonowego dla m.st. Warszawy w Warszawie Wydział XI Gospodarczy – Rejestru Zastawów (sygn. akt WA.XI.Ns-Rej.Za 14813/16/642) wpisano do Rejestru Zastawów pod pozycją 2508213 zastaw rejestrowy na patencie o numerze Pat. 195129 w celu zabezpieczenia wierzytelności przysługujących ING Bank Śląski Spółka Akcyjna z siedzibą w Katowicach wobec „Biotrem” Spółka z ograniczoną odpowiedzialnością z siedzibą w Warszawie”.

(B1) **195129** 2017 03 09 D. Dokonano wpis o brzmieniu: „W dniu 21 października 2016 r. na podstawie postanowienia Sądu Rejonowego dla m.st. Warszawy w Warszawie Wydział XI Gospodarczy – Rejestru Zastawów (sygn. akt WA.XI.Ns-Rej.Za 14821/16/161) wpisano do Rejestru Zastawów pod pozycją 2509696 zastaw rejestrowy na patencie o numerze Pat. 195129 w celu zabezpieczenia wierzytelności przysługujących ING Bank Śląski Spółka Akcyjna z siedzibą w Katowicach wobec „Biotrem” Spółka z ograniczoną odpowiedzialnością z siedzibą w Warszawie”.

(B1) **195129** 2017 03 09 D. Dokonano wpis o brzmieniu: „W dniu 27 października 2016 r. na podstawie postanowienia Sądu Rejonowego dla m.st. Warszawy w Warszawie Wydział XI Gospodarczy – Rejestru Zastawów (sygn. akt WA.XI.Ns-Rej.Za 14820/16/760) wpisano do Rejestru Zastawów pod pozycją 2510566 zastaw rejestrowy na patencie o numerze Pat. 195129 w celu zabezpieczenia wierzytelności przysługujących ING Bank Śląski Spółka Akcyjna z siedzibą w Katowicach wobec „Biotrem” Spółka z ograniczoną odpowiedzialnością z siedzibą w Warszawie”.

(B1) **195130** 2017 03 09 D. Dokonano wpis o brzmieniu: „W dniu 11 października 2016 r. na podstawie postanowienia Sądu Rejonowego dla m.st. Warszawy w Warszawie Wydział XI Gospodarczy – Rejestru Zastawów (sygn. akt WA.XI.Ns-Rej.Za 14822/16/562) wpisano do Rejestru Zastawów pod pozycją 2508216 zastaw rejestrowy na patencie o numerze Pat. 195130 w celu zabezpieczenia

wierzytelności przysługujących ING Bank Śląski Spółka Akcyjna z siedzibą w Katowicach wobec „Biotrem” Spółka z ograniczoną odpowiedzialnością z siedzibą w Warszawie”.

(B1) **195130** 2017 03 09 D. Dokonano wpis o brzmieniu: „W dniu 21 października 2016 r. na podstawie postanowienia Sądu Rejonowego dla m.st. Warszawy w Warszawie Wydział XI Gospodarczy – Rejestru Zastawów (sygn. akt WA.XI.Ns-Rej.Za 14812/16/241) wpisano do Rejestru Zastawów pod pozycją 2509694 zastaw rejestrowy na patencie o numerze Pat. 195130 w celu zabezpieczenia wierzytelności przysługujących ING Bank Śląski Spółka Akcyjna z siedzibą w Katowicach wobec „Biotrem” Spółka z ograniczoną odpowiedzialnością z siedzibą w Warszawie”.

(B1) **195130** 2017 03 09 D. Dokonano wpis o brzmieniu: „W dniu 19 października 2016 r. na podstawie postanowienia Sądu Rejonowego dla m.st. Warszawy w Warszawie Wydział XI Gospodarczy – Rejestru Zastawów (sygn. akt WA.XI.Ns-Rej.Za 14819/16/048) wpisano do Rejestru Zastawów pod pozycją 2509209 zastaw rejestrowy na patencie o numerze Pat. 195130 w celu zabezpieczenia wierzytelności przysługujących ING Bank Śląski Spółka Akcyjna z siedzibą w Katowicach wobec „Biotrem” Spółka z ograniczoną odpowiedzialnością z siedzibą w Warszawie”.

(B1) **195738** 2016 12 29 A. Wprowadzono zmianę uprawnionego przez wykreślenie wpisu: Hauni Maschinenbau AG, Hamburg, Niemcy i dokonanie wpisu: Hauni Maschinenbau GmbH, Hamburg, Niemcy

(B1) **196525** 2016 09 15 A. Wprowadzono zmianę uprawnionego przez wykreślenie wpisu: FABRYKA MASZYN GÓRNICZYCH PIOMA SPÓŁKA AKCYJNA, Piotrków Trybunalski, Polska i dokonanie wpisu: FAMUR SPÓŁKA AKCYJNA, Katowice, Polska 270641528

(B1) **199382** 2016 12 28 A. Wprowadzono zmianę uprawnionego przez wykreślenie wpisu: BAYER AKTIENGESELLSCHAFT, Leverkusen, Niemcy i dokonanie wpisu: LANXESS Deutschland GmbH, Kolonia, Niemcy

(B1) **199382** 2016 12 28 A. Wprowadzono zmianę uprawnionego przez wykreślenie wpisu: LANXESS Deutschland GmbH, Kolonia, Niemcy i dokonanie wpisu: ARLANXEO Deutschland GmbH, Dormagen, Niemcy

(B1) **200162** 2016 09 15 A. Wprowadzono zmianę uprawnionego przez wykreślenie wpisu: FABRYKA MASZYN GÓRNICZYCH PIOMA SPÓŁKA AKCYJNA, Piotrków Trybunalski, Polska i dokonanie wpisu: FAMUR SPÓŁKA AKCYJNA, Katowice, Polska 270641528

(B1) **200237** 2016 10 04 A. Wprowadzono zmianę uprawnionego przez wykreślenie wpisu: EGM SPÓŁKA Z OGRANICZONĄ ODPOWIEDZIALNOŚCIĄ, Kraków, Polska 357132819 i dokonanie wpisu: EGM SPÓŁKA AKCYJNA, Kraków, Polska 357132819

(B1) **200331** 2017 01 23 A. Wprowadzono zmianę uprawnionego przez wykreślenie wpisu: Schoppe Fritz, Icking, Niemcy i dokonanie wpisu: AUGUST BUCHBERGER, Berg, Niemcy; ANDREAS HENTSCHEL, Penzberg, Niemcy

(B1) **200807** 2016 09 15 A. Wprowadzono zmianę uprawnionego przez wykreślenie wpisu: FABRYKA MASZYN GÓRNICZYCH PIOMA SPÓŁKA AKCYJNA, Piotrków Trybunalski, Polska i dokonanie wpisu: FAMUR SPÓŁKA AKCYJNA, Katowice, Polska 270641528

(B1) **201338** 2016 10 04 A. Wprowadzono zmianę uprawnionego przez wykreślenie wpisu: EGM SPÓŁKA Z OGRANICZONĄ ODPOWIEDZIALNOŚCIĄ, Kraków, Polska 357132819 i dokonanie wpisu: EGM SPÓŁKA AKCYJNA, Kraków, Polska 357132819

(B1) **201339** 2016 10 05 A. Wprowadzono zmianę uprawnionego przez wykreślenie wpisu: EGM SPÓŁKA Z OGRANICZONĄ ODPOWIEDZIALNOŚCIĄ, Kraków, Polska 357132819 i dokonanie wpisu: EGM SPÓŁKA AKCYJNA, Kraków, Polska 357132819

(B1) **201340** 2016 10 04 A. Wprowadzono zmianę uprawnionego przez wykreślenie wpisu: EGM SPÓŁKA Z OGRANICZONĄ

ODPOWIEDZIALNOŚCIĄ, Kraków, Polska 357132819 i dokonanie wpisu: EGM SPÓŁKA AKCYJNA, Kraków, Polska 357132819

(B1) **202259** 2016 09 16 A. Wprowadzono zmianę uprawnionego przez wykreślenie wpisu: PRZEDSIĘBIORSTWO INWESTYCYJNO - REMONTOWE ENERGETYKI I PRZEMYSŁU „REMAK - ROZRUCH” SPÓŁKA AKCYJNA, Opole, Polska 530557873 i dokonanie wpisu: SBB ENERGY SPÓŁKA AKCYJNA, Opole, Polska

(B1) **202323** 2016 09 15 A. Wprowadzono zmianę uprawnionego przez wykreślenie wpisu: FABRYKA MASZYN GÓRNICZYCH PIOMA SPÓŁKA AKCYJNA, Piotrków Trybunalski, Polska i dokonanie wpisu: FAMUR SPÓŁKA AKCYJNA, Katowice, Polska 270641528

(B1) **204076** 2016 12 22 A. Wprowadzono zmianę uprawnionego przez wykreślenie wpisu: Hauni Maschinenbau AG, Hamburg, Niemcy i dokonanie wpisu: Hauni Maschinenbau GmbH, Hamburg, Niemcy

(B1) **204198** 2017 01 17 A. Wprowadzono zmianę nazwy uprawnionego przez wykreślenie wpisu: TOMASZ CAJDLER, MICHAŁ JANICKI „TOMTEX” SPÓŁKA JAWNA, Zgierz, Polska 471654780 i dokonanie wpisu: TOMASZ CAJDLER I WSPÓLNICY TOMTEX SPÓŁKA JAWNA, Zgierz, Polska 471654780

(B1) **204411** 2016 12 13 A. Wprowadzono zmianę uprawnionego przez wykreślenie wpisu: PRZEDSIĘBIORSTWO INNOWACYJNO-WDROŻENIOWE ARMPOL SPÓŁKA Z OGRANICZONĄ ODPOWIEDZIALNOŚCIĄ, Sulejówek, Polska 002049750 i dokonanie wpisu: ARMPOL PRZEDSIĘBIORSTWO INNOWACYJNO-WDROŻENIOWE SPÓŁKA Z OGRANICZONĄ ODPOWIEDZIALNOŚCIĄ, Krubki-Górki, Polska 002049750

(B1) **206532** 2017 03 01 F. Dokonano wpis o brzmieniu: „W dniu 28 listopada 2016 r. do Urzędu Patentowego RP wpłynął wniosek o dokonanie w rejestrze wpisu informacji o zajęciu patentu na przedmiotowy wynalazek (Sygn. post. egz. nr KM 1904/16)”

(B1) **206677** 2016 12 29 A. Wprowadzono zmianę uprawnionego przez wykreślenie wpisu: GALVA POWER GROUP N.V., Halen, Belgia i dokonanie wpisu: Fontaine Holdings NV, Houthalen, Belgia

(B1) **206712** 2017 01 24 A. Wprowadzono zmianę uprawnionego przez wykreślenie wpisu: Siemens VAI Metals Technologies GmbH, Linz, Austria i dokonanie wpisu: Primetals Technologies France SAS, Savignieux, Francja

(B1) **207537** 2016 12 22 A. Wprowadzono zmianę nazwy i siedziby uprawnionego przez wykreślenie wpisu: PRZEDSIĘBIORSTWO INNOWACYJNO-WDROŻENIOWE ARMPOL SPÓŁKA Z OGRANICZONĄ ODPOWIEDZIALNOŚCIĄ, Sulejówek, Polska 002049750 i dokonanie wpisu: ARMPOL PRZEDSIĘBIORSTWO INNOWACYJNO-WDROŻENIOWE SPÓŁKA Z OGRANICZONĄ ODPOWIEDZIALNOŚCIĄ, Krubki-Górki, Polska 002049750

(B1) **208724** 2016 09 15 A. Wprowadzono zmianę uprawnionego przez wykreślenie wpisu: FABRYKA MASZYN GÓRNICZYCH PIOMA SPÓŁKA AKCYJNA, Piotrków Trybunalski, Polska 590019815 i dokonanie wpisu: FAMUR SPÓŁKA AKCYJNA, Katowice, Polska 270641528

(B1) **208788** 2017 03 09 D. Dokonano wpis o brzmieniu: „W dniu 13 października 2016 r. na podstawie postanowienia Sądu Rejonowego Katowice-Wschód w Katowicach Wydział IX Gospodarczy – Rejestru Zastawów (sygn. akt KA.IX.Ns-Rej.Za 5796/16/376) wpisano do Rejestru Zastawów pod pozycją 2508657 zastaw rejestrowy na patencie o numerze Pat. 208788 w celu zabezpieczenia wierzytelności przysługujących spółce Bank Millennium Spółka Akcyjna z siedzibą w Warszawie wobec Przedsiębiorstwo Robót Geologiczno-Wiertniczych Grażyna Janik, Roman Kuś Spółka Jawna z siedzibą w Sławkowie”.

(B1) **208822** 2017 03 01 F. Dokonano wpis o brzmieniu: „W dniu 28 listopada 2016 r. do Urzędu Patentowego RP wpłynął wniosek o dokonanie w rejestrze wpisu informacji o zajęciu patentu na przedmiotowy wynalazek (Sygn. post. egz. nr KM 1904/16)”

(B1) **208950** 2016 12 13 A. Wprowadzono zmianę uprawnionego przez wykreślenie wpisu: PRZEDSIĘBIORSTWO INNOWACYJNO-WDROŻENIOWE ARMPOL SPÓŁKA Z OGRANICZONĄ ODPOWIEDZIALNOŚCIĄ, Sulejówek, Polska 002049750 i dokonanie wpisu: ARMPOL PRZEDSIĘBIORSTWO INNOWACYJNO-WDROŻENIOWE SPÓŁKA Z OGRANICZONĄ ODPOWIEDZIALNOŚCIĄ, Krubki-Górki, Polska 002049750

(B1) **209188** 2016 12 08 A. Wprowadzono zmianę uprawnionego przez wykreślenie wpisu: BARCZYK GRZEGORZ, Mysłowice, Polska i dokonanie wpisu: GEBAR SPÓŁKA Z OGRANICZONĄ ODPOWIEDZIALNOŚCIĄ SPÓŁKA KOMANDYTOWA, Siemianowice Śląskie, Polska 243647526

(B1) **210825** 2016 09 15 A. Wprowadzono zmianę uprawnionego przez wykreślenie wpisu: FABRYKA MASZYN GÓRNICZYCH PIOMA SPÓŁKA AKCYJNA, Piotrków Trybunalski, Polska 590019815 i dokonanie wpisu: FAMUR SPÓŁKA AKCYJNA, Katowice, Polska 270641528

(B1) **211001** 2016 09 15 A. Wprowadzono zmianę uprawnionego przez wykreślenie wpisu: FABRYKA MASZYN GÓRNICZYCH PIOMA SPÓŁKA AKCYJNA, Piotrków Trybunalski, Polska 590019815 i dokonanie wpisu: FAMUR SPÓŁKA AKCYJNA, Katowice, Polska 270641528

(B1) **211356** 2016 12 15 A. Wprowadzono zmianę uprawnionego przez wykreślenie wpisu: METALPLAST-CZĘSTOCHOWA SPÓŁKA Z OGRANICZONĄ ODPOWIEDZIALNOŚCIĄ, Częstochowa, Polska 150175223 i dokonanie wpisu: DOM POLSKA SPÓŁKA Z OGRANICZONĄ ODPOWIEDZIALNOŚCIĄ, Częstochowa, Polska 150175223

(B1) **211450** 2016 11 15 A. Wprowadzono zmianę uprawnionego przez wykreślenie wpisu: FABRYKA MASZYN GÓRNICZYCH PIOMA SPÓŁKA AKCYJNA, Piotrków Trybunalski, Polska 590019815 i dokonanie wpisu: FAMUR SPÓŁKA AKCYJNA, Katowice, Polska 270641528

(B1) **212854** 2016 12 20 A. Wprowadzono zmianę uprawnionego przez wykreślenie wpisu: POLITECHNIKA ŚWIĘTOKRZYSKA, Kielce, Polska 000001695 i dokonanie wpisu: FLUID SPÓŁKA AKCYJNA, Sędziszów, Polska 121415530

(B1) **213562** 2016 12 15 A. Wprowadzono zmianę uprawnionego przez wykreślenie wpisu: METALPLAST-CZĘSTOCHOWA SPÓŁKA Z OGRANICZONĄ ODPOWIEDZIALNOŚCIĄ, Częstochowa, Polska 150175223 i dokonanie wpisu: DOM POLSKA SPÓŁKA Z OGRANICZONĄ ODPOWIEDZIALNOŚCIĄ, Częstochowa, Polska 150175223

(B1) **213669** 2016 10 04 A. Wprowadzono zmianę uprawnionego przez wykreślenie wpisu: UCB, S. A., Bruksela, Belgia i dokonanie wpisu: UCB Pharma, S.A., Bruxelles, Belgia

(B1) **213669** 2016 10 04 A. Wprowadzono zmianę uprawnionego przez wykreślenie wpisu: UCB Pharma, S.A., Bruxelles, Belgia i dokonanie wpisu: UCB Biopharma SPRL, Brussels, Belgia

(B1) **214253** 2016 12 13 A. Wprowadzono zmianę uprawnionego przez wykreślenie wpisu: PRZEDSIĘBIORSTWO INNOWACYJNO-WDROŻENIOWE ARMPOL SPÓŁKA Z OGRANICZONĄ ODPOWIEDZIALNOŚCIĄ, Sulejówek, Polska 002049750 i dokonanie wpisu: ARMPOL PRZEDSIĘBIORSTWO INNOWACYJNO-WDROŻENIOWE SPÓŁKA Z OGRANICZONĄ ODPOWIEDZIALNOŚCIĄ, Krubki-Górki, Polska 002049750

(B1) **214256** 2016 12 13 A. Wprowadzono zmianę uprawnionego przez wykreślenie wpisu: PRZEDSIĘBIORSTWO INNOWACYJNO-WDROŻENIOWE ARMPOL SPÓŁKA Z OGRANICZONĄ ODPOWIEDZIALNOŚCIĄ, Sulejówek, Polska 002049750 i dokonanie wpisu: ARMPOL PRZEDSIĘBIORSTWO INNOWACYJNO-WDROŻENIOWE SPÓŁKA Z OGRANICZONĄ ODPOWIEDZIALNOŚCIĄ, Krubki-Górki, Polska 002049750

(B1) **214335** 2016 12 20 A. Wprowadzono zmianę uprawnionego przez wykreślenie wpisu: CONERGA SPÓŁKA Z OGRANICZONĄ ODPOWIEDZIALNOŚCIĄ SPÓŁKA JAWNA, Warszawa, Pol-

ska 142708134 i dokonanie wpisu: KRZYSZTOF KOT P.H.U. BREGO, Koźmin Wielkopolski, Polska 250676293

(B1) **215630** 2017 01 25 A. Wprowadzono zmianę uprawnionego przez wykreślenie wpisu: ZETKAMA SPÓŁKA AKCYJNA, Ścinawka Średnia, Polska 890501767 i dokonanie wpisu: ZETKAMA SPÓŁKA Z OGRANICZONĄ ODPOWIEDZIALNOŚCIĄ, Ścinawka Średnia, Polska 364251823

(B1) **215649** 2016 12 15 A. Wprowadzono zmianę uprawnionego przez wykreślenie wpisu: METALPLAST-CZĘSTOCHOWA SPÓŁKA Z OGRANICZONĄ ODPOWIEDZIALNOŚCIĄ, Częstochowa, Polska 150175223 i dokonanie wpisu: DOM POLSKA SPÓŁKA Z OGRANICZONĄ ODPOWIEDZIALNOŚCIĄ, Częstochowa, Polska 150175223

(B1) **216078** 2016 12 22 A. Wprowadzono zmianę uprawnionego przez wykreślenie wpisu: LINTER SPÓŁKA Z OGRANICZONĄ ODPOWIEDZIALNOŚCIĄ, Łobzów, Polska 357211217 i dokonanie wpisu: LINTER SPÓŁKA AKCYJNA, Wolbrom, Polska 357211217

(B1) **216079** 2016 12 22 A. Wprowadzono zmianę uprawnionego przez wykreślenie wpisu: LINTER SPÓŁKA Z OGRANICZONĄ ODPOWIEDZIALNOŚCIĄ, Łobzów, Polska 357211217 i dokonanie wpisu: LINTER SPÓŁKA AKCYJNA, Wolbrom, Polska 357211217

(B1) **216582** 2016 05 18 C. Wprowadzono zmianę twórców przez wykreślenie wpisu: WALERIAN ARABCZYK, Szczecin, Polska; RAFAŁ PELKA, Bytom, Polska i dokonanie wpisu: WALERIAN ARABCZYK, Szczecin, Polska; RAFAŁ PELKA, Bytom, Polska; DARIUSZ MOSZYŃSKI, Szczecin, Polska

(B1) **218557** 2016 12 13 A. Wprowadzono zmianę uprawnionego przez wykreślenie wpisu: KOPEX-EKO SPÓŁKA Z OGRANICZONĄ ODPOWIEDZIALNOŚCIĄ, Tychy, Polska 240795605 i dokonanie wpisu: ZAMEL SPÓŁKA Z OGRANICZONĄ ODPOWIEDZIALNOŚCIĄ, Pszczyna, Polska 003495338

(B1) **218692** 2017 02 09 C. Sprostowano wpis w rejestrze patentowym poprzez wykreślenie „MARK ROBERT BARVIAN, An Arbor, Stany Zjednoczone Ameryki; RICHARD JOHN BOOTH, An Arbor, Stany Zjednoczone Ameryki; JOHN III QUIN, An Arbor, Stany Zjednoczone Ameryki; JOSEPH THOMAS REPINE, An Arbor, Stany Zjednoczone Ameryki; DEREK JAMES SHEEHAN, An Arbor, Stany Zjednoczone Ameryki; PETER LAURENCE TOOGOOD, An Arbor, Stany Zjednoczone Ameryki; SCOTT NORMAN VANDERWEL, An Arbor, Stany Zjednoczone Ameryki; HAIRONG ZHOU, An Arbor, Stany Zjednoczone Ameryki” i wpisanie „MARK ROBERT BARVIAN, Ann Arbor, Stany Zjednoczone Ameryki; RICHARD JOHN BOOTH, Ann Arbor, Stany Zjednoczone Ameryki; JOHN III QUIN, Ann Arbor, Stany Zjednoczone Ameryki; JOSEPH THOMAS REPINE, Ann Arbor, Stany Zjednoczone Ameryki; DEREK JAMES SHEEHAN, Ann Arbor, Stany Zjednoczone Ameryki; PETER LAURENCE TOOGOOD, Ann Arbor, Stany Zjednoczone Ameryki; SCOTT NORMAN VANDERWEL, Ann Arbor, Stany Zjednoczone Ameryki; HAIRONG ZHOU, Ann Arbor, Stany Zjednoczone Ameryki”

(B1) **219011** 2016 12 15 A. Wprowadzono zmianę uprawnionego przez wykreślenie wpisu: METALPLAST-CZĘSTOCHOWA SPÓŁKA AKCYJNA, Częstochowa, Polska 150175223 i dokonanie wpisu: DOM POLSKA SPÓŁKA Z OGRANICZONĄ ODPOWIEDZIALNOŚCIĄ, Częstochowa, Polska 150175223

(B1) **219191** 2016 09 28 A. Wprowadzono zmianę uprawnionego przez wykreślenie wpisu: ROSINSKI PACKAGING SPÓŁKA Z OGRANICZONĄ ODPOWIEDZIALNOŚCIĄ SPÓŁKA KOMANDYTOWO-AKCYJNA, Bielsko-Biała, Polska 070430217 i dokonanie wpisu: ROSINSKI PACKAGING SPÓŁKA Z OGRANICZONĄ ODPOWIEDZIALNOŚCIĄ, Bielsko-Biała, Polska 070430217

(B1) **219604** 2016 09 16 A. Wprowadzono zmianę uprawnionego przez wykreślenie wpisu: MACIEJ MALEJKA, Łódź, Polska i dokonanie wpisu: MACIEJ MALEJKA, Babice, Polska

(B1) **219669** 2017 03 01 F. Dokonano wpis o brzmieniu: „W dniu 28 listopada 2016 r. do Urzędu Patentowego RP wpłynął wniosek o dokonanie w rejestrze wpisu informacji o zajęciu patentu na przedmiotowy wynalazek (Sygn. post. egz. nr KM 1904/16)”

(B1) **220363** 2016 09 16 A. Wprowadzono zmianę uprawnionego przez wykreślenie wpisu: WEŁNOWSKI JANUSZ ITP, Bydgoszcz, Polska 341244212 i dokonanie wpisu: STIMEN SPÓŁKA Z OGRANICZONĄ ODPOWIEDZIALNOŚCIĄ, Gdańsk, Polska

(B1) **220367** 2017 02 09 C. Sprostowano wpis w rejestrze patentowym poprzez wykreślenie „WILCZKOWSKI STEFAN, Warszawa, Polska” i wpisanie „WILCZKOWSKI STEFAN, Warszawa, Polska”

(B1) **220762** 2016 09 16 A. Wprowadzono zmianę siedziby uprawnionego przez wykreślenie wpisu: ANDRZEJCZUK MARIUSZ, Bielsk-Podlaski, Polska; PALMOWSKI ADAM, Łomianki, Polska i dokonanie wpisu: MARIUSZ ANDRZEJCZUK, Warszawa, Polska; PALMOWSKI ADAM, Łomianki, Polska

(B1) **220764** 2016 09 07 A. Wprowadzono zmianę uprawnionego przez wykreślenie wpisu: LINTER SPÓŁKA Z OGRANICZONĄ ODPOWIEDZIALNOŚCIĄ, Łobzów, Polska 357211217 i dokonanie wpisu: LINTER SPÓŁKA AKCYJNA, Wolbrom, Polska 357211217

(B1) **220995** 2016 10 07 A. Wprowadzono zmianę uprawnionego przez wykreślenie wpisu: STRZELCZYK MARIAN WERY, Kwidzyn, Polska 192085852 i dokonanie wpisu: STRZELCZYK TERESA EKO-PIECE, Kwidzyn, Polska 364383223

(B1) **221051** 2016 11 29 A. Wprowadzono zmianę uprawnionego przez wykreślenie wpisu: GSG MINING SYSTEMS SPÓŁKA AKCYJNA, Katowice, Polska 240844203 i dokonanie wpisu: ZAMEL SPÓŁKA Z OGRANICZONĄ ODPOWIEDZIALNOŚCIĄ, Pszczyna, Polska 003495338

(B1) **221118** 2017 02 09 C. Sprostowano wpis w rejestrze patentowym poprzez wykreślenie „KĘŻEL ZDZIŚŁAW, Chorzów, Polska” i wpisanie „KRĘŻEL ZDZIŚŁAW, Chorzów, Polska”

(B1) **221219** 2017 03 09 D. Dokonano wpis o brzmieniu: „W dniu 12 października 2016 r. na podstawie postanowienia Sądu Rejonowego dla m.st. Warszawy w Warszawie Wydział XI Gospodarczy – Rejestru Zastawów (sygn. akt WA.XI.Ns-Rej.Za 14824/16/364) wpisano do Rejestru Zastawów pod pozycją 2508502 zastaw rejestrowy na patencie o numerze Pat. 221219 w celu zabezpieczenia wierzytelności przysługujących ING Bank Śląski Spółka Akcyjna z siedzibą w Katowicach wobec „Biotrem” Spółka z ograniczoną odpowiedzialnością z siedzibą w Warszawie”.

(B1) **221357** 2016 12 12 A. Wprowadzono zmianę uprawnionego przez wykreślenie wpisu: TECH SPÓŁKA JAWNA PAWEŁ JURA JANUSZ MASTER, Andrychów, Polska i dokonanie wpisu: TECH STEROWNIKI SPÓŁKA Z OGRANICZONĄ ODPOWIEDZIALNOŚCIĄ SPÓŁKA KOMANDYTOWA, Wieprz, Polska 356782780

(B1) **221888** 2017 03 01 F. Dokonano wpis o brzmieniu: „W dniu 28 listopada 2016 r. do Urzędu Patentowego RP wpłynął wniosek o dokonanie w rejestrze wpisu informacji o zajęciu patentu na przedmiotowy wynalazek (Sygn. post. egz. nr KM 1904/16)”

(B1) **221960** 2017 01 09 A. Wprowadzono zmianę uprawnionego przez wykreślenie wpisu: ROSZKOWSKI STANISŁAW, Chmielno, Polska; ROSZKOWSKI BARTOSZ, Chmielno, Polska i dokonanie wpisu: EKO-WYSYPISKO SPÓŁKA Z OGRANICZONĄ ODPOWIEDZIALNOŚCIĄ, Chmielno, Polska 220846695

(B1) **222355** 2017 01 09 A. Wprowadzono zmianę uprawnionego przez wykreślenie wpisu: ROSZKOWSKI STANISŁAW, Chmielno, Polska; ROSZKOWSKI BARTOSZ, Chmielno, Polska i dokonanie wpisu: EKO-WYSYPISKO SPÓŁKA Z OGRANICZONĄ ODPOWIEDZIALNOŚCIĄ, Chmielno, Polska 220846695

(B1) **222522** 2016 11 08 A. Wprowadzono zmianę uprawnionego przez wykreślenie wpisu: BARTOSZEWSKI KRZYSZTOF, Warszawa, Polska i dokonanie wpisu: 3THERMO SPÓŁKA Z OGRANICZONĄ ODPOWIEDZIALNOŚCIĄ, Poznań, Polska 302635561

(B1) **223214** 2016 12 08 A. Wprowadzono zmianę uprawnionego przez wykreślenie wpisu: GŁOS ROMAN, Nowy Dwór Mazowiecki, Polska; GAWĘDA ZBIGNIEW, Łódź, Polska; PAWŁOWSKI

ANDRZEJ, Nowy Dwór Mazowiecki, Polska i dokonanie wpisu: GA-
WĘDA ZBIGNIEW, Łódź, Polska

(B1) **223346** 2016 10 12 A. Wprowadzono zmianę uprawnione-
go przez wykreślenie wpisu: E.K.A.D. INNOTECH SPÓŁKA Z OGRA-
NICZONĄ ODPOWIEDZIALNOŚCIĄ, Gdańsk, Polska 221739027 i do-
konanie wpisu: EVGENII NESMEIANOV, Kaliningrad, Rosja

(B1) **223346** 2016 10 12 A. Wprowadzono zmianę uprawnio-
nego przez wykreślenie wpisu: EVGENII NESMEIANOV, Kaliningrad,
Rosja i dokonanie wpisu: CAVINNOVA SPÓŁKA AKCYJNA, Gdańsk,
Polska

(B1) **223486** 2016 12 22 A. Wprowadzono zmianę siedziby
uprawnionego przez wykreślenie wpisu: OSI Pharmaceuticals, LLC,
Farmingdale, Stany Zjednoczone Ameryki i dokonanie wpisu: OSI
Pharmaceuticals, LLC, Northbrook, Stany Zjednoczone Ameryki

(B1) **224342** 2017 01 25 A. Wprowadzono zmianę uprawnio-
nego przez wykreślenie wpisu: ZETKAMA SPÓŁKA AKCYJNA, Ści-
nawka Średnia, Polska 890501767 i dokonanie wpisu: ZETKAMA
SPÓŁKA Z OGRANICZONĄ ODPOWIEDZIALNOŚCIĄ, Ścinawka Śred-
nia, Polska 364251823

(B1) **224847** 2016 12 05 A. Wprowadzono zmianę uprawnio-
nego przez wykreślenie wpisu: FILIPOWSKI SZYMON, Kraków, Pol-
ska i dokonanie wpisu: POLITECHNIKA KRAKOWSKA IM. TADEUSZA
KOŚCIUSZKI, Kraków, Polska 000001560

159

**WPISY I ZMIANY W WYODRĘBNIONEJ
CZĘŚCI REJESTRU PATENTOWEGO
(nieuwzględnione w innych samodzielnych ogłoszeniach)**

*Poniższe zestawienie zawiera kolejno: kod rodzaju dokumentu,
numer patentu europejskiego, datę wpisu, oznaczenie rubryki, w której
dokonano wpisu lub zmiany oraz treść wpisu. Poszczególne rubryki
rejestrów zawierają następujące dane:*

*rubryka A - nazwisko i imię lub nazwa, a także miejsce zamieszkania
lub siedziba uprawnionego z patentu europejskiego,*

rubryka B - tytuł wynalazku,

*rubryka C - nazwisko i imię twórcy wynalazku oraz jego miejsce za-
mieszkania,*

rubryka D - prawa ograniczające patent,

*rubryka E - numer dodatkowego prawa ochronnego, data pierw-
szego zezwolenia na wprowadzenie produktu na rynek
w Rzeczypospolitej Polskiej i Unii Europejskiej, oznaczenie
organu, który wydał zezwolenie,*

rubryka F - decyzje dotyczące danego patentu europejskiego,

*rubryka G - data unieważnienia lub data i przyczyna wygaśnięcia pa-
tentu europejskiego a także data stwierdzenia wygaśnię-
cia decyzji o udzieleniu dodatkowego prawa ochronnego
lub data unieważnienia albo data i przyczyna wygaśnię-
cia dodatkowego prawa ochronnego.*

Uwaga: Publikacji podlegają: zmiana uprawnionego, twórcy,
zmiana nazwy uprawnionego, prawa ograniczające patent,
sprostowania istotnych pomyłek.

(T3) **1574432** 2016 09 27 A. Wprowadzono zmianę uprawnio-
nego przez wykreślenie wpisu: LACHENMEIER A/S, Sonderborg,
Dania i dokonanie wpisu: Premark Packaging LLC, Glenview, Stany
Zjednoczone Ameryki

(T3) **1574432** 2016 09 27 A. Wprowadzono zmianę uprawnio-
nego przez wykreślenie wpisu: Premark Packaging LLC, Glenview,
Stany Zjednoczone Ameryki i dokonanie wpisu: Signode Interna-
tional IP Holdings LLC, Glenview, Stany Zjednoczone Ameryki

(T3) **1511140** 2016 11 08 A. Wprowadzono zmianę siedziby
uprawnionego przez wykreślenie wpisu: Gerlinger Industries AG,
Au, Szwajcaria i dokonanie wpisu: GERLINGER INDUSTRIES AG,
Rüthi, Szwajcaria

(T3) **1477074** 2016 11 21 A. Wprowadzono zmianę uprawnio-
nego przez wykreślenie wpisu: Hauni Maschinenbau AG, Ham-
burg, Niemcy i dokonanie wpisu: Hauni Maschinenbau GmbH,
Hamburg, Niemcy

(T3) **1479478** 2016 11 21 A. Wprowadzono zmianę uprawnio-
nego przez wykreślenie wpisu: Hauni Maschinenbau AG, Ham-
burg, Niemcy i dokonanie wpisu: Hauni Maschinenbau GmbH,
Hamburg, Niemcy

(T3) **1481598** 2016 11 21 A. Wprowadzono zmianę uprawnio-
nego przez wykreślenie wpisu: Hauni Maschinenbau AG, Ham-
burg, Niemcy i dokonanie wpisu: Hauni Maschinenbau GmbH,
Hamburg, Niemcy

(T3) **1495685** 2016 11 21 A. Wprowadzono zmianę uprawnio-
nego przez wykreślenie wpisu: Hauni Maschinenbau AG, Ham-
burg, Niemcy i dokonanie wpisu: Hauni Maschinenbau GmbH,
Hamburg, Niemcy

(T3) **1535865** 2016 11 21 A. Wprowadzono zmianę uprawnio-
nego przez wykreślenie wpisu: Hauni Maschinenbau AG, Ham-
burg, Niemcy i dokonanie wpisu: Hauni Maschinenbau GmbH,
Hamburg, Niemcy

(T3) **1611046** 2016 10 17 A. Wprowadzono zmianę uprawnio-
nego przez wykreślenie wpisu: Konecranes Plc, Hyvinkää, Finlan-
dia i dokonanie wpisu: Konecranes Global Corporation, Hyvinkää,
Finlandia

(T3) **1614270** 2016 11 08 A. Wprowadzono zmianę nazwy
i siedziby uprawnionego przez wykreślenie wpisu: FRANCE TELE-
COM, Paris, Francja i dokonanie wpisu: Orange, Paris, Francja

(T3) **1673450** 2016 09 27 A. Wprowadzono zmianę uprawnio-
nego przez wykreślenie wpisu: Baxter International Inc., Deerfield,
Stany Zjednoczone Ameryki; Baxter Healthcare S.A., Glattpark,
Szwajcaria i dokonanie wpisu: Baxalta Incorporated, Bannockburn,
Stany Zjednoczone Ameryki; Baxalta GmbH, Glattpark (Opfikon),
Szwajcaria

(T3) **1591024** 2016 11 21 A. Wprowadzono zmianę uprawnio-
nego przez wykreślenie wpisu: Hauni Maschinenbau AG, Ham-
burg, Niemcy i dokonanie wpisu: Hauni Maschinenbau GmbH,
Hamburg, Niemcy

(T3) **1640125** 2016 11 21 A. Wprowadzono zmianę uprawnio-
nego przez wykreślenie wpisu: Hauni Maschinenbau AG, Ham-
burg, Niemcy i dokonanie wpisu: Hauni Maschinenbau GmbH,
Hamburg, Niemcy

(T5) **1619069** 2016 10 24 A. Wprowadzono zmianę siedziby
uprawnionego przez wykreślenie wpisu: ALSTOM Transport Tech-
nologies, Levallois-Perret, Francja i dokonanie wpisu: ALSTOM
Transport Technologies, Saint-Ouen, Francja

(T3) **1646126** 2016 10 24 A. Wprowadzono zmianę siedziby
uprawnionego przez wykreślenie wpisu: ALSTOM Transport Tech-
nologies, Levallois-Perret, Francja i dokonanie wpisu: ALSTOM
Transport Technologies, Saint-Ouen, Francja

(T3) **1709801** 2016 10 12 A. Wprowadzono zmianę uprawnio-
nego przez wykreślenie wpisu: Panasonic Corporation, Kadoma,
Japonia i dokonanie wpisu: Panasonic Intellectual Property Corpo-
ration of America, Torrance, Stany Zjednoczone Ameryki

(T3) **1730299** 2016 09 30 A. Wprowadzono zmianę uprawnio-
nego przez wykreślenie wpisu: Baxter International Inc., Deer-
field, Stany Zjednoczone Ameryki; Baxter Healthcare SA, Glattpark,
Szwajcaria i dokonanie wpisu: Baxalta Incorporated, Bannockburn,
Stany Zjednoczone Ameryki; Baxalta GmbH, Glattpark (Opfikon),
Szwajcaria

(T3) **1771576** 2016 09 30 A. Wprowadzono zmianę uprawnionego przez wykreślenie wpisu: Bayer CropScience AG, Monheim, Niemcy i dokonanie wpisu: Bayer Intellectual Property GmbH, Monheim am Rhein, Niemcy

(T3) **1830651** 2016 09 30 A. Wprowadzono zmianę uprawnionego przez wykreślenie wpisu: Bayer CropScience AG, Monheim, Niemcy i dokonanie wpisu: Bayer Intellectual Property GmbH, Monheim am Rhein, Niemcy

(T3) **1988053** 2016 10 25 A. Wprowadzono zmianę uprawnionego przez wykreślenie wpisu: Konecranes Plc, Hyvinkää, Finlandia i dokonanie wpisu: Konecranes Global Corporation, Hyvinkää, Finlandia

(T3) **1902629** 2016 10 25 A. Wprowadzono zmianę uprawnionego przez wykreślenie wpisu: Kraft Foods R & D, Inc., Northfield, Stany Zjednoczone Ameryki i dokonanie wpisu: Kraft Foods R&D, Inc., Deerfield, Stany Zjednoczone Ameryki

(T3) **1743856** 2016 11 21 A. Wprowadzono zmianę uprawnionego przez wykreślenie wpisu: Hauni Maschinenbau AG, Hamburg, Niemcy i dokonanie wpisu: Hauni Maschinenbau GmbH, Hamburg, Niemcy

(T3) **1867676** 2016 11 22 A. Wprowadzono zmianę uprawnionego przez wykreślenie wpisu: HUTCHINSON, Paris, Francja i dokonanie wpisu: SEALANTS EUROPE SAS, Bezons, Francja

(T3) **1855543** 2016 09 30 A. Wprowadzono zmianę uprawnionego przez wykreślenie wpisu: Bayer Animal Health GmbH, Leverkusen, Niemcy i dokonanie wpisu: Bayer Intellectual Property GmbH, Monheim am Rhein, Niemcy

(T3) **1851406** 2016 11 15 A. Wprowadzono zmianę uprawnionego przez wykreślenie wpisu: Lama D.D. Dekani, Dekani, Słowenia i dokonanie wpisu: Titus d.o.o. Dekani, Dekani, Słowenia

(T3) **1848414** 2016 11 25 A. Wprowadzono zmianę siedziby uprawnionego przez wykreślenie wpisu: THE GENERAL HOSPITAL CORPORATION, Boston, Stany Zjednoczone Ameryki; Wyeth LLC, Madison, Stany Zjednoczone Ameryki i dokonanie wpisu: Wyeth LLC, New York, Stany Zjednoczone Ameryki; THE GENERAL HOSPITAL CORPORATION, Boston, Stany Zjednoczone Ameryki

(T3) **1885477** 2016 11 17 A. Wprowadzono zmianę uprawnionego przez wykreślenie wpisu: Aquaporin A/S, Kopenhaga, Dania i dokonanie wpisu: Aquaporin A/S, Kongens Lyngby, Dania

(T3) **1869840** 2016 11 08 A. Wprowadzono zmianę nazwy i siedziby uprawnionego przez wykreślenie wpisu: FRANCE TELECOM, Paris, Francja i dokonanie wpisu: Orange, Paris, Francja

(T3) **1888113** 2016 11 21 A. Wprowadzono zmianę nazwy i siedziby uprawnionego przez wykreślenie wpisu: Biogen Idec MA Inc., Cambridge, Stany Zjednoczone Ameryki i dokonanie wpisu: Biogen MA Inc., Cambridge, Stany Zjednoczone Ameryki

(T3) **1893017** 2016 09 30 A. Wprowadzono zmianę uprawnionego przez wykreślenie wpisu: Bayer CropScience AG, Monheim, Niemcy i dokonanie wpisu: Bayer Intellectual Property GmbH, Monheim am Rhein, Niemcy

(T3) **1943038** 2016 10 12 A. Wprowadzono zmianę uprawnionego przez wykreślenie wpisu: ALLPER AG, Dürdingen, Szwajcaria i dokonanie wpisu: EXCO TECHNOLOGIES LIMITED, Markham, Kanada

(T3) **1944882** 2016 10 04 A. Wprowadzono zmianę uprawnionego przez wykreślenie wpisu: Huawei Technologies Co., Ltd., Shenzhen, Chiny i dokonanie wpisu: SnapTrack, Inc., San Diego, Stany Zjednoczone Ameryki

(T3) **1836909** 2016 11 21 A. Wprowadzono zmianę uprawnionego przez wykreślenie wpisu: Hauni Maschinenbau AG, Hamburg, Niemcy i dokonanie wpisu: Hauni Maschinenbau GmbH, Hamburg, Niemcy

(T3) **1842804** 2016 11 21 A. Wprowadzono zmianę uprawnionego przez wykreślenie wpisu: Hauni Maschinenbau AG, Ham-

burg, Niemcy i dokonanie wpisu: Hauni Maschinenbau GmbH, Hamburg, Niemcy

(T3) **1849914** 2016 11 15 A. Wprowadzono zmianę uprawnionego przez wykreślenie wpisu: Delicarta SPA, Porcari, Włochy i dokonanie wpisu: Sofidel S.p.A., Porcari, Włochy

(T3) **1849729** 2016 11 15 A. Wprowadzono zmianę uprawnionego przez wykreślenie wpisu: Delicarta SPA, Porcari, Włochy i dokonanie wpisu: Sofidel S.p.A., Porcari, Włochy

(T3) **1911574** 2016 11 17 A. Wprowadzono zmianę uprawnionego przez wykreślenie wpisu: Delicarta SPA, Porcari, Włochy i dokonanie wpisu: Sofidel S.p.A., Porcari, Włochy

(T3) **2029946** 2016 10 14 A. Wprowadzono zmianę uprawnionego przez wykreślenie wpisu: HatiCon GmbH, Pinnow, Niemcy i dokonanie wpisu: Sapa Holding GmbH, Offenburg, Niemcy

(T3) **2111468** 2016 10 03 A. Wprowadzono zmianę uprawnionego przez wykreślenie wpisu: Patco Engineering GmbH, Zug, Szwajcaria i dokonanie wpisu: SGL CARBON SE, Wiesbaden, Niemcy

(T3) **2034624** 2016 10 04 A. Wprowadzono zmianę uprawnionego przez wykreślenie wpisu: Huawei Technologies Co., Ltd., Shenzhen, Chiny i dokonanie wpisu: SnapTrack, Inc., San Diego, Stany Zjednoczone Ameryki

(T3) **2037592** 2016 10 04 A. Wprowadzono zmianę uprawnionego przez wykreślenie wpisu: Huawei Technologies Co., Ltd., Shenzhen, Chiny i dokonanie wpisu: SnapTrack, Inc., San Diego, Stany Zjednoczone Ameryki

(T3) **2080611** 2016 11 15 A. Wprowadzono zmianę uprawnionego przez wykreślenie wpisu: Delicarta S.p.A., Porcari, Włochy i dokonanie wpisu: Sofidel S.p.A., Porcari, Włochy

(T3) **1975356** 2016 10 14 A. Wprowadzono zmianę uprawnionego przez wykreślenie wpisu: ASSA AB, Eskilstuna, Szwecja i dokonanie wpisu: Assa Oem AB, Eskilstuna, Szwecja

(T3) **2125019** 2016 10 14 A. Wprowadzono zmianę nazwy uprawnionego przez wykreślenie wpisu: RB Pharmaceuticals Limited, Slough, Wielka Brytania i dokonanie wpisu: Indivior UK Limited, Slough, Wielka Brytania

(T3) **2125069** 2016 11 18 A. Wprowadzono zmianę uprawnionego przez wykreślenie wpisu: Dritte Patentportfolio Beteiligungsgesellschaft mbH & Co. KG, Schönefeld/OT Waltersdorf, Niemcy i dokonanie wpisu: enmodes GmbH, Aachen, Niemcy

(T3) **2150138** 2016 11 09 A. Wprowadzono zmianę uprawnionego przez wykreślenie wpisu: Hauni Maschinenbau AG, Hamburg, Niemcy i dokonanie wpisu: Hauni Maschinenbau GmbH, Hamburg, Niemcy

(T3) **2170321** 2016 10 07 A. Wprowadzono zmianę uprawnionego przez wykreślenie wpisu: ZOETIS LLC, Florham Park, Stany Zjednoczone Ameryki i dokonanie wpisu: Zoetis Services LLC, Florham Park, Stany Zjednoczone Ameryki

(T3) **2164906** 2016 10 14 A. Wprowadzono zmianę uprawnionego przez wykreślenie wpisu: BASF SE, Ludwigshafen, Niemcy i dokonanie wpisu: Omya International AG, Oftringen, Szwajcaria

(T3) **2176157** 2016 10 14 A. Wprowadzono zmianę uprawnionego przez wykreślenie wpisu: Konecranes Plc, Hyvinkää, Finlandia i dokonanie wpisu: Konecranes Global Corporation, Hyvinkää, Finlandia

(T3) **2144801** 2016 10 24 A. Wprowadzono zmianę siedziby uprawnionego przez wykreślenie wpisu: ALSTOM Transport Technologies, Levallois-Perret, Francja i dokonanie wpisu: ALSTOM Transport Technologies, Saint-Ouen, Francja

(T3) **2318264** 2016 10 07 A. Wprowadzono zmianę uprawnionego przez wykreślenie wpisu: Crossmobil GmbH, Offenburg, Niemcy i dokonanie wpisu: SAXAS Nutzfahrzeuge Werdau GmbH, Werdau, Niemcy

(T3) **2232907** 2016 11 08 A. Wprowadzono zmianę nazwy uprawnionego przez wykreślenie wpisu: FRANCE TELECOM, Paris, Francja i dokonanie wpisu: Orange, Paris, Francja

(T3) **2242479** 2016 09 30 A. Wprowadzono zmianę uprawnionego przez wykreślenie wpisu: Baxter International Inc., Deerfield, Stany Zjednoczone Ameryki; Baxter Healthcare S.A., Glattpark, Szwajcaria i dokonanie wpisu: Baxalta Incorporated, Bannockburn, Stany Zjednoczone Ameryki; Baxalta GmbH, Glattpark (Opfikon), Szwajcaria

(T3) **2218315** 2016 10 12 A. Wprowadzono zmianę nazwy uprawnionego przez wykreślenie wpisu: Tyco Electronics AMP GmbH, Bensheim, Niemcy i dokonanie wpisu: TE Connectivity Germany GmbH, Bensheim, Niemcy

(T3) **2254963** 2016 11 21 A. Wprowadzono zmianę uprawnionego przez wykreślenie wpisu: Philips 66 Company, Houston, Stany Zjednoczone Ameryki i dokonanie wpisu: Lubrizol Specialty Products, Inc., Houston, Stany Zjednoczone Ameryki

(T3) **2251517** 2016 11 09 A. Wprowadzono zmianę uprawnionego przez wykreślenie wpisu: HUWIL Bútoripari és Üzletberendezési Rendszerek kft, Budapest, Węgry i dokonanie wpisu: FLAP Competence Center Korlátolt Felelősségű Társaság, Budapest, Węgry

(T3) **2251514** 2016 11 09 A. Wprowadzono zmianę uprawnionego przez wykreślenie wpisu: HUWIL Bútoripari és Üzletberendezési Rendszerek kft, Budapest, Węgry i dokonanie wpisu: FLAP Competence Center Korlátolt Felelősségű Társaság, Budapest, Węgry

(T3) **2309086** 2016 11 09 A. Wprowadzono zmianę uprawnionego przez wykreślenie wpisu: HUWIL Bútoripari és Üzletberendezési Rendszerek kft, Budapest, Węgry i dokonanie wpisu: FLAP Competence Center Korlátolt Felelősségű Társaság, Budapest, Węgry

(T3) **2157177** 2016 09 30 A. Wprowadzono zmianę uprawnionego przez wykreślenie wpisu: Baxter International Inc., Deerfield, Stany Zjednoczone Ameryki; Baxter Healthcare S.A., Glattpark, Szwajcaria i dokonanie wpisu: Baxalta Incorporated, Bannockburn, Stany Zjednoczone Ameryki; Baxalta GmbH, Glattpark (Opfikon), Szwajcaria

(T3) **2164187** 2016 10 04 A. Wprowadzono zmianę uprawnionego przez wykreślenie wpisu: Huawei Technologies Co., Ltd., Shenzhen, Chiny i dokonanie wpisu: SnapTrack, Inc., San Diego, Stany Zjednoczone Ameryki

(T3) **2106707** 2016 11 09 A. Wprowadzono zmianę uprawnionego przez wykreślenie wpisu: Hauni Maschinenbau AG, Hamburg, Niemcy i dokonanie wpisu: Hauni Maschinenbau GmbH, Hamburg, Niemcy

(T3) **2130445** 2016 11 09 A. Wprowadzono zmianę uprawnionego przez wykreślenie wpisu: Hauni Maschinenbau AG, Hamburg, Niemcy i dokonanie wpisu: Hauni Maschinenbau GmbH, Hamburg, Niemcy

(T3) **2095935** 2016 11 17 A. Wprowadzono zmianę uprawnionego przez wykreślenie wpisu: Delicarta S.p.A., Porcari, Włochy i dokonanie wpisu: Sofidel S.p.A., Porcari, Włochy

(T3) **2113470** 2016 11 15 A. Wprowadzono zmianę uprawnionego przez wykreślenie wpisu: Delicarta S.p.A., Porcari, Włochy i dokonanie wpisu: Sofidel S.p.A., Porcari, Włochy

(T3) **2191959** 2016 11 15 A. Wprowadzono zmianę uprawnionego przez wykreślenie wpisu: Delicarta S.p.A., Porcari, Włochy i dokonanie wpisu: Sofidel S.p.A., Porcari, Włochy

(T3) **2238306** 2016 11 09 A. Wprowadzono zmianę uprawnionego przez wykreślenie wpisu: HUWIL Bútoripari és Üzletberendezési Rendszerek kft, Budapest, Węgry i dokonanie wpisu: FLAP Competence Center Korlátolt Felelősségű Társaság, Budapest, Węgry

(T3) **2379977** 2016 11 08 A. Wprowadzono zmianę uprawnionego przez wykreślenie wpisu: GEA Batignolles Technologies Thermiques, Nantes, Francja i dokonanie wpisu: KELVION THERMAL SOLUTIONS, Nantes, Francja

(T3) **2307644** 2016 11 09 A. Wprowadzono zmianę uprawnionego przez wykreślenie wpisu: HUWIL Bútoripari és Üzletberendezési Rendszerek kft, Budapest, Węgry i dokonanie wpisu: FLAP Competence Center Korlátolt Felelősségű Társaság, Budapest, Węgry

(T3) **2300178** 2016 10 12 A. Wprowadzono zmianę nazwy uprawnionego przez wykreślenie wpisu: Alstom Technology Ltd, Baden, Szwajcaria i dokonanie wpisu: General Electric Technology GmbH, Baden, Szwajcaria

(T3) **2384326** 2016 10 07 A. Wprowadzono zmianę uprawnionego przez wykreślenie wpisu: Zoetis LLC, Florham Park, Stany Zjednoczone Ameryki i dokonanie wpisu: Zoetis Services LLC, Florham Park, Stany Zjednoczone Ameryki

(T3) **2344731** 2016 11 15 A. Wprowadzono zmianę uprawnionego przez wykreślenie wpisu: Alstom Technology Ltd, Baden, Szwajcaria i dokonanie wpisu: General Electric Technology GmbH, Baden, Szwajcaria

(T3) **2213725** 2016 09 30 A. Wprowadzono zmianę uprawnionego przez wykreślenie wpisu: Baxter International Inc., Deerfield, Stany Zjednoczone Ameryki; Baxter Healthcare S.A., Glattpark, Szwajcaria i dokonanie wpisu: Baxalta Incorporated, Bannockburn, Stany Zjednoczone Ameryki; Baxalta GmbH, Glattpark (Opfikon), Szwajcaria

(T3) **2228208** 2016 11 15 A. Wprowadzono zmianę uprawnionego przez wykreślenie wpisu: Delicarta S.p.A., Porcari, Włochy i dokonanie wpisu: Sofidel S.p.A., Porcari, Włochy

(T3) **2258220** 2016 11 09 A. Wprowadzono zmianę uprawnionego przez wykreślenie wpisu: Hauni Maschinenbau AG, Hamburg, Niemcy i dokonanie wpisu: Hauni Maschinenbau GmbH, Hamburg, Niemcy

(T3) **2258522** 2016 11 21 A. Wprowadzono zmianę uprawnionego przez wykreślenie wpisu: Hauni Maschinenbau Aktiengesellschaft, Hamburg, Niemcy i dokonanie wpisu: Hauni Maschinenbau GmbH, Hamburg, Niemcy

(T3) **2351914** 2016 11 15 A. Wprowadzono zmianę uprawnionego przez wykreślenie wpisu: Alstom Technology Ltd, Baden, Szwajcaria i dokonanie wpisu: General Electric Technology GmbH, Baden, Szwajcaria

(T3) **2280495** 2016 10 04 A. Wprowadzono zmianę uprawnionego przez wykreślenie wpisu: Huawei Technologies Co., Ltd., Shenzhen, Chiny i dokonanie wpisu: SnapTrack, Inc., San Diego, Stany Zjednoczone Ameryki

(T3) **2336380** 2016 11 08 A. Wprowadzono zmianę nazwy uprawnionego przez wykreślenie wpisu: KS Aluminium-Technologie GmbH, Neckarsulm, Niemcy i dokonanie wpisu: KS HUAYU AluTech GmbH, Neckarsulm, Niemcy

(T3) **2354404** 2016 11 09 A. Wprowadzono zmianę uprawnionego przez wykreślenie wpisu: HUWIL Bútoripari és Üzletberendezési Rendszerek kft, Budapest, Węgry i dokonanie wpisu: FLAP Competence Center Korlátolt Felelősségű Társaság, Budapest, Węgry

(T3) **2258597** 2016 10 24 A. Wprowadzono zmianę siedziby uprawnionego przez wykreślenie wpisu: ALSTOM Transport Technologies, Levallois-Perret, Francja i dokonanie wpisu: ALSTOM Transport Technologies, Saint-Ouen, Francja

(T3) **2269820** 2016 11 15 A. Wprowadzono zmianę uprawnionego przez wykreślenie wpisu: Delicarta SPA, Porcari, Włochy i dokonanie wpisu: Sofidel S.p.A., Porcari, Włochy

(T3) **2398778** 2016 09 29 A. Wprowadzono zmianę uprawnionego przez wykreślenie wpisu: Bayer CropScience AG, Monheim, Niemcy i dokonanie wpisu: Bayer Intellectual Property GmbH, Monheim am Rhein, Niemcy

(T3) **2462378** 2016 11 15 A. Wprowadzono zmianę uprawnionego przez wykreślenie wpisu: Alstom Technology Ltd., Baden, Szwajcaria i dokonanie wpisu: General Electric Technology GmbH, Baden, Szwajcaria

(T3) **2477512** 2016 11 21 A. Wprowadzono zmianę uprawnionego przez wykreślenie wpisu: Hauni Maschinenbau AG, Hamburg, Niemcy i dokonanie wpisu: Hauni Maschinenbau GmbH, Hamburg, Niemcy

(T3) **2512244** 2016 09 30 A. Wprowadzono zmianę uprawnionego przez wykreślenie wpisu: Bayer CropScience AG, Monheim, Niemcy i dokonanie wpisu: Bayer Intellectual Property GmbH, Monheim am Rhein, Niemcy

(T3) **2361517** 2016 11 09 A. Wprowadzono zmianę uprawnionego przez wykreślenie wpisu: HAUNI Maschinenbau AG, Hamburg, Niemcy i dokonanie wpisu: Hauni Maschinenbau GmbH, Hamburg, Niemcy

(T3) **2546120** 2016 10 07 A. Wprowadzono zmianę siedziby uprawnionego przez wykreślenie wpisu: ALSTOM Transport Technologies, Levallois-Perret, Francja i dokonanie wpisu: ALSTOM Transport Technologies, Saint-Ouen, Francja

(T3) **2525933** 2016 11 15 A. Wprowadzono zmianę uprawnionego przez wykreślenie wpisu: Schweerbau GmbH & Co. KG, Stadthagen, Niemcy; Maschinenfabrik Liezen und Giesserei Ges.m.b.H., Liezen, Austria i dokonanie wpisu: Maschinenfabrik Liezen und Giesserei Ges.m.b.H., Liezen, Austria

(T3) **2571488** 2016 10 18 A. Wprowadzono zmianę uprawnionego przez wykreślenie wpisu: Spain Pharma, S.A., Las Rozas, Hiszpania i dokonanie wpisu: Genfarma Laboratorio S.L., Las Rozas, Hiszpania

(T3) **2641628** 2016 10 10 D. Dokonać wpis o brzmieniu: „Na mocy umowy z dnia 11 listopada 2011 r. udzielono pełnej i wyłączonej licencji na używanie przedmiotowego patentu, na czas nieokreślony, spółce H. Lundbeck A/S, Valby, Dania.”

(T3) **2511204** 2016 11 15 A. Wprowadzono zmianę uprawnionego przez wykreślenie wpisu: recop electronic GmbH, Kassel, Niemcy i dokonanie wpisu: KRONES AG, Neutraubling, Niemcy

(T3) **2505087** 2016 11 09 A. Wprowadzono zmianę uprawnionego przez wykreślenie wpisu: Hauni Maschinenbau AG, Hamburg, Niemcy i dokonanie wpisu: Hauni Maschinenbau GmbH, Hamburg, Niemcy

(T3) **2761201** 2016 10 07 A. Wprowadzono zmianę uprawnionego przez wykreślenie wpisu: Wabco Radbrensen GmbH, Mannheim, Niemcy i dokonanie wpisu: WABCO Europe BVBA, Bruksela, Belgia

(T3) **2784423** 2016 11 15 A. Wprowadzono zmianę uprawnionego przez wykreślenie wpisu: Alstom Technology Ltd, Baden, Szwajcaria i dokonanie wpisu: General Electric Technology GmbH, Baden, Szwajcaria

(T3) **2813137** 2016 11 22 A. Wprowadzono zmianę uprawnionego przez wykreślenie wpisu: Mathijssen, Etten-Leur, Holandia i dokonanie wpisu: Edze Trading B.V., Balk, Holandia

(T3) **2706299** 2016 11 15 A. Wprowadzono zmianę uprawnionego przez wykreślenie wpisu: Alstom Technology Ltd, Baden, Szwajcaria i dokonanie wpisu: General Electric Technology GmbH, Baden, Szwajcaria

160

DECYZJE O UNIEWAŻNIENIU PATENTU

Poniższe zestawienie zawiera kolejno: kod rodzaju patentu, numer unieważnionego patentu, datę unieważnienia oraz treść decyzji.

(B1) 215741 2016 05 06 Unieważniono w całości.
(B1) 218906 2015 11 23 Unieważniono w całości.

161

DECYZJE O WYGAŚNIĘCIU
NA TERYTORIUM RZECZYPOSPOLITEJ POLSKIEJ
PATENTU EUROPEJSKIEGO

Poniższe zestawienie zawiera kolejno: kod rodzaju dokumentu, numer patentu europejskiego oraz datę wygaśnięcia patentu europejskiego na terytorium Rzeczypospolitej Polskiej.

(T3)1559825	2016 01 25	(T3)1959554	2016 01 19
(T3)1560310	2016 01 07	(T3)1971500	2016 01 12
(T3)1561412	2016 01 26	(T3)1974210	2016 01 17
(T3)1561754	2016 01 15	(T3)1976103	2016 01 15
(T3)1561847	2016 01 19	(T3)1976919	2016 01 09
(T3)1566138	2016 01 15	(T3)1976935	2016 01 09
(T3)1569312	2016 01 27	(T3)1978970	2016 01 23
(T3)1574727	2016 01 21	(T3)1979375	2016 01 17
(T3)1645496	2014 09 29	(T3)1979474	2016 01 05
(T3)1676626	2016 01 04	(T3)1979576	2016 01 05
(T3)1676627	2016 01 04	(T3)1979580	2016 01 05
(T3)1684619	2015 10 26	(T3)1981383	2016 01 15
(T3)1686160	2016 01 10	(T3)1989542	2016 01 16
(T3)1688344	2016 01 25	(T3)1994338	2016 01 25
(T3)1688458	2015 11 24	(T3)1994372	2015 02 06
(T3)1688471	2016 01 09	(T3)1998658	2016 01 25
(T3)1691651	2015 12 06	(T3)2003413	2016 01 12
(T3)1696174	2016 01 23	(T3)2046458	2015 07 17
(T3)1706280	2016 01 19	(T3)2065865	2014 11 23
(T3)1708705	2016 01 26	(T3)2073480	2016 01 24
(T3)1708994	2016 01 07	(T3)2076506	2016 01 15
(T3)1711302	2016 01 28	(T3)2077731	2016 01 17
(T3)1711558	2016 01 28	(T3)2078821	2016 01 10
(T3)1711753	2016 01 14	(T3)2080454	2016 01 18
(T3)1718829	2016 01 24	(T3)2081271	2016 01 09
(T3)1719774	2016 01 28	(T3)2082965	2016 01 14
(T3)1753669	2015 05 09	(T3)2082968	2016 01 25
(T3)1755965	2015 05 09	(T3)2085385	2016 01 27
(T3)1789021	2015 07 25	(T3)2085610	2016 01 29
(T3)1806161	2016 01 10	(T3)2089289	2015 08 09
(T3)1808241	2016 01 12	(T3)2089460	2015 12 12
(T3)1811816	2016 01 24	(T3)2090667	2016 01 07
(T3)1813157	2016 01 26	(T3)2091102	2016 01 29
(T3)1818064	2016 01 26	(T3)2093204	2016 01 28
(T3)1829908	2016 01 11	(T3)2098286	2016 02 27
(T3)1835917	2016 01 11	(T3)2099875	2016 01 11
(T3)1838265	2016 01 17	(T3)2100835	2016 02 27
(T3)1838771	2016 01 03	(T3)2101543	2016 03 03
(T3)1838990	2016 01 10	(T3)2101564	2016 01 15
(T3)1843653	2016 01 10	(T3)2101756	2016 01 02
(T3)1843964	2016 01 19	(T3)2103491	2016 03 19
(T3)1845990	2016 01 27	(T3)2103538	2016 03 19
(T3)1846345	2016 01 23	(T3)2103861	2016 01 28
(T3)1848446	2016 01 18	(T3)2103942	2016 03 20
(T3)1849379	2015 12 28	(T3)2104477	2016 01 02
(T3)1850834	2016 01 26	(T3)2106357	2016 01 03
(T3)1853427	2014 10 26	(T3)2106449	2016 01 16
(T3)1858704	2016 01 27	(T3)2106940	2016 02 28
(T3)1859436	2016 01 13	(T3)2107327	2016 03 13
(T3)1868770	2016 01 27	(T3)2108191	2016 01 07
(T3)1920075	2016 01 04	(T3)2108594	2016 03 31
(T3)1943909	2016 01 09	(T3)2109580	2016 02 06
(T3)1944548	2016 01 08	(T3)2110141	2016 01 30
(T3)1947279	2016 01 14	(T3)2110647	2015 12 31
(T3)1947286	2016 01 21	(T3)2111172	2016 02 13
(T3)1950234	2016 01 16	(T3)2111303	2016 01 22
(T3)1953332	2016 01 25	(T3)2111833	2016 02 02

(T3)2113119	2016 02 14	(T3)2126257	2016 01 21	(T3)2247327	2016 01 20	(T3)2391533	2016 01 27
(T3)2114147	2016 02 12	(T3)2206452	2016 01 10	(T3)2250099	2016 01 03	(T3)2391608	2016 01 27
(T3)2114206	2016 02 11	(T3)2206585	2016 01 08	(T3)2254691	2016 01 23	(T3)2392070	2016 01 29
(T3)2114532	2015 01 23	(T3)2207363	2016 01 13	(T3)2258944	2016 01 29	(T3)2393859	2016 01 23
(T3)2114759	2016 01 17	(T3)2210954	2016 01 22	(T3)2262034	2016 01 22	(T3)2395879	2016 01 29
(T3)2114888	2016 01 28	(T3)2213849	2016 01 29	(T3)2281075	2015 06 03	(T3)2411150	2016 01 26
(T3)2114970	2016 01 25	(T3)2214051	2016 01 28	(T3)2285488	2015 05 07	(T3)2481678	2016 01 27
(T3)2114993	2016 01 11	(T3)2216090	2016 01 13	(T3)2286850	2015 08 05	(T3)2500616	2016 01 24
(T3)2115732	2016 02 01	(T3)2218954	2016 01 14	(T3)2301546	2016 01 27	(T3)2521450	2016 01 07
(T3)2117297	2016 02 08	(T3)2221309	2015 11 25	(T3)2321600	2015 07 24	(T3)2521452	2016 01 06
(T3)2117682	2016 02 22	(T3)2222438	2016 01 28	(T3)2328661	2015 06 09	(T3)2521727	2016 01 07
(T3)2117946	2016 01 17	(T3)2227109	2016 01 08	(T3)2341273	2016 01 05	(T3)2521833	2016 01 06
(T3)2118055	2016 01 29	(T3)2229201	2016 10 06	(T3)2341344	2016 01 17	(T3)2523968	2016 01 12
(T3)2118077	2016 02 08	(T3)2232089	2016 01 20	(T3)2342981	2016 01 07	(T3)2524693	2016 01 13
(T3)2118715	2016 03 13	(T3)2233620	2016 01 29	(T3)2348146	2016 01 17	(T3)2525682	2016 01 19
(T3)2119447	2016 02 15	(T3)2235395	2016 01 23	(T3)2354370	2016 01 25	(T3)2528225	2016 01 22
(T3)2120570	2016 02 12	(T3)2236221	2016 01 19	(T3)2357076	2016 01 18	(T3)2528896	2016 01 28
(T3)2120590	2016 02 13	(T3)2237932	2016 01 08	(T3)2361805	2016 01 21	(T3)2528899	2016 01 28
(T3)2120613	2016 02 06	(T3)2238019	2016 01 28	(T3)2380892	2016 01 15	(T3)2531062	2016 01 13
(T3)2120618	2016 02 28	(T3)2238037	2016 01 15	(T3)2382474	2016 01 18	(T3)2531302	2016 01 26
(T3)2121349	2016 02 06	(T3)2238108	2016 01 22	(T3)2384327	2016 01 29	(T3)2534426	2016 01 13
(T3)2121426	2016 03 11	(T3)2238412	2016 01 28	(T3)2387547	2016 01 14	(T3)2607349	2015 12 23
(T3)2121660	2016 01 18	(T3)2238417	2016 01 12	(T3)2387667	2016 01 14	(T3)2613318	2016 01 05
(T3)2121731	2016 02 21	(T3)2240414	2016 01 29	(T3)2387838	2016 01 15	(T3)2620359	2016 01 24
(T3)2121826	2016 03 19	(T3)2241467	2016 01 23	(T3)2389323	2016 01 26	(T3)2663318	2016 01 10
(T3)2124677	2016 01 11	(T3)2242675	2016 01 16	(T3)2389378	2016 01 25	(T3)2663484	2016 01 10
(T3)2124933	2016 01 10	(T3)2244584	2016 01 23	(T3)2389522	2016 01 05	(T3)2670258	2016 01 27
(T3)2125298	2016 01 22	(T3)2244751	2016 01 09	(T3)2390200	2016 01 17	(T3)2670259	2016 01 27
(T3)2125759	2016 01 24	(T3)2245315	2016 01 14	(T3)2391345	2016 01 27	(T3)2688577	2016 01 24

B. WZORY UŻYTKOWE

162

UDZIELONE PRAWA OCHRONNE

(od nr 69 045 do nr 69 122)

<p>Y1 (11) 69045 (41) 2016 08 16 (51) A01B 43/00 (2006.01) (21) 123767 (22) 2015 02 05 (72) GUGAŁA MAREK, Mozolice Duże (PL); KAPELA KRZYSZTOF, Siedlce (PL); TUROWSKI JAN, Siedlce (PL); ZARZECKA KRYSZYNA, Siedlce (PL); KRASNODĘBSKA EWA, Niemirki (PL) (73) UNIWERSYTET PRZYRODNICZO-HUMANISTYCZNY W SIEDLCACH, Siedlce (PL) (54) Urządzenie wychwytyjące metalowe elementy z powierzchni gleby</p>	<p>Y1 (11) 69091 (41) 2016 07 04 (51) A01M 5/02 (2006.01) B65D 6/04 (2006.01) (21) 123691 (22) 2014 12 31 (72) KORCZYŃSKI IGNACY, Poznań (PL) (73) UNIWERSYTET PRZYRODNICZY W POZNANIU, Poznań (PL) (54) Tacka opadowa</p>
<p>Y1 (11) 69046 (41) 2016 10 10 (51) A01C 17/00 (2006.01) (21) 123963 (22) 2015 04 02 (72) GUGAŁA MAREK, Mozolice Duże (PL); KAPELA KRZYSZTOF, Siedlce (PL); TUROWSKI JAN, Siedlce (PL); ZARZECKA KRYSZYNA, Siedlce (PL); SIKORSKA ANNA, Ciechanów (PL) (73) UNIWERSYTET PRZYRODNICZO-HUMANISTYCZNY W SIEDLCACH, Siedlce (PL) (54) Rozsiewacz materiałów sypkich</p>	<p>Y1 (11) 69070 (41) 2016 02 15 (51) A01M 29/32 (2011.01) A01M 29/00 (2011.01) (21) 123325 (22) 2014 08 11 (72) BIEŁOUS PAWEŁ, Wrocław (PL) (73) BIEŁOUS PAWEŁ PTAKLESS, Wrocław (PL) (54) Element przestrzenny, zwłaszcza do zabezpieczenia obiektów infrastruktury przed ptakami</p>
<p>Y1 (11) 69079 (41) 2016 05 09 (51) A01F 12/42 (2006.01) B02B 3/08 (2006.01) (21) 123522 (22) 2014 11 03 (72) KOLANKOWSKA EWELINA, Waśniewo-Grabowo (PL); CHOSZCZ DARIUSZ, Olsztyn (PL) (73) UNIWERSYTET WARMIŃSKO-MAZURSKI W OLSZTYNIE, Olsztyn (PL) (54) Urządzenie do usuwania plew z ziarna orkiszu</p>	<p>Y1 (11) 69088 (41) 2016 07 04 (51) A47C 1/026 (2006.01) A47C 7/36 (2006.01) A47C 20/04 (2006.01) (21) 123674 (22) 2014 12 29 (72) SOBIERAJSKI PIOTR, Bartoszyce (PL) (73) STALMOT & WOLMET SPÓŁKA AKCYJNA, Nidzica (PL) (54) Mechanizm przegubowy z wysięgnikiem dźwigniowym</p>
<p>Y1 (11) 69090 (41) 2016 07 04 (51) A01F 25/14 (2006.01) A01F 15/00 (2006.01) A01F 25/16 (2006.01) (21) 123683 (22) 2014 12 30 (72) KĘPA LESZEK, Lublin (PL); BARTOSZCZE LESZEK, Lublin (PL); BREWCZAK TOMASZ, Lublin (PL) (73) R&D CENTRE INVENTOR SPÓŁKA Z OGRANICZONĄ ODPOWIEDZIALNOŚCIĄ, Lublin (PL) (54) Uszczelnienie wału podajnika</p>	<p>Y1 (11) 69099 (41) 2016 08 16 (51) A47C 1/026 (2006.01) A47C 7/36 (2006.01) A47C 20/04 (2006.01) A47C 17/86 (2006.01) (21) 123770 (22) 2015 02 05 (72) SŁOWIKOWSKI RYSZARD, Mrągowo (PL) (73) STALMOT & WOLMET SPÓŁKA AKCYJNA, Nidzica (PL) (54) Podnośnik przegubowy</p>
<p>Y1 (11) 69102 (41) 2016 08 29 (51) A01K 5/02 (2006.01) A01K 5/00 (2006.01) A01K 1/10 (2006.01) (21) 123811 (22) 2015 02 25 (72) WÓJCIK JERZY, Tarnowskie Góry (PL); WÓJCIK DAVID, Tarnowskie Góry (PL) (73) WÓJCIK JERZY FIRMA USŁUGOWO-PRODUKCYJNO-HANDLOWA TOK-FRES, Tarnowskie Góry (PL) (54) Karmnik z podajnikiem dozującym</p>	<p>Y1 (11) 69065 (41) 2016 01 04 (51) A47C 17/04 (2006.01) (21) 123201 (22) 2014 06 27 (72) WAŁDOCH ANDRZEJ, Nowa Wieś Rieczna (PL); WAŁDOCH JERZY, Nowa Wieś Rieczna (PL); GIERSZEWSKI KRZYSZTOF, Starogard Gdański (PL) (73) ZAKŁAD MEBLOWY WERXAL SPÓŁKA JAWNA ANDRZEJ WAŁDOCH, JERZY WAŁDOCH, Nowa Wieś Rieczna (PL) (54) Stelaż meblowy narożnika</p>
<p>Y1 (11) 69093 (41) 2016 07 18 (51) A47C 17/175 (2006.01) A47C 17/86 (2006.01) (21) 123718 (22) 2015 01 16 (72) SKUDYNOWSKI WIESŁAW, Nidzica (PL); JABŁOŃSKI PAWEŁ JANUSZ, Nidzica (PL) (73) STALMOT & WOLMET SPÓŁKA AKCYJNA, Nidzica (PL) (54) Łóżko z mechanizmem do unoszenia materaca w dwóch położeńiach w tym do pozycji ścielenia</p>	

Y1 (11) **69094** (41) 2016 07 18
 (51) **A47C 17/175** (2006.01)
A47C 17/86 (2006.01)
 (21) 123719 (22) 2015 01 16
 (72) RUDZIŃSKI BOGDAN JAROSŁAW, Nidzica (PL); SŁOWIKOWSKI RYSZARD, Mrągowo (PL)
 (73) STALMOT & WOLMET SPÓŁKA AKCYJNA, Nidzica (PL)
 (54) Mechanizm przesuwu oparcia mebla z napędem elektrycznym

Y1 (11) **69066** (41) 2016 02 01
 (51) **A47F 5/10** (2006.01)
A47B 43/02 (2006.01)
 (21) 123255 (22) 2014 07 18
 (72) NOWAK BŁAŻEJ, Śrem (PL)
 (73) TFP GRAFIKA SPÓŁKA Z OGRANICZONĄ ODPOWIEDZIALNOŚCIĄ, Śrem (PL)
 (54) Składany regał wystawienniczy

Y1 (11) **69104** (41) 2016 09 26
 (51) **A62C 27/00** (2006.01)
B60P 3/22 (2006.01)
 (21) 123894 (22) 2015 03 12
 (72) WAWRZASZEK PIOTR, Jaworze (PL); DYBAŁ BARTOSZ, Szczyrk (PL); SZKOWRON RAFAŁ, Ligota (PL)
 (73) WAWRZASZEK ISS SPÓŁKA Z OGRANICZONĄ ODPOWIEDZIALNOŚCIĄ SPÓŁKA KOMANDYTOWA, Bielsko-Biała (PL)
 (54) Zabudowa nadwozia samochodu pożarniczego

Y1 (11) **69110** (41) 2016 10 10
 (51) **A62C 27/00** (2006.01)
B60P 3/00 (2006.01)
 (21) 123967 (22) 2015 04 04
 (72) WAWRZASZEK PIOTR, Jaworze (PL); SZUTA JAKUB, Bielsko-Biała (PL); JURZAK JAROSŁAW, Kęty (PL)
 (73) WAWRZASZEK ISS SPÓŁKA Z OGRANICZONĄ ODPOWIEDZIALNOŚCIĄ SPÓŁKA KOMANDYTOWA, Bielsko-Biała (PL)
 (54) Samochód dowodzenia i łączności

Y1 (11) **69106** (41) 2016 09 26
 (51) **A63B 1/00** (2006.01)
 (21) 123916 (22) 2015 03 22
 (72) KOZERSKI MACIEJ, Warszawa (PL); TARKOWSKI PAWEŁ, Warszawa (PL)
 (73) KOZERSKI MACIEJ, Warszawa (PL); TARKOWSKI PAWEŁ, Warszawa (PL)
 (54) Przyrząd gimnastyczny

Y1 (11) **69083** (41) 2016 06 20
 (51) **A63B 21/04** (2006.01)
A63B 23/04 (2006.01)
 (21) 123592 (22) 2014 12 08
 (72) FRANCZYK JANUSZ, Gliwice (PL); KOWOLIK RAFAŁ, Bytom (PL)
 (73) AC INTERNATIONAL EAST SPÓŁKA Z OGRANICZONĄ ODPOWIEDZIALNOŚCIĄ, Knurów (PL)
 (54) Fotel do rehabilitacji

Y1 (11) **69073** (41) 2016 04 25
 (51) **A63B 22/14** (2006.01)
A63B 22/16 (2006.01)
A63B 22/18 (2006.01)
 (21) 123484 (22) 2014 10 20
 (72) FRANCZYK JANUSZ, Gliwice (PL); KOWOLIK RAFAŁ, Bytom (PL)
 (73) AC INTERNATIONAL EAST SPÓŁKA Z OGRANICZONĄ ODPOWIEDZIALNOŚCIĄ, Knurów (PL)
 (54) Dwupłytkowa platforma dynamograficzna

Y1 (11) **69114** (41) 2016 01 18
 (51) **B05C 5/00** (2006.01)
B05D 5/00 (2006.01)
B05C 1/00 (2006.01)
B05D 3/00 (2006.01)
C03C 17/00 (2006.01)
G02B 1/10 (2015.01)
 (21) 124223 (22) 2015 07 02
 (30) CN201420370099.X 2014 07 04 CN
 (72) ABEN GERARDUS, Echt (NL); ZHU HONGJUN, Shanghai (CN); WANG XIAOLIANG, Shanghai (CN); GAO RUI, Shanghai (CN)
 (73) DSM IP Assets B. V., Heerlen (NL)
 (54) Urządzenie wywiewne dla maszyny do powlekania

Y1 (11) **69111** (41) 2016 10 10
 (51) **B06B 1/18** (2006.01)
 (21) 123973 (22) 2015 04 09
 (72) GAĆIK KRYSZTIAN, Ruda Śląska (PL)
 (73) DEMETRIX SPÓŁKA Z OGRANICZONĄ ODPOWIEDZIALNOŚCIĄ SPÓŁKA KOMANDYTOWA, Piekary Śląskie (PL)
 (54) Turbinowy wibrator pneumatyczny

Y1 (11) **69109** (41) 2016 10 10
 (51) **B23Q 3/02** (2006.01)
B23B 31/11 (2006.01)
 (21) 123945 (22) 2015 03 28
 (72) BABULA WALDEMAR, Podleszany (PL); KNAP DARIUSZ, Mielec (PL)
 (73) WALDREX SPÓŁKA Z OGRANICZONĄ ODPOWIEDZIALNOŚCIĄ SPÓŁKA KOMANDYTOWA, Mielec (PL)
 (54) Przyrząd mocujący do prostopadłościennych elementów obrabianych mechanicznie

Y1 (11) **69049** (41) 2014 11 10
 (51) **B24C 3/08** (2006.01)
B24C 9/00 (2006.01)
B08B 11/00 (2006.01)
 (21) 122023 (22) 2013 05 09
 (72) GUZERA JACEK, Dąbrowa (PL); CHOLEWA MIROŚŁAW, Będzin (PL)
 (73) GUZERA JACEK ZAKŁAD ODLEWNICZO-ŚLUSARSKI, Dąbrowa (PL)
 (54) Oczyszczarko-wygładzarka

Y1 (11) **69050** (41) 2014 11 24
 (51) **B24C 3/08** (2006.01)
B24C 9/00 (2006.01)
B08B 11/00 (2006.01)
 (21) 122054 (22) 2013 05 16
 (72) GUZERA JACEK, Dąbrowa (PL); CHOLEWA MIROŚŁAW, Będzin (PL)
 (73) GUZERA JACEK ZAKŁAD ODLEWNICZO-ŚLUSARSKI, Dąbrowa (PL)
 (54) Oczyszczarko-wygładzarka bębnowa

Y1 (11) **69086** (41) 2016 06 20
 (51) **B42D 25/30** (2014.01)
G09F 3/00 (2006.01)
B42D 25/305 (2014.01)
 (21) 123611 (22) 2014 12 15
 (72) PILARZ MARCIN, Warszawa (PL); SZENK GRZEGORZ, Warszawa (PL); SMAGAŁA PIOTR, Warszawa (PL); KARWOWSKI BARTŁOMIEJ, Warszawa (PL)
 (73) ORIGINTAG SPÓŁKA Z OGRANICZONĄ ODPOWIEDZIALNOŚCIĄ, Warszawa (PL)
 (54) Banderola elektroniczna

Y1 (11) **69100** (41) 2016 08 16
 (51) **B60R 19/38** (2006.01)
B60R 19/56 (2006.01)
 (21) 123781 (22) 2015 02 10

(72) WAWRZASZEK PIOTR, Jaworze (PL); TROJANOWSKI MIROSLAW, Bielsko-Biała (PL); GŁUSZEK PAWEŁ, Cisiec (PL)
 (73) WAWRZASZEK ISS SPÓŁKA Z OGRANICZONĄ ODPOWIEDZIALNOŚCIĄ SPÓŁKA KOMANDYTOWA, Bielsko-Biała (PL)
 (54) Zderzak tylny odchylany przeznaczony zwłaszcza do zabudowy na samochodzie strażackim

Y1 (11) **69115** (41) 2016 08 29
 (51) **B61C 17/12** (2006.01)
 (21) 124258 (22) 2015 07 14
 (72) CZECHOWSKI PIOTR, Łódź (PL); PAWŁOWSKI ARTUR, Kolutzki (PL)
 (73) BOMBARDIER TRANSPORTATION POLSKA SPÓŁKA Z OGRANICZONĄ ODPOWIEDZIALNOŚCIĄ, Wrocław (PL)
 (54) Zestaw zasilająco-sterujący do przełączeń silników lokomotywy elektrycznej.

Y1 (11) **69097** (41) 2016 08 01
 (51) **B62D 3/02** (2006.01)
B62D 49/00 (2006.01)
B62D 7/00 (2006.01)
 (21) 123743 (22) 2015 01 24
 (72) ADASZAK JULIUSZ, Kwileń (PL)
 (73) AGRO-TUR J. ADASZAK, N. MOŹDZIERZ SPÓŁKA JAWNA, Józefów (PL)
 (54) Dźwignia zwrotnicy, zwłaszcza do układu kierowniczego ciągników

Y1 (11) **69052** (41) 2015 03 02
 (51) **B64F 1/34** (2006.01)
H02K 7/18 (2006.01)
 (21) 122309 (22) 2013 08 23
 (72) JAKUBOWSKI HUBERT, Nowe Faszczyce (PL); KOMENDACKI LESZEK, Warszawa (PL); GONTARZ KAMIL, Tomaszów Lubelski (PL); PYŁKA PAWEŁ, Lubiczów (PL)
 (73) WOJSKOWE CENTRALNE BIURO KONSTRUKCYJNO-TECHNOLOGICZNE SPÓŁKA AKCYJNA, Warszawa (PL)
 (54) Lotniskowe urządzenie zasilania elektroenergetycznego samolotów

Y1 (11) **69085** (41) 2016 06 20
 (51) **B65D 55/06** (2006.01)
B65D 55/08 (2006.01)
 (21) 123610 (22) 2014 12 15
 (72) PILARZ MARCIN, Warszawa (PL); SZENK GRZEGORZ, Warszawa (PL); SMAGAŁA PIOTR, Warszawa (PL); KARWOWSKI BARTŁOMIEJ, Warszawa (PL)
 (73) ORIGINTAG SPÓŁKA Z OGRANICZONĄ ODPOWIEDZIALNOŚCIĄ, Warszawa (PL)
 (54) Płomba elektroniczna do opakowań, w szczególności butelek

Y1 (11) **69074** (41) 2016 04 25
 (51) **B65D 77/00** (2006.01)
B65D 77/26 (2006.01)
 (21) 123493 (22) 2014 10 24
 (72) PILARZ MARCIN, Warszawa (PL); SZENK GRZEGORZ, Warszawa (PL); SMAGAŁA PIOTR, Warszawa (PL); KARWOWSKI BARTŁOMIEJ, Warszawa (PL)
 (73) ORIGINTAG SPÓŁKA Z OGRANICZONĄ ODPOWIEDZIALNOŚCIĄ, Warszawa (PL)
 (54) Blister z zabezpieczeniem elektronicznym

Y1 (11) **69075** (41) 2016 04 25
 (51) **B65D 77/00** (2006.01)
B65D 77/26 (2006.01)
 (21) 123494 (22) 2014 10 24
 (72) PILARZ MARCIN, Warszawa (PL); SZENK GRZEGORZ, Warszawa (PL); SMAGAŁA PIOTR, Warszawa (PL); KARWOWSKI BARTŁOMIEJ, Warszawa (PL)

(73) ORIGINTAG SPÓŁKA Z OGRANICZONĄ ODPOWIEDZIALNOŚCIĄ, Warszawa (PL)
 (54) Opakowanie z zabezpieczeniem elektronicznym

Y1 (11) **69084** (41) 2016 06 20
 (51) **B65F 1/06** (2006.01)
B65F 1/04 (2006.01)
 (21) 123603 (22) 2014 12 10
 (72) PAŹDZIORA ROMUALD, Złocieniec (PL)
 (73) PAŹDZIORA ROMUALD, Złocieniec (PL)
 (54) Jednorazowy zestaw na odpady stałe

Y1 (11) **69082** (41) 2016 05 23
 (51) **B65G 33/08** (2006.01)
B65G 33/24 (2006.01)
B65G 33/32 (2006.01)
E04G 21/02 (2006.01)
 (21) 123582 (22) 2014 11 12
 (72) HOŃKA MICHAŁ, Krapkowice (PL)
 (73) HOŃKA MICHAŁ MB-PROJEKT, Krapkowice (PL)
 (54) Oprawa mocująca podajnika ślimakowego

Y1 (11) **69116** (41) 2016 07 04
 (51) **B65G 39/04** (2006.01)
 (21) 124306 (22) 2015 08 12
 (72) ZAMBROŃ MAREK, Lubnów (PL); KRÓL ROBERT, Wrocław (PL); KISIELEWSKI WALDEMAR, Ligota Wołczyńska (PL)
 (73) POLITECHNIKA WROCŁAWSKA, Wrocław (PL)
 (54) Krążnik przenośnika taśmowego

Y1 (11) **69117** (41) 2016 07 18
 (51) **B65G 39/04** (2006.01)
B65G 23/04 (2006.01)
 (21) 124307 (22) 2015 08 12
 (72) ZAMBROŃ MAREK, Lubnów (PL); KRÓL ROBERT, Wrocław (PL); KISIELEWSKI WALDEMAR, Ligota Wołczyńska (PL)
 (73) POLITECHNIKA WROCŁAWSKA, Wrocław (PL)
 (54) Krążnik przenośnika taśmowego

Y1 (11) **69081** (41) 2016 06 06
 (51) **B65G 39/09** (2006.01)
F16C 33/72 (2006.01)
F16J 15/54 (2006.01)
 (21) 123566 (22) 2014 11 26
 (72) SZYMAŃSKI ANTONI, Grabieniec (PL); KOSOBUDZKA HONORATA, Grabieniec (PL)
 (73) SZYMAŃSKI ANTONI, Grabieniec (PL); KOSOBUDZKA HONORATA, Grabieniec (PL)
 (54) Uszczelnienie łożyska wałka przenośnika taśmowego

Y1 (11) **69068** (41) 2016 02 01
 (51) **B66F 9/16** (2006.01)
B65G 7/08 (2006.01)
 (21) 123295 (22) 2014 07 31
 (72) GRZESZCZYK KONRAD ZBIGNIEW, Radom (PL); ZIOMEK MICHAŁ, Radom (PL)
 (73) SORTER SPÓŁKA JAWNA KONRAD ZBIGNIEW GRZESZCZYK, MICHAŁ ZIOMEK, Radom (PL)
 (54) Wywrotnica skrzynio-palet zwłaszcza do podnośników widłowych

Y1 (11) **69058** (41) 2015 10 12
 (51) **E03F 5/22** (2006.01)
F04D 15/02 (2006.01)
F04D 15/00 (2006.01)
 (21) 122959 (22) 2014 03 31
 (72) HAAS MAREK, Brzeg (PL); KARPOWICZ PAWEŁ, Żłobizna (PL); DZIEDUSZYŃSKI WOJCIECH, Brzeg (PL)

(73) INWAP SPÓŁKA Z OGRANICZONĄ ODPOWIEDZIALNOŚCIĄ,
Brzeg (PL)
(54) Pompa do ścieków

Y1 (11) **69059** (41) 2015 10 12

(51) **E03F 5/22** (2006.01)
F04D 15/02 (2006.01)
F04D 15/00 (2006.01)

(21) 122960 (22) 2014 03 31
(72) HAAS MAREK, Brzeg (PL); KARPOWICZ PAWEŁ, Żłobizna (PL);
DZIEDUSZYŃSKI WOJCIECH, Brzeg (PL)
(73) INWAP SPÓŁKA Z OGRANICZONĄ ODPOWIEDZIALNOŚCIĄ,
Brzeg (PL)
(54) Pompa do ścieków

Y1 (11) **69103** (41) 2016 08 29

(51) **E04C 3/294** (2006.01)
E01D 2/02 (2006.01)

(21) 123823 (22) 2015 02 23
(72) BOREK PRZEMYSŁAW, Gdańsk (PL); LUBER MARCIN, Kórnik (PL)
(73) PEKABEX BET SPÓŁKA AKCYJNA, Poznań (PL)
(54) Dźwigar żelbetowy dwuspadowy

Y1 (11) **69095** (41) 2016 08 01

(51) **E04D 13/03** (2006.01)

(21) 123720 (22) 2015 01 21
(72) KASIŃSKI BOGUSŁAW, Młynne (PL); KACZMARSKI BERNARD,
Piwniczna-Zdrój (PL)
(73) FAKRO PP SPÓŁKA Z OGRANICZONĄ ODPOWIEDZIALNOŚCIĄ,
Nowy Sącz (PL)
(54) Mechanizm ryglujący skrzydło wylazu lub okna dachowego

Y1 (11) **69051** (41) 2014 12 08

(51) **E04D 13/076** (2006.01)
E04D 13/08 (2006.01)

(21) 122112 (22) 2013 06 04
(72) STYRNA ANDRZEJ, Bochnia (PL)
(73) STYRNA ANDRZEJ, Bochnia (PL)
(54) Osadnik rynnowy

Y1 (11) **69089** (41) 2016 07 04

(51) **E04H 7/22** (2006.01)
B65G 3/04 (2006.01)

(21) 123677 (22) 2014 12 29
(72) TARGOŃSKI KRZYSZTOF, Wysokie Mazowieckie (PL)
(73) TARGOŃSKI KRZYSZTOF, Wysokie Mazowieckie (PL)
(54) Noga konstrukcji nośnej silosu lejowego przeznaczonego
do magazynowania materiałów sypkich, zwłaszcza produktów rol-
nych

Y1 (11) **69067** (41) 2016 02 01

(51) **E04H 17/14** (2006.01)
E04H 17/16 (2006.01)
E04H 17/24 (2006.01)

(21) 123281 (22) 2014 07 28
(72) GŁUSZEK MICHAŁ, Jaworzyna Śląska (PL)
(73) GŁUSZEK MICHAŁ, Jaworzyna Śląska (PL)
(54) Obejma mocująca przesła ogrodzeniowe na słupie nośnym

Y1 (11) **69053** (41) 2015 03 30

(51) **E05D 5/02** (2006.01)
E05D 7/04 (2006.01)

(21) 122376 (22) 2013 09 16
(72) WALA IRENEUSZ, Katowice (PL); ZOŃ SZYMON, Bielsko-Biała (PL)
(73) WALA SPÓŁKA Z OGRANICZONĄ ODPOWIEDZIALNOŚCIĄ,
Wilkowice (PL)
(54) Złącze mocujące skrzydłową część zawiasu z profilem

Y1 (11) **69061** (41) 2015 11 09

(51) **E06B 1/16** (2006.01)
E06B 3/263 (2006.01)

(21) 123049 (22) 2014 04 30
(72) BARAN KRYSPIŃ, Zawiercie (PL); KISTER DARIUSZ, Lublin (PL)
(73) ALURON SPÓŁKA Z OGRANICZONĄ ODPOWIEDZIALNOŚCIĄ,
Zawiercie (PL)
(54) Ościeżnica drzwi otwieranych do wewnątrz zintegrowana z pro-
wadnicą rolety

Y1 (11) **69062** (41) 2015 11 09

(51) **E06B 1/16** (2006.01)
E06B 3/263 (2006.01)

(21) 123050 (22) 2014 04 30
(72) BARAN KRYSPIŃ, Zawiercie (PL); KISTER DARIUSZ, Lublin (PL)
(73) ALURON SPÓŁKA Z OGRANICZONĄ ODPOWIEDZIALNOŚCIĄ,
Zawiercie (PL)
(54) Ościeżnica zintegrowana z prowadnicą rolety

Y1 (11) **69063** (41) 2015 11 09

(51) **E06B 1/16** (2006.01)
E06B 3/263 (2006.01)

(21) 123052 (22) 2014 04 30
(72) BARAN KRYSPIŃ, Zawiercie (PL); KISTER DARIUSZ, Lublin (PL)
(73) ALURON SPÓŁKA Z OGRANICZONĄ ODPOWIEDZIALNOŚCIĄ,
Zawiercie (PL)
(54) Ościeżnica drzwi otwieranych na zewnątrz zintegrowana z pro-
wadnicą rolety

Y1 (11) **69060** (41) 2015 11 09

(51) **E06B 3/22** (2006.01)
E06B 3/263 (2006.01)

(21) 123048 (22) 2014 04 30
(72) BARAN KRYSPIŃ, Zawiercie (PL); KISTER DARIUSZ, Lublin (PL)
(73) ALURON SPÓŁKA Z OGRANICZONĄ ODPOWIEDZIALNOŚCIĄ,
Zawiercie (PL)
(54) Słupek zintegrowany z prowadnicą rolety

Y1 (11) **69055** (41) 2015 04 13

(51) **E06B 3/42** (2006.01)
E06B 7/22 (2006.01)

(21) 122447 (22) 2013 10 10
(72) PĘDZISZ KRZYSZTOF, Warszawa (PL); NADOLSKI JANUSZ,
Warszawa (PL)
(73) VALCOMP SPÓŁKA Z OGRANICZONĄ ODPOWIEDZIALNOŚCIĄ,
Warszawa (PL)
(54) Uniwersalny klin X

Y1 (11) **69119** (41) 2013 02 04

(51) **E06B 3/44** (2006.01)
E06B 7/16 (2006.01)
A01K 1/00 (2006.01)

(62) 395735
(21) 124573 (22) 2011 07 22
(72) SZYDŁOWSKI SŁAWOMIR, Warszawa (PL)
(73) JFC POLSKA SPÓŁKA Z OGRANICZONĄ
ODPOWIEDZIALNOŚCIĄ, Karpin (PL)
(54) Okna przesuwne z poliwęglanu, ze szczotkami uszczelniająco-
-wentylacyjnymi

Y1 (11) **69092** (41) 2016 07 18

(51) **E06B 3/46** (2006.01)
E06B 1/16 (2006.01)

(21) 123712 (22) 2015 01 15
(72) WITAS MACIEJ, Dąbrowa Górnicza (PL)
(73) LEON WITAS SPÓŁKA JAWNA, Będzin (PL)
(54) Profil czołowy kasety dla drzwi przesuwanych chowanych w ścianie

Y1 (11) 69120	(41) 2016 07 18	(73) KAN SPÓŁKA Z OGRANICZONĄ ODPOWIEDZIALNOŚCIĄ, Kleosin (PL)	
(51) E21B 7/26 (2006.01)		(54) Panel do ogrzewania i chłodzenia płaszczyznowego	
(21) 124668	(22) 2015 12 11		
(72) NOWAK ANDRZEJ, Terebiń (PL)			
(73) NOWAK ANDRZEJ, Terebiń (PL)			
(54) Świder			
Y1 (11) 69047	(41) 2015 12 07	Y1 (11) 69113	(41) 2014 03 03
(51) F16K 31/04 (2006.01)		(51) F24H 1/00 (2006.01)	
F16K 31/40 (2006.01)		F24H 9/00 (2006.01)	
(21) 123141	(22) 2014 06 06	H01L 35/00 (2006.01)	
(72) FITKO HENRYK, Gliwice (PL); SOBOLEWSKI ALEKSANDER, Zabrze (PL); JASIŃSKI ANDRZEJ, Chorzów (PL); KOSYRCZYK LUDWIK, Siemianowice Śląskie (PL)		(62) 400585	
(73) INSTYTUT CHEMICZNEJ PRZERÓBKI WĘGLA, Zabrze (PL)		(21) 124073	(22) 2012 08 30
(54) Układ napędowy zaworu regulacyjno-odcinającego odbieralnika baterii koksowniczej		(72) BAL MAREK, Wsola (PL)	
Y1 (11) 69069	(41) 2016 02 15	(73) BAL MAREK, Wsola (PL)	
(51) F16M 11/00 (2006.01)		(54) Układ do zasilania urządzeń instalacji centralnego ogrzewania	
G12B 5/00 (2006.01)		Y1 (11) 69118	(41) 2014 01 07
(21) 123310	(22) 2014 08 06	(51) F24H 3/06 (2006.01)	
(72) ŁASZKIEWICZ GRZEGORZ, Łódź (PL)		F24C 7/10 (2006.01)	
(73) ŁASZKIEWICZ GRZEGORZ-PROTEKT, Łódź (PL)		(62) 399807	
(54) Spinacz nóg statywu		(21) 124566	(22) 2012 07 04
Y1 (11) 69107	(41) 2016 09 26	(72) BUCHOLSKI DARIUSZ, Olsztyn (PL); BUCHOLSKI KRZYSZTOF, Warszawa (PL)	
(51) F21V 35/00 (2006.01)		(73) BUCHOLSKI KRZYSZTOF COIN, Warszawa (PL)	
F21L 19/00 (2006.01)		(54) Mobilny piec wodny	
(21) 123924	(22) 2015 03 24	Y1 (11) 69098	(41) 2016 08 16
(72) PURTAK MARCIN, Cieszyn (PL)		(51) F25D 23/00 (2006.01)	
(73) PURTAK MARCIN MASTERPLAST, Cieszyn (PL)		F25D 25/02 (2006.01)	
(54) Pojemnik na wkład do znicza nagrobego		(21) 123765	(22) 2015 02 04
Y1 (11) 69108	(41) 2016 09 26	(72) CIENKOWSKI WIESŁAW, Warszawa (PL)	
(51) F21V 35/00 (2006.01)		(73) CIENKOWSKI WIESŁAW, Warszawa (PL)	
F21L 19/00 (2006.01)		(54) Obrotowe półki do chłodzarki	
(21) 123927	(22) 2015 03 24	Y1 (11) 69072	(41) 2016 03 29
(72) PURTAK MARCIN, Cieszyn (PL)		(51) G01F 23/26 (2006.01)	
(73) PURTAK MARCIN MASTERPLAST, Cieszyn (PL)		(21) 123410	(22) 2014 09 25
(54) Pojemnik na wkład do znicza nagrobego		(72) KAPŁAN MARCIN, Horoszki Duże (PL); KUBOWICZ ADRIAN, Czepielin Kolonia (PL)	
Y1 (11) 69096	(41) 2016 08 01	(73) KAPŁAN MARCIN, Horoszki Duże (PL); KUBOWICZ ADRIAN, Czepielin Kolonia (PL)	
(51) F23J 3/02 (2006.01)		(54) Czujnik poziomu cieczy	
B08B 9/043 (2006.01)		Y1 (11) 69054	(41) 2015 03 30
(21) 123742	(22) 2015 01 23	(51) G01N 19/00 (2006.01)	
(72) NOWAK TADEUSZ, Świątniki Górne (PL)		G01N 3/56 (2006.01)	
(73) NOWAK TADEUSZ, Świątniki Górne (PL)		(21) 122398	(22) 2013 09 19
(54) Obciążnik kominiarski		(72) KAWIŃSKI TOMASZ, Kutno (PL); NIELSEN RASMUS HYGE, Kutno (PL); WALCZAK PIOTR, Kutno (PL)	
Y1 (11) 69112	(41) 2016 10 24	(73) KONGSKILDE POLSKA SPÓŁKA Z OGRANICZONĄ ODPOWIEDZIALNOŚCIĄ, Kutno (PL)	
(51) F24B 1/195 (2006.01)		(54) Stanowisko do badań ścieralności elementów roboczych maszyn	
(21) 124000	(22) 2015 04 21	Y1 (11) 69048	(41) 2016 12 05
(72) KOŁTON KRZYSZTOF, Orawka (PL); KOŁTON WOJCIECH, Orawka (PL)		(51) G01N 27/90 (2006.01)	
(73) KOŁTON KRZYSZTOF PRZEDSIĘBIORSTWO PRODUKCYJNO-HANDLOWO-USŁUGOWE KOŁTON SPÓŁKA CYWILNA, Orawka (PL); KOŁTON WOJCIECH PRZEDSIĘBIORSTWO PRODUKCYJNO-HANDLOWO-USŁUGOWE KOŁTON SPÓŁKA CYWILNA, Orawka (PL)		G01N 27/60 (2006.01)	
(54) Retorta		(21) 124121	(22) 2015 05 28
Y1 (11) 69105	(41) 2014 03 17	(72) KONDEJ ADAM, Warszawa (PL); BARANOWSKI MICHAŁ, Gąbin (PL); JOŃCZYK SYLWESTER, Pruszków (PL); KUCHARSKI WOJCIECH, Warszawa (PL)	
(51) F24D 3/16 (2006.01)		(73) INSTYTUT MECHANIKI PRECYZYJNEJ, Warszawa (PL)	
(62) 400630		(54) Urządzenie napędowo-pozycjonujące stanowiska do nieniszczącej kontroli wad i naprężeń kół zębatych metodą prądów wirowych	
(21) 123898	(22) 2012 09 03	Y1 (11) 69087	(41) 2015 08 31
(72) SZERENOS KRZYSZTOF, Białystok (PL)		(51) G01N 33/00 (2006.01)	
		A61J 1/00 (2006.01)	
		B65D 85/00 (2006.01)	
		(21) 123632	(22) 2014 12 29

(72) FUŁAWKA ŁUKASZ, Wrocław (PL); CALOMFIRESU CORNEL, Wrocław (PL); PROKOPOWICZ JAROSŁAW, Wrocław (PL); KĘDZIA KRZYSZTOF, Wrocław (PL)
 (73) POLITECHNIKA WROCŁAWSKA, Wrocław (PL)
 (54) Pojemnik do przechowywania i transportu zestawów próbek laboratoryjnych

Y1 (11) **69078** (41) 2016 05 09

(51) **G06F 3/043** (2006.01)

(21) 123517 (22) 2014 10 31

(72) CZYŻEWSKI ANDRZEJ, Gdynia (PL); CICHOWSKI JANUSZ, Gdańsk (PL); LECH MICHAŁ, Gdynia (PL)

(73) POLITECHNIKA GDAŃSKA, Gdańsk (PL)

(54) Matryca przetworników ultradźwiękowych do bezkontaktowej interakcji użytkownika z urządzeniami mobilnymi

Y1 (11) **69056** (41) 2015 08 17

(51) **H01F 27/04** (2006.01)

H01F 27/29 (2006.01)

(21) 122792 (22) 2014 02 13

(72) GRUSZECKI RAFAŁ, Bielsko-Biała (PL); FOLTYN WOJCIECH, Bielsko-Biała (PL)

(73) BELOS-PLP SPÓŁKA AKCYJNA, Bielsko-Biała (PL)

(54) Zacisk transformatorowy

Y1 (11) **69057** (41) 2015 08 17

(51) **H01F 27/04** (2006.01)

H01F 27/29 (2006.01)

(21) 122793 (22) 2014 02 13

(72) GRUSZECKI RAFAŁ, Bielsko-Biała (PL); FOLTYN WOJCIECH, Bielsko-Biała (PL)

(73) BELOS-PLP SPÓŁKA AKCYJNA, Bielsko-Biała (PL)

(54) Zacisk transformatorowy

Y1 (11) **69080** (41) 2016 05 23

(51) **H01H 3/46** (2006.01)

(21) 123536 (22) 2014 11 13

(72) WALESIAK MAREK, Warszawa (PL)

(73) ELEKTROMETAL ENERGETYKA SPÓŁKA AKCYJNA, Warszawa (PL)

(54) Styk migowy do wyłączników średniego napięcia

Y1 (11) **69121** (41) 2016 06 20

(51) **H01H 21/16** (2006.01)

H01H 85/20 (2006.01)

(21) 124760 (22) 2014 12 15

(72) NIEWIADOMSKI MAREK, Warszawa (PL); ŁAGOSZ MICHAŁ, Warszawa (PL)

(73) MEDCOM SPÓŁKA Z OGRANICZONĄ ODPOWIEDZIALNOŚCIĄ, Warszawa (PL)

(54) Urządzenie zabezpieczające

Y1 (11) **69076** (41) 2016 05 09

(51) **H01Q 19/00** (2006.01)

H01Q 19/10 (2006.01)

(21) 123497 (22) 2014 10 27

(72) SYROKA ZENON, Kętrzyn (PL)

(73) UNIWERSYTET WARMIŃSKO-MAZURSKI W OLSZTYNIE, Olsztyn (PL)

(54) Antena szerokopasmowa prętowa na pasmo 1800-2100 MHz

Y1 (11) **69077** (41) 2016 05 09

(51) **H01Q 19/00** (2006.01)

H01Q 19/10 (2006.01)

(21) 123498 (22) 2014 10 27

(72) SYROKA ZENON, Kętrzyn (PL)

(73) UNIWERSYTET WARMIŃSKO-MAZURSKI W OLSZTYNIE, Olsztyn (PL)

(54) Antena szerokopasmowa na pasmo 1800-2100 MHz

Y1 (11) **69101** (41) 2016 08 29

(51) **H01R 9/28** (2006.01)

H02G 3/16 (2006.01)

(21) 123800 (22) 2015 02 16

(72) LANG JÓZEF, Legnica (PL)

(73) LANG JÓZEF, Legnica (PL)

(54) Kostka zaciskowa do puszek rozgałęźnych

Y1 (11) **69064** (41) 2015 12 21

(51) **H02G 7/05** (2006.01)

(21) 123174 (22) 2014 06 16

(72) KURKA RENATA, Poznań (PL); KOKOSZKA KRZYSZTOF, Poznań (PL)

(73) BELOS-PLP SPÓŁKA AKCYJNA, Bielsko-Biała (PL)

(54) Łącznik kompensacyjny

Y1 (11) **69122** (41) 2016 10 10

(51) **H03B 7/08** (2006.01)

(21) 124830 (22) 2016 02 05

(72) BOŻEK WIESŁAW, Żywiec (PL)

(73) PAWBOL SPÓŁKA Z OGRANICZONĄ ODPOWIEDZIALNOŚCIĄ, Sułkowice (PL)

(54) Klosz lampy, zwłaszcza klosz z tworzywa sztucznego dla lampy z diodami LED

Y1 (11) **69071** (41) 2016 03 29

(51) **H05K 5/00** (2006.01)

H02B 1/30 (2006.01)

(21) 123405 (22) 2014 09 22

(72) KRASZEWSKI KRZYSZTOF, Warszawa (PL)

(73) KRASZEWSKI KRZYSZTOF EL-BOX SPÓŁKA Z OGRANICZONĄ ODPOWIEDZIALNOŚCIĄ, Panien (PL)

(54) Łącznik montażowy ścian szaf teleinformatycznych

INDEKS UDZIELONYCH PRAW OCHRONNYCH,
WEDŁUG SYMBOLI MKP

Symbol MKP	Nr prawa ochronn.	Symbol MKP	Nr prawa ochronn.
1	2	1	2
A01B 43/00 (2006.01)	69045	A47C 17/175 (2006.01)	69093
A01C 17/00 (2006.01)	69046	A47C 17/86 (2006.01)	69093*
A01F 12/42 (2006.01)	69079	A47C 17/175 (2006.01)	69094
A01F 25/14 (2006.01)	69090	A47C 17/86 (2006.01)	69094*
A01F 15/00 (2006.01)	69090*	A47F 5/10 (2006.01)	69066
A01F 25/16 (2006.01)	69090*	A61J 1/00 (2006.01)	69087*
A01K 5/02 (2006.01)	69102	A62C 27/00 (2006.01)	69104
A01K 5/00 (2006.01)	69102*	A62C 27/00 (2006.01)	69110
A01K 1/10 (2006.01)	69102*	A63B 1/00 (2006.01)	69106
A01K 1/00 (2006.01)	69119*	A63B 21/04 (2006.01)	69083
A01M 5/02 (2006.01)	69091	A63B 23/04 (2006.01)	69083*
A01M 29/32 (2011.01)	69070	A63B 22/14 (2006.01)	69073
A01M 29/00 (2011.01)	69070*	A63B 22/16 (2006.01)	69073*
A47B 43/02 (2006.01)	69066*	A63B 22/18 (2006.01)	69073*
A47C 1/026 (2006.01)	69088	B02B 3/08 (2006.01)	69079*
A47C 7/36 (2006.01)	69088*	B05C 5/00 (2006.01)	69114
A47C 20/04 (2006.01)	69088*	B05C 1/00 (2006.01)	69114*
A47C 1/026 (2006.01)	69099	B05D 5/00 (2006.01)	69114*
A47C 7/36 (2006.01)	69099*	B05D 3/00 (2006.01)	69114*
A47C 20/04 (2006.01)	69099*	B06B 1/18 (2006.01)	69111
A47C 17/86 (2006.01)	69099*	B08B 11/00 (2006.01)	69049*
A47C 17/04 (2006.01)	69065	B08B 11/00 (2006.01)	69050*

*) Prawo ochronne oznaczone więcej niż jednym symbolem klasyfikacyjnym. Ogłoszenie dotyczące tego prawa ochronnego można znaleźć pod symbolem klasyfikacyjnym odpowiadającym numerowi bez gwiazdki.

1	2	1	2
B08B 9/043 (2006.01)	69096*	E06B 3/263 (2006.01)	69060*
B23B 31/11 (2006.01)	69109*	E06B 3/42 (2006.01)	69055
B23Q 3/02 (2006.01)	69109	E06B 7/22 (2006.01)	69055*
B24C 3/08 (2006.01)	69049	E06B 3/44 (2006.01)	69119
B24C 9/00 (2006.01)	69049*	E06B 7/16 (2006.01)	69119*
B24C 3/08 (2006.01)	69050	E06B 3/46 (2006.01)	69092
B24C 9/00 (2006.01)	69050*	E06B 1/16 (2006.01)	69092*
B42D 25/30 (2014.01)	69086	E21B 7/26 (2006.01)	69120
B42D 25/305 (2014.01)	69086*	F04D 15/02 (2006.01)	69058*
B60P 3/22 (2006.01)	69104*	F04D 15/00 (2006.01)	69058*
B60P 3/00 (2006.01)	69110*	F04D 15/02 (2006.01)	69059*
B60R 19/38 (2006.01)	69100	F04D 15/00 (2006.01)	69059*
B60R 19/56 (2006.01)	69100*	F16C 33/72 (2006.01)	69081*
B61C 17/12 (2006.01)	69115	F16J 15/54 (2006.01)	69081*
B62D 3/02 (2006.01)	69097	F16K 31/04 (2006.01)	69047
B62D 49/00 (2006.01)	69097*	F16K 31/40 (2006.01)	69047*
B62D 7/00 (2006.01)	69097*	F16M 11/00 (2006.01)	69069
B64F 1/34 (2006.01)	69052	F21L 19/00 (2006.01)	69107*
B65D 6/04 (2006.01)	69091*	F21L 19/00 (2006.01)	69108*
B65D 55/06 (2006.01)	69085	F21V 35/00 (2006.01)	69107
B65D 55/08 (2006.01)	69085*	F21V 35/00 (2006.01)	69108
B65D 77/00 (2006.01)	69074	F23J 3/02 (2006.01)	69096
B65D 77/26 (2006.01)	69074*	F24B 1/195 (2006.01)	69112
B65D 77/00 (2006.01)	69075	F24C 7/10 (2006.01)	69118*
B65D 77/26 (2006.01)	69075*	F24D 3/16 (2006.01)	69105
B65D 85/00 (2006.01)	69087*	F24H 1/00 (2006.01)	69113
B65F 1/06 (2006.01)	69084	F24H 9/00 (2006.01)	69113*
B65F 1/04 (2006.01)	69084*	F24H 3/06 (2006.01)	69118
B65G 33/08 (2006.01)	69082	F25D 23/00 (2006.01)	69098
B65G 33/24 (2006.01)	69082*	F25D 25/02 (2006.01)	69098*
B65G 33/32 (2006.01)	69082*	G01F 23/26 (2006.01)	69072
B65G 39/04 (2006.01)	69116	G01N 19/00 (2006.01)	69054
B65G 39/04 (2006.01)	69117	G01N 3/56 (2006.01)	69054*
B65G 23/04 (2006.01)	69117*	G01N 27/90 (2006.01)	69048
B65G 39/09 (2006.01)	69081	G01N 27/60 (2006.01)	69048*
B65G 7/08 (2006.01)	69068*	G01N 33/00 (2006.01)	69087
B65G 3/04 (2006.01)	69089*	G02B 1/10 (2015.01)	69114*
B66F 9/16 (2006.01)	69068	G06F 3/043 (2006.01)	69078
C03C 17/00 (2006.01)	69114*	G09F 3/00 (2006.01)	69086*
E01D 2/02 (2006.01)	69103*	G12B 5/00 (2006.01)	69069*
E03F 5/22 (2006.01)	69058	H01F 27/04 (2006.01)	69056
E03F 5/22 (2006.01)	69059	H01F 27/29 (2006.01)	69056*
E04C 3/294 (2006.01)	69103	H01F 27/04 (2006.01)	69057
E04D 13/03 (2006.01)	69095	H01F 27/29 (2006.01)	69057*
E04D 13/076 (2006.01)	69051	H01H 3/46 (2006.01)	69080
E04D 13/08 (2006.01)	69051*	H01H 21/16 (2006.01)	69121
E04G 21/02 (2006.01)	69082*	H01H 85/20 (2006.01)	69121*
E04H 7/22 (2006.01)	69089	H01L 35/00 (2006.01)	69113*
E04H 17/14 (2006.01)	69067	H01Q 19/00 (2006.01)	69076
E04H 17/16 (2006.01)	69067*	H01Q 19/10 (2006.01)	69076*
E04H 17/24 (2006.01)	69067*	H01Q 19/00 (2006.01)	69077
E05D 5/02 (2006.01)	69053	H01Q 19/10 (2006.01)	69077*
E05D 7/04 (2006.01)	69053*	H01R 9/28 (2006.01)	69101
E06B 1/16 (2006.01)	69061	H02B 1/30 (2006.01)	69071*
E06B 3/263 (2006.01)	69061*	H02G 3/16 (2006.01)	69101*
E06B 1/16 (2006.01)	69062	H02G 7/05 (2006.01)	69064
E06B 3/263 (2006.01)	69062*	H02K 7/18 (2006.01)	69052*
E06B 1/16 (2006.01)	69063	H03B 7/08 (2006.01)	69122
E06B 3/263 (2006.01)	69063*	H05K 5/00 (2006.01)	69071
E06B 3/22 (2006.01)	69060		

INDEKS NUMEROWY
UDZIELONYCH PRAW OCHRONNYCH

Nr prawa ochronn.	Symbol MKP	Nr prawa ochronn.	Symbol MKP
69045	A01B 43/00 (2006.01)	69084	B65F 1/06 (2006.01)
69046	A01C 17/00 (2006.01)	69085	B65D 55/06 (2006.01)
69047	F16K 31/04 (2006.01)	69086	B42D 25/30 (2014.01)
69048	G01N 27/90 (2006.01)	69087	G01N 33/00 (2006.01)
69049	B24C 3/08 (2006.01)	69088	A47C 1/026 (2006.01)
69050	B24C 3/08 (2006.01)	69089	E04H 7/22 (2006.01)
69051	E04D 13/076 (2006.01)	69090	A01F 25/14 (2006.01)
69052	B64F 1/34 (2006.01)	69091	A01M 5/02 (2006.01)
69053	E05D 5/02 (2006.01)	69092	E06B 3/46 (2006.01)
69054	G01N 19/00 (2006.01)	69093	A47C 17/175 (2006.01)
69055	E06B 3/42 (2006.01)	69094	A47C 17/175 (2006.01)
69056	H01F 27/04 (2006.01)	69095	E04D 13/03 (2006.01)
69057	H01F 27/04 (2006.01)	69096	F23J 3/02 (2006.01)
69058	E03F 5/22 (2006.01)	69097	B62D 3/02 (2006.01)
69059	E03F 5/22 (2006.01)	69098	F25D 23/00 (2006.01)
69060	E06B 3/22 (2006.01)	69099	A47C 1/026 (2006.01)
69061	E06B 1/16 (2006.01)	69100	B60R 19/38 (2006.01)
69062	E06B 1/16 (2006.01)	69101	H01R 9/28 (2006.01)
69063	E06B 1/16 (2006.01)	69102	A01K 5/02 (2006.01)
69064	H02G 7/05 (2006.01)	69103	E04C 3/294 (2006.01)
69065	A47C 17/04 (2006.01)	69104	A62C 27/00 (2006.01)
69066	A47F 5/10 (2006.01)	69105	F24D 3/16 (2006.01)
69067	E04H 17/14 (2006.01)	69106	A63B 1/00 (2006.01)
69068	B66F 9/16 (2006.01)	69107	F21V 35/00 (2006.01)
69069	F16M 11/00 (2006.01)	69108	F21V 35/00 (2006.01)
69070	A01M 29/32 (2011.01)	69109	B23Q 3/02 (2006.01)
69071	H05K 5/00 (2006.01)	69110	A62C 27/00 (2006.01)
69072	G01F 23/26 (2006.01)	69111	B06B 1/18 (2006.01)
69073	A63B 22/14 (2006.01)	69112	F24B 1/195 (2006.01)
69074	B65D 77/00 (2006.01)	69113	F24H 1/00 (2006.01)
69075	B65D 77/00 (2006.01)	69114	B05C 5/00 (2006.01)
69076	H01Q 19/00 (2006.01)	69115	B61C 17/12 (2006.01)
69077	H01Q 19/00 (2006.01)	69116	B65G 39/04 (2006.01)
69078	G06F 3/043 (2006.01)	69117	B65G 39/04 (2006.01)
69079	A01F 12/42 (2006.01)	69118	F24H 3/06 (2006.01)
69080	H01H 3/46 (2006.01)	69119	E06B 3/44 (2006.01)
69081	B65G 39/09 (2006.01)	69120	E21B 7/26 (2006.01)
69082	B65G 33/08 (2006.01)	69121	H01H 21/16 (2006.01)
69083	A63B 21/04 (2006.01)	69122	H03B 7/08 (2006.01)

163

**DECYZJE O ODMOWIE UDZIELENIA
PRAWA OCHRONNEGO
(wydane po ogłoszeniu o zgłoszeniu)**

Poniższe zestawienie zawiera kolejno: numer zgłoszenia wzoru użytkowego oraz numer i rok wydania Biuletynu Urzędu Patentowego, w którym zgłoszenie zostało ogłoszone (dla zgłoszeń wydzielonych lub przekształconych ze zgłoszenia wynalazku umieszczono w nawiasie numer zgłoszenia macierzystego).

120605	13/2013	124103	05/2016
122512	10/2015	124165	21/2015
123700	15/2016		

164

**DECYZJE O UMORZENIU POSTĘPOWANIA
(wydane po ogłoszeniu o zgłoszeniu)**

Poniższe zestawienie zawiera kolejno: numer zgłoszenia wzoru użytkowego oraz numer i rok wydania Biuletynu Urzędu Patentowego, w którym zgłoszenie zostało ogłoszone (dla zgłoszeń wydzielonych lub przekształconych ze zgłoszenia wynalazku umieszczono w nawiasie numer zgłoszenia macierzystego).

122704	14/2015	124247	04/2016
--------	---------	--------	---------

165

**DECYZJE STWIERDZAJĄCE WYGAŚNIĘCIE
DECYZJI O UDZIELENIU PRAWA OCHRONNEGO**

Poniższe zestawienie zawiera kolejno: numer zgłoszenia wzoru użytkowego oraz numer i rok wydania Biuletynu Urzędu Patentowego, w którym zgłoszenie zostało ogłoszone (dla zgłoszeń wydzielonych lub przekształconych ze zgłoszenia wynalazku umieszczono w nawiasie numer zgłoszenia macierzystego).

120583	13/2013	123346	05/2016
122524	10/2015	124065	26/2015
123033	22/2015		

166

**WPISY I ZMIANY W REJESTRZE
PRAW OCHRONNYCH
(nieuwzględnione w innych samodzielnych ogłoszeniach)**

Poniższe zestawienie zawiera kolejno: kod rodzaju prawa, numer prawa ochronnego, datę wpisu, oznaczenie rubryki, w której dokonano wpisu lub zmiany oraz treść wpisu. Poszczególne rubryki rejestru praw ochronnych zawierają następujące dane:

rubryka A - nazwisko i imię albo nazwa, miejsce zamieszkania albo siedziba uprawnionego z prawa ochronnego (miejscowość, kraj) oraz numer identyfikacji podatkowej NIP, a także numer PESEL albo numer identyfikacyjny REGON, o ile zgłaszający je wskazał,

rubryka B - tytuł wzoru użytkowego,

rubryka C - nazwisko i imię twórcy wzoru użytkowego oraz jego miejsce zamieszkania (miejscowość, kraj),

rubryka D - prawa ograniczające prawo ochronne,

rubryka E - wpisy uzupełniające stan prawny prawa ochronnego,

rubryka F - wnioski o unieważnienie i sprzeciwy oraz decyzje dotyczące danego prawa ochronnego,

rubryka G - data unieważnienia lub data i przyczyna wygaśnięcia prawa ochronnego.

Uwaga: Publikacji podlegają: zmiana uprawnionego, twórcy, zmiana nazwy uprawnionego, prawa ograniczające prawo ochronne, sprostowania istotnych pomyłek.

(Y1) **66535** 2016 12 12 A. Wprowadzono zmianę siedziby uprawnionego przez wykreślenie wpisu: MAC-GRAF SPÓŁKA Z OGRANICZONĄ ODPOWIEDZIALNOŚCIĄ SPÓŁKA KOMANDYTOWA, Osielsko, Polska 363174032 i dokonanie wpisu: MAC-GRAF SPÓŁKA Z OGRANICZONĄ ODPOWIEDZIALNOŚCIĄ SPÓŁKA KOMANDYTOWA, Bydgoszcz, Polska 363174032

(Y1) **66592** 2016 12 13 A. Wprowadzono zmianę uprawnionego przez wykreślenie wpisu: LANDSBERG TOMASZ LANDSBERG, Wolental, Polska 191621426 i dokonanie wpisu: LANDSBERG SPÓŁKA Z OGRANICZONĄ ODPOWIEDZIALNOŚCIĄ SPÓŁKA KOMANDYTOWA, Wolental, Polska 363087273

(Y1) **66594** 2016 12 13 A. Wprowadzono zmianę uprawnionego przez wykreślenie wpisu: LANDSBERG TOMASZ LANDSBERG, Wolental, Polska 191621426 i dokonanie wpisu: LANDSBERG SPÓŁKA Z OGRANICZONĄ ODPOWIEDZIALNOŚCIĄ SPÓŁKA KOMANDYTOWA, Wolental, Polska 363087273

(Y1) **66595** 2016 12 13 A. Wprowadzono zmianę uprawnionego przez wykreślenie wpisu: LANDSBERG TOMASZ LANDSBERG, Wolental, Polska 191621426 i dokonanie wpisu: LANDSBERG SPÓŁKA Z OGRANICZONĄ ODPOWIEDZIALNOŚCIĄ SPÓŁKA KOMANDYTOWA, Wolental, Polska 363087273

(Y1) **68065** 2016 12 08 A. Wprowadzono zmianę uprawnionego przez wykreślenie wpisu: TEJA ENGINEERING SPÓŁKA Z OGRANICZONĄ ODPOWIEDZIALNOŚCIĄ, Ząbkowice Śląskie, Polska 020565784 i dokonanie wpisu: JS NIERUCHOMOŚCI SPÓŁKA AKCYJNA, Ząbkowice Śląskie, Polska 364347687

(Y1) **68696** 2016 12 08 A. Wprowadzono zmianę uprawnionego przez wykreślenie wpisu: TEJA ENGINEERING SPÓŁKA Z OGRANICZONĄ ODPOWIEDZIALNOŚCIĄ, Ząbkowice Śląskie, Polska 020565784 i dokonanie wpisu: JS NIERUCHOMOŚCI SPÓŁKA AKCYJNA, Ząbkowice Śląskie, Polska 364347687

167

DECYZJE O WYGAŚNIĘCIU PRAWA OCHRONNEGO

Poniższe zestawienie zawiera kolejno: kod rodzaju prawa, numery praw ochronnych, które wygasły na podstawie art. 90 ust. 1 pkt 2 - 4 w związku z art. 100 ust. 1 ustawy z dnia 30.06.2000 r. - Prawo własności przemysłowej oraz datę wygaśnięcia prawa ochronnego.

(Y1) 63425	2012 10 11	(Y1) 66870	2016 04 04
(Y1) 63852	2014 03 01	(Y1) 66872	2016 04 19
(Y1) 64474	2016 04 25	(Y1) 66934	2016 04 01
(Y1) 64946	2016 04 15	(Y1) 67494	2016 04 25
(Y1) 64947	2016 04 18	(Y1) 67763	2016 04 25
(Y1) 64981	2016 04 15	(Y1) 67890	2016 04 08
(Y1) 65032	2016 04 21	(Y1) 67958	2016 04 09
(Y1) 65090	2016 04 11	(Y1) 67959	2016 04 17
(Y1) 65174	2016 04 25	(Y1) 67993	2016 04 18
(Y1) 65276	2016 04 08	(Y1) 67994	2016 04 22
(Y1) 65854	2012 10 26	(Y1) 67995	2016 04 29
(Y1) 66590	2016 04 04	(Y1) 68022	2016 04 08
(Y1) 66591	2016 04 04	(Y1) 68023	2016 04 08
(Y1) 66593	2016 04 05	(Y1) 68066	2016 04 10
(Y1) 66635	2016 04 13	(Y1) 68072	2016 04 18
(Y1) 66636	2016 04 18	(Y1) 68146	2016 04 08
(Y1) 66681	2016 04 12	(Y1) 68268	2016 04 09
(Y1) 66778	2016 04 13	(Y1) 68293	2016 03 11
(Y1) 66779	2016 04 22	(Y1) 68319	2016 04 29
(Y1) 66780	2016 04 22	(Y1) 68322	2016 04 29
(Y1) 66810	2016 04 04		

C. WZORY PRZEMYSŁOWE

Cyfrowe kody identyfikacyjne (wg normy WIPO ST. 80), które poprzedzają informacje o dokonanej rejestracji oznaczają:

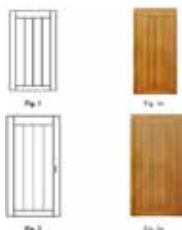
- (11) – numer rejestracji oraz rejestracji międzynarodowej
- (15) – data rejestracji międzynarodowej
- (21) – numer zgłoszenia
- (22) – data zgłoszenia
- (30) – pierwszeństwo
- (45) – data publikacji rejestracji międzynarodowej
- (51) – symbol klasy wzoru przemysłowego
- (54) – określenie przedmiotu wzoru
- (55) – rysunek wzoru lub fotografię wzoru
- (72) – nazwisko i imię twórcy wzoru
- (73) – nazwisko i imię bądź nazwę uprawnionego

168

REJESTRACJA

(od nr 23 231 do nr 23 296)

(51) 25-02 (11) **23231** (22) 2015 06 29 (21) 23578
 (73) SKŁADY VOX SPÓŁKA Z OGRANICZONĄ
 ODPOWIEDZIALNOŚCIĄ SPÓŁKA JAWNA, Janikowo, PL.
 (72) RUSIŁOWICZ MARZENA
 (54) Drzwi
 (55)



(51) 19-08 (11) **23232** (22) 2016 06 22 (21) 24671
 (73) DAGOMA SPÓŁKA Z OGRANICZONĄ ODPOWIEDZIALNOŚCIĄ,
 Puck, PL.
 (72) ORFANOS GEORGIOS
 (54) Etykieta
 (55)



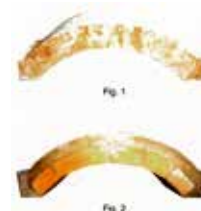
(51) 21-01 (11) **23233** (22) 2016 10 20 (21) 24917
 (73) KRÓL JOANNA, Legnica, PL.
 (72) KRÓL JOANNA
 (54) Zabawka edukacyjna
 (55)



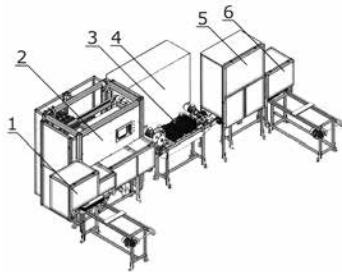
(51) 11-04 (11) **23234** (22) 2016 06 06 (21) 24636
 (73) BŁOŃSKI JANUSZ P.P.H.U. TOMA, Kozięglowy, PL.
 (72) BŁOŃSKI JANUSZ
 (54) Gałązka choinkowa
 (55)



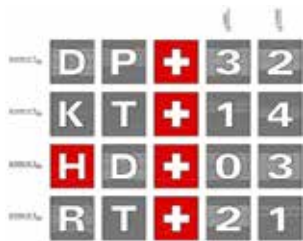
(51) 23-03 (11) **23235** (22) 2016 11 14 (21) 24981
 (73) BRYSCH ILONA KOMINKI DELUXE, Dobrodzień, PL.
 (72) BRYSCH ILONA
 (54) Kopuła
 (55)



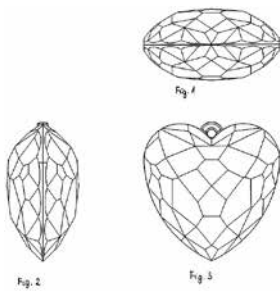
(51) 15-09 (11) **23236** (22) 2016 11 07 (21) 24965
 (73) UTAL SPÓŁKA Z OGRANICZONĄ ODPOWIEDZIALNOŚCIĄ,
 Gruszczyn, PL.
 (72) WYDMUCH JACEK, REDMARSKI JAROSŁAW, KWAŚNIEWSKI
 KRZYSZTOF, JARZINA DARIUSZ, GRZELAK KAMIL
 (54) Urządzenie do automatycznego tłoczenia i weryfikacji błędów
 produkcyjnych tablic rejestracyjnych
 (55)



(51) 32-00 (11) **23237** (22) 2016 09 23 (21) 24885
 (73) O-TEC SPÓŁKA Z OGRANICZONĄ ODPOWIEDZIALNOŚCIĄ,
 Stanisławów Pierwszy, PL.
 (72) ŻARNOVSKY LUDOVIT, MOCZULEWSKI ROBERT
 (54) Znak graficzny
 (55)



(51) 03-01 (11) **23238** (22) 2016 06 28 (21) 24687
 (73) VANDZSURAK JANOS BE-HAPPY, Kraków, PL.
 (72) WOONG KIM JEAN
 (54) Brelok
 (55)



(51) 07-05 (11) **23239** (22) 2016 09 28 (21) 24877
 (73) WYSOCKI DAWID, Tuchomie, PL.
 (72) WYSOCKI DAWID
 (54) Szufelka jednorazowa
 (55)



(51) 26-04 (11) **23240** (22) 2016 11 09 (21) 24970
 (73) KOŚCIELSKI ROBERT TOMASZ, Ząbki, PL.
 (72) KOŚCIELSKI ROBERT TOMASZ

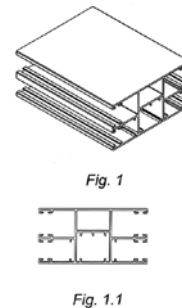
(54) Modułowa świeca zapachowa
 (55)



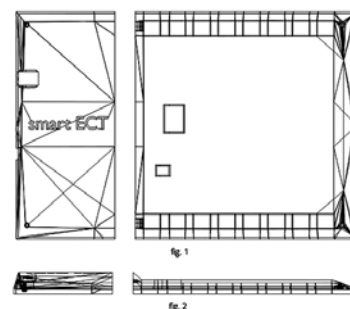
(51) 08-05 (11) **23241** (22) 2016 11 24 (21) 25004
 (73) UNIwersYTET WARMIŃSKO-MAZURSKI W OLSZTYNIE,
 Olsztyn, PL.
 (72) ŚMIECIŃSKI DANIEL, SYROKA ZENON
 (54) Giętarka do prętów
 (55)



(51) 06-10 (11) **23242** (22) 2016 11 17 (21) 24986
 (73) PORTOS SZUKALSCY RENATA, TOMASZ SPÓŁKA JAWNA,
 Kalisz, PL.
 (72) SZUKALSKA RENATA, SZUKALSKI TOMASZ
 (54) Profil zespołu przepustów do rolet okiennych i siatki moskitie-
 ry zwijanej
 (55)



(51) 10-07 (11) **23243** (22) 2016 12 08 (21) 25051
 (73) NETRIX SPÓŁKA AKCYJNA, Lublin, PL.
 (72) SZUMOWSKI JAKUB, ADAMKIEWICZ PRZEMYSŁAW,
 RYMARCZYK TOMASZ
 (54) Obudowa urządzenia pomiarowego
 (55)



(51) 23-01 (11) **23244** (22) 2016 11 18 (21) 24989
 (73) AQUATECH SPÓŁKA AKCYJNA, Warszawa, PL.
 (72) BABIŃSKI WOJCIECH

(54) Urządzenie do pompowania cieczy
(55)



(51) 21-01 (11) **23245** (22) 2016 11 04 (21) 24961
(73) LIGIĘZA TOMASZ EDYTOR DRUKARNIA-WYDAWNICTWO,
Dzierżonów, PL.
(72) LIGIĘZA TOMASZ, LIGIĘZA PAWEŁ
(54) Gra planszowa
(55)



Fig. 11

(51) 06-03 (11) **23246** (22) 2016 05 13 (21) 24561
(73) WÓJCIK KAROL, Warszawa, PL.
(72) WÓJCIK KAROL
(54) Stolik kawowy
(55)



(51) 06-01 (11) **23247** (22) 2016 12 13 (21) 25072
(73) LENARTOWICZ ZDZISŁAW P.P.H.U. LE-GUM, Nowa Brzeźnica, PL.
(72) LENARTOWICZ ZDZISŁAW
(54) Ławka
(55)



Fig.1



Fig.2

(51) 25-01 (11) **23248** (22) 2016 11 08 (21) 24968
(73) KUROWSKI SERGIUSZ LECH-METALE, Lubin, PL.
(72) KUROWSKI SERGIUSZ
(54) Podwójny uchwyt sztab podszkawkowych
(55)



(51) 09-01 (11) **23249** (22) 2016 11 17 (21) 24987
(73) ZARĘBSKA TERESA NATA, Gdańsk, PL.
(72) ZARĘBSKA TERESA
(54) Butelka
(55)

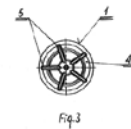


Fig.3

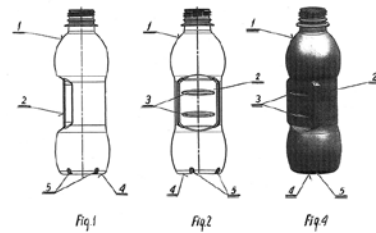


Fig.1

Fig.2

Fig.4

(51) 19-08 (11) **23250** (22) 2016 12 12 (21) 25063
(73) HERBAPOL-LUBLIN SPÓŁKA AKCYJNA, Lublin, PL.
(72) LEWANDOWSKA-TRÓLKA ANNA
(54) Etykieta napoju herbacianego
(55)



Fig. 1



Fig. 2



Fig. 3

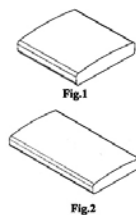


Fig. 4

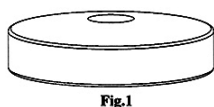
(51) 24-01 (11) **23251** (22) 2016 11 08 (21) 24966
 (73) GOZDUR GRZEGORZ, Olsztyn, PL.
 (72) GOZDUR GRZEGORZ
 (54) Urządzenie do zabiegów hydrocolonoterapii
 (55)



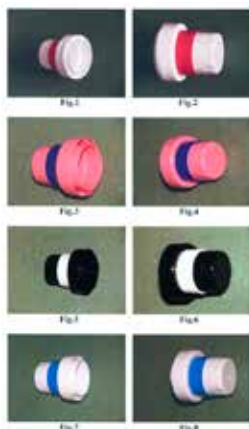
(51) 25-01 (11) **23252** (22) 2016 08 18 (21) 24793
 (73) CHMIELARZ MARCIN HURTOWNIA TWORZYW SZTUCZNYCH GRANULAT-BIS, Częstochowa, PL.
 (72) CHMIELARZ MARCIN
 (54) Element przekładkowy do kostek brukowych
 (55)



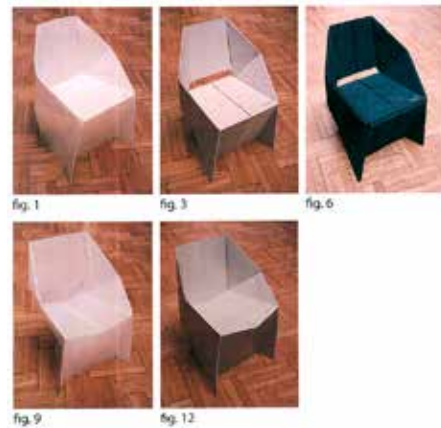
(51) 25-01 (11) **23253** (22) 2016 08 18 (21) 24794
 (73) CHMIELARZ MARCIN HURTOWNIA TWORZYW SZTUCZNYCH GRANULAT-BIS, Częstochowa, PL.
 (72) CHMIELARZ MARCIN
 (54) Element przekładkowy do kostek brukowych
 (55)



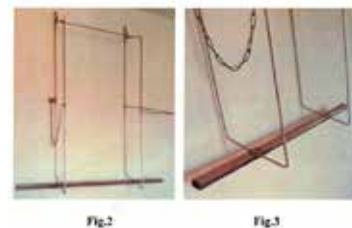
(51) 09-07 (11) **23254** (22) 2016 11 08 (21) 24967
 (73) ZAKŁADY WYTWÓRCZE AGRO-CHEMAT SPÓŁKA Z OGRANICZONĄ ODPOWIEDZIALNOŚCIĄ, Wiązowna, PL.
 (72) BALCERZAK ROBERT
 (54) Nakrętka
 (55)



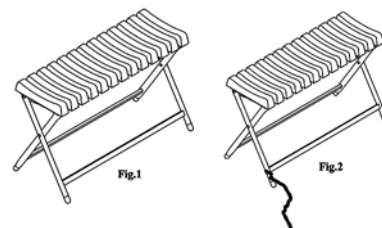
(51) 06-01 (11) **23255** (22) 2016 11 02 (21) 24954
 (73) AKADEMIA SZTUK PIĘKNYCH IM. JANA MATEJKI W KRAKOWIE WYDZIAŁ ARCHITEKTURY WNĘTRZ, Kraków, PL.
 (72) KURZAWSKI ROMAN, ALBERTUSIAK HUBERT
 (54) Krzesło
 (55)



(51) 23-01 (11) **23256** (22) 2016 12 07 (21) 25048
 (73) BIOPAX PL SPÓŁKA Z OGRANICZONĄ ODPOWIEDZIALNOŚCIĄ, Zielona Góra, PL.
 (72) BERNACZEK BOLESŁAW, DEC JAN
 (54) Ramka
 (55)



(51) 06-01 (11) **23257** (22) 2016 12 13 (21) 25069
 (73) LENARTOWICZ ZDZISŁAW P.P.H.U. LE-GUM, Nowa Brzeźnica, PL.
 (72) LENARTOWICZ ZDZISŁAW
 (54) Ławka
 (55)



(51) 06-01 (11) **23258** (22) 2016 12 13 (21) 25071
 (73) LENARTOWICZ ZDZISŁAW P.P.H.U. LE-GUM, Nowa Brzeźnica, PL.
 (72) LENARTOWICZ ZDZISŁAW

(54) Ławka
(55)



Fig. 1



Fig. 2

(51) 06-01 (11) **23259** (22) 2016 12 13 (21) 25070
(73) LENARTOWICZ ZDZISŁAW P.P.H.U. LE-GUM, Nowa Brzeźnica, PL.
(72) LENARTOWICZ ZDZISŁAW
(54) Ławka
(55)

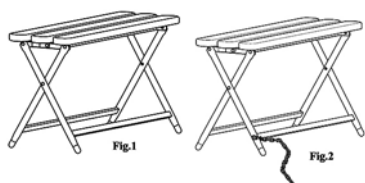


Fig. 1

Fig. 2

(51) 23-02 (11) **23260** (22) 2016 06 03 (21) 24630
(73) STARZYŃSKA KAROLINA KINGA, Warszawa, PL.
(72) STARZYŃSKA GRAŻYNA DOROTA, STARZYŃSKA KAROLINA KINGA
(54) Dozownik
(55)



Fig. 1

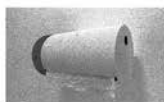


Fig. 2



Fig. 3

(51) 25-01 (11) **23261** (22) 2016 09 29 (21) 24880
(73) KUS ARKADIUSZ, Wrocław, PL.
(72) KUS ARKADIUSZ
(54) Łata do tynków cementowych
(55)



(51) 32-00 (11) **23262** (22) 2016 12 06 (21) 25026
(73) ULMAN SŁAWOMIR PAWEŁ, Michałów, PL.

(72) ULMAN SŁAWOMIR PAWEŁ
(54) Wzór graficzny
(55)



(51) 19-08 (11) **23263** (22) 2016 12 16 (21) 25076
(73) EUROSER DAIRY GROUP SPÓŁKA Z OGRANICZONĄ ODPOWIEDZIALNOŚCIĄ-SPÓŁKA KOMANDYTOWA, Warszawa, PL.
(72) PIECZONKA MARZENA
(54) Etykieta
(55)



Fig. 1

Fig. 2

Fig. 3



Fig. 4

Fig. 5

Fig. 6



Fig. 7

Fig. 8

Fig. 9



Fig. 10

(51) 14-01 (11) **23264** (22) 2016 09 29 (21) 24881
(73) ROGULA TOMASZ, Józefosław, PL.
(72) ROGULA TOMASZ
(54) Kolumna głośnikowa
(55)



(51) 19-08 (11) **23265** (22) 2016 12 16 (21) 25077
(73) EUROSER DAIRY GROUP SPÓŁKA Z OGRANICZONĄ ODPOWIEDZIALNOŚCIĄ-SPÓŁKA KOMANDYTOWA, Warszawa, PL.
(72) PIECZONKA MARZENA

(54) Etykieta
(55)

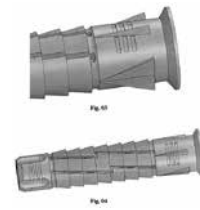


(51) 19-08 (11) **23266** (22) 2016 12 16 (21) 25080
(73) EUROSER DAIRY GROUP SPÓŁKA Z OGRANICZONĄ ODPOWIEDZIALNOŚCIĄ-SPÓŁKA KOMANDYTOWA, Warszawa, PL.
(72) PIECZONKA MARZENA
(54) Etykieta
(55)



(51) 08-08 (11) **23267** (22) 2016 12 21 (21) 25099
(73) MAG-KRAK A. I R. PLUTA SPÓŁKA JAWNA, Kraków, PL.
(72) PLUTA RYSZARD

(54) Kofek wielozadaniowy
(55)



(51) 08-08 (11) **23268** (22) 2016 12 21 (21) 25100
(73) MAG-KRAK A. I R. PLUTA SPÓŁKA JAWNA, Kraków, PL.
(72) PLUTA RYSZARD
(54) Kofek wielozadaniowy
(55)



(51) 08-08 (11) **23269** (22) 2016 12 21 (21) 25102
(73) MAG-KRAK A. I R. PLUTA SPÓŁKA JAWNA, Kraków, PL.
(72) PLUTA RYSZARD
(54) Kofek wielozadaniowy
(55)



(51) 08-08 (11) **23270** (22) 2016 12 21 (21) 25106
(73) MAG-KRAK A. I R. PLUTA SPÓŁKA JAWNA, Kraków, PL.
(72) PLUTA RYSZARD
(54) Kofek wielozadaniowy
(55)



(51) 08-08 (11) **23271** (22) 2016 12 21 (21) 25105
(73) MAG-KRAK A. I R. PLUTA SPÓŁKA JAWNA, Kraków, PL.
(72) PLUTA RYSZARD
(54) Kofek wielozadaniowy
(55)



(51) 19-08 (11) **23272** (22) 2016 12 16 (21) 25079
 (73) EUROSER DAIRY GROUP SPÓŁKA Z OGRANICZONĄ
 ODPOWIEDZIALNOŚCIĄ-SPÓŁKA KOMANDYTOWA, Warszawa, PL.
 (72) PIECZONKA MARZENA
 (54) Etykieta
 (55)



Fig. 1

Fig. 2

Fig. 3



Fig. 4

Fig. 5

Fig. 6



Fig. 7

Fig. 8

Fig. 9



Fig. 10

(51) 19-08 (11) **23273** (22) 2016 12 16 (21) 25078
 (73) EUROSER DAIRY GROUP SPÓŁKA Z OGRANICZONĄ
 ODPOWIEDZIALNOŚCIĄ-SPÓŁKA KOMANDYTOWA, Warszawa, PL.
 (72) PIECZONKA MARZENA
 (54) Etykieta
 (55)



Fig. 1

Fig. 2

Fig. 3



Fig. 4

Fig. 5

Fig. 6



Fig. 7

Fig. 8



Fig. 9

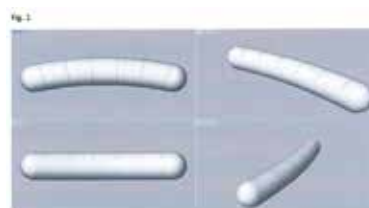
Fig. 10

(51) 14-99 (11) **23274** (22) 2016 12 07 (21) 25047
 (73) DRIM ROBOTICS SPÓŁKA Z OGRANICZONĄ
 ODPOWIEDZIALNOŚCIĄ, Czechowice-Dziedzice, PL.
 (72) RUSSO ALESSANDRO, DANIELLO MAURIZIO, CHANEK
 MARIUSZ
 (54) Osłona terminala sterującego robota przemysłowego
 (55)

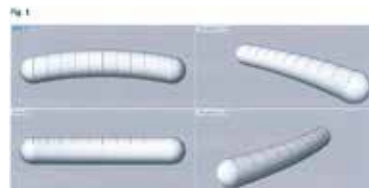


Fig. 1

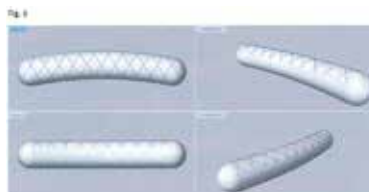
(51) 01-04 (11) **23275** (22) 2016 07 01 (21) 24693
 (73) WOJDAK GRZEGORZ, Aleksandrów, PL.
 (72) WOJDAK GRZEGORZ
 (54) Wyrób wędliniarski
 (55)



(51) 01-04 (11) **23276** (22) 2016 07 01 (21) 24694
 (73) WOJDAK GRZEGORZ, Aleksandrów, PL.
 (72) WOJDAK GRZEGORZ
 (54) Wyrób wędliniarski
 (55)



(51) 01-04 (11) **23277** (22) 2016 07 01 (21) 24695
 (73) WOJDAK GRZEGORZ, Aleksandrów, PL.
 (72) WOJDAK GRZEGORZ
 (54) Wyrób wędliniarski
 (55)



(51) 32-00 (11) **23278** (22) 2016 11 09 (21) 24971
 (73) BIEL BAZYLI EXTEMPLO, Chrzęstawa Mała, PL.
 (72) SZUBART JOLANTA, STRACKIEWICZ GABRIELA
 (54) Logo
 (55)



(51) 09-03 (11) **23279** (22) 2016 12 21 (21) 25101
 (73) SELVITA SPÓŁKA AKCYJNA, Kraków, PL.
 (72) BEMBENEK MAGDALENA, SUPEL JUSTYNA
 (54) Opakowanie
 (55)



(51) 09-03 (11) **23280** (22) 2016 12 21 (21) 25104
 (73) SELVITA SPÓŁKA AKCYJNA, Kraków, PL.
 (72) WRÓBEL ANNA, BEMBENEK MAGDALENA
 (54) Opakowanie
 (55)



(51) 09-03 (11) **23281** (22) 2016 12 21 (21) 25107
 (73) SELVITA SPÓŁKA AKCYJNA, Kraków, PL.
 (72) WRÓBEL ANNA, BEMBENEK MAGDALENA
 (54) Opakowanie
 (55)



(51) 25-01 (11) **23282** (22) 2016 11 13 (21) 24976
 (73) BAUER MARCIN MARXAM PROJECT, Kraków, PL.
 (72) BAUER MARCIN

(54) Przepust ścienny
 (55)



(51) 02-02 (11) **23283** (22) 2016 03 25 (21) 24379
 (73) INSTYTUT TECHNOLOGII BEZPIECZEŃSTWA MORATEX, Łódź, PL.; AKADEMIA SZTUK PIĘKNYCH IM. WŁADYSŁAWA STRZEMIŃSKIEGO W ŁODZI, Łódź, PL.
 (72) SUCHOCKI PIOTR, MAKLEWSKA ELŻBIETA, GRABOWSKA GRAŻYNA
 (54) Kamizelka identyfikacyjno-ostrzegawcza
 (55)



(51) 02-02 (11) **23284** (22) 2016 03 25 (21) 25064
 (73) INSTYTUT TECHNOLOGII BEZPIECZEŃSTWA MORATEX, Łódź, PL.; AKADEMIA SZTUK PIĘKNYCH IM. WŁADYSŁAWA STRZEMIŃSKIEGO W ŁODZI, Łódź, PL.
 (72) SUCHOCKI PIOTR, GRABOWSKA GRAŻYNA, MAKLEWSKA ELŻBIETA
 (54) Kamizelka identyfikacyjno-ostrzegawcza
 (55)



(51) 02-02 (11) **23285** (22) 2016 03 25 (21) 25062
 (73) INSTYTUT TECHNOLOGII BEZPIECZEŃSTWA MORATEX, Łódź, PL.; AKADEMIA SZTUK PIĘKNYCH IM. WŁADYSŁAWA STRZEMIŃSKIEGO W ŁODZI, Łódź, PL.
 (72) SUCHOCKI PIOTR, MAKLEWSKA ELŻBIETA, GRABOWSKA GRAŻYNA

(54) Kamizelka identyfikacyjno-ostrzegawcza
(55)



(51) 02-02 (11) **23286** (22) 2016 03 25 (21) 25061
(73) INSTYTUT TECHNOLOGII BEZPIECZEŃSTWA MORATEX,
Łódź, PL.; AKADEMIA SZTUK PIĘKNYCH IM. WŁADYSŁAWA
STRZEMIŃSKIEGO W ŁODZI, Łódź, PL.
(72) SUCHOCKI PIOTR, MAKLEWSKA ELŻBIETA, GRABOWSKA
GRAŻYNA
(54) Kamizelka identyfikacyjno-ostrzegawcza
(55)



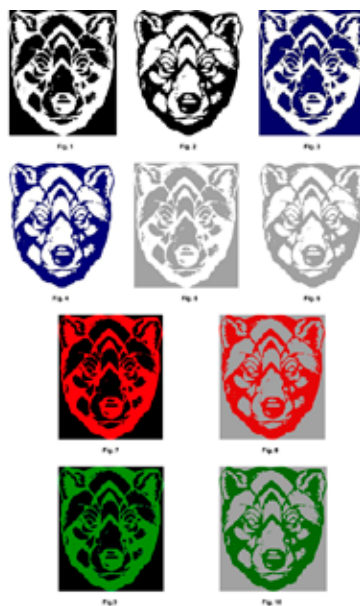
(51) 02-02 (11) **23287** (22) 2016 03 25 (21) 25060
(73) INSTYTUT TECHNOLOGII BEZPIECZEŃSTWA MORATEX,
Łódź, PL.; AKADEMIA SZTUK PIĘKNYCH IM. WŁADYSŁAWA
STRZEMIŃSKIEGO W ŁODZI, Łódź, PL.
(72) SUCHOCKI PIOTR, MAKLEWSKA ELŻBIETA, GRABOWSKA
GRAŻYNA
(54) Kamizelka identyfikacyjno-ostrzegawcza
(55)



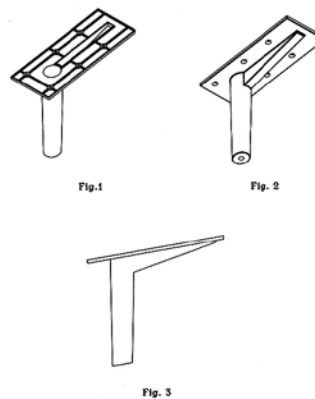
(51) 14-03 (11) **23288** (22) 2016 11 03 (21) 24955
(73) BAŃKA ZBIGNIEW, Chyliczki, PL.; BAŃKA SŁAWOMIR,
Stalowa Wola, PL.
(72) BAŃKA SŁAWOMIR, BAŃKA ZBIGNIEW
(54) Panel operacyjny urządzenia rejestrująco-drukującego
(55)



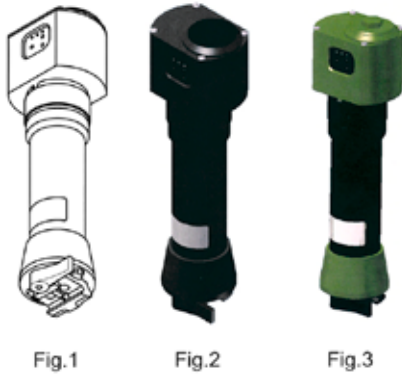
(51) 32-00 (11) **23289** (22) 2017 01 02 (21) 25174
(73) KOŁOCH MICHAŁ, Tarnowskie Góry, PL.
(72) ZARĘBA DOMINIKA
(54) Ornament
(55)



(51) 06-06 (11) **23290** (22) 2016 12 28 (21) 25138
(73) FIRMA PRODUKCYJNO-USŁUGOWO-HANDLOWA „AKCES-
PLAST” TOMASZ KUBASIAK, Sucha Beskidzka, PL.
(72) KUBASIAK TOMASZ
(54) Noga Meblowa
(55)



(51) 10-07 (11) **23291** (22) 2016 09 05 (21) 24837
 (73) PRZEMYSŁOWY INSTYTUT AUTOMATYKI I POMIARÓW PIAP,
 Warszawa, PL.
 (72) WOŁOSZCZUK ADAM
 (54) Obudowa urządzenia pomiarowego
 (55)



(51) 26-01 (11) **23294** (22) 2016 12 12 (21) 25067
 (73) SPÓŁDZIELNIA PRACY HUTA SZKŁA SŁAWA, Kielce, PL.
 (72) CZAPLA JERZY
 (54) Osłona znicza nagrobnego
 (55)



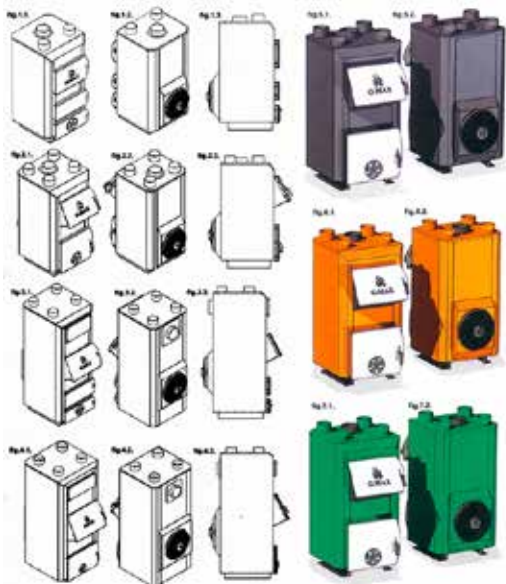
(51) 29-01 (11) **23292** (22) 2016 12 08 (21) 25052
 (73) GERTYCH PIOTR PARTGROUP, Radom, PL.
 (72) GERTYCH PIOTR
 (54) Pojemnik na spray gaśniczy
 (55)



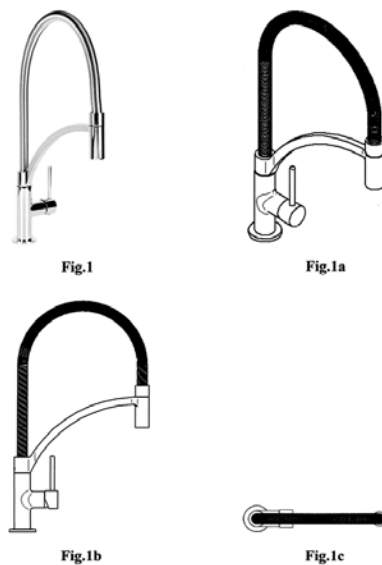
(51) 14-03 (11) **23295** (22) 2016 12 19 (21) 25097
 (73) UNIWERSYTET WARMIŃSKO-MAZURSKI W OLSZTYNIE,
 Olsztyn, PL.
 (72) SYROKA ZENON, ZALEŚNY-ZALESKI GRZEGORZ
 (54) Antena satelitarna
 (55)



(51) 23-03 (11) **23293** (22) 2016 11 02 (21) 24953
 (73) GOLBA KONRAD NORBERT FIRMA PRODUKCYJNO
 HANDLOWO USŁUGOWA G-MAX, Czermin, PL.
 (72) GOLBA KONRAD NORBERT
 (54) Piec nadmuchowy
 (55)



(51) 23-01 (11) **23296** (22) 2016 11 23 (21) 24998
 (73) VALVEX SPÓŁKA AKCYJNA, Jordanów, PL.
 (72) KULIG ZBIGNIEW
 (54) Bateria kuchenna
 (55)



169

**WPISY I ZMIANY W REJESTRZE WZORÓW PRZEMYSŁOWYCH
(nieuwzględnione w innych samodzielnych ogłoszeniach)**

Poniższe zestawienie zawiera kolejno: numer rejestracji wzoru przemysłowego, datę wpisu, oznaczenie rubryki, w której dokonano wpisu lub zmiany oraz treść wpisu. Poszczególne rubryki rejestru wzorów przemysłowych zawierają następujące dane:

rubryka A - nazwisko i imię albo nazwa, miejsce zamieszkania albo siedziba uprawnionego z prawa z rejestracji wzoru przemysłowego (miejscowość, kraj) oraz numer identyfikacji podatkowej NIP, a także numer PESEL albo numer identyfikacyjny REGON, o ile zgłaszający je wskazał,

rubryka B - przedmiot wzoru przemysłowego,

rubryka C - nazwisko i imię twórcy wzoru przemysłowego oraz jego miejsce zamieszkania (miejscowość, kraj),

rubryka D - prawa ograniczające prawo z rejestracji,

rubryka E - wnioski o unieważnienie i sprzeciwy oraz decyzje dotyczące danego prawa z rejestracji,

rubryka F - data unieważnienia lub data i przyczyna wygaśnięcia prawa z rejestracji.

Uwaga: *Publikacji podlegają: zmiana uprawnionego, twórcy, zmiana nazwy uprawnionego, prawa ograniczające prawo z rejestracji wzoru przemysłowego, sprostowania istotnych pomyłek.*

08613 2016 11 10 A. Wprowadzono zmianę uprawnionego przez wykreślenie wpisu: BREIDENBACH DIANE C., SAINT JAMES, Stany Zjednoczone Ameryki MILLE LAURENCE W., SAINT JAMES, Stany Zjednoczone Ameryki i dokonanie wpisu: FRAGRANCE SYSTEMS INTERNATIONAL, Inc., Hauppauge, Stany Zjednoczone Ameryki

09293 2011 07 15 A. Wprowadzono zmianę uprawnionego przez wykreślenie wpisu: Janów Gwidon, Żywiec, Polska i dokonanie wpisu: STIGEN SPÓŁKA Z OGRANICZONĄ ODPOWIEDZIALNOŚCIĄ, Żywiec, Polska 241452333

14403 2016 11 08 A. Wprowadzono zmianę uprawnionego przez wykreślenie wpisu: „BESTA” Przedsiębiorstwo Produkcyjno-Handlowo-Usługowe EXPORT-IMPORT Bernadeta Tomków, Wrocław, Polska 006032001 i dokonanie wpisu: BESTA IM. STANISŁAWA TOMKÓW SPÓŁKA Z OGRANICZONĄ ODPOWIEDZIALNOŚCIĄ SPÓŁKA KOMANDYTOWA, Wrocław, Polska 363045234

14649 2016 11 29 A. Wprowadzono zmianę uprawnionego przez wykreślenie wpisu: Greiner Packaging Sp. z o.o., Teresin, Polska 750057723 i dokonanie wpisu: PRZEDSIĘBIORSTWO PRODUKCYJNO-USŁUGOWO-HANDLOWE J.R.FANEX SPÓŁKA Z OGRANICZONĄ ODPOWIEDZIALNOŚCIĄ, Radonice, Polska 012500420

16556 2016 11 10 A. Wprowadzono zmianę uprawnionego przez wykreślenie wpisu: STELLA PACK Spółka Akcyjna, Lubartów, Polska 431184288 i dokonanie wpisu: STELLA PACK SPÓŁKA Z OGRANICZONĄ ODPOWIEDZIALNOŚCIĄ SPÓŁKA KOMANDYTOWA, Lubartów, Polska 431184288

17243 2017 03 29 D. Dokonano wpisu: „W dniu 22 listopada 2016 r. na podstawie postanowienia Sądu Rejonowego w Rzeszowie Wydział IX Gospodarczy – Rejestru Zastawów (sygn. akt RZ.IX.Ns-Rej.Za 3594/16/230) wpisano do Rejestru Zastawów pod pozycją 2513150 zastaw rejestrowy na prawie z rejestracji udzielonym na wzór przemysłowy Rp. 17243 w celu zabezpieczenia wierzytelności przysługujących spółce Bank Zachodni WBK Spółka Akcyjna z siedzibą we Wrocławiu wobec Krosno Glass Spółka z ograniczoną odpowiedzialnością z siedzibą w Krośnie”.

18189 2016 11 02 A. Wprowadzono zmianę uprawnionego przez wykreślenie wpisu: WOLSZTYŃSKA FABRYKA OKUĆ WOLMET SPÓŁKA Z OGRANICZONĄ ODPOWIEDZIALNOŚCIĄ, Wolsztyn, Polska 970773640 i dokonanie wpisu: STALMOT & WOLMET SPÓŁKA AKCYJNA, Nidzica, Polska 510915638

18298 2016 11 02 A. Wprowadzono zmianę uprawnionego przez wykreślenie wpisu: GLOBAL COSMED GROUP SPÓŁKA Z OGRANICZONĄ ODPOWIEDZIALNOŚCIĄ SPÓŁKA KOMANDYTOWA, Radom, Polska 672243759 i dokonanie wpisu: GLOBAL COSMED GROUP DYSTRYBUCJA SPÓŁKA Z OGRANICZONĄ ODPOWIEDZIALNOŚCIĄ, Radom, Polska 672243759

18298 2016 11 02 A. Wprowadzono zmianę uprawnionego przez wykreślenie wpisu: GLOBAL COSMED GROUP DYSTRYBUCJA SPÓŁKA Z OGRANICZONĄ ODPOWIEDZIALNOŚCIĄ, Radom, Polska 672243759 i dokonanie wpisu: GLOBAL COSMED GROUP SPÓŁKA AKCYJNA, Jawor, Polska 390339667

18671, 18683 2016 11 04 A. Wprowadzono zmianę uprawnionego przez wykreślenie wpisu: ZAKŁAD MIĘSNY DOBROWOLSCY SPÓŁKA Z OGRANICZONĄ ODPOWIEDZIALNOŚCIĄ, SPÓŁKA KOMANDYTOWA, Wadowice Górne, Polska 180194119 i dokonanie wpisu: DOBROWOLSCY SPÓŁKA Z OGRANICZONĄ ODPOWIEDZIALNOŚCIĄ, Wadowice Górne, Polska 831222119

18752, 18988 2016 11 07 A. Wprowadzono zmianę uprawnionego przez wykreślenie wpisu: ZAKŁAD MIĘSNY DOBROWOLSCY SPÓŁKA Z OGRANICZONĄ ODPOWIEDZIALNOŚCIĄ, SPÓŁKA KOMANDYTOWA, Wadowice Górne, Polska 180194119 i dokonanie wpisu: DOBROWOLSCY SPÓŁKA Z OGRANICZONĄ ODPOWIEDZIALNOŚCIĄ, Wadowice Górne, Polska 831222119

18992 2016 11 03 A. Wprowadzono zmianę uprawnionego przez wykreślenie wpisu: ZAKŁAD MIĘSNY DOBROWOLSCY SPÓŁKA Z OGRANICZONĄ ODPOWIEDZIALNOŚCIĄ, SPÓŁKA KOMANDYTOWA, Wadowice Górne, Polska 180194119 i dokonanie wpisu: DOBROWOLSCY SPÓŁKA Z OGRANICZONĄ ODPOWIEDZIALNOŚCIĄ, Wadowice Górne, Polska 831222119

19357 2016 11 04 A. Wprowadzono zmianę uprawnionego przez wykreślenie wpisu: ZAKŁAD MIĘSNY DOBROWOLSCY SPÓŁKA Z OGRANICZONĄ ODPOWIEDZIALNOŚCIĄ, SPÓŁKA KOMANDYTOWA, Wadowice Górne, Polska 180194119 i dokonanie wpisu: DOBROWOLSCY SPÓŁKA Z OGRANICZONĄ ODPOWIEDZIALNOŚCIĄ, Wadowice Górne, Polska 831222119

19527 2016 11 07 A. Wprowadzono zmianę uprawnionego przez wykreślenie wpisu: ZAKŁAD MIĘSNY DOBROWOLSCY SPÓŁKA Z OGRANICZONĄ ODPOWIEDZIALNOŚCIĄ, SPÓŁKA KOMANDYTOWA, Wadowice Górne, Polska 180194119 i dokonanie wpisu: DOBROWOLSCY SPÓŁKA Z OGRANICZONĄ ODPOWIEDZIALNOŚCIĄ, Wadowice Górne, Polska 831222119

19528 2016 11 04 A. Wprowadzono zmianę uprawnionego przez wykreślenie wpisu: ZAKŁAD MIĘSNY DOBROWOLSCY SPÓŁKA Z OGRANICZONĄ ODPOWIEDZIALNOŚCIĄ, SPÓŁKA KOMANDYTOWA, Wadowice Górne, Polska 180194119 i dokonanie wpisu: DOBROWOLSCY SPÓŁKA Z OGRANICZONĄ ODPOWIEDZIALNOŚCIĄ, Wadowice Górne, Polska 831222119

19537 2016 11 07 A. Wprowadzono zmianę uprawnionego przez wykreślenie wpisu: ZAKŁAD MIĘSNY DOBROWOLSCY SPÓŁKA Z OGRANICZONĄ ODPOWIEDZIALNOŚCIĄ, SPÓŁKA KOMANDYTOWA, Wadowice Górne, Polska 180194119 i dokonanie wpisu: DOBROWOLSCY SPÓŁKA Z OGRANICZONĄ ODPOWIEDZIALNOŚCIĄ, Wadowice Górne, Polska 831222119

19548 2016 11 04 A. Wprowadzono zmianę uprawnionego przez wykreślenie wpisu: ZAKŁAD MIĘSNY DOBROWOLSCY SPÓŁKA Z OGRANICZONĄ ODPOWIEDZIALNOŚCIĄ, SPÓŁKA KOMANDYTOWA, Wadowice Górne, Polska 180194119 i dokonanie wpisu: DOBROWOLSCY SPÓŁKA Z OGRANICZONĄ ODPOWIEDZIALNOŚCIĄ, Wadowice Górne, Polska 831222119

19583 2016 11 07 A. Wprowadzono zmianę uprawnionego przez wykreślenie wpisu: ZAKŁAD MIĘSNY DOBROWOLSCY SPÓŁKA Z OGRANICZONĄ ODPOWIEDZIALNOŚCIĄ, SPÓŁKA KOMANDYTOWA, Wadowice Górne, Polska 180194119 i dokonanie wpisu: DOBROWOLSCY SPÓŁKA Z OGRANICZONĄ ODPOWIEDZIALNOŚCIĄ, Wadowice Górne, Polska 831222119

20057 2016 11 07 A. Wprowadzono zmianę uprawnionego przez wykreślenie wpisu: GTV SPÓŁKA Z OGRANICZONĄ ODPOWIEDZIALNOŚCIĄ SPÓŁKA KOMANDYTOWOAKCYJNA, Pruszków, Polska 012349897 i dokonanie wpisu: GTV SPÓŁKA Z OGRANICZONĄ ODPOWIEDZIALNOŚCIĄ SPÓŁKA KOMANDYTOWA, Pruszków, Polska 012349897

20057 2016 11 07 A. Wprowadzono zmianę uprawnionego przez wykreślenie wpisu: GTV SPÓŁKA Z OGRANICZONĄ ODPOWIEDZIALNOŚCIĄ SPÓŁKA KOMANDYTOWA, Pruszków, Polska 012349897 i dokonanie wpisu: GTV GROUP SPÓŁKA Z OGRANICZONĄ ODPOWIEDZIALNOŚCIĄ, Pruszków, Polska 012349897

20211 2016 11 23 D. Dokonano wpisu: "Na mocy umowy z dnia 02 marca 2015r. udzielono pełnej i wyłącznej licencji na korzystanie z wzoru przemysłowego przez spółkę RODLEW QMD Sp. z o.o., Rybnik, Polska na czas nieokreślony."

20215, 20216, 20217, 20219, 20220, 20223, 20224, 20225 2016 11 03 A. Wprowadzono zmianę uprawnionego przez wykreślenie wpisu: ZAKŁAD MIĘSNY DOBROWOLSCY SPÓŁKA Z OGRANICZONĄ ODPOWIEDZIALNOŚCIĄ, SPÓŁKA KOMANDYTOWA, Wadowice Górne, Polska 180194119 i dokonanie wpisu: DOBROWOLSCY SPÓŁKA Z OGRANICZONĄ ODPOWIEDZIALNOŚCIĄ, Wadowice Górne, Polska 831222119

20238, 20251, 20300 2016 11 23 D. Dokonano wpisu: "Na mocy umowy z dnia 02 marca 2015r. udzielono pełnej i wyłącznej licencji na korzystanie z wzoru przemysłowego przez spółkę RODLEW QMD Sp. z o.o., Rybnik, Polska na czas nieokreślony."

20311 2016 11 03 A. Wprowadzono zmianę uprawnionego przez wykreślenie wpisu: ZAKŁAD MIĘSNY DOBROWOLSCY SPÓŁKA Z OGRANICZONĄ ODPOWIEDZIALNOŚCIĄ, SPÓŁKA KOMANDYTOWA, Wadowice Górne, Polska 180194119 i dokonanie wpisu: DOBROWOLSCY SPÓŁKA Z OGRANICZONĄ ODPOWIEDZIALNOŚCIĄ, Wadowice Górne, Polska 831222119

20321 2016 11 24 A. Wprowadzono zmianę uprawnionego przez wykreślenie wpisu: CHMIELECKI GRZEGORZ PERFORMANCE PARTNERS, Warszawa, Polska 142984302 i dokonanie wpisu: ZOMBIE DASH SPÓŁKA Z OGRANICZONĄ ODPOWIEDZIALNOŚCIĄ, Warszawa, Polska 147028243

20322 2016 11 21 A. Wprowadzono zmianę uprawnionego przez wykreślenie wpisu: CHMIELECKI GRZEGORZ PERFORMANCE PARTNERS, Warszawa, Polska 142984302 i dokonanie wpisu: ZOMBIE DASH SPÓŁKA Z OGRANICZONĄ ODPOWIEDZIALNOŚCIĄ, Warszawa, Polska 147028243

20407, 20408, 20409 2016 11 23 D. Dokonano wpisu: "Na mocy umowy z dnia 02 marca 2015r. udzielono pełnej i wyłącznej licencji na korzystanie z wzoru przemysłowego przez spółkę RODLEW QMD Sp. z o.o., Rybnik, Polska na czas nieokreślony."

20684, 20685, 20686, 20690 2016 11 10 A. Wprowadzono zmianę uprawnionego przez wykreślenie wpisu: STELLA PACK SPÓŁKA AKCYJNA, Lubartów, Polska 431184288 i dokonanie wpisu: STELLA PACK SPÓŁKA Z OGRANICZONĄ ODPOWIEDZIALNOŚCIĄ SPÓŁKA KOMANDYTOWA, Lubartów, Polska 431184288

20898 2016 11 24 A. Wprowadzono zmianę uprawnionego przez wykreślenie wpisu: CHMIELECKI GRZEGORZ PERFORMANCE PARTNERS, Warszawa, Polska 142984302 i dokonanie wpisu: ZOMBIE DASH SPÓŁKA Z OGRANICZONĄ ODPOWIEDZIALNOŚCIĄ, Warszawa, Polska 147028243

21217, 21239 2016 11 08 A. Wprowadzono zmianę uprawnionego przez wykreślenie wpisu: TOMKÓW BERNADETA BESTA PPHU EXPORT-IMPORT, Wrocław, Polska 006032001 i dokonanie wpisu: BESTA IM.STANISŁAWA TOMKÓW SPÓŁKA Z OGRANICZONĄ ODPOWIEDZIALNOŚCIĄ SPÓŁKA KOMANDYTOWA, Wrocław, Polska 363045234

22366, 22380, 22506 2016 11 02 A. Wprowadzono zmianę uprawnionego przez wykreślenie wpisu: CORTINA SPÓŁKA JAW-

NA JAKUB KASPROWSKI, WOJCIECH JENDRYSIK, Katowice, Polska 240129096 i dokonanie wpisu: CORTINA POLAND SPÓŁKA Z OGRANICZONĄ ODPOWIEDZIALNOŚCIĄ SPÓŁKA KOMANDYTOWA, Katowice, Polska 240129096

170

DECYZJE STWIERDZAJĄCE WYGAŚNIĘCIE DECYZJI O UDZIELENIU PRAWA Z REJESTRACJI

Poniższe zestawienie zawiera numer zgłoszenia wzoru przemysłowego.

23595	24022	24252	24400
23620	24102	24286	
23622	24104	24330	
24013	24247	24331	

171

DECYZJE O WYGAŚNIĘCIU PRAWA Z REJESTRACJI

Poniższe zestawienie zawiera kolejno: numer rejestracji wzorów przemysłowych i datę wygaśnięcia prawa z rejestracji.

16489	2015 06 11	16476	2015 06 02
00856	2015 05 08	16477	2015 06 07
00858	2015 05 10	16478	2015 06 07
01113	2015 05 17	16479	2015 06 07
01149	2015 05 18	16480	2015 06 07
01371	2015 05 10	16481	2015 06 07
01373	2015 05 10	16482	2015 06 07
01380	2015 05 11	16485	2015 06 08
01400	2015 05 22	16486	2015 06 08
01401	2015 05 22	16487	2015 06 08
02169	2015 05 12	16490	2015 06 14
02170	2015 05 22	16491	2015 06 14
03390	2015 05 02	16492	2015 06 15
09125	2015 05 19	16493	2015 06 16
09185	2015 05 04	16494	2015 06 16
09212	2015 05 12	16495	2015 06 16
09213	2015 05 02	16512	2015 05 10
09224	2015 05 11	16520	2015 06 18
09251	2015 05 18	16521	2015 05 20
09277	2015 05 12	16563	2015 05 04
09280	2015 05 12	16565	2015 05 05
09290	2015 05 25	16566	2015 05 05
09293	2015 05 23	16567	2015 05 05
09315	2015 05 19	16568	2015 05 05
09317	2015 05 17	16569	2015 05 05
09329	2015 05 10	16570	2015 05 05
09351	2015 05 09	16571	2015 05 05
09383	2015 05 23	16572	2015 05 05
09391	2015 05 10	16573	2015 05 05
09396	2015 05 27	16574	2015 05 05
09411	2015 05 20	16575	2015 05 05
09666	2015 05 13	16576	2015 05 05
09697	2015 08 19	16577	2015 05 05
16449	2015 05 12	16578	2015 05 05
16450	2015 05 12	16579	2015 05 05
16452	2015 05 05	16580	2015 05 05
16471	2015 05 26	16582	2015 05 10
16472	2015 05 26	16583	2015 05 12
16473	2015 05 27	16587	2015 05 18
16474	2015 05 31	16588	2015 05 18

16590 2015 05 19	16673 2015 05 13	16773 2015 05 26	16817 2015 05 17
16591 2015 05 19	16674 2015 05 18	16775 2015 06 07	16818 2015 05 17
16592 2015 05 19	16675 2015 05 20	16777 2015 06 10	16842 2015 05 20
16594 2015 05 20	16676 2015 05 21	16779 2015 06 10	16843 2015 06 10
16595 2015 05 24	16677 2015 05 21	16780 2015 06 11	16844 2015 06 11
16597 2015 05 25	16678 2015 05 24	16781 2015 06 11	16845 2015 06 18
16605 2015 06 17	16681 2015 06 07	16782 2015 06 11	17018 2015 06 15
16607 2015 06 18	16770 2015 05 07	16783 2015 06 15	17065 2015 05 17
16670 2015 05 03	16771 2015 05 12	16784 2015 06 18	17079 2015 05 26
16672 2015 05 05	16772 2015 05 17	16816 2015 05 17	

D. ZNAKI TOWAROWE

Cyfrowe kody identyfikacyjne (wg normy WIPO ST. 60), które poprzedzają informacje o dokonanej rejestracji oznaczają:

- (111) – numer prawa ochronnego
- (151) – data wydania decyzji o udzieleniu prawa ochronnego
- (210) – numer zgłoszenia
- (220) – data zgłoszenia (w przypadku konwersji – oznaczono literą K – jest to data od której liczy się okres ochrony na terenie Polski)
- (441) – data ogłoszenia o zgłoszeniu
- (510) – wykaz towarów
- (511) – klasy towarowe
- (531) – symbol klasyfikacji elementów graficznych znaku
- (540) – określenie znaku towarowego ze wskazaniem kolorów
- (551) – wskazanie kategorii znaku towarowego lub udzielonego prawa jeżeli dotyczy wspólnego prawa ochronnego, wspólnego znaku towarowego albo wspólnego znaku towarowego gwarancyjnego
- (732) – nazwisko i imię lub nazwę uprawnionego, jego miejsce zamieszkania lub siedzibę oraz kod kraju

172

UDZIELONE PRAWA OCHRONNE NA ZNAKI TOWAROWE

(od nr 290 001 do nr 291 300)

(111) **290001** (220) 2011 02 25 (210) 381853
 (151) 2017 01 09 (441) 2011 06 06
 (732) ŚNIEŻKA-INVEST SPÓŁKA Z OGRANICZONĄ
 ODPOWIEDZIALNOŚCIĄ, Świebodzice, PL.
 (540) michałki śnieżkowe
 (510), (511) **30** wyroby cukiernicze trwałe, wyroby czekoladowane,
 cukierki czekoladowane, czekoladki nadziewane.

(111) **290002** (220) 2014 11 12 (210) 435560
 (151) 2016 04 08 (441) 2015 03 02
 (732) FROEBEL.PL SPÓŁKA Z OGRANICZONĄ
 ODPOWIEDZIALNOŚCIĄ, Lublin, PL.
 (540) F Froebel.pl dar zabawy
 (540)



Kolor znaku: brązowy

(531) 26.05.18, 26.15.09, 27.05.01, 29.01.07
 (510), (511) **16** czasopisma i periodyki, broszury, bloki rysunkowe,
 notatniki, materiały do nauczania, książki, materiały do rysowania,
 materiały piśmienne, emblematy, pieczęcie papierowe, artykuły
 biurowe, materiały drukowane, publikacje drukowane, papier do pi-
 sania, książeczki, artykuły papiernicze, bloki i bloczki do pisania, no-
 tesy podręczne, **28** gry i zabawki, artykuły sportowe i gimnastyczne
 nie ujęte w innych klasach, ozdoby choinkowe, **41** nauczanie, kształ-
 cenie, rozrywka, działalność sportowa i kulturalna, publikowanie
 tekstów (innych niż reklamowe), edukacja, instruktaże, publikowa-
 nie książek, organizowanie i prowadzenie konferencji, przedszkola,
 przedszkola (nauczanie), publikacje elektroniczne on-line książek
 i periodyków.

(111) **290003** (220) 2015 09 04 (210) 446633
 (151) 2016 05 12 (441) 2015 12 07

(732) PRAKASH AMIT, Grocholice Nowe, PL.
 (540) BrünHöff Beste Qualität
 (540)



(531) 27.05.01, 29.01.08, 26.03.23
 (510), (511) **7** krajalnice do chleba, młynki do kawy inne niż o napę-
 dzie ręcznym, maszyny do wyrabiania kielbasy, krajalnice jako maszy-
 ny, maselnice i maszyny do siekania mięsa, miksery jako maszyny, mik-
 sery elektryczne do celów domowych, młynki do mielenia mąki jako
 maszyny, młynki domowe do użytku w gospodarstwie domowym,
 młynki domowe elektryczne, młynki do użytku domowego inne niż
 ręczne, nożyce elektryczne, nożyczki elektryczne, odkurzacze, elek-
 tryczne otwieracze do puszek, wyciskacze do owoców elektryczne
 domowe, młynki do pieprzu inne niż ręczne, podnośniki, prostowni-
 ce, otwieracze do puszek, elektryczne, roboty jako maszyny, roboty
 kuchenne elektryczne, dynamo do rowerów, maszyny do strzyżenia
 sierści zwierząt, suszarki jako wirówki, szatkownice do warzyw jako
 maszyny, szlifierki, maszyny do szycia, wiertarki, wirówki jako młynki,
 ostrza do kosiarek, maszyny do gwintowania, pompy jako maszyny,
 młoty pneumatyczne, frezarki, narzędzia ręczne o napędzie innym
 niż ręczny, nitownice jako maszyny, strugarki podłużne, lutownice
 elektryczne, **8** maszyny do strzyżenia bydła, cążki do obcinania pa-
 znokci, dziadki do orzechów', frezy jako narzędzia, zestawy do golenia,
 gwintownice jako narzędzia, pilniki igłowe, imadła, kosy, łyżki, mani-
 cure-zestawy do manicure, maszyny do golenia elektryczne lub nie-
 elektryczne, noże, noże do maszynek do mięsa jako narzędzia, opraw-
 ki do osetek, nieelektryczne otwieracze do puszek, pompki ręczne,
 syczoryki, siekiery, skrobaki jako narzędzia, sztućce srebrne platero-
 wane, sztućce ze srebra stołowe (noże, widelce i łyżki), śrubokręty,
 tarcze szlifierskie, ręczne (toczaki), ręczne tasaki do siekania mięsa,
 tasaki do warzyw, widelce, wiertła jako części narzędzi, żelazka do kar-
 bowania, gofrowania, żyletki, żelazka elektryczne, **9** alarmy, alarmy
 dźwiękowe, czujniki, dzwonki alarmowe elektryczne, anteny, głośniki,

gniazdka, elektryczne wtyczki i inne kontakty, aparaty fotograficzne, celowniki fotograficzne, lornetki, lupy (optyka), celki jako baterie, celki akumulatorowe, kalkulatory, dzwonki sygnalizacyjne, kaski ochronne, kaski ochronne dla jeźdźców, kaski do jazdy konnej, liczniki, liczniki obrotów, mierniki, lokówki elektrotermiczne do włosów, okulary, binokle, lusterka optyczne, aparaty radiowe, odbiorniki radiowe, radia samochodowe, słuchawki na uszy, urządzenia telewizyjne, wagi, wagi pomostowe, kompas jako przyrządy pomiarowe, kompas okrętowe, 11 lampki elektryczne na choinki, czajniki elektryczne, elektryczne ekspresy do kawy, grzejniki elektryczne, elektryczne lampy, grzejniki, formy do wypiekania ciasta, elektryczne, formy do wypiekania wątl, elektryczne, zapalarki do gazu, zapalniczki, zapalniczki do gazu, elektryczne gofrowarki, frytkownice elektryczne, grille, wyposażenie kuchenne do grilli elektrycznych, Kuchenki, sprzęt kuchenny elektryczny, abażury do lamp, szkła do lamp, obudowy do lamp, lampy elektryczne, lampy olejowe, latarki, latarki kieszonkowe, aparaty do suszenia owoców, pojemniki na lód, popielniki do palenisk, reflektory samochodowe, suszarki do włosów, suszarki do bielizny elektryczne, suszarki powietrza, światła do pojazdów, światła rowerowe, żyrandole, wentylatory elektryczne do użytku osobistego, lampy do oświetlania akwarium, latarki kieszonkowe, elektryczne, 18 kije do parasoli, skórzane tui na klucze, kółka do parasoli, laski, laski do wspinaczki, rączki do lasek spacerowych, opaski skórzane, parasole, pokrowce na parasole, parasolki, druty do parasoli przeciwdeszczowych i przeciwsłonecznych, plecaki, plecaki turystyczne, portfele, siatki na zakupy, teczki szkolne, walizeczki, walizy, torby na zakupy, 21 suszarki do bielizny, durszlaki, cedzaki, cedzaki jako przybory gospodarstwa domowego, deski do krojenia chleba, deski do krojenia do kuchni, kosze na chleb, miseczki, miski, miski ze szkła, łopatkki do ciasta, formy do ciastek, cukiernice, filiżanki, pudełka na herbatę, czajniczki do herbaty, czajniki nieelektryczne, deski do prasowania, pokrowce na deski do prasowania, dzbanki, dzbanki do kawy, nieelektryczne dzbanki do parzenia kawy, nieelektryczne formy, foremki do ciast jako przybory kuchenne, łopatkki jako sztućce, frytkownice nieelektryczne, miksery domowe nieelektryczne, gałki jako uchwyty porcelanowe, naczynia, garnki, garnki do gotowania na parze, nieelektryczne garnki kuchenne jako komplety, młynki do użytku domowego, ręczne gąbki do celów domowych, dozowniki do mydła, gofrownice do ciast nieelektryczne, pędzle do golenia, naczynia, naczynia stołowe, przybory do użytku w gospodarstwie domowym, grille kuchenne, koziołki pod noże na stół, sitka do herbaty, pojemniki kuchenne, lejki, zaparzaczkki do herbaty, imbryki nieelektryczne, kosze na śmieci, lodówki turystyczne, młynki do kawy ręczne, otwieracze do butelek, pojemniki na kleje, łyżki do butów, wyciskacze do owoców nieelektryczne do celów domowych, patelnie, przybory kuchenne, młynki do pieprzu ręczne, pieprzniczki, solniczki, pokrywki do garnków, kubki, maselniczki, prasy do czosnku jako sprzęt kuchenny, przybory do użytku w gospodarstwie domowym, zestawy do przypraw, dozowniki ręczników papierowych metalowe, rękawice do polerowania, rękawice do prac domowych, rondelki, tygielki, rękawice ogrodnicze, salaterki, sita jako przybory gospodarstwa domowego, sitka do zaparzania herbaty, spryskiwacze, sitka do herbaty, stoliki jako tace, tace do użytku domowego, szczotki, szczoteczki do zębów, szczotki do butów, szybkowary nieelektryczne, ściereczki do czyszczenia, tarki jako sprzęt kuchenny, termosy, klamerki do mocowania bielizny na sznurze, szmatki do czyszczenia, mopy, palniki do olejków zapachowe, łyżki do mieszania jako przybory kuchenne, świeczniki.

(111) **290004** (220) 2016 03 16 (210) 453727
 (151) 2016 12 21 (441) 2016 06 20
 (732) KIEREJEWSKI KRZYSZTOF ERG, Miłanówek, PL.
 (540) Biały Miś
 (540)

Biały Miś



Kolor znaku: niebieski
 (531) 03.01.14, 27.05.01, 29.01.04

(510), (511) **4** środki poślizgowe do rur, pasty i smary poślizgowe do rur, pasty, smary do łączenia rur z tworzyw sztucznych, metalu i betonu.

(111) **290005** (220) 2016 07 24 (210) 459487
 (151) 2017 01 16 (441) 2016 09 12
 (732) V-DENTAL SPÓŁKA Z OGRANICZONĄ ODPOWIEDZIALNOŚCIĄ, Warszawa, PL.
 (540) VARSOVIA DENTAL
 (540)



Kolor znaku: szary, zielony
 (531) 26.11.07, 26.11.22, 27.05.01, 29.01.12
 (510), (511) **44** usługi dentystyczne, usługi klinik dentystycznych, konsultacje dentystyczne, usługi stomatologiczne, doradztwo związane ze stomatologią, stomatologia kosmetyczna, usługi ortodontyczne, usługi medyczne, usługi medycyny estetycznej, usługi w zakresie wybielania zębów, chirurgia stomatologiczna, endodoncja jako leczenie kanałowe, implantacja stomatologiczna, wykonywanie koron dla uszkodzonych zębów, laserowe leczenie zębów, leczenie paradontozy, leczenie recesji dziąsłowych, odbudowa kości wyrostka zębowego, protetyka stomatologiczna, sedacja, usługi stomatologii zachowawczej mającej na celu profilaktykę i leczenie próchnicy.

(111) **290006** (220) 2016 08 12 (210) 460321
 (151) 2017 02 06 (441) 2016 10 10
 (732) QUESTO SPÓŁKA Z OGRANICZONĄ ODPOWIEDZIALNOŚCIĄ, Siedlce, PL.
 (540) Klinika Ekspresów
 (540)



Kolor znaku: czerwony, czarny, biały
 (531) 27.05.01, 29.01.13, 26.13.25, 24.13.25, 26.04.01
 (510), (511) **11** ekspresy elektryczne do kawy, **37** serwis ekspresów elektrycznych do kawy.

(111) **290007** (220) 2011 09 07 (210) 389914
 (151) 2012 11 27 (441) 2011 12 19
 (732) BELIEVE SPÓŁKA Z OGRANICZONĄ ODPOWIEDZIALNOŚCIĄ, Mikołów, PL.
 (540) varadero
 (540)



Kolor znaku: biały, czarny, czerwony
 (531) 26.04.01, 26.04.09, 27.05.01, 29.01.13
 (510), (511) **8** łyżki, widelce, **11** urządzenia do gotowania, **16** książki, **21** przybory kuchenne, porcelana, naczynia, **30** przyprawy, **35** reklama, **41** nauczanie, rozrywka.

(111) **290008** (220) 2014 04 15 (210) 427555
 (151) 2016 11 30 (441) 2014 08 04
 (732) AMICA WRONKI SPÓŁKA AKCYJNA, Wronki, PL.
 (540) logic drive
 (510), (511) **7** pralki automatyczne, zmywarki naczyń, roboty kuchenne, silnik, części w/w urządzeń zawarte w tej klasie, **11** lodówki, chłodziarki, zamrażarki, urządzenia do grzania i chłodzenia i ich części zawarte w tej klasie.

(111) **290009** (220) 2011 11 10 (210) 392701
 (151) 2015 12 09 (441) 2012 02 27
 (732) MELLOW SPÓŁKA Z OGRANICZONĄ ODPOWIEDZIALNOŚCIĄ,
 Kraków, PL.
 (540) mellow
 (540)

mellow

Kolor znaku: czerwony

(531) 27.05.01, 29.01.01

(510), (511) **35** usługi agencji reklamowych, badania rynku, usługi edytorskie dla reklam, **40** usługa drukowania, **42** usługi artystów grafików.

(111) **290010** (220) 2014 01 24 (210) 424039
 (151) 2015 12 01 (441) 2014 05 12
 (732) ELEKTROMETAL ENERGETYKA SPÓŁKA AKCYJNA, Warszawa, PL.
 (540) e²TANGO

(510), (511) **7** sterowniki elektryczne, **9** przekaźniki mocy, przekaźniki do zabezpieczenia nadnapięciowego, przekaźniki ochronne do silnika.

(111) **290011** (220) 2014 01 30 (210) 424249
 (151) 2015 09 18 (441) 2014 05 12
 (732) POZNAŃSKIE ZAKŁADY ZIELARSKIE HERBAPOL SPÓŁKA
 AKCYJNA, Poznań, PL.
 (540) HERBAVIT
 (540)



(531) 25.01.09, 25.01.15, 26.04.02, 27.05.01

(510), (511) **5** produkty farmaceutyczne, suplementy diety, preparaty wspomagające leczenie, preparaty podnoszące odporność organizmu, preparaty wzbogacające organizm w niezbędne witaminy i mikroelementy, herbaty lecznicze i napoje lecznicze na bazie herbaty, zioła lecznicze, wyciągi roślinne do celów leczniczych -wszystkie w/w produkty przeznaczone tylko dla ludzi, **29** suszone, gotowane i konserwowane owoce, warzywa i zioła, dżemy, konfitury, marmolady, galaretki jadalne, kompoty, chrupki i sałatki owocowe, pulpa owocowa, jogurt, proteiny spożywcze, pyłki i płatki kwiatowe jako żywność, koncentraty spożywcze na bazie produktów ujętych w tej klasie, białko roślinne, koncentraty białka roślinnego, białko zwierzęce, koncentraty białka sojowego, alginiany do celów spożywczych, kazeina do celów spożywczych -wszystkie w/w produkty przeznaczone tylko dla ludzi, **30** aromaty do żywności, herbata, napoje na bazie herbaty, cukier, sól, aromaty inne niż oleje esencyjne, słód do celów spożywczych, aromaty smakowe, zagęszczacze stosowane przy gotowaniu produktów spożywczych, kwas cytrynowy, wzmacniacze smaku i zapachu, **32** napoje bezalkoholowe, syropy, preparaty do przygotowywania napojów.

(111) **290012** (220) 2014 03 20 (210) 426339
 (151) 2015 03 31 (441) 2014 07 07
 (732) AKANA TAKANA SPÓŁKA Z OGRANICZONĄ
 ODPOWIEDZIALNOŚCIĄ SPÓŁKA KOMANDYTOWA, Janki, PL.
 (540) Akana technical support
 (540)



Kolor znaku: czarny, czerwony

(531) 17.02.01, 26.15.25, 27.05.01, 29.01.12

(510), (511) **37** usługi budowlane, budownictwo przemysłowe, czyszczenie budynków od wewnątrz, czyszczenie budynków od zewnątrz, eliminacja zakłóceń w instalacjach elektrycznych, informacja budowlana, informacja o naprawach, instalacja, konserwacja i naprawy maszyn, instalowanie i naprawa urządzeń elektrycznych, instalowanie i naprawy alarmów przeciwłamaniowych, instalowanie i naprawy urządzeń dla chłodnictwa, instalowanie i naprawy urządzeń do nawadniania, instalowanie oraz naprawa urządzeń klimatyzacyjnych, izolowanie budynków, montaż i naprawa instalacji alarmowych przeciwpożarowych, montaż i naprawy instalacji grzewczych, nadzór budowlany, naprawa pomp, usługi hydrauliczne, zabezpieczenie budynków przed wilgocią, zabezpieczenie przed korozją, **45** doradztwo w sprawach bezpieczeństwa, kontrola fabryk dla celów bezpieczeństwa, wypożyczanie alarmów przeciwpożarowych.

(111) **290013** (220) 2014 03 20 (210) 426348
 (151) 2015 03 31 (441) 2014 07 07
 (732) AKANA TAKANA SPÓŁKA Z OGRANICZONĄ
 ODPOWIEDZIALNOŚCIĄ SPÓŁKA KOMANDYTOWA, Janki, PL.

(540) Akana technical support

(510), (511) **37** usługi budowlane, budownictwo przemysłowe, czyszczenie budynków od wewnątrz, czyszczenie budynków od zewnątrz, eliminacja zakłóceń w instalacjach elektrycznych, informacja budowlana, informacja o naprawach, instalacja, konserwacja i naprawy maszyn, instalowanie i naprawa urządzeń elektrycznych, instalowanie i naprawy alarmów przeciwłamaniowych, instalowanie i naprawy urządzeń dla chłodnictwa, instalowanie i naprawy urządzeń do nawadniania, instalowanie oraz naprawa urządzeń klimatyzacyjnych, izolowanie budynków, montaż i naprawa instalacji alarmowych przeciwpożarowych, montaż i naprawy instalacji grzewczych, nadzór budowlany, naprawa pomp, usługi hydrauliczne, zabezpieczenie budynków przed wilgocią, zabezpieczenie przed korozją, **45** doradztwo w sprawach bezpieczeństwa, kontrola fabryk dla celów bezpieczeństwa, wypożyczanie alarmów przeciwpożarowych.

(111) **290014** (220) 2014 04 15 (210) 427559
 (151) 2015 12 03 (441) 2014 08 04
 (732) KARGER ROBERT, Chyby, PL.
 (540) HECTOR & KARGER
 (540)

HECTOR & KARGER

(531) 27.05.01

(510), (511) **18** aktówki, teczki, skóra bydlęca, etui na klucze, skóry zwierzęce jako futra, imitacje skóry, skórzane pudła na kapelusze, komplety podróżne jako wyroby skórzane, skóra kozia, kuferki, kuferki na kosmetyki bez wyposażenia, kufrы bagażowe, kufrы podróżne, okładziny do mebli ze skóry, wykończenia i dekoracje ze skóry do mebli, moleskin jako imitacja skóry, naramienniki skórzane, narzuty ze skór i futer, obroże dla zwierząt, skórzane okładziny do mebli, okrycia dla zwierząt, opakowania ze skór, parasole, pokrowce na parasole, pasy skórzane, torby plażowe, plecaki, plecaki turystyczne, torby podróżne, pokrowce na parasole, portfele, portmonetki, parasole przeciwsłoneczne, pudełka ze skóry lub skóry wtórnej, pudła skórzane na kapelusze, sakwy i saszetki ze skóry, sakwy ze skóry do pakowania, imitacje skóry, skóry zwierzęce, torby sportowe, ubrania dla zwierząt, wizytowniki, **24** adamaszek, aksamit, bielizna kąpielowa z wyjątkiem odzieży, ceraty jako obrusy, drukowane tkaniny perkalowe, dzianina, dżersej jako materiał, flanela jako tkanina, materiały pokryte motywami, rysunkami do haftowania, jedwab, kapy na łóżka, materiały lekkie przyklejane na gorąco, materiały tekstylne, materiały tekstylne nietkane, materiały z juty, obicia ścienne z materiałów tekstylnych, tkaniny do obuwia, podszewki jako tkaniny, podszewki do kapeluszy, pokrowce na poduszki, pokrowce ochronne na meble, poszewki, pościel, przykrycia na łóżka, tafta jako tkanina, tiul, tkaniny bawełniane, tkaniny elastyczne, tkaniny imitujące skóry zwierzęce, tkaniny lniane, tkaniny wełniane, tkaniny ze sztucznego jedwabiu, **25** berety, bielizna osobista, biustonosze, bluzy, kombinezony, body, bryczesy, chusty, fulardy, cylindry, czapki jako nakrycia głowy, dzianina jako odzież, dżerseje jako ubrania, espadryle, etole jako futra, fulary jako ozdobne krawaty, futra jako odzież, garnitury, getry, gorsety, halki jako bielizna, kamizelki, kapelusze, kombinezony

jako odzież, koszule z krótkimi rękawami, kurtki jako odzież, kurtki wełniane lub futrzane z kapturem, legginsy, mufki, mundury, odzież gotowa, odzież z imitacji skóry, odzież ze skóry, paski jako odzież, peleryny, płaszcze, palta, podkoszulki, poncza, prochowce, pulowery, slipy, spodnie, spódnice, spódnico-spodenki tenisowe, staniki, sukienki na szelkach do noszenia na bluzkę, sukienki, swetry, szale, szaliki, szelki, szlafroki, togi, trykoty jako ubrania, T-shirty, turbany, woalki jako odzież, żakiety pikowane jako ubrania .

(111) **290015** (220) 2014 06 06 (210) 429733
(151) 2015 06 30 (441) 2014 09 15
(732) VALEANT SPÓŁKA Z OGRANICZONĄ ODPOWIEDZIALNOŚCIĄ
SPÓŁKA JAWNA, Rzeszów, PL.

(540) CEDIFINA
(510), (511) **3** maści do celów kosmetycznych, kremy kosmetyczne, kremy i preparaty do wybielania skóry, toniki kosmetyczne, pomady do celów kosmetycznych, wazelina kosmetyczna, olejki do celów kosmetycznych, **5** preparaty farmaceutyczne, suplementy diety do celów leczniczych.

(111) **290016** (220) 2014 07 24 (210) 431508
(151) 2015 08 05 (441) 2014 11 10
(732) GRABOSZ EWA, Warszawa, PL.

(540) MISOU
(510), (511) **18** torby, torebki, skórzane smycze, walizki, wizytowniki, worki, wykończenia i dekoracje ze skóry do mebli, ubrań, galanterii, skóra zwierzęca, skórzane pasy, aktówki, teczki, podróżne torby, **20** meble, **25** ubrania, **42** dekoracja wnętrz (usługi), moda, projektowanie dekoracji wnętrz, przemysłowe wzornictwo, stylizacja w zakresie wzornictwa przemysłowego.

(111) **290017** (220) 2014 12 10 (210) 436700
(151) 2016 02 16 (441) 2015 03 30
(732) PYTLAKOWSKA KAROLINA DECOLOVE, Poznań, PL.

(540) DECOLOVE
(540)



Kolor znaku: szary, jasnożółty

(531) 09.01.10, 26.01.01, 27.05.01, 29.01.12
(510), (511) **14** biżuteria, bransoletki, breloczki, breloki, kolczyki, łańcuszki, naszyjniki, spinki do mankietów, szpilki ozdobne, **25** bereety, bluzki, czapki, chusty, fartuchy, halki, kapelusze, krawaty, maski na oczy, nakrycia głowy, peleryny, podwiązki do pończoch, sukienki, szale, woalki, koszule, **26** broszki, kokardy do włosów, kwiaty sztuczne, ozdoby do kapeluszu, ozdoby do włosów, **42** usługi w zakresie dekoracji wnętrz, usługi projektantów mody.

(111) **290018** (220) 2015 01 19 (210) 437797
(151) 2015 10 30 (441) 2015 05 11
(732) SIDLY SPÓŁKA Z OGRANICZONĄ ODPOWIEDZIALNOŚCIĄ,
Warszawa, PL.

(540) SIDLY hitech for your health
(540)



Kolor znaku: niebieski

(531) 27.05.01, 29.01.04
(510), (511) **9** badania oraz usługi, naukowe i techniczne, oraz ich projektowanie, analizy przemysłowe i usługi badawcze, projekto-

wanie i ulepszanie sprzętu oraz oprogramowania komputerowego, **38** urządzenia i przyrządy: naukowe, żeglarskie, geodezyjne, fotograficzne, kinematograficzne, optyczne, do ważenia, pomiarowe, sygnalizacyjne, kontrolne, do ratowania życia, do celów dydaktycznych, urządzenia i przyrządy do przewodzenia, przełączania, przekształcania, gromadzenia, sterowania i regulacji energii elektrycznej, urządzenia do nagrywania, przesyłania lub odtwarzania dźwięku lub obrazów, magnetyczne nośniki danych, nagrane dyski, automaty sprzedające i mechanizmy do urządzeń uruchamianych monetami, kasy rejestrujące, maszyny liczące, osprzęt do przetwarzania danych, komputery, urządzenia do gaszenia ognia, **42** telekomunikacja.

(111) **290019** (220) 2015 01 30 (210) 438370
(151) 2015 10 29 (441) 2015 05 11
(732) WYDAWNICTWO JUKA-91 SPÓŁKA Z OGRANICZONĄ
ODPOWIEDZIALNOŚCIĄ, Warszawa, PL.

(540) Kraina przedszkolaka. Roczne przygotowanie przedszkolne (510), (511) **9** audiobooki (książki mówione), e-booki (książki w formie elektronicznej) na nośnikach informatycznych, interfejsy komputerowe, programy komputerowe, komputerowe bazy danych, **16** czasopisma, publikacje periodyczne broszury, ulotki, biuletyny publikacje drukowane, książki, podręczniki, **39** dystrybucja książek i czasopism, **40** drukowanie książek i czasopism, usługi poligraficzne i skład drukarski, **41** usługi w zakresie szkoleń na odległość, wydawania i publikowania tekstów literackich i dydaktycznych, pisanie tekstów innych niż reklamowe, wszelkie usługi wydawnicze inne niż reklamowe, w tym prowadzone z wykorzystaniem wszystkich nośników elektronicznych, usługi nauczania i organizowania konkursów edukacyjnych, usługi organizowania wystaw kulturalnych lub edukacyjnych, usługi dotyczące publikowania książek i tekstów innych niż teksty reklamowe, publikacja elektroniczna on-line książek i periodyków, publikowanie elektroniczne on-line publikacji zawartych w tej klasie, organizowanie i prowadzenie pracowni specjalistycznych, organizowanie i prowadzenie seminariów, sympozjów, konferencji, kongresów i zjazdów.

(111) **290020** (220) 2015 01 30 (210) 438371
(151) 2015 10 29 (441) 2015 05 11
(732) WYDAWNICTWO JUKA-91 SPÓŁKA Z OGRANICZONĄ
ODPOWIEDZIALNOŚCIĄ, Warszawa, PL.
(540) KRAINA PRZEDSZKOLAKA
(540)



(531) 27.05.01
(510), (511) **9** audiobooki (książki mówione), e-booki (książki w formie elektronicznej) na nośnikach informatycznych, interfejsy komputerowe, programy komputerowe, komputerowe bazy danych, **16** czasopisma, publikacje periodyczne broszury, ulotki, biuletyny publikacje drukowane, książki, podręczniki, **39** dystrybucja książek i czasopism, **40** drukowanie książek i czasopism, usługi poligraficzne i skład drukarski, **41** usługi w zakresie szkoleń na odległość, wydawania i publikowania tekstów literackich i dydaktycznych, pisanie tekstów innych niż reklamowe, wszelkie usługi wydawnicze inne niż reklamowe, w tym prowadzone z wykorzystaniem wszystkich nośników elektronicznych, usługi nauczania i organizowania konkursów edukacyjnych, usługi organizowania wystaw kulturalnych lub edukacyjnych, usługi dotyczące publikowania książek i tekstów innych niż teksty reklamowe, publikacja elektroniczna on-line książek i periodyków, publikowanie elektroniczne on-line publikacji zawartych w tej klasie, organizowanie i prowadzenie pracowni specjalistycznych, organizowanie i prowadzenie seminariów, sympozjów, konferencji, kongresów i zjazdów.

(111) **290021** (220) 2015 03 02 (210) 439620
(151) 2016 01 29 (441) 2015 06 22
(732) POLCALC SPÓŁKA Z OGRANICZONĄ ODPOWIEDZIALNOŚCIĄ,
Łódź, PL.
(540) POLCALC III GENERACJI

(510), (511) **1** nawozy i preparaty do użyźniania gleby, preparaty do nawożenia gleby, środki chemiczne dla rolnictwa, preparaty regulujące wzrost roślin, kompost, preparaty z mikroelementami dla roślin, podłoża dla upraw bezgruntowych, ziemia do uprawy, **35** usługi w zakresie sprzedaży detalicznej i hurtowej oraz pośrednictwo handlowe w sprzedaży detalicznej i hurtowej, w tym także za pośrednictwem środków komunikacji elektronicznej i innych środków komunikacji w zakresie towarów: nawozy i preparaty do użyźniania gleby, preparaty do nawożenia gleby, środki chemiczne dla rolnictwa, preparaty regulujące wzrost roślin, kompost, preparaty z mikroelementami dla roślin, podłoża dla upraw bezgruntowych, ziemia do uprawy.

(111) **290022** (220) 2015 03 02 (210) 439622
 (151) 2016 01 29 (441) 2015 06 22
 (732) POLCALC SPÓŁKA Z OGRANICZONĄ ODPOWIEDZIALNOŚCIĄ, Łódź, PL.

(540) POLCALC

(510), (511) **1** nawozy i preparaty do użyźniania gleby, preparaty do nawożenia gleby, środki chemiczne dla rolnictwa, preparaty regulujące wzrost roślin, kompost, preparaty z mikroelementami dla roślin, podłoża dla upraw bezgruntowych, ziemia do uprawy, **35** usługi w zakresie sprzedaży detalicznej i hurtowej, w tym także za pośrednictwem środków komunikacji elektronicznej i innych środków komunikacji w zakresie towarów: nawozy i preparaty do użyźniania gleby, preparaty do nawożenia gleby, środki chemiczne dla rolnictwa, preparaty regulujące wzrost roślin, kompost, preparaty z mikroelementami dla roślin, podłoża dla upraw bezgruntowych, ziemia do uprawy.

(111) **290023** (220) 2015 03 10 (210) 439987
 (151) 2016 01 22 (441) 2015 06 22
 (732) KOSSAKOWSKA AGNIESZKA ESTILO, Warszawa, PL.
 (540) AS Art Sublime
 (540)



(531) 24.09.01, 24.09.03, 24.09.05, 26.01.04, 26.01.16, 26.01.18, 26.11.01, 27.05.01, 27.05.13, 27.05.22

(510), (511) **20** meble, zestawy meblowe, wyroby stolarstwa meblowego, półki meblowe, elementy składowe mebli zawarte w tej klasie, osprzęt niemetalowy do mebli, drzwi meblowe, karnisze do zasłon, zasłony bambusowe, kartoteki jako meble, komody, kanapy, podnóżki, krzesła, fotele, fotele gabinetowe, łóżka, materace, szafy, półki meblowe, gabloty, lustra, ramy do obrazów, toaletki, wieszaki, pojemniki niemetalowe, biurka, stoły, stoły konferencyjne, blaty, ławy, siedzenia (meble), szeszelongi, szuflady, stojaki na broń, bufety ruchome, bursztyń, corozo, fiszbin, surowiec lub półprodukt, macica perłowa, surowiec lub półprodukt, stojaki na czasopisma, dekoracje przestawne, drzewce flagowe, osprzęt do drzwi niemetalowy, dzieła sztuki z drewna, wosku, gipsu lub tworzyw sztucznych, figurki, statuetki z drewna, wosku lub tworzyw sztucznych, gabloty, haki do zasłon, kojce dla dzieci, kolebki, kołyski, kontuary, kosze plecione, leżaki, materace, ramy do obrazów, osprzęt niemetalowy do mebli, parawany, plakietki ozdobne ścienne z drewna, wosku lub tworzyw sztucznych, meble plecione ze słomy lub trzciny, podnóżki, taborety, posągi z drewna, wosku, gipsu lub tworzyw sztucznych, postumenty na doniczki na kwiaty, rogi zwierzęce, serwetniki, siedzenia metalowe, szeszelongi, wachlarze, zagłówki, wałki, haki do zasłon, zasłony z plecionek drewnianych, zasłony ozdobne z koralików, **25** odzież, odzież ze skóry i z imitacji skóry, obuwie, nakrycia głowy, bielizna, kurtki, bluzy, szale, szaliki, apaszki, chusty, podkoszulki, T-shirty, bandany na szyję, koszule, bluzki, pulowery, krawaty, plastry, muszki, suknie, sukienki, rękawiczki, marynarki, spodnie, garnitury, kamizelki, wkładki do butów antypoślizgowe, bezrękawniki, biustonosze, staniki, majtki, buty, półbuty, obcas do butów, paski do butów, podeszwy do butów, pantofle, drewniaki, klapki, sandały,

etole, getry, kapelusze, czapki, odzież sportowa, stroje i kostiumy do opalania i pływania, kurtki wełniane lub futrzane z kapturem, leginsy, nauszniki, palta, peleryny, piżamy, pończochy, skarpetki, podwiązki, rajstopy, rajtuzy, woalki, żakiety, kostiumy, pasy i paski z materiałów tekstylnych, **41** edukacja, kształcenie praktyczne, informacja o edukacji, doskonalenie zawodowe, usługi publikowania elektronicznego on-line książek i periodyków o tematyce wzornictwa przemysłowego, usługi publikowania książek, publikowanie tekstów (innych niż teksty reklamowe) o tematyce wzornictwa przemysłowego, komputerowe przygotowanie materiałów do publikacji, pisanie tekstów edukacyjnych innych niż reklamowych, produkcja filmów edukacyjnych, produkcja programów radiowych i telewizyjnych udostępnianych, montaż programów radiowych i telewizyjnych, usługi reporterskie, wypożyczanie nagrań dźwiękowych, sprawdziany edukacyjne, udostępnianie publikacji elektronicznych on-line, wypożyczanie książek i periodyków o tematyce wzornictwa przemysłowego, fotoreportaże o tematyce wzornictwa przemysłowego, organizowanie imprez plenerowych, tłumaczenia, organizowanie konkursów, teleturniejów, organizowanie imprez połączonych z wręczeniem nagród za usługi naukowe w dziedzinie medycyny i farmacji, organizowanie imprez połączonych z wręczeniem nagród za wybitne osiągnięcia naukowe w dziedzinie wzornictwa przemysłowego, usługi dotyczące organizowania szkoleń, doradztwo zawodowe, organizowanie i obsługa konferencji, kongresów, seminariów, sympozjów, zjazdów, organizowanie imprez plenerowych, **42** usługi w zakresie projektowania wystroju wnętrz, wzornictwa z dostarczaniem kompleksowego wyposażenia, usługi polegające na projektowaniu wzornictwa przemysłowego, usługi polegające na aranżacji wystroju wnętrz i dekorowania wnętrz, usługi doradztwa w zakresie wystroju wnętrz, projektowanie odzieży i dodatków do odzieży, obuwia, nakryć głowy, torebek i toreb, wzornictwo przemysłowe w zakresie odzieży, doradztwo zawodowe w zakresie projektowania odzieży.

(111) **290024** (220) 2015 04 13 (210) 441350
 (151) 2016 01 19 (441) 2015 08 03
 (732) WALCZAK RYSZARD WYTWÓRNIA CUKIERNICZA, Szczecin, PL.
 (540) W WALCZAK Tradycja od 1982 roku Wyroby cukiernicze z pasją
 (540)



Kolor znaku: ciemnobrązowy, brązowy, żółty

(531) 05.07.02, 26.01.01, 26.13.25, 27.05.01, 26.01.02, 26.01.04, 29.01.13
 (510), (511) **30** batoniki zbożowe, biszkopty, chipsy, ciasta, ciasta mączne, ciastka ryżowe, gofry, grysik kukurydziany, herbatniki, herbatniki petit-beurre, krakersy, kukurydza palona, kukurydza prażona, makarony, muesli, naleśniki, paszteciki, pierożki ravioli, placki, pizze, potrawy na bazie mąki: suchary, tortille, wyroby cukiernicze, żywność na bazie mąki, walle.

(111) **290025** (220) 2015 06 03 (210) 443285
 (151) 2016 02 26 (441) 2015 09 14
 (732) BIOMEDIPHARM SPÓŁKA Z OGRANICZONĄ ODPOWIEDZIALNOŚCIĄ, Warszawa, PL.
 (540) Acai Grape
 (540)

**Acai
Grape**

Kolor znaku: granatowy

(531) 27.05.01, 29.01.04

(510), (511) **5** produkty farmaceutyczne: leki, mineralne i witaminowe suplementy diety zawarte w tej klasie, preparaty witaminowe i dietetyczne środki medyczne.

(111) **290026** (220) 2015 06 03 (210) 443288
 (151) 2016 02 26 (441) 2015 09 14
 (732) BIOMEDIPHARM SPÓŁKA Z OGRANICZONĄ
 ODPOWIEDZIALNOŚCIĄ, Warszawa, PL.
 (540) CapsiVita D
 (540)

CapsiVita D

Kolor znaku: ciemnoniebieski, niebieski
 (531) 27.05.01, 29.01.04
 (510), (511) **5** produkty farmaceutyczne: leki, mineralne i witaminowe suplementy diety zawarte w tej klasie, preparaty witaminowe i dietetyczne środki medyczne.

(111) **290027** (220) 2016 01 20 (210) 451471
 (151) 2016 11 15 (441) 2016 04 25
 (732) ARCHETUS SPÓŁKA Z OGRANICZONĄ
 ODPOWIEDZIALNOŚCIĄ, Kraków, PL.
 (540) LABOMAT

(510), (511) **6** metalowe drzwi, bramy, okna i osłony okienne, metalowe konstrukcje i budynki przenośne, drobne wyroby metalowe, metalowe materiały i elementy budowlane i konstrukcyjne, metalowe materiały nieprzetworzone i półprzetworzone, będące półproduktami, metalowe pojemniki i artykuły do transportu i pakowania, metalowe skrzynki pocztowe, metalowe skrzynki na paczki i przesyłki, **7** dystrybutory automatyczne, roboty, urządzenia do przenoszenia i transportu, maszyny i urządzenia do obróbki i przetwórstwa, urządzenia automatyczne i ich części służące do sortowania paczek i przesyłek, urządzenia automatyczne i ich części służące do deponowania lub przechowywania lub wydawania paczek i przesyłek, **9** urządzenia z terminalem telematycznym, czytniki rfid-wykorzystujące technologię identyfikacji radiowej, cyfrowe urządzenia do przetwarzania sygnałów głosowych, czytniki etykiet-dekodery, dekodery, elektroniczne terminarze osobiste, mechanizmy kontroli dostępu, automatyczne systemy kontroli dostępu, automatyczne urządzenia do zabezpieczania dostępu, automatyczne zespoły kontroli dostępu, cyfrowe zamki do drzwi, instalacje automatyczne do sterowania dostępem, interfejsy dostępu do zarządzanych prywatnych sieci lokalnych, metalowe zamki szafkowe-elektryczne, mechanizmy centralnego zamykania drzwi, elektroniczne systemy powiadamiania-oprogramowanie, **35** sortowanie, obsługa i przyjmowanie przesyłek pocztowych, wynajem dystrybutorów automatycznych, administrowanie i organizacja usług sprzedaży wysyłkowej, **38** usługi telekomunikacyjne, dostarczanie i wynajem infrastruktury i sprzętu telekomunikacyjnego, dostarczanie raportów dotyczących łączności, elektroniczna transmisja wiadomości i danych, informacja o łączności, interaktywne usługi telekomunikacyjne, komunikacja przez sieci elektroniczne, przesyłanie wiadomości, przesyłanie [transmisja] wiadomości, przesyłanie danych za pośrednictwem telekomunikacji, przesyłanie danych za pośrednictwem środków elektronicznych, transmisja i odbiór [transmisja] informacji z baz danych za pośrednictwem sieci telekomunikacyjnej, transmisja danych na rzecz osób trzecich, wysyłanie, otrzymywanie i przekazywanie wiadomości, **39** pakowanie i składowanie towarów, transport, informacja o składowaniu, dostawa przesyłek, dostarczanie przesyłek, dostarczanie przesyłek pocztowych, organizowanie dostawy przesyłek drogą morską i powietrzną, magazynowanie paczek, magazynowanie ładunku przed transportem, magazynowanie towarów handlowych, pakowanie i opakowywanie towarów, składowanie towarów, transport i składowanie, tymczasowe przechowywanie dostaw, składowanie i dostarczanie towarów, usługi przechowywania paczek, usługi rozładowywania i przepakowywania, usługi pośrednictwa związane ze składowaniem, **42** usługi w zakresie technologii informacyjnych, usługi projektowania, doradztwo, konsultacje i informacja w zakresie technologii informacyjnych, hosting, oprogramowanie jako usługa oraz wypożyczanie oprogramowania komputerowego, rozwój sprzętu komputerowego, rozwój, programowanie i wdrażanie oprogramowania komputerowego, usługi w zakresie ochrony, bezpieczeństwa i odzyskiwania systemów informatycznych, wypożyczanie sprzętu i urządzeń komputerowych, aktualizowanie banków pamięci systemów komputerowych, badania przy użyciu analiz porównawczych w zakresie wydajności systemów komputerowych, dostosowy-

wanie sprzętu i oprogramowania komputerowego, integracja systemów i sieci komputerowych, monitoring systemów komputerowych przy użyciu dostępu zdalnego, programowanie elektronicznych systemów kontroli, usługi konfiguracji sieci komputerowych, wynajem sprzętu i oprogramowania komputerowego, zarządzanie projektami komputerowymi, tymczasowe udostępnianie niepobieralnego oprogramowania komputerowego do śledzenia przesyłek za pośrednictwem sieci komputerowych, intranetu i Internetu.

(111) **290028** (220) 2016 01 28 (210) 451741
 (151) 2016 11 21 (441) 2016 05 09
 (732) WYDAWNICTWO TELEGRAPH SPÓŁKA Z OGRANICZONĄ
 ODPOWIEDZIALNOŚCIĄ, Łódź, PL.
 (540) TIK
 (540)



Kolor znaku: czarny
 (531) 26.04.01, 27.05.01, 29.01.08
 (510), (511) **16** kalendarze.

(111) **290029** (220) 2016 01 28 (210) 451767
 (151) 2016 11 21 (441) 2016 05 09
 (732) GUSTAB DARIUSZ AGENCJA REKLAMY I PROMOCJI EVEREST,
 Wałbrzych, PL.
 (540) Na tęgi łąb
 (510), (511) **33** likiery, napoje alkoholowe z wyjątkiem piwa, napoje alkoholowe destylowane, wino, napoje alkoholowe zawierające owoce, wódka, napoje alkoholowe z wyjątkiem piwa.

(111) **290030** (220) 2016 01 28 (210) 451774
 (151) 2016 11 02 (441) 2016 05 09
 (732) OPTIMUM MARK SPÓŁKA Z OGRANICZONĄ
 ODPOWIEDZIALNOŚCIĄ, Warszawa, PL.
 (540) Kenia o świcie
 (510), (511) **30** herbaty.

(111) **290031** (220) 2016 01 28 (210) 451776
 (151) 2016 11 03 (441) 2016 05 09
 (732) OPTIMUM MARK SPÓŁKA Z OGRANICZONĄ
 ODPOWIEDZIALNOŚCIĄ, Warszawa, PL.
 (540) truskawkowe wzgórze
 (510), (511) **30** herbaty.

(111) **290032** (220) 2016 01 28 (210) 451777
 (151) 2016 11 03 (441) 2016 05 09
 (732) OPTIMUM MARK SPÓŁKA Z OGRANICZONĄ
 ODPOWIEDZIALNOŚCIĄ, Warszawa, PL.
 (540) czekoladowa opowieść
 (510), (511) **30** herbaty.

(111) **290033** (220) 2016 01 28 (210) 451779
 (151) 2016 11 04 (441) 2016 05 09
 (732) OPTIMUM MARK SPÓŁKA Z OGRANICZONĄ
 ODPOWIEDZIALNOŚCIĄ, Warszawa, PL.
 (540) Fruits and Vegi
 (540)



Kolor znaku: czerwony, zielony, ciemnozielony, żółty
 (531) 27.05.01, 29.01.13, 05.03.15

(510), (511) **32** soki owocowe i warzywne, wody mineralne, napoje bezalkoholowe, napoje owocowe i nektary.

(111) **290034** (220) 2016 01 28 (210) 451780
(151) 2016 11 07 (441) 2016 05 09

(732) CEDERROTH POLSKA SPÓŁKA AKCYJNA, Radzymin, PL.

(540) V-Modelist

(510), (511) **3** produkty kosmetyczne, preparaty kosmetyczne do pielęgnacji skóry, kremy, balsamy do celów kosmetycznych, mleczka do celów kosmetycznych, toniki kosmetyczne, lotony do celów kosmetycznych, żele do celów kosmetycznych, maseczki kosmetyczne, olejki do celów kosmetycznych, olejki toaletowe, olejki do celów perfumeryjnych, olejki eteryczne, dezodoranty, wyroby perfumeryjne, wody kolońskie, wody toaletowe, preparaty kosmetyczne do kąpieli, żele pod prysznic, mydła, mydła lecznicze, szampony, odżywki i środki do pielęgnacji włosów, pomady do celów kosmetycznych, środki do czyszczenia zębów, środki kosmetyczne do płukania jamy ustnej, sole do kąpieli i pod prysznic nie do celów medycznych, produkty kosmetyczne i preparaty do opalania i po opalaniu oraz do ochrony przeciwslonecznej, produkty do makijażu i do demakijażu, kosmetyki upiększające, środki do koloryzacji i do dekoloryzacji włosów, produkty do depilacji, chusteczki nasączone płynami kosmetycznymi, **5** produkty kosmetyczne do celów leczniczych, oleje lecznicze, kąpiele lecznicze, preparaty terapeutyczne do kąpieli, błota i borowiny do kąpieli, błota i borowiny do celów leczniczych, sole do kąpieli mineralnych, preparaty farmaceutyczne, lotony do celów farmaceutycznych, preparaty farmaceutyczne do pielęgnacji skóry, chusteczki nasączone płynami farmaceutycznymi, **44** usługi kosmetyczne i w zakresie pielęgnacji urody, w tym usługi kosmetyczek, salonów piękności i ośrodków SPA, usługi gabinetów odnowy biologicznej, usługi fryzjerskie, manicure, pedicure, masaż, usługi solarium, usługi sauny, usługi w zakresie dermatologii estetycznej i leczniczej, usługi z zakresu medycyny estetycznej, aromaterapia, fizjoterapia, informacja i doradztwo dotyczące pielęgnacji urody i stosowania produktów kosmetycznych, doradztwo dotyczące wizażu.

(111) **290035** (220) 2016 01 28 (210) 451781
(151) 2016 11 07 (441) 2016 05 09

(732) KREISEL-TECHNIKA BUDOWLANA SPÓŁKA Z OGRANICZONĄ ODPOWIEDZIALNOŚCIĄ, Poznań, PL.

(540) BIOTYNK tynk polisilikonowy

(540)



Kolor znaku: biały, ciemnoniebieski, zielony

(531) 27.05.01, 29.01.13, 01.15.15

(510), (511) **19** suche tynki cienkowarstwowe.

(111) **290036** (220) 2016 01 28 (210) 451784
(151) 2016 11 08 (441) 2016 05 09

(732) ZPC FLIS SPÓŁKA JAWNA, Kuranów, PL.

(540) FLIS Happy ZOOM

(540)



Kolor znaku: biały, złoty, brązowy

(531) 24.09.02, 24.09.05, 24.09.09, 27.05.01, 29.01.13

(510), (511) **30** słodczyce, wyroby cukiernicze, wafle, rurki wafłowe, ciastka.

(111) **290037** (220) 2016 01 28 (210) 451786
(151) 2016 11 08 (441) 2016 05 09

(732) GADOMSKA LIDIA PRINTMAX, Warszawa, PL.

(540) STREET KING

(540)



(531) 24.09.05, 24.09.09, 27.05.01, 29.01.12, 26.04.01, 26.04.05

(510), (511) **9** oprogramowanie użytkowe, aplikacje komputerowe do pobrania, oprogramowanie użytkowe do urządzeń bezprzewodowych, oprogramowanie użytkowe do telefonów komórkowych, oprogramowanie komputerowe do integracji aplikacji i baz danych, aplikacje do pobrania do użytku z telefonami komórkowymi, oprogramowanie komputerowe umożliwiające przenoszenie zdjęć na telefony komórkowe, oprogramowanie do rzeczywistości rozszerzonej do użytku w urządzeniach mobilnych w celu integracji danych elektronicznych ze środowiskiem świata zewnętrznego, oprogramowanie do rzeczywistości rozszerzonej do użytku w urządzeniach mobilnych, telefony komórkowe do użytku w pojazdach, grafika do pobrania do telefonów komórkowych, oprogramowanie do gier elektronicznych do telefonów komórkowych, futerały dopasowane do telefonów komórkowych, oprogramowanie do telefonów komórkowych, paski do telefonów komórkowych, **38** transmisja krótkich wiadomości [SMS], obrazów, mowy, dźwięku, muzyki i komunikatów tekstowych pomiędzy mobilnymi urządzeniami telekomunikacyjnymi, łączność za pomocą telefonii mobilnej, przesyłanie wiadomości za pośrednictwem witryny internetowej, zapewnianie dostępu do forów dyskusyjnych w Internecie, **41** usługi w zakresie gier świadczonych za pomocą środków łącznościowych przez terminale, prowadzenie imprez rozrywkowych, udostępnianie obiektów i sprzętu na imprezy sportowe, prowadzenie imprez sportowych na żywo, organizowanie wyścigów pojazdów, organizacja wyścigów samochodowych, organizowanie i zarządzanie imprezami sportowymi, organizowanie rajdów, tras i wyścigów samochodowych, organizacja imprez sportowych, organizowanie imprez rekreacyjnych, organizacja widowisk, rezerwowanie miejsc na widowiska, organizacja zawodów dotyczących pojazdów mechanicznych, **42** usługi dostawców aplikacji (ASP), opracowywanie rozwiązań aplikacji oprogramowania komputerowego, instalacja i dostosowanie na zamówienie aplikacji oprogramowania komputerowego, hosting skomputeryzowanych danych, plików, aplikacji i informacji, tworzenie i utrzymywanie stron internetowych do telefonów komórkowych, usługi w zakresie tworzenia witryn internetowych, usługi w zakresie projektowania witryn internetowych, doradztwo w projektowaniu stron internetowych, usługi utrzymywania stron internetowych, doradztwo związane z tworzeniem i projektowaniem stron internetowych.

(111) **290038** (220) 2016 01 29 (210) 451797
(151) 2016 11 04 (441) 2016 05 09

(732) OCEANIC SPÓŁKA AKCYJNA, Sopot, PL.

(540) AA ROYAL CARE

(510), (511) **3** produkty kosmetyczne, preparaty do pielęgnacji skóry, emulsje, kremy, balsamy, toniki, płyny, mleczka, żele, pianki, oliwki, peelingi, maseczki do twarzy i do ciała, serum do celów kosmetycznych, koncentraty nawilżające, olejki eteryczne do pielęgnacji skóry, talk i pudry do ciała, preparaty przeciwsloneczne i po opalaniu, preparaty do golenia, przed i po goleniu, mydła, środki do mycia i kąpieli, preparaty do higieny intymnej, środki perfumeryjne, perfumy, wody toaletowe i kolońskie, dezodoranty i antyperspiranty, preparaty do pielęgnacji włosów, środki do pielęgnacji ust, środki do czyszczenia zębów i pielęgnacji jamy ustnej, chusteczki nasączone płynami kosmetycznymi, środki toaletowe.

(111) **290039** (220) 2016 01 29 (210) 451798
(151) 2016 11 04 (441) 2016 05 09

(732) OCEANIC SPÓŁKA AKCYJNA, Sopot, PL.

(540) AA ROYAL FORTUNE

(510), (511) **3** produkty kosmetyczne, preparaty do pielęgnacji skóry, emulsje, kremy, balsamy, toniki, płyny, mleczka, żele, pianki, oliwki, peelingi, maseczki do twarzy i do ciała, serum do celów kosmetycz-

nych, koncentraty nawilżające, olejki eteryczne do pielęgnacji skóry, talk i pudry do ciała, preparaty przeciwśoneczne i po opalaniu, preparaty do golenia, przed i po goleniu, mydła, środki do mycia i kąpieli, preparaty do higieny intymnej, środki perfumeryjne, perfumy, wody toaletowe i kolońskie, dezodoranty i antyperspiranty, preparaty do pielęgnacji włosów, środki do pielęgnacji ust, środki do czyszczenia zębów i pielęgnacji jamy ustnej, chusteczki nasączone płynami kosmetycznymi, środki toaletowe.

(111) **290040** (220) 2016 01 29 (210) 451799
(151) 2016 11 04 (441) 2016 05 09
(732) OCEANIC SPÓŁKA AKCYJNA, Sopot, PL.
(540) AA LABORATORIUM MŁODOŚCI

(510), (511) **3** produkty kosmetyczne, preparaty do pielęgnacji skóry, emulsje, kremy, balsamy, toniki, płyny, mleczka, żele, pianki, oliwki, peelingi, maseczki do twarzy i do ciała, serum do celów kosmetycznych, koncentraty nawilżające, olejki eteryczne do pielęgnacji skóry, talk i pudry do ciała, preparaty przeciwśoneczne i po opalaniu, preparaty do golenia, przed i po goleniu, mydła, środki do mycia i kąpieli, preparaty do higieny intymnej, środki perfumeryjne, perfumy, wody toaletowe i kolońskie, dezodoranty i antyperspiranty, preparaty do pielęgnacji włosów, środki do pielęgnacji ust, środki do czyszczenia zębów i pielęgnacji jamy ustnej, chusteczki nasączone płynami kosmetycznymi, środki toaletowe.

(111) **290041** (220) 2016 01 29 (210) 451800
(151) 2016 11 04 (441) 2016 05 09
(732) OCEANIC SPÓŁKA AKCYJNA, Sopot, PL.
(540) AA MEDICAL CLINIC

(510), (511) **3** produkty kosmetyczne, preparaty do pielęgnacji skóry, emulsje, kremy, balsamy, toniki, płyny, mleczka, żele, pianki, oliwki, peelingi, maseczki do twarzy i do ciała, serum do celów kosmetycznych, koncentraty nawilżające, olejki eteryczne do pielęgnacji skóry, talk i pudry do ciała, preparaty przeciwśoneczne i po opalaniu, preparaty do golenia, przed i po goleniu, mydła, środki do mycia i kąpieli, preparaty do higieny intymnej, środki perfumeryjne, perfumy, wody toaletowe i kolońskie, dezodoranty i antyperspiranty, preparaty do pielęgnacji włosów, środki do pielęgnacji ust, środki do czyszczenia zębów i pielęgnacji jamy ustnej, chusteczki nasączone płynami kosmetycznymi, środki toaletowe.

(111) **290042** (220) 2016 01 29 (210) 451801
(151) 2016 11 04 (441) 2016 05 09
(732) OCEANIC SPÓŁKA AKCYJNA, Sopot, PL.
(540) AA ZABIEGI MEDYCYN MŁODOŚCI

(510), (511) **3** produkty kosmetyczne, preparaty do pielęgnacji skóry, emulsje, kremy, balsamy, toniki, płyny, mleczka, żele, pianki, oliwki, peelingi, maseczki do twarzy i do ciała, serum do celów kosmetycznych, koncentraty nawilżające, olejki eteryczne do pielęgnacji skóry, talk i pudry do ciała, preparaty przeciwśoneczne i po opalaniu, preparaty do golenia, przed i po goleniu, mydła, środki do mycia i kąpieli, preparaty do higieny intymnej, środki perfumeryjne, perfumy, wody toaletowe i kolońskie, dezodoranty i antyperspiranty, preparaty do pielęgnacji włosów, środki do pielęgnacji ust, środki do czyszczenia zębów i pielęgnacji jamy ustnej, chusteczki nasączone płynami kosmetycznymi, środki toaletowe.

(111) **290043** (220) 2016 01 29 (210) 451807
(151) 2016 11 29 (441) 2016 05 09
(732) GZIK STANISŁAW, Dzwola, PL.
(540) Trans-Pal
(540)

Trans - Pal

Kolor znaku: zielony
(531) 27.05.01, 29.01.03
(510), (511) **4** paliwa, gazy płynne, benzyny silnikowe, oleje napędowe, oleje opałowe, oleje przemysłowe, oleje silnikowe, parafina, paliwa silnikowe, lotnicze, koks naftowy, ksyleny, smary, dodatki nieche-

miczne do paliw, węgiel kamienny, brunatny i drzewny, koks, pellet, ekogroszek, materiały na podpałki i produkty opałowe wytworzone na bazie węgla, drzewa i roślin, **35** usługi agencji importowo-eksportowych, agencji informacji handlowej, badania rynku, doradztwa specjalistycznego w sprawach działalności gospodarczej, usługi dystrybucji materiałów reklamowych próbek i prospektów, organizowania wystaw w celach handlowych lub reklamowych, pokazów towarów, reklamy za pośrednictwem sieci komputerowej, reklamy prasowej, radiowej i telewizyjnej, promocji sprzedaży dla osób trzecich, organizowania targów, w celach handlowych lub reklamowych, wprowadzanie do obrotu handlowego następujących towarów: nawozy sztuczne i na bazie kompostów dla rolnictwa, paliwa, gazy płynne, benzyny silnikowe, oleje napędowe, oleje opałowe, oleje przemysłowe, oleje silnikowe, parafina, paliwa silnikowe, lotnicze, koks naftowy, ksyleny, smary, dodatki niechemiczne do paliw, węgiel kamienny, brunatny i drzewny, koks, pellet, ekogroszek, materiały na podpałki, budowlane materiały metalowe i niemetalowe, **37** usługi budowlane oraz nadzór techniczny w zakresie budowy, naprawy, konserwacji i układania instalacji w budynkach mieszkalnych i innych obiektach przemysłowych.

(111) **290044** (220) 2016 01 29 (210) 451830
(151) 2016 11 14 (441) 2016 05 09
(732) ERDETEK SPÓŁKA Z OGRANICZONĄ ODPOWIEDZIALNOŚCIĄ, Opole, PL.

(540) ERDETEK
(540)



Kolor znaku: szary, zielony
(531) 26.13.25, 27.05.01, 29.01.12
(510), (511) **35** usługi handlu detalicznego, hurtowego, prowadzenie sklepów internetowych, sprzedaży wysyłkowej w zakresie paszy dla zwierząt tucznych oraz nawozów.

(111) **290045** (220) 2016 01 29 (210) 451832
(151) 2016 11 09 (441) 2016 05 09
(732) JNETWORK SPÓŁKA Z OGRANICZONĄ ODPOWIEDZIALNOŚCIĄ, Warszawa, PL.

(540) jerkbait.pl THE FISHING COMMUNITY
(540)



Kolor znaku: czarny, niebieski
(531) 03.09.01, 03.09.24, 27.05.01, 29.01.13
(510), (511) **28** haczyki wędkarskie, kołowrotki wędkarskie, linki, żyłki wędkarskie, pławiki do wędkarstwa, podbieraki dla wędkarzy, przynęty stosowane w wędkarstwie, sztuczne, przynęty zapachowe do łowiectwa i wędkarstwa, spławiki [sprzęt wędkarski], sprzęt wędkarski, haczyki do wędkarstwa, podbieraki do wędkarstwa, sprzęt do wędkarstwa, zapachowe przynęty do łowiectwa i wędkarstwa, żyłki wędkarskie, **35** zapewnianie platformy internetowej dla nabywców i sprzedawców towarów i usług, dystrybucja materiałów reklamowych [próbek, druków, prospektów, broszur], reklama billboardowa, reklamy korespondencyjne, reklamy prasowe, reklamy telewizyjne, organizowanie targów w celach handlowych lub reklamowych, uaktualnianie materiałów reklamowych, organizowanie wystaw w celach handlowych lub reklamowych, reklama za pośrednictwem sieci komputerowej, reklama.

(111) **290046** (220) 2016 01 29 (210) 451837
(151) 2016 11 14 (441) 2016 05 09
(732) WÓJCİK ROMAN PRZEDSIĘBIORSTWO SWORD PIŁY TAŚMOWE, Gdynia, PL.
(540) SWORD-MASTER SPECIAL HSS

(540)

SWORD-MASTER SPECIAL HSS

Kolor znaku: czarny, niebieski

(531) 27.05.01, 29.01.12

(510), (511) 7 piły jako części maszyn, 8 piły jako narzędzia.

(111) **290047** (220) 2016 01 29 (210) 451838

(151) 2016 11 14 (441) 2016 05 09

(732) WÓJCIK ROMAN PRZEDSIĘBIORSTWO SWORD PIŁY TAŚMOWE, Gdynia, PL.

(540) SWORD-MASTER M51-H

(540)

SWORD-MASTER M51-H

Kolor znaku: czarny, niebieski

(531) 27.05.01, 29.01.12

(510), (511) 7 piły jako części maszyn, 8 piły jako narzędzia.

(111) **290048** (220) 2016 01 29 (210) 451839

(151) 2016 11 14 (441) 2016 05 09

(732) WÓJCIK ROMAN PRZEDSIĘBIORSTWO SWORD PIŁY TAŚMOWE, Gdynia, PL.

(540) SWORD-MASTER M7-L

(540)

SWORD-MASTER M71-L

Kolor znaku: czarny, niebieski

(531) 27.05.01, 29.01.12

(510), (511) 7 piły jako części maszyn, 8 piły jako narzędzia.

(111) **290049** (220) 2016 01 29 (210) 451840

(151) 2016 11 14 (441) 2016 05 09

(732) WÓJCIK ROMAN PRZEDSIĘBIORSTWO SWORD PIŁY TAŚMOWE, Gdynia, PL.

(540) SWORD-MASTER M71-C

(540)

SWORD-MASTER M71-C

Kolor znaku: czarny, niebieski

(531) 27.05.01, 27.05.01, 29.01.12

(510), (511) 7 piły jako części maszyn, 8 piły jako narzędzia.

(111) **290050** (220) 2016 01 29 (210) 451841

(151) 2016 11 14 (441) 2016 05 09

(732) RADOŃ JACEK, Kraków, PL.

(540) mięta RestoBar

(510), (511) 43 restauracje puby, bary, kawiarnie, usługi gastronomiczne i cateringowe.

(111) **290051** (220) 2015 08 18 (210) 446028

(151) 2016 10 25 (441) 2015 11 23

(732) PAULY JOANNA A. PAULY EUROCONSULTING, Gliwice, PL.

(540) PM szkoła project managerów

(510), (511) 9 programy gier komputerowych, programy komputerowe, programy komputerowe nagrane, programy komputerowe edukacyjne, magnetyczne nośniki danych, nagrane dyski, dyski kompaktowa, filmy i nagrania, 35 reklama, zarządzanie w działalności handlowej, marketing dystrybucja, oferowanie, reklama i sprzedaż usług szkoleniowych, edukacyjnych, doradztwo w zakresie prowadzenia działalności gospodarczej, doradztwo w zakresie zarządzania personelem i zasobami ludzkimi, doradztwo w zakresie zarządzania projektami, doradztwo biznesowe, sprzedaż programów komputerowych, gier i materiałów edukacyjnych, 36 analizy finansowe, doradztwo i usługi w sprawach finansowych, 41 nauczanie, organizowanie i prowadzenie konferencji, kongresów, seminariów, sympozjów, konferencji internetowych, organizowanie i prowadzenie pracowni, warsztatów, szkoleń i kursów, usługi edukacyjne, wydawa-

nie i publikowanie czasopism w formie drukowanej, wydawanie i publikowanie czasopism, newsletterów, książek drogą elektroniczną, prowadzenie nauczania korespondencyjnego, organizacja targów i wystaw, tworzenie i publikowanie materiałów multimedialnych.

(111) **290052** (220) 2016 02 29 (210) 452996

(151) 2016 11 21 (441) 2016 06 06

(732) PUMAR-1 PUDŁO TADEUSZ, PUDŁO MARIA, PUDŁO GRZEGORZ, PUDŁO MARCIN SPÓŁKA JAWNA, Ryki, PL.

(540) PUMAR

(540)



Kolor znaku: czerwony, żółty

(531) 26.04.02, 26.04.05, 26.04.07, 26.04.18, 26.04.22, 27.05.01, 29.01.12

(510), (511) 6 drzwi metalowe, okna metalowe, futryny drzwiowe metalowe, ościeżnice okien metalowe, parapety metalowe, rolety do okien i drzwi metalowe, żaluzje do okien i drzwi metalowe, rolety zewnętrzne metalowe, żaluzje zewnętrzne metalowe, 19 drzwi niemetalowe, okna niemetalowe, futryny drzwiowe niemetalowe, ościeżnice okien niemetalowe, parapety niemetalowe, rolety do okien i drzwi niemetalowe, żaluzje do okien i drzwi niemetalowe, rolety zewnętrzne niemetalowe, żaluzje zewnętrzne niemetalowe, 35 usługi w zakresie sprzedaży detalicznej i hurtowej: okien, drzwi, żaluzji, rolet: osprzętu do okien, osprzętu do drzwi, mebli, artykułów wyposażenia łazienek, artykułów wyposażenia wnętrz, oświetlenia, materiałów budowlanych, w tym farb i lakierów, akcesoriów hydraulicznych, artykułów przemysłowych, artykułów sanitarnych, artykułów gospodarstwa domowego, sprzętu i narzędzi budowlanych, artykułów dla majsterkowiczów, artykułów kosmetycznych, artykułów chemii gospodarczej, sprzętu elektrycznego i elektronicznego, artykułów dla ogrodnictwa, artykułów bakteriobójczych.

(111) **290053** (220) 2016 02 29 (210) 452997

(151) 2016 11 23 (441) 2016 06 06

(732) PUMAR-1 PUDŁO TADEUSZ, PUDŁO MARIA, PUDŁO GRZEGORZ, PUDŁO MARCIN SPÓŁKA JAWNA, Ryki, PL.

(540) PUMAR

(510), (511) 6 drzwi metalowe, okna metalowe, futryny drzwiowe metalowe, ościeżnice okien metalowe, parapety metalowe, rolety do okien i drzwi metalowe, żaluzje do okien i drzwi metalowe, rolety zewnętrzne metalowe, żaluzje zewnętrzne metalowe, 19 drzwi niemetalowe, okna niemetalowe, futryny drzwiowe niemetalowe, ościeżnice okien niemetalowe, parapety niemetalowe, rolety do okien i drzwi niemetalowe, żaluzje do okien i drzwi niemetalowe, rolety zewnętrzne niemetalowe, żaluzje zewnętrzne niemetalowe, 35 usługi w zakresie sprzedaży detalicznej i hurtowej: okien, drzwi, żaluzji, rolet, osprzętu do okien, osprzętu do drzwi, mebli, artykułów wyposażenia łazienek, artykułów wyposażenia wnętrz, oświetlenia, materiałów budowlanych, w tym farb i lakierów, akcesoriów hydraulicznych, artykułów przemysłowych, artykułów sanitarnych, artykułów gospodarstwa domowego, sprzętu i narzędzi budowlanych, artykułów dla majsterkowiczów, artykułów kosmetycznych, artykułów chemii gospodarczej, sprzętu elektrycznego i elektronicznego, artykułów dla ogrodnictwa, artykułów bakteriobójczych.

(111) **290054** (220) 2016 01 29 (210) 451853

(151) 2016 11 14 (441) 2016 05 09

(732) GRUPA MASPEX SPÓŁKA Z OGRANICZONĄ ODPOWIEDZIALNOŚCIĄ SPÓŁKA KOMANDYTOWA, Wadowice, PL.

(540) Produkty Łowicz są takie, że ŁOO!

(510), (511) 29 dżemy, dżemy niskosłodzone, dżemy owocowe, dżemy i marmolady owocowe, dżemy z dodatkiem kakao i/lub czekolady, przetwory owocowe [dżemy], galaretki, konfitury, powidła, marmolada, owoce kandyzowane, owoce konserwowane, owoce mrożone, owoce suszone, mrożone owoce i warzywa, sok pomidorowy do celów kulinarnych, przecier jabłkowy, przecier i koncentrat pomidorowy, przetwory owocowe i/lub warzywne, przekąski na bazie owoców, sałatki owocowe, warzywa i owocowo-warzywne, warzywa gotowane, warzywa konserwowane, warzywa suszone, warzywa

w puszkach, zupy i składniki do sporządzania zup, zupy gotowe, zupy jarzynowe [przetwory], dania gotowe warzywne, warzywno-mięsne i mięsne, w tym flaki, mrożone dania gotowe warzywne, warzywno-mięsne i mięsne, w tym flaki, **32** napoje bezalkoholowe, soki, nektary i napoje owocowe, wieloowocowe, warzywne, wielowarzywne oraz owocowo-warzywne, przecierowe soki, nektary i napoje owocowe, wieloowocowe, warzywne, wielowarzywne oraz owocowo-warzywne, wody stołowe, mineralne i smakowe, napoje smakowe i musujące, syropy, koncentraty, wyciągi, esencje i inne preparaty do produkcji napojów, napoje instant zawarte w tej klasie, proszki i pastylki do wytwarzania napojów musujących.

(111) **290055** (220) 2016 02 01 (210) 451872
(151) 2016 11 03 (441) 2016 05 09
(732) TEVA OPERATIONS POLAND SPÓŁKA Z OGRANICZONĄ
ODPOWIEDZIALNOŚCIĄ, Warszawa, PL.
(540) PAMITROPIL

(510), (511) **5** preparaty farmaceutyczne, leki, substancje dietetyczne przystosowane do celów medycznych, żywność dla dietetyczna dla celów leczniczych, suplementy diety do celów leczniczych, preparaty witaminowe, preparaty z mikroelementami dla ludzi, suplementy mineralne do żywności, preparaty bakteryjne do celów leczniczych.

(111) **290056** (220) 2016 02 01 (210) 451873
(151) 2016 11 03 (441) 2016 05 09
(732) TEVA OPERATIONS POLAND SPÓŁKA Z OGRANICZONĄ
ODPOWIEDZIALNOŚCIĄ, Warszawa, PL.
(540) ACTIVETROPIL

(510), (511) **5** preparaty farmaceutyczne, leki, substancje dietetyczne przystosowane do celów medycznych, żywność dietetyczna dla celów leczniczych, suplementy diety do celów leczniczych, preparaty witaminowe, preparaty z mikroelementami dla ludzi, suplementy mineralne do żywności, preparaty bakteryjne do celów leczniczych.

(111) **290057** (220) 2016 02 01 (210) 451876
(151) 2016 11 03 (441) 2016 05 09
(732) Société des Produits Nestlé SA, Vevey, CH.
(540) princessa

(510), (511) **30** czekolada, wyroby czekoladowe, pasta czekoladowa, napoje i preparaty na bazie czekolady, stodycze, wyroby cukiernicze, cukier, cukierki, gumy do żucia nie do celów medycznych, wyroby piekarnicze, chleb, wyroby ciastkarskie, herbatniki, ciasta, ciastka, wafle, toffi, lody, lody wodne, sorbety, mrożone słodycze, mrożone ciasta, mrożone desery, mrożone jogurty, płatki śniadaniowe.

(111) **290058** (220) 2016 02 01 (210) 451879
(151) 2016 11 03 (441) 2016 05 09
(732) TOORANK POLSKA SPÓŁKA AKCYJNA, Jasienica, PL.
(540) NO 8 SPATEA Earl Grey THE PREMIUM BLACK TEA LIQUEUR
(540)



Kolor znaku: beżowy, niebieski, brązowy, czarny, czerwony
(531) 05.03.11, 25.01.15, 27.05.01, 29.01.13
(510), (511) **33** napoje alkoholowe, wyroby alkoholowe, drinki alkoholowe.

(111) **290059** (220) 2016 02 01 (210) 451881
(151) 2016 11 03 (441) 2016 05 09
(732) ZPR EXPRESS SPÓŁKA Z OGRANICZONĄ
ODPOWIEDZIALNOŚCIĄ, Warszawa, PL.
(540) PARK ROZRYWKI JULINEK
(540)



Kolor znaku: zielony, biały, jasnozielony, ciemnozielony, różowy, niebieski, czerwony, pomarańczowy, ciemnoniebieski
(531) 02.05.02, 02.05.03, 02.05.08, 26.01.06, 27.05.01, 29.01.15
(510), (511) **35** prowadzenie punktów sprzedaży żywności, handel detaliczny w zakresie: pamiętek, prasy, książek, biżuterii, kosmetyków, usługi w zakresie reklamy, prezentacji wystaw handlowych i reklamowych, **39** usługi parkingowe, **41** usługi parku rozrywki, zabawy, szkolenia, udostępnianie obiektów i sprzętu rozrywkowego i sportowego, w tym usługi parku sprawności dla młodzieży i dorosłych, park liny, mini golf, boiska sportowe, place zabaw dla dzieci, wyposażone w sprzęt zabawowy i tor przeszkód, organizowanie i obsługa imprez rozrywkowych, rekreacyjnych, sportowych, rajdów samochodami elektrycznymi w terenie, organizowanie obozów sportowych, organizowanie wykładów edukacyjnych, warsztatów plastycznych, imprez muzycznych, koncertów, festynów, spotkań z dziedziny rozrywki, szkoleń biznesowych, usługi gier terenowych dla dzieci, młodzieży i dorosłych, usługi lunaparku, usługi w zakresie: organizowania i prowadzenia spotkań firmowych, kongresów, organizowanie i prowadzenie szkoleń, konkursów edukacyjnych i rozrywkowych, wystaw związanych z kulturą i edukacją, wypożyczanie sprzętu sportowego, wypożyczanie książek, wynajmowanie obiektów sportowych, **43** usługi restauracyjne i barowe, bary szybkiej obsługi, kafeterie [bufety], kawiarnie, restauracje, hotele, motele, pensjonaty, domy turystyczne, **44** usługi związane z wykonywaniem zabiegów regeneracyjnych i rehabilitacyjnych, usługi w zakresie terapii naturalnej, fizykoterapii i balneologii, usługi lecznicze paramedyczne, usługi gabinetów odnowy biologicznej, usługi salonów piękności, solarium, sauna fińska, łaźnia parowa, usługi salonów fryzjerskich i kosmetycznych.

(111) **290060** (220) 2016 02 01 (210) 451883
(151) 2016 11 21 (441) 2016 05 09
(732) ADMARKA SPÓŁKA Z OGRANICZONĄ
ODPOWIEDZIALNOŚCIĄ, Pieńków, PL.
(540) GERIAMOC
(510), (511) **5** produkty farmaceutyczne, substancje dietetyczne do celów leczniczych, odżywcze suplementy diety.

(111) **290061** (220) 2016 02 01 (210) 451884
(151) 2016 11 03 (441) 2016 05 09
(732) JASTRZĘBSKI PRZEMYSŁAW VIKI FAMILY, Warszawa, PL.
(540) viki family
(510), (511) **16** opakowania z papieru i tektury, **35** usługi agencji eksportowo-importowej, **39** usługi transportu drogowego.

(111) **290062** (220) 2016 02 01 (210) 451887
(151) 2016 11 03 (441) 2016 05 09
(732) INTER CARS SPÓŁKA AKCYJNA, Warszawa, PL.
(540) MAMMOOTH
(540)



Kolor znaku: zielony, brązowy, biały
(531) 03.02.01, 06.01.02, 27.05.01, 29.01.13
(510), (511) **1** substancje, materiały i preparaty chemiczne, oleje hałmułcowe, oleje do zawieszenia hydraulicznego, oleje do przekładni

automatycznych, oleje hydrauliczne układów, do urządzeń hydraulicznych, hamulcowych, płyny amortyzujące, hamulcowe, przeciwko zamarzaniu, do odmrażania, do chłodzenia, do akumulatorów, chłodzące do chłodziń pojazdów, do odmrażania przednich szyb samochodowych, chemikalia do użytku w przemyśle motoryzacyjnym, **3** preparaty do czyszczenia i odświeżania, środki do czyszczenia pojazdów, płyny do spryskiwaczy szyb samochodowych, płyny pielęgnacyjne, wosk samochodowy, detergenty do samochodów, szampony do mycia samochodów, środki do nadawania połysku samochodom, **4** smary, przemysłowe tłuszcze, woski i płyny, smary samochodowe, oleje samochodowe, oleje silnikowe, techniczne, syntetyczne, amortyzujące, izolacyjne, substancje przeciwzatarciowe, oleje smarujące do kół, środki polepszające spalanie, **21** sprzęt i artykuły do sprzątnięcia i czyszczenia, szczotki, szczotki do czyszczenia kół samochodowych.

(111) **290063** (220) 2016 02 01 (210) 451888
 (151) 2016 11 21 (441) 2016 05 09
 (732) ADMARKA SPÓŁKA Z OGRANICZONĄ
 ODPOWIEDZIALNOŚCIĄ, Pieńków, PL.
 (540) ADATAM
 (510), (511) **5** produkty farmaceutyczne stosowane w leczeniu dolnych dróg moczowych.

(111) **290064** (220) 2016 02 01 (210) 451894
 (151) 2016 11 21 (441) 2016 05 09
 (732) FUNDACJA EDUKACJI WIZUALNEJ, Łódź, PL.
 (540) FOTOFESTIWAL MIĘDZYNARODOWY FESTIWAL FOTOGRAFII
 W ŁODZI
 (540)



(531) 16.03.01, 26.02.05, 27.05.01
 (510), (511) **35** usługi agencji reklamowych, prowadzenie badań marketingowych, rynku i w dziedzinie działalności gospodarczej, wynajmowanie maszyn i urządzeń dla biur, powielanie dokumentów, pomoc i doradztwo w zakresie organizowania i prowadzenia działalności gospodarczej oraz zarządzania personelem, usługi w zakresie dystrybucji materiałów reklamowych, impresariat w działalności artystycznej, usługi edytorskie w dziedzinie reklamy, organizowanie targów i wystaw w celach handlowych lub reklamowych, wyszukiwanie informacji poprzez pliki komputerowe dla osób trzecich, agencje public relations, sortowanie danych w bazach komputerowych, kreowanie wizerunku firmy oraz usług i towarów, zarządzanie w ramach prowadzonej działalności gospodarczej w zakresie udzielania licencji na usługi na rzecz osób trzecich, **39** fizyczne magazynowanie przechowywanych elektronicznie obrazów cyfrowych, **41** usługi artystów teatralnych, wypożyczanie dekoracji teatralnych i sprzętu audio, usługi edukacji i informacji o edukacji, informacja o imprezach rozrywkowych, usługi komputerowego przygotowywania materiałów do publikacji, organizowanie i obsługa: konferencji, kongresów, konkursów, pracowni specjalistycznych, seminariów, sympozjów, spektakli, koncertów oraz wystaw, produkcja filmów i przedstawień teatralnych, publikacje książek, tekstów innych niż teksty reklamowe, w tym publikacje elektroniczne on-line książek i periodyków, usługi w zakresie studia nagrań, studia filmowego i studia fotograficznego, usługi dystrybucji biletów, **42** usługi związane z projektowaniem graficznym, usługi w zakresie wzornictwa przemysłowego, usługi zdyfrowania obrazów cyfrowych, elektroniczne przechowywanie obrazów cyfrowych.

(111) **290065** (220) 2016 02 01 (210) 451895
 (151) 2016 11 03 (441) 2016 05 09
 (732) PREMIUM MOBILE SPÓŁKA AKCYJNA, Warszawa, PL.
 (540) premium MOBILE
 (540)



Kolor znaku: czarny, czerwony
 (531) 27.05.01, 29.01.12

(510), (511) **9** anteny, aparaty telefoniczne, baterie, baterie do telefonów, drukarki, tablety, głośniki i zestawy głośnikowe, gry komputerowe nagrane w formie programów komputerowych, kodowane karty do telefonów komórkowych, karty sim, karty pamięci, konsole do gier komputerowych, laptopy, ładowarki sieciowe, ładowarki akumulatorowe, ładowarki do baterii, nawigacja samochodowa, obudowy telefonów komórkowych, przewody elektryczne, przewody telefoniczne, słuchawki telefoniczne, smartfony, telefony komórkowe, programy komputerowe, uchwyty i pokrowce do telefonów komórkowych, zestawy głośnomówiące, zestawy słuchawkowe, tablety, urządzenia do przetwarzania informacji współpracujące z komputerami w zakresie przekazywania dźwięku i obrazu, urządzenia elektroniczne do lokalizacji osób i przedmiotów, zapisane magnetyczne nośniki danych, audio i video, **12** drony, **14** zegary, zegarki, stopery, **18** plecaki, torby podróżne, sportowe i turystyczne, walizy, **35** detaliczna i hurtowa sprzedaż następujących towarów: anteny, aparaty telefoniczne, baterie, baterie do telefonów, drukarki, tablety, głośniki i zestawy głośnikowe, gry komputerowe, karty do telefonów komórkowych, karty sim, karty pamięci, konsole do gier komputerowych, laptopy, ładowarki, nawigacja samochodowa, obudowy telefonów komórkowych, przewody, słuchawki telefoniczne, smartfony, telefony komórkowe, programy komputerowe, uchwyty i pokrowce do telefonów komórkowych, zestawy głośnomówiące, zestawy słuchawkowe, tablety, urządzenia do przetwarzania informacji współpracujące z komputerami w zakresie przekazywania dźwięku i obrazu, urządzenia elektroniczne do lokalizacji osób i przedmiotów, zapisane magnetyczne nośniki danych, audio i video, drony, zegary, zegarki, stopery, plecaki, torby podróżne, sportowe i turystyczne, walizy, **38** łączność za pośrednictwem telefonii komórkowej, łączność poprzez terminale komputerowe, obsługa telekonferencji, pośrednictwo operatorskie w zakresie telefonii komórkowej, usługi ogłoszeń elektronicznych.

(111) **290066** (220) 2016 02 01 (210) 451915
 (151) 2016 11 21 (441) 2016 05 09
 (732) ADMARKA SPÓŁKA Z OGRANICZONĄ
 ODPOWIEDZIALNOŚCIĄ, Pieńków, PL.
 (540) ADASTER
 (510), (511) **5** produkty farmaceutyczne stosowane w długotrwałym leczeniu łagodnego rozrostu gruczolę Krokowego.

(111) **290067** (220) 2016 02 01 (210) 451918
 (151) 2016 11 03 (441) 2016 05 09
 (732) NATORSKI EMIL GRÓJEC, Nowe Szwejkki, PL.
 (540) Grójec owoce od pokoleń
 (540)



Kolor znaku: biały, czerwony, zielony

(531) 05.03.14, 09.01.10, 27.05.01, 29.01.13

(510), (511) **29** owoce i warzywa: gotowane, konserwowane, kwaszone, marynowane i suszone, chipsy odtłuszczone, chipsy z owoców i warzyw, mrożone owoce i warzywa, owoce i warzywa w puszkach, grzyby: mrożone, suszone, konserwowane i marynowane, przeciery owocowe i warzywne, koncentraty owoców i warzyw, koncentraty przecierów owocowych i warzywnych, przetwory z owoców i warzyw, dżemy, galaretki jadalne, kompoty, konfitury, marmolady, masy owocowe i warzywne, sałatki owocowe i warzywne, przekąski na bazie owoców i warzyw, orzechy preparowane, **31** produkty rolne, ogrodnicze, leśne oraz ziarna nie ujęte w innych klasach, świeże owoce i warzywa, świeże grzyby, zioła ogrodowe świeże, nasiona, rośliny i kwiaty naturalne, cebulki, kłącza i nasiona roślin owocowych i warzyw, **32** napoje bezalkoholowe, soki owocowe i warzywne, napoje owocowe i warzywne, nektary owocowe i warzywne, bezalkoholowe wyciągi z owoców i warzyw, syropy do napojów, bezalkoholowe

ekstrakty owocowe do napojów, napoje wzbogacone witaminami, napoje izotoniczne, napoje energetyczne bezalkoholowe, woda mineralna, źródłana i gazowana, wody smakowe, piwo, **33** napoje alkoholowe, napoje alkoholowe zawierające owoce i wyciągi z owoców, ekstrakty owocowe z alkoholem, cydr, dzin, likiery, nalewki alkoholowe, miód pitny, owoce w alkoholu, wiśniówki, whisky, wina, wódki, **35** usługi importowe i eksportowe, usługi pośrednictwa handlowego na rzecz firm krajowych i zagranicznych, organizacja i prowadzenie kontraktacji i skupu zbóż, owoców i warzyw, usługi prowadzenia sprzedaży w hurtowniach, sklepach, na targowiskach, oraz za pośrednictwem strony internetowej następujących towarów: produkty rolne, ogrodnicze, leśne, ziarna, owoce i warzywa, przetwory z owoców i warzyw, chipsy, napoje bezalkoholowe, soki owocowe i warzywne, woda, wody smakowe, piwo, napoje alkoholowe, usługi reklamowe i promocyjne, promocja sprzedaży dla osób trzecich, usługi w zakresie marketingu i prezentacji, dystrybucja materiałów reklamowych, próbek i wzorów wyrobów, organizacja i obsługa wystaw i targów w celach handlowych i reklamowych, doradztwo i pomoc w zakresie organizowania i prowadzenia działalności gospodarczej.

(111) **290068** (220) 2016 02 01 (210) 451928
 (151) 2016 11 23 (441) 2016 05 09
 (732) VIDIS SPÓŁKA AKCYJNA, Bielany Wrocławskie, PL.
 (540)



Kolor znaku: zielony, jasnozielony, biały
 (531) 26.01.01, 26.11.12, 29.01.03
 (510), (511) **9** urządzenia projekcyjne, urządzenia do rejestrowania dźwięku, urządzenia do przetwarzania informacji, urządzenia do otwierania dźwięku, urządzenia do nauczania, urządzenia do liczenia i sortowania pieniędzy, urządzenia do głosowania, urządzenia do fotokopiiowania, ekrany projekcyjne, wykrywacze fałszywych monet, głośniki, gniazdka, wtyczki i inne kontakty [złącza elektryczne], kable elektryczne, kalkulatory, zakodowane magnetycznie karty magnetyczne, magnetyczne karty identyfikujące, monitory ekranowe, monitory [hardware komputerowy], notesy elektroniczne, odbiorniki [audio-i wideo], oprogramowanie komputerowe, nagrane, podkładki pod myszy komputerowe, mikrofony, pulpity rozdzielcze [elektryczność], **16** segregatory [artykuły biurowe], papier do pisania, papier w arkuszach [artykuły piśmiennicze], piórka do rysowania [grafiony], teczki na dokumenty [artykuły biurowe], teczki, skoroszyty [artykuły biurowe], materiały klejące do celów papierniczych lub do użytku domowego, artykuły biurowe z wyjątkiem mebli, dozowniki taśmy przyklepnej [artykuły biurowe], zestawy drukarskie przenośne [artykuły biurowe], nawilżacze [artykuły biurowe], noże do papieru [artykuły biurowe], urządzenia do laminowania dokumentów do użytku biurowego, urządzenia i maszyny do powielania, wskaźniki nieelektryczne [artykuły biurowe], zszywacze [artykuły biurowe], zszywki biurowe, kleje do papieru lub do użytku domowego, kleje do materiałów papierniczych lub do użytku domowego, klamry, zaciski do papieru, urządzenia i maszyny do introligatorstwa [sprzęt biurowy], **20** meble biurowe, gabloty [meble], zaciski niemetalowe do kabli, kadzie niemetalowe, osprzęt niemetalowy do mebli, meble, meble metalowe, pulpity [meble], tablice ogłoszeniowe.

(111) **290069** (220) 2016 02 01 (210) 451922
 (151) 2016 11 15 (441) 2016 05 09
 (732) GLOB-CHEM SPÓŁKA Z OGRANICZONĄ ODPOWIEDZIALNOŚCIĄ, Gowarzewo, PL.
 (540) VIA-SEPT
 (510), (511) **5** preparaty antybakteryjne, płyny dezynfekujące [in niż mydło], odkażający preparat do mycia rąk, preparaty antyseptyczne, antyseptyczne preparaty do mycia.

(111) **290070** (220) 2016 02 01 (210) 451925
 (151) 2016 11 15 (441) 2016 05 09

(732) COMFORTCAR SPÓŁKA Z OGRANICZONĄ ODPOWIEDZIALNOŚCIĄ, Warszawa, PL.
 (540) Comfort Car
 (540)



Kolor znaku: biały, czarny, pomarańczowy
 (531) 26.03.06, 27.05.01, 29.01.13
 (510), (511) **12** pojazdy i urządzenia służące do poruszania się na lądzie i w powietrzu lub wodzie.

(111) **290071** (220) 2016 02 02 (210) 451928
 (151) 2016 11 15 (441) 2016 05 09
 (732) TRYBECO SPÓŁKA Z OGRANICZONĄ ODPOWIEDZIALNOŚCIĄ, Łódź, PL.
 (540) TRYBECO CENTRUM POJAZDÓW ELEKTRYCZNYCH
 (540)



Kolor znaku: zielony, czarny
 (531) 27.05.01, 29.01.12
 (510), (511) **12** skutery, rowery i inne pojazdy elektryczne, **37** usługi serwisowe skuterów, rowerów, pojazdów elektrycznych.

(111) **290072** (220) 2016 02 03 (210) 451930
 (151) 2016 11 18 (441) 2016 05 09
 (732) CERSANIT TRADE MARK SPÓŁKA Z OGRANICZONĄ ODPOWIEDZIALNOŚCIĄ, Kielce, PL.
 (540) łazienkowa mocpromocji
 (540)



Kolor znaku: biały, czarny
 (531) 27.05.01, 29.01.12
 (510), (511) **11** wyroby sanitarne z ceramiki, ceramika łazienkowa, bidety, kompakty WC, miski ustępowe, pisuary, sedesy, płuczki ustępowe, umywalki, postumenty i półpostumenty do umywalk, baterie umywalkowe, kabiny natryskowe, brodziki, natryski, krany, armatura sanitarna, wanny łazienkowe, zbiorniki do płuczek ustępowych, **19** płytki i listwy wykładzinowe niemetalowe, płytki ceramiczne, glazura, gres, terakota, **20** meble łazienkowe, meblowe wyposażenie łazienek, półki, lustra.

(111) **290073** (220) 2016 02 02 (210) 451934
 (151) 2016 11 15 (441) 2016 05 09
 (732) LASEK IRENEUSZ PHU FARKOM, Warszawa, PL.
 (540) ŚNIEGO-MUR
 (510), (511) **1** plastyfikatory do zapraw, plastyfikatory do betonu, domieszki do zapraw, domieszki do betonu.

(111) **290074** (220) 2016 02 02 (210) 451935
 (151) 2016 11 15 (441) 2016 05 09
 (732) LASEK IRENEUSZ PHU FARKOM, Warszawa, PL.
 (540) QPLEŚŃ
 (510), (511) **3** środki do czyszczenia i zmywania, **5** środki odkażające do zwalczania bakterii, wirusów i pleśni, środki grzybobójcze.

(111) **290075** (220) 2016 02 02 (210) 451937
 (151) 2016 11 15 (441) 2016 05 09
 (732) LASEK IRENEUSZ PHU FARKOM, Warszawa, PL.
 (540) ŚNIEGO-BET
 (510), (511) **1** plastyfikatory do zapraw, plastyfikatory do betonu, domieszki do zapraw, domieszki do betonu.

(111) **290076** (220) 2016 02 02 (210) 451938
 (151) 2016 11 17 (441) 2016 05 09
 (732) LA SEK IRENEUSZ PHU FARKOM, Warszawa, PL.
 (540) QPLAN
 (510), (511) **1** przemysłowe środki chemiczne, produkty chemiczne do celów chemiczno-budowlanych, nieprzetworzone żywice sztuczne i syntetyczne, kleje do zastosowania w przemyśle budowlanym, kleje do wyrobów z cementu, **17** taśmy izolacyjne bitumiczne do nadawania nieprzepuszczalności złączeń pomiędzy fundamentami i ścianami, materiały uszczelniające, ochronne i izolacyjne.

(111) **290077** (220) 2016 02 02 (210) 451939
 (151) 2016 11 17 (441) 2016 05 09
 (732) TONATO SPÓŁKA Z OGRANICZONĄ ODPOWIEDZIALNOŚCIĄ, Katowice, PL.
 (540) TONATO
 (540)

TONATO

Kolor znaku: czerwony

(531) 27.05.01, 29.01.01
 (510), (511) **7** maszyny i urządzenia dla przemysłu mięsnego i spożywczego, **29** mięso, drób, podroby, mleko, wyroby z mleka, przetwory z mięsa i podrobów mięsnych oraz krwi, jaja, oleje jadalne i tłuszcze ryby, skorupiaki, mięczaki, suszone i gotowane warzywa i owoce, galaretki, dżemy, kompoty, **30** kawa, namiastki kaw, herbata, kakao, cukier, ryż, mąka i produkty zbożowe, chleb, wyroby cukiernicze i słodczyce, lody, sosy, przyprawy, sól do konserwowania żywności, **42** prowadzenia prac badawczo-rozwojowych w dziedzinie nauk chemicznych, biologicznych, środowiska naturalnego, rolniczych, weterynaryjnych i technicznych, badania i analizy techniczne.

(111) **290078** (220) 2016 02 03 (210) 451964
 (151) 2016 11 18 (441) 2016 05 09
 (732) OLIMP LABORATORIES SPÓŁKA Z OGRANICZONĄ ODPOWIEDZIALNOŚCIĄ, Nagawczyna, PL.
 (540) VENASID
 (510), (511) **5** balsamy do celów leczniczych, dietetyczna żywność przystosowana do celów medycznych, dietetyczne napoje przystosowane do celów medycznych, preparaty farmaceutyczne, kapsułki do celów farmaceutycznych, kapsułki na lekarstwa, tabletki do celów farmaceutycznych, pastylki do celów farmaceutycznych, leki dla ludzi, leki wzmacniające, leki do użytku medycznego, leki pomocnicze, leki do celów stomatologicznych, leki do celów weterynaryjnych, leki w płynie, preparaty weterynaryjne, maści do celów farmaceutycznych, syropy do użytku farmaceutycznego, suplementy diety dla zwierząt, preparaty zawierające mikroelementy dla ludzi i zwierząt, mineralne suplementy diety, napoje lecznicze, preparaty medyczne wspomagające odchudzanie, odżywcze suplementy diety, preparaty witaminowe, środki przeciwbólowe, przeciwzapalne i przeciwgorączkowe, zioła lecznicze, napary i herbatki lecznicze, żywność dla niemowląt.

(111) **290079** (220) 2016 02 03 (210) 451993
 (151) 2016 11 10 (441) 2016 05 09
 (732) QUBUS TRADEMARKS SPÓŁKA Z OGRANICZONĄ ODPOWIEDZIALNOŚCIĄ, Wrocław, PL.
 (540) Q QUBUS QUALITY
 (540)

Q QUBUS QUALITY

Kolor znaku: bordowy, biały

(531) 01.03.02, 24.03.07, 27.05.01, 29.01.12
 (510), (511) **39** rezerwacja miejsc na podróż, **41** konferencje (organizowanie i obsługa-), **43** hotele.

(111) **290080** (220) 2016 02 03 (210) 451997
 (151) 2016 11 14 (441) 2016 05 09
 (732) Novartis AG, Basel, CH.
 (540) AMLOVAS
 (510), (511) **5** preparaty farmaceutyczne do stosowania u ludzi.

(111) **290081** (220) 2016 02 03 (210) 451998
 (151) 2016 11 17 (441) 2016 05 09
 (732) BANK ZACHODNI WBK SPÓŁKA AKCYJNA, Wrocław, PL.
 (540) WSPÓŁPRACOWNIA Przestrzeń wspólnych inspiracji...
 (540)

{ WSPÓŁ PRACOWNIA }
 Przestrzeń wspólnych inspiracji...

Kolor znaku: czerwony, biały

(531) 24.17.25, 27.05.01, 29.01.01, 24.17.02
 (510), (511) **36** usługi bankowe.

(111) **290082** (220) 2016 02 03 (210) 451999
 (151) 2016 11 08 (441) 2016 05 09
 (732) Lidl Stiftung & Co. KG, Neckarsulm, DE.
 (540) HERBACIARNIA Lidla
 (540)

HERBACIARNIA Lidla

Kolor znaku: czarny, szary

(531) 27.05.03, 27.05.11, 26.11.02, 29.01.12
 (510), (511) **5** herbata lecznicza, lecznicze napary ziołowe, **30** herbata, napoje na bazie herbaty, mieszanki herbaty.

(111) **290083** (220) 2016 02 04 (210) 452003
 (151) 2016 11 17 (441) 2016 05 09
 (732) ŁOPATA ANDRZEJ, Kraków, PL.
 (540) ZDROWO SUSZONE krążki jabłek Produkt w pełni naturalny, Bez konserwantów, niesiarkowany i niesłodzony SUSZONY GORĄCYM POWIETRZEM w tradycyjnej suszarni owoców www.tradycynasuszarnia.pl EKO-MANUFATURA MANASTERZ 150 g suszu = 1 kg świeżych jabłek
 (540)



Kolor znaku: biały, zielony, czerwony, beżowy, czarny, jasnoróżowy, czarny

(531) 29.01.15, 27.05.01, 05.07.13, 07.01.09, 05.05.99, 08.07.08, 20.05.15

(510), (511) **11** urządzenia do gotowania, podgrzewania, chłodzenia i obróbki żywności i napojów, **29** suszone owoce.

(111) **290084** (220) 2016 02 04 (210) 452005
 (151) 2016 11 08 (441) 2016 05 09

(732) PLUS TM MANAGEMENT SPÓŁKA Z OGRANICZONĄ ODPOWIEDZIALNOŚCIĄ, Warszawa, PL.

(540) ja+

(510), (511) **9** aparaty, przewody i słuchawki telefoniczne, mechanizmy do urządzeń uruchamianych przez wrzucenie monety lub żetonu, kasy rejestrujące, kasy sklepowe, maszyny liczące, przenośne urządzenia do nagrywania dźwięku, przenośne urządzenia do odbierania fal radiowych, przenośne urządzenia do odtwarzania dźwięku, przenośne urządzenia do przesyłu danych, przenośne urządzenia telekomunikacyjne, przenośne urządzenia testujące, dekodery, urządzenia do kodowania lub dekodowania, nagrania dźwiękowe i audiowizualne, telefony przenośne, telefony komórkowe, zestawy głośno mówiące, anteny i baterie do tych telefonów, ładowarki, obudowy kolorowe do telefonów komórkowych, zestawy słuchawkowe, karty PCMCIA, obudowy, uchwyty i pokrowce do telefonów komórkowych, karty telefoniczne do automatów, karty telefoniczne do telefonów komórkowych-karty sim, respondery telefoniczne, maszty antenowe do telefonii bezprzewodowej, przewody telefoniczne, urządzenia do przetwarzania informacji, urządzenia współpracujące z komputerami w zakresie przekazywania dźwięku i obrazu, dyski do nagrywania i rejestracji dźwięku dyski kompaktowe audio-wideo i optyczne pamięci komputerowe programy komputerowe nagrane, programy gier komputerowych, karty z pamięcią, karty magnetyczne kodowane, urządzenia do odtwarzania dźwięku i obrazu, odbiorniki radiowe i telewizyjne, komputery, komputery przenośne, oprogramowanie komputerowe nagrane, oprogramowanie, włączając oprogramowanie do gier oraz oprogramowanie do telefonów komórkowych, w tym umożliwiający za pośrednictwem telefonu komórkowego oraz za pośrednictwem sieci teleinformatycznych Internet dostęp do i pobieranie różnych usług i aplikacji, aplikacje mobilne i internetowe, komputerowe urządzenia peryferyjne, modemy, aparatura do radiokomunikacji przenośna, aparatura radiotelefoniczna, maszty do łączności radiowej, nadajniki telekomunikacyjne, odbiorniki radiowe, zespoły nadawcze, aparaty wideo, taśmy wideo, aparaty fotograficzne, głośniki, rzutniki, kamery filmowe, kamery wideo zespolone z magnetofonem, kamery wizyjne, aparaty kinematograficzne, taśmy filmowe kinematograficzne naświetlone, taśmy magnetyczne, urządzenia do montażu filmów kinematograficznych, aparaty projekcyjne, ekrany projekcyjne, odtwarzacze płyt kompaktowych, publikacje elektroniczne, urządzenia do monitoringu video, magnetyczne nośniki danych, płyty (dyski) z nagraniami, urządzenia do gaszenia ognia, urządzenia do nagrywania, transmisji, odtwarzania i reprodukcji danych, dźwięku lub obrazu, urządzenia i przyrządy: naukowe, żeglarskie, geodezyjne, kinematograficzne, optyczne, wagowe, pomiarowe, sygnalizacyjne, kontrolne, do ratowania życia, do celów dydaktycznych, urządzenia i przyrządy do przewodzenia, przełączania, przekształcania, gromadzenia, sterowania i regulacji energii elektrycznej, elektryczne urządzenia programujące, elektryczne urządzenia łącznościowe, elektryczne urządzenia nawigacyjne, urządzenia i przyrządy elektryczne przewodzące, transformujące, akumulatorowe i kontrolno-sterujące, **16** materiały piśmienne, papierowe materiały biurowe, w tym koperty i papier firmowy, kartony do pakowania, kartony na prezenty, czasopisma, książki, periodyki, afisze, albumy, atlasy, almanachy, blankiety, foldery, broszury, prospekty, druki, formularze, fotografie, kalendarze katalogi, plakaty, naklejki, nalepki, obwoluty, publikacje, rysunki, karty okolicznościowe, bilety, kupony papierowe, materiały instruktażowe i do naukania inne niż urządzenia, sprzęt biurowy (z wyjątkiem mebli), **35** sprzedaż hurtowa i detaliczna paliw stałych, ciekłych, gazowych oraz produktów pochodnych, pośrednictwo w zakresie sprzedaży paliw stałych, ciekłych, gazowych oraz produktów pochodnych, doradztwo handlowe w zakresie wykorzystania energii i paliw oraz produktów pochodnych, usługi rachunkowo-księgowe, usługi zarządzania działalnością handlową, administrowanie działalnością handlową, prace biurowe, doradztwo w zakresie organizowania, prowadzenia działalności gospodarczej i zarządzania, doradztwo w zakresie organizacji i zarządzania działalnością gospodarczą, usługi w zakresie zarządzania holdingami, profesjonalne zarządzanie działalnością artystyczną, pozyskiwanie informacji o działalności gospodarczej, usługi związane z przenoszeniem przedsięwzięcia, pomoc w zarządzaniu działalnością gospodarczą, usługi marketingowe, usługi w zakresie prowadzenia centrum informacji handlowej, usługi polegające na: rejestrowaniu, sporządzaniu odpisów, składzie, kompilacji, transkrypcji, systematyzacji pisemnych informacji (komunikatów) oraz re-

jestrowaniu a także wykorzystaniu lub kompilacji danych matematycznych lub statystycznych oraz zarządzaniu zbiorami informatycznymi, rozpowszechnianie próbek, pozyskiwanie danych i systematyzacja danych w komputerowych bazach danych, zarządzanie zbiorami informatycznymi, wyszukiwanie w komputerowych bazach danych, komputerowe zarządzanie plikami, usługi promowania aplikacji mobilnych i internetowych, włączając promowanie aplikacji za pomocą platform z aplikacjami przeznaczonych do tych celów, usługi w zakresie: badania rynku, telefonicznego udzielania informacji o produktach reklamowych, organizacji wystaw lub targów handlowych, pośrednictwa w zawieraniu umów kupna-sprzedaży poprzez telefon i Internet, usługi reklamowe, produkcja i rozpowszechnianie ogłoszeń reklamowych, reklamy prasowe, radiowe, telewizyjne, reklama za pośrednictwem sieci komputerowej, wynajem czasu reklamowego we wszystkich środkach przekazu, wynajmowanie miejsc na umieszczenie ogłoszeń lub reklam, dystrybucja materiałów reklamowych, uaktualnianie materiałów reklamowych, publikowanie tekstów reklamowych, informacja o działalności gospodarczej, handlu, reklamie, promocji, lokalizacji obiektów, agencje informacji handlowej, obsługa klientów przy wykorzystaniu sieci Internet w zakresie przekazywania informacji o usługach reklamowych, zgrupowanie na rzecz osób trzecich towarów związanych ze świadczeniem lub korzystaniem z usług telekomunikacyjnych, internetowych i elektronicznych takich jak: aparaty i przyrządy łącznościowe i telekomunikacyjne, elektryczne i elektroniczne aparaty i przyrządy, wszystkie do przetwarzania, rejestracji, magazynowania, transmisji, wyszukiwania lub odbioru danych, aparaty do nagrywania, transmisji lub reprodukcji dźwięku, obrazu lub zakodowanych danych, aparaty telewizyjne, hologramy, komputery, programowane układy elektroniczne do przenoszenia danych, programy komputerowe, oprogramowanie komputerowe, dyski, taśmy i drutowe pamięci magnetyczne wszystkie będące magnetycznymi nośnikami danych, karty magnetyczne czyste i z zapisem, oprogramowanie komputerowe dostarczane z Internetu, publikacje elektroniczne dostarczane w trybie on-line z komputerowej bazy danych lub z Internetu, oprogramowanie komputerowe i urządzenia telekomunikacyjne (w tym modemy) umożliwiające połączenie z bazami danych i z Internetem, oprogramowanie komputerowe umożliwiające wyszukiwanie danych, moduły ładowalne z muzyką w formie cyfrowej dostarczane z komputerowej bazy danych lub z Internetu, moduły ładowalne z muzyką w formie cyfrowej dostarczane z plików MP3, odtwarzacze plików MP3, nadajniki i odbiorniki satelitarne, przewody drutowe elektryczne i kable elektryczne, aparaty i przyrządy przywoławcze, radiowe aparaty i przyrządy przywoławcze oraz aparaty i przyrządy radiotelefoniczne, telefony, telefony przenośne i słuchawki telefoniczne, akcesoria do telefonów i słuchawek telefonicznych, adaptory do telefonów, urządzenia do ładowania akumulatorów telefonicznych, telefoniczne zestawy głośnomówiące na biurko lub stosowane w samochodach, widełki do samochodowych słuchawek telefonicznych, torby i futerały przystosowane szczególnie do przechowywania i przenoszenia mobilnych urządzeń elektronicznych oraz wyposażenia i akcesoriów elektronicznych, komputeryzowane organizery osobiste, anteny, baterie, mikroprocesory, klawiatury, modemy, elektroniczne globalne systemy określania położenia, elektroniczne aparaty i przyrządy nawigacyjne i określające położenie, aparaty i przyrządy do monitorowania aparaty radiowe, elektryczne aparaty i przyrządy sterujące, testujące, sygnalizacyjne, kontrolne i do celów dydaktycznych, aparaty i przyrządy optyczne i elektrooptyczne, filmy wideo, elektryczne i elektroniczne akcesoria i sprzęt peryferyjny zaprojektowany i przystosowany do używania z komputerami, urządzeniami audiowizualnymi oraz sprzętem i aparatami do gier elektronicznych, części i osprzęt do wszystkich wyżej wymienionych towarów pozwalające nabywcy wygodnie oglądać lub zapoznać się z opisem oraz kupować te towary, w szczególności: z katalogu różnych artykułów, w sklepie, za pośrednictwem usługi elektronicznej, w systemie on-line, bezpośrednio poza siecią sklepową, na stronie internetowej oraz usługi pośrednictwa w powyższym zakresie, zgrupowanie na rzecz osób trzecich towarów takich jak: przenośnych urządzeń elektronicznych oraz akcesoriów do nich, pozwalające nabywcy wygodnie oglądać lub zapoznać się z opisem oraz kupować te towary, w szczególności: z katalogu różnych artykułów, w sklepie, za pośrednictwem usługi elektronicznej, w systemie online, bezpośrednio poza siecią sklepową, na stronie internetowej oraz usługi pośrednictwa w powyższym zakresie, zgrupowanie na rzecz osób trzecich towarów takich jak materiałów piśmiennych

i informacyjnych pozwalające nabywcy wygodnie oglądać lub zapoznać się z opisem oraz kupować te towary, w szczególności: z katalogu różnych artykułów, w sklepie, za pośrednictwem usługi elektronicznej, w systemie on-line, bezpośrednio poza siecią sklepową, na stronie internetowej oraz usługi pośrednictwa w powyższym zakresie, zgrupowanie na rzecz osób trzecich usług telekomunikacyjnych, w tym usług dostępu do Internetu, usług telewizji cyfrowej i analogowej, w tym usług udostępniania materiałów audio i video na żądanie pozwalające nabywcy wygodnie oglądać lub zapoznać się z opisem oraz kupować te towary, w szczególności: z katalogu różnych artykułów, w sklepie, za pośrednictwem usługi elektronicznej, w systemie on-line, bezpośrednio poza siecią sklepową, na stronie internetowej oraz usługi pośrednictwa w powyższym zakresie, sprzedaż hurtowa i detaliczna energii, w tym energii elektrycznej i ciepłej, pośrednictwo w zakresie sprzedaży energii, w tym energii elektrycznej i ciepłej, i usługi pośrednictwa w powyższym zakresie, usługa polegająca na prezentacji ofert usług internetowych w zakresie reklamy, usługa polegająca na prezentacji ofert usług telekomunikacyjnych, usług łączności elektronicznej oraz usług internetowych w zakresie telekomunikacji, usługa polegająca na prezentacji ofert usług doradczych w zakresie edukacji i kształcenia, usługi agentów zajmujących się sprzedażą towarów różnego rodzaju (pośrednictwo w zakresie nabywania produktów dla innych), usługi komisju, obsługa klientów przy wykorzystaniu sieci telefonicznej, komputerowej, Internetu, Intranetu (prace biurowe), usługi dotyczące działalności centrów telefonicznych (call center), mianowicie zarządzanie punktem obsługi telefonicznej dla osób trzecich, usługi sprzedaży towarów związanych ze świadczeniem lub korzystaniem z usług telekomunikacyjnych, internetowych i elektronicznych takich jak: aparaty i przyrządy łącznościowe i telekomunikacyjne, elektryczne i elektroniczne aparaty i przyrządy, wszystkie do przetwarzania, rejestracji, magazynowania, transmisji, wyszukiwania lub odbioru danych, aparaty do nagrywania, transmisji lub reprodukcji dźwięku, obrazu lub zakodowanych danych, aparaty telewizyjne, hologramy, komputery, programowane układy elektroniczne do przenoszenia danych, programy komputerowe, oprogramowanie komputerowe, dyski, taśmy i drutowe pamięci magnetyczne wszystkie będące magnetycznymi nośnikami danych, karty magnetyczne czyste i z zapisem, oprogramowanie komputerowe dostarczane z Internetu, publikacje elektroniczne dostarczane w trybie on-line z komputerowej bazy danych lub z Internetu, oprogramowanie komputerowe i urządzenia telekomunikacyjne (w tym modemy) umożliwiające połączenie z bazami danych i z Internetem, oprogramowanie komputerowe umożliwiające wyszukiwanie danych, moduły ładowalne z muzyką w formie cyfrowej dostarczane z komputerowej bazy danych lub z Internetu, moduły ładowalne z muzyką w formie cyfrowej dostarczane z plików MP3, odtwarzacze plików MP3, nadajniki i odbiorniki satelitarne, przewody drutowe elektryczne i kable elektryczne, aparaty i przyrządy przywoławcze, radiowe aparaty i przyrządy przywoławcze oraz aparaty i przyrządy radiotelefoniczne, telefony, telefony przenośne i słuchawki telefoniczne, akcesoria do telefonów i słuchawek telefonicznych, adaptory do telefonów, urządzenia do ładowania akumulatorów telefonicznych, telefoniczne zestawy głośnomówiące na biurko lub stosowane w samochodach, widełki do samochodowych słuchawek telefonicznych, torby i futerały przystosowane szczególnie do przechowywania i przenoszenia mobilnych urządzeń elektronicznych oraz wyposażenia i akcesoriów elektronicznych, skomputeryzowane organizery osobiste, anteny, baterie, mikroprocesory, klawiatury, modemy, elektroniczne globalne systemy określania położenia, elektroniczne aparaty i przyrządy nawigacyjne i określające położenie, aparaty i przyrządy do monitorowania aparaty radiowe, elektroniczne aparaty i przyrządy sterujące, testujące, sygnalizacyjne, kontrolne i do celów dydaktycznych, aparaty i przyrządy optyczne i elektrooptyczne, filmy wideo, elektryczne i elektroniczne akcesoria i sprzęt peryferyjny zaprojektowany i przystosowany do używania z komputerami urządzeniami audiowizualnymi oraz sprzętem i aparatami do gier elektronicznych, części i osprzęt do wszystkich wyżej wymienionych towarów, sprzedaż zestawów do podpisu elektro-

nicznego, usługi promowania i sprzedaży systemów przekazywania dźwięku i obrazu w łączności radiofonicznej, telegraficznej, telefonicznej, telefonii komórkowej, telefaksowej, w systemie cyfrowym, zarządzanie wykonywaniem umów dotyczących udostępniania i późniejszego korzystania z usług w zakresie przesyłania i dystrybucji energii, w szczególności elektrycznej i ciepłej, zaopatrywania w energię, w szczególności elektryczną i ciepłą, dystrybucji i zaopatrywania w wodę, usług zaopatrywania w parę wodną i gorącą wodę, usług związanych z odprowadzaniem ścieków, usług związanych z wywozem śmieci, pośrednictwo w zakresie zawierania umów dotyczących świadczenia, organizowania i zapewniania dostępu do usług medycznych, pośrednictwo w zakresie zawierania umów dotyczących świadczenia, organizowania i zapewniania dostępu do usług opiekuńczych, pośrednictwo w zakresie sprzedaży usług medycznych, pośrednictwo w zakresie sprzedaży usług opiekuńczych, pośrednictwo w zakresie zawierania umów dotyczących świadczenia, organizowania i zapewniania dostępu do usług klinik medycznych, usług opieki pielęgniarskiej, usług w zakresie porad psychologicznych, usług doradczych w dziedzinie zdrowia, usług medycyny alternatywnej, usług logopedycznych, usług telemedycznych, pośrednictwo w zakresie sprzedaży usług klinik medycznych, usług opieki pielęgniarskiej, usług opieki medycznej, usług ośrodków zdrowia, usług w zakresie porad psychologicznych, usług doradczych w dziedzinie zdrowia, usług logopedycznych, usług medycyny alternatywnej, usług telemedycznych, zarządzanie wykonywaniem umów dotyczących udostępniania i późniejszego korzystania z usług medycznych i opiekuńczych, zarządzanie wykonywaniem umów dotyczących udostępniania i późniejszego korzystania z usług klinik medycznych, usług opieki pielęgniarskiej, usług opieki medycznej, usług w zakresie porad psychologicznych, usług doradczych w dziedzinie zdrowia, usług medycyny alternatywnej, usług logopedycznych, usług telemedycznych, pośrednictwo w zakresie zawierania umów dotyczących świadczenia, organizowania i zapewniania dostępu do usług w zakresie zapewnienia bezpieczeństwa i ochrony osób i mienia, usług ochroniarskich, usług doradztwa w sprawach bezpieczeństwa, pośrednictwo w zakresie sprzedaży usług w zakresie zapewnienia bezpieczeństwa i ochrony osób i mienia, usług ochroniarskich, usług doradztwa w sprawach bezpieczeństwa, zarządzanie wykonywaniem umów dotyczących udostępniania i późniejszego korzystania z usług w zakresie zapewnienia bezpieczeństwa i ochrony osób i mienia, usług ochroniarskich, usług doradztwa w sprawach bezpieczeństwa, sprzedaż detaliczna i hurtowa: artykułów radiotelewizyjnych, przenośnych urządzeń elektronicznych oraz akcesoriów do nich, informacja o ww. usługach, **36** usługi bankowe, usługi finansowe, usługi kredytowe, usługi płatnicze, usługi ubezpieczeniowe, doradztwo w sprawach ubezpieczeniowych, informacja o ubezpieczeniach, pośrednictwo ubezpieczeniowe, usługi maklerskie, obrót papierami wartościowymi, usługi konsultacyjno-doradcze w sprawach finansowych, doradztwo ekonomiczno-finansowe, pośrednictwo finansowe, leasing finansowy, doradztwo podatkowe, administrowanie nieruchomościami, zarządzanie nieruchomościami, informacja o ww. usługach, **37** instalowanie i naprawa urządzeń elektrycznych i elektronicznych, naprawa i konserwacja projektorów filmowych, usługi instalacyjne, konserwacyjne i naprawcze w zakresie sieci komputerowych, komputerów i związanych z nimi urządzeń peryferyjnych, usługi instalacyjne, konserwacyjne i naprawcze w zakresie urządzeń do nadawania, usługi instalacyjne i naprawcze w zakresie telefonów, informacja o ww. usługach, **38** usługi telekomunikacyjne, usługi telekomunikacyjne on-line polegające na umożliwieniu dostępu on-line do: zlecania usług, świadczenia usług, zawierania umów, umów pośrednictwa, umów ubezpieczeniowych, umów kupna-sprzedaży, umów kredytowych, umów bankowych oraz otwierania rachunków bankowych, dokonywania operacji bankowych, dostępu do konta bankowego, wykonywania umów, usługi telekomunikacyjne on-line polegające na umożliwieniu w zakresie usług telefonicznych, w tym telefonii komórkowej oraz usług dostępu do Internetu, usługi zapewniania dostępu do systemów przekazywania dźwięku i obrazu w łączności radiofonicznej, telegraficznej, telefonicznej, telefonii komórkowej, telefaksowej, w systemie cyfrowym, usługi w zakresie łączności: radiofonicznej, telegraficznej, telefonicznej, telefonii komórkowej i poprzez Internet, telefaksowej, usługi połączenia i trasy połączeń dla telekomunikacji, usługi ogłoszeń elektronicznych, połączenia ze światową siecią komputerową za pośrednictwem telekomunikacji, usługi świadczone przez operatora telefonii komórkowej w zakre-

sie połączeń abonentów telefonii komórkowej, świadczenie usług przekazywania głosu i obrazu w systemie przekazu fonicznego i cyfrowego, świadczenie usług w zakresie przesyłania informacji tekstowej i obrazowej za pośrednictwem komputerów i sieci informatycznych, przekazywanie danych przy pomocy terminali komputerowych, przekaz satelitarny, przesyłanie wiadomości, danych, dźwięku i obrazu za pomocą przekazu satelitarnego, udostępnianie stron internetowych za pośrednictwem sieci telefonii komórkowej bezpośrednio na wyświetlaczu aparatu telefonicznego, nadawanie programów radiowych i telewizyjnych, rozpowszechnianie i dystrybucja analogowych i cyfrowych programów telewizyjnych telewizji kablowej, naziemnej, satelitarnej, usługi w zakresie emisji radiowej i telewizyjnej, transmisja programów radiowych, usługi transmisji programów telewizyjnych i radiowych, zbieranie i przesyłanie informacji, usługi w zakresie radiofonii, łączności przez terminale komputerowe, obsługi satelitów i przekazów satelitarnych, organizowania systemów transmisyjnych, przesyłania dźwięku, obrazu i sms-ów, usługi w zakresie ustalania taryf i opłat telekomunikacyjnych, usługi w zakresie: poczty elektronicznej, przekazywania poczty elektronicznej za pośrednictwem sieci telefonii komórkowej i telefonów komórkowych, zleceń przywoławczych z zastosowaniem radia, telefonu lub innych środków komunikacji elektronicznej, usługi w zakresie prowadzenia: stacji radiowych, telewizyjnych (transmisja i nadawanie programów), usługi w zakresie transmitowania dźwięku i obrazu, usługi w zakresie zbierania i przekazywania aktualności informacyjnych z wykorzystaniem: multimediiów, urządzeń telekomunikacyjnych, usługi w zakresie wypożyczania telefonów, modemów, symulografów, dekodatorów i odbiorników programów zakodowanych, aparatury do przesyłania informacji, urządzeń służących do przekazywania głosu, obrazu i danych za pomocą, telefonii analogowej, cyfrowej oraz satelitarnej i innych urządzeń telekomunikacyjnych, elektroniczny serwis informacji typu online polegający na umożliwianiu dostępu do informacji z możliwością elektronicznego przyjmowania i przekazywania wiadomości, usługi polegające na: transmisji pisemnych informacji (komunikatów), informacja o ww. usługach, **39** usługi w zakresie przesyłania i dystrybucji energii, w szczególności elektrycznej i cieplnej, zaopatrywanie w energię, w szczególności elektryczną i ciepłą, dystrybucja i zaopatrywanie w wodę, usługi zaopatrywania w parę wodną i gorącą wodę, dystrybucja wody, zaopatrywanie w wodę, usługi związane z odprowadzaniem ścieków, usługi związane z wywozem śmieci, pośrednictwo w zakresie ww. usług, usługi transportowe, pakowanie i składowanie towarów, organizowanie podróży, organizowanie wycieczek, wynajem środków transportu, dostarczanie korespondencji, przesyłek, towarów, dystrybucja gazet, informacja o transporcie, informacja o ruchu drogowym, logistyka transportu, magazynowanie, magazynowanie elektronicznych nośników danych lub dokumentów, usługi ratownictwa, rezerwacja miejsc na podróży, rezerwacja biletów na podróży, rezerwacja transportu, usługi kurierskie, informacja o ww. usługach, **41** edukacja, nauczanie, kształcenie, usługi w zakresie nauczania poprzez telefon, Internet, radio i telewizję, usługi w zakresie rozrywki, usługi w zakresie działalności kulturalnej, działalność sportowa, informacja o działalności sportowej, organizowanie wystaw, wydarzeń kulturalnych oraz koncertów, obsługa i udostępnianie na stronie www on-line gier komputerowych, usługi związane z organizacją imprez, targów i wystaw, organizowanie rozrywki internetowej, usługi klubowe w zakresie rozrywki i nauczania, organizowanie i obsługa konferencji, organizowanie konkursów edukacyjnych lub rozrywkowych, organizowanie loterii, usługi wydawnicze, publikowanie tekstów innych niż reklamowe, obsługa publikacji elektronicznych on-line, usługi w zakresie prowadzenia: stacji radiowych, telewizyjnych (montaż i dystrybucja programów), produkcja filmowa, telewizyjna i wideo, studia filmowe, usługi studia nagrań, nagrywanie filmów na taśmach wideo, montaż programów radiowych i telewizyjnych, montaż taśm wideo, telewizyjne i radiowe programy rozrywkowe, dystrybucja i rozpowszechnianie filmów, nagrań wideo i nagrań dźwiękowych, wypożyczanie nagrań dźwiękowych, wypożyczanie aparatów radiowych i telewizyjnych, wypożyczanie aparatów i sprzętu kinematograficznego, wypożyczanie filmów kinematograficznych, wypożyczanie filmów dla kin, wypożyczanie taśm wideo, wypożyczanie odbiorników radiowych i telewizyjnych, wypożyczanie sprzętu audio, informacja o ww. usługach, **42** usługi w zakresie badań oraz projektów naukowych i technicznych, prowadzenie analiz przemysłowych i usług badawczych, projektowanie i rozwój sprzętu komputerowego i oprogramowania, usługi w zakresie prac badawczo-rozwojowych, ekspertyzy

inżynierskie, opracowywanie projektów technicznych, instalowanie, konserwacja i aktualizacja oprogramowania komputerowego, projektowanie, ulepszenie, utrzymanie oraz udostępnianie oprogramowania, w tym oprogramowania do telefonów komórkowych, w tym umożliwiającego za pośrednictwem telefonu komórkowego oraz za pośrednictwem sieci teleinformatycznych Internet dostęp do i pobieranie różnych usług, aplikacji, odzyskiwanie danych komputerowych, konwersja danych lub dokumentów na drogę elektroniczną, konwersja danych przez programy komputerowe, powielanie oprogramowania komputerowego, programowanie komputerowe, projektowanie systemów komputerowych, wypożyczanie komputerów, wypożyczanie oprogramowania komputerowego, doradztwo w sprawach sprzętu komputerowego, analizy systemów komputerowych, tworzenie i utrzymywanie stron internetowych dla osób trzecich, administrowanie portali internetowych i telekomunikacyjnych, w tym dostępnych bezpośrednio w telefonie komórkowym, administrowanie portali internetowych w zakresie promowania i udostępniania aplikacji mobilnych i internetowych, usługi udostępniania (wypożyczania) aplikacji mobilnych i internetowych, włączając udostępnianie (wypożyczanie) aplikacji za pomocą platform z aplikacjami przeznaczonych do tych celów, odtwarzanie baz danych dla osób trzecich, dostarczanie on-line operacyjnego oprogramowania komputerowego nieściągającego, konsultacje w dziedzinie sieci i aplikacji w chmurze obliczeniowej (cloud computing), usługi wirtualnych sieci, usługi komputerowe w zakresie integracji środowisk prywatnej i publicznej chmury obliczeniowej, usługi konsultacyjne w dziedzinie chmury obliczeniowej, usługi chmury obliczeniowej, usługi w zakresie migracji danych, hosting stron komputerowych (witryn sieciowych), usługi w zakresie zabezpieczeń komputerowych, zdalny monitoring systemów komputerowych, usługi w zakresie komputerowej ochrony antywirusowej, usługi diagnozowania usterek programów komputerowych i sprawdzania wirusów, dostarczanie oprogramowania antywirusowego, weryfikacja połączeń między komputerami, usługi badawcze dla osób trzecich dotyczące telekomunikacji i sieci telekomunikacyjnych, usługi certyfikacyjne w rozumieniu przepisów o podpisie elektronicznym w tym weryfikacja dokumentów elektronicznych, uwierzytelnianie, wystawianie, odnawianie, unieważnianie, udostępnianie, wyszukiwanie oraz weryfikacja ważności certyfikatów związanych z podpisem elektronicznym, w tym usługi kwalifikowane, znakowanie czasem, zapewnienie ochrony informacji w sieciach teleinformatycznych, elektroniczny serwis informacji typu on-line polegający na tworzeniu, prowadzeniu baz danych, informacja o ww. usługach, **44** usługi medyczne, usługi klinik medycznych, usługi opiekuńcze, opieka pielęgniarska, opieka medyczna, ośrodki zdrowia, porady psychologiczne, usługi doradcze w dziedzinie zdrowia, usługi logopedyczne, usługi medycyny alternatywnej, usługi telemedyczne, informacja o ww. usługach, **45** usługi w zakresie zapewnienia bezpieczeństwa i ochrony osób i mienia, usługi ochroniarskie, doradztwo w sprawach bezpieczeństwa, monitoring systemów bezpieczeństwa i antywłamaniowych, dozór nocny, opieka nad domem, opieka nad dziećmi, opieka nad zwierzętami domowymi, licencjonowanie programów komputerowych, licencjonowanie własności intelektualnej, zarządzanie prawami autorskimi, informacja o ww. usługach.

(111) **290085** (220) 2016 02 04 (210) 452006
 (151) 2016 11 08 (441) 2016 05 09
 (732) Lidl Stiftung & Co. KG, Neckarsulm, DE.
 (540) ZIELARNIA Lidla
 (540)

ZIELARNIA
Lidla

Kolor znaku: czarny, szary
 (531) 27.05.03, 27.05.11, 26.11.02
 (510), (511) **5** herbata lecznicza, lecznicze napary ziołowe, **30** herbata, napoje na bazie herbaty, mieszanki herbaty.

(111) **290086** (220) 2016 02 04 (210) 452011
 (151) 2016 10 31 (441) 2016 05 09

(732) WOJZDZIAK MIROSŁAW, WOJZDZIAK KAROL
PRZEDSIĘBIORSTWO HANDLOWO-USŁUGOWE BOMIS SUPER
SPÓŁKA CYWILNA, Kalisz, PL.
(540) ZK ZAHIR KEBAB
(540)



Kolor znaku: żółty, czarny, jasnobrązowy, brązowy,
pomarańczowy, czerwony, biały

(531) 08.05.02, 08.05.25, 01.15.05, 27.05.01, 27.05.22, 26.11.08,
29.01.15

(510), (511) **16** papier, karton, wyroby z tych materiałów, folie z tworzywa sztucznych do pakowania, torby do pakowania z papieru, afisze, plakaty, bloczki do pisania, wydawnictwa kartograficzne, broszury, chorągiewki papierowe, emblematy, kalendarze, katalogi, zakładki do książek, nalepki reklamowe, odbitki, notesy, przybory do pisania, tablice i arkusze ogłoszeniowe z papieru lub z tektury, materiały piśmienne, artykuły biurowe, wyroby papiernicze i introligatorskie, ramki na fotografie, **43** usługi gastronomiczne, prowadzenie punktu małej gastronomii, prowadzenie punktu małej gastronomii specjalizującej się w przygotowaniu kebabu, prowadzenie barów, snack-barów, barów sałatkowych, barów szybkiej obsługi, barów samoobsługowych, przygotowywanie posiłków i dań na zamówienie, dostawa posiłków i dań pod wskazany adres, catering.

(111) **290087** (220) 2016 02 04 (210) 452013
(151) 2016 10 31 (441) 2016 05 09

(732) MALINOWSKI ROBERT PRZEDSIĘBIORSTWO PRODUKCYJNO-HANDLOWO-USŁUGOWE MALINA, Paruchów, PL.

(540) EURO KOTŁY
(540)



Kolor znaku: biały, żółty, pomarańczowy, czerwony, zielony, szary
(531) 01.15.05, 27.05.01, 27.05.03, 27.05.05, 29.01.15

(510), (511) **11** kotły na paliwa stałe, kotły na paliwa gazowe i płynne, kotły do ogrzewania powietrzem, ekologiczne kotły grzewcze wykorzystujące proces zgazowania odpadów drewna, kotły grzewcze na paliwa stałe zintegrowane z systemami podawania i dozowania paliwa, kotły zasypowe ze sterowaniem, bez sterowania i z miarkowaniem, kotły z wentylatorem i sterownikiem, korpusy kotłów, ruszty do palenisk kotłów, urządzenia do zasilania kotłów, zasobniki paliw stałych, układy dozowania i podawania paliw stałych do kotłów, kanały odprowadzania spalin, kominy wyciągu spalin, kanały kominowe, zasuwki wyciągów spalin i kanałów kominowych, dmuchawy do kotłów, wentylatory, pompy ciepła, podajniki, ślimak do podajnika, deflektor do kotła, elementy grzejne, węzownice jako części do instalacji grzewczych, wyciągi, instalacje grzewcze, instalacje wyciągu spalin, bojler, bojler ogrzewczy, wymienniki ciepła, rekuperatory ciepła, zasobniki ciepła, zasobniki pary, kolektory słoneczne, grzejniki, armatura do kotłów grzewczych, armatura regulacyjna i bezpieczeństwa do kotłów, sterowniki do kotłów, pokojowe panele sterujące do kotłów, **37** usługi montażu kotłów i urządzeń grzewczych, usługi montażu instalacji grzewczych, montaż kotłowni, usługi w zakresie instalacji grzewczych, serwis i naprawy kotłów i urządzeń grzewczych, serwis gwarancyjny i pogwarancyjny kotłów grzewczych.

(111) **290088** (220) 2016 02 04 (210) 452014
(151) 2016 10 31 (441) 2016 05 09

(732) MALINOWSKI ROBERT PRZEDSIĘBIORSTWO PRODUKCYJNO-HANDLOWO-USŁUGOWE MALINA, Paruchów, PL.

(540) malinowski

(510), (511) **11** kotły na paliwa stałe, kotły na paliwa gazowe i płynne, kotły do ogrzewania powietrzem, ekologiczne kotły grzewcze wy-

korzystujące proces zgazowania odpadów drewna, kotły grzewcze na paliwa stałe zintegrowane z systemami podawania i dozowania paliwa, kotły zasypowe ze sterowaniem, bez sterowania i z miarkowaniem, kotły z wentylatorem i sterownikiem, korpusy kotłów, ruszty do palenisk kotłów, urządzenia do zasilania kotłów, zasobniki paliw stałych, układy dozowania i podawania paliw stałych do kotłów, kanały odprowadzania spalin, kominy wyciągu spalin, kanały kominowe, zasuwki wyciągów spalin i kanałów kominowych, dmuchawy do kotłów, wentylatory, pompy ciepła, podajniki, ślimak do podajnika, deflektor do kotła, elementy grzejne, węzownice jako części do instalacji grzewczych, wyciągi, instalacje grzewcze, instalacje wyciągu spalin, bojler, bojler ogrzewczy, wymienniki ciepła, rekuperatory ciepła, zasobniki ciepła, zasobniki pary, kolektory słoneczne, grzejniki, armatura do kotłów grzewczych, armatura regulacyjna i bezpieczeństwa do kotłów, sterowniki do kotłów, pokojowe panele sterujące do kotłów, **37** usługi montażu kotłów i urządzeń grzewczych, usługi montażu instalacji grzewczych, montaż kotłowni, usługi w zakresie instalacji grzewczych, serwis i naprawy kotłów i urządzeń grzewczych, serwis gwarancyjny i pogwarancyjny kotłów grzewczych.

(111) **290089** (220) 2016 02 04 (210) 452015
(151) 2016 10 31 (441) 2016 05 09

(732) MALINOWSKI ROBERT PRZEDSIĘBIORSTWO PRODUKCYJNO-HANDLOWO-USŁUGOWE MALINA, Paruchów, PL.

(540) malina

(510), (511) **11** kotły na paliwa stałe, kotły na paliwa gazowe i płynne, kotły do ogrzewania powietrzem, ekologiczne kotły grzewcze wykorzystujące proces zgazowania odpadów drewna, kotły grzewcze na paliwa stałe zintegrowane z systemami podawania i dozowania paliwa, kotły zasypowe ze sterowaniem, bez sterowania i z miarkowaniem, kotły z wentylatorem i sterownikiem, korpusy kotłów, ruszty do palenisk kotłów, urządzenia do zasilania kotłów, zasobniki paliw stałych, układy dozowania i podawania paliw stałych do kotłów, kanały odprowadzania spalin, kominy wyciągu spalin, kanały kominowe, zasuwki wyciągów spalin i kanałów kominowych, dmuchawy do kotłów, wentylatory, pompy ciepła, podajniki, ślimak do podajnika, deflektor do kotła, elementy grzejne, węzownice jako części do instalacji grzewczych, wyciągi, instalacje grzewcze, instalacje wyciągu spalin, bojler, bojler ogrzewczy, wymienniki ciepła, rekuperatory ciepła, zasobniki ciepła, zasobniki pary, kolektory słoneczne, grzejniki, armatura do kotłów grzewczych, armatura regulacyjna i bezpieczeństwa do kotłów, sterowniki do kotłów, pokojowe panele sterujące do kotłów, **37** usługi montażu kotłów i urządzeń grzewczych, usługi montażu instalacji grzewczych, montaż kotłowni, usługi w zakresie instalacji grzewczych, serwis i naprawy kotłów i urządzeń grzewczych, serwis gwarancyjny i pogwarancyjny kotłów grzewczych.

(111) **290090** (220) 2016 02 04 (210) 452016
(151) 2016 10 31 (441) 2016 05 09

(732) MALINOWSKI ROBERT PRZEDSIĘBIORSTWO PRODUKCYJNO-HANDLOWO-USŁUGOWE MALINA, Paruchów, PL.

(540) maliniak

(510), (511) **11** kotły na paliwa stałe, kotły na paliwa gazowe i płynne, kotły do ogrzewania powietrzem, ekologiczne kotły grzewcze wykorzystujące proces zgazowania odpadów drewna, kotły grzewcze na paliwa stałe zintegrowane z systemami podawania i dozowania paliwa, kotły zasypowe ze sterowaniem, bez sterowania i z miarkowaniem, kotły z wentylatorem i sterownikiem, korpusy kotłów, ruszty do palenisk kotłów, urządzenia do zasilania kotłów, zasobniki paliw stałych, układy dozowania i podawania paliw stałych do kotłów, kanały odprowadzania spalin, kominy wyciągu spalin, kanały kominowe, zasuwki wyciągów spalin i kanałów kominowych, dmuchawy do kotłów, wentylatory, pompy ciepła, podajniki, ślimak do podajnika, deflektor do kotła, elementy grzejne, węzownice jako części do instalacji grzewczych, wyciągi, instalacje grzewcze, instalacje wyciągu spalin, bojler, bojler ogrzewczy, wymienniki ciepła, rekuperatory ciepła, zasobniki ciepła, zasobniki pary, kolektory słoneczne, grzejniki, armatura do kotłów grzewczych, armatura regulacyjna i bezpieczeństwa do kotłów, sterowniki do kotłów, pokojowe panele sterujące do kotłów, **37** usługi montażu kotłów i urządzeń grzewczych, usługi montażu instalacji grzewczych, montaż kotłowni, usługi w zakresie instalacji grzewczych, serwis i naprawy kotłów

i urządzeń grzewczych, serwis gwarancyjny i pogwarancyjny kotłów grzewczych.

(111) **290091** (220) 2016 02 04 (210) 452017
 (151) 2016 10 31 (441) 2016 05 09
 (732) DENIS ANDRZEJ ZAKŁAD USŁUG PODWODNYCH I TECHNICZNYCH, Toruń, PL.
 (540) Zakład Usług Podwodnych i Technicznych A. Denis
 (540)



(531) 02.01.01, 02.01.14, 26.01.04, 27.05.01, 27.05.05
 (510), (511) **37** usługi w zakresie robót podwodnych i wodno-inżynierskich, budowa obiektów inżynierii wodnej, budownictwo podwodne oraz portowe, usługi napraw podwodnych i sprzętu nurkowego, usługi hydrotechniczne, usługi malowania i szklenia, **41** usługi edukacyjne i szkoleniowe w zakresie nurkowania, **42** badania podwodne i usługi w zakresie ochrony środowiska wodnego, doradztwo w zakresie ochrony środowiska.

(111) **290092** (220) 2016 02 04 (210) 452018
 (151) 2016 10 31 (441) 2016 05 09
 (732) MALINOWSKI ROBERT PRZEDSIĘBIORSTWO PRODUKCYJNO-HANDLOWO-USŁUGOWE MALINA, Paruchów, PL.
 (540) malkot

(510), (511) **11** kotły na paliwa stałe, kotły na paliwa gazowe i płynne, kotły do ogrzewania powietrzem, ekologiczne kotły grzewcze wykorzystujące proces zgazowania odpadów drewna, kotły grzewcze na paliwa stałe zintegrowane z systemami podawania i dozowania paliwa, kotły zasypowe ze sterowaniem, bez sterowania i z miarkowaniem, kotły z wentylatorem i sterownikiem, korpusy kotłów, ruszty do palenisk kotłów, urządzenia do zasilania kotłów, zasobniki paliw stałych, układy dozowania i podawania paliw stałych do kotłów, kanały odprowadzania spalin, kominy wyciągu spalin, kanały kominowe, zasuwki wyciągów spalin i kanałów kominowych, dmuchawy do kotłów, wentylatory, pompy ciepła, podajniki, ślimak do podajnika, deflektor do kotła, elementy grzejne, węzownice jako części do instalacji grzewczych, wyciągi, instalacje grzewcze, instalacje wyciągu spalin, bojler, bojler ogrzewczy, wymienniki ciepła, rekuperatory ciepła, zasobniki ciepła, zasobniki pary, kolektory słoneczne, grzejniki, armatura do kotłów grzewczych, armatura regulacyjna i bezpieczeństwa do kotłów, sterowniki do kotłów, pokojowe panele sterujące do kotłów, **37** usługi montażu kotłów i urządzeń grzewczych, usługi montażu instalacji grzewczych, montaż kotłowni, usługi w zakresie instalacji grzewczych, serwis i naprawy kotłów i urządzeń grzewczych, serwis gwarancyjny i pogwarancyjny kotłów grzewczych.

(111) **290093** (220) 2016 02 04 (210) 452021
 (151) 2016 10 31 (441) 2016 05 09
 (732) MALINOWSKI ROBERT PRZEDSIĘBIORSTWO PRODUKCYJNO-HANDLOWO-USŁUGOWE MALINA, Paruchów, PL.
 (540) malstal

(510), (511) **11** kotły na paliwa stałe, kotły na paliwa gazowe i płynne, kotły do ogrzewania powietrzem, ekologiczne kotły grzewcze wykorzystujące proces zgazowania odpadów drewna, kotły grzewcze na paliwa stałe zintegrowane z systemami podawania i dozowania paliwa, kotły zasypowe ze sterowaniem, bez sterowania i z miarkowaniem, kotły z wentylatorem i sterownikiem, korpusy kotłów, ruszty do palenisk kotłów, urządzenia do zasilania kotłów, zasobniki paliw stałych, układy dozowania i podawania paliw stałych do kotłów, kanały odprowadzania spalin, kominy wyciągu spalin, kanały kominowe, zasuwki wyciągów spalin i kanałów kominowych, dmuchawy do kotłów, wentylatory, pompy ciepła, podajniki, ślimak do podajnika, deflektor do kotła, elementy grzejne, węzownice jako części do instalacji grzewczych, wyciągi, instalacje grzewcze, instalacje wyciągu spalin, bojler, bojler ogrzewczy, wymienniki ciepła, rekuperatory ciepła, zasobniki ciepła, zasobniki pary, kolektory słoneczne, grzejniki, armatura do kotłów grzewczych, armatura regulacyjna i bezpieczeństwa do kotłów, sterowniki do kotłów, pokojowe panele sterujące do kotłów, **37** usługi montażu kotłów i urządzeń grzewczych, usługi montażu instalacji grzewczych, montaż kotłowni, usługi w zakresie instalacji grzewczych, serwis i naprawy kotłów i urządzeń grzewczych, serwis gwarancyjny i pogwarancyjny kotłów grzewczych.

nowe, zasuwki wyciągów spalin i kanałów kominowych, dmuchawy do kotłów, wentylatory, pompy ciepła, podajniki, ślimak do podajnika, deflektor do kotła, elementy grzejne, węzownice jako części do instalacji grzewczych, wyciągi, instalacje grzewcze, instalacje wyciągu spalin, bojler, bojler ogrzewczy, wymienniki ciepła, rekuperatory ciepła, zasobniki ciepła, zasobniki pary, kolektory słoneczne, grzejniki, armatura do kotłów grzewczych, armatura regulacyjna i bezpieczeństwa do kotłów, sterowniki do kotłów, pokojowe panele sterujące do kotłów, **37** usługi montażu kotłów i urządzeń grzewczych, usługi montażu instalacji grzewczych, montaż kotłowni, usługi w zakresie instalacji grzewczych, serwis i naprawy kotłów i urządzeń grzewczych, serwis gwarancyjny i pogwarancyjny kotłów grzewczych.

(111) **290094** (220) 2016 02 04 (210) 452023
 (151) 2016 10 31 (441) 2016 05 09
 (732) MALINOWSKI ROBERT PRZEDSIĘBIORSTWO PRODUKCYJNO-HANDLOWO-USŁUGOWE MALINA, Paruchów, PL.

(540) termiko
 (510), (511) **11** kotły na paliwa stałe, kotły na paliwa gazowe i płynne, kotły do ogrzewania powietrzem, ekologiczne kotły grzewcze wykorzystujące proces zgazowania odpadów drewna, kotły grzewcze na paliwa stałe zintegrowane z systemami podawania i dozowania paliwa, kotły zasypowe ze sterowaniem, bez sterowania i z miarkowaniem, kotły z wentylatorem i sterownikiem, korpusy kotłów, ruszty do palenisk kotłów, urządzenia do zasilania kotłów, zasobniki paliw stałych, układy dozowania i podawania paliw stałych do kotłów, kanały odprowadzania spalin, kominy wyciągu spalin, kanały kominowe, zasuwki wyciągów spalin i kanałów kominowych, dmuchawy do kotłów, wentylatory, pompy ciepła, podajniki, ślimak do podajnika, deflektor do kotła, elementy grzejne, węzownice jako części do instalacji grzewczych, wyciągi, instalacje grzewcze, instalacje wyciągu spalin, bojler, bojler ogrzewczy, wymienniki ciepła, rekuperatory ciepła, zasobniki ciepła, zasobniki pary, kolektory słoneczne, grzejniki, armatura do kotłów grzewczych, armatura regulacyjna i bezpieczeństwa do kotłów, sterowniki do kotłów, pokojowe panele sterujące do kotłów, **37** usługi montażu kotłów i urządzeń grzewczych, usługi montażu instalacji grzewczych, montaż kotłowni, usługi w zakresie instalacji grzewczych, serwis i naprawy kotłów i urządzeń grzewczych, serwis gwarancyjny i pogwarancyjny kotłów grzewczych.

(111) **290095** (220) 2016 02 04 (210) 452024
 (151) 2016 11 04 (441) 2016 05 09
 (732) PLUS TM MANAGEMENT SPÓŁKA Z OGRANICZONĄ ODPOWIEDZIALNOŚCIĄ, Warszawa, PL.

(540) ja +
 (510), (511) **9** aparaty, przewody i słuchawki telefoniczne, mechanizmy do urządzeń uruchamianych przez wrzucenie monety lub żetonu, kasy rejestrujące, kasy sklepowe, maszyny liczące, przenośne urządzenia do nagrywania dźwięku, przenośne urządzenia do odbierania fal radiowych, przenośne urządzenia do odtwarzania dźwięku, przenośne urządzenia do przesyłu danych, przenośne urządzenia telekomunikacyjne, przenośne urządzenia testujące, dekodery, urządzenia do kodowania lub dekodowania, nagrania dźwiękowe i audiowizualne, telefony przenośne, telefony komórkowe, zestawy głośno mówiące, anteny i baterie do tych telefonów, ładowarki, obudowy kolorowe do telefonów komórkowych, zestawy słuchawkowe, karty PCMCIA, obudowy, uchwyty i pokrowce do telefonów komórkowych, karty telefoniczne do automatów, karty telefoniczne do telefonów komórkowych-karty sim, respondery telefoniczne, maszty antenowe do telefonii bezprzewodowej, przewody telefoniczne, urządzenia do przetwarzania informacji, urządzenia współpracujące z komputerami w zakresie przekazywania dźwięku i obrazu, dyski do nagrywania i rejestracji dźwięku dyski kompaktowe audio-wideo i optyczne pamięci komputerowe programy komputerowe programy komputerowe ładowalne, programy komputerowe nagrane, programy gier komputerowych, karty z pamięcią, karty magnetyczne kodowane, urządzenia do odtwarzania dźwięku i obrazu, odbiorniki radiowe i telewizyjne, komputery, komputery przenośne, oprogramowanie komputerowe nagrane, oprogramowanie, włączając oprogramowanie do gier oraz oprogramowanie do telefonów komórkowych, w tym umożliwiające za pośrednictwem telefonu komórkowego oraz za pośrednictwem sieci teleinformatycznych Internet dostęp do i pobiera-

nie różnych usług i aplikacji, aplikacje mobilne i internetowe, komputerowe urządzenia peryferyjne, modemy, aparatura do radiokomunikacji przenośna, aparatura radiotelefoniczna, maszty do łączności radiowej, nadajniki telekomunikacyjne, odbiorniki radiowe, zespoły nadawcze, aparaty wideo, taśmy wideo, aparaty fotograficzne, głośniki, rzutniki, kamery filmowe, kamery wideo zespolone z magnetofonem, kamery wizyjne, aparaty kinematograficzne, taśmy filmowe kinematograficzne naświetlone, taśmy magnetyczne, urządzenia do montażu filmów kinematograficznych, aparaty projekcyjne, ekrany projekcyjne, odtwarzacze płyt kompaktowych, publikacje elektroniczne, urządzenia do monitoringu video, magnetyczne nośniki danych, płyty (dyski) z nagraniami, urządzenia do gaszenia ognia, urządzenia do nagrywania, transmisji, odtwarzania i reprodukcji danych, dźwięku lub obrazu, urządzenia i przyrządy: naukowe, żeglarskie, geodezyjne, kinematograficzne, optyczne, wagowe, pomiarowe, sygnalizacyjne, kontrolne, do ratowania życia, do celów dydaktycznych, urządzenia i przyrządy do przewodzenia, przełączania, przekształcania, gromadzenia, sterowania i regulacji energii elektrycznej, elektryczne urządzenia programujące, elektryczne urządzenia łącznościowe, elektryczne urządzenia nawigacyjne, urządzenia i przyrządy elektryczne przewodzące, transformujące, akumulatorowe i kontrolno-sterujące, **16** materiały piśmienne, papierowe materiały biurowe, w tym koperty i papier firmowy, kartony do pakowania, kartony na prezenty, czasopisma, książki, periodyki, afisze, albumy, atlasy, almanachy, blankiety, foldery, broszury, prospekty, druki, formularze, fotografie, kalendarze katalogi, plakaty, naklejki, nalepki, obwoluty, publikacje, rysunki, karty okolicznościowe, bilety, kupony papierowe, materiały instruktażowe i do nauczania inne niż urządzenia, sprzęt biurowy (z wyjątkiem mebli), **35** sprzedaż hurtowa i detaliczna paliw stałych, ciekłych, gazowych oraz produktów pochodnych, pośrednictwo w zakresie sprzedaży paliw stałych, ciekłych, gazowych oraz produktów pochodnych, doradztwo handlowe w zakresie wykorzystania energii i paliw oraz produktów pochodnych, usługi rachunkowo-księgowe, usługi zarządzania działalnością handlową, administrowanie działalnością handlową, prace biurowe, doradztwo w zakresie organizowania, prowadzenia działalności gospodarczej i zarządzania, doradztwo w zakresie organizacji i zarządzania działalnością gospodarczą, usługi w zakresie zarządzania holdingami, profesjonalne zarządzanie działalnością artystyczną, pozyskiwanie informacji o działalności gospodarczej, usługi związane z przeniesieniem przedsiębiorstw, pomoc w zarządzaniu działalnością gospodarczą, usługi marketingowe, usługi w zakresie prowadzenia centrum informacji handlowej, usługi polegające na: rejestrowaniu, sporządzaniu opisów, składzie, kompilacji, transkrypcji, systematyzacji pisemnych informacji (komunikatów) oraz rejestrowaniu a także wykorzystaniu lub kompilacji danych matematycznych lub statystycznych oraz zarządzaniu zbiorami informatycznymi, rozpowszechnianie próbek, pozyskiwanie danych i systematyzacja danych w komputerowych bazach danych, zarządzanie zbiorami informatycznymi, wyszukiwanie w komputerowych bazach danych, komputerowe zarządzanie plikami, usługi promowania aplikacji mobilnych i internetowych, włączając promowanie aplikacji za pomocą platform z aplikacjami przeznaczonych do tych celów, usługi w zakresie: badania rynku, telefonicznego udzielania informacji o produktach reklamowych, organizacji wystaw targów handlowych, pośrednictwa w zawieraniu umów kupna-sprzedaży poprzez telefon i Internet, usługi reklamowe, produkcja i rozpowszechnianie ogłoszeń reklamowych, reklamy prasowe, radiowe, telewizyjne, reklama za pośrednictwem sieci komputerowej, wynajem czasu reklamowego we wszystkich środkach przekazu, wynajmowanie miejsc na umieszczenie ogłoszeń lub reklam, dystrybucja materiałów reklamowych, uaktualnianie materiałów reklamowych, publikowanie tekstów reklamowych, informacja o działalności gospodarczej, handlu, reklamie, promocji, lokalizacji obiektów, agencje informacji handlowej, obsługa klientów przy wykorzystaniu sieci Internet w zakresie przekazywania informacji o usługach reklamowych, zgrupowanie na rzecz osób trzecich towarów związanych ze świadczeniem lub korzystaniem z usług telekomunikacyjnych, internetowych i elektronicznych takich jak: aparaty i przyrządy łącznościowe i telekomunikacyjne, elektryczne i elektroniczne aparaty i przyrządy, wszystkie do przetwarzania, rejestracji, magazynowania, transmisji, wyszukiwania lub odbioru danych, aparaty do nagrywania, transmisji lub reprodukcji dźwięku, obrazu lub zakodowanych danych, aparaty telewizyjne, hologramy, komputery, programowane układy elektroniczne do przenoszenia danych, programy komputerowe, oprogramowanie komputerowe, dyski, taśmy i drutowe pamięci magnetyczne wszystkie będące magnetycznymi nośnikami danych, karty magnetyczne czyste

i z zapisem, oprogramowanie komputerowe dostarczane z Internetu, publikacje elektroniczne dostarczane w trybie on-line z komputerowej bazy danych lub z Internetu, oprogramowanie komputerowe i urządzenia telekomunikacyjne (w tym modemy) umożliwiające połączenie z bazami danych i z Internetem, oprogramowanie komputerowe umożliwiające wyszukiwanie danych, moduły ładowalne z muzyką w formie cyfrowej dostarczane z komputerowej bazy danych lub z Internetu, moduły ładowalne z muzyką w formie cyfrowej dostarczane z plików MP3, odtwarzacze plików MP3, nadajniki i odbiorniki satelitarne, przewody drutowe elektryczne i kable elektryczne, aparaty i przyrządy przywoławcze, radiowe aparaty i przyrządy przywoławcze oraz aparaty i przyrządy radiotelefoniczne, telefony, telefony przenośne i słuchawki telefoniczne, akcesoria do telefonów i słuchawek telefonicznych, adaptory do telefonów, urządzenia do ładowania akumulatorów telefonicznych, telefoniczne zestawy głośnomówiące na biurko lub stosowane w samochodach, widełki do samochodowych słuchawek telefonicznych, torby i futerały przystosowane szczególnie do przechowywania i przenoszenia mobilnych urządzeń elektronicznych oraz wyposażenia i akcesoriów elektronicznych, skomputeryzowane organizery osobiste, anteny, baterie, mikroprocesory, klawiatury, modemy, elektroniczne globalne systemy określania położenia, elektroniczne aparaty i przyrządy nawigacyjne i określające położenie, aparaty i przyrządy do monitorowania aparaty radiowe, elektryczne aparaty i przyrządy sterujące, testujące, sygnalizacyjne, kontrolne i do celów dydaktycznych, aparaty i przyrządy optyczne i elektrooptyczne, filmy wideo, elektryczne i elektroniczne akcesoria i sprzęt peryferyjny zaprojektowany i przystosowany do używania z komputerami, urządzeniami audiowizualnymi oraz sprzętem i aparatami do gier elektronicznych, części i osprzęt do wszystkich wyżej wymienionych towarów pozwalające nabywcy wygodnie oglądać lub zapoznać się z opisem oraz kupować te towary, w szczególności: z katalogu różnych artykułów, w sklepie, za pośrednictwem usługi elektronicznej, w systemie on-line, bezpośrednio poza siecią sklepową, na stronie internetowej oraz usługi pośrednictwa w powyższym zakresie, zgrupowanie na rzecz osób trzecich towarów takich jak: przenośnych urządzeń elektronicznych oraz akcesoriów do nich, pozwalające nabywcy wygodnie oglądać lub zapoznać się z opisem oraz kupować te towary, w szczególności: z katalogu różnych artykułów, w sklepie, za pośrednictwem usługi elektronicznej, w systemie online, bezpośrednio poza siecią sklepową, na stronie internetowej oraz usługi pośrednictwa w powyższym zakresie, zgrupowanie na rzecz osób trzecich towarów takich jak materiały piśmienne i informacyjnych pozwalające nabywcy wygodnie oglądać lub zapoznać się z opisem oraz kupować te towary, w szczególności: z katalogu różnych artykułów, w sklepie, za pośrednictwem usługi elektronicznej, w systemie on-line, bezpośrednio poza siecią sklepową, na stronie internetowej oraz usługi pośrednictwa w powyższym zakresie, zgrupowanie na rzecz osób trzecich usług telekomunikacyjnych, w tym usług dostępu do Internetu, usług telewizji cyfrowej i analogowej, w tym usług udostępniania materiałów audio i video na żądanie pozwalające nabywcy wygodnie oglądać lub zapoznać się z opisem oraz kupować te towary, w szczególności: z katalogu różnych artykułów, w sklepie, za pośrednictwem usługi elektronicznej, w systemie on-line, bezpośrednio poza siecią sklepową, na stronie internetowej oraz usługi pośrednictwa w powyższym zakresie, zgrupowanie na rzecz osób trzecich usług telekomunikacyjnych, w tym usług udostępniania materiałów audio i video na żądanie pozwalające nabywcy wygodnie oglądać lub zapoznać się z opisem oraz kupować te towary, w szczególności: z katalogu różnych artykułów, w sklepie, za pośrednictwem usługi elektronicznej, w systemie on-line, bezpośrednio poza siecią sklepową, na stronie internetowej oraz usługi pośrednictwa w powyższym zakresie, sprzedaż hurtowa i detaliczna energii, w tym energii elektrycznej i cieplnej, pośrednictwo w zakresie sprzedaży energii, w tym energii elektrycznej i cieplnej, i usługi pośrednictwa w powyższym zakresie, usługa polegająca na prezentacji ofert usług internetowych w zakresie reklamy, usługa polegająca na prezentacji ofert usług telekomunikacyjnych, usług łączności elektronicznej oraz usług internetowych w zakresie telekomunikacji, usługa polegająca na prezentacji ofert usług doradczych w zakresie edukacji i kształcenia, usługi agentów zajmujących się sprzedażą towarów różnego rodzaju (pośrednictwo w zakresie nabywania produktów dla innych), usługi komisju, obsługa klientów przy wykorzystaniu sieci telefonicznej, komputerowej, Internetu, Intranetu (prace biurowe), usługi dotyczące działalności centrów telefonicznych (call center), mianowicie zarządzanie punktem obsługi telefonicznej dla osób trzecich, usługi sprzedaży towarów związanych ze świadczeniem lub korzystaniem

z usług telekomunikacyjnych, internetowych i elektronicznych takich jak: aparaty i przyrządy łącznościowe i telekomunikacyjne, elektroniczne i elektroniczne aparaty i przyrządy, wszystkie do przetwarzania, rejestracji, magazynowania, transmisji, wyszukiwania lub odbioru danych, aparaty do nagrywania, transmisji lub reprodukcji dźwięku, obrazu lub zakodowanych danych, aparaty telewizyjne, hologramy, komputery, programowane układy elektroniczne do przenoszenia danych, programy komputerowe, oprogramowanie komputerowe, dyski, taśmy i drutowe pamięci magnetyczne wszystkie będące magnetycznymi nośnikami danych, karty magnetyczne czyste i z zapisem, oprogramowanie komputerowe dostarczane z Internetu, publikacje elektroniczne dostarczane w trybie on-line z komputerowej bazy danych lub z Internetu, oprogramowanie komputerowe i urządzenia telekomunikacyjne (w tym modemy) umożliwiające połączenia z bazami danych i z Internetem, oprogramowanie komputerowe umożliwiające wyszukiwanie danych, moduły ładowalne z muzyką w formie cyfrowej dostarczane z komputerowej bazy danych lub z Internetu, moduły ładowalne z muzyką w formie cyfrowej dostarczane z plików MP3, odtwarzacze plików MP3, nadajniki i odbiorniki satelitarne, przewody drutowe elektryczne i kable elektryczne, aparaty i przyrządy przywoławcze, radiowe aparaty i przyrządy przywoławcze oraz aparaty i przyrządy radiotelefoniczne, telefony, telefony przenośne i słuchawki telefoniczne, akcesoria do telefonów i słuchawek telefonicznych, adaptery do telefonów, urządzenia do ładowania akumulatorów telefonicznych, telefoniczne zestawy głośnomówiące na biurko lub stosowane w samochodach, widełki do samochodowych słuchawek telefonicznych, torby i futerały przystosowane szczególnie do przechowywania i przenoszenia mobilnych urządzeń elektronicznych oraz wyposażenia i akcesoriów elektronicznych, skomputeryzowane organizery osobiste, anteny, baterie, mikroprocesory, klawiatury, modemy, elektroniczne globalne systemy określania położenia, elektroniczne aparaty i przyrządy nawigacyjne i określające położenie, aparaty i przyrządy do monitorowania aparaty radiowe, elektryczne aparaty i przyrządy sterujące, testujące, sygnalizacyjne, kontrolne i do celów dydaktycznych, aparaty i przyrządy optyczne i elektrooptyczne, filmy wideo, elektryczne i elektroniczne akcesoria i sprzęt peryferyjny zaprojektowany i przystosowany do używania z komputerami urządzeniami audiowizualnymi oraz sprzętem i aparatami do gier elektronicznych, części i osprzęt do wszystkich wyżej wymienionych towarów, sprzedaż zestawów do podpisu elektronicznego, usługi promowania i sprzedaży systemów przekazywania dźwięku i obrazu w łączności radiofonicznej, telegraficznej, telefonicznej, telefonii komórkowej, telefaksowej, w systemie cyfrowym, zarządzanie wykonywaniem umów dotyczących udostępniania i późniejszego korzystania z usług w zakresie przesyłania i dystrybucji energii, w szczególności elektrycznej i ciepłej, zaopatrywania w energię, w szczególności elektryczną i ciepłą, dystrybucji i zaopatrywania w wodę, usług zaopatrywania w parę wodną i gorącą wodę, usług związanych z odprowadzaniem ścieków, usług związanych z wywozem śmieci, pośrednictwo w zakresie zawierania umów dotyczących świadczenia, organizowania i zapewniania dostępu do usług medycznych, pośrednictwo w zakresie zawierania umów dotyczących świadczenia, organizowania i zapewniania dostępu do usług opiekuńczych, pośrednictwo w zakresie sprzedaży usług medycznych, pośrednictwo w zakresie sprzedaży usług opiekuńczych, pośrednictwo w zakresie zawierania umów dotyczących świadczenia, organizowania i zapewniania dostępu do usług klinik medycznych, usług opieki pielęgniarstwa, usług opieki medycznej, usług w zakresie porad psychologicznych, usług doradczych w dziedzinie zdrowia, usług medycyny alternatywnej, usług logopedycznych, usług telemedycznych, pośrednictwo w zakresie sprzedaży usług klinik medycznych, usług opieki pielęgniarstwa, usług opieki medycznej, usług ośrodków zdrowia, usług w zakresie porad psychologicznych, usług doradczych w dziedzinie zdrowia, usług logopedycznych, usług medycyny alternatywnej, usług telemedycznych, pośrednictwo w zakresie zawierania umów dotyczących świadczenia, organizowania i zapewniania dostępu do usług w zakresie zapewnienia bezpieczeństwa i ochrony osób i mienia, usług ochroniarskich, usług doradztwa w sprawach bezpieczeństwa, pośrednictwo w zakresie sprzedaży usług w zakresie za-

pewnienia bezpieczeństwa i ochrony osób i mienia, usług ochroniarskich, usług doradztwa w sprawach bezpieczeństwa, zarządzanie wykonywaniem umów dotyczących udostępniania i późniejszego korzystania z usług w zakresie zapewnienia bezpieczeństwa i ochrony osób i mienia, usług ochroniarskich, usług doradztwa w sprawach bezpieczeństwa, sprzedaż detaliczna i hurtowa: artykułów radiotelewizyjnych, przenośnych urządzeń elektronicznych oraz akcesoriów do nich, informacja o ww. usługach, **36** usługi bankowe, usługi finansowe, usługi kredytowe, usługi płatnicze, usługi ubezpieczeniowe, doradztwo w sprawach ubezpieczeniowych, informacja o ubezpieczeniach, pośrednictwo ubezpieczeniowe, usługi maklerskie, obrót papierami wartościowymi, usługi konsultacyjno-doradcze w sprawach finansowych, doradztwo ekonomiczno-finansowe, pośrednictwo finansowe, leasing finansowy, doradztwo podatkowe, administrowanie nieruchomościami, zarządzanie nieruchomościami, informacja o ww. usługach, **37** instalowanie i naprawa urządzeń elektrycznych i elektronicznych, naprawa i konserwacja projektorów filmowych, usługi instalacyjne, konserwacyjne i naprawcze w zakresie sieci komputerowych, komputerów i związanych z nimi urządzeń peryferyjnych, usługi instalacyjne, konserwacyjne i naprawcze w zakresie urządzeń do nadawania, usługi instalacyjne i naprawcze w zakresie telefonów, informacja o ww. usługach, **38** usługi telekomunikacyjne, usługi telekomunikacyjne on-line polegające na umożliwieniu dostępu on-line do: zlecania usług, świadczenia usług, zawierania umów, umów pośrednictwa, umów ubezpieczeniowych, umów kupna-sprzedaży, umów kredytowych, umów bankowych oraz otwierania rachunków bankowych, dokonywania operacji bankowych, dostępu do konta bankowego, wykonywania umów, usługi telekomunikacyjne on-line polegające na umożliwieniu w zakresie usług telefonicznych, w tym telefonii komórkowej oraz usług dostępu do Internetu, usługi zapewniania dostępu do systemów przekazywania dźwięku i obrazu w łączności radiofonicznej, telegraficznej, telefonicznej, telefonii komórkowej, telefaksowej, w systemie cyfrowym, usługi w zakresie łączności: radiofonicznej, telegraficznej, telefonicznej, telefonii komórkowej i poprzez Internet, telefaksowej, usługi połączenia i trasy połączeń dla telekomunikacji, usługi ogłoszeń elektronicznych, połączenia ze światową siecią komputerową za pośrednictwem telekomunikacji, usługi świadczone przez operatora telefonii komórkowej w zakresie połączeń abonentów telefonii komórkowej, świadczenie usług przekazywania głosu i obrazu w systemie przekazu fonicznego i cyfrowego, świadczenie usług w zakresie przesyłania informacji tekstowej i obrazowej za pośrednictwem komputerów i sieci informatycznych, przekazywanie danych przy pomocy terminali komputerowych, przekaz satelitarny, przesyłanie wiadomości, danych, dźwięku i obrazu za pomocą przekazu satelitarnego, udostępnianie stron internetowych za pośrednictwem sieci telefonii komórkowej bezpośrednio na wyświetlaczu aparatu telefonicznego, nadawanie programów radiowych i telewizyjnych, rozpowszechnianie i dystrybucja analogowych i cyfrowych programów telewizyjnych telewizji kablowej, naziemnej, satelitarnej, usługi w zakresie emisji radiowej i telewizyjnej, transmisja programów radiowych, usługi transmisji programów telewizyjnych i radiowych, zbieranie i przesyłanie informacji, usługi w zakresie radiofonii, łączności przez terminale komputerowe, obsługi satelitów i przekazów satelitarnych, organizowania systemów transmisyjnych, przesyłania dźwięku, obrazu i sms-ów, usługi w zakresie ustalania taryf i opłat telekomunikacyjnych, usługi w zakresie: poczty elektronicznej, przekazywania poczty elektronicznej za pośrednictwem sieci telefonii komórkowej i telefonów komórkowych, zleceń przywoławczych z zastosowaniem radia, telefonu lub innych środków komunikacji elektronicznej, usługi w zakresie prowadzenia: stacji radiowych, telewizyjnych (transmisja i nadawanie programów), usługi w zakresie transmitowania dźwięku i obrazu, usługi w zakresie zbierania i przekazywania aktualności informacyjnych z wykorzystaniem: multimediiów, urządzeń telekomunikacyjnych, usługi w zakresie wypożyczania telefonów, modemów, symulografów, dekodeków i odbiorników programów zakodowanych, aparaty do przesyłania informacji, urządzeń służących do przekazywania głosu, obrazu i danych za pomocą, telefonii analogowej, cyfrowej oraz satelitarnej i innych urządzeń telekomunikacyjnych, elektroniczny serwis informacji typu on-line polegający na umożliwieniu dostępu do informacji z możliwością elektronicznego przyjmowania i przekazywania wiadomości, usługi polegające na: transmisji pisemnych informacji (komunikatów), informacja o ww. usługach, **39** usługi w zakresie przesyłania i dystrybucji energii, w szczególności elektrycznej i ciepłej, zaopatrywanie w energię, w szczególności elektryczną i ciepłą, dystrybucja i zaopatrywanie w wodę, usługi zaopatrywania w parę wodną i gorącą wodę,

dystrybucja wody, zaopatrywanie w wodę, usługi związane z odprowadzaniem ścieków, usługi związane z wywozem śmieci, pośrednictwo w zakresie ww. usług, usługi transportowe, pakowanie i składowanie towarów, organizowanie podróży, organizowanie wycieczek, wynajem środków transportu, dostarczanie korespondencji, przesyłek, towarów, dystrybucja gazet, informacja o transporcie, informacja o ruchu drogowym, logistyka transportu, magazynowanie, magazynowanie elektronicznych nośników danych lub dokumentów, usługi ratownictwa, rezerwacja miejsc na podróż, rezerwacja biletów na podróż, rezerwacja transportu, usługi kurierskie, informacja o ww. usługach, **41** edukacja, nauczanie, kształcenie, usługi w zakresie nauczania poprzez telefon, Internet, radio i telewizję, usługi w zakresie rozrywki, usługi w zakresie działalności kulturalnej, działalność sportowa, informacja o działalności sportowej, organizowanie wystaw, wydarzeń kulturalnych oraz koncertów, obsługa i udostępnianie na stronie www on-line gier komputerowych, usługi związane z organizacją imprez, targów i wystaw, organizowanie rozrywki internetowej, usługi klubowe w zakresie rozrywki i nauczania, organizowanie i obsługa konferencji, organizowanie konkursów edukacyjnych lub rozrywkowych, organizowanie loterii, usługi wydawnicze, publikowanie tekstów innych niż reklamowe, obsługa publikacji elektronicznych on-line, usługi w zakresie prowadzenia: stacji radiowych, telewizyjnych (montaż i dystrybucja programów), produkcja filmowa, telewizyjna i wideo, studia filmowe, usługi studia nagrań, nagrywanie filmów na taśmach wideo, montaż programów radiowych i telewizyjnych, montaż taśm wideo, telewizyjne i radiowe programy rozrywkowe, dystrybucja i rozpowszechnianie filmów, nagrań wideo i nagrań dźwiękowych, wypożyczanie nagrań dźwiękowych, wypożyczanie aparatów radiowych i telewizyjnych, wypożyczanie aparatów i sprzętu kinematograficznego, wypożyczanie filmów kinematograficznych, wypożyczanie filmów dla kin, wypożyczanie taśm wideo, wypożyczanie odbiorników radiowych i telewizyjnych, wypożyczanie sprzętu audio, informacja o ww. usługach, **42** usługi w zakresie badań oraz projektów naukowych i technicznych, prowadzenie analiz przemysłowych i usług badawczych, projektowanie i rozwój sprzętu komputerowego i oprogramowania, usługi w zakresie prac badawczo-rozwojowych, ekspertyzy inżynierskie, opracowywanie projektów technicznych, instalowanie, konserwacja i aktualizacja oprogramowania komputerowego, projektowanie, ulepszanie, utrzymanie oraz udostępnianie oprogramowania, w tym oprogramowania do telefonów komórkowych, w tym umożliwiającego za pośrednictwem telefonu komórkowego oraz za pośrednictwem sieci teleinformatycznych Internet dostęp do i pobieranie różnych usług, aplikacji, odzyskiwanie danych komputerowych, konwersja danych lub dokumentów na drogę elektroniczną, konwersja danych przez programy komputerowe, powielanie oprogramowania komputerowego, programowanie komputerowe, projektowanie systemów komputerowych, wypożyczanie komputerów, wypożyczanie oprogramowania komputerowego, doradztwo w sprawach sprzętu komputerowego, analizy systemów komputerowych, tworzenie i utrzymywanie stron internetowych dla osób trzecich, administrowanie portali internetowych i telekomunikacyjnych, w tym dostępnych bezpośrednio w telefonie komórkowym, administrowanie portali internetowych w zakresie promowania i udostępniania aplikacji mobilnych i internetowych, usługi udostępniania (wypożyczania) aplikacji mobilnych i internetowych, włączając udostępnianie (wypożyczanie) aplikacji za pomocą platform z aplikacjami przeznaczonych do tych celów, odtwarzanie baz danych dla osób trzecich, dostarczanie on-line operacyjnego oprogramowania komputerowego nieściągającego, konsultacje w dziedzinie sieci i aplikacji w chmurze obliczeniowej (cloud computing), usługi wirtualnych sieci, usługi komputerowe w zakresie integracji środowisk prywatnej i publicznej chmury obliczeniowej, usługi konsultacyjne w dziedzinie chmury obliczeniowej, usługi chmury obliczeniowej, usługi w zakresie migracji danych, hosting stron komputerowych (witryn sieciowych), usługi w zakresie zabezpieczeń komputerowych, zdalny monitoring systemów komputerowych, usługi w zakresie komputerowej ochrony antywirusowej, usługi diagnozowania usterek programów komputerowych i sprawdzania wirusów, dostarczanie oprogramowania antywirusowego, weryfikacja połączeń między komputerami, usługi badawcze dla osób trzecich dotyczące telekomunikacji i sieci telekomunikacyjnych, usługi certyfikacyjne w rozumieniu przepisów o podpisie elektronicznym w tym weryfikacja dokumentów elektronicznych, uwierzytelnianie, wystawianie, odnawianie, unieważnianie, udostępnianie, wyszukiwanie oraz weryfikacja ważności certyfikatów związanych z podpisem elektronicznym, w tym usługi kwalifikowane, znakowanie czasem, zapewne-

nie ochrony informacji w sieciach teleinformatycznych, elektroniczny serwis informacji typu on-line polegający na tworzeniu, prowadzeniu baz danych, informacja o ww. usługach, **44** usługi medyczne, usługi klinik medycznych, usługi opiekuńcze, opieka pielęgniarska, opieka medyczna, ośrodki zdrowia, porady psychologiczne, usługi doradcze w dziedzinie zdrowia, usługi logopedyczne, usługi medycyny alternatywnej, usługi telemedyczne, informacja o ww. usługach, **45** usługi w zakresie zapewnienia bezpieczeństwa i ochrony osób i mienia, usługi ochroniarskie, doradztwo w sprawach bezpieczeństwa, monitoring systemów bezpieczeństwa i antywłamaniowych, dozór nocny, opieka nad domem, opieka nad dziećmi, opieka nad zwierzętami domowymi, licencjonowanie programów komputerowych, licencjonowanie własności intelektualnej, zarządzanie prawami autorskimi, informacja o ww. usługach.

(111) **290096** (220) 2016 02 04 (210) 452025
 (151) 2016 11 04 (441) 2016 05 09
 (732) JD BEAUTE SPÓŁKA Z OGRANICZONĄ
 ODPOWIEDZIALNOŚCIĄ, Warszawa, PL.
 (540) LE SPA
 (540)

LE SPA

Kolor znaku: szary

(531) 27.05.01, 27.05.03, 27.05.05, 29.01.11
 (510), (511) **3** kosmetyki, preparaty kosmetyczne do pielęgnacji ciała i urody, kosmetyki upiększające, preparaty do makijażu, puder do makijażu, kredki kosmetyczne, preparaty kosmetyczne do rzęs, rzęsy sztuczne, preparaty do demakijażu, pomadki do ust, szminki, maseczki kosmetyczne do twarzy i ciała, mleczko kosmetyczne, kremy kosmetyczne, olejki do celów kosmetycznych, mydła, perfumy, wody perfumowane i wody toaletowe, lotony do celów kosmetycznych, toniki kosmetyczne, waciki do celów kosmetycznych, olejki aromatyczne, barwniki kosmetyczne, chusteczki nasączone płynami kosmetycznymi, preparaty do depilacji, wosk do depilacji, preparaty do golenia, preparaty kosmetyczne do odchudzania, preparaty i sole kosmetyczne do kąpieli, w tym do kąpieli leczniczych i mineralnych, lakiery i preparaty do pielęgnacji paznokci, paznokcie sztuczne, zmywacze do paznokci, preparaty kosmetyczne do opalania i po opalaniu, szampony, odżywki i balsamy do pielęgnacji włosów, farby do włosów, lakiery i żele do włosów, **44** usługi w zakresie medycyny estetycznej, usługi gabinetów kosmetycznych, usługi salonów piękności, usługi salonów fryzjerskich, masaż, zabiegi kosmetyczne i pielęgnacyjne na ciało i twarz, makijaż, zabiegi upiększająco-odmładzające, zabiegi regenerujące, zabiegi relaksacyjne, zabiegi wyszczuplające i modelujące sylwetkę, pielęgnacja dłoni i stóp: manicure, pedicure, depilacja, peeling, aromaterapia, hydroterapia, usługi konsultacyjne dotyczące pielęgnacji urody.

(111) **290097** (220) 2016 02 04 (210) 452027
 (151) 2016 11 04 (441) 2016 05 09
 (732) FUNDACJA NUTRICIA, Warszawa, PL.
 (540) 1000 PIERWSZYCH DNI DLA ZDROWIA
 (540)



Kolor znaku: granatowy, zielony, żółty, biały, niebieski, czerwony, pomarańczowy, czarny
 (531) 02.07.10, 02.05.08, 02.03.30, 26.01.03, 26.01.14, 27.05.01, 27.05.05, 27.07.01
 (510), (511) **5** żywność i przetwory dla niemowląt, dietetyczne środki spożywcze specjalnego przeznaczenia medycznego dla niemowląt

i dzieci, żywność oraz odżywki dla niemowląt na bazie mleka lub zawierające mleko i/lub jego przetwory, mieszanki mleczne dla niemowląt, mleko modyfikowane, mleko zastępcze stosowane w żywieniu niemowląt i dzieci, u których stwierdzono alergię na białka mleka krowiego takie jak mieszaniny aminokwasów, preparaty hydrolizowane, preparaty na bazie białek soi, dietetyczna żywność przystosowana do celów medycznych, dietetyczne napoje przystosowane do celów medycznych, **16** wydawnictwa, publikacje drukowane książki plakaty, kalendarze, **29** mięs, ryby, drób, dziczyzna, ekstrakty mięsne konserwowane, suszone i gotowane owoce i warzywa, galaretki, dżemy, kompoty, jaja, mleko, produkty mleczne, oleje i tłuszcze jadalne, mleko i produkty mleczne dla dzieci, mieszanki mleczne dla dzieci, napoje mleczne, napoje mleczne z przewagą mleka, kaszki i kleiki spożywcze na bazie mleka, desery mleczne, jogurty, jogurty z różnymi dodatkami, twarożki, twarożki z różnymi dodatkami, żywność dla dzieci zawierająca mięso, ryby, drób, warzywa, owoce, a w tym: posiłki obiadowe, zupy, zupy jarzynowe, sałatki warzywne, warzywa gotowane, desery owocowe, desery owocowe z różnymi dodatkami, przekąski na bazie owoców, chrupki owocowe, przeciery owocowe, sałatki owocowe, musy owocowe, galaretki owocowe, kompoty, **30** kawa, herbata, kakao, cukier, ryż, tapioka, sago, kawa nienaturalna, miód, melasa (syrupy), drożdże, proszek do pieczenia, sól, musztarda, ocet, sosy (przyprawy), przyprawy, lód, herbaty owocowe, herbaty zawierające specjalnie dobrane kompozycje ziół, napoje na bazie herbaty, budyń, puddingi, mąka i produkty zbożowe, chleb, produkty zbożowe, płatki zbożowe, wyroby cukiernicze, piekarnicze, słodczyce, herbatniki, ciastka do chrupania dla dzieci, ciastka ryżowe, kanapki, przekąski ryżowe, przekąski zbożowe, jogurty mrożone, lody spożywcze, sorbety (lody), potrawy na bazie mąki, naleśniki, paszteciki, pierogi, placki, muesli, napoje na bazie czekolady i kakao, kleiki spożywcze na bazie mleka, galaretki owocowe (słodczyce), sosy do polewania deserów, **31** świeże owoce i warzywa, **32** wody mineralne i gazowane oraz inne napoje bezalkoholowe, napoje owocowe, soki owocowe, soki warzywne, nektary owocowe, syropy inne produkty do wytwarzania napojów, piwo, **35** usługi w zakresie reklamy, publikacja i rozpowszechnianie materiałów reklamowych z zakresu ochrony zdrowia oraz promocji zdrowia i zdrowych nawyków żywieniowych, prowadzenie i wspieranie kampanii informacyjnych i reklamowych z zakresu promocji idei wczesnego programowania żywieniowego jako istotnego czynnika wpływającego na kondycje zdrowotną społeczeństwa, organizowanie wystaw w celach handlowych lub reklamowych, tworzenie tekstów reklamowych i sponsorowanych z zakresu ochrony zdrowia oraz promocji zdrowia i zdrowych nawyków żywieniowych, **41** nauczanie, kształcenie, usługi mające na celu rozrywkę, zabawę, rekreację, działalność sportowa i kulturalna, usługi związane z edukacją i wychowaniem w zakresie zdrowych nawyków żywieniowych, organizowanie kursów i szkoleń dotyczących ochrony zdrowia oraz promocji zdrowia i zdrowych nawyków żywieniowych, usługi klubowe w zakresie rozrywki i nauczania, usługi klubów zdrowia w zakresie poprawiania kondycji, organizowanie obozów sportowych, organizowanie zawodów sportowych, usługi obozów wakacyjnych w zakresie rozrywki i zabawy, organizowanie konkursów w zakresie edukacji i rozrywki, organizowanie spektakli, organizowanie wystaw z dziedziny kultury lub edukacji, usługi związane z organizacją wypoczynku, organizowanie przyjęć, organizowanie sympozjów i konferencji naukowych na tematy dotyczące zdrowia i żywienia, publikowanie książek z zakresu zdrowia i żywienia, publikowanie elektroniczne on-line książek z zakresu zdrowia i żywienia.

(111) **290098** (220) 2016 02 04 (210) 452029
 (151) 2016 11 04 (441) 2016 05 09
 (732) VICI POLSKA SPÓŁKA Z OGRANICZONĄ
 ODPOWIEDZIALNOŚCIĄ, Warszawa, PL.
 (540) Monte DeVita
 (540)



Kolor znaku: biały, pomarańczowy, zielony, żółty, czerwony
 (531) 05.01.07, 05.01.16, 27.05.01, 27.05.05, 26.04.01, 26.04.15, 29.01.15

(510), (511) **29** dżemy, mleko, produkty mleczne, masło czekoladowe, groszek konserwowy, olej rzepakowy jadalny, olej słonecznikowy do celów spożywczych, olej z oliwek jadalny, oleje jadalne, oliwki konserwowane, tłuszcze jadalne, surowce do produkcji tłuszczów jadalnych, warzywa konserwowane, warzywa w puszkach, **30** kawa, napoje na bazie kawy, preparaty roślinne zastępujące kawę, kawa niepalona, kawa nienaturalna, keczup [sos], lody spożywcze, miód, mrożona herbata, muesli, słodczyce, **32** soki owocowe, napoje, nektary owocowe, woda [napoje].

(111) **290099** (220) 2016 02 04 (210) 452030
 (151) 2016 11 04 (441) 2016 05 09
 (732) VICI POLSKA SPÓŁKA Z OGRANICZONĄ
 ODPOWIEDZIALNOŚCIĄ, Warszawa, PL.
 (540) VITA DAIRY
 (540)



(531) 03.04.02, 27.05.01, 27.05.05, 26.05.01
 (510), (511) **29** dżemy, mleko, produkty mleczne, ser, śmietana, masło czekoladowe, groszek konserwowy, olej rzepakowy jadalny, olej słonecznikowy do celów spożywczych, olej z oliwek jadalny, oleje jadalne, oliwki konserwowane, tłuszcze jadalne, surowce do produkcji tłuszczów jadalnych, warzywa konserwowane, warzywa w puszkach, **30** kawa, napoje na bazie kawy, preparaty roślinne zastępujące kawę, kawa niepalona, kawa nienaturalna, keczup [sos], lody spożywcze, miód, mrożona herbata, muesli, słodczyce, czekolada, bita śmietana, ciasta, kakao, płatki kukurydziane, **32** soki owocowe, napoje, nektary owocowe, woda [napoje].

(111) **290100** (220) 2016 02 04 (210) 452036
 (151) 2016 11 04 (441) 2016 05 09
 (732) MALINOWSKI ROBERT PRZEDSIĘBIORSTWO PRODUKCYJNO-
 HANDLOWO-USŁUGOWE MALINA, Paruchów, PL.
 (540) armat

(510), (511) **11** kotły na paliwa stałe, kotły na paliwa gazowe i płynne, kotły do ogrzewania powietrzem, ekologiczne kotły grzewcze wykorzystujące proces zgazowania odpadów drewna, kotły grzewcze na paliwa stałe zintegrowane z systemami podawania i dozowania paliwa, kotły zasypowe ze sterowaniem, bez sterowania i z miarkowaniem, kotły z wentylatorem i sterownikiem, korpusy kotłów, ruszty do palenisk kotłów, urządzenia do zasilania kotłów, zasobniki paliw stałych, układy dozowania i podawania paliw stałych do kotłów, kanały odprowadzania spalin, kominy wyciągu spalin, kanały kominowe, zasady wyciągów spalin i kanałów kominowych, dmuchawy do kotłów, wentylatory, pompy ciepła, podajniki, ślimak do podajnika, deflektor do kotła, elementy grzejne, węzownice jako części do instalacji grzewczych, wyciągi, instalacje grzewcze, instalacje wyciągu spalin, bojler, bojler grzewczy, wymienniki ciepła, rekuperatory ciepła, zasobniki ciepła, zasobniki pary, kolektory słoneczne, grzejniki, armatura do kotłów grzewczych, armatura regulacyjna i bezpieczeństwa do kotłów, sterowniki do kotłów, pokojowe panele sterujące do kotłów, **37** usługi montażu kotłów i urządzeń grzewczych, usługi montażu instalacji grzewczych, montaż kotłowni, usługi w zakresie instalacji grzewczych, serwis i naprawy kotłów i urządzeń grzewczych, serwis gwarancyjny i pogwarancyjny kotłów grzewczych.

(111) **290101** (220) 2016 02 04 (210) 452040
 (151) 2016 11 09 (441) 2016 05 09
 (732) CHROBOK JAKUB, Warszawa, PL.
 (540) nastaf
 (540)

nastaf

(531) 27.05.01

(510), (511) **25** buty sportowe, buty sznurowane, chusty, fulardy, czapki, daszki, kamizelki, dzianina, koszule, kaptury, koszule z krótkimi rękawami, kurtki, odzież, okrycia wierzchnie, palta, podkoszulki, rękawiczki, spodnie, spódnice, swetry, szale, t-shirty, odzież gimnastyczna, bluzy, kombinezony, skarpety, bielizna.

(111) **290102** (220) 2016 02 04 (210) 452042
(151) 2016 11 09 (441) 2016 05 09
(732) CHROBOK JAKUB, Warszawa, PL.
(540)



(531) 26.11.01, 26.11.12

(510), (511) **25** buty sportowe, buty sznurowane, chusty, fulardy, czapki, daszki, kamizelki, dzianina, koszule, kaptury, koszule z krótkim rękawem, kurtki, odzież, okrycia wierzchnie, palta, szale, podkoszulki, rękawiczki, spodnie, spódnice, swetry, t-shirty, odzież gimnastyczna, bluzy, kombinezony, skarpety, bielizna.

(111) **290103** (220) 2016 02 04 (210) 452043
(151) 2016 11 09 (441) 2016 05 09
(732) VICI POLSKA SPÓŁKA Z OGRANICZONĄ ODPOWIEDZIALNOŚCIĄ, Warszawa, PL.
(540) Milk Secret
(540)



Kolor znaku: niebieski, biały

(531) 11.03.14, 26.05.08, 26.05.16, 29.01.12

(510), (511) **29** dzemy, mleko, produkty mleczne ser, śmietana masło czekoladowe, groszek konserwowy, olej rzepakowy jadalny, olej słonecznikowy do celów spożywczych, olej z oliwek jadalny, oleje jadalne, oliwki konserwowane, tłuszcze jadalne, surowce do produkcji tłuszczów jadalnych, warzywa konserwowane, warzywa w puszkach, **30** kawa, napoje na bazie kawy, preparaty roślinne zastępujące kawę, kawa nie palona, kawa nienaturalna, keczup [sos], lody spożywcze, miód, herbata mrożona, muesli, słodczyce, czekolada, bita śmietana, ciasta, kakao, płatki kukurydziane, **32** soki owocowe, napoje, nektary owocowe, woda [napoje].

(111) **290104** (220) 2016 02 04 (210) 452044
(151) 2016 11 09 (441) 2016 05 09
(732) 4VITA SPÓŁKA Z OGRANICZONĄ ODPOWIEDZIALNOŚCIĄ, Warszawa, PL.
(540) Fjörd Fiskursson
(540)



**Fjörd
Fiskursson**

Kolor znaku: szary

(531) 02.01.01, 27.05.05

(510), (511) **29** anchois, filety rybne, przetworzona ikra rybia, kawior, konserwy rybne, krewetki [nieżywe], krewetki różowe [nieżywe], langusty nieżywe, łosoś, martwy, małże [mięczaki] nieżywe, małże [nieżywe], małże jadalne nieżywe, ostrygi nieżywe, potrawy z ryb dla ludzi, przecięry rybne, raki, nieżywe, żywność produkowana z ryb, ryby konserwowane, ryby nieżywe, ryby solone, sardynki, martwe, ryby solone.

(111) **290105** (220) 2016 02 04 (210) 452045
(151) 2016 11 08 (441) 2016 05 09

(732) A.I. POLSKA SPÓŁKA Z OGRANICZONĄ ODPOWIEDZIALNOŚCIĄ SPÓŁKA KOMANDYTOWA, Warszawa, PL.
(540) ŁAŁ

(510), (511) **3** balsamy inne niż do celów medycznych, błyszczki do ust, farby do brody, kosmetyki do brwi, ołówki do brwi, chusteczki nasączone płynami kosmetycznymi, chusteczki nasączone preparatami do usuwania makijażu, preparaty do demakijażu, preparaty do depilacji, dezodoranty dla ludzi i zwierząt, mydła dezodoryzujące, mydła dezynfekujące, mydło do golenia, preparaty do golenia, sole do kąpiel, preparaty kosmetyczne do kąpieli do celów innych niż lecznicze, kleje do przymocowywania sztucznych włosów, maseczki kosmetyczne, kosmetyki, kosmetyki preparaty do odchudzania, zestawy kosmetyków, kosmetyki upiększające, kremy kosmetyczne, kremy wybielające do skóry, preparaty do kręcenia włosów, środki do usuwania lakierów, lakiery do paznokci, lotony do celów kosmetycznych, preparaty do makijażu, puder do makijażu, maseczki kosmetyczne, mleczko kosmetyczne, mleczko migdałowe do celów kosmetycznych, mleczko oczyszczające do celów kosmetycznych, preparaty do mycia, mydełka, mydła, mydła dezodoryzujące, mydła dezynfekujące, mydła migdałowe, mydła przeciwpotowe, mydła przeciwpotowe do stóp, neutralizatory do trwałej ondulacji, naklejane ozdoby do paznokci, preparaty kosmetyczne do odchudzania, odżywki do włosów, ołówki, kredki kosmetyczne, środki do ostrzeżenia, ozdobne kalkomanie do celów kosmetycznych, lakiery do paznokci, preparaty do pielęgnacji paznokci, odżywki do paznokci, sztuczne paznokcie, produkty perfumeryjne, perfumy, płyny do pielęgnacji włosów, chusteczki nasączone płynami kosmetycznymi, płyny po goleniu, pomadki do ust, pomady do celów kosmetycznych, preparaty do opalania, preparaty do prostowania włosów preparaty kąpielowe do celów higienicznych, materiały przyklepne do celów kosmetycznych, preparaty kosmetyczne do rzęs, tusze do rzęs, rzęsy sztuczne, kleje do mocowania sztucznych rzęs, preparaty do ochrony przed słońcem, sole kąpielowe do celów innych niż lecznicze, suche szampony, szminki, sztuczne paznokcie, kleje do przymocowywania sztucznych włosów, woda toaletowa, olejki toaletowe, produkty toaletowe, toniki kosmetyczne, pomadki do ust, waciki do celów kosmetycznych, patyczki z waty do celów kosmetycznych, wata do celów kosmetycznych, farby do włosów, lakiery do włosów, preparaty do kręcenia włosów, woda kolońska woda lawendowa, woda toaletowa, woda zapachowa, wosk do depilacji, zestawy kosmetyków, zmywacze do paznokci, żele do masażu inne niż do celów medycznych.

(111) **290106** (220) 2016 02 04 (210) 452049
(151) 2016 11 08 (441) 2016 05 09
(732) OPTIMUM MARK SPÓŁKA Z OGRANICZONĄ ODPOWIEDZIALNOŚCIĄ, Warszawa, PL.
(540) Czas na Party
(540)



Kolor znaku: żółty, pomarańczowy, zielony, różowy, czarny

(531) 01.01.05, 26.11.25, 01.15.09, 27.05.01, 29.01.15

(510), (511) **4** świece, świece urodzinowe, **8** sztućce, widelce, noże, łyżki z drewna lub tworzywa sztucznego, kubeczki z tworzywa sztucznego, **16** serwetki, obrusy z ceraty, obrusy papierowe, bieżniki stołowe, podstawki i podkładki, serwetki papierowe, foremki papierowe do pieczenia, kubki papierowe, talerzyki papierowe, opakowania z papieru, tektury, tworzywa sztucznego i materiału ulegającego rozkładowi biologicznemu, torby, folie, woreczki, worki, torby na śmieci i worki na śmieci, pojemniki, papier pakowy, papier do pakowania, papier marszczony i taśmy papierowe do dekorowania, maski z papieru, czapeczki z papieru, materiały drukowane, kartki okolicznościowe, ręczniki papierowe, **20** słomki do picia z materiałów sztucznych, **21** wykałaczki, szpikulce, pałeczki (sprzęt kuchenny), drewniane patyczki do szaszłyków, parasolki, dekoracje do lodów

i drinków, ozdoby dekoracyjne na szklanki, mieszadła do napojów, naczynia jednorazowego użytku z papieru, tektury, tworzywa sztucznego, aluminium, formy do pieczenia i smażenia z folii aluminiowych, otwieracze do butelek, korkociągi, koszyki piknikowe, **28** balony, dekoracje stałe (poza oświetleniem), konfetti, serpentyny, girlandy, banery i dekoracje pomieszczeń, artykuły na przyjęcia, kapelusze, maski, trąbki, gry i zabawki, peruki foliowe.

(111) **290107** (220) 2016 02 04 (210) 452051
(151) 2016 11 08 (441) 2016 05 09
(732) APR Applied Pharma Research SA, Balerna, CH.
(540) HALYKOO

(510), (511) **3** mydła, perfumy, olejki eteryczne, płyny do włosów, szampony, środki higieny osobistej, mianowicie preparaty myjące w postaci pianki do użytku osobistego. do oczu, piany do kąpieli, talk (kosmetyczny), preparaty do ochrony przeciwsłonecznej, kremy z filtrem przeciwsłonecznym, krople z filtrem przeciwsłonecznym, kremy, żele, płyny, maści oraz preparaty kosmetyczne do stosowania na skórę suchą i zniszczoną lub w stanach chorobowych śluzówki do celów kosmetycznych, **5** preparaty farmaceutyczne do użytku w dermatologii. do pielęgnacji skóry, do leczenia oczu, chorób układu oddechowego i chorób układu pokarmowego, produkty sanitarne do stosowania w medycynie, produkty farmaceutyczne do leczenia drożdżycy, produkty farmaceutyczne do leczenia afty, żywność dietetyczna do użytku medycznego, żywność dla niemowląt, plastry lecznicze, materiały opatrunkowe, środki odkażające uniwersalnego zastosowania, suplementy żywnościowe, suplementy diety do użytku medycznego, suplementy diety, suplementy zdrowotne dla osób ze specjalnymi wymaganiami dietetycznymi, suplementy zdrowotne sporządzone głównie z minerałów, suplementy zdrowotne sporządzone głównie z witamin, preparaty dermatologiczne stosowane miejscowo do leczenia użądleń i ukąszeń przez owady, plastry lecznicze do leczenia ukąszeń przez owady, spraye do odstraszenia owadów, środki nasenne, talk do zastosowania leczniczego, probiotyczne kompozycje bakteryjne do użytku medycznego, suplementy diety, mianowicie kompozycje probiotyczne, kremy lecznicze do stosowania po wystawieniu skóry na słońce, kremy lecznicze do skóry zniszczonej lub do stosowania w stanach chorobowych śluzówki.

(111) **290108** (220) 2016 02 05 (210) 452058
(151) 2016 11 08 (441) 2016 05 09
(732) PAMAPOL SPÓŁKA AKCYJNA, Rusiec, PL.
(540) Vitalleo
(540)



Kolor znaku: biały, ciemnozielony, jasnozielony

(531) 29.01.12, 27.05.01, 26.11.13

(510), (511) **29** mięso, ryby, drób, dziczyzna, ekstrakty mięsne, mięso konserwowane, konserwy mięsne, dania gotowe mięsne, paszety, konserwowane, mrożone, suszone i gotowane owoce i warzywa, warzywa w puszkach, galaretki, dżemy, kompoty, jaja, mleko, produkty mleczne, oleje i tłuszcze jadalne.

(111) **290109** (220) 2016 02 05 (210) 452060
(151) 2016 11 08 (441) 2016 05 09
(732) POTOCZAK MACIEJ, POTOCZAK-KOSOWSKA JANINA
EKOMAS SPÓŁKA CYWILNA, Alwernia, PL.
(540) EKO-MAS
(540)



Kolor znaku: czerwony, biały, czarny

(531) 27.05.01, 29.01.12

(510), (511) **1** środki do uszczelniania i konserwacji drewna, betonu, kamienia, metalu, papy (prócz farb i lakierów), **19** zaprawy i masy budowlane, materiały wiążące w budownictwie, tynk, ścienne okładziny niemetalowe, budowlane materiały niemetalowe, beton i wyroby z betonu, powłoki cementowe w tym ognioodporne, **35** usługi w zakresie marketingu, promocji i sprzedaży produktów z dziedziny chemii budowlanej i materiałów budowlanych.

(111) **290110** (220) 2016 02 05 (210) 452061
(151) 2016 11 08 (441) 2016 05 09
(732) COCA-COLA POLAND SERVICES SPÓŁKA Z OGRANICZONĄ
ODPOWIEDZIALNOŚCIĄ, Warszawa, PL.

(540) KROPLA DELICE

(510), (511) **32** piwa, wody mineralne i gazowane oraz inne napoje bezalkoholowe, napoje owocowe i soki owocowe, syropy i inne preparaty do produkcji napojów.

(111) **290111** (220) 2016 02 05 (210) 452063
(151) 2016 11 08 (441) 2016 05 09
(732) BANY MAŁGORZATA, Legionowo, PL.
(540) Przychodnia Weterynaryjna BANY
(540)



Kolor znaku: pomarańczowy, czarny

(531) 03.01.06, 03.01.08, 03.01.24, 03.01.28, 27.05.01, 29.01.12

(510), (511) **35** dystrybucja materiałów reklamowych [próbek, druków, prospektów, broszur], edytorskie usługi w dziedzinie reklamy, marketing, uaktualnianie materiałów reklamowych, prezentowanie produktów w mediach dla celów sprzedaży detalicznej, rozpowszechnianie ogłoszeń reklamowych, rozlepianie plakatów reklamowych, projektowanie materiałów reklamowych, promocja sprzedaży dla osób trzecich, publikowanie tekstów sponsorowanych, reklama, reklama radiowa, telewizyjna, billboardowa, reklama za pośrednictwem sieci komputerowej, wynajmowanie przestrzeni reklamowej, przygotowywanie reklamy prasowej, wynajem czasu reklamowego we wszystkich środkach przekazu, agencje reklamowe, agencje public relations, doradztwo w zakresie doradztwa personalnego, budowanie świadomości marki (branding), definiowanie celów komunikacyjnych firm, opracowywanie strategii komunikacji firm, przeprowadzanie kampanii reklamowych, tworzenie programów lojalnościowych, analizy kosztów, analizy rynkowe, audyt, badania marketingowe, badania opinii publicznej, dekoracja wystaw sklepowych, organizowanie wystaw w celach handlowych lub reklamowych, księgowość, usługi podatkowe, przygotowywanie zeznań podatkowych, rachunkowość, zarobkowe zarządzanie w zakresie udzielania licencji na towary i usługi dla osób trzecich w ramach prowadzonej działalności, wyceny handlowe, badania w dziedzinie działalności gospodarczej, doradztwo specjalistyczne w sprawach działalności gospodarczej, doradztwo w zakresie organizowania i prowadzenia działalności gospodarczej, doradztwo w zarządzaniu działalnością gospodarczą, informacja o działalności gospodarczej, pomoc w prowadzeniu działalności gospodarczej, pozyskiwanie informacji o działalności gospodarczej, pozyskiwanie danych do komputerowych baz danych, systematyzacja danych w komputerowych bazach danych, komputerowe zarządzanie plikami, wyszukiwanie informacji w plikach komputerowych dla osób trzecich, sortowanie danych w bazach komputerowych, wyszukiwanie w komputerowych bazach danych, zapewnianie platformy internetowej dla nabywców i sprzedawców towarów i usług, zarządzanie zbiorami informacyjnymi, sprzedaż takich produktów jak: karmy dla zwierząt, suplementy dla zwierząt, produkty weterynaryjne, środki pielęgnacyjne dla zwierząt, smycze, szelki, kagańce, obroże, obroże przeciw insektom, gryzaki, zabawki dla zwierząt, kojce dla zwierząt, legowiska, miski dla zwierząt, szczotki dla zwierząt, **44** usługi weterynaryjne, pomoc weterynaryjna, hodowla zwierząt, zabiegi pielęgnacyjne zwierząt, zabiegi pielęgnacyjne zwierząt domowych, **45** opieka nad zwierzętami

domowymi, doradztwo w zakresie własności intelektualnej, licencjonowanie własności intelektualnej, zarządzanie prawami autorskimi, prawne administrowanie licencjami.

(111) **290112** (220) 2016 02 05 (210) 452067
 (151) 2016 11 10 (441) 2016 05 09
 (732) ŁYSON-DOBROCIŃSKA BEATA ALEJA PIĘKNA,
 Bielsko-Biała, PL.
 (540) ale piękna
 (540)



Kolor znaku: biały, czarny, fioletowy

(531) 05.05.19, 05.05.20, 05.05.21, 27.05.01, 29.01.13
 (510), (511) **3** aromaty [olejki aromatyczne], aromaty do napojów [olejki eteryczne], aromaty do napojów [olejki eteryczne], barwniki do celów kosmetycznych, barwniki kosmetyczne, bazy do perfum kwiatowych, olejek bergamotowy, błyszcząca ki do ust, kosmetyki do brwi, ołówki do brwi, chusteczki nasączone płynami kosmetycznymi, chusteczki nasączone preparatami do usuwania makijażu, olejki eteryczne cytrynowe), preparaty do demakijażu, preparaty do depilacji, dezodoranty dla ludzi i zwierząt, dezodoryzujące mydła, dezynfekujące mydła, olejki eteryczne z drzewa cedrowego, ekstrakty kwiatowe do perfum, esencje eteryczne, olejek jaśminowy, kadzidełka, kadzidła, sole do kąpieli do celów innych niż lecznicze, preparaty kosmetyczne do kąpieli, woda kolońska, maseczki kosmetyczne, kosmetyki, preparaty kosmetyczne do odchudzania, zestawy kosmetyczne, kosmetyki upiększające, kremy kosmetyczne, kremy wybielające do skóry, ekstrakty z kwiatów [perfumy], lakiery do paznokci, woda lawendowa, olejek lawendowy, preparaty do makijażu, puder do makijażu, maseczki kosmetyczne, mięta do wyrobów perfumeryjnych, mleko migdałowe do celów kosmetycznych, mydło migdałowe, olejek migdałowy, mleczko kosmetyczne, mleczko migdałowe do celów kosmetycznych, mleczko oczyszczające od celów kosmetycznych, preparaty do mycia, mydełka, mydła, mydła dezodoryzujące, mydła dezynfekujące, mydła migdałowe, mydła przeciwpotowe, mydła przeciwpotowe do stóp, naklejane ozdoby do paznokci, środki do namaczania bielizny, aromaty do napojów [olejki eteryczne], preparaty kosmetyczne do odchudzania, odżywki do włosów, olejek lawendowy, olejek migdałowy, olejek różany, olejki do celów kosmetycznych, olejki do celów perfumeryjnych, olejki toaletowe, ołówki [kredki] kosmetyczne, ołówki do brwi, lakiery do paznokci, preparaty do pielęgnacji paznokci, sztuczne paznokcie, produkty perfumeryjne, perfumy, piżmo [perfumeryjny], pomadki do ust, pomady do celów kosmetycznych, preparaty do opalania, przeciwpotowe mydła, materiały przyklepne do celów kosmetycznych, puder do makijażu, preparaty kosmetyczne do rzęs, tusze do rzęs, rzęsy sztuczne, kleje do mocowania rzęs sztucznych, preparaty kosmetyczne do pielęgnacji skóry, suche szampony, szampony, szminki, sztuczne paznokcie woda toaletowa, olejki toaletowe, produkty toaletowe, toniki kosmetyczne, tusze do rzęs, pomadki do ust, waciki do celów kosmetycznych, patyczki z waty do celów kosmetycznych, wata do celów kosmetycznych, wazelina do celów kosmetycznych, wazelina kosmetyczna, воск do włosów, woda kolońska, woda lawendowa, woda toaletowa, woda zapachowa, воск do depilacji, воск do włosów, zestawy kosmetyków, zmywacze do paznokci, żele do masażu inne niż do celów medycznych, **41** organizowanie i obsługa konferencji, organizowanie i obsługa kongresów, organizowanie konkursów [edukacyjna lub rozrywkowa], organizowanie konkursów piękności, publikowanie książek, kształcenie praktyczne [pokazy], nauczanie, nauczanie korespondencyjne, organizowanie balów, organizowanie i prowadzenia warsztatów [szkolenia], organizowanie i prowadzenie konferencji, organizowanie i prowadzenie kongresów, organizowanie i prowadzenie seminariów organizowanie i prowadzenie sympozjów organizowanie i prowadzenie zjazdów organizowanie konkursów [edukacja lub rozrywka] organizowanie konkursów piękności, organizowanie przyjęć [rozrywka] organizowanie wystaw z dziedziny kultury lub edukacji pokazy mody w celach rozrywko-

wych [organizacja-], kształcenie praktyczne [pokazy], organizowanie i prowadzenie seminariów, sprawdziany edukacyjne, organizowanie i prowadzenie sympozjów, organizowanie i prowadzenie warsztatów [szkolenia], organizacja wystaw związane z kulturą lub edukacją, **44** aromaterapia, manicure, masaż, salony piękności, salony fryzjerskie, usługi sauny, usługi solaria, usługi wizażysto.

(111) **290113** (220) 2016 02 05 (210) 452075
 (151) 2016 11 10 (441) 2016 05 09
 (732) ARKA AGD SPÓŁKA Z OGRANICZONĄ
 ODPOWIEDZIALNOŚCIĄ, Radom, PL.
 (540) GASMASTER
 (540)

GASMASTER

(531) 27.05.01, 29.01.12
 (510), (511) **11** kuchenki gazowe turystyczne, kuchenki gazowe do użytku domowego.

(111) **290114** (220) 2016 02 05 (210) 452076
 (151) 2016 11 10 (441) 2016 05 09
 (732) ARKA AGD SPÓŁKA Z OGRANICZONĄ
 ODPOWIEDZIALNOŚCIĄ, Radom, PL.
 (540) Modena
 (540)

Modena

(531) 27.05.01, 29.01.12
 (510), (511) **7** domowe maszyny do szycia.

(111) **290115** (220) 2016 02 08 (210) 452131
 (151) 2016 11 03 (441) 2016 05 09
 (732) TORUŃSKI KLUB PIŁKARSKI ELANA SPÓŁKA AKCYJNA,
 Toruń, PL.
 (540) E 1968 Toruński Klub Piłkarski ELANA S.A.
 (540)



Kolor znaku: żółty, ciemnoniebieski

(531) 27.05.01, 29.01.12, 26.01.01, 26.05.01
 (510), (511) **41** nauczanie, kształcenie, edukacja, rozrywka, usługi z zakresu sportu i kultury, imprezy sportowe, kultura fizyczna, obozy sportowo-rekreacyjne, organizowanie zawodów, organizowanie obozów sportowych, udostępnianie i wynajmowanie obiektów i urządzeń sportowych, usługi trenerskie, wypożyczanie sprzętu sportowego.

(111) **290116** (220) 2016 02 08 (210) 452132
 (151) 2016 10 28 (441) 2016 05 09
 (732) SILESIA PHARMA SPÓŁKA Z OGRANICZONĄ
 ODPOWIEDZIALNOŚCIĄ, Katowice, PL.
 (540) MenProst
 (540)

MenProst

(531) 27.05.01
 (510), (511) **5** preparaty farmaceutyczne dla ludzi i zwierząt, leki dla ludzi, leki do celów stomatologicznych, leki do celów weterynaryjnych, leki do oczu w kroplach, leki pomocnicze, suplementy diety dla ludzi i zwierząt.

(111) **290117** (220) 2016 02 08 (210) 452136
 (151) 2016 10 28 (441) 2016 05 09
 (732) SILESIA PHARMA SPÓŁKA Z OGRANICZONĄ
 ODPOWIEDZIALNOŚCIĄ, Katowice, PL.
 (540) MenUp!
 (540)

MenUp!

(531) 27.05.01
 (510), (511) **5** preparaty farmaceutyczne dla ludzi i zwierząt, leki dla ludzi, leki do celów stomatologicznych, leki do celów weterynaryjnych, leki do oczu w kroplach, leki pomocnicze, suplementy diety dla ludzi i zwierząt.

(111) **290118** (220) 2016 02 08 (210) 452138
 (151) 2016 10 28 (441) 2016 05 09
 (732) SILESIA PHARMA SPÓŁKA Z OGRANICZONĄ
 ODPOWIEDZIALNOŚCIĄ, Katowice, PL.
 (540) Travitabs
 (540)

Travitabs

(531) 27.05.01
 (510), (511) **5** preparaty farmaceutyczne dla ludzi i zwierząt, leki dla ludzi, leki do celów stomatologicznych, leki do celów weterynaryjnych, leki do oczu w kroplach, leki pomocnicze, suplementy diety dla ludzi i zwierząt.

(111) **290119** (220) 2016 02 08 (210) 452139
 (151) 2016 11 03 (441) 2016 05 09
 (732) FIŁONOWICZ DARIUSZ IKAFI PARTNER, Białystok, PL.
 (540) eurowool
 (540)



Kolor znaku: zielony, szary

(531) 07.01.09, 26.03.01, 26.04.05, 27.05.01, 29.01.12
 (510), (511) **17** wełna mineralna, **35** usługi sprzedaży detalicznej, hurtowej, internetowej, wysyłkowej, oraz poprzez ofertę bezpośrednią materiałów budowlanych, **38** usługi budowlane i remontowe, roboty ogólnobudowlane związane z montażem i wznoszeniem budynków i budowli, utrzymanie, konserwacja i renowacja budynków, osuszanie i odgrzybianie murów, izolowanie i uszczelnianie budynków, renowacja budynków zabytkowych, naprawy i zabezpieczenie konstrukcji żelbetonowych, rozbiórka i burzenie obiektów budowlanych.

(111) **290120** (220) 2016 02 08 (210) 452140
 (151) 2016 11 03 (441) 2016 05 09
 (732) FIŁONOWICZ DARIUSZ IKAFI PARTNER, Białystok, PL.
 (540) EURO-ECO
 (540)



Kolor znaku: zielony, czarny

(531) 27.05.01, 29.01.12
 (510), (511) **19** gipsowe płyty ścienne, **35** usługi sprzedaży detalicznej, hurtowej, internetowej, wysyłkowej, oraz poprzez ofertę bezpośrednią materiałów budowlanych, **38** usługi budowlane i remontowe, roboty ogólnobudowlane związane z montażem i wznoszeniem budynków i budowli, utrzymanie, konserwacja i renowacja budynków, osuszanie i odgrzybianie murów, izolowanie i uszczelnianie budynków, renowacja budynków zabytkowych, naprawy i zabezpieczenie konstrukcji żelbetonowych, rozbiórka i burzenie obiektów budowlanych.

(111) **290121** (220) 2016 02 08 (210) 452142
 (151) 2016 11 03 (441) 2016 05 09
 (732) AFLOFARM FARMACJA POLSKA SPÓŁKA Z OGRANICZONĄ
 ODPOWIEDZIALNOŚCIĄ, Pabianice, PL.
 (540) MediCitum
 (540)

MediCitum

Kolor znaku: czarny, biały

(531) 27.05.01, 29.01.12
 (510), (511) **5** produkty farmaceutyczne, środki sanitarne do celów medycznych, substancje dietetyczne do celów leczniczych, suplementy diety, środki specjalnego przeznaczenia żywieniowego do celów zdrowotnych, żywność dla niemowląt, zioła lecznicze, ekstrakty roślinne o przeznaczeniu leczniczym, artykuły medyczne do celów leczniczych, **10** wyroby medyczne, **29** środki dietetyczne, produkty uzupełniające dietę, żywność dietetyczna, produkty zawierające witaminy i/lub minerały, substancje roślinne, środki specjalnego przeznaczenia żywieniowego-wszystkie wymienione towary na bazie produktów zawartych w tej klasie-przeznaczone do innych celów niż farmaceutyczny lub leczniczy lub zdrowotny, na bazie białka.

(111) **290122** (220) 2016 02 08 (210) 452145
 (151) 2016 11 03 (441) 2016 05 09
 (732) STAWSKA ANNA, Warszawa, PL.
 (540) NOU
 (540)

NOU

(531) 27.05.01, 26.11.02

(510), (511) **3** kremy kosmetyczne, mlecza i balsamy do ciała, żele do masażu, półprodukty do produkcji kosmetyków, wyroby kosmetyczne, kredki do brwi, preparaty do demakijażu, preparaty do depilacji, dezodoranty osobiste, preparaty do golenia, sole do kąpeli inne niż lecznicze, preparaty kosmetyczne do kąpeli, wody kolońskie, maseczki do ciała, preparaty do kręcenia włosów, lakiery do paznokci, lotony kosmetyczne, lakiery do włosów, odświeżacze do ust, olejki perfumeryjne, ołówki kosmetyczne, pasty, proszki i płyny do zębów, lakiery do paznokci, maści, toniki, żele, mydła w kostce i w płynie, odżywki do włosów, preparaty do kąpeli, kremy do pilingu, preparaty do makijażu, olejki eteryczne, perfumy, preparaty do pielęgnacji skóry, pomadki, szampony, preparaty do pielęgnacji włosów, cienie, pudry, fluidy do makijażu, błyszczki, maskary, kremy do rąk, produkty toaletowe zawarte w tej klasie, sztuczne paznokcie, tusze do rzęs, zmywacze do paznokci, produkty chemii gospodarczej, płyny i proszki do prania, płyny do płukania, płyny do mycia naczyń, płyny do mycia szyb, kosmetyki samochodowe, płyny do mycia powierzchni, barwniki do ożywiania kolorów po praniu, saszetki zapachowe do bielizny, środki do namaczania bielizny, pasty do butów, pasty do skór, chusteczki nasączone płynami kosmetycznymi, preparaty do czyszczenia, farbki do bielizny, preparaty do usuwania farby, środki do konserwacji skóry, krochmal, preparaty do odtłuszczania, środki czyszczące i polerujące do parkietu, pasty do mebli i do podłóg, preparaty do polerowania, produkty toaletowe zawarte w tej klasie, preparaty do usuwania rdzy, kostki zapachowe do sedesów, środki do szorowania, wywabiacze plam, szampony dla zwierząt domowych, **5** borowiny lecznicze, środki dezynfekcyjne do celów higienicznych, preparaty farmaceutyczne przeciw łupieżowi, sole mineralne do kąpeli, lotiony do celów farmaceutycznych, odświeżacze do ubrań i tkanin, maści lecznicze przeciw oparzeniom słonecznym, wody termalne, wazelina do celów leczniczych, **35** sprzedaż hurtowa i detaliczna kosmetyków i wyrobów chemii gospodarczej, sprzedaż hurtowa i detaliczna kosmetyków i wyrobów chemii gospodarczej za pośrednictwem Internetu, usługi związane z promocją towarów, pokazy towarów, organizowanie targów i wystaw w celach handlowych, usługi w zakresie doradztwa i pośrednictwa w handlu wyrobami kosmetycznymi i produktami chemii gospodarczej.

(111) **290123** (220) 2016 02 08 (210) 452146
 (151) 2016 11 03 (441) 2016 05 09
 (732) TOORANK POLSKA SPÓŁKA AKCYJNA, Jasienica, PL.
 (540) STANCZYK
 (510), (511) **33** napoje alkoholowe, alkohole, wina, wódki, likiery, drinki z zawartością alkoholu.

(111) **290124** (220) 2016 02 08 (210) 452151
 (151) 2016 11 02 (441) 2016 05 09
 (732) PILUMED SPÓŁKA Z OGRANICZONĄ ODPOWIEDZIALNOŚCIĄ, Kraków, PL.
 (540) Dr Legrand
 (510), (511) **5** produkty farmaceutyczne, w tym biologiczne preparaty do celów medycznych, leki dla ludzi, środki sanitarne do celów medycznych, substancje dietetyczne do celów leczniczych, żywność dla niemowląt, plastry, opatrunki gipsowe, materiały opatrunkowe, środki odkażające, **10** aparatura i instrumenty chirurgiczne, medyczne, stomatologiczne, meble do celów medycznych, odzież do celów medycznych, protezy kończyn, oczu, zębów, artykuły ortopedyczne, materiały do zszywania stosowane w chirurgii, **44** aromaterapia, chirurgia plastyczna, detoksykacja, fizjoterapia, fizykoterapia, implantacja, manicure, masaż, opieka pielęgnarska, opieka medyczna, opieka zdrowotna, ośrodki zdrowia, placówki opieki pielęgnarskiej, pomoc medyczna, porady w zakresie farmakologii, porady psychologiczne, łaźnie publiczne, salony fryzjerskie, salony piękności, usługi klinik medycznych, usługi kuracji uzdrowiskowych, usługi położnych, usługi telemedyczne, wypożyczanie sprzętu medycznego, zapładnianie metodą in vitro, zabiegi pielęgnacyjne.

(111) **290125** (220) 2016 02 08 (210) 452153
 (151) 2016 11 03 (441) 2016 05 09
 (732) PRZEDSIĘBIORSTWO PRODUKCYJNO-HANDLOWE KOSTRZEWA SPÓŁKA JAWNA, Giżycko, PL.
 (540) platinum bio
 (510), (511) **11** kotły grzewcze, palniki, piece, automatyka kotłów, palników, pieców, oprzyrządowanie kotłów, palników, pieców, ruszty.

(111) **290126** (220) 2016 02 08 (210) 452159
 (151) 2016 11 03 (441) 2016 05 09
 (732) HUĆ JACEK, Katowice, PL.
 (540) eticod Systemy etykiet
 (540)



Kolor znaku: niebieski, czarny
 (531) 26.04.02, 26.04.04, 26.04.18, 27.05.01, 29.01.12
 (510), (511) **35** reklama, zarządzanie w działalności handlowej, administrowanie działalności handlowej, prace biurowe.

(111) **290127** (220) 2016 02 08 (210) 452160
 (151) 2016 11 03 (441) 2016 05 09
 (732) DZIEWIĄTKOWSKI ADAM ADAMIGO, Częstochowa, PL.
 (540) amigo
 (510), (511) **28** gry planszowe, salonowe gry towarzyskie, karty do gry, klocki do zabawy, puzzle, układanki do zabawy.

(111) **290128** (220) 2016 02 08 (210) 452161
 (151) 2016 11 03 (441) 2016 05 09
 (732) DZIEWIĄTKOWSKI ADAM ADAMIGO, Częstochowa, PL.
 (540) logicus
 (510), (511) **28** gry planszowe, salonowe gry towarzyskie, karty do gry, klocki do zabawy, puzzle, układanki do zabawy.

(111) **290129** (220) 2016 02 08 (210) 452162
 (151) 2016 11 03 (441) 2016 05 09
 (732) FIRMA KABANOS KOJS MIROSLAW I JOANNA KOJS-KOWALCZYK SPÓŁKA JAWNA, Jabłonna, PL.

(540) Skarby Podhala KABANOS
 (540)



Kolor znaku: czerwony, bordowy, różowy, beżowy, biały, czarny
 (531) 29.01.15, 27.05.01, 03.04.01, 25.01.05
 (510), (511) **29** wędliny, szynka, wieprzowina, smalec, mięso, mięso solone, mięso konserwowane, kiełbasy, konserwy mięsne, kiełbaski w cieście, kaszanka, galarety mięsne, drób nieżywy.

(111) **290130** (220) 2016 02 08 (210) 452163
 (151) 2016 11 03 (441) 2016 05 09
 (732) CHOLEWIAK TOMASZ, Gniezno, PL.
 (540) BeneFOOD DOGS & CATS
 (540)



Kolor znaku: zielony, pomarańczowy, czarny
 (531) 03.01.06, 03.01.08, 03.01.28, 03.06.03, 27.05.01, 29.01.13
 (510), (511) **31** karma dla psów, karma dla kotów.

(111) **290131** (220) 2016 02 08 (210) 452164
 (151) 2016 11 03 (441) 2016 05 09
 (732) URZĄD MIASTA WODZISŁAW ŚLĄSKI, Wodzisław Śląski, PL.
 (540) Festiwal Moczki
 (510), (511) **35** reklama, zarządzanie w działalności handlowej, administrowanie działalności handlowej, prace biurowe, handel i sprzedaż detaliczna produktów regionalnych głównie moczki, **41** nauczanie, kształcenie, rozrywka, usługi w zakresie sportu i kultury, organizowanie loterii, koncertów, spektakli (impresariat), spotkań i festynów, wystaw z dziedziny kultury i edukacji, dyskotek, informacja o imprezach rozrywkowych, z zakresu edukacji, rekreacji i wypoczynku, pokazy kształcenia praktycznego.

(111) **290132** (220) 2016 02 08 (210) 452165
 (151) 2016 11 03 (441) 2016 05 09
 (732) WRÓBEL DOROTA, Paniówki, PL.
 (540) fasson Dorota Wróbel
 (540)



Kolor znaku: czerwony, biały
 (531) 01.15.24, 26.11.03, 26.11.13, 27.05.01, 29.01.12
 (510), (511) **25** suknie ślubne.

(111) **290133** (220) 2016 02 08 (210) 452169
 (151) 2016 11 07 (441) 2016 05 09
 (732) KĘDZIORA BOŻENA FIRMA HANDLOWA KABIS, Łuszczów I, PL.
 (540) DYWANYŁUSZCZÓW

(540)



(531) 27.05.01

(510), (511) 27 dywany, kobierce.

(111) 290134 (220) 2016 02 08 (210) 452174

(151) 2016 11 04 (441) 2016 05 09

(732) ZWIĄZEK PRZEDSIĘBIORCÓW I PRACODAWCÓW, Warszawa, PL.

(540) ZPP

(540)



Kolor znaku: zielony, biały

(531) 03.01.14, 27.05.01, 29.01.12

(510), (511) 35 badania opinii publicznej, badania rynku, badania w dziedzinie działalności gospodarczej, marketing, pozyskiwanie danych do komputerowych baz danych, rozpowszechnienie ogłoszeń reklamowych, sondaże opinii, organizowanie wystaw i targów w celach handlowych lub reklamowych, public relations, rozpowszechnianie materiałów i ogłoszeń reklamowych (ulotki, prospekty, druki, próbki), wyceny handlowe, zestawienia statystyczne, informacja o działalności gospodarczej, poszukiwania w zakresie patronatu, pozyskiwanie informacji o działalności gospodarczej, produkcja filmów reklamowych, prognozy ekonomiczne, projektowanie materiałów reklamowych, promocja sprzedaży dla osób trzecich, publikowanie tekstów sponsorowanych, tworzenie tekstów reklamowych i sponsorowanych, zapewnianie platformy internetowej dla nabywców i sprzedawców towarów i usług, 41 edukacja, organizowanie konkursów, organizowanie i prowadzenie warsztatów (szkolenia), konferencji, kongresów, seminariów, pisanie tekstów, innych niż reklamowych, publikowanie tekstów innych niż teksty reklamowe i książek, 42 analizy systemów komputerowych, kontrola jakości, testowanie materiałów, tworzenie i utrzymywanie stron internetowych dla osób trzecich, usługi artystów grafików, doradztwo w zakresie oprogramowania komputerowego, dostarczanie wyszukiwarek internetowych, udostępnianie miejsca na serwerach [strony internetowej].

(111) 290135 (220) 2016 02 08 (210) 452177

(151) 2016 11 04 (441) 2016 05 09

(732) KOŁTON WOJCIECH, KOŁTON KRZYSZTOF
PRZEDSIĘBIORSTWO PRODUKCYJNO HANDLOWO USŁUGOWE
KOŁTON SPÓŁKA CYWILNA, Orawka, PL.

(540) PELLSMART

(540)

PELLSMART

Kolor znaku: czarny

(531) 27.05.01, 29.01.08

(510), (511) 11 grzejniki i kotły centralnego ogrzewania, piece centralnego ogrzewania opalanych paliwem gazowym, piece centralnego ogrzewania opalanych paliwem stałym, kotły i bojler na ciepłą wodę.

(111) 290136 (220) 2016 02 08 (210) 452179

(151) 2016 11 04 (441) 2016 05 09

(732) FEMAX SPÓŁKA Z OGRANICZONĄ ODPOWIEDZIALNOŚCIĄ
SPÓŁKA KOMANDYTOWA, Gdańsk, PL.

(540) FEMAX Łazienki. Ogrzewanie. Instalacje.

(540)



Kolor znaku: żółty, jasnoszary, ciemnoszary

(531) 27.05.01, 29.01.13, 02.01.01

(510), (511) 6 przewody centralnego ogrzewania, metalowe, dozowniki stałe do ręczników metalowe, haki do wieszania kotłów metalowe, haki metalowe, kolanka do rur metalowe, kołki metalowe, kołnierze metalowe, metalowe uchwyty do wanny, przewody metalowe do instalacji wentylacyjnej i klimatyzacyjnej, przewody wodociągowe, metalowe, rurociągi zasilające metalowe, przewody rurowe metalowe, rury centralnego ogrzewania, metalowe, rury i rurki metalowe, rury i rurki ze stali, uchwyty, haki ścienne do mocowania rur metalowe, śruby do łączenia przewodów, metalowe, obejmy do zamocowania rur metalowe, przewody, rurociągi zasilające metalowe, zawory [inne niż części maszyn] metalowe, zawory do rur drenażowych metalowe, zawory wodociągowe metalowe, zbiorniki metalowe, złączki rur metalowe, 11 armatura bezpieczeństwa do urządzeń oraz instalacji wodnych i gazowych, bidety, bojler, grzejniki do centralnego ogrzewania, nawilżacze do grzejników centralnego ogrzewania, aparatura i instalacje chłodnicze, aparatura i urządzenia chłodnicze, rekuperatory ciepła, wymienniki ciepła, niebędące częściami maszyn, dmuchawy [części instalacji nawiewu], dozowniki środków odkażających w toaletach, instalacje do dystrybucji wody, elementy grzejne, filtry do wody pitnej, filtry powietrza do klimatyzacji, armatura regulacyjna i bezpieczeństwa do przewodów gazowych, armatura regulacyjna i bezpieczeństwa do urządzeń gazowych, bojler gazowe, kondensatory gazowe, inne części maszyn, urządzenia do oczyszczania gazu, zapalarki do gazu, palniki gazowe, płuczki gazowe [części instalacji gazowych], urządzenia i instalacje do gotowania, grzejniki, zaślepki do grzejników, nawilżacze do grzejników centralnego ogrzewania, grzejniki elektryczne, hydranty, instalacje klimatyzacyjne, instalacje wodociągowe, kabiny natryskowe, kanały kominowe, kanały kominowe do kotłów grzewczych, instalacje do kąpiei, podgrzewacze do kąpiei, urządzenia do kąpiei, wanny do kąpiei nasiadowych, urządzenia do kąpiei w gorącym powietrzu, instalacje klimatyzacji, urządzenia klimatyzacji, miski klozetowe [WC], kolektory słoneczne, kotły grzewcze, kanały kominowe do kotłów grzewczych, rury do kotłów grzewczych, urządzenia zasilające do kotłów grzewczych, kran, kuchenki, kuchenki mikrofalowe, sprzęt kuchenny elektryczny, lodówki, miski klozetowe [WC], naczynia zbiorcze do instalacji centralnego ogrzewania, natryski, prysznice, kabiny natryskowe, aparatura i urządzenia do oczyszczania powietrza, urządzenia do oczyszczania ścieków, kotły ogrzewania, urządzenia do ogrzewania na paliwa stałe, płynne lub gazowe, urządzenia elektryczne do ogrzewania, instalacje do ogrzewania wodnego, osprzęt do wanien, piece [urządzenia grzewcze], piekarniki, pisuary [armatura sanitarna], płyty grzejące, Płyty grzejne, instalacje podgrzewacze, podgrzewacze wody, pompy ciepłe, instalacje do filtrowania powietrza, podgrzewacze powietrza, zawory regulujące poziom w zbiornikach, przewody [części instalacji sanitarnych], armatura regulacyjna i bezpieczeństwa do przewodów gazowych, zawory mieszalnikowe do przewodów wodociągowych, armatura do regulacji urządzeń wodnych lub gazowych oraz przewodów wodnych lub gazowych, rury [części instalacji sanitarnych], rury kotłowe centralnego ogrzewania, instalacje i aparatura sanitarna, instalacje do saun, instalacje do schładzania wody, sedesy, sedesy [WC], elektryczny sprzęt kuchenny, suszarki łazienkowe do rąk montowane przy umywalkach, urządzenia do suszenia rąk przy umywalkach, toalety [WC], urządzenia do ujęcia wody, umywalki, urządzenia do kąpiei, urządzenia do wanien z hydromasażem, urządzenia zasilające kotły grzewcze, uszczelki do kranów wodociągowych, aparatura i urządzenia do uzdalniania wody, wanny do nasiadówek, wanny łazienkowe, wyposażenie wanien łazienkowych, wentylacyjne wyciągi, wentylatory [klimatyzacja], włókna magnezowe [oswietlenie], aparatura i instalacje do zmiękczenia wody, armatura regulacyjna i zabezpieczająca do urządzeń wodnych, instalacje do uzdatniania wody, instalacje do zaopatrywania w wodę, podgrzewacze wodne [aparatura], urządzenia do filtrowania wody, instalacje centralnego ogrzewania na wodę gorącą, zbiorniki ciśnieniowe na wodę pod ciśnieniem, wodociągowe instalacje, regulatory do wyciągów [ogrzewnictwo], wyciągi wentylacyjne, wymien-

niki ciepła nie będące częściami maszyn, zamrażalki, zasobniki ciepła, zaślepki do grzejników, zawory kanalizacyjne, zawory mieszalnikowe do przewodów wodociągowych, zawory termostacyjne [części instalacji ogrzewniczych], zbiorniki ciśnieniowe wody, zlewozmywaki, urządzenia i instalacje do zmiękczenia wody, **17** giętkie przewody niemetalowe, substancje do izolacji przeciwwilgociowej budynków, taśmy izolacyjne, izolacyjne materiały ognioodporne, materiały przeciw stratom ciepła w kotłach, niemetalowe osłony rur, uszczelki do rur, złączki do rur niemetalowe, **19** płyty cementowe, kanały [dukty] niemetalowe dla instalacji wentylacyjnych i klimatyzacyjnych, kształtki rurowe rozgałęzieniowe niemetalowe, materiały budowlane niemetalowe, mozaiki dla budownictwa, płytki podłogowe niemetalowe, płytki budowlane niemetalowe, spustowe rury niemetalowe, sztywne rury, niemetalowe [budownictwo], rury drenażowe niemetalowe, rury wodociągowe niemetalowe, uliczne ścieki niemetalowe, płytki ścienne niemetalowe dla budownictwa, tekstura budowlana, terakota, pokrywy do włazów niemetalowe, rury wodociągowe niemetalowe, zawory wodociągowe niemetalowe i nie z tworzyw sztucznych, **35** oferowanie w mediach produktów dla detalicznego handlu, doradztwo specjalistyczne w sprawach działalności gospodarczej, doradztwo w zakresie organizowania i prowadzenia działalności gospodarczej, doradztwo w zakresie prowadzenia działalności gospodarczej, doradztwo w zarządzaniu działalnością gospodarczą, dystrybucja materiałów reklamowych [próbek, druków, prospektów, broszur], fakturowanie, zarządzanie w zakresie zamówień w handlu, handlowe informacje i porady udzielane konsumentom [punkty informacji konsumenciej], handlowe wyceny, systematyzacja danych komputerowe bazy danych, komputerowe zarządzanie plikami, analiza kosztów, księgowość, marketing, uaktualnianie materiałów reklamowych, prezentowanie produktów w mediach dla celów sprzedaży detalicznej, rozpowszechnienie ogłoszeń reklamowych, usługi porównywania cen, projektowanie materiałów reklamowych, promocja sprzedaży dla osób trzecich, przygotowanie listy plac, rachunkowość, rozpowszechnianie materiałów reklamowych [ulotki, prospekty, druki, próbki], reklama za pośrednictwem sieci komputerowej, przygotowanie reklamy prasowej, reklamy radiowe, sortowanie danych w bazach komputerowych, sporządzanie sprawozdań rachunkowych, organizowanie targów w celach handlowych lub reklamowych, tworzenie reklamowych i sponsorowanych tekstów, wyceny handlowe, zarządzanie w zakresie zamówień handlowych, zapewnianie platformy internetowej dla nabywców i sprzedawców towarów i usług, **42** analizy systemów komputerowych, badania techniczne, prace badawczo-rozwojowe [dla osób trzecich], projektowanie dekoracji wnętrz, doradztwo w zakresie oprogramowania komputerowego, doradztwo w zakresie projektowania i rozwoju sprzętu komputerowego, elektroniczna konwersja danych lub oprogramowania, instalacje oprogramowania komputerowego, inżynieria techniczna, opracowanie projektów technicznych, doradztwo w zakresie oprogramowania komputerowego, wypożyczanie serwerów [hosting], tworzenie i utrzymywanie stron internetowych dla osób trzecich, udostępnianie miejsca na serwerach [strony internetowe], usługi doradcze w dziedzinie technologii, usługi doradcze w dziedzinie technologii komputerowej, usługi doradcze w dziedzinie technologii telekomunikacyjnej.

(111) **290137** (220) 2016 02 09 (210) 452183
 (151) 2016 11 04 (441) 2016 05 09
 (732) LA RIVE SPÓŁKA AKCYJNA, Grudziądz, PL.
 (540) LA RIVE EXTREME STORY
 (540)



Kolor znaku: czarny, ciemnoniebieski, srebrny, biały
 (531) 29.01.14, 27.05.01, 26.04.02, 19.03.25

(510), (511) **3** wyroby perfumeryjne, perfumy, wody perfumowane, wody toaletowe, wody kolońskie, płyny po goleniu, antyperspiranty, dezodoranty, mydła, mydła w płynie, esencje eteryczne, olejki eteryczne, kosmetyki, zestawy kosmetyków, kremy kosmetyczne, lakiery do paznokci, preparaty do makijażu, mleczko kosmetyczne, toniki kosmetyczne, preparaty do demakijażu, piżmo (perfumeria), pomadki do ust, puder do makijażu, sole kąpielowe do celów innych niż lecznicze, płyny do kąpieli innych niż lecznicze, wody zapachowe.

(111) **290138** (220) 2016 02 09 (210) 452191
 (151) 2016 11 04 (441) 2016 05 09
 (732) KOSIŃSKA-GOZDEK ANNA, Warka, PL.
 (540) eKOHO EKO-HORYZONT
 (540)



Kolor znaku: zielony, jasnozielony

(531) 27.05.01, 29.01.12, 26.01.18

(510), (511) **35** analizy kosztów, analizy rynkowe, audyt, badania marketingowe, badania opinii publicznej, dekoracja wystaw sklepowych, organizowanie wystaw w celach handlowych lub reklamowych, księgowość, usługi podatkowe, przygotowywanie zeznań podatkowych, rachunkowość, zarobkowe zarządzanie w zakresie udzielania licencji na towary i usługi dla osób trzecich w ramach prowadzonej działalności, wyceny handlowe, badania w dziedzinie działalności gospodarczej, doradztwo specjalistyczne w sprawach działalności gospodarczej, doradztwo w zakresie organizowania i prowadzenia działalności gospodarczej, doradztwo w zarządzaniu działalnością gospodarczą, informacja o działalności gospodarczej, pomoc w prowadzeniu działalności gospodarczej, pozyskiwanie informacji o działalności gospodarczej, dystrybucja materiałów reklamowych [próbek, druków, prospektów, broszur], edytorskie usługi w dziedzinie reklamy, marketing, uaktualnianie materiałów reklamowych, prezentowanie produktów w mediach dla celów sprzedaży detalicznej, rozpowszechnianie ogłoszeń reklamowych, rozlepianie plakatów reklamowych, projektowanie materiałów reklamowych, promocja sprzedaży dla osób trzecich, publikowanie tekstów sponsorowanych, reklama, reklama radiowa, telewizyjna, billboardowa, reklama za pośrednictwem sieci komputerowej, wynajmowanie przestrzeni reklamowej, przygotowywanie reklamy prasowej, wynajem czasu reklamowego we wszystkich środkach przekazu, pozyskiwanie danych do komputerowych baz danych, systematyzacja danych w komputerowych bazach danych, komputerowe zarządzanie plikami, wyszukiwanie informacji w plikach komputerowych dla osób trzecich, sortowanie danych w bazach komputerowych, wyszukiwanie w komputerowych bazach danych, zapewnianie platformy internetowej dla nabywców i sprzedawców towarów i usług, zarządzanie zbiorami informatycznymi, sprzedaż aukcyjna nieruchomości, **36** administrowanie nieruchomościami, agencje nieruchomości, dzierżawa majątku nieruchomego, wynajmowanie mieszkań, oszacowanie [wycena] majątku nieruchomego, zarządzanie majątkiem nieruchomym, agencje pośrednictwa w handlu nieruchomościami, analizy finansowe, informacje bankowe, operacje bankowe, biura informacji kredytowej, doradztwo w sprawach finansowych, doradztwo w sprawach ubezpieczeniowych, informacja o ubezpieczeniach, pośrednictwo ubezpieczeniowe, zarządzanie finansami, wycena finansowa (ubezpieczenia, banki, nieruchomości), informacje finansowe, operacje finansowe, usługi finansowe, tworzenie funduszy inwestycyjnych, inwestycje kapitałowe, transfer elektroniczny kapitału, transakcje finansowe, zbiórka funduszy na cele dobroczynne, organizacja zbiórek, sponsorowanie finansowe, **37** asfaltowanie, nadzór budowlany, wynajem sprzętu budowlanego, budownictwo, ciesielstwo, doradztwo inżynierskie [budownictwo], informacja budowlana, informacja o naprawach, instalacja, konserwacja i naprawy maszyn, izolowanie budynków, lakierowanie, malowanie, murowanie, tapetowanie, tynkowanie, rozbiórka budynków, usługi hydrauliczne,

zabezpieczanie budynków przed wilgocią, **39** dystrybucja energii, dostarczanie paczek, dostarczanie korespondencji, przesyłek, dostarczanie towarów [zaopatrzenie], dostarczanie towarów zamówionych korespondencyjnie, informacja o transporcie, pakowanie produktów, pakowanie towarów, składowanie towarów, logistyka transportu, usługi transportowe autobusowe, transport kolejowy, transport powietrzny, transport promowy, samochodowy, chroniony transport przedmiotów wartościowych, magazynowanie, rezerwacja transportu, organizowanie wycieczek, rezerwowanie miejsc na podróż, transport podróżnych, zwiedzanie turystyczne, **40** wytwarzanie energii, recykling odpadków i odpadów, sortowanie odpadów i surowców wtórnych [przetwarzanie], spalanie śmieci i odpadów, usługi drukarskie, drukowanie litograficzne, offsetowe, cyfrowe, intrologatorstwo, **42** doradztwo w zakresie planowania zużycia energii, badania w zakresie ochrony środowiska naturalnego, projektowanie budynków, projektowanie dekoracji wnętrz, doradztwo architektoniczne, planowanie urbanistyczne, usługi architektoniczne, doradztwo w zakresie projektowania i rozwoju sprzętu komputerowego, analiza systemów komputerowych, programowanie komputerowe, projektowanie systemów komputerowych, konserwacja oprogramowania komputerowego, konwersja danych lub dokumentów na formę elektroniczną, instalacje oprogramowania komputerowego, monitoring systemów komputerowych przy użyciu dostępu zdalnego, usługi komputerowe w zakresie ochrony antywirusowej, aktualizacja sprzętu komputerowego, **44** domy opieki, fizjoterapia, fizykoterapia, hospicja, usługi klinik medycznych, ośrodki zdrowia, szpitale, placówki opieki pielęgniarstwa, opieka pielęgniarska, medyczna, pomoc medyczna, opieka zdrowotna, usługi optyczne, porady medyczne dla osób niepełnosprawnych, porady w zakresie farmakologii, porady psychologiczne, usługi terapeutyczne, usługi sanatoryjne, usługi medyczne w zakresie diagnostyki, leczenia, profilaktyki we wszystkich specjalnościach medycznych, konsultacje lekarskie we wszystkich specjalnościach medycznych, usługi związane z wykonywaniem zabiegów regeneracyjno-rehabilitacyjnych, chirurgia plastyczna, salony piękności, salony fryzjerskie, masaż, usługi odnowy biologicznej.

(111) **290139** (220) 2016 02 09 (210) 452193
 (151) 2016 11 03 (441) 2016 05 09
 (732) BUDOKRUSZ SPÓŁKA AKCYJNA, Odrano Wola, PL.
 (540) ALICANTE

(510), (511) **19** beton towarowy, betony uszlachetnione, szlichty, zaprawy murarskie, piasek budowlany, żwir, kruszywa budowlane, gotowe elementy betonowe: bloczki budowlane, pustaki, kręgi betonowe, przepusty betonowe, elementy stropowe niemetalowe, płyty konstrukcyjne betonowe, belki betonowe, elementy ogrodzeniowe niemetalowe, drogowe bariery betonowe, słupy betonowe, ogłoszeniowe słupy betonowe, kostka brukowa, krawężniki, obrzeża, betonowa galanteria ogrodowa: figurki niemetalowe, konstrukcje altan niemetalowe, ławki betonowe, pojemniki betonowe, zbiorniki betonowe.

(111) **290140** (220) 2016 02 09 (210) 452194
 (151) 2016 11 03 (441) 2016 05 09
 (732) BUDOKRUSZ SPÓŁKA AKCYJNA, Odrano Wola, PL.
 (540) ASTURIA

(510), (511) **19** beton towarowy, betony uszlachetnione, szlichty, zaprawy murarskie, piasek budowlany, żwir, kruszywa budowlane, gotowe elementy betonowe: bloczki budowlane, pustaki, kręgi betonowe, przepusty betonowe, elementy stropowe niemetalowe, płyty konstrukcyjne betonowe, belki betonowe, elementy ogrodzeniowe niemetalowe, drogowe bariery betonowe, słupy betonowe, ogłoszeniowe słupy betonowe, kostka brukowa, krawężniki, obrzeża, betonowa galanteria ogrodowa: figurki niemetalowe, konstrukcje altan niemetalowe, ławki betonowe, pojemniki betonowe, zbiorniki betonowe.

(111) **290141** (220) 2016 02 09 (210) 452195
 (151) 2016 11 04 (441) 2016 05 09
 (732) DROZD DARIUSZ, Warszawa, PL.
 (540) DĄB Polskie Meble GRUPA POLISH MEBLE

(540)



Kolor znaku: biały, jasnozielony, szary, ciemnozielony

(531) 05.01.05, 26.11.03, 27.05.01, 29.01.14

(510), (511) **18** wykończenia ze skóry do mebli, **20** meble, meble ze skóry, **21** ściereczki do wycierania.

(111) **290142** (220) 2016 02 09 (210) 452196
 (151) 2016 11 04 (441) 2016 05 09
 (732) DROZD DARIUSZ, Warszawa, PL.
 (540) POLSKIE MEBLE DĄB
 (540)



Kolor znaku: ciemnoszary, jasnoszary, srebrny

(531) 05.01.05, 26.01.01, 27.05.01, 29.01.13

(510), (511) **18** wykończenia ze skóry do mebli, **20** meble, meble ze skóry, **21** ściereczki do wycierania.

(111) **290143** (220) 2016 02 09 (210) 452207
 (151) 2016 11 07 (441) 2016 05 09
 (732) PFEIFER & LANGEN GmbH & Co.KG, Köln, DE.
 (540) DIAMANT PRO SPORT GRAPEFRUIT CARBOHYDRATE GEL
 (540)



Kolor znaku: niebieski, czerwony, biały, szary

(531) 02.01.08, 26.04.02, 19.07.01, 27.05.01, 29.01.14

(510), (511) **30** żele energetyczne na bazie węglowodanów, syrop cukrowy do celów spożywczych.

(111) **290144** (220) 2016 02 09 (210) 452216
 (151) 2016 11 08 (441) 2016 05 09
 (732) STRAPAGIEL HIERONIM, Kalisz, PL.
 (540) American gold from Virginia
 (510), (511) **34** papierosy, tytoń do samodzielnego skręcania papierosów.

(111) **290145** (220) 2016 02 09 (210) 452220
 (151) 2016 11 08 (441) 2016 05 09

(732) PAGACZ STANISŁAW, Kraków, PL.

(540) SS PRAEMIANDO INCITAT

(540)



Kolor znaku: biały, czerwony, złoty, czarny

(531) 09.03.02, 24.01.05, 24.01.13, 24.13.04, 24.09.01, 24.09.13, 09.01.10, 27.05.01, 29.01.14

(510), (511) **36** organizowanie funduszy i zbiórki funduszy na cele dobroczynne, organizacja zbiórek, **41** edukacja, organizowanie i prowadzenie kongresów, integracja środowiska dam i kawalerów Orderu Świętego Stanisława.(111) **290146** (220) 2016 02 09 (210) 452221

(151) 2016 11 04 (441) 2016 05 09

(732) KANCELARIA BIEGŁYCH REWIDENTÓW INSEDNO SPÓŁKA Z OGRANICZONĄ ODPOWIEDZIALNOŚCIĄ, Zielona Góra, PL.

(540) In Sedno

(540)



Kolor znaku: czerwony, biały, czarny

(531) 26.01.01, 26.01.03, 26.01.18, 27.05.01, 29.01.13

(510), (511) **35** usługi rachunkowe, usługi księgowe, nadzór księgowy, usługi biegłych rewidentów, prowadzenie ksiąg, przygotowywanie zeznań podatkowych, ustalanie wysokości podatków i sporządzanie dokumentacji w tym zakresie, sporządzanie sprawozdań finansowych, sporządzanie bilansów, usługi audytorskie, badanie sprawozdań finansowych, doradztwo w zakresie sporządzania sprawozdań finansowych, doradztwo w zakresie stosowania systemów rachunkowości, doradztwo podatkowe, restrukturyzacja przedsiębiorstw, organizacja księgowości w przedsiębiorstwach, analiza opłacalności przedsięwzięć, analiza podatkowa przedsięwzięć, opracowywanie strategii podatkowych i finansowych, przygotowywanie Business Planów oraz projektów inwestycyjnych, wycena działalności handlowej, finansowe audyty śledcze, usługi związane z zasobami ludzkimi (human resources), prowadzenie ewidencji pracowniczej, rozliczenia z ZUS, rozliczenia płac, listy płac, pośrednictwo pracy, doradztwo w zakresie zarządzania personalnego, obsługa kadrowa, rekrutacja pracowników, usługi w zakresie: badania rynku, badania opinii publicznej, statystyki, doradztwa w sprawach działalności gospodarczej i handlowej, zarządzania w działalności gospodarczej i handlowej, ekspertyz w zakresie działalności gospodarczej, prognoz ekonomicznych, analizy kosztów, administrowania działalności gospodarczej i handlowej, prace biurowe, doradztwo biznesowe, doradztwo w zakresie prowadzenia działalności gospodarczej, usługi reklamowe, zarządzanie zbiorami informatycznymi i zbiorami danych w systemach komputerowych, pozyskiwanie danych do komputerowych baz danych, usługi systematyzacji, sortowania i kompilacji danych w komputerowych bazach danych, komputerowe zarządzanie plikami, wyszukiwanie informacji w bazach i plikach komputerowych, tworzenie i zarządzanie bazami danych oraz udostępnianie tych baz w Internecie lub poprzez sieć telekomunikacyjną, **36** usługi finansowe, doradztwo i ekspertyzy w sprawach finansowych, pośrednictwo ubezpieczeniowe, informacja i doradztwo ubezpieczeniowe, wycena przedsiębiorstw lub poszczególnych części jego majątku, wycena majątku ruchomego i nieruchomego, szacowanie wartości dla celów fiskalnych, ekspertyzy dla celów po-

datkowych, wyceny dla celów podatkowych, analizy finansowe, zarządzanie majątkiem, zarządzanie oraz administrowanie majątkiem nieruchomym i ruchomym, wycena majątku, wycena nieruchomości, usługi pośrednictwa w sprawach majątku nieruchomego, zarządzanie i administrowanie nieruchomościami, doradztwo w zakresie zarządzania i administrowania nieruchomościami, **45** usługi prawne, doradztwo prawne, obsługa prawna firm, doradztwo w zakresie prawa bilansowego, handlowego, podatkowego oraz prawa pracy, analiza prawna przedsięwzięć, pomoc w sporach z organami kontroli skarbowej, doradztwo w zakresie przekształceń majątkowych oraz formalno-prawnych, reprezentacja przed sądami, urzędami, obsługa w zakresie fuzji i przejęć, upadłości i likwidacji.

(111) **290147** (220) 2016 02 09 (210) 452222

(151) 2016 11 07 (441) 2016 05 09

(732) PACUŁA ADAM PRZEDSIĘBIORSTWO HANDLOWO-USŁUGOWE ADAMEX, Mirsk, PL.

(540) AXMOTO

(510), (511) **12** samochody i pojazdy w tym między innymi samochody i pojazdy kempingowe, samochody i pojazdy osobowe, samochody i pojazdy specjalistyczne, samochody i pojazdy specjalnego przeznaczenia, samochody i pojazdy transportowe, samochody i pojazdy wojskowe, samochody i pojazdy ciężarowe, samochody i pojazdy gąsienicowe, samochody i pojazdy chłodnie, autobusy, autokary, nadwozia samochodowe, bagażniki samochodowe, skrzynie ładunkowe do ciężarówek, skrzynie ładunkowe wywrotkowe do ciężarówek, przyczepy do samochodów, **35** zgrupowanie na rzecz osób trzecich różnych towarów pozwalające nabywcy wygodnie oglądać i kupować w sieci sklepów i na stronie internetowej zarówno w hurcie jak i detalu towary takie jak: samochody i pojazdy w tym między innymi samochody i pojazdy kempingowe, samochody i pojazdy osobowe, samochody i pojazdy specjalistyczne, samochody i pojazdy specjalnego przeznaczenia, samochody i pojazdy transportowe, samochody i pojazdy wojskowe, samochody i pojazdy ciężarowe, samochody i pojazdy gąsienicowe, samochody i pojazdy chłodnie, autobusy, autokary, nadwozia samochodowe, bagażniki samochodowe, skrzynie ładunkowe do ciężarówek, skrzynie ładunkowe wywrotkowe do ciężarówek, przyczepy do samochodów części i akcesoria samochodowe, części i akcesoria do pojazdów silnikowych związanych z tuningiem wewnętrznym, zewnętrznym i mechanicznym, akcesoria i części do samochodowego tuningu wewnętrznego, akcesoria i części do samochodowego tuningu zewnętrznego i optycznego, akcesoria i części do samochodowego tuningu mechanicznego, płyny i kosmetyki do pojazdów silnikowych, alarmy i autoalarmy antywłamaniowe do pojazdów samochodowych i ich części, ambulanse i ich części, amortyzatory do samochodów i ich części, autobusy i ich części, autokary i ich części, bagażniki ładunkowe do pojazdów samochodowych i ich części, bagażniki na narty do samochodów i ich części, betoniarki jako samobieżne pojazdy lądowe i ich części, maszyny do bieżnikowania opon i ich części, bieżniki do pojazdów jako taśmy zrolowane, bieżniki do pojazdów typu traktorowego, błotniki samochodowe i ich części, ciężarki do wyważania kół pojazdów, ciężarówka i ich części, człony hamulcowe do pojazdów samochodowych i ich części, czopy osi pojazdów samochodowych, dachy składane w pojazdach samochodowych i ich części, dachy oszklone i ich części, dętki do opon samochodowych, drążki skrzynne do pojazdów samochodowych, drezyny szynowe bez silnikowe i z napędem autonomicznym i ich części, drzwi do pojazdów samochodowych i ich części, w tym zawiasy, odbojnice i klamki, furgonetki typu pick-up i ich części, furgony jako pojazdy i ich części, gąsienice do pojazdów samochodowych nie wojskowych i ich części, gwoździe do opon śniegowych samochodowych, hamulce do pojazdów samochodowych i ich części, karoserie samochodowe i ich części, układy kierownicze pojazdów samochodowych i ich części, kierunkowskazy do pojazdów samochodowych i ich części, klaksony do pojazdów samochodowych i ich części, klapy opuszczane jako części pojazdów lądowych samochodowych i ich części, klocki hamulcowe do pojazdów samochodowych i ich części, szczęki hamulcowe do pojazdów samochodowych i ich części, koła pojazdów samochodowych i ich części, korbowody do pojazdów lądowych inne niż części silników, korki do zbiorników paliwa i gazu w pojazdach samochodowych, krzeselka bezpieczeństwa i foteliki samochodowe dla dzieci do pojazdów i ich części, kuszetki w pojazdach bezszynowych i ich części, lusterka wsteczne do pojazdów samochodowych

i ich części, łańcuchy do samochodów, łańcuchy napędowe do pojazdów lądowych, łańcuchy napędowe do silników do pojazdów lądowych, łańcuchy przeciwpoślizgowe, łańcuchy sterownicze do pojazdów lądowych, łatki samoprzylepne kauczukowe do reperacji dętek samochodowych, markizy i zasłony samochodowe i ich części, maski i klapy silników samochodowych i ich części, mechanizmy napędowe do pojazdów lądowych i ich części, mechanizmy wywrotkowe do skrzyń ciężarówek i ich części: nadwozia samochodowe i ich części, obręcze kół pojazdów samochodowych i ich części, obręcze kół pojazdów samochodowych, obwody hydrauliczne do pojazdów samochodowych i ich części, ogumienia do kół pojazdów samochodowych i ich części, okładziny hamulcowe do pojazdów samochodowych i ich części, osie pojazdów samochodowych i ich części, pasy bezpieczeństwa do siedzeń w pojazdach samochodowych i ich części, piasty kół pojazdów samochodowych i ich części, podnośniki ścianki tylnej skrzyni ładunkowej jako części pojazdów lądowych, poduszki powietrzne jako urządzenia bezpieczeństwa w samochodach i ich części, podwozia pojazdów samochodowych i ich części, bezszynowe pojazdy elektryczne i pojazdy hybrydowe i ich części, nie wojskowe pojazdy na poduszce powietrznej i ich części, pojazdy-chłodnie i ich części, pokrowce na pojazdy samochodowe i ich części, pokrowce na siedzenia pojazdów i ich części, pompy powietrzne jako akcesoria samochodowe i ich części, progi do pojazdów samochodowych, przeciwosłepieniowe urządzenia do pojazdów samochodowych i ich części, przekładnie bezstopniowe do pojazdów lądowych i ich części, przekładnie redukcyjne do pojazdów lądowych samochodowych i ich części, przekładnie zębate do pojazdów lądowych samochodowych i ich części, przetworniki momentu obrotowego do pojazdów lądowych i ich części, przyczepy do pojazdów, przyczepy bagażowe dwukołowe i wielokołowe, przyczepy kempingowe dla pojazdów, przyczepy mieszkalne do pojazdów samochodowych i ich części, maski silnika samochodów, resory zawieszenia do pojazdów samochodowych i ich części, sprężyny amortyzujące do samochodów, rolety do samochodów jako osłony przeciwsłoneczne i ich części, samochody takie zwłaszcza jak osobowe, sportowe, specjalne nie wojskowe, siedzenia do pojazdów samochodowych i ich części, silniki elektryczne do pojazdów lądowych bezszynowych, silniki napędowe spalinowe, turbinowe i hybrydowe do pojazdów lądowych samochodowych, silniki odrzutowe do pojazdów lądowych samochodowych i ich części, skrzynie biegów do pojazdów lądowych samochodowych i ich części, skrzynie ładunkowe wywrotkowe do ciężarówek i ich części, sygnalizatory jazdy wstecz do pojazdów i ich części, sygnalizatory skrętu w pojazdach samochodowych i ich części, szczęki hamulcowe do pojazdów samochodowych, szyby do pojazdów samochodowych, środki antypoślizgowe do opon pojazdów samochodowych, tapicerka samochodowa, traktory i ich części, ciągniki i ich części, trójkołowce i ich części, turbiny do pojazdów lądowych samochodowych i ich części, układy sterowania do pojazdów lądowych samochodowych i ich części, urządzenia antypoślizgowe do opon pojazdów samochodowych i ich części, urządzenia przeciwodblaskowe do pojazdów samochodowych i ich części, urządzenia przeciwosłepieniowe do pojazdów samochodowych i ich części, urządzenia przeciwwłamaniowe do pojazdów samochodowych i ich części, wały napędowe do pojazdów lądowych samochodowych i ich części, wentyle do opon pojazdów samochodowych i ich części, nie uzbrojone w broń palną wojskowe pojazdy transportowe ich części, wózki golfowe z napędem autonomicznym i ich części, wózki inwalidzkie z napędem autonomicznym i ich części, wycieraczki do szyb pojazdów samochodowych i ich części, wyposażenie do reperacji dętek samochodowych, wywrotki i ich części, zaczepy do holowania pojazdów samochodowych i ich części, haki do przyczep do pojazdów samochodowych, zagłówki do siedzeń samochodowych i ich części, zderzaki samochodowe i ich części, zestawy narzędzi do reperacji dętek samochodowych, złącza do przyczep do pojazdów samochodowych i ich części, **37** usługi serwisu, naprawy, konserwacji, przebudowy, rozbudowy, zabudowy, renowacji i tuningu oraz modernizacji pojazdów mechanicznych w tym w szczególności samochodów osobowych, samochodów ciężarowych, samochodów specjalistycznych i przeznaczenia specjalnego, autobusów, ciągników i maszyn rolniczych i budowlanych oraz innych środków transportu, **39** usługi transportowe oraz przewóz samochodami rzeczy, informacja o transporcie, pośrednictwo w transporcie rzeczy, rezerwacja środków transportu, transport i przechowywanie odpadów, transport i przechowywanie śmieci, transport kolejowy, transport łodziami i statkami, transport

morski, transport rzeczny, transport samochodami opancerzonymi, fracht, magazynowanie, wynajem magazynów i miejsc składowania towarów, maklerstwo transportowe, pakowanie produktów, pakowanie towarów, prowadzenie parkingów, udostępnianie i wynajmowanie miejsc parkingowych, autobusowe usługi transportowe, wynajem i wypożyczanie kontenerów magazynowych, wynajem i wypożyczanie środków transportu, wynajem i wypożyczanie samochodów, pośrednictwo frachtowe, transport powietrzny, transport promowy, przewożenie ładunków, usługi załadunku, rozładunku, składowania i magazynowania, przechowywania, spedycji towarów.

(111) **290148** (220) 2016 02 10 (210) 452225
 (151) 2016 11 08 (441) 2016 05 23
 (732) IME POLAND SPÓŁKA Z OGRANICZONĄ
 ODPOWIEDZIALNOŚCIĄ, Warszawa, PL.
 (540) Moto Sfera Classic
 (540)



Kolor znaku: ciemnobrązowy

(531) 27.05.01, 29.01.07
 (510), (511) **35** organizowanie wystaw w celach handlowych lub reklamowych, pokazy samochodów, reklama, **41** imprezy sportowe, organizowanie i obsługa zjazdów, organizowanie i prowadzenie szkoleń, organizowanie konkursów rozrywkowych, organizowanie zawodów sportowych, **43** obsługa gastronomiczna z własnym zaopieczem, produktami i transportem.

(111) **290149** (220) 2016 02 10 (210) 452230
 (151) 2016 11 02 (441) 2016 05 23
 (732) GOLD DROP SPÓŁKA Z OGRANICZONĄ
 ODPOWIEDZIALNOŚCIĄ, Limanowa, PL.
 (540) WINDOW original+plus ammonium
 (540)



Kolor znaku: szary, niebieski, czerwony, biały

(531) 26.04.04, 26.04.22, 27.05.01, 29.01.14
 (510), (511) **3** artykuły chemii gospodarczej w postaci płynów, mlecza, proszku, żelu, pasty do mycia szkła, ceramiki, drewna, metalu i tworzyw sztucznych, kosmetyki samochodowe, materiały, środki ściernie i polerujące, środki do usuwania farby, lakieru, kamienia kotłowego, rdzy, środki do czyszczenia rur instalacyjnych, preparaty do odtłuszczenia, pasty, środki do mebli, podłóg, skór, materiałów skóropodobnych, karoserii pojazdów.

(111) **290150** (220) 2016 02 10 (210) 452233
 (151) 2016 11 03 (441) 2016 05 23
 (732) CARINT HOLDING SPÓŁKA Z OGRANICZONĄ
 ODPOWIEDZIALNOŚCIĄ, Kraków, PL.
 (540) Carint
 (540)



Kolor znaku: niebieski, czerwony

(531) 02.09.01, 26.01.01, 26.01.14, 27.05.01, 29.01.13

(510), (511) **41** szkolenie lekarzy i kadry medycznej, usługi dotyczące monitorowania i poprawiania kondycji zdrowia, usługi w zakresie obsługi urzędzeń medycznych on-line, usługi dotyczące interpretacji wyników badań, prowadzenie klubów zdrowia, organizowanie i prowadzenie wykładów, szkoleń, seminariów, konferencji kongresów, zjazdów, sympozjów naukowych i /lub o tematyce medycznej, pisanie i publikowanie tekstów innych niż reklamowych, poradnictwo zawodowe o tematyce medycznej i związanej z ochroną zdrowia, organizowanie zajęć sportowych, w tym biegów, rajdów, marszy, zjazdów, propagowanie zdrowego stylu życia, **42** usługi medyczne, usługi w zakresie analityki medycznej, usługi w zakresie: analiz chemicznych, badań bakteriologicznych, chemicznych, biochemicznych, biologicznych, **44** działalność lecznicza, kompleksowe usługi medyczne w zakresie leczenia podstawowego dla dzieci i dorosłych oraz leczenia specjalistycznego, rehabilitacja medyczna, usługi fizyoterapeutyczne, usługi w zakresie specjalistycznej diagnostyki medycznej, wykonywanie analiz lekarskich, usługi telemedyczne, usługi medyczne w zakresie prowadzenia punktów pobierania materiału biologicznego do badań laboratoryjnych i wykonywanie badań laboratoryjnych i analiz medycznych, usługi prowadzenia prac badawczych i rozwojowych w zakresie ochrony zdrowia i życia ludzi, prowadzenie gabinetów radiologicznych, prowadzenie szpitali, poradni i klubów pacjenta oraz punktów rehabilitacji zdrowotnej, specjalistyczne leczenie schorzeń układu krążenia oraz kompleksowa, ambulatoryjna diagnostyka zdrowotna, leczenie wad serca, zaburzeń rytmu serca, nadciśnienia tętniczego, choroby wieńcowej, a także zaburzeń oraz innych patologii z zakresu układu sercowo-naczyniowego, rehabilitacja kardiologiczna po zawale mięśnia sercowego, operacjach kardiologicznych i zabiegach angioplastyki wieńcowej, świadczenie usług wysokospecjalistycznych w zakresie kardiologii inwazyjnej i angiologii, świadczenie usług w zakresie kardiologii interwencyjnej i chirurgii naczyniowej, działalność związana z ochroną zdrowia i życia ludzkiego-profilaktyka, podstawowa i zaawansowana diagnostyka, zabiegi kardiologiczne, zabiegi koronarografii i koronaroplastyki, usługi medyczne, usługi w zakresie analityki medycznej, usługi w zakresie badań psychotechnicznych, badania specjalistyczne w zakresie radiologii i diagnostyki obrazowej, wydawanie opinii i ekspertyz w zakresie radiologii i diagnostyki obrazowej, doradztwo specjalistyczne dotyczące radiologii i diagnostyki obrazowej, doradztwo specjalistyczne dotyczące kardiologii, angiologii i elektroterapii, doradztwo dotyczące chorób sercowo-naczyniowych.

(111) **290151** (220) 2016 02 10 (210) 452234
 (151) 2016 11 03 (441) 2016 05 23
 (732) MISIUN-MIREK ANNA, Kraków, PL.
 (540) lody na kółkach

(510), (511) **30** lody spożywcze, wyroby cukiernicze i słodkie, bita śmietana, czekolada, herbata mrożona, kawa, napoje na bazie czekolady, napoje na bazie herbaty, napoje na bazie kawy, napoje na bazie kakao, sorbety, **35** reklama, handel obwoźny, stacjonarny, za pośrednictwem Internetu towarów takich jak: lody spożywcze, wyroby cukiernicze i słodkie, bita śmietana, czekolada, herbata mrożona, kawa, napoje na bazie czekolady, napoje na bazie herbaty, napoje na bazie kawy, napoje na bazie kakao, sorbety.

(111) **290152** (220) 2016 02 10 (210) 452239
 (151) 2016 11 08 (441) 2016 05 23
 (732) INSTYTUT BIOTECHNOLOGII SUROWIC I SZCZEPIONEK BIOMED SPÓŁKA AKCYJNA, Kraków, PL.
 (540) fagobiom

(510), (511) **1** chemiczne preparaty do konserwowania artykułów spożywczych i preparatów farmaceutycznych, bakteriocydy stosowane przy produkcji wina, preparaty stosowane w bakteriologii, preparaty chemiczne do celów naukowych, środki chemiczne dla przemysłu, produkty chemiczne do produkcji wina, środki do konserwacji piwa, **3** kosmetyki, **5** produkty farmaceutyczne i weterynaryjne, żywność dietetyczna do celów leczniczych, preparaty bakteryjne do celów medycznych, substancje dietetyczne do celów leczniczych, guma do żucia do celów medycznych, herbata lecznicza, plastry do celów leczniczych, suplement diety do celów wspomagania leczenia, kultury mikroorganizmów do celów leczniczych, preparaty z mikroorganizmów do celów leczniczych, napoje lecznicze,

leki wspierające, podłoża dla kultur bakteryjnych, leki do celów medycznych, preparaty farmaceutyczne, szczepionki, wyroby medyczne do celów leczniczych lub diagnostycznych zawarte w tej klasie, chusteczki nasączone płynami farmaceutycznymi, środki spożywcze specjalnego przeznaczenia medycznego, syropy do użytku farmaceutycznego, środki bakteriobójcze, materiały opatrunkowe, środki dezynfekcyjne do celów higienicznych, **35** dystrybucja materiałów reklamowych i próbek, publikacja tekstów reklamowych, reklama internetowa, telewizyjna i prasowa, sprzedaż i promocja bezpośrednia towarów w sklepach i hurtowniach z artykułami farmaceutycznymi, kosmetycznymi i weterynaryjnymi, doradztwo w zakresie prowadzenia i organizowania działalności gospodarczej, **42** wykonywanie prac badawczo rozwojowych w dziedzinie nauk medycznych, przyrodniczych i technicznych, wykonywanie badań i ekspertyz biologicznych, chemicznych, bakteriologicznych i z dziedziny kosmetyki, **44** usługi klinik medycznych, usługi farmaceutyczne w zakresie sporządzania leków, usługi szpitali, pomoc medyczna, pomoc weterynaryjna, stomatologia, usługi ośrodków zdrowia, opieka medyczna, usługi związane z rolnictwem, ogrodnictwem i leśnictwem.

(111) **290153** (220) 2016 02 11 (210) 452284
 (151) 2016 11 08 (441) 2016 05 23
 (732) WOLAK MIROSLAW WORLD LOGISTICS, Gdańsk, PL.
 (540) WORLD LOGISTICS
 (540)



Kolor znaku: czerwony, szary

(531) 01.05.23, 26.01.01, 27.05.01, 29.01.12
 (510), (511) **35** agencje importowo-eksportowe, **39** logistyka transportu.

(111) **290154** (220) 2016 02 11 (210) 452285
 (151) 2016 11 08 (441) 2016 05 23
 (732) ŁASZKIEWICZ GRZEGORZ PROTEKT, Łódź, PL.
 (540) rudatex
 (510), (511) **24** dzianina, tkaniny, **25** odzież, obuwie, nakrycia głowy.

(111) **290155** (220) 2016 02 12 (210) 452297
 (151) 2016 11 10 (441) 2016 05 23
 (732) HASCO TM SPÓŁKA Z OGRANICZONĄ ODPOWIEDZIALNOŚCIĄ SPÓŁKA KOMANDYTOWA, Wrocław, PL.
 (540) VIRUSIN
 (510), (511) **5** produkty farmaceutyczne, suplementy diety, dietetyczna żywność i substancje dla celów leczniczych.

(111) **290156** (220) 2016 02 12 (210) 452300
 (151) 2016 11 10 (441) 2016 05 23
 (732) WODNIK SPÓŁKA Z OGRANICZONĄ ODPOWIEDZIALNOŚCIĄ, Rzeszów, PL.
 (540) rzeszowianka
 (540)



Kolor znaku: żółty, czerwony, brązowy, biały, niebieski

(531) 02.03.04, 02.03.12, 27.05.01, 29.01.15
 (510), (511) **32** napoje bezalkoholowe, lemoniady, nektary, soki owocowe i warzywne, woda mineralna, woda sodowa.

(111) **290157** (220) 2016 02 12 (210) 452308
 (151) 2016 11 09 (441) 2016 05 23

(732) MIASTO STOŁECZNE WARSZAWA, Warszawa, PL.
(540) K + R
(540)



Kolor znaku: niebieski, żółty, biały
(531) 02.01.16, 02.07.17, 10.03.10, 18.01.09, 24.17.07, 26.04.14, 27.05.01, 29.01.13
(510), (511) **39** usługi związane z parkowaniem samochodów.

(111) **290158** (220) 2016 02 12 (210) 452309
(151) 2016 11 09 (441) 2016 05 23
(732) MIASTO STOŁECZNE WARSZAWA, Warszawa, PL.
(540) KissandRide K + R
(540)



Kolor znaku: niebieski, żółty, biały
(531) 02.01.16, 02.07.17, 10.03.10, 18.01.09, 24.17.07, 26.04.14, 27.05.01, 29.01.13
(510), (511) **39** usługi związane z parkowaniem samochodów.

(111) **290159** (220) 2016 02 12 (210) 452311
(151) 2016 11 10 (441) 2016 05 23
(732) TOTALBUD SPÓŁKA Z OGRANICZONĄ
ODPOWIEDZIALNOŚCIĄ, Warszawa, PL.
(540) Totalbud
(540)

Totalbud

Kolor znaku: biały, granatowy
(531) 26.11.01, 26.11.08, 27.05.01, 29.01.12
(510), (511) **37** budowa rurociągów, budownictwo (ciesielstwo), budownictwo (izolowanie budynków), budownictwo (malowanie), budownictwo (murowanie), budownictwo (tynkowanie), budownictwo (usługi dekarские), budownictwo przemysłowe, układanie nawierzchni drogowych.

(111) **290160** (220) 2016 02 12 (210) 452317
(151) 2016 11 09 (441) 2016 05 23
(732) KACZOROWSKI HENRYK FABRYKA MEBLI PIASKI, Piaski, PL.
(540) newform
(540)

newform

Kolor znaku: czarny, czerwony
(531) 26.01.01, 26.01.03, 26.15.01, 27.05.01, 29.01.12
(510), (511) **20** meble tapicerowane, **35** usługi w zakresie sprzedaży mebli tapicerowanych.

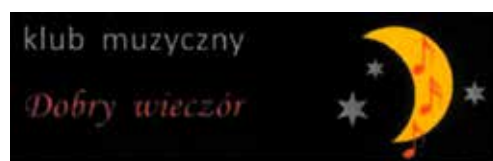
(111) **290161** (220) 2016 02 12 (210) 452324
(151) 2016 11 10 (441) 2016 05 23

(732) KOŁTON WOJCIECH, KOŁTON KRZYSZTOF
PRZEDSIĘBIORSTWO PRODUKCYJNO-HANDLOWO-USŁUGOWE
KOŁTON SPÓŁKA CYWILNA, Orawka, PL.
(540) SPARTAK
(540)

SPARTAK

(531) 27.05.01
(510), (511) **11** grzejniki i kotły centralnego ogrzewania, piece centralnego ogrzewania opalane paliwem gazowym, piece centralnego ogrzewania opalane paliwem stałym, kotły i bojler na ciepłą wodę, **37** remonty pieców CO, **40** usługi w zakresie obróbki tworzyw i wyrobów z metali.

(111) **290162** (220) 2016 02 15 (210) 452329
(151) 2016 11 03 (441) 2016 05 23
(732) KAJKA URSZULA TOMULA, Puck, PL.
(540) klub muzyczny Dobry wieczór
(540)



Kolor znaku: szary, pomarańczowy, żółty, czarny
(531) 01.01.01, 01.01.05, 01.07.06, 01.07.12, 24.17.12, 27.05.01, 29.01.13
(510), (511) **25** odzież, nakrycia głowy, obuwie, **41** rozrywka, dyskoteki, imprezy taneczne, koncerty muzyczne, usługi klubowe, usługi klubów nocnych, nauczanie i szkolenia, informacja o rozrywce, degustacje napojów alkoholowych [usługi edukacyjne i rozrywkowe], organizowanie konkursów, seminariów oraz warsztatów, imprezy kulturalne, rozrywkowe i sportowe, organizowanie wydarzeń kulturalnych, rozrywkowych i sportowych, organizacja przyjęć, organizacja quizów, gier i zawodów, **43** usługi kawiarni, serwowanie jedzenia i napojów, usługi barów kawowych, usługi barowe, usługi restauracyjne, obsługa gastronomiczna z własnym zapleczem, produktami i transportem, bary, puby, serwowanie napojów alkoholowych, usługi cateringu, usługi koktajlbarów.

(111) **290163** (220) 2016 02 15 (210) 452347
(151) 2016 11 03 (441) 2016 05 23
(732) FUNDACJA INSTYTUT INFORMACJI, Warszawa, PL.
(540) PSWW HALLER
(540)



Kolor znaku: czarny, czerwony, biały
(531) 27.05.01, 29.01.13, 03.07.02, 24.09.01
(510), (511) **41** edukacja sportowa, proobronna, organizowanie obozów, seminariów, szkoleń, wykładów, staży sportowych i proobronnych, rozrywka poprzez sport i zajęcia sportowe, proobronne.

(111) **290164** (220) 2016 02 15 (210) 452352
(151) 2016 11 03 (441) 2016 05 23
(732) ZITO CHUDY I WSPÓLNIK SPÓŁKA JAWNA, Olsztyn, PL.
(540) FORCOAT
(510), (511) **5** leki, suplementy diety do celów medycznych.

(111) **290165** (220) 2016 02 15 (210) 452364
 (151) 2016 11 18 (441) 2016 05 23
 (732) PIETRZAK JACEK LODY MARSJANO, Ciechanów, PL.
 (540) CHICKEN KING
 (540)



Kolor znaku: żółty, czarny, czerwony
 (531) 24.09.02, 24.09.07, 27.05.01, 29.01.13
 (510), (511) **43** usługi gastronomiczne.

(111) **290166** (220) 2016 02 15 (210) 452355
 (151) 2016 11 03 (441) 2016 05 23
 (732) GRUPA MASPEX SPÓŁKA Z OGRANICZONĄ
 ODPOWIEDZIALNOŚCIĄ SPÓŁKA KOMANDYTOWA, Wadowice, PL.
 (540) KETCHUP Ostre chilli EXTRA HOT
 (540)



Kolor znaku: biały, czarny, czerwony, zielony
 (531) 27.05.01, 29.01.14, 05.09.21, 26.13.01
 (510), (511) **30** sosy, sosy pomidorowe, ketchupy, sosy i ketchupy
 o smaku ziołowym, szczególnie polecane do pizzy.

(111) **290167** (220) 2016 02 15 (210) 452365
 (151) 2016 11 03 (441) 2016 05 23
 (732) August Storck KG, Berlin, DE.
 (540) nimm 2 Śmiejęłki Pycha Mink
 (510), (511) **30** słodczyce, czekolada, wyroby czekoladowe, ciasta,
 lody, preparaty do sporządzania wyżej wymienionych produktów
 zawarte w klasie 30.

(111) **290168** (220) 2016 02 17 (210) 452450
 (151) 2016 11 03 (441) 2016 05 23
 (732) LABORATORIUM KOSMETYCZNE FLOSLEK FURMANEK
 SPÓŁKA JAWNA, Piaseczno, PL.
 (540) ELESTABION
 (510), (511) **3** kosmetyki, kosmetyki ochronne i regeneracyjne
 do pielęgnacji skóry, kosmetyki przeciw zmarszczkom, kosmetyki
 zapobiegające starzeniu się skóry, fitokosmetyki, biokosmetyki, kre-
 my, emulsje, spraje, żełe, balsamy, toniki, lotiony, mleczka, kosmetyki
 kolorowe, olejki kosmetyczne, kosmetyki do makijażu, środki upięk-
 szające, środki perfumeryjne, środki toaletowe, mydła, olejki ete-
 ryczne, środki do pielęgnacji włosów, szampony do włosów, środki
 do pielęgnacji skóry głowy, odżywki do włosów, kosmetyki ujędrnia-
 jące, kosmetyki przeciw rozstępom, kosmetyki do biustu, kosmety-
 ki wyszczuplające, kosmetyki przeciwko niedoskonałościom skóry,
 kosmetyki do ciała, środki czystości, środki do czyszczenia zębów,
 kosmetyki do pielęgnacji paznokci, farby, **5** kosmetyki o działaniu
 leczniczym, maści, balsamy, kremy, emulsje, płyny, żełe, olejki do ce-
 lów leczniczych i medycznych, wyciągi i wywary dla celów farma-
 ceutycznych, kosmetyki lecznicze, dermokosmetyki do pielęgnacji
 włosów, dermokosmetyki do pielęgnacji skóry głowy, kosmeceutyki,
 nutrikosmetyki, środki sanitarne stosowane w lecznictwie i higienie
 osobistej, preparaty przeciwgrzybiczne, preparaty antybakteryjne.

(111) **290169** (220) 2016 02 17 (210) 452443
 (151) 2016 11 03 (441) 2016 05 23

(732) REALCO PROPERTY INVESTMENT AND DEVELOPMENT
 SPÓŁKA Z OGRANICZONĄ ODPOWIEDZIALNOŚCIĄ, Warszawa, PL.
 (540) RealCo
 (540)

RealCo

Kolor znaku: jasnoniebieski, niebieski

(531) 27.05.01, 29.01.04
 (510), (511) **35** usługi reklamowe w środkach masowego przekazu,
 również poprzez Internet, udostępnianie miejsc na reklamy w budo-
 wanych i administrowanych obiektach, organizowanie targów, wy-
 staw, pokazów w celach handlowych i reklamowych, kojarzenie kon-
 trahentów i zawieranie transakcji handlowych, negocjowanie umów
 kupna-sprzedaży, analizy kosztów, **36** usługi agencji pośrednictwa
 w obrocie nieruchomościami, administrowanie nieruchomościami,
 zbieranie i dostarczanie informacji przydatnych na rynku nierucho-
 mości, również poprzez Internet, usługi deweloperskie w zakresie
 zakupu nieruchomości budowlanych, gruntów, uzyskiwania wyma-
 ganych zezwoleń na budowę oraz finansowania inwestycji budowa-
 nych ze źródeł własnych i kredytów bankowych, wynajmowanie
 nieruchomości oraz części powierzchni w budowanych obiektach,
 doradztwo związane z kupnem, sprzedażą, dzierżawą i wynajmem
 nieruchomości oraz rozliczenia finansowe transakcji z tym związa-
 nych, zarządzanie nieruchomościami mieszkalnymi i użytkowymi,
 przygotowywanie umów najmu i dzierżawy, sprzedaż nierucho-
 mości, **37** usługi budowlane w zakresie budowy budynków miesz-
 kalnych, biurowych, magazynowych, przemysłowych, garażowych,
 rekreacyjno-sportowych, budowli użyteczności publicznej, infra-
 struktury, rozbiórki budynków, prace remontowo-wykończeniowe,
 wynajem sprzętu budowlanego, nadzór budowlany.

(111) **290170** (220) 2016 02 18 (210) 452462
 (151) 2016 11 10 (441) 2016 05 23
 (732) OW CZARKIEWICZ AGNIESZKA, Lublin, PL.
 (540) Aderlin Riben
 (540)



Aderlin Riben

(531) 01.01.02, 26.04.02, 27.05.01
 (510), (511) **11** stelaże do abażurów, abażury do lamp, klosze
 do lamp, obudowy do lamp, osłony do lamp, lampy elektryczne, lam-
 py oprawki do lamp elektrycznych, lampy oświetleniowe, oświetle-
 nie sufitowe, świeczniki, żyrandole, podgrzewacze do talerzy, umy-
 walki, nawilżacze do grzejników centralnego ogrzewania, **20** meble,
 wózki meblowe, wieszaki na ubrania, toaletki [meble], taborety, tace
 niemetalowe, dzieła sztuki z drewna, wosku, gipsu i tworzyw sztucz-
 nych, stoły metalowe, stoły, blaty do stołów, stoliki ruchome pod
 komputery, wyroby stolarstwa meblowego, stojaki na ręczniki [me-
 ble], sofy, skrzynki na zabawki, skrzynie [paki] niemetalowe, skrzynie
 [paki] z drewna lub tworzyw sztucznych, skrzynie kratowe [opakowa-
 nia], siedzenia jako meble, siedzenia metalowe, regały [meble], listwy
 do ram obrazów, ramy do obrazów, pudełka drewniane lub z two-
 rzyw sztucznych, pulpity [meble], pulpity do pracy w pozycji stojącej,
 stojaki na parasole, parawany [meble], meble metalowe, meblowe
 półki, łóżka, łóżeczka dziecięce, lustra, ławy [meble], lusterka ręczne
 [lusterka toaletowe], kredensy, kredensy kuchenne, krzesła, kosze
 z pokrywą [np. bieliźniarki], kosze niemetalowe, komody, kojce dla
 dzieci, kanapy, kanapy [otomany], gabloty [meble], fotele, dekoracje
 przestawne, opakowania do butelek z drewna, stojaki do butelek,
 beczki niemetalowe, figurki [statuetki] z drewna, wosku lub tworzyw
 sztucznych.

(111) **290171** (220) 2016 02 18 (210) 452463
 (151) 2016 11 10 (441) 2016 05 23
 (732) TOORANK POLSKA SPÓŁKA AKCYJNA, Jasienica, PL.
 (540) SPATEA
 (510), (511) **33** napoje alkoholowe, alkohole, wina, wódki, likiery,
 drinki z zawartością alkoholu.

(111) **290172** (220) 2016 02 18 (210) 452464
 (151) 2016 11 08 (441) 2016 05 23
 (732) TOORANK POLSKA SPÓŁKA AKCYJNA, Jasienica, PL.
 (540) Miodula
 (540)

Miodula

(531) 27.05.01
 (510), (511) **33** napoje alkoholowe, wyroby alkoholowe, drinki alkoholowe, nalewki, spirytus.

(111) **290173** (220) 2016 02 18 (210) 452465
 (151) 2016 11 08 (441) 2016 05 23
 (732) TOORANK POLSKA SPÓŁKA AKCYJNA, Jasienica, PL.
 (540) M ORYGINALNA MIODULA ORIGINAL MIODULA
 (540)



(531) 26.01.01, 26.01.04, 26.01.18, 27.05.01
 (510), (511) **33** napoje alkoholowe, wyroby alkoholowe, drinki alkoholowe, nalewki, spirytus.

(111) **290174** (220) 2016 02 18 (210) 452466
 (151) 2016 11 08 (441) 2016 05 23
 (732) TOORANK POLSKA SPÓŁKA AKCYJNA, Jasienica, PL.
 (540) ORYGINALNA LEŻAKOWANA Miodula PREZYDENCKA
 (540)

ORYGINALNA
LEŻAKOWANA
Miodula
PREZYDENCKA

Kolor znaku: czerwony, czarny, żółty

(531) 27.05.01, 29.01.13
 (510), (511) **33** napoje alkoholowe, wyroby alkoholowe, drinki alkoholowe, nalewki, spirytus.

(111) **290175** (220) 2016 02 18 (210) 452469
 (151) 2016 11 08 (441) 2016 05 23
 (732) POLPAIN-PUTKA SPÓŁKA Z OGRANICZONĄ
 ODPOWIEDZIALNOŚCIĄ SPÓŁKA JAWNA, Warszawa, PL.
 (540) Putka Piekarnie Cukiernie
 (540)



Kolor znaku: bordowy, biały

(531) 02.01.11, 08.01.01, 26.01.01, 26.01.14, 27.05.01, 29.01.12
 (510), (511) **30** pieczywo, chleb, bułki, rogalce, drożdżówki, chałki, grahamki, kanapki, pieczywo tostowe, suchary, bułka tarta, tortille, wyroby ciastkarskie, wyroby cukiernicze, ciasta i ciastka, biszkopty, babki, pierniki, herbatniki, krakersy, gofry, słodczyce, chałwa, marce-

pan, pralinki, słodczyce ozdobne na choinki, galaretki owocowe, musy deserowe, mąka i produkty zbożowe, batoniki zbożowe, przekąski zbożowe, muesli, chipsy, potrawy na bazie mąki, makarony i kluski, wyroby piekarnicze z warzywami, wyroby piekarnicze z mięsem, mięso w cieście, paszteciki, tarty, naleśniki, pizze, placki, drożdże, proszek do pieczenia, aromaty do ciast inne niż oleje esencyjne, masa do pieczenia, ciasto w proszku, mieszanki do chleba, dodatki glutenowe do celów kulinarnych, lukier do ciast, kawa, herbata, kakao, czekolada, kawa nienaturalna, napoje na bazie kawy, herbaty, kakao i czekolady, jogurt mrożony, lody spożywcze, cukier, miód, sól, przyprawy, **35** prowadzenie sklepów detalicznych, punktów sprzedaży, hurtowni, sklepów internetowych i wysyłkowych oferujących i sprzedających: pieczywo, chleb, bułki, rogalce, drożdżówki, chałki, grahamki, kanapki, pieczywo tostowe, suchary, bułkę tartą, tortille, wyroby ciastkarskie, wyroby cukiernicze, ciasta i ciastka, biszkopty, babki, pierniki, herbatniki, krakersy, gofry, słodczyce, chałwę, marcepan, pralinki, słodczyce ozdobne na choinki, galaretki owocowe, musy deserowe, mąkę i produkty zbożowe, batoniki zbożowe, przekąski zbożowe, muesli, chipsy, potrawy na bazie mąki, makarony i kluski, wyroby piekarnicze z warzywami, wyroby piekarnicze z mięsem, mięso w cieście, paszteciki, tarty, naleśniki, pizze, placki, drożdże, proszek do pieczenia, aromaty do ciast inne niż oleje esencyjne, masę do pieczenia, ciasto w proszku, mieszanki do chleba, dodatki glutenowe do celów kulinarnych, lukier do ciast, kawę, herbatę, kakao, czekoladę, kawę nienaturalną, napoje na bazie kawy, herbaty, kakao i czekolady, jogurt mrożony, lody spożywcze, cukier, miód, sól, przyprawy, ryż, sosy, mięso, ryby, drób, dziczyznę, ekstrakty mięsne, konserwowane, mrożone, suszone i gotowane owoce i warzywa, galaretki, dżemy, kompoty, jaja, mleko, produkty mleczne, oleje i tłuszcze jadalne, wody mineralne i gazowane, napoje bezalkoholowe, napoje i soki owocowe, syropy i inne preparaty do produkcji napojów, zarządzanie w działalności handlowej, administrowanie działalności handlowej, udzielanie informacji handlowych i porad konsumentom, **40** usługi wytwarzania i wypieku pieczywa, wyrobów ciastkarskich i cukierniczych, wykonywanie pieczywa, wyrobów ciastkarskich i cukierniczych na zamówienie, **43** usługi zaopatrzenia w żywność i napoje, prowadzenie barów szybkiej obsługi, kafeterii i bufetów, kawiarni, restauracji, restauracji samoobsługowych, stołówek, usługi barowe, obsługa gastronomiczna z własnym zapleczem, produktami i transportem (catering).

(111) **290176** (220) 2016 02 18 (210) 452470
 (151) 2016 11 08 (441) 2016 05 23
 (732) POLPAIN-PUTKA SPÓŁKA Z OGRANICZONĄ
 ODPOWIEDZIALNOŚCIĄ SPÓŁKA JAWNA, Warszawa, PL.
 (540) Putka
 (540)



(531) 02.01.11, 08.01.01, 26.01.01, 26.01.14, 27.05.01
 (510), (511) **30** pieczywo, chleb, bułki, rogalce, drożdżówki, chałki, grahamki, kanapki, pieczywo tostowe, suchary, bułka tarta, tortille, wyroby ciastkarskie, wyroby cukiernicze, ciasta i ciastka, biszkopty, babki, pierniki, herbatniki, krakersy, gofry, słodczyce, chałwa, marcepan, pralinki, słodczyce ozdobne na choinki, galaretki owocowe, musy deserowe, mąka i produkty zbożowe, batoniki zbożowe, przekąski zbożowe, muesli, chipsy, potrawy na bazie mąki, makarony i kluski, wyroby piekarnicze z warzywami, wyroby piekarnicze z mięsem, mięso w cieście, paszteciki, tarty, naleśniki, pizze, placki, drożdże, proszek do pieczenia, aromaty do ciast inne niż oleje esencyjne, masa do pieczenia, ciasto w proszku, mieszanki do chleba, dodatki glutenowe do celów kulinarnych, lukier do ciast, kawa, herbata, ka-

kao, czekolada, kawa nienaturalna, napoje na bazie kawy, herbaty, kakao i czekolady, jogurt mrożony, lody spożywcze, cukier, miód, sól, przyprawy, **35** prowadzenie sklepów detalicznych, punktów sprzedaży, hurtowni, sklepów internetowych i wysyłkowych oferujących i sprzedających: pieczywo, chleb, bułki, rogalce, drożdżówki, chałki, grahamki, kanapki, pieczywo tostowe, suchary, bułkę tartą, tortille, wyroby ciastkarskie, wyroby cukiernicze, ciasta i ciastka, biszkopty, babki, pierniki, herbatniki, krakersy, gofry, słodczyce, chałwę, marcepan, pralinki, słodczyce ozdobne na choinki, galaretki owocowe, musy deserowe, mąkę i produkty zbożowe, batoniki zbożowe, przekąski zbożowe, muesli, chipsy, potrawy na bazie mąki, makarony i kluski, wyroby piekarnicze z warzywami, wyroby piekarnicze z mięsem, mięso w cieście, paszteciki, tarty, naleśniki, pizze, placki, drożdże, proszek do pieczenia, aromaty do ciast inne niż oleje esencyjne, masę do pieczenia, ciasto w proszku, mieszanki do chleba, dodatki glutenowe do celów kulinarnych, lukier do ciast, kawę, herbatę, kakao, czekoladę, kawę nienaturalną, napoje na bazie kawy, herbaty, kakao i czekolady, jogurt mrożony, lody spożywcze, cukier, miód, sól, przyprawy, ryż, sosy, mięso, ryby, drób, dziczyznę, ekstrakty mięsne, konserwowane, mrożone, suszone i gotowane owoce i warzywa, galaretki, dżemy, kompoty, jaja, mleko, produkty mleczne, oleje i tłuszcze jadalne, wody mineralne i gazowane, napoje bezalkoholowe, napoje i soki owocowe, syropy i inne preparaty do produkcji napojów, zarządzanie w działalności handlowej, administrowanie działalności handlowej, udzielanie informacji handlowych i porad konsumentom, **40** usługi wytwarzania i wypieku pieczywa, wyrobów ciastkarskich i cukierniczych, wykonywanie pieczywa, wyrobów ciastkarskich i cukierniczych na zamówienie, **43** usługi zaopatrzenia w żywność i napoje, prowadzenie barów szybkiej obsługi, kafeterii i bufetów, kawiarni, restauracji, restauracji samoobsługowych, stołówek, usługi barowe, obsługa gastronomiczna z własnym zapleczem, produktami i transportem (catering).

(111) **290177** (220) 2016 02 18 (210) 452475
 (151) 2016 11 08 (441) 2016 05 23
 (732) PRZEDSIĘBIORSTWO PRODUKCYJNO-HANDLOWE UNICELL POLAND SPÓŁKA Z OGRANICZONĄ ODPOWIEDZIALNOŚCIĄ, Wasilków, PL.
 (540) PLASTIKING
 (510), (511) **19** materiały budowlane niemetalowe, rury sztywne niemetalowe stosowane w budownictwie, asfalt, smoła i bitumy, budynki przenośne niemetalowe, pomniki niemetalowe, w tym w szczególności: parapety z tworzywa sztucznego.

(111) **290178** (220) 2016 02 18 (210) 452476
 (151) 2016 11 08 (441) 2016 05 23
 (732) ZWIĄZEK PRACODAWCÓW MAZOWIECKIE POROZUMIENIE PRACODAWCÓW OCHRONY ZDROWIA, Radom, PL.
 (540) MPPOZ Związek Pracodawców Mazowieckie Porozumienie Pracodawców Ochrony Zdrowia
 (540)



Związek Pracodawców
 Mazowieckie Porozumienie Pracodawców
 Ochrony Zdrowia

Kolor znaku: szary, czerwony, biały
 (531) 01.17.13, 26.11.01, 27.05.01, 29.01.13
 (510), (511) **35** reklama, zarządzanie w działalności handlowej, administrowanie działalności handlowej, prace biurowe, **41** nauczanie, kształcenie, rozrywka, działalność sportowa i kulturalna, **44** usługi medyczne, usługi weterynaryjne, usługi w zakresie higieny i urody dla ludzi i zwierząt, usługi związane z rolnictwem, ogrodnictwem i leśnictwem.

(111) **290179** (220) 2016 02 18 (210) 452478
 (151) 2016 11 08 (441) 2016 05 23
 (732) ZWIĄZEK PRACODAWCÓW MAZOWIECKIE POROZUMIENIE PRACODAWCÓW OCHRONY ZDROWIA, Radom, PL.
 (540) MEDYCZNY. MARKET

(540)



Kolor znaku: czerwony, czarny
 (531) 18.01.14, 18.01.19, 20.05.07, 27.05.01, 29.01.12
 (510), (511) **5** produkty farmaceutyczne i weterynaryjne, środki sanitarne do celów medycznych, substancje dietetyczne do celów leczniczych, żywność dla niemowląt, plastry, opatrunki gipsowe, materiały opatrunkowe, materiały do plombowania zębów, woski dentystyczne, środki odkażające, środki do zwalczania robactwa, fungicydy, herbicydy, **35** reklama, zarządzanie w działalności handlowej, administrowanie działalności handlowej, prace biurowe, **39** transport, pakowanie i składowanie towarów, organizowanie podróży.

(111) **290180** (220) 2016 02 18 (210) 452491
 (151) 2016 11 08 (441) 2016 05 23
 (732) OPTIMUM MARK SPÓŁKA Z OGRANICZONĄ ODPOWIEDZIALNOŚCIĄ, Warszawa, PL.
 (540) FruVita
 (540)



Kolor znaku: ciemnoniebieski, różowy, złoty
 (531) 26.01.02, 26.01.18, 27.05.01, 29.01.13
 (510), (511) **30** lody.

(111) **290181** (220) 2016 02 18 (210) 452492
 (151) 2016 11 08 (441) 2016 05 23
 (732) PRZEDSIĘBIORSTWO PRODUKCYJNO-HANDLOWE UNICELL POLAND SPÓŁKA Z OGRANICZONĄ ODPOWIEDZIALNOŚCIĄ, Wasilków, PL.
 (540) XYLORIT
 (510), (511) **19** materiały budowlane niemetalowe, rury sztywne niemetalowe stosowane w budownictwie, asfalt, smoła i bitumy, budynki przenośne niemetalowe, pomniki niemetalowe, w tym w szczególności: parapety z tworzywa sztucznego.

(111) **290182** (220) 2016 02 18 (210) 452495
 (151) 2016 11 08 (441) 2016 05 23
 (732) OPTIMUM MARK SPÓŁKA Z OGRANICZONĄ ODPOWIEDZIALNOŚCIĄ, Warszawa, PL.
 (540) PIÓRKO 2015
 (540)



(531) 01.01.01, 03.07.19, 03.01.08, 02.05.08, 27.05.01, 29.01.15
 (510), (511) **16** książki, druki, drukowane materiały, afisze, plakaty, bloczki do pisania, broszury, chorągiewki papierowe, formularze, kalendarze, katalogi, koperty, materiały piśmienne, naklejki adresowe, notatniki, notesy podręczne, pióra wieczne, ołówki, zestawy przyborów do pisania, szylidy z papieru lub z kartonu, teczki, skoroszyty (artykuły biurowe), drukowane komunikaty prasowe, **28** gry i zabawki, gry planszowe, **35** usługi reklamowe, rozpowszechnianie materiałów reklamowych (druków, prospektów, broszur), reklamy prasowe, reklamy radiowe, reklamy telewizyjne, reklamy korespondencyjne, reklamy billboardowe, reklamy internetowe, rozpowszechnianie ogłoszeń reklamowych, poszukiwania w zakresie patronatu, reklama za pośrednictwem sieci komputerowej, publikowanie tekstów sponsorowanych, **38** udostępnianie internetowego forum dyskusyjnego,

usługi w zakresie przesyłania informacji tekstowych i obrazowych za pośrednictwem terminali komputerowych i sieci internetowych, usługi poczty elektronicznej, usługi w zakresie przesyłania informacji, połączenie ze światową siecią komputerową za pośrednictwem telekomunikacji, usługi w zakresie przesyłania informacji tekstowej i obrazowej przy pomocy komputera, usługi w zakresie internetowego serwisu informacyjnego, usługi w zakresie prowadzenia blogów internetowych, usługi w zakresie prowadzenia portali internetowych, usługi agencji prasowych [komunikacja], **41** usługi w zakresie: edukacji i instruktażu, publikowania tekstów (innych niż reklamowe), publikowania książek i czasopism, w tym w postaci elektronicznej, także on-line, elektronicznych publikacji nie do pobrania, organizowania i prowadzenia imprez o charakterze edukacyjnym, rekreacyjnym i kulturalno-rozrywkowym: organizowania plebiscytów i konkursów, udostępniania filmów animowanych, także do pobrania ze strony internetowej, usługi on-line w związku z rozrywką, produkcja i dostarczanie informacji i publikacji w zakresie edukacji i rozrywki za pośrednictwem sieci komunikacyjnych i komputerowych.

(111) **290183** (220) 2016 02 18 (210) 452496
 (151) 2016 11 08 (441) 2016 05 23
 (732) MICZYŃSKI RADOSŁAW INTEGRA, Kamionki, PL.
 (540) M TEGRA
 (540)



Kolor znaku: brązowy, czarny

(531) 26.01.01, 26.01.06, 26.11.02, 27.05.01, 29.01.12
 (510), (511) **7** maszyny do znakowania przemysłowego, maszyny do grawerowania, maszyny do stemplowania, **42** usługi znakowania trwałego przemysłowego (laserowego, mikropunktowego, rysowanie, frezowanie), projektowanie stanowisk do znakowania przemysłowego, opracowywanie projektów technicznych.

(111) **290184** (220) 2016 02 18 (210) 452506
 (151) 2016 11 08 (441) 2016 05 23
 (732) TKM ENTERTAINMENT GROUP SPÓŁKA Z OGRANICZONĄ ODPOWIEDZIALNOŚCIĄ SPÓŁKA KOMANDYTOWA, Warszawa, PL.
 (540) THAI ME UP!
 (540)



Kolor znaku: czarny, zielony

(531) 26.04.03, 26.04.04, 26.04.18, 27.05.01, 29.01.12
 (510), (511) **43** restauracje, kawiarnie, usługi barowe, obsługa gastronomiczna z własnym zapleczem.

(111) **290185** (220) 2016 02 18 (210) 452507
 (151) 2016 11 08 (441) 2016 05 23
 (732) ILUMINACJA NOWA SPÓŁKA Z OGRANICZONĄ ODPOWIEDZIALNOŚCIĄ, Przeźmierowo, PL.
 (540) POLSKA 24 KOMENTARZE
 (540)



Kolor znaku: szary, biały, niebieski

(531) 26.01.02, 26.01.17, 27.05.01, 29.01.13

(510), (511) **35** działalność agencji reklamowych: projektowanie materiałów reklamowych, rozpowszechnianie/dystrybucja materiałów reklamowych [pominki reklamowe i materiały promocyjne, ulotki, prospekty, druki, próbki], reklama billboardowa, reklama za pośrednictwem sieci komputerowej, reklamy telewizyjne i radiowe, promocja sprzedaży dla osób trzecich, tworzenie tekstów reklamowych i sponsorowanych, oferowanie w mediach produktów dla detalicznego handlu, usługi reklamowej agencji prasowej: przyjmowanie dla środków masowego przekazu informacji reklamowych, opracowanie graficzne, techniczne i rozprowadzanie ich do właściwej instytucji masowego przekazu, usługi ogłoszeń elektronicznych, reklama telewizyjna, **38** telewizja internetowa, też Web TV-usługa dostawy programów telewizyjnych i innych treści wideo, także na życzenie, przez Internet w technologii strumieniowej, przekazywanie fonii i/lub wizji, usługi transmisji programów telewizyjnych, reportaży, filmów dokumentalnych i fabularnych, usługi: emisji telewizyjnej, obsługi przekazu dźwięku i obrazu, obsługi przekazu cyfrowego, organizowania systemów transmisyjnych dźwięku, obrazu i sygnału cyfrowego, przekazu programów i informacji za pośrednictwem sieci informatycznych-Internetu, sieci teleinformatycznych i przekazu satelitarne, organizacja audycji z interaktywnym udziałem widzów, udostępnianie internetu dla forum dyskusyjnego, **41** usługi agencji informacyjnej: produkcja, zbieranie i rozpowszechnianie informacji i dóbr kultury, opracowywanie i rozpowszechnienie zagranicznych i krajowych korespondencji oraz artykułów problemowych z różnych dziedzin życia kraju, reportaży, komentarzy, felietonów oraz opracowanie źródłowe, dokumentacyjne dla potrzeb środków masowego przekazu, zbieranie, gromadzenie aktualnych informacji, selekcjonowanie, obróbka i uzupełnianie, a następnie rozpowszechnianie wiadomości, usługi pozaprasowe-wydawnicze folderów turystyczno-krajoznawczych, broszur informujących o działalności i osiągnięciach własnego kraju, gromadzenie utrwalonych w obrazie najważniejszych przejawów życia kraju dla potrzeb prasy codziennej i czasopism, dla kroniki filmowej oraz dla telewizji i jej odmian, działalność wydawnicza, nabywanie praw autorskich do treści publikacji oraz produkcja i rozpowszechnianie informacji i dóbr kultury, udostępnianie tej treści społeczeństwu poprzez wydawanie i rozpowszechnianie jej w różnych formach, tj. drukiem, w formie elektronicznej lub dźwiękowej, poprzez Internet, jako wyroby multimedialne takie jak: słowniki, leksykony, encyklopedie na CD-ROM, działalność związana z produkcją i nadawaniem programów telewizyjnych, filmów, produkcja filmów dokumentalnych, reportaży i nagrań dźwiękowych, usługi rozrywki i nauczania: organizacja rozrywkowych widowisk telewizyjnych, organizacja teleturniejów i konkursów.

(111) **290186** (220) 2016 02 19 (210) 452536
 (151) 2016 11 14 (441) 2016 05 23
 (732) OLACHOWSKI KAROL OLAF, Komorniki, PL.

(540) olaf
 (510), (511) **6** metalowe elementy złączne: śruby, gwoździe, okucia, nakrętki, kołki rozporowe, wkręty, nity, sworznie, blachowkręty, podkładki.

(111) **290187** (220) 2016 02 19 (210) 452548
 (151) 2016 11 14 (441) 2016 05 23
 (732) Mishiko Holding s.r.o., Bratislava, SK.
 (540) MiSHiKO
 (540)



(531) 24.17.02, 27.05.01, 27.05.05, 27.05.25
 (510), (511) **9** odbiorniki do systemów globalnego pozycjonowania gps, przekaźniki do systemów globalnego pozycjonowania gps, urządzenia nawigacyjne gps, urządzenia gps, oprogramowanie do systemów nawigacyjnych gps, urządzenia systemu gps, ubieralne komputerowe urządzenia peryferyjne, ubieralne przenośne odtworzacze mediów do noszenia na ciele lub w ubraniach, ubieralne urządzenia do śledzenia aktywności, ubieralne urządzenia telekomunikacyjne, ubieralne komputery, ubieralne smartfony, ubieralne monitory, elektroniczne urządzenia identyfikacyjne dla zwierząt, elektroniczne obroże do szkolenia zwierząt, elektroniczne urządzenia do lokalizacji i śledzenia zaginionych przedmiotów, ludzi, zwierząt wykorzystujące częstotliwości radiowe lub systemy globalnego pozycjonowania lub sieci komórkowe.

(111) **290188** (220) 2016 02 22 (210) 452585
 (151) 2016 10 31 (441) 2016 05 23
 (732) ZIELONA BUDKA (MIELEC) SPÓŁKA Z OGRANICZONĄ
 ODPOWIEDZIALNOŚCIĄ, Mielec, PL.
 (540) ZIELONA BUDKA 1947 Lody Bakaliowe
 (540)



Kolor znaku: złoty, zielony, jasnozielony, ciemnozielony, czarny, biały, beżowy, brązowy, jasnobrązowy, ciemnobrązowy, bordowy
 (531) 08.01.18, 05.07.06, 26.01.02, 26.01.18, 29.01.15, 27.05.01
 (510), (511) **30** wyroby cukiernicze i słodczyce, mrożone wyroby cukiernicze i słodczyce, lody, lody mleczne, lody sokowe, lody śmietankowe, lody wodne, desery lodowe, rolady lodowe, torty lodowe, sorbety zawarte w tej klasie, sorbety lodowe, lody, desery lodowe, sorbety lodowe z dodatkami kawałków owoców, bakalii, galaretek owocowych, ciastek, sosów, lody w proszku, preparaty do sporządzania lodów, środki wiążące do produkcji lodów, sosy do lodów i deserów, wafle do lodów, ozdoby jadalne do lodów i deserów.

(111) **290189** (220) 2016 02 22 (210) 452586
 (151) 2016 10 31 (441) 2016 05 23
 (732) ZIELONA BUDKA (MIELEC) SPÓŁKA Z OGRANICZONĄ
 ODPOWIEDZIALNOŚCIĄ, Mielec, PL.
 (540) ZIELONA BUDKA 1947 Lody Truskawkowe pełnia smaku
 (540)



Kolor znaku: złoty, zielony, jasnozielony, ciemnozielony, czarny, biały, żółty, jasnoczerwony, czerwony, ciemnoczerwony, jasnobrązowy
 (531) 08.01.18, 05.07.08, 26.01.02, 26.01.18, 27.05.01, 29.01.15
 (510), (511) **30** wyroby cukiernicze i słodczyce, mrożone wyroby cukiernicze i słodczyce, lody, lody mleczne, lody sokowe, lody śmietankowe, lody wodne, desery lodowe, rolady lodowe, torty lodowe, sorbety zawarte w tej klasie, sorbety lodowe, lody, desery lodowe, sorbety lodowe z dodatkami kawałków owoców, bakalii, galaretek owocowych, ciastek, sosów, lody w proszku, preparaty do sporządzania lodów, środki wiążące do produkcji lodów, sosy do lodów i deserów, wafle do lodów, ozdoby jadalne do lodów i deserów.

(111) **290190** (220) 2016 02 22 (210) 452588
 (151) 2016 10 31 (441) 2016 05 23
 (732) ZIELONA BUDKA (MIELEC) SPÓŁKA Z OGRANICZONĄ
 ODPOWIEDZIALNOŚCIĄ, Mielec, PL.
 (540) ZIELONA BUDKA 1947 Lody Czekoladowe z kawałkami czekolady
 (540)



Kolor znaku: złoty, zielony, jasnozielony, ciemnozielony, czarny, biały, brązowy, jasnobrązowy, ciemnobrązowy
 (531) 08.01.18, 05.03.15, 26.01.02, 26.01.18, 27.05.01, 29.01.15

(510), (511) **30** wyroby cukiernicze i słodczyce, mrożone wyroby cukiernicze i słodczyce, lody, lody mleczne, lody sokowe, lody śmietankowe, lody wodne, desery lodowe, rolady lodowe, torty lodowe, sorbety zawarte w tej klasie, sorbety lodowe, lody, desery lodowe, sorbety lodowe z dodatkami kawałków owoców, bakalii, galaretek owocowych, ciastek, sosów, lody w proszku, preparaty do sporządzania lodów, środki wiążące do produkcji lodów, sosy do lodów i deserów, wafle do lodów, ozdoby jadalne do lodów i deserów.

(111) **290191** (220) 2016 02 22 (210) 452591
 (151) 2016 10 31 (441) 2016 05 23
 (732) ZIELONA BUDKA (MIELEC) SPÓŁKA Z OGRANICZONĄ
 ODPOWIEDZIALNOŚCIĄ, Mielec, PL.
 (540) ZIELONA BUDKA 1947
 (540)



Kolor znaku: złoty, zielony, jasnozielony, ciemnozielony, czarny, biały, niebieski, ciemnoniebieski, fioletowy, jasnofioletowy, ciemnofioletowy, ciemnoróżowy
 (531) 08.01.18, 05.07.08, 05.07.09, 26.01.02, 26.01.18, 27.05.01, 29.01.14
 (510), (511) **30** wyroby cukiernicze i słodczyce, mrożone wyroby cukiernicze i słodczyce, lody, lody mleczne, lody sokowe, lody śmietankowe, lody wodne, desery lodowe, rolady lodowe, torty lodowe, sorbety zawarte w tej klasie, sorbety lodowe, lody, desery lodowe, sorbety lodowe z dodatkami kawałków owoców, bakalii, galaretek owocowych, ciastek, sosów, lody w proszku, preparaty do sporządzania lodów, środki wiążące do produkcji lodów, sosy do lodów i deserów, wafle do lodów, ozdoby jadalne do lodów i deserów.

(111) **290192** (220) 2016 02 22 (210) 452592
 (151) 2016 10 31 (441) 2016 05 23
 (732) ZIELONA BUDKA (MIELEC) SPÓŁKA Z OGRANICZONĄ
 ODPOWIEDZIALNOŚCIĄ, Mielec, PL.
 (540) ZIELONA BUDKA 1947 Lody Waniliowe z laską wanilii
 (540)



Kolor znaku: złoty, zielony, jasnozielony, ciemnozielony, czarny, żółty, jasnożółty, niebieski, jasnoniebieski, brązowy, jasnobrązowy, ciemnobrązowy, biały, kremowy
 (531) 08.01.18, 05.05.21, 26.01.02, 26.01.18, 27.05.01, 29.01.15
 (510), (511) **30** wyroby cukiernicze i słodczyce, mrożone wyroby cukiernicze i słodczyce, lody, lody mleczne, lody sokowe, lody śmie-

tankowe, lody wodne, desery lodowe, rolady lodowe, torty lodowe, sorbety zawarte w tej klasie, sorbety lodowe, lody, desery lodowe, sorbety lodowe z dodatkami kawałków owoców, bakalii, galaretek owocowych, ciastek, sosów, lody w proszku, preparaty do sporządzania lodów, środki wiążące do produkcji lodów, sosy do lodów i deserów, wafle do lodów, ozdoby jadalne do lodów i deserów.

(111) **290193** (220) 2016 02 22 (210) 452594
 (151) 2016 10 31 (441) 2016 05 23
 (732) ZIELONA BUDKA (MIELEC) SPÓŁKA Z OGRANICZONĄ
 ODPOWIEDZIALNOŚCIĄ, Mielec, PL.
 (540) ZIELONA BUDKA 1947 Lody Waniliowe z laską wanilii
 (540)



Kolor znaku: złoty, zielony, jasnozielony, ciemnozielony, czarny, żółty, jasnożółty, niebieski, jasnoniebieski, brązowy, jasnobrązowy, ciemnobrązowy, biały, kremowy
 (531) 08.01.18, 05.05.21, 26.01.02, 26.01.18, 27.05.01, 29.01.15
 (510), (511) **30** wyroby cukiernicze i słodczyce, mrożone wyroby cukiernicze i słodczyce, lody, lody mleczne, lody sokowe, lody śmietankowe, lody wodne, desery lodowe, rolady lodowe, torty lodowe, sorbety zawarte w tej klasie, sorbety lodowe, lody, desery lodowe, sorbety lodowe z dodatkami kawałków owoców, bakalii, galaretek owocowych, ciastek, sosów, lody w proszku, preparaty do sporządzania lodów, środki wiążące do produkcji lodów, sosy do lodów i deserów, wafle do lodów, ozdoby jadalne do lodów i deserów.

(111) **290194** (220) 2016 02 22 (210) 452597
 (151) 2016 11 04 (441) 2016 05 23
 (732) BIOTON SPÓŁKA AKCYJNA, Warszawa, PL.
 (540) Cinacalcet Bioton

(510), (511) **5** produkty farmaceutyczne, produkty lecznicze, leki, witaminy, minerały, mineralne dodatki do żywności do celów leczniczych, mineralne wody do celów leczniczych, parafarmaceutyki do celów leczniczych, suplementy diety do celów leczniczych, dietetyczne środki spożywcze do celów leczniczych, substancje dietetyczne do celów leczniczych, preparaty ziołowe do celów leczniczych, zioła lecznicze, napary lecznicze, herbatki lecznicze, produkty biobójcze, produkty biologiczne do celów leczniczych, szczepionki, surowice, produkty krwiopochodne, produkty biotechnologiczne do celów leczniczych.

(111) **290195** (220) 2016 02 22 (210) 452598
 (151) 2016 11 04 (441) 2016 05 23
 (732) BIOTON SPÓŁKA AKCYJNA, Warszawa, PL.
 (540) Preheftari
 (510), (511) **5** produkty farmaceutyczne, produkty lecznicze, leki, witaminy, minerały, mineralne dodatki do żywności do celów leczniczych, mineralne wody do celów leczniczych, parafarmaceutyki

do celów leczniczych, suplementy diety do celów leczniczych, dietetyczne środki spożywcze do celów leczniczych, substancje dietetyczne do celów leczniczych, preparaty ziołowe do celów leczniczych, zioła lecznicze, napary lecznicze, herbatki lecznicze, produkty biobójcze, produkty biologiczne do celów leczniczych, szczepionki, surowice, produkty krwiopochodne, produkty biotechnologiczne do celów leczniczych.

(111) **290196** (220) 2016 02 22 (210) 452603
 (151) 2016 11 07 (441) 2016 05 23
 (732) ZAHAL LEVY, Meishar, IL.
 (540) MEDISKY

(510), (511) **36** ubezpieczenia, ubezpieczenia majątkowe, ubezpieczenia na życie, ubezpieczenia zdrowotne (medyczne), ubezpieczenia od następstw nieszczęśliwych wypadków, usługi ubezpieczeniowe związane z ubezpieczeniami zdrowotnymi (medycznymi), ubezpieczeniami na życie oraz ubezpieczeniami od następstw nieszczęśliwych wypadków świadczone na rzecz przedsiębiorców i konsumentów, pośrednictwo ubezpieczeniowe obejmujące w szczególności ubezpieczenia na życie, ubezpieczenia zdrowotne (medyczne) oraz ubezpieczenia od następstw nieszczęśliwych wypadków, przyjmowanie i obsługa zgłoszeń zdarzeń objętych ochroną ubezpieczeniową, zarządzanie ubezpieczeniami grupowymi, obsługa ubezpieczeń grupowych, doradztwo w sprawach dotyczących ubezpieczeń, udzielanie informacji w sprawach związanych z ubezpieczeniami, **44** usługi medyczne, pomoc medyczna, pomoc stomatologiczna, pomoc medyczna w nagłych wypadkach, usługi związane z organizowaniem pomocy medycznej, koordynacja i zarządzanie organizowaniem pomocy medycznej, doradztwo związane z usługami medycznymi oraz pomocą medyczną.

(111) **290197** (220) 2016 02 22 (210) 452617
 (151) 2016 11 08 (441) 2016 05 23
 (732) SZPEJDA PAWEŁ CENTRUM WYKOŃCZENIA WNĘTRZ,
 Piechowice, PL.
 (540) MEBLE CWW
 (540)



Kolor znaku: czerwony, czarny
 (531) 26.04.07, 26.04.09, 27.05.01, 29.01.12
 (510), (511) **20** meble.

(111) **290198** (220) 2016 02 22 (210) 452622
 (151) 2016 11 08 (441) 2016 05 23
 (732) WIŚNIEWSKA AGNIESZKA, Warszawa, PL.
 (540) Fundacja Szczęśliwi bez cukru
 (540)



Kolor znaku: jasnoniebieski, biały
 (531) 01.15.11, 27.05.01, 29.01.12
 (510), (511) **36** organizowanie funduszy na cele dobroczynne, inwestowanie funduszy na cele charytatywne, zbiórki funduszy na cele dobroczynne, usługi charytatywne w zakresie datków pieniężnych, organizowanie zbiórek charytatywnych [na rzecz osób trzecich], usługi zbierania funduszy na cele dobroczynne, zbiórki funduszy i sponsorowanie finansowe, sponsorowanie finansowe, pozyskiwanie kapitału finansowego, pozyskiwanie funduszy na projekty w zakresie diety, zdrowego żywienia, zdrowego trybu życia, fi-

nansowanie edukacji dzieci oraz dorosłych o zdrowym żywieniu, dietetyce, sprawności fizycznej, tworzenie funduszy finansowania szkoleń o zdrowym jedzeniu, dietetyce, prowadzeniu zdrowego trybu życia, **41** nauczanie, działalność edukacyjna, organizowanie edukacji dzieci oraz dorosłych w zakresie dietetyki, zdrowego żywienia, zdrowego trybu życia, usługi w zakresie organizowania i prowadzenia szkoleń, konferencji, seminariów, kongresów z zakresu dietetyki, zdrowego żywienia, prowadzenia zdrowego trybu życia, usługi w zakresie edukacji, upowszechniania wiedzy o skutkach niezdrowego odżywiania, doradztwo oraz usługi konsultingowe w zakresie dietetyki, zdrowego żywienia oraz prowadzenia zdrowego trybu życia, **42** certyfikowanie produktów, testowanie, stwierdzanie autentyczności i kontrola jakości, testowanie i doradztwo w zakresie bezpieczeństwa produktów konsumenckich, badanie jakości produktów, kontrola jakości wytworzonych produktów, testowanie produktów ramach kontroli jakości, testowanie jakości produktów do celów certyfikacji, doradztwo w zakresie zapewnienia jakości, kontrola jakości dot. higieny żywności, inspekcja towarów w zakresie kontroli jakości, kontrola jakości dotycząca higieny artykułów żywnościowych, usługi testowania w celu certyfikacji jakości lub standardów.

(111) **290199** (220) 2016 02 22 (210) 452625
 (151) 2016 11 08 (441) 2016 05 23
 (732) GOGOLEWSKI JAN, Bydgoszcz, PL.
 (540) ZBÓJNIKI
 (510), (511) **30** wyroby cukiernicze.

(111) **290200** (220) 2016 02 22 (210) 452626
 (151) 2016 11 08 (441) 2016 05 23
 (732) APC-BACK EUROP POLSKA SPÓŁKA Z OGRANICZONĄ ODPOWIEDZIALNOŚCIĄ SPÓŁKA KOMANDYTOWA, Opole, PL.
 (540) SELTRE
 (540)



Kolor znaku: złoty, jasnobrązowy, ciemnobrązowy, niebieski

(531) 26.11.09, 27.05.01, 29.01.13
 (510), (511) **29** mięso, ryby, drób, dziczyzna, ekstrakty mięsne, konserwowane, mrożone, suszone i gotowane owoce i warzywa, galaretki, dżemy, kompoty, jaja, mleko, produkty mleczne, oleje i tłuszcze jadalne, **30** kawa, herbata, kakao, cukier, ryż, tapioka, sago, kawa nie-naturalna, mąka i produkty zbożowe, chleb, wyroby cukiernicze i słodczyce, lody, miód, melasa (syrupy), drożdże, proszek do pieczenia, sól, musztarda, ocet, sosy (przyprawy), przyprawy, lód, **31** produkty rolne, ogrodnicze, leśne oraz ziarna nie ujęte w innych klasach, żywe zwierzęta, świeże owoce i warzywa, nasiona, naturalne rośliny i kwiaty, karma dla zwierząt, słoń, **32** piwo, wody mineralne i gazowane oraz inne napoje bezalkoholowe, napoje owocowe i soki owocowe, syropy i inne preparaty do produkcji napojów, **43** usługi zaopatrzenia w żywność i napoje, tymczasowe zakwaterowanie.

(111) **290201** (220) 2015 03 11 (210) 440053
 (151) 2017 02 15 (441) 2015 06 22
 (732) SAKANA SPÓŁKA AKCYJNA, Warszawa, PL.
 (540) SAKANA

(510), (511) **41** usługi związane z organizowaniem i obsługą zabaw (balów, dyskotek), przyjęć, konferencji, zjazdów, sympozjów, usługi szkoleniowe, prowadzenie kursów szkoleniowych w dziedzinie gastronomii, **43** usługi hotelarskie związane z rezerwacją, czasowym zakwaterowaniem oraz wyżywieniem w hotelach, motelach, pensjonatach, sanatoriach, domach wypoczynkowych, domach turystycznych, domach wycieczkowych, ośrodkach rekonwalescencji, usługi gastronomiczne związane z podawaniem potraw i napojów w kafeteriach, kawiarniach, restauracjach, stołówkach, barach, snack-barach, usługi restauracyjne, restauracje samoobsługowe, usługi kafeterii samoobsługowych, usługi barowe, usługi związane z przygotowywaniem dań na zamówienie i dostarczaniem ich do odbiorców zewnętrznych (catering), wynajmowanie sal na posiedzenia.

(111) **290202** (220) 2015 03 11 (210) 440054
 (151) 2017 02 15 (441) 2015 06 22

(732) SAKANA SPÓŁKA AKCYJNA, Warszawa, PL.
 (540) SAKANA SUSHI BAR
 (540)



(531) 26.04.01, 26.04.16, 26.11.25, 27.01.01, 27.05.01
 (510), (511) **41** usługi związane z organizowaniem i obsługą zabaw (balów, dyskotek), przyjęć, konferencji, zjazdów, sympozjów, usługi szkoleniowe, prowadzenie kursów szkoleniowych w dziedzinie gastronomii, **43** usługi hotelarskie związane z rezerwacją, czasowym zakwaterowaniem oraz wyżywieniem w hotelach, motelach, pensjonatach, sanatoriach, domach wypoczynkowych, domach turystycznych, domach wycieczkowych, ośrodkach rekonwalescencji, usługi gastronomiczne związane z podawaniem potraw i napojów w kafeteriach, kawiarniach, restauracjach, stołówkach, barach, snack-barach, usługi restauracyjne, restauracje samoobsługowe, usługi kafeterii samoobsługowych, usługi barowe, usługi związane z przygotowywaniem dań na zamówienie i dostarczaniem ich do odbiorców zewnętrznych (catering), wynajmowanie sal na posiedzenia.

(111) **290203** (220) 2012 04 23 (210) 399711
 (151) 2016 11 30 (441) 2012 07 30
 (732) OFFACTORY SPÓŁKA Z OGRANICZONĄ ODPOWIEDZIALNOŚCIĄ, Rybnik, PL.
 (540) 4 RACING Team
 (540)



Kolor znaku: biały, czarny, czerwony

(531) 26.04.04, 27.05.01, 27.07.01, 29.01.13
 (510), (511) **41** fotoreportaże, organizowanie zawodów i imprez sportowych, organizowanie i udział w rajdach samochodowych, informacja o imprezach rozrywkowych i rekreacji, usługi związane z poprawą kondycji fizycznej, organizowanie i obsługa zjazdów, imprez integracyjnych i wyjazdów motywacyjnych, organizowanie i prowadzenie pracowni specjalistycznych, usługi związane z organizacją wypoczynku, specjalistyczne szkolenia samochodowe, zwłaszcza dotyczące jazdy w trudnym terenie, organizowanie i prowadzenie zjazdów, sympozjów, konferencji, bankietów.

(111) **290204** (220) 2016 02 15 (210) 452370
 (151) 2016 11 23 (441) 2016 05 23
 (732) KEMPNY KRYSZYNA P.H.U. SUNNY DAYS, Rybnik, PL.
 (540) SUNNY DAYS

(510), (511) **36** pośrednictwo w zakresie ubezpieczeń komunikacyjnych, podróży i zdrowotnych, pośrednictwo finansowo-kredytowe, **39** usługi biura podróży, usługi agencji turystycznych, pośrednictwo, organizowanie podróży, wypoczynku, pośrednictwo w usługach komunikacyjnych, organizowanie zwiedzania miasta, towarzyszenie w podróży, wynajem samolotów, pojazdów mechanicznych, statków, organizowanie wycieczek, zwiedzania, obozów wakacyjnych i wczasów wypoczynkowych, rezerwacja miejsc dla podróży, pośrednictwo i rezerwacja usług w zakresie komunikacji, podróży, wypoczynku, **43** usługi rezerwacji hoteli, usługi rezerwacji pokoi, usługi pośrednictwa w wynajmie mieszkań wakacyjnych i apartamentów na pobyt czasowy.

(111) **290205** (220) 2015 05 18 (210) 442587
 (151) 2016 12 20 (441) 2015 08 31
 (732) KAŁYNIUK MARIUSZ, KAŁYNIUK ROMAN WYDAWNICTWO I DRUKARNIA NOVA SANDEC SPÓŁKA CYWILNA, Nowy Sącz, PL.
 (540) Boson Light

(540)



Kolor znaku: szary, biały, fioletowy

(531) 01.01.02, 01.01.12, 27.05.01, 29.01.12, 01.15.09

(510), (511) **1** kleje światło utwardzalne, kleje epoksydowe, kleje cyjanoakrylowe, **2** farby światło utwardzalne, lakiery światło utwardzalne, **11** promienniki elektromagnetyczne do utwardzania klejów, lakierów, żywic epoksydowych oraz farb-światłem UV, światłem IR, światłem.

(111) **290206** (220) 2016 02 29 (210) 452919

(151) 2016 10 31 (441) 2016 06 06

(732) CAPEK-SPÓŁKA Z OGRANICZONĄ ODPOWIEDZIALNOŚCIĄ, Skrzyszów, PL.

(540) PLUTON

(510), (511) **6** płyty drzwiowe metalowe, drzwi metalowe, okucia drzwiowe metalowe, ościeżnice drzwiowe, **19** drzwi niemetalowe, płyty, futryny, ościeżnice drzwiowe niemetalowe.

(111) **290207** (220) 2016 02 29 (210) 452920

(151) 2016 10 31 (441) 2016 06 06

(732) CAPEK-SPÓŁKA Z OGRANICZONĄ ODPOWIEDZIALNOŚCIĄ, Skrzyszów, PL.

(540) URAN

(510), (511) **6** płyty drzwiowe metalowe, drzwi metalowe, okucia drzwiowe metalowe, ościeżnice drzwiowe, **19** drzwi niemetalowe, płyty, futryny, ościeżnice drzwiowe niemetalowe.

(111) **290208** (220) 2016 03 08 (210) 453261

(151) 2016 12 05 (441) 2016 06 06

(732) FORCETOP SPÓŁKA Z OGRANICZONĄ ODPOWIEDZIALNOŚCIĄ, Nowe Skalmierzyce, PL.

(540) B2Btrade

(540)



Kolor znaku: czarny, zielony

(531) 24.17.05, 27.05.01, 29.01.12, 24.15.02, 24.15.21

(510), (511) **35** usługi dotyczące sprzedaży za pośrednictwem strony internetowej on-line, w internetowym sklepie, w wyspecjalizowanych sklepach detalicznych lub w hurtowniach: artykułów przemysłowych, gospodarstwa domowego, sprzętu radiowo-telewizyjnego, sprzętu elektronicznego, komputerowego i telekomunikacyjnego oraz akcesoriów do tego rodzaju artykułów i urządzeń, informacja handlowa, wynajmowanie miejsca dla umieszczania ogłoszeń, rozpowszechnianie i uaktualnianie materiałów reklamowych, reklamy on-line w sieci komputerowej, internetowej i korespondencyjne, rozpowszechnianie materiałów reklamowych, kompilacja informacji w komputerowych bazach danych.

(111) **290209** (220) 2016 03 21 (210) 453863

(151) 2016 11 30 (441) 2016 06 20

(732) SLIKO SPÓŁKA Z OGRANICZONĄ ODPOWIEDZIALNOŚCIĄ, Nowe Skalmierzyce, PL.

(540) Digital HOME

(540)



Kolor znaku: szary, jasnozielony

(531) 02.09.14, 27.05.01, 26.13.25, 29.01.12

(510), (511) **9** alarmy antywłamaniowe, alarmy dźwiękowe, alarmy pożarowe, centralki alarmowe, klawiatury, piloty do uruchamiania i sterowania alarmami, czujniki, czujniki ruchu, czujniki magnetyczne, cyfrowe stacje pogodowe, detektory dymu, czadu, gniazdka, wtyczki i inne kontakty, złącza elektryczne, głośniki, głośniki bluetooth, kamery wewnętrzne i zewnętrzne, sygnalizatory, syreny, termostaty, termometry nie do celów medycznych, wskaźniki temperatury, urządzenia i lokalizatory GPS, urządzenia multimedialne, routery, wideofony, **11** wyłączniki oświetlenia, regulatory oświetlenia tzw. ściemniacze, żarówki LED, **35** usługi dotyczące sprzedaży za pośrednictwem strony internetowej on-line, w internetowym sklepie, w wyspecjalizowanych sklepach detalicznych lub w hurtowniach: artykułów przemysłowych, gospodarstwa domowego, sprzętu radiowo-telewizyjnego, sprzętu elektronicznego, komputerowego i telekomunikacyjnego, elektroniki użytkowej, czujników ruchu, detektorów dymu, detektorów czadu, kamer zewnętrznych, wewnętrznych indywidualnie stosowanych w domach, przy posesjach oraz akcesoriów do tego rodzaju artykułów i urządzeń, informacja handlowa, wynajmowanie miejsca dla umieszczania ogłoszeń, rozpowszechnianie i uaktualnianie materiałów reklamowych, reklamy on-line w sieci komputerowej, internetowej i korespondencyjne, rozpowszechnianie materiałów reklamowych, kompilacja informacji w komputerowych bazach danych.

(111) **290210** (220) 2016 03 22 (210) 453962

(151) 2016 11 30 (441) 2016 06 20

(732) SZYMCZAK SŁAWOMIR, Wrocław, PL.

(540) AMS team

(540)



Kolor znaku: niebieski, jasnoniebieski, złoty

(531) 27.05.01, 29.01.13, 24.05.01, 24.05.25

(510), (511) **5** aerozole chłodzące do celów medycznych, akonityna, aldehyd mrówkowy do celów farmaceutycznych, aldehydy do celów farmaceutycznych, algicydy, suplementy diety zawierające alginiany, alginiany do celów farmaceutycznych, alkaliczne jodki do celów farmaceutycznych, alkaloidy do celów medycznych, alkohol do celów farmaceutycznych, preparaty zawierające aloes do celów farmaceutycznych, amalgamaty dentystyczne, aminokwasy do celów medycznych, aminokwasy do celów weterynaryjnych, anestetyki jako środki znieczulające, kora z angostury do celów medycznych, antybiotyki, środki antykoncepcyjne chemiczne, wata antyseptyczna, antyseptyki, środki zmniejszające apetyt do celów medycznych, tabletki zmniejszające apetyt, apteczki pierwszej pomocy wyposażone, apteczki przenośne wyposażone, wata aseptyczna, herbata dla astmatyków, środki bakteriobójcze, preparaty bakteriologiczne do celów medycznych i weterynaryjnych, buliony dla kultur bakteriologicznych, podłoża dla kultur bakteriologicznych, preparaty bakteriologiczne do celów medycznych lub weterynaryjnych, trucizny bakteriologiczne, balsamiczne [aromatyczne] preparaty do celów leczniczych, balsamy do celów leczniczych, bandaże higieniczne, bandaże opatrunkowe, batoniki lukrecyjne do celów farmaceutycznych, papierosy bezytoniowe do celów leczniczych, artykuły żywnościowe na bazie białka do celów medycznych, preparaty białkowe do celów medycznych, suplementy diety zawierające białko, białkowe suplementy diety, białkowe suplementy dla zwierząt, biocydy, preparaty biologiczne do celów medycznych, preparaty biologiczne do celów weterynaryjnych, biologiczne kultury tkankowe do celów medycznych, biologiczne kultury tkankowe do celów weterynaryjnych, biomarkery diagnostyczne do celów medycznych, azotan bizmutyczny do celów farmaceutycznych, preparaty bizmutyczne do celów farmaceutycznych, błonnik pokarmowy, borowina do kąpieli, borowina lecznicza, borowina lecznicza w formie bransolet do celów leczniczych, ołówki przeciw brodawkom, brom do celów farmaceutycznych, środki do mycia bydła, drewno cedrowe jako środek odstraszący owady, estry celulozowe do celów farmaceutycznych, etery celulozowe do celów farmaceutycznych, odczynniki chemiczne do celów medycznych lub weterynaryjnych, preparaty chemiczne do celów farmaceutycznych, preparaty chemiczne do celów medycz-

nych, preparaty chemiczne do celów weterynaryjnych, przewodniki chemiczne do elektrod elektrokardiografów, preparaty chemiczno-farmaceutyczne, chinina do celów medycznych, chinolina do celów medycznych, kora chinowa do celów leczniczych, tkaniny chirurgiczne, chirurgiczne materiały opatrunkowe, chleb dla diabetyków przystosowany do celów medycznych, chloroform, wyciąg z chmielu do celów farmaceutycznych, majtki higieniczne dla chorych z brakiem kontroli czynności fizjologicznych, pieluchy dla chorych z brakiem kontroli czynności fizjologicznych, chusteczki nasączone płynami farmaceutycznymi, środki chwastobójcze, preparaty chemiczne dla testów ciąży, cukier do celów medycznych, cukier mlekowy do celów farmaceutycznych, cukierki do celów leczniczych, wyroby cukiernicze do celów leczniczych, czopki, preparaty czyszczące do szkła kontaktowych, amalgamaty dentystyczne, cementy dentystyczne, lakiery dentystyczne, mastyksy dentystyczne, dentystyczne materiały do odcisków, dentystyczne materiały ścierne, kleje do protez dentystycznych, detergenty do celów medycznych, dezodoranty inne niż dla ludzi lub zwierząt, środki dezynfekcyjne do celów higienicznych, środki dezynfekcyjne do toalet chemicznych, preparaty diagnostyczne do celów medycznych, diastaza do celów medycznych, dietetyczna żywność przystosowana do celów medycznych, dietetyczne napoje przystosowane do celów medycznych, dietetyczne substancje przystosowane do celów medycznych, digitalina, suplementy diety zawierające drożdże, drożdże do celów farmaceutycznych, eliksiry [preparaty farmaceutyczne], preparaty enzymatyczne do celów medycznych, preparaty enzymatyczne do celów weterynaryjnych, suplementy diety zawierające enzymy, enzymy do celów farmaceutycznych, enzymy do celów medycznych, enzymy do celów weterynaryjnych, enzymy mlekowe do celów farmaceutycznych, estry do celów farmaceutycznych, etery do celów farmaceutycznych, eukaliptol do celów farmaceutycznych, eukaliptus do celów farmaceutycznych, preparaty farmaceutyczne, preparaty farmaceutyczne przeciw łupieżowi, fenol do celów farmaceutycznych, środki chemiczne do zwalczania filoksery, fosforany do celów farmaceutycznych, fungicydy, kwas galusowy do celów farmaceutycznych, gaza opatrunkowa, gazy do celów medycznych, gąbka do ran, gencjana do celów farmaceutycznych, preparaty do sterylizacji gleby, glicerofosfaty, gliceryna do celów medycznych, octan glinu do celów farmaceutycznych, suplementy diety zawierające glukozę, glukoza do celów medycznych, środki przeciw gorączce, gorczyca do celów farmaceutycznych, okłady gorczycowe, gorczycowe plastry [synapizmy], olej gorczycowy do celów leczniczych, preparaty do niszczenia grzyba domowego, woda gulardowa, guma do celów medycznych, guma do żucia do celów leczniczych, gumiguta do celów leczniczych, balsam gurgunowy do celów medycznych, gwajakol do celów farmaceutycznych, hematogen, hematogen, hemoglobina, preparaty przeciw hemoroidom, ołówki hemostatyczne, herbata lecznicza, herbaty ziołowe do celów medycznych, herbycydy, bandaże higieniczne, majtki higieniczne, opaski higieniczne, podpaski higieniczne, wata higroskopijna, muszka hiszpańska [proszek], hormony do celów medycznych, hydrastyna, hydrastynina, implanty chirurgiczne [żywe tkanki], implanty chirurgiczne składające się z żywych tkanek, insektycydy, intymne preparaty nawilżające, mech irlandzki do celów medycznych, preparaty do irygacji do celów medycznych, izotopy do celów medycznych, jalapa-wilec przeczyszczający, jod do celów farmaceutycznych, jodki do celów farmaceutycznych, jodoform, jodyna, jujuba lecznicza, kadzidelka do odstraszania owadów, kalomel, kamfora do celów medycznych, olejek kamforowy do celów medycznych, kandyz do celów leczniczych, kapsułki do celów farmaceutycznych, kapsułki na lekarstwa, kapsułki skrobiowe do celów farmaceutycznych, karbonyl [środek przeciwpasożytniczy], katechu do celów farmaceutycznych, kauczuk do celów dentystycznych, ołówki kaustyczne, suplementy diety zawierające kazeinę, sole do kąpieli do celów leczniczych, preparaty terapeutyczne do kąpieli, kąpiele lecznicze, sole do kąpieli mineralnych, kąpiele tlenowe, suplementy diety zawierające kielki pszenicy, kokaina, kolcowój lekarski do celów medycznych, kolodium do celów farmaceutycznych, komórki macierzyste do celów medycznych, komórki macierzyste do celów weterynaryjnych, kompresy, kora kondurango do celów medycznych, olejek z kopru do celów leczniczych, koper włoski do celów leczniczych, spoiwa do kopyt zwierząt, kora do celów farmaceutycznych, korzenie lekarskie, cement kostny do celów chirurgicznych i ortopedycznych, kreozot do celów farmaceutycznych, osocze krwi, krew do celów medycznych, kora krotonowa, środki tamujące krwawienia, kultury mikroorganizmów do celów medycz-

nych lub weterynaryjnych, kurara, kwasja [gorzknia] do celów medycznych, kwasy do celów farmaceutycznych, kwebracho do celów medycznych, kwiat siarczany do celów farmaceutycznych, wkładki laktacyjne, laktoza do celów farmaceutycznych, środki do tępienia larw, laseczki siarkowe do dezynfekcji, suplementy diety zawierające lecytynę, lecytyna do celów medycznych, napoje lecznicze, oleje lecznicze, zioła lecznicze, lecznicze napary [nalewki], leki dla ludzi, leki do celów stomatologicznych, leki do celów weterynaryjnych, leki do oczu w kroplach, leki do użytku medycznego, leki pomocnicze [wspierające], lepy na muchy, lotony do celów farmaceutycznych, lotony do celów weterynaryjnych, lucerna chmielowa do celów farmaceutycznych, lukrecja do celów farmaceutycznych, preparaty farmaceutyczne przeciw łupieżowi, magnezja do celów farmaceutycznych, wkładki ochronne do majtek [artykuły higieniczne], majtki higieniczne, majtki higieniczne dla nietrzymających moczu, majtki menstruacyjne, kora mangrowa do celów farmaceutycznych, maści do celów farmaceutycznych, mazidla, mączka rybna do celów farmaceutycznych, preparaty chemiczne do zwalczania mączniaka zbożowego, mąka do celów farmaceutycznych, woda melisowa do celów farmaceutycznych, mentol, mięta do celów farmaceutycznych, mleko migdałowe do celów farmaceutycznych, ołówki przeciw migrenie, środki przeciw migrenie, preparaty z mikroelementów dla ludzi i zwierząt, substancje odżywcze dla mikroorganizmów, wody mineralne do celów leczniczych, mineralne suplementy diety, sole wód mineralnych, suplementy diety zawierające mleczko pszczele, mleczko pszczele do celów farmaceutycznych, mleko w proszku dla niemowląt, preparaty przeciw moczeniu się, papier przeciw molom, preparaty przeciw molom, moleskin do celów medycznych, woda morska do kąpieli leczniczych, lepy na muchy [taśmy], środki do tępienia much, myrobalan [kora] do celów farmaceutycznych, środki do zwalczania myszy, nalewki do celów leczniczych, napary [nalewki] do celów leczniczych, narkotyki, środki nasenne, środki na uspokojenie nerwów, obrączki przeciwrumatyczne, obroże przeciwpasożytnicze dla zwierząt, octany do celów farmaceutycznych, płyny do przemywania oczu, przepaski na oczy do celów medycznych, środki oczyszczające, preparaty medyczne do odchudzania, tabletki wspomagające odchudzanie, środki na odciski, pierścienie na odciski stóp, maść przeciw odmrożeniom, preparaty przeciw odmrożeniom, środki do odstraszania owadów, odświeżacze do ubrań i tkanin, preparaty do odrywania do celów medycznych, trociczki do odrywania, odżywcze suplementy diety, okłady, okłady gorczycowe, suplementy diety zawierające olej lniany, oleje lecznicze, olejek terpentynowy do celów farmaceutycznych, woda ołowiawa, tabletki wspomagające opalanie, środki do leczenia oparzeń, opaski barkowe do celów chirurgicznych, opaski higieniczne, materiały opatrunkowe, chirurgiczne opiaty, opium, opodeldok [maść mydlano-kamforowa], preparaty dla organoterapii, preparaty rozszerzające oskrzela, kadzidelka do odstraszania owadów, zioła do palenia dla celów leczniczych, podkładki do palucha koślawego, papier do okładów gorczycowych, papier do plastrów gorczycowych, papierosy beztytoniowe do celów leczniczych, środki przeciw pasożytom, pastylki do celów farmaceutycznych, pasza lecznicza dla zwierząt, pektyna do celów farmaceutycznych, pepsyny do celów farmaceutycznych, peptony do celów farmaceutycznych, proszek perski, pestycydy, środki wywołujące pęcherze, pielucho-majtki dziecięce, pieluchy dla osób nietrzymających moczu lub stolca, pieluszki dziecięce [pieluchy], pieluszki dla niemowląt, pijawki lekarskie, plastry do celów medycznych, plastry lecznicze samoprzylepne, płyny do płukania ust do celów leczniczych, środki medyczne przeciw poceniu się, środki medyczne przeciw poceniu się stóp, płyny do przemywania pochwy, podłoża dla kultur bakteryjnych, podpaski, pomady do celów medycznych, preparaty zmniejszające popęd seksualny, porcelana na protezy dentystyczne, preparaty medyczne na porost włosów, sole potasu do celów medycznych, preparaty odświeżające powietrze, środki do oczyszczania powietrza, preparaty diagnostyczne do celów weterynaryjnych, preparaty do leczenia trądziku, preparaty z mikroorganizmów do celów medycznych lub weterynaryjnych, produkty uboczne z procesu obróbki ziaren zbóż do celów dietetycznych lub leczniczych, suplementy diety zawierające propolis, propolis do celów farmaceutycznych, proszek perłowy do celów medycznych, przeciwbólowe środki, preparaty przeciwpasożytnicze, bransoletki przeciwrumatyczne, środki przeczyszczające, przylepne plastry, przylepne taśmy do celów medycznych, lotony dla psów, środki do mycia psów, środki odstraszające dla psów, suplementy diety zawierające pyłek pszczeli, korzenie rabarbaru do celów farmaceutycz-

nych, rad do celów medycznych, substancje radioaktywne do celów medycznych, radiologiczne substancje kontrastowe do celów medycznych, gąbka do ran, rozpuszczalniki do usuwania plastrów samoprzylepnych, środki przeciw roztoczom, roztwory do szkieł kontaktowych, maści rtęciowe, olej rycynowy do celów leczniczych, plastry samoprzylepne, leki seroterapeutyczne, laseczki siarkowe do dezynfekcji, mąka z siemienia lnianego do celów farmaceutycznych, suplementy diety zawierające siemię lniane, siemię lniane do celów farmaceutycznych, preparaty farmaceutyczne do pielęgnacji skóry, skrobia do celów dietetycznych lub farmaceutycznych, środki przeciw skrytopłciowym roślinom, mleko słodowe do celów leczniczych, maści do leczenia oparzeń słonecznych, preparaty farmaceutyczne przeciw oparzeniom słonecznym, sól do celów farmaceutycznych, sole sodowe do celów leczniczych, sole do celów medycznych, sole do kąpeli mineralnych, sperma do sztucznego zapłodnienia, spoiwa do kopyt zwierzęcych, sporysz do celów farmaceutycznych, sterydy, preparaty do sterylizacji, stopy metali szlachetnych do celów dentystycznych, strychnina, sulfonamidy [leki], suplementy diety dla zwierząt, surowice, sykatywy [środki wysuszające] do celów medycznych, syropy do użytku farmaceutycznego, szarpie, szczepionki, trutki na szczury, preparaty do czyszczenia szkieł kontaktowych, środki przeciw szkodnikom, materiały ściernie do celów dentystycznych, środki do tępienia ślimaków, preparaty chemiczne do usuwania śnieci zbożowej, środki przeciwko pasożytom przewodu pokarmowego, tabletki antyoksydacyjne, tabletki do celów farmaceutycznych, tampony higieniczne, tampony menstruacyjne, taśmy do podpasek, taśmy przylepne do celów medycznych, taśmy samoprzylepne do celów medycznych, woda termalna, terpentyna do celów farmaceutycznych, odświeżacze do ubrań i tkanin, tkaniny chirurgiczne, tlen do celów leczniczych, tłuszcz dojarski, tłuszcze do celów medycznych, tłuszcze do celów weterynaryjnych, tran, środki trawienne do celów farmaceutycznych, trociszki do odmyiania truczyny, sole trzeźwiące, tymol do celów farmaceutycznych, ekstrakty tytoniu [owadobójcze], leki uspokajające, uspokajające środki, waciki do celów medycznych, produkty na bazie wapna do celów farmaceutycznych, wata do celów leczniczych, wata do celów medycznych, wazelina do celów leczniczych, preparaty weterynaryjne, węgiel drzewny do celów farmaceutycznych, winian potasu do celów farmaceutycznych, preparaty chemiczne do zwalczania chorób winorośli, preparaty witaminowe, woda utleniona do celów medycznych, wodorowęglan sodowy do celów farmaceutycznych, wodzian chloralu do celów farmaceutycznych, wosk do modelowania do celów stomatologicznych, wywary do celów farmaceutycznych, leki wzmacniające, lekarstwa przeciw zaparciom, preparaty ułatwiające żąbkowanie, materiały do plombowania zębów, stopy dentystyczne ze złota, środki przeciw zrogowaceniom, preparaty do mycia zwierząt, żelatyna do celów medycznych, substancje żrące do celów farmaceutycznych, żywność dla niemowląt, **25** alby, antypoślizgowe przybory do obuwia, apaszki [chustki], bandany na szyję, berbety, kwefy [odzież], berety, bielizna osobista, bielizna wchłaniająca pot, biustonosze, bluzy, kombinezony, boa na szyję, boty, bryczesy [spodnie], buty, buty narciarskie, korki do butów piłkarskich, buty sportowe, buty sznurowane, cholewki do obuwia, chusty, fulardy, cylindry [kapelusze], czapki [nakrycia głowy], czepki kąpielowe, drewniaki, dzianina [odzież], dżerseje [ubrania], espadryle, etole [futra], fartuchy [odzież], fulary [ozdobne krawaty], futra [odzież], gabardyna [ubrania], garnitury, getry, gorsety [bielizna], halki [bielizna], półhalki, kalosze, kamasze, kamizelki, kamizelki dla rybaków, kapelusze, kapelusze papierowe [odzież], kaptury [odzież], karczki koszul, kąpielówki, kieszenie do odzieży, kołnierze [odzież], kołnierzyki, kołnierzyki przypinane, kombinezony [odzież], kombinezony dla narciarzy wodnych, kostiumy kąpielowe, koszule, koszule z krótkimi rękawami, koszulka gimnastyczna, koszulki gimnastyczne, krawaty, kurtki [odzież], kurtki welniane lub futrzane z kapturem, legginsy, liberie, majtki, majtki dziecięce, manipularze [liturgia], mankiety [ubranie], mantyle, stroje na maskaradę, maski na oczy do spania, mitry [nakrycia głowy], mufki [odzież], mundury, mycki, piuski, nakrycia głowy, napierśniki, plastry [koszule], napiętki do pończoch, nauszники [odzież], obcasy, napiętki, czubki do obuwia, obwódki do obuwia, okucia metalowe do obuwia, zapiętki do obuwia, obuwie gimnastyczne, obuwie piłkarskie, obuwie plażowe, obuwie sportowe, odzież, odzież dla automobilistów, odzież dla kolarzy, odzież gimnastyczna, odzież gotowa, odzież papierowa, odzież wodoodporna, odzież z imitacją skóry, odzież ze skóry, ogrzewacze stóp nieelektryczne, okrycia wierzchnie [odzież], ornaty, daszki przeciwsłoneczne, daszki do czapek, pałta,

pantofle domowe, pantofle kąpielowe, paski [odzież], pasy do pończoch [bielizna], pasy do przechowywania pieniędzy [odzież], peleryny, pelisy, piżamy, płaszcze, płaszcze kąpielowe, pałta, podeszwy butów, podkoszulki, podszewki [elementy ubrań], podszewki gotowe [część garderoby], podwiązki, podwiązki do pończoch, podwiązki do skarpetek, poncza, pończochy, pończochy wchłaniające pot, poszetki, potniki, półbuty, prochowce, rajstopy, rękawice narciarskie, rękawiczki [odzież], rękawiczki z jednym palcem, sandały, sandały kąpielowe, sari, sarongi, skarpetki, slipy, spodnie, spódnice, spódnico-spodnieki tenisowe, staniki, stroje kąpielowe, stroje plażowe, sukienka na szelkach do noszenia na bluzkę, sukienki, swetry, szale, szaliki, szarfy, szelki, szkielety do kapeluszy, szlafroki, śliniaki niepapierowe, taśmy do spodni, getrów pod stopy, togi, trykoty [ubrania], T-shirty, turbany, walonki [buty filcowe], woalki [odzież], wyprawka dziecięca [ubrania], wyroby pończosnicze, żakiety pikowane [ubrania], **28** automaty do gier, automaty do gier hazardowych, automaty do gier wideo, balony do zabawy, bańki mydlane [zabawki], rękawice baseballowe, baseny kąpielowe [zabawki], bąki [zabawki], okładziny do stołów do bilarda, urządzenia do zaznaczania punktów w bilardzie, bilardowe kije, końcówki do kijów bilardowych, bilardowe kule, bilardowe stoły, karty do bingo, bloki startowe [artykuły sportowe], bobsleje, body board, przyrządy do reperacji darni na boiskach [akcesoria golfowe], rękawice bokserskie, broń do szermierki, butelki do karmienia lalek, buty tyżwiarskie, tyżwy, ozdoby na choinki [z wyjątkiem artykułów oświetleniowych i słodczy], stojaki do choinek, choinki z materiałów syntetycznych, papierowe czapeczki na przyjęcia, deski do pływania, deski snowboardowe, deski surfingowe, smycze do desek surfingowych, torby na narty i trykoty surfingowe, deski windsurfingowe, trapezy do desek windsurfingowych [uprząże], żagle do desek windsurfingowych, deskorolki, dętki do piłek do gry, gra w domino, domki dla lalek, dyski sportowe, dzwonki na choinkę, ekrany maskujące [artykuły sportowe], ekspandery, przyrządy gimnastyczne, przyrządy do gimnastyki, przyrządy mechaniczne do gimnastyki, kije golfowe, rękawice golfowe, torby na kije golfowe na kółkach lub bez, karty do gry, kije do gier, kule do gier, kulki do gier, piłki do gier, urządzenia do gier, żetony do gier, gry automatyczne lub na żetony, gry planszowe, gry przenośne z wysiętnaczkami ciekłokrystalicznymi, gry towarzyskie salonowe, grzechotki, gwizdki, wabiki myśliwskie, haczyki wędkarskie, hantle, kije hokejowe, hulajnogi [zabawki], huśtawki, kalafonia używana przez sportowców, kalejdoskopy, kapiszony do pistoletów [zabawki], kapiszony wybuchowe [zabawki], kapoki do pływania, karuzele, katapulty [artykuły sportowe], klocki [zabawki], kołowrotki wędkarskie, konfetti, konie na biegunach [zabawki], gry polegające na konstrukcjach, kości do gry, kubki na kości do gry, kotyliony, krawędzie nart, kreda do kijów bilardowych, kręgle, oprzyrządowanie i urządzenia do kręgli, torby na sprzęt do krykieta, kukielki, przyrządy stosowane w kulturystyce, kusze [artykuły sportowe], lalki, butelki do karmienia dla lalek, łózka dla lalek, pokoiki dla lalek, ubranka dla lalek, latające krążki [zabawki], latawce, szpule do latawców, linki, żyłki wędkarskie, lotki [gry], lotnie, łuki do strzelania, przybory do łuków do strzelania, tyżworolki, tyżwy, mahjongs, marionetki, maski [zabawki], maski szermiercze, maski teatralne, maskujące ekrany [artykuły sportowe], maszty do desek windsurfingowych, matrioski [rosyjskie drewniane lalki umieszczone jedna w drugiej], misie pluszowe, zestawy modeli przeskalowanych [zabawki], modele pojazdów przeskalowane, siatki na motyle, naciągi do rakiet, naciągi do rakiet naturalne, nagolenniki [artykuły sportowe], nakolanniki [artykuły sportowe], narty, pokrycie ślizgów nart, wiązania do nart, wosk do nart, narty surfingowe, narty wodne, ochraniacze [części strojów sportowych], ochraniacze łokci [artykuły sportowe], pachinko, amunicja do broni do paintballa [artykuły sportowe], broń do paintballa [artykuły sportowe], pałeczki sztafetowe, paralotnie, pasy do pływania, pasy do podnoszenia ciężarów [artykuły sportowe], petardy w kształcie cukierków, pierścienie do rzucania [gry], stoły do piłkarzyków, piniaty, kapiszony do pistoletów [zabawki], pistolety [zabawki], pistolety do paintballa [artykuły sportowe], plansze do gry w warcaby, pluszowe zabawki, pławiki do wędkarstwa, pletwy do pływania, pływak do kąpeli i pływania, pneumatyczne pistolety [zabawki], podbieraki dla wędkarzy, podkopy do zabawy, pasy do podnoszenia ciężarów [artykuły sportowe], pojazdy [zabawki], przynęty do myślistwa lub rybołówstwa, przynęty stosowane w wędkarstwie, sztuczne, przynęty zapachowe do łowiectwa i wędkarstwa, przyrządy do ćwiczeń fizycznych, przyrządy do reperacji darni [akcesoria golfowe], przyrządy do zjeżdżania z góry po śniegu, puzzle, samochody sterowane radiem [zabawki],

naciągi do rakiet, rakiety śnieżne, rękawice do gier, rękawice do szermierki, rękawki do pływania, ringo, rolki, rolki do stacjonarnych rowerów ćwiczeniowych, rowery treningowe stacjonarne, rolki do rowerów treningowych stacjonarnych, koło do ruletki, przyrządy do wyrzucania rzutek strzelniczych, rzutki strzelnicze [tarcze], rzutki, strzałki [gra], sanki [artykuły sportowe], siatki [artykuły sportowe], skóra focza [pokrycia na narty], skrobaczki do nart, spławiki [sprzęt wędkarski], sprzęt wędkarski, sterowniki do zabawek, stoły bilardowe uruchamiane monetami lub żetonami, stoły do tenisa stołowego, suspendery, szachownice, szachy [gra], maski do szermierki, aparatura do sztuk magicznych, śmieszne gadzety [atrapy], śnieg sztuczny na choinki, śnieżne kule, uchwyty do świeczek choinkowych, tarcze elektroniczne, tarcze strzelnicze, aparaty do wyrzucania piłek tenisowych, siatki tenisowe, torby na sprzęt do krykieta, trampoliny, trampoliny [artykuły sportowe], trapezy [uprząż] do desek windsurfingowych, trik-trak [gra], tyczki do uprawiania skoku o tyczce, uprząż wspinaczkowa, urządzenia zaciskowe [sprzęt do wspinaczki górskiej], wabiki do myślistwa lub rybołówstwa, warcaby [gry], haczyki do wędkarstwa, sprzęt do wędkarstwa, wędki, więcierze [pułapki na ryby], worki treningowe, wózki na torby golfowe, wrotki, zabawki, zabawki dla zwierząt domowych, zabawki ruchome, zabawki wypchane, zdrapki do gier loteryjnych, żetony do gier, żetony do gier hazardowych, żyłki wędkarskie, **41** wypożyczanie aparatów i sprzętu kinematograficznego, usługi artystów teatralnych, usługi świadczące przez biblioteki objazdowe, chronometraż imprez sportowych, cyrki, wypożyczanie dekoracji teatralnych, doradztwo zawodowe [porady w zakresie edukacji lub kształcenia], usługi związane z organizowaniem i obsługą dyskotek, informacje o edukacji, edukacja [nauczanie], studia filmowe, wypożyczanie filmów kinowych, fotografie, fotoreportaże, gimnastyka [instruktaż], usługi salonów gier, usługi gier świadczone on-line, gry hazardowe, informacja o imprezach rozrywkowych, informacja o rekreacji, instruktaże, tłumaczenie języka migowego, karaoke [usługi związane z organizacją imprez karaoke], usługi kasyna [gry hazardowe], usługi klubowe [rozrywka lub nauczanie], usługi klubów zdrowia [poprawianie kondycji], usługi kompozycji muzycznych, komputerowe przygotowanie materiałów do publikacji, organizowanie i obsługa konferencji, organizowanie i obsługa kongresów, publikowanie książek, wypożyczanie książek, kształcenie praktyczne [pokazy], kultura fizyczna, organizowanie loterii, lunaparki, wypożyczanie magnetowidów, montaż taśm wideo, usługi muzeów [wystawy], wypożyczanie nagrań dźwiękowych, nagrywanie filmów na taśmach wideo [filmowanie], nauczanie, nauczanie korespondencyjne, nauczanie religii, nocne kluby, wypożyczanie sprzętu do nurkowania, organizowanie obozów sportowych, usługi obozów wakacyjnych [rozrywka], obsługa pól golfowych, obsługa sal kinowych, wypożyczanie odbiorników radiowych i telewizyjnych, prowadzenie ogrodów zoologicznych, organizowanie balów, organizowanie i prowadzenie warsztatów [szkolenia], organizowanie i prowadzenie koncertów, organizowanie i prowadzenie konferencji, organizowanie i prowadzenie kongresów, organizowanie i prowadzenie seminariów, organizowanie i prowadzenie sympozjów, organizowanie, prowadzenie i obsługa zjazdów, organizowanie konkursów [edukacja lub rozrywka], organizowanie konkursów piękności, organizowanie przyjęć [rozrywka], organizowanie spektakli [impresariat], organizowanie wystaw z dziedziny kultury lub edukacji, organizowanie zawodów sportowych, usługi orkiestry, parki rozrywki, pisanie scenariuszy, pisanie tekstów innych niż reklamowe, organizacja pokazów mody w celach rozrywkowych, postsynchronizacja, pozowanie dla artystów, kształcenie praktyczne [pokazy], produkcje usługi muzyczne, produkcja filmów innych niż reklamowych, produkcja filmów na taśmach wideo, produkcja mikrofilmów, produkcja programów radiowych i telewizyjnych, prowadzenie zajęć fitness, przedstawienia teatralne [produkcja], przedszkola, nauczanie przed-szkolne, planowanie przyjęć [rozrywka], publikacje elektroniczne on-line książek i periodyków, publikowanie elektroniczne on-line nie do pobrania, publikowanie tekstów [innych niż teksty reklamowe], radiowe programy rozrywkowe, realizacja spektakli, nauczanie religii, usługi reporterskie, rezerwacja miejsc na spektakle, rozrywka, informacja o rozrywce, rozrywka [widowiska], użytkowanie sal kinowych, sale koncertowe, salony gier, wystawianie spektakli, wystawianie spektakli na żywo, sporządzanie napisów [np. do filmów w wersji oryginalnej], sprawdziany edukacyjne, wynajmowanie stadionów, usługi studia nagrań, szkoły z internetem, wypożyczanie taśm wideo, telewizyjne programy rozrywkowe, tłumaczenia, tresura zwierząt, udostępnianie obiektów i urządzeń sportowych, udostępnianie

ośrodków rekreacji, usługi dystrybucji biletów [rozrywka], usługi kaligrafii, usługi komponowania układu graficznego publikacji innych niż do celów reklamowych, usługi prezydentów muzyki, usługi przekwalifikowania zawodowego, usługi tłumaczy, usługi trenera osobistego, usługi trenerskie, wynajmowanie kortów tenisowych, wynajmowanie obiektów sportowych, informacje o wypoczynku, wypożyczanie aparatów radiowych i telewizyjnych, wypożyczanie aparatury oświetleniowej do dekoracji teatralnych lub do studiów telewizyjnych, wypożyczanie kamer wideo, wypożyczanie kaset wideo, wypożyczanie sprzętu audio, wypożyczanie sprzętu sportowego [z wyjątkiem pojazdów], wypożyczanie zabawek, organizacja wystaw związanych z kulturą lub edukacją wyższe uczelnie [edukacja], poradnictwo zawodowe [porady w zakresie edukacji lub kształcenia].

(111) **290211** (220) 2015 08 31 (210) 444094
 (151) 2016 10 27 (441) 2016 01 04
 (732) TRADYCYJNE CUKIERNIE SPÓŁKA Z OGRANICZONĄ
 ODPOWIEDZIALNOŚCIĄ, Kraków, PL.
 (540) Michalscy
 (540)



Kolor znaku: czerwony

(531) 26.01.02, 26.01.03, 27.05.01, 27.05.05, 29.01.12
 (510), (511) **30** pieczywo, wyroby cukiernicze i ciastkarskie, suchary, makarony, wyroby mączne, produkty przemiału zbóż, kakao, czekolada, lody, desery, napoje na bazie czekolady, napoje na bazie herbaty, napoje na bazie kakao, napoje na bazie kawy, **43** usługi gastronomiczne, prowadzenie restauracji, pizzerii, kawiarni, kafeterii, cukierni, lodziarni, herbaciarni, barów, bistro, pubów, usługi cateringowe, przygotowywanie dań (żywność i napoje) na zamówienie oraz ich dostawa, wynajmowanie sal na cele konferencyjne, szkoleniowe, organizowanie jubileuszy, urodzin, imienin, wesel, chrzcin, przyjęć komunijnych, bankietów, uroczystych obiadów i kolacji, rezerwacja i wynajem pokoiów na pobyt czasowy.

(111) **290212** (220) 2015 11 16 (210) 449212
 (151) 2016 10 26 (441) 2016 02 15
 (732) LOTTE WEDEL SPÓŁKA Z OGRANICZONĄ
 ODPOWIEDZIALNOŚCIĄ, Warszawa, PL.
 (540) WW WYŁAM SIĘ! WHITE
 (540)



Kolor znaku: kremowy, czerwony, ciemnoczerwony, ciemnoniebieski, brązowy, biały, szary

(531) 08.01.22, 27.05.01, 29.01.15
 (510), (511) **30** wafelki, słodczyce, czekolada, wyroby czekoladowe.

(111) **290213** (220) 2016 02 23 (210) 452627
 (151) 2016 11 08 (441) 2016 05 23
 (732) FARMINA SPÓŁKA Z OGRANICZONĄ ODPOWIEDZIALNOŚCIĄ,
 Kraków, PL.
 (540) DERMOCAL
 (510), (511) **3** kosmetyki-balsamy inne niż do celów medycznych, kremy kosmetyczne, lotony do celów kosmetycznych, mydła, pomady do celów kosmetycznych, **5** produkty farmaceutyczne-aerozole do celów medycznych, balsamy do celów leczniczych, preparaty farmaceutyczne, leki dla ludzi, leki do użytku medycznego, leki pomoc-

nicze, lotony do celów farmaceutycznych, maści do celów farmaceutycznych, mazidła, okłady, oparzenia (środki do leczenia), pomady do celów medycznych .

(111) **290214** (220) 2016 02 23 (210) 452641
(151) 2016 11 08 (441) 2016 05 23
(732) POL-LUX SPÓŁKA Z OGRANICZONĄ ODPOWIEDZIALNOŚCIĄ, Rudka, PL.
(540) KALFIT
(510), (511) **31** pokarm dla zwierząt, również dla ptaków i ryb, koncentraty paszowe, pasza dla zwierząt, dodatki paszowe, nie do celów leczniczych, dla zwierząt, również ptaków i ryb .

(111) **290215** (220) 2016 02 23 (210) 452642
(151) 2016 11 03 (441) 2016 05 23
(732) KONSZPOL-HOLDING SPÓŁKA Z OGRANICZONĄ ODPOWIEDZIALNOŚCIĄ, Nowy Sącz, PL.
(540) ŻARŁAKI
(540)



Kolor znaku: biały, żółty, jasnozielony, ciemnozielony
(531) 27.05.01, 29.01.12, 27.05.03, 27.05.04
(510), (511) **29** wędliny z kurczaka, drobiowe, z mięsa czerwonego, produkty garmażeryjne z kurczaka, drobiowe, wieprzowe, mrożonki.

(111) **290216** (220) 2016 02 25 (210) 452758
(151) 2016 11 07 (441) 2016 06 06
(732) MAJONEZY SPÓŁDZIELNIA PRACY PRODUKCYJNO HANDLOWA W KĘTRZYNIE, Kętrzyn, PL.
(540) Pasteurized RASTEN BURG EXPORT
(540)



Kolor znaku: zielony, czerwony, czarny, jasnobrązowy, biały, srebrny
(531) 27.05.01, 29.01.15, 09.01.10, 25.07.15
(510), (511) **32** piwo otrzymywane ze słodu, w tym: pełne, jasne, ciemne, lekkie, mocne, piwo bezalkoholowe, wody mineralne i wody gazowane, wody, również mineralne i gazowane, w tym z dodatkiem cukru lub innych składników smakowych, napoje bezalkoholowe.

(111) **290217** (220) 2016 02 23 (210) 452659
(151) 2016 11 08 (441) 2016 05 23
(732) BUKOWSKA ZUZANNA, Złotniki, PL.
(540) BANARRI
(540)



BANARRI

(531) 26.01.05, 26.01.11, 27.05.01
(510), (511) **25** dzianina, futra, kołnierze, kurtki, nakrycia głowy, odzież, odzież gotowa, odzież z imitacji skóry, okrycia wierzchnie, paski.

(111) **290218** (220) 2016 02 25 (210) 452752
(151) 2016 11 21 (441) 2016 06 06
(732) JUNIEWICZ JÓZEF, Mylin, PL.

(540) NATJUN
(510), (511) **5** suplementy diety dla ludzi, **29** przetworzone owoce, warzywa i grzyby, przetworzone produkty mięsne, **30** herbaty, **32** soki, syropy, **35** usługi w zakresie sprzedaży takich towarów jak: suplementy diety dla ludzi, przetworzone owoce, warzywa i grzyby, przetworzone produkty mięsne, herbaty, soki, syropy.

(111) **290219** (220) 2016 02 25 (210) 452756
(151) 2016 11 07 (441) 2016 06 06
(732) MAJONEZY SPÓŁDZIELNIA PRACY PRODUKCYJNO HANDLOWA W KĘTRZYNIE, Kętrzyn, PL.
(540) Rast KĘTRZYN FULL LIGHT BEER BROWAR KĘTRZYN 1887 PASTERYZOWANE Piwo Jasne Pełne
(540)



Kolor znaku: czerwony, zielony, czarny, ciemnożółty, brązowy
(531) 25.01.15, 26.01.02, 26.02.03, 27.05.01, 29.01.15, 03.01.14, 05.13.25, 05.03.11, 05.07.02, 05.11.15, 19.01.05, 25.07.15
(510), (511) **32** piwo otrzymywane ze słodu, piwo bezalkoholowe.

(111) **290220** (220) 2016 02 25 (210) 452757
(151) 2016 11 07 (441) 2016 06 06
(732) MAJONEZY SPÓŁDZIELNIA PRACY PRODUKCYJNO HANDLOWA W KĘTRZYNIE, Kętrzyn, PL.
(540) Pasteurized RASTEN BURG STRONG
(540)



Kolor znaku: czerwony, czarny, brązowy, biały, srebrny
(531) 27.05.01, 29.01.15, 09.01.10, 25.07.15
(510), (511) **32** piwo otrzymywane ze słodu, w tym: pełne, jasne, ciemne, lekkie, mocne, piwo bezalkoholowe, wody mineralne i wody gazowane, wody, również mineralne i gazowane, w tym z dodatkiem cukru lub innych składników smakowych, napoje bezalkoholowe.

(111) **290221** (220) 2016 02 26 (210) 452769
(151) 2016 11 09 (441) 2016 06 06
(732) KIMLA MICHAŁ, Kokawa, PL.
(540) zolka
(510), (511) **35** aukcje publiczne, aukcje internetowe, organizowanie sprzedaży w trybie aukcji i przetargów publicznych, eksponowanie towarów pozwalające nabywcy je oglądać i kupować w sklepie internetowym, promocja sprzedaży dla osób trzecich, reklama za po-

średnictwem sieci komputerowej, publikowanie tekstów reklamowych, rozpowszechnianie ogłoszeń reklamowych, uaktualnianie materiału reklamowego, wynajmowanie miejsc na umieszczanie ogłoszeń lub reklam, dystrybucja towarów w celach reklamowych, tworzenie tekstów reklamowych i sponsorowanych, zarządzanie zbiorami informatycznymi, zarządzanie w działalności handlowej, administrowanie działalności handlowej, usługi agencji reklamowej, doradztwo i sporządzanie opinii handlowych, informacja handlowa, dostarczanie informacji o obiektach multimedialnych przez sieci telekomunikacyjne i Internet w celach reklamowych i handlowych, pośrednictwo w umowach kupna i sprzedaży towarów, odpłatne wykonywanie usług handlowych dla celów sprzedaży detalicznej oraz aukcji, marketing bezpośredni, wynajem czasu i miejsca reklamowego we wszystkich środkach przekazu, wystawy handlowe, prezentacja towarów i usług środkami elektronicznymi, usługi reklamowe, w tym reklama on-line w globalnej sieci komputerowej lub Internecie, reklama i marketing on-line stron internetowych, **39** dystrybucja towarów i przesyłek, realizacja przesyłek drogą pocztową na zlecenie, usługi przepakowywania i składowania towarów zamawianych on-line, **42** administrowanie stronami komputerowymi (sieciowymi), aktualizacja oprogramowania komputerowego, analizy systemów komputerowych, obsługa baz danych dostępnych przez Internet, pozyskiwanie danych do komputerowych baz danych, projektowanie oprogramowania komputerowego, sortowanie danych w bazach komputerowych, tworzenie i utrzymywanie, w imieniu osób trzecich, informatycznych systemów marketingowych dostępnych przez Internet, tworzenie i utrzymywanie systemów obsługi klienta dostępnych przez Internet, instalacje oprogramowania komputerowego, tworzenie i utrzymywanie stron internetowych dla osób trzecich, konwersja danych lub dokumentów na formę elektroniczną, odzyskiwanie danych komputerowych, projektowanie systemów komputerowych, udostępnianie miejsca na serwerach (hosting).

(111) **290222** (220) 2016 02 26 (210) 452776
 (151) 2016 11 07 (441) 2016 06 06
 (732) MARKA SOKOŁÓW-SERVICE SPÓŁKA Z OGRANICZONĄ ODPOWIEDZIALNOŚCIĄ SPÓŁKA KOMANDYTOWA, Sokołów Podlaski, PL.
 (540) GERMANKI
 (510), (511) **29** mięso, wędliny, wyroby z mięsa, wyroby na bazie mięsa, wyroby garmazeryjne na bazie mięsa, dania gotowe na bazie mięsa, zupy na bazie mięsa.

(111) **290223** (220) 2016 02 26 (210) 452777
 (151) 2016 11 09 (441) 2016 06 06
 (732) STOKŁOSA ANNA, Śmiłowo, PL.
 (540) Nad Rozlewiskiem
 (510), (511) **29** warzywa i inne produkty ogrodnicze przystosowane do spożycia lub konserwowania, **41** organizowanie przyjęć [rozrywka], **43** bary szybkiej obsługi [snack-bary], kawiarnie, restauracje, restauracje samoobsługowe, obsługa gastronomiczna z własnym zapleczem, produktami i transportem, usługi barowe artykuły spożywcze pochodzenia zwierzęcego, artykuły spożywcze pochodzenia roślinnego.

(111) **290224** (220) 2016 02 26 (210) 452778
 (151) 2016 11 09 (441) 2016 06 06
 (732) STOKŁOSA ANNA, Śmiłowo, PL.
 (540) Nad Rozlewiskiem
 (540)



Kolor znaku: pomarańczowy, czarny
 (531) 11.01.01, 27.05.01, 27.05.17, 29.01.12

(510), (511) **29** warzywa i inne produkty ogrodnicze przystosowane do spożycia lub konserwowania, **41** organizowanie przyjęć [rozrywka], **43** bary szybkiej obsługi [snack-bary], kawiarnie, restauracje, restauracje samoobsługowe, obsługa gastronomiczna z własnym zapleczem, produktami i transportem, usługi barowe artykuły spożywcze pochodzenia zwierzęcego, artykuły spożywcze pochodzenia roślinnego.

(111) **290225** (220) 2016 02 26 (210) 452779
 (151) 2016 11 09 (441) 2016 06 06
 (732) STOKŁOSA ANNA, Śmiłowo, PL.
 (540) Nad Rozlewiskiem
 (540)



Kolor znaku: biały, czarny, szary, czerwony
 (531) 11.01.01, 11.01.05, 11.03.09, 09.03.13, 27.05.01, 29.01.14
 (510), (511) **29** warzywa i inne produkty ogrodnicze przystosowane do spożycia lub konserwowania, **41** organizowanie przyjęć [rozrywka], **43** bary szybkiej obsługi [snack-bary], kawiarnie, restauracje, restauracje samoobsługowe, obsługa gastronomiczna z własnym zapleczem, produktami i transportem, usługi barowe artykuły spożywcze pochodzenia zwierzęcego, artykuły spożywcze pochodzenia roślinnego.

(111) **290226** (220) 2016 02 26 (210) 452780
 (151) 2016 10 31 (441) 2016 06 06
 (732) SZEWCZYK JOLANTA FIRMA HANDLOWO-USŁUGOWA ONYX-TAXI, Bytom, PL.
 (540) NEKS
 (540)



Kolor znaku: ciemnoniebieski, jasnoszary
 (531) 18.01.21, 27.05.01, 29.01.12
 (510), (511) **39** usługi przewozu osób i towarów taksówkami osobowymi, transport przedmiotów wartościowych, usługi dostawcze, pośrednictwo w zakresie telefonicznego przyjmowania zleceń na usługi przewozowe osób i towarów, usługi informacji o transporcie, wynajem i dzierżawa samochodów osobowych i dostawczych (furgonetek)

(111) **290227** (220) 2016 02 26 (210) 452784
 (151) 2016 11 08 (441) 2016 06 06
 (732) FOODCARE SPÓŁKA Z OGRANICZONĄ ODPOWIEDZIALNOŚCIĄ, Zabierzów, PL.
 (540) 4MOVE SHOT ACTIVE VITAMIN
 (510), (511) **32** napoje bezalkoholowe, napoje musujące, nektary owocowe, soki owocowe, soki warzywne, sorbety (napoje), syrop do napojów, woda gazowana, woda stołowa, woda mineralna, napoje chłodzące, energetyzujące, izotoniczne, preparaty do produkcji wody gazowanej, produkty w proszku do wytwarzania napojów energetycznych, wzmacniających i innych: pastylki do napojów musujących, wody smakowe i witaminizowane, piwo .

(111) **290228** (220) 2016 02 26 (210) 452785
 (151) 2016 11 08 (441) 2016 06 06
 (732) FOODCARE SPÓŁKA Z OGRANICZONĄ ODPOWIEDZIALNOŚCIĄ, Zabierzów, PL.
 (540) 4MOVE ACTIVE VITAMIN
 (510), (511) **32** napoje bezalkoholowe, napoje musujące, nektary owocowe, soki owocowe, soki warzywne, sorbety (napoje), syrop

do napojów, woda gazowana, woda stołowa, woda mineralna, napoje chłodzące, energetyzujące, izotoniczne, preparaty do produkcji wody gazowanej, produkty w proszku do wytwarzania napojów energetycznych, wzmacniających i innych: pastylki do napojów musujących, wody smakowe i witaminizowane, piwo.

(111) **290229** (220) 2016 02 26 (210) 452786

(151) 2016 11 08 (441) 2016 06 06
(732) FOODCARE SPÓŁKA Z OGRANICZONĄ
ODPOWIEDZIALNOŚCIĄ, Zabierzów, PL.
(540) Gellwe Vitamin

(510), (511) **29** bita śmietana, chipsy, chipsy owocowe, desery jogurtowe, desery mleczne, desery owocowe, dipy, jogurty, galaretki, konfitury, dżemy, kompoty, pasty owocowe i warzywne, masło, mleko, napoje na bazie mleka, napoje na bazie jogurtu, oleje i tłuszcze, żelatyna, zupy błyskawiczne, owoce i warzywa konserwowane, suszone i gotowane, białka spożywcze, **30** wyroby cukiernicze, słodczyce, cukierki, batony, batony zbożowe i energetyczne, balony lodowe, pastylki, żelki, pralinki, gumy do żucia, puddingi, słodzone desery, słodkie dekoracje do ciast, ryż, sosy, cukier, chleb, ciasto (masa do pieczenia), proszek do pieczenia, słodziki, czekolada, czekoladki, desery lodowe, drożdże, gotowe desery, herbata, gotowe spody do ciast, gotowe sosy, kakao, kasza, krakersy, lody, muesli, płatki śniadaniowe, preparaty aromatyczne do wypieków.

(111) **290230** (220) 2016 02 26 (210) 452807

(151) 2016 11 15 (441) 2016 06 06
(732) GŁĄBICKI ANDRZEJ, Tarnowskie Góry, PL.
(540) RuttiVinn C
(540)

RuttiVinn C

(531) 27.05.01

(510), (511) **5** aminokwasy do celów weterynaryjnych, balsamy do celów leczniczych, batoniki lukrecyjne do celów farmaceutycznych, białko preparaty do celów medycznych, chleb dla diabetyków, leki uspokajające, suplementy mineralne do żywności, eliksiry, preparaty farmaceutyczne, środki przeciwgorączkowe, herbata lecznicza, lecznicze zioła, lekarstwa do picia, środki przeciw migrenie, leki dla ludzi, napoje lecznicze, środki nasenne, środki na uspokojenie, wody mineralne do celów leczniczych, pastylki do celów farmaceutycznych, farmaceutyczne preparaty, przeciwbólowe środki, zioła lecznicze, preparaty farmaceutyczne do pielęgnacji skóry, suplementy mineralne do żywności, tabletki do celów farmaceutycznych, żywność dietetyczna do celów leczniczych, żywność dla niemowląt, cukierki do celów leczniczych, środki przeczyszczające, wody mineralne do celów leczniczych, syropy do użytku farmaceutycznego, lekarstwa przeciw za parciem, witaminowe preparaty, środki oczyszczające, pigułki do celów farmaceutycznych, cukier do celów medycznych, herbata odchudzająca do celów leczniczych, środki antykoncepcyjne chemiczne, preparaty farmaceutyczne, muszka hiszpańska w postaci proszku, jod do celów farmaceutycznych, kapsułki do celów farmaceutycznych, preparaty medyczne do odchudzania, oleje lecznicze, pigułki do celów farmaceutycznych, środki uśmierzające.

(111) **290231** (220) 2016 02 26 (210) 452808

(151) 2016 11 09 (441) 2016 06 06
(732) ENERGY 2000 SPÓŁKA Z OGRANICZONĄ
ODPOWIEDZIALNOŚCIĄ ENERGYLANDIA SPÓŁKA
KOMANDYTOWA, Przytkowice, PL.
(540) TOP stars Festival
(540)



Kolor znaku: biały, złoty, srebrny, szary, jasnoszary, ciemnoszary, niebieski, jasnoniebieski, ciemnoniebieski, różowy, ciemnoróżowy, czarny

(531) 16.01.13, 01.01.01, 26.13.01, 27.05.01, 29.01.15

(510), (511) **41** usługi związane z organizowaniem i obsługą dyskotek, usługi parków rozrywki, usługi parków wodnych, centra rozrywki, usługi dyskotek, usługi organizowania i prowadzenia imprez rozrywkowych i edukacyjnych, usługi organizowania i prowadzenia imprez sportowych, usługi organizowania i prowadzenia imprez okolicznościowych, usługi organizowania konkursów w celach rozrywkowych, usługi organizowania i prowadzenia koncertów, usługi produkcji widowisk i przedstawień teatralnych, **43** hotele, hostele i pensjonaty, zakwaterowanie wakacyjne i turystyczne, usługi zaopatrzenia w żywność i napoje, usługi barowe, usługi snack-barów, usługi w zakresie barów szybkiej obsługi, usługi barów kawowych, usługi przygotowywania i serwowania posiłków i napojów, usługi kawiarni, usługi restauracyjne.

(111) **290232** (220) 2016 02 26 (210) 452812

(151) 2016 11 15 (441) 2016 06 06
(732) ENERGY 2000 SPÓŁKA Z OGRANICZONĄ
ODPOWIEDZIALNOŚCIĄ ENERGYLANDIA SPÓŁKA
KOMANDYTOWA, Przytkowice, PL.
(540) disco polo festival
(540)



Kolor znaku: biały, złoty, jasnożółty, pomarańczowy, fioletowy, ciemnofioletowy, różowy, jasnoróżowy, ciemnoróżowy, czerwony, niebieski, jasnoniebieski, ciemnoniebieski, zielony, srebrny, szary, czarny

(531) 16.01.04, 26.01.01, 26.01.16, 26.15.01, 27.05.01, 29.01.15

(510), (511) **41** usługi związane z organizowaniem i obsługą dyskotek, usługi parków rozrywki, usługi parków wodnych, centra rozrywki, usługi dyskotek, usługi organizowania i prowadzenia imprez rozrywkowych i edukacyjnych, usługi organizowania i prowadzenia imprez sportowych, usługi organizowania i prowadzenia imprez okolicznościowych, usługi organizowania konkursów w celach rozrywkowych, usługi organizowania i prowadzenia koncertów, usługi produkcji widowisk i przedstawień teatralnych, **43** hotele, hostele i pensjonaty, zakwaterowanie wakacyjne i turystyczne, usługi zaopatrzenia w żywność i napoje, usługi barowe, usługi snack-barów, usługi w zakresie barów szybkiej obsługi, usługi barów kawowych, usługi przygotowywania i serwowania posiłków i napojów, usługi kawiarni, usługi restauracyjne.

(111) **290233** (220) 2016 02 26 (210) 452815

(151) 2016 11 09 (441) 2016 06 06
(732) ENERGY 2000 SPÓŁKA Z OGRANICZONĄ
ODPOWIEDZIALNOŚCIĄ ENERGYLANDIA SPÓŁKA
KOMANDYTOWA, Przytkowice, PL.
(540) GIGANCI SCENY
(540)



Kolor znaku: biały, srebrny, szary, jasnoszary, ciemnoszary, niebieski, jasnoniebieski, ciemnoniebieski, fioletowy, jasnofioletowy, ciemnofioletowy, brązowy, jasnobrązowy, ciemnobrązowy, złoty, czarny

(531) 22.01.15, 22.01.21, 01.01.01, 27.05.01, 29.01.15

(510), (511) **41** usługi związane z organizowaniem i obsługą dyskotek, usługi parków rozrywki, usługi parków wodnych, centra rozrywki, usługi dyskotek, usługi organizowania i prowadzenia imprez rozrywkowych i edukacyjnych, usługi organizowania i prowadzenia imprez sportowych, usługi organizowania i prowadzenia imprez okolicznościowych, usługi organizowania konkursów w celach rozrywkowych, usługi organizowania i prowadzenia koncertów, usługi produkcji widowisk i przedstawień teatralnych, **43** hotele, hostele i pensjonaty, zakwaterowanie wakacyjne i turystyczne, usługi zaopatrzenia w żywność i napoje, usługi barowe, usługi snack-barów, usługi w zakresie barów szybkiej obsługi, usługi barów kawowych, usługi przygotowywania i serwowania posiłków i napojów, usługi kawiarni, usługi restauracyjne.

(111) **290234** (220) 2016 02 26 (210) 452816
 (151) 2016 11 17 (441) 2016 06 06
 (732) GŁĄBICKI ANDRZEJ, Tarnowskie Góry, PL.
 (540) Cardio Q10
 (540)

Cardio
Q10

Kolor znaku: czerwony, czarny

(531) 27.05.01, 29.01.12

(510), (511) **5** aminokwasy do celów weterynaryjnych, balsamy do celów leczniczych, batoniki lukrecyjne do celów farmaceutycznych, białko preparaty do celów medycznych, chleb dla diabetyków, leki uspokajające, suplementy mineralne do żywności, eliksiry, preparaty farmaceutyczne, środki przeciwgorączkowe, herbata lecznicza, lecznicze zioła, lekarstwa do picia, środki przeciw migrenie, leki dla ludzi, napoje lecznicze, środki nasenne, środki na uspokojenie, wody mineralne do celów leczniczych, pastylki do celów farmaceutycznych, farmaceutyczne preparaty, przeciwbólowe środki, zioła lecznicze, preparaty farmaceutyczne do pielęgnacji skóry, suplementy mineralne do żywności, tabletki do celów farmaceutycznych, żywność dietetyczna do celów leczniczych, żywność dla niemowląt, cukierki do celów leczniczych, środki przeczyszczające, wody mineralne do celów leczniczych, syropy do użytku farmaceutycznego, lekarstwa przeciw zaparciom, witaminowe preparaty, środki oczyszczające, pigułki do celów farmaceutycznych, cukier do celów medycznych, herbata odchudzająca do celów leczniczych, środki antykoncepcyjne chemiczne, preparaty farmaceutyczne, muszka hiszpańska w postaci proszku, jod do celów farmaceutycznych, kapsułki do celów farmaceutycznych, preparaty medyczne do odchudzania, oleje lecznicze, pigułki do celów farmaceutycznych, środki uśmierzające.

(111) **290235** (220) 2016 02 26 (210) 452817
 (151) 2016 11 09 (441) 2016 06 06
 (732) ENERGY 2000 SPÓŁKA Z OGRANICZONĄ
 ODPOWIEDZIALNOŚCIĄ ENERGYLANDIA SPÓŁKA
 KOMANDYTOWA, Przytkowice, PL.
 (540) HARD STYLE KINGS OF FESTIVAL
 (540)



Kolor znaku: biały, złoty, żółty, jasnożółty, ciemnożółty, niebieski, ciemnoniebieski, czerwony, ciemnoczerwony, fioletowy, brązowy, jasnobrązowy, ciemnobrązowy, czarny

(531) 01.15.05, 21.01.25, 24.09.01, 24.09.13, 26.11.25, 27.05.01, 29.01.15

(510), (511) **41** usługi związane z organizowaniem i obsługą dyskotek, usługi parków rozrywki, usługi parków wodnych, centra rozrywki, usługi dyskotek, usługi organizowania i prowadzenia imprez rozrywkowych i edukacyjnych, usługi organizowania i prowadzenia imprez sportowych, usługi organizowania i prowadzenia imprez okolicznościowych, usługi organizowania konkursów w celach rozrywkowych, usługi organizowania i prowadzenia koncertów, usługi produkcji widowisk i przedstawień teatralnych, **43** hotele, hostele i pensjonaty, zakwaterowanie wakacyjne i turystyczne, usługi zaopatrzenia w żywność i napoje, usługi barowe, usługi snack-barów, usługi w zakresie barów szybkiej obsługi, usługi barów kawowych, usługi przygotowywania i serwowania posiłków i napojów, usługi kawiarni, usługi restauracyjne.

(111) **290236** (220) 2016 02 26 (210) 452818
 (151) 2016 11 17 (441) 2016 06 06
 (732) GŁĄBICKI ANDRZEJ, Tarnowskie Góry, PL.
 (540) Aromin C
 (540)

Aromin C

Kolor znaku: czarny, pomarańczowy

(531) 27.05.01, 29.01.12

(510), (511) **5** aminokwasy do celów weterynaryjnych, balsamy do celów leczniczych, batoniki lukrecyjne do celów farmaceutycznych, białko preparaty do celów medycznych, chleb dla diabetyków, leki uspokajające, suplementy mineralne do żywności, eliksiry, preparaty farmaceutyczne, środki przeciwgorączkowe, herbata lecznicza, lecznicze zioła, lekarstwa do picia, środki przeciw migrenie, leki dla ludzi, napoje lecznicze, środki nasenne, środki na uspokojenie, wody mineralne do celów leczniczych, pastylki do celów farmaceutycznych, farmaceutyczne preparaty, przeciwbólowe środki, zioła lecznicze, preparaty farmaceutyczne do pielęgnacji skóry, suplementy mineralne do żywności, tabletki do celów farmaceutycznych, żywność dietetyczna do celów leczniczych, żywność dla niemowląt, cukierki do celów leczniczych, środki przeczyszczające, wody mineralne do celów leczniczych, syropy do użytku farmaceutycznego, lekarstwa przeciw zaparciom, witaminowe preparaty, środki oczyszczające, pigułki do celów farmaceutycznych, cukier do celów medycznych, herbata odchudzająca do celów leczniczych, środki antykoncepcyjne chemiczne, preparaty farmaceutyczne, muszka hiszpańska w postaci proszku, jod do celów farmaceutycznych, kapsułki do celów farmaceutycznych, preparaty medyczne do odchudzania, oleje lecznicze, pigułki do celów farmaceutycznych, środki uśmierzające.

(111) **290237** (220) 2016 02 26 (210) 452821
 (151) 2016 11 07 (441) 2016 06 06
 (732) GŁĄBICKI ANDRZEJ, Tarnowskie Góry, PL.
 (540) Cynarinn
 (540)

Cynarinn

(531) 27.05.01

(510), (511) **5** aminokwasy do celów weterynaryjnych, balsamy do celów leczniczych, batoniki lukrecyjne do celów farmaceutycznych, białko preparaty do celów medycznych, chleb dla diabetyków, leki uspokajające, suplementy mineralne do żywności, eliksiry, preparaty farmaceutyczne, środki przeciwgorączkowe, herbata lecznicza, lecznicze zioła, lekarstwa do picia, środki przeciw migrenie, leki dla ludzi, napoje lecznicze, środki nasenne, środki na uspokojenie, wody mineralne do celów leczniczych, pastylki do celów farmaceutycznych, farmaceutyczne preparaty, przeciwbólowe środki, zioła lecznicze, preparaty farmaceutyczne do pielęgnacji skóry, suplementy mineralne do żywności, tabletki do celów farmaceutycznych, żywność dietetyczna do celów leczniczych, żywność dla niemowląt, cukierki do celów leczniczych, środki przeczyszczające, wody mineralne do celów leczniczych, syropy do użytku farmaceutycznego, lekarstwa przeciw zaparciom, witaminowe preparaty, środki oczyszczające, pigułki do celów farmaceutycznych, cukier do celów medycznych, herbata

odchudzająca do celów leczniczych, środki antykoncepcyjne chemiczne, preparaty farmaceutyczne, muszka hiszpańska w postaci proszku, jod do celów farmaceutycznych, kapsułki do celów farmaceutycznych, preparaty medyczne do odchudzania, oleje lecznicze, pigułki do celów farmaceutycznych, środki uśmierzające.

(111) **290238** (220) 2016 02 26 (210) 452822
 (151) 2016 11 07 (441) 2016 06 06
 (732) GŁĄBICKI ANDRZEJ, Tarnowskie Góry, PL.
 (540) Amenthol
 (540)

Amenthol

Kolor znaku: szary, niebieski

(531) 27.05.01, 27.05.03, 29.01.13
 (510), (511) **5** aminokwasy do celów weterynaryjnych, balsamy do celów leczniczych, batoniki lukrecyjne do celów farmaceutycznych, białko preparaty do celów medycznych, chleb dla diabetyków, leki uspokajające, suplementy mineralne do żywności, eliksiry, preparaty farmaceutyczne, środki przeciwgorączkowe, herbata lecznicza, lecznicze zioła, lekarstwa do picia, środki przeciw migrenie, leki dla ludzi, napoje lecznicze, środki nasenne, środki na uspokojenie, wody mineralne do celów leczniczych, pastylki do celów farmaceutycznych, farmaceutyczne preparaty, przeciwbólowe środki, zioła lecznicze, preparaty farmaceutyczne do pielęgnacji skóry, suplementy mineralne do żywności, tabletki do celów farmaceutycznych, żywność dietetyczna do celów leczniczych, żywność dla niemowląt, cukierki do celów leczniczych, środki przeczyszczające, wody mineralne do celów leczniczych, syropy do użytku farmaceutycznego, lekarstwa przeciw zaparciom, witaminowe preparaty, środki oczyszczające, pigułki do celów farmaceutycznych, cukier do celów medycznych, herbata odchudzająca do celów leczniczych, środki antykoncepcyjne chemiczne, preparaty farmaceutyczne, muszka hiszpańska w postaci proszku, jod do celów farmaceutycznych, kapsułki do celów farmaceutycznych, preparaty medyczne do odchudzania, oleje lecznicze, pigułki do celów farmaceutycznych, środki uśmierzające.

(111) **290239** (220) 2016 02 26 (210) 452825
 (151) 2016 11 07 (441) 2016 06 06
 (732) GŁĄBICKI ANDRZEJ, Tarnowskie Góry, PL.
 (540) Clarinne
 (540)

Clarinne

Kolor znaku: granatowy, fioletowy

(531) 27.05.01, 29.01.12
 (510), (511) **5** aminokwasy do celów weterynaryjnych, balsamy do celów leczniczych, batoniki lukrecyjne do celów farmaceutycznych, białko preparaty do celów medycznych, chleb dla diabetyków, leki uspokajające, suplementy mineralne do żywności, eliksiry, preparaty farmaceutyczne, środki przeciwgorączkowe, herbata lecznicza, lecznicze zioła, lekarstwa do picia, środki przeciw migrenie, leki dla ludzi, napoje lecznicze, środki nasenne, środki na uspokojenie, wody mineralne do celów leczniczych, pastylki do celów farmaceutycznych, farmaceutyczne preparaty, przeciwbólowe środki, zioła lecznicze, preparaty farmaceutyczne do pielęgnacji skóry, suplementy mineralne do żywności, tabletki do celów farmaceutycznych, żywność dietetyczna do celów leczniczych, żywność dla niemowląt, cukierki do celów leczniczych, środki przeczyszczające, wody mineralne do celów leczniczych, syropy do użytku farmaceutycznego, lekarstwa przeciw zaparciom, witaminowe preparaty, środki oczyszczające, pigułki do celów farmaceutycznych, cukier do celów medycznych, herbata odchudzająca do celów leczniczych, środki antykoncepcyjne chemiczne, preparaty farmaceutyczne, muszka hiszpańska w postaci proszku, jod do celów farmaceutycznych, kapsułki do celów farmaceutycznych, preparaty medyczne do odchudzania, oleje lecznicze, pigułki do celów farmaceutycznych, środki uśmierzające.

(111) **290240** (220) 2016 02 26 (210) 452826
 (151) 2016 11 07 (441) 2016 06 06

(732) GŁĄBICKI ANDRZEJ, Tarnowskie Góry, PL.
 (540) CarboMinn
 (540)

CarboMinn

Kolor znaku: biały, zielony, czarny, szary

(531) 27.05.01, 29.01.14
 (510), (511) **5** aminokwasy do celów weterynaryjnych, balsamy do celów leczniczych, batoniki lukrecyjne do celów farmaceutycznych, białko preparaty do celów medycznych, chleb dla diabetyków, leki uspokajające, suplementy mineralne do żywności, eliksiry, preparaty farmaceutyczne, środki przeciwgorączkowe, herbata lecznicza, lecznicze zioła, lekarstwa do picia, środki przeciw migrenie, leki dla ludzi, napoje lecznicze, środki nasenne, środki na uspokojenie, wody mineralne do celów leczniczych, pastylki do celów farmaceutycznych, farmaceutyczne preparaty, przeciwbólowe środki, zioła lecznicze, preparaty farmaceutyczne do pielęgnacji skóry, suplementy mineralne do żywności, tabletki do celów farmaceutycznych, żywność dietetyczna do celów leczniczych, żywność dla niemowląt, cukierki do celów leczniczych, środki przeczyszczające, wody mineralne do celów leczniczych, syropy do użytku farmaceutycznego, lekarstwa przeciw zaparciom, witaminowe preparaty, środki oczyszczające, pigułki do celów farmaceutycznych, cukier do celów medycznych, herbata odchudzająca do celów leczniczych, środki antykoncepcyjne chemiczne, preparaty farmaceutyczne, muszka hiszpańska w postaci proszku, jod do celów farmaceutycznych, kapsułki do celów farmaceutycznych, preparaty medyczne do odchudzania, oleje lecznicze, pigułki do celów farmaceutycznych, środki uśmierzające.

(111) **290241** (220) 2016 02 26 (210) 452827
 (151) 2016 11 07 (441) 2016 06 06
 (732) GŁĄBICKI ANDRZEJ, Tarnowskie Góry, PL.
 (540) Livecholin Total
 (540)

**Livecholin
Total**

Kolor znaku: fioletowy, zielony

(531) 27.05.01, 29.01.12
 (510), (511) **5** aminokwasy do celów weterynaryjnych, balsamy do celów leczniczych, batoniki lukrecyjne do celów farmaceutycznych, białko preparaty do celów medycznych, chleb dla diabetyków, leki uspokajające, suplementy mineralne do żywności, eliksiry, preparaty farmaceutyczne, środki przeciwgorączkowe, herbata lecznicza, lecznicze zioła, lekarstwa do picia, środki przeciw migrenie, leki dla ludzi, napoje lecznicze, środki nasenne, środki na uspokojenie, wody mineralne do celów leczniczych, pastylki do celów farmaceutycznych, farmaceutyczne preparaty, przeciwbólowe środki, zioła lecznicze, preparaty farmaceutyczne do pielęgnacji skóry, suplementy mineralne do żywności, tabletki do celów farmaceutycznych, żywność dietetyczna do celów leczniczych, żywność dla niemowląt, cukierki do celów leczniczych, środki przeczyszczające, wody mineralne do celów leczniczych, syropy do użytku farmaceutycznego, lekarstwa przeciw zaparciom, witaminowe preparaty, środki oczyszczające, pigułki do celów farmaceutycznych, cukier do celów medycznych, herbata odchudzająca do celów leczniczych, środki antykoncepcyjne chemiczne, preparaty farmaceutyczne, muszka hiszpańska w postaci proszku, jod do celów farmaceutycznych, kapsułki do celów farmaceutycznych, preparaty medyczne do odchudzania, oleje lecznicze, pigułki do celów farmaceutycznych, środki uśmierzające.

(111) **290242** (220) 2016 02 26 (210) 452833
 (151) 2016 11 15 (441) 2016 06 06
 (732) Unilever. N.V., Rotterdam, NL.
 (540) ALGIDA ŚMIETANKOWA, PORCJA RODZINNEJ RADOŚCI
 (510), (511) **30** lody jadalne, sorbety, mrożone wyroby cukiernicze.

(111) **290243** (220) 2016 02 26 (210) 452834
 (151) 2016 11 15 (441) 2016 06 06

(732) GŁĄBICKI ANDRZEJ, Tarnowskie Góry, PL.
 (540) BactiFour
 (540)

BactiFour

Kolor znaku: niebieski, granatowy

(531) 27.05.01, 29.01.04

(510), (511) 5 aminokwasy do celów weterynaryjnych, balsamy do celów leczniczych, batoniki lukrecjowe do celów farmaceutycznych, białko preparaty do celów medycznych, chleb dla diabetyków, leki uspokajające, suplementy mineralne do żywności, eliksiry, preparaty farmaceutyczne, środki przeciwgorączkowe, herbata lecznicza, lecznicze zioła, lekarstwa do picia, środki przeciw migrenie, leki dla ludzi, napoje lecznicze, środki nasenne, środki na uspokojenie, wody mineralne do celów leczniczych, pastylki do celów farmaceutycznych, farmaceutyczne preparaty, przeciwbólowe środki, zioła lecznicze, preparaty farmaceutyczne do pielęgnacji skóry, suplementy mineralne do żywności, tabletki do celów farmaceutycznych, żywność dietetyczna do celów leczniczych, żywność dla niemowląt, cukierki do celów leczniczych, środki przeczyszczające, wody mineralne do celów leczniczych, syropy do użytku farmaceutycznego, lekarstwa przeciw zaparciom, witaminowe preparaty, środki oczyszczające, pigułki do celów farmaceutycznych, cukier do celów medycznych, herbata odchudzająca do celów leczniczych, środki antykoncepcyjne chemiczne, preparaty farmaceutyczne, muszka hiszpańska w postaci proszku, jod do celów farmaceutycznych, kapsułki do celów farmaceutycznych, preparaty medyczne do oddychania, oleje lecznicze, pigułki do celów farmaceutycznych, środki uśmierzające.

(111) **290244** (220) 2016 02 26 (210) 452836
 (151) 2016 11 21 (441) 2016 06 06

(732) BRAND MANAGEMENT PROFI SPÓŁKA Z OGRANICZONĄ ODPOWIEDZIALNOŚCIĄ SPÓŁKA KOMANDYTOWA, Grabów nad Prosną, PL.

(540) PROFi Wielkopolski Pasztet z drobiem i chrzanem Produkt sterylizowany Bez konserwantów NOWOŚĆ!

(540)



Kolor znaku: biały, żółty, złoty, zielony, jasnozielony, ciemnozielony, czerwony, ciemnoczerwony, jasnobrażowy, czarny

(531) 03.07.03, 05.09.21, 25.01.01, 27.05.01, 29.01.15

(510), (511) 29 pasztet drobiowy, pasztet z drobiem i chrzanem.

(111) **290245** (220) 2016 02 26 (210) 452838
 (151) 2016 11 21 (441) 2016 06 06

(732) BRAND MANAGEMENT PROFI SPÓŁKA Z OGRANICZONĄ ODPOWIEDZIALNOŚCIĄ SPÓŁKA KOMANDYTOWA, Grabów nad Prosną, PL.

(540) PROFi Wielkopolski Pasztet z drobiem i czarnuszką Produkt sterylizowany Bez konserwantów NOWOŚĆ!

(540)



Kolor znaku: biały, żółty, złoty, zielony, jasnozielony, ciemnozielony, czerwony, ciemnoczerwony, czarny

(531) 03.07.03, 05.07.01, 05.11.02, 25.01.01, 27.05.01, 29.01.15

(510), (511) 29 pasztet drobiowy, pasztet z drobiem i czarnuszką.

(111) **290246** (220) 2016 02 26 (210) 452839

(151) 2016 11 14 (441) 2016 06 06

(732) Merck KGaA, Darmstadt, DE.

(540) MODIPERT

(510), (511) 5 preparaty farmaceutyczne.

(111) **290247** (220) 2016 02 26 (210) 452840

(151) 2016 11 14 (441) 2016 06 06

(732) Merck KGaA, Darmstadt, DE.

(540) ARVELTO

(510), (511) 5 preparaty farmaceutyczne.

(111) **290248** (220) 2016 02 26 (210) 452841

(151) 2016 11 21 (441) 2016 06 06

(732) BRAND MANAGEMENT PROFI SPÓŁKA Z OGRANICZONĄ ODPOWIEDZIALNOŚCIĄ SPÓŁKA KOMANDYTOWA, Grabów nad Prosną, PL.

(540) PROFi Wielkopolski Pasztet z drobiem oliwkami i kaparami Produkt sterylizowany Bez konserwantów NOWOŚĆ!

(540)



Kolor znaku: czerwony, ciemnozielony, zielony, jasnozielony, biały, jasnobrażowy, czarny, żółty, złoty

(531) 03.07.03, 05.07.19, 05.09.21, 25.01.01, 27.05.01, 29.01.15

(510), (511) 29 pasztet drobiowy, pasztet z drobiem, oliwkami i kaparami.

(111) **290249** (220) 2016 02 26 (210) 452842
 (151) 2016 11 14 (441) 2016 06 06
 (732) Merck KGaA, Darmstadt, DE.
 (540) RELEMPRIS
 (510), (511) **5** preparaty farmaceutyczne.

(111) **290250** (220) 2016 02 26 (210) 452843
 (151) 2016 11 14 (441) 2016 06 06
 (732) Merck KGaA, Darmstadt, DE.
 (540) RELPRESTA
 (510), (511) **5** preparaty farmaceutyczne.

(111) **290251** (220) 2016 02 26 (210) 452848
 (151) 2016 11 21 (441) 2016 06 06
 (732) CDP.PL SPÓŁKA Z OGRANICZONĄ ODPOWIEDZIALNOŚCIĄ,
 Warszawa, PL.
 (540) ŚWIAT SYMULATORÓW
 (510), (511) **9** gry komputerowe, audiobook (książki mówione), e-booki (książki w formie elektronicznej) na nośnikach informatycznych, interfejsy komputerowe, programy komputerowe, **16** książki, **35** sprzedaż programów komputerowych, sprzedaż gier komputerowych, sprzedaż audiobooków (książki mówione) na nośnikach informatycznych, sprzedaż e-booków (książki w formie elektronicznej) na nośnikach informatycznych, sprzedaż książek, reklama programów komputerowych, reklama gier komputerowych, reklama audiobooków (książki mówione) na nośnikach informatycznych, reklama e-booków (książki w formie elektronicznej) na nośnikach informatycznych, reklama książek.

(111) **290252** (220) 2016 02 26 (210) 452849
 (151) 2016 11 14 (441) 2016 06 06
 (732) MARKA SOKOŁÓW-SERVICE SPÓŁKA Z OGRANICZONĄ ODPOWIEDZIALNOŚCIĄ SPÓŁKA KOMANDYTOWA,
 Sokołów Podlaski, PL.
 (540) SOKOŁÓW O'drobina PRODUKTY Z DROBIEM KIEŁBASA Z PIERSI KURCZAKA
 (540)



Kolor znaku: czerwony, ciemnoczerwony, jasnoczerwony, biały, żółty, różowy, brązowy, zielony
 (531) 05.01.16, 08.05.03, 08.05.04, 19.03.03, 25.01.01, 25.07.17, 27.05.01, 29.01.15
 (510), (511) **29** mięso, wędliny, wyroby z mięsa, wyroby na bazie mięsa, wyroby garmażeryjne na bazie mięsa, dania gotowe na bazie mięsa, zupy na bazie mięsa.

(111) **290253** (220) 2016 02 26 (210) 452850
 (151) 2016 11 21 (441) 2016 06 06
 (732) CDP.PL SPÓŁKA Z OGRANICZONĄ ODPOWIEDZIALNOŚCIĄ,
 Warszawa, PL.
 (540) ŚWIAT SYMULATORÓW
 (540)



Kolor znaku: czarny, czerwony, szary, niebieski
 (531) 26.01.01, 26.01.05, 26.02.01, 27.05.01, 29.01.14
 (510), (511) **9** gry komputerowe, audiobook (książki mówione), e-booki (książki w formie elektronicznej) na nośnikach informatycznych, interfejsy komputerowe, programy komputerowe, **16** książki, **35** sprzedaż programów komputerowych, sprzedaż gier komputerowych, sprzedaż audiobooków (książki mówione) na nośnikach informatycznych, sprzedaż e-booków (książki w formie elektronicznej) na nośnikach informatycznych, sprzedaż książek, reklama programów komputerowych, reklama gier komputerowych, reklama audiobooków (książki mówione) na nośnikach informatycznych, reklama e-booków (książki w formie elektronicznej) na nośnikach informatycznych, reklama książek.

(111) **290254** (220) 2016 02 26 (210) 452851
 (151) 2016 11 14 (441) 2016 06 06
 (732) MARKA SOKOŁÓW-SERVICE SPÓŁKA Z OGRANICZONĄ ODPOWIEDZIALNOŚCIĄ SPÓŁKA KOMANDYTOWA,
 Sokołów Podlaski, PL.
 (540) SOKOŁÓW O'drobina PRODUKTY Z DROBIEM SZYNKA DROBIOWA
 (540)



Kolor znaku: czerwony, ciemnoczerwony, jasnoczerwony, biały, żółty, różowy, brązowy, zielony
 (531) 05.01.16, 05.03.11, 08.05.04, 25.01.01, 25.07.25, 27.05.01, 29.01.15
 (510), (511) **29** mięso, wędliny, wyroby z mięsa, wyroby na bazie mięsa, wyroby garmażeryjne na bazie mięsa, dania gotowe na bazie mięsa, zupy na bazie mięsa.

(111) **290255** (220) 2016 02 26 (210) 452852
 (151) 2016 11 25 (441) 2016 06 06
 (732) CDP.PL SPÓŁKA Z OGRANICZONĄ ODPOWIEDZIALNOŚCIĄ,
 Warszawa, PL.

(540)



Kolor znaku: czerwony, czarny, szary, niebieski

(531) 26.01.01, 26.01.05, 26.02.01, 29.01.14

(510), (511) **9** gry komputerowe, audiobook (książki mówione), e-booki (książki w formie elektronicznej) na nośnikach informatycznych, interfejsy komputerowe, programy komputerowe, **16** książki, **35** sprzedaż programów komputerowych, sprzedaż gier komputerowych, sprzedaż audiobooków (książki mówione) na nośnikach informatycznych, sprzedaż e-booków (książki w formie elektronicznej) na nośnikach informatycznych, sprzedaż książek, reklama programów komputerowych, reklama gier komputerowych, reklama audiobooków (książki mówione) na nośnikach informatycznych, reklama e-booków (książki w formie elektronicznej) na nośnikach informatycznych, reklama książek.

(111) **290256** (220) 2016 02 26 (210) 452853

(151) 2016 11 14 (441) 2016 06 06

(732) MARKA SOKOŁÓW-SERVICE SPÓŁKA Z OGRANICZONĄ ODPOWIEDZIALNOŚCIĄ SPÓŁKA KOMANDYTOWA,, .

(540) O'drobina

(540)

Kolor znaku: ciemnoczerwony, czerwony, brązowy

(531)

(510), (511) **29** mięso, wędliny, wyroby z mięsa, wyroby na bazie mięsa, wyroby garmażeryjne na bazie mięsa, dania gotowe na bazie mięsa, zupy na bazie mięsa.

(111) **290257** (220) 2016 02 26 (210) 452854

(151) 2016 11 14 (441) 2016 06 06

(732) MARKA SOKOŁÓW-SERVICE SPÓŁKA Z OGRANICZONĄ ODPOWIEDZIALNOŚCIĄ SPÓŁKA KOMANDYTOWA,

Sokołów Podlaski, PL.

(540) PIEGOWATE

(510), (511) **29** mięso, wędliny, wyroby z mięsa, parówki, kielbaski, wyroby na bazie mięsa, wyroby garmażeryjne na bazie mięsa, dania gotowe na bazie mięsa, zupy na bazie mięsa.

(111) **290258** (220) 2016 02 26 (210) 452855

(151) 2016 11 14 (441) 2016 06 06

(732) MARKA SOKOŁÓW-SERVICE SPÓŁKA Z OGRANICZONĄ ODPOWIEDZIALNOŚCIĄ SPÓŁKA KOMANDYTOWA, Sokołów

Podlaski, PL.

(540) SMAKUJ EMOCJE

(510), (511) **29** mięso, wędliny, wyroby z mięsa, wyroby na bazie mięsa, wyroby garmażeryjne na bazie mięsa, dania gotowe na bazie mięsa, zupy na bazie mięsa.

(111) **290259** (220) 2016 02 26 (210) 452856

(151) 2016 11 14 (441) 2016 06 06

(732) MARKA SOKOŁÓW-SERVICE SPÓŁKA Z OGRANICZONĄ ODPOWIEDZIALNOŚCIĄ SPÓŁKA KOMANDYTOWA, Sokołów

Podlaski, PL.

(540) SMAKI SOŁTYSOWEJ

(510), (511) **29** mięso, wędliny, wyroby z mięsa, wyroby na bazie mięsa, wyroby garmażeryjne na bazie mięsa, dania gotowe na bazie mięsa, zupy na bazie mięsa.

(111) **290260** (220) 2016 02 26 (210) 452857

(151) 2016 11 14 (441) 2016 06 06

(732) MARKA SOKOŁÓW-SERVICE SPÓŁKA Z OGRANICZONĄ ODPOWIEDZIALNOŚCIĄ SPÓŁKA KOMANDYTOWA, Sokołów

Podlaski, PL.

(540) SPIŻARNIA SOŁTYSOWEJ

(510), (511) **29** mięso, wędliny, wyroby z mięsa, wyroby na bazie mięsa, wyroby garmażeryjne na bazie mięsa, dania gotowe na bazie mięsa, zupy na bazie mięsa.

(111) **290261** (220) 2016 02 26 (210) 452858

(151) 2016 11 14 (441) 2016 06 06

(732) MARKA SOKOŁÓW-SERVICE SPÓŁKA Z OGRANICZONĄ ODPOWIEDZIALNOŚCIĄ SPÓŁKA KOMANDYTOWA, Sokołów

Podlaski, PL.

(540) SEKRET SOŁTYSOWEJ

(510), (511) **29** mięso, wędliny, wyroby z mięsa, wyroby na bazie mięsa, wyroby garmażeryjne na bazie mięsa, dania gotowe na bazie mięsa, zupy na bazie mięsa.

(111) **290262** (220) 2016 02 26 (210) 452860

(151) 2016 11 14 (441) 2016 06 06

(732) MARKA SOKOŁÓW-SERVICE SPÓŁKA Z OGRANICZONĄ ODPOWIEDZIALNOŚCIĄ SPÓŁKA KOMANDYTOWA, Sokołów

Podlaski, PL.

(540) SEKRET SOŁTYSYSA

(510), (511) **29** mięso, wędliny, wyroby z mięsa, wyroby na bazie mięsa, wyroby garmażeryjne na bazie mięsa, dania gotowe na bazie mięsa, zupy na bazie mięsa.

(111) **290263** (220) 2016 02 26 (210) 452861

(151) 2016 11 14 (441) 2016 06 06

(732) MARKA SOKOŁÓW-SERVICE SPÓŁKA Z OGRANICZONĄ ODPOWIEDZIALNOŚCIĄ SPÓŁKA KOMANDYTOWA, Sokołów

Podlaski, PL.

(540) SPIŻARNIA SOŁTYSYSA

(510), (511) **29** mięso, wędliny, wyroby z mięsa, wyroby na bazie mięsa, wyroby garmażeryjne na bazie mięsa, dania gotowe na bazie mięsa, zupy na bazie mięsa.

(111) **290264** (220) 2016 02 26 (210) 452873

(151) 2016 11 14 (441) 2016 06 06

(732) MARKA SOKOŁÓW-SERVICE SPÓŁKA Z OGRANICZONĄ ODPOWIEDZIALNOŚCIĄ SPÓŁKA KOMANDYTOWA, Sokołów

Podlaski, PL.

(540) O'drobina

(540)

Kolor znaku: czerwony, ciemnoczerwony, jasnoczerwony, żółty, ciemnożółty

(531) 27.05.01, 29.01.12

(510), (511) **29** mięso, wędliny, wyroby z mięsa, wyroby na bazie mięsa, wyroby garmażeryjne na bazie mięsa, dania gotowe na bazie mięsa, zupy na bazie mięsa.

(111) **290265** (220) 2016 02 26 (210) 452878

(151) 2016 11 21 (441) 2016 06 06

(732) STOPOL SPÓŁKA Z OGRANICZONĄ ODPOWIEDZIALNOŚCIĄ SPÓŁKA KOMANDYTOWA, Malbork, PL.

(540) słodycze Zamkowe

(540)



Kolor znaku: brązowy, żółty

(531) 07.01.01, 27.05.01, 29.01.13

(510), (511) **30** słodczy, ciasto, ciastka, wyroby cukiernicze, cukierki.(111) **290266** (220) 2016 02 26 (210) 452879

(151) 2016 11 21 (441) 2016 06 06

(732) AFLOFARM FARMACJA POLSKA SPÓŁKA Z OGRANICZONĄ ODPOWIEDZIALNOŚCIĄ, Pabianice, PL.

(540) maxitusan

(510), (511) **3** mydła, środki perfumeryjne, oleje eteryczne, kosmetyki, płyny do pielęgnacji włosów, środki do czyszczenia zębów, maści kosmetyczne, **5** produkty farmaceutyczne, środki sanitarne do celów medycznych, substancje dietetyczne do celów leczniczych, suplementy diety, środki specjalnego przeznaczenia żywieniowego do celów zdrowotnych, żywność dla niemowląt, zioła lecznicze, ekstrakty roślinne o przeznaczeniu leczniczym, wyroby medyczne do celów leczniczych, **29** środki dietetyczne, produkty uzupełniające dietę, żywność dietetyczna, produkty zawierające witaminy i/lub minerały, substancje roślinne, środki specjalnego przeznaczenia żywieniowego-wszystkie wymienione towary na bazie produktów zawartych w tej klasie-przeznaczone do innych celów niż farmaceutyczny lub leczniczy lub zdrowotny, na bazie białka.

(111) **290267** (220) 2016 02 26 (210) 452881

(151) 2016 11 14 (441) 2016 06 06

(732) MARKA SOKOŁÓW-SERVICE SPÓŁKA Z OGRANICZONĄ ODPOWIEDZIALNOŚCIĄ SPÓŁKA KOMANDYTOWA, Sokołów Podlaski, PL.

(540) SMAK SOŁTYSOWEJ

(510), (511) **29** mięso, wędliny, wyroby z mięsa, wyroby na bazie mięsa, wyroby garmażeryjne na bazie mięsa, dania gotowe na bazie mięsa, zupy na bazie mięsa.

(111) **290268** (220) 2016 02 26 (210) 452882

(151) 2016 11 25 (441) 2016 06 06

(732) PRZEDSIĘBIORSTWO PRZEROBU METALI DOMET SPÓŁKA Z OGRANICZONĄ ODPOWIEDZIALNOŚCIĄ, Drążeń, PL.

(540) D domet

(540)



Kolor znaku: czerwony, zielony

(531) 27.05.01, 29.01.13

(510), (511) **6** aluminium i stopy aluminium w postaci gąsek, piramdek, granulek, aluminiowe stopy odlewnicze i odtleniacze w postaci gąsek, odlewy ciśnieniowe i kokilowe, **42** projektowanie form odlewniczych.

(111) **290269** (220) 2016 02 26 (210) 452883

(151) 2016 11 21 (441) 2016 06 06

(732) OLEOFARM SPÓŁKA Z OGRANICZONĄ ODPOWIEDZIALNOŚCIĄ, Wrocław, PL.

(540) Przerzuc stresa na prezesa

(510), (511) **5** substancje dietetyczne do celów leczniczych, preparaty farmaceutyczne, preparaty witaminowe i multiwitaminowe z dodatkiem ekstraktów roślinnych do celów leczniczych, suplementy diety do celów leczniczych, dietetyczne środki spożywcze do celów lecz-

niczych, produkty żywnościowe do celów leczniczych z witaminami i mikroelementami, ekstraktami roślinnymi, środki wspomagające leczenie, **29** oleje jadalne i tłuszcze, oleje jadalne i tłuszcze z witaminami, minerałami i ekstraktami roślinnymi do celów spożywczych, liofilizowane i/lub suszone rozpyłowo oleje roślinne i białka wzbogacone witaminami i ekstraktami roślinnymi do celów spożywczych.

(111) **290270** (220) 2016 02 26 (210) 452884

(151) 2016 11 25 (441) 2016 06 06

(732) GALICJA TOMASZEK SPÓŁKA Z OGRANICZONĄ ODPOWIEDZIALNOŚCIĄ, Łańcut, PL.

(540) gt. STUDIO

(540)



(531) 26.11.01, 27.05.01

(510), (511) **35** zgrupowanie na rzecz osób trzecich różnych towarów pozwalające nabywcy wygodnie kupować i oglądać w sklepach, a także za pośrednictwem Internetu następujące towary: meble kuchenne, Kuchenki, kuchenne urządzenia elektryczne, kuchenny sprzęt elektryczny, kuchenki mikrofalowe, lodówki, zlewozmywaki, **42** opracowywanie projektów technicznych.

(111) **290271** (220) 2016 02 28 (210) 452892

(151) 2016 11 21 (441) 2016 06 06

(732) SOLARPHARMA SPÓŁKA Z OGRANICZONĄ ODPOWIEDZIALNOŚCIĄ, Legionowo, PL.

(540) OFTIZER

(510), (511) **5** leki, suplementy diety do celów medycznych.(111) **290272** (220) 2016 02 28 (210) 452893

(151) 2016 11 21 (441) 2016 06 06

(732) SOLARPHARMA SPÓŁKA Z OGRANICZONĄ ODPOWIEDZIALNOŚCIĄ, Legionowo, PL.

(540) ROFTIZOLEN

(510), (511) **5** leki, suplementy diety do celów medycznych.(111) **290273** (220) 2016 02 28 (210) 452894

(151) 2016 11 21 (441) 2016 06 06

(732) SOLARPHARMA SPÓŁKA Z OGRANICZONĄ ODPOWIEDZIALNOŚCIĄ, Legionowo, PL.

(540) OFTIXACIN

(510), (511) **5** leki, suplementy diety do celów medycznych.(111) **290274** (220) 2016 02 29 (210) 452895

(151) 2016 11 21 (441) 2016 06 06

(732) GŁĄBICKI ANDRZEJ, Tarnowskie Góry, PL.

(540) Bambital

(540)



Kolor znaku: granatowy, niebieski, biały

(531) 27.05.01, 29.01.13, 25.03.01

(510), (511) **5** aminokwasy do celów weterynaryjnych, balsamy do celów leczniczych, batoniki lukrecjowe do celów farmaceutycznych, białko preparaty do celów medycznych, chleb dla diabetyków, leki uspokajające, suplementy mineralne do żywności, eliksiry, preparaty farmaceutyczne, środki przeciwgorączkowe, herbata lecznicza, lecznicze zioła, lekarstwa do picia, środki przeciw migrenie, leki dla ludzi, napoje lecznicze, środki nasenne, środki na uspokojenie, wody mineralne do celów leczniczych, pastylki do celów farmaceutycznych, farmaceutyczne preparaty, przeciwbólowe środki, zioła lecznicze, pre-

paraty farmaceutyczne do pielęgnacji skóry, suplementy mineralne do żywności, tabletki do celów farmaceutycznych, żywność dietetyczna do celów leczniczych, żywność dla niemowląt, cukierki do celów leczniczych, środki przeczyszczające, wody mineralne do celów leczniczych, syropy do użytku farmaceutycznego, lekarstwa przeciw zaparciom, witaminowe preparaty, środki oczyszczające, pigułki do celów farmaceutycznych, cukier do celów medycznych, herbata odchudzająca do celów leczniczych, środki antykoncepcyjne chemiczne, preparaty farmaceutyczne, muszka hiszpańska w postaci proszku, jod do celów farmaceutycznych, kapsułki do celów farmaceutycznych, preparaty medyczne do odchudzania, oleje lecznicze, pigułki do celów farmaceutycznych, środki uśmierzające.

(111) **290275** (220) 2016 02 29 (210) 452897
 (151) 2016 11 21 (441) 2016 06 06
 (732) GŁĄBICKI ANDRZEJ, Tarnowskie Góry, PL.
 (540) Sennax
 (540)

Sennax

Kolor znaku: czarny, żółty

(531) 27.05.01, 29.01.12
 (510), (511) **5** aminokwasy do celów weterynaryjnych, balsamy do celów leczniczych, batoniki lukrecyjne do celów farmaceutycznych, białko preparaty do celów medycznych, chleb dla diabetyków, leki uspokajające, suplementy mineralne do żywności, eliksiry, preparaty farmaceutyczne, środki przeciwgorączkowe, herbata lecznicza, lecznicze zioła, lekarstwa do picia, środki przeciw migrenie, leki dla ludzi, napoje lecznicze, środki nasenne, środki na uspokojenie, wody mineralne do celów leczniczych, pastylki do celów farmaceutycznych, farmaceutyczne preparaty, przeciwbólowe środki, zioła lecznicze, preparaty farmaceutyczne do pielęgnacji skóry, suplementy mineralne do żywności, tabletki do celów farmaceutycznych, żywność dietetyczna do celów leczniczych, żywność dla niemowląt, cukierki do celów leczniczych, środki przeczyszczające, wody mineralne do celów leczniczych, syropy do użytku farmaceutycznego, lekarstwa przeciw zaparciom, witaminowe preparaty, środki oczyszczające, pigułki do celów farmaceutycznych, cukier do celów medycznych, herbata odchudzająca do celów leczniczych, środki antykoncepcyjne chemiczne, preparaty farmaceutyczne, muszka hiszpańska w postaci proszku, jod do celów farmaceutycznych, kapsułki do celów farmaceutycznych, preparaty medyczne do odchudzania, oleje lecznicze, pigułki do celów farmaceutycznych, środki uśmierzające.

(111) **290276** (220) 2016 02 29 (210) 452898
 (151) 2016 11 21 (441) 2016 06 06
 (732) GŁĄBICKI ANDRZEJ, Tarnowskie Góry, PL.
 (540) HESPERIN
 (540)

HESPERIN

Kolor znaku: zielony, biały

(531) 27.05.01, 29.01.03
 (510), (511) **5** aminokwasy do celów weterynaryjnych, balsamy do celów leczniczych, batoniki lukrecyjne do celów farmaceutycznych, białko preparaty do celów medycznych, chleb dla diabetyków, leki uspokajające, suplementy mineralne do żywności, eliksiry, preparaty farmaceutyczne, środki przeciwgorączkowe, herbata lecznicza, lecznicze zioła, lekarstwa do picia, środki przeciw migrenie, leki dla ludzi, napoje lecznicze, środki nasenne, środki na uspokojenie, wody mineralne do celów leczniczych, pastylki do celów farmaceutycznych, farmaceutyczne preparaty, przeciwbólowe środki, zioła lecznicze, preparaty farmaceutyczne do pielęgnacji skóry, suplementy mineralne do żywności, tabletki do celów farmaceutycznych, żywność dietetyczna do celów leczniczych, żywność dla niemowląt, cukierki do celów leczniczych, środki przeczyszczające, wody mineralne do celów leczniczych, syropy do użytku farmaceutycznego, lekarstwa przeciw zaparciom, witaminowe preparaty, środki oczyszczające, pigułki do celów farmaceutycznych, cukier do celów medycznych, herbata odchudzająca do celów leczniczych, środki antykoncepcyjne chemiczne,

preparaty farmaceutyczne, muszka hiszpańska w postaci proszku, jod do celów farmaceutycznych, kapsułki do celów farmaceutycznych, preparaty medyczne do odchudzania, oleje lecznicze, pigułki do celów farmaceutycznych, środki uśmierzające.

(111) **290277** (220) 2016 02 29 (210) 452900
 (151) 2016 11 25 (441) 2016 06 06
 (732) GŁĄBICKI ANDRZEJ, Tarnowskie Góry, PL.
 (540) Furidox
 (540)

Furidox

(531) 27.05.01
 (510), (511) **5** aminokwasy do celów weterynaryjnych, balsamy do celów leczniczych, batoniki lukrecyjne do celów farmaceutycznych, białko preparaty do celów medycznych, chleb dla diabetyków, leki uspokajające, suplementy mineralne do żywności, eliksiry, preparaty farmaceutyczne, środki przeciwgorączkowe, herbata lecznicza, lecznicze zioła, lekarstwa do picia, środki przeciw migrenie, leki dla ludzi, napoje lecznicze, środki nasenne, środki na uspokojenie, wody mineralne do celów leczniczych, pastylki do celów farmaceutycznych, farmaceutyczne preparaty, przeciwbólowe środki, zioła lecznicze, preparaty farmaceutyczne do pielęgnacji skóry, suplementy mineralne do żywności, tabletki do celów farmaceutycznych, żywność dietetyczna do celów leczniczych, żywność dla niemowląt, cukierki do celów leczniczych, środki przeczyszczające, wody mineralne do celów leczniczych, syropy do użytku farmaceutycznego, lekarstwa przeciw zaparciom, witaminowe preparaty, środki oczyszczające, pigułki do celów farmaceutycznych, cukier do celów medycznych, herbata odchudzająca do celów leczniczych, środki antykoncepcyjne chemiczne, preparaty farmaceutyczne, muszka hiszpańska w postaci proszku, jod do celów farmaceutycznych, kapsułki do celów farmaceutycznych, preparaty medyczne do odchudzania, oleje lecznicze, pigułki do celów farmaceutycznych, środki uśmierzające.

(111) **290278** (220) 2016 02 29 (210) 452901
 (151) 2016 11 25 (441) 2016 06 06
 (732) GŁĄBICKI ANDRZEJ, Tarnowskie Góry, PL.
 (540) Immunalis
 (540)

Immunalis

Kolor znaku: granatowy, biały, niebieski

(531) 27.05.01, 29.01.12
 (510), (511) **5** aminokwasy do celów weterynaryjnych, balsamy do celów leczniczych, batoniki lukrecyjne do celów farmaceutycznych, białko preparaty do celów medycznych, chleb dla diabetyków, leki uspokajające, suplementy mineralne do żywności, eliksiry, preparaty farmaceutyczne, środki przeciwgorączkowe, herbata lecznicza, lecznicze zioła, lekarstwa do picia, środki przeciw migrenie, leki dla ludzi, napoje lecznicze, środki nasenne, środki na uspokojenie, wody mineralne do celów leczniczych, pastylki do celów farmaceutycznych, farmaceutyczne preparaty, przeciwbólowe środki, zioła lecznicze, preparaty farmaceutyczne do pielęgnacji skóry, suplementy mineralne do żywności, tabletki do celów farmaceutycznych, żywność dietetyczna do celów leczniczych, żywność dla niemowląt, cukierki do celów leczniczych, środki przeczyszczające, wody mineralne do celów leczniczych, syropy do użytku farmaceutycznego, lekarstwa przeciw zaparciom, witaminowe preparaty, środki oczyszczające, pigułki do celów farmaceutycznych, cukier do celów medycznych, herbata odchudzająca do celów leczniczych, środki antykoncepcyjne chemiczne, preparaty farmaceutyczne, muszka hiszpańska w postaci proszku, jod do celów farmaceutycznych, kapsułki do celów farmaceutycznych, preparaty medyczne do odchudzania, oleje lecznicze, pigułki do celów farmaceutycznych, środki uśmierzające.

(111) **290279** (220) 2016 02 29 (210) 452902
 (151) 2016 11 25 (441) 2016 06 06
 (732) GŁĄBICKI ANDRZEJ, Tarnowskie Góry, PL.
 (540) Herbitan

(540)



Kolor znaku: granatowy, biały, czerwony, żółty, pomarańczowy
(531) 29.01.15, 27.05.01, 27.05.03
(510), (511) **5** aminokwasy do celów weterynaryjnych, balsamy do celów leczniczych, batoniki lukrecyjne do celów farmaceutycznych, białko preparaty do celów medycznych, chleb dla diabetyków, leki uspokajające, suplementy mineralne do żywności, eliksiry, preparaty farmaceutyczne, środki przeciwgorączkowe, herbata lecznicza, lecznicze zioła, lekarstwa do picia, środki przeciw migrenie, leki dla ludzi, napoje lecznicze, środki nasenne, środki na uspokojenie, wody mineralne do celów leczniczych, pastylki do celów farmaceutycznych, farmaceutyczne preparaty, przeciwbólowe środki, zioła lecznicze, preparaty farmaceutyczne do pielęgnacji skóry, suplementy mineralne do żywności, tabletki do celów farmaceutycznych, żywność dietetyczna do celów leczniczych, żywność dla niemowląt, cukierki do celów leczniczych, środki przeczyszczające, wody mineralne do celów leczniczych, syropy do użytku farmaceutycznego, lekarstwa przeciw zaparciom, witaminowe preparaty, środki oczyszczające, pigułki do celów farmaceutycznych, cukier do celów medycznych, herbata odchudzająca do celów leczniczych, środki antykoncepcyjne chemiczne, preparaty farmaceutyczne, muszka hiszpańska w postaci proszku, jod do celów farmaceutycznych, kapsułki do celów farmaceutycznych, preparaty medyczne do odchudzania, oleje lecznicze, pigułki do celów farmaceutycznych, środki uśmierzające.

(111) **290280** (220) 2016 02 29 (210) 452903
(151) 2016 11 25 (441) 2016 06 06
(732) GŁĄBICKI ANDRZEJ, Tarnowskie Góry, PL.
(540) Dioslinn plus
(540)

Kolor znaku: granatowy, czerwony
(531) 29.01.12, 27.05.01
(510), (511) **5** aminokwasy do celów weterynaryjnych, balsamy do celów leczniczych, batoniki lukrecyjne do celów farmaceutycznych, białko preparaty do celów medycznych, chleb dla diabetyków, leki uspokajające, suplementy mineralne do żywności, eliksiry, preparaty farmaceutyczne, środki przeciwgorączkowe, herbata lecznicza, lecznicze zioła, lekarstwa do picia, środki przeciw migrenie, leki dla ludzi, napoje lecznicze, środki nasenne, środki na uspokojenie, wody mineralne do celów leczniczych, pastylki do celów farmaceutycznych, farmaceutyczne preparaty, przeciwbólowe środki, zioła lecznicze, preparaty farmaceutyczne do pielęgnacji skóry, suplementy mineralne do żywności, tabletki do celów farmaceutycznych, żywność dietetyczna do celów leczniczych, żywność dla niemowląt, cukierki do celów leczniczych, środki przeczyszczające, wody mineralne do celów leczniczych, syropy do użytku farmaceutycznego, lekarstwa przeciw zaparciom, witaminowe preparaty, środki oczyszczające, pigułki do celów farmaceutycznych, cukier do celów medycznych, herbata odchudzająca do celów leczniczych, środki antykoncepcyjne chemiczne, preparaty farmaceutyczne, muszka hiszpańska w postaci proszku, jod do celów farmaceutycznych, kapsułki do celów farmaceutycznych, preparaty medyczne do odchudzania, oleje lecznicze, pigułki do celów farmaceutycznych, środki uśmierzające.

(111) **290281** (220) 2016 02 29 (210) 452906
(151) 2016 11 16 (441) 2016 06 06
(732) GŁĄBICKI ANDRZEJ, Tarnowskie Góry, PL.
(540) TioLLinn total

(540)

Kolor znaku: niebieski, granatowy
(531) 27.05.01, 02.01.01, 29.01.12
(510), (511) **5** aminokwasy do celów weterynaryjnych, balsamy do celów leczniczych, batoniki lukrecyjne do celów farmaceutycznych, białko preparaty do celów medycznych, chleb dla diabetyków, leki uspokajające, suplementy mineralne do żywności, eliksiry, preparaty farmaceutyczne, środki przeciwgorączkowe, herbata lecznicza, lecznicze zioła, lekarstwa do picia, środki przeciw migrenie, leki dla ludzi, napoje lecznicze, środki nasenne, środki na uspokojenie, wody mineralne do celów leczniczych, pastylki do celów farmaceutycznych, przeciwbólowe środki, preparaty farmaceutyczne do pielęgnacji skóry, tabletki do celów farmaceutycznych, żywność dietetyczna do celów leczniczych, żywność dla niemowląt, cukierki do celów leczniczych, środki przeczyszczające, syropy do użytku farmaceutycznego, lekarstwa przeciw zaparciom, witaminowe preparaty, środki oczyszczające, pigułki do celów farmaceutycznych, cukier do celów medycznych, herbata odchudzająca do celów leczniczych, środki antykoncepcyjne chemiczne, muszka hiszpańska w postaci proszku, jod do celów farmaceutycznych, kapsułki do celów farmaceutycznych, preparaty medyczne do odchudzania, oleje lecznicze, środki uśmierzające.

(111) **290282** (220) 2016 02 29 (210) 452907
(151) 2016 11 16 (441) 2016 06 06
(732) GŁĄBICKI ANDRZEJ, Tarnowskie Góry, PL.
(540) Asoledin
(540)

(531) 27.05.01
(510), (511) **5** aminokwasy do celów weterynaryjnych, balsamy do celów leczniczych, batoniki lukrecyjne do celów farmaceutycznych, białko preparaty do celów medycznych, chleb dla diabetyków, leki uspokajające, suplementy mineralne do żywności, eliksiry, preparaty farmaceutyczne, środki przeciwgorączkowe, herbata lecznicza, lecznicze zioła, lekarstwa do picia, środki przeciw migrenie, leki dla ludzi, napoje lecznicze, środki nasenne, środki na uspokojenie, wody mineralne do celów leczniczych, pastylki do celów farmaceutycznych, przeciwbólowe środki, preparaty farmaceutyczne do pielęgnacji skóry, tabletki do celów farmaceutycznych, żywność dietetyczna do celów leczniczych, żywność dla niemowląt, cukierki do celów leczniczych, środki przeczyszczające, syropy do użytku farmaceutycznego, lekarstwa przeciw zaparciom, witaminowe preparaty, środki oczyszczające, pigułki do celów farmaceutycznych, cukier do celów medycznych, herbata odchudzająca do celów leczniczych, środki antykoncepcyjne chemiczne, muszka hiszpańska w postaci proszku, jod do celów farmaceutycznych, kapsułki do celów farmaceutycznych, preparaty medyczne do odchudzania, oleje lecznicze, środki uśmierzające.

(111) **290283** (220) 2016 02 29 (210) 452909
(151) 2016 11 16 (441) 2016 06 06
(732) GŁĄBICKI ANDRZEJ, Tarnowskie Góry, PL.
(540) Chelaron
(540)

Kolor znaku: czerwony, biały, szary
(531) 27.05.01, 29.01.13
(510), (511) **5** aminokwasy do celów weterynaryjnych, balsamy do celów leczniczych, batoniki lukrecyjne do celów farmaceutycznych, białko preparaty do celów medycznych, chleb dla diabetyków, leki

uspokajające, suplementy mineralne do żywności, eliksiry, preparaty farmaceutyczne, środki przeciwgorączkowe, herbata lecznicza, lecznicze zioła, lekarstwa do picia, środki przeciw migrenie, leki dla ludzi, napoje lecznicze, środki nasenne, środki na uspokojenie, wody mineralne do celów leczniczych, pastylki do celów farmaceutycznych, przeciwbólowe środki, zioła lecznicze, preparaty farmaceutyczne do pielęgnacji skóry, tabletki do celów farmaceutycznych, żywność dietetyczna do celów leczniczych, żywność dla niemowląt, cukierki do celów leczniczych, środki przeczyszczające, syropy do użytku farmaceutycznego, lekarstwa przeciw zaparciom, witaminowe preparaty, środki oczyszczające, pigułki do celów farmaceutycznych, cukier do celów medycznych, herbata odchudzająca do celów leczniczych, środki antykoncepcyjne chemiczne, muszka hiszpańska w postaci proszku, jod do celów farmaceutycznych, kapsułki do celów farmaceutycznych, preparaty medyczne do odchudzania, oleje lecznicze, środki uśmierzające.

(111) **290284** (220) 2016 02 29 (210) 452911
 (151) 2016 11 24 (441) 2016 06 06
 (732) GŁĄBICKI ANDRZEJ, Tarnowskie Góry, PL.
 (540) Luteviss EXPRESS
 (540)



Kolor znaku: żółty, granatowy, biały, szary

(531) 27.05.01, 29.01.14
 (510), (511) **5** aminokwasy do celów weterynaryjnych, balsamy do celów leczniczych, batoniki lukrecjowe do celów farmaceutycznych, białko preparaty do celów medycznych, chleb dla diabetyków, leki uspokajające, suplementy mineralne do żywności, eliksiry, preparaty farmaceutyczne, środki przeciwgorączkowe, herbata lecznicza, lecznicze zioła, lekarstwa do picia, środki przeciw migrenie, leki dla ludzi, napoje lecznicze, środki nasenne, środki na uspokojenie, wody mineralne do celów leczniczych, pastylki do celów farmaceutycznych, przeciwbólowe środki, preparaty farmaceutyczne do pielęgnacji skóry, tabletki do celów farmaceutycznych, żywność dietetyczna do celów leczniczych, żywność dla niemowląt, cukierki do celów leczniczych, środki przeczyszczające, syropy do użytku farmaceutycznego, lekarstwa przeciw zaparciom, witaminowe preparaty, środki oczyszczające, pigułki do celów farmaceutycznych, cukier do celów medycznych, herbata odchudzająca do celów leczniczych, środki antykoncepcyjne chemiczne, muszka hiszpańska w postaci proszku, jod do celów farmaceutycznych, kapsułki do celów farmaceutycznych, preparaty medyczne do odchudzania, oleje lecznicze, środki uśmierzające.

(111) **290285** (220) 2016 02 29 (210) 452914
 (151) 2016 11 24 (441) 2016 06 06
 (732) GŁĄBICKI ANDRZEJ, Tarnowskie Góry, PL.
 (540) NaturMag
 (540)



Kolor znaku: niebieski, czarny

(531) 27.05.01, 29.01.12
 (510), (511) **5** aminokwasy do celów weterynaryjnych, balsamy do celów leczniczych, batoniki lukrecjowe do celów farmaceutycznych, białko preparaty do celów medycznych, chleb dla diabetyków, leki uspokajające, suplementy mineralne do żywności, eliksiry, preparaty farmaceutyczne, środki przeciwgorączkowe, herbata lecznicza, lecznicze zioła, lekarstwa do picia, środki przeciw migrenie, leki dla ludzi, napoje lecznicze, środki nasenne, środki na uspokojenie, wody mineralne do celów leczniczych, pastylki do celów farmaceutycznych, przeciwbólowe środki, preparaty farmaceutyczne do pielęgnacji skóry, tabletki do celów farmaceutycznych, żywność dietetyczna do celów leczniczych, żywność dla niemowląt, cukierki do celów leczniczych, środki przeczyszczające, syropy do użytku farmaceutycznego, lekarstwa przeciw zaparciom, witaminowe preparaty, środki oczyszczające, pigułki do celów farmaceutycznych, cukier

do celów medycznych, herbata odchudzająca do celów leczniczych, środki antykoncepcyjne chemiczne, muszka hiszpańska w postaci proszku, jod do celów farmaceutycznych, kapsułki do celów farmaceutycznych, preparaty medyczne do odchudzania, oleje lecznicze, środki uśmierzające.

(111) **290286** (220) 2016 02 29 (210) 452915
 (151) 2016 11 24 (441) 2016 06 06
 (732) GŁĄBICKI ANDRZEJ, Tarnowskie Góry, PL.
 (540) HYDROSTIK HRN
 (540)



Kolor znaku: szary, niebieski, czerwony, czarny

(531) 26.01.02, 26.01.18, 26.11.01, 26.11.12, 27.05.01, 29.01.14
 (510), (511) **5** aminokwasy do celów weterynaryjnych, balsamy do celów leczniczych, batoniki lukrecjowe do celów farmaceutycznych, białko preparaty do celów medycznych, chleb dla diabetyków, leki uspokajające, suplementy mineralne do żywności, eliksiry, preparaty farmaceutyczne, środki przeciwgorączkowe, herbata lecznicza, lecznicze zioła, lekarstwa do picia, środki przeciw migrenie, leki dla ludzi, napoje lecznicze, środki nasenne, środki na uspokojenie, wody mineralne do celów leczniczych, pastylki do celów farmaceutycznych, przeciwbólowe środki, preparaty farmaceutyczne do pielęgnacji skóry, tabletki do celów farmaceutycznych, żywność dietetyczna do celów leczniczych, żywność dla niemowląt, cukierki do celów leczniczych, środki przeczyszczające, syropy do użytku farmaceutycznego, lekarstwa przeciw zaparciom, witaminowe preparaty, środki oczyszczające, pigułki do celów farmaceutycznych, cukier do celów medycznych, herbata odchudzająca do celów leczniczych, środki antykoncepcyjne chemiczne, muszka hiszpańska w postaci proszku, jod do celów farmaceutycznych, kapsułki do celów farmaceutycznych, preparaty medyczne do odchudzania, oleje lecznicze, środki uśmierzające.

(111) **290287** (220) 2016 02 29 (210) 452916
 (151) 2016 11 24 (441) 2016 06 06
 (732) GŁĄBICKI ANDRZEJ, Tarnowskie Góry, PL.
 (540) VITTA DuoLecithin
 (540)



Kolor znaku: zielony, czerwony

(531) 26.11.01, 26.11.12, 27.05.01, 29.01.12, 26.04.01, 26.04.03
 (510), (511) **5** aminokwasy do celów weterynaryjnych, balsamy do celów leczniczych, batoniki lukrecjowe do celów farmaceutycznych, białko preparaty do celów medycznych, chleb dla diabetyków, leki uspokajające, suplementy mineralne do żywności, eliksiry, preparaty farmaceutyczne, środki przeciwgorączkowe, herbata lecznicza, lecznicze zioła, lekarstwa do picia, środki przeciw migrenie, leki dla ludzi, napoje lecznicze, środki nasenne, środki na uspokojenie, wody mineralne do celów leczniczych, pastylki do celów farmaceutycznych, przeciwbólowe środki, preparaty farmaceutyczne do pielęgnacji skóry, tabletki do celów farmaceutycznych, żywność dietetyczna do celów leczniczych, żywność dla niemowląt, cukierki do celów leczniczych, środki przeczyszczające, syropy do użytku farmaceutycznego, lekarstwa przeciw zaparciom, witaminowe preparaty, środki oczyszczające, pigułki do celów farmaceutycznych, cukier do celów medycznych, herbata odchudzająca do celów leczniczych, środki antykoncepcyjne chemiczne, muszka hiszpańska w postaci proszku, jod do celów farmaceutycznych, kapsułki do celów farmaceutycznych, preparaty medyczne do odchudzania, oleje lecznicze, środki uśmierzające.

(111) **290288** (220) 2016 02 29 (210) 452924
 (151) 2016 11 24 (441) 2016 06 06

(732) ILUMINACJA NOWA SPÓŁKA Z OGRANICZONĄ ODPOWIEDZIALNOŚCIĄ, Przeźmierowo, PL.

(540) KUPUJ POLSKIE
(540)



Kolor znaku: szary, czerwony

(531) 02.09.01, 26.04.09, 27.05.01, 29.01.12

(510), (511) **35** reklama świadczona na rzecz osób trzecich.

(111) **290289** (220) 2016 02 29 (210) 452930

(151) 2016 11 15 (441) 2016 06 06

(732) OKRĘGOWA SPÓŁDZIELNIA MLECZARSKA W PIASKACH, Piaski, PL.

(540) MLECZARNIA PIASKI Rok założenia 1948

(540)



Kolor znaku: czerwony, biały, niebieski

(531) 27.05.01, 29.01.14, 24.01.05, 03.06.06

(510), (511) **29** nabiał, produkty serowarskie, sery, sery twarogowe, dojrzewające, topione, produkty serowe, twarogi, serki homogenizowane, jogurty, kefir, śmietany, śmietany z dodatkiem owoców, śmietanki do kawy, maślanki, mleko, zsiadłe mleko, napoje mleczne lub z przewagą mleka, produkty mleczne, **35** sprzedaż hurtowa i detaliczna, w tym sprzedaż za pośrednictwem Internetu artykułów spożywczych, nabiału w szczególności serów, twarogów, serków homogenizowanych, jogurtów, kefirów, śmietan, śmietanek do kawy, maślanki, mleka, doradztwo w sprawach działalności gospodarczej, organizowanie targów i wystaw w celach handlowych, dystrybucja materiałów reklamowych dotyczących artykułów spożywczych, nabiału w szczególności serów, twarogów, serków homogenizowanych, jogurtów, kefirów, śmietan, śmietanek do kawy, maślanki, mleka, usługi organizowania programów lojalnościowych, reklama za pośrednictwem sieci komputerowych Internetu, publikowanie tekstów reklamowych, organizowanie i prowadzenie kampanii reklamowych dotyczących artykułów spożywczych, nabiału w szczególności serów, twarogów, serków homogenizowanych, jogurtów, kefirów, śmietan, śmietanek do kawy, maślanki, mleka.

(111) **290290** (220) 2016 02 29 (210) 452931

(151) 2016 11 16 (441) 2016 06 06

(732) ADAMED SPÓŁKA Z OGRANICZONĄ ODPOWIEDZIALNOŚCIĄ, Pieńków, PL.

(540) ADADOX

(510), (511) **5** produkty farmaceutyczne, substancje dietetyczne do celów leczniczych, odżywcze suplementy diety.

(111) **290291** (220) 2016 02 29 (210) 452933

(151) 2016 11 15 (441) 2016 06 06

(732) OKRĘGOWA SPÓŁDZIELNIA MLECZARSKA W PIASKACH, Piaski, PL.

(540) MLECZARNIA PIASKI Rok założenia 1948 Zsiadłe mleko jak dawniej Smaczego!

(540)



Kolor znaku: biały, żółty, zielony, jasnozielony, ciemnozielony, niebieski, czerwony

(531) 27.05.01, 29.01.15, 05.05.20, 24.01.05, 03.06.06

(510), (511) **29** zsiadłe mleko.

(111) **290292** (220) 2016 02 29 (210) 452959

(151) 2016 11 14 (441) 2016 06 06

(732) SEMEKO GRUPA INWESTYCYJNA SPÓŁKA AKCYJNA, Gdynia, PL.

(540) ZIELONY LOFT

(510), (511) **41** usługi związane z organizowaniem i obsługą dyskotek, imprezy sportowe, gry hazardowe, informacja o imprezach rozrywkowych, informacja o rekreacji, usługi klubowe [rozrywka lub nauczanie], organizowanie i obsługa konferencji, organizowanie i obsługa kongresów, organizowanie konkursów piękności, kultura fizyczna, nocne kluby, wypożyczanie sprzętu do nurkowania, organizowanie obozów sportowych, usługi związane z obozami wakacyjnymi [rozrywka], obsługa pól golfowych, organizowanie balów, organizowanie i prowadzenie warsztatów [szkolenia], organizowanie przyjęć [rozrywka], prowadzenie zajęć fitness, rozrywka, informacja o rozrywce, organizowanie zawodów sportowych, informacje o wypoczynku, organizowanie i obsługa zjazdów, **42** projektowanie dekoracji wnętrz, usługi architektoniczne, doradztwo architektoniczne, **43** biura [agencje], zakwaterowania [hotele, pensjonaty], domy turystyczne, hotele, kafeterie [bufety], kawiarnie, motele, pensjonaty, rezerwacja miejsc w pensjonatach, rezerwacje kwater na pobyt czasowy, wynajmowanie kwater na pobyt czasowy, restauracje, organizowanie obozów wakacyjnych [zakwaterowanie], wynajmowanie pomieszczeń na pobyt czasowy, wynajmowanie sal na posiedzenia [mityngi, narady], wypożyczanie krzeseł, stołów, bielizny stołowej i szklanych naczyń, wypożyczanie namiotów, **44** ośrodki zdrowia, łaźnie publiczne, salony fryzjerskie, salony piękności, usługi związane z prowadzeniem sanatorium, usługi związane z prowadzeniem sauny, usługi związane z prowadzeniem solariów, terapeutyczne usługi, łaźnie tureckie.

(111) **290293** (220) 2016 02 29 (210) 452963

(151) 2016 11 14 (441) 2016 06 06

(732) NOWAK MATEUSZ, Pniewy, PL.

(540) Valentini

(540)



(531) 27.05.01

(510), (511) **9** okulary, okulary ochronne do uprawiania sportu, okulary przeciwsłoneczne, szkła do okularów optyczne i przeciwsłoneczne, soczewki optyczne, akcesoria do okularów, oprawki do okularów, futerały do okularów.

(111) **290294** (220) 2016 02 29 (210) 452970

(151) 2016 11 14 (441) 2016 06 06

(732) TECHNOLOGIE GALWANICZNE SPÓŁKA Z OGRANICZONĄ ODPOWIEDZIALNOŚCIĄ, Łódź, PL.

(540) SPECTRAPAS

(510), (511) **1** produkty chemiczne przeznaczone dla przemysłu, preparaty chemiczne dla przemysłu.

(111) **290295** (220) 2016 02 29 (210) 452976

(151) 2016 11 14 (441) 2016 06 06

(732) SEMEKO GRUPA INWESTYCYJNA SPÓŁKA AKCYJNA, Gdynia, PL.
 (540) GREENLOFT
 (510), (511) **41** usługi związane z organizowaniem i obsługą dyskotek, imprezy sportowe, gry hazardowe, informacja o imprezach rozrywkowych, informacja o rekreacji, usługi klubowe-rozrywka lub nauczanie, organizowanie i obsługa konferencji, organizowanie i obsługa kongresów, organizowanie konkursów piękności, kultura fizyczna, nocne kluby, wypożyczenie sprzętu do nurkowania, organizowanie obozów sportowych, usługi związane z obozami wakacyjnymi [rozrywka], obsługa pól golfowych, organizowanie balów, organizowanie i prowadzenie warsztatów-szkolenia, organizowanie przyjęć [rozrywka], prowadzenie zajęć fitness, rozrywka, informacja o rozrywce, organizowanie zawodów sportowych, informacje o wypoczynku, organizowanie i obsługa zjazdów, **42** projektowanie dekoracji wnętrz, usługi architektoniczne, doradztwo architektoniczne, **43** biura [agencje] zakwaterowania [hotele, pensjonaty], domy turystyczne, hotele, kafeerie [bufety], kawiarnie, motele, pensjonaty, rezerwacja miejsc w pensjonatach, rezerwacje kwater na pobyt czasowy, wynajmowanie kwater na pobyt czasowy, restauracje, organizowanie obozów wakacyjnych [zakwaterowanie], wynajmowanie pomieszczeń na pobyt czasowy, wynajmowanie sal na posiedzenia [mityngi, narady], wypożyczanie krzesel, stołów, bielizny stołowej i szklanych naczyń, wypożyczanie namiotów, **44** ośrodki zdrowia, łaźnie publiczne, salony fryzjerskie, salony piękności, usługi związane z prowadzeniem sanatorium, usługi związane z prowadzeniem sauny, usługi związane z prowadzeniem solarów, terapeutyczne usługi, łaźnie tureckie .

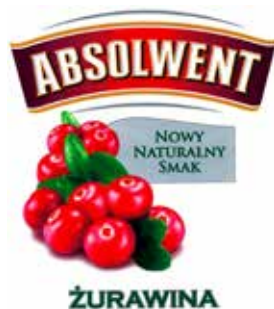
(111) **290296** (220) 2016 02 29 (210) 452978
 (151) 2016 11 15 (441) 2016 06 06
 (732) EUROCASH SERWIS SPÓŁKA Z OGRANICZONĄ ODPOWIEDZIALNOŚCIĄ, Komorniki, PL.
 (540) Northons
 (510), (511) **34** papierosy, tytoń, przybory dla palaczy, zapalki.

(111) **290297** (220) 2016 03 01 (210) 453023
 (151) 2016 11 28 (441) 2016 06 06
 (732) SILESIAN PHARMA SPÓŁKA Z OGRANICZONĄ ODPOWIEDZIALNOŚCIĄ, Katowice, PL.
 (540) Lactibiosive
 (540)

Lactibiosive

(531) 27.05.01
 (510), (511) **5** preparaty farmaceutyczne dla ludzi i zwierząt, leki dla ludzi, leki do celów stomatologicznych, leki do celów weterynaryjnych, leki do oczu w kroplach, leki pomocnicze, suplementy diety dla ludzi i zwierząt.

(111) **290298** (220) 2016 03 01 (210) 453036
 (151) 2016 11 04 (441) 2016 06 06
 (732) CEDC INTERNATIONAL SPÓŁKA Z OGRANICZONĄ ODPOWIEDZIALNOŚCIĄ, Oborniki Wielkopolskie, PL.
 (540) ABSOLWENT NOWY NATURALNY SMAK ŻURAWINA
 (540)



Kolor znaku: biały, złoty, szary, jasnoczerwony, ciemnozielony, ciemnoczerwony, czarny
 (531) 27.05.01, 05.07.09, 05.07.21, 05.03.20, 25.01.15, 25.01.05, 29.01.15
 (510), (511) **33** napoje alkoholowe (z wyjątkiem piwa).

(111) **290299** (220) 2016 03 01 (210) 453039
 (151) 2016 11 04 (441) 2016 06 06
 (732) CEDC INTERNATIONAL SPÓŁKA Z OGRANICZONĄ ODPOWIEDZIALNOŚCIĄ, Oborniki Wielkopolskie, PL.
 (540) ABSOLWENT NOWY NATURALNY SMAK LIMONKA
 (540)



Kolor znaku: biały, czerwony, szary, ciemnozielony, jasnozielony, czarny, ciemnoczerwony
 (531) 05.07.21, 05.07.22, 25.01.05, 27.05.01, 29.01.15
 (510), (511) **33** napoje alkoholowe (z wyjątkiem piwa).

(111) **290300** (220) 2016 02 26 (210) 453107
 (151) 2016 11 22 (441) 2016 06 06
 (732) Merck KGaA, Darmstadt, DE.
 (540) LEXAVOD
 (510), (511) **5** preparaty farmaceutyczne.

(111) **290301** (220) 2016 03 03 (210) 453132
 (151) 2016 11 22 (441) 2016 06 06
 (732) TERMEDIA SPÓŁKA Z OGRANICZONĄ ODPOWIEDZIALNOŚCIĄ, Poznań, PL.
 (540) TERMEDICA
 (510), (511) **41** usługi w zakresie organizowania i prowadzenia szkoleń, konferencji, seminariów, zjazdów, kongresów, sympozjów, kształcenia praktycznego, pracowni specjalistycznych w dziedzinie medycyny i stomatologii, edukacja medyczna, doradztwo zawodowe, organizowanie wystaw kulturalno-edukacyjnych, publikowanie tekstów innych niż reklamowe, publikowanie książek, czasopism, materiałów dydaktycznych i edukacyjnych, publikacje elektroniczne on-line, usługi wydawnicze, **44** usługi w zakresie prowadzenie gabinetów lekarskich i stomatologicznych, pomoc medyczna, usługi w zakresie opieki pielęgniarskiej, higieny i kosmetyki, usługi rentgenologiczne, optyczne, terapeutyczne, analizy medyczne, badania bakteriologiczne, usługi w zakresie rehabilitacji, rekonwalescencji, odnowy biologicznej, konsultacje i porady w zakresie medycyny i farmakologii.

(111) **290302** (220) 2016 03 03 (210) 453135
 (151) 2016 11 22 (441) 2016 06 06
 (732) TERMEDIA SPÓŁKA Z OGRANICZONĄ ODPOWIEDZIALNOŚCIĄ, Poznań, PL.
 (540) PUŁAPKI W ANESTEZJOLOGII I INTENSYWNEJ TERAPII
 (540)



Kolor znaku: pomarańczowy, niebieski, biały
 (531) 26.02.07, 27.05.05, 26.13.25, 29.01.13
 (510), (511) **16** książki i podręczniki, materiały do nauczania, czasopisma, gazety, broszury, albumy, katalogi, prospekty, afisze, plakaty, plansze, druki, notesy, zeszyty, skoroszyty i teczki na dokumenty, artykuły papiernicze, artykuły i materiały piśmienne, **41** usługi w zakresie organizowania i prowadzenia konferencji, kongresów, seminariów, sympozjów, zjazdów, konkursów edukacyjnych, wystaw z dziedziny edukacji i kultury, publikowanie książek, czasopism i tekstów innych niż reklamowe .

(111) **290303** (220) 2016 03 04 (210) 453142
 (151) 2016 11 14 (441) 2016 06 06
 (732) NOWAK PAWEŁ DOMATOR24.COM PAWEŁ NOWAK, Zielona Góra, PL.

(540) DOMATOR

(510), (511) **9** czujniki i detektory, czujniki gazu, czujniki dymu, czujniki czadu, **11** filtry, filtry powietrza, filtry do wody, jonizatory do oczyszczania powietrza, jonizatory wody, **20** meble, meble domowe, meble biurowe, meble ogrodowe, lustra.

(111) **290304** (220) 2016 03 04 (210) 453143
 (151) 2016 11 14 (441) 2016 06 06
 (732) IRIS PAK SPÓŁKA Z OGRANICZONĄ ODPOWIEDZIALNOŚCIĄ, Skawina, PL.

(540) Mr. Shmister
 (540)



Kolor znaku: żółty, szary, czarny

(531) 03.11.07, 27.05.01, 29.01.13

(510), (511) **16** folia z tworzywa sztucznego do pakowania, folie z tworzyw sztucznych z pęcherzykami powietrza [do pakowania lub zabezpieczenie w transporcie], torby na śmieci z tworzyw sztucznych, torebki do gotowania w kuchniach mikrofalowych, torby do pakowania z tworzyw sztucznych, **21** rękawice do prac domowych, rękawice poliuretanowe, rękawice kuchenne, talerze jednorazowego użytku, torby izotermiczne, **40** niszczenie odpadów, recykling odpadków i odpadów, przeważanie i sortowanie odpadów i surowców wtórnych.

(111) **290305** (220) 2016 03 04 (210) 453145
 (151) 2016 11 14 (441) 2016 06 06
 (732) ŁÓDZKA KOLEJ AGLOMERACYJNA SPÓŁKA Z OGRANICZONĄ ODPOWIEDZIALNOŚCIĄ, Łódź, PL.

(540) Ł
 (540)



Kolor znaku: czerwony, żółty, czarny

(531) 26.05.04, 26.13.25, 29.01.13

(510), (511) **35** agencje reklamowe, dystrybucja materiałów reklamowych: próbek, druków, prospektów, broszur, uaktualnianie materiałów reklamowych, rozpowszechnianie ogłoszeń reklamowych, reklama, wynajmowanie przestrzeni reklamowych, tworzenie reklam i sponsorowanych tekstów, wynajmowanie nośników reklamowych, **39** dostarczanie korespondencji, przesyłek, dostarczanie kwiatów, dostarczanie paczek, dostarczanie towarów zamówionych korespondencyjnie, informacja o transporcie, transport kolejowy, logistyka transportu, rezerwowanie miejsc na podróże, transport podróży, wypożyczanie pojazdów, przenoszenie, przewóz bagaży, usługi tramwajowe, transport kolejowy, transport pasażerski, transport podróży, usługi kurierskie, listy lub towary, wypożyczanie wagonów kolejowych, **43** bary szybkiej obsługi, snack-bary, kafeterie, bufety, obsługa gastronomiczna z własnym zapleczem, produktami i transportem, restauracje samoobsługowe, stołówki, usługi barowe.

(111) **290306** (220) 2016 03 04 (210) 453152
 (151) 2016 11 10 (441) 2016 06 06
 (732) KAŁĘDKOWSKI ANDRZEJ CATABLES, Iława, PL.

(540) CATABLES
 (540)

CATABLES

(531) 27.05.01
 (510), (511) **20** meble.

(111) **290307** (220) 2016 03 04 (210) 453158
 (151) 2016 11 10 (441) 2016 06 06
 (732) HARDY KAROLINA TAVOLINI, Janinów, PL.
 (540) TAVOLINI
 (540)

TAVOLINI

(531) 26.07.25, 27.05.01

(510), (511) **20** meble, meble biurowe, meble kuchenne, meble ogrodowe, meble zewnętrzne, meble sklepowe, meble kempingowe oraz części do tych mebli, blaty robocze, stoły, stoły konferencyjne, stoły piknikowe, stoły toaletowe, stoły kuchenne, stoliki kawowe, stoliki salonowe, stoliki składane, stoliki przyściennne z szufladami, stoliki pod umywalkę, stoliki pod maszyny do pisania, stoliki ruchome pod komputery, stoliki na kółkach do serwowania oraz części do tych wyrobów, **35** usługi prowadzenia sprzedaży hurtowej i detalicznej oraz za pośrednictwem sklepu internetowego następujących towarów: meble, meble biurowe, meble kuchenne, meble ogrodowe, meble zewnętrzne, meble sklepowe, meble kempingowe oraz części do tych mebli, blaty robocze, stoły, stoły konferencyjne, stoły piknikowe, stoły toaletowe, stoły kuchenne, stoliki kawowe, stoliki salonowe, stoliki składane, stoliki przyściennne z szufladami, stoliki pod umywalkę, stoliki pod maszyny do pisania, stoliki ruchome pod komputery, stoliki na kółkach do serwowania oraz części do tych wyrobów, usługi w zakresie promocji towarów, marketing, reklama, reklama internetowa, rozpowszechnianie materiałów reklamowych promujących meble i artykuły meblowe, informacja handlowa, **40** stolarstwo meblowe, produkcja mebli na zamówienie.

(111) **290308** (220) 2016 03 04 (210) 453160
 (151) 2016 11 14 (441) 2016 06 06
 (732) Izze Beverage Co., Boulder, US.
 (540) IZZE
 (540)



(531) 26.01.01, 26.01.15, 05.05.20, 27.05.01

(510), (511) **32** piwo, wody mineralne gazowane i niegazowane oraz inne napoje bezalkoholowe, napoje owocowe i soki owocowe, syropy i inne produkty do przygotowywania napojów, gazowane napoje bezalkoholowe, napoje bezalkoholowe, napoje energetyzujące, napoje izotoniczne, napoje dla sportowców, napoje witaminizowane, woda aromatyzowana, proszek do wytwarzania napojów gazowanych, koktajle bezalkoholowe, napoje na bazie kokosa.

(111) **290309** (220) 2016 03 04 (210) 453164
 (151) 2016 11 10 (441) 2016 06 06
 (732) Merck KGaA, Darmstadt, DE.
 (540) ROMBIDUX
 (510), (511) **5** preparaty farmaceutyczne.

(111) **290310** (220) 2016 03 04 (210) 453166
 (151) 2016 11 10 (441) 2016 06 06
 (732) Merck KGaA, Darmstadt, DE.
 (540) RIVCARA
 (510), (511) **5** preparaty farmaceutyczne.

(111) **290311** (220) 2016 03 04 (210) 453169
 (151) 2016 11 10 (441) 2016 06 06
 (732) Merck KGaA, Darmstadt, DE.
 (540) THROMIVAR
 (510), (511) **5** preparaty farmaceutyczne.

(111) **290312** (220) 2016 03 04 (210) 453170
 (151) 2016 11 10 (441) 2016 06 06
 (732) Merck KGaA, Darmstadt, DE.
 (540) CARIVOK
 (510), (511) **5** preparaty farmaceutyczne.

(111) **290313** (220) 2016 03 04 (210) 453172
 (151) 2016 11 10 (441) 2016 06 06
 (732) Merck KGaA, Darmstadt, DE.
 (540) ROMRIVA
 (510), (511) **5** preparaty farmaceutyczne.

(111) **290314** (220) 2016 03 04 (210) 453173
 (151) 2016 11 10 (441) 2016 06 06
 (732) Merck KGaA, Darmstadt, DE.
 (540) RELRIVA
 (510), (511) **5** preparaty farmaceutyczne.

(111) **290315** (220) 2016 03 04 (210) 453175
 (151) 2016 11 15 (441) 2016 06 06
 (732) ŁOŻYŃSKI RAFAŁ VARICO W BIZNESIE WARTO NA NAS
 LICZYĆ, Poznań, PL.
 (540) PrzyjaznaFaktura.pl
 (540)



Kolor znaku: pomarańczowy, czarny, biały
 (531) 29.01.13, 27.05.01, 04.05.02, 16.01.25
 (510), (511) **35** fakturowanie, księgowość, rachunkowość.

(111) **290316** (220) 2016 03 07 (210) 453188
 (151) 2016 11 14 (441) 2016 06 06
 (732) CENEU POLAND SPÓŁKA Z OGRANICZONĄ
 ODPOWIEDZIALNOŚCIĄ, Warszawa, PL.
 (540) Pizza Eataliano
 (540)



Kolor znaku: biały, szary, żółty, jasnozielony, zielony, czerwony,
 jasnoczerwony, czerwony, czarny
 (531) 26.04.03, 26.04.09, 26.01.01, 26.01.03, 26.01.16, 26.01.18,
 27.05.01, 29.01.15
 (510), (511) **30** pizze, **43** usługi restauracyjne, usługi pizzerii.

(111) **290317** (220) 2016 03 07 (210) 453190
 (151) 2016 11 02 (441) 2016 06 06

(732) SZYMCZAK IZABELA MARIA HAIR LAB KLINIKA WŁOSÓW,
 Warszawa, PL.
 (540) holistic trichology
 (540)



Kolor znaku: granatowy, błękitny
 (531) 01.15.24, 26.11.06, 27.05.01, 29.01.04
 (510), (511) **44** salony fryzjerskie.

(111) **290318** (220) 2016 03 07 (210) 453192
 (151) 2016 11 04 (441) 2016 06 06
 (732) SZYMCZAK IZABELA MARIA HAIR-LAB KLINIKA WŁOSÓW,
 Warszawa, PL.
 (540) trychoiogia holistyczna
 (540)



Kolor znaku: błękitny, granatowy
 (531) 01.15.24, 26.11.01, 26.11.06, 27.05.01, 29.01.04
 (510), (511) **44** salony fryzjerskie.

(111) **290319** (220) 2016 03 07 (210) 453195
 (151) 2016 11 15 (441) 2016 06 06
 (732) BRIGHT GROUP SPÓŁKA Z OGRANICZONĄ
 ODPOWIEDZIALNOŚCIĄ, Rzeszów, PL.
 (540) FH Futurehost
 (540)



Kolor znaku: jasnoniebieski, biały, czarny
 (531) 26.01.01, 27.05.01, 29.01.13
 (510), (511) **35** zarządzanie zbiorami informatycznymi, zapewnianie platformy internetowej dla nabywców i sprzedawców towarów i usług, usługi zaopatrzenia osób trzecich jako zakupy produktów i usług dla innych przedsiębiorstw, wyszukiwanie w komputerowych bazach danych, wyszukiwanie informacji w plikach komputerowych dla osób trzecich, wynajmowanie nośników reklamowych, wynajem czasu reklamowego we wszystkich środkach przekazu, usługi pośrednictwa w zakresie nabywania usług telekomunikacyjnych, informacja handlowa oraz udzielanie porad konsumentom (punkty informacji konsumentkiej), transkrypcja formy wiadomości i komunikatów, telemarketing, badania rynku, analizy rynku, rozpowszechnianie ogłoszeń reklamowych, reklamy telewizyjne, reklama za pośrednictwem sieci komputerowej, reklama, projektowanie materiałów reklamowych, produkcja filmów reklamowych, komputerowe zarządzanie plikami, systematyzacja danych w komputerowych bazach danych, pozyskiwanie danych do komputerowych baz danych, fotokopowanie, agencje reklamowe, agencje informacji handlowej, badania opinii publicznej, badania marketingowe, tworzenie reklamowych i sponsorowanych tekstów, **38** zapewnianie dostępu do globalnych sieci komputerowych, wypożyczanie urządzeń telekomunikacyjnych, wypożyczanie urządzeń do telekopiiowania, wypożyczanie urządzeń do przesyłania informacji, wypożyczanie modemów, wypożyczanie czasu dostępu do światowej sieci komputerowej, przydzielanie kanałów telekomunikacyjnych dla usług związanych z telezakupami, usługi ogłoszeń elektronicznych (telekomunikacja), udostępnianie połączenia ze światową siecią komputerową za pośrednictwem telekomunikacji, udostępnianie internetowego forum dyskusyjnego, transmisja programów telewizyjnych, transmisja programów radiowych, transmisja poprzez telewizję kablową, transmisja plików cyfrowych, transfer strumieniowy danych, łączność poprzez terminale komputerowe, transmisja poprzez telewizję kablową, informacja o telekomunikacji, przydzielanie dostępu do baz danych, przesyłanie informacji teksto-

wej i obrazowej za pomocą komputera, przesyłanie informacji, przekazywanie on-line kartek z życzeniami, poczta elektroniczna, obsługa telekonferencji, nadawanie bezprzewodowe, udostępnianie Internetu dla forum dyskusyjnego, wypożyczanie czasu dostępu do światowej sieci, **42** dostarczanie i opracowywanie wyszukiwarek internetowych, wypożyczanie serwerów (hosting), wypożyczanie oprogramowania komputerowego, wypożyczanie komputerów, tworzenie i utrzymywanie stron internetowych dla osób trzecich, usługi doradcze w dziedzinie technologii telekomunikacyjnej, usługi doradcze w dziedzinie technologii komputerowej, udostępnianie miejsca na serwerach (strony internetowe), projektowanie systemów komputerowych, projektowanie oprogramowania komputerowego, powielanie oprogramowania komputerowego, konserwacja oprogramowania komputerowego, instalacje oprogramowania komputerowego, doradztwo w zakresie oprogramowania komputerowego, aktualizacja oprogramowania komputerowego, programowanie komputerów, doradztwo w zakresie projektowania i rozwoju sprzętu komputerowego, prace badawczo-rozwojowe dla osób trzecich, analizy systemów komputerowych, **45** rejestrowanie nazw domen (usługi prawne).

(111) **290320** (220) 2016 03 07 (210) 453198
 (151) 2016 11 14 (441) 2016 06 06
 (732) GRZELAK KATARZYNA, Warszawa, PL.
 (540) ITORAW.COM
 (540)



(531) 26.11.06, 26.11.09, 27.05.01
 (510), (511) **25** bluzy, kombinezony, czapki, dzianina jako odzież, dżerseje, kaptury, kombinezony, koszule, koszule z krótkimi rękawami, kurtki, kurtki wełniane lub futrzane z kapturem, odzież, okrycia wierzchnie, płaszcze, poncza, odzież z imitacji skóry, odzież ze skóry, spodnie, spódnice, sukienki, swetry, szale, szaliki, T-shirty, **40** krawiectwo, szycie odzieży na miarę.

(111) **290321** (220) 2016 03 07 (210) 453204
 (151) 2016 11 15 (441) 2016 06 06
 (732) OWSIANY ZBIGNIEW, Brzozów, PL.
 (540) Zielona Oaza
 (540)



Kolor znaku: zielony, żółty, brązowy, biały, czarny
 (531) 03.13.01, 05.03.06, 25.03.03, 26.07.11, 27.05.01, 29.01.15
 (510), (511) **31** świeże owoce i warzywa: buraki, cebula, dynie, groch, jagody, migdały, ogórki, oliwki, owoce, rabarbar, rośliny strączkowe, sałata, soczewica, szpinak, trufle, warzywa, winogrona, zioła, drób żywy, drzewa, korzenie jadalne, krzewy, krzewy róż, kwiaty naturalne, nasiona, orzechy kokosowe i laskowe, pokarm dla zwierząt, sadzonki, ziemniaki, zwierzęta żywe, **44** chirurgia drzew, niszczenie chwastów, układanie kompozycji kwiatowych, rozsiewanie nawozów i innych preparatów chemicznych stosowanych w rolnictwie, ogrodnictwo, ogrodnictwo krajobrazowe, wypożyczanie sprzętu rolniczego, hodowla zwierząt, pomoc weterynaryjna, usługi z zakresu szkółek roślinnych, tępienie szkodników w rolnictwie, ogrodnictwie i leśnictwie, pielęgnacja trawników, zabiegi pielęgnacyjne zwierząt domowych.

(111) **290322** (220) 2016 03 07 (210) 453218
 (151) 2016 11 21 (441) 2016 06 06
 (732) BAKOR INTERNATIONAL LTD. SPÓŁKA Z OGRANICZONĄ ODPOWIEDZIALNOŚCIĄ, Skierniewice, PL.
 (540) BAKOR

(540)



Kolor znaku: niebieski, zielony
 (531) 05.09.12, 26.04.02, 26.11.25, 27.05.01, 29.01.12
 (510), (511) **29** owoce i warzywa: gotowane, konserwowane, kwaszone, marynowane i suszone, mrożone owoce i warzywa, owoce i warzywa w puszkach, grzyby: mrożone, suszone, konserwowane i marynowane, przeciery owocowe i warzywne, koncentraty owoców i warzyw, koncentraty przecierów owocowych i warzywnych, przetwory z owoców i warzyw, dżemy, galaretki jadalne, kompoty, konfitury, marmolady, musy owocowe i warzywne, sałatki owocowe i warzywne, przekąski na bazie owoców i warzyw, **31** produkty rolne, ogrodnicze, leśne oraz ziarna nie ujęte w innych klasach, świeże owoce i warzywa, świeże grzyby, zioła ogrodowe świeże, nasiona, rośliny i kwiaty naturalne, cebulki, kłącza i nasiona roślin owocowych i warzyw, karmy i pasze dla zwierząt, **35** usługi importowe i eksportowe, usługi pośrednictwa handlowego na rzecz firm krajowych i zagranicznych, organizacja i prowadzenie kontraktacji i skupu zbóż, owoców i warzyw, usługi prowadzenia sprzedaży w hurtowniach, sklepach oraz za pośrednictwem strony internetowej następujących towarów: produkty rolne, ogrodnicze, leśne, ziarna, świeże owoce i warzywa, owoce i warzywa przetworzone, przetwory z owoców i warzyw, soki owocowe i warzywne, zioła ogrodowe, grzyby, rośliny i kwiaty naturalne, karmy i pasze dla zwierząt, nawozy, środki ochrony roślin, maszyny, urządzenia i narzędzia rolnicze, usługi reklamowe i promocyjne, promocja sprzedaży dla osób trzecich, usługi w zakresie marketingu i prezentacji, dystrybucja materiałów reklamowych, próbek i wzorów wyrobów, organizacja i obsługa wystaw i targów w celach handlowych i reklamowych, doradztwo i pomoc w zakresie organizowania i prowadzenia działalności gospodarczej.

(111) **290323** (220) 2016 03 07 (210) 453219
 (151) 2016 11 21 (441) 2016 06 06
 (732) METCONSUL SPÓŁKA JAWNA J. BINIAK I S-KA, Wrocław, PL.
 (540) METCONSUL
 (540)



Kolor znaku: zielony, granatowy
 (531) 01.01.01, 01.01.05, 27.05.01, 29.01.12
 (510), (511) **7** obrabiarki do metali oraz części zamienne do nich, frezarki, gwinciarzki, szlifierki, wiertarki, tokarki, automaty tokarskie, pompy, pompy smarownicze, napędy hydrauliczne i pneumatyczne do maszyn i silników, silniki elektryczne inne niż do pojazdów lądowych, amortyzatory, cylindry, klocki hamulcowe, koła maszynowe, pasowe, zamachowe i zębate koła łożyskowe, łożyska, narzędzia jako części maszyn, osie maszynowe, osłony do maszyn, pasy do maszyn i silników, podstawy maszyn, prowadnice, przekładnie, skrzynie biegów, smarownice, wały korbowe i napędowe, zawory, złączki Cardana, **42** badania w dziedzinie mechaniki, doradztwo zawodowe w zakresie budowy i eksploatacji maszyn, obrabiarek i silników, ekspertyzy dotyczące maszyn, obrabiarek i silników, projektowanie techniczne w zakresie maszyn do obróbki metali oraz części składowych do tych maszyn.

(111) **290324** (220) 2016 03 08 (210) 453263
 (151) 2016 11 22 (441) 2016 06 06
 (732) ROGALA KAZIMIERZ ZAKŁAD OBRÓBKI KAMIENIA BUDOWLANEGO, Przyłęk, PL.
 (540) R ROGALA

(540)



Kolor znaku: szary, biały, niebieski, żółty, czerwony
 (531) 07.11.25, 07.15.01, 07.15.09, 27.05.01, 29.01.15
 (510), (511) **19** granit, marmur, łupek, piaskowiec, trawertyn, onyks,
40 obróbka kamienia.

(111) **290325** (220) 2016 03 08 (210) 453265
 (151) 2016 11 16 (441) 2016 06 06
 (732) FABRYKA CUKIERNICZA KOPERNIK SPÓŁKA AKCYJNA, Toruń, PL.
 (540) CIAPCIAKI

(510), (511) **30** pierniki, pierniki nadziewane, pierniki w glazurze, pierniki nadziewane w glazurze, pierniki w czekoladzie, pierniki nadziewane w czekoladzie, ciastka, ciastka w czekoladzie, ciastka w glazurze, herbatniki, herbatniki w czekoladzie, herbatniki w glazurze, wafle, wafle w czekoladzie, wafle przekładane, wafle przekładane w czekoladzie, wafle nadziewane, wafle nadziewane w czekoladzie, wyroby cukiernicze.

(111) **290326** (220) 2016 03 08 (210) 453275
 (151) 2016 11 17 (441) 2016 06 06
 (732) NATUR PRODUKT ZDROVIT SPÓŁKA Z OGRANICZONĄ ODPOWIEDZIALNOŚCIĄ, Warszawa, PL.

(540) Zdrovobiotin
 (510), (511) **5** preparaty farmaceutyczne, leki do celów medycznych, preparaty dietetyczne dla celów leczniczych, preparaty witaminowe i lecznicze, preparaty mineralne, zioła lecznicze.

(111) **290327** (220) 2016 03 08 (210) 453298
 (151) 2016 11 16 (441) 2016 06 06
 (732) OPINIA24 SPÓŁKA Z OGRANICZONĄ ODPOWIEDZIALNOŚCIĄ, Warszawa, PL.
 (540) Opinia24
 (540)



Kolor znaku: jasnoszary, niebieski, czerwony
 (531) 24.15.01, 26.01.06, 27.05.01, 29.01.13, 26.13.01
 (510), (511) **35** agencje informacji handlowej, analizy rynkowe, badanie opinii publicznej, reklama, badania rynku, badania w dziedzinie działalności gospodarczej, usługi porównywania cen, dobór personelu za pomocą metod psychotechnicznych, doradztwo specjalistyczne w sprawach działalności gospodarczej, doradztwo w sprawach zarządzania działalnością gospodarczą, handlowa informacja i porady udzielane konsumentom w punktach informacji konsumenckiej, wyceny handlowe, informacja o działalności gospodarczej, pozyskiwanie danych do komputerowych baz danych, rekrutacja personelu, rozlepienie plakatów reklamowych, produkcja filmów reklamowych, zestawienia statystyczne, wywiad gospodarczy, telemarketing.

(111) **290328** (220) 2016 03 09 (210) 453318
 (151) 2016 11 17 (441) 2016 06 20
 (732) GUSTAB DARIUSZ AGENCJA REKLAMY I PROMOCJI EVEREST, Wałbrzych, PL.
 (540) Gazda

(510), (511) **33** likiery, napoje alkoholowe z wyjątkiem piwa i napojów na bazie piwa, napoje alkoholowe destylowane z wyjątkiem piwa i napojów na bazie piwa, wino, napoje alkoholowe zawierające owoce z wyjątkiem piwa i napojów na bazie piwa, wódka, napoje alkoholowe z wyjątkiem piwa i napojów na bazie piwa.

(111) **290329** (220) 2016 03 09 (210) 453320
 (151) 2016 11 17 (441) 2016 06 20
 (732) GUSTAB DARIUSZ AGENCJA REKLAMY I PROMOCJI EVEREST, Wałbrzych, PL.

(540) ZYNGRA GÓRALSKA

(510), (511) **33** likiery, napoje alkoholowe z wyjątkiem piwa, napoje alkoholowe destylowane, wino, napoje alkoholowe zawierające owoce, wódka, napoje alkoholowe z wyjątkiem piwa.

(111) **290330** (220) 2016 03 09 (210) 453323
 (151) 2016 11 17 (441) 2016 06 20
 (732) MARKA SOKOŁÓW-SERVICE SPÓŁKA Z OGRANICZONĄ ODPOWIEDZIALNOŚCIĄ SPÓŁKA KOMANDYTOWA, Sokołów Podlaski, PL.

(540) SWOJAK
 (510), (511) **29** mięso, wędliny, wyroby z mięsa, wyroby na bazie mięsa, wyroby garmażeryjne na bazie mięsa, dania gotowe na bazie mięsa, zupy na bazie mięsa, wszystkie powyżej wymienione towary inne niż koncentraty spożywcze i koncentraty do zup.

(111) **290331** (220) 2016 03 09 (210) 453324
 (151) 2016 11 17 (441) 2016 06 20
 (732) MARKA SOKOŁÓW-SERVICE SPÓŁKA Z OGRANICZONĄ ODPOWIEDZIALNOŚCIĄ SPÓŁKA KOMANDYTOWA, Sokołów Podlaski, PL.

(540) SWOJAKI
 (510), (511) **29** mięso, wędliny, wyroby z mięsa, wyroby na bazie mięsa, wyroby garmażeryjne na bazie mięsa, dania gotowe na bazie mięsa, zupy na bazie mięsa, wszystkie powyżej wymienione towary inne niż koncentraty spożywcze i koncentraty do zup.

(111) **290332** (220) 2016 03 09 (210) 453325
 (151) 2016 11 16 (441) 2016 06 20
 (732) MARKA SOKOŁÓW-SERVICE SPÓŁKA Z OGRANICZONĄ ODPOWIEDZIALNOŚCIĄ SPÓŁKA KOMANDYTOWA, Sokołów Podlaski, PL.

(540) KOSZYCZKOWA
 (510), (511) **29** mięso, wędliny, wyroby z mięsa, kielbasa, pasztet, wyroby na bazie mięsa, wyroby garmażeryjne na bazie mięsa, dania gotowe na bazie mięsa, zupy na bazie mięsa.

(111) **290333** (220) 2016 03 09 (210) 453326
 (151) 2016 11 21 (441) 2016 06 20
 (732) MARKA SOKOŁÓW-SERVICE SPÓŁKA Z OGRANICZONĄ ODPOWIEDZIALNOŚCIĄ SPÓŁKA KOMANDYTOWA, Sokołów Podlaski, PL.

(540) ŻŁOTY KOSZYK
 (510), (511) **29** mięso, wędliny, wyroby z mięsa, kielbasa, pasztet, wyroby na bazie mięsa, wyroby garmażeryjne na bazie mięsa, dania gotowe na bazie mięsa, zupy na bazie mięsa.

(111) **290334** (220) 2016 03 09 (210) 453327
 (151) 2016 11 21 (441) 2016 06 20
 (732) ARCHIKONFRATERNIA LITERACKA, Warszawa, PL.
 (540) 1507 ARCHIKONFRATERNIA LITERACKA
 (540)



Kolor znaku: granatowy, czerwony, srebrny, złoty, biały, niebieski, szary, jasnoróżowy, czarny
 (531) 02.03.07, 02.03.22, 02.03.30, 02.03.04, 24.09.06, 24.01.08, 29.01.15, 27.05.01, 27.07.01
 (510), (511) **16** książki, inne publikacje, papier firmowy i koperty.

(111) **290335** (220) 2016 03 09 (210) 453328
 (151) 2016 11 21 (441) 2016 06 20
 (732) MARKA SOKOŁÓW-SERVICE SPÓŁKA Z OGRANICZONĄ
 ODPOWIEDZIALNOŚCIĄ SPÓŁKA KOMANDYTOWA,
 Sokołów Podlaski, PL.
 (540) Z WIKLINOWEGO KOSZYCZKA
 (510), (511) **29** mięso, wędliny, wyroby z mięsa, kielbasa, paszтет,
 wyroby na bazie mięsa, wyroby garmażeryjne na bazie mięsa, dania
 gotowe na bazie mięsa, zupy na bazie mięsa.

(111) **290336** (220) 2016 03 11 (210) 453413
 (151) 2016 11 21 (441) 2016 06 20
 (732) NAWROCKI JANUSZ STUDIO ASTROPSYCHOLOGII, Białystok, PL.
 (540)



(531) 21.01.02, 26.01.03
 (510), (511) **9** przyrządy pomiarowe biopola, różdżki, wahadełka,
16 książki, tektura i wyroby z tych materiałów, druki, materiały intro-
 ligatorskie, materiały piśmienne, materiały i narzędzia przeznaczone
 dla artystów m.in. dla radiestetów, materiały szkoleniowe i instruk-
 tażowe materiały z tworzyw sztucznych do pakowania, czcionki
 drukarskie, matryce, **41** publikowanie książek, organizacja i prowa-
 dzenie szkoleń, konferencji, kongresów, seminariów, sympozjów,
 zjazdów, kursów, spektakli, wystaw, pracowni specjalistycznych,
 organizowanie zabaw i zawodów sportowych, edukacja, informacja
 o edukacji, o imprezach rozrywkowych i o rekreacji, usługi klubowe,
 kluby ochrony zdrowia, kursy korespondencyjne, obozy wakacyjne,
 pisanie scenariuszy, produkcja filmów, rozrywka, studia filmowe, tre-
 ning praktyczny, szkolenia z psychologii, wypożyczenie filmów, kaset
 video, książek, nagrań dźwiękowych, sprzętu audio, **45** agencje ma-
 trymonialne, usługi genealogiczne, doradztwo w sprawach bezpie-
 czeństwa, psychotronika, usługi radiestezyjne, biura radiestezyjne.

(111) **290337** (220) 2016 03 11 (210) 453414
 (151) 2016 11 21 (441) 2016 06 20
 (732) AKADEMIA SZTUK PIĘKNYCH IM. WŁADYSŁAWA
 STRZEMIŃSKIEGO W ŁODZI, Łódź, PL.
 (540)



Kolor znaku: czarny, czerwony, szary
 (531) 26.13.25, 29.01.14
 (510), (511) **41** edukacja, konkursy (organizowanie), kształcenie
 praktyczne, nauczanie.

(111) **290338** (220) 2016 03 11 (210) 453420
 (151) 2016 11 21 (441) 2016 06 20
 (732) GOZDEK DAMIAN, Radomsko, PL.
 (540)



Kolor znaku: szary
 (531) 02.09.01
 (510), (511) **18** torebki damskie, małe damskie torebki, **25** ubra-
 nia codzienne, odzież, odzież męska, odzież ciężkowa, golfy, odzież
 niemowlęca, odzież dziecięca, krawaty, paski, szorty, kurtki, chusty,
 odzież gimnastyczna, odzież treningowa, odzież narciarska, odzież

wieczorowa, odzież gotowa, topy, odzież rekreacyjna, mitenki, kom-
 binezony, odzież nieprzemakalna, szaliki, odzież przeciwdeszczowa,
 odzież wodoodporna, bliźniaki, wiatrówki, dzianina, odzież dziana,
 sztormiaki, narzutki, odzież papierowa, odzież futrzana, kaptury, hal-
 ki, daszki, swetry, odzież lekkoatletyczna, odzież sportowa, odzież
 codzienna, odzież skórzana, odzież dżinsowa, futra, nauszniki, kurt-
 ki pikowane, kapelusze papierowe, garnitury trzyczęściowe, odzież
 do spania, odzież dla dzieci, galowa odzież wieczorowa, wyprawki
 dziecięce, odzież żeglarska nieprzemakalna, poszetki, ogrzewacze
 rąk, odzież dla chłopców, szale boa, majtki dziecięce, odzież do jog-
 gingu, okrycia wierzchnie, odzież dla kolarzy, odzież dla rowerzy-
 stów, odzież z gabardyny, śpioszki, pajacyki, pikowane kurtki, odzież
 do biegania, nieprzemakalna odzież wierzchnia, odzież ze skóry, wo-
 alki, welony, rękawiczki jako odzież, paski skórzane, odzież wierzchnia
 dla kobiet, odzież wierzchnia dla pań, kieszenie do odzieży, komple-
 ty do biegania, komplety do joggingu, spodnie do joggingu, odzież
 dla kierowców samochodowych, pulowery bez rękawów, ocieplacze
 na ręce, odzież wierzchnia dla mężczyzn, odzież skórzana dla moto-
 cyklistów, odzież do uprawiania zapasów, narzutki na ramiona, kurtki
 jako odzież sportowa, odzież z imitacji skóry, odzież w stylu sporto-
 wym, odzież o termoizolacyjnych właściwościach, odzież wierzchnia
 dla dziewcząt, dolne części ubrań, komplety odzieżowe ze spoden-
 kami, artykuły odzieżowe dla wędkarzy, artykuły odzieżowe w stylu
 sportowym, części garderoby i odzież, mianowicie koszule, odzież
 wierzchnia na złe warunki pogodowe, suknie wieczorowe, suknie
 koktajlowe, suknie ślubne, sukienki druchen, skórzane sukienki, su-
 kienki do chrztu, damskie sukienki na uroczystości, pumpy damskie,
 buty damskie, obuwie damskie, garnitury damskie, damskie luźne
 topy, czepki damskie, dziecięce, damskie koszule nocne, obuwie
 męskie i damskie, czepki damskie [nakrycia głowy], męskie i damskie
 kurtki, płaszcze, spodnie i kamizelki, bluzki, bluzki z krótkimi rękawa-
 mi, sukienka na szelkach do noszenia na bluzkę.

(111) **290339** (220) 2016 03 11 (210) 453421
 (151) 2016 11 18 (441) 2016 06 20
 (732) EUROCASH SPÓŁKA AKCYJNA, Komorniki, PL.
 (540) dobry wybór Smacznie!
 (540)



Kolor znaku: biały, czerwony, fioletowy, żółty
 (531) 27.05.01, 02.09.14, 29.01.13
 (510), (511) **6** folia aluminiowa, folie metalowe do zawijania i pakowa-
 nia, **16** afisze, plakaty, plakaty z papieru lub kartonu, chusteczki papie-
 rowe do nosa papierowe, filtry do kawy, papierowe, folia z tworzywa
 sztucznego do pakowania, papier do zawijania, papier higieniczny,
 papier toaletowy, ręczniki do twarzy papierowe, ręczniki papierowe,
 serwetki papierowe do demakijażu, serwetki stołowe papierowe,
 serwety na stół papierowe, torby na śmieci z papieru lub z tworzyw
 sztucznych, torebki do gotowania w kuchniach mikrofalowych, wy-
 roby z kartonu, papier śniadaniowy, folia spożywcza, woreczki śnia-
 daniowe, **29** pasta warzywna ajvar, aloes spożywczy, anchois, bekon,
 bita śmietana, bulion, koncentraty na bulion, preparaty do produkcji
 bulionu, chrupki owocowe, chrupki ziemniaczane, chipsy odtłuszczo-
 ne, chipsy ziemniaczane, czosnek konserwowy, daktyły, drób nieżywy,
 dzicyzna nieżywa, dżemy, fasolka konserwowa, filety rybne, flaki,
 galaretki jadalne, galarety mięsne, jadalne gniazda ptaków, groszek
 konserwowy, grzyby konserwowane, pasta z ciecierzycy jako hum-
 mus, jaja, zupy i przetwory jarzynowe, jogurt, owoce kandyzowane,
 kapusta kwaszona, karczochy konserwowe, kaszanka, kefir, kefir jako
 napój mleczny, kielbaski w cieście, kielbasy, kimchi jako kiszona wa-
 rzywa, koktajle mleczne, kompot, koncentraty bulionu, koncentraty
 rosolu, konserwy mięsne, konserwy rybne, korniszony, korniszony
 z jarzynami w occie, krokiety, łosoś martwy, margaryna, marmolada,
 masło, masło czekoladowe, masło kakaowe, mięso, ekstrakty z mięsa,
 mięso konserwowane, mięso solone, migdały spreparowane, mleczne
 produkty, mleko, mrożone owoce, napoje mleczne z przewagą mleka,

nasiona spożywcze, olej rzepakowy jadalny, olej słonecznikowy do celów spożywczych, olej z oliwek jadalny, oleje jadalne, oliwki konserwowane, orzechy preparowane, orzeszki arachidowe preparowane, owoce kandyzowane, owoce konserwowane, owoce konserwowane w alkohol, owoce w puszkach, chipsy owocowe, galaretki owocowe, sałatki owocowe, skórki owocowe, pestki słonecznika, pikle, płatki ziemniaczane, sok pomidory do celów kulinarnych, potrawy z ryb dla ludzi, jaja w proszku, przecier jabłkowy, przecier pomidorowy, przecieri rybne, przecieri warzywne, przekąski na bazie owoców, pulpa owocowa jako miazga owocowa, rodzynki, rosół, koncentraty na rosół, żywność produkowana z ryb, ryby konserwowane, ryby nieżywe, ryby solone, sałatki warzywne, sardynki martwe, ser, serwatka, smalec, soczewica konserwowana, soja konserwowana spożywcza, mięso solone, ryby solone, sos żurawinowy jako kompot, szynka, śledzie martwe, bita śmietana, śmietana jako produkty mleczarskie, pasty zawierające tłuszcz do kanapek, tuńczyk martwy, warzywa gotowane, warzywa konserwowane, warzywa suszone, warzywa w puszkach, wątroba, pasztecik z wątróbki, wędliny, wieprzowina, wiórki kokosowe, chrupki ziemniaczane, ziemniaki zapiekane w cieście, zsiadłe mleko, zupy, składniki do sporządzania zup, zwierzęcy szpik kostny jadalny, żelatyna, żółtka jajek, oleje, tłuszcze, oliwa z oliwek, margaryna do pieczenia i smażenia, warzywa konserwowe w puszkach, warzywa konserwowe w słoikach, koncentrat pomidorowy, dania gotowe oparte na mięsie, rybach, warzywach, owocach lub produktach mlecznych, bakalie, grzyby suszone, **30** biszkopty, brioski jako bułeczki słodkie, bułka tarta, bułki, chałwa, cheeseburgery, chipsy jako produkty zbożowe, chleb, chleb bezdrożdżowy, ciasta, ciasta mączne, ciasto na ciastka, ciasto, ciastka, wyroby cukiernicze, cukier, cukierki miętowe, cukierki, czekolada, napoje na bazie czekolady, drożdże, galaretki owocowe jako słodczyce, gotowe potrawy oparte na kluskach, napoje na bazie herbaty, herbata mrożona, herbata, herbatniki, herbatniki petit-beurre, jęczmień gnieciony, jęczmień łuskany, jogurt mrożony jako lody spożywcze, kakao, napoje na bazie kakao, wyroby z kakao, kanapki, kapary, kasza manna, kasza owsiana, mąka owsiana grubo zmielona, kasze spożywcze, kawa, napoje na bazie kawy, preparaty roślinne zastępujące kawę, kawa nie palona, kawa nienaturalna, keczup jako sos, kluski, sól do konserwowania żywności, krakersy, sól kuchenna, kasza kuskus, lody spożywcze, majonezy, makaron rurki, makaron wstążki, makaroniki jako wyroby cukiernicze, makarony, marcepan, marynaty, ciasta mączne, potrawy na bazie mąki, żywność na bazie mąki, produkty z mąki mielonej, mąka pszenna, mąka ziemniaczana do celów spożywczych, mąka, mięsne sosy, wyroby cukiernicze na bazie migdałów, miód, musli, musy czekoladowe, musy deserowe, musy owocowe jako sosy, musztarda, naleśniki, napary inne niż do celów leczniczych, napoje czekoladowe z mlekiem, napoje kakaowe z mlekiem, napoje kawowe z mlekiem, ocet, wyroby cukiernicze na bazie orzechów arachidowych, orzechy w czekoladzie, produkty spożywcze na bazie owsa, owies gnieciony, owies łuskany, owsiane płatki, pastylki jako cukierki, paszteciki, pesto, piernik jako pieczywo imbirowe, pieprz, pieprz jako przyprawy, piernik, pierożki ravioli, ocet piwny, pizze, placki, płatki kukurydziane, pomadki jako cukierki, sosy z pomidorów, pralinki, prażona kukurydza jako popcorn, proszek do pieczenia, przekąski ryżowe, przekąski zbożowe, przyprawy, ryż, ciastka ryżowe, przekąski z ryżu, sosy do sałatek, siekany czosnek jako przyprawa, siemię lniane do celów spożywczych dla ludzi, słodczyce, cukierki jako słodczyce, słodczyce do ssania, słodczyce ozdobne na choinki, słodzik naturalny, soda spożywcza, pasta z soi jako przyprawy, sosy jako przyprawy, sosy pomidorowe, sosy sałatkowe, spaghetti, substytuty kawy, suchary, tarty z owocami, tortille, wyroby czekoladowe do dekoracji ciast, przekąski ze zboża, preparaty zbożowe, ziele angielskie, zioła konserwowane jako przyprawy, kasza, sos, chrzan, dania gotowe oparte na produktach zbożowych i mącznych, sól.

(111) **290340** (220) 2016 03 11 (210) 453422
 (151) 2016 11 18 (441) 2016 06 20
 (732) EUROCASH SPÓŁKA AKCYJNA, Komorniki, PL.
 (540) dobry wybór
 (540)



Kolor znaku: biały, czerwony
 (531) 27.05.01, 29.01.01, 02.09.14

(510), (511) **3** chusteczki nasączone płynami kosmetycznymi, chusteczki nasączone preparatami do usuwania makijażu, preparaty do czyszczenia, detergenty inne niż używane w procesach produkcyjnych oraz inne niż do celów medycznych, preparaty do golenia, sole do kąpieli do celów innych niż lecznicze, kosmetyki, mydełko, mydła, środki do czyszczenia zębów, środki do szorowania, środki zapachowe odświeżające powietrze, środki ułatwiające suszenie do zmywarek naczyń, środki do prania, proszki do prania, płyny do płukania, płyny do wc, płyny do mycia szyb, płyny do mycia podłóg, płyny do naczyń, nawilżane chusteczki kosmetyczne, mydła w płynie, **4** brykiety drzewne, brykiety materiałów palnych, brykiety węglowe, świece, świece woskowe, świece zapachowe, świeczki, **5** podpaski higieniczne, pieluszki dziecięce, pieluchy, pieluszki dla niemowląt, podpaski, preparaty witaminowe, patyczki do uszu, chusteczki nasączone płynami, **6** folia aluminiowa, folie metalowe do zawijania i pakowania, **8** golarki elektryczne, karty telefoniczne, żelazka elektryczne, **9** baterie elektryczne, baterie do oświetlania, komputery, sprzęt komputerowy, tablety, telefony, dyski magnetyczne, karty magnetyczne, **10** butelki dla niemowląt, smoczki, gryzaki dla ząbkujących dzieci, aparaty do karmienia piersią, smoczki, smoczki dziecięce, prezerwatywy, **11** lampki elektryczne na choinki, butelki dla niemowląt podgrzewane elektrycznie, czajniki elektryczne, elektryczne ekspresy do kawy, elektryczne filtry do kawy, formy do wypiekania ciasta, formy do wypiekania wafli, lampy i żarówki elektryczne, latarki elektryczne, **14** budziki, cygarniczki, **16** afisze, plakaty, plakaty z papieru lub kartonu, chusteczki papierowe do nosa papierowe, filtry do kawy papierowe, folia z tworzywa sztucznego do pakowania, papier do zawijania, papier higieniczny, papier toaletowy, ręczniki do twarzy papierowe, ręczniki papierowe, serwetki papierowe do demakijażu, serwetki stołowe papierowe, serwetki na stół papierowe, torby na śmieci z papieru lub z tworzyw sztucznych, torebki do gotowania w kuchniach mikrofalowych, wyroby z kartonu, papier do pieczenia, papier śniadaniowy, folia spożywcza, worki do śmieci, płatki do demakijażu, woreczki śniadaniowe, **18** chlebaki, **20** chodźki dla dzieci, **21** butelki dla niemowląt podgrzewane nieelektrycznie, butelki szklane, ceramika dla gospodarstw domowych, czajniki nieelektryczne, detergenty do czyszczenia, filtry do kawy nieelektryczne, garnki kuchenne, gąbki do celów domowych, gąbki toaletowe, dzbanki, dzbanki do parzenia kawy, **24** tekstylne chusteczki do nosa, **25** pieluszki z materiałów tekstylnych dla dzieci, serwetki z materiałów tekstylnych dla dzieci, majtki dziecięce, **28** choinki (ozdoby), stojaki do choinek, choinki z materiałów syntetycznych, dzwonki na choinkę, ozdoby choinkowe, balony do zabawy, zabawki, klocki, lalki, **29** pasta warzywna ajwar, aloes spożywczy, anchois, bekon, bita śmietana, bulion, koncentraty na bulion, preparaty do produkcji bulionu, chrupki owocowe, chrupki ziemniaczane, chipsy odtłuszczone, chipsy ziemniaczane, czosnek konserwowy, daktyle, drób nieżywy, dziczyzna nieżywa, dzemy, fasolka konserwowa, filety rybne, flaki, galaretki jadalne, galarety mięsne, jadalne gniazda ptaków, groszek konserwowy, grzyby konserwowane, pasta z ciecierzycy jako hummus, jaja, zupy i przetwory jarzynowe, jogurt, owoce kandyzowane, kapusta kwaszona, karczochy konserwowe, kaszanka, kefir, kefir jako napój mleczny, kiełbaski w cieście, kiełbasy, kimchi jako kiszona warzywa, koktajle mleczne, kompot, koncentraty bulionu, koncentraty rosółu, konserwy mięsne, konserwy rybne, korniszony, korniszony z jarzynami w occie, krokiety, łosoś martwy, margaryna, marmolada, masło, masło czekoladowe, masło kakaowe, mięso, ekstrakty z mięsa, mięso konserwowane, mięso solone, migdały spreparowane, mleczne produkty, mleko, mrożone owoce, napoje mleczne z przewagą mleka, nasiona spożywcze, olej rzepakowy jadalny, olej słonecznikowy do celów spożywczych, olej z oliwek jadalny, oleje jadalne, oliwki konserwowane, orzechy preparowane, orzeszki arachidowe preparowane, owoce kandyzowane, owoce konserwowane, owoce konserwowane w alkohol, owoce w puszkach, chipsy owocowe, galaretki owocowe, sałatki owocowe, skórki owocowe, pestki słonecznika, pikle, płatki ziemniaczane, sok pomidory do celów kulinarnych, potrawy z ryb dla ludzi, jaja w proszku, przecier jabłkowy, przecier pomidorowy, przecieri rybne, przecieri warzywne, przekąski na bazie owoców, pulpa owocowa jako miazga owocowa, rodzynki, rosół, koncentraty na rosół, żywność produkowana z ryb, ryby konserwowane, ryby nieżywe, ryby solone, sałatki warzywne, sardynki martwe, ser, serwatka, smalec, soczewica konserwowana, soja konserwowana spożywcza, mięso solone, ryby solone, sos żurawinowy jako kompot, szynka, śledzie martwe, bita śmietana, śmietana jako produkty mleczarskie, pasty zawierające tłuszcz do kanapek, tuńczyk martwy, warzywa gotowane, warzywa konserwowa-

ne, warzywa suszone, warzywa w puszkach, wątroba, pasztet z wątróbki, wędliny, wieprzowina, wiórki kokosowe, chrupki ziemniaczane, ziemniaki zapiekane w cieście, zsiadłe mleko, zupy, składniki do sporządzania zup, zwierzęcy szpik kostny jadalny, żelatyna, żółtka jajek, chipsy, orzeszki solone, orzeszki w przyprawach, oleje, tłuszcze, oliwa z oliwek, margaryna do pieczenia i smażenia, warzywa konserwowe w puszkach, warzywa konserwowe w słoikach, koncentrat pomidorowy, dania gotowe oparte na mięsie, rybach, warzywach, owocach lub produktach mlecznych, bakalie, grzyby suszone, margaryna do smarowania pieczywa, maślanka, twaróg, ser żółty, śmietanka do kawy, serek do kanapek, mięsa w słoikach, jogurty smakowe, serki smakowe, powidła, zupy w proszku, pasty do kanapek, **30** biszkopty, broszki jako bułeczki słodkie, bułka tarta, bułki, chafwa, cheeseburgery, chipsy jako produkty zbożowe, chleb, chleb bezdrożdżowy, ciasta, ciasta mączne, ciasto na ciastka, ciasto, ciastka, wyroby cukiernicze, cukier, cukierki miętowe, cukierki, czekolada, napoje na bazie czekolady, drożdże, galaretki owocowe jako słodczyce, gotowe potrawy oparte na kluskach, napoje na bazie herbaty, herbata mrożona, herbata, herbatniki, herbatniki petit-beurre, jęczmień gnieciony, jęczmień łuskany, jogurt mrożony jako lody spożywcze, kakao, napoje na bazie kakao, wyroby z kakao, kanapki, kapary, kasza manna, kasza owsiana, mąka owsiana grubo zmielona, kasze spożywcze, kawa, napoje na bazie kawy, preparaty roślinne zastępujące kawę, kawa nie palona, kawa nienaturalna, keczup jako sos, kluski, sól do konserwowania żywności, krakersy, sól kuchenna, kasza kuskus, lody spożywcze, majonezy, makaron rurki, makaron wstążki, makaroniki jako wyroby cukiernicze, makarony, marcepan, marynaty, ciasta mączne, potrawy na bazie mąki, żywność na bazie mąki, produkty z mąki mielonej, mąka pszena, mąka ziemniaczana do celów spożywczych, mąka, mięsne sosy, wyroby cukiernicze na bazie migdałów, miód, musli, musy czekoladowe, musy deserowe, musy owocowe jako sosy, musztarda, naleśniki, napary inne niż do celów leczniczych, napoje czekoladowe z mlekiem, napoje kakaowe z mlekiem, napoje kawowe z mlekiem, ocet, wyroby cukiernicze na bazie orzechów arachidowych, orzechy w czekoladzie, produkty spożywcze na bazie owsa, owies gnieciony, owies łuskany, owsiane płatki, pastylki jako cukierki, paszteciki, pesto, pieńnik jako pieczywo imbirowe, pieprz, pieprz jako przyprawy, pieńnik, pierożki ravioli, ocet piwny, pizze, placki, płatki kukurydziane, pomadki jako cukierki, sosy z pomidorów, pralinki, prażona kukurydza jako popcorn, proszek do pieczenia, przekąski ryżowe, przekąski zbożowe, przyprawy, ryż, ciastka ryżowe, przekąski z ryżu, sosy do sałatek, siekany czosnek jako przyprawa, siemię lniane do celów spożywczych dla ludzi, słodczyce, cukierki jako słodczyce, słodczyce do ssania, słodczyce ozdobne na choinki, słodziki naturalne, soda spożywcza, pasta z soi jako przyprawy, sosy jako przyprawy, sosy pomidorowe, sosy sałatkowe, spaghetti, substytuty kawy, suchary, tarty z owocami, tortille, wyroby czekoladowe do dekoracji ciast, przekąski ze zboża, preparaty zbożowe, ziele angielskie, zioła konserwowane jako przyprawy, galaretki w cukrze, cukierki owocowe, karmelki, drażetki, żelki, batony, chrupki, płatki śniadaniowe zbożowe, płatki śniadaniowe smakowe, paluszki, ciastka kruche, ciastka w czekoladzie, wafle, guma do żucia, kasza, sos, chrzan, dania gotowe oparte na produktach zbożowych i mącznych, sól, napary, herbaty owocowe, napary ziołowe, wafle ryżowe, płatki, płatki górskie, płatki śniadaniowe, galaretki w czekoladzie, pianki w czekoladzie, kremy do smarowania pieczywa, kakao rozpuszczalne, cukierki krówki, cukierki czekoladowe, bakalie w czekoladzie, batony w czekoladzie, herbaty czarne, herbaty zielone, bułki maślane, chleb tostowy, żelki, **31** artykuły jadalne do żucia dla zwierząt, buraki, cebula świeża, cytryny świeże, czosnek świeży, groch świeży, grzyby świeże, kukurydza, orzechy, otręby zbożowe, owoce cytrusowe, owoce świeże, pokarm dla ptaków, pokarm dla zwierząt, pokarm dla zwierząt domowych, pożywienie dla psów, kotów i innych zwierząt, produkty na ściółkę dla zwierząt, ziemniaki, warzywa świeże, karma dla psów, karma dla kotów, żwirek, przekąski dla psów, przekąski dla kotów, **32** bezalkoholowe wyciągi z owoców, ekstrakty owocowe bezalkoholowe, esencje do produkcji napojów, wody gazowane, pastylki do napojów gazowanych, proszki do napojów gazowanych, sok jabłkowy, koktajle bezalkoholowe, kwas chlebowy jako napoje bezalkoholowe, lemoniada, syropy do lemoniady, produkty do wytwarzania wody mineralnej, wody mineralne jako napoje, napoje bezalkoholowe na bazie miodu, napoje bezalkoholowe, syropy do napojów, napoje bezalkoholowe na bazie aloesu, napoje izotoniczne, napoje na bazie owoców lub warzyw, bezalkoholowe napoje owocowe, bezalkoholowe nektary owocowe, bezalkoholowe wyciągi z owoców, bezalkoholowe napoje z owoców, soki owocowe, sok po-

midorowy jako napój, soki warzywne jako napoje, woda stołowa, woda jako napoje, preparaty do produkcji wody gazowanej, woda sodowa, napoje gazowane, napoje niegazowane, nektary i soki przecierowe owocowe, nektary i soki przecierowe warzywne, soki, soki warzywne, woda mineralna, woda źródłana, zaprawy do napojów, **33** napoje alkoholowe, napoje alkoholowe zawierające owoce, dżin, koktajle, likiery, miód pitny, rum, alkohol z ryżu, **34** cygara, cygaretki, papierosy, przybory dla palaczy, wyroby tytoniowe, zapalki, **35** pośrednictwo w sprzedaży pomiędzy producentem a klientem, prowadzenie sieci sklepów z towarami: lemoniady, likiery, wódki, wina, koniaki, napoje bezalkoholowe, napoje bezalkoholowe z soków owocowych, piwo, napoje i soki pomidorowe, soki owocowe, soki warzywne, woda, napoje, bezalkoholowe wyciągi z owoców, napoje alkoholowe, aperitify, koktajle, miód pitny, wyciągi z owoców alkoholowe, środki wybielające, środki czyszczące, mydło, środki perfumeryjne, kosmetyki, środki do czyszczenia zębów, antystatyczne preparaty do celów domowych, aromaty (olejki aromatyczne), saszetki aromatyczne do bielizny, środki do zamaczania bielizny, preparaty do czyszczenia, dezodoranty do użytku osobistego, preparaty do golenia, preparaty kosmetyczne do kąpieli, woda kolońska, wody toaletowe, kosmetyki, zestawy kosmetyków, lakiery do paznokci, ozdoby dla celów kosmetycznych, pasty, proszki, płyny do zębów, pasty do butów, pasty do podłogi i mebli, produkty perfumeryjne, środki do prania, szampony, środki do toalety, przybory kuchenne oraz gospodarstwa domowego oraz pojemniki, pojemniki szklane, wyroby ceramiczne dla gospodarstwa domowego, kosze na chleb, przyrządy do czyszczenia, deski do krojenia w kuchni, doniczki na kwiaty, dozowniki mydła, dozowniki papieru toaletowego, filtry nieelektryczne do kawy, przybory kosmetyczne, pojemniki do kuchni, pojemniki do lodu, sztucce, młynki ręczne do użytku domowego, mydelniczki, naczynia do picia, termosy do napojów, przybory do użytku domowego, przybory kuchenne, zestawy do przypraw, serwisy, nakrycia stołowe, szczoteczki do zębów, szczotki, naczynia szklane, tace papierowe, talerze, przybory toaletowe, zestawy stołowe z metali nie szlachetnych, pojemniki termoizolacyjne na żywność, tytoń, przybory dla palaczy, cygara, fajki, zestawy dla palaczy, papierosy, tabaka, zapalniczki dla palaczy, zapalki, mięso, drób, dziczyna, bekon, słonina, buliony, chrupki ziemniaczane, filety rybne, flaki, grzyby konserwowane, jaja, kapusta kwaszona, kielbasy, konfitury, mięso konserwowane, produkty mleczne, mrożone owoce, napoje mleczne z przewagą mleka, oleje jadalne, owoce konserwowane, galaretki owocowe, potrawy na bazie ryb, ryby konserwowane, ryby nieżywe, sałatki owocowe, sałatki warzywne, sery, skorupiaki nieżywe, sosy mięsne, szynka, śledzie, tłuszcze jadalne, zwierzyna towna, żelatyna do celów spożywczych, żywność solona, kawa, herbata, ryż, cukier, aromaty i przyprawy do żywności, batony, biszkopty, budynie, bułki, chleb, ciasta, cukier, cukierki, czekolada, drożdże, enzymy do ciasta, grysiki, gumy do żucia, kakao, żywność dla dzieci, wyroby z kakao, kasze spożywcze, keczup, lody spożywcze, majonezy, makarony, mąka spożywcza, miód, musztarda, napoje na bazie czekolady, napoje na bazie kakao, napoje na bazie kawy, ocet, ozdoby jadalne do ciast, pasztety, przyprawy, pizze, potrawy na bazie mąki, ryż, słodczyce, sosy, sól kuchenna, wyroby cukiernicze, produkty zbożowe, rośliny zbożowe, produkty rolne, leśne, ogrodnicze, grzyby świeże, korzenie spożywcze, kwiaty naturalne, owoce cytrusowe, owoce świeże, pożywienie dla kotów, psów i innych zwierząt, rośliny, żywe ryby, warzywa świeże, ziarno kawowe surowe, ziemniaki, zarodki, kielki, zboże w ziarnach nieprzetworzone, skorupiaki żywe, artykuły biurowe, papier, czasopisma, nienaświetlone błony fotograficzne, środki higieniczne, wata, pieluszki, podpaski, papier toaletowy, fachowe doradztwo handlowe w zakresie organizacji sklepów i ich wyposażenia obsługi informatycznej handlu, dystrybucja materiałów reklamowych związanych z prowadzeniem handlu, usługi z zakresu informacji handlowej, informacji rynkowej, zdobywanie informacji niezbędnej dla prowadzenia handlu, badanie rynku, reklamowanie, reklamy telewizyjne, radiowe, prasowe i wizualne w zakresie handlu, organizacja wystaw, pokazów handlowych i reklamowych, pokazów towarów, zarządzanie i pomoc w zarządzaniu przedsiębiorstwami handlowymi, usługi w zakresie zawierania umów franchisingowych, zarządzanie zbiorami informacyjnymi z zakresu informacji handlowej, usługi związane z przenoszeniem przedsiębiorstw handlowych, wypożyczanie i wynajem wyposażenia pomieszczeń handlowych, w tym sklepów samoobsługowych, takiego jak: dystrybutory automatyczne, kserokopiarki, urządzenia biurowe i wyposażenie biur oraz wynajem pozostałego wyposażenia pomieszczeń handlowych (nie sklasyfikowanego w in-

nych klasach), **36** wynajem powierzchni handlowych, **38** wypożyczanie i wynajem wyposażenia pomieszczeń handlowych takiego jak: urządzenia do przesyłania informacji, urządzenia telekomunikacyjne, telefony, faksy, **39** usługi pakowania specjalnego na życzenie i pakowania dla specjalnych celów, np. jubileusze, święta, dostarczanie zakupów na miejsce przeznaczenia, transport zakupów wypożyczanie i wynajem wyposażenia pomieszczeń handlowych takiego jak: urządzenia chłodnicze lub mroźące, w tym lodówki, wyspy chłodnicze, w szczególności do ekspozycji i samoobsługowej sprzedaży artykułów mrożonych, otwarte regały chłodnicze i bonety do ekspozycji i samoobsługowej sprzedaży artykułów chłodzonych, magazynowe komory chłodnicze i mroźące stoiska samoobsługowe produktów chłodzonych, kontenery magazynowe, wagi, krajalnice, urządzenia gospodarstwa domowego, **41** wypożyczanie i wynajem wyposażenia pomieszczeń handlowych takiego jak. aparaty radiowe i telewizyjne, sprzęt audio i video, **42** usługi projektowe z zakresu obiektów handlowych i ich wyposażenia, w tym mebli, środków transportu, środków magazynowania, ukształtowania obiektów i stoisk handlowych, usługi związane z projektowaniem opakowań i systemów pakowania dla handlu, wypożyczanie i wynajem wyposażenia pomieszczeń handlowych takiego jak: komputery, oprogramowanie komputerowe, urządzenia elektroniczne lub z elementami elektronicznymi, w tym kasy fiskalne, czytniki (skanery) kodów kreskowych, **43** usługi kawiarni i barów, wypożyczanie wyposażenia barów samoobsługowych, wypożyczanie i wynajem wyposażenia pomieszczeń handlowych takiego jak: meble oraz boksy kasowe, konstrukcje przenośne, **44** salony fryzjerskie i kosmetyczne, **45** opieka nad klientem, pomocnicze usługi dla klientów sklepów i ich rodzin w czasie zakupów, opieka i miejsce zabaw dla dzieci, usługi z zakresu dozoru i pilnowania obiektów handlowych w nocy i podczas pracy.

(111) **290341** (220) 2016 03 11 (210) 453423
 (151) 2016 11 18 (441) 2016 06 20
 (732) EUROCASH SPÓŁKA AKCYJNA, Komorniki, PL.
 (540) dobry wybór Niezawodnie!
 (540)



Kolor znaku: biały, czerwony, niebieski, żółty
 (531) 02.09.15, 02.09.20, 25.05.02, 25.01.15, 26.05.06, 26.05.09, 26.11.01, 27.05.01, 29.01.13
 (510), (511) **3** chusteczki nasączone płynami kosmetycznymi, chusteczki nasączone preparatami do usuwania makijażu, preparaty do czyszczenia, detergenty inne niż używane w procesach produkcyjnych oraz inne niż do celów medycznych, preparaty do golenia, sole do kąpieli do celów innych niż lecznicze, kosmetyki, mydła, mydła, środki do czyszczenia zębów, środki do szorowania, środki zapachowe odświeżające powietrze, środki ułatwiające suszenie do zmywarek naczyń, środki do prania, proszki do prania, płyny do płukania, płyny do wc, płyny domycia szyb, płyny do mycia podłóg, płyny do naczyń, nawilżane chusteczki kosmetyczne, **4** brykiety drzewne, brykiety materiałów palnych, brykiety węglowe, świece, świece woskowe, świece zapachowe, świeczki, **5** podpaski higieniczne, pieluszki dziecięce, pieluchy, pieluszki dla niemowląt, podpaski, preparaty witaminowe, patyczki do uszu, **6** folia aluminiowa, folie metalowe do zawijania i pakowania, **9** baterie elektryczne, baterie do oświetlania, komputery, sprzęt komputerowy, tablety, telefony, dyski magnetyczne, karty magnetyczne, żelazka elektryczne, **16** afisze, plakaty, plakaty z papieru lub kartonu, chusteczki papierowe do nosa papierowe, filtry do kawy papierowe, folia z tworzywa sztucznego do pakowania, papier do zawijania, papier higieniczny, papier toaletowy, ręczniki do twarzy papierowe, ręczniki papierowe, serwetki papierowe do demakijażu, serwetki stołowe papierowe, serwetki na stół papierowe, torby na śmieci z papieru lub z tworzyw sztucznych, torebki do gotowania w kuchniach mikrofalowych, wyroby z kartonu, papier do pieczenia, papier

śniadaniowy, folia spożywcza, worki do śmieci, płatki do demakijażu, woreczki śniadaniowe.

(111) **290342** (220) 2016 03 11 (210) 453424
 (151) 2016 11 18 (441) 2016 06 20
 (732) EUROCASH SPÓŁKA AKCYJNA, Komorniki, PL.
 (540) dobry wybór Przyjemnie!
 (540)



Kolor znaku: biały, czerwony, pomarańczowy, żółty
 (531) 02.09.15, 02.09.20, 25.05.02, 25.01.15, 26.05.06, 26.05.09, 26.11.01, 27.05.01, 29.01.13
 (510), (511) **3** chusteczki nasączone płynami kosmetycznymi, chusteczki nasączone preparatami do usuwania makijażu, preparaty do czyszczenia, detergenty inne niż używane w procesach produkcyjnych oraz inne niż do celów medycznych, preparaty do golenia, sole do kąpieli do celów innych niż lecznicze, kosmetyki, mydła, mydła, środki do czyszczenia zębów, środki do szorowania, środki zapachowe odświeżające powietrze, środki ułatwiające suszenie do zmywarek naczyń, mydła w płynie, **5** podpaski higieniczne, pieluszki dziecięce, pieluchy, pieluszki dla niemowląt, podpaski, preparaty witaminowe, chusteczki nasączone płynami, **29** pasta warzywna ajvar, aloes spożywczy, anchois, bekon, bita śmietana, bulion, koncentraty na bulion, preparaty do produkcji bulionu, chrupki owocowe, chrupki ziemniaczane, chipsy odtłuszczone, chipsy ziemniaczane, czosnek konserwowy, daktyle, drób nieżywy, dziczyzna nieżywa, dżemy, fasolka konserwowa, filety rybne, flaki, galaretki jadalne, galarety mięsne, jadalne gniazda ptaków, groszek konserwowy, grzyby konserwowane, pasta zacierzycy jako hummus, jaja, zupy i przetwory jarzynowe, jogurt, owoce kandyzowane, kapusta kwaszona, karczochy konserwowe, kaszanka, kefir, kefir jako napój mleczny, kiełbaski w cieście, kiełbasy, kimchi jako kiszona warzywa, koktajle mleczne, kompot, koncentraty bulionu, koncentraty rosółu, konserwy mięsne, konserwy rybne, korniszony z jarzynami w occie, krokiety, łosoś martwy, margaryna, marmolada, masło, masło czekoladowe, masło kakaowe, mięso, ekstrakty z mięsa, mięso konserwowane, mięso solone, migdały spreparowane, mleczne produkty, mleko, mrożone owoce, napoje mleczne z przewagą mleka, nasiona spożywcze, olej rzepakowy jadalny, olej słonecznikowy do celów spożywczych, olej z oliwek jadalny, oleje jadalne, oliwki konserwowane, orzechy preparowane, orzeszki arachidowe preparowane, owoce kandyzowane, owoce konserwowane, owoce konserwowane w alkohol, owoce w puszkach, chipsy owocowe, galaretki owocowe, sałatki owocowe, skórki owocowe, pestki słonecznika, pikle, płatki ziemniaczane, sok pomidorowy do celów kulinarnych, potrawy z ryb dla ludzi, jaja w proszku, przecier jabłkowy, przecier pomidorowy, przecieri rybne, przecieri warzywne, przekąski na bazie owoców, pulpa owocowa jako miążga owocowa, rodzynki, rosół, koncentraty na rosół, żywność produkowana z ryb, ryby konserwowane, ryby nieżywe, ryby solone, sałatki warzywne, sardynki martwe, ser, serwatka, smalec, soczewica konserwowana, soja konserwowana spożywcza, mięso solone, ryby solone, sos żurawinowy jako kompot, szynka, śledzie martwe, bita śmietana, śmietana jako produkty mleczarskie, pasty zawierające tłuszcz do kanapek, tuńczyk martwy, warzywa gotowane, warzywa konserwowane, warzywa suszone, warzywa w puszkach, wątroba, pasztet z wątróbki, wędliny, wieprzowina, wiórki kokosowe, chrupki ziemniaczane, ziemniaki zapiekane w cieście, zsiadłe mleko, zupy, składniki do sporządzania zup, zwierzęcy szpik kostny jadalny, żelatyna, żółtka jajek, jogurty smakowe, serki smakowe, powidła, dania gotowe oparte na mięsie, rybach, warzywach, owocach lub produktach mlecznych, zupy w proszku, pasty do kanapek, **30** biszkopty, brioski jako bułeczki słodkie, bułka tarta, bułki, chałwa, cheeseburgery, chipsy jako produkty zbożowe, chleb, chleb bezdrożdżowy, ciasta, ciasta mączne, ciasto na ciastka, ciasto, ciastka, wyroby cukiernicze, cukier, cukierki miętowe, cukierki, czekolada, napoje na bazie czekolady, drożdże, galaretki owocowe

jako słodczyce, gotowe potrawy oparte na kluskach, napoje na bazie herbaty, herbata mrożona, herbata, herbatniki, herbatniki petit-beurre, jęczmień gnieciony, jęczmień łuskany, jogurt mrożony jako lody spożywcze, kakao, napoje na bazie kakao, wyroby z kakao, kanapki, kapary, kasza manna, kasza owsiana, mąka owsiana grubo zmielona, kasze spożywcze, kawa, napoje na bazie kawy, preparaty roślinne zastępujące kawę, kawa nie palona, kawa nienaturalna, keczup jako sos, kluski, sól do konserwowania żywności, krakersy, sól kuchenna, kasza kuskus, lody spożywcze, majonezy, makaron rurki, makaron wstążki, makaroniki jako wyroby cukiernicze, makarony, marcepan, marynaty, ciasta mączne, potrawy na bazie mąki, żywność na bazie mąki, produkty z mąki mielonej, mąka pszenna, mąka ziemniaczana do celów spożywczych, mąka, mięsne sosy, wyroby cukiernicze na bazie migdałów, miód, musli, musy czekoladowe, musy deserowe, musy owocowe jako sosy, musztarda, naleśniki, napary inne niż do celów leczniczych, napoje czekoladowe z mlekiem, napoje kakaowe z mlekiem, napoje kawowe z mlekiem, ocet, wyroby cukiernicze na bazie orzechów arachidowych, orzechy w czekoladzie, produkty spożywcze na bazie owsa, owies gnieciony, owies łuskany, owsiane płatki, pastylki jako cukierki, paszteciki, pesto, piernik jako pieczywo imbirowe, pieprz, pieprz jako przyprawy, piernik, pierożki ravioli, ocet piwny, pizze, placki, płatki kukurydziane, pomadki jako cukierki, sosy z pomidorów, pralinki, prażona kukurydza jako popcorn, proszek do pieczenia, przekąski ryżowe, przekąski zbożowe, przyprawy, ryż, ciastka ryżowe, przekąski z ryżu, sosy do sałatek, siekany czosnek jako przyprawa, siemię lniane do celów spożywczych dla ludzi, słodczyce, cukierki jako słodczyce, słodczyce do ssania, słodczyce ozdobne na choinki, słodzik naturalny, soda spożywcza, pasta z soi jako przyprawy, sosy jako przyprawy, sosy pomidorowe, sosy sałatkowe, spaghetti, substytuty kawy, suchary, tarty z owocami, tortille, wyroby czekoladowe do dekoracji ciast, przekąski ze zboża, preparaty zbożowe, ziele angielskie, zioła konserwowane jako przyprawy, galaretki w czekoladzie, pianki w czekoladzie, kremy do smarowania pieczywa, kakao rozpuszczalne, cukierki krówki, cukierki czekoladowe, bakalie w czekoladzie, batony w czekoladzie, herbaty czarne, herbaty zielone, bułki maślane, chleb tostowy, biszkopty, brioski jako bułeczki słodkie, bułka tarta, bułki, chałwa, cheeseburgery, chipsy jako produkty zbożowe, chleb, chleb bezdrożdżowy, ciasta, ciasta mączne, ciasto na ciastka, ciasto, ciastka, wyroby cukiernicze, cukier, cukierki miętowe, cukierki, czekolada, napoje na bazie czekolady, drożdże, galaretki owocowe jako słodczyce, gotowe potrawy oparte na kluskach, napoje na bazie herbaty, herbata mrożona, herbata, herbatniki, herbatniki petit-beurre, jęczmień gnieciony, jęczmień łuskany, jogurt mrożony jako lody spożywcze, kakao, napoje na bazie kakao, wyroby z kakao, kanapki, kapary, kasza manna, kasza owsiana, mąka owsiana grubo zmielona, kasze spożywcze, kawa, napoje na bazie kawy, preparaty roślinne zastępujące kawę, kawa nie palona, kawa nienaturalna, keczup jako sos, kluski, sól do konserwowania żywności, krakersy, sól kuchenna, kasza kuskus, lody spożywcze, majonezy, makaron rurki, makaron wstążki, makaroniki jako wyroby cukiernicze, makarony, marcepan, marynaty, ciasta mączne, potrawy na bazie mąki, żywność na bazie mąki, produkty z mąki mielonej, mąka pszenna, mąka ziemniaczana do celów spożywczych, mąka, mięsne sosy, wyroby cukiernicze na bazie migdałów, miód, musli, musy czekoladowe, musy deserowe, musy owocowe jako sosy, musztarda, naleśniki, napary inne niż do celów leczniczych, napoje czekoladowe z mlekiem, napoje kakaowe z mlekiem, napoje kawowe z mlekiem, ocet, wyroby cukiernicze na bazie orzechów arachidowych, orzechy w czekoladzie, produkty spożywcze na bazie owsa, owies gnieciony, owies łuskany, owsiane płatki, pastylki jako cukierki, paszteciki, pesto, piernik jako pieczywo imbirowe, pieprz, pieprz jako przyprawy, piernik, pierożki ravioli, ocet piwny, pizze, placki, płatki kukurydziane, pomadki jako cukierki, sosy z pomidorów, pralinki, prażona kukurydza jako popcorn, proszek do pieczenia, przekąski ryżowe, przekąski zbożowe, przyprawy, ryż, ciastka ryżowe, przekąski z ryżu, sosy do sałatek, siekany czosnek jako przyprawa, siemię lniane do celów spożywczych dla ludzi, słodczyce, cukierki jako słodczyce, słodczyce do ssania, słodczyce ozdobne na choinki, słodzik naturalny, soda spożywcza, pasta z soi jako przyprawy, sosy jako przyprawy, sosy pomidorowe, sosy sałatkowe, spaghetti, substytuty kawy, suchary, tarty z owocami, tortille, wyroby czekoladowe do dekoracji ciast, przekąski ze zboża, preparaty zbożowe, ziele angielskie, zioła konserwowane jako przyprawy, galaretki w czekoladzie, pianki w czekoladzie, kremy do smarowania pieczywa, kakao rozpuszczalne, cukierki krówki, cukierki czekoladowe, bakalie w czekoladzie, batony w czekoladzie, herbaty czarne, herbaty zielone, bułki

maślane, chleb tostowy, płatki śniadaniowe zbożowe, dania gotowe oparte na produktach zbożowych i mącznych, żelki, galaretki w cukrze, cukierki owocowe, karmelki, drażetki, 32 bezalkoholowe wyciągi z owoców, ekstrakty owocowe bezalkoholowe, esencje do produkcji napojów, wody gazowane, pastylki do napojów gazowanych, proszki do napojów gazowanych, sok jabłkowy, koktajle bezalkoholowe, kwas chlebowy jako napoje bezalkoholowe, lemoniada, syropy do lemoniady, produkty do wytwarzania wody mineralnej, wody mineralne jako napoje, napoje bezalkoholowe na bazie miodu, napoje bezalkoholowe, syropy do napojów, napoje bezalkoholowe na bazie aloesu, napoje izotoniczne, napoje na bazie owoców lub warzyw, bezalkoholowe napoje owocowe, bezalkoholowe nektary owocowe, bezalkoholowe wyciągi z owoców, bezalkoholowe napoje z owoców, soki owocowe, sok pomidorowy jako napój, soki warzywne jako napoje, woda stołowa, syropy do napojów, woda jako napoje, preparaty do produkcji wody gazowanej, woda sodowa, napoje gazowane, napoje niegazowane.

(111) **290343** (220) 2016 03 11 (210) 453425
 (151) 2016 11 18 (441) 2016 06 20
 (732) EUROCASH SPÓŁKA AKCYJNA, Komorniki, PL.
 (540) dobry wybór Radośnie!
 (540)



Kolor znaku: biały, czerwony, żółty

(531) 02.09.15, 02.09.20, 25.01.15, 25.05.02, 26.05.06, 26.05.09, 26.11.01, 27.05.01, 29.01.13

(510), (511) **29** pasta warzywna ajvar, aloes spożywczy, anchois, bekon, bita śmietana, bulion, koncentraty na bulion, preparaty do produkcji bulionu, chrupki owocowe, chrupki ziemniaczane, chipsy odtłuszczone, chipsy ziemniaczane, czosnek konserwowy, daktyle, drób nieżywy, dziczyzna nieżywa, dżemy, fasolka konserwowa, filety rybne, flaki, galaretki jadalne, galarety mięsne, jadalne gniazda ptaków, groszek konserwowy, grzyby konserwowane, pasta z ciecierzycy jako hummus, jaja, zupy i przetwory jarzynowe, jogurt, owoce kandyzowane, kapusta kwaszona, karczochy konserwowe, kaszanka, kefir, kefir jako napój mleczny, kielbaski w cieście, kielbasy, kimchi jako kiszona warzywa, koktajle mleczne, kompot, koncentraty bulionu, koncentraty rosółu, konserwy mięsne, konserwy rybne, korniszony, korniszony z jarzynami w occie, krokiety, łosoś martwy, margaryna, marmolada, masło, masło czekoladowe, masło kakaowe, mięso, ekstrakty z mięsa, mięso konserwowane, mięso solone, migdały sferwowane, mleczne produkty, mleko, mrożone owoce, napoje mleczne z przewagą mleka, nasiona spożywcze, olej rzepakowy jadalny, olej słonecznikowy do celów spożywczych, olej z oliwek jadalny, oleje jadalne, oliwki konserwowane, orzechy preparowane, orzeszki arachidowe preparowane, owoce kandyzowane, owoce konserwowane, mleczne konserwowane w alkoholu, owoce w puszkach, chipsy owocowe, galaretki owocowe, sałatki owocowe, skórki owocowe, pestki słonecznika, pikle, płatki ziemniaczane, sok pomidory do celów kulinarnych, potrawy z ryb dla ludzi, jaja w proszku, przecier jabłkowy, przecier pomidorowy, przecieri rybne, przecieri warzywne, przekąski na bazie owoców, pulpa owocowa jako miążga owocowa, rodzynki, rosół, koncentraty na rosół, żywność produkowana z ryb, ryby konserwowane, ryby nieżywe, ryby solone, jadalny, sałatki warzywne, sardynki martwe, ser, serwatka, smalec, soczewica konserwowana, soja konserwowana spożywcza, mięso solone, ryby solone, sos żurawinowy jako kompot, szynka, śledzie martwe, bita śmietana, śmietana jako produkty mleczarskie, pasty zawierające tłuszcz do kanapek, tuńczyk martwy, warzywa gotowane, warzywa konserwowane, warzywa suszone, warzywa w puszkach, wątroba, pasztet z wątróbki, wędliny, wieprzowina, wiórki kokosowe, chrupki ziemniaczane, ziemniaki zapiekane w cieście, zsiadłe mleko, zupy, składniki do sporządzania zup, zwierzęcy szpik kostny jadalny, żelatyna, żółtka jajek, chipsy, orzeszki

solone, orzeszki w przyprawach, **30** biszkopty, brioski jako bułeczki słodkie, bułka tarta, bułki, chałka, cheeseburgery, chipsy jako produkty zbożowe, chleb, chleb bezdrożdżowy, ciasta, ciasta mączne, ciasto na ciastka, ciasto, ciastka, wyroby cukiernicze, cukier, cukierki miętowe, cukierki, czekolada, napoje na bazie czekolady, drożdże, galaretki owocowe jako słodczyce, gotowe potrawy oparte na kluskach, napoje na bazie herbaty, herbata mrożona, herbata, herbatniki, herbatniki petit-beurre, jęczmień gnieciony, jęczmień łuskany, jogurt mrożony jako lody spożywcze, kakao, napoje na bazie kakao, wyroby z kakao, kanapki, kapary, kasza manna, kasza owsiana, mąka owsiana grubo zmielona, kasze spożywcze, kawa, napoje na bazie kawy, preparaty roślinne zastępujące kawę, kawa nie palona, kawa nienaturalna, keczup jako sos, kluski, sól do konserwowania żywności, krakersy, sól kuchenna, kasza kuskus, lody spożywcze, majonezy, makaron rurki, makaron wstążki, makaroniki jako wyroby cukiernicze, makarony, marcepan, marynaty, ciasta mączne, potrawy na bazie mąki, żywność na bazie mąki, produkty z mąki mielonej, mąka pszenna, mąka ziemniaczana do celów spożywczych, mąka, mięsne sosy, wyroby cukiernicze na bazie migdałów, miód, musli, musy czekoladowe, musy deserowe, musy owocowe jako sosy, musztarda, naleśniki, napary inne niż do celów leczniczych, napoje czekoladowe z mlekiem, napoje kakaowe z mlekiem, napoje kawowe z mlekiem, ocet, wyroby cukiernicze na bazie orzechów arachidowych, orzechy w czekoladzie, produkty spożywcze na bazie owsa, owies gnieciony, owies łuskany, owsiane płatki, pastylki jako cukierki, paszteciki, pesto, piernik jako pieczywo imbirowe, pieprz, pieprz jako przyprawy, piernik, pierożki ravioli, ocet piwny, pizze, placki, płatki kukurydziane, pomadki jako cukierki, sosy z pomidorów, pralinki, prażona kukurydza jako popcorn, proszek do pieczenia, przekąski ryżowe, przekąski zbożowe, przyprawy, ryż, ciastka ryżowe, przekąski z ryżu, sosy do sałatek, siekany czosnek jako przyprawa, siewki lniane do celów spożywczych dla ludzi, słodczyce, cukierki jako słodczyce, słodczyce do ssania, słodczyce ozdobne na chinki, słodziki naturalne, soda spożywcza, pasta z soi jako przyprawy, sosy jako przyprawy, sosy pomidorowe, sosy sałatkowe, spaghetti, substytuty kawy, suchary, tarty z owocami, tortille, wyroby czekoladowe do dekoracji ciast, przekąski ze zboża, preparaty zbożowe, ziele angielskie, zioła konserwowane jako przyprawy, galaretki w cukrze, cukierki owocowe, karmelki, drażetki, żelki, batony, chrupki, płatki śniadaniowe zbożowe, płatki śniadaniowe smakowe, paluszki, ciastka kruche, ciastka w czekoladzie, wafle, guma do żucia, **32** bezalkoholowe wyciągi z owoców, ekstrakty owocowe bezalkoholowe, esencje do produkcji napojów, wody gazowane, pastylki do napojów gazowanych, proszki do napojów gazowanych, sok jabłkowy, koktajle bezalkoholowe, kwas chlebowy jako napoje bezalkoholowe, lemoniada, syropy do lemoniady, produkty do wytwarzania wody mineralnej, wody mineralne jako napoje, napoje bezalkoholowe na bazie miodu, napoje bezalkoholowe, syropy do napojów, napoje bezalkoholowe na bazie aloesu, napoje izotoniczne, napoje na bazie owoców lub warzyw, bezalkoholowe napoje owocowe, bezalkoholowe nektary owocowe, bezalkoholowe wyciągi z owoców, bezalkoholowe napoje z owoców, soki owocowe, sok pomidorowy jako napój, soki warzywne jako napoje, woda stołowa, syropy do napojów, woda jako napoje, preparaty do produkcji wody gazowanej, woda sodowa, napoje gazowane, napoje niegazowane, nektary i soki przecierowe owocowe, nektary i soki przecierowe warzywne.

(111) **290344** (220) 2016 03 11 (210) 453427
 (151) 2016 11 18 (441) 2016 06 20
 (732) EUROCASH SPÓŁKA AKCYJNA, Komorniki, PL.
 (540) dobry wybór Optymalnie!
 (540)



Kolor znaku: biały, czerwony, szary, żółty
 (531) 02.09.15, 02.09.20, 25.01.15, 25.05.02, 26.05.06, 26.05.09,
 26.11.01, 27.05.01, 29.01.14

(510), (511) **31** artykuły jadalne do żucia dla zwierząt, buraki, cebula świeża, cytryny świeże, czosnek świeży, groch świeży, grzyby świeże, kukurydza, orzechy, otręby zbożowe, owoce cytrusowe, owoce świeże, pokarm dla ptaków, pokarm dla zwierząt, pokarm dla zwierząt domowych, pożywienie dla psów, kotów i innych zwierząt, produkty na ściółkę dla zwierząt, ziemniaki, karma dla psów, karma dla kotów, żwirek, przekąski dla psów, przekąski dla kotów, **32** bezalkoholowe wyciągi z owoców, ekstrakty owocowe bezalkoholowe, esencje do produkcji napojów, wody gazowane, pastylki do napojów gazowanych, proszki do napojów gazowanych, sok jabłkowy, koktajle bezalkoholowe, kwas chlebowy jako napoje bezalkoholowe, lemoniada, syropy do lemoniady, produkty do wytwarzania wody mineralnej, wody mineralne jako napoje, napoje bezalkoholowe na bazie miodu, napoje bezalkoholowe, syropy do napojów, napoje bezalkoholowe na bazie aloesu, napoje izotoniczne, napoje na bazie owoców lub warzyw, bezalkoholowe napoje owocowe, bezalkoholowe nektary owocowe, bezalkoholowe wyciągi z owoców, bezalkoholowe napoje z owoców, soki owocowe, sok pomidorowy jako napój, soki warzywne jako napoje, woda stołowa, syropy do napojów, woda jako napoje, preparaty do produkcji wody gazowanej, woda sodowa, woda mineralna.

(111) **290345** (220) 2016 03 11 (210) 453429
 (151) 2016 11 18 (441) 2016 06 20
 (732) EUROCASH SPÓŁKA AKCYJNA, Komorniki, PL.
 (540) dobry wybór Świadomie!
 (540)



Kolor znaku: biały, czerwony, zielony, żółty
 (531) 02.09.15, 02.09.20, 25.01.15, 25.05.02, 26.05.06, 26.05.09,
 26.11.01, 27.05.01, 29.01.14

(510), (511) **29** pasta warzywna ajvar, aloes spożywczy, anchois, bekon, bita śmietana, bulion, koncentraty na bulion, preparaty do produkcji bulionu, chrupki owocowe, chrupki ziemniaczane, chipsy odtłuszczone, chipsy ziemniaczane, czosnek konserwowy, daktyle, drób nieżywy, dziczyzna nieżywa, dżemy, fasolka konserwowa, filety rybne, flaki, galaretki jadalne, galarety mięsne, jadalne gniazda ptaków, groszek konserwowy, grzyby konserwowane, pasta z ciecierzycy jako hummus, jaja, zupy i przetwory jarzynowe, jogurt, owoce kandyzowane, kapusta kwaszona, karczochy konserwowe, kaszanka, kefir, kefir jako napój mleczny, kiełbaski w cieście, kiełbasy, kimchi jako kiszone warzywa, koktajle mleczne, kompot, koncentraty bulionu, koncentraty rosółu, konserwy mięsne, konserwy rybne, korniszony, korniszony z jarzynami w occie, krokiety, łosoś martwy, margaryna, marmolada, masło, masło czekoladowe, masło kakaowe, mięso, ekstrakty z mięsa, mięso konserwowane, mięso solone, migdały spreparowane, mleczne produkty, mleko, mrożone owoce, napoje mleczne z przewagą mleka, nasiona spożywcze, olej rzepakowy jadalny, olej słonecznikowy do celów spożywczych, olej z oliwek jadalny, oleje jadalne, oliwki konserwowane, orzechy preparowane, orzeszki arachidowe preparowane, owoce kandyzowane, owoce konserwowane, owoce konserwowane w alkohol, owoce w puszkach, chipsy owocowe, galaretki owocowe, sałatki owocowe, skórki owocowe, pestki słonecznika, pickle, płatki ziemniaczane, sok pomidory do celów kulinarnych, potrawy z ryb dla ludzi, jaja w proszku, przecier jabłkowy, przecier pomidorowy, przeciery rybne, przeciery warzywne, przekąski na bazie owoców, pulpa owocowa jako miążga owocowa, rodzynki, rosół, koncentraty na rosół, żywność produkowana z ryb, ryby konserwowane, ryby nieżywe, ryby solone, sałatki warzywne, sardynki martwe, ser, serwatka, smalec, soczewica konserwowana, soja konserwowana spożywcza, mięso solone, ryby solone, sos żurawinowy jako kompot, szynka, śledź martwy, bita śmietana, śmietana jako produkty mleczarskie, pasty zawierające tłuszcz do kanapek, tuńczyk martwy, warzywa gotowane, warzywa konserwowane, warzywa suszone, warzywa w puszkach, wątroba,

pasztet z wątróbki, wędliny, wieprzowina, wiórki kokosowe, chrupki ziemniaczane, płatki ziemniaczane, ziemniaki zapiekane w cieście, zsiadłe mleko, zupy, składniki do sporządzania zup, zmierzający szpik kostny jadalny, żelatyna, żółtka jajek, margaryna do smarowania pieczywa, maślanka, twaróg, ser żółty, śmietanka do kawy, serek do kanapek, mięsa w słoikach, grzyby suszone, **30** biszkopty, brioski jako bułeczki słodkie, bułka tarta, bułki, chałwa, cheeseburgery, chipsy jako produkty zbożowe, chleb, chleb bezdrożdżowy, ciasta, ciasta mączne, ciasto na ciastka, ciasto, ciastka, wyroby cukiernicze, cukier, cukierki miętowe, cukierki, czekolada, napoje na bazie czekolady, drożdże, galaretki owocowe jako słodczyce, gotowe potrawy oparte na kluskach, napoje na bazie herbaty, herbata mrożona, herbata, herbatniki, herbatniki petit-beurre, jęczmień gnieciony, jęczmień łuskany, jogurt mrożony jako lody spożywcze, kakao, napoje na bazie kakao, wyroby z kakao, kanapki, kapary, kasza manna, kasza owsiana, mąka owsiana grubo zmielona, kasze spożywcze, kawa, napoje na bazie kawy, preparaty roślinne zastępujące kawę, kawa nie palona, kawa nienaturalna, keczup jako sos, kluski, sól do konserwowania żywności, krakersy, sól kuchenna, kasza kuskus, lody spożywcze, majonezy, makaron rurki, makaron wstążki, makaroniki jako wyroby cukiernicze, makarony, marcepan, marynaty, ciasta mączne, potrawy na bazie mąki, żywność na bazie mąki, produkty z mąki mielonej, mąka pszenna, mąka ziemniaczana do celów spożywczych, mąka, mięsne sosy, wyroby cukiernicze na bazie migdałów, miód, musli, musy czekoladowe, musy deserowe, musy owocowe jako sosy, musztarda, naleśniki, napary inne niż do celów leczniczych, napoje czekoladowe z mlekiem, napoje kakaowe z mlekiem, napoje kawowe z mlekiem, ocet, wyroby cukiernicze na bazie orzechów arachidowych, orzechy w czekoladzie, produkty spożywcze na bazie owsa, owies gnieciony, owies łuskany, owsiane płatki, pastylki jako cukierki, paszteciki, pesto, piernik jako pieczywo imbirowe, pieprz, pieprz jako przyprawy, piernik, pierożki ravioli, ocet piwny, pizze, placki, płatki kukurydziane, pomadki jako cukierki, sosy z pomidorów, pralinki, prażona kukurydza jako popcorn, proszek do pieczenia, przekąski ryżowe, przekąski zbożowe, przyprawy, ryż, ciastka ryżowe, przekąski z ryżu, sosy do sałatek, siekany czosnek jako przyprawa, siemię lniane do celów spożywczych dla ludzi, słodczyce, cukierki jako słodczyce, słodczyce do ssania, słodczyce ozdobne na choinki, słodziki naturalne, soda spożywcza, pasta z soi jako przyprawy, sosy jako przyprawy, sosy pomidorowe, sosy sałatkowe, spaghetti, substytutu kawy, suchary, tarty z owocami, tortille, wyroby czekoladowe do dekoracji ciast, przekąski ze zboża, preparaty zbożowe, ziele angielskie, zioła konserwowane jako przyprawy, napary, herbaty owocowe, napary ziołowe, wafle ryżowe, płatki, płatki górskie, płatki śniadaniowe, **31** artykuły jadalne do żucia dla zwierząt, buraki, cebula świeża, cytryny świeże, czosnek świeży, groch świeży, grzyby świeże, kukurydza, orzechy, otręby zbożowe, owoce cytrusowe, owoce świeże, pokarm dla ptaków, pokarm dla zwierząt, pokarm dla zwierząt domowych, pożywienie dla psów, kotów i innych zwierząt, produkty na ściółkę dla zwierząt, ziemniaki, warzywa świeże, **32** bezalkoholowe wyciągi z owoców, ekstrakty owocowe bezalkoholowe, esencje do produkcji napojów, wody gazowane, pastylki do napojów gazowanych, proszki do napojów gazowanych, sok jabłkowy, koktajle bezalkoholowe, kwas chlebowy jako napoje bezalkoholowe, lemoniada, syropy do lemoniady, produkty do wytwarzania wody mineralnej, wody mineralne jako napoje, napoje bezalkoholowe na bazie miodu, napoje bezalkoholowe, syropy do napojów, napoje bezalkoholowe na bazie aloesu, napoje izotoniczne, napoje na bazie owoców lub warzyw, bezalkoholowe napoje owocowe, bezalkoholowe nektary owocowe, bezalkoholowe wyciągi z owoców, bezalkoholowe napoje z owoców, soki owocowe, sok pomidorowy jako napój, soki warzywne jako napoje, woda stołowa, syropy do napojów, woda jako napoje, preparaty do produkcji wody gazowanej, woda sodowa, soki, soki warzywne, woda mineralna, woda źródłana, zaprawy do napojów.

(111) **290346** (220) 2016 03 17 (210) 453788
 (151) 2016 11 18 (441) 2016 06 20
 (732) VALEANT SPÓŁKA Z OGRANICZONĄ ODPOWIEDZIALNOŚCIĄ SPÓŁKA JAWNA, Rzeszów, PL.
 (540) EZESIN
 (510), (511) **5** produkty farmaceutyczne, leki stosowane w leczeniu wysokiego poziomu cholesterolu.

(111) **290347** (220) 2016 03 22 (210) 453966
 (151) 2016 11 30 (441) 2016 06 20
 (732) SZYM CZAK SŁAWOMIR, Wrocław, PL.
 (540) AMS team
 (510), (511) **5** aerozole chłodzące do celów medycznych, akonityna, aldehyd mrówkowy do celów farmaceutycznych, aldehydy do celów farmaceutycznych, algicydy, suplementy diety zawierające alginiany, alginiany do celów farmaceutycznych, alkaliczne jodki do celów farmaceutycznych, alkaloidy do celów medycznych, alkohol do celów farmaceutycznych, preparaty zawierające aloes do celów farmaceutycznych, amalgamaty dentystyczne, aminokwasy do celów medycznych, aminokwasy do celów weterynaryjnych, anestetyki jako środki znieczulające, kora z angostury do celów medycznych, antybiotyki, środki antykoncepcyjne chemiczne, wata antyseptyczna, antyseptyki, środki zmniejszające apetyt do celów medycznych, tabletki zmniejszające apetyt, apteczki pierwszej pomocy wyposażone, apteczki przenośne wyposażone, wata aseptyczna, herbata dla astmatyków, środki bakteriobójcze, preparaty bakteriologiczne do celów medycznych i weterynaryjnych, buliony dla kultur bakteriologicznych, podłoża dla kultur bakteriologicznych, preparaty bakteriacyjne do celów medycznych lub weterynaryjnych, trucizny bakteriacyjne, balsamiczne [aromatyczne] preparaty do celów leczniczych, balsamy do celów leczniczych, bandaże higieniczne, bandaże opatrunkowe, batoniki lukrecyjne do celów farmaceutycznych, papierosy beztytoniowe do celów leczniczych, artykuły żywnościowe na bazie białka do celów medycznych, preparaty białkowe do celów medycznych, suplementy diety zawierające białko, białkowe suplementy diety, białkowe suplementy dla zwierząt, biocydy, preparaty biologiczne do celów medycznych, preparaty biologiczne do celów weterynaryjnych, biologiczne kultury tkankowe do celów medycznych, biologiczne kultury tkankowe do celów weterynaryjnych, biomarkery diagnostyczne do celów medycznych, azotan bizmutyczny do celów farmaceutycznych, preparaty bizmutyczne do celów farmaceutycznych, błonnik pokarmowy, borowina do kąpiele, borowina lecznicza, borowina lecznicza w formie bransolet do celów leczniczych, ołówki przeciw brodawkom, brom do celów farmaceutycznych, środki do mycia bydła, drewno cedrowe jako środek odstraszający owady, estry celulozowe do celów farmaceutycznych, etery celulozowe do celów farmaceutycznych, odczynniki chemiczne do celów medycznych lub weterynaryjnych, preparaty chemiczne do celów farmaceutycznych, preparaty chemiczne do celów medycznych, preparaty chemiczne do celów weterynaryjnych, przewodniki chemiczne do elektrod elektrokardiografów, preparaty chemiczno-farmaceutyczne, chinina do celów medycznych, chinolina do celów medycznych, kora chinowa do celów leczniczych, tkaniny chirurgiczne, chirurgiczne materiały opatrunkowe, chleb dla diabetyków przystosowany do celów medycznych, chloroform, wyciąg z chmielu do celów farmaceutycznych, majtki higieniczne dla chorych z brakiem kontroli czynności fizjologicznych, pieluchy dla chorych z brakiem kontroli czynności fizjologicznych, chusteczki nasączone płynami farmaceutycznymi, środki chwastobójcze, preparaty chemiczne dla testów ciąży, cukier do celów medycznych, cukier mlekowy do celów farmaceutycznych, cukierki do celów leczniczych, wyroby cukiernicze do celów leczniczych, czopki, preparaty czyszczące do szkieł kontaktowych, amalgamaty dentystyczne, cementy dentystyczne, lakiery dentystyczne, mastyksy dentystyczne, dentystyczne materiały do odcisków, dentystyczne materiały ściernie, kleje do protez dentystycznych, detergenty do celów medycznych, dezodoranty inne niż dla ludzi lub zwierząt, środki dezynfekcyjne do celów higienicznych, środki dezynfekcyjne do toalet chemicznych, preparaty diagnostyczne do celów medycznych, diastaza do celów medycznych, dietetyczna żywność przystosowana do celów medycznych, dietetyczne napoje przystosowane do celów medycznych, dietetyczne substancje przystosowane do celów medycznych, digitalina, suplementy diety zawierające drożdże, drożdże do celów farmaceutycznych, eliksiry [preparaty farmaceutyczne], preparaty enzymatyczne do celów medycznych, preparaty enzymatyczne do celów weterynaryjnych, suplementy diety zawierające enzymy, enzymy do celów farmaceutycznych, enzymy do celów medycznych, enzymy do celów weterynaryjnych, enzymy mlekowe do celów farmaceutycznych, estry do celów farmaceutycznych, etery do celów farmaceutycznych, eukaliptol do celów farmaceutycznych, eukaliptus do celów farmaceutycznych, preparaty farmaceutyczne, preparaty farmaceutyczne przeciw łupieżowi, fenol do celów farmaceutycznych

nych, środki chemiczne do zwalczania filoksery, fosforany do celów farmaceutycznych, fungicydy, kwas galusowy do celów farmaceutycznych, gaza opatrunkowa, gazy do celów medycznych, gąbka do ran, gencjana do celów farmaceutycznych, preparaty do sterylizacji gleby, glicerofosfaty, gliceryna do celów medycznych, octan glinu do celów farmaceutycznych, suplementy diety zawierające glukozę, glukoza do celów medycznych, środki przeciw gorączce, gorczyca do celów farmaceutycznych, okłady gorczycowe, gorczycowe plastry [synapizmy], olej gorczycowy do celów leczniczych, preparaty do niszczenia grzyba domowego, woda gulardowa, guma do celów medycznych, guma do żucia do celów leczniczych, gumiguta do celów leczniczych, balsam gurunowy do celów medycznych, gwajakol do celów farmaceutycznych, hematogen, hematogen, hemoglobina, preparaty przeciw hemoroidom, ołówki hemostatyczne, herbata lecznicza, herbaty ziołowe do celów medycznych, herbicydy, bandaż higieniczny, majtki higieniczne, opaski higieniczne, podpaski higieniczne, wata higroskopijna, muszka hiszpańska [proszek], hormony do celów medycznych, hydrastyna, hydrastynina, implanty chirurgiczne [żywe tkanki], implanty chirurgiczne składające się z żywych tkanek, insektycydy, intymne preparaty nawilżające, mech irlandzki do celów medycznych, preparaty do irygacji do celów medycznych, izotopy do celów medycznych, jalapa-wilec przeczyszczający, jod do celów farmaceutycznych, jodki do celów farmaceutycznych, jodoform, jodyna, jujuba lecznicza, kadzidelka do odstraszania owadów, kalomel, kamfora do celów medycznych, olejek kamforowy do celów medycznych, kandyz do celów leczniczych, kapsułki do celów farmaceutycznych, kapsułki na lekarstwa, kapsułki skrobiowe do celów farmaceutycznych, karbonyl [środek przeciw pasożytnicy], katechu do celów farmaceutycznych, kauczuk do celów dentystycznych, ołówki kaustyczne, suplementy diety zawierające kazeinę, sole do kąpieli do celów leczniczych, preparaty terapeutyczne do kąpieli, kąpiele lecznicze, sole do kąpieli mineralnych, kąpiele tlenowe, suplementy diety zawierające kiełki pszenicy, kokaina, kolcowój lekarski do celów medycznych, kolodium do celów farmaceutycznych, komórki macierzyste do celów medycznych, komórki macierzyste do celów weterynaryjnych, kompresy, kora kondurango do celów medycznych, olejek z kopru do celów leczniczych, koper włoski do celów leczniczych, spoiwa do kopyt zwierząt, kora do celów farmaceutycznych, korzenie lekarskie, cement kostny do celów chirurgicznych i ortopedycznych, kreozot do celów farmaceutycznych, osocze krwi, krew do celów medycznych, kora krotonowa, środki tamujące krwawienia, kultury mikroorganizmów do celów medycznych lub weterynaryjnych, kurara, kwasja [gorzknia] do celów medycznych, kwasy do celów farmaceutycznych, kwebracho do celów medycznych, kwiat siarczany do celów farmaceutycznych, wkładki laktacyjne, laktatoza do celów farmaceutycznych, środki do tępienia larw, laseczki siarkowe do dezynfekcji, suplementy diety zawierające lecytynę, lecytyna do celów medycznych, napoje lecznicze, oleje lecznicze, zioła lecznicze, lecznicze napary [nalewki], leki dla ludzi, leki do celów stomatologicznych, leki do celów weterynaryjnych, leki do oczu w kroplach, leki do użytku medycznego, leki pomocnicze [wspierające], lepy na muchy, lotony do celów farmaceutycznych, lotony do celów weterynaryjnych, lucerna chmielowa do celów farmaceutycznych, lukrecja do celów farmaceutycznych, preparaty farmaceutyczne przeciw łupieżowi, magnezja do celów farmaceutycznych, wkładki ochronne do majtek [artykuły higieniczne], majtki higieniczne, majtki higieniczne dla nietrzymających moczu, majtki menstruacyjne, kora mangrowa do celów farmaceutycznych, maści do celów farmaceutycznych, mazidła, mączka rybna do celów farmaceutycznych, preparaty chemiczne do zwalczania mączniaka zbożowego, mąka do celów farmaceutycznych, woda melisowa do celów farmaceutycznych, mentol, mięta do celów farmaceutycznych, mleko migdałowe do celów farmaceutycznych, ołówki przeciw migrenie, środki przeciw migrenie, preparaty z mikroelementów dla ludzi i zwierząt, substancje odżywcze dla mikroorganizmów, wody mineralne do celów leczniczych, mineralne suplementy diety, sole wód mineralnych, suplementy diety zawierające mleczek pszczele, mleczek pszczele do celów farmaceutycznych, mleko w proszku dla niemowląt, preparaty przeciw moczeniu się, papier przeciw molom, preparaty przeciw molom, moleskin do celów medycznych, woda morską do kąpieli leczniczych, lepy na muchy [taśmy], środki do tępienia much, myrobalan [kora] do celów farmaceutycznych, środki do zwalczania myszy, nalewki do celów leczniczych, napary [nalewki] do celów leczniczych, narkotyki, środki nasenne, środki na uspokojenie nerwów, obrączki przeciwreumatyczne, obroże przeciw pasożytnicze dla

zwierząt, octany do celów farmaceutycznych, płyny do przemywania oczu, przepaski na oczy do celów medycznych, środki oczyszczające, preparaty medyczne do odchudzania, tabletki wspomagające odchudzanie, środki na odciski, pierścienie na odciski stóp, maść przeciw odmrożeniom, preparaty przeciw odmrożeniom, środki do odstraszania owadów, odświeżacze do ubrań i tkanin, preparaty do odymiania do celów medycznych, trociszki do odymiania, odżywcze suplementy diety, okłady, okłady gorczycowe, suplementy diety zawierające olej lniany, oleje lecznicze, olejek terpentynowy do celów farmaceutycznych, woda ołowiawa, tabletki wspomagające opalanie, środki do leczenia oparzeń, opaski barkowe do celów chirurgicznych, opaski higieniczne, materiały opatrunkowe, chirurgiczne opiaty, opium, opodeldok [maść mydlano-kamforowa], preparaty dla organoterapii, preparaty rozszerzające oskrzela, kadzidelka do odstraszania owadów, zioła do palenia dla celów leczniczych, podkładki do palucha koślawego, papier do okładów gorczycowych, papier do plastrów gorczycowych, papierosy beztytoniowe do celów leczniczych, środki przeciw pasożytom, pastylki do celów farmaceutycznych, pasza lecznicza dla zwierząt, pektyna do celów farmaceutycznych, pepsyny do celów farmaceutycznych, peptony do celów farmaceutycznych, proszek perski, pestycydy, środki wywołujące pęcherze, pielucho-majtki dziecięce, pieluchy dla osób nietrzymających moczu lub stolca, pieluszki dziecięce [pieluchy], pieluszki dla niemowląt, pijawki lekarskie, plastry do celów medycznych, plastry lecznicze samoprzylepne, płyny do płukania ust do celów leczniczych, środki medyczne przeciw poceniu się, środki medyczne przeciw poceniu się stóp, płyny do przemywania pochwy, podłoża dla kultur bakteryjnych, podpaski, pomady do celów medycznych, preparaty zmniejszające popęd seksualny, porcelana na protezy dentystryczne, preparaty medyczne na porost włosów, sole potasu do celów medycznych, preparaty odświeżające powietrze, środki do oczyszczania powietrza, preparaty diagnostyczne do celów weterynaryjnych, preparaty do leczenia trądziku, preparaty z mikroorganizmów do celów medycznych lub weterynaryjnych, produkty uboczne z procesu obróbki ziaren zbóż do celów dietetycznych lub leczniczych, suplementy diety zawierające propolis, propolis do celów farmaceutycznych, proszek perłowy do celów medycznych, przeciwbólowe środki, preparaty przeciw pasożytom, bransoletki przeciwreumatyczne, środki przeczyszczające, przylepne plastry, przylepne taśmy do celów medycznych, lotony dla psów, środki do mycia psów, środki odstraszające dla psów, suplementy diety zawierające pyłek pszczele, korzenie rabarbaru do celów farmaceutycznych, rad do celów medycznych, substancje radioaktywne do celów medycznych, radiologiczne substancje kontrastowe do celów medycznych, gąbka do ran, rozpuszczalniki do usuwania plastrów samoprzylepnych, środki przeciw roztoczom, roztwory do szkieł kontaktowych, maści rtęciowe, olej rycynowy do celów leczniczych, plastry samoprzylepne, leki seroterapeutyczne, laseczki siarkowe do dezynfekcji, mąka z siemienia lnianego do celów farmaceutycznych, suplementy diety zawierające siemię lniane, siemię lniane do celów farmaceutycznych, preparaty farmaceutyczne do pielęgnacji skóry, skrobia do celów dietetycznych lub farmaceutycznych, środki przeciw skrytłociowym roślinom, mleko słodowe do celów leczniczych, maści do leczenia oparzeń słonecznych, preparaty farmaceutyczne przeciw oparzeniom słonecznym, sól do celów farmaceutycznych, sole sodowe do celów leczniczych, sole do celów medycznych, sole do kąpieli mineralnych, sperma do sztucznego zapłodnienia, spoiwa do kopyt zwierzęcych, sporysz do celów farmaceutycznych, sterydy, preparaty do sterylizacji, stopy metali szlachetnych do celów dentystycznych, strychnina, sulfonamidy [leki], suplementy diety dla zwierząt, surowice, sykatywy [środki wysuszające] do celów medycznych, syropy do użytku farmaceutycznego, szarpie, szczepionki, trutki na szczyru, preparaty do czyszczenia szkieł kontaktowych, środki przeciw szkodnikom, materiały ściernie do celów dentystycznych, środki do tępienia ślimaków, preparaty chemiczne do usuwania śnieci zbożowej, środki przeciwko pasożytom przewodu pokarmowego, tabletki antyoksydacyjne, tabletki do celów farmaceutycznych, tampony higieniczne, tampony menstruacyjne, taśmy do podpasek, taśmy przylepne do celów medycznych, taśmy samoprzylepne do celów medycznych, woda termalna, terpentyna do celów farmaceutycznych, odświeżacze do ubrań i tkanin, tkaniny chirurgiczne, tlen do celów leczniczych, tłuszcz dojarski, tłuszcze do celów medycznych, tłuszcze do celów weterynaryjnych, tran, środki trawienne do celów farmaceutycznych, trociszki do odymiania truczyny, sole trzeźwiące, tymol do celów farmaceutycznych, ekstrakty tytoniu

[owadobójcze], leki uspokajające, uspokajające środki, waciki do celów medycznych, produkty na bazie wapna do celów farmaceutycznych, wata do celów leczniczych, wata do celów medycznych, wazelina do celów leczniczych, preparaty weterynaryjne, węgiel drzewny do celów farmaceutycznych, winian potasu do celów farmaceutycznych, preparaty chemiczne do zwalczania chorób winorośli, preparaty witaminowe, woda utleniona do celów medycznych, wodorowęglan sodowy do celów farmaceutycznych, wodzian chloralu do celów farmaceutycznych, wosk do modelowania do celów stomatologicznych, wywary do celów farmaceutycznych, leki wzmacniające, lekarstwa przeciw zaparciom, preparaty ułatwiające żąbkowanie, materiały do plombowania zębów, stopy dentystyczne ze złota, środki przeciw zrogowaceniom, preparaty do mycia zwierząt, żelatyna do celów medycznych, substancje żrące do celów farmaceutycznych, żywność dla niemowląt, **25** alby, antypoślizgowe przybory do obuwia, apaszki [chustki], bandany na szyję, berbety, kwefy [odzież], bereoty, bielizna osobista, bielizna wchłaniająca pot, biustonosze, bluzy, kombinezony [odzież], buty, bryczesy [spodnie], buty, buty narciareskie, korki do butów piłkarskich, buty sportowe, buty sznurowane, cholewki do obuwia, chusty, fulardy, cylindry [kapelusze], czapki [nakrycia głowy], czepki kąpielowe, drewniaki, dzianina [odzież], dżerseje [ubrania], espadryle, etole [futra], fartuchy [odzież], fulary [ozdobne krawaty], futra [odzież], gabardyna [ubrania], garnitury, getry, gorsety [bielizna], halki [bielizna], półhalki, kalosze, kamazse, kamizelki, kamizelki dla rybaków, kapelusze, kapelusze papierowe [odzież], kaptury [odzież], karczki koszul, kąpielówki, kieszenie do odzieży, kołnierze [odzież], kołnierzyki, kołnierzyki przypinane, kombinezony [odzież], kombinezony dla narciarzy wodnych, kostiumy kąpielowe, koszule, koszule z krótkimi rękawami, koszulka gimnastyczna, koszulki gimnastyczne, krawaty, kurtki [odzież], kurtki wełniane lub futrzane z kapturem, legginsy, liberie, majtki, majtki dziecięce, manipularze [liturgia], mankiety [ubranie], mantyle, stroje na maskaradę, maski na oczy do spania, mitry [nakrycia głowy], mufki [odzież], mundury, mycki, piuski, nakrycia głowy, napierśniki, plastry [koszule], napiętki do pończoch, nauszki [odzież], obcasy, napiętki, czubki do obuwia, obwódki do obuwia, okucia metalowe do obuwia, zapiętki do obuwia, obuwie gimnastyczne, obuwie piłkarskie, obuwie plażowe, obuwie sportowe, odzież, odzież dla automobilistów, odzież dla kolarzy, odzież gimnastyczna, odzież gotowa, odzież papierowa, odzież wodoodporna, odzież z imitacji skóry, odzież ze skóry, ogrzewacze stóp nieelektryczne, okrycia wierzchnie [odzież], ornaty, daszki przeciwsłoneczne, daszki do czapek, palta, pantofle domowe, pantofle kąpielowe, paski [odzież], pasy do pończoch [bielizna], pasy do przechowywania pieniędzy [odzież], peleryny, pelisy, piżamy, płaszcze, płaszcze kąpielowe, palta, podeszwy butów, podkoszulki, podszewki [elementy ubrań], podszewki gotowe [część garderoby], podwiązki, podwiązki do pończoch, podwiązki do skarpetek, poncza, pończochy, pończochy wchłaniające pot, poszetki, potniki, półbuty, prochowce, rajstopy, rękawice narciarskie, rękawiczki [odzież], rękawiczki z jednym palcem, sandały, sandały kąpielowe, sari, sarongi, skarpetki, slipy, spodnie, spódnice, spódnico-spodenki tenisowe, staniki, stroje kąpielowe, stroje plażowe, sukienka na szelkach do noszenia na bluzkę, sukienki, swetry, szale, szaliki, szarfy, szelki, szkielety do kapeluszy, szlafroki, śliniaki niepapierowe, taśmy do spodni, getrów pod stopy, togi, trykoty [ubrania], T-shirty, turbany, walonki [buty filcowe], woalki [odzież], wyprawka dziecięca [ubrania], wyroby pończosznice, żakiety pikowane [ubrania], **28** automaty do gier, automaty do gier hazardowych, automaty do gier wideo, balony do zabawy, bańki mydlane [zabawki], rękawice baseballowe, baseny kąpielowe [zabawki], bąki [zabawki], okładziny do stołów do bilarda, urządzenia do zaznaczania punktów w bilardzie, bilardowe kije, końcówki do kijów bilardowych, bilardowe kule, bilardowe stoły, karty do bingo, bloki startowe [artykuły sportowe], bobsleje, body board, przyrządy do reperacji darni na boiskach [akcesoria golfowe], rękawice bokserskie, broń do szermierki, butelki do karmienia lalek, buty łyżwiarskie, łyżwy, ozdoby na choinki [z wyjątkiem artykułów oświetleniowych i słodczy], stojaki do choinek, choinki z materiałów syntetycznych, papierowe czapeczki na przyjęcia, deski do pływania, deski snowboardowe, deski surfingowe, smycze do desek surfingowych, torby na narty i deski surfingowe, deski windsurfingowe, trapezy do desek windsurfingowych [uprząże], żagle do desek windsurfingowych, deskorolki, dętki do piłek do gry, gra w domino, domki dla lalek, dyski sportowe, dzwonki na choinkę, ekrany maskujące [artykuły sportowe], ekspandery, przyrządy gimnastyczne, przyrządy do gimnastyki, przyrządy mechaniczne

do gimnastyki, kije golfowe, rękawice golfowe, torby na kije golfowe na kółkach lub bez, karty do gry, kije do gier, kule do gier, kulki do gier, piłki do gier, urządzenia do gier, żetony do gier, gry automatyczne lub na żetony, gry planszowe, gry przenośne z wyświetlaczami ciekłokrystalicznymi, gry towarzyskie salonowe, grzechotki, gwizdki, wabiki myśliwskie, haczyki wędkarskie, hantle, kije hokejowe, hulajnogi [zabawki], huśtawki, kalafonia używana przez sportowców, kalejdoskopy, kapiszony do pistoletów [zabawki], kapiszony wybuchowe [zabawki], kapoki do pływania, karuzele, katapulty [artykuły sportowe], klocki [zabawki], kołowrotki wędkarskie, konfetti, konie na biegunach [zabawki], gry polegające na konstrukcjach, kości do gry, kubki na kości do gry, kotyliony, krawędzie nart, kreda do kijów bilardowych, kręgle, oprzyrządowanie i urządzenia do kręgli, torby na sprzęt do krykieta, kukielki, przyrządy stosowane w kulturystyce, kusze [artykuły sportowe], lalki, butelki do karmienia dla lalek, łożka dla lalek, pokoiki dla lalek, ubranka dla lalek, latające krążki [zabawki], latawce, szpule do latawców, linki, żyłki wędkarskie, lotki [gry], lotnie, łuki do strzelania, przybory do łuków do strzelania, łyżworolki, łyżwy, mahjongs, marionetki, maski [zabawki], maski szermiercze, maski teatralne, maskujące ekrany [artykuły sportowe], maszty do desek windsurfingowych, matrioski [rosyjskie drewniane lalki umieszczone jedna w drugiej], misie pluszowe, zestawy modeli przeskalowanych [zabawki], modele pojazdów przeskalowane, siatki na motyle, naciągi do rakiet, naciągi do rakiet naturalne, nagolenniki [artykuły sportowe], nakolanniki [artykuły sportowe], narty, pokrycie ślizgów nart, wiązania do nart, wosk do nart, narty surfingowe, narty wodne, ochraniacze [części strojów sportowych], ochraniacze łokci [artykuły sportowe], pachinko, amunicja do broni do paintballa [artykuły sportowe], broń do paintballa [artykuły sportowe], pałeczki sztafetowe, parolotnie, pasy do pływania, pasy do podnoszenia ciężarów [artykuły sportowe], petardy w kształcie cukierków, pierścienie do rzucania [gry], stoły do piłkarzyków, piniaty, kapiszony do pistoletów [zabawki], pistolety [zabawki], pistolety do paintballa [artykuły sportowe], plansze do gry w warcaby, pluszowe zabawki, pławiki do wędkarstwa, płetwy do pływania, pływaki do kąpeli i pływania, pneumatyczne pistolety [zabawki], podbieraki dla wędkarzy, podkowy do zabawy, pasy do podnoszenia ciężarów [artykuły sportowe], pojazdy [zabawki], przynęty do myślistwa lub rybołówstwa, przynęty stosowane w wędkarstwie, sztuczne, przynęty zapachowe do łowiectwa i wędkarstwa, przyrządy do ćwiczeń fizycznych, przyrządy do reperacji darni [akcesoria golfowe], przyrządy do zjeżdżania z góry po śniegu, puzzle, samochody sterowane radiem [zabawki], naciągi do rakiet, rakiety śnieżne, rękawice do gier, rękawice do szermierki, rękawki do pływania, ringo, rolki, rolki do stacjonarnych rowerów ćwiczeniowych, rowery treningowe stacjonarne, rolki do rowerów treningowych stacjonarnych, koło do ruletki, przyrządy do wyrzucania rzutek strzelniczych, rzutki strzelnicze [tarcze], rzutki, strzałki [gra], sanki [artykuły sportowe], siatki [artykuły sportowe], skóra focza [pokrycia na narty], skrobaczki do nart, sławiki [sprzęt wędkarski], sprzęt wędkarski, sterowniki do zabawek, stoły bilardowe uruchamiane monetami lub żetonami, stoły do tenisa stołowego, suspendery, szachownice, szachy [gra], maski do szermierki, aparaty do sztuk magicznych, śmieszne gadzety [atrapy], śnieg sztuczny na choinki, śnieżne kule, uchwyty do świeczek choinkowych, tarcze elektroniczne, tarcze strzelnicze, aparaty do wyrzucania piłek tenisowych, siatki tenisowe, torby na sprzęt do krykieta, trampoliny, trampoliny [artykuły sportowe], trapezy [uprząż] do desek windsurfingowych, trik-trak [gra], tyczki do uprawiania skoku o tyczce, uprząż wspinaczkowa, urządzenia zaciskowe [sprzęt do wspinaczki górskiej], wabiki do myślistwa lub rybołówstwa, warcaby [gry], haczyki do wędkarstwa, sprzęt do wędkarstwa, wędkę, węgięrze [pułapki na ryby], worki treningowe, wózki na torby golfowe, wrotki, zabawki, zabawki dla zwierząt domowych, zabawki ruchome, zabawki wypchane, zdrapki do gier loteryjnych, żetony do gier, żetony do gier hazardowych, żyłki wędkarskie, **41** wypożyczanie aparatów i sprzętu kinematograficznego, usługi artystów teatralnych, usługi świadczące przez biblioteki objazdowe, chronometraż imprez sportowych, cyrki, wypożyczanie dekoracji teatralnych, doradztwo zawodowe [porady w zakresie edukacji lub kształcenia], usługi związane z organizowaniem i obsługą dyskotek, informacje o edukacji, edukacja [nauczanie], studia filmowe, wypożyczanie filmów kinowych, fotografie, fotoreportaże, gimnastyka [instruktaż], usługi salonów gier, usługi gier świadczące on-line, gry hazardowe, informacja o imprezach rozrywkowych, informacja o rekreacji, instruktaże, tłumaczenie języka migowego, karaoke [usługi związane z organizacją imprez karaoke],

usługi kasyna [gry hazardowe], usługi klubowe [rozrywka lub nauczanie], usługi klubów zdrowia [poprawianie kondycji], usługi kompozycji muzycznych, komputerowe przygotowanie materiałów do publikacji, organizowanie i obsługa konferencji, organizowanie i obsługa kongresów, publikowanie książek, wypożyczanie książek, kształcenie praktyczne [pokazy], kultura fizyczna, organizowanie loterii, lunaparki, wypożyczanie magnetowidów, montaż taśm wideo, usługi muzeów [wystawy], wypożyczanie nagrań dźwiękowych, nagrywanie filmów na taśmach wideo [filmowanie], nauczanie, nauczanie korespondencyjne, nauczanie religii, nocne kluby, wypożyczanie sprzętu do nurkowania, organizowanie obozów sportowych, usługi obozów wakacyjnych [rozrywka], obsługa pól golfowych, obsługa sal kinowych, wypożyczanie odbiorników radiowych i telewizyjnych, prowadzenie ogrodów zoologicznych, organizowanie balów, organizowanie i prowadzenie warsztatów [szkolenia], organizowanie i prowadzenie koncertów, organizowanie i prowadzenie konferencji, organizowanie i prowadzenie kongresów, organizowanie i prowadzenie seminariów, organizowanie i prowadzenie sympozjów, organizowanie, prowadzenie i obsługa zjazdów, organizowanie konkursów [edukacja lub rozrywka], organizowanie konkursów piękności, organizowanie przyjęć [rozrywka], organizowanie spektakli [impresariat], organizowanie wystaw z dziedziny kultury lub edukacji, organizowanie zawodów sportowych, usługi orkiestry, parki rozrywki, pisanie scenariuszy, pisanie tekstów innych niż reklamowe, organizacja pokazów mody w celach rozrywkowych, postsynchronizacja, pozowanie dla artystów, kształcenie praktyczne [pokazy], producenckie usługi muzyczne, produkcja filmów innych niż reklamowych, produkcja filmów na taśmach wideo, produkcja mikrofilmów, produkcja programów radiowych i telewizyjnych, prowadzenie zajęć fitness, przedstawienia teatralne [produkcja], przedszkola, nauczanie przedszkolne, planowanie przyjęć [rozrywka], publikacje elektroniczne on-line książek i periodyków, publikowanie elektroniczne on-line nie do pobrania, publikowanie tekstów [innych niż teksty reklamowe], radiowe programy rozrywkowe, realizacja spektakli, nauczanie religii, usługi reporterskie, rezerwacja miejsc na spektakle, rozrywka, informacja o rozrywce, rozrywka [widowiska], użytkowanie sal kinowych, sale koncertowe, salony gier, wystawianie spektakli, wystawianie spektakli na żywo, sporządzenie napisów [np. do filmów w wersji oryginalnej], sprawdziany edukacyjne, wynajmowanie stadionów, usługi studia nagrań, szkoły z internatem, wypożyczanie taśm wideo, telewizyjne programy rozrywkowe, tłumaczenia, tresura zwierząt, udostępnianie obiektów i urządzeń sportowych, udostępnianie ośrodków rekreacji, usługi dystrybucji biletów [rozrywka], usługi kaligrafii, usługi komponowania układu graficznego publikacji innych niż do celów reklamowych, usługi prezenterów muzyki, usługi przekwalifikowania zawodowego, usługi tłumaczy, usługi trenera osobistego, usługi trenerskie, wynajmowanie kortów tenisowych, wynajmowanie obiektów sportowych, informacje o wypoczynku, wypożyczanie aparatów radiowych i telewizyjnych, wypożyczanie aparatury oświetleniowej do dekoracji teatralnych lub do studiów telewizyjnych, wypożyczanie kamer wideo, wypożyczanie kaset wideo, wypożyczanie sprzętu audio, wypożyczanie sprzętu sportowego [z wyjątkiem pojazdów], wypożyczanie zabawek, organizacja wystaw związanych z kulturą lub edukacją wyższe uczelnie [edukacja], poradnictwo zawodowe [porady w zakresie edukacji lub kształcenia].

(111) **290348** (220) 2016 03 22 (210) 453988
 (151) 2016 11 25 (441) 2016 06 20
 (732) BANASZAK PAWEŁ PB FIRMA WIELOBRANŻOWA, Jasiń, PL.
 (540) PANELE TAPICEROWANE b DESIGN WWW.P-B-DESIGN.COM
 (540)



Kolor znaku: czarny, biały, pomarańczowy
 (531) 26.04.01, 26.04.09, 07.15.05, 27.05.01, 29.01.13, 26.13.25
 (510), (511) **2** bejce do drewna, barwniki, **7** krajalnice [maszyny], **16** albumy, **18** imitacja skóry, **19** pokrycia niemetalowe ścian, sufity niemetalowe, **20** meble biurowe, kształtki na ramy do obrazów

[obramowania], dekoracje przestawne, ramy do obrazów, **22** włókna bawełny, bawełna surowa, jedwab surowy, klaczki jedwabne, len surowy [płótno], materiały obiciowe nie z gumy i nie z tworzyw sztucznych, włókna surowe jako materiały tekstylne, włókna surowe, włókna bawełny, **24** obicia ścienne z materiałów tekstylnych, tkaniny obiciowe, tkaniny wełniane, tkaniny, dekoracja wnętrz (projektowanie-), **42** projektowanie dekoracji wnętrz.

(111) **290349** (220) 2016 03 23 (210) 454002
 (151) 2016 11 25 (441) 2016 07 04
 (732) RYTKA MACIEJ MSC, Płochocin, PL.
 (540) MSC ALKOHOLE z całego świata
 (540)



Kolor znaku: czarny, czerwony, biały
 (531) 26.11.09, 27.05.01, 29.01.13
 (510), (511) **32** imbirowe (piwo), bezalkoholowe napoje, gazowane (wody), syropy do lemoniady, proszki do gazowanych napojów, wody mineralne [napoje], napoje bezalkoholowe, napoje izotoniczne, nektary bezalkoholowe owocowe, piwo, piwo słodowe, soki owocowe, syropy do napojów, **33** alkohol ryżowy, ekstrakty alkoholowe, esencje alkoholowe, napoje alkoholowe, anyżówka [likier], aperitify, arak, brandy, curacao [likier], dżin, gorzkie nalewki gruszcznik [wino], jabłecznik, cydr [napój alkoholowy], kirsz [alkohol na bazie wiśni], koktajle, likiery, likier miętowy, miód pitny, napoje [alkoholowe] destylowane, napoje alkoholowe zawierające owoce, owocowe ekstrakty z alkoholem, rum, sake, alkohole i likiery wspomagające trawienie, whisky, wino, wódka.

(111) **290350** (220) 2016 03 23 (210) 454004
 (151) 2016 11 25 (441) 2016 07 04
 (732) POLSKI ZWIĄZEK PIŁKI NOŻNEJ, Warszawa, PL.
 (540) Pro Junior System PZPN

(510), (511) **6** metalowe: emblematy, figurki, statuetki, plakietki pamiątkowe, tabliczki identyfikacyjne, pudełka, skarbonki, **9** komputery, komputerowe urządzenia peryferyjne, oprogramowanie komputerowe, nośniki do zapisu informacji, sprzęt elektroniczny powszechnego użytku, a zwłaszcza: gry komputerowe, konsole do gier, tablety, płyty CD, DVD, blue ray z gramami, baterie elektryczne, etui na okulary, futerały na przyrządy i aparaturę fotograficzną, kaski ochronne dla uprawiania sportu, tablice ogłoszeń elektroniczne, nagrane na płyty i inne nośniki filmy i programy, **14** z metali szlachetnych: bransoletki do zegarków, breloczki, emblematy, figurki, medale, monety, wyroby jubilerskie, zegarki, futerały do zegarków, spinki do krawatów i mankietów, szpilki do krawatów, portmonetki ozdobne z metali szlachetnych, **16** czasopisma, druki firmowe, etykiety, fotografie, foldery, karty pocztowe, kalendarze, koperty na listy, afisze, plakaty, bilety, materiały do nauczania (z wyjątkiem aparatów), okładki, obwoluty, papier do pakowania, publikacje, nalepki, zakładki do książek, **24** chorągiewki, ręczniki do rąk lub kąpielowe, sztandary, flagi, pledy, pledy podróżne, obrusy nie papierowe, serwetki nie papierowe, **25** odzież, obuwie, nakrycia głowy, krawaty, szaliki, **26** emblematy ozdobne, **28** gry i zabawki i artykuły sportowe i gimnastyczne nie ujęte w innych klasach, gry stołowe, towarzyskie, klocki, lalki, ochraniacze, piłki, pluszowe zabawki, pojazdy zabawkowe, rękawice sportowe, urządzenia do gier innych niż telewizyjne, karty do gry, **35** usługi agencji reklamowych, usługi promocji zawodów sportowych, a zwłaszcza piłkarskich, usługi pozyskiwania i systematyzacji danych do komputerowych baz danych, usługi zarządzania plikami komputerowymi, usługi rozpowszechniania materiałów reklamowych oraz ogłoszeń reklamowych, usługi powielania dokumentów, usługi reklamy radiowej, telewizyjnej oraz za pośrednictwem sieci komputerowej, usługi organizowania targów handlowych lub reklamowych, usługi zarządzania zbiorami informacyjnymi, usługi wypożyczania materiałów reklamowych, **41** usługi organizowania i prowadzenia konferencji, kongresów, kursów, seminariów, sympozjów, zjazdów, obozów, zawodów sportowych, orga-

nizowania turystyki i wypoczynku, wynajmowania stadionów, usługi wydawnicze, usługi kasyn, usługi organizowania loterii oraz gier hazardowych, usługi obsługi gier komputerowych w systemie on-line, usługi informacji o rekreacji, imprezach sportowych, usługi montażu programów radiowych i telewizyjnych, usługi wypożyczania nagrań dźwiękowych, organizowanie konkursów edukacyjnych lub rozrywkowych, **45** licencjonowanie programów komputerowych.

(111) **290351** (220) 2016 03 23 (210) 454005
(151) 2016 11 25 (441) 2016 07 04

(732) POLSKI ZWIĄZEK PIŁKI NOŻNEJ, Warszawa, PL.

(540) Narodowy Model Gry PZPN

(510), (511) **6** metalowe: emblematy, figurki, statuetki, plakietki pamiątkowe, tabliczki identyfikacyjne, pudełka, skarbonki, **9** komputery, komputerowe urządzenia peryferyjne, oprogramowanie komputerowe, nośniki do zapisu informacji, sprzęt elektroniczny powszechnego użytku, a zwłaszcza: gry komputerowe, konsole do gier, tablety, płyty CD, DVD, blue ray z gramami, baterie elektryczne, etui na okulary, futerały na przyrządy i aparaturę fotograficzną, kaski ochronne dla uprawiania sportu, tablice ogłoszeń elektroniczne, nagrane na płyty i inne nośniki filmy i programy, **14** z metali szlachetnych: bransoletki do zegarków, breloczki, emblematy, figurki, medale, monety, wyroby jubilerskie, zegarki, futerały do zegarków, spinki do krawatów i mankietów, szpilki do krawatów, portmonetki ozdobne z metali szlachetnych, **16** czasopisma, druki firmowe, etykiety, fotografie, foldery, karty pocztowe, kalendarze, koperty na listy, afisze, plakaty, bilety, materiały do nauczania (z wyjątkiem aparatów), okładki, obwoluty, papier do pakowania, publikacje, nalepki, zakładki do książek, **24** chorągiewki, ręczniki do rąk lub kąpielowe, sztandary, flagi, pledy, pledy podróżne, obrusy nie papierowe, serwetki nie papierowe, **25** odzież, obuwie, nakrycia głowy, krawaty, szaliki, **26** emblematy ozdobne, **28** gry i zabawki i artykuły sportowe i gimnastyczne nie ujęte w innych klasach, gry stołowe, towarzyskie, klocki, lalki, ochraniacze, piłki, pluszowe zabawki, pojazdy zabawkowe, rękawice sportowe, urządzenia do gier innych niż telewizyjne, karty do gry, **35** usługi agencji reklamowych, usługi promocji zawodów sportowych, a zwłaszcza piłkarskich, usługi pozyskiwania i systematyzacji danych do komputerowych baz danych, usługi zarządzania plikami komputerowymi, usługi rozpowszechniania materiałów reklamowych oraz ogłoszeń reklamowych, usługi powielania dokumentów, usługi reklamy radiowej, telewizyjnej oraz za pośrednictwem sieci komputerowej, usługi organizowania targów handlowych lub reklamowych, usługi zarządzania zbiorami informatycznymi, usługi wypożyczania materiałów reklamowych, **41** usługi organizowania i prowadzenia konferencji, kongresów, kursów, seminariów, sympozjów, zjazdów, obozów, zawodów sportowych, organizowania turystyki i wypoczynku, wynajmowania stadionów, usługi wydawnicze, usługi kasyn, usługi organizowania loterii oraz gier hazardowych, usługi obsługi gier komputerowych w systemie on-line, usługi informacji o rekreacji, imprezach sportowych, usługi montażu programów radiowych i telewizyjnych, usługi wypożyczania nagrań dźwiękowych, organizowanie konkursów edukacyjnych lub rozrywkowych, **45** licencjonowanie programów komputerowych.

(111) **290352** (220) 2016 03 23 (210) 454006
(151) 2016 11 25 (441) 2016 07 04

(732) ALBINEX ALBINA KRZYSZTOF I ANDRZEJ GAŃKO SPÓŁKA JAWNA, Sulejówek, PL.

(540) Royal Case SINCE 1978

(540)

Royal Case
SINCE 1978

(531) 03.03.01, 03.03.24, 03.03.26, 27.05.01, 27.07.01
(510), (511) **9** etui do okularów, łańcuszki do okularów, **21** ściereczki do okularów.

(111) **290353** (220) 2016 03 23 (210) 454007
(151) 2016 11 25 (441) 2016 07 04

(732) ALBINEX ALBINA KRZYSZTOF I ANDRZEJ GAŃKO SPÓŁKA JAWNA, Sulejówek, PL.

(540) ALBINEX Royal Case

(540)

ALBINEX
Royal Case

(531) 27.05.01

(510), (511) **9** etui do okularów, łańcuszki do okularów, **21** ściereczki do okularów.

(111) **290354** (220) 2016 03 23 (210) 454008
(151) 2016 11 25 (441) 2016 07 04

(732) RYTKA MACIEJ MSC, Płochocin, PL.

(540) MSC ALKOHOLE z całego świata

(540)



Kolor znaku: biały, brązowy

(531) 26.11.09, 27.05.01, 29.01.12

(510), (511) **32** imbirowe (piwo), bezalkoholowe napoje, gazowane (wody), syropy do lemoniady, proszki do gazowanych napojów, wody mineralne [napoje], napoje bezalkoholowe, napoje izotoniczne, nektary bezalkoholowe owocowe, piwo, piwo słodowe, soki owocowe, syropy do napojów, **33** alkohol ryżowy, ekstrakty alkoholowe, esencje alkoholowe, napoje alkoholowe, anyżówka [likier], aperitify, arak, brandy, curacao [likier], dżin, gorzkie nalewki gruszczenik [wino], jabłecznik, cydr [napój alkoholowy], kirsz [alkohol na bazie wiśni], koktajle, likiery, likier miętowy, miód pitny, napoje [alkoholowe] destylowane, napoje alkoholowe zawierające owoce, owocowe ekstrakty z alkoholem, rum, sake, alkohole i likiery wspomagające trawienie, whisky, wino, wódka.

(111) **290355** (220) 2016 03 23 (210) 454033
(151) 2016 11 25 (441) 2016 07 04

(732) BROWARY REGIONALNE JAKUBIAK SPÓŁKA

Z OGRANICZONĄ ODPOWIEDZIALNOŚCIĄ, Dziekanów Nowy, PL.

(540) ciechan słodowe

(510), (511) **32** piwo, piwo bezalkoholowe, **35** sprzedaż hurtowa i detaliczna napojów słodowych, wódki, napojów alkoholowych, usługi w zakresie marketingu i reklamy, promocja sprzedaży, organizowanie targów, wystaw i festynów w celach handlowych i reklamowych.

(111) **290356** (220) 2016 04 04 (210) 454436
(151) 2016 11 25 (441) 2016 07 04

(732) PRZEDSIĘBIORSTWO USŁUGOWO-HANDLOWE CHEMIROL SPÓŁKA Z OGRANICZONĄ ODPOWIEDZIALNOŚCIĄ, Mogilno, PL.

(540) Kurka

(510), (511) **35** usługi sprzedaży następujących towarów: preparaty do użyźniania gleby, preparaty do sterylizacji gleby, nawozy, preparaty z mikroelementami dla rolnictwa, podłoża do upraw, fungicydy, herbicydy, pestycydy, środki ochrony roślin, środki grzybobójcze, owadobójcze, bakteriobójcze, zaprawy do nasion, insektycydy, środki do czyszczenia, środki do polerowania, szorowania i ścierania oleje przemysłowe i tłuszcze, smary, paliwa, folie z tworzyw sztucznych do celów rolniczych i ogrodniczych, materiały i włókna izolacyjne usługi związane z rolnictwem, ogrodnictwem i leśnictwem.

(111) **290357** (220) 2016 04 04 (210) 454437
(151) 2016 11 25 (441) 2016 07 04

(732) PRZEDSIĘBIORSTWO USŁUGOWO-HANDLOWE CHEMIROL SPÓŁKA Z OGRANICZONĄ ODPOWIEDZIALNOŚCIĄ, Mogilno, PL.

(540) Kurka

(540)



Kolor znaku: czerwony, zielony

(531) 03.07.03, 05.03.11, 05.03.13, 27.05.01, 29.01.12

(510), (511) **35** usługi sprzedaży następujących towarów: preparaty do użyźniania gleby, preparaty do sterylizacji gleby, nawozy, preparaty z mikroelementami dla rolnictwa, podłoża do upraw, fungicydy, herbicydy, pestycydy, środki ochrony roślin, środki grzybobójcze, owadobójcze, bakterio-bójcze, zaprawy do nasion, insektycydy, środki do czyszczenia, środki do polerowania, szorowania i ścierania oleje przemysłowe i tłuszcze, smary, paliwa, folie z tworzyw sztucznych do celów rolniczych i ogrodniczych, materiały i włókna izolacyjne usługi związane z rolnictwem, ogrodnictwem i leśnictwem.

(111) **290358** (220) 2016 04 04 (210) 454439
 (151) 2016 11 25 (441) 2016 07 04
 (732) IWEX SPÓŁKA Z OGRANICZONĄ ODPOWIEDZIALNOŚCIĄ,
 Warszawa, PL.
 (540) FABIO'LO
 (540)

FABIO'LO

(531) 27.05.01

(510), (511) **25** odzież damska, męska i dziecięca, odzież z tkanin naturalnych i sztucznych, odzież skórzana, odzież dżinsowa, bielizna osobista, bielizna wchłaniająca pot, bluzki damskie, bluzy dzianinowe, nakrycia głowy: berety, czapki, czapki z daszkiem i bez daszka, kapelusze, dresy, dzianina jako odzież, garnitury, garsonki, getry, golfy, halki, kamizelki, kaptury do ubrań, kąpielówki, konfekcja odzieżowa, kostiumy kąpielowe, koszule, koszulki, kurtki, okrycia wełniane i futrzane z kapturem, palta, paski do odzieży, peleryny, pidżamy, płaszcze, pończochy, pulowery, rajstopy, rękawiczki, skafandry, skarpety, spodnie, spodnie, spódnice, sukienki, swetry, szale, szaliki, szlafroki, trykoty jako ubrania, T-shirty, wyprawki dziecięce ubraniowe, żakiety, obuwie damskie, męskie i dziecięce, obuwie sportowe, **35** usługi importowe i eksportowe, usługi pośrednictwa handlowego na rzecz firm krajowych i zagranicznych, usługi prowadzenia sprzedaży w hurtowniach, sklepach, salonach oraz za pośrednictwem strony internetowej następujących towarów: bielizna, odzież damska, męska i dziecięca, nakrycia głowy, obuwie, wykończenia ozdobne do bielizny i odzieży, skóra, imitacje skóry i wyroby z tych materiałów, dodatki i ozdoby ze skóry lub jej imitacji do wyrobów odzieżowych, tkaniny, tekstylia i wyroby włókiennicze, artykuły krawieckie, pasmanteryjne, parasole, pokrowce na parasole, usługi w zakresie marketingu i prezentacji, usługi reklamowe, dystrybucja materiałów reklamowych, próbek i wzorów wyrobów, usługi w zakresie organizacji pokazów, wystaw i targów w celach handlowych i promocyjnych, pokazy towarów, pokazy mody, doradztwo i pomoc w zakresie organizowania i prowadzenia działalności gospodarczej, usługi badania rynku.

(111) **290359** (220) 2016 03 11 (210) 456978
 (151) 2016 11 21 (441) 2016 10 10
 (732) AKADEMIA SZTUK PIĘKNYCH IM. WŁADYSŁAWA
 STRZEMIŃSKIEGO W ŁODZI, Łódź, PL.
 (540)
 (540)



Kolor znaku: czarny, niebieski, szary

(531) 26.13.25, 29.01.13

(510), (511) **41** edukacja, konkursy (organizowanie), kształcenie praktyczne, nauczanie.

(111) **290360** (220) 2016 03 11 (210) 456980
 (151) 2016 11 21 (441) 2016 10 10
 (732) AKADEMIA SZTUK PIĘKNYCH IM. WŁADYSŁAWA
 STRZEMIŃSKIEGO W ŁODZI, Łódź, PL.
 (540)
 (540)



Kolor znaku: czarny, żółty, szary

(531) 26.13.25, 29.01.13

(510), (511) **41** edukacja, konkursy (organizowanie), kształcenie praktyczne, nauczanie.

(111) **290361** (220) 2012 11 22 K (210) 458803
 (151) 2016 11 16 (441) 2016 10 10
 (732) ADAMED SPÓŁKA Z OGRANICZONĄ ODPOWIEDZIALNOŚCIĄ,
 Pieńków, PL.
 (540) CILOZEK
 (510), (511) **5** preparaty farmaceutyczne stosowane w leczeniu chorób sercowo-naczyniowych, preparaty farmaceutyczne zawierające cistolazol.

(111) **290362** (220) 2016 04 18 (210) 455042
 (151) 2016 11 18 (441) 2016 07 18
 (732) BRATEX DACHY SPÓŁKA Z OGRANICZONĄ
 ODPOWIEDZIALNOŚCIĄ SPÓŁKA KOMANDYTOWA, Dębica, PL.
 (540) Bratex Standing Seam

(510), (511) **1** preparaty chemiczne dla przemysłu, preparaty chemiczne do wytwarzania farb, rozpuszczalniki do lakierów, preparaty chemiczne ułatwiające stapianie metali, środki do hartowania metali, środki do utwardzania metali, środki do konserwacji ceramiki, środki do konserwacji betonu, środki do konserwacji cegieł, środki do konserwacji cementu, preparaty do konserwacji gumy/kauczuku, preparaty do konserwacji murów, preparaty do konserwacji pokryć dachowych, preparaty chemiczne do matowienia emalii, środki do matowienia, preparaty do matowienia emalii lub szkła, **2** farby, pokosty, lakiery, środki zapobiegające korozji i zabezpieczające drewno, barwniki, zaprawy farbiarskie, żywice naturalne, folie metaliczne i formy proszkowe dla malarzy, dekoratorów, drukarzy i artystów, powłoki jako farby, powłoki do drewna jako farby, powłoki do krycia dachów papą jako farby, powłoki do smołowania papy jako farby, rozcieńczalniki do farb, farby, farby płynne i proszkowe, farby do pokryć dachowych, lakiery do pokryć dachowych, farby i lakiery do osprzętu do pokryć dachowych, farby bakterio-bójcze, farby ognioodporne, farby podkładowe, farby przeciw zanieczyszczeniom, farby stosowane w ceramice, farby zawierające azbest, lakiery, rozcieńczalniki do lakierów, preparaty zapobiegające matowieniu metali, oleje przeciwrdzewne, smary przeciwrdzewne, preparaty przeciwwilgociowe stosowane w murarstwie, bejce do drewna, barwniki do drewna, oleje do konserwacji drewna, preparaty do konserwacji drewna, emalie jako lakiery, emalie do malowania, minia, kit stolarski, preparaty zabezpieczające do metali, metal w proszku dla malarzy, dekoratorów, drukarzy i artystów, spoiwa do farb, szklivo-powłoki, środki antykorozyjne, taśmy antykorozyjne, terpentyna-rozcieńczalnik do farb, zagęszczacze do farb, **6** metale w formie sproszkowanej-metale sproszkowane, metalowe pokrycia dachowe i osprzęt metalowy do nich, blacha, blachodachówka, **35** zgrupowanie na rzecz osób trzech różnych towarów, mianowicie: preparaty chemiczne dla przemysłu, preparaty chemiczne do wytwarzania farb, rozpuszczalniki do lakierów, preparaty chemiczne ułatwiające stapianie metali, środki do hartowania metali, środki do utwardzania metali, środki do konserwacji ceramiki, środki do konserwacji betonu, środki do konserwacji cegieł, środki do konserwacji cementu, preparaty do konserwacji gumy/kauczuku, preparaty do konserwacji murów, preparaty do konserwacji pokryć dachowych, preparaty chemiczne do matowienia emalii, środki do matowienia, preparaty

do matowienia emalii lub szkła, farby, pokosty, lakiery, środki zapobiegające korozji i zabezpieczające drewno, barwniki, zaprawy farbierskie, żywice naturalne, folie metaliczne i formy proszkowe dla malarzy, dekoratorów, drukarzy i artystów, powłoki jako farby, powłoki do drewna jako farby, powłoki do krycia dachów papą jako farby, powłoki do smołowania papy jako farby, rozcieńczalniki do farb, farby, farby płynne i proszkowe, farby do pokryć dachowych, lakiery do pokryć dachowych, farby i lakiery do osprzętu do pokryć dachowych, farby bakterioobójcze, farby ognioodporne, farby podkładowe, farby przeciw zanieczyszczeniom, farby stosowane w ceramice, farby zawierające azbest, lakiery, rozcieńczalniki do lakierów, preparaty zapobiegające matowieniu metali, oleje przeciwrdzewne, smary przeciwrdzewne, preparaty przeciwwilgociowe stosowane w murarstwie, bejce do drewna, barwniki do drewna, oleje do konserwacji drewna, preparaty do konserwacji drewna, emalie-lakiery, emalie do malowania, minia, kit stolarski, preparaty zabezpieczające do metali, metal w proszku dla malarzy, dekoratorów, drukarzy i artystów, spoiwa do farb, szklivo-powłoki, środki antykorozyjne, taśmy antykorozyjne, terpentyna-rozcieńczalnik do farb, zagęszczacze do farb, metale w formie sproszkowanej-metale sproszkowane, metalowe pokrycia dachowe i osprzęt metalowy do nich, blacha, blachodachówka, preparaty do usuwania farb, środki do usuwania lakierów, oleje przemysłowe i tłuszcze, smary, oleje do farb, oleje do konserwacji murów, rozpylacze do farb, materiały izolacyjne, farby izolacyjne, lakier izolacyjny, powłoki jako materiały budowlane, niemetalowe pokrycia dachowe i osprzęt niemetalowy do nich, dachówki niemetalowe w sposób umożliwiający ich wygodne oglądanie i kupowanie w sklepach, hurtowniach, w Internecie oraz drogą sprzedaży wysyłkowej, reklama wyżej wymienionych towarów.

(111) **290363** (220) 2016 04 15 (210) 454867
(151) 2016 11 15 (441) 2016 08 01
(732) KONKOLEWSKI PIOTR NEW SYMPTOM, Międzychód, PL.

(540) ALWAYS HUNGRY

(510), (511) **35** usługi reklamowe, marketingowe i promocyjne, prowadzenie kampanii reklamowych, promocyjnych i marketingowych, plasowanie produktu (product placement) na rynku, doradztwo i pomoc we wprowadzaniu marki na rynek, doradztwo w zakresie organizowania i prowadzenia działalności gospodarczej, tworzenie oraz zarządzanie sklepami internetowymi, **41** usługi edukacyjne, organizowanie, w tym również on-line, kursów i szkoleń w zakresie gastronomii, kursy i szkolenia w zakresie kuchni nowoczesnej, kursy i szkolenia w zakresie prowadzenia sklepów internetowych, tworzenia stron i blogów internetowych, pisanie blogów, rozrywka, produkcja fotorelacji oraz kulinarnych filmów video, zarówno rozrywkowych, jak i instruktażowych, **42** tworzenie i utrzymywanie stron internetowych dotyczących podróży, gastronomii, biznesu, zdrowia oraz stylu życia, testowanie i ocenianie produktów, lokali gastronomicznych, tworzenie i utrzymywanie oprogramowania dla blogów oraz stron internetowych, tworzenie logotypów.

(111) **290364** (220) 2016 04 15 (210) 454914
(151) 2016 11 16 (441) 2016 08 01
(732) VOTO EYEWEAR SPÓŁKA Z OGRANICZONĄ ODPOWIEDZIALNOŚCIĄ, Warszawa, PL.

(540) VOTO EYEWEAR

(540)

VOTO
EYEWEAR

(531) 27.05.01

(510), (511) **9** etui na okulary, łańcuszki do okularów, okulary, okulary (optyka), okulary przeciwsłoneczne, okulary przeciwoślepieniowe, oprawki do okularów, szkła optyczne, szkło optyczne, **35** oferowanie w mediach produktów dla detalicznego handlu, dystrybucja w mediach materiałów reklamowych (próbek, druków, broszur), agencje eksportowo-importowe, prenumerata gazet dla osób trzecich, zarządzanie w zakresie zamówień handlowych, projektowanie materiałów reklamowych, prezentowanie produktów w mediach dla celów sprzedaży detalicznej, modeling-do celów promocji i sprzedaży, rozpowszechnianie ogłoszeń reklamowych, organizowanie wystaw w celach handlowych lub reklamowych, produkcja filmów

reklamowych, promocja sprzedaży dla osób trzecich, reklama, reklama billboardowa, reklama za pośrednictwem sieci komputerowych, reklama korespondencyjna, reklama prasowa, reklama telewizyjna, wynajmowanie nośników reklamowych, tworzenie tekstów reklamowych i sponsorowanych, rozpowszechnianie materiałów reklamowych, wynajem czasu reklamowego we wszystkich środkach przekazu, usługi zaopatrzenia osób trzecich [zakupy produktów i usług na rzecz innych przedsiębiorstw], organizacja wystaw w celach handlowych lub reklamowych, wynajmowanie przestrzeni reklamowej.

(111) **290365** (220) 2016 04 15 (210) 454932
(151) 2016 11 16 (441) 2016 08 01
(732) MAJKA ANNA F.H.U. M-FOOD, Tomaszkowice, PL.
(540) Wytwórnia Makaronów J.G. Majka MAKARON WIELICKI Tradycyjnie od 1996 roku

(540)



Kolor znaku: ciemnozielony, złoty, biały

(531) 25.01.15, 14.07.06, 14.09.05, 27.05.01, 29.01.13

(510), (511) **30** makaron spożywczy, makarony smakowe, makarony nitki, paski, świderki, płatki, gwiazdki, falbanki, wstążki, rurki, wycinanki, spaghetti.

(111) **290366** (220) 2016 04 18 (210) 455003
(151) 2016 11 24 (441) 2016 07 04
(732) BARTELA ANNA, Bilcza, PL.

(540) AB ANNA-BUD

(540)

AB ANNA-BUD

Kolor znaku: czerwony, niebieski

(531) 27.05.01, 29.01.12, 26.11.01

(510), (511) **36** usługi deweloperskie, usługi inwestycyjne w zakresie nieruchomości, **37** usługi budowlane, wykonywanie robót budowlanych związanych z przygotowaniem terenu pod budowę oraz wzniesieniem kompletnych budowli lub ich części, wykonywanie robót budowlanych wykończeniowych, usługi instalacyjne, montażowe, konserwacyjne i remontowe w zakresie budownictwa ogólnego, nadzór budowlany, **39** wynajmowanie magazynów.

(111) **290367** (220) 2016 04 18 (210) 455022
(151) 2016 11 18 (441) 2016 07 18
(732) MEDICOFARMA SPÓŁKA AKCYJNA, Warszawa, PL.

(540) SCORBORUTIN JUNIOR

(510), (511) **5** suplementy diety do celów medycznych, preparaty farmaceutyczne, preparaty chemiczno-farmaceutyczne, leki dla ludzi, leki pomocnicze (wspierające), leki w płynie, leki wzmacniające, preparaty witaminowe, dodatki odżywcze do celów leczniczych, dodatki mineralne do żywności, wody mineralne do celów leczniczych, sole wód mineralnych, żywność dietetyczna dla celów leczniczych, dietetyczne napoje przystosowane dla celów medycznych, dietetyczne substancje przystosowane dla celów medycznych, napoje lecznicze, oleje lecznicze, zioła lecznicze, napary lecznicze, nalewki lecznicze, herbata lecznicza, preparaty balsamiczne (aromatyczne) do celów leczniczych, środki zmniejszające apetyt dla celów medycznych, środki bakterioobójcze, środki do leczenia oparzeń, środki przeciwbólowe, syropy do użytku farmaceutycznego, lecytyna do celów medycznych, środki przeciw migrenie, tran, leki uspokajające.

(111) **290368** (220) 2016 04 18 (210) 455024
(151) 2016 11 18 (441) 2016 07 18
(732) MEDICOFARMA SPÓŁKA AKCYJNA, Warszawa, PL.

(540) UROFIX

(510), (511) **5** suplementy diety do celów medycznych, preparaty farmaceutyczne, preparaty chemiczno-farmaceutyczne, leki dla ludzi, leki pomocnicze (wspierające), leki w płynie, leki wzmacniające, preparaty witaminowe, dodatki odżywcze do celów leczniczych, dodatki mineralne do żywności, wody mineralne do celów leczniczych, sole wód mineralnych, żywność dietetyczna dla celów leczniczych, dietetyczne napoje przystosowane dla celów medycznych, dietetyczne substancje przystosowane dla celów medycznych, napoje lecznicze, oleje lecznicze, zioła lecznicze, napary lecznicze, nalewki lecznicze, herbata lecznicza, preparaty balsamiczne (aromatyczne) do celów leczniczych, środki zmniejszające apetyt dla celów medycznych, środki bakteriobójcze, środki do leczenia oparzeń, środki przeciwbólowe, syropy do użytku farmaceutycznego, lecytyna do celów medycznych, środki przeciw migrenie, tran, leki uspokajające.

(111) **290369** (220) 2016 04 18 (210) 455027
(151) 2016 11 18 (441) 2016 07 18

(732) VITAMA SPÓŁKA AKCYJNA, Warszawa, PL.

(540) NAPRITUM

(510), (511) **5** suplementy diety do celów medycznych, preparaty farmaceutyczne, preparaty chemiczno-farmaceutyczne, leki dla ludzi, leki pomocnicze wspierające, leki w płynie, leki wzmacniające, preparaty witaminowe, dodatki odżywcze do celów leczniczych, dodatki mineralne do żywności, wody mineralne do celów leczniczych, sole wód mineralnych do celów leczniczych, żywność dietetyczna dla celów leczniczych, dietetyczne napoje przystosowane dla celów medycznych, dietetyczne substancje przystosowane dla celów medycznych, napoje lecznicze, oleje lecznicze, zioła lecznicze, napary lecznicze, nalewki lecznicze, herbata lecznicza, preparaty balsamiczne aromatyczne do celów leczniczych, środki zmniejszające apetyt dla celów medycznych, środki bakteriobójcze, środki do leczenia oparzeń, środki przeciwbólowe, syropy do użytku farmaceutycznego, lecytyna do celów medycznych, środki przeciw migrenie, tran, leki uspokajające.

(111) **290370** (220) 2016 04 18 (210) 455031
(151) 2016 11 18 (441) 2016 07 18

(732) VITAMA SPÓŁKA AKCYJNA, Warszawa, PL.

(540) CYCLONEA

(510), (511) **5** suplementy diety do celów medycznych, preparaty farmaceutyczne, preparaty chemiczno-farmaceutyczne, leki dla ludzi, leki pomocnicze wspierające, leki w płynie, leki wzmacniające, preparaty witaminowe, dodatki odżywcze do celów leczniczych, dodatki mineralne do żywności, wody mineralne do celów leczniczych, sole wód mineralnych do celów leczniczych, żywność dietetyczna dla celów leczniczych, dietetyczne napoje przystosowane dla celów medycznych, dietetyczne substancje przystosowane dla celów medycznych, napoje lecznicze, oleje lecznicze, zioła lecznicze, napary lecznicze, nalewki lecznicze, herbata lecznicza, preparaty balsamiczne aromatyczne do celów leczniczych, środki zmniejszające apetyt dla celów medycznych, środki bakteriobójcze, środki do leczenia oparzeń, środki przeciwbólowe, syropy do użytku farmaceutycznego, lecytyna do celów medycznych, środki przeciw migrenie, tran, leki uspokajające.

(111) **290371** (220) 2016 04 18 (210) 455033
(151) 2016 11 02 (441) 2016 07 04

(732) VITA SPÓŁKA Z OGRANICZONĄ ODPOWIEDZIALNOŚCIĄ, Krosno, PL.

(540) VITA

(540)



Kolor znaku: czarny, żółty, granatowy, zielony

(531) 05.03.06, 05.03.14, 26.11.02, 26.11.12, 27.05.01, 29.01.14

(510), (511) **35** sprzedaż artykułów spożywczych, napojów bezalkoholowych, piwa, napojów alkoholowych, artykułów dla palących, produktów rolniczych i ogrodowych, badanie rynku, dystrybucja

materiałów reklamowych, prezentowanie produktów w mediach dla celów sprzedaży, **39** dostarczanie towarów, organizowanie dystrybucji, transport, pakowanie i składowanie towarów, wypożyczanie kontenerów magazynowych, przechowywanie artykułów spożywczych, przechowywanie napojów bezalkoholowych, przechowywanie napojów alkoholowych.

(111) **290372** (220) 2016 04 18 (210) 455043
(151) 2016 11 02 (441) 2016 07 18

(732) BRATEX DACHY SPÓŁKA Z OGRANICZONĄ

ODPOWIEDZIALNOŚCIĄ SPÓŁKA KOMANDYTOWA, Dębica, PL.

(540) Bratex Premium Matt

(510), (511) **1** preparaty chemiczne dla przemysłu, preparaty chemiczne do wytwarzania farb, rozpuszczalniki do lakierów, preparaty chemiczne ułatwiające stapianie metali, środki do hartowania metali, środki do utwardzania metali, środki do konserwacji ceramiki, środki do konserwacji betonu, środki do konserwacji cegieł, środki do konserwacji cementu, preparaty do konserwacji gumy/kauczuku, preparaty do konserwacji murów, preparaty do konserwacji pokryć dachowych, preparaty chemiczne do matowienia emalii, środki do matowienia, preparaty do matowienia emalii lub szkła, **2** farby, powłoki, lakiery, środki zapobiegające korozji i zabezpieczające drewno, barwniki, zaprawy farbiarskie, żywice naturalne, folie metaliczne i formy proszkowe dla malarzy, dekoratorów, drukarzy i artystów, powłoki-farby, powłoki do drewna-farby, powłoki do krycia dachów papą-farby, powłoki do smołowania papy-farby, rozcieńczalniki do farb, farby, farby płynne i proszkowe, farby do pokryć dachowych, lakiery do pokryć dachowych, farby i lakiery do osprzętu do pokryć dachowych, farby bakteriobójcze, farby ognioodporne, farby podkładowe, farby przeciw zanieczyszczeniom, farby stosowane w ceramice, farby zawierające azbest, lakiery, rozcieńczalniki do lakierów, preparaty zapobiegające matowieniu metali, oleje przeciwrdzewne, smary przeciwrdzewne, preparaty przeciwwilgociowe stosowane w murarstwie, bejce do drewna, barwniki do drewna, oleje do konserwacji drewna, preparaty do konserwacji drewna, emalie-lakiery, emalie do malowania, minia, kit stolarski, preparaty zabezpieczające do metali, metal w proszku dla malarzy, dekoratorów, drukarzy i artystów, spoiwa do farb, szkliwo-powłoki, środki antykorozyjne, taśmy antykorozyjne, terpentyna-rozcieńczalnik do farb, zagęszczacze do farb, **6** metale w formie sproszkowanej-metale sproszkowane, metalowe pokrycia dachowe i osprzęt metalowy do nich, blacha, blachodachówka, **35** zgrupowanie na rzecz osób trzecich różnych towarów, mianowicie: preparaty chemiczne dla przemysłu, preparaty chemiczne do wytwarzania farb, rozpuszczalniki do lakierów, preparaty chemiczne ułatwiające stapianie metali, środki do hartowania metali, środki do utwardzania metali, środki do konserwacji ceramiki, środki do konserwacji betonu, środki do konserwacji cegieł, środki do konserwacji cementu, preparaty do konserwacji gumy/kauczuku, preparaty do konserwacji murów, preparaty do konserwacji pokryć dachowych, preparaty chemiczne do matowienia emalii, środki do matowienia, preparaty do matowienia emalii lub szkła, farby, powłoki, lakiery, środki zapobiegające korozji i zabezpieczające drewno, barwniki, zaprawy farbiarskie, żywice naturalne, folie metaliczne i formy proszkowe dla malarzy, dekoratorów, drukarzy i artystów, powłoki-farby, powłoki do drewna-farby, powłoki do krycia dachów papą-farby, powłoki do smołowania papy-farby, rozcieńczalniki do farb, farby, farby płynne i proszkowe, farby do pokryć dachowych, lakiery do pokryć dachowych, farby i lakiery do osprzętu do pokryć dachowych, farby bakteriobójcze, farby ognioodporne, farby podkładowe, farby przeciw zanieczyszczeniom, farby stosowane w ceramice, farby zawierające azbest, lakiery, rozcieńczalniki do lakierów, preparaty zapobiegające matowieniu metali, oleje przeciwrdzewne, smary przeciwrdzewne, preparaty przeciwwilgociowe stosowane w murarstwie, bejce do drewna, barwniki do drewna, oleje do konserwacji drewna, preparaty do konserwacji drewna, emalie-lakiery, emalie do malowania, minia, kit stolarski, preparaty zabezpieczające do metali, metal w proszku dla malarzy, dekoratorów, drukarzy i artystów, spoiwa do farb, szkliwo [powłoki], środki antykorozyjne, taśmy antykorozyjne, terpentyna-rozcieńczalnik do farb, zagęszczacze do farb, metale w formie sproszkowanej-metale sproszkowane, metalowe pokrycia dachowe i osprzęt metalowy do nich, blacha, blachodachówka, preparaty do usuwania farb, środki do usuwania lakierów, oleje przemysłowe i tuszce, oleje do farb, oleje do konserwacji murów, rozpylacze do farb, materiały izolacyjne, farby izolacyjne, lakier

izolacyjny, powłoki [materiały budowlane], niemetalowe pokrycia dachowe i osprzęt niemetalowy do nich, dachówki niemetalowe w sposób umożliwiający ich wygodne oglądanie i kupowanie w sklepach, hurtowniach, w Internecie oraz drogą sprzedaży wysyłkowej, reklama wyżej wymienionych towarów.

(111) **290373** (220) 2016 04 18 (210) 455050
 (151) 2016 11 07 (441) 2016 07 18
 (732) LOBO SPÓŁKA Z OGRANICZONĄ ODPOWIEDZIALNOŚCIĄ
 SPÓŁKA KOMANDYTOWA, Kraków, PL.
 (540) TOP PRODUKT
 (540)

TOP
PRODUKT

Kolor znaku: szary, czerwony

(531) 27.05.01, 29.01.12

(510), (511) **16** publikacje drukowane, broszury, cenniki, druki, foldery, fotografie, katalogi, plakaty, opakowania z papieru, tektury i tworzyw sztucznych, owijki z papieru, tektury i tworzyw sztucznych, **20** konstrukcje ekspozycyjne z papieru, tektury i tworzyw sztucznych, **35** usługi marketingowe, doradztwo w marketingu i sprzedaży, usługi informacji handlowej, badania rynkowe i analiza rynku, organizacja targów i wystaw handlowych, organizowanie sieci sprzedaży i dystrybucji towarów, prezentacja towarów w punktach sprzedaży i magazynowania artykułów spożywczych i napojów, sprzedaż hurtowa i detaliczna produktów spożywczych i napojów, sprzedaż produktów spożywczych i napojów za pośrednictwem Internetu, **39** usługi transportowe, dostawa towarów, dostawa towarów w systemie sprzedaży do zamawiającego, pakowanie i składowanie towarów, organizacja i negocjacja dostaw towarów.

(111) **290374** (220) 2016 04 18 (210) 455061
 (151) 2016 11 02 (441) 2016 07 18
 (732) HORTEX MARKETING SERVICES SPÓŁKA Z OGRANICZONĄ
 ODPOWIEDZIALNOŚCIĄ, Warszawa, PL.
 (540) Hortex LEON active EGZOTYCZNY MAGNEZ Wit. B6 Wit. B12
 KWAS foliowy
 (540)



Kolor znaku: biały, zielony, jasnozielony, ciemnozielony, czerwony, różowy, fioletowy, niebieski, jasnoniebieski, ciemnoniebieski, pomarańczowy, jasnopomarańczowy, ciemnopomarańczowy, żółty, jasnożółty, ciemnożółty, czarny
 (531) 03.01.01, 03.01.24, 05.07.11, 05.07.17, 05.07.21, 21.03.01, 21.03.05, 25.01.19, 27.05.01, 27.05.04, 26.01.03, 26.01.12, 29.01.15
 (510), (511) **32** wody niegazowane i gazowane, wody mineralne, stółowe, sodowe, mineralne wody smakowe, produkty do wytwarzania wody mineralnej i wody mineralnej smakowej, napoje bezalkoholowe, napoje bezalkoholowe na bazie miodu, napoje bezalkoholowe z soków owocowych, bezalkoholowe wyciągi z owoców, koktajle bezalkoholowe, soki, napoje i nektary owocowe i owocowo-warzywne, zagęszczone soki owocowe, soki przecierowe owocowe, owocowo-warzywne, soki i napoje o obniżonej wartości energetycznej, owocowe i owocowo-warzywne soki i napoje wzbogacone witaminami i/lub wapniem i/lub żelazem i/lub solami mineralnymi, sorbety, napoje izotoniczne, napoje energetyczne, napoje serwatkowe, le-

moniady, syropy do lemoniady, syropy i preparaty do sporządzania napojów, esencje do napojów, ekstrakty do napojów.

(111) **290375** (220) 2016 04 18 (210) 455063
 (151) 2016 11 02 (441) 2016 07 18
 (732) HORTEX MARKETING SERVICES SPÓŁKA Z OGRANICZONĄ
 ODPOWIEDZIALNOŚCIĄ, Warszawa, PL.
 (540) Hortex LEON active JaBłko gruszka limonka MAGNEZ Wit. B6
 Wit. B12 KWAS foliowy Bez konserwantów
 (540)



Kolor znaku: biały, zielony, jasnozielony, ciemnozielony, czerwony, różowy, fioletowy, niebieski, jasnoniebieski, ciemnoniebieski, pomarańczowy, jasnopomarańczowy, ciemnopomarańczowy, żółty, jasnożółty, ciemnożółty, czarny
 (531) 03.01.01, 03.01.24, 21.03.01, 25.01.19, 27.05.01, 27.05.04, 26.01.03, 26.01.12, 05.07.15, 29.01.15

(510), (511) **32** wody niegazowane i gazowane, wody mineralne, stółowe, sodowe, mineralne wody smakowe, produkty do wytwarzania wody mineralnej i wody mineralnej smakowej, napoje bezalkoholowe, napoje bezalkoholowe na bazie miodu, napoje bezalkoholowe z soków owocowych, bezalkoholowe wyciągi z owoców, koktajle bezalkoholowe, soki, napoje i nektary owocowe i owocowo-warzywne, zagęszczone soki owocowe, soki przecierowe owocowe, owocowo-warzywne, soki i napoje o obniżonej wartości energetycznej, owocowe i owocowo-warzywne soki i napoje wzbogacone witaminami i/lub wapniem i/lub żelazem i/lub solami mineralnymi, sorbety, napoje izotoniczne, napoje energetyczne, napoje serwatkowe, lemoniady, syropy do lemoniady, syropy i preparaty do sporządzania napojów, esencje do napojów, ekstrakty do napojów.

(111) **290376** (220) 2016 04 18 (210) 455065
 (151) 2016 11 02 (441) 2016 07 18
 (732) HORTEX MARKETING SERVICES SPÓŁKA Z OGRANICZONĄ
 ODPOWIEDZIALNOŚCIĄ, Warszawa, PL.
 (540) Hortex LEON active JaBłko jagoda limonka MAGNEZ Wit. B6
 Wit. B12 KWAS foliowy Bez konserwantów
 (540)



Kolor znaku: biały, zielony, jasnozielony, ciemnozielony, czerwony, różowy, fioletowy, jasnofioletowy, ciemnofioletowy, niebieski, jasnoniebieski, ciemnoniebieski, pomarańczowy,

jasnopomarańczowy, ciemnopomarańczowy, żółty, jasnożółty, ciemnożółty, czarny
 (531) 03.01.01, 03.01.24, 05.07.09, 21.03.11, 25.01.19, 27.05.01, 27.05.04, 26.01.01, 26.01.03, 29.01.15
 (510), (511) **32** wody niegazowane i gazowane, wody mineralne, stołowe, sodowe, mineralne wody smakowe, produkty do wytwarzania wody mineralnej i wody mineralnej smakowej, napoje bezalkoholowe, napoje bezalkoholowe na bazie miodu, napoje bezalkoholowe z soków owocowych, bezalkoholowe wyciągi z owoców, koktajle bezalkoholowe, soki, napoje i nektary owocowe i owocowo-warzywne, zagęszczone soki owocowe, soki przecierowe owocowe, owocowo-warzywne, soki i napoje o obniżonej wartości energetycznej, owocowe i owocowo-warzywne soki i napoje wzbogacone witaminami i/lub wapniem i/lub żelazem i/lub solami mineralnymi, sorbety, napoje izotoniczne, napoje energetyczne, napoje serwatkowe, lemoniady, syropy do lemoniady, syropy i preparaty do sporządzania napojów, esencje do napojów, ekstrakty do napojów.

(111) **290377** (220) 2016 04 18 (210) 455073
 (151) 2016 11 04 (441) 2016 07 18
 (732) HORTEX MARKETING SERVICES SPÓŁKA Z OGRANICZONĄ ODPOWIEDZIALNOŚCIĄ, Warszawa, PL.
 (540) Hortex LEON Z WODY MINERALNEJ LEON AQUA O SMAKU MALINY AQUA O SMAKU MALINY BEZ KONSERWANTÓW I BARWNIKÓW
 (540)



Kolor znaku: biały, zielony, jasnozielony, ciemnozielony, czerwony, różowy, jasnoróżowy, ciemnoróżowy, jasnoczerwony, ciemnoczerwony, niebieski, jasnoniebieski, ciemnoniebieski, pomarańczowy, jasnopomarańczowy, ciemnopomarańczowy, żółty, jasnożółty, czarny
 (531) 01.15.15, 03.01.01, 05.07.08, 25.01.01, 27.05.01, 29.01.15
 (510), (511) **32** wody niegazowane i gazowane, wody mineralne, stołowe, sodowe, mineralne wody smakowe, produkty do wytwarzania wody mineralnej i wody mineralnej smakowej, napoje bezalkoholowe, napoje bezalkoholowe na bazie miodu, napoje bezalkoholowe z soków owocowych, bezalkoholowe wyciągi z owoców, koktajle bezalkoholowe, soki, napoje i nektary owocowe i owocowo-warzywne, zagęszczone soki owocowe, soki przecierowe owocowe, owocowo-warzywne, soki i napoje o obniżonej wartości energetycznej, owocowe i owocowo-warzywne soki i napoje wzbogacone witaminami i/lub wapniem i/lub żelazem i/lub solami mineralnymi, sorbety, napoje izotoniczne, napoje energetyczne, napoje serwatkowe, lemoniady, syropy do lemoniady, syropy i preparaty do sporządzania napojów, esencje do napojów, ekstrakty do napojów.

(111) **290378** (220) 2016 04 18 (210) 455089
 (151) 2016 11 04 (441) 2016 07 18
 (732) DZIERŻANOWSKI KAJETAN ARTNER, Warszawa, PL.
 (540) old master

(540)

old master

Kolor znaku: niebieski, biały
 (531) 27.05.01, 29.01.12
 (510), (511) **25** odzież, obuwie, nakrycia głowy, w tym odzież robocza, bielizna, koszule, podkoszulki, t-shirty, kalesony, rękawice, fartuchy, kombinezony, kamizelki, berety, czapki, chustki.

(111) **290379** (220) 2016 04 18 (210) 455095
 (151) 2016 11 16 (441) 2016 06 20
 (732) DZIERŻANOWSKI KAJETAN ARTNER, Warszawa, PL.
 (540) MONT-R
 (510), (511) **25** odzież, obuwie, nakrycia głowy, w tym odzież robocza, bielizna, koszule, podkoszulki, T-shirty, kalesony, rękawice, fartuchy kombinezony, kamizelki, berety, czapki, chustki.

(111) **290380** (220) 2016 04 19 (210) 455121
 (151) 2016 11 24 (441) 2016 08 01
 (732) TERG SPÓŁKA AKCYJNA, Złotów, PL.
 (540) INDIANA BIKE TEAM CIESZ SIĘ JAZDĄ!
 (540)



Kolor znaku: czarny, czerwony
 (531) 27.05.01, 29.01.12, 05.03.13, 26.11.01
 (510), (511) **12** lądowe pojazdy, pojazdy jednośladowe, skutery, skutery do transportu osobowego wyposażone w silnik lub nie, skutery wyposażone w silnik, samobalansujące skutery elektryczne, elektryczne skutery jednokołowe, skutery sterowane elektrycznie, skutery śnieżne, skutery niesilnikowe, skutery do transportu, skutery inwalidzkie, skutery wodne, skutery wyposażone w silnik dla osób z trudnościami w poruszaniu się, rowery, rowery górskie, rowery szosowe, rowery trekkingowe, rowery wodne, rowery dostawcze, rowery składane, siodełka do rowerów, rowery elektryczne, rowery dziecięce, rowery na pedały, rowery jednokołowe, bagażniki na rowery, siodełka rowerowe, szosowe rowery wyścigowe, rowery trójkołowe dostawcze, samobalansujące się rowery jednokołowe, rowery wyposażone w silnik, bagażniki na rowery do pojazdów, części, akcesoria i pojedyncze elementy do wymienionych towarów, **16** artykuły i materiały piśmienne zawarte w tej klasie, artykuły biurowe z wyjątkiem mebli, papier i karton, materiały drukowane, wydawnictwa reklamowe, katalogi, periodyki, afisze, albumy, atlasy, almanachy, blankiety, broszury, druki, formularze, fotografie, kalendarze, książki, mapy, naklejki, nalepki, obwoluty, plakaty, prospekty, plany, publikacje, rysunki, koperty, kupony papierowe, kartki okolicznościowe, papierowe ozdoby, arkusze i materiały z tworzyw sztucznych nie ujęte w innych klasach, torby i worki do pakowania i zawijania, opakowania, czcionki drukarskie, gazety, czasopisma i wydawnictwa periodyczne, torebki i artykuły do pakowania z papieru, kartonu lub tworzyw sztucznych, jednorazowe produkty papierowe, materiały piśmienne, wyposażenie edukacyjne, biurowe artykuły papierniczne, **35** usługi sprzedaży detalicznej i/lub hurtowej, w sklepach stacjonarnych, w sieci handlowej, sprzedaż on-line, w tym poprzez e-sklepy, na aukcjach internetowych, za pomocą domów sprzedaży wysyłkowej, sprzedaż katalogowa lądowych pojazdów, pojazdów jednośladowych, skuterów, skuterów do transportu osobowego wyposażonych w silnik lub nie, skuterów wyposażonych w silnik, samobalansujących skuterów elektrycznych, elektrycznych skuterów jednokołowych, skuterów sterowanych elektrycznie, skuterów śnieżnych, skuterów niesilnikowych, skuterów do transportu, skuterów inwalidzkich, skuterów wodnych, skuterów wyposażonych w silnik dla osób z trudnościami w poruszaniu się, rowerów, rowerów górskich, rowerów szosowych, rowerów trekkingowych, rowerów wodnych, ro-

werów dostawczych, rowerów składanych, siodełek do rowerów, rowerów elektrycznych, rowerów dziecięcych, rowerów na pedały, rowerów jednokołowych, bagażników na rowery, siodełek rowerowych, szosowych rowerów wyścigowych, rowerów trójkołowych dostawczych, samobalansujących się rowerów jednokołowych, rowerów wyposażonych w silnik, bagażników na rowery do pojazdów, części, akcesoriów i pojedynczych elementów do wymienionych towarów, gier, zabawek, artykułów sportowych i gimnastycznych, gier planszowych, gier komputerowych, kart do gry, walizek, toreb podróży, parasolek, wyrobów rymarskich, odzieży, odzieży ochronnej i sportowej, butów, nakryć głowy, towarów z branży odzieżowej, obuwniczej, tekstylnej, usługi reklamowe, marketingowe i promocyjne, reklama i promocja sprzedaży dotycząca towarów i usług oferowanych i zamawianych za pośrednictwem telekomunikacji lub drogą elektroniczną, promocja online, marketing dotyczący promocji, usługi marketingu bezpośredniego, dostarczanie informacji marketingowej, promocja towarów do celów handlowych, prezentowanie produktów w mediach dla celów sprzedaży detalicznej, kampanie promocyjne i/lub reklamowe, kreowanie wizerunku firmy, usług, towarów, multimedialne prezentacje towarów i/lub usług, prezentacja komunikatów/trześci promocyjnych i/lub reklamowych za pomocą dowolnej formy, w tym formy ustnej, pisemnej, wizualnej (schematy, wykresy, fotografie, video) lub multimedialnej, reklama billboardowa, pokazy towarów, promocja sprzedaży dla osób trzecich, publikowanie tekstów reklamowych, rozpowszechnianie materiałów reklamowych, marketingowych i promocyjnych, w tym ulotek, prospektów, druków, katalogów, broszur, materiałów drukowanych, newsletterów, promocja, reklama i marketing towarów i usług za pomocą wszelkich materiałów reklamowych, między innymi odzieży reklamowej, materiałów drukowanych, materiałach video, na forach dyskusyjnych, portalach i serwisach społecznościowych, na stronach internetowych, gazetach, czasopiśmie, w mediach, marketing imprez i wydarzeń, w tym sportowo-rekreacyjno-kulturalno-rozrywkowych, kompilacja ogłoszeń reklamowych także do wykorzystania w Internecie, reklama za pośrednictwem sieci komputerowej, kampanie promocyjne i/lub reklamowe, marketing handlowy, marketing towarów poprzez dystrybucję wszelkich materiałów reklamowych, tworzenie reklamowych i sponsorowanych tekstów, reklama i promocja korespondencyjna, promocja i marketing handlu, w tym handlu elektronicznego, dostarczanie informacji handlowej i/lub gospodarczej, dostarczanie informacji o sprzedaży towarów, w tym za pośrednictwem mediów, organizowanie programów lojalnościowych, promocyjnych i aukcji, obsługa programów lojalnościowych, programów promocyjnych i aukcji, organizowanie eventów, wystaw, targów, konkursów, imprez sportowo-rekreacyjno-kulturalno-rozrywkowych w celach promocyjnych, reklamowych i/lub handlowych, cyfrowo rozpowszechnianie materiałów reklamowych oraz ofert reklamowych, rozpowszechnianie ogłoszeń, publikowanie materiałów reklamowych, publikowanie informacji handlowej i/lub gospodarczej, promocja sprzedaży na rzecz osób trzecich, prezentowanie towarów w mediach dla celów sprzedaży oraz w celu przeprowadzania sprzedaży towarów, także za pomocą globalnej sieci komputerowej, reklama, promocja i marketing za pośrednictwem sieci komputerowej, wynajmowanie nośników reklamowych, wynajmowanie przestrzeni reklamowej, przygotowywanie audiowizualnych i multimedialnych prezentacji do wykorzystania w reklamie, zarządzanie w zakresie zamówień handlowych, kompilacja i systematyzacja informacji tekstowej oraz obrazowej przesyłanej przy pomocy komputera, terminali komputerowych, poczty elektronicznej, sieci Internet i Intranet, usługi internetowego serwisu promocyjno-reklamowo-handlowego, promowanie towarów i usług osób trzecich poprzez aranżowanie łączenia towarów i usług sponsorów z wydarzeniami sportowymi, rekreacyjnymi, rozrywkowymi, kulturalnymi, promowanie towarów i usług osób trzecich poprzez aranżowanie łączenia towarów i usług sponsorów z programami promocyjnymi, reklama, w tym promowanie produktów i usług na rzecz osób trzecich za pomocą układów ze sponsorami i umów związanych z wydarzeniami sportowo-rekreacyjno-kulturalno-rozrywkowymi, usługi w zakresie handlu i usługi informacyjne dla konsumentów, usługi konsultacyjne i doradcze dotyczące wymienionych usług, informacja o wymienionych usługach, **41** rozrywka i sport, usługi w zakresie rekreacji, usługi w zakresie organizacji wypoczynku, rekreacji, spędzania wolnego czasu, organizacja i prowadzenie zawodów sportowych profesjonalnych i amatorskich, usługi w zakresie rozrywki sportowej, usługi w zakresie instruktażu sportowego, szkolenia sportowe, zajęcia sportowe i rekreacyjne, organizowanie i/lub obsługa festynów i imprez sportowo-rekreacyjno-kul-

turalno-rozrywkowych, organizowanie i /lub obsługa rajdów, maratonów, między innymi rowerowych, obsługa i /lub organizacja konkursów, spektakli, koncertów, widowisk multimedialnych, festiwali, festynów, turniejów, widowisk, imprez plenerowych, imprez sportowych, zawodów i imprez sportowo-rekreacyjno-kulturalno-rozrywkowych z nagrodami, organizowanie i/lub obsługa spotkań sportowych, wszelkich imprez rowerowych i/lub kolarskich, usługi wydawnicze, usługi edukacyjne, szkolenia, instruktaże, kursy, produkcja filmów i materiałów video, udostępnianie sprzętu sportowego, wynajmowanie sprzętu sportowego, informacje dotyczące sportu, publikowanie, publikowanie elektroniczne, publikowanie katalogów, informatorów, newsletterów nt. sportu, rekreacji, rozrywki, kultury, publikowanie tekstów innych niż reklamowe, udostępnianie i dostarczanie informacji o wymienionych usługach, doradztwo, konsultacje i informacje w zakresie wymienionych usług.

(111) **290381** (220) 2016 04 19 (210) 455186
 (151) 2016 11 07 (441) 2016 07 18
 (732) SEQUOIA SPÓŁKA Z OGRANICZONĄ ODPOWIEDZIALNOŚCIĄ, Warszawa, PL.
 (540) MOBIXAN
 (510), (511) **3** kosmetyki, perfumy, maści do celów kosmetycznych, odżywki do celów kosmetycznych, środki do pielęgnacji włosów, kosmetyki dla zwierząt, **5** suplementy diety, środki spożywcze specjalnego przeznaczenia medycznego, produkty lecznicze.

(111) **290382** (220) 2016 04 19 (210) 455198
 (151) 2016 11 14 (441) 2016 07 18
 (732) ADAMA AGAN LTD., Ashdod, IL.
 (540) STAKATO
 (510), (511) **5** pestycydy, środki owadobójcze, fungicydy i herbicydy.

(111) **290383** (220) 2016 04 19 (210) 455201
 (151) 2016 11 02 (441) 2016 07 18
 (732) ADAMA MAKHTESHIM LTD, Beer Sheva, IL.
 (540) SPECTOR
 (510), (511) **5** pestycydy, środki owadobójcze, fungicydy i herbicydy.

(111) **290384** (220) 2016 04 20 (210) 455265
 (151) 2016 11 14 (441) 2016 07 18
 (732) WUDARCZYK KRZYSZTOF, Ząbki, PL.
 (540) mAG
 (540)



Kolor znaku: biały, niebieski, czerwony, granatowy
 (531) 26.11.01, 26.11.08, 27.05.01, 29.01.14
 (510), (511) **3** kosmetyki, środki czyszczące, **5** suplementy diety dla ludzi i zwierząt, **32** woda.

(111) **290385** (220) 2016 04 22 (210) 455352
 (151) 2016 11 02 (441) 2016 07 04
 (732) KALFAS ALINA, Kochanów, PL.
 (540) Żurek Aliny Naturalny i bez konserwantów
 (540)



Kolor znaku: szary, beżowy, brązowy
 (531) 08.01.01, 08.01.07, 05.09.06, 05.07.02, 05.07.03, 19.09.01, 19.09.03, 11.07.01, 27.05.01, 29.01.13

(510), (511) **29** bulion, galaretki, dzemy, kompoty, koncentraty bulionu, koncentraty rosółu, owoce, preparaty do produkcji bulionu, przeciera pomidorowe, przeciera warzywne, przekąski na bazie owoców, rosół, koncentraty na rosół, zupy, składniki do przyrządzania zup, zupy jako przetwory.

(111) **290386** (220) 2016 04 22 (210) 455364
(151) 2016 11 08 (441) 2016 07 18

(732) MATUSZEWSKI PIOTR HOBBY PRZEDSIĘBIORSTWO
WIELOBRANŻOWE, Kobylarnia, PL.
(540) EXPERT
(540)

EXPERT

Kolor znaku: biały, szary

(531) 27.05.01, 29.01.12

(510), (511) **21** akcesoria do hodowli zwierząt domowych: miski, kufy, szczotki, klatki, **31** karmy dla zwierząt, produkty do hodowli zwierząt: odżywki, pasze, preparaty witaminizowane dla zwierząt, materiały ściółkowe, piasek, słoma, siano, żywe zwierzęta.

(111) **290387** (220) 2016 04 22 (210) 455365
(151) 2016 11 02 (441) 2016 07 04

(732) BAKOMA SPÓŁKA Z OGRANICZONĄ ODPOWIEDZIALNOŚCIĄ,
Warszawa, PL.
(540) FILUTEK

(510), (511) **29** produkty mleczne, mleko aromatyzowane, jogurty, jogurty pitne, kefir, śmietana, sery, serki homogenizowane, twarogi, desery mleczne i na bazie mleka, puddingi, napoje na bazie mleka lub produktów mlecznych, napoje mleczne z owocami, produkty mleczne z żywymi enzymami mlekowymi, zbożami i/ lub błonnikiem, kleiki na bazie mleka, **30** jogurty mrożone, sorbety, lody jogurtowe, musy.

(111) **290388** (220) 2016 04 22 (210) 455376
(151) 2016 11 02 (441) 2016 07 04

(732) BAKOMA SPÓŁKA Z OGRANICZONĄ ODPOWIEDZIALNOŚCIĄ,
Warszawa, PL.

(540) MAGNAT
(510), (511) **33** alkohole wysokoprocentowe, wódka, likiery, brandy, gotowe napoje alkoholowe.

(111) **290389** (220) 2016 04 23 (210) 455423
(151) 2016 11 03 (441) 2016 07 18

(732) BISAN SPÓŁKA Z OGRANICZONĄ ODPOWIEDZIALNOŚCIĄ,
Warszawa, PL.

(540) BISAN professional
(540)

BISAN
professional

Kolor znaku: czerwony, biały, szary

(531) 26.04.02, 27.05.01, 29.01.13

(510), (511) **1** kleje techniczne, kity olejowe, **2** smary przeciwdrzewne, taśmy antykorozyjne, preparaty zabezpieczające przed rdzą, **6** blacha, blacha cynowana, metalowe: daszki, pokrycia dachów, przewody, rury drenażowe, gzymsy, kolanka do rur, przewody instalacji wentylacyjnej, wodno-kanalizacyjnej, centralnego ogrzewania, rynny, zaciski do rur, okna, ramy okienne, futryny okienne, osprzęt do okien, **11** zawory kanalizacyjne, elementy grzejne, aparaty i urządzenia do wentylacji, kanalizacji i centralnego ogrzewania, **17** farby izolacyjne, materiały do izolacji, mieszanki chemiczne do uszczelniania, szczeliwa do połączeń, rury elastyczne niemetalowe, uszczelki i złączki do rur niemetalowe, **19** niemetalowe: daszki, pokrycia dachów, przewody, rury drenażowe, okna, ramy okienne, futryny okienne, osprzęt do okien.

(111) **290390** (220) 2016 04 25 (210) 455445
(151) 2016 11 24 (441) 2016 07 18

(732) GRUPA MASPEX SPÓŁKA Z OGRANICZONĄ ODPOWIEDZIALNOŚCIĄ SPÓŁKA KOMANDYTOWA, Wadowice, PL.
(540) Włocławek WŁOCLAWEK KETCHUP ŁAGODNY
(540)



Kolor znaku: biały, czerwony, zielony, ciemnoniebieski, błękitny

(531) 05.09.17, 05.01.03, 05.01.05, 05.01.15, 25.01.15, 27.05.01, 29.01.15

(510), (511) **29** koncentraty pomidorowe [puree], koncentraty zup, **30** sosy, sosy z pomidorów, ketchupy [sosy], sosy pomidorowe i ketchupy łagodne, marynaty, przyprawy, koncentraty warzywne stosowane jako przyprawy.

(111) **290391** (220) 2016 04 25 (210) 455470
(151) 2016 09 21 (441) 2016 06 06

(732) Swiss Pharma International AG, Zurych, CH.

(540) COMBIFREE

(510), (511) **5** preparaty farmaceutyczne i weterynaryjne, środki sanitarne do celów medycznych, żywność dietetyczna i substancje przystosowane do celów medycznych lub weterynaryjnych, suplementy diety dla ludzi, środki do zwalczania robactwa, fungicydy.

(111) **290392** (220) 2016 04 25 (210) 455520
(151) 2016 11 18 (441) 2016 07 18

(732) PODKULSKA EDYTA F.H.U ESPOL EXPORT-IMPORT, Libusza, PL.
(540) h hotelove.com

(540)

h 
hotelove.com

Kolor znaku: czerwony, czarny, biały, różowy

(531) 02.09.01, 26.13.25, 27.05.01, 29.01.14

(510), (511) **41** usługi rozrywkowe świadczone przez hotele, udostępnianie obiektów i sprzętu rozrywkowego w hotelach, usługi hotelowo-restauracyjne związane z podejmowaniem gości, organizowanie: rozrywki, wykładów edukacyjnych, imprez muzycznych, szkoleń biznesowych, imprez rekreacyjnych, organizowanie seminariów i konferencji, organizowanie: festynów w celach rekreacyjnych, a także spotkań z dziedziny rozrywki, **43** informacja hotelowa, usługi hotelowe, rezerwacje hotelowe, hotelowe usługi cateringowe, usługi restauracji hotelowych, organizowanie posiłków w hotelach, wycena i organizowanie zakwaterowania w hotelach, udzielanie informacji w zakresie działalności hoteli, rezerwacja pokoi hotelowych dla podróżnych, elektroniczne usługi informacyjne związane z hotelami, usługi w zakresie zakwaterowania w hotelach, hotele, hostele i pensjonaty, zakwaterowanie wakacyjne i turystyczne, organizowanie bankietów, motele, usługi rezerwacji miejsc w restauracjach, bary oraz bary szybkiej obsługi, restauracje, a w tym restauracje oferujące dania na wynos, kawiarnie, przygotowywanie dań w postaci żywności i napojów na zamówienie oraz ich dostawa, zaopatrywanie w żywność jako catering, wynajmowanie sal na posiedzenia i konferencje.

(111) **290393** (220) 2016 04 25 (210) 455522
 (151) 2016 11 21 (441) 2016 07 18
 (732) SIWEK KAZIMIERZ, Łódź, PL.
 (540) MODATEC
 (510), (511) **26** dodatki do odzieży, artykuły do szycia i ozdobne artykuły tekstylne, klamry do pasków, zapięcia do odzieży, klamry do odzieży, sprzączki do odzieży, ćwieki do odzieży, guziki do odzieży, oczka do odzieży, metalowe oczka do odzieży, karabińczyki jako zapięcia do odzieży, gaziki ozdobne jako plakietki do odzieży, guziki zatrzaskowe do odzieży, sprzączki do pasków, nie z metalu szlachetnego, do odzieży, sprzączki z metali szlachetnych do pasków do odzieży, listki z brązu lub złota jako ozdoby do odzieży, guziki, guziki nitowane, guziki z metali szlachetnych do marynarek, guziki do kłap wykonane z metali szlachetnych, guziki ozdobne, guziki do koszul, zapięcia biustonoszy, zapięcia do obuwia, pierścienie zatrzaskowe jako zapięcia, zapięcia do szelek, zapięcia do pasków, zapięcia do ubrań, napy jako zapięcia do butów, metalowe zapięcia do obuwia, ozdoby do ubrań, haczyki do obuwia, napy, zatrzaski, sprzączki do obuwia, ozdobne guziki.

(111) **290394** (220) 2016 04 26 (210) 455567
 (151) 2016 11 18 (441) 2016 07 18
 (732) PRZEDSIĘBIORSTWO WIELOBRANŻOWE VET-AGRO SPÓŁKA Z OGRANICZONĄ ODPOWIEDZIALNOŚCIĄ, Lublin, PL.
 (540) totalpar
 (510), (511) **5** weterynaryjny lek przeciw pasożytniczy.

(111) **290395** (220) 2016 04 26 (210) 455591
 (151) 2016 11 04 (441) 2016 07 18
 (732) PETS DOLFOS SPÓŁKA Z OGRANICZONĄ ODPOWIEDZIALNOŚCIĄ SPÓŁKA KOMANDYTOWA, Piotrków Trybunalski, PL.
 (540) Lespedol
 (510), (511) **5** suplementy diety dla zwierząt, **31** dodatki mineralno-witaminowe do pasz i karmy dla zwierząt domowych i hodowlanych, pasze i karmy dla zwierząt, premiksi dla zwierząt domowych i hodowlanych.

(111) **290396** (220) 2016 04 26 (210) 455593
 (151) 2016 11 24 (441) 2016 07 18
 (732) PETS DOLFOS SPÓŁKA Z OGRANICZONĄ ODPOWIEDZIALNOŚCIĄ SPÓŁKA KOMANDYTOWA, Piotrków Trybunalski, PL.
 (540) Chitofos
 (510), (511) **5** suplementy diety dla zwierząt, **31** dodatki mineralno-witaminowe do pasz i karmy dla zwierząt domowych i hodowlanych, pasze i karmy dla zwierząt, premiksi dla zwierząt domowych i hodowlanych.

(111) **290397** (220) 2016 04 26 (210) 455594
 (151) 2016 11 14 (441) 2016 07 18
 (732) RYCHŁY MARCIN, Racibórz, PL.
 (540) Queverton
 (510), (511) **39** rezerwowanie miejsc na podróże, turystyka [zwiedzanie], organizowanie wycieczek, zwiedzanie turystyczne, **41** usługi obozów wakacyjnych [rozrywka], organizowanie i prowadzenia warsztatów [szkolenia], organizowanie konkursów [edukacja lub rozrywka], organizowanie przyjęć [rozrywka], wystawianie spektakli na żywo.

(111) **290398** (220) 2016 04 26 (210) 455616
 (151) 2016 11 16 (441) 2016 08 01
 (732) BLUE ANGELS SPÓŁKA Z OGRANICZONĄ ODPOWIEDZIALNOŚCIĄ, Warszawa, PL.
 (540) Zatrzymaj Chwile
 (510), (511) **35** agencje reklamowe, badania marketingowe, dystrybucja materiałów reklamowych takich jak: próbki, druki, prospekty, broszury, kolportaż próbek, marketing, prezentowanie produktów w mediach dla celów sprzedaży detalicznej, produkcja filmów reklamowych, public relations, reklama, rozpowszechnianie materiałów reklamowych takich jak: ulotki, prospekty, druki, próbki, broszury,

reklama billboardowa, reklama za pośrednictwem sieci komputerowej, wynajmowanie przestrzeni reklamowej, uaktualnianie materiału reklamowego, tworzenie tekstów reklamowych i sponsorowanych, rozpowszechnianie ogłoszeń reklamowych, wynajmowanie nośników reklamowych, reklamy korespondencyjne, przygotowywanie reklam prasowych, reklamy radiowe, reklamy telewizyjne, telemarketing, **41** komputerowe przygotowanie materiałów do publikacji, organizowanie konkursów edukacyjnych lub rozrywkowych, organizowanie loterii, nagrywanie filmów na taśmach wideo jako filmowanie, produkcja filmów innych niż reklamowych, produkcja programów radiowych i telewizyjnych, radiowe programy rozrywkowe, publikacje elektroniczne on-line książek i periodyków, publikowanie elektroniczne on-line nie do pobrania, publikowanie książek, publikowanie tekstów innych niż teksty reklamowe, **45** zarządzanie prawami autorskimi.

(111) **290399** (220) 2016 04 27 (210) 455634
 (151) 2016 11 24 (441) 2016 08 01
 (732) MIRKOWICZ ADAM, Kobyłka, PL.
 (540) STEERN
 (510), (511) **8** wiertła, tarcze diamentowe.

(111) **290400** (220) 2016 04 27 (210) 455636
 (151) 2016 10 19 (441) 2016 07 04
 (732) ZYWERT JACEK PIEKARNIA SAMBOR, Tczew, PL.
 (540) PIEKARNIA SAMBOR
 (510), (511) **30** kawa, herbata, kakao i nienaturalna kawa, ryż, tapioka i sago, mąka i produkty zbożowe, chleb, wyroby cukiernicze i słodczyce, lody, cukier, miód, melasa (syropy), drożdże, proszek do pieczenia, sól, musztarda, ocet, sosy (przyprawy), przyprawy, w tym przede wszystkim: bułka tarta, bułki, chipsy, mąka z jęczmienia, kanapki, kasza owsiana, mąka owsiana grubo zmielona, kasze spożywcze, kleik spożywczy na bazie mleka, krakersy, kukurydza mielona, kukurydza palona, kukurydzianka/mamałyga, kuskus, makaron, makaron rurki, makaron wstążki, mąka gorczycowa, mąka kukurydziana, produkty z mąki mielonej, mąka spożywcza, muesli, produkty spożywcze na basie owsa, owies gnieciony, owies łuskany, płatki kukurydziane, płatki owsiane, mąka pszenna, mączka z roślin strączkowych, ryż, sago, skrobia do celów spożywczych, soja, mąka sojowa, spaghetti, suchary, tako, tapioka, mąka z tapioki, tortille, wermiszel, przekąski z produktów zbożowych, preparaty zbożowe, mąka ziemniaczana do celów spożywczych, esencje do żywności, żywność na bazie mąki, chleb bezdrożdżowy, batony lukrecyjne, biszkopty, bita śmietana, bułeczki słodkie, chałwa, ciasta, ciastka, cukier, cukierki, czekolada, enzymy do ciast, glukoza do celów spożywczych, gluten do celów spożywczych, gofry, grysik kukurydziany, herbatniki, herbatniki petit-beurre, karmelki, lukrecja, makaroniki, marcepan, ciasta mączne, melasa, mięso zapiekane w cieście, mięta do wyrobów cukierniczych, cukierki miętowe, wyroby cukiernicze na bazie migdałów, miód, mleczko pszczele do celów spożywczych (niemedycznych), naleśniki, wyroby cukiernicze na bazie orzechów arachidowych, owocowe galaretki, ozdoby do ciast (jadalne), pasta migdałowa, paszteciki, piernik, pierożki (ravioli), pizze, placki, pomadki, pralinki, prażona kukurydza (popcorn), propolis (kit spożywczy), ciasto w proszku, proszek do pieczenia, ptifurki (ciasteczka), puddingi, ciastka ryżowe, przekąski z ryżu, sajgonki, słodczyce do ssania, słodczyce ozdobne na choinki, słodziki, sól do celów spożywczych, soda spożywcza, syrop cukrowy do celów spożywczych, tarty z nadzieniem (jajko, ser, boczek), tarty z owocami, wanilia, tabule (sałatka z kuskus), **43** usługi zaopatrzenia w żywność.

(111) **290401** (220) 2016 04 28 (210) 455693
 (151) 2016 11 15 (441) 2016 07 18
 (732) GRUPA DORADCZO-SZKOŁENIOWA FALCO M.LIPKOWSKI, M.SZYMAŃSKI SPÓŁKA JAWNA, Bydgoszcz, PL.
 (540) Gen Odporności
 (540)



Kolor znaku: niebieski, ciemnoniebieski, jasnoniebieski
 (531) 17.02.01, 17.02.02, 17.02.04, 17.02.25, 27.05.01, 29.01.12

(510), (511) **9** magnetyczne, cyfrowe, optyczne i elektroniczne nośniki danych, nośniki z elektronicznymi, optycznymi, magnetycznymi, cyfrowo zapisanymi danymi i oprogramowaniem, notesy i przewodniki elektroniczne, dyskiety, kasety, kasety video, dyskiety, kasety i kasety video z nagraniami, urządzenia do analizy inne niż do celów medycznych, urządzenia do fakturowania, urządzenia do komunikacji wewnętrznej, neony reklamowe, przyrządy matematyczne, pliki graficzne, tekstowe, muzyczne i audio-wizualne do ściągnięcia do telefonu komórkowego, dyski magnetyczne i optyczne, dyski magnetyczne i optyczne z zapisanymi danymi, dyski kompaktowe audio-wideo i CD-ROM-y, dyski kompaktowe audio-wideo i CD-ROM-y z zapisanymi danymi, dyski obliczeniowe, procesory tekstów, urządzenia do przetwarzania tekstów, mikroprocesory, modemy, sprzęgacze, pamięci komputerowe, publikacje elektroniczne, publikacje elektroniczne jako moduły ładowalne, publikacje elektroniczne w sieci Internet i Intranet jako moduły ładowalne, książkowe publikacje elektroniczne, aplikacje mobilne, programy i pliki komputerowe, programy komputerowe nagrane, programy komputerowe sterujące, programy komputerowe ładowalne, oprogramowanie zawarte w tej klasie, programy i oprogramowanie do mobilnych urządzeń komunikacyjnych, programy i oprogramowanie komputerowe do obsługi publikacji elektronicznych, urządzenia do nauczania, urządzenia dydaktyczne, w tym audiowizualne i elektroniczne, audiowizualne i elektroniczne urządzenia do nauki, interfejsy komputerowe, **16** artykuły piśmiennicze i papiernicze: flamastry, pióra, długopisy, ołówki, markery, cienkopisy, zakreślacze, zawiadomienia, podkładki samoprzylepne, karty indeksowe, okładki, teczki z notatnikiem, papier: ilustracyjny, celofanowy, parafinowany, termotransferowy, powlekany, chłonny, offsetowy, filtracyjny, matowy, maskujący, laminowany, matrycowy, pergaminowy, pelur, termoczuły, świecący, wodoodporny, falisty, milimetrowy, gumowany, woskowany, na koperty, do kaligrafii, do fotokopiarek, na wizytówki, zeszytowy, rysunkowy, firmowy, do korespondencji, katalogowy, pocztówkowy, listowy, kserograficzny, drukarski, tektura: falista, używana przy bindowaniu, wyroby z papieru i tektury: etykiety, tablice ogłoszeniowe na afisze, bilety, szyldy, bloki rysunkowe, chorągiewki, figurki statuetki-mâché, karty pocztowe, kokardy, opakowania do butelek, pudełka, w tym do przechowywania dokumentów, znaczki pocztowe, banery wystawowe, flagi (dekoracje), dekoracje na stół, tanzaku, podstawki pod szklanki, pudełka na prezenty, torebki i materiały do pakowania i przechowywania, tuby, plakiety, książki, gazety, czasopisma, magazyny, periodyki, notesy i przewodniki drukowane, zeszyty, afisze, albumy, atlasy, almanachy, blankiety, broszury, prospekty, plakaty, drukarki, formularze, szablony, rejestry, indeksy, skorowidze, plany, teczki, skoroszyty, fotografie, kalendarze, katalogi, ulotki, mapy, naklejki, nalepki, emblematy, pieczęcie, obwoluty, oprawy, bloki do pisania, bloki listowe (papeteria), wzory pism, diagramy, drukowane publikacje, rysunki, plansze, zakładki do książek, kartki okolicznościowe, bloki księgowo, materiały instruktażowe, szkoleniowe i do nauczania, druki zaproszeń, koperty, wydruki graficzne, tablice arytmetyczne, tablice obliczeniowe, taśmy i karty papierowe do zapisu programów komputerowych, **35** zarządzanie działalnością gospodarczą, obsługa administracyjna firm na zlecenie, pomoc i doradztwo w organizowaniu, prowadzeniu, administrowaniu i zarządzaniu działalnością gospodarczą, doradztwo specjalistyczne w sprawach działalności gospodarczej, pomoc i doradztwo w zakresie zarządzania personelem, usługi doboru personelu za pomocą metod psychotechnicznych, rekrutacja personelu, pozyskiwanie informacji o działalności gospodarczej, księgowość, rachunkowość, usługi podatkowe, sporządzanie sprawozdań finansowych, audyt przedsiębiorstw, opiniowanie i ekspertyzy z zakresu działalności przedsiębiorców, prognozy ekonomiczne, ekspertyzy w zakresie wydolności i rentowności działalności gospodarczej, wyceny handlowe, w tym przedsiębiorstw, outsourcing, usługi ekonomiczne holdingów w zakresie kontroli i zarządzania przedsiębiorstwami, usługi zarządzania działalnością gospodarczą, zarządzanie w zakresie udzielania licencji na towary i usługi dla osób trzecich usługi doradcze poprzez Internet i Intranet z zakresu działalności gospodarczej, usługi w zakresie przenoszenia przedsiębiorstw, badania rynku, badanie opinii publicznej, badania marketingowe, badania w dziedzinie działalności gospodarczej, sondaże, analizy kosztów, analizy rynkowe, porównywanie cen, zestawienia statystyczne, wywiad gospodarczy, wspieranie i promowanie działalności gospodarczej, organizowanie wystaw, targów, imprez i konkursów w celach reklamowych i handlowych, usługi w zakresie rejestracji, transkrypcji, składu, kompilacji i systematyzacji informacji

tekstowej i obrazowej przesyłanej przy pomocy komputera, terminali komputerowych, poczty elektronicznej, sieci Internet i Intranet, cyfrowo, zakładanie, pozyskiwanie, systematyzowanie, wyszukiwanie i zarządzanie komputerowymi bazami danych, komputerowe zarządzanie plikami, telefoniczne udzielanie informacji handlowych, usługi reklamowe na rzecz osób trzecich z wykorzystaniem wszystkich metod słownych, dźwiękowych, audiowizualnych, multimedialnych i internetowych, reklama za pośrednictwem sieci komputerowej, Internetu, Intranetu, tworzenie i publikowanie tekstów reklamowych i sponsorowanych, przygotowywanie audiowizualnych i multimedialnych prezentacji do wykorzystania w reklamie, usługi rozpowszechniania informacji handlowych, usługi rozpowszechniania ogłoszeń reklamowych, usługi rozpowszechniania materiałów reklamowych, wynajmowanie miejsc na umieszczanie ogłoszeń i reklam, wynajmowanie nośników reklamowych, poszukiwania w zakresie patronatu, public relations, usługi sprzedaży detalicznej, hurtowej, katalogowej, wysyłkowej, za pośrednictwem Internetu (sprzedaż on-line) oraz poprzez ofertę bezpośrednią: magnetycznych, cyfrowych, optycznych i elektronicznych nośników danych, nośników z elektronicznie, optycznie, magnetycznie, cyfrowo zapisanymi danymi i oprogramowaniem, notesów i przewodników elektronicznych, dyskietek, kaset, kaset video, dyskietek, kaset i kaset video z nagraniami, urządzeń do analizy innych niż do celów medycznych, urządzeń do fakturowania, urządzeń do komunikacji wewnętrznej, neonów reklamowych, przyrządów matematycznych, plików graficznych, tekstowych, muzycznych i audio-wizualnych do ściągnięcia do telefonu komórkowego, dysków magnetycznych i optycznych, dysków magnetycznych i optycznych z zapisanymi danymi, dysków kompaktowych audio-wideo i CD-ROM-ów, dysków kompaktowych audio-wideo i CD-ROM-ów z zapisanymi danymi, dysków obliczeniowych, procesorów tekstów, urządzeń do przetwarzania tekstów, mikroprocesorów, modemów, sprzęgaczy, pamięci komputerowych, publikacji elektronicznych, publikacji elektronicznych jako modułów ładowalnych, publikacji elektronicznych w sieci Internet i Intranet jako modułów ładowalnych, książkowych publikacji elektronicznych, aplikacji mobilnych, programów i plików komputerowych, programów komputerowych nagranych, programów komputerowych sterujących, programów komputerowych ładowalnych, oprogramowania, programów i oprogramowania do mobilnych urządzeń komunikacyjnych, programów i oprogramowania komputerowego do obsługi publikacji elektronicznych, urządzeń do nauczania, urządzeń dydaktycznych, w tym audiowizualnych i elektronicznych, audiowizualnych i elektronicznych urządzeń do nauki, interfejsów komputerowych, artykułów piśmienniczych i papierniczych: flamastrów, piór, długopisów, ołówek, markerów, cienkopisów, zakreślaczy, zawiadomień, podkładek samoprzylepnych, kart indeksowych, okładek, teczek z notatnikiem, papieru: ilustracyjnego, celofanowego, parafinowanego, termotransferowego, powlekanego, chłonnego, offsetowego, filtracyjnego, matowego, maskującego, laminowanego, matrycowego, pergaminowego, pelur, termoczułego, świecącego, wodoodpornego, falistego, milimetrowego, gumowanego, woskowanego, na koperty, do kaligrafii, do fotokopiarek, na wizytówki, zeszytowego, rysunkowego, firmowego, do korespondencji, katalogowego, pocztówkowego, listowego, kserograficznego, drukarskiego, tektury: falistej, używanej przy bindowaniu, wyrobów z papieru i tektury: etykiet, tablic ogłoszeniowych na afisze, biletów, szyldów, bloków rysunkowych, chorągiewek, figurek statuetek-mâché, kart pocztowych, kokard, opakowań do butelek, pudełek, w tym do przechowywania dokumentów, znaczków pocztowych, banerów wystawowych, flag (dekoracje), dekoracji na stół, tanzaku, podstawek pod szklanki, pudełek na prezenty, torebek i materiałów do pakowania i przechowywania, tub, plakietek, książek, gazet, czasopism, magazynów, periodyków, notesów i przewodników drukowanych, zeszytów, afiszy, albumów, atlasów, almanachów, blankietów, broszur, prospektów, plakatów, druków, formularzy, szablonów, rejestrów, indeksów, skorowidzów, planów, teczek, skoroszytów, fotografii, kalendarzy, katalogów, ulotek, map, naklejek, nalepek, emblematów, pieczęci, obwolut, opraw, bloków do pisania, bloków listowych (papeterii), wzorów pism, diagramów, drukowanych publikacji, rysunków, plansz, zakładów do książek, kartek okolicznościowych, bloków księgowych, materiałów instruktażowych, szkoleniowych i do nauczania, druków zaproszeń, kopert, wydruków graficznych, tablic arytmetycznych, tablic obliczeniowych, taśm i kart papierowych do zapisu programów komputerowych, **36** analizy finansowe, ekspertyzy dla celów fiskalnych i podatkowych

usługi finansowe, usługi finansowe w zakresie likwidacji przedsiębiorstw, zarządzanie finansami, zarządzanie majątkiem nieruchomości, wyceny finansowe, wyceny majątku nieruchomości, doradztwo w sprawach finansowych, badanie zdolności kredytowej, doradztwo w zakresie długów, dostarczanie informacji finansowych z wykorzystaniem lub bez wykorzystania drogi elektronicznej, dostarczanie informacji finansowych z wykorzystaniem lub bez wykorzystania baz danych, **38** przesyłanie informacji drogą elektroniczną za pośrednictwem telekomunikacji, pochodzących lub nie pochodzących ze stron internetowych, ale także z oprogramowania oraz innych źródeł, elektroniczna wymiana danych, elektroniczne przesyłanie danych oraz łączność, m.in. przez Internet, udostępnianie połączeń telekomunikacyjnych koniecznych do korzystania z baz danych, usługi telekomunikacyjne, łącznie z telekomunikacją interaktywną przez Internet, usługi informacyjne za pośrednictwem Internetu dotyczące: telekomunikacji, sieci łączności elektronicznej, poczty elektronicznej, wymiany danych elektronicznych, przeszukiwalnych indeksów i baz danych, transmisja plików cyfrowych, udostępnianie forów internetowych, **41** usługi wydawnicze, usługi wydawnicze książkowe, elektroniczne i internetowe, wypożyczanie książek, gazet, czasopism, periodyków i innych druków oraz nagrań dźwiękowych i kaset video, wydawanie, publikowanie i wypożyczanie książek, gazet, czasopism, periodyków i innych druków, nagrań dźwiękowych, kaset video drogą elektroniczną, w tym przez Internet i Intranet, usługi tworzenia publikacji internetowych, publikacje elektroniczne on-line nie do pobrania, usługi tworzenia publikacji multimedialnych i internetowych, dostarczanie informacji edukacyjnych z baz danych lub przez Internet lub Intranet jako usługa on-line, a także baz danych przygotowywanie prezentacji, komputerowe przygotowywanie materiałów do publikacji, organizowanie i prowadzenie seminariów, szkoleń, warsztatów, sympozjów, zjazdów, konferencji, kongresów, balów i koncertów, organizowanie i prowadzenie pokazów, loterii, wystaw, konkursów, plebiscytów, targów i ekspozycji tematycznych z zakresu kultury, edukacji i rozrywki, przyznawanie nagród z zakresu kultury, edukacji i rozrywki, przyznawanie nagród i wyróżnień dla produktów, usługi w zakresie edukacji, usługi szkoleniowe, usługi edukacyjne i rozrywkowe, dostarczanie informacji edukacyjnych z bazy danych lub przez Internet lub Intranet jako usługa on-line, usługi informacji o edukacji, szkoleniach, imprezach rozrywkowych, publikowanie tekstów innych niż reklamowe, komputerowe przygotowanie materiałów do publikacji, porady w zakresie edukacji lub kształcenia, **42** programowanie dla elektronicznego przetwarzania danych, programowanie, opracowywanie: komputerowych baz danych, komputerowych systemów wprowadzania, wyprowadzania, przetwarzania, wyświetlania i przechowywania danych, kodów komputerowych, języków komputerowych, architektury oprogramowania komputerowego, sieci komputerowych, systemów komputerowych, stron internetowych, komputerowych metod pomiarowych i testujących, inżynieria komputerowa, zarządzanie techniczne projektami komputerowymi, z wyłączeniem instalacji, utrzymywania i naprawy, doradztwo techniczne oraz doradztwo w zakresie wyboru, projektowania i rozwoju sprzętu i oprogramowania komputerowego, analizy systemów oraz inne usługi w zakresie automatyzacji, udostępnianie programów komputerowych i plików komputerowych, w szczególności przez Internet lub Intranet oraz inne sieci komputerowe, usługi doradztwa informatycznego, opracowywanie, instalowanie i wypożyczanie oprogramowania komputerowego, wypożyczanie urządzeń do przetwarzania danych, wynajem czasu dostępu do sieci komputerowych, łącznie z Internetem, wynajem czasu dostępu do baz danych, projektowanie i kompilacja stron internetowych i systemów komputerowych, elektroniczna konwersja danych i programów komputerowych, programowanie komputerowe, jak również przygotowywanie tekstów do umieszczania w Internecie lub Intranecie oraz projektowanie układu stron internetowych, nie do celów reklamowych, wydawanie oprogramowania, powielanie oprogramowania komputerowego, monitoring systemów komputerowych przy użyciu dostępu zdalnego, wszystkie powyższe usługi m.in. poprzez transfer elektroniczny, w tym przez Internet, dostarczanie informacji technicznej i naukowej z wykorzystaniem lub bez wykorzystania drogi elektronicznej jak Internet, Intranet lub inne sieci komputerowe oraz z pomocą lub bez pomocy baz danych, udostępnianie stron internetowych w celu pozyskiwania i dostępu do informacji handlowej oraz danych z zakresu zarządzania i administrowania personalnego, działalności gospodarczej, działalności przedsiębiorców, udostępnianie stron interneto-

wych w celu pozyskiwania i dostępu do informacji finansowej i danych w zakresie podatków, rachunkowości, księgowości, finansów, digitalizacja dokumentów.

(111) **290402** (220) 2016 04 29 (210) 455780
 (151) 2016 11 17 (441) 2016 08 01
 (732) BOROWSKA ANGELIKA, Warszawa, PL.
 (540) KRZEPKI RADEK
 (510), (511) **30** keczupy, sosy pomidorowe, sosy sałatkowe, **32** napoje.

(111) **290403** (220) 2016 04 29 (210) 455782
 (151) 2016 11 17 (441) 2016 08 01
 (732) BOROWSKA ANGELIKA, Warszawa, PL.
 (540) SŁODKA ANIA
 (510), (511) **30** ketchupy, sosy pomidorowe, sosy sałatkowe, **32** napoje.

(111) **290404** (220) 2016 04 29 (210) 455808
 (151) 2016 11 10 (441) 2016 07 18
 (732) COMP CENTRUM INNOWACJI SPÓŁKA Z OGRANICZONĄ
 ODPOWIEDZIALNOŚCIĄ, Warszawa, PL.
 (540) COMP CENTRUM INNOWACJI
 (540)

COMP | CENTRUM
 INNOWACJI

Kolor znaku: granatowy, czerwony

(531) 26.11.01, 26.11.07, 27.05.01, 29.01.12

(510), (511) **7** automaty do sprzedaży, maszyny do pakowania, **9** bankomaty, czytniki (sprzęt przetwarzania danych), czytniki kodów kreskowych, czytniki znaków optycznych, drukarki komputerowe, dyski magnetyczne, dyski obliczeniowe, dyski optyczne, dystrybutory dysków komputerowych, urządzenia do transmisji dźwięku, interfejsy komputerowe [informatyka], kasy rejestrujące, klawiatury komputerowe, kodery magnetyczne, kodowane identyfikacyjne bransoletki magnetyczne, komputerowe urządzenia peryferyjne, komputery, drukarki do komputerów, komputery przenośne, komputery przenośne [podręczne], mechanizmy do urządzeń uruchamianych monetami, mechanizmy do urządzeń uruchamianych żetonami, modemy, monitory [hardware komputerowy], monitory [programy komputerowe], monitory ekranowe, napędy dyskowe [informatyka], napędy dysków do komputera, oprogramowanie komputerowe, nagrane, pamięci komputerowe, pamięci zewnętrzne USB, programy komputerowe [software ładowalny], programy komputerowe nagrane, programy sterujące komputerowe, nagrane, skanery [informatyka], sprzęt komputerowy, wzmacniacze, **10** aparaty i instrumenty medyczne, **35** analizy kosztów, analizy rynkowe, badania w dziedzinie działalności gospodarczej, doradztwo specjalistyczne w sprawach działalności gospodarczej, doradztwo w zakresie organizowania i prowadzenia działalności gospodarczej, doradztwo w zakresie prowadzenia działalności gospodarczej, doradztwo w zarządzaniu działalnością gospodarczą, pozyskiwanie danych do komputerowych baz danych, systematyzacja danych komputerowych baz danych, komputerowe zarządzanie plikami, marketing, reklama, sortowanie danych w bazach komputerowych, wynajmowanie urządzeń i wyposażenia biurowego, zapewnianie platformy internetowej dla nabywców i sprzedawców towarów i usług, zarządzanie (w ramach prowadzonej działalności gospodarczej) w zakresie udzielania licencji na towary i usługi na rzecz osób trzecich, doradztwo w zakresie zarządzania działalnością gospodarczą, pomoc w zarządzaniu działalnością gospodarczą, usługi doradcze w zarządzaniu działalnością gospodarczą, doradztwo w zakresie zarządzania personalnego, pomoc w zarządzaniu przedsiębiorstwami handlowymi lub przemysłowymi, zarządzanie w zakresie zamówień handlowych, zarządzanie zbiorami danych informatycznymi, **37** instalowanie i naprawa urządzeń elektrycznych, instalowanie, konserwacja i naprawy komputerów, **38** łączność poprzez terminale komputerowe, poczta elektroniczna, przesyłanie informacji tekstowej i obrazowej za pomocą komputera, transfer strumieniowy danych, transmisja plików cyfrowych, udostępnianie połączenia ze światową siecią komputerową za pośrednictwem telekomunikacji, wypożyczanie modemów, wypożyczanie urządzeń do prze-

syłania informacji, wypożyczanie urządzeń telekomunikacyjnych, zapewnianie dostępu do globalnych sieci komputerowych, **39** magazynowanie elektronicznych nośników danych lub dokumentów, **42** analizy systemów komputerowych, badania techniczne, prace badawczo-rozwojowe dla osób trzecich, badania w dziedzinie mechaniki, doradztwo w zakresie oprogramowania komputerowego, doradztwo w zakresie projektowania i rozwoju sprzętu komputerowego, elektroniczna konwersja danych lub programów, instalacje oprogramowania komputerowego, programowanie komputerów, doradztwo w zakresie projektowania i rozwoju sprzętu komputerowego, inżynieria techniczna, wypożyczanie komputerów, projektowanie systemów komputerowych, konserwacja oprogramowania komputerowego, instalacje oprogramowania komputerowego, monitoring systemów komputerowych przy użyciu dostępu zdalnego, usługi komputerowe w zakresie ochrony antywirusowej, odzyskiwanie danych komputerowych, aktualizacja oprogramowania komputerowego, powielanie oprogramowania komputerowego, projektowanie oprogramowania komputerowego, wypożyczanie serwerów (hosting), wypożyczanie oprogramowania komputerowego, projektowanie systemów komputerowych, opracowywanie projektów technicznych, tworzenie i utrzymywanie stron internetowych dla osób trzecich, udostępnianie miejsca na serwerach (strony internetowe), usługi doradcze w dziedzinie technologii komputerowej, usługi doradcze w dziedzinie technologii telekomunikacyjnej, usługi podmiotów zewnętrznych w dziedzinie informatyki.

(111) **290405** (220) 2016 04 29 (210) 455809
 (151) 2016 11 10 (441) 2016 07 18
 (732) COMP CENTRUM INNOWACJI SPÓŁKA Z OGRANICZONĄ ODPOWIEDZIALNOŚCIĄ, Warszawa, PL.
 (540) M/platform
 (540)

M/platform

Kolor znaku: czarny, czerwony
 (531) 26.11.01, 26.11.09, 27.05.01, 29.01.12
 (510), (511) **9** komputery, komputery przenośne, magnetyczne nośniki informacji, modemy, monitory, nadajniki sygnałów elektronicznych, nagrane oprogramowanie komputerowe, napędy dysków do komputera, optyczne nośniki informacji, pamięci komputerowe, pamięci zewnętrzne USB, procesory (centralne jednostki przetwarzania), programy komputerowe (software ładowalny), sprzęt komputerowy, transpondery, **38** łączność poprzez terminale komputerowe, nadawanie bezprzewodowe, poczta elektroniczna, przesyłanie informacji, przesyłanie informacji tekstowej i obrazowej za pomocą komputera, przydzielanie dostępu do baz danych, transfer strumieniowy danych, transmisja plików cyfrowych, udostępnienie połączenia ze światową siecią komputerową za pośrednictwem telekomunikacji, usługi związane z ustalaniem tras połączeń i połączeń dla telekomunikacji, wypożyczanie modemów, wypożyczanie urządzeń do przesyłania informacji, wypożyczanie urządzeń telekomunikacyjnych, zapewnianie dostępu do globalnych sieci komputerowych, **42** aktualizacja oprogramowania komputerowego, analizy systemów komputerowych, doradztwo w zakresie oprogramowania komputerowego, doradztwo w zakresie projektowania i rozwoju sprzętu komputerowego, elektroniczna konwersja danych lub programów, instalacje oprogramowania komputerowego, konwersja danych lub dokumentów na formę elektroniczną, monitoring systemów komputerowych przy użyciu dostępu zdalnego, opracowywanie projektów technicznych, powielanie oprogramowania komputerowego, programowanie komputerów, projektowanie systemów komputerowych, usługi doradcze w dziedzinie technologii komputerowej, usługi podmiotów zewnętrznych w dziedzinie informatyki, wypożyczanie komputerów, wypożyczanie oprogramowania komputerowego.

(111) **290406** (220) 2016 05 02 (210) 455851
 (151) 2016 11 15 (441) 2016 08 01
 (732) LOOD IS GOOD SPÓŁKA Z OGRANICZONĄ ODPOWIEDZIALNOŚCIĄ, Kraków, PL.
 (540) GOOD LOOD

(540)



Kolor znaku: różowy, beżowy, brązowy
 (531) 08.01.18, 27.05.01, 29.01.13
 (510), (511) **30** lody spożywcze, środki wiążące do lodów spożywczych, lody spożywcze w proszku, lód naturalny lub sztuczny, słodczyce, mrożony jogurt (lody spożywcze), masy czekoladowe, masy deserowe, masy owocowe (sosy), **43** kawiarnie, obsługa gastronomiczna z własnym zapleczem, produktami i transportem.

(111) **290407** (220) 2016 05 02 (210) 455885
 (151) 2016 11 17 (441) 2016 07 04
 (732) MONEVIA SPÓŁKA Z OGRANICZONĄ ODPOWIEDZIALNOŚCIĄ, Bydgoszcz, PL.
 (540) Monevia.
 (540)

Monevia.

Kolor znaku: czerwony
 (531) 29.01.01, 27.05.01
 (510), (511) **36** finansowe usługi, faktoring, ściąganie należności.

(111) **290408** (220) 2016 05 09 (210) 456066
 (151) 2016 11 24 (441) 2016 07 18
 (732) EKOFRUIT SPÓŁKA Z OGRANICZONĄ ODPOWIEDZIALNOŚCIĄ, Bielsko-Biała, PL.
 (540) EkoFruit
 (540)



Kolor znaku: czerwony, zielony, biały, czarny
 (531) 05.07.13, 05.07.23, 27.05.01, 29.01.14
 (510), (511) **29** owoce przetworzone, gotowane owoce, owoce marynowane, owoce konserwowane, mrożone owoce, suszone owoce, warzywa mrożone, warzywa przetworzone, warzywa suszone, warzywa gotowane, warzywa grillowane, sałatki owocowe, sałatki warzywne, sałatki gotowe, przetwory owocowe [dżemy], **31** świeże owoce i warzywa, owoce cytrusowe, świeże owoce cytrusowe, surowe warzywa, **32** soki warzywne, mieszane soki owocowe, napoje owocowe i soki owocowe, napoje bezalkoholowe, wody mineralna i stołowe, **35** usługi prowadzenia sprzedaży hurtowej i detalicznej również za pośrednictwem sklepu internetowego oraz wprowadzanie na rynek następujących towarów: owoce przetworzone, gotowane owoce, owoce marynowane, owoce konserwowane, mrożone owoce, suszone owoce, warzywa mrożone, warzywa przetworzone, warzywa suszone, warzywa gotowane, warzywa grillowane, sałatki owocowe, sałatki warzywne, sałatki gotowe, przetwory owocowe [dżemy], świeże owoce i warzywa, owoce cytrusowe, świeże owoce cytrusowe, surowe warzywa, soki warzywne, mieszane soki owocowe, napoje owocowe i soki owocowe, napoje bezalkoholowe, wody mineralne i stołowe.

(111) **290409** (220) 2016 05 09 (210) 456072
 (151) 2016 11 18 (441) 2016 08 01

(732) DUSZA MAREK SKLEP ROWEROWY, Wilkowice, PL.

(540) SZUMGUM

(510), (511) **12** pojazdy, urządzenia służące do poruszania się na łądzie, w powietrzu lub wodzie, w tym w szczególności: akcesoria do rowerów do przewożenia bagażu, amortyzatory do rowerów, bagażniki rowerowe, bidony rowerowe, chłapacze [łotniki] do rowerów, części konstrukcyjne rowerów, dętki rowerowe, dzwonki rowerowe, kierownice do rowerów, klaksony rowerowe, koła rowerowe, łańcuchy rowerowe, noski rowerowe, nożyki do rowerów, okrycia siodełek do rowerów, opony rowerowe, pedały do rowerów, podpórki rowerowe, pompki do rowerów, przyczepy rowerowe [riksze], rowery, rowery (dzwonki do-), rowery (siodełka-), rowery dostawcze, rowery dziecięce, rowery górskie, rowery na pedały, rowery składane, rowery szosowe, rowery trekkingowe, sakwy rowerowe, siodełka rowerowe, stabilizatory do rowerów, szosowe rowery wyścigowe, światła do rowerów, torby rowerowe, uchwyty do bidonów rowerowych, **22** liny, sznury, sieci, namioty, markizy, brezenty, żagle, torby i torebki nie ujęte w innych klasach, materiały na obicia i do wypełniania (z wyjątkiem gum lub tworzyw sztucznych), nieprzetworzone tekstylne materiały włókiennicze, w tym w szczególności: hamaki, kapok, liny do namiotów, namioty, namioty [nie do celów kempingowych], namioty do celów wspinaczkowych lub kempingowych, namioty do wspinaczki górskiej, namioty kempingowe, plandeki, markizy, namioty i niedopasowane pokrycia, plandeki, markizy, namioty i niedopasowane pokrycia, pokrowce na pojazdy [plandeki], **25** odzież, obuwie, nakrycia głowy, w tym w szczególności: artykuły odzieżowe w stylu sportowym, bielizna termo aktywna, buty do trekkingu, buty sportowe, buty turystyczne [do chodzenia na wycieczki], dzianina [odzież], getry [ochraniacze] zakładane na buty, komplety do biegania [odzież], komplety do joggingu [odzież], kurtki [odzież], kurtki jako odzież sportowa, odzież dla kolarzy, odzież dla rowerzystów, odzież do biegania, odzież do tenisa, odzież dziecięca, odzież gimnastyczna, odzież gotowa, odzież narciarska, odzież nieprzemakalna, odzież o termoizolacyjnych właściwościach, odzież przeciwdeszczowa, odzież sportowa, odzież treningowa, odzież triathlonowa, odzież w stylu sportowym, odzież wiatroszczelna, odzież wodoodporna, odzież żeglarska nieprzemakalna, okrycia wierzchnie [odzież], skarpety termoaktywne, spodnie do joggingu [odzież], termoaktywne nakrycia głowy, **28** gry i zabawki, artykuły sportowe i gimnastyczne nie ujęte w innych klasach, ozdoby choinkowe, w tym w szczególności: artykuły i sprzęt sportowy, sprzęt do treningów sportowych, sprzęt sportowy, sprzęt turystyczny, torby przystosowane do noszenia sprzętu sportowego, torby specjalnie przystosowane do sprzętu sportowego, **35** reklama, zarządzanie w działalności gospodarczej, administrowanie działalności gospodarczej, prace biurowe, w tym w szczególności: indeksowanie stron internetowych w celach handlowych lub reklamowych, kompilacja ogłoszeń reklamowych do wykorzystania w formie stron internetowych, kompilacja ogłoszeń reklamowych w celu wykorzystania ich jako strony internetowe, optymalizacja stron internetowych, promocja online sieci komputerowych i stron internetowych, promocja, reklama i marketing stron internetowych on-line, reklama biznesowych stron internetowych, udostępnianie miejsca na stronach internetowych na reklamę towarów i usług, usługi dopasowywania w ramach sieci reklamowej online ułatwiające nawiązywanie kontaktów między reklamodawcami a właścicielami stron internetowych, wynajem powierzchni reklamowej na stronach internetowych, zestawianie reklam w celu wykorzystania ich jako strony internetowe.

(111) **290410** (220) 2016 05 09 (210) 456099

(151) 2016 11 02 (441) 2016 07 18

(732) MIETELSKI BOGUSŁAW EKO-PAK ZAKŁAD PRODUKCJI OPAKOWAŃ Z TEKSTURY, Ciche, PL.

(540) EKO PAK

(540)



Kolor znaku: biały, zielony

(531) 05.03.14, 19.03.03, 19.03.25, 27.05.01, 29.01.12

(510), (511) **16** kartony z tektury do pakowania, opakowania kartonowe, opakowania z tworzyw sztucznych, pudełka tekturowe, pudełka tekturowe wykonane z tektury falistej, pudełka z tektury falistej do przechowywania dokumentów, szczelne opakowania z tektury, tektura, tektura falista, wyściełane torby tekturowe.

(111) **290411** (220) 2016 05 09 (210) 456105

(151) 2016 11 18 (441) 2016 08 01

(732) FUNDACJA RODZINY DUDA IM. MAKSYMILIANA DUDA, Grąbkowo, PL.

(540) FUNDACJA IM. MAKSYMILIANA DUDA DOBRA POSTAWA DROGĄ DO CHWAŁY

(540)



Kolor znaku: czerwony, biały

(531) 04.01.01, 04.01.02, 20.07.01, 24.01.05, 26.01.04, 26.01.16, 26.01.21, 24.13.01, 27.05.01, 29.01.99

(510), (511) **41** doradztwo zawodowe jako porady w zakresie edukacji lub kształcenia, edukacja, informacje o edukacji, informacja o rekreacji, usługi klubów zdrowia w zakresie poprawiania kondycji, organizowanie i obsługa konferencji, organizowanie i obsługa kongresów, organizowanie konkursów edukacyjnych lub rozrywkowych, pokazy kształcenia praktycznego, organizowanie obozów sportowych, usługi obozów wakacyjnych [rozrywka], organizowanie i prowadzenia warsztatów [szkolenia], organizowanie wystaw z dziedziny kultury lub edukacji, organizowanie zawodów sportowych, organizowanie i prowadzenie koncertów, organizowanie i prowadzenie seminariów, organizowanie i prowadzenie sympozjów, pisanie tekstów innych niż reklamowe.

(111) **290412** (220) 2016 05 09 (210) 456106

(151) 2016 11 15 (441) 2016 07 18

(732) KRZYŻANIAK IZABELA, Poznań, PL.

(540) Rodzinny Zakątek osiedle

(540)



Kolor znaku: zielony, ciemnozielony, żółty, ciemnożółty

(531) 26.03.04, 26.11.02, 26.11.08, 27.05.01, 29.01.14

(510), (511) **19** budynki z materiałów niemetalowych do montażu, **35** usługi w zakresie: organizowania, prowadzenia i zarządzania działalnością gospodarczą, marketingu gruntów dla budownictwa, zasobów lokalowych, nieruchomości przeznaczonych do najmu, zagospodarowania, sprzedaży, użyczenia, pomocy w zarządzaniu przedsięwzięciami obrotu nieruchomościami, organizowania targów i wystaw handlowych i reklamowych w zakresie budownictwa, urbanistyki, architektury i technologii w tych dziedzinach, promocji obrotu nieruchomościami mieszkalnymi, organizowania przetargów na rynku obrotu gruntami, nieruchomościami powierzchniami użytkowymi i lokalami mieszkalnymi, wynajmowania miejsc na umieszczanie ogłoszeń i reklam, **36** usługi w zakresie: funkcji generalnego wykonawcy i inwestora robót ogólnobudowlanych dotyczących obiektów inżynierskich, zarządzania i doradztwa w zarządzaniu nieruchomościami, sprzedaży i pośrednictwa w nabywaniu, sprzedaży, wynajmie budynków, lokali mieszkalnych i powierzchni użytkowej wraz z doradztwem w tych zakresach, sprzedaży na kredyt, wyceny nieruchomości, dzierżawy nieruchomości, lokali i powierzchni użytkowej, administrowania nieruchomościami, lokalami, powierzchnią użytkową, miejscami parkingowymi, rozliczania transakcji kupna lub sprzedaży nieruchomości, **37** usługi w zakresie: wykonywania

robót ziemnych, nadzoru budowlanego, w tym w zakresie prac projektowych i wykonawczych, rozbiórki, burzenia obiektów budowlanych, budowania lokali mieszkalnych i osiedli mieszkaniowych wraz z towarzyszącą im infrastrukturą, wykonywania robót ogólnobudowlanych, konstrukcyjnych i montażowych, remontów oraz naprawy obiektów, restauracji budynków, konserwacji obiektów budowlano-mieszkalniowych, **39** usługi w zakresie: wynajmowania garaży i miejsc parkingowych, wynajmowania powierzchni i obiektów magazynowych, usług parkingowych, **42** usługi w zakresie: projektowania dla budownictwa, urbanistyki, architektury i technologii, wykonywania badań, ekspertyz, opinii i analiz technicznych w sferze budownictwa, architektury i planowania urbanistycznego, badań, ekspertyz i pomiarów geologicznych, geodezji i kartografii oraz pomiarów podwykonawczych dotyczących inwestycji, ekspertyz inżynierskich, badań technicznych, doradztwa budowlanego, dekoracji wnętrz, doradztwa w zakresie ochrony środowiska, pomiarów terenu, zarządzania miejscami wystawowymi, **44** usługi w zakresie: ogrodnictwa krajobrazowego, pielęgnowania i utrzymywania zieleń, **45** usługi doradztwa w sprawach bezpieczeństwa.

(111) **290413** (220) 2016 05 09 (210) 456108
 (151) 2016 11 18 (441) 2016 08 01
 (732) ART BRUT SPÓŁKA Z OGRANICZONĄ
 ODPOWIEDZIALNOŚCIĄ, Warszawa, PL.
 (540) PRO8L3M

(510), (511) **9** płyty gramofonowe, płyty winylowe, płyty długogrające, płyty nagrywalne laserem, płyty z nagraniami dźwiękowymi, cyfrowe taśmy audio, kasety taśmowe audio, płyty kompaktowe audio, nagrania audio i wideo, taśmy zawierające nagrania audio, pliki muzyczne do pobierania, **25** odzież, ubrania codzienne, koszulki, koszulki polo, bluzy, czapki sportowe, czapki z daszkiem, **41** produkcja radiowa, filmowa i telewizyjna, doradztwo w zakresie produkcji muzyki, publikowanie książek, publikowanie elektroniczne książek i periodyków, informacja o imprezach, produkcja rozrywki audio, realizacja nagrań audiowizualnych, produkcja nagrań audiowizualnych, produkcja nagrań wzorcowych [master] audio, usługi publikowania cyfrowych materiałów wideo, audio i rozrywki multimedialnej, udostępnianie muzyki cyfrowej z Internetu, organizacja koncertów, usługi koncertów muzycznych, koncerty muzyczne za pośrednictwem telewizji i radia, udostępnianie muzyki cyfrowej [nie do pobrania] na internetowych stronach MP3.

(111) **290414** (220) 2016 05 09 (210) 456111
 (151) 2016 11 18 (441) 2016 08 01
 (732) TEROPLAN SPÓŁKA AKCYJNA, Oświęcim, PL.
 (540) S
 (540)

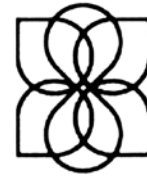


Kolor znaku: żółty

(531) 26.05.01, 27.05.21, 29.01.02

(510), (511) **9** oprogramowanie komputerowe, nagrane, **35** agencje informacji handlowej, informacja o działalności gospodarczej, pozyskiwanie danych do komputerowych baz danych, systematyzacja danych w komputerowych bazach danych, komputerowe zarządzanie plikami, handlowe informacje i porady udzielane konsumentom [punkty informacji konsumenckiej], **38** agencje informacyjne, informacja o telekomunikacji, poczta elektroniczna, przesyłanie informacji, przesyłanie informacji tekstowej i obrazowej za pomocą komputera, usługi telefoniczne, **39** informacja o transporcie, informacja o ruchu drogowym, usługi kierowców, transport kolejowy, logistyka transportu, informacja o magazynowaniu, magazynowanie elektronicznych nośników danych lub dokumentów, pośrednictwo w maklerstwie transportowym, pilotowanie, transport podróży, usługi osób towarzyszących podróży, rezerwacja miejsc na podróż, rezerwacja podróży, rezerwacja transportu, transport, pośrednictwo w transporcie, transport pasażerski, turystyka [zwiedzanie].

(111) **290415** (220) 2016 05 09 (210) 456116
 (151) 2016 11 17 (441) 2016 08 01
 (732) ROSA ANDRZEJ ROYAL COLLECTION, Warszawa, PL.
 (540)
 (540)



(531) 26.13.25

(510), (511) **3** kosmetyki, kremy, emulsje, płyny, żele, oliwki i balsamy do skóry, mydła, środki do mycia i kąpieli, środki do mycia i pielęgnacji włosów, środki perfumeryjne, perfumy, wody toaletowe i kolońskie, olejki eteryczne, dezodoranty i środki przeciw poceniu, środki do makijażu i demakijażu, środki do pielęgnacji i malowania ust, środki do pielęgnacji i malowania paznokci, środki do higieny intymnej, środki do opalania i chroniące przed promieniowaniem ultrafioletowym, środki do samoopalania, środki do depilacji, pudry do makijażu, pudry po kąpieli, pudry higieniczne, środki do pielęgnacji zębów i jamy ustnej, artykuły toaletowe, wata do celów kosmetycznych, bibułki i chusteczki nasączone płynami kosmetycznymi, środki do pielęgnacji jamy ustnej, artykuły perfumeryjne, **5** kosmetyki do celów leczniczych, kremy, emulsje, płyny, żele, oliwki i balsamy lecznicze, sole do kąpieli do celów medycznych, kąpiele lecznicze, żywność dietetyczna do celów leczniczych, środki zmniejszające apetyt do celów medycznych, dietetyczne napoje do celów medycznych, preparaty farmaceutyczne, kapsułki do celów farmaceutycznych, zioła lecznicze, odżywki ziołowe, napoje lecznicze, odżywcze dodatki do celów leczniczych, herbata ziołowa do celów medycznych, dietetyczne substancje do celów medycznych, kąpiele lecznicze, kompresy, maści do celów leczniczych, nalewki do celów leczniczych, plastry do celów farmaceutycznych, preparaty witaminowe, leki wzmacniające, lecznicze dodatki do żywności, herbata antyastmatyczna, antyseptyki, preparaty z mikroelementami do celów medycznych, środki trawienne do celów farmaceutycznych, wyciągi do celów leczniczych, wywary do celów farmaceutycznych, preparaty określane jako suplementy żywnościowe, mydła lecznicze, suplementy diety, **14** biżuteria, **16** albumy, atlasy, bloczki do pisania, broszury, periodyki, gazety, kalendarze, katalogi, książki, mapy, zeszyty, notatniki, **18** torebki, portmonetki, portfele, **25** odzież, odzież sportowa, obuwie, nakrycia głowy, kapelusze, **29** mięso, ryby, drób, dziczyzna, ekstrakty mięsne, konserwowane, mrożone, suszone i gotowane owoce i warzywa, kandyzowane owoce, galaretki, dżemy, kompoty, jaja, mleko, produkty mleczne, oleje i tłuszcze jadalne, konserwy, pasty warzywne-sosy, przecięry warzywne-sosy, **30** kawa, herbata, kakao, cukier, ryż, tapioka, sago, kawa nienaturalna, mąka i produkty zbożowe, chipsy-produkty zbożowe, batony zbożowe i energetyczne, chleb, wyroby cukiernicze i słodczyce, lody, miód, melasa-syropy, drożdże, proszek do pieczenia, sól, musztarda, ocet, sosy-przyprawy, przyprawy, lód, **32** wody mineralne i gazowane oraz inne napoje bezalkoholowe, wody smakowe, napoje owocowe i soki owocowe, syropy i inne preparaty do produkcji napojów, piwo, **33** napoje alkoholowe, **35** administrowanie i zarządzanie hotelami, promocja sprzedaży dla osób trzecich, doradztwo w zarządzaniu w zakresie działalności gospodarczej i handlowej, usługi reklamowe, zgromadzenie na rzecz osób trzecich towarów i usług z nimi związanych pozwalające nabywcy na ich swobodne oglądanie i kupowanie w branży nieruchomości, gastronomicznej, turystycznej, rozrywkowej, hotelowej oraz kosmetycznej, promocja sprzedaży dla osób trzecich, usługi sprzedaży różnych rzeczy, pośrednictwo handlowe, promocja sprzedaży, **39** transport pasażerski, organizowanie podróży i wycieczek turystycznych, organizowanie różnych form wypoczynku dla dorosłych, młodzieży i dzieci, pilotowanie, rezerwowanie miejsc na podróż, zwiedzanie turystyczne, usługi przewodników, holowanie pojazdów, wypożyczanie pojazdów, pakowanie, przewożenie, składowanie i magazynowanie towarów, pośrednictwo frachtowe, wypożyczanie kontenerów magazynowych, wynajem magazynów, spedycja, akcje ratunkowe, informacja o usługach transportowo-magazynowych, wynajmowanie koni, wynajem miejsc parkingowych, prowadzenie parkingów, usługi taksówkowe,

usługi kierowców, dystrybucja, **41** usługi w zakresie prowadzenia i organizowania kursów, pokazów, szkoleń, konferencji, kongresów, pracowni specjalistycznych, seminariów, sympozjów, zjazdów, konkursów i edukacja w dziedzinie kosmetyki i kosmetologii, organizacja imprez rozrywkowych, przedstawień, przyjęć, balów, informacje o imprezach wypoczynkowych, **42** usługi w zakresie badań naukowych i technicznych w dziedzinie kosmetologii i kosmetyki, usługi w zakresie badań skuteczności działania kosmetyków, usługi w zakresie badań metodą in vivo i in vitro, usługi w zakresie badań na modelach komórkowych, usługi w zakresie analiz chemicznych, biochemicznych, molekularnych, **43** usługi w zakresie prowadzenia hoteli, pensjonatów, domów wypoczynkowych, usługi w zakresie prowadzenia kawiarni, kafeterii, restauracji, usługi w zakresie prowadzenia ośrodków SPA, usługi w zakresie dostarczania potraw i napojów, usługi cateringowe, usługi zaopatrzenia w żywność i napoje, obsługa turystów i podróżnych, opieka nad dziećmi, usługi w zakresie organizowania bankietów, **44** usługi w zakresie prowadzenia klinik kosmetycznych, usługi w zakresie prowadzenia salonów kosmetycznych, usługi salonu piękności, usługi fryzjerskie, masażu, fizjoterapii, usługi SPA, usługi medyczne, porady w zakresie kosmetologii, usługi fizjoterapeutyczne i fizykoterapeutyczne, zwłaszcza hydroterapeutyczne i aromaterapeutyczne, wykonywanie masaży, salony odnowy biologicznej, stylizacja sylwetki.

(111) **290416** (220) 2016 05 09 (210) 456134
 (151) 2016 11 15 (441) 2016 07 18
 (732) LAFARGE CEMENT SPÓŁKA AKCYJNA, Małogoszcz, PL.
 (540) ROLLTEC
 (540)

ROLLTEC

(531) 26.11.01, 26.11.06, 26.11.08, 26.11.11, 27.05.01, 27.05.17
 (510), (511) **19** materiały budowlane niemetalowe, rury sztywne niemetalowe dla budownictwa, asfalt, pak i bitumin, budynki niemetalowe przenośne, pomniki niemetalowe, cement, wapno, zaprawa murarska, beton, kruszywo, płyty gipsowe, tynk budowlany, niemetalowe płytki sufitowe.

(111) **290417** (220) 2016 05 11 (210) 456171
 (151) 2016 11 14 (441) 2016 07 18
 (732) TWINPOL SPÓŁKA Z OGRANICZONĄ ODPOWIEDZIALNOŚCIĄ, Obrowo, PL.
 (540) FF FLASH FIRE
 (540)

FLASH FIRE

Kolor znaku: czerwony, czarny

(531) 27.05.01, 29.01.12
 (510), (511) **9** myszka komputerowa, słuchawki [zakładane na głowę], słuchawki do aparatów telefonicznych, słuchawki z mikrofonem do komunikacji, słuchawki [douszne], słuchawki muzyczne, słuchawki telefoniczne, słuchawki stereofoniczne, słuchawki bezprzewodowe, joysticki, ładowarki do joysticków, ładowarki bezprzewodowe, ładowarki USB, ładowarki sieciowe, ładowarki, ładowarki do baterii, ładowarki baterii elektrycznych, ładowarki do smartfonów, ładowarki do telefonów komórkowych, **16** podkładka na biurko, **28** konsole do gier.

(111) **290418** (220) 2016 05 11 (210) 456203
 (151) 2016 11 15 (441) 2016 07 18
 (732) OLECH MARCIN ANMARSOFT, Gdańsk, PL.
 (540) aliant
 (540)

aliant

Kolor znaku: niebieski, czerwony, żółty

(531) 27.05.01, 29.01.13

(510), (511) **9** nagrane programy komputerowe, programy komputerowe do pobrania, programy do przetwarzania danych, programy sterujące komputerowe, interaktywne multimedialne programy komputerowe, programy komputerowe do układania i analizy diety.

(111) **290419** (220) 2016 05 11 (210) 456212
 (151) 2016 10 31 (441) 2016 07 04
 (732) ŚWIĘTOCHOWSKA BARBARA XBIKE.PL, Warszawa, PL.
 (540) MOONSPORT
 (540)

MOON SPORT

(531) 27.05.01, 29.01.12, 26.13.25
 (510), (511) **35** sprzedaż detaliczna samochodów, części i akcesoriów do pojazdów samochodowych, **37** obsługa i naprawa samochodów, **41** organizowanie zawodów sportowych.

(111) **290420** (220) 2016 05 12 (210) 456220
 (151) 2016 11 15 (441) 2016 08 01
 (732) Kaufland Warenhandel GmbH & Co. KG, Neckarsulm, DE.
 (540) mariella
 (510), (511) **32** preparaty do sporządzania likierów, **33** napoje alkoholowe z wyjątkiem piwa, napoje alkoholowe wysokoprocentowe, likiery, preparaty do sporządzania napojów alkoholowych.

(111) **290421** (220) 2016 05 12 (210) 456295
 (151) 2016 11 24 (441) 2016 07 18
 (732) VERCO SPÓŁKA AKCYJNA, Warszawa, PL.
 (540) MetaPregnaFolic
 (510), (511) **5** preparaty farmaceutyczne, preparaty do celów medycznych, suplementy diety i żywność do celów medycznych, witaminy dla kobiet w ciąży.

(111) **290422** (220) 2016 05 13 (210) 456313
 (151) 2016 11 15 (441) 2016 08 01
 (732) HASCO TM SPÓŁKA Z OGRANICZONĄ ODPOWIEDZIALNOŚCIĄ SPÓŁKA KOMANDYTOWA, Wrocław, PL.
 (540) MEL FORTE
 (510), (511) **5** produkty farmaceutyczne.

(111) **290423** (220) 2016 05 13 (210) 456315
 (151) 2016 11 15 (441) 2016 08 01
 (732) GREENIE POLSKA SPÓŁKA Z OGRANICZONĄ ODPOWIEDZIALNOŚCIĄ SPÓŁKA KOMANDYTOWA, Warszawa, PL.
 (540) LED VALUE
 (540)

LED VALUE

Kolor znaku: pomarańczowy, czarny

(531) 27.05.01, 29.01.12
 (510), (511) **11** elektryczne lampy, lampiony, lampki elektryczne na choinkę, abażury do lamp, klosze do lamp, obudowy do lamp, osłony do lamp, palniki do lamp, reflektory do lamp, rury do lamp, szkła do lamp, lampy bezpieczeństwa, lampy do aparatów projekcyjnych, lampy do oświetlenia akwarium, lampy do układania włosów, lampy elektryczne, oprawki do lamp elektrycznych, lampy gazowe, lampy kierunkowskazów do samochodów, lampy laboratoryjne, lampy luminescencyjne rurowe do oświetlenia, lampy łukowe, lampy olejowe, lampy oświetleniowe, lampy uliczne, lampy ultrafioletowe do celów innych niż lecznicze, lampy wyładowcze elektryczne do oświetlenia, latarki, latarki kieszonkowe, latarki elektryczne, oprawki do lamp elektrycznych, urządzenia i instalacje do oświetlenia, urządzenia do oświetlenia pojazdów, oświetlenie sufitowe, żarówki oświetleniowe, świeczniki, żyrandole, żarówki elektryczne, **35** agencje importowo-eksportowe, promocja sprzedaży dla osób trzecich: elektrycznych lamp, lampionów, lampek elektrycznych na choinkę, abażurów do lamp, kloszy do lamp, obudowy do lamp, osłon do lamp, palników

do lamp, reflektorów do lamp, rur do lamp, szkieł do lamp, lamp bezpieczeństwa, lamp do aparatów projekcyjnych, lamp do oświetlenia akwarium, lamp do układania włosów, lamp elektrycznych, opravek do lamp elektrycznych, lamp gazowych, lamp kierunkowskazów do samochodów, lamp laboratoryjnych, lamp luminescencyjnych rurowych do oświetlenia, lamp łukowych, lamp olejowych, lamp oświetleniowych, lamp ulicznych, lamp ultrafioletowych do celów innych niż lecznicze, lamp wyładowczych elektrycznych do oświetlenia, latarek, latarek kieszonek, latarek elektrycznych, opravek do lamp elektrycznych, urządzeń i instalacji do oświetlenia, urządzeń do oświetlenia pojazdów, oświetlenia sufitowego, żarówek oświetleniowych, świeczników, żyrandoli, żarówek elektrycznych.

(111) **290424** (220) 2016 05 14 (210) 456380
(151) 2016 11 15 (441) 2016 08 01
(732) APOTEX EUROPE B.V., Leiden, NL.
(540) ApoZopic
(510), (511) **5** produkty farmaceutyczne, leki, suplementy diety, środki spożywcze specjalnego przeznaczenia medycznego.

(111) **290425** (220) 2016 05 14 (210) 456381
(151) 2016 11 15 (441) 2016 08 01
(732) APOTEX EUROPE B.V., Leiden, NL.
(540) ApoZopic
(510), (511) **5** produkty farmaceutyczne, leki, suplementy diety, środki spożywcze specjalnego przeznaczenia medycznego.

(111) **290426** (220) 2016 05 14 (210) 456382
(151) 2016 11 15 (441) 2016 08 01
(732) APOTEX EUROPE B.V., Leiden, NL.
(540) ZopicSen
(510), (511) **5** produkty farmaceutyczne, leki, suplementy diety, środki spożywcze specjalnego przeznaczenia medycznego.

(111) **290427** (220) 2016 05 16 (210) 456420
(151) 2016 11 15 (441) 2016 08 01
(732) NAROLSKA ANITA, NAROLSKA MAŁGORZATA DEKORIASTYL SPÓŁKA CYWILNA, Częstochowa, PL.
(540) DS DESIGN STYL
(540)



DESIGN
S T Y L

(531) 26.04.02, 26.04.18, 27.05.01
(510), (511) **20** meble, siedziska na meble, siedziska na taborety, siedziska ogrodowe, poduszki, poduszki dekoracyjne, dekoracje przestawne do wyposażania wnętrz, **24** bielizna stołowa i pościelowa, bielizna domowa, bielizna kąpielowa z wyjątkiem odzieży, materiały na bieliznę osobistą, artykuły tekstylne do użytku jako pościel, artykuły tekstylne do użytku w gospodarstwie domowym, baldachimy, dekoracje ściennie z tkanin, dekoracyjne tkaniny ściennie z materiałów tekstylnych, draperie, ręczniki, dzianiny, koce, kocyki, rozki dla niemowląt, narzuty, pledy podróżne, elementy wystroju wnętrz wykonane z tkanin, firany, kotary, gotowe zasłony tekstylne, gotowe zasłony z tworzyw sztucznych, rolety z materiałów sztucznych, kołdry, ręczniki, obrusy, serwety, moskitiery, pokrowce ochronne, podkłady na łóżko, pokrowce na kanapy, krzesła i fotele, tkaniny, pościel, poszewki, poszwy, prześcieradła, ściereczki, serwetki, myjki, **27** dywany, chodniki, maty, antypoślizgowe maty prysznicowe, materiał antypoślizgowy do użytku pod dywanami, płytki korkowe, pokrycia ścian i sufitów, wycieraczki, wykładzina podłogowa i ścienna, tapety, draperie, **35** zgrupowanie na rzecz osób trzecich artykułów wyposażenia wnętrz, mebli, materiałów dekoracyjnych, artykułów ozdobnych, dekoracji okiennych, materiałów wykończeniowych, pozwalające nabywcy wygodnie oglądać te towary oraz kupować te towary w sklepie, z katalogu, na stronie internetowej, za pośrednictwem

usługi elektronicznej, za pośrednictwem systemu telezakupów, wykorzystując zamówienie korespondencyjne, używając środków telekomunikacji, organizowanie targów i wystaw w celach handlowych i reklamowych.

(111) **290428** (220) 2016 05 16 (210) 456421
(151) 2016 11 15 (441) 2016 08 01
(732) NAROLSKA ANITA, NAROLSKA MAŁGORZATA DEKORIASTYL SPÓŁKA CYWILNA, Częstochowa, PL.
(540) ds designstyl
(510), (511) **20** meble, siedziska na meble, siedziska na taborety, siedziska ogrodowe, poduszki, poduszki dekoracyjne, dekoracje przestawne do wyposażania wnętrz, **24** bielizna stołowa i pościelowa, bielizna domowa, bielizna kąpielowa z wyjątkiem odzieży, materiały na bieliznę osobistą, artykuły tekstylne do użytku jako pościel, artykuły tekstylne do użytku w gospodarstwie domowym, baldachimy, dekoracje ściennie z tkanin, dekoracyjne tkaniny ściennie z materiałów tekstylnych, draperie, ręczniki, dzianiny, koce, kocyki, rozki dla niemowląt, narzuty, pledy podróżne, elementy wystroju wnętrz wykonane z tkanin, firany, kotary, gotowe zasłony tekstylne, gotowe zasłony z tworzyw sztucznych, rolety z materiałów sztucznych, kołdry, ręczniki, obrusy, serwety, moskitiery, pokrowce ochronne, podkłady na łóżko, pokrowce na kanapy, krzesła i fotele, tkaniny, pościel, poszewki, poszwy, prześcieradła, ściereczki, serwetki, myjki, **27** dywany, chodniki, maty, antypoślizgowe maty prysznicowe, materiał antypoślizgowy do użytku pod dywanami, płytki korkowe, pokrycia ścian i sufitów, wycieraczki, wykładzina podłogowa i ścienna, tapety, draperie, **35** zgrupowanie na rzecz osób trzecich artykułów wyposażenia wnętrz, mebli, materiałów dekoracyjnych, artykułów ozdobnych, dekoracji okiennych, materiałów wykończeniowych, pozwalające nabywcy wygodnie oglądać te towary oraz kupować te towary w sklepie, z katalogu, na stronie internetowej, za pośrednictwem usługi elektronicznej, za pośrednictwem systemu telezakupów, wykorzystując zamówienie korespondencyjne, używając środków telekomunikacji, organizowanie targów i wystaw w celach handlowych i reklamowych.

(111) **290429** (220) 2016 05 16 (210) 456424
(151) 2016 11 15 (441) 2016 08 01
(732) GĘBAROWSKI MIROŚLAW, Bełchatów, PL.
(540) Wędzarnicza Brać
(510), (511) **35** sprzedaż detaliczna i hurtowa na rzecz osób trzecich następujących towarów: mięso wędzone, kiełbasy wędzone, ryby wędzone, wędzony łosoś, wędliny, mięso i wędliny, smażone mięso, paczkowane mięso, mięso mielone, mięso siekane, mięso świeże, mięso konserwowane, mięso mrożone, mięso solone, mięso kiełbasiane, suszone mięso, konserwy mięsne, galarety mięsne, masło mieszane, ser mieszany, steki z mięsa, potrawy mięsne gotowane, produkty mięsne mrożone, mięso gotowe do spożycia, mięso pokrojone w plastry, mięso w puszcze, konserwy, pasty mięsne w tym pasztety, smalec, ser twarogowy, biały ser, świeży biały ser, kiełbasy, surowe kiełbasy, wyroby piekarnicze, chleb, w tym za pośrednictwem Internetu (sprzedaż on-line), sprzedaż wysyłkowa powyższych towarów, marketing, promocja, reklama i marketing stron internetowych on-line, udostępnianie informacji o działalności gospodarczej za pośrednictwem strony internetowej, reklama on-line za pośrednictwem sieci komputerowej, reklama w internecie dla osób trzecich, reklama on-line poprzez komputerowe sieci komunikacyjne, reklama za pośrednictwem mediów elektronicznych, w szczególności Internetu, organizacja i prowadzenie prezentacji produktów, przygotowywanie prezentacji w celach reklamowych, przygotowywanie prezentacji w celach handlowych, usługi związane z publiczną prezentacją produktów, usługi w zakresie wystaw i prezentacji produktów, **38** dostarczanie wiadomości za pośrednictwem środków elektronicznych, dystrybucja danych lub obrazów audiowizualnych za pośrednictwem światowej sieci komputerowej lub Internetu, elektroniczne przekazywanie wiadomości, elektroniczne przesyłanie wiadomości, elektroniczne usługi przekazywania wiadomości, udostępnianie Internetu dla forum dyskusyjnego, komunikacja w celu wymiany danych w formie elektronicznej, przesyłanie informacji za pomocą środków elektronicznych, przesyłanie informacji drogą on-line, przesyłanie wiadomości za pośrednictwem witryny internetowej, udostępnianie forów internetowych on-line, usługi przesyłania i odbioru wiadomości, wzajemna komunikacja komputerowa, przekazywanie informacji za pomocą komputera, przekazywanie informacji za pomocą środków elektronicznych, dostęp do treści, stron

internetowych i portali, **40** wędzenie żywności, wędzenie sera, wędzenie mięsa, wędzenie ryb, wędzenie produktów żywnościowych, usługi wędzarni z zakresu wędzenia artykułów spożywczych, **42** tworzenie i utrzymywanie stron internetowych dla osób trzecich, **43** doradztwo kulinarne, usługi doradcze w zakresie sztuki kulinarnej, udzielanie informacji związanych z przygotowaniem żywności i napojów, **44** doradztwo żywieniowe, profesjonalne doradztwo w zakresie żywienia, udzielanie informacji związanych z odżywianiem, **45** przygotowywanie przepisów.

(111) **290430** (220) 2016 05 16 (210) 456481
 (151) 2016 11 16 (441) 2016 08 01
 (732) URBANIAK TOMASZ BO URBANIAK, Warszawa, PL.
 (540) SPAGHETTI
 (510), (511) **22** sznurki bawełniane, bawełna wykorzystywana do celów rękodzielniczych w formie pociętych pasków i sznurków., **23** przędza bawełniane, nici, **24** ścinki tkanin, ścinki dzianin, bawełniana dzianina wykorzystywana do rękodzieła pocięta w paski.

(111) **290431** (220) 2016 05 16 (210) 456511
 (151) 2016 11 02 (441) 2016 07 18
 (732) A. MARCINIAK OT SPÓŁKA Z OGRANICZONĄ ODPOWIEDZIALNOŚCIĄ, Nowa Iwiczna, PL.
 (540) MA
 (540)



(531) 24.11.07, 27.05.01
 (510), (511) **7** Elementy form wtryskowych, Formy do narzędzi do formowania wtryskowego, Formy wtryskowe, Hydrauliczne siłowniki do zaworów, Przewody niemetalowe do użytku w hydraulicznych systemach maszyn, Siłowniki hydrauliczne, Siłowniki obrotowe, Siłowniki zaworowe, Wtryskarki, Wtryskiwacze do maszyn, **11** Elektryczne lampy żarowe, Instalacje oświetleniowe, Obudowy do Lamp, Lampy (urządzenia oświetleniowe), Lampy do bezpiecznego oświetlenia, Lampy do celów oświetleniowych, Lampy do instalacji elektrycznych, Lampy do oświetlenia pojazdów, Lampy elektryczne do oświetlenia wnętrza, Lampy halogenowe, Lampy oświetleniowe, Oświetlenie dachowe [lampy], Oświetlenie elektryczne, Oświetlenie i reflektory oświetleniowe, Oświetlenie sufitowe, Oświetlenie ściennie, Oświetlenie zewnętrzne, Oświetleniowe lampy wyładownicze, Przenośne lampy [oświetleniowe], Przenośne lampy ręczne [oświetleniowe], Stojące lampy, Sufitowe lampy wiszące, Wyposażenie oświetleniowe, Żarówki oświetleniowe LED, **42** badania techniczne, badania w dziedzinie mechaniki, doradztwo budowlane, kontrola jakości, opracowywanie projektów technicznych.

(111) **290432** (220) 2016 05 16 (210) 456543
 (151) 2016 11 16 (441) 2016 08 01
 (732) MBANK SPÓŁKA AKCYJNA, Warszawa, PL.
 (540) mBank Powered by you
 (540)



Kolor znaku: biały, szary, czarny, żółty, ciemnoczerwony, niebieski, zielony, czerwony

(531) 26.04.09, 27.05.01, 29.01.15
 (510), (511) **9** czytniki kart magnetycznych, magnetyczne nośniki danych, dyski magnetyczne, obliczeniowe, optyczne, kompaktowe, dyskietki, hologramy, aparatura do przetwarzania informacji, maszyny liczące i sumujące, pamięci komputerowe, wykrywacze fałszywych pieniędzy, bankomaty, karty magnetyczne, karty magnetyczne identyfikacyjne, karty pamięci lub mikroprocesorem, karty kredytowe i bankomatowe, karty inteligentne (z obwodami scalo-

nymi, zintegrowanymi), oprogramowanie komputerowe do obsługi bankowości elektronicznej, elektroniczne nośniki danych, **35** świadczenie usług-także przy wykorzystaniu technologii teleinformatycznych, w tym portali społecznościowych-obejmujących: usługi doradcze w zarządzaniu działalnością gospodarczą i handlową oraz w prowadzeniu działalności gospodarczej, usługi w zakresie udzielania informacji gospodarczych, usługi w zakresie handlowych informacji i porad (udzielanych klientom i potencjalnym klientom), usługi udzielania odbiorcom usług bankowych informacji gospodarczych, prognozy ekonomiczne, **36** usługi bankowe i finansowe, usługi bankowe i finansowe przy użyciu technik i technologii teleinformatycznych, usługi bankowe i finansowe przy wykorzystaniu mobilnych technik technologii teleinformatycznych, działalność finansowa i monetarna, świadczenie-także przy wykorzystaniu technologii teleinformatycznych, w tym portali społecznościowych-usług, które obejmują: usługi konsultacyjno-doradcze w sprawach finansowych, usługi udzielania informacji przeznaczonej dla odbiorców usług bankowych o ich sytuacji finansowej, pomocy w zakresie gospodarowania finansami odbiorców usług bankowych, informacji, przeznaczonej dla odbiorców i/ lub potencjalnych odbiorców usług bankowych o możliwościach korzystania z produktów i usług bankowych, analizy finansowe, usługi w zakresie: emisji i obsługi kart kredytowych i debetowych, bonów, czeków podróżnych, emisji i obrotu papierami wartościowymi, wyceny finansowej i pośrednictwa giełdowego, usługi inwestycyjne, usługi w zakresie funduszy inwestycyjnych, usługi: prowadzenia rachunków bankowych, obsługi oraz przyjmowania lokat terminowych i wkładów oszczędnościowych, otwierania akredytyw, udzielania kredytów oraz pożyczek, transakcji finansowych i elektronicznego transferu kapitału, usługi: maklerskie, usługi pośrednictwa ubezpieczeniowego, usługi powiernicze i depozytowe, usługi w zakresie: wymiany walut, operacji wekslowych i czekowych, udostępniania skrytek sejfowych, nabywania i zbywania wierzytelności pieniężnych, nabywania i zbywania nieruchomości, przeprowadzania rozliczeń pieniężnych, udzielania kredytów i pożyczek, udzielania i potwierdzania poręczeń, dokonywania obrotu wartościami dewizowymi oraz prowadzenia obsługi finansowej obrotów za granicą, dokonywania obrotu papierami wartościowymi oraz prowadzenia kont depozytowych papierów wartościowych, przechowywania przedmiotów i papierów wartościowych, doradztwa bankowego i ubezpieczeniowego, prowadzenia działalności akwizycyjnej na rzecz funduszy emerytalnych, pełnienia funkcji depozytariusza funduszy emerytalnych i inwestycyjnych, administrowania funduszami na zlecenie organów państwowych i innych osób, usługi: prowadzenia rejestrów członków funduszy emerytalnych oraz rejestrów uczestników funduszy inwestycyjnych, przyjmowania zleceń nabywania i odkupywania oraz zapisów na jednostki uczestnictwa lub certyfikaty inwestycyjne w funduszach inwestycyjnych, dokonywania zamiany wierzytelności na składniki majątku dłużnika, prowadzenia skupu i sprzedaży wartości dewizowych, pośrednictwa w dokonywaniu przekazów pieniężnych oraz rozliczeń w obrocie dewizowym.

(111) **290433** (220) 2016 05 16 (210) 456550
 (151) 2016 11 15 (441) 2016 08 01
 (732) TORUŃSKIE ZAKŁADY MATERIAŁÓW OPATRUNKOWYCH SPÓŁKA AKCYJNA, Toruń, PL.
 (540) matopat t optimed junior BIO zgodne
 (540)



Kolor znaku: granatowy, pomarańczowy, fioletowy, szary, biały, zielony, czarny

(531) 02.09.01, 19.13.15, 24.13.01, 24.15.21, 25.01.01, 25.03.01, 26.01.01, 26.02.01, 26.04.02, 26.04.04, 26.11.13, 26.11.05, 27.05.01, 29.01.15
 (510), (511) **5** plastry.

(111) **290434** (220) 2016 05 17 (210) 456561
 (151) 2016 11 15 (441) 2016 08 01
 (732) WESOŁOWSKA AGNIESZKA CONCEPT, Kościno, PL.
 (540) Cameleo
 (540)

Cameleo

(531) 27.05.01
 (510), (511) **14** biżuteria, biżuteria z elementami skózanymi, artykuły ozdobne [ozdoby lub biżuteria] do użytku osobistego, **18** torby, torebki, skórzane torebki, saszetki, kuferki, torby płócienne, torby kurierskie, torby myśliwskie, torby gimnastyczne, sportowe torby, torby lekkoatletyczne, torby sportowe, korby plażowe, torby turystyczne, torby wodoodporne, torby alpinistyczne, torby przenośne, torby podróżne, torby uniwersalne, torby szkolne, torby biwakowe, torby pamiątkowe, torby na zakupy, torby podróżne [podręczne], niewielkie torby podróżne, torby do pracy, uniwersalne torby sportowe, uniwersalne torby gimnastyczne, teczki, aktówki, sznurówki skórzane, sznury skórzane, skórzane sznurowadła, portmonetki skórzane, walizki skórzane, portfele skórzane, sakiewki skórzane, opaski skórzane, skórzane smycze, skórzane nici skręcone, skórzane walizki podróżne, aktówki [wyroby skórzane], pudła skórzane na kapelusze, skórzane torby na zakupy, pokrowce skórzane na sprężyny, torby skórzane, skórzane pasy na ramię, zestawy podróżne [wyroby skórzane], torby podróżne [wyroby skórzane], paski pod brodę skórzane, pokrowce skórzane na płytkowe sprężyny, skórzane etui na karty kredytowe, skórzane portfele na karty kredytowe, etui na karty [wyroby skórzane], paski skórzane [inne niż odzież], szkockie torebki futrzane lub skórzane [sporrán], torby skórzane na narzędzia, bez zawartości, bransoletki skórzane, imitacje skóry, skóry zwierzęce, skóry zwierzęce, skóry surowe, nici ze skóry, pudełka ze skóry, ćwieki ze skóry, moleskin [imitacja skóry], teczki ze skóry, pudełka ze skóry lub ze skóry wtórnej, paski z imitacji skóry, torebki wykonane ze skóry, uprząż wykonana ze skóry, zawory, wentyle ze skóry, obrobione lub półobrobione skóry, wyroby rymarskie ze skóry, torby z imitacji skóry, portmonetki [wyroby ze skóry], etui z imitacji skóry, pojemniki na klucze ze skóry i skóry wyprawionej, **35** usługi oferowania w celach sprzedaży w sklepach detalicznych, hurtowniach, w sieci komputerowej, w tym w sklepach internetowych w drodze sprzedaży wysyłkowej towarów: torby, torebki, skórzane torebki, saszetki, kuferki, torby płócienne, torby kurierskie, torby myśliwskie, torby gimnastyczne, sportowe torby, torby lekkoatletyczne, torby sportowe, torby plażowe, torby turystyczne, torby wodoodporne, torby alpinistyczne, torby przenośne, torby podróżne, torby uniwersalne, torby szkolne, torby biwakowe, torby pamiątkowe, torby na zakupy, torby podróżne [podręczne], niewielkie torby podróżne, torby do pracy, uniwersalne torby sportowe, uniwersalne torby gimnastyczne, teczki, aktówki, sznurówki skórzane, sznury skórzane, sznurowadła skórzane, portmonetki skórzane, walizki skórzane, portfele skórzane, sakiewki skórzane, opaski skórzane, skórzane smycze, skórzane nici skręcone, skórzane walizki podróżne, aktówki [wyroby skórzane], pudła skórzane na kapelusze, skórzane torby na zakupy, pokrowce skórzane na sprężyny, torby skórzane, skórzane pasy na ramię, zestawy podróżne [wyroby skórzane], torby podróżne [wyroby skórzane], paski pod brodę skórzane, pokrowce skórzane na płytkowe sprężyny, skórzane etui na karty kredytowe, skórzane portfele na karty kredytowe, etui na karty [wyroby skórzane], paski skórzane [inne niż odzież], szkockie torebki futrzane lub skórzane [sporrán], torby skórzane na narzędzia, bez zawartości, bransoletki skórzane, imitacje skóry, skóry zwierzęce, skóry zwierzęce, skóry surowe, nici ze skóry, pudełka ze skóry, ćwieki ze skóry, moleskin [imitacja skóry], teczki ze skóry, pudełka ze skóry lub ze skóry wtórnej, paski z imitacji skóry, torebki wykonane ze skóry, uprząż wykonana ze skóry, zawory, wentyle ze skóry, obrobione lub półobrobione skóry, wyroby rymarskie ze skóry, torby z imitacji skóry, portmonetki [wyroby ze skóry], etui z imitacji skóry, pojemniki na klucze ze skóry i skóry wyprawionej, usługi sprzedaży, reklamy i promocji towarów: torby, torebki, skórzane torebki, saszetki, kosmetyczki, kuferki, torby płócienne, torby kurierskie, torby myśliwskie, torby gimnastyczne, sportowe torby, torby lekkoatletyczne, torby sportowe, torby plażowe, torby turystyczne, torby wodoodporne, torby alpinistyczne, torby przenośne, torby podróżne, torby uniwersalne, torby szkolne, torby biwakowe, torby pamiątkowe, torby na zakupy, torby podróżne [podręczne],

niewielkie torby podróżne, torby do pracy, uniwersalne torby sportowe, uniwersalne torby gimnastyczne, teczki, aktówki, sznurówki skórzane, sznury skórzane, sznurowadła (skórzane), portmonetki skórzane, walizki skórzane, portfele skórzane, sakiewki skórzane, opaski skórzane, skórzane smycze, skórzane nici skręcone, skórzane walizki podróżne, aktówki [wyroby skórzane], pudła skórzane na kapelusze, skórzane torby na zakupy, pokrowce skórzane na sprężyny, torby skórzane, skórzane pasy na ramię, zestawy podróżne [wyroby skórzane], torby podróżne [wyroby skórzane], paski pod brodę skórzane, pokrowce skórzane na płytkowe sprężyny, skórzane etui na karty kredytowe, skórzane portfele na karty kredytowe, etui na karty [wyroby skórzane], paski skórzane [inne niż odzież], szkockie torebki futrzane lub skórzane [sporrán], torby skórzane na narzędzia, bez zawartości, bransoletki skórzane, imitacje skóry, skóry zwierzęce, skóry zwierzęce, skóry surowe, nici ze skóry, pudełka ze skóry, ćwieki ze skóry, moleskin [imitacja skóry], teczki ze skóry, pudełka ze skóry lub ze skóry wtórnej, paski z imitacji skóry, torebki wykonane ze skóry, uprząż wykonana ze skóry, zawory, wentyle ze skóry, obrobione lub półobrobione skóry, wyroby rymarskie ze skóry, torby z imitacji skóry, portmonetki (wyroby ze skóry), etui z imitacji skóry, pojemniki na klucze ze skóry i skóry wyprawionej, biżuteria, biżuteria z elementami skózanymi, artykuły ozdobne [ozdoby lub biżuteria] do użytku osobistego .

(111) **290435** (220) 2016 05 17 (210) 456570
 (151) 2016 11 15 (441) 2016 08 01
 (732) KUSZCZAK TADEUSZ NOW BROW PROFESSIONAL EYE STUDIO, Dobieszów, PL.
 (540) NOWBROW
 (540)

NOWBROW

(531) 27.05.01, 26.11.01, 26.11.12
 (510), (511) **3** kosmetyki, **41** Organizowanie i prowadzenie szkoleń, konferencji, seminariów, pracowni specjalistycznych, warsztatów, **44** prowadzenie salonów pielęgnacji.

(111) **290436** (220) 2016 05 18 (210) 456650
 (151) 2016 11 14 (441) 2016 07 18
 (732) BIOVITALIUM POLSKA SPÓŁKA Z OGRANICZONĄ ODPOWIEDZIALNOŚCIĄ, Wrocław, PL.
 (540) HERBISTRES
 (510), (511) **5** suplementy diety.

(111) **290437** (220) 2016 05 18 (210) 456652
 (151) 2016 11 14 (441) 2016 07 18
 (732) BIOVITALIUM POLSKA SPÓŁKA Z OGRANICZONĄ ODPOWIEDZIALNOŚCIĄ, Wrocław, PL.
 (540) DIABETONIN
 (510), (511) **5** suplementy diety.

(111) **290438** (220) 2016 05 19 (210) 456662
 (151) 2016 11 16 (441) 2016 08 01
 (732) HASCO TM SPÓŁKA Z OGRANICZONĄ ODPOWIEDZIALNOŚCIĄ SPÓŁKA KOMANDYTOWA, Wrocław, PL.
 (540) Mel 24 h
 (540)



Kolor znaku: biały, szary, czerwony, ciemnoniebieski
 (531) 29.01.14, 27.05.01, 02.03.05, 17.01.02, 17.01.09, 26.11.02, 26.11.08, 25.05.02, 26.01.05
 (510), (511) **5** produkty farmaceutyczne, suplementy diety.

(111) **290439** (220) 2016 05 19 (210) 456681
 (151) 2016 11 14 (441) 2016 07 18
 (732) LONKA MAGDALENA F.H.U ILONA, Maciejowice, PL.
 (540) LILONKA
 (540)



Kolor znaku: biały, różowy

(531) 26.01.01, 26.01.03, 26.01.06, 26.01.18, 27.05.01, 29.01.12
 (510), (511) **35** sprzedaż hurtowa oraz detaliczna, przez Internet oraz w sklepach stacjonarnych odzieży, obuwia, nakryć głowy, dodatków do odzieży i obuwia, toreb, torebek, saszetek, kosmetyczek, futerałów, wyrobów skórzanych, okularów, w tym przeciwsłonecznych, kosmetyków, perfum.

(111) **290440** (220) 2016 05 20 (210) 456725
 (151) 2016 11 16 (441) 2016 08 01
 (732) DOLFOS SPÓŁKA Z OGRANICZONĄ ODPOWIEDZIALNOŚCIĄ SPÓŁKA KOMANDYTOWA, Piotrków Trybunalski, PL.
 (540) dollick
 (510), (511) **5** suplementy diety dla zwierząt, **31** dodatki mineralno-witaminowe do pasz i karmy dla zwierząt domowych i hodowlanych, pasze i karmy dla zwierząt, premiksy dla zwierząt domowych i hodowlanych.

(111) **290441** (220) 2016 05 20 (210) 456728
 (151) 2016 11 15 (441) 2016 08 01
 (732) MIGDA ARLETTA, Kraków, PL.
 (540) GOROTECH We discover new technology
 (540)



(531) 27.05.01, 26.05.02
 (510), (511) **6** kotwy górnicze metalowe, **7** części maszyn górniczych i wierniczych, w tym głowice wiernicze, koronki rdzeniowe, świdry górnicze, **19** kotwy mocujące niemetalowe, **37** regeneracja narzędzi wierniczych, **42** ekspertyzy i specjalistyczne usługi w zakresie działalności badawczej, w tym badania techniczne górotworu oraz materiałów chemicznych stosowanych w budownictwie specjalnym, geotechnice oraz podziemnych wyrobiskach zakładów górniczych, określanie właściwości wytrzymałościowych gruntów, budynków i budowli.

(111) **290442** (220) 2016 05 20 (210) 456729
 (151) 2016 11 16 (441) 2016 08 01
 (732) DOLFOS SPÓŁKA Z OGRANICZONĄ ODPOWIEDZIALNOŚCIĄ SPÓŁKA KOMANDYTOWA, Piotrków Trybunalski, PL.
 (540) dolmet
 (510), (511) **5** suplementy diety dla zwierząt, **31** dodatki mineralno-witaminowe do pasz i karmy dla zwierząt domowych i hodowlanych, pasze i karmy dla zwierząt, premiksy dla zwierząt domowych i hodowlanych.

(111) **290443** (220) 2016 05 20 (210) 456733
 (151) 2016 11 16 (441) 2016 08 01
 (732) DOLFOS SPÓŁKA Z OGRANICZONĄ ODPOWIEDZIALNOŚCIĄ SPÓŁKA KOMANDYTOWA, Piotrków Trybunalski, PL.
 (540) elektrodol
 (510), (511) **5** suplementy diety dla zwierząt, **31** dodatki mineralno-witaminowe do pasz i karmy dla zwierząt domowych i hodowlanych, pasze i karmy dla zwierząt, premiksy dla zwierząt domowych i hodowlanych.

(111) **290444** (220) 2016 05 20 (210) 456744
 (151) 2016 11 16 (441) 2016 08 01
 (732) PETS DOLFOS SPÓŁKA Z OGRANICZONĄ ODPOWIEDZIALNOŚCIĄ SPÓŁKA KOMANDYTOWA, Piotrków Trybunalski, PL.
 (540) ornitovit
 (510), (511) **5** suplementy diety dla zwierząt, **31** dodatki mineralno-witaminowe do pasz i karmy dla zwierząt domowych i hodowlanych, pasze i karmy dla zwierząt, premiksy dla zwierząt domowych i hodowlanych.

(111) **290445** (220) 2016 05 20 (210) 456747
 (151) 2016 11 16 (441) 2016 08 01
 (732) PETS DOLFOS SPÓŁKA Z OGRANICZONĄ ODPOWIEDZIALNOŚCIĄ SPÓŁKA KOMANDYTOWA, Piotrków Trybunalski, PL.
 (540) parazydol
 (510), (511) **5** suplementy diety dla zwierząt, **31** dodatki mineralno-witaminowe do pasz i karmy dla zwierząt domowych i hodowlanych, pasze i karmy dla zwierząt, premiksy dla zwierząt domowych i hodowlanych.

(111) **290446** (220) 2016 05 23 (210) 456795
 (151) 2016 11 02 (441) 2016 07 04
 (732) CERTES SPÓŁKA Z OGRANICZONĄ ODPOWIEDZIALNOŚCIĄ, Warszawa, PL.
 (540) CERTES
 (540)

CERTES.

Kolor znaku: pomarańczowy

(531) 26.05.01, 27.05.01, 29.01.01
 (510), (511) **35** doradztwo w zakresie organizowania i prowadzenia działalności gospodarczej, informacja o działalności gospodarczej, pomoc przy zarządzaniu przedsiębiorstwami przemysłowymi lub handlowymi, pomoc w prowadzeniu działalności gospodarczej, obsługa administracyjna firm na zlecenie, badania opinii publicznej, badania rynku, badania w dziedzinie działalności gospodarczej, prognozy ekonomiczne, reklama, marketing, public relations, dobór personelu za pomocą metod psychotechnicznych, doradztwo w zakresie zarządzania personelem, outsourcing [doradztwo handlowe], analizy kosztów, analizy rynkowe, wyceny handlowe, ekspertyzy w zakresie wydolności przedsiębiorstw, sporządzanie sprawozdań rachunkowych, zestawienia statystyczne, wyszukiwanie w komputerowych bazach danych, zarządzanie programami refundacji w imieniu osób trzecich, usługi związane z przenoszeniem przedsiębiorstw, zarządzanie w zakresie udzielania licencji na towary i usługi dla osób trzecich, organizowanie targów, wystaw w celach handlowych lub reklamowych, **41** edukacja, doradztwo i informacja o edukacji, poradnictwo zawodowe, instruktaż, kształcenie praktyczne, organizowanie i prowadzenie warsztatów, sprawdziany edukacyjne, organizowanie i obsługa konferencji, kongresów, sympozjów, seminariów, zjazdów, organizowanie konkursów edukacyjnych.

(111) **290447** (220) 2016 05 23 (210) 456846
 (151) 2016 11 18 (441) 2016 08 01
 (732) JAKUBÓW MONIKA MJLINE, Izbicko, PL.
 (540) CC
 (540)



Kolor znaku: czarny, różowy

(531) 03.06.03, 27.05.01, 29.01.12
 (510), (511) **35** usługi sprzedaży hurtowej i detalicznej w tym sprzedaż za pośrednictwem sieci internetowej: akcesoriów dla zwierząt takich jak pościelania dla psów, odzież dla zwierząt, smycze, okrycia dla zwierząt, zabawki dla zwierząt, kosmetyki do pielęgnacji zwierząt, **44** pielęgnacja urody zwierząt, usługi kosmetyczne dla zwierząt,

zabiegi higieniczne dla zwierząt, usługi mycia zwierząt, doradztwo związane z hodowlą zwierząt.

(111) **290448** (220) 2016 05 23 (210) 456847
 (151) 2016 11 23 (441) 2016 08 01
 (732) JAKUBÓW MONIKA MJLINE, Izbicko, PL.
 (540) CENTRUM CZWORONOGÓW
 (540)



Kolor znaku: czarny, różowy

(531) 03.06.03, 27.05.01, 27.05.22, 29.01.12
 (510), (511) **35** usługi sprzedaży hurtowej i detalicznej w tym sprzedaż za pośrednictwem sieci internetowej: akcesoriów dla zwierząt takich jak posłania dla psów, odzież dla zwierząt, smycze, okrycia dla zwierząt, zabawki dla zwierząt, kosmetyki do pielęgnacji zwierząt, **44** pielęgnacja urody zwierząt, usługi kosmetyczne dla zwierząt, zabiegi higieniczne dla zwierząt, usługi mycia zwierząt, doradztwo związane z hodowlą zwierząt.

(111) **290449** (220) 2016 05 24 (210) 456887
 (151) 2016 11 23 (441) 2016 08 01
 (732) STOWARZYSZENIE ADMINISTRATORÓW BEZPIECZEŃSTWA INFORMACJI, Warszawa, PL.
 (540) Stowarzyszenie Administratorów Bezpieczeństwa Informacji
 (540)



Kolor znaku: czerwony, czarny

(531) 24.17.01, 24.17.02, 26.04.01, 26.04.02, 26.04.07, 27.05.01, 29.01.12
 (510), (511) **35** badania w dziedzinie działalności gospodarczej, doradztwo specjalistyczne w sprawach działalności gospodarczej, doradztwo w zakresie organizowania i prowadzenia działalności gospodarczej, doradztwo w zarządzaniu działalnością gospodarczą, informacja o działalności gospodarczej, pozyskiwanie i systematyzacja danych w komputerowych bazach danych, opinie (sondaże-), pomoc w prowadzeniu działalności gospodarczej, pozyskiwanie informacji o działalności gospodarczej, analizy i badania rynku, agencje reklamowe, badania marketingowe, badania i analizy rynku, marketing, kolportaż próbek, prezentowanie produktów w mediach dla celów sprzedaży detalicznej, organizowanie wystaw dla celów handlowych lub reklamowych, organizowanie targów w celach handlowych lub reklamowych, pokazy towarów, projektowanie materiałów reklamowych, tworzenie tekstów reklamowych i sponsorowanych, promocja sprzedaży dla osób trzecich, public relations, publikowanie tekstów sponsorowanych, reklama, reklama radiowa, reklama telewizyjna, reklama billboardowa, reklama za pośrednictwem sieci komputerowej, reklama korespondencyjna, reklama prasowa, telemarketing, wynajmowanie przestrzeni reklamowej, rozpowszechnianie ogłoszeń i materiałów reklamowych, rozpowszechnianie ulotek, prospektów, druków i próbek, uaktualnianie materiałów reklamowych, **38** udostępnianie internetowego forum dyskusyjnego, transfer strumieniowy danych, transmisja plików cyfrowych, przydzielanie dostępu do baz danych, **41** edukacja, nauczanie, nauczanie korespondencyjne, organizowanie i prowadzenie konferencji, organizowanie i prowadzenie seminariów, organizowanie i prowadzenie kongresów, organizowanie i prowadzenie sympozjów, organizowanie i prowadzenie zjazdów, organizowanie konkursów, organizowanie wystaw z dziedziny kultury lub edukacji, doradztwo zawodowe, porady w zakresie edukacji lub kształcenia, kształcenie praktyczne (pokazy), organizowanie i prowadzenie warsztatów, szkolenia, publikowanie elektroniczne on-line nie do pobrania, publikowanie tekstów innych niż teksty reklamowe, publikowanie książek, sprawdziany edukacyjne, usługi przekwalifikowania zawodowego, wypożyczanie książek.

(111) **290450** (220) 2016 05 24 (210) 456891
 (151) 2016 11 14 (441) 2016 07 18

(732) POL-FOODS SPÓŁKA Z OGRANICZONĄ ODPOWIEDZIALNOŚCIĄ, Prostki, PL.
 (540)
 (540)



Kolor znaku: żółty, ciemnoczerwony, szary

(531) 05.05.19, 05.05.20, 05.05.21, 08.01.09, 08.01.25, 29.01.13, 08.07.08
 (510), (511) **29** chrupki ziemniaczane, chipsy ziemniaczane, chipsy odtłuszczone, **30** przekąski zbożowe, przekąski ze zboża .

(111) **290451** (220) 2016 05 30 (210) 457079
 (151) 2016 11 15 (441) 2016 08 01
 (732) DEV-ECO SPÓŁKA Z OGRANICZONĄ ODPOWIEDZIALNOŚCIĄ, Kępa, PL.
 (540) DEVECO
 (540)



Kolor znaku: zielony, ciemnoszary

(531) 27.05.01, 29.01.12
 (510), (511) **1** tworzywa sztuczne w stanie surowym, środki chemiczne dla przemysłu, dodatki chemiczne do środków grzybobójczych, dyspersja tworzyw sztucznych, kleje do celów przemysłowych, środki i zabezpieczające przed wilgocią stosowane w murarstwie, **17** izolacyjne materiały, materiały ciepłochronne, ognioodporne materiały izolacyjne, taśmy izolacyjne, tkaniny izolacyjne, tworzywa sztuczne półprzetworzone, materiały uszczelniające, taśmy uszczelniające do drzwi i okien, materiały na uszczelnienia okien i drzwi, substancje do izolacji przeciw wilgoci w budynkach, tkaniny z włókna szklanego do izolacji, żywice sztuczne, zaprawy izolacyjne, farby izolacyjne, izolacyjne folie metalowe, lakier izolacyjny, substancje uszczelniające do połączeń, uszczelnienia wodoodporne, zaprawy izolacyjne, uszczelki, **19** materiały budowlane niemetalowe, elementy wykończeniowe budowlane niemetalowe, zaprawy budowlane, szkło budowlane, ramy okienne niemetalowe, szkło okienne dla budownictwa, okienne szkło z wyjątkiem stosowanego w pojazdach, okna niemetalowe, okna skrzynkowe niemetalowe, szkło walcowane [okienne] dla budownictwa, **20** skrzynie kratowe [opakowania], palety niemetalowe, pojemniki niemetalowe, półki magazynowe, pojemniki do pakowania z tworzyw sztucznych, osprzęt niemetalowy do okien, **37** instalowanie drzwi i okien, izolowanie budynków, wynajem sprzętu budowlanego, zabezpieczanie budynków przed wilgocią, **39** usługi transportowe towarowe, wynajem środków transportu, magazynowanie, wynajem magazynów, pakowanie produktów, pakowanie towarów.

(111) **290452** (220) 2016 05 30 (210) 457113
 (151) 2016 11 24 (441) 2016 07 18
 (732) GRUPA MAC SPÓŁKA AKCYJNA, Kielce, PL.
 (540) Polski Wydawca od 1989 r.
 (540)



Kolor znaku: biały, czerwony

(531) 24.07.01, 26.04.01, 26.04.05, 26.04.07, 26.11.01, 26.11.13, 27.05.01, 29.01.12

(510), (511) **9** audiobooki (książki mówione), e-booki (książki w formie elektronicznej) na nośnikach informatycznych, interfejsy komputerowe, programy komputerowe, komputerowe bazy danych, **16** czasopisma, publikacje periodyczne broszury, ulotki, biuletyny publikacje drukowane, książki, podręczniki, **39** dystrybucja książek i czasopism, **40** drukowanie książek i czasopism, usługi poligraficzne i skład drukarski, **41** usługi w zakresie szkoleń na odległość, wydawania i publikowania tekstów literackich i dydaktycznych, pisanie tekstów innych niż reklamowe, wszelkie usługi wydawnicze inne niż reklamowe, w tym prowadzone z wykorzystaniem wszystkich nośników elektronicznych, usługi nauczania i organizowania konkursów edukacyjnych, usługi organizowania wystaw kulturalnych lub edukacyjnych, usługi dotyczące publikowania książek i tekstów innych niż teksty reklamowe, publikacja elektroniczna on-line książek i periodyków, publikowanie elektroniczne on-line publikacji zawartych w tej klasie, organizowanie i prowadzenie pracowni specjalistycznych, organizowanie i prowadzenie seminariów, sympozjów, konferencji, kongresów i zjazdów.

(111) **290453** (220) 2016 05 30 (210) 457114
 (151) 2016 11 22 (441) 2016 07 18
 (732) ADAMA MAKHTESHIM LTD, Beer Sheva, IL.
 (540) ARTEMIS
 (510), (511) **5** pestycydy, środki owadobójcze, fungicydy i herbicydy.

(111) **290454** (220) 2016 05 30 (210) 457136
 (151) 2016 11 16 (441) 2016 07 18
 (732) BALKON PLUS SPÓŁKA Z OGRANICZONĄ ODPOWIEDZIALNOŚCIĄ, Węgrzce, PL.
 (540) B +
 (540)



Kolor znaku: ciemnoszary, zielony, jasnozielony
 (531) 24.17.05, 24.17.07, 27.05.01, 27.05.08, 29.01.13
 (510), (511) **6** metalowe materiały, elementy budowlane i konstrukcyjne, **37** usługi budowlane, konstrukcyjne, rozbiórkowe i wyburzeniowe.

(111) **290455** (220) 2016 06 02 (210) 457286
 (151) 2017 01 04 (441) 2016 08 29
 (732) SAWCZUK WOJCIECH LIQPHARM, Warszawa, PL.
 (540) LIQC DERMOCOSMETICS
 (540)



(531) 27.05.01
 (510), (511) **3** kosmetyki, kosmetyki upiększające, perfumy.

(111) **290456** (220) 2016 06 03 (210) 457348
 (151) 2016 11 16 (441) 2016 08 01
 (732) MARWIT SPÓŁKA Z OGRANICZONĄ ODPOWIEDZIALNOŚCIĄ, Zławieś Wielka, PL.
 (540) OSKOŁA
 (540)



Kolor znaku: czerwony
 (531) 26.04.04, 27.05.01, 29.01.01
 (510), (511) **5** soki i napoje dietetyczne z brzozy do celów leczniczych, soki i napoje odżywcze z brzozy do celów leczniczych, soki

i napoje regeneracyjne z brzozy do celów leczniczych, soki i napoje lecznicze z brzozy, soki i napoje z brzozy podnoszące odporność organizmu do celów leczniczych, **32** soki i napoje bezalkoholowe z brzozy, esencje z brzozy do produkcji napojów, soki i napoje izotoniczne z brzozy, soki i napoje energetyczne z brzozy, koktajle bezalkoholowe na bazie soku z brzozy, syropy z brzozy, **35** usługi sprzedaży hurtowej i detalicznej, w tym sprzedaży za pośrednictwem Internetu soków i napojów z brzozy, organizowanie targów i wystaw w celach handlowych dotyczących dystrybucji soków z brzozy, dystrybucja materiałów reklamowych dotyczących soków i napojów z brzozy, promocja sprzedaży soków i napojów z brzozy, reklama soków z brzozy za pośrednictwem Internetu, publikowanie tekstów reklamowych dotyczących soków i napojów z brzozy, organizowanie i prowadzenie kampanii reklamowych dotyczących soków i napojów z brzozy.

(111) **290457** (220) 2016 06 06 (210) 457438
 (151) 2016 11 03 (441) 2016 07 18
 (732) PASTERNAK IRYNA, Katowice, PL.
 (540) IRKA SPRZEDAŻ HURT-DETAL 1 Skarpety niemowlęce Baby Socken
 (540)



Kolor znaku: czerwony, żółty, pomarańczowy, zielony, niebieski, czarny, szary, beżowy, biały
 (531) 02.05.01, 01.15.01, 26.01.14, 27.05.01, 29.01.15
 (510), (511) **25** skarpetki dziecięce.

(111) **290458** (220) 2016 06 06 (210) 457456
 (151) 2016 11 03 (441) 2016 07 18
 (732) ZAKŁADY PRZEMYSŁU ZIEMNIACZANEGO LUBLIN SPÓŁKA Z OGRANICZONĄ ODPOWIEDZIALNOŚCIĄ, Lublin, PL.
 (540) LUBLIN ZPZ
 (540)



(531) 03.04.11, 03.04.13, 26.01.02, 26.01.15, 27.05.01
 (510), (511) **29** susze ziemniaczane, **30** syropy glukozowe.

(111) **290459** (220) 2016 06 07 (210) 457510
 (151) 2016 11 18 (441) 2016 08 01
 (732) RENT DESIGN SPÓŁKA Z OGRANICZONĄ ODPOWIEDZIALNOŚCIĄ, Warszawa, PL.
 (540) DOBRY ZWYCZAJ WYPOŻYCZAJ

(510), (511) **35** wynajmowanie urządzeń i wyposażenia biurowego, **37** wypożyczanie sprzętu budowlanego, **39** wypożyczanie samochodów, wypożyczanie samochodów wyścigowych, wypożyczanie łodzi, statków, **40** wypożyczanie urządzeń klimatyzacyjnych, **41** wypożyczanie dekoracji teatralnych, wypożyczanie dekoracji scenicznych, wypożyczanie sprzętu sportowego, **43** wypożyczanie namiotów, wypożyczanie urządzeń oświetleniowych innych niż do dekoracji teatralnych lub studiów filmowych, wypożyczanie sal na posiedzenia [mityngi, narady].

(111) **290460** (220) 2016 06 07 (210) 457522
 (151) 2016 11 02 (441) 2016 07 18
 (732) NATURALVIA SPÓŁKA Z OGRANICZONĄ
 ODPOWIEDZIALNOŚCIĄ, Wrocław, PL.
 (540) naturalvia green power
 (540)



Kolor znaku: zielony, czarny

(531) 05.03.11, 05.03.15, 27.05.01, 29.01.12
 (510), (511) **5** suplementy diety zawierające białko, białkowe suplementy diety, białkowe suplementy dla zwierząt, błonnik pokarmowy, borowina do kąpeli, dietetyczna żywność przystosowana do celów medycznych, dietetyczne napoje przystosowane do celów medycznych, dietetyczne substancje przystosowane do celów medycznych, suplementy diety zawierające drożdże, suplementy diety zawierające enzymy, suplementy diety zawierające glukozę, suplementy diety zawierające lecytynę, mineralne suplementy diety, suplementy diety zawierające mleczko pszczele, odżywcze suplementy diety, suplementy diety zawierające olej lniany, suplementy diety zawierające propolis, suplementy diety zawierające pyłek pszczeli, suplementy diety zawierające siemię lniane, suplementy diety dla zwierząt, suplementy diety zawierające kazeinę, tran, preparaty witaminowe, suplementy diety zawierające alginiany, suplementy diety zawierające kielki pszenicy, zioła lecznicze uspokajające środki, skrobia do celów dietetycznych lub farmaceutycznych, środki przeciwbólowe, środki przeczyszczające, tabletki wspomagające odchudzanie, środki oczyszczające, środki na uspokojenie nerwów, środki nasenne, sole mineralne wody, korzenie lekarskie, kapsułki skrobiowe do celów farmaceutycznych, kapsułki do celów farmaceutycznych, kapsułki na lekarstwa, herbaty ziołowe do celów medycznych, środki dezynfekcyjne do celów higienicznych, cukierki do celów leczniczych, cukier do celów medycznych, **29** alginiany do celów spożywczych, aloes spożywczy, białka jajek, białko do celów kulinarnych, cebula konserwowana, chrupki owocowe, chrupki ziemniaczane, konserwowy czosnek, daktyle, dżemy, enzymy mlekowe do celów spożywczych, fasolka konserwowa, dżem imbirowy, jaja w proszku, owoce kandyzowane, klej rybi do środków spożywczych, masło kokosowe, olej kokosowy, tłuszcz kokosowy, koktajle jajeczne bezalkoholowe, koktajle mleczne, olej kukurydziany, kумыs [napój mleczny], lecytyna spożywcza, owoce lukrowane, lój spożywczy, marmolada, masło, krem na bazie masła, masło arachidowe, masło czekoladowe, masło kakaowe, migdały spreparowane, mleczne produkty, mleko migdałowe do celów kulinarnych, mleko proteinowe, mleko ryżowe [substytut mleka], mleko sojowe [namiastka mleka], mleko z orzeszków ziemnych do celów kulinarnych, mrożone owoce, napoje mleczne z przewagą mleka, nasiona spożywcze, olej palmowy jadalny, olej słonecznikowy do celów spożywczych, olej z siemienia lnianego, oleje jadalne, oliwki konserwowane, opiekane wodorosty, olej z orzechów palmowych jako żywność, orzechy preparowane, orzeszki arachidowe preparowane, owoce konserwowane w alkoholu, owoce w puszkach, chipsy owocowe, galaretki owocowe, sałatki owocowe, skórki owocowe, pestki słonecznika, przecier jabłkowy, przecier pomidorowy, przeciery warzywne, przekąski na bazie owoców, pyłki kwiatowe jako żywność, rodzynki, olej rzepakowy jadalny, sałatki warzywne, olej serwatka sezamowy, soczewica konserwowana, soja konserwowana spożywcza, sos żurawinowy [kompot], tahini [pasta z ziarna sezamowego], tłuszcze jadalne, surowce do produkcji tłuszczów jadalnych, tofu, warzywa gotowane, warzywa konserwowane, warzywa suszone, warzywa w puszkach, wiórki kokosowe, wyciągi z wodorostów do celów spożywczych, żółtka jajek, **30** anyż, aromaty kawowe, bułka tarta, chow-chow [przyprawa], cukierki miętowe, curry [przyprawa], cykorja [substytut kawy], cynamon [przyprawa], gałka muszkatołowa, glukoza do celów kulinarnych, gluten jako artykuł spożywczy, goździki [przyprawa], grysik kukurydziany, napoje na bazie herbaty, imbir [przyprawa], imbirowe pieczywo jako piernik, mąka z jęczmienia, jęczmień gnieciony, jęczmień łuskany, kakao, napoje na bazie kakao, wyroby z kakao, kapary, kasza manna, kasza owsiana, mąka owsiana grubo zmielona, kasze spożywcze, kawa, napoje na bazie kawy, pre-

paraty roślinne zastępujące kawę, kawa nie palona, kawa nienaturalna, keczup [sos], kielki pszeniczne do celów spożywczych dla ludzi, kleik spożywczy na bazie mleka, sól do konserwowania żywności, sól kuchenna, kukurydza mielona, kukurydza palona, kukurydza prażona [popcorn], mąka kukurydziana, płatki kukurydziane, kukurydzianka, kurkuma do żywności, kuskus [kasza], mąka gorczycowa, produkty z mąki mielonej, mąka pszenna, mąki orzechowe, melasa do celów spożywczych, pasta z migdałów, wyroby cukiernicze na bazie migdałów, miód, muesli, nasiona lnu do celów spożywczych dla ludzi, ocet, wyroby cukiernicze na bazie orzechów arachidowych, produkty spożywcze na bazie owsa, owies gnieciony, owies łuskany, płatki owsiane, pieprz [przyprawa], przekąski ryżowe, przekąski zbożowe, przyprawy roślinne, mączka z roślin strączkowych, siekany czosnek [przyprawa], siemię lniane do celów spożywczych dla ludzi, skrobia do celów spożywczych, słodycze, słodycze [cukierki], słodycze do ssania, słodziki naturalne, soda spożywcza, substytuty kawy, mąka z tapioki do celów spożywczych, wodorosty [przyprawa], wysokoproteinowe batoniki zbożowe, preparaty zbożowe, ziele angielskie, zioła konserwowane [przyprawy], esencje do żywności inne niż esencje eteryczne i oleje aromatyczne, żywność na bazie mąki.

(111) **290461** (220) 2016 06 07 (210) 457548
 (151) 2016 11 02 (441) 2016 07 18
 (732) MIEJSKIE PRZEDSIĘBIORSTWO ENERGETYKI CIEPLNEJ
 SPÓŁKA Z OGRANICZONĄ ODPOWIEDZIALNOŚCIĄ, Olsztyn, PL.
 (540)
 (540)



Kolor znaku: żółty, zielony, biały

(531) 26.01.04, 26.02.01, 29.01.13
 (510), (511) **37** usługi w zakresie wykonania instalacji ciepłych, wodnych, klimatyzacyjnych, gazowych i elektrycznych, usługi w zakresie budowy i konserwacji węzłów ciepłych, **39** usługi związane z dystrybucją energii cieplnej i elektrycznej, **40** usługi w zakresie wytwarzania energii cieplnej i elektrycznej.

(111) **290462** (220) 2016 06 07 (210) 457549
 (151) 2016 11 03 (441) 2016 07 18
 (732) EPEE POLSKA SPÓŁKA Z OGRANICZONĄ
 ODPOWIEDZIALNOŚCIĄ, Szczecin, PL.
 (540) LATAJĄCA DYSKOPIŁKA
 (540)



Kolor znaku: pomarańczowy, zielony, ciemnoszary
 (531) 27.05.01, 29.01.13
 (510), (511) **28** dyski do rzucania, piłki do gier i zabaw.

(111) **290463** (220) 2016 06 08 (210) 457579
 (151) 2016 11 02 (441) 2016 07 18
 (732) WARSZAWSKIE ZAKŁADY KALETNICZE NOMA SPÓŁDZIELNIA
 INWALIDÓW, Warszawa, PL.
 (540) NOMA
 (540)



(531) 27.05.01
 (510), (511) **18** torebki damskie, torby podróżne, teczki, plecaki, galanteria kaletnicza, tornistry, paski pod brodę skórzane, teczki na nuty, rymarskie wyroby, **22** plandeki.

(111) **290464** (220) 2016 06 08 (210) 457606
 (151) 2016 11 08 (441) 2016 07 18
 (732) HITMARK SPÓŁKA Z OGRANICZONĄ ODPOWIEDZIALNOŚCIĄ,
 Konstancin-Jeziorna, PL.
 (540) hitmark
 (540)



Kolor znaku: czarny, czerwony

(531) 27.05.01, 29.01.12

(510), (511) **35** usługi sprzedaży sprzętu komputerowego, telekomunikacyjnego i drukarek, **37** instalacja, konserwacja, naprawa i serwisowanie pogwarancyjne drukarek i sprzętu komputerowego, zdalny serwis drukarek, **40** usługi przetwarzania, wywoływania i drukowania obrazów fotograficznych i cyfrowych, nadrukowywanie na zamówienie obrazów cyfrowych i fotograficznych na papier fotograficzny i towary, usługi poligraficzne, usługi druku na żądanie, produkcja na indywidualne zamówienie komputerów, na rzecz osób trzecich, przetwarzanie sprzętu komputerowego, komputerowych urządzeń peryferyjnych oraz urządzeń elektronicznych, wynajem drukarek i sprzętu komputerowego, **41** usługi edukacyjne i szkoleniowe, mianowicie prowadzenie kursów, warsztatów, seminariów i konferencji w zakresie obsługi i eksploatacji sprzętu komputerowego i drukarek, publikacje on-line w zakresie obsługi i eksploatacji sprzętu komputerowego i drukarek, **42** usługi w zakresie analizy, planowania, integracji, projektowania i wsparcia technicznego dla systemów komputerowych oraz systemów drukarek, usługi doradcze w dziedzinie bezpieczeństwa Internetu i sieci intranetowych, usługi hostingu infrastruktury komputerowej, mianowicie świadczenie usług w zakresie sprzętu komputerowego, oprogramowania komputerowego, komputerowych urządzeń peryferyjnych oraz powiązanych usług operacyjnych i wsparcia na rzecz osób trzecich, w oparciu o abonament lub zapłatę za użytkowanie, usługi zarządzania i konsultacyjne w dziedzinie technologii informatycznych, projektowanie, instalacja, konserwacja i naprawa oprogramowania komputerowego, integracja systemów i sieci komputerowych, usługi zarządzania systemami i sieciami komputerowymi, usługi związane z rozbudową banków danych, usługi w dziedzinie programowania komputerów, usługi w zakresie pomocy technicznej, usługi w zakresie odzyskiwania danych, projektowanie komputerów na zamówienie na rzecz osób trzecich, usługi w zakresie tworzenia kopii zapasowych danych i przywracania danych, dostarczanie informacji dotyczących standardów IT, usługi szlifowania danych, usługi komputerowe, usługi wypożyczania i leasingu w zakresie komputerów.

(111) **290465** (220) 2016 06 09 (210) 457627
 (151) 2016 11 03 (441) 2016 07 18
 (732) SEMA TRADE TEXTIL SPÓŁKA Z OGRANICZONĄ
 ODPOWIEDZIALNOŚCIĄ, Opyy, PL.
 (540) T TOMY PARKER Sportswear
 (540)



Kolor znaku: granatowy, biały, czerwony

(531) 26.03.24, 26.04.02, 27.01.05, 29.01.13

(510), (511) **25** odzież, obuwie.

(111) **290466** (220) 2016 06 09 (210) 457635
 (151) 2016 11 08 (441) 2016 07 18
 (732) MBANK SPÓŁKA AKCYJNA, Warszawa, PL.
 (540) Kredyt ma się rozumieć TM
 (510), (511) **36** udzielanie kredytów, usługi finansowe i bankowe, usługi finansowe i bankowe świadczone za pośrednictwem Internetu, mobilne usługi finansowe i bankowe.

(111) **290467** (220) 2016 06 09 (210) 457636
 (151) 2016 11 10 (441) 2016 07 18
 (732) MBANK SPÓŁKA AKCYJNA, Warszawa, PL.
 (540) mInwestycje Alternatywne
 (540)



Kolor znaku: biały, szary, czerwony, czarny, żółty, ciemnoczerwony, niebieski, zielony

(531) 26.04.18, 26.04.02, 26.04.09, 27.05.01, 29.01.15

(510), (511) **36** usługi finansowe, doradztwo i informacje w sprawach finansowych, doradztwo i informacje w zakresie inwestycji w: nieruchomości, fundusze inwestycyjne, papiery wartościowe, antyki, biżuterię, metale szlachetne, przedmioty wartościowe.

(111) **290468** (220) 2016 06 09 (210) 457659
 (151) 2016 11 10 (441) 2016 07 18
 (732) KACPRZAK BARTŁOMIEJ, Łódź, PL.
 (540) GABINETY LEKARSKIE ORTO MED SPORT ortopedia i traumatologia
 (540)



Kolor znaku: zielony, granatowy, różowy, jasnozielony, czerwony, jasnoniebieski, biały

(531) 02.01.08, 02.01.23, 26.01.04, 27.05.01, 29.01.15

(510), (511) **25** bielizna wchłaniająca pot, garnitury, koszule, koszule z krótkimi rękawami, koszulki gimnastyczne, legginsy, odzież gimnastyczna, t-shirty, bluzy, kombinezony, czapki [nakrycia głowy], fartuchy [odzież], krawaty, nakrycia głowy, podkoszulki, slipy, spodnie, **32** wody gazowane, wody mineralne [napoje], napoje bezalkoholowe, **44** fizjoterapia, fizjoterapia, masaż, opieka pielęgnarska, medyczna, opieka zdrowotna, ośrodki zdrowia, pomoc medyczna, szpitale, usługi klinik medycznych, usługi terapeutyczne, usługi banku krwi.

(111) **290469** (220) 2016 06 09 (210) 457663
 (151) 2016 11 10 (441) 2016 07 18
 (732) LS POLAND SPÓŁKA Z OGRANICZONĄ
 ODPOWIEDZIALNOŚCIĄ, Zduńska Wola, PL.
 (540) eko25
 (540)



Kolor znaku: zielony, czarny

(531) 27.05.01, 27.07.01, 29.01.12

(510), (511) **1** substancje, materiały i preparaty chemiczne oraz surowce naturalne.

(111) **290470** (220) 2016 06 09 (210) 457665
 (151) 2016 11 10 (441) 2016 07 18
 (732) WALKIEWICZ TOMASZ TOORUS, Szubin, PL.
 (540) prestige TYRES
 (540)



Kolor znaku: czarny, szary, ciemnoszary

(531) 18.01.21, 27.05.01, 29.01.13

(510), (511) **12** opony pełne do kół pojazdów, opony do pojazdów.

(111) **290471** (220) 2016 06 10 (210) 457671
 (151) 2016 11 03 (441) 2016 07 18
 (732) PAJSZCZYK ROBERT, SZEWCZYK KRZYSZTOF DECO-SUN
 SPÓŁKA CYWILNA, Kostrzyn, PL.
 (540) DECO-SUN
 (510), (511) **6** rolety metalowe, żaluzje metalowe, osprzęt metalowy do rolet i do żaluzji, łańcuszki metalowe do żaluzji, rolet i zasłon, metalowe akcesoria dekoracyjne do rolet i żaluzji, **19** rolety, żaluzje i wertykale niemetalowe i nie z materiałów tekstylnych, osprzęt niemetalowy do rolet, żaluzji i wertykali niemetalowych i nie z materiałów tekstylnych, **20** żaluzje i rolety wewnętrzne z listewek drewnianych, żaluzje tekstylne, rolety tekstylne, plisy tekstylne i wertykale tekstylne, łańcuszki niemetalowe do żaluzji, rolet, wertykali i zasłon, osprzęt niemetalowy do żaluzji i rolet wewnętrznych z listewek drewnianych, żaluzji tekstylnych, rolet tekstylnych, plis tekstylnych i wertykali tekstylnych oraz zasłon, elementy dekoracyjne do rolet i żaluzji nie z metalu, karnisze do zasłon, **22** linki i taśmy do żaluzji i do rolet, markizy, płótno impregnowane, sznurki do żaluzji i do rolet, włókna surowe, **24** tkaniny bawełniane, tkaniny lniane, tkaniny elastyczne, tkaniny jedwabne, materiał z juty, płótno konopne, moskitiery, tkanina z jedwabiu sztucznego, zasłony, firany i stopy tekstylne lub z tworzyw sztucznych, uchwyty z materiałów tekstylnych do zasłon, stor, firan, plis, **35** usługi w zakresie sprzedaży następujących towarów: rolet, żaluzji, wertykali, zasłon, firan, stor, plis, karniszy, markiz osprzętu do rolet, żaluzji, wertykali i markiz, akcesoriów do rolet, żaluzji, wertykali i markiz, **37** instalowanie żaluzji, rolet, wertykali i markiz, konserwacja i naprawy z tym związane.

(111) **290472** (220) 2016 06 10 (210) 457676
 (151) 2016 11 18 (441) 2016 08 01
 (732) FABRYKA MEBLI BODZIO BOGDAN SZEWCZYK SPÓŁKA
 JAWNA, Goszcz, PL.
 (540) AGA
 (540)

AGA

Kolor znaku: czerwony
 (531) 27.05.01, 29.01.01

(510), (511) **20** płytki ambroidowe, sztabki ambroidowe, bambus, baryłki niemetalowe, stojaki do beczek niemetalowe, beczki niemetalowe, biurka jako meble, stojaki na broń, budy dla zwierząt domowych, bufety ruchome jako meble, bursztyn, stojaki do butelek, corozo [biały twardy materiał podobny do kości słoniowej], boje cumownicze niemetalowe, stojaki na czasopisma, czopy niemetalowe, dekoracje przestawne, drabiny z tworzywa lub tworzyw sztucznych, taśmy drewniane, drzewce flagowe, drzwi do mebli, chodziki dla dzieci, wysokie krzesła dla dzieci, fiszbin surowiec lub półprodukt, fotele, fotele fryzjerskie, gabloty jako meble, wystawiane stojaki do gazet, wózki barowe ruchome do podawania herbaty, identyfikacyjne bransoletki niemetalowe dla szpitali, jaśki [poduszki], kadzie niemetalowe, kanapy, kanapy [otomany], stojaki na kapelusze, kapsle do butelek niemetalowe, kartoteki jako meble, półki do mebli na kartoteki, klamki do drzwi niemetalowe, klepka bednarska, tablice do zawieszania kluczy, klucze-karty z tworzyw sztucznych, niekodowane, kojce dla dzieci, komody, kontuary, koral, korki, korki do butelek, korkowe taśmy, rękojeści niemetalowe do kos, kosze niemetalowe, kosze z pokrywka [np. bieliźniarki], wyroby koszykarskie, kość słoniowa, surowiec lub półprodukt, kozły jako stojaki meblowe, krany niemetalowe do beczek, krążki z tworzyw sztucznych do zasłon [na linki], kredensy, kredensy kuchenne, podpory pod książki, kwietniki [meble], leżaki, skrzynki na listy niemetalowe i niemurowane, lusterka ręczne [lusterka toaletowe], lustra, ławy [meble], łóżka-konstrukcje drewniane, kółka samonastawne do łóżek niemetalowe, łóżka, macica perłowa, surowiec lub półprodukt, manekiny, manekiny krawieckie, materace, materace sprężynowe do łóżek, maty do kociów dziecięcych, meble, kółka samonastawne do mebli niemetalowe, przegrody drewniane do mebli, wykończeniowe elementy plastikowe do mebli, meble biurowe, meble metalowe, meblowe półki, kije do mioteł niemetalowe, muszle, nadmuchiwane powietrzem materace nie do celów leczniczych, nadmuchiwane powietrzem podkładki nie do celów leczniczych, nadmuchiwane powietrzem poduszki nie do celów lecz-

niczych, nakrętki niemetalowe, łóżećka dla niemowląt, nity niemetalowe, nosidła (jarzmo), numery domów nieświecące, niemetalowe, obręcze do beczek niemetalowe, haczyki niemetalowe do wieszania odzieży, wieszaki stojące na odzież [stojaki], stopy wewnętrzne-okna, opakowania drewniane do butelek, oprawy do szczotek, osłony kominkowe, osprzęt niemetalowy do drzwi, osprzęt niemetalowy do łóżek, osprzęt niemetalowy do mebli, osprzęt niemetalowy do okien, skorupy ostrzyg, ozdoby z tworzyw sztucznych do artykułów spożywczych, palety załadownicze niemetalowe, paliki namiotowe niemetalowe, stojaki na parasole, parawany [meble], stojaki na pasze, pazury zwierzęce, pianka morska, piekarskie kosze, kozły do piłowania, plecionki ze słomy z wyjątkiem mat, płyty niemetalowe do układania drobnych przedmiotów na paletach, pływające pojemniki, niemetalowe, podpórki do roślin, poduszki, pojemniki do pakowania z tworzyw sztucznych, pojemniki niemetalowe na paliwa płynne, pojemniki niemetalowe [składowanie, transport], pokrowce na odzież [do wieszania], pokrowce na odzież [do magazynowania], popiersia z drewna, wosku, gipsu lub tworzyw sztucznych, poroża jeleni, posągi z drewna, wosku, gipsu lub tworzyw sztucznych, posągi z drewna, wosku, gipsu lub tworzyw sztucznych, posłania dla zwierząt domowych, postumenty pod doniczki na kwiaty, pościel, oprócz bielizny pościelowej, półki biblioteczne, półki magazynowe, przewody giętkie, bębny niemechaniczne, niemetalowe do nawijania, psie budy, ptaki wypchane, pulpity, pulpity jako meble, ramki do haftowania, ramy do obrazów, ramy obrazów [obramowania], listwy do ram obrazów, rączki do narzędzi niemetalowe, regały [meble], obiekty nadmuchiwane powietrzem do reklamy, dozowniki stałe do ręczników-niemetalowe, rękojeści niemetalowe noży, rotang [trzcina, palma, ratan], róg, surowiec lub półprodukt, rybaczkie kosze, rzeźnicze stoły [rębaki], pręty do mocowania chodników na schody, sekretery, serwantki, siedzenia metalowe, siedzenia [meble], sienniki, skrajniki [gabaryty] niemetalowe do wagonów kolejowych, skrzynie kratowe [opakowania], skrzynie [paki] niemetalowe, skrzynie [paki] z drewna lub tworzyw sztucznych, skrzynki legowe, skrzynki na zabawki, słomiane obrzeża, słomki do picia napojów, słupki do drapania dla kotów, sofy, sploty [warkocze] słomiane, stanowiska maszyn liczących, stoiska wystawowe, stolarstwo meblowe [wyroby], stoliki pod maszyny do pisania, stoliki ruchome pod komputery, stoły jako blaty, materiał do wyplatania trzciny, trzpienie niemetalowe, uchwyty [zaciski] z tworzyw sztucznych do kabli lub rur, ule, ramki drewniane do uli, ramki na plastry miodu do uli, szafki pod umywalki, urny pogrzebowe, wachlarze nieelektryczne, warsztatowe imadła niemetalowe, warsztatowe stoły, wiatrowe kuranty [dekoracja], wieszaki na ubrania, kadzie drewniane do zlewania wina, wodne łózka nie do celów leczniczych, figury z wosku, sztuczne plastry z wosku do uli, wózki meblowe, wywieszki [tabliczki ogłoszeniowe] z drewna lub tworzyw sztucznych, zaciski niemetalowe do kabli, zaczepy niemetalowe do szyn na ubrania, zagłówki [meble], załadunkowe palety niemetalowe, zamki nieelektryczne, niemetalowe, zamki niemetalowe do pojazdów, zamknięcia do butelek nie ze szkła, metalu lub gumy, zamknięcia do pojemników niemetalowe, zamknięcia [wieczka, pokrywk] niemetalowe, kastry do mieszania zaprawy murarskiej-niemetalowe, haki do zasłon, karnisze do zasłon, rolki do zasłon zasłon, sznury do podwieszania zasłon, szyny do zasłon, uchwyty do zasłon nie z materiałów tekstylnych, zasłony bambusowe, zasłony dekoracyjne z koralików, zasłony z plecionek drewnianych [meble], zasuwki drzwiowe niemetalowe, zawiasy niemetalowe, zawory wodociągowe z tworzyw sztucznych, zawory z tworzyw sztucznych do przewodów drenażowych, zawory, niemetalowe inne niż części maszyn, zbiorniki niemetalowe i niemurowane, maty wyjmowane do zlewu, zwierzęce kopyta, zwierzęce rogi, legowiska dla zwierząt domowych, poduszki dla zwierząt domowych, zwierzęta wypchane, żerdzie niemetalowe.

(111) **290473** (220) 2016 06 10 (210) 457706
 (151) 2016 11 03 (441) 2016 07 18
 (732) BRODOWICZ EUGENIUSZ SZYMON ESBRO, Magdalenka, PL.
 (540) WONIR
 (510), (511) **9** układy elektryczne/elektroniczne do zdalnego sterowania procesami technologicznymi, instalacje przemysłowe elektryczne, **37** instalowanie i serwis układów sterowania maszynami i liniami technologicznymi, **42** projektowanie układów sterowania urządzeniami i maszynami, ekspertyzy techniczne maszyn i urządzeń.

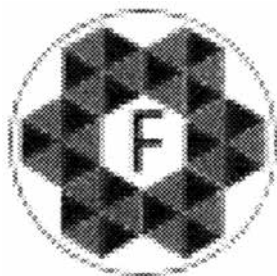
(111) **290474** (220) 2016 06 10 (210) 457716
 (151) 2016 11 03 (441) 2016 07 18
 (732) MULTI DECOR SPÓŁKA Z OGRANICZONĄ
 ODPOWIEDZIALNOŚCIĄ, Całowanie, PL.
 (540) MULTIGRASS
 (540)



Kolor znaku: zielony, czarny, biały

(531) 26.04.02, 26.04.04, 26.04.18, 27.05.01, 29.01.13
 (510), (511) **24** tkaniny w belach wykonane z nietkanych materiałów
 z tworzyw sztucznych, **27** sztuczne trawniki, **28** wyposażenie placów
 zabaw.

(111) **290475** (220) 2016 06 13 (210) 457750
 (151) 2016 11 03 (441) 2016 07 18
 (732) FERROKOLOR SPÓŁKA Z OGRANICZONĄ
 ODPOWIEDZIALNOŚCIĄ, Częstochowa, PL.
 (540) F
 (540)



Kolor znaku: szary, czarny, biały

(531) 26.07.25, 27.05.21, 29.01.13
 (510), (511) **1** surowce mineralne, tlenki metali, **2** pigmenty, barwniki, emalie (lakiery), emalie do malowania, farby, lakiery, powłoki, zaprawy cementowe, kity, **19** betony barwione, cement barwiony, kamienie sztuczne, powłoki materiałów budowlanych, powłoki cementowe ognioodporne, spoiwa do murów, zaprawy murarskie.

(111) **290476** (220) 2016 06 13 (210) 457754
 (151) 2016 11 02 (441) 2016 07 18
 (732) ŚLIWA MACIEJ, Warszawa, PL.
 (540) PIZZA BOYZ
 (540)



Kolor znaku: czerwony, żółty, czarny, brązowy, pomarańczowy

(531) 27.05.01, 29.01.15
 (510), (511) **43** kawiarnie, obsługa gastronomiczna z własnym zapleczem, produktami i transportem, restauracje, usługi barowe.

(111) **290477** (220) 2016 06 13 (210) 457777
 (151) 2016 11 10 (441) 2016 07 18
 (732) Swiss Pharma International AG, Zurich, CH.
 (540) Od biegunki uwalnia LAREMID
 (510), (511) **5** preparaty farmaceutyczne i weterynaryjne, środki sanitarne do celów medycznych, żywność dietetyczna i substancje przystosowane do celów medycznych lub weterynaryjnych, suplementy diety dla ludzi, środki do zwalczania robactwa, fungicydy.

(111) **290478** (220) 2016 06 13 (210) 457811
 (151) 2016 11 10 (441) 2016 07 18
 (732) PRZEDSIĘBIORSTWO SAS PERKOWSKI, OKSIEJCZUK SPÓŁKA
 JAWNA, Zaścianki, PL.
 (540) SAS

(540)

SAS

(531) 27.05.01
 (510), (511) **3** preparaty do udrażniania rur, ług sodowy, wosk do parietów, wosk do podłóg, soda wybielająca, sole wybielające, wybielacze plam, środki do zmiękczenia tkanin, zmywacze do paznokci, preparaty do prania chemicznego, płyny do spryskiwaczy szyb, sole kąpielowe do celów innych niż lecznicze, środki do szorowania, preparaty do czyszczenia, preparaty do mycia, preparaty do krochmalenia, saszetki zapachowe do bielizny, dezodoranty dla ludzi i zwierząt, szampony, powietrze sprężone w puszcze do czyszczenia i odkurzenia, **4** knoty do świec, świece woskowe, parafina.

(111) **290479** (220) 2016 06 14 (210) 457823
 (151) 2016 11 15 (441) 2016 08 01
 (732) FOLPOL ROBERT BARCZYK, JACEK CYGAN SPÓŁKA JAWNA,
 Wólka Załęska, PL.
 (540) SILOROLL

(510), (511) **16** folia z tworzywa sztucznego do pakowania, **17** folie z tworzyw sztucznych do stosowania w rolnictwie, **35** agencje importowo-eksportowa, agencje informacji handlowej, agencje reklamowe, analizy rynkowe, badania opinii publicznej, badania rynku, badania w dziedzinie działalności gospodarczej, dystrybucja materiałów reklamowych [próbek, druków, prospektów, broszur], handlowe informacje i porady udzielane konsumentom [punkty informacji konsumenckiej], wyszukiwanie informacji w plikach komputerowych dla osób trzecich, prezentowanie produktów w mediach dla celów sprzedaży detalicznej, promocja sprzedaży dla osób trzecich, kolportaż próbek, publikowanie tekstów sponsorowanych, reklama, reklama billboardowa, reklama za pośrednictwem sieci komputerowej, tworzenie tekstów reklamowych i sponsorowanych, reklamy radiowe, reklamy telewizyjne, promocja sprzedaży dla osób trzecich, organizowanie targów w celach handlowych lub reklamowych, usługi pośrednictwa w zakresie nabywania usług telekomunikacyjnych.

(111) **290480** (220) 2016 06 14 (210) 457845
 (151) 2016 11 04 (441) 2016 07 18
 (732) INTRALOG SPÓŁKA Z OGRANICZONĄ
 ODPOWIEDZIALNOŚCIĄ, Szczecin, PL.
 (540) INTRALOG

(510), (511) **6** metalowe materiały nieprzetworzone i półprzetworzone, będące półproduktami, drobne wyroby metalowe, metalowe materiały i elementy budowlane i konstrukcyjne, metalowe konstrukcje i budynki przenośne, regały z metalu, **7** maszyny i urządzenia do obróbki i przetwórstwa, maszyny rolnicze, do robót ziemnych, budowlane, dla przemysłu wydobywczego i górnictwa, maszyny do wytwarzania prądu, dźwigi, instalacje dźwigowe, chwytaki wieloskorupowe [maszyny], generatory elektryczności, silniki, układy napędowe i części maszyn, urządzenia do przenoszenia i transportu, przenośniki i pasy do przenośników, zestawy generatorów elektrycznych, maszyny do obróbki ryb, **9** sterowniki elektryczne, aparatura i urządzenia do sterowania przepływem energii elektrycznej, aparatura i urządzenia do gromadzenia i przechowywania energii elektrycznej, komponenty elektryczne i elektroniczne, oprogramowanie sprzętowe, oprogramowanie przemysłowe, oprogramowanie elektromechaniczne, **12** pojazdy i środki transportu, części i akcesoria do pojazdów, **20** niemetalowe regały magazynowe, regały metalowe, systemy półkowe, **35** doradztwo i konsultacje w zakresie działalności gospodarczej, doradztwo, konsultacje i pomoc w zakresie reklamy, marketingu i promocji, usługi sprzedaży detalicznej i hurtowej w związku z metalowymi materiałami nieprzetworzonymi i półprzetworzonymi, będącymi półproduktami, drobnymi wyrobami metalowymi, metalowymi materiałami i elementami budowlanymi i konstrukcyjnymi, metalowymi konstrukcjami i budynkami przenośnymi, maszynami i urządzeniami do obróbki i przetwórstwa, maszynami rolniczymi, do robót ziemnych, budowlanych, dla przemysłu wydobywczego i górnictwa, maszynami do wytwarzania prądu, dźwigami, instalacjami dźwigowymi, chwytakami wieloskorupowymi, generatorami elektryczności, silnikami, układami napędowymi

i częściami maszyn, urządzenia do przenoszenia i transportu, zestawami generatorów elektrycznych, sterownikami elektrycznymi, aparaturą i urządzeniami do sterowania przepływu energii elektrycznej, aparaturą i urządzeniami do gromadzenia i przechowywania energii elektrycznej, komponentami elektrycznymi i elektronicznymi, pojazdami i środkami transportu, częściami i akcesoriami do pojazdów, **37** naprawa maszyn, czyszczenie maszyn, przegląd maszyn, remont maszyn, serwisowanie sieci elektrycznych, naprawa urządzeń elektrycznych, konserwacja i naprawa przyrządów, konserwacja maszyn przemysłowych, konserwacja, serwis i naprawa urządzeń i instalacji do wytwarzania energii, **39** składowanie i dostarczanie towarów, przewóz towarów, usługi agencji transportowej w zakresie organizowania transportu towarów, wynajem pojazdów, magazynowanie i składowanie, usługi doradcze w zakresie magazynowania towarów, logistyka transportu, **40** obróbka metali, kształtowanie elementów metalowych, nakładanie ochronnych powłok powierzchniowych na maszyny i narzędzia, nakładanie powłok odpornych na zużycie na elementy techniczne, obróbka i powlekanie powierzchni metalowych, **42** doradztwo techniczne, badania techniczne, projektowanie techniczne i doradztwo, usługi projektowania, usługi naukowe i technologiczne, projektowanie systemów składowania, projektowanie systemów komunikacyjnych, projektowanie i opracowywanie oprogramowania komputerowego do logistyki, doradztwo techniczne w zakresie produkcji.

(111) **290481** (220) 2016 06 15 (210) 457865
 (151) 2016 11 03 (441) 2016 07 18
 (732) SPÓŁKA INŻYNIERYJNO BUDOWLANA SPÓŁKA
 Z OGRANICZONĄ ODPOWIEDZIALNOŚCIĄ, Wrocław, PL.
 (540) SIBUD
 (540)



Kolor znaku: czarny, czerwony

(531) 26.04.03, 27.05.01, 29.01.12

(510), (511) **36** administrowanie nieruchomościami, doradztwo w zakresie nieruchomości, udzielanie informacji dotyczących nieruchomości, pośrednictwo w obrocie nieruchomościami, **37** nadzór budowlany, budownictwo, budownictwo przemysłowe, asfaltowanie, bagrowanie, betonowanie, brukarstwo i kafelkowanie, budowa autostrad, budowa biur, budowa bloków mieszkalnych, budowa boisk sportowych, budowa budynków mieszkalnych i komercyjnych, budowa budynków na zamówienie, budowa domów na zamówienie, budowa części budynków, budowa dróg, budowa dróg na zamówienie, budowa fundamentów budynków, budowa fundamentów dróg, budowa fundamentów mostów, budowa hal sportowych, budowa fabryk, budowa magazynów, budowa kominów, budowa kompleksów biznesowych, budowa konstrukcji stalowych, budowa lotnisk, budowa mostów, budowa nieruchomości mieszkalnych, budowa nieruchomości przemysłowych, budowa obiektów publicznych, budowa obiektów sportowych, budowa obiektów wypoczynkowych, budowa parkingów wielopoziomowych, budowa pływalni, budowa przeszklonych pomieszczeń, budowa sklepów, budowa szkół, budowa szpitali, burzenie konstrukcji, izolacja dachów, izolowanie budynków, przygotowywanie terenu pod budowę, stawianie fundamentów, usługi brukarskie, usługi doradztwa budowlanego, usługi generalnych wykonawców budowlanych, usługi rozbiórkowe, burzenie konstrukcji, usługi w zakresie cementacji, usługi w zakresie nakładania powłok ochronnych na zewnętrznych budynków, wyrównywanie betonu, instalacja osprzętu i wyposażenia w budynkach, instalacja pokryć dachowych, instalacja rurociągów, instalacja i naprawa rurociągów, instalacja systemów rurociągowych, instalowanie systemów rur przewodzących gazy, instalowanie systemów rurociągów do przesyłania cieczy, instalowanie systemów rurociągów do przesyłania pary wodnej, odnawianie instalacji wodno-kanalizacyjnych, układanie rurociągów, usługi w zakresie instalacji elektrycznych, montaż instalacji kanalizacyjnych, gazowych i wodociągowych, izolacja dachów, izolacja ścian wewnętrznych i zewnętrznych, sfitów i dachów, izolowanie budynków, konstruowanie budynków mieszkalnych i handlowych, instalowanie drzwi i okien, izolowanie budynków, kamieniarstwo, malowanie, montaż rusztowań, montaż okła-

dziny zewnętrznych ścian budynku, montaż podłóg drewnianych, montaż urządzeń kuchennych, murowanie, piaskowanie, szlifowanie za pomocą sproszonego pumeksu, tapetowanie, tynkowanie, układanie nawierzchni drogowych, usługi dekarские, odśnieżanie, zbrojenie budynków, przekształcenie obiektów biznesowych, usługi demontażu, zapobieganie osiadaniu budynków i poprawki w tym zakresie, zagospodarowywanie gruntu pod zabudowę, wynajem sprzętu budowlanego, wynajem buldożerów, wynajem koparek, wynajem sprzętu budowlanego, zarządzanie projektami budowlanymi na terenie budowy, usługi w zakresie wypożyczania narzędzi, wynajem desek rusztowaniowych, wynajem drabin, wynajem maszyn do robót drogowych, wynajem narzędzi budowlanych, doradztwo inżynierskie, dostarczanie informacji z zakresu przemysłu budowlanego, konsultacje budowlane, konsultacje w zakresie nadzoru budowlanego, udzielanie informacji budowlanych, udzielanie informacji budowlanych za pomocą środków elektronicznych, udzielanie informacji związanych z konstrukcją budynków, usługi doradcze i informacyjne dotyczące budownictwa, usługi nadzoru budowlanego w zakresie projektów budowlanych, usługi zarządzania budową, zarządzanie projektami budowlanymi na terenie budowy, zarządzanie projektami na miejscu inwestycji w zakresie konstruowania budynków, **42** doradztwo techniczne, doradztwo architektoniczne, doradztwo techniczne związane z projektowaniem, inżynieria techniczna, opracowywanie projektów technicznych, planowanie urbanistyczne, opracowywanie projektów technicznych, usługi doradcze w zakresie projektowania, usługi doradcze związane z projektowaniem budynków, usługi w zakresie inżynierii budowlanej, kontrola jakości ukończonych budynków, analizy wykonalności projektu.

(111) **290482** (220) 2016 06 15 (210) 457888
 (151) 2016 11 15 (441) 2016 08 01
 (732) OKRĘGOWA SPÓŁDZIELNIA MLECZARSKA,
 Nowy Dwór Gdański, PL.
 (540) POLKREM JOGURTOWY

(510), (511) **16** afisze, opakowania z papieru i tworzyw sztucznych, reklamówki, ulotki o tematyce artykułów spożywczych, napoi sporządzonych z mleka lub na bazie mleka, z przeważającym udziałem mleka lub z przeważającym udziałem przetworów sporządzonych z mleka, **29** artykuły spożywcze sporządzone z mleka lub na bazie mleka, z przeważającym udziałem mleka lub z przeważającym udziałem przetworów sporządzonych z mleka, **35** reklama, eksport i import oraz zgrupowanie na rzecz osób trzecich różnych towarów sporządzonych z mleka lub na bazie mleka, z przeważającym udziałem mleka lub z przeważającym udziałem przetworów sporządzonych z mleka, pozwalające nabywcy wygodnie je oglądać i kupować w sklepie spożywczym, wielobranżowym lub supermarkecie.

(111) **290483** (220) 2016 06 16 (210) 457918
 (151) 2016 11 02 (441) 2016 07 18
 (732) FUNDACJA NA RZECZ KULTURY I SZTUKI AVANGART, Łódź, PL.
 (540) MAZURSKI FESTIWAL OPEROWY BELCANTO
 (540)



MAZURSKI FESTIWAL OPEROWY
BELCANTO

(531) 26.02.07, 26.11.13, 27.05.01

(510), (511) **35** impresariat w działalności artystycznej, **41** organizowanie spektakli (impresariat), organizowanie konkursów (edukacja), prezentacja koncertów (muzycznych), usługi koncertów śpiewu, promocja koncertów, usługi koncertów muzycznych, organizowanie koncertów muzycznych, koncerty muzyczne na żywo, rozrywka w postaci koncertów, przygotowanie, organizacja i prowadzenie koncertów, usługi rozrywkowe w postaci występów koncertowych, organizowanie festiwalu, usługi festiwalu muzycznych, organizowanie festiwalu w celach kulturowych.

(111) **290484** (220) 2016 06 16 (210) 457924
 (151) 2016 11 03 (441) 2016 07 18

(732) EPRUF SPÓŁKA AKCYJNA, Łódź, PL.

(540) epruf Pelion Healthcare Group

(540)



Kolor znaku: ciemnoszary, zielony

(531) 24.13.01, 27.05.01, 29.01.12

(510), (511) **16** afisze, plakaty, broszury, czasopisma jako periodyki, gazety, katalogi, książki, albumy, **35** usługi w zakresie: organizowania systemu współpracy gospodarczej oraz rozliczeń finansowych między osobami prawnymi i fizycznymi w zakresie opieki medycznej, ubezpieczeń, usług rehabilitacyjnych, usług higienicznych i kosmetycznych, usługi w zakresie sprzedaży towarów: produkty farmaceutyczne i weterynaryjne, środki sanitarne do celów medycznych, substancje dietetyczne do celów leczniczych, żywność dla niemowląt, plastry, materiały opatrunkowe, materiały do plombowania zębów, woski dentystyczne, środki odkażające, środki do zwalczania robactwa, suplementy diety, środki antykoncepcyjne, aparatura oraz instrumenty chirurgiczne, medyczne, stomatologiczne i weterynaryjne, protezy kończyn, oczu i zębów, artykuły ortopedyczne, materiały stosowane w chirurgii, środki czyszczące i toaletowe, środki perfumeryjne, olejki eteryczne, kosmetyki, płyny do pielęgnacji włosów, usługi doradztwa w zakresie zarządzania i prowadzenia działalności gospodarczej, doradztwo biznesowe w zakresie systemów lojalnościowych/motywacyjnych dla klientów oraz systemu zachęt i zniżek, marketing dotyczący lojalności klientów, prezentacja towarów i usług, udostępnianie przez Internet informacji poprzez marketing, badania marketingowe, bonusy, reklamę, programy lojalnościowe/motywacyjne i/lub programy nagradzające dla klientów, obsługiwane platformy programu lojalnościowego/motywacyjnego dla klientów poprzez sieci komputerowe, w tym Internet, gromadzenie, aktualizowanie i przechowywanie danych w bazach danych, usługi w zakresie organizacji i zarządzania listami stałych klientów, usługi w zakresie organizacji i zarządzania programami lojalnościowymi/motywacyjnymi dla klientów, usługi w zakresie zarządzania zakupami i transakcjami, **36** usługi w zakresie: pośrednictwa finansowego oraz informacji o systemach rozliczeń finansowych między osobami prawnymi i fizycznymi, emisji kart płatniczych, organizowania zbiórek funduszy na cele dobroczynne, usługi polegające na emisji kart legitymujących osoby fizyczne do realizacji uprawnień w zakresie: ubezpieczeń, opieki medycznej, usług rehabilitacyjnych, higienicznych i kosmetycznych a także do zakupu towarów: produkty farmaceutyczne i weterynaryjne, środki sanitarne do celów medycznych, substancje dietetyczne do celów leczniczych, żywność dla niemowląt, plastry, materiały opatrunkowe, materiały do plombowania zębów, woski dentystyczne, środki odkażające, środki do zwalczania robactwa, suplementy diety, środki antykoncepcyjne, aparatura oraz instrumenty chirurgiczne, medyczne, stomatologiczne i weterynaryjne, protezy kończyn, oczu i zębów, artykuły ortopedyczne, materiały stosowane w chirurgii, środki czyszczące i toaletowe, środki perfumeryjne, olejki eteryczne, kosmetyki, płyny do pielęgnacji włosów, doradztwo w sprawach ubezpieczeniowych, ekspertyzy dla celów fiskalnych, informacja o ubezpieczeniach, usługi finansowe, wydawanie nośników danych do wprowadzania transakcji, finansowe usługi w zakresie kart identyfikacyjnych, kart upoważniających do zakupów, kart stałego klienta, kart rabatowych: usługi rozliczeń transakcji finansowych dokonywanych za pomocą kart, wydawanie bonów o wartości pieniężnej w ramach programów lojalnościowych/motywacyjnych, emisja i obsługa kart stałego klienta, nagradzających lojalność i promujących rozpoznawalność marki poprzez oferowanie zachęt i zniżek przy zakupie towarów i korzystaniu z usług, emisja i obsługa kart zniżkowych.

(111) **290485** (220) 2016 06 17 (210) 457997

(151) 2016 11 16 (441) 2016 08 01

(732) WOJTECKI ROBERT, Wągrowiec, PL.

(540) Mapa Mebli

(510), (511) **20** meble, meble wielofunkcyjne, meble łączone, meble domowe, meble kuchenne, meble metalowe, meble tapicerowane, meble skórzane, meble sypialne, meble łazienkowe, meble ogrodowe,

meble biurowe, meble drewniane, meble dla dzieci, meble dla niemowląt, meble do salonu, meble do siedzenia, meble modułowe kombinowane, meble do wnętrza, meble do przechowywania, meble w stylu antycznym, meble kuchenne do zabudowy, meble kuchenne na wymiar, meble z tworzyw sztucznych, meblościanki, elementy mebli segmentowych, niemetalowe meble, kredensy, toaletki, komody, regały-meble, stojaki, półki, szafy, biurka i stoły, szafki, skrzynie, pudła do przechowywania-meble, stołki, ławy-meble, lustra, łóżka, fotele, krzesła, materace, sofy, narożniki-meble, kanapo-tapczany, tapczany posiadające miejsce do przechowywania, witryny, pufy, **35** usługi sprzedaży hurtowej i detalicznej, także za pośrednictwem Internetu takich towarów jak: meble, meble wielofunkcyjne, meble łączone, meble domowe, meble kuchenne, meble metalowe, meble tapicerowane, meble skórzane, meble sypialne, meble łazienkowe, meble ogrodowe, meble biurowe, meble drewniane, meble dla dzieci, meble dla niemowląt, meble do salonu, meble do siedzenia, meble modułowe kombinowane, meble do wnętrza, meble do przechowywania, meble w stylu antycznym, meble kuchenne do zabudowy, meble kuchenne na wymiar, meble z tworzyw sztucznych, meblościanki, elementy mebli segmentowych, niemetalowe-meble, kredensy, toaletki, komody, regały-meble, stojaki, półki, szafy, biurka i stoły, szafki, skrzynie, pudła do przechowywania-meble, stojaki, ławy-meble, lustra, łóżka, fotele, krzesła, materace, sofy, narożniki-meble, kanapo-tapczany, tapczany posiadające miejsce do przechowywania, witryny, pufy, dywany, akcesoria łazienkowe, przybory kuchenne, lampy-urządzenia oświetleniowe, tekstylia do wyposażenia domu, tekstylia do dekoracji wnętrz, artykuły wyposażenia wnętrz, szkło dekoracyjne nie dla budownictwa, dekoracje ścienne, statuetki, figurki, dzieła sztuki, ozdoby i dekoracje wykonane z takich materiałów, jak drewno, wosk, gips lub z tworzyw sztucznych.

(111) **290486** (220) 2016 06 21 (210) 458100

(151) 2016 11 18 (441) 2016 08 01

(732) MŁODZIEŻOWA SPÓŁDZIELNIA MIESZKANIOWA, Toruń, PL.

(540) TVK TORUŃ

(540)



Kolor znaku: niebieski

(531) 26.11.01, 27.05.01, 29.01.04

(510), (511) **37** budowa i instalacja infrastruktury telewizji kablowej, **38** dostarczanie sieci telekomunikacyjnej: stacjonarna publiczna sieć telekomunikacyjna, publiczna sieć telekomunikacyjna przeznaczona do rozpowszechniania lub rozprowadzania programów radiofonicznych lub telewizyjnych (TVK), usługi w zakresie transmisji danych przez sieci telekomunikacyjne, świadczenie usług telekomunikacyjnych: rozprowadzanie lub rozpowszechnianie programów radiofonicznych lub telewizyjnych, transmisja programów radiofonicznych lub telewizyjnych świadczonych przez przedsiębiorcom telekomunikacyjnym, transmisja danych, świadczenie usług zapewniania dostępu do sieci Internet, świadczenie publicznie dostępnej usługi telefonicznej w stacjonarnej publicznej sieci telefonicznej.

(111) **290487** (220) 2016 06 21 (210) 458128

(151) 2016 11 15 (441) 2016 08 01

(732) OCTIM WYTWÓRNIA OCTU I MUSZTARDY SPÓŁKA Z OGRANICZONĄ ODPOWIEDZIALNOŚCIĄ, Olsztynek, PL.

(540) WARMIŃSKI SOS MUSZTARDOWY

(540)



Kolor znaku: czarny, żółty

(531) 26.04.06, 26.04.18, 27.05.01, 29.01.12

(510), (511) **29** przeciery warzywne, **30** mięsne sosy, musztarda, przyprawy, relish-sosy przyprawowe na bazie owoców lub warzyw, sosy-przyprawy, sosy sałatkowe.

(111) **290488** (220) 2016 06 21 (210) 458131
 (151) 2016 11 15 (441) 2016 08 01
 (732) BIAŁOSTOCKI OŚRODEK KULTURY, Białystok, PL.

(540) Inny Wymiar
 (510), (511) **16** afisze, albumy, broszury, chorągiewki papierowe, czasopisma, fotografie, kalendarze, karty pocztowe, reprodukcje graficzne, **28** gry planszowe, gry automatyczne, gry elektroniczne, puzzle, łamigłówki, zabawki, zabawki ruchowe, zabawki wypchane, zabawki edukacyjne, modele będące zabawkami, karty do gry, artykuły gimnastyczne, **35** marketing, reklama, rozpowszechnianie materiałów reklamowych: ulotek, prospektów, druków, próbek, reklama billboardowa, reklama za pośrednictwem sieci komputerowej, wynajmowanie przestrzeni reklamowej, wynajem czasu reklamowego we wszystkich środkach przekazu, wynajmowanie nośników reklamowych, tworzenie tekstów reklamowych i sponsorowanych, uaktualnianie materiału reklamowego, rozpowszechnianie ogłoszeń reklamowych, reklamy korespondencyjne, przygotowywanie reklam prasowych, reklamy radiowe, reklamy telewizyjne, publikowanie tekstów sponsorowanych, promocja sprzedaży dla osób trzecich, telemarketing, zarządzanie w ramach prowadzonej działalności gospodarczej w zakresie udzielania licencji na towary i usługi dla osób trzecich, organizowanie i prowadzenie kampanii reklamowych, zarządzanie zbiorami informacyjnymi, organizowanie i obsługa wystaw w celach gospodarczych, handlowych, reklamowych, zarządzanie działalnością artystyczną, impresariat w działalności artystycznej, usługi w zakresie obrotu dziełami sztuki, usługi sprzedaży detalicznej, internetowej, wysyłkowej oraz poprzez ofertę bezpośrednią następujących grup towarów: wydawnictwa, gadżety reklamowe, **38** transfer strumieniowy danych, transmisja plików cyfrowych, transmisja satelitarna, udostępnianie internetowego forum dyskusyjnego, usługi w zakresie rozpowszechniania programów telewizyjnych, reportaży, filmów dokumentalnych i fabularnych, widowisk rozrywkowych i sportowych, emisja programów telewizyjnych i radiowych za pośrednictwem sieci komputerowych, sieci telekomunikacyjnych i sieci telefonii komórkowej, usługi prowadzenia portali internetowych w zakresie rozpowszechniania wiadomości i aktualności, prowadzenia forów, **41** edukacja i nauczanie, informacja o edukacji, wypożyczanie filmów kinowych, dystrybucja filmów, prezentacja filmów, przygotowywanie napisów do filmów, obsługa studia filmowego, fotoreportaże, komputerowe przygotowanie materiałów do publikacji, rozrywka, publikowanie książek, nagrywanie filmów na taśmach wideo, obsługa sal kinowych, organizowanie i prowadzenia warsztatów szkoleniowych, koncertów, konferencji, kongresów, sympozjów, zjazdów, konkursów, organizowanie wystaw z dziedziny kultury lub edukacji, pisanie scenariuszy, pisanie tekstów, innych niż reklamowych, kształcenie praktyczne, produkcja filmów innych niż reklamowych, produkcja filmów na taśmach wideo, produkcja mikrofilmów, publikacje elektroniczne on-line książek i periodyków, nauczanie przedszkolne, publikowanie elektroniczne on-line nie do pobrania, publikowanie tekstów innych niż teksty reklamowe, wystawianie spektakli, rezerwacja miejsc na spektakle, informacja o rozrywce, organizowanie widowisk, użytkowanie sal kinowych, sale koncertowe, wypożyczanie dekoracji teatralnych, wypożyczanie nagrań dźwiękowych, usługi dostarczania muzyki, video, dźwięku i obrazy w postaci plików MP3 ze stron WWW poprzez Internet, usługi związane z prezentacją dzieł sztuki, upowszechnianie sztuki poprzez organizowanie wystaw dzieł sztuki, w tym malarstwa, rzeźby, rysunku, instalacji, filmów i sztuki performance, organizowanie wernisaży, wypożyczanie dzieł sztuki dla wystaw muzealnych.

(111) **290489** (220) 2016 06 21 (210) 458143
 (151) 2016 11 18 (441) 2016 08 01
 (732) TOPMLEKO A. KUC SPÓŁKA JAWNA, Olsztyn, PL.
 (540) SILL VER SILO STRONG
 (540)



Kolor znaku: biały, niebieski, czarny, srebrny
 (531) 27.05.01, 27.05.01, 27.05.03, 29.01.14
 (510), (511) **17** folie z tworzywa sztucznego do stosowania w rolnictwie.

(111) **290490** (220) 2016 06 21 (210) 458159
 (151) 2016 11 15 (441) 2016 08 01
 (732) 3J SPÓŁKA Z OGRANICZONĄ ODPOWIEDZIALNOŚCIĄ
 SPÓŁKA KOMANDYTOWA, Częstochowa, PL.
 (540) ALLPER OFFICE SUPPLY
 (540)



Kolor znaku: fioletowy, czarny
 (531) 26.03.01, 26.05.01, 26.05.06, 27.05.01, 27.05.05, 29.01.12
 (510), (511) **1** papier światłoczuły, **2** toner [tusze] do fotokopierek, wkłady z tonerem, pełne, do drukarek i fotokopierek, **3** środki odświeżające powietrze [zapachowe], powietrze sprężone w puszcze do czyszczenia i odkurzania, ściereczki nasączone detergentami, do czyszczenia, środki czyszczące do celów gospodarstwa domowego, środki do mycia podłóg, **6** metale w postaci folii lub proszku do drukarek 3D, **7** drukarki 3D, **9** naboje na tusz, nienapełnione do drukarek i fotokopierek, komputery, komputery przenośne [podręczne], pokrowce na laptopy, klawiatury komputerowe, tablety, drukarki komputerowe, diody świecące [LED], torby do noszenia komputerów, **11** urządzenia do oświetlania za pomocą diod elektroluminescencyjnych [LED], żarówki oświetleniowe, żarówki do kierunkowskazów w pojazdach, **16** taśmy nasączone tuszem do drukarek komputerowych, tusz chiński, papier, niszczarki do papieru do użytku biurowego, pióra i długopisy [artykuły biurowe], **21** szmatki do czyszczenia, ściereczki do kurzu, **37** regeneracja i napełnianie tonerów i tuszów.

(111) **290491** (220) 2016 06 22 (210) 458176
 (151) 2016 11 16 (441) 2016 08 01
 (732) JABŁONOWSKI ŁUKASZ, Kraków, PL.
 (540) HUSARIA
 (540)



Kolor znaku: granatowy, fioletowy, biały
 (531) 02.01.02, 02.01.20, 27.05.01, 29.01.13
 (510), (511) **33** napoje alkoholowe (z wyjątkiem piwa).

(111) **290492** (220) 2016 06 22 (210) 458177
 (151) 2016 11 03 (441) 2016 07 18
 (732) JABŁONOWSKI ŁUKASZ, Kraków, PL.
 (540) HUSARIA
 (540)



(531) 03.07.17, 23.05.11, 27.05.01
 (510), (511) **33** napoje alkoholowe (z wyjątkiem piwa).

(111) **290493** (220) 2016 06 23 (210) 458238
 (151) 2016 11 16 (441) 2016 08 01
 (732) SPÓŁKA LEKARSKA SKARBOWA T. KREMER I WSPÓLNICY
 SPÓŁKA JAWNA, Zielona Góra, PL.
 (540) SPÓŁKA LEKARSKA SKARBOWA
 (540)



Kolor znaku: szary, niebieski

(531) 03.11.01, 03.11.02, 03.11.03, 03.07.17, 27.05.01, 29.01.12
 (510), (511) **44** usługi medyczne.

(111) **290494** (220) 2016 06 28 (210) 458341
 (151) 2016 11 16 (441) 2016 08 01
 (732) MRÓZ KRZYSZTOF PARK-M, Stary Sącz, PL.
 (540) Park M
 (540)



(531) 05.01.03, 05.01.16, 26.01.16, 27.05.01
 (510), (511) **11** fontanny, dyfuzory nawadniające kropelkowe stosowane w urządzeniach nawadniających, instalacje do dystrybucji wody, instalacje do oczyszczania wód ściekowych, instalacje wodociągowe, wodotryski ozdobne, **31** drzewa, krzewy, rośliny, nasiona, **37** nadzór budowlany, wynajem sprzętu budowlanego, wynajem sprzętu do oczyszczania dróg, czyszczenie budynków od wewnątrz, czyszczenie budynków od zewnątrz, doradztwo inżynieryjno-budowlane, instalacje, konserwacje i naprawy maszyn, instalowanie i naprawa urządzeń do nawadniania, obsługa basenów kąpielowych, oczyszczanie dróg, rozbiórka budynków, układanie nawierzchni drogowych, **40** ścinanie i przycinanie drzew, niszczenie odpadów, recykling odpadków i odpadów, przetwarzanie odpadów i surowców wtórnych, **44** niszczenie chwastów, projektowanie krajobrazu, rozsiewane z powietrza lub powierzchni ziemi nawozy i inne preparaty chemiczne stosowane w rolnictwie, ogrodnictwo, ogrodnictwo krajobrazowe, tępienie szkodników w rolnictwie, ogrodnictwie, leśnictwie, pielęgnacja trawników, wypożyczanie sprzętu rolniczego.

(111) **290495** (220) 2016 07 04 (210) 458519
 (151) 2016 11 16 (441) 2016 08 01
 (732) KATOWICKA SPÓŁDZIELNIA MIESZKANIOWA, Katowice, PL.
 (540) ksm
 (540)



Kolor znaku: niebieski, biały

(531) 07.03.11, 27.05.01, 29.01.04

(510), (511) **36** administrowanie nieruchomościami, zarządzanie nieruchomościami, wynajem mieszkań, pośrednictwo w obrocie nieruchomościami, **37** budownictwo mieszkaniowe, lokali użytkowych, garaży, remonty budynków, **41** usługi w zakresie organizowania imprez kulturalno-oświatowych, konkursów, wycieczek, wystaw artystycznych.

(111) **290496** (220) 2016 07 04 (210) 458520
 (151) 2016 11 16 (441) 2016 08 01

(732) BRZÓSKA DARIUSZ, Bielsko-Biała, PL.
 (540) SKY SECURITY
 (540)



Kolor znaku: biały, czerwony, zielony, niebieski, szary, czarny

(531) 29.01.15, 01.17.03, 27.05.01, 24.15.02, 24.15.13, 24.15.21, 26.01.01, 26.01.04, 26.01.16, 26.01.18, 26.11.03, 26.11.22
 (510), (511) **45** ochrona obiektów i sprzętu.

(111) **290497** (220) 2011 05 19 (210) 385552
 (151) 2016 10 10 (441) 2011 08 29
 (732) ROSA ANDRZEJ, Warszawa, PL.
 (540) Royal Collection
 (540)

Royal Collection

Kolor znaku: czerwony

(531) 27.05.01, 29.01.01

(510), (511) **18** skórzane torby, walizy i torby podróżne, **25** odzież, obuwie, nakrycia głowy, skórzane paski do odzieży i obuwia, **35** usługi w zakresie prowadzenia punktów sprzedaży detalicznej i hurtowej skórzanych toreb, walizy i toreb podróżnych, odzieży, obuwia, nakryć głowy, skórzanych pasków do odzieży i obuwia, usługi promocyjno-reklamowe, usługi przedstawicielskie w zakresie sprzedaży, pośrednictwo handlowe, **36** usługi wynajmu lokali.

(111) **290498** (220) 2013 05 27 (210) 414742
 (151) 2016 10 26 (441) 2013 09 16
 (732) STOWARZYSZENIE KIBICÓW ŁÓDZKIEGO KLUBU
 SPORTOWEGO, Łódź, PL.
 (540) ŁKS
 (540)



Kolor znaku: biały, czerwony, szary

(531) 24.07.01, 27.05.01, 29.01.12

(510), (511) **25** odzież, **26** emblematy nie z metali szlachetnych, **28** artykuły sportowe.

(111) **290499** (220) 2013 10 23 (210) 420705
 (151) 2016 11 22 (441) 2014 02 03
 (732) FERTI CHEMICALS EUROPE SPÓŁKA Z OGRANICZONĄ
 ODPOWIEDZIALNOŚCIĄ, Warszawa, PL.
 (540) FERTI
 (540)



Kolor znaku: niebieski, zielony

(531) 05.01.03, 05.03.11, 27.05.01, 29.01.12
 (510), (511) **1** sole jako nawozy.

(111) **290500** (220) 2013 10 31 (210) 421018
 (151) 2016 12 12 (441) 2014 02 17
 (732) APOTEX TECHNOLOGIES INC., TORONTO, CA.
 (540) ApoTadalyz
 (510), (511) **5** preparaty farmaceutyczne stosowane w leczeniu zaburzeń erekcji (impotencja) u mężczyzn.

(111) **290501** (220) 2009 04 30 (210) 355342
 (151) 2016 11 18 (441) 2009 08 03
 (732) Jagiellońska Centrum Logistyczne Sp. z o.o., Warszawa, PL.
 (540) METROPOL DOM I WNĘTRZE
 (540)



Kolor znaku: biały, żółty, niebieski
 (531) 01.03.02, 26.11.01, 27.05.01, 29.01.13
 (510), (511) **35** doradztwo i pomoc w zakresie organizowania i prowadzenia działalności gospodarczej, doradztwo handlowe, informacja handlowa, profesjonalne doradztwo w zakresie prowadzenia sprzedaży, zarządzanie działalnością gospodarczą, informacja o działalności gospodarczej, analizy informacji, badania marketingowe, badania opinii publicznej, reklama, promocja sprzedaży na rzecz osób trzecich, wynajmowanie przestrzeni reklamowej, rozpowszechnianie materiałów reklamowych, wynajmowanie urządzeń i wyposażenia biurowego, dekorowanie wystaw sklepowych, zarządzanie w zakresie zamówień handlowych, organizowanie targów, pokazów oraz wystaw w celach handlowych lub reklamowych, usługi zaopatrzenia osób trzecich, zgrupowanie na rzecz osób trzecich towarów takich jak: artykuły spożywcze, meble, artykuły wyposażenia wnętrz, oświetlenie, materace, przybory kuchenne i gospodarstwa domowego, wyroby szklane, porcelanowe, ceramiczne, artykuły budowlane i wykończeniowe, dekoracje, dywany, artykuły wyposażenia łazienek, ceramika sanitarna, sprzęt RTV i AGD, towary sprzedawane w drogeriach oraz ofert usług gastronomicznych, turystycznych, architektonicznych, projektowania wnętrz, kosmetycznych, fryzjerskich, pozwalające nabywcy wygodnie zapoznawać się z tymi towarami w galerii handlowej, sklepie, z katalogu, za pośrednictwem usługi elektronicznej oraz na stronie internetowej, **36** administrowanie i zarządzanie nieruchomościami, w szczególności lokalami i obiektami handlowymi, biurowymi oraz powierzchnią użytkową przeznaczoną do prowadzenia działalności gospodarczej, doradztwo w zakresie zarządzania i administrowania nieruchomościami, w szczególności lokalami i obiektami handlowymi, biurowymi oraz powierzchnią użytkową przeznaczoną do prowadzenia działalności gospodarczej, pośrednictwo w zakresie zakupu, sprzedaży, najmu nieruchomości, w szczególności budynków, lokali i powierzchni użytkowej przeznaczonej do prowadzenia działalności gospodarczej, dzierżawa nieruchomości, doradztwo w sprawach inwestycji, pośrednictwo inwestycyjne, ściąganie czynszu, usługi inwestycyjne związane z nieruchomościami, leasing, organizacja i zarządzanie finansowaniem przedsięwzięć inwestycyjnych, polegających na budowie i/lub przygotowaniu obiektów mieszkalnych i niemieskalnych przeznaczonych do sprzedaży, wynajmowania, użyczenia, prowadzenia działalności gospodarczej, **39** usługi parkingowe, administrowanie miejscami parkingowymi, wynajmowanie garaży i miejsc parkingowych, wynajmowanie powierzchni i obiektów magazynowych, magazynowanie, informacja o magazynowaniu, składowanie towarów, dostarczanie towarów, chroniony transport przedmiotów wartościowych, dostarczanie korespondencji i przesyłek, pakowanie produktów i towarów, usługi taksówek, usługi doradztwa w powyższym zakresie.

(111) **290502** (220) 2011 12 19 (210) 394304
 (151) 2016 11 08 (441) 2012 03 26
 (732) KOMPERDA MARIANNA ARMATURA, Spytkowice, PL.

(540) ARMATURA
 (540)



Kolor znaku: czerwony, niebieski
 (531) 26.01.01, 26.01.03, 26.01.16, 26.11.03, 26.11.13, 27.05.01, 29.01.12
 (510), (511) **35** zgrupowanie towarów, umożliwiające nabywcom wygodne obejrzenie i dokonanie zakupu towarów, w sklepie, hurtowni lub poprzez internet-produktów z branży sanitarnej, ceramiki sanitarnej i wyposażenia łazienek, budowlanej, hydraulicznej, grzewczej i elektrycznej, chemii gospodarczej i budowlanej oraz narzędzi elektronicznych.

(111) **290503** (220) 2012 07 24 (210) 403272
 (151) 2016 11 07 (441) 2012 11 05
 (732) CENTE SPÓŁKA Z OGRANICZONĄ ODPOWIEDZIALNOŚCIĄ, Toruń, PL.
 (540)



Kolor znaku: czarny, brązowy, jasnobrązowy
 (531) 26.03.06, 26.04.01, 26.04.04, 26.04.18, 27.05.21
 (510), (511) **9** programy komputerowe, oprogramowanie komputerowe, sprzęt komputerowy, komputery, komputery przenośne, urządzenia peryferyjne do komputerów, akcesoria komputerowe, **16** publikacje w szczególności książki, ulotki, foldery, czasopisma, instrukcje obsługi, podręczniki użytkownika, poradniki dotyczące sprzętu komputerowego, oprogramowania komputerowego, systemów informatycznych i ich obsługi, **35** tworzenie strategii informatyzacji i rozwoju przedsiębiorstw, samorządów i organizacji pozarządowych, organizowanie, prowadzenie i promocja pokazów i wystaw handlowych w dziedzinie komputerów, oprogramowania komputerowego, systemów informatycznych, w szczególności do zarządzania i funkcjonowania przedsiębiorstw, samorządów i organizacji pozarządowych, usługi w zakresie zarządzania i doradztwa dotyczącego działalności gospodarczej, usługi w zakresie zarządzania działalnością gospodarczą i reklamy na rzecz innych podmiotów, **38** usługi informacji o telekomunikacji, usługi łączności poprzez sieć światłowodową, usługi łączności poprzez terminale komputerowe, usługi łączności telefonicznej, usługi obsługi telekonferencji, usługi poczty elektronicznej, usługi przesyłania informacji elektronicznych, usługi połączenia ze światową siecią komputerową za pośrednictwem telekomunikacji, usługi przesyłania informacji tekstowej i obrazowej za pomocą komputera, usługi przydzielania dostępu do baz danych, usługi udostępniania internetowych forów dyskusyjnych, usługi transmisji danych za pośrednictwem sieci telekomunikacyjnych, **41** edukacja, nauczanie, szkolenia, kursy, kształcenie praktyczne w dziedzinie komputerów, oprogramowania komputerowego, systemów komputerowych, organizowanie i prowadzenie konferencji, seminariów, kongresów w dziedzinie komputerów, oprogramowania komputerowego, systemów komputerowych, usługi doradztwa zawodowego w zakresie edukacji i kształcenia, organizacja i obsługa szkoleń, kongresów, seminariów, sympozjów oraz konferencji, publikacja wydawnictw, **42** usługi informatyczne obejmujące doradztwo w zakresie oprogramowania komputerowego i w sprawach sprzętu komputerowego, projektowanie, instalacja, aktualizacja i konserwacja oprogramowania komputerowego, leasing oprogramowania komputerowego, programowanie komputerów, projektowanie systemów komputerowych, projektowanie kompletnych rozwiązań informatycznych, tworzenie i utrzymywanie stron internetowych dla osób trzecich, usługi w zakresie tworzenia, utrzymywania i administrowania portalami internetowymi i multimedialnymi.

(111) **290504** (220) 2012 10 22 (210) 406103
 (151) 2016 11 17 (441) 2013 02 04

(732) PRZEDSIĘBIORSTWO PRODUKCYJNO-HANDLOWE
COMPENSA SPÓŁKA Z OGRANICZONĄ ODPOWIEDZIALNOŚCIĄ,
Warszawa, PL.

(540) KANGAROO-J.V.
(540)



(531) 03.05.15, 26.13.25, 27.05.01

(510), (511) **18** kufry, walizki, torby, **25** wyroby konfekcyjne, odzież i nakrycia głowy będące wyrobami dziewiarskimi.

(111) **290505** (220) 2012 11 07 (210) 406629

(151) 2015 12 01 (441) 2013 02 18

(732) SMOLEŃSKA GRAŻYNA CALDENA, Ludowice, PL.

(540) AGRAVITA AMINO

(510), (511) **1** nawozy, biostymulatory – środki oddziałujące na procesy życiowe roślin w inny sposób niż składnik pokarmowy, **5** pestycydy, **31** nasiona, sadzonki, pasze.

(111) **290506** (220) 2013 04 29 (210) 413679

(151) 2016 11 24 (441) 2013 08 19

(732) TELFORCEONE SPÓŁKA AKCYJNA, Wrocław, PL.

(540) FOREVER LIGHT

(510), (511) **9** akcesoria do oświetlania LED-sterowniki, wzmacniacze, zasilacze, **11** żarówki LED, taśmy LED, latarki, moduły LED, przemysłowe lampy zewnętrzne i wewnętrzne oparte na LED.

(111) **290507** (220) 2013 07 11 (210) 416540

(151) 2016 11 25 (441) 2013 10 28

(732) TAURON POLSKA ENERGIA SPÓŁKA AKCYJNA, Katowice, PL.

(540) TAURONET

(510), (511) **38** usługi w zakresie przesyłania informacji przy użyciu Internetu i Intranetu, łączność komputerowa za pośrednictwem Intranetu, **42** usługi techniczne związane z umożliwianiem wielu użytkownikom dostępu do zbioru informacji oraz do baz danych za pośrednictwem sieci komputerowej, Internetu, Intranetu, udostępnianie stron internetowych w celu dostępu i pozyskiwania informacji, tworzenie stron internetowych lub intranetowych oraz aplikacji internetowych lub intranetowych, projektowania systemów komputerowych, konwersja danych lub dokumentów na formę elektroniczną, usługi kawiarni internetowych w zakresie udostępniania komputerów.

(111) **290508** (220) 2013 09 05 (210) 418613

(151) 2016 11 10 (441) 2013 12 23

(732) WHIRLPOOL POLSKA SPÓŁKA AKCYJNA, Wrocław, PL.

(540) Akademia Kulinarna Whirlpool

(540)



Kolor znaku: biały, czarny, pomarańczowy

(531) 26.01.05, 27.05.01, 29.01.13

(510), (511) **41** usługi w zakresie edukacji obejmujące instruktaże, organizowanie i prowadzenie kursów kulinarnych, organizowanie i prowadzenie warsztatów dla celów szkoleniowych, organizowanie i prowadzenie konkursów dla celów edukacyjnych lub rozrywkowych, kształcenie praktyczne w formie pokazów, organizowanie wystaw i pokazów dla celów szkoleniowych, rozrywkowych lub kulturalnych, informacja o szkoleniach i rozrywce, organizowanie seminariów, konferencji i sympozjów, publikacja tekstów innych niż

reklamowe także w Internecie, publikowanie elektroniczne on-line nie do pobrania, telewizyjne programy rozrywkowe, internetowe programy rozrywkowe, produkcja filmów innych niż reklamowe.

(111) **290509** (220) 2013 09 24 (210) 419369

(151) 2016 11 23 (441) 2014 01 07

(732) SZKLA.COM SPÓŁKA AKCYJNA, Kraków, PL.

(540) Cristallo

(540)



(531) 01.01.15, 27.05.01

(510), (511) **9** etui do okularów, lornetki, lornety, lupy, lusterka optyczne, artykuły do wyrobu okularów, oprawki do okularów, osłony obiektywów przeciwsłoneczne, osłony przeciwosłepieniowe, okulary przeciwosłepieniowe, okulary przeciwsłoneczne, zestawy soczewek, soczewki korekcyjne, soczewki płaskie i korekcyjne przeciwsłoneczne ze szkła i tworzyw sztucznych, szkła okularowe przeciwsłoneczne, szkła kontaktowe, szkło optyczne, **35** usługi sprzedaży detalicznej i hurtowej soczewek okularowych, **44** usługi okulistyczne-dobór soczewek okularowych.

(111) **290510** (220) 2013 10 17 (210) 420447

(151) 2016 11 16 (441) 2014 02 03

(732) STEFANEK EDYTA ELITE, Katowice, PL.

(540) tobacco corner

(540)

tobacco corner

Kolor znaku: brązowy, ciemnoczerwony

(531) 27.05.01, 29.01.13

(510), (511) **34** cygara, gilotynki do cygara, cygaretki, cygamice, cygarniczki, fajki, przybory do czyszczenia fajki, stojaczki na fajki, filtry do papierosów, gaz do zapalniczek, humidory, kamienie do zapalniczek, zapalniczki dla palaczy tytoniu, bibułki papierosowe, papierosy, kieszonkowe przyrządy do skręcania papierosów, ustniki do papierosów, papierosy elektroniczne, papierosnice, popielniczki dla palaczy, tabaki, tabakierki, tytoń, zapałki.

(111) **290511** (220) 2015 09 24 (210) 447360

(151) 2016 11 30 (441) 2016 01 04

(732) RATYŃSKI ROMUALD DACHDEKER, Wrocław, PL.

(540) Dachdeker

(510), (511) **37** budownictwo, usługi dekararskie, uszczelnianie budynków w szczególności: podbitki dachowe, przykrycia dachowe, docieplenia dachów, podnoszenie dachów, adaptacja poddaszy, montaż okien, elewacje budynków, **40** usługi w zakresie obróbki mechanicznej elementów metalowych, obróbka metali, obróbka blach: wykrawanie, wyginanie, cięcie, gięcie, zaginanie, zgrzewanie, spawanie, lutowanie, trapezowanie, **42** doradztwo budowlane, w szczególności w zakresie usług dekararskich.

(111) **290512** (220) 2016 05 09 (210) 456077

(151) 2016 11 14 (441) 2016 07 18

(732) SPEDOR KOŁODZIEJ I WSPÓLNICY SPÓŁKA JAWNA,

Rzeszów, PL.

(540) SPEDOR

(540)



Kolor znaku: czerwony, fioletowy, biały

(531) 06.07.01, 26.11.01, 26.11.06, 26.11.08, 27.05.01, 29.01.13

(510), (511) **39** dostarczanie towarów, przesyłek i korespondencji, magazynowanie, pakowanie produktów i towarów, przewożenie ładunków, transport samochodowy, dostarczanie i składowanie towarów, transport.

(111) **290513** (220) 2016 07 07 (210) 458800
 (151) 2016 12 19 (441) 2016 08 29
 (732) BURCZYŃSKI RAFAŁ, Warszawa, PL.
 (540) sailor strap handmade
 (540)



Kolor znaku: czerwony, granatowy
 (531) 29.01.12, 27.05.01, 26.05.06, 26.05.10, 26.01.05, 26.03.04, 26.11.03, 26.11.12, 18.04.01, 18.04.02, 16.03.03
 (510), (511) **9** urządzenia i przyrządy fotograficzne, torby na aparaty fotograficzne, paski do aparatów fotograficznych.

(111) **290514** (220) 2016 07 25 (210) 459565
 (151) 2017 01 03 (441) 2016 09 12
 (732) KOCZMORAN DESIGN SPÓŁKA Z OGRANICZONĄ
 ODPOWIEDZIALNOŚCIĄ, Wrocław, PL.
 (540) mapowanki
 (540)

**mapo
wanki**

(531) 24.17.02, 26.01.01, 27.05.01
 (510), (511) **9** filmy rysunkowe animowane, oprogramowanie komputerowe, nagrane, programy komputerowe [software ładowalny], publikacje elektroniczne [moduły ładowalne, **16** afisze, plakaty, afisze, plakaty z papieru lub kartonu, aktówki [artykuły biurowe], akwaforty [grafika], akwarele, akwarele [obrazy, malarstwo], albumy, arkusze z wiskozy do zawijania, artykuły biurowe z wyjątkiem mebli, atlasy, bielizna stołowa papierowa, bloczki do pisania, bloki do pisania, bloki listowe [papeteria], bloki rysunkowe, broszury, chorągiewki papierowe, chromolitografie, czasopisma [periodyki], drukowane publikacje, flamastry, formularze [blankiety, druki], fotografie [wydrukowane], gazety, globusy ziemskie, gluten [klej] do papieru lub do użytku domowego, gumki do ścierania, kalendarze, kartki z życzeniami, karty do kolekcjonowania inne niż do gier, katalogi, kleje do materiałów papierniczych lub do użytku domowego, komiksy, koperty [artykuły piśmienne], książki, mapy, mapy geograficzne, materiały do nauczania [z wyjątkiem aparatów], materiały do rysowania, materiały drukowane, materiały klejące do celów papierniczych lub do użytku domowego, materiały piśmienne, modele, makietki architektoniczne, nalepki, naklejki [materiały piśmienne], notatniki [notesy], notesy podręczne, obrazy, obrusy papierowe, obwoluty na luźne kartki, obwoluty papierowe na dokumenty, okładki, obwoluty [artykuły papiernicze], ołówki, ołówki automatyczne, opakowania do butelek z tektury i papieru, oprawy do ołówków, kasetki ozdobne na papeterię [artykuły biurowe], papier, papier do pisania, papier do zwijania, papier w arkuszach [artykuły piśmienne], pasma przyklepne do celów papierniczych lub do użytku domowego, pastele [kredki], plansze, płytki grawerskie, plany, płótno do malarstwa, podręczniki [książki], programy komputerowe [taśmy i karty papierowe-], przybory do pisania [materiały piśmienne], przybory do pisania [zestawy], przyrządy do rysowania, publikacje drukowane, pudełka kartonowe lub papierowe, reprodukcje graficzne, rysunki [ryciny], zestawy rysunkowe [komplety kreślarskie], serwetki stołowe papierowe, serwety na stół papierowe, skoroszyty na dokumenty, szablony [artykuły piśmienne], śliniaki papierowe, taśma klejąca [materiały piśmienne], taśmy papierowe, taśmy przyklepne do celów papierniczych lub do użytku domowego, taśmy samoprzylepne do celów papierniczych lub do użytku domowego, teczki na dokumenty [artykuły biurowe], teczki, skoroszyty [artykuły biurowe], torebki do pakowania [koperty, woreczki] z papieru lub tworzyw sztucznych,

tworzywa sztuczne do modelowania, ulotki, wydruki graficzne, wyroby z kartonu, zakładki do książek, zeszyty, **27** draperie ścienne, nie-tekstylne [tapety], tapety, tapety tekstylne.

(111) **290515** (220) 2013 12 09 (210) 422493
 (151) 2016 11 23 (441) 2014 03 31
 (732) PLAY 3 GNS SPÓŁKA Z OGRANICZONĄ
 ODPOWIEDZIALNOŚCIĄ SPÓŁKA KOMANDYTOWA, Warszawa, PL.
 (540) @ Czytelnia w Play
 (540)



Kolor znaku: fioletowy, biały
 (531) 20.07.01, 24.17.17, 27.05.01, 29.01.12
 (510), (511) **9** aparaty telefoniczne systemu telefonii komórkowej, smartfony, telefoniczne urządzenia nadawcze, słuchawki telefoniczne, telefony przenośne, urządzenia do nadawania, przekazywania i odbioru w systemie telefonii komórkowej, aparaty do rejestracji, przekazu i odtwarzania dźwięków i obrazów, urządzenia do przetwarzania informacji, urządzenia współpracujące z komputerami w zakresie przekazywania dźwięku i obrazu, programy komputerowe, programy gier komputerowych, programy komputerowe antywirusowe, programy komputerowe nagrane, programy sterujące komputerowe nagrane, oprogramowanie do gier, urządzenia do gier działające z zewnętrznym ekranem wyświetlającym, publikacje elektroniczne, audiobooki, ebooki, czyste i zapisane magnetyczne nośniki danych, audio i video, obudowy komórkowe, uchwyty i pokrowce do telefonów komórkowych, nagrane płyty kompaktowe, płyty DVD i CD ROM, nagrane taśmy wideo, nagrane płyty wideo i nagrania audiowizualne, grafiki na tapetę jako oprogramowania, wygaszacze ekranu jako oprogramowania, telewizory, zestawy kina domowego, kamery cyfrowe, kamery wideo zespolone z magnetofonem, urządzenia do nawigacji satelitarnej dla pojazdów, cyfrowe czytniki książek, komputery typu tablet, komputery przenośne, komputerowe urządzenia peryferyjne, programy gier do domowych konsoli do gier wideo, programy zapisane na obwodach elektronicznych i dyskach CD-ROM do podręcznych gier z wyświetlaczami ciekłokrystalicznymi, pliki muzyczne do ściągnięcia do telefonu komórkowego, pliki graficzne do ściągnięcia do telefonu komórkowego, muzyka, treści audio, wideo i obrazy do pobrania, **16** ulotki, książki, czasopisma, artykuły papiernicze, magazyny, gazety, komiksy, podręczniki, biuletyny, mapy, atlasy, druki, afisze, albumy, etykiety, foldery, grafie, informatory, kalendarze, katalogi, nalepki, naklejki, papeteria, plakaty, plany, pocztówki, reprodukcje, zeszyty, notesy, kalendarze, notatniki, notesy podręczne, zakładki do książek, teczki, skoroszyty, teczki na dokumenty, okładki, obwoluty, przyrządy do rysowania, ołówki, kalendarze z kartkami do zrywania, papier do pisania, podstawki papierowe, tekturowe pod naczynia, bloki do pisania, broszury, podręczniki, **35** reklama, organizacja kampanii reklamowych, agencje reklamowe, badania marketingowe, opinii publicznej, rynku i w dziedzinie działalności gospodarczej, wynajem i sprzedaż miejsca i czasu na reklamy, edytorskie usługi w dziedzinie reklamy, usługi w zakresie dystrybucji i doręczania prospektów reklamowych, ofert sprzedaży i próbek reklamowych, również za pośrednictwem sieci teleinformatycznych-Internetu, wynajem czasu reklamowego we wszystkich środkach przekazu, wynajem nośników reklamowych, wynajmowanie przestrzeni reklamowej, organizacja wystaw w celach handlowych lub reklamowych, rozpowszechnianie ogłoszeń reklamowych, prezentowanie produktów w mediach dla celów sprzedaży detalicznej, public relations, usługi pośrednictwa w zakresie nabywania usług telekomunikacyjnych, promocja sprzedaży dla osób trzecich, pośrednictwo w sprzedaży towarów za pośrednictwem Internetu, usługi rejestrowania, kompilacji, systematyzacji piśmennych informacji, tekstów reklamowych dostosowanych do indywidualnych wymagań odbiorcy, usługi reklamowe świadczone w systemie on-line, prowadzenie kupna i sprzedaży, sprzedaży aukcyjnej i promocyjnej oraz sklepu internetowego dla sprzedaży towarów tj.: aparaty telefoniczne systemu telefonii komórkowej, smartfony, telefoniczne urządzenia nadawcze, słuchawki telefoniczne, telefony przenośne, urządzenia do nadawania, przekazywania i odbioru w systemie telefonii komórkowej, aparaty do rejestracji,

przekazu i odtwarzania dźwięków i obrazów, urządzenia do przetwarzania informacji, urządzenia współpracujące z komputerami w zakresie przekazywania dźwięku i obrazu, programy komputerowe, programy gier komputerowych, programy komputerowe nagrane, programy sterujące komputerowe nagrane, oprogramowanie do gier, urządzenia do gier działające z zewnętrznym ekranem wyświetlającym, publikacje elektroniczne, audiobooki, ebooki, czyste i zapisane magnetyczne nośniki danych, audio i video, obudowy komórkowe, uchwyty i pokrowce do telefonów komórkowych, nagrane płyty kompaktowe, płyty DVD i CD ROM, nagrane taśmy wideo, nagrane płyty wideo i nagrania audiowizualne, grafiki na tapetę jako oprogramowania, wygaszacze ekranu jako oprogramowania, telewizory, zestawy kina domowego, kamery cyfrowe, kamery wideo zespolone z magnetofonem, urządzenia do nawigacji satelitarnej dla pojazdów, cyfrowe czytniki książek, komputery typu tablet, komputery przenośne, komputerowe urządzenia peryferyjne, programy gier do domowych konsoli do gier wideo, programy zapisane na obwodach elektronicznych i dyskach CD-ROM do podręcznych gier z wyświetlaczami ciekłokrystalicznymi, pliki muzyczne do ściągnięcia do telefonu komórkowego, pliki graficzne do ściągnięcia do telefonu komórkowego, muzyka, treści audio, wideo i obrazy do pobrania, ulotki, książki, czasopisma, artykuły papierniczne, magazyny, gazety, komiksy, podręczniki, biuletyny, mapy, atlasy, druki, afisze, albumy, etykiety, foldery, fotografie, informatory, kalendarze, katalogi, nalepki, naklejki, papeteria, plakaty, plany, pocztówki, reprodukcje, zeszyty, notesy, kalendarze, notatniki, notesy podręczne, zakładki do książek, teczki, skoroszyty, teczki na dokumenty, okładki, obwoloty, przyrządy do rysowania, ołówki, kalendarze z kartkami do zrywania, papier do pisania, podstawki papierowe, tekturowe pod naczynia, bloki do pisania, broszury, podręczniki, **38** usługi telekomunikacyjne w zakresie: usługi w zakresie telekomunikacji komórkowej i stacjonarnej, usługi przesyłania i pobierania danych, wiadomości, dźwięku i obrazu przez portale telekomunikacyjne, usługi przesyłania i pobierania danych, wiadomości, dźwięku i obrazu przez portale internetowe, usługi w zakresie sieci telekomunikacji komórkowej, usługi dostępu Internetu, usługi pobierania i wysyłania poczty elektronicznej, natychmiastowego powiadamiania i wiadomości tekstowych, usługi przesyłania informacji głosowej, tekstowej i obrazkowej w sieciach telekomunikacyjnych, przesyłanie informacji tekstowej i obrazowej za pośrednictwem komputerów i sieci informatycznych, przekazywanie danych przy pomocy terminali komputerowych, przesyłanie wiadomości, danych, głosu i obrazu za pomocą przekazu satelitarnego, usługi przekazywania poczty elektronicznej za pośrednictwem sieci telefonii komórkowej i telefonów komórkowych, usługi telekomunikacyjne spersonalizowane-w zakresie dostępu do treści informacyjnych i usług indywidualnie określonych dla każdego abonenta z możliwością wykorzystania przesyłania informacji od abonenta do operatora w celu wyboru usług, uczestniczenia w grach konkursach, głosowaniach i dokonywania zakupów z jednoczesnym przekazywaniem informacji od i do klienta, usługi telekomunikacyjne przeznaczone do obsługi sprzedaży detalicznej towarów poprzez bezpośrednią komunikację z klientem, udostępnianie połączeń z sieciami informatycznymi, wypożyczanie urządzeń służących do przekazywania głosu, obrazu i danych za pomocą telefonii analogowej, cyfrowej, satelitarnej, udostępnianie stron internetowych za pośrednictwem telefonii komórkowej bezpośrednio na wyświetlaczu aparatu telefonicznego, przekazywanie pisemnych informacji za pośrednictwem sieci telefonicznych, Internetu, dostarczanie pakietów informacji, telewizja kablowa, transmisja programów radiowych i telewizyjnych, udostępnianie internetowego forum dyskusyjnego, zapewnianie użytkownikom dostępu do globalnej sieci komputerowej, transmitowanie bezprzewodowe (usługi wireless broadcasting), usługi nadawcze i zapewnianie dostępu w ramach telekomunikacji do filmów i programów wideo dostarczanych za pośrednictwem usługi „wideo na żądanie”, usługi w zakresie nadawania programów telewizyjnych świadczone online z sieci komputerowej oraz z telefonów komórkowych, transmisja wideo na żądanie, usługi rozpowszechniania programów telewizyjnych, reportaży, filmów dokumentalnych i fabularnych, teleturniejów i widowisk rozrywkowych i sportowych, programów informacyjnych, usługi: emisji telewizyjnej i radiowej, organizowania systemów transmisyjnych dźwięku, obrazu i sygnału cyfrowego, usługi komunikacyjne za pośrednictwem przekazu satelitarnego, naziemnego kablowego i światłowodowego, usługi przekazu telewizyjnego łącznie z umożliwianiem wyboru zśród wielu programów

i inteligentnej automatycznej selekcji programów które mają być nagrywane, usługi emisji i transmisji telewizyjnej interaktywnej, interaktywnej rozrywki i konkursów, umożliwianie dostępu do stron WWW za pośrednictwem przekazu telewizyjnego poprzez interaktywny portal telewizyjny, dostarczanie dostępu do zasobów muzycznych, filmowych i zbiorów obrazów w sieci internetowej i telekomunikacyjnej oraz za pośrednictwem przekazu telewizyjnego, wynajem urządzeń do odbioru i nadawania sygnału telewizyjnego i radiowego, odbiorników radiowych i telewizyjnych, urządzeń do kodowania i dekodowania sygnału cyfrowego i analogowego, usługi informacyjne i doradcze dotyczące którychkolwiek z wyżej wymienionych usług, prowadzenie portali internetowych i telekomunikacyjnych, w tym dostępnych bezpośrednio w telefonie komórkowym, **41** edukacja, informacje o edukacji, wypożyczanie filmów kinowych, usługi fotografowania, usługi gier świadczone on-line, gry hazardowe, chronometraż imprez sportowych, informacja o imprezach rozrywkowych, informacja o rekreacji, instruktaże, tłumaczenia języka migowego, usługi związane z organizacją imprez karaoke, kasyna, organizowanie i obsługa konferencji, organizowanie i obsługa kongresów, organizowanie konkursów, organizowanie konkursów piękności, publikowanie książek, wypożyczanie książek, kształcenie praktyczne, organizowanie loterii, wypożyczanie nagrań dźwiękowych, nauczanie, nocne kluby, organizowanie i prowadzenia warsztatów, organizowanie i prowadzenie koncertów, organizowanie i prowadzenie seminariów, organizowanie i prowadzenie sympozjów, organizowanie i prowadzenie zjazdów, organizowanie zawodów sportowych, produkcja programów radiowych i telewizyjnych, prowadzenie zajęć fitness, publikacje elektroniczne on-line książek i periodyków, publikowanie elektroniczne on-line nie do pobrania, realizacja spektakli, usługi reporterskie, rezerwacja miejsc na spektakle, rozrywka, informacja o rozrywce, widowiska, użytkowanie sal kinowych, sale koncertowe, salony gier, wystawianie spektakli, wystawianie spektakle na żywo, wypożyczanie sprzętu sportowego, sporządzanie napisów do filmów w wersji oryginalnej, pisanie tekstów, publikowanie tekstów inne niż teksty reklamowe, tłumaczenia, udostępnianie obiektów i urządzeń sportowych, usługi dystrybucji biletów, usługi komponowania układu graficznego publikacji, inne niż do celów reklamowych, usługi prezenterów muzyki, usługi szkół, usługi tłumaczy, usługi trenera osobistego, usługi trenerskie, usługi centrów rozrywki, klubów zdrowia, centrów fitnessu i obiektów gimnastycznych, obiekty związane z gimnastyką, podnoszeniem ciężarów, kulturystyką, aerobikiem i ćwiczeniami fizycznymi, usługi instruktażowe związane z gimnastyką, podnoszeniem ciężarów, kulturystyką, aerobikiem, pływaniami, ćwiczeniami fizycznymi, rehabilitacją fizyczną, fizjoterapią, dietą, odżywianiem, zdrowiem i urodą, organizowanie konkursów, zawodów, imprez i obozów związanych ze zdrowiem i sprawnością fizyczną, organizowanie treningów związanych ze sportem, usługi obozów wakacyjnych, informacja o wypoczynku, **42** stworzenie i utrzymywanie stron internetowych dla osób trzecich, aktualizacja, projektowanie, ulepszanie, instalacja, powielanie, wypożyczanie, utrzymanie oraz udostępnianie oprogramowania komputerowego, usługi w zakresie ochrony antywirusowej, projektowanie systemów komputerowych, programowanie komputerowe, doradztwo w zakresie projektowania stron internetowych, doradztwo w zakresie oprogramowania komputerowego, konwersja danych lub dokumentów na formę elektroniczną, udostępnianie miejsca na serwerach, hosting serwerów, dostarczanie wyszukiwarek internetowych, odzyskiwanie danych komputerowych.

(111) **290516** (220) 2013 12 09 (210) 422499
 (151) 2016 11 23 (441) 2014 03 31
 (732) PLAY 3 GNS SPÓŁKA Z OGRANICZONĄ
 ODPOWIEDZIALNOŚCIĄ SPÓŁKA KOMANDYTOWA, Warszawa, PL.
 (540) @ Czytelnia w Play
 (540)



Kolor znaku: fioletowy, biały
 (531) 20.07.01, 24.17.17, 26.04.01, 27.05.01, 29.01.12
 (510), (511) **9** aparaty telefoniczne systemu telefonii komórkowej, smartfony, telefoniczne urządzenia nadawcze, słuchawki telefoniczne

ne, telefony przenośne, urządzenia do nadawania, przekazywania i odbioru w systemie telefonii komórkowej, aparaty do rejestracji, przekazu i odtwarzania dźwięków i obrazów, urządzenia do przetwarzania informacji, urządzenia współpracujące z komputerami w zakresie przekazywania dźwięku i obrazu, programy komputerowe, programy gier komputerowych, programy komputerowe antywirusowe, programy komputerowe nagrane, programy sterujące komputerowe nagrane, oprogramowanie do gier, urządzenia do gier działające z zewnętrznym ekranem wyświetlającym, publikacje elektroniczne, audiobooki, ebooki, czyste i zapisane magnetyczne nośniki danych, audio i video, obudowy komórkowe, uchwyty i pokrowce do telefonów komórkowych, nagrane płyty kompaktowe, płyty DVD i CD ROM, nagrane taśmy wideo, nagrane płyty wideo i nagrania audiowizualne, grafiki na tapetę jako oprogramowania, wygaszacze ekranu jako oprogramowania, telewizory, zestawy kina domowego, kamery cyfrowe, kamery wideo zespolone z magnetofonem, urządzenia do nawigacji satelitarnej dla pojazdów, cyfrowe czytniki książek, komputery typu tablet, komputery przenośne, komputerowe urządzenia peryferyjne, programy gier do domowych konsoli do gier wideo, programy zapisane na obwodach elektronicznych i dyskach CD-ROM do podręcznych gier z wyświetlaczami ciekłokrystalicznymi, pliki muzyczne do ściągnięcia do telefonu komórkowego, pliki graficzne do ściągnięcia do telefonu komórkowego, muzyka, treści audio, wideo i obrazy do pobrania, **16** ulotki, książki, czasopiśma, artykuły papiernicze, magazyny, gazety, komiksy, podręczniki, biuletyny, mapy, atlasy, druki, afisze, albumy, etykiety, foldery, fotografie, informatory, kalendarze, katalogi, nalepki, naklejki, papeteria, plakaty, plany, pocztówki, reprodukcje, zeszyty, notesy, kalendarze, notatniki, notesy podręczne, zakładki do książek, teczki, skoroszyty, teczki na dokumenty, okładki, obwoluty, przyrządy do rysowania, ołówki, kalendarze z kartkami do zrywania, papier do pisania, podstawki papierowe, tekturowe pod naczynia, bloki do pisania, broszury, **35** reklama, organizacja kampanii reklamowych, agencje reklamowe, badania marketingowe, opinii publicznej, rynku i w dziedzinie działalności gospodarczej, wynajem i sprzedaż miejsca i czasu na reklamy, edytorskie usługi w dziedzinie reklamy, usługi w zakresie dystrybucji i doręczania prospektów reklamowych, ofert sprzedaży i próbek reklamowych, również za pośrednictwem sieci teleinformatycznych-Internetu, wynajem czasu reklamowego we wszystkich środkach przekazu, wynajem nośników reklamowych, wynajmowanie przestrzeni reklamowej, organizacja wystaw w celach handlowych lub reklamowych, rozpowszechnianie ogłoszeń reklamowych, prezentowanie produktów w mediach dla celów sprzedaży detalicznej, public relations, usługi pośrednictwa w zakresie nabywania usług telekomunikacyjnych, promocja sprzedaży dla osób trzecich, pośrednictwo w sprzedaży towarów za pośrednictwem Internetu, usługi rejestrowania, kompilacji, systematyzacji pisemnych informacji, tekstów reklamowych dostosowanych do indywidualnych wymagań odbiorcy, usługi świadczone w systemie on-line w zakresie reklamy, prowadzenia kupna i sprzedaży, sprzedaży aukcyjnej i promocyjnej oraz sklepu internetowego dla sprzedaży towarów tj.: aparaty telefoniczne systemu telefonii komórkowej, smartfony, telefoniczne urządzenia nadawcze, słuchawki telefoniczne, telefony przenośne, urządzenia do nadawania, przekazywania i odbioru w systemie telefonii komórkowej, aparaty do rejestracji, przekazu i odtwarzania dźwięków i obrazów, urządzenia do przetwarzania informacji, urządzenia współpracujące z komputerami w zakresie przekazywania dźwięku i obrazu, programy komputerowe, programy gier komputerowych, programy komputerowe nagrane, programy sterujące komputerowe nagrane, oprogramowanie do gier, urządzenia do gier działające z zewnętrznym ekranem wyświetlającym, publikacje elektroniczne, audiobooki, ebooki, czyste i zapisane magnetyczne nośniki danych, audio i video, obudowy komórkowe, uchwyty i pokrowce do telefonów komórkowych, nagrane płyty kompaktowe, płyty DVD i CD ROM, nagrane taśmy wideo, nagrane płyty wideo i nagrania audiowizualne, grafiki na tapetę jako oprogramowania, wygaszacze ekranu jako oprogramowania, telewizory, zestawy kina domowego, kamery cyfrowe, kamery wideo zespolone z magnetofonem, urządzenia do nawigacji satelitarnej dla pojazdów, cyfrowe czytniki książek, komputery typu tablet, komputery przenośne, komputerowe urządzenia peryferyjne, programy gier do domowych konsoli do gier wideo, programy zapisane na obwodach elektronicznych i dyskach CD-ROM do podręcznych gier z wyświetlaczami ciekłokrystalicznymi, pliki muzyczne do ściągnięcia do telefonu komórkowego, pliki graficzne do ściągnięcia do telefonu komórkowego, muzyka,

treści audio, wideo i obrazy do pobrania, ulotki, książki, czasopiśma, artykuły papiernicze, magazyny, gazety, komiksy, podręczniki, biuletyny, mapy, atlasy, druki, afisze, albumy, etykiety, foldery, fotografie, informatory, kalendarze, katalogi, nalepki, naklejki, papeteria, plakaty, plany, pocztówki, reprodukcje, zeszyty, notesy, kalendarze, notatniki, notesy podręczne, zakładki do książek, teczki, skoroszyty, teczki na dokumenty, okładki, obwoluty, przyrządy do rysowania, ołówki, kalendarze z kartkami do zrywania, papier do pisania, podstawki papierowe, tekturowe pod naczynia, bloki do pisania, broszury, **38** usługi telekomunikacyjne w zakresie: usługi w zakresie telekomunikacji komórkowej i stacjonarnej, usługi przesyłania i pobierania danych, wiadomości, dźwięku i obrazu przez portale telekomunikacyjne, usługi przesyłania i pobierania danych, wiadomości, dźwięku i obrazu przez portale internetowe, usługi w zakresie sieci telekomunikacji komórkowej, usługi dostępu Internetu, usługi pobierania i wysyłania poczty elektronicznej, natychmiastowego powiadamiania i wiadomości tekstowych, usługi przesyłania informacji głosowej, tekstowej i obrazkowej w sieciach telekomunikacyjnych, przesyłanie informacji tekstowej i obrazowej za pośrednictwem komputerów i sieci informatycznych, przekazywanie danych przy pomocy terminali komputerowych, przesyłanie wiadomości, danych, głosu i obrazu za pomocą przekazu satelitarne, usługi przekazywania poczty elektronicznej za pośrednictwem sieci telefonii komórkowej i telefonów komórkowych, usługi telekomunikacyjne spersonalizowane - w zakresie dostępu do treści informacyjnych i usług indywidualnie określonych dla każdego abonenta z możliwością wykorzystania przesyłania informacji od abonenta do operatora w celu wyboru usług, uczestniczenia w grach konkursach, głosowaniach i dokonywania zakupów z jednoczesnym przekazywaniem informacji od i do klienta, usługi telekomunikacyjne przeznaczone do obsługi sprzedaży detalicznej towarów poprzez bezpośrednią komunikację z klientem, udostępnianie połączeń z sieciami informatycznymi, wypożyczanie urządzeń służących do przekazywania głosu, obrazu i danych za pomocą telefonii analogowej, cyfrowej, satelitarnej, udostępnianie stron internetowych za pośrednictwem telefonii komórkowej bezpośrednio na wyświetlaczu aparatu telefonicznego, przekazywanie pisemnych informacji za pośrednictwem sieci telefonicznych, Internetu, dostarczanie pakietów informacji, telewizja kablowa, transmisja programów radiowych i telewizyjnych, udostępnianie internetowego forum dyskusyjnego, zapewnianie użytkownikom dostępu do globalnej sieci komputerowej, transmitowanie bezprzewodowe (usługi wireless broadcasting), usługi nadawcze i zapewnianie dostępu w ramach telekomunikacji do filmów i programów wideo dostarczanych za pośrednictwem usługi „video na żądanie”, usługi w zakresie nadawania programów telewizyjnych świadczone online z sieci komputerowej oraz z telefonów komórkowych, transmisja wideo na żądanie, usługi rozpowszechniania programów telewizyjnych, reportaży, filmów dokumentalnych i fabularnych, teleturniejów i widowisk rozrywkowych i sportowych, programów informacyjnych, usługi: emisji telewizyjnej i radiowej, organizowania systemów transmisyjnych dźwięku, obrazu i sygnału cyfrowego, usługi komunikacyjne za pośrednictwem przekazu satelitarne, naziemnego kablowego i światłowodowego, usługi przekazu telewizyjnego łączące z umożliwianiem wyboru spośród wielu programów i inteligentnej automatycznej selekcji programów które mają być nagrywane, usługi emisji i transmisji telewizji interaktywnej, interaktywnej rozrywki i konkursów, umożliwianie dostępu do stron WWW za pośrednictwem przekazu telewizyjnego poprzez interaktywny portal telewizyjny, dostarczanie dostępu do zasobów muzycznych, filmowych i zbiorów obrazów w sieci internetowej i telekomunikacyjnej oraz za pośrednictwem przekazu telewizyjnego, wynajem urządzeń do odbioru i nadawania sygnału telewizyjnego i radiowego, odbiorników radiowych i telewizyjnych, urządzeń do kodowania i dekodowania sygnału cyfrowego i analogowego, usługi informacyjne i doradcze dotyczące którychkolwiek z wyżej wymienionych usług, **41** edukacja, informacje o edukacji, wypożyczanie filmów kinowych, fotografie, usługi gier świadczone on-line, gry hazardowe, chronometraż imprez sportowych, informacja o imprezach rozrywkowych, informacja o rekreacji, instruktaże, tłumaczenia języka migowego, usługi związane z organizacją imprez karaoke, kasyna, organizowanie i obsługa konferencji, organizowanie i obsługa kongresów, organizowanie konkursów, organizowanie konkursów piękności, publikowanie książek, wypożyczanie książek, kształcenie praktyczne, organizowanie loterii, wypożyczanie nagrań dźwiękowych, nauczanie, nocne kluby, organizowanie i prowadze-

nia warsztatów, organizowanie i prowadzenie koncertów, organizowanie i prowadzenie seminariów, organizowanie i prowadzenie sympozycji, organizowanie i prowadzenie zjazdów, organizowanie zawodów sportowych, produkcja programów radiowych i telewizyjnych, prowadzenie zajęć fitness, publikacje elektroniczne on-line książek i periodyków, publikowanie elektroniczne on-line nie do pobrania, publikowanie tekstów, realizacja spektakli, usługi reporterskie, rezerwacja miejsc na spektakle, rozrywka, informacja o rozrywce, widowiska, użytkowanie sal kinowych, sale koncertowe, salony gier, wystawianie spektakli, wystawianie spektakle na żywo, wypożyczanie sprzętu sportowego, sporządzanie napisów do filmów w wersji oryginalnej, pisanie tekstów, publikowanie tekstów inne niż teksty reklamowe, tłumaczenia, udostępnianie obiektów i urządzeń sportowych, usługi dystrybucji biletów, usługi komponowania układu graficznego publikacji, inne niż do celów reklamowych, usługi presterów muzyki, usługi szkół, usługi tłumaczy, usługi trenera osobistego, usługi trenerskie, usługi centrów rozrywki, klubów zdrowia, centrów fitnessu i obiektów gimnastycznych, obiekty związane z gimnastyką, podnoszeniem ciężarów, kulturystyką, aerobikiem i ćwiczeniami fizycznymi, usługi instruktazowe związane z gimnastyką, podnoszeniem ciężarów, kulturystyką, aerobikiem, pływaniem, ćwiczeniami fizycznymi, rehabilitacją fizyczną, fizjoterapią, dietą, odżywianiem, zdrowiem i urodą, organizowanie konkursów, zawodów, imprez i obozów związanych ze zdrowiem i sprawnością fizyczną, organizowanie treningów związanych ze sportem, usługi obozów wakacyjnych, informacje o wypoczynku, **42** prowadzenie portali internetowych i telekomunikacyjnych, w tym dostępnych bezpośrednio w telefonie komórkowym, tworzenie i utrzymywanie stron internetowych dla osób trzecich, aktualizacja, projektowanie, ulepszenie, instalacja, powielanie, wypożyczanie, utrzymanie oraz udostępnianie oprogramowania komputerowego, usługi w zakresie ochrony antywirusowej, projektowanie systemów komputerowych, programowanie komputerowe, doradztwo w zakresie projektowania stron internetowych, doradztwo w zakresie oprogramowania komputerowego, konwersja danych lub dokumentów na formę elektroniczną, udostępnianie miejsca na serwerach, hosting serwerów, dostarczanie wyszukiwarek internetowych, odzyskiwanie danych komputerowych, wypożyczanie oprogramowania komputerowego, wypożyczanie komputerów.

(111) **290517** (220) 2013 12 09 (210) 422507
 (151) 2016 11 23 (441) 2014 03 31
 (732) PLAY 3 GNS SPÓŁKA Z OGRANICZONĄ
 ODPOWIEDZIALNOŚCIĄ SPÓŁKA KOMANDYTOWA, Warszawa, PL.
 (540) Play Fitness
 (540)



Kolor znaku: biały, fioletowy

(531) 02.01.08, 02.01.16, 02.01.23, 27.05.01, 29.01.12
 (510), (511) **9** aparaty telefoniczne systemu telefonii komórkowej, smartfony, telefoniczne urządzenia nadawcze, słuchawki telefoniczne, telefony przenośne, urządzenia do nadawania, przekazywania i odbioru w systemie telefonii komórkowej, aparaty do rejestracji, przekazu i odtwarzania dźwięków i obrazów, urządzenia do przetwarzania informacji, urządzenia współpracujące z komputerami w zakresie przekazywania dźwięku i obrazu, programy komputerowe, programy gier komputerowych, programy komputerowe antywirusowe, programy komputerowe nagrane, programy sterujące komputerem nagrane, oprogramowanie do gier, urządzenia do gier działające z zewnętrznym ekranem wyświetlającym, publikacje elektroniczne, audiobooki, ebooki, czyste i zapisane magnetyczne nośniki danych, audio i video, obudowy komórkowe, uchwyty i pokrowce do telefonów komórkowych, nagrane płyty kompaktowe, płyty DVD i CD ROM, nagrane taśmy wideo, nagrane płyty wideo i nagrania audiowizualne, grafiki na tapetę jako oprogramowania, wygaszacze ekranu jako oprogramowania, telewizory, zestawy kina domowego, kamery cyfrowe, kamery wideo zespolone z magnetofonem, urządzenia do nawigacji satelitarnej dla pojazdów, cyfrowe czytniki książek, komputery typu tablet, komputery przenośne, komputerowe urządzenia peryferyjne, programy gier do domowych kon-

sol do gier wideo, programy zapisane na obwodach elektronicznych i dyskach CD-ROM do podręcznych gier z wyświetlaczami ciekłokrystalicznymi, pliki muzyczne do ściągnięcia do telefonu komórkowego, pliki graficzne do ściągnięcia do telefonu komórkowego, muzyka, treści audio, wideo i obrazy do pobrania, **18** torby sportowe, **25** bielizna, bluzki, obuwie, obuwie sportowe, obuwie narciarskie, obuwie piłkarskie, chusty, czapki, futra, garnitury, getry, kamizelki, kapelusze, czepki kąpielowe, kostiumy kąpielowe, koszulki gimnastyczne, pantofle kąpielowe, płaszcze kąpielowe, sandały kąpielowe, kąpielówki, kombinezony, kombinezony dla narciarzy, koszule, kurtki, kurtki przeciwdeszczowe, kurtki wełniane lub futrzane z kapturem, odzież, odzież gimnastyczna, paski, peleryny, piżamy, płaszcze, podkoszulki, rękawiczki, skarpetki, spodnie, spódnice, stroje sportowe, stroje kąpielowe, sukienki, swetry, szale, szaliki, szlafroki, T-shirty, środki antypoślizgowe do butów, **28** artykuły, maszyny i urządzenia gimnastyczne i sportowe: przyrządy do ćwiczeń fizycznych, przyrządy gimnastyczne, przyrządy mechaniczne do gimnastyki, **35** kablama, organizacja kampanii reklamowych, agencje reklamowe, badania marketingowe, opinii publicznej, rynku i w dziedzinie działalności gospodarczej, wynajem i sprzedaż miejsca i czasu na reklamy, edytorskie usługi w dziedzinie reklamy, usługi w zakresie dystrybucji i doręczania prospektów reklamowych, ofert sprzedaży i próbek reklamowych, również za pośrednictwem sieci teleinformatycznych-Internetu, wynajem czasu reklamowego we wszystkich środkach przekazu, wynajem nośników reklamowych, wynajmowanie przestrzeni reklamowej, organizacja wystaw w celach handlowych lub reklamowych, rozpowszechnianie ogłoszeń reklamowych, prezentowanie produktów w mediach dla celów sprzedaży detalicznej, public relations, usługi pośrednictwa w zakresie nabywania usług telekomunikacyjnych, promocja sprzedaży dla osób trzecich, pośrednictwo w sprzedaży towarów za pośrednictwem Internetu, usługi rejestrowania, kompilacji, systematyzacji pisemnych informacji, tekstów reklamowych dostosowanych do indywidualnych wymagań odbiorcy, usługi świadczone w systemie on-line w zakresie reklamy: prowadzenia kupna i sprzedaży, sprzedaży aukcyjnej i promocyjnej oraz sklepu internetowego dla sprzedaży towarów tj.: aparaty telefoniczne systemu telefonii komórkowej, smartfony, telefoniczne urządzenia nadawcze, słuchawki telefoniczne, telefony przenośne, urządzenia do nadawania, przekazywania i odbioru w systemie telefonii komórkowej, aparaty do rejestracji, przekazu i odtwarzania dźwięków i obrazów, urządzenia do przetwarzania informacji, urządzenia współpracujące z komputerami w zakresie przekazywania dźwięku i obrazu, programy komputerowe, programy gier komputerowych, programy komputerowe nagrane, programy sterujące komputerem nagrane, oprogramowanie do gier, urządzenia do gier działające z zewnętrznym ekranem wyświetlającym, publikacje elektroniczne, audiobooki, ebooki, czyste i zapisane magnetyczne nośniki danych, audio i video, obudowy komórkowe, uchwyty i pokrowce do telefonów komórkowych, nagrane płyty kompaktowe, płyty DVD i CD ROM, nagrane taśmy wideo, nagrane płyty wideo i nagrania audiowizualne, grafiki na tapetę jako oprogramowania, wygaszacze ekranu jako oprogramowania, telewizory, zestawy kina domowego, kamery cyfrowe, kamery wideo zespolone z magnetofonem, urządzenia do nawigacji satelitarnej dla pojazdów, cyfrowe czytniki książek, komputery typu tablet, komputery przenośne, komputerowe urządzenia peryferyjne, programy gier do domowych konsoli do gier wideo, programy zapisane na obwodach elektronicznych i dyskach CD-ROM do podręcznych gier z wyświetlaczami ciekłokrystalicznymi, pliki muzyczne do ściągnięcia do telefonu komórkowego, pliki graficzne do ściągnięcia do telefonu komórkowego, muzyka, treści audio, wideo i obrazy do pobrania, bielizna, bluzki, obuwie sportowe, obuwie narciarskie, obuwie piłkarskie, chusty, czapki, futra, garnitury, getry, kamizelki, kapelusze, czepki kąpielowe, kostiumy kąpielowe, koszulki gimnastyczne, pantofle kąpielowe, płaszcze kąpielowe, sandały kąpielowe, kąpielówki, kombinezony, kombinezony dla narciarzy, koszule, kurtki, kurtki przeciwdeszczowe, kurtki wełniane lub futrzane z kapturem, odzież, odzież gimnastyczna, paski, peleryny, piżamy, płaszcze, płaszcze kąpielowe, podkoszulki, rękawiczki, skarpetki, spodnie, spódnice, stroje sportowe, stroje kąpielowe, sukienki, swetry, szale, szaliki, szlafroki, T-shirty, środki antypoślizgowe do butów, artykuły, maszyny i urządzenia gimnastyczne i sportowe: przyrządy do ćwiczeń fizycznych, przyrządy gimnastyczne, przyrządy mechaniczne do gimnastyki, torby sportowe, **38** usługi telekomunikacyjne w zakresie: usługi w zakresie telekomunikacji komórkowej i stacjonarnej, usługi przesyłania i pobierania

danych, wiadomości, dźwięku i obrazu przez portale telekomunikacyjne, usługi przesyłania i pobierania danych, wiadomości, dźwięku i obrazu przez portale internetowe, usługi w zakresie sieci telekomunikacji komórkowej, usługi dostępu Internetu, usługi pobierania i wysyłania poczty elektronicznej, natychmiastowego powiadomienia i wiadomości tekstowych, usługi przesyłania informacji głosowej, tekstowej i obrazkowej w sieciach telekomunikacyjnych, przesyłanie informacji tekstowej i obrazowej za pośrednictwem komputerów i sieci informatycznych, przekazywanie danych przy pomocy terminali komputerowych, przesyłanie wiadomości, danych, głosu i obrazu za pomocą przekazu satelitarne, usługi przekazywania poczty elektronicznej za pośrednictwem sieci telefonii komórkowej i telefonów komórkowych, usługi telekomunikacyjne spersonalizowane - w zakresie dostępu do treści informacyjnych i usług indywidualnie określonych dla każdego abonenta z możliwością wykorzystania przesyłania informacji od abonenta do operatora w celu wyboru usług, uczestniczenia w grach konkursach, głosowaniach i dokonywania zakupów z jednoczesnym przekazywaniem informacji od i do klienta, usługi telekomunikacyjne przeznaczone do obsługi sprzedaży detalicznej towarów poprzez bezpośrednią komunikację z klientem, udostępnianie połączeń z sieciami informatycznymi, wypożyczanie urządzeń służących do przekazywania głosu, obrazu i danych za pomocą telefonii analogowej, cyfrowej, satelitarnej, udostępnianie stron internetowych za pośrednictwem telefonii komórkowej bezpośrednio na wyświetlaczu aparatu telefonicznego, przekazywanie pisemnych informacji za pośrednictwem sieci telefonicznych, Internetu, dostarczanie pakietów informacji, telewizja kablowa, transmisja programów radiowych i telewizyjnych, udostępnianie internetowego forum dyskusyjnego, zapewnianie użytkownikom dostępu do globalnej sieci komputerowej, transmitowanie bezprzewodowe (usługi wireless broadcasting), usługi nadawcze i zapewnianie dostępu w ramach telekomunikacji do filmów i programów wideo dostarczanych za pośrednictwem usługi „wideo na żądanie”, usługi w zakresie nadawania programów telewizyjnych świadczone online z sieci komputerowej oraz z telefonów komórkowych, transmisja wideo na żądanie, usługi rozpowszechniania programów telewizyjnych, reportaży, filmów dokumentalnych i fabularnych, teleturniejów i widowisk rozrywkowych i sportowych, programów informacyjnych, usługi: emisji telewizyjnej i radiowej, organizowania systemów transmisyjnych dźwięku, obrazu i sygnału cyfrowego, usługi komunikacyjne za pośrednictwem przekazu satelitarnego, naziemnego kablowego i światłowodowego, usługi przekazu telewizyjnego łącznie z umożliwianiem wyboru spośród wielu programów i inteligentnej automatycznej selekcji programów które mają być nagrywane, usługi emisji i transmisji telewizji interaktywnej, interaktywnej rozrywki i konkursów, umożliwianie dostępu do stron WWW za pośrednictwem przekazu telewizyjnego poprzez interaktywny portal telewizyjny, dostarczanie dostępu do zasobów muzycznych, filmowych i zbiorów obrazów w sieci internetowej i telekomunikacyjnej oraz za pośrednictwem przekazu telewizyjnego, wynajem urządzeń do odbioru i nadawania sygnału telewizyjnego i radiowego, odbiorników radiowych i telewizyjnych, urządzeń do kodowania i dekodowania sygnału cyfrowego i analogowego, usługi informacyjne i doradcze dotyczące którychkolwiek z wyżej wymienionych usług, **41** edukacja, informacje o edukacji, wypożyczanie filmów kinowych, fotografie, usługi gier świadczone on-line, gry hazardowe, chronometrą imprez sportowych, informacja o imprezach rozrywkowych, informacja o rekreacji, instruktaże, tłumaczenia języka migowego, usługi związane z organizacją imprez karaoke, kasyna, organizowanie i obsługa konferencji, organizowanie i obsługa kongresów, organizowanie konkursów, organizowanie konkursów piękności, publikowanie książek, wypożyczanie książek, kształcenie praktyczne, organizowanie loterii, wypożyczanie nagrań dźwiękowych, nauczanie, nocne kluby, organizowanie i prowadzenie warsztatów, organizowanie i prowadzenie koncertów, organizowanie i prowadzenie seminariów, organizowanie i prowadzenie sympozjów, organizowanie i prowadzenie zjazdów, organizowanie zawodów sportowych, produkcja programów radiowych i telewizyjnych, prowadzenie zajęć fitness, publikacje elektroniczne on-line książek i periodyków, publikowanie elektroniczne on-line nie do pobrania, publikowanie tekstów, realizacja spektakli, usługi reporterskie, rezerwacja miejsc na spektakle, rozrywka, informacja o rozrywce, widowiska, użytkowanie sal kinowych, sale koncertowe, salony gier, wystawianie spektakli, wystawianie spektakle na żywo, wypożyczanie sprzętu sportowego, sporządzanie napisów do filmów

w wersji oryginalnej, pisanie tekstów, publikowanie tekstów inne niż teksty reklamowe, tłumaczenia, udostępnianie obiektów i urządzeń sportowych, usługi dystrybucji biletów, usługi komponowania układu graficznego publikacji, inne niż do celów reklamowych, usługi presterów muzyki, usługi szkół, usługi tłumaczy, usługi trenera osobistego, usługi trenerskie, Usługi centrów rozrywki, klubów zdrowia, centrów fitnessu i obiektów gimnastycznych, obiekty związane z gimnastyką, podnoszeniem ciężarów, kulturystyką, aerobikiem i ćwiczeniami fizycznymi, usługi instruktazowe związane z gimnastyką, podnoszeniem ciężarów, kulturystyką, aerobikiem, pływaniem, ćwiczeniami fizycznymi, rehabilitacją fizyczną, fizjoterapią, dietą, odżywianiem, zdrowiem i urodą, organizowanie konkursów, zawodów, imprez i obozów związanych ze zdrowiem i sprawnością fizyczną, organizowanie treningów związanych ze sportem, usługi obozów wakacyjnych, informacje o wypoczynku, **42** prowadzenie portali internetowych i telekomunikacyjnych, w tym dostępnych bezpośrednio w telefonie komórkowym, tworzenie i utrzymywanie stron internetowych dla osób trzecich, aktualizacja, projektowanie, ulepszenie, instalacja, powielanie, wypożyczanie, utrzymanie oraz udostępnianie oprogramowania komputerowego, usługi w zakresie ochrony antywirusowej, projektowanie systemów komputerowych, programowanie komputerowe, doradztwo w zakresie projektowania stron internetowych, doradztwo w zakresie oprogramowania komputerowego, konwersja danych lub dokumentów na formę elektroniczną, udostępnianie miejsca na serwerach, hosting serwerów, dostarczanie wyszukiwarek internetowych, odyskiwanie danych komputerowych, wypożyczanie oprogramowania komputerowego, wypożyczanie komputerów.

(111) **290518** (220) 2013 12 09 (210) 422510
 (151) 2016 11 23 (441) 2014 03 31
 (732) PLAY 3 GNS SPÓŁKA Z OGRANICZONĄ
 ODPOWIEDZIALNOŚCIĄ SPÓŁKA KOMANDYTOWA, Warszawa, PL.
 (540) Play Fitness
 (540)



Kolor znaku: biały, fioletowy

(531) 02.01.08, 02.01.16, 02.01.23, 27.05.01, 29.01.12
 (510), (511) **9** aparaty telefoniczne systemu telefonii komórkowej, smartfony, telefoniczne urządzenia nadawcze, słuchawki telefoniczne, telefony przenośne, urządzenia do nadawania, przekazywania i odbioru w systemie telefonii komórkowej, aparaty do rejestracji, przekazu i odtwarzania dźwięków i obrazów, urządzenia do przetwarzania informacji, urządzenia współpracujące z komputerami w zakresie przekazywania dźwięku i obrazu, programy komputerowe, programy gier komputerowych, programy komputerowe antywirusowe, programy komputerowe nagrane, programy sterujące komputerowe nagrane, oprogramowanie do gier, urządzenia do gier działające z zewnętrznym ekranem wyświetlającym, publikacje elektroniczne, audiobooki, ebooki, czyste i zapisane magnetyczne nośniki danych, audio i video, obudowy komórkowe, uchwyty i pokrowce do telefonów komórkowych, nagrane płyty kompaktowe, płyty DVD i CD ROM, nagrane taśmy wideo, nagrane płyty wideo i nagrania audiowizualne, grafiki na tapetę jako oprogramowania, wygaszacze ekranu jako oprogramowania, telewizory, zestawy kina domowego, kamery cyfrowe, kamery wideo zespolone z magnetofonem, urządzenia do nawigacji satelitarnej dla pojazdów, cyfrowe czytelniki książek, komputery typu tablet, komputery przenośne, komputerowe urządzenia peryferyjne, programy gier do domowych konsoli do gier wideo, programy zapisane na obwodach elektronicznych i dyskach CD-ROM do podręcznych gier z wyświetlaczami ciekłokrystalicznymi, pliki muzyczne do ściągnięcia do telefonu komórkowego, pliki graficzne do ściągnięcia do telefonu komórkowego, muzyka, treści audio, wideo i obrazy do pobrania, **18** torby sportowe, **25** bielizna, bluzki, obuwie, obuwie sportowe, obuwie narciarskie, obuwie piłkarskie, chusty, czapki, futra, garnitury, getry, kamizelki, kapelusze, czepki kąpielowe, kostiumy kąpielowe, koszulki gimnastyczne, pantofle kąpielowe, płaszczki kąpielowe, sandały kąpielowe, kąpielówki, kombinezony, kombinezony dla narciarzy, koszule, kurtki, kurtki przeciwdeszczowe, kurtki wełniane lub futrzane z kapturem, odzież,

odzież gimnastyczna, paski, peleryny, piżamy, płaszcze, podkoszulki, rękawiczki, skarpetki, spodnie, spódnice, stroje sportowe, stroje kąpielowe, sukienki, swetry, szale, szaliki, szlafroki, T-shirty, środki antypoślizgowe do butów, **28** artykuły, maszyny i urządzenia gimnastyczne i sportowe: przyrządy do ćwiczeń fizycznych, przyrządy gimnastyczne, przyrządy mechaniczne do gimnastyki, **35** reklama, organizacja kampanii reklamowych, agencje reklamowe, badania marketingowe, opinii publicznej, rynku i w dziedzinie działalności gospodarczej, wynajem i sprzedaż miejsca i czasu na reklamy, edytorskie usługi w dziedzinie reklamy, usługi w zakresie dystrybucji i doręczania prospektów reklamowych, ofert sprzedaży i próbek reklamowych, również za pośrednictwem sieci teleinformatycznych-Internetu, wynajem czasu reklamowego we wszystkich środkach przekazu, wynajem nośników reklamowych, wynajmowanie przestrzeni reklamowej, organizacja wystaw w celach handlowych lub reklamowych, rozpowszechnianie ogłoszeń reklamowych, prezentowanie produktów w mediach dla celów sprzedaży detalicznej, public relations, usługi pośrednictwa w zakresie nabywania usług telekomunikacyjnych, promocja sprzedaży dla osób trzecich, pośrednictwo w sprzedaży towarów za pośrednictwem Internetu, usługi rejestrowania, kompilacji, systematyzacji pisemnych informacji, tekstów reklamowych dostosowanych do indywidualnych wymagań odbiorcy, usługi świadczony w systemie on-line w zakresie reklamy, prowadzenie kupna i sprzedaży, sprzedaży aukcyjnej i promocyjnej oraz sklepu internetowego dla sprzedaży towarów tj.: aparaty telefoniczne systemu telefonii komórkowej, smartfony, telefoniczne urządzenia nadawcze, słuchawki telefoniczne, telefony przenośne, urządzenia do nadawania, przekazywania i odbioru w systemie telefonii komórkowej, aparaty do rejestracji, przekazu i odtwarzania dźwięków i obrazów, urządzenia do przetwarzania informacji, urządzenia współpracujące z komputerami w zakresie przekazywania dźwięku i obrazu, programy komputerowe, programy gier komputerowych, programy komputerowe nagrane, programy sterujące komputerowe nagrane, oprogramowanie do gier, urządzenia do gier działające z zewnętrznym ekranem wyświetlającym, publikacje elektroniczne, audiobooki, ebooki, czyste i zapisane magnetyczne nośniki danych, audio i video, obudowy komórkowe, uchwyty i pokrowce do telefonów komórkowych, nagrane płyty kompaktowe, płyty DVD i CD ROM, nagrane taśmy wideo, nagrane płyty wideo i nagrania audiowizualne, grafiki na tapetę jako oprogramowania, wygaszacze ekranu jako oprogramowania, telewizory, zestawy kina domowego, kamery cyfrowe, kamery wideo zespolone z magnetofonem, urządzenia do nawigacji satelitarnej dla pojazdów, cyfrowe czytniki książek, komputery typu tablet, komputery przenośne, komputerowe urządzenia peryferyjne, programy gier do domowych konsoli do gier wideo, programy zapisane na obwodach elektronicznych i dyskach CD-ROM do podręcznych gier z wyświetlaczami ciekłokrystalicznymi, pliki muzyczne do ściągnięcia do telefonu komórkowego, pliki graficzne do ściągnięcia do telefonu komórkowego, muzyka, treści audio, wideo i obrazy do pobrania, bielizna, bluzki, obuwie, obuwie sportowe, obuwie narciarskie, obuwie piłkarskie, chusty, czapki, futra, garnitury, getry, kamizelki, kapelusze, czepki kąpielowe, kostiumy kąpielowe, koszulki gimnastyczne, pantofle kąpielowe, płaszcze kąpielowe, sandały kąpielowe, kąpielówki, kombinezony, kombinezony dla narciarzy, koszule, kurtki, kurtki przeciwdeszczowe, kurtki wełniane lub futrzane z kapturem, odzież, odzież gimnastyczna, paski, peleryny, piżamy, płaszcze, podkoszulki, rękawiczki, skarpetki, spodnie, spódnice, stroje sportowe, stroje kąpielowe, sukienki, swetry, szale, szaliki, szlafroki, T-shirty, środki antypoślizgowe do butów, artykuły, maszyny i urządzenia gimnastyczne i sportowe: przyrządy do ćwiczeń fizycznych, przyrządy gimnastyczne, przyrządy mechaniczne do gimnastyki, torby sportowe, **38** usługi telekomunikacyjne w zakresie: usługi w zakresie telekomunikacji komórkowej i stacjonarnej, usługi przesyłania i pobierania danych, wiadomości, dźwięku i obrazu przez portale telekomunikacyjne, usługi przesyłania i pobierania danych, wiadomości, dźwięku i obrazu przez portale internetowe, usługi w zakresie sieci telekomunikacji komórkowej, usługi dostępu Internetu, usługi pobierania i wysyłania poczty elektronicznej, natychmiastowego powiadomiania i wiadomości tekstowych, usługi przesyłania informacji głosowej, tekstowej i obrazkowej w sieciach telekomunikacyjnych, przesyłanie informacji tekstowej i obrazowej za pośrednictwem komputerów i sieci informatycznych, przekazywanie danych przy pomocy terminali komputerowych, przesyłanie wiadomości, danych, głosu i obrazu za pomocą przekazu satelitarnego, usługi przekazywania poczty elektronicznej za pośrednictwem

sieci telefonii komórkowej i telefonów komórkowych, usługi telekomunikacyjne personalizowane-w zakresie dostępu do treści informacyjnych i usług indywidualnie określonych dla każdego abonenta z możliwością wykorzystania przesyłania informacji od abonenta do operatora w celu wyboru usług, uczestniczenia w grach konkursach, głosowaniach i dokonywania zakupów z jednoczesnym przekazywaniem informacji od i do klienta, usługi telekomunikacyjne przeznaczone do obsługi sprzedaży detalicznej towarów poprzez bezpośrednią komunikację z klientem, udostępnianie połączeń z sieciami informatycznymi, wypożyczanie urządzeń służących do przekazywania głosu, obrazu i danych za pomocą telefonii analogowej, cyfrowej, satelitarnej, udostępnianie stron internetowych za pośrednictwem telefonii komórkowej bezpośrednio na wyświetlaczu aparatu telefonicznego, przekazywanie pisemnych informacji za pośrednictwem sieci telefonicznych, Internetu, dostarczanie pakietów informacji, telewizja kablowa, transmisja programów radiowych i telewizyjnych, udostępnianie internetowego forum dyskusyjnego, zapewnianie użytkownikom dostępu do globalnej sieci komputerowej, transmitowanie bezprzewodowe (usługi wireless broadcasting), usługi nadawcze i zapewnianie dostępu w ramach telekomunikacji do filmów i programów wideo dostarczanych za pośrednictwem usługi „video na żądanie”, usługi w zakresie nadawania programów telewizyjnych świadczony online z sieci komputerowej oraz z telefonów komórkowych, transmisja wideo na żądanie, usługi rozpowszechniania programów telewizyjnych, reportaży, filmów dokumentalnych i fabularnych, teleturniejów i widowisk rozrywkowych i sportowych, programów informacyjnych, usługi: emisji telewizyjnej i radiowej, organizowania systemów transmisyjnych dźwięku, obrazu i sygnału cyfrowego, usługi komunikacyjne za pośrednictwem przekazu satelitarnego, naziemnego kablowego i światłowodowego, usługi przekazu telewizyjnego łącznie z umożliwianiem wyboru spośród wielu programów i inteligentnej automatycznej selekcji programów które mają być nagrywane, usługi emisji i transmisji telewizji interaktywnej, interaktywnej rozrywki i konkursów, umożliwianie dostępu do stron WWW za pośrednictwem przekazu telewizyjnego poprzez interaktywny portal telewizyjny, dostarczanie dostępu do zasobów muzycznych, filmowych i zbiorów obrazów w sieci internetowej i telekomunikacyjnej oraz za pośrednictwem przekazu telewizyjnego, wynajem urządzeń do odbioru i nadawania sygnału telewizyjnego i radiowego, odbiorników radiowych i telewizyjnych, urządzeń do kodowania i dekodowania sygnału cyfrowego i analogowego, usługi informacyjne i doradcze dotyczące którychkolwiek z wyżej wymienionych usług, **41** edukacja, informacje o edukacji, wypożyczanie filmów kinowych, fotografie, usługi gier świadczone on-line, gry hazardowe, chronometraż imprez sportowych, informacja o imprezach rozrywkowych, informacja o rekreacji, instruktaże, tłumaczenia języka migowego, usługi związane z organizacją imprez karaoke, kasyna, organizowanie i obsługa konferencji, organizowanie i obsługa kongresów, organizowanie konkursów, organizowanie konkursów piękności, publikowanie książek, wypożyczanie książek, kształcenie praktyczne, organizowanie loterii, wypożyczanie nagrań dźwiękowych, nauczanie, nocne kluby, organizowanie i prowadzenie warsztatów, organizowanie i prowadzenie koncertów, organizowanie i prowadzenie seminariów, organizowanie i prowadzenie sympozjów, organizowanie i prowadzenie zjazdów, organizowanie zawodów sportowych, produkcja programów radiowych i telewizyjnych, prowadzenie zajęć fitness, publikacje elektroniczne on-line książek i periodyków, publikowanie elektroniczne on-line nie do pobrania, publikowanie tekstów, realizacja spektakli, usługi reporterskie, rezerwacja miejsc na spektakle, rozrywka, informacja o rozrywce, widowiska, użytkowanie sal kinowych, sale koncertowe, salony gier, wystawianie spektakli, wystawianie spektakle na żywo, wypożyczanie sprzętu sportowego, sporządzanie napisów do filmów w wersji oryginalnej, pisanie tekstów, publikowanie tekstów inne niż teksty reklamowe, tłumaczenia, udostępnianie obiektów i urządzeń sportowych, usługi dystrybucji biletów, usługi komponowania układu graficznego publikacji, inne niż do celów reklamowych, usługi prezydentów muzyki, usługi szkół, usługi tłumaczy, usługi trenera osobistego, usługi trenerskie, usługi centrów rozrywki, klubów zdrowia, centrów fitnessu i obiektów gimnastycznych, obiekty związane z gimnastyką, podnoszeniem ciężarów, kulturystyką, aerobikiem i ćwiczeniami fizycznymi, usługi instruktażowe związane z gimnastyką, podnoszeniem ciężarów, kulturystyką, aerobikiem, pływaniami, ćwiczeniami fizycznymi, rehabilitacją fizyczną, fizjoterapią, dietą, odżywianiem, zdrowiem i urodą, organizowanie konkursów, zawodów,

impres i obozów związanych ze zdrowiem i sprawnością fizyczną, organizowanie treningów związanych ze sportem, usługi obozów wakacyjnych, informacje o wypoczynku, **42** wypożyczanie oprogramowania komputerowego, wypożyczanie komputerów, prowadzenie portali internetowych i telekomunikacyjnych, w tym dostępnych bezpośrednio w telefonie komórkowym, tworzenie i utrzymywanie stron internetowych dla osób trzecich, aktualizacja, projektowanie, ulepszanie, instalacja, powielanie, wypożyczanie, utrzymanie oraz udostępnianie oprogramowania komputerowego, usługi w zakresie ochrony antywirusowej, projektowanie systemów komputerowych, programowanie komputerowe, doradztwo w zakresie projektowania stron internetowych, doradztwo w zakresie oprogramowania komputerowego, konwersja danych lub dokumentów na formę elektroniczną, udostępnianie miejsca na serwerach, hosting serwerów, dostarczanie wyszukiwarek internetowych, odzyskiwanie danych komputerowych.

(111) **290519** (220) 2013 12 22 (210) 423090
(151) 2016 12 15 (441) 2014 03 31
(732) ZATORSKI CEZARY, Bielsko-Biała, PL.

(540) OBIADOWO

(510), (511) **29** potrawy na bazie mięsa, potrawy na bazie ryb, potrawy na bazie owoców morza, potrawy na bazie drobiu, potrawy na bazie dziczyzny, potrawy na bazie warzyw, potrawy na bazie owoców, potrawy na bazie jaj, wyroby garmażeryjne, sałatki warzywne, sałatki owocowe, warzywa gotowane, warzywa konserwowane, zupy, pasztety, krokiety, flaki, konfitury, produkty mleczne, kiełbasy, wędliny, galaretki, pasty do kanapek, smalec, **30** potrawy na bazie mąki, potrawy na bazie ryżu, przyprawy korzenne i suszone zioła, produkty zbożowe, wyroby piekarskie, wyroby cukiernicze, sosy, herbata, kawa, namiastki kawy, czekolada, kakao w postaci gotowanych napojów, lody, produkty z lodów, chleb, ciastka, nadzienia do ciast, kanapki, pierogi, uszka, przekąski i zakąski z produktów zbożowych, przekąski i zakąski ryżowe, **43** usługi gastronomiczne, usługi cateringowe, bankiety, usługi barowe, przygotowanie dań i napojów na zamówienie, bary, piwiarnie, bary szybkiej obsługi, kafeterie, kawiarnie, restauracje, restauracje samoobsługowe, stołówki, podawanie potraw i napojów, organizowanie przyjęć weselnych w zakresie żywności i napojów, organizowanie zabaw w zakresie żywności i napojów, obsługa przyjęć okazjonalnych i bankietów w zakresie żywności i napojów.

(111) **290520** (220) 2004 05 01 K (210) 423955
(151) 2015 07 20 (441) 2014 03 03
(732) AIRPRESS POLSKA SPÓŁKA Z OGRANICZONĄ ODPOWIEDZIALNOŚCIĄ, Przeźmierowo, PL.
(540) AIRPRESS
(540)



(531) 26.04.03, 27.05.01, 29.01.12

(510), (511) **4** oleje i tłuszcze przemysłowe, smary, mieszaniny pochłaniające kurz, nawilżające i wiążące, paliwa (również paliwa silnikowe na bazie spirytusu), oleje do sprężarek tłokowych i śrubowych, **6** metale nieszlachetne i ich stopy, budowlane materiały metalowe, rury metalowe, armatura metalowa do przewodów do sprężonego powietrza, armatura i złącza metalowe, **7** sprężarki powietrza, narzędzia na sprężone powietrze, **11** urządzenia do oświetlania, ogrzewania, wytwarzania pary, gotowania, chłodzenia, suszenia, wentylacji, wodociągowe oraz instalacje sanitarne, urządzenia klimatyzacyjne, suszarki na schłodzone sprężone powietrze, osuszacze adsorpcyjne, **17** kauczuk, gutaperka, guma, azbest, mika, tworzywa sztuczne półprzetworzone, materiały wypełniające, uszczelniające, izolacyjne, rury elastyczne niemetalowe, węże do wody, przewody giętkie do transportu powietrza.

(111) **290521** (220) 2014 02 17 (210) 424955
(151) 2016 10 31 (441) 2014 06 09

(732) CARGILL POLAND SPÓŁKA Z OGRANICZONĄ ODPOWIEDZIALNOŚCIĄ, Warszawa, PL.

(540)



(531) 24.17.10, 24.17.13

(510), (511) **31** pasze, żywność i dodatki uzupełniające dla zwierząt hodowlanych, koncentraty i korektory dla zwierząt hodowlanych.

(111) **290522** (220) 2014 03 11 (210) 425940
(151) 2016 11 29 (441) 2014 06 23

(732) ASA SPÓŁKA Z OGRANICZONĄ ODPOWIEDZIALNOŚCIĄ, Głubczyce, PL.

(540) IMMUNOSAN

(510), (511) **3** kosmetyki, preparaty do odchudzania, maseczki i mleczka kosmetyczne, kremy, maści do celów kosmetycznych, mydła, preparaty kosmetyczne do odchudzania, zestawy kosmetyków, środki perfumeryjne, olejki eteryczne, płyny do pielęgnacji włosów, środki do czyszczenia zębów, **5** produkty farmaceutyczne i inne środki lecznicze, z wyłączeniem produktów weterynaryjnych, produkty medyczne, żywność dietetyczna do celów leczniczych, żywność suplementarna do celów leczniczych, dietetyczne środki spożywcze do celów leczniczych, napoje do celów leczniczych, żywność dla niemowląt, dodatki odżywcze do celów leczniczych, suplementy diety do celów leczniczych.

(111) **290523** (220) 2014 03 11 (210) 425941
(151) 2016 11 29 (441) 2014 06 23

(732) ASA SPÓŁKA Z OGRANICZONĄ ODPOWIEDZIALNOŚCIĄ, Głubczyce, PL.

(540) IMMUNOSAN

(510), (511) **3** kosmetyki, preparaty do odchudzania, maseczki i mleczka kosmetyczne, kremy, maści do celów kosmetycznych, mydła, preparaty kosmetyczne do odchudzania, zestawy kosmetyków, środki perfumeryjne, olejki eteryczne, płyny do pielęgnacji włosów, środki do czyszczenia zębów, **5** produkty farmaceutyczne i inne środki lecznicze, z wyłączeniem produktów weterynaryjnych, preparaty medyczne, żywność dietetyczna do celów leczniczych, żywność suplementarna do celów leczniczych, dietetyczne środki spożywcze do celów leczniczych, napoje do celów leczniczych, żywność dla niemowląt, dodatki odżywcze do celów leczniczych, suplementy diety do celów leczniczych.

(111) **290524** (220) 2014 03 28 (210) 426719
(151) 2016 11 30 (441) 2014 07 07

(732) PLAY 3 GNS SPÓŁKA Z OGRANICZONĄ ODPOWIEDZIALNOŚCIĄ SPÓŁKA KOMANDYTOWA, Warszawa, PL.

(540) FORMUŁA KOMFORT

(510), (511) **9** aparaty telefoniczne systemu telefonii komórkowej, smartfony, telefoniczne urządzenia nadawcze, słuchawki telefoniczne, telefony przenośne, urządzenia do nadawania, przekazywania i odbioru w systemie telefonii komórkowej, aparaty do rejestracji, przekazu i odtwarzania dźwięków i obrazów, urządzenia do przetwarzania informacji, urządzenia współpracujące z komputerami w zakresie przekazywania dźwięku i obrazu, programy komputerowe, programy gier komputerowych, programy komputerowe antywirusowe, programy komputerowe nagrane, programy sterujące komputerem nagrane, oprogramowanie do gier, publikacje elektroniczne, audiobooki, ebooki, czyste i zapisane magnetyczne nośniki danych, audio i video, obudowy komórkowe, uchwyty i pokrowce do telefonów komórkowych, nagrane płyty kompaktowe, płyty DVD i CD ROM, nagrane taśmy wideo, nagrane płyty wideo i nagrania audiowizualne, grafiki na tapetę jako oprogramowania, wygaszacze ekranu jako oprogramowania, telewizory, zestawy kina domowego, kamery cyfrowe, kamery wideo zespolone z magnetofonem, urządzenia do nawigacji satelitarnej dla pojazdów, cyfrowe czytniki książek, komputery typu tablet, komputery przenośne, komputerowe urządzenia peryferyjne, programy gier do domowych konsoli do gier wi-

deo, programy zapisane na obwodach elektronicznych i dyskach CD-ROM do podręcznych gier z wyświetlaczami ciekłokrystalicznymi, pliki muzyczne do ściągnięcia do telefonu komórkowego, pliki graficzne do ściągnięcia do telefonu komórkowego, muzyka, treści audio, wideo i obrazy do pobrania, **35** reklama, organizacja kampanii reklamowych, agencje reklamowe, badania marketingowe, opinii publicznej, rynku i w dziedzinie działalności gospodarczej, wynajem i sprzedaż miejsca i czasu na reklamy, edytorskie usługi w dziedzinie reklamy, usługi w zakresie dystrybucji i doręczania prospektów reklamowych, ofert sprzedaży i próbek reklamowych, również za pośrednictwem sieci teleinformatycznych-Internetu, wynajem czasu reklamowego we wszystkich środkach przekazu, wynajem nośników reklamowych, wynajmowanie przestrzeni reklamowej, organizacja wystaw w celach handlowych lub reklamowych, rozpowszechnianie ogłoszeń reklamowych, prezentowanie produktów w mediach dla celów sprzedaży detalicznej, public relations, usługi pośrednictwa w zakresie nabywania usług telekomunikacyjnych, promocja sprzedaży dla osób trzecich, pośrednictwo w sprzedaży towarów za pośrednictwem Internetu, usługi rejestrowania, kompilacji, systematyzacji pisemnych informacji, tekstów reklamowych dostosowanych do indywidualnych wymagań odbiorcy, usługi reklamowe, w tym reklama on-line w sieci komputerowej, prowadzenie kupna i sprzedaży, sprzedaży aukcyjnej i promocyjnej oraz sklepu internetowego dla sprzedaży towarów tj.: aparaty telefoniczne systemu telefonii komórkowej, smartfony, telefoniczne urządzenia nadawcze, słuchawki telefoniczne, telefony przenośne, urządzenia do nadawania, przekazywania i odbioru w systemie telefonii komórkowej, aparaty do rejestracji, przekazu i odtwarzania dźwięków i obrazów, urządzenia do przetwarzania informacji, urządzenia współpracujące z komputerami w zakresie przekazywania dźwięku i obrazu, programy komputerowe, programy gier komputerowych, programy komputerowe nagrane, programy sterujące komputerowe nagrane, oprogramowanie do gier, urządzenia do gier działające z zewnętrznym ekranem wyświetlającym, publikacje elektroniczne, audibooki, ebooki, czyste i zapisane magnetyczne nośniki danych, audio i video, obudowy komórkowe, uchwyty i pokrowce do telefonów komórkowych, nagrane płyty kompaktowe, płyty DVD i CD ROM, nagrane taśmy wideo, nagrane płyty wideo i nagrania audiowizualne, grafiki na tapetę jako oprogramowania, wygaszacze ekranu jako oprogramowania, telewizory, zestawy kina domowego, kamery cyfrowe, kamery wideo zespolone z magnetofonem, urządzenia do nawigacji satelitarnej dla pojazdów, cyfrowe czytniki książek, komputery typu tablet, komputery przenośne, komputerowe urządzenia peryferyjne, programy gier do domowych konsoli do gier wideo, programy zapisane na obwodach elektronicznych i dyskach CD-ROM do podręcznych gier z wyświetlaczami ciekłokrystalicznymi, pliki muzyczne do ściągnięcia do telefonu komórkowego, pliki graficzne do ściągnięcia do telefonu komórkowego, muzyka, treści audio, wideo i obrazy do pobrania, **38** usługi telekomunikacyjne w zakresie: usługi w zakresie telekomunikacji komórkowej i stacjonarnej, usługi przesyłania i pobierania danych, wiadomości, dźwięku i obrazu przez portale telekomunikacyjne, usługi przesyłania i pobierania danych, wiadomości, dźwięku i obrazu przez portale internetowe, usługi w zakresie sieci telekomunikacji komórkowej, usługi dostępu do Internetu, usługi pobierania i wysyłania poczty elektronicznej, natychmiastowego powiadamiania i wiadomości tekstowych, usługi przesyłania informacji głosowej, tekstowej i obrazkowej w sieciach telekomunikacyjnych, przesyłanie informacji tekstowej i obrazowej za pośrednictwem komputerów i sieci informatycznych, przekazywanie danych przy pomocy terminali komputerowych, przesyłanie wiadomości, danych, głosu i obrazu za pomocą przekazu satelitarnego, usługi przekazywania poczty elektronicznej za pośrednictwem sieci telefonii komórkowej i telefonów komórkowych, usługi telekomunikacyjne personalizowane w zakresie dostępu do treści informacyjnych i usług indywidualnie określonych dla każdego abonenta z możliwością wykorzystania przesyłania informacji od abonenta do operatora w celu wyboru usług, uczestniczenia w grach konkursach, głosowaniach i dokonywania zakupów z jednoczesnym przekazywaniem informacji od i do klienta, usługi telekomunikacyjne przeznaczone do obsługi sprzedaży detalicznej towarów poprzez bezpośrednią komunikację z klientem, udostępnianie połączeń z sieciami informatycznymi, wypożyczanie urządzeń służących do przekazywania głosu, obrazu i danych za pomocą telefonii analogowej, cyfrowej, satelitarnej, udostępnianie stron internetowych za pośrednictwem telefonii komórkowej bezpośrednio na wyświetlaczu aparatu telefonicznego, przekazywanie pisemnych informacji za pośrednictwem sieci telefonicznych, In-

ternetu, dostarczanie pakietów informacji, telewizja kablowa, transmisja programów radiowych i telewizyjnych, udostępnianie internetowego forum dyskusyjnego, zapewnianie użytkownikom dostępu do globalnej sieci komputerowej, transmitowanie bezprzewodowe (usługi wireless broadcasting), usługi nadawcze i zapewnianie dostępu w ramach telekomunikacji do filmów i programów wideo dostarczanych za pośrednictwem usługi „wideo na żądanie”, usługi w zakresie nadawania programów telewizyjnych świadczonych online z sieci komputerowej oraz z telefonów komórkowych, transmisja wideo na żądanie, usługi rozpowszechniania programów telewizyjnych, reportaży, filmów dokumentalnych i fabularnych, teleturniejów i widowisk rozrywkowych i sportowych, programów informacyjnych, usługi emisji telewizyjnej i radiowej, organizowania systemów transmisyjnych dźwięku, obrazu i sygnału cyfrowego, usługi komunikacyjne za pośrednictwem przekazu satelitarnego, naziemnego kablowego i światłowodowego, usługi przekazu telewizyjnego łącznie z umożliwieniem wyboru z pośród wielu programów i inteligentnej automatycznej selekcji programów które mają być nagrywane, usługi emisji i transmisji telewizji interaktywnej, interaktywnej rozrywki i konkursów, umożliwianie dostępu do stron WWW za pośrednictwem przekazu telewizyjnego poprzez interaktywny portal telewizyjny, dostarczanie dostępu do zasobów muzycznych, filmowych i zbiorów obrazów w sieci internetowej i telekomunikacyjnej oraz za pośrednictwem przekazu telewizyjnego, wynajem urządzeń do odbioru i nadawania sygnału telewizyjnego i radiowego, urządzeń do kodowania i dekodowania sygnału cyfrowego i analogowego, usługi informacyjne i doradcze dotyczące którychkolwiek z wyżej wymienionych usług, **41** wynajem odbiorników radiowych i telewizyjnych, edukacja, informacje o edukacji, wypożyczanie filmów kinowych, usługi fotografów, usługi gier świadczone on-line, usługi hazardowe on-line, chronometraż imprez sportowych, informacja o imprezach rozrywkowych, informacja o rekreacji, instruktaże, tłumaczenia języka migowego, usługi związane z organizacją imprez karaoke, kasyna, organizowanie i obsługa konferencji, organizowanie i obsługa kongresów, organizowanie konkursów, organizowanie konkursów piękności, publikowanie książek, wypożyczanie książek, kształcenie praktyczne, organizowanie loterii, wypożyczanie nagrań dźwiękowych, nauczanie, nocne kluby, organizowanie i prowadzenie warsztatów, organizowanie i prowadzenie koncertów, organizowanie i prowadzenie seminariów, organizowanie i prowadzenie sympozjów, organizowanie i prowadzenie zjazdów, organizowanie zawodów sportowych, produkcja programów radiowych i telewizyjnych, prowadzenie zajęć fitness, publikacje elektroniczne on-line książek i periodyków, publikowanie elektroniczne on-line nie do pobrania, publikowanie tekstów, realizacja spektakli, usługi reporterskie, rezerwacja miejsc na spektakle, rozrywka, informacja o rozrywce, widowiska, użytkowanie sal kinowych, sale koncertowe, salony gier, wystawianie spektakli, wystawianie spektakli na żywo, wypożyczanie sprzętu sportowego, sporządzanie napisów do filmów w wersji oryginalnej, pisanie tekstów, publikowanie tekstów innych niż teksty reklamowe, tłumaczenia, udostępnianie obiektów i urządzeń sportowych, usługi dystrybucji biletów, usługi komponowania układu graficznego publikacji, inne niż do celów reklamowych, usługi prezentatorów muzyki, usługi szkół, usługi tłumaczy, usługi trenera osobistego, usługi trenerskie, usługi centrów rozrywki, klubów zdrowia, centrów fitnessu i obiektów gimnastycznych, obiekty związane z gimnastyką, podnoszeniem ciężarów, kulturystyką, aerobikiem i ćwiczeniami fizycznymi, usługi instruktażowe związane z gimnastyką, podnoszeniem ciężarów, kulturystyką, aerobikiem, pływaniem, ćwiczeniami fizycznymi, rehabilitacją fizyczną, fizjoterapią, dietą, odżywianiem, zdrowiem i urodą, organizowanie konkursów, zawodów, imprez i obozów związanych ze zdrowiem i sprawnością fizyczną, organizowanie treningów związanych ze sportem, usługi obozów wakacyjnych, informacja o wypoczynku, **42** wypożyczanie oprogramowania komputerowego, wypożyczanie komputerów, prowadzenie portali internetowych i telekomunikacyjnych, w tym dostępnych bezpośrednio w telefonie komórkowym, tworzenie i utrzymywanie stron internetowych dla osób trzecich, aktualizacja, projektowanie, ulepszenie, instalacja, powielanie, wypożyczanie, utrzymanie oraz udostępnianie oprogramowania komputerowego, usługi w zakresie ochrony antywirusowej, projektowanie systemów komputerowych, programowanie komputerowe, doradztwo w zakresie projektowania stron internetowych, doradztwo w zakresie oprogramowania komputerowego, konwersja danych lub dokumentów na formę elektroniczną, udostępnianie miejsca na serwerach, hosting serwerów, dostarczanie wyszukiwarek internetowych, odzyskiwanie danych komputerowych.

(111) **290525** (220) 2014 03 31 (210) 426829
 (151) 2016 11 25 (441) 2014 07 21
 (732) PRZEDSIĘBIORSTWO FARMACEUTYCZNE LEK-AM SPÓŁKA
 Z OGRANICZONĄ ODPOWIEDZIALNOŚCIĄ, Zakroczym, PL.
 (540) Herpesximum
 (510), (511) **5** produkty farmaceutyczne, leki, środki dietetyczne dla celów medycznych.

(111) **290526** (220) 2014 04 18 (210) 427686
 (151) 2016 11 25 (441) 2014 08 04
 (732) HARTMANN TRESORE POLSKA SPÓŁKA Z OGRANICZONĄ
 ODPOWIEDZIALNOŚCIĄ, Warszawa, PL.
 (540)



(531) 26.13.25
 (510), (511) **6** elementy tłoczone metalowe, kasy pancerne, sejfy, szafy pancerne, kasetki bezpieczne do przechowywania pieniędzy, bezpieczne szafy metalowe na broń i sejfy na broń, bezpieczne metalowe szafy na dokumenty i nośniki danych, bezpieczne szafy metalowe na materiały niebezpieczne, drzwi metalowe pancerne, zamki, zapadki do zamków, zasuwki drzwiowe, zamki wpuszczane, kłódki, klucze do zamków, rygle, cylindry do zamków, łańcuchy drzwiowe, kółka na klucze, blokady mechaniczne, wszystkie w/w nieelektryczne i wykonane z metalu oraz części do wszystkich w/w towarów, **9** elektroniczne i elektryczne urządzenia i systemy zabezpieczania mienia, alarmy przeciwwłamaniowe, alarmy pożarowe, **35** organizowanie targów i imprez dla celów handlowych i reklamowych, prowadzenie punktów sprzedaży hurtowej i detalicznej oraz sprzedaży z katalogu i za pośrednictwem mediów elektronicznych następujących towarów: elementów tłoczonych metalowych, kas pancernych, sejfów, szaf pancernych, kasetek bezpiecznych do przechowywania pieniędzy, bezpiecznych szaf metalowych na broń i sejfów na broń, bezpiecznych metalowych szaf na dokumenty i nośniki danych, bezpiecznych szaf metalowych na materiały niebezpieczne, drzwi metalowych pancernych, zamków, zapadek do zamków, zasuwki drzwiowych, zamków wpuszczanych, kłódek, kluczy do zamków, rygli, cylindrów do zamków, łańcuchów drzwiowych, kółek na klucze, blokad mechanicznych, elektronicznych i elektrycznych urządzeń i systemów zabezpieczania mienia, alarmów przeciwwłamaniowych, alarmów pożarowych oraz części do wszystkich w/w towarów, **37** instalacja, konserwacja i serwis sejfów, kas pancernych, szaf pancernych, alarmów przeciwwłamaniowych, alarmów pożarowych, elektrycznych i elektronicznych urządzeń i systemów zabezpieczania mienia oraz doradztwo w tym zakresie, **42** prace badawczo-rozwojowe w dziedzinie urządzeń i systemów do zabezpieczania mienia, wykonywanie projektów technicznych, projektowanie sejfów oraz urządzeń i instalacji do zabezpieczania mienia, doradztwo techniczne, **45** doradztwo w sprawach bezpieczeństwa.

(111) **290527** (220) 2014 04 18 (210) 427693
 (151) 2016 10 27 (441) 2014 08 04
 (732) AVENIR LTD SPÓŁKA Z OGRANICZONĄ
 ODPOWIEDZIALNOŚCIĄ, Warszawa, PL.
 (540) AVENIR
 (540)



Kolor znaku: czarny, zielony

(531) 26.04.01, 26.04.04, 27.05.01, 29.01.12

(510), (511) **35** usługi handlu detalicznego i/lub hurtowego w zakresie następujących towarów: tworzywa sztuczne do wykorzystywania w przemyśle i budownictwie, materiały do produkcji rur ciśnieniowych, materiały do produkcji płyt i bloków oraz opakowań, reglanulaty, akrylonitryl butadien styren, termopolimery, blenda polimerowa, etylen-octan winylu kopolimer, poliamid, polichlorek winylu, polietylen niskiej gęstości, polietylen wysokiej gęstości, politeraftalan etyleno-, poliwęglan, styren akrylonitryl-kopolimer, specjalistyczne materiały do technologii układów elektronicznych i fotowoltaicznych-pasty i folie, terpolimer etylenowo-propylenowo-dienowy – elastomer lub guma, polimetakrylan metylu, polioksymetylen, elastomery termoplastyczne, polietylen liniowy małej gęstości, polipropylen, homopolimer, kopolimer, polistyren niskoudarowy, polistyrenisko-i-wysokoudarowy, termoplastyczne elastomery-styren-butadien-styren, kauczuk syntetyczny, regranulaty tworzyw sztucznych, przemięły tworzyw sztucznych, przejściówki off grade tworzyw sztucznych, polistyreny do spieniania, politeraftalan etylenu, **39** spedycja, organizowanie transportu, składowanie towarów, usługi przewozu.

(111) **290528** (220) 2014 05 30 (210) 429439
 (151) 2016 11 21 (441) 2014 09 15
 (732) KOL-POL SPÓŁKA Z OGRANICZONĄ ODPOWIEDZIALNOŚCIĄ,
 Warszawa, PL.
 (540) NICOLAS
 (540)

NICOLAS

(531) 27.05.01
 (510), (511) **9** okulary, okulary przeciwsłoneczne, etui na okulary, **18** torby, torebki, torby podróżne, plecaki, portfele, portmonetki, teczki, walizki, plecaki, szaszetki, futerały, w tym wyroby skórzane i skóra podobne, kosmetyczki, parasole, **25** apaszki, chusty, szale, szaliki, paski, czapki.

(111) **290529** (220) 2014 06 18 (210) 430168
 (151) 2016 11 10 (441) 2014 09 29
 (732) MADEJ WRÓBEL SPÓŁKA Z OGRANICZONĄ
 ODPOWIEDZIALNOŚCIĄ, Ruda Śląska, PL.
 (540) Madej Wróbel dla rodziny
 (510), (511) **29** mięso, ekstrakty mięsne, drób, dziczyzna i ich przetwory, wyroby wędliniarskie, wędliny wieprzowe i mieszane z mięsem drobiowym, wołowym i dziczyzną, wędliny drobiowe, kiełbasy, mielonki, galarety, wędzonki, pasztety, konserwy mięsne, przetwory z krwi, flaki, podroby, smalec, pasty jadalne, sałatki mięsno-warzywne, oleje i tłuszcze jadalne, posiłki i gotowe posiłki gotowane na bazie mięsa i/lub warzyw, gotowe posiłki gotowane składające się całkowicie lub głównie z mięsa, warzyw, owoców morza nabiątu i/lub owoców, dania gotowe na bazie mięsa, gotowe produkty z warzyw, mrożone gotowe posiłki składające się całkowicie lub głównie z mięsa, warzyw, owoców morza nabiątu i/lub owoców, krokiety, bigos.

(111) **290530** (220) 2014 06 18 (210) 430169
 (151) 2016 11 10 (441) 2014 09 29
 (732) MADEJ WRÓBEL SPÓŁKA Z OGRANICZONĄ
 ODPOWIEDZIALNOŚCIĄ, Ruda Śląska, PL.
 (540) Madej Wróbel polskie wędliny
 (510), (511) **29** mięso, ekstrakty mięsne, drób, dziczyzna i ich przetwory, wyroby wędliniarskie, wędliny wieprzowe i mieszane z mięsem drobiowym, wołowym i dziczyzną, wędliny drobiowe, kiełbasy, mielonki, galarety, wędzonki, pasztety, konserwy mięsne, przetwory z krwi, flaki, podroby, smalec, pasty jadalne, sałatki mięsno-warzywne, oleje i tłuszcze jadalne, posiłki i gotowe posiłki gotowane na bazie mięsa i/lub warzyw, gotowe posiłki gotowane składające się całkowicie lub głównie z mięsa, warzyw, owoców morza nabiątu i/lub owoców, dania gotowe na bazie mięsa, gotowe produkty z warzyw, mrożone gotowe posiłki składające się całkowicie lub głównie z mięsa, warzyw, owoców morza nabiątu i/lub owoców, krokiety, bigos.

(111) **290531** (220) 2014 06 18 (210) 430226
 (151) 2016 07 26 (441) 2014 09 29
 (732) PRO-PLUS SPÓŁKA AKCYJNA, Warszawa, PL.

(540) proplus Solutions for TELEMEDICINE

(540)



Kolor znaku: szary, niebieski

(531) 26.04.01, 26.04.04, 26.04.09, 27.05.01, 29.01.12

(510), (511) **9** urządzenia diagnostyczne-nie do celów medycznych, urządzenia do analizy inne niż do celów medycznych, urządzenia do pomiaru ciśnienia, urządzenia do przetwarzania danych, urządzenia do ważenia, urządzenia do zgazowywania/saturacji, urządzenia i przyrządy do ważenia, urządzenia i sprzęt dla ratownictwa, urządzenia pomiarowe, urządzenia telefoniczne, urządzenia GPS, przyrządy pomiarowe, sprzęt radiotelefoniczny, telefoniczne urządzenia nadawcze, wagi, zestawy głośnomówiące do telefonów, publikacje elektroniczne [moduły ładowalne], oprogramowanie komputerowe, nagrane, chipy [układy scalone], czujniki ciśnienia, czytniki [sprzęt przetwarzania danych], urządzenia elektryczne do dozorowania, elektryczne urządzenia pomiarowe, komputery przenośne, czujniki, urządzenia do transmisji dźwięku, interfejsy komputerowe [informatyka], karty z układem scalonym lub mikroprocesorem, nadajniki [telekomunikacja], nadajniki sygnałów elektronicznych, oprogramowanie komputerowe, nagrane, płytki z obwodami drukowanymi, procesory [centralne jednostki przetwarzania], programy komputerowe [software ładowalny], programy sterujące komputerowe, nagrane, telefoniczne urządzenia nadawcze, telefony przenośne, układy scalone, urządzenia do ochrony osobistej przed wypadkami, urządzenia do pomiarów precyzyjnych, urządzenia do zdalnego sterowania, urządzenia telewizyjne, wideofony, wskaźniki ciśnienia [rejestratory ciśnienia], wskaźniki temperatury, **10** aparatura do analizy do celów medycznych, aparatura diagnostyczna do celów medycznych, elektrody do celów medycznych, elektrokardiografy, aparaty i instrumenty medyczne, ortopedia (artykuły ortopedyczne), ortopedyczne pasy, aparaty do pomiaru ciśnienia tętniczego krwi, spirometry [aparatura medyczna], **38** łączność telefoniczna, przesyłanie informacji, łączność za pomocą telefonii komórkowej, nadawanie bezprzewodowe, przydzielanie dostępu do baz danych, transmisja plików cyfrowych, usługi telefoniczne, zlecenia przywoławcze [radio, telefon lub inne środki łączności elektronicznej], łączność poprzez terminale komputerowe, przesyłanie informacji tekstowej i obrazowej za pomocą komputera, **42** badania naukowe, ekspertyzy kliniczne, projektowanie systemów komputerowych, konwersja danych lub dokumentów na formę elektroniczną, opracowywanie projektów technicznych, projektowanie oprogramowania komputerowego, instalacje oprogramowania komputerowego, aktualizacja oprogramowania komputerowego, badania biologiczne, analizy systemów komputerowych, badania techniczne, inżynieria techniczna, **44** usługi doradcze w dziedzinie zdrowia, usługi telemedyczne, opieka pielęgniarska, medyczna, pomoc medyczna.

(111) **290532** (220) 2014 06 26 (210) 430457

(151) 2016 11 10 (441) 2014 10 13

(732) AKE-NET SPÓŁKA Z OGRANICZONĄ ODPOWIEDZIALNOŚCIĄ, Pabianice, PL.

(540) OPTIMA-NET

(510), (511) **17** tkaniny z włókien szklanych do izolacji budynków, **19** siatki zbrojeniowe niemetalowe stosowane w budownictwie.(111) **290533** (220) 2014 07 02 (210) 430664

(151) 2016 12 20 (441) 2014 10 13

(732) BIO-VET KFT,, TISZATELEK, HU.

(540) synomax

(540)

Kolor znaku: biały, czarny, pomarańczowy

(531) 27.05.01, 29.01.12

(510), (511) **31** dodatki do pasz i do karmy dla zwierząt do celów leczniczych.(111) **290534** (220) 2014 07 24 (210) 431521

(151) 2016 11 14 (441) 2014 11 10

(732) INSTYTUT BADAWCZO-ROZWOJOWY BIOGENED SPÓŁKA Z OGRANICZONĄ ODPOWIEDZIALNOŚCIĄ, Łódź, PL.

(540) NEOVISAGE

(510), (511) **3** kosmetyki, w tym: kremy do twarzy, sera, kremy pod oczy, balsamy, mleczka, toniki, peelingi, maski, kosmetyki kolorowe (produkty do makijażu), płyny micelarne, żele, szampony, odżywki, mydła.(111) **290535** (220) 2014 07 29 (210) 431663

(151) 2016 12 01 (441) 2014 11 10

(732) BENEFIT IP SPÓŁKA Z OGRANICZONĄ ODPOWIEDZIALNOŚCIĄ SPÓŁKA KOMANDYTOWA, Warszawa, PL.

(540) BENEFIT systems

(540)



Kolor znaku: czerwony, czarny

(531) 26.01.01, 26.01.16, 26.01.18, 27.05.01, 29.01.12

(510), (511) **9** karty zakodowane magnetycznie, karty nagrane magnetycznie, magnetyczne karty identyfikujące, zintegrowane karty magnetyczne, elektroniczne lub kodowane, karty chipowe, magnetyczne nośniki danych, magnetyczne nośniki informacji, elektroniczne karty płatnicze, karty inteligentne, czytniki kart etapowych, elektroniczne karty chipowe kodowane, urządzenia elektroniczne, fotograficzne, kinematograficzne, optyczne, urządzenia i przyrządy elektryczne przewodzące, transformujące, akumulatorowe i kontrolno-sterujące, urządzenia do nagrywania, transmisji lub reprodukcji dźwięku lub obrazu, magnetyczne nośniki danych, płyty (dyski) z nagraniami, maszyny liczące, sprzęt przetwarzający dane i komputery, czytniki jako sprzęt przetwarzający dane, czytniki kodów kreskowych, **16** czeki, bony wartościowe, bony użytkowe, karty kredytowe nie elektroniczne afisze, plakaty, artykuły biurowe z wyjątkiem mebli, bilety, bloczki do pisania, broszury, chorągiewki papierowe, czasopisma, gazety, formularze, kalendarze, kartki z życzeniami, karty pocztowe, katalogi, koperty, książki, mapy, notatniki, notesy, papier w arkuszach, pióra wieczne, prospekty, skoroszyty na dokumenty teczki na dokumenty, karty do zawiadomień, materiały z tworzyw sztucznych do pakowania, czcionki drukarskie, matryce do druku ręcznego, materiały piśmienne, materiały szkoleniowe i instruktażowe z wyjątkiem aparatów, **35** wynajmowanie nośników reklamowych, wynajmowanie przestrzeni reklamowej, reklama, zarządzanie programami lojalnościowymi, obsługa, prowadzenie, nadzorowanie programów lojalnościowych dla klientów i programów motywacyjnych, organizowanie i zarządzanie programami motywacyjnymi w zakresie działalności gospodarczej i programami lojalnościowymi, usługi w zakresie kart lojalnościowych, badania rynku, badania opinii publicznej, usługi zarządzania w działalności handlowej, administrowanie w działalności handlowej, prace biurowe, **36** emisja bonów wartościowych, emisja kart kredytowych, usługi w zakresie wydawania voucherów, informacje finansowe, informacja o ubezpieczeniach, usługi finansowe, obsługa kart debetowych, emisja kart kredytowych, obsługa kart kredytowych, kredyty ratalne, operacje finansowe, kredyty ratalne, sponsorowanie finansowe, transakcje finansowe, pośrednictwo ubezpieczeniowe, usługi ubezpieczeniowe, **42** administrowanie stronami komputerowymi (sieciowymi), analizy i projektowanie systemów komputerowych, doradztwo w sprawach sprzętu komputerowego, instalacje, aktualizacja, konserwacja, powielanie, projektowanie i wypożyczanie oprogramowania komputerowego, programowanie komputerowe, konwersja danych lub dokumentów na formę elektroniczną, konwersja danych przez programy komputerowe, instalacje i wypożyczanie sprzętu komputerowego, tworzenie i utrzymywanie stron internetowych dla osób trzecich, w tym tworzenie i obsługa portali internetowych, **43** usługi zaopatrzenia w żywność i napoje, usługi tymczasowego zakwaterowania, usługi restauracyjne, gastronomiczne i cateringowe, usługi udzielenia informacji o usługach wskazanych w tej klasie.

(111) **290536** (220) 2014 08 05 (210) 431938

(151) 2016 11 25 (441) 2014 11 24

(732) P & A COSMETICS SPÓŁKA Z OGRANICZONĄ ODPOWIEDZIALNOŚCIĄ, Rzekuń, PL.
(540) yzi
(540)



Kolor znaku: biały, niebieski, fioletowy
(531) 01.15.23, 27.05.01, 29.01.12

(510), (511) **3** wyroby kosmetyczne, wyroby perfumeryjne, kosmetyki, perfumy, olejki eteryczne, preparaty do mycia, dezodoranty do użytku osobistego, odświeżacze do ust w aerozolu, preparaty do golenia, sole do kąpeli inne niż lecznicze, preparaty kosmetyczne do kąpieli, wody kolońskie, kremy kosmetyczne, kremy do rąk, mleczka i balsamy do ciała, maseczki, preparaty do pielęgnacji włosów, preparaty do kręcenia włosów, lakiery do paznokci, lotony kosmetyczne, lakiery do włosów, olejki perfumeryjne, pasty, proszki i płyny do zębów, lakiery do paznokci, toniki, żele, odżywki, sole wspomagające wyszczuplanie, maski do zabiegów kosmetycznych, kremy do pillingu, preparaty do makijażu, preparaty kosmetyczne wyszczuplające, preparaty do pielęgnacji skóry, pomadki, szminki, szampony, cienie, pudry, fluidy-make-up, błyszczki, maskary, tusze do rzęs, zmywacze do paznokci, kosmetyki do opalania, płyny i proszki do prania, płyny do płukania, płyny do mycia naczyń, płyny do mycia szyb, płyny do mycia powierzchni, saszetki zapachowe do bielizny, środki do namaczania bielizny, preparaty do czyszczenia, krochmal, preparaty do mycia, mydła, mydła w płynie, preparaty do odtłuszczenia, środki czyszczące i polerujące do parkietu, pasty do mebli i do podłogi, pasty do skór, preparaty do polerowania, chusteczki nasączone płynami kosmetycznymi, w szczególności dla dzieci i niemowląt, do pielęgnacji dla seniorów, do higieny w tym do higieny intymnej, do demakijażu, ściereczki do czyszczenia nasączone detergentami, w szczególności do pielęgnacji i czyszczenia mebli, łazienek, płyt ceramicznych, kominków, kuchni, kokpitów samochodowych, elementów plastikowych w samochodzie, elementów skórzanych, szyb, ekranów LCD, ekranów i paneli komputerowych, płyt marmurowych i kamiennych, elementów z metali, bawełna dla celów kosmetycznych, wata do celów kosmetycznych, patyczki kosmetyczne, patyczki higieniczne dla dzieci, patyczki do czyszczenia uszu, płatki kosmetyczne, płatki kosmetyczne nawilżane, płatki do demakijażu, płatki nawilżane dezodorujące, chusteczki dezodorujące i antyperspiracyjne, jednorazowe ściereczki nasączone wodą kolońską, waciki dla celów kosmetycznych, kosmetyki samochodowe, **5** jednorazowe materiały higieniczne dla celów medycznych, środki sanitarne stosowane w higienie osobistej, chusteczki nawilżane antybakteryjne, płatki kosmetyczne antybakteryjne do oczyszczania cery problematycznej, materiały opatrunkowe, podpaski, tampony, pieluchy dla dorosłych, pieluchy dla niemowląt, pielucho-majtki dziecięce, podkłady higieniczne, wkładki laktacyjne, waciki odkazające, waciki dla celów medycznych, gaza opatrunkowa, śliniaki higieniczne dla celów medycznych, podkłady absorbujące z papieru, **16** artykuły z papieru i celulozy do celów sanitarnych, wyroby z papieru do użytku domowego, ręczniki papierowe, chusteczki do nosa papierowe lub z celulozy, papier toaletowy, papier toaletowy nawilżany, śliniaki papierowe, jednorazowe maty, ściereczki do twarzy z papieru, **21** przybory oraz pojemniki kuchenne i gospodarstwa domowego w szczególności naczynia z tworzyw sztucznych w tym z gumy i z silikonu, doniczki na kwiaty, dzbanki, pojemniki na produkty spożywcze, talerze, miseczki, pucharki na owoce i słodczyce, rękawice do prac domowych, serwetniki, szczotki, zmiotki, tace, szklanki, kubki, bidony, łopatkę do ciasta, formy i foremki do ciasta, deski do krojenia, foremki do lodu, foremki do wycinania ciastek, gąbki do celów domowych, kieliszki na jajka, kosze na odpadki, lejki, miednice, wiadra, pojemniki na chleb, przybory i artykuły do czyszczenia, ściereczki gospodarcze suche, szmatki i ściereczki do czyszczenia, ściereczki do szorowania, ściereczki do czyszczenia, ściereczki do polerowania, ściereczki do kurzu, ściereczki do szyb, ściereczki do przecierania okularów, ściereczki antystatyczne do użytku domowego, ściereczki do wycierania i do ścierania kurzu, ściereczki ochronne do prasowania, ściereczki do mycia naczyń, ściereczki do osuszania szkła, ściereczki do my-

cia garnków, papierowe ściereczki do polerowania, **24** ściereczki bawełniane, ściereczki jednorazowe, ściereczki toaletowe do mycia się, ściereczki bawełniane higieniczne, suche ściereczki bawełniane do demakijażu, ręczniki, prześcieradła celulozowe.

(111) **290537** (220) 2014 08 28 (210) 432775
(151) 2016 11 02 (441) 2014 12 08
(732) REGIS SPÓŁKA Z OGRANICZONĄ ODPOWIEDZIALNOŚCIĄ, Kraków, PL.
(540) Vet Farmlab
(540)



(531) 27.05.01
(510), (511) **5** preparaty lecznicze do celów weterynaryjnych dla koni i innych zwierząt hodowlanych oraz dla zwierząt domowych, suplementy diety dla zwierząt i odżywki dla zwierząt, zwłaszcza dla koni i zwierząt hodowlanych, witaminy dla zwierząt hodowlanych i domowych, dodatki do pokarmów dla zwierząt hodowlanych i domowych, preparaty dla zwierząt hodowlanych i domowych wspomagające trawienie, inne niż lecznicze suplementy diety dla zwierząt hodowlanych i domowych, wszystkie wyżej wymienione zwłaszcza dla koni, **31** pokarm dla koni, pokarm dla zwierząt hodowlanych, pokarm dla psów, kotów i innych zwierząt domowych, artykuły spożywcze dla zwierząt domowych i hodowlanych, proteiny i hydrolizaty protein dla zwierząt domowych i hodowlanych, inne niż lecznicze dodatki do pokarmów dla zwierząt domowych i hodowlanych, suchary dla psów, produkty do żucia dla zwierząt i napoje dla zwierząt domowych i hodowlanych, **44** usługi weterynaryjne, usługi szpitali dla zwierząt, hodowla zwierząt.

(111) **290538** (220) 2014 09 19 (210) 433533
(151) 2016 11 22 (441) 2015 01 05
(732) GRECOS HOLIDAY SPÓŁKA Z OGRANICZONĄ ODPOWIEDZIALNOŚCIĄ, Poznań, PL.
(540) WAKACJE Escape
(540)



Kolor znaku: biały, niebieski
(531) 26.01.01, 26.11.02, 27.05.01, 29.01.12
(510), (511) **35** impresariat w działalności artystycznej, usługi w zakresie design-managementu, usługi agencji reklamowych, usługi promocyjne dotyczące działalności gospodarczej, usługi w zakresie kształtowania wizerunku, identyfikacji i usługi promocyjne, usługi rekrutacji designerów, artystów, twórców, usługi pomocy/pośrednictwa w nawiązywaniu kontaktów zawodowo-biznesowych, usługi w zakresie promowania towarów i usług osób trzecich, usługi doradcze w zakresie franchisingu, zarządzanie przedsiębiorstwami franchisingowymi, doradztwo w zakresie organizowania i zarządzania działalnością gospodarczą, usługi w zakresie organizacji promocji sprzedaży, usługi w zakresie rozpowszechniania i dystrybucji materiałów reklamowych, usługi marketingowe, usługi w zakresie wynajmowania powierzchni i miejsc reklamowych i ogłoszeniowych, usługi w zakresie organizowania wystaw oraz pokazów w celach handlowych, promocyjnych i reklamowych, usługi w zakresie dekoracji wystaw i witryn pomieszczeń-m. in. sklepów, galerii, biur, usługi w zakresie informacji handlowej i informacji o działalności gospodarczej, usługi sprzedaży następujących towarów: odzieży, obuwia, nakryć głowy, wyrobów jubilerskich, artykułów optycznych, zegarów i zegarków, wyrobów zegarmistrzowskich, artykułów informatycz-

nie-komputerowych, urządzeń oświetleniowych, artykułów wydawniczych, wyrobów papierniczych i piśmienniczych, wyrobów tekstylnych, artykułów pasmanteryjnych, wyrobów ze skóry, artykułów dekoracyjnych, gadżetów reklamowych, artykułów sportowych, gier i zabawek, mebli, artykułów wyposażenia wnętrz, produktów związanych z wystrojem wewnętrznym i zewnętrznym powierzchni oraz urządzeniem i wyposażeniem domu, artykułów wyposażenia łazienek, szkła i porcelany, produktów związanych z rekreacją, ogrodnictwem i majsterkowaniem, artykułów spożywczych, **39** organizacja podróży oraz wycieczek turystycznych, usługi świadczone przez przewodników turystycznych, zwiedzanie turystyczne, usługi biur podróży i biur wycieczkowych, usługi planowania podróży, usługi rezerwacji biletów/miejsc na podróże i wycieczki, czarterowanie/wynajem pojazdów lądowych, powietrznych i wodnych, usługi w zakresie zapewniania informacji turystycznych oraz dotyczących podróży, obsługa bagaży pasażerów, obsługa naziemna pasażerów, usługi transportowe, pilotaż, tworzenie ofert pakietowych na usługi turystyczne, wypożyczanie kombinezonów do nurkowania rekreacyjnego, doradztwo w dziedzinie podróży i pilotowania/eskortowanie podróży, **41** organizacja imprez sportowych, rekreacyjnych, rozrywkowych, organizowanie i prowadzenie szkoleń, warsztatów, treningów, seminariów, konferencji, kongresów, sympozjów, zjazdów, podróży studyjnych, kongresów, konferencji i imprez rozrywkowych, organizowanie wystaw związanych z kulturą, turystyką lub edukacją, usługi w zakresie edukacji i nauczania, organizowanie i prowadzenie kursów, szkoleń edukacyjnych i rozrywkowych, publikowanie książek i materiałów dydaktycznych, publikowanie książek i materiałów dydaktycznych w formie elektronicznej, nagrywanie materiałów dydaktycznych, organizacja kursów językowych, publikowanie tekstów innych niż reklamowe, doradztwo w zakresie edukacji lub kształcenia, usługi trenerskie w zakresie pomocy i kierowania rozwojem umiejętności oraz kompetencji, organizowanie i realizacja spektakli, produkcja i organizowanie festiwalu teatralnych, imprez rozrywkowych, artystycznych, edukacyjnych, sportowych lub rekreacyjnych, wystaw, występów, koncertów, imprez oraz pokazów związanych z kulturą lub edukacją, organizowanie i prowadzenie konkursów, gier losowych i loterii, organizowanie pokazów mody, konkursów piękności, organizowanie przyjęć, zabaw i festynów, usługi oraz doradztwo w zakresie edukacji i nauczania, usługi artystów: teatralnych, muzycznych, filmowych, promocja twórców i różnych dziedzin twórczości artystycznej poprzez: organizowanie imprez z dziedziny kultury, prowadzenie galerii artystycznych, działalność informacyjna w zakresie twórczości artystycznej, usługi orkiestr, wypożyczanie dekoracji teatralnych, komponowanie muzyki dla osób trzecich, usługi galerii sztuki, usługi tłumaczeniowe, publikowanie elektroniczne on-line, udostępnianie publikacji elektronicznych on-line, nie do pobierania z sieci komputerowych, usługi salonów fitness i siłowni, usługi salonów gier, usługi sal kinowych, usługi administrowania, zarządzania i wynajmowania obiektów sportowych, rozrywkowych, kulturalnych, edukacyjnych i rekreacyjnych, usługi studiów nagrań, usługi studiów filmowych, produkcja i reprodukcja filmów i nagrań dźwiękowych oraz video, ich rozpowszechnianie, postsynchronizacja, sporządzanie napisów, usługi dystrybucji biletów, usługi reporterskie, fotoreportaże, wynajmowanie modeli do pozowania artystom, usługi publikowania fotoksiążek, zdjęć, usługi fotograficzne ujęte w tej klasie, świadczone również za pośrednictwem Internetu, obejmujące wykonywanie w zakładzie i poza zakładem fotografii, filmów i przeźroczy, wykonywanie fotokopii, wizualna rejestracja zdarzeń, imprez i uroczystości, usługi biblioteki fotograficznej/filmowej, umożliwianie osobom trzecim uzyskania dostępu do obrazów fotograficznych/filmów, w tym dostępu za pomocą środków elektronicznych, montaż programów radiowych i telewizyjnych, wynajem sprzętu do nurkowania rekreacyjnego, **43** usługi agencji zakwaterowań-hotele, pensjonaty, usługi domów turystycznych, usługi moteli, zakwaterowanie tymczasowe, rezerwacje zakwaterowania tymczasowego, usługi kawiarni, barów, cateringu, kafejek, samoobsługowych restauracji oraz snack-barów, catering żywności i napojów, wynajem sal konferencyjnych, wypożyczanie mebli, bielizny stołowej i zastawy stołowej.

(111) **290539** (220) 2014 09 19 (210) 433534
 (151) 2016 11 22 (441) 2015 01 05
 (732) GRECOS HOLIDAY SPÓŁKA Z OGRANICZONĄ
 ODPOWIEDZIALNOŚCIĄ, Poznań, PL.
 (540) WAKACJE TYDZIEŃ na pół

(540)



Kolor znaku: biały, niebieski

(531) 26.01.01, 26.11.02, 27.05.01, 29.01.12

(510), (511) **35** impresariat w działalności artystycznej, usługi w zakresie design-managementu, usługi agencji reklamowych, usługi promocyjne dotyczące działalności gospodarczej, usługi w zakresie kształtowania wizerunku, identyfikacji i usługi promocyjne, usługi rekrutacji designerów, artystów, twórców, usługi pomocy/pośrednictwa w nawiązywaniu kontaktów zawodowo-biznesowych, usługi w zakresie promowania towarów i usług osób trzecich, usługi doradcze w zakresie franchisingu, zarządzanie przedsiębiorstwami franchisingowymi, doradztwo w zakresie organizowania i zarządzania działalnością gospodarczą, usługi w zakresie organizacji promocji sprzedaży, usługi w zakresie rozpowszechniania i dystrybucji materiałów reklamowych, usługi marketingowe, usługi w zakresie wynajmowania powierzchni i miejsc reklamowych i ogłoszeniowych, usługi w zakresie organizowania wystaw oraz pokazów w celach handlowych, promocyjnych i reklamowych, usługi w zakresie dekoracji wystaw i witrzyn pomieszczeń-m. in. sklepów, galerii, biur, usługi w zakresie informacji handlowej i informacji o działalności gospodarczej, usługi sprzedaży następujących towarów: odzieży, obuwia, nakryć głowy, wyrobów jubilerskich, artykułów optycznych, zegarów i zegarków, wyrobów zegarmistrzowskich, artykułów informatycznie-komputerowych, urządzeń oświetleniowych, artykułów wydawniczych, wyrobów papierniczych i piśmienniczych, wyrobów tekstylnych, artykułów pasmanteryjnych, wyrobów ze skóry, artykułów dekoracyjnych, gadżetów reklamowych, artykułów sportowych, gier i zabawek, mebli, artykułów wyposażenia wnętrz, produktów związanych z wystrojem wewnętrznym i zewnętrznym powierzchni oraz urządzeniem i wyposażeniem domu, artykułów wyposażenia łazienek, szkła i porcelany, produktów związanych z rekreacją, ogrodnictwem i majsterkowaniem, artykułów spożywczych, **39** organizacja podróży oraz wycieczek turystycznych, usługi świadczone przez przewodników turystycznych, zwiedzanie turystyczne, usługi biur podróży i biur wycieczkowych, usługi planowania podróży, usługi rezerwacji biletów/miejsc na podróże i wycieczki, czarterowanie/wynajem pojazdów lądowych, powietrznych i wodnych, usługi w zakresie zapewniania informacji turystycznych oraz dotyczących podróży, obsługa bagaży pasażerów, obsługa naziemna pasażerów, usługi transportowe, pilotaż, tworzenie ofert pakietowych na usługi turystyczne, wypożyczanie kombinezonów do nurkowania rekreacyjnego, doradztwo w dziedzinie podróży i pilotowania/eskortowanie podróży, **41** organizacja imprez sportowych, rekreacyjnych, rozrywkowych, organizowanie i prowadzenie szkoleń, warsztatów, treningów, seminariów, konferencji, kongresów, sympozjów, zjazdów, podróży studyjnych, kongresów, konferencji i imprez rozrywkowych, organizowanie wystaw związanych z kulturą, turystyką lub edukacją, usługi w zakresie edukacji i nauczania, organizowanie i prowadzenie kursów, szkoleń edukacyjnych i rozrywkowych, publikowanie książek i materiałów dydaktycznych, publikowanie książek i materiałów dydaktycznych w formie elektronicznej, nagrywanie materiałów dydaktycznych, organizacja kursów językowych, publikowanie tekstów innych niż reklamowe, doradztwo w zakresie edukacji lub kształcenia, usługi trenerskie w zakresie pomocy i kierowania rozwojem umiejętności oraz kompetencji, organizowanie i realizacja spektakli, produkcja i organizowanie festiwalu teatralnych, imprez rozrywkowych, artystycznych, edukacyjnych, sportowych lub rekreacyjnych, wystaw, występów, koncertów, imprez oraz pokazów związanych z kulturą lub edukacją, organizowanie i prowadzenie konkursów, gier losowych i loterii, organizowanie pokazów mody, konkursów piękności, organizowanie przyjęć, zabaw i festynów, usługi oraz doradztwo w zakresie edukacji i nauczania, usługi artystów: teatralnych, muzycznych, filmowych, promocja twórców i różnych dziedzin twórczości artystycznej poprzez: organizowanie imprez z dziedziny kultury, prowadzenie galerii artystycznych, działalność informacyjna w zakresie twórczości artystycznej, usługi orkiestr, wypożyczanie dekoracji teatralnych, komponowanie muzyki dla osób trzecich, usługi

galerii sztuki, usługi tłumaczeniowe, publikowanie elektroniczne on-line, udostępnianie publikacji elektronicznych on-line, nie do pobierania z sieci komputerowych, usługi salonów fitness i siłowni, usługi salonów gier, usługi sal kinowych, usługi administrowania, zarządzania i wynajmowania obiektów sportowych, rozrywkowych, kulturalnych, edukacyjnych i rekreacyjnych, usługi studiów nagrań, usługi studiów filmowych, produkcja i reprodukcja filmów i nagrań dźwiękowych oraz video, ich rozpowszechnianie, postsynchronizacja, sporządzanie napisów, usługi dystrybucji biletów, usługi reporterskie, fotoreportaże, wynajmowanie modeli do pozowania artystom, usługi publikowania fotoksiążek, zdjęć, usługi fotograficzne ujęte w tej klasie, świadczone również za pośrednictwem Internetu, obejmujące wykonywanie w zakładzie i poza zakładem fotografii, filmów i przeźroczy, wykonywanie fotokopii, wizualna rejestracja zdarzeń, imprez i uroczystości, usługi biblioteki fotograficznej/filmowej, umożliwianie osobom trzecim uzyskania dostępu do obrazów fotograficznych/filmów, w tym dostępu za pomocą środków elektronicznych, montaż programów radiowych i telewizyjnych, wynajem sprzętu do nurkowania rekreacyjnego, **43** usługi agencji zakwaterowań-hotele, pensjonaty, usługi domów turystycznych, usługi moteli, zakwaterowanie tymczasowe, rezerwacje zakwaterowania tymczasowego, usługi kawiarni, barów, cateringu, kafejek, samoobsługowych restauracji oraz snack-barów, catering żywności i napojów, wynajem sal konferencyjnych, wypożyczanie mebli, bielizny stołowej i zastawy stołowej.

(111) **290540** (220) 2014 09 19 (210) 433535
 (151) 2016 11 22 (441) 2015 01 05
 (732) GRECOS HOLIDAY SPÓŁKA Z OGRANICZONĄ
 ODPOWIEDZIALNOŚCIĄ, Poznań, PL.
 (540) WAKACJE 4 + 3
 (540)



Kolor znaku: biały, niebieski

(531) 24.17.09, 26.01.01, 26.11.02, 27.01.01, 27.05.01, 29.01.12
 (510), (511) **35** impresariat w działalności artystycznej, usługi w zakresie design-managementu, usługi agencji reklamowych, usługi promocyjne dotyczące działalności gospodarczej, usługi w zakresie kształtowania wizerunku, identyfikacji i usługi promocyjne, usługi rekrutacji designerów, artystów, twórców, usługi pomocy/pośrednictwa w nawiązywaniu kontaktów zawodowo-biznesowych, usługi w zakresie promowania towarów i usług osób trzecich, usługi doradcze w zakresie franchisingu, zarządzanie przedsiębiorstwami franchisingowymi, doradztwo w zakresie organizowania i zarządzania działalnością gospodarczą, usługi w zakresie organizacji promocji sprzedaży, usługi w zakresie rozpowszechniania i dystrybucji materiałów reklamowych, usługi marketingowe, usługi w zakresie wynajmowania powierzchni i miejsc reklamowych i ogłoszeniowych, usługi w zakresie organizowania wystaw oraz pokazów w celach handlowych, promocyjnych i reklamowych, usługi w zakresie dekoracji wystaw i witryn pomieszczeń-m. in. sklepów, galerii, biur, usługi w zakresie informacji handlowej i informacji o działalności gospodarczej, usługi sprzedaży następujących towarów: odzieży, obuwia, nakryć głowy, wyrobów jubilerskich, artykułów optycznych, zegarów i zegarków, wyrobów zegarmistrzowskich, artykułów informatycznie-komputerowych, urządzeń oświetleniowych, artykułów wydawniczych, wyrobów papierniczych i piśmienniczych, wyrobów tekstylnych, artykułów pasmanteryjnych, wyrobów ze skóry, artykułów dekoracyjnych, gadżetów reklamowych, artykułów sportowych, gier i zabawek, mebli, artykułów wyposażenia wnętrz, produktów związanych z wyposażeniem wewnętrznym i zewnętrznym powierzchni oraz urządzeniem i wyposażeniem domu, artykułów wyposażenia łazienek, szkła i porcelany, produktów związanych z rekreacją, ogrodnictwem i majsterkowaniem, artykułów spożywczych, **39** organizacja podróży oraz wycieczek turystycznych, usługi świadczone przez przewodników turystycznych, zwiedzanie turystyczne, usługi biur podróży i biur wycieczkowych, usługi planowania podróży, usługi rezerwacji biletów/miejsc na po-

droże i wycieczki, czarterowanie/wynajem pojazdów lądowych, powietrznych i wodnych, usługi w zakresie zapewniania informacji turystycznych oraz dotyczących podróży, obsługa bagaży pasażerów, obsługa naziemna pasażerów, usługi transportowe, pilotaż, tworzenie ofert pakietowych na usługi turystyczne, wypożyczanie kombinezonów do nurkowania rekreacyjnego, doradztwo w dziedzinie podróży i pilotowanie/eskortowanie podróży, **41** organizacja imprez sportowych, rekreacyjnych, rozrywkowych, organizowanie i prowadzenie szkoleń, warsztatów, treningów, seminariów, konferencji, kongresów, sympozjów, zjazdów, podróży studyjnych, kongresów, konferencji i imprez rozrywkowych, organizowanie wystaw związanych z kulturą, turystyką lub edukacją, usługi w zakresie edukacji i nauczania, organizowanie i prowadzenie kursów, szkoleń edukacyjnych i rozrywkowych, publikowanie książek i materiałów dydaktycznych, publikowanie książek i materiałów dydaktycznych w formie elektronicznej, nagrywanie materiałów dydaktycznych, organizacja kursów językowych, publikowanie tekstów innych niż reklamowe, doradztwo w zakresie edukacji lub kształcenia, usługi trenerskie w zakresie pomocy i kierowania rozwojem umiejętności oraz kompetencji, organizowanie i realizacja spektakli, produkcja i organizowanie festiwali teatralnych, imprez rozrywkowych, artystycznych, edukacyjnych, sportowych lub rekreacyjnych, wystaw, występów, koncertów, imprez oraz pokazów związanych z kulturą lub edukacją, organizowanie i prowadzenie konkursów, gier losowych i loterii, organizowanie pokazów mody, konkursów piękności, organizowanie przyjęć, zabaw i festynów, usługi oraz doradztwo w zakresie edukacji i nauczania, usługi artystów: teatralnych, muzycznych, filmowych, promocja twórców i różnych dziedzin twórczości artystycznej poprzez: organizowanie imprez z dziedziny kultury, prowadzenie galerii artystycznych, działalność informacyjna w zakresie twórczości artystycznej, usługi orkiestr, wypożyczanie dekoracji teatralnych, komponowanie muzyki dla osób trzecich, usługi galerii sztuki, usługi tłumaczeniowe, publikowanie elektroniczne on-line, udostępnianie publikacji elektronicznych on-line, nie do pobierania z sieci komputerowych, usługi salonów fitness i siłowni, usługi salonów gier, usługi sal kinowych, usługi administrowania, zarządzania i wynajmowania obiektów sportowych, rozrywkowych, kulturalnych, edukacyjnych i rekreacyjnych, usługi studiów nagrań, usługi studiów filmowych, produkcja i reprodukcja filmów i nagrań dźwiękowych oraz video, ich rozpowszechnianie, postsynchronizacja, sporządzanie napisów, usługi dystrybucji biletów, usługi reporterskie, fotoreportaże, wynajmowanie modeli do pozowania artystom, usługi publikowania fotoksiążek, zdjęć, usługi fotograficzne ujęte w tej klasie, świadczone również za pośrednictwem Internetu, obejmujące wykonywanie w zakładzie i poza zakładem fotografii, filmów i przeźroczy, wykonywanie fotokopii, wizualna rejestracja zdarzeń, imprez i uroczystości, usługi biblioteki fotograficznej/filmowej, umożliwianie osobom trzecim uzyskania dostępu do obrazów fotograficznych/filmów, w tym dostępu za pomocą środków elektronicznych, montaż programów radiowych i telewizyjnych, wynajem sprzętu do nurkowania rekreacyjnego, **43** usługi agencji zakwaterowań-hotele, pensjonaty, usługi domów turystycznych, usługi moteli, zakwaterowanie tymczasowe, rezerwacje zakwaterowania tymczasowego, usługi kawiarni, barów, cateringu, kafejek, samoobsługowych restauracji oraz snack-barów, catering żywności i napojów, wynajem sal konferencyjnych, wypożyczanie mebli, bielizny stołowej i zastawy stołowej.

(111) **290541** (220) 2014 09 19 (210) 433536
 (151) 2016 11 22 (441) 2015 01 05
 (732) GRECOS HOLIDAY SPÓŁKA Z OGRANICZONĄ
 ODPOWIEDZIALNOŚCIĄ, Poznań, PL.
 (540) WAKACJE 3 + 4
 (540)



Kolor znaku: biały, niebieski

(531) 24.17.09, 26.01.01, 26.11.02, 27.01.01, 27.05.01, 29.01.12

(510), (511) **35** impresariat w działalności artystycznej, usługi w zakresie design-managementu, usługi agencji reklamowych, usługi promocyjne dotyczące działalności gospodarczej, usługi w zakresie kształtowania wizerunku, identyfikacji i usługi promocyjne, usługi rekrutacji designerów, artystów, twórców, usługi pomocy/pośrednictwa w nawiązywaniu kontaktów zawodowo-biznesowych, usługi w zakresie promowania towarów i usług osób trzecich, usługi doradcze w zakresie franchisingu, zarządzanie przedsiębiorstwami franchisingowymi, doradztwo w zakresie organizowania i zarządzania działalnością gospodarczą, usługi w zakresie organizacji promocji sprzedaży, usługi w zakresie rozpowszechniania i dystrybucji materiałów reklamowych, usługi marketingowe, usługi w zakresie wynajmowania powierzchni i miejsc reklamowych i ogłoszeniowych, usługi w zakresie organizowania wystaw oraz pokazów w celach handlowych, promocyjnych i reklamowych, usługi w zakresie dekoracji wystaw i witryn pomieszczeń-m. in. sklepów, galerii, biur, usługi w zakresie informacji handlowej i informacji o działalności gospodarczej, usługi sprzedaży następujących towarów: odzieży, obuwia, nakryć głowy, wyrobów jubilerskich, artykułów optycznych, zegarów i zegarków, wyrobów zegarmistrzowskich, artykułów informatycznie-komputerowych, urządzeń oświetleniowych, artykułów wydawniczych, wyrobów papierniczych i piśmienniczych, wyrobów tekstylnych, artykułów pasmanteryjnych, wyrobów ze skóry, artykułów dekoracyjnych, gadżetów reklamowych, artykułów sportowych, gier i zabawek, mebli, artykułów wyposażenia wnętrz, produktów związanych z wystrojem wewnętrznym i zewnętrznym powierzchni oraz urządzeniem i wyposażeniem domu, artykułów wyposażenia łazienek, szkła i porcelany, produktów związanych z rekreacją, ogrodnictwem i majsterkowaniem, artykułów spożywczych, **39** organizacja podróży oraz wycieczek turystycznych, usługi świadczone przez przewodników turystycznych, zwiedzanie turystyczne, usługi biur podróży i biur wycieczkowych, usługi planowania podróży, usługi rezerwacji biletów/miejsc na podróże i wycieczki, czarterowanie/wynajem pojazdów lądowych, powietrznych i wodnych, usługi w zakresie zapewniania informacji turystycznych oraz dotyczących podróży, obsługa bagaży pasażerów, obsługa naziemna pasażerów, usługi transportowe, pilotaż, tworzenie ofert pakietowych na usługi turystyczne, wypożyczanie kombinezonów do nurkowania rekreacyjnego, doradztwo w dziedzinie podróży i pilotowania/eskortowanie podróży, **41** organizacja imprez sportowych, rekreacyjnych, rozrywkowych, organizowanie i prowadzenie szkoleń, warsztatów, treningów, seminariów, konferencji, kongresów, sympozjów, zjazdów, podróży studyjnych, kongresów, konferencji i imprez rozrywkowych, organizowanie wystaw związanych z kulturą, turystyką lub edukacją, usługi w zakresie edukacji i nauczania, organizowanie i prowadzenie kursów, szkoleń edukacyjnych i rozrywkowych, publikowanie książek i materiałów dydaktycznych, publikowanie książek i materiałów dydaktycznych w formie elektronicznej, nagrywanie materiałów dydaktycznych, organizacja kursów językowych, publikowanie tekstów innych niż reklamowe, doradztwo w zakresie edukacji lub kształcenia, usługi trenerskie w zakresie pomocy i kierowania rozwojem umiejętności oraz kompetencji, organizowanie i realizacja spektakli, produkcja i organizowanie festiwalu teatralnych, imprez rozrywkowych, artystycznych, edukacyjnych, sportowych lub rekreacyjnych, wystaw, występów, koncertów, imprez oraz pokazów związanych z kulturą lub edukacją, organizowanie i prowadzenie konkursów, gier losowych i loterii, organizowanie pokazów mody, konkursów piękności, organizowanie przyjęć, zabaw i festynów, usługi oraz doradztwo w zakresie edukacji i nauczania, usługi artystów: teatralnych, muzycznych, filmowych, promocja twórców i różnych dziedzin twórczości artystycznej poprzez: organizowanie imprez z dziedziny kultury, prowadzenie galerii artystycznych, działalność informacyjna w zakresie twórczości artystycznej, usługi orkiestr, wypożyczanie dekoracji teatralnych, komponowanie muzyki dla osób trzecich, usługi galerii sztuki, usługi tłumaczeniowe, publikowanie elektroniczne on-line, udostępnianie publikacji elektronicznych on-line, nie do pobierania z sieci komputerowych, usługi salonów fitness i siłowni, usługi salonów gier, usługi sal kinowych, usługi administrowania, zarządzania i wynajmowania obiektów sportowych, rozrywkowych, kulturalnych, edukacyjnych i rekreacyjnych, usługi studiów nagrań, usługi studiów filmowych, produkcja i reprodukcja filmów i nagrań dźwiękowych oraz video, ich rozpowszechnianie, postsynchronizacja, sporządzanie napisów, usługi dystrybucji biletów, usługi reporterskie, fotoreportaż, wynajmowanie modeli do pozowania artystom, usługi publikowania fotoksiążek, zdjęć, usługi fotograficzne ujęte w tej

klasie, świadczone również za pośrednictwem Internetu, obejmujące wykonywanie w zakładzie i poza zakładem fotografii, filmów i przeźroczy, wykonywanie fotokopii, wizualna rejestracja zdarzeń, imprez i uroczystości, usługi biblioteki fotograficznej/filmowej, umożliwienie osobom trzecim uzyskania dostępu do obrazów fotograficznych/filmów, w tym dostępu za pomocą środków elektronicznych, montaż programów radiowych i telewizyjnych, wynajem sprzętu do nurkowania rekreacyjnego, **43** usługi agencji zakwaterowań-hotele, pensjonaty, usługi domów turystycznych, usługi moteli, zakwaterowanie tymczasowe, rezerwacje zakwaterowania tymczasowego, usługi kawiarni, barów, katering, kafejek, samoobsługowych restauracji oraz snack-barów, catering żywności i napojów, wynajem sal konferencyjnych, wypożyczanie mebli, bielizny stołowej i zastawy stołowej.

(111) **290542** (220) 2014 10 01 (210) 434015
 (151) 2016 10 26 (441) 2015 01 19
 (732) MARKET-DETAL SPÓŁKA Z OGRANICZONĄ
 ODPOWIEDZIALNOŚCIĄ SPÓŁKA JAWNA, Inowrocław, PL.
 (540) mila
 (540)



Kolor znaku: różowy, biały

(531) 26.04.04, 26.04.06, 27.05.01, 29.01.12

(510), (511) **3** środki piorące, wywabiające plamy nie ujęte w innych klasach, pasty do obuwia, środki do czyszczenia zębów i pielęgnacji oraz higieny jamy ustnej nie do celów leczniczych, preparaty do czyszczenia, mocowania i pielęgnacji protez dentystycznych, preparaty do prania, wybielania i inne preparaty stosowane w praniu, preparaty do usuwania plam, środki do polerowania, szorowania i ścierania, środki sanitarne będące środkami toaletowymi, środki do konserwacji, czyszczenia i pielęgnacji podłóg, mebli oraz innych przedmiotów gospodarstwa domowego, środki do pielęgnacji i konserwacji skóry oraz obuwia, szaszki i kostki zapachowe, krochmal do celów pralniczych, preparaty do krochmalenia, mydła do ożywiania koloru tkanin, mydło (kora) do prania, środki do namaczania bielizny, preparaty do odbarwiania, preparaty do odtłuszczania inne niż stosowane w procesach produkcyjnych, oleje czyszczące, środki do wygładzania stosowane w pralnictwie, wosk pralniczy, preparaty do prania chemicznego, środki barwiące stosowane w pralnictwie (ultramaryna), ściereczki nasączone detergentami do czyszczenia, terpentyna [środek do wywabiania tłustych plam], środki do zmiękczenia tkanin, **18** skóry zwierzęce, skóry surowe i imitacje tych materiałów, walizy i torby podróżne, parasole zwykłe, parasolki i parasole przeciwsłoneczne, laski, bicze, uprząże i wyroby rymarskie, kufry, portfele, wyroby ze skóry i jej imitacji, plecaki, torby na kółkach, torebki, akcesoria podróżne, **20** materace, poduszki, kołdry, nakrycia, **21** przybory oraz pojemniki kuchenne i gospodarstwa domowego, grzebienie i gąbki, pędzle (z wyjątkiem pędzli do malowania), materiały do wytwarzania pędzli, sprzęt do czyszczenia, wełna (wata) stalowa, nieprzetworzone lub półprzetworzone szkło (z wyjątkiem szkła stosowanego w budownictwie), wyroby szklane, porcelanowe i ceramiczne nie ujęte w innych klasach, nieelektryczne narzędzia kuchenne, materiały szrotkarskie, naczynia, talerze, garnki, patelnie, wyroby z fajansu, przybory toaletowe, elektryczne szczoteczki do zębów, **22** liny, sznury, namioty, plandeki, sieci, markizy, brezenty, żagle, torby i torebki nie ujęte w innych klasach, materiały na obicia i do wypełniania (z wyjątkiem gum lub tworzyw sztucznych), nieprzetworzone tekstylne materiały włókiennicze, **24** tekstylia i wyroby włókiennicze nie ujęte w innych klasach, narzuty na łóżka i stoły, obrusy, nakrycia na łóżka i stoły, koce, tekstylne produkty finalne, pościel i obrusy papierowe, tapety z materiału, **25** odzież, odzież z tworzyw naturalnych i sztucznych, odzież skórzana, szaliki, apaszki, kapelusze, bielizna, obuwie, nakrycia głowy, rękawiczki, paski, galanteria skórzana: rękawiczki, paski, skórzane dodatki i akcesoria do odzieży, **28** gry i zabawki, artykuły sportowe i gimnastyczne nie ujęte w innych klasach, ozdoby choinkowe, sprzęt i akcesoria wędkarskie, gry planszowe, gry komputerowe, karty do gry, **29** mięso, ekstrakty mięsne, mięso konserwowane, podroby, galaretki z mięsa, mięso solone, mięso wieprzowe, drób, wołowina, cielęcina, mięso królicze, baranina, koni-

na, ryby, owoce morza, skorupiaki, mięczaki, dziczyzna, nie zawarte w innych klasach oraz przetwory i wyroby z tych produktów, wędliny, jaja, mleko, wyroby z mleka, napoje mleczne, sery białe i żółte, humusy, tofu, tahini, wyciągi z wodorostów do celów spożywczych, jadalne oleje i tłuszcze, margaryna, masło, olej, smalec, oliwa, owoce i warzywa konserwowane, suszone i gotowane, przetworzone owoce i warzywa oraz wyroby z nich, konfitury, dżemy, galaretki jadalne, kisiel, budyni, żelatyna, konserwy, pikle, sosy do sałat, chipsy ziemniaczane, przetworzone orzechy i migdały, przetworzone grzyby i owoce leśne oraz runo, trufle, gotowe dania i części składowe dań na bazie produktów zawartych w tej klasie, gotowe dania oraz sałatki na bazie owoców i warzyw, konserwy mięsne, konserwy rybne, proteiny spożywcze, rosół, buliony, zupy, żelatyna do żywności, kompoty, pasty mięsne, warzywne, owocowe i rybne, pasty do zup i kanapek, ajvar (pasta warzywna), pasta z orzechów laskowych i ziemnych, nadzienia mięsne, nadzienia owocowe, nadzienia do mięs, przekąski ziemniaczane, przekąski warzywne, przekąski na bazie owoców, przekąski na bazie orzechów, przekąski na bazie mięsa, **30** kawa, herbata, kakao, cukier, ryż, tapioka, sago, kawa nienaturalna, produkty zbożowe, mąka, przyprawy, namiastki kawy, chleb, ciastka, wyroby cukiernicze i piekarnicze, słodziki, musli, pieczywo, batony na bazie ziaren, wyroby na bazie mąki i przetworów zbożowych, płatki owsiane i inne nie ujęte w innych klasach, makarony, kluski, pierogi, pierożki, pizza, lasagnia, kanapki, wyroby i przetwory kukurydziane, chipsy i chrupki zawarte w tej klasie, sosy: sałatkowe, przyprawowe, do mięs, sushi, słodczyce, czekolady, lody, mrożone jogurty, miód, syrop z melasy, drożdże, proszki do pieczenia, sól, musztarda, ocet, ocet winny, sosy, dania gotowe z makaronem, z ryżem, z kaszą, na bazie mąki i zbóż, suche lub w płynie, koncentraty spożywcze: koncentraty kawy, koncentraty do chleba, koncentraty warzywne (przyprawy), kasze i inne wyroby zbożowe, lód, napoje na bazie kawy lub kakao, esencje do żywności i celów spożywczych, środki spożywcze do konserwacji żywności, propolis do celów spożywczych, gotowe dania na bazie produktów z tej klasy, sorbety, **31** produkty rolne, ogrodnicze i leśne, jarzyny, nasiona, ziemniaki, ziarna, żywe zwierzęta, ryby oraz rośliny, żywe organizmy morskie, ślimaki, świeże trufle, świeże owoce i warzywa, naturalne rośliny i kwiaty, korzenie jadalne, sezam, pasza dla zwierząt, sól, karma dla zwierząt, napoje i ściółka dla zwierząt domowych, drewno nieprzetworzone nie ujęte w innych klasach, żywe przynęty wędkarskie, zboża nieprzerobione, produkty ogrodnicze przystosowane do spożycia lub konserwowania nie ujęte w innych klasach, **32** wody mineralne, gazowane i niegazowane, napoje smakowe nie ujęte w innych klasach, napoje bezalkoholowe, syropy, preparaty do przygotowywania napojów, napoje owocowe, soki owocowe oraz warzywne, nektary, koktajle bezalkoholowe, ekstrakty owocowe i warzywne, esencje do produkcji napojów, mleko arachidowe i migdałowe, napoje izotoniczne i serwatkowe, orszada, pastylki do napojów gazowanych, moszcz winogronowy, piwo, **33** koniaki, spirytus, wyroby alkoholowe (za wyjątkiem piwa), likiery, anyżówki, arak, brandy, ajerkoniak, dżin, ekstrakty alkoholowe, esencje alkoholowe, wiśniówki, miód pitny, nalewki, napoje alkoholowe destylowane, whisky, wina, wódki, **34** tytoń, papierosy, cygara, zapalki, zapalniczki i inne artykuły dla palących.

(111) **290543** (220) 2014 10 09 (210) 434264
 (151) 2016 12 08 (441) 2015 01 19
 (732) OPTIFLOOR SPÓŁKA Z OGRANICZONĄ
 ODPOWIEDZIALNOŚCIĄ SPÓŁKA KOMANDYTOWA, Oświęcim, PL.
 (540) OPTIFLOOR
 (540)



Kolor znaku: biały, czerwony, niebieski, szary, zielony
 (531) 26.02.01, 26.02.05, 27.05.01, 29.01.15
 (510), (511) **3** środki czystości do posadzek przemysłowych, **19** materiały budowlane niemetalowe, cegły, wapno, kamień, kamień wapienny, skały wapienne, zaprawy budowlane, tynk, beton, gips, podłogi niemetalowe, podłogi betonowe, podłogi parkietowe, płytki ceramiczne do podłóg i wykładziny, pokrycia betonowe, płytki podłogowe niemetalowe, **37** usługi budowlane w zakresie wykonawstwa posadzek przemysłowych.

(111) **290544** (220) 2014 10 09 (210) 434265
 (151) 2016 12 08 (441) 2015 01 19
 (732) OPTIFLOOR SPÓŁKA Z OGRANICZONĄ
 ODPOWIEDZIALNOŚCIĄ SPÓŁKA KOMANDYTOWA, Oświęcim, PL.
 (540) OPTIFLOOR
 (510), (511) **19** materiały budowlane niemetalowe, cegły, wapno, kamień, kamień wapienny, skały wapienne, zaprawy budowlane, tynk, beton, gips, podłogi niemetalowe, podłogi betonowe, podłogi parkietowe, płytki ceramiczne do podłóg i wykładziny, pokrycia betonowe, płytki podłogowe niemetalowe, **37** usługi budowlane w zakresie wykonawstwa posadzek przemysłowych.

(111) **290545** (220) 2014 10 14 (210) 434469
 (151) 2016 10 28 (441) 2015 02 02
 (732) PRZYBYŁO ANDRZEJ BROWAR AMBER, Bielskówo, PL.
 (540) AMBER TOAST
 (510), (511) **32** piwo.

(111) **290546** (220) 2014 11 19 (210) 434913
 (151) 2016 11 21 (441) 2015 03 02
 (732) OCEAN GROUP SPÓŁKA Z OGRANICZONĄ
 ODPOWIEDZIALNOŚCIĄ, Gdynia, PL.
 (540) eo Easy Ocean
 (540)



Kolor znaku: granatowy, jasnoniebieski
 (531) 26.01.01, 26.01.03, 26.11.01, 27.05.01, 27.05.23, 29.01.04
 (510), (511) **35** przetwarzanie danych, systematyzacja komputerowych baz danych, komputerowe zarządzanie danymi, plikami, sortowanie danych w bazach komputerowych, zarządzanie zbiorami informacyjnym, **36** fundusze inwestycyjne, inwestycje kapitałowe, maklerstwo giełdowe, transakcje finansowe, doradztwo w sprawach finansowych i ubezpieczeniowych, pośrednictwo finansowe, operacje finansowe, agencje kredytowe, pośrednictwo w zawieraniu umów kredytowych, kredyty hipoteczne, konsolidacyjne, kredyty na działalność gospodarczą, doradztwo finansowe w sprawach kredytów, doradztwo w sprawach nieruchomości, usługi w zakresie prezentacji domów i mieszkań umożliwiające swobodny wybór w celu ich sprzedaży, umowy kredytowe, **38** przesyłanie informacji dla banków przy pomocy komputera.

(111) **290547** (220) 2014 11 05 (210) 435360
 (151) 2016 11 08 (441) 2015 02 16
 (732) KACZYŃSKI ROBERT, Łódź, PL.
 (540) KOGOTHO
 (540)



(531) 26.01.01, 27.05.01
 (510), (511) **18** skóra, imitacje skóry, futra (skóry zwierzęce), skóry zwierzęce, skóry surowe, **25** odzież, obuwie.

(111) **290548** (220) 2014 11 21 (210) 435855
 (151) 2016 12 13 (441) 2015 03 02
 (732) S.C. DANTE INTERNATIONAL S.A., BUKARESZT, RO.
 (540) Black Friday by eMAG
 (510), (511) **35** reklama, komercyjne zarządzanie przedsiębiorstwem, administrowanie działalnością gospodarczej, usługi pracy biurowej, w szczególności usługi sekretarskie, stenotypiczne, maszynopisanie i sortowania danych.

(111) **290549** (220) 2014 11 21 (210) 435867
 (151) 2016 11 28 (441) 2015 03 02
 (732) SUCHOLAS ROMAN FIRMA HANDLOWA, Zielona Góra, PL.
 (540) BREAKER
 (510), (511) **25** odzież z tworzyw naturalnych i sztucznych, odzież jeansowa, buty, odzież skórzana, szaliki, czapki, bielizna, spodnie,

kurtki, spódnice, sukienki, koszule, bluzy, bluzki, **35** zgrupowanie na rzecz osób trzecich towarów: buty, odzież nakrycia głowy, odzież jeansowa, odzież skórzana, szaliki, czapki, spodnie, kurtki, spódnice, sukienki, koszule, bielizna, odzież z tworzyw naturalnych i sztucznych, artykuły AGD i RTV pozwalające nabywcy wygodnie oglądać i kupować te towary w centrum handlowym, usługowym i na targowisku, usługi w zakresie prowadzenia centrum handlowego w odniesieniu do wskazanych wyżej towarów, .

(111) **290550** (220) 2014 11 21 (210) 435870
(151) 2016 11 28 (441) 2015 03 02
(732) SUCHOLAS ROMAN FIRMA HANDLOWA, Zielona Góra, PL.
(540) GALANT

(510), (511) **35** zgrupowanie na rzecz osób trzecich artykułów AGD i RTV pozwalające nabywcy wygodnie oglądać i kupować te towary w centrum handlowym, usługowym i na targowisku, sprzedaż hurtowa i detaliczna tych towarów, usługi w zakresie prowadzenia centrum handlowego w odniesieniu do wskazanych wyżej towarów .

(111) **290551** (220) 2014 12 06 (210) 436544
(151) 2016 11 30 (441) 2015 03 16
(732) PODSZYWAŁOW ANDRZEJ, Dobrzyń, PL.
(540) € AP CENY TRANSFEROWE
(540)



(531) 24.15.02, 24.15.13, 24.17.25, 26.11.01, 27.05.01
(510), (511) **35** analizy rynkowe, badania marketingowe, doradztwo specjalistyczne w sprawach działalności gospodarczej, **36** analizy finansowe, ekspertyzy dla celów fiskalnych, wycena dóbr niematerialnych, przedsiębiorstw i instrumentów kapitałowych, **45** doradztwo w zakresie własności intelektualnej, sprawy sporne jako usługi pomocy w wycenie szkody .

(111) **290552** (220) 2014 12 08 (210) 436614
(151) 2016 11 25 (441) 2015 03 30
(732) DOMEK PAWEŁ PRZEDSIĘBIORSTWO-PRODUKCYJNO-USŁUGOWO-HANDLOWE GORVITA, Szczawa, PL.
(540) COLAMIX

(510), (511) **3** kosmetyki, kremy kosmetyczne, żele do masażu inne niż do celów medycznych, olejki eteryczne, **5** suplementy diety zawierające białko, białkowe suplementy diety, mineralne suplementy diety, maści do celów farmaceutycznych, odżywcze suplementy diety, ekstrakty roślinne do celów farmaceutycznych, suplementy diety dla ludzi i zwierząt, zioła lecznicze, preparaty witaminowe, dietetyczna żywność i substancje do celów leczniczych lub weterynaryjnych, żywność dla niemowląt, produkty farmaceutyczne i weterynaryjne.

(111) **290553** (220) 2014 12 11 (210) 436722
(151) 2016 11 25 (441) 2015 03 30
(732) OPTIMUM MARK SPÓŁKA Z OGRANICZONĄ ODPOWIEDZIALNOŚCIĄ, Warszawa, PL.
(540) BIO FARMA BIEDRONKI
(540)



Kolor znaku: brązowy, czerwony
(531) 03.13.02, 03.13.09, 05.03.11, 27.05.01, 29.01.12
(510), (511) **31** ziarna i produkty rolne, ogrodnicze, leśne oraz ziarna nie ujęte w innych klasach, świeże owoce i warzywa, nasiona, naturalne rośliny i kwiaty, **35** usługi w zakresie prowadzenia sklepu lub hurtowni z następującymi towarami: ziarna i produkty rolne, ogrodnicze, leśne oraz ziarna nie ujęte w innych klasach, świeże owoce i warzywa, nasiona, naturalne rośliny kwiaty, usługi reklamowe, usłu-

gi reklamowe osób trzecich, dystrybucja materiałów reklamowych, usługi marketingowe, usługi prezentowanie produktów w mediach dla celów sprzedaży detalicznej, prezentowanie produktów w mediach dla celów sprzedaży detalicznej, promocja sprzedaży dla osób trzecich.

(111) **290554** (220) 2014 12 11 (210) 436729
(151) 2016 12 02 (441) 2015 03 30
(732) ANIMEX FOODS SPÓŁKA Z OGRANICZONĄ ODPOWIEDZIALNOŚCIĄ SPÓŁKA KOMANDYTOWA, Morliny, PL.
(540) Dryon Down
(540)



Kolor znaku: biały, niebieski, szary
(531) 01.15.15, 03.07.19, 26.01.01, 27.05.01, 29.01.13
(510), (511) **20** poduszki, jaśki, beciki, **22** puch, pierze, pierze na pościel, pierzyny, **24** bielizna pościelowa, pościel, pokrowce na poduszki, poszewki na poduszki, **25** okrycia wierzchnie, bezrękawniki, kamizelki, kombinezony, kurtki, płaszcze, **35** usługi prowadzenia sklepu, usługi prowadzenia hurtowni, oferowanie do sprzedaży w ramach sklepu internetowego oraz prowadzenie sprzedaży wysyłkowej obejmującej: poduszki, jaśki, beciki, puch, pierze, pierze na pościel, pierzyny, bieliznę pościelową, pościel, pokrowce na poduszki, poszewki na poduszki, okrycia wierzchnie, bezrękawniki, kamizelki, kombinezony, kurtki i płaszcze.

(111) **290555** (220) 2015 01 23 (210) 437970
(151) 2016 12 14 (441) 2015 05 11
(732) AVACORE SPÓŁKA Z OGRANICZONĄ ODPOWIEDZIALNOŚCIĄ SPÓŁKA KOMANDYTOWA, Tarnowskie Góry, PL.
(540) AVACORE

(510), (511) **20** meble do celów magazynowych, w tym szafy, szafki oraz szafki z szufladami, szafy do przechowywania oraz do dystrybucji, szafy wyposażone w automaty wydawcze i dystrybucyjne.

(111) **290556** (220) 2015 02 05 (210) 438578
(151) 2016 11 18 (441) 2015 05 25
(732) PROJEKTOWANIE MASZYN W.PIETRZYK P.ŻABIŃSKI SPÓŁKA JAWNA, Gdańsk, PL.
(540) PM PROJEKTOWANIE MASZYN
(540)



(531) 27.05.01
(510), (511) **7** maszyny i obrabiarki, narzędzia maszynowe maszyny elektryczne i maszyny automatyczne, w tym w szczególności: maszyny elektromechaniczne dla przemysłu chemicznego, chłodnice do silników, regulatory ciśnienia jako części maszyn, maszyny dla przemysłu cukrowniczego, elektryczne maszyny i urządzenia do czyszczenia, parowe urządzenia do czyszczenia, urządzenia do czyszczenia pod wysokim ciśnieniem, maszyny do obróbki drewna, dystrybutory automatyczne, maszyny dziewiarskie, maszyny do filtrowania, maszyny do formowania maszynowego, formy jako części maszyn, frezarki, giętarki, gładziarki, maszyny dla górnictwa, generatory elektryczności, maszyny do obróbki kamienia, maszyny oraz urządzenia do obróbki i przetwarzania, maszyny do produkcji spożywczej, maszyny drukarskie, maszyny rolnicze, maszyny budowlane, maszyny do robót ziemnych, manipulatory przemysłowe jako maszyny, koła maszyn, maszyny rolnicze, mechanizmy napędowe inne niż do pojazdów lądowych, narzędzia jako części maszyn, urządzenia mechaniczne do nawijania, obrabiarki, obudowy ma-

szyn, osłony maszyn, maszyny dla odlewnictwa, pakowarki, piły jako maszyny, pompy, maszyny dla piwowarstwa, plugi, pneumatyczne urządzenia sterujące do maszyn i silników, podajniki jako części maszyn, urządzenia podnośnikowe, podstawy jako statywy maszyn, pralki, kompresory, koparki jako czerparki, kosiarki jako maszyny, kralajnice jako maszyny, krosna, łożyska jako części maszyn, urządzenia do malowania, kuchenne urządzenia elektryczne, wentylatory, prądnice, roboty, regulatory, silniki, układy napędowe, urządzenia do przenoszenia, urządzenia do transportu, urządzenia czyszczące, myjące i piorące, części i akcesoria do wymienionych rodzajów maszyn, **40** usługi frezowania, obróbki, toczenia, **42** badania oraz usługi naukowe i techniczne, projektowanie i ulepszanie sprzętu oraz oprogramowania komputerowego.

(111) **290557** (220) 2015 02 09 (210) 438761
 (151) 2016 11 21 (441) 2015 05 25
 (732) KNAPCZYK MARTA, Kraków, PL.
 (540) CMD
 (540)



Kolor znaku: niebieski, zielony
 (531) 04.05.03, 27.05.01, 29.01.12
 (510), (511) **43** żłobki dla dzieci.

(111) **290558** (220) 2015 02 17 (210) 439083
 (151) 2016 11 21 (441) 2015 06 08
 (732) SOPREST SPÓŁKA Z OGRANICZONĄ ODPOWIEDZIALNOŚCIĄ, Sopot, PL.
 (540) Śliwka w Kompot
 (510), (511) **32** piwo i produkty piwowarskie, piwo bezalkoholowe, napoje bezalkoholowe, soki owocowe, soki warzywne, nektary, syropy, napoje wzbogacone witaminami lub mikroelementami, napoje izotoniczne, aperitify bezalkoholowe, wody mineralne, wody gazowane, preparaty do produkcji napojów bezalkoholowych, napojów bezalkoholowych gazowanych i niegazowanych wód mineralnych, **33** napoje alkoholowe z wyjątkiem piwa, alkohole wysokoprocentowe, napoje alkoholowe niskoprocentowe, napoje alkoholowe z owoców, napoje spirytusowe, wina, wina musujące, wódki, likiery, nalewki, aperitify, cydru, koktajle, miód pitny, wyciągi z owoców alkoholowe, ekstrakty alkoholowe, esencje alkoholowe, **35** usługi reklamowe, reklama osób trzecich, pośrednictwo handlowe, zarządzanie w działalności handlowej, doradztwo w zakresie: działalności gospodarczej i zarządzania, usługi sklepów detalicznych w branży spożywczej, usługi sklepów detalicznych w branży monopolowej, sprzedaż hurtowa i detaliczna napoi alkoholowych, win, wódek, likierów, nalewek, aperitifów, cydru, koktajli, miodu pitnego, ekstraktów alkoholowych, esencji alkoholowych, piwa i produktów piwowarskich, napoi bezalkoholowych, napoi wzbogaconych witaminami lub mikroelementami, napoi izotonicznych, wód mineralnych, dystrybucja materiałów reklamowych w postaci próbek, druków, prospektów i broszur, reklamy, organizowanie wystaw w celach handlowych lub reklamowych, wynajmowanie miejsc na umieszczanie ogłoszeń lub reklam, zaopatrzenie osób trzecich, zarządzanie lokalami gastronomicznymi, barami, pubami, **43** puby, bary, usługi barowe, bary szybkiej obsługi, koktajlbary, kafeterie, kawiarnie, restauracje, restauracje samoobsługowe, pizzerie, usługi zaopatrzenia w żywność i napoje, przygotowanie i dostarczanie żywności i napojów na zamówienie, organizowania przyjęć gastronomicznych, obsługa gastronomiczna z własnym zapleczem, produktami i transportem, catering, doradztwo kulinarne, usługi degustacji win i napojów alkoholowych, winiarnie.

(111) **290559** (220) 2015 02 25 (210) 439460
 (151) 2016 11 22 (441) 2015 06 08
 (732) BROWARY REGIONALNE JAKUBIAK SPÓŁKA Z OGRANICZONĄ ODPOWIEDZIALNOŚCIĄ, Dziekanów Nowy, PL.

(540) belg
 (510), (511) **32** piwo, piwo bezalkoholowe, **35** sprzedaż hurtowa i detaliczna piwa, piwa bezalkoholowego, usługi w zakresie marketingu i reklamy, promocja sprzedaży, organizowanie targów, wystaw i festynów w celach handlowych i reklamowych.

(111) **290560** (220) 2015 03 16 (210) 440337
 (151) 2016 11 08 (441) 2015 07 06
 (732) NIZIO ANDRZEJ NIZIO COMPANY, Warszawa, PL.
 (540) WHITE MARLIN
 (540)

WHITE MARLIN 

Kolor znaku: błękitny, szary, ciemnoniebieski
 (531) 03.09.01, 27.05.01, 29.01.13
 (510), (511) **35** doradztwo w zakresie zarządzania i organizacji działalnością gospodarczą, usługi marketingowe, usługi reklamowe, **43** usługi restauracyjne, usługi hotelowe, usługi barowe.

(111) **290561** (220) 2015 03 30 (210) 440867
 (151) 2016 11 04 (441) 2015 07 20
 (732) BOBA PIOTR, Szczecin, PL.
 (540) Coffee by Coffee
 (540)



Kolor znaku: biały, brązowy
 (531) 11.03.04, 27.05.01, 29.01.12
 (510), (511) **41** bale, koncerty, pokazy inne niż reklamowe, wystawy inne niż reklamowe, **43** usługi gastronomiczne, bary szybkiej obsługi, stołówki, jadalnie, snack bary, pizzerie, bistra, restauracje, kawiarnie, przygotowywanie posiłków, napojów i żywności, przygotowanie dań na zamówienie oraz ich dostawa, usługi zaopatrzenia w żywność i napoje, usługi cateringowe, usługi barowe, obsługa gastronomiczna z własnym zapleczem, produktami i transportem (catering), wynajmowanie sal na posiedzenia, konferencje, organizowanie przyjęć okolicznościowych.

(111) **290562** (220) 2015 03 31 (210) 440886
 (151) 2016 12 22 (441) 2015 07 20
 (732) SZYMCZUCH ANITA NOEZA, Mielec, PL.
 (540) Noeza

(510), (511) **16** materiały drukowane, artykuły papierniczne, materiały instruktażowe, szkoleniowe i dydaktyczne (z wyjątkiem urządzeń), materiały reklamowe, podręczniki, książki, gazety, prospekty i periodyki, kalendarze, plakaty, pióra i ołówki, **35** doradztwo specjalistyczne w sprawach działalności gospodarczej, doradztwo w zakresie zarządzania personelem, doradztwo w zakresie organizacji i zarządzania działalnością gospodarczą, doradztwo w zakresie zarządzania działalnością gospodarczą, obsługa administracyjna firm na zlecenie, dobór personelu za pomocą metod psychotechnicznych, rekrutacja personelu, przygotowanie listy płac, pomoc w zarządzaniu działalnością gospodarczą, usługi doradcze w zarządzaniu działalnością gospodarczą, **41** szkolenia, coaching i doradztwo w zakresie zarządzania, administracji, komunikacji, zasobów ludzkich, handlu, marketingu, coaching w zakresie życia osobistego [life coaching], coaching zawodowy, coaching personalny, coaching biznesowy, doradztwo szkoleniowe w zakresie zarządzania, doradztwo w zakresie szkolenia i doskonalenia zawodowego, doradztwo w zakresie szkoleń, doradztwo zawodowe (doradztwo edukacyjne lub szkoleniowe), doradztwo zawodowe [edukacja], instruktaż w zakresie technik komunikacyjnych, kursy szkoleniowe, kursy szkoleniowe w dziedzinie zarządzania, kursy szkoleniowe w zakresie rozwoju osobistego, kursy w zakresie rozwoju osobistego, organizowanie i prowadzenie warsz-

tatów szkoleniowych, prowadzenie kursów dotyczących zarządzania działalnością gospodarczą, prowadzenie kursów edukacyjnych z zakresu biznesu, prowadzenie kursów edukacyjnych dotyczących zarządzania działalnością gospodarczą, prowadzenie kursów korespondencyjnych, prowadzenie seminariów szkoleniowych związanych z zarządzaniem czasem, prowadzenie seminariów instruktażowych związanych z organizacją czasu, szkolenia biznesowe, szkolenia, szkolenia w zakresie umiejętności biznesowych, szkolenia w zakresie zarządzania działalnością gospodarczą, szkolenia z zakresu public relations, szkolenia z zakresu stosunków pomiędzy pracodawcami i pracownikami, trening rozwoju osobistego, usługi doradcze w zakresie edukacji i szkolenia kierownictwa i personelu, usługi szkoleniowe dla biznesu, usługi trenerów osobistych, usługi nauczania i szkoleniowe za pośrednictwem sieci Internet (e-learning).

(111) **290563** (220) 2015 04 02 (210) 440982
(151) 2016 11 25 (441) 2015 07 20
(732) UNIwersytet Jagielloński, Kraków, PL.

(540) Konstelacja Lwa

(510), (511) **41** udostępnianie przez Internet publikacji dotyczących zdrowia psychicznego, problemów psychologicznych oraz metod szybkiego uczenia się i radzenia sobie ze stresem, **44** konsultacje, porady i wsparcie psychiatryczne i psychologiczne z zakresu zdrowia psychicznego, rozwiązywania problemów studenckich związanych z adaptacją do nowego środowiska i otoczenia, porady z zakresu technik uczenia się, technik radzenia sobie ze stresem, technik pracy nad motywacją oraz organizowaniem czasu pracy, informacja dotycząca placówek udzielających pomocy psychologicznej i psychiatrycznej oraz zakresu działalności tych placówek.

(111) **290564** (220) 2015 04 15 (210) 441454
(151) 2016 11 10 (441) 2015 08 03
(732) OLEOFARM SPÓŁKA Z OGRANICZONĄ ODPOWIEDZIALNOŚCIĄ, Wrocław, PL.

(540) D-Vitum forte-Twoja witamina D na cały rok

(510), (511) **5** substancje dietetyczne do celów leczniczych, preparaty farmaceutyczne, preparaty witaminowe i multiwitaminowe, suplementy diety do celów leczniczych, produkty żywnościowe do celów leczniczych z udziałem olei, witamin i mikroelementów, środki wspomagające leczenie, preparaty, tabletki i kapsułki witaminowe z olejami, **29** oleje jadalne i tłuszcze, oleje jadalne i tłuszcze z minerałami oraz ekstraktami roślinnymi do celów spożywczych, liofilizowane i/lub suszone rozpyłowo oleje roślinne i białka do celów spożywczych.

(111) **290565** (220) 2015 04 17 (210) 441503
(151) 2016 12 06 (441) 2015 08 03
(732) VALENTIN SPÓŁKA Z OGRANICZONĄ ODPOWIEDZIALNOŚCIĄ, Międzyrzecz, PL.
(540) Valentin
(540)



Kolor znaku: ciemnoniebieski, biały

(531) 26.01.02, 26.11.06, 27.05.01, 27.05.05, 29.01.12
(510), (511) **37** usługi budowlane, **39** transport drogowy pojazdami uniwersalnymi.

(111) **290566** (220) 2015 04 22 (210) 441693
(151) 2016 12 15 (441) 2015 08 03
(732) MUCHA MAGDALENA PRZEDSIĘBIORSTWO WIELOBRANŻOWE BATNA, Częstochowa, PL.
(540) EXTRALINK
(540)



Kolor znaku: niebieski, szary, biały

(531) 26.11.03, 27.05.01, 29.01.13

(510), (511) **9** urządzenia i przyrządy do przewodzenia, przełączania, przekształcania, gromadzenia, sterowania i regulacji energii elektrycznej, urządzenia do nagrywania, przesyłania lub odtwarzania dźwięku lub obrazów, magnetyczne nośniki danych, nagrane dyski, maszyny liczące, osprzęt do przetwarzania danych, komputery, **38** telekomunikacja, **42** badania oraz usługi naukowe i techniczne oraz ich projektowanie, analizy przemysłowe i usługi badawcze, projektowanie i ulepszanie sprzętu oraz oprogramowania komputerowego.

(111) **290567** (220) 2015 04 22 (210) 441708
(151) 2016 11 23 (441) 2015 08 03
(732) PLUS TM MANAGEMENT SPÓŁKA Z OGRANICZONĄ ODPOWIEDZIALNOŚCIĄ, Warszawa, PL.
(540) JA
(540)



(531) 24.17.05, 27.05.01

(510), (511) **9** aparaty, przewody i słuchawki telefoniczne, mechanizmy do urządzeń uruchamianych przez wrzucenie monety lub żetonu, kasy rejestrujące, kasy sklepowe, maszyny liczące, przenośne urządzenia do nagrywania dźwięku, przenośne urządzenia do odbierania fal radiowych, przenośne urządzenia do odtwarzania dźwięku, przenośne urządzenia do przesyłu danych, przenośne urządzenia telekomunikacyjne, przenośne urządzenia testujące, dekodery, urządzenia do kodowania lub dekodowania, nagrania dźwiękowe i audio-wizualne, telefony przenośne, telefony komórkowe, zestawy głośno mówiące, anteny i baterie do tych telefonów, ładowarki, obudowy kolorowe do telefonów komórkowych, zestawy słuchawkowe, karty PCMCIA, obudowy, uchwyty i pokrowce do telefonów komórkowych, karty telefoniczne do automatów, karty telefoniczne do telefonów komórkowych-karty sim, respondery telefoniczne, maszty antenowe do telefonii bezprzewodowej, przewody telefoniczne, urządzenia do przetwarzania informacji, urządzenia współpracujące z komputerami w zakresie przekazywania dźwięku i obrazu, dyski do nagrywania i rejestracji dźwięku, dyski kompaktowe audio-wideo i optyczne pamięci komputerowe, programy komputerowe, programy komputerowe ładowalne, programy komputerowe nagrane, programy gier komputerowych, karty z pamięcią, karty magnetyczne kodowane, urządzenia do odtwarzania dźwięku i obrazu, odbiorniki radiowe i telewizyjne, komputery, komputery przenośne, oprogramowanie komputerowe nagrane, oprogramowanie, włączając oprogramowanie do gier oraz oprogramowanie do telefonów komórkowych, w tym umożliwiające za pośrednictwem telefonu komórkowego oraz za pośrednictwem sieci teleinformatycznych Internet dostęp do i pobieranie różnych usług i aplikacji, aplikacje mobilne i internetowe, komputerowe urządzenia peryferyjne, modemy, aparatura do radiokomunikacji przenośna, aparatura radiotelefoniczna, maszty do łączności radiowej, nadajniki telekomunikacyjne, odbiorniki radiowe, zespoły nadawcze, aparaty wideo, taśmy wideo, aparaty fotograficzne, głośniki, rzutniki, kamery filmowe, kamery wideo zespolone z magnetofonem, kamery wizyjne, aparaty kinematograficzne, taśmy filmowe kinematograficzne naświetlone, taśmy magnetyczne, urządzenia do montażu filmów kinematograficznych, aparaty projekcyjne, ekrany projekcyjne, odtwarzacze płyt kompaktowych, publikacje elektroniczne, urządzenia do monitoringu video, magnetyczne nośniki danych, płyty (dyski) z nagraniami, urządzenia do gaszenia ognia, urządzenia do nagrywania, transmisji, odtwarzania i reprodukcji danych, dźwięku lub obrazu, urządzenia i przyrządy: naukowe, żeglarskie, geodezyjne, kinematograficzne, optyczne, wagowe, pomiarowe, sygnalizacyjne, kontrolne, do ratowania życia, do celów dydaktycznych, urządzenia i przyrządy do przewodzenia, przełączania, przekształcania, gromadzenia, sterowania i regulacji energii elektrycznej, elektryczne urządzenia programujące, elektryczne urządzenia łącznościowe, elektryczne urządzenia nawigacyjne, urządzenia i przyrządy elektryczne przewodzące, transformujące, akumulatorowe i kontrolno-sterujące, **16** materiały piśmienne, papierowe materiały biurowe, w tym koperty i papier firmowy, kartony do pakowania, kartony na prezenty, czasopisma, książki, periodyki, afisze, albumy, atlasy, almanachy, blankiety, foldery, broszury, prospekty, druki, for-

mularze, fotografie, kalendarze katalogi, plakaty, naklejki, nalepki, obwoluty, publikacje, rysunki, karty okolicznościowe, bilety, kupony papierowe, materiały instruktażowe i do nauczania inne niż urządzenia, sprzęt biurowy (z wyjątkiem mebli), **35** sprzedaż hurtowa i detaliczna paliw stałych, ciekłych, gazowych oraz produktów pochodnych, pośrednictwo w zakresie sprzedaży paliw stałych, ciekłych, gazowych oraz produktów pochodnych, doradztwo handlowe w zakresie wykorzystania energii i paliw oraz produktów pochodnych, usługi rachunkowo-księgowo, usługi zarządzania działalnością handlową, administrowanie działalnością handlowej, prace biurowe, doradztwo w zakresie organizowania, prowadzenia działalności gospodarczej i zarządzania, doradztwo w zakresie organizacji i zarządzania działalnością gospodarczą, usługi w zakresie zarządzania holdingami, profesjonalne zarządzanie działalnością artystyczną, pozyskiwanie informacji o działalności gospodarczej, usługi związane z przenoszeniem przedsiębiorstw, pomoc w zarządzaniu działalnością gospodarczą, usługi marketingowe, usługi w zakresie prowadzenia centrum informacji handlowej, usługi polegające na: rejestrowaniu, sporządzaniu odpisów, składzie, kompilacji, transkrypcji, systematyzacji piśmiennych informacji (komunikatów) oraz rejestrowaniu, a także wykorzystaniu lub kompilacji danych matematycznych lub statystycznych oraz zarządzaniu zbiorami informatycznymi, rozpowszechnianie próbek, pozyskiwanie danych i systematyzacja danych w komputerowych bazach danych, zarządzanie zbiorami informatycznymi, wyszukiwanie w komputerowych bazach danych, komputerowe zarządzanie plikami, usługi promowania aplikacji mobilnych i internetowych, włączając promowanie aplikacji za pomocą platform z aplikacjami przeznaczonych do tych celów, w zakresie: badania rynku, telefonicznego udzielania informacji o produktach reklamowych, organizacji wystaw lub targów handlowych, pośrednictwa w zawieraniu umów kupna-sprzedaży poprzez telefon i Internet, usługi reklamowe, produkcja i rozpowszechnianie ogłoszeń reklamowych, reklamy prasowe, radiowe, telewizyjne, reklama za pośrednictwem sieci komputerowej, wynajem czasu reklamowego we wszystkich środkach przekazu, wynajmowanie miejsc na umieszczenie ogłoszeń lub reklam, dystrybucja materiałów reklamowych, uaktualnianie materiałów reklamowych, publikowanie tekstów reklamowych, informacja o działalności gospodarczej, handlu, reklamie, promocji, lokalizacji obiektów, agencje informacji handlowej, obsługa klientów przy wykorzystaniu sieci Internet w zakresie przekazywania informacji o usługach reklamowych, zgrupowanie na rzecz osób trzecich towarów związanych ze świadczeniem lub korzystaniem z usług telekomunikacyjnych, internetowych i elektronicznych takich jak: aparaty i przyrządy łącznościowe i telekomunikacyjne, elektryczne i elektroniczne aparaty i przyrządy, wszystkie do przetwarzania, rejestracji, magazynowania, transmisji, wyszukiwania lub odbioru danych, aparaty do nagrywania, transmisji lub reprodukcji dźwięku, obrazu lub zakończonych danych, aparaty telewizyjne, hologramy, komputery, programowane układy elektroniczne do przenoszenia danych, programy komputerowe, oprogramowanie komputerowe, dyski, taśmy i drutowe pamięci magnetyczne wszystkie będące magnetycznymi nośnikami danych, karty magnetyczne czyste i z zapisem, oprogramowanie komputerowe dostarczane z Internetu, publikacje elektroniczne dostarczane w trybie on-line z komputerowej bazy danych lub z Internetu, oprogramowanie komputerowe i urządzenia telekomunikacyjne (w tym modemy) umożliwiające połączenie z bazami danych i z Internetem, oprogramowanie komputerowe umożliwiające wyszukiwanie danych, moduły ładowalne z muzyką w formie cyfrowej dostarczane z komputerowej bazy danych lub z Internetu, moduły ładowalne z muzyką w formie cyfrowej dostarczane z plików MP3, odtwarzacze plików MP3, nadajniki i odbiorniki satelitarne, przewody drutowe elektryczne i kable elektryczne, aparaty i przyrządy przywoławcze, radiowe aparaty i przyrządy przywoławcze oraz aparaty i przyrządy radiotelefoniczne, telefony, telefony przenośne i słuchawki telefoniczne, akcesoria do telefonów i słuchawek telefonicznych, adaptery do telefonów, urządzenia do ładowania akumulatorów telefonicznych, telefoniczne zestawy głośnomówiące na biurko lub stosowane w samochodach, widełki do samochodowych słuchawek telefonicznych, torby i futerały przystosowane szczególnie do przechowywania i przenoszenia mobilnych urządzeń elektronicznych oraz wyposażenia i akcesoriów elektronicznych, skomputeryzowane organizery osobiste, anteny, baterie, mikroprocesory, klawiatury, modemy, elektroniczne globalne systemy określania położenia, elektroniczne aparaty i przyrządy nawigacyjne i określające położenie, aparaty i przyrządy do monitorowania aparaty radiowe, elektryczne aparaty i przyrządy

sterujące, testujące, sygnalizacyjne, kontrolne i do celów dydaktycznych, aparaty i przyrządy optyczne i elektrooptyczne, filmy wideo, elektryczne i elektroniczne akcesoria i sprzęt peryferyjny zaprojektowany i przystosowany do używania z komputerami, urządzeniami audiowizualnymi oraz sprzętem i aparatami do gier elektronicznych, części i osprzęt do wszystkich wyżej wymienionych towarów pozwalające nabywcy wygodnie oglądać lub zapoznać się z opisem oraz kupować te towary, w szczególności: z katalogu różnych artykułów, w sklepie, za pośrednictwem usługi elektronicznej, w systemie on-line, bezpośrednio poza siecią sklepową, na stronie internetowej oraz usługi pośrednictwa w powyższym zakresie, zgrupowanie na rzecz osób trzecich towarów takich jak: przenośnych urządzeń elektronicznych oraz akcesoriów do nich, pozwalające nabywcy wygodnie oglądać lub zapoznać się z opisem oraz kupować te towary, w szczególności: z katalogu różnych artykułów, w sklepie, za pośrednictwem usługi elektronicznej, w systemie on-line, bezpośrednio poza siecią sklepową, na stronie internetowej oraz usługi pośrednictwa w powyższym zakresie, zgrupowanie na rzecz osób trzecich towarów takich jak materiały piśmiennych i informacyjnych pozwalające nabywcy wygodnie oglądać lub zapoznać się z opisem oraz kupować te towary, w szczególności: z katalogu różnych artykułów, w sklepie, za pośrednictwem usługi elektronicznej, w systemie on-line, bezpośrednio poza siecią sklepową, na stronie internetowej oraz usługi pośrednictwa w powyższym zakresie, zgrupowanie na rzecz osób trzecich usług telekomunikacyjnych, w tym usług dostępu do Internetu, usług telewizji cyfrowej i analogowej, w tym usług udostępniania materiałów audio i video na żądanie pozwalające nabywcy wygodnie oglądać lub zapoznać się z opisem oraz kupować te towary, w szczególności: z katalogu różnych artykułów, w sklepie, za pośrednictwem usługi elektronicznej, w systemie on-line, bezpośrednio poza siecią sklepową, na stronie internetowej oraz usługi pośrednictwa w powyższym zakresie, zgrupowanie na rzecz osób trzecich usług telekomunikacyjnych, w tym usług udostępniania materiałów audio i video na żądanie pozwalające nabywcy wygodnie oglądać lub zapoznać się z opisem oraz kupować te towary, w szczególności: z katalogu różnych artykułów, w sklepie, za pośrednictwem usługi elektronicznej, w systemie on-line, bezpośrednio poza siecią sklepową, na stronie internetowej oraz usługi pośrednictwa w powyższym zakresie, zgrupowanie na rzecz osób trzecich usług telekomunikacyjnych, w tym usług udostępniania materiałów audio i video na żądanie pozwalające nabywcy wygodnie oglądać lub zapoznać się z opisem oraz kupować te towary, w szczególności: z katalogu różnych artykułów, w sklepie, za pośrednictwem usługi elektronicznej, w systemie on-line, bezpośrednio poza siecią sklepową, na stronie internetowej oraz usługi pośrednictwa w powyższym zakresie, zgrupowanie na rzecz osób trzecich towarów hurtowa i detaliczna energii, w tym energii elektrycznej i cieplnej, pośrednictwo w zakresie sprzedaży energii, w tym energii elektrycznej i cieplnej, usługi pośrednictwa w powyższym zakresie, usługa polegająca na prezentacji ofert usług internetowych w zakresie reklamy, usługa polegająca na prezentacji ofert usług telekomunikacyjnych, usług łączności elektronicznej oraz usług internetowych w zakresie telekomunikacji, usługa polegająca na prezentacji ofert usług doradczych w zakresie edukacji i kształcenia, usługi agentów zajmujących się sprzedażą towarów różnego rodzaju jako pośrednictwo w zakresie nabywania produktów dla innych, usługi komisju, obsługa klientów przy wykorzystaniu sieci telefonicznej, komputerowej, Internetu, Intranetu jako prace biurowe, usługi dotyczące działalności centrów telefonicznych jako call center, mianowicie zarządzanie punktem obsługi telefonicznej dla osób trzecich, usługi sprzedaży towarów związanych ze świadczeniem lub korzystaniem z usług telekomunikacyjnych, internetowych i elektronicznych takich jak: aparaty i przyrządy łącznościowe i telekomunikacyjne, elektryczne i elektroniczne aparaty i przyrządy, wszystkie do przetwarzania, rejestracji, magazynowania, transmisji, wyszukiwania lub odbioru danych, aparaty do nagrywania, transmisji lub reprodukcji dźwięku, obrazu lub zakończonych danych, aparaty telewizyjne, hologramy, komputery, programowane układy elektroniczne do przenoszenia danych, programy komputerowe, oprogramowanie komputerowe, dyski, taśmy i drutowe pamięci magnetyczne wszystkie będące magnetycznymi nośnikami danych, karty magnetyczne czyste i z zapisem, oprogramowanie komputerowe dostarczane z Internetu, publikacje elektroniczne dostarczane w trybie on-line z komputerowej bazy danych lub z Internetu, oprogramowanie komputerowe i urządzenia telekomunikacyjne (w tym modemy) umożliwiające połączenie z bazami danych i z Internetem, oprogramowanie komputerowe umożliwiające wyszukiwanie danych, moduły ładowalne z muzyką w formie cyfrowej dostarczane z komputerowej bazy danych lub z Internetu, moduły ładowalne z muzyką w formie cyfrowej dostarczane z plików MP3, odtwarzacze plików MP3, nadajniki i odbiorniki satelitarne, przewody drutowe elektryczne i kable elektryczne, aparaty i przyrządy przywoławcze, radiowe aparaty i przyrządy przywoławcze oraz aparaty i przyrządy radiotelefoniczne, telefony, telefony przenośne i słuchawki telefo-

niczne, akcesoria do telefonów i słuchawek telefonicznych, adaptory do telefonów, urządzenia do ładowania akumulatorów telefonicznych, telefoniczne zestawy głośnomówiące na biurko lub stosowane w samochodach, widełki do samochodowych słuchawek telefonicznych, torby i futerały przystosowane szczególnie do przechowywania i przenoszenia mobilnych urządzeń elektronicznych oraz wyposażenia i akcesoriów elektronicznych, skomputeryzowane organizery osobiste, anteny, baterie, mikroprocesory, klawiatury, modemy, elektroniczne globalne systemy określania położenia, elektroniczne aparaty i przyrządy nawigacyjne i określające położenie, aparaty i przyrządy do monitorowania aparaty radiowe, elektryczne aparaty i przyrządy sterujące, testujące, sygnalizacyjne, kontrolne i do celów dydaktycznych, aparaty i przyrządy optyczne i elektrooptyczne, filmy wideo, elektryczne i elektroniczne akcesoria i sprzęt peryferyjny zaprojektowany i przystosowany do używania z komputerami urządzeniami audiowizualnymi oraz sprzętem i aparatami do gier elektronicznych, części i osprzęt do wszystkich wyżej wymienionych towarów, sprzedaż zestawów do podpisu elektronicznego, usługi promowania i sprzedaży systemów przekazywania dźwięku i obrazu w łączności radiofonicznej, telegraficznej, telefonicznej, telefonii komórkowej, telefaksowej, w systemie cyfrowym, zarządzanie wykonywaniem umów dotyczących udostępniania i późniejszego korzystania z usług w zakresie przesyłania i dystrybucji energii, w szczególności elektrycznej i ciepłej, zaopatrywania w energię, w szczególności elektryczną i ciepłą, dystrybucji i zaopatrywania w wodę, usług zaopatrywania w parę wodną i gorącą wodę, usług związanych z odprowadzaniem ścieków, usług związanych z wywozem śmieci, pośrednictwo w zakresie zawierania umów dotyczących świadczenia, organizowania i zapewniania dostępu do usług medycznych, pośrednictwo w zakresie zawierania umów dotyczących świadczenia, organizowania i zapewniania dostępu do usług opiekuńczych, pośrednictwo w zakresie sprzedaży usług medycznych, pośrednictwo w zakresie sprzedaży usług opiekuńczych, pośrednictwo w zakresie zawierania umów dotyczących świadczenia, organizowania i zapewniania dostępu do usług klinik medycznych, usług opieki pielęgniarskiej, usług opieki medycznej, usług w zakresie porad psychologicznych, usług doradczych w dziedzinie zdrowia, usług medycyny alternatywnej, usług logopedycznych, usług telemedycznych, pośrednictwo w zakresie sprzedaży usług klinik medycznych, usług opieki pielęgniarskiej, usług opieki medycznej, usług ośrodków zdrowia, usług w zakresie porad psychologicznych, usług doradczych w dziedzinie zdrowia, usług logopedycznych, usług medycyny alternatywnej, usług telemedycznych, zarządzanie wykonywaniem umów dotyczących udostępniania i późniejszego korzystania z usług medycznych i opiekuńczych, zarządzanie wykonywaniem umów dotyczących udostępniania i późniejszego korzystania z usług klinik medycznych, usług opieki pielęgniarskiej, usług opieki medycznej, usług w zakresie porad psychologicznych, usług doradczych w dziedzinie zdrowia, usług medycyny alternatywnej, usług logopedycznych, usług telemedycznych, pośrednictwo w zakresie zawierania umów dotyczących świadczenia, organizowania i zapewniania dostępu do usług w zakresie zapewnienia bezpieczeństwa i ochrony osób i mienia, usług ochroniarskich, usług doradztwa w sprawach bezpieczeństwa, pośrednictwo w zakresie sprzedaży usług w zakresie zapewnienia bezpieczeństwa i ochrony osób i mienia, usług ochroniarskich, usług doradztwa w sprawach bezpieczeństwa, sprzedaż detaliczna i hurtowa: artykułów radiotelewizyjnych, przenośnych urządzeń elektronicznych oraz akcesoriów do nich, informacja o ww. usługach, **36** usługi bankowe, usługi finansowe, usługi kredytowe, usługi płatnicze, usługi ubezpieczeniowe, doradztwo w sprawach ubezpieczeniowych, informacja o ubezpieczeniach, pośrednictwo ubezpieczeniowe, usługi maklerskie, obrót papierami wartościowymi, usługi konsultacyjno-doradcze w sprawach finansowych, doradztwo ekonomiczno-finansowe, pośrednictwo finansowe, leasing finansowy, doradztwo podatkowe, administrowanie nieruchomościami, zarządzanie nieruchomościami, informacja o ww. usługach, **37** instalowanie i naprawa urządzeń elektrycznych i elektronicznych, naprawa i konserwacja projektorów filmowych, usługi instalacyjne, konserwacyjne i naprawcze w zakresie sieci komputerowych, komputerów i związanych z nimi urządzeń peryferyjnych, usługi instalacyjne, konserwacyjne i naprawcze w zakresie urządzeń do nadawania, usługi instalacyjne i naprawcze w za-

kresie telefonów, informacja o ww. usługach, **38** usługi telekomunikacyjne, usługi telekomunikacyjne on-line polegające na umożliwieniu dostępu on-line do: zlecania usług, świadczenia usług, zawierania umów, umów pośrednictwa, umów ubezpieczeniowych, umów kupna-sprzedaży, umów kredytowych, umów bankowych oraz otwierania rachunków bankowych, dokonywania operacji bankowych, dostępu do konta bankowego, wykonywania umów, usługi telekomunikacyjne on-line polegające na umożliwieniu w zakresie usług telefonicznych, w tym telefonii komórkowej oraz usług dostępu do Internetu, usługi zapewniania dostępu do systemów przekazywania dźwięku i obrazu w łączności radiofonicznej, telegraficznej, telefonicznej, telefonii komórkowej, telefaksowej, w systemie cyfrowym, usługi w zakresie łączności: radiofonicznej, telegraficznej, telefonicznej, telefonii komórkowej i poprzez Internet, telefaksowej, usługi połączenia i trasy połączeń dla telekomunikacji, usługi ogłoszeń elektronicznych, połączenia ze światową siecią komputerową za pośrednictwem telekomunikacji, usługi świadczone przez operatora telefonii komórkowej w zakresie połączeń abonentów telefonii komórkowej, świadczenie usług przekazywania głosu i obrazu w systemie przekazu fonicznego i cyfrowego, świadczenie usług w zakresie przesyłania informacji tekstowej i obrazowej za pośrednictwem komputerów i sieci informatycznych, przekazywanie danych przy pomocy terminali komputerowych, przekaz satelitarnej, przesyłanie wiadomości, danych, dźwięku i obrazu za pomocą przekazu satelitarnej, udostępnianie stron internetowych za pośrednictwem sieci telefonii komórkowej bezpośrednio na wyświetlaczu aparatu telefonicznego, nadawanie programów radiowych i telewizyjnych, rozpowszechnianie i dystrybucja analogowych i cyfrowych programów telewizyjnych telewizji kablowej, naziemnej, satelitarnej, usługi w zakresie emisji radiowej i telewizyjnej, transmisja programów radiowych, usługi transmisji programów telewizyjnych i radiowych, zbieranie i przesyłanie informacji, usługi w zakresie radiofonii, łączności przez terminale komputerowe, obsługi satelitów i przekazów satelitarnych, organizowania systemów transmisyjnych, przesyłania dźwięku, obrazu i sms-ów, usługi w zakresie ustalania taryf i opłat telekomunikacyjnych, usługi w zakresie: poczty elektronicznej, przekazywania poczty elektronicznej za pośrednictwem sieci telefonii komórkowej i telefonów komórkowych, zleceń przywoławczych z zastosowaniem radia, telefonu lub innych środków komunikacji elektronicznej, usługi w zakresie prowadzenia: stacji radiowych, telewizyjnych jako transmisja i nadawanie programów, usługi w zakresie transmitowania dźwięku i obrazu, usługi w zakresie zbierania i przekazywania aktualności informacyjnych z wykorzystaniem: multimediami, urządzeń telekomunikacyjnych, usługi w zakresie wypożyczania telefonów, modemów, symulografów, dekoderów i odbiorników programów zakodowanych, aparatury do przesyłania informacji, urządzeń służących do przekazywania głosu, obrazu i danych za pomocą telefonii analogowej, cyfrowej oraz satelitarnej i innych urządzeń telekomunikacyjnych, elektroniczny serwis informacji typu on-line polegający na umożliwianiu dostępu do informacji z możliwością elektronicznego przyjmowania i przekazywania wiadomości, usługi polegające na: transmisji pisemnych informacji jako komunikatów, informacja o ww. usługach, **39** usługi w zakresie przesyłania i dystrybucji energii, w szczególności elektrycznej i ciepłej, zaopatrywanie w energię, w szczególności elektryczną i ciepłą, dystrybucja i zaopatrywanie w wodę, usługi zaopatrywania w parę wodną i gorącą wodę, dystrybucja wody, zaopatrywanie w wodę, usługi związane z odprowadzaniem ścieków, usługi związane z wywozem śmieci, pośrednictwo w zakresie ww. usług, usługi transportowe, pakowanie i składowanie towarów, organizowanie podróży, organizowanie wycieczek, wynajem środków transportu, dostarczanie korespondencji, przesyłek, towarów, dystrybucja gazet, informacja o transporcie, informacja o ruchu drogowym, logistyka transportu, magazynowanie, magazynowanie elektronicznych nośników danych lub dokumentów, usługi ratownictwa, rezerwacja miejsc na podróż, rezerwacja biletów na podróż, rezerwacja transportu, usługi kurierskie, informacja o ww. usługach, **41** edukacja, nauczanie, kształcenie, usługi w zakresie nauczania poprzez telefon, Internet, radio i telewizję, usługi w zakresie rozrywki, usługi w zakresie działalności kulturalnej, działalność sportowa, informacja o działalności sportowej, organizowanie wystaw, wydarzeń kulturalnych oraz koncertów, obsługa i udostępnianie na stronie www on-line gier komputerowych, usługi związane z organizacją imprez, targów i wystaw, organizowanie rozrywki internetowej, usługi klubowe w zakresie rozrywki i nauczania, organizowanie i obsługa konferencji, organizowanie konkursów edukacyjnych lub

rozrywkowych, organizowanie loterii, usługi wydawnicze, publikowanie tekstów innych niż reklamowe, obsługa publikacji elektronicznych on-line, usługi w zakresie prowadzenia: stacji radiowych, telewizyjnych jako montaż i dystrybucja programów, produkcja filmowa, telewizyjna i wideo, studia filmowe, usługi studia nagrań, nagrywanie filmów na taśmach wideo, montaż programów radiowych i telewizyjnych, montaż taśm wideo, telewizyjne i radiowe programy rozrywkowe, dystrybucja i rozpowszechnianie filmów, nagrań wideo i nagrań dźwiękowych, wypożyczanie nagrań dźwiękowych, wypożyczanie aparatów radiowych i telewizyjnych, wypożyczanie aparatów i sprzętu kinematograficznego, wypożyczanie filmów kinematograficznych, wypożyczanie filmów dla kin, wypożyczanie taśm wideo, wypożyczanie odbiorników radiowych i telewizyjnych, wypożyczanie sprzętu audio, informacja o ww. usługach, **42** usługi w zakresie badań oraz projektów naukowych i technicznych, prowadzenie analiz przemysłowych i usług badawczych, projektowanie i rozwój sprzętu komputerowego i oprogramowania, usługi w zakresie prac badawczo-rozwojowych, ekspertyzy inżynierskie, opracowywanie projektów technicznych, instalowanie, konserwacja i aktualizacja oprogramowania komputerowego, projektowanie, ulepszanie, utrzymanie oraz udostępnianie oprogramowania, w tym oprogramowania do telefonów komórkowych, w tym umożliwiającego za pośrednictwem telefonu komórkowego oraz za pośrednictwem sieci teleinformatycznych Internet dostęp do i pobieranie różnych usług, aplikacji, odzyskiwanie danych komputerowych, konwersja danych lub dokumentów na drogę elektroniczną, konwersja danych przez programy komputerowe, powielanie oprogramowania komputerowego, programowanie komputerowe, projektowanie systemów komputerowych, wypożyczanie komputerów, wypożyczanie oprogramowania komputerowego, doradztwo w sprawach sprzętu komputerowego, analizy systemów komputerowych, tworzenie i utrzymywanie stron internetowych dla osób trzecich, administrowanie portali internetowych i telekomunikacyjnych, w tym dostępnych bezpośrednio w telefonie komórkowym, administrowanie portali internetowych w zakresie promowania i udostępniania aplikacji mobilnych i internetowych, usługi udostępniania jako wypożyczanie aplikacji mobilnych i internetowych, włączając udostępnianie jako wypożyczanie aplikacji za pomocą platform z aplikacjami przeznaczonych do tych celów, odtwarzanie baz danych dla osób trzecich, dostarczanie on-line operacyjnego oprogramowania komputerowego nieściągającego, konsultacje w dziedzinie sieci i aplikacji w chmurze obliczeniowej jako cloud computing, usługi wirtualnych sieci, usługi komputerowe w zakresie integracji środowisk prywatnej i publicznej chmury obliczeniowej, usługi konsultacyjne w dziedzinie chmury obliczeniowej, usługi chmury obliczeniowej, usługi w zakresie migracji danych, hosting stron komputerowych jako witryn sieciowych, usługi w zakresie zabezpieczeń komputerowych, zdalny monitoring systemów komputerowych, usługi w zakresie komputerowej ochrony antywirusowej, usługi diagnozowania usterek programów komputerowych i sprawdzania wirusów, dostarczanie oprogramowania antywirusowego, weryfikacja połączeń między komputerami, usługi badawcze dla osób trzecich dotyczące telekomunikacji i sieci telekomunikacyjnych, usługi certyfikacyjne w rozumieniu przepisów o podpisie elektronicznym, w tym weryfikacja dokumentów elektronicznych, uwiaryzalnianie, wystawianie, odnawianie, unieważnianie, udostępnianie, wyszukiwanie oraz weryfikacja ważności certyfikatów związanych z podpisem elektronicznym, w tym usługi kwalifikowane, znakowanie czasem, zapewnienie ochrony informacji w sieciach teleinformatycznych, elektroniczny serwis informacji typu on-line polegający na tworzeniu, prowadzeniu baz danych, informacja o ww. usługach, **44** usługi medyczne, usługi klinik medycznych, usługi opiekuńcze, opieka pielęgniarska, opieka medyczna, ośrodki zdrowia, porady psychologiczne, usługi doradcze w dziedzinie zdrowia, usługi logopedyczne, usługi medycyny alternatywnej, usługi telemedyczne, informacja o ww. usługach, **45** usługi w zakresie zapewnienia bezpieczeństwa i ochrony osób i mienia, usługi ochroniarskie, doradztwo w sprawach bezpieczeństwa, monitoring systemów bezpieczeństwa i antywłamaniowych, dozór nocny, opieka nad domem, opieka nad dziećmi, opieka nad zwierzętami domowymi, licencjonowanie programów komputerowych, licencjonowanie własności intelektualnej, zarządzanie prawami autorskimi, informacja o ww. usługach.

(111) **290568** (220) 2015 04 24 (210) 441760
(151) 2016 11 18 (441) 2015 08 03

(732) PULST JOLANTA MARIA, Zgorzelec, PL.

(540) Natura24

(540)



Kolor znaku: jasnozielony, ciemnozielony, szary, żółty, biały

(531) 05.05.19, 05.05.20, 05.05.21, 26.01.01, 27.05.01, 27.07.01, 29.01.15
(510), (511) **3** mydła, esencje eteryczne, olejki do celów kosmetycznych, środki do czyszczenia, kadzidełka, kremy kosmetyczne, mydła dezynfekujące, preparaty do prania, szampon, sole kąpielowe do celów innych niż lecznicze, zestawy kosmetyków, maseczki kosmetyczne, kosmetyki, farby do włosów, preparaty kosmetyczne do pielęgnacji skóry, tłuszcze do celów kosmetycznych, produkty toaletowe, środki do zmiękczenia wody, środki do czyszczenia zębów, szampony dla zwierząt domowych, pomadki do ust, preparaty do ochrony przed słońcem, tusze do rzęs, płyny do pielęgnacji włosów, olejek różany, olejek migdałowy, olejek lawendowy, odżywki do włosów, mydła, kadzidełka, kadzidełka, **4** świece, świece zapachowe, świece woskowe, **5** wody mineralne do celów leczniczych, środki bakteriobójcze, sole do kąpeli mineralnych, środki dezynfekcyjne do celów higienicznych, kadzidełka do odstraszania owadów, pieluszki dla niemowląt, korzenie lekarskie, oleje lecznicze, lecznicze napary [nalewki], mineralne suplementy diety, odżywcze suplementy diety, suplementy diety zawierające olej lniany, tampony, środki przeciwko pasożytom przewodu pokarmowego, herbaty ziołowe do celów medycznych, herbata lecznicza, żywność dla niemowląt, środki do mycia psów, podpaski, sole do celów medycznych, preparaty terapeutyczne do kąpeli, zioła lecznicze, **29** oleje jadalne, olej palmowy jadalny, olej rzepakowy jadalny, olej słonecznikowy do celów spożywczych, rodzynki, suszone i gotowane owoce i warzywa, tłuszcze jadalne, chrupki owocowe, chrupki ziemniaczane, chipsy odtłuszczone, chipsy ziemniaczane, daktyle, masło kokosowe [olej kokosowy], nasiona spożywcze, smalec, tłuszcz kokosowy, wiórki kokosowe, przecier pomidorowy, olej z siemienia lnianego spożywczy, **30** kawa, herbata, przyprawy, zioła, ryż, mąka i produkty zbożowe, wyroby cukiernicze i słodczyce, miód cukier, lody, drożdże, proszek do pieczenia, sól, musztarda, ocet, aromaty spożywcze inne niż olejki eteryczne, ziele angielskie, chleb, chleb bezdrożdżowy, ciastka ryżowe, przyprawa-cynamon, ciasto, ciastka, wyroby cukiernicze, cukierki miętowe, cukierki, napoje na bazie czekolady, drożdże, pieprz, płatki kukurydziane, płatki owsiane, gałka muskatołowa, herbatniki, kakao, ketchup, przekąski ryżowe, przekąski zbożowe, puddingi, słodczyce, słodczyce do ssania, słodziki naturalne, sosy pomidorowe, suchary, makaron rurki, makaron wstążki, makarony, zakwas.

(111) **290569** (220) 2015 04 27 (210) 441793

(151) 2016 11 23 (441) 2015 08 17

(732) IQ PRISMA SPÓŁKA Z OGRANICZONĄ
ODPOWIEDZIALNOŚCIĄ, Opole, PL.

(540) MOCOA. M.

(540)



(531) 24.17.01, 24.17.02, 26.04.01, 26.04.18, 27.05.01, 27.05.05

(510), (511) **9** oprawy okularowe, okulary przeciwsłoneczne, okulary, etui na okulary, łańcuszki do okularów, okulary specjalne, okulary przeciwosłepieniowe, szkła kontaktowe, pojemniczki na szkła kontaktowe, szkła optyczne, szkło optyczne, sznurowadła do okularów, wyroby optyczne zawarte w tej klasie.

(111) **290570** (220) 2015 04 27 (210) 441808

(151) 2016 11 21 (441) 2015 08 17

(732) SŁOWIK SPÓŁKA Z OGRANICZONĄ ODPOWIEDZIALNOŚCIĄ,
Marcinkowice, PL.
(540) NIVEL
(540)



(531) 27.03.15, 27.05.01
(510), (511) **9** niwelatory, poziomnice, łaty murarskie i tynkarskie ze wskaźnikami poziomu i pionu, **35** zgrupowanie na rzecz osób trzecich towarów: niwelatory, poziomnice, łaty murarskie i tynkarskie ze wskaźnikami poziomu i pionu, pozwalające nabywcy wygodnie je oglądać i kupować, także za pośrednictwem Internetu.

(111) **290571** (220) 2015 04 28 (210) 441883
(151) 2016 11 29 (441) 2015 08 17
(732) GÓRALCZUK MICHAŁ FANTASIA, Rzgów, PL.
(540) ELISABETTA FACCIANI
(540)



(531) 26.03.23, 26.11.03, 27.05.01, 27.05.01
(510), (511) **25** getry, gorsety, kamizelki, koszule, kurtki, legginsy, obuwie damskie, odzież damska, okrycia wierzchnie, spodnie, spódnice, sukienki, swetry, T-shirty, **35** sprzedaż dla osób trzecich: getrów, gorsetów, kamizelek, koszul, kurtek, legginsów, obuwia damskiego, odzieży damskiej, okryć wierzchnich, spodni, spódnic, sukienek, swetrów, T-shirtów.

(111) **290572** (220) 2015 04 28 (210) 441925
(151) 2016 12 16 (441) 2015 08 17
(732) BASTEK MICHAŁ, Koszalin, PL.
(540) PALLAVI

(510), (511) **30** herbata, napoje na bazie herbaty, kawa naturalna, napoje na bazie kawy, aromaty kawowe, kawa nie palona, kawa nie-naturalna, substytuty kawy, czekolada, napoje na bazie czekolady, kakao, napoje na bazie kakao, aromaty do napojów inne niż esencje, przyprawy, pieprz, szafran, ziele angielskie, aromat wanilii, majonezy, makarony, cukierki, słodycze do ssania, słodycze do dekoracji choinek, wyroby cukiernicze, słodziki naturalne, lody spożywcze.

(111) **290573** (220) 2015 04 29 (210) 441936
(151) 2016 11 15 (441) 2015 08 17
(732) STOCK POLSKA SPÓŁKA Z OGRANICZONĄ ODPOWIEDZIALNOŚCIĄ, Lublin, PL.
(540) TRZY ZBOŻA LUBELSKA LUBELSKA TRZY ZBOŻA
(540)



Kolor znaku: biały, brązowy, czarny, srebrny, złoty, żółty
(531) 05.07.02, 24.09.02, 25.01.15, 26.11.02, 27.05.01, 29.01.15
(510), (511) **33** napoje alkoholowe, z wyjątkiem piwa.

(111) **290574** (220) 2015 04 29 (210) 441957
(151) 2016 11 02 (441) 2015 08 17
(732) BANK POLSKA KASA OPIEKI SPÓŁKA AKCYJNA, Warszawa, PL.
(540) PEO Banku Pekao

(510), (511) **9** karty bankowe, karty kredytowe, karty debetowe, karty płatnicze, karty dostępu, karty wielofunkcyjne do usług bankowych i finansowych, karty identyfikacyjne, karty kodowane magnetycznie, karty zawierające płytki obwodów scalonych, czytniki kart, nośniki danych, elektroniczne, magnetyczne i optyczne nośniki danych, sprzęt przetwarzający dane, komputery, bankomaty, aparatura elektroniczna do weryfikacji autentyczności kart bankowych, urządzenia do weryfikacji danych, automaty sprzedające i mechanizmy do urządzeń uruchamianych przez wrzucenie monety, kasy sklepowe, maszyny liczące, urządzenia do nagrywania, transmisji lub reprodukcji dźwięku lub obrazu, terminale do przetwarzania transakcji z użyciem kart płatniczych, programy komputerowe, oprogramowanie komputerowe wspomagające świadczenie usług bankowych, finansowych i inwestycyjnych, oprogramowanie komputerowe do obsługi bankowości elektronicznej, oprogramowanie do mobilnych urządzeń komunikacyjnych, oprogramowanie komputerowe umożliwiające kartom płatniczym współdziałanie z terminalami i czytnikami, oprogramowania do zabezpieczenia baz danych, oprogramowanie do transmisji poufnych informacji, **35** reklama, usługi reklamy z wykorzystaniem metod słownych, dźwiękowych, audiowizualnych i multimedialnych, reklama za pośrednictwem sieci komputerowej, rozpowszechnianie materiałów reklamowych i ofert reklamowych, rozpowszechnianie ogłoszeń reklamowych, udostępnienie powierzchni reklamowej i czasu reklamowego, doradztwo w dziedzinie reklamy, usługi obsługi programów lojalnościowych i programów promocyjnych, usługi audytorskie, usługi księgowo i rachunkowe, sporządzanie wyciągów z konta, doradztwo w zakresie prowadzenia działalności gospodarczej i handlowej, usługi w zakresie ekspertyz ekonomicznych oraz analiz rynkowych, analizy kosztów, usługi pozyskiwania, opracowywania i udostępniania informacji o działalności gospodarczej, opracowywanie informacji statystycznych, zarządzanie zbiorami informatycznymi i zbiorami danych w systemach komputerowych, pozyskiwanie danych do komputerowych baz danych, usługi systematyzacji, sortowania i kompilacji danych w komputerowych bazach danych, wyszukiwanie informacji w bazach i plikach komputerowych, doradztwo w zakresie ww. usług, informacja o ww. usługach, w tym prezentowana w Internecie, **36** ubezpieczenia, usługi finansowe, usługi bankowe, usługi w zakresie majątku nieruchomościowego, usługi bankowości internetowej, bankowość elektroniczna, usługi maklerskie, usługi prowadzenia rachunków bankowych, usługi przyjmowania wkładów oszczędnościowych i lokat terminowych, usługi udzielania oraz zaciągania kredytów i pożyczek, usługi przeprowadzania rozliczeń pieniężnych we wszystkich formach przyjętych w krajowych i międzynarodowych stosunkach bankowych, usługi wykonywania operacji wekslowych i czekowych, usługi przyjmowania i dokonywania lokat w bankach krajowych i zagranicznych, usługi przyjmowania i udzielania poręczeń i gwarancji bankowych, bankowość inwestycyjna, usługi dokonywania obrotu wartościami dewizowymi, usługi prowadzenia obsługi pożyczek państwowych i zarządzania funduszami na zlecenie, usługi emitowania własnych papierów wartościowych i dokonywania obrotu tymi papierami oraz prowadzenia kont depozytowych papierów wartościowych, usługi dokonywania czynności zleconych związanych z emisją papierów wartościowych, w tym gwarantowanie emisji papierów wartościowych, usługi agencji transferowych świadczone na rzecz emitentów papierów wartościowych, usługi udzielania pożyczek na emisję papierów wartościowych, analizy inwestycji finansowych oraz pośrednictwo, doradztwo i gromadzenie informacji w zakresie emisji papierów wartościowych, usługi przyjmowania do depozytu przedmiotów, dokumentów i papierów wartościowych oraz udostępniania skrytek sejfowych, usługi dokonywania operacji kupna i sprzedaży papierów wartościowych, usługi organizowania i uczestniczenia w konsorcjach bankowych, usługi dokonywania obrotu wierzytelnościami, zarządzanie funduszami powierniczymi, funduszami inwestycyjnymi, funduszami emerytalnymi, usługi wykonywania na zlecenie innych banków określonych czynności bankowych, usługi czynności powierniczych, usługi wydawania i obsługi kart płatniczych, usługi kasy mieszkaniowej, usługi konsultacyjno-doradcze w sprawach finansowych, doradztwo inwestycyjne, usługi finansowe w zakresie leasingu, usługi finansowe w zakresie leasingu factoringu,

usługi wykonywania terminowych operacji finansowych, organizowanie funduszy na cele dobroczynne, sponsorowanie finansowe, usługi w zakresie ubezpieczeń, usługi w zakresie majątku nieruchomości, usługi wynajmowania i wdzierzawiania nieruchomości oraz lokali, informacja o ww. usługach, w tym prezentowana w Internecie, **38** usługi telekomunikacyjne, usługi przesyłania informacji, usługi przesyłania informacji tekstowej, obrazowej, dźwiękowej i skompilowanej w formie zapisu elektronicznego oraz udostępniania łączności do przesyłania takiej informacji poprzez terminale komputerowe, sieci światłowodów, urządzenia telekomunikacyjne oraz urządzenia satelitarne, usługi udostępniania połączenia ze światową siecią komputerową za pośrednictwem telekomunikacji, usługi rozpowszechniania ogłoszeń elektronicznych oraz informacji elektronicznych, usługi w zakresie transmisji internetowych, usługi przydzielania dostępu i obsługi poczty elektronicznej i skrzynek mailowych, usługi udostępniania portali internetowych, usługi prowadzenia forum on-line, usługi portali komunikacyjnych i informacyjnych, usługi w zakresie dostępu do portalu z informacjami finansowymi, bankowymi, gospodarczymi, giełdowymi, podatkowymi, prawnymi oraz z komentarzami i poradami dla konsumentów i inwestorów, usługi udostępniania platformy internetowej używanej do wykonywania operacji finansowych i bankowych oraz prezentowania informacji, usługi przydzielania dostępu do baz danych dostępnych przez Internet, usługi udostępniania środków łączności umożliwiających obsługę klienta przez Internet, usługi obsługi telekonferencji, usługi przesyłania telekopii, doradztwo w zakresie ww. usług, informacja o ww. usługach, w tym prezentowana w Internecie.

(111) **290575** (220) 2015 04 30 (210) 441978
 (151) 2016 11 04 (441) 2015 08 17
 (732) GENDEK TOMASZ THETA DORADZTWO TECHNICZNE,
 Aleksandrów Łódzki, PL.
 (540) REACH compliance confirmed by THETA
 (540)



Kolor znaku: zielony, biały
 (531) 26.04.02, 27.05.01, 27.05.05, 29.01.12
 (510), (511) **35** audyt, doradztwo specjalistyczne w sprawach działalności gospodarczej, doradztwo w zakresie organizowania i prowadzenia działalności gospodarczej, pomoc przy zarządzaniu przedsiębiorstwami przemysłowymi lub handlowymi, pomoc w prowadzeniu działalności gospodarczej, **41** publikowanie tekstów innych niż teksty reklamowe, **42** kontrola jakości, **45** doradztwo w sprawach bezpieczeństwa.

(111) **290576** (220) 2015 05 12 (210) 442389
 (151) 2016 11 17 (441) 2015 08 31
 (732) GRUPA MASPEX SPÓŁKA Z OGRANICZONĄ
 ODPOWIEDZIALNOŚCIĄ SPÓŁKA KOMANDYTOWA, Wadowice, PL.
 (540) LUBELLA PEŁNE ZIARNA PEŁNE MIŁOŚCI
 (510), (511) **30** płatki śniadaniowe, płatki kukurydziane, płatki jęczmieńne, płatki owsiane, płatki pszenne, płatki żytnie, płatki zbożowe, płatki zbożowe pełnoziarniste, płatki śniadaniowe zawierające błonnik, płatki śniadaniowe zawierające miód, płatki śniadaniowe zawierające owoce, muesli, przekąski zbożowe, preparaty zbożowe, produkty na bazie zboża, wyroby cukiernicze i słodczyce, czekoladowe wyroby cukiernicze, żywność na bazie mąki, zbożowe artykuły śniadaniowe.

(111) **290577** (220) 2015 05 14 (210) 442473
 (151) 2016 11 17 (441) 2015 08 31
 (732) GAMBIT LUBAWKA SPÓŁKA Z OGRANICZONĄ
 ODPOWIEDZIALNOŚCIĄ, Lubawka, PL.
 (540) ATU-AE
 (510), (511) **7** okładziny hamulcowe inne niż do pojazdów, taśmy hamulcowe inne niż do pojazdów.

(111) **290578** (220) 2015 05 14 (210) 442512
 (151) 2016 11 02 (441) 2015 08 31
 (732) KAŁUŻNY MARCIN, Kwidzyn, PL.
 (540) Sferis Optyk
 (510), (511) **9** etui na okulary, okulary, okulary [optyka], okulary przeciwsłoneczne, oprawki do okularów, pryzmaty [optyka], zestawy soczewek [wzierniki, okulary], soczewki korekcyjne [optyka], soczewki optyczne, szkła kontaktowe, szkła optyczne, szkło optyczne, **40** szlifowanie szkła optyczne, **44** usługi optyczne, opieka zdrowotna, badania optometryczne i okulistyczne.

(111) **290579** (220) 2015 05 19 (210) 442698
 (151) 2016 03 03 (441) 2015 08 31
 (732) ŻARCZYŃSKI ROBERT, Sława, PL.
 (540) Kolorowe Gitary
 (540)



Kolor znaku: czerwony, czarny
 (531) 16.01.04, 16.01.16, 27.05.01, 29.01.12
 (510), (511) **41** koncerty i trasy koncertowe, usługi w zakresie organizacji i obsługi imprez artystycznych i dyskotek, spektakli i widowisk oraz wszelkich form publicznych występów i prezentacji, komponowanie utworów muzycznych oraz tworzenie tekstów piosenek i ich publikacja, tworzenie scenariuszy, organizowanie konkursów edukacyjnych lub rozrywkowych, organizowanie balów, wypożyczanie nagrań dźwiękowych, nagrywanie filmów na taśmach video i DVD oraz muzyki na nośnikach audio i video w tym DVD i CD, studia nagrań, telewizyjne programy rozrywkowe.

(111) **290580** (220) 2015 05 21 (210) 442777
 (151) 2016 11 23 (441) 2015 08 31
 (732) Société Jas Hennessy & Co., Cognac, FR.
 (540) X.X.O
 (510), (511) **33** napoje alkoholowe (z wyjątkiem piwa).

(111) **290581** (220) 2015 05 21 (210) 442786
 (151) 2016 11 17 (441) 2015 08 31
 (732) CENTRUM DORADZTWA GOSPODARCZEGO SPÓŁKA
 Z OGRANICZONĄ ODPOWIEDZIALNOŚCIĄ, Świlcza, PL.
 (540) EDU ROOM
 (540)



Kolor znaku: biały, ciemnoniebieski, niebieski
 (531) 26.04.09, 26.11.01, 29.01.12, 27.05.01
 (510), (511) **38** agencje informacyjne, dostęp do treści stron internetowych i portali, komunikacja z osobami indywidualnymi na platformach szkolenia za pośrednictwem sieci światłowodowej, udostępnianie Internetu dla szkolenia i forum dyskusyjnych osobom indywidualnym lub klientom korporacyjnym, **41** informacja o edukacji, nauczanie korespondencyjne, nauka na odległość, organizowanie kursów wykorzystujących metody nauczania na odległość, nauczanie wspomagane komputerowo, nauczanie i szkolenia, kursy szkoleniowe i instruktażowe, podyplomowe kursy szkoleniowe, porady w zakresie edukacji lub kształcenia, produkcja materiałów kursowych rozprowadzanych na kursach zawodowych, prowadzenie seminariów, sympozjów, zjazdów i warsztatów, organizowanie kursów wykorzystujących metody samokształcenia, udostępnianie kursów szkoleniowych w zakresie komputerów, opracowanie kursów edukacyjnych, egzaminów i kwalifikacji, organizowanie kursów stosują-

cych metody nauki samodzielnej, organizowanie kursów szkoleniowych w zakresie planowania strategicznego związanego z reklamą, promocją, marketingiem i biznesem, udzielanie informacji edukacyjnych online z komputerowej bazy danych lub za pośrednictwem Internetu, usługi przekwalifikowania zawodowego, wypożyczanie książek i nagrań dźwiękowych, wystawy związane z edukacją.

(111) **290582** (220) 2015 05 29 (210) 443118
(151) 2016 11 22 (441) 2015 09 14
(732) PRZEDSIĘBIORSTWO USŁUGOWO-HANDLOWE CHEMIROL SPÓŁKA Z OGRANICZONĄ ODPOWIEDZIALNOŚCIĄ, Mogilno, PL.
(540) FULCORN 50 SG
(510), (511) **5** herbicydy.

(111) **290583** (220) 2015 06 10 (210) 443439
(151) 2016 11 02 (441) 2015 09 28
(732) BIELENDĄ KOSMETYKI NATURALNE SPÓŁKA Z OGRANICZONĄ ODPOWIEDZIALNOŚCIĄ SPÓŁKA KOMANDYTOWA, Kraków, PL.
(540) Bielenda SKIN SHOT
(510), (511) **3** kosmetyki.

(111) **290584** (220) 2015 06 10 (210) 443440
(151) 2016 11 02 (441) 2015 09 28
(732) BIELENDĄ KOSMETYKI NATURALNE SPÓŁKA Z OGRANICZONĄ ODPOWIEDZIALNOŚCIĄ SPÓŁKA KOMANDYTOWA, Kraków, PL.
(540) Bielenda SKIN DIET
(510), (511) **3** kosmetyki.

(111) **290585** (220) 2015 06 10 (210) 443444
(151) 2016 12 19 (441) 2015 09 28
(732) KOJDER ANTONI PRZEDSIĘBIORSTWO HANDLOWO-PRODUKCYJNE ANKO, Tychy, PL.
(540) anko
(540)



Kolor znaku: biały, czerwony

(531) 27.05.01, 29.01.12
(510), (511) **6** metalowe materiały budowlane, balustrady metalowe, schody metalowe, poręcze metalowe, tralki metalowe, daszki przeciwdeszczowe metalowe, **19** niemetalowe materiały budowlane, balustrady niemetalowe, schody niemetalowe, poręcze niemetalowe, tralki niemetalowe, daszki przeciwdeszczowe niemetalowe.

(111) **290586** (220) 2015 06 10 (210) 443452
(151) 2016 11 09 (441) 2015 11 09
(732) OPTIMUM MARK SPÓŁKA Z OGRANICZONĄ ODPOWIEDZIALNOŚCIĄ, Warszawa, PL.
(540) amber flowers
(510), (511) **4** świece zapachowe.

(111) **290587** (220) 2015 06 11 (210) 443494
(151) 2016 11 21 (441) 2015 09 28
(732) Swiss Pharma International AG, Zurych, CH.
(540) NORMODIAR
(510), (511) **5** produkty farmaceutyczne i weterynaryjne, środki sanitarne do celów medycznych, dietetyczna żywność i substancje do celów leczniczych lub weterynaryjnych, suplementy diety dla ludzi, środki do zwalczania robactwa, fungicydy.

(111) **290588** (220) 2015 06 11 (210) 443504
(151) 2016 11 04 (441) 2015 09 28
(732) ADAMOWICZ ADAM, Sopot, PL.
(540) n novox

(540)



(531) 26.05.01, 26.05.08, 26.05.16, 27.05.01
(510), (511) **9** anteny, baterie elektryczne, dyktafony, dyski do rejestracji dźwięku, urządzenia do transmisji dźwięku, głośniki, gniazda, wtyczki i inne kontakty oraz złącza elektryczne, gramofony, urządzenia do komunikacji wewnętrznej, megafony, membrany akustyczne, mikrofony, nadajniki sygnałów elektronicznych, nośniki do rejestracji dźwięków, odtwarzacze kaset, odtwarzacze płyt kompaktowych, oprogramowania komputerowe nagrane, osobiste urządzenia stereofoniczne, płyty fonograficzne, przenośny radiowy sprzęt nadawczo-odbiorczy, przewody akustyczne, przewody elektryczne, pulpity rozdzielcze, radia, radia samochodowe, rzutniki do slajdów, słuchawki na uszy, słuchawki telefoniczne, regulatory prędkości do gramofonów, sprzęgacze akustyczne, sprzęt do korzystania z telefonu bez użycia rąk, szafki na głośniki, tablice ogłoszeń elektroniczne, taśmy do rejestracji dźwięku, tuby do głośników, tuby głosowe, urządzenia do głosowania, urządzenia do ładowania akumulatorów elektrycznych, urządzenia do namierzania dźwięku, sonometry, urządzenia do odtwarzania dźwięku, urządzenia do rejestrowania dźwięku, urządzenia projekcyjne, wzmacniacze, **15** bębny, gitary, harmonie ręczne, instrumenty muzyczne, instrumenty muzyczne elektroniczne, instrumenty strunowe, klawiatura do pianin, klawiatury instrumentów muzycznych, klawisze instrumentów muzycznych, pianina, klawisze do pianin, struny do pianin, syntetyzatory, syntetyzatory muzyczne, **35** usługi agencji importowo-eksportowych, usługi sprzedaży hurtowej i detalicznej, w tym i za pośrednictwem globalnej sieci wysyłkowej instrumentów muzycznych, głośników, aparatów do nagrywania, transmisji, wzmacniania i reprodukcji dźwięku oraz innych akcesoriów muzycznych, promocja sprzedaży dla osób trzecich.

(111) **290589** (220) 2015 06 11 (210) 443511
(151) 2016 11 16 (441) 2015 09 28
(732) FABRYKA MASZYN LEŻAJSK NOWA SPÓŁKA Z OGRANICZONĄ ODPOWIEDZIALNOŚCIĄ, Leżajsk, PL.
(540) WAN 13-0201
(510), (511) **7** generatory elektryczności, generatory prądu, maszyny do wytwarzania prądu, maszyny i urządzenia do obróbki i przetwórstwa, silniki, układy napędowe i części maszyn, urządzenia do przenoszenia i transportu, urządzenia zmiatające, czyszczące, myjące i piorące, akcesoria do zmiatania dróg do przyłączania do pojazdów, akcesoria do koszenia trawników do pojazdów, akcesoria podnośnikowe do przyłączania zawierające mechanizmy do transportu bliskiego i przeładunku towarów, akcesoria [przystawki] do buldożerów, akcesoria [przystawki] do dźwigów, akcesoria [przystawki] do głowic do narzędzi elektrycznych, akcesoria [przystawki] do koparek, akumulatory liniowe [przetwarzające ruch obrotowy na liniowy], akumulatory hydrauliczne, alternatory elektryczne, automatyczne instalacje przenośnikowe, automaty przemysłowe do przenoszenia przedmiotów obrabianych, alternatory rozruszników, amortyzatory do maszyn, aparatura do dostarczania energii [generatory], automatyczne maszyny do czyszczenia, betoniarki, bezałogowe przenośniki transportujące, chwytaki wieloskorupowe [maszyny], chłodnice do pojazdów, chlapacze [części maszyn], cewki [części maszyn], cewki zapłonowe [części silników spalinowych wewnętrznego spalania], centra rotacyjne [części do maszyn], centra rotacyjne [maszyny], centra obróbkowe, cęgi [maszyny], ciągle przenośniki pionowe, cylindry będące częściami do maszyn, cylindry do pojazdów innych niż pojazdy lądowe, części hamulcowe, inne niż do pojazdów, części mechanizmów napędu [inne niż do pojazdów lądowych], części przekładni zębatej, inne niż do pojazdów lądowych, części składowe przekładni (z wyjątkiem stosowanych w pojazdach lądowych), części układu hamulcowego do maszyn, części wtryskiwaczy paliwa do silników pojazdów lądowych i wodnych, doczepiane akcesoria do pojazdów do wirnikowego odgarniania śniegu, doczepiane akcesoria do odśnieżania do pojazdów, dźwigniki elastyczne obsługiwane elektrycznie, dźwignie zmiany biegów, inne niż do pojazdów lądowych, dźwignie sprzęgła, inne niż do pojazdów lądowych, dźwigi załadunkowe, dźwigi z masztem kratowym, dźwigi [urządzenia do podnoszenia

i wyciągania], dźwigi, dźwigniki [maszyny], ejektory [pompy], elektronarzędzia, elektroniczne rozruszniki do silników, elektryczne alternatory do maszyn, elektryczne hamulce do maszyn, elektryczne maszyny obrotowe, elektryczne mechanizmy napędowe do maszyn, elektryczne mechanizmy napędowe do pojazdów wodnych, elektryczne napędy do maszyn, elektryczne podnośniki do przemieszczania, parkowania i przechowywania pojazdów lądowych, elektryczne silniki napędowe do maszyn, elektryczne wciągarki linowe, filtry do maszyn, filtry [części maszyn lub silników], filtry do gazów [maszyny], filtry do oczyszczania chłodzącego powietrza, do silników, filtry do smarów [części maszyn], filtry membranowe do użytku jako części maszyn, formy do kucia produktów metalowych [części maszyn], formy [części maszyn], gaźniki, hamulce do maszyn, hydrauliczne rampy podnośnikowe, hydrauliczne siłowniki do zaworów, hydrauliczne urządzenia do otwierania i zamykania drzwi [części maszyn], hydrauliczne złącza obrotowe, instalacje do przenoszenia poprzez ssanie, kable sterownicze do maszyn i silników, instalacje dźwigowe, instalacje podnośnikowe do transportu osób i towarów, klocki hamulcowe do maszyn, kleszcze hydrauliczne (części maszyn budowlanych), kleszcze podnośnikowe do dźwigów, koła maszyn, koła pasowe napędowe do pasów pędnych maszyn przemysłowych, koła pasowe stanowiące części maszyn, koła zębate będące częściami do maszyn, kołowroty napędzane silnikowo, kompresory jako części maszyn i silników, kontenery i mieszarki w jednym do produkcji betonu, kontrolery ciśnienia stanowiące części maszyn [regulatory], koparki, koparki będące maszynami samobieźnymi, koparki będące ruchomymi maszynami, kosze samowyladownicze mechaniczne, kosiarki, korbowody do maszyn, motorów i silników, ładowarki czołowe, ładowarki do maszyn rolniczych, ładowarki do pakowania towarów, ładowarki łopatkowe [maszyny], ładowarki [przenośniki], łańcuchy podnośnikowe będące częściami maszyn, łożyska do maszyn, manipulatory przemysłowe [maszyny], maszyny budowlane, maszyny do budowy dróg, maszyny do budowy torów kolejowych, maszyny do naprawy pęknięć nawierzchni drogowych, maszyny do ponoszenia pojazdów, maszyny do przeładunku pojemników, maszyny do przenoszenia ciał stałych, maszyny do przenoszenia materiałów, maszyny do przenoszenia palet, maszyny do przenoszenia [podnoszenia] ładunków, maszyny do przenoszenia ziemi, maszyny do równania ziemi, maszyny do robót ziemnych, maszyny do transportu, maszyny do transportu ładunku, maszyny do usuwania śniegu, maszyny do użytku w montażu, maszyny do wciągania, maszyny do znakowania dróg, maszyny do załadunku i rozładunku, maszyny montażowe, maszyny podnośnikowe do transportu materiałów masowych, maszyny podnośnikowe do transportu bliskiego ładunków, maszyny potrzęsające używane w produkcji, maszyny przeładunkowe, maszyny przenośnikowe linii montażowej, maszyny transportowe, maszyny załadownicze, mechaniczne przekładnie [inne niż do pojazdów lądowych], mechanizmy napędowe, mechanizmy sterownicze do maszyn i silników, mieszalniki, mieszarki elektryczne, mieszarki mechaniczne, minikoparki, mobilne dźwigi do pracy w dokach, napędy do maszyn, napełniarki, narzędzia aktywowane mechanicznie, narzędzia elektryczne, narzędzia hydrauliczne, narzędzia mechaniczne, narzędzia napędzane silnikowo, narzędzia obsługiwane mechanicznie, nawijarki mechaniczne, obrotowe podnośniki kubełkowe, obrotowe maszyny elektryczne, obudowy maszyn, obudowy silników, obwody hydrauliczne do maszyn, ochrony przed chłapaniem do maszyn, odśnieżarki, pakowarki, platformy do podnoszenia do użytku z półkami do przechowywania, platformy do załadunku pojazdów, platformy dostępne [mechanicznej], platformy obsługiwane maszynowo, podnoszące się ponad powierzchnię ziemi i stosowane do celów magazynowych, platformy podnośnikowe, platformy podnośnikowe do doczepiania do pojazdów, platformy podnoszące, pneumatyczne regulatory procesów, pneumatyczne przyrządy do sterowania systemem, pneumatyczne siłowniki zaworowe, pługi, podajniki, podnośniki, podstawy [statywy] maszyn, podnośniki do użytku z pojazdami, pojazdy budowlane, inne niż do celów transportowych, pojazdy do czyszczenia ulic [maszyny], pojazdy do odśnieżania, pojemniki do przenośników podnośnikowych, pojemniki montażowe do przenoszenia towarów, pompy, kompresory i wentylatory, prądnice do pojazdów lądowych, prasy, precyzyjne obrabiarki stanowiące części zestawów, prowadnice do maszyn, prowadnice maszynowe [części maszyn], przekładnie do maszyn, przekładnie zębate do maszyn, przemysłowe maszyny mieszające, przewody dźwigów, przyrządy mechaniczne do sterowania systemem, regulatory, roboty, silniki do maszyn, silniki do podnośników, silniki elektryczne, silniki

spalinowe do maszyn, silniki, układy napędowe i części maszyn, siłowniki hydrauliczne, siłowniki liniowe, siłowniki obrotowe, siłowniki zaworowe, sprzężarki, sprzęgła do maszyn, stojaki do dźwigników hydraulicznych, sterowniki hydrauliczne do maszyn i silników, sterowniki pneumatyczne do silników i maszyn, stalowe podnośniki, uchwyty [części maszyn], turbogeneratory, turbosprężarki, urządzenia do czyszczenia i mycia powierzchni zewnętrznych, urządzenia do przenoszenia i transportu, urządzenia podnoszące, walce drogowe, urządzenie do wykańczania metali [maszyny], wały napędowe, wciągarki z napędem elektrycznym, wciągarki pneumatyczne, wciągarki ręczne samohamowne, wibratory do betonu, wibratory [maszyny] do celów przemysłowych, wiertarki i części do nich, windy i podnośniki, wtryskiwacze, wyciągi [dźwigi], wycinarki [maszyny], wytłaczarki, zagęszczacze, zautomatyzowane maszyny do ładowania materiałów, zautomatyzowane maszyny montażowe, zawory [części maszyn lub silników], zespoły silnik-pompa, żurawie, zwalówki, zwijarki mechaniczne, **12** pojazdy i środki transportu, mechanizmy wywrotkowe, części ciężarówek i wagonów, wózki przechylne, wózki transportowe, wózki towarowe i bagażowe, wózki z bębłem do zwijania przewodów giętkich, pojazdy elektryczne, przyczepy [pojazdy], pojazdy trzy lub czteroosowe, pojazdy zdalnie sterowane, inne niż zabawki, pojazdy do poruszania się drogą lądową, powietrzną, wodną lub kolejową, betoniarki [samochody], ciągniki, furgony [pojazdy], hamulce do pojazdów, kierunkowskazy do pojazdów, klaksony do pojazdów, koła do pojazdów lądowych, kółka samonastawne do wózków [pojazdy], mechanizmy napędowe do pojazdów lądowych, korbowody do pojazdów lądowych, inne niż części silników nadwozia pojazdów, opony do pojazdów, osie pojazdów, podwozia pojazdów, pojazdy-chłodnie, podnośniki widłowe, pokrowce na siedzenia pojazdów, pompy powietrzne [akcesoria do pojazdów], przekładnie do pojazdów lądowych, przemienniki momentu obrotowego do pojazdów lądowych, przenośniki naziemne [transportery], resory [sprężyny] zawieszenia pojazdów, stopnie nadwozia do pojazdów, spojery do pojazdów, sprzęgła do pojazdów lądowych, skrzynie ładunkowe wywrotkowe do ciężarówek, skrzynie korbowe do elementów pojazdów lądowych, inne niż do silników, skrzynie biegów do pojazdów lądowych, silniki do pojazdów lądowych, siedzenia do pojazdów, sygnalizatory jazdy wstecz do pojazdów, szczęki hamulcowe do pojazdów, szprychy kół pojazdów, szyby do pojazdów, tarcze hamulcowe do pojazdów, turbiny do pojazdów lądowych, urządzenia służące do poruszania się na lądzie, w powietrzu lub wodzie, urządzenia i instalacje do transportu linowego, urządzenia przeciwosłepieniowe do pojazdów, urządzenia przeciwwłamaniowe do pojazdów, urządzenia sprzęgające do pojazdów lądowych, wały napędowe do pojazdów lądowych, wozy, wolne koła do pojazdów lądowych, wycieraczki do przednich szyb, wycieraczki przednich świateł, zderzaki do pojazdów, złącza do przyczep do pojazdów, **37** budownictwo, usługi budowlane, eliminacja zakłóceń w instalacjach elektrycznych, informacja o naprawach, naprawy, usługi instalacyjne, instalacja, konserwacja i naprawa maszyn, czyszczenie pojazdów, instalowanie i naprawa urządzeń elektrycznych, konserwacja i naprawy pojazdów silnikowych, konserwacja pojazdów, ładowanie akumulatorów do pojazdów, mycie pojazdów, naprawa opon, naprawa pomp, nitowanie, polerowanie pojazdów, usługi stacji obsługi pojazdów [tankowanie i obsługa], układanie nawierzchni drogowych, rozbiórka budynków, smarowanie pojazdów, roboty wydobywcze [górnictwo], regeneracja silników zużytych lub częściowo zniszczonych, regeneracja maszyn zużytych lub częściowo zniszczonych, wiercenie głębokich szybów naftowych lub gazowych, wiercenie studni, wulkanizacja opon [naprawa], wynajem buldożerów, wynajem koparek, wynajem pomp do drenażu, wynajem sprzętu budowlanego, wynajem sprzętu do czyszczenia dróg, wynajem żurawi, wypożyczanie maszyn do czyszczenia, wyważanie opon, zabezpieczanie przed korozją, zamiatanie dróg.

(111) **290590** (220) 2015 06 11 (210) 443512

(151) 2016 11 16 (441) 2015 09 28

(732) FABRYKA MASZYN LEŻAJSK NOWA SPÓŁKA

Z OGRANICZONĄ ODPOWIEDZIALNOŚCIĄ, Leżajsk, PL.

(540) WAN 13-0202

(510), (511) **7** generatory elektryczności, generatory prądu, maszyny do wytwarzania prądu, maszyny i urządzenia do obróbki i przetworstwa, silniki, układy napędowe i części maszyn, urządzenia do przenoszenia i transportu, urządzenia zamiatające, czyszczące, myjące

i piorące, akcesoria do zmiatania dróg do przyłączania do pojazdów, akcesoria do koszenia trawników do pojazdów, akcesoria podnośnikowe do przyłączania zawierające mechanizmy do transportu bliskiego i przeładunku towarów, akcesoria [przystawki] do buldożerów, akcesoria [przystawki] do dźwigów, akcesoria [przystawki] do głowic do narzędzi elektrycznych, akcesoria [przystawki] do koparek, aktuatory liniowe [przetwarzające ruch obrotowy na liniowy], akumulatory hydrauliczne, alternatory elektryczne, automatyczne instalacje przenośnikowe, automaty przemysłowe do przenoszenia przedmiotów obrabianych, alternatory rozruszników, amortyzatory do maszyn, aparatura do dostarczania energii [generatory], automatyczne maszyny do czyszczenia, betoniarki, bezzałogowe przenośniki transportujące, chwytaki wieloskorupowe [maszyny], chłodnice do pojazdów, chłapacze [części maszyn], cewki [części maszyn], cewki zapłonowe [części silników spalinowych wewnętrznego spalania], centra rotacyjne [części do maszyn], centra rotacyjne [maszyny], centra obróbkowe, cęgi [maszyny], ciągle przenośniki pionowe, cylindry będące częściami do maszyn, cylindry do pojazdów innych niż pojazdy lądowe, części hamulcowe, inne niż do pojazdów, części mechanizmów napędu [inne niż do pojazdów lądowych], części przekładni zębatej, inne niż do pojazdów lądowych, części składowe przekładni (z wyjątkiem stosowanych w pojazdach lądowych), części układu hamulcowego do maszyn, części wtryskiwaczy paliwa do silników pojazdów lądowych i wodnych, doczepiane akcesoria do pojazdów do wirnikowego odgarniania śniegu, doczepiane akcesoria do odśnieżania do pojazdów, dźwigniki elastyczne obsługiwane elektrycznie, dźwignie zmiany biegów, inne niż do pojazdów lądowych, dźwignie sprzęgła, inne niż do pojazdów lądowych, dźwigi załadowcze, dźwigi z masztami kratowym, dźwigi [urządzenia do podnoszenia i wyciągania], dźwigi, dźwigniki [maszyny], ejektory [pompy], elektronarzędzia, elektroniczne rozruszniki do silników, elektryczne alternatory do maszyn, elektryczne hamulce do maszyn, elektryczne maszyny obrotowe, elektryczne mechanizmy napędowe do maszyn, elektryczne mechanizmy napędowe do pojazdów wodnych, elektryczne napędy do maszyn, elektryczne podnośniki do przemieszczania, parkowania i przechowywania pojazdów lądowych, elektryczne silniki napędowe do maszyn, elektryczne wciągarki linowe, filtry do maszyn, filtry [części maszyn lub silników], filtry do gazów [maszyny], filtry do oczyszczania chłodzącego powietrza, do silników, filtry do smarów [części maszyn], filtry membranowe do użytku jako części maszyn, formy do kucia produktów metalowych [części maszyn], formy [części maszyn], gaźniki, hamulce do maszyn, hydrauliczne rampy podnośnikowe, hydrauliczne siłowniki do zaworów, hydrauliczne urządzenia do otwierania i zamykania drzwi [części maszyn], hydrauliczne złącza obrotowe, instalacje do przenoszenia poprzez ssanie, kable sterownicze do maszyn i silników, instalacje dźwigowe, instalacje podnośnikowe do transportu osób i towarów, klocki hamulcowe do maszyn, kleszcze hydrauliczne (części maszyn budowlanych), kleszcze podnośnikowe do dźwigów, koła maszyn, koła pasowe napędowe do pasów pędnych maszyn przemysłowych, koła pasowe stanowiące części maszyn, koła zębate będące częściami do maszyn, kołowroty napędzane silnikowo, kompresory jako części maszyn i silników, kontenery i mieszarki w jednym do produkcji betonu, kontrolery ciśnienia stanowiące części maszyn [regulatory], koparki, koparki będące maszynami samobieźnymi, koparki będące ruchomymi maszynami, kosze samowyładowcze mechaniczne, kosiarki, korbowody do maszyn, motorów i silników, ładowarki czołowe, ładowarki do maszyn rolniczych, ładowarki do pakowania towarów, ładowarki łopatowe [maszyny], ładowarki [przenośniki], łańcuchy podnośnikowe będące częściami maszyn, łożyska do maszyn, manipulatory przemysłowe [maszyny], maszyny budowlane, maszyny do budowy dróg, maszyny do budowy torów kolejowych, maszyny do naprawy pęknięć nawierzchni drogowych, maszyny do ponoszenia pojazdów, maszyny do przeładunku pojemników, maszyny do przenoszenia ciał stałych, maszyny do przenoszenia materiałów, maszyny do przenoszenia palet, maszyny do przenoszenia [podnoszenia] ładunków, maszyny do przenoszenia ziemi, maszyny do równania ziemi, maszyny do robót ziemnych, maszyny do transportu, maszyny do transportu ładunku, maszyny do usuwania śniegu, maszyny do użytku w montażu, maszyny do wciągania, maszyny do znakowania dróg, maszyny do załadunku i rozładunku, maszyny montażowe, maszyny podnośnikowe do transportu materiałów masowych, maszyny podnośnikowe do transportu bliskiego ładunków, maszyny potrząsające używane w produkcji, maszyny przeładunkowe, maszyny przenośnikowe linii montażowej, maszyny transportowe, maszy-

ny załadowcze, mechaniczne przekładnie [inne niż do pojazdów lądowych], mechanizmy napędowe, mechanizmy sterownicze do maszyn i silników, mieszalniki, mieszarki elektryczne, mieszarki mechaniczne, minikoparki, mobilne dźwigi do pracy w dokach, napędy do maszyn, napełniarki, narzędzia aktywowane mechanicznie, narzędzia elektryczne, narzędzia hydrauliczne, narzędzia mechaniczne, narzędzia napędzane silnikowo, narzędzia obsługiwane mechanicznie, nawijarki mechaniczne, obrotowe podnośniki kubełkowe, obrotowe maszyny elektryczne, obudowy maszyn, obudowy silników, obudowy hydrauliczne do maszyn, ochrony przed chlapaniem do maszyn, odśnieżarki, pakowarki, platformy do podnoszenia do użytku do półkami do przechowywania, platformy do załadunku pojazdów, platformy dostępne [mechanicznej, platformy obsługiwane maszynowo, podnoszące się ponad powierzchnię ziemi i stosowane do celów magazynowych, platformy podnośnikowe, platformy podnośnikowe do doczepiania do pojazdów, platformy podnoszące, pneumatyczne regulatory procesów, pneumatyczne przyrządy do sterowania systemem, pneumatyczne siłowniki zaworowe, pługi, podajniki, podnośniki, podstawy [statywy] maszyn, podnośniki do użytku z pojazdami, pojazdy budowlane, inne niż do celów transportowych, pojazdy do czyszczenia ulic [maszyny], pojazdy do odśnieżania, pojemniki do przenośników podnośnikowych, pojemniki montażowe do przenoszenia towarów, pompy, kompresory i wentylatory, prądnice do pojazdów lądowych, prasy, precyzyjne obrabiarki stanowiące części zestawów, prowadnice do maszyn, prowadnice maszynowe [części maszyn], przekładnie do maszyn, przekładnie zębate do maszyn, przemysłowe maszyny mieszające, przewody dźwigów, przyrządy mechaniczne do sterowania systemem, regulatory, roboty, silniki do maszyn, silniki do podnośników, silniki elektryczne, silniki spalinowe do maszyn, silniki, układy napędowe i części maszyn, siłowniki hydrauliczne, siłowniki liniowe, siłowniki obrotowe, siłowniki zaworowe, sprzężarki, sprzęgła do maszyn, stojaki do dźwigników hydraulicznych, sterowniki hydrauliczne do maszyn i silników, sterowniki pneumatyczne do silników i maszyn, stalowe podnośniki, uchwyty [części maszyn], turbogeneratory, turbosprężarki, urządzenia do czyszczenia i mycia powierzchni zewnętrznych, urządzenia do przenoszenia i transportu, urządzenia podnoszące, walce drogowe, urządzenie do wykańczania metali [maszyny], wały napędowe, wciągarki z napędem elektrycznym, wciągarki pneumatyczne, wciągarki ręczne samohamowne, wibratory do betonu, wibratory [maszyny] do celów przemysłowych, wiertarki i części do nich, windy i podnośniki, wtryskiwacze, wyciągi [dźwigi], wycinarki [maszyny], wytłaczarki, zagęszczacze, zautomatyzowane maszyny do ładowania materiałów, zautomatyzowane maszyny montażowe, zawory [części maszyn lub silników], zespoły silnik-pompa, żurawie, zwałowarki, zwijarki mechaniczne, 12 pojazdy i środki transportu, mechanizmy wywrotkowe, części ciężarówek i wagonów, wózki przechylny, wózki transportowe, wózki towarowe i bagażowe, wózki z bębniem do zwijania przewodów giętkich, pojazdy elektryczne, przyczepy [pojazdy], pojazdy trzy lub czterośladowe, pojazdy zdalnie sterowane, inne niż zabawki, pojazdy do poruszania się drogą lądową, powietrzną, wodną lub kolejową, betoniarki [samochody], ciągniki, furgony [pojazdy], hamulce do pojazdów, kierunkowskazy do pojazdów, klaksy do pojazdów, koła do pojazdów lądowych, kółka samonastawne do wózków [pojazdy], mechanizmy napędowe do pojazdów lądowych, korbowody do pojazdów lądowych, inne niż części silników nadwozia pojazdów, opony do pojazdów, osie pojazdów, podwozia pojazdów, pojazdy-chłodnie, podnośniki widłowe, pokrowce na siedzenia pojazdów, pompy powietrzne [akcesoria do pojazdów], przekładnie do pojazdów lądowych, przemienniki momentu obrotowego do pojazdów lądowych, przenośniki naziemne [transportery], resory [sprężyny] zawieszenia pojazdów, stopnie nadwozia do pojazdów, spojłery do pojazdów, sprzęgła do pojazdów lądowych, skrzynie ładunkowe wywrotkowe do ciężarówek, skrzynie korbowe do elementów pojazdów lądowych, inne niż do silników, skrzynie biegów do pojazdów lądowych, silniki do pojazdów lądowych, siedzenia do pojazdów, sygnalizatory jazdy wstecz do pojazdów, szczęki hamulcowe do pojazdów, sprężyny kół pojazdów, szyby do pojazdów, tarcze hamulcowe do pojazdów, turbiny do pojazdów lądowych, urządzenia służące do poruszania się na lądzie, w powietrzu lub wodzie, urządzenia i instalacje do transportu linowego, urządzenia przeciwślapieniowe do pojazdów, urządzenia przeciwwłamaniowe do pojazdów, urządzenia sprzęgające do pojazdów lądowych, wały napędowe do pojazdów lądowych, wozy, wolne koła do pojazdów lądowych, wycieraczki

do przednich szyb, wycieraczki przednich świateł, zderzaki do pojazdów, złącza do przyciep do pojazdów, **37** budownictwo, usługi budowlane, eliminacja zakłóceń w instalacjach elektrycznych, informacja o naprawach, naprawy, usługi instalacyjne, instalacja, konserwacja i naprawa maszyn, czyszczenie pojazdów, instalowanie i naprawa urządzeń elektrycznych, konserwacja i naprawy pojazdów silnikowych, konserwacja pojazdów, ładowanie akumulatorów do pojazdów, mycie pojazdów, naprawa opon, naprawa pomp, nitowanie, polerowanie pojazdów, usługi stacji obsługi pojazdów [tankowanie i obsługa], układanie nawierzchni drogowych, rozbiórka budynków, smarowanie pojazdów, roboty wydobywcze [górnictwo], regeneracja silników zużytych lub częściowo zniszczonych, regeneracja maszyn zużytych lub częściowo zniszczonych, wiercenie głębokich szybów naftowych lub gazowych, wiercenie studni, wulkanizacja opon [naprawa], wynajem buldożerów, wynajem koparek, wynajem pomp do drenażu, wynajem sprzętu budowlanego, wynajem sprzętu do oczyszczania dróg, wynajem żurawi, wypożyczanie maszyn do czyszczenia, wyważanie opon, zabezpieczanie przed korozją, zamiatanie dróg.

(111) **290591** (220) 2015 06 11 (210) 443513
 (151) 2016 11 16 (441) 2015 09 28
 (732) FABRYKA MASZYN LEŻAJSK NOWA SPÓŁKA
 Z OGRANICZONĄ ODPOWIEDZIALNOŚCIĄ, Leżajsk, PL.
 (540) WAN 93-0201

(510), (511) **7** generatory elektryczności, generatory prądu, maszyny do wytwarzania prądu, maszyny i urządzenia do obróbki i przetworstwa, silniki, układy napędowe i części maszyn, urządzenia do przenoszenia i transportu, urządzenia zamiatające, czyszczące, myjące i piorące, akcesoria do zamiatania dróg do przyłączania do pojazdów, akcesoria do koszenia trawników do pojazdów, akcesoria podnośnikowe do przyłączania zawierające mechanizmy do transportu bliskiego i przeładunku towarów, akcesoria [przystawki] do buldożerów, akcesoria [przystawki] do dźwigów, akcesoria [przystawki] do głowic do narzędzi elektrycznych, akcesoria [przystawki] do koparek, aktuatory liniowe [przetwarzające ruch obrotowy na liniowy], akumulatory hydrauliczne, alternatory elektryczne, automatyczne instalacje przenośnikowe, automaty przemysłowe do przenoszenia przedmiotów obrabianych, alternatory rozruszników, amortyzatory do maszyn, aparatura do dostarczania energii [generatory], automatyczne maszyny do czyszczenia, betoniarki, bezzałogowe przenośniki transportujące, chwytaki wieloskorupowe [maszyny], chłodnice do pojazdów, chłapacze [części maszyn], cewki [części maszyn], cewki zapłonowe [części silników spalinowych wewnętrznego spalania], centra rotacyjne [części do maszyn], centra rotacyjne [maszyny], centra obróbkowe, cęgi [maszyny], ciągle przenośniki pionowe, cylindry będące częściami do maszyn, cylindry do pojazdów innych niż pojazdy lądowe, części hamulcowe, inne niż do pojazdów, części mechanizmów napędu [inne niż do pojazdów lądowych], części przekładni zębatej, inne niż do pojazdów lądowych, części składowe przekładni (z wyjątkiem stosowanych w pojazdach lądowych), części układu hamulcowego do maszyn, części wtryskiwaczy paliwa do silników pojazdów lądowych i wodnych, doczepiane akcesoria do pojazdów do wirnikowego odgarniania śniegu, doczepiane akcesoria do odśnieżania do pojazdów, dźwigniki elastyczne obsługiwane elektrycznie, dźwignie zmiany biegów, inne niż do pojazdów lądowych, dźwignie sprzęgła, inne niż do pojazdów lądowych, dźwigi załadownicze, dźwigi z masztem kratowym, dźwigi [urządzenia do podnoszenia i wyciągania], dźwigi, dźwigniki [maszyny], ejektory [pompy], elektronarzędzia, elektroniczne rozruszniki do silników, elektryczne alternatory do maszyn, elektryczne hamulce do maszyn, elektryczne maszyny obrotowe, elektryczne mechanizmy napędowe do maszyn, elektryczne mechanizmy napędowe do pojazdów wodnych, elektryczne napędy do maszyn, elektryczne podnośniki do przemieszczania, parkowania i przechowywania pojazdów lądowych, elektryczne silniki napędowe do maszyn, elektryczne wciągarki linowe, filtry do maszyn, filtry [części maszyn lub silników], filtry do gazów [maszyny], filtry do oczyszczania chłodzącego powietrza, do silników, filtry do smarów [części maszyn], filtry membranowe do użytku jako części maszyn, formy do kucia produktów metalowych [części maszyn], formy [części maszyn], gaźniki, hamulce do maszyn, hydrauliczne rampy podnośnikowe, hydrauliczne siłowniki do zaworów, hydrauliczne urządzenia do otwierania i zamykania drzwi [części maszyn], hydrauliczne złącza obrotowe, instalacje do przenoszenia

poprzez ssanie, kable sterownicze do maszyn i silników, instalacje dźwigowe, instalacje podnośnikowe do transportu osób i towarów, klocki hamulcowe do maszyn, kleszcze hydrauliczne (części maszyn budowlanych), kleszcze podnośnikowe do dźwigów, koła maszyn, koła pasowe napędowe do pasów pędnych maszyn przemysłowych, koła pasowe stanowiące części maszyn, koła zębate będące częściami do maszyn, kołowroty napędzane silnikowo, kompresory jako części maszyn i silników, kontenery i mieszarki w jednym do produkcji betonu, kontrolery ciśnienia stanowiące części maszyn [regulatory], koparki, koparki będące maszynami samobieźnymi, koparki będące ruchomymi maszynami, kosze samowładownicze mechaniczne, kosiarki, korbowody do maszyn, motorów i silników, ładowarki czołowe, ładowarki do maszyn rolniczych, ładowarki do pakowania towarów, ładowarki łopatomowe [maszyny], ładowarki [przenośniki], łańcuchy podnośnikowe będące częściami maszyn, łożyska do maszyn, manipulatory przemysłowe [maszyny], maszyny budowlane, maszyny do budowy dróg, maszyny do budowy torów kolejowych, maszyny do naprawy pęknięć nawierzchni drogowych, maszyny do ponoszenia pojazdów, maszyny do przeładunku pojemników, maszyny do przenoszenia ciał stałych, maszyny do przenoszenia materiałów, maszyny do przenoszenia palet, maszyny do przenoszenia [podnoszenia] ładunków, maszyny do przenoszenia ziemi, maszyny do równania ziemi, maszyny do robót ziemnych, maszyny do transportu, maszyny do transportu ładunku, maszyny do usuwania śniegu, maszyny do użytku w montażu, maszyny do wciągania, maszyny do znakowania dróg, maszyny do załadunku i rozładunku, maszyny montażowe, maszyny podnośnikowe do transportu materiałów masowych, maszyny podnośnikowe do transportu bliskiego ładunków, maszyny potrząsające używane w produkcji, maszyny przeładunkowe, maszyny przenośnikowe linii montażowej, maszyny transportowe, maszyny załadownicze, mechaniczne przekładnie [inne niż do pojazdów lądowych], mechanizmy napędowe, mechanizmy sterownicze do maszyn i silników, mieszalniki, mieszarki elektryczne, mieszarki mechaniczne, minikoparki, mobilne dźwigi do pracy w dokach, napędy do maszyn, napełniarki, narzędzia aktywowane mechanicznie, narzędzia elektryczne, narzędzia hydrauliczne, narzędzia mechaniczne, narzędzia napędzane silnikowo, narzędzia obsługiwane mechanicznie, nawijarki mechaniczne, obrotowe podnośniki kubełkowe, obrotowe maszyny elektryczne, obudowy maszyn, obudowy silników, obudowy hydrauliczne do maszyn, ochrony przed chlapaniem do maszyn, odśnieżarki, pakowarki, platformy do podnoszenia do użytku z półkami do przechowywania, platformy do załadunku pojazdów, platformy dostępowe [mechanicznej], platformy obsługiwane maszynowo, podnoszące się ponad powierzchnię ziemi i stosowane do celów magazynowych, platformy podnośnikowe, platformy podnośnikowe do doczepiania do pojazdów, platformy podnoszące, pneumatyczne regulatory procesów, pneumatyczne przyrządy do sterowania systemem, pneumatyczne siłowniki zaworowe, pługi, podajniki, podnośniki, podstawy [statywy] maszyn, podnośniki do użytku z pojazdami, pojazdy budowlane, inne niż do celów transportowych, pojazdy do czyszczenia ulic [maszyny], pojazdy do odśnieżania, pojemniki do przenoszenia towarów podnośnikowych, pojemniki montażowe do przenoszenia towarów, pompy, kompresory i wentylatory, prądnice do pojazdów lądowych, prasy, precyzyjne obrabiarki stanowiące części zestawów, prowadnice do maszyn, prowadnice maszynowe [części maszyn], przekładnie do maszyn, przekładnie zębate do maszyn, przemysłowe maszyny mieszające, przewody dźwigów, przyrządy mechaniczne do sterowania systemem, regulatory, roboty, silniki do maszyn, silniki do podnośników, silniki elektryczne, silniki spalinowe do maszyn, silniki, układy napędowe i części maszyn, siłowniki hydrauliczne, siłowniki liniowe, siłowniki obrotowe, siłowniki zaworowe, sprzężarki, sprzęgła do maszyn, stojaki do dźwigników hydraulicznych, sterowniki hydrauliczne do maszyn i silników, sterowniki pneumatyczne do silników i maszyn, stalowe podnośniki, uchwyty [części maszyn], turbogeneratory, turbosprężarki, urządzenia do czyszczenia i mycia powierzchni zewnętrznych, urządzenia do przenoszenia i transportu, urządzenia podnoszące, walce drogowe, urządzenie do wykańczania metali [maszyny], wały napędowe, wciągarki z napędem elektrycznym, wciągarki pneumatyczne, wciągarki ręczne samohamowne, wibratory do betonu, wibratory [maszyny] do celów przemysłowych, wiertarki i części do nich, windy i podnośniki, wtryskiwacze, wyciągi [dźwigi], wycinarki [maszyny], wytłaczarki, zagęszczacze, zautomatyzowane maszyny do ładowania materiałów, zautomatyzowane maszyny montażowe, zawory [części maszyn lub silników], zespoły

silnik-pompa, żurawie, zwałowarki, zwijarki mechaniczne, 12 pojazdy i środki transportu, mechanizmy wywrotkowe, części ciężarówek i wagonów, wózki przechylne, wózki transportowe, wózki towarowe i bagażowe, wózki z bębnum do zwijania przewodów giętkich, pojazdy elektryczne, przyczepy [pojazdy], pojazdy trzy lub czterośladowe, pojazdy zdalnie sterowane, inne niż zabawki, pojazdy do poruszania się drogą lądową, powietrzną, wodną lub kolejową, betoniarki [samochody], ciągniki, furgony [pojazdy], hamulce do pojazdów, kierunkowskazy do pojazdów, klaksony do pojazdów, koła do pojazdów lądowych, kółka samonastawne do wózków [pojazdy], mechanizmy napędowe do pojazdów lądowych, korbwody do pojazdów lądowych, inne niż części silników nadwozia pojazdów, opony do pojazdów, osie pojazdów, podwozia pojazdów, pojazdy-chłodnie, podnośniki widłowe, pokrowce na siedzenia pojazdów, pompy powietrzne [akcesoria do pojazdów], przekładnie do pojazdów lądowych, przemienniki momentu obrotowego do pojazdów lądowych, przenośniki naziemne [transportery], resory [sprężyny] zawieszenia pojazdów, stopnie nadwozia do pojazdów, spojery do pojazdów, sprzęgła do pojazdów lądowych, skrzynie ładunkowe wywrotkowe do ciężarówek, skrzynie korbowe do elementów pojazdów lądowych, inne niż do silników, skrzynie biegów do pojazdów lądowych, silniki do pojazdów lądowych, siedzenia do pojazdów, sygnalizatory jazdy wstecz do pojazdów, szczęki hamulcowe do pojazdów, szprychy kół pojazdów, szyby do pojazdów, tarcze hamulcowe do pojazdów, turbiny do pojazdów lądowych, urządzenia służące do poruszania się na lądzie, w powietrzu lub wodzie, urządzenia i instalacje do transportu linowego, urządzenia przeciwosłepieniowe do pojazdów, urządzenia przeciwwłamaniowe do pojazdów, urządzenia sprzęgające do pojazdów lądowych, wały napędowe do pojazdów lądowych, wozy, wolne koła do pojazdów lądowych, wycieraczki do przednich szyb, wycieraczki przednich świateł, zderzaki do pojazdów, złącza do przyciep do pojazdów, 37 budownictwo, usługi budowlane, eliminacja zakłóceń w instalacjach elektrycznych, informacja o naprawach, naprawy, usługi instalacyjne, instalacja, konserwacja i naprawa maszyn, czyszczenie pojazdów, instalowanie i naprawa urządzeń elektrycznych, konserwacja i naprawy pojazdów silnikowych, konserwacja pojazdów, ładowanie akumulatorów do pojazdów, mycie pojazdów, naprawa opon, naprawa pomp, nitowanie, polerowanie pojazdów, usługi stacji obsługi pojazdów [tankowanie i obsługa], układanie nawierzchni drogowych, rozbiórka budynków, smarowanie pojazdów, roboty wydobywcze [górnictwo], regeneracja silników zużytych lub częściowo zniszczonych, regeneracja maszyn zużytych lub częściowo zniszczonych, wiercenie głębokich szyb naftowych lub gazowych, wiercenie studni, wulkanizacja opon [naprawa], wynajem buldożerów, wynajem koparek, wynajem pomp do drenażu, wynajem sprzętu budowlanego, wynajem sprzętu do czyszczenia dróg, wynajem żurawi, wypożyczanie maszyn do czyszczenia, wyważanie opon, zabezpieczanie przed korozją, zamiatanie dróg.

(111) 290592 (220) 2015 06 11 (210) 443514
(151) 2016 11 16 (441) 2015 09 28

(732) FABRYKA MASZYN LEŻAJSK NOWA SPÓŁKA
Z OGRANICZONĄ ODPOWIEDZIALNOŚCIĄ, Leżajsk, PL.
(540) WAN 93-0202

(510), (511) 7 generatory elektryczności, generatory prądu, maszyny do wytwarzania prądu, maszyny i urządzenia do obróbki i przetworstwa, silniki, układy napędowe i części maszyn, urządzenia do przenoszenia i transportu, urządzenia zmiatające, czyszczące, myjące i piorące, akcesoria do zamiatania dróg do przyłączania do pojazdów, akcesoria do koszenia trawników do pojazdów, akcesoria podnośnikowe do przyłączania zawierające mechanizmy do transportu bliskiego i przeładunku towarów, akcesoria [przystawki] do buldożerów, akcesoria [przystawki] do dźwigów, akcesoria [przystawki] do głowic do narzędzi elektrycznych, akcesoria [przystawki] do koparek, aktuatory liniowe [przetwarzające ruch obrotowy na liniowy], akumulatory hydrauliczne, alternatory elektryczne, automatyczne instalacje przenośnikowe, automaty przemysłowe do przenoszenia przedmiotów obrabianych, alternatory rozruszników, amortyzatory do maszyn, aparatura do dostarczania energii [generatory], automatyczne maszyny do czyszczenia, betoniarki, bezzałogowe przenośniki transportujące, chwytaki wieloskorupowe [maszyny], chłodnice do pojazdów, chłapacze [części maszyn], cewki [części maszyn], cewki zapłonowe [części silników spalinowych wewnętrznego spalania],

centra rotacyjne [części do maszyn], centra rotacyjne [maszyny], centra obróbkowe, cęgi [maszyny], ciągłe przenośniki pionowe, cylindry będące częściami do maszyn, cylindry do pojazdów innych niż pojazdy lądowe, części hamulcowe, inne niż do pojazdów, części mechanizmów napędu [inne niż do pojazdów lądowych], części przekładni zębatej, inne niż do pojazdów lądowych, części składowe przekładni (z wyjątkiem stosowanych w pojazdach lądowych), części układu hamulcowego do maszyn, części wtryskiwaczy paliwa do silników pojazdów lądowych i wodnych, doczepiane akcesoria do pojazdów do wirnikowego odgarniania śniegu, doczepiane akcesoria do odśnieżania do pojazdów, dźwigniki elastyczne obsługiwane elektrycznie, dźwignie zmiany biegów, inne niż do pojazdów lądowych, dźwignie sprzęgła, inne niż do pojazdów lądowych, dźwigi załadownicze, dźwigi z masztem kratowym, dźwigi [urządzenia do podnoszenia i wyciągania], dźwigi, dźwigniki [maszyny], ejektory [pompy], elektronarzędzia, elektroniczne rozruszniki do silników, elektryczne alternatory do maszyn, elektryczne hamulce do maszyn, elektryczne maszyny obrotowe, elektryczne mechanizmy napędowe do maszyn, elektryczne mechanizmy napędowe do pojazdów wodnych, elektryczne napędy do maszyn, elektryczne podnośniki do przemieszczania, parkowania i przechowywania pojazdów lądowych, elektryczne silniki napędowe do maszyn, elektryczne wciągarki linowe, filtry do maszyn, filtry [części maszyn lub silników], filtry do gazów [maszyny], filtry do oczyszczania chłodzącego powietrza, do silników, filtry do smarów [części maszyn], filtry membranowe do użytku jako części maszyn, formy do kucia produktów metalowych [części maszyn], formy [części maszyn], gaźniki, hamulce do maszyn, hydrauliczne rampy podnośnikowe, hydrauliczne siłowniki do zaworów, hydrauliczne urządzenia do otwierania i zamykania drzwi [części maszyn], hydrauliczne złącza obrotowe, instalacje do przenoszenia poprzez ssanie, kable sterownicze do maszyn i silników, instalacje dźwigowe, instalacje podnośnikowe do transportu osób i towarów, klocki hamulcowe do maszyn, kleszcze hydrauliczne (części maszyn budowlanych), kleszcze podnośnikowe do dźwigów, koła maszyn, koła pasowe napędowe do pasów pędnych maszyn przemysłowych, koła pasowe stanowiące części maszyn, koła zębate będące częściami do maszyn, kołowroty napędzane silnikowo, kompresory jako części maszyn i silników, kontenery i mieszarki w jednym do produkcji betonu, kontrolery ciśnienia stanowiące części maszyn [regulatory], koparki, koparki będące maszynami samobieżnymi, koparki będące ruchomymi maszynami, kosze samowładawcze mechaniczne, kosiarki, korbwody do maszyn, motorów i silników, ładowarki czołowe, ładowarki do maszyn rolniczych, ładowarki do pakowania towarów, ładowarki łopatkowe [maszyny], ładowarki [przenośniki], łańcuchy podnośnikowe będące częściami maszyn, łożyska do maszyn, manipulatory przemysłowe [maszyny], maszyny budowlane, maszyny do budowy dróg, maszyny do budowy torów kolejowych, maszyny do naprawy pęknięć nawierzchni drogowych, maszyny do ponoszenia pojazdów, maszyny do przeładunku pojemników, maszyny do przenoszenia ciał stałych, maszyny do przenoszenia materiałów, maszyny do przenoszenia palet, maszyny do przenoszenia [podnoszenia] ładunków, maszyny do przenoszenia ziemi, maszyny do równania ziemi, maszyny do robót ziemnych, maszyny do transportu, maszyny do transportu ładunku, maszyny do usuwania śniegu, maszyny do użytku w montażu, maszyny do wciągania, maszyny do znakowania dróg, maszyny do załadunku i rozładunku, maszyny montażowe, maszyny podnośnikowe do transportu materiałów masowych, maszyny podnośnikowe do transportu bliskiego ładunków, maszyny potrzebujące używane w produkcji, maszyny przeładunkowe, maszyny przenośnikowe linii montażowej, maszyny transportowe, maszyny załadownicze, mechaniczne przekładnie [inne niż do pojazdów lądowych], mechanizmy napędowe, mechanizmy sterownicze do maszyn i silników, mieszalniki, mieszarki elektryczne, mieszarki mechaniczne, minikoparki, mobilne dźwigi do pracy w dokach, napędy do maszyn, napełniarki, narzędzia aktywowane mechanicznie, narzędzia elektryczne, narzędzia hydrauliczne, narzędzia mechaniczne, narzędzia napędzane silnikowo, narzędzia obsługiwane mechanicznie, nawijarki mechaniczne, obrotowe podnośniki kubełkowe, obrotowe maszyny elektryczne, obudowy maszyn, obudowy silników, obudowy hydrauliczne do maszyn, ochrony przed chłapaniem do maszyn, odśnieżarki, pakowarki, platformy do podnoszenia do użytku z półkami do przechowywania, platformy do załadunku pojazdów, platformy dostępowe [mechaniczne], platformy obsługiwane maszynowo, podnoszące się ponad powierzchnię ziemi i stosowane do celów magazynowych, platformy podnośnikowe, platfor-

my podnośnikowe do doczepiania do pojazdów, platformy podnoszące, pneumatyczne regulatory procesów, pneumatyczne przyrządy do sterowania systemem, pneumatyczne siłowniki zaworowe, pługi, podajniki, podnośniki, podstawy [statywy] maszyn, podnośniki do użytku z pojazdami, pojazdy budowlane, inne niż do celów transportowych, pojazdy do czyszczenia ulic [maszyny], pojazdy do odśnieżania, pojemniki do przenośników podnośnikowych, pojemniki montażowe do przenoszenia towarów, pompy, kompresory i wentylatory, prądnice do pojazdów lądowych, prasy, precyzyjne obrabiarki stanowiące części zestawów, prowadnice do maszyn, prowadnice maszynowe [części maszyn], przekładnie do maszyn, przekładnie zębate do maszyn, przemysłowe maszyny mieszające, przewody dźwigów, przyrządy mechaniczne do sterowania systemem, regulatory, roboty, silniki do maszyn, silniki do podnośników, silniki elektryczne, silniki spalinowe do maszyn, silniki, układy napędowe i części maszyn, siłowniki hydrauliczne, siłowniki liniowe, siłowniki obrotowe, siłowniki zaworowe, sprzężarki, sprzęgła do maszyn, stojaki do dźwigników hydraulicznych, sterowniki hydrauliczne do maszyn i silników, sterowniki pneumatyczne do silników i maszyn, stałe podnośniki, uchwyty [części maszyn], turbogeneratory, turbosprężarki, urządzenia do czyszczenia i mycia powierzchni zewnętrznych, urządzenia do przenoszenia i transportu, urządzenia podnoszące, walce drogowe, urządzenia do wykańczania metali [maszyny], wały napędowe, wciągarki z napędem elektrycznym, wciągarki pneumatyczne, wciągarki ręczne samohamowne, wibratory do betonu, wibratory [maszyny] do celów przemysłowych, wiertarki i części do nich, windy i podnośniki, wtryskiwacze, wyciągi [dźwigi], wycinarki [maszyny], wytlaczarki, zagęszczacze, zautomatyzowane maszyny do ładowania materiałów, zautomatyzowane maszyny montażowe, zawory [części maszyn lub silników], zespoły silnik-pompa, żurawie, zwałowarki, zwijarki mechaniczne, **12** pojazdy i środki transportu, mechanizmy wywrotkowe, części ciężarówek i wagonów, wózki przechylne, wózki transportowe, wózki towarowe i bagażowe, wózki z bębnum do zwijania przewodów giętkich, pojazdy elektryczne, przyczepy [pojazdy], pojazdy trzy lub czterośladowe, pojazdy zdalnie sterowane, inne niż zabawki, pojazdy do poruszania się drogą lądową, powietrzną, wodną lub kolejową, betoniarzki [samochody], ciągniki, furgony [pojazdy], hamulce do pojazdów, kierunkowskazy do pojazdów, klaksony do pojazdów, koła do pojazdów lądowych, kółka samonastawne do wózków [pojazdy], mechanizmy napędowe do pojazdów lądowych, korbwozy do pojazdów lądowych, inne niż części silników nadwozia pojazdów, opony do pojazdów, osie pojazdów, podwozia pojazdów, pojazdy-chłodnie, podnośniki widłowe, pokrowce na siedzenia pojazdów, pompy powietrzne [akcesoria do pojazdów], przekładnie do pojazdów lądowych, przecienniaki momentu obrotowego do pojazdów lądowych, przenośniki naziemne [transportery], resory [sprężyny] zawieszania pojazdów, stopnie nadwozia do pojazdów, spojłery do pojazdów, sprzęgła do pojazdów lądowych, skrzynie ładunkowe wywrotkowe do ciężarówek, skrzynie korbowe do elementów pojazdów lądowych, inne niż do silników, skrzynie biegów do pojazdów lądowych, silniki do pojazdów lądowych, siedzenia do pojazdów, sygnalizatory jazdy wstecz do pojazdów, szczęki hamulcowe do pojazdów, szprychy kół pojazdów, szyby do pojazdów, tarcze hamulcowe do pojazdów, turbiny do pojazdów lądowych, urządzenia służące do poruszania się na lądzie, w powietrzu lub wodzie, urządzenia i instalacje do transportu linowego, urządzenia przeciwślapieniowe do pojazdów, urządzenia przeciwwłamaniowe do pojazdów, urządzenia sprzęgające do pojazdów lądowych, wały napędowe do pojazdów lądowych, wozy, wolne koła do pojazdów lądowych, wycieraczki do przednich szyb, wycieraczki przednich światła, zderzaki do pojazdów, złącza do przyczep do pojazdów, **37** budownictwo, usługi budowlane, eliminacja zakłóceń w instalacjach elektrycznych, informacja o naprawach, naprawy, usługi instalacyjne, instalacja, konserwacja i naprawa maszyn, czyszczenie pojazdów, instalowanie i naprawa urządzeń elektrycznych, konserwacja i naprawy pojazdów silnikowych, konserwacja pojazdów, ładowanie akumulatorów do pojazdów, mycie pojazdów, naprawa opon, naprawa pomp, nitowanie, polerowanie pojazdów, usługi stacji obsługi pojazdów [tankowanie i obsługa], układanie nawierzchni drogowych, rozbiórka budynków, smarowanie pojazdów, roboty wydobywcze [górnictwo], regeneracja silników zużytych lub częściowo zniszczonych, regeneracja maszyn zużytych lub częściowo zniszczonych, wiercenie głębokich szybów naftowych lub gazowych, wiercenie studni, wulkanizacja opon [naprawa], wynajem buldożerów, wynajem koparek, wynajem pomp

do drenażu, wynajem sprzętu budowlanego, wynajem sprzętu do czyszczenia dróg, wynajem żurawi, wypożyczanie maszyn do czyszczenia, wyważanie opon, zabezpieczanie przed korozją, zamiatanie dróg.

(111) **290593** (220) 2015 06 23 (210) 443937
 (151) 2016 11 16 (441) 2015 10 12
 (732) GRUPA MASPEX SPÓŁKA Z OGRANICZONĄ
 ODPOWIEDZIALNOŚCIĄ SPÓŁKA KOMANDYTOWA, Wadowice, PL.
 (540) KURCZAK NIGDY TAK NIE CHRUPAŁ
 (540)



Kolor znaku: żółty, czerwony, czarny

(531) 26.13.25, 26.13.99, 27.05.01, 29.01.13
 (510), (511) **29** mięso, drób, ekstrakty z mięsa, przetworzone produkty mięsne, mięsne nadzienia do ciast, kawałki kurczaka, kurczak smażony, **30** panierki z przyprawami do mięs, ryb, drobiu, przyprawy, mieszanki przypraw, sosy [przyprawy], przyprawy do pieczenia, preparaty do przygotowywania posiłków, marynaty, marynaty zawierające przyprawy, panierki z przyprawami do wyrobów mięsnych, wyrobów z drobiu, produkty z mąki mielonej, kanapki z kurczakiem, drób w cieście, kurczak w sosie, sosy do kurczaka, mięsne sosy, mięso w cieście, mięso zapiekane w cieście, sosy z pomidorów, sosy mięsne, sosy pomidorowe, sosy sałatkowe, sosy i preparaty do przygotowywania sosów, **43** restauracje, restauracje samoobsługowe, bary szybkiej obsługi (snack-bary), restauracje samoobsługowe, restauracje oferujące dania na wynos, świadczenie usług przez bary bistro.

(111) **290594** (220) 2015 06 23 (210) 443953
 (151) 2016 11 08 (441) 2015 10 12
 (732) BMS GROUP, Zgorzelec, PL.
 (540) SAFE & PLAY

(510), (511) **20** wyroby stolarstwa meblowego, zestawy meblowe, meble biurowe, szkolne i kuchenne, fotele, kanapy, komody, kontuury, kredensy, krzesła, krzesła dla dzieci, krzesła do karmienia, ławy, lustra, łózka, materace do łóżek, poduszki, półki, pudełka drewniane lub z tworzyw sztucznych, sekretery, skrzynie, kufrы, sofy, stojaki, szafy, szafki, szkatułki, szuflady, taborety, toaletki, wieszaki, wózki meblowe, zagłówki, szuflady, **24** kocyki i koce dla dzieci, pledy dla dzieci, prześcieradła pościelowe, prześcieradła dla dzieci, bielizna kąpielowa dla dzieci, ręczniki dla niemowląt i dzieci, bielizna pościelowa dla dzieci, poduszki dla dzieci, materace wierzchnie w postaci nakładek dla niemowląt, pościele, okładziny do mebli z surowców włókienniczych, okładziny do mebli z tworzyw sztucznych, pokrowce ochronne na meble, pokrowce na materace, narzuty na łóżka, **35** usługi sprzedaży detalicznej i hurtowej w sklepach i salonach, za pośrednictwem Internetu w zakresie wyrobów stolarstwa meblowego, zestawów meblowych, mebli dziecięcych, foteli, gablot, etażerek prostych i narożnikowych, kanap, kredensów, krzesel, kojców dla dzieci, kolebek, kołysek, ław, łóżek, łóżeczek dla dzieci, materacy do łóżek, pótek, regałów, skrzyni, kufrów, sof, stołów, stolików, szaf, szafek, taboretów, toaletek, zagłówek, szuflad, okładzin do mebli z surowców włókienniczych, okładzin do mebli z tworzyw sztucznych, pokrowców ochronnych na meble, pokrowce na materace, narzuty na łóżka.

(111) **290595** (220) 2015 06 23 (210) 443956
 (151) 2016 11 08 (441) 2015 10 12
 (732) BMS GROUP, Zgorzelec, PL.
 (540) SAFE AT NIGHT & PLAY BY DAY

(510), (511) **20** wyroby stolarstwa meblowego, zestawy meblowe, meble biurowe, szkolne i kuchenne, fotele, kanapy, komody, kontuury, kredensy, krzesła, krzesła dla dzieci, krzesła do karmienia, ławy, lustra, łózka, materace do łóżek, poduszki, półki, pudełka drewniane lub z tworzyw sztucznych, sekretery, skrzynie, kufrы, sofy, stojaki, szafy, szafki, szkatułki, szuflady, taborety, toaletki, wieszaki, wózki

meblowe, zagłówki, szuflady, **24** kocyki i koce dla dzieci, pledy dla dzieci, prześcieradła pościelowe, prześcieradła dla dzieci, bielizna kąpielowa dla dzieci, ręczniki dla niemowląt i dzieci, bielizna pościelowa dla dzieci, poduszki dla dzieci, materace wierzchnie w postaci nakładek dla niemowląt, pościele, okładziny do mebli z surowców włókienniczych, okładziny do mebli z tworzyw sztucznych, pokrowce ochronne na meble, pokrowce na materace, narzuty na łóżka, **35** usługi sprzedaży detalicznej i hurtowej w sklepach i salonach, za pośrednictwem Internetu w zakresie wyrobów stolarstwa meblowego, zestawów meblowych, mebli dziecięcych, foteli, gablot, etażerek prostych i narożnikowych, kanap, kredensów, krzesel, kojców dla dzieci, kolebek, kołysek, ław, łózek, łóżeczek dla dzieci, materacy do łózek, półek, regałów, skrzyni, kufrów, sof, stołów, stolików, szaf, szafek, taboretów, toaletek, zagłówków, szuflad, okładzin do mebli z surowców włókienniczych, okładzin do mebli z tworzyw sztucznych, pokrowców ochronnych na meble, pokrowce na materace, narzuty na łóżka.

(111) **290596** (220) 2015 06 23 (210) 443957
 (151) 2016 11 14 (441) 2015 10 12
 (732) BMS GROUP, Wieruszów, PL.
 (540) interbeds
 (540)



Kolor znaku: żółty, czerwony, niebieski, czarny
 (531) 26.11.03, 26.11.06, 01.15.01, 27.05.01, 29.01.14
 (510), (511) **20** wyroby stolarstwa meblowego, zestawy meblowe, meble biurowe, szkolne i kuchenne, fotele, kanapy, komody, kontuary, kredensy, krzesła, krzesła dla dzieci, krzesła do karmienia, ławy, lustra, łóżka, materace do łózek, poduszki, półki, pudełka drewniane lub z tworzyw sztucznych, sekretery, skrzynie, kufry, sofy, stojaki, szafy, szafki, szkatułki, szuflady, taborety, toaletki, wieszaki, meble meblowe, zagłówki, szuflady, **24** kocyki i koce dla dzieci, pledy dla dzieci, prześcieradła pościelowe, prześcieradła dla dzieci, bielizna kąpielowa dla dzieci, ręczniki dla niemowląt i dzieci, bielizna pościelowa dla dzieci, poduszki dla dzieci, materace wierzchnie w postaci nakładek dla niemowląt, pościele, okładziny do mebli z surowców włókienniczych, okładziny do mebli z tworzyw sztucznych, pokrowce ochronne na meble, pokrowce na materace, narzuty na łóżka, **35** usługi sprzedaży detalicznej i hurtowej w sklepach i salonach, za pośrednictwem Internetu w zakresie wyrobów stolarstwa meblowego, zestawów meblowych, mebli dziecięcych, foteli, gablot, etażerek prostych i narożnikowych, kanap, kredensów, krzesel, kojców dla dzieci, kolebek, kołysek, ław, łózek, łóżeczek dla dzieci, materacy do łózek, półek, regałów, skrzyni, kufrów, sof, stołów, stolików, szaf, szafek, taboretów, toaletek, zagłówków, szuflad, okładzin do mebli z surowców włókienniczych, okładzin do mebli z tworzyw sztucznych, pokrowców ochronnych na meble, pokrowce na materace, narzuty na łóżka.

(111) **290597** (220) 2015 06 26 (210) 444075
 (151) 2016 12 19 (441) 2015 10 12
 (732) EL BOX SPÓŁKA Z OGRANICZONĄ ODPOWIEDZIALNOŚCIĄ SPÓŁKA KOMANDYTOWA, Warszawa, PL.
 (540) EL-BOX
 (540)



Kolor znaku: niebieski
 (531) 26.04.01, 26.04.09, 27.05.01, 29.01.04
 (510), (511) **6** ukształtowane części metalowe, obudowy metalowe, **7** obudowy maszyn, **9** szafy rozdzielcze zawarte w tej klasie, **40** obróbka metali, obróbka metali i nakładanie powłok, obróbka metalurgiczna.

(111) **290598** (220) 2015 07 09 (210) 444598
 (151) 2016 11 15 (441) 2015 10 26
 (732) WYDAWNICTWO BAUER SPÓŁKA Z OGRANICZONĄ ODPOWIEDZIALNOŚCIĄ SPÓŁKA KOMANDYTOWA, Warszawa, PL.
 (540) Tube NEWS
 (540)



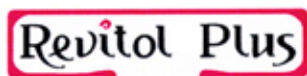
Kolor znaku: czarny, biały, czerwony
 (531) 26.04.01, 26.04.04, 26.04.18, 26.04.19, 27.05.01, 29.01.13
 (510), (511) **9** urządzenia do przetwarzania informacji, urządzenia do rejestrowania dźwięku, urządzenia do fototelegrafii, urządzenia do nauczania, aparaty fotograficzne, aparaty kinematograficzne, aparaty radiowe, urządzenia telefoniczne, urządzenia telewizyjne, wideofony, mikroprocesory komputerowe, procesory jako centralne jednostki przetwarzania, procesory tekstu, procesory, cyklotrony, czytniki kodów kreskowych, czytniki znaków optycznych, optyczne nośniki danych, drukarki komputerowe, dyktafony, dyski magnetyczne, dyski do rejestracji dźwięku, dyskietki, dyski kompaktowe audio-wideo, płyty CD, płyty CD z zapisanymi plikami w formacie MP3, MP4, płyty DVD, dyski optyczne, dyski obliczeniowe, pamięci komputerowe, dystrybutory dysków komputerowych, etykiety na towarach elektroniczne, filmy naświetlone, filmy animowane, hologramy, interfejsy komputerowe, kamery filmowe, kamery wideo zespolone z magnetofonem, kamery wizyjne, karty inteligentne z układem scalonym, karty z mikroprocesorem, magnetyczne karty identyfikujące, karty magnetyczne kodowane, kodery magnetyczne, komputerowe urządzenia peryferyjne, komputery, komputery przenośne, komputery przystosowane do odbioru sygnału telewizyjnego, laptopy, lase ry nie do celów medycznych, lornetki, lunety optyczne, lupy optyczne, magnetofony taśmowe, magnetyczne nośniki danych, maszty antenowe do telefonii bezprzewodowej, maszty do łączności radiowej, modemy, myszy komputerowe, monitory obrazowe wideo, napędy dyskowe, monitory-hardware komputerowy, monitory-programy komputerowe, nośniki do rejestracji dźwięku, notesy elektroniczne, obwody drukowane, układy scalone, odbiorniki audio-i wideo, odtwarzacze kaset, odtwarzacze płyt kompaktowych, optyczne nośniki informacji, plotery, chipy, płyty fonograficzne, programy gier komputerowych, programy komputerowe jako software ładowalny, programy komputerowe nagrane, programy komputerowe pozwalające użytkownikom telewizji na oglądanie lub zakup towarów za pośrednictwem wybranych telewizyjnych kanałów cyfrowych, programy komputerowe do obsługi telewizji interaktywnej, przezroczca fotograficzne, publikacje elektroniczne w postaci modułów ładowalnych, skanery komputerowe, software-oprogramowanie stałe dla komputerów nagrane, stacje taśm magnetycznych dla komputerów, sterowniki informatyczne, sterujące programy komputerowe systemu operacyjnego nagrane, taśmy do nagrywania dźwięku, taśmy magnetyczne, taśmy wideo, telefony przenośne, telefony przenośne działające w systemie telefonii komórkowej, karty telefoniczne do automatów i telefonów komórkowych, karty sim, translatory elektroniczne kieszonkowe, urządzenia do montażu filmów kinematograficznych, urządzenia do nawigacji satelitarnej, urządzenia do odbioru przekazu kablowego, satelitarne i światłowodowe, urządzenia do nadawania, przekazywania i odbioru działające w systemie telefonii komórkowej, urządzenia współpracujące z komputerami w zakresie przekazywania dźwięku i obrazu, urządzenia nadawcze telefoniczne, urządzenia do wzmacniania dźwięku, tablice ogłoszeń elektroniczne, kasety audio-wideo, kasety wideo z gramami, wideofony, neony reklamowe, zestawy do odbioru telewizji, dekodery, zestawy zawierające dekoder i przegłdarkę lub przegłdarkę interaktywną kanałów telewizyjnych, nagrywarki do zapisywania programów telewizyjnych, nagrane programy/audycje telewizyjne, nagrane programy/audycje radiowe, filmy, nagrania dźwiękowe zapisane/zarejestrowane w postaci taśm magnetycznych/filmowych, dysków magnetycznych, dysków optycznych, plików w formacie MP3 i MP4, z możliwością odtwarzania w komputerach, odtwarzaczach DVD i CD, **16** afisze, plakaty, akwaforty, akwarele, albumy, atlasy, almanachy, artykuły papiernicze, prospekty, broszury, czasopiśma, periodyki, czcionki drukarskie, odbitki graficzne, emblematy, pieczęcie papierowe, formularze, druki, blankiety, fotografie, gazety, globusy ziemskie, kalendarze, kalendarze z kartkami do zdzierania,

kartki z życzeniami okolicznościowe, karty muzyczne z życzeniami, karty pocztowe, katalogi, komiksy, książki, krzyżówki, katalogi i zeszyty tematycznie związane z rozrywką umysłową, krzyżówkami, rebusami, szaradami, książeczki z krzyżówkami, rebusami i szaradami, wydawnictwa krzyżówkowe, litografie, makiety architektoniczne, mapy, mapy geograficzne, obrazy, materiały drukowane, materiały piśmienne, podręczniki, przedmioty sztuki litograficznej, przezrocza, publikacje drukowane, reprodukcje graficzne, rysunki i grafiki związane z rozwiązywaniem krzyżówek, wykroje do szycia, wzory do haftowania, znaczki pocztowe, **35** organizowanie sprzedaży w trybie aukcji publicznych i aukcji internetowych towarów takich jak: urządzenia do przetwarzania informacji, urządzenia do rejestrowania dźwięku, urządzenia do fototelegrafii, dyktafony, dyski magnetyczne, dyski do rejestracji dźwięku, dyskietki, dyski kompaktowe audio-video, płyty CD, płyty CD z zapisanymi plikami w formacie MP3, MP4, płyty DVD, dyski optyczne, dyski obliczeniowe, pamięci komputerowe, filmy naświetlone, filmy animowane, hologramy, interfejsy komputerowe, kamery filmowe, kamery wizyjne, karty inteligentne z układem scalonym, karty z mikroprocesorem, magnetyczne karty identyfikujące, karty magnetyczne kodowane, kodery magnetyczne, komputery, komputery przenośne, komputery przystosowane do odbioru sygnału telewizyjnego, laptopy, lornetki, lunety optyczne, lupy optyczne, magnetofony taśmowe, magnetyczne nośniki danych, monitory obrazowe wideo, napędy dyskowe, monitory-hardware komputerowy, monitory-programy komputerowe, nośniki do rejestracji dźwięku, notesy elektroniczne, obwody drukowane, układy scalone, odbiorniki audio-i wideo, odtwarzacze kaset, odtwarzacz płyt kompaktowych, optyczne nośniki informacji, plotery, chipy, płyty fonograficzne, programy gier komputerowych, programy komputerowe jako software ładowalny, programy komputerowe nagrane, programy komputerowe pozwalające użytkownikom telewizji na oglądanie lub zakup towarów za pośrednictwem wybranych telewizyjnych kanałów cyfrowych, programy komputerowe do obsługi telewizji interaktywnej, przezrocza fotograficzne, publikacje elektroniczne w postaci modułów ładowalnych, skanery komputerowe, software-oprogramowanie stałe dla komputerów nagrane, sterujące programy komputerowe systemu operacyjnego nagrane, taśmy do nagrywania dźwięku, taśmy magnetyczne, taśmy wideo, telefony przenośne, telefony przenośne działające w systemie telefonii komórkowej, karty telefoniczne do automatów i telefonów komórkowych, karty SIM, translatory elektroniczne kieszonkowe, urządzenia do montażu filmów kinematograficznych, urządzenia do nawigacji satelitarnej, urządzenia do odbioru przekazu kablowego, satelitarne i światłowodowego, urządzenia do nadawania, przekazywania i odbioru działające w systemie telefonii komórkowej, urządzenia współpracujące z komputerami w zakresie przekazywania dźwięku i obrazu, urządzenia nadawcze telefoniczne, urządzenia do wzmocnienia dźwięku, tablice ogłoszeń elektroniczne, kasety audio-video, kasety wideo z grammi, wideofony, neony reklamowe, zestawy do odbioru telewizji, dekodery, zestawy zawierające dekodery i przeglądarkę lub przeglądarkę interaktywną kanałów telewizyjnych, nagrywarki do zapisywania programów telewizyjnych, nagrane programy/audycje telewizyjne, nagrane programy/audycje radiowe, filmy, nagrania dźwiękowe zapisane/zarejestrowane w postaci taśm magnetycznych/filmowych, dysków magnetycznych, dysków optycznych, plików w formacie MP3 i MP4, z możliwością odtwarzania w komputerach, odtwarzaczach DVD i CD, oraz takich jak: afisze, plakaty, akwaforty, akwarele, albumy, atlasy, almanachy, prospekty, broszury, czasopisma, periodyki, emblematy, fotografie, gazety, globusy ziemskie, kalendarze, kalendarze z kartkami do zdzierania, kartki z życzeniami okolicznościowe, karty muzyczne z życzeniami, karty pocztowe, katalogi, komiksy, książki, krzyżówki, katalogi i zeszyty tematycznie związane z rozrywką umysłową, krzyżówkami, rebusami, szaradami, książeczki z krzyżówkami, rebusami i szaradami, wydawnictwa krzyżówkowe, litografie, makiety architektoniczne, mapy, mapy geograficzne, obrazy, materiały drukowane, podręczniki, przedmioty sztuki litograficznej, przezrocza, publikacje drukowane, reprodukcje graficzne, rysunki i grafiki związane z rozwiązywaniem krzyżówek, usługi agencji eksportowo-importowej, usługi w zakresie badania opinii publicznej, usługi przeprowadzania sondaży i zbierania opinii na rzecz osób trzecich, promocja sprzedaży dla osób trzecich, badania w dziedzinie działalności gospodarczej, badania rynku, badania czytelnictwa, doradztwo w zakresie organizowania, kierowania i prowadzenia działalności gospodarczej, doradztwo specjalistyczne w sprawach działalności gospodarczej, doradztwo

w zakresie zarządzania działalnością gospodarczą, ekspertyzy w zakresie działalności gospodarczej, profesjonalne zarządzanie działalnością artystyczną, usługi w zakresie dokonywania wyceny działalności handlowej, usługi w zakresie dokonywania ekspertyz opłacalności, badania marketingowe, pomoc w zarządzaniu przedsiębiorstwami przemysłowymi lub handlowymi, usługi agencji informacji handlowej, informacja o działalności gospodarczej, zdobywanie informacji o działalności gospodarczej w zakresie marketingu i reklamy, pomoc w prowadzeniu i zarządzaniu działalnością gospodarczą, usługi w zakresie opracowywania prognoz ekonomicznych, pozyskiwanie danych do komputerowych baz danych, transkrypcja informacji, transkrypcja przekazu, kompilacja informacji w komputerowych bazach danych, systematyzacja informacji w komputerowych bazach danych, komputerowe zarządzanie plikami, zarządzanie zbiorami informatycznymi, wyszukiwanie informacji w plikach komputerowych dla osób trzecich, wyszukiwanie w komputerowych bazach danych, sortowanie danych w bazach komputerowych, usługi agencji reklamowych, dystrybucja materiałów reklamowych w postaci próbek, druków, prospektów, broszur, gadżetów reklamowych, bookletów, ogłoszenia prasowe, publikowanie tekstów sponsorowanych, usługi modeli/modelki do celów reklamowych i promowania sprzedaży, marketing, uaktualnianie materiałów reklamowych, usługi w zakresie rozpowszechnienia ogłoszeń reklamowych, rozlepianie plakatów reklamowych, organizowanie wystaw w celach handlowych lub reklamowych, pokazy towarów, usługi w zakresie prenumeraty czasopism dla osób trzecich, publikowanie tekstów reklamowych, rozpowszechnianie materiałów reklamowych, usługi reklamowe i usługi informacyjne dotyczące reklamy, usługi w zakresie wynajmowania powierzchni na cele reklamowe (bannery, billboardy), wynajem czasu reklamowego we wszystkich środkach przekazu, wypożyczanie materiałów reklamowych, usługi w zakresie przygotowywania reklam prasowych, usługi w zakresie przygotowywania reklam korespondencyjnych, usługi w zakresie przygotowywania reklam radiowych, usługi w zakresie przygotowywania reklam telewizyjnych, usługi w zakresie przygotowywania reklam za pośrednictwem sieci komputerowej, organizowanie targów handlowych i reklamowych, dekoracja wystaw sklepowych, usługi w zakresie opracowywania edycji tekstów, usługi przeglądu prasy, tworzenie tekstów reklamowych i sponsorowanych, usługi produkcji programów/audycji i filmów reklamowych dla telewizji, radia, sieci globalnej internet, **38** usługi agencji informacyjnych w zakresie zbierania i rozpowszechniania informacji, usługi agencji prasowych, przesyłanie informacji drogą elektroniczną i za pośrednictwem sieci telefonii komórkowej, w tym w formie komunikatów sms-owych, informacja o telekomunikacji usługi telekomunikacyjne, usługi emisji sygnału radiowego i telewizyjnego, usługi rozpowszechniania programów radiowych i telewizyjnych, filmów fabularnych, filmów dokumentalnych, reportaży, widowisk rozrywkowych, widowisk telewizyjnych, zawodów sportowych, programów/audycji z interaktywnym udziałem słuchaczy/widzów, usługi rozpowszechniania programów i informacji za pośrednictwem internetu, radiofonia, telefonia komórkowa, usługi w zakresie realizowania połączeń telefonicznych, telewizja kablowa, zlecenia przywoławcze przez radio, telefon lub inne środki komunikacji elektronicznej, przesyłanie danych przy pomocy terminali komputerowych, usługi w zakresie łączności radiowej, telefonicznej i telegraficznej, obsługa telekonferencji, usługi w zakresie ogłoszeń elektronicznych, usługi w zakresie przesyłania poczty elektronicznej, usługi związane z ustalaniem tras połączeń i połączeń dla telekomunikacji, usługi w zakresie przydzielania użytkownikowi dostępu do światowej sieci komputerowej za pośrednictwem telekomunikacji, przekaz satelitarny, przesyłanie informacji tekstowej i obrazowej przy pomocy komputera, usługi w zakresie realizowania transmisji programów radiowych, usługi w zakresie realizowania transmisji programów telewizyjnych, usługi w zakresie transmisji danych i teleinformatyki, wypożyczanie urządzeń telekomunikacyjnych, wypożyczanie urządzeń do przesyłania informacji, pozyskiwanie informacji przy pomocy telefonu i ich rozpowszechnianie, usługi w zakresie łączności telefonicznej, obsługa przekazu cyfrowego, obsługa przekazu telefonicznego, obsługa systemów przekazywania dźwięku i obrazu w łączności telefonicznej, usługi w zakresie łączności przez sieć światłowodów i przez terminale komputerowe, usługi w zakresie przekazu wydawnictw prasowych za pośrednictwem sieci komputerowych i telekomunikacyjnych oraz łączy satelitarnych i sieci światłowodów, usługi przekazu telewizyjnego z możliwością wyboru programu usługi dostarczania informacji on-line, usługi zapew-

niające dostęp do stron internetowych za pośrednictwem przekazu telewizyjnego, w tym zapewnianie dostępu do zasobów archiwalnych telewizji, usługi udostępniania krajowych i zagranicznych serwerów oraz portali internetowych, **39** dystrybucja gazet, czasopism i periodyków, organizowanie podróży i wycieczek w zakresie transportu, zwiedzanie turystyczne, organizowanie transportu pasażerskiego, organizowanie transportu podróży, **41** porady w zakresie edukacji i kształcenia, edukacja społeczeństwa w zakresie ochrony naturalnego środowiska człowieka i odpowiedzialności ekologicznej, w tym publikowanie wydawnictw edukacyjnych w zakresie ochrony przyrody, naturalnego środowiska człowieka, konserwacji terenów zielonych, informacja o edukacji, usługi studiów filmowych, produkcja filmów, fotoreportaże, usługi studia nagrań, informacja o imprezach rozrywkowych i rekreacji, usługi klubowe w zakresie rozrywki i nauczania, organizowanie i obsługa konferencji, kongresów, organizowanie konkursów edukacyjnych lub rozrywkowych, organizowanie konkursów tematycznych, organizowanie konkursów piękności, organizowanie i prowadzenie pracowni specjalistycznych w zakresie szkoleń, organizowanie i prowadzenie seminariów, sympozjów i zjazdów, organizowanie rozrywkowych widowisk telewizyjnych, organizowanie programów/audycji z udziałem interaktywnym widzów/słuchaczy, publikowanie książek, gazet, czasopism i periodyków, publikowanie tekstów innych niż reklamowe, publikacja elektroniczna on-line książek i periodyków, pokazy w ramach kształcenia praktycznego, usługi w zakresie publikowania wydawnictw podręcznych i małej poligrafii komputerowej, montaż taśm wideo, montaż programów radiowych i telewizyjnych, nagrywanie filmów na taśmach wideo, obsługa publikacji elektronicznych on-line nieprzesyłalnych, organizowanie wystaw z dziedziny kultury i edukacji, organizowanie imprez rozrywkowych, konkursów i plebiscytów, organizowanie imprez połączonych z wręczaniem nagród i wyróżnień, organizowanie spektakli jako usługi impresariatów, produkcja programów rozrywkowych radiowych i telewizyjnych, przygotowywanie materiałów do programów telewizyjnych o charakterze reklamowym, rozrywkowym, w tym organizowanie telekonkursów, telekrzyżówek, quizów, usługi reporterskie, usługi w zakresie wykonywania mikrofilmów, usługi w zakresie wykonywania zdjęć, komputerowe przygotowywanie materiałów do publikacji, organizowanie akcji społecznych związanych z ochroną środowiska prowadzonych w formie akcji edukacyjnych, imprez sportowych, rekreacyjnych, kulturalnych i sportowych, **42** administrowanie stronami komputerowymi, analizy systemów komputerowych, aktualizacja oprogramowania komputerowego, projektowanie oprogramowania komputerowego, projektowanie systemów komputerowych, doradztwo w zakresie sprzętu komputerowego, instalacje oprogramowania komputerowego, programowanie komputerowe, konwersja danych lub dokumentów do postaci elektronicznej, konserwacja oprogramowania komputerowego, tworzenie i utrzymywanie stron internetowych dla osób trzecich, usługi artystów grafików, usługi projektantów mody, usługi w zakresie wzornictwa przemysłowego, opracowywanie projektów technicznych, przeprowadzanie badań naukowych w kierunku promowania świadomości publicznej w zakresie ochrony środowiska naturalnego człowieka i odpowiedzialności ekologicznej, sporządzanie raportów naukowych w tym zakresie, w tym także za pośrednictwem witryny internetowej.

(111) **290599** (220) 2015 07 24 (210) 445200
 (151) 2016 11 10 (441) 2015 10 26
 (732) MIRAVENA COSMETICS SPÓŁKA Z OGRANICZONĄ
 ODPOWIEDZIALNOŚCIĄ, Michałowice, PL.
 (540) Revitol Plus
 (540)



Kolor znaku: biały, czarny, różowy
 (531) 26.11.01, 27.05.01, 29.01.13
 (510), (511) **3** kosmetyki pielęgnacyjne, ochronne, preparaty do mycia i higieny intymnej, preparaty do odchudzania, kosmetyczne środki upiększające, **5** preparaty kosmetyczne, parafarmaceutyki do wspomagania leczenia chorób skóry oraz jej pielęgnacji i ochrony, **42** badania i ekspertyzy środków kosmetycznych, poradnictwo i usługi w zakresie recepturowania i produkcji wyrobów kosmetycznych.

(111) **290600** (220) 2015 07 24 (210) 445201
 (151) 2016 11 10 (441) 2015 10 26
 (732) MIRAVENA COSMETICS SPÓŁKA Z OGRANICZONĄ
 ODPOWIEDZIALNOŚCIĄ, Michałowice, PL.
 (540) Revitol Plus med
 (540)



Kolor znaku: biały, czarny, różowy
 (531) 26.11.01, 27.05.01, 29.01.13
 (510), (511) **3** kosmetyki pielęgnacyjne, ochronne, preparaty do mycia i higieny intymnej, preparaty do odchudzania, kosmetyczne środki upiększające, **5** preparaty kosmetyczne, parafarmaceutyki do wspomagania leczenia chorób skóry oraz jej pielęgnacji i ochrony, **42** badania i ekspertyzy środków kosmetycznych, poradnictwo i usługi w zakresie recepturowania i produkcji wyrobów kosmetycznych.

(111) **290601** (220) 2015 07 24 (210) 445203
 (151) 2016 11 10 (441) 2015 10 26
 (732) POCZTA POLSKA SPÓŁKA AKCYJNA, Warszawa, PL.
 (540) eINFO: powiadomienie
 (540)



Kolor znaku: biały, czerwony
 (531) 27.05.01, 29.01.01, 22.01.06, 26.01.22
 (510), (511) **9** urządzenia do nagrywania, transmisji lub reprodukcji dźwięku lub obrazu, magnetyczne nośniki danych, płyty (dyski) z nagraniami, urządzenia i instrumenty elektryczne oraz elektroniczne do komunikacji oraz telekomunikacji, urządzenia i instrumenty do przesyłania, zachowywania i odbierania danych i informacji, serwery i urządzenia informatyczne, oprogramowanie komputerowe, w tym oprogramowanie komputerowe wspomagające prowadzenie działalności finansowej, bankowej, informatycznej, telekomunikacyjnej, projektowej i ubezpieczeniowej, oprogramowanie komputerowe do przechowywania i przetwarzania danych, komputery i systemy komputerowe, urządzenia elektroniczne wspomagające bezpieczeństwo i przesyłanie danych, elektroniczne urządzenia kryptografia, elektroniczne tablice ogłoszeniowe, **38** usługi w zakresie: obsługi klientów przy wykorzystaniu sieci Internet, udostępniania informacji z możliwością elektronicznego przyjmowania i przekazywania wiadomości, usługi umożliwiające komunikację pomiędzy użytkownikiem a siecią komputerową, w tym Internet, usługi w zakresie dostępu do sieci komputerowych, w szczególności Internetu, w tym w sposób mobilny i bezprzewodowy, usługi w zakresie udostępniania dostępu do baz danych, usługi w zakresie udostępniania internetowych kont, usługi w zakresie obustronnej transmisji danych, usługi portali internetowych polegające na dostarczaniu użytkownikom danych oraz informacji tekstowych i obrazowych za pośrednictwem Internetu, usługi przekazywania on-line kartek z życzeniami, usługi przesyłania informacji tekstowej i obrazowej za pomocą komputera, usługi przesyłanie telekopii, usługi telekomunikacyjne, informacja o powyższych usługach, **39** usługi w zakresie: pakowania, dostarczania i przechowywania przesyłek, paczek i korespondencji, frankowania przesyłek pocztowych, transportu samochodowego, usługi kurierskie, usługi logistyki transportu, usługi dostarczania towarów zamówionych korespondencyjnie, informacja o składowaniu, informacja o transporcie.

(111) **290602** (220) 2015 07 30 (210) 445365
 (151) 2016 11 17 (441) 2015 11 09
 (732) ARIADNA SPÓŁKA AKCYJNA FABRYKA NICI, Łódź, PL.
 (540) SILVA
 (510), (511) **23** przędza, nici, nici metalizowane.

(111) **290603** (220) 2015 07 30 (210) 445378
 (151) 2016 11 03 (441) 2015 11 09

(732) PRZEDSIĘBIORSTWO FARMACEUTYCZNO-CHEMICZNE
SYNTEZA SPÓŁKA Z OGRANICZONĄ ODPOWIEDZIALNOŚCIĄ,
Poznań, PL.
(540) NOS BLOKER
(510), (511) 5 leki.

(111) **290604** (220) 2015 07 30 (210) 445397
(151) 2016 11 02 (441) 2015 11 09
(732) ANETA BATURLAP PRZEDSIĘBIORSTWO HANDLOWE ALANI,
Wólka Kosowska, PL.
(540) Zeta WOMAN FASHION
(540)



Kolor znaku: różowy
(531) 27.05.01, 29.01.11
(510), (511) 25 odzież.

(111) **290605** (220) 2015 07 31 (210) 445456
(151) 2016 10 27 (441) 2015 11 09
(732) KOCHAŃSKI ZIĘBA & PARTNERS SPÓŁKA KOMANDYTOWA,
Warszawa, PL.
(540) imo.sess INTELLIGENT MULTITASK OPEN SERVICE ENTERPRISE
SUPPORT SYSTEM
(540)



Kolor znaku: czarny, pomarańczowy, biały
(531) 05.03.17, 26.01.01, 26.01.15, 26.01.18, 26.02.07, 26.13.01,
27.05.01, 29.01.13
(510), (511) 9 oprogramowanie komputerowe, oprogramowanie
komputerowe dla świadczenia usług prawnych oraz doradczych
on-line, oprogramowanie komputerowe stosowane do komunikacji,
35 zarządzanie zbiorami informatycznymi, pozyskiwanie informacji
do komputerowych baz danych, organizowanie targów i wystaw
w celach handlowych i reklamowych, publikowanie na rzecz osób
trzecich reklam w sieciach informatycznych a zwłaszcza w Internecie,
38 przesyłanie informacji tekstowej i obrazowej przy pomocy kom-
putera, usługi w zakresie umożliwiania wymiany informacji i konwer-
sacji w czasie realnym za pośrednictwem sieci teleinformatycznych,
usługi w zakresie umożliwiania wymiany informacji i konwer-
sacji w czasie realnym za pośrednictwem Internetu, poczta elek-
troniczna, połączenia ze światową siecią komputerową za pośred-
nictwem telekomunikacji, komunikatory internetowe, prowadzenie
i obsługa internetowych serwisów informacyjnych, baz danych i ka-
talogów stron internetowych, 41 prowadzenie szkoleń na odległość
z użyciem Internetu, organizowanie i prowadzenie pracowni specja-
listycznych, organizowanie i prowadzenie seminariów, sympozjów,
konferencji kongresów i zjazdów, 42 projektowanie systemów kom-
puterowych, doradztwo w sprawach sprzętu komputerowego, insta-
lacje oprogramowania komputerowego, wypożyczanie oprogramo-
wania komputerowego, wypożyczanie komputerów, konserwacja
oprogramowania komputerowego, projektowanie oprogramowania
komputerowego, tworzenie i administrowanie stron WWW. witryn

i portali, 45 usługi arbitrażowe, badania prawne, doradztwo w za-
kresie własności intelektualnej, usługi mediacyjne, usługi w zakresie
w sprzedaży praw autorskich i licencji, usługi pomocy w rozstrzyga-
niu spraw spornych .

(111) **290606** (220) 2015 07 31 (210) 445457
(151) 2016 10 27 (441) 2015 11 09
(732) KOCHAŃSKI ZIĘBA & PARTNERS SPÓŁKA KOMANDYTOWA,
Warszawa, PL.
(540) imo.sess INTELLIGENT MULTITASK OPEN SERVICE ENTERPRISE
SUPPORT SYSTEM
(540)



Kolor znaku: czerwony, pomarańczowy, biały
(531) 26.04.02, 26.04.04, 26.13.01, 27.05.01, 29.01.13
(510), (511) 9 oprogramowanie komputerowe, oprogramowanie
komputerowe dla świadczenia usług prawnych oraz doradczych
on-line, oprogramowanie komputerowe stosowane do komunikacji,
35 zarządzanie zbiorami informatycznymi, pozyskiwanie informacji
do komputerowych baz danych, organizowanie targów i wystaw
w celach handlowych i reklamowych, publikowanie na rzecz osób
trzecich reklam w sieciach informatycznych a zwłaszcza w Internecie,
38 przesyłanie informacji tekstowej i obrazowej przy pomocy kom-
putera, usługi w zakresie umożliwiania wymiany informacji i konwer-
sacji w czasie realnym za pośrednictwem sieci teleinformatycznych,
usługi w zakresie łączności za pośrednictwem Internetu, poczta elek-
troniczna, połączenia ze światową siecią komputerową za pośred-
nictwem telekomunikacji, komunikatory internetowe, prowadzenie
i obsługa internetowych serwisów informacyjnych, baz danych i ka-
talogów stron internetowych, 41 prowadzenie szkoleń na odległość
z użyciem Internetu, organizowanie i prowadzenie pracowni specja-
listycznych, organizowanie i prowadzenie seminariów, sympozjów,
konferencji kongresów i zjazdów, 42 projektowanie systemów kom-
puterowych, doradztwo w sprawach sprzętu komputerowego, insta-
lacje oprogramowania komputerowego, wypożyczanie oprogramo-
wania komputerowego, wypożyczanie komputerów, konserwacja
oprogramowania komputerowego, projektowanie oprogramowania
komputerowego, tworzenie i administrowanie stron WWW, witryn
i portali, 45 usługi arbitrażowe, badania prawne, doradztwo w za-
kresie własności intelektualnej, usługi mediacyjne, usługi w zakresie
w sprzedaży praw autorskich i licencji, usługi pomocy w rozstrzyga-
niu spraw spornych .

(111) **290607** (220) 2015 08 03 (210) 445512
(151) 2016 11 24 (441) 2015 11 09
(732) LEGEND GROUP SPÓŁKA Z OGRANICZONĄ
ODPOWIEDZIALNOŚCIĄ, Warszawa, PL.
(540) FROM EUROPE bicolored apples
(540)



Kolor znaku: ciemnoniebieski, biały, czerwony, żółty, zielony
(531) 27.05.01, 29.01.15, 05.07.13, 05.07.23, 01.01.04, 26.01.18
(510), (511) 31 owoce świeże, 35 reklama, 40 drukowanie.

(111) **290608** (220) 2015 08 05 (210) 445628
 (151) 2016 11 15 (441) 2015 11 09
 (732) GUT ROBERT LEGER, Brwinów, PL.
 (540) FRANCO FERUZZI

(510), (511) **3** kosmetyki, produkty perfumeryjne, kosmetyki do makijażu, zestawy kosmetyczne, wyroby perfumeryjne, perfumy, wody perfumowane, wody toaletowe, wody kolońskie, płyny po goleniu, antyperspiranty, dezodoranty, mydła, mydła w płynie, esencje eteryczne, olejki eteryczne, kosmetyki, zestawy kosmetyków, kremy kosmetyczne, lakiery do paznokci, preparaty do makijażu, mleczko kosmetyczne, toniki kosmetyczne, preparaty do demakijażu, piżmo jako wyrób perfumeryjny, pomadki do ust, puder do makijażu, sole kąpielowe do celów innych niż lecznicze, płyny do kąpieli innych niż lecznicze, wody zapachowe, **9** okładki do odtwarzaczy multimedialnych, okładki do telefonów komórkowych, opakowania na płyty DVD, opakowania na płyty CD, pokrycia na kable komputerowe, okładki do urządzeń do odtwarzania dźwięku, okładki do palmtopów, okładki na elektroniczne kalendarze, okładki na kamery wideo i okładki na aparaty fotograficzne, **35** analizy i badania dotyczące działalności gospodarczej, usługi informacyjne w zakresie działalności gospodarczej, pomoc w prowadzeniu działalności gospodarczej, zarządzanie i administrowanie działalnością gospodarczą, usługi reklamowe, marketingowe i promocyjne, usługi w zakresie handlu i usługi informacyjne dla konsumentów, administracja biznesowa w zakresie transportu i dostaw, administrowanie dotyczące marketingu, administrowanie dotyczące planowania działalności gospodarczej, agencje eksportowe i importowe, agencje informacji handlowej, analiza danych biznesowych, aktualizowanie informacji reklamowych w komputerowej bazie danych, aktualizacja informacji dotyczących działalności gospodarczej w komputerowej bazie danych, analiza w zakresie marketingu, analizowanie reakcji konsumentów, analizy badań rynkowych, analizy biznesowe rynków, analizy odbioru reklamy, analizy danych badań rynkowych, badania rynkowe, badania dla celów działalności gospodarczej, dokonywanie uzgodnień w zakresie reklamy, doradztwo biznesowe, doradztwo dla kadry kierowniczej w zakresie franchisingu, doradztwo dotyczące zarządzania marketingowego, doradztwo i konsultacje w zakresie działalności gospodarczej, doradztwo i zarządzanie biznesowe w zakresie wprowadzania nowych produktów na rynek, doradztwo i zarządzanie biznesowe w zakresie działalności marketingowej, doradztwo i pomoc w zakresie zarządzania działalnością gospodarczą, doradztwo reklamowe i marketingowe, doradztwo w zakresie działalności gospodarczej dotyczące rozwoju produktu, doradztwo w zakresie działalności gospodarczej dotyczące wytwarzania produktów, dostarczanie informacji marketingowych, dystrybucja materiałów reklamowych, marketingowych i promocyjnych, dystrybucja próbek reklamowych, dystrybucja produktów do celów reklamowych, dystrybucja prospektów i próbek, gromadzenie informacji dla firm, gromadzenie danych, Informacja o działalności gospodarczej, kampanie marketingowe, kompilacja informacji do komputerowych baz danych, kompilacja statystyk związanych z reklamą, komputerowe przetwarzanie danych, konsultacje w zakresie działalności gospodarczej dla firm, konsultacje w zakresie działalności gospodarczej dotyczące reklamy, konsultacje w zakresie działalności gospodarczej dotyczące franchisingu, konsultacje w zakresie planowania działalności gospodarczej, ocena możliwości dla działalności gospodarczej, opracowywanie strategii i pomysłów marketingowych, organizacja pokazów mody w celach promocyjnych, organizowanie pokazów handlowych, organizowanie imprez w celach handlowych i reklamowych, organizowanie prezentacji osób w celach biznesowych, organizowanie, prowadzenie i nadzorowanie programów lojalnościowych dla klientów, organizowanie zakupu towarów na rzecz osób trzecich, pokazy towarów, pomoc i porady dotyczące organizacji i zarządzania działalnością gospodarczą, pośrednictwo w kontraktach na kupno i sprzedaż produktów, przygotowywanie i rozmieszczanie reklam, przygotowywanie prezentacji do celów działalności gospodarczej, przygotowywanie ulotek reklamowych, reklama, udostępnianie powierzchni reklamowej, czasu reklamowego i mediów, usługi doradcze w zakresie marketingu, usługi importowo-eksportowe: usługi informacyjne i doradcze dla konsumentów w zakresie wyboru nabywanych towarów, usługi marketingu bezpośredniego, usługi programów lojalnościowych, motywacyjnych i promocyjnych, usługi sprzedaży detalicznej w związku z nakryciami głowy, usługi sprzedaży detalicznej w związku z odzieżą, usługi sprzedaży detalicznej w związku z obuwiami, usługi sprzedaży detalicznej w związku z torbami, usługi sprzedaży detalicznej w związku z przyborami toaletowymi, usługi sprzedaży detalicznej w związku z przyborami higienicznymi dla ludzi, usługi sprzedaży detalicznej w związku z akcesoriami do pielęgnacji dla ludzi, usługi sprzedaży hurtowej w związku z biżuterią, usługi sprzedaży hurtowej w związku z tkaninami, usługi sprzedaży hurtowej w związku z walizkami, .

z przyborami toaletowymi, usługi sprzedaży detalicznej w związku z przyborami higienicznymi dla ludzi, usługi sprzedaży detalicznej w związku z akcesoriami do pielęgnacji dla ludzi, usługi sprzedaży hurtowej w związku z biżuterią, usługi sprzedaży hurtowej w związku z tkaninami, usługi sprzedaży hurtowej w związku z walizkami, usługi w zakresie administrowania działalnością gospodarczą, usługi świadczone przez franczyzodawcę, mianowicie pomoc w prowadzeniu przedsiębiorstw przemysłowych lub handlowych lub w zarządzaniu nimi, usługi w zakresie analiz dotyczących działalności gospodarczej, usługi w zakresie analiz rynkowych, usługi w zakresie oceny marki, usługi w zakresie kart lojalnościowych, usługi w zakresie promocji eksportu, usługi w zakresie promocji sprzedaży, usługi w zakresie tworzenia marki, wprowadzanie na rynek nowych produktów, Zarządzanie biurami działalności gospodarczej na rzecz osób trzecich, zapewnianie przedstawicieli handlowych, zarządzanie programami lojalnościowymi, motywacyjnymi lub promocyjnymi, zawieranie umów reklamowych na rzecz innych .

(111) **290609** (220) 2015 08 05 (210) 445630
 (151) 2016 11 15 (441) 2015 11 09
 (732) GUT ROBERT LEGER, Brwinów, PL.
 (540) LEGER FRANCO FERUZZI
 (540)



(531) 26.03.02, 26.03.05, 26.11.03, 26.11.13, 26.04.04, 26.04.18, 27.05.01
 (510), (511) **3** kosmetyki, produkty perfumeryjne, kosmetyki do makijażu, zestawy kosmetyczne, wyroby perfumeryjne, perfumy, wody perfumowane, wody toaletowe, wody kolońskie, płyny po goleniu, antyperspiranty, dezodoranty, mydła, mydła w płynie, esencje eteryczne, olejki eteryczne, kosmetyki, zestawy kosmetyków, kremy kosmetyczne, lakiery do paznokci, preparaty do makijażu, mleczko kosmetyczne, toniki kosmetyczne, preparaty do demakijażu, piżmo jako wyrób perfumeryjny, pomadki do ust, puder do makijażu, sole kąpielowe do celów innych niż lecznicze, płyny do kąpieli innych niż lecznicze, wody zapachowe, **9** okładki do odtwarzaczy multimedialnych, okładki do telefonów komórkowych, opakowania na płyty DVD, opakowania na płyty CD, pokrycia na kable komputerowe, okładki do urządzeń do odtwarzania dźwięku, okładki do palmtopów, okładki na elektroniczne kalendarze, okładki na kamery wideo i okładki na aparaty fotograficzne, **25** obuwie, odzież, nakrycia głowy, **35** usługi programów lojalnościowych, motywacyjnych i promocyjnych, usługi sprzedaży detalicznej w związku z nakryciami głowy, usługi sprzedaży detalicznej w związku z odzieżą, usługi sprzedaży detalicznej w związku z obuwiami, usługi sprzedaży detalicznej w związku z torbami, usługi sprzedaży detalicznej w związku z przyborami toaletowymi, usługi sprzedaży detalicznej w związku z przyborami higienicznymi dla ludzi, usługi sprzedaży detalicznej w związku z akcesoriami do pielęgnacji dla ludzi, usługi sprzedaży hurtowej w związku z biżuterią, usługi sprzedaży hurtowej w związku z tkaninami, usługi sprzedaży hurtowej w związku z walizkami, .

(111) **290610** (220) 2015 08 05 (210) 445632
 (151) 2016 11 15 (441) 2015 11 09
 (732) GUT ROBERT LEGER, Brwinów, PL.
 (540) FRANCO FERUZZI
 (540)



(531) 26.03.02, 26.03.05, 26.04.04, 26.04.18, 26.11.03, 26.11.13, 27.05.01

(510), (511) **3** kosmetyki, produkty perfumeryjne, kosmetyki do makijażu, zestawy kosmetyczne, wyroby perfumeryjne, perfumy, wody perfumowane, wody toaletowe, wody kolońskie, płyny po goleniu, antyperspiranty, dezodoranty, mydła, mydła w płynie, esencje eteryczne, olejki eteryczne, kosmetyki, zestawy kosmetyków, kremy kosmetyczne, lakiery do paznokci, preparaty do makijażu, mleczko kosmetyczne, toniki kosmetyczne, preparaty do demakijażu, piżmo jako wyrób perfumeryjny, pomadki do ust, puder do makijażu, sole kąpielowe do celów innych niż lecznicze, płyny do kąpieli innych niż lecznicze, wody zapachowe, **9** okładki do odtwarzaczy multimedialnych, okładki do telefonów komórkowych, opakowania na płyty DVD, opakowania na płyty CD, pokrycia na kable komputerowe, okładki do urządzeń do odtwarzania dźwięku, okładki do palmtopów, okładki na elektroniczne kalendarze, okładki na kamery wideo i okładki na aparaty fotograficzne, **25** obuwie, odzież, nakrycia głowy, **35** analizy i badania dotyczące działalności gospodarczej, usługi informacyjne w zakresie działalności gospodarczej, pomoc w prowadzeniu działalności gospodarczej, zarządzanie i administrowanie działalnością gospodarczą, usługi reklamowe, marketingowe i promocyjne, usługi w zakresie handlu i usługi informacyjne dla konsumentów, administracja biznesowa w zakresie transportu i dostaw, administrowanie dotyczące marketingu, administrowanie dotyczące planowania działalności gospodarczej, agencje eksportowe i importowe, agencje informacji handlowej, analiza danych biznesowych, aktualizowanie informacji reklamowych w komputerowej bazie danych, aktualizacja informacji dotyczących działalności gospodarczej w komputerowej bazie danych, analiza w zakresie marketingu, analizowanie reakcji konsumentów, analizy badań rynkowych, analizy biznesowe rynków, analizy odbioru reklamy, analizy danych badań rynkowych, badania rynkowe, badania dla celów działalności gospodarczej, dokonywanie uzgodnień w zakresie reklamy, doradztwo biznesowe, doradztwo dla kadry kierowniczej w zakresie franchisingu, doradztwo dotyczące zarządzania marketingowego, doradztwo i konsultacje w zakresie działalności gospodarczej, doradztwo i zarządzanie biznesowe w zakresie wprowadzania nowych produktów na rynek, doradztwo i zarządzanie biznesowe w zakresie działalności marketingowej, doradztwo i pomoc w zakresie zarządzania działalnością gospodarczą, doradztwo reklamowe i marketingowe, doradztwo w zakresie działalności gospodarczej dotyczące rozwoju produktu, doradztwo w zakresie działalności gospodarczej dotyczące wytwarzania produktów, dostarczanie informacji marketingowych, dystrybucja materiałów reklamowych, marketingowych i promocyjnych, dystrybucja próbek reklamowych, dystrybucja produktów do celów reklamowych, dystrybucja prospektów i próbek, gromadzenie informacji dla firm, gromadzenie danych, informacja o działalności gospodarczej, kampanie marketingowe, kompilacja informacji do komputerowych baz danych, kompilacja statystyk związanych z reklamą, komputerowe przetwarzanie danych, konsultacje w zakresie działalności gospodarczej dla firm, konsultacje w zakresie działalności gospodarczej dotyczące reklamy, konsultacje w zakresie działalności gospodarczej dotyczące franchisingu, konsultacje w zakresie planowania działalności gospodarczej, ocena możliwości dla działalności gospodarczej, opracowywanie strategii i pomysłów marketingowych, organizacja pokazów mody w celach promocyjnych, organizowanie pokazów handlowych, organizowanie imprez w celach handlowych i reklamowych, organizowanie prezentacji osób w celach biznesowych, organizowanie, prowadzenie i nadzorowanie programów lojalnościowych dla klientów, organizowanie zakupu towarów na rzecz osób trzecich, pokazy towarów, pomoc i porady dotyczące organizacji i zarządzania działalnością gospodarczą, pośrednictwo w kontraktach na kupno i sprzedaż produktów, przygotowywanie i rozmieszczanie reklam, przygotowywanie prezentacji do celów działalności gospodarczej, przygotowywanie ulotek reklamowych, reklama, udostępnianie powierzchni reklamowej, czasu reklamowego i mediów, usługi doradcze w zakresie marketingu, usługi importowo-eksportowe, usługi informacyjne i doradcze dla konsumentów w zakresie wyboru nabywanych towarów, usługi marketingu bezpośredniego, usługi programów lojalnościowych, motywacyjnych i promocyjnych, usługi sprzedaży detalicznej w związku z nakryciami głowy, usługi sprzedaży detalicznej w związku z odzieżą, usługi sprzedaży detalicznej w związku z obuwiami, usługi sprzedaży detalicznej w związku z torbami, usługi sprzedaży detalicznej w związku z przyborami toaletowymi, usługi sprzedaży detalicznej w związku z przyborami higienicznymi dla ludzi, usługi sprzedaży detalicznej w związku z akcesoriami do pielęgnacji dla ludzi, usługi

sprzedaży hurtowej w związku z biżuterią, usługi sprzedaży hurtowej w związku z tkaninami, usługi sprzedaży hurtowej w związku z walizkami, usługi w zakresie administrowania działalnością gospodarczą, usługi świadczone przez franczyzodawcę, mianowicie pomoc w prowadzeniu przedsiębiorstw przemysłowych lub handlowych lub w zarządzaniu nimi, usługi w zakresie analiz dotyczących działalności gospodarczej, usługi w zakresie analiz rynkowych, usługi w zakresie oceny marki, usługi w zakresie kart lojalnościowych, usługi w zakresie promocji eksportu, usługi w zakresie promocji sprzedaży, usługi w zakresie tworzenia marki, wprowadzanie na rynek nowych produktów, zarządzanie biurami działalności gospodarczej na rzecz osób trzecich, zapewnianie przedstawicieli handlowych, zarządzanie programami lojalnościowymi, motywacyjnymi lub promocyjnymi, zawieranie umów reklamowych na rzecz innych .

(111) **290611** (220) 2015 08 07 (210) 445723
 (151) 2016 11 22 (441) 2015 11 09
 (732) AFRICA LINE ADVENTURE CLUB SPÓŁKA Z OGRANICZONĄ ODPOWIEDZIALNOŚCIĄ, Warszawa, PL.
 (540) AFRICA line ADVENTURE CLUB SAFARI TREKKING EXPEDITION WWW.AFRICALINE.PL
 (540)



(531) 03.02.07, 24.03.07, 24.03.13, 27.05.01
 (510), (511) **35** prowadzenie usług w zakresie: promocji sprzedaży dla osób trzecich, public relations, rozpowszechniania materiałów reklamowych-ulotek, prospektów, druków, próbek, reklamy billboardowej, reklamy za pośrednictwem sieci komputerowej, rozpowszechniania ogłoszeń reklamowych, reklamy prasowej, telewizyjnej i radiowej, organizowania targów i wystaw w celach handlowych lub reklamowych, badanie rynku, marketing, handlowe informacje i porady udzielane konsumentom, analizy kosztów, prezentowanie produktów w mediach dla celów sprzedaży detalicznej, tworzenie tekstów reklamowych i sponsorowanych, wyszukiwanie informacji w plikach komputerowych dla osób trzecich, wyselekcjonowanie z myślą o osobach trzecich produktów, jak: wycieczki krajowe i zagraniczne, wycieczek morskich, sprzętu turystycznego-namietów, plecaków, toreb, pojemników na bagaże, butów turystycznych i do wypoczynku, sprzętu pływającego-łodzi, łodzi wiosłowych, łodzi motorowych, łodzi żaglowych, kajaków, sprzętu do przygotowywania posiłków, konserw żywnościowych, planów do sporządzania samodzielnych wycieczek i pobytów wypoczynkowych-tak by umożliwić konsumentom obejrzenie i dokonanie zakupu w dobrych warunkach, **39** prowadzenie usług w zakresie: informacji dotyczących podróży przez biura pośrednictwa i agencje turystyczne, organizowania wycieczek, organizowania wycieczek morskich, pilotowana, rezerwowania miejsc na podróże, transportu podróźnych, rezerwacji transportu, wynajmowania statków i łodzi, wypożyczania wagonów kolejowych, rejsów statkami wycieczkowymi, spacerowych rejsów statkami, zwiedzania turystycznego, **41** prowadzenie usług w zakresie: edukacja, informacji o edukacji, informacji o imprezach rozrywkowych, informacji o rekreacji, usług związanych z organizacją wypoczynku, kształcenia praktycznego poprzez pokazy, nagrywanie filmów na taśmach wideo, organizowania obozów sportowych i wakacyjnych, rezerwacji miejsc na spektakle, wystawiania spektakli na żywo, organizowania zajęć sportowych, **43** prowadzenie usług w zakresie: hoteli, moteli, pensjonatów, rezerwacja kwater na pobyt czasowy, wynajmowanie pomieszczeń na pobyt czasowy, rezerwacja miejsc w hotelach, hoteli dla zwierząt.

(111) **290612** (220) 2015 08 11 (210) 445801
 (151) 2016 11 30 (441) 2015 11 09

(732) RĄCZKA REMIGIUSZ, Wodzisław Śląski, PL.

(540) RĄCZKA GOTUJE

(510), (511) **9** publikacje elektroniczne, **16** kalendarze, książki, książki kucharskie, publikacje drukowane, periodyki, **41** degustacje win [usługi edukacyjne], degustacje win [usługi rozrywkowe], doradztwo w zakresie planowania imprez specjalnych, doradztwo w zakresie planowania przyjęć, imprezy taneczne, imprezy z degustacją win w celach edukacyjnych, nauczanie w zakresie sposobów odżywiania, pisanie i publikowanie tekstów, innych niż teksty reklamowe, pokazy [do celów szkoleniowych], usługi rozrywkowe, usługi edukacyjne dotyczące gotowania, telewizyjne programy rozrywkowe, radiowe programy rozrywkowe, **43** przygotowywanie posiłków i napojów, restauracje, obsługa gastronomiczna z własnym zapleczem, produktami i transportem (catering), organizacja przyjęć weselnych [żywność i napoje], usługi degustacji win (dostarczanie napojów), usługi doradcze w dziedzinie cateringu obejmującego żywność i napoje, usługi doradcze w zakresie sztuki kulinarnej, usługi doradcze w zakresie przygotowania żywności, usługi restauracyjne, usługi w zakresie bankietów.

(111) **290613** (220) 2015 08 20 (210) 446142

(151) 2016 11 09 (441) 2015 11 23

(732) DAMOSFERA SPÓŁKA Z OGRANICZONĄ ODPOWIEDZIALNOŚCIĄ, Warszawa, PL.

(540)



Kolor znaku: biały, czarny, czerwony, szary

(531) 02.03.19, 29.01.14

(510), (511) **9** wydawnictwa i czasopisma on-line, wydawnictwa na nośnikach danych, publikacje elektroniczne, urządzenia mobilne do komunikowania się, przesyłania danych, urządzenia mobilne do odczytu publikacji elektronicznych, telefony, komputery, programy komputerowe, gry interaktywne, audiowizualne urządzenia dydaktyczne, tablice na ogłoszenia elektroniczne, nośniki danych, **35** usługi reklamy, marketing, promocja sprzedaży dla osób trzecich, usługi zarządzania w działalności handlowej, administrowanie działalności handlowej, usługi sklepu internetowego, usługi domu towarowego i/lub wysyłkowego, usługi domu aukcyjnego także świadczone on-line, także za pośrednictwem Internetu, sprzedaż artykułów spożywczych, rolnych, alkoholowych, bezalkoholowych, tytoniowych, włókienniczych, z tworzywa sztucznego, porcelanowych, ceramicznych, szklanych, metalowych, gumowych, meblowych, chemicznych, kosmetycznych, farmaceutycznych, weterynaryjnych, tekstylnych, dla dzieci, motoryzacyjnych, turystycznych, sportowych, telekomunikacyjnych, informatycznych, budowlanych, przemysłowych, grzewczych, oświetleniowych, chłodzących, sanitarnych, dekoratorskich, piśmiennych, papierowych, jubilerskich, zegarmistrzowskich, wybuchowych, sztucznych ogni, chirurgicznych, medycznych, stomatologicznych, ortopedycznych, wzornictwa przemysłowego, myśliwskich, wędkarskich, dla zwierząt, ogrodniczych, odzieżowych, skórzanych, naukowych, żeglarskich, geodezyjnych, fotograficznych, kinematograficznych, optycznych, wagowych, pomiarowych, sygnalizacyjnych, kontrolnych, do ratowania życia, do celów dydaktycznych, elektrycznych, transformujących, akumulatorowych, kontrolująco-sterujących, do nagrywania, do transmisji lub reprodukcji dźwięku lub obrazu, sprzedaż maszyn i urządzeń sprzedających, do gaszenia ognia, zabawek, instrumentów muzycznych, dzieł sztuki, maszyn i obrabiarek, narzędzi i elektronarzędzi, nośników danych, płyt jako dyski z nagraniami, sprzętu AGD, RTV, mechanizmów do urządzeń uruchamianych przez wrzucenie monety lub uruchamianych za opłatą, kas sklepowych, maszyn łączących, sprzętu przetwarzającego dane, komputerów, części i akcesoriów do wymienionych artykułów, oraz sprzedaż informacji

ekonomicznych i finansowych w formie tekstu, sprzedaż elektronicznych dokumentów, banków danych, grafiki i audiowizualnych informacji, produkcja reklam telewizyjnych, radiowych, kinowych, prasowych, publikowanie tekstów reklamowych, profesjonalne zarządzanie działalnością artystyczną, zarządzanie planami lojalnościowymi, planami zachęt dla klientów oraz planami promocyjnymi, organizowanie wystaw, prezentacji konferencji, gier, konkursów i loterii oraz imprez rozrywkowych o podłożu reklamowym z zastosowaniem reklamy prasowej, radiowej, telewizyjnej i internetowej, organizowanie targów handlowych i reklamowych, przygotowywanie materiałów reklamowych, badania rynku mediów i reklamy, usługi w zakresie zarządzania zbiorami informatycznymi, plikami, obróbka danych komputerowych, usługi doradcze w zakresie organizacji i zarządzania, z lub bez pomocy elektronicznych baz danych, dystrybucja towarów i materiałów w celach reklamowych: próbek, druków, prospektów, broszur, prenumerata prasy, usługi księgarń, w tym elektronicznej, która dostarcza informacje elektroniczne (w tym informacje archiwalne) w formie tekstu, informacji audio i/lub wideo, usługi przedstawicielskie i agencyjne dotyczące promocji młodych artystów z kraju i zagranicy reklama i rozpowszechnianie wyrobów producentów w celach reklamowych, wynajem czasu i miejsca reklamowego, badania i analiza rynku, badania opinii publicznej, badania w dziedzinie działalności gospodarczej, prowadzenie wykazu informacji handlowych w Internecie, udostępnianie informacji o towarach z baz danych osobom trzecim, prenumerata prasy, oferowanie usług aukcyjnych w formie promocji, rozliczenia i rejestracja transakcji wymiany płatnych treści, zarządzanie portalami internetowymi, pomoc w zakresie działalności gospodarczej związana z organizowaniem przedsiębiorstw na zasadach franchisingu, usługi organizowania i zarządzania autoryzowanymi lokalami gastronomicznymi, hotelem, sklepem, restauracją, barem, pubem, klubem, targami, usługi związane z długoterminowym planowaniem i budowaniem zarządzania relacjami za pomocą programów motywacyjnych i/lub lojalnościowych, informacja online dotycząca marketingu, programów lojalnościowych, bonusowych, zniżek, bonów, kart, czeków, kodów, kuponów, nośników umożliwiających doładowanie wartościowe, promocja sprzedaży, usługi organizowania forum informacyjnego dla konsumentów, organizowanie dystrybucji bonów towarowych, wartościowych, podarunkowych, czeków wartościowych, czeków podarunkowych, kart podarunkowych, kart wartościowych, zniżek, kuponów, kodów, nośników umożliwiających doładowanie wartościowe za pośrednictwem telefonów komórkowych, innych urządzeń mobilnych, jak i poprzez Internet, **41** nauczanie, kształcenie, rozrywka, usługi o charakterze sportowym i kulturalnym świadczony na rzecz osób trzecich w ramach prowadzonej działalności sportowej lub kulturalnej, usługi organizowania, obsługi, produkcji i rozpowszechniania publicznych konkursów, plebiscytów, spektakli, widowisk, widowisk muzycznych, festiwali, koncertów, kursów korespondencyjnych, seminariów, kongresów, forów, konferencji, sympozjów, loterii, przyjęć i wystaw, zabaw, festynów, pikników, wydarzeń tematycznych, festiwali filmowych, wideo, multimedialnego wideo, imprez artystycznych, estradowych, rekreacyjnych, wystaw kulturalnych i edukacyjnych, organizowanie, obsługa uroczystych gali, dokształcanie i doradztwo zawodowe, prowadzenie programów rozrywkowych, naukowych, publicystycznych, kulturalnych, usługi związane z rozrywką, przygotowanie, organizowanie i prowadzenie koncertów grup wokalnych i instrumentalnych, usługi wydawania nagrań dźwiękowych, filmów, nagrań wideo, audycji radiowych, reportaży, programów telewizyjnych, usługi produkcji, montażu i rozpowszechniania telewizyjnych, radiowych, multimedialnych, internetowych programów naukowych i rozrywkowych, usługi publikacji, usługi dostarczania muzyki cyfrowej, filmów, wideo, obrazów graficznych i audio (nie ściągalnych) z komputera, Internetu i/lub stron internetowych, publikowanie, edycja i dystrybucja książek, magazynów i innych tekstów, także on-line, usługi księgarń, w tym elektronicznej, która dostarcza informacje elektroniczne (w tym informacje archiwalne) w formie tekstu, informacji audio i/lub wideo, usługi publikacji i usługi wydawnicze, usługi dostarczania informacji o edukacji, imprezach, rekreacji, kulturze i sporcie, on-line publikacji elektronicznych (nie ściągalnych), usługi agencji rezerwacji miejsc na wydarzenia artystyczne, kulturalne, spektakle, koncerty, filmy, usługi studia nagrań, usługi w zakresie fotografii, usługi reporterskie, wypożyczanie nagrań dźwiękowych, audio, video, dysków, gier interaktywnych, impresariat muzyczny, usługi organizowania, obsługi, produkcji i rozpowszechniania w zakresie organizacji koncertów, festiwali muzycznych i filmowych, przeglądów, pokazów, występów rozrywkowych i innych imprez rozrywkowych.

(111) **290614** (220) 2015 09 25 (210) 446215
 (151) 2016 10 27 (441) 2016 01 04
 (732) SJS SPÓŁKA AKCYJNA, Kraków, PL.
 (540) Sjs
 (540)



Kolor znaku: niebieski, biały, jasnoszary

(531) 24.15.01, 24.15.08, 27.05.01, 29.01.12
 (510), (511) **41** pozaszkolne formy edukacji, w tym szkolenia z techniki jazdy pojazdami mechanicznymi, w tym także w warunkach ekstremalnych, porady w zakresie edukacji lub kształcenia, organizowanie i prowadzenie konferencji, seminariów i zjazdów, organizowanie zawodów sportowych, organizowanie obozów sportowych, usługi związane z poprawą kondycji fizycznej, pokazy kształcenia praktycznego, w tym pokazy specjalistyczne prowadzenia pojazdów mechanicznych, sprawdziany edukacyjne umiejętności prowadzenia pojazdów mechanicznych w warunkach ekstremalnych.

(111) **290615** (220) 2015 09 25 (210) 446217
 (151) 2016 10 27 (441) 2016 03 14
 (732) SJS SPÓŁKA AKCYJNA, Kraków, PL.
 (540) DRIVING EXPERIENCE
 (540)



Kolor znaku: czerwony, biały, czarny

(531) 24.07.23, 27.05.01, 29.01.12
 (510), (511) **41** pozaszkolne formy edukacji, w tym szkolenia z techniki jazdy pojazdami mechanicznymi, w tym także w warunkach ekstremalnych, porady w zakresie edukacji lub kształcenia, organizowanie i prowadzenie konferencji, seminariów i zjazdów, organizowanie zawodów sportowych, organizowanie obozów sportowych, usługi związane z poprawą kondycji fizycznej, pokazy kształcenia praktycznego, w tym pokazy specjalistyczne prowadzenia pojazdów mechanicznych, sprawdziany edukacyjne umiejętności prowadzenia pojazdów mechanicznych w warunkach ekstremalnych.

(111) **290616** (220) 2015 08 24 (210) 446230
 (151) 2016 11 09 (441) 2015 11 23
 (732) SWISSPOR POLSKA SPÓŁKA Z OGRANICZONĄ
 ODPOWIEDZIALNOŚCIĄ, Chrzanów, PL.
 (540) Lambda white

(510), (511) **17** wyroby ze styropianu lub na bazie styropianu do celów izolacyjnych, płyty styropianowe zespolone fasadowe stanowiące warstwę styropianu szarego zawierającego grafit zespoloną z warstwą styropianu białego zabezpieczającą przed promieniowaniem słonecznym, materiały izolacyjne z tworzyw naturalnych i syntetycznych, elementy styropianowe zespolone jednostronnie lub wielostronnie z innymi materiałami zwłaszcza z innymi materiałami izolacyjnymi przeznaczone do celów izolacyjnych, izolacyjne materiały ciepłochronne, izolacyjne materiały wodoodporne: izolacje przeciwwilgociowe budynków i budowli (materiały), wełny mineralne i syntetyczne do celów izolacyjnych zespolone z innymi materiałami izolacyjnymi, **19** materiały budowlane niemetalowe, materiały ogniotrwałe niemetalowe, niemetalowe elementy budynków i budowli jak elementy dachowe, elementy ścian zewnętrznych i wewnętrznych, elementy stropowe i podłogowe do izolacji cieplnej, ogniowej, wodnej, przeciwwilgociowej, dźwiękowej, styropianowe elementy budowlane, elementy budowlane na bazie styropianu, styropianowe elementy budowlane zespolone z innymi materiałami izolacyjnymi, pokrycia elewacji, dachów i ścian budynków i budowli niemetalowe,

papa, papa zespolona z innymi materiałami izolacyjnymi dla budownictwa lub prac remontowych, elementy styropianowe w postaci płyt, arkuszy, bloków lub innych kształtów zespolone z innymi materiałami izolacyjnymi dla budownictwa oraz prac remontowych.

(111) **290617** (220) 2015 08 26 (210) 446313
 (151) 2016 11 04 (441) 2015 12 07
 (732) BAŁDYGA JÓZEF ZAKŁAD PRZETWÓRSTWA MIĘSNEGO JBB
 IMPORT-EKSPORT, Łyse, PL.
 (540) JBB PASZTET SMAKOSZA
 (540)



Kolor znaku: biały, beżowy, jasnobrązowy, brązowy, ciemnobrązowy, czerwony, zielony, złoty

(531) 08.01.06, 08.05.25, 05.09.06, 27.05.01, 29.01.15, 26.01.18
 (510), (511) **29** paszty z drobiu, paszty z dziczyzny, paszty w cieście, paszty konserwowane, pasty zawierające tłuszcz do kanapek, produkty gotowe na bazie mięsa zawarte w tej klasie, produkty gotowe na bazie wędlin i paszty wędlin zawarte w tej klasie, **35** badanie rynku, doradztwo specjalistyczne w sprawach działalności gospodarczej, ekspertyzy w działalności gospodarczej, opinie, sondaże, organizowanie wystaw lub targów w celach handlowych lub reklamowych, pokazy towarów, promocja sprzedaży stosowana dla osób trzecich, zaopatrzenie osób trzecich stosowane jako zakupy i sprzedaż produktów dla innych przedsiębiorstw, usługi umożliwiające odbiorcom dogodny wybór i zakup towarów w hurtowni, sklepach, przez Internet z: dietetyczną żywnością do celów leczniczych, dodatkami odżywczymi do celów leczniczych lub farmaceutycznych, pokarmem dla niemowląt, towarami branży mięsnej: paszty z drobiu, paszty z dziczyzny, paszty w cieście, paszty konserwowane, pasty zawierające tłuszcz do kanapek, produkty gotowe na bazie mięsa zawarte w tej klasie, produkty gotowe na bazie wędlin i paszty wędlin zawarte w tej klasie .

(111) **290618** (220) 2015 09 02 (210) 446546
 (151) 2016 11 21 (441) 2015 12 07
 (732) GG PROFITS SPÓŁKA Z OGRANICZONĄ
 ODPOWIEDZIALNOŚCIĄ, Pabianice, PL.
 (540) SILISEN

(510), (511) **17** tworzywa sztuczne w formie wyciśniętej stosowane w produkcji, tworzywa sztuczne z odzysku, wytłaczane tworzywa sztuczne [półprodukty], tworzywa sztuczne termozgrzewalne do produkcji pokryw do pojemników, mieszane tworzywa sztuczne z odzysku, stosowane w produkcji, tworzywa sztuczne w formie wytłaczanej do użytku w produkcji, tworzywa sztuczne w formie arkuszy, folii, bloków, prętów i rurek, materiał z tworzywa sztucznego w postaci wytłaczanej do użytku w produkcji, wytłaczane tworzywa sztuczne w postaci belek, bloków, granulatu, prętów, płyt i rur do celów produkcyjnych, **40** produkcja na zamówienie, produkcja na zamówienie form (odlewoń) stosowanych w przemyśle, obróbka i przetwarzanie materiałów z tworzyw sztucznych, informacje o obróbce materiałów, obróbka materiałów z tworzyw sztucznych w celu produkcji form z tworzyw sztucznych, usługi formowania na zamówienie, przetwarzanie tworzyw sztucznych.

(111) **290619** (220) 2015 09 03 (210) 446581
 (151) 2016 11 14 (441) 2015 12 07
 (732) ŻYŁKA BOGUSŁAW ŻYŁKA INVESTMENT, Tomaszów
 Mazowiecki, PL.

(540) Haiman

(540)



(531) 03.11.09, 27.05.01

(510), (511) **25** odzież, odzież damska, odzież męska, odzież dziecięca, bielizna, obuwie, obuwie damskie, obuwie męskie, obuwie dziecięce, obuwie sportowe, nakrycia głowy, nakrycia głowy damskie, nakrycia głowy dla dzieci, nakrycia głowy męskie: czapki, kapelusze, czapki z daszkiem, kaszkiety, **35** handel detaliczny i hurtowy, sprzedaż hurtowa i detaliczna towarów takich jak: odzież, obuwie, nakrycia głowy, sprzedaż dla osób trzecich towarów takich jak: odzież, obuwie, nakrycia głowy, prezentowanie produktów w mediach dla celów sprzedaży detalicznej, pokazy towarów.

(111) **290620** (220) 2015 09 03 (210) 446582

(151) 2016 11 22 (441) 2015 12 07

(732) POLMLEK SPÓŁKA Z OGRANICZONĄ ODPOWIEDZIALNOŚCIĄ, Warszawa, PL.

(540) FIKO DLA MAŁYCH I DUŻYCH

(510), (511) **29** mleko, wyroby mleczarskie zwłaszcza sery dojrzewające, mleko konserwowane w każdej postaci, mleko żelowane śmietana, śmietanka-zabielacz do kawy, masło, sery z pleśnią, sery topione, serwatka, jogurty, musy owocowe jako przeciery, desery mleczne, mleko w proszku, mleko sojowe, zsiadłe mleko, kwaśne mleko, mleko sfermentowane, mleko odtłuszczone, mleko o różnych smakach, napoje zawierające bakterie kwasu mlekowego, enzymy mlekowe do celów spożywczych, riażenka-prażone zsiadłe mleko, śmietana, śmietana tłusta, śmietana kwaśna, bita śmietana, gęsta, tłusta śmietana-creme fraîche, śmietanka do kawy w proszku, ser, serwatka, ser twarogowy, ser pleśniowy, ser śmietankowy, ser cheddar, przetworzony ser, ser miękki, starty ser, biały ser, sery topione, fondue serowe, dipy serowe, mieszanki serowe, paluszki serowe, produkty serwarskie, ser francuski cancoillotte, świeży biały ser, serw proszku, ser z ziołami, ser o niskiej zawartości tłuszczu, biały ser z chudego mleka, **30** kasza manna, lody, lody w proszku, czekolada w proszku, ciasto w proszku, kakao w proszku, budyń w proszku, ciasteczka w proszku, drożdże w proszku, krem budyniowy w proszku, lody spożywcze w proszku, glukoza w proszku do celów spożywczych, aromaty w formie sosów w proszku, napoje w proszku zawierające kakao, pochodne skrobi kukurydzianej w proszku do sporządzania napojów, preparaty w proszku zawierające kakao do sporządzania napojów, musy owocowe i czekoladowe.

(111) **290621** (220) 2015 09 08 (210) 446698

(151) 2016 10 25 (441) 2015 12 07

(732) TAJMAX MIECZYŃSKI, GRACZ, LISZKA SPÓŁKA JAWNA, Kraków, PL.

(540) PARTNER AGD RTV

(540)



Kolor znaku: granatowy, biały, czerwony

(531) 26.01.22, 27.05.01, 29.01.13

(510), (511) **35** usługi sprzedaży w sklepach oraz przez Internet sprzętu elektronicznego, w tym radioodbiorników, telewizorów, sprzętu do odtwarzania muzyki, projektorów, sprzętu komputerowego i akcesoriów komputerowych, w tym komputerów, tabletów, monitorów, klawiatur, drukarek, kserokopiarek, routerów, kamer, myszek podkładek, pamięci USB, telefonów, telefonów komórkowych, zestawów głośnomówiących do telefonów, akcesoriów do telefonów komórkowych, sprzętu i artykułów fotograficznych, ramek cyfrowych, nawigacji GPS, wideorejestatorów do samochodów, radioodtwarzaczy samochodowych, akcesoriów do sprzętów elektronicznych, sprzętu komputerowego i sprzętu fotograficznego, w tym kabli, przewodów, przedłużaczy, uchwytów mocujących, baterii,

akumulatorów, ładowarek, obiektów, statywów, słuchawek, podkładek, programów komputerowych, gier komputerowych, sprzętu do grania w gry komputerowe, w tym konsol, płyt CD i DVD, książek, urządzeń i artykułów gospodarstwa domowego, w tym lodówek, zamrażarek, pralek, zmywarek, kuchenek, kuchenek mikrofalowych, zlewozmywaków, czajników, opiekaczy, tosterów, frytkownic i grillownic, parowarów, szybkowarów, gofrownic, krajalnic, maszynek do mielenia, maszyn do wypieku Chleba, sokowirówek i wyciskarek, mikserów i robotów kuchennych, blenderów, ekspresów, młynków do kawy, żelazek i stacji parowych, desek do prasowania, suszarek, odkurzaczy, lokówek, prostownic, depilatorów, trymerów, maszynek do golenia, szczoteczki do zębów, sztućców, garnków i akcesoriów kuchennych, wag kuchennych i łazienkowych, ciśnieniomierzy i termometrów, urządzeń wentylujących, w tym wentylatorów i klimatyzatorów, urządzeń grzewczych, urządzeń i artykułów oświetleniowych, w tym lamp, reflektorów, kinkietów, żyrandoli, akcesoriów do urządzeń gospodarstwa domowego, w tym kabli, uchwytów mocujących, przewodów, armatury kuchennej i łazienkowej, wyposażenia łazienek w tym wanien, umywalk, sedesów, muszli, brodzików, kabin prysznicowych, środków do czyszczenia i konserwacji, w tym artykułów elektronicznych, sprzętu gospodarstwa domowego, kuchni i łazienek, usługi sprzedaży w sklepach oraz przez Internet kawy i herbaty, usługi sprzedaży w sklepach oraz przez Internet sprzętu biurowego, artykułów biurowych, artykułów papierniczych, artykułów piśmienniczych, usługi sprzedaży w sklepach oraz przez Internet toreb, futerałów i pokrowców, w tym toreb na sprzęt elektroniczny, fotograficzny, sprzedaż pudełek, sprzedaż opakowań plastikowych, metalowych, z tkanin, usługi badania rynku, doradztwo w zakresie organizowania i prowadzenia działalności gospodarczej, organizowanie targów i wystaw w celach handlowych lub reklamowych, promocja sprzedaży, usługi reklamowe i marketingowe, **37** usługi serwisowania sprzętów elektronicznych i urządzeń gospodarstwa domowego, usługi montażu urządzeń grzewczych, wentylacyjnych i oświetleniowych, usługi budowlane, **39** usługi transportowe.

(111) **290622** (220) 2016 02 23 (210) 452644

(151) 2016 11 24 (441) 2016 05 23

(732) SOCIK STANISŁAW PRZEDSIĘBIORSTWO ROLNO-PRZEMYSŁOWO-HANDLOWE KANDY, Piotrków Trybunalski, PL.

(540) Cristalli

(540)



Kolor znaku: różowy, czerwony, ciemnoczerwony

(531) 27.05.01, 29.01.01

(510), (511) **30** żel dekoracyjny dla przemysłu cukierniczego, glazura dla przemysłu cukierniczego, półprodukty spożywcze dla przemysłu cukierniczego do przygotowywania żelu i glazury, dekoracje cukiernicze do ciast, lukier do ciast, polewy dla przemysłu cukierniczego.

(111) **290623** (220) 2015 09 10 (210) 446810

(151) 2016 11 17 (441) 2015 12 21

(732) SYMETRIA W. WRZASKAŁA, D. GOLENIA SPÓŁKA JAWNA, Poznań, PL.

(540) symetria

(510), (511) **35** reklama, zarządzanie w działalności handlowej, administrowanie działalności handlowej, prace biurowe, agencje informacji handlowej, agencje reklamowe, analizy rynkowe, audyt, badania marketingowe, badania opinii publicznej, badania rynku, badania w dziedzinie działalności gospodarczej, usługi porównywania cen, doradztwo specjalistyczne w sprawach działalności gospodarczej, doradztwo w zakresie organizowania i prowadzenia działalności gospodarczej, doradztwo w zakresie prowadzenia działalności gospodarczej, doradztwo w zakresie zarządzania personelem, doradztwo w zarządzaniu działalnością gospodarczą, edytorskie usługi w dziedzinie reklamy, ekonomiczne prognozy, ekspertyzy w zakresie wydolności przedsiębiorstw, informacja o działalności, gospodarczej, pozyskiwanie danych do komputerowych baz danych, systematyzacja danych w komputerowych bazach danych, komputerowe zarządzanie plikami, handlowe informacje i porady udzielane konsumentom.

tom [punkty informacji konsumenckiej], marketing, prezentowanie produktów w mediach dla celów sprzedaży detalicznej, obróbka tekstów, opinie-sondaże, outsourcing [doradztwo handlowe], poszukiwania w zakresie patronatu, produkcja filmów reklamowych, prognozy ekonomiczne, projektowanie materiałów reklamowych, public relations, agencje public relations, publikowanie tekstów sponsorowanych, reklama radiowa, reklama, rozpowszechnianie materiałów reklamowych [ulotki, prospekty, druki, próbki] reklama billboardowi, reklama za pośrednictwem sieci komputerowej, rozpowszechnianie ogłoszeń reklamowych, wynajmowanie nośników reklamowych, reklamy korespondencyjne, przygotowywanie reklam prasowych, reklamy radiowe, reklamy telewizyjne, rynkowe badania, sortowanie danych w bazach komputerowych, usługi stenografii, organizowanie targów w celach handlowych lub reklamowych, edycja tekstów, telemarketing, transkrypcja formy wiadomości i komunikatów, tworzenie tekstów reklamowych i sponsorowanych, uaktualnianie materiałów reklamowych, wyceny handlowe, wynajmowanie przestrzeni reklamowej, wyszukiwanie informacji w plikach komputerowych dla osób trzecich wyszukiwanie w komputerowych bazach danych, zapewnianie platformy internetowej dla nabywców i sprzedawców towarów i usług, **41** nauczanie, kształcenie, rozrywka, działalność sportowa i kulturalna, edukacja, informacje o edukacji, edukacja [nauczanie], fotografie, fotoreportaże, instruktaże, organizowanie loterii, nagrywanie filmów na taśmach wideo [filmowanie], organizowanie i prowadzenia warsztatów [szkolenia], organizowanie i prowadzenie konferencji, organizowanie i prowadzenie kongresów, organizowanie i prowadzenie seminariów, organizowanie i prowadzenie sympozjów, organizowanie i prowadzenie zjazdów, organizowanie konkursów [edukacja lub rozrywka], pisanie tekstów, innych niż reklamowych, produkcja mikrofilmów, publikacje elektroniczne on-line książek i periodyków publikowanie elektroniczne on-line nie do pobrania, publikowanie tekstów innych niż teksty reklamowe, usługi tłumaczy, usługi trenera osobistego, usługi trenerskie, **42** badania oraz usługi, -naukowe i techniczne, oraz ich projektowanie, analizy przemysłowe i badawcze, projektowanie i ulepszanie sprzętu oraz oprogramowania komputerowego, analizy systemów komputerowych, usługi artystów grafików, prace badawczo-rozwojowe [dla osób trzecich], doradztwo w zakresie oprogramowania komputerowego, doradztwo w zakresie projektowania i rozwoju sprzętu komputerowego, dostarczanie [opracowywanie] wyszukiwarek internetowych, elektroniczna konwersja danych lub programów, instalacje oprogramowania komputerowego, programowanie komputerów, kontrola jakości, konwersja danych lub dokumentów na formę elektroniczną, projektowanie opakowań, opracowywanie projektów technicznych, aktualizacja oprogramowania komputerowego, doradztwo w zakresie oprogramowania komputerowego, projektowanie oprogramowania komputerowego, projektowanie systemów komputerowych, wypożyczanie serwerów [hosting], tworzenie i utrzymywanie stron internetowych dla osób trzecich, usługi doradcze w dziedzinie technologii, usługi doradcze w dziedzinie technologii komputerowej, usługi doradcze w dziedzinie technologii telekomunikacyjnej.

(111) **290624** (220) 2015 09 10 (210) 446843
 (151) 2016 11 16 (441) 2015 12 21
 (732) INNOVATIVE WORKFORCE STRATEGIES SPÓŁKA
 Z OGRANICZONĄ ODPOWIEDZIALNOŚCIĄ, Łódź, PL.
 (540) Scooper by IWS
 (540)



Kolor znaku: biały, zielony, ciemnozielony, niebieski, ciemnoniebieski, czerwony, ciemnoczerwony, żółty, ciemnożółty
 (531) 26.01.01, 26.01.02, 26.01.06, 27.05.01, 29.01.15
 (510), (511) **16** torebki z tworzyw sztucznych do usuwania odchodów zwierząt domowych, woreczki na nieczystości, **18** obroże dla

zwierząt, smycze dla zwierząt, smycze rozwijane, obroże, uchwyty do smyczy, uchwyty do smyczy z funkcją zbieraka odchodów, smycze z funkcją zbieraka odchodów, smycze rozwijane z funkcją zbieraka psich odchodów, **21** zbieraki nieczystości.

(111) **290625** (220) 2015 09 11 (210) 446888
 (151) 2016 11 10 (441) 2015 12 21
 (732) SOKOŁOWSKI MICHAŁ, Leszno, PL.
 (540) READY FOOD
 (540)



(531) 26.01.01, 26.01.02, 26.01.04, 27.05.01, 27.05.02, 27.05.05
 (510), (511) **29** dania gotowe na bazie: mięsa, warzyw, owoców i ich kombinacje, dania gotowe z mięsa, dania gotowe z warzyw, dania gotowe warzywno-mięsne, dania gotowe samopodgrzewające, konserwy, mięso, ryby, drób, dziczyzna, ekstrakty mięsne, ekstrakty drobiowe, konserwowane, mrożone, suszone i gotowane owoce i warzywa, galaretki, dżemy, kompoty, jaja, mleko, produkty mleczne, oleje i tłuszcze jadalne, gotowe produkty z warzyw, knedle ziemniaczane, mrożone owoce, warzywa, mrożone mieszanki warzywne, przetworzone produkty mięsne, mięso gotowe do spożycia, zupy, **35** usługi prowadzenia sklepów i/lub hurtowni z daniami gotowymi, daniami gotowymi z mięsa, daniami gotowymi z warzyw, daniami gotowymi warzywno-mięsnymi, daniami gotowymi samopodgrzewającymi, konserwami, mięsem, rybami, drobiem, dziczyzną, ekstraktami mięsnymi, ekstraktami drobiowymi, konserwowanymi, mrożonymi, suszonymi i gotowanymi owocami i warzywami, galaretkami, dżemami, kompotami, jajami, mlekiem, produktami mlecznymi, olejami i tłuszczami jadalnymi, gotowymi produktami z warzyw, knedlami ziemniaczanymi, mrożonymi owocami, warzywami, mrożonymi mieszankami warzywnymi, przetworzonymi produktami mięsnymi, mięsem gotowym do spożycia, zupami, usługi w zakresie sprzedaży detalicznej i/lub hurtowej, w tym poprzez Internet towarów: dania gotowe, dania gotowe z mięsa, dania gotowe z warzyw, dania gotowa warzywno-mięsne, dania gotowe samopodgrzewające, konserwy, mięso, ryby, drób, dziczyzna, ekstrakty mięsne, ekstrakty drobiowe, konserwowane, mrożone, suszone i gotowane owoce i warzywa, galaretki, dżemy, kompoty, jaja, mleko, produkty mleczne, oleje i tłuszcze jadalne, gotowe produkty z warzyw, knedle ziemniaczane, mrożone owoce, warzywa, mrożone mieszanki warzywne, przetworzone produkty mięsne, mięso gotowe do spożycia, zupy, **43** usługi zaopatrzenia w żywność i napoje, obsługa gastronomiczna, bary, restauracje.

(111) **290626** (220) 2015 09 17 (210) 447109
 (151) 2016 11 14 (441) 2015 12 21
 (732) STRZYKALSKI ANDRZEJ P.H.U. ANDPOL, Konin, PL.
 (540) Andpol
 (540)



Kolor znaku: czerwony, czarny
 (531) 15.07.01, 15.07.03, 26.11.01, 26.11.11, 29.01.12
 (510), (511) **6** metalowe materiały budowlane, przenośne konstrukcje metalowe, drobne wyroby metalowe, elementy złączne metalowe, metalowa armatura przemysłowa, **35** usługi sprzedaży detalicznej i hurtowej, polegające na zgrupowaniu na rzecz osób trzecich towarów, takich jak metalowe materiały budowlane, przenośne konstrukcje metalowe, drobne wyroby metalowe, elementy złączne metalowe, metalowa armatura przemysłowa, pozwalające nabywcy wygodnie je oglądać w sklepie, hurtowni, ofercie internetowej.

(111) **290627** (220) 2015 09 23 (210) 447292
 (151) 2016 12 22 (441) 2016 01 04

(732) DREWIN SPÓŁKA Z OGRANICZONĄ ODPOWIEDZIALNOŚCIĄ, Czersk, PL.

(540) DREWIN

(540)



Kolor znaku: brązowy

(531) 26.11.02, 26.11.12, 27.05.01, 29.01.07

(510), (511) **19** płyta klejona, drewno użytkowe, drewno obrobione, drewno nadające się do formowania, **20** trumny, sarkofagi, urny pogrzebowe, trumny kremacyjne, trumny bejcowane, trumny lazurwane, osprzęt niemetalowy do trumny, akcesoria pogrzebowe, **40** obróbka drewna, usługi stolarskie, usługi ciesielskie, frezowanie, heblowanie, szlifowanie, malowanie, bejcowanie.

(111) **290628** (220) 2015 09 24 (210) 447308

(151) 2016 11 04 (441) 2016 01 04

(732) TOPIĆ PREDRAG, Włocławek, PL.

(540) RENEK

(540)



Kolor znaku: czerwony, biały

(531) 26.01.03, 27.05.01, 29.01.12

(510), (511) **1** preparaty do lutowania, **7** lutownice elektryczne, stacje lutownicze i rozlutownicze, linie automatycznego montażu elementów elektronicznych, elektroniczne roboty lutownicze, myjki ultradźwiękowe, tygle lutownicze, urządzenia do montażu, demontażu i kontroli elementów i zespołów elektronicznych, **8** pęsety, szczypce, nożyce, narzędzia ręczne do montażu i demontażu elementów elektronicznych, **11** oświetlenie przemysłowe, elektroniczne pochłaniacze dymów stosowane w procesach produkcyjnych, **20** meble, **41** kursy szkolenia.

(111) **290629** (220) 2015 09 24 (210) 447324

(151) 2016 12 02 (441) 2016 01 04

(732) TVN SPÓŁKA AKCYJNA, Warszawa, PL.

(540) Druga szansa

(510), (511) **9** programy telewizyjne, filmy, audycje radiowe, nagrania dźwięku, obrazu i filmowe utrwalone w formie zapisanej taśmą filmową, taśmą video, taśmą magnetyczną, dysków optycznych, w formie elektronicznym, w zapisie cyfrowym, w wersji przystosowanej do odtwarzania w komputerach multimedialnych, w odtwarzaczach CD, DVD, zapisane nośniki obrazu i dźwięku, gry komputerowe i interaktywne gry komputerowe w formie programów komputerowych zapisanych na nośnikach danych, urządzenia do nagrywania, zapisywania, odtwarzania i reprodukcji dźwięku, obrazu, informacji i zapisu filmowego w formie analogowej i cyfrowej, elektryczna i elektroniczna aparatura służąca do odbioru przekazu satelitarnego, naziemnego, kablowego i światłowodowego, nadajniki sygnału naziemnego, kablowego i satelitarnego, odbiorniki telewizyjne i radiowe, odbiorniki telewizyjne i radiowe z wbudowanym dekodującym sygnału, urządzenia do odtwarzania zakodowanego sygnału zawierające zestaw do odbioru telewizji, zestawy aparaturowe zawierające dekodery i interaktywną przeglądarkę kanałów telewizji satelitarnej, zestawy aparaturowe zawierające dekodery i nagrywanie do zapisywania programów telewizyjnych i dźwiękowych-rejestracja dźwięku i obrazu na wbudowanym dysku twardym PVR umożliwiającą wybór zapisywanych programów (Personal Video Recorder-osobisty rejestrator obrazu), programy komputerowe, programy komputerowe umożliwiające użytkownikom telewizji oglądanie i zakup towarów za pośrednictwem cyfrowych kanałów telewizyjnych, programy do prowadzenia gier komputerowych, konkursów, przystosowane do użycia z odbiornikiem telewizyjnym jako ekranem komputerowym, programy komputerowe do obsługi interaktywnej telewizji, urządzenia do zapisu audio i video w postaci skompresowanej, anteny radiowe i telewizyjne, urządzenia do zapisywania, zapamiętywania i odtwarzania obrazów, dźwięków i zapisu wideo w po-

staci plików w formacie elektronicznym, aparaty telefoniczne, monitory, komputery i urządzenia towarzyszące, komputery przystosowane do odbioru sygnału telewizyjnego i radiowego w systemie naziemnym, satelitarnym, cyfrowym, **35** usługi w zakresie reklamy: organizacja i prowadzenie kampanii reklamowych, wynajem i sprzedaż miejsca i czasu na cele reklamowe w środkach masowego przekazu, usługi produkcji audycji i filmów reklamowych dla radia, telewizji, kina, Internetu, usługi w zakresie dystrybucji i doręczania prospektów i próbek reklamowych, organizacji pokazów i wystaw w celach handlowych i promocyjnych, usługi badania opinii publicznej, badania rynku mediów i reklamy, udzielanie informacji w sprawach działalności gospodarczej, podatków, pozyskiwanie i przekazywanie informacji o działalności gospodarczej, pomoc w prowadzeniu działalności gospodarczej, sporządzanie ekspertyz dotyczących działalności gospodarczej i handlowej, usługi prowadzenia sklepu i hurtowni wielobranżowej, sklepu wysyłkowego oraz sklepu internetowego, usługi sprzedaży: programów telewizyjnych, filmów, audycji radiowych, nagrań dźwięku, obrazu i filmowych utrwalonych w formie zapisanej taśmą filmową, taśmą video, taśmą magnetyczną, dysków optycznych, w formacie cyfrowym, w wersji przystosowanej do odtwarzania w komputerach multimedialnych, w przenośnych odtwarzaczach obrazu i dźwięku, zapisanych nośników obrazu i dźwięku, gier komputerowych, interaktywnych gier komputerowych, urządzeń do nagrywania, zapisywania, odtwarzania i reprodukcji dźwięku, obrazu, informacji i zapisu filmowego w formie analogowej i cyfrowej, elektrycznej i elektronicznej aparatury służącej do odbioru przekazu satelitarnego, naziemnego, kablowego i światłowodowego, nadajników sygnału naziemnego, kablowego i satelitarnego, odbiorników telewizyjnych i radiowych, odbiorników telewizyjnych i radiowych z wbudowanym dekodującym sygnału, urządzeń do odtwarzania zakodowanego sygnału zawierających zestaw do odbioru telewizji, zestawów aparaturowych zawierających dekodery i interaktywną przeglądarkę kanałów telewizji satelitarnej, zestawów aparaturowych zawierających dekodery i nagrywanie do zapisywania programów telewizyjnych i dźwiękowych, odzieży, obuwia, wyrobów papierniczych, kosmetyków, chemii gospodarczej, książek, czasopism, gazet, sprzętów gospodarstwa domowego, mebli, wyposażenia wnętrz, usługi prowadzenia sprzedaży niżej wymienionych towarów z naniesionym logo jako elementem reklamowo-ozdobnym: apaszki jedwabne, baloniki, bandanki, banery, bezrękawniki, bloczki kartek samoprzylepnych, bluzy, bombki, breloczki, chorągiewki, czapki, daszki, długopisy, etui skórzane na długopisy, etui skórzane na wizytówki, pamięci pendrive, słuchawki, wskaźniki laserowe, budziki, myszy komputerowe, podkładki pod myszy komputerowe, flagi, galanteria odzieżowa damska i męska, galanteria skórzana, galanteria papierowa, kalendarze, kalkulatory, kapelusze, karafki, konstrukcje dmuchane i balony, kosmetyczki, kosmetyki, koszulki polo, krawaty, krzeselka, kubki, kurtki, latawce, maskotki, materiały biurowe i szkolne, pudełka, naklejki i nalepki, notesy, obrusy odtwarzające płyt kompaktowych plików muzycznych, ołówki, opakowania na napoje, organizery, otwieracze do butelek, pałeczki chińskie, papiery pakowe, parasole, parasolki, parawany, para jedwabne, piłki, piórniki, plecaki, podkładki pod kubki, kieliszki i szklanki, podkładki pod mysz, pokrowce na telefony, portfele, postery, radioodbiorniki, rękawiczki, ręczniki, sakwy rowerowe, sakwy podróżne, samochodowe osłony przeciwsłoneczne, siatki, skrobaczki do szyb, słodycze, standy, stroje dla personelu, szale, szaliki, teczki skórzane, termosy, torby i torebki, torciki, trąbki, t-shirty, wizytowniki, wody perfumowane i perfumy, worki żeglarskie, wyroby ze szkła i porcelany, zabawki, zegary ściennie, zegarki, znaczki z logo, **38** usługi telekomunikacyjne, usługi agencji informacyjnej: zbieranie i rozpowszechnianie informacji, usługi emisji sygnału radiowego i telewizyjnego, usługi rozpowszechniania programów telewizyjnych, reportaży, filmów dokumentalnych i fabularnych, widowisk rozrywkowych i sportowych oraz audycji z interaktywnym udziałem widzów, usługi: emisji telewizyjnej i radiowej, obsługi przekazu dźwięku i obrazu, obsługi przekazu cyfrowego, organizowania systemów transmisyjnych dźwięku, obrazu i sygnału cyfrowego, rozpowszechniania programów i informacji za pośrednictwem sieci informatycznych-Internetu, usługi komunikacyjne za pośrednictwem przekazu satelitarnego, naziemnego, kablowego i światłowodowego, usługi telekomunikacyjne spersonalizowane-zakres dostępu do treści informacyjnych i usług indywidualnie określonych dla każdego abonenta z możliwością wykorzystania przesyłania informacji od abonenta do operatora w celu wyboru: usług, uczestniczenia w grach, konkursach, głosowaniach

i dokonywania zakupów z jednoczesnym przekazywaniem informacji od i do klienta, usługi telekomunikacyjne przeznaczone do obsługi sprzedaży detalicznej towarów poprzez bezpośrednią komunikację z klientem, usługi przekazu telewizyjnego łącznie z umożliwianiem wyboru spośród wielu programów i inteligentnej automatycznej selekcji programów które mają być nagrywane, usługi emisji i transmisji telewizji interaktywnej, interaktywnej rozrywki i konkursów, udostępnianie komputerowych baz danych on-line, umożliwianie dostępu do stron www za pośrednictwem przekazu telewizyjnego poprzez interaktywny portal telewizyjny, udzielanie informacji i usługi konsultacyjne dotyczące wyżej wymienionych usług, dostarczanie dostępu do Internetu, usługi poczty elektronicznej, organizacja i przekazywanie serwisów internetowych www, dostarczanie dostępu do plików w formacie elektronicznym w Internecie, dostarczanie dostępu do zasobów muzycznych, filmowych i zbiorów obrazów w Internecie, wynajem urządzeń do odbioru, retransmisji i nadawania sygnału telewizyjnego i radiowego, zapewnienie dostępu do sieci LAN-przesyłanie danych z i do sieci lokalnej (Local Area Network) jak również umożliwianie dostępu do Internetu za pośrednictwem tej sieci, umożliwianie dostępu do krajowych i międzynarodowych serwisów i portali internetowych, usługi udostępniania dostępu do krajowych i międzynarodowych serwisów i portali internetowych,, **41** usługi rozrywki i nauczania: organizacja rozrywkowych widowisk telewizyjnych, audycji radiowych, produkcja filmów dokumentalnych i fabularnych, reportaży, programów telewizyjnych, organizacji teleturniejów i konkursów, organizacja audycji z interaktywnym udziałem widzów, dostarczanie rozrywki i usług edukacyjnych za pośrednictwem radia, telewizji, Internetu, dostarczanie dostępu do tych usług edukacyjnych i rozrywkowych w systemie on-line i w systemie telewizji interaktywnej, usługi wynajmowania sprzętu do nagrywania, odtwarzania dźwięku i obrazu, dostarczanie informacji o rozrywce, edukacji, programach radiowych i telewizyjnych, imprezach sportowych, usługi automatycznego zapisywania programów telewizyjnych zgodnie z preferencjami odbiorców i następnie odtwarzanie ich w czasie wybranym przez odbiorcę, usługi dostarczania muzyki, video, dźwięku i obrazu w postaci plików w formacie elektronicznym ze stron www przez Internet, usługi wynajmowania studia nagraniowego, filmowego, organizacji i produkcji nagrań filmowych, dźwiękowych, usługi organizacji imprez artystycznych, estradowych, sportowych, rekreacyjnych, usługi wydawnicze: publikowanie książek i innych materiałów drukowanych, publikowanie książek, magazynów, czasopism, gazet w formie elektronicznej, udostępnianie ich w sieci internetowej, usługi obsługi technicznej i organizacyjnej produkcji telewizyjnej i filmowej, organizacja pokazów i wystaw w celach edukacyjnych, wynajem odbiorników radiowych i telewizyjnych, urządzeń do kodowania i dekodowania sygnału cyfrowego i analogowego, **42** opracowywanie i wdrażanie programów komputerowych, usługi dotyczące oprogramowania komputerowego zawarte w tej klasie, opracowywanie ekspertyz, opinii i prowadzenie badań w dziedzinie komunikacji społecznej, prowadzenie badań w dziedzinie usług medialnych-prace badawczo-wdrożeniowe dotyczące opracowywania i wdrażania nowych technologii w dziedzinie usług medialnych, opracowywanie i przekazywanie prognoz pogody, usługi udostępniania czasu dostępu do sieci Internet-kawiarenka internetowa, usługi dostarczania dostępu do serwerów internetowych, wynajem miejsca na strony www.

(111) **290630** (220) 2015 09 28 (210) 447419
 (151) 2016 11 25 (441) 2016 01 04
 (732) HERBIOPHARM SPÓŁKA Z OGRANICZONĄ
 ODPOWIEDZIALNOŚCIĄ, Gdańsk, PL.

(540) DROSIL
 (510), (511) **3** produkty kosmetyczne: produkty kosmetyczne dla ludzi i zwierząt w szczególności o działaniu przeciwdrobnoustrojowym, nawilżającym, poprawiającym nawilżenie naskórka, produkty kosmetyczne: środki do mycia i pielęgnacji włosów, środki do pielęgnacji skóry, środki myjące, dezodoranty osobiste, olejki eteryczne, preparaty kosmetyczne do kąpieli, perfumy, wody kolońskie, wody toaletowe, środki do czyszczenia zębów, toaletowe środki sanitarne, barwniki do celów kosmetycznych, błyszczki do ust, pasty do pašków do ostrzenia brzytwy, preparaty do golenia, mydło do golenia, kleje do przymocowywania sztucznych włosów, zestawy kosmetyków, lakiery do paznokci, lakiery do włosów, preparaty do makijażu, maseczki kosmetyczne, mleczko kosmetyczne, mydła, szampony,

szminki, wosk do włosów, farby do włosów, woda utleniona do celów kosmetycznych, odżywki do włosów, olejki do celów kosmetycznych, olejki do celów perfumeryjnych, olejki toaletowe, produkty perfumeryjne, pomady do celów kosmetycznych, preparaty kosmetyczne do pielęgnacji skóry, preparaty do ochrony przed słońcem, sole kąpielowe do celów innych niż lecznicze, tłuszcze do celów kosmetycznych, produkty toaletowe, toniki kosmetyczne, preparaty do kręcenia włosów, woda lawendowa, woda zapachowa, balsamy inne niż do celów medycznych, kremy kosmetyczne, **5** oleje lecznicze, zioła lecznicze, olej rycynowy do celów leczniczych, preparaty farmaceutyczne do pielęgnacji skóry, tłuszcze do celów medycznych, tłuszcze do celów weterynaryjnych, wazelina do celów leczniczych, eliksiry (preparaty farmaceutyczne), lotony do celów farmaceutycznych, lotony do celów weterynaryjnych, maści do celów farmaceutycznych, **44** salony fryzjerskie, salony piękności, tatuowanie, usługi w zakresie higieny i urody dla ludzi i/lub zwierząt.

(111) **290631** (220) 2015 09 29 (210) 447521
 (151) 2016 10 31 (441) 2016 01 04
 (732) SANOFI, Paryż, FR.
 (540) ESSELANTIN

(510), (511) **5** produkty farmaceutyczne, suplementy odżywcze, dodatki do żywności dla celów medycznych, suplementy diety, witaminy, substancje mineralne dla celów medycznych.

(111) **290632** (220) 2015 10 01 (210) 447590
 (151) 2016 11 10 (441) 2016 01 04
 (732) BAŁDYGA JÓZEF ZAKŁAD PRZETWÓRSTWA MIĘSNEGO JBB,
 IMPORT-EKSPORT, JÓZEF BAŁDYGA, Łyse, PL.

(540) stasiuk
 (510), (511) **29** bekon, chrupki na bazie mięsa, drób, dziczyzna, ekstrakty mięsne, flaki, galarety mięsne, kaszanka, kiełbaski w cieście, kiełbasy, konserwy mięsne, krokiety spożywcze, krwawa kiszka, mięso, mięso konserwowane, mięso solone, pasty zawierające tłuszcz do kanapek, produkty gotowe na bazie mięsa zawarte w tej klasie, raki nieżywe, smalec, sosy mięsne, szynka, tłuszcze jadalne, wątroba, wędliny, produkty gotowe na bazie wędlin zawarte w tej klasie, wieprzowina, wyroby gotowe na bazie drobiu, zwierzęcy szpik kostny jadalny, **35** badanie rynku, doradztwo specjalistyczne w sprawach działalności gospodarczej, ekspertyzy w działalności gospodarczej, opinie, sondaże, organizowanie wystaw lub targów w celach handlowych lub reklamowych, pokazy towarów, promocja sprzedaży stosowana dla osób trzecich, zaopatrzenie osób trzecich stosowane jako zakupy i sprzedaż produktów dla innych przedsiębiorstw, usługi umożliwiające odbiorcom dogodny wybór i zakup towarów w hurtowni, sklepach, przez Internet z: dietetyczną żywnością do celów leczniczych, dodatkami odżywczymi do celów leczniczych lub farmaceutycznych, pokarmem dla niemowląt, towarami branży mięsnej: bekon, chrupki na bazie mięsa, drób, dziczyzna, ekstrakty mięsne, flaki, galarety mięsne, kaszanka, kiełbaski w cieście, kiełbasy, konserwy mięsne, krokiety spożywcze, krwawa kiszka, mięso, mięso konserwowane, mięso solone, pasty zawierające tłuszcz do kanapek, produkty gotowe na bazie mięsa zawarte w tej klasie, raki nieżywe, smalec, sosy mięsne, szynka, tłuszcze jadalne, wątroba, wędliny, produkty gotowe na bazie wędlin zawarte w tej klasie, wieprzowina, wyroby gotowe na bazie drobiu, zwierzęcy szpik kostny jadalny, i przetworów z mięsa włączając wyroby z drobiu i królików, konserw mięsnych, podrobów mięsnych i krwi, produktów mięsopodobnych, produktów gotowych na bazie mięsa lub wędlin, branżach: spożywczej, odzieżowej, obuwniczej.

(111) **290633** (220) 2015 10 02 (210) 447648
 (151) 2016 06 22 (441) 2016 01 04
 (732) PGW POLSKA GRUPA WYBURZENIOWA SPÓŁKA
 Z OGRANICZONĄ ODPOWIEDZIALNOŚCIĄ, Warszawa, PL.

(540) BOJAN-ROAD
 (540)



Kolor znaku: czarny, biały, czerwony, zielony, żółty, granatowy
 (531) 26.04.02, 27.05.01, 29.01.15

(510), (511) **16** drukowane: publikacje, materiały informacyjne i instruktażowe, biuletyny, formularze, ulotki informacyjne, tablice reklamowe, certyfikaty, ulotki instrukcyjno-reklamowe, materiały szkoleniowe, wizytówki, zawiadomienia, papiery firmowe, papierowe publikacje promocyjno-reklamowe, banery, **35** sporządzania wycen handlowych, specjalistycznych wycen i raportów w zakresie wykonywania robót budowlanych, ziemnych, wyburzeniowych i rozbiórkowych, doradczyc i konsultacje w zakresie analizy opłacalności robót budowlanych, ziemnych, wyburzeniowych i rozbiórkowych, doradczyc w zakresie organizacji i zarządzania robotami wyburzeniowymi, ziemnymi i rozbiórką obiektów budowlanych, organizowania specjalistycznych pokazów, prezentacji oraz imprez promocyjno-reklamowych. także on-line poprzez sieci komputerowe, publikacji tekstów reklamowych w środkach masowego przekazu oraz w sieci on-line poprzez internet, sporządzania analiz rynkowych, **37** usługi w zakresie: nadzoru budowlanego, wynajmowania sprzętu budowlanego i burzącego wraz z obsługą operatorską, budownictwa przemysłowego. rozbiórki obiektów budowlanych, układania nawierzchni drogowych, wynajmu koparek, wynajmu sprzętu budowlanego, wynajmu sprzętu do oczyszczania dróg, **42** usługi: badawcze dotyczące ochrony środowiska naturalnego, - doradztwa w zakresie ochrony, bezpieczeństwa i kontroli środowiska, pomiarów parametrów środowiska w obrębie struktur inżynierii budowlanej, projektowania budowlanego, obiektów i konstrukcji budynków, oraz działań doradczych w celu usunięcia wad w konstrukcjach budowlanych, projektowanie budynków i usługi doradcze z tym związane, projektowanie sprzętu do usuwania i transportu odpadów, ocen technicznych związanych z projektowaniem budowlanym.

(111) **290634** (220) 2015 10 05 (210) 447737
(151) 2016 11 10 (441) 2016 01 04
(732) OLEOFARM SPÓŁKA Z OGRANICZONĄ
ODPOWIEDZIALNOŚCIĄ, Wrocław, PL.

(540) Pełna słońca z D-Vitum
(510), (511) **5** substancje dietetyczne do celów leczniczych, preparaty farmaceutyczne, preparaty witaminowe i multiwitaminowe, suplementy diety do celów leczniczych, dietetyczne środki spożywcze do celów leczniczych, produkty żywnościowe do celów leczniczych z udziałem olei, witamin i mikroelementów, środki wspomagające leczenie, preparaty, tabletki i kapsułki witaminowe z olejami, **29** oleje jadalne i tłuszcze, oleje jadalne i tłuszcze z witaminami, minerałami do celów spożywczych, liofilizowane i/lub suszone rozpyłowo oleje roślinne i białka wzbogacone witaminami do celów spożywczych.

(111) **290635** (220) 2015 10 08 (210) 447885
(151) 2016 12 08 (441) 2016 01 18
(732) AMC PHARMA LIMITED, Londyn, GB.
(540) PROPROSTATA
(540)



Kolor znaku: niebieski, ciemnoniebieski, biały
(531) 05.03.13, 25.05.01, 26.04.02, 26.04.18, 27.05.01, 29.01.13
(510), (511) **5** napoje lecznicze, oleje lecznicze, zioła lecznicze, kąpiele lecznicze, napary [nalewki] lecznicze, preparaty farmaceutyczne, preparaty witaminowe, mineralne suplementy diety, wody mineralne do celów leczniczych, żywność dla niemowląt, preparaty do celów medycznych i weterynaryjnych, preparaty biologiczne do celów medycznych i weterynaryjnych, preparaty chemiczne do celów weterynaryjnych, preparaty enzymatyczne do celów weterynaryjnych, leki do celów weterynaryjnych, preparaty z mikroorganizmów do celów medycznych lub weterynaryjnych, herbaty ziołowe do celów medycznych, herbaty dla astmatyków, herbaty lecznicze, napary lecznicze, odżywcze suplementy diety, produkty uboczne z procesu obróbki ziaren zbóż do celów leczniczych, produkty witaminowe, suplementy diety zawierające alginiany, suplementy diety zawierające białko, suplementy diety zawierające drożdże, suplementy diety zawierające enzymy, suplementy diety zawierające glukozę, suplementy diety zawierające kazeinę, suplementy diety zawierające kiełki pszenicy, suplementy diety zawierające lecytynę, suplementy diety zawierające mleczko pszczele, suplementy diety zawierające

olej lniany, suplementy diety zawierające propolis, suplementy diety zawierające pyłek pszczeli, suplementy diety zawierające siemię lniane, skrobia do celów farmaceutycznych, preparaty biologiczne do celów medycznych, preparaty medyczne do odchudzania, **29** napoje mleczne z przewagą mleka, koktajle mleczne produkty mleczne jogurt galaretki jadalne kefir.

(111) **290636** (220) 2015 10 08 (210) 447886
(151) 2016 12 08 (441) 2016 01 18
(732) AMC PHARMA LIMITED, Londyn, GB.
(540) PROPROSTATA PLUS
(540)



Kolor znaku: biały, niebieski, ciemnoniebieski
(531) 05.03.13, 05.03.16, 26.04.02, 27.05.01, 29.01.13
(510), (511) **5** napoje lecznicze, oleje lecznicze, zioła lecznicze, kąpiele lecznicze, napary [nalewki] lecznicze, preparaty farmaceutyczne, preparaty witaminowe, mineralne suplementy diety, wody mineralne do celów leczniczych, żywność dla niemowląt, preparaty do celów medycznych i weterynaryjnych, preparaty biologiczne do celów medycznych i weterynaryjnych, preparaty chemiczne do celów weterynaryjnych, preparaty enzymatyczne do celów weterynaryjnych, leki do celów weterynaryjnych, preparaty z mikroorganizmów do celów medycznych lub weterynaryjnych, herbaty ziołowe do celów medycznych, herbaty dla astmatyków, herbaty lecznicze, napary lecznicze, odżywcze suplementy diety, produkty uboczne z procesu obróbki ziaren zbóż do celów leczniczych, produkty witaminowe, suplementy diety zawierające alginiany, suplementy diety zawierające białko, suplementy diety zawierające drożdże, suplementy diety zawierające enzymy, suplementy diety zawierające glukozę, suplementy diety zawierające kazeinę, suplementy diety zawierające kiełki pszenicy, suplementy diety zawierające lecytynę, suplementy diety zawierające mleczko pszczele, suplementy diety zawierające olej lniany, suplementy diety zawierające propolis, suplementy diety zawierające pyłek pszczeli, suplementy diety zawierające siemię lniane, skrobia do celów farmaceutycznych, preparaty biologiczne do celów medycznych, preparaty medyczne do odchudzania, **29** napoje mleczne z przewagą mleka, koktajle mleczne, produkty mleczne, jogurty, galaretki jadalne, kefir.

(111) **290637** (220) 2015 10 11 (210) 447924
(151) 2016 12 12 (441) 2016 01 18
(732) GRZEGOREK URSZULA, Michałowice, PL.
(540) impla
(540)



Kolor znaku: biały, granatowy
(531) 27.05.01, 27.05.24, 29.01.12
(510), (511) **41** doradztwo zawodowe medyczne, edukacja i nauczanie w zakresie leczenia zwłaszcza stomatologii, informacji o stomatologii, medycynie, leczeniu i rekreacji, organizowanie i prowadzenie: zjazdów, sympozjów, seminariów, pracowni specjalistycznych w tym medycznych, publikacje elektroniczne, publikowanie książek zwłaszcza o tematyce: stomatologii, ortodontacji, stomatologii estetycznej jak i implantologii, **44** stomatologia-dentystyka, fizjoterapia, fizykoterapia, kliniki dentystyczne, stomatologia estetyczna, leczenie endodontyczne, chirurgia, implantologia, ortodontcja, protetyka, periodontologia, higienizacja, wybielanie zębów czy profilaktyka, placówki opieki medycznej-niehospitalizowane, chirurgia stomatologii estetycznej, stomatologia implantologii, pomoc medyczna, usługi telemedyczne zwłaszcza w zakresie stomatologii, porady w zakresie farmakologii i stomatologii, usługi rentgenowskie związane z diagnostyką lekarską, regeneracja tkanek przyzębia z użyciem biomateriałów, sterowana regeneracja kości, chirurgia plastyczna.

(111) **290638** (220) 2015 10 13 (210) 448036
 (151) 2016 11 14 (441) 2016 01 18
 (732) BAŁDYGA JÓZEF ZAKŁAD PRZETWÓRSTWA MIĘSNEGO JBB
 IMPORT-EKSPORT, Łyse, PL.
 (540) uczniowskie
 (510), (511) **29** bekon, chrupki na bazie mięsa, drób, dziczyzna, ekstrakty mięsne, flaki, galarety mięsne, kaszanka, kielbaski w cieście, kielbasy, konserwy mięsne, krostki spożywcze, krwawa kiszka, mięso, mięso konserwowane, mięso solone, pasty zawierające tłuszcz do kanapek, produkty gotowe na bazie mięsa zawarte w tej klasie, raki niezwywe, smalec, szynka, tłuszcze jadalne, wątroba, wędliny, produkty gotowe na bazie wędlin zawarte w tej klasie, wieprzowina, wyroby gotowe na bazie drobiu, zwierzęcy szpik kostny jadalny, **30** sosy mięsne, **35** badanie rynku, doradztwo specjalistyczne w sprawach działalności gospodarczej, ekspertyzy w działalności gospodarczej, opinie, sondaże, organizowanie wystaw lub targów w celach handlowych lub reklamowych, pokazy towarów, promocja sprzedaży stosowana dla osób trzecich, zaopatrzenie osób trzecich stosowane jako zakupy i sprzedaż produktów dla innych przedsiębiorstw, usługi umożliwiający odbiorcom dogodny wybór i zakup towarów w hurtowni, sklepach, przez Internet z: dietetyczną żywnością do celów leczniczych, dodatkami odżywczymi do celów leczniczych lub farmaceutycznych, pokarmem dla niemowląt, z towarami branży mięsnej: bekon, chrupki na bazie mięsa, drób, dziczyzna, ekstrakty mięsne, flaki, galarety mięsne, kaszanka, kielbaski w cieście, kielbasy, konserwy mięsne, krostki spożywcze, krwawa kiszka, mięso, mięso konserwowane, mięso solone, pasty zawierające tłuszcz do kanapek, produkty gotowe na bazie mięsa zawarte w tej klasie, raki niezwywe, smalec, sosy mięsne, szynka, tłuszcze jadalne, wątroba, wędliny, produkty gotowe na bazie wędlin, wieprzowina, wyroby gotowe na bazie drobiu, zwierzęcy szpik kostny jadalny, przetworów z mięsa włączając wyroby z drobiu i królików, konserw mięsnych, podrobów mięsnych i krwi, produktów mięsopodobnych, produktów gotowych na bazie mięsa lub wędlin, z towarami branży: spożywczej, odzieżowej, obuwniczej.

(111) **290639** (220) 2015 10 15 (210) 448122
 (151) 2016 11 14 (441) 2016 01 18
 (732) BRAND MANAGEMENT PROFI SPÓŁKA Z OGRANICZONĄ
 ODPOWIEDZIALNOŚCIĄ SPÓŁKA KOMANDYTOWA,
 Grabów nad Prosną, PL.
 (540) PROFI Szynka z indyka produkt sterylizowany
 (540)



Kolor znaku: biały, żółty, zielony, czerwony, różowy, szary, czarny
 (531) 03.07.04, 05.09.15, 05.09.21, 08.05.01, 08.05.02, 25.01.01,
 25.01.15, 25.01.19, 26.01.16, 26.01.15, 27.05.01, 27.07.01
 (510), (511) **29** szynka z indyka.

(111) **290640** (220) 2015 10 15 (210) 448124
 (151) 2016 11 14 (441) 2016 01 18

(732) BRAND MANAGEMENT PROFI SPÓŁKA Z OGRANICZONĄ
 ODPOWIEDZIALNOŚCIĄ SPÓŁKA KOMANDYTOWA,
 Grabów nad Prosną, PL.
 (540) PROFI Szynka z kurczaka produkt sterylizowany mielony
 (540)



Kolor znaku: biały, żółty, zielony, czerwony, różowy, szary, czarny
 (531) 29.01.15, 27.05.01, 08.05.02, 05.09.12, 05.09.17, 03.07.03,
 25.01.01, 25.01.09, 25.01.13, 25.01.19
 (510), (511) **29** szynka z kurczaka.

(111) **290641** (220) 2015 10 15 (210) 448143
 (151) 2016 11 16 (441) 2016 01 18
 (732) CHEM-GLAS SPÓŁKA Z OGRANICZONĄ
 ODPOWIEDZIALNOŚCIĄ SPÓŁKA KOMANDYTOWA,
 Skierszewo, PL.
 (540) CHEM-GLAS
 (540)



Kolor znaku: zielony, żółty, biały
 (531) 01.01.02, 01.01.09, 26.05.13, 26.05.01, 26.11.01, 26.11.13,
 27.05.01, 29.01.13
 (510), (511) **1** produkty chemiczne dla przemysłu, substancje chemiczne do konserwacji żywności, **3** środki wybielające i inne substancje stosowane w praniu, środki do polerowania, czyszczenia i szorowania, mydła, **19** szkło budowlane, szyby okienne, **21** znicze szklane, stoiki do celów domowych, pojemniki niemetalowe dla gospodarstw domowych, artykuły gospodarstwa domowego, **39** usługi transportowe transportem osobowym, ciężarowym, specjalnym, magazynowanie, pakowanie i spedycja produktów .

(111) **290642** (220) 2015 10 15 (210) 448144
 (151) 2016 11 02 (441) 2016 01 18
 (732) STOCK POLSKA SPÓŁKA Z OGRANICZONĄ
 ODPOWIEDZIALNOŚCIĄ, Lublin, PL.
 (540) LUBELSKA BIAŁA

(540)



Kolor znaku: biały, czarny, srebrny, zielony, szary
(531) 05.07.10, 24.09.07, 25.01.15, 27.05.01, 29.01.15
(510), (511) **33** napoje alkoholowe, z wyjątkiem piwa.

(111) **290643** (220) 2015 10 15 (210) 448145
(151) 2016 11 02 (441) 2016 01 18
(732) STOCK POLSKA SPÓŁKA Z OGRANICZONĄ
ODPOWIEDZIALNOŚCIĄ, Lublin, PL.
(540) LUBELSKA BIAŁA TRZY ZBOŻA
(540)



Kolor znaku: biały, czarny, srebrny, złoty, szary
(531) 05.07.02, 24.09.07, 26.11.03, 25.01.01, 25.01.15, 27.05.01,
29.01.15
(510), (511) **33** napoje alkoholowe, z wyjątkiem piwa.

(111) **290644** (220) 2015 10 16 (210) 448158
(151) 2016 11 09 (441) 2016 01 18
(732) SPOŁECZNA AKADEMIA NAUK, Łódź, PL.
(540) medkos
(540)

medkos

(531) 26.11.03, 27.05.01
(510), (511) **41** edukacja, porady w zakresie edukacji i kształcenia, prowadzenie kursów edukacyjnych, organizowanie, prowadzenie i obsługa warsztatów, szkoleń, konferencji, kongresów, sympozjów, seminariów, zjazdów, konkursów edukacyjnych lub rozrywkowych, nauczanie korespondencyjne, pokazy kształcenia praktycznego, kultura fizyczna, zajęcia sportowe i rekreacyjne, prowadzenie sal ćwiczeń, siłowni, klubu fitness, organizowanie zawodów sportowych, usługi związane z organizacją wypoczynku, poradnictwo zawodowe w zakresie edukacji zdrowotnej, krzewienia kultury fizycznej i pro-

pagowania zdrowego stylu życia, informacje na temat sportu, organizowanie obozów sportowych, organizowanie wystaw z dziedziny kultury lub edukacji, publikowanie książek, publikowanie tekstów innych niż reklamowe, **44** usługi medyczne, w tym medyczne usługi diagnostyczne, opieka zdrowotna, ośrodki zdrowia, fizjoterapia, fizykoterapia, salony piękności, salony fryzjerskie, usługi związane z pielęgniowaniem i poprawianiem urody.

(111) **290645** (220) 2015 10 20 (210) 448280
(151) 2016 10 31 (441) 2016 01 18
(732) CAZO SPÓŁKA Z OGRANICZONĄ ODPOWIEDZIALNOŚCIĄ,
Częstochowa, PL.
(540) CAZO
(510), (511) **18** torby podróżne, **20** posłania dla zwierząt, **28** zabawki dla zwierząt domowych.

(111) **290646** (220) 2015 10 20 (210) 448282
(151) 2016 11 22 (441) 2016 01 18
(732) Swiss Pharma International AG, Zurych, CH.
(540) ActiBlokier
(540)



Kolor znaku: zielony, ciemnozielony, biały, szary
(531) 01.13.01, 26.01.05, 27.05.01, 29.01.13
(510), (511) **5** preparaty farmaceutyczne i weterynaryjne, środki sanitarne do celów medycznych, żywność dietetyczna i substancje przystosowane do celów medycznych lub weterynaryjnych, suplementy diety dla ludzi, suplementy dietetyczne i odżywcze, dietetyczne dodatki do żywności, preparaty witaminowe w formie dodatków do żywności, suplementy diety i preparaty dietetyczne, środki do zwalczania robactwa, fungicydy.

(111) **290647** (220) 2015 11 02 (210) 448755
(151) 2016 10 31 (441) 2016 02 01
(732) DIANDIAN ZHENG, Wólka Kosowska, PL.
(540) Jubillo
(540)



(531) 17.02.01, 26.11.07, 27.05.01
(510), (511) **14** biżuteria, biżuteria sztuczna, artykuły ozdobne, wyroby jubilerskie, biżuteria oraz ozdoby z metali szlachetnych, biżuteria oraz ozdoby z metali półszlachetnych, biżuteria oraz ozdoby z metali nieszlachetnych, biżuteria oraz ozdoby z kamieni szlachetnych, biżuteria oraz ozdoby z pereł, biżuteria oraz ozdoby z kości słoniowej, biżuteria oraz ozdoby z diamentami, biżuteria oraz ozdoby z kryształu, biżuteria, w tym imitacja biżuterii, biżuteria z tworzyw sztucznych, syntetyczne kamienie, ozdoby, perły, pierścionki, amulety, broszki, bransoletki, łańcuszki, naszyjniki, medaliony, biżuteria emaliowana, klamry ze srebra, wpinki do klapy, breloczki do kluczy jako biżuteria, biżuteria do noszenia na głowie, zegarki i zegary, zegarki elektryczne, zegarki elektroniczne, zegarki kwarcowe, zegarki kieszonkowe, zegarki sportowe, zegarki podróżne, czasomierze, zegarki na rękę, woreczki na zegarki, zegarki na łańcuszku, zegarki do nurkowania, zegarki z insygniami, akcesoria i części do zegarków, ozdobne etui i futerały na zegarki, bransolety i zegarki połączone, zegarki z metali szlachetnych, zegarki połączone, pudełka na biżuterię, pudełka i skrzynki na zegarki, przyrządy zegarmistrzowskie i chronometryczne, **35** usługi sprzedaży detalicznej i hurtowej w związku z biżuterią, materiałami artystycznymi, prezentowanie produktów

w mediach dla celów sprzedaży detalicznej, usługi w zakresie administrowania działalnością gospodarczą w celu obsługi transakcji sprzedaży dokonywanych za pomocą Internetu, reklama i promocja sprzedaży dotyczące towarów i usług oferowanych i zamawianych za pośrednictwem telekomunikacji lub drogą elektroniczną, usługi handlu elektronicznego, polegające na dostarczaniu informacji o produktach za pośrednictwem sieci telekomunikacyjnych do celów reklamowych i sprzedaży, dystrybucja materiałów reklamowych do sprzedaży katalogowej dalekodystansowej w kraju lub za granicą, reklama, zarządzanie w działalności gospodarczej, administrowanie działalnością gospodarczej, prace biurowe, oferowanie i prezentowanie do sprzedaży detalicznej w mediach i w Internecie produktów biżuteryjnych, jubilerskich, sprzedaż i promocja produktów dla osób trzecich, zgrupowanie na rzecz osób trzecich towarów pozwalające nabywcy oglądać i kupować w sklepie z produktami biżuteryjnymi, jubilerskimi, **43** usługi restauracyjne i gastronomiczne, usługi w zakresie herbaciarni, barów, kafeiterii, kawiarni, winiarni, oferowanie żywności i napojów dla gości, przygotowywanie posiłków i napojów.

(111) **290648** (220) 2015 11 02 (210) 448758
 (151) 2016 11 03 (441) 2016 02 01
 (732) AUTO PARTNER SPÓŁKA AKCYJNA, Bieruń, PL.
 (540) AP
 (540)



Kolor znaku: biały, czerwony

(531) 27.05.01, 29.01.12, 26.03.01

(510), (511) **1** silikony, płyny chłodzące do pojazdów lądowych, płyny hamulcowe, gaz do klimatyzacji, **3** środki do czyszczenia, polerowania, szorowania i ścierania, kosmetyki samochodowe, w szczególności samochodowe preparaty do czyszczenia i polerowania, esencje, olejki i preparaty zapachowe, środki chemiczne do usuwania lodu z szyb samochodowych, środki chemiczne do odmrażania zamków pojazdów samochodowych, **4** smary, oleje przemysłowe i tłuszcze, w tym oleje silnikowe, przekładniowe, hydrauliczne, **7** pompy wspomagania dla pojazdów lądowych, metalowe i niemetalowe uszczelki do silników pojazdów, głowice cylindrów do silników, tłoki do silników, tuleje stanowiące części silników, zawory jako części silników, pierścienie smarujące i uszczelniające do silników, popychacze do silników, elementy rozrządu silnika w tym wałki rozrządu, łańcuchy i pasy rozrządu, układy krzywek, napinacze pasków rozrządu, koła pasowe stanowiące części silników, paski klinowe do silników, pompy wody do użytku w silnikach, napinacze stanowiące części silników, termostatyczne zawory regulacyjne do silników, turbosprężarki i ich elementy stosowane jako części do silników, filtry paliwa, filtry powietrza, filtry oleju, łożyska do silników, świece żarowe do silników Diesla, świece zapłonowe do silników, przewody zapłonowe do pojazdów silnikowych, elementy układu zapłonowego pojazdów, elementy układu żarowego pojazdów, pompy paliwa do silników, urządzenia zapłonowe do silników pojazdów lądowych, alternatory, rozruszniki silników, tłumiki, części układów wydechowych do pojazdów, systemy oczyszczania gazów wydechowych do silników wysokoprężnych, chłodnice do silników, rolki prowadzące stanowiące części silników, panewki, podpory wałów, elementy układu napędowego do pojazdów lądowych, półosie, łożyska, części do silników do pojazdów lądowych zawarte w klasie 7, maszyny zawarte w klasie 7, narzędzia ręczne i przyrządy ręczne z napędem elektrycznym, hydraulicznym, mechanicznym i pneumatycznym, maszyny i urządzenia zawarte w klasie 7 stanowiące wyposażenie warsztatów samochodowych oraz stacji kontroli pojazdów, przykładowo lewarki uruchamiane maszynowo, giętarki, gwinciarki, imaki do narzędzi, nitownice, nożyce elektryczne, podnośniki samochodowe, wiertarki ręczne, **8** narzędzia ręczne i przyrządy ręczne zawarte w klasie 8, lewarki uruchamiane ręcznie, pompki ręczne, klucze maszynowe nastawne, klucze jako narzędzia, **9** akumulatory do pojazdów, potencjometry, oporniki elektryczne, regulatory napięcia, przekaźniki, przełączniki elektryczne do pojazdów samochodowych, wszystkie wyżej wymienione stosowane jako części do pojazdów lądowych, **11** instalacje oświetleniowe do pojazdów, w tym reflektory do pojazdów, reflektory samochodowe, światła do samochodów, żarówki

do zastosowania w pojazdach, instalacje i urządzenia do ogrzewania, wentylacji, klimatyzacji i oczyszczania powietrza, filtry do klimatyzacji, wszystkie wyżej wymienione stosowane jako części do pojazdów lądowych, **12** części i elementy zawieszenia pojazdów lądowych, amortyzatory, sprężyny zawieszenia samochodowego, drążki skrętne, stabilizatory poprzeczne, wahacze, części i akcesoria układów kierowniczych, przekładnie kierownicze, układy hamulcowe oraz hamulce do pojazdów lądowych, w tym części hamulcowe do samochodów, klocki hamulcowe, szczęki hamulcowe, tarcze hamulcowe, zaciski hamulcowe, bębny hamulcowe, linki hamulcowe, pompy hamulcowe, przewody hamulcowe, koła do pojazdów, cylinderki samochodowe, sprzęgła i tarcze sprzęgła do pojazdów lądowych oraz ich elementy, przeguby oraz osłony przegubów jako części pojazdów, skrzynie biegów do pojazdów lądowych, pióra wycieraczek, spoilery do pojazdów, części karoserii pojazdów, części konstrukcyjne do pojazdów, atrapy przednie, części wykończenia wnętrza samochodów osobowych i dostawczych, lusterka do pojazdów, w tym lusterka boczne oraz lusterka wsteczne, osłony do silników pojazdów lądowych, osłony górne skrzyni biegów do pojazdów lądowych, osłony zapobiegające rozchlapywaniu do pojazdów, ramki do tablic rejestracyjnych, sprzęgła do pojazdów lądowych, szyby do pojazdów, szyberdachy do pojazdów, wycieraczki do lamp przednich samochodu, zespoły wycieraczek i wycieraczki do szyb, zderzaki samochodowe, mechanizmy do spryskiwaczy szyb pojazdów lądowych, mechanizmy do podnoszenia szyb pojazdów lądowych, siłowniki do pojazdów lądowych, w tym siłowniki pokrywy bagażnika, elementy układu zasilania paliwem do pojazdów lądowych, części i akcesoria do pojazdów osobowych i dostawczych, **35** usługi sprzedaży hurtowej i detalicznej częściami zamiennymi do samochodów osobowych i dostawczych, usługi sklepów on-line w zakresie części zamiennych do samochodów osobowych i dostawczych.

(111) **290649** (220) 2015 11 02 (210) 448759
 (151) 2016 11 02 (441) 2016 02 01
 (732) AUTO PARTNER SPÓŁKA AKCYJNA, Bieruń, PL.
 (540) AP Auto Partner
 (540)



Kolor znaku: biały, czerwony

(531) 27.05.01, 29.01.12, 26.03.01

(510), (511) **1** silikony, płyny chłodzące do pojazdów lądowych, płyny hamulcowe, gaz do klimatyzacji, **3** środki do czyszczenia, polerowania, szorowania i ścierania, kosmetyki samochodowe, w szczególności samochodowe preparaty do czyszczenia i polerowania, esencje, olejki i preparaty zapachowe, środki chemiczne do usuwania lodu z szyb samochodowych, środki chemiczne do odmrażania zamków pojazdów samochodowych, **4** smary, oleje przemysłowe i tłuszcze, w tym oleje silnikowe, przekładniowe, hydrauliczne, **7** pompy wspomagania dla pojazdów lądowych, metalowe i niemetalowe uszczelki do silników pojazdów, głowice cylindrów do silników, tłoki do silników, tuleje stanowiące części silników, zawory jako części silników, pierścienie smarujące i uszczelniające do silników, popychacze do silników, elementy rozrządu silnika w tym wałki rozrządu, łańcuchy i pasy rozrządu, układy krzywek, napinacze pasków rozrządu, koła pasowe stanowiące części silników, paski klinowe do silników, pompy wody do użytku w silnikach, napinacze stanowiące części silników, termostatyczne zawory regulacyjne do silników, turbosprężarki i ich elementy stosowane jako części do silników, filtry paliwa, filtry powietrza, filtry oleju, łożyska do silników, świece żarowe do silników Diesla, świece zapłonowe do silników, przewody zapłonowe do pojazdów silnikowych, elementy układu zapłonowego pojazdów, elementy układu żarowego pojazdów, pompy paliwa do silników, urządzenia zapłonowe do silników pojazdów lądowych, alternatory, rozruszniki silników, tłumiki, części układów wydechowych do pojazdów, systemy oczyszczania gazów wydechowych do silników wysokoprężnych, chłodnice do silników, rolki prowadzące stanowiące

części silników, panewki, podpory wałów, elementy układu napędowego do pojazdów lądowych, półosie, łożyska, części do silników do pojazdów lądowych zawarte w klasie 7, maszyny zawarte w klasie 7, narzędzia ręczne i przyrządy ręczne z napędem elektrycznym, hydraulicznym, mechanicznym i pneumatycznym, maszyny i urządzenia zawarte w klasie 7 stanowiące wyposażenie warsztatów samochodowych oraz stacji kontroli pojazdów, przykładowo lewarki uruchamiane maszynowo, giętarki, gwinciaraki, imaki do narzędzi, nitownice, nożyce elektryczne, podnośniki samochodowe, wiertarki ręczne, **8** narzędzia ręczne i przyrządy ręczne zawarte w klasie 8, lewarki uruchamiane ręcznie, pompki ręczne, klucze maszynowe nastawne, klucze jako narzędzia, **9** akumulatory do pojazdów, potencjometry, oporniki elektryczne, regulatory napięcia, przekaźniki, przełączniki elektryczne do pojazdów samochodowych, wszystkie wyżej wymienione stosowane jako części do pojazdów lądowych, **11** instalacje oświetleniowe do pojazdów, w tym reflektory do pojazdów, reflektory samochodowe, światła do samochodów, żarówki do zastosowania w pojazdach, instalacje i urządzenia do ogrzewania, wentylacji, klimatyzacji i oczyszczania powietrza, filtry do klimatyzacji, wszystkie wyżej wymienione stosowane jako części do pojazdów lądowych, **12** części i elementy zawieszenia pojazdów lądowych, amortyzatory, sprężyny zawieszenia samochodowego, drążki skrętne, stabilizatory poprzeczne, wahacze, części i akcesoria układów kierowniczych, przekładnie kierownicze, układy hamulcowe oraz hamulce do pojazdów lądowych, w tym części hamulcowe do samochodów, klocki hamulcowe, szczęki hamulcowe, tarcze hamulcowe, zaciski hamulcowe, bębny hamulcowe, linki hamulcowe, pompy hamulcowe, przewody hamulcowe, koła do pojazdów, cylindery samochodowe, sprężęła i tarcze sprężęł do pojazdów lądowych oraz ich elementy, przeguby oraz osłony przegubów jako części pojazdów, skrzynie biegów do pojazdów lądowych, pióra wycieraczek, spoilery do pojazdów, części karoserii pojazdów, części konstrukcyjne do pojazdów, atrapy przednie, części wykończenia wnętrza samochodów osobowych i dostawczych, lusterka do pojazdów, w tym lusterka boczne oraz lusterka wsteczne, osłony do silników pojazdów lądowych, osłony górne skrzyni biegów do pojazdów lądowych, osłony zapobiegające rozchlapywaniu do pojazdów, ramki do tablic rejestracyjnych, sprężęła do pojazdów lądowych, szyby do pojazdów, szyberdachy do pojazdów, wycieraczki do lamp przednich samochodu, zespoły wycieraczek i wycieraczki do szyb, zderzaki samochodowe, mechanizmy do spryskiwaczy szyb pojazdów lądowych, mechanizmy do podnoszenia szyb pojazdów lądowych, siłowniki do pojazdów lądowych, w tym siłowniki pokrywy bagażnika, elementy układu zasilania paliwem do pojazdów lądowych, części i akcesoria do pojazdów osobowych i dostawczych, **35** usługi sprzedaż hurtowej i detalicznej częściami zamiennymi do samochodów osobowych i dostawczych, usługi sklepów on-line w zakresie części zamiennych do samochodów osobowych i dostawczych.

(111) **290650** (220) 2015 11 02 (210) 448761
 (151) 2016 11 10 (441) 2016 02 01
 (732) PEGZA SŁAWOMIR BMS GROUP, Wieruszów, PL.
 (540) RICO

(510), (511) **20** wyroby stolarstwa meblowego, zestawy meblowe, meble biurowe, szkolne i kuchenne, fotele, kanapy, komody, kontuary, kredensy, krzesła, ławy, lustra, łóżka, materace do łóżek, poduszki, półki, pudełka drewniane lub z tworzywa sztucznego, sekretery, skrzynie, kufrы jako mebel, sofy, stojaki, szafy, szalki, szkatułki, szuflady, taborety, toaletki, wózki meblowe, zagłówki, szuflady, **24** okładziny do mebli z surowców włókienniczych, okładziny do mebli z tworzywa sztucznych, pokrowce ochronne na meble, pokrowce na materace, narzuty na łóżka, **35** usługi sprzedaży detalicznej i hurtowej w sklepach i salonach, za pośrednictwem Internetu w zakresie wyrobów stolarstwa meblowego, zestawów meblowych, mebli dziecięcych, foteli, gablot, etażerek prostych i narożnikowych, kanap, kredensów, krzesel, kojców dla dzieci, kolebek, kołysek, ław, łóżek, łóżeczek dla dzieci, materacy do łóżek, półek, regałów, skrzyni, kufrów, sof, stolików, szaf, szafek, taboretów, toaletek, zagłówek, szuflad, okładzin do mebli z surowców włókienniczych, okładzin do mebli z tworzywa sztucznych, pokrowców ochronnych na meble, pokrowce na materace, narzuty na łóżka.

(111) **290651** (220) 2015 11 02 (210) 448762
 (151) 2016 10 31 (441) 2016 02 01

(732) BRYKSY SPÓŁKA Z OGRANICZONĄ ODPOWIEDZIALNOŚCIĄ, Kraków, PL.
 (540) Bryksy
 (540)



Kolor znaku: biały, granatowy

(531) 26.04.02, 26.04.18, 27.05.01, 29.01.12
 (510), (511) **35** zarządzanie działalnością gospodarczą (usługi doradcze w zakresie zarządzania projektami deweloperskimi), **36** agencje nieruchomości, administrowanie nieruchomościami, pośrednictwo w obrocie nieruchomościami, wynajem mieszkań, **37** nadzór budowlany, budownictwo, izolowanie budynków, murowanie, tynkowanie, wynajem sprzętu budowlanego, rozbiorka budynków, **42** usługi architektoniczne, projektowanie budynków.

(111) **290652** (220) 2015 11 02 (210) 448773
 (151) 2016 11 10 (441) 2016 02 01
 (732) HSK DATA LTD SPÓŁKA Z OGRANICZONĄ ODPOWIEDZIALNOŚCIĄ, Kraków, PL.
 (540) HSK ACAR
 (540)



Kolor znaku: ciemnoniebieski, biały

(531) 26.04.04, 26.04.05, 26.04.16, 27.05.01, 29.01.12
 (510), (511) **9** sprzęt elektryczny, zamki elektroniczne, karty identyfikacyjne, osprzęt elektryczny zawarty w klasie 9, obwody drukowane, komputery i urządzenia peryferyjne, programy komputerowe, **11** elektryczne urządzenia i instalacje do oświetlenia, lampy oświetleniowe, **35** zgrupowanie na rzecz osób trzecich różnych towarów branży elektrycznej i motoryzacyjnej pozwalające nabywcy wygodnie je oglądać i kupować w sklepie i u hurtownika, organizowanie wystaw, pośrednictwo handlowe polegające na kojarzeniu kontrahentów handlowych, rozpowszechnianie materiałów reklamowych, zarządzanie zbiorami informatycznymi, **42** doradztwo informatyczne, projektowanie, instalowanie i ulepszanie sprzętu, sieci oraz oprogramowania komputerowego, pozaszkolne formy edukacji.

(111) **290653** (220) 2015 11 03 (210) 448813
 (151) 2016 11 07 (441) 2016 02 01
 (732) HASCO TM SPÓŁKA Z OGRANICZONĄ ODPOWIEDZIALNOŚCIĄ SPÓŁKA KOMANDYTOWA, Wrocław, PL.
 (540) ALEVIL
 (510), (511) **5** produkty farmaceutyczne.

(111) **290654** (220) 2015 11 04 (210) 448865
 (151) 2016 11 30 (441) 2016 02 15
 (732) YONELLE BEAUTY CONCEPT ZWOLIŃSKA CHEŁKOWSKA SPÓŁKA JAWNA, Warszawa, PL.
 (540) CAVIPEELER

(510), (511) **3** środki wybielające i inne substancje stosowane w praniu, środki do czyszczenia, polerowania, szorowania i ścierania, mydła, środki perfumeryjne, olejki eteryczne, kosmetyki, kremy do twarzy i ciała, serum do twarzy i ciała, balsamy i lotiony do twarzy i ciała, maśła do ciała, emulsje do twarzy i ciała, mleczka do twarzy i ciała, toniki do twarzy i ciała, wody termalne, wody kosmetyczne, produkty do demakijażu, kosmetyki do makijażu, środki do pielęgnacji włosów, szampony, produkty do depilacji, lakiery do paznokci, preparaty do pielęgnacji paznokci, oleje kosmetyczne, produkty kosmetyczne zapewniające ochronę przeciwsłoneczną, środki do czyszczenia zębów, środki do pielęgnacji zębów i jamy ustnej, produkty do higieny ciała, żele, kremy, płyny i olejki pod prysznic i do kąpieli, sole kąpielowe do celów innych niż lecznicze, chusteczki kosmetyczne zawierające preparaty kosmetyczne, dezodoranty, antyperspiranty, żele

kosmetyczne, pudry i talki kosmetyczne, **5** produkty farmaceutyczne i weterynaryjne w tym zioła lecznicze, preparaty farmaceutyczne na porost włosów, środki zmniejszające apetyt do celów medycznych, balsamy do celów leczniczych, preparaty białkowe do celów medycznych, cukierki do celów leczniczych, gliceryna do celów medycznych, środki przeciwgorączkowe, guma do żucia do celów medycznych, herbaty ziołowe do celów medycznych, sole do kąpieleli do celów leczniczych, kwasy do celów farmaceutycznych, oleje lecznicze, leki dla ludzi, leki dla zwierząt, leki do celów stomatologicznych, leki do użytku medycznego, środki do leczenia oparzeń, środki sanitarne do celów medycznych, w tym środki bakterioobójcze, detergenty do celów medycznych, dietetyczna żywność i substancje do celów leczniczych lub weterynaryjnych, żywność dla niemowląt, suplementy diety dla ludzi i zwierząt, plastry, materiały opatrunkowe, materiały do plombowania zębów, woski dentystyczne, środki odkażające, środki do zwalczania robactwa, fungicydy, herbicydy, **8** przybory i urządzenia do pielęgnacji urody, w tym urządzenia do wykonywania zabiegów na twarz i ciało, urządzenia do peelingu, urządzenia do zabiegów przeciwstarzeniowych, urządzenia do depilacji, przybory i urządzenia do pielęgnacji paznokci, prostownice i lokówki do włosów, **10** aparatura i instrumenty chirurgiczne, medyczne, stomatologiczne i weterynaryjne, protezy kończyn, oczu i zębów, artykuły ortopedyczne, materiały do zszywania stosowane w chirurgii, urządzenia kosmetyczne służące do wykonywania zabiegów mikronakłuwania skóry, aparaty do masażu, aparatura do mikrodermabrazji, urządzenia do: chirurgii nieinwazyjnej, dermabrazji, leczenia cellulitu, elektrostymulacji, jontoforezy, jonoforezy, sonoforezy, peelingu kawitacyjnego, lipolizy, urządzenia wykorzystujące laser frakcyjny, urządzenia wykorzystujące światło IPL, wyroby medyczne zawarte w tej klasie, irygatory do celów medycznych, igły do akupunktury, **35** sprzedaż detaliczna i hurtowa następujących produktów: środki wybielające i inne substancje stosowane w praniu, środki do czyszczenia, polerowania, szorowania i ścierania, mydła, środki perfumeryjne, olejki eteryczne, kosmetyki, kremy do twarzy i ciała, serum do twarzy i ciała, balsamy i lotiony do twarzy i ciała, maśła do ciała, emulsje do twarzy i ciała, mleczka do twarzy i ciała, toniki do twarzy i ciała, wody termalne, wody kosmetyczne, produkty do demakijażu, kosmetyki do makijażu, środki do pielęgnacji włosów, szampony, produkty do depilacji, lakiery do paznokci, preparaty do pielęgnacji paznokci, oleje kosmetyczne, produkty kosmetyczne zapewniające ochronę przeciwsłoneczną, środki do czyszczenia zębów, środki do pielęgnacji zębów i jamy ustnej, produkty do higieny ciała, żele, kremy, płyny i olejki pod prysznic i do kąpieleli, sole kąpielowe do celów innych niż lecznicze, chusteczki kosmetyczne zawierające preparaty kosmetyczne, dezodoranty, antyperspiranty, żele kosmetyczne, pudry i talki kosmetyczne, **5** produkty weterynaryjne w tym zioła lecznicze, preparaty farmaceutyczne na porost włosów, antybiotyki, antyseptyki, środki zmniejszające apetyt do celów medycznych, balsamy do celów leczniczych, preparaty białkowe do celów medycznych, cukierki do celów leczniczych, gliceryna do celów medycznych, środki przeciwgorączkowe, guma do żucia do celów medycznych, herbaty ziołowe do celów medycznych, sole do kąpieleli do celów leczniczych, kwasy do celów farmaceutycznych, oleje lecznicze, leki dla ludzi, leki dla zwierząt, leki do celów stomatologicznych, leki do użytku medycznego, środki do leczenia oparzeń, środki sanitarne do celów medycznych, w tym środki bakterioobójcze, detergenty do celów medycznych, dietetyczna żywność i substancje do celów leczniczych lub weterynaryjnych, żywność dla niemowląt, suplementy diety dla ludzi i zwierząt, plastry, materiały opatrunkowe, materiały do plombowania zębów, woski dentystyczne, środki odkażające, środki do zwalczania robactwa, fungicydy, herbicydy, **8** przybory i urządzenia do pielęgnacji urody, w tym urządzenia do wykonywania zabiegów na twarz i ciało, urządzenia do peelingu, urządzenia do zabiegów przeciwstarzeniowych, urządzenia do depilacji, przybory i urządzenia do pielęgnacji paznokci, prostownice i lokówki do włosów, aparatura i instrumenty chirurgiczne, medyczne, stomatologiczne i weterynaryjne, protezy kończyn, oczu i zębów, artykuły ortopedyczne, materiały do zszywania stosowane w chirurgii, urządzenia kosmetyczne służące do wykonywania zabiegów mikronakłuwania skóry, aparaty do masażu, aparatura do mikrodermabrazji, urządzenia do: chirurgii nieinwazyjnej, dermabrazji, leczenia cellulitu, elektrostymulacji, jontoforezy, jonoforezy, sonoforezy, peelingu kawitacyjnego, lipolizy, urządzenia wykorzystujące laser frakcyjny, urządzenia wykorzystujące światło IPL, wyroby medyczne zawarte w tej klasie, irygatory do celów medycznych, igły do akupunktury,

44 zabiegi kosmetyczne, w tym manicure, pedicure i masaże, usługi w zakresie pielęgnacji urody, usługi salonów piękności, w tym usługi wizażu, usługi klinik medycyny estetycznej, usługi w zakresie salonów fryzjerskich, informacja i doradztwo dotyczące pielęgnacji urody i stosowania preparatów kosmetycznych.

(111) **290655** (220) 2015 11 04 (210) 448866

(151) 2016 11 30 (441) 2016 02 15

(732) YONELLE BEAUTY CONCEPT ZWOLIŃSKA CHEŁKOWSKA

SPÓŁKA JAWNA, Warszawa, PL.

(540) YONELLE CAVIPEELER

(510), (511) **3** środki wybielające i inne substancje stosowane w praniu, środki do czyszczenia, polerowania, szorowania i ścierania, mydła, środki perfumeryjne, olejki eteryczne, kosmetyki, kremy do twarzy i ciała, serum do twarzy i ciała, balsamy i lotiony do twarzy i ciała, maśła do ciała, emulsje do twarzy i ciała, mleczka do twarzy i ciała, toniki do twarzy i ciała, wody termalne, wody kosmetyczne, produkty do demakijażu, kosmetyki do makijażu, środki do pielęgnacji włosów, szampony, produkty do depilacji, lakiery do paznokci, preparaty do pielęgnacji paznokci, oleje kosmetyczne, produkty kosmetyczne zapewniające ochronę przeciwsłoneczną, środki do czyszczenia zębów, środki do pielęgnacji zębów i jamy ustnej, produkty do higieny ciała, żele, kremy, płyny i olejki pod prysznic i do kąpieleli, sole kąpielowe do celów innych niż lecznicze, chusteczki kosmetyczne zawierające preparaty kosmetyczne, dezodoranty, antyperspiranty, żele kosmetyczne, pudry i talki kosmetyczne, **5** produkty weterynaryjne w tym zioła lecznicze, środki zmniejszające apetyt do celów medycznych, kwasy do celów farmaceutycznych, leki dla zwierząt, dietetyczna żywność, substancje do celów weterynaryjnych, żywność dla niemowląt, suplementy diety dla ludzi i zwierząt, plastry, materiały opatrunkowe, materiały do plombowania zębów, woski dentystyczne, środki odkażające, środki do zwalczania robactwa, fungicydy, herbicydy, **8** przybory i urządzenia do pielęgnacji urody, w tym urządzenia do wykonywania zabiegów na twarz i ciało, urządzenia do peelingu, urządzenia do zabiegów przeciwstarzeniowych, urządzenia do depilacji, przybory i urządzenia do pielęgnacji paznokci, prostownice i lokówki do włosów, **10** aparatura i instrumenty chirurgiczne, medyczne, stomatologiczne i weterynaryjne, protezy kończyn, oczu i zębów, artykuły ortopedyczne, materiały do zszywania stosowane w chirurgii, urządzenia kosmetyczne służące do wykonywania zabiegów mikronakłuwania skóry, aparaty do masażu, aparatura do mikrodermabrazji, urządzenia do: chirurgii nieinwazyjnej, dermabrazji, leczenia cellulitu, elektrostymulacji, jontoforezy, jonoforezy, sonoforezy, peelingu kawitacyjnego, lipolizy, urządzenia wykorzystujące laser frakcyjny, urządzenia wykorzystujące światło IPL, wyroby medyczne zawarte w tej klasie, irygatory do celów medycznych, igły do akupunktury, **35** sprzedaż detaliczna i hurtowa następujących produktów: środki wybielające i inne substancje stosowane w praniu, środki do czyszczenia, polerowania, szorowania i ścierania, mydła, środki perfumeryjne, olejki eteryczne, kosmetyki, kremy do twarzy i ciała, serum do twarzy i ciała, balsamy i lotiony do twarzy i ciała, maśła do ciała, emulsje do twarzy i ciała, mleczka do twarzy i ciała, toniki do twarzy i ciała, wody termalne, wody kosmetyczne, produkty do demakijażu, kosmetyki do makijażu, środki do pielęgnacji włosów, szampony, produkty do depilacji, lakiery do paznokci, preparaty do pielęgnacji paznokci, oleje kosmetyczne, produkty kosmetyczne zapewniające ochronę przeciwsłoneczną, środki do czyszczenia zębów, środki do pielęgnacji zębów i jamy ustnej, produkty do higieny ciała, żele, kremy, płyny i olejki pod prysznic i do kąpieleli, sole kąpielowe do celów innych niż lecznicze, chusteczki kosmetyczne zawierające preparaty kosmetyczne, dezodoranty, antyperspiranty, żele kosmetyczne, pudry i talki kosmetyczne, **5** produkty farmaceutyczne i weterynaryjne w tym zioła lecznicze, preparaty farmaceutyczne na porost włosów, antybiotyki, antyseptyki, środki zmniejszające apetyt do celów medycznych, balsamy do celów leczniczych, preparaty białkowe do celów medycznych, cukierki do celów leczniczych, gliceryna do celów medycznych, środki przeciwgorączkowe, guma do żucia do celów medycznych, herbaty ziołowe do celów medycznych, sole do kąpieleli do celów leczniczych, kwasy do celów farmaceutycznych, oleje lecznicze, leki dla ludzi, leki dla zwierząt, leki do celów stomatologicznych, leki do użytku medycznego, środki do leczenia oparzeń, środki sanitarne do celów medycznych, w tym środki bakterioobójcze, detergenty do celów medycznych, dietetyczna żywność i substancje do celów leczniczych lub weterynaryjnych,

żywność dla niemowląt, suplementy diety dla ludzi i zwierząt, plasty, materiały opatrunkowe, materiały do plombowania zębów, woski dentystyczne, środki odkażające, środki do zwalczania robactwa, fungicydy, herbicydy, przybory i urządzenia do pielęgnacji urody, w tym urządzenia do wykonywania zabiegów na twarz i ciało, urządzenia do peelingu, urządzenia do zabiegów przeciwstarzeniowych, urządzenia do depilacji, przybory i urządzenia do pielęgnacji paznokci, prostownice i lokówki do włosów, aparatura i instrumenty chirurgiczne, medyczne, stomatologiczne i weterynaryjne, protezy kończyn, oczu i zębów, artykuły ortopedyczne, materiały do zszywania stosowane w chirurgii, urządzenia kosmetyczne służące do wykonywania zabiegów mikronakłuwania skóry, aparaty do masażu, aparatura do mikrodermabrazji, urządzenia do: chirurgii nieinwazyjnej, dermabrazji, leczenia cellulitu, elektrostymulacji, jontoforezy, jonoforezy, sonoforezy, peelingu kawitacyjnego, lipolizy, urządzenia wykorzystujące laser frakcyjny, urządzenia wykorzystujące światło IPL, wyroby medyczne zawarte w tej klasie, irygatory do celów medycznych, igły do akupunktury, **44** zabiegi kosmetyczne, w tym manicure, pedicure i masaże, usługi w zakresie pielęgnacji urody, usługi salonów piękności, w tym usługi wizażu, usługi klinik medycyny estetycznej, usługi w zakresie salonów fryzjerskich, informacja i doradztwo dotyczące pielęgnacji urody i stosowania preparatów kosmetycznych.

(111) **290656** (220) 2015 11 04 (210) 448868
 (151) 2016 11 30 (441) 2016 02 15
 (732) GAWRYSZEWSKA KLAUDIA, Poznań, PL.
 (540) manièra
 (540)

manièra

(531) 27.05.01
 (510), (511) **44** salony piękności, salony kosmetyczne, salony fryzjerskie, manicure.

(111) **290657** (220) 2015 11 04 (210) 448870
 (151) 2016 11 30 (441) 2016 02 15
 (732) YONELLE BEAUTY CONCEPT ZWOLIŃSKA CHEŁKOWSKA SPÓŁKA JAWNA, Warszawa, PL.

(540) YONELLE zabiegi hybrydowe
 (510), (511) **3** środki wybielające i inne substancje stosowane w praniu, środki do czyszczenia, polerowania, szorowania i ścierania, mydła, środki perfumeryjne, olejki eteryczne, kosmetyki, kremy do twarzy i ciała, serum do twarzy i ciała, balsamy i lotiony do twarzy i ciała, masła do ciała, emulsje do twarzy i ciała, mleczka do twarzy i ciała, toniki do twarzy i ciała, wody termalne, wody kosmetyczne, produkty do demakijażu, kosmetyki do makijażu, środki do pielęgnacji włosów, szampony, produkty do depilacji, lakiery do paznokci, preparaty do pielęgnacji paznokci, oleje kosmetyczne, produkty kosmetyczne zapewniające ochronę przeciwsłoneczną, środki do czyszczenia zębów, środki do pielęgnacji zębów i jamy ustnej, produkty do higieny ciała, żele, kremy, płyny i olejki pod prysznic i do kąpieli, sole kąpielowe do celów innych niż lecznicze, chusteczki kosmetyczne zawierające preparaty kosmetyczne, dezodoranty, antyperspiranty, żele kosmetyczne, pudry i talki kosmetyczne, **8** przybory i urządzenia do pielęgnacji urody, w tym urządzenia do wykonywania zabiegów na twarz i ciało, urządzenia do peelingu, urządzenia do zabiegów przeciwstarzeniowych, urządzenia do depilacji, przybory i urządzenia do pielęgnacji paznokci, prostownice i lokówki do włosów, **10** aparatura i instrumenty chirurgiczne, medyczne, stomatologiczne i weterynaryjne, protezy kończyn, oczu i zębów, artykuły ortopedyczne, materiały do zszywania stosowane w chirurgii, urządzenia kosmetyczne służące do wykonywania zabiegów mikronakłuwania skóry, aparaty do masażu, aparatura do mikrodermabrazji, urządzenia do: chirurgii nieinwazyjnej, dermabrazji, leczenia cellulitu, elektrostymulacji, jontoforezy, jonoforezy, sonoforezy, peelingu kawitacyjnego, lipolizy, urządzenia wykorzystujące laser frakcyjny, urządzenia wykorzystujące światło IPL, wyroby medyczne zawarte w tej klasie, irygatory do celów medycznych, igły do akupunktury, **44** zabiegi kosmetyczne, w tym manicure, pedicure i masaże, usługi w zakresie pielęgnacji urody, usługi salonów piękności, w tym usługi wizażu, usługi klinik medycyny estetycznej, usługi w zakresie salo-

now fryzjerskich, informacja i doradztwo dotyczące pielęgnacji urody i stosowania preparatów kosmetycznych.

(111) **290658** (220) 2015 11 04 (210) 448886
 (151) 2016 11 09 (441) 2016 02 15
 (732) TERMIL IZOLACJE NATRYSKOWE RYSZARD ROŻNIAKOWSKI SPÓŁKA KOMANDYTOWA, Komornica, PL.

(540) TERMIL
 (510), (511) **1** produkty chemiczne przeznaczone dla przemysłu, prac badawczych, fotografii jak również rolnictwa, ogrodnictwa i leśnictwa, żywic syntetyczne w stanie surowym, tworzywa sztuczne w stanie surowym, preparaty do hartowania i lutowania metali, kleje (spoiwa) przeznaczone dla przemysłu, grafit do celów przemysłowych, **17** kauczuk, gutaperka, guma, azbest, mika i wyroby z tych materiałów nie ujęte w innych klasach-w zakresie materiałów do izolacji natryskowych, tworzywa sztuczne wyprofilowane stosowane w produkcji, materiały wypełniające, uszczelniające, pakuły, materiały izolacyjne, rury elastyczne niemetalowe, **37** usługi budowlane związane z wykonywaniem budynków, dróg, mostów i innych obiektów oraz ich napraw, usługi pomocnicze związane z budownictwem takie jak malowanie, usługi instalacyjne w zakresie izolacji, dekarstwo, ocieplanie, restauracja, prace elewacyjne i wykończeniowe, informacja budowlana, nadzór budowlany, układanie nawierzchni drogowych i chodników, instalowanie i naprawa urządzeń elektrycznych, usługi hydrauliczne, instalowanie oraz naprawa urządzeń klimatyzacyjnych i wentylacyjnych, zabezpieczanie przed korozją, czyszczenie i naprawy kotłów, instalowanie i naprawy urządzeń do nawadniania, montaż i naprawy instalacji grzewczych, montaż i naprawa instalacji alarmowych przeciwpożarowych, rozbiórka budynków, wynajem sprzętu budowlanego, instalowanie i naprawy alarmów' antywłamaniowych, instalowanie i naprawa wind, **40** obróbka materiałów.

(111) **290659** (220) 2015 11 06 (210) 448941
 (151) 2016 11 15 (441) 2016 02 15
 (732) NGUYEN TOMASZ, Chwaszczyno, PL.
 (540) H-ROCKS
 (540)



Kolor znaku: czarny, czerwony, biały
 (531) 29.01.13, 27.05.01, 26.11.21, 26.02.07
 (510), (511) **7** dynamo do rowerów, maszyny do montażu rowerów, **11** światła do rowerów, światła rowerowe, **12** błotniki do rowerów, dętki do rowerów, dzwonki do rowerów, hamulce do rowerów, kierownice do rowerów, koła do rowerów, korby rowerowe, łańcuchy rowerowe, obręcze kół do rowerów, ogumienie do kół rowerów, pedały do rowerów, piasty do rowerów, pompki do rowerów, przerezutki do rowerów, ramy do rowerów, rowery, siodełka do rowerów, szprychy do rowerów, opony bezdętkowe do rowerów, stojaki do rowerów, podpórki, nożyki do rowerów, błotniki.

(111) **290660** (220) 2015 11 06 (210) 448945
 (151) 2016 11 16 (441) 2016 02 15
 (732) PIOTROWSKA BOŻENA, Warszawa, PL.
 (540) Niewinnie Słodko
 (540)



Kolor znaku: brązowy, żółty, biały
 (531) 05.07.02, 27.05.01, 29.01.13
 (510), (511) **30** wyroby cukiernicze, lody, chleb, produkty zbożowe, **32** syropy do napojów, soki, nektary, napoje bezalkoholowe, **43** kawiarnie.

(111) **290661** (220) 2015 11 07 (210) 448967
 (151) 2016 11 28 (441) 2016 02 15

(732) WYDAWNICTWO BAUER SPÓŁKA Z OGRANICZONĄ
ODPOWIEDZIALNOŚCIĄ SPÓŁKA KOMANDYTOWA, Warszawa, PL.
(540) świat wiedzy LUDZIE
(540)



(531) 01.05.01, 01.05.15, 26.04.02, 27.05.01, 27.05.05
(510), (511) **9** urządzenia do przetwarzania informacji, urządzenia do rejestrowania dźwięku, urządzenia do fototelegrafii, urządzenia do nauczania, aparaty fotograficzne, aparaty kinematograficzne, aparaty radiowe, urządzenia telefoniczne, urządzenia telewizyjne, wideofony, mikroprocesory komputerowe, procesory jako centralne jednostki przetwarzania, procesory tekstu, procesory, cyklotrony, czytniki kodów kreskowych, czytniki znaków optycznych, optyczne nośniki danych, drukarki komputerowe, dyktafony, dyski magnetyczne, dyski do rejestracji dźwięku, dyskietki, dyski kompaktowe audio-wideo, płyty CD, płyty CD z zapisanymi plikami w formacie MP3, MP4, płyty DVD, dyski optyczne, dyski obliczeniowe, pamięci komputerowe, dystrybutory dysków komputerowych, etykietyki na towarach elektroniczne, filmy naświetlone, filmy animowane, hologramy, interfejsy komputerowe, kamery filmowe, kamery wideo zespolone z magnetofonem, kamery wizyjne, karty inteligentne z układem scalonym, karty z mikroprocesorem, magnetyczne karty identyfikujące, karty magnetyczne kodowane, kodery magnetyczne, komputerowe urządzenia peryferyjne, komputery, komputery przenośne, komputery przystosowane do odbioru sygnału telewizyjnego, laptopy, lasery nie do celów medycznych, lornetki, lunety optyczne, lupy optyczne, magnetofony taśmowe, magnetyczne nośniki danych, maszty antenowe do telefonii bezprzewodowej, maszty do łączności radiowej, modemy, myszy komputerowe, monitory obrazowe wideo, napędy dyskowe, monitory-hardware komputerowy, monitory-programy komputerowe, nośniki do rejestracji dźwięku, notesy elektroniczne, obwody drukowane, układy scalone, odbiorniki audio-i wideo, odtwarzacze kaset, odtwarzacze płyt kompaktowych, optyczne nośniki informacji, plotery, chipy, płyty fonograficzne, programy gier komputerowych, programy komputerowe jako software ładowalny, programy komputerowe nagrane, programy komputerowe pozwalające użytkownikom telewizji na oglądanie lub zakup towarów za pośrednictwem wybranych telewizyjnych kanałów cyfrowych, programy komputerowe do obsługi telewizji interaktywnej, przezrocza fotograficzne, publikacje elektroniczne w postaci modułów ładowalnych, skanery komputerowe, software-oprogramowanie stałe dla komputerów nagrane, stacje taśm magnetycznych dla komputerów, sterowniki informatyczne, sterujące programy komputerowe systemu operacyjnego nagrane, taśmy do nagrywania dźwięku, taśmy magnetyczne, taśmy wideo, telefony przenośne, telefony przenośne działające w systemie telefonii komórkowej, karty telefoniczne do automatów i telefonów komórkowych, karty SIM, translatory elektroniczne kieszonkowe, urządzenia do montażu filmów kinematograficznych, urządzenia do nawigacji satelitarnej, urządzenia do odbioru przekazu kablowego, satelitarnego i światłowodowego, urządzenia do nadawania, przekazywania i odbioru działające w systemie telefonii komórkowej, urządzenia współpracujące z komputerami w zakresie przekazywania dźwięku i obrazu, urządzenia nadawcze telefontyczne, urządzenia do wzmacniania dźwięku, tablice ogłoszeń elektroniczne, kasety audio-wideo, kasety wideo z gramami, wideofony, neony reklamowe, zestawy do odbioru telewizji, dekodery, zestawy zawierające dekodery i przeglądarkę lub przeglądarkę interaktywną kanałów telewizyjnych, nagrywarki do zapisywania programów telewizyjnych, nagrane programy / audycje telewizyjne, nagrane programy / audycje radiowe, filmy, nagrania dźwiękowe zapisane / zarejestrowane w postaci taśm magnetycznych / filmowych,

dysków magnetycznych, dysków optycznych, plików w formacie MP3 i MP4, z możliwością odtwarzania w komputerach, odtwarzaczach DVD i CD, **16** afisze, plakaty, akwaforty, akwarele, albumy, atlasy, almanachy, artykuły papiernicze, prospekty, broszury, czasopisma, periodyki, czcionki drukarskie, odbitki graficzne, emblematy, pieczęcie papierowe, formularze, druki, blankiety, fotografie, gazety, globusy ziemskie, kalendarze, kalendarze z kartkami do zdzierania, kartki z życzeniami okolicznościowe, karty muzyczne z życzeniami, karty pocztowe, katalogi, komiksy, książki, krzyżówki, katalogi i zeszyty tematycznie związane z rozrywką umysłową, krzyżówkami, rebusami, szaradami, książeczki z krzyżówkami, rebusami i szaradami, wydawnictwa krzyżówkowe, litografie, makiety architektoniczne, mapy, mapy geograficzne, obrazy, materiały drukowane, materiały piśmienne, podręczniki, przedmioty sztuki litograficznej, przezrocza, publikacje drukowane, reprodukcje graficzne, rysunki i grafiki związane z rozwiązywaniem krzyżówek, wykroje do szycia, wzory do haftowania, znaczki pocztowe, **35** organizowanie sprzedaży w trybie aukcji publicznych i aukcji internetowych towarów takich jak: urządzenia do przetwarzania informacji, urządzenia do rejestrowania dźwięku, urządzenia do fototelegrafii, dyktafony, dyski magnetyczne, dyski do rejestracji dźwięku, dyskietki, dyski kompaktowe audio-wideo, płyty CD, płyty CD z zapisanymi plikami w formacie MP3, MP4, płyty DVD, dyski optyczne, dyski obliczeniowe, pamięci komputerowe, filmy naświetlone, filmy animowane, hologramy, interfejsy komputerowe, kamery filmowe, kamery wizyjne, karty inteligentne z układem scalonym, karty z mikroprocesorem, magnetyczne karty identyfikujące, karty magnetyczne kodowane, kodery magnetyczne, komputery, komputery przenośne, komputery przystosowane do odbioru sygnału telewizyjnego, laptopy, lornetki, lunety optyczne, lupy optyczne, magnetofony taśmowe, magnetyczne nośniki danych, monitory obrazowe wideo, napędy dyskowe, monitory-hardware komputerowy, monitory-programy komputerowe, nośniki do rejestracji dźwięku, notesy elektroniczne, obwody drukowane, układy scalone, odbiorniki audio i wideo, odtwarzacze kaset, odtwarzacze płyt kompaktowych, optyczne nośniki informacji, plotery, chipy, płyty fonograficzne, programy gier komputerowych, programy komputerowe jako software ładowalny, programy komputerowe nagrane, programy komputerowe pozwalające użytkownikom telewizji na oglądanie lub zakup towarów za pośrednictwem wybranych telewizyjnych kanałów cyfrowych, programy komputerowe do obsługi telewizji interaktywnej, przezrocza fotograficzne, publikacje elektroniczne w postaci modułów ładowalnych, skanery komputerowe, software-oprogramowanie stałe dla komputerów nagrane, sterujące programy komputerowe systemu operacyjnego nagrane, taśmy do nagrywania dźwięku, taśmy magnetyczne, taśmy wideo, telefony przenośne, telefony przenośne działające w systemie telefonii komórkowej, karty telefoniczne do automatów i telefonów komórkowych, karty SIM, translatory elektroniczne kieszonkowe, urządzenia do montażu filmów kinematograficznych, urządzenia do nawigacji satelitarnej, urządzenia do odbioru przekazu kablowego, satelitarnego i światłowodowego, urządzenia do nadawania, przekazywania i odbioru działające w systemie telefonii komórkowej, urządzenia współpracujące z komputerami w zakresie przekazywania dźwięku i obrazu, urządzenia nadawcze telefontyczne, urządzenia do wzmacniania dźwięku, tablice ogłoszeń elektroniczne, kasety audio-wideo, kasety wideo z gramami, wideofony, neony reklamowe, zestawy do odbioru telewizji, dekodery, zestawy zawierające dekodery i przeglądarkę lub przeglądarkę interaktywną kanałów telewizyjnych, nagrywarki do zapisywania programów telewizyjnych, nagrane programy / audycje telewizyjne, nagrane programy / audycje radiowe, filmy, nagrania dźwiękowe zapisane / zarejestrowane w postaci taśm magnetycznych / filmowych, dysków magnetycznych, dysków optycznych, plików w formacie MP3 i MP4, z możliwością odtwarzania w komputerach, odtwarzaczach DVD i CD oraz takich jak: afisze, plakaty, akwaforty, akwarele, albumy, atlasy, almanachy, prospekty, broszury, czasopisma, periodyki, emblematy, fotografie, gazety, globusy ziemskie, kalendarze, kalendarze z kartkami do zdzierania, kartki z życzeniami okolicznościowe, karty muzyczne z życzeniami, karty pocztowe, katalogi, komiksy, książki, krzyżówki, katalogi i zeszyty tematycznie związane z rozrywką umysłową, krzyżówkami, rebusami, szaradami, książeczki z krzyżówkami, rebusami i szaradami, wydawnictwa krzyżówkowe, litografie, makiety architektoniczne, mapy, mapy geograficzne, obrazy, materiały drukowane, podręczniki, przedmioty sztuki litograficznej, przezrocza, publikacje drukowane, reprodukcje graficzne, rysunki i grafiki związane z rozwiązywaniem krzyżówek, usługi agencji eksportowo-importowej, usługi w zakresie badania opinii publicznej, usługi prze-

prowadzenia sondaży i zbierania opinii na rzecz osób trzecich, promocja sprzedaży dla osób trzecich, badania w dziedzinie działalności gospodarczej, badania rynku, badania czytelności, doradztwo w zakresie organizowania, kierowania i prowadzenia działalności gospodarczej, doradztwo specjalistyczne w sprawach działalności gospodarczej, doradztwo w zakresie zarządzania działalnością gospodarczą, ekspertyzy w zakresie działalności gospodarczej, profesjonalne zarządzanie działalnością artystyczną, usługi w zakresie dokonywania wyceny działalności handlowej, usługi w zakresie dokonywania ekspertyz opłacalności, badania marketingowe, pomoc w zarządzaniu przedsiębiorstwami przemysłowymi lub handlowymi, usługi agencji informacji handlowej, informacja o działalności gospodarczej, zdobywanie informacji o działalności gospodarczej w zakresie marketingu i reklamy, pomoc w prowadzeniu i zarządzaniu działalnością gospodarczą, usługi w zakresie opracowywania prognoz ekonomicznych, pozyskiwanie danych do komputerowych baz danych, transkrypcja informacji, transkrypcja przekazu, kompilacja informacji w komputerowych bazach danych, systematyzacja informacji w komputerowych bazach danych, komputerowe zarządzanie plikami, zarządzanie zbiorami informatycznymi, wyszukiwanie informacji w plikach komputerowych dla osób trzecich, wyszukiwanie w komputerowych bazach danych, sortowanie danych w bazach komputerowych, usługi agencji reklamowych, dystrybucja materiałów reklamowych w postaci próbek, druków, prospektów, broszur, gadżetów reklamowych, bookletów, ogłoszenia prasowe, publikowanie tekstów sponsorowanych, usługi modeli / modelek do celów reklamowych i promowania sprzedaży, marketing, uaktualnianie materiałów reklamowych, usługi w zakresie rozpowszechniania ogłoszeń reklamowych, rozlepianie plakatów reklamowych, organizowanie wystaw w celach handlowych lub reklamowych, pokazy towarów, usługi w zakresie prenumeraty czasopism dla osób trzecich, publikowanie tekstów reklamowych, rozpowszechnianie materiałów reklamowych, usługi reklamowe i usługi informacyjne dotyczące reklamy, usługi w zakresie wynajmowania powierzchni na cele reklamowe (bannery, billboardy), wynajem czasu reklamowego we wszystkich środkach przekazu, wypożyczanie materiałów reklamowych, usługi w zakresie przygotowywania reklam prasowych, usługi w zakresie przygotowywania reklam korespondencyjnych, usługi w zakresie przygotowywania reklam radiowych, usługi w zakresie przygotowywania reklam telewizyjnych, usługi w zakresie przygotowywania reklam za pośrednictwem sieci komputerowej, organizowanie targów handlowych i reklamowych, dekoracja wystaw-sklepowych, usługi w zakresie opracowywania edycji tekstów, usługi przeglądu prasy, tworzenie tekstów reklamowych i sponsorowanych, usługi produkcji programów / audycji i filmów reklamowych dla telewizji, radia, sieci globalnej Internet, **38** usługi agencji informacyjnych w zakresie zbierania i rozpowszechniania informacji, usługi agencji prasowych, przesyłanie informacji drogą elektroniczną i za pośrednictwem sieci telefonii komórkowej, w tym w formie komunikatów SMS-owych, informacja o telekomunikacji, usługi telekomunikacyjne, usługi emisji sygnału radiowego i telewizyjnego, usługi rozpowszechniania programów radiowych i telewizyjnych, filmów fabularnych, filmów dokumentalnych, reportaży, widowisk rozrywkowych, widowisk telewizyjnych, zawodów sportowych, programów/audycji z interaktywnym udziałem słuchaczy / widzów, usługi rozpowszechniania programów i informacji za pośrednictwem Internetu, radiofonia, telefonia komórkowa, usługi w zakresie realizowania połączeń telefonicznych, telewizja kablowa, zlecenia przywoławcze przez radio, telefon lub inne środki komunikacji elektronicznej, przesyłanie danych przy pomocy terminali komputerowych, usługi w zakresie łączności radiowej, telefonicznej i telegraficznej, obsługa telekonferencji, usługi w zakresie ogłoszeń elektronicznych, usługi w zakresie przesyłania poczty elektronicznej, usługi związane z ustalaniem tras połączeń i połączeń dla telekomunikacji, usługi w zakresie przydzielania użytkownikowi dostępu do światłowej sieci komputerowej za pośrednictwem telekomunikacji, przekaz satelitarny, przesyłanie informacji tekstowej i obrazowej przy pomocy komputera, usługi w zakresie realizowania transmisji programów radiowych, usługi w zakresie realizowania transmisji programów telewizyjnych, usługi w zakresie transmisji danych i teleinformatyki, wypożyczanie urządzeń telekomunikacyjnych, wypożyczanie urządzeń do przesyłania informacji, pozyskiwanie informacji przy pomocy telefonu i ich rozpowszechnianie, usługi w zakresie łączności telefonicznej, obsługa przekazu cyfrowego, obsługa przekazu telefonicznego, obsługa systemów przekazywania dźwięku i obrazu w łączności telefonicznej, usługi w zakresie łączności przez sieć światłowodów i przez terminale komputerowe, usługi w zakresie przekazu

wydawnictw prasowych za pośrednictwem sieci komputerowych i telekomunikacyjnych oraz łączny satelitarnych i sieci światłowodów, usługi przekazu telewizyjnego z możliwością wyboru programu, usługi dostarczania informacji on-line, usługi zapewniające dostęp do stron internetowych za pośrednictwem przekazu telewizyjnego, w tym zapewnianie dostępu do zasobów archiwalnych telewizji, usługi udostępniania krajowych i zagranicznych serwerów oraz portali internetowych, **39** dystrybucja gazet, czasopism i periodyków, organizowanie podróży i wycieczek w zakresie transportu, zwiedzanie turystyczne, organizowanie transportu pasażerskiego, organizowanie transportu podróży, **41** porady w zakresie edukacji i kształcenia, edukacja społeczeństwa w zakresie ochrony naturalnego środowiska człowieka i odpowiedzialności ekologicznej, w tym publikowanie wydawnictw edukacyjnych w zakresie ochrony przyrody, naturalnego środowiska człowieka, konserwacji terenów zielonych, informacja o edukacji, usługi studiów filmowych, produkcja filmów, fotoreportaże, usługi studia nagrań, informacja o imprezach rozrywkowych i rekreacji, usługi klubowe w zakresie rozrywki i nauczania, organizowanie i obsługa konferencji, kongresów, organizowanie konkursów edukacyjnych lub rozrywkowych, organizowanie konkursów tematycznych, organizowanie konkursów piękności, organizowanie i prowadzenie pracowni specjalistycznych w zakresie szkoleń, organizowanie i prowadzenie seminariów, sympozjów i zjazdów, organizowanie rozrywkowych widowisk telewizyjnych, organizowanie programów / audycji z udziałem interaktywnym widzów / słuchaczy, publikowanie książek, gazet, czasopism i periodyków, publikowanie tekstów innych niż reklamowe, publikacja elektroniczna on-line książek i periodyków, pokazy w ramach kształcenia praktycznego, usługi w zakresie publikowania wydawnictw podręcznych i małej poligrafii komputerowej, montaż taśm wideo, montaż programów radiowych i telewizyjnych, nagrywanie filmów na taśmach wideo, obsługa publikacji elektronicznych on-line nieprzesyłalnych, organizowanie wystaw z dziedziny kultury i edukacji, organizowanie imprez rozrywkowych, konkursów i plebiscytów, organizowanie imprez połączonych z wręczaniem nagród i wyróżnień, organizowanie spektakli jako usługi impresariatów, produkcja programów rozrywkowych radiowych i telewizyjnych, przygotowywanie materiałów do programów telewizyjnych o charakterze reklamowym, rozrywkowym, w tym organizowanie telekonkursów, telekryzyżówek, quizów, usługi reporterskie, usługi w zakresie wykonywania mikrofilmów, usługi w zakresie wykonywania zdjęć, komputerowe przygotowywanie materiałów do publikacji, organizowanie akcji społecznych związanych z ochroną środowiska prowadzonych w formie akcji edukacyjnych, imprez sportowych, rekreacyjnych, kulturalnych i sportowych, **42** administrowanie stronami komputerowymi, analizy systemów komputerowych, aktualizacja oprogramowania komputerowego, projektowanie oprogramowania komputerowego, projektowanie systemów komputerowych, doradztwo w zakresie sprzętu komputerowego, instalacje oprogramowania komputerowego, programowanie komputerowe, konwersja danych lub dokumentów do postaci elektronicznej, konserwacja oprogramowania komputerowego, tworzenie i utrzymywanie stron internetowych dla osób trzecich, usługi artystów grafików, usługi projektantów mody, usługi w zakresie wzornictwa przemysłowego, opracowywanie projektów technicznych, przeprowadzanie badań naukowych w kierunku promowania świadomości publicznej w zakresie ochrony środowiska naturalnego człowieka i odpowiedzialności ekologicznej, sporządzanie raportów naukowych w tym zakresie, w tym także za pośrednictwem witryny internetowej.

(111) **290662** (220) 2015 11 09 (210) 448973
 (151) 2016 11 28 (441) 2016 02 15
 (732) ŚWIECA JOLANTA, Konin, PL.
 (540) TOYS 4 ALL
 (540)



Kolor znaku: niebieski, szary, biały
 (531) 27.01.05, 27.01.25, 27.05.01, 27.05.05, 27.07.01, 27.07.02, 27.07.17,
 27.07.25, 29.01.13
 (510), (511) **28** gry, zabawki i akcesoria do zabawy.

(111) **290663** (220) 2015 11 10 (210) 449068
 (151) 2016 12 13 (441) 2016 02 15
 (732) XL ENERGY MARKETING SPÓŁKA Z OGRANICZONĄ
 ODPOWIEDZIALNOŚCIĄ, Warszawa, PL.
 (540) XL ENERGY DRINK ICE AND WATER
 (510), (511) **32** napoje energetyczne, napoje bezalkoholowe.

(111) **290664** (220) 2015 11 10 (210) 449069
 (151) 2016 12 12 (441) 2016 02 15
 (732) XL ENERGY MARKETING SPÓŁKA Z OGRANICZONĄ
 ODPOWIEDZIALNOŚCIĄ, Warszawa, PL.
 (540) XL ENERGY DRINK ICE AND SNOW
 (510), (511) **32** Napoje energetyczne, napoje bezalkoholowe.

(111) **290665** (220) 2015 11 13 (210) 449118
 (151) 2016 12 13 (441) 2016 02 15
 (732) SKWIERAWSKA KARINA, Gdynia, PL.
 (540) ZOO KARINA markety zoologiczne
 (540)



Kolor znaku: czarny, żółty

(531) 03.01.16, 26.01.16, 27.05.01, 29.01.12
 (510), (511) **5** suplementy diety dla zwierząt, **31** karma dla zwierząt, karma dla psów i kotów, pasza, produkty do hodowli zwierząt, ściółka dla zwierząt domowych, napoje dla zwierząt, produkty do żucia dla zwierząt, **35** zarządzanie w działalności handlowej, sprzedaż detaliczna i hurtowa karmy dla zwierząt i innych produktów przeznaczonych dla zwierząt, doradztwo handlowe oraz organizacyjne w zakresie działalności weterynaryjnej i prowadzenia sprzedaży produktów przeznaczonych dla zwierząt w tym pokarmów i innych akcesoriów, prowadzenie sklepu internetowego w zakresie sprzedaży akcesoriów i pokarmu dla zwierząt.

(111) **290666** (220) 2015 11 13 (210) 449140
 (151) 2016 11 14 (441) 2016 02 15
 (732) KASZYŃSKA BEATA PRYWATNA PRAKTYKA LEKARSKA,
 Warszawa, PL.
 (540) Arkadia Medical
 (540)



Kolor znaku: niebieski, biały

(531) 27.05.01, 27.05.05, 29.01.12
 (510), (511) **38** telekomunikacja, **42** badania oraz usługi naukowe i techniczne oraz ich projektowanie, analizy przemysłowe i usługi badawcze, projektowanie i ulepszanie sprzętu oraz oprogramowania komputerowego, **44** usługi medyczne, usługi weterynaryjne, usługi w zakresie higieny i urody dla ludzi i zwierząt, usługi związane z rolnictwem, ogrodnictwem i leśnictwem.

(111) **290667** (220) 2015 11 13 (210) 449142
 (151) 2016 11 14 (441) 2016 02 15
 (732) ZDROFIT SPÓŁKA Z OGRANICZONĄ ODPOWIEDZIALNOŚCIĄ
 SPÓŁKA KOMANDYTOWA, Warszawa, PL.
 (540) ZDROFIT FITNESS KLUB
 (540)



Kolor znaku: grafitowy, biały, niebieski

(531) 26.04.02, 26.04.16, 26.04.18, 26.11.02, 27.05.01, 27.05.05, 29.01.13

(510), (511) **41** edukacja i doradztwo w zakresie kultury fizycznej i zdrowego żywienia, gimnastyka i siłownia-instruktaż, kluby zdrowia-fitness, prowadzenie warsztatów sportowych, w tym wyjazdowych, prowadzenie zajęć fitness, usługi trenera osobistego, usługi trenerskie.

(111) **290668** (220) 2015 11 13 (210) 449143
 (151) 2016 11 14 (441) 2016 02 15
 (732) ZDROFIT SPÓŁKA Z OGRANICZONĄ ODPOWIEDZIALNOŚCIĄ
 SPÓŁKA KOMANDYTOWA, Warszawa, PL.
 (540) ZDROFIT
 (510), (511) **41** edukacja i doradztwo w zakresie kultury fizycznej i zdrowego żywienia, gimnastyka i siłownia-instruktaż, kluby zdrowia-fitness, prowadzenie warsztatów sportowych, w tym wyjazdowych, prowadzenie zajęć fitness, usługi trenera osobistego, usługi trenerskie.

(111) **290669** (220) 2015 11 13 (210) 449144
 (151) 2016 11 14 (441) 2016 02 15
 (732) ZDROFIT SPÓŁKA Z OGRANICZONĄ ODPOWIEDZIALNOŚCIĄ
 SPÓŁKA KOMANDYTOWA, Warszawa, PL.
 (540) ZDROFIT WIĘCEJ NIŻ FITNESS
 (540)



Kolor znaku: grafitowy, biały, niebieski

(531) 26.04.02, 26.04.16, 26.04.18, 26.11.02, 27.05.01, 27.05.05, 29.01.13
 (510), (511) **41** edukacja i doradztwo w zakresie kultury fizycznej i zdrowego żywienia, gimnastyka i siłownia-instruktaż, kluby zdrowia-fitness, prowadzenie warsztatów sportowych, w tym wyjazdowych, prowadzenie zajęć fitness, usługi trenera osobistego, usługi trenerskie.

(111) **290670** (220) 2015 11 13 (210) 449146
 (151) 2016 11 14 (441) 2016 02 15
 (732) RB PARROT SPÓŁKA Z OGRANICZONĄ
 ODPOWIEDZIALNOŚCIĄ, Warszawa, PL.
 (540) GALERIA BUKOWIEC
 (510), (511) **36** administrowanie nieruchomościami, dzierżawa nieruchomości, zarządzanie majątkiem nieruchomości.

(111) **290671** (220) 2015 11 16 (210) 449253
 (151) 2016 11 14 (441) 2016 02 15
 (732) CHOCIANOWSKA ADRIANNA, Poznań, PL.
 (540) klinika stóp
 (540)



Kolor znaku: czarny, niebieski

(531) 02.09.19, 27.05.01, 29.01.12
 (510), (511) **41** organizowanie kursów szkoleniowych, **44** fizjoterapia, usługi manicure i pedicure, usługi pielęgnacji paznokci, usługi pielęgnacji stóp.

(111) **290672** (220) 2015 11 16 (210) 449255
 (151) 2016 11 02 (441) 2016 02 15
 (732) PERŁA-BROWARY LUBELSKIE SPÓŁKA AKCYJNA, Lublin, PL.
 (540) perłowa
 (510), (511) **32** piwo, wody mineralne i gazowane oraz inne napoje bezalkoholowe, napoje słodowe, napoje izotoniczne, napoje owocowe.

we i soki owocowe, syropy i inne preparaty do produkcji napojów, **43** restauracje, restauracje samoobsługowe, kawiarnie, bary, bary szybkiej obsługi, kafeterie, pijalnice, usługi gastronomiczno-restauracyjne, usługi zaopatrzenia w żywność i napoje.

(111) **290673** (220) 2015 11 18 (210) 449393
 (151) 2016 11 04 (441) 2016 02 29
 (732) SARNECKI KRZYSZTOF, Kraków, PL.
 (540) AKADEMIA DOBREGO STARTU AKADOS
 (540)



Kolor znaku: biały, żółty, niebieski, granatowy
 (531) 05.13.01, 05.13.08, 26.01.04, 26.01.18, 27.05.01, 29.01.14
 (510), (511) **35** analizy rynkowe, badania marketingowe, badania opinii publicznej, badania rynku, badania w dziedzinie działalności gospodarczej, organizowanie działalności gospodarczej, doradztwo w zakresie organizowania i prowadzenia działalności gospodarczej, doradztwo w zarządzaniu działalnością gospodarczą, doradztwo specjalistyczne w sprawach działalności gospodarczej, pomoc w prowadzeniu działalności gospodarczej, pomoc przedsiębiorstwom w działalności gospodarczej (przemysłowej lub handlowej), pomoc przy zarządzaniu przedsiębiorstwami przemysłowymi lub handlowymi, pozyskiwanie informacji o działalności gospodarczej, ekspertyzy w zakresie wydolności przedsiębiorstw, dobór personelu za pomocą metod psychotechnicznych, doradztwo w zakresie zarządzania personelem, rekrutacja personelu, promocja sprzedaży dla osób trzecich, wywieranie wpływu na klienta poprzez działania marketingowe i sprzedażowe (psychotechnika), public relations, edycja tekstów promocyjnych i reklamowych, doradztwo strategiczne, organizacyjne i biznesowe, konsulting, negocjacje zawodowe i biznesowe, kreowanie wizerunku, firmy, usług i/lub towaru, usługi konsultingowe polegające na przeprowadzeniu procesu transformacji organizacji, usługi konsultingowe polegające na wdrażaniu myślenia i działania systemowego w zarządzaniu, marketingu, procesach biznesowych i działaniach operacyjnych, doradztwo w zakresie procesów biznesowych, doradztwo w zakresie prowadzenia i organizacji firm rodzinnych, usługi konsultingowe polegające na przeprowadzaniu sukcesji rodzinnej i przejmowaniu firm rodzinnych, usługi konsultingowe w zakresie ekspansji na rynki zagraniczne, **41** edukacja, nauczanie, porady w zakresie edukacji i kształcenia, informacje o edukacji, doradztwo i poradnictwo zawodowe, organizowanie, prowadzenie i obsługa zjazdów, konferencji, kongresów, seminariów, warsztatów, szkoleń i kursów, nauczanie korespondencyjne, kształcenie praktyczne, pokazy, publikowanie książek, pisanie i publikowanie tekstów innych, niż reklamowe, organizowanie konkursów w zakresie edukacji lub rozrywki, szkolenia z zakresu zarządzania strategicznego obejmujące również zagadnienia związane ze zrównoważonym rozwojem organizacji, szkolenia z zakresu marketingu rynkowego obejmujące zagadnienia związane z marketingiem strategicznym i operacyjnym, szkolenia obejmujące zagadnienia związane z nowoczesnym działaniem personalnym, szkolenia polegające na zespołowych grach strategicznych, szkolenia z zakresu zarządzania partycypacyjnego, poziomów delegowania, budowania zespołu, zarządzania projektem biznesowym wewnętrznym i zewnętrznym, systemów zarządzania czasem, komunikacji nieantagonizującej, mechanizmów skuteczności menedżerskiej, motywacji i konsekwencji menedżerskiej, sprzedaży transformacyjnej, szkolenia z zakresu finansów zarządczych dla top-menedżerów.

(111) **290674** (220) 2015 11 20 (210) 449439
 (151) 2016 11 14 (441) 2016 02 29
 (732) ZUE SPÓŁKA AKCYJNA, Kraków, PL.
 (540) GRUPA ZUE www.grupazue.pl

(540)



Kolor znaku: granatowy, pomarańczowy
 (531) 26.11.03, 26.11.11, 26.13.25, 27.05.01, 29.01.13
 (510), (511) **9** prostowniki prądu, transformatory elektryczne, przekładniki elektryczne, falowniki, mierniki elektryczne, sterowniki automatycznych zwrotnic tramwajowych, instalacje elektryczne do zdalnego sterowania, nadajniki na podczerwień dla trakcji tramwajowej do sterowania systemem przekładania zwrotnic tramwajowych, odbiorniki na podczerwień dla trakcji tramwajowej do sterowania systemem przekładania zwrotnic tramwajowych, elektryczne tablice rozdzielcze, elektroniczne tablice sterownicze, maszty dla radiołączności, **11** oświetlenie uliczne, **12** układy zdalnego sterowania dla pojazdów szynowych, **37** budowa trakcji i torowisk tramwajowych, zasilania, oświetlenia i sygnalizacji ulicznej, budowa trakcji i torowisk kolejowych, budowa dróg, ulic, placów, obiektów budownictwa specjalistycznego i ogólnego, budowa obiektów kubaturowych, budowa konstrukcji metalowych, budowa sieci energetycznych niskiego, średniego i wysokiego napięcia oraz budowa linii kablowych energetycznych wszystkich rodzajów, poszukiwanie uszkodzeń podziemnych sieci kablowych, budowa i serwisowanie profesjonalnych sieci radiołączności, naprawy, remonty infrastruktury związanej z zabezpieczeniem bezpieczeństwa ruchu drogowego tj. oznakowania pionowego i poziomego dróg i ulic, odwodnień dróg i ulic, asfaltowanie, usługowe wykonywanie urządzeń radiołączności na zamówienie osób trzecich, **40** kompletowanie materiałów i urządzeń elektronicznych, energetycznych oraz radiołączności na zamówienie, **42** usługi projektowe w zakresie radiołączności, testowanie urządzeń w laboratorium elektrycznym i energetycznym, ekspertyzy inżynierskie, kompleksowe projektowanie trakcji tramwajowej i kolejowej wraz z infrastrukturą, projektowanie torowisk tramwajowych i kolejowych, projektowanie dróg, ulic i placów, projektowanie urządzeń energoelektronicznych, projektowanie oświetlenia i sygnalizacji świetlnej, pomiary geodezyjne.

(111) **290675** (220) 2015 11 20 (210) 449448
 (151) 2016 12 09 (441) 2016 02 29
 (732) DEFENCE24 SPÓŁKA Z OGRANICZONĄ
 ODPOWIEDZIALNOŚCIĄ, Warszawa, PL.
 (540) Defence24 Bezpieczeństwo Wojsko Przemysł
 (540)



Kolor znaku: biały, czarny
 (531) 26.11.01, 27.05.01, 29.01.12
 (510), (511) **9** programy telewizyjne, filmy, audycje utrwalone w formie przystosowanej do odtwarzania w komputerach multimedialnych, **35** prowadzenie agencji informacji handlowej, udostępnianie informacji w zakresie wojskowości, spraw bezpieczeństwa i spraw gospodarczych, sporządzanie ekspertyz w zakresie wojskowości, spraw bezpieczeństwa i spraw gospodarczych, badania rynkowe, tworzenie i zarządzanie komputerowymi bazami danych, organizowanie targów i wystaw w celach handlowych i reklamowych, usługi reklamowe, prowadzenie specjalistycznego doradztwa w zakresie prowadzenia działalności gospodarczej, zarządzanie działalnością gospodarczą, tworzenie związków przedsiębiorstw, korporacji zawodowych oraz izb przedsiębiorców, **38** usługi w zakresie przesyłania informacji tekstowych i obrazowych za pośrednictwem sieci internetowej, internetowy serwis informacyjny, usługi poczty elektronicznej, prowadzenie agencji informacyjnych, udostępnianie internetowego forum dyskusyjnego, usługi ogłoszeń elektronicznych, **42** doradztwo w zakresie oprogramowania komputerowego, programowanie komputerowe, projektowanie systemów komputerowych, wypożyczanie serwerów, hosting, tworzenie i utrzymywanie stron internetowych dla osób trzecich, wynajmowanie, udostępnianie zasobów serwerów lub sieci komputerowych.

(111) **290676** (220) 2015 11 23 (210) 449562
 (151) 2016 11 09 (441) 2016 02 29
 (732) STRÓŻIK WIESŁAW, Kraków, PL.
 (540) Redstar
 (540)



Kolor znaku: czerwony

(531) 27.05.01, 27.05.05, 29.01.01

(510), (511) **7** maszyny do prania bielizny, krajalnice do chleba, elektryczne maszyny i urządzenia do czyszczenia, parowe urządzenia do czyszczenia, urządzenia do czyszczenia pod wysokim ciśnieniem, maszyny i urządzenia elektryczne do prania dywanów, maszyny dziewiarskie, kosiarki ogrodowe jako maszyny, kuchenne urządzenia elektryczne, miksery jako maszyny, miksery elektryczne do celów domowych, młynki do użytku domowego inne niż ręczne, młynki domowe dla gospodarstw domowych, młynki domowe elektryczne, odkurzacze, oprzyrządowanie do odkurzaczy, torby do odkurzaczy, elektryczne domowe wyciskacze do owoców, roboty jako maszyny, roboty elektryczne kuchenne, zmywarki naczyń, **11** klimatyzatory, elektryczne ekspresy do kawy, lodówki, urządzenia do palenia kawy, zamrażarki, lody chłodnicze, aparatura i urządzenia do wytwarzania lodu.

(111) **290677** (220) 2015 11 25 (210) 449664
 (151) 2016 11 14 (441) 2016 02 29
 (732) LIS SŁAWOMIR, Poznań, PL.
 (540) pierogowe love

(510), (511) **30** gotowe potrawy oparte na kluskach, kluski, potrawy na bazie mąki, żywność na bazie mąki, naleśniki, pierogi z nadzieniem Wareniki, pierogi z nadzieniem mięsnym Pielmieni, mięso w cieście, mięso zapiekane w cieście, pierożki ravioli, mąka, **35** prowadzenie sprzedaży hurtowej i internetowej oraz prowadzenie sklepów w zakresie towarów wymienionych w klasie 30, **43** bary szybkiej obsługi, hotele, kawiarnie, kafeterie, bufety, obsługa gastronomiczna z własnym zapleczem, produktami i transportem, restauracje, restauracje samoobsługowe, stolówki, usługi barowe, catering.

(111) **290678** (220) 2015 11 28 (210) 449785
 (151) 2016 11 02 (441) 2016 02 29
 (732) JANCEWICZ PAWEŁ FACTORY GROUP, Warszawa, PL.
 (540) FACTORY GROUP
 (540)



Kolor znaku: czarny, żółty

(531) 07.03.25, 07.03.11, 07.03.12, 26.07.25, 27.05.01, 29.01.12

(510), (511) **35** agencje reklamowe, analizy kosztów, analizy rynkowe, badania marketingowe, badania opinii publicznej, badania rynku, badania w dziedzinie działalności gospodarczej, oferowanie w mediach produktów i usług dla handlu detalicznego w branży filmowej, reklamowej i fotograficznej, doradztwo specjalistyczne w sprawach działalności gospodarczej, doradztwo w zakresie organizowania i prowadzenia działalności gospodarczej, doradztwo w zarządzaniu działalnością gospodarczą, dystrybucja materiałów reklamowych, próbek, druków, prospektów i broszur, usługi impresariów w działalności artystycznej, usługi edytorskie w dziedzinie reklamy, prognozy ekonomiczne, pozyskiwanie danych do komputerowych baz danych, systematyzacja danych w komputerowych bazach danych, komputerowe zarządzanie plikami, marketing, uaktualnianie materiałów reklamowych, usługi modeli, obróbka tekstów, rozpowszechnienie ogłoszeń reklamowych, usługi w zakresie sporządzania opinii i sondaży, organizowanie wystaw w celach handlowych lub reklamowych, outsourcing i doradztwo handlowe, poszukiwania w zakresie patronatu, rozlepianie plakatów reklamowych, wyszukiwanie informacji w plikach komputerowych dla osób trzecich, pokazy towarów, prezentowanie produktów i usług w mediach dla celów sprzedaży detalicznej, produkcja filmów reklamowych, prognozy ekonomiczne,

ne, promocja sprzedaży dla osób trzecich, kolportaż próbek, usługi public relations, usługi agencji public relations, publikowanie tekstów sponsorowanych, reklama, rozpowszechnianie materiałów reklamowych, reklama billboardowa, reklama za pośrednictwem sieci komputerowej, wynajmowanie przestrzeni reklamowej, tworzenie tekstów reklamowych i sponsorowanych, rozpowszechnianie ogłoszeń reklamowych, wynajmowanie nośników reklamowych, reklamy korespondencyjne, przygotowywanie reklam prasowych, reklamy radiowe, sortowanie danych w bazach komputerowych, publikowanie tekstów sponsorowanych, promocja sprzedaży dla osób trzecich, organizowanie targów w celach handlowych lub reklamowych, telemarketing, reklama telewizyjna, rekrutacja i nabór modeli i modelek, wynajem czasu reklamowego we wszystkich środkach przekazu, **41** wypożyczanie aparatów i sprzętu kinematograficznego, usługi artystów teatralnych, wypożyczanie dekoracji teatralnych, doradztwo zawodowe, porady w zakresie edukacji lub kształcenia, edukacja, informacja o edukacji, nauczanie, usługi studia filmowego, wypożyczanie filmów kinowych, fotografowanie, fotoreportaże, instruktaże, komputerowe przygotowanie materiałów do publikacji, organizowanie i prowadzenie koncertów, organizowanie i obsługa konferencji, organizowanie i obsługa kongresów, organizowanie i obsługa konkursów, organizowanie i prowadzenie seminariów, organizowanie i prowadzenie sympozjów, organizowanie i prowadzenie zjazdów, publikowanie książek, organizowanie loterii, nagrywanie filmów, nauczanie, organizowanie balów, organizowanie przyjęć, organizowanie spektakli, organizowanie wystaw z dziedziny kultury lub edukacji, organizowanie i obsługa widowisk, opracowywanie i realizacja widowisk na potrzeby telewizji, pisanie scenariuszy, pisanie tekstów innych niż reklamowe, organizowanie pokazów mody w celach rozrywkowych, pozowanie dla artystów, produkcja filmów innych niż reklamowych, produkcja widowisk i spektakli, w tym na potrzeby telewizji, produkcja programów radiowych i telewizyjnych, publikacje elektroniczne on-line książek i periodyków, publikowanie książek, usługi komponowania układu graficznego publikacji, inne niż do celów reklamowych, usługi prezenterów, **42** administrowanie stronami internetowymi, analizy systemów komputerowych, digitalizacja dokumentów, doradztwo w zakresie oprogramowania komputerowego, dostarczanie i opracowywanie wyszukiwarek internetowych, instalacje oprogramowania komputerowego, doradztwo w zakresie projektowania i rozwoju sprzętu komputerowego, programowanie komputerów, projektowanie systemów komputerowych, konserwacja oprogramowania komputerowego, projektowanie opakowań, doradztwo w zakresie oprogramowania komputerowego, udostępnianie miejsca na serwerach, tworzenie i projektowanie stron internetowych, obsługa baz danych, pozyskiwanie danych do komputerowych baz danych, sortowanie danych w bazach komputerowych, tworzenie i utrzymywanie informatycznych systemów marketingowych, tworzenie i utrzymywanie informatycznych systemów obsługi klienta, usługi graficzne, wzornictwo przemysłowe, **45** doradztwo w zakresie własności intelektualnej, licencjonowanie własności intelektualnej, wypożyczanie strojów wieczorowych, zarządzanie prawami autorskimi.

(111) **290679** (220) 2015 12 02 (210) 449926
 (151) 2016 12 22 (441) 2016 03 14
 (732) SG SPORT SPÓŁKA Z OGRANICZONĄ ODPOWIEDZIALNOŚCIĄ, Wieluń, PL.
 (540) YC YOUR CHOICE YOUR GAME
 (540)



(531) 26.11.01, 26.11.08, 27.05.01, 29.01.12

(510), (511) **18** torby, **25** odzież, odzież sportowa, skarpety.

(111) **290680** (220) 2015 12 03 (210) 449985
 (151) 2016 09 26 (441) 2016 03 14

(732) Swiss Pharma International AG, Zurych, CH.

(540) ARVENSA

(510), (511) **5** produkty farmaceutyczne i weterynaryjne, środki sanitarne do celów medycznych, dietetyczna żywność i substancje do celów leczniczych lub weterynaryjnych, suplementy diety dla ludzi, środki do zwalczania robactwa, fungicydy.

(111) **290681** (220) 2015 12 04 (210) 450000

(151) 2016 10 27 (441) 2016 03 14

(732) HORTEX MARKETING SERVICES SPÓŁKA Z OGRANICZONĄ ODPOWIEDZIALNOŚCIĄ, Warszawa, PL.

(540) LEON AQUA

(510), (511) **32** wody niegazowane i gazowane, wody mineralne, stółowe, sodowe, mineralne wody smakowe, produkty do wytwarzania wody mineralnej i wody mineralnej smakowej, napoje bezalkoholowe, napoje bezalkoholowe na bazie miodu, napoje bezalkoholowe z soków owocowych, bezalkoholowe wyciągi z owoców, koktajle bezalkoholowe, soki, napoje i nektary owocowe, warzywne i owocowo-warzywne, zagęszczane soki owocowe i warzywne, soki przecierowe owocowe, warzywne, owocowo-warzywne, soki i napoje o obniżonej wartości energetycznej, owocowe i owocowo-warzywne soki i napoje wzbogacone witaminami i/lub wapniem i/lub żelazem i/lub solami mineralnymi, sorbety, napoje izotoniczne, napoje energetyczne, napoje serwatkowe, lemoniady, syropy do lemoniady, syropy i preparaty do sporządzania napojów, esencje do napojów, ekstrakty do napojów.

(111) **290682** (220) 2015 12 04 (210) 450001

(151) 2016 10 27 (441) 2016 03 14

(732) ŁOJEWSKI MARCIN, Poznań, PL.

(540) Bike café

(510), (511) **21** kubki, kubki z papieru lub tworzyw sztucznych, termosy do napojów, termosy, **30** ciasto, ciastka, wyroby cukiernicze, herbata, napoje na bazie herbaty, kakao, napoje na bazie kakao, kawa, napoje na bazie kawy, napoje czekoladowe z mlekiem, napoje kakaowe z mlekiem, napoje kawowe z mlekiem, napoje na bazie czekolady, **43** kafeterie, bufety, kawiarnie, obsługa gastronomiczna z własnym zapleczem, produktami i transportem, restauracje, usługi barowe.

(111) **290683** (220) 2015 12 04 (210) 450016

(151) 2016 11 30 (441) 2016 03 14

(732) VIVA EL PABLO SPÓŁKA Z OGRANICZONĄ ODPOWIEDZIALNOŚCIĄ, Warszawa, PL.

(540) HIPSTEL

(540)



Kolor znaku: biały, szary

(531) 23.01.99, 26.03.03, 26.03.23, 26.04.09, 26.05.04, 26.11.01, 26.11.11, 26.11.25, 24.15.01, 24.15.05, 24.15.21, 27.05.01

(510), (511) **35** marketing, reklama, reklama radiowa, reklama telewizyjna, reklama w prasie, reklama na stronach internetowych, rozpowszechnianie materiałów reklamowych, promocja sprzedaży świadczonych usług, prezentacja oferty handlowej w Internecie, organizowanie i współudział w targach, wystawach i pokazach związanych z promocją powyższych usług, doradztwo w zakresie zarządzania personelem, prowadzenie punktów informacji konsumenckiej, wynajmowanie przestrzeni reklamowej, **43** biura zakwaterowania [hotele, pensjonaty], catering w kafeteriach szybkiej obsługi, dokonywanie rezerwacji restauracji i posiłków, doradztwo kulinarne, elektroniczne usługi informacyjne związane z hotelami, hotele, hostele i pensjonaty, zakwaterowanie wakacyjne i turystyczne, hotelowe usługi cateringowe, imprezy firmowe [zapewnianie jedzenia i napojów], informacja hotelowa, informacja o usługach restauracyjnych, obsługa gastronomiczna z własnym zapleczem, produktami i transportem, organizacja przyjęć weselnych [żywność i napoje], organizowanie bankietów, organizowanie posiłków w hotelach, organizo-

wanie zakwaterowania dla turystów, organizowanie zakwaterowania w hotelach, przygotowywanie posiłków, przygotowywanie posiłków i napojów, restauracje, rezerwacja hotelowa na rzecz osób trzecich, rezerwacja pokoi, rezerwacja stolików w restauracjach, rezerwacja zakwaterowania, rezerwacja zakwaterowania dla turystów, rezerwacja zakwaterowania w hotelach, snack-bary, udostępnianie obiektów i sprzętu na konferencje, udostępnianie obiektów i sprzętu na kongresy, udostępnianie obiektów i sprzętu na wystawy, udostępnianie obiektów i sprzętu na zjazdy, udostępnianie pomieszczeń i urządzeń do obsługi wydarzeń, udostępnianie biur, udostępnianie pomieszczeń na posiedzenia, udostępnianie sal konferencyjnych, udzielanie informacji związanych z przygotowywaniem żywności i napojów, usługi agencji w zakresie rezerwacji zakwaterowania w hotelach, usługi barowe, usługi degustacji win (dostarczanie napojów), usługi cateringowe, usługi kawiarni, usługi klubów w zakresie dostarczania żywności i napojów, usługi koktajlbarów, usługi obiektów gościnnych [zakwaterowanie], usługi restauracji hotelowych, usługi restauracji sprzedających posiłki na wynos, usługi restauracji szybkiej obsługi, usługi restauracyjne, usługi restauracyjne świadczone przez hotele, usługi rezerwacji miejsc w restauracjach, usługi rezerwacji pokoi, usługi snack-barów, usługi świadczone przez bary bistro, usługi w zakresie bankietów, usługi w zakresie gotowania posiłków, usługi w zakresie kafeterii, usługi w zakresie przygotowywania posiłków, usługi w zakresie pubów, usługi w zakresie restauracji [brasserie], usługi w zakresie rezerwacji miejsc hotelowych, usługi w zakresie rezerwacji zakwaterowania, usługi w zakresie zapewniania obiektów na spotkania, usługi zaopatrzenia w żywność i napoje, wynajem pokoi turystom, wynajem pomieszczeń na uroczystości towarzyskie, zapewnianie zakwaterowania w hotelach, zapewnianie żywności i napojów w restauracjach.

(111) **290684** (220) 2015 12 07 (210) 450077

(151) 2016 11 18 (441) 2016 03 14

(732) ADAMCZYK DOMINIK PRZEDSIĘBIORSTWO PRODUKCYJNO HANDLOWO GASTRONOMICZNE ICE-FULL, Tomaszów Mazowiecki, PL.

(540) Prince Luise PRINCE LUISE

(540)



(531) 24.09.01, 27.05.01

(510), (511) **33** wina, wina musujące.

(111) **290685** (220) 2015 12 07 (210) 450131

(151) 2016 11 15 (441) 2016 03 14

(732) KONDRAT WINA WYBRANE SPÓŁKA Z OGRANICZONĄ ODPOWIEDZIALNOŚCIĄ, Warszawa, PL.

(540) K WINO GRONO Zbieranie procentuje

(540)



Kolor znaku: czerwony, czarny, biały

(531) 05.07.10, 26.11.01, 26.11.08, 27.05.01, 29.01.12

(510), (511) **32** napoje bezalkoholowe, **33** napoje alkoholowe, **35** usługi w zakresie gromadzenia napojów alkoholowych w celu umożliwienia klientom wygodnego zapoznania się z ofertą i dokonania zakupu w sklepach detalicznych i hurtowych, **43** usługi gastronomiczne.

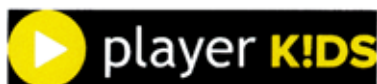
(111) **290686** (220) 2015 12 09 (210) 450208

(151) 2016 11 03 (441) 2016 03 14

(732) TVN MEDIA SPÓŁKA Z OGRANICZONĄ ODPOWIEDZIALNOŚCIĄ, Warszawa, PL.

(540) player KIDS

(540)



Kolor znaku: czarny, biały, żółty

(531) 26.04.02, 26.04.10, 26.04.18, 26.01.10, 27.05.01, 29.01.13,

24.17.01, 24.17.04

(510), (511) **38** dostarczanie dostępu do Internetu, wynajem miejsca na strony www, usługi poczty elektronicznej, organizacja i przekazywanie serwisów internetowych www, dostarczanie dostępu do stron MP3 i MP4 w Internecie, dostarczanie dostępu do zasobów muzycznych, filmowych i zbiorów obrazów w sieci internetowej, umożliwienie dostępu do krajowych i międzynarodowych serwerów i portali internetowych, prowadzenie, organizowanie, udostępnianie, przesyłanie i rozpowszechnianie serwisów internetowych i portali internetowych, usługi serwisu internetowego i portalu internetowego obejmujące usługi polegające na: przesyłaniu i rozpowszechnianiu informacji, danych i treści tekstowych, obrazowych i dźwiękowych z zakresu wiadomości bieżących, nauki, techniki, fantastyki, edukacji, zdrowia, medycyny, hobby, rozrywki, kultury i sportu, usługi umożliwienia samoprezentacji, komunikacji i konwersacji użytkownikom serwisu lub portalu internetowego, dostarczanie interfejsów dostępnych poprzez sieć komputerową w celu tworzenia i dostosowywania usług elektronicznych do indywidualnych potrzeb użytkowników usługi elektronicznej, udostępnianie internetowych forów dyskusyjnych, udostępnianie komunikatorów internetowych, usługi transmisyjne w sieci www [webcasting], portale do współdzielenia materiałów wideo, usługi łączności elektronicznej, przesyłanie wiadomości, informacji i danych za pośrednictwem Internetu i innych sieci komputerowych i komunikacyjnych, udostępnianie on-line forów, chat-romów, dzienników, blogów oraz serwerów do transmisji wiadomości, komentarzy i treści multimedialnych pomiędzy użytkownikami, transmisja obejmująca nośniki elektroniczne, treści multimedialne, materiały wideo, filmy, obrazki, obrazy, teksty, fotografie, gry, treści wytworzone przez użytkownika, treści audio oraz informacje za pośrednictwem Internetu i innych sieci komputerowych i komunikacyjnych, zapewnianie wspólnych forów on-line dla użytkowników do wysyłania, oglądania, dzielenia się, krytykowania, oceniania i komentowania treści wideo i innych treści multimedialnych, zapewnianie cyfrowej dystrybucji audycji audio i wideo za pośrednictwem globalnej sieci komputerowej, udostępnianie portalu z treściami wideo do wspólnego korzystania w celach rozrywkowych i edukacyjnych, usługi telekomunikacyjne zawarte w tej klasie: usługi ogłoszeń elektronicznych, informacja o telekomunikacji, wypożyczanie urządzeń telekomunikacyjnych, przydzielanie kanałów telekomunikacyjnych dla usług związanych z teledrukami, przesyłanie informacji, łączność poprzez terminale komputerowe, połączenie ze światową siecią komputerową za pośrednictwem telekomunikacji, przydzielanie dostępu do baz danych, przydzielanie użytkownikowi dostępu do światowej sieci komputerowej, transmisja poprzez telewizję kablową, usługi poczty głosowej, usługi telefoniczne, zlecenia przywoławcze, usługi agencji informacyjnej: zbieranie i rozpowszechnianie informacji i wiadomości, usługi emisji sygnału radiowego i telewizyjnego, usługi rozpowszechniania programów telewizyjnych, reportaży, filmów dokumentalnych i fabularnych, widowisk rozrywkowych i sportowych oraz audycji z interaktywnym udziałem widzów, usługi: emisji telewizyjnej i radiowej, obsługi przekazu dźwięku i obrazu, obsługi przekazu cyfrowego, organizowania systemów transmisyjnych dźwięku, obrazu i sygnału cyfrowego, rozpowszechniania programów i informacji za pośrednictwem sieci informatycznych-Internetu, usługi komunikacyjne za pośrednictwem przekazu satelitarne, naziemnego, kablowego i światłowodowego, usługi telekomunikacyjne spersonalizowane-zakres dostępu do treści informacyjnych i usług indywidualnie określonych dla każdego odbiorcy z możliwością wykorzystania przesyłania informacji od abonenta do operatora w celu wyboru: usług, uczestniczenia w grach, konkursach, głosowaniach i dokonywania zakupów z jednoczesnym przekazywaniem informacji od i do klienta, usługi telekomunikacyjne przeznaczone do obsługi sprzedaży detalicznej towarów poprzez bezpośrednią komunikację z klientem, usługi przekazu obrazu i dźwięku łącznie z umożliwianiem wyboru z pośród wielu programów i inteligentnej automatycznej selekcji programów które mają być zapisywane, usu-

gi emisji i transmisji telewizji interaktywnej, interaktywnej rozrywki i konkursów, usługi dostarczania informacji on-line z komputerowych baz danych, umożliwianie dostępu do stron www za pośrednictwem przekazu telewizyjnego poprzez interaktywny portal telewizyjny, udzielanie informacji i usługi konsultacyjne dotyczące wyżej wymienionych usług, wynajem urządzeń do odbioru, retransmisji i nadawania sygnału telewizyjnego i radiowego, urządzeń do kodowania i dekodowania sygnału cyfrowego i analogowego, zapewnienie dostępu do sieci LAN-przesyłanie danych z i do sieci lokalnej (Local Area Network) jak również umożliwianie dostępu do Internetu za pośrednictwem tej sieci, **41** usługi rozrywki i nauczania: organizacja rozrywkowych widowisk telewizyjnych, audycji radiowych, produkcja filmów dokumentalnych i fabularnych, reportaży, programów telewizyjnych, organizacji teleturniejów i konkursów, organizacja audycji z interaktywnym udziałem widzów, dostarczanie rozrywki i usług edukacyjnych za pośrednictwem radia, telewizji, Internetu, dostęp do tych usług edukacyjnych i rozrywkowych w systemie on-line, w systemie telewizji interaktywnej, usługi wynajmowania sprzętu do nagrywania, odtwarzania dźwięku i obrazu, dostarczanie informacji o rozrywce, edukacji, programach radiowych i telewizyjnych, imprezach sportowych, organizowanie koncertów, pokazów, imprez rozrywkowych, widowisk teatralnych, usługi organizacji imprez sportowych, usługi rozrywkowe polegające na udostępnianiu muzyki, video, dźwięku i obrazu w postaci plików MP3 i MP4 ze stron www poprzez Internet, usługi organizacji imprez artystycznych estradowych, sportowych, rekreacyjnych, usługi obsługi technicznej i organizacyjnej produkcji telewizyjnej i filmowej: prowadzenie i udostępnianie serwisów internetowych umożliwiających jego użytkownikom dzielenie się tekstami, zdjęciami, obrazami, materiałami dźwiękowymi lub/i audiowizualnymi dla celów edukacyjnych i rozrywkowych, udostępnianie i rozpowszechnianie informacji, danych i innych treści tekstowych, graficznych, dźwiękowych lub/i obrazowych dla celów edukacyjnych lub rozrywkowych, usługi wydawnicze, publikowanie tekstów innych niż teksty reklamowe, publikacje elektroniczne on-line, publikacje elektroniczne książek, filmów i periodyków, fotoreportaże, dostarczanie rozrywki za pośrednictwem Internetu, sieci komputerowych i sieci telekomunikacyjnych, w tym gier on-line, filmów, muzyki oraz programów sportowych, edukacyjnych i kulturalnych, organizowanie, obsługa i prezentacja konkursów, zawodów, gier i quizów dla celów edukacyjnych i rozrywkowych, obsługa gier prowadzonych w systemie on-line, za pomocą sieci komputerowych, Internetu i sieci telekomunikacyjnych, usługi elektronicznych zbiorów bibliotecznych, usługi edukacyjne i rozrywkowe zawierające treści medialne, multimedialne, wideo, filmy, rysunki, obrazy, tekst, fotografie, gry, treści generowane przez użytkownika, treści audio i związane z nimi informacje przez sieci komputerowe i komunikacyjne, usługi w zakresie rozrywkowych publikacji cyfrowych wideo, dźwiękowych i multimedialnych, wynajem odbiorników radiowych i telewizyjnych, **42** opracowywanie i wdrażanie programów komputerowych, usługi dotyczące oprogramowania komputerowego zawarte w tej klasie, oprogramowanie komputerowe umożliwiające załadowywanie, wysyłanie, pokazywanie, przedstawianie, dzielenie się i udostępnianie elektronicznych mediów lub informacji za pośrednictwem Internetu lub innych sieci komunikacyjnych oraz pisanie bloga, usługi udostępniania czasu dostępu do sieci Internet-kawiarenka internetowa, usługi udostępniania dostępu do krajowych i międzynarodowych serwerów i portali internetowych, prowadzenie serwerów i portali internetowych, projektowania i tworzenia baz danych oraz dostarczania treści i danych do baz danych, projektowanie i programowanie aplikacji komputerowych, internetowych i multimedialnych, umieszczanie i utrzymywanie na własnych serwerach serwisów internetowych i stron internetowych osób trzecich oraz tekstów, informacji, danych, plików elektronicznych lub innych treści zawierających obrazy, grafiki, dźwięk, tekst lub/i treści audiowizualne osób trzecich, prowadzenie i udostępnianie serwisów internetowych umożliwiających samoprezentację oraz komunikację, konwersację, tworzenie społeczności i wymianę poglądów pomiędzy osobami trzecimi, a także umożliwiających udostępnianie i przechowywanie przez osoby trzecie tekstów, informacji, danych lub plików elektronicznych zawierających obrazy, grafikę dźwięk, tekst lub treści audiowizualne, hosting aplikacji komputerowych i internetowych na rzecz osób trzecich, opracowywanie ekspertyz, opinii i prowadzenie badań w dziedzinie komunikacji społecznej prowadzenie badań w dziedzinie usług medialnych-prace badawczo wdrożeniowe dotyczące opracowywania i wdrażania nowych technologii w dziedzinie

usług medialnych, opracowywanie i przekazywanie prognoz pogody, usługi zapewniania dostępu do oprogramowania nie do pobrania umożliwiającego pobieranie, wychwytywanie, zamieszczanie, pokazywanie, edytowanie, granie, transmisję strumieniową, przeglądanie, podgląd, wyświetlanie, oznaczanie, blogowanie, współdzielenie, manipulowanie, rozpowszechnianie, publikowanie, powielanie lub udostępnianie w inny sposób elektronicznych mediów, treści multimedialnych, wideo, filmów, rysunków, obrazów, tekstów, fotografii, gier, treści generowanych przez użytkownika, treści audio i informacji przez Internet lub inne sieci komputerowe i komunikacyjne, zapewnienie dostępu do oprogramowania nie do pobrania umożliwiającego współdzielenie treści multimedialnych i komentarzy wśród użytkowników, zapewnienie dostępu do oprogramowania nie do pobrania umożliwiającego dostawcom treści śledzenie treści multimedialnych, hosting treści multimedialnych dla osób trzecich, utrzymywanie na serwerze multimedialnych treści rozrywkowych i edukacyjnych na rzecz osób trzecich.

(111) **290687** (220) 2015 12 09 (210) 450248
 (151) 2016 10 25 (441) 2016 03 14
 (732) BAKALLAND 1 SPÓŁKA Z OGRANICZONĄ ODPOWIEDZIALNOŚCIĄ SPÓŁKA KOMANDYTOWA, Warszawa, PL.
 (540) WYSZUKANE PRZYJEMNOŚCI BAKALLAND Grzaniec bakaliowy Mieszanka aromatycznych bakalii i przypraw do wina mieszanka (540)



Kolor znaku: czerwony, jasnoczerwony, ciemnoczerwony, pomarańczowy, jasnopomarańczowy, złoty, żółty, jasnożółty, zielony, jasnozielony, biały, szary, srebrny, jasnobrązowy, brązowy, czarny

(531) 05.07.11, 08.07.01, 12.01.15, 08.07.25, 05.03.22, 26.04.06, 26.04.04, 27.05.01, 27.07.01, 29.01.15
 (510), (511) **29** bakalie, mieszanki bakaliowe, mieszanki owoców suszonych, orzechy i migdały spreparowane, orzechy łuskane, orzechy jadalne, orzechy laskowe preparowane, orzeszki arachidowe preparowane, orzeszki arachidowe przetworzone, owoce suszone, kandyzowane, lukrowane, konserwowane, marynowane, gotowane, pestki słonecznika, preparowane orzechy pistacjowe, rodzyunki, skórki owocowe, suszone orzechy, **30** przyprawy, przyprawy suche, przyprawy spożywcze, chemiczne przyprawy kuchenne, przyprawy do napojów, przyprawy w proszku, dodatki smakowe i przyprawy, mieszanki przypraw.

(111) **290688** (220) 2015 12 11 (210) 450367
 (151) 2016 12 05 (441) 2016 03 14
 (732) LANGSTEINER SPÓŁKA Z OGRANICZONĄ ODPOWIEDZIALNOŚCIĄ, Kraków, PL.
 (540) lactizero (510), (511) **5** suplementy diety do celów leczniczych, suplementy żywności do celów leczniczych, środki dietetyczne do celów leczniczych, dietetyczne substancje do celów leczniczych, preparaty farmaceutyczne, leki dla ludzi, dodatki mineralne do żywności, dodatki odżywcze do celów leczniczych, środki farmaceutyczne wspomagające trawienie, enzymy do celów leczniczych, suplementy diety zawierające laktazę, enzym laktaza na nietolerancję laktozy.

(111) **290689** (220) 2015 12 14 (210) 450428
 (151) 2016 10 05 (441) 2016 03 14
 (732) INNIGO SPÓŁKA Z OGRANICZONĄ ODPOWIEDZIALNOŚCIĄ, Warszawa, PL.
 (540) Undito (510), (511) **5** herbicydy.

(111) **290690** (220) 2015 12 14 (210) 450443
 (151) 2016 11 21 (441) 2016 03 14
 (732) QUBUS TRADEMARKS SPÓŁKA Z OGRANICZONĄ ODPOWIEDZIALNOŚCIĄ, Wrocław, PL.
 (540) QUBUS HOTEL (510), (511) **39** rezerwacja miejsc na podróż, **43** restauracje, hotele.

(111) **290691** (220) 2015 12 15 (210) 450498
 (151) 2016 10 19 (441) 2016 03 14
 (732) PALEWSKI BARTOSZ, Płock, PL.
 (540) haiku sushi (540)



Kolor znaku: zielony, żółty, biały, czarny
 (531) 26.04.01, 26.04.16, 27.05.01, 29.01.14
 (510), (511) **30** sushi.

(111) **290692** (220) 2015 12 17 (210) 450571
 (151) 2016 11 04 (441) 2016 05 09
 (732) ŻYWIEC-ZDRÓJ SPÓŁKA AKCYJNA, Ciężcina, PL.
 (540) Żywiec Zdrój Soczysty (510), (511) **32** woda, woda źródłana, woda mineralna, woda niegazowana, woda gazowana, napoje, napoje na bazie wody mineralnej, napoje na bazie wody źródłanej, napoje gazowane i niegazowane, soki warzywne i owocowe, aperitify bezalkoholowe, ekstrakty owocowe bezalkoholowe, koktajle bezalkoholowe, lemoniady, syropy do napojów, nektary owocowe, napoje izotoniczne, proszki i pastylki do produkcji napojów musujących.

(111) **290693** (220) 2015 12 17 (210) 450572
 (151) 2016 11 04 (441) 2016 05 09
 (732) ŻYWIEC-ZDRÓJ SPÓŁKA AKCYJNA, Ciężcina, PL.
 (540) Soczysty (540)

Soczysty

(531) 27.05.01
 (510), (511) **32** woda, woda źródłana, woda mineralna, woda niegazowana, woda gazowana, napoje, napoje na bazie wody mineralnej, napoje na bazie wody źródłanej, napoje gazowane i niegazowane, soki warzywne i owocowe, aperitify bezalkoholowe, ekstrakty owocowe bezalkoholowe, koktajle bezalkoholowe, lemoniady, syropy do napojów, nektary owocowe, napoje izotoniczne, proszki i pastylki do produkcji napojów musujących.

(111) **290694** (220) 2015 12 17 (210) 450574
 (151) 2016 11 04 (441) 2016 05 09
 (732) ŻYWIEC-ZDRÓJ SPÓŁKA AKCYJNA, Ciężcina, PL.
 (540) Soczysty

(540)

Soczysty

Kolor znaku: pomarańczowy

(531) 27.05.01, 29.01.01

(510), (511) **32** woda, woda źródłana, woda mineralna, woda niegazowana, woda gazowana, napoje, napoje na bazie wody mineralnej, napoje na bazie wody źródlanej, napoje gazowane i niegazowane, soki warzywne i owocowe, aperitify bezalkoholowe, ekstrakty owocowe bezalkoholowe, koktajle bezalkoholowe, lemoniady, syropy do napojów, nektary owocowe, napoje izotoniczne, proszki i pastylki do produkcji napojów musujących.

(111) **290695** (220) 2015 12 17 (210) 450575
 (151) 2016 11 22 (441) 2016 05 09
 (732) ŻYWIEC-ZDRÓJ SPÓŁKA AKCYJNA, Cięcina, PL.
 (540)



Kolor znaku: niebieski, czarny, biały

(531) 02.09.04, 04.05.03, 29.01.13

(510), (511) **32** woda, woda źródłana, woda mineralna, woda niegazowana, woda gazowana, napoje, napoje na bazie wody mineralnej, napoje na bazie wody źródlanej, napoje gazowane i niegazowane, soki warzywne i owocowe, aperitify bezalkoholowe, ekstrakty owocowe bezalkoholowe, koktajle bezalkoholowe, lemoniady, syropy do napojów, nektary owocowe, napoje izotoniczne, proszki i pastylki do produkcji napojów musujących.

(111) **290696** (220) 2015 12 17 (210) 450610
 (151) 2016 10 25 (441) 2016 03 29
 (732) CIESIELSKI RAFAŁ VITALSUN, Warszawa, PL.
 (540) CAVIALLO
 (540)

CAVIALLO

Kolor znaku: czarny, biały, szary

(531) 17.02.13, 17.02.25, 27.05.04, 27.05.05, 29.01.13

(510), (511) **14** metale szlachetne i ich stopy, wyroby z metali szlachetnych lub pokrywane nimi nie ujęte w innych klasach, biżuteria i wyroby jubilerskie, kamienie szlachetne, przyrządy zegarmistrzowskie i chronometryczne, **25** odzież, obuwie, nakrycia głowy.

(111) **290697** (220) 2015 12 22 (210) 450754
 (151) 2016 11 09 (441) 2016 03 29
 (732) Moomin Characters Oy Ltd, Helsinki, FI.
 (540) MUMINEK

(510), (511) **8** narzędzia i przyrządy ręczne (o napędzie ręcznym), wyroby nożownicze, broń biała, ostrza (maszynki do golenia), sztuce stołowe (noże, widelce i łyżki), przyrządy do przygotowywania żywności, narzędzia i przyrządy ręczne do obróbki materiałów, oraz do konstrukcji, napraw i konserwacji, narzędzia ręczne do cięcia, wiercenia, rozdrabniania, ostrzenia i obróbki powierzchni, narzędzia rolnicze, ogrodnicze i do kształtowania krajobrazu obsługiwane ręcznie, sztuce jednorazowe, **16** papier, karton, druki, materiały introligatorskie, fotografie, materiały biurowe, kleje do celów biurowych lub domowych, materiały dla artystów, pędzle do malowania, maszyny do pisania i sprzęt biurowy (z wyjątkiem mebli), materiały

szkoleniowe i instruktażowe (z wyjątkiem przyrządów), materiały z tworzyw sztucznych do pakowania (nie ujęte w innych klasach), papier pakowy, papier opakowaniowy i materiały do pakowania, pudła lekturowe, torby papierowe, koperty, etykiety z papieru lub kartonu, albumy do wklejania, albumy fotograficzne, tablice białe o właściwościach magnetycznych, książki, notesy, zbiory opowiadań i książki z bajkami, książki interaktywne, komiksy, książki do kolorowania, książki interaktywne dla dzieci, czasopisma komiksowe, karty, kalendarze, papier pergaminowy, serwetki papierowe, chusteczki papierowe, serwetki stołowe papierowe, obrusy stołowe papierowe, maty (podkładki pod szklanki) z tektury lub kartonu, przybory szkolne, pióra i długopisy, ob.sadki i uchwyty do piór, linijki, podkładki na biurko, materiały i przyrządy do rysowania, materiały i przyrządy do pisania, piórniki i pudełka na przybory do pisania, gumki do wycierania, bloki listowe [papeteria], pocztówki, plakaty i afisze, kartki okolicznościowe, podpórki do utrzymywania książek na półce w pozycji pionowej, zakładki do książek, obwoluty papierowe na dokumenty, znaczki, flagi, szylidy z papieru lub z kartonu, opakowania na prezenty, materiały do owijania prezentów i papier do owijania prezentów, naklejki [materiały biurowe], dekoracje i ornamenty wykonane z papieru lub kartonu, periodyki, publikacje drukowane, gazety, czasopisma, kredki pastelowe, klejstery i kleje do celów biurowych lub domowych, taśmy klejące i dozowniki, zestawy kredek ołówkowych, teczki na dokumenty, teczki i skoroszyty [artykuły biurowe], klasery na znaczki i monety, papier toaletowy i papierowe ręczniki kuchenne, papierowe serwetki o wzorze koronkowym, tablice ścieralne, **18** walizy i torby podróżne, parasolki i para.sole (duże), torby na co dzień, portfele, torebki, plecaki i inne artykuły służące do przenoszenia, saszetki na pasek i saszetki na biodra, kosmetyczki, torby na zakupy, torby na ramię, etykiety bagażowe, paski do bagaży i toreb, paski na ramię, obroże, .smycze i uprząż dla zwierząt domowych, **21** przybory kuchenne i gospodarstwa domowego oraz pojemniki, grzebienie i gąbki, pędzle (z wyjątkiem pędzli do malowania), sprzęt do czyszczenia, kubki, butelki i termosy, statuetki porcelanowe lub szklane, pojemniki jednorazowe do użytku domowego, garnki, patelnie, brytfanny i naczynia żaroodporne, tace, talerze, miseczki [miski], .szklanki do napojów, naczynia do gotowania nie z metalu, łapki do garnków, świeczniki, profitki, słoje do przechowywania, skarbonki, dzieła .sztuki wykonane ze szkła, szczoteczki do zębów i podstawki na szczoteczki do zębów, przybory kosmetyczne i toaletowe oraz artykuły łazienkowe, pucharki i wazy, artykuły ogrodnicze z wyjątkiem narzędzi ogrodniczych zawarte w tej klasie, dzieła sztuki porcelanowe, ceramiczne lub szklane, rzeczy ze szkła lub porcelany, **25** odzież, obuwie, nakrycia głowy, paski [odzież], podwiązki, krawaty, szale i bandany, skarpetki i rajstopy, czapki z dzianiny, nakrycia głowy, czapki z daszkiem, rękawice, rękawiczki z jednym palcem, odzież wierzchnia, płaszcze, kombinezony, botki, trzewiki, kozaki, pantofle domowe, bluzy, koszule, spodnie, spódnice, szorty, kurtki, piżamy, odzież dziecięca, pajace dla niemowląt, bielizna, majtki, biustonosze, szlafroki kąpielowe, podomki, fartuchy (odzież), przebrania i kostiumy, stroje kąpielowe, fantazyjne stroje/przebrania służące dzieciom do zabawy, **28** gry i zabawki, artykuły sportowe i gimnastyczne nie ujęte w innych klasach, ozdoby choinkowe, zabawki, zabawki wypchane, zabawki do wody, zabawki drewniane, zabawki z tworzyw sztucznych, zabawki wielofunkcyjne dla dzieci, torby specjalnie przystosowane do sprzętu sportowego, gry elektroniczne, przenośne [podręczne] aparaty do gier elektronicznych, urządzenia do gier elektronicznych, sprzęt wędkarski, balony, puzzle, lalki, zabawki konstrukcyjne, wyposażenie placów zabaw i wesołych miasteczek, gry mechaniczne i elektroniczne, karty do gry, świąteczne dekoracje choinkowe, zestawy do gry planszowej młynek, figurki akcji do zabawy, śmieszne gadzety [atrappy], urządzenia do gier, dmuchane baseny kąpielowe do celów rekreacyjnych [zabawki], elektryczne zabawki [figurki] akcji, narty, łyżwy, narty skiboardowe, płetwy pływackie i deski pływackie, urządzenia do gier wideo, torby, futerały i pokrowce do przechowywania i transportu sprzętu do gier, **35** reklama, zarządzanie w działalności handlowej, administrowanie działalnością handlowej, prace biurowe, usługi sprzedaży detalicznej w zakresie odzieży, tekstyliów, tekstyliów do wyposażenia domu, wyrobów tekstylnych, mebli, materiałów do rękodzieła, papeterii, przyborów szkolnych, materiałów biurowych, bielizny stołowej i pościelowej, artykułów do wyposażenia wnętrz, toreb, produktów do pielęgnacji urody, przyborów kuchennych i gospodarstwa domowego, wyrobów ze szkła, kryształ, porcelany, ceramiki, metali szlachetnych, artykułów wyposażenia wnętrz i gospodarstwa do-

mowego z tworzyw sztucznych, gumy lub drewna, wyrobów metalowych, zabawek, gier, produktów kosmetycznych oraz dzieł sztuki, administrowanie działalnością gospodarczą w zakresie sklepów detalicznych, usługi w zakresie reklamy internetowej, usługi w zakresie programów lojalnościowych i klubów klienta dla celów handlowych, promocyjnych i reklamowych, administrowanie działalnością gospodarczą w zakresie franchisingu, **43** usługi zaopatrzenia w żywność i napoje, tymczasowe zakwaterowanie, kafeterie, usługi restauracyjne, usługi hotelarskie.

(111) **290698** (220) 2015 12 23 (210) 450788
 (151) 2016 11 09 (441) 2016 04 11
 (732) GRZESZCZUK ALINA ALL PRO POLSKA, Wyględy, PL.
 (540) All-Pro-Polska
 (540)



Kolor znaku: biały, czarny, czerwony

(531) 26.11.13, 27.05.01, 29.01.13

(510), (511) **16** czasopisma, katalogi, publikacje drukowane, broszury, prospekty, plakaty, afisze, artykuły biurowe, materiały piśmienne, magazyny, gazety, **35** promocja sprzedaży, udostępnianie analiz sprzedaży, usługi zarządzania sprzedażą, doradztwo w zakresie promocji sprzedaży, usługi doradcze dotyczące promocji sprzedaży, promocja sprzedaży dla osób trzecich, marketing handlowy, konsultacje w zakresie technik sprzedaży i programów sprzedaży, informacje na temat metod sprzedaży, udzielanie informacji dotyczących sprzedaży handlowej, usługi w zakresie promocji sprzedaży, usługi marketingu telefonicznego, usługi w zakresie reklamy i promocji sprzedaży, usługi w zakresie analizy rynków dotyczące sprzedaży towarów, reklama i promocja sprzedaży dotycząca towarów i usług oferowanych i zamawianych za pośrednictwem telekomunikacji lub drogą elektroniczną, usługi w zakresie administrowania działalnością gospodarczą w celu obsługi transakcji sprzedaży dokonywanych za pomocą Internetu, organizowanie prezentacji osób w celach biznesowych w związku z zakupem i sprzedażą produktów, usługi pośrednictwa i doradztwa handlowego w dziedzinie sprzedaży produktów i świadczenia usług, pośrednictwo w zawieraniu umów kupna i sprzedaży na rzecz osób trzecich, doradztwo biznesowe, doradztwo dotyczące reklamy, doradztwo związane z zarządzaniem, doradztwo dotyczące zarządzania marketingowego, doradztwo reklamowe i marketingowe, doradztwa dotyczące działalności gospodarczej, doradztwo w zakresie zarządzania firmą, doradztwo w zakresie wydajności przedsiębiorstw, doradztwo w zakresie tożsamości przedsiębiorstwa, doradztwo w zakresie zarządzania marketingowego, doradztwo biznesowe dotyczące finansowania rozwoju, doradztwo w zakresie nabywania przedsiębiorstw, doradztwo w dziedzinie zarządzania ryzykiem w przedsiębiorstwie, badania i analizy rynkowe, badania rynku i analizy biznesowe, analizy i badania dotyczące działalności gospodarczej, usługi informacyjne w zakresie działalności gospodarczej, administracja biznesowa, doradztwo w zakresie prowadzenia działalności gospodarczej i zarządzania, **41** szkolenie z zakresu sprzedaży, doradztwo w zakresie edukacji i kształcenia, usługi w zakresie organizacji wypoczynku i rekreacji, usługi w zakresie organizowania rozrywki, organizowanie imprez artystycznych, edukacyjnych, estradowych, kulturalnych, sportowych, rekreacyjnych, organizowanie konkursów, festiwali, turniejów, widowisk i imprez plenerowych, wystaw z dziedziny kultury i edukacji, organizowanie i prowadzenie spotkań dotyczących kultury, oświaty, edukacji.

(111) **290699** (220) 2016 04 07 (210) 450884
 (151) 2016 11 07 (441) 2016 07 18
 (732) TACTICA PHARMACEUTICALS SPÓŁKA Z OGRANICZONĄ
 ODPOWIEDZIALNOŚCIĄ, Gliwice, PL.
 (540) AUDIOCONTROL
 (510), (511) **3** kosmetyki, **5** produkty farmaceutyczne i weterynaryjne, dietetyczna żywność przystosowana do celów medycznych, die-

tetyczne napoje przystosowane do celów medycznych, dietetyczne substancje przystosowane do celów medycznych, leki dla ludzi, leki do użytku medycznego, odżywcze suplementy diety, płyny farmaceutyczne, syropy do użytku farmaceutycznego, tabletki do celów farmaceutycznych, **10** urządzenia rozpylające do aerozoli do celów medycznych, aparaty i instrumenty medyczne z wyłączeniem czujników ciśnienia do pomiaru medycznego, jednorazowych czujników ciśnienia do pomiaru medycznego, przetworników ciśnienia do pomiaru medycznego, jednorazowych przetworników ciśnienia do pomiaru medycznego, rozpylacze do celów leczniczych, buteleczki z kropłomierzem do celów leczniczych, inhalatory.

(111) **290700** (220) 2015 12 30 (210) 450892
 (151) 2016 10 05 (441) 2016 04 11
 (732) RACZKOWSKI KRZYSZTOF MAREK, Miłowice, PL.
 (540) chromadruk.pl drukujemy.online
 (540)



Kolor znaku: niebieski, pomarańczowy, szary, fioletowy

(531) 26.01.01, 26.01.06, 27.05.01, 27.05.05, 29.01.15

(510), (511) **16** afisze, gazety, czasopisma [periodyki], plakaty z papieru lub kartonu, aktówki [artykuły biurowe], artykuły biurowe z wyjątkiem mebli, bibuły, bilety, bloki do pisania, bloki listowe [papeteria], bloki rysunkowe, broszury, bloki do pisania, akwaforty [grafika], akwarele, albumy, almanachy [roczniki], atlasy, mapy geograficzne, znaczki pocztowe, drukowane publikacje, czcionki drukarskie, diagramy, przenośne zestawy drukarskie [artykuły biurowe], drukowane publikacje, emblematy, pieczęcie papierowe, etykiety nie z materiału tekstylnego, formularze [blankiety, druki], fotografie [wydrukowane], fotografiiura, hektografy, indeksy, skorowidze, kalendarze, kalka maszynowa, kalka techniczna, kalkomanie, kartki z życzeniami, karton, karty, karty indeksowe [artykuły papiernicze], karty pocztowe, katalogi, urządzenia do stemplowania kopert biurowych, koperty [artykuły piśmienne], koperty na butelki [z kartonu lub papieru], książki, litografie, mapy, materiały drukowane, materiały opakowaniowe [amortyzujące, do wyściełania] z papieru lub kartonu, materiały piśmienne, naklejki adresowe, nalepki, naklejki [materiały piśmienne], notatniki [notesy], notesy podręczne, numerytory, obrusy papierowe, obrazy, obwoluty na luzne kartki, obwoluty papierowe na dokumenty, okładki, obwoluty [artykuły papiernicze], okólniki, oleodruki, papier, papier w arkuszach [artykuły piśmienne], plany, papier do pakowania, papier do pisania, podręczniki [książki], powielacze, prospekty, przebitki [materiały piśmienne], przezrocza [materiały piśmienne], pudełka kartonowe lub papierowe, rejestry, książki główne [książki], reprodukcje graficzne, ręczniki papierowe, segregatory [artykuły biurowe], skoroszyty na dokumenty, szablony [artykuły piśmienne], tablice ogłoszeniowe na afisze z kartonu lub papieru, teczki, skoroszyty [artykuły biurowe], tkaniny introligatorskie, ulotki, wydruki graficzne, wyroby z kartonu, zakładki do książek, karty zawiadomień [artykuły piśmienne], zeszyty, **35** dystrybucja materiałów reklamowych [próbek, druków, prospektów, broszur], fotokopiowanie, prenumerata gazet [dla osób trzecich], usługi prenumeraty czasopism [dla osób trzecich], powielanie dokumentów, reklama billboardowa, reklamy korespondencyjne, edycja tekstów, wynajem fotokopiarek, wynajmowanie urządzeń i wyposażenia biurowego, komputerowe zarządzanie plikami, systematyzacja danych komputerowych baz danych, pozyskiwanie danych do komputerowych baz danych, obróbka tekstów, reklama za pośrednictwem sieci komputerowej, zarobkowe zarządzanie w zakresie udzielania licencji na towary i usługi dla osób trzecich, zarządzanie zbiorami informatycznymi, **40** apreturowanie papieru, usługi drukowania, druk sitowy, drukowanie litograficzne, drukowanie offsetowe, drukowanie szablonów [wykroje, rysunki], introligatorstwo, obróbka papieru, kopiowanie zdjęć, wykonywanie odbitek fotograficznych, laminowanie, grawerowanie.

(111) **290701** (220) 2015 12 31 (210) 450953
 (151) 2016 11 09 (441) 2016 04 11

(732) LIME-KREDYT SPÓŁKA Z OGRANICZONĄ
ODPOWIEDZIALNOŚCIĄ, Kraków, PL.
(540) LIMEowo
(540)



Kolor znaku: zielony, biały

(531) 25.07.01, 26.01.10, 26.03.04, 27.05.01, 29.01.12
(510), (511) **35** usługi administracyjne i biurowe, **36** usługi finansowe, w tym kredytowe, usługi wspomagające prowadzenie usług finansowych.

(111) **290702** (220) 2016 01 04 (210) 450983
(151) 2016 11 28 (441) 2016 04 11
(732) MEDTRADE MEDICAL SYSTEMS SPÓŁKA Z OGRANICZONĄ
ODPOWIEDZIALNOŚCIĄ, Żyrardów, PL.
(540) MedTrade medical systems
(540)



Kolor znaku: biały, niebieski, czarny

(531) 01.05.01, 26.04.04, 26.04.16, 26.11.01, 26.11.08, 27.05.01, 29.01.13
(510), (511) **9** oprogramowanie komputerowe, komputerowe programy nagrane, programy komputerowe-software ładowalny, komputerowe systemy operacyjne, audiowizualne nośniki rejestracji dźwięku i obrazu, czyste i nagrane nośniki rejestracji dźwięku i obrazu, czyste i nagrane nośniki danych, dyski magnetyczne, pamięci komputerowe, pendrive, twarde dyski, nośniki danych magnetyczne i optyczne, dyskietki, dyski cyfrowe audio-video, płyty CD, płyty DVD, pliki komputerowe, pliki komputerowe audio-video, interfejsy, drukarki medyczne, monitory EKG, **10** aparatura i instrumenty medyczne a także weterynaryjne, kardiografy, defibratory, aparatura wytwarzająca promienie rentgenowskie dla celów medycznych, aparatura wytwarzająca promienie ultrafioletowe do celów medycznych, ultrasonografy, aparatura i instrumenty chirurgiczne, dentystyczne, strzykawki automatyczne, igły do celów medycznych, wkucia, uchwyty, cewniki, kaniule, wenflony, akcesoria do pobierania i badania krwi, sprzęt laboratoryjny, lejki, płytki rozmasowe, przybory na instrumenty medyczne, aparatura anestetyczna, noże chirurgiczne, skalpele, rękawice dla celów medycznych, stereoskopy, lampy medyczne, termometry dla celów medycznych, **35** usługi w zakresie prowadzenia agencji importowo-eksportowych, doradztwo fachowe handlowe w zakresie obrotu aparaturą medyczną i laboratoryjną, usługi w zakresie informacji handlowej o aparaturze medycznej i laboratoryjnej, prowadzenie promocji towarów, usługi w zakresie marketingu w kraju i zagranicą, prowadzenie hurtowni materiałów medycznych, publikowanie tekstów reklamowych, organizacja i prowadzenie kampanii reklamowych, organizacja pokazów i wystaw, sprzedaż produktów medycznych i laboratoryjnych, reklama za pośrednictwem sieci komputerowych Internetu, publikowanie tekstów reklamowych, organizacja i prowadzenie kampanii reklamowych, usługi w zakresie dystrybucji i doręczania prospektów i próbek reklamowych, sprzedaż aparatury medycznej i laboratoryjnej poprzez zgrupowanie na rzecz osób trzecich tych towarów pozwalające nabywcy wygodnie oglądać i kupować w hurtowni i w sklepie za pośrednictwem sieci teleinformatycznej, Internetu.

(111) **290703** (220) 2016 01 04 (210) 450990
(151) 2016 12 22 (441) 2016 04 11
(732) ZIEMIŃSKA-DĄBROWSKA EDYTA SOYER, Marki, .
(540) Terapia Ręki I i II stopnia
(510), (511) **16** publikacje o tematyce edukacyjnej, czasopisma, gazety, podręczniki i książki, instrukcje, zakładki od książek, fotografie, pudełka kartonowe lub papierowe, adresatki, afisze, almanachy, plakaty, albumy, artykuły biurowe za wyjątkiem mebli, przybory do pisania, przyciski do papieru, bloczki do pisania, broszury infor-

macyjne, nalepki, notesy, notatniki, długopisy, ołówki, podstawki do długopisów i ołówków, temperówki, wieczne pióra, chorągiewki papierowe, obwoluty, okładki papierowe na dokumenty, segregatory, kalendarze, karty pocztowe, publikacje o tematyce edukacyjnej, czasopisma, gazety, podręczniki i książki, instrukcje, zakładki od książek, fotografie, pudełka kartonowe lub papierowe, adresatki, afisze, almanachy, plakaty, albumy, artykuły biurowe za wyjątkiem mebli, przybory do pisania, przyciski do papieru, bloczki do pisania, broszury informacyjne, nalepki, notesy, notatniki, długopisy, ołówki, podstawki do długopisów i ołówków, temperówki, wieczne pióra, chorągiewki papierowe, obwoluty, okładki papierowe na dokumenty, segregatory, kalendarze, karty pocztowe, **35** usługi doradztwa w zakresie zarządzania, organizowania i prowadzenia działalności gospodarczej, usługi w zakresie doradztwa zarządzania personelem, usługi agencji public relations, usługi w zakresie kreowania wizerunku towaru, usługi, firmy, usługi agencji importowo-eksportowych, usługi marketingowe, usługi agencji reklamowych, reklama radiowa i telewizyjna, reklama billboardowa, reklama korespondencyjna, reklama prasowa, pośredniczenie w sprzedaży hurtowej i detalicznej czasu reklamowego w radiu i telewizji, sprzedaż usług reklamowych i usług w zakresie promocji towarów i usług, promocja sprzedaży dla osób trzecich, dekorowanie wystaw sklepowych, wynajem powierzchni reklamowych, agencje informacji handlowej, analizy rynkowe, audyt, badania marketingowe, badania rynku, badanie opinii publicznej, prognozy ekonomiczne, powielanie dokumentów, dystrybucja materiałów reklamowych, pozyskiwanie danych do komputerowych baz danych, wyszukiwanie i sortowanie danych w bazach danych, obróbka tekstów reklamowych, tworzenie tekstów reklamowych i sponsorowanych, rozpowszechnianie ogłoszeń reklamowych, usługi edytorskie w dziedzinie reklamy, uaktualnianie materiałów reklamowych, ogłoszenia reklamowe, publikowanie tekstów sponsorowanych, pokazy towarów, prezentowanie usług, reklama za pośrednictwem sieci komputerowych, publikowanie tekstów reklamowych, rozlepanie plakatów reklamowych, wycena działalności handlowej, organizowanie targów i wystaw w celach handlowych i reklamowych, kolportaż próbek reklamowych, pośredniczenie w zawieraniu transakcji handlowych, doradztwo handlowe, przygotowywanie i prowadzenie kampanii reklamowych, promocja towarów, prowadzenie programów lojalnościowych, projektowanie i wykonywanie tymczasowych materiałów reklamowych wspomagających sprzedaż w punkcie handlowym, rozdawanie materiałów reklamowych w punkcie sprzedaży, wynajem modelek i modeli dla celów promocji sprzedaży, pozycjonowanie produktów na półkach sklepowych, wynajmowanie nośników reklamowych, doradztwo personalne, rekrutacja personelu, pośrednictwo pracy, dobór personelu za pomocą metod psychotechnicznych, produkcja filmów reklamowych, produkcja słuchowisk reklamowych i reklamowych utworów muzycznych, usługi zaopatrywania osób trzecich w towary przeznaczone dla celów promocyjnych i usługi reklamowe, sprzedaż hurtowa i detaliczna, w tym sprzedaż za pośrednictwem Internetu zabawek i pomocy dydaktycznych, książek i czasopism, sprzętu sportowego i rekreacyjnego, artykułów piśmienniczych, filmów i programów komputerowych, **41** usługi edukacyjne, usługi w zakresie prowadzenia działalności szkoleniowej i kulturalno-oświatowej, doskonalenie zawodowe, usługi związane z organizowaniem wypożyczalni, usługi w zakresie organizowania i administrowania wystawami o charakterze kulturalnym i edukacyjnym, usługi animatorów, organizowanie i obsługa imprez edukacyjnych, organizowanie konkursów o charakterze edukacyjnym i rozrywkowym, organizowanie i prowadzenie przyjęć, zjazdów, konferencji, kongresów i sympozjów, usługi publikowania elektronicznego on-line książek i periodyków, usługi publikowania książek, publikowanie tekstów (innych niż teksty reklamowe), komputerowe przygotowanie materiałów do publikacji, pisanie tekstów edukacyjnych, innych niż reklamowych, produkcja filmów edukacyjnych, utworów muzycznych, produkcja programów radiowych i telewizyjnych, wypożyczanie edukacyjnych nagrań dźwiękowych, sprawdziany edukacyjne, udostępnianie publikacji elektronicznych on-line, wypożyczanie książek i periodyków, fotoreportaże, organizowanie imprez plenerowych, tłumaczenia, ustanawianie i wręczanie nagród za osiągnięcia w dziedzinie edukacji i biznesu.

(111) **290704** (220) 2016 01 05 (210) 451067
(151) 2016 11 03 (441) 2016 04 11

(732) ESPLANADA SPÓŁKA Z OGRANICZONĄ ODPOWIEDZIALNOŚCIĄ, Łódź, PL.

(540) ESPLANADA

(510), (511) **35** usługi w zakresie prowadzenia handlu hurtowego i detalicznego artykułami spożywczymi przetworzonymi i nieprzetworzonymi, pieczywem cukierniczym, czekoladą, wyrobami czekoladowymi, lodami, deserami, wyrobami gastronomicznymi, napojami bezalkoholowymi, piwem, alkoholami, **41** usługi związane z organizowaniem i obsługą dyskotek, usługi w zakresie organizowania balów, przyjęć, imprez rozrywkowych, usługi w zakresie planowania przebiegu przyjęć, **43** usługi w zakresie organizowania i prowadzenia barów, barów szybkiej obsługi, restauracji, pubów, hoteli, moteli, pensjonatów, klubów towarzyskich, usługi związane z przygotowywaniem, wydawaniem, dostarczaniem posiłków (catering): usługi gastronomiczne świadczone przez restauracje, bary, kawiarnie.

(111) **290705** (220) 2016 01 05 (210) 451068
(151) 2016 11 03 (441) 2016 04 11

(732) PRZEDSIĘBIORSTWO FARMACEUTYCZNE LEK-AM SPÓŁKA Z OGRANICZONĄ ODPOWIEDZIALNOŚCIĄ, Zakroczym, PL.

(540) Orton Flex structured

(510), (511) **5** produkty farmaceutyczne, leki, substancje dietetyczne do celów leczniczych.

(111) **290706** (220) 2016 01 05 (210) 451069
(151) 2016 11 03 (441) 2016 04 11

(732) PRZEDSIĘBIORSTWO FARMACEUTYCZNE LEK-AM SPÓŁKA Z OGRANICZONĄ ODPOWIEDZIALNOŚCIĄ, Zakroczym, PL.

(540) Orton Flex medistruct

(510), (511) **5** produkty farmaceutyczne, leki, substancje dietetyczne do celów leczniczych.

(111) **290707** (220) 2016 01 07 (210) 451079
(151) 2016 10 27 (441) 2016 04 11

(732) GRUPA PRAWNA GOLDWIN SPÓŁKA AKCYJNA, Toruń, PL.

(540) GOLDWIN GRUPA PRAWNA

(540)



Kolor znaku: jasnobrązowy, czarny, szary

(531) 26.13.25, 27.05.01, 29.01.13, 24.01.03, 24.01.13

(510), (511) **35** pozyskiwanie informacji o działalności gospodarczej, telemarketing, usługi podatkowe, doradztwo w zakresie zarządzania działalnością gospodarczą, doradztwo dotyczące organizowania działalności gospodarczej, doradztwo w zakresie organizacji i zarządzania działalnością gospodarczą, doradztwo w zakresie prowadzenia działalności gospodarczej, **36** ekspertyzy do celów podatkowych, **45** usługi pomocy w sprawach spornych, usługi w zakresie przygotowywania dokumentów prawnych.

(111) **290708** (220) 2016 01 07 (210) 451080
(151) 2016 10 27 (441) 2016 04 11

(732) GRUPA PRAWNA GOLDWIN SPÓŁKA AKCYJNA, Toruń, PL.

(540) Grupa Prawna Goldwin

(510), (511) **35** pozyskiwanie informacji o działalności gospodarczej, telemarketing, usługi podatkowe, doradztwo w zakresie zarządzania działalnością gospodarczą, doradztwo dotyczące organizowania działalności gospodarczej, doradztwo w zakresie organizacji i zarządzania działalnością gospodarczą, doradztwo w zakresie prowadzenia działalności gospodarczej, **36** ekspertyzy do celów podatkowych, **45** usługi pomocy w sprawach spornych, usługi w zakresie przygotowywania dokumentów prawnych.

(111) **290709** (220) 2016 01 07 (210) 451082
(151) 2016 11 08 (441) 2016 04 11

(732) GRUPA PRAWNA GOLDWIN SPÓŁKA AKCYJNA, Toruń, PL.

(540) Dobrze się znamy

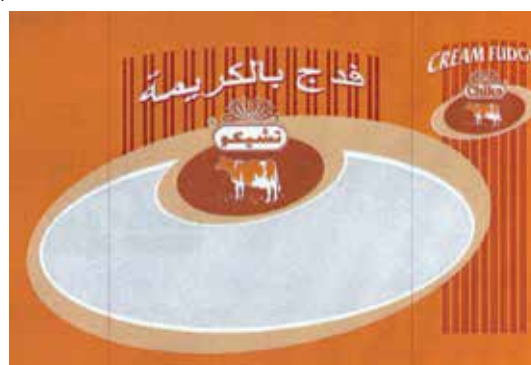
(510), (511) **35** pozyskiwanie informacji o działalności gospodarczej, telemarketing, usługi podatkowe, doradztwo w zakresie zarządzania działalnością gospodarczą, doradztwo dotyczące organizowania działalności gospodarczej, doradztwo w zakresie organizacji i zarządzania działalnością gospodarczą, doradztwo w zakresie prowadzenia działalności gospodarczej, **36** ekspertyzy do celów podatkowych, **45** usługi pomocy w sprawach spornych, usługi w zakresie przygotowywania dokumentów prawnych.

(111) **290710** (220) 2016 01 07 (210) 451104
(151) 2016 11 18 (441) 2016 04 11

(732) Sweets of Oman SAOG, Rusayl, OM.

(540) CREAM FUDGE Chiko

(540)



Kolor znaku: beżowy, biały, brązowy, szary, pomarańczowy

(531) 03.04.02, 26.01.15, 27.05.01, 29.01.15, 28.01.99, 25.01.25, 05.05.20, 05.05.21, 26.11.07

(510), (511) **30** wyroby cukiernicze na bazie migdałów, biszkopty, ciasta, karmelki, karmelki [cukierki], przekąski zbożowe, guma do żucia, nie do celów medycznych, chipsy [produkty zbożowe], czekolada, napoje czekoladowe z mlekiem, napoje na bazie czekolady, wyroby cukiernicze do dekoracji świątecznej choinki, kakao, wyroby z kakao, słodycze, ciastka, krakersy, pomadki [cukierki], chałwa, lody, galaretki owocowe [słodycze], lukrecja [słodycze], pastylki [wyroby cukiernicze], herbatniki słodowe, mięta do wyrobów cukierniczych, wyroby cukiernicze na bazie orzechów arachidowych, pralinki, przekąski ryżowe, przekąski na bazie ryżu, przekąski na bazie zbóż, pałeczki lukrecyjne [wyroby cukiernicze], wyroby cukiernicze.

(111) **290711** (220) 2016 01 08 (210) 451119
(151) 2016 11 21 (441) 2016 04 11

(732) Public Joint Stock Company OBOLON, Kijów, UA.

(540) OBOLON

(540)



Kolor znaku: czerwony, żółty, biały, czarny

(531) 27.05.01, 24.01.13, 24.01.19, 29.01.14, 04.01.99

(510), (511) **32** piwo, wody niegazowane i gazowane, wody mineralne, stołowe, sodowe, napoje bezalkoholowe, soki, napoje i nektary owocowe, warzywne i owocowo-warzywne, zagęszczone soki owocowe i warzywne, soki przecierowe owocowe, warzywne i owocowo-warzywne, soki i napoje o obniżonej wartości energetycznej, owocowe, warzywne i owocowo-warzywne, soki i napoje wzbogacone witaminami i/lub wapniem, sorbety, napoje izotoniczne, napoje energetyczne, napoje serwatkowe, syropy i preparaty do sporządzania napojów, esencje do napojów, ekstrakty do napojów, ale [rodzaj piwa angielskiego], aperitify bezalkoholowe, aromatyzowane napoje gazowane, bazy do koktajli bez alkoholu, bezalkoholowe ekstrakty z owoców używane do sporządzania napojów, bezalkoholowe

wyciągi z owoców, bezmleczne substytuty mleka [napoje], brzeczka piwna, brzeczka słodowa, wyciąg z chmielu do wytwarzania piwa, ekstrakty chmielowe do sporządzania napojów, drinki na bazie piwa, esencje do wytwarzania napojów bezalkoholowych, nie w postaci olejków eterycznych, esencje do wytwarzania smakowej wody mineralnej [nie w postaci olejków eterycznych], gazowana woda mineralna, gazowane soki owocowe, imitacja piwa, koktajle bezalkoholowe, koktajle owocowe, koncentraty do sporządzania napojów bezalkoholowych, napojów owocowych, soków owocowych, kwas chlebowy [napoje bezalkoholowe], lemoniada, likiery [bezalkoholowe], mineralizowane piwa, mleko kokosowe do stosowania jako napój, mleko migdałowe [napój], mleko orzechowe [napoje bezalkoholowe], moszcz, moszcz konserwowany, niesfermentowany, napoje bezalkoholowe o smaku piwa, napoje dla sportowców, napoje energetyzujące [nie do celów medycznych], napoje izotoniczne, napoje odalkoholizowane, napoje typu smoothie zawierające ziarna i owoce, orszada, owocowe nektary, bezalkoholowe, pastylki do napojów gazowanych, produkty piwowskie, shandy [napój składający się z piwa i lemoniady], przetworzony chmiel do produkcji piwa, poncz owocowy, bezalkoholowy, tonik zawierający chininę.

(111) **290712** (220) 2016 01 08 (210) 451120
 (151) 2016 11 21 (441) 2016 04 11
 (732) Public Joint Stock Company OBOLON, Kijów, UA.
 (540) KWAS CHLEBOWY OBOLON
 (540)



Kolor znaku: zielony, żółty, brązowy, niebieski, czarny, biały, szary, pomarańczowy, różowy

(531) 25.01.15, 05.07.02, 27.05.01, 29.01.15, 11.03.01, 11.03.25, 02.07.18, 26.01.01, 26.01.04, 26.01.14
 (510), (511) **32** piwo, wody niegazowane i gazowane, wody mineralne, stołowe, sodowe, napoje bezalkoholowe, soki, napoje i nektary owocowe, warzywne i owocowo-warzywne, zagęszczone soki owocowe i warzywne, soki przecierowe owocowe, warzywne i owocowo-warzywne, soki i napoje o obniżonej wartości energetycznej, owocowe, warzywne i owocowo-warzywne, soki i napoje wzbogacone witaminami i/lub wapniem, sorbety, napoje izotoniczne, napoje energetyczne, napoje serwatkowe, syropy i preparaty do sporządzania napojów, esencje do napojów, ekstrakty do napojów, ale [rodzaj piwa angielskiego], aperitify bezalkoholowe, aromatyzowane napoje gazowane, bazy do koktajli bez alkoholu, bezalkoholowe ekstrakty z owoców używane do sporządzania napojów, bezalkoholowe wyciągi z owoców, bezmleczne substytuty mleka [napoje], brzeczka piwna, brzeczka słodowa, wyciąg z chmielu do wytwarzania piwa, ekstrakty chmielowe do sporządzania napojów, drinki na bazie piwa, esencje do wytwarzania napojów bezalkoholowych, nie w postaci olejków eterycznych, esencje do wytwarzania smakowej wody mineralnej [nie w postaci olejków eterycznych], gazowana woda mineralna, gazowane soki owocowe, imitacja piwa, koktajle bezalkoholowe, koktajle owocowe, koncentraty do sporządzania napojów bezalkoholowych, napojów owocowych, soków owocowych, kwas chlebowy [napoje bezalkoholowe], lemoniada, likiery [bezalkoholowe], mineralizowane piwa, mleko kokosowe do stosowania jako napój, mleko migdałowe [napój], mleko orzechowe [napoje bezalkoholowe], moszcz, moszcz konserwowany, niesfermentowany, napoje bezalkoholowe o smaku piwa, napoje dla sportowców, napoje energetyzujące [nie do celów medycznych], napoje izotoniczne, napoje odalkoholizowane, napoje typu smoothie zawierające ziarna i owoce, orszada, owocowe nektary, bezalkoholowe, pastylki do napojów gazowanych, produkty piwowskie, shandy [napój składający się z piwa i lemoniady], przetworzony chmiel do produkcji piwa, poncz owocowy, bezalkoholowy, tonik zawierający chininę.

(111) **290713** (220) 2016 01 08 (210) 451123
 (151) 2016 11 17 (441) 2016 04 11
 (732) ENIRO POLSKA SPÓŁKA Z OGRANICZONĄ
 ODPOWIEDZIALNOŚCIĄ, Warszawa, PL.
 (540) planero.pl
 (540)



Kolor znaku: niebieski, żółty

(531) 27.05.01, 29.01.12, 26.01.01
 (510), (511) **35** gromadzenie informacji i prowadzenie spisu firm oraz danych o firmach, reklama towarów, usługi w zakresie publikowania tekstów reklamowych, prowadzenie akcji promocyjnych towarów przez telefon, usługi marketingowe za pośrednictwem telefonu, usługi konsultingowe związane z prowadzeniem książek teleadresowych, zbieraniem i udostępnianiem informacji zawartych w tych książkach, usługi marketingowe za pośrednictwem telefonu i technik komputerowych, organizowanie loterii, konkursów i gier o charakterze reklamowym, **38** zbieranie, przekazywanie i udostępnianie wiadomości przez telefon i za pośrednictwem Internetu, udostępnianie informacji tekstowych i obrazowych związanych z realizacją usług książek teleadresowych za pośrednictwem Internetu i drogą poczty elektronicznej, usługi telefaksowe, dostarczanie informacji na stronach internetowych dotyczących wydarzeń biznesowych, politycznych, ekonomicznych oraz codziennych wydarzeń prasowych, usługi w zakresie udostępniania bazy danych, dostarczanie informacji na stronach internetowych zgłaszającego, pełniących rolę elektronicznych książek teleadresowych, prowadzenie portali internetowych związanych z dostarczaniem informacji o charakterze książek teleadresowych, w tym baz danych odnośnie firm i osób fizycznych za pośrednictwem łączy telefonicznych i internetowych, **41** usługi wydawnicze, usługi wydawnicze z zastosowaniem Internetu, publikowanie tekstów, w tym tekstów on-line, usługi organizowania konkursów, loterii i gier o charakterze innym niż reklamowy, organizowanie imprez kulturalno-rozrywkowych, imprez plenerowych, spotkań towarzyskich, organizowanie spotkań integracyjnych, dostarczanie informacji na stronach internetowych dotyczących imprez kulturalnych i rozrywkowych, wydarzeń sportowych, spotkań naukowych, religijnych, imprez plenerowych, imprez rekreacyjnych, imprez kulturalno-rozrywkowych, spotkań towarzyskich, spotkań integracyjnych, **42** usługi w zakresie informatyki polegające na prowadzeniu portalu internetowego, programowanie komputerowe związane z książkami teleadresowymi.

(111) **290714** (220) 2016 01 10 (210) 451143
 (151) 2016 11 02 (441) 2016 04 11
 (732) AQUAEL JANUSZ JANKIEWICZ SPÓŁKA Z OGRANICZONĄ
 ODPOWIEDZIALNOŚCIĄ, Warszawa, PL.
 (540) Have a Pet
 (540)



Kolor znaku: czerwony, żółty, ciemnoczerwony, biały, złoty

(531) 02.09.01, 27.05.01, 29.01.15
 (510), (511) **3** kosmetyki dla zwierząt, płyny do pielęgnacji włosów dla zwierząt, szampony dla zwierząt domowych, środki do czyszczenia zębów dla zwierząt domowych, dezodoranty dla zwierząt, **8** ręczne przyrządy do strzyżenia zwierząt, nożyczki, pilniki do paznokci, gilotyńki do paznokci, łopatki, przyrządy do znakowania żywego inwentarza, **9** gwizdki do przywoływania psów, kodowane magnetyczne bransoletki identyfikacyjne, kodowane chipy identyfikacyjne dla zwierząt, **18** artykuły dla zwierząt zawarte w tej klasie, okrycia dla zwierząt, kagańce, obroże dla zwierząt, obroże dla psów, smycze skórzane, ubrania dla zwierząt, uprząże i wyroby rymarskie, **20** budy,

kojce, legowiska i posłania dla zwierząt domowych, skrzynki lęgowe, poduszki dla zwierząt domowych, słupki do drapania dla kotów, stojaki na pasze, nosidełka dla zwierząt domowych, pojemniki do przenoszenia zwierząt, opaski niemetalowe do identyfikacji zwierząt domowych, **21** klatki dla zwierząt domowych, klatki dla ptaków, poidła, podajniki karmy dla małych zwierząt, pojemniki na nieczystości dla zwierząt, kuwety dla zwierząt, koryta dla zwierząt, akwaria, terraria domowe dla zwierząt, miski dla zwierząt domowych, miski na karmę i wodę, wanienki dla ptaków, szczotki dla zwierząt, grzebienie dla zwierząt, grzebienie elektryczne dla zwierząt, narzędzia ręczne do czyszczenia, przyrządy do podlewania, zraszacze do podlewania kwiatów i roślin, **28** gry, zabawki i przedmioty do zabawy dla zwierząt domowych, **31** karma dla zwierząt, pokarm dla zwierząt domowych, napoje dla zwierząt domowych, pokarm dla ptaków, karma dla dzikiego ptactwa, nasiona roślin strączkowych [karma dla zwierząt], pożywienie dla psów, kotów i innych zwierząt, suchary dla psów, artykuły jadalne do żucia dla zwierząt spożywcze pasze wzmacniające dla zwierząt, białka dla zwierząt, produkty na ściółkę dla zwierząt, piasek aromatyczny dla zwierząt domowych, produkty i preparaty do hodowli ryb, w szczególności ryb ozdobnych, karma dla ryb akwariowych, karma dla złotych rybek, odżywki dla ryb, pokarmy dla skorupiaków.

(111) **290715** (220) 2016 01 05 (210) 451154
(151) 2016 11 28 (441) 2016 04 11

(732) KOCZMORAN DESIGN SPÓŁKA Z OGRANICZONĄ ODPOWIEDZIALNOŚCIĄ, Wrocław, PL.

(540) mapowanka

(510), (511) **9** filmy rysunkowe animowane, oprogramowanie komputerowe, nagrane, programy komputerowe [software ładowalny], publikacje elektroniczne [moduły ładowalne], **16** afisze, plakaty, afisze, plakaty z papieru lub kartonu, aktówki [artykuły biurowe], akwaforty [grafika], akwarele, akwarele [obrazy, malarstwo], albumy, arkusze z wiskozy do zawijania, artykuły biurowe z wyjątkiem mebli, atlasy, bielizna stołowa papierowa, bloki do pisania, bloki listowe [papeteria], bloki rysunkowe, broszury, chorągiewki papierowe, chromolitografie, czasopisma [periodyki], drukowane publikacje, flamastry, formularze [blankiety, druk], fotografie [wydrukowane], gazety, globusy ziemskie, gluten [klej] do papieru lub do użytku domowego, gumki do ścierania, kalendarze, kartki z życzeniami, karty do kolekcjonowania inne niż do gier, katalogi, kleje do materiałów papierniczych lub do użytku domowego, komiksy, koperty [artykuły piśmienne], książki, mapy, materiały do nauczania [z wyjątkiem aparatów], materiały do rysowania, materiały drukowane, materiały klejące do celów papierniczych lub do użytku domowego, materiały piśmienne, modele, makiety architektoniczne, nalepki, naklejki [materiały piśmienne], notatniki [notesy], notesy podręczne, obrazy, obrusy papierowe, obwoluty na luźne kartki, obwoluty papierowe na dokumenty, okładki, obwoluty [artykuły papiernicze], ołówki, ołówki automatyczne, opakowania do butelek z tektury i papieru, oprawy do ołówków, kasetki ozdobne na papeterię [artykuły biurowe], papier, papier do pisania, papier do zwijania, papier w arkuszach [artykuły piśmienne], pasma przyklepne do celów papierniczych lub do użytku domowego, pastele [kredki], plansze, płytki grawerskie, plany, płótno do malarstwa, podręczniki [książki], taśmy i karty papierowe do zapisu programów komputerowych, przybory do pisania [materiały piśmienne], przybory do pisania [zestawy], przyrządy do rysowania, publikacje drukowane, pudełka kartonowe lub papierowe, reprodukcje graficzne, rysunki [ryciny], zestawy rysunkowe [komplety kreślarskie], serwetki stołowe papierowe, serwetki na stół papierowe, skoroszyty na dokumenty, szablony [artykuły piśmienne], taśmy papierowe, taśmy przyklepne do celów papierniczych lub do użytku domowego, taśmy samoprzylepne do celów papierniczych lub do użytku domowego, teczki na dokumenty [artykuły biurowe], teczki, skoroszyty [artykuły biurowe], torebki do pakowania [koperty, woreczki] z papieru lub tworzyw sztucznych, tworzywa sztuczne do modelowania, ulotki, wydruki graficzne, wyroby z kartonu, zakładki do książek, zeszyty, **27** draperie ścienne, nietekstylne [tapety], tapety, tapety tekstylne.

(111) **290716** (220) 2016 01 05 (210) 451155
(151) 2016 11 28 (441) 2016 04 11

(732) KOCZMORAN DESIGN SPÓŁKA Z OGRANICZONĄ ODPOWIEDZIALNOŚCIĄ, Wrocław, PL.

(540) mapowanki

(510), (511) **9** filmy rysunkowe animowane, oprogramowanie komputerowe, nagrane, programy komputerowe [software ładowalny], publikacje elektroniczne [moduły ładowalne], **16** afisze, plakaty, afisze, plakaty z papieru lub kartonu, aktówki [artykuły biurowe], akwaforty [grafika], akwarele, akwarele [obrazy, malarstwo], albumy, arkusze z wiskozy do zawijania, artykuły biurowe z wyjątkiem mebli, atlasy, bielizna stołowa papierowa, bielizna stołowa papierowa, bloki do pisania, bloki listowe [papeteria], bloki rysunkowe, broszury, chorągiewki papierowe, chromolitografie, czasopisma [periodyki], drukowane publikacje, flamastry, formularze [blankiety, druk], fotografie [wydrukowane], gazety, globusy ziemskie, gluten [klej] do papieru lub do użytku domowego, gumki do ścierania, kalendarze, kartki z życzeniami, karty do kolekcjonowania inne niż do gier, katalogi, kleje do materiałów papierniczych lub do użytku domowego, komiksy, koperty [artykuły piśmienne], książki, mapy, materiały do nauczania [z wyjątkiem aparatów], materiały do rysowania, materiały drukowane, materiały klejące do celów papierniczych lub do użytku domowego, materiały piśmienne, modele, makiety architektoniczne, nalepki, naklejki [materiały piśmienne], notatniki [notesy], notesy podręczne, obrazy, obrusy papierowe, obwoluty na luźne kartki, obwoluty papierowe na dokumenty, okładki, obwoluty [artykuły papiernicze], ołówki, ołówki automatyczne, opakowania do butelek z tektury i papieru, oprawy do ołówków, kasetki ozdobne na papeterię [artykuły biurowe], papier, papier do pisania, papier do zwijania, papier w arkuszach [artykuły piśmienne], pasma przyklepne do celów papierniczych lub do użytku domowego, pastele [kredki], plansze, płytki grawerskie, plany, płótno do malarstwa, podręczniki [książki], taśmy i karty papierowe do zapisu programów komputerowych, przybory do pisania [materiały piśmienne], przybory do pisania [zestawy], przyrządy do rysowania, publikacje drukowane, pudełka kartonowe lub papierowe, reprodukcje graficzne, rysunki [ryciny], zestawy rysunkowe [komplety kreślarskie], serwetki stołowe papierowe, serwetki na stół papierowe, skoroszyty na dokumenty, szablony [artykuły piśmienne], taśmy papierowe, taśmy przyklepne do celów papierniczych lub do użytku domowego, taśmy samoprzylepne do celów papierniczych lub do użytku domowego, teczki na dokumenty [artykuły biurowe], teczki, skoroszyty [artykuły biurowe], torebki do pakowania [koperty, woreczki] z papieru lub tworzyw sztucznych, tworzywa sztuczne do modelowania, ulotki, wydruki graficzne, wyroby z kartonu, zakładki do książek, zeszyty, **27** draperie ścienne, nietekstylne [tapety], tapety, tapety tekstylne.

(111) **290717** (220) 2016 01 09 (210) 451168

(151) 2016 11 02 (441) 2016 04 11

(732) GUZOWSKI MARIUSZ JACEK MAGU, Warszawa, PL.

(540) PSOTY KOTY

(540)



Kolor znaku: czerwony, czarny, biały

(531) 29.01.13, 27.05.01, 26.04.04, 03.01.06, 03.01.22, 03.01.24, 09.01.02
(510), (511) **28** zabawki dla zwierząt domowych.

(111) **290718** (220) 2016 01 11 (210) 451196

(151) 2016 11 23 (441) 2016 04 11

(732) GRYGIERCZYK TOMASZ FIRMA HANDLOWO USŁUGOWA TOMKARI, Czechowice-Dziedzice, PL.

(540) TRAVELER

(510), (511) **12** rowery, ramy rowerowe, części i akcesoria rowerowe.

(111) **290719** (220) 2016 01 12 (210) 451222

(151) 2016 11 18 (441) 2016 04 11

(732) Sweets of Oman SAOG, Rusayl, OM.

(540) Chiko CREAM FUDGE

(540)



(531) 03.04.02, 27.05.01, 26.11.07, 26.01.18, 05.05.20, 05.05.21, 25.01.25, 26.04.02

(510), (511) **30** wyroby cukiernicze na bazie migdałów, biszkopty, ciasta, karmelki, karmelki [cukierki], przekąski zbożowe, guma do żucia, nie do celów medycznych, chipsy [produkty zbożowe], czekolada, napoje czekoladowe z mlekiem, napoje na bazie czekolady, wyroby cukiernicze do dekoracji świątecznej choinki, kakao, wyroby z kakao, słodczyce, ciastka, krakersy, pomadki [cukierki], chałwa, lody, galaretki owocowe [słodczyce], lukrecja [słodczyce], pastylki [wyroby cukiernicze], herbatniki słodowe, mięta do wyrobów cukierniczych, wyroby cukiernicze na bazie orzechów arachidowych, pralinki, przekąski ryżowe, przekąski na bazie ryżu, przekąski na bazie zbóż, pałeczki lukrecyjne [wyroby cukiernicze], wyroby cukiernicze.

(111) **290720** (220) 2016 01 12 (210) 451224
 (151) 2016 11 18 (441) 2016 04 11
 (732) Sweets of Oman SAOG, Rusayl, OM.
 (540) Chiko CREAM FUDGE
 (540)



Kolor znaku: biały, brązowy, pomarańczowy

(531) 03.04.02, 05.05.20, 05.05.21, 26.11.07, 26.01.18, 27.05.01, 29.01.13, 25.01.25, 26.04.02

(510), (511) **30** wyroby cukiernicze na bazie migdałów, biszkopty, ciasta, karmelki, karmelki [cukierki], przekąski zbożowe, guma do żucia nie do celów medycznych, chipsy [produkty zbożowe], czekolada, napoje czekoladowe z mlekiem, napoje na bazie czekolady, wyroby cukiernicze do dekoracji świątecznej choinki, kakao, wyroby z kakao, słodczyce, ciastka, krakersy, pomadki [cukierki], chałwa, lody, galaretki owocowe [słodczyce], lukrecja [słodczyce], pastylki [wyroby cukiernicze], herbatniki słodowe, mięta do wyrobów cukierniczych, wyroby cukiernicze na bazie orzechów arachidowych, pralinki, przekąski ryżowe, przekąski na bazie ryżu, przekąski na bazie zbóż, pałeczki lukrecyjne [wyroby cukiernicze], wyroby cukiernicze.

(111) **290721** (220) 2016 04 18 (210) 455017
 (151) 2016 11 24 (441) 2016 07 04

(732) TENEX SPÓŁKA Z OGRANICZONĄ ODPOWIEDZIALNOŚCIĄ, Puchały, PL.

(540) VITADERMO PROFESSIONAL HAIR

(510), (511) **3** środki perfumeryjne, olejki eteryczne, kosmetyki, w szczególności do pielęgnacji i upiększania włosów, kremy, emulsje, płyny, żele i oliwki, jako kosmetyki, maseczki do twarzy, kosmetyki do makijażu, kosmetyki do kąpieli i pod prysznic, pudry, mydła, perfumy, wody toaletowe i kolońskie, dezodoranty i środki przeciw poceniu, kosmetyki do pielęgnacji włosów, kosmetyki do golenia, kosmetyki przeznaczone do pielęgnacji ust, kosmetyki do pielęgnacji zębów i jamy ustnej, kosmetyki do pielęgnacji paznokci, kosmetyki do higieny intymnej, kosmetyki do opalania.

(111) **290722** (220) 2016 04 18 (210) 455023
 (151) 2016 11 24 (441) 2016 07 04

(732) TENEX SPÓŁKA Z OGRANICZONĄ ODPOWIEDZIALNOŚCIĄ, Puchały, PL.

(540) VITADERMO PROFESSIONAL HAIR

(540)

VITADERMO
PROFESSIONAL HAIR

Kolor znaku: biały, zielony, czarny

(531) 27.05.01, 29.01.13

(510), (511) **3** środki perfumeryjne, olejki eteryczne, kosmetyki, w szczególności do pielęgnacji i upiększania włosów, kremy, emulsje, płyny, żele i oliwki, jako kosmetyki, maseczki do twarzy, kosmetyki do makijażu, kosmetyki do kąpieli i pod prysznic, pudry, mydła, perfumy, wody toaletowe i kolońskie, dezodoranty i środki przeciw poceniu, kosmetyki do pielęgnacji włosów, kosmetyki do golenia, kosmetyki przeznaczone do pielęgnacji ust, kosmetyki do pielęgnacji zębów i jamy ustnej, kosmetyki do pielęgnacji paznokci, kosmetyki do higieny intymnej, kosmetyki do opalania.

(111) **290723** (220) 2016 04 18 (210) 455109
 (151) 2016 11 07 (441) 2016 07 18

(732) DZIERŻANOWSKI KAJETAN ARTNER, Warszawa, PL.

(540) FARTNER

(510), (511) **25** odzież, obuwie, nakrycia głowy, w tym odzież robocza, bielizna, koszule, podkoszulki, T-shirty, kalesony, rękawice, fartuchy, kombinezony, kamizelki, berety, czapki.

(111) **290724** (220) 2016 04 20 (210) 455251
 (151) 2016 11 14 (441) 2016 07 18

(732) MICHAŁOWSKI PIOTR OPTIMED, Łódź, PL.

(540)

(540)



(531) 02.09.04

(510), (511) **5** preparaty czyszczące do szkieł kontaktowych, **9** okulary [optyka], pryzmaty [optyka], soczewki korekcyjne [optyka], lupy [optyka], **44** usługi klinik medycznych, usługi optyczne.

(111) **290725** (220) 2016 04 26 (210) 455613
 (151) 2016 11 25 (441) 2016 08 01

(732) GROUPE CANAL+ SA, Issy-Les-Moulineaux, FR.

(540) nSport +

(540)



Kolor znaku: niebieski, granatowy, zielony, biały, czarny

(531) 24.13.01, 24.13.14, 24.13.23, 26.01.01, 26.01.03, 26.01.11, 26.04.02, 26.04.10, 26.11.03, 26.11.25, 27.05.01, 29.01.14

(510), (511) **9** urządzenia i przyrządy: naukowe inne niż medyczne, żeglarskie, geodezyjne, fotograficzne, kinematograficzne, optyczne i elektrooptyczne, do ważenia, pomiarowe, sygnalizacyjne, kontrolne i do ratowania życia, urządzenia i przyrządy do przewodzenia, przełączania, przekształcania, gromadzenia, sterowania lub regulacji energii elektrycznej, dekodery telewizyjne, urządzenia elektroniczne do przetwarzania danych, elektryczne urządzenia pomiarowe i elektroniczne urządzenia kontrolne, urządzenia i przyrządy do nauczania, urządzenia i przyrządy do nagrywania, przesyłania, odtwarzania, przechowywania, szyfrowania, deszyfrowania, przekształcania i przetwarzania dźwięku lub obrazów, urządzenia komunikacyjne i telekomunikacyjne, urządzenia i przyrządy audiowizualne, telekomunikacyjne, do przesyłania danych, telewizyjne i zdalnie sterowane, odtwarzacze taśm magnetycznych, rejestratory wideo, kamery, telefony, telefony przenośne, organizery osobiste palmtopy, elektroniczne organizery, radia, osobiste urządzenia stereofoniczne, projektory, urządzenia projekcyjne, anteny, talerze satelitarne, obudowy głośników, wzmacniacze, komputery, monitory komputerowe, klawiatury komputerowe, komputerowe urządzenia peryferyjne, modemy, dekodery, kodery, przyrządy i urządzenia do udzielania i kontroli dostępu do urządzeń przetwarzających dane, urządzenia do identyfikacji przeznaczone do stosowania w sieciach telekomunikacyjnych, urządzenia do kodowania i dekodowania sygnałów oraz do ich retransmisji, terminale cyfrowe, wideo, płyty CD-ROM, płyty do nagrywania dźwięku, płyty DVD, dyski audio i wideo, dyski cyfrowe, taśmy wideo, odtwarzacze CD-ROM, cyfrowych dysków wideo, dysków cyfrowych, dysków magnetycznych, dysków audio i wideo, płyt cyfrowych, płyt do nagrywania dźwięku, kartridże z gramami wideo, oprogramowanie do gier wideo, gry wideo przystosowane do użytku z ekranami telewizyjnymi, magnetyczne nośniki do zapisu, karty magnetyczne, karty z mikro chipem, karty elektroniczne, układy scalone i mikroukłady, urządzenia do odczytywania kart, komponenty elektroniczne, monitory do wyświetlenia danych otrzymanych za pośrednictwem globalnej sieci komputerowej, mechanizmy do urządzeń wykorzystujących karty przedpłacone, maszyny liczące i sprzęt przetwarzający dane, satelity do celów telekomunikacyjnych i naukowych, okulary, etui na okulary, artykuły optyczne, karty pamięci lub z mikroprocesorem, urządzenia i przyrządy do wyboru programu telewizyjnego i programowania, interaktywne urządzenia i przyrządy telewizyjne, ekrany telewizyjne, oprogramowanie komputerowe w postaci zapisanych programów, światłowody i kable optyczne, ogniwa elektryczne i baterie, **38** usługi telekomunikacyjne, łączność za pośrednictwem terminali komputerowej lub sieci światłowodowych, informacja o telekomunikacji, usługi agencji informacyjnych, łączność za pośrednictwem radia, telegrafu, telefonu lub wizjofonu, telewizji, osobistego urządzenia stereofonicznego, osobistego odtwarzacza wideo, wizjofonu, wideografii interaktywnej lub wideofonu, transmisja programów telewizyjnych, usługi przesyłania informacji za pośrednictwem sieci komunikacji danych, przesyłanie wiadomości, telegramów, obrazów, wideo, depesz, przesyłanie danych za pośrednictwem dalekopisu, teletransmisja, transmisje telewizyjne, transmisje radiowe, transmisja programów za pośrednictwem satelity, kabla, sieci komputerowych, w szczególności Internetu, sieci radiowych, sieci radiotelefonicznych oraz przekaźników radiowych, transmisja programów audio, audiowizualnych, kinematograficznych i multimedialnych, tekstu i/lub obrazów nieruchomych lub ruchomych i/lub dźwięków muzycznych lub niemuzycznych, dzwonek telefonicznych, do zastosowań interaktywnych lub innych, usługi elektronicznych tablic ogłoszeniowych, wynajem sprzętu telekomunikacyjnego, wynajem urządzeń i przyrządów do przesyłania danych, mianowicie telefonów, faksów, urządzeń do przesyłania wiadomości, modemów, wynajem anten i talerzy satelitarnych, wynajem urządzeń i przyrządów umożliwiających dostęp do interaktywnych programów audiowizualnych, wynajem czasu dostępu do sieci telekomunikacyjnych, przydzielanie dostępu w celu pobrania gier wideo, danych cyfrowych, komunikatów i transmisji za pośrednictwem otwartej globalnej sieci komputerowej lub sieci zamkniętych, przydzielanie dostępu w celu pobrania filmów oraz innych programów audio i audiowizualnych on-line, transmisja programów telewizyjnych i usługi wyboru kanałów, udzielanie dostępu do sieci komputerowej, udostępnianie połączenia z usługami telekomunikacyjnymi, z usługami internetowymi i z bazami danych, usługi bramek telekomunikacyjnych, usługi łączności telekomunikacyjnej z siecią komputerową, doradztwo telekomunikacyjne, doradztwo profesjonalne w zakresie technologii telefonicznych, doradztwo w zakresie transmisji programów wideo, doradztwo w zakresie trans-

misji danych przez Internet, doradztwo w zakresie udostępniania łącza internetowego, usługi transmisji i odbioru obrazów wideo za pośrednictwem Internetu przez komputer lub telefon przenośny, usługi telefoniczne, usługi telefonii komórkowej, łączność za pośrednictwem telefonów przenośnych, radiowe usługi przywoławcze, komunikacja za pośrednictwem poczty głosowej, przekazywanie połączeń, wiadomości elektroniczne, usługi przekazywania wiadomości elektronicznych, usługi w zakresie wideokonferencji, usługi wiadomości wideo, usługi wideotelefoniczne, usługi automatycznych sekretarek, udostępnianie łącza internetowego, usługi dostawcy usług internetowych, usługi wymiany korespondencji elektronicznej, usługi poczty elektronicznej, usługi elektronicznych powiadomień natychmiastowych, usługi elektronicznych powiadomień nienatychmiastowych, przesyłanie informacji za pośrednictwem sieci internetowych, intranetowych i ekstranetowych, przesyłanie informacji za pośrednictwem zabezpieczonych systemów powiadomień, udzielanie dostępu do konferencji elektronicznych i forów dyskusyjnych, udzielanie dostępu za pośrednictwem Internetu do witryn zawierających muzykę w formacie cyfrowym lub wszelkie utwory audiowizualne, udzielanie dostępu do infrastruktury telekomunikacyjnej, udzielanie dostępu do wyszukiwarek internetowych, rozpowszechnianie publikacji elektronicznych on-line, wypożyczanie dekodów i kodów, **41** nauczanie, kształcenie, rozrywka, rozrywka radiowa i telewizyjna za pośrednictwem wszelkich nośników, mianowicie odbiorników telewizyjnych, komputerów, osobistych urządzeń stereofonicznych, przenośnych odtwarzaczy wideo, osobistych organizatorów, palmtopów, telefonów przenośnych, sieci komputerowych, Internetu, usługi w zakresie rekreacji, działalność sportowa i kulturalna, tresura zwierząt, produkcja widowisk, filmów, filmów telewizyjnych, transmisji telewizyjnych, reportaży, debat, nagrań wideo, nagrań dźwiękowych, wypożyczanie nagrań wideo, filmów, nagrań dźwiękowych, kaset wideo, wypożyczanie filmów kinematograficznych, wypożyczanie projektorów kinematograficznych oraz wszelkiego sprzętu audiowizualnego, odbiorników radiowych i telewizyjnych, urządzeń audio i wideo, kamer, osobistych urządzeń stereofonicznych, osobistych odtwarzaczy wideo, zestawów kina domowego, produkcja widowisk, filmów, programów audiowizualnych, radiowych i multimedialnych, studia filmowe, organizacja konkursów, widowisk, loterii i gier w celach edukacyjnych lub rozrywkowych, opracowanie redakcyjne programów audiowizualnych, radiowych i multimedialnych, tekstów i/lub obrazów nieruchomych lub ruchomych i/lub dźwięków muzycznych lub niemuzycznych i/lub dzwonek telefonicznych do zastosowania interaktywnego lub innego, organizowanie wystaw, konferencji, seminariów w celach kulturalnych lub edukacyjnych, rezerwacja miejsc na widowiska, usługi reporterskie, usługi fotograficzne, mianowicie robienie zdjęć, fotoreportaże, nagrywanie wideo, filmowanie, konsultacje w zakresie produkcji programów wideo, usługi gier świadczane on-line za pośrednictwem sieci komputerowej, usługi hazardowe, udostępnianie obiektów i sprzętu dla kasyn, redakcja i publikacja tekstów innych niż reklamowe w postaci nośników multimedialnych, nośników audio i wideo, dysków interaktywnych, płyt kompaktowych, dysków do przechowywania danych, publikacja elektroniczna książek i periodyków on-line, publikowanie i wypożyczanie książek i tekstów innych niż reklamowe, prowadzenie i obsługa kin, komputerowy skład drukarski, usługi małej poligrafii komputerowej, usługi wideo biblioteki, usługi elektronicznych przewodników po programach.

(111) **290726** (220) 2016 04 28 (210) 455679
 (151) 2016 11 18 (441) 2016 07 18
 (732) PRZEDSIĘBIORSTWO WIELOBRANŻOWE VET-AGRO SPÓŁKA
 Z OGRANICZONĄ ODPOWIEDZIALNOŚCIĄ, Lublin, PL.
 (540) robaut
 (510), (511) **5** weterynaryjny preparat przeciw pasożytniczy.

(111) **290727** (220) 2016 04 28 (210) 455691
 (151) 2016 11 02 (441) 2016 07 18
 (732) GRUPA DORADCZO-SZKOŁENIOWA FALCO M.LIPKOWSKI,
 M.SZYMAŃSKI SPÓŁKA JAWNA, Bydgoszcz, PL.
 (540) GEN WSPÓŁPRACY
 (510), (511) **9** magnetyczne, cyfrowe, optyczne i elektroniczne nośniki danych, nośniki z elektronicznie, optycznie, magnetycznie, cyfrowo zapisanymi danymi i oprogramowaniem, notesy i przewodniki

elektroniczne, dyskietki, kasety, kasety video, dyskietki, kasety i kasety video z nagraniami, urządzenia do analizy inne niż do celów medycznych, urządzenia do fakturowania, urządzenia do komunikacji wewnętrznej, neony reklamowe, przyrządy matematyczne, pliki graficzne, tekstowe, muzyczne i audio-wizualne do ściągnięcia do telefonu komórkowego, dyski magnetyczne i optyczne, dyski magnetyczne i optyczne z zapisanymi danymi, dyski kompaktowe audio-wideo i CD-ROM-y, dyski kompaktowe audio-wideo i CD-ROM-y z zapisanymi danymi, dyski obliczeniowe, procesory tekstów, urządzenia do przetwarzania tekstów, mikroprocesory, modemy, sprzęgacze, pamięci komputerowe, publikacje elektroniczne, publikacje elektroniczne jako moduły ładowalne, publikacje elektroniczne w sieci Internet i Intranet jako moduły ładowalne, książkowe publikacje elektroniczne, aplikacje mobilne, programy i pliki komputerowe, programy komputerowe nagrane, programy komputerowe sterujące, programy komputerowe ładowalne, oprogramowanie zawarte w tej klasie, programy i oprogramowanie do mobilnych urządzeń komunikacyjnych, programy i oprogramowanie komputerowe do obsługi publikacji elektronicznych, urządzenia do nauczania, urządzenia dydaktyczne, w tym audiowizualne i elektroniczne, audiowizualne i elektroniczne urządzenia do nauki, interfejsy komputerowe, **16** artykuły piśmiennicze i papiernicze: flamastry, pióra, długopisy, ołówki, markery, cienkopisy, zakreślacze, zawiadomienia, podkładki samoprzylepne, karty indeksowe, okładki, teczki z notatnikiem, papier: ilustracyjny, celofanowy, parafinowany, termotransferowy, powlekanony, chłonny, offsetowy, filtracyjny, matowy, maskujący, laminowany, matrycowy, pergaminowy, pelur, termoczulý, świecący, wodoodporny, falisty, milimetrový, gumowany, woskowany, na koperty, do kaligrafii, do fotokopiarek, na wizytówki, zeszytowy, rysunkowy, firmowy, do korespondencji, katalogowy, pocztówkowy, listowy, kserograficzny, drukarski, tektura: falista, używana przy bindowaniu, wyroby z papieru i tektury: etykiety, tablice ogłoszeniowe na afisze, bilety, szyldy, bloki rysunkowe, chorągiewki, figurki statuetki-mâché, karty pocztowe, kokardy, opakowania do butelek, pudełka, w tym do przechowywania dokumentów, znaczki pocztowe, banery wystawowe, flagi (dekoracje), dekoracje na stół, tanzaku, podstawki pod szklanki, pudełka na prezenty, torebki i materiały do pakowania i przechowywania, tuby, plakietki, książki, gazety, czasopisma, magazyny, periodyki, notesy i przewodniki drukowane, zeszyty, afisze, albumy, atlasy, almanachy, blankiety, broszury, prospekty, plakaty, drukarki, formularze, szablony, rejestry, indeksy, skorowidze, plany, teczki, skoroszyty, fotografie, kalendarze, katalogi, ulotki, mapy, naklejki, nalepki, emblematy, pieczęcie, obwoluty, oprawy, bloki do pisania, bloki listowe (papeteria), wzory pism, diagramy, drukowane publikacje, rysunki, plansze, zakładki do książek, kartki okolicznościowe, bloki księgowo, materiały instruktażowe, szkoleniowe i do nauczania, druki zaproszeń, koperty, wydruki graficzne, tablice arytmetyczne, tablice obliczeniowe, taśmy i karty papierowe do zapisu programów komputerowych, **35** zarządzanie działalnością gospodarczą, obsługa administracyjna firm na zlecenie, pomoc i doradztwo w organizowaniu, prowadzeniu, administrowaniu i zarządzaniu działalnością gospodarczą, doradztwo specjalistyczne w sprawach działalności gospodarczej, pomoc i doradztwo w zakresie zarządzania personelem, usługi doboru personelu za pomocą metod psychotechnicznych, rekrutacja personelu, pozyskiwanie informacji o działalności gospodarczej, księgowość, rachunkowość, usługi podatkowe, sporządzenie sprawozdań finansowych, audyt przedsiębiorstw, opiniowanie i ekspertyzy z zakresu działalności przedsiębiorców, prognozy ekonomiczne, ekspertyzy w zakresie wydolności i rentowności działalności gospodarczej, wyceny handlowe, w tym przedsiębiorstw, outsourcing, usługi ekonomiczne holdingów w zakresie kontroli i zarządzania przedsiębiorstwami, usługi zarządzania działalnością gospodarczą, zarządzanie w zakresie udzielania licencji na towary i usługi dla osób trzecich, usługi doradczycy poprzez Internet i Intranet z zakresu działalności gospodarczej, usługi w zakresie przenoszenia przedsiębiorstw, badania rynku, badanie opinii publicznej, badania marketingowe, badania w dziedzinie działalności gospodarczej, sondáže, analizy kosztów, analizy rynkowe, porównywanie cen, zestawienia statystyczne, wywiad gospodarczy, wspieranie i promowanie działalności gospodarczej, organizowanie wystaw, targów, imprez i konkursów w celach reklamowych i handlowych, usługi w zakresie rejestracji, transkrypcji, składu, kompilacji i systematyzacji informacji tekstowej i obrazowej przesyłanej przy pomocy komputera, terminali komputerowych, poczty elektronicznej, sieci Internet i Intranet, cyfrowo, zakładanie, pozyskiwanie, systematyzowanie, wyszukiwa-

nie i zarządzanie komputerowymi bazami danych, komputerowe zarządzanie plikami, telefoniczne udzielanie informacji handlowych, usługi reklamowe na rzecz osób trzecich z wykorzystaniem wszystkich metod słownych, dźwiękowych, audiowizualnych, multimedialnych i internetowych, reklama za pośrednictwem sieci komputerowej, Internetu, Intranetu, tworzenie i publikowanie tekstów reklamowych i sponsorowanych, przygotowywanie audiowizualnych i multimedialnych prezentacji do wykorzystania w reklamie, usługi rozpowszechniania informacji handlowych, usługi rozpowszechniania ogłoszeń reklamowych, usługi rozpowszechniania materiałów reklamowych, wynajmowanie miejsc na umieszczanie ogłoszeń i reklam, wynajmowanie nośników reklamowych, poszukiwania w zakresie patronatu, public relations, usługi sprzedaży detalicznej, hurtowej, katalogowej, wysyłkowej, za pośrednictwem Internetu (sprzedaż on-line) oraz poprzez ofertę bezpośrednią: magnetycznych, cyfrowych, optycznych i elektronicznych nośników danych, nośników z elektronicznie, optycznie, magnetycznie, cyfrowo zapisanymi danymi i oprogramowaniem, notesów i przewodników elektronicznych, dyskietek, kaset, kaset video, dyskietek, kaset i kaset video z nagraniami, urządzeń do analizy innych niż do celów medycznych, urządzeń do fakturowania, urządzeń do komunikacji wewnętrznej, neonów reklamowych, przyrządów matematycznych, plików graficznych, tekstowych, muzycznych i audio-wizualnych do ściągnięcia do telefonu komórkowego, dysków magnetycznych i optycznych, dysków magnetycznych i optycznych z zapisanymi danymi, dysków kompaktowych audio-wideo i CD-ROM-ów, dysków kompaktowych audio-wideo i CD-ROM-ów z zapisanymi danymi, dysków obliczeniowych, procesorów tekstów, urządzeń do przetwarzania tekstów, mikroprocesorów, modemów, sprzęgaczy, pamięci komputerowych, publikacji elektronicznych, publikacji elektronicznych jako modułów ładowalnych, publikacji elektronicznych w sieci Internet i Intranet jako modułów ładowalnych, książkowych publikacji elektronicznych, aplikacji mobilnych, programów i plików komputerowych, programów komputerowych nagranych, programów komputerowych sterujących, programów komputerowych ładowalnych, oprogramowania, programów i oprogramowania do mobilnych urządzeń komunikacyjnych, programów i oprogramowania komputerowego do obsługi publikacji elektronicznych, urządzeń do nauczania, urządzeń dydaktycznych, w tym audiowizualnych i elektronicznych, audiowizualnych i elektronicznych urządzeń do nauki, interfejsów komputerowych, artykułów piśmienniczych i papierniczych: flamastrów, piór, długopisów, ołówek, markerów, cienkopisów, zakreślaczy, zawiadomień, podkładek samoprzylepnych, kart indeksowych, okładek, teczek z notatnikiem, papieru: ilustracyjnego, celofanowego, parafinowanego, termotransferowego, powlekanego, chłonnego, offsetowego, filtracyjnego, matowego, maskującego, laminowanego, matrycowego, pergaminowego, pelur, termoczulý, świecącego, wodoodpornego, falistego, milimetrowego, gumowanego, woskowanego, na koperty, do kaligrafii, do fotokopiarek, na wizytówki, zeszytowego, rysunkowego, firmowego, do korespondencji, katalogowego, pocztówkowego, listowego, kserograficznego, drukarskiego, tektury: falistej, używanej przy bindowaniu, wyrobów z papieru i tektury: etykiet, tablic ogłoszeniowych na afisze, biletów, szyldów, bloków rysunkowych, chorągiewek, figurek statuetek-mâché, kart pocztowych, kokard, opakowań do butelek, pudełek, w tym do przechowywania dokumentów, znaczków pocztowych, banerów wystawowych, flag (dekoracje), dekoracji na stół, tanzaku, podstawek pod szklanki, pudełek na prezenty, torebek i materiałów do pakowania i przechowywania, tub, plakietek, książek, gazet, czasopism, magazynów, periodyków, notesów i przewodników drukowanych, zeszytów, afiszy, albumów, atlasów, almanachów, blankietów, broszur, prospektów, plakatów, druków, formularzy, szablonów, rejestrów, indeksów, skorowidzów, planów, teczek, skoroszytów, fotografii, kalendarzy, katalogów, ulotek, map, nalepek, emblematów, pieczęci, obwolut, opraw, bloków do pisania, bloków listowych (papeterii), wzorów pism, diagramów, drukowanych publikacji, rysunków, plansz, zakładek do książek, kartek okolicznościowych, bloków księgowych, materiałów instruktażowych, szkoleniowych i do nauczania, druków zaproszeń, kopert, wydruków graficznych, tablic arytmetycznych, tablic obliczeniowych, taśm i kart papierowych do zapisu programów komputerowych, **36** analizy finansowe, ekspertyzy dla celów fiskalnych i podatkowych, usługi finansowe, usługi finansowe w zakresie likwidacji przedsiębiorstw, zarządzanie finansami, zarządzanie majątkiem nieruchomości, wyceny finansowe, wyceny majątku nieruchomego, doradztwo

w sprawach finansowych, badanie zdolności kredytowej, doradztwo w zakresie długów, dostarczanie informacji finansowych z wykorzystaniem lub bez wykorzystania drogi elektronicznej, dostarczanie informacji finansowych z wykorzystaniem lub bez wykorzystania baz danych, **38** przesyłanie informacji drogą elektroniczną za pośrednictwem telekomunikacji, pochodzących lub nie pochodzących ze stron internetowych, ale także z oprogramowania oraz innych źródeł, elektroniczna wymiana danych, elektroniczne przesyłanie danych oraz łączność, m.in. przez Internet, udostępnianie połączeń telekomunikacyjnych koniecznych do korzystania z baz danych, usługi telekomunikacyjne, łącznie z telekomunikacją interaktywną przez Internet, usługi informacyjne za pośrednictwem Internetu dotyczące: telekomunikacji, sieci łączności elektronicznej, poczty elektronicznej, wymiany danych elektronicznych, przeszukiwalnych indeksów i baz danych, transmisja plików cyfrowych, udostępnianie forów internetowych, **41** usługi wydawnicze, usługi wydawnicze książkowe, elektroniczne i internetowe, wypożyczanie książek, gazet, czasopism, periodyków i innych druków oraz nagrań dźwiękowych i kaset video, wydawanie, publikowanie i wypożyczanie książek, gazet, czasopism, periodyków i innych druków, nagrań dźwiękowych, kaset video drogą elektroniczną, w tym przez Internet i Intranet, usługi tworzenia publikacji internetowych, publikacje elektroniczne on-line nie do pobrania, usługi tworzenia publikacji multimedialnych i internetowych, dostarczanie informacji edukacyjnych z baz danych lub przez Internet lub Intranet jako usługa on-line, a także baz danych, przygotowywanie prezentacji, komputerowe przygotowywanie materiałów do publikacji, organizowanie i prowadzenie seminariów, szkoleń, warsztatów, sympozjów, zjazdów, konferencji, kongresów, balów i koncertów, organizowanie i prowadzenie pokazów, loterii, wystaw, konkursów, plebiscytów, targów i ekspozycji tematycznych z zakresu kultury, edukacji i rozrywki, przyznawanie nagród z zakresu kultury, edukacji i rozrywki, przyznawanie nagród i wyróżnień dla produktów, usługi w zakresie edukacji, usługi szkoleniowe, usługi edukacyjne i rozrywkowe, dostarczanie informacji edukacyjnych z bazy danych lub przez Internet lub Intranet jako usługa on-line, usługi informacji o edukacji, szkoleniach, imprezach rozrywkowych, publikowanie tekstów innych niż reklamowe, komputerowe przygotowanie materiałów do publikacji, porady w zakresie edukacji lub kształcenia, **42** programowanie dla elektronicznego przetwarzania danych, programowanie, opracowywanie: komputerowych baz danych, komputerowych systemów wprowadzania, wyprowadzania, przetwarzania, wyświetlania i przechowywania danych, kodów komputerowych, języków komputerowych, architektury oprogramowania komputerowego, sieci komputerowych, systemów komputerowych, stron internetowych, komputerowych metod pomiarowych i testujących, inżynieria komputerowa, zarządzanie techniczne projektami komputerowymi, z wyłączeniem instalacji, utrzymywania i naprawy, doradztwo techniczne oraz doradztwo w zakresie wyboru, projektowania i rozwoju sprzętu i oprogramowania komputerowego, analizy systemów oraz inne usługi w zakresie automatyzacji, udostępnianie programów komputerowych i plików komputerowych, w szczególności przez Internet lub Intranet oraz inne sieci komputerowe, usługi doradztwa informatycznego, opracowywanie, instalowanie i wypożyczanie oprogramowania komputerowego, wypożyczanie urządzeń do przetwarzania danych, wynajem czasu dostępu do sieci komputerowych, łącznie z Internetem, wynajem czasu dostępu do baz danych, projektowanie i kompilacja stron internetowych i systemów komputerowych, elektroniczna konwersja danych i programów komputerowych, programowanie komputerowe, jak również przygotowywanie tekstów do umieszczania w Internecie lub Intranecie oraz projektowanie układu stron internetowych, nie do celów reklamowych, wydawanie oprogramowania, powielanie oprogramowania komputerowego, monitoring systemów komputerowych przy użyciu dostępu zdalnego, wszystkie powyższe usługi m.in. poprzez transfer elektroniczny, w tym przez Internet, dostarczanie informacji technicznej i naukowej z wykorzystaniem lub bez wykorzystania drogi elektronicznej jak Internet, Intranet lub inne sieci komputerowe oraz z pomocą lub bez pomocy baz danych, udostępnianie stron internetowych w celu pozyskiwania i dostępu do informacji handlowej oraz danych z zakresu zarządzania i administrowania personalnego, działalności gospodarczej, działalności przedsiębiorców, udostępnianie stron internetowych w celu pozyskiwania i dostępu do informacji finansowej i danych w zakresie podatków, rachunkowości, księgowości, finansów, digitalizacja dokumentów.

(111) **290728** (220) 2016 04 28 (210) 455701
 (151) 2016 11 14 (441) 2016 07 18
 (732) IMPECO SPÓŁKA Z OGRANICZONĄ ODPOWIEDZIALNOŚCIĄ
 SPÓŁKA KOMANDYTOWA, Wrocław, PL.
 (540) impeco
 (540)

impeco

Kolor znaku: biały, szary
 (531) 27.05.01, 29.01.12
 (510), (511) **6** pojemniki metalowe lub pojemniki metalowe wykonane w kombinacji z innymi tworzywami na artykuły kosmetyczne, dozowniki metalowe, metalowe kosze i pojemniki, wsporniki, uchwyty, poręcze metalowe, **11** suszarki do rąk i włosów, lampy, lampy owadobójcze, odświeżacze powietrza, elektryczne dozowniki odświeżaczy powietrza, nawilżacze powietrza, **20** przewijaki, przewijaki dla niemowląt, przewijaki montowane do ściany.

(111) **290729** (220) 2016 04 28 (210) 455732
 (151) 2016 11 03 (441) 2016 07 18
 (732) HORTEx MARKETING SERVICES SPÓŁKA Z OGRANICZONĄ
 ODPOWIEDZIALNOŚCIĄ, Warszawa, PL.
 (540) Hortex EGZOTYCZNE SMAKI ŻaR TRoPikóW kokos
 (540)



Kolor znaku: biały, zielony, jasnozielony, ciemnozielony, czerwony, niebieski, jasnoniebieski, ciemnoniebieski, różowy, jasnoróżowy, ciemnoróżowy, żółty, jasnożółty, ciemnożółty, brązowy, jasnobrązowy, ciemnobrązowy, czarny
 (531) 01.15.09, 03.07.15, 05.05.18, 05.05.20, 05.03.16, 05.07.06, 05.07.22, 06.06.25, 09.01.10, 26.11.01, 27.05.01, 01.03.02, 29.01.15
 (510), (511) **32** wody niegazowane i gazowane, wody mineralne, słodowe, sodowe, mineralne wody smakowe, produkty do wytwarzania wody mineralnej i wody mineralnej smakowej, napoje bezalkoholowe, napoje bezalkoholowe na bazie miodu, napoje bezalkoholowe z soków owocowych, bezalkoholowe wyciągi z owoców, koktajle bezalkoholowe, soki, napoje i nektary owocowe i owocowo-warzywne, zagęszczone soki owocowe, soki przecierowe owocowe, owocowo-warzywne, soki i napoje o obniżonej wartości energetycznej, owocowe i owocowo-warzywne soki i napoje wzbogacone witaminami i/lub wapniem i/lub żelazem i/lub solami mineralnymi, sorbety, napoje izotoniczne, napoje energetyczne, napoje serwatkowe, lemoniady, syropy do lemoniady, syropy i preparaty do sporządzania napojów, esencje do napojów, ekstrakty do napojów.

(111) **290730** (220) 2016 04 28 (210) 455733
 (151) 2016 11 03 (441) 2016 07 18
 (732) HORTEx MARKETING SERVICES SPÓŁKA Z OGRANICZONĄ
 ODPOWIEDZIALNOŚCIĄ, Warszawa, PL.

(540) Hortex Fresz się owocami JABŁKO LICZI, LIMONKA ORZEŻWIAJĄCA NOWOŚĆ

(540)



Kolor znaku: biały, zielony, jasnozielony, ciemnozielony, czerwony, niebieski, jasnoniebieski, ciemnoniebieski, różowy, jasnoróżowy, ciemnoróżowy, żółty, brązowy

(531) 01.03.02, 01.15.15, 05.03.14, 05.03.20, 05.07.12, 05.07.13, 05.07.14, 05.07.22, 05.07.24, 08.07.25, 09.01.10, 26.04.02, 26.11.02, 27.05.01, 29.01.15

(510), (511) **32** wody niegazowane i gazowane, wody mineralne, stółowe, sodowe, mineralne wody smakowe, produkty do wytwarzania wody mineralnej i wody mineralnej smakowej, napoje bezalkoholowe, napoje bezalkoholowe na bazie miodu, napoje bezalkoholowe z soków owocowych, bezalkoholowe wyciągi z owoców, koktajle bezalkoholowe, soki, napoje i nektary owocowe i owocowo-warzywne, zagęszczone soki owocowe, soki przecierowe owocowe, owocowo-warzywne, soki i napoje o obniżonej wartości energetycznej, owocowe i owocowo-warzywne soki i napoje wzbogacone witaminami i/lub wapniem i/lub żelazem i/lub solami mineralnymi, sorbety, napoje izotoniczne, napoje energetyczne, napoje serwatkowe, lemoniady, syropy do lemoniady, syropy i preparaty do sporządzania napojów, esencje do napojów, ekstrakty do napojów.

(111) **290731** (220) 2016 04 28 (210) 455734
(151) 2016 11 03 (441) 2016 07 18

(732) HORTEX MARKETING SERVICES SPÓŁKA Z OGRANICZONĄ ODPOWIEDZIALNOŚCIĄ, Warszawa, PL.

(540) Hortex Fresz się owocami JABŁKO, MANGO KIWI, LIMONKA ORZEŻWIAJĄCA NOWOŚĆ

(540)



Kolor znaku: biały, zielony, jasnozielony, ciemnozielony, czerwony, jasnoczerwony, ciemnoczerwony, niebieski, jasnoniebieski, ciemnoniebieski, pomarańczowy, jasnopomarańczowy, ciemnopomarańczowy, żółty, brązowy, czarny

(531) 01.03.02, 01.15.15, 05.03.14, 05.07.09, 05.07.12, 05.07.13, 05.07.14, 05.07.22, 08.07.25, 09.01.10, 26.04.02, 26.11.02, 27.05.01, 29.01.15

(510), (511) **32** wody niegazowane i gazowane, wody mineralne, stółowe, sodowe, mineralne wody smakowe, produkty do wytwarzania wody mineralnej i wody mineralnej smakowej, napoje bezalkoholowe, napoje bezalkoholowe na bazie miodu, napoje bezalkoholowe z soków owocowych, bezalkoholowe wyciągi z owoców, koktajle bezalkoholowe, soki, napoje i nektary owocowe i owocowo-warzywne, zagęszczone soki owocowe, soki przecierowe owocowe, owocowo-warzywne, soki i napoje o obniżonej wartości energetycznej, owocowe i owocowo-warzywne soki i napoje wzbogacone witaminami i/lub wapniem i/lub żelazem i/lub solami mineralnymi, sorbety, napoje izotoniczne, napoje energetyczne, napoje serwatkowe, lemoniady, syropy do lemoniady, syropy i preparaty do sporządzania napojów, esencje do napojów, ekstrakty do napojów.

(111) **290732** (220) 2016 04 29 (210) 455762

(151) 2016 11 18 (441) 2016 07 18

(732) PRUSZYŃSKI SPÓŁKA Z OGRANICZONĄ ODPOWIEDZIALNOŚCIĄ, Warszawa, PL.

(540) pirtech

(510), (511) **6** metalowe pokrycia dachowe i elewacyjne, blacha, metalowe elementy systemów rynnowych, płyty warstwowe metalowe, **19** niemetalowe pokrycia dachowe, materiały budowlane niemetalowe, płyty warstwowe niemetalowe.

(111) **290733** (220) 2016 04 29 (210) 455763

(151) 2016 11 18 (441) 2016 07 18

(732) PRUSZYŃSKI SPÓŁKA Z OGRANICZONĄ ODPOWIEDZIALNOŚCIĄ, Warszawa, PL.

(540) purtech

(510), (511) **6** metalowe pokrycia dachowe i elewacyjne, blacha, metalowe elementy systemów rynnowych, płyty warstwowe metalowe, **19** niemetalowe pokrycia dachowe, materiały budowlane niemetalowe, płyty warstwowe niemetalowe.

(111) **290734** (220) 2016 04 29 (210) 455764

(151) 2016 11 15 (441) 2016 07 18

(732) DE HEUS SPÓŁKA Z OGRANICZONĄ ODPOWIEDZIALNOŚCIĄ, Łęczycza, PL.

(540) A' locha

(540)



Kolor znaku: niebieski, biały

(531) 29.01.12, 27.05.01, 03.04.18, 21.01.14

(510), (511) **31** produkty rolne, ogrodnicze, leśne oraz ziarna nie ujęte w innych klasach, żywe zwierzęta, świeże owoce i warzywa, nasiona, rośliny i kwiaty naturalne, karma dla zwierząt i ptaków, słód, artykuły jadalne do żucia dla zwierząt, dodatki do pasz, preparaty zwiększające niesienie się dla drobiu, kasze dla drobiu, kiszonki dla zwierząt, mączka dla zwierząt, napoje dla zwierząt domowych, ziarno jako pasza dla zwierząt, odpady gorzelniane jako pasza dla zwierząt, wapno do pasz, proteiny dla zwierząt, słoma jako pasza, sól dla bydła, pasze i odżywki dla trzody chlewnej, **35** reklama, zarządzanie w działalności handlowej, administrowanie działalności handlowej, prace biurowe, agencje importowo-eksportowe, w tym: płodów rolnych, pasz, nawozów, środków ochrony roślin, sprzętu i wyposażenia dla gospodarstw rolnych, wynajem dystrybutorów automatycznych, badania rynku, doradztwo specjalistyczne w zakresie organizowania i prowadzenia działalności gospodarczej oraz rolniczej, dystrybucja materiałów reklamowych, próbek, prospektów i broszur, prognozy ekonomiczne dla osób trzecich, prenumerata prasy dla osób trzecich, zarządzanie w działalności handlowej, działalność biur doradztwa konsumenckiego, wyceny handlowe, pozyskiwanie i systematyzowanie danych do baz danych, analiza kosztów dla osób trzecich, rekrutacja personelu, pośrednictwo pracy, promocja sprzedaży dla osób trzecich, usługi związane z przenoszeniem przedsiębiorstw, usługi biura rachunkowego, publikowanie tekstów sponsorowanych,

sporządzanie sprawozdań i zestawień statystycznych, rachunkowych i księgowych, usługi w zakresie oceny kosztów (wartości) kompleksów leśnych, usługi w zakresie oceny kosztów wełny, organizowanie targów i sympozjów w celach reklamowych i handlowych, wynajem nośników reklamowych, zarządzanie w zakresie licencjonowania towarów, usług i praw, **41** nauczanie, kształcenie, rozrywka, działalność sportowa i kulturalna, instruktaże, fotoreportaże, organizowanie i obsługa konferencji, kongresów, organizowanie konkursów, nauczanie korespondencyjne, organizowanie i prowadzenie pracowni specjalistycznych, organizowanie i prowadzenie seminariów, sympozjów i zjazdów, organizowanie wystaw zwierząt, pisanie tekstów innych niż reklamowe, prowadzenie ogrodów zoologicznych, publikacje elektroniczne książek i periodyków, publikowanie książek, sprawdziany edukacyjne, tresura zwierząt, usługi reporterskie, wypożyczanie filmów, książek i periodyków, **44** usługi weterynaryjne, higiena i troska o urodę zwierząt, usługi rolnicze, ogrodnicze i leśne, hodowla zwierząt, pomoc weterynaryjna, porady w zakresie farmakologii, porady w zakresie dietetyki weterynaryjnej, usługi inseminacji zwierząt, wypożyczanie sprzętu rolniczego, zabiegi pielęgnacyjne dla zwierząt, doradztwo weterynaryjne z zakresu hodowli, karmienia oraz krzyżowania zwierząt, usługi opracowywania planu hodowli, usługi opracowywanie planów żywieniowych dla zwierząt.

(111) **290735** (220) 2016 04 29 (210) 455773
 (151) 2016 11 23 (441) 2016 07 18
 (732) DE HEUS SPÓŁKA Z OGRANICZONĄ ODPOWIEDZIALNOŚCIĄ, Łęczyca, PL.
 (540) BIZNES Z JAJEM
 (540)



Kolor znaku: niebieski, zielony
 (531) 08.07.11, 24.15.01, 24.15.08, 24.15.11, 27.05.01, 29.01.12
 (510), (511) **31** produkty rolne, ogrodnicze, leśne oraz ziarna nie ujęte w innych klasach, żywe zwierzęta, świeże owoce i warzywa, nasiona, rośliny i kwiaty naturalne, karma dla zwierząt i ptaków, słoń, artykuły jadalne do żucia dla zwierząt, dodatki do pasz, preparaty zwiększające niesienie się dla drobiu, kasze dla drobiu, kiszonki dla zwierząt, mączka dla zwierząt, napoje dla zwierząt domowych, ziarno jako pasza dla zwierząt, odpady gorzelniane jako pasza dla zwierząt, wapno do pasz, proteiny dla zwierząt, słoma jako pasza, sól dla bydła, pasze i odżywki dla trzody chlewnej, **35** reklama, zarządzanie w działalności handlowej, administrowanie działalności handlowej, prace biurowe, agencje importowo-eksportowe, w tym: płodów rolnych, pasz, nawozów, środków ochrony roślin, sprzętu i wyposażenia dla gospodarstw rolnych, wynajem dystrybutorów automatycznych, badania rynku, doradztwo specjalistyczne w zakresie organizowania i prowadzenia działalności gospodarczej oraz rolniczej, dystrybucja materiałów reklamowych, próbek, prospektów i broszur, prognozy ekonomiczne dla osób trzecich, prenumerata prasy dla osób trzecich, zarządzanie w działalności handlowej, działalność biur doradztwa konsumenckiego, wyceny handlowe, pozyskiwanie i systematyzowanie danych do baz danych, analiza kosztów dla osób trzecich, rekrutacja personelu, pośrednictwo pracy, promocja sprzedaży dla osób trzecich, usługi związane z przenoszeniem przedsiębiorstw, usługi biura rachunkowego, publikowanie tekstów sponsorowanych, sporządzanie sprawozdań i zestawień statystycznych, rachunkowych i księgowych, usługi w zakresie oceny kosztów (wartości) kompleksów leśnych, usługi w zakresie oceny kosztów wełny, organizowanie targów i sympozjów w celach reklamowych i handlowych, wynajem nośników reklamowych, zarządzanie w zakresie licencjonowania towarów, usług i praw, **41** nauczanie, kształcenie, rozrywka, działalność sportowa i kulturalna, instruktaże, fotoreportaże, organizowanie i obsługa konferencji, kongresów, organizowanie konkursów, nauczanie korespondencyjne, organizowanie i prowadzenie pracowni specjalistycznych, organizowanie i prowadzenie seminariów, sympozjów i zjazdów, organizowanie wystaw zwierząt, pisanie tekstów

innych niż reklamowe, prowadzenie ogrodów zoologicznych, publikacje elektroniczne książek i periodyków, publikowanie książek, sprawdziany edukacyjne, tresura zwierząt, usługi reporterskie, wypożyczanie filmów, książek i periodyków, **44** usługi weterynaryjne, higiena i troska o urodę zwierząt, usługi rolnicze, ogrodnicze i leśne, hodowla zwierząt, pomoc weterynaryjna, porady w zakresie farmakologii, porady w zakresie dietetyki weterynaryjnej, usługi inseminacji zwierząt, wypożyczanie sprzętu rolniczego, zabiegi pielęgnacyjne dla zwierząt, doradztwo weterynaryjne z zakresu hodowli, karmienia oraz krzyżowania zwierząt, usługi opracowywania planu hodowli, usługi opracowywania planów żywieniowych dla zwierząt.

(111) **290736** (220) 2016 05 04 (210) 455938
 (151) 2016 11 18 (441) 2016 08 01
 (732) KOZŁOWSKI MARIAN, KOZŁOWSKI RAFAŁ, KOZŁOWSKA ANNA GRĘPIELNIA SPÓŁKA CYWILNA, Bielsko-Biała, PL.
 (540) metrum JAZZ CLUB
 (540)



Kolor znaku: czarny, czerwony
 (531) 27.05.01, 29.01.12
 (510), (511) **41** organizowanie imprez artystycznych, koncertów muzycznych, festiwali.

(111) **290737** (220) 2016 05 04 (210) 455948
 (151) 2016 11 22 (441) 2016 08 01
 (732) STOCK Plzen-Bozkov s.r.o., Plzen-Bozkov, CZ.
 (540) expedition 1911
 (510), (511) **33** napoje alkoholowe (za wyjątkiem piwa).

(111) **290738** (220) 2016 05 05 (210) 455991
 (151) 2016 11 21 (441) 2016 07 04
 (732) YONELLE BEAUTY CONCEPT ZWOLIŃSKA CHEŁKOWSKA SPÓŁKA JAWNA, Warszawa, PL.
 (540) YONELLE MULTIMASKING
 (510), (511) **3** środki perfumeryjne, olejki eteryczne, kosmetyki, kremy do twarzy i ciała, serum do twarzy i ciała, balsamy i lotiony do twarzy i ciała, masła do ciała, mleczka do twarzy i ciała, toniki do twarzy i ciała, wody kosmetyczne, produkty do demakijażu, kosmetyki do makijażu, środki do pielęgnacji włosów, szampony, produkty do depilacji, lakiery do paznokci, preparaty do pielęgnacji paznokci, oleje kosmetyczne, produkty kosmetyczne zapewniające ochronę przeciwsłoneczną, środki do czyszczenia zębów, środki do pielęgnacji zębów i jamy ustnej, produkty do higieny ciała, żele, kremy, płyny i olejki pod prysznic i do kąpieli, sole kąpielowe do celów innych niż lecznicze, chusteczki kosmetyczne zawierające preparaty kosmetyczne, dezodoranty, antyperspiranty, żele kosmetyczne, pudry i talki kosmetyczne, maski do ciała w proszku do użytku kosmetycznego, maseczki do twarzy, maseczki do ciała, maseczki do włosów, maseczki do skóry, oczyszczające maseczki do twarzy, maseczki nawilżające do skóry, żelowe maseczki na oczy, maseczki do ciała w kremie, maseczki do twarzy, do celów toaletowych, maseczki zwężające pory stosowane jako kosmetyki, maseczki do stóp do pielęgnacji skóry, maseczki do rąk do pielęgnacji skóry, **8** przybory i urządzenia do pielęgnacji urody, w tym urządzenia do wykonywania zabiegów na twarz i ciało, urządzenia do peelingu, urządzenia do zabiegów przeciwstarzeniowych, urządzenia do depilacji, przybory i urządzenia do pielęgnacji paznokci, prostownice i lokówki do włosów, **10** urządzenia kosmetyczne służące do wykonywania zabiegów mikronakłuwania skóry, aparaty do masażu, aparaty do mikrodermabrazji, urządzenia do: dermabrazji, leczenia cellulitu, elektrostymulacji, jontoforezy, jonoforezy, sonoforezy, peelingu kawitacyjnego, lipolizy, urządzenia wykorzystujące laser frakcyjny, urządzenia wykorzystujące światło IPL, maseczki mające status wyrobu medycznego, **35** sprzedaż detaliczna i hurtowa następujących produktów: środki wybielające i inne substancje stosowane w pra-

niu, środki do czyszczenia, polerowania, szorowania i ścierania, mydła, środki perfumeryjne, olejki eteryczne, kosmetyki, kremy do twarzy i ciała, serum do twarzy i ciała, balsamy i lotiony do twarzy i ciała, masła do ciała, emulsje do twarzy i ciała, mleczka do twarzy i ciała, toniki do twarzy i ciała, wody termalne, wody kosmetyczne, produkty do demakijażu, kosmetyki do makijażu, środki do pielęgnacji włosów, szampony, produkty do depilacji, lakiery do paznokci, preparaty do pielęgnacji paznokci, oleje kosmetyczne, produkty kosmetyczne zapewniające ochronę przeciwsłoneczną, środki do czyszczenia zębów, środki do pielęgnacji zębów i jamy ustnej, produkty do higieny ciała, żele, kremy, płyny i olejki pod prysznic i do kąpeli, sole kąpielowe do celów innych niż lecznicze, chusteczki kosmetyczne zawierające preparaty kosmetyczne, dezodoranty, antyperspiranty, żele kosmetyczne, pudry i talki kosmetyczne, maski do ciała w proszku do użytku kosmetycznego, maseczki do twarzy, maseczki do ciała, maseczki do włosów, maseczki do skóry, oczyszczające maseczki do twarzy, maseczki nawilżające do skóry, żelowe maseczki na oczy, maseczki do ciała w kremie, maseczki do twarzy, do celów toaletowych, maseczki zwężające pory stosowane jako kosmetyki, maseczki do stóp do pielęgnacji skóry, maseczki do rąk do pielęgnacji skóry, przybory i urządzenia do pielęgnacji urody, w tym urządzenia do wykonywania zabiegów na twarz i ciało, urządzenia do peelingu, urządzenia do zabiegów przeciwstarzeniowych, urządzenia do depilacji, przybory i urządzenia do pielęgnacji paznokci, prostownice i lokówki do włosów, urządzenia kosmetyczne służące do wykonywania zabiegów mikronakłuwania skóry, aparaty do masażu, aparatura do mikrodermabrazji, urządzenia do: dermabrazji, leczenia cellulitu, elektrostymulacji, jontoforezy, jonoforezy, sonoforezy, peelingu kawitacyjnego, lipolizy, urządzenia wykorzystujące laser frakcyjny, urządzenia wykorzystujące światło IPL, **44** zabiegi kosmetyczne, w tym manicure, pedicure i masaże, usługi pielęgnacji z wykorzystaniem maseczek kosmetycznych, usługi w zakresie pielęgnacji urody, usługi salonów piękności, w tym usługi wizażu, usługi klinik medycyny estetycznej, usługi w zakresie salonów fryzjerskich, informacja i doradztwo dotyczące pielęgnacji urody i stosowania preparatów kosmetycznych.

(111) **290739** (220) 2016 05 06 (210) 456048

(151) 2016 11 02 (441) 2016 07 18

(732) ITI NEOVISION SPÓŁKA AKCYJNA, Warszawa, PL.

(540) FREEDOM TV

(510), (511) **9** urządzenia elektroniczne do przetwarzania informacji, mierniki i kontrolery elektroniczne, urządzenia i przyrządy do nagrywania, przesyłania, odtwarzania, przechowywania, szyfrowania, rozszyfrowywania, przekształcania i przetwarzania dźwięku lub obrazów: urządzenia komunikacyjne i telekomunikacyjne, urządzenia i przyrządy audiowizualne, telekomunikacyjne, telematyczne, telewizyjne, do zdalnego sterowania, magnetofony, urządzenia rejestrujące, kamery, telefony, telefony przenośne, etui na telefony przenośne, komputery kieszonkowe (PDA), pamiętniki elektroniczne, radia, urządzenia stereo, projekторы, anteny, talerze satelitarne, głośniki, wzmacniacze, komputery, monitory komputerowe, klawiatury komputerowe, komputerowe urządzenia peryferyjne, modemy, dekodery, kodery, urządzenia dostępne i mechanizmy kontroli dostępu do przetwarzania informacji, urządzenia do autoryzacji w sieciach telekomunikacyjnych: urządzenia do skramblowania i deskramblowania sygnałów i retransmisji, terminale cyfrowe, magnetowidy płyty CD-ROM, płyty DVD, płyty wideo i audio, cyfrowe płyty wideo, taśmy wideo, napędy CD-ROM, cyfrowe dyski wideo, dyski cyfrowe, dyski magnetyczne, dyski wideo i audio, dyski do nagrywania, kartridże z grami wideo: oprogramowanie gier wideo, magnetyczne nośniki do nagrywania, karty magnetyczne, karty inteligentne, karty elektroniczne, układy scalone i mikroukłady, czytniki kart, komponenty elektroniczne, monitory do odczytu danych z globalnej sieci komputerowej, mechanizmy do urządzeń uruchamianych monetami, maszyny liczące i sprzęt do przetwarzania danych, satelity do celów naukowych i telekomunikacyjnych, karty pamięci lub karty chipowe, elektroniczny Informator Programowy dla radia i telewizji, urządzenia i przyrządy do programowania i wyboru programów telewizyjnych, urządzenia i przyrządy do telewizji interaktywnej, ekrany telewizyjne, oprogramowanie (nagrane programy), światłowodowy i kable optyczne, baterie i baterie elektryczne, oprogramowanie do transmisji strumieniowej treści audiowizualnych i multimedialnych przez Internet i globalne sieci telekomunikacyjne, oprogramo-

wanie do transmisji strumieniowej treści audiowizualnych i multimedialnych na cyfrowe elektroniczne urządzenia przenośne, oprogramowanie do wyszukiwania, organizowania i polecenia treści multimedialnych, oprogramowanie komputerowe, mianowicie narzędzia do tworzenia oprogramowania dla celów tworzenia oprogramowania i aplikacji na urządzenia przenośne, sprzęt do transmisji strumieniowej treści audiowizualnych i multimedialnych przez Internet i globalne sieci telekomunikacyjne, mianowicie urządzenia do cyfrowej transmisji strumieniowej, cyfrowe urządzenia rejestrujące wideo, odtwarzacze płyt DVD i wideo wysokiej rozdzielczości, systemy kina domowego obejmujące odbiorniki audio i wideo oraz odtwarzacze płyt, telewizory i przystawki STB do telewizorów, **35** doradztwo biznesowe, profesjonalna pomoc i doradztwo w zakresie organizowania i zarządzania w działalności gospodarczej w firmach przemysłowych i handlowych, doradztwo i informacje o działalności gospodarczej, doradztwo w sprawach działalności gospodarczej dla konsumentów (a mianowicie informacje konsumenckie) dotyczące wyboru sprzętu komputerowego i telekomunikacyjnego, usługi reklamowe, wynajem przestrzeni reklamowej, rozpowszechnianie reklam, organizowanie działań promocyjnych i reklamowych w celu pozyskania lojalności klientów, reklama korespondencyjna, rozpowszechnianie materiałów reklamowych (ulotek, prospektów, druków, próbek), bezpośrednia reklama korespondencyjna, usługi subskrypcji programów audiowizualnych, słuchowisk, programów radiowych, gazet, usługi prenumeraty nagrań wideo, nagrań fonograficznych, wszelkich nośników audio i audiowizualnych, usługi subskrypcji wszelkich informacji, mediów tekstowych, dźwiękowych i/lub graficznych, w szczególności w postaci publikacji elektronicznych, nieelektronicznych, cyfrowych, produktów multimedialnych, usługi subskrypcji kanału telewizyjnego, usługi subskrypcji usług telefonicznych lub komputerowych (internetowych), doradztwo w zakresie wprowadzania danych do Internetu, publikowanie tekstów reklamowych, reklama radiowa i telewizyjna, reklama interaktywna, usługi zarządzania w działalności gospodarczej, administrowanie działalności gospodarczej, prace biurowe, reklama online w sieci komputerowej, zapytania lub informacje w dziedzinie działalności gospodarczej, badania w dziedzinie działalności gospodarczej, pomoc w zarządzaniu działalnością handlową lub przemysłową, usługi agencji pośrednictwa pracy, usługi wycen dla biznesu lub przemysłu, usługi księgowe, powielanie dokumentów, komputerowe zarządzanie plikami, usługi zarządzania bazą danych, usługi wprowadzania i przetwarzania danych, mianowicie wprowadzanie, gromadzenie i systematyzowanie danych, organizowanie wystaw i wydarzeń dla celów handlowych lub reklamowych, promocja sprzedaży dla osób trzecich, badania rynku, aukcje, usługi promocji telewizyjnej z ofertą handlową (promocja handlowa dla osób trzecich), zarządzanie administracyjne halami wystawienniczymi dla celów handlowych lub reklamowych, usługi public relations, wynajem czasu reklamowego (we wszelkich środkach przekazu), sprzedaż detaliczna i hurtowa artykułów odzieżowych, wyrobów skórzanych, biżuterii, piór, artykułów piśmiennych, gier, zabawek, artykułów sportowych, sprzedaż detaliczna i hurtowa produktów audiowizualnych, komputerowych i telekomunikacyjnych, mianowicie taśm wideo, telewizorów, magnetowidów, osobistych urządzeń stereo, magnetofonów, radioodbiorników, sprzętu hi-fi, dekodery, telefonów przenośnych, komputerów, taśm magnetycznych, zmieniarek płyt (sprzęt przetwarzający dane), obwodów drukowanych, układów scalonych, klawiatur komputerowych, płyt kompaktowych (audio-wideo), kompaktowych dysków optycznych, sprzęgaczy (sprzęt przetwarzający dane), dyskietek, magnetycznych nośników danych, ekranów wideo, skanerów, drukarek komputerowych, interfejsów (sprzęt przetwarzający dane), czytników (sprzęt przetwarzający dane), oprogramowania (nagranych programów), mikroprocesorów, modemów, monitorów (sprzęt), monitorów (oprogramowanie komputerowe), komputerów, pamięci komputerowych, komputerowych urządzeń peryferyjnych, nagranych programów komputerowych, procesorów (CPU), nagranych komputerowych programów operacyjnych, chipów (układów scalonych), sprzedaż detaliczna anten, usługi przeglądu wiadomości, **38** usługi telekomunikacyjne, usługi łączności świadczona za pośrednictwem terminali komputerowych lub sieci światłowodowych, informacje telekomunikacyjne, agencje prasowe i informacyjne, łączność radiowa, telegraficzna, telefoniczna lub wideofoniczna, poprzez telewizję, poprzez osobiste urządzenia stereo, poprzez osobiste odtwarzacze wideo, poprzez wideofony, poprzez wideografę interaktywną, poprzez usługi wideofoniczne, transmisje telewizyjne,

przekaz informacji za pośrednictwem środków telematycznych, przesyłanie wiadomości, telegramów, obrazów, wideo, komunikatów, transmisja danych za pomocą dalekopisu, teletransmisja, transmisje telewizyjne, transmisje radiowe, transmisja programów poprzez satelitę, kabel, sieci komputerowe (w szczególności Internet), sieci radiowe, sieci radiotelefoniczne i kanały przekaźników radiowych, transmisja programów audio, audiowizualnych, kinematograficznych i multimedialnych (tekstu i/lub obrazów nieruchomych lub ruchomych i/lub dźwięków muzycznych lub niemuzycznych, dźwięków dzwonka) dla celów interaktywnych lub nieinteraktywnych, usługi biuletynów elektronicznych (usługi telekomunikacyjne), wynajem urządzeń telekomunikacyjnych, wynajem urządzeń i przyrządów telematycznych, a mianowicie telefonów, faksów, urządzeń do przekazywania informacji, modemów, wynajem anten i talerzy satelitarnych, wynajem urządzeń (przyrządów) umożliwiających dostęp do interaktywnych programów audiowizualnych, wynajem czasu dostępu do sieci telekomunikacyjnych, usługi pobierania gier wideo, danych cyfrowych, komunikacja (przekazy) w otwartej globalnej sieci komputerowej (Internecie) lub sieci zamkniętej (intranecie), usługi pobierania filmów i innych programów audio i audiowizualnych z sieci, transmisja programów telewizyjnych i usługi wyboru kanałów telewizyjnych, usługi udostępniania sieci komputerowej, usługi udostępniania połączenia z usługami telekomunikacyjnymi, z usługami internetowymi oraz z bazami danych, usługi trasowania i łączności dla telekomunikacji, zapewnianie połączeń telekomunikacyjnych z siecią komputerową, doradztwo w zakresie telekomunikacji, profesjonalne doradztwo w zakresie telefonii, doradztwo w zakresie transmisji programów wideo, doradztwo w zakresie przesyłania danych w Internecie, doradztwo w zakresie dostarczenia dostępu do Internetu, usługi przesyłania i odbierania obrazów wideo za pośrednictwem Internetu przy użyciu komputera lub telefonu komórkowego, usługi telefoniczne, usługi telefonii komórkowej, usługi łączności telefonii komórkowej, radiowe usługi przywoławcze, usługi automatycznych sekretarek (usługi telekomunikacyjne), usługi wiadomości głosowych, przekazywanie połączeń telefonicznych, poczty elektronicznej, usługi przesyłania wiadomości elektronicznych, usługi wideokonferencji, usługi wiadomości wideo, usługi wideofoniczne, umożliwianie dostępu do sieci Internet (dostarczanie usług internetowych), usługi wymiany korespondencji, usługi poczty elektronicznej, usługi elektronicznej komunikacji natychmiastowej, usługi poczty elektronicznej odroczonej, przesyłanie informacji przez Internet, intranet i extranet, usługi przesyłania informacji poprzez zabezpieczone systemy przekazu, umożliwianie dostępu do elektronicznych konferencji i for dyskusyjnych, umożliwianie dostępu do stron internetowych zawierających muzykę lub wszelkie inne utwory audiowizualne w formacie cyfrowym, udostępnianie infrastruktury telekomunikacyjnej, umożliwianie dostępu do wyszukiwarek internetowych, przesyłanie publikacji elektronicznych online, transmisje audio i wideo na żądanie, transmisje strumieniowe treści audio i wideo, nadawanie treści audio i wideo, transmisja i dostarczanie treści audio i wideo, 41 nauczanie, kształcenie, rozrywka, świadczenie usług w zakresie rozrywki radiowej i telewizyjnej poprzez wszelkie media, tj. telewizję, komputer, odtwarzacze muzyki, odtwarzacze wideo, komputer kieszonkowy [PDA], telefon komórkowy, sieć komputerową, Internet, usługi rekreacyjne, usługi sportowe i kulturalne, produkcja widowisk, filmów, filmów dla telewizji, programów telewizyjnych, sprawozdań, debat, nagrań wideo, nagrań dźwiękowych, wypożyczanie nagrań wideo, filmów, nagrań dźwiękowych, taśm wideo, wypożyczanie filmów kinowych, wynajem projektorów filmowych, dekodery, urządzeń do szyfrowania oraz innych przyrządów i urządzeń audiowizualnych takich jak radio i telewizja, audio i wideo, kamery, odtwarzacze muzyki, odtwarzacze wideo, urządzenia teatralne, produkcja widowisk, filmów, programów telewizyjnych, radiowych i multimedialnych, studia filmowe, organizowanie zawodów, pokazów, loterii i gier z zakresu edukacji i rozrywki, redakcja i montaż programów audiowizualnych, radiowych i multimedialnych, tekstów i/lub obrazów nieruchomych lub ruchomych i/lub dźwięków muzycznych lub niemuzycznych, i/lub dzwonków do telefonów, interaktywnych lub o innym przeznaczeniu, organizowanie wystaw, konferencji, seminariów w celach kulturalnych lub edukacyjnych, rezerwowanie miejsc na pokazy, usługi reporterskie, usługi fotograficzne, a mianowicie wykonywanie fotografii, fotoreportaże, rejestrowanie (filmowanie) na taśmach wideo, doradztwo w zakresie produkcji programów wideo, usług obsługi gier w systemie online (za pośrednictwem sieci komunikacyjnych), publikowanie tekstów

(innych niż teksty reklamowe) oraz treści audio, wideo i multimedialnych (dyski interaktywne, dyski kompaktowe, do przechowywania), publikowanie książek elektronicznych oraz dzienników online, publikowanie i wypożyczanie książek i tekstów (innych niż teksty reklamowe), prowadzenie kin, komputerowy skład drukarski, usługi w zakresie edukacji i rozrywki, mianowicie dostarczanie treści audio i wideo w postaci filmów i programów telewizyjnych oraz udzielanie rekomendacji online dotyczących filmów i programów telewizyjnych, usługi wynajmu i dystrybucji obejmujące treści o charakterze rozrywkowym i edukacyjnym, mianowicie filmy i programy telewizyjne, udzielanie informacji, opinii i rekomendacji dotyczących filmów i programów telewizyjnych z dziedziny rozrywki i edukacji, udostępnianie strony internetowej zawierającej programy telewizyjne, filmy oraz treści o charakterze rozrywkowym, wszystkie nie do pobrania, jak również informacje, opinie i rekomendacje dotyczące programów telewizyjnych, filmów oraz treści multimedialnych o charakterze rozrywkowym.

(111) **290740** (220) 2016 05 06 (210) 456051
 (151) 2016 11 02 (441) 2016 07 18
 (732) ITI NEOVISION SPÓŁKA AKCYJNA, Warszawa, PL.
 (540) FREEDOM TV
 (540)



Kolor znaku: turkusowy

(531) 26.11.01, 26.11.12, 27.05.01, 29.01.04
 (510), (511) 9 urządzenia elektroniczne do przetwarzania informacji, mierniki i kontrolery elektroniczne, urządzenia i przyrządy do nagrywania, przesyłania, odtwarzania, przechowywania, szyfrowania, rozszyfrowywania, przekształcania i przetwarzania dźwięku lub obrazów: urządzenia komunikacyjne i telekomunikacyjne, urządzenia i przyrządy audiowizualne, telekomunikacyjne, telematyczne, telewizyjne, do zdalnego sterowania, magnetofony, urządzenia rejestrujące, kamery, telefony, telefony przenośne, etui na telefony przenośne, komputery kieszonkowe (PDA), pamiętniki elektroniczne, radia, urządzenia stereo, projektory, anteny, talerze satelitarne, głośniki, wzmacniacze, komputery, monitory komputerowe, klawiatury komputerowe, komputerowe urządzenia peryferyjne, modemy, dekodery, kodery, urządzenia dostępowe i mechanizmy kontroli dostępu do przetwarzania informacji, urządzenia do autoryzacji w sieciach telekomunikacyjnych: urządzenia do skramblovania i deskramblovania sygnałów i retransmisji, terminale cyfrowe, magnetowidy płyty CD-ROM, płyty DVD, płyty wideo i audio, cyfrowe płyty wideo, taśmy wideo, napędy CD-ROM, cyfrowe dyski wideo, dyski cyfrowe, dyski magnetyczne, dyski wideo i audio, dyski do nagrywania, kartridże z gramami wideo: oprogramowanie gier wideo, magnetyczne nośniki do nagrywania, karty magnetyczne, karty inteligentne, karty elektroniczne, układy scalone i mikroukłady, czytniki kart, komponenty elektroniczne, monitory do odczytu danych z globalnej sieci komputerowej, mechanizmy do urządzeń uruchamianych monetami, maszyny liczące i sprzęt do przetwarzania danych, satelity do celów naukowych i telekomunikacyjnych, karty pamięci lub karty chipowe, elektroniczny Informator Programowy dla radia i telewizji, urządzenia i przyrządy do programowania i wyboru programów telewizyjnych, urządzenia i przyrządy do telewizji interaktywnej, ekrany telewizyjne, oprogramowanie (nagrane programy), światłowody i kable optyczne, baterie i baterie elektryczne, oprogramowanie do transmisji strumieniowej treści audiowizualnych i multimedialnych przez Internet i globalne sieci telekomunikacyjne, oprogramowanie do transmisji strumieniowej treści audiowizualnych i multimedialnych na cyfrowe elektroniczne urządzenia przenośne, oprogramowanie do wyszukiwania, organizowania i polecenia treści multimedialnych, oprogramowanie komputerowe, mianowicie narzędzia do tworzenia oprogramowania dla celów tworzenia oprogramowania i aplikacji na urządzenia przenośne, sprzęt do transmisji strumieniowej treści audiowizualnych i multimedialnych przez Internet i globalne sieci telekomunikacyjne, mianowicie urządzenia do cyfrowej transmisji strumieniowej, cyfrowe urządzenia rejestrujące wideo, odtwarzacze płyt DVD i wideo wysokiej rozdzielczości, systemy kina domowego obejmujące odbiorniki audio i wideo oraz odtwarzacze płyt, televi-

zory i przystawki STB do telewizorów, **35** doradztwo biznesowe, profesjonalna pomoc i doradztwo w zakresie organizowania i zarządzania w działalności gospodarczej w firmach przemysłowych i handlowych, doradztwo i informacje o działalności gospodarczej, doradztwo w sprawach działalności gospodarczej dla konsumentów (a mianowicie informacje konsumenckie) dotyczące wyboru sprzętu komputerowego i telekomunikacyjnego, usługi reklamowe, wynajem przestrzeni reklamowej, rozpowszechnianie reklam, organizowanie działań promocyjnych i reklamowych w celu pozyskania lojalności klientów, reklama korespondencyjna, rozpowszechnianie materiałów reklamowych (ulotek, prospektów, druków, próbek), bezpośrednia reklama korespondencyjna, usługi subskrypcji programów audiowizualnych, słuchowisk, programów radiowych, gazet, usługi prenumeraty nagrań wideo, nagrań fonograficznych, wszelkich nośników audio i audiowizualnych, usługi subskrypcji wszelkich informacji, mediów tekstowych, dźwiękowych i/lub graficznych, w szczególności w postaci publikacji elektronicznych, nieelektronicznych, cyfrowych, produktów multimedialnych, usługi subskrypcji kanału telewizyjnego, usługi subskrypcji usług telefonicznych lub komputerowych (internetowych), doradztwo w zakresie wprowadzania danych do Internetu, publikowanie tekstów reklamowych, reklama radiowa i telewizyjna, reklama interaktywna, usługi zarządzania w działalności gospodarczej, administrowanie działalnością gospodarczej, prace biurowe, reklama online w sieci komputerowej, zapytania lub informacje w dziedzinie działalności gospodarczej, badania w dziedzinie działalności gospodarczej, pomoc w zarządzaniu działalnością handlową lub przemysłową, usługi agencji pośrednictwa pracy, usługi wycen dla biznesu lub przemysłu, usługi księgowe, powielanie dokumentów, komputerowe zarządzanie plikami, usługi zarządzania bazą danych, usługi wprowadzania i przetwarzania danych, mianowicie wprowadzanie, gromadzenie i systematyzowanie danych, organizowanie wystaw i wydarzeń dla celów handlowych lub reklamowych, promocja sprzedaży dla osób trzecich, badania rynku, aukcje, usługi promocji telewizyjnej z ofertą handlową (promocja handlowa dla osób trzecich), zarządzanie administracyjne halami wystawienniczymi dla celów handlowych lub reklamowych, usługi public relations, wynajem czasu reklamowego (we wszelkich środkach przekazu), sprzedaż detaliczna i hurtowa artykułów odzieżowych, wyrobów skórzanych, biżuterii, piór, artykułów piśmiennych, gier, zabawek, artykułów sportowych, sprzedaż detaliczna i hurtowa produktów audiowizualnych, komputerowych i telekomunikacyjnych, mianowicie taśm wideo, telewizorów, magnetowidów, osobistych urządzeń stereo, magnetofonów, radiodiodników, sprzętu hi-fi, dekodery, telefonów przenośnych, komputerów, taśm magnetycznych, zmieniarek płyt (sprzęt przetwarzający dane), obwodów drukowanych, układów scalonych, klawiatur komputerowych, płyt kompaktowych (audio-wideo), kompaktowych dysków optycznych, sprzęgaczy (sprzęt przetwarzający dane), dyskietek, magnetycznych nośników danych, ekranów wideo, skanerów, drukarek komputerowych, interfejsów (sprzęt przetwarzający dane), czytników (sprzęt przetwarzający dane), oprogramowania (nagranych programów), mikroprocesorów, modemów, monitorów (sprzęt), monitorów (oprogramowanie komputerowe), komputerów, pamięci komputerowych, komputerowych urządzeń peryferyjnych, nagranych programów komputerowych, procesorów (CPU), nagranych komputerowych programów operacyjnych, chipów (układów scalonych), sprzedaż detaliczna anten, usługi przeglądu wiadomości, **38** usługi telekomunikacyjne, usługi łączności świadczone za pośrednictwem terminali komputerowych lub sieci światłowodowych, informacje telekomunikacyjne, agencje prasowe i informacyjne, łączność radiowa, telegraficzna, telefoniczna lub wideofoniczna, poprzez telewizję, poprzez osobiste urządzenia stereo, poprzez osobiste odtwarzacze wideo, poprzez wideofon, poprzez wideografię interaktywną, poprzez usługi wideofoniczne, transmisje telewizyjne, przekaz informacji za pośrednictwem środków telematycznych, przesyłanie wiadomości, telegramów, obrazów, wideo, komunikatów, transmisja danych za pomocą dalekopisu, teletransmisja, transmisje telewizyjne, transmisje radiowe, transmisja programów poprzez satelitę, kabel, sieci komputerowe (w szczególności Internet), sieci radiowe, sieci radiotelefoniczne i kanały przekaźników radiowych, transmisja programów audio, audiowizualnych, kinematograficznych i multimedialnych (tekstu i/lub obrazów nieruchomych lub ruchomych i/lub dźwięków muzycznych lub niemuzycznych, dźwięków dzwonka) dla celów interaktywnych lub nieinteraktywnych, usługi biuletynów elektronicznych (usługi telekomunikacyjne), wy-

najem urządzeń telekomunikacyjnych, wynajem urządzeń i przyrządów telematycznych, a mianowicie telefonów, faksów, urządzeń do przekazywania informacji, modemów, wynajem anten i talerzy satelitarnych, wynajem urządzeń (przyrządów) umożliwiających dostęp do interaktywnych programów audiowizualnych, wynajem czasu dostępu do sieci telekomunikacyjnych, usługi pobierania gier wideo, danych cyfrowych, komunikacja (przekazy) w otwartej globalnej sieci komputerowej (Interecie) lub sieci zamkniętej (intranecie), usługi pobierania filmów i innych programów audio i audiowizualnych z sieci, transmisja programów telewizyjnych i usługi wyboru kanałów telewizyjnych, usługi udostępniania sieci komputerowej, usługi udostępniania połączenia z usługami telekomunikacyjnymi, z usługami internetowymi oraz z bazami danych, usługi trasowania i łączności dla telekomunikacji, zapewnianie połączeń telekomunikacyjnych z siecią komputerową, doradztwo w zakresie telekomunikacji, profesjonalne doradztwo w zakresie telefonii, doradztwo w zakresie transmisji programów wideo, doradztwo w zakresie przesyłania danych w Internecie, doradztwo w zakresie dostarczania dostępu do Internetu, usługi przesyłania i odbierania obrazów wideo za pośrednictwem Internetu przy użyciu komputera lub telefonu komórkowego, usługi telefoniczne, usługi telefonii komórkowej, usługi łączności telefonii komórkowej, radiowe usługi przywoławcze, usługi automatycznych sekretarek (usługi telekomunikacyjne), usługi wiadomości głosowych, przekazywania połączeń telefonicznych, poczty elektronicznej, usługi przesyłania wiadomości elektronicznych, usługi wideokonferencji, usługi wiadomości wideo, usługi wideofoniczne, umożliwianie dostępu do sieci Internet (dostarczanie usług internetowych), usługi wymiany korespondencji, usługi poczty elektronicznej, usługi elektronicznej komunikacji natychmiastowej, usługi poczty elektronicznej odroczonej, przesyłanie informacji przez Internet, intranet i extranet, usługi przesyłania informacji poprzez zabezpieczone systemy przekazu, umożliwianie dostępu do elektronicznych konferencji i for dyskusyjnych, umożliwianie dostępu do stron internetowych zawierających muzykę lub wszelkie inne utwory audiowizualne w formacie cyfrowym, udostępnianie infrastruktury telekomunikacyjnej, umożliwianie dostępu do wyszukiwarek internetowych, przesyłanie publikacji elektronicznych online, transmisje audio i wideo na żądanie, transmisje strumieniowe treści audio i wideo, nadawanie treści audio i wideo, transmisja i dostarczanie treści audio i wideo, **41** nauczanie, kształcenie, rozrywka, świadczenie usług w zakresie rozrywki radiowej i telewizyjnej poprzez wszelkie media, tj. telewizję, komputer, odtwarzacze muzyki, odtwarzacze wideo, komputer kieszonekwy [PDA], telefon komórkowy, sieć komputerową, Internet, usługi rekreacyjne, usługi sportowe i kulturalne, produkcja widowisk, filmów, filmów dla telewizji, programów telewizyjnych, sprawozdań, debat, nagrań wideo, nagrań dźwiękowych, wypożyczanie nagrań wideo, filmów, nagrań dźwiękowych, taśm wideo, wypożyczanie filmów kinowych, wynajem projektorów filmowych, dekodery, urządzeń do szyfrowania oraz innych przyrządów i urządzeń audiowizualnych takich jak radio i telewizja, audio i wideo, kamery, odtwarzacze muzyki, odtwarzacze wideo, urządzenia teatralne, produkcja widowisk, filmów, programów telewizyjnych, radiowych i multimedialnych, studia filmowe, organizowanie zawodów, pokazów, loterii i gier z zakresu edukacji i rozrywki, redakcja i montaż programów audiowizualnych, radiowych i multimedialnych, tekstów i/lub obrazów nieruchomych lub ruchomych i/lub dźwięków muzycznych lub niemuzycznych, i/lub dzwonek do telefonów, interaktywnych lub o innym przeznaczeniu, organizowanie wystaw, konferencji, seminariów w celach kulturalnych lub edukacyjnych, rezerwowanie miejsc na pokazy, usługi reporterskie, usługi fotograficzne, a mianowicie wykonywanie fotografii, fotoreportaże, rejestrowanie (filmowanie) na taśmach wideo, doradztwo w zakresie produkcji programów wideo, usługi obsługi gier w systemie online (za pośrednictwem sieci komunikacyjnych), publikowanie tekstów (innych niż teksty reklamowe) oraz treści audio, wideo i multimedialnych (dyski interaktywne, dyski kompaktowe, do przechowywania), publikowanie książek elektronicznych oraz dzienników online, publikowanie i wypożyczanie książek i tekstów (innych niż teksty reklamowe), prowadzenie kin, komputerowy skład drukarski, usługi w zakresie edukacji i rozrywki, mianowicie dostarczanie treści audio i wideo w postaci filmów i programów telewizyjnych oraz udzielanie rekomendacji online dotyczących filmów i programów telewizyjnych, usługi wynajmu i dystrybucji obejmujące treści o charakterze rozrywkowym i edukacyjnym, mianowicie filmy i programy telewizyjne, udzielanie informacji, opinii i rekomendacji dotyczących filmów

i programów telewizyjnych z dziedziny rozrywki i edukacji, udostępnianie strony internetowej zawierającej programy telewizyjne, filmy oraz treści o charakterze rozrywkowym, wszystkie nie do pobrania, jak również informacje, opinie i rekomendacje dotyczące programów telewizyjnych, filmów oraz treści multimedialnych o charakterze rozrywkowym.

(111) **290741** (220) 2016 05 06 (210) 456057
 (151) 2016 11 10 (441) 2016 07 18
 (732) B&D HOTELS SPÓŁKA AKCYJNA, Warszawa, PL.
 (540) B&D HOTELS
 (540)



(531) 27.05.01
 (510), (511) **39** usługi w zakresie organizowania przewozów turystycznych podróży, usługi w zakresie informacji turystycznej, usługi świadczone przez pilotów wycieczek i przewodników, usługi w zakresie organizowania imprez i wycieczek turystycznych, usługi pośrednictwa w sprzedaży biletów, usługi w zakresie wynajmu garaży i miejsc parkingowych, usługi parkowania pojazdów, usługi wypożyczania pojazdów, usługi w zakresie przewozu bagaży, usługi przechowywania bagaży i przedmiotów wartościowych, usługi kurierskie, **41** usługi w zakresie działalności rekreacyjnej i sportowej, usługi w zakresie organizowania i obsługi przyjęć i balów, konferencji, sympozjów, wykładów, szkoleń i zjazdów, usługi siłowni, usługi klubów i dyskotek, **43** usługi w zakresie tymczasowego zakwaterowania, usługi hotelarskie, usługi w zakresie schronisk turystycznych, usługi w zakresie pól kempingowych, usługi w zakresie prowadzenia restauracji, kawiarni, barów, stołówek, bistro, usługi cateringowe, usługi w zakresie rezerwacji miejsc hotelowych, usługi wynajmowania sal na posiedzenia, usługi wypożyczania krzeseł, stołów, bielizny stołowej i zastawy stołowej, wypożyczanie urządzeń gastronomicznych, **44** usługi w zakresie fryzjerstwa i zabiegów kosmetycznych, usługi medyczne w zakresie pielęgnacji zdrowia i urody.

(111) **290742** (220) 2016 05 06 (210) 456058
 (151) 2016 11 10 (441) 2016 07 18
 (732) B&D HOTELS SPÓŁKA AKCYJNA, Warszawa, PL.
 (540) HP PARK
 (540)



(531) 27.05.01
 (510), (511) **39** usługi w zakresie organizowania przewozów turystycznych podróży, usługi w zakresie informacji turystycznej, usługi świadczone przez pilotów wycieczek i przewodników, usługi w zakresie organizowania imprez i wycieczek turystycznych, usługi pośrednictwa w sprzedaży biletów, usługi w zakresie wynajmu garaży i miejsc parkingowych, usługi parkowania pojazdów, usługi wypożyczania pojazdów, usługi w zakresie przewozu bagaży, usługi przechowywania bagaży i przedmiotów wartościowych, usługi kurierskie, **41** usługi w zakresie działalności rekreacyjnej i sportowej, usługi w zakresie organizowania i obsługi przyjęć i balów, konferencji, sympozjów, wykładów, szkoleń i zjazdów, usługi siłowni, usługi klubów i dyskotek, **43** usługi w zakresie tymczasowego zakwaterowania, usługi hotelarskie, usługi w zakresie schronisk turystycznych, usługi w zakresie pól kempingowych, usługi w zakresie prowadzenia restauracji, kawiarni, barów, stołówek, bistro, usługi cateringowe, usługi w zakresie rezerwacji miejsc hotelowych, usługi wynajmowania sal na posiedzenia, usługi wypożyczania krzeseł, stołów, bielizny

stołowej i zastawy stołowej, wypożyczanie urządzeń gastronomicznych, **44** usługi w zakresie fryzjerstwa i zabiegów kosmetycznych, usługi medyczne w zakresie pielęgnacji zdrowia i urody.

(111) **290743** (220) 2016 05 06 (210) 456059
 (151) 2016 11 24 (441) 2016 07 18
 (732) B&D HOTELS SPÓŁKA AKCYJNA, Warszawa, PL.
 (540) HP PARK PLAZA
 (540)



(531) 27.05.01, 27.05.22, 26.04.02, 26.04.09, 26.11.06, 26.11.12
 (510), (511) **39** usługi w zakresie organizowania przewozów turystycznych podróży, usługi w zakresie informacji turystycznej, usługi świadczone przez pilotów wycieczek i przewodników, usługi w zakresie organizowania imprez i wycieczek turystycznych, usługi pośrednictwa w sprzedaży biletów, usługi w zakresie wynajmu garaży i miejsc parkingowych, usługi parkowania pojazdów, usługi wypożyczania pojazdów, usługi w zakresie przewozu bagaży, usługi przechowywania bagaży i przedmiotów wartościowych, usługi kurierskie, **41** usługi w zakresie działalności rekreacyjnej i sportowej, usługi w zakresie organizowania i obsługi przyjęć i balów, konferencji, sympozjów, wykładów, szkoleń i zjazdów, usługi siłowni, usługi klubów i dyskotek, **43** usługi w zakresie tymczasowego zakwaterowania, usługi hotelarskie, usługi w zakresie schronisk turystycznych, usługi w zakresie pól kempingowych, usługi w zakresie prowadzenia restauracji, kawiarni, barów, stołówek, bistro, usługi cateringowe, usługi w zakresie rezerwacji miejsc hotelowych, usługi wynajmowania sal na posiedzenia, usługi wypożyczania krzeseł, stołów, bielizny stołowej i zastawy stołowej, wypożyczanie urządzeń gastronomicznych, **44** usługi w zakresie fryzjerstwa i zabiegów kosmetycznych, usługi medyczne w zakresie pielęgnacji zdrowia i urody.

(111) **290744** (220) 2016 05 10 (210) 456158
 (151) 2016 11 17 (441) 2016 08 01
 (732) BANK POLSKA KASA OPIEKI SPÓŁKA AKCYJNA, Warszawa, PL.
 (540) PEX Pekao S.A.
 (510), (511) **9** karty bankowe, karty kredytowe, karty debetowe, karty płatnicze, karty dostępu, karty wielofunkcyjne do usług bankowych i finansowych, karty identyfikacyjne, karty kodowane magnetycznie, karty zawierające płytki obwodów scalonych, czytniki kart, nośniki danych, elektroniczne, magnetyczne i optyczne nośniki danych, sprzęt przetwarzający dane, komputery, bankomaty, aparatura elektroniczna do weryfikacji autentyczności kart bankowych, urządzenia do weryfikacji danych, automaty sprzedające i mechanizmy do urządzeń uruchamianych przez wrzucenie monety, kasy sklepowe, maszyny liczące, urządzenia do nagrywania, transmisji lub reprodukcji dźwięku lub obrazu, terminale do przetwarzania transakcji z użyciem kart płatniczych, programy komputerowe, oprogramowanie komputerowe wspomagające świadczenie usług bankowych, finansowych i inwestycyjnych, oprogramowanie komputerowe do obsługi bankowości elektronicznej, oprogramowanie do mobilnych urządzeń komunikacyjnych, oprogramowanie komputerowe umożliwiające kartom płatniczym współdziałanie z terminalami i czytnikami, oprogramowanie do zabezpieczenia baz danych, oprogramowanie do transmisji poufnych informacji, **35** reklama, usługi reklamy z wykorzystaniem metod słownych, dźwiękowych, audiowizualnych i multimedialnych, reklama za pośrednictwem sieci komputerowej, rozpowszechnianie materiałów reklamowych i ofert reklamowych, rozpowszechnianie ogłoszeń reklamowych, udostępnienie powierzchni reklamowej i czasu reklamowego, doradztwo w dziedzinie reklamy, usługi obsługi programów lojalnościowych i programów promocyjnych, usługi audytorskie, usługi księgowo i rachunkowe, sporządzanie wyciągów z konta, doradztwo w zakresie prowadzenia działalności gospodarczej i handlowej, usługi w zakresie ekspertyz ekonomicznych oraz analiz rynkowych, analizy kosztów, usługi pozyskiwania, opracowywania i udostępniania informacji o działalności

gospodarczej, opracowywanie informacji statystycznych, zarządzanie zbiorami informatycznymi i zbiorami danych w systemach komputerowych, pozyskiwanie danych do komputerowych baz danych, usługi systematyzacji, sortowania i kompilacji danych w komputerowych bazach danych, wyszukiwanie informacji w bazach i plikach komputerowych, doradztwo w zakresie ww. usług, informacja o ww. usługach, w tym prezentowana w Internecie, **36** ubezpieczenia, usługi finansowe, usługi bankowe, usługi w zakresie majątku nieruchomościowego, usługi bankowości internetowej, bankowość elektroniczna, usługi maklerskie, usługi prowadzenia rachunków bankowych, usługi przyjmowania wkładów oszczędnościowych i lokat terminowych, usługi udzielania oraz zaciągania kredytów i pożyczek, usługi przeprowadzania rozliczeń pieniężnych we wszystkich formach przyjętych w krajowych i międzynarodowych stosunkach bankowych, usługi wykonywania operacji wekslowych i czekowych, usługi przyjmowania i dokonywania lokat w bankach krajowych i zagranicznych, usługi przyjmowania i udzielania poręczeń i gwarancji bankowych, bankowość inwestycyjna, usługi dokonywania obrotu wartościami dewizowymi, usługi prowadzenia obsługi pożyczek państwowych i zarządzania funduszami na zlecenie, usługi emitowania własnych papierów wartościowych i dokonywania obrotu tymi papierami oraz prowadzenia kont depozytowych papierów wartościowych, usługi dokonywania czynności zleconych związanych z emisją papierów wartościowych, w tym gwarantowanie emisji papierów wartościowych, usługi agencji transferowych świadczone na rzecz emitentów papierów wartościowych, usługi udzielania pożyczek na emisję papierów wartościowych, analizy inwestycji finansowych oraz pośrednictwo, doradztwo i gromadzenie informacji w zakresie emisji papierów wartościowych, usługi przyjmowania do depozytu przedmiotów, dokumentów i papierów wartościowych oraz udostępniania skrytek sejfowych, usługi dokonywania operacji kupna i sprzedaży papierów wartościowych, usługi organizowania i uczestniczenia w konsorcjach bankowych, usługi dokonywania obrotu wierzytelnościami, zarządzanie funduszami powierniczymi, funduszami inwestycyjnymi, funduszami emerytalnymi, usługi wykonywania na zlecenie innych banków określonych czynności bankowych, usługi czynności powierniczych, usługi wydawania i obsługi kart płatniczych, usługi kasy mieszkaniowej, usługi konsultacyjno-doradcze w sprawach finansowych, doradztwo inwestycyjne, usługi finansowe w zakresie leasingu, usługi finansowe w zakresie leasingu factoringu, usługi wykonywania terminowych operacji finansowych, organizowanie funduszy na cele dobroczynne, sponsorowanie finansowe, usługi w zakresie ubezpieczeń, usługi w zakresie majątku nieruchomościowego, usługi wynajmowania i wydzierżawiania nieruchomości oraz lokali, informacja o ww. usługach, w tym prezentowana w Internecie.

(111) **290745** (220) 2016 05 10 (210) 456159
(151) 2016 11 17 (441) 2016 08 01

(732) BANK POLSKA KASA OPIEKI SPÓŁKA AKCYJNA, Warszawa, PL.
(540) PEKS Pożyczka Banku Pekao S.A.

(510), (511) **9** karty bankowe, karty kredytowe, karty debetowe, karty płatnicze, karty dostępu, karty wielofunkcyjne do usług bankowych i finansowych, karty identyfikacyjne, karty kodowane magnetycznie, karty zawierające płytki obwodów scalonych, czytniki kart, nośniki danych, elektroniczne, magnetyczne i optyczne nośniki danych, sprzęt przetwarzający dane, komputery, bankomaty, aparatura elektroniczna do weryfikacji autentyczności kart bankowych, urządzenia do weryfikacji danych, automaty sprzedające i mechanizmy do urządzeń uruchamianych przez wrzucenie monety, kasy sklepowe, maszyny liczące, urządzenia do nagrywania, transmisji lub reprodukcji dźwięku lub obrazu, terminale do przetwarzania transakcji z użyciem kart płatniczych, programy komputerowe, oprogramowanie komputerowe wspomagające świadczenie usług bankowych, finansowych i inwestycyjnych, oprogramowanie komputerowe do obsługi bankowości elektronicznej, oprogramowanie do mobilnych urządzeń komunikacyjnych, oprogramowanie komputerowe umożliwiające kartom płatniczym współdziałanie z terminalami i czytnikami, oprogramowanie do zabezpieczenia baz danych, oprogramowanie do transmisji poufnych informacji, **35** reklama, usługi reklamy z wykorzystaniem metod słownych, dźwiękowych, audiowizualnych i multimedialnych, reklama za pośrednictwem sieci komputerowej, rozpowszechnianie materiałów reklamowych i ofert reklamowych, rozpowszechnianie ogłoszeń reklamowych, udostępnienie powierzchni reklamowej i czasu reklamowego, doradztwo w dziedzinie

reklamy, usługi obsługi programów lojalnościowych i programów promocyjnych, usługi audytorskie, usługi księgowo i rachunkowe, sporządzanie wyciągów z konta, doradztwo w zakresie prowadzenia działalności gospodarczej i handlowej, usługi w zakresie ekspertyz ekonomicznych oraz analiz rynkowych, analizy kosztów, usługi pozyskiwania, opracowywania i udostępniania informacji o działalności gospodarczej, opracowywanie informacji statystycznych, zarządzanie zbiorami informatycznymi i zbiorami danych w systemach komputerowych, pozyskiwanie danych do komputerowych baz danych, usługi systematyzacji, sortowania i kompilacji danych w komputerowych bazach danych, wyszukiwanie informacji w bazach i plikach komputerowych, doradztwo w zakresie ww. usług, informacja o ww. usługach, w tym prezentowana w Internecie, **36** ubezpieczenia, usługi finansowe, usługi bankowe, usługi w zakresie majątku nieruchomościowego, usługi bankowości internetowej, bankowość elektroniczna, usługi maklerskie, usługi prowadzenia rachunków bankowych, usługi przyjmowania wkładów oszczędnościowych i lokat terminowych, usługi udzielania oraz zaciągania kredytów i pożyczek, usługi przeprowadzania rozliczeń pieniężnych we wszystkich formach przyjętych w krajowych i międzynarodowych stosunkach bankowych, usługi wykonywania operacji wekslowych i czekowych, usługi przyjmowania i dokonywania lokat w bankach krajowych i zagranicznych, usługi przyjmowania i udzielania poręczeń i gwarancji bankowych, bankowość inwestycyjna, usługi dokonywania obrotu wartościami dewizowymi, usługi prowadzenia obsługi pożyczek państwowych i zarządzania funduszami na zlecenie, usługi emitowania własnych papierów wartościowych i dokonywania obrotu tymi papierami oraz prowadzenia kont depozytowych papierów wartościowych, usługi dokonywania czynności zleconych związanych z emisją papierów wartościowych, w tym gwarantowanie emisji papierów wartościowych, usługi agencji transferowych świadczone na rzecz emitentów papierów wartościowych, usługi udzielania pożyczek na emisję papierów wartościowych, analizy inwestycji finansowych oraz pośrednictwo, doradztwo i gromadzenie informacji w zakresie emisji papierów wartościowych, usługi przyjmowania do depozytu przedmiotów, dokumentów i papierów wartościowych oraz udostępniania skrytek sejfowych, usługi dokonywania operacji kupna i sprzedaży papierów wartościowych, usługi organizowania i uczestniczenia w konsorcjach bankowych, usługi dokonywania obrotu wierzytelnościami, zarządzanie funduszami powierniczymi, funduszami inwestycyjnymi, funduszami emerytalnymi, usługi wykonywania na zlecenie innych banków określonych czynności bankowych, usługi czynności powierniczych, usługi wydawania i obsługi kart płatniczych, usługi kasy mieszkaniowej, usługi konsultacyjno-doradcze w sprawach finansowych, doradztwo inwestycyjne, usługi finansowe w zakresie leasingu, usługi finansowe w zakresie leasingu factoringu, usługi wykonywania terminowych operacji finansowych, organizowanie funduszy na cele dobroczynne, sponsorowanie finansowe, usługi w zakresie ubezpieczeń, usługi w zakresie majątku nieruchomościowego, usługi wynajmowania i wydzierżawiania nieruchomości oraz lokali, informacja o ww. usługach, w tym prezentowana w Internecie.

(111) **290746** (220) 2016 05 10 (210) 456160
(151) 2016 11 17 (441) 2016 08 01

(732) BANK POLSKA KASA OPIEKI SPÓŁKA AKCYJNA, Warszawa, PL.
(540) PEX

(510), (511) **9** karty bankowe, karty kredytowe, karty debetowe, karty płatnicze, karty dostępu, karty wielofunkcyjne do usług bankowych i finansowych, karty identyfikacyjne, karty kodowane magnetycznie, karty zawierające płytki obwodów scalonych, czytniki kart, nośniki danych, elektroniczne, magnetyczne i optyczne nośniki danych, sprzęt przetwarzający dane, komputery, bankomaty, aparatura elektroniczna do weryfikacji autentyczności kart bankowych, urządzenia do weryfikacji danych, automaty sprzedające i mechanizmy do urządzeń uruchamianych przez wrzucenie monety, kasy sklepowe, maszyny liczące, urządzenia do nagrywania, transmisji lub reprodukcji dźwięku lub obrazu, terminale do przetwarzania transakcji z użyciem kart płatniczych, programy komputerowe, oprogramowanie komputerowe wspomagające świadczenie usług bankowych, finansowych i inwestycyjnych, oprogramowanie komputerowe do obsługi bankowości elektronicznej, oprogramowanie do mobilnych urządzeń komunikacyjnych, oprogramowanie komputerowe umożliwiające kartom płatniczym współdziałanie z terminalami i czytnikami, oprogramowania do zabezpieczenia baz danych, oprogramowanie

do transmisji poufnych informacji, **35** reklama, usługi reklamy z wykorzystaniem metod słownych, dźwiękowych, audiowizualnych i multimedialnych, reklama za pośrednictwem sieci komputerowej, rozpowszechnianie materiałów reklamowych i ofert reklamowych, rozpowszechnianie ogłoszeń reklamowych, udostępnienie powierzchni reklamowej i czasu reklamowego, doradztwo w dziedzinie reklamy, usługi obsługi programów lojalnościowych i programów promocyjnych, usługi audytorskie, usługi księgowe i rachunkowe, sporządzanie wyciągów z konta, doradztwo w zakresie prowadzenia działalności gospodarczej i handlowej, usługi w zakresie ekspertyz ekonomicznych oraz analiz rynkowych, analizy kosztów, usługi pozyskiwania, opracowywania i udostępniania informacji o działalności gospodarczej, opracowywanie informacji statystycznych, zarządzanie zbiorami informatycznymi i zbiorami danych w systemach komputerowych, pozyskiwanie danych do komputerowych baz danych, usługi systematyzacji, sortowania i kompilacji danych w komputerowych bazach danych, wyszukiwanie informacji w bazach i plikach komputerowych, doradztwo w zakresie ww. usług, informacja o ww. usługach, w tym prezentowana w Internecie, **36** ubezpieczenia, usługi finansowe, usługi bankowe, usługi w zakresie majątku nieruchomości, usługi bankowości internetowej, bankowość elektroniczna, usługi maklerskie, usługi prowadzenia rachunków bankowych, usługi przyjmowania wkładów oszczędnościowych i lokat terminowych, usługi udzielania oraz zaciągania kredytów i pożyczek, usługi przeprowadzania rozliczeń pieniężnych we wszystkich formach przyjętych w krajowych i międzynarodowych stosunkach bankowych, usługi wykonywania operacji wekslowych i czekowych, usługi przyjmowania i dokonywania lokat w bankach krajowych i zagranicznych, usługi przyjmowania i udzielania poręczeń i gwarancji bankowych, bankowość inwestycyjna, usługi dokonywania obrotu wartościami dewizowymi, usługi prowadzenia obsługi pożyczek państwowych i zarządzania funduszami na zlecenie, usługi emitowania własnych papierów wartościowych i dokonywania obrotu tymi papierami oraz prowadzenia kont depozytowych papierów wartościowych, usługi dokonywania czynności zleconych związanych z emisją papierów wartościowych, w tym gwarantowanie emisji papierów wartościowych, usługi agencji transferowych świadczone na rzecz emitentów papierów wartościowych, usługi udzielania pożyczek na emisję papierów wartościowych, analizy inwestycji finansowych oraz pośrednictwo, doradztwo i gromadzenie informacji w zakresie emisji papierów wartościowych, usługi przyjmowania do depozytu przedmiotów, dokumentów i papierów wartościowych oraz udostępniania skrytek sejfowych, usługi dokonywania operacji kupna i sprzedaży papierów wartościowych, usługi organizowania i uczestniczenia w konsorcjach bankowych, usługi dokonywania obrotu wierzytelnościami, zarządzanie funduszami powierniczymi, funduszami inwestycyjnymi, funduszami emerytalnymi, usługi wykonywania na zlecenie innych banków określonych czynności bankowych, usługi czynności powierniczych, usługi wydawania i obsługi kart płatniczych, usługi kasy mieszkaniowej, usługi konsultacyjno-doradcze w sprawach finansowych, doradztwo inwestycyjne, usługi finansowe w zakresie leasingu, usługi finansowe w zakresie leasingu factoringu, usługi wykonywania terminowych operacji finansowych, organizowanie funduszy na cele dobroczynne, sponsorowanie finansowe, usługi w zakresie ubezpieczeń, usługi w zakresie majątku nieruchomości, usługi wynajmowania i wdzierżawiania nieruchomości oraz lokali, informacja o ww. usługach, w tym prezentowana w Internecie.

(111) **290747** (220) 2016 05 10 (210) 456161
(151) 2016 11 21 (441) 2016 08 01

(732) BANK POLSKA KASA OPIEKI SPÓŁKA AKCYJNA, Warszawa, PL.
(540) PEKS

(510), (511) **9** karty bankowe, karty kredytowe, karty debetowe, karty płatnicze, karty dostępu, karty wielofunkcyjne do usług bankowych i finansowych, karty identyfikacyjne, karty kodowane magnetycznie, karty zawierające płytki obwodów scalonych, czytniki kart, nośniki danych, elektroniczne, magnetyczne i optyczne nośniki danych, sprzęt przetwarzający dane, komputery, bankomaty, aparatura elektroniczna do weryfikacji autentyczności kart bankowych, urządzenia do weryfikacji danych, automaty sprzedające i mechanizmy do urządzeń uruchamianych przez wrzucenie monety, kasy sklepowe, maszyny liczące, urządzenia do nagrywania, transmisji lub reprodukcji dźwięku lub obrazu, terminale do przetwarzania transakcji z użyciem kart płatniczych, programy komputerowe, oprogramowanie kompu-

terowe wspomagające świadczenie usług bankowych, finansowych i inwestycyjnych, oprogramowanie komputerowe do obsługi bankowości elektronicznej, oprogramowanie do mobilnych urządzeń komunikacyjnych, oprogramowanie komputerowe umożliwiające kartom płatniczym współdziałanie z terminalami i czytnikami, oprogramowania do zabezpieczenia baz danych, oprogramowanie do transmisji poufnych informacji, **35** reklama, usługi reklamy z wykorzystaniem metod słownych, dźwiękowych, audiowizualnych i multimedialnych, reklama za pośrednictwem sieci komputerowej, rozpowszechnianie materiałów reklamowych i ofert reklamowych, rozpowszechnianie ogłoszeń reklamowych, udostępnienie powierzchni reklamowej i czasu reklamowego, doradztwo w dziedzinie reklamy, usługi obsługi programów lojalnościowych i programów promocyjnych, usługi audytorskie, usługi księgowe i rachunkowe, sporządzanie wyciągów z konta, doradztwo w zakresie prowadzenia działalności gospodarczej i handlowej, usługi w zakresie ekspertyz ekonomicznych oraz analiz rynkowych, analizy kosztów, usługi pozyskiwania, opracowywania i udostępniania informacji o działalności gospodarczej, opracowywanie informacji statystycznych, zarządzanie zbiorami informatycznymi i zbiorami danych w systemach komputerowych, pozyskiwanie danych do komputerowych baz danych, usługi systematyzacji, sortowania i kompilacji danych w komputerowych bazach danych, wyszukiwanie informacji w bazach i plikach komputerowych, doradztwo w zakresie ww. usług, informacja o ww. usługach, w tym prezentowana w Internecie, **36** ubezpieczenia, usługi finansowe, usługi bankowe, usługi w zakresie majątku nieruchomości, usługi bankowości internetowej, bankowość elektroniczna, usługi maklerskie, usługi prowadzenia rachunków bankowych, usługi przyjmowania wkładów oszczędnościowych i lokat terminowych, usługi udzielania oraz zaciągania kredytów i pożyczek, usługi przeprowadzania rozliczeń pieniężnych we wszystkich formach przyjętych w krajowych i międzynarodowych stosunkach bankowych, usługi wykonywania operacji wekslowych i czekowych, usługi przyjmowania i dokonywania lokat w bankach krajowych i zagranicznych, usługi przyjmowania i udzielania poręczeń i gwarancji bankowych, bankowość inwestycyjna, usługi dokonywania obrotu wartościami dewizowymi, usługi prowadzenia obsługi pożyczek państwowych i zarządzania funduszami na zlecenie, usługi emitowania własnych papierów wartościowych i dokonywania obrotu tymi papierami oraz prowadzenia kont depozytowych papierów wartościowych, usługi dokonywania czynności zleconych związanych z emisją papierów wartościowych, w tym gwarantowanie emisji papierów wartościowych, usługi agencji transferowych świadczone na rzecz emitentów papierów wartościowych, usługi udzielania pożyczek na emisję papierów wartościowych, analizy inwestycji finansowych oraz pośrednictwo, doradztwo i gromadzenie informacji w zakresie emisji papierów wartościowych, usługi przyjmowania do depozytu przedmiotów, dokumentów i papierów wartościowych oraz udostępniania skrytek sejfowych, usługi dokonywania operacji kupna i sprzedaży papierów wartościowych, usługi organizowania i uczestniczenia w konsorcjach bankowych, usługi dokonywania obrotu wierzytelnościami, zarządzanie funduszami powierniczymi, funduszami inwestycyjnymi, funduszami emerytalnymi, usługi wykonywania na zlecenie innych banków określonych czynności bankowych, usługi czynności powierniczych, usługi wydawania i obsługi kart płatniczych, usługi kasy mieszkaniowej, usługi konsultacyjno-doradcze w sprawach finansowych, doradztwo inwestycyjne, usługi finansowe w zakresie leasingu, usługi finansowe w zakresie leasingu factoringu, usługi wykonywania terminowych operacji finansowych, organizowanie funduszy na cele dobroczynne, sponsorowanie finansowe, usługi w zakresie ubezpieczeń, usługi w zakresie majątku nieruchomości, usługi wynajmowania i wdzierżawiania nieruchomości oraz lokali, informacja o ww. usługach, w tym prezentowana w Internecie.

(111) **290748** (220) 2016 05 10 (210) 456162
(151) 2016 11 21 (441) 2016 08 01

(732) BANK POLSKA KASA OPIEKI SPÓŁKA AKCYJNA, Warszawa, PL.
(540) PEX Pożyczka Banku Pekao S.A.

(510), (511) **9** karty bankowe, karty kredytowe, karty debetowe, karty płatnicze, karty dostępu, karty wielofunkcyjne do usług bankowych i finansowych, karty identyfikacyjne, karty kodowane magnetycznie, karty zawierające płytki obwodów scalonych, czytniki kart, nośniki danych, elektroniczne, magnetyczne i optyczne nośniki danych, sprzęt przetwarzający dane, komputery, bankomaty, aparatura elek-

troniczna do weryfikacji autentyczności kart bankowych, urządzenia do weryfikacji danych, automaty sprzedające i mechanizmy do urządzeń uruchamianych przez wrzucenie monety, kasy sklepowe, maszyny liczące, urządzenia do nagrywania, transmisji lub reprodukcji dźwięku lub obrazu, terminale do przetwarzania transakcji z użyciem kart płatniczych, programy komputerowe, oprogramowanie komputerowe wspomagające świadczenie usług bankowych, finansowych i inwestycyjnych, oprogramowanie komputerowe do obsługi bankowości elektronicznej, oprogramowanie do mobilnych urządzeń komunikacyjnych, oprogramowanie komputerowe umożliwiające kartom płatniczym współdziałanie z terminalami i czytnikami, oprogramowania do zabezpieczenia baz danych, oprogramowanie do transmisji poufnych informacji, **35** reklama, usługi reklamy z wykorzystaniem metod słownych, dźwiękowych, audiowizualnych i multimedialnych, reklama za pośrednictwem sieci komputerowej, rozpowszechnianie materiałów reklamowych i ofert reklamowych, rozpowszechnianie ogłoszeń reklamowych, udostępnienie powierzchni reklamowej i czasu reklamowego, doradztwo w dziedzinie reklamy, usługi obsługi programów lojalnościowych i programów promocyjnych, usługi audytorskie, usługi księgowe i rachunkowe, sporządzanie wyciągów z konta, doradztwo w zakresie prowadzenia działalności gospodarczej i handlowej, usługi w zakresie ekspertyz ekonomicznych oraz analiz rynkowych, analizy kosztów, usługi pozyskiwania, opracowywania i udostępniania informacji o działalności gospodarczej, opracowywanie informacji statystycznych, zarządzanie zbiorami informatycznymi i zbiorami danych w systemach komputerowych, pozyskiwanie danych do komputerowych baz danych, usługi systematyzacji, sortowania i kompilacji danych w komputerowych bazach danych, wyszukiwanie informacji w bazach i plikach komputerowych, doradztwo w zakresie ww. usług, informacja o ww. usługach, w tym prezentowana w Internecie, **36** ubezpieczenia, usługi finansowe, usługi bankowe, usługi w zakresie majątku nieruchomościowego, usługi bankowości internetowej, bankowość elektroniczna, usługi maklerskie, usługi prowadzenia rachunków bankowych, usługi przyjmowania wkładów oszczędnościowych i lokat terminowych, usługi udzielania oraz zaciągania kredytów i pożyczek, usługi przeprowadzania rozliczeń pieniężnych we wszystkich formach przyjętych w krajowych i międzynarodowych stosunkach bankowych, usługi wykonywania operacji wekslowych i czekowych, usługi przyjmowania i dokonywania lokat w bankach krajowych i zagranicznych, usługi przyjmowania i udzielania poręczeń i gwarancji bankowych, bankowość inwestycyjna, usługi dokonywania obrotu wartościami dewizowymi, usługi prowadzenia obsługi pożyczek państwowych i zarządzania funduszami na zlecenie, usługi emitowania własnych papierów wartościowych i dokonywania obrotu tymi papierami oraz prowadzenia kont depozytowych papierów wartościowych, usługi dokonywania czynności zleconych związanych z emisją papierów wartościowych, w tym gwarantowanie emisji papierów wartościowych, usługi agencji transferowych świadczone na rzecz emitentów papierów wartościowych, usługi udzielania pożyczek na emisję papierów wartościowych, analizy inwestycji finansowych oraz pośrednictwo, doradztwo i gromadzenie informacji w zakresie emisji papierów wartościowych, usługi przyjmowania do depozytu przedmiotów, dokumentów i papierów wartościowych oraz udostępniania skrytek sejfowych, usługi dokonywania operacji kupna i sprzedaży papierów wartościowych, usługi organizowania i uczestniczenia w konsorcjach bankowych, usługi dokonywania obrotu wierzytelnościami, zarządzanie funduszami powierniczymi, funduszami inwestycyjnymi, funduszami emerytalnymi, usługi wykonywania na zlecenie innych banków określonych czynności bankowych, usługi czynności powierniczych, usługi wydawania i obsługi kart płatniczych, usługi kasy mieszkaniowej, usługi konsultacyjno-doradcze w sprawach finansowych, doradztwo inwestycyjne, usługi finansowe w zakresie leasingu, usługi finansowe w zakresie leasingu factoringu, usługi wykonywania terminowych operacji finansowych, organizowanie funduszy na cele dobroczynne, sponsorowanie finansowe, usługi w zakresie ubezpieczeń, usługi w zakresie majątku nieruchomościowego, usługi wynajmowania i wydzierżawiania nieruchomości oraz lokali, informacja o ww. usługach, w tym prezentowana w Internecie.

(111) **290749** (220) 2016 05 10 (210) 456163
 (151) 2016 11 17 (441) 2016 08 01
 (732) BANK POLSKA KASA OPIEKI SPÓŁKA AKCYJNA, Warszawa, PL.
 (540) Klik Gotówka Banku Pekao S.A.

(510), (511) **9** karty bankowe, karty kredytowe, karty debetowe, karty płatnicze, karty dostępu, karty wielofunkcyjne do usług bankowych i finansowych, karty identyfikacyjne, karty kodowane magnetycznie, karty zawierające płytki obwodów scalonych, czytniki kart, nośniki danych, elektroniczne, magnetyczne i optyczne nośniki danych, sprzęt przetwarzający dane, komputery, bankomaty, aparatura elektroniczna do weryfikacji autentyczności kart bankowych, urządzenia do weryfikacji danych, automaty sprzedające i mechanizmy do urządzeń uruchamianych przez wrzucenie monety, kasy sklepowe, maszyny liczące, urządzenia do nagrywania, transmisji lub reprodukcji dźwięku lub obrazu, terminale do przetwarzania transakcji z użyciem kart płatniczych, programy komputerowe, oprogramowanie komputerowe wspomagające świadczenie usług bankowych, finansowych i inwestycyjnych, oprogramowanie komputerowe do obsługi bankowości elektronicznej, oprogramowanie do mobilnych urządzeń komunikacyjnych, oprogramowanie komputerowe umożliwiające kartom płatniczym współdziałanie z terminalami i czytnikami, oprogramowania do zabezpieczenia baz danych, oprogramowanie do transmisji poufnych informacji, **35** reklama, usługi reklamy z wykorzystaniem metod słownych, dźwiękowych, audiowizualnych i multimedialnych, reklama za pośrednictwem sieci komputerowej, rozpowszechnianie materiałów reklamowych i ofert reklamowych, rozpowszechnianie ogłoszeń reklamowych, udostępnienie powierzchni reklamowej i czasu reklamowego, doradztwo w dziedzinie reklamy, usługi obsługi programów lojalnościowych i programów promocyjnych, usługi audytorskie, usługi księgowe i rachunkowe, sporządzanie wyciągów z konta, doradztwo w zakresie prowadzenia działalności gospodarczej i handlowej, usługi w zakresie ekspertyz ekonomicznych oraz analiz rynkowych, analizy kosztów, usługi pozyskiwania, opracowywania i udostępniania informacji o działalności gospodarczej, opracowywanie informacji statystycznych, zarządzanie zbiorami informatycznymi i zbiorami danych w systemach komputerowych, pozyskiwanie danych do komputerowych baz danych, usługi systematyzacji, sortowania i kompilacji danych w komputerowych bazach danych, wyszukiwanie informacji w bazach i plikach komputerowych, doradztwo w zakresie ww. usług, informacja o ww. usługach, w tym prezentowana w Internecie, **36** ubezpieczenia, usługi finansowe, usługi bankowe, usługi w zakresie majątku nieruchomościowego, usługi bankowości internetowej, bankowość elektroniczna, usługi maklerskie, usługi prowadzenia rachunków bankowych, usługi przyjmowania wkładów oszczędnościowych i lokat terminowych, usługi udzielania oraz zaciągania kredytów i pożyczek, usługi przeprowadzania rozliczeń pieniężnych we wszystkich formach przyjętych w krajowych i międzynarodowych stosunkach bankowych, usługi wykonywania operacji wekslowych i czekowych, usługi przyjmowania i dokonywania lokat w bankach krajowych i zagranicznych, usługi przyjmowania i udzielania poręczeń i gwarancji bankowych, bankowość inwestycyjna, usługi dokonywania obrotu wartościami dewizowymi, usługi prowadzenia obsługi pożyczek państwowych i zarządzania funduszami na zlecenie, usługi emitowania własnych papierów wartościowych i dokonywania obrotu tymi papierami oraz prowadzenia kont depozytowych papierów wartościowych, usługi dokonywania czynności zleconych związanych z emisją papierów wartościowych, w tym gwarantowanie emisji papierów wartościowych, usługi agencji transferowych świadczone na rzecz emitentów papierów wartościowych, usługi udzielania pożyczek na emisję papierów wartościowych, analizy inwestycji finansowych oraz pośrednictwo, doradztwo i gromadzenie informacji w zakresie emisji papierów wartościowych, usługi przyjmowania do depozytu przedmiotów, dokumentów i papierów wartościowych oraz udostępniania skrytek sejfowych, usługi dokonywania operacji kupna i sprzedaży papierów wartościowych, usługi organizowania i uczestniczenia w konsorcjach bankowych, usługi dokonywania obrotu wierzytelnościami, zarządzanie funduszami powierniczymi, funduszami inwestycyjnymi, funduszami emerytalnymi, usługi wykonywania na zlecenie innych banków określonych czynności bankowych, usługi czynności powierniczych, usługi wydawania i obsługi kart płatniczych, usługi kasy mieszkaniowej, usługi konsultacyjno-doradcze w sprawach finansowych, doradztwo inwestycyjne, usługi finansowe w zakresie leasingu, usługi finansowe w zakresie leasingu factoringu, usługi wykonywania terminowych operacji finansowych, organizowanie funduszy na cele dobroczynne, sponsorowanie finansowe, usługi w zakresie ubezpieczeń, usługi w zakresie majątku nieruchomościowego, usługi wynajmowania i wydzierżawiania nieruchomości oraz lokali, informacja o ww. usługach, w tym prezentowana w Internecie.

(111) **290750** (220) 2016 05 10 (210) 456164
 (151) 2016 11 17 (441) 2016 08 01
 (732) BANK POLSKA KASA OPIEKI SPÓŁKA AKCYJNA, Warszawa, PL.
 (540) Klik Gotówka
 (510), (511) **9** karty bankowe, karty kredytowe, karty debetowe, karty płatnicze, karty dostępu, karty wielofunkcyjne do usług bankowych i finansowych, karty identyfikacyjne, karty kodowane magnetycznie, karty zawierające płytki obwodów scalonych, czytniki kart, nośniki danych, elektroniczne, magnetyczne i optyczne nośniki danych, sprzęt przetwarzający dane, komputery, bankomaty, aparatura elektroniczna do weryfikacji autentyczności kart bankowych, urządzenia do weryfikacji danych, automaty sprzedające i mechanizmy do urządzeń uruchamianych przez wrzucenie monety, kasy sklepowe, maszyny liczące, urządzenia do nagrywania, transmisji lub reprodukcji dźwięku lub obrazu, terminale do przetwarzania transakcji z użyciem kart płatniczych, programy komputerowe, oprogramowanie komputerowe wspomagające świadczenie usług bankowych, finansowych i inwestycyjnych, oprogramowanie komputerowe do obsługi bankowości elektronicznej, oprogramowanie do mobilnych urządzeń komunikacyjnych, oprogramowanie komputerowe umożliwiający kartom płatniczym współdziałanie z terminalami i czytnikami, oprogramowania do zabezpieczenia baz danych, oprogramowanie do transmisji poufnych informacji, **35** reklama, usługi reklamy z wykorzystaniem metod słownych, dźwiękowych, audiowizualnych i multimedialnych, reklama za pośrednictwem sieci komputerowej, rozpowszechnianie materiałów reklamowych i ofert reklamowych, rozpowszechnianie ogłoszeń reklamowych, udostępnienie powierzchni reklamowej i czasu reklamowego, doradztwo w dziedzinie reklamy, usługi obsługi programów lojalnościowych i programów promocyjnych, usługi audytorskie, usługi księgowe i rachunkowe, sporządzanie wyciągów z konta, doradztwo w zakresie prowadzenia działalności gospodarczej i handlowej, usługi w zakresie ekspertyz ekonomicznych oraz analiz rynkowych, analizy kosztów, usługi pozyskiwania, opracowywania i udostępniania informacji o działalności gospodarczej, opracowywanie informacji statystycznych, zarządzanie zbiorami informatycznymi i zbiorami danych w systemach komputerowych, pozyskiwanie danych do komputerowych baz danych, usługi systematyzacji, sortowania i kompilacji danych w komputerowych bazach danych, wyszukiwanie informacji w bazach i plikach komputerowych, doradztwo w zakresie ww. usług, informacja o ww. usługach, w tym prezentowana w Internecie, **36** ubezpieczenia, usługi finansowe, usługi bankowe, usługi w zakresie majątku nieruchomego, usługi bankowości internetowej, bankowość elektroniczna, usługi maklerskie, usługi prowadzenia rachunków bankowych, usługi przyjmowania wkładów oszczędnościowych i lokat terminowych, usługi udzielania oraz zaciągania kredytów i pożyczek, usługi przeprowadzania rozliczeń pieniężnych we wszystkich formach przyjętych w krajowych i międzynarodowych stosunkach bankowych, usługi wykonywania operacji wekslowych i czekowych, usługi przyjmowania i dokonywania lokat w bankach krajowych i zagranicznych, usługi przyjmowania i udzielania poręczeń i gwarancji bankowych, bankowość inwestycyjna, usługi dokonywania obrotu wartościami dewizowymi, usługi prowadzenia obsługi pożyczek państwowych i zarządzania funduszami na zlecenie, usługi emitowania własnych papierów wartościowych i dokonywania obrotu tymi papierami oraz prowadzenia kont depozytowych papierów wartościowych, usługi dokonywania czynności zleconych związanych z emisją papierów wartościowych, w tym gwarantowanie emisji papierów wartościowych, usługi agencji transferowych świadczone na rzecz emitentów papierów wartościowych, usługi udzielania pożyczek na emisję papierów wartościowych, analizy inwestycji finansowych oraz pośrednictwo, doradztwo i gromadzenie informacji w zakresie emisji papierów wartościowych, usługi przyjmowania do depozytu przedmiotów, dokumentów i papierów wartościowych oraz udostępniania skrytek sejfowych, usługi dokonywania operacji kupna i sprzedaży papierów wartościowych, usługi organizowania i uczestniczenia w konsorcjach bankowych, usługi dokonywania obrotu wierzytelnościami, zarządzanie funduszami powierniczymi, funduszami inwestycyjnymi, funduszami emerytalnymi, usługi wykonywania na zlecenie innych banków określonych czynności bankowych, usługi czynności powierniczych, usługi wydawania i obsługi kart płatniczych, usługi kasy mieszkaniowej, usługi konsultacyjno-doradcze w sprawach finansowych, doradztwo inwestycyjne, usługi finansowe w zakresie leasingu, usługi finansowe w zakresie leasingu factoringu,

usługi wykonywania terminowych operacji finansowych, organizowanie funduszy na cele dobroczynne, sponsorowanie finansowe, usługi w zakresie ubezpieczeń, usługi w zakresie majątku nieruchomego, usługi wynajmowania i wydzierżawiania nieruchomości oraz lokali, informacja o ww. usługach, w tym prezentowana w Internecie.

(111) **290751** (220) 2016 05 10 (210) 456165

(151) 2016 11 17 (441) 2016 08 01

(732) Kraft Foods Schweiz Holding GmbH, ZUG, CH.

(540) DELIKATNOŚĆ W SERCU

(510), (511) **30** czekolada, nielecznicze wyroby cukiernicze, w szczególności wyroby cukiernicze z czekolady, lody spożywcze, mianowicie wyroby lodowe, mrożone wyroby cukiernicze i desery, chłodzone wyroby cukiernicze i desery, pasty czekoladowe do smarowania.

(111) **290752** (220) 2016 05 13 (210) 456319

(151) 2016 11 24 (441) 2016 07 18

(732) BIELENDĄ KOSMETYKI NATURALNE SPÓŁKA Z OGRANICZONĄ ODPOWIEDZIALNOŚCIĄ SPÓŁKA KOMANDYTOWA, Kraków, PL.

(540) BIELENIQUE

(510), (511) **3** kosmetyki upiększające, kosmetyki pielęgnacyjne, wyroby perfumeryjne i dezodoranty, olejki, środki i preparaty do makijażu i demakijażu, środki czystości, preparaty kosmetyczne do odchudzania, kosmetyki profesjonalne, kosmetyki do stylizacji włosów.

(111) **290753** (220) 2016 05 16 (210) 456410

(151) 2016 11 24 (441) 2016 07 18

(732) MDDP SPÓŁKA Z OGRANICZONĄ ODPOWIEDZIALNOŚCIĄ I WSPÓLNICY SPÓŁKA KOMANDYTOWA, Warszawa, PL.

(540) MDDP

(510), (511) **9** informacje i dane utrwalone na nośnikach, publikacje elektroniczne do pobrania, publikacje elektroniczne zarejestrowane na nośnikach danych, publikacje drukowane w formie umożliwiającej odczyt elektroniczny, publikacje drukowane w postaci zapisanej na nośnikach danych, publikacje elektroniczne z zakresu prawa, ekonomii, finansów, ubezpieczeń, rachunkowości, księgowości, podatków, kadr i płac, zarządzania zasobami ludzkimi, rekrutacji personelu, marketingu, informatyki, działalności gospodarczej, farmacji, motoryzacji, nieruchomości, telekomunikacji, mediów i nowych technologii, języków obcych, aplikacje mobilne, programy i pliki komputerowe, oprogramowanie zawarte w tej klasie, edukacyjne oprogramowanie i programy komputerowe, oprogramowanie i programy komputerowe dotyczące prawa, ekonomii, finansów, ubezpieczeń, rachunkowości, księgowości, podatków, kadr i płac, zarządzania zasobami ludzkimi, rekrutacji personelu, marketingu, informatyki, działalności gospodarczej, farmacji, motoryzacji, nieruchomości, telekomunikacji, mediów i nowych technologii, języków obcych, oprogramowanie i programy komputerowe do wyszukiwania i gromadzenia danych i informacji, prowadzenia badań oraz wykonywania analiz z zakresu prawa, ekonomii, finansów, ubezpieczeń, rachunkowości, księgowości, podatków, kadr i płac, zarządzania zasobami ludzkimi, rekrutacji personelu, marketingu, informatyki, działalności gospodarczej, farmacji, motoryzacji, nieruchomości, telekomunikacji, mediów i nowych technologii, języków obcych, oprogramowanie i programy komputerowe do zarządzania finansami, dokumentami i projektami, do obsługi transakcji finansowych, wyceny kosztów, przygotowywania zeznań podatkowych, audiowizualne urządzenia do nauki, **16** artykuły i materiały piśmienne zawarte w tej klasie, materiały i publikacje drukowane, książki, czasopisma, gazety, dzienniki, periodyki, podręczniki, afisze, albumy, atlasy, almanachy, blankiety, broszury, druki, ulotki, formularze, fotografie, kalendarze, katalogi, mapy, naklejki, nalepki, obwoluty, plakaty, prospekty, plany, rysunki, skorowidze, koperty, bilety i kupony papierowe, materiały instruktażowe, szkoleniowe oraz dydaktyczne (z wyjątkiem urządzeń) z zakresu prawa, ekonomii, finansów, ubezpieczeń, rachunkowości, księgowości, podatków, kadr i płac, zarządzania zasobami ludzkimi, rekrutacji personelu, marketingu, informatyki, działalności gospodarczej, farmacji, motoryzacji, nieruchomości, telekomunikacji, mediów i nowych technologii, języków obcych, **35** usługi reklamowe, marketingowe i promocyjne na rzecz osób trzecich, wynajmowanie miejsc na umieszczanie ogłoszeń i reklam, publikowanie tekstów reklamowych, usługi tworzenia i zarządzania bazami danych, usługi aktualizacji i utrzymywania danych w komputerowych bazach danych, usługi

wyszukiwania informacji w komputerowych bazach danych, doradztwo, konsultacje, pomoc i informacje w zakresie reklamy, marketingu i promocji, usługi w zakresie promowania działalności społecznej, kulturalnej, naukowej i oświatowej, pozyskiwanie i dostarczanie informacji dotyczących działalności gospodarczej, rachunkowości, księgowości i podatków, pozyskiwanie i dostarczanie informacji biznesowych i handlowych, informacji marketingowych, informacji o zatrudnieniu, marketing finansowy, audyt, przygotowywanie sprawozdań i bilansów finansowych, usługi public relations, analizy i badania dotyczące działalności gospodarczej, analizy i badania rynkowe, analiza danych biznesowych, analizy w zakresie marketingu, analizy kosztów, analizy cen, zarządzanie i administrowanie działalnością gospodarczą, planowanie działalności gospodarczej, usługi doradcze, konsultacyjne i pomoc w zakresie działalności gospodarczej, przygotowywanie dokumentów związanych z działalnością gospodarczą, pozyskiwanie i systematyzacja danych związanych z działalnością gospodarczą, usługi wyceny działalności gospodarczej, usługi w zakresie wywiadu gospodarczego, outsourcing [doradztwo biznesowe], usługi przetwarzania danych do celów administracyjnych, usługi konsultingowe i doradcze w zakresie fuzji, podziału, nabywania i zbywania przedsiębiorstw, usługi zarządzania zasobami ludzkimi, usługi rekrutacji personelu, usługi doradcze, konsultacyjne i pomoc w zakresie zasobów ludzkich i rekrutacji personelu, usługi podatkowe, usługi w zakresie rachunkowości i księgowości, sporządzanie dokumentów dotyczących opodatkowania, usługi doradcze, konsultacyjne i pomoc w zakresie rachunkowości, księgowości, podatków i płac, **36** usługi finansowe, usługi ubezpieczeniowe, usługi w zakresie nieruchomości, usługi inwestycyjne, wyceny i analizy finansowe i inwestycyjne, usługi celne, usługi związane z podatkami (nie księgowość), doradztwo finansowe w zakresie podatków, planowanie finansów w zakresie podatków, konsultacje podatkowe (nie dotyczy prowadzenia rachunków), usługi doradcze, konsultacyjne, informacyjne i pomoc w zakresie wszystkich wyżej wymienionych usług, **41** usługi w zakresie edukacji i nauczania, edukacja prawna, nauczanie prawa, doradztwo w zakresie nauczania, edukacji i doskonalenia zawodowego, usługi informacyjne dotyczące edukacji, nauczania i doskonalenia zawodowego, coaching, usługi w zakresie organizowania i prowadzenia szkoleń, kursów, seminariów, wykładów, warsztatów, sympozjów, konferencji, kongresów i warsztatów z zakresu prawa, ekonomii, finansów, rachunkowości, księgowości, podatków, ubezpieczeń, kadr i płac, zarządzania zasobami ludzkimi, rekrutacji personelu, marketingu, informatyki, działalności gospodarczej, farmacji, motoryzacji, nieruchomości, telekomunikacji, mediów i nowych technologii, organizowanie konkursów w celach edukacyjnych i rozrywkowych, usługi w zakresie tłumaczeń, usługi edukacyjne związane z nauką języków obcych, organizacja kursów i szkoleń językowych, usługi wydawnicze, usługi wydawnicze książkowe, elektroniczne i internetowe, publikowanie książek, periodyków i tekstów innych niż teksty reklamowe, również w Internecie i elektronicznie, publikacje elektroniczne on-line nie do pobrania, usługi tworzenia publikacji multimedialnych i internetowych, usługi w zakresie publikowania i wydawania czasopism, magazynów, periodyków i publikacji z zakresu prawa, ekonomii, finansów, rachunkowości, księgowości, podatków, ubezpieczeń, kadr i płac, zarządzania zasobami ludzkimi, rekrutacji personelu, marketingu, informatyki, działalności gospodarczej, farmacji, motoryzacji, nieruchomości, telekomunikacji, mediów i nowych technologii, usługi w zakresie przygotowywania prezentacji do celów edukacyjnych, szkoleniowych i kulturalnych, **45** usługi prawne, opiniowanie i ekspertyzy z zakresu prawa, porady prawne, doradztwo prawne, wyszukiwanie, kompilacja i dostarczanie informacji prawnych, opracowywanie ekspertyz, opinii i analiz prawnych, usługi w zakresie badań prawnych, usługi w zakresie przygotowywania dokumentów prawnych, usługi informacyjne, doradcze i konsultacyjne dotyczące zagadnień prawnych, usługi prawne w zakresie ekonomii, finansów, rachunkowości, księgowości, podatków, ubezpieczeń, kadr i płac, zarządzania zasobami ludzkimi, rekrutacji personelu, marketingu, informatyki, działalności gospodarczej, farmacji, motoryzacji, nieruchomości, telekomunikacji, mediów i nowych technologii, usługi pomocy w sprawach spornych, usługi arbitrażu, mediacji i rozstrzygnięcia sporów, usługi w zakresie sporów sądowych, usługi prawne związane z prowadzeniem działalności gospodarczej.

(111) **290754** (220) 2016 05 17 (210) 456566
 (151) 2016 11 02 (441) 2016 07 18
 (732) FEGA POLAND SPÓŁKA Z OGRANICZONĄ
 ODPOWIEDZIALNOŚCIĄ, Wrocław, PL.

(540) PROTEC.class
 (540)



Kolor znaku: biały, niebieski

(531) 26.04.01, 26.04.02, 26.04.18, 27.05.01, 29.01.12

(510), (511) **1** kleje i preparaty przeznaczone dla przemysłu, kleje do wykańczania i gruntowania, silikon, środki zapobiegające zamrażaniu, mieszanki do gaszenia ognia, spoiwa i epoksydowe mieszanki kotwiące do użytku w przemyśle budowlanym i budownictwie, środki do konserwacji betonu i cementu z wyjątkiem farb i olejów, **3** środki do czyszczenia, polerowania, szorowania i ścierania, kreda malarska, **4** mieszaniny i preparaty pochłaniające kurz, nawilżające i wiążące, oleje przemysłowe, smary, tłuszcze, woski i płyny, materiały oświetleniowe, **6** budowlane materiały metalowe, przenośne metalowe konstrukcje budowlane, przewody nonelekttryczne, drobne wyroby żelazne, pojedyncze drobne wyroby metalowe, rury i rurki metalowe, opaski zaciskowe metalowe do łączenia rur, kanały przewodowe (nonelekttryczne) z metalu, haki metalowe do użytku w budownictwie, klamry metalowe, metalowe klipsy do kabli, urządzenia kotwiące, sworznie, nakrętki, kołki rozporowe, śruby z rozporką skrzydełkową, kołki ściennie, urządzenia mocujące, zaciski, spinacze, śruby, haczyki, oczka, gwoździe, pętle, wieszaki, płyty kotwiące, kołnierze, podkładki, wsporniki, tuleje, pierścienie, złączki nakrętne, uszczelki, szpilki, nity, sprężyny, metalowe skrzynki narzędziowe, taśmy z metalu, drabiny i rusztowania z metalu, **7** maszyny, narzędzia i urządzenia do klejenia, zszywania, wiercenia, ostrzenia, szlifowania, przedmuchiwania, szczotkowania, polerowania, piłowania, cięcia piłą, wkręcania śrub i nakrętek, mocowania i łączenia, uchwyty narzędziowe, podajniki do narzędzi oraz części do wszystkich wyżej wymienionych towarów, odwijające szpuli jako maszyny, brzeszczoty pił do metalu do maszyn, wiertła do maszyn, **8** narzędzia i przyrządy ręczne o napędzie ręcznym, przyrządy do mocowania i łączenia, ręczne narzędzia do obcinania, wiercenia, ostrzenia i obróbki powierzchni, szczypce, wyroby nożownicze zawarte w tej klasie, przyrządy tnące, tarcze tnące do użytku wraz z narzędziami sterowanymi ręcznie, obcinarki, brzeszczoty do pił ręcznych, punktaki, wiertła do narzędzi obrotowych, torby na narzędzia wyposażone, torby na narzędzia przypinane do pasów na narzędzia, narzędzia ogrodnicze ręczne, osełki do ostrzenia, **9** urządzenia i przyrządy optyczne, do ważenia, pomiarowe, sygnalizacyjne, kontrolne, do ratowania życia, urządzenia i przyrządy do przewodzenia, przełączania, przekształcania, gromadzenia, sterowania i regulacji energii elektrycznej, kable i przewody elektryczne, markery identyfikacyjne do kabli elektrycznych, elektryczne końcówki zaciskowe, próbniki napięcia, kanały do kabli elektrycznych, czujniki i detektory, termostatyczne urządzenia sterujące, tablice rozdzielcze elektryczne, elektryczne panele rozdzielcze do sieci elektrycznej, elektryczne listwy zaciskowe, znaczniki do oznaczania gniazd i czopów, gniazdko, wtyczki i inne kontakty, przełączniki antenowe nadawanie-odbior, złączki do przewodów, dławiki wysokonapięciowe, mufki instalacyjne, torby do noszenia komputerów, odbłaskowe kamizelki ochronne, urządzenia zabezpieczające i ochronne, urządzenia do nagrywania, przesyłania lub odtwarzania dźwięku lub obrazów, urządzenia do gaszenia ognia, alarmy i urządzenia ostrzegawcze, przenośne pacholki ostrzegające o zagrożeniu na drodze świecące, maszyny liczące, osprzęt do przetwarzania danych, komputery, magnetyczne nośniki danych, nagrane dyski, **11** urządzenia do oświetlenia, ogrzewania, wentylacji, zaopatrzenia w wodę, latarki, lampy oświetleniowe, klosze do lamp, **17** materiały wypełniające, uszczelniające, pakuły, materiały izolacyjne, rury elastyczne niemetalowe, uszczelki do rur, złączki do rur niemetalowe, plastikowe kanały do przewodzenia przewodów, łączniki rurowe niemetalowe, listwy izolacyjne, pianka poliuretanowa do celów izolacyjnych, kleje izolacyjne, plomby, uszczelki i wypełnienia, taśmy do izolacji elektrycznej, **18** torby na narzędzia puste, smycze, **19** materiały budowlane niemetalowe, rury sztywne niemetalowe stosowane w budownictwie, budynki przenośne niemetalowe, tynk gipsowy i gips, platformy robocze nie z metalu, **20** zawory z tworzyw sztucznych do przewodów drenażowych, osprzęt do drzwi niemetalowych, zaciski niemetalowe do kabli, uchwyty z tworzyw sztucznych do kabli lub rur, śruby niemetalowe, kołki i gniazdko ściennie, wyroby z tworzyw sztucznych, nylonu, kauczuku mianowicie kotwy, wtyczki, uszczelki i przetyczki do umieszczania śrub i sworzni, łączniki, złącza,

zaciski, nakrętki, uszczelki, klamry, uchwyty, pętle i elementy złączne wykonane z tworzyw sztucznych, nylonu i kauczuku, pojemniki niemetalowe w postaci kubków, pojemniki do przenoszenia niemetalowe, nieelektryczne łączniki do kabli z materiałów niemetalowych, kanały kablowe jako listwy z materiałów niemetalowych inne niż elektryczne, haki niemetalowe, skrzynki narzędziowe niemetalowe, pacholki drogowe z tworzyw sztucznych, drabiny niemetalowe.

(111) **290755** (220) 2016 05 19 (210) 456683
(151) 2016 11 16 (441) 2016 08 01
(732) Professional Dietetics S. p. A., Mediolan, IT.
(540) RADIODERM
(510), (511) **5** preparaty farmaceutyczne na bazie kwasu hialuronowego oraz aminokwasów do leczenia zapalenia skóry w wyniku radioterapii i chemioterapii.

(111) **290756** (220) 2016 05 20 (210) 456751
(151) 2016 11 16 (441) 2016 08 01
(732) MAKO STORE SPÓŁKA Z OGRANICZONĄ ODPOWIEDZIALNOŚCIĄ, Warszawa, PL.
(540) MAKO
(540)

MAKO

(531) 27.05.01
(510), (511) **18** torby, torebki, walizki, teczki, aktówki, etui, torby podróżne, plecaki, wszystkie powyższe z wyłączeniem przeznaczonych do użytku w sporcie a w szczególności w hokeju, baseballu, softballu i lacrosse, portfele, portmonetki, **25** nakrycia głowy, odzież, obuwie, wszystkie powyższe z wyłączeniem przeznaczonych do użytku w sporcie a w szczególności w hokeju, baseballu, softballu i lacrosse.

(111) **290757** (220) 2016 05 25 (210) 456958
(151) 2016 11 23 (441) 2016 08 01
(732) HUB KRAKÓW SPÓŁKA Z OGRANICZONĄ ODPOWIEDZIALNOŚCIĄ, Warszawa, PL.
(540) H HABITAT APARTMENTS KRAKOW
(540)



(531) 26.01.01, 26.01.18, 27.05.01
(510), (511) **43** wynajmowanie pomieszczeń na pobyt czasowy, usługi hotelarskie.

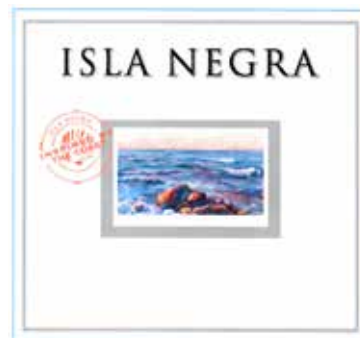
(111) **290758** (220) 2016 05 30 (210) 457111
(151) 2016 11 17 (441) 2016 07 18
(732) ADAMA MAKHTESHIM LTD, Beer Sheva, IL.
(540) ANDROS TOP
(510), (511) **5** pestycydy, środki owadobójcze, fungicydy i herbicydy.

(111) **290759** (220) 2016 05 30 (210) 457112
(151) 2016 11 07 (441) 2016 07 18
(732) ADAMA MAKHTESHIM LTD, Beer Sheva, IL.
(540) ANDROS
(510), (511) **5** pestycydy, środki owadobójcze, fungicydy i herbicydy.

(111) **290760** (220) 2016 05 31 (210) 457195
(151) 2016 11 16 (441) 2016 07 18
(732) Noxell Corporation, Hunt Valley, US.

(540) MAX FACTOR LASH CROWN
(510), (511) **3** kosmetyki.

(111) **290761** (220) 2016 06 01 (210) 457245
(151) 2016 11 16 (441) 2016 08 01
(732) VINA CONO SUR S.A., Santiago, CL.
(540) ISLA NEGRA ISLA NEGRA INSPIRED BY THE COAST
(540)



Kolor znaku: czarny, czerwony, granatowy, niebieski, pomarańczowy, szary, zielony, żółty
(531) 03.09.18, 06.03.02, 06.03.04, 06.03.10, 24.03.01, 24.03.13, 26.04.08, 27.05.01, 29.01.15
(510), (511) **33** wina i wina musujące.

(111) **290762** (220) 2016 06 03 (210) 457346
(151) 2016 11 15 (441) 2016 08 01
(732) QUANTUM PL SPÓŁKA Z OGRANICZONĄ ODPOWIEDZIALNOŚCIĄ, Wrocław, PL.
(540) POPEK
(540)



Kolor znaku: złoty, srebrny
(531) 17.02.01, 26.05.08, 27.05.01, 29.01.12
(510), (511) **25** alby, antypoślizgowe przybory do obuwia, apaszki [chustki], bandany na szyję, berbety, kwefy [odzież], berety, bielizna osobista, bielizna wchłaniająca pot, biustonosze, bluzy, kombinezony, boa na szyję, boty, bryczesy [spodnie], buty, buty narciarskie, buty sportowe, buty sznurowane, drewniaki, espadryle, kalosze, kamasze, obuwie, obuwie gimnastyczne, obuwie piłkarskie, obuwie plażowe, obuwie sportowe, pantofle domowe, pantofle kąpielowe, piłkarskie (buty-), półbuty, sandały, sandały kąpielowe, walonki [buty filcowe].

(111) **290763** (220) 2016 06 07 (210) 457540
(151) 2016 11 18 (441) 2016 08 01
(732) BIURO STYL SPÓŁKA Z OGRANICZONĄ ODPOWIEDZIALNOŚCIĄ, Poznań, PL.
(540) GLOBALWOOD

(510), (511) **19** deski, deski podłogowe, deski tarasowe drewniane oraz z kompozytu, kompozytowe materiały budowlane na bazie drewna, legary drewniane oraz z kompozytu, podłogi niemetalowe, niemetalowe materiały i elementy budowlane i konstrukcyjne, niemetalowe konstrukcje i budynki przenośne, niemetalowe drzwi, bramy, okna i osłony okienne, statuetki i dzieła sztuki wykonane z takich materiałów, jak kamień, drewno, beton i marmur, zawarte w tej klasie, **35** usługi sprzedaży towarów: deski, deski podłogowe, deski tarasowe drewniane oraz z kompozytu, kompozytowe materiały budowlane na bazie drewna, legary drewniane oraz z kompozytu, podłogi niemetalowe, niemetalowe materiały i elementy budowlane i konstrukcyjne, niemetalowe konstrukcje i budynki przenośne, niemetalowe drzwi, bramy, okna i osłony okienne, statuetki i dzieła sztuki wykonane z takich materiałów jak kamień, drewno, beton i marmur, zarządzanie przedsiębiorstwami oraz sklepami: detalicznymi, hurtowymi, internetowymi, usługi doradcze w zakresie franchisingu, zarządzanie przedsiębiorstwami franchisingowymi, doradztwo w zakresie organizowania i zarządzania działalnością gospodarczą,

usługi w zakresie organizacji promocji sprzedaży, usługi w zakresie organizowania wystaw oraz pokazów w celach handlowych, promocyjnych i reklamowych, usługi w zakresie dekoracji wystaw i witryn sklepowych, usługi w zakresie informacji handlowej i informacji o działalności gospodarczej, pomoc w prowadzeniu działalności gospodarczej, usługi w zakresie promowania towarów i usług osób trzecich, **37** usługi montażu, naprawy, czyszczenia i konserwacji desek tarasowych, legarów podkładowych oraz podłóg, doradztwo oraz udzielanie informacji w w/w zakresie.

(111) **290764** (220) 2016 06 12 (210) 457730
 (151) 2016 11 23 (441) 2016 08 01
 (732) ARCOM SPÓŁKA JAWNA ARTUR WILK, ROBERT ZIĘBA,
 Rzeszawa, PL.
 (540) Arcom
 (540)



Kolor znaku: granatowy, żółty

(531) 26.04.02, 26.04.05, 26.04.06, 26.11.01, 26.11.08, 27.05.01, 29.01.12
 (510), (511) **6** konstrukcje i elementy metalowe dla budownictwa, metalowe kosze i boksy do magazynowania i transportowania, metalowe palety do transportu wewnętrznego, metalowe palety załadownicze, **19** konstrukcyjne elementy niemetalowe dla budownictwa, rusztowania niemetalowe, niemetalowe systemy magazynowe, **20** półki i regały, szafy i systemy magazynowa, niemetalowe kosze i boksy do magazynowania i transportowania, niemetalowe palety do transportu wewnętrznego niemetalowe palety załadownicze, **42** projektowanie konstrukcji i elementów dla budownictwa, projektowanie koszy i boksów do magazynowania i transportowania, projektowanie palet do transportu wewnętrznego, palet załadowniczych, półek, regałów i systemów magazynowych.

(111) **290765** (220) 2016 06 13 (210) 457812
 (151) 2016 11 24 (441) 2016 08 01
 (732) MORZYŃSKI ERNEST HOLFES, Zamość, PL.
 (540) HOLFES
 (540)



HOLFES

Kolor znaku: złoty, czarny

(531) 24.09.02, 24.09.11, 26.01.01, 26.01.16, 27.05.01, 29.01.12
 (510), (511) **3** kosmetyki i preparaty kosmetyczne, zestawy kosmetyczne, preparaty kosmetyczne do twarzy, preparaty kosmetyczne do pielęgnacji ciała, środki perfumeryjne i zapachowe, kosmetyki do pielęgnacji włosów, kosmetyki do pielęgnacji skóry, **14** biżuteria i wyroby jubilerskie, kamienie szlachetne, perły, metale szlachetne i ich imitacje, zegarki, **35** usługi handlu detalicznego i hurtowego związane ze sprzedażą: biżuterii i wyrobów jubilerskich, kamieni szlachetnych, pereł, metali szlachetnych i ich imitacji, zegarków, kosmetyków i preparatów kosmetycznych, zestawów kosmetycznych, preparatów kosmetycznych do twarzy, preparatów kosmetycznych do pielęgnacji ciała, środków perfumeryjnych i zapachowych, kosmetyków do pielęgnacji włosów, kosmetyków do pielęgnacji skóry.

(111) **290766** (220) 2016 06 13 (210) 457813
 (151) 2016 11 24 (441) 2016 08 01
 (732) MORZYŃSKI ERNEST HOLFES, Zamość, PL.
 (540) AQUA BALTIC

(540)

AQUA BALTIC

Kolor znaku: złoty

(531) 25.01.05, 25.01.13, 26.11.02, 26.11.08, 27.05.01, 29.01.02
 (510), (511) **3** kosmetyki i preparaty kosmetyczne, zestawy kosmetyczne, preparaty kosmetyczne do twarzy, preparaty kosmetyczne do pielęgnacji ciała, środki perfumeryjne i zapachowe, kosmetyki do pielęgnacji włosów, kosmetyki do pielęgnacji skóry.

(111) **290767** (220) 2016 06 16 (210) 457907
 (151) 2016 11 03 (441) 2016 07 18
 (732) PEGZA SŁAWOMIR, Wieruszów, PL.
 (540) BEDS 4 YOU
 (540)

BEDS 4 YOU

Kolor znaku: szary, pomarańczowy, niebieski, zielony, fioletowy, biały

(531) 27.05.01, 27.07.01, 29.01.15

(510), (511) **20** wyroby stolarstwa meblowego, zestawy meblowe, meble biurowe, szkolne i kuchenne, fotele, kanapy, komody, kontuary, kredensy, krzesła, ławy, lustra, łóżka, materace do łóżek, poduszki, półki, pudełka drewniane lub z tworzyw sztucznych, sekretery, skrzynie, kufrы, sofy, stojaki, szafy, szafki, szkatułki, szuflady, taborety, toaletki, wałki jako poduszki, wieszaki, wózki meblowe, zagłówki, **24** kocyki i koce dla dzieci, pledy dla dzieci, prześcieradła pościelowe, prześcieradła dla dzieci, ręczniki dla niemowląt i dzieci, poduszki dla dzieci, okładziny do mebli z surowców włókienniczych, okładziny do mebli z tworzy w sztucznych, pokrowce ochronne na meble, pokrowce na materace, narzuty na łóżka, **35** usługi sprzedaży detalicznej i hurtowej w sklepach i salonach, za pośrednictwem Internetu w zakresie wyrobów stolarstwa meblowego, zestawów meblowych, mebli dziecięcych, foteli, gablot, etażerek prostych i narożnikowych, kanap, kredensów, krzeseł, kojców dla dzieci, kolebek, kołysek, ław, łóżek, łóżeczek dla dzieci, materacy do łóżek, półek, regałów, skrzyżni, kufrów, sof, stołów, stolików, szaf, szafek, taboretów, toaletek, zagłówek, szuflad, okładzin do mebli z surowców włókienniczych, okładzin do mebli z tworzy w sztucznych, pokrowców ochronnych na meble, pokrowce na materace, narzuty na łóżka.

(111) **290768** (220) 2016 06 16 (210) 457929
 (151) 2016 11 04 (441) 2016 07 18
 (732) ZENTIVA GROUP A.S., Praga, CZ.
 (540) EPIZAMID
 (510), (511) **5** leki, preparaty farmaceutyczne stosowane u ludzi.

(111) **290769** (220) 2016 06 21 (210) 458117
 (151) 2016 11 03 (441) 2016 07 18
 (732) Syngenta Participations AG, Bazylea, CH.
 (540) XANTOS
 (510), (511) **5** herbicydy.

(111) **290770** (220) 2016 06 21 (210) 458119
 (151) 2016 11 04 (441) 2016 07 18
 (732) Syngenta Participations AG, Bazylea, CH.
 (540) ERADOS
 (510), (511) **5** herbicydy.

(111) **290771** (220) 2016 06 22 (210) 458181
 (151) 2016 11 16 (441) 2016 08 01
 (732) EUROPEAN STEEL GROUP SPÓŁKA Z OGRANICZONĄ
 ODPOWIEDZIALNOŚCIĄ, Rybnik, PL.

(540) EUROPEAN STEEL GROUP

(540)



Kolor znaku: niebieski

(531) 26.13.25, 29.01.04, 27.05.01

(510), (511) **6** metalowe materiały budowlane, **35** agencje importowo-eksportowe, agencje reklamowe, badania w dziedzinie działalności gospodarczej, badania rynku, dekoracja wystaw sklepowych, doradztwo specjalistyczne w sprawach działalności gospodarczej, ekspertyzy w działalności gospodarczej, komputerowe zarządzanie plikami, organizowanie wystaw lub targów w celach handlowych lub reklamowych, pokazy towarów, promocja sprzedaży stosowana dla osób trzecich, reklamy za pośrednictwem sieci komputerowej, reklamy korespondencyjne, reklamy prasowe, reklamy radiowe, reklamy telewizyjne, systematyzacja danych do komputerowej bazy danych, zaopatrzenie osób trzecich stosowane jako zakupy i sprzedaż produktów dla innych przedsiębiorstw, zgrupowanie na rzecz osób trzecich różnych towarów pozwalające nabywcy wygodnie oglądać i kupować te towary na stronie internetowej w sklepie wielobranżowym i hurtowni z artykułami przemysłowymi, gospodarstwa domowego, artykułami ogrodniczymi i rolniczymi, środkami chemicznymi dla ogrodnictwa, narzędzi i sprzętu dla ogrodnictwa, odpadów i złomu, farb, szkła surowego i przetworzonego, **39** transport autobusowy, dystrybucja towarów w zakresie materiałów technicznych, holowanie, informacja o transporcie, magazynowanie, pilotaż, pośrednictwo transportowe, przewożenie ładunków, przewóz ciężarówkami, składowanie towarów, transport i składowanie odpadów, transport morski, transport rzeczny, usługi tranzytowe, wynajmowanie pojazdów, wypożyczanie kontenerów magazynowych, wypożyczanie samochodów ciężarowych, **40** usługi: chromowanie, cynowanie, czyszczenie metalu, ciesielstwo, stolarstwo, frezowanie, galwanotechnika, hartowanie metali, informacja o obróbce materiałów metalowych, kotlarstwo, kowalstwo, lutowanie, magnesowanie, obróbka metali, odlewanie metali, platerowanie metali, powlekanie metali, niklowanie, utylizacja odpadów i surowców wtórnych, posrebrzanie, pozłacanie, przeróbka odpadów stosowane jako przetwarzanie odpadów, spawanie, szlifowanie metali, tartaki, trasowanie laserem.

(111) **290772** (220) 2016 06 27 (210) 458301

(151) 2016 11 07 (441) 2016 07 18

(732) TACTICA PHARMACEUTICALS SPÓŁKA Z OGRANICZONĄ ODPOWIEDZIALNOŚCIĄ, Gliwice, PL.

(540) RINOTAC

(510), (511) **3** kosmetyki, **5** produkty farmaceutyczne i weterynaryjne, aerozole chłodzące do celów medycznych, białkowe suplementy diety, cukierki do celów leczniczych, dietetyczna żywność przystosowana do celów medycznych, dietetyczne napoje przystosowane do celów medycznych, dietetyczne substancje przystosowane do celów medycznych, kapsułki do celów farmaceutycznych, leki dla ludzi, leki do użytku medycznego, leki pomocnicze, leki wzmacniające, maści do celów farmaceutycznych, mineralne suplementy diety, odżywcze suplementy diety, płyny farmaceutyczne, preparaty farmaceutyczne, preparaty witaminowe, przeciwbólowe środki, syropy do użytku farmaceutycznego, tabletki do celów farmaceutycznych, **10** aparaty i instrumenty medyczne, buteleczki z kroplomierzem do celów leczniczych, inhalatory, rozpylacze do celów leczniczych, urządzenia rozpylające do aerozoli do celów medycznych.

(111) **290773** (220) 2016 06 27 (210) 458304

(151) 2016 11 07 (441) 2016 07 18

(732) TACTICA PHARMACEUTICALS SPÓŁKA Z OGRANICZONĄ ODPOWIEDZIALNOŚCIĄ, Gliwice, PL.

(540) OTOLID

(510), (511) **3** kosmetyki, **5** produkty farmaceutyczne i weterynaryjne, aerozole chłodzące do celów medycznych, białkowe suplementy diety, cukierki do celów leczniczych, dietetyczna żywność przystosowana do celów medycznych, dietetyczne napoje przystosowa-

ne do celów medycznych, dietetyczne substancje przystosowane do celów medycznych, kapsułki do celów farmaceutycznych, leki dla ludzi, leki do użytku medycznego, leki pomocnicze, leki wzmacniające, maści do celów farmaceutycznych, mineralne suplementy diety, odżywcze suplementy diety, płyny farmaceutyczne, preparaty farmaceutyczne, preparaty witaminowe, przeciwbólowe środki, syropy do użytku farmaceutycznego, tabletki do celów farmaceutycznych, **10** aparaty i instrumenty medyczne, buteleczki z kroplomierzem do celów leczniczych, inhalatory, rozpylacze do celów leczniczych, urządzenia rozpylające do aerozoli do celów medycznych.

(111) **290774** (220) 2016 06 27 (210) 458306

(151) 2016 11 07 (441) 2016 07 18

(732) TACTICA PHARMACEUTICALS SPÓŁKA Z OGRANICZONĄ ODPOWIEDZIALNOŚCIĄ, Gliwice, PL.

(540) OTOCAIN

(510), (511) **3** kosmetyki, **5** produkty farmaceutyczne i weterynaryjne, aerozole chłodzące do celów medycznych, białkowe suplementy diety, cukierki do celów leczniczych, dietetyczna żywność przystosowana do celów medycznych, dietetyczne napoje przystosowane do celów medycznych, dietetyczne substancje przystosowane do celów medycznych, kapsułki do celów farmaceutycznych, leki dla ludzi, leki do użytku medycznego, leki pomocnicze, leki wzmacniające, maści do celów farmaceutycznych, mineralne suplementy diety, odżywcze suplementy diety, płyny farmaceutyczne, preparaty farmaceutyczne, preparaty witaminowe, przeciwbólowe środki, syropy do użytku farmaceutycznego, tabletki do celów farmaceutycznych, **10** aparaty i instrumenty medyczne, buteleczki z kroplomierzem do celów leczniczych, inhalatory, rozpylacze do celów leczniczych, urządzenia rozpylające do aerozoli do celów medycznych.

(111) **290775** (220) 2015 09 08 (210) 446704

(151) 2016 10 27 (441) 2015 12 07

(732) RD TRADING SPÓŁKA Z OGRANICZONĄ ODPOWIEDZIALNOŚCIĄ, Rzeszów, PL.

(540) Sir Chicken

(540)



(531) 02.01.23, 02.01.30, 02.09.04, 09.07.05, 09.03.13, 27.05.01

(510), (511) **29** białko do celów kulinarnych, bita śmietana, chipsy ziemniaczane, cebula i czosnek konserwowy, chrupki ziemniaczane, drób i dziczyzna nieżywa, galaretki jadalne, galarety mięsne, kapusta kwaszona, kaszanka, kiełbasy, korniszony, krokiety, ekstrakty mięsne, oleje jadalne, płatki ziemniaczane, sałatki owocowe i warzywne, skórki drobiowe, smalec, szynka, tłuszcze jadalne, wędliny, **40** konserwowanie napojów i żywności, mrożenie i wędzenie żywności, ubój drobiu, obróbka skór, **43** bar szybkiej obsługi, restauracje, kawiarnie i kawiarnie, obsługa gastronomiczna z własnym zapleczem, produktami i transportem, stołówki, usługi barowe.

(111) **290776** (220) 2016 01 13 (210) 451272

(151) 2016 12 01 (441) 2016 04 25

(732) HEMET SPÓŁKA Z OGRANICZONĄ ODPOWIEDZIALNOŚCIĄ, Zielona Góra, PL.

(540) HEMET

(540)



Kolor znaku: biały, niebieski, czerwony

(531) 26.01.03, 26.03.04, 27.05.01, 29.01.12

(510), (511) **19** nawierzchnie z granulatu gumowego stosowane na placach zabaw, nawierzchnie z granulatu gumowego stosowane na bezpiecznych placach zabaw, materiał na podłogi sportowe, niemetalowe, podłogi parkietowe, podłogi drewniane, podłogi niemetalowe, drewniane podłogi parkietowe, drewniane podłogi sportowe, podłogi laminowane, niemetalowe, warstwy izolujące pod podłogi, podłogi parkietowe wykonane z korka, warstwy izolujące z korka pod podłogi, tkaniny na warstwy izolujące pod podłogi, deski podłogowe, deski podłogowe – drewniane, niemetalowe płyty podłogowe, gumowe listwy podłogowe, gumowe płytki podłogowe, drewniane pokrycia podłogowe, materiały podłogowe – niemetalowe, niemetalowe panele podłogowe, płytki podłogowe dla budownictwa, płyty podłogowe z tworzyw sztucznych, płyty podłogowe z materiałów niemetalowych, odpływy podłogowe z materiałów niemetalowych, wykładziny podłogowe winylowe do formowania podłóg, syntetyczne materiały podłogowe lub okładziny ściennie, trybuny niemetalowe, przenośne trybuny niemetalowe do użytku przez widzów, zewnętrzne nawierzchnie sportowe, **35** sprzedaż detaliczna i hurtowa towarów obejmujących: nawierzchnie z granulatu gumowego stosowane na placach zabaw, nawierzchnie z granulatu gumowego stosowane na bezpiecznych placach zabaw, materiał na podłogi sportowe, niemetalowe, podłogi parkietowe, podłogi drewniane, podłogi niemetalowe, drewniane podłogi parkietowe, drewniane podłogi sportowe, podłogi laminowane, niemetalowe, warstwy izolujące pod podłogi, podłogi parkietowe wykonane z korka, warstwy izolujące z korka pod podłogi, tkaniny na warstwy izolujące pod podłogi, deski podłogowe, deski podłogowe – drewniane, niemetalowe płyty podłogowe, gumowe listwy podłogowe, gumowe płytki podłogowe, drewniane pokrycia podłogowe, materiały podłogowe – niemetalowe, niemetalowe panele podłogowe, płytki podłogowe dla budownictwa, płyty podłogowe z tworzyw sztucznych, płyty podłogowe z materiałów niemetalowych, odpływy podłogowe z materiałów niemetalowych, wykładziny podłogowe winylowe do formowania podłóg, syntetyczne materiały podłogowe lub okładziny ściennie, trybuny niemetalowe, przenośne trybuny niemetalowe do użytku przez widzów, zewnętrzne nawierzchnie sportowe, promocja sprzedaży dla osób trzecich, reklama, w tym promocja dotycząca sprzedaży artykułów i usług na rzecz osób trzecich, za pośrednictwem przesyłania materiałów reklamowych i rozpowszechniania wiadomości reklamowych w sieciach komputerowych dystrybucja materiałów reklamowych, uaktualnianie materiału reklamowego, wynajmowanie nośników reklamowych, tworzenie tekstów reklamowych i sponsorowanych, edytorskie usługi w dziedzinie reklam, marketing, reklama, reklama radiowa, reklama telewizyjna, reklama w prasie, reklama na stronach internetowych, rozpowszechnianie materiałów reklamowych, promocja sprzedaży powyższych towarów i świadczonych usług, prezentacja oferty handlowej w Internecie, organizowanie i współudział w targach, wystawach i pokazach związanych z promocją powyższych towarów, doradztwo w zakresie zarządzania personelem, prowadzenie punktów informacji konsumenckiej, prezentowanie produktów w mediach dla celów sprzedaży detalicznej i hurtowej, wynajmowanie przestrzeni reklamowej, **37** czyszczenie przemysłowe budynków, czyszczenie pokryć podłogowych, czyszczenie wewnętrznych powierzchni budynków, montaż tymczasowych barier, montaż podłóg drewnianych, montaż obiektów sportowych, nadzór nad budowaniem konstrukcji, budowanie platform [tarasów], usługi budowy boisk sportowych, kortów tenisowych oraz zewnętrznych powierzchni sportowych, usługi w zakresie konserwacji nawierzchni sportowych, wykładzin i podłóg sportowych, **42** usługi projektowania wnętrz budynków, usługi projektowania, usługi projektowania obiektów sportowych.

(111) **290777** (220) 2016 01 13 (210) 451283
 (151) 2016 12 01 (441) 2016 04 25
 (732) IVIA SPÓŁKA Z OGRANICZONĄ ODPOWIEDZIALNOŚCIĄ,
 Bielsko-Biała, PL.
 (540) IVIA
 (540)



Kolor znaku: niebieski
 (531) 26.11.03, 26.11.07, 26.11.09, 26.13.25, 29.01.04

(510), (511) **37** usługi budowlane, budownictwo, doradztwo inżynieryjne dla budownictwa, informacja budowlana, nadzór budowlany, rozbiórka budynków, **42** naukowe i techniczne usługi i badania oraz ich projektowanie, analiza próbek geologicznych, analiza zachowania konstrukcji budynków, analiza zachowania struktury materiałów budowlanych, architektura, audyt energetyczny, badania geologiczne, badania geologiczne działek budowlanych, prace badawczo-rozwojowe, projektowanie budynków, projektowanie i planowanie techniczne rurociągów w dziedzinie gazu, wody, i wody ściekowej, projektowanie i planowanie technicznych systemów kanalizacyjnych, doradztwo architektoniczne, opracowywanie projektów technicznych, opracowanie projektów technicznych w dziedzinie budownictwa, opracowywanie projektów budowlanych, opracowywanie projektów technicznych do projektów budowlanych, planowanie urbanistyczne, pomiary geodezyjne, usługi architektoniczne, doradztwo projektowe, doradztwo w zakresie projektów architektonicznych i budowlanych, inspekcja budowlana, konsultacja techniczna w dziedzinie ochrony środowiska, nadzór i inspekcja techniczna, ocena zagrożeń środowiskowych, kontrola jakości materiałów budowlanych, monitorowanie konstrukcji budowlanych, planowanie budowy nieruchomości, pomiary geofizyczne, pomiary gruntów i dróg, pomiary hydrograficzne, doradztwo w zakresie architektury, projektowanie działań zaradczych w celu usunięcia wad w konstrukcjach, projektowanie konstrukcji, projektowanie sieci dróg, projektowanie systemów komunikacyjnych, projektowanie systemów oświetleniowych, przygotowywanie raportów architektonicznych, rysowanie konstrukcji, sondowanie geologiczne działek budowlanych, zarządzanie projektami architektonicznymi.

(111) **290778** (220) 2016 01 15 (210) 451345
 (151) 2016 11 21 (441) 2016 04 25
 (732) MEBLIK SPÓŁKA Z OGRANICZONĄ ODPOWIEDZIALNOŚCIĄ,
 Topole, PL.

(540) DRIFT
 (510), (511) **20** meble, meble dziecięce i młodzieżowe, szafy i szafki, komody, skrzynie, kontenery meblowe, regały, łóżka, łóżeczka dziecięce, łóżka piętrowe, biurka, półki, przewijaki, stoły, stoliki i stoliki nocne, krzesła, fotele, meble tapicerowane, gotowe elementy mebli, części, osprzęt i akcesoria do mebli zawarte w tej klasie, materace .

(111) **290779** (220) 2016 01 15 (210) 451346
 (151) 2016 11 21 (441) 2016 04 25
 (732) MEBLIK SPÓŁKA Z OGRANICZONĄ ODPOWIEDZIALNOŚCIĄ,
 Topole, PL.

(540) MUSIC LIVE
 (510), (511) **20** meble, meble dziecięce i młodzieżowe, szafy i szafki, komody, skrzynie, kontenery meblowe, regały, łóżka, łóżeczka dziecięce, łóżka piętrowe, biurka, półki, przewijaki, stoły, stoliki i stoliki nocne, krzesła, fotele, meble tapicerowane, gotowe elementy mebli, części, osprzęt i akcesoria do mebli zawarte w tej klasie, materace.

(111) **290780** (220) 2016 01 17 (210) 451396
 (151) 2016 11 28 (441) 2016 04 25
 (732) SOB CZAK SŁAWOMIR ANDRZEJ CORPO SANO USŁUGI,
 Warszawa, PL.

(540) Poduszka Just Relax
 (540)



Kolor znaku: żółty, czerwony, niebieski
 (531) 26.02.03, 26.11.12, 27.05.01, 29.01.13
 (510), (511) **10** poduszki do celów medycznych, **20** poduszki.

(111) **290781** (220) 2016 01 18 (210) 451405
 (151) 2016 11 18 (441) 2016 04 25
 (732) WARMIŃSKIE ZAKŁADY PRZETWÓRSTWA
 OWOCOWO-WARZYWNEGO SPÓŁKA Z OGRANICZONĄ
 ODPOWIEDZIALNOŚCIĄ, Kwidzyn, PL.

(540) KWIDZYN
(540)



Kolor znaku: biały, ciemnozielony, jasnozielony
(531) 25.01.15, 27.05.01, 29.01.13
(510), (511) **29** warzywa mrożone, owoce mrożone.

(111) **290782** (220) 2016 01 18 (210) 451419
(151) 2016 11 25 (441) 2016 04 25
(732) LIBRA PROPERTY DEVELOPMENT SPÓŁKA Z OGRANICZONĄ
ODPOWIEDZIALNOŚCIĄ HERITAGE SPÓŁKA KOMANDYTOWA,
Warszawa, PL.
(540) OfficeBox

(510), (511) **35** organizacja i zarządzanie działalnością gospodarczą, przedsiębiorstwami oraz przedsięwzięciami gospodarczymi i handlowymi, pośrednictwo w zawieraniu transakcji handlowych, usługi w zakresie doradztwa handlowego i gospodarczego, promocja sprzedaży, organizowanie przetargów, analizy i ekspertyzy w dziedzinie działalności gospodarczej, ekspertyzy opłacalności, analizy kosztów, wykonywanie prognoz ekonomicznych i analiz rynkowych, usługi w zakresie badań statystycznych i przeprowadzania wyceny działalności gospodarczej, gromadzenie i opracowywanie informacji, usługi z zakresu prowadzenia księgowości i rachunkowości, usługi audytorskie w zakresie rachunkowości, usługi dotyczące franczyzy, doradztwo podatkowe związane z prowadzeniem rachunkowości, prowadzenie ksiąg rachunkowych i podatkowych w tym ksiąg przychodów i rozchodów oraz ksiąg handlowych, sporządzanie deklaracji podatkowych, sporządzanie deklaracji ubezpieczeniowych (ZUS), usługi związane z rachunkowością podmiotów gospodarczych, usługi księgowe, pomoc i doradztwo specjalistyczne w sprawach oraz zakresie organizowania, prowadzenia i zarządzania działalnością finansowo-księgową podmiotów gospodarczych, przygotowywanie zeznań podatkowych, analizy kosztów, zarządzanie zbiorami informatycznymi i zbiorami danych w systemach komputerowych, pozyskiwanie danych do komputerowych baz danych, usługi systematyzacji, sortowania i kompilacji danych w komputerowych bazach danych, komputerowe zarządzanie plikami, wyszukiwanie informacji dla osób trzecich w bazach i plikach komputerowych, **36** usługi pośrednictwa w sprawach kupna nieruchomości, sprzedaży nieruchomości, najmu nieruchomości, wynajmu nieruchomości, usługi świadczone przez agencje nieruchomości, wynajem pomieszczeń biurowych, wynajem pomieszczeń magazynowych, wynajem pomieszczeń na cele działalności gospodarczej, wynajem domów, mieszkań i apartamentów, wycena nieruchomości, zarządzanie nieruchomościami, usługi dotyczące leasingu nieruchomości, usługi pośrednictwa w zakresie nieruchomości, usługi brokerskie w zakresie nieruchomości, administrowanie nieruchomościami, usługi świadczone przez rzeczoznawców majątkowych ds. nieruchomości, **45** prowadzenie arbitrażu gospodarczego, analizy stanu prawnego, sporządzanie opinii prawnych, usługi prawnicze w tym usługi adwokackie i radców prawnych, usługi prawne w zakresie doradztwa podatkowego, usługi w zakresie doradztwa prawnego, reprezentacji i zastępstwa procesowego oraz przed organami administracji publicznej, pozostałe usługi prawne, badanie przeszłości osób, doradztwo w sprawach bezpieczeństwa biznesu, doradztwo prawne w zakresie własności intelektualnej.

(111) **290783** (220) 2016 01 18 (210) 451420
(151) 2016 11 25 (441) 2016 04 25
(732) LIBRA PROPERTY DEVELOPMENT SPÓŁKA Z OGRANICZONĄ
ODPOWIEDZIALNOŚCIĄ HERITAGE SPÓŁKA KOMANDYTOWA,
Warszawa, PL.
(540) OfficeBox
(540)



Kolor znaku: ciemnoczerwony, ciemnoszary, jasnoszary
(531) 26.03.04, 27.05.01, 29.01.12

(510), (511) **35** organizacja i zarządzanie działalnością gospodarczą, przedsiębiorstwami oraz przedsięwzięciami gospodarczymi i handlowymi, pośrednictwo w zawieraniu transakcji handlowych, usługi w zakresie doradztwa handlowego i gospodarczego, promocja sprzedaży, organizowanie przetargów, analizy i ekspertyzy w dziedzinie działalności gospodarczej, ekspertyzy opłacalności, analizy kosztów, wykonywanie prognoz ekonomicznych i analiz rynkowych, usługi w zakresie badań statystycznych i przeprowadzania wyceny działalności gospodarczej, gromadzenie i opracowywanie informacji, usługi z zakresu prowadzenia księgowości i rachunkowości, usługi audytorskie w zakresie rachunkowości, usługi dotyczące franczyzy, doradztwo podatkowe związane z prowadzeniem rachunkowości, prowadzenie ksiąg rachunkowych i podatkowych w tym ksiąg przychodów i rozchodów oraz ksiąg handlowych, sporządzanie deklaracji podatkowych, sporządzanie deklaracji ubezpieczeniowych (ZUS), usługi związane z rachunkowością podmiotów gospodarczych, usługi księgowe, pomoc i doradztwo specjalistyczne w sprawach oraz zakresie organizowania, prowadzenia i zarządzania działalnością finansowo-księgową podmiotów gospodarczych, przygotowywanie zeznań podatkowych, analizy kosztów, zarządzanie zbiorami informatycznymi i zbiorami danych w systemach komputerowych, pozyskiwanie danych do komputerowych baz danych, usługi systematyzacji, sortowania i kompilacji danych w komputerowych bazach danych, komputerowe zarządzanie plikami, wyszukiwanie informacji dla osób trzecich w bazach i plikach komputerowych, **36** usługi pośrednictwa w sprawach kupna nieruchomości, sprzedaży nieruchomości, najmu nieruchomości, wynajmu nieruchomości, usługi świadczone przez agencje nieruchomości, wynajem pomieszczeń biurowych, wynajem pomieszczeń magazynowych, wynajem pomieszczeń na cele działalności gospodarczej, wynajem domów, mieszkań i apartamentów, wycena nieruchomości, zarządzanie nieruchomościami, usługi dotyczące leasingu nieruchomości, usługi pośrednictwa w zakresie nieruchomości, usługi brokerskie w zakresie nieruchomości, administrowanie nieruchomościami, usługi świadczone przez rzeczoznawców majątkowych ds. nieruchomości, **45** prowadzenie arbitrażu gospodarczego, analizy stanu prawnego, sporządzanie opinii prawnych, usługi prawnicze w tym usługi adwokackie i radców prawnych, usługi prawne w zakresie doradztwa podatkowego, usługi w zakresie doradztwa prawnego, reprezentacji i zastępstwa procesowego oraz przed organami administracji publicznej, pozostałe usługi prawne, badanie przeszłości osób, doradztwo w sprawach bezpieczeństwa biznesu, doradztwo prawne w zakresie własności intelektualnej.

(111) **290784** (220) 2016 01 18 (210) 451434
(151) 2016 11 14 (441) 2016 04 25
(732) INDYKPOL BRAND SPÓŁKA Z OGRANICZONĄ
ODPOWIEDZIALNOŚCIĄ, Warszawa, PL.
(540) INDYKPOL Premium Dobrze naturalnie Pasztet dworski
DODATKI: BEZ ŻADNYCH KONSERWANTÓW
(540)



Kolor znaku: beżowy, niebieski, czerwony, biały, brązowy, żółty
(531) 03.07.04, 09.01.11, 09.01.22, 25.01.15, 26.01.01, 26.04.02, 26.04.06, 24.03.01, 24.03.18, 27.05.01, 29.01.15
(510), (511) **29** pasztety, wędliny, dania gotowe do spożycia z mięsa, wyroby z mięsa, wyroby garmazeryjne na bazie mięsa, **43** usługi gastronomiczne, usługi cateringowe.

(111) **290785** (220) 2016 01 19 (210) 451457
(151) 2016 11 25 (441) 2016 04 25

(732) MEDAXEM SPÓŁKA AKCYJNA, Warszawa, PL.
(540) Luxdentic
(540)

Luxdentic

Kolor znaku: jasnozielony

(531) 26.11.01, 27.05.01, 29.01.03

(510), (511) **35** sprzedaż i promocja sprzedaży następujących towarów: materiały dentystyczne i protetyczne, leki do celów stomatologicznych, środki paramedyczne do celów stomatologicznych, aparatura i instrumenty dentystyczne, organizacja i doradztwo w zakresie sieci franczyzowej, **41** usługi edukacyjne oraz kształcenia praktycznego, usługi organizacji wykładów, seminariów, sympozjów, spotkań tematycznych, konferencji i konsultacji w zakresie stomatologii, **44** usługi w zakresie chirurgii stomatologicznej, radiologii i diagnostyki stomatologicznej, profilaktyki stomatologicznej, stomatologii zachowawczej, estetycznej, dziecięcej, ortodoncji, endodoncji, periodontologii, protetyki i implantologii zawarte w tej klasie, usługi prowadzenia gabinetów, lecznic, klinik medycznych i stomatologicznych, usługi doradztwa związane ze stomatologią.

(111) **290786** (220) 2016 01 21 (210) 451517
(151) 2016 11 04 (441) 2016 04 25

(732) Vaše DEDRA s.r.o., Česká Skalice, CZ.

(540) ROBOZAJĄC

(510), (511) **7** elektryczne maszyny i urządzenia do czyszczenia, odkurzacze, instalacje odsysające pył do czyszczenia, roboty – maszyny, **21** przybory do czyszczenia, mopy, szufelki lub przyrządy do zbierania okruszków, szmatki do czyszczenia, miotły, przybory kuchenne, **35** usługi promocyjne, reklama, pomoc w zarządzaniu w działalności gospodarczej, administrowanie w działalności gospodarczej, usługi biurowe, usługi w zakresie detalicznej sprzedaży wysyłkowej z katalogu, za pośrednictwem Internetu i reklam w zakresie elektrycznych maszyn i urządzeń do czyszczenia, odkurzaczy, instalacji odsysających pył do czyszczenia, robotów – maszyn, przyborów do czyszczenia, mopów, szufelek lub przyrządów do zbierania okruszków, szmatek do czyszczenia, mioteł, przyborów kuchennych.

(111) **290787** (220) 2016 01 21 (210) 451526
(151) 2016 11 09 (441) 2016 04 25

(732) PRZEDSIĘBIORSTWO FARMACEUTYCZNE LEK-AM SPÓŁKA Z OGRANICZONĄ ODPOWIEDZIALNOŚCIĄ, Zakroczym, PL.

(540) Nefrocal

(510), (511) **5** produkty farmaceutyczne, leki, substancje dietetyczne do celów leczniczych.

(111) **290788** (220) 2016 01 21 (210) 451532
(151) 2016 11 21 (441) 2016 04 25

(732) KRAJOWY REJESTR PLACÓW ZABAW SPÓŁKA Z OGRANICZONĄ ODPOWIEDZIALNOŚCIĄ, Stare Babice, PL.

(540) KRPZ KRAJOWY REJESTR PLACÓW ZABAW

(540)



KRAJOWY REJESTR PLACÓW ZABAW

Kolor znaku: szary, biały, czerwony

(531) 27.05.01, 29.01.13, 01.17.07, 01.17.11, 01.17.25, 07.05.09, 21.03.19
(510), (511) **35** zarządzanie i administracja placów zabaw, **37** usługi budowlane związane z naprawami urządzeń i nawierzchni bezpiecznych na placach zabaw, **38** tworzenie i obsługa elektronicznych książek placów zabaw, **39** dystrybucja książek placów zabaw w wersji papierowej i elektronicznej, **41** usługi w zakresie szkoleń inspektorów, **42** tworzenie i administrowanie stron www. elektroniczna książka placów zabaw, wykonywanie przeglądów placów zabaw.

(111) **290789** (220) 2016 01 21 (210) 451537
(151) 2016 11 21 (441) 2016 04 25

(732) GARSTKA IRENEUSZ, ZABOROWSKI ZBIGNIEW, F.H.U. EURO-MIX SPÓŁKA CYWILNA, Gostynin, PL.
(540) TOPolino
(540)

TOPolino

Kolor znaku: jasnozielony, szary, biały

(531) 27.05.01, 29.01.13, 26.01.01, 26.01.06, 26.01.18

(510), (511) **12** wózki dziecięce, pokrycia, pokrowce, osłony i budki do wózków dziecięcych, samochodowe foteliki dziecięce, dziecięce siedziska podwyższające do siedzeń pojazdów, rowery i rowerki dziecięce, przyczepki do przewożenia dzieci, akcesoria i części zamienne do wyżej wymienionych towarów, **18** nosidełka do noszenia niemowląt na ciele, nosidełka dziecięce, **20** chodziki i siedzenia dla dzieci, kojce dla dzieci, łóżeczka i łóżka dla dzieci, łóżeczka turystyczne dla dzieci, wysokie krzeselka dla dzieci, meble dla dzieci, materace, regulowane foteliki nosidełka, torby-nosidełka niemowlęce, akcesoria i części zamienne do wyżej wymienionych towarów, **35** usługi sprzedaży detalicznej i hurtowej, także korespondencyjnej, przez Internet lub za pośrednictwem każdego środka komunikacji na odległość związane ze sprzedażą towarów takich jak: wózki dziecięce, pokrycia, pokrowce, osłony i budki do wózków dziecięcych, samochodowe foteliki dziecięce, dziecięce siedziska podwyższające do siedzeń pojazdów, nosidełka dziecięce, rowery i rowerki dziecięce, przyczepki do przewożenia dzieci, nosidełka do noszenia niemowląt na ciele, chodziki i siedzenia dla dzieci, kojce dla dzieci, łóżeczka i łóżka dla dzieci, łóżeczka turystyczne dla dzieci, wysokie krzeselka dla dzieci, meble dla dzieci, materace, regulowane foteliki nosidełka, torby-nosidełka niemowlęce, akcesoria i części zamienne do wyżej wymienionych towarów.

(111) **290790** (220) 2016 01 22 (210) 451542
(151) 2016 11 07 (441) 2016 04 25

(732) JAROŃSKA KATARZYNA STUDIO FOTOGRAFICZNE MULTIARTE, Łódź, PL.

(540) M Multiarte

(540)



Kolor znaku: czerwony, czarny

(531) 27.05.01, 29.01.12, 26.01.02, 26.01.18, 27.05.21

(510), (511) **40** obróbka materiałów fotograficznych takich jak: wywoływanie klisz, wykonywanie odbitek zdjęć, drukowanie i powiększanie z negatywów i taśm filmowych, oprawianie slajdów, kopowanie, restaurowanie i retuszowanie fotografii, mikrofilmowanie dokumentów, **41** usługi fotograficzne w zakresie: fotografii portretowej, zdjęć paszportowych i legitymacyjnych, oraz ślubnych, fotografii lotniczej, usługi nagrywania wideokaset z ślubów, z spotkań, z pokazów mody.

(111) **290791** (220) 2016 01 23 (210) 451581
(151) 2016 11 03 (441) 2016 04 25

(732) WYDAWNICTWO BAUER SPÓŁKA Z OGRANICZONĄ ODPOWIEDZIALNOŚCIĄ SPÓŁKA KOMANDYTOWA, Warszawa, PL.

(540) Wszyscy Święci LUDZIE • WARTOŚCI • WIARA

(540)



Kolor znaku: żółty, czerwony, biały

(531) 03.07.11, 27.05.01, 29.01.13

(510), (511) **9** urządzenia do przetwarzania informacji, urządzenia do rejestrowania dźwięku, urządzenia do fototelegrafii, urządzenia do nauczania, aparaty fotograficzne, aparaty kinematograficzne, aparaty radiowe, urządzenia telefoniczne, urządzenia telewizyjne, wideofony, mikroprocesory komputerowe, procesory jako centralne jednostki przetwarzania, procesory tekstu, procesory, cyklotrony, czytniki kodów kreskowych, czytniki znaków optycznych, optyczne nośniki danych, drukarki komputerowe, dyktafony, dyski magnetyczne, dyski do rejestracji dźwięku, dyskietki, dyski kompaktowe audio-video, płyty CD, płyty CD z zapisanymi plikami w formacie MP3, MP4, płyty DVD, dyski optyczne, dyski obliczeniowe, pamięci komputerowe, dystrybutory dysków komputerowych, etykiety na towarach elektroniczne, filmy naświetlone, filmy animowane, hologramy, interfejsy komputerowe, kamery filmowe, kamery wideo zespolone z magnetofonem, kamery wizyjne, karty inteligentne z układem scalonym, karty z mikroprocesorem, magnetyczne karty identyfikujące, karty magnetyczne kodowane, kodery magnetyczne, komputerowe urządzenia peryferyjne, komputery, komputery przenośne, komputery przystosowane do odbioru sygnału telewizyjnego, laptopy, lasery nie do celów medycznych, lornetki, lunety optyczne, lupy optyczne, magnetofony taśmowe, magnetyczne nośniki danych, maszty antenowe do telefonii bezprzewodowej, maszty do łączności radiowej, modemy, myszy komputerowe, monitory obrazowe wideo, napędy dyskowe, monitory-hardware komputerowy, monitory-programy komputerowe, nośniki do rejestracji dźwięku, notesy elektroniczne, obwody drukowane, układy scalone, odbiorniki audio-i wideo, odtwarzacze kaset, odtwarzacze płyt kompaktowych, optyczne nośniki informacji, plotery, chipy, płyty fonograficzne, programy gier komputerowych, programy komputerowe jako software ładowalny, programy komputerowe nagrane, programy komputerowe pozwalające użytkownikom telewizji na oglądanie lub zakup towarów za pośrednictwem wybranych telewizyjnych kanałów cyfrowych, programy komputerowe do obsługi telewizji interaktywnej, przezrocza fotograficzne, publikacje elektroniczne, w postaci modułów ładowalnych, skanery komputerowe, software-oprogramowanie stałe dla komputerów nagrane, stacje taśm magnetycznych dla komputerów, sterowniki informatyczne, sterujące programy komputerowe systemu operacyjnego nagrane, taśmy do nagrywania dźwięku, taśmy magnetyczne, taśmy wideo, telefony przenośne, telefony przenośne działające w systemie telefonii komórkowej, karty telefoniczne do automatów i telefonów komórkowych, karty SIM, translatory elektroniczne kieszonkowe, urządzenia do montażu filmów kinematograficznych, urządzenia do nawigacji satelitarnej, urządzenia do odbioru przekazu kablowego, satelitarnego i światłowodowego, urządzenia do nadawania, przekazywania i odbioru działające w systemie telefonii komórkowej, urządzenia współpracujące z komputerami w zakresie przekazywania dźwięku i obrazu, urządzenia nadawcze telefoniczne, urządzenia do wzmacniania dźwięku, tablice ogłoszeń elektroniczne, kasety audio-wideo, kasety wideo z grammi, wideofony, neony reklamowe, zestawy do odbioru telewizji, dekodery, zestawy zawierające dekodery i przeglądarkę lub przeglądarkę interaktywną kanałów telewizyjnych, nagrywarki do zapisywania programów telewizyjnych, nagrane programy/audycje telewizyjne, nagrane programy/audycje radiowe, filmy, nagrania dźwiękowe zapisane/zarejestrowane w postaci taśm magnetycznych/filmowych, dysków magnetycznych, dysków optycznych, plików w formacie MP3 i MP4, z możliwością odtwarzania w komputerach, odtwarzaczach DVD i CD, **16** afisze, plakaty, akwaforty, akwarele, albumy, atlasy, almanachy, artykuły papierniczne, prospekty, broszury, czasopisma, periodyki, czcionki drukarskie, odbitki graficzne, emblematy, pieczęcie papierowe, formularze, druki, blankiety, fotografie, gazety, globusy ziemskie, kalendarze, kalendarze z kartkami do zdzierania, kartki z życzeniami okolicznościowe, karty muzyczne z życzeniami, karty pocztowe, katalogi, komiksy, książki, krzyżówki, katalogi i zeszyty tematycznie związane z rozrywką umysłową, krzyżówkami, rebusami, szaradami, wydawnictwa krzyżówkowe, litografie, makiety architektoniczne, mapy, mapy geograficzne, obrazy, materiały drukowane, materiały piśmienne, podręczniki, przedmioty sztuki litograficznej, przezrocza, publikacje drukowane, reprodukcje graficzne, rysunki i grafiki związane z rozwiązywaniem krzyżówek, wykroje do szycia, wzory do haftowania, znaczki pocztowe, **35** organizowanie sprzedaży w trybie aukcji publicznych i aukcji internetowych towarów takich jak: urządzenia do przetwarzania informacji, urządzenia do rejestrowania dźwięku, urządzenia do fototelegrafii, dyktafony, dyski magnetycz-

ne, dyski do rejestracji dźwięku, dyskietki, dyski kompaktowe audio-wideo, płyty CD, płyty CD z zapisanymi plikami w formacie MP3, MP4, płyty DVD, dyski optyczne, dyski obliczeniowe, pamięci komputerowe, filmy naświetlone, filmy animowane, hologramy, interfejsy komputerowe, kamery filmowe, kamery wizyjne, karty inteligentne z układem scalonym, karty z mikroprocesorem, magnetyczne karty identyfikujące, karty magnetyczne kodowane, kodery magnetyczne, komputery, komputery przenośne, komputery przystosowane do odbioru sygnału telewizyjnego, laptopy, lornetki, lunety optyczne, lupy optyczne, magnetofony taśmowe, magnetyczne nośniki danych, monitory obrazowe wideo, napędy dyskowe, monitory-hardware komputerowy, monitory-programy komputerowe, nośniki do rejestracji dźwięku, notesy elektroniczne, obwody drukowane, układy scalone, odbiorniki audio-i wideo, odtwarzacze kaset, odtwarzacze płyt kompaktowych, optyczne nośniki informacji, plotery, chipy, płyty fonograficzne, programy gier komputerowych, programy komputerowe jako software ładowalny, programy komputerowe nagrane, programy komputerowe pozwalające użytkownikom telewizji na oglądanie lub zakup towarów za pośrednictwem wybranych telewizyjnych kanałów cyfrowych, programy komputerowe do obsługi telewizji interaktywnej, przezrocza fotograficzne, publikacje elektroniczne, w postaci modułów ładowalnych, skanery komputerowe, software-oprogramowanie stałe dla komputerów nagrane, sterujące programy komputerowe systemu operacyjnego nagrane, taśmy do nagrywania dźwięku, taśmy magnetyczne, taśmy wideo, telefony przenośne, telefony przenośne działające w systemie telefonii komórkowej, karty telefoniczne do automatów i telefonów komórkowych, karty SIM, translatory elektroniczne kieszonkowe, urządzenia do montażu filmów kinematograficznych, urządzenia do nawigacji satelitarnej, urządzenia do odbioru przekazu kablowego, satelitarnego i światłowodowego, urządzenia do nadawania, przekazywania i odbioru działające w systemie telefonii komórkowej, urządzenia współpracujące z komputerami w zakresie przekazywania dźwięku i obrazu, urządzenia nadawcze telefoniczne, urządzenia do wzmacniania dźwięku, tablice ogłoszeń elektroniczne, kasety audio-wideo, kasety wideo z grammi, wideofony, neony reklamowe, zestawy do odbioru telewizji, dekodery, zestawy zawierające dekodery i przeglądarkę lub przeglądarkę interaktywną kanałów telewizyjnych, nagrywarki do zapisywania programów telewizyjnych, nagrane programy/audycje telewizyjne, nagrane programy/audycje radiowe, filmy, nagrania dźwiękowe zapisane/zarejestrowane w postaci taśm magnetycznych/filmowych, dysków magnetycznych, dysków optycznych, plików w formacie MP3 i MP4, z możliwością odtwarzania w komputerach, odtwarzaczach DVD i CD, oraz takich jak: afisze, plakaty, akwaforty, akwarele, albumy, atlasy, almanachy, prospekty, broszury, czasopisma, periodyki, emblematy, fotografie, gazety, globusy ziemskie, kalendarze, kalendarze z kartkami do zdzierania, kartki z życzeniami okolicznościowe, karty muzyczne z życzeniami, karty pocztowe, katalogi, komiksy, książki, krzyżówki, katalogi i zeszyty tematycznie związane z rozrywką umysłową, krzyżówkami, rebusami, szaradami, wydawnictwa krzyżówkowe, litografie, makiety architektoniczne, mapy, mapy geograficzne, obrazy, materiały drukowane, podręczniki, przedmioty sztuki litograficznej, przezrocza, publikacje drukowane, reprodukcje graficzne, rysunki i grafiki związane z rozwiązywaniem krzyżówek, usługi agencji eksportowo-importowej, usługi w zakresie badania opinii publicznej, usługi przeprowadzania sondaży i zbierania opinii na rzecz osób trzecich, promocja sprzedaży dla osób trzecich, badania w dziedzinie działalności gospodarczej, badania rynku, badania czytelnictwa, doradztwo w zakresie organizowania, kierowania i prowadzenia działalności gospodarczej, doradztwo specjalistyczne w sprawach działalności gospodarczej, doradztwo w zakresie zarządzania działalnością gospodarczą, ekspertyzy w zakresie działalności gospodarczej, profesjonalne zarządzanie działalnością artystyczną, usługi w zakresie dokonywania wyceny działalności handlowej, usługi w zakresie dokonywania ekspertyz opłacalności, badania marketingowe, pomoc w zarządzaniu przedsiębiorstwami przemysłowymi lub handlowymi, usługi agencji informacji handlowej, informacja o działalności gospodarczej, zdobywanie informacji o działalności gospodarczej w zakresie marketingu i reklamy, pomoc w prowadzeniu i zarządzaniu działalnością gospodarczą, usługi w zakresie opracowywania prognoz ekonomicznych, pozyskiwanie danych do komputerowych baz danych, transkrypcja informacji, transkrypcja przekazu, kompilacja informacji w komputerowych bazach danych, systematyzacja informacji w komputerowych bazach danych, kom-

puterowe zarządzanie plikami, zarządzanie zbiorami informatycznymi, wyszukiwanie informacji w plikach komputerowych dla osób trzecich, wyszukiwanie w komputerowych bazach danych, sortowanie danych w bazach komputerowych, usługi agencji reklamowych, dystrybucja materiałów reklamowych w postaci próbek, druków, prospektów, broszur, gadżetów reklamowych, bookletów, ogłoszenia prasowe, publikowanie tekstów sponsorowanych, usługi modeli/modelek do celów reklamowych i promowania sprzedaży, marketing, uaktualnianie materiałów reklamowych, usługi w zakresie rozpowszechnienia ogłoszeń reklamowych, rozlepianie plakatów reklamowych, organizowanie wystaw w celach handlowych lub reklamowych, pokazy towarów, usługi w zakresie prenumeraty czasopism dla osób trzecich, publikowanie tekstów reklamowych, rozpowszechnianie materiałów reklamowych, usługi reklamowe i usługi informacyjne dotyczące reklamy, usługi w zakresie wynajmowania powierzchni na cele reklamowe (bannery, billboardy), wynajem czasu reklamowego we wszystkich środkach przekazu, wypożyczanie materiałów reklamowych, usługi w zakresie przygotowywania reklam prasowych, usługi w zakresie przygotowywania reklam korespondencyjnych, usługi w zakresie przygotowywania reklam radiowych, usługi w zakresie przygotowywania reklam telewizyjnych, usługi w zakresie przygotowywania reklam za pośrednictwem sieci komputerowej, organizowanie targów handlowych i reklamowych, dekoracja wystaw sklepowych, usługi w zakresie opracowywania edycji tekstów, usługi przeglądu prasy, tworzenie tekstów reklamowych i sponsorowanych, usługi produkcji programów/audycji i filmów reklamowych dla telewizji, radia, sieci globalnej Internet, **38** usługi agencji informacyjnych w zakresie zbierania i rozpowszechniania informacji, usługi agencji prasowych, przesyłanie informacji drogą elektroniczną i za pośrednictwem sieci telefonii komórkowej, w tym w formie komunikatów SMS-owych, informacja o telekomunikacji, usługi telekomunikacyjne, usługi emisji sygnału radiowego i telewizyjnego, usługi rozpowszechniania programów radiowych i telewizyjnych, filmów fabularnych, filmów dokumentalnych, reportaży, widowisk rozrywkowych, widowisk telewizyjnych, zawodów sportowych, programów/audycji z interaktywnym udziałem słuchaczy/widzów, usługi rozpowszechniania programów i informacji za pośrednictwem Internetu, radiofonia, telefonia komórkowa, usługi w zakresie realizowania połączeń telefonicznych, telewizja kablowa, zlecenia przywoławcze przez radio, telefon lub inne środki komunikacji, elektronicznej, przesyłanie danych przy pomocy terminali komputerowych, usługi w zakresie łączności radiowej, telefonicznej i telegraficznej, obsługa telekonferencji, usługi w zakresie ogłoszeń elektronicznych, usługi w zakresie przesyłania poczty elektronicznej, usługi związane z ustalaniem tras połączeń i połączeń dla telekomunikacji, usługi w zakresie przydzielania użytkownikowi dostępu do światowej sieci komputerowej za pośrednictwem telekomunikacji, przekaz satelitarny, przesyłanie informacji tekstowej i obrazowej przy pomocy komputera, usługi w zakresie realizowania transmisji programów radiowych, usługi w zakresie realizowania transmisji programów telewizyjnych, usługi w zakresie transmisji danych i teleinformatyki, wypożyczanie urządzeń telekomunikacyjnych, wypożyczanie urządzeń do przesyłania informacji, pozyskiwanie informacji przy pomocy telefonu i ich rozpowszechnianie, usługi w zakresie łączności telefonicznej, obsługa przekazu cyfrowego, obsługa przekazu telefonicznego, obsługa systemów przekazywania dźwięku i obrazu w łączności telefonicznej, usługi w zakresie łączności przez sieć światłowodów i przez terminale komputerowe, usługi w zakresie przekazu wydawnictw prasowych za pośrednictwem sieci komputerowych i telekomunikacyjnych oraz łączny satelitarnych i sieci światłowodów, usługi przekazu telewizyjnego z możliwością wyboru programu, usługi dostarczania informacji on-line, usługi zapewniające dostęp do stron internetowych za pośrednictwem przekazu telewizyjnego, w tym zapewnianie dostępu do zasobów archiwalnych telewizji, usługi udostępniania krajowych i zagranicznych serwerów oraz portali internetowych, **39** dystrybucja gazet, czasopism i periodyków, organizowanie podróży i wycieczek w zakresie transportu, zwiedzanie turystyczne, organizowanie transportu pasażerskiego, organizowanie transportu podróży, **41** porady w zakresie edukacji i kształcenia, edukacja społeczeństwa w zakresie ochrony naturalnego środowiska człowieka i odpowiedzialności ekologicznej, w tym publikowanie wydawnictw edukacyjnych w zakresie ochrony przyrody, naturalnego środowiska człowieka, konserwacji terenów zielonych, informacja o edukacji, usługi studiów filmowych, produkcja filmów, fotoreportaże, usługi studia nagrań,

informacja o imprezach rozrywkowych i rekreacji, usługi klubowe w zakresie rozrywki i nauczania, organizowanie i obsługa konferencji, kongresów, organizowanie konkursów edukacyjnych lub rozrywkowych, organizowanie konkursów tematycznych, organizowanie konkursów piękności, organizowanie i prowadzenie pracowni specjalistycznych w zakresie szkoleń, organizowanie i prowadzenie seminariów, sympozjów i zjazdów, organizowanie rozrywkowych widowisk telewizyjnych, organizowanie programów/audycji z udziałem interaktywnym widzów/słuchaczy, publikowanie książek, gazet, czasopism i periodyków, publikowanie tekstów innych niż reklamowe, publikacja elektroniczna on-line książek i periodyków, pokazy w ramach kształcenia praktycznego, usługi w zakresie publikowania wydawnictw podręcznych i małej poligrafii komputerowej, montaż taśm wideo, montaż programów radiowych i telewizyjnych, nagrywanie filmów na taśmach wideo, obsługa publikacji elektronicznych on-line nieprzesyłalnych, organizowanie wystaw z dziedziny kultury i edukacji, organizowanie imprez rozrywkowych, konkursów i i plebiscytów, organizowanie imprez połączonych z wręczaniem nagród i wyróżnień, organizowanie spektakli jako usługi impresariatów, produkcja programów rozrywkowych radiowych i telewizyjnych, przygotowywanie materiałów do programów telewizyjnych o charakterze reklamowym, rozrywkowym, w tym organizowanie telekonkursów, telekryzówek, quizów, usługi reporterskie, usługi w zakresie wykonywania mikrofilmów, usługi w zakresie wykonywania zdjęć, komputerowe przygotowywanie materiałów do publikacji, organizowanie akcji społecznych związanych z ochroną środowiska prowadzonych w formie akcji edukacyjnych, imprez sportowych, rekreacyjnych, kulturalnych i sportowych, **42** administrowanie stronami komputerowymi, analizy systemów komputerowych, aktualizacja oprogramowania komputerowego, projektowanie oprogramowania komputerowego, projektowanie systemów komputerowych, doradztwo w zakresie sprzętu komputerowego, instalacje oprogramowania komputerowego, programowanie komputerowe, konwersja danych lub dokumentów do postaci elektronicznej, konserwacja oprogramowania komputerowego, tworzenie i utrzymywanie stron internetowych dla osób trzecich, usługi artystów grafików, usługi projektantów mody, usługi w zakresie wzornictwa przemysłowego, opracowywanie projektów technicznych, przeprowadzanie badań naukowych w kierunku promowania świadomości publicznej w zakresie ochrony środowiska naturalnego człowieka i odpowiedzialności ekologicznej, sporządzanie raportów naukowych w tym zakresie, w tym także za pośrednictwem witryny internetowej .

(111) **290792** (220) 2016 01 25 (210) 451613
 (151) 2016 12 02 (441) 2016 04 25
 (732) HAHN RADOSŁAW VADEMEQM, Toruń, PL.
 (540) WYBIERAM POLSKIE PRODUKTY
 (540)



Kolor znaku: biały, czerwony, czarny
 (531) 27.05.01, 24.15.01, 24.15.08, 29.01.13
 (510), (511) **16** materiały drukowane, publikacje reklamowe, **35** marketing, uaktualnianie materiałów reklamowych, prezentowanie produktów w mediach dla celów sprzedaży detalicznej, rozpowszechnienie ogłoszeń reklamowych, organizowanie wystaw w celach handlowych lub reklamowych, pokazy towarów, projektowanie materiałów reklamowych, promocja sprzedaży dla osób trzecich, reklama, rozpowszechnianie materiałów reklamowych [ulotki, prospekty, druki, próbki], reklama billboardowa, reklama za pośrednictwem sieci komputerowej, reklamy korespondencyjne, reklamy telewizyjne, informacja handlowa oraz udzielanie porad konsumentom [punkty informacji konsumenckiej], zarządzanie (w ramach prowadzonej działalności gospodarczej) w zakresie udzielania licencji na towary i usługi na rzecz osób trzecich.

(111) **290793** (220) 2016 01 25 (210) 451615
 (151) 2016 11 09 (441) 2016 04 25

(732) STOWARZYSZENIE CENTRALNY KLUB STUDENTÓW POLITECHNIKI WARSZAWSKIEJ STODOŁA, Warszawa, PL.

(540) STODOŁA

(510), (511) **9** nośniki danych, dyski magnetyczne, pamięci komputerowe, pendrive, twarde dyski, optyczne nośniki danych, dyskietki, pliki komputerowe muzyczne, **16** albumy, broszury informacyjne, gazety o tematyce muzycznej, kalendarze, karty pocztowe, podręczniki i książki o tematyce muzycznej, tabulatury, śpiewniki, zakładki od książek, fotografie, karty muzyczne z życzeniami, papier listowy, karty okolicznościowe z życzeniami, **25** odzież, nakrycia głowy, kurtki, bluzy, podkoszulki, T-shirty, koszule, krawaty, kostiumy sceniczne, **35** usługi promocyjne i menedżerskie, usługi profesjonalnego zarządzania działalnością artystyczną, doradztwo specjalistyczne w zakresie prowadzenia, organizowania i zarządzania działalnością gospodarczą artystyczną, pozyskiwanie i udostępnianie informacji o działalności gospodarczej artystycznej, dystrybucja materiałów reklamowych, publikowanie tekstów reklamowych, rozpowszechnianie materiałów reklamowych, uaktualnianie materiałów reklamowych, badanie opinii publicznej, wyszukiwanie informacji o plikach komputerowych dla osób trzecich, organizowanie imprez o charakterze reklamowym i handlowym na rzecz uczelni i stowarzyszeń akademickich, organizowanie targów i giełd handlowych sprzętu fotograficznego, video i audio, organizacja wystaw o charakterze reklamowym i handlowym, sprzedaż hurtowa i detaliczna, w tym za pośrednictwem Internetu biletów oraz voucherów na imprezy artystyczne i rozrywkowe, **36** wynajmowanie i dzierżawa majątku nieruchomego i ruchomego, administrowanie i zarządzanie nieruchomościami, sporządzanie umów najmu, wynajmowanie powierzchni handlowych i powierzchni o przeznaczeniu rozrywkowym, **41** usługi rozrywkowe klubów muzycznych, prezentowanie dorobku artystycznego studentów, propagowanie studenckiego ruchu kulturalnego i artystycznego, obsługa imprez kulturalnych, nauczanie, kursy tańca, warsztaty muzyczne, kursy filmowe i fotograficzne, dyskoteki, bale, przeglądy filmowe i teatralne, organizowanie wystaw i imprez o charakterze edukacyjnym i kulturalnym na rzecz uczelni i stowarzyszeń akademickich usługi artystyczne-rozrywkowe, usługi profesjonalnych zespołów muzycznych, usługi fonograficzne, usługi wydawnicze, tworzenie kompozycji i utworów muzycznych, organizowanie, prowadzenie i rozpowszechnianie imprez rozrywkowych, artystycznych, produkcja filmowa i telewizyjna, produkcja teledysków, prowadzenie studia nagrań, doradztwo zawodowe w zakresie edukacji lub kształcenia artystów muzyków, fotoreportaże, tworzenie choreografii, publikacje książek i tekstów o tematyce muzycznej, publikacje elektroniczne o tematyce muzycznej, **43** usługi restauracyjne i usługi gastronomiczne, restauracje, kawiarnie, catering i obsługa przyjęć, usługi barowe, bary szybkiej obsługi, usługi związane z przygotowaniem dań (żywności i napojów) na zamówienie oraz ich dostawa.

(111) **290794** (220) 2016 01 26 (210) 451646

(151) 2016 11 17 (441) 2016 05 09

(732) FABRYKA CUKIERNICZA KOPERNIK SPÓŁKA AKCYJNA, Toruń, PL.

(540) KOPERNIK TORUŃ Kulka TEATRALNA KULKA TEATRALNA KLASYCZNA

(540)



Kolor znaku: czerwony, biały

(531) 02.05.24, 02.01.24, 02.01.01, 02.05.01, 27.05.01, 29.01.12

(510), (511) **30** wafle nadziewane.

(111) **290795** (220) 2016 02 29 (210) 451700

(151) 2016 11 14 (441) 2016 06 06

(732) OLIVIA BUSINESS CENTRE SPÓŁKA Z OGRANICZONĄ ODPOWIEDZIALNOŚCIĄ OLIVIA 4 SPÓŁKA KOMANDYTOWO-AKCYJNA, Gdańsk, PL.

(540) OLIVIA FOUR

(510), (511) **35** marketing bezpośredni, zarządzanie działalnością gospodarczą, prowadzenie działalności gospodarczej na rzecz osób trzecich, pośrednictwo w prowadzeniu działalności gospodarczej, usługi agencji importowo-eksportowych, usługi agencji informacji handlowej, doradztwo w zakresie prowadzenia działalności gospodarczej, pośrednictwo w kojarzeniu ze sobą przedsiębiorców i inwestorów, usługi organizowania i zarządzania działalnością gospodarczą, **36** wynajem lokali na cele biurowe, wynajem powierzchni biurowej, sprzedaż powierzchni biurowych i lokali użytkowych (przestrzeni handlowej), usługi agencji nieruchomości, dotyczące sprzedaży i wynajmu budynków, administrowanie nieruchomościami, doradztwo w zakresie nieruchomości, sporządzanie umów najmu, dzierżawa lub wynajem budynków i powierzchni komercyjnych, leasing i wynajem pomieszczeń handlowych usługowych i biurowych-także jako pośrednik, usługi developerskie związane z finansami, usługi pośrednictwa w sprawach związanych z nieruchomościami, usługi pośrednictwa w sprzedaży, najmie i dzierżawie nieruchomości, **37** usługi developerskie w zakresie procesu budowlanego, usługi budowlane, usługi budowy budynków komercyjnych, mieszkalnych, osiedli mieszkaniowych, garaży, miejsc parkingowych, budowli użyteczności publicznej, budowli infrastrukturalnych, wznoszenie obiektów budowlanych.

(111) **290796** (220) 2016 02 29 (210) 451708

(151) 2016 11 14 (441) 2016 06 06

(732) OLIVIA OFFICE-OLIVIA BUSINESS CENTRE SPÓŁKA

Z OGRANICZONĄ ODPOWIEDZIALNOŚCIĄ SPÓŁKA

KOMANDYTOWA, Gdańsk, PL.

(540) OLIVIA TOWER

(510), (511) **35** marketing bezpośredni, zarządzanie działalnością gospodarczą, prowadzenie działalności gospodarczej na rzecz osób trzecich, pośrednictwo w prowadzeniu działalności gospodarczej, usługi agencji importowo-eksportowych, usługi agencji informacji handlowej, doradztwo w zakresie prowadzenia działalności gospodarczej, pośrednictwo w kojarzeniu ze sobą przedsiębiorców i inwestorów, usługi organizowania i zarządzania działalnością gospodarczą, **36** wynajem lokali na cele biurowe, wynajem powierzchni biurowej, sprzedaż powierzchni biurowych i lokali użytkowych (przestrzeni handlowej), usługi agencji nieruchomości, dotyczące sprzedaży i wynajmu budynków, administrowanie nieruchomościami, doradztwo w zakresie nieruchomości, sporządzanie umów najmu, dzierżawa lub wynajem budynków i powierzchni komercyjnych, leasing i wynajem pomieszczeń handlowych usługowych i biurowych-także jako pośrednik, usługi developerskie związane z finansami, usługi pośrednictwa w sprawach związanych z nieruchomościami, usługi pośrednictwa w sprzedaży, najmie i dzierżawie nieruchomości, **37** usługi developerskie w zakresie procesu budowlanego, usługi budowlane, usługi budowy budynków komercyjnych, mieszkalnych, osiedli mieszkaniowych, garaży, miejsc parkingowych, budowli użyteczności publicznej, budowli infrastrukturalnych, wznoszenie obiektów budowlanych.

(111) **290797** (220) 2016 01 27 (210) 451720

(151) 2016 11 16 (441) 2016 05 09

(732) PLAY 3 GNS SPÓŁKA Z OGRANICZONĄ

ODPOWIEDZIALNOŚCIĄ SPÓŁKA KOMANDYTOWA,, .

(540) 4G LTE ULTRA

(510), (511) **9** aparaty telefoniczne systemu telefonii komórkowej, smartfony, telefoniczne urządzenia nadawcze, słuchawki telefoniczne, telefony przenośne, urządzenia do nadawania, przekazywania i odbioru w systemie telefonii komórkowej, aparaty do rejestracji, przekazu i odtwarzania dźwięków i obrazów, urządzenia do przetwarzania informacji, urządzenia współpracujące z komputerami w zakresie przekazywania dźwięku i obrazu, programy komputerowe, programy gier komputerowych, programy komputerowe antywirusowe, programy komputerowe nagrane, programy sterujące komputerowe nagrane, oprogramowanie do gier, urządzenia do gier działające z zewnętrznym ekranem wyświetlającym, publikacje elektroniczne, audiobooki, ebooki, czyste i zapisane magnetyczne

nośniki danych, audio i video, obudowy komórkowe, uchwyty i pokrowce do telefonów komórkowych, nagrane płyty kompaktowe, płyty DVD i CD ROM, nagrane taśmy wideo, nagrane płyty wideo i nagrania audiowizualne, grafiki na tapetę jako oprogramowania, wygaszacze ekranu jako oprogramowania, telewizory, zestawy kina domowego, kamery cyfrowe, kamery wideo zespolone z magnetofonem, urządzenia do nawigacji satelitarnej dla pojazdów, cyfrowe czytniki książek, komputery typu tablet, komputery przenośne, komputerowe urządzenia peryferyjne, programy gier do domowych konsoli do gier wideo, programy zapisane na obwodach elektronicznych i dyskach CD-ROM do podręcznych gier z wyświetlaczami ciekłokrystalicznymi, pliki muzyczne do ściągnięcia do telefonu komórkowego, pliki graficzne do ściągnięcia do telefonu komórkowego, muzyka, treści audio, wideo i obrazy do pobrania, **35** reklama, organizacja kampanii reklamowych, agencje reklamowe, badania marketingowe, opinii publicznej, rynku i w dziedzinie działalności gospodarczej, wynajem i sprzedaż miejsca i czasu na reklamy, edytorskie usługi w dziedzinie reklamy, usługi w zakresie dystrybucji i doręczania prospektów reklamowych, ofert sprzedaży i próbek reklamowych, również za pośrednictwem sieci teleinformatycznych-Internetu, wynajem czasu reklamowego we wszystkich środkach przekazu, wynajem nośników reklamowych, wynajmowanie przestrzeni reklamowej, organizacja wystaw w celach handlowych lub reklamowych, rozpowszechnianie ogłoszeń reklamowych, prezentowanie produktów w mediach dla celów sprzedaży detalicznej, public relations, usługi pośrednictwa w zakresie nabywania usług telekomunikacyjnych, promocja sprzedaży dla osób trzecich, pośrednictwo w sprzedaży towarów za pośrednictwem Internetu, usługi rejestrowania, kompilacji, systematyzacji pisemnych informacji, tekstów reklamowych dostosowanych do indywidualnych wymagań odbiorcy, sprzedaż, m.in. sprzedaż aukcyjna i sprzedaż promocyjna, sprzedaż w systemie on-line, za pośrednictwem sklepu internetowego oraz za pośrednictwem sieci telefonicznych tj.: aparaty telefoniczne systemu telefonii komórkowej, smartfony, telefoniczne urządzenia nadawcze, słuchawki telefoniczne, telefony przenośne, urządzenia do nadawania, przekazywania i odbioru w systemie telefonii komórkowej, aparaty do rejestracji, przekazu i odtwarzania dźwięków i obrazów, urządzenia do przetwarzania informacji, urządzenia współpracujące z komputerami w zakresie przekazywania dźwięku i obrazu, programy komputerowe, programy gier komputerowych, programy komputerowe nagrane, programy sterujące komputerowe nagrane, oprogramowanie do gier, urządzenia do gier działające z zewnętrznym ekranem wyświetlającym, publikacje elektroniczne, audiobooki, ebooki, czyste i zapisane magnetyczne nośniki danych, audio i video, obudowy komórkowe, uchwyty i pokrowce do telefonów komórkowych, nagrane płyty kompaktowe, płyty DVD i CD ROM, nagrane taśmy wideo, nagrane płyty wideo i nagrania audiowizualne, grafiki na tapetę jako oprogramowania, wygaszacze ekranu jako oprogramowania, telewizory, zestawy kina domowego, kamery cyfrowe, kamery wideo zespolone z magnetofonem, urządzenia do nawigacji satelitarnej dla pojazdów, cyfrowe czytniki książek, komputery typu tablet, komputery przenośne, komputerowe urządzenia peryferyjne, programy gier do domowych konsoli do gier wideo, programy zapisane na obwodach elektronicznych i dyskach CD-ROM do podręcznych gier z wyświetlaczami ciekłokrystalicznymi, pliki muzyczne do ściągnięcia do telefonu komórkowego, pliki graficzne do ściągnięcia do telefonu komórkowego, muzyka, treści audio, wideo i obrazy do pobrania, **38** usługi telekomunikacyjne w zakresie: usługi w zakresie telekomunikacji komórkowej i stacjonarnej, usługi przesyłania i pobierania danych, wiadomości, dźwięku i obrazu przez portale telekomunikacyjne, usługi przesyłania i pobierania danych, wiadomości, dźwięku i obrazu przez portale internetowe, usługi w zakresie sieci telekomunikacji komórkowej, usługi dostępu Internetu, usługi pobierania i wysyłania poczty elektronicznej, natychmiastowego powiadamiania i wiadomości tekstowych, usługi przesyłania informacji głosowej, tekstowej i obrazkowej w sieciach telekomunikacyjnych, przesyłanie informacji tekstowej i obrazowej za pośrednictwem komputerów i sieci informatycznych, przekazywanie danych przy pomocy terminali komputerowych, przesyłanie wiadomości, danych, głosu i obrazu za pomocą przekazu satelitarnego, usługi przekazywania poczty elektronicznej za pośrednictwem sieci telefonii komórkowej i telefonów komórkowych, usługi telekomunikacyjne personalizowane w zakresie dostępu do treści informacyjnych i usług indywidualnie określonych dla każdego abonenta z możliwością wykorzystania przesyłania informacji od abonenta do operatora

w celu wyboru usług, uczestniczenia w grach konkursach, głosowaniach i dokonywania zakupów z jednoczesnym przekazywaniem informacji od i do klienta, usługi telekomunikacyjne przeznaczone do obsługi sprzedaży detalicznej towarów poprzez bezpośrednią komunikację z klientem, udostępnianie połączeń z sieciami informatycznymi, wypożyczanie urządzeń służących do przekazywania głosu, obrazu i danych za pomocą telefonii analogowej, cyfrowej, satelitarnej, udostępnianie stron internetowych za pośrednictwem telefonii komórkowej bezpośrednio na wyświetlaczu aparatu telefonicznego, przekazywanie pisemnych informacji za pośrednictwem sieci telefonicznych, Internetu, dostarczanie pakietów informacji, telewizja kablowa, transmisja programów radiowych i telewizyjnych, udostępnianie internetowego forum dyskusyjnego, zapewnianie użytkownikom dostępu do globalnej sieci komputerowej, transmitowanie bezprzewodowe (usługi wireless broadcasting), usługi nadawcze i zapewnianie dostępu w ramach telekomunikacji do filmów i programów wideo dostarczanych za pośrednictwem usługi „video na żądanie”, usługi w zakresie nadawania programów telewizyjnych świadczonych online z sieci komputerowej oraz z telefonów komórkowych, transmisja wideo na żądanie, usługi rozpowszechniania programów telewizyjnych, reportaży, filmów dokumentalnych i fabularnych, teleturniejów i widowisk rozrywkowych i sportowych, programów informacyjnych, usługi: emisji telewizyjnej i radiowej, organizowania systemów transmisyjnych dźwięku, obrazu i sygnału cyfrowego, usługi komunikacyjne za pośrednictwem przekazu satelitarnego, naziemnego kablowego i światłowodowego, usługi przekazu telewizyjnego łącznie z umożliwianiem wyboru z pośród wielu programów i inteligentnej automatycznej selekcji programów które mają być nagrywane, usługi emisji i transmisji telewizji interaktywnej, interaktywnej rozrywki i konkursów, umożliwianie dostępu do stron WWW za pośrednictwem przekazu telewizyjnego poprzez interaktywny portal telewizyjny, dostarczanie dostępu do zasobów muzycznych, filmowych i zbiorów obrazów w sieci internetowej i telekomunikacyjnej oraz za pośrednictwem przekazu telewizyjnego, wynajem urządzeń do odbioru i nadawania sygnału telewizyjnego i radiowego, odbiorników radiowych i telewizyjnych, urządzeń do kodowania i dekodowania sygnału cyfrowego i analogowego, usługi informacyjne i doradcze dotyczące którejkolwiek z wyżej wymienionych usług, **41** edukacja, informacje o edukacji, wypożyczanie filmów kinowych, fotografie, usługi gier świadczone on-line, gry hazardowe, chronometraż imprez sportowych, informacja o imprezach rozrywkowych, informacja o rekreacji, instruktaże, tłumaczenia języka migowego, usługi związane z organizacją imprez karaoke, kasyna, organizowanie i obsługa konferencji, organizowanie i obsługa kongresów, organizowanie konkursów, organizowanie konkursów piękności, publikowanie książek, wypożyczanie książek, kształcenie praktyczne, organizowanie loterii, wypożyczanie nagrań dźwiękowych, nauczanie, nocne kluby, organizowanie i prowadzenie warsztatów, organizowanie i prowadzenie koncertów, organizowanie i prowadzenie seminariów, organizowanie i prowadzenie sympozjów, organizowanie i prowadzenie zjazdów, organizowanie zawodów sportowych, produkcja programów radiowych i telewizyjnych, prowadzenie zajęć fitness, publikacje elektroniczne on-line książek i periodyków, publikowanie elektroniczne on-line nie do pobrania, publikowanie tekstów, realizacja spektakli, usługi reporterskie, rezerwacja miejsc na spektakle, rozrywka, informacja o rozrywce, widowiska, użytkowanie sal kinowych, sale koncertowe, salony gier, wystawianie spektakli, wystawianie spektakle na żywo, wypożyczanie sprzętu sportowego, sporządzanie napisów do filmów w wersji oryginalnej, pisanie tekstów, publikowanie tekstów inne niż teksty reklamowe, tłumaczenia, udostępnianie obiektów i urządzeń sportowych, usługi dystrybucji biletów, usługi komponowania układu graficznego publikacji, inne niż do celów reklamowych, usługi prezenterów muzyki, usługi szkół, usługi tłumaczy, usługi trenera osobistego, usługi trenerskie, Usługi centrów rozrywki, klubów zdrowia, centrów fitnessu i obiektów gimnastycznych, obiekty związane z gimnastyką, podnoszeniem ciężarów, kulturystyką, aerobikiem i ćwiczeniami fizycznymi, usługi instruktażowe związane z gimnastyką, podnoszeniem ciężarów, kulturystyką, aerobikiem, pływaniami, ćwiczeniami fizycznymi, rehabilitacją fizyczną, fizjoterapią, dietą, odżywianiem, zdrowiem i urodą, organizowanie konkursów, zawodów, imprez i obozów związanych ze zdrowiem i sprawnością fizyczną, organizowanie treningów związanych ze sportem, usługi obozów wakacyjnych, informacja o wypoczynku, **42** tworzenie i utrzymywanie stron internetowych dla osób trzecich, aktualizacja, projektowa-

nie, ulepszanie, instalacja, powielanie, wypożyczanie, utrzymanie oraz udostępnianie oprogramowania komputerowego, usługi w zakresie ochrony antywirusowej, projektowanie systemów komputerowych, programowanie komputerowe, doradztwo w zakresie projektowania stron internetowych, doradztwo w zakresie oprogramowania komputerowego, konwersja danych lub dokumentów na formę elektroniczną, udostępnianie miejsca na serwerach, hosting serwerów, dostarczanie wyszukiwarek internetowych, odzyskiwanie danych komputerowych, wypożyczanie oprogramowania komputerowego, wypożyczanie komputerów.

(111) **290798** (220) 2016 01 27 (210) 451721
 (151) 2016 11 30 (441) 2016 05 09
 (732) PLAY 3 GNS SPÓŁKA Z OGRANICZONĄ
 ODPOWIEDZIALNOŚCIĄ SPÓŁKA KOMANDYTOWA,,
 (540) 4G LTE ULTRA
 (540)



Kolor znaku: biały, fioletowy

(531) 26.04.01, 26.04.04, 26.04.17, 26.04.18, 27.05.01, 29.01.12
 (510), (511) **9** aparaty telefoniczne systemu telefonii komórkowej, smartfony, telefoniczne urządzenia nadawcze, słuchawki telefoniczne, telefony przenośne, urządzenia do nadawania, przekazywania i odbioru w systemie telefonii komórkowej, aparaty do rejestracji, przekazu i odtwarzania dźwięków i obrazów, urządzenia do przetwarzania informacji, urządzenia współpracujące z komputerami w zakresie przekazywania dźwięku i obrazu, programy komputerowe, programy gier komputerowych, programy komputerowe antywirusowe, programy komputerowe nagrane, programy sterujące komputerowe nagrane, oprogramowanie do gier, publikacje elektroniczne, audibooki, ebooki, czyste i zapisane magnetyczne nośniki danych, audio i video, obudowy komórkowe, uchwyty i pokrowce do telefonów komórkowych, nagrane płyty kompaktowe, płyty DVD i CD ROM, nagrane taśmy wideo, nagrane płyty wideo i nagrania audiowizualne, grafiki na tapetę jako oprogramowania, wygaszacze ekranu jako oprogramowania, telewizory, zestawy kina domowego, kamery cyfrowe, kamery wideo zespolone z magnetofonem, urządzenia do nawigacji satelitarnej dla pojazdów, cyfrowe czytniki książek, komputery typu tablet, komputery przenośne, komputerowe urządzenia peryferyjne, programy gier do domowych konsoli do gier wideo, programy zapisane na obwodach elektronicznych i dyskach CD-ROM do podręcznych gier z wyświetlaczami ciekłokrystalicznymi, pliki muzyczne do ściągnięcia do telefonu komórkowego, pliki graficzne do ściągnięcia do telefonu komórkowego, muzyka, treści audio, wideo i obrazy do pobrania, **35** reklama, organizacja kampanii reklamowych, agencje reklamowe, badania marketingowe, opinii publicznej, rynku i w dziedzinie działalności gospodarczej, wynajem i sprzedaż miejsca i czasu na reklamy, edytorskie usługi w dziedzinie reklamy, usługi w zakresie dystrybucji i doręczania prospektów reklamowych, ofert sprzedaży i próbek reklamowych, również za pośrednictwem sieci teleinformatycznych-Internetu, wynajem czasu reklamowego we wszystkich środkach przekazu, wynajem nośników reklamowych, wynajmowanie przestrzeni reklamowej, organizacja wystaw w celach handlowych lub reklamowych, rozpowszechnianie ogłoszeń reklamowych, prezentowanie produktów w mediach dla celów sprzedaży detalicznej, public relations, usługi pośrednictwa w zakresie nabywania usług telekomunikacyjnych, promocja sprzedaży dla osób trzecich, pośrednictwo w sprzedaży towarów za pośrednictwem Internetu, usługi rejestrowania, kompilacji, systematyzacji pisemnych informacji, tekstów reklamowych dostosowanych do indywidualnych wymagań odbiorcy, sprzedaż, m.in. sprzedaż aukcyjna i sprzedaż promocyjna, sprzedaż w systemie on-line, za pośrednictwem sklepu internetowego oraz za pośrednictwem sieci telefonicznych tj.: aparaty telefoniczne systemu telefonii komórkowej, smartfony, telefoniczne urządzenia nadawcze, słuchawki telefoniczne, telefony przenośne, urządzenia do nadawania, przekazywania i odbioru w systemie telefonii komórkowej, aparaty do rejestracji,

przekazu i odtwarzania dźwięków i obrazów, urządzenia do przetwarzania informacji, urządzenia współpracujące z komputerami w zakresie przekazywania dźwięku i obrazu, programy komputerowe, programy gier komputerowych, programy komputerowe nagrane, programy sterujące komputerowe nagrane, oprogramowanie do gier, urządzenia do gier działające z zewnętrznym ekranem wyświetlającym, publikacje elektroniczne, audibooki, ebooki, czyste i zapisane magnetyczne nośniki danych, audio i video, obudowy komórkowe, uchwyty i pokrowce do telefonów komórkowych, nagrane płyty kompaktowe, płyty DVD i CD ROM, nagrane taśmy wideo, nagrane płyty wideo i nagrania audiowizualne, grafiki na tapetę jako oprogramowania, wygaszacze ekranu jako oprogramowania, telewizory, zestawy kina domowego, kamery cyfrowe, kamery wideo zespolone z magnetofonem, urządzenia do nawigacji satelitarnej dla pojazdów, cyfrowe czytniki książek, komputery typu tablet, komputery przenośne, komputerowe urządzenia peryferyjne, programy gier do domowych konsoli do gier wideo, programy zapisane na obwodach elektronicznych i dyskach CD-ROM do podręcznych gier z wyświetlaczami ciekłokrystalicznymi, pliki muzyczne do ściągnięcia do telefonu komórkowego, pliki graficzne do ściągnięcia do telefonu komórkowego, muzyka, treści audio, wideo i obrazy do pobrania, **38** usługi telekomunikacyjne w zakresie: usługi w zakresie telekomunikacji komórkowej i stacjonarnej, usługi przesyłania i pobierania danych, wiadomości, dźwięku i obrazu przez portale telekomunikacyjne, usługi przesyłania i pobierania danych, wiadomości, dźwięku i obrazu przez portale internetowe, usługi w zakresie sieci telekomunikacji komórkowej, usługi dostępu Internetu, usługi pobierania i wysyłania poczty elektronicznej, natychmiastowego powiadomienia i wiadomości tekstowych, usługi przesyłania informacji głosowej, tekstowej i obrazkowej w sieciach telekomunikacyjnych, przesyłanie informacji tekstowej i obrazowej za pośrednictwem komputerów i sieci informatycznych, przekazywanie danych przy pomocy terminali komputerowych, przesyłanie wiadomości, danych, głosu i obrazu za pomocą przekazu satelitarnego, usługi przekazywania poczty elektronicznej za pośrednictwem sieci telefonii komórkowej i telefonów komórkowych, usługi telekomunikacyjne spersonalizowane-w zakresie dostępu do treści informacyjnych i usług indywidualnie określonych dla każdego abonenta z możliwością wykorzystania przesyłania informacji od abonenta do operatora w celu wyboru usług, uczestniczenia w grach konkursach, głosowaniach i dokonywania zakupów z jednoczesnym przekazywaniem informacji od i do klienta, usługi telekomunikacyjne przeznaczone do obsługi sprzedaży detalicznej towarów poprzez bezpośrednią komunikację z klientem, udostępnianie połączeń z sieciami informatycznymi, wypożyczanie urządzeń służących do przekazywania głosu, obrazu i danych za pomocą telefonii analogowej, cyfrowej, satelitarnej, udostępnianie stron internetowych za pośrednictwem telefonii komórkowej bezpośrednio na wyświetlaczu aparatu telefonicznego, przekazywanie pisemnych informacji za pośrednictwem sieci telefonicznych, Internetu, dostarczanie pakietów informacji, telewizja kablowa, transmisja programów radiowych i telewizyjnych, udostępnianie internetowego forum dyskusyjnego, zapewnianie użytkownikom dostępu do globalnej sieci komputerowej, transmitowanie bezprzewodowe (usługi wireless broadcasting), usługi nadawcze i zapewnianie dostępu w ramach telekomunikacji do filmów i programów wideo dostarczanych za pośrednictwem usługi „wideo na żądanie”, usługi w zakresie nadawania programów telewizyjnych świadczonych online z sieci komputerowej oraz z telefonów komórkowych, transmisja wideo na żądanie, usługi rozpowszechniania programów telewizyjnych, reportaży, filmów dokumentalnych i fabularnych, teleturniejów i widowisk rozrywkowych i sportowych, programów informacyjnych, usługi: emisji telewizyjnej i radiowej, organizowania systemów transmisyjnych dźwięku, obrazu i sygnału cyfrowego, usługi komunikacyjne za pośrednictwem przekazu satelitarnego, naziemnego kablowego i światłowodowego, usługi przekazu telewizyjnego łącznie z umożliwianiem wyboru z pośród wielu programów i inteligentnej automatycznej selekcji programów które mają być nagrywane, usługi emisji i transmisji telewizji interaktywnej, interaktywnej rozrywki i konkursów, umożliwianie dostępu do stron WWW za pośrednictwem przekazu telewizyjnego poprzez interaktywny portal telewizyjny, dostarczanie dostępu do zasobów muzycznych, filmowych i zbiorów obrazów w sieci internetowej i telekomunikacyjnej oraz za pośrednictwem przekazu telewizyjnego i wynajem urządzeń do odbioru i nadawania sygnału telewizyjnego i radiowego, odbiorników radiowych i telewizyjnych, urządzeń

do kodowania i dekodowania sygnału cyfrowego i analogowego, usługi informacyjne i doradcze dotyczące którychkolwiek z wyżej wymienionych usług, **41** edukacja, informacje o edukacji, wypożyczanie filmów kinowych, usługi fotografów, usługi gier świadczone on-line, gry hazardowe, chronometraż imprez sportowych, informacja o imprezach rozrywkowych, informacja o rekreacji, instruktaże, tłumaczenia języka migowego, usługi związane z organizacją imprez karaoke, kasyna, organizowanie i obsługa konferencji, organizowanie i obsługa kongresów, organizowanie konkursów, organizowanie konkursów piękności, publikowanie książek, wypożyczanie książek, kształcenie praktyczne, organizowanie loterii, wypożyczanie nagrań dźwiękowych, nauczanie, nocne kluby, organizowanie i prowadzenie warsztatów, organizowanie i prowadzenie koncertów, organizowanie i prowadzenie seminariów, organizowanie i prowadzenie sympozjów, organizowanie i prowadzenie zjazdów, organizowanie zawodów sportowych, produkcja programów radiowych i telewizyjnych, prowadzenie zajęć fitness, publikacje elektroniczne on-line książek i periodyków, publikowanie elektroniczne on-line nie do pobrania, publikowanie tekstów, realizacja spektakli, usługi reporterskie, rezerwacja miejsc na spektakle, rozrywka, informacja o rozrywce, widowiska, użytkowanie sal kinowych, sale koncertowe, salony gier, wystawianie spektakli, wystawianie spektakle na żywo, wypożyczanie sprzętu sportowego, sporządzanie napisów do filmów w wersji oryginalnej, pisanie tekstów, publikowanie tekstów inne niż teksty reklamowe, tłumaczenia, udostępnianie obiektów i urządzeń sportowych, usługi dystrybucji biletów, usługi komponowania układu graficznego publikacji, inne niż do celów reklamowych, usługi prezentatorów muzyki, usługi szkół, usługi tłumaczy, usługi trenera osobistego, usługi trenerskie, usługi centrów rozrywki, klubów zdrowia, centrów fitnessu i obiektów gimnastycznych, obiekty związane z gimnastyką, podnoszeniem ciężarów, kulturystyką, aerobikiem i ćwiczeniami fizycznymi, usługi instruktażowe związane z gimnastyką, podnoszeniem ciężarów, kulturystyką, aerobikiem, pływaniem, ćwiczeniami fizycznymi, rehabilitacją fizyczną, fizjoterapią, dietą, odżywianiem, zdrowiem i urodą, organizowanie konkursów, zawodów, imprez i obozów związanych ze zdrowiem i sprawnością fizyczną, organizowanie treningów związanych ze sportem, usługi obozów wakacyjnych w zakresie rozrywki, informacja o wypoczynku, **42** tworzenie i utrzymywanie stron internetowych dla osób trzecich, aktualizacja, projektowanie, ulepszanie, instalacja, powielanie, wypożyczanie, utrzymanie oraz udostępnianie oprogramowania komputerowego, usługi w zakresie ochrony antywirusowej, projektowanie systemów komputerowych, programowanie komputerowe, doradztwo w zakresie projektowania stron internetowych, doradztwo w zakresie oprogramowania komputerowego, konwersja danych lub dokumentów na formę elektroniczną, udostępnianie miejsca na serwerach, hosting serwerów, dostarczanie wyszukiwarek internetowych, odzyskiwanie danych komputerowych, wypożyczanie oprogramowania komputerowego, wypożyczanie komputerów.

(111) **290799** (220) 2016 01 27 (210) 451726
 (151) 2016 11 30 (441) 2016 05 09
 (732) PLAY 3 GNS SPÓŁKA Z OGRANICZONĄ
 ODPOWIEDZIALNOŚCIĄ SPÓŁKA KOMANDYTOWA,, .
 (540) 4G LTE ULTRA
 (540)



Kolor znaku: biały, fioletowy

(531) 26.04.01, 26.04.04, 26.04.17, 26.04.18, 27.05.01, 29.01.12
 (510), (511) **9** aparaty telefoniczne systemu telefonii komórkowej, smartfony, telefoniczne urządzenia nadawcze, słuchawki telefoniczne, telefony przenośne, urządzenia do nadawania, przekazywania i odbioru w systemie telefonii komórkowej, aparaty do rejestracji, przekazu i odtwarzania dźwięków i obrazów, urządzenia do przetwarzania informacji, urządzenia współpracujące z komputerami w zakresie przekazywania dźwięku i obrazu, programy komputerowe, programy gier komputerowych, programy komputerowe antywiru-

sowe, programy komputerowe nagrane, programy sterujące komputerowe nagrane, oprogramowanie do gier, publikacje elektroniczne, audiobooki, ebooki, czyste i zapisane magnetyczne nośniki danych, audio i video, obudowy komórkowe, uchwyty i pokrowce do telefonów komórkowych, nagrane płyty kompaktowe, płyty DVD i CD ROM, nagrane taśmy wideo, nagrane płyty wideo i nagrania audiowizualne, grafiki na tapetę jako oprogramowania, wygaszacze ekranu jako oprogramowania, telewizory, zestawy kina domowego, kamery cyfrowe, kamery wideo zespolone z magnetofonem, urządzenia do nawigacji satelitarnej dla pojazdów, cyfrowe czytniki książek, komputery typu tablet, komputery przenośne, komputerowe urządzenia peryferyjne, programy gier do domowych konsoli do gier wideo, programy zapisane na obwodach elektronicznych i dyskach CD-ROM do podręcznych gier z wyświetlaczami ciekłokrystalicznymi, pliki muzyczne do ściągnięcia do telefonu komórkowego, pliki graficzne do ściągnięcia do telefonu komórkowego, muzyka, treści audio, wideo i obrazy do pobrania, **35** reklama, organizacja kampanii reklamowych, agencje reklamowe, badania marketingowe, opinii publicznej, rynku i w dziedzinie działalności gospodarczej, wynajem i sprzedaż miejsca i czasu na reklamy, edytorskie usługi w dziedzinie reklamy, usługi w zakresie dystrybucji i doręczania prospektów reklamowych, ofert sprzedaży i próbek reklamowych, również za pośrednictwem sieci teleinformatycznych-Internetu, wynajem czasu reklamowego we wszystkich środkach przekazu, wynajem nośników reklamowych, wynajmowanie przestrzeni reklamowej, organizacja wystaw w celach handlowych lub reklamowych, rozpowszechnianie ogłoszeń reklamowych, prezentowanie produktów w mediach dla celów sprzedaży detalicznej, public relations, usługi pośrednictwa w zakresie nabywania usług telekomunikacyjnych, promocja sprzedaży dla osób trzecich, pośrednictwo w sprzedaży towarów za pośrednictwem Internetu, usługi rejestrowania, kompilacji, systematyzacji pisemnych informacji, tekstów reklamowych dostosowanych do indywidualnych wymagań odbiorcy, sprzedaż, m.in. sprzedaż aukcyjna i sprzedaż promocyjna, sprzedaż w systemie on-line, za pośrednictwem sklepu internetowego oraz za pośrednictwem sieci telefonicznych tj.: aparaty telefoniczne systemu telefonii komórkowej, smartfony, telefoniczne urządzenia nadawcze, słuchawki telefoniczne, telefony przenośne, urządzenia do nadawania, przekazywania i odbioru w systemie telefonii komórkowej, aparaty do rejestracji, przekazu i odtwarzania dźwięków i obrazów, urządzenia do przetwarzania informacji, urządzenia współpracujące z komputerami w zakresie przekazywania dźwięku i obrazu, programy komputerowe, programy gier komputerowych, programy komputerowe nagrane, programy sterujące komputerowe nagrane, oprogramowanie do gier, urządzenia do gier działające z zewnętrznym ekranem wyświetlającym, publikacje elektroniczne, audiobooki, ebooki, czyste i zapisane magnetyczne nośniki danych, audio i video, obudowy komórkowe, uchwyty i pokrowce do telefonów komórkowych, nagrane płyty kompaktowe, płyty DVD i CD ROM, nagrane taśmy wideo, nagrane płyty wideo i nagrania audiowizualne, grafiki na tapetę jako oprogramowania, wygaszacze ekranu jako oprogramowania, telewizory, zestawy kina domowego, kamery cyfrowe, kamery wideo zespolone z magnetofonem, urządzenia do nawigacji satelitarnej dla pojazdów, cyfrowe czytniki książek, komputery typu tablet, komputery przenośne, komputerowe urządzenia peryferyjne, programy gier do domowych konsoli do gier wideo, programy zapisane na obwodach elektronicznych i dyskach CD-ROM do podręcznych gier z wyświetlaczami ciekłokrystalicznymi, pliki muzyczne do ściągnięcia do telefonu komórkowego, muzyka, treści audio, wideo i obrazy do pobrania, **38** usługi telekomunikacyjne w zakresie: usługi w zakresie telekomunikacji komórkowej i stacjonarnej, usługi przesyłania i pobierania danych, wiadomości, dźwięku i obrazu przez portale telekomunikacyjne, usługi przesyłania i pobierania danych, wiadomości, dźwięku i obrazu przez portale internetowe, usługi w zakresie sieci telekomunikacji komórkowej, usługi dostępu Internetu, usługi pobierania i wysyłania poczty elektronicznej, natychmiastowego powiadomiania i wiadomości tekstowych, usługi przesyłania informacji głosowej, tekstowej i obrazkowej w sieciach telekomunikacyjnych, przesyłanie informacji tekstowej i obrazowej za pośrednictwem komputerów i sieci informatycznych, przekazywanie danych przy pomocy terminali komputerowych, przesyłanie wiadomości, danych, głosu i obrazu za pomocą przekazu satelitarnego, usługi przekazywania poczty elektronicznej za pośrednictwem sieci telefonii komórkowej i telefonów komórkowych, usługi telekomunikacyjne sperso-

nalizowane w zakresie dostępu do treści informacyjnych i usług indywidualnie określonych dla każdego abonenta z możliwością wykorzystania przesyłania informacji od abonenta do operatora w celu wyboru usług, uczestniczenia w grach konkursach, głosowaniach i dokonywania zakupów z jednoczesnym przekazywaniem informacji od i do klienta, usługi telekomunikacyjne przeznaczone do obsługi sprzedaży detalicznej towarów poprzez bezpośrednią komunikację z klientem, udostępnianie połączeń z sieciami informatycznymi, wypożyczanie urządzeń służących do przekazywania głosu, obrazu i danych za pomocą telefonii analogowej, cyfrowej, satelitarnej, udostępnianie stron internetowych za pośrednictwem telefonii komórkowej bezpośrednio na wyświetlaczu aparatu telefonicznego, przekazywanie pisemnych informacji za pośrednictwem sieci telefonicznych, Internetu, dostarczanie pakietów informacji, telewizja kablowa, transmisja programów radiowych i telewizyjnych, udostępnianie internetowego forum dyskusyjnego, zapewnianie użytkownikom dostępu do globalnej sieci komputerowej, transmitowanie bezprzewodowe (usługi wireless broadcasting), usługi nadawcze i zapewnianie dostępu w ramach telekomunikacji do filmów i programów wideo dostarczanych za pośrednictwem usługi „wideo na żądanie”, usługi w zakresie nadawania programów telewizyjnych świadczone online z sieci komputerowej oraz z telefonów komórkowych, transmisja wideo na żądanie, usługi rozpowszechniania programów telewizyjnych, reportaży, filmów dokumentalnych i fabularnych, teleturniejów i widowisk rozrywkowych i sportowych, programów informacyjnych, usługi: emisji telewizyjnej i radiowej, organizowania systemów transmisyjnych dźwięku, obrazu i sygnału cyfrowego, usługi komunikacyjne za pośrednictwem przekazu satelitarnego, naziemnego kablowego i światłowodowego, usługi przekazu telewizyjnego łącznie z umożliwianiem wyboru z pośród wielu programów i inteligentnej automatycznej selekcji programów które mają być nagrywane, usługi emisji i transmisji telewizji interaktywnej, interaktywnej rozrywki i konkursów, umożliwianie dostępu do stron WWW za pośrednictwem przekazu telewizyjnego poprzez interaktywny portal telewizyjny, dostarczanie dostępu do zasobów muzycznych, filmowych i zbiorów obrazów w sieci internetowej i telekomunikacyjnej oraz za pośrednictwem przekazu telewizyjnego, wynajem urządzeń do odbioru i nadawania sygnału telewizyjnego i radiowego, odbiorników radiowych i telewizyjnych, urządzeń do kodowania i dekodowania sygnału cyfrowego i analogowego, usługi informacyjne i doradcze dotyczące którychkolwiek z wyżej wymienionych usług, **41** edukacja, informacje o edukacji, wypożyczanie filmów kinowych, usługi fotografów, usługi gier świadczone on-line, gry hazardowe, chronometrą imprez sportowych, informacja o imprezach rozrywkowych, informacja o rekreacji, instruktaże, tłumaczenia języka migowego, usługi związane z organizacją imprez karaoke, kasyna, organizowanie i obsługa konferencji, organizowanie i obsługa kongresów, organizowanie konkursów, organizowanie konkursów piękności, publikowanie książek, wypożyczanie książek, kształcenie praktyczne, organizowanie loterii, wypożyczanie nagrań dźwiękowych, nauczanie, nocne kluby, organizowanie i prowadzenie warsztatów, organizowanie i prowadzenie koncertów, organizowanie i prowadzenie seminariów, organizowanie i prowadzenie sympozjów, organizowanie i prowadzenie zjazdów, organizowanie zawodów sportowych, produkcja programów radiowych i telewizyjnych, prowadzenie zajęć fitness, publikacje elektroniczne on-line książek i periodyków, publikowanie elektroniczne on-line nie do pobrania, publikowanie tekstów, realizacja spektakli, usługi reporterskie, rezerwacja miejsc na spektakle, rozrywka, informacja o rozrywce, widowiska, użytkowanie sal kinowych, sale koncertowe, salony gier, wystawianie spektakli, wystawianie spektakle na żywo, wypożyczanie sprzętu sportowego, sporządzanie napisów do filmów w wersji oryginalnej, pisanie tekstów, publikowanie tekstów inne niż teksty reklamowe, tłumaczenia, udostępnianie obiektów i urządzeń sportowych, usługi dystrybucji biletów, usługi komponowania układu graficznego publikacji, inne niż do celów reklamowych, usługi presterów muzyki, usługi szkół, usługi tłumaczy, usługi trenera osobistego, usługi trenerskie, Usługi centrów rozrywki, klubów zdrowia, centrów fitnessu i obiektów gimnastycznych, obiekty związane z gimnastyką, podnoszeniem ciężarów, kulturystyką, aerobikiem i ćwiczeniami fizycznymi, usługi instruktażowe związane z gimnastyką, podnoszeniem ciężarów, kulturystyką, aerobikiem, pływaniami, ćwiczeniami fizycznymi, rehabilitacją fizyczną, fizjoterapią, dietą, odżywianiem, zdrowiem i urodą, organizowanie konkursów, zawodów, imprez i obozów związanych ze zdrowiem i sprawnością fizyczną,

organizowanie treningów związanych ze sportem, usługi obozów wakacyjnych w zakresie rozrywki, informacje o wypoczynku, **42** tworzenie i utrzymywanie stron internetowych dla osób trzecich, aktualizacja, projektowanie, ulepszanie, instalacja, powielanie, wypożyczanie, utrzymanie oraz udostępnianie oprogramowania komputerowego, usługi w zakresie ochrony antywirusowej, projektowanie systemów komputerowych, programowanie komputerowe, doradztwo w zakresie projektowania stron internetowych, doradztwo w zakresie oprogramowania komputerowego, konwersja danych lub dokumentów na formę elektroniczną, udostępnianie miejsca na serwerach, hosting serwerów, dostarczanie wyszukiwarek internetowych, odzyskiwanie danych komputerowych, wypożyczanie oprogramowania komputerowego, wypożyczanie komputerów.

(111) **290800** (220) 2016 01 27 (210) 451729
 (151) 2016 11 22 (441) 2016 05 09
 (732) RANBAXY (POLAND) SPÓŁKA Z OGRANICZONĄ
 ODPOWIEDZIALNOŚCIĄ, Warszawa, PL.
 (540) SOTRET
 (510), (511) **5** leki.

(111) **290801** (220) 2015 02 19 K (210) 451602
 (151) 2016 11 18 (441) 2016 03 14
 (732) Little Moon Essentials LLC, Hallandale Beach, .
 (540) SLEEP COMES EASY
 (510), (511) **3** nielecznicze środki do namaczania ciała, sole do kąpie-
 li, balsamy do ciała, preparaty do ciała w sprayu, nielecznicze balsa-
 my przeznaczone do skóry.

(111) **290802** (220) 2015 05 08 K (210) 451694
 (151) 2016 11 18 (441) 2016 03 14
 (732) FRANMAX, UAB, Wilno, LT.
 (540) Barker
 (540)



(531) 03.01.08, 03.01.16, 26.11.01, 27.05.01
 (510), (511) **31** pokarm dla zwierząt, karmy i pasze dla zwierząt, ja-
 dalne smakołyki dla zwierząt, napoje dla zwierząt domowych, ściół-
 ka dla zwierząt.

(111) **290803** (220) 2016 01 28 (210) 451789
 (151) 2016 11 08 (441) 2016 05 09
 (732) ADAMA AGAN LTD., Ashdod, IL.
 (540) SOLIS
 (510), (511) **5** pestycydy, środki owadobójcze, fungicydy i herbicydy.

(111) **290804** (220) 2016 01 28 (210) 451795
 (151) 2016 11 09 (441) 2016 05 09
 (732) WIŚNIEWSKI WOJCIECH GAMA, Zduńska Wola, PL.
 (540) EZANO
 (540)



Kolor znaku: szary, pomarańczowy
 (531) 26.03.04, 26.03.06, 26.03.23, 27.05.01, 29.01.12, 26.02.01, 26.02.07
 (510), (511) **3** perfumy, **25** odzież, odzież sportowa, odzież codzien-
 na, buty, czapki sportowe, bielizna, skarpetki, bokserki, **42** projekto-
 wanie ubrań.

(111) **290805** (220) 2016 01 29 (210) 451844
 (151) 2016 11 16 (441) 2016 05 09
 (732) KIERUL MICHAŁ SOFTBLUE, Bydgoszcz, PL.

(540) SoftBlue SA
(540)

SoftBlue SA

Kolor znaku: niebieski

(531) 27.05.01, 29.01.04

(510), (511) **36** usługi doradcze w zakresie doradztwa gospodarczo-biznesowego dla sektora budżetowego, jednostek samorządu terytorialnego oraz sektora prywatnego, zamówień publicznych i zarządzania projektami oraz ich realizacji, działalność finansowa, pośrednictwo i doradztwo finansowe, pozyskiwanie funduszy finansowania projektów, **42** usługi informatyczne, projektowanie tworzenie i wdrażanie oprogramowania komputerowego, programów i systemów informatycznych, działalność badawczo-rozwojowa w zakresie systemów informatycznych, archiwizacja i prowadzenie archiwów elektroniczno-informatycznych, doradztwo informatyczne, tworzenie i administrowanie portali internetowych i stron www, badania naukowe, oraz usługi badawczo-rozwojowe, naukowo-techniczne, analizy przemysłowe, oceny, opinie.

(111) **290806** (220) 2016 02 01 (210) 451926

(151) 2016 11 15 (441) 2016 05 09

(732) SWISSPOR POLSKA SPÓŁKA Z OGRANICZONĄ ODPOWIEDZIALNOŚCIĄ, Chrzanów, PL.

(540) THERMOFLAT

(510), (511) **17** wyroby ze styropianu lub na bazie styropianu do celów izolacyjnych, materiały izolacyjne z tworzyw naturalnych i syntetycznych, elementy styropianowe zespolone jednostronnie lub wielostronnie z innymi materiałami izolacyjnymi przeznaczone do celów izolacyjnych, izolacyjne materiały ciepłochronne, izolacyjne materiały wodoodporne, izolacje przeciwwilgociowe budynków i budowli (materiały), wełny mineralne i syntetyczne do celów izolacyjnych, wełny mineralne i syntetyczne zespolone z innymi materiałami izolacyjnymi, **19** materiały budowlane niemetalowe, niemetalowe elementy budynków i budowli jak elementy dachowe, elementy ścian zewnętrznych i wewnętrznych, elementy stropowe i podłogowe do izolacji cieplnej, ogniowej, wodnej, przeciwwilgociowej, dźwiękowej, styropianowe elementy budowlane do izolowania budynków i budowli, elementy budowlane na bazie styropianu do wykonywania izolacji budynków i budowli, styropianowe elementy budowlane zespolone z innymi materiałami izolacyjnymi do celów wykonywania izolacji budynków lub budowli, pokrycia izolacyjne fundamentów, elewacji, dachów i ścian budynków i budowli niemetalowe, papa zespolona z innymi materiałami izolacyjnymi dla budownictwa lub prac remontowych, elementy styropianowe w postaci płyt, arkuszy, bloków lub innych kształtów zespolone z innymi materiałami izolacyjnymi do celów izolacyjnych dla budownictwa oraz prac remontowych: systemy pokryć izolacyjnych jedno i wielowarstwowych dla budownictwa i prac remontowych zawarte w tej klasie .

(111) **290807** (220) 2016 02 02 (210) 451943

(151) 2016 11 17 (441) 2016 05 09

(732) ADAMOWICZ MONIKA EDUKACJA ARTYSTYCZNA NEW ART, Toruń, PL.

(540) new art

(540)


new art

Kolor znaku: czarny, czerwony

(531) 26.03.01, 27.05.01, 29.01.12

(510), (511) **41** edukacja, nauczanie, kształcenie, edukacja artystyczna dla dzieci, młodzieży i dorosłych, kursy i szkolenia podnoszące kwalifikacje zawodowe nauczycieli i osób dorosłych, organizacja kursów oraz pracowni i zajęć specjalistycznych w zakresie: muzyki,

tańca, baletu, gimnastyki artystycznej i terapeutycznej, fitnessu, muzykoterapii, zajęć teatralnych, artystycznych, grafiki i malarstwa, organizacja wycieczek i rozrywki, organizowanie obozów, kolonii, zawodów, konkursów, konferencji, studio nagrań, produkcja utworów multimedialnych, audio i wideo.

(111) **290808** (220) 2016 02 02 (210) 451949

(151) 2016 11 17 (441) 2016 05 09

(732) APLISENS SPÓŁKA AKCYJNA, Warszawa, PL.

(540) APLISENS

(510), (511) **9** przyrządy elektryczne do pomiaru i kontroli nieelektrycznych wielkości fizycznych zawierające się w klasie 9 takie jak: przetworniki ciśnienia, przetworniki różnicy ciśnień, manometry, barometry, mierniki poziomu, mierniki głębokości, mierniki przepływu, przetworniki wilgotności, wilgotnościomierze, przetworniki temperatury, czujniki temperatury, termometry, wyświetlacze cyfrowe, rejestratory, sygnalizatory elektryczne progowe, zasilacze, przetworniki i separatory sygnałów elektrycznych, elektropneumatyczne ustawniki pozycyjne.

(111) **290809** (220) 2016 02 02 (210) 451962

(151) 2016 11 18 (441) 2016 05 09

(732) DĘBSKI MARIUSZ, Warszawa, PL.

(540) farm-In.com

(540)


farm-In.com

Kolor znaku: żółty, czarny

(531) 05.07.02, 26.04.04, 27.05.01, 29.01.12

(510), (511) **35** rozpowszechnienie ogłoszeń reklamowych, publikowanie tekstów sponsorowanych, reklama za pośrednictwem sieci komputerowej, publikowanie tekstów sponsorowanych, **38** forum dyskusyjne (udostępnianie internetu dla rolników), poczta elektroniczna, przesyłanie informacji tekstowej i obrazowej za pomocą komputera, **45** agencje pośrednictwa w zawieraniu znajomości.

(111) **290810** (220) 2016 02 03 (210) 451982

(151) 2016 11 29 (441) 2016 05 09

(732) JAGUSZEWSKA ROKSANA JUICY, Poznań, PL.

(540)



(531) 11.01.25, 11.01.10, 01.15.15, 25.01.09

(510), (511) **32** napoje bezalkoholowe: gazowane, niegazowane, musujące, napoje owocowe, wyciągi z owoców lub warzyw, wody niegazowane i gazowane, mineralne, stołowe, sodowe, soki, napoje i nektary: owocowe, warzywne, owocowo-warzywne, soki zagęszczane, przecierowe, sorbety, napoje izotoniczne, energetyczne, proteinowe, węglowodanowe, syropy zagęszczane, syropy do napojów, kawy, drinków i koktajli, zaprawy do napojów, syropy i preparaty do przygotowywania napojów, koncentraty napojów, esencje do napojów, ekstrakty do napojów, napoje wzbogacone witaminami i minerałami, **35** usługi sprzedaży detalicznej, hurtowej, internetowej, katalogowej, wysyłkowej, oraz poprzez ofertę bezpośrednią towarów: woda mineralna oraz inne napoje bezalkoholowe, syropy i inne preparaty do produkcji napojów, napoje izotoniczne oraz energetyzujące, żywność dietetyczna, suplementy diety, artykuły spożywcze, napoje alkoholowe, piwo, artykuły i akcesoria winiarskie, artykuły i akcesoria dla palaczy, zarządzanie sklepami: detalicznymi, hurtowymi, internetowymi, **43** usługi barów z sokami, usługi zaopatrzenia w żywność i napoje, usługi restauracyjne, barowe, cateringowe, usługi przygotowania napojów oraz dań na zamówienie i dostarczanie do domu klienta, usługi organizowania okolicznościowych przyjęć,

usługi zakwaterowania tymczasowego, usługi hoteli, wynajem sal na posiedzenia, konferencje, usługi wypożyczania krzesel, stołów, bielizny stołowej i zastawy stołowej.

(111) **290811** (220) 2016 02 05 (210) 452059
(151) 2016 11 08 (441) 2016 05 09
(732) REGIS SPÓŁKA Z OGRANICZONĄ ODPOWIEDZIALNOŚCIĄ,
Kraków, PL.
(540) KIEŁBURITO

(510), (511) **29** mięso, wędliny, przetwory mięsne i wędliniarskie, przekąski mięsne i wędliniarskie, ekstrakty i przetwory mięsne, przetwory warzywne, warzywa mrożone, zupy warzywne, przekąski na bazie warzyw, przekąski na bazie ziemniaków, chipsy, **30** chrupki, przekąski na bazie tortilli, przekąski na bazie pszenicy, **35** sprzedaż żywności, w tym mięsa, wędlin, przetworów mięsnych i wędliniarskich, przekąsek mięsnych i wędliniarskich, ekstraktów i przetworów mięsnych, przetworów warzywnych, warzyw mrożonych, zup warzywnych, przekąsek na bazie warzyw, przekąsek na bazie ziemniaków, chipsów, chrupki, przekąsek na bazie tortilli, przekąsek na bazie pszenicy.

(111) **290812** (220) 2016 02 05 (210) 452084
(151) 2016 11 21 (441) 2016 05 09
(732) ADAMSKA RENATA F.H., Milcza, PL.
(540) sportbrand
(540)



Kolor znaku: pomarańczowy

(531) 02.01.16, 02.01.30, 26.07.25, 04.05.03, 29.01.01, 27.05.01
(510), (511) **25** odzież, odzież sportowa, obuwie, obuwie sportowe, nakrycia głowy, bielizna, szaliki.

(111) **290813** (220) 2016 02 09 (210) 452185
(151) 2016 11 03 (441) 2016 05 09
(732) TARCZYŃSKI MARKETING SPÓŁKA Z OGRANICZONĄ
ODPOWIEDZIALNOŚCIĄ, Ujeździec Wielki, PL.
(540) tarczyński. Szynka w Koroncy opiekana.
(510), (511) **29** wędliny.

(111) **290814** (220) 2016 02 09 (210) 452186
(151) 2016 11 03 (441) 2016 05 09
(732) TARCZYŃSKI MARKETING SPÓŁKA Z OGRANICZONĄ
ODPOWIEDZIALNOŚCIĄ, Ujeździec Wielki, PL.
(540) tarczyński. Szynka w Koroncy.
(510), (511) **29** wędliny.

(111) **290815** (220) 2016 02 09 (210) 452215
(151) 2016 11 08 (441) 2016 05 09
(732) DZIURKIEWICZ AGNIESZKA INDYGO GROUP, Poznań, PL.
(540) INDYGO group
(540)



Kolor znaku: niebieski, granatowy

(531) 26.01.01, 26.01.03, 27.05.01, 29.01.12

(510), (511) **35** agencje reklamowe, badania marketingowe, badania opinii publicznej, badania rynku, dystrybucja materiałów reklamowych [próbek, druków, prospektów, broszur], usługi impresariów w zakresie działalności artystycznej, edytorskie usługi w dziedzinie reklamy, impresariat w działalności artystycznej, kolportaż próbek, pozyskiwanie danych do komputerowych baz danych, systematyzacja danych w komputerowych bazach danych, komputerowe zarządzanie plikami, marketing, uaktualnianie materiałów reklamowych, prezentowanie produktów w mediach dla celów sprzedaży detalicznej, usługi modelingu do celów promocji sprzedaży i reklamy, rozpowszechnianie ogłoszeń reklamowych, organizowanie wystaw w celach handlowych lub reklamowych, outsourcing [doradztwo handlowe], rozlepianie plakatów reklamowych, wyszukiwanie informacji w plikach komputerowych dla osób trzecich, organizacja pokazów mody w celach promocyjnych, pokazy towarów, produkcja filmów reklamowych, projektowanie materiałów reklamowych, promocja sprzedaży dla osób trzecich, public relations, agencje public relations, publikowanie tekstów sponsorowanych, radiowa reklama, usługi reklamy, rozpowszechnianie materiałów reklamowych (ulotki, prospekty, druki, próbki), reklama billboardowa, reklama za pośrednictwem sieci komputerowej, wynajmowanie przestrzeni reklamowej, tworzenie tekstów reklamowych i sponsorowanych, uaktualnianie materiału reklamowego, organizowanie targów w celach handlowych lub reklamowych, telemarketing, reklama telewizyjna, **38** przekazywanie on-line kartek z życzeniami, **42** analizy systemów komputerowych, usługi artystów grafików, doradztwo w zakresie oprogramowania komputerowego, doradztwo w zakresie projektowania i rozwoju sprzętu komputerowego, elektroniczna konwersja danych lub programów, instalacje oprogramowania komputerowego, programowanie komputerów, projektowanie systemów komputerowych, konwersja danych lub dokumentów na formę elektroniczną, aktualizacja oprogramowania komputerowego, konserwacja oprogramowania komputerowego, powielanie oprogramowania komputerowego, projektowanie oprogramowania komputerowego, tworzenie i utrzymywanie stron internetowych dla osób trzecich.

(111) **290816** (220) 2016 02 10 (210) 452235
(151) 2016 12 13 (441) 2016 05 23
(732) RZEPIŃSKI RAFAŁ TRAVELLER TURYSTYKA NIERUCHOMOŚCI
AR, Tychy, PL.
(540) TRAVELLER BIURO PODRÓŻY I TURYSTYKI
(540)



Kolor znaku: czerwony, niebieski

(531) 01.03.01, 01.03.13, 27.05.01, 29.01.13

(510), (511) **39** usługi w zakresie prowadzenia biur turystycznych oraz usługi turystyczne (z wyjątkiem rezerwacji hoteli i pensjonatów), usługi organizacji wycieczek i podróży, w tym wycieczek ze zwiedzaniem, turystycznych i z przewodnikiem, organizowanie wycieczek ze zwiedzaniem w ramach wakacji zorganizowanych, organizowanie usług przewodników turystycznych, planowanie i organizowanie wycieczek ze zwiedzaniem i wycieczek jednodniowych, rezerwowanie wycieczek ze zwiedzaniem, usługi informacji, rezerwacji oraz pośrednictwa w transporcie, **43** usługi prowadzenia agencji i biur zakwaterowania oraz rezerwacji noclegów, organizowanie obozów wakacyjnych w zakresie zakwaterowania.

(111) **290817** (220) 2016 02 10 (210) 452240
(151) 2016 11 08 (441) 2016 05 23
(732) BROWIN SPÓŁKA Z OGRANICZONĄ ODPOWIEDZIALNOŚCIĄ
SPÓŁKA KOMANDYTOWA, Łódź, PL.
(540) TURBOGRAPPA
(510), (511) **30** drożdże, zaczyn, pożywki dla drożdży (niebakteryjne).

(111) **290818** (220) 2016 02 10 (210) 452241
(151) 2016 11 09 (441) 2016 05 23

(732) KUMAŃSKI LESZEK, Bilcza, PL.
 (540) ŚWIĘTY ŚWIAT SAINT WORLD
 (510), (511) **41** nauczanie, kształcenie, rozrywka, działalność sportowa i kulturalna.

(111) **290819** (220) 2016 02 10 (210) 452245
 (151) 2016 11 09 (441) 2016 05 23
 (732) MLECZARNIA SKARSZEWEY SPÓŁKA Z OGRANICZONĄ
 ODPOWIEDZIALNOŚCIĄ, Skarszewy, PL.
 (540) RIKOCZOK
 (510), (511) **29** produkty mleczne.

(111) **290820** (220) 2016 02 10 (210) 452247
 (151) 2016 11 08 (441) 2016 05 23
 (732) STOWARZYSZENIE TOP500 INNOVATORS, Warszawa, PL.
 (540) DESIGN THINKING WEEK
 (540)



Kolor znaku: granatowy, czerwony, błękitny
 (531) 26.04.01, 26.04.09, 27.05.01, 29.01.14
 (510), (511) **9** nośniki informacji, magnetyczne i optyczne nośniki danych, pamięci komputerowe, pamięci zewnętrzne USB, dyski, płyty kompaktowe, DVD i inne nośniki nagrań cyfrowych, wszystkie wyżej wymienione z zarejestrowanymi publikacjami i treściami multimedialnymi o tematyce edukacyjnej i naukowej, moduły ładowalne z publikacjami w formie elektronicznej i treściami multimedialnymi o tematyce edukacyjnej i naukowej, **16** afisze, plakaty, aktówki, obwoluty papierowe na dokumenty, segregatory, spinacze biurowe, artykuły biurowe, bloczki do pisania, bloki listowe, flamastry, kalendarze, materiały drukowane, materiały piśmienne, nalepki adresowe, wyroby z kartonu, zakładki do książek, materiały szkoleniowe i instruktażowe, **35** organizowanie wystaw w celach handlowych lub reklamowych, wynajmowanie przestrzeni reklamowej, rozpowszechnianie ogłoszeń reklamowych, organizowanie targów w celach handlowych lub reklamowych, doradztwo dotyczące organizowania działalności gospodarczej, doradztwo w zakresie zarządzania działalnością gospodarczą, pomoc w zarządzaniu działalnością gospodarczą, materiały reklamowe, prognozy ekonomiczne, analizy kosztów, analizy rynkowe, badania rynku, badania marketingowe, rozpowszechnianie materiałów reklamowych, **41** edukacja, nauczanie, nauczanie korespondencyjne, usługi trenerskie, produkcja filmów innych niż reklamowych, publikacje elektroniczne on-line książek i periodyków, opracowywanie tekstów innych niż reklamowe, publikowanie tekstów innych niż reklamowe, organizowanie konferencji, organizowanie i obsługa kongresów, organizowanie i obsługa sympozjów, organizowanie i prowadzenie warsztatów i szkoleń, organizowanie i prowadzenie koncertów, organizowanie i prowadzenie konferencji, organizowanie i prowadzenie kongresów, organizowanie i prowadzenie seminariów, organizowanie i prowadzenie sympozjów, organizowanie i prowadzenie zjazdów, organizowanie konkursów edukacyjnych i rozrywkowych, produkcja filmów i materiałów multimedialnych, instruktażowych i edukacyjnych, informacja o wszystkich wyżej wymienionych usługach, **42** usługi doradcze w dziedzinie technologii, sporządzanie ekspertyz i opinii dotyczących technologii, doradztwo naukowe i technologiczne, informacja o wszystkich wyżej wymienionych usługach.

(111) **290821** (220) 2016 02 11 (210) 452292
 (151) 2016 11 09 (441) 2016 05 23
 (732) KOZIOŁ ARTUR, Warszawa, PL.
 (540) jobrowse.com
 (540)



Kolor znaku: jasnozielony, ciemnozielony
 (531) 27.05.01, 29.01.12
 (510), (511) **35** zapewnianie platformy internetowej dla nabywców i sprzedawców towarów i usług, pośrednictwo pracy pliki kompute-

rowe (wyszukiwanie informacji-) dla osób trzecich, pomoc w prowadzeniu działalności gospodarczej, rozpowszechnianie ogłoszeń reklamowych, **38** usługi ogłoszeń elektronicznych [telekomunikacja], udostępnianie internetowego forum dyskusyjnego, **41** doradztwo zawodowe [porady w zakresie edukacji lub kształcenia].

(111) **290822** (220) 2016 02 12 (210) 452306
 (151) 2016 11 08 (441) 2016 05 23
 (732) BIURO PROJEKTÓW BUDOWNICTWA KOMUNALNEGO
 SPÓŁKA AKCYJNA, Gdańsk, PL.
 (540) BPBK s.a.
 (540)



Kolor znaku: czerwony, biały, czarny
 (531) 26.05.04, 26.13.25, 27.05.01, 29.01.13, 14.01.13
 (510), (511) **37** budownictwo, **42** budynki (projektowanie-), doradztwo architektoniczne, opracowywanie projektów technicznych, usługi architektoniczne.

(111) **290823** (220) 2016 02 12 (210) 452314
 (151) 2016 11 10 (441) 2016 05 23
 (732) SZWEDOWSKI PIOTR, Sulistrowice, PL.
 (540) Trening musi zostać odbyty
 (510), (511) **21** bidony rowerowe, kubki, **25** odzież sportowa, koszule sportowe, czapki sportowe, skarpetki sportowe, obuwie sportowe.

(111) **290824** (220) 2016 02 14 (210) 452325
 (151) 2016 11 03 (441) 2016 05 23
 (732) ALASZI AHMED HAJDAR RASZYD, Sofia, BG.
 (540) YONAK BON
 (510), (511) **30** kawa, herbata, kakao, cukier, ryż, tapioka, sago, zamienniki kawy, mąka i produkty zbożowe, chleb, wyroby cukiernicze i słodczyce, lody, miód, melasa, drożdże, proszek do pieczenia, sól, musztarda, ocet, sosy jako przyprawy, przyprawy, lód do chłodzenia, aromaty do kawy, aromaty do ciast inne niż oleje esencyjne, herbatniki, herbatniki słodowe, cukierki, cukierki miętowe, wafle, galaretki owocowe jako wyroby cukiernicze, słodczyce, kakao, napoje kakaowe, produkty kakaowe, cukierki typu karmelki, krakersy, marcepan, mięta do wyrobów cukierniczych, napoje herbaciane, napoje czekoladowe, napoje kawowe z mlekiem, napoje zawierające kawę, herbatniki zwykłe, ciasta, w szczególności ciastka z kremem, ciastka ryżowe, torty i keksy, tarty z owocami, placki, wyroby cukiernicze, w tym z twardej marmolady owocowej i z orzeszkami ziemnymi, słodziki naturalne, pralinki, lody w proszku, produkty w proszku do ciast, czekolada, napoje czekoladowe z mlekiem, cukierki do żucia, krówki, guma do żucia do celów niemedycealnych.

(111) **290825** (220) 2016 02 16 (210) 452387
 (151) 2016 12 07 (441) 2016 05 23
 (732) ZIÓŁKOWSKI KRZYSZTOF, Bezzecze (osada) , PL.
 (540) neuronHouse
 (510), (511) **9** urządzenia do sterowania procesami przemysłowymi i liniami produkcyjnymi, urządzenia do automatycznej regulacji położenia, automatycznej regulacji wielkości fizycznych, w szczególności: temperatury, wilgotności, ciśnienia, aparatura kontrolno-pomiarowo-sterująca, urządzenia do przetwarzania danych, szafy, pulpity i panele sterujące, szafy i rozdzielnice elektryczne, urządzenia związane z bezpieczeństwem osób i mienia, w szczególności: systemy alarmowe, przeciwpożarowe, systemy kontroli dostępu, systemy monitoringu wizyjnego, systemy zdalnej kontroli nad procesami przemysłowymi, budynkami, urządzeniami sterująco-zabezpieczającymi, elektroniczne systemy zarządzania i sterowania instalacjami w budownictwie mieszkaniowym i przemysłowym, oprogramowanie do sterowania procesami przemysłowymi, liniami produkcyjnymi, urządzeniami przemysłowymi i domowymi, oprogramowanie do sterowania i dostępu zdalnego do automatyki budynkowej,

urządzenia do kompensacji mocy biernej, elektroniczne urządzenia do identyfikacji osób, sensory i aktry wykorzystywane w automatyce budynkowej i przemysłowej, **37** usługi instalacji, naprawy i konserwacji urządzeń automatyki i robotyki przemysłowej, domowej i budynkowej, systemów sterowania instalacjami w budownictwie, urządzeń elektrycznych i elektronicznych, urządzeń bezpieczeństwa osób i mienia, w szczególności: systemów alarmowych, przeciwpożarowych, kontroli dostępu i monitoringu wizyjnego, usługi wykonawstwa, naprawy i konserwacji instalacji elektrycznych, chłodniczych i klimatyzacyjnych, szaf, pulpitów i paneli sterowniczych, szaf i rozdzielnic elektrycznych zabezpieczających i sterujących, układów kompensacji mocy biernej, usługi instalacji, naprawy i konserwacji sprzętu komputerowego, rozbiorka budynków, budowa obiektów mieszkalnych i przemysłowych, biur, hal produkcyjnych i magazynowych, doradztwo inżynierskie z dziedziny budownictwa, instalacji elektrycznych, chłodniczych i klimatyzacyjnych, przemysłowych i domowych systemów sterowania, **42** usługi doradztwa w zakresie oprogramowania komputerowego, planowania zużycia energii, projektowania i rozwoju sprzętu komputerowego, oprogramowania systemów automatyki i robotyki przemysłowej, domowej i budynkowej, usługi projektowania systemów sterowania, w szczególności: procesami przemysłowymi, liniami produkcyjnymi, automatyką budynkową, instalacjami w budownictwie mieszkaniowym i przemysłowym, usługi projektowania instalacji elektrycznych, chłodniczych i klimatyzacyjnych, usługi tworzenia, instalacji i konserwacji oprogramowania systemów sterowania, w szczególności: procesami przemysłowymi, liniami produkcyjnymi, maszynami, automatyką budynkową, instalacjami w budownictwie mieszkaniowym i przemysłowym, usługi projektowania, programowania i konserwacji zdalnego monitoringu procesów przemysłowych, linii produkcyjnych, instalacji w budownictwie mieszkaniowym i przemysłowym, usługi projektowania sieci komputerowych, usługi doradztwa technicznego.

(111) **290826** (220) 2016 02 18 (210) 452471
(151) 2016 11 21 (441) 2016 05 23
(732) Swiss Pharma International AG, Zurych, CH.
(540) INISEN

(510), (511) **5** preparaty farmaceutyczne i weterynaryjne, środki sanitarne do celów medycznych, żywność dietetyczna i substancje przystosowane do celów medycznych lub weterynaryjnych, suplementy diety dla ludzi, środki do zwalczania robactwa, fungicydy.

(111) **290827** (220) 2016 02 18 (210) 452487
(151) 2016 11 21 (441) 2016 05 23
(732) Swiss Pharma International AG, Zurych, CH.
(540) ROXIZIN

(510), (511) **5** preparaty farmaceutyczne i weterynaryjne, środki sanitarne do celów medycznych, żywność dietetyczna i substancje przystosowane do celów medycznych lub weterynaryjnych, suplementy diety dla ludzi, środki do zwalczania robactwa, fungicydy.

(111) **290828** (220) 2016 02 19 (210) 452540
(151) 2016 11 14 (441) 2016 05 23
(732) STRANO GIOELE SYCILIAN FAST FOOD, Kraków, PL.
(540) Ciuri Ciuri
(540)



Kolor znaku: czarny, żółty

(531) 01.15.09, 05.05.20, 02.09.25, 27.05.01, 29.01.12

(510), (511) **30** produkty mączne i zbożowe, makarony, pizza, cannoli, arancini, cartocciate, produkty piekarnicze, pieczywo, kanapki, przekąski z ciasta, ciasta na wypieki, ciasta, ciastka, słodczyce, desery, lody, sorbety, ciepłe lody, kawa, herbata, kakao, napoje na bazie kawy, herbaty i kakao, przyprawy, sosy, ryż, miód, **43** usługi gastronomiczne, usługi restauracji, barów, jadłodajni, kawiarni, lodziarni, punktów z przekąskami, usługi cateringu, usługi przygotowywania żywności i napojów na zamówienie.

(111) **290829** (220) 2016 02 22 (210) 452578
(151) 2016 11 24 (441) 2016 05 23
(732) RUSHKOVSKYI MYKOLA, Kraków, PL.
(540) LeRond
(540)



Kolor znaku: brązowy, pomarańczowy

(531) 26.02.07, 26.11.02, 27.05.01, 29.01.13

(510), (511) **29** trufle konserwowane, trufle suszone [grzyby jadalne], sery, sery cheddar, przetworzone sery, sery twarogowe, sery śmietankowe, starte sery, sery miękkie, sery wędzone, sery twarde, białe sery, sery mieszane, sery owcze, sery pleśniowe, sery topione, sery dojrzewające, serki mascarpone, substytuty serów, fondue serowe, mieszanki serowe, sery w proszku, sery z ziołami, świeże białe sery, sery francuskie Cancoillotte, sery z przyprawami, sery typu twarogowego, miękkie dojrzałe sery, sery świeże niedojrzewające, produkty serowarskie, dipy serowe, paluszki serowe, suszona serwatka, sery w postaci dipów, sery z mleka koziego, białe miękkie sery twarogowe, sery o niskiej zawartości tłuszczu, białe sery z chudego mleka [quark], nabiał i substytuty nabiału, **31** trufle świeże, **35** usługi sprzedaży hurtowej i detalicznej, świadczone również poprzez Internet: trufli konserwowanych, trufli suszonych [grzyby jadalne], trufli świeżych, serów, serów cheddar, przetworzonych serów, serów twarogowych, serów śmietankowych, startych serów, serów miękkich, serów wędzonych, serów twardych, białych serów, serów mieszanych, serów owczych, serów pleśniowych, serów topionych, serów dojrzewających, serków mascarpone, substytutów serów, fondue serowego, mieszanek serowych, serów w proszku, serów z ziołami, świeżych białych serów, serów francuskich Cancoillotte, serów z przyprawami, serów typu twarogowego, miękkich dojrzałych serów, serów świeżych niedojrzewających, produktów serowarskich, dipów serowych, paluszków serowych, suszonej serwatki, serów w postaci dipów, serów z mleka koziego, białych miękkich serów twarogowych, serów o niskiej zawartości tłuszczu, białych serów z chudego mleka [quark], nabiału i substytutów nabiału, prezentowanie towarów w mediach, w tym również w Internecie, do celów sprzedaży hurtowej i detalicznej, usługi sprzedaży hurtowej i detalicznej, świadczone również poprzez Internet, w związku ze środkami spożywczymi i produktami mlecznymi.

(111) **290830** (220) 2016 02 22 (210) 452600
(151) 2016 11 04 (441) 2016 05 23
(732) MIRACULUM SPÓŁKA AKCYJNA, Kraków, PL.

(540) MIRACULUM ProEstetica

(510), (511) **3** olejki aromatyczne, barwniki do celów kosmetycznych, kosmetyki do brwi, ołówki do rysunku brwi, preparaty do demakijażu, przyrządy do depilacji i depilatory, dezodoranty, antyperspiranty i wyroby perfumeryjne do użytku osobistego, ekstrakty kwiatowe do perfum, esencje eteryczne, preparaty kosmetyczne do kąpieli, preparaty ściągające do celów kosmetycznych, kosmetyki, preparaty kosmetyczne do odchudzania, kremy kosmetyczne, kremy do rąk i paznokci, kremy do twarzy, lakiery do paznokci, lotiony do celów kosmetycznych, lotiony do włosów, preparaty do makijażu, maseczki kosmetyczne, maści do celów kosmetycznych, mleczko kosmetyczne, mydła dezodoryzujące, dezynfekujące, lecznicze, przeciwpotowe, toaletowe, preparaty odbarwiający do celów kosmetycznych, ołówki kosmetyczne, ozdoby do celów kosmetycznych, preparaty do pielęgnacji paznokci, sztuczne paznokcie, perfumy, pomadki do ust, kosmetyki do opalania, puder do makijażu, preparaty kosmetyczne do rąk, rzęsy sztuczne, preparaty kosmetyczne do pielęgnacji skóry, sole kąpielowe nielecznicze, szampony do włosów, odżywki do włosów, szminki do make-up, tłuszcze do celów kosmetycznych, środki nielecznicze do pielęgnacji ust, farby do włosów, preparaty do układania włosów, wody zapachowe, wosk do depilacji, wosk do włosów, preparaty kosmetyczne do depilacji, preparaty do depilacji, kosmetyki do pielęgnacji skóry i włosów, kremy po goleniu, balsamy po goleniu, kremy do golenia, żele do golenia, pianki do golenia, wody perfumowane, wody kolońskie, lakiery do włosów,

masła kosmetyczne, mydła, mydła zapachowe, mydła pod prysznic, żele myjące, żele pod prysznic, mleczka myjące, mleczka pod prysznic, kremy myjące, kremy pod prysznic, kremy pod oczy, mleczka do ciała, mleczka oczyszczające do twarzy, mleczka kosmetyczne, mleczka do demakijażu, mleczka po goleniu, mleczka po opalaniu, balsamy do ciała, odświeżacze do ust w aerozolu, olejki do celów kosmetycznych, olejki do celów perfumeryjnych, olejki do kąpieli, olejki eteryczne, pianki do golenia, płyny do kąpieli, płyny do pielęgnacji włosów, płyny do demakijażu, płyny do oczu, płyny micelarne do twarzy, pasty, proszki, płyny do zębów, płyny po goleniu, preparaty do usuwania skórek, szminki, środki do prania, środki do czyszczenia zębów, talk kosmetyczny, toniki do twarzy, toniki kosmetyczne do ciała, toniki do skóry, odżywki kosmetyczne, odżywki do włosów, odżywki do paznokci, wata do celów kosmetycznych, serum do celów kosmetycznych, woda utleniona do celów kosmetycznych, wazelina kosmetyczna, wody kolońskie, wody lawendowe, wody toaletowe, wybielacze do celów kosmetycznych, wyroby perfumeryjne, wywabiacze plam, zestawy kosmetyków dla dzieci i dla dorosłych, zestawy kosmetyków dla kobiet i mężczyzn, zmywacze do paznokci, zestawy kosmetyczne, żele pod oczy, żelowe maseczki na oczy, 5 produkty farmaceutyczne, preparaty farmaceutyczne, dermokosmetyki, preparaty dermatologiczne, produkty i preparaty lecznicze do pielęgnacji skóry, kremy do twarzy i do ciała do celów leczniczych, emulsje do twarzy i do ciała do celów leczniczych, płyny do twarzy i do ciała do celów leczniczych, żele do twarzy i do ciała do celów leczniczych, pianki do twarzy i do ciała do celów leczniczych, oliwki i balsamy lecznicze, produkty lecznicze do stóp, maści do celów farmaceutycznych, oleje dla celów leczniczych, lotiony do celów farmaceutycznych, preparaty do masażu do celów medycznych, olejki do masażu do celów medycznych, peelingi do masażu do celów medycznych, oliwki do masażu do celów medycznych, sole do kąpieli do celów leczniczych, preparaty terapeutyczne do kąpieli, sole do kąpieli mineralnych, preparaty do kąpieli leczniczych, produkty lecznicze do skóry głowy, produkty lecznicze do włosów, antyseptyki, balsamy dla celów leczniczych, biologiczne preparaty do celów medycznych, herbata z ziół, sole do kąpieli, maści lecznicze do celów farmaceutycznych, preparaty z mikroelementami dla ludzi i zwierząt o przeznaczeniu leczniczym, nalewki dla celów leczniczych, napoje dietetyczne dla celów leczniczych, oleje dla celów leczniczych, pokarm dla niemowląt, preparaty do depilacji dla celów medycznych i/lub leczniczych, środki przeciwbólowe, środki przeczyszczające, preparaty witaminowe, wyciągi dla celów leczniczych, zioła lecznicze, cukierki dla celów leczniczych, środki grzybobójcze, środki dezynfekcyjne dla celów higienicznych, syropy do użytku medycznego, żywność dietetyczna dla celów leczniczych, suplementy diety dla ludzi, suplementy diety przeznaczone do polepszania stanu skóry, włosów i paznokci oraz do ich pielęgnacji do celów leczniczych, mineralne suplementy diety, odżywcze suplementy diety, toniki lecznicze, płyny do przemywania oczu, farmaceutyczne płyny do skóry, lecznicze kremy ochronne, lecznicze kemy do twarzy, skóry i ciała.

(111) **290831** (220) 2016 02 26 (210) 452795
 (151) 2016 11 09 (441) 2016 06 06
 (732) SZYMONA PAWEŁ, Szerokie, PL.
 (540) Jaw Breaker
 (540)



(531) 02.01.08, 27.05.01
 (510), (511) 5 preparaty witaminowe, odżywcze suplementy diety dla sportowców, 25 odzież, nakrycia głowy, obuwie, 41 produkcja filmów i instruktaży na taśmach video o tematyce sportowej oraz zdrowego żywienia, 42 zarządzanie internetowymi platformami informacyjnymi, administrowanie stronami komputerowymi, zarządzanie serwisami internetowymi, wortalami lub portalami, utrzymywanie stron internetowych dla osób trzecich, prowadzenie portalu internetowego o tematyce bokserskiej, prowadzenie internetowego

forum dyskusyjnego o tematyce bokserskiej, udostępnianie osobom trzecim internetowego portalu, wortalu lub innego serwisu internetowego do wymiany informacji o tematyce bokserskiej.

(111) **290832** (220) 2016 02 26 (210) 452863
 (151) 2016 11 21 (441) 2016 06 06
 (732) VERONA PRODUCTS PROFESSIONAL SPÓŁKA
 Z OGRANICZONĄ ODPOWIEDZIALNOŚCIĄ, Andrzejów
 Duranowski, PL.
 (540) INGRID PROFESSIONAL
 (540)

INGRID
 PROFESSIONAL

(531) 27.05.01
 (510), (511) 3 toaletowe mydła i preparaty myjące, w tym do kąpieli i pod prysznic, artykuły perfumeryjne, dezodoranty do użytku osobistego, antyperspiranty, barwniki do celów kosmetycznych, kosmetyki, preparaty kosmetyczne do oczyszczania, ochrony pielęgnacji odżywiania, upiększania oraz korygowania niedoskonałości skóry twarzy i ciała oraz preparaty kosmetyczne do pielęgnacji i upiększania oczu paznokci i włosów, serum, kremy, żele, lotiony, toniki, mleczka, maski, balsamy, maści, pomadki sztyfty, kosmetyki kolorystyczne (kolorowe), brokаты kosmetyczne, błyszczki, środki kosmetyczne do makijażu, korektory, pudry i fluidy do make-up, preparaty do demakijażu, kredki do brwi, powiek i ust, cienie do powiek, mascary i tusze do rzęs i brwi, szminki do ust, kosmetyki kolorowe do skóry twarzy i szyi, lakiery do paznokci, środki do zmywania lakieru i pielęgnacji paznokci, pianki i żele do golenia, płyny i balsamy po goleniu, środki kosmetyczne do opalania, preparaty po opalaniu i samoopalacze, zestawy artykułów perfumeryjnych i/lub kosmetyków, preparaty do mycia, układania, pielęgnacji i odżywiania włosów, szampony i preparaty kolorystyczne oraz farby do włosów, farby do balejażu (balayage), preparaty do rozjaśniania i odbarwiania włosów, środki do barwienia brwi i rzęs, preparaty do prostowania i do kręcenia włosów oraz do trwałej ondulacji, balsamy i odżywki do włosów, lakiery do włosów i preparaty do utrwalania fryzury, w tym kolorystyczne, preparaty depilujące.

(111) **290833** (220) 2016 02 26 (210) 452890
 (151) 2016 11 25 (441) 2016 06 06
 (732) KAJETANOWICZ ADAM CUKIERNIA U ADAMA, Giżycko, PL.
 (540) Fresz Trio
 (540)

FRESZ

Trio

Kolor znaku: biały, granatowy, niebieski

(531) 27.05.01, 29.01.13
 (510), (511) 30 lody, lody spożywcze, lody spożywcze w proszku, biszkopty, bułeczki słodkie, bułka tarta, bułki (pieczywo), chleb, chleb bezdrożdżowy, ciasta, ciasta drożdżowe, ciastka, drożdżówki, gofry, herbatniki, musli, musy czekoladowe, musy deserowe, naleśniki, placki, pierogi z owocami i serem, pierożki ravioli, pizze, suchary, zapiekanki.

(111) **290834** (220) 2016 02 29 (210) 452950
 (151) 2016 11 25 (441) 2016 06 06
 (732) WYSOCKI MICHAŁ EVENT MIND, Warszawa, PL.
 (540) CAPITAL OF ROCK

(510), (511) 35 usługi zarządzania przedsiębiorstwami handlowymi lub przemysłowymi, zarządzanie działalnością artystyczną, opracowanie i organizowanie programów promocyjnych, badanie opinii społecznej, badania rynku, uzyskiwanie i systematyzowanie danych do komputerowych baz danych, kreowanie wizerunku przedsiębior-

stwa, towarów, usług, wyszukiwanie informacji dla osób trzecich, reklama za pośrednictwem sieci komputerowej, kampanie reklamowe i marketingowe, w szczególności wydarzeń muzycznych (koncerty, trasy koncertowe, festiwale, inne imprezy o charakterze muzycznym) oraz kulturalnych, rozpowszechniania ogłoszeń, informacji i materiałów reklamowych, w tym rozpowszechniania ogłoszeń i materiałów reklamowych za pośrednictwem portalu internetowego, reklama korespondencyjna, rozpowszechnianie materiałów reklamowych (próbek, druków, prospektów, broszur), dystrybucja materiałów reklamowych, promocja sprzedaży dla osób trzecich, usługi sprzedaży detalicznej i hurtowej towarów spożywczych, przemysłowych, odzieży, plakatów, materiałów papierniczych, plakatów, **38** agencje informacyjne, usługi emisji treści audio i wideo świadczone za pośrednictwem Internetu, emisja programów telewizyjnych i radiowych za pośrednictwem sieci kablowych lub bezprzewodowych, usługi udostępniania informacji z możliwością elektronicznego przyjmowania i przekazywania wiadomości, usługi umożliwiające komunikację pomiędzy użytkownikiem a siecią komputerową, w tym Internet, usługi w zakresie dostępu do sieci komputerowych, w szczególności Internetu, w tym w sposób mobilny i bezprzewodowy, usługi w zakresie udostępniania dostępu do baz danych, usługi w zakresie obustronnej transmisji danych, usługi portali internetowych polegające na dostarczaniu użytkownikom danych oraz informacji tekstowych i obrazowych za pośrednictwem Internetu, usługi przesyłania informacji tekstowej i obrazowej za pomocą komputera, usługi przesyłania telekopii, usługi telekomunikacyjne, informacja o powyższych usługach, **41** rozrywka, organizacja rezerwacji biletów na spektakle, imprezy artystyczne, przedstawienia muzyczne, teatralne, inne imprezy rozrywkowe, usługi biur sprzedaży biletów teatralnych, sportowych, muzycznych, rezerwacja sal na imprezy rozrywkowe, pisanie scenariuszy, w tym scenariuszy imprez artystycznych, usługi studia nagrań, fotoreportaże, organizowanie konkursów, plebiscytów, loterii, przyjęć i wystaw, zabaw, festynów, pikników, wydarzeń tematycznych, doradztwo w zakresie produkcji filmów i muzyki, informacja o imprezach rozrywkowych, organizacja i produkcja koncertów, tras koncertowych, festiwali, imprez rozrywkowych, produkcji teatralnych, imprez kulturalnych, imprez muzycznych, imprez sportowych, imprez rekreacyjnych, konkursów, widowisk, gal, konferencji, kongresów, eventów, spektakli muzycznych, planowanie widowisk, prezentacja koncertów muzycznych, sztuk teatralnych, organizowanie zawodów i imprez sportowych, organizowanie rajdów, tras i wyścigów samochodowych, publikacja kalendarzy imprez, organizowanie widowisk (impresariat), rezerwanie osobistości na imprezy (usługi organizatora), pośrednictwo w kontraktowaniu i pozyskiwaniu artystów, wykonawców, widowisk, spektakli, teatrów, kontraktowanie i pozyskiwanie artystów, wykonawców, widowisk, spektakli, teatrów, formatów, usługi impresariów w zakresie organizowania spektakli, wydarzeń muzycznych, rozrywkowych, sportowych, usługi studia nagrań, informacja o imprezach rozrywkowych, produkcja nagrań dźwiękowych, filmowych (produkcja audiowizualna), tłumaczenia.

(111) **290835** (220) 2016 02 29 (210) 452951
 (151) 2016 11 25 (441) 2016 06 06
 (732) WYSOCKI MICHAŁ EVENT MIND, Warszawa, PL.
 (540)



Kolor znaku: czarny, biały

(531) 26.05.01, 26.05.16, 26.13.25, 29.01.12
 (510), (511) **35** usługi zarządzania przedsiębiorstwami handlowymi lub przemysłowymi, zarządzanie działalnością artystyczną, opracowanie i organizowanie programów promocyjnych, badanie opinii społecznej, badania rynku, uzyskiwanie i systematyzowanie danych do komputerowych baz danych, kreowanie wizerunku przedsiębiorstwa, towarów, usług, wyszukiwanie informacji dla osób trzecich, reklama za pośrednictwem sieci komputerowej, kampanie reklamowe i marketingowe, w szczególności wydarzeń muzycznych (koncerty, trasy koncertowe, festiwale, inne imprezy o charakterze muzycznym)

oraz kulturalnych, rozpowszechniania ogłoszeń, informacji i materiałów reklamowych, w tym rozpowszechniania ogłoszeń i materiałów reklamowych za pośrednictwem portalu internetowego, reklama korespondencyjna, rozpowszechnianie materiałów reklamowych (próbek, druków, prospektów, broszur), dystrybucja materiałów reklamowych, promocja sprzedaży dla osób trzecich, usługi sprzedaży detalicznej i hurtowej towarów spożywczych, przemysłowych, odzieży, plakatów, materiałów papierniczych, plakatów, **38** agencje informacyjne, usługi emisji treści audio i wideo świadczone za pośrednictwem Internetu, emisja programów telewizyjnych i radiowych za pośrednictwem sieci kablowych lub bezprzewodowych, usługi udostępniania informacji z możliwością elektronicznego przyjmowania i przekazywania wiadomości, usługi umożliwiające komunikację pomiędzy użytkownikiem a siecią komputerową, w tym Internet, usługi w zakresie dostępu do sieci komputerowych, w szczególności Internetu, w tym w sposób mobilny i bezprzewodowy, usługi w zakresie udostępniania dostępu do baz danych, usługi w zakresie obustronnej transmisji danych, usługi portali internetowych polegające na dostarczaniu użytkownikom danych oraz informacji tekstowych i obrazowych za pośrednictwem Internetu, usługi przesyłania informacji tekstowej i obrazowej za pomocą komputera, usługi przesyłania telekopii, usługi telekomunikacyjne, informacja o powyższych usługach, **41** rozrywka, organizacja rezerwacji biletów na spektakle, imprezy artystyczne, przedstawienia muzyczne, teatralne, inne imprezy rozrywkowe, usługi biur sprzedaży biletów teatralnych, sportowych, muzycznych, rezerwacja sal na imprezy rozrywkowe, pisanie scenariuszy, w tym scenariuszy imprez artystycznych, usługi studia nagrań, fotoreportaże, organizowanie konkursów, plebiscytów, loterii, przyjęć i wystaw, zabaw, festynów, pikników, wydarzeń tematycznych, doradztwo w zakresie produkcji filmów i muzyki, informacja o imprezach rozrywkowych, organizacja i produkcja koncertów, tras koncertowych, festiwali, imprez rozrywkowych, produkcji teatralnych, imprez kulturalnych, imprez muzycznych, imprez sportowych, imprez rekreacyjnych, konkursów, widowisk, gal, konferencji, kongresów, eventów, spektakli muzycznych, planowanie widowisk, prezentacja koncertów muzycznych, sztuk teatralnych, organizowanie zawodów i imprez sportowych, organizowanie rajdów, tras i wyścigów samochodowych, publikacja kalendarzy imprez, organizowanie widowisk (impresariat), rezerwanie osobistości na imprezy (usługi organizatora), pośrednictwo w kontraktowaniu i pozyskiwaniu artystów, wykonawców, widowisk, spektakli, teatrów, kontraktowanie i pozyskiwanie artystów, wykonawców, widowisk, spektakli, teatrów, formatów, usługi impresariów w zakresie organizowania spektakli, wydarzeń muzycznych, rozrywkowych, sportowych, usługi studia nagrań, informacja o imprezach rozrywkowych, produkcja nagrań dźwiękowych, filmowych (produkcja audiowizualna), tłumaczenia.

(111) **290836** (220) 2016 03 01 (210) 453030
 (151) 2016 12 09 (441) 2016 06 06
 (732) CREATON POLSKA SPÓŁKA Z OGRANICZONĄ
 ODPOWIEDZIALNOŚCIĄ, Oikusz, PL.

(540) sztuka kreowania dachu
 (510), (511) **6** armatura do przewodów metalowa, bramy metalowe, drzwi metalowe, blacha, boazeria metalowa, drut metalowy, kształtowniki, drut zbrojeniowy, dachówki metalowe, pokrycia dachów metalowe, przenośne metalowe konstrukcje budowlane, rynny metalowe, konstrukcje metalowe dla budownictwa, maszty i słupy metalowe, sufity metalowe, okna metalowe, drobnica żelazna, liny metalowe, okucia budowlane metalowe, okucia metalowe do mebli, kable metalowe, łąty metalowe, osprzęt metalowy do elementów budowlanych z ceramiki i z tworzywa sztucznego, przewody nieelektryczne i przewody drutowe z metali nieszlachetnych, przewody instalacyjne rozgałęźne metalowe, przewody wodociągowe metalowe, przewody do drenażu metalowe, rury i rurki metalowe, rolety zewnętrzne metalowe, taśmy żelazne, wyroby ślusarskie, zbrojenia betonu metalowe, podłogi metalowe, **19** azbestocement, beton, betonowe elementy budowlane, boazeria niemetalowa, cement, elementy wykończeniowe budowlane niemetalowe, płyty cementowe, cegły, drewno budowlane, drewno na profile, drewno obrobione, budowlane konstrukcje niemetalowe, budowlane płyty niemetalowe, nadproża niemetalowe, dachówki niemetalowe, gips, glina, glina do wyrabiania: cegieł, dachówek, kafli, glina garncarska, gonty niemetalowe, granit, gzymsy niemetalowe, kamień, kamień budowlany, kafle, krokwie dachowe, materiały ognioodporne niemetalowe,

mozaika dla budownictwa, obudowy kominowe, płatwy (dachówki), płyty faliste, włókno cementowe, pokrycia ścian niemetalowe, płyty konstrukcyjne niemetalowe, płyty niemetalowe, pokrycia dachów niemetalowe, rury spustowe niemetalowe, rynny niemetalowe, rynny dachowe niemetalowe, sklejka, surowiec ceramiczny, szamota, szkło budowlane, zaczyn cementowy, zaprawy budowlane, zbrojenia niemetalowe dla budownictwa, dachówki cementowe, pręty zbrojeniowe niemetalowe, **35** reklama, zarządzanie w działalności handlowej, organizowanie wystaw w celach handlowych lub reklamowych, organizowanie działalności gospodarczej (doradztwo dotyczące-), doradztwo w zakresie prowadzenia działalności gospodarczej, badanie rynku, badania marketingowe, promocja sprzedaży, wystawy handlowe, agencje reklamowe, promocja sprzedaży dotycząca zakładów dacharskich, organizowanie losowania nagród i konkursów, agencje informacji handlowej, handel detaliczny materiałami budowlanymi, instalacjami fotowoltaicznymi i materiałami uszczelniającymi, tworzenie projektów do celów reklamowych, usługi sprzedaży hurtowej i detalicznej, także za pośrednictwem Internetu takich towarów jak: dachówki metalowe, pokrycia dachów metalowe, rynny metalowe, konstrukcje metalowe dla budownictwa, blacha, budowlane materiały metalowe, materiały budowlane niemetalowe, rury sztywne niemetalowe stosowane w budownictwie, asfalt, smoła i bitumy, budynki przenośne niemetalowe, dachówki niemetalowe, pokrycia dachów niemetalowe.

(111) **290837** (220) 2016 03 01 (210) 453035
 (151) 2016 11 21 (441) 2016 06 06
 (732) ART INVEST SPÓŁKA Z OGRANICZONĄ
 ODPOWIEDZIALNOŚCIĄ SPÓŁKA KOMANDYTOWA, Sopot, PL.
 (540) ZATOKA SZTUKI
 (540)



ZATOKA SZTUKI

(531) 27.05.01, 26.02.07, 26.04.01
 (510), (511) **41** rozrywka, **43** restauracje, hotele.

(111) **290838** (220) 2016 03 04 (210) 453159
 (151) 2016 11 14 (441) 2016 06 06
 (732) LABORATORIUM DERMAPHARM SPÓŁKA Z OGRANICZONĄ
 ODPOWIEDZIALNOŚCIĄ, Warszawa, PL.
 (540) derma CIDEUM PLUS
 (540)



Kolor znaku: ciemnoniebieski, jasnoniebieski, biały
 (531) 26.11.03, 26.01.01, 29.01.13, 27.05.01, 26.04.02, 26.13.25
 (510), (511) **3** kosmetyki, **5** produkty farmaceutyczne.

(111) **290839** (220) 2016 03 05 (210) 453184
 (151) 2016 11 15 (441) 2016 06 06
 (732) PRZEDSIĘBIORSTWO ROBÓT BUDOWLANYCH
 I TRANSPORTOWYCH CECHINI STANISŁAW I JÓZEF CECHINI
 SPÓŁKA JAWNA, Krynica-Zdrój, PL.
 (540) CECHINI MUSZYNA
 (540)



Kolor znaku: czerwony, biały, zielony, ciemnozielony
 (531) 05.05.20, 26.01.02, 26.01.03, 26.01.16, 26.02.01, 26.02.08,

27.05.01, 29.01.14
 (510), (511) **32** napoje bezalkoholowe: wody mineralne, wody mineralne gazowane i niegazowane, wody źródlane, wody smakowe, wody stołowe, wody butelkowane, produkty do wytwarzania wód mineralnych, syropy, esencje, koncentraty napojów bezalkoholowych, ekstrakty, proszki i pastylki do przygotowania napojów bezalkoholowych, napoje musujące bezalkoholowe, napoje wzbogacone witaminami bezalkoholowe, lemoniady, napoje izotoniczne, napoje energetyczne, **35** zgrupowanie, prezentacja, informacja oraz sprzedaż napojów bezalkoholowych własnych i należących do osób trzecich w sklepach, hurtowniach oraz za pośrednictwem Internetu, sprzedaż wysyłkowa i katalogowa napojów bezalkoholowych, organizowanie sieci sprzedaży napojów bezalkoholowych, pośrednictwo handlowe i wyszukiwanie partnerów handlowych, pośredniczenie w zawieraniu kontraktów handlowych, informacja handlowa, promocja sprzedaży dotycząca napojów bezalkoholowych na rzecz osób trzecich, dostarczanie informacji handlowej, organizowanie giełd, aukcji, przetargów, pokazów towarów, targów oraz wystaw w celach handlowych, reklamowych lub promocyjnych.

(111) **290840** (220) 2016 03 05 (210) 453185
 (151) 2016 11 15 (441) 2016 06 06
 (732) PRZEDSIĘBIORSTWO ROBÓT BUDOWLANYCH
 I TRANSPORTOWYCH CECHINI STANISŁAW I JÓZEF CECHINI
 SPÓŁKA JAWNA, Krynica-Zdrój, PL.
 (540) CECHINI MUSZYNA
 (540)



Kolor znaku: niebieski, czerwony, biały, granatowy
 (531) 05.05.20, 26.01.02, 26.01.16, 26.02.01, 27.05.01, 29.01.14
 (510), (511) **32** wody mineralne, wody mineralne gazowane i niegazowane, wody źródlane, wody smakowe, wody stołowe, wody butelkowane, produkty do wytwarzania wód mineralnych, syropy, esencje, koncentraty napojów bezalkoholowych, ekstrakty, proszki i pastylki do przygotowania napojów bezalkoholowych, napoje musujące bezalkoholowe, napoje wzbogacone witaminami bezalkoholowe, lemoniady, napoje izotoniczne, napoje energetyczne, **35** zgrupowanie, prezentacja, informacja oraz sprzedaż napojów bezalkoholowych własnych i należących do osób trzecich w sklepach, hurtowniach oraz za pośrednictwem Internetu, sprzedaż wysyłkowa i katalogowa napojów bezalkoholowych, pośrednictwo handlowe i wyszukiwanie partnerów handlowych, pośredniczenie w zawieraniu kontraktów handlowych, informacja handlowa, promocja sprzedaży dotycząca napojów bezalkoholowych na rzecz osób trzecich, dostarczanie informacji handlowej, organizowanie giełd, aukcji, przetargów, pokazów towarów, targów oraz wystaw w celach handlowych, reklamowych lub promocyjnych.

(111) **290841** (220) 2014 11 12 (210) 435572
 (151) 2015 09 14 (441) 2015 03 02
 (732) KNEĆ MAŁGORZATA, Bogaczevo 87 A/3, PL.
 (540) URF UNIQUE ROCK FESTIVAL WWW.UNIQUEROCKFESTIVAL.PL
 (540)



Kolor znaku: czarny, czerwony
 (531) 26.11.01, 27.05.01, 29.01.12
 (510), (511) **9** dyski kompaktowe audio-wideo, dyski kompaktowe, CD-ROM-y, dyski magnetyczne, dyski optyczne, dyskietki, kasety wi-

deo, kasety wideo z gramami, płyty fonograficzne, filmy błony naświetlane, 16 albumy, afisze, broszury, czasopisma, emblematy, foldery, fotografie, kalendarze, karty pocztowe, katalogi, koperty, książki, materiały piśmienne, notatniki, okładki, obwoluty, zeszyty, nalepki, podstawki do długopisów i ołówków, plansze, przyciski do papieru, publikacje i wydawnictwa cykliczne oraz okazjonalne, wydawnictwa albumowe, przybory do pisania, 41 usługi w zakresie organizowania konkursów edukacyjnych i rozrywkowych oraz festiwalu, organizowanie i realizacja koncertów muzycznych, spektakli, warsztatów muzycznych i imprez plenerowych, sale koncertowe, edukacja, informacja o imprezach muzycznych, studia filmowe, produkcja programów radiowych i telewizyjnych, organizowanie konferencji, kongresów, seminariów, sympozjów, zjazdów i wykładów, organizowanie imprez rozrywkowych, artystycznych, naukowych, kulturalnych, rekreacyjnych, turystycznych i sportowych, organizowanie wystaw w celach kulturalnych i edukacyjnych, usługi agencji artystycznej, montaż programów telewizyjnych.

(111) **290842** (220) 2007 07 19 (210) 327987
 (151) 2016 11 25 (441) 2007 10 29
 (732) Media Point Group Sp. z o.o., Warszawa, PL.
 (540) ANTENA
 (540)

ANTENA

Kolor znaku: czerwony, biały

(531) 27.05.01, 29.01.01

(510), (511) **9** urządzenia i przyrządy: naukowe, żeglarskie, geodezyjne, elektryczne, fotograficzne, kinematograficzne, optyczne, wagowe, pomiarowe, sygnalizacyjne, kontrolne, do ratowania życia, do celów dydaktycznych, urządzenia i przyrządy elektryczne przewodzące, transformujące, akumulatorowo i kontrolująco-sterujące, urządzenia do nagrywania, transmisji lub reprodukcji dźwięku lub obrazu, magnetyczne nośniki danych, płyty (dyski) z nagraniami, automaty sprzedające i mechanizmy do urządzeń uruchamianych przez wrzucenie monety, kasy sklepowe, maszyny liczące, sprzęt przetwarzający dane i komputery, urządzenia do gaszenia ognia, urządzenia, przyrządy, instalacje, sprzęt komputerowy, oprogramowanie komputerowe do wyszukiwania, kompilacji, indeksowania i organizacji informacji, informacji elektronicznej w obrębie indywidualnych stacji roboczych, komputerów osobistych, sieci komputerowych lub Internetu, urządzenia do nagrywania, transmisji i reprodukcji dźwięku i obrazu, urządzenia do odtwarzania dźwięku i obrazu, urządzenia do zdalnego sterowania, urządzenia do przetwarzania informacji, oprogramowanie komputerowe do tworzenia informacji, oprogramowanie komputerowe do obróbki, tworzenia, edytowania i organizacji danych i obrazów, urządzenia globalnej sieci komputerowej do dostarczania online oprogramowania komputerowego i publikacji w formie elektronicznej, interaktywne software, software komputerowe do zarządzania bankami danych, oprogramowanie komputerowe do obsługi poczty elektronicznej, oprogramowanie komputerowe do obsługi komunikacji w grupach poprzez sieci komputerowe oraz Internet, odczytywalne maszynowo, zawierające programy i dane nośniki informacji każdego rodzaju, zawierające publikacje w formie elektronicznej, pamięci komputerowe, programy komputerowe nagrane, software, w tym software do gier komputerowych, multimedialnych, wirtualnych, programy gier komputerowych, multimedialnych, wirtualnych, sterujące programy komputerowe systemu operacyjnego, procesory [centralne jednostki przetwarzania], nagrania, pliki, procesory tekstu, bazy danych tekstów i obrazów, publikacje elektroniczne, etykiety towarów elektronicznych, tablice na ogłoszenia elektroniczne, tablice połączenia, elektroniczne billboardy, automaty do gier uruchamiane za opłatą, części i akcesoria do wyżej wymienionych towarów, **16** papier, tektura i wyroby z tych materiałów, nie ujęte w innych klasach, druki, materiały intrologatorskie, materiały fotograficzne, materiały piśmienne, kleje do materiałów piśmiennych lub do celów domowych, materiały przeznaczone dla artystów, pędzle malarskie, maszyny do pisania i sprzęt biurowy (z wyjątkiem mebli), materiały szkoleniowe i instruktażowe (z wyjątkiem aparatów), materiały z tworzyw sztucznych do pakowania (nie ujęte w innych klasach), czcionki drukarskie, matryce, wyroby drukarskie, czasopisma, magazyny, gazety, kartki, druki, materiały drukowane, formularze,

broszury, książki, podręczniki, periodyki, kalendarze, almanachy, notatniki, notesy podręczne, publikacje, śpiewniki, indeksy, skorowidze, komiksy, materiały do nauczania, materiały szkoleniowe, mapy, słowniki, encyklopedie, atlasy, nuty, katalogi, prospekty, fotografie, grafiki, reprodukcje graficzne, rysunki, druki, odbitki graficzne, odwzorowania graficzne, grafiony, przewodniki, plansze, adresarki, afisze, plakaty, albumy, bloczki, bloki do pisania, bloki rysunkowe, obwoluty na luźne kartki, obwoluty papierowe na dokumenty, artykuły biurowe, materiały reklamowe, banery, **35** zarządzanie w działalności handlowej, administrowanie działalności handlowej, prace biurowe, reklama, w tym reklama radiowa, telewizyjna, kinowa, internetowa, korespondencyjna, prasowa, promocyjna, przygotowywanie dokumentacji reklamowej, reklama za pośrednictwem sieci komputerowej, publikowanie tekstów reklamowych, uaktualnianie materiałów reklamowych, bezpośrednia reklama online w sieci komputerowej, prowadzenie kampanii reklamowych, reklama wielkoformatowa, przekazywanie informacji handlowych jak również know-how jako usługa franszyzy, wynajem czasu i miejsca reklamowego we wszystkich środkach przekazu, powyższe usługi również dostarczane on line z elektronicznych lub komputerowych baz danych lub Internetu, marketing, wspieranie sprzedaży, doradztwo w zakresie zbytu i zakupu, badania i analiza rynku, analiza kosztów, badania opinii publicznej, badania w dziedzinie działalności gospodarczej, marketing bezpośredni, usługi agencji reklamowej, reklama i promocja sprzedaży dotycząca towarów i usług oferowanych i zamawianych drogą telekomunikacyjną lub elektroniczną, usługi w zakresie public relations, usługi agencji reklamowej, dystrybucja towarów w celach reklamowych, dystrybucja materiałów reklamowych, rozpowszechnianie ogłoszeń reklamowych, wynajmowanie powierzchni na cele reklamowe i ogłoszenia, wypożyczanie materiału reklamowego, powielanie dokumentów, fotokopiowanie, maszynopisanie, rozlepienie plakatów reklamowych, usługi sekretarskie, odpłatne, czasowe odstępianie urządzeń do przetwarzania danych, urządzeń do biur, automatów do sprzedaży i ich części, w szczególności w drodze wynajmu i/lub leasingu, usługi sprzedaży sklepu internetowego, domu towarowego i/lub wysyłkowego, także świadczone on line i za pośrednictwem Internetu, w formie aukcji publicznych, przez telefon, telefon komórkowy, Internet następujących towarów: publikacji elektronicznych i drukowanych, artykułów spożywczych, alkoholowych, bezalkoholowych, tytoniowych, włókienniczych, motoryzacyjnych, turystycznych, sportowych, telekomunikacyjnych, informatycznych, piśmiennych, papierowych, jubilerskich, zegarmistrzowskich, sztucznych ogni, wzornictwa przemysłowego, odzieżowych, skórzaných, naukowych, fotograficznych, kinematograficznych, optycznych, do celów dydaktycznych, zabawek, instrumentów muzycznych, dzieł sztuki, urządzeń do nagrywania, transmisji lub reprodukcji dźwięku lub obrazu, nośników danych, płyt (dysków) z nagraniami, maszyn liczących, sprzętu przetwarzającego dane, komputerów, części i akcesoriów do wymienionych artykułów oraz związanych z nimi usług, dostarczanie interaktywnego panelu informacyjnego w postaci platformy informatycznej do dystrybucji, promocji, sprzedaży, odsprzedaży rzeczy poprzez sieć elektroniczną, prowadzenie katalogów towarów i usług, prowadzenie wykazu informacji handlowych w Internecie, prezentacja towarów i usług środkami elektronicznymi, profesjonalne zarządzanie działalnością artystyczną, zarządzanie planami lojalnościowymi, planami zachęt dla klientów oraz planami promocyjnymi, kompilacja informacji do komputerowych baz danych, zarządzanie zbiorami informatycznymi, lub reklamowych, także online przy zastosowaniu sieci komputerowych, organizowanie targów handlowych i reklamowych, usługi w zakresie zarządzania zbiorami informatycznymi, plikami, obróbka danych komputerowych, organizowanie wystaw, prezentacji w celach handlowych, **38** usługi telekomunikacyjne, wysyłka dokumentów, usługi zawierające nagrywanie, transkrypcję, transformację, kompozycję, kompilację informacji wykorzystywanych przy przesyłaniu elektronicznym, **39** usługi transportowe, pakowanie i składowanie towarów, organizowanie podróży, dystrybucja czasopism, gazet, wyrobów drukowanych, dostarczanie towarów, dostarczanie towarów z zamówień elektronicznych, z zamówień korespondencyjnych, organizowanie podróży, wycieczek, pakowanie towarów, transport podróży, pasażerski, agencje turystyczne, przenoszenie, przewóz bagaży, pośrednictwo w transporcie, wypożyczanie samochodów, pojazdów, łodzi, statków, magazynowanie elektronicznych nośników danych lub dokumentów, pilotaż, **41** wypożyczanie urządzeń rekreacyjno-rozrywkowych, do zabaw, rozrywki, szkoleń, pokazów,

42 naukowe i techniczne usługi i badania oraz ich projektowanie, przemysłowa analiza i badanie usług, projektowanie i rozwój komputerowego sprzętu i oprogramowania, **45** usługi prawne.

(111) **290843** (220) 2007 09 17 (210) 330208
 (151) 2016 12 01 (441) 2007 12 24
 (732) Apella S.A., Gdynia, PL.
 (540) GAZETA BANKOWA FINANSE BANKI UBEZPIECZENIA
 (540)



Kolor znaku: biały, czerwony, czarny
 (531) 24.17.01, 24.17.02, 26.04.02, 27.05.01, 29.01.13
 (510), (511) **16** papier, tektura i wyroby z tych materiałów, materiały fotograficzne, materiały piśmienne, materiały szkolne i instruktażowe, **35** reklama, prace biurowe w zakresie obróbki tekstów, przygotowywania reklam prasowych, ogłoszeń reklamowych, prenumeraty gazet, **38** usługi telekomunikacyjne agencji informacyjnych w zakresie aktualności i wiadomości, **41** nauczanie, kształcenie w zakresie konferencji, seminariów, kongresów, rozrywka, usługi związane z kulturą w zakresie organizowania wystaw z dziedziny kultury oraz usług impresariatu.

(111) **290844** (220) 2009 05 18 (210) 356011
 (151) 2016 11 29 (441) 2009 08 31
 (732) ARTUR DEJNOWICZ, Kłodawa, PL.
 (540) GoldenGolf
 (540)



Kolor znaku: biały, żółty, złoty i odcienie, jasnozielony, ciemnozielony
 (531) 21.03.01, 27.05.01, 29.01.13
 (510), (511) **25** bluzy, kombinezony, bluzki, buty sportowe, spodnie, kamizelki, kurtki, nakrycia głowy, podkoszulki, pulowery, T-shirty, **28** rękawice do gier, siatki, przyrządy do ćwiczeń fizycznych, przyrządy do reperacji darni na boiskach, kije do gry, piłki do gry, torby na kije golfowe na kółkach lub bez, rękawice golfowe, kije golfowe, **41** nauczanie.

(111) **290845** (220) 2009 06 26 (210) 357519
 (151) 2016 11 30 (441) 2009 09 28
 (732) JetBlue Airways Corporation (a Delaware corporation), Long Island City, US.
 (540) BLUE JET
 (540)



Kolor znaku: ciemnoniebieski, jasnoniebieski, biały
 (531) 26.11.01, 26.11.12, 27.05.01, 29.01.13
 (510), (511) **12** pojazdy, urządzenia służące do poruszania się na lądzie, w powietrzu, aparaty, urządzenia i sprzęt dla aeronautyki, samoloty, wózki bagażowe, **35** usługi pośrednictwa handlowego w zakresie sprzedaży paliw stałych, ciekłych, gazowych oraz produktów pochodnych, usługi pośrednictwa handlowego w zakresie sprzedaży maszyn, urządzeń przemysłowych, statków i samolotów, usługi pomocy i konsultacji w zakresie zarządzania przedsiębiorstwami, usługi doradztwa specjalistycznego w sprawach działalności gospodarczej, usługi w zakresie prowadzenia i obsługi biura, usługi wynajmowania urządzeń i wyposażenia biurowego, usługi

prenumeraty gazet dla osób trzecich, **37** usługi naprawy i konserwacji maszyn i urządzeń przemysłowych, taboru lotniczego, pojazdów, urządzeń służących do załadunku i wyładunku towarów, statków i platform pływających, usługi zabezpieczania pojazdów przed korozją, usługi w zakresie obsługi i naprawy samolotów, usługi mycia i czyszczenia pojazdów i samolotów, usługi wynajmowania sprzętu budowlanego i sprzętu do czyszczenia, usługi tankowania pojazdów lotniczych, usługi malowania pojazdów i samolotów, usługi w zakresie informacji w zakresie budowy, napraw i konserwacji pojazdów i samolotów, **39** usługi transportu lotniczego, samochodowego i wodnego, usługi pośrednictwa frachtowego, usługi transportu podróży, usługi przewozu bagaży, usługi rezerwacji miejsc na podróz, usługi rezerwacji transportu, usługi spedycyjne, usługi przewozu towarów, usługi składowania towarów, rozładunku, usługi w zakresie organizowania wycieczek, usługi w zakresie informacji o transporcie, usługi wynajmowania magazynów, usługi wynajmowania kontenerów magazynowych, usługi wynajmowania pojazdów, usługi czarterowania samolotów, usługi pilotowania samolotów, usługi kontroli lotów, usługi w zakresie obsługi naziemnej samolotów, usługi wynajmowania miejsc parkingowych, usługi parkowania samolotów, usługi kurierskie, usługi pakowania towarów, usługi w zakresie maklerstwa transportowego, usługi załadunku i wyładunku towarów, usługi w zakresie informacji o składowaniu, usługi przechowywania, dostarczania i transportu paliw stałych, ciekłych, gazowych oraz produktów pochodnych.

(111) **290846** (220) 2010 06 07 (210) 371311
 (151) 2016 11 30 (441) 2010 09 13
 (732) RADIO PLUS POLSKA SPÓŁKA Z OGRANICZONĄ ODPOWIEDZIALNOŚCIĄ, Warszawa, PL.
 (540) Plus radio
 (540)



Kolor znaku: czerwony, żółty
 (531) 27.05.01, 29.01.12
 (510), (511) **35** usługi reklamowe i promocyjne, w tym promowanie i reklamowanie za pośrednictwem Internetu, w prasie, radiu i telewizji, badanie rynku i opinii publicznej, dystrybucja i rozpowszechnianie programów i materiałów reklamowych, informacja handlowa i biznesowa, doradztwo, zarządzanie i pomoc w działalności gospodarczej, zarządzanie i pomoc w działalności gospodarczej, organizacja wystaw handlowych lub reklamowych, zdobywanie i przetwarzanie informacji, zarządzanie zbiorami informacyjnymi, **38** usługi agencji informacyjnej w zakresie udostępniania aktualności i wiadomości, usługi łączności telefonicznej poprzez terminale komputerowe, emisja programów radiowych i telewizyjnych, transmisje i retransmisje programów radiowych i telewizyjnych, organizowanie i rozpowszechnianie programów edukacyjnych i rozrywkowych, usługi portalu internetowego obejmujące takie usługi telekomunikacyjne jak: przesyłanie za pośrednictwem Internetu informacji tekstowych, obrazowych i dźwiękowych, rozpowszechnianie programów radiowych i telewizyjnych, opracowywanie i przekazywanie wiadomości, **41** produkcja i montaż programów radiowych i telewizyjnych, organizowanie konkursów edukacyjnych i rozrywkowych, organizowanie rozrywki radiowej i telewizyjnej, organizacja czasu wolnego, produkcja i organizowanie widowisk, pokazów, spektakli, koncertów i imprez rozrywkowych oraz kulturalnych, organizowanie imprez sportowych, usługi impresariów w zakresie organizowania spektakli, udostępnianie nagranych nośników obrazu i dźwięku, wypożyczanie nagrań, usługi w zakresie opracowywania reportaży, usługi w zakresie opracowywania tłumaczeń.

(111) **290847** (220) 2010 06 24 (210) 371929
 (151) 2016 12 02 (441) 2010 09 27
 (732) Tesco Polska Spółka z ograniczoną odpowiedzialnością, Kraków, PL.
 (540) Vulcan Energy DRINK

(540)



Kolor znaku: czerwony, żółty, biały, czarny

(531) 01.15.05, 26.04.02, 27.05.01, 29.01.14

(510), (511) **16** torby, worki, pudełka i pudła z papieru, kartonu i tworzyw sztucznych do pakowania, **32** piwo, wody mineralne i gazowane oraz inne napoje bezalkoholowe, napoje owocowe i soki owocowe, syropy i inne preparaty do produkcji napojów, **35** reklama, promocja, zarządzanie działalnością handlową, sprzedaż hurtowa i detaliczna piwa, wód mineralnych i gazowanych, innych napojów bezalkoholowych, napojów owocowych, soków owocowych, syropów i innych preparatów do produkcji napojów, **36** sponsorowanie finansowe.

(111) **290848** (220) 2010 09 24 (210) 375733

(151) 2016 11 30 (441) 2011 01 03

(732) „PIMAR” Pokrycia Dachowe Małeccy Spółka Jawna, Poznań, PL.

(540) PIMAR DACH to nasz FACH

(540)



Kolor znaku: czerwony, żółty

(531) 26.01.18, 27.05.01, 29.01.12

(510), (511) **6** blacha do pokryć dachów i metalowe elementy do jej mocowania, rynny metalowe, haki metalowe do rynien, **17** folia na dachy niemetalowa (tzw. membrana dachowa), materiały izolacyjne na dachy, **19** dachówki niemetalowe, papa, rynny niemetalowe, okna niemetalowe, krokwie dachowe, łąty niemetalowe, haki niemetalowe do rynien, **37** usługi dekarские.

(111) **290849** (220) 2010 10 06 (210) 376179

(151) 2016 11 29 (441) 2011 01 17

(732) POLSKIE RADIO Spółka Akcyjna, Warszawa, PL.

(540) siesta

(510), (511) **9** nagrania dźwiękowe i audiowizualne, magnetyczne nośniki danych, płyty CD, płyty DVD, płyty wideo CD, dyski komputerowe, dyski magnetyczne, dyski obliczeniowe, dyski optyczne, dyski optyczne komputerowe, dyskietki, dystrybutory dysków, filmy do nagrań dźwiękowych, interfejsy dla informatyki, kasety magnetyczne z nagraniami, kasety wideo, urządzenia do nagrywania transmisji lub reprodukcji dźwięku lub obrazu, aparaty do przetwarzania informacji, aparaty do rejestracji dźwięku, urządzenia nadawcze, **16** dzienniki, czasopisma, periodyki, prospekty, książki, plakaty, afisze, kalendarze, katalogi, kartki okolicznościowe, naklejki i nalepki, artykuły papiernicze, materiały do nauczania, **35** usługi reklamowe z wykorzystaniem wszystkich metod słownych, dźwiękowych oraz technik audiowizualnych, usługi promocji radiowej, badania rynku i opinii publicznej, w tym poprzez sieci radiowe, rozpowszechnianie ogłoszeń reklamowych, usługi dotyczące transkrypcji informacji, **38** usługi w zakresie przekazywania głosu i obrazu, prowadzenia transmisji z imprez informacyjnych, muzycznych, rozrywkowych, artystycznych, naukowych, kulturalnych, sportowych, rekreacyjnych, plenerowych, konkursów, festiwali, pokazów, usługi agencji informacyjnych, rozpowszechnianie programów radiowych i telewizyjnych, usługi w zakresie rozpowszechniania audycji radiowych i telewizyjnych, **41** usługi w zakresie organizowania imprez informacyjnych, muzycznych, rozrywkowych, artystycznych, naukowych, kulturalnych, sportowych, rekreacyjnych, plenerowych, konkursów, festiwali, pokazów z wykorzystaniem wszystkich metod słownych, dźwiękowych oraz technik audiowizualnych, usługi w zakresie nagrywania, montażu i tworzenia audycji radiowych i telewizyjnych, usługi studia nagrań, prowadzenie audycji radiowych, transmisje oraz produkcje radiowe i telewizyjne produkowane wspólnie przez stacje radiową oraz telewizyjną, usługi wydawnicze, usługi dotyczące wypożyczania nagrań dźwiękowych, usługi biur redakcyjnych, rejestrowanie na taśmach wideo, reportaże fotograficzne, usługi nagrywania na taśmach magnetowidowych.

(111) **290850** (220) 2010 10 11 (210) 376352

(151) 2016 12 01 (441) 2011 01 17

(732) PRESTIGE Piotr Puchała, Warszawa, PL.

(540) Prestige

(540)



Kolor znaku: biały, niebieski

(531) 27.05.01, 29.01.12

(510), (511) **35** badanie rynku i opinii publicznej, usługi w zakresie pozyskiwania i systematyzacji danych do komputerowych baz danych, komputerowe zarządzanie plikami, doradztwo w zakresie organizowania i prowadzenia działalności gospodarczej, badania i ekspertyzy w zakresie działalności gospodarczej, organizowanie wystaw i targów w celach handlowych lub reklamowych, pokazy towarów, zgrupowanie na rzecz osób trzecich różnych towarów i ofert handlowych, w szczególności w zakresie budownictwa i pośrednictwa w obrocie nieruchomościami pozwalające nabywcy wygodnie je oglądać i kupować w ramach sprzedaży detalicznej oraz w hurtowniach, a w tym także za pomocą sieci Internet, reklama, rekrutacja i udostępnianie personelu, doradztwo w sprawach zarządzania personelem, **36** kompleksowa obsługa w zakresie obrotu nieruchomościami na etapie transakcji (kupno, sprzedaż, wynajem), realizacji (inwestycje deweloperskie) oraz komercjalizacji (wynajem kupionych domów, mieszkań, innych nieruchomości, komercjalizacja całych osiedli), zakup terenu pod inwestycje na rzecz osób trzecich, wycena nieruchomości, administrowanie i zarządzanie nieruchomościami, doradztwo inwestycyjne w zakresie rekomendacji inwestycji, pomocy w ocenie efektywności finansowej inwestycji, finansowanie zakupu, pośrednictwo w zakresie uzyskiwania kredytów hipotecznych, rozliczenia finansowe transakcji, pośrednictwo finansowe, działalność finansowa, **37** budownictwo przemysłowe, budownictwo mieszkaniowe, budownictwo socjalno-rekreacyjno-biurowe, nadzór budowlany, realizacja projektów deweloperskich, tj. z własnej inicjatywy i na własny rachunek realizowanie inwestycji polegających na budowie obiektów (głównie mieszkaniowych), poszukiwanie i przygotowywanie terenów pod budownictwo, przygotowywanie programu zabudowy terenu i struktury mieszkań w inwestycji, wynajem narzędzi i sprzętu budowlanego oraz sprzętu burzącego z obsługą operatorską, remonty, naprawy, konserwacje i modernizowanie nieruchomości.

(111) **290851** (220) 2011 02 18 (210) 381533

(151) 2016 12 01 (441) 2011 05 23

(732) UNICELL POLAND SPÓŁKA Z OGRANICZONĄ

ODPOWIEDZIALNOŚCIĄ, Wasilków, PL.

(540) INSPIRO EFFECTO

(510), (511) **1** produkty chemiczne przeznaczone dla przemysłu, prac badawczych, fotografii jak również leśnictwa, żywice syntetyczne w stanie surowym, tworzywa sztuczne w stanie surowym, środki do gaszenia ognia, preparaty do hartowania i lutowania metali, produkty chemiczne do konserwowania żywności, substancje garbujące, kleje (spoiwa) przeznaczone dla przemysłu, **2** farby, powłoki, lakiery, środki zapobiegające korozji i zabezpieczające drewno, barwniki, zaprawy farbiarskie, żywice naturalne, folie metaliczne i formy proszkowe dla malarzy, dekoratorów, drukarzy i artystów, **19** materiały budowlane niemetalowe.

(111) **290852** (220) 2011 03 15 (210) 382702

(151) 2016 12 01 (441) 2011 06 20

(732) GOŁDZIŃSKI WOJCIECH MEEEX CHEMIA BUDOWLANA, Chrzanów, PL.

(540) MROZOKLEJ

(510), (511) **1** produkty chemiczne do celów przemysłowych, kleje dodatki do zapraw, dodatki do klejów, dodatki do betonu, płynne i proszkowe dodatki do betonu i zapraw, **19** materiały budowlane niemetalowe, materiały wiążące do zapraw budowlanych.

(111) **290853** (220) 2011 04 05 (210) 383662
 (151) 2016 12 02 (441) 2011 07 18
 (732) SELENA MARKETING INTERNATIONAL SPÓŁKA
 Z OGRANICZONĄ ODPOWIEDZIALNOŚCIĄ, Wrocław, PL.
 (540) SOLEO CLEAN ENERGY TECHNOLOGY
 (540)

SOLEO
 CLEAN ENERGY TECHNOLOGY

(531) 24.17.02, 27.05.01
 (510), (511) **1** kleje przeznaczone do urządzeń wytwarzających energię ze źródeł odnawialnych zawarte w tej klasie, produkty chemiczne przeznaczone do urządzeń wytwarzających energię ze źródeł odnawialnych zawarte w tej klasie, **6** ćwieki, drobniaka żelazna, dysze metalowe, końcówki wylotowe z metalu, gwoździe, haki metalowe, klamry-zaciski metalowe, kołki do ścian metalowe, kołki metalowe, kotwy łączące metalowe, materiały konstrukcyjne metalowe, nakrętki metalowe, nity metalowe, okucia metalowe, sworznie metalowe, śruby metalowe, wsporniki metalowe dla budownictwa, metalowe mocowania do izolacji budynków, **17** materiały uszczelniające przeznaczone do urządzeń wytwarzających energię ze źródeł odnawialnych, materiały izolacyjne przeznaczone do urządzeń wytwarzających energię ze źródeł odnawialnych, taśmy przeznaczone do urządzeń wytwarzających energię ze źródeł odnawialnych zawarte w tej klasie.

(111) **290854** (220) 2011 12 20 (210) 394358
 (151) 2016 11 30 (441) 2012 03 26
 (732) HOME.PL SPÓŁKA AKCYJNA, Szczecin, PL.
 (540) home.pl
 (540)

home.pl

Kolor znaku: czarny, czerwony
 (531) 24.17.01, 24.17.02, 27.05.01, 27.05.17, 29.01.12
 (510), (511) **9** magnetyczne nośniki informacji, utrwalone na nośniku oprogramowanie komputerowe, programy komputerowe ładowalne, podkładki pod myszy komputerowe, pamięci komputerowe, **16** broszury, czasopisma, gazety, prospekty, emblematy, kalendarze, kartki z życzeniami, katalogi, nalepki, naklejki, notatniki, notesy, przyrządy do pisania, przyrządy do rysowania, **21** bidony, kubki, kufle, naczynia do picia, termosy, **25** nakrycia głowy, czapki, T-shirty, **28** zabawki, **35** usługi pozyskiwania danych do komputerowych baz danych, usługi systematyzacja danych w komputerowych bazach danych, sortowania danych w bazach komputerowych, komputerowe zarządzanie plikami, kompilacja informacji, doradztwo specjalistyczne w sprawach działalności gospodarczej, usługi agencji reklamowej, powielanie dokumentów, usługi maszynopisania, prace biurowe, zgrupowanie na rzecz osób trzecich różnych towarów, w tym: komputery, części do komputerów, podzespoły, sprzęt komputerowy, urządzenia peryferyjne, programy komputerowe, gry komputerowe, magnetyczne, cyfrowe nośniki danych, aparaty fotograficzne cyfrowe i kamery cyfrowe, telefony i centrale telefoniczne, telefony komórkowe, przenośne odtwarzacze muzyczne, urządzenia do łączności bezprzewodowej pozwalające nabywcy wygodnie oglądać i kupować te towary: w sklepie, w hurtowni, z katalogu różnych artykułów, na stronie internetowej, za pośrednictwem usługi elektronicznej, za pośrednictwem systemu telezakupów, wykorzystując zamówienie korespondencyjne, używając środków telekomunikacji, pokazy towarów i usług za pośrednictwem mediów elektronicznych także na rzecz usług tak zwanych telezakupów i zakupów domowych, informacja o działalności gospodarczej, handlu, reklamie, promocji, lokalizacji obiektów, agencje informacji handlowej, usługi pośrednictwa w zakresie nabywania usług telekomunikacyjnych, informacja o powyższych usługach, **38** usługi telekomunikacyjne: usługi w zakresie zapewniania dostępu do informacji i komunikacji w trybie on-line, usługi w zakresie przesyłania danych, w tym przy pomocy terminali komputerowych, przesyłanie informacji tekstowej i obrazowej, usługi transmisji danych i wiadomości, elektroniczny serwis informacji typu on-line polegający na tworzeniu, prowadzeniu baz danych i udostępnianiu informacji z możliwością elektronicz-

nego przyjmowania i przekazywania wiadomości, obsługa klientów przy wykorzystaniu sieci komunikacji elektronicznej, w tym sieci Internet, umożliwiająca dostarczanie klientom informacji oraz otrzymywanie informacji od klientów, gromadzenie i rozpowszechnianie wiadomości poprzez sieci komunikacyjne, w tym sieć telewizyjną, satelitarną i Internet, agencje informacyjne w zakresie wiadomości i aktualności, informacja o powyższych usługach, **41** obsługa salo-
 nów gier w systemie on-line, usługi informacji o edukacji, organizowanie i obsługa konferencji, kongresów, sympozjów, publikowanie książek, organizowanie loterii, usługi nauczania, produkcja filmów, informacja o powyższych usługach, **42** usługi badawczo-rozwojowe dla osób trzecich, doradztwo w zakresie sprzętu komputerowego, odzyskiwanie danych komputerowych, usługi programowania komputerów, projektowanie i modernizacji systemów komputerowych, usługi wypożyczania komputerów, konserwacja oprogramowania komputerowego, opracowywanie projektów technicznych, doradztwo w zakresie oprogramowania, usługi w zakresie oprogramowania: aktualizacja, instalacji, konserwacja, powielanie, projektowanie, wypożyczanie, najem, usługi tworzenia i utrzymywania stron internetowych dla osób trzecich, wynajmowanie i udostępnianie zasobów serwerów lub sieci komputerowe, wypożyczanie komputerów, wypożyczanie oprogramowania komputerowego, wypożyczanie serwerów, hosting danych w sieci internetowej, usługi w zakresie dzierżawy domen internetowych, udostępnianie domen internetowych, odpłatne udostępnianie czasu dostępu do komputerowych baz danych, odpłatne udostępnianie czasu dostępu do komputerów w celu przetwarzania danych, odzyskiwanie danych, w tym komputerowych baz danych, usługi kawiarni internetowych w zakresie wynajmu komputerów, informacja o powyższych usługach, usługi certyfikacji zasobów internetowych, usługi sprawdzania autentyczności identyfikacji, wydawania, zarządzania i obrotu certyfikatami cyfrowymi za pośrednictwem Internetu, usługi w zakresie utrzymywania serwerów wirtualnych, kont poczty elektronicznej, serwisów internetowych, informacja o powyższych usługach, **45** doradztwo w sprawach bezpieczeństwa, doradztwo w zakresie własności intelektualnej, licencjonowanie programów komputerowych, licencjonowanie własności intelektualnej, usługi nadzoru w dziedzinie własności intelektualnej, rejestrowanie nazw domen, usługi przetwarzania danych osobowych, usługi w zakresie rejestracji serwerów wirtualnych, kont poczty elektronicznej, serwisów internetowych, przenoszenie praw do domen internetowych, informacja o powyższych usługach.

(111) **290855** (220) 2011 04 20 (210) 384354
 (151) 2016 11 30 (441) 2011 08 01
 (732) PLAY 3 GNS SPÓŁKA Z OGRANICZONĄ
 ODPOWIEDZIALNOŚCIĄ SPÓŁKA KOMANDYTOWA,, .
 (540) PLAY NO LIMITS

(510), (511) **9** aparaty telefoniczne systemu telefonii komórkowej, urządzenia do nadawania, przekazywania i odbioru w systemie telefonii komórkowej, aparaty do rejestracji, przekazu i odtwarzania dźwięków i obrazów, urządzenia do przetwarzania informacji, urządzenia współpracujące z komputerami w zakresie przekazywania dźwięku i obrazu, oprogramowanie do gier, urządzenia do gier działające z zewnętrznym ekranem wyświetlającym, czyste i zapisane magnetyczne nośniki danych, audio i video, obudowy komórkowe, uchwyty i pokrowce do telefonów komórkowych, nagrane płyty kompaktowe, płyty DVD i CD ROM, nagrane taśmy wideo, nagrane płyty video i nagrania audiowizualne, grafiki na tapetę, wygaszacz ekranu, **35** reklama, organizacja kampanii reklamowych, wynajem i sprzedaż miejsca i czasu na reklamy, usługi w zakresie dystrybucji i doręczania prospektów reklamowych, ofert sprzedaży i próbek reklamowych, również za pośrednictwem sieci teleinformatycznych-Internetu, pośrednictwo w sprzedaży towarów za pośrednictwem Internetu, usługi rejestrowania, kompilacji, systematyzacji pisemnych informacji, tekstów reklamowych dostosowanych do indywidualnych wymagań odbiorcy, usługi świadczone w systemie on-line: prowadzenie kupna i sprzedaży, sprzedaży aukcyjnej i promocyjnej oraz sklepu internetowego dla sprzedaży towarów tj. aparaty telefoniczne systemu telefonii komórkowej, urządzenia do nadawania, przekazywania i odbioru w systemie telefonii komórkowej, aparaty do rejestracji, przekazu i odtwarzania dźwięków i obrazów, urządzenia do przetwarzania informacji, urządzenia współpracujące z komputerami w zakresie przekazywania dźwięku i obrazu, oprogramowanie do gier, urządzenia do gier działające z zewnętrznym ekranem wyświetlającym, czyste i zapisane

magnetyczne nośniki danych, audio i video, obudowy komórkowe, uchwyty i pokrowce do telefonów komórkowych, nagrane płyty kompaktowe, płyty DVD i CD ROM, nagrane taśmy wideo, nagrane płyty wideo i nagrania audiowizualne, grafiki na tapetę jako oprogramowania, wygaszacze ekranu jako oprogramowania, **38** usługi telekomunikacyjne, usługi w zakresie telekomunikacji komórkowej, usługi przesyłania i pobierania danych, wiadomości, dźwięku i obrazu przez portale telekomunikacyjne, usługi przesyłania i pobierania danych, wiadomości, dźwięku i obrazu przez portale internetowe, usługi w zakresie sieci telekomunikacji komórkowej, usługi dostępu Internetu, usługi poczty elektronicznej, natychmiastowego powiadamiania i wiadomości tekstowych, usługi przesyłania informacji głosowej, tekstowej i obrazkowej w sieciach telekomunikacyjnych, usługi informacyjne i doradcze dotyczące którychkolwiek z wyżej wymienionych usług, przesyłanie informacji tekstowej i obrazowej za pośrednictwem komputerów i sieci informatycznych, przekazywanie danych przy pomocy terminali komputerowych, przesyłanie wiadomości, danych, głosu i obrazu za pomocą przekazu satelitarne, usługi przekazywania poczty elektronicznej za pośrednictwem sieci telefonii komórkowej i telefonów komórkowych, udostępnianie połączeń z sieciami informatycznymi, wypożyczanie urządzeń służących do przekazywania głosu, obrazu i danych za pomocą telefonii analogowej, cyfrowej, satelitarnej, udostępnianie stron internetowych za pośrednictwem telefonii komórkowej bezpośrednio na wyświetlaczu aparatu telefonicznego, przekazywanie pisemnych informacji za pośrednictwem sieci telefonicznych, Internetu, dostarczanie pakietów informacji.

(111) **290856** (220) 2011 05 13 (210) 385328
 (151) 2016 12 01 (441) 2011 08 16
 (732) PROLEGAL KANCELARIA RADCÓW PRAWNYCH MICHALSKI & LEWICKI SPÓŁKA PARTNERSKA, Wrocław, PL.
 (540) ProLegal KANCELARIA RADCÓW PRAWNYCH
 (540)



Kolor znaku: szary

(531) 26.04.01, 26.05.04, 26.11.01, 27.05.01, 29.01.06
 (510), (511) **36** wycena wartości niematerialnych i prawnych, **41** tłumaczenie tekstów technicznych i prawnych, **45** usługi prawne, doradztwo z zakresu własności intelektualnej, zarządzanie prawami autorskimi.

(111) **290857** (220) 2011 06 27 (210) 387134
 (151) 2016 12 01 (441) 2011 10 10
 (732) ELLEGANCE SPÓŁKA Z OGRANICZONĄ ODPOWIEDZIALNOŚCIĄ, Łomża, PL.
 (540) ELLEGANCE Systemy Ogrodów Zimowych
 (540)



Kolor znaku: zielony

(531) 07.01.25, 26.11.01, 27.05.01, 29.01.03
 (510), (511) **6** metalowe: baseny kąpielowe stosowane jako konstrukcje, belki, blacha, bramy, budowlane materiały, drobnica żelazna, drzwi, osprzęt drzwiowy, folie, kabiny kąpielowe, kabiny telefoniczne konstrukcje, kraty, kurniki, lufciki, obudowy balkonów, ogrody zimowe, okna, osprzęt do okien, okiennice, palety transportowe, parapety, płyty, pojemniki do pakowania, progi, puszki, pudełka, rolety zewnętrzne i wewnętrzne, rolki, prowadnice do okien lub drzwi przesuwanych, schody, siatki, skrzynie, sufity, witryny, **19** altany stosowane jako konstrukcje, balustrady, baseny kąpielowe stosowane jako konstrukcje niemetalowe, boazerie, bramy niemetalowe, budowlane materiały

niemetalowe, chlewy, dachówka niemetalowa, drewno budowlane, drzwi niemetalowe, osprzęt drzwiowy niemetalowy, kabiny kąpielowe niemetalowe, kabiny telefoniczne niemetalowe, klepki drewniane, konstrukcje niemetalowe, kratownice niemetalowe, krokwie, kurniki niemetalowe, lufciki okienka niemetalowe, łaty niemetalowe, ogrodzenia niemetalowe, ogrody zimowe jako konstrukcje budowlane zawarte w tej klasie, okna niemetalowe, okiennice niemetalowe, płytki lub płyty niemetalowe, progi niemetalowe, prowadnice do drzwi lub okien niemetalowe, puszki niemetalowe, pudełka niemetalowe, rolety wewnętrzne i zewnętrzne niemetalowe, schody niemetalowe, sklejka, słupy niemetalowe, stajnie, sufity niemetalowe, szkło konstrukcyjne, szyby stosowane jako szkło dla budownictwa, siatki niemetalowe, witraże, witryny niemetalowe, wykładziny niemetalowe, **35** badanie rynku, doradztwo specjalistyczne w sprawach działalności gospodarczej, ekspertyzy w działalności gospodarczej, opinie, sondáže, organizowanie wystaw lub targów w celach handlowych lub reklamowych, pokazy towarów, promocja sprzedaży stosowana dla osób trzecich, zaopatrzenie osób trzecich stosowane jako zakupy i sprzedaż produktów dla innych przedsiębiorstw z zakresu budownictwa i dla budownictwa, usługi umożliwiające odbiorcom dogodny wybór i zakup towarów w hurtowni i sklepach z zakresu budownictwa i dla budownictwa, **37** informacja budowlana, nadzór budowlany, wynajem sprzętu budowlanego, izolowanie budynków, uszczelnianie budynków, rozbiórka budynków, czyszczenie okien, montaż i demontaż okien i drzwi, budowa ogrodów zimowych jako konstrukcji budowlanych zawartych w tej klasie, **42** usługi w zakresie architektury: ekspertyzy, opinie, projektowanie, nadzór, wykonawstwo mieszczące się w tej klasie, badania techniczne, doradztwo budowlane, ekspertyzy inżynierskie, testowanie materiałów, projekty techniczne z zakresu budownictwa lądowego, usługi w zakresie stylizacji budowlanej: ekspertyzy, opinie, projektowanie, nadzór, .

(111) **290858** (220) 2011 07 21 (210) 388113
 (151) 2016 11 30 (441) 2011 10 24
 (732) SIKORA WALDEMAR PRZEDSIĘBIORSTWO HANDLOWO-USŁUGOWE KODER, Piekary Śląskie, PL.
 (540) MILLENIUM
 (540)

MILLENIUM

(531) 27.05.01
 (510), (511) **16** okładki na dokumenty, kalendarze, klamry do obsadek do piór, kulki do piór kulkowych, notesy, obwoluty z papieru, ołówki automatyczne z wymiennymi grafitami, długopisy, cienkopisy (rolle-ry), obsadki do piór, pióra wieczne, przybory do pisania w zestawach, stalówki, również stalówki ze złota, wkłady atramentowe do piór, **35** usługi handlu detalicznego i hurtowego przybarami do pisania oraz materiałami biurowymi, usługi importowo-eksportowe.

(111) **290859** (220) 2011 10 26 (210) 392065
 (151) 2016 11 29 (441) 2012 01 30
 (732) CALFERT SPÓŁKA Z OGRANICZONĄ ODPOWIEDZIALNOŚCIĄ, Warszawa, PL.
 (540) CALFERT
 (510), (511) **1** nawozy użyźniające glebę, preparaty do nawożenia gleby, azotowe nawozy.

(111) **290860** (220) 2011 12 12 (210) 393987
 (151) 2016 11 28 (441) 2012 03 26
 (732) SWEDECENTER SPÓŁKA Z OGRANICZONĄ ODPOWIEDZIALNOŚCIĄ, Warszawa, PL.
 (540) brama portowa I
 (540)



Kolor znaku: biały, niebieski
 (531) 27.05.01, 29.01.12

(510), (511) **35** usługi pośrednictwa w zakresie nabywania usług telekomunikacyjnych, wynajmowanie nośników reklamowych, wynajmowanie przestrzeni reklamowej, reklama billboardowa, reklama za pośrednictwem sieci komputerowej, reklama radiowa, rozpowszechnianie ogłoszeń reklamowych, reklamy prasowe-przygotowanie, rozpowszechnianie reklam, **36** zarządzanie inwestycjami, zarządzanie inwestycjami budowlanymi, usługi w zakresie zarządzania i administrowania nieruchomościami, usługi wynajmu pomieszczeń biurowych i budynków, usługi w zakresie dzierżawy majątku nieruchomego, usługi w zakresie zarządzania majątkiem nieruchomym, usługi kupna i sprzedaży nieruchomości i mieszkań, dzierżawa nieruchomości, **37** nadzór wykonawczy, nadzór inwestorski, usługi w zakresie budownictwa, przygotowywanie terenów pod budowę, wykonywanie instalacji budowlanych, wznoszenie kompletnych obiektów budowlanych lub ich części, usługi w zakresie nadzoru budowlanego, przebudowy, remonty, usługi inżynierskie w zakresie budownictwa lądowego, wykonywanie robót wykończeniowych, **39** wynajmowanie garaży i miejsc parkingowych, **42** opracowywanie projektów technicznych, ekspertyzy inżynierskie, usługi w zakresie dekoracji i projektowania wnętrz biur i pomieszczeń handlowych, obsługa prawna inwestycji budowlanych, usługi w zakresie projektowania architektonicznego i budowlanego, planowanie urbanistyczne, projektowanie budynków, **44** projektowanie i urządzenie przestrzeni zielonej wokół budynków biurowych i handlowych.

(111) **290861** (220) 2011 12 12 (210) 393989
 (151) 2016 11 28 (441) 2012 03 26
 (732) SWEDECENTER SPÓŁKA Z OGRANICZONĄ
 ODPOWIEDZIALNOŚCIĄ, Warszawa, PL.
 (540) BRAMA PORTOWA I

(510), (511) **35** usługi pośrednictwa w zakresie nabywania usług telekomunikacyjnych, wynajmowanie nośników reklamowych, wynajmowanie przestrzeni reklamowej, reklama billboardowa, reklama za pośrednictwem sieci komputerowej, reklama radiowa, rozpowszechnianie ogłoszeń reklamowych, reklamy prasowe-przygotowanie, rozpowszechnianie reklam, **36** zarządzanie inwestycjami, zarządzanie inwestycjami budowlanymi, usługi w zakresie zarządzania i administrowania nieruchomościami, usługi wynajmu pomieszczeń biurowych i budynków, usługi w zakresie dzierżawy majątku nieruchomego, usługi w zakresie zarządzania majątkiem nieruchomym, usługi kupna i sprzedaży nieruchomości i mieszkań, dzierżawa nieruchomości, **37** nadzór wykonawczy, nadzór inwestorski, usługi w zakresie budownictwa, przygotowywanie terenów pod budowę, wykonywanie instalacji budowlanych, wznoszenie kompletnych obiektów budowlanych lub ich części, usługi w zakresie nadzoru budowlanego, przebudowy, remonty, usługi inżynierskie w zakresie budownictwa lądowego, wykonywanie robót wykończeniowych, **39** wynajmowanie garaży i miejsc parkingowych, **42** opracowywanie projektów technicznych, ekspertyzy inżynierskie, usługi w zakresie dekoracji i projektowania wnętrz biur i pomieszczeń handlowych, obsługa prawna inwestycji budowlanych, usługi w zakresie projektowania architektonicznego i budowlanego, planowanie urbanistyczne, projektowanie budynków, **44** projektowanie i urządzenie przestrzeni zielonej wokół budynków biurowych i handlowych.

(111) **290862** (220) 2011 12 12 (210) 393993
 (151) 2016 11 28 (441) 2012 03 26
 (732) SWEDECENTER SPÓŁKA Z OGRANICZONĄ
 ODPOWIEDZIALNOŚCIĄ, Warszawa, PL.
 (540) brama portowa II
 (540)



Kolor znaku: niebieski, biały
 (531) 27.05.01, 29.01.12

(510), (511) **35** usługi pośrednictwa w zakresie nabywania usług telekomunikacyjnych, wynajmowanie nośników reklamowych, wynajmowanie przestrzeni reklamowej, reklama billboardowa, reklama za pośrednictwem sieci komputerowej, reklama radiowa, rozpowszechnianie ogłoszeń reklamowych, reklamy prasowe-przygotowanie, rozpowszechnianie reklam, **36** zarządzanie inwestycjami budowlanymi, usługi w zakresie zarządzania i administrowania nieruchomościami, usługi wynajmu pomieszczeń biurowych i budynków, usługi w zakresie dzierżawy majątku nieruchomego, usługi w zakresie zarządzania majątkiem nieruchomym, usługi kupna i sprzedaży nieruchomości i mieszkań, dzierżawa nieruchomości, zarządzanie inwestycjami, **37** usługi w zakresie budownictwa, przygotowywanie terenów pod budowę, wykonywanie instalacji budowlanych, wznoszenie kompletnych obiektów budowlanych lub ich części, usługi w zakresie nadzoru budowlanego, przebudowy, remonty, usługi inżynierskie w zakresie budownictwa lądowego, wykonywanie robót wykończeniowych, nadzór inwestorski, nadzór wykonawczy, **39** wynajmowanie garaży i miejsc parkingowych, **42** opracowywanie projektów technicznych, ekspertyzy inżynierskie, usługi w zakresie dekoracji i projektowania wnętrz biur i pomieszczeń handlowych, obsługa prawna inwestycji budowlanych, usługi w zakresie projektowania architektonicznego i budowlanego, planowanie urbanistyczne, projektowanie budynków, **44** projektowanie i urządzenie przestrzeni zielonej wokół budynków biurowych i handlowych.

(111) **290863** (220) 2011 12 12 (210) 393996
 (151) 2016 11 28 (441) 2012 03 26
 (732) SWEDECENTER SPÓŁKA Z OGRANICZONĄ
 ODPOWIEDZIALNOŚCIĄ, Warszawa, PL.
 (540) BRAMA PORTOWA II

(510), (511) **35** usługi pośrednictwa w zakresie nabywania usług telekomunikacyjnych, wynajmowanie nośników reklamowych, wynajmowanie przestrzeni reklamowej, reklama billboardowa, reklama za pośrednictwem sieci komputerowej, reklama radiowa, rozpowszechnianie ogłoszeń reklamowych, reklamy prasowe-przygotowanie, rozpowszechnianie reklam, **36** zarządzanie inwestycjami, zarządzanie inwestycjami budowlanymi, usługi w zakresie zarządzania i administrowania nieruchomościami, usługi wynajmu pomieszczeń biurowych i budynków, usługi w zakresie dzierżawy majątku nieruchomego, usługi w zakresie zarządzania majątkiem nieruchomym, usługi kupna i sprzedaży nieruchomości i mieszkań, dzierżawa nieruchomości, **37** nadzór wykonawczy, nadzór inwestorski, usługi w zakresie budownictwa, przygotowywanie terenów pod budowę, wykonywanie instalacji budowlanych, wznoszenie kompletnych obiektów budowlanych lub ich części, usługi w zakresie nadzoru budowlanego, przebudowy, remonty, usługi inżynierskie w zakresie budownictwa lądowego, wykonywanie robót wykończeniowych, **39** wynajmowanie garaży i miejsc parkingowych, **42** opracowywanie projektów technicznych, ekspertyzy inżynierskie, usługi w zakresie dekoracji i projektowania wnętrz biur i pomieszczeń handlowych, obsługa prawna inwestycji budowlanych, usługi w zakresie projektowania architektonicznego i budowlanego, planowanie urbanistyczne, projektowanie budynków, **44** projektowanie i urządzenie przestrzeni zielonej wokół budynków biurowych i handlowych.

(111) **290864** (220) 2011 12 29 (210) 394606
 (151) 2016 11 30 (441) 2012 04 10
 (732) MIERZEJEWSKA MARIA, Kraków, PL.
 (540) ARCHEMA

(510), (511) **42** usługi w zakresie projektowania architektonicznego, projektowania budynków i dekoracji wnętrz, opracowywanie projektów technicznych związanych z budownictwem, planowanie urbanistyczne, opracowania związane ze stylizacją i wzornictwem przemysłowym, usługi związane z projektowaniem graficznym i wykonywaniem projektów graficznych, **44** usługi w zakresie projektowania krajobrazu, architektura krajobrazu.

(111) **290865** (220) 2012 02 07 (210) 396330
 (151) 2016 11 30 (441) 2012 05 21
 (732) FRĄCZKIEWICZ RENATA BUSINESS HOUSE, Janki, PL.

(540) BH BUSINESS HOUSE

(540)



Kolor znaku: biały, czerwony, niebieski

(531) 26.04.10, 26.13.25, 27.05.01, 29.01.13

(510), (511) **36** usługi agencji nieruchomości: administrowanie i zarządzanie nieruchomościami, kupno, sprzedaż, dzierżawa i wynajem nieruchomości, wynajmowanie pomieszczeń biurowych i handlowych, usługi w zakresie pośrednictwa w obrocie nieruchomościami, mieszkaniami, działkami, lokalami użytkowymi, w tym w zakresie kupna-sprzedaży, zamiany, wynajmu nieruchomości, doradztwo w zakresie nieruchomości, dostarczanie informacji w trybie „on-line” z komputerowych baz danych za pośrednictwem stron Internetu odnośnie spraw w zakresie usług agencji nieruchomości, ujmowane w tej klasie, **42** prace badawczo-rozwojowe w dziedzinie nauk technicznych dla osób trzecich, opracowywanie projektów technicznych, badania, analizy techniczne, ekspertyzy inżynierskie w zakresie budownictwa ogólnego, przemysłowego i urbanistycznego, pomiary geodezyjne, pomiary gruntu, usługi kartograficzne, testowanie i kontrola jakości materiałów budowlanych, wzornictwo przemysłowe, doradztwo techniczne i technologiczne w zakresie budownictwa ogólnego, przemysłowego i urbanistycznego w ramach usług architektonicznych i planowania urbanistycznego, doradztwo w zakresie ochrony środowiska.

(111) **290866** (220) 2012 07 10 (210) 402739

(151) 2016 11 30 (441) 2012 10 22

(732) MACIEJA ROBERT DMR GROUP, Katowice, PL.

(540) Aquario

(540)



Kolor znaku: niebieski

(531) 26.11.01, 26.11.12, 27.05.01, 29.01.04

(510), (511) **21** rurki szklane-dyfuzyory do akwarium, **35** prowadzenie sklepu i hurtowni z urządzeniami z branży akwarystycznej, to jest akwariami, roślinami do akwariów, nawozami dla roślin akwariowych, z fauną i florą do akwarystyki słodkowodnej i morskiej, pokarmem dla fauny akwarystycznej, dekoracjami dla akwariów, zestawami produktów do nawożenia techniką CO2 wraz z butlami na CO2, z podłożami i substratami, akcesoriami do pielęgnacji i czyszczenia akwariów, produktami szklanymi do nawożenia CO2 i filtracji, prowadzenie sklepu internetowego z urządzeniami branży akwarystycznej, to jest akwariami, roślinami do akwariów, nawozami dla roślin akwariowych, z fauną i florą do akwarystyki słodkowodnej i morskiej, pokarmem dla fauny akwarystycznej, dekoracjami dla akwariów, zestawami produktów do nawożenia techniką CO2 wraz z butlami na CO2, z podłożami i substratami, akcesoriami do pielęgnacji i czyszczenia akwariów, produktami szklanymi do nawożenia CO2 i filtracji.

(111) **290867** (220) 2012 08 20 (210) 404087

(151) 2016 12 08 (441) 2012 12 03

(732) CAYA DESIGN GROUP SPÓŁKA Z OGRANICZONĄ ODPOWIEDZIALNOŚCIĄ, Toruń, PL.

(540) CAYA DESIGN

(540)



(531) 26.04.02, 27.05.01

(510), (511) **35** usługi agencji importowo-eksportowej, usługi kojarzenia kontrahentów handlowych, usługi prowadzenia hurtowni i punktów sprzedaży detalicznej oraz usługi w zakresie gromadzenia w celu obejrzenia, podkreślenia zalet, fachowego doradztwa handlo-

wego, udogodnienia rezeźnienia, wyboru z katalogów handlowych i umożliwienia klientom zakupu za pomocą wszelkich dostępnych sposobów zamówień, towarów obejmujących: urządzenia i artykuły biurowe, meble, meble biurowe, meble kuchenne, wyposażenie do mieszkań, artykuły użytku domowego, sprzętu oświetleniowego, wyroby tekstylne, zgrupowanie na rzecz osób trzecich różnych towarów pozwalające nabywcy wygodnie oglądać i kupować te towary na stronie internetowej dotyczącej sprzedaży w zakresie sklepu wielobranżowego, usług w zakresie zarządzania zamówieniami handlowymi, zgrupowanie na rzecz osób trzecich różnych towarów pozwalające nabywcom wygodnie je oglądać, organizowanie wystaw w celach handlowych i reklamowych, pokazy towarów nie będących własnością organizatora wystaw, **42** usługi w zakresie projektowania mebli, wyposażenia mieszkań, z wyłączeniem projektowania mebli dla hoteli, restauracji, kawiarni i innych obiektów cateringowych.

(111) **290868** (220) 2013 01 04 (210) 408900

(151) 2016 12 08 (441) 2013 04 15

(732) EXALO DRILLING SPÓŁKA AKCYJNA, Piła, PL.

(540) EXALO

(510), (511) **35** usługi sprzedaży maszyn, urządzeń i narzędzi dla górnictwa, w tym maszyn, urządzeń i narzędzi do poszukiwania i wydobycia ropy naftowej i gazu, maszyn i narzędzi wiertniczych do wydobycia ropy naftowej i gazu, maszyn do pompowania do szybów naftowych i gazowych, narzędzi do zwiększania siły uderzeń przy wierceniu oraz wykańczaniu odwiertów naftowych i gazowych, usługi doradcze w zakresie zarządzania i prowadzenia działalności gospodarczej w szczególności w zakresie poszukiwania i wydobycia ropy naftowej i gazu, **37** usługi w zakresie instalacji, obsługi, napraw i konserwacji maszyn, urządzeń i narzędzi dla górnictwa, usługi w zakresie budowy, obsługi, napraw oraz konserwacji obiektów i konstrukcji do wydobywania, pompowania, magazynowania oraz transportu ropy naftowej i gazu, usługi w zakresie górniczych robót wydobywczych, usługi instalowania przyrządów do poszukiwania ropy naftowej i gazu, usługi pompowania i wydobywania ropy naftowej i gazu, usługi wiercen wiertniczych szybów naftowych, olejowych i gazowych, usługi wiercen w poszukiwaniu ropy naftowej i gazu, usługi wykonywania podziemnych prac konstrukcyjnych w zakresie rur naftowych i gazowych, usługi wypożyczania narzędzi, urządzeń oraz maszyn do wykonywania odwiertów naftowych i gazowych, usługi doradcze w zakresie wyżej wymienionych usług, **40** usługi w zakresie szklenowania w celu wydobycia ropy naftowej i gazu, usługi doradcze w zakresie wyżej wymienionych usług, **41** usługi edukacyjne i szkoleniowe w zakresie przemysłu gazowego, naftowego i górnictwa, usługi edukacyjne i szkoleniowe w zakresie poszukiwań geologicznych i eksploatacji złóż ropy naftowej i gazu, organizowanie konferencji, kongresów, szkoleń, wystaw w zakresie przemysłu gazowego, naftowego i górnictwa, organizowanie konferencji, kongresów, szkoleń, wystaw w zakresie poszukiwań geologicznych i eksploatacji złóż ropy naftowej i gazu.

(111) **290869** (220) 2013 02 13 (210) 410457

(151) 2016 12 28 (441) 2013 05 27

(732) DELKO SPÓŁKA AKCYJNA, Śrem, PL.

(540) blue Blue stop. Warto się zatrzymać

(540)



Kolor znaku: niebieski, biały

(531) 26.01.01, 26.01.18, 27.05.01, 29.01.12

(510), (511) **2** farby, pokosty, lakiery, rozcieńczalniki do lakierów, środki zapobiegające korozji i zabezpieczające drewno, zaprawy farbierskie, żywice naturalne, **3** środki do czyszczenia, polerowania, szorowania i ścierania, mydła, środki sanitarne będące środkami toalet-

wymi, odświeżacze powietrza, olejki eteryczne, środki do czyszczenia zębów, wata do celów kosmetycznych, ręczniki oraz chusteczki nasączone płynami kosmetycznymi, środki perfumeryjne, dezodoranty osobiste, odświeżacze do ust, kosmetyki, płyny do pielęgnacji włosów, środki wybielające i inne substancje stosowane w praniu, preparaty do usuwania farb, lakierów, 5 podpaski higieniczne i tampony menstruacyjne, wkładki higieniczne, pieluchy dla chorych z brakiem kontroli czynności fizjologicznych, materiały opatrunkowe, apteczki pierwszej pomocy wyposażone, środki odkażające, dezynfekcyjne, materiały do plombowania zębów, wosk dentystyczny, leki, ręczniki oraz chusteczki nasączone płynami farmaceutycznymi, odświeżacze do ubrań i tkanin, żywność dla niemowląt, preparaty przeciw odmrożeniom, suplementy diety, preparaty farmaceutyczne do pielęgnacji skóry, środki przeciwbólowe, przeczyszczające, przeciwgorączkowe, nasenne, przeciwpasożytnicze, uspokajające, trawienne do celów farmaceutycznych, przeciw zaparciom, antykoncepcyjne, wyciągi i wywary do celów leczniczych, preparaty medyczne do odchudzania, zioła lecznicze, herbaty lecznicze, środki do kąpeli leczniczych, żywność dietetyczna do celów leczniczych, produkty weterynaryjne: obroże przeciwpasożytnicze dla zwierząt, leki do celów weterynaryjnych, preparaty do mycia zwierząt, środki przeciwinsektowe dla zwierząt, środki do niszczenia szkodników, środki odstraszające owady, owadobójcze, przeciwmolowe, środki chwastobójcze, grzybobójcze, 35 usługi sprzedaży detalicznej, hurtowej, internetowej, katalogowej, wysyłkowej, oraz poprzez ofertę bezpośrednią towarów: farby, pokosty, lakiery, rozcieńczalniki do lakierów, środki zapobiegające korozji i zabezpieczające drewno, zaprawy farbierskie, żywice, środki do czyszczenia, polerowania, szorowania i ścierania mydła środki sanitarne będące środkami toaletowymi, odświeżacze powietrza, olejki eteryczne, środki do czyszczenia zębów, wata do celów kosmetycznych, ręczniki oraz chusteczki nasączone płynami, środki perfumeryjne, dezodoranty osobiste, odświeżacze do ust, kosmetyki, płyny do pielęgnacji włosów, środki wybielające i inne substancje stosowane w praniu, preparaty do usuwania farb, lakierów, artykuły chemiczne, materiały opatrunkowe, środki do higieny intymnej, leki, suplementy diety, środki sanitarne do celów medycznych, żywność dietetyczna oraz dla niemowląt, środki odkażające, produkty weterynaryjne, środki do zwalczania robactwa.

(111) **290870** (220) 2013 03 11 (210) 411469
(151) 2016 12 22 (441) 2013 06 24
(732) SZCZEŚNIAK POJAZDY SPECJALNE SPÓŁKA Z OGRANICZONĄ ODPOWIEDZIALNOŚCIĄ, Bielsko-Biała, PL.
(540) SZCZEŚNIAK
(540)

 **SZCZEŚNIAK**

Kolor znaku: biały, czarny, czerwony
(531) 26.11.02, 26.11.12, 27.05.01, 29.01.12
(510), (511) 12 pojazdy mechaniczne przeznaczone do celów specjalnych, pojazdy strażackie, pojazdy wojskowe, pojazdy policyjne, pojazdy służb ratunkowych, pojazdy ratownictwa chemicznego, pojazdy służb leśnych, pojazdy służb technicznych, pojazdy serwisowe, pojazdy laboratoryjne, pojazdy chłodnie, furgonetki, furgony, przyczepy, naczepy, obudowy i części pojazdów mechanicznych inne niż silniki, nadwozia do pojazdów specjalnych, zabudowy do pojazdów strażackich, zabudowy do pojazdów wojskowych, zabudowy do pojazdów transportowych, zabudowy do polewaczek, zabudowy do pojazdów medycznych, zabudowy do pojazdów policyjnych, wózki bębnowe do węży elastycznych, samochodowe bufety na kółkach, klapy opuszczane samochodowe, klapy boczne samochodowe, klapy tylne samochodowe, markizy samochodowe, zasłony samochodowe, obudowy i części pojazdów lądowych inne niż silników, podwozia pojazdów, obwoły hydrauliczne do pojazdów, stopnie nadwozia do pojazdów, pompy powietrzne, przekładnie redukcyjne do pojazdów lądowych, przekładnie zębate do pojazdów lądowych, pojazdy do poruszania się po ziemi, po wodzie i po torach, autoalarmy, bagażniki do pojazdów, błotniki, karoserie samochodowe, przyczepy, wózki, wózki transportowe, wózki podnośnikowe.

(111) **290871** (220) 2013 05 22 (210) 414569
(151) 2016 11 30 (441) 2013 09 02

(732) SADOWSKI WOJCIECH AGENCJA INTERNETOWA LINKMARK, Warszawa, PL.
(540) wa
(510), (511) 45 usługi rejestracji domen internetowych.

(111) **290872** (220) 2013 06 17 (210) 415573
(151) 2016 12 09 (441) 2013 09 30
(732) DAX COSMETICS SPÓŁKA Z OGRANICZONĄ ODPOWIEDZIALNOŚCIĄ, Duchnow, PL.
(540) perfecta revolution
(510), (511) 3 kosmetyki, kosmetyki do pielęgnacji skóry twarzy, ciała i włosów, artykuły perfumeryjne, dezodoranty, środki myjące.

(111) **290873** (220) 2013 08 27 (210) 418254
(151) 2016 11 30 (441) 2013 12 09
(732) KASPERKOWIAK ŁUKASZ FUH JEGGER ŁUKASZ KASPERKOWIAK, Gostyń, PL.
(540) JEGGER
(540)

 **JEGGER**

Kolor znaku: czerwony, żółty
(531) 27.05.01, 29.01.12
(510), (511) 12 przyczepy, zaczepy, haki, wywrotki, skrzynie ładunkowe wywrotkowe do ciężarówek, przyczepy samochodowe towary: lawety, do przewozu łodzi, motorów, skuterów, quadów, zabudowy pojazdów-autolaweta, skrzynia z plandeką lub bez planeki, kontener, izoterma, zabudowy specjalistyczne.

(111) **290874** (220) 2013 09 19 (210) 419147
(151) 2016 12 05 (441) 2014 01 07
(732) FIRMA HANDLOWA „EUROBUT-ŚLĄSK” WOJCIECH CYGAN I WSPÓLNICY SPÓŁKA JAWNA, Gliwice, PL.
(540) Jezzi
(540)

 **Jezzi**

Kolor znaku: biały, czarny, czerwony
(531) 02.09.19, 09.09.01, 09.09.05, 27.05.01, 29.01.12
(510), (511) 25 obuwie, buty, kalosze, obuwie plażowe, espadryle, obuwie sportowe, pantofle, czółenka-obuwie, paski do butów, półbuty, sandały, wkładki do obuwia, bielizna osobista, bluzki, bluzy, nakrycia głowy, czapki, kapelusze, odzieżowe wyroby dziewiarskie, kamizelki, ubiory plażowe, kostiumy, płaszcze kąpielowe, konfekcja, koszule, koszulki, suknie, spódnice, marynarki, spodnie, pulowery, swetry, rękawiczki, artykuły odzieżowe, okrycia wierzchnie, płaszcze, peleryny, pelisy, szlafroki, piżamy, trykoty, paski tekstylne.

(111) **290875** (220) 2013 09 27 (210) 419581
(151) 2016 11 25 (441) 2014 01 07
(732) AGENCJA ROZWOJU MIASTA SPÓŁKA AKCYJNA, Kraków, PL.
(540) KRAKÓW ARENA
(540)

 **KRAKÓW
ARENA**

Kolor znaku: czerwony, niebieski, żółty, czarny
(531) 26.01.05, 27.05.01, 29.01.14
(510), (511) 16 papier, tektura, wyroby z tych materiałów nie ujęte w innych klasach, druki, materiały introligatorskie, materiały foto-

graficzne, materiały piśmienne, sprzęt biurowy z wyjątkiem mebli, materiały szkoleniowe i instruktażowe zawarte w tej klasie, książki, gazety, czasopisma, periodyki, druki akcydensowe, albumy, broszury, **35** usługi w zakresie dystrybucji materiałów reklamowych, w szczególności druków, prospektów, afiszy, ulotek i transparentów o tematyce z zakresu kultury, sztuki, sportu, rekreacji, powielanie na nośniku papierowym dokumentów o tematyce z zakresu kultury, sztuki, sportu i rekreacji, usługi w zakresie reklamowania przy pomocy wydawnictw papierowych masowych zawodów sportowych, imprez z zakresu kultury, sztuki, rekreacji, rozlepianie i likwidacja nieaktualnych afiszy, rozpowszechnianie ogłoszeń reklamowych nie tylko na nośniku papierowym, zwłaszcza ogłoszeń o tematyce z zakresu kultury, sztuki, sportu, rekreacji, wynajmowanie miejsca na umieszczanie ogłoszeń reklamowych, wypożyczanie rekwizytów służących do rozpowszechniania reklamy o tematyce sportowej, rekreacji, dotyczącej kultury, sztuki, organizowanie imprez wystawienniczych i reklamowych oraz handlowo-promocyjnych, pośrednictwo handlowe w obrocie sprzętem i akcesoriami służącymi do uprawiania sportów, prowadzenie sklepu lub hurtowni zajmującej się dystrybucją i sprzedażą odzieży, sprzętu sportowego oraz odżywek i suplementów diety, a w szczególności dla sportowców, **39** dostarczanie paczek, dostarczanie towarów [zaopatrzenie], dostarczanie towarów zamówionych korespondencyjnie, dystrybucja gazet, wynajmowanie garaży, dystrybucja gazet, informacja o transporcie, informacja o ruchu drogowym, usługi kierowców, wypożyczanie kontenerów magazynowych, dostarczanie korespondencji, przesyłek, logistyka transportu, magazynowanie, informacja o magazynowaniu, magazynowanie elektronicznych nośników danych lub dokumentów, wynajmowanie magazynów, wynajmowanie miejsc parkingowych, organizowanie wycieczek, usługi osób towarzyszących podróżnym, prowadzenie parkingu, rezerwowanie miejsc na podróże, transport podróżnych, wypożyczenie pojazdów, przewożenie ładunków, rezerwacja transportu, rozładunek, transport samochodowy, składowanie, składowanie towarów, spedycja, transport, pośrednictwo w transporcie transportu podróżnych, zwiedzanie turystyczne, usługi kurierskie dotyczące listów lub towarów, usługi taksówek, **41** wypożyczenie aparatów i sprzętu kinematograficznego, usługi artystów teatralnych, chronometria na imprezach sportowych, cyrki, wypożyczenie dekoracji scenicznych, wypożyczenie dekoracji teatralnych, doradztwo zawodowe, usługi związane z organizowaniem i obsługą dyskotek, edukacja, informacja o edukacji, studia filmowe, wypożyczenie filmów kinowych, fotografia, fotoreportaż, gimnastyka [instruktaż], salony gier, gry świadczane on-line, gry hazardowe, informacja o imprezach rozrywkowych, informacja o rekreacji, instruktaże, usługi związane z organizacją imprez karaoke, usługi kasyn, usługi klubowe w zakresie rozrywki lub nauczania, usługi klubów zdrowia-poprawianie kondycji, usługi w zakresie kompozycji muzycznych, komputerowe przygotowanie materiałów do publikacji, organizowanie i obsługa konferencji, organizowanie i obsługa kongresów, organizowanie konkursów w zakresie edukacji lub rozrywki, organizowanie konkursów piękności, publikowanie książek, wypożyczenie książek, kultura fizyczna, organizowanie loterii, lunaparki, wypożyczenie magnetowidów, montaż taśm wideo, wystawy z wyjątkiem wystaw w celach handlowych lub reklamowych, wypożyczenie nagrań dźwiękowych, nagrywanie filmów na taśmach wideo-filmowanie, nauczanie, nocne kluby, organizowanie obozów sportowych, usługi obozów wakacyjnych z wyjątkiem zakwaterowania, obsługa pól golfowych, obsługa sal kinowych, wypożyczenie odbiorników, radiowych i telewizyjnych, prowadzenie ogrodów zoologicznych, organizowanie balów, organizowanie i prowadzenia warsztatów, organizowanie i prowadzenie koncertów, organizowanie i prowadzenie seminariów, organizowanie i prowadzenie sympozjów, organizowanie i prowadzenie zjazdów, organizowanie przyjęć, organizowanie spektakli-impresariat, organizowanie wystaw z dziedziny kultury lub edukacji, organizowanie zawodów sportowych, usługi orkiestr, parki rozrywki, pisanie scenariuszy, pisanie tekstów, innych niż reklamowych, organizacja pokazów mody w celach rozrywkowych, producenckie usługi muzyczne, produkcja filmów innych niż reklamowych, produkcja filmów na taśmach wideo, produkcja mikrofilmów, produkcja programów radiowych i telewizyjnych, prowadzenie zajęć fitness, produkcja przedstawień teatralnych, planowanie przyjęć w zakresie rozrywki, publikacje elektroniczne on-line książek i periodyków, publikowanie elektroniczne on-line nie do pobrania za wyjątkiem publikacji reklamowych, publikowanie książek, publikowanie tekstów innych niż teksty reklamowe, radiowe programy rozrywkowe,

realizacja spektakli, usługi reporterskie, rezerwacja miejsc na spektakle, rozrywka, informacja o rozrywkach, rozrywka-widowiska, użytkowanie sal kinowych, sale koncertowe i konferencyjne, salony gier, wystawianie spektakli, wystawianie spektakli na żywo, wypożyczanie sprzętu sportowego, wynajmowanie stadionów, wynajmowanie obiektów sportowych, widowiskowych i konferencyjnych, studia filmowe, usługi studia nagrań, wypożyczenie taśm wideo, pisanie tekstów, telewizyjne programy rozrywkowe, udostępnianie obiektów i urządzeń sportowych, widowiskowych i konferencyjnych, udostępnianie ośrodków rekreacji, usługa dystrybucji biletów, usługi komponowania układu graficznego publikacji-inne niż do celów reklamowych, usługi prezenterów muzyki, usługi przekwalifikowania zawodowego, usługi reporterskie, usługi tłumaczy, usługi trenerskie, organizowanie i prowadzenie warsztatów i szkoleń, wynajmowanie kortów tenisowych, wynajmowanie obiektów sportowych, informacja o wypoczynku, wypożyczenie aparatów i sprzętu kinematograficznego, wypożyczenie aparatury oświetleniowej do dekoracji teatralnych lub do studiów telewizyjnych, wypożyczenie kamer wideo, wypożyczenie kaset wideo, wypożyczenie sprzętu audio, wypożyczenie sprzętu sportowego, wypożyczenie sprzętu sportowego z wyjątkiem pojazdów, wypożyczenie zabawek, obsługa zjazdów, usługi w zakresie opracowywania ekspertyz i opinii w zakresie sportu, rekreacji i kultury, **42** usługi w zakresie projektowania grafiki reklamowej o tematyce sportowo-rekreacyjnej, kulturalnej, obsługa komputerowa i logistyczna technikami cyfrowymi masowych zawodów sportowo-rekreacyjnych, imprez kulturalnych i artystycznych, **43** bary szybkiej obsługi, domy turystyczne, hotele, kafeterie-bufety, kawiarnie, wypożyczenie konstrukcji przenośnych, obsługa gastronomiczna z własnym zapleczem, produktami i transportem, rezerwacja miejsc w pensjonatach, rezerwacje kwater na pobyt czasowy, wynajmowanie pomieszczeń na pobyt czasowy, restauracje, restauracje samoobsługowe, rezerwacje miejsc w hotelach, stołówki, usługi barowe, organizowanie obozów wakacyjnych, wynajmowanie sal na posiedzenia, mityngi, narady, wypożyczenie krzeseł, stołów, bielizny stołowej i szklanych, naczyń wypożyczenie namiotów, wypożyczenie urządzeń oświetleniowych innych niż do dekoracji teatralnych lub studiów filmowych, **44** fizjoterapia, fizykoterapia, salony fryzjerskie, usługi klinik medycznych, manicure, masaże, opieka zdrowotna, usługi optyczne, ośrodki zdrowia, salony piękności, placówki opieki pielęgniarskiej, chirurgia plastyczna, pomoc medyczna, usługi sauny, usługi solaria, tatuowanie, usługi terapeutyczne, usługi doradcze w dziedzinie zdrowia, usługi kuracji uzdrowiskowych, usługi medycyny alternatywnej, usługi telemedyczne, usługi wizaży-stów, wypożyczenie sprzętu medycznego, wypożyczenie urządzeń sanitarnych.

(111) **290876** (220) 2013 09 30 (210) 419634
(151) 2016 11 30 (441) 2014 01 20

(732) KRAJOWY REJESTR DŁUGÓW BIURO INFORMACJI
GOSPODARCZEJ SPÓŁKA AKCYJNA, Wrocław, PL.
(540) FAIRPAY

(510), (511) **39** wynajem i dzierżawa pojazdów samochodowych, środków transportu lotniczego, usługi lotniczego transportu pasażerskiego, **42** usługi administrowania stronami internetowymi, usługi zarządzania stronami internetowymi (hosting), usługi techniczne związane z funkcjonowaniem portali internetowych.

(111) **290877** (220) 2013 09 30 (210) 419636
(151) 2016 11 30 (441) 2014 01 20

(732) KRAJOWY REJESTR DŁUGÓW BIURO INFORMACJI
GOSPODARCZEJ SPÓŁKA AKCYJNA, Wrocław, PL.
(540) FP fairpay

(540)



Kolor znaku: niebieski, biały

(531) 26.04.01, 26.04.04, 27.05.01, 29.01.12

(510), (511) **39** wynajem i dzierżawa pojazdów samochodowych, środków transportu lotniczego, usługi lotniczego transportu pasażerskiego, **42** usługi administrowania stronami internetowymi, usłu-

gi zarządzania stronami internetowymi (hosting), usługi techniczne związane z funkcjonowaniem portali internetowych.

(111) **290878** (220) 2013 09 30 (210) 419637
(151) 2016 11 30 (441) 2014 01 20

(732) KRAJOWY REJESTR DŁUGÓW BIURO INFORMACJI GOSPODARCZEJ SPÓŁKA AKCYJNA, Wrocław, PL.

(540) Pozytywna strona informacji

(510), (511) **35** usługi badania rynku i opinii publicznej, wynajem urządzeń i wyposażenia biurowego, wywiad gospodarczy, zarządzanie zbiorami informatycznymi i sporządzanie zestawień statystycznych, sortowanie danych w bazach konsumenckich, **36** usługi udzielania kredytów, usługi wynajmu i zarządzania nieruchomościami, **39** wynajem i dzierżawa pojazdów samochodowych, środków transportu lotniczego, usługi lotniczego transportu pasażerskiego, **42** usługi administrowania stronami internetowymi, usługi zarządzania stronami internetowymi (hosting), usługi techniczne związane z funkcjonowaniem portali internetowych.

(111) **290879** (220) 2013 10 28 (210) 420856
(151) 2016 11 21 (441) 2014 02 17

(732) APATOR SPÓŁKA AKCYJNA, Toruń, PL.

(540) smart EMU

(540)



Kolor znaku: czerwony, szary

(531) 26.01.02, 26.01.18, 27.05.01, 29.01.13

(510), (511) **9** liczniki energii elektrycznej.

(111) **290880** (220) 2013 10 31 (210) 421061
(151) 2016 11 25 (441) 2014 02 17

(732) BAKOMA SPÓŁKA Z OGRANICZONĄ ODPOWIEDZIALNOŚCIĄ, Warszawa, PL.

(540) REGNUM

(510), (511) **5** błonnik pokarmowy, **29** konserwowane, suszone i gotowane owoce i warzywa, mieszanki owoców i warzyw, galaretki, dżemy, kompoty, żelatyna spożywcza, skórki owocowe, przekąski na bazie owoców, **30** produkty zbożowe, makarony, pieczywo, pieczywo cukiernicze, przekąski zbożowe, muesli, miód, kielki roślinne, siemię lniane do celów spożywczych dla ludzi, sól, pieprz, ocet, drożdże, proszek do pieczenia, przyprawy, przyprawy całe i rozdrobnione, w proszku, granulowane, liściaste, płynne, pasty przyprawowe, kompozycje przyprawowe, sosy przyprawowe, **31** produkty rolne, ogrodnicze, leśne, nasiona, orzechy i orzeszki, migdały, pieprz ziółowy, pestki słonecznika, dyni, otręby zbożowe, siemię lniane, **32** wody mineralne i gazowane, napoje, soki, nektary owocowe, warzywno-owocowo-warzywno, napoje izotoniczne, syropy do napojów, ekstrakty owocowe, napoje na bazie miodu, mleko arachidowe, migdałowe, kokosowe, napoje serwatkowe, wszystkie bezalkoholowe.

(111) **290881** (220) 2016 03 07 (210) 453186
(151) 2016 11 15 (441) 2016 06 06

(732) BEZPIECZNE PLANOWANIE PRZESTRZENNE SPÓŁKA Z OGRANICZONĄ ODPOWIEDZIALNOŚCIĄ, Poznań, PL.

(540) BEZPIECZNE PLANOWANIE PRZESTRZENNE

(540)



BEZPIECZNE
PLANOWANIE
PRZESTRZENNE

Kolor znaku: niebieski, zielony, czerwony, czarny

(531) 26.04.09, 26.13.25, 26.13.99, 27.05.01, 29.01.14

(510), (511) **36** usługi finansowe, inwestycyjne, ubezpieczeniowe, usługi konsultingowe w sprawach finansowych oraz ubezpieczeniowych, usługi konsultingowe oraz doradztwa w zakresie rynku kapitałowego i transakcji finansowych, pośrednictwo przy zawieraniu umów ubezpieczeniowych oraz kredytowych, informacja, doradztwo, ekspertyzy, analizy i wyceny w sprawach ubezpieczeniowych i finansowych, usługi w zakresie obsługi ubezpieczeniowej przedsiębiorstw i osób trzecich, usługi w zakresie zarządzania majątkiem, inwestycji i nakładów kapitałowych, usługi świadczone przez rzeczoznawców majątkowych, usługi pieniężne i bankowe, pożyczanie pod zastaw, usługi depozytów sejfowych, usługi w zakresie nieruchomości, usługi w zakresie wycen, wydawanie kart przedpłaconych i bonów, zbiórki funduszy i sponsorowanie finansowe, usługi kantorów wymiany walut, punktów wyceny biżuterii, prowadzenie rozliczeń finansowych transakcji, usługi obrotu wierzytelnościami, usługi windykacyjne, usługi likwidacji przedsiębiorstw, usługi w zakresie pośrednictwa: pieniężnego, finansowego, kredytowego, pośrednictwo w płatnościach, w obrocie wierzytelnościami, w sprzedaży usług finansowych, fundusze oraz usługi powiernicze, usługi maklerskie w obrocie papierami wartościowymi, wycena numizmatyczna, usługi elektronicznego transferu funduszy, usługi w zakresie wycen finansowych, wyceny mienia i majątku, **42** badania oraz usługi naukowe i techniczne oraz ich projektowanie, ekspertyzy oraz prace z zakresu inżynierii technicznej, badania w zakresie ochrony środowiska, doradztwo w zakresie zużycia energii, analizy przemysłowe i usługi badawcze, usługi w zakresie dekoracji i projektowania wnętrz mieszkalnych, biur i pomieszczeń handlowo-usługowych, usługi w zakresie projektowania architektonicznego i budowlanego, nadzór wykonawczy, usługi w zakresie planowania urbanistycznego, badania produktu, administrowanie stronami komputerowymi, wynajmowanie i udostępnianie zasobów serwerów komputerowych, wynajem, leasing oraz aktualizacja komputerowego oprogramowania, projektowanie, tworzenie, zarządzanie i utrzymywanie stron WWW, wypożyczanie serwerów-hosting, wynajem komputerów, komputerowych urządzeń peryferyjnych, oprogramowania komputerowego, **45** usługi prawne, w tym on-line, usługi arbitrażowe, usługi rozstrzygania i mediacji spraw spornych, usługi reprezentacji prawnej, usługi przygotowywania oraz prowadzenia spraw przed sądami powszechnymi, administracyjnymi, Sądem Najwyższym oraz organami ścigania i komornikami, konsulting prawny, usługi dostarczania informacji prawnej, usługi doradztwa, ekspertyz i opinii prawnych, badania, analizy oraz poszukiwania prawne, doradztwo w zakresie własności intelektualnej, usługi w zakresie audytu prawnego, usługi w zakresie lobbingu politycznego, doradztwo w sprawach bezpieczeństwa, ochrona cywilna.

(111) **290882** (220) 2016 03 07 (210) 453199
(151) 2016 11 14 (441) 2016 06 06

(732) WYSZKOWSKI BARTŁOMIEJ JAWA, Nowa Iwiczna, PL.

(540) KORPOLUDKI

(510), (511) **28** gry planszowe.

(111) **290883** (220) 2016 03 07 (210) 453202
(151) 2016 11 14 (441) 2016 06 06

(732) WYSZKOWSKI BARTŁOMIEJ JAWA, Nowa Iwiczna, PL.

(540) Jak żyć Panie Prezesie?

(510), (511) **28** gry planszowe.

(111) **290884** (220) 2016 03 07 (210) 453215
(151) 2016 11 21 (441) 2016 06 06

(732) BAKOMA SPÓŁKA Z OGRANICZONĄ ODPOWIEDZIALNOŚCIĄ, Warszawa, PL.

(540) KAZIMIERZ WIELKI

(510), (511) **33** napoje alkoholowe z wyjątkiem piwa, gotowe napoje alkoholowe, aperitify, koktajle, wódki, likiery, brandy, wina.

(111) **290885** (220) 2016 03 07 (210) 453217
(151) 2016 11 21 (441) 2016 06 06

(732) BAKOMA SPÓŁKA Z OGRANICZONĄ ODPOWIEDZIALNOŚCIĄ, Warszawa, PL.

(540) PAN SKRZETUSKI

(510), (511) **33** napoje alkoholowe z wyjątkiem piwa, gotowe napoje alkoholowe, aperitify, koktajle, wódki, likiery, brandy, wina.

(111) **290886** (220) 2016 03 07 (210) 453220
 (151) 2016 11 21 (441) 2016 06 06
 (732) BAKOMA SPÓŁKA Z OGRANICZONĄ ODPOWIEDZIALNOŚCIĄ,
 Warszawa, PL.
 (540) ZIEMOWIT
 (510), (511) **33** napoje alkoholowe z wyjątkiem piwa, gotowe napoje
 alkoholowe, aperitify, koktajle, wódki, likiery, brandy, wina.

(111) **290887** (220) 2016 03 07 (210) 453221
 (151) 2016 11 21 (441) 2016 06 06
 (732) PILIPIUK ANDRZEJ, Kraków, PL.
 (540) Wędrowycz
 (510), (511) **6** figurki, statuetki z metali nieszlachetnych, **14** breloczki [biżuteria], breloczki do kluczy ozdobne, **16** afisze, plakaty, karty pocztowe, komiksy, książki, materiały drukowane, materiały piśmienne, prospekty, **20** figurki [statuetki] z drewna, wosku lub tworzyw sztucznych, **21** figurki z porcelany, ceramiki, glonu lub szkła, kubki, **25** koszule, koszule z krótkimi rękawami, koszulki gimnastyczne, odzież, **28** karty do gry, gry, gry planszowe, puzzle, zabawki, **29** dżemy, dżem imbirowy, owoce kandyzowane, marmolada, **32** piwo imbirowe, napoje bezalkoholowe na bazie miodu, piwo, piwo słodowe, **39** turystyka [zwiedzanie], **41** edukacja, organizowanie i obsługa imprez edukacyjnych, komputerowe przygotowanie materiałów do publikacji, nauczanie, pisanie scenariuszy, pisanie tekstów innych niż reklamowe, publikacje elektroniczne on-line książek i periodyków, publikacje elektroniczne on-line nie do pobrania, tłumaczenia, **43** bary szybkiej obsługi [snack-bary], domy turystyczne, pensjonaty, rezerwacja kwater na pobyt czasowy, wynajmowanie pomieszczeń na pobyt czasowy, restauracje, restauracje samoobsługowe, usługi barowe.

(111) **290888** (220) 2016 03 07 (210) 453222
 (151) 2016 11 21 (441) 2016 06 06
 (732) BAKOMA SPÓŁKA Z OGRANICZONĄ ODPOWIEDZIALNOŚCIĄ,
 Warszawa, PL.
 (540) WALIGÓRA
 (510), (511) **33** napoje alkoholowe z wyjątkiem piwa, gotowe napoje alkoholowe, aperitify, koktajle, wódki, likiery, brandy, wina.

(111) **290889** (220) 2016 03 07 (210) 453223
 (151) 2016 11 21 (441) 2016 06 06
 (732) BAKOMA SPÓŁKA Z OGRANICZONĄ ODPOWIEDZIALNOŚCIĄ,
 Warszawa, PL.
 (540) BOLESŁAW SZCZODRY
 (510), (511) **33** napoje alkoholowe z wyjątkiem piwa, gotowe napoje alkoholowe, aperitify, koktajle, wódki, likiery, brandy, wina.

(111) **290890** (220) 2016 03 07 (210) 453224
 (151) 2016 11 21 (441) 2016 06 06
 (732) BAKOMA SPÓŁKA Z OGRANICZONĄ ODPOWIEDZIALNOŚCIĄ,
 Warszawa, PL.
 (540) ŁOKIETEK
 (510), (511) **33** napoje alkoholowe z wyjątkiem piwa, gotowe napoje alkoholowe, aperitify, koktajle, wódki, likiery, brandy, wina.

(111) **290891** (220) 2016 03 08 (210) 453260
 (151) 2016 11 18 (441) 2016 06 06
 (732) GÓRECKI RAFAŁ STUDIO FILMOWE, PROMOCYJNE I IMPREZ
 ARTYSTYCZNYCH MEDIA FILM, Kotunia, PL.
 (540) PYSZADŁO
 (510), (511) **41** edukacja, rozrywka i sport, usługi wydawnicze i reporterskie, tłumaczenia, organizowanie i realizacja spektakli, festiwali teatralnych, imprez rozrywkowych, artystycznych, edukacyjnych, sportowych lub rekreacyjnych, wystaw, występów, koncertów, imprez oraz pokazów związanych z kulturą lub edukacją, organizowanie i prowadzenie konkursów, gier losowych i loterii, organizowanie pokazów mody, konkursów piękności, organizowanie przyjęć, zabaw i festynów, usługi oraz doradztwo w zakresie edukacji i nauczania, usługi artystów: teatralnych, muzycznych, filmowych, promocja twórców i różnych dziedzin twórczości artystycznej poprzez: organizowanie imprez z dziedziny kultury, pro-

wadzenie galerii artystycznych, działalność informacyjna w zakresie twórczości artystycznej, katalogowanie i archiwizacja dorobku twórczego twórców, wypożyczanie dekoracji teatralnych, kompozycje muzyczne, usługi galerii sztuki, publikowanie książek i materiałów dydaktycznych, nagrywanie materiałów dydaktycznych, publikowanie scenariuszy oraz tekstów innych niż reklamowe, publikacje elektroniczne on-line, udostępnianie publikacji elektronicznych on-line, nie do pobierania z sieci komputerowych, usługi wynajmowania obiektów sportowych, rozrywkowych, kulturalnych, edukacyjnych i rekreacyjnych, usługi studiów nagrań, usługi studiów filmowych, produkcja i reprodukcja filmów i nagrań dźwiękowych oraz video, ich rozpowszechnianie, postsynchronizacja, sporządzanie napisów, usługi dystrybucji biletów, usługi reporterskie, fotoreportaże, usługi w zakresie obrazów cyfrowych (usługi fotograficzne), wynajmowanie modeli do pozowania artystom, usługi publikowania fotoksiążek, zdjęć, usługi fotograficzne, obejmujące wykonywanie w zakładzie i poza zakładem fotografii, filmów i przeźroczy, wykonywanie fotokopii, wizualna rejestracja zdarzeń, imprez i uroczystości, usługi biblioteki fotograficznej/filmowej, umożliwianie osobom trzecim uzyskania dostępu do obrazów fotograficznych/ filmów, w tym dostępu za pomocą środków elektronicznych, dystrybucja (inaczej niż poprzez transport) obrazów fotograficznych/filmów, w tym dystrybucja za pomocą środków elektronicznych, montaż programów radiowych i telewizyjnych.

(111) **290892** (220) 2016 03 09 (210) 453343
 (151) 2016 11 21 (441) 2016 06 20
 (732) CENOS SPÓŁKA Z OGRANICZONĄ ODPOWIEDZIALNOŚCIĄ,
 Września, PL.
 (540) CENOS Poduszeczeki z nadzieniem o smaku czekoladowym
 CHRUPUSIE Nowość EXTRA CHRRUPIĄCE!
 (540)



Kolor znaku: żółty, czerwony, biały, czarny, pomarańczowy, fioletowy, jasnozielony, zielony, brązowy, ciemnobrązowy, niebieski

(531) 04.03.25, 27.05.01, 29.01.15

(510), (511) **30** chrupki zbożowe, muesli, płatki zbożowe, produkty zbożowe.

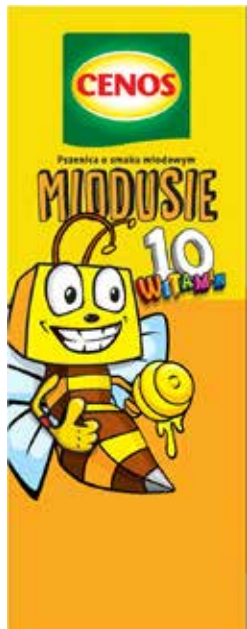
(111) **290893** (220) 2016 03 09 (210) 453344
 (151) 2016 11 21 (441) 2016 06 20
 (732) CENOS SPÓŁKA Z OGRANICZONĄ ODPOWIEDZIALNOŚCIĄ,
 Września, PL.
 (540) CENOS Kuleczki o smaku czekoladowym CZEKOLADZIAKI
 EXTRA SMAK

(540)



Kolor znaku: żółty, zielony, jasnozielony, czerwony, biały, czarny, brązowy, ciemnobrązowy, pomarańczowy, jasnoniebieski, różowy
 (531) 04.05.11, 27.05.01, 29.01.15
 (510), (511) **30** chrupki zbożowe, muesli, płatki zbożowe, produkty zbożowe.

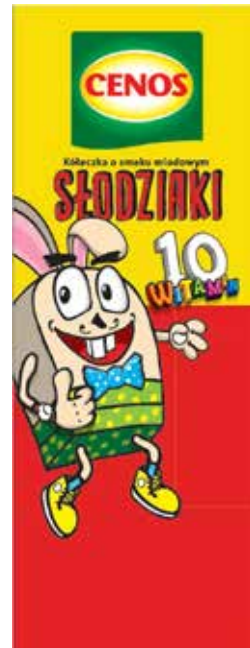
(111) **290894** (220) 2016 03 09 (210) 453345
 (151) 2016 11 21 (441) 2016 06 20
 (732) CENOS SPÓŁKA Z OGRANICZONĄ ODPOWIEDZIALNOŚCIĄ, Września, PL.
 (540) CENOS Pszenica o smaku miodowym MIODUSIE 10 WITAMIN (540)



Kolor znaku: żółty, zielony, czerwony, biały, czarny, jasnobrązowy, brązowy, niebieski, jasnoniebieski, różowy, srebrny
 (531) 04.03.25, 27.05.01, 29.01.15
 (510), (511) **30** chrupki zbożowe, muesli, płatki zbożowe, produkty zbożowe.

(111) **290895** (220) 2016 03 09 (210) 453346
 (151) 2016 11 21 (441) 2016 06 20

(732) CENOS SPÓŁKA Z OGRANICZONĄ ODPOWIEDZIALNOŚCIĄ, Września, PL.
 (540) CENOS Kóleczka o smaku miodowym SŁODZIANKI 10 WITAMIN (540)



Kolor znaku: żółty, zielony, jasnozielony, czerwony, biały, czarny, różowy, szary, jasnobrązowy, niebieski, jasnoniebieski
 (531) 04.05.02, 27.05.01, 29.01.15
 (510), (511) **30** chrupki zbożowe, muesli, płatki zbożowe, produkty zbożowe.

(111) **290896** (220) 2016 03 10 (210) 453369
 (151) 2016 11 29 (441) 2016 06 20
 (732) Swiss Pharma International AG, Zurych, CH.
 (540) RANIGAST MAX. KONIEC PIEKŁA ZGAGI.
 (510), (511) **5** preparaty farmaceutyczne i weterynaryjne, środki sanitarne do celów medycznych, żywność dietetyczna i substancje przystosowane do celów medycznych lub weterynaryjnych, suplementy diety dla ludzi, środki do zwalczania robactwa, fungicydy.

(111) **290897** (220) 2016 03 10 (210) 453405
 (151) 2016 12 12 (441) 2016 06 20
 (732) KADEFARM SPÓŁKA Z OGRANICZONĄ ODPOWIEDZIALNOŚCIĄ, Sierosław, PL.
 (540) ALBIVAG KADEFARM (540)



Kolor znaku: różowy, biały, szary
 (531) 24.13.01, 24.13.23, 26.04.01, 26.04.04, 26.04.16, 26.04.02, 26.04.06, 26.04.09, 27.05.05, 29.01.13
 (510), (511) **5** produkty farmaceutyczne i weterynaryjne, leki, żywność i substancje dietetyczne do celów leczniczych, mineralne dodatki do żywności, suplementy diety, witaminy, zioła lecznicze, wywary do celów farmaceutycznych, preparaty farmaceutyczne do pielęgnacji skóry, balsamy do celów medycznych, preparaty do pielęgnacji jamy ustnej do celów leczniczych, środki medyczne przeciw poceniu się, płyny do przemywania oczu, sole kąpielowe do celów leczniczych, pomadki do celów leczniczych, preparaty do czyszczenia soczewek kontaktowych, preparaty do usuwania grzybicy, preparaty farmaceutyczne przeciw łupieżowi, herbaty lecznicze, preparaty medyczne do odchudzania, **35** usługi sprzedaży towarów: produkty farmaceutyczne i weterynaryjne, leki, żywność i substancje dietetyczne do ce-

łów leczniczych, mineralne dodatki do żywności, suplementy diety, witaminy, zioła lecznicze, wywary do celów farmaceutycznych, preparaty farmaceutyczne do pielęgnacji skóry, balsamy do celów medycznych, preparaty do pielęgnacji jamy ustnej do celów leczniczych, środki medyczne przeciw poceniu się, płyny do przemywania oczu, sole kąpielowe do celów leczniczych, pomadki do celów leczniczych, preparaty do czyszczenia soczewek kontaktowych, preparaty do usuwania grzybicy, preparaty farmaceutyczne przeciw łupieżowi, herbaty lecznicze, preparaty medyczne do odchudzania, dodatki żywieniowe pochodzenia zwierzęcego wzbogacone witaminami, solami mineralnymi i aminokwasami, dodatki żywieniowe pochodzenia roślinnego wzbogacone witaminami i/lub solami mineralnymi, przyprawy, napary, herbaty, dodatki smakowe do żywności, dodatki żywieniowe (inne niż oleje esencyjne) jako polepszacze smaku żywności.

(111) **290898** (220) 2016 03 11 (210) 453439
 (151) 2016 12 13 (441) 2016 06 20
 (732) PD SYSTEM SPÓŁKA AKCYJNA, Warszawa, PL.
 (540) ZE STAREGO SPICHLERZA GWARANCJA TRADYCYJNEGO SMAKU
 (540)



Kolor znaku: czerwony, czarny, biały

(531) 07.01.01, 05.01.02, 05.01.11, 05.01.16, 24.03.02, 24.03.07, 24.03.19, 27.05.01, 29.01.13

(510), (511) **29** ryby, wędliny, wyroby wędliniarskie, konserwy i przetwory mięsne, konserwy i przetwory rybne, sałatki śledziowe, tłuszcze jadalne, smalec, oleje.

(111) **290899** (220) 2016 03 12 (210) 453448
 (151) 2016 12 21 (441) 2016 06 20
 (732) SPEED-OIL SPÓŁKA JAWNA, Korczyzna, PL.
 (540) HAX-OIL
 (510), (511) **4** oleje silnikowe do silników dwusuwowych.

(111) **290900** (220) 2016 03 14 (210) 453623
 (151) 2016 11 18 (441) 2016 06 20
 (732) VALEANT SPÓŁKA Z OGRANICZONĄ ODPOWIEDZIALNOŚCIĄ SPÓŁKA JAWNA, Rzeszów, PL.
 (540) VIZITRAV
 (510), (511) **5** produkty farmaceutyczne, leki oftalmologiczne, leki w postaci kropli do oczu zawierające Travoprost.

(111) **290901** (220) 2013 11 04 (210) 421083
 (151) 2016 12 16 (441) 2014 02 17
 (732) STELLA PACK SPÓŁKA Z OGRANICZONĄ ODPOWIEDZIALNOŚCIĄ SPÓŁKA KOMANDYTOWA, Lubartów, PL.
 (540) SERVICE PACK
 (540)

**SERVICE
 PACK**

(531) 27.05.01

(510), (511) **6** folie metalowe do zawijania i pakowania, wyroby z folii metalowych, w tym pojemniki, formy, torby, rękawy foliowe, folie żaroodporne, folie aluminiowe do zawijania i pakowania, folie aluminiowe do pakowania produktów spożywczych, grillowania, pieczenia, aluminiowe tacki do grilla, **16** folie z tworzyw sztucznych do pakowania, papier do pakowania, papier i rękawy do pieczenia,

torby do pakowania (koperty, woreczki) z papieru lub z tworzyw sztucznych, torby na śmieci z papieru lub z tworzyw sztucznych, worki na śmieci z papieru lub z tworzyw sztucznych, torebki do pakowania (koperty, woreczki) z papieru lub z tworzyw sztucznych, ręczniki papierowe, filtry do kawy, serwetki papierowe, obrusy papierowe, torebki na mrożonki, torebki śniadaniowe, papiery śniadaniowe, **21** foremki do lodu, rękawice do prac domowych, rękawice ogrodnicze, ścierki i ściereczki z mikrofibry, włóknin, dzianin i tkanin, ściereczki do wycierania kurzu, ścierki do czyszczenia, ścierki do mycia podłóg, ściereczki do wycierania mebli, ściereczki impregnowane detergentem do czyszczenia, gąbki do celów domowych, gąbki toaletowe, zmywaki, druciaki, czyściki do naczyń, mopy, mopy z mikrofibry, wiadra, kubły na śmieci, kosze na śmieci, szczotki, zmywaki ściernie do celów kuchennych, materiały do polerowania, papierowe tace i tacki gastronomiczne, talerze papierowe, talerze z tworzyw sztucznych, łyżki z tworzyw sztucznych, łyżeczki z tworzyw sztucznych, widelce z tworzyw sztucznych, noże z tworzyw sztucznych, miseczki z tworzyw sztucznych, kubki papierowe, kubki z tworzyw sztucznych, kufle do piwa z tworzyw sztucznych, szklaneczki z tworzyw sztucznych, filiżanki z tworzyw sztucznych, kieliszki z tworzyw sztucznych, wykałaczki, klamerki do mocowania bielizny na sznurze.

(111) **290902** (220) 2013 10 31 (210) 421087
 (151) 2016 12 02 (441) 2014 02 17
 (732) AUGUM WIESŁAW KLICH, PAWEŁ KLICH SPÓŁKA JAWNA, Wieliczka, PL.
 (540) AA augum rok założenia 1966
 (540)



Kolor znaku: czerwony, szary, biały

(531) 26.03.03, 26.03.18, 27.05.01, 29.01.12

(510), (511) **6** metale nieszlachetne surowe lub półprzetworzone, stopy metali nieszlachetnych, w tym wyroby elektromaszynowe z metali nieszlachetnych i ich stopów, wyroby ślusarskie, rury metalowe, formy wtryskowe i wykrojniki ze stali, armatura do przewodów metalowa, towary z metali nieszlachetnych nie ujęte w innych klasach, części zamienne z metali do pojazdów samochodowych, uszczelki metalowe, **12** części zamienne z metali do pojazdów samochodowych, uszczelki gumowe do pojazdów samochodowych, **17** azbest, uszczelki, uszczelki do rur, uszczelki do połączenia, zawory kłapowe gumowe, zawory z kauczuku naturalnego lub z fibry, uszczelniające substancje do połączeń, materiały uszczelniające, armatura niemetalowa do przewodów sprężonego powietrza, guma, guma do bieżnikowania opon, guma surowa lub przetworzona, korki gumowe, gumowe tuleje do osłony części maszyn, ograniczniki gumowe, pierścienie gumowe, podkładki z gumy lub fibry, gutaperka, fibra, filc izolacyjny, kauczuk, uszczelki (okładziny), **40** chromowanie, cynowanie, dorabianie kluczy, frezowanie, galwanizacja, galwanotechnika, hartowanie metali, kadmowanie, kowalstwo, spawanie i lutowanie, łączenie materiałów na zamówienie, obróbka metali, odlewanie metali, platerowanie metali, polerowanie metali, niklowanie, informacja o obróbce materiałów, wulkanizacja w tym opon i innych wyrobów z gumy, kalandrowanie gumy, usługi związane z farbiarstwem.

(111) **290903** (220) 2013 11 04 (210) 421181
 (151) 2016 10 28 (441) 2014 02 17
 (732) NOWAK PIOTR, Mikołów, PL.
 (540) XpressivE
 (540)

XpressivE

(531) 27.05.01

(510), (511) **9** dyski do rejestracji dźwięku, dyski kompaktowe audio-video, dyski kompaktowe CD-ROM, dyski optyczne, dyskiety, urządzenia do transmisyj dźwięku, filmy animowane, filmy naświetlone, magnetyczne nośniki danych, naświetlone taśmy filmowe, nośniki do rejestracji dźwięku, magnetyczne nośniki informacji, optyczne nośniki informacji, oprogramowanie komputerowe nagrane, pamięci komputerowe, płyty fonograficzne, programy gier komputerowych, szyldy świecące, urządzenia do odtwarzania dźwięku, urządzenia do rejestrowania dźwięku, **16** afisze, plakaty, albumy, bilety, broszury, fotografie, gazety, kalendarze, karty muzyczne z życzeniami, książki, nalepki, naklejki, publikacje, śpiewniki, wzory do haftowania, wzory do kalkowania, **25** bielizna, bluzki, bluzy, kombinezony, chusty, czapki, kamizelki, kurtki, koszule, odzież wierzchnia, paski, podkoszulki, szaliki, T-shirty, **41** usługi edukacji w zakresie muzyki, informacja o imprezach rozrywkowych, usługi studia filmowego, usługi instruktażu w zakresie muzyki, usługi kompozycji muzycznych, komputerowe przygotowywanie materiałów do publikacji, pokazy, kształcenie praktyczne, produkcja filmów, nauczanie korespondencyjne, organizowanie i prowadzenie koncertów, organizowanie i prowadzenie konferencji i kongresów, organizowanie balów, organizowanie i prowadzenie zjazdów i sympozjów, organizowanie konkursów w zakresie edukacji lub rozrywki, organizowanie przyjęć, organizowanie spektakli, usługi orkiestry, produkcja programów radiowych i telewizyjnych, publikowanie tekstów innych niż reklamowe, udostępnianie publikacji elektronicznych on-line nie do pobrania z sieci komputerowych.

(111) **290904** (220) 2013 11 19 (210) 421718
 (151) 2016 11 30 (441) 2014 03 03
 (732) POLSKA SIEĆ HANDLOWA NASZ SKLEP SPÓŁKA AKCYJNA, Warszawa, PL.
 (540) Livio
 (540)



Kolor znaku: zielony, czerwony

(531) 05.03.13, 05.03.14, 27.05.01, 29.01.01, 29.01.03
 (510), (511) **35** usługi w zakresie reklamy, organizowanie targów i wystaw handlowych, informacja handlowa, pokazy towarów, promocja sprzedaży, organizowanie sieci lokali gastronomicznych i sklepów prowadzących sprzedaż artykułów wielobranżowych, spożywczych, artykułów gospodarstwa domowego, chemii gospodarczej, zgromadzenie towarów i usług umożliwiające swobodne oglądanie i kupowanie detalicznie i hurtowo w centrum handlowym, sklepie, supermarkecie, hurtowni, punkcie detalicznym, salonie, poprzez zamówienia korespondencyjne, za pośrednictwem usługi elektronicznej, Internetu, w systemie telezakupów dla artykułów wielobranżowych, spożywczych, artykułów gospodarstwa domowego, chemii gospodarczej, zarządzanie i administrowanie centrum handlowo-usługowo-rozrywkowym.

(111) **290905** (220) 2013 11 28 (210) 422108
 (151) 2016 10 19 (441) 2014 03 17
 (732) PELCZARSKI ŁUKASZ COFFEE AND TEA AGENTS, Gdynia, PL.
 (540) MONTI
 (510), (511) **39** usługi pakowania i konfekcjonowania artykułów branży spożywczej.

(111) **290906** (220) 2013 12 02 (210) 422211
 (151) 2016 12 01 (441) 2014 03 17
 (732) HETMAŃCZUK KRZYSZTOF COLLAGE-FLEX, Wrocław, PL.
 (540) ...remontujesz i malujesz tylko FLEX-a potrzebujesz...
 (540)

...remontujesz i malujesz
 tylko FLEX-a
 potrzebujesz...

(531) 26.04.01, 27.05.01, 29.01.12

(510), (511) **1** produkty chemiczne stosowane w przemyśle, rolnictwie, ogrodnictwie, nie przetworzone żywice syntetyczne i tworzywa sztuczne, kleje stosowane w przemyśle, **2** farby, pokosty, lakiery, środki zapobiegające korozji i zabezpieczające drewno, barwniki, zaprawy farbiarskie, żywice naturalne, folie metalowe i formy proszkowe dla malarzy, dekoratorów.

(111) **290907** (220) 2014 01 10 (210) 423518
 (151) 2016 11 29 (441) 2014 04 28
 (732) EASYPACK SPÓŁKA Z OGRANICZONĄ ODPOWIEDZIALNOŚCIĄ, Kraków, PL.;
 (540) InPost Paczkomaty
 (540)



Kolor znaku: żółty, czarny

(531) 01.03.02, 01.07.06, 27.05.01, 29.01.12
 (510), (511) **6** metalowe skrzynki, pojemniki i kontenery służące do sortowania, przechowywania i wydawania paczek i przesyłek, **7** urządzenia automatyczne zawierające skrytki pocztowe służące do przyjmowania sortowania i wydawania paczek i przesyłek oraz części do tych urządzeń, **9** urządzenia elektroniczne zawierające skrytki pocztowe służące do przyjmowania sortowania i wydawania paczek i przesyłek oraz części do tych urządzeń, urządzenia i programy komputerowe do obsługi elektronicznych systemów powiadomiania za pośrednictwem sms lub Internetu, bankomaty, **35** wynajmowanie powierzchni reklamowej, usługi w zakresie kolportażu materiałów reklamowych, usługi rozpowszechniania ogłoszeń reklamowych, usługi publikowania tekstów reklamowych, **39** usługi w zakresie transportu, pakowania, przechowywania i dostarczania przesyłek i paczek do automatycznych urządzeń pocztowych, usługi kurierskie, dostarczanie przesyłek adresowych, dostarczanie towarów zamówionych korespondencyjnie, dostarczanie informacji o składowaniu towarów oraz o transporcie towarów.
 (511) wspólne prawo ochronne

(111) **290908** (220) 2014 02 04 (210) 424461
 (151) 2016 12 23 (441) 2014 05 26
 (732) RADIO MUZYKA FAKTY SPÓŁKA Z OGRANICZONĄ ODPOWIEDZIALNOŚCIĄ, Kraków, PL.
 (540) RMF Classic
 (540)



Kolor znaku: żółty, czerwony

(531) 26.04.04, 27.05.01, 29.01.12
 (510), (511) **9** anteny, aparaty do przetwarzania informacji, aparaty do rejestracji dźwięku, aparaty fotograficzne, audiowizualne urządzenia do nauki, drukarki komputerowe, dyktafony, dyski do nagrywania dźwięku i obrazu takie jak: płyty CD, płyty DVD, płyty video CD, dyski kompaktowe, dyski komputerowe, dyski magnetyczne, dyski obliczeniowe, dyski optyczne, dyski optyczne komputerowe, dyski optyczne z nagraniami audio, dyskiety, dystrybutory dysków komputerowych, elektroniczne magnetyczne nośniki z nagraniami, elektroniczne procesory tekstu, filmy [błony] naświetlone, filmy kinematograficzne, filmy kinematograficzne naświetlone, filmy rysunkowe animowane, filmy video, głośniki, głośniki komputerowe, interfejsy, interfejsy dla informatyki, interfejsy komputerowe, kasety audio, kasety dźwiękowe, kasety i taśmy video, kasety magnetofonowe, kasety magnetyczne z nagraniami, kasety muzyczne, kasety video, kasety video z gramami, kompaktowe dyski optyczne, kompaktowe odtwarzacze płyt, komputerowe monitory ekranowe, komputerowe urządzenia peryferyjne, komputery, komputery osobiste, laptopy, magnetyczne nośniki danych, magnetyczne nośniki danych,

płyty (dyski) z nagraniami, magnetyczne nośniki informacji, maszty [anteny bezprzewodowe], maszty antenowe, maszty do anten bezprzewodowych, maszty radiotelegraficzne, megafony, mikrofony, monitory, monitory do komputerów, nadajniki bezprzewodowe, nadajniki cyfrowe, nadajniki częstotliwości radiowych, nadajniki do telekomunikacji, nadajniki radiowe, nagrane filmy, nagrane nośniki magnetyczne i optyczne zawierające komputerowe bazy danych, nienagrane magnetyczne nośniki danych, nośniki danych magnetyczne, nośniki do rejestracji dźwięku, nośniki informacji optyczne, odtwarzacze kaset, odtwarzacze płyt DVD, odtwarzacze płyt kompaktowych, optyczne nośniki danych, optyczne nośniki informacji, optyczne nośniki medialne, osobiste urządzenia stereofoniczne, pamięci komputerowe, pamięci USB, pliki graficzne do ściągnięcia do telefonu komórkowego, pliki muzyczne do ściągnięcia do telefonu komórkowego, płyty fonograficzne, płyty kompaktowe, DVD i inne cyfrowe nośniki do nagrywania danych, zapisane dane, w tym tekst, nagrania dźwiękowe, obrazy wideo, obrazy statyczne, obrazy ruchome oraz oprogramowanie komputerowe, w tym oprogramowanie do pobierania, magazynowania, generowania, odtwarzania i organizowania nagrań audio, wideo, obrazów statycznych i ruchomych oraz danych, procesory tekstu, programy gier komputerowych, programy komputerowe jako software ładowalny, programy komputerowe nagrane, programy komputerowe systemu operacyjnego, przenośne odtwarzacze mediów, przenośne urządzenia do nagrywania dźwięku, przenośne urządzenia do odtwarzania dźwięku, radio i odbiorniki radiowe, sterujące programy komputerowe do systemu operacyjnego, nagrane, taśmy do nagrywania dźwięku, taśmy do rejestracji dźwięku, taśmy magnetyczne, taśmy wideo, totalizatory, urządzenia do nagrywania, urządzenia do odtwarzania dźwięku, urządzenia do rejestrowania dźwięku, urządzenia do transmisji dźwięku, urządzenia nadawcze, zapisane dane dotyczące określonej problematyki, zwłaszcza muzycznej, w tym tekst, nagrania dźwiękowe, obrazy wideo, obrazy statyczne, obrazy ruchome oraz oprogramowanie komputerowe, w tym oprogramowanie do pobierania, magazynowania, generowania, odtwarzania i organizowania nagrań audio, wideo, obrazów statycznych i ruchomych oraz danych, zapisane lub nagrane nośniki magnetyczne i optyczne, **16** afisze, plakaty z papieru lub kartonu, bilety, broszury, czasopisma, druki, dzienniki, folia, folia z tworzyw sztucznych do pakowania, formularze (blankiety, druki), fotografie [wydrukowane], gazety, gazety codzienne, kalendarze, kalendarze drukowane, kartki okolicznościowe, karton, karty muzyczne z życzeniami, katalogi, kleje do materiałów papierniczych lub do użytku domowego, komiksy, koperty z tworzyw sztucznych do pakowania, książki, malarstwo [obrazy], mapy, materiały do modelowania, materiały drukowane, materiały klejące dla papeterii i gospodarstw domowych, materiały piśmienne, modele, makieły architektoniczne, naklejki adresowe, nalepki, naklejki [materiały piśmienne], notatniki [notesy], notesy, noże do papieru lub kartonu, obrazy, ochronne okładki na książki, okładki na dokumenty, papeterie, papier, papier listowy, papierowe podstawki pod kufle do piwa, periodyki, pędzle, plakaty reklamowe, plansze, pocztówki i widokówki, prospekty, przybory do pisania, publikacje drukowane, publikacje edukacyjne, publikacje promocyjne, publikacje reklamowe, reklamowe sztyldy papierowe, reprodukcje graficzne, sztyldy z papieru lub z tektury lub z kartonu, taśmy samoprzylepne do celów papierniczych lub do użytku domowego, torebki do pakowania z papieru lub z tworzyw sztucznych, ulotki, uniwersalne woreczki z tworzyw sztucznych, **28** balony do zabawy, karty do gry, gry planszowe, gry przenośne z wyświetlaczami ciekłokrystalicznymi, gry towarzyskie (salonowe), pluszowe zabawki, śmieszne rzeczy [atrapy], **35** administrowanie działalnością gospodarczą w zakresie franchisingu, administrowanie hotelami, agencje importowe i eksportowe, agencje informacji handlowej, analizy w zakresie marketingu, aukcje telefoniczne i telewizyjne, badania i analizy rynku, badania informacji dotyczących działalności gospodarczej, badanie opinii, badania rynku do celów reklamowych, doradztwo w zakresie zarządzania działalnością gospodarczą, edytorskie usługi w dziedzinie reklamy, franchising, a mianowicie konsultacje i wsparcie w zakresie zarządzania, organizacji i promocji działalności gospodarczej, handlowe usługi doradcze dotyczące franchisingu, implementacja i stosowanie porad [usługi zleceniobiorcy] w dziedzinie marketingu, impresariat w działalności artystycznej, informacja handlowa, kampanie marketingowe, kompilacja danych dla osób trzecich, kompilacja informacji w komputerowych bazach danych, kompilacja i systematyzacja danych na potrzeby komputerowych baz danych, kompilacja reklam,

kompilacja statystyk związanych z reklamą, marketing, marketing bezpośredni (reklama), marketing dotyczący promocji, obróbka tekstów, opracowywanie strategii i pomysłów marketingowych, organizowanie aukcji internetowych, organizowanie i prowadzenie aukcji, poszukiwania w zakresie patronatu, pośrednictwo handlowe w zakresie produkcji reklam radiowych, telewizyjnych i kinowych, produkcja materiałów reklamowych, produkcja nagrań dźwiękowych do celów marketingowych, produkcja nagrań wideo do celów reklamowych, produkcja reklam radiowych, telewizyjnych oraz kinowych, produkcja wizualnych materiałów reklamowych, promocja, reklama i marketing stron internetowych on-line, promowanie [reklama] działalności gospodarczej, prowadzenie aukcji za pośrednictwem sieci telekomunikacyjnych, prowadzenie domów aukcyjnych, prowadzenie i usługi agencji reklamowych, publikowanie tekstów reklamowych, reklama billboardowa, reklama i promocja sprzedaży dotyczące towarów i usług oferowanych i zamawianych za pośrednictwem telekomunikacji lub drogą elektroniczną, reklama i usługi handlowe, reklama i usługi reklamowe, reklama kinowa, reklama on-line za pośrednictwem komputerowej sieci komunikacyjnej, reklama osób trzecich i prowadzenie interesów osób trzecich w ramach udzielonych pełnomocnictw w zakresie działalności: radiowej, telewizyjnej lub kinowej, reklama poprzez wszystkie publiczne środki komunikacyjne, reklama radiowa, reklama telewizyjna, reklama, w tym promocja dotycząca sprzedaży artykułów i usług na rzecz osób trzecich, za pośrednictwem przesyłania materiałów reklamowych i rozpowszechniania wiadomości reklamowych w sieciach komputerowych, reprodukcja dokumentów i dokumentacji, reprodukcja materiału reklamowego, rozpowszechnianie ogłoszeń reklamowych, sprawowanie patronatu medialnego, systematyzacja komputerowych baz danych, systematyzacja danych w komputerowych bazach danych, transkrypcja komunikatów i wiadomości, transkrypcja informacji, tworzenie tekstów reklamowych i sponsorowanych, uaktualnianie ulotek i innych materiałów reklamowych, usługi agencji informacyjnej w zakresie działalności gospodarczej, usługi informacyjne w zakresie działalności gospodarczej, usługi aukcyjne on-line, usługi domów aukcyjnych, usługi handlu on-line, w ramach których sprzedający wystawiają produkty na aukcję, a oferty zgłaszane są za pośrednictwem Internetu, usługi impresariów w działalności artystycznej, usługi menedżerskie, usługi organizacji wystaw handlowych lub reklamowych, usługi public relations, usługi rozlepiania plakatów reklamowych, usługi zarządzania hotelami, wynajem czasu reklamowego we wszystkich środkach przekazu, wynajmowanie przestrzeni reklamowej, wypożyczanie materiałów reklamowych, zarządzanie i kompilacja komputerowych baz danych, zarządzanie i administrowanie miejscami wystawowymi, zarządzanie profesjonalną działalnością artystyczną, zarządzanie w zakresie zamówień handlowych, zarządzanie zbiorami informacyjnymi, zarządzanie w mediach, **38** agencje prasowe, bezpieczna poczta elektroniczna, dostarczenie ułatwień do odbioru radiowego i transmisji radiowej, dzierżawa czasu dostępu do witryn internetowych [isp], elektroniczna transmisja danych i dokumentów za pomocą terminali komputerowych, elektroniczne przekazywanie danych i dokumentów przez terminale komputerowe i urządzenia elektroniczne, elektroniczne przesyłanie wiadomości, emisja programów telewizyjnych, emisja programów radiowych, emisja radiowa, emisja telewizyjna, informacja o telekomunikacji, internetowe stacje telewizyjne i radiowe, komputerowa transmisja informacji udostępnianych za pomocą kodów dostępu lub terminali, komunikacja danych drogą radiową, komunikacja przez sieci światłowodowe, komunikacja przez terminale komputerowe, komunikacja przez terminale komputerowe, poprzez transmisję cyfrową lub satelitę, komunikacja radiowa, komunikacja telefoniczna, komunikacja telegraficzna, komunikacja za pośrednictwem analogowych i cyfrowych terminali komputerowych, łączność poprzez sieć światłowodów, łączność poprzez terminale komputerowe, mobilna komunikacja radiowa, nadawanie bezprzewodowe, nadawanie programów przez sieci satelitarne, nadawanie programów telewizji satelitarnej, obsługa chat roomów, obsługa przekazu fonicznego, obsługiwanie anten nadajników naziemno-satelitarnych, odpłatne udostępnianie czasu dostępu do komputerowych baz danych, organizowanie systemów transmisyjnych, poczta elektroniczna, poczta elektroniczna i skrzynki pocztowe, poczta elektroniczna i usługi przesyłania wiadomości, poczta elektroniczna, przesyłanie informacji, prowadzenie portalu internetowego we własnym imieniu i na własną rzecz, prowadzenie wortalu internetowego, zwłaszcza muzycznego, we własnym imieniu i na własną rzecz, pro-

wadzenie rozgłośni radiowych, prowadzenie transmisji, prowadzenie transmisji radiowych i telewizyjnych poprzez Internet, przekaz satelitarny, przekazywanie informacji różnego rodzaju na adresy internetowe (web-messaging), przesyłanie dalej wiadomości przez telefon, przesyłanie danych, dźwięków i obrazów drogą satelitarną, przesyłanie danych przy pomocy światłowodu, przesyłanie danych przy pomocy terminali komputerowych, przesyłanie dźwięków i obrazów drogą satelitarną, przesyłanie informacji drogą satelitarną, przesyłanie poczty elektronicznej (usługi w zakresie danych związanych z pocztą elektroniczną), przesyłanie telegramów, przesyłanie telekopii, przesyłanie wiadomości, przesyłanie wiadomości za pomocą sieci komputerowych, przesyłanie wiadomości i obrazu przy pomocy komputera, radiofonia, rozpowszechnianie programów radiowych i telewizyjnych, rozpowszechnianie programów radiowych i telewizyjnych transmitowanych za pośrednictwem satelitów, rozpowszechnianie programów telewizyjnych przekazywanych za pośrednictwem połączenia mikrofalowego z odbiornikami telewizyjnymi, rozpowszechnianie programów telewizyjnych przekazywanych za pośrednictwem połączenia przewodowego z odbiornikami telewizyjnymi, satelitarna transmisja danych za pośrednictwem światowej sieci komputerowej on-line, telekomunikacja informacyjna, telekomunikacja informacyjna (obejmująca strony www), telekomunikacja radiowa, telekomunikacja za pomocą terminali komputerowych, telematów, satelitów, radia, telegrafów, telefonów, telekomunikacja za pośrednictwem poczty elektronicznej, telematyczna komunikacja za pośrednictwem terminali komputerowych, transmisja i retransmisja programów radiowych i telewizyjnych, transmisja na żywo dostępna przez strony główne w Internecie [kamery internetowe], transmisja obrazów drogą satelitarną, transmisja plików cyfrowych, transmisja programów drogą satelitarną, transmisja programów drogą satelitarną i kablową, transmisja programów radiowych, transmisja satelitarna, transmisje i retransmisje programów radiowych, transmisje radiowe i telewizyjne, w tym kablowe, transmitowanie dźwięku i obrazu, udostępnianie internetowego forum dyskusyjnego, udostępnianie stron internetowych, usługi agencji informacyjnych, usługi dostępu do portali internetowych, usługi emisji satelitarnej w zakresie rozrywki, usługi emisji satelitarnej w zakresie sportu, usługi informacyjne on-line, związane z telekomunikacją, usługi komunikacji satelitarnej dla użytkowników biznesowych, usługi nadawania drogą kablową i satelitarną, usługi nadawania satelitarnego w zakresie działalności gospodarczej, usługi ogłoszeń elektronicznych [telekomunikacja], usługi on-line, a mianowicie przesyłanie wiadomości, usługi prowadzenia wideokonferencji satelitarnych, usługi przekazu satelitarnego, usługi przekazywania głosu i obrazu, usługi przesyłania głosu, usługi światłowodowej telekomunikacji, usługi telekomunikacji satelitarnej, usługi telekomunikacyjne świadczone za pomocą sieci światłowodowych, usługi telekomunikacyjne, mianowicie usługi sieci światłowodowych, usługi teleksowe i telefaksowe, usługi transmisyjne dotyczące głosu, obrazu i danych, usługi w zakresie internetowych emisji radiowych, usługi w zakresie obsługi i najmu sprzętu do telekomunikacji, szczególnie do transmisji radiowej i telewizyjnej, usługi w zakresie obsługi satelitarnej dotyczące transmisji dźwięku lub obrazu, usługi w zakresie prowadzenia stacji radiowych i telewizyjnych, usługi w zakresie przekierowywania do witryn internetowych, usługi w zakresie telefonii internetowej, usługi w zakresie transmisji telewizyjnych i radiowych, usługi w zakresie zleceń przywoławczych w zakresie radia, telefonii, Internetu lub innych środków elektronicznych, wynajem odbiorczych anten satelitarnych, wypożyczenie aparatury telekomunikacyjnej, wypożyczenie czasu dostępu do światowej sieci komputerowej, wypożyczenie dekoderów sygnałów, wypożyczenie kanałów łącznościowych, wypożyczenie sprzętu nadawczego, wypożyczenie urządzeń do przekazywania informacji, wypożyczenie urządzeń do przesyłania informacji, wypożyczenie urządzeń służących do nadawania sygnałów audio, wypożyczenie urządzeń telekomunikacyjnych, wypożyczenie zestawów do nadawania satelitarnego, zapewnianie dostępu do blogów internetowych, zapewnianie dostępu do stron internetowych, zbieranie, opracowywanie i przekazywanie wiadomości i informacji, **41** administrowanie loteriami na rzecz osób trzecich, edukacyjne kursy wyjazdowe, e-learning, interaktywne i korespondencyjne kursy i sesje, prowadzone on-line za pośrednictwem połączenia telekomunikacyjnego lub sieci komputerowej bądź prowadzone za pomocą innych środków, konkursy muzyczne, w tym piosenkarskie, konkursy przez telefon, kursy szkoleniowe, loterie, losowanie nagród [loterie], montaż filmów kino-

wych, montaż lub nagrywanie dźwięku i obrazu, montaż programów radiowych, montaż programów telewizyjnych, montaż taśm dźwiękowych, montaż taśm wideo, nagrywanie i produkcja nagrań dźwiękowych, nagrywanie muzyki, organizowanie i prowadzenie pokazów, konferencji i kongresów, organizowanie i prowadzenie seminariów, organizowanie rozrywki internetowej, radiowej i telewizyjnej, organizowanie wystaw kulturalnych lub edukacyjnych, organizowanie czasu wolnego, organizowanie festiwali, organizowanie i prowadzenie konkursów piękności, organizowanie konkursów edukacyjnych lub rozrywkowych, organizowanie konkursów lub loterii audiotekstowych, organizowanie kursów edukacyjnych, internetowych, korespondencyjnych, organizowanie loterii, organizowanie spektakli, organizowanie zabaw, prezentowanie programów radiowych, produkcja filmów, produkcja filmów na taśmach wideo, produkcja i dystrybucja filmów, produkcja i organizowanie widowisk muzycznych, produkcja imprez sportowych na potrzeby radiowe, produkcja programów radiowych i/lub programów telewizyjnych, produkcja przedstawień teatralnych, produkcja radiowa, filmowa i telewizyjna, programowanie i sporządzanie programu telewizyjnego i radiowego, prowadzenie agencji artystycznych, przedstawienia nadawane za pośrednictwem telewizji satelitarnej, przedstawienia plenerowe stanowiące usługi rozrywkowe, przedstawienia teatralne, przygotowywanie programów radiowych, publikowanie czasopism elektronicznych, publikowanie drogą elektroniczną, publikowanie elektroniczne, publikowanie elektroniczne on-line nie do pobrania, publikowanie elektronicznych gazet dostępnych za pośrednictwem globalnej sieci komputerowej, publikowanie materiałów drukowanych, publikowanie materiałów na magnetycznych lub optycznych nośnikach danych, publikowanie piosenek, publikowanie tekstów i muzyki, radiowe i telewizyjne serwisy informacyjne, radiowe programy rozrywkowe, realizacja programów radiowych [planowanie], rejestrowanie na taśmach video, reportaże fotograficzne, reporterskie usługi agencyjne, reżyseria programów radiowych lub telewizyjnych, rozrywka [widowiska], selekcja i kompilacja nagrań muzycznych do rozpowszechniania radiowego przez osoby trzecie, świadczenie usług przez parki tematyczne, tłumaczenia, udostępnianie urządzeń w studiach nagrań, usługi dotyczące organizowania pokazów i widowisk artystycznych, organizowania zawodów sportowych, usługi dotyczące publikowania tekstów innych niż teksty reklamowe, usługi dotyczące wypożyczania nagrań dźwiękowych, usługi edukacyjne świadczone przez radio, usługi festiwali muzycznych i piosenkarskich, usługi informacyjne w zakresie biletów na widowiska, usługi loterii, usługi nagrywania na taśmach magnetowidowych, usługi nauczania, usługi organizowania konkursów edukacyjnych lub rozrywkowych, usługi organizowania plebiscytów muzycznych i piosenkarskich, usługi organizowania rozrywki radiowej, usługi reporterskie, usługi studia do prób [nagrywanie], usługi studia nagrań, usługi świadczone przez parki rozrywki, usługi udostępniania nagranych nośników dźwięku lub obrazu, usługi udostępniania plików audio i video on-line, usługi w dziedzinie rozrywki radiowej i telewizyjnej, usługi w zakresie opracowywania reportażu, usługi w zakresie produkcji i organizowania widowisk, spektakli, koncertów i imprez rozrywkowych lub kulturalnych, usługi w zakresie produkcji widowisk na żywo, usługi w zakresie publikowania on-line, usługi w zakresie wypożyczania taśm i kaset, widowiska muzyczne, widowiska muzyczne na żywo, widowiska nadawane za pośrednictwem telewizji satelitarnej, widowiska teatralne i widowiska muzyczne, wypożyczenie dekoracji teatralnych i rekwizytów, wypożyczenie nagrań dźwiękowych, wypożyczenie stacji radiowych i telewizyjnych, zabawy zorganizowane z zakresu rozrywki lub edukacji, **42** administrowanie stronami internetowymi, aktualizacja, powielanie, projektowanie, wypożyczenie, instalacje, konserwacja, doradztwo w zakresie oprogramowania, analiza systemów IT, doradztwo komputerowe, doradztwo w sprawach sprzętu komputerowego, doradztwo w zakresie oprogramowania komputerowego, dostarczanie i opracowywanie wyszukiwarek internetowych, kontrola jakości, konwersja danych lub dokumentów na formę elektroniczną, monitoring systemów komputerowych przy użyciu dostępu zdalnego, odzyskiwanie danych komputerowych, odzyskiwanie komputerowych baz danych, prognozowanie pogody, projektowanie systemów komputerowych, tworzenie i utrzymywanie stron internetowych dla osób trzecich, udostępnianie miejsca na serwerach [strony internetowe], usługi projektowania i dekoracji wnętrz, usługi w zakresie ochrony antywirusowej, usługi związane z prognozami meteorologicznymi, wypożyczenie i hosting serwerów, wypożyczenie komputerów,

43 bary szybkiej obsługi, biura i agencje zakwaterowania, domy turystyczne, domy wypoczynkowe, hotele, kantyny, kafeterie i bufety, kawiarnie, motele, obsługa gastronomiczna z własnym zapleczem, produktami i transportem, organizowanie obozów wakacyjnych [zakwaterowanie], pensjonaty, restauracje, restauracje samoobsługowe, rezerwacja miejsc w pensjonatach, rezerwacje kwater na pobyt czasowy, usługi barowe, usługi hotelowe, motelowe, kawiarniane i restauracyjne, wynajmowanie pomieszczeń na pobyt czasowy, wynajmowanie sal na posiedzenia, mityngi, narady, pokazy i konferencje, wypożyczanie dystrybutorów wody pitnej, wypożyczanie konstrukcji przenośnych, wypożyczanie krzeseł, stołów, bielizny stołowej i szklanych naczyń, wypożyczanie namiotów, wypożyczanie urządzeń do gotowania, **45** doradztwo w zakresie własności intelektualnej, licencjonowanie programów komputerowych, licencjonowanie przedstawień muzycznych, licencjonowanie własności intelektualnej, rejestrowanie nazw domen, usługi nadzoru w dziedzinie własności intelektualnej, zarządzanie prawami autorskimi.

(111) **290909** (220) 2014 02 04 (210) 424462
 (151) 2016 12 20 (441) 2014 05 26
 (732) RADIO MUZYKA FAKTY SPÓŁKA Z OGRANICZONĄ
 ODPOWIEDZIALNOŚCIĄ, Kraków, PL.
 (540) RMF MAXXX
 (540)



Kolor znaku: żółty, czarny, biały

(531) 26.04.04, 27.05.01, 29.01.14

(510), (511) **9** anteny, aparaty do przetwarzania informacji, aparaty do rejestracji dźwięku, aparaty fotograficzne, audiowizualne urządzenia do nauki, drukarki komputerowe, dyktafony, dyski do nagrywania dźwięku i obrazu takie jak: płyty CD, płyty DVD, płyty video CD, dyski kompaktowe, dyski komputerowe, dyski magnetyczne, dyski obliczeniowe, dyski optyczne, dyski optyczne komputerowe, dyski optyczne z nagraniami audio, dyskietki, dystrybutory dysków komputerowych, elektroniczne magnetyczne nośniki z nagraniami, elektroniczne procesory tekstu, filmy [błony] naświetlone, filmy kinematograficzne, filmy kinematograficzne naświetlone, filmy rysunkowe animowane, filmy wideo, głośniki, głośniki komputerowe, interfejsy, interfejsy dla informatyki, interfejsy komputerowe, kasety audio, kasety dźwiękowe, kasety i taśmy wideo, kasety magnetofofonowe, kasety magnetyczne z nagraniami, kasety muzyczne, kasety wideo, kasety wideo z gramami, kompaktowe dyski optyczne, kompaktowe odtwarzacze płyt, komputerowe monitory ekranowe, komputerowe urządzenia peryferyjne, komputery, komputery osobiste, laptopy, magnetyczne nośniki danych, magnetyczne nośniki danych, płyty (dyski) z nagraniami, magnetyczne nośniki informacji, maszty [anteny bezprzewodowe], maszty antenowe, maszty do anten bezprzewodowych, maszty radiotelegraficzne, megafony, mikrofony, monitory, monitory do komputerów, nadajniki bezprzewodowe, nadajniki cyfrowe, nadajniki częstotliwości radiowych, nadajniki do telekomunikacji, nadajniki radiowe, nagrane filmy, nagrane nośniki magnetyczne i optyczne zawierające komputerowe bazy danych, nienagrane magnetyczne nośniki danych, nośniki danych magnetyczne, nośniki do rejestracji dźwięku, nośniki informacji optyczne, odtwarzacze kaset, odtwarzacze płyt DVD, odtwarzacze płyt kompaktowych, optyczne nośniki danych, optyczne nośniki informacji, optyczne nośniki medialne, osobiste urządzenia stereofoniczne, pamięci komputerowe, pamięci USB, pliki graficzne do ściągnięcia do telefonu komórkowego, pliki muzyczne do ściągnięcia do telefonu komórkowego, płyty fonograficzne, płyty kompaktowe, DVD i inne cyfrowe nośniki do nagrywania danych, zapisane dane, w tym tekst, nagrania dźwiękowe, obrazy wideo, obrazy statyczne, obrazy ruchome oraz oprogramowanie komputerowe, w tym oprogramowanie do pobierania, magazynowania, generowania, odtwarzania i organizowania nagrań audio, wideo, obrazów statycznych i ruchomych oraz danych, procesory tekstu, programy gier komputerowych, programy komputerowe jako software ładowalny, programy kompu-

terowe nagrane, programy komputerowe systemu operacyjnego, przenośne odtwarzacze mediów, przenośne urządzenia do nagrywania dźwięku, przenośne urządzenia do odtwarzania dźwięku, radia i odbiorniki radiowe, sterujące programy komputerowe do systemu operacyjnego, nagrane, taśmy do nagrywania dźwięku, taśmy do rejestracji dźwięku, taśmy magnetyczne, taśmy wideo, totalizatory, urządzenia do nagrywania, urządzenia do odtwarzania dźwięku, urządzenia do rejestrowania dźwięku, urządzenia do transmisji dźwięku, urządzenia nadawcze, zapisane dane dotyczące określonej problematyki, zwłaszcza muzycznej, w tym tekst, nagrania dźwiękowe, obrazy wideo, obrazy statyczne, obrazy ruchome oraz oprogramowanie komputerowe, w tym oprogramowanie do pobierania, magazynowania, generowania, odtwarzania i organizowania nagrań audio, wideo, obrazów statycznych i ruchomych oraz danych, zapisane lub nagrane nośniki magnetyczne i optyczne, **16** afisze, plakaty z papieru lub kartonu, bilety, broszury, czasopisma, druki, dzienniki, folia, folia z tworzyw sztucznych do pakowania, formularze (blankiety, druki), fotografie [wydrukowane], gazety, gazety codzienne, kalendarze, kalendarze drukowane, kartki okolicznościowe, karton, karty muzyczne z życzeniami, katalogi, kleje do materiałów papierniczych lub do użytku domowego, komiksy, koperty z tworzyw sztucznych do pakowania, książki, malarstwo [obrazy], mapy, materiały do modelowania, materiały drukowane, materiały klejące dla papeterii i gospodarstw domowych, materiały piśmienne, modele, makie ty architektoniczne, naklejki adresowe, nalepki, naklejki [materiały piśmienne], notatniki [notesy], notesy, noże do papieru lub kartonu, obrazy, ochronne okładki na książki, okładki na dokumenty, papeterie, papier, papier listowy, papierowe podstawki pod kufle do piwa, periodyki, pędzle, plakaty reklamowe, plansze, pocztówki i widokówki, prospekty, przybory do pisania, publikacje drukowane, publikacje edukacyjne, publikacje promocyjne, publikacje reklamowe, reklamowe szyldy papierowe, reprodukcje graficzne, szyldy z papieru lub z tektury lub z kartonu, taśmy samoprzylepne do celów papierniczych lub do użytku domowego, torebki do pakowania z papieru lub z tworzyw sztucznych, ulotki, uniwersalne woreczki z tworzyw sztucznych, **28** balony do zabawy, karty do gry, gry planszowe, gry przenośne z wyświetlaczami ciekłokrystalicznymi, gry towarzyskie (salonowe), pluszowe zabawki, śmieszne rzeczy [atrapy], **35** administrowanie działalnością gospodarczą w zakresie franchisingu, administrowanie hotelami, agencje importowe i eksportowe, agencje informacji handlowej, analizy w zakresie marketingu, aukcje telefoniczne i telewizyjne, badania i analizy rynku, badania informacji dotyczących działalności gospodarczej, badanie opinii, badania rynku do celów reklamowych, doradztwo w zakresie zarządzania działalnością gospodarczą, edytorskie usługi w dziedzinie reklamy, franchising, a mianowicie konsultacje i wsparcie w zakresie zarządzania, organizacji i promocji działalności gospodarczej, handlowe usługi doradcze dotyczące franchisingu, implementacja i stosowanie porad [usługi zleceniobiorcy] w dziedzinie marketingu, impresariat w działalności artystycznej, informacja handlowa, kampanie marketingowe, kompilacja danych dla osób trzecich, kompilacja informacji w komputerowych bazach danych, kompilacja i systematyzacja danych na potrzeby komputerowych baz danych, kompilacja reklam, kompilacja statystyk związanych z reklamą, marketing, marketing bezpośredni (reklama), marketing dotyczący promocji, obróbka tekstów, opracowywanie strategii i pomysłów marketingowych, organizowanie aukcji internetowych, organizowanie i prowadzenie aukcji, poszukiwanie w zakresie patronatu, pośrednictwo handlowe w zakresie produkcji reklam radiowych, telewizyjnych i kinowych, produkcja materiałów reklamowych, produkcja nagrań dźwiękowych do celów marketingowych, produkcja nagrań wideo do celów reklamowych, produkcja reklam radiowych, telewizyjnych oraz kinowych, produkcja wizualnych materiałów reklamowych, promocja, reklama i marketing stron internetowych on-line, promowanie [reklamą] działalności gospodarczej, prowadzenie aukcji za pośrednictwem sieci telekomunikacyjnych, prowadzenie domów aukcyjnych, prowadzenie i usługi agencji reklamowych, publikowanie tekstów reklamowych, reklama billboardowa, reklama i promocja sprzedaży dotyczącej towarów i usług oferowanych i zamawianych za pośrednictwem telekomunikacji lub drogą elektroniczną, reklama i usługi handlowe, reklama i usługi reklamowe, reklama kinowa, reklama on-line za pośrednictwem komputerowej sieci komunikacyjnej, reklama osób trzecich i prowadzenie interesów osób trzecich w ramach udzielonych pełnomocnictw w zakresie działalności: radiowej, telewizyjnej lub kinowej, reklama poprzez wszystkie publiczne środki komunika-

cyjne, reklama radiowa, reklama telewizyjna, reklama, w tym promocja dotycząca sprzedaży artykułów i usług na rzecz osób trzecich, za pośrednictwem przesyłania materiałów reklamowych i rozpowszechniania wiadomości reklamowych w sieciach komputerowych, reprodukcja dokumentów i dokumentacji, reprodukcja materiału reklamowego, rozpowszechnianie ogłoszeń reklamowych, sprawowanie patronatu medialnego, systematyzacja komputerowych baz danych, systematyzacja danych w komputerowych bazach danych, transkrypcja komunikatów i wiadomości, transkrypcja informacji, tworzenie tekstów reklamowych i sponsorowanych, uaktualnianie ulotek i innych materiałów reklamowych, usługi agencji informacyjnej w zakresie działalności gospodarczej, usługi informacyjne w zakresie działalności gospodarczej, usługi aukcyjne on-line, usługi domów aukcyjnych, usługi handlu on-line, w ramach których sprzedający wystawiają produkty na aukcję, a oferty zgłaszane są za pośrednictwem Internetu, usługi impresariów w działalności artystycznej, usługi menedżerskie, usługi organizacji wystaw handlowych lub reklamowych, usługi public relations, usługi rozlepienia plakatów reklamowych, usługi zarządzania hotelami, wynajem czasu reklamowego we wszystkich środkach przekazu, wynajmowanie przestrzeni reklamowej, wypożyczanie materiałów reklamowych, zarządzanie i kompilacja komputerowych baz danych, zarządzanie i administrowanie miejscami wystawowymi, zarządzanie profesjonalną działalnością artystyczną, zarządzanie w zakresie zamówień handlowych, zarządzanie zbiorami informatycznymi, zarządzenie w mediach, **38** agencje prasowe, bezpieczna poczta elektroniczna, dostarczenie ułatwień do odbioru radiowego i transmisji radiowej, dzierżawa czasu dostępu do witryn internetowych [isp], elektroniczna transmisja danych i dokumentów za pomocą terminali komputerowych, elektroniczne przekazywanie danych i dokumentów przez terminale komputerowe i urządzenia elektroniczne, elektroniczne przesyłanie wiadomości, emisja programów telewizyjnych, emisja programów radiowych, emisja radiowa, emisja telewizyjna, informacja o telekomunikacji, internetowe stacje telewizyjne i radiowe, komputerowa transmisja informacji udostępnianych za pomocą kodów dostępu lub terminali, komunikacja danych drogą radiową, komunikacja przez sieci światłowodowe, komunikacja przez terminale komputerowe, komunikacja przez terminale komputerowe, poprzez transmisję cyfrową lub satelitę, komunikacja radiowa, komunikacja telefoniczna, komunikacja telegraficzna, komunikacja za pośrednictwem analogowych i cyfrowych terminali komputerowych, łączność poprzez sieć światłowodów, łączność poprzez terminale komputerowe, mobilna komunikacja radiowa, nadawanie bezprzewodowe, nadawanie programów przez sieci satelitarne, nadawanie programów telewizji satelitarnej, obsługa chat roomów, obsługa przekazu fonicznego, obsługiwanie anten nadajników naziemno-satelitarnych, odpłatne udostępnianie czasu dostępu do komputerowych baz danych, organizowanie systemów transmisyjnych, poczta elektroniczna, poczta elektroniczna i skrytka pocztowa, poczta elektroniczna i usługi przesyłania wiadomości, poczta elektroniczna, przesyłanie informacji, prowadzenie portalu internetowego we własnym imieniu i na własną rzecz, prowadzenie wortalu internetowego, zwłaszcza muzycznego, we własnym imieniu i na własną rzecz, prowadzenie rozgłośni radiowych, prowadzenie transmisji, prowadzenie transmisji radiowych i telewizyjnych poprzez Internet, przekaz satelitarny, przekazywanie informacji różnego rodzaju na adresy internetowe (web-messaging), przesyłanie dalej wiadomości przez telefon, przesyłanie danych, dźwięków i obrazów drogą satelitarną, przesyłanie danych przy pomocy światłowodu, przesyłanie danych przy pomocy terminali komputerowych, przesyłanie dźwięków i obrazów drogą satelitarną, przesyłanie informacji, przesyłanie informacji drogą satelitarną, przesyłanie poczty elektronicznej (usługi w zakresie danych związanych z pocztą elektroniczną), przesyłanie telegramów, przesyłanie teledysków, przesyłanie wiadomości, przesyłanie wiadomości za pomocą sieci komputerowych, przesyłanie wiadomości i obrazu przy pomocy komputera, radiofonia, rozpowszechnianie programów radiowych i telewizyjnych, rozpowszechnianie programów radiowych i telewizyjnych transmitowanych za pośrednictwem satelitów, rozpowszechnianie programów telewizyjnych przekazywanych za pośrednictwem połączenia mikrofalowego z odbiornikami telewizyjnymi, rozpowszechnianie programów telewizyjnych przekazywanych za pośrednictwem połączenia przewodowego z odbiornikami telewizyjnymi, satelitarna transmisja danych za pośrednictwem światłowej sieci komputerowej on-line, telekomunikacja informacyjna, telekomunikacja informacyjna (obejmująca

strony www), telekomunikacja radiowa, telekomunikacja za pomocą terminali komputerowych, telematów, satelitów, radia, telegrafów, telefonów, telekomunikacja za pośrednictwem poczty elektronicznej, telematyczna komunikacja za pośrednictwem terminali komputerowych, transmisja i retransmisja programów radiowych i telewizyjnych, transmisja na żywo dostępna przez strony główne w Internecie [kamery internetowe], transmisja obrazów drogą satelitarną, transmisja plików cyfrowych, transmisja programów drogą satelitarną, transmisja programów drogą satelitarną i kablową, transmisja programów radiowych, transmisja satelitarna, transmisje i retransmisje programów radiowych, transmisje radiowe i telewizyjne, w tym kablowe, transmitowanie dźwięku i obrazu, udostępnianie internetowego forum dyskusyjnego, udostępnianie stron internetowych, usługi agencji informacyjnych, usługi dostępu do portalu internetowego, usługi emisji satelitarnej w zakresie rozrywki, usługi emisji satelitarnej w zakresie sportu, usługi informacyjne on-line, związane z telekomunikacją, usługi komunikacji satelitarnej dla użytkowników biznesowych, usługi nadawania drogą kablową i satelitarną, usługi nadawania satelitarnego w zakresie działalności gospodarczej, usługi ogłoszeń elektronicznych [telekomunikacja], usługi on-line, a mianowicie przesyłanie wiadomości, usługi prowadzenia wideokonferencji satelitarnych, usługi przekazu satelitarnego, usługi przekazywania głosu i obrazu, usługi przesyłania głosu, usługi światłowodowej telekomunikacji, usługi telekomunikacji satelitarnej, usługi telekomunikacyjne świadczone za pomocą sieci światłowodowych, usługi telekomunikacyjne, mianowicie usługi sieci światłowodowych, usługi telexowe i telefaksowe, usługi transmisyjne dotyczące głosu, obrazu i danych, usługi w zakresie internetowych emisji radiowych, usługi w zakresie obsługi i najmu sprzętu do telekomunikacji, szczególnie do transmisji radiowej i telewizyjnej, usługi w zakresie obsługi satelitarnej dotyczące transmisji dźwięku lub obrazu, usługi w zakresie prowadzenia stacji radiowych i telewizyjnych, usługi w zakresie przekierowywania do witryn internetowych, usługi w zakresie telefonii internetowej, usługi w zakresie transmisji telewizyjnych i radiowych, usługi w zakresie zleceń przywoławczych w zakresie radia, telefonii, Internetu lub innych środków elektronicznych, wynajem odbiorczych anten satelitarnych, wypożyczanie aparatury telekomunikacyjnej, wypożyczanie czasu dostępu do światłowej sieci komputerowej, wypożyczanie dekodek sygnałów, wypożyczanie kanałów łącznościowych, wypożyczanie sprzętu nadawczego, wypożyczanie urządzeń do przekazywania informacji, wypożyczanie urządzeń do przesyłania informacji, wypożyczanie urządzeń służących do nadawania sygnałów audio, wypożyczanie urządzeń telekomunikacyjnych, wypożyczanie zestawów do nadawania satelitarnego, zapewnianie dostępu do blogów internetowych, zapewnianie dostępu do stron internetowych, zbieranie, opracowywanie i przekazywanie wiadomości i informacji, **41** administrowanie loteriami na rzecz osób trzecich, edukacyjne kursy wyjazdowe, e-learning, interaktywne i korespondencyjne kursy i sesje, prowadzone on-line za pośrednictwem połączenia telekomunikacyjnego lub sieci komputerowej bądź prowadzone za pomocą innych środków, konkursy muzyczne, w tym piosenkarskie, konkursy przez telefon, kursy szkoleniowe, loterie, losowanie nagród [loterie], montaż filmów kinowych, montaż lub nagrywanie dźwięku i obrazu, montaż programów radiowych, montaż programów telewizyjnych, montaż taśm dźwiękowych, montaż taśm wideo, nagrywanie i produkcja nagrań dźwiękowych, nagrywanie muzyki, organizowanie i prowadzenie pokazów, konferencji i kongresów, organizowanie i prowadzenie seminariów, organizowanie rozrywki internetowej, radiowej i telewizyjnej, organizowanie wystaw kulturalnych lub edukacyjnych, organizowanie czasu wolnego, organizowanie festiwali, organizowanie i prowadzenie konkursów piękności, organizowanie konkursów lub loterii audiotekstowych, organizowanie kursów edukacyjnych, internetowych, korespondencyjnych, organizowanie loterii, organizowanie spektakli, organizowanie zabaw, prezentowanie programów radiowych, produkcja filmów, produkcja filmów na taśmach wideo, produkcja i dystrybucja filmów, produkcja i organizowanie widowisk muzycznych, produkcja imprez sportowych na potrzeby radiowe, produkcja programów radiowych i/lub programów telewizyjnych, produkcja przedstawień teatralnych, produkcja radiowa, filmowa i telewizyjna, programowanie i sporządzanie programu telewizyjnego i radiowego, prowadzenie agencji artystycznych, przedstawienia nadawane za pośrednictwem telewizji satelitarnej, przedstawienia plenerowe stanowiące usługi rozrywkowe, przedstawienia teatralne,

przygotowywanie programów radiowych, publikowanie czasopism elektronicznych, publikowanie drogą elektroniczną, publikowanie elektroniczne, publikowanie elektroniczne on-line nie do pobrania, publikowanie elektronicznych gazet dostępnych za pośrednictwem globalnej sieci komputerowej, publikowanie materiałów drukowanych, publikowanie materiałów na magnetycznych lub optycznych nośnikach danych, publikowanie piosenek, publikowanie tekstów i muzyki, radiowe i telewizyjne serwisy informacyjne, radiowe programy rozrywkowe, realizacja programów radiowych [planowanie], rejestrowanie na taśmach video, reportaże fotograficzne, reporterskie usługi agencyjne, reżyseria programów radiowych lub telewizyjnych, rozrywka [widowiska], selekcja i kompilacja nagrań muzycznych do rozpowszechniania radiowego przez osoby trzecie, świadczenie usług przez parki tematyczne, tłumaczenia, udostępnianie urządzeń w studiach nagrań, usługi dotyczące organizowania pokazów i widowisk artystycznych, organizowania zawodów sportowych, usługi dotyczące publikowania tekstów innych niż teksty reklamowe, usługi dotyczące wypożyczania nagrań dźwiękowych, usługi edukacyjne świadczone przez radio, usługi festiwalu muzycznych i piosenkarskich, usługi informacyjne w zakresie biletów na widowiska, usługi loterii, usługi nagrywania na taśmach magnetowidowych, usługi nauczania, usługi organizowania konkursów edukacyjnych lub rozrywkowych, usługi organizowania plebiscytów muzycznych i piosenkarskich, usługi organizowania rozrywki radiowej, usługi reporterskie, usługi studia do prób [nagrywanie], usługi studia nagrań, usługi świadczone przez parki rozrywki, usługi udostępniania nagranych nośników dźwięku lub obrazu, usługi udostępniania plików audio i video on-line, usługi w dziedzinie rozrywki radiowej i telewizyjnej, usługi w zakresie opracowywania reportaży, usługi w zakresie produkcji i organizowania widowisk, spektakli, koncertów i imprez rozrywkowych lub kulturalnych, usługi w zakresie produkcji widowisk na żywo, usługi w zakresie publikowania on-line, usługi w zakresie wypożyczania taśm i kaset, widowiska muzyczne, widowiska muzyczne na żywo, widowiska nadawane za pośrednictwem telewizji satelitarnej, widowiska teatralne i widowiska muzyczne, wypożyczanie dekoracji teatralnych i rekwizytów, wypożyczanie nagrań dźwiękowych, wypożyczanie stacji radiowych i telewizyjnych, zabawy zorganizowane z zakresu rozrywki lub edukacji, **42** administrowanie stronami internetowymi, aktualizacja, powielanie, projektowanie, wypożyczanie, instalacje, konserwacja, doradztwo w zakresie oprogramowania, analiza systemów IT, doradztwo komputerowe, doradztwo w sprawach sprzętu komputerowego, doradztwo w zakresie oprogramowania komputerowego, dostarczanie i opracowywanie wyszukiwarek internetowych, kontrola jakości, konwersja danych lub dokumentów na formę elektroniczną, monitoring systemów komputerowych przy użyciu dostępu zdalnego, odzyskiwanie danych komputerowych, odzyskiwanie komputerowych baz danych, prognozowanie pogody, projektowanie systemów komputerowych, tworzenie i utrzymywanie stron internetowych dla osób trzecich, udostępnianie miejsca na serwerach [strony internetowe], usługi projektowania i dekoracji wnętrz, usługi w zakresie ochrony antywirusowej, usługi związane z prognozami meteorologicznymi, wypożyczanie i hosting serwerów, wypożyczanie komputerów, **43** bary szybkiej obsługi, biura i agencje zakwaterowania, domy turystyczne, domy wypoczynkowe, hotele, kantyny, kafeterie i bufety, kawiarnie, motele, obsługa gastronomiczna z własnym zapleczem, produktami i transportem, organizowanie obozów wakacyjnych [zakwaterowanie], pensjonaty, restauracje, restauracje samoobsługowe, rezerwacja miejsc w pensjonatach, rezerwacje kwatery na pobyt czasowy, usługi barowe, usługi hotelowe, motelowe, kawiarniane i restauracyjne, wynajmowanie pomieszczeń na pobyt czasowy, wynajmowanie sal na posiedzenia, mityngi, narady, pokazy i konferencje, wypożyczanie dystrybutorów wody pitnej, wypożyczanie konstrukcji przenośnych, wypożyczanie krzeseł, stołów, bielizny stołowej i szklanych naczyń, wypożyczanie namiotów, wypożyczanie urządzeń do gotowania, **45** doradztwo w zakresie własności intelektualnej, licencjonowanie programów komputerowych, licencjonowanie przedstawień muzycznych, licencjonowanie własności intelektualnej, rejestrowanie nazw domen, usługi nadzoru w dziedzinie własności intelektualnej, zarządzanie prawami autorskimi.

(111) **290910** (220) 2014 02 24 (210) 425180
 (151) 2016 11 30 (441) 2014 06 09
 (732) FOSZMANOWICZ BOGUSŁAW BMF, Wierzchowisko, PL.

(540) Motion Computing

(540)

Motion Computing

(531) 27.05.01

(510), (511) **10** aparatura do analizy do celów medycznych, aparatura do analizy krwi, aparatura anestetyczna, aplikatory pigulek, defibrylatory, dializatory, ekrany radiologiczne do celów medycznych, elektrokardiografy, aparaty i przyrządy do masażu kosmetycznego, lampy dla celów leczniczych, aparaty do masażu, urządzenia medyczne w postaci tabletek, obuwi ortopedyczne, odzież specjalna używana w salach operacyjnych, ortopedyczne wkładki, urządzenia zabezpieczające przed promieniami rentgenowskimi do celów medycznych, aparaty radiologiczne do celów medycznych, aparaty do reanimacji, rękawice do celów medycznych, termometry do celów medycznych, aparaty do mierzenia ciśnienia krwi, aparaty i narzędzia weterynaryjne.

(111) **290911** (220) 2014 03 10 (210) 425876

(151) 2016 12 23 (441) 2014 06 23

(732) FROSTA SPÓŁKA Z OGRANICZONĄ ODPOWIEDZIALNOŚCIĄ, Bydgoszcz, PL.

(540) Stripsy

(510), (511) **29** mięso, drób, dziczyzna, ekstrakty mięsne, mrożonki mięsne, mrożone potrawy gotowane na bazie mięsa.

(111) **290912** (220) 2014 03 10 (210) 425877

(151) 2016 12 23 (441) 2014 06 23

(732) FROSTA SPÓŁKA Z OGRANICZONĄ ODPOWIEDZIALNOŚCIĄ, Bydgoszcz, PL.

(540) Wingsy

(510), (511) **29** mięso, drób, dziczyzna, ekstrakty mięsne, mrożonki mięsne, mrożone potrawy gotowane na bazie mięsa.

(111) **290913** (220) 2014 03 13 (210) 426040

(151) 2016 12 16 (441) 2014 06 23

(732) IDEA BANK SPÓŁKA AKCYJNA, Warszawa, PL.

(540) Idea TFI

(510), (511) **9** urządzenia i przyrządy: naukowe, żeglarskie, geodezyjne, fotograficzne, kinematograficzne, optyczne, wagowe, pomiarowe, sygnalizacyjne, kontrolne, do ratowania życia, do celów dydaktycznych, urządzenia i przyrządy elektryczne przewodzące, przełączające, transformujące, akumulatorowe i kontrolno-sterujące, urządzenia do nagrywania, transmisji lub reprodukcji dźwięku lub obrazu, magnetyczne nośniki danych, płyty i dyski z nagraniami, automaty do wpłat i pozostawiania depozytów i mechanizmy do urządzeń uruchamianych przez wrzucenie monety, kasy sklepowe, maszyny liczące, sprzęt przetwarzający dane i komputery, urządzenia do gaszenia ognia, karty bankowe, karty kredytowe, karty debetowe, karty płatnicze i karty identyfikacyjne, magnetycznie kodowane karty i karty zawierające płytki obwodów scalonych, karty inteligentne, karty z pamięcią lub z mikroprocesorem, czytniki kart, programy komputerowe, oprogramowanie komputerowe umożliwiające kartom inteligentnym współdziałanie z terminalami i czytnikami, aparatura elektroniczna do weryfikacji autentyczności kart bankowych, kart kredytowych, kart debetowych i kart płatniczych, programy komputerowe ładowane: programy komputerowe zapisane na chipach, dyskietkach, taśmach i dyskach kompaktowych, programy komputerowe aplikacyjne, programy komputerowe narzędziowe, programy komputerowe systemu operacyjnego, oprogramowania do zabezpieczenia składów danych oraz wyszukiwania i transmisji poufnych informacji klienta używanych przez osoby oraz instytucje bankowe i finansowe, sprzęt komputerowy, urządzenia peryferyjne i oprogramowanie do umożliwiania płatności za pomocą środków elektronicznych i bezprzewodowych, sprzęt i oprogramowanie komputerowe umożliwiające dostęp do kont płatniczych za pomocą środków elektronicznych i bezprzewodowych, sprzęt i oprogramowanie komputerowe do kodowania i bezpiecznego przechowywania, odzyskiwania i przekazywania danych klienta, informacji na temat konta i transakcji osób indywidualnych, instytucji bankowych i finansowych, bezpieczne terminale transakcji elektronicznych, **16** druki, materiały introligatorskie, materiały piśmienne, kle-

je do materiałów piśmiennych lub do celów domowych, materiały przeznaczone dla artystów, pędzle malarskie, maszyny do pisania i sprzęt biurowy z wyjątkiem mebli, materiały szkoleniowe i instruktażowe z wyjątkiem aparatów, materiały z tworzyw sztucznych do pakowania nie ujęte w innych klasach, czcionki drukarskie, matryce, materiały papiernicze, materiały drukowane, publikacje papierowe, książki, wydawnictwa reklamowe, katalogi, czasopisma, periodyki, magazyny, broszury, foldery, ulotki, prospekty, druki, afisze, reklamy papierowe, plakaty, naklejki, materiały biurowe, materiały szkoleniowe i instruktażowe z wyjątkiem aparatów, **35** reklama, zarządzanie w działalności handlowej, administrowanie działalności handlowej, prace biurowe, specjalistyczne doradztwo i konsulting w zakresie organizowania i prowadzenia działalności gospodarczej, pomoc i usługi w zakresie organizacji i zarządzania działalnością gospodarczą, przedsiębiorstwami oraz przedsięwzięciami gospodarczymi i handlowymi, usługi audytorskie, usługi księgowe i rachunkowe, doradztwo podatkowe, prowadzenie ksiąg, przygotowywanie zeznań podatkowych, analizy kosztów, informacja podatkowa, pośrednictwo w zawieraniu transakcji handlowych, usługi dotyczące franszyzy, mianowicie pomoc przy prowadzeniu franszyz, administrowanie działalnością w zakresie franszyzy, doradztwo w zakresie franszyzy, usługi świadczone przez franszyzodawcę, usługi w zakresie specjalistycznego doradztwa handlowego i gospodarczego, usługi pośrednictwa handlowego, usługi agencji importowo-eksportowych i agencji handlowych, promocja sprzedaży towarów, organizowanie aukcji, badania i poszukiwania w dziedzinie działalności gospodarczej, ekspertyzy w dziedzinie działalności gospodarczej, ekspertyzy opłacalności, usługi związane z przenoszeniem przedsiębiorstw, usługi pozyskiwania, opracowywania i udostępniania informacji o działalności gospodarczej, czynności biurowe zawarte w tej klasie, usługi w zakresie pośrednictwa pracy, rekrutacji i doboru personelu, doradztwo w zakresie zarządzania personalnego i kadrowego, organizowanie targów i wystaw w celach handlowych lub reklamowych, usługi w zakresie badania rynku i opinii publicznej, usługi wykonywania prognoz ekonomicznych i analiz rynkowych, analizy kosztów, usługi w zakresie badań statystycznych i przeprowadzania wyceny działalności gospodarczej, opracowywanie informacji statystycznych, sporządzanie wyciągów z kont, zarządzanie zbiorami informatycznymi i zbiorami danych w systemach komputerowych, pozyskiwanie danych do komputerowych baz danych, usługi systematyzacji, sortowania i kompilacji danych w komputerowych bazach danych, komputerowe zarządzanie plikami, wyszukiwanie informacji w bazach i plikach komputerowych, usługi w zakresie reklamy i promocji, usługi public relations, usługi w zakresie reklamy z wykorzystaniem metod słownych, dźwiękowych, audiowizualnych i multimedialnych oraz za pośrednictwem sieci komputerowej, rozpowszechnianie materiałów reklamowych i ofert reklamowych, rozpowszechnianie ogłoszeń reklamowych, udostępnienie powierzchni reklamowych i czasu reklamowego, usługi w zakresie obsługi programów lojalnościowych i programów promocyjnych, archiwizacja dokumentów metodami elektronicznymi i tradycyjnymi, jako prace biurowe, **36** ubezpieczenia, usługi finansowe, usługi monetarne, usługi w zakresie nieruchomości, w tym inwestowanie w nieruchomości, zarządzanie portfelem nieruchomości, usługi kredytowania nieruchomości oraz wyceny nieruchomości, usługi bankowe, pośrednictwo finansowe, usługi elektronicznego transferu środków finansowych i walut, rozliczanie transakcji finansowych za pośrednictwem elektronicznych sieci komunikacyjnych, usługi w zakresie elektronicznych płatności w Internecie, bankowość internetowa, bankowość telefoniczna, kredyty gotówkowe, kredyty samochodowe, kredyty hipoteczne, leasing finansowy, leasing operacyjny, leasing konsumencki, finansowanie zakupów na raty, usługi ściągania należności, usługi skupu długów, usługi pośrednictwa w zakresie kupna i sprzedaży wierzytelności, windykacja należności, w tym windykacja sądowa i komornicza, monitoring wierzytelności, usługi świadczeń emerytalnych, usługi funduszy emerytalno-rentowych, usługi finansowe dla emerytów, usługi w zakresie lokat terminowych i wkładów oszczędnościowych, tworzenie, oferowanie i doradztwo w zakresie programów i planów systematycznego oszczędzania, usługi maklerskie, prowadzenie kont depozytowych papierów wartościowych, usługi w zakresie obrotu papierami wartościowymi, inwestowanie na rynku kapitałowym, rynku papierów wartościowych oraz na rynku nieruchomości, dokonywanie operacji kupna i sprzedaży papierów wartościowych, notowania giełdowe, usługi zarządzania aktywami finansowymi, zarządzanie portfelem na zlecenie klienta, usługi doradztwa w zakresie obrotu papierami wartościowymi oraz raporty, analizy i opracowania w tym zakresie

na zamówienie klienta, usługi pośrednictwa w nabywaniu dużych pakietów akcji w trybie wezwania, usługi opracowywania prospektów emisyjnych, usługi wprowadzania spółek do publicznego obrotu, usługi pełnienia funkcji sponsora emisji, animatora rynku oraz emitenta, usługi przygotowywania finansowych memorandumów informacyjnych, usługi organizacji obrotu papierami wartościowymi spółek na rynku niepublicznym, wykonywanie czynności związanych z emisją i obrotem papierami wartościowymi, usługi gwarantowania emisji papierów wartościowych (underwriting), pośrednictwo w obrocie papierami wartościowymi, prowadzenie rachunków maklerskich, nabywanie i zbywanie papierów wartościowych na zlecenie osób trzecich, prowadzenie rozliczeń z tytułu posiadania, nabycia lub zbycia papierów wartościowych, pośrednictwo w nabywaniu pakietów akcji, usługi domów maklerskich, wykonywanie ekspertyz i prognoz finansowych, analiza finansowa, doradztwo finansowe, świadczenie usług konsultacyjno-doradczych w sprawach finansowych, doradztwo inwestycyjne, usługi funduszy inwestycyjnych, usługi w zakresie czynności powierniczych, zarządzanie funduszami powierniczymi, usługi towarzystw funduszy inwestycyjnych, zarządzanie funduszami inwestycyjnymi i funduszami emerytalnymi, lokowanie powierzonych pieniędzy w imieniu własnym i na wspólny rachunek uczestników funduszy powierniczych, zbywanie jednostek uczestnictwa funduszy powierniczych, usługi prowadzenia indywidualnych kont emerytalnych, usługi dystrybucji jednostek towarzystwa funduszy inwestycyjnych, usługi udzielania i obsługi kredytu na zakup papierów wartościowych, zarządzanie powierzonymi środkami pieniężnymi oraz innymi aktywami, usługi zarządzania ryzykiem, tworzenie i prowadzenie funduszy inwestycyjnych i powierniczych, usługi depozytowe i kredytowe, usługi brokerskie, clearingowe i faktoringu, usługi w zakresie kapitału powierniczego, akredytywy, obsługi czeków podróżnych, prowadzenie rachunków bankowych, przyjmowanie wkładów oszczędnościowych i lokat terminowych, udzielanie oraz zaciąganie kredytów i pożyczek, przeprowadzanie rozliczeń transakcji, wykonywanie operacji wekslowych i czekowych, dokonywanie transakcji i przelewów elektronicznych, przyjmowanie i dokonywanie lokat w bankach krajowych i zagranicznych, przyjmowanie i udzielanie poręczeń i gwarancji bankowych, dokonywanie obrotu wartościami dewizowymi, przyjmowanie do depozytu przedmiotów, dokumentów i papierów wartościowych oraz udostępnianie skrytek sejfowych, organizowanie konsorcjów bankowych, dokonywanie obrotu wierzytelnościami, wykonywanie na zlecenie innych banków określonych czynności bankowych, wykonywanie czynności powierniczych, wydawanie i obsługa kart płatniczych, wykonywanie terminowych operacji finansowych, usługi operacji finansowych związanych z likwidacją przedsiębiorstw, wykonywanie czynności z zakresu działalności ubezpieczeniowej, pośrednictwo ubezpieczeniowe, wycena aktywów ruchomych i nieruchomości, zarządzanie majątkiem, usługi agencji pośrednictwa w obrocie nieruchomościami, usługi w zakresie dzierżawy majątku nieruchomego, raporty, analizy i opracowania na zamówienie klienta w dziedzinie nieruchomości, wynajem mieszkań i lokali komercyjnych, usługi administrowania nieruchomościami, usługi inwestycyjne związane z nieruchomościami, usługi finansowe związane z leasingiem, kupnem, sprzedażą, hipoteką, najmem i dzierżawą nieruchomości, usługi w zakresie pozyskiwania i zakupu gruntu pod inwestycje budowlane, finansowanie działalności deweloperskiej, organizowanie funduszy na cele dobroczynne, sponsorowanie finansowe, usługi doradcze dotyczące wszystkich ww. usług, informacja o ww. usługach, **38** telekomunikacja, usługi agencji informacyjnych i prasowych w zakresie wiadomości i aktualności, usługi przesyłania informacji, przesyłanie informacji tekstowej, obrazowej, dźwiękowej i skompilowanej w formie zapisu elektronicznego oraz udostępnianie łączności do przesyłania takiej informacji poprzez terminale komputerowe, sieci światłowodów, telefony, telegrafy, teleksy, telefaksy, radio, telewizję oraz urządzenia satelitarne, udostępnianie łączności i przekazu informacji tekstowej, dźwiękowej i obrazowej poprzez terminale komputerowe, oraz poprzez sieć światłowodów, udostępnianie połączenia ze światową siecią komputerową za pośrednictwem telekomunikacji, wypożyczanie aparatury do przesyłania informacji, usługi rozpowszechniania ogłoszeń elektronicznych, usługi przydzielania dostępu i obsługa poczty elektronicznej i skrzynek mailowych, usługi transmisji internetowych, udostępnianie portali internetowych, prowadzenie forum online, usługi przydzielania dostępu do portali komunikacyjnych i informacyjnych, umożliwianie dostępu do portalu z informacjami finansowymi, gospodarczymi, giełdowymi, podatkowymi, prawnymi oraz z komentarzami i poradami dla inwestorów, umożliwianie dostę-

pu do platformy internetowej używanej do inwestowania na rynku walut, przydzielanie dostępu do baz danych dostępnych przez Internet, udostępnianie środków łączności umożliwiających obsługę klienta przez Internet, obsługa telekonferencji, przysyłanie telekopii, wypożyczanie modemów, wypożyczanie urządzeń telekomunikacyjnych i do przesyłania informacji, usługi w zakresie łączności telefonicznej, informacja o ww. usługach, **41** usługi w zakresie nauczania, kształcenia i rozrywki, usługi w zakresie sportu i kultury, usługi wydawnicze, publikowanie tekstów innych niż reklamowe, artykułów, książek, periodyków, czasopism, gazet, prezentacji multimedialnych, usługi publikacji elektronicznych on-line, wydawanie nagrań dźwiękowych, wizualnych, nagrań wideo, elektronicznych nośników informacji, produkcja filmów, nagrań audio i/lub video oraz programów radiowych i telewizyjnych, organizowanie konkursów i gier edukacyjnych, sportowych, kulturalnych i rozrywkowych, organizacja zawodów sportowych, organizacja loterii, festiwali, imprez plenerowych, organizacja i prowadzenie konferencji, kongresów, seminariów, sympozjów, zjazdów, szkoleń, konkursów i wystaw, organizowanie wystaw w celach sportowych, edukacyjno-szkoleniowych oraz kulturalnych, informacja o ww. usługach, **42** badania oraz usługi naukowe i techniczne oraz ich projektowanie, analizy przemysłowe i usługi badawcze, projektowanie i ulepszanie sprzętu oraz oprogramowania komputerowego, ekspertyzy w zakresie komputerów, systemów komputerowych i programów komputerowych, konsulting w zakresie komputerów i programów komputerowych, programowanie komputerów na zlecenie, projektowanie i tworzenie oprogramowania komputerowego, mianowicie programów zapisanych we właściwym języku dla danego komputera do użycia w komputerach i systemach, dostosowywanie programów do potrzeb użytkownika, projektowanie systemów komputerowych, projektowanie lokalnych sieci komputerowych, doradztwo w zakresie informatyzacji rachunkowości, leasing i wynajem programów komputerowych i oprogramowania komputerowego, informacja o ww. usługach, **45** usługi prawne, udzielanie porad prawnych, konsultacje prawne, sporządzanie ekspertyz, umów, opinii i analiz prawnych, opracowywanie projektów aktów prawnych, zastępstwo prawne i procesowe, występowanie przed sądami i urzędami, usługi arbitrażowe, mediacje, usługi w zakresie spraw spornych, usługi zarządzania własnością intelektualną, licencjonowanie programów komputerowych i oprogramowania komputerowego, informacja o ww. usługach.

(111) **290914** (220) 2014 03 20 (210) 426351
(151) 2016 11 30 (441) 2014 07 07

(732) ESSENTIAL TAKANA SPÓŁKA Z OGRANICZONĄ ODPOWIEDZIALNOŚCIĄ SPÓŁKA KOMANDYTOWA, Janki, PL.

(540) Essential

(510), (511) **11** lampy oświetleniowe, urządzenia i instalacje do oświetlenia, oświetlenie sufitowe, żarówki oświetleniowe, oświetlenie ścienne, oświetlenie podłogowe, **27** dywany, kobierce, dywaniki, wykładziny podłogowe, ścienna obicia-nie z materiałów tekstylnych, tapety, **35** detaliczna i hurtowa w zakresie: materiałów budowlanych, materiałów wykańczania wnętrz (ceramika, okładziny ścienna, okładziny podłogowe, oświetlenie), mebli, systemów zabezpieczeń (dezaktywatory, etykiety, klipsy), artykułów ochrony przeciwpożarowej (gaśnice, hydranty, masy ognioochronne), artykułów bezpieczeństwa i higieny pracy (kaski, kamizelki, odzież ochronna), sprzedaż detaliczna i hurtowa rękodzieł oraz dzieł sztuki.

(111) **290915** (220) 2014 03 28 (210) 426785
(151) 2016 11 30 (441) 2014 07 07

(732) 2K PARTNER SPÓŁKA Z OGRANICZONĄ ODPOWIEDZIALNOŚCIĄ, Warszawa, PL.

(540) 2K Partner

(540)



Kolor znaku: żółty, czarny, biały, ciemnożółty
(531) 26.04.09, 27.05.01, 27.07.25, 29.01.13

(510), (511) **35** usługi marketingowe, usługi w zakresie handlu i usługi informacyjne dla konsumentów w zakresie towarów z branży budowlanej, elektromaszynowej i chemicznej, organizacja wystaw handlowych i reklamowych, dystrybucja materiałów reklamowych, zarządzanie zbiorami informatycznymi, zarządzanie (w ramach prowadzonej działalności gospodarczej) w zakresie udzielania licencji na towary i usługi na rzecz osób trzecich, zarządzanie w zakresie zamówień handlowych, **37** usługi budowlane, wypożyczanie narzędzi, urządzeń i akcesoriów budowlanych i służących do rozbiórki, usługi instalacyjne, czyszczenie, naprawy i konserwacja w zakresie budynków, budowli, maszyn i instalacji elektrycznych, teleinformatycznych, sanitarnych i grzewczych, nadzór budowlany, informacja budowlana.

(111) **290916** (220) 2014 04 10 (210) 427360

(151) 2016 12 09 (441) 2014 07 21

(732) WAR-REMIUM SPÓŁKA Z OGRANICZONĄ ODPOWIEDZIALNOŚCIĄ, Garwolin, PL.

(540) POLIMENT P

(540)



Kolor znaku: czerwony, granatowy

(531) 24.15.01, 27.05.01, 29.01.12

(510), (511) **1** spoiwa i domieszki do betonu, środki chemiczne do napowietrzania betonu, środki do konserwacji betonu z wyjątkiem farb i olejów, cement, preparaty do konserwacji cementu z wyjątkiem farb i olejów, preparaty do nadawania nieprzepuszczalności cementu z wyjątkiem farb i olejów, cement do naprawy stłuczonych przedmiotów, mieszaniny chemiczne kwasoodporne, katalizatory chemiczne, preparaty konserwujące stosowane w murarstwie z wyłączeniem farb i olejów, preparaty wodoszczelne stosowane w murarstwie z wyłączeniem farb i olejów, substancje zapobiegające zamarzaniu, środki do zmiękczenia do celów przemysłowych, **17** substancje do izolacji przeciwwilgociowej budynków, zaprawy izolacyjne, materiały uszczelniające, substancje uszczelniające do połączeń, **35** prowadzenie usług w zakresie: agencji importowo-eksportowych, badanie rynku, dystrybucji materiałów reklamowych-próbek, druków, prospektów i broszur, rozpowszechnianie ogłoszeń reklamowych, pokazów towarów, promocji sprzedaży dla osób trzecich, reklamy za pośrednictwem sieci komputerowej, reklamy prasowej, reklamy radiowej, reklamy telewizyjnej, organizowanie targów i wystaw w celach handlowych lub reklamowych, handlowe informacje i porady udzielane konsumentom, wyselekcjonowanie z myślą o osobach trzecich produktów jak: spoiwa i domieszki do betonu, środków chemicznych do napowietrzania betonu, środków i preparatów do konserwacji betonu z wyjątkiem farb i olejów, cementu, preparatów do nadawania nieprzepuszczalności cementu z wyjątkiem farb i olejów, cementów do naprawy stłuczonych przedmiotów, mieszanin chemicznych kwasoodpornych, katalizatorów chemicznych, preparatów konserwujących stosowanych w murarstwie z wyłączeniem farb i olejów, preparatów wodoszczelnych stosowanych w murarstwie z wyłączeniem farb i olejów, substancji zapobiegających zamarzaniu, środków do zmiękczenia do celów przemysłowych, substancji do izolacji przeciwwilgociowej budynków, zapraw izolacyjnych, materiałów uszczelniających, substancji uszczelniających do połączeń-tak by umożliwić konsumentom obejrzenie i dokonanie zakupu w dobrych warunkach.

(111) **290917** (220) 2014 04 10 (210) 427365

(151) 2016 12 02 (441) 2014 07 21

(732) ULTIMO SPÓŁKA AKCYJNA, Wrocław, PL.

(540) aKAdEmia ULTIMO

(540)



Kolor znaku: czerwony, czarny, pomarańczowy, niebieski, zielony, fioletowy

(531) 26.11.01, 26.11.05, 27.05.01, 29.01.15

(510), (511) **41** działalność edukacyjna i szkoleniowa, szkolenia w zakresie przedsiębiorczości, prawa, finansów, marketingu, windyacji należności, handlu długami, skuteczności windyacji należności, psychologii.

(111) **290918** (220) 2014 04 10 (210) 427367
 (151) 2016 12 01 (441) 2014 07 21
 (732) ULTIMO SPÓŁKA AKCYJNA, Wrocław, PL.
 (540) eUltimo
 (540)



Kolor znaku: niebieski, zielony
 (531) 27.05.01, 29.01.12

(510), (511) **38** przesyłanie informacji poprzez sieć teleinformatyczną, usługi ogłoszeń elektronicznych, **41** prowadzenie portalu internetowego dla wierzycieli i dłużników umożliwiającego dostęp do informacji o swoim zadłużeniu lub wierzytelności.

(111) **290919** (220) 2014 04 28 (210) 427945
 (151) 2016 11 29 (441) 2014 08 18
 (732) STAIRCASE SPÓŁKA Z OGRANICZONĄ ODPOWIEDZIALNOŚCIĄ, Płock, PL.
 (540) Forsello
 (540)



Kolor znaku: ciemnoszary
 (531) 27.05.01, 29.01.06

(510), (511) **35** usługi sprzedaży powierzchni reklamowej w Internecie, organizowanie sprzedaży w trybie aukcji publicznych, ogłoszenia reklamowe, analizy kosztów, analizy rynkowe, usługi porównywania cen, dystrybucja materiałów reklamowych, informacja o działalności gospodarczej, systematyzacja danych w komputerowych bazach danych, komputerowe zarządzanie plikami, marketing, uaktualnianie materiałów reklamowych, prezentowanie produktów w Internecie dla celów sprzedaży detalicznej, obróbka tekstów, rozpowszechnianie ogłoszeń reklamowych, sondaże opinii w Internecie, organizowanie wystaw w celach handlowych lub reklamowych, wyszukiwanie informacji w plikach komputerowych dla osób trzecich, produkcja filmów reklamowych, prognozy ekonomiczne, promocja sprzedaży dla osób trzecich, public relations, publikowanie tekstów sponsorowanych, reklama, rozpowszechnianie materiałów reklamowych, reklama za pośrednictwem sieci komputerowej, tworzenie reklamowych i sponsorowanych tekstów, wynajmowanie nośników reklamowych, wynajmowanie przestrzeni reklamowej, rynkowe badania, sortowanie danych w bazach komputerowych, publikowanie sponsorowanych tekstów w Internecie, sprzedaż i promocja towarów dla osób trzecich, transkrypcja formy wiadomości i komunikatów, wyszukiwanie informacji w plikach komputerowych dla osób trzecich, wyszukiwanie w komputerowych bazach danych, zarządzanie w zakresie zamówień handlowych, zarządzanie zbiorami informatycznymi, **38** umożliwianie dostępu do witryn internetowych zawierających: profile użytkowników wraz ze zdjęciami, opisami, komentarzami, ocenami, forum, aukcje internetowe wraz z opisami produktów i ich zdjęciami, dostęp do usług dodatkowych pozwalających na integrację sklepów internetowych z platformą aukcyjną, łączność poprzez terminale komputerowe, łączność telefoniczna, łączność telegraficzna, łączność za pomocą telefonii komórkowej, nadawanie bezprzewodowe, poczta elektroniczna, przekazywanie on-line kartek z życzeniami, przesyłanie informacji tekstowej i obrazowej za pomocą komputera, przydzielanie dostępu do baz danych, transmisja plików cyfrowych, transmisja programów radiowych, transmisja programów telewizyjnych, transmisja satelitarna, udostępnianie forów internetowych, udostępnianie internetowych chatroomów, usługi ogłoszeń elektronicznych, usługi poczty głosowej, usługi telefoniczne, usługi wideokonferencji, zapewnianie dostępu do globalnych sieci komputerowych, **42** administrowanie sieciami strona komputerowymi, aktualizacja oprogramowania komputerowego,

analizy systemów komputerowych, obsługa baz danych dostępnych przez Internet, pozyskiwanie danych do komputerowych baz danych, projektowanie oprogramowania komputerowego, tworzenie i utrzymywanie w imieniu osób trzecich informatycznych systemów marketingowych dostępnych przez Internet, tworzenie i utrzymywanie systemów obsługi klienta dostępnych przez Internet, tworzenie i utrzymywanie stron internetowych w imieniu osób trzecich, badania naukowe, badania techniczne, digitalizacja dokumentów [skanowanie], doradztwo w zakresie oprogramowania komputerowego, doradztwo w zakresie projektowania i rozwoju sprzętu komputerowego, doradztwo w zakresie projektowania stron internetowych, dostarczanie [opracowywanie] wyszukiwarek internetowych, hosting serwerów, instalacje oprogramowania komputerowego, programowanie komputerów, projektowanie systemów komputerowych, konserwacja oprogramowania komputerowego, konwersja danych lub dokumentów na formę elektroniczną, monitoring systemów komputerowych przy użyciu dostępu zdalnego, odzyskiwanie danych komputerowych, opracowywanie projektów technicznych, oprogramowanie jako usługa [SaaS], wypożyczanie oprogramowania komputerowego, powielanie oprogramowania komputerowego, prace badawczo-rozwojowe nad nowymi produktami dla osób trzecich, projektowanie oprogramowania komputerowego, projektowanie systemów komputerowych, tworzenie i utrzymywanie stron internetowych dla osób trzecich, udostępnianie miejsca na serwerach [strony internetowe], usługi doradcze w zakresie technologii informacyjnej [IT], usługi graficzne, usługi komputerowe w zakresie ochrony antywirusowej, wypożyczanie komputerów, wypożyczanie serwerów [hosting], wyszukiwarki internetowe [opracowywanie].

(111) **290920** (220) 2014 04 23 (210) 427808
 (151) 2016 12 28 (441) 2014 08 04
 (732) 3W DYSTRYBUCJA BUDOWLANA SPÓŁKA AKCYJNA, Ruda Śląska, PL.
 (540) 3W
 (540)



Kolor znaku: czarny, czerwony, biały

(531) 26.04.01, 26.04.02, 26.04.17, 26.04.18, 27.05.01, 29.01.13
 (510), (511) **35** sprzedaż hurtowa i detaliczna tradycyjna oraz z wykorzystaniem Internetu w zakresie materiałów budowlanych metalowych i niemetalowych, materiałów wykończeniowych, farb, pokostów, lakierów, środków zabezpieczających, materiałów izolacyjnych, wypełniających i uszczelniających, narzędzi i przyrządów ręcznych o napędzie ręcznym: cęgów, dłut, drabin, gietarek, gilotyń, grabi, imadeł, kielni, kilofów, kleszczy do cięcia, kluczy imbusowych, nasadowych i płaskich, łat murarskich, łomów budowlanych, łopat, młotków, nożyc, noży, obcęgow, pac, pędzli, pił, pilników, przecinaków, siekier, szpachelek, szpadli, wałków malarskich, śrubokrętów, pośrednictwo handlowe polegające na kojarzeniu kontrahentów.

(111) **290921** (220) 2015 05 27 (210) 442959
 (151) 2016 02 03 (441) 2015 09 14
 (732) CHABROS-BORNY MAGDALENA, Lublin, PL.
 (540) britenet
 (540)



Kolor znaku: czarny, niebieski, biały
 (531) 26.01.01, 27.05.01, 29.01.13

(510), (511) **35** analizy rynkowe, komputerowe systematyzacja danych w bazach danych, komputerowe zarządzanie plikami, outsourcing w zakresie doradztwa handlowego, wyszukiwanie informacji dla osób trzecich w plikach komputerowych, sortowanie danych w bazach komputerowych, zarządzanie zbiorami informatycznymi, **42** analizy systemów komputerowych, doradztwo w zakresie oprogramowania komputerowego, doradztwo w zakresie projektowa-

nia i rozwoju sprzętu komputerowego, instalacje oprogramowania komputerowego, programowanie komputerów, projektowanie systemów komputerowych, konserwacja oprogramowania komputerowego, monitoring systemów komputerowych przy użyciu dostępu zdalnego, odzyskiwanie danych komputerowych, aktualizacja oprogramowania komputerowego, doradztwo w zakresie oprogramowania komputerowego, instalacje oprogramowania komputerowego, konserwacja oprogramowania komputerowego, powielanie oprogramowania komputerowego, projektowanie oprogramowania komputerowego, wypożyczanie oprogramowania komputerowego, projektowanie systemów komputerowych, wypożyczanie serwerów [hosting], tworzenie i utrzymywanie stron internetowych dla osób trzecich, usługi doradcze w dziedzinie technologii komputerowej.

(111) **290922** (220) 2015 08 03 (210) 445492
 (151) 2016 05 17 (441) 2015 11 09
 (732) LEGEND GROUP SPÓŁKA Z OGRANICZONĄ
 ODPOWIEDZIALNOŚCIĄ, Warszawa, PL.
 (540) bicolored apples
 (540)



Kolor znaku: ciemnoniebieski, biały, żółty, czerwony, zielony
 (531) 01.01.04, 05.03.11, 05.03.13, 26.01.01, 26.01.16, 26.11.02,
 26.11.06, 26.11.12, 29.01.15, 27.05.01
 (510), (511) **31** owoce świeże, **35** reklama, **40** drukowanie.

(111) **290923** (220) 2015 10 09 (210) 447915
 (151) 2016 06 22 (441) 2016 01 18
 (732) ADIUVO INVESTMENTS SPÓŁKA AKCYJNA, Warszawa, PL.
 (540) ADIUVO Investments
 (540)



Kolor znaku: czarny, zielony, biały
 (531) 27.05.01, 29.01.12
 (510), (511) **5** farmaceutyki, suplementy diety, nutraceutyki, kapsułki do celów farmaceutycznych, farmaceutyki zawierające karatenoidy, **35** doradztwo dotyczące organizowania działalności gospodarczej, analizy i badania dotyczące działalności gospodarczej, usługi informacyjne w zakresie działalności gospodarczej, doradztwo biznesowe dotyczące rozwoju finansowego, doradztwo i konsultacje w zakresie działalności gospodarczej, doradztwo w dziedzinie przejmowania firm, doradztwo w zakresie działalności gospodarczej dotyczące fuzji przedsiębiorstw, doradztwo w zakresie działalności gospodarczej dotyczące franchisingu, doradztwo w zakresie działalności gospodarczej dotyczące rachunkowości, doradztwo w zakresie działalności gospodarczej dotyczące rozwoju produktu, doradztwo w zakresie działalności gospodarczej, doradztwo w zakresie fuzji przedsiębiorstw, doradztwo w zakresie organizowania działalności gospodarczej, doradztwo w zakresie przejęć i fuzji, doradztwo związane z audytem, doradztwo związane z zarządzaniem, doradztwo w zakresie organizacji i zarządzania działalnością gospodarczą, doradztwo biznesowe w zakresie outsourcingu, profesjonalne doradztwo dotyczące działalności gospodarczej, **36** administrowanie funduszami inwestycyjnymi, administrowanie funduszami wspólnego inwestowania, fundusze wzajemnego

inwestowania, inwestowanie funduszy na rzecz osób trzecich, fundusze powiernicze, usługi w zakresie inwestowania środków pieniężnych, administrowanie finansami, administrowanie funduszami powierniczymi, administrowanie funduszami i inwestycjami, administrowanie inwestycjami, administrowanie usługami w zakresie inwestycji kapitałowych, analiza inwestycyjna, alokacja aktywów, analizy finansowe, analizy finansowo-ekonomiczne, analizy w zakresie inwestycji, badania finansowe, doradztwo finansowe, doradztwo inwestycyjne, emisja obligacji, emisja weksli własnych, faktoring, zarządzanie finansami, finanse w zakresie towarów, finansowanie fuzji, finansowanie gwarancji, finansowanie inwestycji, finansowanie kapitałem własnym, finansowanie projektów, doradztwo finansowe, usługi finansowe, gromadzenie informacji finansowych, handel akcjami zwykłymi, handel obligacjami, handel opcjami, handel transakcjami terminowymi, handel udziałami, handel walutami, inwestowanie funduszy międzynarodowych, inwestowanie funduszy zapomogowych, inwestowanie za pośrednictwem mediów elektronicznych, inwestycje finansowe, inwestycje finansowe w dziedzinie papierów wartościowych, inwestycje kapitałowe, oceny i wyceny finansowe, opieka nad inwestycjami, organizowanie finansów dla firm, organizowanie transakcji finansowych, pośrednictwo inwestycyjne, pozyskiwanie kapitału, profesjonalne usługi konsultacyjne dotyczące finansów, prognozy finansowe, usługi doradcze dotyczące inwestycji finansowych, usługi doradcze w zakresie inwestycji kapitałowych, usługi doradcze finansowo-ekonomiczne, usługi doradcze w zakresie spraw finansowych, usługi doradcze w zakresie funduszy powierniczych, usługi doradcze w zakresie zarządzania ryzykiem finansowym, usługi doradcze związane z inwestycjami, usługi finansowe dotyczące inwestycji, usługi finansowo-inwestycyjne, usługi informacji finansowej, usługi instytucji powierniczych, usługi inwestycyjne, usługi powierniczych funduszy inwestycyjnych, usługi zarządzania ryzykiem, wycena majątku, zabezpieczanie funduszy, zagraniczne fundusze otwarte offshore, zapewnianie finansowania, zarządzanie finansami, zarządzanie funduszami, zarządzanie inwestycjami, zarządzanie ryzykiem, zarządzanie udziałami, zarządzanie zasobami gotówkowymi, zbieranie funduszy, fundusze inwestycyjne, administrowanie funduszem inwestycyjnym, **42** publikowanie informacji naukowych, usługi naukowe i technologiczne, usługi w zakresie badań naukowych, naukowe i techniczne usługi i badania w zakresie biotechnologii, farmacji, medycyny, sprzętu i aparatury mającej zastosowanie w medycynie, farmacji.

(111) **290924** (220) 2014 04 30 (210) 428101
 (151) 2016 11 29 (441) 2014 08 18
 (732) ZWIERZCHOWSKI BOGUSŁAW, Tychy, PL.
 (540) ZIARENKO

(510), (511) **30** produkty zbożowe, batoniki zbożowe, potrawy na bazie mąki, żurek, żur, zakwas, wyroby piekarnicze, pieczywo pszenne i żytnie, chleb, chleb bezdrożdżowy, chlebki w formie miseczek do żurku, chleb na zakwasie, kwas chlebowy, zaczyn z drożdży, bułki na rozczynku, bułeczki słodkie, pieczywo imbirowe, bułka tarta, chipsy jako produkty zbożowe, ciasta, ciasta mączne, mięso w cieście, mięso zapiekane w cieście, gofry, kluski, gotowe potrawy oparte na kluskach, przekąski zbożowe, ciasteczka, suchary, pizza, kanapki herbatniki, kasze spożywcze, wyroby cukiernicze na bazie owsa, napoje na bazie zakwasu, żywność na bazie mąki, mąka, przyprawy, ocet piwny, **35** handel detaliczny i hurtowy w zakresie artykułów spożywczych, reklama, informacja handlowa, udzielanie porad konsumentom, telemarketing, reklama prasowa, rozpowszechnianie materiałów reklamowych: ulotki, prospekty, druki, **43** usługi gastronomiczne: prowadzenie barów, bufetów, restauracji, stołówek, barów szybkiej obsługi jako snackbarzy, przygotowywanie żywności i napojów na zamówienie oraz ich dostawa, podawanie potraw i napojów, usługi cateringowe.

(111) **290925** (220) 2014 05 05 (210) 428241
 (151) 2016 12 01 (441) 2014 08 18
 (732) KOTARBA KRZYSZTOF PARTEC, Wrocław, PL.
 (540) FORMTEC EDGE

(510), (511) **6** materiały budowlane metalowe, konstrukcje metalowe, belki metalowe, kątowniki i inne kształtowniki metalowe, profile metalowe dla budownictwa, listwy metalowe, płyty budowlane metalowe, metalowe dystanse i podkładki dla budownictwa, taśmy metalowe, szalunki do betonu metalowe, płyty szalunkowe metalowe, kosze szalunkowe metalowe, zbrojenie metalowe do betonu, siatki metalowe, blacha, pokrycia dachowe metalowe, okucia metalowe,

słupy metalowe, podpory metalowe, pręty metalowe, przewody metalowe, rury i kształtki rurowe metalowe, rynny metalowe, armatura wodociągowa metalowa, przewody do drenażu metalowe, zamki, zasuwki metalowe, zawiasy, zawory, zbiorniki metalowe.

(111) **290926** (220) 2014 05 05 (210) 428242
(151) 2016 12 01 (441) 2014 08 18
(732) KOTARBA KRZYSZTOF PARTEC, Wrocław, PL.
(540) FORMTEC

(510), (511) **6** materiały budowlane metalowe, konstrukcje metalowe, belki metalowe, kątowniki i inne kształtowniki metalowe, profile metalowe dla budownictwa, listwy metalowe, płyty budowlane metalowe, metalowe dystanse i podkładki dla budownictwa, taśmy metalowe, szalunki do betonu metalowe, płyty szalunkowe metalowe, kosze szalunkowe metalowe, zbrojenie metalowe do betonu, siatki metalowe, blacha, pokrycia dachowe metalowe, okucia metalowe, słupy metalowe, podpory metalowe, pręty metalowe, przewody metalowe, rury i kształtki rurowe metalowe, rynny metalowe, armatura wodociągowa metalowa, przewody do drenażu metalowe, zamki, zasuwki metalowe, zawiasy, zawory, zbiorniki metalowe.

(111) **290927** (220) 2014 05 06 (210) 428305
(151) 2016 11 21 (441) 2014 08 18
(732) OKRĘGOWA SPÓŁDZIELNIA MLECZARSKA W ŁOWICZU, Łowicz, PL.

(540) PARKADIA Mleko trvanlivé plnotučné 3,5% Tuk
(540)



Kolor znaku: czerwony, niebieski, biały, zielony, czarny
(531) 01.15.11, 03.04.01, 03.04.02, 06.19.01, 06.19.11, 07.01.25, 08.03.01, 11.03.01, 11.03.02, 26.02.07, 26.04.02, 27.05.01, 27.07.01, 29.01.15
(510), (511) **29** mleko, wyroby z mleka, mleko w proszku.

(111) **290928** (220) 2014 05 06 (210) 428306
(151) 2016 11 21 (441) 2014 08 18
(732) OKRĘGOWA SPÓŁDZIELNIA MLECZARSKA W ŁOWICZU, Łowicz, PL.

(540) PARKADIA Mleko trvanlivé plnotučné 1,5% Tuk
(540)



Kolor znaku: niebieski, zielony, biały, czarny
(531) 01.15.11, 03.04.01, 03.04.02, 06.19.01, 06.19.11, 07.01.25, 08.03.01, 11.03.01, 11.03.02, 26.02.07, 26.04.02, 27.05.01, 27.07.01, 29.01.15
(510), (511) **29** mleko, wyroby z mleka, mleko w proszku.

(111) **290929** (220) 2014 05 19 (210) 428941
(151) 2016 11 30 (441) 2014 09 01
(732) PCO SPÓŁKA AKCYJNA, Warszawa, PL.
(540) pco
(540)



Kolor znaku: niebieski, granatowy, czerwony

(531) 26.11.01, 26.11.08, 27.05.01, 29.01.02
(510), (511) **9** alarmy pożarowe, alidady [części składowe przyrządów optycznych], apertometry, automatyczne wyłączniki czasowe [z wyłączeniem zegarmistrzostwa], boje sygnalizacyjne, czujniki, czytelniki znaków optycznych, dalmierze [odległościomierze], urządzenia elektryczne do dozowania, ekrany [fotografika], ekrany projekcyjne, elektryczne instalacje przeciwwłamaniowe, elektryczne urządzenia kontrolno-sterujące, elektryczne urządzenia pomiarowe, urządzenia i przyrządy do fizyki, fotometry, galwanometri, gwizdki alarmowe ostrzegawcze, gwizdki sygnalizacyjne, instalacje elektryczne, instalacje elektryczne do zdalnego sterowania procesami przemysłowymi, kable optyczne [światłowodowy], kamery termowizyjne do wozów bojowych, kamery termowizyjne do systemów kierowania ogniem, karty z układem scalonym lub mikroprocesorem, kodery magnetyczne, komory dekompresyjne, kondensatory optyczne, lasery nie do celów medycznych, lornetki, lupy, lusterka optyczne, mierniki [przyrządy pomiarowe], monitory ekranowe, nadajniki sygnałów elektronicznych, naklejki termoczułe, nie do użytku medycznego, neony reklamowe, optyczne nośniki informacji, obciążenia do urządzeń świetlnych, obiektywy [soczewki] [optyka], osłony końcówek [wyjść] elektrycznych, osłony obiektywów [optyka], osłony przeciwodblaskowe, peryskopy, płytki dla układów scalonych, urządzenia zabezpieczające przed promieniowaniem nie do celów medycznych, pryzmaty [optyka], przyrządy obserwacyjne, przyrządy pomiarowe, zestawy soczewek [wzierniki, okulary], soczewki optyczne, maszyny i urządzenia do sondowania, sondy [radarowe lub ultradźwiękowe], sprzęt do gaszenia ognia, statki pożarnicze, instalacje elektryczne do sterowania zdalnie procesami przemysłowymi, sygnalizacja świetlna lub mechaniczna, sygnały mgłowe niewybuchowe, symulatory do sterowania i kontroli pojazdów, szkła optyczne, szkło pokryte powłoką przewodzącą elektryczność, tablice sygnalizacyjne, świetlne lub mechaniczne, teleskopy, urządzenia diagnostyczne nie do celów medycznych, urządzenia do analizy inne niż do celów medycznych, urządzenia i przyrządy optyczne, wykrywacze [detektory], wykrywacze dymu, wyłączniki samoczynne, wyłączniki zdalnie sterowane, wyroby optyczne, **13** broń ochronna na bazie gazu łzawiącego, broń palna, urządzenia do celowania w broni palnej [inne niż lunety celownicze], celownicze lusterka do karabinów i strzelb, celowniki do broni palnej, celowniki do broni palnej [inne niż lunetowe], celowniki do dział inne niż lunetowe [artyleria], lusterka celownicze do karabinów, spłonki błyskowe inne niż zabawki, spłonki zapłonowe, sygnały mgłowe wybuchowe.

(111) **290930** (220) 2014 05 21 (210) 429067
(151) 2016 11 30 (441) 2014 09 01
(732) EDISON SPÓŁKA AKCYJNA, Kraków, PL.
(540) edippf polski portal faktur elektronicznych
(540)



Kolor znaku: biały, niebieski
(531) 07.03.01, 27.05.01, 29.01.12
(510), (511) **9** urządzenia, sprzęt i przyrządy naukowe, geodezyjne, fotograficzne, kinematograficzne, optyczne, wagowe, pomiarowe, sygnalizacyjne, kontrolne, do ratowania życia i do celów dydaktycznych, oprogramowanie komputerowe [software] (w tym oprogramo-

wanie do pobrania z Internetu), magnetyczne nośniki danych, sprzęt do przetwarzania danych i komputery, oprogramowanie komputerowe do stosowania w zintegrowanym środowisku programistycznym dla programów komputerowych, urządzenia do nagrywania, transmisji i odtwarzania dźwięku, obrazów i wszelkiego rodzaju danych, płyty kompaktowe, płyty CD-ROM, płyty DVD, taśmy audio i wideo, zapisane nośniki dźwięku, obrazu i danych wszelkiego rodzaju, o ile ujęte w klasie 9, **35** agencje informacji handlowej, analizy kosztów, wypożyczanie maszyn i urządzeń dla biura, badanie rynku, badania opinii publicznej, powielanie dokumentów, badania w dziedzinie działalności gospodarczej, doradztwo specjalistyczne w sprawach działalności gospodarczej, doradztwo w zakresie organizowania i prowadzenia działalności gospodarczej, doradztwo w zakresie zarządzania personalnego, doradztwo w zakresie zarządzania działalnością gospodarczą, ekspertyzy w zakresie działalności gospodarczej, pomoc w zarządzaniu przedsiębiorstwem handlowym lub przemysłowym, pozyskiwanie informacji o działalności gospodarczej, projektowanie jako pomoc w prowadzeniu działalności gospodarczej, zarządzanie w ramach prowadzonej działalności gospodarczej w zakresie udzielania licencji na towary i usługi dla osób trzecich, zarządzanie w działalności handlowej, administrowanie działalności handlowej, dystrybucja materiałów reklamowych w postaci próbek, druków, prospektów, broszur, reklama radiowa, reklama telewizyjna, wypożyczanie materiałów reklamowych, wynajem czasu reklamowego we wszystkich środkach przekazu, reklama za pośrednictwem sieci komputerowych, wynajmowanie powierzchni na cele reklamowe, publikacja tekstów reklamowych, rozpowszechnianie ogłoszeń reklamowych, rozlepianie plakatów reklamowych, reklamy prasowe, reklama billboardowa, tworzenie tekstów reklamowych i sponsorowanych, reklamy korespondencyjne, wynajmowanie nośników reklamowych, organizowanie targów w celach handlowych lub reklamowych, organizacja wystawy w celach handlowych lub reklamowych, uaktualnianie materiałów reklamowych, promocja sprzedaży dla osób trzecich, edytorskie usługi w dziedzinie reklamy, prezentowanie produktów w mediach dla celów sprzedaży detalicznej, kreowanie wizerunku firmy, sortowanie danych w bazach komputerowych, pozyskiwanie danych do komputerowych baz danych, systematyzacja danych w komputerowych bazach danych, komputerowe zarządzanie plikami, wyszukiwanie w komputerowych bazach danych, zarządzanie zbiorami informatycznymi, prowadzenie ksiąg, rachunkowość, fakturowanie, usługi doradztwa handlowego świadczone na zasadach outsourcingu, weryfikacja rachunków, przygotowywanie listy płac, sporządzanie sprawozdań rachunkowych, analiza kosztów, public relations, agencje public relations, informacja handlowa, sprzedaż programów komputerowych, **42** administrowanie stronami komputerowymi (sieciowymi), aktualizacja oprogramowania komputerowego, analizy systemów komputerowych, obsługa baz danych dostępnych przez Internet, pozyskiwanie danych do komputerowych baz danych, projektowanie oprogramowania komputerowego, sortowanie danych w bazach komputerowych, tworzenie i utrzymywanie w imieniu osób trzecich informatycznych systemów marketingowych dostępnych przez Internet, tworzenie i utrzymywanie systemów obsługi klienta dostępnych przez Internet, tworzenie i utrzymywanie stron internetowych w imieniu osób trzecich, usługi komputerowe, mianowicie tworzenie społeczności wirtualnych dla zarejestrowanych użytkowników, w celu organizowania grup, uczestniczenia w dyskusjach oraz brania udziału w tworzeniu sieci społecznych, biznesowych i społecznościowych, usługi komputerowe, mianowicie hosting obiektów elektronicznych dla osób trzecich, w celu organizowania i prowadzenia spotkań, imprez oraz interaktywnych dyskusji za pośrednictwem sieci łącznościowych, mianowicie hosting aplikacji oprogramowania komputerowego na rzecz osób trzecich, usługi internetowego dostawcy aplikacji obejmujące oprogramowanie umożliwiający lub usprawniający ładowanie, pobieranie, transmisję strumieniową, wysyłanie, wyświetlanie, blogowanie, wysyłanie hiperłączy, dzielenie się lub jakiegokolwiek inne dostarczanie mediów elektronicznych lub informacji za pośrednictwem sieci łącznościowych, umożliwianie tymczasowego użytkownika aplikacji nie do pobrania, przeznaczonych do tworzenia sieci kontaktów społecznych, tworzenia społeczności wirtualnych oraz przesyłania treści audio, wideo, obrazów fotograficznych, tekstów, grafik i danych oraz usługi komputerowe w postaci stron internetowych zawierających informacje zdefiniowane lub określone przez użytkowników, profile osobiste, treści audio, wideo, obrazy fotograficzne, teksty, grafiki i dane, udostępnianie strony internetowej z technologią umożliwia-

jącą użytkownikom online tworzenie profili osobistych obejmujących informacje w zakresie tworzenia kontaktów towarzyskich oraz transfer takich informacji na wiele stron internetowych, analizy systemów komputerowych, digitalizacja dokumentów, doradztwo w zakresie projektowania stron internetowych, elektroniczna konwersja danych lub programów, konwersja danych lub dokumentów na formę elektroniczną, monitoring systemów komputerowych przy użyciu dostępu zdalnego, odzyskiwanie danych komputerowych, usługi doradcze w zakresie technologii informacyjnej.

(111) **290931** (220) 2014 05 21 (210) 429069
 (151) 2016 11 30 (441) 2014 09 01
 (732) EDISON SPÓŁKA AKCYJNA, Kraków, PL.
 (540) edisafe system archiwizacji faktur elektronicznych
 (540)



(531) 07.03.01, 27.05.01, 29.01.12
 (510), (511) **9** urządzenia, sprzęt i przyrządy naukowe, geodezyjne, fotograficzne, kinematograficzne, optyczne, wagowe, pomiarowe, sygnalizacyjne, kontrolne, do ratowania życia i do celów dydaktycznych, oprogramowanie komputerowe [software] (w tym oprogramowanie do pobrania z Internetu), magnetyczne nośniki danych, sprzęt do przetwarzania danych i komputery, oprogramowanie komputerowe do stosowania w zintegrowanym środowisku programistycznym dla programów komputerowych, urządzenia do nagrywania, transmisji i odtwarzania dźwięku, obrazów i wszelkiego rodzaju danych, płyty kompaktowe, płyty CD-ROM, płyty DVD, taśmy audio i wideo, zapisane nośniki dźwięku, obrazu i danych wszelkiego rodzaju, o ile ujęte w klasie 9, **35** agencje informacji handlowej, analizy kosztów, wypożyczanie maszyn i urządzeń dla biura, badanie rynku, badania opinii publicznej, powielanie dokumentów, badania w dziedzinie działalności gospodarczej, doradztwo specjalistyczne w sprawach działalności gospodarczej, doradztwo w zakresie organizowania i prowadzenia działalności gospodarczej, doradztwo w zakresie zarządzania personalnego, doradztwo w zakresie zarządzania działalnością gospodarczą, ekspertyzy w zakresie działalności gospodarczej, pomoc w zarządzaniu przedsiębiorstwem handlowym lub przemysłowym, pozyskiwanie informacji o działalności gospodarczej, projektowanie jako pomoc w prowadzeniu działalności gospodarczej, zarządzanie w ramach prowadzonej działalności gospodarczej w zakresie udzielania licencji na towary i usługi dla osób trzecich, zarządzanie w działalności handlowej, administrowanie działalności handlowej, dystrybucja materiałów reklamowych w postaci próbek, druków, prospektów, broszur, reklama radiowa, reklama telewizyjna, wypożyczanie materiałów reklamowych, wynajem czasu reklamowego we wszystkich środkach przekazu, reklama za pośrednictwem sieci komputerowych, wynajmowanie powierzchni na cele reklamowe, publikacja tekstów reklamowych, rozpowszechnianie ogłoszeń reklamowych, rozlepianie plakatów reklamowych, reklamy prasowe, reklama billboardowa, tworzenie tekstów reklamowych i sponsorowanych, reklamy korespondencyjne, wynajmowanie nośników reklamowych, organizowanie targów w celach handlowych lub reklamowych, organizacja wystawy w celach handlowych lub reklamowych, uaktualnianie materiałów reklamowych, promocja sprzedaży dla osób trzecich, edytorskie usługi w dziedzinie reklamy, prezentowanie produktów w mediach dla celów sprzedaży detalicznej, kreowanie wizerunku firmy, sortowanie danych w bazach komputerowych, pozyskiwanie danych do komputerowych baz danych, systematyzacja danych w komputerowych bazach danych, komputerowe zarządzanie plikami, wyszukiwanie w komputerowych bazach danych, zarządzanie zbiorami informatycznymi, prowadzenie ksiąg, rachunkowość, fakturowanie, usługi doradztwa handlowego świadczone na zasadach outsourcingu, weryfikacja rachunków, przygotowywanie listy płac, sporządzanie sprawozdań rachunkowych, analiza kosztów, public relations, agencje public relations, informacja handlowa, sprzedaż programów komputerowych, **42** administrowanie stronami komputerowymi (sieciowymi), aktualizacja oprogramowania

komputerowego, analizy systemów komputerowych, obsługa baz danych dostępnych przez Internet, pozyskiwanie danych do komputerowych baz danych, projektowanie oprogramowania komputerowego, sortowanie danych w bazach komputerowych, tworzenie i utrzymywanie w imieniu osób trzecich informatycznych systemów marketingowych dostępnych przez Internet, tworzenie i utrzymywanie systemów obsługi klienta dostępnych przez Internet, tworzenie i utrzymywanie stron internetowych w imieniu osób trzecich, usługi komputerowe, mianowicie tworzenie społeczności wirtualnych dla zarejestrowanych użytkowników, w celu organizowania grup, uczestniczenia w dyskusjach oraz brania udziału w tworzeniu sieci społecznych, biznesowych i społecznościowych, usługi komputerowe, mianowicie hosting obiektów elektronicznych dla osób trzecich, w celu organizowania i prowadzenia spotkań, imprez oraz interaktywnych dyskusji za pośrednictwem sieci łącznościowych, mianowicie hosting aplikacji oprogramowania komputerowego na rzecz osób trzecich, usługi internetowego dostawcy aplikacji obejmujące oprogramowanie umożliwiające lub usprawniające ładowanie, pobieranie, transmisję strumieniową, wysyłanie, wyświetlanie, blogowanie, wysyłanie hiperłączy, dzielenie się lub jakiegokolwiek inne dostarczanie mediów elektronicznych lub informacji za pośrednictwem sieci łącznościowych, umożliwianie tymczasowego użytkownika aplikacji nie do pobrania, przeznaczonych do tworzenia sieci kontaktów społecznych, tworzenia społeczności wirtualnych oraz przesyłania treści audio, wideo, obrazów fotograficznych, tekstów, grafik i danych oraz usługi komputerowe w postaci stron internetowych zawierających informacje zdefiniowane lub określone przez użytkowników, profile osobiste, treści audio, wideo, obrazy fotograficzne, teksty, grafikę i dane, udostępnianie strony internetowej z technologią umożliwiającą użytkownikom online tworzenie profili osobistych obejmujących informacje w zakresie tworzenia kontaktów towarzyskich oraz transfer takich informacji na wiele stron internetowych, analizy systemów komputerowych, digitalizacja dokumentów, doradztwo w zakresie projektowania stron internetowych, elektroniczna konwersja danych lub programów, konwersja danych lub dokumentów na formę elektroniczną, monitoring systemów komputerowych przy użyciu dostępu zdalnego, odzyskiwanie danych komputerowych, usługi doradcze w zakresie technologii informacyjnej.

(111) **290932** (220) 2014 05 30 (210) 429446
 (151) 2016 12 16 (441) 2014 09 15
 (732) MITORAJ JANUSZ FIRMA HANDLOWA C.A.M., Brzezine, PL.
 (540) MC ARTHUR
 (540)

MC·ARTHUR

Kolor znaku: czarny, czerwony
 (531) 24.17.01, 27.05.01, 29.01.12
 (510), (511) **25** odzież i obuwie.

(111) **290933** (220) 2014 06 02 (210) 429562
 (151) 2016 11 25 (441) 2014 09 15
 (732) HASCO TM SPÓŁKA Z OGRANICZONĄ
 ODPOWIEDZIALNOŚCIĄ SPÓŁKA KOMANDYTOWA, Wrocław, PL.
 (540) Instytut zdrowia Grupa Hasco
 (540)



Kolor znaku: niebieski, jasnoniebieski, biały
 (531) 02.01.23, 02.01.25, 02.05.25, 04.05.05, 26.01.01, 26.01.14,
 26.11.01, 27.05.01, 29.01.12
 (510), (511) **3** kosmetyki, **5** produkty farmaceutyczne, suplementy
 diety, **44** usługi medyczne, usługi w zakresie higieny i urody dla ludzi.

(111) **290934** (220) 2014 06 04 (210) 429592
 (151) 2016 12 29 (441) 2014 09 15
 (732) PRZEDSIĘBIORSTWO BUDOWLANO-MONTAŻOWE
 I PREFABRYKACJI BETONÓW KAMAL SPÓŁKA Z OGRANICZONĄ
 ODPOWIEDZIALNOŚCIĄ, Bydgoszcz, PL.
 (540) ART linia
 (540)

ART
 linia

Kolor znaku: czerwony, czarny, biały
 (531) 27.05.01, 29.01.13
 (510), (511) **19** kostka brukowa.

(111) **290935** (220) 2014 06 09 (210) 429827
 (151) 2016 12 01 (441) 2014 09 29
 (732) COMES SOKOŁOWSCY SPÓŁKA JAWNA, Szydłowiec, PL.
 (540) krasnal

(510), (511) **28** urządzenia do zabawy i ćwiczeń oraz ich zestawy, urządzenia do zabawy, urządzenia do gier, urządzenia gimnastyczne, urządzenia gimnastyczne siłowe i sprawnościowe oraz zestawy wymienionych urządzeń, wszystkie przeznaczone do montażu na wolnym powietrzu lub pod zadaszeniem, huśtawki, zjeżdżalnie, karuzele, wieże, ścianki linowe, ścianki wspinaczkowe, przepłotnie, pomosty, tunele linowe i rurowe, kładki, linki wspinaczkowe, bujaki na sprężynie, kiwaki sprężyste, piaskownice, zjazdy linowe, samochody, pociągi, rakiety, samoloty oraz domki zabawowe, urządzenia zabawowe linowe, twierdze do zabawy, poręcze, drabinki, drążki, bieżnie jako urządzenia do ćwiczeń, tablice na place zabaw, trampoliny (batuty), stoliki i ławeczki do zabawy, bramki do gry w piłkę, stojaki do koszykówki, zestawy do gry w siatkówkę, stoły do tenisa przeznaczone do montażu na wolnym powietrzu, bramki i ogrodzenia jako elementy placów zabaw, siłownie zewnętrzne.

(111) **290936** (220) 2014 06 10 (210) 429828
 (151) 2016 12 01 (441) 2014 09 29
 (732) MEDIF SPÓŁKA Z OGRANICZONĄ ODPOWIEDZIALNOŚCIĄ,
 Warszawa, PL.
 (540) THE ESSENCE OF BEAUTY
 (540)



Kolor znaku: biały, szary, różowy
 (531) 26.11.01, 27.05.01, 29.01.12
 (510), (511) **35** usługi marketingowe, reklama, dystrybucja i rozpowszechnianie materiałów reklamowych, prezentacje (pokazy, promocje) towarów i usług, organizowanie imprez reklamowo-promocyjnych, zarządzanie działalnością handlową, **41** usługi w zakresie nauczania i kształcenia, usługi w zakresie edukacji lekarzy stomatologów, organizowanie i prowadzenie konferencji, warsztatów, kongresów dla stomatologów, organizowanie i obsługa sympozjów, seminariów, zjazdów dla lekarzy stomatologów, poradnictwo zawodowe.

(111) **290937** (220) 2014 06 13 (210) 430017
 (151) 2016 12 13 (441) 2014 09 29
 (732) BLETWOOD INVESTMENTS SPÓŁKA Z OGRANICZONĄ
 ODPOWIEDZIALNOŚCIĄ, Warszawa, PL.
 (540) Plac Unii CITY SHOPPING
 (540)

Plac Unii
 CITY SHOPPING

(531) 26.11.01, 26.11.12, 27.05.01

(510), (511) **35** usługi w zakresie reklamy i marketingu, rozpowszechnianie materiałów reklamowych, prowadzenie kampanii reklamowych, wynajmowanie powierzchni na cele reklamowe, dekorowanie wystaw sklepowych, organizacja wystaw w celach handlowych i reklamowych, pokazy towarów, administrowanie działalnością handlową, usługi informacji handlowej, usługi pośrednictwa handlowego polegające na kojarzeniu kontrahentów handlowych, **36** administrowanie nieruchomościami, administrowanie powierzchnią handlową, wynajmowanie powierzchni biurowych, wynajmowanie powierzchni na cele handlowe, **39** wynajmowanie miejsc parkingowych, wynajmowanie magazynów, **41** organizowanie wystaw i imprez dla celów kulturalnych, rozrywkowych i edukacyjnych.

(111) **290938** (220) 2014 06 30 (210) 430550
(151) 2016 12 01 (441) 2014 10 13
(732) KACZOR ZBIGNIEW MAXIM, Maksymilianowo, PL.

(540) PORCELINE BY MAXIM

(510), (511) **21** wyroby szklane, porcelanowe i ceramiczne nie ujęte w innych klasach, kubki, filiżanki, szklanki, **35** usługi w zakresie sprzedaży wyrobów szklanych, porcelanowych i ceramicznych, w szczególności kubków, filiżanek, szklanek.

(111) **290939** (220) 2014 06 30 (210) 430552
(151) 2016 12 01 (441) 2014 10 13
(732) KACZOR ZBIGNIEW MAXIM, Maksymilianowo, PL.

(540) porceline BY MAXIM

(540)



(531) 02.01.23, 27.05.01, 29.01.13

(510), (511) **21** wyroby szklane, porcelanowe i ceramiczne nie ujęte w innych klasach, kubki, filiżanki, szklanki, **35** usługi w zakresie sprzedaży wyrobów szklanych, porcelanowych i ceramicznych, w szczególności kubków, filiżanek, szklanek.

(111) **290940** (220) 2014 07 09 (210) 430926
(151) 2016 12 27 (441) 2014 10 27
(732) GH PL PLUS SPÓŁKA Z OGRANICZONĄ ODPOWIEDZIALNOŚCIĄ, Poznań, PL.

(540) lubię

(540)



(531) 26.01.01, 26.04.02, 26.11.03, 27.05.01

(510), (511) **3** środki myjące i piorące, kosmetyki, mydła i żele, preparaty do mycia i pielęgnacji ciała oraz włosów, **5** pieluchy dla niemowląt i dorosłych, **6** folia metalowa do gotowania, folia metalowa do pakowania, folia metalowa do pakowania przez zawijanie, tacki metalowe, **11** zapalniczki i zapalarki, **16** papier toaletowy, ręczniki papierowe, chusteczki higieniczne i toaletowe, torebki do pakowania z papieru, kartonu lub tworzyw sztucznych, worki na śmieci, worki z tworzyw sztucznych do pakowania, **25** odzież, T-shirty, fartuchy ochronne, **29** mięso, ryby, drób, dziczyzna i ich przetwory, ekstrakty mięsne, konserwowane, mrożone, suszone i gotowane owoce i warzywa, galaretki, dżemy, kompoty, jaja, mleko, produkty mleczne, oleje i tłuszcze jadalne, koncentraty spożywcze zawarte w tej klasie, dania gotowe składające się głównie z mięsa, **30** kawa, herbata, kakao, cukier, ryż, tapioka, sago, kawa nienaturalna, mąka i produkty zbożowe, chleb, wyroby cukiernicze i słodczyce, lody, miód, melasa (syropy), drożdże, proszek do pieczenia, sól, musztarda, ocet, sosy (przyprawy), przyprawy, bakalie, nasiona jadalne przetworzone, preparaty do ciast, koncentraty spożywcze zawarte w tej klasie: dania gotowe i wytrawne przekąski, lód, **31** świeże warzywa, świeże owoce, świeże

grzyby, kwiaty naturalne i suszone, orzechy laskowe, orzechy arachidowe, migdały, pożywienie dla zwierząt domowych, ryby żywe, ziola ogrodowe świeże, nasiona jadalne nieprzetworzone, **32** piwo, wody mineralne i gazowane oraz inne napoje bezalkoholowe, napoje owocowe i soki owocowe, syropy i inne preparaty do produkcji napojów, **33** napoje alkoholowe (z wyjątkiem piwa), **35** usługi w zakresie sprzedaży: towarów spożywczych, alkoholu i piwa, środków myjących i piorących, kosmetyków, mydeł i żeli, preparatów do mycia i pielęgnacji ciała oraz włosów, pieluch dla niemowląt i dorosłych, folii metalowych do gotowania, folii metalowych do pakowania, folii metalowych do pakowania przez zawijanie, tacek metalowych, zapalniczek i zapalarek, breloczków do kluczyków, papieru toaletowego, ręczników papierowych, chusteczek higienicznych i toaletowych, torebek do pakowania z papieru, kartonu lub z tworzyw sztucznych, worków na śmieci, worków z tworzyw sztucznych do pakowania, rękawic kuchennych, odzieży, T-shirtów, fartuchów ochronnych.

(111) **290941** (220) 2015 06 30 (210) 444338
(151) 2016 12 08 (441) 2015 10 12

(732) GREMI BUSINESS COMMUNICATION SPÓŁKA

Z OGRANICZONĄ ODPOWIEDZIALNOŚCIĄ, Warszawa, PL.

(540) Plus Minus

(540)



Kolor znaku: złoty, czarny, biały

(531) 03.07.01, 03.07.02, 03.07.24, 24.09.01, 26.04.05, 27.05.01, 29.01.13

(510), (511) **9** programy komputerowe, publikacje i bazy danych zapisane na magnetycznych, optycznych, cyfrowych i elektronicznych nośnikach, płyty i dyski z nagraniami, nośniki do rejestracji dźwięku i obrazu, elektroniczne bazy danych aktów prawnych, **16** dzienniki, gazety, czasopisma i papierowe dodatki do nich, książki, druki, fotografie, ulotki, cenniki, naklejki, artykuły biurowe, artykuły i materiały piśmienne, broszury, poradniki, materiały szkoleniowe i instruktażowe, mapy, atlasy, kalendarze, **35** usługi dotyczące promocji i reklam prasowych, internetowych i telewizyjnych, usługi agencji reklamowych, rozpowszechnianie materiałów i ogłoszeń reklamowych w mediach publicznych, pozyskiwanie i gromadzenie informacji gospodarczych i ekonomicznych, doradztwo w zakresie organizowania i prowadzenia działalności gospodarczej, prognozy i analizy ekonomiczne, analizy rynkowe, badania opinii publicznej, telemarketing, pozyskiwanie danych do komputerowych baz i systematyzacja tych danych, wynajmowanie miejsca na reklamę, publikowanie tekstów reklamowych, **36** doradztwo w sprawach finansowych, ubezpieczeniowych i podatkowych, usługi finansowe, **38** usługi z zakresu agencji informacyjnych, serwis internetowy, usługi telekonferencji i wideokonferencji, usługi agencji prasowych, transmisja przez telewizję kablową, transmisja programów radiowych, transmisja plików cyfrowych, udostępnianie forów internetowych, usługi ogłoszeń elektronicznych, usługi multimedialne, **41** usługi zakresu publikowania tekstów, publikacja elektroniczna on-line książek, druków, dzienników, czasopism i dodatków do nich, fotografii, poradników, broszur, materiałów reklamowych i instruktażowych, szkoleniowych, map, atlasów, organizowanie i obsługa prasowa sympozjów, odczytów, konferencji, konkursów, plebiscytów, imprez gospodarczych, kulturalnych, sportowych, opracowanie i gromadzenie informacji o wydarzeniach politycznych, sportowych, o kulturze, usługi wydawnicze, organizacja i obsługa kongresów, konferencji, sympozjów i seminariów, usługi z zakresu edukacji i nauczania, nauczanie korespondencyjne, informacje edukacyjne, nagrywanie (filmowanie) materiałów wideo na nośnikach do rejestracji dźwięku i obrazu, **42** usługi w zakresie informatyki: konwersja danych i dokumentów na formę elektroniczną, opracowywanie i administrowanie stronami internetowymi dla osób trzecich, prowadzenie portalu internetowego, opracowanie i gromadzenie informacji o pogodzie, modzie, wzornictwie, wyposażeniu wnętrza, **45** porady prawne, badania prawne, zarządzanie prawami autorskimi.

(111) **290942** (220) 2014 07 16 (210) 431219
(151) 2016 12 09 (441) 2014 10 27

(732) RAIFFEISEN BANK POLSKA SPÓŁKA AKCYJNA, Warszawa, PL.
(540) r-kantor pl
(510), (511) **36** usługi z zakresu wymiany walut on-line, usługi internetowego kantoru wymiany walut.

(111) **290943** (220) 2014 07 16 (210) 431220
(151) 2016 12 09 (441) 2014 10 27

(732) RAIFFEISEN BANK POLSKA SPÓŁKA AKCYJNA, Warszawa, PL.
(540) rkantor pl
(510), (511) **36** usługi z zakresu wymiany walut on-line, usługi internetowego kantoru wymiany walut.

(111) **290944** (220) 2014 07 17 (210) 431242
(151) 2016 12 29 (441) 2014 10 27

(732) VECTRA MEDIA SPÓŁKA Z OGRANICZONĄ
ODPOWIEDZIALNOŚCIĄ, Warszawa, PL.

(540) Vectra. Prosty wybór

(510), (511) **35** usługi w zakresie reklamy oraz informacji o działalności gospodarczej na rzecz osób trzecich, organizowanie, prowadzenie oraz obsługa kampanii reklamowych, akcji promocyjnych, prezentacji, aukcji publicznych, marketing oraz prezentacja towarów i/lub usług poprzez telewizję, radio, Internet i sieci komputerowe oraz inne środki komunikacji, reklama z wykorzystaniem metod słownych, dźwiękowych, audiowizualnych i multimedialnych – przeznaczona do transmisji telewizyjnej, radiowej, za pomocą Internetu i sieci komputerowych oraz innych środków komunikacji, organizowanie, przygotowywanie i obsługa udziału osób trzecich na targach, wystawach, prezentacjach towarów i/lub usług, pośrednictwo handlowe, kojarzenie interesów, doradztwo oraz pomoc w prowadzeniu negocjacji i zawieraniu umów, usługi w zakresie pośrednictwa w kontakcie z mediami, usługi konsultingowe i doradcze w zakresie public relations, badanie rynku i opinii publicznej, badania i ekspertyzy w dziedzinie działalności gospodarczej, prognozy ekonomiczne, analizy i zarządzanie kosztami, wycena przedsiębiorstw, działalności gospodarczej, przedsięwzięć gospodarczych i organizacyjnych, doradztwo oraz pomoc w zakresie podejmowania, organizowania, prowadzenia i zarządzania działalnością gospodarczą, działalność rachunkowa i księgową, pozyskiwanie, kompilacja, systematyzacja, sortowanie, transkrypcja i przetwarzanie danych oraz innych materiałów i elementów komputerowych baz danych i innych zbiorów informatycznych, zarządzanie zbiorami informatycznymi, wyszukiwanie danych w plikach komputerowych, komputerowych bazach danych i innych zbiorach informatycznych, **38** usługi przekazywania fonii i/lub wizji, usługi telekomunikacyjne, rozpowszechnianie programów telewizyjnych, radiowych, zbieranie i przekazywanie wiadomości, organizowanie systemów transmisji, **41** usługi z zakresu produkcji filmów, nagrań video i radiowych, programów telewizyjnych i radiowych, usługi wypoczynkowe, rozrywkowe i sportowe, usługi edukacyjne, publikacja tekstów.

(111) **290945** (220) 2014 07 21 (210) 431384
(151) 2016 12 07 (441) 2014 11 10

(732) BIEGAŃSKI TYTUS FERITA, Wrocław, PL.

(540) tytex 4x4

(510), (511) **12** silnikowe pojazdy lądowe, nadwozia/korpusy do silnikowych pojazdów lądowych i ich części zawarte w tej klasie, elementy, części i wyposażenie dla silnikowych pojazdów lądowych zawarte w tej klasie, silniki do pojazdów lądowych i ich części, skrzynie przekładniowe do silnikowych pojazdów lądowych i ich części, urządzenia i przyrządy hamulcowe do silnikowych pojazdów lądowych, sprzęgła do silnikowych pojazdów lądowych i ich części wszystkie zawarte w tej klasie, **35** usługi świadczące na rzecz osób trzecich w zakresie konsultingu związanego z organizacją zawodów sportowych i doбором sprzętu w dziedzinie sportów motoryzacyjnych, prowadzenie agencji importowo-eksportowych w dziedzinie przemysłu motoryzacyjnego, zgrupowanie na rzecz osób trzecich następujących towarów: silnikowe pojazdy lądowe, nadwozia/korpusy do silnikowych pojazdów lądowych i ich części, elementy, części i wyposażenie dla silnikowych pojazdów lądowych, silniki do pojazdów lądowych i ich części, skrzynie przekładniowe do silnikowych pojazdów lądowych i ich części, urządzenia i przyrządy hamulcowe do silnikowych pojazdów lądowych, sprzęgła do silnikowych pojazdów lądowych i ich części, pozwalające nabywcy wygodnie je oglądać i kupować,

także za pośrednictwem Internetu, **37** usługi świadczone na rzecz osób trzecich w zakresie montażu, naprawy i konserwacji pojazdów lądowych, silników do pojazdów lądowych oraz ich części i osprzętu, **39** usługi związane z organizowaniem turystyki samochodowej i wycieczek, **42** nadzór techniczny w zakresie montażu, naprawy i konserwacji pojazdów lądowych, silników do pojazdów lądowych oraz części i osprzętu.

(111) **290946** (220) 2014 07 21 (210) 431386
(151) 2016 12 09 (441) 2014 11 10

(732) OPTIMUM MARK SPÓŁKA Z OGRANICZONĄ
ODPOWIEDZIALNOŚCIĄ, Warszawa, PL.

(540) papa pedro

(510), (511) **30** pizza świeża i mrożona, ciasto na pizzę, mrożone półprodukty żywnościowe na bazie mąki.

(111) **290947** (220) 2014 07 21 (210) 431434
(151) 2016 12 14 (441) 2014 11 10

(732) GOŁDZIŃSKA MAGDALENA BAST, Chrzanów, PL.

(540) BAST

(540)



(531) 03.01.06, 27.05.01

(510), (511) **1** środki chemiczne do czyszczenia kominów, spoiwa do betonu, środki do konserwacji betonu z wyjątkiem farb i olejów, kleje [materiały klejące] do celów przemysłowych, kleje do celów przemysłowych, klejenie, preparaty do gruntowania, środki do konserwacji cegieł [z wyjątkiem farb i olejów], środki do konserwacji ceramiki [z wyjątkiem farb i olejów], materiały ognioodporne, spoiwa (olejowe) [kity, lepiki], spoiwa [metalurgia], spoiwa do betonu, mieszaniny chemiczne kwasoodporne, środki chemiczne dla przemysłu, kwasoodporne mieszaniny chemiczne, preparaty chemiczne dla przemysłu, preparaty konserwujące stosowane w murarstwie [z wyłączeniem farb i olejów], preparaty przeciw wilgoci stosowane w murarstwie [z wyjątkiem farb], materiały do ochrony przed ogniem, plastyfikatory, **17** izolacyjne materiały ognioodporne, kit, niemetalowe osłony do rur, ognioodporne materiały izolacyjne, materiały uszczelniające, substancje uszczelniające do połączeń, zaprawy izolacyjne, uszczelnienia wodoodporne, **19** powłoki cementowe ognioodporne, budowlane materiały niemetalowe, nasady kominowe niemetalowe, kominy niemetalowe, ogniotrwałe materiały budowlane, niemetalowe, ogniotrwałe powłoki cementowe, materiały wiążące do produkcji kamieni, kamienie żaroodporne, kamień żuźlowy, obudowy kominków, przedłużacze kominowe niemetalowe, materiały budowlane niemetalowe, cement do budowy palenisk, cement do budowy piecy hutniczych, kruszywo szamotowe żaroodporne, zaprawy budowlane, żużel [materiał budowlany].

(111) **290948** (220) 2014 07 24 (210) 431488
(151) 2016 11 25 (441) 2014 11 10

(732) REJESTR DŁUŻNIKÓW ERIF BIURO INFORMACJI
GOSPODARCZEJ SPÓŁKA AKCYJNA, Warszawa, PL.

(540) DZIEŃ INFORMACJI POZYTYWNEJ

(510), (511) **35** informacja o działalności gospodarczej, pomoc w prowadzeniu działalności gospodarczej w zakresie udzielania informacji o zasobach finansowych, pozyskiwanie danych do komputerowych baz danych, systematyzacja danych w komputerowych bazach danych, opinie i sondaże na temat kondycji finansowej przedsiębiorstw, prognozy ekonomiczne, zdobywanie informacji o działalności gospodarczej i wiarygodności płatniczej aktualnej i przeszłej, zarządzanie zbiorami informatycznymi, zbieranie i udostępnianie danych, **39** usługi udostępniania komputerowych baz danych, **41** organizacja konkursów, konferencji, warsztatów i seminariów, **42** usługi informatyczne w zakresie projektowania, aktualizacji i instalacji oprogramowania oraz przetwarzania danych, usługi informatyczne w zakresie projektowania oprogramowania do zarządzania bazami danych, usługi poradnictwa informatycznego, tworzenie i utrzymywanie stron internetowych.

(111) **290949** (220) 2014 07 24 (210) 431489
 (151) 2016 11 25 (441) 2014 11 10
 (732) REJESTR DŁUŻNIKÓW ERIF BIURO INFORMACJI
 GOSPODARCZEJ SPÓŁKA AKCYJNA, Warszawa, PL.
 (540) infopozytywni
 (510), (511) **35** informacja o działalności gospodarczej, pomoc
 w prowadzeniu działalności gospodarczej w zakresie udzielania in-
 formacji o zasobach finansowych, pozyskiwanie danych do kompu-
 terowych baz danych, systematyzacja danych w komputerowych
 bazach danych, opinie i sondaże na temat kondycji finansowej przed-
 sięwzięciom, prognozy ekonomiczne, zdobywanie informacji o działal-
 ności gospodarczej i wiarygodności płatniczej aktualnej i przeszłej,
 zarządzanie zbiorami informatycznymi, zbieranie i udostępnianie
 danych, **38** usługi udostępniania komputerowych baz danych, **41**
 organizacja konkursów, konferencji, warsztatów i seminariów, **42** usłu-
 gi informatyczne w zakresie projektowania, aktualizacji i instalacji
 oprogramowania oraz przetwarzania danych, usługi informatyczne
 w zakresie projektowania oprogramowania do zarządzania bazami
 danych, usługi poradnictwa informatycznego, tworzenie i utrzymy-
 wanie stron internetowych.

(111) **290950** (220) 2014 07 25 (210) 431526
 (151) 2016 12 16 (441) 2014 11 10
 (732) PLAY 3 GNS SPÓŁKA Z OGRANICZONĄ
 ODPOWIEDZIALNOŚCIĄ SPÓŁKA KOMANDYTOWA, Warszawa, PL.
 (540) PLAYBANK
 (510), (511) **9** aparaty telefoniczne systemu telefonii komórkowej,
 smartfony, telefoniczne urządzenia nadawcze, słuchawki telefonicz-
 ne, telefony przenośne, urządzenia do nadawania, przekazywania
 i odbioru w systemie telefonii komórkowej, aparaty do rejestracji,
 przekazu i odtwarzania dźwięków i obrazów, urządzenia do przetwa-
 rzania informacji, urządzenia współpracujące z komputerami w za-
 kresie przekazywania dźwięku i obrazu, programy komputerowe,
 programy gier komputerowych, programy komputerowe antywiruso-
 we, programy komputerowe nagrane, programy sterujące kompu-
 terowe nagrane, oprogramowanie do gier, urządzenia do gier działa-
 jące z zewnętrznym ekranem wyświetlającym, publikacje
 elektroniczne, audibooki, ebooki, czyste i zapisane magnetyczne
 nośniki danych, audio i video, obudowy komórkowe, uchwyty i po-
 krowce do telefonów komórkowych, nagrane płyty kompaktowe,
 płyty DVD i CD ROM, nagrane taśmy wideo, nagrane płyty wideo
 i nagrania audiowizualne, grafiki na tapetę jako oprogramowania,
 wygaszacze ekranu jako oprogramowania, telewizory, zestawy kina
 domowego, kamery cyfrowe, kamery wideo zespolone z magneto-
 fonem, urządzenia do nawigacji satelitarnej dla pojazdów, cyfrowe
 czytniki książek, komputery typu tablet, komputery przenośne, kom-
 puterowe urządzenia peryferyjne, programy gier do domowych kon-
 soli do gier wideo, programy zapisane na obwodach elektronicznych
 i dyskach CD-ROM do podręcznych gier z wyświetlaczami ciekłokrystalicznymi,
 pliki muzyczne do ściągnięcia do telefonu komórkowego,
 pliki graficzne do ściągnięcia do telefonu komórkowego, muzyka,
 treści audio, wideo i obrazy do pobrania, karty: obciążeniowe, banko-
 we, kredytowe, debetowe, płatnicze i identyfikacyjne, magnetycznie
 kodowane karty i karty zawierające płytki obwodów scalonych,
 karty z pamięcią lub z mikroprocesorem, czytniki kart, aparatura
 elektroniczna do weryfikacji autentyczności kart obciążeniowych,
 kart bankowych, kart kredytowych, kart debetowych i kart płatni-
 czych, programy komputerowe systemu operacyjnego, oprogramo-
 wania do zabezpieczenia składów danych oraz wyszukiwania i transmisji
 poufnych informacji klienta używanych przez osoby, instytucje
 bankowe i finansowe, **35** reklama, organizacja kampanii reklamo-
 wych, agencje reklamowe, badania marketingowe, opinii publicznej,
 rynku i w dziedzinie działalności gospodarczej, wynajem i sprzedaż
 miejsca i czasu na reklamy, edytorskie usługi w dziedzinie reklamy,
 usługi w zakresie dystrybucji i doręczania prospektów reklamowych,
 ofert sprzedaży i próbek reklamowych, również za pośrednictwem
 sieci teleinformatycznych-Internetu, wynajem czasu reklamowego
 we wszystkich środkach przekazu, wynajem nośników reklamowych,
 wynajmowanie przestrzeni reklamowej, organizacja wystaw w celach
 handlowych lub reklamowych, rozpowszechnianie ogłoszeń reklamo-
 wych, prezentowanie produktów w mediach dla celów sprze-
 dazy detalicznej, public relations, usługi pośrednictwa w zakresie
 nabywania usług telekomunikacyjnych, promocja sprzedaży dla
 osób trzecich, pośrednictwo w sprzedaży towarów za pośrednic-

twem Internetu, usługi rejestrowania, kompilacji, systematyzacji pi-
 semnych informacji, tekstów reklamowych dostosowanych do indy-
 widualnych wymagań odbiorcy, sprzedaż, m.in. sprzedaż aukcyjna
 i sprzedaż promocyjna, sprzedaż w systemie on-line, za pośrednic-
 twem sklepu internetowego oraz za pośrednictwem sieci telefonicz-
 nych tj.: aparaty telefoniczne systemu telefonii komórkowej, smartfo-
 ny, telefoniczne urządzenia nadawcze, słuchawki telefoniczne,
 telefony przenośne, urządzenia do nadawania, przekazywania i od-
 bioru w systemie telefonii komórkowej, aparaty do rejestracji, prze-
 kazu i odtwarzania dźwięków i obrazów, urządzenia do przetwarza-
 nia informacji, urządzenia współpracujące z komputerami w zakresie
 przekazywania dźwięku i obrazu, programy komputerowe, programy
 sterujące komputerowe nagrane, oprogramowanie do gier, urzą-
 dzenia do gier działające z zewnętrznym ekranem wyświetlającym,
 publikacje elektroniczne, audibooki, ebooki, czyste i zapisane ma-
 gnetyczne nośniki danych, audio i video, obudowy komórkowe,
 uchwyty i pokrowce do telefonów komórkowych, nagrane płyty
 kompaktowe, płyty DVD i CD ROM, nagrane taśmy wideo, nagrane
 płyty wideo i nagrania audiowizualne, grafiki na tapetę jako oprogra-
 mowania, wygaszacze ekranu jako oprogramowania, telewizory, ze-
 stawy kina domowego, kamery cyfrowe, kamery wideo zespolone
 z magnetofonem, urządzenia do nawigacji satelitarnej dla pojazdów,
 cyfrowe czytniki książek, komputery typu tablet, komputery przeno-
 śne, komputerowe urządzenia peryferyjne, programy gier do domo-
 wych konsoli do gier wideo, programy zapisane na obwodach elek-
 tronicznych i dyskach CD-ROM do podręcznych gier z wyświetlaczami
 ciekłokrystalicznymi, pliki muzyczne do ściągnięcia do telefonu ko-
 mórkowego, pliki graficzne do ściągnięcia do telefonu komórkowe-
 go, muzyka, treści audio, wideo i obrazy do pobrania, karty: obciąże-
 niowe, bankowe, kredytowe, debetowe, płatnicze i identyfikacyjne,
 magnetycznie kodowane karty i karty zawierające płytki obwodów
 scalonych, karty z pamięcią lub z mikroprocesorem, czytniki kart,
 aparatura elektroniczna do weryfikacji autentyczności kart obciąże-
 niowych, kart bankowych, kart kredytowych, kart debetowych i kart
 płatniczych, programy komputerowe systemu operacyjnego, oprogra-
 mowania do zabezpieczenia składów danych oraz wyszukiwania
 i transmisji poufnych informacji klienta używanych przez osoby, in-
 stytucje bankowe i finansowe, **36** usługi bankowe, usługi w zakresie
 rachunkowości, informacje bankowe, usługi konsultacyjno-doradcze
 w sprawach finansowych, analizy finansowe, operacje finansowe,
 usługi certyfikacyjne w rozumieniu przepisów o podpisie elektro-
 nicznym, operacje bankowe, usługi płatnicze, usługi bankowości
 elektronicznej, usługi bankowości mobilnej (mobile banking), mobil-
 ne usługi w zakresie rachunkowości, mobilne usługi maklerskie, mo-
 bilne usługi informacji finansowej, mobilne usługi zarządzania portfelem,
 usługi mobilne w zakresie notowań giełdowych oraz kursów
 papierów wartościowych, usługi bankowości telefonicznej (phone
 banking), oszczędności bankowe, bankowość hipoteczna, biura in-
 formacji kredytowej, emisja bonów wartościowych, doradztwo
 w sprawach finansowych, doradztwo w sprawach ubezpieczenio-
 wych, faktoring, zarządzanie finansami, usługi funduszy zabezpie-
 czających, tworzenie funduszy inwestycyjnych, notowania giełdowe,
 pośrednictwo giełdowe, informacja o ubezpieczeniach, usługi infor-
 macji finansowej, inwestycje kapitałowe, lokaty kapitałowe, eksper-
 tyzy dla celów fiskalnych, badanie zdolności kredytowej, kredyty ra-
 talne, konta depozytowe, udzielanie pożyczek, akceptacja kredytów,
 finansowanie pożyczek, usługi w zakresie obrotu weksłami, weksła-
 mi własnymi oraz czekami, sponsoring, usługi związane z emisją lub
 obsługą papierów wartościowych innych podmiotów, emitowanie
 papierów wartościowych, usługi w zakresie obrotu papierami warto-
 ściowymi: pośrednictwo w obrocie papierami wartościowymi, usługi
 w zakresie deponowania papierów wartościowych, usługi w zakresie
 informacji o kursach papierów wartościowych, usługi depozytowe,
 w tym usługi sejfów depozytowych, deponowanie kosztowności,
 usługi w zakresie rozliczeń pieniężnych operacji wekslowych i czeko-
 wych, wykonywanie operacji czekowych i wekslowych, usługi w za-
 kresie rozliczeń finansowych transakcji zagranicznych, doradztwo
 w zakresie zarządzania rynkiem kapitałowym, doradztwo w zakresie
 zarządzania zamkniętym funduszem inwestycyjnym, organizowanie
 kapitałów finansowych i rzeczowych, tworzenie towarzystw powier-
 niczych, zarządzanie aktywami, transfer elektroniczny środków fi-
 nansowych i waluty, lokowanie powierzonych środków na rynkach
 kapitałowych w Polsce i za granicą, pośrednictwo ubezpieczeniowe,
 usługi ubezpieczeniowe, doradztwo w sprawach ubezpieczeń, ubez-

pieczenia emerytalne, tworzenie towarzystw ubezpieczeń emerytalnych, informacja w sprawach ubezpieczenia, wymiana walut, prowadzenie rachunków bankowych, usługi zarządzania portfelem, wycena, usługi doradcze związane z kredytami, gwarancje finansowe, usługi gwarancyjne dotyczące kaucji, poręczenie funduszy, udzielanie oraz przyjmowanie poręczeń i gwarancji bankowych, usługi brokersko-maklerskie, **38** usługi telekomunikacyjne w zakresie: usługi w zakresie telekomunikacji komórkowej i stacjonarnej, usługi przesyłania i pobierania danych, wiadomości, dźwięku i obrazu przez portale telekomunikacyjne, usługi przesyłania i pobierania danych, wiadomości, dźwięku i obrazu przez portale internetowe, usługi w zakresie sieci telekomunikacji komórkowej, usługi dostępu Internetu, usługi pobierania i wysyłania poczty elektronicznej, natychmiastowego powiadamiania i wiadomości tekstowych, usługi przesyłania informacji głosowej, tekstowej i obrazkowej w sieciach telekomunikacyjnych, przesyłanie informacji tekstowej i obrazowej za pośrednictwem komputerów i sieci informatycznych, przekazywanie danych przy pomocy terminali komputerowych, przesyłanie wiadomości, danych, głosu i obrazu za pomocą przekazu satelitarne-go, usługi przekazywania poczty elektronicznej za pośrednictwem sieci telefonii komórkowej i telefonów komórkowych, usługi telekomunikacyjne spersonalizowane w zakresie dostępu do treści informacyjnych i usług indywidualnie określonych dla każdego abonenta z możliwością wykorzystania przesyłania informacji od abonenta do operatora w celu wyboru usług, uczestniczenia w grach konkursach, głosowaniach i dokonywania zakupów z jednoczesnym przekazywaniem informacji od i do klienta, usługi telekomunikacyjne przeznaczone do obsługi sprzedaży detalicznej towarów poprzez bezpośrednią komunikację z klientem, udostępnianie połączeń z sieciami informatycznymi, wypożyczanie urządzeń służących do przekazywania głosu, obrazu i danych za pomocą telefonii analogowej, cyfrowej, satelitarnej, udostępnianie stron internetowych za pośrednictwem telefonii komórkowej bezpośrednio na wyświetlaczu aparatu telefonicznego, przekazywanie pisemnych informacji za pośrednictwem sieci telefonicznych, Internetu, dostarczanie pakietów informacji, telewizja kablowa, transmisja programów radiowych i telewizyjnych, udostępnianie internetowego forum dyskusyjnego, zapewnianie użytkownikom dostępu do globalnej sieci komputerowej, transmitowanie bezprzewodowe (usługi wireless broadcasting), usługi nadawcze i zapewnianie dostępu w ramach telekomunikacji do filmów i programów wideo dostarczanych za pośrednictwem usługi „wideo na żądanie”, usługi w zakresie nadawania programów telewizyjnych świadczonych online z sieci komputerowej oraz z telefonów komórkowych, transmisja wideo na żądanie, usługi rozpoznawania programów telewizyjnych, reportaży, filmów dokumentalnych i fabularnych, teleturniejów i widowisk rozrywkowych i sportowych, programów informacyjnych, usługi: emisji telewizyjnej i radiowej, organizowania systemów transmisyjnych dźwięku, obrazu i sygnału cyfrowego, usługi komunikacyjne za pośrednictwem przekazu satelitarne-go, naziemnego kablowego i światłowodowe-go, usługi przekazu telewizyjnego łącznie z umożliwianiem wyboru z spośród wielu programów i inteligentnej automatycznej selekcji programów które mają być nagrywane, usługi emisji i transmisji telewizyjnej interaktywnej, interaktywnej rozrywki i konkursów, umożliwienie dostępu do stron WWW za pośrednictwem przekazu telewizyjnego poprzez interaktywny portal telewizyjny, dostarczanie dostępu do zasobów muzycznych, filmowych i zbiorów obrazów w sieci internetowej i telekomunikacyjnej oraz za pośrednictwem przekazu telewizyjnego, wynajem urządzeń do odbioru i nadawania sygnału telewizyjnego i radiowego, odbiorników radiowych i telewizyjnych, urządzeń do kodowania i dekodowania sygnału cyfrowego i analogowego, prowadzenie portali internetowych i telekomunikacyjnych, w tym dostępnych bezpośrednio w telefonie komórkowym, usługi informacyjne i doradcze dotyczące którykolwiek z wyżej wymienionych usług, **41** edukacja, informacje o edukacji, wypożyczanie filmów kinowych, fotografia, usługi gier świadczonych on-line, gry hazardowe, chronometrą imprez sportowych, informacja o imprezach rozrywkowych, informacja o rekreacji, instruktaże, tłumaczenia języka migowego, usługi związane z organizacją imprez karaoke, kasyna, organizowanie i obsługa konferencji, organizowanie i obsługa kongresów, organizowanie konkursów, organizowanie konkursów piękności, publikowanie książek, wypożyczanie książek, kształcenie praktyczne, organizowanie loterii, wypożyczanie nagrań dźwiękowych, nauczanie, nocne kluby, organizowanie i prowadzenia warsztatów, organizowanie i prowadzenie koncertów, organizowanie

i prowadzenie seminariów, organizowanie i prowadzenie sympozjów, organizowanie i prowadzenie zjazdów, organizowanie zawodów sportowych, produkcja programów radiowych i telewizyjnych, prowadzenie zajęć fitness, publikacje elektroniczne on-line książek i periodyków, publikowanie elektroniczne on-line nie do pobrania, publikowanie tekstów, realizacja spektakli, usługi reporterskie, rezerwacja miejsc na spektakle, rozrywka, informacja o rozrywce, widowiska, użytkowanie sal kinowych, sale koncertowe, salony gier, wystawianie spektakli, wystawianie spektakle na żywo, wypożyczanie sprzętu sportowego, sporządzanie napisów do filmów w wersji oryginalnej, pisanie tekstów, publikowanie tekstów inne niż teksty reklamowe, tłumaczenia, udostępnianie obiektów i urządzeń sportowych, usługi dystrybucji biletów, usługi komponowania układu graficznego publikacji, inne niż do celów reklamowych, usługi prezenterów muzyki, usługi szkół, usługi tłumaczy, usługi trenera osobistego, usługi trenerskie, usługi centrów rozrywki, klubów zdrowia, centrów fitnessu i obiektów gimnastycznych, obiekty związane z gimnastyką, podnoszeniem ciężarów, kulturystyką, aerobikiem i ćwiczeniami fizycznymi, usługi instruktażowe związane z gimnastyką, podnoszeniem ciężarów, kulturystyką, aerobikiem, pływaniem, ćwiczeniami fizycznymi, rehabilitacją fizyczną, fizjoterapią, dietą, odżywianiem, zdrowiem i urodą, organizowanie konkursów, zawodów, imprez i obozów związanych ze zdrowiem i sprawnością fizyczną, organizowanie treningów związanych ze sportem, usługi obozów wakacyjnych, informacje o wypoczynku, **42** tworzenie i utrzymywanie stron internetowych dla osób trzecich, aktualizacja, projektowanie, ulepszanie, instalacja, powielanie, wypożyczanie, utrzymanie oraz udostępnianie oprogramowania komputerowego, usługi w zakresie ochrony antywirusowej, projektowanie systemów komputerowych, programowanie komputerowe, doradztwo w zakresie projektowania stron internetowych, doradztwo w zakresie oprogramowania komputerowego, konwersja danych lub dokumentów na formę elektroniczną, udostępnianie miejsca na serwerach, hosting serwerów, dostarczanie wyszukiwarek internetowych, odzyskiwanie danych komputerowych, wypożyczanie oprogramowania komputerowego, wypożyczanie komputerów.

(111) **290951** (220) 2014 07 25 (210) 431527

(151) 2016 12 16 (441) 2014 11 10

(732) PLAY 3 GNS SPÓŁKA Z OGRANICZONĄ

ODPOWIEDZIALNOŚCIĄ SPÓŁKA KOMANDYTOWA, Warszawa, PL.

(540) PLAY BANK

(510), (511) **9** aparaty telefoniczne systemu telefonii komórkowej, smartfony, telefoniczne urządzenia nadawcze, słuchawki telefoniczne, telefony przenośne, urządzenia do nadawania, przekazywania i odbioru w systemie telefonii komórkowej, aparaty do rejestracji, przekazu i odtwarzania dźwięków i obrazów, urządzenia do przetwarzania informacji, urządzenia współpracujące z komputerami w zakresie przekazywania dźwięku i obrazu, programy komputerowe, programy gier komputerowych, programy komputerowe antywirusowe, programy komputerowe nagrane, programy sterujące komputerowe nagrane, oprogramowanie do gier, urządzenia do gier działające z zewnętrznym ekranem wyświetlającym, publikacje elektroniczne, audibooki, ebooki, czyste i zapisane magnetyczne nośniki danych, audio i video, obudowy komórkowe, uchwyty i pokrowce do telefonów komórkowych, nagrane płyty kompaktowe, płyty DVD i CD ROM, nagrane taśmy wideo, nagrane płyty wideo i nagrania audiowizualne, grafiki na tapetę jako oprogramowania, wygaszacze ekranu jako oprogramowania, telewizory, zestawy kina domowego, kamery cyfrowe, kamery wideo zespolone z magnetofonem, urządzenia do nawigacji satelitarnej dla pojazdów, cyfrowe czytniki książek, komputery typu tablet, komputery przenośne, komputerowe urządzenia peryferyjne, programy gier do domowych konsoli do gier wideo, programy zapisane na obwodach elektronicznych i dyskach CD-ROM do podręcznych gier z wyświetlaczami ciekłokrystalicznymi, pliki muzyczne do ściągnięcia do telefonu komórkowego, pliki graficzne do ściągnięcia do telefonu komórkowego, muzyka, treści audio, wideo i obrazy do pobrania, karty: obciążeniowe, bankowe, kredytowe, debetowe, płatnicze i identyfikacyjne, magnetycznie kodowane karty i karty zawierające płytki obwodów scalonych, karty z pamięcią lub z mikroprocesorem, czytniki kart, aparatura elektroniczna do weryfikacji autentyczności kart obciążeniowych, kart bankowych, kart kredytowych, kart debetowych i kart płatniczych, programy komputerowe systemu operacyjnego, oprogramo-

wania do zabezpieczenia składów danych oraz wyszukiwania i transmisji poufnych informacji klienta używanych przez osoby, instytucje bankowe i finansowe, **35** reklama, organizacja kampanii reklamowych, agencje reklamowe, badania marketingowe, opinii publicznej, rynku i w dziedzinie działalności gospodarczej, wynajem i sprzedaż miejsca i czasu na reklamy, edytorskie usługi w dziedzinie reklamy, usługi w zakresie dystrybucji i doręczania prospektów reklamowych, ofert sprzedaży i próbek reklamowych, również za pośrednictwem sieci teleinformatycznych-Internetu, wynajem czasu reklamowego we wszystkich środkach przekazu, wynajem nośników reklamowych, wynajmowanie przestrzeni reklamowej, organizacja wystaw w celach handlowych lub reklamowych, rozpowszechnianie ogłoszeń reklamowych, prezentowanie produktów w mediach dla celów sprzedaży detalicznej, public relations, usługi pośrednictwa w zakresie nabywania usług telekomunikacyjnych, promocja sprzedaży dla osób trzecich, pośrednictwo w sprzedaży towarów za pośrednictwem Internetu, usługi rejestrowania, kompilacji, systematyzacji pisemnych informacji, tekstów reklamowych dostosowanych do indywidualnych wymagań odbiorcy, sprzedaż, m.in. sprzedaż aukcyjna i sprzedaż promocyjna, sprzedaż w systemie on-line, za pośrednictwem sklepu internetowego oraz za pośrednictwem sieci telefonicznych tj.: aparaty telefoniczne systemu telefonii komórkowej, smartfony, telefoniczne urządzenia nadawcze, słuchawki telefoniczne, telefony przenośne, urządzenia do nadawania, przekazywania i odbioru w systemie telefonii komórkowej, aparaty do rejestracji, przekazu i odtwarzania dźwięków i obrazów, urządzenia do przetwarzania informacji, urządzenia współpracujące z komputerami w zakresie przekazywania dźwięku i obrazu, programy komputerowe, programy gier komputerowych, programy komputerowe nagrane, programy sterujące komputerowe nagrane, oprogramowanie do gier, urządzenia do gier działające z zewnętrznym ekranem wyświetlającym, publikacje elektroniczne, audibooki, ebooki, czyste i zapisane magnetyczne nośniki danych, audio i video, obudowy komórkowe, uchwyty i pokrowce do telefonów komórkowych, nagrane płyty kompaktowe, płyty DVD i CD ROM, nagrane taśmy wideo, nagrane płyty wideo i nagrania audiowizualne, grafiki na tapetę jako oprogramowania, wygaszacze ekranu jako oprogramowania, telewizory, zestawy kina domowego, kamery cyfrowe, kamery wideo zespolone z magnetofonem, urządzenia do nawigacji satelitarnej dla pojazdów, cyfrowe czytniki książek, komputery typu tablet, komputery przenośne, komputerowe urządzenia peryferyjne, programy gier do domowych konsoli do gier wideo, programy zapisane na obwodach elektronicznych i dyskach CD-ROM do podręcznych gier z wyświetlaczami ciekłokrystalicznymi, pliki muzyczne do ściągnięcia do telefonu komórkowego, pliki graficzne do ściągnięcia do telefonu komórkowego, muzyka, treści audio, wideo i obrazy do pobrania, karty: obciążeniowe, bankowe, kredytowe, debetowe, płatnicze i identyfikacyjne, magnetycznie kodowane karty i karty zawierające płytki obwodów scalonych, karty z pamięcią lub z mikroprocesorem, czytniki kart, aparatura elektroniczna do weryfikacji autentyczności kart obciążeniowych, kart bankowych, kart kredytowych, kart debetowych i kart płatniczych, programy komputerowe systemu operacyjnego, oprogramowania do zabezpieczenia składów danych oraz wyszukiwania i transmisji poufnych informacji klienta używanych przez osoby, instytucje bankowe i finansowe, **36** usługi bankowe, usługi w zakresie rachunkowości, informacje bankowe, usługi konsultacyjno-doradcze w sprawach finansowych, analizy finansowe, operacje finansowe, usługi certyfikacyjne w rozumieniu przepisów o podpisie elektronicznym, operacje bankowe, usługi płatnicze, usługi bankowości elektronicznej, usługi bankowości mobilnej (mobile banking), mobilne usługi w zakresie rachunkowości, mobilne usługi maklerskie, mobilne usługi informacji finansowej, mobilne usługi zarządzania portfelem, usługi mobilne w zakresie notowań giełdowych oraz kursów papierów wartościowych, usługi bankowości telefonicznej (phone banking), oszczędności bankowe, bankowość hipoteczna, biura informacji kredytowej, emisja bonów wartościowych, doradztwo w sprawach finansowych, doradztwo w sprawach ubezpieczeniowych, faktoring, zarządzanie finansami, usługi funduszy zabezpieczających, tworzenie funduszy inwestycyjnych, notowania giełdowe, pośrednictwo giełdowe, informacja o ubezpieczeniach, usługi informacji finansowej, inwestycje kapitałowe, lokaty kapitałowe, ekspertyzy dla celów fiskalnych, badanie zdolności kredytowej, kredyty ratalne, konta depozytowe, udzielanie pożyczek, akceptacja kredytów, finansowanie pożyczek, usługi w zakresie obrotu weksłami, weksłami własnymi oraz czekami, sponsoring, usługi związane z emisją lub

obsługą papierów wartościowych innych podmiotów, emitowanie papierów wartościowych, usługi w zakresie obrotu papierami wartościowymi: pośrednictwo w obrocie papierami wartościowymi, usługi w zakresie deponowania papierów wartościowych, usługi w zakresie informacji o kursach papierów wartościowych, usługi depozytowe, w tym usługi sejfów depozytowych, deponowanie kosztowności, usługi w zakresie rozliczeń pieniężnych operacji wekslowych i czekowych, wykonywanie operacji czekowych i wekslowych, usługi w zakresie rozliczeń finansowych transakcji zagranicznych, doradztwo w zakresie zarządzania rynkiem kapitałowym, doradztwo w zakresie zarządzania zamkniętym funduszem inwestycyjnym, organizowanie kapitałów finansowych i rzeczowych, tworzenie towarzystw powierniczych, zarządzanie aktywami, transfer elektroniczny środków finansowych i waluty, lokowanie powierzonych środków na rynkach kapitałowych w Polsce i za granicą, pośrednictwo ubezpieczeniowe, usługi ubezpieczeniowe, doradztwo w sprawach ubezpieczeń, ubezpieczenia emerytalne, tworzenie towarzystw ubezpieczeń emerytalnych, informacja w sprawach ubezpieczenia, wymiana walut, prowadzenie rachunków bankowych, usługi zarządzania portfelem, wycena, usługi doradcze związane z kredytami, gwarancje finansowe, usługi gwarancyjne dotyczące kaucji, poręczenie funduszy, udzielanie oraz przyjmowanie poręczeń i gwarancji bankowych, usługi brokersko-maklerskie, **38** usługi telekomunikacyjne w zakresie: usługi w zakresie telekomunikacji komórkowej i stacjonarnej, usługi przesyłania i pobierania danych, wiadomości, dźwięku i obrazu przez portale telekomunikacyjne, usługi przesyłania i pobierania danych, wiadomości, dźwięku i obrazu przez portale internetowe, usługi w zakresie sieci telekomunikacji komórkowej, usługi dostępu Internetu, usługi pobierania i wysyłania poczty elektronicznej, natychmiastowego powiadamiania i wiadomości tekstowych, usługi przesyłania informacji głosowej, tekstowej i obrazkowej w sieciach telekomunikacyjnych, przesyłanie informacji tekstowej i obrazkowej za pośrednictwem komputerów i sieci informatycznych, przekazywanie danych przy pomocy terminali komputerowych, przesyłanie wiadomości, danych, głosu i obrazu za pomocą przekazu satelitarne-go, usługi przekazywania poczty elektronicznej za pośrednictwem sieci telefonii komórkowej i telefonów komórkowych, usługi telekomunikacyjne spersonalizowane-w zakresie dostępu do treści informacyjnych i usług indywidualnie określonych dla każdego abonenta z możliwością wykorzystania przesyłania informacji od abonenta do operatora w celu wyboru usług, uczestniczenia w grach konkursach, głosowaniach i dokonywania zakupów z jednoczesnym przekazywaniem informacji od i do klienta, usługi telekomunikacyjne przeznaczone do obsługi sprzedaży detalicznej towarów poprzez bezpośrednią komunikację z klientem, udostępnianie połączeń z sieciami informatycznymi, wypożyczanie urządzeń służących do przekazywania głosu, obrazu i danych za pomocą telefonii analogowej, cyfrowej, satelitarnej, udostępnianie stron internetowych za pośrednictwem telefonii komórkowej bezpośrednio na wyświetlaczu aparatu telefonicznego, przekazywanie pisemnych informacji za pośrednictwem sieci telefonicznych, Internetu, dostarczanie pakietów informacji, telewizja kablowa, transmisja programów radiowych i telewizyjnych, udostępnianie internetowego forum dyskusyjnego, zapewnianie użytkownikom dostępu do globalnej sieci komputerowej, transmitowanie bezprzewodowe (usługi wireless broadcasting), usługi nadawcze i zapewnianie dostępu w ramach telekomunikacji do filmów i programów wideo dostarczanych za pośrednictwem usługi „video na żądanie”, usługi w zakresie nadawania programów telewizyjnych świadczonych online z sieci komputerowej oraz z telefonów komórkowych, transmisja wideo na żądanie, usługi rozpowszechniania programów telewizyjnych, reportaży, filmów dokumentalnych i fabularnych, teleturniejów i widowisk rozrywkowych i sportowych, programów informacyjnych, usługi: emisji telewizyjnej i radiowej, organizowania systemów transmisyjnych dźwięku, obrazu i sygnału cyfrowego, usługi komunikacyjne za pośrednictwem przekazu satelitarne-go, naziemnego kablowego i światłowodowe-go, usługi przekazu telewizyjnego łącznie z umożliwianiem wyboru z spośród wielu programów i inteligentnej automatycznej selekcji programów które mają być nagrywane, usługi emisji i transmisji telewizji interaktywnej, interaktywnej rozrywki i konkursów, umożliwianie dostępu do stron WWW za pośrednictwem przekazu telewizyjnego poprzez interaktywny portal telewizyjny, dostarczanie dostępu do zasobów muzycznych, filmowych i zbiorów obrazów w sieci internetowej i telekomunikacyjnej oraz za pośrednictwem przekazu telewizyjnego, wynajem urządzeń do odbioru i nadawania sygnału tele-

wizyjnego i radiowego, odbiorników radiowych i telewizyjnych, urządzeń do kodowania i dekodowania sygnału cyfrowego i analogowego, prowadzenie portali internetowych i telekomunikacyjnych, w tym dostępnych bezpośrednio w telefonii komórkowej, usługi informacyjne i doradcze dotyczące którychkolwiek z wyżej wymienionych usług, **41** edukacja, informacje o edukacji, wypożyczanie filmów kinowych, fotografia, usługi gier świadczone on-line, gry hazardowe, chronometraż imprez sportowych, informacja o imprezach rozrywkowych, informacja o rekreacji, instruktaże, tłumaczenia języka migowego, usługi związane z organizacją imprez karaoke, kasyna, organizowanie i obsługa konferencji, organizowanie i obsługa kongresów, organizowanie konkursów, organizowanie konkursów piękności, publikowanie książek, wypożyczanie książek, kształcenie praktyczne, organizowanie loterii, wypożyczanie nagrań dźwiękowych, nauczanie, nocne kluby, organizowanie i prowadzenia warsztatów, organizowanie i prowadzenie koncertów, organizowanie i prowadzenie seminariów, organizowanie i prowadzenie sympozjów, organizowanie i prowadzenie zjazdów, organizowanie zawodów sportowych, produkcja programów radiowych i telewizyjnych, prowadzenie zajęć fitness, publikacje elektroniczne on-line książek i periodyków, publikowanie elektroniczne on-line nie do pobrania, publikowanie tekstów, realizacja spektakli, usługi reporterskie, rezerwacja miejsc na spektakle, rozrywka, informacja o rozrywce, widowiska, użytkowanie sal kinowych, sale koncertowe, salony gier, wystawianie spektakli, wystawianie spektakle na żywo, wypożyczanie sprzętu sportowego, sporządzanie napisów do filmów w wersji oryginalnej, pisanie tekstów, publikowanie tekstów inne niż teksty reklamowe, tłumaczenia, udostępnianie obiektów i urządzeń sportowych, usługi dystrybucji biletów, usługi komponowania układu graficznego publikacji, inne niż do celów reklamowych, usługi prezenterów muzyki, usługi szkół, usługi tłumaczy, usługi trenera osobistego, usługi trenerskie, usługi centrów rozrywki, klubów zdrowia, centrów fitnessu i obiektów gimnastycznych, obiekty związane z gimnastyką, podnoszeniem ciężarów, kulturystyką, aerobikiem i ćwiczeniami fizycznymi, usługi instruktażowe związane z gimnastyką, podnoszeniem ciężarów, kulturystyką, aerobikiem, pływaniem, ćwiczeniami fizycznymi, rehabilitacją fizyczną, fizjoterapią, dietą, odżywianiem, zdrowiem i urodą, organizowanie konkursów, zawodów, imprez i obozów związanych ze zdrowiem i sprawnością fizyczną, organizowanie treningów związanych ze sportem, usługi obozów wakacyjnych, informacje o wypoczynku, **42** tworzenie i utrzymywanie stron internetowych dla osób trzecich, aktualizacja, projektowanie, ulepszanie, instalacja, powielanie, wypożyczanie, utrzymanie oraz udostępnianie oprogramowania komputerowego, usługi w zakresie ochrony antywirusowej, projektowanie systemów komputerowych, programowanie komputerowe, doradztwo w zakresie projektowania stron internetowych, doradztwo w zakresie oprogramowania komputerowego, konwersja danych lub dokumentów na formę elektroniczną, udostępnianie miejsca na serwerach, hosting serwerów, dostarczanie wyszukiwarek internetowych, odzyskiwanie danych komputerowych, wypożyczanie oprogramowania komputerowego, wypożyczanie komputerów.

(111) **290952** (220) 2014 07 29 (210) 431664
 (151) 2016 12 01 (441) 2014 11 10
 (732) BENEFIT IP SPÓŁKA Z OGRANICZONĄ
 ODPOWIEDZIALNOŚCIĄ SPÓŁKA KOMANDYTOWA, Warszawa, PL.
 (540) benefit
 (540)

benefit

(531) 27.05.01
 (510), (511) **16** czeki, bony wartościowe, bony użytkowe, karty kredytowe nie elektroniczne afisze, plakaty, artykuły biurowe z wyjątkiem mebli, bilety, bloczki do pisania, broszury, chorągiewki papierowe, czasopisma, gazety, formularze, kalendarze, kartki z życzeniami, karty pocztowe, katalogi, koperty, książki, mapy, notatniki, notesy, papier w arkuszach, pióra wieczne, prospekty, skoroszyty na dokumenty sztuczki na dokumenty, karty do zawiadomień, materiały z tworzyw sztucznych do pakowania, czcionki drukarskie, matryce do druku ręcznego, materiały piśmienne, materiały szkoleniowe i instruktażowe z wyjątkiem aparatów, czasopisma, gazy-

ty, magazyny, publikacje papierowe, **35** wynajmowanie nośników reklamowych, wynajmowanie przestrzeni reklamowej, reklama, zarządzanie programami lojalnościowymi, obsługa, prowadzenie, nadzorowanie programów lojalnościowych dla klientów i programów motywacyjnych, organizowanie i zarządzanie programami motywacyjnymi w zakresie działalności gospodarczej i programami lojalnościowymi, usługi w zakresie kart lojalnościowych, badania rynku, badania opinii publicznej, usługi zarządzania w działalności handlowej, administrowanie w działalności handlowej, prace biurowe, **36** emisja bonów wartościowych, emisja kart kredytowych, usługi w zakresie wydawania voucherów, informacje finansowe, informacja o ubezpieczeniach, usługi finansowe, obsługa kart debetowych, emisja kart kredytowych, obsługa kart kredytowych, kredyty ratalne, operacje finansowe, kredyty ratalne, sponсорowanie finansowe, transakcje finansowe, pośrednictwo ubezpieczeniowe, usługi ubezpieczeniowe.

(111) **290953** (220) 2014 07 29 (210) 431670
 (151) 2016 11 30 (441) 2014 11 10
 (732) SCANBLUE ENGINEERING AG, HAMELN, DE.
 (540) SCANBULL
 (540)

SCANBULL

Kolor znaku: biały, czerwony

(531) 27.05.01, 29.01.12
 (510), (511) **9** maszyna do skanowania 3D, systemy nagrywania do skanowania trójwymiarowego 3D, sprzęt i oprogramowanie komputerowe używane w systemie rzeczywistości rozszerzonej do transformacji rzeczywistych obiektów w wirtualne obiekty 3D, **11** system oświetlenia do skanowania trójwymiarowego 3D, **25** T-shirty, czapki, czapki, swetry dla celów reklamowych lub demonstracyjnych lub sprzedaży, **42** digitalizacja obiektów 3D, usługi w zakresie wirtualizacji 3D wszelkiego rodzaju mebli.

(111) **290954** (220) 2014 08 22 (210) 432541
 (151) 2016 12 21 (441) 2014 12 08
 (732) SOFFASS S.P.A., PORCARI (LU), IT.
 (540) REGINA NAJDŁUŻSZY RĘCZNIK
 (510), (511) **16** ściereczki papierowe do czyszczenia stosowane w domu, ściereczki papierowe do czyszczenia do celów osobistych, higienicznych i pielęgnacyjnych, papierowe ręczniki kuchenne i kąpielowe, chusteczki papierowe, chusteczki papierowe do twarzy, ręczniki kuchenne w rolkach i papier toaletowy, ściereczki papierowe do wycierania stosowane także jako papier toaletowy, powyższe w opakowaniach o wielkości przeznaczonej dla gospodarstw domowych, w opakowaniach zbiorczych i przemysłowych, **35** sprzedaż hurtowa i detaliczna prowadzona przez sklepy na rzecz osób trzecich także za pośrednictwem poczty, mediów w tym przez Internet, w zakresie ściereczek papierowych do czyszczenia stosowanych w domu, ściereczek papierowych do czyszczenia do celów osobistych, higienicznych i pielęgnacyjnych, papierowych ręczników kuchennych i kąpielowych, chusteczek papierowych, chusteczek papierowych do twarzy, ręczników kuchennych w rolkach i papieru toaletowego, ściereczek papierowych do wycierania stosowanych także jako papier toaletowy, powyższe w opakowaniach o wielkości przeznaczonej dla gospodarstw domowych, w opakowaniach zbiorczych i przemysłowych.

(111) **290955** (220) 2014 08 26 (210) 432671
 (151) 2016 11 16 (441) 2014 12 08
 (732) PŁUSA WITOLD, Warszawa, PL.
 (540) WEARE.PL
 (510), (511) **40** obróbka materiałów tekstylnych, **41** nauczanie: kształcenie, rozrywka, działalność sportowa i kulturalna.

(111) **290956** (220) 2014 09 01 (210) 432871
 (151) 2016 12 01 (441) 2014 12 22
 (732) GDAŃSKA FUNDACJA PRZEDSIĘBIORCZOŚCI, Gdańsk, PL.
 (540) STaRTeR GO

(540)



Kolor znaku: niebieski, pomarańczowy, zielony

(531) 03.07.21, 03.07.24, 27.05.01, 29.01.13

(510), (511) **35** Reklama, zarządzanie w działalności handlowej, administrowanie działalności handlowej, prace biurowe: badania opinii publicznej: doradztwo specjalistyczne w sprawach działalności gospodarczej, doradztwo w zakresie organizowania i prowadzenia działalności gospodarczej: działalność gospodarcza w zakresie wynajmu powierzchni biurowych, usługi księgowe: pomoc przy zarządzaniu przedsiębiorstwami przemysłowymi lub handlowymi, usługi w zakresie komputerowego zarządzania plikami: usługi w zakresie fotokopiowania: doradztwo w zakresie zarządzania działalnością gospodarczą: marketing, prowadzenie prac biurowych: przyjmowanie korespondencji, wysyłanie korespondencji, drukowanie, skanowanie, kopiowanie, możliwość zamieszczania wizytówki w budynku w celach informacyjnych poprzez umieszczenie wizytówki firmy na tablicy informacyjnej, na pylonie zewnętrznym oraz bezpośrednio przy drzwiach wynajmowanego biura w celu zaznaczenia prowadzenia działalności przez daną firmę w budynku oraz innego związku firmy z działalnością wnioskodawcy, a także w celach reklamowych: możliwość umieszczania informacji o firmie na stronach www w celach informacyjnych, to jest informowanie o usługach, towarach oferowanych przez firmę, o wydarzeniach organizowanych przez firmę lub z udziałem danej firmy, **36** Ubezpieczenia, usługi finansowe, bankowość, majątek nieruchomy: wynajmowanie nieruchomości, w tym pomieszczeń biurowych, w tym możliwość korzystania poprzez najem, użyczenie oraz korzystanie na mocy pakietów związanych z istniejącymi umowami na inne oferowane usługi, z wyposażonej w komputery, Internet, ekran oraz drukarkę pracowni biurowej, możliwość korzystania poprzez najem, użyczenie oraz korzystanie na mocy pakietów związku z istniejącymi umowami na inne oferowane usługi z salki do spotkań z klientami oraz z sal szkoleniowych wyposażonych w ekran, flipchart i rzutnik, **38** telekomunikacja: przesyłanie informacji tekstowej i obrazowej za pomocą komputera, udostępnianie internetowych chatroomów, **41** Nauczanie, kształcenie, rozrywka, usługi w zakresie sportu i kultury: organizowanie i prowadzenie szkoleń, organizowanie i obsługa konferencji: organizowanie konkursów w zakresie edukacji i rozrywki: organizowanie i prowadzenie warsztatów, organizowania i obsługi konferencji.

(111) **290957** (220) 2014 09 01 (210) 432874

(151) 2016 12 01 (441) 2014 12 22

(732) GDAŃSKA FUNDACJA PRZEDSIĘBIORCZOŚCI, Gdańsk, PL.

(540) STaRTER UP

(540)



Kolor znaku: granatowy, niebieski, zielony

(531) 03.07.24, 27.05.01, 29.01.13

(510), (511) **35** Reklama, zarządzanie w działalności handlowej, administrowanie działalności handlowej, prace biurowe: badania opinii publicznej: doradztwo specjalistyczne w sprawach działalności gospodarczej, doradztwo w zakresie organizowania i prowadzenia działalności gospodarczej: działalność gospodarcza w zakresie wynajmu powierzchni biurowych, usługi księgowe: pomoc przy zarządzaniu przedsiębiorstwami przemysłowymi lub handlowymi, usługi w zakresie komputerowego zarządzania plikami: usługi w zakresie fotokopiowania: doradztwo w zakresie zarządzania działalnością gospodarczą: marketing, prowadzenie prac biurowych: przyjmowanie korespondencji, wysyłanie korespondencji, drukowanie, skanowanie, kopiowanie, możliwość zamieszczania wizytówki w budynku w celach informacyjnych poprzez umieszczenie wizytówki firmy na tablicy informacyjnej, na pylonie zewnętrznym oraz bezpośrednio przy drzwiach wynajmowanego biura w celu zaznaczenia prowadzenia działalności przez daną firmę w budynku oraz innego związku

firmy z działalnością wnioskodawcy, a także w celach reklamowych: możliwość umieszczania informacji o firmie na stronach www w celach informacyjnych, to jest informowanie o usługach, towarach oferowanych przez firmę, o wydarzeniach organizowanych przez firmę lub z udziałem danej firmy, **36** Ubezpieczenia, usługi finansowe, bankowość, majątek nieruchomy: wynajmowanie nieruchomości, w tym pomieszczeń biurowych, w tym możliwość korzystania poprzez najem, użyczenie oraz korzystanie na mocy pakietów związku z istniejącymi umowami na inne oferowane usługi. / wyposażonej w komputery. Internet, ekran oraz drukarkę pracowni biurowej, możliwość korzystania poprzez najem, użyczenie oraz korzystanie na mocy pakietów związku z istniejącymi umowami na inne oferowane usługi z salki do spotkań z klientami oraz z sal szkoleniowych wyposażonych w ekran, flipchart i rzutnik, **38** telekomunikacja: przesyłanie informacji tekstowej i obrazowej za pomocą komputera, udostępnianie internetowych chatroomów, **41** Nauczanie, kształcenie, rozrywka, usługi w zakresie sportu i kultury: organizowanie i prowadzenie szkoleń, organizowanie i obsługa konferencji: organizowanie konkursów w zakresie edukacji i rozrywki: organizowanie i prowadzenie warsztatów, organizowanie i obsługa konferencji, **45** Usługi prawne, prywatne i społeczne usługi świadczone przez osoby trzecie w celu zaspokojenia potrzeb poszczególnych osób, usługi w zakresie zapewnienia bezpieczeństwa i ochrony osób i mienia: doradztwo ze specjalistami z dziedziny prawa.

(111) **290958** (220) 2014 09 01 (210) 432912

(151) 2016 12 08 (441) 2014 12 22

(732) IZOLBET SPÓŁKA Z OGRANICZONĄ ODPOWIEDZIALNOŚCIĄ, Gostynin, PL.

(540) IZOLBET

(540)



Kolor znaku: biały, niebieski, pomarańczowy, czerwony

(531) 26.04.02, 26.04.18, 27.05.01, 29.01.13

(510), (511) **1** kleje do celów przemysłowych, kleje do płyt ceramicznych, gresów, dachówek, preparaty przeciwwilgociowe, preparaty usuwające wilgoć, sole i wykwity soli wapniowych, preparaty wodouszczelniające do murów i betonów, przeciwwilgociowe preparaty i środki do konstrukcji murowanych i betonowych, środki i masy gruntujące, preparaty wzmacniające podłoże-na bazie modyfikowanych drobnocząsteczkowych dyspersji, **2** farby, farby ochronne i renowacyjne, budowlane, zewnętrzne i wewnętrzne, **5** preparaty grzybobójcze, preparaty przeciwpleśniowe, **17** systemy ociepleń ścian budynków składające się ze styropianu lub wełny mineralnej, siatki, kołków, warstw tynków i wymalowań, środki i masy uszczelniające i izolacyjne, masy asfaltowo-kauczukowe, lepiki, styropian i kształtki styropianowe, **19** tynki, tynki suche, mokre i półpłynne, tynki: szlachetne, akrylowe, krzemianowe, silikonowe, mozaikowe, magnetyczne, renowacyjne, grunty do tynków, wylewki, zaprawy murarskie, masy szpachlowe, półpłynne masy szpachlowe, betony, systemy posadzkowe, preparaty wzmacniające podłoże, asfalt, roztwory asfaltu, produkty bitumiczne dla budownictwa i drogownictwa, lepiszcza do reperacji dróg, smoła, taśmy smołowane i asfaltowane, bitumiczne pokrycia dachów, dachówki bitumiczne, papy: budowlane, nawierzchniowe, zgrzewalne i izolacyjne, **35** zgromadzenie towarów z zakresu chemii budowlanej, materiałów budowlanych i drogowych w hurtowniach, składach budowlanych i w sklepach, celem swobodnego oglądania, promocji reklamy i sprzedaży, **37** usługi: wykonywania robót budowlanych, izolacyjnych, pokryciowych i uszczelniających, wykonywania robót zewnętrznych i wewnątrz obiektów, robót remontowych i robót wykończeniowych, **40** produkcja na zamówienie styropianu, środków chemii budowlanej, materiałów budowlanych i dla drogownictwa, mas izolacyjnych, pokryciowych i uszczelniających.

(111) **290959** (220) 2014 09 02 (210) 432930

(151) 2016 11 25 (441) 2014 12 22

(732) PLUS TM MANAGEMENT SPÓŁKA Z OGRANICZONĄ ODPOWIEDZIALNOŚCIĄ, Warszawa, PL.

(540) Ochrona Internetu

(540)



Kolor znaku: czarny, zielony, biały

(531) 24.01.05, 27.05.01, 29.01.13

(510), (511) **9** aparaty, przewody i słuchawki telefoniczne, automaty sprzedające i mechanizmy do urządzeń uruchamianych przez wrzucenie monety lub żetonu, kasy rejestrujące, komputery i sprzęt przetwarzający dane, magnetyczne nośniki danych, maszyny liczące, płyty (dyski) z nagraniami, urządzenia do gaszenia ognia, urządzenia do nagrywania, transmisji, reprodukcji danych, dźwięku lub obrazu, urządzenia i przyrządy naukowe, żeglarskie, geodezyjne, elektryczne, kinematograficzne, optyczne, wagowe, pomiarowe, sygnalizacyjne, kontrolne, do ratowania życia, do celów dydaktycznych, oprogramowanie komputerowe, oprogramowanie antywirusowe, oprogramowanie komputerowe do tworzenia systemów ochrony ograniczających dostęp sieci zewnętrznych do sieci wewnętrznych, firewalle jako oprogramowanie, oprogramowanie typu zapory sieciowe, sprzęt komputerowy chroniący urządzenia lub sieci przed nieuprawnionym dostępem lub wirusami, firewalle sprzętowe, oprogramowanie i urządzenia zabezpieczające urządzenia, sieci lub dane, **35** usługi polegające na: rejestrowaniu, sporządzaniu odpisów, składzie, kompilacji, transmisji, transkrypcji, systematyzacji pisemnych informacji (komunikatów) oraz rejestrowaniu a także wykorzystaniu lub kompilacji danych matematycznych lub statystycznych oraz zarządzaniu zbiorami informatycznymi, usługi skomputeryzowanego przechowywania i weryfikacji danych, usługi przechowywania danych elektronicznych, usługi przechowywania danych elektronicznych w systemach rozproszonych, usługi zarządzania i administracji danymi, usługi zdalnego dostępu do danych, usługi w zakresie: reklamy, działalności informacyjnej, badania rynku, telefonicznego udzielania informacji, organizacji wystaw lub targów handlowych, pośrednictwa w zawieraniu umów kupna-sprzedaży poprzez telefon i Internet, obsługa klientów przy wykorzystaniu sieci Internet, usługi telekomunikacyjne on line polegające na umożliwieniu: zlecenia usług, świadczenia usług, zawierania umów, umów pośrednictwa, umów ubezpieczeniowych, umów kupna-sprzedaży, umów kredytowych, umów bankowych oraz otwierania rachunków bankowych, dokonywania operacji bankowych, dostępu do konta bankowego, wykonywania umów, zgrupowanie na rzecz osób trzecich towarów związanych ze świadczeniem usług telekomunikacyjnych, internetowych i elektronicznych: aparaty i przyrządy łącznościowe i telekomunikacyjne, elektryczne i elektroniczne aparaty i przyrządy, wszystkie do przetwarzania, rejestracji, magazynowania, transmisji, wyszukiwania lub odbioru danych, aparaty do nagrywania, transmisji lub reprodukcji dźwięku, obrazu lub zakodowanych danych, aparaty telewizyjne, hologramy, komputery, programowane układy elektroniczne do przenoszenia danych, programy komputerowe, oprogramowanie komputerowe, dyski, taśmy i drutowe pamięci magnetyczne wszystkie będące magnetycznymi nośnikami danych, karty magnetyczne czyste i z zapisem, oprogramowanie komputerowe dostarczane z Internetu, publikacje elektroniczne (ściągalne) dostarczane w trybie on-line z komputerowej bazy danych lub z Internetu, oprogramowanie komputerowe i urządzenia telekomunikacyjne (w tym modemy) umożliwiające połączenie z bazami danych i z Internetem, oprogramowanie komputerowe umożliwiające wyszukiwanie danych, moduły ładowalne z muzyką w formie cyfrowej (ściągalne) dostarczane z komputerowej bazy danych lub z Internetu, moduły ładowalne z muzyką w formie cyfrowej dostarczane z plików MP3, odtwarzacze plików MP3, nadajniki i odbiorniki satelitarne, przewody drutowe elektryczne i kable elektryczne, aparaty i przyrządy przywoławcze, radiowe aparaty i przyrządy przywoławcze oraz aparaty i przyrządy radiotelefoniczne, telefony, telefony przenośne i słuchawki telefoniczne, akcesoria do telefonów i słuchawek telefonicznych, adaptery do telefonów, urządzenia do ładowania akumulatorów telefonicznych, telefoniczne zestawy głośnomówiące na biurko lub stosowane w samochodach, widełki do samochodowych słuchawek telefonicznych, torby i futerały przystosowane szczególnie do przechowywania i przenoszenia mobilnych urządzeń elektronicznych oraz wyposażenia i akcesoriów elektronicznych, skomputeryzowane organizery osobiste, anteny, baterie, mikroprocesory, klawiatury, modemy, elektroniczne globalne systemy określania położenia, elektroniczne apa-

raty i przyrządy nawigacyjne i określające położenie, aparaty i przyrządy do monitorowania (inne niż do monitorowania in-vivo), aparaty radiowe, elektryczne aparaty i przyrządy sterujące, testujące (inne niż do testowania in-vivo), sygnalizacyjne, kontrolne i do celów dydaktycznych, aparaty i przyrządy optyczne i elektrooptyczne, filmy wideo, elektryczne i elektroniczne akcesoria i sprzęt peryferyjny zaprojektowany i przystosowany do używania z komputerami, urządzeniami audiowizualnymi oraz sprzętem i aparatami do gier elektronicznych, części i osprzęt do wszystkich wyżej wymienionych towarów, apaszkii jedwabne, antystresery, baloniki, bandanki, banery, bezrękawniki, bloczki karteczek samoprzylepnych, bluzy, bombki, breloczki, chorągiewki, clipboardy, czapki, daszki, długopisy, elektroniczne urządzenia do tłumaczeń językowych, elektroniczne urządzenia ze słownikiem, etui skórzane na długopisy, etui skórzane na wizytówki, flagi, galanteria odzieżowa damska i męska, galanteria skórzana, galanteria papierowa, joja, kalendarze, kalkulatory, kapelusze, karafki, konstrukcje dmuchane i balony, kosmetyczki, kosmetyki, koszulki polo, krawaty, krzeselka, kubki, kurtki, latawce, linijki, maskotki, materiały biurowe i szkolne, medale, pudełka, naklejki i nalepki, notesy, obrusy, ołówki, opakowania na napoje, organizery, otwieracze do butelek, pałeczki chińskie, papiery pakowe, parasole, parasolki, parawany, para jedwabne, piłki, piórnikii, plecaki, płotki, podkładki pod kubki, kieliszki i szklanki, podkładki pod mysz, pompony, portfele, postery, potykaczki, radioodbiorniki, rękawiczki, ręczniki, sakwy rowerowe, sakwy podróżne, samochodowe osłony przeciwsłoneczne, siatki, skrobaczki do szyb, słodycze, standy, stroje dla personelu, szale, szaliki, świece, tablice, teczki skórzane, tertoktii, termosy, torciki, trąbki, t-shirtsy, wizytowniki, wody perfumowane i perfumy, worki żeglarskie, wyroby ze szkła i porcelany, zabawki, zegary ściennie, zegarki, znaczki z logo, pozwalające nabywcy wygodnie oglądać lub zapoznać się z opisem oraz kupować te towary: z katalogu różnych artykułów, za pośrednictwem usługi elektronicznej, na stronie internetowej oraz usługi pośrednictwa w powyższym zakresie, **36** usługi w zakresie: pośrednictwa w zawieraniu umów ubezpieczeniowych poprzez telefon i Internet, sprawdzania stanu konta poprzez telefon i Internet, **38** usługi telekomunikacyjne, usługi w zakresie: rozpowszechniania systemów przekazywania dźwięku i obrazu w łączności radiofonicznej, telegraficznej, telefonicznej, telefonii komórkowej, telefaksowej, w systemie cyfrowym, usługi w zakresie łączności: radiofonicznej, telegraficznej, telefonicznej, telefonii komórkowej i poprzez Internet, telefaksowej, ustalania taryf i opłat, obsługi satelitów i przekazów satelitarnych, organizowania systemów transmisyjnych, przesyłania dźwięku, obrazu i sms-ów, usługi w zakresie: poczty elektronicznej, zleceń przywoławczych z zastosowaniem radia, telefonu lub innych środków komunikacji elektronicznej, usługi w zakresie prowadzenia: stacji radiowych, telewizyjnych oraz transmitowania dźwięku i obrazu, usługi w zakresie zbierania i przekazywania aktualności informacyjnych z wykorzystaniem: multimediiów, urządzeń telekomunikacyjnych, usługi w zakresie wypożyczania telefonów, modemów i innych urządzeń telekomunikacyjnych, obsługa klientów przy wykorzystaniu sieci Internet, zapewnianie dostępu do danych, w tym informacji, przechowywanych w formie elektronicznej, usługi w zakresie zdalnego udostępniania danych elektronicznych, zarządzanie zdalnym dostępem do danych elektronicznych, elektroniczny serwis informacji typu on-line polegający na tworzeniu, prowadzeniu baz danych i udostępnianiu informacji z możliwością elektronicznego przyjmowania i przekazywania wiadomości, **41** usługi w zakresie nauczania poprzez telefon, Internet, radio i telewizję, **42** projektowanie oprogramowania komputerowego, programowanie komputerowe, uaktualnianie oprogramowania komputerowego, przetwarzanie kopii bezpieczeństwa danych z systemów komputerowych, konfiguracja, instalacja i integracja komputerów i programów komputerowych, wynajmowanie obszarów pamięci serwera, wynajmowanie oprogramowania komputerowego i serwerów komputerowych, dostarczanie programów komputerowych, konsultacje w dziedzinie oprogramowania komputerowego i komputerów, konserwacja oprogramowania komputerowego, odtwarzanie baz danych dla osób trzecich, dostarczanie on-line operacyjnego oprogramowania komputerowego nieściągalnego, konsultacje w dziedzinie sieci i aplikacji w chmurze obliczeniowej (cloud computing), usługi wirtualnych sieci, usługi komputerowe, w zakresie integracji środowisk prywatnej i publicznej chmury obliczeniowej, usługi konsultacyjne i doradcze w dziedzinie chmury obliczeniowej, usługi chmury obliczeniowej, usługi w zakresie migracji danych, hosting stron komputerowych (witryn sieciowych), usługi w zakresie zabez-

pieczeń komputerowych, usługi doradztwa w zakresie zabezpieczeń komputerowych, zdalny monitoring systemów komputerowych, usługi w zakresie komputerowej ochrony antywirusowej, usługi doradztwa w zakresie ochrony antywirusowej, usługi diagnozowania usterek programów komputerowych i sprawdzania wirusów, dostarczanie oprogramowania antywirusowego, weryfikacja połączeń między komputerami, usługi badawcze dla osób trzecich dotyczące telekomunikacji i sieci telekomunikacyjnych.

(111) **290960** (220) 2014 09 05 (210) 433071
(151) 2016 12 08 (441) 2014 12 22
(732) Amazon Technologies, Inc., Seattle, US.
(540) FREETIME

(510), (511) **9** przenośne i podręczne urządzenia elektroniczne do przesyłania, przechowywania, operowania, nagrywania i przeglądania tekstu, obrazów, nagrań audio, wideo i danych, w tym za pośrednictwem globalnych sieci komputerowych, sieci bezprzewodowych i sieci łączności elektronicznej oraz części elektroniczne i mechaniczne i ich wyposażenie, komputery, tablety, czytniki elektroniczne książek, odtwarzacze audio i wideo, elektroniczne organizery osobiste oraz części i osprzęt elektroniczny i mechaniczny do nich, sprzęt i oprogramowanie komputerowe, komputerowe urządzenia peryferyjne, monitory, wyświetlacze, przewody, kable, modemy, drukarki, napędy dyskowe, przełączniki, karty sieciowe, złącza kablowe, złącza wtykowe, elektryczne złącza zasilające, stacje dokujące i sterowniki, ładowarki, zestawy baterii, karty pamięci i czytniki kart pamięci, słuchawki nagłowne i douszne, głośniki, mikrofony i zestawy słuchawkowe, etui, pokrowce, i stojaki do przenośnych i podręcznych urządzeń elektronicznych i komputerów, piloty do przenośnych i podręcznych urządzeń elektronicznych i komputerów, oprogramowanie do użytku z publikacjami elektronicznymi, narzędzia programowe służące jako rodzaj przewodnika poszukiwania publikacji/książek, oprogramowanie komputerowe do wyszukiwania, lokalizowania, kompilowania, indeksowania, korelowania, nawigacji, uzyskiwania, pobierania, odbioru, kodowania, dekodowania, odtwarzania, przechowywania i organizowania tekstów, danych, obrazów, grafiki, nagrań audio i wideo w globalnej sieci komputerowej, oprogramowanie przeglądarki internetowej, oprogramowanie przeglądarki sieciowej dla urządzeń łączności ruchomej, oprogramowanie komputerowe do zwiększania mobilnego dostępu do Internetu za pośrednictwem komputerów, komputerów przenośnych i urządzeń łączności ruchomej, magnetyczne nośniki danych, dyski do nagrywania, płyty kompaktowe, DVD i inne nośniki do zapisu cyfrowego, oprogramowanie komputerowe do użytku w działających komputerach przenośnych i urządzeniach łączności ruchomej, oprogramowanie do komputerów i urządzeń mobilnych służące do zwiększania możliwości przesyłania i pobierania danych na komputerach, komputerach przenośnych i urządzeniach łączności ruchomej, oprogramowanie komputerowe umożliwiające pobieranie i udostępnianie tekstów, utworów plastycznych, utworów muzycznych, utworów audiowizualnych, utworów literackich, danych, plików, dokumentów i utworów w formie elektronicznej na komputerze lub innym urządzeniu elektronicznym, komputerze przenośnym, oprogramowanie do gier komputerowych i elektronicznych, oprogramowanie do małej poligrafii, utwory audio, utwory wizualne, audiowizualne i elektroniczne publikacje obejmujące książki, czasopiśma, gazety, periodyki, biuletyny, przewodniki, quizy, testy, dzienniki i podręczniki na różne tematy, w tym te dla dzieci, do pobrania, oprogramowanie do pobrania w charakterze aplikacji mobilnej w dziedzinie dziecięcej edukacji i rozwoju dla rozwoju umiejętności poznawczych, umiejętności liczenia, umiejętności motorycznych, rozwijania umiejętności logicznego i strategicznego myślenia [gry strategiczne i logiczne], umiejętności językowych i twórczej ekspresji, gry wideo do pobrania, interaktywne programy do gier i aplikacje do użytku na komputerach lub innych przenośnych urządzeniach elektronicznych, programy komputerowe do tworzenia aplikacji, oprogramowanie komputerowe do przesyłania, udostępniania, odbierania, pobierania, transmisji strumieniowej, wyświetlania i przesyłania treści, tekstu, utworów wizualnych, nagrań audio, nagrań audiowizualnych, utworów literackich, danych, plików, dokumentów i prac elektronicznych za pośrednictwem elektronicznych urządzeń przenośnych i komputerów i globalnej sieci komputerowej, oprogramowanie komputerowe do formatowania i konwersji treści, tekstu, utworów wizualnych, nagrań audio, nagrań audiowizualnych, utworów literac-

kich, danych, plików, dokumentów i prac elektronicznych, do formatu kompatybilnego z przenośnymi urządzeniami elektronicznymi i komputerami, oprogramowanie do kontroli rodzicielskiej, **35** usługi sprzedaży detalicznej w sklepach, utworów audio, utworów wizualnych, utworów audiowizualnych, oprogramowania komputerowego, gier, zabawek, odzieży i akcesoriów, artykułów sportowych i publikacji elektronicznych książek, czasopism, gazet, periodyków, biuletynów, dzienników i podręczników na różne tematy, do stosowania na przenośnych urządzeniach elektronicznych lub komputerach osobistych i przenośnych oraz podręcznych urządzeniach elektronicznych do przesyłania, przechowywania, operowania, nagrywania i przeglądania tekstów, obrazów, nagrań audio, wideo i danych, w tym za pośrednictwem globalnych sieci komputerowych, sieci bezprzewodowych i sieci łączności elektronicznej, komputerów, tabletów, elektronicznych czytników książek, odtwarzaczy nagrań audio i wideo, osobistych elektronicznych organizatorów, osobistych komputerów kieszonkowych i systemów globalnego pozycjonowania urządzeń i części elektronicznych i mechanicznych do powyższych urządzeń, sprzętu komputerowego i oprogramowania komputerowego, monitorów, wyświetlaczy, przewodów, kabli, modemów, drukarek, dysków twardych, przełączników, kart sieciowych, złączy kablowych, złączy wtykowych, złączy elektrycznych zasilających, stacji dokujących i sterowników, ładowarek, zestawów baterii, kart pamięci i czytników kart pamięci, słuchawek nagłownych i dousznych, głośników, mikrofonów i zestawów słuchawkowych, etui, pokrowców i stojaków do przenośnych i podręcznych urządzeń elektronicznych i komputerów, pilotów do przenośnych i podręcznych urządzeń elektronicznych i komputerów, publikacji drukowanych, periodyków, książek, czasopism, biuletynów, broszur, ulotek, instrukcji, podręczników, dzienników, katalogów i naklejek, podręcznych urządzeń do gier elektronicznych, ręcznych gier elektronicznych i urządzeń, gier, gier elektronicznych i gier wideo, usługi sprzedaży detalicznej prowadzone on-line: utworów audio, utworów wizualnych, utworów audiowizualnych, programów komputerowych, gier, zabawek, odzieży i akcesoriów, sprzętu sportowego oraz publikacji elektronicznych książek, czasopism, gazet, periodyków, biuletynów, dzienników i podręczników na różne tematy oraz usługi klubów członkostwa dla dzieci do użytku na przenośnych urządzeniach elektronicznych lub komputerach osobistych, przenośnych i podręcznych urządzeniach elektronicznych do przekazywania, przechowywania, operowania, nagrywania i przeglądania tekstów, obrazów, nagrań audio, wideo i danych, w tym za pośrednictwem globalnych sieci komputerowych, sieci bezprzewodowych i sieci łączności elektronicznej, komputerów, tabletów, elektronicznych czytników książek, odtwarzaczy audio i wideo, osobistych elektronicznych organizatorów, osobistych komputerów kieszonkowych oraz systemów globalnego pozycjonowania urządzeń i części elektronicznych i mechanicznych do powyższych urządzeń, sprzętu komputerowego i oprogramowania komputerowego, monitorów, wyświetlaczy, przewodów, kabli, modemów, drukarek, dysków twardych, przełączników i kart sieciowych, złączy kablowych, złączy wtykowych, złączy elektrycznych zasilających, stacji dokujących i sterowników, ładowarek, zestawów baterii, kart pamięci i czytników kart pamięci, słuchawek nagłownych i dousznych, głośników, mikrofonów i zestawów słuchawkowych, etui, pokrowców i stojaków do przenośnych i podręcznych urządzeń elektronicznych i komputerów, pilotów do przenośnych i podręcznych urządzeń elektronicznych i komputerów, publikacji drukowanych, periodyków, książek, czasopism, biuletynów, broszur, ulotek, instrukcji, podręczników, dzienników, katalogów i naklejek, podręcznych urządzeń do gier elektronicznych, kieszonkowych gier elektronicznych i urządzeń, gier, gier elektronicznych i gier wideo, dostarczanie on-line katalogów zawierających informacje handlowe, rozpowszechnianie reklam dla osób trzecich za pośrednictwem sieci łączności elektronicznej on-line, dostarczenie on-line informacji do przeszukiwania baz danych dotyczących produktów konsumenckich na temat książek, publikacji elektronicznych, muzyki, filmów, periodyków i innych materiałów multimedialnych, zabawek, gier, ubrań i akcesoriów oraz artykułów sportowych, usługi komputerowego zarządzania plikami, skomputeryzowane usługi zarządzania bazami danych, prenumerata dzienników elektronicznych, usługi pośrednictwa w zakresie nabywania usług telekomunikacyjnych dla osób trzecich, **38** usługi komunikacyjne w zakresie przesyłania, buforowania, dostępu, odbierania, pobierania, transmisji strumieniowej, nadawania, udostępniania, wyświetlania, formatowania, dublowania i przenoszenia tekstów, obrazów, nagrań audio, wideo i danych za pośrednictwem

sieci telekomunikacyjnych, sieci łączności bezprzewodowej i Internetu, zapewnianie forów internetowych, czatów i społeczności on-line dla przekazywania wiadomości między użytkownikami komputerów, w tym zagadnień interesujących dzieci, zapewnianie dostępu do katalogów internetowych, baz danych, aktualnych wydarzeń i blogów, stron internetowych i materiałów dostępnych on-line, zapewnianie dostępu do urzędzeń pomocniczych lub urzędzeń elektronicznych polegających na świadczeniu usług łączności telekomunikacyjnej do przekazywania obrazów, wiadomości, nagrań audio, nagrań wizualnych i audiowizualnych i dzieł multimedialnych pomiędzy e-czytnikami, telefonami komórkowymi, smartfonami, przenośnymi urządzeniami elektronicznymi, przenośnymi urządzeniami cyfrowymi, tabletami lub komputerami, transmisja strumieniowa materiałów dźwiękowych, wizualnych i audiowizualnych za pośrednictwem Internetu lub innych sieci komputerowych i komunikacyjnych, dostarczanie czatów internetowych, forów internetowych i społeczności on-line do przesyłania zdjęć, filmów, tekstów, danych, obrazów i innych prac elektronicznych, transmisja podcastów, transmisja webcastów, zapewnianie sieci on-line, które pozwalają użytkownikom na dostęp i dzielenie się treściami, tekstami, pracami wizualnymi, pracami audio, pracami audiowizualnymi, utworami literackimi, danymi, plikami, dokumentami i pracami elektronicznymi, świadczenie usług on-line w sieci, które umożliwiają użytkownikom udostępnianie treści, zdjęć, filmów, tekstów, danych, obrazów i innych prac elektronicznych związanych z rozrywką, w tym filmów, telewizji, utworów audiowizualnych, muzyki, dzieł audio, książek, teatru, dzieł literackich, imprez sportowych, rekreacyjnych, wycieczek, turniejów, sztuki, tańca, musicali, wystaw, zajęć sportowych, klubów, radia, komedii, konkursów, prac wizualnych, meczów, gier, festiwali, muzeów, parków, imprez kulturalnych, koncertów, publikowania, animacji, bieżących wydarzeń, mody, prezentacji multimedialnych, historii, języka, sztuki współczesnej, matematyki, biznesu, nauki, technologii, hobby, kultury, sportu, sztuki, psychologii, filozofii i tematów interesujących dzieci, zapewnianie stron internetowych, które dają użytkownikom komputera możliwość transmitowania, buforowania, odbierania, pobierania, transmisji strumieniowej, nadawania, wyświetlania, formatowania, przekazywania i udostępniania treści, tekstów, prac wizualnych, utworów audio, utworów audiowizualnych, utworów literackich, danych, plików, dokumentów i prac elektronicznych, dostarczanie rozrywkowych portali dostępnych on-line związanych z filmami, telewizją, utworami audiowizualnymi, muzyką, dziełami audio, książkami, teatrem, dziełami literackimi, imprezami sportowymi, rekreacyjnymi, wycieczkami, turniejami, sztuką, tańcem, musicalami, wystawami, zajęciami sportowymi, klubami, radiem, komedią, konkursami, pracami plastycznymi, meczami, gramami, festiwalami, muzeami, parkami, imprezami kulturalnymi, koncertami, wydawnictwami, animacjami, bieżącymi wydarzeniami, pokazami mody, prezentacjami multimedialnymi, usługi dostępu do portalu internetowego i dostępnego on-line wirtualnego świata dla dzieci, świadczenie usług sieciowych, które pozwalają użytkownikom na dostęp i udostępnianie treści, zdjęć, filmów wideo, tekstu, danych, obrazów i innych dzieł elektronicznych, **39** przechowywanie mediów elektronicznych, a mianowicie obrazów, tekstów, nagrań wideo i danych audio, **41** edukacja, kształcenie, rozrywka, działalność sportowa i kulturalna, wyższe uczelnie [edukacja], parki rozrywki, rozrywka, tresura zwierząt, organizowanie i prowadzenie kolokwium, organizowanie i prowadzenie koncertów, organizowanie i prowadzenie konferencji, organizowanie i prowadzenie kongresów, organizowanie i prowadzenie seminariów, organizowanie i prowadzenie sympozjów, organizowanie i prowadzenie warsztatów-szkoleń, organizowanie konkursów piękności, szkoły z internatem, rezerwacja miejsc na pokazy, usługi bibliotek objazdowych, usługi kaligrafii, udostępnianie obiektów i sprzętu dla kasyn [gry hazardowe], usługi pokazów filmowych, cyrki, usługi klubowe [rozrywka lub edukacja], trenowanie [szkolenia], prowadzenie zajęć fitness, kursy korespondencyjne, usługi prezenterów muzyki, usługi związane z dyskotekami, podkładanie głosu, informacje o edukacji, badania edukacyjne, komputerowe przygotowanie materiałów do publikacji, usługi rozrywkowe, informacje o rozrywkach, organizacja pokazów mody w celach rozrywkowych, produkcja filmowa, inna niż filmy reklamowe, gry hazardowe, usługi gier oferowane w systemie on-line za pośrednictwem sieci komputerowej, wynajem urządzeń do gier, udostępnianie obiektów i sprzętu do gry w gólfu, nauka gimnastyki, usługi klubów zdrowia-zdrowie i ćwiczenia fitness, usługi w zakresie obozów wakacyjnych-rozrywka, usługi w zakresie tłumaczeń, usługi

w zakresie opracowania graficznego inne niż do celów reklamowych, usługi biblioteczne, wystawianie spektakli na żywo, mikrofilmy, pozowanie dla artystów, studia filmowe, usługi muzeów-prezentacja, wystaw, usługi komponowania muzyki, widowiska rewiowo-kabaretowe, usługi reporterów, kluby nocne, przedszkola, organizowanie loterii, usługi orkiestry, organizowanie balów, organizowanie konkursów [edukacja lub rozrywka], organizowanie wystaw dla celów kulturalnych lub edukacyjnych, organizowanie spektakli-usługi impresariów, organizowanie zawodów sportowych, planowanie przyjęć-rozrywka, usługi osobistego trenera-zajęcia fitness, fotoreportaże, fotografia, wychowanie fizyczne, kształcenie praktyczne-pokazy, produkcja muzyczna, produkcja programów radiowych i telewizyjnych, produkcja przedstawień, udostępnianie obiektów i sprzętu do salonów gier, świadczenie usług karaoke, dostarczanie on-line publikacji elektronicznych, nie do pobrania, udostępnianie obiektów sportowych i sprzętu sportowego, publikowanie książek, publikowanie książek elektronicznych i czasopism on-line, publikowanie tekstów innych niż teksty reklamowe, rozrywka radiowa, usługi studia nagrań, udostępnianie obiektów i sprzętu rekreacyjnego, informacje o rekreacji, edukacja religijna, wypożyczanie sprzętu audio, wypożyczanie kamer audio i wideo-zintegrowanych kamer i magnetowidów, wypożyczanie filmów kinowych, wypożyczanie aparatury oświetleniowej do dekoracji teatralnych lub studiów telewizyjnych, wypożyczanie projektorów filmowych i akcesoriów, wypożyczanie odbiorników radiowych i telewizyjnych, wypożyczanie dekoracji teatralnych, wypożyczanie sprzętu do nurkowania, wypożyczanie nagrań dźwiękowych, wypożyczanie sprzętu sportowego, z wyjątkiem pojazdów, wynajem obiektów sportowych, wynajem obiektów stadionowych, wypożyczanie dekoracji teatralnych, wynajem kortów tenisowych, wypożyczanie magnetowidów, wypożyczanie kaset wideo, usługi pisanie scenariuszy, tłumaczenie języka migowego, usługi obozów sportowych, sporządzanie napisów [np. do filmów], rozrywka telewizyjna, produkcje teatralne, usługi agencji biletowych-rozrywka, przygotowywanie harmonogramów/ programów imprez sportowych, wypożyczanie zabawek, tłumaczenia, nauczanie, usługi w zakresie oświaty-nauczanie w szkołach-kursy, korepetycje, badania, instruktaże, stypendia, montaż taśm wideo, produkcja filmów wideo, nagrywanie na taśmach wideo, doradztwo zawodowe-edukacja lub porady w zakresie szkoleń, przekwalifikowywanie zawodowców, pisanie tekstów, innych niż teksty reklamowe, usługi związane z ogrodami zoologicznymi, usługi edukacyjne i rozrywkowe, a mianowicie dostarczanie nagrań audio, nagrań audiowizualnych i multimedialnych na różne tematy dla użyteczności publicznej, dla dzieci, za pośrednictwem Internetu lub innych sieci komputerowych lub komunikacyjnych, usługi edukacyjne i rozrywkowe, a mianowicie zapewnianie on-line portali i zawartości stron internetowych przeznaczonych dla dzieci dotyczących rozrywki, filmów, telewizji, utworów audiowizualnych, muzyki, prac dźwiękowych, książek, teatru, dzieł literackich, imprez sportowych, zajęć rekreacyjnych, wycieczek na tonie natury jako hobby, turniejów, sztuki, tańca, musicali, kultury, sportowych i aktualnych wystaw, instruktaży sportowych, klubów, radia, komedii, dramatów, konkursów, prac sztuki wizualnej, meczów, gier, festiwali, muzeów, parków, wydarzeń kulturalnych, koncertów, publikacji, animacji, bieżących wydarzeń, mody, prezentacji multimedialnych i interaktywnych informacji edukacyjnych i quizów, publikowanie książek elektronicznych zawierających nagrania wideo, gry, teksty, zdjęcia i ilustracje za pośrednictwem przenośnych urządzeń elektronicznych i komputerów oraz globalnej sieci komputerowej i Internetu, dostarczanie informacji, wiadomości, artykułów i komentarzy na różne tematy, w tym zagadnień użyteczności publicznej dla dzieci (edukacja i rozrywka), dostarczanie za pośrednictwem on-line gier komputerowych i on-line interaktywnych opowieści, wydawanie książek, czasopism, periodyków, utworów literackich, dzieł wizualnych, prac audio i utworów audiowizualnych, zapewnianie, nie do pobrania, nagrań audio, nagrań wizualnych i audiowizualnych, za pośrednictwem sieci bezprzewodowych, dostarczanie on-line gier komputerowych i on-line interaktywnych opowieści, dostarczanie on-line biuletynów i blogów dotyczących rozrywki, filmów, telewizji, utworów audiowizualnych, muzyki, dzieł audio, książek, teatru, dzieł literackich, imprez sportowych, zajęć rekreacyjnych, wycieczek, turniejów, sztuki, tańca, musicali, wystaw, zajęć sportowych, klubów, radia, komedii, konkursów, prac plastycznych, meczów, gier, festiwali, muzeów, parków, imprez kulturalnych, koncertów, publikowania, animacji, wydarzeń bieżących, pokazów mody i prezentacji multimedialnych, publikacja fragmentów z książek, czasopism oraz utworów literackich

i dostarczanie wirtualnym środowiskom, w których użytkownicy mogą wchodzić w interakcje dla rekreacji, wypoczynku lub rozrywki, interaktywne usługi edukacyjne o charakterze instrukcji komputerowej i wspomagane komputerowo na tematy bieżących wydarzeń, edukacji, historii, języka, sztuki nowoczesnej, literatury, matematyki, biznesu, nauki, hobby, technologii, kultury, sportu, sztuki, psychologii, i filozofii, usługi edukacyjne i rozrywkowe, a mianowicie zapewnianie podcast, webcast i kontynuowanie programów prezentujących wiadomości i komentarze w dziedzinie filmów, programów telewizyjnych, utworów audiowizualnych, muzyki, dzieł audio, książek, teatru, dzieł literackich, imprez sportowych, zajęć rekreacyjnych, czynnego wypoczynku, turniejów, sztuki, tańca, musicali, wystaw, zajęć sportowych, klubów, radia, komedii, dramatów, konkursów, prac plastycznych, meczów, gier, festiwalu, muzeów, parków, imprez kulturalnych, koncertów, publikowania, animacji, wydarzeń bieżących, mody, prezentacji multimedialnych dostępnych za pośrednictwem Internetu lub innych sieci komputerowych i komunikacyjnych, dostarczanie informacji, wiadomości, artykułów i komentarzy w dziedzinie edukacji i instytucji edukacyjnych, usługi edukacyjne o charakterze „nauki w klasie” i nauczania na odległość (on-line) na tematy dotyczące bieżących wydarzeń, edukacji, historii, języka, sztuki nowoczesnej, matematyki, biznesu, nauki, hobby, technologii, kultury, sportu, sztuki, psychologii i filozofii, dostarczanie nagrań audio, dzieł audiowizualnych i multimedialnych dotyczących rozrywki, filmów, telewizji, utworów audiowizualnych, muzyki, dzieł audio, książek, teatru, dzieł literackich, imprez sportowych, zajęć rekreacyjnych, aktywnego wypoczynku, turniejów, sztuki, tańca, musicali, wystaw, zajęć sportowych, klubów, radia, komedii, konkursów, prac wizualnych, meczów, gier, festiwalu, muzeów, parków, imprez kulturalnych, koncertów, publikowania, animacji, bieżących wydarzeń, pokazów mody i prezentacji multimedialnych za pośrednictwem Internetu lub innego nośnika komputerowego lub sieci, produkcja i wypożyczanie dzieł audiowizualnych, w szczególności, filmów kinowych, programów telewizyjnych, filmów wideo, teledysków i muzyki, do przesyłania strumieniowego lub pobierania w zakresie wiadomości, rozrywki, sportu, komedii, dramatu, muzyki i teledysków, zaopatrzenie w publikacje elektroniczne zawarte w tej klasie, udzielanie informacji dotyczących publikowania elektronicznego we wszystkich formach, za pośrednictwem Internetu lub innych sieci komputerowych lub komunikacyjnych, **42** usługi naukowe i technologiczne, badania i projektowanie z nimi związane, usługi w zakresie badań i analiz przemysłowych, projektowanie i rozwój sprzętu i oprogramowania komputerowego, analizy dotyczące poszukiwania pokładów ropo- nośnych, usługi konsultacyjne dotyczące architektury, architektura, stwierdzanie autentyczności dzieł sztuki, badania bakteriologiczne, badania biologiczne, kalibrowanie-pomiary, analiza chemiczna, badania chemiczne, usługi chemiczne, rozsiewanie środków chemicznych w chmurach w celu wywołania deszczu, programowanie komputerów, wypożyczanie komputerów, doradztwo w zakresie oprogramowania komputerowego, projektowanie oprogramowania komputerowego, aktualizowanie oprogramowania komputerowego, analiza systemu komputerowego, projektowanie systemu komputerowego, usługi w zakresie antywirusowej ochrony komputerów, projektowanie budowlane, doradztwo w zakresie projektowania i rozwoju sprzętu komputerowego, doradztwo w zakresie oszczędzania energii, konwersja danych lub dokumentów na formę elektroniczną, badania kosmetyczne, tworzenie i utrzymywanie stron internetowych dla osób trzecich, konwersja danych i programów komputerowych inna niż konwersja fizyczna, projektowanie dekoracji wnętrz, digitalizacja dokumentów [skanowanie], projektowanie mody, powielanie programów komputerowych, usługi inżynierskie, ocena jakości wełny, poszukiwania geologiczne, badania geologiczne, przeglądy geologiczne, usługi graficzne, analiza pisma ręcznego-grafologia, przechowywanie-hosting stron internetowych, wzornictwo przemysłowe, instalacja oprogramowania komputerowego, usługi świadczone przez laboratoria naukowe, pomiary geodezyjne, konserwacja oprogramowania komputerowego, testowanie materiałów, badania w dziedzinie mechaniki, monitorowanie systemów komputerowych za pomocą zdalnego dostępu, pomiary pól naftowych, poszukiwanie ropy naftowej, kontrola szybów naftowych, projektowanie opakowań, badania w dziedzinie fizyki, opracowywanie projektów technicznych, udostępnianie wyszukiwarek internetowych, udzielanie informacji, doradztwo i konsultacje w zakresie równoważenia emisji dwutlenku węgla, kontrola jakości, odzyskiwanie danych komputerowych, wypożyczanie oprogramowania kompute-

rowego, wypożyczanie serwerów sieciowych, badania i rozwój na rzecz osób trzecich, badania w dziedzinie ochrony środowiska, stylizacja [wzornictwo przemysłowe], miernictwo-pomiary, badania techniczne, testowanie materiałów, eksploracja podwodna-akwau- nautyka, projektowanie urbanistyczne, ocena jakości drewna na pniu, testowanie-kontrola pojazdów pod kątem sprawności, analiza wody, prognozowanie pogody, przechowywanie-hosting zawartości należących do osób trzecich, zdjęć, filmów, tekstów, danych, obrazów, stron internetowych i innych prac elektronicznych związanych z rozrywką, w tym, filmów, telewizji, utworów audiowizualnych, muzyki, dzieł audio, książek, teatru, dzieł literackich, imprez sporto- wych, zajęć rekreacyjnych, aktywnego wypoczynku, turniejów, sztuki, tańca, musicali, wystaw, zajęć sportowych, klubów, radia, komedii, konkursów, prac plastycznych, meczów, gier, festiwalu, muzeów, parków, imprez kulturalnych, koncertów, publikowania, animacji, obecnych wydarzeń, mody, prezentacji multimedialnych, historii, języka, sztuki współczesnej, matematyki, biznesu, nauki, technologii, zainteresowań, kultury, sportu, sztuki, psychologii i filozofii, dostarczanie nośników danych do pobierania, dla innych, przechowywanie [ho- sting] stron internetowych, które umożliwiają użytkownikom kom- puterów przekazywanie, buforowanie, otrzymywanie, pobieranie, transmisję danych, nadawanie, wyświetlanie, formatowanie, przesy- łanie i udostępnianie zdjęć, wideo, tekstów, danych, obrazów i in- nych prac elektronicznych, zapewnianie platform wyszukiwania w celu umożliwienia użytkownikom zamawiania i otrzymywania zdjęć, wideo, tekstów, danych, obrazów i prac elektronicznych, inte- raktywne usługi przechowywania-hostingowe, które pozwalają użytkownikom na publikowanie i udostępnianie własnych zdjęć, wi- deo, tekstów danych, obrazów on-line, projektowanie grup społecz- nościowych działających on-line dla użytkowników, które pozwalają na branie udziału w dyskusjach, uzyskiwanie informacji zwrotnych, tworzenie wirtualnych społeczności i angażowanie się w sieci spo- łecznościowe, zapewnianie sieci online, które pozwalają użytkowni- kom na dostęp i dzielenie się treściami, tekstami, pracami wizualny- mi, pracami audio, pracami audiowizualnymi, utworami literackimi, danymi, plikami, dokumentami i pracami elektronicznymi, zapew- nianie stron internetowych, które umożliwiają użytkownikom kom- puterów przekazywanie, buforowanie, odbieranie, pobieranie, trans- misję danych, nadawanie, wyświetlanie, formatowanie, przesyłanie i udostępnianie treści, tekstów, prac wizualnych, utworów audiowi- zualnych, utworów literackich, danych, plików, dokumentów i prac elektronicznych, przekazywanie danych z jednego komputera do in- nego, zapewnianie wyszukiwarek, zapewnianie platform wyszukiwa- nia w celu umożliwienia użytkownikom zamawiania i otrzymywa- nia zdjęć, wideo, tekstów, danych, obrazów i prac elektronicznych, konserwacja i aktualizacja oprogramowania dotyczącego kompute- rów, Internetu i haseł bezpieczeństwa i zapobieganie ryzykom zwią- zanych z komputerami, Internetem i hasłami bezpieczeństwa, udzie- lanie informacji w zakresie astronomii, pogody, środowiska, projektowania wnętrz, technologii, komputerów, oprogramowania, urządzeń peryferyjnych, sprzętu komputerowego, geologii, inżynie- rii, architektury, badań medycznych oraz badań i testowania produk- tów przez Internet lub inne komputery lub komunikację sieciową, instalacja i konserwacja oprogramowania komputerowego, zapew- nianie za pomocą sieci internetowej m.in. informacji technicznych dotyczących programów komputerowych i sprzętu, usługi konsultin- gowe w zakresie sprzętu komputerowego, oprogramowania, aplika- cji i sieci, doradztwo komputerowe, zapewnianie wsparcia technicz- nego dla sprzętu komputerowego, programowanie komputerów, przesyłanie danych z jednego komputera na inny, przechowywanie [hosting] treści cyfrowych w globalnych sieciach komputerowych, sieciach bezprzewodowych oraz sieciach łączności elektronicznej, zapewnianie platform wyszukiwania w celu umożliwienia użytkowni- kom zamawiania i otrzymywania, treści, tekstów, prac plastycz- nych, prac audio i audiowizualnych, utworów literackich, danych, plików, dokumentów i prac elektronicznych, umożliwianie tymcza- sowego korzystania z oprogramowania komputerowego nie wyma- gającego pobierania i narzędzi internetowych, w celu umożliwienia użytkownikom dostępu i pobierania oprogramowania komputero- wego, umożliwianie tymczasowego korzystania on-line z oprogra- mowania komputerowego nie wymagającego pobierania, który ge- neruje personalizowane rekomendacje aplikacji programowych, w oparciu o preferencje użytkownika, monitorowanie danych kom- puterowych i systemów komputerowych i sieci do celów bezpie- czeństwa, oprogramowanie jako usługa (SaaS) wyposażone w opro-

gramowanie do stosowania z nagraniami audio i video, i usługami subskrypcji treści cyfrowych, i jednorazowych zakupów nagrań audio i video i treści cyfrowych, a mianowicie, pozwalające użytkownikom na dokonanie zapłaty sprzedającemu i tworzenie zawartości, usługi komputerowe, mianowicie, dostarczanie mechanizmów filtrowania dla poszukiwania w Internecie i rozdzielanie pożądaných wyników od niechcianých i nieodpowiednich stron internetowych, zapewniając funkcję kontroli rodzicielskiej na obszcniczných i nieodpowiednich stronach internetowych podczas poszukiwania w Internecie, rodzicielska kontrola e-maili, **45** usługi świadczone za pośrednictwem Internetu lub innych sieci komputerowych i komunikacyjnych dotyczące przedstawiania osób, relacji osobistých i usług społecznościowych, usługi (on-line) sieci społecznościowych, a mianowicie, ułatwianie przedstawiania osób lub kontaktów międzyludzkich, tworzenie społeczności on-line dla zarejestrowanych użytkowników w celu udziału w dyskusji, dzielenia się treściami, zdjęciami, filmami, tekstami, danymi, obrazami i innymi pracami elektronicznymi i angażowania się w sieciach społecznościowych, dostarczanie on-line komputerowych baz danych i on-line baz służących do przeszukiwania danych w zakresie sieci społecznościowych, zapewnianie serwisu społecznościowego dla celów rozrywkowych, zapewnianie baz danych służących do przeszukiwania sieci społecznościowych, Internetowe portale społecznościowe.

(111) **290961** (220) 2016 04 15 (210) 454953
 (151) 2016 12 08 (441) 2016 08 16
 (732) AMICA HANDEL I MARKETING SPÓŁKA Z OGRANICZONĄ ODPOWIEDZIALNOŚCIĄ, Poznań, PL.
 (540) amica

(510), (511) **7** pralki, pralko-suszarki, zmywarki naczyń, odkurzacze, odkurzacze elektryczne, odkurzacze piorące, wirówki (suszarki) [maszyn], kuchenne urządzenia elektryczne, miksery elektryczne do celów domowych, blendery elektryczne do celów domowych, maszyny do siekania mięsa, elektryczne maszyny do mielenia mięsa, elektryczne maszyny do mięsa, młynki domowe elektryczne, noże elektryczne, elektryczne krajalnice do mięsa do użytku kuchennego, elektryczne maszyny do mielenia żywności, elektryczne młynki do kawy, elektryczne młynki do owoców, elektryczne młynki do przypraw, elektryczne narzędzia kuchenne, elektryczne przyrządy kuchenne do siekania, miksowania, wyciskania, elektryczne urządzenia czyszczące do użytku domowego, elektryczne sokowirówki, elektryczne urządzenia do obierania warzyw, elektryczne wyciskacze do owoców do użytku domowego, elektryczne wyciskarki do owoców i warzyw, krajalnice do chleba, krajarki, kruszarki do lodu, maszyny do krojenia żywności w plastry [elektryczne, kuchenne], maszyny do przetwórstwa owoców i warzyw, maszyny do rozdrabniania, roboty kuchenne elektryczne, elektryczne silniki do maszyn, części do w/w urządzeń zawarte w tej klasie, **11** kuchnie i kuchenki gazowe i elektryczne, piekarniki elektryczne, kuchnie mikrofalowe, okapy kuchenne, okapy wentylacyjne do kuchni, elektryczne, ceramiczne i indukcyjne płyty grzejne, lodówki, zapalniczki do gazu, elektryczne ekspresy do kawy, frytkownicy elektryczne, aparatura do czyszczenia powietrza, opiekacze do chleba, pojemniki chłodnicze, zamrażarki, rożna, elektryczne szybkozary, aparaty i urządzenia do uzdatniania wody, aparaty do klimatyzacji pomieszczeń, maszyny i urządzenia do produkcji lodu, tostery, czajniki, domowe szybkozary [elektryczne], ekspresy do kawy [elektryczne], elektryczne opiekacze, elektryczne suszarki do włosów, grille elektryczne, kawiarki elektryczne, podgrzewacze wody, elektryczne suszarki do rąk i bielizny, urządzenia do gotowania.

(111) **290962** (220) 2016 04 21 (210) 455283
 (151) 2016 12 07 (441) 2016 08 16
 (732) SCOOTER SPÓŁKA Z OGRANICZONĄ ODPOWIEDZIALNOŚCIĄ, Katowice, PL.
 (540) Punktualnik

(510), (511) **9** urządzenia i przyrządy: naukowe, żeglarskie, geodezyjne, fotograficzne, kinematograficzne, optyczne, do ważenia, pomiarowe, sygnalizacyjne, kontrolne, do ratowania życia, do celów dydaktycznych, urządzenia i przyrządy do przewodzenia, przełączania, przekształcania, gromadzenia, regulacji energii elektrycznej i sterowania nią, urządzenia do nagrywania, transmisji lub odtwarzania dźwięku lub obrazów, magnetyczne nośniki danych, dyski do nagry-

wania, płyty kompaktowe, płyty DVD i inne cyfrowe nośniki do nagrywania, mechanizmy do urządzeń uruchamianých przez wrzucenie monety, kasy rejestrujące, maszyny liczące, sprzęt do przetwarzania danych, komputery, oprogramowanie komputerowe, urządzenia do gaszenia ognia, wszystkie programy komputerowe i oprogramowanie niezależnie od nośników nagrywających lub środków rozpoznawania, tzn. oprogramowanie zapisane na nośnikach magnetycznych lub pobrane ze zdalnych sieci komputerowych, **42** badania oraz usługi naukowe i techniczne oraz ich projektowanie, analizy przemysłowe i usługi badawcze, projektowanie i ulepszanie sprzętu oraz oprogramowania komputerowego, **45** usługi prawne, usługi w zakresie zapewnienia bezpieczeństwa i ochrony osób i mienia, prywatne i społeczne usługi świadczone przez osoby trzecie w celu zaspokojenia potrzeb poszczególných osób.

(111) **290963** (220) 2016 04 21 (210) 455315
 (151) 2016 12 22 (441) 2016 07 18
 (732) TRUS MARIUSZ, Lublin, PL. ;
 (540) SOLAQ SOLINEA
 (510), (511) **5** preparaty stosowane w zaparciach.
 (551) wspólne prawo ochronne

(111) **290964** (220) 2016 04 25 (210) 455476
 (151) 2016 12 19 (441) 2016 08 01
 (732) SPÓŁDZIELNIA POKÓJ, Bielsko-Biała, PL.
 (540) Pokój TRADYCJA JAKOŚĆ MILK FUDGE PREMIUM Milk-cocoa fudge KRÓWKA BIELSKA PREMIUM Krówka mleczno-kakaowa
 (540)



Kolor znaku: czarny, czerwony, biały, niebieski, złoty, brązowy
 (531) 08.03.01, 08.01.22, 26.11.03, 27.05.01, 29.01.15
 (510), (511) **30** słodczyce, cukierki, pomadki.

(111) **290965** (220) 2016 05 13 (210) 456346
 (151) 2016 12 27 (441) 2016 08 16
 (732) ORISTO MEBLE SPÓŁKA Z OGRANICZONĄ ODPOWIEDZIALNOŚCIĄ, Lubawa, PL.
 (540) ORISTO
 (540)

ORISTO

Kolor znaku: czarny, niebieski
 (531) 26.04.03, 27.05.01, 29.01.12
 (510), (511) **20** meble, meble kuchenne, meble łazienkowe, lustra jako meble.

(111) **290966** (220) 2016 04 29 (210) 455821
 (151) 2016 12 05 (441) 2016 08 01
 (732) KANIEWSKI KAMIL, Lublin, PL.
 (540) MUZA KAŚA
 (540)

MUZA KAŚA

Kolor znaku: czerwony, czarny
 (531) 01.15.03, 27.05.01, 29.01.12
 (510), (511) **35** usługi reklamowe, w tym na portalach internetowych oraz portalach społecznościowych, usługi sprzedaży gadżetów reklamowych, kosmetyków, odzieży, obuwia, plecaków, parasoli, parasoli plażowych, toreb, portfeli, zegarków, biżuterii, bransoletek, ręczników, kubków, zapalniczek, smyczy reklamowych, wydawnictw

fonograficznych i filmowych, wyrobów poligraficznych, czasopism, kalendarzy, naszywek, znaczków, artykułów biurowo-piśmienniczych, długopisów, **41** usługi związane z organizowaniem i obsługą i prowadzeniem dyskotek, koncertów, festiwali, produkcje muzyczne, usługi w zakresie nagrywania i produkcji utworów muzycznych, informacja o imprezach rozrywkowych, informacja o rekreacji, usługi klubowe w zakresie rozrywki lub nauczania, usługi komponowania muzyki, organizowanie konkursów edukacyjnych lub rozrywkowych, publikowanie elektroniczne, publikowanie piosenek, tekstów, tekstów muzycznych, plakatów, produkcja nagrań audio i video, nocne kluby, usługi wykonywania obrazów cyfrowych, organizowanie balów i przyjęć w zakresie części rozrywkowej, organizowanie spektakli, organizowanie wystaw z dziedziny kultury lub edukacji, usługi orkiestry i zespołów muzycznych, usługi impresaryjne planowanie przebiegu przyjęć w zakresie części rozrywkowej, usługi studia nagrań.

(111) **290967** (220) 2016 04 30 (210) 455825
 (151) 2016 12 02 (441) 2016 08 16
 (732) BOBELA GENOWEFA FIRMA HANDLOWA JAN-TEL, Kraków, PL.
 (540) citygsm
 (540)



Kolor znaku: ciemnoszary, czerwony

(531) 27.05.01, 27.05.19, 29.01.12
 (510), (511) **9** futerały na telefony, futerały na smartfony, futerały na tablety, etui na telefony, etui na smartfony, etui na tablety, podstawki do telefonów i futerałów, paski do telefonów komórkowych smycze, pamięć USB [pendrive], **21** suche ściereczki do ekranów dotykowych, **35** usługi prowadzenia sklepu i/lub hurtowni oraz usługi w zakresie gromadzenia w celu sprzedaży korespondencyjnej i z wykorzystaniem telekomunikacji następujących towarów: elektroniczne urządzenia telekomunikacyjne, sprzęt i akcesoria do przetwarzania danych, telefony, telefony komórkowe, smartfony, tablety, modemy, routery sieciowe, nadajniki i odbiorniki do przesyłania sygnałów elektronicznych, odbiorniki audio-wideo, odbiorniki radiowe, nośniki do danych, sprzęt peryferyjny do komputerów, urządzenia do odtwarzania dźwięku, przenośne odtwarzacze multimedialne, akcesoria do telefonów, akcesoria do komputerów, części serwisowe do telefonów, futerały na telefony, futerały na smartfony, futerały na tablety, etui na telefony, etui na smartfony, etui na tablety, paski do telefonów komórkowych, osłony do ekranu w formie folii do telefonów komórkowych, szkła ochronne zabezpieczające wyświetlacze telefonów, smartfonów, tabletów, ładowarki do telefonów komórkowych, baterie do telefonów komórkowych, pamięci zewnętrzne do telefonów komórkowych, pamięć USB [pendrive], bezprzewodowe zestawy słuchawkowe do zastosowania z telefonami komórkowymi, urządzenia głośnomówiące do telefonów komórkowych, kable USB, słuchawki, zestawy słuchawkowe, stacje dokujące do telefonów komórkowych, uchwyty przystosowane do telefonów komórkowych, uchwyty na telefony, smartfony, tablety przystosowane do użytku w samochodach, **37** naprawa i konserwacja urządzeń elektronicznych, serwis urządzeń elektronicznych, instalowanie, konserwacja i naprawa sprzętu komputerowego i urządzeń telekomunikacyjnych, naprawa lub konserwacja aparatów telefonicznych.

(111) **290968** (220) 2016 04 30 (210) 455829
 (151) 2016 12 07 (441) 2016 08 16
 (732) TUSK KATARZYNA, Sopot, PL.
 (540) Kasia Tusk

(510), (511) **3** wyroby perfumeryjne, perfumy, wody perfumowane, wody toaletowe, wody kolońskie, płyny po goleniu, antyperspiranty, dezodoranty, mydła, mydła w płynie, esencje eteryczne, olejki eteryczne, kosmetyki, zestawy kosmetyków, kremy kosmetyczne, lakiery do paznokci, preparaty do makijażu, mleczko kosmetyczne, toniki kosmetyczne, preparaty do demakijażu, piżmo (perfumeria), pomadki do ust, puder do makijażu, sole kąpielowe do celów innych niż lecznicze, płyny do kąpieli innych niż lecznicze, wody zapachowe, **14** zegary, zegarki i budziki, chronometry i chronografy, paski do zegarków, futerały i pudełka na zegarki, pojemniki specjalnie przystosowane do ekspozycji zegarków, szkatułki na biżuterię, kaset-

ki na biżuterię, zamykane szafki na biżuterię, pudełka na biżuterię, wszystkie wykonane z metali szlachetnych i ich stopów lub metali posrebrzanych lub pozłacanych, biżuteria, medale, naszyjniki, i usług kolczyki, pierścionki, spinki do krawatów, spinki do mankietów, ozdoby osobiste, mianowicie broszki, szpilki, medaliony, bransolety, wisiorki, łańcuszki i szpilki do krawatów, figurki i ozdoby z metali szlachetnych, sztuczna biżuteria, kamienie szlachetne, **18** imitacje skóry, futra, aktówki, teczki, kuferki, parasole, paski, plecaki, portfele, portmonetki, torby na ubrania, torebki, walizki, **25** odzież, obuwie, nakrycia głowy, **35** usługi analiz rynkowych, dekoracja wystaw sklepowych, doradztwo w zarządzaniu działalnością gospodarczą, usługi edytorskie w dziedzinie reklamy, usługi modelingu w zakresie promocji sprzedaży i reklamy, rozpowszechnianie ogłoszeń reklamowych, prezentowanie produktów w mediach dla celów sprzedaży, promocja sprzedaży dla osób trzecich, usługi public relations, usługi reklamowe, reklama za pośrednictwem sieci komputerowej, wynajem przestrzeni reklamowej, publikowanie tekstów sponsorowanych, tworzenie tekstów reklamowych i sponsorowanych, usługi kreowania wizerunku firm, towarów i usług, dekorowanie wystaw sklepowych, usługi sprzedaży towarów z naniesionym logo reklamowym rejestrowanego znaku towarowego, takich jak: T-shirtów, wód perfumowanych, perfum, kosmetyków, odzieży oraz akcesoriów modowych, również za pośrednictwem sklepu internetowego, edycja zdjęć reklamowych, prezentujący stylizacje modowe, **41** usługi wydawnicze, publikacja czasopism, magazynów, organizowanie konkursów, organizowanie pokazów mody, organizowanie przyjęć, spektakli i wystaw, prowadzenie blogów, dzienników internetowych, publikacje on-line książek, periodyków, tekstów, tekstów o tematyce modowej, tekstów innych niż reklamowe, publikacja zdjęć modowych prezentujących stylizacje modowe, szkolenia w zakresie stylizacji, **45** doradztwo w zakresie mody, usługi stylizacji modowej.

(111) **290969** (220) 2016 05 12 (210) 456272
 (151) 2016 11 24 (441) 2016 07 18
 (732) SPORTECH SPÓŁKA Z OGRANICZONA
 ODPOWIEDZIALNOŚCIĄ, Poznań, PL.
 (540) Connect
 (540)



(531) 21.03.01, 27.05.01
 (510), (511) **35** sprzedaż wszelkiego rodzaju sprzętu sportowego oraz odzieży sportowej i obuwia sportowego.

(111) **290970** (220) 2016 05 13 (210) 456323
 (151) 2016 12 08 (441) 2016 08 16
 (732) BURY TRADE SPÓŁKA Z OGRANICZONA
 ODPOWIEDZIALNOŚCIĄ, Lublin, PL.
 (540) BURY
 (540)



Kolor znaku: żółty, pomarańczowy, czerwony, zielony

(531) 05.07.21, 05.07.23, 27.05.01, 29.01.14
 (510), (511) **31** owoce świeże, warzywa świeże, banany, **35** usługi agencji importowo-eksportowej, usługi pośrednictwa handlowego na rzecz firm krajowych i zagranicznych, organizacja skupu owoców i warzyw, usługi prowadzenia sprzedaży w hurtowniach, sklepach oraz za pośrednictwem strony internetowej owoców i warzyw, usługi marketingowe, usługi promocji i reklamy żywności, wynajmowanie nośników reklamowych, **37** usługi serwisowania pojazdów, przegląd silników pojazdów, konserwacja, serwis i naprawa pojazdów, **39** pakowanie i opakowywanie owoców i warzyw, pakowanie owoców i warzyw do transportu oraz podczas transportu, usługi transportu

ładunków chłodniczych, magazynowanie ładunków chłodniczych, wynajmowanie powierzchni magazynowych, **40** usługi dojrzejalni bananów.

(111) **290971** (220) 2016 05 13 (210) 456325
 (151) 2016 12 08 (441) 2016 08 16
 (732) BURY TRADE SPÓŁKA Z OGRANICZONĄ
 ODPOWIEDZIALNOŚCIĄ, Lublin, PL.
 (540) BOJABU
 (540)



Kolor znaku: czerwony, żółty, pomarańczowy
 (531) 27.05.01, 29.01.13

(510), (511) **29** owoce i warzywa suszone, kandyzowane, owoce i warzywa w puszkach, bakalie i mieszanki bakaliowe, rodzynki, orzechy i migdały, **31** owoce świeże, warzywa świeże, banany, **39** pakowanie i opakowywanie owoców i warzyw, pakowanie owoców i warzyw do transportu oraz podczas transportu.

(111) **290972** (220) 2016 05 13 (210) 456327
 (151) 2016 12 01 (441) 2016 07 18
 (732) BURY TRADE SPÓŁKA Z OGRANICZONĄ
 ODPOWIEDZIALNOŚCIĄ, Lublin, PL.
 (540) GOTO
 (540)



Kolor znaku: czerwony
 (531) 27.05.01, 29.01.01

(510), (511) **29** owoce i warzywa suszone, kandyzowane, owoce i warzywa w puszkach, bakalie i mieszanki bakaliowe, rodzynki, orzechy i migdały, **31** owoce świeże, warzywa świeże, banany, **35** usługi promocji i reklamy zdrowej żywności, **38** usługi portalu internetowego promującego zdrową pakowaną żywność oraz przepisy na potrawy z warzyw i owoców, **39** pakowanie i opakowywanie owoców i warzyw, pakowanie owoców i warzyw do transportu oraz podczas transportu.

(111) **290973** (220) 2016 05 13 (210) 456330
 (151) 2016 12 27 (441) 2016 08 16
 (732) SZOSTAK PAWEŁ PRZEDSIĘBIORSTWO WIELOBRANŻOWE,
 Książę-Skroniów, PL.
 (540) Vanoil
 (540)



Kolor znaku: niebieski, szary, biały

(531) 03.01.01, 27.05.01, 29.01.13

(510), (511) **35** prowadzenie stacji paliw, sprzedaż paliw, paliw płynnych, paliw gazowych, paliw stałych, olejów dla pojazdów, smarów dla pojazdów, sprzedaż artykułów spożywczych, chemicznych i przemysłowych, sprzedaż napojów bezalkoholowych, alkoholi i papierosów, **43** prowadzenie barów, kawiarni, restauracji, wynajmowanie pomieszczeń na pobyt czasowy, hotele, motele.

(111) **290974** (220) 2016 05 13 (210) 456331
 (151) 2016 12 27 (441) 2016 08 16
 (732) SZOSTAK PAWEŁ PRZEDSIĘBIORSTWO WIELOBRANŻOWE,
 Książę-Skroniów, PL.
 (540) Auto ParK PKS

(540)



Kolor znaku: niebieski, biały, żółty, szary

(531) 18.01.07, 18.01.09, 26.11.01, 27.05.01, 29.01.14

(510), (511) **37** mycie pojazdów, czyszczenie pojazdów, mycie i sprzątanie samochodów osobowych, dostawczych oraz ciężarowych, pranie tapicerki samochodowej, czyszczenie, konserwacja i renowacja skórzanej tapicerki samochodowej, naprawy tapicerskie, prowadzenie samoobsługowej myjni pojazdów, naprawa i serwis pojazdów, wulkanizacja opon, **42** badania techniczne pojazdów, przeglądy rejestracyjne pojazdów, prowadzenie stacji kontroli pojazdów.

(111) **290975** (220) 2016 05 13 (210) 456353
 (151) 2016 12 23 (441) 2016 08 16
 (732) COLIAN SPÓŁKA Z OGRANICZONĄ ODPOWIEDZIALNOŚCIĄ,
 Opatówek, PL.
 (540) Familijne 2Go
 (540)



Kolor znaku: brązowy, czerwony, pomarańczowy, żółty

(531) 01.15.01, 27.05.01, 29.01.14

(510), (511) **30** wyroby cukiernicze, słodczyce, wyroby czekoladowe, czekoladki, cukierki, wafle, wafelki, batony, ciastka, ciasteczka, herbatniki, gofry.

(111) **290976** (220) 2016 05 13 (210) 456376
 (151) 2016 10 18 (441) 2016 07 04
 (732) KONDRAT WINA WYBRANE SPÓŁKA Z OGRANICZONĄ
 ODPOWIEDZIALNOŚCIĄ, Warszawa, PL.
 (540) WARSZTAT WINA
 (540)



(531) 19.07.01, 14.05.01, 27.05.01

(510), (511) **32** napoje bezalkoholowe, **33** napoje alkoholowe, **35** usługi w zakresie gromadzenia napojów alkoholowych w celu umożliwienia klientom wygodnego zapoznania się z ofertą i dokonania zakupu w sklepach detalicznych i hurtowych, **43** usługi gastronomiczne.

(111) **290977** (220) 2016 05 18 (210) 456629
 (151) 2016 10 19 (441) 2016 06 20
 (732) RESKO SPÓŁKA Z OGRANICZONĄ ODPOWIEDZIALNOŚCIĄ,
 Resko, PL.
 (540) BUŁKA I SPÓŁKA
 (510), (511) **29** krewetki różowe-nieżywe, tuńczyk, szynka wieprzowa, mięso gotowane z kurczaka, **30** sosy.

(111) **290978** (220) 2016 05 19 (210) 456675
 (151) 2016 12 16 (441) 2016 08 29
 (732) CURRENCY ONE SPÓŁKA AKCYJNA, Poznań, PL.
 (540) W Walutomat

(540)



Kolor znaku: czarny, niebieski, biały

(531) 26.04.04, 26.04.18, 27.05.01, 29.01.13

(510), (511) **36** prowadzenie rozliczeń finansowych transakcji, usługi finansowe, usługi w zakresie pośrednictwa: pieniężnego, finansowego, kredytowego, pośrednictwo w płatnościach, w sprzedaży usług finansowych, doradztwo finansowe, informacje finansowe, operacje finansowe, banki z dostępem bezpośrednim np. przez Internet (home banking), operacje walutowe, wymiana pieniędzy, transakcje finansowe, wymiana waluty, zarządzanie majątkiem.

(111) **290979** (220) 2016 05 20 (210) 456775

(151) 2016 11 28 (441) 2016 08 01

(732) SOBIK ZAKŁAD PRODUKCYJNY SPÓŁKA Z OGRANICZONĄ ODPOWIEDZIALNOŚCIĄ SPÓŁKA KOMANDYTOWA, Bielsko-Biała, PL.
(540) Sobik GWARANCJA JAKOŚCI NOWOŚĆ SEREK NA CHLEBUŚ Z PAPRYKĄ O SMAKU WĘDZONYM

(540)



Kolor znaku: biały, czarny, czerwony, pomarańczowy, szary, zielony, żółty

(531) 29.01.15, 27.05.01, 03.04.02, 26.01.15, 26.01.18, 05.09.15, 05.05.22, 19.03.03

(510), (511) **29** ser.(111) **290980** (220) 2016 05 20 (210) 456776

(151) 2016 11 28 (441) 2016 08 01

(732) SOBIK ZAKŁAD PRODUKCYJNY SPÓŁKA Z OGRANICZONĄ ODPOWIEDZIALNOŚCIĄ SPÓŁKA KOMANDYTOWA, Bielsko-Biała, PL.
(540) Sobik GWARANCJA JAKOŚCI NOWOŚĆ SEREK NA CHLEBUŚ Z ZIOŁAMI

(540)



Kolor znaku: biały, brązowy, błękitny, czarny, czerwony, pomarańczowy, szary, zielony, żółty

(531) 29.01.15, 27.05.01, 03.04.02, 26.01.15, 26.01.18, 05.05.22, 19.03.03, 05.11.99, 11.03.08

(510), (511) **29** ser.(111) **290981** (220) 2016 05 22 (210) 456784

(151) 2016 12 01 (441) 2016 08 01

(732) KRÓL MICHAŁ PACKER, Korytów A, PL.

(540) PACKER

(510), (511) **16** papier, karton i wyroby z tych materiałów: druki, opakowania papierowe, papierowe rolki do kas fiskalnych, papier dla celów przemysłowych, papier techniczny, papier dla celów higienicznych, papier toaletowy, ręczniki papierowe, chusteczki papierowe, papier parafinowany, papier osłonowy, papier pakowy, tektura, materiały intrologatorskie, fotografie, materiały biurowe, kleje do celów biurowych lub domowych, materiały z tworzyw sztucznych do pakowania, folie z tworzywa sztucznego dla celów przemysłowych, folie dla przemysłu spożywczego, folie do pakowania, folie termokurczliwe, folie z tworzyw sztucznych z pęcherzykami powietrza, folie z perforacją, wyroby z foli z tworzywa sztucznego do pakowania, folie z tworzywa sztucznego do pakowania mrożonek, folie rozciągliwe z polietylenu, folie poliamidowe, folie dwuwarstwowe do pakowania próżniowego, worki, płachty, woreczki na żywność, torby i torebki jednorazowe, torebki śniadaniowe, torby na śmieci, taśmy przylepne i samoprzylepne z tworzyw sztucznych, błony z tworzyw sztucznych do paletyzacji, obwoluty na dokumenty z tworzywa sztucznego, kaptury foliowe, materiały do drukowania, materiały do pisania, materiały filtracyjne papierowe, materiały piśmienne, notatniki, zeszyty, **17** folie oraz taśmy przylepne i samoprzylepne z tworzyw sztucznych inne niż do pakowania, taśmy przylepne i samoprzylepne z tworzyw sztucznych do celów przemysłowych, folie z tworzyw sztucznych dla celów rolniczych i ogrodniczych, folie do owijania roślin, folie do sianokiszonki, folie z tworzyw sztucznych do stosowania w przemyśle, folie antykorozyjne, worki i kaptury antykorozyjne, folie malarskie, arkusze foliowe, **35** agencje importowo-eksportowe, analizy kosztów, usługi doradztwa w zakresie prowadzenia działalności gospodarczej handlowej, usługi dotyczące zarządzania działalnością gospodarczą handlową, usługi doradztwa w zakresie organizowania i zarządzania działalnością gospodarczą handlową, pozyskiwanie i udostępnianie informacji o działalności gospodarczej handlowej, usługi doradztwa w zakresie zarządzania personalnego, sprzedaż hurtowa i detaliczna tworzyw sztucznych, papieru, wyrobów z tworzyw sztucznych i z papieru, papierowych rolek do kas fiskalnych, folii przemysłowych, folii dla przemysłu spożywczego, taśm przylepnych i samoprzylepnych, sprzedaż hurtowa i detaliczna za pośrednictwem internetu tworzyw sztucznych, papieru, wyrobów z tworzyw sztucznych i z papieru, papierowych rolek do kas fiskalnych, folii przemysłowych, folii dla przemysłu spożywczego, taśm przylepnych i samoprzylepnych, promocja sprzedaży, informacja handlowa, reklama za pośrednictwem sieci komputerowych, publikowanie tekstów reklamowych, reklama radiowa i telewizyjna, organizowanie targów i wystaw celach handlowych i reklamowych, rozpowszechnianie ogłoszeń i materiałów reklamowych, badania rynku, usługi w zakresie marketingu i prezentacji, pokazy towarów i prezentowanie usług w celach handlowych i reklamowych, promocja sprzedaży, zarządzanie zbiorami informatycznymi, pozyskiwanie oraz systematyzowanie danych dla komputerowych baz danych, sortowanie danych w bazach danych, komputerowe zarządzanie plikami, usługi księgowości i rachunkowości, **39** usługi w zakresie pakowania i składowania towarów, usługi w zakresie konfekcjonowania papieru, w tym cięcie papieru, przewijanie papieru na rolki.

(111) **290982** (220) 2016 05 22 (210) 456786

(151) 2016 12 01 (441) 2016 08 01

(732) KRÓL MICHAŁ PACKER, Korytów A, PL.

(540) KINGPAK

(510), (511) **16** folie z tworzywa sztucznego dla celów przemysłowych, folie do pakowania, folie do pakowania dla przemysłu spożywczego, elektronicznego i farmaceutycznego, folie termokurczliwe, folie z tworzyw sztucznych z pęcherzykami powietrza, folie z perforacją, wyroby z foli z tworzywa sztucznego do pakowania, folie z tworzywa sztucznego do pakowania mrożonek, folie rozciągliwe z polietylenu, folie poliamidowe, folie dwuwarstwowe do pakowania próżniowego, worki, płachty, worki i woreczki na żywność, torby i torebki jednorazowe, torebki śniadaniowe, torby na śmieci, taśmy przylepne i samoprzylepne z tworzyw sztucznych, błony z tworzyw sztucznych do paletyzacji, obwoluty na dokumenty z tworzywa sztucznego, kaptury foliowe, **17** folie oraz taśmy przylepne i samoprzylepne z tworzyw sztucznych inne niż do pakowania, taśmy przylepne i samoprzylepne z tworzyw sztucznych do celów przemysłowych, folie z tworzyw sztucznych dla celów rolniczych i ogrodniczych, folie do owijania roślin, folie do sianokiszonki, folie z tworzyw

sztucznych do stosowania w przemyśle, folie antykorozyjne, worki i kaptury antykorozyjne, folie malarskie, arkusze foliowe, **35** agencje importowo-eksportowe, analizy kosztów, usługi doradztwa w zakresie prowadzenia działalności gospodarczej handlowej, usługi dotyczące zarządzania działalnością gospodarczą handlową, usługi doradztwa w zakresie organizowania i zarządzania działalnością gospodarczą handlową, pozyskiwanie i udostępnianie informacji o działalności gospodarczej handlowej, usługi doradztwa w zakresie zarządzania personalnego, sprzedaż hurtowa i detaliczna tworzyw sztucznych, wyrobów z tworzyw sztucznych, folii przemysłowych, folii dla przemysłu spożywczego, taśm przylepnych i samoprzylepnych, sprzedaż hurtowa i detaliczna za pośrednictwem internetu tworzyw sztucznych, wyrobów z tworzyw sztucznych, folii przemysłowych, folii dla przemysłu spożywczego, taśm przylepnych i samoprzylepnych, promocja sprzedaży, informacja handlowa, reklama za pośrednictwem sieci komputerowych, publikowanie tekstów reklamowych, reklama radiowa i telewizyjna, organizowanie targów i wystaw celach handlowych i reklamowych, promocja sprzedaży, zarządzanie zbiorami informatycznymi, pozyskiwanie oraz systematyzowanie danych dla komputerowych baz danych, sortowanie danych w bazach danych, komputerowe zarządzanie plikami, usługi księgowości i rachunkowości.

(111) **290983** (220) 2016 05 24 (210) 456911
 (151) 2016 12 23 (441) 2016 08 29
 (732) PACZÓSKI ZBIGNIEW PRZEDSIĘBIORSTWO HANDLOWO-USŁUGOWE TOPAZ, Sokółów Podlaski, PL.
 (540) TOPAZ EXPRESS
 (540)



Kolor znaku: czerwony, jasnoniebieski

(531) 27.05.01, 29.01.12

(510), (511) **35** usługi sprzedaży detalicznej w związku ze środkami spożywczymi, usługi sprzedaży hurtowej w związku ze środkami spożywczymi, usługi sprzedaży detalicznej w związku z produktami dietetycznymi, usługi sprzedaży hurtowej w związku z produktami dietetycznymi, usługi sprzedaży detalicznej w związku ze sprzętem do przyrządzania żywności, usługi sprzedaży hurtowej w związku ze sprzętem do przyrządzania żywności, usługi sprzedaży detalicznej w związku z przyborami toaletowymi, usługi sprzedaży detalicznej w związku z przyborami higienicznymi dla ludzi, usługi sprzedaży hurtowej w związku z przyborami higienicznymi dla ludzi, usługi sprzedaży detalicznej w związku z artykułami do czyszczenia, usługi sprzedaży hurtowej w związku z artykułami do czyszczenia, usługi sprzedaży detalicznej związane ze sprzedażą odzieży i dodatków odzieżowych, usługi sprzedaży detalicznej związane ze sprzedażą odzieży i dodatków odzieżowych, usługi sprzedaży hurtowej w związku z obuwiem, usługi sprzedaży detalicznej w związku z odzieżą, usługi sprzedaży hurtowej w związku z odzieżą, usługi sprzedaży detalicznej w związku z nakryciami głowy, usługi sprzedaży hurtowej w związku z nakryciami głowy, usługi sprzedaży detalicznej w związku z parasolami przeciwdeszczowymi, usługi sprzedaży hurtowej w związku z parasolami przeciwdeszczowymi, usługi sprzedaży detalicznej w związku z artykułami do stosowania z tytoniem, usługi sprzedaży hurtowej w związku z artykułami do stosowania z tytoniem, usługi sprzedaży detalicznej w związku z tytoniem, usługi sprzedaży detalicznej w związku z artykułami do szycia, usługi sprzedaży hurtowej w związku z artykułami do szycia, usługi sprzedaży detalicznej w związku ze sprzętem do podgrzewania, usługi sprzedaży hurtowej w związku ze sprzętem do podgrzewania, usługi sprzedaży detalicznej w związku z urządzeniami do chłodzenia, usługi sprzedaży hurtowej w związku z urządzeniami do chłodzenia, usługi sprzedaży detalicznej w związku z jednorazowymi wyrobami papierowymi, usługi sprzedaży hurtowej w związku z jednorazowymi wyrobami papierowymi, usługi sprzedaży detalicznej w związku

ze sprzętem informatycznym, usługi sprzedaży hurtowej w związku ze sprzętem informatycznym, usługi sprzedaży detalicznej w związku ze sprzętem ogrodniczym, usługi sprzedaży hurtowej w związku ze sprzętem ogrodniczym, usługi sprzedaży detalicznej w związku z przyborami kuchennymi, usługi sprzedaży hurtowej w związku z przyborami kuchennymi, usługi sprzedaży detalicznej w związku z zastawą stołową, usługi sprzedaży hurtowej w związku z zastawą stołową, usługi sprzedaży detalicznej w związku ze sztukami, usługi sprzedaży hurtowej w związku ze sztukami, usługi sprzedaży detalicznej w związku z wyposażeniem domu, usługi sprzedaży hurtowej w związku z wyposażeniem domu, usługi sprzedaży detalicznej w związku z wyrobami rymarskimi, usługi sprzedaży hurtowej w związku z wyrobami rymarskimi, usługi sprzedaży detalicznej w związku z walizkami, usługi sprzedaży hurtowej w związku z walizkami, usługi sprzedaży detalicznej w związku z pokryciami podłogowymi, usługi sprzedaży hurtowej w związku z pokryciami podłogowymi, usługi sprzedaży detalicznej w związku z artykułami sportowymi, usługi sprzedaży detalicznej w związku z artykułami sportowymi, usługi sprzedaży detalicznej w związku z dekoracjami świątecznymi, usługi sprzedaży hurtowej w związku z dekoracjami świątecznymi, usługi sprzedaży detalicznej w związku z pomocami naukowymi, usługi sprzedaży hurtowej w związku z pomocami naukowymi, usługi sprzedaży detalicznej w związku z artykułami papierniczymi, usługi sprzedaży hurtowej w związku z artykułami papierniczymi, usługi sprzedaży detalicznej w związku z instrumentami muzycznymi, usługi sprzedaży hurtowej w związku z instrumentami muzycznymi, usługi sprzedaży detalicznej w związku z artykułami ogrodniczymi, usługi sprzedaży detalicznej wyrobów ogrodniczych, usługi sprzedaży hurtowej wyrobów ogrodniczych, usługi sprzedaży detalicznej w związku z oświetleniem, usługi sprzedaży hurtowej w związku z oświetleniem, usługi sprzedaży detalicznej związane z telefonami komórkowymi, usługi sprzedaży hurtowej związane z telefonami komórkowymi, usługi sprzedaży detalicznej w związku z zabawkami, usługi sprzedaży hurtowej w związku z zabawkami, usługi sprzedaży detalicznej w związku z gramami, usługi sprzedaży hurtowej w związku z gramami, usługi sprzedaży detalicznej w związku z paliwami, usługi sprzedaży hurtowej w związku z paliwami, usługi sprzedaży detalicznej w związku z biżuterią, usługi sprzedaży hurtowej w związku z biżuterią, usługi sprzedaży detalicznej w związku z drukami, usługi sprzedaży hurtowej w związku z drukami, usługi sprzedaży detalicznej w związku z tkaninami, usługi sprzedaży hurtowej w związku z tkaninami, usługi sprzedaży detalicznej związane z materiałami piśmiennymi, usługi sprzedaży hurtowej związane z materiałami piśmiennymi, usługi handlu elektronicznego, mianowicie dostarczanie informacji o produktach za pośrednictwem sieci telekomunikacyjnych do celów reklamowych i sprzedaży, usługi w zakresie administrowania działalnością gospodarczą do obsługi transakcji sprzedaży dokonywanych za pomocą Internetu, pomoc przy zakładaniu przedsiębiorstw w ramach franchisingu, usługi doradcze w zarządzaniu w zakresie franchisingu, usługi reklamowe w zakresie działalności gospodarczej dotyczące franchisingu, pomoc w zakresie działalności gospodarczej związana z organizowaniem przedsiębiorstw na zasadach franchisingu.

(111) **290984** (220) 2016 05 24 (210) 456925
 (151) 2016 12 20 (441) 2016 08 29
 (732) TOCZYDŁOWSKA ANNA LUCRE, Białystok, PL.
 (540) Bułka Z MASŁEM
 (540)



(531) 26.01.01, 26.01.03, 26.01.18, 27.05.01

(510), (511) **43** bary szybkiej obsługi, bufety, kawiarnie, restauracje, stołówki, usługi barowe, usługi cateringowe, zaopatrzenie w żywność, obsługa gastronomiczna z własnym zapleczem, produktami i transportem, gastronomia obwoźna.

(111) **290985** (220) 2016 05 28 (210) 457066
 (151) 2016 12 28 (441) 2016 08 29
 (732) HENRY JONES SPÓŁKA Z OGRANICZONĄ
 ODPOWIEDZIALNOŚCIĄ, Warszawa, PL.
 (540) BEER MAJSTER SŁÓD i CHMIEL uwarzone w stylu: POLSKIE
 PIERWSZORZĘDNE PIWO! podawać schłodzone
 (540)



Kolor znaku: biały, ciemnozielony
 (531) 07.01.01, 07.01.03, 07.01.14, 25.01.05, 25.01.15, 25.01.17,
 09.01.10, 27.05.01, 29.01.12
 (510), (511) **32** piwo.

(111) **290986** (220) 2016 06 01 (210) 457228
 (151) 2016 12 02 (441) 2016 07 18
 (732) XL ENERGY MARKETING SPÓŁKA Z OGRANICZONĄ
 ODPOWIEDZIALNOŚCIĄ, Warszawa, PL.
 (540) #pop
 (510), (511) **32** napoje energetyczne, napoje bezalkoholowe.

(111) **290987** (220) 2016 06 01 (210) 457232
 (151) 2016 12 05 (441) 2016 07 18
 (732) XL ENERGY MARKETING SPÓŁKA Z OGRANICZONĄ
 ODPOWIEDZIALNOŚCIĄ, Warszawa, PL.
 (540) #tunes
 (510), (511) **32** napoje energetyczne, napoje bezalkoholowe.

(111) **290988** (220) 2016 06 01 (210) 457233
 (151) 2016 12 15 (441) 2016 08 29
 (732) FOODCARE SPÓŁKA Z OGRANICZONĄ
 ODPOWIEDZIALNOŚCIĄ, Zabierzów, PL.
 (540) BLACK ENERGY THE ORIGINAL PREMIUM SAMURAI
 (540)



Kolor znaku: szary, żółty, czerwony, biały
 (531) 25.01.01, 26.02.03, 26.04.03, 26.11.01, 27.05.01, 28.03.99, 29.01.14

(510), (511) **5** napoje lub żywność dietetyczna do celów medycznych lub leczniczych, sole wód mineralnych, wody mineralne do celów leczniczych, preparaty z mikroelementami dla ludzi i zwierząt, dodatki mineralne do żywności, dodatki odżywcze dla celów leczniczych, preparaty witaminowe, leki wzmacniające, zioła lecznicze, wyroby cukiernicze, batony, cukierki i guma do żucia do celów leczniczych, preparaty chemiczno-farmaceutyczne, środki zmniejszające apetyt do celów medycznych, suplementy diety, **32** napoje bezalkoholowe, soki owocowe, soki owocowo-warzywne, soki warzywne, koncentraty spożywcze napojów instant, napoje instant, nektary, syropy owocowe, syropy do produkcji napojów, esencje do produkcji napojów, wody mineralne gazowane, wody mineralne niegazowane, napoje gazowane, napoje musujące, ekstrakty owocowe bezalkoholowe, napoje proteinowe, napoje węglowodanowe, napoje wzbogacone witaminami, napoje izotoniczne, napoje energetyczne, aperitify bezalkoholowe, koktajle bezalkoholowe, lemoniada, lemoniada w proszku, pastylki do produkcji napojów, proszek do wytwarzania napojów, produkty w proszku lub pastylkach do wytwarzania napojów energetycznych, wzmacniających i wzbogaconych mikroelementami, koncentraty napojów, piwo imbirowe, piwo, piwo słodowe, **33** napoje alkoholowe z wyjątkiem piwa, koktajle alkoholowe, aperitify alkoholowe, napoje alkoholowe zawierające owoce, napoje alkoholowe destylowane, wódka, likiery, nalewki, wino, alkohole i likiery wspomagające trawienie, miód pitny.

(111) **290989** (220) 2016 06 02 (210) 457261
 (151) 2016 10 24 (441) 2016 07 04
 (732) KRZACZKOWSKI PAWEŁ ROT SERVICE, Opole, PL.
 (540) hurtnamiot.pl
 (540)



Kolor znaku: niebieski, zielony
 (531) 07.03.11, 27.05.01, 29.01.12, 26.04.01, 26.04.05
 (510), (511) **9** pasy bezpieczeństwa inne niż do siedzeń w pojazdach lub wyposażenia sportowego, pasy bezpieczeństwa (antyburzowe) stosowane podczas silnych wiatrów i opadów deszczu, **22** brezenty, liny, liny niemetale, namioty, plandeki, sznurki do zawieszania przedmiotów, sznury, wiązadła niemetale, wiązanie niemetale (sznurki do elementów konstrukcyjnych namiotu), torby do pakowania namiotów z materiałów tekstylnych, worki do pakowania (namiotu) z materiałów tekstylnych, worki do transportu i przechowywania materiałów luzem (na elementy konstrukcyjne namiotu), taśmy do namiotu i torby na namiot niemetale do związywania, **35** prowadzenie sklepów i hurtowni branży związanej ze sprzedażą namiotów oraz hal namiotowych, sprzedaż i promocja sprzedaży przez Internet namiotów, hal namiotowych, artykułów ogrodniczych, zabawek, artykułów sportowych, mebli ogrodowych, grilli, dekoracja wystaw sklepowych, oferowanie w mediach dla konsumentów oraz przedsiębiorców dla celów handlu detalicznego namiotów, hal namiotowych, artykułów ogrodniczych, zabawek, artykułów sportowych, mebli ogrodowych, grilli, dystrybucja materiałów reklamowych (próbek, druków, prospektów, broszur), ogłoszenia reklamowe (rozpowszechnianie na facebook, gazety, tygodniki, ulotki, plakaty, bilbordy, radio i telewizję), marketing, reklamy korespondencyjne, pokazy towarów, organizowanie wystaw w celach handlowych i reklamowych.

(111) **290990** (220) 2016 06 02 (210) 457324
 (151) 2016 10 21 (441) 2016 07 04
 (732) KRZACZKOWSKI PAWEŁ ROT SERVICE, Opole, PL.
 (540) ROT SERVICE
 (540)



Kolor znaku: biały, czarny, czerwony
 (531) 26.04.02, 27.05.01, 29.01.13
 (510), (511) **9** pasy bezpieczeństwa, inne niż do siedzeń w pojazdach lub wyposażenia sportowego, pasy bezpieczeństwa (antyburzowe) stosowane podczas silnych wiatrów i opadów deszczu, **22** brezen-

ty, liny, liny niemetalowe, namioty, plandeki, sznurki do zawieszania przedmiotów, sznury, wiązadła niemetalowe, wiązanie niemetalowe (sznurki do elementów konstrukcyjnych namiotu), torby do pakowania namiotów z materiałów tekstylnych, worki do pakowania (namiotu) z materiałów tekstylnych, worki do transportu i przechowywania materiałów luzem (na elementy konstrukcyjne namiotu), związanie niemetalowe (taśmy do namiotu i torby na namiot), **35** prowadzenie sklepów i hurtowni branży związanej ze sprzedażą namiotów oraz hal namiotowych, sprzedaż i promocja sprzedaży przez Internet namiotów, hal namiotowych, artykułów ogrodniczych, zabawek, artykułów sportowych, mebli ogrodowych, grilli, dekoracja wystaw sklepowych, oferowanie w mediach dla konsumentów oraz przedsiębiorców dla celów handlu detalicznego namiotów, hal namiotowych, artykułów ogrodniczych, zabawek, artykułów sportowych, mebli ogrodowych, grilli, dystrybucja materiałów reklamowych (próbek, druków, prospektów, broszur), ogłoszenia reklamowe (rozpowszechnianie na facebook, gazety, tygodniki, ulotki, plakaty, bilbordy, radio i telewizję), marketing, reklamy korespondencyjne, pokazy towarów, organizowanie wystaw w celach handlowych i reklamowych.

(111) **290991** (220) 2016 06 02 (210) 457325
(151) 2016 10 21 (441) 2016 07 04
(732) KINLE-SZCZEPAŃSKA ANNA, Warszawa, PL.
(540) Kinle

(510), (511) **16** książki, **41** publikowanie książek, świadczenie usług w zakresie tłumaczeń, tłumaczenia, usługi w zakresie tłumaczeń ustnych i pisemnych, korekta rękopisów, pisanie i publikowanie tekstów, innych niż teksty reklamowe, pisanie tekstów [innych niż teksty reklamowe], publikacja i redagowanie książek, publikacja i redagowanie materiałów drukowanych, publikowanie, publikowanie materiałów drukowanych, publikowanie materiałów drukowanych i publikacji drukowanych, publikowanie materiałów drukowanych, innych niż teksty reklamowe, publikowanie tekstów, publikowanie tekstów, innych niż teksty reklamowe, usługi w zakresie publikacji książek, usługi w zakresie opracowania graficznego, inne niż do celów reklamowych, usługi publikowania w niewielkim nakładzie, usługi wydawnicze.

(111) **290992** (220) 2016 06 04 (210) 457350
(151) 2016 11 16 (441) 2016 07 18
(732) RASZCZYK BOGDAN PIEKARNIA RASZCZYK, Pasłęk, PL.
(540) BR 1950 RASZCZYK
(540)



Kolor znaku: złoty, brązowy
(531) 24.01.15, 24.01.17, 27.05.01, 29.01.12
(510), (511) **5** chleb dla diabetyków przystosowany do celów medycznych, **29** bita śmietana, dżemy i marmolady owocowe, **30** miód, wyroby czekoladowe do dekoracji ciast, bułeczki słodkie, bułka tarta, chleb bezdrożdżowy, pralinki, pizza, tortille, sosy owocowe, czekolada, lody, ciasto, biszkopty, chleb, wyroby cukiernicze, bułki, ciasto na wypieki, sosy, sosy zawierające orzechy, ciasta.

(111) **290993** (220) 2016 06 03 (210) 457376
(151) 2016 12 05 (441) 2016 08 16
(732) VENTURE INDUSTRIES SPÓŁKA Z OGRANICZONĄ ODPOWIEDZIALNOŚCIĄ, Kiełpin, PL.
(540) VENTURE HICS HIGH INTEGRATED COMFORT SYSTEM
(540)

VENTURE HICS
HIGH INTEGRATED COMFORT SYSTEM

Kolor znaku: niebieski, biały
(531) 27.05.01, 29.01.12

(510), (511) **11** urządzenia do wentylacji, urządzenia do nagrzewania pomieszczeń, **35** usługi reklamowe w zakresie urządzeń do wentylacji i do nagrzewania pomieszczeń, usługi sprzedaży urządzeń do wentylacji i do nagrzewania pomieszczeń osobom trzecim.

(111) **290994** (220) 2016 06 03 (210) 457397
(151) 2016 12 06 (441) 2016 07 18
(732) MENDEL BARBARA ARCHON+ BIURO PROJEKTÓW, Myślenice, PL.
(540) archon PROJEKTY DOMÓW
(540)

archon
PROJEKTY DOMÓW

Kolor znaku: pomarańczowy, szary

(531) 26.04.01, 26.04.07, 26.04.09, 27.05.01, 27.05.17, 29.01.12
(510), (511) **35** usługi związane z pośrednictwem handlowym w zakresie dostępu do informacji o oferowanych towarach i świadczonych usługach świadczone za pośrednictwem Internetu, **41** usługi wydawnicze, publikowanie książek, **42** usługi projektowania budynków, usługi w zakresie architektury, usługi w zakresie projektowania architektonicznego.

(111) **290995** (220) 2016 06 04 (210) 457406
(151) 2016 12 09 (441) 2016 08 16
(732) SOBIK ZAKŁAD PRODUKCYJNY SPÓŁKA Z OGRANICZONĄ ODPOWIEDZIALNOŚCIĄ SPÓŁKA KOMANDYTOWA, Bielsko-Biała, PL.
(540) Sobik GWARANCJA JAKOŚCI MASŁO EXTRA OSEŁKA GÓRSKA Extra Osełka Górska www.sobik.com.pl
(540)



Kolor znaku: czerwony, czarny, biały, żółty, szary, brązowy
(531) 03.04.02, 08.03.01, 08.03.03, 08.03.04, 11.07.01, 26.01.02, 26.01.15, 26.01.18, 26.11.02, 27.05.01, 29.01.15
(510), (511) **29** produkty nabiałowe, masło.

(111) **290996** (220) 2016 06 05 (210) 457409
(151) 2016 12 09 (441) 2016 08 16
(732) SOBIK ZAKŁAD PRODUKCYJNY SPÓŁKA Z OGRANICZONĄ ODPOWIEDZIALNOŚCIĄ SPÓŁKA KOMANDYTOWA, Bielsko-Biała, PL.
(540) Sobik GWARANCJA JAKOŚCI MASŁO OSEŁECZKA Górska o smaku cebuli smażonej, szczypiorku, czosnku www.sobik.com.pl

(540)



Kolor znaku: czerwony, czarny, biały, żółty, szary, brązowy, zielony
 (531) 03.04.02, 05.09.06, 05.09.21, 08.03.01, 08.03.03, 08.03.04,
 26.01.02, 26.01.15, 26.01.18, 26.11.02, 27.05.01, 29.01.15
 (510), (511) **29** produkty nabiałowe, masło.

(111) **290997** (220) 2016 06 05 (210) 457410
 (151) 2016 12 09 (441) 2016 08 16
 (732) SOBIK ZAKŁAD PRODUKCYJNY SPÓŁKA Z OGRANICZONĄ
 ODPOWIEDZIALNOŚCIĄ SPÓŁKA KOMANDYTOWA, Bielsko-Biała, PL.
 (540) Sobik GWARANCJA JAKOŚCI MASŁO EXTRA OSEŁKA GÓRSKA
 z dodatkiem soli morskiej Osełka Górską z dodatkiem soli morskiej
 www.sobik.com.pl.
 (540)



Kolor znaku: czerwony, czarny, biały, żółty, szary, brązowy, zielony
 (531) 03.04.02, 08.03.01, 08.03.03, 08.03.04, 11.01.02, 11.03.08,
 11.03.09, 11.03.20, 11.03.23, 11.03.25, 26.01.02, 26.01.15, 26.01.18,
 27.05.01, 29.01.15
 (510), (511) **29** produkty nabiałowe, masło.

(111) **290998** (220) 2016 06 05 (210) 457411
 (151) 2016 12 07 (441) 2016 08 16

(732) SOBIK ZAKŁAD PRODUKCYJNY SPÓŁKA Z OGRANICZONĄ
 ODPOWIEDZIALNOŚCIĄ SPÓŁKA KOMANDYTOWA, Bielsko-Biała, PL.
 (540) Sobik GWARANCJA JAKOŚCI smaksełko z cebulą
 ze szczypiorkiem z ziołami z czosnkiem znakomite do świeżego
 pieczywa Smaksełko www.sobik.com.pl.
 (540)



Kolor znaku: czarny, biały, żółty, zielony, szary, czerwony,
 niebieski, pomarańczowy
 (531) 03.04.02, 05.03.11, 08.03.01, 08.03.03, 08.03.04, 26.01.03,
 27.05.01, 29.01.15
 (510), (511) **29** produkty nabiałowe, masło.

(111) **290999** (220) 2016 06 05 (210) 457412
 (151) 2016 12 20 (441) 2016 08 29
 (732) SOBIK ZAKŁAD PRODUKCYJNY SPÓŁKA Z OGRANICZONĄ
 ODPOWIEDZIALNOŚCIĄ SPÓŁKA KOMANDYTOWA, Bielsko-Biała, PL.
 (540) Sobik GWARANCJA JAKOŚCI mix śmietankowy smak
 Śmietankowy smak www.sobik.com.pl.
 (540)



Kolor znaku: czarny, biały, żółty, brązowy, szary, czerwony,
 niebieski, granatowy, jasnożółty
 (531) 01.15.14, 01.15.15, 03.04.01, 03.04.02, 05.05.04, 08.03.01,
 08.03.03, 08.03.05, 11.07.01, 19.01.08, 26.01.02, 26.01.03, 26.01.15,
 26.01.18, 26.11.02, 27.05.01, 29.01.15
 (510), (511) **29** produkty nabiałowe, masło.

(111) **291000** (220) 2016 06 05 (210) 457413
 (151) 2016 12 09 (441) 2016 08 16
 (732) SOBIK ZAKŁAD PRODUKCYJNY SPÓŁKA Z OGRANICZONĄ
 ODPOWIEDZIALNOŚCIĄ SPÓŁKA KOMANDYTOWA, Bielsko-Biała, PL.
 (540) Sobik GWARANCJA JAKOŚCI TRADYCYJNE MASŁO POLSKIE
 EXTRA 200 g Extra 100 g zawartość tłuszczu 83 % Prawdziwy smak
 masła Tradycyjne Masło Polskie Extra www.sobik.com.pl
 (540)



Kolor znaku: żółty, czerwony, biały, brązowy, jasnobrązowy,
 niebieski, szary
 (531) 03.04.02, 08.03.01, 08.03.03, 08.03.04, 11.01.01, 11.01.03,
 26.01.02, 26.01.15, 26.01.18, 26.11.02, 27.05.01, 29.01.15
 (510), (511) **29** produkty nabiałowe, masło.

(111) **291001** (220) 2015 05 06 (210) 442173
 (151) 2016 12 07 (441) 2015 08 17
 (732) ABYSZKIN AGNIESZKA VICTORIA, Warszawa, PL.
 (540) ecoO3
 (540)



Kolor znaku: zielony, niebieski
 (531) 05.03.14, 26.01.06, 27.05.01, 27.07.01, 29.01.12
 (510), (511) **9** czujniki zanieczyszczenia powietrza lub wody, czujniki dymu, alarmy dźwiękowe, gwizdki sygnalizacyjne, analizatory powietrza lub wody, ozonatory, ozonatory powietrza lub wody, magnesy, filtry magnetyczne, respiratory do filtrowania powietrza, urządzenia jonizujące nie do powietrza i wody, wskaźniki poziomu wody, wilgotnościomierze, wskaźniki temperatury, termostaty, elektroniczne stacje pogodowe wskazujące warunki atmosferyczne (temperaturę, wilgotność) na zewnątrz oraz wewnątrz budynków, **11** instalacje i urządzenia do oczyszczania powietrza, instalacje i urządzenia do oczyszczania powietrza do zastosowania w gospodarstwach domowych, ośrodkach przemysłowych oraz w środkach lokomocji w tym w samochodach, przenośne lub stacjonarne, sufitowe lub wolnostojące, instalacje i urządzenia do ozonowego lub jonowego oczyszczania powietrza w tym z użyciem jonów srebra, aparatura i armatura do oczyszczania powietrza, aparatura oczyszczająca powietrze przy pomocy ozonu lub jonów w tym jonów srebra, urządzenia do poprawiania jakości powietrza za pomocą jonów ujemnych, sterylizatory powietrza, urządzenia do oświetlania, lampy i lampki, lampy i lampki nocne oczyszczające powietrze, żarówki energooszczędne, lampy energooszczędne, oczyszczające powietrze, instalacje i urządzenia do oczyszczania wody, oczyszczacze wody, ozonowe, jonowe lub magnetyczne oczyszczacze wody, w tym oczyszczacze wykorzystujące jony srebra, elektryczne jonowe, ozonowe lub magnetyczne

oczyszczacze wody w tym oczyszczacze wykorzystujące jony srebra, oczyszczacze dymu, **21** kosze na śmieci, kosze na śmieci z ozonowymi oczyszczaczami powietrza, elektryczne kosze na śmieci, automatyczne kosze na śmieci, pojemniki na odpadki, elektryczne pojemniki na odpadki, automatyczne pojemniki na odpadki, pojemniki na odpadki z ozonowymi oczyszczaczami powietrza, artykuły kuchenne z ozonowymi oczyszczaczami powietrza, **35** usługi sprzedaży detalicznej oraz hurtowej w tym sprzedaży wysyłkowej, usługi prowadzenia sklepu detalicznego, hurtowni oraz sklepu internetowego w zakresie następujących towarów: wyposażenie wnętrz, sprzęty gospodarstwa domowego, wyposażenie kuchni, wyposażenie pralni. Instalacje i urządzenia do oczyszczania powietrza, instalacje i urządzenia do oczyszczania powietrza do zastosowania w gospodarstwach domowych, ośrodkach przemysłowych oraz w środkach lokomocji w tym w samochodach, przenośne lub stacjonarne, sufitowe lub wolnostojące, instalacje i urządzenia do ozonowego lub jonowego oczyszczania powietrza w tym z użyciem jonów srebra, aparatura i armatura do oczyszczania powietrza, aparatura oczyszczająca powietrze przy pomocy ozonu lub jonów w tym jonów srebra, urządzenia do poprawiania jakości powietrza za pomocą jonów ujemnych, sterylizatory powietrza, urządzenia do oświetlania, lampy i lampki, lampy i lampki nocne oczyszczające powietrze, żarówki energooszczędne, lampy energooszczędne oczyszczające powietrze, instalacje i urządzenia do oczyszczania wody, oczyszczacze wody, ozonowe, jonowe lub magnetyczne oczyszczacze wody, w tym oczyszczacze wykorzystujące jony srebra, elektryczne jonowe, ozonowe lub magnetyczne oczyszczacze wody w tym oczyszczacze wykorzystujące jony srebra, oczyszczacze dymu, kosze na śmieci, kosze na śmieci z ozonowymi oczyszczaczami powietrza, elektryczne kosze na śmieci, automatyczne kosze na śmieci, pojemniki na odpadki, elektryczne pojemniki na odpadki, automatyczne pojemniki na odpadki, pojemniki na odpadki z ozonowymi oczyszczaczami powietrza, artykuły kuchenne z ozonowymi oczyszczaczami powietrza, czujniki zanieczyszczenia, w tym czujniki zanieczyszczenia powietrza lub wody, czujniki dymu, alarmy, analizatory w tym analizatory powietrza lub wody, ozonatory w tym ozonatory powietrza lub wody, magnesy, filtry magnetyczne, respiratory do filtrowania powietrza, urządzenia jonizujące, wilgotnościomierze, wskaźniki poziomu wody, wskaźniki temperatury, termostaty, elektroniczne stacje pogodowe wskazujące warunki atmosferyczne (temperaturę, wilgotność) na zewnątrz oraz wewnątrz budynków, **40** świadczenie usług w zakresie oczyszczania powietrza, dezodoryzacji i napowietrzania, świadczenie usług w zakresie oczyszczania i uzdatniania wody, wynajem urządzeń do oczyszczania oraz poprawiania jakości powietrza, wynajem urządzeń do oczyszczania oraz uzdatniania wody, usługi doradcze i informacyjne w zakresie oczyszczania i poprawiania jakości powietrza oraz oczyszczania i uzdatniania wody, także świadczone za pomocą sieci elektronicznych, takich jak Internet.

(111) **291002** (220) 2016 01 18 (210) 451412
 (151) 2016 10 31 (441) 2016 04 25
 (732) MAZANEK DANUTA SZKOŁA JAZDY ZEBRA, Bytom, PL.
 (540) zebra szkoła jazdy
 (540)



Kolor znaku: czarny, niebieski, biały
 (531) 03.03.15, 27.05.01, 29.01.13
 (510), (511) **41** pozaszkolne formy edukacji z zakresu nauki jazdy i pilotażu.

(111) **291003** (220) 2016 03 21 (210) 453880
 (151) 2016 11 24 (441) 2016 06 20
 (732) SELSENSE SPÓŁKA Z OGRANICZONĄ
 ODPOWIEDZIALNOŚCIĄ, Wrocław, PL.
 (540) PromoSense
 (510), (511) **35** analizy rynkowe, badania marketingowe, badania rynku, badania w dziedzinie działalności gospodarczej, doradztwo

specjalistyczne w sprawach działalności gospodarczej, doradztwo w zarządzaniu działalnością gospodarczą, komputerowe bazy danych, marketing, reklama, zarządzanie zbiorami informatycznymi.

(111) **291004** (220) 2016 03 21 (210) 453904
 (151) 2016 12 14 (441) 2016 06 20
 (732) SUN GENERATION LIMITED, Londyn, GB.
 (540) gr@ce! EUROPEAN MODERN UNIQUE
 (540)

gr@ce!
 EUROPEAN | MODERN | UNIQUE

(531) 24.17.17, 27.05.01, 24.17.04
 (510), (511) **21** wyroby artystyczne z porcelany, dzieła sztuki z porcelany, ceramiki, fajansu lub szkła, ceramika stołowa inna niż noże, widelce i łyżki z porcelany i fajansu, naczynia kuchenne, zastawa stołowa, serwisy do kawy i herbaty (naczynia), kubki z papieru lub z tworzyw sztucznych.

(111) **291005** (220) 2016 03 25 (210) 454090
 (151) 2017 02 07 (441) 2016 07 04
 (732) Colgate-Palmolive Company, A Delaware Corporation, Nowy Jork, US.
 (540)



(531) 26.13.25, 26.11.03, 26.11.12, 26.11.25, 01.15.15
 (510), (511) **3** produkty do pielęgnacji ciała, mianowicie nielecznicze preparaty do pielęgnacji ciała i oczyszczania skóry, mydła, mydła antibakteryjne, mydła w płynie, żele do mycia ciała, płyny do kąpieli, żele i płyny pod prysznic, talk, preparaty do pielęgnacji włosów, preparaty do golenia, dezodoranty i antyperspiranty do użytku osobistego.

(111) **291006** (220) 2016 03 25 (210) 454091
 (151) 2017 02 07 (441) 2016 07 04
 (732) Colgate-Palmolive Company, A Delaware Corporation, Nowy Jork, US.
 (540)



(531) 26.13.25, 26.11.03, 26.11.12, 26.11.25
 (510), (511) **3** produkty do pielęgnacji ciała, mianowicie nielecznicze preparaty do pielęgnacji ciała i oczyszczania skóry, mydła, mydła antibakteryjne, mydła w płynie, żele do mycia ciała, płyny do kąpieli, żele i płyny pod prysznic, talk, preparaty do pielęgnacji włosów, preparaty do golenia, dezodoranty i antyperspiranty do użytku osobistego.

(111) **291007** (220) 2016 06 06 (210) 457414
 (151) 2016 12 06 (441) 2016 07 18
 (732) ZAKŁADY TŁUSZCZOWE BIELMAR SPÓŁKA Z OGRANICZONĄ ODPOWIEDZIALNOŚCIĄ, Bielsko-Biała, PL.
 (540) PRODUKTY Z TWOJEGO REGIONU

(540)



Kolor znaku: zielony, biały

(531) 05.03.11, 05.03.13, 05.03.15, 01.17.11, 01.17.25, 01.01.03, 01.01.10, 26.01.04, 26.01.21, 27.05.01, 29.01.12

(510), (511) **16** aktówki [artykuły biurowe], artykuły biurowe z wyjątkiem mebli, bibuły, bielizna stołowa papierowa, bloczki do pisania, bloki listowe [papeteria], bloki rysunkowe, chłonne arkusze papieru lub plastiku do pakowania żywności, chusteczki do nosa [papierowe], dozowniki taśmy przylepnej [artykuły biurowe], dziurkacze [artykuły biurowe], ekierki, filtry do kawy papierowe, flamastry, folia z tworzywa sztucznego do pakowania, urządzenia do oprawiania fotografii, fotografie [wydrukowane], gilotynki do papieru [artykuły biurowe], glina do modelowania, gluten [klej] do papieru lub do użytku domowego, grafity do ołówków, gumki do ścierania, indeksy, skorowidze, kalendarze, kartki z życzeniami, karton z miazgi drzewnej [artykuły papiernicze], karty indeksowe [artykuły papiernicze], karty muzyczne z życzeniami, karty pocztowe, klamry, zaciski do papieru, kleje do papieru lub do użytku domowego, kokardy papierowe, koperty [artykuły piśmienne], korektory w płynie [artykuły biurowe], korektory w taśmie [artykuły biurowe], maszynki do ostrzenia ołówków, elektryczne lub nie, materiały do rysowania, materiały klejące do celów papierniczych lub do użytku domowego, materiały piśmienne, nalepki, naklejki [materiały piśmienne], nawilżacze [artykuły biurowe], notatniki [notesy], notesy podręczne, noże do papieru [artykuły biurowe], obrusy papierowe, okładki, obwoluty [artykuły papiernicze], ołówki, ołówki automatyczne, ołówki węglowe, papier do pisania, papier do zawijania, papier filtracyjny [bibuła], papier higieniczny, papier toaletowy, papier w arkuszach [artykuły piśmienne], pastele [kredki], pędzle, pinezki, pieczęcie [stemple], pióra [artykuły biurowe], piórniki, podstawki do długopisów i ołówków, przybory do pisania [materiały piśmienne], przybory do pisania [zestawy], przybory szkolne [artykuły piśmienne], przyrządy do pisania, przyrządy do rysowania, pudełka kartonowe lub papierowe, pudełka na farby [artykuły szkolne], ręczniki do twarzy papierowe, ręczniki papierowe, segregatory [artykuły biurowe], serwetki stołowe papierowe, spinacze biurowe, spinacze do papieru, taśma klejąca [materiały piśmienne], taśmy samoprzylepne do celów papierniczych lub do użytku domowego, teczki na dokumenty [artykuły biurowe], teczki, skoroszyty [artykuły biurowe], temperówki do ołówków, elektryczne lub nieelektryczne, zeszyty, zszywacze [artykuły biurowe], zszywki biurowe, **29** bekon, biało do celów kulinarnych, bita śmietana, bulion, cebula konserwowana, chrupki owocowe, chrupki ziemniaczane, chipsy odtłuszczone, chipsy ziemniaczane, czosnek konserwowy, drób, nieżywy, dziczyzna, nieżywa, dżemy, fasolka konserwowa, filety rybne, flaki, galaretki jadalne, galarety mięsne, groszek konserwowy, grzyby konserwowane, ikra rybia przetworzona, dżem imbirowy, zupy jarzynowe (przetwory), jogurt, owoce kandyzowane, kapusta kwaszona, kaszanka, kefir, kielbasy, kompot, koncentraty bulionu, koncentraty rosółu, konserwy mięsne, konserwy rybne, korniszony, krokiety, margaryna, raki, marmolada, masło, krem na bazie masła, masło arachidowe, masło czekoladowe, masło kakaowe, mięso, ekstrakty mięsne, mięso konserwowane, mięso solone, migdały spreparowane, mleczne produkty, mleko, mrożone owoce, napoje mleczne z przewagą mleka, olej kostny, oleje jadalne, olej palmowy jadalny, olej rzepakowy jadalny, olej z oliwek jadalny, olej słonecznikowy do celów spożywczych, olej z siemienia lnianego spożywczy, owoce kandyzowane, owoce konserwowane, owoce w puszkach, chipsy owocowe, galaretki owocowe, pestki słonecznika, pickle, płatki ziemniaczane, sok pomidorowy do celów kulinarnych, potrawy z ryb dla ludzi, przecier jabłkowy, przecier pomidorowy, przeciery rybne, przeciery warzywne, przekąski na bazie owoców, raki, nieżywe, rodzynki, rosół, koncentraty na rosół, żywność produkowana z ryby, ryby konserwowane, ryby nieżywe, ryby solone, olej rzepakowy jadalny, sałatki owocowe, sałatki warzywne, ser, serwatka, olej sezamowy, smalec, szynka, śledzie, marte, śmietana [produkty mleczarskie], pasty do kanapek zawierające tłuszcz, warzywa gotowane, warzywa konserwowane, warzywa suszone, warzywa w puszkach, wątroba, pasztet z wątróbki, wędliny, wie-

przewina, chrupki ziemniaczane, płatki ziemniaczane, zsiadłe mleko, zupy, żywność przygotowywana z ryb, **30** biszkopty, brioski [buleczki słodkie], bułka tarta, bułki, chałwa, chipsy [produkty zbożowe], chleb, ciasta, aromaty do ciast [inne niż esencje], ciasto, ciastka, wyroby cukiernicze, cukierki, czekolada, napoje na bazie czekolady, esencje do artykułów żywnościowych, z wyjątkiem esencji eterycznych i olejów esencyjnych, galaretki owocowe [słodcyce], gofry, gotowe potrawy oparte na kluskach, grysik kukurydziany, napoje na bazie herbaty, herbata mrożona, herbata, herbatniki, imbirowe pieczywo (piernik), mąka z jęczmienia, jogurt mrożony [lody spożywcze], kakao, napoje na bazie kakao, wyroby z kakao, kanapki, karmelki [cukierki], kasza manna, kasza owsiana, mąka owsiana grubo zmielona, kasze spożywcze, kawa, napoje na bazie kawy, preparaty roślinne zastępujące kawę, kawa nie palona, kawa nienaturalna, keczup [sos], kiełki pszeniczne do celów spożywczych dla ludzi, kleik spożywczy na bazie mleka, kluski, krakersy, sól kuchenna, kukurydza prażona [popcorn], mąka kukurydziana, płatki kukurydziane, kuskus [kasza], lody spożywcze, lukier do ciast, majonezy, makarony, marcepan, marynaty, potrawy na bazie mąki, żywność na bazie mąki, mąka pszenna, mąka ziemniaczana do celów spożywczych, melasa do celów spożywczych, miód, muesli, musztarda, naleśniki, ocet, produkty spożywcze na bazie owsa, pastylki [cukierki], paszteciki, pieprz [przyprawy], pizze, placki, proszek do pieczenia, ryż, ciastka z ryżu, przekąski z ryżu, słodcyce, słodcyce do ssania, słodcyce ozdobne na choinki, sorbety [lody], sosy [przyprawy], sosy mięsne, sosy pomidorowe, sosy sałatkowe, sól kuchenna, suchary, syrop cukrowy, wanilia [aromat], wysoko-proteinowe batoniki zbożowe, zakwas, zaczyn, **31** bulwy [cebulki kwiatowe], buraki, cebula świeża [warzywa], cykoria [sałata], cytryny świeże, czosnek świeży, drzewa [rośliny], dynie, groch świeży, grzyby świeże, jagody [owoce], jagody jałowca, kabaczki, karczochy świeże, kasztany jadalne świeże, korzenie jadalne, krzewy, krzewy róż, kukurydza, kwiaty naturalne, kwiaty suszone do dekoracji, makuchy, makuchy rzepaku dla bydła, makuchy z kukurydzy, migdały [owoce], ogórki świeże, oliwki świeże, orzechy, otręby zbożowe, owies, owoce cytrusowe, owoce świeże, pieprz [ziołowy], pokarm dla zwierząt domowych, pomarańcze, pory świeże, pożywienie dla psów, kotów i innych zwierząt, rabarbar, rośliny, sadzonki, sałata świeża, soczewica świeża [warzywa], szpinak świeży, warzywa świeże, winogrona świeże, ziemniaki, ziola ogrodowe świeże, **32** bezalkoholowe wyciągi z owoców, ekstrakty owocowe bezalkoholowe, imbirowe (piwo-), koktajle bezalkoholowe, kwas chlebowy [napoje bezalkoholowe], lemoniada, lemoniady (syropy do-), napoje bezalkoholowe, napoje bezalkoholowe na bazie aloesu, napoje bezalkoholowe na bazie miodu, napoje (syropy do-), napoje izotoniczne, napoje na bazie owoców lub warzyw, napoje owocowe (bezalkoholowe-), napoje serwatkowe, nektary owocowe, bezalkoholowe, owocowe nektary bezalkoholowe, pastylki do napojów gazowanych, piwo, piwo słodowe, pomidory (sok-) [napój], serwatkowe (napoje-), sok jabłkowy, soki owocowe, soki warzywne [napoje], sorbety [napoje], syropy do napojów, woda [napoje], woda gazowana, woda litowa, woda mineralna [napoje], woda sodowa, woda stołowa.

(111) **291008** (220) 2016 06 06 (210) 457424
(151) 2016 12 29 (441) 2016 07 18

(732) FOODCARE SPÓŁKA Z OGRANICZONĄ ODPOWIEDZIALNOŚCIĄ, Zabierzów, PL.

(540) N'GINE GET MORE POWER

(510), (511) **32** napoje bezalkoholowe, napoje witaminizowane, napoje dla sportowców, napoje energetyzujące, napoje izotoniczne, napoje orzeźwiające, napoje z guaraną, napoje gazowane, napoje niegazowane, napoje gazowane mrożone, napoje niegazowane mrożone, aromatyzowane napoje, napoje energetyzujące zawierające kofeinę, napoje wzbogacone substancjami odżywczymi, napoje sportowe wzbogacone proteinami, napoje dla sportowców zawierające elektrolity, syropy do produkcji napojów, esencje do produkcji napojów, wody mineralne gazowane, wody mineralne niegazowane, napoje gazowane, napoje musujące, napoje węglowodanowe, aperitify bezalkoholowe, koktajle bezalkoholowe, pastylki do produkcji napojów, proszek do wytwarzania napojów, produkty w proszku lub pastylkach do wytwarzania napojów energetycznych, wzmacniających i wzbogaconych mikroelementami nie do celów medycznych, koncentraty do sporządzania napojów bezalkoholowych.

(111) **291009** (220) 2016 06 06 (210) 457426
(151) 2016 12 02 (441) 2016 07 18

(732) FURNIKO FABRYKA MEBLI BIUROWYCH SPÓŁKA Z OGRANICZONĄ ODPOWIEDZIALNOŚCIĄ, Koszalin, PL.

(540) FURNIKO CONCEPT

(510), (511) **20** meble, meble biurowe: biurka proste, biurka narożne, krzesła, regały, szafy, szafki z przegródkami, stoły, stoły konferencyjne, stoliki okrągłe i eliptyczne stałe i przesuwne na kółkach, stoliki pod komputery, półki zawieszane, ścianki wolnostojące z zawieszanymi półkami, elementy mebli: łączniki biurek, dostawki do biurek, drzwi meblowe, ścianki działowe, półki, szuflady, blaty stołów, panele osłonowe biurek, blendy frontowe biurek, osprzęt niemetalowy do mebli, dekoracje przestawne, **35** prowadzenie sklepu lub/i hurtowni z meblami.

(111) **291010** (220) 2016 06 06 (210) 457428
(151) 2016 12 02 (441) 2016 07 18

(732) FURNIKO FABRYKA MEBLI BIUROWYCH SPÓŁKA Z OGRANICZONĄ ODPOWIEDZIALNOŚCIĄ, Koszalin, PL.

(540) FURNIKO-Oczekuj Więcej

(510), (511) **20** meble, meble biurowe: biurka proste, biurka narożne, krzesła, regały, szafy, szafki z przegródkami, stoły, stoły konferencyjne, stoliki okrągłe i eliptyczne stałe i przesuwne na kółkach, stoliki pod komputery, półki zawieszane, ścianki wolnostojące z zawieszanymi półkami, elementy mebli: łączniki biurek, dostawki do biurek, drzwi meblowe, ścianki działowe, półki, szuflady, blaty stołów, panele osłonowe biurek, blendy frontowe biurek, osprzęt niemetalowy do mebli, dekoracje przestawne.

(111) **291011** (220) 2016 06 06 (210) 457437
(151) 2016 10 24 (441) 2016 07 04

(732) GANOWSKI MARCIN CENTRUM OSTEOPATII, Poznań, PL.

(540) CENTRUM OSTEOPATII MARCIN GANOWSKI

(540)



(531) 02.01.08, 02.01.23, 27.05.01, 26.03.04

(510), (511) **41** nauczanie i szkolenia, usługi w zakresie nauczania i kształcenia w dziedzinie leczenia, rehabilitacji i profilaktyki zdrowotnej, organizowanie i prowadzenie warsztatów, organizowanie i obsługa konferencji, organizowanie i prowadzenie kongresów, organizowanie sympozjów, organizowanie i prowadzenie seminariów, organizowanie i prowadzenie zjazdów, trening jogi, usługi w zakresie treningu fizycznego, **44** chiropraktyka, fizjoterapia, kliniki medyczne, usługi masażu, wykonywanie zabiegów regeneracyjno-rehabilitacyjnych, usługi rehabilitacji, usługi medyczne, poradnictwo medyczne, opieka medyczna i zdrowotna.

(111) **291012** (220) 2016 06 06 (210) 457448
(151) 2016 12 29 (441) 2016 08 16

(732) KRONO-PLAST JANUSZKA TADEUSIAK SPÓŁKA JAWNA, Kłobuck, PL.

(540) Zaborowski

(510), (511) **6** formy odlewnicze trwałe, **7** tłoczniaki, stemple do tłoczników, matryce do tłoczników, **40** usługi związane z obróbką metali.

(111) **291013** (220) 2016 06 06 (210) 457481
(151) 2016 12 07 (441) 2016 08 16

(732) SUPERSNOW SPÓŁKA AKCYJNA, Kraków, PL.

(540) HAPPY SNOW

(510), (511) **7** pompy, kompresory i wentylatory, dmuchawy przemysłowe, sprężarki chłodnicze do instalacji chłodzących, maszyny i urządzenia naśnieżające oraz systemy naśnieżania, części maszyn, urządzeń i systemów naśnieżania, akcesoria do maszyn, urządzeń i systemów naśnieżania, części i akcesoria do urządzeń i maszyn naśnieżających, **12** lądowe pojazdy i środki transportu, pojazdy lądowe, które są wyposażone w urządzenia i maszyny naśnieżające, wyciągi narciarskie.

(111) **291014** (220) 2016 06 07 (210) 457530
(151) 2016 11 02 (441) 2016 07 18

(732) DRZEWIECKA GABRIELA GABINET DŹWIĘKU, Warszawa, PL.
 (540) Gabinet Dźwięku
 (510), (511) **41** organizowanie i prowadzenie koncertów, produkcja programów radiowych i programów telewizyjnych, radiowe programy rozrywkowe, publikowanie książek, telewizyjne programy rozrywkowe, organizowanie konkursów w dziedzinie edukacji lub rozrywki, usługi reporterskie.

(111) **291015** (220) 2016 06 07 (210) 457539
 (151) 2016 12 08 (441) 2016 08 16
 (732) SZYMONIAK BARTOSZ, Tursko, PL.
 (540) BEATROCK.

(510), (511) **9** dyski optyczne z muzyką, muzyka cyfrowa (ładowalna), dostarczona z Internetu, muzyka cyfrowa do pobrania, muzyka cyfrowa do pobrania dostarczana z witryn internetowych mp3, muzyka cyfrowa do pobrania z Internetu, muzyka cyfrowa do pobrania z komputerowej bazy danych lub Internetu, muzyka, filmy i inne rodzaje elektronicznych publikacji tekstowych i obrazowych utrwalone na nośnikach, nagrane płyty kompaktowe z muzyką, nagrania wideo z muzyką, nagrania wideo z muzyką, do pobrania, oprogramowanie komputerowe do przetwarzania plików z muzyką cyfrową, płyty kompaktowe z muzyką, programy komputerowe do przetwarzania plików z muzyką cyfrową, **35** sprzedaż detaliczna i hurtowa (w tym za pośrednictwem strony internetowej) na rzecz osób trzecich, sprzedaż on-line, sprzedaż wysyłkowa następujących towarów: dyski optyczne z muzyką, muzyka cyfrowa (ładowalna), dostarczona z Internetu, muzyka cyfrowa do pobrania, muzyka cyfrowa do pobrania dostarczana z witryn internetowych mp3, muzyka cyfrowa do pobrania z Internetu, muzyka cyfrowa do pobrania z komputerowej bazy danych lub Internetu, muzyka, filmy i inne rodzaje elektronicznych publikacji tekstowych i obrazowych utrwalone na nośnikach, nagrane płyty kompaktowe z muzyką, nagrania wideo z muzyką, nagrania wideo z muzyką, do pobrania, oprogramowanie komputerowe do przetwarzania plików z muzyką cyfrową, płyty kompaktowe z muzyką, programy komputerowe do przetwarzania plików z muzyką cyfrową, opracowywanie katalogów, spisów w celu publikacji w Internecie, pokazy towarów i usług za pośrednictwem mediów elektronicznych, prezentacje towarów i usług, produkcja promocyjnych kaset wideo, dysków wideo i nagrań audiowizualnych, promocja, reklama i marketing stron internetowych on-line, reklama i promocja sprzedaży dotyczące towarów i usług oferowanych i zamawianych za pośrednictwem telekomunikacji lub drogą elektroniczną, reklama korespondencyjna, reklama na billboardach elektronicznych, reklama on-line za pośrednictwem sieci komputerowej, reklama poprzez wszystkie publiczne środki komunikacji, reklama w czasopiśmie, broszurach i gazetach, reklamy radiowe i telewizyjne, rozpowszechnianie materiałów reklamowych, reklama na stronach internetowych oraz organizowanie i współudział w targach, wystawach i pokazach, **40** aplikacja monogramów na odzież, aplikacja motywów na tkaniny, nadruk wzorów na tkaninach, nadrukowywanie koszulek z krótkim rękawem.

(111) **291016** (220) 2016 06 07 (210) 457552
 (151) 2016 12 27 (441) 2016 09 12
 (732) MEBLIK SPÓŁKA Z OGRANICZONĄ ODPOWIEDZIALNOŚCIĄ, Topole, PL.
 (540) DANCE

(510), (511) **20** meble, meble dziecięce i młodzieżowe, szafy i szafki, komody, skrzynie, kontenery meblowe, regały, łóżka, łóżeczka dziecięce, łóżka piętrowe, biurka, półki, przewijaki, stoły, stoliki i stoliki nocne, krzesła, fotele, meble tapicerowane, gotowe elementy mebli, części, osprzęt i akcesoria do mebli zawarte w tej klasie, materace.

(111) **291017** (220) 2016 06 07 (210) 457556
 (151) 2016 12 08 (441) 2016 08 16
 (732) MRZYK ARKADIUSZ F.H.U. ARMAX, Warszowice, PL.
 (540) ARMAX
 (540)

ARMAX

Kolor znaku: biały, czarny, czerwony
 (531) 26.04.18, 27.05.01, 29.01.13

(510), (511) **35** usługi sprzedaży, zgrupowanie na rzecz osób trzecich różnych towarów pozwalające nabywcy wygodnie je oglądać i kupować w sklepie z następującymi towarami: materiały izolacyjne, wypełniające, uszczelniające, chemia budowlana, materiały podłogowe, materiały antykorozyjne, **37** usługi budowlane i konstrukcyjne, usługi instalacyjne i naprawy w zakresie posadzek, powierzchni betonowych, konsultacje budowlane.

(111) **291018** (220) 2016 04 25 (210) 455557
 (151) 2016 09 22 (441) 2016 06 06
 (732) WITEX SUPER LOCK SPÓŁKA Z OGRANICZONĄ ODPOWIEDZIALNOŚCIĄ SPÓŁKA KOMANDYTOWA, Warszawa, PL.
 (540) WITEX SUPER-LOCK
 (540)



Kolor znaku: szary, niebieski

(531) 14.05.21, 27.05.01, 29.01.12
 (510), (511) **6** drzwi aluminiowe, metalowe futryny do drzwi, drzwi metalowe, urządzenia do otwierania drzwi nonelektryczne, metalowe zasuwki do drzwi, metalowe futryny (ościeżnice) do drzwi, elementy drzwiowe metalowe, metalowe klamki do drzwi, metalowe drzwi przeciwpożarowe, metalowe okucia do drzwi, metalowe osłony do drzwi, metalowe ramy do drzwi, metalowe zabezpieczenia łańcuszkowe do drzwi, metalowe zamki do drzwi, metalowy osprzęt klamek do drzwi, profile z metalu na drzwi, sprężyny do drzwi (nonelektryczne), zawiasy drzwiowe metalowe, metalowe klucze do zamków, **19** niemetalowe obicia drzwi, niemetalowe futryny (ościeżnice) do drzwi, niemetalowe drzwi przeciwpożarowe, drzwi drewniane, drzwi izolacyjne z materiałów niemetalowych, płyty drzwiowe niemetalowe, **37** instalacja samozamykaczy do drzwi, instalacja urządzeń do otwierania i zamykania drzwi, montaż drzwi, montaż okuć do drzwi.

(111) **291019** (220) 2016 06 08 (210) 457570
 (151) 2016 11 03 (441) 2016 07 18
 (732) AUGUSTYNIAK JACEK, Tulce, PL.
 (540) TREBORD
 (540)



(531) 27.05.01, 27.05.14, 27.05.24
 (510), (511) **20** meble, stoły, stoliki kawowe, biurka, regały, komody, **37** wykańczanie drewnem wnętrz pomieszczeń, wykańczanie drewnem elementów zewnętrznych budynków, **40** produkcja mebli na zamówienie i według specyfikacji osób trzecich.

(111) **291020** (220) 2016 06 08 (210) 457584
 (151) 2016 12 29 (441) 2016 08 29
 (732) CHINA RAILWAY CORPORATION, Beijing, CN.
 (540) CR express
 (540)



(531) 27.05.01, 26.05.16, 26.05.18
 (510), (511) **6** metalowe klipsy do kabli, drzwi metalowe, materiały konstrukcyjne metalowe, szyny metalowe, liny metalowe, śruby metalowe, klamki do drzwi metalowe, drobne wyroby metalowe,

zamki metalowe inne niż elektryczne, kasy pancerne [sejfy], palety transportowe metalowe, opaski zaciskowe metalowe do łączenia rur, emblematy do pojazdów metalowe, drut do lutowania metalowy, dzieła sztuki z metali nieszlachetnych, pojemniki metalowe [do magazynowania i transportu], podkłady kolejowe metalowe, pojemniki do pakowania metalowe, materiały metalowe do budowy szlaków kolejowych, ogrodzenia metalowe, skrajniki, sprawdziany metalowe do załadunku wagonów kolejowych, rury i rurki ze stali, wsporniki metalowe dla budownictwa, blacha stalowa cienka, zwrotnice kolejowe, obejmy do przenoszenia ładunków, metalowe, **9** programy komputerowe nagrane, programy komputerowe [oprogramowanie do pobrania], komputery przenośne [notebooki], publikacje elektroniczne, do pobrania, automaty biletowe, urządzenia i przyrządy do ważenia, światła błyskowe [sygnały świetlne], przyrządy nawigacyjne, płyty gramofonowe, urządzenia kinematograficzne, urządzenia do głosowania, liczniki, audiowizualne urządzenia dydaktyczne [do nauczania], ekrany wideo, urządzenia zdalnego sterowania, urządzenia elektrodynamiczne do zdalnego sterowania zwrotnicami kolejowymi, urządzenia do ochrony osobistej przed wypadkami, akumulatory, elektryczne, do pojazdów, urządzenia elektrodynamiczne do zdalnego sterowania sygnałami, okulary [optyka], aplikacje komputerowe do pobrania, **12** sprzęgi wagonów kolejowych, wagony sypialne, koła pojazdów, lokomotywy, pojazdy szynowe, autobusy, przyczepy [pojazdy], łańcuchy przeciwpoślizgowe, opony do pojazdów mechanicznych, rowery, motorowery, pompki do rowerów, kolejki linowo-terenowe, wózki towarowe i bagażowe, wózki dziecięce, wozy, dętki do opon pneumatycznych, zestawy narzędzi do naprawy dętek, pojazdy lotnicze, łodzie, amortyzatory zawieszane w pojazdach, szyby przednie do pojazdów, **16** papier, materiały szkoleniowe i instruktażowe (z wyjątkiem aparatów), makiety architektoniczne, papier toaletowy, ręczniki papierowe, karton, bilety, figurki [statuetki] z papieru mâché, afisze, plakaty, atlasy, gazety, periodyki [czasopisma], obrazy, zdjęcia, znaczki pocztowe, ramki i stojaki do fotografii, papier srebrny, folia z tworzywa sztucznego do pakowania, zszywki biurowe, teczki na dokumenty [artykuły biurowe], tusz chiński, poduszki nasączone tuszem, pióra ze stali, przyrządy do pisania, taśma klejąca [materiały piśmienne], przyrządy do rysowania, deski kreślarskie [rysownice], frankowce do użytku biurowego, tablice arytmetyczne, **35** usługi agencji importowo-eksportowych, promocja sprzedaży dla osób trzecich, usługi w zakresie nabywania dla osób trzecich [zakupy produktów i usług dla innych przedsiębiorstw], reklama online za pośrednictwem sieci komputerowej, prezentowanie produktów w mediach dla celów sprzedaży detalicznej, agencje informacji handlowej, handlowe informacje i porady udzielane konsumentom [punkty informacji konsumenckiej], zarządzanie handlowe w zakresie koncesjonowania dóbr i usług na rzecz osób trzecich, organizowanie wystaw w celach handlowych lub reklamowych, organizacja pokazów mody w celach promocyjnych, impresariat w działalności artystycznej, usługi sekretarskie, księgowość, poszukiwania w zakresie patronatu, wyszukiwanie informacji w plikach komputerowych dla osób trzecich, wynajem dystrybutorów automatycznych, sprzedaż detaliczna lub hurtowa środków farmaceutycznych, weterynaryjnych i sanitarnych oraz zaopatrzenia medycznego, udostępnianie informacji o działalności gospodarczej za pośrednictwem strony internetowej, zapewnianie platformy internetowej dla nabywców i sprzedawców towarów i usług, usługi związane z przenoszeniem przedsiębiorstw, **36** usługi ubezpieczeniowe, usługi finansowe, transfer elektroniczny środków pieniężnych, usługi bankowe, usługi likwidacji przedsiębiorstw, finansowe, leasing finansowy, wycena dzieł sztuki, agencje nieruchomości, pośrednictwo w obrocie nieruchomościami, maklerstwo, usługi gwarancyjne, zbiórki funduszy na cele dobroczynne, powiernictwo, pożyczanie pod zastaw, emisja czeków podróżnych, depozyty kosztowności, usługi pośrednictwa finansowego w zakresie ceł, organizacja zbiórek, **39** fracht, transport pasażerski, pakowanie towarów, przewóz samochodami ciężarowymi, transport morski, usługi transportu samochodami silnikowymi, transport kolejowy, pilotowanie, wynajem samochodów, przewożenie, wynajmowanie magazynów, wypożyczanie skafandrów nurkowych, dystrybucja energii, obsługa śluz, dostarczanie wiadomości, usługi transportu na wycieczki ze zwiedzaniem, transport rurociągami, wypożyczanie wózków inwalidzkich, wystrzeliwanie satelitów na rzecz osób trzecich, usługi butelkowania, rezerwacja miejsc na podróż, dostawa towarów, transport, spedycja, transport pasażerski, pośrednictwo frachtowe, informacja o transporcie, rezerwacja transportu, logistyka transportu, wypożyczanie wagonów towaro-

wych, składowanie towarów, wypożyczanie kontenerów magazynowych, dostarczanie paczek, dostarczanie towarów zamówionych korespondencyjnie, **41** wyższe uczelnie [edukacja], nauczanie, organizowanie i prowadzenie konferencji, publikowanie książek, produkcja programów radiowych i telewizyjnych, rozrywka, nocne kluby, usługi klubów zdrowia [zdrowie i ćwiczenia fizyczne], usługi agencji dystrybucji biletów [rozrywka], organizowanie loterii, rezerwowanie miejsc na pokazy, organizowanie i prowadzenie sympozjów, doradztwo zawodowe, usługi w zakresie opracowania graficznego, inne niż do celów reklamowych, organizowanie i prowadzenie warsztatów [szkolenie], publikowanie on-line elektronicznych książek i czasopism, radiowe programy rozrywkowe, pozowanie dla artystów, fotoreportaże, komputerowe przygotowanie materiałów do publikacji, **42** badania techniczne, prace badawczo-rozwojowe nad nowymi produktami dla osób trzecich, kontrola jakości, projektowanie opakowań, projektowanie oprogramowania komputerowego, testowanie [kontrola] pojazdów pod kątem sprawności, usługi w zakresie hostingu stron internetowych, testowanie materiałów do publikacji, badania w dziedzinie kosmetyki, badania biologiczne, prognozy meteorologiczne, projektowanie dekoracji wnętrz, projektowanie mody, stwierdzanie autentyczności dzieł sztuki, usługi w zakresie badań naukowych, badania w dziedzinie mechaniki, wzornictwo przemysłowe, **45** usługi w zakresie ochrony, kontrola bagaży dla celów bezpieczeństwa, wypożyczanie odzieży, wypożyczanie sejfów, doradztwo w sprawach bezpieczeństwa, kontrola fabryk dla celów bezpieczeństwa, opieka nad domem pod nieobecność właścicieli, doradztwo w zakresie własności intelektualnej, usługi pomocy w sprawach spornych, otwieranie zamków zabezpieczających, usługi serwisów społecznościowych online, wypożyczanie gaśnic, biura rzeczy znalezionych, prawne administrowanie licencjami.

(111) **291021** (220) 2016 06 08 (210) 457592
 (151) 2016 12 05 (441) 2016 08 16
 (732) PRZEDSIĘBIORSTWO PRODUKCYJNO-USŁUGOWO-
 HANDLOWE PERFEXIM LTD SPÓŁKA Z OGRANICZONĄ
 ODPOWIEDZIALNOŚCIĄ SPÓŁKA KOMANDYTOWA, Poznań, PL.
 (540) PERFEXIM LTD
 (540)



Kolor znaku: niebieski, biały

(531) 27.05.01, 29.01.12, 26.04.18, 26.04.04, 26.04.05

(510), (511) **6** ręczne zawory metalowe, zawory wodociągowe metalowe, metalowe zawory do rur wodociągowych, metalowe zawory do grzejników [inne niż termostatyczne], zawory metalowe do sterowania przepływem gazów w rurociągach, zawory metalowe do sterowania przepływem cieczy w rurociągach, metalowe koła pasowe, sprzężny i zawory [z wyjątkiem elementów maszyn], rury, rurki i przewody giętkie i wyposażenie do nich, w tym zawory, metalowe, zawory z metalu (inne niż części maszyn), w tym ze stopów stali i tytanu, metalowe drobne wyroby, metalowe złączki do rur, zaciski metalowe, metalowe złącza do rur, **7** pompy obiegowe, pompy wodne, nożyce ręczne, elektryczne, maszyny, narzędzia i urządzenia do mocowania i łączenia, maszyny zaciskowe, **11** zawory prysznico-we, zawory termostatyczne, zawory kulowe, zawory do rur, zawory mieszające [krany], zawory mieszające prysznico-we, zawory kontroli poziomu, zawory [akcesoria hydrauliczne], zawory mieszające [kurki], zawory do grzejników, zawory bezpieczeństwa do wodociągów, zawory do rur wodociągowych, zawory do kontroli wody, zawory do grzejników [termostatyczne], zawory regulujące poziom w zbiornikach, zawory bezpieczeństwa do urządzeń wodnych, zawory jako części grzejników, zawory do grzejników [termostatyczne], pisuary [armatura sanitarna], armatura do kąpeli parowych, kurki czerpalne [armatura wodociągowa], armatura łazienkowa do kontroli wody, sanitarna armatura spustowa do wanien, sanitarna armatura spustowa do umywalk, sanitarna armatura spustowa do bidetów, sanitarna

armatura spustowa do pryszniców, sanitarna armatura spustowa do rurociągów ściekowych, baterie prysznicowe, baterie kranowe, baterie do wanien, baterie do umywalk, jednouchwytowe baterie umywalkowe, baterie sztorcowe do umywalk, rozpylacze nakładane na baterie łazienkowe, baterie mieszające do umywalk [kurki], baterie mieszające do rur wodociągowych, akcesoria łazienkowe, regulatory temperatury [zawory termostatyczne] do grzejników centralnego ogrzewania, czujniki temperatury [zawory termostatyczne] do grzejników centralnego ogrzewania, osprzęt do wanien, osprzęt do bidetów, osprzęt do celów sanitarnych, osprzęt do odprowadzania wody, osprzęt sanitarny do przewodów wodociągowych, osprzęt do wanien z masażem, osprzęt do natrysków [części instalacji prysznicowych], osprzęt do wyłapywania i usuwania odpadów do umywalk, osprzęt do wyłapywania i usuwania odpadów do wanien, osprzęt do wyłapywania i usuwania odpadów do wyrobów sanitarnych, rozpylacze nakładane na baterie łazienkowe, akcesoria do pryszniców, spluczki ustępowe, spluczki do pisuarów, deski sedesowe, deski sedesowe z automatycznym wymiennikiem podkładek higienicznych, miski i deski klozetowe sprzedawane w zestawie, urządzenia prysznicowe, metalowe korki do zlewów, metalowe korki do umywalk, metalowe korki do wanien, węże prysznicowe, węże prysznicowe do ręcznych pryszniców, dozowniki środków odkażających do toalet, dozowniki środków dezynfekujących do łazienek, automatyczne instalacje splukujące do pisuarów, metalowe węże elastyczne zwijane [części instalacji sanitarnych], słuchawki będące akcesoriami do pryszniców, 17 rury giętkie, izolacja do rur, niemetalowe złączki rur, niemetalowe przedłużenia rur, uszczelki do rur, wsporniki rur izolowanych, niemetalowe rury podziemne, niemetalowe rury węzowe, rury giętkie niemetalowe, niemetalowe złącza rurowe, łączniki rurowe niemetalowe, niemetalowe połączenia rurowe, niemetalowe dwuzłączki rurowe, niemetalowe przedłużenia rur [części sztywnych rur wodociągowych], niemetalowe połączenia rurowe [części sztywnych rur wodociągowych], 35 usługi w zakresie sprzedaży takich towarów jak: ręczne zawory metalowe, zawory wodociągowe metalowe, metalowe zawory do rur wodociągowych, metalowe zawory do grzejników [inne niż termostatyczne], zawory metalowe do sterowania przepływem gazów w rurociągach, zawory metalowe do sterowania przepływem cieczy w rurociągach, metalowe koła pasowe, sprężyny i zawory [z wyjątkiem elementów maszyn], rury, rurki i przewody giętkie i wyposażenie do nich, w tym zawory, metalowe, zawory z metalu (inne niż części maszyn), w tym ze stopów stali i tytanu, metalowe drobne wyroby, metalowe złączki do rur, zaciski metalowe, metalowe złącza do rur, pompy obiegowe, pompy wodne, nożyce ręczne, elektryczne, maszyny, narzędzia i urządzenia do mocowania i łączenia, maszyny zaciskowe, zawory prysznicowe, zawory termostatyczne, zawory kulowe, zawory do rur, zawory mieszające [krany], zawory mieszające prysznicowe, zawory kontroli poziomu, zawory [akcesoria hydrauliczne], zawory mieszające [kurki], zawory do grzejników, zawory bezpieczeństwa do wodociągów, zawory do rur wodociągowych, zawory do kontroli wody, zawory do grzejników [termostatyczne], zawory regulujące poziom w zbiornikach, zawory bezpieczeństwa do urządzeń wodnych, zawory do grzejników, zawory jako części grzejników, zawory do grzejników [termostatyczne], pisuary [armatura sanitarna], armatura do kąpieli parowych, kurki czerpalne [armatura wodociągowa], armatura łazienkowa do kontroli wody, sanitarna armatura spustowa do wanien, sanitarna armatura spustowa do umywalk, sanitarna armatura spustowa do bidetów, sanitarna armatura spustowa do pryszniców, sanitarna armatura spustowa do rurociągów ściekowych, baterie prysznicowe, baterie kranowe, baterie do wanien, baterie do umywalk, jednouchwytowe baterie umywalkowe, baterie sztorcowe do umywalk, rozpylacze nakładane na baterie łazienkowe, baterie mieszające do umywalk [kurki], baterie mieszające do rur wodociągowych, akcesoria łazienkowe, regulatory temperatury [zawory termostatyczne] do grzejników centralnego ogrzewania, czujniki temperatury [zawory termostatyczne] do grzejników centralnego ogrzewania, osprzęt do wanien, osprzęt do bidetów, osprzęt do celów sanitarnych, osprzęt do odprowadzania wody, osprzęt sanitarny do przewodów wodociągowych, osprzęt do wanien z masażem, osprzęt do natrysków [części instalacji prysznicowych], osprzęt do wyłapywania i usuwania odpadów do umywalk, osprzęt do wyłapywania i usuwania odpadów do wanien, osprzęt do wyłapywania i usuwania odpadów do wyrobów sanitarnych, rozpylacze nakładane na baterie łazienkowe, akcesoria do pryszniców, spluczki ustępowe, spluczki do pisuarów, deski sedesowe, deski sedesowe

z automatycznym wymiennikiem podkładek higienicznych, miski i deski klozetowe sprzedawane w zestawie, urządzenia prysznicowe, metalowe korki do zlewów, metalowe korki do umywalk, metalowe korki do wanien, węże prysznicowe, węże prysznicowe do ręcznych pryszniców, dozowniki środków odkażających w toaletach, dozowniki środków dezynfekujących do łazienek, automatyczne instalacje splukujące do pisuarów, metalowe węże elastyczne zwijane [części instalacji sanitarnych], słuchawki będące akcesoriami do pryszniców, rury giętkie, izolacja do rur, niemetalowe złączki rur, niemetalowe przedłużenia rur, uszczelki do rur, wsporniki rur izolowanych, niemetalowe rury podziemne, niemetalowe rury węzowe, rury giętkie niemetalowe, niemetalowe złącza rurowe, łączniki rurowe niemetalowe, niemetalowe połączenia rurowe, niemetalowe dwuzłączki rurowe, niemetalowe przedłużenia rur [części sztywnych rur wodociągowych], niemetalowe połączenia rurowe [części sztywnych rur wodociągowych].

(111) **291022** (220) 2016 06 09 (210) 457634
 (151) 2016 12 05 (441) 2016 07 18
 (732) SPECJALISTYCZNE PRZEDSIĘBIORSTWO ROLNO-PRZETWÓRCZE GAL L.P.M.Ł. MAREK SPÓŁKA JAWNA, Poznań, PL.
 (540) Apteka Pod Smokiem
 (540)



Kolor znaku: biały, brązowy, ciemnobrązowy, czarny, czerwony, jasnobrązowy, jasnożółty, żółty

(531) 04.03.03, 04.03.99, 27.05.01, 29.01.15
 (510), (511) **35** usługi w zakresie sprzedaży takich towarów jak: kosmetyki, pasta do zębów, leki, tran, dietetyczne środki przystosowane do celów medycznych, suplementy diety dla ludzi, elektroniczne przyrządy medyczne, pneumatyczne przyrządy medyczne, opatrunki medyczne, materiały opatrunkowe, aplikatory, oleje jadalne, nasiona jadalne, produkty pszczele.

(111) **291023** (220) 2016 06 09 (210) 457653
 (151) 2016 12 05 (441) 2016 08 16
 (732) BICZ MICHAŁ ZAKŁAD BUDOWY I REMONTU MASZYN MOTOR-WENT, Myślenice, PL.
 (540) AGRICOLE PARTNER
 (540)



Kolor znaku: zielony, szary

(531) 29.01.12, 27.05.01, 05.03.14, 15.07.01
 (510), (511) **7** maszyny rolnicze: do obróbki gleby, do nawożenia, do zraszania upraw rolnych, do koszenia i zbierania trawy, do kultuwacji do użytku w leśnictwie, siewne, żniwiarskie, maszyny rolnicze używane jako przyczepy, mechaniczne urządzenia sterujące do maszyn rolniczych, koła zębate i pasy napędowe do maszyn rolniczych, przenośniki do maszyn i urządzeń rolniczych i ogrodniczych oraz ich części i osprzęt, ładowarki do maszyn rolniczych, wentylatory przemysłowe oraz ich części, **42** usługi projektowe i doradztwa technicznego w tym rozwiązań w zakresie oprogramowania, w dziedzinie: maszyn w tym rolniczych i urządzeń przemysłowych, usługi inżynierskie dla osób trzecich w zakresie maszyn w tym rolniczych i urządzeń przemysłowych: testowanie bezpieczeństwa, kontrola jakości, sprawności, wydajności, funkcjonalności, usługi w zakresie badań naukowych i prac rozwojowych dotyczących maszyn w tym rolniczych i urządzeń przemysłowych, usługi projektowania, tworzenia, hostingu i utrzymywania stron internetowych dla osób trzecich, usługi udzielania (w tym online) informacji i porad w kwestiach technicznych dla użytkowników.

(111) **291024** (220) 2016 06 09 (210) 457657
 (151) 2016 12 02 (441) 2016 07 18

(732) BAUKING SPÓŁKA Z OGRANICZONĄ ODPOWIEDZIALNOŚCIĄ,
Dobrzyca, PL.
(540) BAUKING
(540)



Kolor znaku: czerwony, granatowy

(531) 26.11.13, 26.04.01, 27.05.01, 29.01.12

(510), (511) **35** usługi sprzedaży towarów takich, jak: materiały budowlane metalowe, materiały budowlane niemetalowe, rury sztywne metalowe i niemetalowe stosowane w budownictwie, asfalt, smoła i bitumy, metalowe i niemetalowe konstrukcje i budynki przenośne, pomniki metalowe i niemetalowe, beton, szalunki do betonu metalowe i niemetalowe, betonowe elementy budowlane, bezodpryskowe szkło, boazerie, bramy metalowe i niemetalowe, tektura budowlana, asfaltowana, karton budowlany, drewno budowlane, płyty budowlane metalowe i niemetalowe, szkło budowlane, kamień budowlany, cegły, glina ceglarska, cement budowlany, płyty cementowe, krokwie dachowe, łupki dachowe, dachówki, metalowe i niemetalowe konstrukcje pokryć dachów, drewno częściowo obrobione, drewno obrobione, drewno na profile, materiały do budowy i pokryć dróg, bloki i płyty drogowe, drzwi metalowe i niemetalowe, futryny drzwiowe metalowe i niemetalowe, ościeżnice drzwiowe metalowe i niemetalowe, płyty drzwiowe, dźwigary metalowe i niemetalowe, elementy wykończeniowe budowlane metalowe i niemetalowe, filc dla budownictwa, forniry, geotekstylii, gips, glina ceglarska, granit, groby, gzymsy metalowe i niemetalowe, harmonijkowe drzwi metalowe i niemetalowe, izolacyjne szkło stosowane w budownictwie, kamień i wyroby kamieniarskie, drewno na klepkę bednarską, kolejowe podkłady, obudowy kominków, kominy, kostka brukowa, kostka brukowa drewniana, listwy metalowe i niemetalowe, marmur, mozaiki dla budownictwa, nawierzchnie tłuczniowe, bariery ochronne drogowe metalowe i niemetalowe, ramy okienne metalowe i niemetalowe, szkło okienne dla budownictwa, okiennice, okna metalowe i niemetalowe, palisady metalowe i niemetalowe, papa, parkiety, piasek, piaskowiec dla budownictwa, płyty i parkany, metalowe i niemetalowe płytki dla budownictwa, płyty cementowe, płyty metalowe i niemetalowe, pomosty prefabrykowane metalowe i niemetalowe, rusztowania metalowe i niemetalowe, rynny metalowe i niemetalowe, schody metalowe i niemetalowe, słupy metalowe i niemetalowe, ścianki działowe metalowe i niemetalowe, terakota, tłuźień, tynk, wapno, wykończeniowe elementy dachów metalowe i niemetalowe, zaprawy budowlane, żaluzje metalowe i niemetalowe, żwir, styropian, płyta gipsowo-kartonowa, płyta osb, płyta wiórowa, płyta meblowa, wełna szklana i wełna skalna, usługi prowadzenia sklepów, hurtowni, sklepów internetowych, hurtowni internetowych, aukcji internetowych i agencji importowo-eksportowych z towarami wymienionymi w niniejszej klasie, sprzedaż aukcyjna nieruchomości, usługi reklamowe, organizowanie sprzedaży w trybie aukcji i przetargów publicznych, badania marketingowe, badania opinii publicznej, badania rynku, usługi biur pośrednictwa pracy, usługi porównywania cen, doradztwo specjalistyczne w sprawach działalności gospodarczej, administrowanie hotelami, usługi agencji informacji handlowej, usługi księgowe, usługi public relations, promocja sprzedaży dla osób trzecich, doradztwo dotyczące działalności gospodarczej w zakresie budownictwa, zarządzanie projektami w działalności gospodarczej z zakresu budownictwa, analizy rynku nieruchomości, raporty i badania rynkowe dotyczące nieruchomości, raporty z analiz rynku nieruchomości, gromadzenie danych (dla osób trzecich) dotyczących transakcji sprzedaży i wynajmu nieruchomości, **36** usługi finansowe, doradztwo w sprawach finansowych, finansowanie nieruchomości, finansowanie kredytów mieszkaniowych, udzielanie pożyczek mieszkaniowych, usługi administrowania nieruchomościami, administrowanie inwestycjami na rynku nieruchomości, zarządzanie majątkiem nieruchomości, wycena majątku nieruchomości, usługi developerskie w zakresie sprzedaży nieruchomości, pośrednictwo w sprawach majątku nieruchomości, usługi agencji nieruchomości, usługi pośrednictwa kupna i sprzedaży nieruchomości, agencje badające zdolność kredytową, dzierżawa nieruchomości, wynajem mieszkań, usługi inwestycji kapitałowych na rynku nieruchomości, usługi sprzedaży nieruchomości, usługi sprzedaży mieszkań, **37** usługi budowlane, budowa mieszkań,

domów, obiektów handlowych i obiektów użyteczności publicznej, usługi konstrukcyjne, usługi rozbiórkowe i wyburzeniowe, usługi generalnych wykonawców budowlanych, usługi developerskie w zakresie budownictwa, usługi inspekcji budowlanej w trakcie prac budowlanych, nadzór budowlany, usługi doradztwa budowlanego, doradztwo inżynierskie jako usługi budowlane, informacja budowlana, naprawcze roboty budowlane, instalowanie wyposażenia budynków, konserwacja i naprawa budynków, wypożyczanie narzędzi, urządzeń i akcesoriów budowlanych i służących do rozbiórki, wynajem rusztowań budowlanych oraz platform budowlanych, czyszczenie budynków od wewnątrz i zewnątrz, zarządzanie projektami budowlanymi na terenie budowy.

(111) **291025** (220) 2016 06 09 (210) 457661
(151) 2016 11 10 (441) 2016 07 18
(732) TORF CORPORATION-FABRYKA LEKÓW SPÓŁKA
Z OGRANICZONĄ ODPOWIEDZIALNOŚCIĄ, Kąty Wrocławskie, PL.
(540) tołpa: specialist.



Kolor znaku: szary, biały

(531) 26.04.02, 26.04.22, 27.05.01, 24.17.01, 24.17.02, 29.01.12

(510), (511) **3** kosmetyki, preparaty kosmetyczne, środki do pielęgnacji twarzy, ciała, włosów i zębów.

(111) **291026** (220) 2016 06 10 (210) 457682
(151) 2016 12 05 (441) 2016 08 16
(732) OCEANIC SPÓŁKA AKCYJNA, Sopot, PL.
(540) AA Skin lab

(510), (511) **3** produkty kosmetyczne, preparaty do pielęgnacji skóry, emulsje, kremy, balsamy, toniki, płyny, mleczka, żele, pianki, oliwki, peelingi, maseczki do twarzy i do ciała, serum do celów kosmetycznych, koncentraty nawilżające, olejki eteryczne do pielęgnacji skóry, talk i pudry do ciała, preparaty przeciwsłoneczne i po opalaniu, preparaty do golenia, przed i po goleniu, mydła, środki do mycia i kąpieli, preparaty do higieny intymnej, środki perfumeryjne, perfumy, wody toaletowe i kolońskie, dezodoranty i antyperspiranty, preparaty do pielęgnacji włosów, środki do pielęgnacji ust, środki do czyszczenia zębów i pielęgnacji jamy ustnej, chusteczki nasączone płynami kosmetycznymi, środki toaletowe, **5** preparaty farmaceutyczne, produkty i preparaty do pielęgnacji skóry do celów medycznych, kosmetyki do celów leczniczych, kremy, emulsje, płyny, żele, oliwki i balsamy lecznicze, sole do kąpieli do celów medycznych, kąpiele lecznicze.

(111) **291027** (220) 2016 06 10 (210) 457683
(151) 2016 12 05 (441) 2016 08 16
(732) OCEANIC SPÓŁKA AKCYJNA, Sopot, PL.
(540) AA Dermo lab

(510), (511) **3** produkty kosmetyczne, preparaty do pielęgnacji skóry, emulsje, kremy, balsamy, toniki, płyny, mleczka, żele, pianki, oliwki, peelingi, maseczki do twarzy i do ciała, serum do celów kosmetycznych, koncentraty nawilżające, olejki eteryczne do pielęgnacji skóry, talk i pudry do ciała, preparaty przeciwsłoneczne i po opalaniu, preparaty do golenia, przed i po goleniu, mydła, środki do mycia i kąpieli, preparaty do higieny intymnej, środki perfumeryjne, perfumy, wody toaletowe i kolońskie, dezodoranty i antyperspiranty, preparaty do pielęgnacji włosów, środki do pielęgnacji ust, środki do czyszczenia zębów i pielęgnacji jamy ustnej, chusteczki nasączone płynami kosmetycznymi, środki toaletowe, **5** preparaty farmaceutyczne, produkty i preparaty do pielęgnacji skóry do celów medycznych, kosmetyki do celów leczniczych, kremy, emulsje, płyny, żele, oliwki i balsamy lecznicze, sole do kąpieli do celów medycznych, kąpiele lecznicze.

(111) **291028** (220) 2016 06 10 (210) 457685
(151) 2016 12 05 (441) 2016 08 16

(732) OCEANIC SPÓŁKA AKCYJNA, Sopot, PL.
 (540) AA LAB
 (510), (511) **3** produkty kosmetyczne, preparaty do pielęgnacji skóry, emulsje, kremy, balsamy, toniki, płyny, mleczka, żele, pianki, oliwki, peelingi, maseczki do twarzy i do ciała, serum do celów kosmetycznych, koncentraty nawilżające, olejki eteryczne do pielęgnacji skóry, talk i pudry do ciała, preparaty przeciwsłoneczne i po opalaniu, preparaty do golenia, przed i po goleniu, mydła, środki do mycia i kąpieli, preparaty do higieny intymnej, środki perfumeryjne, perfumy, wody toaletowe i kolońskie, dezodoranty i antyperspiranty, preparaty do pielęgnacji włosów, środki do pielęgnacji ust, środki do czyszczenia zębów i pielęgnacji jamy ustnej, chusteczki nasączone płynami kosmetycznymi, środki toaletowe, **5** preparaty farmaceutyczne, produkty i preparaty do pielęgnacji skóry do celów medycznych, kosmetyki do celów leczniczych, kremy, emulsje, płyny, żele, oliwki i balsamy lecznicze, sole do kąpieli do celów medycznych, kąpiele lecznicze.

(111) **291029** (220) 2016 06 10 (210) 457689
 (151) 2016 12 27 (441) 2016 08 29

(732) BIELEND A KOSMETYKI NATURALNE SPÓŁKA Z OGRANICZONĄ ODPOWIEDZIALNOŚCIĄ SPÓŁKA KOMANDYTOWA, Kraków, PL.

(540) BIELEND A CARBO DETOX

(510), (511) **3** kosmetyki upiększające, kosmetyki pielęgnacyjne, wyroby perfumeryjne i dezodoranty, olejki, środki i preparaty do makijażu i demakijażu, środki czystości, preparaty kosmetyczne do odchudzania, kosmetyki profesjonalne, kosmetyki do stylizacji włosów, lakiery do paznokci, zmywacze do paznokci.

(111) **291030** (220) 2016 06 10 (210) 457708
 (151) 2016 12 21 (441) 2016 08 29

(732) XENICO PHARMA SPÓŁKA Z OGRANICZONĄ ODPOWIEDZIALNOŚCIĄ, Wrocław, PL.

(540) Menachinox K2

(510), (511) **5** produkty farmaceutyczne i weterynaryjne, środki sanitarne do celów medycznych, substancje dietetyczne do celów leczniczych, żywność dla niemowląt, plastry, opatrunki gipsowe, materiały opatrunkowe, materiały do plombowania zębów, woski dentystyczne, środki odkażające, środki do zwalczania robactwa, fungicydy, herbicydy, suplementy diety.

(111) **291031** (220) 2016 06 10 (210) 457718
 (151) 2016 12 21 (441) 2016 08 29

(732) XENICO PHARMA SPÓŁKA Z OGRANICZONĄ ODPOWIEDZIALNOŚCIĄ, Wrocław, PL.

(540) Visionex Duo

(510), (511) **5** produkty farmaceutyczne i weterynaryjne, środki sanitarne do celów medycznych, substancje dietetyczne do celów leczniczych, żywność dla niemowląt, plastry, opatrunki gipsowe, materiały opatrunkowe, materiały do plombowania zębów, woski dentystyczne, środki odkażające, środki do zwalczania robactwa, fungicydy, herbicydy, suplementy diety.

(111) **291032** (220) 2016 06 12 (210) 457726
 (151) 2016 12 07 (441) 2016 08 16

(732) KAMIŃSKI BARTOSZ, Wrocław, PL.

(540) BRAIN CODE

(540)



Kolor znaku: biały, czarny, czerwony

(531) 02.09.25, 27.05.01, 29.01.13

(510), (511) **41** rozrywka, usługi w zakresie organizacji rozrywki, organizowanie imprez rozrywkowych, zapewnianie gier, świadczenie usług w zakresie salonów gry, usługi w zakresie gier do celów rozrywkowych, rezerwacja biletów na imprezy rozrywkowe.

(111) **291033** (220) 2016 06 12 (210) 457727

(151) 2016 12 29 (441) 2016 08 29

(732) MATELSKI TOMASZ TRESTOM, Łysomice, PL.

(540) MAGABI

(540)



(531) 03.13.01, 03.13.24, 27.05.01

(510), (511) **5** majtki chłonne dla niemowląt, otulacze do pieluch, pieluszki materiałowe, pieluszki dla niemowląt, pieluszki dla dzieci, pieluchy dziecięce, pieluchomajtki dziecięce, pieluchy wielorazowe, pieluszki tetrowe, pieluszki wielorazowe z materiałów tekstylnych, pieluszki wielorazowe poliestrowe, z mikrofibry i bawełniane z wymiennymi wkładkami, wkładki do stanika dla karmiących matek, **18** nosidełka dla niemowląt do noszenia na ciele, nosidełka do noszenia niemowląt przez ramię, nosidełka kangurki niemowlęce, torby do noszenia niemowląt przez ramię, plecaki do noszenia niemowląt, chusty do noszenia niemowląt, torby, torby na pieluchy, torby na akcesoria do przewijania, **35** usługi prowadzenia sklepu i/lub hurtowni oraz usługi w zakresie gromadzenia w celu sprzedaży korespondencyjnej i z wykorzystaniem telekomunikacji następujących towarów: majtki chłonne dla niemowląt, otulacze do pieluch, pieluszki materiałowe, pieluszki dla niemowląt, pieluszki dla dzieci, pieluchy dziecięce, pieluchomajtki dziecięce, pieluchy wielorazowe, pieluszki tetrowe, pieluszki wielorazowe z materiałów tekstylnych, pieluszki wielorazowe poliestrowe, z mikrofibry i bawełniane z wymiennymi wkładkami, tekstylne wkładki do pieluch, wkłady do pieluch z mikrofibry, bawełniane i bambusowe, wkładki do stanika dla karmiących matek, nosidełka dla niemowląt do noszenia na ciele, nosidełka do noszenia niemowląt przez ramię, nosidełka kangurki niemowlęce, torby do noszenia niemowląt przez ramię, plecaki do noszenia niemowląt, chusty do noszenia niemowląt, torby, torby na pieluchy, torby na akcesoria do przewijania, artykuły i akcesoria higieniczne dla dzieci i niemowląt.

(111) **291034** (220) 2016 06 13 (210) 457771

(151) 2016 12 02 (441) 2016 07 18

(732) Swiss Pharma International AG, Zurych, CH.

(540) Nie musisz być skazany na biegunkę. Uwolni Cię LAREMID

(510), (511) **5** preparaty farmaceutyczne i weterynaryjne, środki sanitarne do celów medycznych, żywność dietetyczna i substancje przystosowane do celów medycznych lub weterynaryjnych, suplementy diety dla ludzi, środki do zwalczania robactwa, fungicydy.

(111) **291035** (220) 2016 06 13 (210) 457779

(151) 2016 12 08 (441) 2016 08 16

(732) LABORATORIUM DERMAPHARM SPÓŁKA Z OGRANICZONĄ ODPOWIEDZIALNOŚCIĄ, Warszawa, PL.

(540) Perpetuum Vigore

(510), (511) **5** suplementy diety, preparaty dietetyczne.

(111) **291036** (220) 2016 06 13 (210) 457795

(151) 2016 12 09 (441) 2016 08 16

(732) VISVITALIS SPÓŁKA Z OGRANICZONĄ

ODPOWIEDZIALNOŚCIĄ SPÓŁKA KOMANDYTOWA, Kęty, PL.

(540) TriVita

(540)



Kolor znaku: niebieski, żółty, pomarańczowy, zielony, szary

(531) 02.01.23, 02.03.23, 05.05.19, 05.05.20, 05.05.21, 27.05.01, 29.01.15

(510), (511) **44** rehabilitacja i fizykoterapia, rehabilitacja fizyczna, neurologiczna, ortopedyczna, przeciwobrzękowa, opieka medyczna, zdrowotna i pielęgniarska, w tym opieka domowa, opieka paliatywna, pielęgniarstwo geriatryczne, usługi w zakresie higieny i pielęgnacji ludzi, usługi medyczne, usługi specjalistycznych gabinetów lekarskich, konsultacje i porady medyczne, kliniki medyczne, pomoc medyczna, diagnostyka medyczna, organizowanie zakwaterowania w domach spokojnej starości, hospicja.

(111) **291037** (220) 2016 06 13 (210) 457817
(151) 2016 12 08 (441) 2016 08 16
(732) BELLERPACK BELLERDRUK SPÓŁKA Z OGRANICZONĄ ODPOWIEDZIALNOŚCIĄ, Bydgoszcz, PL.
(540) BELLER PACK & DRUK
(540)

BELLER
PACK & DRUK

Kolor znaku: granatowy, biały

(531) 27.05.01, 29.01.12
(510), (511) **16** torby papierowe, druki akcydensowe.

(111) **291038** (220) 2016 06 14 (210) 457842
(151) 2016 12 08 (441) 2016 08 16
(732) MACHINE TOOLS INTERNATIONAL SPÓŁKA Z OGRANICZONĄ ODPOWIEDZIALNOŚCIĄ, Rybnik, PL.
(540) machine tools international
(540)

machine
tools
international

Kolor znaku: czerwony, czarny

(531) 27.05.01, 29.01.12
(510), (511) **7** aparaty do skrawania, frezarki, giętarki, gładziarki, maszyny do gwintowania, obrabiarki, szlifierki, narzędzia, polerki, urządzenia do obróbki skrawaniem, sprężarki, części zamienne do obrabiarek, tokarek, frezarek, szlifierek, tarcze szlifierskie, tokarki, walcarki, wyłaczarki, **35** agencje importowo-eksportowe, usługi sprzedaży dla osób trzecich: aparatów do skrawania, frezarek, giętarek, gładziarek, maszyn do gwintowania, obrabiarek, szlifierek, narzędzi, polerek, urządzeń do obróbki skrawaniem, sprężarek, części zamiennych do obrabiarek, tokarek, frezarek, szlifierek, tarcz szlifierskich, tokarek, walcarek, wyłaczarek, wyceny handlowe, zarządzanie w dziedzinie zamówień handlowych. **37** Usługi serwisowe dotyczące instalacji, konserwacji i naprawy: aparatów do skrawania, frezarek, giętarek, gładziarek, maszyn do gwintowania, obrabiarek, szlifierek, narzędzi, polerek, urządzeń do obróbki skrawaniem, sprężarek, tokarek, walcarek, wyłaczarek, wynajem maszyn i urządzeń.

(111) **291039** (220) 2016 06 14 (210) 457852
(151) 2016 12 13 (441) 2016 08 16
(732) PAKPOLAND SPÓŁKA Z OGRANICZONĄ ODPOWIEDZIALNOŚCIĄ, Kruszyn, PL.
(540) PAK POLAND
(540)

PAK
POLAND

Kolor znaku: niebieski, czerwony, biały

(531) 25.05.02, 26.01.02, 26.01.18, 27.05.01, 29.01.13
(510), (511) **16** folia z tworzywa sztucznego do pakowania typu: rękawy, taśmy, torby, worki, **40** przetwarzanie odpadów z tworzyw

szucznych, usługi poligraficzne, **42** projektowanie komputerowe w zakresie opakowań z tworzyw sztucznych.

(111) **291040** (220) 2016 06 15 (210) 457894
(151) 2016 11 03 (441) 2016 07 18
(732) KŁOCZKO KATARZYNA MARZENA TREC NUTRITION, Gdynia, PL.
(540) Vitamin-shop
(540)

Vitamin-shop

(531) 27.05.01

(510), (511) **5** tabletki zmniejszające apetyt, suplementy diety zawierające białko, białkowe suplementy diety, błonnik pokarmowy, suplementy diety zawierające drożdże, suplementy diety zawierające enzymy, suplementy diety zawierające glukozę, suplementy diety zawierające kazeinę, suplementy diety zawierające kiełki pszenicy, suplementy diety zawierające lecytynę, mineralne suplementy diety, suplementy diety zawierające mleczko pszczele, tabletki wspomagające odchudzanie, odżywcze suplementy diety, suplementy diety zawierające olej lniany, tabletki antyoksydacyjne, tran, preparaty witaminowe, żywność dietetyczna, **35** zarządzanie w działalności gospodarczej, administrowanie działalnością gospodarczej, doradztwo specjalistyczne w sprawach działalności gospodarczej, doradztwo w zakresie organizowania i prowadzenia działalności gospodarczej, doradztwo w zakresie zarządzania personelem, doradztwo w zarządzaniu działalnością gospodarczą, marketing, prezentowanie produktów w mediach dla celów sprzedaży detalicznej, outsourcing [doradztwo handlowe], pomoc w prowadzeniu działalności gospodarczej, reklama, usługi menedżerskie dla sportowców, **45** usługi prawne, prywatne i społeczne usługi świadczone przez osoby trzecie w celu zaspokojenia potrzeb poszczególnych osób, usługi w zakresie zapewnienia bezpieczeństwa i ochrony osób i mienia, licencjonowanie własności intelektualnej, prawne administrowanie licencjami, doradztwo w zakresie własności intelektualnej, zarządzanie prawami autorskimi.

(111) **291041** (220) 2016 06 16 (210) 457903
(151) 2016 12 19 (441) 2016 08 29
(732) MULTIMEDIA POLSKA PR SPÓŁKA Z OGRANICZONĄ ODPOWIEDZIALNOŚCIĄ, Gdynia, PL.

(540) That's your home Living
(510), (511) **36** ubezpieczenia, doradztwo w sprawach ubezpieczenia, **38** usługi telekomunikacyjne w tym usługi telekomunikacji przenośnej i bezprzewodowej, usługi telefoniczne, usługi teleinformatyczne, telefonia komórkowa, przekaz satelitarny, usługi telewizji kablowej, naziemnej, satelitarnej, cyfrowej, usługi telewizji internetowej, wideo na żądanie (VOD), transmisja radiowa, usługi w zakresie dostępu do Internetu, zapewnienie dostępu do sieci telekomunikacyjnych (w tym Internetu) przewodowe lub bezprzewodowe, usługi dostępu do portali internetowych, działalność centrów telefonicznych, elektroniczna wymiana i przekazywanie wiadomości i komunikatów, przewodowo lub bezprzewodowo, usługi wykonywane za pomocą łącz telewizji kablowej, naziemnej, satelitarnej, cyfrowej polegające na gromadzeniu, przetwarzaniu, wysłaniu i transmisji informacji, dźwięku, obrazu, przewodowo lub bezprzewodowo, usługi udostępniania połączenia ze światową siecią komputerową, wiadomości multimedialne za pośrednictwem sieci komputerowej, usługi w zakresie transmisji satelitarnej, usługi w zakresie wypożyczenia urządzeń do przesyłania informacji oraz urządzeń telekomunikacyjnych, **39** dystrybucja energii, dystrybucja prądu elektrycznego, dystrybucja gazu.

(111) **291042** (220) 2016 06 16 (210) 457906
(151) 2016 12 19 (441) 2016 08 29
(732) EKOPŁON SPÓŁKA Z OGRANICZONĄ ODPOWIEDZIALNOŚCIĄ SPÓŁKA KOMANDYTOWA, Grabki Duże, PL.

(540) kurka złotopiórka
(510), (511) **31** pasze, pasze wzmacniające dla zwierząt, dodatki do pasz nie dla celów leczniczych, odżywki paszowe w postaci dodatków mineralno-witaminowych nie do celów leczniczych, produkty do hodowli zwierząt.

(111) **291043** (220) 2016 06 16 (210) 457922
 (151) 2016 12 28 (441) 2016 09 12
 (732) POL-HUN M. BIELSKA SPÓŁKA JAWNA, Kolaszki, PL.
 (540) Force
 (510), (511) **3** kostki zapachowe do toalet, kostki barwiące do toalet, kostki do czyszczenia i dezynfekcji toalet, środki zapachowe do toalet, środki do czyszczenia toalet w szczególności płyny, pianki, olejki i kostki, żel do dezynfekcji toalet.

(111) **291044** (220) 2016 06 16 (210) 457931
 (151) 2016 12 28 (441) 2016 08 01
 (732) SPIŻARNIA ŻUPNA SPÓŁKA Z OGRANICZONĄ ODPOWIEDZIALNOŚCIĄ, Wieliczka, PL.
 (540) ŻUPNE
 (510), (511) **29** drób, dziczyzna, dżemy i konfitury, ekstrakty mięsne, galaretki jadalne, galaretki mięsne, galaretki owocowe, konserwy, mięso, mięso konserwowane, napoje mleczne lub z przewagą mleka, owoce konserwowane w alkoholu, owoce i warzywa konserwowane, owoce i warzywa suszone, owoce kandyzowane: pikle, potrawy na bazie ryb, ryby, pasztety z mięs i dziczyzny, produkty mleczne, wyroby z mleka, masło, sery, śmietana, rosoly, sałatki owocowe, sałatki warzywne, zupy, śledzie, wyroby kulinarne przeznaczone do bezpośredniego spożycia z mięsa, ryb, drobiu, dziczyzny, owoców, warzyw, produktów mlecznych, wędliny, produkty z ziemniaków, **30** chleb, bułeczki, ciastka, ciasta, cukierki, potrawy na bazie mąki, przyprawy w tym przyprawy na bazie soli, sosy, sosy mięsne, sosy do sałat, słodycze, wyroby cukiernicze, piekarnicze, makarony, napoje na bazie czekolady, kawy, herbaty i mleka, musy warzywne i owocowe, musy deserowe, przekąski zbożowe, sorbety, **32** napoje bezalkoholowe, napoje owocowe, napoje warzywne, piwo, piwo słodowe, preparaty do przygotowywania napojów, preparaty do sporządzania likierów, soki warzywne, soki owocowe, syropy do napojów, woda stołowa, woda mineralna, napoje bezalkoholowe na bazie miodu.

(111) **291045** (220) 2016 06 16 (210) 457938
 (151) 2016 12 28 (441) 2016 08 01
 (732) EPEE POLSKA SPÓŁKA Z OGRANICZONĄ ODPOWIEDZIALNOŚCIĄ, Szczecin, PL.
 (540) PIŁKA ZMYŁKA
 (540)

PIŁKA ZMYŁKA

Kolor znaku: czerwony, czarny
 (531) 27.05.01, 27.05.17, 29.01.12
 (510), (511) **28** zabawki, piłki do zabawy.

(111) **291046** (220) 2016 06 17 (210) 457981
 (151) 2016 11 07 (441) 2016 07 18
 (732) POLFARMEX SPÓŁKA AKCYJNA, Kutno, PL.
 (540) POLONEZ
 (510), (511) **12** części i akcesoria do pojazdów, lądowe pojazdy i środki transportu, części i akcesoria do pojazdów lądowych, części nadwozia pojazdów, części karoserii do pojazdów, pojazdy mechaniczne, pojazdy handlowe, pojazdy patrolujące, pojazdy elektryczne, samochody osobowe, samochody dostawcze, samochody półciężarowe, samochody, samochody elektryczne, samochody sportowe, **28** zabawki, **37** naprawy samochodów, naprawy pojazdów, organizowanie naprawy pojazdów, usługi naprawy zabawek.

(111) **291047** (220) 2016 06 17 (210) 458004
 (151) 2016 12 08 (441) 2016 08 16
 (732) FISCHER GROUP SPÓŁKA Z OGRANICZONĄ ODPOWIEDZIALNOŚCIĄ, Swolszewice Duże, PL.
 (540) ŻAGIELFINANSE
 (510), (511) **35** doradztwo i konsultacje w zakresie działalności gospodarczej, biznesowe usługi doradcze i konsultacyjne, księgowość i rachunkowość, outsourcing [doradztwo biznesowe], planowanie działalności gospodarczej, planowanie sukcesji w firmach, pomoc w nawiązywaniu kontaktów handlowych, pomoc w organizowaniu działalności gospodarczej, usługi biurowe, rachunkowość, księgo-

wość i audyt, usługi outsourcingu w dziedzinie operacji z zakresu działalności gospodarczej, usługi outsourcingu w zakresie zarządzania relacjami z klientami, usługi świadczone przez franczyzodawcę, mianowicie pomoc w prowadzeniu przedsiębiorstw przemysłowych lub handlowych lub w zarządzaniu nimi, zarządzanie działalnością gospodarczą, zarządzanie firmą na rzecz osób trzecich, zarządzanie procesami biznesowymi i doradztwo w tym zakresie, zarządzanie zasobami ludzkimi i usługi rekrutacji personelu, konsultacje w zakresie technik sprzedaży i programów sprzedaży, organizowanie zakupu towarów na rzecz osób trzecich, pośrednictwo w kontaktach handlowych i gospodarczych, usługi pośrednictwa i doradztwa handlowego w dziedzinie sprzedaży produktów i świadczenia usług, usługi porównywania cen, wynajem dystrybutorów automatycznych, zapewnianie platformy internetowej dla nabywców i sprzedawców towarów i usług, badania w zakresie działalności gospodarczej i usługi doradcze, dostarczanie informacji biznesowych i handlowych online, pozyskiwanie i systematyzacja danych związanych z działalnością gospodarczą, rozpowszechnianie danych w zakresie działalności gospodarczej, usługi informacji biznesowej, usługi w zakresie wywiadu gospodarczego w odniesieniu do działalności gospodarczej, doradztwo, konsultacje i pomoc w zakresie reklamy, marketingu i promocji, marketing telefoniczny, organizowanie targów i wystaw, pomoc w zakresie działalności gospodarczej dotycząca wizerunku firmy, promowanie działalności gospodarczej, reklama, usługi programów lojalnościowych, motywacyjnych i promocyjnych, **36** ubezpieczenia, usługi finansowe, pieniężne i bankowe, usługi ubezpieczeniowe.

(111) **291048** (220) 2016 06 17 (210) 458014
 (151) 2016 12 09 (441) 2016 08 16
 (732) ARQ SPÓŁKA Z OGRANICZONĄ ODPOWIEDZIALNOŚCIĄ, Gdańsk, PL.
 (540) REVA ARQ
 (540)



(531) 27.05.01, 24.17.02, 26.01.06, 26.01.22
 (510), (511) **11** oprawy oświetleniowe, oświetlenie i reflektory oświetleniowe, oprawy oświetleniowe i oświetlenie wewnętrzne, zewnętrzne i przemysłowe, oprawy przeznaczone do iluminacji architektury, oświetlenie dekoracyjne, instalacje oświetleniowe, urządzenia oświetleniowe, lampy, osłony, obudowy do lamp, żarówki oświetleniowe, **37** montaż, naprawa, serwis oświetlenia, instalowanie i serwisowanie opraw oświetleniowych, iluminacji architektury, informacja o oświetleniu wewnętrznym, zewnętrznym, przemysłowym, usługi serwisowania sterowania i ustawienia oświetlenia, doradztwo inżynierskie w zakresie oświetlenia, **42** usługi projektowe w zakresie oświetlenia, projekty elektryczne, usługi i projektowanie architektoniczne, projekty oświetleniowe architektury zewnętrznej, wewnętrznej i przemysłowej.

(111) **291049** (220) 2016 06 18 (210) 458022
 (151) 2016 12 09 (441) 2016 08 16
 (732) OK-MOTO SPÓŁKA Z OGRANICZONĄ ODPOWIEDZIALNOŚCIĄ, Wrocław, PL.
 (540) autotesto
 (540)



Kolor znaku: niebieski, granatowy, zielony
 (531) 27.05.01, 29.01.12, 18.01.07, 24.17.20, 18.01.09
 (510), (511) **37** usługi w zakresie diagnostyki pojazdów, usługi w zakresie przeglądów, serwisowania i naprawy pojazdów, usługi stacji obsługi pojazdów, instalowanie, naprawy i konserwacja instrumentów i przyrządów pomiarowych, kontrolnych, badawczych, testujących i nawigacyjnych, pomoc drogową, usługi wulkanizacyjne, myjnie samochodowe, doradztwo w zakresie wyboru sposobu naprawy

pojazdów, **42** prace badawczo-rozwojowe na potrzeby osób trzecich, badania, ekspertyzy i opinie w zakresie stanu technicznego pojazdów, analizy i projekty techniczne, testowanie materiałów, testowanie pojazdów mechanicznych, badania w dziedzinie mechaniki.

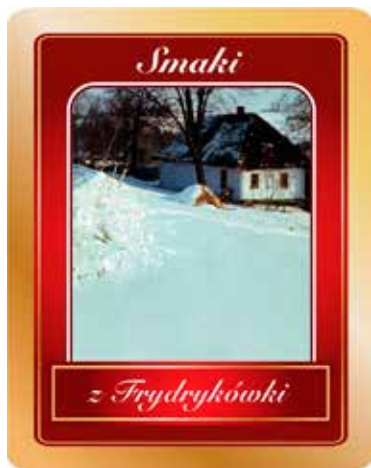
(111) **291050** (220) 2016 06 20 (210) 458044
 (151) 2016 12 28 (441) 2016 09 12
 (732) FABUD WYTWÓRNIĄ KONSTRUKCJI BETONOWYCH SPÓŁKA AKCYJNA, Siemianowice Śląskie, PL.
 (540) FABUD WKB
 (540)

 FABUD WKB

Kolor znaku: pomarańczowy, ciemnoniebieski

(531) 29.01.12, 27.05.01, 26.04.02, 26.04.09
 (510), (511) **19** belki betonowe, niemetalowe belki budowlane, beton, beton zbrojony, betonowe elementy budowlane, betonowe płyty do nawierzchni drogowych, betonowe ściany oporowe, niemetalowe domy prefabrykowane, zestawy do montażu domów z prefabrykatów, drogowe bariery ochronne z betonu, dźwigary niemetalowe, niemetalowe elementy konstrukcyjne schodów, niemetalowe klatki schodowe do użytku w budownictwie, niemetalowe budynki prefabrykowane, niemetalowe konstrukcyjne belki stropowe wspornikowe do budowy podłóg, niemetalowe materiały i elementy budowlane i konstrukcyjne, niemetalowe modułowe elementy budowlane, niemetalowe słupy, płyty betonowe, płyty budowlane niemetalowe, niemetalowe prefabrykowane elementy budowlane, niemetalowe prefabrykowane kolumny architektoniczne, prefabrykowane konstrukcje niemetalowe, niemetalowe stopnie schodów, ściany betonowe, ściany działowe będące niemetalowymi materiałami budowlanymi, ściany działowe z materiałów niemetalowych, ściany niemetalowe, słupy betonowe, słupy niemetalowe dla budownictwa, belki stropowe niemetalowe, trybuny niemetalowe, **36** dzierżawa biur, wynajem powierzchni biurowej, **37** betonowanie, budowa budynków na zamówienie, budowa nieruchomości komercyjnych, budowa nieruchomości przemysłowych, budowa parkingów wielopoziomowych, nadzór budowlany na miejscu, nadzór nad budowaniem konstrukcji, przegląd pojazdów, sprzężanie betonu, usługi budowlane i konstrukcyjne, wznoszenie budynków prefabrykowanych, **42** kontrola pojazdów mechanicznych przed transportem (pod kątem bezpiecznego używania w ruchu drogowym), kontrola techniczna pojazdów.

(111) **291051** (220) 2016 06 21 (210) 458091
 (151) 2016 12 29 (441) 2016 08 29
 (732) FIRMA HANDLOWA AMPOL SPÓŁKA JAWNA ANNA ŚLUSARCZYK, KRZYSZTOF ŚLUSARCZYK, Kraków, PL.
 (540) Smaki z Frydrykówki
 (540)



Kolor znaku: jasnobrązowy, brązowy, ciemnobrązowy, jasnoczerwony, czerwony, ciemnoczerwony, biały, jasnoniebieski
 (531) 05.01.04, 05.01.08, 06.07.25, 07.01.09, 26.04.02, 26.04.07, 26.11.01, 26.11.06, 26.11.08, 01.15.17, 27.05.01, 29.01.15

(510), (511) **29** mięso i jego przetwory, mięso surowe, kielbasy, wyroby wędliniarskie, w tym bekoni i szynka, wędliny surowe, wędzonki, kaszanki, pasztety, ekstrakty mięsne, konserwy mięsne, tłuszcze zwierzęce, dziczyzna, drób, wyroby garmazeryjne mięsne, **35** zgrupowanie na rzecz osób trzecich różnych towarów, a mianowicie wyrobów mięsnych i wędliniarskich pozwalające nabywcy wygodnie je oglądać i kupować w sklepie hurtowym, detalicznym i za pośrednictwem sieci Internet, pośrednictwo w handlu wyrobami mięsnymi i wędliniarskimi, zarządzanie przedsięwzięciami handlowymi i gospodarczymi, przedstawicielstwo handlowe podmiotów zagranicznych, pośrednictwo handlowe polegające na kojarzeniu kontrahentów, usługi agencji informacji handlowej w zakresie wyrobów mięsnych i wędliniarskich, usługi agencji importowo-eksportowej w dziedzinie wyrobów mięsnych i wędliniarskich, reklama produktów, rozpowszechnianie materiałów reklamowych: prospektów, broszur, ulotek, ogłoszeń reklamowych.

(111) **291052** (220) 2016 06 21 (210) 458155
 (151) 2016 12 15 (441) 2016 08 29
 (732) ŁYŻWIŃSKA HALINA DOROTA, Sosnowiec, PL.
 (540) say yes
 (540)

 say yes

Kolor znaku: czarny, czerwony, biały

(531) 02.09.01, 27.05.01, 29.01.12
 (510), (511) **3** oleje i płyny do masażu, kremy do masażu, żele do masażu, żel do mycia ciała, preparaty czyszczące do użytku osobistego, kosmetyki, mydła, sole do kąpieli oraz preparaty czyszczące do użytku osobistego, preparaty nawilżające, olejki eteryczne, perfumy, żele do masażu inne niż do celów medycznych, **5** preparaty i substancje antykoncepcyjne, żele plemnikobójcze, płyny i kremy, higieniczne środki smarne i środki dezynfekujące do zastosowania w obszarze pochwy, penisa i odbytu, żele nawilżające, preparaty do stosowania miejscowego, mianowicie, spraye, żele, płyny i kremy do zdrowia seksualnego i/lub zwiększenie podniecenia seksualnego, preparaty farmaceutyczne i substancje, mianowicie suplementy dla zdrowia seksualnego i/lub zwiększenie podniecenia seksualnego, **10** prezerwatywy, urządzenia do masażu erotycznego, wibratory, pierścienie wibrujące, urządzenia wspomagające życie seksualne, sex zabawki, części i akcesoria do wszystkich wyżej wymienionych towarów, gumowe lalki, preparaty do masażu, zabawki erotyczne.

(111) **291053** (220) 2016 06 22 (210) 458166
 (151) 2016 12 29 (441) 2016 08 29
 (732) YACHTIC SPÓŁKA Z OGRANICZONĄ ODPOWIEDZIALNOŚCIĄ, Katowice, PL.
 (540) YACHTIC.EU
 (540)



Kolor znaku: biały, szary, niebieski

(531) 02.09.14, 02.09.16, 18.03.02, 18.03.10, 26.03.06, 27.05.01, 29.01.13
 (510), (511) **39** organizowanie podróży, rezerwacja miejsc podróży, czarterowanie jednostek pływających, jachtów, łodzi i pojazdów wodnych, przechowywanie jednostek pływających, jachtów, łodzi i pojazdów wodnych, usługi przystani jachtowej, rejsy wodne, w tym rejsy na jachtach.

(111) **291054** (220) 2016 06 22 (210) 458168
 (151) 2016 12 16 (441) 2016 08 01
 (732) GRUDZIŃSKI DOMINIK BARTOSZ MINEKE IMPORT-EKSPORT,
 Warszawa, PL.
 (540) Snow Lotus
 (510), (511) **5** ekstrakty roślinne i ziołowe do celów leczniczych, leki
 ziołowe, okłady, podpaski, podpaski dla kobiet, podpaski higienicz-
 ne, preparaty antybakteryjne, produkty higieniczne dla kobiet, środki
 bakteriobójcze, tampony, wkładki higieniczne, wkładki ochronne
 do majtek.

(111) **291055** (220) 2016 06 23 (210) 458220
 (151) 2016 12 02 (441) 2016 08 01
 (732) ENTROS SPÓŁKA Z OGRANICZONĄ ODPOWIEDZIALNOŚCIĄ,
 Rzeszów, PL.
 (540) ENTROS SERWIS
 (540)



Kolor znaku: biały, ciemnoszary, ciemnoniebieski, jasnoniebieski,
 niebieski

(531) 26.11.03, 26.11.06, 26.11.08, 27.05.01, 27.05.05, 29.01.13
 (510), (511) **35** sprzedaż detaliczna i hurtowa (w tym za pośrednic-
 twem strony internetowej) na rzecz osób trzecich, prowadzenie skle-
 pów i hurtowni, w tym internetowych, sprzedaż on-line, sprzedaż
 wysyłkowa, reklama na stronach internetowych oraz organizowanie
 i współdziałanie w targach, wystawach i pokazach związanych z pro-
 mocją następujących towarów: bramy metalowe, bramy żelazne,
 drzwi (bramy) żaluzjowe metalowe, metalowe pomosty robocze,
 metalowe rampy do doków, metalowe wrota śluzy, rampy będą-
 ce konstrukcjami metalowymi, rampy metalowe, rampy metalowe
 jako konstrukcje, hydrauliczne rampy podnośnikowe, metalowe
 rampy przeładunkowe jako konstrukcje, rampy do podnoszenia,
 rampy załadunkowe, bramy niemetalowe, bramy roletowe nieme-
 talowe, rampy, systemy przeładunkowe, bramy segmentowe, bramy
 przeciwpożarowe, bramy szybkie, bramy przesuwane, bramy
 rolowane, bramy do kompostowni, elementy systemów przeładun-
 kowych takie jak: fartuchy uszczelniające, uszczelnienia, naprowa-
 dzacze, odboje ramp, odboje gumowe, odboje stalowe, sterowania
 ramp, sterowania bram, system dokowania, opracowywanie katalo-
 gów, spisów w celu publikacji w internecie, promocja sprzedaży,
 usługi reklamowe i promocyjne w zakresie sprzedaży, towarów
 i usług, usługi w zakresie promocji sprzedaży, reklama, marketing,
 reklama na stronach internetowych, rozpowszechnianie materiałów
 reklamowych, promocja sprzedaży powyższych towarów i świadczo-
 nych usług, prezentacja oferty handlowej w Internecie, **37** montaż,
 serwis, konserwacja, naprawa następujących towarów: bramy meta-
 lowe, bramy żelazne, drzwi (bramy) żaluzjowe metalowe, metalowe
 pomosty robocze, metalowe rampy do doków, metalowe wrota ślu-
 zy, rampy będące konstrukcjami metalowymi, rampy metalowe, ram-
 py metalowe jako konstrukcje, hydrauliczne rampy podnośnikowe,
 metalowe rampy przeładunkowe jako konstrukcje, rampy do pod-
 noszenia, rampy załadunkowe, bramy niemetalowe, bramy roletowe
 niemetalowe, systemy przeładunkowe, rampy, bramy segmentowe,
 bramy przeciwpożarowe, bramy szybkie, bramy przesuwane,
 bramy rolowane, bramy do kompostowni, konserwacja i naprawa
 przyrządów, konserwacja urządzeń automatycznych, konserwacja
 i naprawa szlabanów automatycznych, konserwacja i naprawa in-
 stalacji drzwi automatycznych, konserwacja i naprawa elementó-
 w systemów przeładunkowych takich jak: fartuchy uszczelniające,
 uszczelnienia, naprowadzacze, odboje ramp, odboje gumowe, od-
 boje stalowe, sterowania ramp, sterowania bram, system dokowania,
40 produkcja na zamówienie następujących towarów: bramy meta-
 lowe, bramy żelazne, drzwi (bramy) żaluzjowe metalowe, metalowe
 pomosty robocze, metalowe rampy do doków, metalowe wrota ślu-
 zy, rampy będące konstrukcjami metalowymi, rampy metalowe, ram-
 py metalowe jako konstrukcje, hydrauliczne rampy podnośnikowe,
 metalowe rampy przeładunkowe jako konstrukcje, rampy do pod-
 noszenia, rampy załadunkowe, bramy niemetalowe, bramy roletowe
 niemetalowe, rampy, systemy przeładunkowe, bramy segmentowe,
 bramy przeciwpożarowe, bramy szybkie, bramy przesuwane

ne, bramy rolowane, bramy do kompostowni, elementy systemów
 przeładunkowych takie jak : fartuchy uszczelniające, uszczelnienia,
 naprowadzacze, odboje ramp, odboje gumowe, odboje stalowe, ste-
 rowania ramp, sterowania bram, system dokowania, produkcja na za-
 mówienie artykułów żelaznych, produkcja na zamówienie części
 składowych odlewanych, produkcja na zamówienie form (odlewów)
 stosowanych w przemyśle, produkcja rzemieślnicza na zamówienie
 i montowanie wykonanych elementów.

(111) **291056** (220) 2016 06 24 (210) 458267
 (151) 2016 12 29 (441) 2016 08 29
 (732) JURASZ MACIEJ ARCHEUS PRYWATNE GABINETY MEDYCZNE,
 Poznań, PL.
 (540) ARCHEUS
 (510), (511) **9** publikacje elektroniczne, **16** publikacje drukowane,
 książki, broszury, czasopisma, kalendarze, **41** nauczanie i szkolenia,
 usługi w zakresie nauczania i kształcenia, organizowanie i obsługa
 konferencji, organizowanie sympozjów, wszystkie wyżej wymienio-
 ne usługi dotyczące leczenia, rehabilitacji, osteopatii, terapii manu-
 alnej i profilaktyki zdrowotnej, usługi wydawnicze, **44** fizjoterapia,
 chiropraktyka, wykonywanie zabiegów regeneracyjno-rehabilitacyj-
 nych, usługi rehabilitacji, usługi masażu, usługi medyczne, poradnic-
 two medyczne, opieka medyczna i zdrowotna.

(111) **291057** (220) 2016 06 27 (210) 458336
 (151) 2016 12 19 (441) 2016 08 29
 (732) BPH TOWARZYSTWO FUNDUSZY INWESTYCYJNYCH SPÓŁKA
 AKCYJNA, Warszawa, PL.
 (540) SUPERIOR
 (540)

SUPERIOR

Kolor znaku: złoty

(531) 29.01.02, 27.05.01
 (510), (511) **36** monitorowanie funduszy inwestycyjnych, zarzą-
 dzanie funduszami inwestycyjnymi, administrowanie funduszami
 inwestycyjnymi, usługi finansowych funduszy inwestycyjnych, za-
 rządzanie funduszem inwestycyjnym wzajemnym, tworzenie inwe-
 stycyjnych funduszy wzajemnych dla osób trzecich, usługi transferu
 i transakcji w dziedzinie funduszy inwestycyjnych, udzielanie infor-
 macji na temat cen z zakresu inwestycyjnych funduszy wzajemnych.

(111) **291058** (220) 2016 06 27 (210) 458338
 (151) 2016 12 19 (441) 2016 08 29
 (732) BPH TOWARZYSTWO FUNDUSZY INWESTYCYJNYCH SPÓŁKA
 AKCYJNA, Warszawa, PL.
 (540) SUPERIOR
 (540)

SUPERIOR

Kolor znaku: złoty, biały

(531) 27.05.01, 29.01.12
 (510), (511) **36** monitorowanie funduszy inwestycyjnych, zarzą-
 dzanie funduszami inwestycyjnymi, administrowanie funduszami
 inwestycyjnymi, usługi finansowych funduszy inwestycyjnych, za-
 rządzanie funduszem inwestycyjnym wzajemnym, tworzenie inwe-
 stycyjnych funduszy wzajemnych dla osób trzecich, usługi transferu
 i transakcji w dziedzinie funduszy inwestycyjnych, udzielanie infor-
 macji na temat cen z zakresu inwestycyjnych funduszy wzajemnych.

(111) **291059** (220) 2016 07 05 (210) 458681
 (151) 2016 12 23 (441) 2016 08 29
 (732) SKOPOWSKI JANUSZ ANDRZEJ, Londyn, GB.
 (540) BREXIT
 (510), (511) **3** kosmetyki, wyroby chemii gospodarczej, **25** odzież.

(111) **291060** (220) 2016 07 06 (210) 458764
 (151) 2016 12 28 (441) 2016 08 29

(732) JURKOWSKA MARTA RAVEN, Kraków, PL.
 (540) Małżeńska Apteczka Pierwszej Pomocy
 (510), (511) **9** publikacje elektroniczne, książki dźwiękowe, płyty CD-ROM zawierające elektroniczne książki, książki w formie cyfrowej do pobierania z Internetu, wszystkie w/w towary o tematyce małżeńskiej, religijnej bądź psychologicznej, publikacje elektroniczne służące budowaniu relacji małżeńskich i partnerskich, mobilne aplikacje do pobrania z internetu o tematyce małżeńskiej, religijnej bądź psychologicznej, edukacyjne materiały na zajęcia służące budowaniu relacji małżeńskich i partnerskich do pobrania, **41** wydawanie audiobooków, publikacji, przewodników, książek, artykułów o tematyce małżeńskiej, religijnej bądź psychologicznej, edukacja religijna, szkolenia religijne, kursy szkoleniowe służące budowaniu relacji małżeńskich i partnerskich, **45** doradztwo w sprawach małżeńskich, usługi religijne, organizowanie zgromadzeń religijnych.

(111) **291061** (220) 2016 07 07 (210) 458799
 (151) 2016 12 12 (441) 2016 08 16
 (732) SOSNOWSKI MARCIN ZNICZE ŚWIECE, Olecko, PL.
 (540) J. SOSNOWSKI Znicze
 (540)

J. SOSNOWSKI
Znicze

Kolor znaku: czerwony, czarny

(531) 29.01.12, 01.15.05
 (510), (511) **4** znicze, świece.

(111) **291062** (220) 2016 07 07 (210) 458818
 (151) 2016 12 21 (441) 2016 08 29
 (732) OCEANIC SPÓŁKA AKCYJNA, Sopot, PL.
 (540) AA DERMESTETIQ
 (510), (511) **3** produkty kosmetyczne, preparaty do pielęgnacji skóry, emulsje, kremy, balsamy, toniki, płyny, mleczka, żele, pianki, oliwki, peelingi, maseczki do twarzy i do ciała, serum do celów kosmetycznych, koncentraty nawilżające, olejki eteryczne do pielęgnacji skóry, talk i pudry do ciała, preparaty przeciwsłoneczne i po opalaniu, preparaty do golenia, przed i po goleniu, mydła, środki do mycia i kąpieli, preparaty do higieny intymnej, środki perfumeryjne, perfumy, wody toaletowe i kolońskie, dezodoranty i antyperspiranty, preparaty do pielęgnacji włosów, środki do pielęgnacji ust, środki do czyszczenia zębów i pielęgnacji jamy ustnej, chusteczki nasączone płynami kosmetycznymi, środki toaletowe, **5** preparaty farmaceutyczne, produkty i preparaty do pielęgnacji skóry do celów medycznych, kosmetyki do celów leczniczych, kremy, emulsje, płyny, żele, oliwki i balsamy lecznicze, sole do kąpieli do celów medycznych, kąpiele lecznicze.

(111) **291063** (220) 2016 07 07 (210) 458825
 (151) 2016 12 21 (441) 2016 08 29
 (732) OCEANIC SPÓŁKA AKCYJNA, Sopot, PL.
 (540) AA BEAUTY CLINIC
 (510), (511) **3** produkty kosmetyczne, preparaty do pielęgnacji skóry, emulsje, kremy, balsamy, toniki, płyny, mleczka, żele, pianki, oliwki, peelingi, maseczki do twarzy i do ciała, serum do celów kosmetycznych, koncentraty nawilżające, olejki eteryczne do pielęgnacji skóry, talk i pudry do ciała, preparaty przeciwsłoneczne i po opalaniu, preparaty do golenia, przed i po goleniu, mydła, środki do mycia i kąpieli, preparaty do higieny intymnej, środki perfumeryjne, perfumy, wody toaletowe i kolońskie, dezodoranty i antyperspiranty, preparaty do pielęgnacji włosów, środki do pielęgnacji ust, środki do czyszczenia zębów i pielęgnacji jamy ustnej, chusteczki nasączone płynami kosmetycznymi, środki toaletowe, **5** preparaty farmaceutyczne, produkty i preparaty do pielęgnacji skóry do celów medycznych, kosmetyki do celów leczniczych, kremy, emulsje, płyny, żele, oliwki i balsamy lecznicze, sole do kąpieli do celów medycznych, kąpiele lecznicze.

(111) **291064** (220) 2016 07 07 (210) 458830
 (151) 2016 12 08 (441) 2016 08 16

(732) OCEANIC SPÓŁKA AKCYJNA, Sopot, PL.
 (540) AA TECHNOLOGIA BIO-ASYMILACJI
 (510), (511) **3** produkty kosmetyczne, preparaty do pielęgnacji skóry, emulsje, kremy, balsamy, toniki, płyny, mleczka, żele, pianki, oliwki, peelingi, maseczki do twarzy i do ciała, serum do celów kosmetycznych, koncentraty nawilżające, olejki eteryczne do pielęgnacji skóry, talk i pudry do ciała, preparaty przeciwsłoneczne i po opalaniu, preparaty do golenia, przed i po goleniu, mydła, środki do mycia i kąpieli, preparaty do higieny intymnej, środki perfumeryjne, perfumy, wody toaletowe i kolońskie, dezodoranty i antyperspiranty, preparaty do pielęgnacji włosów, środki do pielęgnacji ust, środki do czyszczenia zębów i pielęgnacji jamy ustnej, chusteczki nasączone płynami kosmetycznymi, środki toaletowe, **5** preparaty farmaceutyczne, produkty i preparaty do pielęgnacji skóry, kosmetyki do celów leczniczych, kremy, emulsje, płyny, żele, oliwki i balsamy lecznicze, sole do kąpieli do celów medycznych, kąpiele lecznicze.

(111) **291065** (220) 2016 07 07 (210) 458831
 (151) 2016 12 21 (441) 2016 08 29

(732) OCEANIC SPÓŁKA AKCYJNA, Sopot, PL.
 (540) AA TECHNOLOGIA MEZOBRAZJI
 (510), (511) **3** produkty kosmetyczne, preparaty do pielęgnacji skóry, emulsje, kremy, balsamy, toniki, płyny, mleczka, żele, pianki, oliwki, peelingi, maseczki do twarzy i do ciała, serum do celów kosmetycznych, koncentraty nawilżające, olejki eteryczne do pielęgnacji skóry, talk i pudry do ciała, preparaty przeciwsłoneczne i po opalaniu, preparaty do golenia, przed i po goleniu, mydła, środki do mycia i kąpieli, preparaty do higieny intymnej, środki perfumeryjne, perfumy, wody toaletowe i kolońskie, dezodoranty i antyperspiranty, preparaty do pielęgnacji włosów, środki do pielęgnacji ust, środki do czyszczenia zębów i pielęgnacji jamy ustnej, chusteczki nasączone płynami kosmetycznymi, środki toaletowe, **5** preparaty farmaceutyczne, produkty i preparaty do pielęgnacji skóry do celów medycznych, kosmetyki do celów leczniczych, kremy, emulsje, płyny, żele, oliwki i balsamy lecznicze, sole do kąpieli do celów medycznych, kąpiele lecznicze.

(111) **291066** (220) 2016 07 07 (210) 458833
 (151) 2016 12 21 (441) 2016 08 29

(732) CLIPPER SPÓŁKA Z OGRANICZONĄ ODPOWIEDZIALNOŚCIĄ, Warszawa, PL.
 (540) Clipper
 (510), (511) **11** toalety przenośne, przenośne instalacje sanitarne, namioty sanitarne, toalety drewniane, toalety przystosowane dla osób niepełnosprawnych fizycznie, przenośne przebieralnie, **35** usługi sprzedaży detalicznej i hurtowej toalet przenośnych i przenośnych urządzeń sanitarnych, **37** usługi sprzątnięcia, sprzątnięcie pomieszczeń i budynków biurowych i handlowych, sprzątnięcie budynków i terenów przemysłowych, sprzątnięcie nieruchomości, sprzątnięcie placów budowy, sprzątnięcie obiektów przed imprezami i po imprezach, czyszczenie urządzeń i instalacji sanitarnych, czyszczenie i opróżnianie zawartości szamb, usuwanie zawartości zbiorników ściekowych, **39** usługi transportowe, transport kontenerów, transport ścieków, wywóz nieczystości płynnych z szamb bezodpływowych, wynajem kontenerów, wynajem przenośnych kontenerów biurowych i/lub magazynowych, wynajem i montaż ogrodzeń tymczasowych, wynajem przenośnych przebieralni, **44** wynajem toalet przenośnych, wynajem sprzętu sanitarnego, wypożyczanie przenośnych instalacji sanitarnych.

(111) **291067** (220) 2016 07 08 (210) 458864
 (151) 2016 12 28 (441) 2016 09 12

(732) ORLEN OIL SPÓŁKA Z OGRANICZONĄ ODPOWIEDZIALNOŚCIĄ, Kraków, PL.
 (540) P PLATINUM
 (540)

 **PLATINUM**

Kolor znaku: czerwony, srebrny
 (531) 26.13.25, 27.05.01, 29.01.12

(510), (511) **4** oleje silnikowe, oleje hydrauliczne, oleje przekładniowe, oleje hydrauliczno-przekładniowe, oleje żeglugowe, dodatki niechemiczne do olejów, smary, podpałki.

(111) **291068** (220) 2016 07 08 (210) 458877
 (151) 2016 12 19 (441) 2016 08 29
 (732) CHARTER NAVIGATOR SPÓŁKA Z OGRANICZONĄ
 ODPOWIEDZIALNOŚCIĄ, Kraków, PL.
 (540) MORZE
 (540)



Kolor znaku: czerwony, biały

(531) 26.04.02, 26.04.22, 27.05.01, 29.01.12

(510), (511) **16** broszury, czasopisma (periodyki), drukowane publikacje, gazety, książki, mapy, obrazy, podręczniki (książki), reprodukcje graficzne, śpiewniki, afisze, plakaty, fotografie, **41** fotografia, fotoreportaże, pisanie tekstów innych niż reklamowych, produkcja filmów innych niż reklamowych, produkcja programów radiowych i telewizyjnych, publikacje elektroniczne on-line książek i periodyków, publikowanie książek, usługi reporterskie, informacje o wypoczynku, studia filmowe, udostępnianie publikacji elektronicznych on-line.

(111) **291069** (220) 2016 07 08 (210) 458886
 (151) 2016 12 19 (441) 2016 08 29
 (732) ŚLUBOWSKI PAWEŁ HADRON, Warszawa, PL.
 (540) 1996 hadron Paweł Ślubowski
 (540)



(531) 29.01.08, 27.05.01, 27.07.01, 17.01.02, 17.01.08, 17.01.25, 17.05.17, 26.04.09

(510), (511) **35** usługi sprzedaży detalicznej, hurtowej a także sklepu online dotyczące elektroniki samochodowej, samochodowych zestawów audio, CB radia, antyradarów, akcesoriów samochodowych, alarmów, anten samochodowych, lokalizatorów, czujników parkowania i alarmowych, urządzeń multimedialnych do samochodu, zestawów głośnomówiących, zamków centralnych, uchwyty, sterowników, siłowników, nawigacji samochodowych, zestawów głośnomówiących, wideorejestratorów jazdy, alkomatów, kamer samochodowych, usługi sklepu motoryzacyjnego online.

(111) **291070** (220) 2016 07 09 (210) 458898
 (151) 2016 12 09 (441) 2016 08 16
 (732) HYŻAK MIŁOSZ EQUAL GROUP, Gniezno, PL.
 (540) MODELOVE

(510), (511) **25** odzież, obuwie, nakrycia głowy, odzież damska, odzież męska, odzież dziecięca, odzież codzienna, odzież rekreacyjna, odzież sportowa, odzież do spania, odzież wieczorowa, bielizna, chusty [odzież], podkoszulki, bluzki, swetry, koszule, koszulki z krótkim rękawem, kurtki, spodnie, spodenki, spódnice, sukienki damskie, stroje plażowe, rękawiczki, skarpetki, szaliki, **35** usługi prowadzenia sklepu i/lub hurtowni oraz usługi w zakresie gromadzenia w celu sprzedaży korespondencyjnej i z wykorzystaniem telekomunikacji następujących towarów: odzież, obuwie, nakrycia głowy, odzież damska, odzież męska, odzież dziecięca, odzież codzienna, odzież rekreacyjna, odzież sportowa, odzież do spania, odzież wieczorowa, bielizna, chusty [odzież], podkoszulki, bluzki, swetry, koszule, koszulki z krótkim rękawem, kurtki, spodnie, spodenki, spódnice, sukienki damskie, stroje plażowe, rękawiczki, skarpetki, szaliki.

(111) **291071** (220) 2016 07 09 (210) 458899
 (151) 2016 12 09 (441) 2016 08 16
 (732) PROCZEK JOANNA, Ząbki, PL.

(540) mothlan

(510), (511) **5** środki owadobójcze, preparaty do zwalczania robactwa, produkty i preparaty biobójcze, środki do zwalczania szkodników, odświeżacze powietrza.

(111) **291072** (220) 2016 07 10 (210) 458902
 (151) 2016 12 19 (441) 2016 08 29
 (732) KOZIELEC ELŻBIETA KANCELARIA KSIĘGOWA I DORADCZA
 OSADA NAD BABIEŃSKIM POTOCKIEM, Grywałd, PL.
 (540) Osada nad Babińskim Potockiem
 (540)



Kolor znaku: niebieski, beżowy, żółty, brązowy, zielony, błękitny

(531) 02.03.01, 02.03.05, 02.03.16, 02.03.23, 06.01.02, 06.01.04, 05.05.20, 05.05.23, 26.01.14, 27.05.01, 29.01.15

(510), (511) **41** usługi rekreacyjne, **43** usługi hotelarskie związane z rezerwacją, czasowym zakwaterowaniem oraz wyżywieniem w hotelach, pensjonatach, sanatoriach, domach wypoczynkowych, domach turystycznych, **44** usługi w zakresie rehabilitacji fizycznej i psychicznej.

(111) **291073** (220) 2016 07 11 (210) 458948
 (151) 2016 12 19 (441) 2016 08 29
 (732) EPEE POLSKA SPÓŁKA Z OGRANICZONĄ
 ODPOWIEDZIALNOŚCIĄ, Szczecin, PL.
 (540) Państwa Miasta!
 (540)



Kolor znaku: żółty, niebieski, biały, czarny, szary, czerwony

(531) 04.05.02, 13.01.17, 27.05.01, 29.01.15, 24.17.04

(510), (511) **28** zabawki, zabawki i gry elektroniczne.

(111) **291074** (220) 2016 07 11 (210) 458952
 (151) 2016 12 19 (441) 2016 08 29
 (732) EPEE POLSKA SPÓŁKA Z OGRANICZONĄ
 ODPOWIEDZIALNOŚCIĄ, Szczecin, PL.
 (540) RYBEK Nie Na Żarty
 (540)



Kolor znaku: niebieski, żółty, biały, czarny, pomarańczowy, czerwony, zielony

(531) 03.09.10, 03.09.24, 27.05.01, 29.01.15

(510), (511) **28** zabawki, zabawki i gry elektroniczne.

(111) **291075** (220) 2016 07 11 (210) 458982
 (151) 2016 12 20 (441) 2016 08 29
 (732) ZAKŁADY MIĘSNE NOWAK SPÓŁKA Z OGRANICZONĄ
 ODPOWIEDZIALNOŚCIĄ SPÓŁKA KOMANDYTOWA, Gdańsk, PL.
 (540) MILUTKIE
 (510), (511) **29** wyroby mięsne, mięso i wędliny, kiełbasy, pasty mięsne, pasztety, przetwory mięsne, konserwy mięsne.

(111) **291076** (220) 2016 07 11 (210) 458990
 (151) 2016 12 20 (441) 2016 08 29

(732) OCEANIC SPÓŁKA AKCYJNA, Sopot, PL.
 (540) wings of color
 (510), (511) **3** produkty kosmetyczne, kosmetyki do makijażu, kosmetyki kolorowe, podkłady, fluidy, bazy do makijażu, pudry sypkie, prasowane, w kompaktach, kosmetyki kolorowe do oczu, tusze, mascary do rzęs, kredki, eyelinery, stylizatory do brwi, sztuczne rzęsy, kosmetyki do ust, pomadki, błyszczki, konturówki, kosmetyki do paznokci, odżywki, lakiery, produkty kolorowe do policzków, pudry rozświetlające, pudry, rozświetlające pudry brązujące, róże, utrwalacze makijażu, środki do usuwania makijażu, preparaty do pielęgnacji skóry, emulsje, kremy, balsamy, toniki, płyny, mleczka, żele, pianki, oliwki, peelingi, maseczki do twarzy i do ciała, serum do celów kosmetycznych, koncentraty nawilżające do celów kosmetycznych, olejki eteryczne do pielęgnacji skóry, talk i pudry do ciała, preparaty przeciwsłoneczne i po opalaniu, preparaty do golenia, przed i po goleniu, mydła, środki do mycia i kąpieli, preparaty do higieny intymnej, środki perfumeryjne, perfumy, wody toaletowe i kolońskie, dezodoranty i antyperspiranty, preparaty do pielęgnacji włosów, środki do pielęgnacji ust, środki do czyszczenia zębów i pielęgnacji jamy ustnej, chusteczki nasączone płynami kosmetycznymi, środki toaletowe, **5** preparaty farmaceutyczne, produkty i preparaty do pielęgnacji skóry do celów medycznych, lecznicze preparaty do pielęgnacji ust, kosmetyki do celów leczniczych kremy, emulsje, płyny, żele, oliwki i balsamy lecznicze, sole do kąpieli do celów medycznych, kąpiele lecznicze, **8** załotki do rzęs, separatory do rzęs, przybory do manicure i pedicure, **21** przybory kosmetyczne i toaletowe, szablony stosowane przy nakładaniu makijażu, pędzle kosmetyczne, pędzelki, aplikatory, gąbki, do makijażu, grzebień, grzebyki do rzęs, szczoteczki do tuszu do rzęs.

(111) **291077** (220) 2016 07 11 (210) 458991
 (151) 2016 12 20 (441) 2016 08 29

(732) OCEANIC SPÓŁKA AKCYJNA, Sopot, PL.
 (540) AA wings of color
 (510), (511) **3** produkty kosmetyczne, kosmetyki do makijażu, kosmetyki kolorowe, podkłady, fluidy, bazy do makijażu, pudry sypkie, prasowane, w kompaktach, kosmetyki kolorowe do oczu, tusze, mascary do rzęs, kredki, eyelinery, stylizatory do brwi, sztuczne rzęsy, kosmetyki do ust, pomadki, błyszczki, konturówki, kosmetyki do paznokci, odżywki, lakiery, produkty kolorowe do policzków, pudry rozświetlające, pudry, rozświetlające pudry brązujące, róże, utrwalacze makijażu, środki do usuwania makijażu, preparaty do pielęgnacji skóry, emulsje, kremy, balsamy, toniki, płyny, mleczka, żele, pianki, oliwki, peelingi, maseczki do twarzy i do ciała, serum do celów kosmetycznych, koncentraty nawilżające do celów kosmetycznych, olejki eteryczne do pielęgnacji skóry, talk i pudry do ciała, preparaty przeciwsłoneczne i po opalaniu, preparaty do golenia, przed i po goleniu, mydła, środki do mycia i kąpieli, preparaty do higieny intymnej, środki perfumeryjne, perfumy, wody toaletowe i kolońskie, dezodoranty i antyperspiranty, preparaty do pielęgnacji włosów, środki do pielęgnacji ust, środki do czyszczenia zębów i pielęgnacji jamy ustnej, chusteczki nasączone płynami kosmetycznymi, środki toaletowe, **5** preparaty farmaceutyczne, produkty i preparaty do pielęgnacji skóry do celów medycznych, lecznicze preparaty do pielęgnacji ust, kosmetyki do celów leczniczych kremy, emulsje, płyny, żele, oliwki i balsamy lecznicze, sole do kąpieli do celów medycznych, kąpiele lecznicze, **8** załotki do rzęs, separatory do rzęs, przybory do manicure i pedicure, **21** przybory kosmetyczne i toaletowe, szablony stosowane przy nakładaniu makijażu, pędzle kosmetyczne, pędzelki, aplikatory, gąbki, do makijażu, grzebień, grzebyki do rzęs, szczoteczki do tuszu do rzęs.

(111) **291078** (220) 2016 07 12 (210) 459032
 (151) 2016 12 27 (441) 2016 08 29
 (732) MIŚKOWIEC IRENEUSZ VELOPROFIT, Jastrzębie-Zdrój, PL.
 (540) VELOPROFIT
 (540)



VELOPROFIT

Kolor znaku: czarny, biały, czerwony
 (531) 14.03.20, 27.05.01, 29.01.13
 (510), (511) **12** rowery, **16** czasopisma (periodyki).

(111) **291079** (220) 2016 07 12 (210) 459062
 (151) 2016 12 28 (441) 2016 09 12
 (732) MELCER IRENEUSZ, Reda, PL.
 (540) SERWIS OGRÓD DENDROM
 (540)



Kolor znaku: czarny, zielony, biały
 (531) 05.01.03, 05.01.05, 05.01.16, 07.01.08, 07.01.25, 27.05.01, 29.01.13
 (510), (511) **35** usługi prowadzenia sprzedaży roślin i artykułów ogrodnich, **36** zarządzanie i obsługa nieruchomości, najem i dzierżawa nieruchomości, usługi dla wspólnot mieszkaniowych i spółdzielni mieszkaniowych w zakresie finansów i zarządzania nieruchomościami, **37** czyszczenie i utrzymanie czystości nieruchomości-budynków, biur, lokali, części wspólnych nieruchomości, ciągów komunikacyjnych, odśnieżanie, **44** ogrodnictwo-usługi z zakresu zagospodarowania i pielęgnacji terenów zieleni, doradztwo z zakresu ogrodnictwa.

(111) **291080** (220) 2016 07 12 (210) 459063
 (151) 2016 12 28 (441) 2016 08 29
 (732) FF Group Sp. z o.o. (UA), Wysznewe, UA.
 (540) Królestwo Serów
 (540)



Kolor znaku: biały, czarny, złoty
 (531) 01.03.12, 24.09.02, 24.09.06, 27.05.01, 29.01.12
 (510), (511) **8** przyrządy do przygotowywania żywności, noże kuchenne i sztucce, krajarki do sera, **29** nabiał i substytuty nabiału, produkty serowarskie, przetworzony ser, ser cheddar, ser pleśniowy, ser śmietankowy, ser miękki, ser twarogowy, ser twardy, starty ser, biały ser, ser mieszany, ser owczy, ser wędzony, sery dojrzewające, substytuty serów, serek mascarpone, mieszanki serowe, paluszki serowe, dipy serowe, **35** zarządzanie w działalności handlowej, prace biurowe, agencje informacji handlowej, analizy kosztów, badania w dziedzinie działalności gospodarczej, doradztwo w zakresie prowadzenia działalności gospodarczej, informacja o działalności gospodarczej, prezentowanie produktów w mediach dla celów sprzedaży detalicznej, promocja sprzedaży dla osób trzecich, reklama, telefoniczne udzielenie informacji dla nieobecnych abonentów, wynajem dystrybutorów automatycznych, usługi doradcze w zarządzaniu działalnością gospodarczą, zarządzanie w zakresie zamówień handlowych, zgrupowanie, gromadzenie i ekspozycja na rzecz osób trzecich przyrządów do przygotowywania żywności, noży kuchennych i sztuców lub nabiału lub substytutów nabiału pozwalające wygodnie je oglądać, sprzedawać i kupować w obrocie detalicznym i hurtowym lub za pośrednictwem Internetu, **43** bary, kawiarnie, kafeterie (bufety), stołówki, usługi cateringowe, rzeźbienie w jedzeniu, wypożyczanie krzeseł, stołów, bielizny stołowej i szklanych naczyń, wypożyczanie urządzeń do gotowania, wypożyczanie dozowników wody pitnej, restauracje, restauracje samoobsługowe, bary szybkiej obsługi (snack-bary).

(111) **291081** (220) 2016 07 13 (210) 459078
 (151) 2016 12 28 (441) 2016 09 12
 (732) EPEE POLSKA SPÓŁKA Z OGRANICZONĄ ODPOWIEDZIALNOŚCIĄ, Szczecin, PL.
 (540) CHILLFACTOR
 (510), (511) **21** naczynia do przyrządzania lodów i mrożonych napojów, foremki do lodów, kubki, przybory kuchenne.

(111) **291082** (220) 2016 07 13 (210) 459079
 (151) 2016 12 28 (441) 2016 09 12
 (732) EURO-MEDIA SPÓŁKA Z OGRANICZONĄ
 ODPOWIEDZIALNOŚCIĄ, Warszawa, PL.
 (540) SECURITECH
 (510), (511) **41** organizowanie konferencji naukowo-technicznych
 związanych z technologią w ochronie penitencjarnej, organizowa-
 nie i prowadzenie konferencji, warsztatów i seminariów, organizo-
 wanie konferencji i seminariów związanych ze szkoleniem zawodo-
 wym.

(111) **291083** (220) 2016 07 13 (210) 459082
 (151) 2016 12 28 (441) 2016 09 12
 (732) BIELENDA KOSMETYKI NATURALNE SPÓŁKA
 Z OGRANICZONĄ ODPOWIEDZIALNOŚCIĄ SPÓŁKA
 KOMANDYTOWA, Kraków, PL.
 (540) Reti-Power² VC
 (510), (511) **3** kosmetyki upiększające, kosmetyki pielęgnacyj-
 ne, wyroby perfumeryjne i dezodoranty, olejki, środki i preparaty
 do makijażu i demakijażu, środki czystości, preparaty kosmetyczne
 do odchudzania, kosmetyki profesjonalne, kosmetyki do stylizacji
 włosów.

(111) **291084** (220) 2016 07 13 (210) 459085
 (151) 2016 12 28 (441) 2016 08 29
 (732) GREM SPÓŁKA Z OGRANICZONĄ ODPOWIEDZIALNOŚCIĄ
 SPÓŁKA KOMANDYTOWA, Majdan, PL.
 (540) GRYCAN LODY OD POKOLEŃ WANILIOWE PRAWDZIWY SMAK
 WANILII
 (540)



Kolor znaku: złoty, czarny, biały, żółty
 (531) 08.01.18, 19.03.01, 24.03.18, 25.01.15, 27.05.01, 29.01.14
 (510), (511) **30** lody, desery lodowe.

(111) **291085** (220) 2016 07 13 (210) 459087
 (151) 2016 12 28 (441) 2016 08 29
 (732) EPEE POLSKA SPÓŁKA Z OGRANICZONĄ
 ODPOWIEDZIALNOŚCIĄ, Szczecin, PL.
 (540) Słomkołaki
 (510), (511) **21** słomki do picia, kubki, przybory kuchenne, **28** zabawki.

(111) **291086** (220) 2016 07 13 (210) 459088
 (151) 2016 12 28 (441) 2016 08 29
 (732) GREM SPÓŁKA Z OGRANICZONĄ ODPOWIEDZIALNOŚCIĄ
 SPÓŁKA KOMANDYTOWA, Majdan, PL.
 (540) GRYCAN LODY OD POKOLEŃ TRUSKAWKOWE SMAK
 ŚWIEŻYCH TRUSKAWEK

(540)



Kolor znaku: złoty, czarny, biały, różowy
 (531) 08.01.18, 19.03.01, 24.03.18, 25.01.15, 27.05.01, 29.01.14
 (510), (511) **30** lody, desery lodowe.

(111) **291087** (220) 2016 07 13 (210) 459089
 (151) 2016 12 20 (441) 2016 08 29
 (732) GREM SPÓŁKA Z OGRANICZONĄ ODPOWIEDZIALNOŚCIĄ
 SPÓŁKA KOMANDYTOWA, Majdan, PL.
 (540) GRYCAN LODY OD POKOLEŃ CZEKOLADOWE BOGACTWO
 SZLACHETNEJ CZEKOLADY
 (540)



Kolor znaku: złoty, czarny, biały, brązowy
 (531) 08.01.18, 19.03.01, 26.01.04, 26.11.03, 27.05.01, 29.01.14
 (510), (511) **30** lody, desery lodowe.

(111) **291088** (220) 2016 07 13 (210) 459090
 (151) 2016 12 20 (441) 2016 08 29
 (732) EPEE POLSKA SPÓŁKA Z OGRANICZONĄ
 ODPOWIEDZIALNOŚCIĄ, Szczecin, PL.
 (540) Słomkołaki
 (540)



Kolor znaku: niebieski, zielony, czerwony, biały
 (531) 11.03.06, 02.09.08, 27.05.01, 29.01.14
 (510), (511) **21** słomki do picia, kubki, przybory kuchenne, **28** zabawki.

(111) **291089** (220) 2016 07 13 (210) 459091
 (151) 2016 12 21 (441) 2016 08 29
 (732) GRYCAN SPÓŁKA Z OGRANICZONĄ ODPOWIEDZIALNOŚCIĄ
 SPÓŁKA KOMANDYTOWA, Majdan, PL.
 (540) GRYCAN LODY OD POKOLEŃ TIRAMISU ROZKOSZNIE
 WŁOSKIE
 (540)



Kolor znaku: złoty, czarny, biały, brązowy, beżowy
 (531) 19.03.01, 08.01.18, 27.05.01, 29.01.15, 24.03.18, 25.01.15
 (510), (511) **30** lody, desery lodowe.

(111) **291090** (220) 2016 07 14 (210) 459121
 (151) 2016 12 28 (441) 2016 09 12
 (732) LEDING.EU SPÓŁKA Z OGRANICZONĄ
 ODPOWIEDZIALNOŚCIĄ, Bydgoszcz, PL.
 (540) LEDing
 (540)

LEDing

Kolor znaku: niebieski
 (531) 27.05.01, 29.01.04
 (510), (511) **9** urządzenia sterujące oświetleniem, oprogramowanie do sterowania oświetleniem, lampy sygnalizacyjne, lampy sygnalizacyjne do tablicy rozdzielczej, ostrzegawcze światła drogowe, **11** urządzenia i instalacje oświetleniowe, urządzenia oświetleniowe sterowane komputerowo, lampy elektryczne, lampy oświetleniowe, urządzenia oświetleniowe LED, elektroluminescencyjne źródła światła, lampy LED, lampy LED do hal fabrycznych, oświetlenie sufitowe, urządzenia do oświetlenia pojazdów, światła do pojazdów, światła do samochodów, światła rowerowe, antyślepieniowe urządzenia do samochodów [osprzęt do lamp], urządzenia przeciwoślepieniowe do pojazdów [osprzęt do lamp], elektryczne lampy wyładowcze do celów oświetleniowych, lampy rurowe wyładowcze (elektryczne) do oświetlenia, światła do lamp wyładowczych, lampy do oświetlania akwarium, oświetlenie awaryjne, oświetlenie bezpieczeństwa, lampy uliczne, latarnie oświetleniowe, latarnie, lampy fluorescencyjne, lampy halogenowe, lampy laboratoryjne, lampy bakteriobójcze, lampy do doświetlania roślin, oświetlenie dla zwierząt, lampy luminescencyjne oświetleniowe, lampy luminescencyjne rurowe do oświetlania, lampy ultrafioletowe, nie do celów medycznych, kwarcowe lampy ultrafioletowe do celów kosmetycznych, lampy opalające, oświetlenie dekoracyjne, oświetlenie nastrojowe LED, lampy stroboskopowe [do tworzenia efektów świetlnych], lampy do dekoracji świątecznych, rozpraszacz światła, osprzęt do oświetlenia, reflektory do lamp, reflektory do pojazdów, reflektory samochodowe, szkła do lamp, żarówki oświetleniowe, żarówki oświetleniowe LED, żarówki do kierunkowskazy w pojazdach, świetlówki, świetlówki LED, oprawy, obudowy i osłony do oświetlenia, obudowy do lamp, osłony do lamp, oprawy do lamp elektrycznych, klosze do lamp, rury do lamp.

(111) **291091** (220) 2014 02 12 (210) 424777
 (151) 2016 10 28 (441) 2014 05 26
 (732) LOB SPÓŁKA AKCYJNA, Leszno, PL.
 (540) COMFORT
 (510), (511) **6** wkładki bębnekowe LOB do zamków metalowe.

(111) **291092** (220) 2016 04 29 (210) 455800
 (151) 2016 12 16 (441) 2016 08 29
 (732) STRUSKI PAWEŁ, Przeźmierowo, PL.
 (540) ATF PARTNERS
 (540)



Kolor znaku: fioletowy, szary
 (531) 26.05.01, 26.07.19, 27.05.01, 29.01.12
 (510), (511) **35** audyt, audyt działalności gospodarczej, audyt przedsiębiorstw, analiza cen, analiza rynku, biznesowe usługi doradcze i konsultacyjne, doradztwo i informacja dotycząca rachunkowości, doradztwo podatkowe [rachunkowość], doradztwo w zakresie działalności gospodarczej dotyczącej rachunkowości, doradztwo w zakresie zwrotu podatku [rachunkowość], doradztwo związane z audytem, księgowanie kosztów, księgowość, księgowość administracyjna, księgowość i prowadzenie ksiąg, księgowość i rachunkowość, planowanie podatkowe [rachunkowość], prognozy rynkowe, prowadzenie księgowości przedsiębiorstwa, rachunkowość, audyt w księgowości i rachunkowości, rachunkowość na rzecz osób trzecich, rachunkowość w szczególności księgowość, rachunkowość w zakresie zarządzania kosztami, rachunkowość komputerowa, usługi biznesowe biegłych księgowych, usługi doradcze i informacyjne dotyczące rachunkowości, usługi w zakresie czynności biurowych, usługi w zakresie księgowości i rachunkowości, wystawianie rachunków, zarządzanie rachunkami firm, zarządzanie rachunkowością.

(111) **291093** (220) 2016 07 14 (210) 459128
 (151) 2016 12 21 (441) 2016 08 29
 (732) RYMKIEWICZ KRZYSZTOF, Słupsk, PL.
 (540) NEEDEER
 (540)



Kolor znaku: czarny, pomarańczowy, niebieski
 (531) 26.04.02, 26.04.18, 27.05.01, 29.01.13
 (510), (511) **35** reklama, reklama radiowa, reklama telewizyjna, reklama w prasie, reklama na stronach internetowych, rozpowszechnianie materiałów reklamowych, promocja sprzedaży towarów i świadczonych usług, prezentacja oferty handlowej w Internecie, marketing, zarządzanie w działalności handlowej, administrowanie działalnością handlową, usługi w zakresie administrowania działalnością gospodarczą w celu obsługi transakcji sprzedaży dokonywanych za pomocą Internetu, udostępnianie miejsca na stronach internetowych na reklamę towarów i usług, usługi reklamowe i usługi w zakresie informacji handlowej za pośrednictwem Internetu, **39** doradztwo w dziedzinie podróży świadczone przez centra obsługi telefonicznej i infolinie, doradztwo w dziedzinie usług transportowych świadczone przez centra obsługi telefonicznej i infolinie, doradztwo w zakresie planowania trasy podróży, doradztwo w zakresie podróży, logistyka transportu, obsługa bagaży pasażerów, organizacja i rezerwacja podróży, organizacja wynajmu pojazdów, organizowanie podróży, organizowanie podróży autobusem, organizowanie transportu, organizowanie transportu bagażu, organizowanie transportu dla pasażerów biznesowych, organizowanie transportu pasażerskiego, organizowanie transportu towarów, planowanie podróży, planowanie trasy podróży, planowanie, organizowanie i rezerwacja podróży, przenoszenie, przewóz bagaży, dostarczanie przesyłek, przewóz

towarów, przewożenie, przewożenie podróżujących autobusami, rezerwacja biletów na podróż, rezerwacja miejsc dla podróżnych, rezerwacja miejsc na podróż autokarem, skomputeryzowane planowanie związane z transportem, skomputeryzowane usługi informacyjne dotyczące przewozu pasażerów, skomputeryzowane usługi informacyjne dotyczące usług transportowych, skomputeryzowane usługi informacyjne związane z rezerwacjami podróży, transport, transport bagażu podróznego, transport drogowy pasażerów, transport pasażerów i ich bagażu, transport pasażerów mikrobussem, transport pasażerski, udzielanie informacji dotyczących opłat za przejazd, udzielanie informacji dotyczących podróży, udzielanie informacji dotyczących transportu drogowego, udzielanie informacji dotyczących transportu pasażerskiego, udzielanie informacji dotyczących tras samochodowych, udzielanie wskazówek o trasie dojazdu do celów podróży, usługi agencyjne obejmujące organizację podróży, usługi agencyjne w zakresie organizowania transportu bagażu podróznym, usługi agencyjne w zakresie organizowania transportu podróznym, usługi autokarów pasażerskich, usługi doradczce związane z organizowaniem podróży, usługi informacyjne związane z rozkładami jazdy, usługi przewoźnika, usługi przewozowe towarów, usługi przewozu, usługi przewozu paczek, usługi rezerwowania podróży, usługi transportowe autokarowe, usługi transportu autobusami, usługi transportu mikrobusami, usługi transportu pojazdami, usługi w zakresie biletów na podróż, usługi w zakresie organizowania transportu, usługi w zakresie podróży, usługi w zakresie rezerwowania podróży, usługi w zakresie transportu bagażu, usługi w zakresie transportu towarów, usługi w zakresie udzielania informacji na temat rozkładu jazdy związanego z podróżowaniem, usługi w zakresie udzielania informacji związanych z trasami podróży, usługi z zakresu organizacji i rezerwacji podróży, wynajem autokarów, wypożyczanie autokarów, wypożyczanie środków transportu, zapewnianie transportu pasażerów drogą lądową.

(111) **291094** (220) 2016 07 16 (210) 459170
 (151) 2016 12 19 (441) 2016 08 29
 (732) KOWALUK GRZEGORZ, Lublin, PL.
 (540) SLIM PIZZA
 (540)



Kolor znaku: zielony

(531) 05.03.15, 26.01.02, 27.05.01, 29.01.03
 (510), (511) **29** potrawy gotowe, zupy i buliony, przekąski i desery,
30 dania gotowe i wytrawne przekąski.

(111) **291095** (220) 2016 07 18 (210) 459179
 (151) 2016 12 19 (441) 2016 08 29
 (732) ADIUVO INVESTMENTS SPÓŁKA AKCYJNA, Warszawa, PL.
 (540) FITAMINS

(510), (511) **3** kosmetyki, kosmetyki do makijażu, **5** dietetyczna żywność przystosowana do celów medycznych z wyjątkiem tych do celów ginekologicznych, suplementy diety, nutraceutyki (suplementy diety), **29** żywność funkcjonalna taka jak jogurty, oleje, masła, margaryna, nabiał, mleko, jadalne oleje i tłuszcze o pozytywnych efektach prozdrowotnych, żywność taka jak jogurty, masła, margaryny, nabiał, mleko, jadalne oleje i tłuszcze, **35** usługi online sklepu detalicznego dotyczące dietetycznych środków spożywczych, suplementów diety, cukierków do celów medycznych.

(111) **291096** (220) 2016 07 18 (210) 459180
 (151) 2016 12 28 (441) 2016 09 12
 (732) DORA METAL SPÓŁKA Z OGRANICZONĄ
 ODPOWIEDZIALNOŚCIĄ, Czarnków, PL.
 (540) Dora Vent
 (510), (511) **11** instalacje klimatyzacyjne, wyciągi wentylacyjne, wyciągi kuchenne, wyciągi wentylacyjne dymu, **20** elementy meblowe,

kolka samonastawne, meble metalowe, półki meblowe, stoły, blaty stołowe, stoły metalowe.

(111) **291097** (220) 2016 07 19 (210) 459273
 (151) 2016 12 28 (441) 2016 09 12
 (732) CREATON POLSKA SPÓŁKA Z OGRANICZONĄ
 ODPOWIEDZIALNOŚCIĄ, Olkusz, PL.
 (540) CREATON Polska

(510), (511) **6** armatura do przewodów metalowa, bramy metalowe, drzwi metalowe, blacha, boazeria metalowa, drut metalowy, pręty, kształtowniki, drut zbrojeniowy, dachówki metalowe, pokrycia dachów metalowe, przenośne metalowe konstrukcje budowlane, panele i kasetony dla budownictwa, rynny metalowe, konstrukcje metalowe dla budownictwa, maszty i słupy metalowe, suity metalowe, okna metalowe, drobnica żelazna, liny metalowe, okucia budowlane metalowe, okucia metalowe do mebli, kable metalowe, łąty metalowe, osprzęt metalowy do elementów budowlanych z ceramiki i z tworzywa sztucznego, przewody nieelektryczne i przewody drutowe z metali nieszlachetnych, przewody instalacyjne rozgałęźne metalowe, przewody wodociągowe metalowe, przewody do drenażu metalowe, rury i rurki metalowe, rolety zewnętrzne metalowe, taśmy żelazne, wyroby ślusarskie, zbrojenia betonu metalowe, podłogi metalowe, **19** azbestocement, beton, betonowe elementy budowlane, boazeria niemetalowa, cement, elementy wykończeniowe budowlane niemetalowe, płyty cementowe, cegły, drewno budowlane, drewno na profile, drewno obrobione, budowlane konstrukcje niemetalowe, budowlane płyty niemetalowe, nadproża niemetalowe, dachówki niemetalowe, gips, glina, glina do wyrabiania: cegieł, dachówek, kafli, glina garncarska, gonty, granit, gżymy niemetalowe, kamień, kamień budowlany, kafle, krokwie dachowe, materiały ognioodporne niemetalowe, mozaika dla budownictwa, obudowy kominowe, płatwy (dachówki), płyty faliste, włókno cementowe, pokrycia ścian niemetalowe, płyty konstrukcyjne niemetalowe, płyty niemetalowe, pokrycia dachów drenażowe niemetalowe, rury spustowe niemetalowe, rynny, rynny dachowe niemetalowe, sklejka, surowiec ceramiczny, szamota, szkło budowlane, zaczyn cementowy, zaprawy budowlane, zbrojenia niemetalowe dla budownictwa, dachówki cementowe, **35** reklama, zarządzanie w działalności handlowej, organizowanie wystaw w celach handlowych lub reklamowych, organizowanie działalności gospodarczej (doradztwo dotyczące-), doradztwo w zakresie prowadzenia działalności gospodarczej, badanie rynku, badania marketingowe, promocja sprzedaży, wystawy handlowe, agencje reklamowe, promocja sprzedaży dotycząca zakładów dacharskich, organizowanie losowania nagród i konkursów, agencje informacji handlowej, handel detaliczny materiałami budowlanymi, instalacjami fotowoltaicznymi i materiałami uszczelniającymi, tworzenie projektów do celów reklamowych, usługi sprzedaży hurtowej i detalicznej, także za pośrednictwem Internetu takich towarów jak: dachówki metalowe, pokrycia dachów metalowe, rynny metalowe, konstrukcje metalowe dla budownictwa, blacha, budowlane materiały metalowe, materiały budowlane niemetalowe, rury sztywne niemetalowe stosowane w budownictwie, asfalt, smoła i bitumy, budynki przenośne niemetalowe, dachówki niemetalowe, pokrycia dachów niemetalowe, **37** usługi budowlane, usługi przedsiębiorstw specjalizujących się w zakresie budownictwa, naprawy, usługi instalacyjne, usługi budowlano-remontowe w zakresie: budynków, robót wykończeniowych, suchej zabudowy wewnątrz, montażu stolarki budowlanej, robót posadzkarskich, lakierowanie, malowanie, instalatorstwo hydrauliczne, ogrzewcze lub dekarstwo, budowa domów, pawilonów i sklepów targowych, nadzór budowlany, informacja budowlana, instalowanie drzwi i okien, budownictwo mieszkaniowe, hotelowe i przemysłowe, budowa i naprawa magazynów, rozbiórka budynków, układanie nawierzchni drogowych, usługi w zakresie wiercenia studni, usługi zabezpieczania budynków przed wilgocią, izolowanie budynków, usługi instalacyjne, w tym usługi w zakresie instalacji elektrycznych i telekomunikacyjnych, usługi pomocnicze w budownictwie, instalacja i naprawy maszyn, wynajem sprzętu budowlanego, wszelkie naprawy, które nie prowadzą do przeróbki materiałów w zakresie budownictwa.

(111) **291098** (220) 2016 07 21 (210) 459361
 (151) 2016 12 28 (441) 2016 09 12

(732) FOODCARE SPÓŁKA Z OGRANICZONĄ ODPOWIEDZIALNOŚCIĄ, Zabierzów, PL.

(540) Fitella – zawsze przy Tobie
(510), (511) **29** jogurty, jogurty z żywymi kulturami bakterii, chipsy owocowe, suszone owoce, **30** zbożowe płatki, muesli, płatki owsiane, płatki zbożowe, płatki kukurydziane, z wyjątkiem produktów zawierających kakao lub czekoladę, **32** napoje bezalkoholowe, napoje musujące, napoje musujące w proszku, nektary owocowe, soki owocowe, soki warzywne, sorbety (napoje), woda gazowana, woda stołowa, woda mineralna, napoje energetyzujące.

(111) **291099** (220) 2016 07 21 (210) 459363
(151) 2016 12 28 (441) 2016 09 12

(732) BONKOWSKI FRANCISZEK WEBNEXT, Kołobrzeg, PL.

(540) WEBNEXT

(510), (511) **35** usługi agencji reklamowej, promocja sprzedaży dla osób trzecich, reklama prasowa, radiowa i telewizyjna, reklama za pośrednictwem sieci komputerowej i internetowej, publikowanie tekstów reklamowych, wynajmowanie powierzchni na cele reklamowe, wypożyczanie materiałów reklamowych, rozpowszechnianie reklamowych wizytówek, ulotek, ulotek składanych, zawieszek, plakatów, druków firmowych, kopert, katalogów, notesów, teczek, banerów, folii samoprzylepnych, **42** projektowanie stron internetowych, portali, sklepów, sklepów internetowych, projektowanie reklamowych wizytówek, ulotek, ulotek składanych, zawieszek, plakatów, druków firmowych, kopert, katalogów, notesów, teczek, banerów, folii samoprzylepnych, znaków firmowych – logo.

(111) **291100** (220) 2016 07 28 (210) 459671
(151) 2016 12 28 (441) 2016 09 12

(732) BOCZEK TADEUSZ HURTOWNIA BT, Poznań, PL.

(540) BSDTRADE

(540)



Kolor znaku: szary, biały, czerwony

(531) 27.05.01, 29.01.13

(510), (511) **25** odzież, bielizna, rajstopy, podkolanówki, skarpety, **35** usługi sprzedaży odzieży, bielizny, rajstop, podkolanówek, skarpet.

(111) **291101** (220) 2015 07 07 (210) 444368
(151) 2016 11 24 (441) 2015 10 26

(732) CEDERROTH POLSKA SPÓŁKA AKCYJNA, Radzymin, PL.

(540) LIFTENSIVE

(510), (511) **3** produkty kosmetyczne, preparaty kosmetyczne do pielęgnacji skóry, kremy, balsamy do celów kosmetycznych, mleczka do celów kosmetycznych, toniki kosmetyczne, lotony do celów kosmetycznych, żele do celów kosmetycznych, maseczki kosmetyczne, olejki do celów kosmetycznych, olejki toaletowe, olejki do celów perfumeryjnych, olejki eteryczne, dezodoranty, wyroby perfumeryjne, wody kolońskie, wody toaletowe, preparaty kosmetyczne do kąpieli, żele pod prysznic, mydła, mydła lecznicze, szampony, odżywki i środki do pielęgnacji włosów, pomady do celów kosmetycznych, środki do czyszczenia zębów, środki kosmetyczne do płukania jamy ustnej, sole do kąpieli i pod prysznic nie do celów medycznych, produkty kosmetyczne i preparaty do opalania i po opalaniu oraz do ochrony przeciwslonecznej, produkty do makijażu i do demakijażu, kosmetyki upiększające, środki do koloryzacji i do dekoloryzacji włosów, produkty do depilacji, chusteczki nasączone płynami kosmetycznymi, **5** produkty kosmetyczne do celów leczniczych, oleje lecznicze, kąpiele lecznicze, preparaty terapeutyczne do kąpieli, błota i borowiny do kąpieli, błota i borowiny do celów leczniczych, sole do kąpieli mineralnych, preparaty farmaceutyczne, lotony do celów farmaceutycznych, preparaty farmaceutyczne do pielęgnacji skóry, chusteczki nasączone płynami farmaceutycznymi, **44** usługi kosmetyczne i w zakresie pielęgnacji urody, w tym usługi kosmetyczek, salonów piękności i ośrodków SPA, usługi gabinetów odnowy biologicznej, usługi fryzjerskie, manicure, pedicure, masaż, usługi solariorów, usługi sauny, usługi w zakresie dermatologii estetycznej i leczniczej, usługi z zakresu medycyny estetycznej, aromaterapia, fizjoterapia, informa-

cja i doradztwo dotyczące pielęgnacji urody i stosowania produktów kosmetycznych, doradztwo dotyczące wizażu.

(111) **291102** (220) 2013 11 26 (210) 422008
(151) 2016 11 29 (441) 2014 03 17

(732) FASADA-INVESTMENT SPÓŁKA Z OGRANICZONĄ ODPOWIEDZIALNOŚCIĄ, Rzeszów, PL.

(540) 1995 CF Stary Browar Rzeszowski

(540)



Kolor znaku: brązowy

(531) 26.01.02, 26.01.04, 26.11.03, 26.11.08, 27.05.01, 29.01.07

(510), (511) **32** aperitify bezalkoholowe, bezalkoholowe wyciągi z owoców, brzeczka, brzeczka piwna, brzeczka słodowa, chmiel do wytwarzania piwa, ekstrakty owocowe bezalkoholowe, esencje do produkcji napojów, gazowane wody, gazowane napoje, wody mineralne, esencje do produkcji napojów, preparaty do produkcji napojów, napoje jako syropy, napoje bezalkoholowe, napoje bezalkoholowe (na bazie aloesu i miodu), napoje gazowane, napoje izotoniczne, napoje na bazie owoców lub warzyw, napoje i nektary owocowe (bezalkoholowe), pastylki do napojów gazowanych, piwo, piwo słodowe, soki pomidorowe, soki owocowe, soki warzywne, sok jabłkowy, sorbety, syropy do napojów, woda gazowana, woda mineralna, woda selcerska, woda sodowa, woda stołowa, **33** alkoholowe (ekstrakty, esencje, napoje), alkohol ryżowy, anyżówka, aperitify, arak, brandy, curacao, napoje alkoholowe destylowane, dżin, gorzkie nalewki, gotowe napoje alkoholowe inne niż na bazie piwa, gruszcznik, jabłecznik, cydr, kirsz, koktajle, likiery, miód pitny, napoje alkoholowe z wyjątkiem piwa, napoje alkoholowe zawierające owoce, nira, owocowe ekstrakty z alkoholem, rum, sake, alkohole i likiery wspomagające trawienie, whisky, wino, wódka, **43** hotele, kafeterie, kawiarnie, obsługa gastronomiczna z własnym zapleczem, produktami i transportem, restauracje.

(111) **291103** (220) 2014 02 19 (210) 425042
(151) 2016 11 07 (441) 2014 06 09

(732) KARWACKA-RÓZGA ANITA PRONESS, Legnica, PL.

(540) MYVITA NATURAL SUPPLEMENTS

(540)



Kolor znaku: zielony, czerwony, żółty, niebieski, brązowy

(531) 26.04.01, 26.04.09, 27.05.01, 29.01.15

(510), (511) **5** Suplementy diety, **29** Mięso, ryby, drób, dziczyzna, ekstrakty mięsne, konserwowane, suszone i gotowane owoce i warzywa, galaretki, dżemy, kompoty, jaja, mleko, produkty mleczne, oleje i tłuszcze jadalne, **30** Kawa, herbata, kakao i nienaturalna kawa, ryż, tapioka i sago, mąka i produkty zbożowe, chleb, wyroby cukiernicze i słodczyce, lody, cukier, miód, melasa (syropy), drożdże, proszek do pieczenia, sól, musztarda, ocet, sosy (przyprawy), przyprawy, lód, **31** Ziarna i produkty rolne, ogrodnicze, leśne oraz ziarna nie ujęte w innych klasach, żywe zwierzęta, świeże owoce i warzywa, nasiona, naturalne rośliny i kwiaty, karma dla zwierząt, sól, **32** Piwo, wody mineralne i gazowane oraz inne napoje bezalkoholowe, napoje owocowe i soki owocowe, syropy i inne preparaty do produkcji napojów.

(111) **291104** (220) 2014 03 21 (210) 426410
(151) 2016 11 15 (441) 2014 07 07

(732) TOWARZYSTWO KULTURALNE NOWA AKROPOLIS, Warszawa, PL.

(540)



Kolor znaku: złoty, brązowy, zielony, biały, czarny, czerwony, jasnoniebieski

(531) 03.07.01, 03.07.17, 03.07.24, 05.13.01, 13.01.05, 14.07.02, 29.01.15 (510), (511) **41** edukacja [nauczanie].

(111) **291105** (220) 2014 04 22 (210) 427764
(151) 2016 11 24 (441) 2014 08 04
(732) DOBIJA ŁUKASZ, Bielsko-Biała, PL.
(540) POLISH FIGHTERS
(540)



(531) 02.09.18, 27.05.01

(510), (511) **25** odzież w tym kurtki, t-shirty, czapeczki, bezrękawniki, bielizna damska, bielizna osobista, bielizna wchłaniająca pot, bluzki, buty, koszule, skarpetki, spodnie, **32** napoje izotoniczne, wody gazowane, napoje bezalkoholowe, **35** prezentowanie odzieży w mediach dla celów sprzedaży, sprzedaż internetowa towarów z branży odzieżowej, **41** organizowanie i prowadzenie imprez sportowych.

(111) **291106** (220) 2014 07 28 (210) 431628
(151) 2015 05 29 (441) 2014 11 10
(732) ENLAB SPÓŁKA AKCYJNA, Nowy Sącz, PL.
(540) ENLAB
(540)



Kolor znaku: zielony, niebieski, złoty

(531) 26.01.01, 26.01.05, 27.05.01, 29.01.13 (510), (511) **9** przetwornice elektryczne, **37** instalowanie i naprawa urządzeń elektrycznych.

(111) **291107** (220) 2014 12 18 (210) 436953
(151) 2015 12 11 (441) 2015 03 30
(732) ŻUCHLIŃSKI DARIUSZ FGH KASKADA, Łysomice, PL.
(540) Rubbens & Monet
(540)



Kolor znaku: brązowy

(531) 27.05.01, 29.01.07 (510), (511) **41** usługi w zakresie poprawiania kondycji fizycznej, usługi organizowania i obsługi konferencji, kongresów, seminariów, sympozjów, zjazdów, imprez naukowych i szkoleń, usługi organizowania podróży, wycieczek, przyjęć, imprez okolicznościowych, kulturalnych i sportowych oraz innej rozrywki, zabawy i wypoczynku, usługi w zakresie rekreacji, usługi klubu nocnego, usługi w zakresie działalności obiektów sportowych, w tym basenów, sal gimnastycz-

nych, siłowni, **43** usługi barowe, bary szybkiej obsługi, kawiarnie, kafeterie, stołówki, restauracje, restauracje samoobsługowe, puby, przygotowanie dań i napojów na zamówienie oraz ich dostawa, usługi w zakresie rezerwacji zakwaterowania dla podróżnych, hotele, motele, pensjonaty, zajazdy, domy turystyczne, **44** usługi w zakresie prowadzenia salonów piękności, fryzjerskich, masażu, salonów kosmetycznych, odnowy biologicznej.

(111) **291108** (220) 2015 07 20 (210) 444955
(151) 2016 11 15 (441) 2015 10 26
(732) WOJEWÓDZKI OŚRODEK RUCHU DROGOWEGO WE WROCŁAWIU, Wrocław, PL.
(540) WORD WROCŁAW
(540)



Kolor znaku: granatowy, czerwony

(531) 24.15.01, 27.05.01, 29.01.12 (510), (511) **16** publikacje związane z działalnością Word oraz publikacje związane z bezpieczeństwem ruchu drogowego, **41** organizowanie i przeprowadzanie egzaminów państwowych dla kandydatów na kierowców i osób ubiegających się o uprawnienia dla kierowania pojazdami. prowadzenie szkoleń dla kandydatów na egzaminatorów, szkolenie kierowców, którzy za naruszenie przepisów ruchu drogowego uzyskali punkty karne, szkolenie wspomagające dla osób wielokrotnie zdających egzamin, prowadzenie szkolenie w zakresie kierowania ruchem, prowadzenie kursów reedukacyjnych w zakresie problematyki przeciwalkoholowej i przeciwdziałania narkomanii.

(111) **291109** (220) 2015 09 07 (210) 446653
(151) 2016 10 28 (441) 2015 12 07
(732) SZELOCH EWA EWAS, Lublin, PL.
(540) Celebryzuj życie, smakuj naturę!

(510), (511) **30** anyż, anyż gwiaździsty, aromaty do ciast inne niż oleje esencyjne, aromaty kawowe, aromaty spożywcze inne niż olejki eteryczne, batony lukrecyjne, biszkopty, brioszki jako bułeczki słodkie, budyń ryżowy, bulka tarta, bułki, chałwa, chipsy jako produkty zbożowe, chleb, chleb bezdrożdżowy, słodczyce ozdobne na choinki, ciasta, mięso zapiekane w ciasta, ciasta mączne, ciasto na ciasta, ciastka ryżowe, ciasto na ciastka, ciasto w proszku, ciasto, ciastka, wyroby cukiernicze, cukier, cukierki miętowe, cukierki, curry jako przyprawa, cykorja jako substytut kawy, cynamon jako przyprawa, czekolada, napoje do celów kulinarnych, drożdże, esencje do ciast, esencje do artykułów żywnościowych, z wyjątkiem esencji eterycznych i olejów esencyjnych, galaretki owocowe jako słodczyce, gałka muszkatołowa, glazury do szynki, glukoza do celów kulinarnych, gluten jako artykuł spożywczy, gofry, gotowe potrawy oparte na kłuskach, goździki jako przyprawa, grysik kukurydziany, guma do żucia, napoje na bazie herbaty, herbata mrożona, herbata, herbatniki, herbatniki petit-beurre, imbir jako przyprawa, mąka z jęczmienia, jęczmień gniesiony, jęczmień łuskany, jogurt mrożony jako lody spożywcze, kakao, napoje na bazie kakao, wyroby z kakao, kanapki, kapary, karmelki jako cukierki, kasza manna, kasza owsiana, mąka owsiana grubo zmielona, kasze spożywcze, kawa, napoje na bazie kawy, preparaty roślinne zastępujące kawę, kawa nie palona, kawa nienaturalna, keczup jako sos, kiełki pszeniczne do celów spożywczych dla ludzi, kisze, kit pszczeli, kleik spożywczy na bazie mleka, kluski, sól do konserwowania żywności, krakersy, krem angielski, sól kuchenna, kukurydza mielona, kukurydza palona, kukurydza prażona jako popcorn, mąka kukurydziana, płatki kukurydziane, kukurydzianka, mamałyga jako potrawa na wodzie lub mleku, kurkuma do żywności, kuskus jako kasza, lody spożywcze, lukier do ciast, majonezy, makaron rurki, makaron wstążki, makaroniki jako wyroby cukiernicze, makarony, maltoza, marcepan, marynaty, ciasta mączne, potrawy na bazie mąki, żywność na bazie mąki, mąka gorczykowa, produkty z mąki mielonej, mąka pszenna, mąka ziemniaczana do celów spożywczych, mąka, mąki orzechowe, melasa do celów spożywczych, mięsne sosy, preparaty do zmiękczenia mięsa do celów gospodarstwa domowego, mięso w cieście, mięso zapiekane w cieście, mięta do wyrobów cukierniczych, cukierki miętowe, pasta z migdałów, wyro-

by cukiernicze na bazie migdałów, miód, mleczko pszczele, morska woda do gotowania, herbata mrożona, muesli, musy czekoladowe, musy deserowe, musy owocowe jako sosy, musztarda, naleśniki, napary inne niż do celów leczniczych, aromaty do napojów [inne niż esencje], napoje czekoladowe z mlekiem, napoje kawowe z mlekiem, napoje na bazie czekolady, napoje na bazie herbaty, napoje na bazie kakao, napoje na bazie kawy, nasiona lnu do celów spożywczych dla ludzi, ocet, wyroby cukiernicze na bazie orzechów arachidowych, orzechy w czekoladzie, produkty spożywcze na bazie owsa, owies gniony, owies łuskany, płatki owsiane, pasta migdałowa, pasta z soi jako przyprawy, pastylki jako cukierki, paszteciki, pesto, pieczywo imbirowe (piernik), pielmieni jako pierogi z nadzieniem mięsnym, pieprz, pieprz jako przyprawy, piernik, ocet piwny, pizze, placki, pomadki jako cukierki, sosy z pomidorów, potrawy na bazie maki, pralinki, propolis, ciasto w proszku, proszek do pieczenia, przekąski ryżowe, przyprawy, ptifurki jako ciasteczka, puddingi, relish-sos przyprawowy na bazie owoców lub warzyw, preparaty roślinne zastępujące kawę, mączka z rośliny strączkowych, ryż, ciastka z ryżu, przekąski z ryżu, sążgonki, sosy do sałatek, siekany czosnek jako przyprawa, siemię lniane do celów spożywczych dla ludzi, skrobia do celów spożywczych, słodycze, słodycze jako cukierki, słodycze do ssania, słodziki naturalne, soda spożywcza, pasta z soi jako przyprawy, mąka sojowa, sos sojowy, sorbety jako lody, sosy jako przyprawy, sosy mięsne, sosy pomidorowe, sosy sałatkowe, sól do konserwowania żywności, sól kuchenna, spaghetti, substytuty kawy, suchary, sushi, syrop cukrowy, szafran jako przyprawa, środki wiążące do lodów spożywczych, tabule jako sałatka z kuskus, tako, tapioka, mąka tapioka do celów spożywczych, tarty z owocami, tortille, wanilia jako aromat, wareniki jako pierogi z nadzieniem, wodorosty jako przyprawa, wyroby czekoladowe do dekoracji ciast, wysoko-proteinowe batoniki zbożowe, zagęszczacze stosowane przy gotowaniu produktów spożywczych, zakwas, zacyzyn, przekąski ze zbóż, preparaty zbożowe, ziele angielskie, zioła konserwowane jako przyprawy, esencje do żywności, inne niż esencje eteryczne i oleje aromatyczne, **32** aperitify bezalkoholowe, bezalkoholowe wyciągi z owoców, brzczecka, brzczecka piwna, brzczecka słodowa, wyciąg z chmielu do wytwarzania piwa, ekstrakty owocowe bezalkoholowe, esencje do produkcji napojów, wody gazowane, piwo imbirowe, jabłkowy sok, koktajle bezalkoholowe, kwas chlebowy jako napoje bezalkoholowe, lemoniada, syropy do lemoniady, preparaty do sporządzania likierów, produkty do wytwarzania wody mineralnej, wody mineralne jako napoje, napoje bezalkoholowe na bazie miodu, mleko migdałowe jako napój, mleko orzechowe jako napoje bezalkoholowe, napoje bezalkoholowe, esencje do produkcji napojów, preparaty do produkcji napojów, syropy do napojów, napoje bezalkoholowe na bazie aloesu, napoje izotoniczne, napoje na bazie owoców lub warzyw, napoje na bazie soi, inne niż substytuty mleka, napoje owocowe bezalkoholowe, napoje serwatkowe, nektary owocowe, bezalkoholowe, orszada, mleko z orzechów jako napoje bezalkoholowe, bezalkoholowe wyciągi z owoców, napoje z owoców bezalkoholowe, soki owocowe, pastylki do napojów gazowanych, piwo, piwo słodowe, sok pomidorowy jako napój, soki owocowe, soki warzywne jako napoje, sorbety jako napoje, woda stołowa, woda jako napoje, woda gazowana, preparaty do produkcji wody gazowanej, woda litowa, produkty do wytwarzania wody mineralnej, woda mineralna jako napoje, woda selcerska, woda sodowa, **33** alkohol ryżowy, ekstrakty alkoholowe, esencje alkoholowe, napoje alkoholowe, anyżówka jako likier, aperitify, brandy, curacao jako likier, napoje alkoholowe destylowane, dzin, gorzkie nalewki, gotowe napoje alkoholowe inne niż na bazie piwa, gruszczyk jako wino, jabłeczny, cydr jako napój alkoholowy, kirsz jako alkohol na bazie wiśni, koktajle, likiery, likier miętowy, miód pitny, napoje alkoholowe z wyjątkiem piwa, napoje alkoholowe destylowane, napoje alkoholowe zawierające owoce, owocowe ekstrakty z alkoholem, piquette jako wino z wyciągami winogronowych, rum, alkohol z ryżu, sake, alkohole i likiery wspomagające trawienie, whisky, wino, wódka, **41** kluby zdrowia, edukacja jako nauczanie, fotografie, usługi klubowe, organizowanie i obsługa konferencji, organizowanie i obsługa kongresów, organizowanie konkursów, publikowanie książek, kształcenie praktyczne jako pokazy, kultura fizyczna, usługi muzealne, wystawy, nocne kluby, organizowanie obozów sportowych, obozy wakacyjne, obsługa pól golfowych, prowadzenie ogrodów zoologicznych, organizowanie balów, organizowanie i prowadzenia warsztatów jako szkolenia, organizowanie i prowadzenie koncertów, organizowanie i prowadzenie konferencji, organizowanie i prowadzenie kongresów, organizowanie i prowadzenie seminariów, organizowanie i prowadzenie sympozjów, organizowanie i prowadzenie zjazdów, organizowanie konkursów piękności,

organizowanie przyjęć jako rozrywka, organizowanie spektakli jako impresariat, organizowanie wystaw z dziedziny kultury lub edukacji, organizowanie zawodów sportowych, usługi orkiestry, parki rozrywki, organizacja pokazów mody w celach rozrywkowych, prowadzenie zajęć fitness, produkcja przedstawień teatralnych, planowanie przyjęć jako rozrywka, realizacja spektakli, rezerwacja miejsc na spektakle, rozrywka jako widowiska, organizowanie i prowadzenie seminariów, wystawianie spektakli, wystawianie spektakli na żywo, udostępnianie obiektów i urządzeń sportowych, udostępnianie ośrodków rekreacji, usługi obozów wakacyjnych jako rozrywka, organizowanie i prowadzenie warsztatów jako szkolenia, informacje o wypoczynku, wypożyczanie dekoracji teatralnych, organizacja wystaw związanych z kulturą lub edukacją, organizowanie i obsługa zjazdów, **43** bary szybkiej obsługi jako snack-bary, biura jako agencje zakwaterowania, hotele, pensjonaty, domy opieki dla osób w podeszłym wieku, domy turystyczne, hotele, kafeterie jako bufety, kawiarnie, motele, obsługa gastronomiczna z własnym zapleczem, produktami i transportem, pensjonaty-rezerwacja miejsc w pensjonatach, rezerwacje kwater na pobyt czasowy, wynajmowanie pomieszczeń na pobyt czasowy, restauracje, restauracje samoobsługowe, rezerwacje miejsc w hotelach, stołówki, usługi barowe, wakacje-organizowanie obozów jako zakwaterowanie, wynajmowanie pomieszczeń na pobyt czasowy, wynajmowanie sal na posiedzenia jako mityngi, narady.

(111) **291110** (220) 2015 10 13 (210) 448051
 (151) 2016 11 14 (441) 2016 01 18
 (732) KINETIC GALIŃSKI SPÓŁKA JAWNA, Olsztyn, PL.
 (540) KINETIC FITNESS CLUB
 (540)

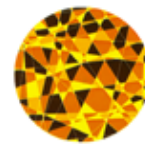
KINETIC
 FITNESS CLUB

Kolor znaku: czerwony, czarny, biały

(531) 27.05.01, 27.05.05, 29.01.13

(510), (511) **41** usługi klubów zdrowia (poprawianie kondycji), prowadzenie zajęć fitness, chronometraż imprez sportowych.

(111) **291111** (220) 2015 11 06 (210) 448942
 (151) 2016 11 16 (441) 2016 02 15
 (732) BIAL- NET SPÓŁKA Z OGRANICZONĄ
 ODPOWIEDZIALNOŚCIĄ, Omin, PL.
 (540) PROCESY 5
 (540)



PROCESY 5

Kolor znaku: pomarańczowy, jasnopomarańczowy, brązowy, czarny, złoty

(531) 26.01.10, 27.05.01, 29.01.15

(510), (511) **9** interfejsy komputerowe [informatyka], oprogramowanie komputerowe nagrane, programy komputerowe [software ładowalny], programy komputerowe nagrane, programy sterujące komputerowe nagrane, **35** systematyzacja danych w komputerowych bazach danych, komputerowe zarządzanie plikami, sortowanie danych w bazach komputerowych, wyszukiwanie w komputerowych bazach danych, zarządzanie zbiorami informatycznymi, rekrutacja personelu, **41** organizowanie i prowadzenie warsztatów [szkolenia], **42** doradztwo w zakresie oprogramowania komputerowego, instalacje oprogramowania komputerowego, programowanie komputerów, konserwacja oprogramowania komputerowego, monitoring systemów komputerowych przy użyciu dostępu zdalnego, aktualizacja oprogramowania komputerowego, doradztwo w zakresie oprogramowania komputerowego, instalacje oprogramowania komputerowego, konserwacja oprogramowania komputerowego, powielanie oprogramowania komputerowego, projektowanie systemów komputerowych, projektowanie oprogramowania komputerowego.

(111) **291112** (220) 2015 11 13 (210) 449134
 (151) 2016 11 14 (441) 2016 02 15
 (732) LINEK CEZARY, Żuromin, PL.
 (540) JAJQO MADE IN KURA
 (510), (511) **29** jaja, jaja w proszku, wyroby garmażeryjne na bazie jaj, **35** zgrupowanie na rzecz osób trzecich różnych towarów obejmujących: jaja, wyroby garmażeryjne na bazie jaj, jaja w proszku oraz regały i stanowiska handlowe do ekspozycji i sprzedaży jaj w sposób umożliwiający ich wygodne oglądanie i kupowanie w sklepach, hurtowniach, w Internecie oraz drogą sprzedaży wysyłkowej, reklama wyżej wymienionych towarów, organizowanie i prowadzenie targów i wystaw w celach handlowych lub reklamowych, rozpowszechnianie materiałów i gadżetów reklamowych.

(111) **291113** (220) 2015 11 20 (210) 449483
 (151) 2016 11 16 (441) 2016 02 29
 (732) EKOLOG SPÓŁKA Z OGRANICZONĄ ODPOWIEDZIALNOŚCIĄ, Poznań, PL.
 (540) ekolog
 (540)



Kolor znaku: szary, zielony
 (531) 05.03.11, 27.05.01, 29.01.12
 (510), (511) **35** działalność gospodarcza-specjalistyczne doradztwo w zakresie ochrony środowiska.

(111) **291114** (220) 2015 11 23 (210) 449500
 (151) 2016 10 27 (441) 2016 02 29
 (732) OŚWIATA-LINGWISTA NADBAŁTYCKIE CENTRUM EDUKACJI SPÓŁKA Z OGRANICZONĄ ODPOWIEDZIALNOŚCIĄ, Gdańsk, PL.
 (540)



(531) 03.07.05, 03.07.24, 20.07.01
 (510), (511) **35** reklama, zarządzanie przedsiębiorstwem, administrowanie przedsiębiorstwem, czynności biurowe, **41** nauczanie, organizacja szkoleń, rozrywka.

(111) **291115** (220) 2015 11 23 (210) 449501
 (151) 2016 10 27 (441) 2016 02 29
 (732) OŚWIATA-LINGWISTA NADBAŁTYCKIE CENTRUM EDUKACJI SPÓŁKA Z OGRANICZONĄ ODPOWIEDZIALNOŚCIĄ, Gdańsk, PL.
 (540) ST.ROCH ARABIANS
 (540)



Kolor znaku: biały, złoty, czarny
 (531) 27.05.01, 29.01.13
 (510), (511) **31** produkty rolnicze, ogrodnicze i leśne oraz ziarna nie ujęte w innych klasach, żywe zwierzęta, świeże owoce i warzywa, nasiona, naturalne rośliny i kwiaty, pasza dla zwierząt, sól, **41** nauczanie, organizacja szkoleń, rozrywka, usługi w zakresie sportu i kultury, **44** usługi medyczne, usługi weterynaryjne, higiena i troska o urodę istot ludzkich, usługi dla rolnictwa, ogrodnictwa i leśnictwa.

(111) **291116** (220) 2015 11 27 (210) 449739
 (151) 2016 10 31 (441) 2016 02 29

(732) MATYSIAK ALEKSANDRA, Warszawa, PL.
 (540) MELLI care health&senses
 (540)



(531) 26.01.03, 26.01.20, 26.11.01, 26.11.08, 27.05.01, 27.05.05, 27.05.24
 (510), (511) **3** kosmetyki, wyroby perfumeryjne, przybory toaletowe, olejki aromatyczne, balsamy inne niż do celów medycznych, olejki esencjonalne, kremy kosmetyczne, kremy wybielające do skóry, maseczki kosmetyczne, olejki do celów kosmetycznych, preparaty do pielęgnacji paznokci, chusteczki nasączone płynem kosmetycznym, preparaty do opalania, szampony, szminki, pomadki, lakiery do paznokci, odżywki do paznokci, błyszczki do ust, produkty złuszczające solne i cukrowe, środki do stylizacji włosów, środki do czyszczenia i polerowania, **35** usługi sprzedaży: kosmetyki, wyroby perfumeryjne, przybory toaletowe, olejki aromatyczne, balsamy inne niż do celów medycznych, olejki esencjonalne, kremy kosmetyczne, kremy wybielające do skóry, maseczki kosmetyczne, olejki do celów kosmetycznych, preparaty do pielęgnacji paznokci, chusteczki nasączone płynem kosmetycznym, preparaty do opalania, szampony, szminki, pomadki, lakiery do paznokci, odżywki do paznokci, błyszczki do ust, produkty złuszczające solne i cukrowe, środki do stylizacji włosów, środki do czyszczenia i polerowania, dystrybucja i rozpowszechnianie materiałów reklamowych: próbek, druków, broszur, prospektów, prezentowanie produktów na witrynie internetowej, **44** aromaterapia, fizjoterapia, masaż, salony fryzjerskie, usługi w zakresie prowadzenia salonów kosmetycznych, solaria, usługi terapeutyczne, usługi telemedyczne, usługi wizażu.

(111) **291117** (220) 2016 01 22 (210) 451545
 (151) 2016 11 16 (441) 2016 04 25
 (732) IREK ANNA, Warszawa, PL.
 (540) MUSU
 (540)



(531) 27.05.01
 (510), (511) **35** projektowanie materiałów reklamowych, marketing, edytorskie usługi w dziedzinie reklamy, doradztwo specjalistyczne w sprawach działalności gospodarczej, doradztwo w zakresie organizowania i prowadzenia działalności gospodarczej, doradztwo w zakresie organizacji i zarządzania działalnością gospodarczą, public relations, doradztwo w zakresie kreowania wizerunku marki, **37** budowa i naprawy magazynów, budowa pawilonów i sklepów targowych, nadzór budowlany, budownictwo, budownictwo przemysłowe, doradztwo inżynierskie [budownictwo], **42** usługi artystów grafików, projektowanie budynków, doradztwo architektoniczne, opracowywanie projektów technicznych, planowanie urbanistyczne, projektowanie dekoracji wnętrz, stylizacja [wzornictwo przemysłowe], usługi architektoniczne, wzornictwo przemysłowe.

(111) **291118** (220) 2016 01 28 (210) 451748
 (151) 2016 11 23 (441) 2016 05 09
 (732) SOUTH ENERGY PARTNERS SPÓŁKA Z OGRANICZONĄ ODPOWIEDZIALNOŚCIĄ, Radlin, PL.
 (540) South Energy Partners
 (540)



Kolor znaku: złoty, niebieski, zielony, granatowy
 (531) 26.02.01, 26.03.06, 26.05.04, 26.07.09, 26.13.25, 27.05.01, 29.01.14

(510), (511) **35** outsourcing (doradztwo handlowe), księgowość, obsługa administracyjna firm na zlecenie, doradztwo w zakresie organizowania i prowadzenia działalności gospodarczej.

(111) **291119** (220) 2016 01 29 (210) 451843
 (151) 2016 11 14 (441) 2016 05 09
 (732) SZCZECIŃSKA AGENCJA ARTYSTYCZNA, Szczecin, PL.
 (540) SZCZECIN JAZZ
 (540)



Kolor znaku: czerwony, biały, granatowy

(531) 27.05.01, 29.01.13

(510), (511) **35** usługi w zakresie reklamy i promocji osób trzecich, usługi w zakresie zarządzania działalnością artystyczną, usługi w zakresie zarządzania działalnością gospodarczą, w tym miejscami wystaw, wynajmowanie powierzchni na cele reklamowe, systematyzacja danych i pozyskiwanie danych do komputerowych baz danych, komputerowe zarządzanie plikami, **41** organizowanie festiwali, koncertów muzycznych, spektakli teatralnych, wystaw, kiermaszów, sesji naukowych, produkcja filmów.

(111) **291120** (220) 2016 02 03 (210) 451972
 (151) 2016 11 23 (441) 2016 05 09
 (732) SOLGAZ SPÓŁKA Z OGRANICZONĄ ODPOWIEDZIALNOŚCIĄ, Marcinowice, PL.
 (540) SOLGAZ

(510), (511) **9** optyczne i magnetyczne nośniki informacji, płyty kompaktowe, publikacje elektroniczne, filmy reklamowe, programy komputerowe, **11** urządzenia grzewcze, płyty gazowe i indukcyjne, piekarniki, okapy, kuchnie mikrofalowe, kuchenki, opiekacze, palniki, suszarki, armatura gazowa, wymienniki ciepła, elementy grzejne, urządzenia do oświetlania, gotowania, suszenia, chłodzenia, wentylacji, kominki domowe, kolektory słoneczne, grzejniki, różna, zasobniki ciepła, **16** artykuły piśmienne, plansze, plakaty, broszury, kalendarze, prospekty, tablice reklamowe.

(111) **291121** (220) 2012 03 15 (210) 398094
 (151) 2016 12 05 (441) 2012 06 18
 (732) MIĘDZYNARODOWE TARGI ŁÓDZKIE SPÓŁKA TARGOWA SPÓŁKA Z OGRANICZONĄ ODPOWIEDZIALNOŚCIĄ, Łódź, PL. ;
 (540)



(531) 25.03.01, 25.07.15, 25.07.21, 26.01.01, 26.01.16, 26.11.03, 26.13.25
 (510), (511) **35** organizowanie i obsługa międzynarodowych i krajowych targów, imprez targowych, wystawienniczych lub handlowych, organizowanie i obsługa pokazów towarów, prezentacji towarów i giełd towarowych, usługi menadżerskie w zakresie organizacji imprez targowych, pokazów, prezentacji i reklamy, wynajmowanie powierzchni lub nośników na cele reklamowe, handlowe lub wystawiennicze, dekoracja wystaw i stoisk targowych, wypożyczanie urządzeń wyposażenia biurowego i handlowego, przygotowywanie, publikowanie, dystrybucja, uaktualnianie materiałów reklamowych, w tym: katalogów targowych, plakatów, druków, prospektów, broszur, gadżetów, materiałów promocyjnych, rozpowszechnianie ogłoszeń reklamowych we wszystkich środkach przekazu, reklama za pośrednictwem sieci komputerowej, pozyskiwanie i zarządzanie komputerowymi bazami danych i plikami, systematyzacja i uaktualnianie danych w komputerowych bazach danych, in-

formacja handlowa i usługowa zawarta w tej klasie, **38** wypożyczanie lub udostępnianie czasu dostępu do światowej sieci internetowej, przygotowywanie, organizowanie, umożliwianie łączności przez terminale komputerowe i sieć światłowodową, przygotowywanie, udostępnianie serwisów informacyjnych, handlowych lub reklamowych, organizowanie lub obsługa telekonferencji, przesyłanie informacji tekstowej, obrazowej, dźwiękowej za pomocą komputera, dostarczanie publikacji on-line nieściągalnych, przydzielanie dostępu do baz danych, udostępnianie, wypożyczanie urządzeń do przesyłania informacji, **41** organizowanie i obsługa wystaw, targów, prezentacji towarów celach związanych z kulturą i edukacją, organizowanie lub obsługa konferencji, szkoleń, kongresów, narad, konferencji naukowo-technicznych i specjalistycznych, usługi wydawnicze.
 (551) wspólne prawo ochronne

(111) **291122** (220) 2012 03 15 (210) 398095
 (151) 2016 12 05 (441) 2012 06 18
 (732) MIĘDZYNARODOWE TARGI ŁÓDZKIE SPÓŁKA TARGOWA SPÓŁKA Z OGRANICZONĄ ODPOWIEDZIALNOŚCIĄ, Łódź, PL. ;
 (540) MTŁ
 (540)



(531) 25.03.01, 25.07.15, 25.07.21, 26.01.01, 26.01.16, 26.11.03, 26.13.25, 27.05.01

(510), (511) **35** organizowanie i obsługa międzynarodowych i krajowych targów, imprez targowych, wystawienniczych lub handlowych, organizowanie i obsługa pokazów towarów, prezentacji towarów i giełd towarowych, usługi menadżerskie w zakresie organizacji imprez targowych, pokazów, prezentacji i reklamy, wynajmowanie powierzchni lub nośników na cele reklamowe, handlowe lub wystawiennicze, dekoracja wystaw i stoisk targowych, wypożyczanie urządzeń wyposażenia biurowego i handlowego, przygotowywanie, publikowanie, dystrybucja, uaktualnianie materiałów reklamowych, w tym: katalogów targowych, plakatów, druków, prospektów, broszur, gadżetów, materiałów promocyjnych, rozpowszechnianie ogłoszeń reklamowych we wszystkich środkach przekazu, reklama za pośrednictwem sieci komputerowej, pozyskiwanie i zarządzanie komputerowymi bazami danych i plikami, systematyzacja i uaktualnianie danych w komputerowych bazach danych, informacja handlowa i usługowa zawarta w tej klasie, **38** wypożyczanie lub udostępnianie czasu dostępu do światowej sieci internetowej, przygotowywanie, organizowanie, umożliwianie łączności przez terminale komputerowe i sieć światłowodową, przygotowywanie, udostępnianie serwisów informacyjnych, handlowych lub reklamowych, organizowanie lub obsługa telekonferencji, przesyłanie informacji tekstowej, obrazowej, dźwiękowej za pomocą komputera, dostarczanie publikacji on-line nieściągalnych, przydzielanie dostępu do baz danych, udostępnianie, wypożyczanie urządzeń do przesyłania informacji, **41** organizowanie i obsługa wystaw, targów, prezentacji towarów celach związanych z kulturą i edukacją, organizowanie lub obsługa konferencji, szkoleń, kongresów, narad, konferencji naukowo-technicznych i specjalistycznych, usługi wydawnicze.
 (551) wspólne prawo ochronne

(111) **291123** (220) 2012 10 08 (210) 405504
 (151) 2016 11 03 (441) 2013 01 21
 (732) ŚLIWKA WOJCIECH ROBERT, Warszawa, PL.
 (540) ego management
 (540)



Kolor znaku: biały, fioletowy, czarny

(531) 26.07.25, 27.05.01, 29.01.13

(510), (511) **35** prowadzenie usług w zakresie: organizowanie sprzedaży w trybie aukcji i przetargów publicznych, badania opinii publicznej, prezentowanie i oferowanie w mediach produktów dla detalicznego handlu, promocja sprzedaży dla osób trzecich, agencje public relations, doradztwo w zakresie zarządzania personelem, opracowywanie ekspertyz w zakresie nowoczesnych metod zarządzania, doradztwo w zakresie organizacji i zarządzania działalnością gospodarczą, handlowe informacje i porady udzielane konsumentom, pozyskiwanie danych do komputerowych baz danych, organizowanie wystaw i targów w celach handlowych lub reklamowych, reklama za pośrednictwem sieci komputerowej, reklama radiowa, telewizyjna, prasowa, rozpowszechnianie materiałów reklamowych: próbek, druków, prospektów, broszur, uaktualnianie materiałów reklamowych, sporządzanie biznes planów i analiz ekonomicznych, **41** prowadzenie usług w zakresie: porady i zawodowe poradnictwo w zakresie edukacji lub kształcenia zawodowego, informacje o edukacji i imprezach rozrywkowych, instruktaże do gimnastyki, obsługa gier w systemie on-line z sieci informatycznej, gry hazardowe, usługi klubowe w zakresie rozrywki lub nauczania, usługi klubów zdrowia dla poprawiania kondycji, organizowanie konkursów edukacyjnych lub rozrywkowych, sprawdziany edukacyjne, publikowanie książek, nagrywanie filmów na taśmach wideo, nauczanie, organizowanie obozów sportowych, organizowanie i prowadzenie pracowni specjalistycznych szkoleniowych, szkolenie w zakresie marketingu, kształcenie praktyczne poprzez pokazy, organizowanie zawodów sportowych, realizacja spektakli, usługi związane z organizacją wypoczynku, usługi tłumaczenia dokumentów handlowych, prawnych, technicznych i naukowych, **42** prowadzenie usług w zakresie: prac badawczo-rozwojowych dla osób trzecich, doradztwa w zakresie sprzętu komputerowego, usługi projektantów mody, projektowanie dekoracji wnętrz, projektowanie opakowań, wzornictwa przemysłowego, tworzenia i utrzymywania stron internetowych dla osób trzecich.

(111) **291124** (220) 2013 08 31 (210) 418404
 (151) 2015 11 06 (441) 2013 12 09
 (732) POLITAN SPÓŁKA Z OGRANICZONĄ ODPOWIEDZIALNOŚCIĄ
 SPÓŁKA KOMANDYTOWO AKCYJNA, Rybnik, PL.
 (540) Gosia SPRYTNE PATENTY
 (540)



Kolor znaku: fioletowy, biały

(531) 24.17.01, 24.17.02, 26.01.02, 26.02.07, 27.05.01, 29.01.12
 (510), (511) **3** środki perfumeryjne, olejki eteryczne, kosmetyki, płyny do pielęgnacji włosów, **6** folie metalowe(aluminiowe) do zawijania i pieczenia, foremki metalowe do pieczenia i smażenia, foremki do lodu metalowe, opakowania z białej blachy, pojemniki do pakowania metalowe, **16** bibuła filtracyjna, bibuły, chorągiewki papierowe, dozowniki taśmy przylepnej, filtry do kawy papierowe, folie z tworzyw sztucznych, folie z tworzyw sztucznych z pęcherzykami powietrza do pakowania lub zabezpieczania w transporcie, obrusy papierowe, opakowania do butelek z kartonu lub papieru, opakowania do butelek z tektury, osłony na doniczki z papieru, papier do pakowania, papier w arkuszach, papier pergaminowy, papier do pieczenia, papierowa bielizna stołowa, papierowe chusteczki do nosa, papierowe ręczniki do demakijażu, papierowe serwetki toaletowe, pojemniki papierowe, pudełka kartonowe lub papierowe, ręczniki papierowe, ręczniki do twarzy papierowe, różki papierowe, rękawy do gotowania, pieczenia, rękawy do gotowania w kuchenkach mikrofalowych, serwetki papierowe, serwetki papierowe do demakijażu, serwetki papierowe stołowe, serwety na stół papierowe, taśmy przylepne do celów papierniczych lub do użytku domowego, taśmy przylepne do materiałów piśmiennych, torby do pakowania, torby na śmieci z papieru lub tworzyw sztucznych, torebki do pakowania, torebki papierowe do odkurzaczy, torebki papierowe, tuby tekturowe, woreczki z papieru lub tworzyw sztucznych, pojemniki do pakowania z tworzyw sztucznych, **21** sprzęt do czyszczenia, przybory oraz pojemniki kuchenne i gospodarstwa domowego, a mianowicie:

foremki do lodu, gąbki do celów domowych, gąbki toaletowe, ircha do czyszczenia, klamerki, klosze do przykrywania masła, klosze do przykrywania sera, kosze na śmieci, kubki z papieru lub tworzyw sztucznych, kubły, kubły na śmieci, okładki na karty jadłospisowe, pakuły, pojemniki do użytku w domu lub w kuchni, pojemniki na chleb, pokrowce na deski do prasowania, pudełka na herbatę, rękawice do prac domowych, ściereczki do wycierania kurzu, ściereczki do wycierania mebli, ściierki do czyszczenia, ściierki do mycia podłóg, tace papierowe do użytku domowego, talerze papierowe, torby izotermiczne, torby ozdobne do wyrobów cukierniczych, mopy, mopy z wyciskaczem, części do mopów, akcesoria do mopów, wiadra, zmywaki kuchenne, zmywaki metalowe do szorowania.

(111) **291125** (220) 2013 12 14 (210) 422755
 (151) 2016 11 21 (441) 2014 03 31
 (732) GAS FAMILIA S.R.O., STARÁ ĽUBOVŇA, SK.
 (540) GERANIMO

(510), (511) **32** napoje bezalkoholowe, ekstrakty owocowe bezalkoholowe, aromaty do napojów, syropy do napojów, woda stołowa, woda jako napój, soki owocowe, proszki do przygotowywania napojów gazowanych, piwo, koktajle piwne, **33** napoje alkoholowe z wyjątkiem piwa, whisky, wina, brandy, koktajle alkoholowe, napoje alkoholowe destylowane, ekstrakty alkoholowe, likiery, aperitify, arak, wódka, dżin, alkohole wspomagające trawienie, napoje alkoholowe zawierające owoce, **35** pośrednictwo dotyczące sprzedaży towarów, reklama, sprzedaż detaliczna napojów alkoholowych i bezalkoholowych, sprzedaż hurtowa napojów alkoholowych i bezalkoholowych, agencje importowo-eksportowe, organizowanie wystaw w celach handlowych i reklamowych, doradztwo w zarządzaniu działalnością gospodarczą, doradztwo dotyczące organizowania działalności gospodarczej, informacja o działalności gospodarczej, reklama, agencje reklamowe, wynajem czasu reklamowego we wszystkich środkach przekazu, wynajem materiałów reklamowych, publikowanie tekstów reklamowych, reklama radiowa, reklama interaktywna w sieciach komputerowych, reklama telewizyjna, sprzedaż towarów przez sieci komputerowe o zasięgu globalnym, zarządzanie udzielaniem licencji na towary i usługi dla osób trzecich, usługi public relations.

(111) **291126** (220) 2014 11 25 (210) 436038
 (151) 2016 12 07 (441) 2015 03 16
 (732) EUROCOMPASS SPÓŁKA Z OGRANICZONĄ
 ODPOWIEDZIALNOŚCIĄ, Lublin, PL.
 (540) Euro Compass
 (540)



Kolor znaku: niebieski, pomarańczowy

(531) 24.17.18, 27.05.01, 29.01.12
 (510), (511) **35** usługi konsultingowe i doradcze w zakresie: organizowania, prowadzenia i zarządzania działalnością gospodarczą, zarządzania personalnego, badania i ekspertyzy w zakresie działalności gospodarczej, doradztwo ekonomiczne, analizy ekonomiczne, analizy kosztów, badanie rynku, analizy finansowo-księgowo, biznesplan, wycena przedsiębiorstw, doradztwo reklamowe, usługi marketingowe, pozyskiwanie danych do komputerowych baz danych, zarządzanie zbiorami informatycznymi, organizowanie przedsięwzięć gospodarczych zwłaszcza w zakresie rozwoju regionalnego, organizowanie i prowadzenie wystaw i targów handlowych i reklamowych, **36** usługi na rzecz osób trzecich w zakresie doradztwa finansowo-ekonomicznego, usługi w zakresie opracowywania projektów inwestycyjnych, usługi doradztwa w zakresie inwestycji kapitałowych, opracowywanie biznes planów, usługi w zakresie przeprowadzania analiz finansowych, zarządzanie finansami, zarządzanie inwestycjami kapitałowymi, usługi w zakresie pozyskiwania kapitałów, usługi w zakresie pozyskiwania nieruchomości pod inwestycje budowlane, usługi finansowania projektów inwestycyjnych, **42** usługi w zakresie projektowania, doradztwa i ekspertyz oraz prac badawczych dotyczących środowiska naturalnego, doradztwo oraz prowadzenie prac badawczo-rozwojowych oraz analiz w zakresie efektywności energe-

tycznej oraz odnawialnych źródeł energii, prowadzenie usługowych prac badawczo-rozwojowych w zakresie ochrony naturalnego środowiska człowieka, przygotowywanie prognoz o oddziaływaniach inwestycji na środowisko, ekspertyzy inżynierskie, usługi w zakresie projektowania i konsultingu architektonicznego, budowlanego i urbanistycznego, wykonywanie analiz, ekspertyz i badań w zakresie rekultywacji terenów oraz obiektów małej architektury, doradztwo budowlane, badania, ekspertyzy, opinie i analizy techniczne w zakresie budownictwa, opracowywanie projektów technicznych, opracowywanie projektów technicznych inwestycji związanych z poprawą efektywności energetycznej obiektów budowlanych, projektowanie obiektów przemysłowych, projektowanie maszyn i urządzeń, doradztwo w zakresie projektowania maszyn i urządzeń, wzornictwo przemysłowe, usługi na rzecz osób trzecich z zakresu projektowania, tworzenia i utrzymywania stron internetowych, usługi z zakresu budowy baz danych systemów informacji przestrzennej.

(111) **291127** (220) 2014 11 26 (210) 436086
 (151) 2016 12 05 (441) 2015 03 16
 (732) JANUSZ JANOWSKI JANOWSKI JANUSZ,
 Bielany Wrocławskie, PL.
 (540) ONEPUNCH
 (540)



(531) 27.05.01, 27.05.03, 27.05.04, 27.05.17, 27.05.22
 (510), (511) **25** odzież, kurtki, bluzy, spodnie, podkoszulki, bielizna, odzież gimnastyczna, czapki i inne nakrycia głowy, rękawice, **28** rękawice bokserskie, przyrządy do ćwiczeń fizycznych, przyrządy mechaniczne do gimnastyki, przyrządy do ćwiczeń stosowane w kulturystyce i boksie, artykuły sportowe, torby na artykuły sportowe, ochraniacze jako części strojów sportowych, **41** nauczanie, edukacja, porady zawodowe w zakresie edukacji i kształcenia sportowego, instruktaż w zakresie sportu, organizowanie imprez sportowych, informacja o imprezach sportowych, informacja o rekreacji, usługi prowadzenia klubów sportowych, poprawianie kondycji-prowadzenie klubów sportowych, organizowanie zawodów sportowych, organizowanie i obsługa konkursów sportowych, pokazy sportowe, kultura fizyczna, organizowanie obozów sportowych, wypożyczanie sprzętu sportowego.

(111) **291128** (220) 2014 12 03 (210) 436389
 (151) 2016 12 29 (441) 2015 03 16
 (732) TIM SPÓŁKA AKCYJNA, Bielsko-Biała, PL.
 (540) KUPUJ Z SERCEM
 (540)



Kolor znaku: czerwony, niebieski, żółty, brązowy, zielony, biały, fioletowy

(531) 02.05.03, 02.09.01, 05.05.19, 27.05.01, 29.01.15
 (510), (511) **35** sprzedaż detaliczna, hurtowa oraz za pomocą Internetu towarów z branży spożywczej, napojów bezalkoholowych i alkoholowych, reklama za pomocą materiałów drukowanych, reklama telewizyjna i internetowa.

(111) **291129** (220) 2014 12 09 (210) 436640
 (151) 2016 12 14 (441) 2015 03 30

(732) TABFARM H. WAWRZYŃIAK SPÓŁKA JAWNA, Katowice, PL.
 (540) WILCZA MAŚĆ
 (510), (511) **3** kosmetyki, produkty i środki ziołowe do celów kosmetycznych, balsamy ziołowe do celów kosmetycznych, kremy, emulsje, płyny, żele, pianki, oliwki i balsamy kosmetyczne, **5** kosmetyki do celów leczniczych, kremy, emulsje, płyny, żele, pianki, oliwki i balsamy lecznicze.

(111) **291130** (220) 2014 12 11 (210) 436726
 (151) 2016 12 02 (441) 2015 03 30
 (732) ORLEN OIL SPÓŁKA Z OGRANICZONĄ
 ODPOWIEDZIALNOŚCIĄ, Kraków, PL.
 (540) PLATINUM ULTOR. CZYSTA KORZYŚĆ
 (510), (511) **4** oleje przemysłowe, oleje silnikowe.

(111) **291131** (220) 2014 12 11 (210) 436727
 (151) 2016 12 02 (441) 2015 03 30
 (732) ORLEN OIL SPÓŁKA Z OGRANICZONĄ
 ODPOWIEDZIALNOŚCIĄ, Kraków, PL.
 (540) PLATINUM ULTOR. Siła napędowa Twojego Biznesu
 (510), (511) **4** oleje przemysłowe, oleje silnikowe.

(111) **291132** (220) 2014 12 11 (210) 436728
 (151) 2016 12 02 (441) 2015 03 30
 (732) ORLEN OIL SPÓŁKA Z OGRANICZONĄ
 ODPOWIEDZIALNOŚCIĄ, Kraków, PL.
 (540) Platinum. POLECANE PRZEZ PROFESJONALISTÓW
 (510), (511) **4** oleje przemysłowe, oleje silnikowe.

(111) **291133** (220) 2014 12 15 (210) 436790
 (151) 2016 11 29 (441) 2015 03 30
 (732) TOMPOL T. JAJECZNIK I SPÓŁKA SPÓŁKA JAWNA,
 Dębe Kolonia, PL.
 (540) tompol
 (510), (511) **7** maszyny i urządzenia do produkcji żywności w szczególności: piły do cięcia mięsa, szlifierki do mięsa, noże, stalki, kutry i wilki, łuskarki, nadziewarki, masownice, krajalnice, mieszarki, jeli-ciarki, kołduniarki, młynki, kostkownice, urządzenia do peklowania i nastrzykiwania, urządzenia do wędzenia, parzelniki, szczeciarki, szlamiarki jelit, odtłuszczarki jelit, gniatarki do jelit, urządzenia do mycia, podajniki tusz, rozdrabniarki, urządzenia do skrobienia skóry, dozowniki pneumatyczne, dymogeneratory, maszyny dla gastronomii, przetwórstwa żywności i piekarnictwa, **11** sterylizatory, **18** jelita i osłonki do wyrobu wędlin, pochodzenia naturalnego i syntetycznego, **30** przyprawy, mieszanki przyprawowe, przyprawy do potraw, recepturowe mieszanki przyprawowe do mięs, wędlin, recepturowe mieszanki przyprawowe do wyrobów garmazeryjnych, mieszanki przyprawowe wyrobów cukierniczych i piekarniczych, przyprawy w płynie, sól, sól peklowa, sole przyprawowe.

(111) **291134** (220) 2014 12 15 (210) 436791
 (151) 2016 11 29 (441) 2015 03 30
 (732) AGRO-SMAK JAJECZNIK I SPÓŁKA SPÓŁKA JAWNA,
 Dębe Kolonia, PL.

(540) solmix
 (510), (511) **1** chemiczne preparaty do konserwowania artykułów spożywczych, produkty chemiczne przyspieszające proces wytwarzania, dojrzewania, uwydatniające i utrzymujące barwę, poprawiające smak i konsystencję żywności, dodatki chemiczne do mięs, wędlin i wyrobów z udziałem mięsa poprawiające wybarwienie, smak i konsystencję wyrobów, emulgatory i stabilizatory, polifosforany, antyutleniacze, preparaty białkowe (materiał surowy), produkty chemiczne do konserwowania mięsa, wędlin i wyrobów z mięsa, chemiczne preparaty do wędzenia mięsa, chemiczne środki pomocnicze do peklowania, chemiczne środki wspomagające kutrowanie i peklowanie wędlin, **30** sole pekłujące, solanki zalewowe do przygotowywania wędlin blokowych wysokowydajnych.

(111) **291135** (220) 2014 12 22 (210) 437175
 (151) 2016 12 13 (441) 2015 04 13

(732) LABORATORIUM KOSMETYCZNE FLOSLEK FURMANEK
SPÓŁKA JAWNA, Piaseczno, PL.

(540) SLIM LINE LIPO DETOX

(510), (511) **3** kosmetyki, kosmetyki ochronne i regeneracyjne do pielęgnacji skóry, kosmetyki przeciw zmarszczkom, kosmetyki zapobiegające starzeniu się skóry, fitokosmetyki, biokosmetyki, kremy, emulsje, spraye, żele, balsamy, toniki, lotiony, mleczka, kosmetyki kolorowe, olejki kosmetyczne, kosmetyki do makijażu, środki upiększające, środki perfumeryjne, środki toaletowe, mydła, olejki eteryczne, środki do pielęgnacji włosów, kosmetyki ujędrniające, kosmetyki przeciw rozstępom, kosmetyki do biustu, kosmetyki wyszczuplające, kosmetyki przeciwko niedoskonałościom skóry, kosmetyki do ciała, środki do czyszczenia zębów, kosmetyki do pielęgnacji paznokci.

(111) **291136** (220) 2014 12 22 (210) 437176
(151) 2016 12 13 (441) 2015 04 13

(732) LABORATORIUM KOSMETYCZNE FLOSLEK FURMANEK
SPÓŁKA JAWNA, Piaseczno, PL.

(540) SLIM LINE STRETCH FREE

(510), (511) **3** kosmetyki, kosmetyki ochronne i regeneracyjne do pielęgnacji skóry, kosmetyki przeciw zmarszczkom, kosmetyki zapobiegające starzeniu się skóry, fitokosmetyki, biokosmetyki, kremy, emulsje, spraye, żele, balsamy, toniki, lotiony, mleczka, kosmetyki kolorowe, olejki kosmetyczne, kosmetyki do makijażu, środki upiększające, środki perfumeryjne, środki toaletowe, mydła, olejki eteryczne, środki do pielęgnacji włosów, kosmetyki ujędrniające, kosmetyki przeciw rozstępom, kosmetyki do biustu, kosmetyki wyszczuplające, kosmetyki przeciwko niedoskonałościom skóry, kosmetyki do ciała, środki do czyszczenia zębów, kosmetyki do pielęgnacji paznokci.

(111) **291137** (220) 2014 12 30 (210) 437310
(151) 2016 12 13 (441) 2015 04 13

(732) HENKELL & CO. VINPOL POLSKA SPÓŁKA Z OGRANICZONĄ
ODPOWIEDZIALNOŚCIĄ, Toruń, PL.

(540) AFRODITE Sweet taste BIANCO CLASSIC TRADITION AND
QUALITY SINCE 1994 TRADITION AND QUALITY SINCE 1994 SWEET
TASTE A

(540)



Kolor znaku: czerwony, pomarańczowy, jasnożółty, złoty, czarny, biały

(531) 02.09.01, 24.09.02, 25.01.15, 27.05.01, 29.01.14

(510), (511) **33** napoje alkoholowe, wódki, wina, brandy, rummy, likiery, koktajle, aperitify, nalewki, miody pitne, napoje alkoholowe zawierające owoce, cydry, napoje alkoholowe wspomagające trawienie, esencje i ekstrakty alkoholowe.

(111) **291138** (220) 2015 01 10 (210) 437558
(151) 2016 11 23 (441) 2015 04 27

(732) GRUPA MASPEX SPÓŁKA Z OGRANICZONĄ
ODPOWIEDZIALNOŚCIĄ SPÓŁKA KOMANDYTOWA, Wadowice, PL.

(540) KETCHUP Z piekła rodem EXTRA HOT

(540)



Kolor znaku: biały, czarny

(531) 26.01.20, 27.05.05, 27.05.17, 29.01.12

(510), (511) **30** sosy, sosy pomidorowe, sosy pomidorowe silnie pikantne, ketchupy, ketchupy silnie pikantne.

(111) **291139** (220) 2015 01 16 (210) 437726
(151) 2016 12 16 (441) 2015 04 27

(732) ASPRIM SPÓŁKA Z OGRANICZONĄ ODPOWIEDZIALNOŚCIĄ
SPÓŁKA KOMANDYTOWA, Niedzwica Duża, PL.

(540) asprim

(540)



Kolor znaku: ciemnoczerwony, czarny

(531) 05.03.11, 27.05.01, 29.01.12

(510), (511) **35** usługi prowadzenia sprzedaży hurtowej i detalicznej produktów chemicznych przeznaczonych dla rolnictwa i ogrodnictwa, środków ochrony roślin, środków higieny udoju, artykułów zootechniczno-weterynaryjnych, środków wyposażenia technicznego rolnictwa, pasz, dodatków do pasz i karm dla zwierząt, roślin, sadzonek, krzewów i nasion, artykułów zoologicznych oraz ciągników i maszyn rolniczych i części do nich, **37** usługi z zakresu instalacji, serwisu, napraw i atestacji urządzeń udojowych i schładzających mleko, usługi z zakresu instalacji, serwisu i napraw urządzeń wyposażenia technicznego obór, usługi z zakresu serwisu, napraw i atestacji ciągników i maszyn rolniczych.

(111) **291140** (220) 2015 01 19 (210) 437827
(151) 2016 12 12 (441) 2015 05 11

(732) WYSOGLĄD-WOLNIAK JOANNA KLINIKA PSYCHIATRYCZNA
I TERAPII UZALEŻNIEŃ WOLMED, Dubie, PL.

(540) WOLMED

(540)



Kolor znaku: zielony

(531) 03.11.02, 26.13.25, 27.05.01, 29.01.03

(510), (511) **39** transport sanitarny, **41** nauczanie, kształcenie, rekreacja, działalność sportowa i kulturalna, usługi klubów zdrowia poprawiających kondycję, usługi klubów odnowy fizycznej, usługi klubowe w formie rozrywki lub nauczania, organizowanie spotkań w Klubie Pacjenta, organizacja imprez, pieszych wędrowek, spacerów, wycieczek rowerowych, kuligów, **42** badania naukowe w dziedzinie medycyny, badania bakteriologiczne, badania biologiczne, badania chemiczne, **43** usługi zaopatrzenia w żywność i napoje, usługi tymczasowego zakwaterowania, **44** usługi medyczne, usługi w zakresie leczenia, usługi świadczane przez lekarzy, usługi klinik prywatnych-lecznic, klinik medycznych, szpitali, usługi opieki zdrowotnej, badania USG, pracownie ultrasonograficzne, usługi: medyczna opieka pielęgniarska, pomoc medyczne, masaże, masaże leczniczy, fototerapia, muzykoterapia, fizjoterapia, domy dla rekonwalescentów, usługi higieniczne, usługi kosmetyczne, analizy medyczne związane z leczeniem osób takich jak prześwietlenia rentgenowskie,

pobieranie próbek krwi, porady aptekarskie, terapie, terapie małżeńskie, rodzinne, terapie uzależnień, usługi poradni psychiatrycznych, psychologicznych i terapii uzależnień, usługi ośrodków psychiatrycznych i terapii uzależnień całodobowych, usługi opieki lekarskiej.

(111) **291141** (220) 2015 01 21 (210) 437922
(151) 2016 11 04 (441) 2015 05 11

(732) GRĘDYSA PAWEŁ, SZKÓLSKI JACEK AM2 SPÓŁKA CYWILNA, Wrocław, PL.

(540) soczewkowo

(510), (511) **5** antybakteryjne żele do mycia rąk, płyny do soczewek kontaktowych, krople do oczu, suplementy diety, **9** soczewki kontaktowe, okulary korekcyjne i słoneczne, akcesoria optyczne, **35** prowadzenie sklepu internetowego opartego na sprzedaży i doradztwie z zakresu optyki, oftalmiki i kontaktologii.

(111) **291142** (220) 2015 01 23 (210) 438001
(151) 2016 12 12 (441) 2015 05 11

(732) NATURAVENA SPÓŁKA Z OGRANICZONĄ ODPOWIEDZIALNOŚCIĄ, Piaseczno, PL.

(540) VITAVENA

(540)



Kolor znaku: fioletowy, zielony

(531) 27.05.01, 29.01.12

(510), (511) **29** mięso, ryby, drób, dziczyzna, ekstrakty mięsne, konserwowane, mrożone, suszone i gotowane owoce i warzywa, galaretki, dżemy, kompoty, jaja, mleko, produkty mleczne, oleje i tłuszcze jadalne, ser, tofu, wędliny, kiełbasy, flaki, galarety mięsne, pasty mięsne, paszety, pasty zawierające tłuszcz do kanapek, krokiety, kiełbaski wegetariańskie, ryby, owoce morza i mięczaki, ryby mrożone, żywność przygotowywana z ryb, ryby przetworzone, przetworzone owoce morza, warzywa w puszkach, fasolka konserwowa, oliwki konserwowane, groszek konserwowy, soja konserwowana spożywcza, korniszony, grzyby konserwowane, sałatki warzywne, sałatki owocowe, przeciery warzywne, przecier pomidorowy, przecier jabłkowy, pulpa owocowa, zupy, zupy jarzynowe, składniki do sporządzania zup, buliony, koncentraty rosołu, ajvar, owoce kandyzowane, owoce lukrowane, owoce w puszkach, przekąski na bazie owoców, skórki owocowe, marmolada, galaretki jadalne, galaretki owocowe, białko do celów kulinarnych, pektyna do celów spożywczych, olej z oliwek jadalny, olej słonecznikowy do celów spożywczych, placki ziemniaczane, chipsy ziemniaczane, chipsy sojowe, chrupki ziemniaczane, chrupki owocowe, rodzynki, nasiona spożywcze, orzechy preparowane, orzeszki arachidowe preparowane, migdały preparowane, daktyle, desery mleczne, **30** kawa, herbata, kakao, cukier, ryż, tapioka, sago, kawa nienaturalna, mąka i produkty zbożowe, chleb, wyroby cukiernicze i słodcze, lody, miód, melasa (syropy), drożdże, proszek do pieczenia, sól, musztarda, ocet, sosy (przyprawy), przyprawy, lód, czekolada, chafwa, napoje na bazie czekolady, napoje czekoladowe z mlekiem, napoje na bazie kakao, napoje kakaowe z mlekiem, napoje na bazie kawy, napoje kawowe z mlekiem, napoje na bazie herbaty, preparaty roślinne zastępujące kawę, aromaty inne niż oleje esencyjne, preparaty aromatyczne do żywności, esencje do gotowania, kasze spożywcze, kasza manna, kuskus, preparaty zbożowe, płatki zbożowe, płatki owsiane, płatki kukurydziane, kukurydza prażona, chipsy, muesli, potrawy na bazie mąki, bułki, ciasta, ciasto w proszku, ciasta mączne, herbatniki, makarony spożywcze, pizze, kluski, placki, pierożki ravioli, paszteciki, potrawy na bazie ryżu, przekąski wykonane z mąki sojowej, sushi, kapary, sosy do sałatek, sosy mięsne, keczup, sos sojowy, mąka sojowa, zagęszczacze stosowane przy gotowaniu produktów spożywczych, dodatki glutenowe do celów kulinarnych, kit pszczeli, mleczko pszczele, musy deserowe, kleik spożywczy na bazie mleka, galaretki owocowe, guma do żucia, desery lodowe, lody spożywcze, **31** produkty rolne, ogrodnicze, leśne oraz ziarna nie ujęte w innych klasach, żywe zwierzęta, świeże owoce i warzywa, nasiona, naturalne rośliny i kwiaty, karma dla zwierząt, sól, owoce cytrusowe, rośliny strączkowe świeże, soczewica świeża, oliwki świeże, rabarbar, dynie, zioła ogrodowe świeże, jagody, pieprz ziołowy, grzyby, grzyby świeże, sadzonki, ziarna, zboże w ziarnach nieprzetworzone, orzechy, sezam, otręby zbożowe,

lyż nieprzetworzony, drób żywy, drób do hodowli, żywe ryby, owoce morza i mięczaki, pokarm dla zwierząt, ziarno do żywienia zwierząt, rośliny suszone do dekoracji, **35** usługi sprzedaży hurtowej i detalicznej w zakresie żywności, prezentowanie produktów w mediach dla celów sprzedaży hurtowej i detalicznej w zakresie żywności, reklama i promocja sprzedaży dla osób trzecich w zakresie żywności, usługi zaopatrzenia osób trzecich w zakresie żywności, prowadzenie internetowego sklepu z artykułami spożywczymi, prowadzenie sprzedaży wysyłkowej artykułów spożywczych, zgrupowanie na rzecz osób trzecich towarów pozwalających nabywcy na ich swobodne oglądanie i kupowanie na stronie internetowej, w sklepie lub hurtowni z artykułami spożywczymi.

(111) **291143** (220) 2015 01 29 (210) 438291
(151) 2016 12 01 (441) 2015 05 11

(732) AVIVA TOWARZYSTWO UBEZPIECZEŃ OGÓLNYCH SPÓŁKA AKCYJNA, Warszawa, PL.

(540) Ubezpieczenie dla Małych i Średnich Przedsiębiorstw-PARTNER W BIZNESIE PLUS

(510), (511) **36** doradztwo finansowe, usługi finansowe, ubezpieczenia, doradztwo w sprawach ubezpieczenia, informacje w sprawach ubezpieczenia, ubezpieczenia ogólne, usługi ubezpieczeniowe, ubezpieczenia dla firm, ubezpieczenia na majątek.

(111) **291144** (220) 2015 01 30 (210) 438363
(151) 2016 12 09 (441) 2015 05 11

(732) JMA SPÓŁKA Z OGRANICZONĄ ODPOWIEDZIALNOŚCIĄ SPÓŁKA KOMANDYTOWA, Warszawa, PL.

(540) JOTEMEM

(510), (511) **9** urządzenia i przyrządy: naukowe, fotograficzne, optyczne, pomiarowe, sygnalizacyjne, kontrolne, do ratowania życia, nawigacyjne, telekomunikacyjne, komputerowe, **37** usługi budowlane, w tym roboty związane z budową rurociągów przemysłowych i sieci rozdzielczych, linii telekomunikacyjnych i elektromagnetycznych, specjalistyczne roboty budowlane, naprawy i konserwacja, w tym naprawy i konserwacja maszyn, urządzeń elektronicznych i optycznych, urządzeń elektrycznych, komputerów i urządzeń peryferyjnych, sprzętu telekomunikacyjnego, usługi instalacyjne, w tym instalowanie maszyn przemysłowych, sprzętu i wyposażenia, instalacje elektryczne, instalacje wodno-kanalizacyjne, ciepłone, gazowe i klimatyzacyjne, pozostałe instalacje budowlane, **42** badania oraz usługi naukowe i techniczne, w dziedzinie biotechnologii, w dziedzinie nauk przyrodniczych i technicznych, doradztwo techniczne i komputerowe oraz w zakresie informatyki.

(111) **291145** (220) 2015 02 02 (210) 438425
(151) 2016 11 30 (441) 2015 05 25

(732) GRUPA MASPEX SPÓŁKA Z OGRANICZONĄ ODPOWIEDZIALNOŚCIĄ SPÓŁKA KOMANDYTOWA, Wadowice, PL.

(540) Uwielbiam.pl Lubella TRADYCYJA OD 1881

(540)



Kolor znaku: biały, czerwony, niebieski, złoty

(531) 26.04.04, 26.04.05, 27.05.01, 29.01.14, 26.11.01

(510), (511) **30** biszkopty, batony, budynie, bułeczki słodkie, bułki, chleb, ciasta, ciastka, cukierki, herbatniki, kasze spożywcze, kasza kuskus, kasza manna, kasza owsiana, krakersy, kluski, makarony, makaron rurki, makaron wstążki, mąka, mąka gorcycowa, mąka kukurydziana, mąka owsiana grubo zmielona, mąka pszenna, mąka ziemniaczana do celów spożywczych, muesli, naleśniki, paluszki, płatki jęczmienne, płatki kukurydziane, płatki owsiane, płatki zbożowe, potrawy na bazie mąki, pieczywo chrupkie, produkty z mąki mielonej, produkty spożywcze na bazie owsa, przyprawy, sosy [przyprawy], puddingi, przekąski zbożowe, preparaty zbożowe, przekąski z ryżem, ryż, słodczyce, spaghetti, wafle, wyroby cukiernicze, wyroby zbożowe ekstrudowane, wyroby piekarnicze, wyroby zbożowe, wyroby spożywcze na bazie kakao, żywność na bazie mąki.

(111) **291146** (220) 2015 02 06 (210) 438545
 (151) 2016 12 21 (441) 2015 05 25
 (732) IDEA BANK SPÓŁKA AKCYJNA, Warszawa, PL.
 (540) Idea Hub
 (540)



Kolor znaku: czerwony, niebieski, pomarańczowy, różowy, żółty
 (531) 26.01.01, 26.13.01, 27.05.01, 29.01.15

(510), (511) **9** urządzenia i przyrządy: naukowe, żeglarskie, geodezyjne, fotograficzne, kinematograficzne, optyczne, wagowe, pomiarowe, sygnalizacyjne, kontrolne, do ratowania życia, do celów dydaktycznych, urządzenia i przyrządy elektryczne przewodzące, przełączające, transformujące, akumulatorowe i kontrolno-sterujące, urządzenia do nagrywania, transmisji lub reprodukcji dźwięku lub obrazu, magnetyczne nośniki danych, płyty oraz dyski z nagraniami, mechanizmy do urządzeń uruchamianych przez wrzucenie monety, kasy sklepowe, maszyny liczące, sprzęt przetwarzający dane i komputery, urządzenia do gaszenia ognia, karty bankowe, karty kredytowe, karty debetowe, karty płatnicze i karty identyfikacyjne, magnetycznie kodowane karty i karty zawierające płytki obwodów scalonych-karty inteligentne, karty z pamięcią lub z mikroprocesorem, czytniki kart, programy komputerowe, oprogramowanie komputerowe umożliwiające kartom inteligentnym współdziałanie z terminalami i czytnikami, aparatura elektroniczna do weryfikacji autentyczności kart bankowych, kart kredytowych, kart debetowych i kart płatniczych, programy komputerowe ładowane: programy komputerowe zapisane na chipach, dyskietkach, taśmach i dyskach kompaktowych, programy komputerowe aplikacyjne, programy komputerowe narzędziowe, programy komputerowe systemu operacyjnego, oprogramowania do zabezpieczenia składów danych oraz wyszukiwania i transmisji poufnych informacji klienta używanych przez osoby oraz instytucje bankowe i finansowe, sprzęt komputerowy, urządzenia peryferyjne i oprogramowanie do umożliwiania płatności za pomocą środków elektronicznych i bezprzewodowych, sprzęt i oprogramowanie komputerowe umożliwiające dostęp do kont płatniczych za pomocą środków elektronicznych i bezprzewodowych, sprzęt i oprogramowanie komputerowe do kodowania i bezpiecznego przechowywania, odzyskiwania i przekazywania danych klienta, informacji na temat konta i transakcji osób indywidualnych, instytucji bankowych i finansowych, bezpieczne terminale transakcji elektronicznych, **16** papier, tektura, druki, materiały introligatorskie, materiały fotograficzne zawarte w tej klasie, materiały piśmienne, kleje do materiałów piśmiennych lub do celów domowych, materiały przeznaczone dla artystów, pędzle malarskie, maszyny do pisania i sprzęt biurowy z wyjątkiem mebli, materiały szkoleniowe i instruktażowe z wyjątkiem aparatów, materiały z tworzyw sztucznych do pakowania nie ujęte w innych klasach, czcionki drukarskie, matryce, materiały papierniczne, materiały drukowane, publikacje drukowane, książki, wydawnictwa reklamowe, katalogi, czasopisma, periodyki, magazyny, broszury, foldery, ulotki, prospekty, druki, afisze, plakaty, naklejki, materiały biurowe, **35** reklama, zarządzanie w działalności handlowej, administrowanie działalnością handlowej, prace biurowe, specjalistyczne doradztwo i konsulting w zakresie organizowania i prowadzenia działalności gospodarczej, pomoc i usługi organizacji i zarządzania działalnością gospodarczą, przedsiębiorstwami oraz przedsięwzięciami gospodarczymi i handlowymi, zarządzanie flotą transportową, zarządzanie flotą pojazdów, usługi audytorskie, usługi księgowe i rachunkowe, doradztwo podatkowe, prowadzenie ksiąg, przygotowywanie zeznań podatkowych, analizy kosztów, informacja podatkowa, pośrednictwo w zawieraniu transakcji handlowych, usługi dotyczące franszyzy, mianowicie pomoc przy prowadzeniu franszyz, administrowanie działalnością w zakresie franszyzy, doradztwo w zakresie franszyzy, usługi świadczone przez franszyzodawcę, usługi specjalistycznego doradztwa handlowego i gospodarczego, usługi pośrednictwa handlowego, usługi agencji importowo-eksportowych i agencji handlowych, promocja sprzedaży towarów, organizowanie aukcji, badania i poszukiwania w dziedzinie działalności gospodarczej, ekspertyzy w dziedzinie działalności gospodarczej, ekspertyzy opłacalności, usługi przenoszenia przedsiębiorstw, usługi pozyskiwania, opracowywania i udostępniania informacji o działalności gospodarczej, usługi pośrednictwa pracy, re-

krutacji i doboru personelu, doradztwo w zakresie zarządzania personalnego i kadrowego, organizowanie targów i wystaw w celach handlowych lub reklamowych, usługi badania rynku i opinii publicznej, usługi wykonywania prognoz ekonomicznych i analiz rynkowych, analizy kosztów, usługi badań statystycznych i przeprowadzania wyceny działalności gospodarczej, opracowywanie informacji statystycznych, sporządzanie wyciągów z kont, zarządzanie zbiorami informatycznymi i zbiorami danych w systemach komputerowych, pozyskiwanie danych do komputerowych baz danych, usługi systematyzacji, sortowania i kompilacji danych w komputerowych bazach danych, komputerowe zarządzanie plikami, wyszukiwanie informacji w bazach i plikach komputerowych, usługi reklamy i promocji, usługi public relations, usługi w zakresie reklamy z wykorzystaniem metod słownych, dźwiękowych, audiowizualnych i multimedialnych oraz za pośrednictwem sieci komputerowej, rozpowszechnianie materiałów reklamowych i ofert reklamowych, rozpowszechnianie ogłoszeń reklamowych, udostępnienie powierzchni reklamowych i czasu reklamowego, usługi obsługi programów lojalnościowych i programów promocyjnych, archiwizacja dokumentów metodami elektronicznymi i tradycyjnymi, **36** ubezpieczenia, usługi finansowe, usługi monetarne, usługi w zakresie nieruchomości, w tym inwestowanie w nieruchomości, zarządzanie portfelem nieruchomości, usługi kredytowania nieruchomości oraz wyceny nieruchomości, usługi bankowe, pośrednictwo finansowe, usługi elektronicznego transferu środków finansowych i walut, rozliczanie transakcji finansowych za pośrednictwem elektronicznych sieci komunikacyjnych, usługi elektronicznych płatności w Internecie, bankowość internetowa, bankowość telefoniczna, kredyty gotówkowe, kredyty samochodowe, kredyty hipoteczne, leasing finansowy, leasing operacyjny, leasing konsumencki, finansowanie zakupów na raty, finansowanie leasingu pojazdów, usługi ściągania należności, usługi skupu długów, usługi pośrednictwa w zakresie kupna i sprzedaży wierzycielności, windykacja należności, w tym windykacja sądowa i komornicza, monitoring wierzycielności, usługi świadczeń emerytalnych, usługi funduszy emerytalno-rentowych, usługi finansowe dla emerytów, usługi lokat terminowych i wkładów oszczędnościowych, tworzenie, oferowanie i doradztwo w zakresie programów i planów systematycznego oszczędzania, usługi maklerskie, prowadzenie kont depozytowych papierów wartościowych, usługi w zakresie obrotu papierami wartościowymi, inwestowanie na rynku kapitałowym, rynku papierów wartościowych oraz na rynku nieruchomości, dokonywanie operacji kupna i sprzedaży papierów wartościowych, notowania giełdowe, usługi zarządzania aktywami finansowymi tj. zarządzania portfelem na zlecenie klienta, usługi doradztwa w zakresie obrotu papierami wartościowymi-raporty, analizy i opracowania na zamówienie klienta, usługi pośrednictwa w nabywaniu dużych pakietów akcji w trybie wezwania, usługi opracowywania prospektów emisyjnych, usługi wprowadzania akcji spółek do publicznego obrotu, usługi pełnienia funkcji sponsora emisji, animatora rynku oraz emitenta, informacja finansowa, w tym usługi przygotowywania finansowych memorandumów informacyjnych, usługi organizacji obrotu papierami wartościowymi spółek na rynku niepublicznym, wykonywanie czynności związanych z emisją i obrotem papierami wartościowymi, usługi gwarantowania emisji papierów wartościowych, usługi underwritingu, pośrednictwo w obrocie papierami wartościowymi, prowadzenie rachunków maklerskich, nabywanie i zbywanie papierów wartościowych na zlecenie osób trzecich, prowadzenie rozliczeń z tytułu posiadania, nabycia lub zbycia papierów wartościowych, pośrednictwo w nabywaniu pakietów akcji, wykonywanie ekspertyz i prognoz finansowych, analiza finansowa, doradztwo finansowe, świadczenie usług konsultacyjno-doradczych w sprawach finansowych, doradztwo inwestycyjne, usługi funduszy inwestycyjnych, usługi czynności powierniczych, zarządzanie funduszami powierniczymi, usługi towarzystw funduszy inwestycyjnych, zarządzanie funduszami inwestycyjnymi i funduszami emerytalnymi, lokowanie powierzonych pieniędzy w imieniu własnym i na wspólny rachunek uczestników funduszy powierniczych, zbywanie jednostek uczestnictwa funduszy powierniczych, usługi prowadzenia indywidualnych kont emerytalnych, usługi dystrybucji jednostek towarzystwa funduszy inwestycyjnych, usługi udzielania i obsługi kredytu na zakup papierów wartościowych, zarządzanie powierzonymi środkami pieniężnymi oraz innymi aktywami, usługi zarządzania ryzykiem, tworzenie i prowadzenie funduszy inwestycyjnych i powierniczych, usługi depozytowe i kredytowe, usługi brokerskie, usługi clearingowe, usługi faktoringu, usługi w zakresie kapitału powierniczego,

akredytywy, obsługi czeków podróźnych, prowadzenie rachunków bankowych, przyjmowanie wkładów oszczędnościowych i lokat terminowych, udzielanie oraz zaciąganie kredytów i pożyczek, przeprowadzanie rozliczeń transakcji, wykonywanie operacji wekslowych i czekowych, dokonywanie transakcji i przelewów elektronicznych, przyjmowanie i dokonywanie lokat w bankach krajowych i zagranicznych, przyjmowanie i udzielanie poręczeń i gwarancji bankowych, dokonywanie obrotu wartościami dewizowymi, przyjmowanie do depozytu przedmiotów, dokumentów i papierów wartościowych oraz udostępnianie skrytek sejfowych, organizowanie konsorcjów bankowych, dokonywanie obrotu wierzytelnościami, wykonywanie na zlecenie innych banków określonych czynności bankowych, wykonywanie czynności powierniczych, wydawanie i obsługa kart płatniczych, wykonywanie terminowych operacji finansowych, usługi operacji finansowych związanych z likwidacją przedsiębiorstw, wykonywanie czynności z zakresu działalności ubezpieczeniowej, pośrednictwo ubezpieczeniowe, ubezpieczenia samochodowe, doradztwo na rzecz likwidatora szkód, wycena aktywów ruchomych i nieruchomości, zarządzanie majątkiem, usługi agencji pośrednictwa w obrocie nieruchomościami, usługi dzierżawy majątku nieruchomego, raporty, analizy i opracowania na zamówienie klienta w dziedzinie nieruchomości, wynajem mieszkań i lokali komercyjnych, usługi administrowania nieruchomościami, usługi inwestycyjne związane z nieruchomościami, usługi finansowe związane z leasingiem, kupnem, sprzedażą, hipoteką, najmem i dzierżawą nieruchomości, usługi pozyskiwania i zakupu gruntu pod inwestycje budowlane, finansowanie działalności deweloperskiej, finansowanie zakupu maszyn i urządzeń budowlanych, maszyn rolniczych, urządzeń produkcyjnych, sprzętu medycznego, organizowanie funduszy na cele dobroczynne, sponsorowanie finansowe, usługi doradcze dotyczące wszystkich usług ujętych w tej klasie, informacja o ww. usługach, **38** telekomunikacja, usługi agencji informacyjnych i prasowych, usługi przesyłania informacji, przysyłanie informacji tekstowej, obrazowej, dźwiękowej i skompilowanej w formie zapisu elektronicznego oraz udostępnianie łączności do przesyłania takiej informacji poprzez terminale komputerowe, sieci światłowodów, telefony, telegrafy, telexy, telefaksy, radio, telewizję oraz urządzenia satelitarne, udostępnianie łączności i przekaz informacji tekstowej, dźwiękowej i obrazowej poprzez terminale komputerowe, oraz poprzez sieć światłowodów, udostępnianie połączenia ze światową siecią komputerową za pośrednictwem telekomunikacji, wypożyczanie aparatury do przesyłania informacji, usługi rozpowszechniania ogłoszeń elektronicznych, usługi przydzielania dostępu i obsługa poczty elektronicznej i skrzynki mailowych, usługi transmisji internetowych, mianowicie przekazywanie dźwięku i obrazu poprzez sieć internetową, udostępnianie portali internetowych, prowadzenie forum on-line, usługi przydzielania dostępu do portali komunikacyjnych i informacyjnych, usługi przesyłania danych, wiadomości, dźwięku i obrazu poprzez portale komunikacyjne i informacyjne, umożliwienie dostępu do portalu z informacjami finansowymi, gospodarczymi, giełdowymi, podatkowymi, prawnymi oraz z komentarzami i poradami dla inwestorów, umożliwienie dostępu do platformy internetowej używanej do inwestowania na rynku walut, przydzielanie dostępu do baz danych dostępnych przez Internet, udostępnianie środków łączności umożliwiających obsługę klienta przez Internet, obsługa telekonferencji, przesyłanie telekopii, wypożyczanie modemów, wypożyczanie urządzeń telekomunikacyjnych i do przesyłania informacji, usługi łączności telefonicznej, leasing urządzeń telekomunikacyjnych, leasing instalacji telekomunikacyjnych, informacja o ww. usługach, **41** usługi wydawnicze, publikowanie tekstów innych niż reklamowe, artykułów, książek, periodyków, czasopism, gazet, prezentacji multimedialnych, publikacje elektroniczne on-line, wydawanie nagrań dźwiękowych, wizualnych, nagrań wideo, elektronicznych nośników informacji, produkcja filmów, nagrań audio i/lub video oraz programów radiowych i telewizyjnych, organizowanie konkursów i gier edukacyjnych, sportowych, kulturalnych i rozrywkowych, organizacja zawodów sportowych, usługi nauczania, usługi kształcenia, usługi w zakresie rozrywki, usługi w zakresie sportu i kultury, organizacja loterii, festiwali, imprez plenerowych, organizacja i prowadzenie konferencji, kongresów, seminariów, sympozjów, zjazdów, szkoleń, konkursów i wystaw, organizowanie wystaw w celach sportowych, edukacyjno-szkoleniowych oraz kulturalnych, informacja o ww. usługach, **42** leasing i wynajem programów komputerowych i oprogramowania komputerowego, tworzenie, utrzymywanie i opracowywanie portali internetowych, tworzenie oprogramowania

dla portali internetowych, usługi prowadzenia portali internetowych, ich konserwacja i hosting, usługi wykonywania badań naukowych i technicznych oraz ich projektowanie, analizy przemysłowe i usługi wykonywania badań w dziedzinie sprzętu komputerowego oraz oprogramowania, projektowanie i ulepszanie sprzętu oraz oprogramowania komputerowego, ekspertyzy w zakresie komputerów, systemów komputerowych i programów komputerowych, konsulting w zakresie komputerów i programów komputerowych, programowanie komputerów na zlecenie, projektowanie i tworzenie oprogramowania komputerowego, mianowicie programów zapisanych we właściwym języku dla danego komputera do użycia w komputerach i systemach, projektowanie oprogramowania dostosowanego do potrzeb poszczególnych grup użytkowników, projektowanie systemów komputerowych, projektowanie lokalnych sieci komputerowych, doradztwo w zakresie informatyzacji rachunkowości, **45** doradztwo prawne, usługi prawne, udzielanie porad prawnych, konsultacje prawne, sporządzanie ekspertyz, umów, opinii i analiz prawnych, opracowywanie projektów aktów prawnych, zastępstwo prawne i procesowe, występowanie przed sądami i urzędami, usługi arbitrażowe, mediacje, sprawy sporne, usługi zarządzania własnością intelektualną, licencjonowanie programów komputerowych i oprogramowania komputerowego.

(111) **291147** (220) 2015 02 06 (210) 438546

(151) 2016 12 21 (441) 2015 05 25

(732) IDEA BANK SPÓŁKA AKCYJNA, Warszawa, PL.

(540) Idea Hub

(510), (511) **9** urzędnicy i przyrządy: naukowe, żeglarskie, geodezyjne, fotograficzne, kinematograficzne, optyczne, wagowe, pomiarowe, sygnalizacyjne, kontrolne, do ratowania życia, do celów dydaktycznych, urzędnicy i przyrządy elektryczne przewodzące, przełączające, transformujące, akumulatorowe i kontrolno-sterujące, urzędnicy do nagrywania, transmisji lub reprodukcji dźwięku lub obrazu, magnetyczne nośniki danych, płyty oraz dyski z nagraniami, mechanizmy do urządzeń uruchamianych przez wrzucenie monety, kasy sklepowe, maszyny liczące, sprzęt przetwarzający dane i komputery, urzędnicy do gaszenia ognia, karty bankowe, karty kredytowe, karty debetowe, karty płatnicze i karty identyfikacyjne, magnetycznie kodowane karty i karty zawierające płytki obwodów scalonych-karty inteligentne, karty z pamięcią lub z mikroprocesorem, czytniki kart, programy komputerowe, oprogramowanie komputerowe umożliwiające kartom inteligentnym współdziałanie z terminalami i czytnikami, aparatura elektroniczna do weryfikacji autentyczności kart bankowych, kart kredytowych, kart debetowych i kart płatniczych, programy komputerowe ładowane: programy komputerowe zapisane na chipach, dyskietkach, taśmach i dyskach kompaktowych, programy komputerowe aplikacyjne, programy komputerowe narzędziowe, programy komputerowe systemu operacyjnego, oprogramowania do zabezpieczenia składów danych oraz wyszukiwania i transmisji poufnych informacji klienta używanych przez osoby oraz instytucje bankowe i finansowe, sprzęt komputerowy, urzędnicy peryferyjne i oprogramowanie do umożliwiania płatności za pomocą środków elektronicznych i bezprzewodowych, sprzęt i oprogramowanie komputerowe umożliwiające dostęp do kont płatniczych za pomocą środków elektronicznych i bezprzewodowych, sprzęt i oprogramowanie komputerowe do kodowania i bezpiecznego przechowywania, odzyskiwania i przekazywania danych klienta, informacji na temat konta i transakcji osób indywidualnych, instytucji bankowych i finansowych, bezpieczne terminale transakcji elektronicznych, **16** papier, tektura, druki, materiały introligatorskie, materiały fotograficzne zawarte w tej klasie, materiały piśmienne, kleje do materiałów piśmiennych lub do celów domowych, materiały przeznaczone dla artystów, pędzle malarskie, maszyny do pisania i sprzęt biurowy z wyjątkiem mebli, materiały szkoleniowe i instruktażowe z wyjątkiem aparatów, materiały z tworzyw sztucznych do pakowania nie ujęte w innych klasach, czcionki drukarskie, matryce, materiały papiernicze, materiały drukowane, publikacje drukowane, książki, wydawnictwa reklamowe, katalogi, czasopisma, periodyki, magazyny, broszury, foldery, ulotki, prospekty, druki, afisze, plakaty, naklejki, materiały biurowe, **35** reklama, zarządzanie w działalności handlowej, administrowanie działalności handlowej, prace biurowe, specjalistyczne doradztwo i konsulting w zakresie organizowania i prowadzenia działalności gospodarczej, pomoc i usługi organizacji i zarządzania działalnością gospodarczą, przedsiębior-

stwami oraz przedsięwzięciami gospodarczymi i handlowymi, zarządzanie flotą transportową, zarządzanie flotą pojazdów, usługi audytorskie, usługi księgowo i rachunkowe, doradztwo podatkowe, prowadzenie ksiąg, przygotowywanie zeznań podatkowych, analizy kosztów, informacja podatkowa, pośrednictwo w zawieraniu transakcji handlowych, usługi dotyczące franszyzy, mianowicie pomoc przy prowadzeniu franszyz, administrowanie działalnością w zakresie franszyzy, doradztwo w zakresie franszyzy, usługi świadczone przez franszyzodawcę, usługi specjalistycznego doradztwa handlowego i gospodarczego, usługi pośrednictwa handlowego, usługi agencji importowo-eksportowych i agencji handlowych, promocja sprzedaży towarów, organizowanie aukcji, badania i poszukiwania w dziedzinie działalności gospodarczej, ekspertyzy w dziedzinie działalności gospodarczej, ekspertyzy opłacalności, usługi przenoszenia przedsiębiorstw, usługi pozyskiwania, opracowywania i udostępniania informacji o działalności gospodarczej, usługi pośrednictwa pracy, rekrutacji i doboru personelu, doradztwo w zakresie zarządzania personalnego i kadrowego, organizowanie targów i wystaw w celach handlowych lub reklamowych, usługi badania rynku i opinii publicznej, usługi wykonywania prognoz ekonomicznych i analiz rynkowych, analizy kosztów, usługi badań statystycznych i przeprowadzania wyceny działalności gospodarczej, opracowywanie informacji statystycznych, sporządzanie wyciągów z kont, zarządzanie zbiorami informatycznymi i zbiorami danych w systemach komputerowych, pozyskiwanie danych do komputerowych baz danych, usługi systematyzacji, sortowania i kompilacji danych w komputerowych bazach danych, komputerowe zarządzanie plikami, wyszukiwanie informacji w bazach i plikach komputerowych, usługi reklamy i promocji, usługi public relations, usługi w zakresie reklamy z wykorzystaniem metod słownych, dźwiękowych, audiowizualnych i multimedialnych oraz za pośrednictwem sieci komputerowej, rozpowszechnianie materiałów reklamowych i ofert reklamowych, rozpowszechnianie ogłoszeń reklamowych, udostępnienie powierzchni reklamowych i czasu reklamowego, usługi obsługi programów lojalnościowych i programów promocyjnych, archiwizacja dokumentów metodami elektronicznymi i tradycyjnymi, **36** ubezpieczenia, usługi finansowe, usługi monetarne, usługi w zakresie nieruchomości, w tym inwestowanie w nieruchomości, zarządzanie portfelem nieruchomości, usługi kredytowania nieruchomości oraz wyceny nieruchomości, usługi bankowe, pośrednictwo finansowe, usługi elektronicznego transferu środków finansowych i walut, rozliczanie transakcji finansowych za pośrednictwem elektronicznych sieci komunikacyjnych, usługi elektronicznych płatności w Internecie, bankowość internetowa, bankowość telefoniczna, kredyty gotówkowe, kredyty samochodowe, kredyty hipoteczne, leasing finansowy, leasing operacyjny, leasing konsumencki, finansowanie zakupów na raty, finansowanie leasingu pojazdów, usługi ściągania należności, usługi skupu długów, usługi pośrednictwa w zakresie kupna i sprzedaży wierzytelności, windykacja należności, w tym windykacja sądowa i komornicza, monitoring wierzytelności, usługi świadczeń emerytalnych, usługi funduszy emerytalno-rentowych, usługi finansowe dla emerytów, usługi lokat terminowych i wkładów oszczędnościowych, tworzenie, oferowanie i doradztwo w zakresie programów i planów systematycznego oszczędzania, usługi maklerskie, prowadzenie kont depozytowych papierów wartościowych, usługi w zakresie obrotu papierami wartościowymi, inwestowanie na rynku kapitałowym, rynku papierów wartościowych oraz na rynku nieruchomości, dokonywanie operacji kupna i sprzedaży papierów wartościowych, notowania giełdowe, usługi zarządzania aktywami finansowymi tj. zarządzania portfelem na zlecenie klienta, usługi doradztwa w zakresie obrotu papierami wartościowymi-raporty, analizy i opracowania na zamówienie klienta, usługi pośrednictwa w nabywaniu dużych pakietów akcji w trybie wezwania, usługi opracowywania prospektów emisyjnych, usługi wprowadzania akcji spółek do publicznego obrotu, usługi pełnienia funkcji sponsora emisji, animatora rynku oraz emitenta, informacja finansowa, w tym usługi przygotowywania finansowych memorandumów informacyjnych, usługi organizacji obrotu papierami wartościowymi spółek na rynku niepublicznym, wykonywanie czynności związanych z emisją i obrotem papierami wartościowymi, usługi gwarantowania emisji papierów wartościowych, usługi underwritingu, pośrednictwo w obrocie papierami wartościowymi, prowadzenie rachunków maklerskich, nabywanie i zbywanie papierów wartościowych na zlecenie osób trzecich, prowadzenie rozliczeń z tytułu posiadania, nabycia lub zbycia papierów wartościowych, pośrednictwo w nabywaniu pakietów akcji, wykonywanie ekspertyz

i prognoz finansowych, analiza finansowa, doradztwo finansowe, świadczenie usług konsultacyjno-doradczych w sprawach finansowych, doradztwo inwestycyjne, usługi funduszy inwestycyjnych, usługi czynności powierniczych, zarządzanie funduszami powierniczymi, usługi towarzystw funduszy inwestycyjnych, zarządzanie funduszami inwestycyjnymi i funduszami emerytalnymi, lokowanie powierzonych pieniędzy w imieniu własnym i na wspólny rachunek uczestników funduszy powierniczych, zbywanie jednostek uczestnictwa funduszy powierniczych, usługi prowadzenia indywidualnych kont emerytalnych, usługi dystrybucji jednostek towarzystwa funduszy inwestycyjnych, usługi udzielania i obsługi kredytu na zakup papierów wartościowych, zarządzanie powierzonymi środkami pieniężnymi oraz innymi aktywami, usługi zarządzania ryzykiem, tworzenie i prowadzenie funduszy inwestycyjnych i powierniczych, usługi depozytowe i kredytowe, usługi brokerskie, usługi clearingowe, usługi faktoringu, usługi w zakresie kapitału powierniczego, akredytywy, obsługi czeków podróżnych, prowadzenie rachunków bankowych, przyjmowanie i udzielanie poręczeń i gwarancji bankowych, dokonywanie obrotu wartościami dewizowymi, przyjmowanie do depozytu przedmiotów, dokumentów i papierów wartościowych oraz udostępnianie skrytek sejfowych, organizowanie konsorcjów bankowych, dokonywanie obrotu wierzytelnościami, wykonywanie na zlecenie innych banków określonych czynności bankowych, wykonywanie czynności powierniczych, wydawanie i obsługa kart płatniczych, wykonywanie terminowych operacji finansowych, usługi operacji finansowych związanych z likwidacją przedsiębiorstw, wykonywanie czynności z zakresu działalności ubezpieczeniowej, pośrednictwo ubezpieczeniowe, ubezpieczenia samochodowe, doradztwo na rzecz likwidatora szkód, wycena aktywów ruchomych i nieruchomości, zarządzanie majątkiem, usługi agencji pośrednictwa w obrocie nieruchomościami, usługi dzierżawy majątku nieruchomego, raporty, analizy i opracowania na zamówienie klienta w dziedzinie nieruchomości, wynajem mieszkań i lokali komercyjnych, usługi administrowania nieruchomościami, usługi inwestycyjne związane z nieruchomościami, usługi finansowe związane z leasingiem, kupnem, sprzedażą, hipoteką, najmem i dzierżawą nieruchomości, usługi pozyskiwania i zakupu gruntu pod inwestycje budowlane, finansowanie działalności deweloperskiej, finansowanie zakupu maszyn i urządzeń budowlanych, maszyn rolniczych, urządzeń produkcyjnych, sprzętu medycznego, organizowanie funduszy na cele dobroczynne, sponsorowanie finansowe, usługi doradcze dotyczące wszystkich usług ujętych w tej klasie, informacja o ww. usługach, **38** telekomunikacja, usługi agencji informacyjnych i prasowych, usługi przesyłania informacji, przesyłanie informacji tekstowej, obrazowej, dźwiękowej i skompilowanej w formie zapisu elektronicznego oraz udostępnianie łączności do przesyłania takiej informacji poprzez terminale komputerowe, sieci światłowodów, telefony, telegrafy, teleksy, telefaksy, radio, telewizję oraz urządzenia satelitarne, udostępnianie łączności i przekazu informacji tekstowej, dźwiękowej i obrazowej poprzez terminale komputerowe, oraz poprzez sieć światłowodów, udostępnianie połączenia ze światową siecią komputerową za pośrednictwem telekomunikacji, wypożyczanie aparatury do przesyłania informacji, usługi rozpowszechniania ogłoszeń elektronicznych, usługi przydzielania dostępu i obsługa poczty elektronicznej i skrzynek mailowych, usługi transmisji internetowych, mianowicie przekazywanie dźwięku i obrazu poprzez sieć internetową, udostępnianie portali internetowych, prowadzenie forum on-line, usługi przydzielania dostępu do portali komunikacyjnych i informacyjnych, usługi przesyłania danych, wiadomości, dźwięku i obrazu poprzez portale komunikacyjne i informacyjne, umożliwianie dostępu do portalu z informacjami finansowymi, gospodarczymi, giełdowymi, podatkowymi, prawnymi oraz z komentarzami i poradami dla inwestorów, umożliwianie dostępu do platformy internetowej używanej do inwestowania na rynku walut, przydzielanie dostępu do baz danych dostępnych przez Internet, udostępnianie środków łączności umożliwiających obsługę klienta przez Internet, obsługa telekonferencji, przesyłanie kopii, wypożyczanie modemów, wypożyczanie urządzeń telekomunikacyjnych i do przesyłania informacji, usługi łączności telefonicznej, leasing urządzeń telekomunikacyjnych, leasing instalacji telekomuni-

kacyjnych, informacja o ww. usługach, **41** usługi wydawnicze, publikowanie tekstów innych niż reklamowe, artykułów, książek, periodyków, czasopism, gazet, prezentacji multimedialnych, publikacje elektroniczne on-line, wydawanie nagrań dźwiękowych, wizualnych, nagrań wideo, elektronicznych nośników informacji, produkcja filmów, nagrań audio i/lub video oraz programów radiowych i telewizyjnych, organizowanie konkursów i gier edukacyjnych, sportowych, kulturalnych i rozrywkowych, organizacja zawodów sportowych, usługi nauczania, usługi kształcenia, usługi w zakresie rozrywki, usługi w zakresie sportu i kultury, organizacja loterii, festiwalu, imprez plenerowych, organizacja i prowadzenie konferencji, kongresów, seminariów, sympozjów, zjazdów, szkoleń, konkursów i wystaw, organizowanie wystaw w celach sportowych, edukacyjno-szkoleniowych oraz kulturalnych, informacja o ww. usługach, **42** leasing i wynajem programów komputerowych i oprogramowania komputerowego, tworzenie, utrzymywanie i opracowywanie portali internetowych, tworzenie oprogramowania dla portali internetowych, usługi prowadzenia portali internetowych, ich konserwacja i hosting, usługi wykonywania badań naukowych i technicznych oraz ich projektowanie, analizy przemysłowe i usługi wykonywania badań w dziedzinie sprzętu komputerowego oraz oprogramowania, projektowanie i ulepszanie sprzętu oraz oprogramowania komputerowego, ekspertyzy w zakresie komputerów, systemów komputerowych i programów komputerowych, konsulting w zakresie komputerów i programów komputerowych, programowanie komputerów na zlecenie, projektowanie i tworzenie oprogramowania komputerowego, mianowicie programów zapisanych we właściwym języku dla danego komputera do użycia w komputerach i systemach, projektowanie oprogramowania dostosowanego do potrzeb poszczególnych grup użytkowników, projektowanie systemów komputerowych, projektowanie lokalnych sieci komputerowych, doradztwo w zakresie informatyzacji rachunkowości, **45** doradztwo prawne, usługi prawne, udzielanie porad prawnych, konsultacje prawne, sporządzanie ekspertyz, umów, opinii i analiz prawnych, opracowywanie projektów aktów prawnych, zastępstwo prawne i procesowe, występowanie przed sądami i urzędami, usługi arbitrażowe, mediacje, sprawy sporne, usługi zarządzania własnością intelektualną, licencjonowanie programów komputerowych i oprogramowania komputerowego.

(111) **291148** (220) 2015 02 05 (210) 438552
 (151) 2016 11 04 (441) 2015 05 25
 (732) OPTIMUM INWEST SPÓŁKA Z OGRANICZONĄ ODPOWIEDZIALNOŚCIĄ, Warszawa, PL.
 (540) OCHNIK DEVELOPMENT
 (540)



Kolor znaku: biały, czarny
 (531) 27.05.01, 29.01.12
 (510), (511) **35** marketing, wynajmowanie maszyn i urządzeń dla biur, księgowość, dystrybucja materiałów reklamowych, wynajmowanie przestrzeni reklamowej, sprzedaż (nieruchomości gruntowe, budynkowe, lokalowe, artykuły przemysłowe z wyłączeniem odzieży i galanterii skórzanej, artykuły AGD i RTV, artykuły spożywcze, artykuły poligraficzne za wyjątkiem etykiet i metek, maszyny i urządzenia, produkty i wyroby budowlane, pojazdy samochodowe, artykuły medyczne i farmaceutyczne), usługi sekretarskie, administrowanie hotelami, fakturowanie, **36** dzierżawa nieruchomości, agencje nieruchomości, pośrednictwo w sprawach majątku nieruchomego, operacje finansowe, wycena majątku nieruchomego, zarządzanie majątkiem nieruchomym, administrowanie nieruchomościami, wynajmowanie mieszkań, agencje mieszkaniowe, analizy finansowe, doradztwo w sprawach finansowych, ściąganie czynszów, wynajmowanie pomieszczeń biurowych (nieruchomości), **37** czyszczenie budynków od wewnątrz, czyszczenie budynków od zewnątrz, wynajem sprzętu budowlanego, budownictwo, nadzór budowlany, czyszczenie okien, rozbiórka budynków, budowa i naprawa magazynów, zabezpieczenie budynku przed wilgocią, budownictwo przemysłowe,

we, instalowanie i naprawy urządzeń do nawadniania, układanie nawierzchni drogowych, budowa pawilonów i sklepów handlowych, instalowanie drzwi i okien, **39** składowanie towarów, prowadzenie parkingów, składowanie, wynajmowanie magazynów, wynajem garaży, wynajem miejsc parkingowych, **42** architektura, doradztwo architektoniczne, projektowanie budynków, badania techniczne, projektowanie dekoracji wnętrz, opracowywanie projektów technicznych, planowanie urbanistyczne.

(111) **291149** (220) 2015 02 11 (210) 438835
 (151) 2016 12 08 (441) 2015 05 25
 (732) KRAJOWA INFORMACJA DŁUGÓW TELEKOMUNIKACYJNYCH SPÓŁKA AKCYJNA, Kielce, PL.
 (540) KIDT BIG S.A. KRAJOWA INFORMACJA DŁUGÓW TELEKOMUNIKACYJNYCH
 (540)



Kolor znaku: biały, czarny, złoty, jasnoszary, ciemnoszary
 (531) 26.13.25, 27.05.01, 29.01.13
 (510), (511) **35** badanie rynku i opinii publicznej, doradztwo w zakresie prowadzenia działalności gospodarczej i zarządzania, **38** przesyłanie informacji, działalność agencji informacyjnych, zapewnianie dostępu do baz danych, informacja o telekomunikacji, **41** publikowanie książek, publikowanie czasopism i pozostałych periodyków, publikowanie wykazów oraz list np. adresowych, telefonicznych, nauczanie korespondencyjne, **42** działalność związana z projektowaniem oprogramowania komputerowego, projektowanie systemów komputerowych, działalność usługowa w zakresie technologii informatycznych, tworzenie i utrzymywanie stron internetowych dla osób trzecich, przetwarzanie danych, zarządzanie stronami internetowymi (hosting), działalność portali internetowych.

(111) **291150** (220) 2015 02 12 (210) 438921
 (151) 2016 12 29 (441) 2015 05 25
 (732) KOSMAŁA GRZEGORZ INTECH, Suków, PL.
 (540) VERDALAB
 (540)



Kolor znaku: jasnozielony, niebieski
 (531) 26.13.25, 27.05.01, 29.01.12
 (510), (511) **9** urządzenia diagnostyczne nie do celów medycznych, urządzenia do analizy inne niż do celów medycznych.

(111) **291151** (220) 2015 02 16 (210) 439020
 (151) 2016 12 07 (441) 2015 06 08
 (732) BRITISH AMERICAN TOBACCO (BRANDS) LIMITED, LONDYN, GB.
 (540) JPS JOHN PLAYER SPECIAL
 (540)



JOHN PLAYER SPECIAL

(531) 24.09.01, 24.09.05, 27.05.01, 29.01.12
 (510), (511) **34** papierosy, tytoń, wyroby tytoniowe, zapalniczki, zapalaki, przybory dla palaczy.

(111) **291152** (220) 2015 02 19 (210) 439192
 (151) 2016 12 14 (441) 2015 06 08
 (732) TAKEDA GMBH, KONSTANZ, DE.
 (540) ZNAP ZESPÓŁ NAKŁADANIA ASTMA POChP
 (540)



Kolor znaku: żółty, pomarańczowy, czerwony, czarny

(531) 02.09.24, 26.13.25, 27.05.01, 29.01.14
 (510), (511) **5** preparaty farmaceutyczne, **16** publikacje i materiały drukowane, mianowicie broszury, ulotki informacyjne, drukowane poradniki, plakaty oraz analizy zawierające informacje o chorobach układu oddechowego.

(111) **291153** (220) 2015 02 19 (210) 439195
 (151) 2016 12 13 (441) 2015 06 08
 (732) AFLOFARM FARMACJA POLSKA SPÓŁKA Z OGRANICZONĄ ODPOWIEDZIALNOŚCIĄ, Pabianice, PL.
 (540) ALTRA
 (510), (511) **3** mydła, środki perfumeryjne, olejki eteryczne, kosmetyki, płyny do pielęgnacji włosów, środki do czyszczenia zębów, maści kosmetyczne, **5** suplementy diety.

(111) **291154** (220) 2015 02 19 (210) 439207
 (151) 2016 12 13 (441) 2015 06 08
 (732) LIBET SPÓŁKA AKCYJNA, Wrocław, PL.
 (540) LIBET MONOCOLOR

(510), (511) **19** kostka brukarska, kształtki odwodnieniowe dla podłogi z kostki brukarskiej-wszystkie wymienione artykuły jako barwione oraz w kolorze z naturalnego betonu, mozaikowe kształtki brukarskie z betonu szlachetnego i z kamienia szlachetnego, betonowe kostki brukowe, betonowe krawężniki i obrzeża, betonowe płyty chodnikowe i ekologiczne betonowe murki oporowe, betonowe gazony, betonowe bariery dźwiękochłonne, betonowe palisady, betonowe pustaki, płyty betonowe, płyty o strukturze kamienia, płyty kamienne i z kamienia sztucznego, płyty o strukturze kamienia w technologii wet-cast, palisady betonowe, drobnowymiarowe elementy ścienne keramzytowo-betonowe, prefabrykowane modułowe elementy budowlane, betonowe kształtki konstrukcyjne i budowlane, krawężniki i obrzeża betonowe, płyty chodnikowe korytka ściekowe betonowe, elementy betonowe murów oporowych, terakota granit i wyroby z granitu, kształtki odwodnieniowe dla podłogi z kostki brukarskiej, płyty i bloki z piaskowca, kamień, piaskowiec dla budownictwa, materiały nawierzchniowe, elewacyjne i wykończeniowe, dekory, okładziny, gips, budowlane materiały niemetalowe, kamień budowlany, materiały do budowy i pokryć dróg, bazalt, granit, kamień, klinkier (kruszywo), krzemionka, kwarc, łupek twardy, kamień wapienny, margiel wapienny, marmur, tłuźceń, kruszywa szlachetne, kamień żużlowy, żwir.

(111) **291155** (220) 2015 02 23 (210) 439282
 (151) 2017 01 03 (441) 2015 06 08
 (732) GRUPA ABG SPÓŁKA Z OGRANICZONĄ ODPOWIEDZIALNOŚCIĄ, Warszawa, PL.
 (540) base
 (540)

(531) 27.05.01
 (510), (511) **11** armatura i ceramika wodno-sanitarna w tym sanitarny sprzęt łazienkowy, wanny kąpielowe, brodziki natryskowe, obudowy wanien i brodzików, kabiny i parawany natryskowe, prysznicze, drążki

i uchwyty do pryszniców, miski ustępowe, spłuczki ustępowe, miski i spłuczki kompaktowe, dolnołuki, bidety, pisuary, zlewozmywaki, umywalki, postumenty i półpostumenty umywalk, misek ustępowych, bidetów i pisuarów, deski sedesowe, armatura wodociągowa, sanitarna i gazowa, łazienkowe i kuchenne baterie zaworowe, głowice baterii zaworowych, syfony i odpływy kanalizacyjne, uszczelki do zaworów i innej armatury wodociągowej, filtry do wody i gazu, zainstalowane w rurociągach, instalacje wodne oraz kanalizacyjne w tym instalacje kanalizacyjne z tworzyw sztucznych: lutowane, klejone i zgrzewane instalacje wodne z miedzi i tworzyw sztucznych, wpusty posadzkowe, kratki rewizyjne, części do budowy studni-pompa głębinowa, rura osłonowa, rurociąg tłoczny pompy głębinowej, zawór zwrotny, głowica, zasuwka, obudowa studni, instalacje odwodnieniowe i drenarskie, rury drenarskie, urządzenia do wentylacji, wentylatory, okapy wentylacyjne, pochłaniacze oparów, urządzenia do ogrzewania, elektryczne, gazowe, olejowe i węglowe kotły grzewcze, elektryczne i gazowe przepływowe podgrzewacze wody, elektryczne i gazowe pojemnościowe podgrzewacze, wody, wodne grzejniki CO., grzejniki elektryczne i olejowo-elektryczne, naczynia, przeponow-wyrównawcze dla instalacji CO., palniki olejowe, zasobniki ciepłej wody użytkowej, zbiorniki ciśnieniowe wody, instalacje podłogowego ogrzewania pomieszczeń, rury grzewcze, rozdzielacze wody grzewczej oraz inny sprzęt do instalacji ogrzewania podłogowego, lampy oświetleniowe, asortyment instalacyjno-grzewczy w tym: grzejniki, grzejniki do centralnego ogrzewania, grzejniki elektryczne, elementy grzejne, kotły grzewcze, kotły do pralni, urządzenia zasilające do kotłów grzewczych, kanały kominowe do kotłów grzewczych, kotły walczkowe baterijne, nawilżacze do grzejników do centralnego ogrzewania, klapy i zasuwki burzowe, urządzenia do oczyszczania ścieków, rury kotłowe centralnego ogrzewania, pompy ciepłe, zawory kanalizacyjne, **35** prowadzenie hurtowni, sklepu lub salonu w tym z materiałami budowlanymi, instalacyjnymi, sanitarnymi, grzewczymi, płytkami łazienkowymi i armaturą łazienkową, materiałami do wykańczania wnętrz, sprzedaż materiałów budowlano-instalacyjnych poprzez zamówienia internetowe, agencje handlowe, reklama, promocja, zarządzanie działalnością gospodarczą, rozpowszechnianie materiałów reklamowych w tym ulotek, prospektów i druków, prowadzenie i organizacja targów, giełd oraz wystaw handlowych i reklamowych w tym w zakresie armatury i ceramiki sanitarnej oraz asortymentu instalacyjno-grzewczego, wypożyczanie urządzeń i wyposażenia wystawienniczego, dekoracja stoisk wystawienniczych, **39** dostarczanie towarów, informacja o składowaniu, transporcie, magazynowanie, pakowanie towarów, rozładunek, spedycja, wynajmowanie magazynów, usługi transportowe.

(111) **291156** (220) 2015 02 25 (210) 439440
 (151) 2016 12 08 (441) 2015 06 08
 (732) INDYKPOL BRAND SPÓŁKA Z OGRANICZONĄ ODPOWIEDZIALNOŚCIĄ, Warszawa, PL.

(540) KROKER
 (510), (511) **29** mięso, mięso drobiowe, wyroby garmazeryjne na bazie mięsa i ryb, krokiety, mrożonki na bazie mięsa i ryb, potrawy z mięsa, dania gotowe do spożycia z mięsa i ryb, przetwory mięsne, dania mrożone na bazie mięsa i ryb, dania gotowe do spożycia z mięsa i ryb, **43** usługi gastronomiczne, catering.

(111) **291157** (220) 2015 02 27 (210) 439515
 (151) 2016 12 13 (441) 2015 06 08
 (732) POLSKIE TOWARZYSTWO RZECZOZNAWCÓW MAJĄTKOWYCH, Warszawa, PL.

(540) PTRM
 (540)



Kolor znaku: biały, ciemnoczerwony
 (531) 26.04.01, 26.04.09, 27.05.01, 29.01.12

(510), (511) **35** doradztwo w zakresie zarządzania personalnego, certyfikacja personelu, w tym w branży rzeczoznawców majątkowych, analiza rynku nieruchomości, analiza opłacalności i efektywności inwestycji, **36** wycena nieruchomości w tym budynków, lokali, gruntów, wycena spółek i przedsiębiorstw, wycena majątku trwałego do celów ewidencyjnych, uwłaszczeniowych, amortyzacji, kupna-sprzedaży, pośrednictwo nieruchomości, wyszukiwanie i wykup terenów, zarząd nieruchomościami, wycena maszyn i urządzeń, wycena spółek i przedsiębiorstw, pośrednictwo w sprawach majątku nieruchomego, kupno-sprzedaż, zarządzanie majątkiem nieruchomym, wycena maszyn i urządzeń, **37** usługi budowlane, nadzór budowlany, **41** szkolenie w dziedzinie rzeczoznawstwa majątkowego, potwierdzanie kompetencji przez wydanie odpowiedniego certyfikatu w zakresie: techniki samochodowej, ruchu drogowego, rekonstrukcji wypadków drogowych, wycen wartości pojazdów samochodowych, działalność wydawnicza, **42** projektowanie budów, doradztwo lokalizacyjne inwestycji, usługi geodezyjne, tworzenie komputerowych baz danych, wprowadzanie danych do komputerowych baz danych, zarządzanie i aktualizacja komputerowych baz danych, wynajmowanie czasu dostępu do komputerowych baz danych, opiniowanie aktów technicznych i administracyjnych dotyczących rzeczoznawstwa majątkowego, badania techniczne w zakresie: badania termowizyjne budynków, badania charakterystyki energetycznej budynków, sporządzanie świadectw, wykonywanie audytów energetycznych budynków.

(111) **291158** (220) 2015 03 01 (210) 439564
 (151) 2017 01 02 (441) 2015 06 08
 (732) XCONSULTER SPÓŁKA Z OGRANICZONĄ
 ODPOWIEDZIALNOŚCIĄ, Pszczyna, PL.
 (540) SREBRNA APARTAMENTY
 (540)



Kolor znaku: szary, czarny

(531) 02.01.23, 07.01.08, 26.11.02, 27.05.01, 29.01.12

(510), (511) **35** zarządzanie w działalności gospodarczej, administrowanie działalnością gospodarczej, prace biurowe, administrowanie hotelami, agencje importowo-eksportowe, agencje informacji handlowej, agencje public relations, agencje reklamowe, analizy kosztów, analizy rynku, audyt przedsiębiorstw, badania marketingowe, badania opinii publicznej, badania rynku, badania w dziedzinie działalności gospodarczej, biura pośrednictwa pracy, dekoracja wystaw sklepowych, dekorowanie wystaw sklepowych, dobór personelu za pomocą metod psychotechnicznych, doradztwo dotyczące organizowania działalności gospodarczej, doradztwo specjalistyczne w sprawach działalności gospodarczej, doradztwo w zakresie organizacji i zarządzania działalnością gospodarczą, doradztwo w zakresie organizowania i prowadzenia działalności gospodarczej, doradztwo w zakresie zarządzania personelem, doradztwo w zarządzaniu działalnością gospodarczą, doręczanie gazet osobom trzecim, dystrybucja materiałów reklamowych w szczególności próbek, druków, prospektów, broszur, edycja tekstów, edytorskie usługi w dziedzinie reklamy, ekspertyzy w zakresie wydajności przedsiębiorstw, fakturowanie, fotokopiowanie, impresariat w działalności artystycznej, informacja handlowa oraz udzielanie porad konsumentom jako punkty informacji konsumenckiej, informacja o działalności gospodarczej, kolportaż próbek, komputerowe zarządzanie plikami, księgowość, marketing, maszynopisanie, obróbka tekstów, oferowanie w mediach produktów dla handlu detalicznego, organizacja pokazów mody w celach promocyjnych, organizowanie sprzedaży w trybie aukcji i przetargów publicznych, organizowanie targów w celach handlowych lub reklamowych, outsourcing jako doradztwo handlowe, pokazy towarów, pomoc przy zarządzaniu przedsiębiorstwami przemysłowymi lub handlowymi, pomoc w zarządzaniu działalnością gospodarczą, pomoc w zarządzaniu przedsiębiorstwami handlowymi lub przemysłowymi, poszukiwania w zakresie patronatu,

pośrednictwo pracy, powielanie dokumentów, pozyskiwanie danych do komputerowych baz danych, pozyskiwanie informacji o działalności gospodarczej, prenumerata gazet dla osób trzecich, prezentowanie produktów w mediach dla celów sprzedaży detalicznej, produkcja filmów reklamowych, prognozy ekonomiczne, promocja sprzedaży dla osób trzecich, przygotowanie listy płac, przygotowywanie reklam prasowych, przygotowywanie zeznań podatkowych, przygotowywanie zeznań w celach podatkowych, public relations, publikowanie tekstów sponsorowanych, rachunkowość, reklama billboardowa, reklama radiowa, reklama telewizyjna, reklama za pośrednictwem sieci komputerowej, reklama, reklamy korespondencyjne, rekrutacja personelu, rozlepianie plakatów reklamowych, rozpowszechnianie materiałów reklamowych, w szczególności próbek, druków, prospektów, broszur, rozpowszechnienie ogłoszeń reklamowych, rynkowe badania sondaże opinii, sortowanie danych w bazach komputerowych, specjalistyczne doradztwo w zakresie działalności gospodarczej, sporządzanie sprawozdań rachunkowych, sprzedaż detaliczna lub hurtowa środków farmaceutycznych, weterynaryjnych i sanitarnych oraz zaopatrzenia medycznego, systematyzacja danych w komputerowych bazach danych, telefoniczne udzielanie informacji dla nieobecnych abonentów, telemarketing, transkrypcja formy wiadomości i komunikatów, tworzenie tekstów reklamowych i sponsorowanych, uaktualnianie materiałów reklamowych, usługi doradcze w zarządzaniu działalnością gospodarczą, usługi impresariów w działalności artystycznej, usługi menedżerskie dla sportowców, usługi modeli i modelek do celów promocji sprzedaży i reklamy, usługi porównywania cen, usługi pośrednictwa w zakresie nabywania usług telekomunikacyjnych, usługi prenumeraty czasopism dla osób trzecich, usługi przeglądu prasy, usługi sekretarskie, usługi stenograficzne, usługi zaopatrzenia osób trzecich jako zakupy produktów i usług dla innych przedsiębiorstw, usługi związane z przenoszeniem przedsiębiorstw, wyceny handlowe, wynajem czasu reklamowego we wszystkich środkach przekazu, wynajem dystrybutorów automatycznych, wynajem fotokopiarek, wynajmowanie maszyn i urządzeń dla biur, wynajmowanie nośników reklamowych, wynajmowanie przestrzeni reklamowej, wynajmowanie urządzeń i wyposażenia biurowego, wyszukiwanie informacji w plikach komputerowych dla osób trzecich, wyszukiwanie w komputerowych bazach danych, wywiad gospodarczy, zarobkowe zarządzanie w zakresie koncesjonowania dóbr i usług na rzecz osób trzecich, zarobkowe zarządzanie w zakresie udzielania licencji na towary i usługi dla osób trzecich, zarządzanie hotelami, zarządzanie w ramach prowadzonej działalności gospodarczej, w zakresie udzielania licencji na towary i usługi na rzecz osób trzecich, zarządzanie w zakresie zamówień handlowych, zarządzanie zbiorami informatycznymi, zestawienia statystyczne, **36** ubezpieczenia, działalność finansowa, bankowość, obrót majątkiem nieruchomym, administrowanie nieruchomościami, agencje badające zdolność kredytową, agencje celne, agencje mieszkaniowe, agencje nieruchomości, agencje pośrednictwa w handlu nieruchomościami, agencje ściągania wierzytelności, analizy finansowe, banki z dostępem bezpośrednim np., przez Internet (home banking), bankowość hipoteczna, bankowość w zakresie depozytów oszczędności, biura informacji kredytowej, depozyty kosztowności, depozyty przedmiotów wartościowych, depozyty sejfowe, doradztwo finansowe, doradztwo w sprawach finansowych, doradztwo w sprawach ubezpieczeń, doradztwo w zakresie długów, dzierżawa gospodarstw rolnych, dzierżawa majątku nieruchomego, dzierżawa nieruchomości, ekspertyzy do celów podatkowych, emisja bonów wartościowych, emisja czeków podróży, emisja kart kredytowych, factoring, gwarancje oraz kaucje, informacja o ubezpieczeniach, informacje bankowe, informacje finansowe, informacje w sprawach ubezpieczeń, inwestycje kapitałowe, kaucje oraz gwarancje, kredytowanie pod zastaw, kredyty ratalne, lokaty kapitałowe, maklerstwo ubezpieczeniowe, maklerstwo giełdowe, maklerstwo, notowania giełdowe, obsługa kart debetowych, operacje bankowe, operacje finansowe, operacje w zakresie rozrachunkowości finansowej, operacje walutowe, organizacja zbiórek, oszacowanie i wycena majątku nieruchomego, pośrednictwo giełdowe, pośrednictwo ubezpieczeniowe, pośrednictwo w sprawach majątku nieruchomego, pośrednictwo w zakresie uzyskiwania pozwoleń na emisję dwutlenku węgla, pośrednictwo w zakresie zastawów, pożyczki jako usługi finansowe, rozrachunkowość finansowa, sponsorowanie finansowe, ściąganie czynszów, transakcje finansowe, transfer elektroniczny kapitału, tworzenie funduszy inwestycyjnych, ubezpieczenia morskie, ubezpieczenia na życie, ubezpieczenia od pożarów,

ubezpieczenia od wypadków, ubezpieczenia zdrowotne, ubezpieczenia, umowy kredytowe połączone ze sprzedażą ratalną, usługi aktuariuszy, usługi finansowe w zakresie wyceny drewna na pniu, usługi finansowe w zakresie wyceny wełny, usługi finansowe, usługi finansowej likwidacja przedsiębiorstw, usługi funduszy zabezpieczających, usługi maklerów papierów wartościowych, usługi powiernicze, usługi w zakresie kart kredytowych, usługi w zakresie świadczeń emerytalnych, weryfikacja czeków, wycena antyków, wycena biżuterii, wycena drewna na pniu, wycena dzieł sztuki, wycena finansowa w zakresie ubezpieczeń, bankowości, nieruchomości, wycena kosztów napraw, wycena nieruchomości, wycena zbiorów numizmatycznych, wycena znaczków, wymiana pieniędzy, wymiana walut, wynajmowanie mieszkań, wynajmowanie pomieszczeń biurowych, zarządzanie finansami, zarządzanie majątkiem nieruchomości, zbiórki funduszy na cele dobroczynne.

(111) **291159** (220) 2015 03 01 (210) 439565
 (151) 2017 01 02 (441) 2015 06 08
 (732) XCONSULTER SPÓŁKA Z OGRANICZONĄ
 ODPOWIEDZIALNOŚCIĄ, Pszczyna, PL.
 (540) APARTAMENTY Jaworowa
 (540)



Kolor znaku: ciemnozielony, jasnozielony, brązowy

(531) 27.05.01, 29.01.13, 05.01.03, 05.01.06, 05.01.11, 05.01.16
 (510), (511) **35** zarządzanie w działalności gospodarczej, administrowanie działalnością gospodarczej, prace biurowe, administrowanie hotelami, agencje importowo-eksportowe, agencje informacji handlowej, agencje public relations, agencje reklamowe, analizy kosztów, analizy rynku, audyt przedsiębiorstw, badania marketingowe, badania opinii publicznej, badania rynku, badania w dziedzinie działalności gospodarczej, biura pośrednictwa pracy, dekoracja wystaw sklepowych, dekorowanie wystaw sklepowych, dobór personelu za pomocą metod psychotechnicznych, doradztwo dotyczące organizowania działalności gospodarczej, doradztwo specjalistyczne w sprawach działalności gospodarczej, doradztwo w zakresie organizacji i zarządzania działalnością gospodarczą, doradztwo w zakresie organizowania i prowadzenia działalności gospodarczej, doradztwo w zakresie zarządzania personelem, doradztwo w zarządzaniu działalnością gospodarczą, doręczanie gazet osobom trzecim, dystrybucja materiałów reklamowych w szczególności próbek, druków, prospektów, broszur, edycja tekstów, edytorskie usługi w dziedzinie reklamy, ekspertyzy w zakresie wydajności przedsiębiorstw, fakturowanie, fotokopiowanie, impresariat w działalności artystycznej, informacja handlowa oraz udzielanie porad konsumentom jako punkty informacji konsumenckiej, informacja o działalności gospodarczej, kolportaż próbek, komputerowe zarządzanie plikami, księgowość, marketing, maszynopisanie, obróbka tekstów, oferowanie w mediach produktów dla handlu detalicznego, organizacja pokazów mody w celach promocyjnych, organizowanie sprzedaży w trybie aukcji i przetargów publicznych, organizowanie targów w celach handlowych lub reklamowych, organizowanie wystaw w celach handlowych lub reklamowych, outsourcing jako doradztwo handlowe, pokazy towarów, pomoc przy zarządzaniu przedsiębiorstwami przemysłowymi lub handlowymi, pomoc w zarządzaniu działalnością gospodarczą, pomoc w zarządzaniu przedsiębiorstwami handlowymi lub przemysłowymi, poszukiwania w zakresie patronatu, pośrednictwo pracy, powielanie dokumentów, pozyskiwanie danych do komputerowych baz danych, pozyskiwanie informacji o działalności gospodarczej, prenumerata gazet dla osób trzecich, prezentowanie produktów w mediach dla celów sprzedaży detalicznej, produkcja filmów reklamowych, prognozy ekonomiczne, promocja sprzedaży dla osób trzecich, przygotowanie listy płac, przygotowywanie reklam prasowych, przygotowywanie zeznań podatkowych, przygotowywanie zeznań w celach podatkowych, public relations, publikowanie tekstów sponsorowanych, rachunkowość, reklama billboardowa, reklama radiowa, reklama telewizyjna, reklama za pośrednictwem sieci komputerowej, reklama, reklamy korespondencyjne, rekrutacja personelu, rozlepianie plakatów reklamowych, rozpowszechnianie materiałów reklamowych, w szczególności próbek, druków, prospektów, broszur, roz-

powszechnienie ogłoszeń reklamowych, rynkowe badania sondaże opinii, sortowanie danych w bazach komputerowych, specjalistyczne doradztwo w zakresie działalności gospodarczej, sporządzenie sprawozdań rachunkowych, sprzedaż detaliczna lub hurtowa środków farmaceutycznych, weterynaryjnych i sanitarnych oraz zaopatrzenia medycznego, systematyzacja danych w komputerowych bazach danych, telefoniczne udzielanie informacji dla nieobecnych abonentów, telemarketing, transkrypcja formy wiadomości i komunikatów, tworzenie tekstów reklamowych i sponsorowanych, uaktualnianie materiałów reklamowych, usługi doradcze w zarządzaniu działalnością gospodarczą, usługi impresariów w działalności artystycznej, usługi menedżerskie dla sportowców, usługi modeli i modelek do celów promocji sprzedaży i reklamy, usługi porównywania cen, usługi pośrednictwa w zakresie nabywania usług telekomunikacyjnych, usługi prenumeraty czasopism dla osób trzecich, usługi przeglądu prasy, usługi sekretarskie, usługi stenograficzne, usługi zaopatrzenia osób trzecich jako zakupy produktów i usług dla innych przedsiębiorstw, usługi związane z przenoszeniem przedsiębiorstw, wyceny handlowe, wynajem czasu reklamowego we wszystkich środkach przekazu, wynajem dystrybutorów automatycznych, wynajem fotokopiarek, wynajmowanie maszyn i urządzeń dla biur, wynajmowanie nośników reklamowych, wynajmowanie przestrzeni reklamowej, wynajmowanie urządzeń i wyposażenia biurowego, wyszukiwanie informacji w plikach komputerowych dla osób trzecich, wyszukiwanie w komputerowych bazach danych, wywiad gospodarczy, zarobkowe zarządzanie w zakresie koncesjonowania dóbr i usług na rzecz osób trzecich, zarobkowe zarządzanie w zakresie udzielania licencji na towary i usługi dla osób trzecich, zarządzanie hotelami, zarządzanie w ramach prowadzonej działalności gospodarczej, w zakresie udzielania licencji na towary i usługi na rzecz osób trzecich, zarządzanie w zakresie zamówień handlowych, zarządzanie zbiorami informatycznymi, zestawienia statystyczne, **36** ubezpieczenia, działalność finansowa, bankowość, obrót majątkiem nieruchomości, administrowanie nieruchomościami, agencje badające zdolność kredytową, agencje celne, agencje mieszkaniowe, agencje nieruchomości, agencje pośrednictwa w handlu nieruchomościami, agencje ściągania wierzytelności, analizy finansowe, banki z dostępem bezpośrednim np., przez Internet (home banking), bankowość hipoteczna, bankowość w zakresie depozytów oszczędności, biura informacji kredytowej, depozyty kosztowności, depozyty przedmiotów wartościowych, depozyty sejfowe, doradztwo finansowe, doradztwo w sprawach finansowych, doradztwo w sprawach ubezpieczeń, doradztwo w zakresie długów, dzierżawa gospodarstw rolnych, dzierżawa majątku nieruchomego, dzierżawa nieruchomości, ekspertyzy do celów podatkowych, emisja bonów wartościowych, emisja czeków podróżnych, emisja kart kredytowych, factoring, gwarancje oraz kaucje, informacja o ubezpieczeniach, informacje bankowe, informacje finansowe, informacje w sprawach ubezpieczeń, inwestycje kapitałowe, kaucje oraz gwarancje, kredytowanie pod zastaw, kredyty ratalne, lokaty kapitałowe, maklerstwo ubezpieczeniowe, maklerstwo giełdowe, maklerstwo, notowania giełdowe, obsługa kart debetowych, operacje bankowe, operacje finansowe, operacje w zakresie rozrachunkowości finansowej, operacje walutowe, organizacja zbiórek, oszacowanie i wycena majątku nieruchomego, pośrednictwo giełdowe, pośrednictwo ubezpieczeniowe, pośrednictwo w sprawach majątku nieruchomego, pośrednictwo w zakresie uzyskiwania pozwoleń na emisję dwutlenku węgla, pośrednictwo w zakresie zastawów, pożyczki jako usługi finansowe, rozrachunkowość finansowa, sponsorowanie finansowe, ściąganie czynszów, transakcje finansowe, transfer elektroniczny kapitału, tworzenie funduszy inwestycyjnych, ubezpieczenia morskie, ubezpieczenia na życie, ubezpieczenia od pożarów, ubezpieczenia od wypadków, ubezpieczenia zdrowotne, ubezpieczenia, umowy kredytowe połączone ze sprzedażą ratalną, usługi aktuariuszy, usługi finansowe w zakresie wyceny drewna na pniu, usługi finansowe w zakresie wyceny wełny, usługi finansowe, usługi finansowej likwidacja przedsiębiorstw, usługi funduszy zabezpieczających, usługi maklerów papierów wartościowych, usługi powiernicze, usługi w zakresie kart kredytowych, usługi w zakresie świadczeń emerytalnych, weryfikacja czeków, wycena antyków, wycena biżuterii, wycena drewna na pniu, wycena dzieł sztuki, wycena finansowa w zakresie ubezpieczeń, bankowości, nieruchomości, wycena kosztów napraw, wycena nieruchomości, wycena zbiorów numizmatycznych, wycena znaczków, wymiana pieniędzy, wymiana walut, wynajmowanie mieszkań, wynajmowanie pomieszczeń biurowych, zarządzanie finansami, za-

rzządzanie majątkiem nieruchomości, zbiórki funduszy na cele dobroczynne.

(111) **291160** (220) 2015 03 02 (210) 439643
 (151) 2016 12 08 (441) 2015 06 22
 (732) KANCELARIA PRAWNO-PODATKOWA CAPITAL LEGIS LTD,
 COVENTRY, GB.
 (540) § CAPITAL LEGIS KANCELARIA PRAWNO-PODATKOWA
 (540)



Kolor znaku: brązowy, złoty

(531) 24.01.05, 24.17.25, 27.05.01, 29.01.12
 (510), (511) **35** reklama, zarządzanie w działalności handlowej, administrowanie działalności handlowej, prace biurowe w szczególności: audyt, rachunkowość, księgowość, **36** ubezpieczenia, działalność finansowa, bankowość, majątek nieruchomy, w szczególności: doradztwo w sprawach finansowych, doradztwo w sprawach ubezpieczeniowych, **45** usługi prawne, prywatne i społeczne usługi świadczone przez osoby trzecie w celu zaspokojenia potrzeb poszczególnych osób, usługi w zakresie zapewnienia bezpieczeństwa i ochrony osób i mienia.

(111) **291161** (220) 2015 03 06 (210) 439848
 (151) 2016 11 29 (441) 2015 06 22
 (732) VERBIS ALFA SPÓŁKA Z OGRANICZONĄ
 ODPOWIEDZIALNOŚCIĄ, Kraków, PL. ;
 (540) InPost Kurier
 (540)



Kolor znaku: złoty, czarny

(531) 01.03.13, 01.03.15, 27.05.01, 29.01.12
 (510), (511) **6** metalowe skrzynki, pojemniki i kontenery służące do sortowania, przechowywania i wydawania paczek i przesyłek, **7** urządzenia automatyczne zawierające skrytki pocztowe służące do przyjmowania sortowania i wydawania paczek i przesyłek oraz części do tych urządzeń, **9** urządzenia elektroniczne zawierające skrytki pocztowe służące do przyjmowania sortowania i wydawania paczek i przesyłek oraz części do tych urządzeń, urządzenia i programy komputerowe do obsługi elektronicznych systemów powiadamiania za pośrednictwem sms lub Internetu, bankomaty, **35** wynajmowanie powierzchni reklamowej, usługi w zakresie kolportażu materiałów reklamowych, usługi rozpowszechniania ogłoszeń reklamowych, usługi publikowania tekstów reklamowych, **39** usługi w zakresie transportu, pakowania, przechowywania i dostarczania przesyłek i paczek do automatycznych urządzeń pocztowych, usługi kurierskie, dostarczanie przesyłek adresowych, dostarczanie towarów zamówionych korespondencyjnie, dostarczanie informacji o składowaniu towarów oraz o transporcie towarów.
 (551) wspólne prawo ochronne

(111) **291162** (220) 2015 03 09 (210) 439917
 (151) 2016 12 01 (441) 2015 06 22
 (732) PRZYBYŁO ANDRZEJ BROWAR AMBER, Bielkówek, PL.
 (540) Browar Amber po godzinach – piwo w edycji limitowanej
 (510), (511) **32** piwo.

(111) **291163** (220) 2015 03 16 (210) 440306
 (151) 2016 11 25 (441) 2015 07 06
 (732) ASTRA SPÓŁKA AKCYJNA, Warszawa, PL.
 (540) CreYzole

(540)



Kolor znaku: fioletowy, niebieski, pomarańczowy, złoty, ciemnozielony, różowy

(531) 27.05.01, 29.01.15
 (510), (511) **16** artykuły biurowe z wyłączeniem mebli, materiały piśmienne, bloki rysunkowe, długopisy, przybory szkolne, farby, flamastry, kleje do materiałów papierniczych lub do użytku domowego, kredki ołówkowe, kredki świecowe, masy plastyczne, modelina, notatniki, ołówki, artykuły papiernicze, kredki pastele, pędzle, pióra (artykuły piśmiennicze), plastelina, teczki, temperówki, **35** prowadzenie sklepów detalicznych i hurtowni oferujących artykuły piśmiennicze, artykuły biurowe (z wyjątkiem mebli) i przybory szkolne, **39** dystrybucja towarów: artykułów piśmiennych, artykułów biurowych (z wyjątkiem mebli) i przyborów szkolnych.

(111) **291164** (220) 2015 03 16 (210) 440328
 (151) 2016 11 24 (441) 2015 07 06
 (732) MEDIKARD SPÓŁKA Z OGRANICZONĄ
 ODPOWIEDZIALNOŚCIĄ, Płock, PL.
 (540) MEDIKARD
 (510), (511) **44** usługi medyczne.

(111) **291165** (220) 2015 03 17 (210) 440363
 (151) 2016 11 21 (441) 2015 07 06
 (732) ASTRA SPÓŁKA AKCYJNA, Warszawa, PL.
 (540) Creativo
 (540)



Kolor znaku: biały, granatowy, ciemnoróżowy, pomarańczowy, czerwony, jasnozielony, ciemnozielony, złoty, niebieski, fioletowy, ciemnoniebieski

(531) 01.15.15, 27.05.01, 29.01.15
 (510), (511) **2** media dla farb dla artystów, mianowicie rozpuszczalniki do rozcieńczania farb, preparaty w postaci farby, **16** atrament w postaci wkładów atramentowych, bibuły, papiery ozdobne, artykuły biurowe z wyjątkiem mebli, listowe bloki do pisania, bloki rysunkowe jako materiały piśmienne, bruliony, cyrkle szkolne, długopisy, dozowniki taśmy przylepnej jako artykuły biurowe, karton z miazgi drewnianej jako materiały piśmienne, dziurkacze jako artykuły biurowe, ekierki, pudełka z farbami jako artykuły szkolne, flamastry, folie ozdobne, ramki do fotografii, glina do modelowania, gumki do ścierania, kalendarze, kleje do materiałów papierniczych lub do użytku domowego, kokardy papierowe, koperty jako artykuły piśmienne, kredki ołówkowe, kredki świecowe, linijki, markery, masy plastyczne, materiały piśmienne, modelina, nalepki, naklejki jako materiały piśmienne, notatniki w postaci notesów, notesy podręczne, noże do papieru, ołówki, ołówki automatyczne, torby do pakowania w postaci kopert, woreczków z papieru lub z tworzyw sztucznych, palety do farb, papier dekoracyjny, papier do kopiowania jako materiał piśmienny, papier listowy, artykuły papiernicze, pastele jako kredki, pędzle, pinezki, pióra jako artykuły biurowe, kulki do piór kulkowych, piórniki, materiały piśmienne, plastelina, przybory do pisania jako materiały piśmienne, przybory do pisania w zestawach, przybory szkolne w postaci artykułów piśmiennych, przyrządy do pisania, rozszywacze jako artykuły biurowe, spinacze biurowe, taśmy ozdobne, taśmy przylepne do materiałów papierniczych lub do użytku domowego, teczki papierowe, teczki na korespondencję, teczki na dokumenty, teczki jako artykuły biurowe, skoroszyty jako artykuły biurowe, temperówki, tusze jako artykuły piśmienne, zszywacze jako artykuły biurowe, zszywki jako artykuły biurowe.

(111) **291166** (220) 2015 03 20 (210) 440464
 (151) 2016 12 30 (441) 2015 07 06

(732) RUCH OBYWATELSKI MIŁOŚNIKÓW BRONI, Warszawa, PL.
 (540) ROMB RUCH OBYWATELSKI MIŁOŚNIKÓW BRONI
 (540)



Kolor znaku: czarny, biały, czerwony

(531) 26.04.03, 26.04.12, 27.05.01, 29.01.13

(510), (511) **16** książki, wydawnictwa, materiały szkoleniowe i instruktażowe plakaty i publikacje reklamowe, artykuły prasowe, ulotki, materiały reklamowe dotyczące kultury strzeleckiej, ulotki, foldery reklamowe, wydawnictwa prasowe, książki rozprowadzane na profesjonalnych kursach i seminariach, **41** organizacja spotkań osób zainteresowanych kulturą strzelecką, organizacja wystaw broni dla osób zainteresowanych kulturą strzelecką, organizacja wykładów dotyczących kultury posiadania i używania broni, upowszechnianie kultury fizycznej i sportu-w szczególności strzelectwa sportowego i rekreacyjnego jako usługi organizacji spotkań na strzelniczy i organizacji zawodów strzeleckich, popularyzacja wiedzy o broni jako usługi organizacji spotkań osób zainteresowanych kulturą strzelecką, organizacji wystaw broni dla osób zainteresowanych kulturą strzelecką i organizacji wykładów dotyczących kultury posiadania i używania broni, edukacja patriotyczna edukacja w zakresie świadomości ruchowej edukacyjne usługi doradcze elektroniczne usługi biblioteczne mające na celu dostarczanie informacji elektronicznych (w tym informacji archiwalnych) w formie tekstów, informacji audio i/lub wideo. organizacja i upowszechnianie turystyki i krajoznawstwa organizacja imprez rozrywkowych organizacja imprez sportowych organizacja konferencji edukacyjnych organizacja konkursów edukacyjnych organizacja seminariów organizacja sympozjów dotyczących edukacji organizacja widowisk organizacja wystaw w celach edukacyjnych organizowanie grupowych zajęć rekreacyjnych organizowanie i obsługa konferencji organizowanie i obsługa kongresów organizowanie i prowadzenie konferencji edukacyjnych organizowanie i prowadzenie sympozjów naukowych organizowanie i prowadzenie sympozjów organizowanie i prowadzenie warsztatów [szkolenie] organizowanie i prowadzenie warsztatów szkoleniowych organizowanie i prowadzenie zjazdów organizowanie i urządzanie wystaw w celach rozrywkowych organizowanie imprez w celach kulturalnych, rozrywkowych i sportowych organizowanie koncertów organizowanie konferencji w celach edukacyjnych organizowanie kursów edukacyjnych dotyczących finansów organizowanie kursów szkoleniowych w zakresie rozwoju osobistego organizowanie kursów szkoleniowych z zakresu zdrowia organizowanie prezentacji do celów kulturalnych organizowanie prezentacji w celach rozrywkowych organizowanie programów szkoleniowych organizowanie, produkcja i wystawianie spektakli teatralnych produkcja edukacyjnych programów telewizyjnych produkcja filmów produkcja i dystrybucja programów radiowych produkcja i dystrybucja programów telewizyjnych produkcja materiałów kursowych rozprowadzanych na profesjonalnych kursach produkcja materiałów kursowych rozprowadzanych na profesjonalnych seminariach produkcja prezentacji audiowizualnych publikacja materiałów edukacyjnych publikacja on-line elektronicznych książek i czasopism świadczenie usług edukacyjnych w zakresie zdrowia świadczenie usług edukacyjnych związanych z ekologią świadczenie usług edukacyjnych związanych ze sprawnością fizyczną świadczenie usług sportowych i rekreacyjnych usługi doradztwa specjalistycznego w zakresie edukacji usługi dostarczania informacji dotyczących edukacji usługi informacji na temat sportu usługi informacji o edukacji usługi informacji o rekreacji usługi organizacji imprez sportowych kulturalnych usługi prowadzenia badań edukacyjnych usługi publikowania książek i czasopism usługi sportowe i kulturalne usługi treningu rozwoju osobistego, **45** współdziałal w tworzeniu lub tworzenie aktów prawnych regulujących dostęp do broni jako usługi prawne, usługi prawne związane z koordynacją współpracy wszelkich środowisk związanych z bronią: strzelców sportowych, myśliwskich, rekonstruktorów historycznych, kolekcjonerów, posiadaczy i sympatyków broni oraz obrona ich interesów.

(111) **291167** (220) 2015 03 27 (210) 440763
 (151) 2016 12 12 (441) 2015 07 06
 (732) ELS ELEKTROTECHNIKA SPÓŁKA Z OGRANICZONĄ
 ODPOWIEDZIALNOŚCIĄ SPÓŁKA KOMANDYTOWA, Bielawa, PL.
 (540) els elektrotechnika
 (540)

els elektrotechnika

Kolor znaku: zielony, ciemnoszary, biały

(531) 27.05.01, 29.01.12

(510), (511) **6** elementy metalowe obudowy, metalowe szyny na kabłe [inne niż elektryczne], metalowe wsporniki do kabli, metalowe wsporniki naciągające, metalowe zaciski do kabli nieelektryczne, nieelektryczne metalowe złączki kablowe, podpory metalowe, elektryczne przewody drutowe wyrabiane z metali nieszlachetnych, zaciski do kabli metalowe, zaciski linowe metalowe, zawiasy metalowe do przytwierdzenia kabli elektrycznych, zawieszanie do lin stalowych, złącza kablowe z metalu [nieelektryczne], złącza kabli metalowe [nieelektryczne], złącza metalowe kabli nieelektrycznych, złączenia metalowe kabli [nieelektryczne], **9** ochronniki przepięciowe, ochronniki linii energetycznych, ochronniki przeciwprzepięciowe, ograniczniki przepięć, ograniczniki napięcia, ograniczniki [elektryczność], liczniki, liczniki numeryczne, liczniki obrotów, liczniki [elektryczność], liczniki energii elektrycznej wykorzystujące częstotliwość radiową, oprogramowanie komputerowe stosowane do zdalnego monitorowania liczników, oprogramowanie komputerowe do użytku w zdalnym odczycie liczników, wykrywacze do liczników elektrycznych, liczniki energii elektrycznej, liczniki prądu elektrycznego, programatory czasowe, programatory centralnego ogrzewania, dzwonki alarmowe, dzwonki sygnalizacyjne, dzwonki [urządzenia ostrzegające], elektroniczne dzwonki ostrzegawcze, dzwonki alarmowe elektryczne, elektryczne dzwonki do drzwi, metalowe dzwonki do alarmów, gniazda telefoniczne, gniazda telewizyjne, gniazdko elektryczne, gniazda przełączające [elektryczne], elektryczne gniazda wtyczkowe, przenośne gniazda wtykowe, gniazdko do anten, obudowy gniazdek elektrycznych, osłony do gniazdek elektrycznych, elektryczne gniazdko i kontakty, gniazdko do golarzek elektrycznych, gniazda wtykowe do przedłużaczy telefonicznych, gniazda do zasilania energią elektryczną, wtyczki, gniazdko i inne kontakty (elektryczne-), czujniki wilgotności, czujniki fotoelektryczne, czujniki, czujniki podczerwieni, czujniki ultradźwiękowe, czujniki płomieni, czujniki elektrooptyczne, czujniki elektroniczne, czujniki elektryczne, czujniki światłowodowe, czujniki dymu, czujniki wibracji, czujniki gazu, czujniki światła, elektromagnetyczne czujniki pomiarowe, czujniki pomiarowe, czujniki przeciwpożarowe, czujniki ognia, czujniki ciśnienia, elektroniczne czujniki pomiarowe, czujniki prądu elektrycznego, elektrochemiczne czujniki gazów, elektryczne czujniki dymu, czujniki i detektory, obudowy urządzeń elektrycznych, obudowy przyrządów elektrycznych, obudowy do urządzeń pomiarowych, obudowy [puszki] do złączy kablowych, ładowarki baterii elektrycznych, ładowarki dla akumulatorów, ładowarki do baterii, akumulatory do pojazdów elektrycznych, akumulatory do pojazdów, akumulatory samochodowe, baterie, baterie elektryczne, baterie litowo-jonowe, urządzenia do ładowania, urządzenia do ładowania akumulatorów, urządzenia do ładowania baterii, urządzenia ładujące do sprzętu nadającego się do ponownego ładowania, urządzenia do magazynowania energii elektrycznej, zasilacze sieciowe [baterie], aparatura i urządzenia do kontrolowania elektryczności, aparatura i urządzenia do sterowania przepływem energii elektrycznej, adaptory elektryczne, aparatura do kondycjonowania energii, aparatura i urządzenia do przełączania energii elektrycznej, aparatura i urządzenia do przekształcania energii elektrycznej, aparatura i urządzenia do regulowania elektryczności, aparatura i urządzenia do przewodzenia energii elektrycznej, aparatura łączeniowa [elektryczna], automatyczne wyłączniki czasowe, awaryjne automatyczne przerywacze napięcia, autotransformatory, bloki do rozprowadzania prądu elektrycznego, cewki wysokiej częstotliwości, dławiki kompensacyjne, człony dopasowujące stosowane w urządzeniach zasilających, dławiki wysokonapięciowe, dysybutory mocy [elektryczne], dzielniki mocy [elektryczne], elektroniczne konwertery częstotliwości do silników elektrycznych dużej prędkości, elektryczne adaptory napięcia, elektryczne łączniki dopasowujące, elektryczne łączniki wtykowe, elektryczne panele rozdzielcze do sieci elektrycznej, elektryczne przemienniki częstotliwo-

ści, elektryczne puszki odgałęźne, elektryczne rozgałęźniki, elektryczne transformatory sieci zasilającej, elektryczne urządzenia dopasowujące, elektryczne urządzenia przełączające, elektryczne urządzenia wspomagające, elektryczne wyłączniki automatyczne, elektryczne wyłączniki przepięciowe, elektryczne wyłączniki samoczynne, indukcyjne regulatory napięcia, instalacja odgromowa, instalacja odgromowa [piorunochrony], inwertery elektryczne, jednostki zasilania [transformatory], kable rozruchowe do akumulatorów, komparatory, komutatory, kondycjonery sieciowe, konwertery częstotliwości, konwertery elektryczne, konwertery energii elektrycznej, konwertery napięcia na prąd, konwertery prądowe, konwertery prądu stałego, konwertery wielkiej częstotliwości, lampy prostownicze, maszyny do rozprowadzania energii elektrycznej, miniaturowe przerywacze obwodów, moduły prostownikowe, modyfikator fazowy, odgromniki, panele do rozdziału energii elektrycznej, podzespoły zasilaczy elektrycznych, powielacze wysokiego napięcia, prostowniki prądu, prostowniki, prostowniki do alternatorów, prostowniki elektryczne, prostowniki prądu elektrycznego, przełączniki elektroniczne, przełączniki elektryczne, przełączniki mocy, przekładnik prądowy, przekładniki prądu elektrycznego, przełączniki czasowe automatyczne, przełączniki dostępowe, przełączniki prądu elektrycznego, przełączniki wysokiej częstotliwości, przełączniki zaczepów do przekładników elektrycznych, przemiennik częstotliwości, przemienniki częstotliwości [elektroniczne], przemienniki [inwertery], przemienniki [inwertery] do dostaw energii elektrycznej, przemienniki, inwertery [elektryczność], przerywacze prądowe, przetwornice jednotwornikowe, przerywacze obwodu elektrycznego, przetworniki częstotliwości, przetworniki elektryczne, przetworniki napięcia, przetworniki napięcia na prąd, przetworniki prądu, przetworniki prądu elektrycznego, przyrządy do uziemiania, przetworniki prądu stałego, pulpity rozdzielające [elektryczność], puszki na przełączniki elektryczne, puszki odgałęźne [elektryczność], ręczne rektyfikatory, reduktory [elektryczność], regulatory napięcia, regulatory napięcia do energii elektrycznej, regulatory napięcia do pojazdów, regulatory napięcia stałego, regulatory świateł scenicznych, rozdzielacze energii elektrycznej, selenowe ochraniacze przed udarem napięciowym, stabilizatory napięcia, stabilizatory zasilania, sterowniki elektryczne, tablice rozdzielcze [elektryczność], szafy rozdzielcze [elektryczność], tablice sterownicze [elektryczność], terminale odgałęźne, transformatory, tłumiki udarów napięciowych, transformatory częstotliwości, transformatory elektroniczne, transformatory elektryczne, transformatory mocy do celów wzmacniania, transformatory impedancji, transformatory napięcia, transformatory napięcia elektrycznego, transformatory obniżające napięcie, transformatory podwyższające napięcie, transformatory pojemnościowe napięcia, transformatory rozdzielcze, transformatory suche, urządzenia do ochrony przeciwprzepięciowej, transformatory wysokiego napięcia, urządzenia do regulacji energii elektrycznej, urządzenia do stabilizowania napięcia, urządzenia do sterowania prądem elektrycznym, urządzenia do zmieniania częstotliwości, urządzenia elektryczne do monitorowania sieci zasilającej, urządzenia przeciwzakłóceń [elektryczność], urządzenia zasilające napięcia przemiennego, wyłączniki samoczynne, wyłączniki zegarowe, wyłączniki samoczynne awaryjne, zabezpieczenia przepięciowe, zasilacze impulsowe o wysokiej częstotliwości, zasilacze sieciowe [transformatory], złącza pośrednie dużej mocy, źródła zasilania podłączone do urządzeń audio do użytku w pojazdach mechanicznych, zasilacze napięcia stabilizowanego, adaptory do wtyczek, adaptory prądu zmiennego, balasty do opravek oświetlenia elektrycznego, bezpieczniki do pojazdów, bezpieczniki elektryczne, bezpieczniki topikowe, bloki bezpieczników, bloki połączeniowe [kable elektryczne], bloki wielogniazdowe, ceramiczne bezpieczniki, domowe przełączniki [elektryczne], dotykowe panele sterowania, dotykowe tablice rozdzielcze, elastyczne powłoki (osłony) do kabli elektrycznych, elektryczne bezpieczniki stykowe, elektryczne bloki stykowe, elektryczne końcówki zaciskowe, elektryczne listwy zaciskowe, elektryczne lub elektroniczne moduły kontrolno-sterujące, elektryczne panele kontrolne, elektryczne panele przyciskowe, elektryczne ściemniacze światła, elektryczne tablice rozdzielcze, elektryczne tabliczki dotykowe [touchpad], elektryczne urządzenia połączeniowe, elektryczne wtyczki połączeniowe, elektryczne wyłączniki czasowe, elektryczne wyłączniki oświetleniowe, elektryczne wyłączniki przyciskowe, złącza elektryczne, elektryczne złącza dopasowujące, elektryczne złącza szpilkowe, elektryczne złącza wtyczkowe, elementy składowe obwodów elektrycznych, elementy składowe układów elektrycznych, elementy układów elek-

trycznych, etykiety do oznaczania elektrycznych przewodów, fotorezystory, fotokomórki, gniazda przełącznikowe, gniazda tranzystorów, gniazdko, wtyczki i inne kontakty [złącza elektryczne], instalacje elektryczne, izolatory przeciążeniowe, izolowane złącza elektryczne, jednostki łączące [styki elektryczne], kable elektryczne pośrednie, kable i przewody elektryczne, końcówki [elektryczność], łączniki elektryczne, łączówki elektryczne, łączniki zbliżeniowe, łączniki wtykowe, łączniki mocy, łączówki zaciskowe, listwy zaciskowe [złącza elektryczne], moduły sterująco-kontrolne [elektryczne], moduły zasilania, obrotowe krzywkowe łączniki krańcowe, obwody elektryczne i obwody drukowane, odbiorniki elektryczne, odłączniki, ograniczniki prądu elektrycznego, okrągłe złącza wtykowe, oporniki elektryczne, oporniki elektryczne [rezystory], oporniki indukcyjne, oporniki [rezystory], osprzęt do oświetlenia ściennego [przełączniki], podzespoły elektrotechniczne, przejściówki [adaptory] podrzędne do wtyczek elektrycznych, przełączniki bezpieczeństwa [elektryczne], przełączniki nadmiarowe, przełączniki elektromagnetyczne, przełączniki do zabezpieczenia nadnapięciowego, przełączniki ochronne do silnika, przełączniki półprzewodnikowe, przełączniki stopniowe, przełączniki wrażliwe na światło, przełączniki [antenowe] (nadawanie-odbior), przełączniki czujnikowe, przełączniki dotykowe [elektryczne], przełączniki elektromagnetyczne, przełączniki elektryczne, przełączniki obrotowe elektryczne, przełączniki punktowe [elektryczne], przełączniki ściemniające, przełączniki styków mechanicznych, przewodniki elektryczne, przewody elektromagnetyczne, przewody metalowe [elektryczne], przyciski do dzwonek, pulpity złączy elektrycznych, puszki do połączeń elektrycznych, puszki elektroinstalacyjne, puszki łączeniowe, puszki przyłączeniowe (elektryczność), puszki wypustowe energii elektrycznej, regulatory oświetlenia, ściemniacze, ściemniacze światła, skrzynki bezpiecznikowe, skrzynki boczników elektrycznych, skrzynki opornikowe, skrzynki do bezpieczników elektrycznych, skrzynki połączeniowe [elektryczne], skrzynki przyłączeniowe [elektryczność], skrzynki rozdzielcze elektryczne, skrzynki rozdzielcze zasilania, skrzynki rozgałęźne [elektryczność], skrzynki zaciskowe, skrzynki zaciskowe do przewodów elektrycznych, skrzynki zaciskowe [elektryczne], skrzynki zasilające, styki elektryczne, szafki przystosowane do urządzeń elektrycznych, szafy na wyłączniki elektryczne, szyny tulejowe, elektryczne, szyny zbiorcze, szyny zbiorcze elektryczne do dystrybucji, tablice do połączeń elektrycznych, tablice rozdzielcze, tablice rozdzielcze [elektryczne], uchwyty bezpiecznikowe, urządzenia do zamykania obwodów elektrycznych, warystory, włączniki dotykowe, włączniki światła, wtyczki, wtyczki bananowe, wtyczki do złączy pośrednich, wtyczki elektryczne, wtyczki prądowe, wtyczki typu jack, wtyki przewodów zasilających, wtyczki zabezpieczające, wyłączniki elektryczne [przełączniki], wyłączniki krańcowe, wyłączniki termiczne, wyładowcze lampy rurowe, elektryczne, inne niż do oświetlania, zaciski uziemiające, zaciski uziomowe, zapłonniki do lamp elektrycznych, zaślepki elektryczne, zawory elektromagnetyczne [przełączniki elektromagnetyczne], zespoły połączeń bezpiecznikowych, zespoły przełączników elektrycznych, zespoły przewodów elektrycznych, złącza elektryczne, złączki do przewodów elektrycznych, znaczniki do przewodów elektrycznych, alarmy i urządzenia ostrzegawcze, aparatura sygnalizacyjna, błyskowe światła bezpieczeństwa, instalacje tryskaczy przeciwpożarowych, kamery cofania do pojazdów, mechanizmy kontroli dostępu, prysznicze przeznaczone do użytku w sytuacjach awaryjnych, przeciwpożarowe systemy tryskaczy, przylepne taśmy bezpieczeństwa [kodowane], przylepne taśmy bezpieczeństwa [magnetyczne], systemy zraszacze do gaszenia ognia, tryskacze (systemy-) przeciwpożarowe, urządzenia do kontroli bezpieczeństwa, urządzenia do kontrolowania ognia, urządzenia do wykrywania dymu, urządzenia zabezpieczające do przetwarzania sygnałów dźwiękowych, zraszacze ognia [sprężet przeciwpożarowy], wykrywacze dymu, urządzenia zabezpieczające i ochronne, analizatory energii elektrycznej, wskaźniki [elektryczność], wskaźniki kolejności faz, wskaźniki cyfrowe, aparatura do monitoringu obiektów śledzonych [elektryczna], aparatura elektryczna do komutacji, aparatura i urządzenia do gromadzenia i przechowywania energii elektrycznej, aparatura i urządzenia do gromadzenia elektryczności, aparatura kontrolna [energia elektryczna], baterie elektryczne do pojazdów, elektryczne alarmy dymu, elektryczne alarmy pożarowe, elektryczne i elektroniczne instalacje do wideomonitoringu, elektryczne i elektroniczne alarmy antywłamaniowe, elektryczne instalacje do kontroli dostępu, elektryczne instalacje sterujące, elektryczne instalacje przeciwwłamaniowe, elektryczne oznakowania, elektryczne rejestra-

tory wyników, elektryczne skrzynki sterownicze, elektryczne systemy kontroli dostępu, elektryczne tablice kontrolne, elektryczne time-ry, elektryczne urządzenia alarmowe zabezpieczające przed kradzieżą [inne niż do pojazdów], elektryczne urządzenia do zabezpieczania dostępu, elektryczne urządzenia do kontroli dostępu, elektryczne urządzenia kontrolne, elektryczne urządzenia kontrolno-sterujące, elektryczne urządzenia łącznościowe, elektryczne urządzenia nawigacyjne, elektryczne urządzenia pomiarowe, elektryczne urządzenia programujące, elektryczne urządzenia sterujące procesami, elektryczne urządzenia sterownicze, elektryczne urządzenia sygnalizacyjne, elektryczne urządzenia zdalnego sterowania, elektryczne wykrywacze dymu, elektryczne wykrywacze obiektów, elektryczne wyłączniki przyciskowe blaszkowe, elektryczne zamki do drzwi, elektryczne zautomatyzowane urządzenia sterownicze, elektryczne zespoły kontrolno-sterujące dostępem, elektryczne zespoły sieci zasilającej, etykiety do oznaczania kabli elektrycznych, etykiety do oznaczania przewodów elektrycznych, instalacje elektryczne do zdalnego sterowania procesami przemysłowymi, instalacje elektrycznego okablowania, izolowane przewody elektryczne, jednostki energii elektrycznej, kable elektryczne, kable elektryczne do łączenia, kable elektryczne do przesyłania dźwięków i obrazów, kable elektryczne powlekane gumą, kable elektryczne termoodporne, tuleje złączowe do kabli elektrycznych, kable izolowane do instalacji elektrycznych, kable metalowe [elektryczne], kanały do elektrycznych kabli, kanały do kabli elektrycznych, kolektory elektryczne, kolektory słoneczne do wytwarzania energii elektrycznej, komponenty elektryczne i elektroniczne, aparatura elektryczna do komutacji, końcówki wtykowe do przewodów elektrycznych, kondensatory elektryczne [do urządzeń telekomunikacyjnych], łączniki do przewodów elektrycznych, markery identyfikacyjne do kabli elektrycznych, materiały na przewody instalacji elektrycznych [kable], moduły połączeniowe do sterowników elektrycznych, monitorujące urządzenia bezpieczeństwa [elektryczne], monitorujące urządzenia [elektryczne], monitorujące urządzenia kontrolne [elektryczne], obwody elektryczne, obwody [elektryczne lub elektroniczne], ogniwa słoneczne do wytwarzania energii elektrycznej, okablowanie elektryczne, osłony na kable elektryczne, oznaczniki przewodów elektrycznych, powłoki [osłony] kabli elektrycznych, przedłużacze do kabli elektrycznych, przedłużacze elektryczne, przewody elektryczne, przewody elektryczne izolowane, przewody elektryczne termoodporne, przewody elektryczne w izolacji z plastiku, przewody elektryczne ze stopów metali, przewody instalacji elektrycznych, przewody montażowe [elektryczne], przyrządy do pomiaru energii elektrycznej, puszki do kabli elektrycznych, regulatory energii elektrycznej, regulatory poziomu [aparatura elektryczna], regulatory poziomu [elektryczne przyrządy], regulatory prędkości [elektryczne], skrzynki przyłączowe do przewodów elektrycznych, syreny elektryczne [brzęczki], urządzenia do nieprzerywalnego zasilania elektrycznego [baterie], urządzenia do obróbki za pomocą energii elektrycznej, urządzenia do pomiaru energii elektrycznej, urządzenia do przechowywania danych [elektryczne lub elektroniczne], urządzenia do sterowania energią elektryczną, urządzenia do sterowania procesami [elektryczne], urządzenia do sterowania mocą [elektryczne], urządzenia do sterowania ruchem drogowym [elektryczne], urządzenia do wyświetlania wyników [elektryczne], urządzenia elektryczne do sterowania, urządzenia monitorujące, elektryczne, urządzenia pomiarowe elektryczne, urządzenia sterujące elektryczne, wkłady wtykowe [elektryczne], złącza do kabli elektrycznych, złącza do linii elektrycznych, złącza do obwodów elektrycznych, złącza do przewodów elektrycznych, złącza kablowe do kabli elektrycznych, złączki do przewodów [elektryczność], złączki kablowe do kabli elektrycznych, tuleje złączowe do kabli elektrycznych, lampy termoelektryczne, lampy sygnalizacyjne, sygnalizacyjne lampy, lampy optyczne, lampy nadawcze, statecznik do lampy fluorescencyjnej stosowanej w oświetleniu elektrycznym, urządzenia do nieprzerywalnego zasilania energii [zasilacze UPS], 11 żarówki, żarówki halogenowe, żarówki oświetleniowe, żarówki oświetleniowe LED, miniaturowe żarówki oświetleniowe, elektryczne żarówki oświetleniowe, żarówki do lamp wyładowczych, żarówki do lamp żarowych, żarówki do lamp elektrycznych, żarówki i akcesoria do nich, oświetlenie elektryczne, lampy elektryczne, wentylatory elektryczne, lampki elektryczne na choinki, lampiony elektryczne, lampy do instalacji elektrycznych, lampy elektryczne do oświetlenia wnętrz, lampy elektryczne do oświetlenia zewnętrznego, lampy halogenowe do zastosowania w kuchenkach elektrycznych, lampy rurowe wyładowcze elektrycz-

ne do oświetlenia, latarki elektryczne, latarki elektryczne [lampy podręczne], latarki kieszonek [latarki elektryczne], latarki kieszonekowe, elektryczne, latarki wykorzystujące doładowywalne urządzenia elektryczne, oprawki do lamp elektrycznych, oprawy do elektrycznego oświetlenia wnętrz, ozdoby świetlne na drzewka bożonarodzeniowe [światelka elektryczne], rurowe lampy wyładowcze elektryczne do celów oświetleniowych, ruszty elektryczne, światelka elektryczne do ozdób świątecznych, szklane żarówki elektryczne, świece elektryczne, wentylatory elektryczne będące elementami domowych instalacji klimatyzacyjnych, wentylatory elektryczne będące elementami domowych instalacji wentylacyjnych, wentylatory elektryczne [do użytku domowego], wentylatory elektryczne do użytku osobistego, żarniki do lamp elektrycznych, elektryczne żarówki fluorescencyjne, żarówki do latarek, zwińczenia lamp, Uchwyty lamp, podstawy lamp, lampy rtęciowe, lampy próżniowe, lampy ścienne, lampy stołowe, lampy biurkowe, lampy fluorescencyjne, lampy wiszące, lampy górnicze, lampy stojące, lampy olejowe, lampy łukowe, lampy podłogowe, lampy oświetleniowe, lampy halogenowe, stojące lampy, lampy metalohalogenkowe, lampy awaryjne, lampy bezpieczeństwa, lampy żarowe, lampki biurkowe, lampki nocne, oprawki do lamp, oświetleniowe lampy wyładowcze, lampy stroboskopowe [ozdobne], oświetleniowa lampa gazowana, elektryczne lampy wyładowcze, ozdoby choinkowe [lampy], przenośne lampy [oświetleniowe], sufitowe lampy wiszące, elektryczne lampy żarowe, nieprzezroczyste osłony do lamp, kuliste klosze do lamp, abażury do lamp stołowych, lampy do dekoracji świątecznych, lampy do celów oświetleniowych, lampy na energię słoneczną, lampy stroboskopowe do dyskotek, elektryczne lampy wyładowcze do celów oświetleniowych, rurowe .

(111) **291168** (220) 2015 03 27 (210) 440773

(151) 2016 11 29 (441) 2015 07 06

(732) KATOLICKIE STOWARZYSZENIE KARAWANINGOWE RAZEM W DRODZE, Bilcza, PL.

(540) RAZEM W DRODZE KSK KATOLICKIE STOWARZYSZENIE KARAWANINGOWE

(540)



Kolor znaku: żółty, czarny, biały, czerwony

(531) 06.07.01, 18.01.23, 24.07.01, 26.11.03, 27.05.01, 29.01.14

(510), (511) **16** albumy i atlasy, afisze i plakaty związane w szczególności z działalnością karawaningową i turystyczną, bilety związane z organizowanymi imprezami, broszury na tematy turystyczne i karawaningowe, czasopisma, w tym w szczególności o tematyce turystycznej i karawaningowej, drukowane emblematy, publikacje o tematyce turystycznej i karawaningowej, formularze organizacyjne, gazety o tematyce turystycznej i karawaningowej, kalendarze, kalkomanie, naklejki, etykiety, kartki z życzeniami, karty pocztowe, katalogi, koperty, książki i zakładki do książek, mapy i plany, materiały szkoleniowe i instruktażowe, notesy, okładki, obwoluty, papierowe daszki przeciwsłoneczne, pieczęcie, pióra, ołówki, długopisy, plansze reklamowe, proporce papierowe i chorągiewki papierowe, segregatory, śpiewniki, teczki, ulotki, **41** organizowanie zjazdów, kolekcji, szkoleń, wystaw, targów, prezentacji związanych z turystyką i karawaningiem, usługi w zakresie sportu i rekreacji, organizowanie imprez sportowych, kulturalnych, rekreacyjnych, konkursów publikowanie książek o tematyce religijnej, karawaningowej i turystycznej, organizowanie imprez karaoke, konferencji, kongresów, obozów wakacyjnych, koncertów, seminariów, kursów i szkoleń, informacja o imprezach rozrywkowych, rekreacji, organizacja wystaw z dziedziny kultury, edukacji lub religii, obsługa urządzeń i sprzętu karawaningowego, **43** wynajmowanie pomieszczeń i rezerwacja kwater na pobyt czasowy, usługi w zakresie wyposażenia i urządzeń kempingowych, udostępnianie terenu i urządzeń kempingowych, wy-

najmowanie miejsc noclegowych, rezerwacja noclegów, rezerwacja kwater, organizowanie obozów wakacyjnych i wczasów w zakresie zakwaterowania i wyżywienia, wynajmowanie mieszkań na pobyt czasowy, rezerwacja miejsc na kempingach i polach namiotowych, usługi w zakresie zakwaterowania świadczone przez hotele z restauracjami, usługi gastronomiczne, domy turystyczne, kempingi i pola namiotowe, motele, pensjonaty, rezerwacja miejsc w pensjonatach, kwater i hoteli, wypożyczanie namiotów, **45** duszpasterstwo środowisk karawaniowych.

(111) **291169** (220) 2015 03 31 (210) 440877
(151) 2016 12 15 (441) 2015 07 20
(732) TOBACCO TRADING INTERNATIONAL POLAND SPÓŁKA
Z OGRANICZONĄ ODPOWIEDZIALNOŚCIĄ, Modlinica, PL.
(540) TOBACCO CHALLENGE
(540)

TOBACCO CHALLENGE

Kolor znaku: biały, niebieski

(531) 26.04.02, 26.04.07, 27.05.01, 29.01.12
(510), (511) **35** usługi sprzedaży detalicznej i hurtowej tytoniu, papierosów, cygar, cygaretek, akcesoriów dla palaczy, zapalek, zapalniczek, gazu i benzyny do zapalniczek, papierosów elektronicznych, wkładów do papierosów elektronicznych, bibulek papierosowych, filtrów papierosowych, tabaki, usługi w zakresie zarządzania zakupami i transakcjami, usługi reklamowe i marketingowe, rozpowszechnianie materiałów reklamowych, usługi public relations, usługi programów lojalnościowych, motywacyjnych i promocyjnych, obsługa programów lojalnościowych, usługi w zakresie kart lojalnościowych, usługi w zakresie programów lojalnościowych, organizowanie, prowadzenie i nadzorowanie programów lojalnościowych dla klientów, usługi programów lojalnościowych dla celów handlowych, promocyjnych i/lub reklamowych, zarządzanie programami lojalnościowymi dla celów handlowych, promocyjnych i/lub reklamowych, zarządzanie programem rabatowym w celu umożliwienia uczestnikom uzyskania obniżek na towary i usługi przez korzystanie z rabatowych kart członkowskich, usługi w zakresie wydawania i obsługi kart stałego klienta, usługi doradztwa biznesowego, w szczególności w zakresie prowadzenia programów lojalnościowych i przywiązania klienta, prowadzenie i aktualizowanie baz danych, udostępnianie informacji (w tym za pośrednictwem środków komunikacji elektronicznej) na temat programów lojalnościowych i przywiązania klienta, w szczególności udostępnianie informacji uczestnikom programów lojalnościowych i przywiązania klienta na temat ich udziału w tych programach, organizowanie konkursów i loterii w celach reklamowych, **36** usługi w zakresie wydawania i obsługi kart upoważniających do zakupów, usługi płatności elektronicznej, wydawanie bonów wartościowych w związku z programami lojalnościowymi, wydawanie nośników danych, odpowiednich do księgowania transakcji bonusowych, premiowych oraz innych transakcji w ramach programów lojalnościowych i przywiązania klienta (o ile ujęte w klasie 36).

(111) **291170** (220) 2015 03 31 (210) 440901
(151) 2016 12 14 (441) 2015 07 20
(732) SINE QUA NON TS CENTRUM TELEMARKETINGU SPÓŁKA
Z OGRANICZONĄ ODPOWIEDZIALNOŚCIĄ, Sosnowiec, PL.
(540) SQN Centrum Telemarketingu
(540)

SQN
Centrum Telemarketingu

Kolor znaku: szary, pomarańczowy, biały

(531) 01.05.01, 01.05.05, 01.05.12, 27.05.01, 29.01.13
(510), (511) **35** telemarketing w zakresie ankietowania, szacowania zainteresowania klientów, badania opinii publicznej, aktualizacji

bazy danych, umawiania spotkań, usługi sprzedaży poprzez przekaz telefoniczny masowej wysyłki komunikatów głosowych w zakresie treści reklamowych, zarządzanie i obsługa infolinii informacyjnych oraz infolinii sprzedażowych, zbieranie zamówień, zarządzanie informacjami przekazywanych za pomocą infolinii, **36** monitoring i windykacja należności, **42** obsługa zlecana przez jednostki zewnętrzne w zakresie: obsługi poczty tradycyjnej, telefaksów, informacji przekazywanych drogą email, obsługa korespondencji z klientami oraz w zakresie archiwizacji danych.

(111) **291171** (220) 2015 04 01 (210) 440951
(151) 2016 12 12 (441) 2015 07 20
(732) ŁUKACIJEWSKA MONIKA, Cisna, PL.
(540) ZURBANO
(540)

ZURBANO

(531) 27.05.01, 27.05.05, 29.01.08

(510), (511) **18** parasole, parasolki, plecaki, portfele, portmonetki, sportowe torby, torby plażowe, torebki, **25** apaszki, buty, buty sportowe, buty sznurowane, dzianina jako odzież, espadryle, obcas, napiętki, obuwie, obuwie plażowe, obuwie sportowe, odzież, odzież ze skóry, palta, pantofle domowe, paski, podeszwy butów, półbuty, rękawiczki, sandały, szale, szaliki, **35** sprzedaż dla osób trzecich: odzieży, odzieży ze skóry, palt, pasków, rękawiczek, szali, szalików, obuwia, butów sportowych, butów sznurowanych, obuwia plażowego, obuwia sportowego, pantofli domowych, półbutów, sandałów, podeszw butów, apaszek, dzianin, espadryli, obcasów, napiętków, parasoli, parasolek, plecaków, portfeli, portmonetek, sportowych toreb, toreb plażowych, torebek.

(111) **291172** (220) 2015 04 01 (210) 440971
(151) 2016 11 30 (441) 2015 07 20
(732) OBSŁUGA I POŚREDNICTWO FINANSOWE PLUS
SPÓŁKA Z OGRANICZONĄ ODPOWIEDZIALNOŚCIĄ SPÓŁKA
KOMANDYTOWA, Zgorzelec, PL.
(540) + KANTORY PLUS FAST AND SECURE CURRENCY EXCHANGE
(540)

 **KANTORY PLUS**
FAST AND SECURE CURRENCY EXCHANGE

Kolor znaku: czerwony, brązowy, biały

(531) 24.17.05, 24.17.18, 26.01.01, 26.01.16, 27.05.01, 27.05.05,
27.05.10, 29.01.12
(510), (511) **36** sponsorowanie finansowe, usługi powiernicze, pośrednictwo w płatnościach, informacje finansowe, operacje finansowe, operacje walutowe, wymiana pieniędzy, transakcje finansowe, wymiana walut, zarządzanie majątkiem, usługi finansowe, doradztwo w sprawach finansowych, ekspertyzy dla celów fiskalnych, analizy finansowe, banki z dostępem bezpośrednim np. przez Internet [Home banking], rozrachunkowość finansowa, bankowe informacje, bankowe operacje, zarządzanie finansami, operacje bankowe.

(111) **291173** (220) 2015 04 01 (210) 440972
(151) 2016 11 30 (441) 2015 07 20
(732) OBSŁUGA I POŚREDNICTWO FINANSOWE PLUS
SPÓŁKA Z OGRANICZONĄ ODPOWIEDZIALNOŚCIĄ SPÓŁKA
KOMANDYTOWA, Zgorzelec, PL.
(540) + KANTORY PLUS SCHNELL UND SICHER GELDWECHSEL
(540)

 **KANTORY PLUS**
SCHNELL UND SICHER GELDWECHSEL

Kolor znaku: czerwony, brązowy, biały

(531) 24.17.05, 24.17.18, 26.01.01, 26.01.16, 27.05.01, 27.05.05,
27.05.10, 29.01.13

(510), (511) **36** sponsorowanie finansowe, usługi powiernicze, pośrednictwo w płatnościach, informacje finansowe, operacje finansowe, operacje walutowe, wymiana pieniędzy, transakcje finansowe, wymiana walut, zarządzanie majątkiem, usługi finansowe, doradztwo w sprawach finansowych, ekspertyzy dla celów fiskalnych, analizy finansowe, banki z dostępem bezpośrednim np. przez Internet [Home banking], rozrachunkowość finansowa, bankowe informacje, bankowe operacje, zarządzanie finansami, operacje bankowe.

(111) **291174** (220) 2015 04 01 (210) 440973
(151) 2016 11 30 (441) 2015 07 20
(732) OBSŁUGA I POŚREDNICTWO FINANSOWE PLUS SPÓŁKA Z OGRANICZONĄ ODPOWIEDZIALNOŚCIĄ SPÓŁKA KOMANDYTOWA, Zgorzelec, PL.
(540) + KANTORY PLUS SZYBKA I BEZPIECZNA WYMIANA WALUT
(540)



Kolor znaku: czerwony, brązowy, biały
(531) 24.17.05, 24.17.18, 26.01.01, 26.01.16, 27.05.01, 27.05.05, 27.05.10, 29.01.13

(510), (511) **36** sponsorowanie finansowe, usługi powiernicze, pośrednictwo w płatnościach, informacje finansowe, operacje finansowe, operacje walutowe, wymiana pieniędzy, transakcje finansowe, wymiana walut, zarządzanie majątkiem, usługi finansowe, doradztwo w sprawach finansowych, ekspertyzy dla celów fiskalnych, analizy finansowe, banki z dostępem bezpośrednim np. przez Internet [Home banking], rozrachunkowość finansowa, bankowe informacje, bankowe operacje, zarządzanie finansami, operacje bankowe.

(111) **291175** (220) 2015 04 01 (210) 440974
(151) 2016 11 25 (441) 2015 07 20
(732) SZKLA.COM SPÓŁKA AKCYJNA, Kraków, PL.
(540) aquaview
(540)



(531) 01.15.15, 27.05.01, 29.01.13
(510), (511) **5** płyny do soczewek kontaktowych, krople do oczu, **9** soczewki kontaktowe, akcesoria optyczne, okulary korekcyjne i słoneczne.

(111) **291176** (220) 2015 04 02 (210) 440981
(151) 2016 11 25 (441) 2015 07 20
(732) DD IP HOLDER LLC, Canton, US.
(540) DD DUNKIN' DONUTS COFFEE & MORE
(540)



Kolor znaku: pomarańczowy, różowy, biały, brązowy
(531) 11.03.25, 26.04.02, 27.05.01, 29.01.14
(510), (511) **43** usługi restauracji, usługi kawiarni, usługi barów przekąskowych, usługi restauracji fast-food.

(111) **291177** (220) 2015 04 07 (210) 441134
(151) 2015 12 30 (441) 2015 07 20
(732) ZORTRAX SPÓŁKA AKCYJNA, Olsztyn, PL.
(540) inventure

(540)

inventure

(531) 27.05.01, 27.05.05
(510), (511) **7** drukarki 3D.

(111) **291178** (220) 2015 04 08 (210) 441143
(151) 2016 12 22 (441) 2015 07 20
(732) MODO ARCHITEKTURA SPÓŁKA Z OGRANICZONĄ ODPOWIEDZIALNOŚCIĄ, Poznań, PL.
(540) MODO architecture
(540)

MODO architecture

Kolor znaku: czarny, biały, żółty
(531) 26.01.01, 26.01.16, 27.05.01, 29.01.13
(510), (511) **42** projektowanie techniczne, doradztwo techniczne.

(111) **291179** (220) 2015 04 15 (210) 441456
(151) 2016 12 09 (441) 2015 08 03
(732) LABORATORIUM KOSMETYCZNE FLOSLEK FURMANEK SPÓŁKA JAWNA, Piaseczno, PL.
(540) Professional AGEprotect
(540)

AGEprotect Professional

Kolor znaku: czerwony, biały, szary
(531) 26.04.02, 26.04.18, 27.05.01, 29.01.13
(510), (511) **3** kosmetyki, kosmetyki ochronne i regeneracyjne do pielęgnacji skóry, kosmetyki przeciw zmarszczkom, kosmetyki zapobiegające starzeniu się skóry, fitokosmetyki, biokosmetyki, kremy, emulsje, spraje, żele, balsamy, toniki, lotiony, mleczka, kosmetyki kolorowe, olejki kosmetyczne, kosmetyki do makijażu, środki upiększające, środki perfumeryjne, środki toaletowe, mydła, olejki eteryczne, środki do pielęgnacji włosów, kosmetyki ujędrniające, kosmetyki przeciw rozstępom, kosmetyki do biustu, kosmetyki wyszczuplające, kosmetyki przeciwko niedoskonałościom skóry, kosmetyki do ciała, środki czystości, środki do czyszczenia zębów, kosmetyki do pielęgnacji paznokci, farby, **5** kosmetyki o działaniu leczniczym, maści, balsamy, kremy, emulsje, płyny, żele, olejki do celów leczniczych i medycznych, wyciągi i wywary dla celów farmaceutycznych, kosmetyki lecznicze, dermokosmetyki, kosmeceutyki, nutrikosmetyki, środki sanitarne stosowane w leczeniu i higienie osobistej, preparaty przeciwwgrzybiczne, preparaty antybakteryjne.

(111) **291180** (220) 2015 04 15 (210) 441457
(151) 2016 12 09 (441) 2015 08 03
(732) LABORATORIUM KOSMETYCZNE FLOSLEK FURMANEK SPÓŁKA JAWNA, Piaseczno, PL.
(540) EYE care EXPERT
(540)



(531) 26.04.02, 26.04.07, 26.04.18, 27.05.01
(510), (511) **3** kosmetyki, kosmetyki ochronne i regeneracyjne do pielęgnacji skóry, kosmetyki przeciw zmarszczkom, kosmetyki zapobiegające starzeniu się skóry, fitokosmetyki, biokosmetyki, kremy, emulsje, spraje, żele, balsamy, toniki, lotiony, mleczka, kosmetyki kolorowe, olejki kosmetyczne, kosmetyki do makijażu, środki upięk-

szające, środki perfumeryjne, środki toaletowe, mydła, olejki eteryczne, środki do pielęgnacji włosów, kosmetyki ujędrniające, kosmetyki przeciw rozstępom, kosmetyki do biustu, kosmetyki wyszczuplające, kosmetyki przeciwko niedoskonałościom skóry, kosmetyki do ciała, środki czystości, środki do czyszczenia zębów, kosmetyki do pielęgnacji paznokci, farby, 5 kosmetyki o działaniu leczniczym, maści, balsamy, kremy, emulsje, płyny, żele, olejki do celów leczniczych i medycznych, wyciągi i wywary dla celów farmaceutycznych, kosmetyki lecznicze, dermokosmetyki, kosmeceutyki, nutrikosmetyki, środki sanitarne stosowane w lecznictwie i higienie osobistej, preparaty przeciwwirusowe, preparaty antybakteryjne.

(111) **291181** (220) 2014 03 03 (210) 425498
(151) 2016 11 23 (441) 2014 06 23
(732) FLASHCOM SPÓŁKA Z OGRANICZONĄ
ODPOWIEDZIALNOŚCIĄ SPÓŁKA JAWNA, Goszcza, PL.

(540) FIS-POS BISTRO
(510), (511) 9 nagrane oprogramowanie komputerowe, 35 zarobkowe zarządzanie w zakresie udzielania licencji na towary i usługi dla osób trzecich, 42 instalacja oprogramowania komputerowego, projektowanie oprogramowania komputerowego, projektowanie systemów komputerowych, programowanie komputerowe, konserwacja oprogramowania komputerowego, powielanie oprogramowania komputerowego, aktualizacja oprogramowania komputerowego, wypożyczenie oprogramowania komputerowego, wypożyczenie, hosting serwerów, inżynieria techniczna, konwersja danych lub dokumentów na formę elektroniczną, monitoring systemów komputerowych przy użyciu dostępu zdalnego, odzyskiwanie danych komputerowych, opracowywanie projektów technicznych, oprogramowanie jako usługa [SaaS], opracowywanie projektów technicznych.

(111) **291182** (220) 2014 03 03 (210) 425499
(151) 2016 11 23 (441) 2014 06 23
(732) FLASHCOM SPÓŁKA Z OGRANICZONĄ
ODPOWIEDZIALNOŚCIĄ SPÓŁKA JAWNA, Goszcza, PL.
(540) FIS-POS

(510), (511) 9 nagrane oprogramowanie komputerowe, 35 zarobkowe zarządzanie w zakresie udzielania licencji na towary i usługi dla osób trzecich, 42 instalacja oprogramowania komputerowego, projektowanie oprogramowania komputerowego, projektowanie systemów komputerowych, programowanie komputerowe, konserwacja oprogramowania komputerowego, powielanie oprogramowania komputerowego, aktualizacja oprogramowania komputerowego, wypożyczenie oprogramowania komputerowego, wypożyczenie, hosting serwerów, inżynieria techniczna, konwersja danych lub dokumentów na formę elektroniczną, monitoring systemów komputerowych przy użyciu dostępu zdalnego, odzyskiwanie danych komputerowych, opracowywanie projektów technicznych, oprogramowanie jako usługa [SaaS], opracowywanie projektów technicznych.

(111) **291183** (220) 2014 03 03 (210) 425500
(151) 2016 11 23 (441) 2014 06 23
(732) FLASHCOM SPÓŁKA Z OGRANICZONĄ
ODPOWIEDZIALNOŚCIĄ SPÓŁKA JAWNA, Goszcza, PL.
(540) FIS

(510), (511) 9 nagrane oprogramowanie komputerowe, 35 zarobkowe zarządzanie w zakresie udzielania licencji na towary i usługi dla osób trzecich, 42 instalacja oprogramowania komputerowego, projektowanie oprogramowania komputerowego, projektowanie systemów komputerowych, programowanie komputerowe, konserwacja oprogramowania komputerowego, powielanie oprogramowania komputerowego, aktualizacja oprogramowania komputerowego, wypożyczenie oprogramowania komputerowego, wypożyczenie, hosting serwerów, inżynieria techniczna, konwersja danych lub dokumentów na formę elektroniczną, monitoring systemów komputerowych przy użyciu dostępu zdalnego, odzyskiwanie danych komputerowych, opracowywanie projektów technicznych, oprogramowanie jako usługa [SaaS], opracowywanie projektów technicznych.

(111) **291184** (220) 2015 04 14 (210) 441376
(151) 2016 12 19 (441) 2015 08 03
(732) SOCIERA BOGUSŁAW, Wodzisław Śląski, PL.

(540) Wodzio E&B Sociera
(540)



Kolor znaku: czerwony, żółty, biały
(531) 08.05.01, 08.05.25, 26.04.06, 27.05.01, 29.01.12
(510), (511) 35 reklama, zarządzanie w działalności handlowej, administrowanie w działalności handlowej, prace biurowe, usługi sprzedaży i handlu detalicznego oraz hurtowego w branży spożywczej, mięsa i wyrobów z mięsa, 37 usługi budowlane, naprawy i usługi instalacyjne, takie jak: instalowanie drzwi i okien, tynkowanie, tapetowanie i oblicowywanie ścian, instalacja i naprawa pieców, instalowanie i naprawa telefonów, konserwacja i naprawa maszyn, instalowanie i naprawa urządzeń elektrycznych, wind, alarmów przeciw włamaniom, urządzeń dla chłodnictwa i klimatyzacji, nawadniania, maszyn i urządzeń biurowych oraz komputerów, wynajem maszyn i urządzeń budowlanych oraz dla branży gastronomicznej i spożywczej, 43 usługi zaopatrzenia w żywność i napoje, bary szybkiej obsługi (snack-bary), kafeterie (bufety), kawiarnie, obsługa gastronomiczna z własnym zapleczem, produktami i transportem, restauracje, restauracje samoobsługowe, stołówki, usługi barowe.

(111) **291185** (220) 2015 04 16 (210) 441475
(151) 2016 11 25 (441) 2015 08 03
(732) POLYCHEM SYSTEMS SPÓŁKA Z OGRANICZONĄ
ODPOWIEDZIALNOŚCIĄ, Poznań, PL.

(540) PUROTAN
(510), (511) 1 materiały powlekające i powlekająco-uszczelniające dla budownictwa (inne niż farby), 2 powłoki zabezpieczające przed korozją, 17 pianka montażowa uszczelniająco-izolująca, materiały wypełniające, klejące, uszczelniające dla budownictwa, materiały izolacyjne, otuliny izolacyjne, materiały hydroizolacyjne, tworzywa sztuczne półprzetworzone, kształtki techniczne z poliuretanu, dwuskładnikowe kompozycje poliuretanowe do wytwarzania pianki sztywnej, dwuskładnikowe kompozycje poliuretanowe do wytwarzania pianki elastycznej.

(111) **291186** (220) 2015 04 16 (210) 441488
(151) 2016 11 30 (441) 2015 08 03
(732) ARTYK SPÓŁKA Z OGRANICZONĄ ODPOWIEDZIALNOŚCIĄ,
Łódź, PL.

(540) FunnyToyS for BoyS
(540)



(531) 26.04.04, 26.04.18, 27.05.01
(510), (511) 28 zabawki.

(111) **291187** (220) 2015 04 17 (210) 441504
(151) 2016 12 12 (441) 2015 08 03
(732) URBAN-CZUBKOWSKA AGNIESZKA, Kraków, PL.
(540) TARITA

(510), (511) 35 prowadzenie sprzedaży detalicznej oraz poprzez Internet artykułami kosmetycznymi, suplementami diety i artykułami przeznaczonymi do stosowania dla celów leczniczych i terapeutycznych, lampami oraz świecznikami solnymi, 41 organizowanie zajęć związanych z poprawianiem kondycji i zdrowia, organizowanie zajęć sportowych, usługi związane z informacją o wypoczynku, usługi związane z organizacją wypoczynku, organizowanie zajęć związanych z ćwiczeniem jogi, 44 prowadzenie usług w zakresie: fizykoterapii, masażu, salonów kosmetycznych, aromaterapii, usługi kuracji uzdrowiskowych, usługi w zakresie korzystania z sauny, światłoterapii, terapii dźwiękiem.

(111) **291188** (220) 2015 04 22 (210) 441695
 (151) 2016 12 15 (441) 2015 08 03
 (732) TAN-VIET INTERNATIONAL SPÓŁKA AKCYJNA, Łęgowo, PL.
 (540) PIATELLA
 (540)



Kolor znaku: zielony, ciemnozielony, biały, złoty, czarny
 (531) 26.04.04, 27.05.01, 29.01.14
 (510), (511) **29** buliony, zupy, konserwowane, suszone i gotowane
 warzywa, potrawy rybne, sałatki, **30** makarony, sosy, przyprawy, po-
 trawy na bazie mąki, ryż, potrawy na bazie ryżu.

(111) **291189** (220) 2015 04 20 (210) 441625
 (151) 2016 12 12 (441) 2015 08 03
 (732) CAFE SYSTEM SPÓŁKA Z OGRANICZONĄ
 ODPOWIEDZIALNOŚCIĄ, Szczecin, PL.
 (540) CINNAMON GARDEN
 (540)



Kolor znaku: brązowy, jasnobrązowy, biały, zielony
 (531) 26.04.04, 26.04.07, 27.05.01, 29.01.14
 (510), (511) **30** aromaty kawowe, aromaty do żywności, biszkopty,
 chałwa, słodczyce ozdobne na choinki, ciasta, ciasto w proszku, ci-
 sta mączne, ciastka ryżowe, masa do pieczenia ciast, cukierki, desery
 owocowe, czekolada, napoje na bazie czekolady, enzymy do ciast,
 galaretki owocowe, gofry, herbata mrożona, herbatniki, herbatniki
 petit-beurre, kakao, kanapki, kawa, napoje na bazie kawy, krakersy,
 krem angielski, kukurydza palona i prażona, lody spożywcze, lody
 spożywcze w proszku, lód do napojów, lukier do ciast, majonezy, ma-
 karon, miód, mleczko pszczele, herbata, muesli, musy czekoladowe
 i owocowe, napoje kawowe z mlekiem, napoje na bazie czekolady,
 kakao oraz kawy, pesto, piernik, pizze, placki, słodczyce, wyroby cu-
 kiernicze, **43** usługi prowadzone w barach szybkiej obsługi, kafete-
 riach, kawiarniach restauracjach, obsługa gastronomiczna z własnym
 zapleczem, produktami i transportem, usługi barowe.

(111) **291190** (220) 2015 08 04 (210) 441642
 (151) 2016 12 06 (441) 2015 12 21
 (732) PRZEDSIĘBIORSTWO BUDOWNICTWA DROGOWO-
 INŻYNIERYJNEGO SPÓŁKA AKCYJNA, Toruń, PL.
 (540) IDEAS BECOME REALITY
 (540)

IDEAS BECOME REALITY

Kolor znaku: czarny, czerwony
 (531) 27.05.01, 29.01.12
 (510), (511) **8** narzędzia budowlane i przyrządy ręczne o napędzie
 elektrycznym, noże i dłuta, kielnie, łopaty, młotki, nożyce, klucze
 oseeki, pilniki, strugi, wkrętaki, ściernice, węgelnice, wiertła, zaci-
 ski ciesielskie, siekiery i topory, papiery i płótna ścierne, przyrządy
 z napędem elektrycznym, wiertarki, szlifierki, przecinaki, młoty
 strugi, **37** usługi budowlano-montażowe i instalacyjne zewnętrzne
 i wewnętrzne, montaż maszyn i urządzeń oraz konstrukcji budowla-
 nych, wykonywanie robót: przygotowawczych terenu pod budowę,
 rozbiórkowych i wyburzeniowych, stanów surowych i wykończe-
 niowych, obiektów budowlanych, montażowych, stolarki i ślusarki,
 malarskich, szklarskich, tynkarskich, posadzkarskich, tapeciarskich,
 oblicowania ścian, związanych z budową obiektów inżynierii lądo-
 wej i wodnej, wykonawstwa konstrukcji dachowych i pokryć, usługi
 wykonywania obiektów i sieci inżynierskich, usługi wykonywania
 wykopów i wierceń geologiczno-inżynierskich, usługi budowy: dróg,

mostów i tuneli, dróg szynowych: naziemnych i podziemnych, ruro-
 ciągów przemysłowych i rozdzielczych, linii telekomunikacyjnych
 i elektroenergetycznych, usługi wykonywania instalacji: elektrycz-
 nych, wodnokanalizacyjnych, ciepłych, gazowych i klimatyzacyj-
 nych, wydobywanie żwiru, piasku i gliny, usługi instalacji maszyn
 przemysłowych, sprzętu i wyposażenia, usługi napraw i konserwacji
 maszyn i sprzętu, usługi budowy, konserwacji i naprawy statków
 i łodzi, usługi wynajmu i dzierżawy maszyn i sprzętu budowlanego,
 usługi inspektorów nadzoru budowlanego, **39** usługi transportu pa-
 sażerskiego i towarowego, wynajem i dzierżawa samochodów oso-
 bowych, ciężarowych, furgonetek i pojazdów specjalistycznych.

(111) **291191** (220) 2011 04 14 (210) 384120
 (151) 2016 12 01 (441) 2011 07 18
 (732) REDBERRY SPÓŁKA Z OGRANICZONĄ
 ODPOWIEDZIALNOŚCIĄ, Warszawa, PL.
 (540) redberry
 (510), (511) **29** napoje na bazie mleka, jogurty, napoje na bazie jo-
 gurtu, desery na bazie jogurtu, napoje smakowe na bazie jogurtu,
 koktajle na bazie mleka, koktajle na bazie jogurtu, **30** lody, lody
 sorbetowe, lody przygotowane w całości lub częściowo z jogurtów,
 jogurty mrożone, desery na bazie lodów, desery na bazie jogurtów
 mrożonych, napoje na bazie jogurtów mrożonych, koktajle na ba-
 zie lodów, koktajle na bazie jogurtów mrożonych, sorbety, napoje
 na bazie kawy, kakao lub czekolady, koktajle na bazie kawy kakao lub
 czekolady, kawa mrożona, **43** usługi gastronomiczne, usługi świad-
 czone przez lodziarnie, kawiarnie, kafeterie, koktajlbar, usługi przy-
 gotowywania/serwowania żywności i napojów „na wynos”.

(111) **291192** (220) 2015 04 24 (210) 441749
 (151) 2016 12 01 (441) 2015 08 03
 (732) LT GROUP SPÓŁKA Z OGRANICZONĄ
 ODPOWIEDZIALNOŚCIĄ, Warszawa, PL.
 (540) LifeTube
 (540)

LifeTube

Kolor znaku: biały, czarny, czerwony
 (531) 26.04.02, 26.04.18, 27.05.01, 29.01.12
 (510), (511) **9** oprogramowanie komputerowe, komputerowe progra-
 my nagrane, programy komputerowe-software ładowalny, kompute-
 rowe systemy operacyjne, audiowizualne nośniki rejestracji dźwięku
 i obrazu, czyste i nagrane nośniki rejestracji dźwięku i obrazu, czyste
 i nagrane nośniki danych, dyski magnetyczne, pamięci komputerowe,
 pendrive, twarde dyski, nośniki danych magnetyczne i optyczne, dys-
 kietki, dyski cyfrowe audio-video, płyty CD, płyty DVD, pliki kompute-
 rowe, pliki komputerowe audio-video, interfejsy, **35** usługi doradztwa
 w zakresie zarządzania, organizowania i prowadzenia działalności go-
 spodarczej, usługi analizy i gromadzenie danych o ruchu w Internecie
 dla celów marketingowych i reklamowych, informacja handlowa, usłu-
 gi reklamowe wspomagające sprzedaż na rzecz osób trzecich, usługi
 w zakresie doradztwa zarządzania personelem, usługi agencji public
 relations, usługi w zakresie kreowania wizerunku towaru, usługi, firmy,
 usługi marketingowe, usługi agencji reklamowych, reklama radiowa
 i telewizyjna, reklama billboardowa, reklama korespondencyjna, rekla-
 ma prasowa, sprzedaż hurtowa i detaliczna oprogramowania kompu-
 terowego, sprzętu komputerowego i telekomunikacyjnego, sprzedaż
 hurtowa i detaliczna za pośrednictwem sieci Internet oprogramowa-
 nia komputerowego, sprzętu komputerowego i telekomunikacyjnego,
 organizowanie sprzedaży online, aukcje, pośredniczenie w sprzedaży
 hurtowej i detalicznej powierzchni reklamowych, również drogą onli-
 ne, sprzedaż usług reklamowych i usług w zakresie promocji towarów
 i usług, promocja sprzedaży dla osób trzecich, wynajem powierzchni
 reklamowych, agencje informacji handlowej, analizy kosztów, anali-
 zy rynkowe, audyt, badania marketingowe, badania rynku, badanie
 opinii publicznej, prognozy ekonomiczne, powielanie dokumentów,
 dystrybucja materiałów reklamowych, pozyskiwanie danych do kom-
 puterowych baz danych, wyszukiwanie i sortowanie danych w bazach
 danych, obróbka tekstów reklamowych, tworzenie tekstów reklamo-
 wych i sponsorowanych, rozpowszechnianie ogłoszeń reklamowych,
 usługi edytorskie w dziedzinie reklamy, uaktualnianie materiałów

reklamowych, ogłoszenia reklamowe, publikowanie tekstów sponzorowanych, pokazy towarów, prezentowanie usług, reklama za pośrednictwem sieci komputerowych, publikowanie tekstów reklamowych, rozlepianie plakatów reklamowych, organizowanie targów i wystaw w celach handlowych i reklamowych, pośredniczenie w zawieraniu transakcji handlowych, doradztwo handlowe, przygotowywanie i prowadzenie kampanii reklamowych, promocja towarów, wynajmowanie nośników reklamowych, doradztwo personalne, rekrutacja personelu, pośrednictwo pracy, dobór personelu za pomocą metod psychotechnicznych, produkcja filmów reklamowych, produkcja słuchowisk reklamowych i reklamowych utworów muzycznych, usługi zaopatrywania osób trzecich w towary, wyszukiwanie informacji o plikach komputerowych dla osób trzecich, pozycjonowanie stron internetowych w celach handlowych i reklamowych, **38** usługi w zakresie rozpowszechniania informacji tekstowych i obrazowych za pośrednictwem terminali komputerowych i sieci internetowej, usługi w zakresie internetowego serwisu informacyjnego, usługi udostępniania fotografii, utworów audio-wizualnych drogą cyfrową, agencje informacyjne, agencje prasowe, udostępnianie przestrzeni wirtualnej dla celów forum dyskusyjnego, obsługa telekonferencji, przesyłanie informacji, poczta elektroniczna, usługi ogłoszeń elektronicznych, usługi w zakresie przesyłania informacji tekstowej i obrazowej przy pomocy komputera, usługi dostarczania informacji on-line z komputerowych baz danych, dostarczanie dostępu do zasobów muzycznych, filmowych i zbiorów obrazów w sieci internetowej, **42** usługi polegające na dopasowaniu treści internetowych i zwiększaniu odsłon stron internetowych, usługi w zakresie udostępniania i wynajmu czasu dostępu do Internetu osobom trzecim oraz w zakresie tworzenia, utrzymania stron internetowych osobom trzecim, dostarczanie i opracowywanie wyszukiwarek internetowych, projektowanie oprogramowania, doradztwo w zakresie oprogramowania komputerowego, wynajmowanie i udostępnianie zasobów serwerów, administrowanie sieciowymi stronami komputerowymi, portalami internetowymi, analizy systemów komputerowych, instalacje oprogramowania komputerowego, aktualizacja oprogramowania komputerowego, projektowanie oprogramowania komputerowego, powielanie oprogramowania komputerowego, konserwacja oprogramowania komputerowego, programowanie, projektowanie systemów komputerowych, wypożyczanie komputerów oraz urządzeń elektronicznych przeznaczonych do komunikowania się, wypożyczanie oprogramowania przeznaczonego do komputerów i mobilnych urządzeń telekomunikacyjnych, konwersja danych lub dokumentów na formę elektroniczną, **45** pośrednictwo w sprzedaży prawa własności intelektualnych, doradztwo w zakresie własności intelektualnej, usługi zarządzania prawami autorskimi, licencjonowanie własności intelektualnej, licencjonowanie oprogramowania komputerowego, utworów audio-video, usługi nadzoru w dziedzinie własności intelektualnej, badania prawne legalności oprogramowania, usługi informacji handlowej dotyczącej dóbr intelektualnych-kojarzenie zbywców i nabywców praw własności intelektualnej.

(111) **291193** (220) 2015 04 24 (210) 441784
 (151) 2016 11 25 (441) 2015 08 03
 (732) ALWENT SPÓŁKA Z OGRANICZONĄ ODPOWIEDZIALNOŚCIĄ,
 Warszawa, PL.
 (540) alwent
 (540)



Kolor znaku: niebieski, szary, biały
 (531) 26.11.03, 26.11.12, 27.05.01, 29.01.12
 (510), (511) **11** instalacje klimatyzacyjne, wentylacja, wentylacyjne wyciągi, wentylatory, urządzenia do chłodzenia oraz urządzenia do wentylacji, urządzenia grzewcze i klimatyzacyjne, **19** kanały (dukt) niemetalowe dla instalacji wentylacyjnych i klimatyzacyjnych, rury sztywne niemetalowe stosowane w budownictwie, **37** instalowanie oraz naprawa urządzeń klimatyzacyjnych, montaż i naprawa instalacji grzewczych, **40** łączenie materiałów na zamówienie, obróbka metali, recykling odpadków i odpadów, wypożyczanie urządzeń grzewczych i urządzeń klimatyzacyjnych, **42** wykonywanie projektów technicznych, badania, ekspertyzy i opracowania w dzie-

dzinie techniki wentylacyjnej i sanitarnej oraz technologii klimatyzacyjnej, doradztwo i opinie techniczne.

(111) **291194** (220) 2015 04 27 (210) 441802
 (151) 2016 11 25 (441) 2015 08 17
 (732) FUNDACJA UNIWERSYTETU IM. ADAMA MICKIEWICZA,
 Poznań, PL.
 (540)



Kolor znaku: czerwony, niebieski, grafitowy, biały
 (531) 18.05.01, 18.05.03, 29.01.15

(510), (511) **16** afisze, plakaty, albumy, blankiety, broszury, druki, emblematy, kalendarze, katalogi, koperty, karty pocztowe, książki, materiały do nauczania, notatniki, notesy, papier listowy, papeteria, pióra, ołówki, okładki, obwoluty, **35** usługi w zakresie organizacji wystaw handlowych i reklamowych w zakresie osiągnięć naukowo-technicznych i twórczości artystycznej oraz zarządzanie tymi wystawami, usługi w zakresie organizacji i prowadzenie reklamy wystaw i targów, pokazów, seminariów, sympozjów, konferencji i imprez kulturalnych, usługi w zakresie rozpowszechniania materiałów reklamowych i ogłoszeń, usługi w zakresie prowadzenia działalności informacyjnej, usługi w zakresie zarządzania przedsiębiorstwem, **41** usługi w zakresie edukacji, usługi w zakresie informacji o edukacji, nauczaniu, usługi w zakresie nauczania korespondencyjnego, usługi w zakresie organizowania i prowadzenia konferencji, seminariów, sympozjów, zjazdów, konkursów, quizów, usługi w zakresie publikowania książek, broszur, usługi w zakresie wypożyczania książek, usługi w zakresie organizowania obozów i imprez sportowych, usługi w zakresie publikowania książek, wypożyczania książek, edukacyjnych, usługi w zakresie publikowania tekstów innych niż reklamowe.

(111) **291195** (220) 2015 04 27 (210) 441830
 (151) 2016 11 28 (441) 2015 08 17
 (732) INSTYTUT TRANSPORTU SAMOCHODOWEGO, Warszawa, PL.
 (540) AMC2
 (540)



Kolor znaku: czerwony, szary

(531) 02.01.17, 27.05.01, 29.01.12, 18.01.20

(510), (511) **41** organizowanie i prowadzenie specjalistycznych kursów i szkoleń specjalistycznych, konferencji, seminariów i sesji naukowych, dla osób niepełnosprawnych, organizowanie i prowadzenie szkoleń w zakresie bezpieczeństwa ruchu drogowego i ochrony środowiska dla osób niepełnosprawnych, opracowywanie programów i planów dokształcania dla osób niepełnosprawnych, przekazywanie do upowszechniania informacji i wiedzy związanej z funkcjonowaniem osób niepełnosprawnych, publikowanie tekstów, książek, broszur i folderów, i publikacje on-line, opracowywanie i opiniowanie standardów, regulaminów, norm i innych aktów prawnych dotyczących osób niepełnosprawnych, usługi doradcze i szkoleniowe dla osób niepełnosprawnych, doradztwo dla podmiotów świadczących usługi dla osób niepełnosprawnych, prowadzenie własnego punktu informacyjnego dla osób niepełnosprawnych w zakresie instruktażów, **42** badania naukowe i techniczne w dziedzinie mobilności osób niepełnosprawnych, prace badawczo-rozwojowe nad nowymi materiałami, sprzętem i urządzeniami przydatnymi dla osób niepełnosprawnych, testowanie nowych materiałów konstrukcyjnych i urządzeń przeznaczonych dla osób niepełnosprawnych, kontrola jakości urządzeń, sprzętu i podzespołów techniki samochodowej przeznaczonej dla osób niepełnosprawnych, udostępnianie informacji naukowej i technicznej z dziedziny problematyki osób niepełnosprawnych, opracowywanie ekspertyz i analiz w dziedzinie

związanej z osobami niepełnosprawnymi, badania diagnostyczne, techniczne i homologacyjne urządzeń, sprzętu i pojazdów dla osób niepełnosprawnych, certyfikacja urządzeń i pojazdów dla osób niepełnosprawnych, działalność badawczo-wdrożeniowa związana z mobilnością osób niepełnosprawnych.

(111) **291196** (220) 2015 04 29 (210) 441913
(151) 2016 12 16 (441) 2015 08 17
(732) LABORATORIUM KOSMETYKÓW NATURALNYCH FARMONA SPÓŁKA Z OGRANICZONĄ ODPOWIEDZIALNOŚCIĄ, Kraków, PL.
(540) Revolu C White

(510), (511) **3** kosmetyki, kosmetyki do włosów, preparaty do makiżu, środki kosmetyczne do pielęgnacji skóry ciała i włosów, antyperspiranty, antyperspiranty w aerozolach, aromaty i olejki aromatyczne, balsamy, barwniki do celów kosmetycznych, bazy do perfum kwiatowych, saszetki zapachowe do bielizny, błyszczki do ust, preparaty do demakijażu, preparaty do depilacji, dezodoranty dla ludzi, ekstrakty do perfum, esencje eteryczne, olejki esencjonalne, preparaty do golenia, kadzidła, sole do kąpieli, preparaty kosmetyczne do kąpieli, woda kolońska, maseczki kosmetyczne, preparaty kosmetyczne do odchudzania, zestawy kosmetyków, kosmetyki ujękuszające, kremy kosmetyczne, kremy odżywcze i nawilżające, kremy do rąk, lakiery do paznokci, lotiony do celów kosmetycznych, masła do ciała, maski do włosów, maści do celów kosmetycznych, mgiełki kosmetyczne, mleczko kosmetyczne, mleczko oczyszczające od celów kosmetycznych, mydła, mydła dezodorujące, mydła dezynfekujące, mydła przeciwpotowe, preparaty kosmetyczne wspomagające odchudzanie, olejki do celów kosmetycznych, olejki do celów perfumeryjnych, olejki toaletowe, olejki do kąpieli, kosmetyki do stylizacji włosów, odżywki do włosów, płyny do układania włosów, preparaty do układania włosów, pianki do układania włosów, lakiery do utrwalania fryzury, preparaty do pielęgnacji paznokci, produkty perfumeryjne, perfumy, preparaty do pielęgnacji jamy ustnej nie do celów leczniczych, płyny do pielęgnacji włosów, płyny kosmetyczne, płyny po goleniu, pomadki do ust, pomady do celów kosmetycznych, preparaty do ochrony przeciwsłonecznej, preparaty do opalania, preparaty kąpielowe do celów higienicznych, preparaty kosmetyczne do rąk, tusze do rąk, preparaty kosmetyczne do pielęgnacji skóry, preparaty kosmetyczne do pielęgnacji włosów, nawilżające preparaty kosmetyczne, ściągające preparaty kosmetyczne, złuszczające preparaty kosmetyczne, preparaty do ochrony przed słońcem, serum kosmetyczne, sole kąpielowe, szampony, szminki, środki do czyszczenia zębów, środki zapachowe odświeżające powietrze, produkty toaletowe, woda toaletowa, przybory toaletowe zawarte w tej klasie, patyczki z watą do celów kosmetycznych, wazelina kosmetyczna, wyroby perfumeryjne, żele, żele do włosów, żele do masażu, preparaty kosmetyczne do masażu, olejki do masażu, peelingi, peelingi do masażu, peelingi do twarzy i do ciała, oliwki do masażu, kremy i peelingi do stóp, kosmetyki do pielęgnacji stóp, żele do stóp, preparaty do pedicure.

(111) **291197** (220) 2015 04 29 (210) 441933
(151) 2016 11 22 (441) 2015 08 17
(732) BAKOMA SPÓŁKA Z OGRANICZONĄ ODPOWIEDZIALNOŚCIĄ, Warszawa, PL.
(540) Bakoma Twist 100% WYCIŚNIĘTY SOK
(540)



Kolor znaku: biały, czerwony, niebieski, zielony, żółty
(531) 05.03.11, 25.01.15, 27.05.01, 29.01.15
(510), (511) **32** soki owocowe, soki warzywne, soki owocowo-warzywne.

(111) **291198** (220) 2015 04 30 (210) 441968
(151) 2016 12 12 (441) 2015 08 17
(732) Krzyszczak Jan FIRMA PRODUKCYJNO-HANDLOWO-USŁUGOWA POLA, Stasin, PL.
(540) POLA
(540)



Kolor znaku: czarny, pomarańczowy, brązowy, biały
(531) 01.03.01, 01.03.02, 01.03.06, 27.05.01, 27.05.05, 29.01.14
(510), (511) **30** chleb, bułki, ciastka, wyroby piekarnicze i cukiernicze, pieczywo z dodatkami smakowymi, zdrowotnymi i wzbogacającymi, **35** usługi sprzedaży detalicznej, hurtowej, wysyłkowej i za pośrednictwem Internetu, artykułów: chleb, bułki, ciastka, wyroby piekarnicze i cukiernicze, pieczywo z dodatkami smakowymi, zdrowotnymi i wzbogacającymi, organizowanie wystaw w celach handlowych lub reklamowych i pokazy wyrobów piekarniczych i cukierniczych, zarządzanie przedsiębiorstwami handlowymi, punktami usługowymi i sklepami detalicznymi, **37** roboty budowlano-montażowe w zakresie wykonawstwa instalacji wewnętrznych i przesyłowych: sanitarnych, grzewczych, ciepłej wody i centralnego ogrzewania, kotłowni, roboty budowlano-montażowe w zakresie wykonawstwa linii wodociągowych, instalacji przesyłowych gazu średniego i wysokiego ciśnienia, przesyłowych sieci telefonicznych, roboty ziemne i wykopy.

(111) **291199** (220) 2015 04 30 (210) 441985
(151) 2016 12 12 (441) 2015 08 17
(732) SIEWIERSKI DARIUSZ DS CONSULTING COMPANY, Zakopane, PL.
(540) OSADA GUBAŁÓWKA
(510), (511) **36** agencje nieruchomości, agencje mieszkaniowe, agencje pośrednictwa w handlu nieruchomościami, wycena nieruchomości, doradztwo w zakresie rynku nieruchomości, dzierżawa nieruchomości, administrowanie nieruchomościami, zarządzanie nieruchomościami, usługi dotyczące zarządzania domami z apartamentami, wynajmowanie apartamentów i mieszkań, wynajmowanie pomieszczeń biurowych.

(111) **291200** (220) 2015 04 30 (210) 442001
(151) 2016 11 25 (441) 2015 08 17
(732) SPECOL SPÓŁKA Z OGRANICZONĄ ODPOWIEDZIALNOŚCIĄ, Chorzów, PL.
(540) CleanSo
(510), (511) **3** alkalia lotne [amoniak] używane jako detergent, antypoślizgowe płyny do podłóg, antypoślizgowy wosk do podłóg, balsamy inne niż do celów medycznych, chusteczki nasączone płynami kosmetycznymi, preparaty do czyszczenia, detergenty inne niż używane w procesach produkcyjnych oraz inne niż do celów medycznych, preparaty do usuwania farb, preparaty do usuwania kamienia kotłowego dla gospodarstwa domowego, środki do konserwacji skóry, ścierniwo, środki do usuwania lakierów, łupki polerskie, preparaty do mycia, preparaty do odbarwiania, preparaty do odtłuszczania inne niż stosowane w procesach produkcyjnych, oleje czyszczące, olejki do celów kosmetycznych, olejki do celów perfumeryjnych, preparaty do usuwania past do podłóg, płyny antypoślizgowe do podłóg, wosk do podłóg, preparaty do polerowania, środki do polerowania, wosk do polerowania, popiół wulkaniczny do czyszczenia, powietrze sprężone w puszcze do czyszczenia i odkurzania, preparaty do ochrony przeciwsłonecznej, preparaty do usuwania rdzy, preparaty do udrażniania rur, preparaty do pielęgnacji skór, soda wybielająca, spryskiwacze szyb, suche szampony, szampony, środki do szorowania, środki zapachowe odświeżające powietrze, talk kosmetyczny, środek do wybawiania tłustych plam, olejki aromatyczne, wazelina do celów kosmetycznych, woda zapachowa, wosk do parkietów, sole wybielające.

(111) **291201** (220) 2015 05 04 (210) 442097
(151) 2016 11 24 (441) 2015 08 17
(732) KMIĘĆ KAROL BUSINESS INTELLIGENCE CONSULTING, Kraków, PL.

(540) zdr
(540)



Kolor znaku: biały, seledynowy

(531) 26.01.16, 26.11.22, 27.05.01, 29.01.12

(510), (511) **9** programy komputerowe nagrane, programy sterujące komputerowe, nagrane, przenośny radiowy sprzęt nadawczo-odbiorczy, publikacje elektroniczne, platforma systemowa IT (Technologia Informacyjna), służąca do automatycznej, zwłaszcza elektronicznej komunikacji-przy pomocy urządzeń mobilnych, stron internetowych oraz telefonów komórkowych-pomiędzy pacjentami, aptekami, lekarzami, szpitalami oraz wszystkimi innymi podmiotami w obrębie opieki zdrowotnej, urządzenia do przetwarzania danych, **38** łączność poprzez terminale komputerowe, za pomocą telefonii komórkowej, przesyłanie informacji tekstowej i obrazowej za pomocą komputera, transmisja plików cyfrowych, usługi dotyczące obsługi platformy systemowej IT (Technologia Informacyjna) służącej do automatycznej, zwłaszcza elektronicznej komunikacji-przy pomocy urządzeń mobilnych, stron internetowych oraz telefonów komórkowych-pomiędzy pacjentami, aptekami, lekarzami, szpitalami oraz wszystkimi innymi podmiotami w obrębie opieki zdrowotnej, **41** kształcenie praktyczne, porady zawodowe w zakresie medycyny, usługi w zakresie profilaktyki zdrowotnej i promocji zdrowia świadczone poprzez organizowanie szkoleń, seminariów, konferencji, zjazdów, kongresów medycznych, publikowanie tekstów innych niż reklamowe, szkolenie personelu medycznego.

(111) **291202** (220) 2015 05 04 (210) 442121
(151) 2016 12 14 (441) 2015 08 17
(732) KUKLIS PIOTR, Rotmanka, PL.
(540) PetroStal
(540)



Kolor znaku: niebieski, czarny

(531) 01.15.15, 27.05.01, 29.01.12

(510), (511) **37** wykonywanie robót budowlano-izolacyjnych, izolacje termiczne w obiektach przemysłowych, elektroenergetycznych, chemicznych, spożywczych, przepompowniach, oczyszczania i uzdalniania wody, spalarniach śmieci, budynkach użyteczności publicznej, statkach, platformach wiertniczych i obiektach pływających, **40** obróbka materiałów w zakresie blach stalowych oraz aluminiowych w celu odpowiedniego dopasowania ich do nakładania na przedmioty izolowane (rury, zbiorniki, kanały itd.), **42** badania oraz usługi-naukowe i techniczne oraz ich projektowanie, analizy przemysłowe i usługi badawcze, projektowanie i ulepszanie infrastruktury.

(111) **291203** (220) 2015 05 06 (210) 442185
(151) 2016 12 07 (441) 2015 08 17
(732) ZAKŁADY PRZEMYSŁU CUKIERNICZEGO „OTMUCHÓW” SPÓŁKA AKCYJNA, Otmuchów, PL.
(540) Duetka Familijna
(540)



Kolor znaku: brązowy

(531) 27.05.01, 29.01.07

(510), (511) **30** wyroby cukiernicze, wyroby czekoladowe, wyroby czekoladopodobne, galanteria czekoladowa, galanteria czekoladopodobna, słodycze, lizaki, cukierki, karmelki twarde, karmelki nadziewane, ciastka, galaretki, lody, półprodukty cukiernicze, żelki.

(111) **291204** (220) 2015 05 07 (210) 442203
(151) 2016 12 06 (441) 2015 08 17
(732) CARUN FARMACJA POLSKA SPÓŁKA Z OGRANICZONĄ ODPOWIEDZIALNOŚCIĄ, Bytom, PL.
(540) KONOPNAFARMACJA
(540)



Kolor znaku: zielony, ciemnozielony, czarny, biały

(531) 05.03.11, 26.01.01, 26.01.15, 27.05.01, 29.01.12

(510), (511) **3** kosmetyki z konopi, dermokosmetyki z konopi, mydła z konopi, płyny do pielęgnacji włosów z konopi, środki do czyszczenia zębów i jamy ustnej z konopi, **5** suplementy diety z konopi, produkty farmaceutyczne i weterynaryjne z konopi, **31** rośliny konopi, nasiona konopi, liście konopi.
(511) wspólny znak towarowy

(111) **291205** (220) 2015 05 11 (210) 442301
(151) 2016 12 14 (441) 2015 08 31
(732) KASPRZYKOWSKI PIOTR, Kraków, PL.

(540) smartPolisa

(510), (511) **35** doradztwo specjalistyczne w sprawach działalności gospodarczej, doradztwo w zakresie prowadzenia działalności gospodarczej, **36** doradztwo w sprawach ubezpieczeniowych, pośrednictwo ubezpieczeniowe, ubezpieczenia, informacje w sprawach ubezpieczeniowych.

(111) **291206** (220) 2015 05 14 (210) 442519
(151) 2016 11 25 (441) 2015 08 31

(732) ZAKŁADY METALOWE MESKO SPÓŁKA AKCYJNA, Skarżysko-Kamienna, PL.

(540) MESKO

(510), (511) **7** maszyny i obrabiarki: aparaty do skrawania, atomizatory, dłutownice, frezarki, giętarki, gładziarki, mieszacze, mieszalniki, maszyny galwanizacyjne, maszyny do formowania, maszyny do gwintowania, maszyny dla odlewnictwa, maszyny do ostrzenia, maszyny do stemplowania, manipulatory przemysłowe, oplatkarki, pakowarki, polerki-inne niż szczotki elektryczne oraz maszyny i narzędzia służące do pedicure, prasy przemysłowe, podajniki taśm, podnośniki, pompy, przenośniki, przesiewacze, roboty, rozdrabniarki, rozpylacze, separatory, sortownice, sprężarki, strugarki, tokarki, transporterzy, ugniatarki mechaniczne, wibratory do celów przemysłowych, wciągniki, wiertarki, wirówki inne niż pralki oraz maszyny i urządzenia do prania, wykończarki, zgrzeblarki, osłony maszyn, prowadnice do maszyn, mechanizmy mechanizmy sprzęgania i napędu, części maszyn: bębny, cylindry do maszyn, dławice, dłuta, dłutownice, formy, głowice wiertarskie, imaki do narzędzi, narzędzia, noże, matryce, podajniki, pokrywy, reduktory ciśnienia, reduktory z przekładnią ślimakową, regulatory, suporty, uchwyty, wciągniki, narzędzia ręczne o napędzie innym niż ręczny z wyłączeniem golarzek do tkanin, nożyczek do przycinania brody, brzytw elektrycznych i nieelektrycznych, czązków do obcinania paznokci, przyborów do depilacji elektrycznej i nieelektrycznej, zestawów do golenia, maszynek do golenia elektrycznych i nieelektrycznych, maszynek do strzyżenia włosów elektrycznych i nieelektrycznych, gilotynek do paznokci elektrycznych i nieelektrycznych, pilników do paznokci, zestawów do pedicure, pęset, szczypiec do depilacji, szczypiec do wycinania skórek, elektrycznych i nieelektrycznych aparatów do przekłuwania uszu, maszynek do strzyżenia brody, przyborów ręcznych do układania włosów, **8** narzędzia i przyrządy ręczne: frezy, dłuta, dziurkacze, dziurkacze numerujące, gwintownice, gwintowniki, imadła, klucze maszynowe stałe i nastawne, ostrzarki, przebijaki, przecinaki, punktaki, przyrządy do ostrzenia, piły, perforatory, rozwiertaki, skrobaki, stemple, strugi, ubijaki, wydłużarki, wykrojniki, wybijaki, wiertła, narzędzia do wytłaczania oraz uchwyty i oprawki do narzędzi i przyrządów wszystkie wyżej wymienione w tej klasie inne niż przezna-

zeniem do pielęgnacji ciała, przekłuwania uszu oraz inne niż golariki do tkanin, **13** amunicja, materiały wybuchowe, broń palna, naboje, pistolety, karabiny, pociski, rakiety i pociski raketowe, rewolwery, spłonki zapłonowe, strzelby, proch strzelniczy, taśmy amunicyjne, tłumiki do broni, wyrzutnie raketowe, zamki do broni palnej, zapalniki do materiałów wybuchowych, **37** instalowanie, konserwacja i naprawa maszyn i urządzeń przemysłowych innych niż urządzenia elektryczne oraz innych niż urządzenia do przyrządów elektrycznych dla teleelektryki, **40** obróbka metali i nakładanie powłok na metale, obróbka mechaniczna elementów metalowych, zbieranie i niszczenie odpadów niebezpiecznych, przetwarzanie i unieszkodliwianie odpadów niebezpiecznych, demontaż wyrobów zużytych, **42** badania naukowe i techniczne, prace badawczo-rozwojowe, ekspertyzy inżynieryjne, testowanie materiałów, opracowywanie specjalistycznych projektów technicznych inne niż w zakresie uruchomienia programów obliczeniowych oraz inne niż związane z urządzeniami i przyrządami elektrycznymi dla teleelektryki.

(111) **291207** (220) 2015 05 19 (210) 442647
(151) 2016 12 20 (441) 2015 08 31
(732) LIGHT CENTER SPÓŁKA Z OGRANICZONĄ
ODPOWIEDZIALNOŚCIĄ, Cisek, PL.
(540) mix & match
(540)



Kolor znaku: czerwony, szary, biały

(531) 26.07.25, 27.05.01, 29.01.13
(510), (511) **11** abażury, lampy elektryczne do zawieszania i stojące, lampy oświetleniowe do zawieszania i stojące, lampy bezpieczeństwa, lampy luminescencyjne oświetleniowe, lampy laboratoryjne, latarki, reflektory do lamp, obudowy do lamp, zawieszania do lamp, szkła do lamp, klosze do lamp, osłony do lamp, oprawki żarówek do lamp elektrycznych, żarówki oświetleniowe, żarniki elektryczne do lamp, urządzenia i instalacje do oświetlenia, **35** usługi dotyczące sprzedaży w wyspecjalizowanych sklepach, hurtowniach lub w sklepach internetowych następujących towarów: lampy elektryczne do zawieszania, lampy stojące, lampy oświetleniowe do zawieszania i stojące, lampy bezpieczeństwa, lampy luminescencyjne oświetleniowe, lampy laboratoryjne, latarki, reflektory do lamp, obudowy do lamp, zawieszania do lamp, szkło do lamp, abażury do lamp, klosze do lamp, osłony do lamp, oprawki żarówek do lamp elektrycznych, żarówki oświetleniowe, żarniki elektryczne do lamp, urządzenia i instalacje do oświetlenia, doradztwo specjalistyczne w sprawach dotyczących oświetlenia i doboru źródeł światła.

(111) **291208** (220) 2015 05 19 (210) 442650
(151) 2016 12 20 (441) 2015 08 31
(732) ZBYSZKO BOJANOWICZ SPÓŁKA Z OGRANICZONĄ
ODPOWIEDZIALNOŚCIĄ SPÓŁKA KOMANDYTOWO-AKCYJNA,
Białobrzegi, PL.
(540) Zbyszko 3 citrus mojito

(510), (511) **16** opakowania z papieru lub tektury, materiały z papieru i z tektury do pakowania, druki reklamowe, foldery, katalogi, podkładki pod szklanki i kufle z papieru lub z tektury, prospekty, plakaty, tablice reklamowe z papieru lub z tektury, ulotki reklamowe, **32** wody gazowane, napoje bezalkoholowe, napoje owocowe, soki owocowe, nektary owocowe, napoje owocowo-warzywne, soki owocowo-warzywne, syropy i inne preparaty do produkcji napojów, ekstrakty owocowe bezalkoholowe, aperitify bezalkoholowe, koktajle bezalkoholowe, napoje izotoniczne, napoje energetyzujące, oranżady, lemoniady, wody mineralne i źródlane, preparaty do produkcji napojów, **42** opracowywanie projektów technicznych i technolo-

gicznych dla napojów bezalkoholowych, projektowanie opakowań dla napojów bezalkoholowych i innych środków spożywczych.

(111) **291209** (220) 2015 05 19 (210) 442655
(151) 2016 12 20 (441) 2015 08 31

(732) ZBYSZKO BOJANOWICZ SPÓŁKA Z OGRANICZONĄ
ODPOWIEDZIALNOŚCIĄ SPÓŁKA KOMANDYTOWO-AKCYJNA,
Białobrzegi, PL.

(540) Zbyszko 3 grejpferty

(510), (511) **16** opakowania z papieru lub tektury, materiały z papieru i z tektury do pakowania, druki reklamowe, foldery, katalogi, podkładki pod szklanki i kufle z papieru lub z tektury, prospekty, plakaty, tablice reklamowe z papieru lub z tektury, ulotki reklamowe, **32** wody gazowane, napoje bezalkoholowe, napoje owocowe, soki owocowe, nektary owocowe, napoje owocowo-warzywne, soki owocowo-warzywne, syropy i inne preparaty do produkcji napojów, ekstrakty owocowe bezalkoholowe, aperitify bezalkoholowe, koktajle bezalkoholowe, napoje izotoniczne, napoje energetyzujące, oranżady, lemoniady, wody mineralne i źródlane, preparaty do produkcji napojów, **42** opracowywanie projektów technicznych i technologicznych dla napojów bezalkoholowych, projektowanie opakowań dla napojów bezalkoholowych i innych środków spożywczych.

(111) **291210** (220) 2015 05 21 (210) 442746
(151) 2016 12 13 (441) 2015 08 31

(732) GRUPA MASPEX SPÓŁKA Z OGRANICZONĄ
ODPOWIEDZIALNOŚCIĄ SPÓŁKA KOMANDYTOWA, Wadowice, PL.

(540) Łowicz. Syrop na lato.

(510), (511) **30** syropy owocowe jako dodatki do herbaty, kawy, kakao i czekolady oraz do napojów na bazie herbaty, kawy, kakao i czekolady, syropy owocowe jako dodatki i polewy do artykułów spożywczych, potraw i deserów należących do klasy 30, w tym do wyrobów cukierniczych, naleśników, lodów i deserów lodowych, **32** syropy, syropy owocowe jako dodatki do piwa i do napojów bezalkoholowych, syropy owocowe jako preparaty do sporządzenia napojów.

(111) **291211** (220) 2011 04 20 (210) 384416
(151) 2016 12 01 (441) 2011 08 01

(732) ZIELONA BUDKA (MIELEC) SPÓŁKA Z OGRANICZONĄ
ODPOWIEDZIALNOŚCIĄ, Mielec, PL.

(540)



Kolor znaku: różowy, niebieski, jasnobrązowy

(531) 08.01.24, 29.01.13

(510), (511) **30** wyroby cukiernicze i słodczyce, mrożone wyroby cukiernicze i słodczyce, lody, lody mleczne, lody sokowe, lody śmietankowe, lody wodne, desery lodowe, rolady lodowe, torty lodowe, sorbety, sorbety lodowe, lody, desery lodowe, sorbety lodowe z dodatkiem kawałków owoców, bakalii, galaretek owocowych, ciastek, sosów.

(111) **291212** (220) 2014 09 15 (210) 433430
(151) 2016 12 06 (441) 2015 01 05

(732) SENSILAB POLSKA SPÓŁKA Z OGRANICZONĄ
ODPOWIEDZIALNOŚCIĄ-SPÓŁKA KOMANDYTOWO-AKCYJNA,
Konstantynów Łódzki, PL.

(540)



(531) 03.13.01, 03.13.24

(510), (511) **3** kosmetyki, środki do pielęgnacji ciała, preparaty do pielęgnacji twarzy i skóry, środki perfumeryjne i higieniczne, środki do mycia i czyszczenia, szampony i odżywki do pielęgnacji włosów, środki do zębów i jamy ustnej, toaletowe środki sanitarne, **5** produkty farmaceutyczne, weterynaryjne i higieniczne, środki dezynfekcyjne, środki antyseptyczne, preparaty parafarmaceutyczne stosowane profilaktycznie i do celów leczniczych, suplementy diety do celów medycznych i inna żywność dietetyczna do celów leczniczych, preparaty witaminowe, zioła lecznicze, mineralne dodatki do żywności, żywność dla niemowląt, cukierki farmaceutyczne, napoje lecznicze, niemedyce suplementy diety, **29** koncentraty i odżywki białkowe, koncentraty i odżywki białkowe wzbogacone witaminami i solami mineralnymi, koncentraty i odżywki wzbogacone aminokwasami, olejami, kwasami tłuszczowymi i tłuszczami jadalnymi ujętymi w tej klasie, ekstrakty roślinne do celów spożywczych z pyłków kwiatowych i wodorostów, **30** koncentraty i odżywki węglowodanowe, koncentraty i odżywki węglowodanowe wzbogacone witaminami i solami mineralnymi ujętymi w tej klasie, ekstrakty roślinne do celów spożywczych z herbaty, kawy i przypraw, **32** napoje izotoniczne i energetyzujące.

(111) **291213** (220) 2014 09 17 (210) 433469
 (151) 2016 12 29 (441) 2015 01 05
 (732) TRUS ANNA, Lublin, PL. ;
 (540) PRO TRAVELIN
 (510), (511) **5** preparaty stosowane w chorobie lokomocyjnej.
 (551) wspólne prawo ochronne

(111) **291214** (220) 2014 09 17 (210) 433509
 (151) 2016 12 09 (441) 2015 01 05
 (732) KUŚNIERCZYK KAROLINA BETPOL OGRODZENIA BETONOWE, Jaworzno, PL.
 (540) BETPOL OGRODZENIA
 (540)



(531) 26.03.01, 27.05.01, 29.01.12
 (510), (511) **35** księgowość, plakaty reklamowe, rachunkowość, reklama billboardowa, reklama za pomocą sieci komputerowej, wyceony handlowe, wynajmowanie przestrzeni reklamowej.

(111) **291215** (220) 2014 11 24 (210) 434328
 (151) 2016 12 01 (441) 2015 03 16
 (732) FIRMA HANDLOWO-USŁUGOWA CERKOM SPÓŁKA JAWNA RYSZARD PAŚNICZEK, IWONA PAŚNICZEK, Józefów, PL.
 (540) wino na widelcu
 (510), (511) **33** napoje alkoholowe z wyjątkiem piwa, **35** sprzedaż win, prowadzenie specjalistycznego sklepu z napojami alkoholowymi, **43** usługi gastronomiczne, prowadzenie restauracji, baru, kawiarni, winiarni, przygotowywanie dań (żywność i napoje) na zamówienie oraz ich dostawa, usługi związane z prowadzeniem hoteli.

(111) **291216** (220) 2014 10 13 (210) 434396
 (151) 2016 11 23 (441) 2015 02 02
 (732) KURCZAB PIOTR THEDOMAINER.PL, Zielonki, PL.
 (540) DĘBOWA BECZKA
 (510), (511) **32** napoje bezalkoholowe, napoje owocowe, piwo, preparaty do przygotowywania napojów, preparaty do sporządzania likierów, soki warzywne, soki owocowe, syropy do napojów, woda gazowana, woda mineralna, woda stołowa, **33** napoje alkoholowe, **35** usługi reklamowe i promocyjne, usługi prowadzenia sprzedaży detalicznej w sklepach, usługi sprzedaży hurtowej, detalicznej oraz za pośrednictwem sieci Internet, pokazy produktów, rozprowadzanie i dystrybucja próbek, organizowanie wystaw w celach handlowych lub reklamowych, usługi promocyjne na rzecz osób trzecich, usługi związane z eksponowaniem towarów w celu umożliwienia konsumentom jak najlepszego obejrzenia towarów i dokonania zakupu w jak najlepszych warunkach.

(111) **291217** (220) 2014 10 22 (210) 434756
 (151) 2016 12 08 (441) 2015 02 02
 (732) HABYS SPÓŁKA Z OGRANICZONĄ ODPOWIEDZIALNOŚCIĄ, Jasło, PL.
 (540) AVENO life massage starts here
 (540)



Kolor znaku: brązowy, czerwony
 (531) 26.03.01, 26.03.05, 27.05.01, 29.01.13
 (510), (511) **10** fotele dentystyczne, przyrządy do fizykoterapii, przyrządy i urządzenia do ćwiczeń gimnastyki leczniczej, hydrostatyczne łóżka do celów leczniczych, aparaty do masażu, lampy do celów leczniczych, łóżka specjalnie skonstruowane do celów leczniczych, rękawice do masażu, materace do celów leczniczych, nakolanniki ortopedyczne, obuwie ortopedyczne, pasy do celów leczniczych, poduszki do celów leczniczych, **20** meble, w tym meble do salonów kosmetycznych, meble ergonomiczne, niemetalowe dozowniki do ręczników i papieru, dekoracje przestawne, łóżka do masażu, materace sprężynowe oraz nadmuchiwane powietrzem nie do celów leczniczych, poduszki, zagłówki, wałki, **35** sprzedaż hurtowa i detaliczna, także on-line w zakresie mebli, płyt audio video, książek, czasopism, broszur informacyjnych, doradztwo w sprawach działalności gospodarczej, kolportaż próbek, organizowanie wystaw w celach handlowych i reklamowych, promocja sprzedaży dla osób trzecich, **41** organizowanie pokazów dotyczących technik masażu, szkolenia, nauczanie, edukacja, kursy, w tym kursy korespondencyjne, informacja o rekreacji, instruktaze, kluby zdrowia, kształcenie praktyczne, organizowanie i prowadzenie zjazdów, sympozjów, seminariów, konkursów, wypożyczanie filmów i kaset video, **43** wynajem mebli do salonów kosmetycznych i masażu.

(111) **291218** (220) 2014 10 23 (210) 434803
 (151) 2016 12 07 (441) 2015 02 02
 (732) ŁOŚ KATARZYNA ŁOŚ TOMASZ DECO HOME & ART SPÓŁKA CYWILNA, Gdynia, PL.
 (540) DECO HOME & ART
 (510), (511) **35** usługi prowadzenia sklepu z meblami, artykułami, oświetleniowymi, artykułami wyposażenia i wystroju wnętrz, **42** usługi w zakresie projektowania wyposażenia i dekoracji wnętrz, usługi aranżacji i wizualizacji wnętrz, doradztwo w zakresie wyposażenia, wystroju i aranżacji wnętrz, usługi w zakresie wzornictwa przemysłowego.

(111) **291219** (220) 2014 10 27 (210) 434915
 (151) 2016 12 19 (441) 2015 02 16
 (732) DECORA SPÓŁKA AKCYJNA, Środa Wielkopolska, PL.
 (540) LEGASOFT
 (540)



Kolor znaku: biały, pomarańczowy, czarny
 (531) 26.11.01, 27.05.01, 29.01.13
 (510), (511) **17** podkłady podłogowe kontrolujące dźwięk, **19** warstwy izolujące pod podłogi, warstwy izolujące z korka pod podłogi, tkaniny na warstwy izolujące pod podłogi.

(111) **291220** (220) 2014 11 03 (210) 435228
 (151) 2016 12 12 (441) 2015 02 16
 (732) INSTYTUT ZDROWIA SOFRA SPÓŁKA Z OGRANICZONĄ ODPOWIEDZIALNOŚCIĄ, Mielno-Unieście, PL.
 (540) Instytut Zdrowia SOFRA
 (510), (511) **5** preparaty farmaceutyczne, suplementy żywności, preparaty witaminowe, preparaty medyczne do odchudzania, tabletki wspomagające odchudzanie, dietetyczna żywność i napoje przystosowane do celów medycznych, **41** organizowanie i prowadzenie zajęć i wykładów w zakresie dietytyki, organizowanie i prowadzenie

szkoleń dla dietetyków, fizjoterapeutów, masażyistów, usługi trenera osobistego, nauka pływania, organizowanie zajęć fitness, udostępnianie ośrodków rekreacji, obiektów i urzędzeń sportowych, organizacja imprez tanecznych, dyskotek, organizowanie i prowadzenie sympozjów, konferencji, publikowanie książek, publikowanie tekstów, **42** analizy chemiczne, badania biologiczne, chemiczne, naukowe, w tym w zakresie dietetyki, badania w dziedzinie kosmetyki, prace badawczo-rozwojowe nad nowymi produktami dla osób trzecich, usługi świadczone przez laboratoria naukowe, **43** hotele, pensjonaty, tymczasowe zakwaterowanie, wynajmowanie pomieszczeń na posiedzenia, narady, domy opieki dla osób w podeszłym wieku, **44** zabiegi SPA, fizjoterapia, fizykoterapia, kinezyterapia, domy opieki, masaż, usługi kosmetyczne, usługi klinik medycznych, opieka pielęgniarska, opieka zdrowotna, ośrodki zdrowia, usługi sanatoryjne, usługi rekonwalescencyjne, sauny, solaria, szpitale, usługi doradcze w dziedzinie zdrowia, usługi kuracji uzdrowiskowych, usługi medycyny alternatywnej, usługi oraz doradztwo w zakresie prawidłowego odżywiania i diety, **45** opieka osobista, opieka nad dziećmi.

(111) **291221** (220) 2014 11 03 (210) 435229
(151) 2016 12 12 (441) 2015 02 16
(732) INSTYTUT ZDROWIA SOFRA SPÓŁKA Z OGRANICZONĄ ODPOWIEDZIALNOŚCIĄ, Mielno-Unieście, PL.

(540) SOFRA

(510), (511) **5** preparaty farmaceutyczne, suplementy żywności, preparaty witaminowe, preparaty medyczne do odchudzania, tabletki wspomagające odchudzanie, dietetyczna żywność i napoje przystosowane do celów medycznych, **41** organizowanie i prowadzenie zajęć i wykładów w zakresie dietetyki, organizowanie i prowadzenie szkoleń dla dietetyków, fizjoterapeutów, masażyistów, usługi trenera osobistego, nauka pływania, organizowanie zajęć fitness, udostępnianie ośrodków rekreacji, obiektów i urzędzeń sportowych, organizacja imprez tanecznych, dyskotek, organizowanie i prowadzenie sympozjów, konferencji, publikowanie książek, publikowanie tekstów, **42** analizy chemiczne, badania biologiczne, chemiczne, naukowe, w tym w zakresie dietetyki, badania w dziedzinie kosmetyki, prace badawczo-rozwojowe nad nowymi produktami dla osób trzecich, usługi świadczone przez laboratoria naukowe, **43** hotele, pensjonaty, tymczasowe zakwaterowanie, wynajmowanie pomieszczeń na posiedzenia, narady, domy opieki dla osób w podeszłym wieku, **44** zabiegi SPA, fizjoterapia, fizykoterapia, kinezyterapia, domy opieki, masaż, usługi kosmetyczne, usługi klinik medycznych, opieka pielęgniarska, opieka zdrowotna, ośrodki zdrowia, usługi sanatoryjne, usługi rekonwalescencyjne, sauny, solaria, szpitale, usługi doradcze w dziedzinie zdrowia, usługi kuracji uzdrowiskowych, usługi medycyny alternatywnej, usługi oraz doradztwo w zakresie prawidłowego odżywiania i diety, **45** opieka osobista, opieka nad dziećmi.

(111) **291222** (220) 2014 11 07 (210) 435472
(151) 2016 12 08 (441) 2015 02 16
(732) POLAK MIROSLAW, Warszawa, PL.

(540) IPECO DEVELOPMENT

(540)



Kolor znaku: granatowy, szary, biały

(531) 26.11.01, 27.05.01, 29.01.13

(510), (511) **35** prace biurowe, **36** ubezpieczenia, bankowość.

(111) **291223** (220) 2014 11 07 (210) 435495
(151) 2016 12 01 (441) 2015 02 16
(732) DECORA SPÓŁKA AKCYJNA, Środa Wielkopolska, PL.

(540) SECURA

(510), (511) **19** podkłady pod panele podłogowe zawarte w tej klasie.

(111) **291224** (220) 2014 11 07 (210) 435532
(151) 2016 12 01 (441) 2015 02 16

(732) DECORA SPÓŁKA AKCYJNA, Środa Wielkopolska, PL.

(540) MULTIPROTEC

(510), (511) **19** podkłady pod panele podłogowe zawarte w tej klasie.

(111) **291225** (220) 2014 11 14 (210) 435714
(151) 2016 12 01 (441) 2015 03 02

(732) NOVASCAN PHARMACEUTICALS SPÓŁKA Z OGRANICZONĄ ODPOWIEDZIALNOŚCIĄ, Warszawa, PL.

(540) Venodetramax

(510), (511) **3** Kosmetyki, kremy, emulsje, płyny, żele i oliwki do skóry, maseczki do twarzy, maseczki do peelingu, pudry po kąpieli, pudry higieniczne, mydła toaletowe, mydła dezodoryzujące, środki do kąpieli i pod prysznic (sole, pianki, oliwki, żele), preparaty do depilacji, środki przeciw poceniu, środki do pielęgnacji włosów, środki do golenia (kremy, pianki, płyny), środki do higieny intymnej, środki do opalania, środki samoopalające, środki do rozjaśniania skóry, środki przeciw zmarszczkom, preparaty kosmetyczne do ujędrniania skóry, preparaty antycellulitowe, preparaty dla skóry trądzikowej i alergicznej, preparaty kosmetyczne do odchudzania, składniki kosmetyków redukujących tkankę tłuszczową i cellulit, preparaty do pielęgnacji jamy ustnej, środki do czyszczenia zębów, dezodoranty, szampony, preparaty do opalania, perfumy i olejki eteryczne, chusteczki do celów kosmetycznych, mydła toaletowe do celów medycznych, mydła dezodoryzujące do celów medycznych, preparaty do depilacji do celów medycznych, **5** produkty farmaceutyczne, produkty lecznicze, leki, witaminy, minerały, mineralne dodatki do żywności do celów medycznych, mineralne wody do celów medycznych, parafarmaceutyki do celów medycznych, suplementy diety do celów medycznych, dietetyczne środki spożywcze do celów medycznych, substancje dietetyczne do celów medycznych, preparaty ziołowe do celów medycznych, zioła lecznicze, napary medyczne, herbatki medyczne, produkty biobójcze, produkty biologiczne do celów medycznych, szczepionki, surowice, produkty krwiopochodne, produkty biotechnologiczne do celów medycznych, materiały do leczenia zębów, żywność dla niemowląt, plastry, materiały opatrunkowe, środki sanitarne do celów medycznych, środki odkażające, produkty weterynaryjne, preparaty diagnostyczne do celów medycznych, chemiczne środki antykoncepcyjne, błonnik pokarmowy, środki zmniejszające apetyt do celów medycznych, tabletki zmniejszające apetyt, lecznicze oleje, lecznicze napoje, preparaty z mikroelementami dla ludzi i zwierząt, mineralne suplementy diety, odżywcze suplementy diety, suplementy diety dla zwierząt, suplementy diety zawierające: alginy, białko, drożdże, glukozę, lecytynę, mleczko pszczele, propolis, siemię lniane, środki przeczyszczające, syropy do użytku farmaceutycznego, środki uspokajające, preparaty witaminowe, preparaty medyczne na porost włosów, kosmetyki do celów medycznych, kremy do celów medycznych, emulsje do celów medycznych, płyny do celów medycznych, żele i oliwki do skóry do celów medycznych, maseczki do twarzy do celów medycznych, maseczki do peelingu do celów medycznych, pudry po kąpieli do celów medycznych, pudry higieniczne do celów medycznych, środki do kąpieli i pod prysznic (sole, pianki, oliwki, żele) do celów medycznych, środki przeciw poceniu do celów medycznych, środki do pielęgnacji włosów do celów medycznych, środki do golenia (kremy, pianki, płyny) do celów medycznych, środki do higieny intymnej do celów medycznych, środki do opalania do celów medycznych, środki samoopalające do celów medycznych, środki do rozjaśniania skóry do celów medycznych, środki przeciw zmarszczkom do celów medycznych, preparaty kosmetyczne do ujędrniania skóry do celów medycznych, preparaty antycellulitowe do celów medycznych, preparaty dla skóry trądzikowej i alergicznej do celów medycznych, preparaty kosmetyczne do odchudzania do celów medycznych, **30** napary dietetyczne do celów żywienia, dietetyczne napoje przystosowane do celów żywienia, dietetyczne napoje na bazie czekolady, herbaty, kakao i kawy przystosowane do celów żywienia, herbaty odchudzające do celów żywienia, herbaty ziołowe odchudzające do celów żywienia, produkty probiotyczne takie jak kleik spożywczy na bazie mleka, produkty żywnościowe dietetyczne z ziaren przetworzonych, skrobi, zbóż, ryżu do celów żywienia, słodczyce dietetyczne do celów żywienia, preparaty zbożowe dietetyczne do celów żywienia, żywność dietetyczna na bazie mąki do celów żywienia, dietetyczne produkty spożywcze na bazie owsa do celów żywienia, piczywo dietetyczne do celów żywienia, .

(111) **291226** (220) 2014 11 17 (210) 435728
(151) 2016 11 29 (441) 2015 03 02

(732) KOWALCZYK RAFAŁ BROWARZYCIEL, Stare Babice, PL.

(540) BROWARZYCIEL

(510), (511) **32** piwo, wody niegazowane i gazowane, wody mineralne, stołowe, sodowe, napoje bezalkoholowe, soki, napoje i nektary owocowe syropy i inne preparaty do produkcji napojów, brzeczka, brzeczka piwna, brzeczka słodowa, wyciąg z chmielu do wytwarzania piwa, esencje do produkcji napojów, kwas chlebowy [napoje bezalkoholowe], preparaty do sporządzania likierów, esencje do produkcji napojów, proszek do wytwarzania napojów gazowanych, piwo słodowe, **33** napoje alkoholowe (z wyjątkiem piwa), ekstrakty alkoholowe, esencje alkoholowe, alkohol ryżowy, anyżówka [likier], aperitify, arak, brandy, dzin, gorzkie nalewki, gotowe napoje alkoholowe inne niż na bazie piwa, gruszczyk [wino], jabłecznik, cydr [napój alkoholowy], kirsz [alkohol na bazie wiśni], koktajle alkoholowe, likiery, miód pitny, napoje alkoholowe destylowane, napoje alkoholowe zawierające owoce, nira [napój alkoholowy na bazie trzciny cukrowej], napoje alkoholowe zawierające owoce, owocowe ekstrakty z alkoholem, piquette [wino z wycłocznym winogronowym], rum, sake, alkohole i likiery wspomagające trawienie, whisky, wino, wódka, **35** usługi agencji importu i eksportu artykułów spożywczych, napoi bezalkoholowych i alkoholowych, usługi sklepu internetowego, domu towarowego i/ lub wysyłkowego oraz zgrupowanie na rzecz osób trzecich artykułów spożywczych, rolnych, alkoholowych, bezalkoholowych, tytoniowych, artykułów z tworzywa sztucznego, porcelanowych, ceramicznych, szklanych, metalowych, gumowych, części i akcesoriów do wymienionych artykułów, pozwalające nabywcy wygodnie je oglądać i kupować, także w sieci web (Internecie), a także za pośrednictwem sprzedaży przez Internet, usługi reklamy, marketing, promocja sprzedaży dla osób trzecich, usługi zarządzania w działalności handlowej, administrowanie działalności handlowej, prace biurowe, zarządzanie planami lojalnościowymi, planami zachęt dla klientów oraz planami promocyjnymi, organizowanie wystaw, prezentacji w celach handlowych lub reklamowych, także online przy zastosowaniu sieci komputerowych, organizowanie targów handlowych i reklamowych, zarządzanie, organizowanie i pomoc w działalności gospodarczej dotyczącej prowadzenia hotelu, sklepu, restauracji, baru, pubu, klubu, cateringu, usługi doradcze dotyczące działalności gospodarczej związane z prowadzeniem franszyz, usługi dotyczące przygotowywania, zawierania i wykonywania umów franszazy, usługi organizowania i zarządzania autoryzowanymi lokalami gastronomicznymi, hotelem, sklepem, restauracją, barem, pubem, klubem, doradztwo i koordynacja w zakresie urzędowania, organizacji, tworzenia asortymentu, dekoracji lokali gastronomicznych, pubów, klubów, organizacja i obsługa targów i wystaw w celach handlowych lub reklamowych lub w zakresie gastronomii, przeprowadzanie sondaży i badania opinii publicznej, badania rynku, informacja handlowa, **41** szkolenia, dokształcanie, doradztwo zawodowe, kształcenie praktyczne w zakresie franchisingu lokali gastronomicznych, klubów, pubów, jak również w zakresie wiedzy o napojach alkoholowych, bezalkoholowych, usługi w zakresie organizowania i prowadzenia imprez integracyjno-rekreacyjnych, sportowych, rozrywkowych, kulturalnych, usługi organizowania i prowadzenia programów szkoleniowych, konsultingowych, konferencji, informacja o rekreacji, imprezach kulturalnych i rozrywkowych, organizowanie i prowadzenie zjazdów, organizowanie, obsługa i prowadzenie konkursów, loterii, przyjęć i wystaw, zabaw, festynów, pikników wydawanie wyrobów drukarskich, zwłaszcza książek, czasopism, katalogów i gazet, włącznie z elektroniczną formą, także w Internecie, organizowanie wystaw w celach kulturalnych i dydaktycznych, komputerowe przygotowanie materiałów do książki, pisanie tekstów, innych niż reklamowych, publikacje elektroniczne on-line książek i periodyków, publikowanie elektroniczne on-line nie do pobrania, publikowanie książek, publikowanie tekstów [innych niż teksty reklamowe], **43** usługi zaopatrzenia w żywność i napoje, usługi zakwaterowania, usługi prowadzenia lokali gastronomicznych, barów, pizzerii, pubów, klubów, restauracji i kawiarni, przygotowywanie dań i napojów na zamówienie oraz ich dostawa, usługi cateringowe, usługi rezerwacji miejsc w restauracjach, barach, lokalach gastronomicznych, usługi związane z restauracjami, kawiarniami, pubami, barami oraz usługi gastronomiczne i usługi hotelarskie, informacja o usługach restauracyjnych, usługi w zakresie rezerwacji zakwaterowania i wyżywienia w związku z organizacją, imprez turystycznych, kulturalnych, edukacyjnych, sportowych i rekreacyjnych, wypożyczanie urządzeń do gotowania, obsługa gastronomiczna z własnym zapleczem, produktami i transportem, wypożyczanie urządzeń i wyposażenia do punktów gastronomicznych.

(111) **291227** (220) 2015 05 21 (210) 442771

(151) 2016 11 29 (441) 2015 08 31

(732) ZESIUK ANTONI ZAKŁAD PRODUKCJI I HANDLU ZESIUK, Turek, PL.

(540) ZEsiuk

(540)



Kolor znaku: fioletowy, różowy

(531) 27.05.01, 29.01.12

(510), (511) **29** mrożone: owoce, warzywa, chłodzone lub mrożone dania warzywne, mięsne, warzywno-mięsne, blanszowane i mrożone nasiona roślin strączkowych, **30** lody spożywcze, wyroby na bazie mąki-pierogi, pyzy, kluski, ryż blanszowany i mrożony.

(111) **291228** (220) 2014 11 24 (210) 435963

(151) 2016 12 13 (441) 2015 03 16

(732) S.C. DANTE INTERNATIONAL S.A., BUKARESZT, RO.

(540) black friday by EMAG

(540)



(531) 03.01.06, 27.05.01

(510), (511) **35** reklama, komercyjne zarządzanie przedsiębiorstwem, administrowanie działalności gospodarczej, usługi pracy biurowej, w szczególności usługi sekretarskie, stenotypiczne, maszynopisanie i sortowania danych.

(111) **291229** (220) 2014 11 24 (210) 435966

(151) 2016 11 25 (441) 2015 03 16

(732) PURAK ADAM AC SERWIS POLSKA, Strumień, PL.

(540) HARDY TIME

(510), (511) **14** zegarki, zegarki na rękę, zegary, chronografy [zegarki], budziki, biżuteria, zegary i zegarki elektryczne, etui na zegarki [prezentacja], bransoletki i paski do zegarków.

(111) **291230** (220) 2015 02 27 (210) 439563

(151) 2016 10 31 (441) 2015 06 08

(732) MALICKI MARCIN F.H. ALTERNATYWA, Tarnów, PL.

(540) RÊVE DE SOLANGE

(510), (511) **3** mydła, środki perfumeryjne, olejki eteryczne, kosmetyki, płyny do pielęgnacji włosów, środki do czyszczenia zębów, **8** narzędzia i przyrządy ręczne (o napędzie ręcznym), ostrza (maszynki do golenia), **25** odzież, obuwie, nakrycia głowy.

(111) **291231** (220) 2015 03 25 (210) 440664

(151) 2016 11 18 (441) 2015 07 06

(732) ORGANIC FARMA ZDROWIA SPÓŁKA AKCYJNA, Warszawa, PL.

(540) Organic ZIELONE OKO

(540)



Kolor znaku: zielony

(531) 26.04.02, 27.05.01, 29.01.03

(510), (511) **3** aromaty naturalne, kosmetyki, kremy, preparaty kosmetyczne, preparaty przeciwsłoneczne, perfumy, lotiony do celów kosmetycznych i do włosów, mydła, mleczka, olejki, pasty, proszki, płyny do zębów, preparaty do pielęgnacji paznokci, pumeks, talk kosmetyczny, wata do celów kosmetycznych, naturalne farby do włosów, wody toaletowe, bezdetergentowe środki do prania i czyszczenia w postaci proszków, **5** herbaty lecznicze i ziół, pokarm dla

niemowląt, środki: przeciwinsektowe, odstraszające owady, substancje dietetyczne do celów leczniczych, **16** gazety, czasopisma, książki, prospekty, pudełka, torby i torebki do pakowania, kalendarze, długopisy, serwetki papierowe, **29** artykuły żywnościowe rolnictwa ekologicznego, dla diabetyków, makrobiotyczne, cebula konserwowa, chrupki owocowe, chrupki ziemniaczane, chrupki, chrzan, ćwikła, dżemy, daktyle, drób, filety rybne, flaki, gołąbki, galaretki jadalne, groch konserwowany, gotowe dania w słoikach, grzyby konserwowane, glony, imbir, jaja, kapusta kwaszona, kefir, jogurty, zsiadłe mleko, jogurt kozi, jogurty owcze, kotlety wegetariańskie, olej kokosowy, koncentraty bulionu, konfitury, powidła, korniszony, krewetki nieżywe, krokiety, konfitury, łosoś, małe nieżywe, marmolady, masła, migdały spreparowane, mleko, mleko kozie, mrożone i suszone owoce, mięsa: wieprzowe, wołowe, cielęce, jagnięce, drobiowe i dzicyzna, galaretki z mięsem, mięso konserwowane, napoje mleczne lub z przewagą mleka, oliwa, oleje jadalne, oliwki konserwowane, orzechy kokosowe suszone, orzechy spreparowane, orzeszki arachidowe spreparowane, ostrygi nieżywe, galaretki owocowe, owoce konserwowane, owoce smażone, smalec, warzywa konserwowane, soki warzywne do przyrządzania potraw, sosy mięsne, sosy do zup typu „miso”, śledzie, śmietana, tłuszcze jadalne, tuńczyk, tofu, warzywa gotowane, warzywa suszone, wędliny: kiełbasy, polędwica, baleron, szynka, kaszanka, bekon, wątroba, zupy, składniki do przyrządzania zup, żur staropolski, zupy jarzynowe, żelatyna do celów spożywczych, **30** artykuły żywnościowe rolnictwa ekologicznego, dla diabetyków, makrobiotyczne, aromaty naturalne do żywności, batony lukrecjowe, biszkopty, budynie, bułeczki i bułki, pieczywo, pieczywo z pełnego przemiału, chleb, chleb bez drożdżowy, ciasta, ciasta przekładane mięsem, ciasteczka, ciastka, ciasto na ciastka, ciasto w proszku, cukier, cukier trzcinowy, cukier kandyzowany do celów spożywczych, cukierki, przyprawy, czekolady i wyroby czekoladowe, drożdże, esencje do artykułów żywnościowych, glukoza do celów spożywczych, grysiaki, guma do żucia, herbata, herbatniki, kakao i wyroby z kakao, kanapki, kapary, kasze spożywcze, kawa, aromaty kawowe, sos keczup, kleik spożywczy na bazie mleka, kukurydza prażona, kukurydza prażona i popękana, lody i wyroby lodowe, musztardy, majonezy, makarony spożywcze, marcepan, mąka sojowa, mąka spożywcza, muesli, wyroby cukiernicze, miód, mleczko pszczele spożywcze, kakao z mlekiem, kawa z mlekiem, naleśniki, napoje na bazie czekolady, napoje na bazie kakao, napoje na bazie kawy, ocet, ocet winny, pastylki cukiernicze, pasztety, pasztety wegetariańskie, pieprz, pierożki ravioli, pyzy, pizze, płatki zbożowe, pieczywo chrupkie, potrawy na bazie mąki, pralinki, propolis, ryż, sól selerowa, słodycze, słodziki naturalne, ekstrakt słodowy, sosy, sól, spaghetti, suchary, potrawa japońska z ryby sushi, wafle, wanilia, zioła, zupy skoncentrowane, mąka ziemniaczana do celów spożywczych, **31** produkty rolnictwa ekologicznego, warzywa świeże, cebula, dynie, groch, ogórki, korzenie cykorii, sałata, sałaty zielone, pomidory, chleb essencki, chmiel, grzyby świeże, migdały, jabłka, orzechy, orzeszki arachidowe, owoce cytrusowe, owoce świeże, pieprz, rośliny strączkowe świeże, sezam, winogrona świeże, zioła ogrodowe świeże, ziarna: żyta, pszenicy, orkisz, słonecznika, dyni, soczewicy, amarantusa (szarłat), **32** piwo, wody mineralne i źródlane, wody gazowane, napoje bezalkoholowe, napoje i soki owocowe i warzywne, syropy, produkty do przyrządzania napojów, **33** alkohole i napoje alkoholowe: wina musujące, gruszczniki, jabłeczniczki, cydry, wiśniówki, śliwowica, orzechówki, koktajle, miody pitne, napoje alkoholowe z owocami, palinki, wino, alkoholowe wyciągi z owoców, nalewki, **35** prowadzenie sklepów - ze sprzedażą zdrowej żywności, produktów spożywczych rolnictwa ekologicznego i smakowych spożywczych produktów regionalnych, kosmetycznych, leczniczych, napojów, napojów alkoholowych, artykułów do utrzymania czystości, **43** dostarczanie żywności i napojów, usługi restauracyjne, usługi barów przekąskowych, usługi restauracji przygotowujących żywność na wynos, usługi kawiarni, usługi kafeterii, usługi barów kawowych.

(111) **291232** (220) 2015 03 25 (210) 440665
 (151) 2016 11 18 (441) 2015 07 06
 (732) ORGANIC FARMA ZDROWIA SPÓŁKA AKCYJNA, Warszawa, PL.

(540) Organic ZIELONE OKO

(540)



Kolor znaku: zielony, biały

(531) 05.03.11, 05.03.13, 05.07.01, 08.01.01, 08.01.07, 26.01.01, 26.04.01, 27.05.01, 29.01.12

(510), (511) **3** aromaty naturalne, kosmetyki, kremy, preparaty kosmetyczne, preparaty przeciwsłoneczne, perfumy, lotiony do celów kosmetycznych i do włosów, mydła, mleczka, olejki, pasty, proszki, płyny do zębów, preparaty do pielęgnacji paznokci, pumeks, talk kosmetyczny, wata do celów kosmetycznych, naturalne farby do włosów, wody toaletowe, bezdetergentowe środki do prania i czyszczenia w postaci proszków, płynów, żeli i tabletek, **5** herbaty lecznicze i z ziół, pokarm dla niemowląt, środki: przeciwinsektowe, odstraszające owady, substancje dietetyczne do celów leczniczych, **16** gazety, czasopisma, książki, prospekty, pudełka, torby i torebki do pakowania, kalendarze, długopisy, serwetki papierowe, **29** artykuły żywnościowe bez cukru przeznaczone dla diabetyków czyli produkty bez dodatku cukru: słodycze, płatki, musli, kaszki, dżemy, konfitury, musy, przeciery, napoje, budynie, kisiele, środki słodzące, artykuły żywnościowe makrobiotyczne charakterystyczne dla diety orientальной, pochodzącej z Japonii: sosy sojowe, wodorosty, zupy miso i kuzu, artykuły żywnościowe produkowane metodami rolnictwa ekologicznego bez używania nawozów sztucznych pestycydów, posiadające certyfikaty ekologiczne wydawane przez jednostki certyfikujące, cebula konserwowa, chrupki owocowe, chrupki ziemniaczane, chrupki, chrzan, ćwikła, dżemy, daktyle, drób, filety rybne, flaki, gołąbki, galaretki jadalne, groch konserwowany, gotowe dania w słoikach, grzyby konserwowane, glony, imbir, jaja, kapusta kwaszona, kefir, jogurty, zsiadłe mleko, jogurt kozi, jogurty owcze, kotlety wegetariańskie, olej kokosowy, koncentraty bulionu, konfitury, powidła, korniszony, krewetki nieżywe, krokiety, konfitury, łosoś, małe nieżywe, marmolady, masła, migdały spreparowane, mleko, mleko kozie, mrożone i suszone owoce, mięsa: wieprzowe, wołowe, cielęce, jagnięce, drobiowe i dzicyzna, galaretki z mięsem, mięso konserwowane, napoje mleczne lub z przewagą mleka, oliwa, oleje jadalne, oliwki konserwowane, orzechy kokosowe suszone, orzechy spreparowane, orzeszki arachidowe spreparowane, ostrygi nieżywe, galaretki owocowe, owoce konserwowane, owoce smażone, pasty do kanapek, pasty wegetariańskie, powidła, pikle, potrawy na bazie ryb, pulpa owocowa, piure z pomidorów, rodzynki suche, rosoly, rośliny strączkowe konserwowane, ryby konserwowane, ryby nieżywe, sałatki owocowe, sałatki warzywne, sardynki, serwatka, sery-białe, żółte, wiejskie, sery kozie, owcze i krowie, skórki owocowe, smalec, warzywa konserwowane, soki warzywne do przyrządzania potraw, sosy mięsne, sosy do zup typu „miso”, śledzie, śmietana, tłuszcze jadalne, tuńczyk, tofu, warzywa gotowane, warzywa suszone, wędliny: kiełbasy, polędwica, baleron, szynka, kaszanka, bekon, wątroba, zupy, składniki do przyrządzania zup, żur staropolski, zupy jarzynowe, żelatyna do celów spożywczych, **30** artykuły żywnościowe bez cukru przeznaczone dla diabetyków czyli produkty bez dodatku cukru: słodycze, płatki, musli, kaszki, dżemy, konfitury, musy, przeciery, napoje, budynie, kisiele, środki słodzące, artykuły żywnościowe makrobiotyczne charakterystyczne dla diety orientальной, pochodzącej z Japonii: sosy sojowe, wodorosty, zupy miso i kuzu, artykuły żywnościowe produkowane metodami rolnictwa ekologicznego bez używania nawozów sztucznych pestycydów, posiadające certyfikaty ekologiczne wydawane przez jednostki certyfikujące, aromaty naturalne do żywności, batony lukrecjowe, biszkopty, budynie, bułeczki i bułki, pieczywo, pieczywo z pełnego przemiału, chleb, chleb bez drożdżowy, ciasta, ciasto przekładane mięsem, ciasteczka, ciastka, ciasto na ciastka, ciasto w proszku, cukier, cukier trzcinowy, cukier kandyzowany do celów spożywczych, cukierki, przyprawy, czekolady i wyroby czekoladowe, drożdże, esencje do artykułów żywnościowych, glukoza do celów spo-

żywych, grysiki, guma do żucia, herbata, herbatniki, kakao i wyroby z kakao, kanapki, kapary, kasze spożywcze, kawa, aromaty kawowe, sos keczup, kleik spożywczy na bazie mleka, kukurydza prażona, kukurydza prażona i popękana, lody i wyroby lodowe, musztardy, majonezy, makarony spożywcze, marcepan, mąka sojowa, mąka spożywcza, muesli, wyroby cukiernicze, miód, mleczko pszczele spożywcze, kakao z mlekiem, kawa z mlekiem, naleśniki, napoje na bazie czekolady, napoje na bazie kakao, napoje na bazie kawy, ocet, ocet winny, pastylki cukiernicze, pasztety, pasztety wegetariańskie, pieprz, pierożki ravioli, pyzy, pizze, płatki zbożowe, pieczywo chrupkie, potrawy na bazie mąki, pralinki, propolis, ryż, sól selerowa, słodczyce, słodziki naturalne, ekstrakt słodowy, sosy, sól, spaghetti, suchary, potrawa japońska z ryby sushi, wafle, wanilia, zioła, zupy skoncentrowane, mąka ziemniaczana do celów spożywczych, **31** artykuły żywnościowe produkowane metodami rolnictwa ekologicznego bez używania nawozów sztucznych i pestycydów, posiadające certyfikaty ekologiczne wydawane przez jednostki certyfikujące, warzywa świeże: cebula, dynie, groch, ogórki, korzenie cykorii, sałata, sałaty zielone, pomidory, chleb esseński, chmiel, grzyby świeże, migdały, jabłka, orzechy, orzeszki arachidowe, owoce cytrusowe, owoce świeże, pieprz, rośliny strączkowe świeże, sezam, winogrona świeże, zioła ogrodowe świeże, ziarna: żyta, pszenicy, orkisz, słonecznika, dyni, soczewicy, amarantusa (szarłatu), **32** piwo, wody mineralne i źródlane, wody gazowane, napoje bezalkoholowe, napoje i soki owocowe i warzywne, syropy, produkty do przyrządzania napojów, **33** alkohole i napoje alkoholowe: wina musujące, gruszczniki, jabłeczniki, cydry, wiśniówki, śliwowica, orzechówki, koktajle, miody pitne, napoje alkoholowe z owocami, palinki, wino, alkoholowe wyciągi z owoców, nalewki, **35** prowadzenie sklepów-ze sprzedażą zdrowej żywności, produktów spożywczych rolnictwa ekologicznego i smakowych spożywczych produktów regionalnych, kosmetycznych, leczniczych, napojów, napojów alkoholowych, artykułów do utrzymania czystości, **43** dostarczanie żywności i napojów, usługi restauracyjne, usługi barów przekąskowych, usługi restauracji przygotowujących żywność na wynos, usługi kawiarni, usługi kafeterii, usługi barów kawowych.

(111) **291233** (220) 2015 05 21 (210) 442787
 (151) 2016 11 23 (441) 2015 08 31
 (732) AMPOL-MEROL SPÓŁKA Z OGRANICZONĄ
 ODPOWIEDZIALNOŚCIĄ, Wąbrzeźno, PL.
 (540) AMPOLFARM
 (540)



Kolor znaku: biały, ciemnozielony

(531) 26.04.01, 26.11.03, 27.05.01, 29.01.12
 (510), (511) **16** folie polietylenowe do zawijania lub pakowania, **17** folie z tworzyw sztucznych do użytku w rolnictwie, folie z tworzyw sztucznych do użytku w ogrodnictwie, folie z tworzyw sztucznych do użytku w leśnictwie, **22** sznurki do wiązania, sznurek do pakowania.

(111) **291234** (220) 2015 05 22 (210) 442841
 (151) 2016 11 24 (441) 2015 08 31
 (732) TEKNOSYSTEM SPÓŁKA Z OGRANICZONĄ
 ODPOWIEDZIALNOŚCIĄ, Warszawa, PL.
 (540) VIKING WORKPLACE LIGHTING
 (540)



(531) 26.04.02, 26.04.05, 26.03.04, 27.05.01

(510), (511) **4** materiały oświetleniowe, **11** lampy oświetleniowe, lampy elektryczne, lampy stojące.

(111) **291235** (220) 2015 05 25 (210) 442862
 (151) 2016 12 27 (441) 2015 09 14
 (732) E. & J. Gallo Winery, Modesto, US.
 (540) ANDRÉ A
 (540)



(531) 24.01.05, 24.01.20, 24.09.02, 25.01.05, 25.01.25, 27.05.01, 27.05.05
 (510), (511) **33** wina musujące.

(111) **291236** (220) 2015 05 25 (210) 442872
 (151) 2016 12 27 (441) 2015 09 14
 (732) CERBER SPÓŁKA Z OGRANICZONĄ ODPOWIEDZIALNOŚCIĄ,
 Warszawa, PL.
 (540) sketch W TEATRZE WIELKIM
 (540)

sketch
 W TEATRZE WIELKIM

(531) 27.05.05, 27.05.17

(510), (511) **35** usługi reklamowe, **41** usługi związane z organizowaniem i obsługą dyskotek, usługi w zakresie organizowania koncertów muzycznych, usługi związane z rozrywką, w tym organizowanie imprez rozrywkowych i informacja o nich, usługi związane z organizacją przyjęć, w tym planowanie przebiegu przyjęcia, organizowanie spektakli, w tym usługi impresariów, organizowanie konkursów edukacyjnych lub rozrywkowych, **43** usługi gastronomiczne, usługi barowe, przygotowywanie dań na zamówienie oraz ich dostawa do klienta.

(111) **291237** (220) 2015 05 26 (210) 442915
 (151) 2016 11 29 (441) 2015 09 14
 (732) ZYMETRIC SPÓŁKA Z OGRANICZONĄ
 ODPOWIEDZIALNOŚCIĄ, Warszawa, PL.
 (540) HVAC BUSINESS PARTNER
 (540)

HVAC
 BUSINESS PARTNER

Kolor znaku: szary, ciemnoszary

(531) 27.05.01, 29.01.06

(510), (511) **9** publikacje fachowe i promocyjne w formie elektronicznej zarejestrowane na nośnikach danych oraz w formie plików cyfrowych do pobrania, materiały szkoleniowe w formie elektronicznej zarejestrowane na nośnikach danych oraz w formie plików cyfrowych do pobrania, **16** publikacje drukowane, materiały szkoleniowe i instruktażowe drukowane, materiały reklamowe drukowane, w formie plakatów, prospektów, szyldów reklamowych z papieru lub z kartonu, **35** usługi w zakresie tworzenia marki jako reklama i promocja, organizowanie targów i imprez dla celów handlowych, biznesowych lub promocyjnych, doradztwo związane z zarządzaniem, zarządzanie procesami biznesowymi i doradztwo w tym zakresie, pomoc w prowadzeniu działalności gospodarczej, zarządzanie i administrowanie działalnością gospodarczą, organizowanie i zarządzanie programami motywacyjnymi w zakresie działalności gospodarczej i programami lojalnościowymi, pośrednictwo w kontaktach handlowych i gospodarczych, pośrednictwo w zakresie transakcji handlowych i umów handlowych, promocja sprzedaży, doradztwo w zakresie promocji sprzedaży, usługi w zakresie reklamy i promocji sprzedaży, **37** naprawy, serwis i montaż systemów HVAC (ogrzewanie, wentylacja i klimatyzacja), doradztwo w zakresie serwisowania i montażu

systemów HVAC, **38** usługi telekomunikacyjne obejmujące transmisje danych, dźwięku i obrazów ruchomych i nieruchomych oraz treści multimedialnych, dostęp do treści, stron internetowych i portali, usługi związane z portalami telekomunikacyjnymi, usługi poczty elektronicznej, świadczenie usług on-line w zakresie tablic ogłoszeń i pokoi rozmów [chatroom], usługi w zakresie telekonferencji, zapewnianie dostępu do stron internetowych, **41** organizowanie szkoleń z wiedzy praktycznej i teoretycznej w zakresie systemów HVAC (ogrzewanie, wentylacja i klimatyzacja), **42** usługi technologiczne, inżynieria techniczna, opracowywanie projektów technicznych, projektowanie techniczne w dziedzinie systemów HVAC (ogrzewanie, wentylacja i klimatyzacja), urządzeń i systemów klimatyzacyjnych, wodno-kanalizacyjnych, cieplnych, gazowych i chłodniczych oraz instalacji elektrycznych, doradztwo i badania techniczne, tworzenie, projektowanie i utrzymywanie stron internetowych, hosting stron internetowych na rzecz osób trzecich, na serwerach komputerowych dla globalnej sieci komputerowej, usługi chmury obliczeniowej.

(111) **291238** (220) 2015 05 26 (210) 442924

(151) 2016 11 24 (441) 2015 09 14

(732) WOJTKOWSKI RAFAŁ, .

(540) Ziola Małgosi

(510), (511) **30** zioła, przyprawy, sosy, sosy-przyprawy, sosy do sałat, **43** usługi zaopatrzenia w żywność i napoje, usługi gastronomiczne, usługi barów i restauracji, winiarni, kawiarni, herbaciarni, cukierni, pijalni czekolady i piwiarni, snack-barów, barów szybkiej obsługi i restauracji samoobsługowych, usługi polegające na przygotowywaniu i serwowaniu posiłków i napojów w barach, barach szybkiej obsługi oraz restauracjach samoobsługowych, winiarniach, kawiarniach, herbaciarniach, cukierniach, pijalniach czekolady i piwiarniach, snack-barach, usługi polegające na przygotowywaniu i serwowaniu posiłków i napojów na zamówienie.

(111) **291239** (220) 2015 05 29 (210) 443113

(151) 2016 11 23 (441) 2015 09 14

(732) POLSKA GRUPA FARMACEUTYCZNA SPÓŁKA AKCYJNA, Łódź, PL.

(540) ZDROWY WYBÓR

(540)



Kolor znaku: czerwony, biały, ciemnoniebieski

(531) 02.09.01, 02.07.12, 27.05.01, 29.01.13

(510), (511) **3** kosmetyki, **5** środki sanitarne do celów medycznych, preparaty weterynaryjne, preparaty farmaceutyczne, dietetyczna żywność przystosowana do celów medycznych, dietetyczne substancje przystosowane do celów medycznych, herbata lecznicza, żywność dla niemowląt, plastry do celów medycznych, samoprzylepne plastry lecznicze, materiały opatrunkowe, materiały do plombowania zębów, woski dentystyczne, balsamy do celów leczniczych, zioła lecznicze, leki dla ludzi, leki pomocnicze, suplementy diety dla ludzi i zwierząt, **9** urządzenia i przyrządy pomiarowe oraz kontrolne do celów medycznych, urządzenia do pomiaru ciśnienia-do badania ciśnienia krwi tętnicznej, urządzenia do badania poziomu cukru, programy komputerowe, karty magnetyczne kodowane, **10** aparatura i instrumenty chirurgiczne, medyczne, stomatologiczne i weterynaryjne, urządzenia i przyrządy pomiarowe oraz kontrolne do celów medycznych, urządzenia do pomiaru ciśnienia krwi tętnicznej, urządzenia do badania poziomu cukru, aparatura diagnostyczna do celów medycznych, artykuły ortopedyczne, materiały do zszywania stosowane w chirurgii, meble specjalne do celów medycznych, **16** afisze, plakaty, broszury, czasopisma jako periodyki, gazety, katalogi, książki, albumy, **30** cukierki, herbata, drożdże, glukoza do celów kulinarnych, guma do żucia, preparaty roślinne zastępujące kawę, kleiki spożywcze na bazie mleka, kit pszczeli, mleczko pszczele, skrobia do celów spożywczych, słodziki naturalne, **35** badania opinii publicznej, badania rynku, doradztwo w zakresie organizowania i prowadzenia działalności gospodarczej, doradztwo w zakresie za-

rażdania personelem, doradztwo w zarządzaniu działalnością gospodarczą, marketing, rekrutacja personelu, reklama, dystrybucja materiałów reklamowych takich jak: próbki, druki, prospekty, broszury, usługi na rzecz osób trzecich w zakresie dekorowania wystaw sklepowych, usługi na rzecz osób trzecich w zakresie prenumeraty czasopism, promocja sprzedaży dla osób trzecich, usługi na rzecz osób trzecich w zakresie organizowania targów i wystaw w celach handlowych lub reklamowych, usługi sekretarskie, usługi na rzecz osób trzecich w zakresie wynajmu czasu reklamowego we wszystkich środkach przekazu, usługi na rzecz osób trzecich w zakresie wypożyczania materiałów reklamowych, usługi na rzecz osób trzecich w zakresie sprzedaży hurtowej i detalicznej kosmetyków, produktów farmaceutycznych, produktów weterynaryjnych, produktów sanitarnych, substancji dietetycznych do celów leczniczych, herbat leczniczych, żywności dla niemowląt, plastrów, materiałów opatrunkowych, materiałów do plombowania zębów, wosków dentystycznych, urządzeń i przyrządów pomiarowych oraz kontrolnych do celów medycznych, ciśnieniomierze, urządzenia do badania poziomu cukru, programów komputerowych, aparatów i instrumentów chirurgicznych, aparatów i instrumentów medycznych, aparatów i instrumentów stomatologicznych, aparatów i instrumentów weterynaryjnych, artykułów ortopedycznych, materiałów do zszywania stosowanych w chirurgii, **38** usługi ogłoszeń elektronicznych jako telekomunikacja, przesyłanie informacji, informacja o telekomunikacji, usługi telekomunikacyjne, zapewnianie on-line blogów, forów, fotogalerii, czatów, zapewnianie multimedialnej przestrzeni on-line gdzie osoby trzecie mogą komentować oraz oceniać treści tekstowe, graficzne, fotograficzne, video i/lub audio, usługi portali internetowych, **40** usługi: poligraficzne, usługi drukowania, **41** organizowanie i prowadzenie seminariów, informacja o imprezach rozrywkowych, informacja o rekreacji, organizowanie i obsługa konferencji, organizowanie i obsługa kongresów, organizowanie konkursów, organizowanie loterii, kultura fizyczna, organizowanie zawodów sportowych, publikowanie tekstów innych niż reklamowych, publikacje elektroniczne on-line książek i periodyków, publikowanie książek, usługi reporterskie, organizowanie i prowadzenie sympozjów, organizacja wystaw związanych z kulturą lub edukacją, poradnictwo zawodowe-porady w zakresie edukacji lub kształcenia, organizowanie i prowadzenie pracowni specjalistycznych w formie szkolenia, wypożyczanie nagrań dźwiękowych, wypożyczanie sprzętu audio, organizowanie i obsługa zjazdów, tłumaczenia, kształcenie praktyczne w formie pokazów, usługi wydawnicze, **42** projektowanie, tworzenie i utrzymywanie portali internetowych, doradztwo w sprawach sprzętu komputerowego, instalacje oprogramowania komputerowego, konserwacja oprogramowania komputerowego, aktualizacja oprogramowania komputerowego, doradztwo w zakresie oprogramowania komputerowego, powielanie oprogramowania komputerowego, projektowanie oprogramowania komputerowego, projektowanie dekoracji wnętrz, badania chemiczne, prace badawczo — rozwojowe w dziedzinie nauk medycznych, farmacji i nauk technicznych, badania w dziedzinie kosmetyki, usługi obejmujące doradztwo w zakresie wyposażania aptek i szpitali w meble i sprzęt biurowy, w urządzenia i przyrządy pomiarowe oraz kontrolne dla celów medycznych, aparaty i instrumenty chirurgiczne, medyczne, stomatologiczne oraz weterynaryjne, **44** usługi medyczne, kliniki medyczne, opieka zdrowotna, porady w zakresie farmakologii, pomoc medyczna, usługi w zakresie higieny i urody dla ludzi, usługi kosmetyczne dla ludzi, opieka pielęgniarska, medyczna, poradnictwo z zakresu medycyny, medycyny naturalnej i farmacji.

(111) **291240** (220) 2015 05 29 (210) 443119

(151) 2016 11 22 (441) 2015 09 14

(732) PRZEDSIĘBIORSTWO USŁUGOWO-HANDLOWE CHEMIROL SPÓŁKA Z OGRANICZONĄ ODPOWIEDZIALNOŚCIĄ, Mogilno, PL.

(540) HENIK 50 SG

(510), (511) **5** herbicydy.

(111) **291241** (220) 2015 05 29 (210) 443122

(151) 2016 12 08 (441) 2015 09 14

(732) HEGEN POLSKA SPÓŁKA Z OGRANICZONĄ ODPOWIEDZIALNOŚCIĄ, Olkusz, PL.

(540) TREX SPORT

(540)



(531) 27.05.01

(510), (511) **28** artykuły gimnastyczne i sportowe: akcesoria fitness, maty jako artykuły sportowe, stopy jako artykuły sportowe, rękawice bokserskie, buty łyżwiarskie, łyżwy, deskorolki, ekspandery, elektroniczne tarcze, przyrządy gimnastyczne, przyrządy do gimnastyki, przyrządy mechaniczne do gimnastyki, hantle, hulajnogi [zabawki], przyrządy stosowane w kulturystyce, łyżworolki, łyżwy, pasy do podnoszenia ciężarów [artykuły sportowe], stoły do piłkarzyków, piłki do gier, przyrządy do ćwiczeń fizycznych, rękawice do gier, rolki do stacjonarnych rowerów ćwiczeniowych, rowery treningowe stacjonarne, rolki do rowerów treningowych stacjonarnych, stoły do tenisa stołowego, trampoliny, trampoliny [artykuły sportowe], worki treningowe, ciężary, przyrządy, aparaty i artykuły do ćwiczeń fizycznych, atlasy jako artykuły sportowe, orbitreki, wioślarze jako artykuły sportowe, ławki jako artykuły sportowe, stepery, bieżnie, ścisakcze jako artykuły sportowe, ciężarki, gryfy do hantli, obciążenia jako artykuły sportowe, skakanki, wałki do ćwiczeń fizycznych, ściągacze na różne części ciała jako artykuły sportowe, rękawice na siłownię i fitness, drążki gimnastyczne.

(111) **291242** (220) 2015 05 29 (210) 443134

(151) 2016 12 12 (441) 2015 09 14

(732) ZAKŁADY PRODUKCJI CUKIERNICZEJ FLIS SPÓŁKA JAWNA, Kuranów, PL.

(540) Flis Happy time batonik mleczno-orzechowy oblewany czekoladą

(540)



Kolor znaku: biały, brązowy, czerwony, niebieski, zielony, żółty

(531) 05.03.11, 05.07.06, 08.01.19, 08.01.22, 27.05.01, 29.01.15

(510), (511) **30** słodczyce, wyroby cukiernicze, wafle, rurki wafłowe, ciastka, **35** sprzedaż hurtowa i detaliczna słodczy, ciastek, wafli, sprzedaż hurtowa i detaliczna słodczy, ciastek, wafli za pośrednictwem Internetu.

(111) **291243** (220) 2015 05 29 (210) 443151

(151) 2016 12 09 (441) 2015 09 14

(732) CALL CENTER TOOLS SPÓŁKA AKCYJNA, Warszawa, PL.

(540) ESRS Enhanced Status Reporting System

(540)



Kolor znaku: ciemnoczerwony, biały

(531) 26.04.04, 26.04.18, 27.05.01, 29.01.12

(510), (511) **9** urządzenia, przyrządy, instalacje, sprzęt komputerowy, oprogramowanie komputerowe do wyszukiwania, kompilacji, indeksowania i organizacji informacji, informacji elektronicznej w obrębie indywidualnych stacji roboczych, komputerów osobistych, sieci komputerowych, Internetu, oprogramowanie komputerowe do obsługi komunikacji w grupach poprzez sieci komputerowe oraz Internet, oprogramowanie komputerowe do tworzenia informacji, indeksów miejsc w sieci oraz indeksów innych źródeł informacji, urządzenia globalnej sieci komputerowej do dostarczanego online oprogramo-

wania komputerowego i publikacji w formie elektronicznej, interaktywny software, software komputerowy do zarządzania bankami danych, programy komputerowe nagrane, tablice na ogłoszenia elektroniczne, zbiory danych nagrane na nośnikach informacji, wizualne i/lub odczytywalne maszynowo nośniki informacji, pobieralne publikacje elektroniczne, publikacje w formie elektronicznej, oprogramowanie komputerowe [software], programy komputerowe, zwłaszcza w dziedzinie komunikacji fachowców i klientów, oprogramowanie zawierające wyszukiwarki i przeszukiwanie baz danych, **35** systematyzacja i pozyskiwanie danych do komputerowych baz danych, komputerowe zarządzanie plikami, sprzedaż i pośrednictwo w zakresie nabywania usług telekomunikacyjnych, reklama, reklama za pośrednictwem sieci komputerowej, telefoniczne udzielanie informacji, usługi pośrednictwa w zakresie nabywania usług telekomunikacyjnych usługi Call-Center, w tym przetwarzanie zleceń zakupu, reklamacji i zapytań ofertowych, udostępnienie i prowadzenie hotline serwisowej dla użytkowników Internetu, telefonów komórkowych lub innych urządzeń mobilnych, mianowicie doradztwo odnośnie produktów (reklama) i/lub przyjmowanie zamówień, fakturowanie i obsługa reklamacji (handel elektroniczny) przez hotline serwisową, usługi związane z długoterminowym planowaniem i budowaniem zarządzania relacjami za pomocą programów motywacyjnych i/lub lojalnościowych, zarządzanie planami lojalnościowymi, planami zachęty dla klientów oraz planami promocyjnymi, informacja online dotycząca marketingu, programów lojalnościowych, bonusowych, zniżek, bonów, kart, czeków, kodów, kuponów, nośników umożliwiających doładowanie wartościowe, promocja sprzedaży, forum informacyjne dla konsumentów, organizowanie dystrybucji bonów towarowych, wartościowych, podarunkowych, czeków wartościowych, czeków podarunkowych, kart podarunkowych, kart wartościowych, zniżek, kuponów, kodów, nośników umożliwiających doładowanie wartościowe za pośrednictwem telefonów komórkowych, innych urządzeń mobilnych, jak i poprzez Internet, organizowanie gier, konkursów wystaw, prezentacji i loterii oraz imprez rozrywkowych w celach handlowych lub reklamowych, także online przy zastosowaniu sieci komputerowych, organizowanie targów, giełd handlowych i reklamowych, usługi marketingowe, organizowanie i zarządzanie działalnością gospodarczą, pozyskiwanie informacji o działalności gospodarczej, doradztwo w zakresie organizacji, zarządzania i promocji, usługi franchisingu w zakresie działalności gospodarczej, usługi w zakresie zarządzania zbiorami informatycznymi, plikami, obróbka danych komputerowych, systematyzacja informacji prowadzona w komputerowych bazach danych, zarządzanie sprzedażą przez Internet, prowadzenie wykazu informacji handlowych w Internecie, przeprowadzanie sondaży, badania i analiza rynku, analiza kosztów, sporządzanie statystyk, badania opinii publicznej, także na podstawie ankiet wypełnianych online, tworzenie komputerowych baz danych, **38** informacja o telekomunikacji, łączność poprzez sieć światłowodów: łączność poprzez terminale komputerowe, łączność telefoniczna, łączność za pomocą telefonii komórkowej, obsługa telekonferencji, poczta elektroniczna, połączenie ze światową siecią komputerową za pośrednictwem telekomunikacji, przesyłanie informacji, przesyłanie informacji tekstowej i obrazowej za pomocą komputera, łączność za pomocą telefonów, informacja o telekomunikacji, usługi poczty głosowej, usługi telefoniczne, usługi związane z ustalaniem tras połączeń i połączeń dla telekomunikacji, wypożyczanie modemów, telefonów, urządzeń do przesyłania informacji, wypożyczanie urządzeń telekomunikacyjnych, zlecenia przywoławcze-radio, telefon lub inne środki łączności elektronicznej dostarczanie interaktywnego panelu informacyjnego w postaci platformy informatycznej do obsługi hotline, dystrybucji, promocji, sprzedaży, odsprzedaży, wymiany, serwisu, naprawy, reklamacji rzeczy poprzez sieć elektroniczną, Umożliwianie dostępu do krajowych i międzynarodowych serwerów i portali internetowych, usługi portalu internetowego, przesyłanie środkami elektronicznymi informacji dotyczących wybranych firm i osób fizycznych, usługi przekazywania informacji on-line z komputerowych baz danych, umożliwianie dostępu do zbiorów informacji za pośrednictwem globalnej sieci informacyjnej, środkami elektronicznymi, usługi związane z interaktywną platformą do wymiany informacji, zwłaszcza informacje kontaktowe różnego rodzaju (usługi telekomunikacyjne), przesyłanie i dostarczanie wiadomości i informacji, w szczególności do baz danych dostępnych publicznie, do sieci przesyłu danych, takich jak Internet, usługi związane z komunikacją świadczone poprzez Internet, usługi w zakresie

realizowania transmisji multimedialnych, usługi przekazywania informacji za pośrednictwem sieci telefonicznych, Internetu, usługi przekazywania głosu i obrazu w systemie przekazu fonicznego i cyfrowego, elektroniczne przesyłanie kart, listów, mail'i i wiadomości, instrukcji, wiadomości, poczty, dokumentów, informacji, obrazu, news, usługi online – dostarczanie wiadomości i informacji każdego rodzaju, w formie dźwięku i obrazu, usługi polegające na zapewnianiu komunikacji za pośrednictwem globalnych sieci komputerowych wielu użytkownikom w celu udostępnienia własnych zbiorów i źródeł informacji i danych, usługi dostarczania informacji za pośrednictwem komputerowej sieci informacyjnej z przeszukiwalnymi indeksami i bazami danych, włączając tekst, dokumenty w formie elektronicznej, informacje graficzne i audiowizualne, usługi w zakresie zbierania i przekazywania informacji, przesyłanie informacji tekstowej i obrazowej za pośrednictwem komputerów i sieci informatycznych, przekazywanie danych przy pomocy terminali komputerowych, usługi w zakresie umożliwiania wymiany informacji i konwersacji w czasie realnym za pośrednictwem sieci teleinformatycznych, Internetu i telefonów komórkowych, usługi przekazywania informacji lokalnej dotyczącej obszaru na którym znajduje się odbiorca zgodnie z indywidualnymi wymaganiami, usługi w zakresie ogłoszeń elektronicznych, dostarczanie publikacji elektronicznych online nie ściąganych, usługi w zakresie wypożyczania sprzętu telekomunikacyjnego, informacje i doradztwo dotyczące wszystkich powyżej wymienionych usług, **41** nauczanie, kształcenie, rozrywka, organizowanie, obsługa i prowadzenie kursów korespondencyjnych, seminariów, kongresów, forum, konferencji, sympozjów, organizowanie konkursów, loterii, przyjęć i wystaw, zabaw, festynów, pikników, eventów tematycznych, kształcenie praktyczne, szkolenia, e-learning, doksztalcanie i doradztwo zawodowe, mikro-wydawnictwa, publikacja książek elektronicznych usługi w zakresie gier interaktywnych, **42** usługi informatyczne w zakresie interaktywnej platformy do wymiany informacji, zwłaszcza informacji kontaktowych różnego rodzaju naukowe i techniczne usługi i badania oraz ich projektowanie, przemysłowa analiza i badanie usług, projektowanie, rozwój, powielanie i instalacje komputerowego, telekomunikacyjnego, teleinformatycznego sprzętu, urządzeń, systemów i oprogramowania, prace badawczo-rozwojowe dla osób trzecich, przetwarzanie danych, opracowywanie projektów technicznych, badania techniczne, ekspertyzy inżynierskie, testowanie materiałów, kontrola jakości, prace badawczo-rozwojowe w zakresie sprzętu komputerowego, telekomunikacyjnego, teleinformatycznego i oprogramowania, rozwój, tworzenie, rozbudowa i konserwacja (ulepszanie i aktualizacja) systemów komputerowych, usługi bibliotek programów komputerowych i baz danych, jak również ich wynajem, doradztwo w sprawach urządzeń komputerowych, telekomunikacyjnych i teleinformatycznych, zarządzanie zbiorami informacyjnymi oraz serwisami internetowymi, projektowanie i opracowywanie portali internetowych, administrowanie portalami internetowymi, prowadzenie serwerów, tworzenie, utrzymywanie, projektowanie serwisów internetowych www, obsługa forum dyskusyjnego, wzornictwo i rozwój produktów multimedialnych, multimedialnego software, usługi artystów grafików, plastyków, usługi graficzne, wzornictwo przemysłowe, obsługa interaktywnej witryny internetowej online do umieszczania ofert, promowania, sprzedaży i odsprzedaży przedmiotów i usług przez globalną sieć komputerową, telefon komórkowy lub inne urządzenie mobilne, obsługa interaktywnej witryny internetowej online do płatności mobilnych, obsługa interaktywnej witryny internetowej online dotyczącej marketingu za pośrednictwem telefonów komórkowych, innych urządzeń mobilnych, Internet, usługi administratora baz danych, także monitorowanie, zestrzajanie i sprawdzanie zasobów danych dla mailingu masowego. obsługa elektronicznej i internetowej platformy, prowadzenie stron komputerowych, w szczególności stron z platformą o użyteczności społecznej online do handlu, wymiany informacji, sprzedaży, napraw, serwisowania, regeneracji, reklamy elektronicznej dla zarejestrowanych użytkowników, umożliwienie wielu użytkownikom dostępu do zbiorów informacji za pośrednictwem globalnej sieci informacyjnej, tworzenie indeksów informacji, dostarczanie interfejsów programowych dostępnych poprzez sieć komputerową w celu tworzenia usług informacyjnych dostosowanych do indywidualnych potrzeb dostępnych przez globalną sieć komputerową w celu wyszukiwania, przekazywania i przetwarzania informacji w zakresie sprzedaży, promocji, napraw, serwisowania, reklamacji, gwarancji, konserwacji oraz usług w formie tekstu, elektronicznych dokumentów, banków danych, grafiki i au-

diowizualnych informacji. umożliwienie korzystania z software do pobierania informacji i analizy dużych objętościowo zasobów danych, odnośnie pobierania danych między sobą, udostępnianie software do tworzenia wykazów informacji i innych źródeł informacji, udostępnienie software do wyszukiwania informacji z wykazu informacji, banków danych lub tekstu, obrazu, grafiki, elektronicznych dokumentów, audiowizualnych informacji, odpłatne udostępnianie serwisów informacyjnych lub baz danych, umożliwianie wielu użytkownikom dostępu do zbiorów informacji za pośrednictwem globalnej sieci informacyjnej, środkami elektronicznymi, wszystkie powyższe usługi także świadczone online, prowadzenie serwerów, elektroniczna konwersja danych lub programów, instalacje oprogramowania komputerowego, wypożyczanie komputerów, oprogramowania komputerowego, konwersja danych lub dokumentów na formę elektroniczną, doradztwo w sprawach sprzętu i oprogramowania komputerowego.

(111) **291244** (220) 2015 06 01 (210) 443154
 (151) 2016 12 12 (441) 2015 09 14
 (732) PGD POLSKA SPÓŁKA Z OGRANICZONĄ
 ODPOWIEDZIALNOŚCIĄ, Poznań, PL.
 (540) O Tuto market
 (540)



Kolor znaku: biały, szary, czerwony

(531) 26.01.01, 26.01.03, 27.05.01, 29.01.13
 (510), (511) **3** artykuły chemii gospodarczej zawarte w tej klasie, kosmetyki, produkty higieniczne zawarte w tej klasie, płyny do mycia naczyń, preparaty do czyszczenia, wybielania, odtłuszczania zawarte w tej klasie, środki do prania, pasty do skór, mebli, podłóg, kosmetyki, płyny i mydła do kąpielii, środki depilujące zawarte w tej klasie, woski depilujące, dezodoranty do ciała, esencje eteryczne, perfumy, wody toaletowe, kremy, żele do pielęgnacji skóry i włosów, lotony, maseczki, mleczka kosmetyczne, środki do ondulacji i układania włosów zawarte w tej klasie, środki do czyszczenia i pielęgnacji zębów, szminki, pomadki do ust, ołówki do brwi i konturowania ust, pudry, szampony, lakiery do paznokci, pałeczki kosmetyczne, waciki kosmetyczne, artykuły higieniczne: w tym: wata do celów kosmetycznych, patyczki z wata do celów kosmetycznych, płatki kosmetyczne, waciki zawarte w tej klasie, **16** ręczniki kuchenne papierowe, ręczniki papierowe do twarzy, papier toaletowy, chusteczki kosmetyczne, pieluchomajtki niemowlęce z papieru lub celulozy, pieluszki dziecięce z papieru lub celulozy, serwetki papierowe, serwetki papierowe do demakijażu, serwety na stół papierowe, **29** mięso, ryby, drób, dziczyzna, ekstrakty mięsne, produkty wędliniarskie, konserwowane, suszone i gotowane owoce i warzywa, galaretki, dżemy i kompoty, jaja, mleko, produkty mleczne, ser, produkty z mleka owczego, oleje i tłuszcze jadalne, **30** produkty zbożowe, chleb, produkty piekarskie i ciastkarskie o zwiększonej trwałości, makrony, kluski i inne wyroby mączne, wyroby cukiernicze, **31** produkty rolne i ogrodnicze nie ujęte w innych klasach, świeże owoce i warzywa, rośliny i kwiaty naturalne, karma dla zwierząt, **32** piwo, napoje bezalkoholowe, napoje owocowe i soki owocowe, wody mineralne, **33** napoje alkoholowe, **35** reklama wyrobów, prowadzenie promocji firm zagranicznych i krajowych w zakresie sprzedaży ich wyrobów, sprzedaż towarów: artykuły chemii gospodarczej, kosmetyki, produkty higieniczne, płyny do mycia naczyń, preparaty do czyszczenia, wybielania, odtłuszczania, środki do prania, pasty do skór, mebli, podłóg, kosmetyki, płyny i mydła do kąpielii, środki depilujące, woski depilujące, dezodoranty do ciała, esencje eteryczne, perfumy, wody toaletowe, kremy, żele do pielęgnacji skóry i włosów, lotony, maseczki, mleczka kosmetyczne, środki do ondulacji i układania włosów, środki do czyszczenia i pielęgnacji zębów, szminki, pomadki do ust, ołówki do brwi i konturowania ust, pudry, szampony, lakiery do paznokci, pałeczki kosmetyczne, waciki

kosmetyczne, artykuły higieniczne, wata, podpaski, pampersy dla dorosłych, podkłady higieniczne, chusteczki higieniczne nasączone płynami farmaceutycznymi, menstruacyjne majtki, menstruacyjne opaski, menstruacyjne podpaski, menstruacyjne tampony, dezodoranty inne niż do użytku osobistego, opakowania z papieru, papier, karton, papier pakunkowy, torby papierowe, pudła, folie z tworzyw sztucznych do pakowania, ręczniki papierowe, chusteczki papierowe, przybory kuchenne i gospodarstwa domowego, pozwalające nabywcy wygodnie je oglądać i kupować w sklepie, supermarkecie, hurtowni sprzedaż: mięso, ryby, drób, dziczyzna, ekstrakty mięsne, produkty wędliniarskie, konserwowane, suszone i gotowane owoce i warzywa, galaretki, dżemy i kompoty, jaja, mleko, produkty mleczne, ser, produkty z mleka owczego, oleje i tłuszcze jadalne produkty zbożowe, chleb, produkty piekarskie i ciastkarskie o zwiększonej trwałości, makarony, kluski i inne wyroby mączne, wyroby cukiernicze produkty rolne i ogrodnicze nie ujęte w innych klasach, świeże owoce i warzywa, rośliny i kwiaty naturalne, karma dla zwierząt napoje bezalkoholowe, napoje owocowe i soki owocowe, wody mineralne, piwo napoje alkoholowe.

(111) **291245** (220) 2015 06 01 (210) 443188
 (151) 2016 11 22 (441) 2015 09 14
 (732) KOC RAFAŁ RAFKO, Łapy, PL.
 (540) sklep.RMS.pl
 (540)



Kolor znaku: czarny, niebieski
 (531) 29.01.12, 24.17.01, 24.17.02

(510), (511) **9** kable i przewody elektryczne: głośnikowe, akustyczne, koncentryczne, optyczne, połączeniowe, złącza do przewodów elektrycznych, wtyki, gniazda, przedłużacze, rozgałęziacze, przejściówki, listwy zasilające, futerały na przyrządy i aparaturę fotograficzną, kable do aparatów fotograficznych, **35** sprzedaż hurtowa i detaliczna oraz za pośrednictwem Internetu sprzętu oraz akcesoriów RTV w tym w szczególności: telewizorów, kina domowego, Blu-ray, dysków multimedialnych, amplitunerów i wzmacniaczy A/V, gramofonów, wież, słuchawek, odtwarzaczy MP3, odtwarzaczy MP4 i Video, dyktafonów, akcesoriów do ww. sprzętu i urządzeń, projektorów, ekranów projekcyjnych, uchwytów do projektorów, wzmacniaczy audio, odtwarzaczy CD/SACD, przedwzmacniaczy, nagłośnienia, mikrofonów, kolumn głośnikowych, głośników basowych, kabli i przewodów audio i video, listew zasilających, kolumn głośnikowych, uchwytów i stojaków na sprzęt audio-video, pilotów, baterii i akumulatorów, anten, akcesoriów TV, tunerów TV, anten, kart dźwiękowych, środków czystości do komputerów, elementów sieciowych, drobnego sprzętu domowego, sprzętu caraudio w tym związanego z nagłaśnianiem pojazdów, urządzeń wizyjnych, urządzeń do nawigacji, i gier, sprzętu i urządzeń telekomunikacyjnych oraz akcesoriów do nich, instrumentów muzycznych i sprzętu muzycznego, magnetycznych nośników danych, nagranych dysków, nośników danych, gadżetów związanych z muzyką, filmów, książek, audiobooków, artykułów elektrycznych i osprzętu elektrycznego, sprzętu i akcesoriów oświetleniowych, narzędzi dla elektryków, sprzętu i urządzeń do monitoringu, pośrednictwo biznesowe i wspomagające w zawieraniu i realizacji transakcji, w tym w zakresie handlu elektronicznego, przetwarzanie danych i zarządzanie nimi, gromadzenie danych, analiza danych biznesowych w zakresie sprzedaży sprzętu i akcesoriów audio-video, organizowanie zakupów przez Internet, przyjmowanie zamówień przez callcenter, udostępnienie i obsługa callcenter dla użytkowników Internetu, w tym uczestników handlu elektronicznego, organizowanie i obsługa aukcji i licytacji, handlowe informacje i porady dla konsumentów, telefoniczne udzielanie informacji w ramach handlu, w tym elektronicznego, franczyza w zakresie prowadzenia punktów sprzedaży detalicznej, usługi badania rynku, usługi w zakresie administrowania działalnością handlową, **37** usługi w zakresie montażu, instalacji, konserwacji, napraw i serwisu: sprzętu RTV, AGD, komputerów, artykułów elektrycznych i wyposażenia mieszkań, mediów elektronicznych, sprzętu fotograficznego i telefonicznego, sprzętu gospodarstwa domowego, akcesoriów do sprzętu audio-video z wyłączeniem systemów elektronicznego przetwarzania danych w lecznictwie.

łączeniem systemów elektronicznego przetwarzania danych w lecznictwie.

(111) **291246** (220) 2015 06 01 (210) 443199
 (151) 2016 11 22 (441) 2015 09 14
 (732) KOC RAFAŁ RAFKO, Łapy, PL.
 (540) RMS.pl

(510), (511) **9** kable i przewody elektryczne: głośnikowe, akustyczne, koncentryczne, optyczne, połączeniowe, złącza do przewodów elektrycznych, wtyki, gniazda, przedłużacze, rozgałęziacze, przejściówki, listwy zasilające, futerały na przyrządy i aparaturę fotograficzną, kable do aparatów fotograficznych, **35** sprzedaż hurtowa i detaliczna oraz za pośrednictwem Internetu sprzętu oraz akcesoriów RTV w tym w szczególności: telewizorów, kina domowego, Blu-ray, dysków multimedialnych, amplitunerów i wzmacniaczy A/V, gramofonów, wież, słuchawek, odtwarzaczy MP3, odtwarzaczy MP4 i Video, dyktafonów, akcesoriów do ww. sprzętu i urządzeń, projektorów, ekranów projekcyjnych, uchwytów do projektorów, wzmacniaczy audio, odtwarzaczy CD/SACD, przedwzmacniaczy, nagłośnienia, mikrofonów, kolumn głośnikowych, głośników basowych, kabli i przewodów audio i video, listew zasilających, kolumn głośnikowych, uchwytów i stojaków na sprzęt audio-video, pilotów, baterii i akumulatorów, anten, akcesoriów TV, tunerów TV, anten, kart dźwiękowych, środków czystości do komputerów, elementów sieciowych, drobnego sprzętu domowego, sprzętu caraudio w tym związanego z nagłaśnianiem pojazdów, urządzeń wizyjnych, urządzeń do nawigacji, i gier, sprzętu i urządzeń telekomunikacyjnych oraz akcesoriów do nich, instrumentów muzycznych i sprzętu muzycznego, magnetycznych nośników danych, nagranych dysków, nośników danych, gadżetów związanych z muzyką, filmów, książek, audiobooków, artykułów elektrycznych i osprzętu elektrycznego, sprzętu i akcesoriów oświetleniowych, narzędzi dla elektryków, sprzętu i urządzeń do monitoringu, pośrednictwo biznesowe i wspomagające w zawieraniu i realizacji transakcji, w tym w zakresie handlu elektronicznego, przetwarzanie danych i zarządzanie nimi, gromadzenie danych, analiza danych biznesowych w zakresie sprzedaży sprzętu i akcesoriów audio-video, organizowanie zakupów przez Internet, przyjmowanie zamówień przez callcenter, udostępnienie i obsługa callcenter dla użytkowników Internetu, w tym uczestników handlu elektronicznego, organizowanie i obsługa aukcji i licytacji, handlowe informacje i porady dla konsumentów, telefoniczne udzielanie informacji w ramach handlu, w tym elektronicznego, franczyza w zakresie prowadzenia punktów sprzedaży detalicznej, usługi badania rynku, usługi w zakresie administrowania działalnością handlową, **37** usługi w zakresie montażu, instalacji, konserwacji, napraw i serwisu: sprzętu RTV, AGD, komputerów, artykułów elektrycznych i wyposażenia mieszkań, mediów elektronicznych, sprzętu fotograficznego i telefonicznego, sprzętu gospodarstwa domowego, akcesoriów do sprzętu audio-video z wyłączeniem systemów elektronicznego przetwarzania danych w lecznictwie.

(111) **291247** (220) 2015 06 02 (210) 443242
 (151) 2016 11 25 (441) 2015 09 14
 (732) A-Z MEDICA SPÓŁKA Z OGRANICZONĄ
 ODPOWIEDZIALNOŚCIĄ, Gdańsk, PL.

(540) Colonce
 (510), (511) **5** suplementy diety, produkty lecznicze, środki dietetyczne dla celów medycznych, produkty farmaceutyczne, witaminy, minerały, dietetyczne substancje przystosowane do celów medycznych, dietetyczne napoje przystosowane do celów medycznych, dietetyczna żywność przystosowana do celów medycznych, preparaty podnoszące odporność organizmu, preparaty wspomagające leczenie, preparaty ziołowe do celów medycznych, zioła lecznicze, preparaty do celów medycznych i weterynaryjnych, preparaty biologiczne do celów medycznych i weterynaryjnych, preparaty medyczne do odchudzania, **29** produkty mleczne, jogurty, galaretki jadalne, kefir.

(111) **291248** (220) 2015 06 05 (210) 443321
 (151) 2016 12 02 (441) 2015 09 14
 (732) CARLSBERG POLSKA SPÓŁKA Z OGRANICZONĄ
 ODPOWIEDZIALNOŚCIĄ, Warszawa, PL.

(540) GWARANCJA JAKOŚCI BROWAR BOSMAN BOSMAN

Niefiltrowane Warzone z pasją
(540)



Kolor znaku: niebieski, jasnoniebieski, brązowy
(531) 04.03.01, 18.03.07, 19.07.01, 25.01.01, 27.05.01, 29.01.13
(510), (511) **32** piwo, napoje piwne, napoje bezalkoholowe.

(111) **291249** (220) 2015 06 08 (210) 443378
(151) 2016 11 22 (441) 2015 09 28
(732) KUDZIN WIOLETTA BARBARA, Łódź, PL.
(540) Health House
(540)



Kolor znaku: zielony, biały
(531) 07.01.25, 29.01.03, 27.05.01
(510), (511) **5** suplementy diety i preparaty dietetyczne, substancje dietetyczne do celów leczniczych, produkty farmaceutyczne, materiały opatrunkowe, artykuły higieniczne, środki sanitarne, preparaty i artykuły medyczne, leki dla ludzi, naturalne środki lecznicze, balsamy do celów leczniczych, borowina lecznicza, napoje, oleje, zioła, nalewki lecznicze, tabletki zmniejszające apetyt, : leki wzmacniające, preparaty witaminowe, preparaty chemiczno-farmaceutyczne, sole do kąpieeli mineralnych, wyroby cukiernicze do celów leczniczych, środki oczyszczające: środki przeciwbólowe, środki do odstraszenia owadów, środki uspakajające, tran, zioła lecznicze, żywność dla niemowląt, żywność i napoje dietetyczne przystosowane do celów medycznych, **35** sprzedaż detaliczna i hurtowa, w tym za pośrednictwem platformy internetowej, produktów ekranujących oraz chroniących przed promieniowaniem elektromagnetycznym wykorzystywanych w pomieszczeniach takich jak farby do ścian, tapety, markizy, zasłony, siatki, folie do okien, sprzedaż detaliczna i hurtowa, w tym za pośrednictwem platformy internetowej suplementów diety, produktów farmaceutycznych, materiałów opatrunkowych, preparatów i artykułów medycznych, leków dla ludzi, artykułów higienicznych, środków sanitarnych, leków dla ludzi preparatów chemiczno-farmaceutycznych, napojów, ziół, olei i nalewek leczniczych,

żywności dla niemowląt, żywności i napojów dietetycznych do celów medycznych, artykułów kosmetycznych i drogerijnych, suszonych owoców, sprzedaż detaliczna i hurtowa, w tym za pośrednictwem platformy internetowej artykułów spożywczych, napojów, słodczy, zdrowej żywności, Aukcje publiczne, Publikowanie tekstów reklamowych, Reklama za pośrednictwem Internetu, Usługi pośrednictwa handlowego przez sieć komputerową Internet w zakresie produktów ekranujących oraz chroniących przed promieniowaniem elektromagnetycznym wykorzystywanych w pomieszczeniach, suplementów diety, produktów farmaceutycznych, materiałów opatrunkowych, preparatów i artykułów medycznych, leków dla ludzi, artykułów higienicznych, środków sanitarnych, leków dla ludzi preparatów chemiczno-farmaceutycznych, napojów, ziół, olei i nalewek leczniczych, żywności dla niemowląt, żywności i napojów dietetycznych do celów medycznych, artykułów kosmetycznych i drogerijnych. suszonych owoców, artykułów spożywczych, napojów, słodczy, zdrowej żywności, Prowadzenie sklepu internetowego za pośrednictwem witryny internetowej w zakresie sprzedaży produktów ekranujących oraz chroniących przed promieniowaniem elektromagnetycznym wykorzystywanych w pomieszczeniach, suplementów diety, produktów farmaceutycznych, materiałów opatrunkowych, preparatów i artykułów medycznych, leków dla ludzi, artykułów higienicznych, środków sanitarnych, leków dla ludzi preparatów chemiczno-farmaceutycznych, napojów, ziół, olei i nalewek leczniczych, żywności dla niemowląt, żywności i napojów dietetycznych do celów medycznych, artykułów kosmetycznych i drogerijnych, suszonych owoców, artykułów spożywczych, napojów, słodczy, zdrowej żywności, **44** Usługi lekarskie, usługi klinik medycznych, prowadzenie przychodni lekarskiej, usługa prowadzenia centrum medycznego, opieka pielęgniarska, opieka medyczna, ośrodki zdrowia, usługi terapeutyczne, wypożyczanie sprzętu medycznego, usługi w zakresie prowadzenia aptek i sieci aptek: usługi farmaceutyczne.

(111) **291250** (220) 2015 06 08 (210) 443379
(151) 2016 11 15 (441) 2015 09 28
(732) WROCŁAWSKIE ZAKŁADY ZIELARSKIE HERBAPOL SPÓŁKA
AKCYJNA, Wrocław, PL.
(540)

ГЕМОРОЛЬ

(531)
(510), (511) **5** preparaty farmaceutyczne, ziołowe preparaty lecznicze.

(111) **291251** (220) 2015 06 09 (210) 443403
(151) 2016 11 21 (441) 2015 09 28
(732) SZETELA GRAŻYNA FIRMA JAVAN, Łódź, PL.
(540) JAVAN galanteriareklamowa.pl
(540)



Kolor znaku: brązowy, ciemnobrązowy, jasnobrązowy, biały
(531) 03.01.02, 03.01.24, 03.06.11, 27.05.01, 27.05.05, 25.07.08,
29.01.14, 26.05.06
(510), (511) **18** skóra i imitacja skóry, wyroby z tych materiałów nie ujęte w innych klasach takie jak aktówki, etui na klucze, etui na dokumenty, sznury, pasy, smycze, portmonetki, portfele, teki, dyplomówki, torebki, torby-koperty, woreczki do pakowania, trzosa, wizytowniki walizy.

(111) **291252** (220) 2015 06 10 (210) 443446
 (151) 2016 12 14 (441) 2015 09 28
 (732) FUNDACJA OFF CAMERA, Kraków, PL.
 (540) SCRIPT PRO
 (510), (511) **9** płyty CD, płyty DVD i elektroniczne nośniki dźwięku, obrazu i multimedii, publikacje elektroniczne, dzwonki do telefonów komórkowych jako software ładowalny lub zapisane na nośnikach, ekrany projekcyjne, filmy fabularne, filmy dokumentalne, filmy animowane, gry komputerowe jako software ładowalny lub zapisane na nośnikach, gry elektroniczne jako software ładowalny lub zapisane na nośnikach, urządzenia i aparatura służąca do odbioru przekazu satelitarnego, naziemnego, kablowego i światłowodowego, **16** afisze, broszury, czasopisma, druki, dzienniki, foldery, formularze, fotografie, gazety, kalendarze, kartki okolicznościowe, karty muzyczne z życzeniami, katalogi, książki, nalepki, notesy, obrazy, papier, karton i wyroby z tych materiałów nie ujęte w innych klasach, periodyki, plansze, plakaty reklamowe, prospekty, publikacje drukowane, reprodukcje graficzne, torby i torebki do pakowania z papieru lub z tworzyw sztucznych, materiały szkoleniowe i instruktażowe (z wyjątkiem aparatów), znaczki okolicznościowe, znaczki pocztowe, **28** gry, zabawki i sprzęt sportowy ujęte w tej klasie, **35** usługi w zakresie produkcji reklam, usługi wykonywane przez agencje reklamowe, w tym reklama prasowa, radiowa, telewizyjna, kinowa i internetowa, publikowanie tekstów reklamowych, rozpowszechnianie materiałów reklamowych, usługi menedżerskie, usługi rozlepiania plakatów reklamowych, usługi dotyczące zarządzania zbiorami informatycznymi, usługi organizacji wystaw handlowych lub reklamowych, usługi organizacji pokazów w celach handlowych i reklamowych, usługi organizacji i prowadzenia kampanii reklamowych, usługi dotyczące zarządzania profesjonalną działalnością artystyczną, wynajmowanie i sprzedaż miejsca i czasu na cele reklamowe, administrowanie hotelami, usługi w zakresie promocji filmów oraz wydawnictw związanych z filmem, **38** usługi w zakresie obsługi przekazu dźwięku i obrazu, organizowania systemów transmisyjnych dźwięku i obrazu, prowadzenie transmisji radiowych, telewizyjnych i za pomocą sieci informatycznych, usługi przekazywania informacji przez serwisy informacyjne, udostępnianie stron internetowych, udostępnianie forów internetowych, udostępnianie internetowych chatroomów, udostępnianie połączenia ze światową siecią komputerową za pośrednictwem telekomunikacji, **41** usługi dotyczące produkcji i montażu audycji, programów, filmów i publikacji multimedialnych, organizowanie widowisk, organizowanie konkursów edukacyjnych lub rozrywkowych, organizowanie konkursów filmowych, organizowanie konkursów na scenariusze filmowe, organizowanie pokazów, organizowanie pokazów filmowych, organizowanie imprez artystycznych i estradowych, organizowanie i obsługa zjazdów i seminariów, organizowanie i prowadzenie konferencji i kongresów, organizowanie wystaw kulturalnych lub edukacyjnych, usługi edukacyjne, organizowanie, prowadzenie i obsługa festiwalu, w tym festiwalu filmowych, organizowanie i prowadzenie przeglądów filmowych i targów filmowych, impresariat, organizowanie plebiscytów o charakterze rozrywkowym lub edukacyjnym, usługi dotyczące publikowania książek i tekstów innych niż teksty reklamowe, udostępnianie tych publikacji za pośrednictwem Internetu, usługi rezerwacji miejsc na wydarzenia kulturalne i rozrywkowe, usługi wynajmu dekoracji, kostiumów i rekwizytów oraz pomieszczeń do celów rozrywkowych, usługi wynajmu sprzętu telewizyjnego, radiowego, kinematograficznego, wypożyczanie filmów, wypożyczanie kamer wideo, wypożyczanie aparatów i sprzętu kinematograficznego, wypożyczenie aparatury oświetleniowej, tłumaczenia, usługi prowadzenia serwisów internetowych o charakterze rozrywkowym lub edukacyjnym, usługi prowadzenia serwisów internetowych służących do obsługi i organizowania konkursów rozrywkowych lub edukacyjnych, **42** administrowanie stronami internetowymi, usługi udostępniania plików on-line, badania w dziedzinie usług medialnych, **45** zarządzanie prawami autorskimi, usługi administrowania prawami własności intelektualnej, udzielania licencji i pośrednictwa w obrocie prawami własności intelektualnej.

(111) **291253** (220) 2015 06 10 (210) 443451
 (151) 2016 11 09 (441) 2015 09 28
 (732) OPTIMUM MARK SPÓŁKA Z OGRANICZONĄ ODPOWIEDZIALNOŚCIĄ, Warszawa, PL.
 (540) white flowers
 (510), (511) **4** świece zapachowe.

(111) **291254** (220) 2015 06 11 (210) 443507
 (151) 2016 11 24 (441) 2015 09 28
 (732) LINK SPÓŁKA Z OGRANICZONĄ ODPOWIEDZIALNOŚCIĄ, Wiązowna, PL.
 (540) LINK
 (540)



Kolor znaku: czarny, szary, żółty

(531) 26.04.18, 26.04.22, 27.05.01, 29.01.13

(510), (511) **9** urządzenia do nagrywania, przesyłania lub odtwarzania dźwięku lub obrazów, magnetyczne nośniki danych, nagrane dyski, sprzęt komputerowy, oprogramowanie komputerów, osprzęt do przetwarzania danych, **16** publikacje drukowane, materiały drukowane, magazyny, talony, kwity, etykiety papierowe, nalepki, materiały piśmienne, materiały szkoleniowe i instruktażowe, materiały z tworzyw sztucznych do pakowania nie ujęte w innych klasach, **35** usługi agencji pośrednictwa pracy i rekrutacji pracowników, usługi w zakresie relokacji pracowników, profesjonalne usługi w zakresie rekrutacji, dostarczanie informacji dotyczących rekrutacji pracowników, usługi informacyjne dotyczące stanowisk pracy i kariery zawodowej, badania opinii publicznej, badania rynku, badania w dziedzinie działalności gospodarczej, zarządzanie w działalności handlowej, administrowanie działalności handlowej, doradztwo specjalistyczne w sprawach działalności gospodarczej, doradztwo w zakresie organizowania i prowadzenia działalności gospodarczej, doradztwo w zarządzaniu działalnością gospodarczą, usługi w zakresie specjalistycznego doradztwa handlowego i gospodarczego, usługi pośrednictwa handlowego, usługi agencji importowo-eksportowych i agencji handlowych, promocja sprzedaży towarów, ekonomiczne prognozy, ekspertyzy w zakresie wydolności przedsiębiorstw, handlowe informacje i porady udzielane konsumentom, wyceny handlowe, reklama, rozpowszechnianie ogłoszeń reklamowych, pozyskiwanie informacji o działalności gospodarczej, usługi związane z przeniesieniem przedsiębiorstwa, organizowanie w celach handlowych lub reklamowych targów, wynajem czasu reklamowego we wszystkich środkach przekazu, wywiad gospodarczy, zarządzanie w zakresie zamówień handlowych, zarobkowe zarządzanie w zakresie koncesjonowania dóbr i usług na rzecz osób trzecich, prace biurowe, sprzedaż hurtowa i detaliczna paliw stałych, ciekłych, gazowych oraz ropy naftowej, oleju surowego, oleju napędowego, olejów smarowych i smarów, pośrednictwo w zakresie sprzedaży paliw stałych, ciekłych, gazowych, doradztwo handlowe w zakresie wykorzystania energii i paliw, pośrednictwo handlowe polegające na zawieraniu transakcji kupna i sprzedaży w zakresie mechaniki pojazdowej, sprzedaż hurtowa i detaliczna pojazdów mechanicznych, części i akcesoriów do pojazdów specjalistycznych i uniwersalnych, **36** usługi pośrednictwa w zakresie ubezpieczeń w szczególności ubezpieczeń towarów oraz przesyłek, doradztwo w sprawach ubezpieczeń, usługi finansowe oraz pośrednictwo w sprawach finansowych, usługi agencji celnych, wycena kosztów naprawy, inwestycje kapitałowe, finansowanie przedsięwzięć budowlanych i przemysłowych, usługi w zakresie zarządzania majątkiem, zarządzanie majątkiem nieruchomości i ruchomym, wycena majątku ruchomego, wycena nieruchomości, dzierżawa, pośrednictwo w handlu nieruchomościami, wycena projektów modernizacyjnych, usługi związane z administrowaniem nieruchomościami, **37** usługi związane z obsługą i naprawą pojazdów mechanicznych, samochodowe stacje serwisowe, myjnie samochodowe, usługi prowadzenia stacji paliw: przetwarzanie, magazynowanie, konfekcjonowanie i obrót paliwami stałymi, ciekłymi i gazowymi, **39** krajowy i międzynarodowy transport drogowy, lotniczy i morski, logistyka, spedycja morska, lotnicza, drogową, kolejową, usługi w zakresie dostarczania towarów, dostarczania paczek, przesyłek oraz korespondencji, fracht oraz pośrednictwo frachtowe magazynowanie, dystrybucja towarów, konfekcjonowanie, pakowanie towarów, składowanie, metkowanie do celów transportu, wynajmowanie magazynów, wypożyczanie pojazdów, rozładunek, usługi w zakresie przesyłania i dystrybucji paliw, usługi informacyjne w powyższym zakresie, **41** edukacja, organizowanie konferencji, kongresów, seminariów, sympozjów, imprez, zjazdów, plebiscytów, konkursów, usługi edukacyjne w zakresie zapewniania kursów instruktażowych, kursy prawa jazdy, nauka jazdy, prowadzenie kursów edukacyjnych, instruktaż

i szkolenia dla kierowców, weryfikacja i certyfikacja kompetencji zawodowych kierowców, usługi w zakresie rozrywki, nauczania, kształcenia, organizowanie i obsługa wystaw, organizowanie loterii, publikacje multimedialne, publikowanie tekstów innych niż reklamowe, informacja o powyższych usługach, **42** techniczne usługi i badania, badania techniczne pojazdów, diagnostyka pojazdów, doradztwo budowlane, projektowanie budynków, projektowanie wnętrz, instalowanie, konserwacja i aktualizacja oprogramowania komputerowego, projektowanie systemów komputerowych, wypożyczanie oprogramowania komputerowego, analizy systemów komputerowych.

(111) **291255** (220) 2015 06 11 (210) 443508
 (151) 2016 11 24 (441) 2015 09 28
 (732) LINK SPÓŁKA Z OGRANICZONĄ ODPOWIEDZIALNOŚCIĄ,
 Wiązowna, PL.
 (540) LINK
 (540)



Kolor znaku: czarny, żółty, szary

(531) 29.01.13, 27.05.01

(510), (511) **9** urządzenia do nagrywania, przesyłania lub odtwarzania dźwięku lub obrazów, magnetyczne nośniki danych, nagrane dyski, sprzęt komputerowy, oprogramowanie komputerów, osprzęt do przetwarzania danych, **16** publikacje drukowane, materiały drukowane, magazyny, talony, kwity, etykiety papierowe, nalepki, materiały piśmienne, materiały szkoleniowe i instruktażowe, materiały z tworzyw sztucznych do pakowania nie ujęte w innych klasach, **35** usługi agencji pośrednictwa pracy i rekrutacji pracowników, usługi w zakresie relokacji pracowników, profesjonalne usługi w zakresie rekrutacji, dostarczanie informacji dotyczących rekrutacji pracowników, usługi informacyjne dotyczące stanowisk pracy i kariery zawodowej, badania opinii publicznej, badania rynku, badania w dziedzinie działalności gospodarczej, zarządzanie w działalności handlowej, administrowanie działalności handlowej, doradztwo specjalistyczne w sprawach działalności gospodarczej, doradztwo w zakresie organizowania i prowadzenia działalności gospodarczej, doradztwo w zarządzaniu działalnością gospodarczą, usługi w zakresie specjalistycznego doradztwa handlowego i gospodarczego, usługi pośrednictwa handlowego, usługi agencji importowo-eksportowych i agencji handlowych, promocja sprzedaży towarów, ekonomiczne prognozy, ekspertyzy w zakresie wydolności przedsiębiorstw, handlowe informacje i porady udzielane konsumentom, wyceny handlowe, reklama, rozpowszechnianie ogłoszeń reklamowych, pozyskiwanie informacji o działalności gospodarczej, usługi związane z przenoszeniem przedsiębiorstwa, organizowanie w celach handlowych lub reklamowych targów, wynajem czasu reklamowego we wszystkich środkach przekazu, wywiad gospodarczy, zarządzanie w zakresie zamówień handlowych, zarobkowe zarządzanie w zakresie koncesjonowania dóbr i usług na rzecz osób trzecich, prace biurowe, sprzedaż hurtowa i detaliczna paliw stałych, ciekłych, gazowych oraz ropy naftowej, oleju surowego, oleju napędowego, olejów smarowych i smarów, pośrednictwo w zakresie sprzedaży paliw stałych, ciekłych, gazowych, doradztwo handlowe w zakresie wykorzystania energii i paliw, pośrednictwo handlowe polegające na zawieraniu transakcji kupna i sprzedaży w zakresie mechaniki pojazdowej, sprzedaż hurtowa i detaliczna pojazdów mechanicznych, części i akcesoriów do pojazdów specjalistycznych i uniwersalnych, **36** usługi pośrednictwa w zakresie ubezpieczeń w szczególności ubezpieczeń towarów oraz przesyłek, doradztwo w sprawach ubezpieczeń, usługi finansowe oraz pośrednictwo w sprawach finansowych, usługi agencji celnych, wycena kosztów naprawy, inwestycje kapitałowe, finansowanie przedsięwzięć budowlanych i przemysłowych, usługi w zakresie zarządzania majątkiem, zarządzanie majątkiem nieruchomości i ruchomym, wycena majątku ruchomego, wycena nieruchomości, dzierżawa, pośrednictwo w handlu nieruchomościami, wycena projektów modernizacyjnych, usługi związane z administrowaniem nieruchomościami, **37** usługi związane z obsługą i naprawą pojazdów mechanicznych, samochodowe stacje serwisowe, myjnie samochodowe, usługi prowadzenia stacji paliw: przetwarzanie, magazynowanie, konfekcjonowanie i obrót paliwami stałymi, ciekłymi i gazowymi, **39** krajowy i międzynarodowy transport drogowy, lotniczy i morski, logistyka, spedycja morska, lotnicza, drogową, kolejową, usługi w za-

kresie dostarczania towarów, dostarczania paczek, przesyłek oraz korespondencji, fracht oraz pośrednictwo frachtowe magazynowanie, dystrybucja towarów, konfekcjonowanie, pakowanie towarów, składowanie, metkowanie do celów transportu, wynajmowanie magazynów, wypożyczanie pojazdów, rozładunek, usługi w zakresie przesyłania i dystrybucji paliw, usługi informacyjne w powyższym zakresie, **41** edukacja, organizowanie konferencji, kongresów, seminariów, sympozjów, imprez, zjazdów, plebiscytów, konkursów, usługi edukacyjne w zakresie zapewniania kursów instruktażowych, kursy prawa jazdy, nauka jazdy, prowadzenie kursów edukacyjnych, instruktaż i szkolenia dla kierowców, weryfikacja i certyfikacja kompetencji zawodowych kierowców, usługi w zakresie rozrywki, nauczania, kształcenia, organizowanie i obsługa wystaw, organizowanie loterii, publikacje multimedialne, publikowanie tekstów innych niż reklamowe, informacja o powyższych usługach, **42** techniczne usługi i badania, badania techniczne pojazdów, diagnostyka pojazdów, doradztwo budowlane, projektowanie budynków, projektowanie wnętrz, instalowanie, konserwacja i aktualizacja oprogramowania komputerowego, projektowanie systemów komputerowych, wypożyczanie oprogramowania komputerowego, analizy systemów komputerowych.

(111) **291256** (220) 2015 06 11 (210) 443509
 (151) 2016 12 14 (441) 2015 09 28
 (732) FABRYKA MASZYN LEŻAJSK NOWA SPÓŁKA
 Z OGRANICZONĄ ODPOWIEDZIALNOŚCIĄ, Leżajsk, PL.
 (540) WAC 23-0121

(510), (511) **7** generatory elektryczności, generatory prądu, maszyny do wytwarzania prądu, maszyny i urządzenia do obróbki i przetworstwa, silniki, układy napędowe i części maszyn, urządzenia do przenoszenia i transportu, urządzenia zmiatające, czyszczące, myjące i piorące, akcesoria do zmiatania dróg do przyłączania do pojazdów, akcesoria do koszenia trawników do pojazdów, akcesoria podnośnikowe do przyłączania zawierające mechanizmy do transportu bliskiego i przeładunku towarów, akcesoria [przystawki] do buldożerów, akcesoria [przystawki] do dźwigów, akcesoria [przystawki] do głowic do narzędzi elektrycznych, akcesoria [przystawki] do koparek, akumulatory liniowe [przetwarzające ruch obrotowy na liniowy], akumulatory hydrauliczne, alternatory elektryczne, automatyczne instalacje przenośnikowe, automaty przemysłowe do przenoszenia przedmiotów obrabianych, alternatory rozruszników, amortyzatory do maszyn, aparatura do dostarczania energii [generatory], automatyczne maszyny do czyszczenia, betoniarci, bezzałogowe przenośniki transportujące, chwytaki wieloskorupowe [maszyny], chłodnice do pojazdów, chlapacze [części maszyn], cewki [części maszyn], cewki zapłonowe [części silników spalinowych wewnętrznego spalania], centra rotacyjne [części do maszyn], centra rotacyjne [maszyny], centra obróbkowe, cęgi [maszyny], ciągłe przenośniki pionowe, cylindry będące częściami do maszyn, cylindry do pojazdów innych niż pojazdy lądowe, części hamulcowe, inne niż do pojazdów, części mechanizmów napędu [inne niż do pojazdów lądowych], części przekładni zębatej, inne niż do pojazdów lądowych, części składowe przekładni (z wyjątkiem stosowanych w pojazdach lądowych), części układu hamulcowego do maszyn, części wtryskiwaczy paliwa do silników pojazdów lądowych i wodnych, doczepiane akcesoria do pojazdów do wirnikowego odgarniania śniegu, doczepiane akcesoria do odśnieżania do pojazdów, dźwigniki elastyczne obsługiwane elektrycznie, dźwignie zmiany biegów, inne niż do pojazdów lądowych, dźwignie sprzęgła, inne niż do pojazdów lądowych, dźwigi załadowcze, dźwigi z masztem kratowym, dźwigi [urządzenia do podnoszenia i wyciągania], dźwigi, dźwigniki [maszyny], ejektory [pompy], elektronarzędzia, elektroniczne rozruszniki do silników, elektryczne alternatory do maszyn, elektryczne hamulce do maszyn, elektryczne maszyny obrotowe, elektryczne mechanizmy napędowe do maszyn, elektryczne mechanizmy napędowe do pojazdów wodnych, elektryczne napędy do maszyn, elektryczne podnośniki do przemieszczania, parkowania i przechowywania pojazdów lądowych, elektryczne silniki napędowe do maszyn, elektryczne wciągarki liniowe, filtry do maszyn, filtry [części maszyn lub silników], filtry do gazów [maszyny], filtry do oczyszczania chłodzącego powietrza, do silników, filtry do smarów [części maszyn], filtry membranowe do użytku jako części maszyn, formy do kucia produktów metalowych [części maszyn], formy [części maszyn], gaźniki, hamulce do maszyn, hydrauliczne rampy podnośnikowe, hydrauliczne siłowniki do zaworów, hydrauliczne urządzenia do otwierania i zamykania drzwi [części

maszyn], hydrauliczne złącza obrotowe, instalacje do przenoszenia poprzez ssanie, kable sterownicze do maszyn i silników, instalacje dźwigowe, instalacje podnośnikowe do transportu osób i towarów, klocki hamulcowe do maszyn, kleszcze hydrauliczne (części maszyn budowlanych), kleszcze podnośnikowe do dźwigów, koła maszyn, koła pasowe napędowe do pasów pędnych maszyn przemysłowych, koła pasowe stanowiące części maszyn, koła zębate będące częściami do maszyn, kołowroty napędzane silnikowo, kompresory jako części maszyn i silników, kontenery i mieszarki w jednym do produkcji betonu, kontrolery ciśnienia stanowiące części maszyn [regulatory], koparki, koparki będące maszynami samobieźnymi, koparki będące ruchomymi maszynami, kosze samowyladowcze mechaniczne, kosiarki, korbowody do maszyn, motorów i silników, ładowarki czołowe, ładowarki do maszyn rolniczych, ładowarki do pakowania towarów, ładowarki łopatkowe [maszyny], ładowarki [przenośniki], łańcuchy podnośnikowe będące częściami maszyn, łożyska do maszyn, manipulatory przemysłowe [maszyny], maszyny budowlane, maszyny do budowy dróg, maszyny do budowy torów kolejowych, maszyny do naprawy pęknięć nawierzchni drogowych, maszyny do ponoszenia pojazdów, maszyny do przeładunku pojemników, maszyny do przenoszenia ciał stałych, maszyny do przenoszenia materiałów, maszyny do przenoszenia palet, maszyny do przenoszenia [podnoszenia] ładunków, maszyny do przenoszenia ziemi, maszyny do równania ziemi, maszyny do robót ziemnych, maszyny do transportu, maszyny do transportu ładunku, maszyny do usuwania śniegu, maszyny do użytku w montażu, maszyny do wciągania, maszyny do znakowania dróg, maszyny do załadunku i rozładunku, maszyny montażowe, maszyny podnośnikowe do transportu materiałów masowych, maszyny podnośnikowe do transportu bliskiego ładunków, maszyny potrzęsające używane w produkcji, maszyny przeładunkowe, maszyny przenośnikowe linii montażowej, maszyny transportowe, maszyny załadunkowe, mechaniczne przekładnie [inne niż do pojazdów lądowych], mechanizmy napędowe, mechanizmy sterownicze do maszyn i silników, mieszalniki, mieszarki elektryczne, mieszarki mechaniczne, minikoparki, mobilne dźwigi do pracy w dokach, napędy do maszyn, napełniarki, narzędzia aktywowane mechanicznie, narzędzia elektryczne, narzędzia hydrauliczne, narzędzia mechaniczne, narzędzia napędzane silnikowo, narzędzia obsługiwane mechanicznie, nawijarki mechaniczne, obrotowe podnośniki kubekowe, obrotowe maszyny elektryczne, obudowy maszyn, obudowy silników, obwody hydrauliczne do maszyn, ochrony przed chlapaniem do maszyn, odśnieżarki, pakowarki, platformy do podnoszenia do użytku z półkami do przechowywania, platformy do załadunku pojazdów, platformy dostępowe [mechanicznej], platformy obsługiwane maszynowo, podnoszące się ponad powierzchnię ziemi i stosowane do celów magazynowych, platformy podnośnikowe, platformy podnośnikowe do doczepiania do pojazdów, platformy podnoszące, pneumatyczne regulatory procesów, pneumatyczne przyrządy do sterowania systemem, pneumatyczne siłowniki zaworowe, pługi, podajniki, podnośniki, podstawy [statywy] maszyn, podnośniki do użytku z pojazdami, pojazdy budowlane, inne niż do celów transportowych, pojazdy do czyszczenia ulic [maszyny], pojazdy do odśnieżania, pojemniki do przenośników podnośnikowych, pojemniki montażowe do przenoszenia towarów, pompy, kompresory i wentylatory, prądnice do pojazdów lądowych, prasy, precyzyjne obrabiarki stanowiące części zestawów, prowadnice do maszyn, prowadnice maszynowe [części maszyn], przekładnie do maszyn, przekładnie zębate do maszyn, przemysłowe maszyny mieszające, przewody dźwigów, przyrządy mechaniczne do sterowania systemem, regulatory, roboty, silniki do maszyn, silniki do podnośników, silniki elektryczne, silniki spalinowe do maszyn, silniki, układy napędowe i części maszyn, siłowniki hydrauliczne, siłowniki liniowe, siłowniki obrotowe, siłowniki zaworowe, sprzężarki, sprzęgła do maszyn, stojaki do dźwigników hydraulicznych, sterowniki hydrauliczne do maszyn i silników, sterowniki pneumatyczne do silników i maszyn, stalowe podnośniki, uchwyty [części maszyn], turbogeneratory, turbosprężarki, urządzenia do czyszczenia i mycia powierzchni zewnętrznych, urządzenia do przenoszenia i transportu, urządzenia podnoszące, walce drogowe, urządzenia do wykańczania metali [maszyny], wały napędowe, wciągarki z napędem elektrycznym, wciągarki pneumatyczne, wciągarki ręczne samohamowne, wibratory do betonu, wibratory [maszyny] do celów przemysłowych, wiertarki i części do nich, windy i podnośniki, wtryskiwacze, wyciągi [dźwigi], wycinarki [maszyny], wytłaczarki, zagęszczacze, zautomatyzowane maszyny do ładowania materiałów, zautomatyzowane

maszyny montażowe, zawory [części maszyn lub silników], zespoły silnik-pompa, żurawie, zwałowarki, zwijarki mechaniczne, 12 pojazdy i środki transportu, mechanizmy wywrotkowe, części ciężarówek i wagonów, wózki przechyłne, wózki transportowe, wózki towarowe i bagażowe, wózki z bębnum do zwijania przewodów giętkich, pojazdy elektryczne, przyczepy [pojazdy], pojazdy trzy lub czterokołowe, pojazdy zdalnie sterowane, inne niż zabawki, pojazdy do poruszania się drogą lądową, powietrzną, wodną lub kolejową, betoniarki [samochody], ciągniki, furgony [pojazdy], hamulce do pojazdów, kierunkowskazy do pojazdów, klaksony do pojazdów, koła do pojazdów lądowych, kółka samonastawne do wózków [pojazdy], mechanizmy napędowe do pojazdów lądowych, korbowody do pojazdów lądowych, inne niż części silników nadwozia pojazdów, opony do pojazdów, osie pojazdów, podwozia pojazdów, pojazdy-chłodnie, podnośniki widłowe, pokrowce na siedzenia pojazdów, pompy powietrzne [akcesoria do pojazdów], przekładnie do pojazdów lądowych, przemienniki momentu obrotowego do pojazdów lądowych, przenośniki naziemne [transportery], resory [sprężyny] zawieszenia pojazdów, stopnie nadwozia do pojazdów, spojłery do pojazdów, sprzęgła do pojazdów lądowych, skrzynie ładunkowe wywrotkowe do ciężarówek, skrzynie korbowe do elementów pojazdów lądowych, inne niż do silników, skrzynie biegów do pojazdów lądowych, silniki do pojazdów lądowych, siedzenia do pojazdów, sygnalizatory jazdy wstecz do pojazdów, szczęki hamulcowe do pojazdów, szprychy kół pojazdów, szyby do pojazdów, tarcze hamulcowe do pojazdów, turbiny do pojazdów lądowych, urządzenia służące do poruszania się na lądzie, w powietrzu lub wodzie, urządzenia i instalacje do transportu linowego, urządzenia przeciwosłepieniowe do pojazdów, urządzenia przeciwwłamaniowe do pojazdów, urządzenia sprzęgające do pojazdów lądowych, wały napędowe do pojazdów lądowych, wozy, wolne koła do pojazdów lądowych, wycieraczki do przednich szyb, wycieraczki przednich świateł, zderzaki do pojazdów, złącza do przyczep do pojazdów, 37 budownictwo, usługi budowlane, eliminacja zakłóceń w instalacjach elektrycznych, informacja o naprawach, naprawy, usługi instalacyjne, instalacja, konserwacja i naprawa maszyn, czyszczenie pojazdów, instalowanie i naprawa urządzeń elektrycznych, konserwacja i naprawy pojazdów silnikowych, konserwacja pojazdów, ładowanie akumulatorów do pojazdów, mycie pojazdów, naprawa opon, naprawa pomp, nitowanie, polerowanie pojazdów, usługi stacji obsługi pojazdów [tankowanie i obsługa], układanie nawierzchni drogowych, rozbiórka budynków, smarowanie pojazdów, roboty wydobywcze [górnictwo], regeneracja silników zużytych lub częściowo zniszczonych, regeneracja maszyn zużytych lub częściowo zniszczonych, wiercenie głębokich szybów naftowych lub gazowych, wiercenie studni, wulkanizacja opon [naprawa], wynajem buldożerów, wynajem koparek, wynajem pomp do drenażu, wynajem sprzętu budowlanego, wynajem sprzętu do oczyszczania dróg, wynajem żurawi, wypożyczanie maszyn do czyszczenia, wyważanie opon, zabezpieczanie przed korozją, zamiatanie dróg.

(111) **291257** (220) 2015 06 11 (210) 443510

(151) 2016 12 14 (441) 2015 09 28

(732) FABRYKA MASZYN LEŻAJSK NOWA SPÓŁKA
Z OGRANICZONĄ ODPOWIEDZIALNOŚCIĄ, Leżajsk, PL.

(540) WAC 23-0122

(510), (511) 7 generatory elektryczności, generatory prądu, maszyny do wytwarzania prądu, maszyny i urządzenia do obróbki i przetworstwa, silniki, układy napędowe i części maszyn, urządzenia do przenoszenia i transportu, urządzenia zamiatające, czyszczące, myjące i piorące, akcesoria do zamiatania dróg do przyłączania do pojazdów, akcesoria do koszenia trawników do pojazdów, akcesoria podnośnikowe do przyłączania zawierające mechanizmy do transportu bliskiego i przeładunku towarów, akcesoria [przystawki] do buldożerów, akcesoria [przystawki] do dźwigów, akcesoria [przystawki] do głowic do narzędzi elektrycznych, akcesoria [przystawki] do koparek, aktuatory liniowe [przetwarzające ruch obrotowy na liniowy], akumulatory hydrauliczne, alternatory elektryczne, automatyczne instalacje przenośnikowe, automaty przemysłowe do przenoszenia przedmiotów obrabianych, alternatory rozruszników, amortyzatory do maszyn, aparatura do dostarczania energii [generatory], automatyczne maszyny do czyszczenia, betoniarki, bezałogowe przenośniki transportujące, chwytaki wieloskorupowe [maszyny], chłodnice do pojazdów, chlapanice [części maszyn], cewki [części maszyn], cewki zapłonowe [części

silników spalinowych wewnętrznego spalania], centra rotacyjne [części do maszyn], centra rotacyjne [maszyny], centra obróbkowe, części [maszyny], ciągle przenośniki pionowe, cylindry będące częściami do maszyn, cylindry do pojazdów innych niż pojazdy lądowe, części hamulcowe, inne niż do pojazdów, części mechanizmów napędu [inne niż do pojazdów lądowych], części przekładni zębatej, inne niż do pojazdów lądowych, części składowe przekładni (z wyjątkiem stosowanych w pojazdach lądowych), części układu hamulcowego do maszyn, części wtryskiwaczy paliwa do silników pojazdów lądowych i wodnych, doczepiane akcesoria do pojazdów do wirnikowego odgarniania śniegu, doczepiane akcesoria do odśnieżania do pojazdów, dźwigniki elastyczne obsługiwane elektrycznie, dźwignie zmiany biegów, inne niż do pojazdów lądowych, dźwignie sprzęgła, inne niż do pojazdów lądowych, dźwigi załadownicze, dźwigi z masztem kratowym, dźwigi [urządzenia do podnoszenia i wyciągania], dźwigi, dźwigniki [maszyny], ejektory [pompy], elektronarzędzia, elektroniczne rozruszniki do silników, elektryczne alternatory do maszyn, elektryczne hamulce do maszyn, elektryczne maszyny obrotowe, elektryczne mechanizmy napędowe do maszyn, elektryczne mechanizmy napędowe do pojazdów wodnych, elektryczne napędy do maszyn, elektryczne podnośniki do przemieszczania, parkowania i przechowywania pojazdów lądowych, elektryczne silniki napędowe do maszyn, elektryczne wciągarki linowe, filtry do maszyn, filtry [części maszyn lub silników], filtry do gazów [maszyny], filtry do oczyszczania chłodzącego powietrza, do silników, filtry do smarów [części maszyn], filtry membranowe do użytku jako części maszyn, formy do kucia produktów metalowych [części maszyn], formy [części maszyn], gaźniki, hamulce do maszyn, hydrauliczne rampy podnośnikowe, hydrauliczne siłowniki do zaworów, hydrauliczne urządzenia do otwierania i zamykania drzwi [części maszyn], hydrauliczne złącza obrotowe, instalacje do przenoszenia poprzez ssanie, kable sterownicze do maszyn i silników, instalacje dźwigowe, instalacje podnośnikowe do transportu osób i towarów, klócki hamulcowe do maszyn, kleszcze hydrauliczne (części maszyn budowlanych), kleszcze podnośnikowe do dźwigów, koła maszyn, koła pasowe napędowe do pasów pędnych maszyn przemysłowych, koła pasowe stanowiące części maszyn, koła zębate będące częściami do maszyn, kołowroty napędzane silnikowo, kompresory jako części maszyn i silników, kontenery i mieszarki w jednym do produkcji betonu, kontrolery ciśnienia stanowiące części maszyn [regulatory], koparki, koparki będące maszynami samobieźnymi, koparki będące ruchomymi maszynami, kosze samowylądowcze mechaniczne, kosiarki, korbowody do maszyn, motorów i silników, ładowarki czołowe, ładowarki do maszyn rolniczych, ładowarki do pakowania towarów, ładowarki łopatowe [maszyny], ładowarki [przenośniki], łańcuchy podnośnikowe będące częściami maszyn, łożyska do maszyn, manipulatory przemysłowe [maszyny], maszyny budowlane, maszyny do budowy dróg, maszyny do budowy torów kolejowych, maszyny do naprawy pęknięć nawierzchni drogowych, maszyny do ponoszenia pojazdów, maszyny do przeładunku pojemników, maszyny do przenoszenia ciał stałych, maszyny do przenoszenia materiałów, maszyny do przenoszenia palet, maszyny do przenoszenia [podnoszenia] ładunków, maszyny do przenoszenia ziemi, maszyny do równania ziemi, maszyny do robót ziemnych, maszyny do transportu, maszyny do transportu ładunku, maszyny do usuwania śniegu, maszyny do użytku w montażu, maszyny do wciągania, maszyny do znakowania dróg, maszyny do załadunku i rozładunku, maszyny montażowe, maszyny podnośnikowe do transportu materiałów masowych, maszyny podnośnikowe do transportu bliskiego ładunków, maszyny potrząsające używane w produkcji, maszyny przeładunkowe, maszyny przenośnikowe linii montażowej, maszyny transportowe, maszyny załadownicze, mechaniczne przekładnie [inne niż do pojazdów lądowych], mechanizmy napędowe, mechanizmy sterownicze do maszyn i silników, mieszalniki, mieszarki elektryczne, mieszarki mechaniczne, minikoparki, mobilne dźwigi do pracy w dokach, napędy do maszyn, napełniarki, narzędzia aktywowane mechanicznie, narzędzia elektryczne, narzędzia hydrauliczne, narzędzia mechaniczne, narzędzia napędzane silnikowo, narzędzia obsługiwane mechanicznie, nawijarki mechaniczne, obrotowe podnośniki kubełkowe, obrotowe maszyny elektryczne, obudowy maszyn, obudowy silników, obudowy hydrauliczne do maszyn, ochrony przed chlapaniem do maszyn, odśnieżarki, pakowarki, platformy do podnoszenia do użytku z półkami do przechowywania, platformy do załadunku pojazdów, platformy dostępne [mechanicznej] platformy obsługiwane maszynowo, podnoszące się ponad powierzchnię ziemi i stosowane do celów magazynowych, platformy podnośnikowe, platformy podnośnikowe do doczepiania do pojazdów, platformy

podnoszące, pneumatyczne regulatory procesów, pneumatyczne przyrządy do sterowania systemem, pneumatyczne siłowniki zaworowe, pługi, podajniki, podnośniki, podstawy [statywy] maszyn, podnośniki do użytku z pojazdami, pojazdy budowlane, inne niż do celów transportowych, pojazdy do czyszczenia ulic [maszyny], pojazdy do odśnieżania, pojemniki do przenośników podnośnikowych, pojemniki montażowe do przenoszenia towarów, pompy, kompresory i wentylatory, prądnice do pojazdów lądowych, prasy, precyzyjne obrabiarki stanowiące części zestawów, prowadnice do maszyn, prowadnice maszynowe [części maszyn], przekładnie do maszyn, przekładnie zębate do maszyn, przemysłowe maszyny mieszające, przewody dźwiękowe, przyrządy mechaniczne do sterowania systemem, regulatory, roboty, silniki do maszyn, silniki do podnośników, silniki elektryczne, silniki spalinowe do maszyn, silniki, układy napędowe i części maszyn, siłowniki hydrauliczne, siłowniki liniowe, siłowniki obrotowe, siłowniki zaworowe, sprzężarki, sprzęgła do maszyn, stojaki do dźwigników hydraulicznych, sterowniki hydrauliczne do maszyn i silników, sterowniki pneumatyczne do silników i maszyn, stalowe podnośniki, uchwyty [części maszyn], turbogeneratory, turbosprężarki, urządzenia do czyszczenia i mycia powierzchni zewnętrznych, urządzenia do przenoszenia i transportu, urządzenia podnoszące, walce drogowe, urządzenie do wykańczania metali [maszyny], wały napędowe, wciągarki z napędem elektrycznym, wciągarki pneumatyczne, wciągarki ręczne samohamowne, wibratory do betonu, wibratory [maszyny] do celów przemysłowych, wiertarki i części do nich, windy i podnośniki, wtryskiwacze, wyciągi [dźwigi], wycinarki [maszyny], wytłaczarki, zagęszczacze, zautomatyzowane maszyny do ładowania materiałów, zautomatyzowane maszyny montażowe, zawory [części maszyn lub silników], zespoły silnik-pompa, żurawie, zwałowarki, zwijarki mechaniczne, **12** pojazdy i środki transportu, mechanizmy wywrotkowe, części ciężarówek i wagonów, wózki przechyłne, wózki transportowe, wózki towarowe i bagażowe, wózki z bębnum do zwijania przewodów giętkich, pojazdy elektryczne, przyczepy [pojazdy], pojazdy trzy lub czterośladowe, pojazdy zdalnie sterowane, inne niż zabawki, pojazdy do poruszania się drogą lądową, powietrzną, wodną lub kolejową, betoniarki [samochody], ciągniki, furgony [pojazdy], hamulce do pojazdów, kierunkowskazy do pojazdów, klaksony do pojazdów, koła do pojazdów lądowych, kółka samonastawne do wózków [pojazdy], mechanizmy napędowe do pojazdów lądowych, korbowody do pojazdów lądowych, inne niż części silników nadwozia pojazdów, opony do pojazdów, osie pojazdów, podwozia pojazdów, pojazdy-chłodnie, podnośniki widłowe, pokrowce na siedzenia pojazdów, pompy powietrzne [akcesoria do pojazdów], przekładnie do pojazdów lądowych, przemienniki momentu obrotowego do pojazdów lądowych, przenośniki naziemne [transportery], resory [sprężyny] zawieszenia pojazdów, stopnie nadwozia do pojazdów, spojery do pojazdów, sprzęgła do pojazdów lądowych, skrzynie ładunkowe wywrotkowe do ciężarówek, skrzynie korbowe do elementów pojazdów lądowych, inne niż do silników, skrzynie biegów do pojazdów lądowych, silniki do pojazdów lądowych, siedzenia do pojazdów, sygnalizatory jazdy wstecz do pojazdów, szczęki hamulcowe do pojazdów, szprychy kół pojazdów, szyby do pojazdów, tarcze hamulcowe do pojazdów, turbiny do pojazdów lądowych, urządzenia służące do poruszania się na lądzie, w powietrzu lub wodzie, urządzenia i instalacje do transportu linowego, urządzenia przeciwosłepieniu do pojazdów, urządzenia przeciwwłamaniowe do pojazdów, urządzenia sprzęgające do pojazdów lądowych, wały napędowe do pojazdów lądowych, wozy, wolne koła do pojazdów lądowych, wycieraczkę do przednich szyb, wycieraczkę przednich świateł, zderzaki do pojazdów, złącza do przyczep do pojazdów, **37** budownictwo, usługi budowlane, eliminacja zakłóceń w instalacjach elektrycznych, informacja o naprawach, naprawy, usługi instalacyjne, instalacja, konserwacja i naprawa maszyn, czyszczenie pojazdów, instalowanie i naprawa urządzeń elektrycznych, konserwacja i naprawy pojazdów silnikowych, konserwacja pojazdów, ładowanie akumulatorów do pojazdów, mycie pojazdów, naprawa opon, naprawa pomp, nitowanie, polerowanie pojazdów, usługi stacji obsługi pojazdów [tankowanie i obsługa], układanie nawierzchni drogowych, rozbiórka budynków, smarowanie pojazdów, roboty wydobywcze [górnictwo], regeneracja silników zużytych lub częściowo zniszczonych, regeneracja maszyn zużytych lub częściowo zniszczonych, wiercenie głębokich szybów naftowych lub gazowych, wiercenie studni, wulkanizacja opon [naprawa], wynajem buldożerów, wynajem koparek, wynajem pomp do drenażu, wynajem sprzętu budowlanego, wynajem sprzętu do oczyszczania dróg, wynajem żurawi, wypożyczanie maszyn

do czyszczenia, wyważanie opon, zabezpieczanie przed korozją, zamiatanie dróg.

(111) **291258** (220) 2015 06 12 (210) 443519
 (151) 2016 11 29 (441) 2015 09 28
 (732) BANK ZACHODNI WBK SPÓŁKA AKCYJNA, Wrocław, PL.
 (540) BIZNES PAKIET Z TERMINALEM BZ WBK
 (540)



Kolor znaku: szary, zielony, biały
 (531) 26.04.02, 27.05.01, 29.01.13
 (510), (511) **36** usługi bankowe.

(111) **291259** (220) 2015 06 12 (210) 443547
 (151) 2016 11 22 (441) 2015 09 28
 (732) INSTYTUT BIOTECHNOLOGII SUROWIC I SZCZEPIONEK BIOMED SPÓŁKA AKCYJNA, .
 (540) Lactovaginal. Zerwij z zakażeniem!

(510), (511) **3** kosmetyki, kosmetyki do higieny intymnej, **5** preparaty bakteryjne do celów medycznych, substancje dietetyczne do celów leczniczych, plastry do celów leczniczych, suplement diety do celów wspomagania leczenia, kultury mikroorganizmów do celów leczniczych, preparaty z mikroorganizmów do celów leczniczych, leki wspierające, podłoża dla kultur bakteryjnych, leki do celów medycznych, preparaty farmaceutyczne, szczepionki, wyroby medyczne do celów leczniczych lub diagnostycznych zawarte w tej klasie, hormony dla celów medycznych, tampony menstruacyjne i podpaski, gałki dopochwowe, kremy dopochwowe, **35** Agencje reklamowe, analizy rynkowe, badania marketingowe, badanie opinii publicznej, doradztwo w sprawach organizowania i prowadzenia działalności gospodarczej, marketing, prezentowanie produktów w mediach do celów sprzedaży detalicznej, rozpowszechnianie ogłoszeń reklamowych, reklama, public relations, przygotowanie reklam prasowych, radiowych, telewizyjnych i internetowych, wynajem czasu reklamowego dla wszystkich środków przekazu, handel towarami takimi jak: preparaty bakteryjne do celów medycznych, substancje dietetyczne do celów leczniczych, plastry do celów leczniczych, suplement diety do celów wspomagania leczenia, kultury mikroorganizmów do celów leczniczych, preparaty z mikroorganizmów do celów leczniczych, leki wspierające, podłoża dla kultur bakteryjnych, leki do celów medycznych, preparaty farmaceutyczne, szczepionki, wyroby medyczne do celów leczniczych lub diagnostycznych zawarte w tej klasie, hormony dla celów medycznych, tampony menstruacyjne i podpaski, gałki dopochwowe, kremy dopochwowe, kosmetyki, kosmetyki do higieny intymnej, **41** organizacja szkoleń, sympozjów, konferencji, kongresów, wystaw i innych imprez edukacyjnych w tym wizyt studyjnych, kulturalnych i sportowych, publikacja tekstów innych niż reklamowe, usługi edukacyjne, nauczanie, publikowanie książek, tłumaczenia, wykonywanie fotoreportaży, usługi wydawnicze, publikowanie tekstów, usługi edukacyjne na rzecz ochrony zdrowia, usługi prowadzenia interaktywnych konkursów telewizyjnych i za pośrednictwem Internetu, usługi prowadzenia interaktywnych gier telewizyjnych i za pośrednictwem Internetu.

(111) **291260** (220) 2015 06 15 (210) 443619
 (151) 2016 12 07 (441) 2015 09 28
 (732) ROHA GROUP SPÓŁKA Z OGRANICZONĄ ODPOWIEDZIALNOŚCIĄ, Wrocław, PL.
 (540) AERIS NEXT
 (540)



Kolor znaku: niebieski, biały
 (531) 26.04.01, 26.04.09, 27.05.01, 29.01.12
 (510), (511) **11** urządzenia i instalacje do wentylacji, systemy wentylacyjne i systemy odzyskiwania ciepła, rekuperatory.

(111) **291261** (220) 2015 06 01 (210) 443169
 (151) 2016 12 12 (441) 2015 09 14

(732) SARNECKI CEZARY, Warszawa, PL. ;
 (540) secco hospitality financial management
 (540)



Kolor znaku: granatowy, niebieski, pomarańczowy
 (531) 26.13.25, 27.05.01, 29.01.12

(510), (511) **35** rachunkowość, administrowanie hotelami, analizy kosztów, analizy rynkowe, audyty, badania rynku, badania w dziedzinie działalności gospodarczej, usługi porównywania cen, dobór personelu za pomocą metod psychotechnicznych, doradztwo specjalistyczne w sprawach działalności gospodarczej, doradztwo w zakresie organizowania i prowadzenia działalności gospodarczej, doradztwo w zakresie prowadzenia działalności gospodarczej, doradztwo w zakresie zarządzania personelem, doradztwo w zarządzaniu działalnością gospodarczą, doradztwo w zakresie organizacji i zarządzania działalnością gospodarczą, doradztwo w zakresie zarządzania działalnością gospodarczą, specjalistyczne doradztwo w zakresie działalności gospodarczej, ekonomiczne prognozy, ekspertyzy w zakresie wydolności przedsiębiorstw, księgowość, doradztwo dotyczące organizowania działalności gospodarczej, sporządzanie sprawozdań rachunkowych, statystyczne zestawienia, wyszukiwanie w komputerowych bazach danych, zarządzanie zbiorami informatycznymi, zarządzanie hotelami, usługi doradcze w zarządzaniu działalnością gospodarczą, pozyskiwanie danych do komputerowych baz danych, systematyzacja danych w komputerowych bazach danych, pomoc w prowadzeniu działalności gospodarczej, pozyskiwanie informacji o działalności gospodarczej, sporządzanie sprawozdań rachunkowych, statystyczne zestawienia, zarobkowe zarządzanie w zakresie udzielania licencji na towary i usługi dla osób trzecich, zarządzanie w ramach prowadzonej działalności gospodarczej w zakresie udzielania licencji na towary i usługi na rzecz osób trzecich, pomoc w zarządzaniu działalnością gospodarczą, zarządzanie zbiorami informatycznymi, **36** usługi finansowe, zarządzanie, wycena, doradztwo, informacje finansowe, ekspertyzy do celów podatkowych, operacje rozrachunkowości finansowej, zarządzanie finansami, analizy finansowe, doradztwo w sprawach finansowych, **41** edukacja, edukacja jako nauczanie, pokazy kształcenia praktycznego, organizowanie i prowadzenia warsztatów szkoleniowych, organizowanie i prowadzenie konferencji, organizowanie i prowadzenie seminariów, organizowanie i prowadzenie kongresów, organizowanie i prowadzenie sympozjów, organizowanie i prowadzenie zjazdów, publikowanie tekstów innych niż teksty reklamowe, usługi trenerskie, **42** aktualizacja oprogramowania komputerowego, doradztwo w zakresie oprogramowania komputerowego, instalacje oprogramowania komputerowego, konserwacja oprogramowania komputerowego, powielanie oprogramowania komputerowego, projektowanie oprogramowania komputerowego, wypożyczanie oprogramowania komputerowego, wypożyczanie serwerów [hosting].

(551) wspólne prawo ochronne

(111) **291262** (220) 2015 06 17 (210) 443729
 (151) 2016 12 13 (441) 2015 09 28
 (732) SPEKTRUM TOWER SPÓŁKA Z OGRANICZONĄ ODPOWIEDZIALNOŚCIĄ, Warszawa, PL.
 (540) SPEKTRUM TOWER
 (540)



Kolor znaku: szary, zielony, niebieski
 (531) 27.05.01, 29.01.13, 26.13.25, 26.07.25

(510), (511) **35** reklama, rozpowszechnianie materiałów reklamowych, promocja sprzedaży, dostarczanie informacji handlowej, prezentacja oferty handlowej w Internecie, wynajmowanie nośników i przestrzeni reklamowej, wynajmowanie urządzeń i wyposażenia biurowego, usługi w zakresie zarządzania w działalności gospodarczej, administrowania działalnością gospodarczej, doradztwa w zakresie organizowania i prowadzenia działalności gospodarczej, **36** usługi w zakresie wynajmowania i dzierżawy nieruchomości, w tym powierzchni biurowych i mieszkalnych, usługi w zakresie zarządzania i administrowania majątkiem nieruchomości, usługi w zakresie administrowania budynkami, usługi w zakresie wyceny majątku nieruchomości, usługi finansowania nieruchomości, usługi pośrednictwa w sprawach nieruchomości, **39** usługi w zakresie prowadzenia, wynajmowania, dzierżawy parkingów, miejsc parkingowych, garaży, usługi administrowania i zarządzania parkingami, miejscami parkingowymi, garażami.

(111) **291263** (220) 2015 06 17 (210) 443730
 (151) 2016 12 13 (441) 2015 09 28
 (732) SPEKTRUM TOWER SPÓŁKA Z OGRANICZONĄ
 ODPOWIEDZIALNOŚCIĄ, Warszawa, PL.
 (540) SPEKTRUM TOWER
 (540)



(531) 27.05.01, 26.13.25, 26.07.25

(510), (511) **35** reklama, rozpowszechnianie materiałów reklamowych, promocja sprzedaży, dostarczanie informacji handlowej, prezentacja oferty handlowej w Internecie, wynajmowanie nośników i przestrzeni reklamowej, wynajmowanie urządzeń i wyposażenia biurowego, usługi w zakresie zarządzania w działalności gospodarczej, administrowania działalnością gospodarczej, doradztwa w zakresie organizowania i prowadzenia działalności gospodarczej, **36** usługi w zakresie wynajmowania i dzierżawy nieruchomości, w tym powierzchni biurowych i mieszkalnych, usługi w zakresie zarządzania i administrowania majątkiem nieruchomości, usługi w zakresie administrowania budynkami, usługi w zakresie wyceny majątku nieruchomości, usługi finansowania nieruchomości, usługi pośrednictwa w sprawach nieruchomości, **39** usługi w zakresie prowadzenia, wynajmowania, dzierżawy parkingów, miejsc parkingowych, garaży, usługi administrowania i zarządzania parkingami, miejscami parkingowymi, garażami.

(111) **291264** (220) 2015 06 19 (210) 443838
 (151) 2016 11 28 (441) 2015 09 28
 (732) LA RIVE SPÓŁKA AKCYJNA, Grudziądz, PL.
 (540) La Rive Flame of love
 (540)



Kolor znaku: czerwony, srebrny, czarny, biały, jasnoniebieski
 (531) 19.01.25, 27.05.01, 29.01.15, 26.11.03, 26.11.13, 17.02.01

(510), (511) **3** wyroby perfumeryjne, perfumy, wody perfumowane, wody toaletowe, wody kolońskie, płyny po goleniu, antyperspiranty, dezodoranty, mydła, mydła w płynie, esencje eteryczne, olejki eteryczne, kosmetyki, zestawy kosmetyków, kremy kosmetyczne, lakiery do paznokci, preparaty do makijażu, mleczko kosmetyczne, toniki kosmetyczne, preparaty do demakijażu, piżmo (perfumeria), pomadki do ust, puder do makijażu, sole kąpielowe do celów innych niż lecznicze, płyny do kąpieli innych niż lecznicze, wody zapachowe.

(111) **291265** (220) 2015 06 24 (210) 443977
 (151) 2016 12 29 (441) 2015 10 12
 (732) ZBYSZKO BOJANOWICZ SPÓŁKA Z OGRANICZONĄ
 ODPOWIEDZIALNOŚCIĄ SPÓŁKA KOMANDYTOWO-AKCYJNA,
 Białobrzegi, PL.
 (540) Bez barwników i konserwantów, poręczna butelka PAŁASZuj
 słowa, niosą uśmiech:) jabłko malina limetka ROKO Fun SŁODYCZ
 Z OWOCÓW I SOKÓW Natura Twoim Zdrowiem poleca: Marcin
 Pałasz NAPEŁNIONO ASEPTYCZNIE
 (540)



Kolor znaku: zielony, pomarańczowy, czerwony, czarny, biały, brązowy, żółty, szary

(531) 03.05.19, 19.07.01, 26.01.16, 05.07.08, 05.07.12, 05.07.13,
 29.01.15, 27.05.01

(510), (511) **16** opakowania z papieru lub tektury, materiały z papieru i z tektury do pakowania, druki reklamowe, foldery, katalogi, podkładki pod szklanki i kufle z papieru lub z tektury, prospekty, plakaty, tablice reklamowe z papieru lub z tektury, ulotki reklamowe, **32** wody gazowane, napoje bezalkoholowe, napoje owocowe, soki owocowe, nektary owocowe, napoje owocowe-warzywne, soki owocowo-warzywne, syropy i inne preparaty do produkcji napojów, ekstrakty owocowe bezalkoholowe, aperitify bezalkoholowe, koktajle bezalkoholowe, napoje izotoniczne, napoje energetyzujące, oranżady, lemoniady, wody mineralne i źródlane, preparaty do produkcji napojów, **42** opracowywanie projektów technicznych i technologicznych dla napojów bezalkoholowych, projektowanie opakowań dla napojów bezalkoholowych i innych środków spożywczych.

(111) **291266** (220) 2015 06 24 (210) 443979
 (151) 2016 12 29 (441) 2015 10 12
 (732) ZBYSZKO BOJANOWICZ SPÓŁKA Z OGRANICZONĄ
 ODPOWIEDZIALNOŚCIĄ SPÓŁKA KOMANDYTOWO-AKCYJNA,
 Białobrzegi, PL.
 (540) marchew wiśnia jabłko ROKO Fun SŁODYCZ Z OWOCÓW
 I SOKÓW Bez barwników konserwantów zwierzęco owocowy
 podręczna butelka z sokiem PAŁASZuj słowa niosą uśmiech:)
 poleca: Marcin Pałasz więcej:Rokofun.pl Natura Twoim Zdrowiem
 NAPEŁNIONO ASEPTYCZNIE
 (540)



Kolor znaku: czerwony, czarny, biały, pomarańczowy, zielony, szary, żółty

(531) 19.07.01, 26.01.16, 03.01.08, 05.09.01, 04.05.05, 27.05.01, 29.01.15

(510), (511) **16** opakowania z papieru lub tektury, materiały z papieru i z tektury do pakowania, druki reklamowe, foldery, katalogi, podkładki pod szklanki i kufle z papieru lub z tektury, prospekty, plakaty, tablice reklamowe z papieru lub z tektury, ulotki reklamowe, **32** wody gazowane, napoje bezalkoholowe, napoje owocowe, soki owocowe, nektary owocowe, napoje owocowe-warzywne, soki owocowo-warzywne, syropy i inne preparaty do produkcji napojów, ekstrakty owocowe bezalkoholowe, aperitify bezalkoholowe, koktajle bezalkoholowe, napoje izotoniczne, napoje energetyzujące, oranżady, lemoniady, wody mineralne i źródlane, preparaty do produkcji napojów, **42** opracowywanie projektów technicznych i technologicznych dla napojów bezalkoholowych, projektowanie opakowań dla napojów bezalkoholowych i innych środków spożywczych.

(111) **291267** (220) 2015 06 24 (210) 443991
(151) 2016 12 14 (441) 2015 10 12

(732) ZBYSZKO BOJANOWICZ SPÓŁKA Z OGRANICZONĄ ODPOWIEDZIALNOŚCIĄ SPÓŁKA KOMANDYTOWO-AKCYJNA, Białobrzegi, PL.

(540) ROKO czysty smak owoców

(510), (511) **16** opakowania z papieru lub tektury, materiały z papieru i z tektury do pakowania, druki reklamowe, foldery, katalogi, podkładki pod szklanki i kufle z papieru lub z tektury, prospekty, plakaty, tablice reklamowe z papieru lub z tektury, ulotki reklamowe, **32** wody gazowane, napoje bezalkoholowe, napoje owocowe, soki owocowe, nektary owocowe, napoje owocowo-warzywne, soki owocowo-warzywne, syropy i inne preparaty do produkcji napojów, ekstrakty owocowe bezalkoholowe, aperitify bezalkoholowe, koktajle bezalkoholowe, napoje izotoniczne, napoje energetyzujące, oranżady, lemoniady, wody mineralne i źródlane, preparaty do produkcji napojów, **42** opracowywanie projektów technicznych i technologicznych dla napojów bezalkoholowych, projektowanie opakowań dla napojów bezalkoholowych i innych środków spożywczych.

(111) **291268** (220) 2015 06 25 (210) 444047
(151) 2016 12 09 (441) 2015 10 12

(732) A-Z MEDICA SPÓŁKA Z OGRANICZONĄ ODPOWIEDZIALNOŚCIĄ, Gdańsk, PL.

(540) Colon C wakacyjna lekkość bytu

(510), (511) **5** suplementy diety, produkty lecznicze, środki dietetyczne dla celów medycznych, produkty farmaceutyczne, witaminy, minerały, preparaty wspomagające leczenie, preparaty podnoszące, odporność organizmu, preparaty do celów medycznych i weterynaryjnych, preparaty biologiczne do celów medycznych i weterynaryjnych.

(111) **291269** (220) 2015 06 25 (210) 444053
(151) 2016 12 06 (441) 2015 10 12

(732) BELVEDERE-CAFE ŁAZIENKI KRÓLEWSKIE SPÓŁKA Z OGRANICZONĄ ODPOWIEDZIALNOŚCIĄ, Warszawa, PL.

(540) TROU MADAME

(510), (511) **30** napoje na bazie kawy, kakao, herbat, potrawy na bazie mąki, ciasto, ciastka, wyroby cukiernicze, przekąski zbożowe, placki, pizze, sosy do sałatek, sosy mięsne, mięso w cieście, lody spożywcze, **43** usługi w zakresie prowadzenia restauracji i restauracji samoobsługowych, kawiarni, barów szybkiej obsługi, stołówek, kafełkarni, obsługa gastronomiczna z własnym zapleczem, produktami i transportem, catering.

(111) **291270** (220) 2015 06 25 (210) 444057
(151) 2016 11 18 (441) 2015 10 12

(732) MAKSYMILUK VIOLETTA, Kościan, PL.

(540) SISI baby

(540)



Kolor znaku: ciemnozielony, czerwony, niebieski, zielony, żółty
(531) 27.05.01, 29.01.15

(510), (511) **10** butelki dla niemowląt, smoczki do butelek dla niemowląt, zamknięcie do butelek dla niemowląt, butelki do karmienia, smoczki do butelek do karmienia, zamknięcia do butelek do karmienia, smoczki, smoczki dziecięce, urządzenia do karmienia i opieki, inhalatory, irygatory do celów medycznych, pasy ciężowe, pulsometry, termometry do celów medycznych, urządzenia do odciągania mleka z piersi, przyrządy do położnictwa, gryzaki do złagodzenia lub ułatwienia żąbkowania, **11** podgrzewacze butelek dla niemowląt elektryczne, sterylizatory, osuszacze, parowary elektryczne.

(111) **291271** (220) 2015 06 26 (210) 444082
(151) 2016 11 18 (441) 2015 10 12
(732) FUNDACJA EDUKACYJNA PERSPEKTYWY, Warszawa, PL.
(540) DZIEWCZYNY DO NAUKI
(540)



Kolor znaku: niebieski, różowy, zielony

(531) 01.13.05, 02.03.16, 26.05.04, 26.05.13, 26.05.14, 27.05.01, 29.01.13

(510), (511) **16** czasopisma, periodyki, gazety, afisze, plakaty, ulotki, książki, kalendarze, fotografie, **35** rozpowszechnianie materiałów reklamowych (ulotki, prospekty, druki), reklama bilbordowa, reklama za pośrednictwem sieci komputerowej, produkcja filmów reklamowych, organizowanie targów w celach handlowych lub reklamowych, marketing, public relations, publikowanie tekstów reklamowych, publikowanie tekstów sponsorowanych, **41** organizowanie i prowadzenie konferencji, organizowanie konkursów w zakresie edukacji lub rozrywki, organizowanie i prowadzenie seminariów, edukacja, organizowanie wystaw z dziedziny kultury lub edukacji, informacja o edukacji, publikowanie książek, kształcenie praktyczne (pokazy), nauczanie, produkcja filmów innych niż reklamowe.

(111) **291272** (220) 2015 06 26 (210) 444095
(151) 2016 11 17 (441) 2015 10 12

(732) ZBROJOWNIA SPÓŁKA Z OGRANICZONĄ ODPOWIEDZIALNOŚCIĄ, Piątnica Poduchowna, PL.

(540) Z ZBROJOWNIA

(540)



(531) 24.01.05, 27.05.01

(510), (511) **8** bagnety, broń biała [boczną], inna niż broń palna: kastety, maczety, maczugi, pałki, miecze: noże myśliwskie, ostrza [broń], pałki, pochwy do szabli, scyzoryki, szable, sztylety, toporki, siekierki, **13** amunicja, kurki do broni, tłumiki do broni: broń osobista [broń palna], broń palna, amunicja do broni palnej, celowniki do broni palnej, wyciory do broni palnej, zamki do broni palnej, broń palna myśliwska, broń palna sportowa, celowniki do broni palnej (inne niż lunetowe), futerały na broń, karabiny, loża karabinowe, karabiny maszynowe, karabiny, strzelby (broń), lufy karabinowe, przyrządy do ładowania naboju, ładownice, taśmy na naboje, łuski naboje, naboje, pasy naramienne do broni (także z nabojami), pistolety pneumatyczne [broń], rewolwery, zabezpieczenia spustu w strzelbach, śrut ołowiany dla myślistwa, urządzenia do ładowania taśm amunicyjnych, celownicze lusterka do karabinów i strzelb, **41** informacja o imprezach rozrywkowych, informacja o rekreacji: instruktaże, kultura fizyczna, nauczanie, usługi obozów wakacyjnych [rozrywka], organizowanie i prowadzenia warsztatów [szkolenia], organizowanie i prowadzenie zjazdów, organizowanie konkursów [edukacja lub rozrywka], organizowanie przyjęć [rozrywka], organizowanie zawodów sportowych, parki rozrywki, planowanie przyjęć (rozrywka).

(111) **291273** (220) 2015 06 26 (210) 444106
 (151) 2016 11 18 (441) 2015 10 12
 (732) ITA SPÓŁKA Z OGRANICZONĄ ODPOWIEDZIALNOŚCIĄ
 SPÓŁKA KOMANDYTOWA, Skórzewo, PL.
 (540) ITA
 (540)



Kolor znaku: niebieski, biały

(531) 26.03.04, 27.05.01, 26.03.18, 29.01.12
 (510), (511) **35** usługi sprzedaży hurtowej w związku z narzędziami i urządzeniami pomiarowymi, usługi sprzedaży detalicznej w związku z narzędziami i urządzeniami pomiarowymi, sprzedaż systemów narzędziowych i pomiarowych, **37** naprawa i konserwacja maszyn i przyrządów pomiarowych, informacja o konserwacji sprzętu pomiarowego i urządzeń testujących, naprawa narzędzi, konserwacja pneumatycznych narzędzi ręcznych, serwisowanie narzędzi i urządzeń pomiarowych, **41** szkolenia w zakresie systemów pomiarowych i narzędziowych, **42** usługi pomiarowe, wykonywanie pomiarów.

(111) **291274** (220) 2015 06 26 (210) 444110
 (151) 2016 11 23 (441) 2015 10 12
 (732) JANUSZEK RENATA, Chorzów, PL.
 (540) Styl spa
 (540)



Kolor znaku: szary

(531) 27.05.01, 29.01.07
 (510), (511) **3** preparaty kosmetyczne do kąpeli, maseczki kosmetyczne, kosmetyki, zestawy kosmetyków, kosmetyki upiększające, kremy kosmetyczne, preparaty do kręcenia włosów, preparaty do makijażu, odżywki do włosów, olejki do celów kosmetycznych, **44** aromaterapia, manicure, masaż, salony piękności, salony fryzjerskie, usługi sauny, usługi solarium, usługi wizażystów.

(111) **291275** (220) 2015 06 26 (210) 444111
 (151) 2016 11 18 (441) 2015 10 12
 (732) ITA SPÓŁKA Z OGRANICZONĄ ODPOWIEDZIALNOŚCIĄ
 SPÓŁKA KOMANDYTOWA, Skórzewo, PL.
 (540) ITA
 (540)



Kolor znaku: niebieski, biały

(531) 26.03.04, 26.03.18, 27.05.01, 29.01.12
 (510), (511) **35** usługi sprzedaży hurtowej w związku z narzędziami i urządzeniami pomiarowymi, usługi sprzedaży detalicznej w związku z narzędziami i urządzeniami pomiarowymi, sprzedaż systemów narzędziowych i pomiarowych, **37** naprawa i konserwacja maszyn i przyrządów pomiarowych, informacja o konserwacji sprzętu pomiarowego i urządzeń testujących, naprawa narzędzi, konserwacja pneumatycznych narzędzi ręcznych, serwisowanie narzędzi i urządzeń pomiarowych, **41** szkolenia w zakresie systemów pomiarowych i narzędziowych, **42** usługi pomiarowe, wykonywanie pomiarów.

(111) **291276** (220) 2015 06 29 (210) 444157
 (151) 2016 11 25 (441) 2015 10 12
 (732) BIAŁOSTOCKI ÓSRODEK KULTURY, Białystok, PL.

(540) Underground / Independent
 (510), (511) **16** afisze, albumy, broszury, chorągiewki papierowe, czasopisma, fotografie, kalendarze, karty pocztowe, reprodukcje graficzne, **28** gry planszowe, gry automatyczne, gry elektroniczne, puzzle, łamigłówki, zabawki, zabawki ruchowe, zabawki wypchane, zabawki edukacyjne, modele będące zabawkami, karty do gry, artykuły gimnastyczne, **35** marketing, reklama, rozpowszechnianie materiałów reklamowych: ulotek, prospektów, druków, próbek, reklama billboardowa, reklama za pośrednictwem sieci komputerowej, wynajmowanie przestrzeni reklamowej, wynajem czasu reklamowego we wszystkich środkach przekazu, wynajmowanie nośników reklamowych, tworzenie tekstów reklamowych i sponsorowanych, uaktualnianie materiału reklamowego, rozpowszechnianie ogłoszeń reklamowych, reklamy korespondencyjne, przygotowywanie reklam prasowych, reklamy radiowe, reklamy telewizyjne, publikowanie tekstów sponsorowanych, promocja sprzedaży dla osób trzecich, telemarketing, zarządzanie w ramach prowadzonej działalności gospodarczej w zakresie udzielania licencji na towary i usługi dla osób trzecich, organizowanie i prowadzenie kampanii reklamowych, zarządzanie zbiorami informatycznymi, organizowanie i obsługa wystaw w celach gospodarczych, handlowych, reklamowych, zarządzanie działalnością artystyczną, impresariat w działalności artystycznej, usługi w zakresie obrotu dziełami sztuki, usługi sprzedaży detalicznej, internetowej, wysyłkowej oraz poprzez ofertę bezpośrednią następujących grup towarów: wydawnictwa, gadzety reklamowe, **38** transfer strumieniowy danych, transmisja plików cyfrowych, transmisja satelitarna, udostępnianie internetowego forum dyskusyjnego, usługi w zakresie rozpowszechniania programów telewizyjnych, reportaży, filmów dokumentalnych i fabularnych, widowisk rozrywkowych i sportowych, emisja programów telewizyjnych i radiowych za pośrednictwem sieci komputerowych, sieci telekomunikacyjnych i sieci telefonii komórkowej, usługi prowadzenia portali internetowych w zakresie rozpowszechniania wiadomości i aktualności, prowadzenia forów, **41** edukacja i nauczanie, informacja o edukacji, wypożyczanie filmów kinowych, dystrybucja filmów, prezentacja filmów, przygotowywanie napisów do filmów, obsługa studia filmowego, fotoreportaże, komputerowe przygotowanie materiałów do publikacji, rozrywka, publikowanie książek, nagrywanie filmów na taśmach wideo, obsługa sal kinowych, organizowanie i prowadzenie warsztatów szkoleniowych, koncertów, konferencji, kongresów, sympozjów, zjazdów, konkursów, organizowanie wystaw z dziedziny kultury lub edukacji, pisanie scenariuszy, pisanie tekstów, innych niż reklamowych, kształcenie praktyczne, produkcja filmów innych niż reklamowych, produkcja filmów na taśmach wideo, produkcja mikrofilmów, publikacje elektroniczne on-line książek i periodyków, nauczanie przedszkolne, publikowanie elektroniczne on-line nie do pobrania, publikowanie tekstów innych niż teksty reklamowe, wystawianie spektakli, rezerwacja miejsc na spektakle, informacja o rozrywce, organizowanie widowisk, użytkowanie sal kinowych, sale koncertowe, wypożyczanie dekoracji teatralnych, wypożyczanie nagrań dźwiękowych, usługi dostarczania muzyki, video, dźwięku i obrazu w postaci plików MP3 ze stron WWW poprzez Internet, usługi związane z prezentacją dzieł sztuki, upowszechnianie sztuki poprzez organizowanie wystaw dzieł sztuki w tym malarstwa, rzeźby, rysunku, instalacji, filmów i sztuki performance, organizowanie wernisaży, wypożyczanie dzieł sztuki dla wystaw muzealnych.

(111) **291277** (220) 2015 06 29 (210) 444176
 (151) 2016 12 29 (441) 2015 10 12
 (732) PACUŁA JUSTYNA POD MAGNOLIĄ, Kraków, PL.
 (540) podmagnolią ENGLISH LANGUAGE PRESCHOOL
 (540)



Kolor znaku: czerwony, niebieski, żółty, zielony, szary

(531) 05.03.13, 05.05.20, 27.05.01, 29.01.15
 (510), (511) **41** wychowanie przedszkolne, nauczanie i kształcenie językowe dzieci, warsztaty rekreacyjne dla dzieci, rozrywka. działalność sportowa i kulturalna, usługi edukacyjne w zakresie wychowa-

nia przedszkolnego i nauczania początkowego, prowadzenie przedszkoli, organizowanie wypoczynku dla dzieci, półkolonii oraz kolonii, wszelkie inne działania związane z nadzorem, opieką, edukacją, wychowaniem i zabawą dzieci i młodzieży, organizowanie pokazów kulturalnych i naukowych, imprez kulturalnych, usługi prowadzenia świetlic dla dzieci, klubów, domu kultury prowadzącego pozaszkolne formy kształcenia, usługi w zakresie prowadzenia kursów językowych, imprezy rozrywkowe dla dzieci: urodziny, festyny, **43** usługi zaopatrzenia w żywność i napoje, tymczasowe zakwaterowanie, stołówki i wydawanie posiłków, usługi gastronomiczne, opieka nad dziećmi, usługi żłobka.

(111) **291278** (220) 2015 06 29 (210) 444183
 (151) 2016 11 18 (441) 2015 10 12
 (732) BUGALSKI TADEUSZ, Bielsko-Biała, PL.
 (540) ATOPAL
 (510), (511) **1** chemiczne odczynniki inne niż do celów medycznych lub weterynaryjnych, preparaty do galwanizacji, glin.

(111) **291279** (220) 2015 07 02 (210) 444325
 (151) 2016 12 13 (441) 2015 10 12
 (732) VERCO SPÓŁKA AKCYJNA, Warszawa, PL.
 (540) DIOPTIL
 (510), (511) **5** suplementy diety, żywność dietetyczna do celów medycznych, żywność do celów medycznych, żywność dla niemowląt i małych dzieci, zioła do celów medycznych, preparaty farmaceutyczne, preparaty do celów medycznych, maści, płyny, żele, emulsje, zawiesiny, aerozole do celów medycznych, krople do celów medycznych, plastry do celów medycznych, materiały opatrunkowe, kompresy do celów medycznych, środki i preparaty higieniczne do celów medycznych.

(111) **291280** (220) 2015 07 06 (210) 444441
 (151) 2016 12 02 (441) 2015 10 26
 (732) INBAP FUNDUSZ INWESTYCYJNY ZAMKNIĘTY AKTYWÓW NIEPUBLICZNYCH, Warszawa, PL.
 (540) inbag
 (540)



Kolor znaku: żółty, różowy

(531) 26.01.01, 27.05.01, 29.01.12
 (510), (511) **35** reklama, zarządzanie w działalności handlowej, administrowanie działalności handlowej, prace biurowe, administrowanie hotelami, agencje importowo-eksportowe, agencje informacji handlowej, agencje reklamowe, analizy kosztów, analizy rynkowe, audyt, badania marketingowe, badania opinii publicznej: badania rynku, badania w dziedzinie działalności gospodarczej, biura pośrednictwa pracy, dekoracja wystaw sklepowych, dobór personelu za pomocą metod psychotechnicznych, doradztwo specjalistyczne w sprawach działalności gospodarczej, doradztwo w zakresie organizowania i prowadzenia działalności gospodarczej, doradztwo w zakresie zarządzania działalnością gospodarczej, doradztwo w zakresie zarządzania personelem, doradztwo w zarządzaniu działalnością gospodarczą, doręczanie gazet osobom trzecim, dystrybucja materiałów reklamowych [próbek, druków, prospektów, broszur], edytorskie usługi w dziedzinie reklamy, ekonomiczne prognozy, ekspertyzy w zakresie wydolności przedsiębiorstw, fakturowanie, fotokopiowanie, handlowe informacje i porady udzielane konsumentom [punkty informacji konsumenckiej], handlowe wyceny, impresariat w działalności artystycznej, informacja o działalności gospodarczej, kolportaż próbek, pozyskiwanie danych do komputerowych baz danych, systematyzacja danych w komputerowych bazach danych, komputerowe zarządzanie plikami, księgowość, marketing, maszynopisanie, uaktualnianie materiałów reklamowych, prezentowanie produktów w mediach dla celów sprzedaży detalicznej, usługi modelingu do celów promocji sprzedaży i reklamy, obróbka tekstów, obsługa administracyjna firm na zlecenie, rozpowszechnienie ogłoszeń reklamowych, opracowywanie CV dla osób trzecich, organizowanie wystaw w celach handlowych lub reklamo-

wych, outsourcing [doradztwo handlowe], poszukiwania w zakresie patronatu, rekrutacja personelu, rozlepanie plakatów reklamowych, wyszukiwanie informacji o plikach komputerowych dla osób trzecich, przygotowywanie zeznań podatkowych, organizacja pokazów mody w celach promocyjnych, pokazy towarów, pomoc przy zarządzaniu przedsiębiorstwami przemysłowymi lub handlowymi, pomoc w prowadzeniu działalności gospodarczej, usługi porównywania cen, pośrednictwo pracy, pośrednictwo w zakresie nabywania usług telekomunikacyjnych, powielanie dokumentów, pozyskiwanie informacji o działalności gospodarczej, usługi prenumeraty czasopism [dla osób trzecich], prezentowanie produktów w mediach dla celów sprzedaży detalicznej, produkcja filmów reklamowych, prognozy ekonomiczne, projektowanie materiałów reklamowych, promocja sprzedaży dla osób trzecich, kolportaż próbek, usługi związane z przenoszeniem przedsiębiorstwa, usługi przeglądu prasy, usługi związane z przenoszeniem przedsiębiorstw, przygotowanie listy płac, public relations, agencje public relations, publikowanie tekstów sponsorowanych, rachunkowość, reklama radiowa, rozpowszechnianie materiałów reklamowych [ulotki, prospekty, druki, próbki], reklama billboardowa, reklama za pośrednictwem sieci komputerowej, wynajmowanie przestrzeni reklamowej, tworzenie tekstów reklamowych i sponsorowanych, rozpowszechnianie ogłoszeń reklamowych, wynajmowanie nośników reklamowych, reklamy korespondencyjne, przygotowywanie reklam prasowych, reklamy telewizyjne, usługi sekretarskie, sortowanie danych w bazach komputerowych, sporządzanie sprawozdań rachunkowych, statystyczne zestawienia, usługi stenograficzne, telefoniczne udzielanie informacji [dla nieobecnych abonentów], telemarketing, transkrypcja formy wiadomości i komunikatów, zarobkowe zarządzanie w zakresie udzielania licencji na towary i usługi dla osób trzecich, usługi menedżerskie dla sportowców, usługi podatkowe, usługi pośrednictwa w zakresie nabywania usług telekomunikacyjnych, wyceny handlowe, wynajem billboardów [tablic reklamowych], wynajem czasu reklamowego we wszystkich środkach przekazu, wynajem dystrybutorów automatycznych, wynajem fotokopiarek, wynajmowanie urządzeń i wyposażenia biurowego, wywiad gospodarczy, zarządzanie w zakresie zamówień handlowych, usługi zaopatrzenia osób trzecich [zakupy produktów i usług dla innych przedsiębiorstw], zapewnianie platformy internetowej dla nabywców i sprzedawców towarów i usług, zarządzanie hotelami, zarządzanie programami refundacji w imieniu osób trzecich, zarządzanie zbiorami informatycznymi, **36** ubezpieczenia, działalność finansowa, bankowość, majątek nieruchomy, administrowanie nieruchomościami, agencje celne, agencje mieszkaniowe [nieruchomości], agencje nieruchomości, agencje pośrednictwa w handlu nieruchomościami, agencje ściągania wierzytelności, analizy finansowe, wycena antyków, banki z dostępem bezpośrednim np. przez Internet [home banking], informacje bankowe, operacje bankowe, oszczędności bankowe, bankowość hipoteczna, biura informacji kredytowej, wycena biżuterii, emisja bonów wartościowych, zbiórki funduszy na cele dobroczynne, weryfikacja czeków, emisja czeków podróżnych, ściąganie czynszów, depozyty kosztowności, depozyty przedmiotów wartościowych, depozyty sejfowe, doradztwo w sprawach finansowych, doradztwo w sprawach ubezpieczeniowych, dzierżawa gospodarstw rolnych, dzierżawa majątku nieruchomego, dzierżawa nieruchomości, ekspertyzy dla celów fiskalnych, emisja kart kredytowych, factoring, zarządzanie finansami, wycena finansowa [ubezpieczenia, banki, nieruchomości], informacje finansowe, operacje finansowe, usługi finansowe, notowania giełdowe, pośrednictwo giełdowe, gwarancje [kaucje], informacja w sprawach ubezpieczeniowych, informacja bankowe: informacja finansowe, inwestycje finansowe, inwestycje kapitałowe, lokaty kapitału, transfer elektroniczny kapitału, obsługa kary debetowych, usługi w zakresie kart kredytowych, wycena kosztów naprawy, agencje badające zdolność kredytową, kredytowanie pod zastaw, kredyty ratalne, usługi finansowej likwidacji przedsiębiorstw, oszacowanie [wycena] majątku nieruchomego, zarządzanie majątkiem nieruchomym, maklerstwo ubezpieczeniowe [maklerstwo giełdowe], agencje ściągające należności, wycena nieruchomości, notowania giełdowe, operacje walutowe, organizacja zbiorów, wymiana pieniędzy, ekspertyzy do celów podatkowych, pośrednictwo giełdowe, pośrednictwo ubezpieczeniowe, pośrednictwo w obrocie akcjami i obligacjami, pośrednictwo w obrocie nieruchomościami, pośrednictwo w sprawach majątku nieruchomego, usługi powiernicze, pośrednictwo w sprawach pozwolenia na emisję dwutlenku węgla, ubezpieczenia od pożarów, sponsorowanie finansowe, wycena dzieł sztuki, usługi świadczące emerytalnych, transakcje finansowe: ubezpieczenia, ubezpieczenia

morskie, ubezpieczenia zdrowotne, umowy kredytowe połączone ze sprzedażą ratalną [umowy kredytowe], weryfikacja czeków, wycena antyków, wycena biżuterii, wycena finansowa wełny, wycena finansowa [ubezpieczenia, bankowość, nieruchomości], wycena nieruchomości, wycena zbiorów numizmatycznych, wycena znaczków, wynajem mieszkań, wynajmowanie pomieszczeń biurowych [nieruchomości], zarządzanie finansami, zarządzanie finansowe płatnościami z tytułu refundacji w imieniu osób trzecich, **37** usługi budowlane, naprawy, usługi instalacyjne, asfaltowanie, bieżnikowanie opon, budowa falochronów, budowa i konserwacja rurociągów, budowa i naprawy magazynów, budowa pawilonów i sklepów targowych, budownictwo podwodne, budownictwo portowe, budownictwo przemysłowe, cieślnictwo, czyszczenie budynków od wewnątrz, czyszczenie budynków od zewnątrz, czyszczenie i naprawa kotłów, czyszczenie kominów, czyszczenie odzieży, czyszczenie okien, czyszczenie pojazdów, deratyzacja, dezynfekcja, doradztwo inżynierskie [budownictwo], eliminacja zakłóceń w instalacjach elektrycznych, informacja budowlana, informacja o naprawach, instalacja, konserwacja i naprawy maszyn, instalowanie drzwi i okien, instalowanie i naprawa pieców, instalowanie i naprawa telefonów, instalowanie i naprawa urządzeń elektrycznych, instalowanie i naprawa wind, instalowanie i naprawy alarmów przeciwwłamaniowych, instalowanie i naprawy urządzeń dla chłodnictwa, instalowanie i naprawy urządzeń do nawadniania, instalowanie oraz naprawa urządzeń klimatyzacyjnych, instalowanie, konserwacja oraz naprawy maszyn i urządzeń biurowych, izolowanie budynków, kamieniarstwo, instalowanie, konserwacja i naprawy komputerów, konserwacja i naprawy-palników, konserwacja i naprawy sejfów, konserwacja mebli, konserwacja, czyszczenie i naprawy-futer, konserwacja, czyszczenie, reperacja skór, lakierowanie, malowanie, montaż i naprawa instalacji alarmowych przeciwpożarowych, montaż i naprawy instalacji grzewczych, montaż rusztowań, montaż urządzeń kuchennych, mrowanie, mycie pojazdów, nadzór budowlany, napełnianie pojemników z tonerem, naprawa aparatów fotograficznych, naprawa obuwia, naprawa odzieży, naprawa parasoli, naprawa parasoli przeciwślonecznych, naprawa pomp, naprawa zamków, naprawy i konserwacja projektorów filmowych, naprawy i konserwacja skarbców, naprawy podwodne, naprawy tapicerskie, niszczenie szkodników [innych niż w rolnictwie], nitowanie, obsługa basenów kąpielowych, obsługa i naprawa samochodów, obsługa i naprawa samolotów, obsługa pojazdów, obsługa samochodów powypadkowych (naprawa), oczyszczanie dróg, odnawianie dzieł sztuki, odnawianie instrumentów muzycznych, ostrzenie noży, piaskowanie, napełnianie pojemników z tonerem, polerowanie pojazdów, pranie, pranie bielizny, pranie bielizny pościelowej, pranie na sucho, prasowanie bielizny, prasowanie parowe odzieży, regeneracja maszyn zużytych lub częściowo zniszczonych, regeneracja silników zużytych lub częściowo zniszczonych, renowacja mebli, renowacja odzieży, renowacja powłok cynowych, roboty wydobywcze [górnictwo], rozbiórka budynków, smarowanie pojazdów, stolarstwo meblowe [naprawy], szlifowanie, sztuczne naśnieżanie, tapetowanie, tapicerowanie mebli, tynkowanie, układanie nawierzchni drogowych, usługi dekarские, usługi eksploatacji kamieniołomów, usługi hydrauliczne, usługi stacji obsługi samochodów [tankowanie i obsługa], usługi stoczniowe, wiercenie studni, wiercenie szybów olejowych lub gazowych, wulkanizacja opon [naprawy], wynajem buldożerów, wynajem sprzętu budowlanego, wynajem sprzętu do oczyszczania dróg, wynajem żurawi [maszyny budowlane], wypożyczanie maszyn do czyszczenia, wyważanie opon, zabezpieczanie budynków przed wilgocią, zabezpieczanie pojazdów przed korozją, zegarmistrzostwo [naprawa i konserwacja], **38** telekomunikacja, agencje informacyjne, agencje prasowe, informacja o telekomunikacji, komunikacja radiowa, komunikacja za pośrednictwem sieci światłowodowych, komunikacja za pośrednictwem telefonów komórkowych, łączność poprzez terminale komputerowe, łączność telefoniczna, łączność telegraficzna, nadawanie bezprzewodowe, obsługa telekonferencji, poczta elektroniczna, przekazywanie on-line kartek z życzeniami, przesyłanie informacji, przesyłanie informacji tekstowej i obrazowej za pomocą komputera, przesyłanie telegramów, przesyłanie telekopii, przydzielanie dostępu do baz danych, przydzielanie kanałów telekomunikacyjnych dla usług związanych z telezakupami, transfer strumieniowy danych, transmisja plików cyfrowych, transmisja poprzez telewizję kablową, transmisja programów radiowych, transmisja programów telewizyjnych, transmisja satelitarna, udostępnianie internetowego forum dyskusyjnego, udostępnianie połączenia ze światową siecią komputerową za pośrednictwem telekomunikacji, usługi ogłoszeń elektronicznych [telekomunikacja], usługi poczty głosowej,

usługi telefoniczne, usługi telegraficzne, usługi telexowe, usługi związane z ustalaniem tras połączeń i połączeń dla telekomunikacji, wypożyczanie czasu dostępu do kwiatowej sieci komputerowej, wypożyczanie modemów, wypożyczanie telefonów, wypożyczanie urządzeń do przesyłania informacji, wypożyczanie urządzeń do telekopii, wypożyczanie urządzeń telekomunikacyjnych, zapewnianie dostępu do globalnych sieci komputerowych, zlecenia przywoławcze [radio, telefon lub inne środki łączności elektronicznej], **39** organizowanie podróży, dostarczanie korespondencji, przesyłek, dostarczanie kwiatów, dostarczanie paczek, dostarczanie towarów [zaopatrzenie], dostarczanie towarów zamówionych korespondencyjnie, dystrybucja energii, dystrybucja gazet, dystrybucja prądu elektrycznego, dystrybucja wody, frankowanie przesyłek pocztowych, holowanie, informacja o transporcie, informacje o ruchu drogowym, informacje o magazynowaniu, magazynowanie, magazynowanie elektronicznych nośników danych lub dokumentów, maklerstwo okrętowe, maklerstwo transportowe, organizowanie wycieczek, organizowanie wycieczek morskich, pakowanie prezentów, pakowanie produktów, pakowanie towarów, prowadzenie parkingów, pilotowanie, pomoc drogowa w przypadku awarii samochodu [holowanie], pośrednictwo frachtowe, przechowywanie łodzi, przenoszenie, ratownictwo podwodne, rezerwacja miejsc na podróż, rezerwacja transportu, rozładunek, składowanie, składowanie towarów, spacerowe rejsy statkami, ściąganie statków z mielizny, usługi kurierskie [listy lub towary], wynajmowanie koni, wynajmowanie magazynów, wynajmowanie miejsc parkingowych, wypożyczanie bagażników dachowych, wypożyczanie dzwoń nurkowych [kesony], wypożyczanie kontenerów magazynowych, wypożyczanie lodówek, wypożyczanie łodzi, statków, wypożyczanie samochodów, wypożyczanie samochodów wyścigowych, wypożyczanie samolotów, wypożyczanie skafandrów dla nurków, wypożyczanie wagonów kolejowych, wypożyczanie wagonów silnikowych, wypożyczanie wagonów towarowych, wypożyczanie wózków inwalidzkich, wypożyczanie zamrażarek, wystrzelwanie satelitów na rzecz osób trzecich, załadunek statków, zaopatrywanie w wodę, zwiedzanie turystyczne, **40** obróbka materiałów, apreturowanie papieru, apreturowanie tkanin, barwienie futer, barwienie skór, barwienie szyb przez obróbkę ich powierzchni, barwienie tkanin, chromowanie, cynowanie, dekatyzowanie tkanin, dezodoryzacja powietrza: dmuchanie szkła, dorabianie kluczy, druk sitowy, drukowanie litograficzne, drukowanie offsetowe, drukowanie szablonów [wykroje, rysunki], folusznicтво, fotochemigrafia, frezowanie, galwanizacja, galwanotechnika, grawerowanie, hafciarstwo, hartowanie metali, heblowanie, impregnowanie ognioodporne odzieży, impregnowanie wodoodporne odzieży: impregnowanie wodoodporne tkanin, informacja o obróbce materiałów, introligatorstwo, kadmowanie, kalandrowanie materiałów, konserwowanie napojów i żywności, kowalstwo, krawiectwo, krojenie tkanin, laminowanie, lutowanie, łączenie materiałów na zamówienie, magnesowanie: młynarstwo, modelowanie futer, mrożenie żywności, nablyszczanie futer, niklowanie, niszczenie odpadów, obrębianie tkanin, obróbka ceramiki, obróbka papieru, obróbka taśm filmowych, obróbka wełny, obróbka mająca na celu uzyskanie niegniotliwości tkanin, oczyszczanie powietrza, oddzielania kolorów [obróbka], odkazanie materiałów niebezpiecznych, odlwanie metali, odwieżanie powietrza, oprawianie dzieł sztuki, piaskowanie [polerowanie], pikowanie tkanin, platerowanie metali, pokrywanie kadmem, polerowanie [ścieranie], powlekanie galwaniczne, preparowanie zwierząt, wypychanie [taksydermia], przeróbki odzieży, przetwarzanie ropy naftowej, rafinacja, recykling odpadków i odpadów, rymarstwo, satynowanie futer, skład fotograficzny, skótnictwo, snucie osnów, sortowanie odpadów i surowców wtórnych [przetwarzanie], spalanie śmieci i odpadków, srebrzenie, szlifowanie, szlifowanie szkła optycznego, szycie odzieży na miarę, ścieranie, ścinanie i przecinanie drzew, tartaki, trasowanie laserem, trawienie [np. powłok płaszczyn, usuwanie pozostałości], ubój zwierząt, unieszkodliwianie odpadów [przetwarzanie], upcykling, usługi kotlarskie, usługi spawalnicze, uzdatnianie wody [oczyszczanie wody], wędzenie żywności, wybielanie tkanin, wykonywanie odbitek fotograficznych, wypożyczanie generatorów, wypożyczanie maszyn dziewiarskich, wypożyczanie urządzeń grzewczych, wypożyczanie urządzeń klimatyzacyjnych, wyrób kotłów, wyłaczanie owoców, wytwarzanie energii, wywoływanie filmów fotograficznych, zabezpieczanie futer przed molami, zamrażanie, złocenie, **41** nauczanie, kształcenie, rozrywka, działalność sportowa i kulturalna, chronometria na imprezach sportowych, cyrki, doradztwo zawodowe [porady w zakresie edukacji lub kształcenia], edukacja, fotografie, fotoreportaże, gimnastyka [instruktaż], hazardowe, informacja o edu-

kacji, informacja o imprezach rozrywkowych, informacja o rekreacji, instruktaże, komputerowe przygotowanie materiałów do publikacji, kultura fizyczna, lunaparki, montaż taśm wideo, nagrywanie filmów na taśmach wideo [filmowanie], nauczanie, nauczanie korespondencyjne, nauczanie religii, nocne kluby, obsługa pól golfowych, obsługa sal kinowych, organizowanie balów, organizowanie i prowadzenie warsztatów [szkolenia], organizowanie i prowadzenie koncertów, organizowanie i prowadzenie konferencji, organizowanie i prowadzenie kongresów, organizowanie i prowadzenie seminariów, organizowanie i prowadzenie sympozjów, organizowanie i prowadzenie zjazdów, organizowanie konkursów [edukacja lub rozrywka], organizowanie konkursów piękności, organizowanie loterii, organizowanie obozów sportowych, organizowanie przyjęć [rozrywka], organizowanie pokazów mody w celach rozrywkowych, organizowanie spektakli [impresariat], organizowanie wystaw z dziedziny kultury lub edukacji, organizowanie zawodów sportowych, parki rozrywki, pisanie scenariuszy, pisanie tekstów, innych niż reklamowych, postsynchronizacja, pozowanie dla artystów, producenckie usługi muzyczne, produkcja filmów innych niż reklamowych, produkcja filmów na taśmach wideo, produkcja mikrofilmów, produkcja programów radiowych i telewizyjnych, prowadzenie zajęć fitness, przedstawienia teatralne [produkcja], przedszkola, publikacje elektroniczne on-line książek i periodyków, publikowanie elektroniczne on-line nie do pobrania, publikowanie książek, publikowanie tekstów [innych niż teksty reklamowe], radiowe programy rozrywkowe, realizacja spektakli, rezerwacja miejsc na spektakle, rozrywka, rozrywka [widowiska], sale koncertowe, salony gier, sporządzanie napisów [np. do filmów w wersji oryginalnej], sprawdziany edukacyjne, studia filmowe, szkoły z internetem, telewizyjne programy rozrywkowe, tłumaczenia, tłumaczenie Języka migowego, tresura zwierząt, udostępnianie obiektów i urządzeń sportowych, udostępnianie ośrodków rekreacji, usługi bibliotek objazdowych, usługi dystrybucji biletów [rozrywka], usługi kaligrafii, usługi komponowania układu graficznego publikacji, inne niż do celów reklamowych, usługi prezenterów muzyki, usługi przekwalifikowania zawodowego, usługi reporterskie, usługi tłumaczy, usługi trenera osobistego, usługi trenerskie, usługi obozów wakacyjnych, wynajmowanie kortów tenisowych, wynajmowanie obiektów sportowych, wynajmowanie stadionów, wypożyczenie aparatów i sprzętu kinematograficznego, wypożyczenie aparatów radiowych i telewizyjnych, wypożyczenie aparatury oświetleniowej do dekoracji teatralnych lub do studiów telewizyjnych, wypożyczenie dekoracji teatralnych, wypożyczenie filmów kinowych, wypożyczenie kamer wideo, wypożyczenie kaset wideo, wypożyczenie książek, wypożyczenie magnetowidów, wypożyczenie nagrań dźwiękowych, wypożyczenie sprzętu audio, wypożyczenie sprzętu do nurkowania, wypożyczenie sprzętu sportowego, wypożyczenie zabawek, wyższe uczelnie [edukacja], **42** badania oraz usługi, naukowe i techniczne, oraz ich projektowanie, analizy przemysłowe i usługi badawcze, projektowanie i ulepszanie sprzętu oraz oprogramowania komputerowego, akwanautyka (eksploracja podwodna), aktualizacja oprogramowania komputerowego, analizy chemiczne, analizy dla eksploatacji pokładów ropośnych, analizy pisma ręcznego [grafologia], analizy systemów komputerowych, analizy wody, badania bakteriologiczne, badania biologiczne, badania chemiczne, badania geologiczne, badania techniczne, badania w dziedzinie fizyki, badania w dziedzinie kosmetyki, badania w dziedzinie mechaniki, badania w zakresie ochrony środowiska naturalnego, doradztwo architektoniczne, doradztwo w zakresie oprogramowania komputerowego, doradztwo w zakresie planowania zużycia energii, doradztwo w zakresie projektowania i rozwoju sprzętu komputerowego, dostarczanie [opracowywanie] wyszukiwarek internetowych, ekspertyzy pól naftowych, ekspertyzy geologiczne, instalacje oprogramowania komputerowego, inżynieria techniczna, kalibrowanie, cechowanie [pomiar], konserwacja oprogramowania komputerowego, kontrola jakości, konwersja danych lub dokumentów' na formę elektroniczną, kontrola szybów naftowych, miernictwo, monitoring systemów komputerowych przy użyciu dostępu zdalnego, ocena jakości drewna na pniu, ocena jakości wełny, odzyskiwanie danych komputerowych, opracowywanie projektów technicznych, opracowywanie wyszukiwarek internetowych, planowanie urbanistyczne, pomiary' geodezyjne, poszukiwania geologiczne, poszukiwania ropy naftowej, powielanie oprogramowania komputerowego, prognozowanie pogody, projektowanie budynków, projektowanie dekoracji wnętrz, projektowanie opakowań, projektowanie oprogramowania komputerowego, projektowanie systemów komputerowych, rozsiewanie środków chemicznych w chmurach w celu wywołania deszczu, stwierdzanie autentyczności dzieł sztuki,

stylizacja [wzornictwo przemysłowe], testowanie materiałów, testowanie pojazdów, tworzenie i utrzymywanie stron internetowych dla osób trzecich, udostępnianie informacji naukowej i doradztwa w zakresie kompensacji emisji dwutlenku węgla, udostępnianie miejsca na serwerach [strony internetowe], usługi architektoniczne, usługi doradcze w dziedzinie technologii, usługi doradcze w dziedzinie technologii komputerowej, usługi doradcze w dziedzinie technologii telekomunikacyjnej, usługi komputerowe w zakresie ochrony antywirusowej, usługi podmiotów zewnętrznych w dziedzinie informatyki, usługi projektantów mody, wypożyczenie komputerów, wypożyczenie oprogramowania komputerowego, wypożyczenie serwerów [hosting], wzornictwo przemysłowe, **43** usługi zaopatrzenia w żywność i napoje, tymczasowe zakwaterowanie, bary szybkiej obsługi [snack-bary], biura [agencje] zakwaterowania [hotele, pensjonaty], domy opieki dla osób w podeszłym wieku, domy turystyczne, hotele, hotele dla zwierząt, kafeterie [bufety], kawiarnie, motcie, obsługa gastronomiczna z własnym zapleczem, produktami i transportem, organizowanie obozów wakacyjnych, pensjonaty, rezerwacja miejsc w pensjonatach, restauracje, restauracje samoobsługowe, rezerwacje kwater na pobyt czasowy, rezerwacje miejsc w hotelach, stołówki, usługi barowe, usługi w zakresie wyposażenia i urządzeń kempingowych, wynajem urządzeń oświetleniowych, wynajmowanie pomieszczeń na pobyt czasowy, wynajmowanie sal na posiedzenia [mityngi, narady], wypożyczenie dystrybutorów wody pitnej, wypożyczenie krzesel, stołów, bielizny stołowej i szklanych naczyń, wypożyczenie konstrukcji przenośnych, wypożyczenie namiotów, wypożyczenie urządzeń do gotowania, żłobki, **44** usługi medyczne, usługi weterynaryjne, usługi w zakresie higieny i urody dla ludzi i zwierząt: usługi związane z rolnictwem, ogrodnictwem i leśnictwem, aromaterapia, chiropraktyka, chirurgia drzew, chirurgia plastyczna, detoksykacja po przedawkowaniu środków odurzających, domy opieki, fizjoterapia, fizykoterapia, hodowla zwierząt, hospicja, implantacja (wszczepianie) włosów, łaźnie publiczne, łaźnie tureckie, manicure, masaż, ogrodnictwo, ogrodnictwo krajobrazowe, opieka pielęgniarska, medyczna, opieka zdrowotna, ośrodki zdrowia, pielęgnacja trawników, placówki opieki pielęgniarskiej, pomoc medyczna, pomoc weterynaryjna, porady medyczne dla osób niepełnosprawnych, porady w zakresie farmakologii, projektowanie krajobrazów, porady psychologiczne, rozsiewanie z powietrza lub powierzchni ziemi nawozów i innych preparatów chemicznych stosowanych w rolnictwie, sadzenie drzew dla celów kompensacji emisji dwutlenku węgla, salony fryzjerskie, salony piękności, stomatologia, szpitale, tatuowanie, terapeutyczne usługi, tępienie szkodników w rolnictwie, ogrodnictwie i leśnictwie, usługi klinik medycznych, usługi kuracji uzdrowiskowych, usługi położnych, usługi telemedyczne, wypożyczenie sprzętu medycznego, wypożyczenie sprzętu rolniczego, wypożyczenie urządzeń sanitarnych, zabiegi pielęgnacyjne zwierzu zabiegów pielęgnacyjnych zwierząt domowych, **45** usługi prawne, prywatne i społeczne usługi świadczone przez osoby trzecie w celu zaspokojenia potrzeb poszczególnych osób, usługi w zakresie zapewnienia bezpieczeństwa i ochrony osób i mienia, agencje adopcyjne, agencje detektywistyczne: agencje matrymonialne, agencje pośrednictwa w zawieraniu znajomości, alternatywne rozwiązywanie sporów, badania prawne, badanie przeszłości osób, biura rzeczy znalezionych, doradztwo w sprawach bezpieczeństwa, doradztwo w zakresie własności intelektualnej, dotrzymywanie towarzystwa {opieka osobista}, dozór nocny, eskorta [ochrona osobista], kontrola bagaży dla celów bezpieczeństwa, kontrola fabryk dla celów bezpieczeństwa, licencjonowanie programów komputerowych [usługi prawne], licencjonowanie własności intelektualnej, mediacje: monitoring systemów bezpieczeństwa i antywłamaniowych, ochrona osobista, opieka nad domem, opieka nad dziećmi, opieka nad zwierzętami domowymi, organizowanie zgromadzeń religijnych, otwieranie zamków, planowanie i organizowanie ceremonii ślubnych, poszukiwania genealogiczne, poszukiwanie osób zaginionych, prawne administrowanie licencjami, śledzenie skradzionych przedmiotów, usługi stróży nocnych, usługi w zakresie ochrony, usługi w zakresie przygotowywania dokumentów prawnych, wypożyczenie alarmów przeciwpożarowych, wypożyczenie gaśnic, wypożyczenie odzieży, wypożyczenie sejfów, wypożyczenie strojów wieczorowych, zarządzanie prawami autorskimi .

(111) **291281** (220) 2015 04 18 (210) 441581
 (151) 2016 12 22 (441) 2015 08 03
 (732) CENTRUM OBSŁUGI DZIAŁALNOŚCI GOSPODARCZEJ
 SPÓŁKA Z OGRANICZONĄ ODPOWIEDZIALNOŚCIĄ, Kłodzko, PL.

(540) codg.pl

(540)



Kolor znaku: pomarańczowy, czarny, szary

(531) 10.03.01, 27.05.01, 29.01.13

(510), (511) **35** usługi w zakresie księgowości i rachunkowości, doradztwo biznesowe, spełnianie funkcji działu kadr dla osób trzecich, **36** doradztwo podatkowe, usługi związane z podatkami.(111) **291282** (220) 2015 07 07 (210) 444516

(151) 2016 12 05 (441) 2015 10 26

(732) ADAMSKA DANUTA STAROWAR, Hipolitów, PL.

(540) MAXX TURBO PURE

(510), (511) **30** drożdże, zaczyn, pożywki dla drożdży (niebakteryjne), przyprawy, wyciągi inne niż do celów medycznych, **33** zaprawki i esencje do alkoholu.(111) **291283** (220) 2015 07 13 (210) 444595

(151) 2016 11 22 (441) 2015 10 26

(732) GMINA MIASTO UNIEJÓW, Uniejów, PL.

(540) Ogórek Termalny z Uniejowa

(540)



Kolor znaku: zielony, niebieski, biały, jasnozielony, żółty, pomarańczowy, czerwony

(531) 05.09.15, 05.09.26, 26.11.03, 26.11.12, 27.05.01, 29.01.15

(510), (511) **29** ogórki i korniszony, ogórki i korniszony z jarzynami, warzywa przetworzone i utrwalone, w szczególności kiszzone i konserwowane, ogórki i korniszony pakowane, w tym w puszkach i słoiki, sałatki warzywne, **31** warzywa świeże, ogórki i korniszony świeże, **35** promocja i reklama towarów, pokazy towarów, usługi sprzedaży detalicznej i hurtowej sałatek warzywnych oraz warzyw przetworzonych i utrwalonych, w szczególności ogórków i korniszonów kiszonych i konserwowanych, usługi sprzedaży detalicznej i hurtowej ogórków i korniszonów pakowanych, w tym w puszkach i słoikach.(111) **291284** (220) 2015 07 10 (210) 444647

(151) 2016 12 06 (441) 2015 10 26

(732) OPTIMUM MARK SPÓŁKA Z OGRANICZONĄ ODPOWIEDZIALNOŚCIĄ,,.

(540) cler secret garden

(510), (511) **3** środki wybielające i inne substancje stosowane w praniu, środki do czyszczenia, polerowania, szorowania i ścierania, środki do czyszczenia i pielęgnacji podłóg, mebli oraz armatury .(111) **291285** (220) 2015 07 15 (210) 444793

(151) 2016 12 22 (441) 2015 10 26

(732) JJW SPÓŁKA JAWNA J.KARPIŃSKI, J.RUDNICKI, W.LEWIN, Konstancin-Jeziorna, PL.

(540) OISKARY

(510), (511) **25** odzież, obuwie, nakrycia głowy.(111) **291286** (220) 2015 07 15 (210) 444794

(151) 2016 12 29 (441) 2015 10 26

(732) POLITECHNIKA ŚWIĘTOKRZYSKA, Kielce, PL.

(540) PŚk

(540)



(531) 26.01.02, 26.01.06, 26.01.18, 26.04.02, 26.04.07, 26.04.09, 27.05.01
 (510), (511) **9** audiowizualne urządzenia dydaktyczne, urządzenia i przyrządy do nauczania, aparatura do wykonywania analiz innych niż medyczne, **16** afisze, almanachy, czasopisma, plakaty, albumy, blankiety, broszury, druki, emblematy, kalendarze, katalogi, koperty, karty pocztowe, książki, materiały do nauczania, modele, notatniki, notesy, papier listowy, papier do pisania, prospekty, papeteria, przybory do pisania, pióra, ołówki, plakaty, okładki, obwoluty, teczki na dokumenty, skoroszyty, zakładki do książek, **25** bluzki, czapki, krawaty, nakrycia głowy, osłony do czapek, daszki do czapek, osłony przed słońcem, szaliki, T-shirty, **35** analizy kosztów, analizy rynkowe, audyt, badania rynku, doradztwo specjalistyczne w sprawach działalności gospodarczej, doradztwo w zakresie organizowania i prowadzenia działalności gospodarczej, prognozy ekonomiczne, ekspertyzy w zakresie wydolności przedsiębiorstw, pomoc przedsiębiorstwom w działalności gospodarczej, pomoc przy zarządzaniu przedsiębiorstwami przemysłowymi lub handlowymi, pozyskiwanie informacji o działalności gospodarczej, **36** usługi w zakresie wyceny nieruchomości, **41** edukacja, informacja o edukacji, doradztwo zawodowe, kształcenie praktyczne, edukacja poprzez internet, organizowanie i prowadzenie pracowni specjalistycznych, publikowanie książek, wypożyczanie książek, organizowanie wystaw z dziedziny edukacji lub nauki, organizowanie obozów i imprez sportowych, organizowanie konkursów edukacyjnych lub rozrywkowych, organizowanie i prowadzenie konferencji, seminariów, sympozjów, zjazdów, usługi wydawnicze, publikowanie tekstów innych niż reklamowe, publikowanie tekstów edukacyjnych lub naukowych, udostępnianie publikacji elektronicznych on-line, usługi muzyczne, **42** administrowanie stronami sieciowymi, analizy systemów komputerowych, usługi dotyczące architektury, analizy, badania, ekspertyzy i opracowania: chemiczne, geologiczne, techniczne, inżynierskie, w dziedzinie mechaniki, elektrotechniki, ekonomiki, organizacji i zarządzania, w zakresie ochrony środowiska naturalnego, prace badawczo-rozwojowe, prace naukowe, badawcze, wdrożeniowe, projektowanie budynków, doradztwo w zakresie planowania zużycia energii, poszukiwania geologiczne, inżynieria techniczna, doradztwo w zakresie ochrony środowiska, doradztwo budowlane, doradztwo w zakresie sprzętu komputerowego, oprogramowania komputerowego, projektowanie systemów komputerowych, planowanie urbanistyczne, projektowanie dekoracji wnętrz, testowanie pojazdów, opracowywanie projektów technicznych, poszukiwania badawcze i naukowe, testowanie materiałów, **45** doradztwo w zakresie własności intelektualnej, informacja patentowa w zakresie praw wyłącznych dotyczących własności przemysłowej, stanu prawnego chronionych przedmiotów własności przemysłowej.

(111) **291287** (220) 2015 07 15 (210) 444802

(151) 2016 12 29 (441) 2015 10 26

(732) POLITECHNIKA ŚWIĘTOKRZYSKA, Kielce, PL.

(540) PŚk

(540)



Kolor znaku: czarny, czerwony, biały

(531) 26.01.02, 26.01.04, 26.01.06, 26.02.01, 26.02.07, 26.04.02, 26.04.08, 26.04.09, 27.05.01, 29.01.13

(510), (511) **9** audiowizualne urządzenia dydaktyczne, urządzenia i przyrządy do nauczania, aparatura do wykonywania analiz innych niż medyczne, **16** afisze, almanachy, czasopisma, plakaty, albumy, blankiety, broszury, druki, emblematy, kalendarze, katalogi, koperty, karty pocztowe, książki, materiały do nauczania, modele, notatniki, notesy, papier listowy, papier do pisania, prospekty, papeteria, przybory do pisania, pióra, ołówki, plakaty, okładki, obwoluty, teczki na dokumenty, skoroszyty, zakładki do książek, **25** bluzki, czapki, krawaty, nakrycia głowy, osłony do czapek, daszki do czapek, osłony przed słońcem, szaliki, T-shirty, **35** analizy kosztów, analizy rynkowe, audyt, badania rynku, doradztwo specjalistyczne w sprawach działalności gospodarczej, doradztwo w zakresie organizowania i prowadzenia działalności gospodarczej, prognozy ekonomiczne, ekspertyzy w zakresie wydolności przedsiębiorstw, pomoc przedsiębiorstwom w działalności gospodarczej, pomoc przy zarządzaniu przedsiębiorstwami przemysłowymi lub handlowymi, pozyskiwanie informacji o działalności gospodarczej, **36** usługi w zakresie wyceny nieruchomości, **41** edukacja, informacja o edukacji, doradztwo zawodowe, kształcenie praktyczne, edukacja poprzez internet, organizowanie i prowadzenie pracowni specjalistycznych, publikowanie książek, wypożyczanie książek, organizowanie wystaw z dziedziny edukacji lub nauki, organizowanie obozów i imprez sportowych, organizowanie konkursów edukacyjnych lub rozrywkowych, organizowanie i prowadzenie konferencji, seminariów, sympozjów, zjazdów, usługi wydawnicze, publikowanie tekstów innych niż reklamowe, publikowanie tekstów edukacyjnych lub naukowych, udostępnianie publikacji elektronicznych on-line, usługi muzyczne, **42** administrowanie stronami sieciowymi, analizy systemów komputerowych, usługi dotyczące architektury, analizy, badania, ekspertyzy i opracowania: chemiczne, geologiczne, techniczne, inżynierskie, w dziedzinie mechaniki, elektrotechniki, ekonomiki, organizacji i zarządzania, w zakresie ochrony środowiska naturalnego, prace badawczo-rozwojowe, prace naukowe, badawcze, wdrożeniowe, projektowanie budynków, doradztwo w zakresie planowania zużycia energii, poszukiwania geologiczne, inżynieria techniczna, doradztwo w zakresie ochrony środowiska, doradztwo budowlane, doradztwo w zakresie sprzętu komputerowego, oprogramowania komputerowego, projektowanie systemów komputerowych, planowanie urbanistyczne, projektowanie dekoracji wnętrz, testowanie pojazdów, opracowywanie projektów technicznych, poszukiwania badawcze i naukowe, testowanie materiałów, **45** doradztwo w zakresie własności intelektualnej, informacja patentowa w zakresie praw wyłącznych dotyczących własności przemysłowej, stanu prawnego chronionych przedmiotów własności przemysłowej.

(111) **291288** (220) 2015 07 16 (210) 444847
 (151) 2016 12 16 (441) 2015 10 26
 (732) LUBELSKIE ZAKŁADY FARMACEUTYCZNE POLFA SPÓŁKA AKCYJNA, Lublin, PL.
 (540)



(531) 26.03.23, 26.11.02, 26.07.17, 26.01.01, 26.01.16
 (510), (511) **10** przyrządy i wyroby medyczne z tworzyw sztucznych, strzykawki dwuczęściowe i trzyczęściowe, przyrządy do przetaczania krwi, preparatów krwi, przyrządy do infuzji, przewody i dreny medyczne, przedłużacze, systemy dozujące do leków i elementy tych systemów: dozowniki, dozowniki do aerozoli do celów medycznych, aplikatory do leków: strzykawkowe, kieliszki, miarki, łyżeczki, kropłomierze, nakrętki dozujące na butelki, buteleczki z kropłomierzem, aplikatory do pigulek, pojemniki na odpady pochodzenia medycznego, plastikowe opakowania farmaceutyczne, w tym: folie, ampułki, butelki, pudełka, pojemniki, słoiki, aparaty i instrumenty medyczne, maski anestezyjologiczne, cewniki, igły do celów medycznych, kaniule, wenflony, systemy do pobierania krwi, **37** usługi w zakresie dezynfekcji i sterylizacji narzędzi, przyrządów, wyrobów, aparatów, urządzeń medycznych, usługi sterylizacji opakowań farmaceutycznych, **39** usługi w zakresie pakowania produktów medycznych i farmaceutycznych.

(111) **291289** (220) 2015 07 16 (210) 444856
 (151) 2016 11 25 (441) 2015 10 26
 (732) DENTAL PHOTO MASTER SPÓŁKA Z OGRANICZONĄ ODPOWIEDZIALNOŚCIĄ SPÓŁKA KOMANDYTOWA, Gdańsk, PL.
 (540) DENTAL PHOTO MASTER
 (540)



Kolor znaku: zielony, czarny
 (531) 27.05.01, 29.01.12, 26.11.12, 26.11.05
 (510), (511) **35** zarządzanie zbiorami informatycznymi, prezentowanie produktów w mediach dla celów sprzedaży, produkcja filmów reklamowych, reklama za pośrednictwem sieci komputerowej, **38** wypożyczanie czasu dostępu do światowej sieci komputerowej, transmisja plików cyfrowych, przesyłanie informacji tekstowej i obrazowej za pomocą komputera, przesyłanie informacji, agencje informacyjne, łączność poprzez terminale komputerowe, udostępnianie forów internetowych, udostępnianie połączenia ze światową siecią komputerową za pośrednictwem telekomunikacji, **41** organizowanie konkursów (edukacja lub rozrywka), organizowanie i prowadzenie zjazdów, organizowanie i prowadzenie konferencji, organizowanie i prowadzenie kongresów, organizowanie wystaw z dziedziny kultury lub edukacji, organizowanie i prowadzenie sympozjów, organizowanie i prowadzenie warsztatów (szkolenia), produkcja filmów innych niż reklamowych, produkcja programów radiowych i telewizyjnych, publikowanie elektroniczne on-line nie do pobrania, publikacje elektroniczne on-line książek i periodyków, publikowanie książek, publikowanie tekstów (innych niż teksty reklamowe), sprawdziany edukacyjne, usługi szkół (edukacja), usługi trenerskie, doradztwo zawodowe (porady w zakresie edukacji lub kształcenia), nauczanie, fotografia, **44** stomatologia, plastyczna (chirurgia), usługi doradcze w dziedzinie zdrowia.

(111) **291290** (220) 2015 07 20 (210) 444975
 (151) 2016 11 28 (441) 2015 10 26
 (732) INNIGO SPÓŁKA Z OGRANICZONĄ ODPOWIEDZIALNOŚCIĄ, Warszawa, PL.
 (540) INNIGO Better chemistry
 (540)



Kolor znaku: czerwony, zielony, szary, biały
 (531) 27.05.01, 29.01.13, 26.01.06, 26.15.01
 (510), (511) **1** produkty chemiczne przeznaczone do rolnictwa, ogrodnictwa, lesnictwa, **5** środki ochrony roślin: herbicydy, fungicydy, insektycydy, adjuwanty.

(111) **291291** (220) 2015 07 20 (210) 445014
 (151) 2016 12 14 (441) 2015 10 26
 (732) AKADEMIA BIAŁEGO KRUKA SPÓŁKA Z OGRANICZONĄ ODPOWIEDZIALNOŚCIĄ, Wrocław, PL.
 (540) WHITE RAVEN ACADEMY
 (510), (511) **35** usługi w zakresie kierowania działalnością gospodarczą, badania, ekspertyzy i usługi konsultacyjne dotyczące działalności gospodarczej, usługi w zakresie udzielania i pozyskiwania informacji o działalności gospodarczej, projektowanie prowadzenia działalności gospodarczej na rzecz osób trzecich, profesjonalne doradztwo i udzielanie pomocy w organizacji i zarządzaniu przedsiębiorstwami, analizy kosztów, doradztwo w sprawach zarządzania personelem i dobrami intelektualnymi, prognozy ekonomiczne, organizacja targów i wystaw w celach reklamowych, usługi sekretarskie, **41** usługi edukacyjne, instruktazowe i szkoleniowe związane

z biznesem, organizowanie i prowadzenie szkoleń, warsztatów, seminariów, konferencji, kongresów i sympozjów, organizowanie konkursów edukacyjnych, poradnictwo zawodowe, prowadzenie specjalistycznych portali internetowych w zakresie edukacji i kształcenia, organizacja wystaw z dziedziny edukacji, usługi w zakresie kształcenia praktycznego, pokazy, nauczanie korespondencyjne, działalność wydawnicza, publikacja elektroniczna on-line artykułów i książek, szkolnictwo wyższe, **42** analizy procesów nieprodukcyjnych, analizy systemów pomiarowych, opiniowanie, ekspertyzy inżynierskie, opracowywanie projektów technicznych, badawczo-rozwojowych, technologicznych, konstrukcyjnych, prowadzenie badań technicznych, realizowanie badań w dziedzinie mechaniki, wdrażanie rozwiązań metodycznych dotyczących zarządzania procesami, wykonywanie usług związanych z kontrolą jakości.

(111) **291292** (220) 2015 07 21 (210) 445075
(151) 2016 11 29 (441) 2015 10 26
(732) ANIOŁ KAZIMIERZ PRZEDSIĘBIORSTWO PRODUKCYJNO
USŁUGOWO HANDLOWE AKPIL, Pilzno, PL.
(540)



(531) 03.01.04, 03.01.16
(510), (511) **7** agregat uprawowy zawierający bronę talerzową z indywidualnym sprzężystym połączeniem talerzy z ramą brony.

(111) **291293** (220) 2015 07 22 (210) 445086
(151) 2016 11 29 (441) 2015 10 26
(732) IPSEN PHARMA S.A.S., BOULOGNE-BILLANCOURT, FR.
(540) SMECTAGO
(510), (511) **5** preparaty farmaceutyczne i weterynaryjne, żywność i substancje dietetyczne do celów leczniczych, żywność dla niemowląt, suplementy odżywcze i dietetyczne, suplementy żywnościowe, probiotyczne preparaty bakteryjne do użytku medycznego, plastry.

(111) **291294** (220) 2015 07 22 (210) 445090
(151) 2016 11 30 (441) 2015 10 26
(732) TAURON POLSKA ENERGIA SPÓŁKA AKCYJNA, Katowice, PL.
(540)



Kolor znaku: szary, różowy

(531) 03.04.04, 03.04.24, 04.02.99, 29.01.12
(510), (511) **4** brykiety, paliwa stałe z węgla kamiennego i brunatnego, węgiel kamienny, torf, energia elektryczna, **28** maskotki, zabawki, **35** usługi sprzedaży, w tym sprzedaży hurtowej oraz obrót z wykorzystaniem zamówień korespondencyjnych lub używając środków telekomunikacji, w tym przez Internet w zakresie paliw stałych, ciekłych, gazowych, gazów technicznych, energii elektrycznej i ciepłej oraz produktów pochodnych, ekspertyzy i doradztwo w zakresie promocji projektów urządzeń i instalacji energooszczędnych i ekologicznych, badania rynku w zakresie energetyki, badania opinii publicznej w zakresie energetyki, badania marketingowe w zakresie energetyki, analizy rynkowe w zakresie energetyki, zestawienia statystyczne z zakresu energetyki, usługi reklamy i promocji w tym podejmowanie działań mających na celu propagowanie postaw właściwych moralnie, organizowanie akcji i imprez mających na celu promocję i propagowanie zdrowego i zgodnego z naturą stylu życia, dystrybucja materiałów re-

klamowych, próbek, gadżetów reklamowych w tym koszulek, czapek, maskotek, zabawek, promocja sprzedaży, reklama, **36** sponsorowanie imprez, zawodów, konkursów o charakterze edukacyjnym, rozrywkowym i sportowym, organizowanie imprez i akcji mających na celu dofinansowywanie domów dziecka i innych placówek o charakterze opiekuńczym, wychowawczym i edukacyjnym, w tym organizowanie imprez i akcji mających na celu finansowanie przedsięwzięć o charakterze proekologicznym, organizacja zbiórek na cele o charakterze edukacyjnym, rozrywkowym i sportowym, **39** usługi w zakresie: przesyłania i dystrybucji energii elektrycznej, mocy, powietrza, ciepła i zimna, gazu i ropy naftowej oraz paliw, pary wodnej i gorącej wody, magazynowania energii elektrycznej i ciepłej, zaopatrywanie w energię elektryczną i ciepłą, **40** wytwarzanie i przetwarzanie energii elektrycznej oraz ciepłej, wytwarzanie pary wodnej i gorącej wody, uzdatnianie wody, oczyszczanie ścieków, recykling odpadków, utylizacja śmieci, rozdzielanie odpadów, spalanie odpadów, przetwarzanie i rafinacja ropy naftowej, gazu, źródeł energii naturalnej oraz paliw do wytwarzania energii i energii elektrycznej, zimna, ciepła, powietrza i wody, wytwarzanie mocy i energii, obróbka materiałowa, brykietowanie, przetwórstwo brykietów i paliw stałych z węgla kamiennego i brunatnego, odzyskiwanie węgla kamiennego z hałd, wzbogacanie i brykietowanie torfu, **41** edukacja, organizowanie imprez, konkursów, loterii, akcji, zawodów o charakterze kulturalnym, edukacyjnym, rozrywkowym, sportowym, w tym organizowanie imprez, konkursów, loterii, akcji i zawodów celem propagowania ekoenergii i postaw proekologicznych, organizowanie i obsługa konferencji, sympozjów, kongresów, balów, koncertów, seminariów, organizowanie wystaw innych niż reklamowe, organizowanie obozów sportowych, usługi wydawania książek, czasopism, broszur, **44** usługi medyczne, usługi poradni psychologicznych, usługi terapeutyczne, usługi wypożyczania sprzętu medycznego, usługi klinik medycznych, usługi banku krwi, usługi ochrony zdrowia ludzkiego, usługi promocji zdrowia, pozafinansowe wspieranie osób w trudnej sytuacji życiowej.

(111) **291295** (220) 2015 07 24 (210) 445166
(151) 2016 11 18 (441) 2015 11 09
(732) EVERGREEN SOLUTIONS SPÓŁKA Z OGRANICZONĄ
ODPOWIEDZIALNOŚCIĄ, Pyrzyce, PL.
(540) pH regulator
(540)



Kolor znaku: biały, szary, niebieski, zielony

(531) 05.03.11, 25.05.01, 27.05.01, 29.01.14, 26.04.02, 26.04.04, 26.04.18
(510), (511) **1** środki chemiczne dla rolnictwa (z wyjątkiem fungicydów, herbicydów, insektycydów oraz środków przeciw pasożytom), podłoża hodowlane, nawozy, środki ochrony roślin, odżywki dla roślin, środki do regulacji, pobudzania, wspomagania wzrostu roślin, preparaty stosowane w uprawie roślin, ziemia do upraw, **5** biocydy: preparaty chemiczne do zwalczania mączniaka zbożowego, środki chwastobójcze, fungicydy, herbicydy, insektycydy, środki przeciw pasożytom.

(111) **291296** (220) 2015 07 24 (210) 445171
(151) 2016 12 02 (441) 2015 11 09
(732) BESTMILK SPÓŁKA Z OGRANICZONĄ
ODPOWIEDZIALNOŚCIĄ, Warszawa, PL.
(540) SER BRACKI SALAMI BESTRADE
(540)



Kolor znaku: biały, szary, czarny, złoty, czerwony, ciemnobrązowy, jasnobrązowy, brązowy, zielony

(531) 25.01.06, 25.01.15, 24.03.13, 27.05.01, 29.01.15

(510), (511) **29** sery, **35** zgrupowanie na rzecz osób trzecich towarów obejmujących sery, pozwalających nabywcy wygodnie je oglądać i kupować w sklepach lub hurtowni, oraz na stronie internetowej.

(111) **291297** (220) 2015 07 27 (210) 445258
(151) 2016 12 06 (441) 2015 11 09

(732) VALEANT SPÓŁKA Z OGRANICZONĄ ODPOWIEDZIALNOŚCIĄ SPÓŁKA JAWNA, Rzeszów, PL.

(540) MAXI-PROFEN

(510), (511) **5** produkty farmaceutyczne, leki przeciwzapalne i przeciwbólowe zawierające ibuprofen.

(111) **291298** (220) 2015 07 30 (210) 445409
(151) 2016 11 25 (441) 2015 11 09

(732) KŁOSOWSKA ALDONA, Opole, PL.

(540) NAVICONTROL

(540)



Kolor znaku: szary, niebieski, czarny, biały

(531) 16.01.01, 24.01.13, 26.11.01, 26.11.08, 27.05.01, 29.01.14

(510), (511) **35** reklama, zarządzanie w działalności handlowej, administrowanie działalności handlowej, prace biurowe, **37** usługi budowlane, naprawy budynków, naprawy pieców, naprawy maszyn, naprawy instalacji grzewczej, instalacja systemów do czyszczenia pomieszczeń, instalacja urządzeń do usuwania kurzu, instalacja, naprawa rur kotłowych, instalacja, naprawa sprzętu grzewczego.

(111) **291299** (220) 2015 07 31 (210) 445432
(151) 2016 12 23 (441) 2015 11 09

(732) PTWP-ONLINE SPÓŁKA Z OGRANICZONĄ ODPOWIEDZIALNOŚCIĄ, Katowice, PL.

(540) HOUSEMARKET

(540)



Kolor znaku: niebieski, biały

(531) 29.01.12, 27.05.01, 07.03.11, 26.04.02, 26.04.18

(510), (511) **16** papier, karton, druki, materiały introligatorskie, fotografie, materiały biurowe, maszyny do pisania i sprzęt biurowy (z wyjątkiem mebli), materiały szkoleniowe i instruktażowe (z wyjątkiem przyrządów), afisze, plakaty z papieru lub kartonu, aktówki jako artykuły biurowe, albumy, almanachy jako roczniki, artykuły biurowe z wyjątkiem mebli, artykuły papiernicze, atlasy, bielizna stołowa papierowa, bilety, bloczki do pisania, bloki do pisania, bloki listowe jako papeteria, bloki rysunkowe, broszury, chorągiewki papierowe, czasopisma jako periodyki, drukowane publikacje, emblematy, pieczęcie papierowe, etykiety nie z materiału tekstylnego, figurki i statuetki z papieru mâché, formularze jako blankiety, druki, fotografie wydrukowane, fotografatura, gazety, indeksy, skorowidze, kalendarze, kartki z życzeniami, karton, karty do kolekcjonowania inne niż do gier, karty indeksowe jako artykuły papiernicze, karty pocztowe, karty zawiadomień jako artykuły piśmienne, karty, katalogi, komiksy, koperty jako artykuły piśmienne, książeczki, książki, magazyny, mapy geograficzne, mapy, materiały do nauczania z wyjątkiem aparatów, materiały do rysowania, materiały drukowane, naklejki adresowe, nalepki, naklejki jako materiały piśmienne, notatniki oraz notesy, notesy podręczne, obwoluty papierowe na dokumenty, ołówki, oprawy, papier do pisania, podręczniki jako książki, podstawki pod kufle do piwa, prospekty, przybory do pisania jako zestawy, przybory do pisania, przybory szkolne jako artykuły piśmienne, przyrządy do pisania, przyrządy do rysowania, publikacje drukowane, rejestry, książki główne jako książki, reprodukcje graficzne, rozkłady, repertuary godzinowe drukowane, segregatory jako artykuły biurowe, skoroszyty na dokumenty, teczki,

skoroszyty jako artykuły biurowe, materiały konferencyjne, fotografie, **35** agencje public relations, analizy kosztów, analizy rynku, audyt przedsiębiorstw, badania marketingowe, badania opinii publicznej, badania rynku, badania w dziedzinie działalności gospodarczej, edycja tekstów, ekonomiczne prognozy, handlowe informacje i porady udzielane konsumentom jako punkty informacji konsumenckiej, handlowe wyceny, komputerowe zarządzanie plikami, księgowość, obróbka tekstów, organizowanie targów w celach handlowych, organizowanie wystaw w celach handlowych, poszukiwania w zakresie patronatu, pozyskiwanie danych do komputerowych baz danych, pozyskiwanie informacji o działalności gospodarczej, prenumerata gazet dla osób trzecich, prognozy ekonomiczne, przygotowanie listy płac, przygotowywanie zeznań podatkowych, rachunkowość, rekrutacja personelu, rynkowe badania i sondaże opinii, sortowanie danych w bazach komputerowych, systematyzacja danych w komputerowych bazach danych, usługi przeglądu prasy, zarobkowe zarządzanie w zakresie koncesjonowania dóbr i usług na rzecz osób trzecich, zarobkowe zarządzanie w zakresie udzielania licencji na towary i usługi dla osób trzecich, zarządzanie w ramach prowadzonej działalności gospodarczej w zakresie udzielania licencji na towary i usługi na rzecz osób trzecich, sprawowanie patronatu medialnego, usługi zarządzania w mediach, **38** usługi telekomunikacyjne, agencje informacyjne, agencje prasowe, informacja o telekomunikacji, nadawanie bezprzewodowe, obsługa telekonferencji, poczta elektroniczna, przekazywanie on-line karteek z życzeniami, przesyłanie informacji tekstowej i obrazowej za pomocą komputera, przesyłanie informacji, przydzielanie dostępu do baz danych, przydzielanie kanałów telekomunikacyjnych dla usług związanych z telezakupami, transmisja plików cyfrowych, transmisja poprzez telewizję kablową, transmisja programów radiowych, transmisja programów telewizyjnych, transmisja satelitarna, udostępnianie forów internetowych, udostępnianie internetowych chatroomów, udostępnianie połączenia ze światową siecią komputerową, usługi ogłoszeń elektronicznych, usługi wideokonferencji, wypożyczanie czasu dostępu do światowej sieci komputerowej, wypożyczanie modemów, wypożyczanie telefonów, wypożyczanie urządzeń do przesyłania informacji, wypożyczanie urządzeń telekomunikacyjnych, zapewnianie dostępu do globalnych sieci komputerowych, zlecenia przywoławcze poprzez radio, telefon lub inne środki łączności elektronicznej, usługi zapewniania dostępu do treści stron internetowych i portali, prowadzenie portalu internetowego we własnym imieniu i na własną rzecz, **41** nauczanie, kształcenie, rozrywka, działalność sportowa i kulturalna, doradztwo zawodowe jako porady w zakresie edukacji lub kształcenia, edukacja jako nauczanie, edukacja, fotoreportaże, informacja o edukacji, informacja o imprezach rozrywkowych, informacja o rekreacji, informacja o rozrywce, informacje o wypoczynku, instruktaże, komputerowe przygotowanie materiałów do publikacji, kształcenie praktyczne jako pokazy, montaż taśm wideo, nagrywanie filmów na taśmach wideo, produkcja nagrań audio i wideo, udostępnianie on-line materiałów audio i wideo, nauczanie korespondencyjne, obsługa sal kinowych, organizowanie balów, organizowanie i obsługa konferencji, organizowanie i obsługa kongresów, organizowanie i prowadzenie warsztatów jako szkolenia, organizowanie i prowadzenie koncertów, organizowanie i prowadzenie konferencji, organizowanie i prowadzenie seminariów, organizowanie i prowadzenie sympozjów, organizowanie i prowadzenie warsztatów jako szkolenia, organizowanie i prowadzenie zjazdów, organizowanie konkursów z zakresu edukacji lub rozrywki, organizowanie loterii, organizowanie przyjęć z zakresu rozrywki, organizowanie spektakli jako impresariat, organizowanie wystaw z dziedziny kultury lub edukacji, pisanie tekstów, inne niż reklamowe, planowanie przyjęć z zakresu rozrywki, produkcja filmów innych niż reklamowe, produkcja programów radiowych i telewizyjnych, publikacje elektroniczne on-line książek i periodyków, publikowanie elektroniczne on-line nie do pobrania, publikowanie książek, publikowanie tekstów innych niż teksty reklamowe, radiowe programy rozrywkowe, tłumaczenia, usługi dystrybucji biletów, usługi komponowania układu graficznego publikacji inne niż do celów reklamowych, usługi reporterskie, użytkowanie sal kinowych, wydawanie katalogów innych niż reklamowe, wydawanie materiałów konferencyjnych, broszur, plakatów, ulotek, **42** doradztwo w zakresie projektowania stron internetowych, tworzenie stron internetowych, tworzenie i utrzymywanie stron internetowych dla osób trzecich, usługi graficzne, wypożyczanie komputerów, wypożyczanie oprogramowania komputerowego, projektowanie portali internetowych, zapewnianie dostępu do stron internetowych i portali internetowych.

(111) **291300** (220) 2015 08 03 (210) 445489
 (151) 2016 11 25 (441) 2015 11 09
 (732) DOMEX-KUŚNIEREK SPÓŁKA JAWNA, Rydzyna, PL.
 (540) DOMOWA SPIŻARNIA
 (540)



Kolor znaku: brązowy, biały

(531) 05.07.13, 25.03.01, 26.05.15, 27.05.01, 29.01.12

(510), (511) **16** etykiety na butelki, **20** akcesoria do domowego wyrobu przetworów: kosze wiklinowe do owoców, warzyw i grzybów, akcesoria do domowego wyrobu win i piw: kosze wiklinowe i plastikowe na balony, korki/kaptury do balonów, korki, kapsle niemetalowe, korkownicy, drewniane regały na butelki, **21** nieelektryczny sprzęt kuchenny, akcesoria do domowego wyrobu przetworów: słoiki, wieczka, gumy, sprężyny, drylownice, sokowniki, lejki do przetworów, pojemniki plastikowe do przechowywania żywności, akcesoria do domowego wędzenia i wyrobu wędlin: wędzarnie ogrodowe, haki do wędzenia, stojaki na wędliny, generatory dymu, zębki do wędzenia, szynkowary, nadziewarki do kielbas, siatki i sznury wędliniarskie, nakłuwacze do mięsa, akcesoria do domowego wyrobu win i piw: balony i gąsiorzy, stalowe i plastikowe pojemniki fermentacyjne, krany i korki do pojemników fermentacyjnych, butelki, korkociągi, stopery do butelek, nalewaki do wina, **30** drożdże piwowskie, podpiwki, zioła do kielbas, **35** prowadzenie sklepów i hurtowni, w tym poprzez Internet z towarami: etykiety na butelki, akcesoria do domowego wyrobu przetworów: kosze wiklinowe do owoców, warzyw i grzybów, akcesoria do domowego wyrobu win i piw: kosze wiklinowe i plastikowe na balony, korki/kaptury do balonów, korki, kapsle, korkownicy, lak do butelek, drewniane regały na butelki, nieelektryczny sprzęt kuchenny, akcesoria do domowego wyrobu przetworów: słoiki, wieczka, gumy, sprężyny, drylownice, sokowniki, lejki do przetworów, pojemniki plastikowe do przechowywania żywności, akcesoria do domowego wędzenia i wyrobu wędlin: wędzarnie ogrodowe, haki do wędzenia, stojaki na wędliny, generatory dymu, zębki do wędzenia, szynkowary, nadziewarki do kielbas, siatki i sznury wędliniarskie, nakłuwacze do mięsa, akcesoria do domowego wyrobu win i piw: balony i gąsiorzy, stalowe i plastikowe pojemniki fermentacyjne, krany i korki do pojemników fermentacyjnych, butelki, korkociągi, stopery do butelek, nalewaki do wina, drożdże piwowskie, podpiwki, zioła do kielbas, zgrupowanie na rzecz osób trzech towarów, w celu umożliwienia klientom dogodnego obejrzenia i zakupu w sklepie i hurtowni oraz za pośrednictwem mediów elektronicznych, w tym Internetu towarów: etykiety na butelki, akcesoria do domowego wyrobu przetworów: kosze wiklinowe do owoców, warzyw i grzybów: akcesoria do domowego wyrobu win i piw: kosze wiklinowe i plastikowe na balony, korki/kaptury do balonów, korki, kapsle, korkownicy, lak do butelek, drewniane regały na butelki, nieelektryczny sprzęt kuchenny, akcesoria do domowego wyrobu przetworów: słoiki, wieczka, gumy, sprężyny, drylownice, sokowniki, lejki do przetworów, pojemniki plastikowe do przechowywania żywności, akcesoria do domowego wędzenia i wyrobu wędlin: wędzarnie ogrodowe, haki do wędzenia, stojaki na wędliny, generatory dymu, zębki do wędzenia, szynkowary, nadziewarki do kielbas, siatki i sznury wędliniarskie, nakłuwacze do mięsa, akcesoria do domowego wyrobu win i piw: balony i gąsiorzy, stalowe i plastikowe pojemniki fermentacyjne, krany i korki do pojemników fermentacyjnych, butelki, korkociągi, stopery do butelek, nalewaki do wina, drożdże piwowskie, podpiwki, zioła do kielbas.

173

**DECYZJE O ODMOWIE UDZIELENIA
 PRAWA OCHRONNEGO
 (wydane po ogłoszeniu o zgłoszeniu)**

Poniższe zestawienie zawiera kolejno: numer zgłoszenia znaku towarowego oraz numer i rok wydania Biuletynu Urzędu Patentowego, w którym zgłoszenie zostało ogłoszone.

278995	14/2004	332802	04/2008
327175	20/2007	347314	02/2009

347317	02/2009	419669	02/2014
359397	24/2009	420654	03/2014
360381	26/2009	420690	03/2014
361456	02/2010	421044	04/2014
363792	06/2010	421055	04/2014
363793	06/2010	421070	04/2014
368072	14/2010	421094	04/2014
370015	17/2010	421791	06/2014
370108	17/2010	422073	06/2014
372412	21/2010	424761	11/2014
375086	26/2010	425441	12/2014
375897	01/2011	425769	13/2014
379928	09/2011	425911	13/2014
383294	14/2011	426319	14/2014
383633	15/2011	426426	14/2014
383916	15/2011	427302	15/2014
386936	20/2011	428130	17/2014
387269	21/2011	428212	17/2014
388299	23/2011	428402	17/2014
388394	23/2011	428946	18/2014
388705	23/2011	428947	18/2014
388724	23/2011	429006	18/2014
389839	26/2011	429283	19/2014
389843	26/2011	429502	19/2014
389844	26/2011	429721	19/2014
392048	03/2012	429791	20/2014
392534	04/2012	429805	20/2014
392931	05/2012	430841	22/2014
393009	05/2012	431063	22/2014
393740	06/2012	431080	22/2014
393741	06/2012	431228	22/2014
393829	06/2012	431500	23/2014
394115	07/2012	431505	23/2014
394259	07/2012	431506	23/2014
394260	07/2012	431511	23/2014
394287	07/2012	431547	23/2014
394290	07/2012	432116	24/2014
394293	07/2012	433566	01/2015
396703	11/2012	433728	01/2015
398045	13/2012	433783	01/2015
398047	13/2012	433809	01/2015
403532	23/2012	433813	01/2015
404482	26/2012	433897	02/2015
405254	01/2013	434280	02/2015
405379	02/2013	434359	02/2015
405454	02/2013	434614	03/2015
409041	09/2013	434738	03/2015
409687	10/2013	434769	05/2015
409893	10/2013	435167	04/2015
410840	12/2013	435483	04/2015
411041	12/2013	436438	06/2015
411748	13/2013	436920	07/2015
411749	13/2013	437089	07/2015
413884	17/2013	437119	08/2015
415029	19/2013	437212	12/2015
415657	20/2013	437391	08/2015
416518	22/2013	437394	09/2015
417530	24/2013	437397	09/2015
418920	26/2013	437401	09/2015
418928	26/2013	437454	09/2015
418958	26/2013	437461	09/2015
418965	26/2013	437569	09/2015
418969	26/2013	437749	09/2015
418971	26/2013	437752	09/2015
419276	01/2014	437813	10/2015
419667	02/2014	437832	10/2015
419668	02/2014	437833	10/2015

437896	10/2015	446323	25/2015
437918	10/2015	446325	25/2015
438009	10/2015	446326	25/2015
438010	10/2015	446356	25/2015
438021	10/2015	447201	26/2015
438134	10/2015	447214	26/2015
438298	10/2015	447218	26/2015
439034	12/2015	447397	1/2016
439091	12/2015	447492	1/2016
439278	12/2015	447503	1/2016
439298	12/2015	447572	1/2016
439301	12/2015	447862	2/2016
439447	12/2015	447988	2/2016
439585	13/2015	447989	2/2016
439621	13/2015	448193	2/2016
439624	13/2015	448403	3/2016
439634	13/2015	448436	3/2016
439755	13/2015	448490	3/2016
440321	14/2015	448500	3/2016
440650	14/2015	448603	3/2016
440751	14/2015	448611	3/2016
441119	15/2015	448615	3/2016
441121	15/2015	448674	3/2016
441718	16/2015	448686	3/2016
441742	16/2015	448836	3/2016
441843	17/2015	448837	3/2016
441919	17/2015	448838	3/2016
442187	17/2015	448839	3/2016
442370	18/2015	448985	4/2016
442529	18/2015	448993	4/2016
442597	18/2015	449001	4/2016
442599	18/2015	449013	4/2016
442613	18/2015	449081	4/2016
442697	18/2015	449088	4/2016
442717	18/2015	449258	4/2016
442719	18/2015	449477	5/2016
443114	19/2015	449563	5/2016
443253	19/2015	449679	5/2016
443805	20/2015	449729	5/2016
444136	21/2015	449738	5/2016
444275	21/2015	449751	5/2016
444470	22/2015	449796	5/2016
444632	22/2015	449888	5/2016
445034	22/2015	449936	6/2016
445239	22/2015	450197	6/2016
445288	23/2015	450243	6/2016
445289	23/2015	450292	6/2016
445431	23/2015	450310	6/2016
445440	23/2015	450341	6/2016
445441	23/2015	450399	6/2016
445460	23/2015	450402	6/2016
445461	23/2015	450845	7/2016
445666	23/2015	451033	8/2016
445763	23/2015	451034	8/2016
445936	24/2015	451035	8/2016
446002	24/2015	451036	8/2016
446145	24/2015	451051	8/2016
446196	24/2015	451553	9/2016
446198	24/2015	451571	9/2016
446213	24/2015	451573	9/2016
446302	25/2015	452389	11/2016
446305	25/2015	452559	11/2016
446306	25/2015	452560	11/2016
446317	25/2015	454874	/
446320	25/2015	455146	/
446321	25/2015	455558	/
446322	25/2015	455831	/

455955	/	459353	/
455984	/	459359	/
456076	/	459412	/
456225	/	459632	/
456628	/	459702	/
456890	/	459706	/
456970	/	459738	/
457439	/	460866	/
457917	/	461200	/
457974	/	461701	/
458148	/	461899	/
458150	/	461900	/
458601	/	461901	/
458608	/	461902	/
458609	/	461903	/
458659	/	461914	/

174

**DECYZJE O UMORZENIU POSTĘPOWANIA
(wydane po ogłoszeniu o zgłoszeniu)**

Poniższe zestawienie zawiera kolejno: numer zgłoszenia znaku towarowego oraz numer i rok wydania Biuletynu Urzędu Patentowego, w którym zgłoszenie zostało ogłoszone.

331271	02/2008	446167	24/2015
381122	11/2011	446180	24/2015
381519	11/2011	446181	24/2015
387123	21/2011	446218	24/2015
388720	23/2011	446703	25/2015
390293	26/2011	447237	26/2015
390295	26/2011	447636	4/2016
390409	01/2012	448050	2/2016
392747	05/2012	448082	2/2016
400151	17/2012	448881	4/2016
403126	22/2012	448987	4/2016
403127	22/2012	448991	4/2016
405574	02/2013	449000	4/2016
410429	11/2013	449620	5/2016
417021	23/2013	449621	5/2016
423880	10/2014	449622	5/2016
423987	10/2014	449623	5/2016
424048	10/2014	449856	5/2016
424938	12/2014	450030	2/2016
425900	13/2014	450239	6/2016
426488	14/2014	450316	6/2016
426803	10/2014	450317	6/2016
430450	21/2014	450453	10/2016
430672	21/2014	450457	10/2016
433011	26/2014	450459	10/2016
433109	26/2014	450505	10/2016
437096	08/2015	450772	7/2016
437117	08/2015	450774	7/2016
440307	14/2015	450812	7/2016
440329	14/2015	450854	7/2016
440368	14/2015	450859	7/2016
440370	14/2015	451479	9/2016
441972	17/2015	451567	9/2016
442881	19/2015	451874	10/2016
443110	19/2015	451904	10/2016
444569	22/2015	452211	10/2016
445105	22/2015	452213	10/2016
445106	22/2015	452214	10/2016
445627	23/2015	454372	14/2016
446032	24/2015	454409	14/2016

456075	/	458288	/
456352	/	458615	/
456869	/	459944	/
457250	/	460456	/
458000	/	460876	/
458287	/	461056	/

175

**DECYZJE STWIERDZAJĄCE WYGAŚNIĘCIE
DECYZJI O UDZIELENIU PRAWA OCHRONNEGO**

Poniższe zestawienie zawiera kolejno: numer zgłoszenia znaku towarowego oraz numer i rok wydania Biuletynu Urzędu Patentowego, w którym zgłoszenie zostało ogłoszone.

351525	10/2009	432780	25/2014
363395	05/2010	432882	26/2014
389974	26/2011	433289	26/2014
392587	04/2012	433451	01/2015
392588	04/2012	434024	02/2015
394112	07/2012	434475	03/2015
395560	10/2012	434784	03/2015
395603	10/2012	435318	04/2015
395759	10/2012	435319	04/2015
400274	17/2012	435320	04/2015
400275	17/2012	436411	06/2015
402757	22/2012	436595	07/2015
402758	22/2012	438305	10/2015
403132	22/2012	438794	11/2015
403907	24/2012	438804	11/2015
404711	26/2012	438814	11/2015
406110	03/2013	438822	11/2015
406310	04/2013	439057	12/2015
410124	11/2013	439381	12/2015
410193	11/2013	439382	12/2015
411276	13/2013	439383	12/2015
412882	15/2013	439389	12/2015
415845	21/2013	439717	13/2015
417746	24/2013	440193	13/2015
423558	09/2014	440305	14/2015
423738	09/2014	440625	14/2015
423741	09/2014	440738	14/2015
423758	10/2014	441311	16/2015
423759	10/2014	441312	16/2015
424043	10/2014	441416	16/2015
424753	11/2014	441418	16/2015
424948	12/2014	441419	17/2015
425384	12/2014	441421	16/2015
425443	12/2014	441423	16/2015
425792	13/2014	441424	16/2015
426225	14/2014	441526	16/2015
426587	14/2014	441527	16/2015
427372	15/2014	441528	16/2015
427474	16/2014	441536	16/2015
428908	23/2014	442236	17/2015
429254	19/2014	442550	18/2015
429306	19/2014	442554	18/2015
429358	14/2014	442809	18/2015
430046	20/2014	442899	19/2015
430151	20/2014	442919	19/2015
430152	20/2014	442986	19/2015
430481	21/2014	443001	19/2015
430917	22/2014	443069	19/2015
432724	25/2014	443206	19/2015

443219	19/2015	447241	26/2016
443522	20/2015	447246	26/2016
443534	20/2015	447248	02/2016
443612	20/2015	447249	26/2016
443821	20/2015	447391	01/2016
444123	21/2015	447460	01/2016
444695	22/2015	447461	01/2016
445099	22/2015	447558	01/2016
445145	22/2015	447622	01/2016
445149	22/2015	447680	01/2016
445216	01/2016	447682	01/2016
445585	23/2015	447717	01/2016
445659	23/2015	447724	01/2016
445735	06/2016	447802	01/2016
446188	24/2015	447831	02/2016
446409	25/2015	447912	02/2016
446498	25/2015	448074	02/2016
446499	25/2015	448077	02/2016
446557	25/2015	448080	02/2016
446576	25/2015	448089	02/2016
446580	25/2015	448091	02/2016
446593	25/2015	448211	02/2016
446602	25/2015	448213	02/2016
446717	04/2016	448215	02/2016
446735	25/2015	448241	02/2016
446736	25/2015	448242	02/2016
446741	01/2016	448332	07/2016
446742	25/2015	448334	03/2016
446743	25/2015	448336	03/2016
446859	26/2015	448401	03/2016
446960	26/2015	448482	03/2016
446962	03/2016	448577	03/2016
446985	26/2016	448621	03/2016
447028	26/2016	448628	03/2016
447029	26/2016	448631	03/2016
447032	26/2016	449093	04/2016
447115	26/2016		

176

**WPISY I ZMIANY W REJESTRZE
ZNAKÓW TOWAROWYCH
(nieuwzględnione w innych samodzielnych ogłoszeniach)**

Poniższe zestawienie zawiera kolejno: numer rejestru znaków towarowych, datę wpisu, oznaczenie rubryki, w której dokonano wpisu lub zmiany oraz treść wpisu. Poszczególne rubryki rejestru znaków towarowych zawierają następujące dane:

- rubryka A - nazwisko i imię lub nazwę oraz adres uprawnionego z podaniem nazwy kraju,
- rubryka B - znak towarowy (wpisany znak towarowy lub jego odbitkę i klasy elementów graficznych - jeżeli znak je zawiera - oraz, jeżeli jest to niezbędne dla identyfikacji znaku, jego rodzaj np. znak przestrzenny, dźwiękowy, a także w przypadku znaków barwnych określenie kolorów),
- rubryka C - wykaz towarów przyporządkowanych do odpowiednich klas towarowych,
- rubryka D - prawa ograniczające prawo ochronne,
- rubryka E - kategorię znaku lub prawa ochronnego (wspólny znak towarowy, wspólny znak towarowy gwarancyjny, wspólne prawo ochronne) oraz regulamin znaku,
- rubryka F - wnioski i sprzeciwy oraz decyzje wydane w wyniku ich rozpoznania,

rubryka G - rejestracja międzynarodowa (adnotacja o rejestracji międzynarodowej na podstawie zgłoszenia lub rejestracji krajowej),

rubryka H - datę unieważnienia lub datę i przyczynę wygaśnięcia prawa ochronnego, zastąpienie rejestracji krajowej rejestracją międzynarodową.

Uwaga: Publikacji podlegają: zmiana uprawnionego, zmiana nazwy uprawnionego, prawa ograniczające prawo ochronne, zmiana regulaminu znaku wspólnego, sprostowania istotnych pomyłek.

014033 2017 02 21 A. Wprowadzono zmianę siedziby uprawnionego przez wykreślenie wpisu: SWISSBIKE VERTRIEBS GMBH, STANS, Szwajcaria i dokonanie wpisu: Swissbike Vertriebs GmbH, Alpnach Dorf, Szwajcaria.

027192 2017 02 20 A. Wprowadzono zmianę uprawnionego przez wykreślenie wpisu: METRO-GOLDWYN-MAYER LION CORP., LOS ANGELES, Stany Zjednoczone Ameryki i dokonanie wpisu: Metro-Goldwyn-Mayer Lion Corp., Beverly Hills, Stany Zjednoczone Ameryki.

041404 2017 02 20 A. Wprowadzono zmianę uprawnionego przez wykreślenie wpisu: THE DOW CHEMICAL COMPANY, MIDLAND, Stany Zjednoczone Ameryki i dokonanie wpisu: Styron LLC, Midland, Stany Zjednoczone Ameryki.

041404 2017 02 20 A. Wprowadzono zmianę uprawnionego przez wykreślenie wpisu: Styron LLC, Midland, Stany Zjednoczone Ameryki i dokonanie wpisu: Styron Europe GmbH, Horgen, Szwajcaria.

041404 2017 02 20 A. Wprowadzono zmianę uprawnionego przez wykreślenie wpisu: Styron Europe GmbH, Horgen, Szwajcaria i dokonanie wpisu: Trinseo Europe GmbH, Horgen, Szwajcaria.

042879 2017 02 21 A. Wprowadzono zmianę uprawnionego przez wykreślenie wpisu: MERIAL LLC, DULUTH, Stany Zjednoczone Ameryki i dokonanie wpisu: Merial, Inc., Duluth, Stany Zjednoczone Ameryki.

044433 2017 02 21 A. Wprowadzono zmianę siedziby uprawnionego przez wykreślenie wpisu: JOHNSON & JOHNSON GMBH, DÜSSELDORF, Niemiecka Republika Federalna i dokonanie wpisu: Johnson & Johnson GmbH, Neuss, Niemcy.

045353 2017 02 21 A. Wprowadzono zmianę uprawnionego przez wykreślenie wpisu: BAYER AKTIENGESELLSCHAFT, LEVERKUSEN-BAYERWERK, Niemiecka Republika Federalna i dokonanie wpisu: Covestro Deutschland AG, Leverkusen, Niemcy.

046800 2017 02 21 A. Wprowadzono zmianę nazwy uprawnionego przez wykreślenie wpisu: POLYESTER HIGH PERFORMANCE GMBH, OBERNBURG, Niemcy i dokonanie wpisu: PHP Fibers GmbH, Obernburg, Niemcy.

050062 2017 02 20 A. Wprowadzono zmianę uprawnionego przez wykreślenie wpisu: THE DOW CHEMICAL COMPANY /DELAWARE CORPORATION/, MIDLAND, Stany Zjednoczone Ameryki i dokonanie wpisu: Styron LLC, Midland, Stany Zjednoczone Ameryki.

050062 2017 02 20 A. Wprowadzono zmianę uprawnionego przez wykreślenie wpisu: Styron LLC, Midland, Stany Zjednoczone Ameryki i dokonanie wpisu: Styron Europe GmbH, Horgen, Szwajcaria.

050062 2017 02 20 A. Wprowadzono zmianę uprawnionego przez wykreślenie wpisu: Styron Europe GmbH, Horgen, Szwajcaria i dokonanie wpisu: Trinseo Europe GmbH, Horgen, Szwajcaria.

050404 2017 02 02 A. Wprowadzono zmianę nazwy uprawnionego przez wykreślenie wpisu: CIECH TRADEMARKS SPÓŁKA Z OGRANICZONĄ ODPOWIEDZIALNOŚCIĄ, Warszawa, Polska 146846382 i dokonanie wpisu: CENTRUM BADAWCZO-ROZWOJOWE CIECH SPÓŁKA Z OGRANICZONĄ ODPOWIEDZIALNOŚCIĄ, Warszawa, Polska.

050404 2017 02 02 A. Wprowadzono zmianę nazwy uprawnionego przez wykreślenie wpisu: CENTRUM BADAWCZO-ROZWOJOWE CIECH SPÓŁKA Z OGRANICZONĄ ODPOWIEDZIALNOŚCIĄ, Warszawa, Polska i dokonanie wpisu: CIECH R&D SPÓŁKA Z OGRANICZONĄ ODPOWIEDZIALNOŚCIĄ, Warszawa, Polska 14684682.

050846 2017 02 21 A. Wprowadzono zmianę siedziby uprawnionego przez wykreślenie wpisu: JOHNSON & JOHNSON GMBH, DÜSSELDORF, Niemcy i dokonanie wpisu: Johnson & Johnson GmbH, Neuss, Niemcy.

051104 2017 02 21 A. Wprowadzono zmianę uprawnionego przez wykreślenie wpisu: DERIN-HOLZAPFEL & CO. GRUNDBESITZ UND BETEILIGUNGS KG, MEINHARD-FRIEDA, Niemcy i dokonanie wpisu: Derin-Holzapfel GmbH & Co. Grundbesitz und Beteiligungs KG, Meinhard-Frieda, Niemcy

051104 2017 02 21 A. Wprowadzono zmianę uprawnionego przez wykreślenie wpisu: Derin-Holzapfel GmbH & Co. Grundbesitz und Beteiligungs KG, Meinhard-Frieda, Niemcy i dokonanie wpisu: friedola Living GmbH, Meinhard-Frieda, Niemcy.

051104 2017 02 21 A. Wprowadzono zmianę uprawnionego przez wykreślenie wpisu: friedola Living GmbH, Meinhard-Frieda, Niemcy i dokonanie wpisu: Happy People GmbH & Co. KG, Bremen, Niemcy.

051805 2017 02 20 A. Wprowadzono zmianę uprawnionego przez wykreślenie wpisu: W.R. GRACE & CO.-CONN., COLUMBIA, Stany Zjednoczone Ameryki i dokonanie wpisu: GCP Applied Technologies Inc., Cambridge, Stany Zjednoczone Ameryki.

051858 2017 02 21 A. Wprowadzono zmianę uprawnionego przez wykreślenie wpisu: GAMBRO HOSPAL (SWITZERLAND) LTD., BAZYLEA, Szwajcaria i dokonanie wpisu: Baxter Healthcare S.A., Opfikon, Szwajcaria.

052780 2017 02 16 D. Dokonano wpisu: „W dniu 4 listopada 2016 r. do Urzędu Patentowego RP wpłynął wniosek o dokonanie w rejestrze wpisu informacji o zajęciu prawa ochronnego na przedmiotowy znak towarowy (Sygn. post. egz. Nr Km 1033/16)”.
„W dniu 14 listopada 2016 r. do Urzędu Patentowego RP wpłynął wniosek o dokonanie w rejestrze wpisu informacji o zajęciu prawa ochronnego na przedmiotowy znak towarowy (Sygn. post. egz. Nr Km 313/15)”.
„W dniu 27 października 2016 r. do Urzędu Patentowego RP wpłynął wniosek o dokonanie w rejestrze wpisu informacji o zajęciu prawa ochronnego na przedmiotowy znak towarowy (Sygn. post. egz. Nr Km 211/15)”.
„W dniu 27 października 2016 r. do Urzędu Patentowego RP wpłynął wniosek o dokonanie w rejestrze wpisu informacji o zajęciu prawa ochronnego na przedmiotowy znak towarowy (Sygn. post. egz. Nr Km 140/15)”.
„W dniu 24 października 2016 r. do Urzędu Patentowego RP wpłynął wniosek o dokonanie w rejestrze wpisu informacji o zajęciu prawa ochronnego na przedmiotowy znak towarowy (Sygn. post. egz. Nr Km 890/15)”.
052780 2017 02 22 D. Dokonano wpisu: „Na podstawie tytułu wykonawczego: Wyrok Sądu Rejonowego dla Łodzi - Śródmieścia w Łodzi XI Wydział Pracy i Ubezpieczeń Społecznych z dnia 28 maja 2014 r., sygnatura akt XI P 71/14; zaopatrzony w klauzulę wykonalności z dnia 24 października 2014 r., Komornik Sądowy przy Sądzie Rejonowym dla Łodzi - Śródmieścia w Łodzi Bożena Jarzębowska w toku postępowania egzekucyjnego prowadzonego pod sygnaturą Km 1771/14 dokonała zajęcia prawa ochronnego na przedmiotowy znak towarowy na rzecz wierzyciela: Juliusza Nowakowskiego zamieszkałego w Łodzi”.

052780 2017 02 22 D. Dokonano wpisu: „Na podstawie tytułu wykonawczego: Wyrok Sądu Rejonowego dla Łodzi - Śródmieścia w Łodzi XIII Wydział Gospodarczy z dnia 28 maja 2014 r., sygnatura akt XIII GNc 992/14; Wyrok Sądu Rejonowego dla Łodzi - Śródmie-

ście w Łodzi XIII Wydział Gospodarczy z dnia 13 października 2014 r. sygnatura akt XIII GC 1319/14 zaopatrzony w klauzulę wykonalności z dnia 9 grudnia 2014 r., Komornik Sądowy przy Sądzie Rejonowym dla Łodzi - Śródmieścia w Łodzi Bożena Jarzębowska w toku postępowania egzekucyjnego prowadzonego pod sygnaturą Km 1776/14 dokonała zajęcia prawa ochronnego na przedmiotowy znak towarowy na rzecz wierzyciela: Anny Dębskiej zamieszkałej w Łodzi”.

052780 2017 02 22 D. Dokonano wpisu: „Na podstawie tytułu wykonawczego: Wyrok Sądu Rejonowego dla Łodzi - Śródmieścia w Łodzi XI Wydział Pracy i Ubezpieczeń Społecznych z dnia 4 listopada 2014 r., sygnatura akt XI P 507/14 zaopatrzony w klauzulę wykonalności z dnia 18 grudnia 2014 r., Komornik Sądowy przy Sądzie Rejonowym dla Łodzi - Śródmieścia w Łodzi Bożena Jarzębowska w toku postępowania egzekucyjnego prowadzonego pod sygnaturą Km 1787/14 dokonała zajęcia prawa ochronnego na przedmiotowy znak towarowy na rzecz wierzyciela: Sebastiana Walczaka zamieszkałego w Łodzi”.

052780 2017 02 22 D. Dokonano wpisu: „Na podstawie tytułu wykonawczego: Wyrok Sądu Rejonowego dla Łodzi - Śródmieścia w Łodzi XI Wydział Pracy i Ubezpieczeń Społecznych z dnia 29 stycznia 2014 r., sygnatura akt XI P 832/13 zaopatrzony w klauzulę wykonalności z dnia 21 lutego 2014 r., Komornik Sądowy przy Sądzie Rejonowym dla Łodzi - Śródmieścia w Łodzi Bożena Jarzębowska w toku postępowania egzekucyjnego prowadzonego pod sygnaturą Km 1799/14 dokonał zajęcia prawa ochronnego na przedmiotowy znak towarowy na rzecz wierzyciela: Janusza Harabina zamieszkałego w Łodzi”.

052780 2017 02 22 D. Dokonano wpisu: „Na podstawie tytułu wykonawczego: Wyrok Sądu Rejonowego dla Łodzi - Śródmieścia w Łodzi XI Wydział Pracy i Ubezpieczeń Społecznych z dnia 22 maja 2014 r., sygnatura akt XI P 226/14; zaopatrzony w klauzulę wykonalności z dnia 24 października 2014 r., Komornik Sądowy przy Sądzie Rejonowym dla Łodzi - Śródmieścia w Łodzi Bożena Jarzębowska w toku postępowania egzekucyjnego prowadzonego pod sygnaturą Km 920/14 dokonał zajęcia prawa ochronnego na przedmiotowy znak towarowy na rzecz wierzyciela: Adama Ułamka zamieszkałego w Łodzi”.

052780 2017 02 22 D. Dokonano wpisu: „Na podstawie tytułu wykonawczego: Wyrok Sądu Rejonowego dla Łodzi - Śródmieścia w Łodzi XI Wydział Pracy i Ubezpieczeń Społecznych z dnia 24 lipca 2014 r., sygnatura akt XI P 20/14; zaopatrzony w klauzulę wykonalności z dnia 3 października 2014 r., Komornik Sądowy przy Sądzie Rejonowym dla Łodzi - Śródmieścia w Łodzi Bożena Jarzębowska w toku postępowania egzekucyjnego prowadzonego pod sygnaturą Km 1748/14 dokonała zajęcia prawa ochronnego na przedmiotowy znak towarowy na rzecz wierzyciela: Tadeusza Reguły zamieszkałego w Łodzi”.

052780 2017 02 22 D. Dokonano wpisu: „Na podstawie tytułu wykonawczego: Wyrok Sądu Rejonowego dla Łodzi - Śródmieścia w Łodzi XI Wydział Pracy i Ubezpieczeń Społecznych z dnia 20 listopada 2014 r., sygnatura akt XI P 616/14; zaopatrzony w klauzulę wykonalności z dnia 27 listopada 2014 r., Komornik Sądowy przy Sądzie Rejonowym dla Łodzi - Śródmieścia w Łodzi Bożena Jarzębowska w toku postępowania egzekucyjnego prowadzonego pod sygnaturą Km 1699/14 dokonała zajęcia prawa ochronnego na przedmiotowy znak towarowy na rzecz wierzyciela: Marii Szeligi zamieszkałej w Łodzi”.

052780 2017 02 22 D. Dokonano wpisu: „Na podstawie tytułu wykonawczego: Wyrok Sądu Rejonowego dla Łodzi - Śródmieścia w Łodzi XI Wydział Pracy i Ubezpieczeń Społecznych z dnia 18 czerwca 2014 r., sygnatura akt XI P 36/14; zaopatrzony w klauzulę wykonalności z dnia 2 września 2014 r., Komornik Sądowy przy Sądzie Rejonowym dla Łodzi - Śródmieścia w Łodzi Bożena Jarzębowska w toku postępowania egzekucyjnego prowadzonego

go pod sygnaturą Km 1749/14 dokonała zajęcia prawa ochronnego na przedmiotowy znak towarowy na rzecz wierzyciela: Karola Tomczaka zamieszkałego w Łodzi”.

052780 2017 02 22 D. Dokonano wpisu: „Na podstawie tytułu wykonawczego: Wyrok Sądu Rejonowego dla Łodzi - Śródmieścia w Łodzi XI Wydział Pracy i Ubezpieczeń Społecznych z dnia 29 października 2014 r., sygnatura akt XI P 464/14; zaopatrzony w klauzulę wykonalności z dnia 8 grudnia 2014 r., Komornik Sądowy przy Sądzie Rejonowym dla Łodzi - Śródmieścia w Łodzi Bożena Jarzębowska w toku postępowania egzekucyjnego prowadzonego pod sygnaturą Km 1759/14 dokonał zajęcia prawa ochronnego na przedmiotowy znak towarowy na rzecz wierzyciela: Elżbiety Dębowskiej zamieszkałej w Łodzi”.

052780 2017 02 22 D. Dokonano wpisu: „Na podstawie tytułu wykonawczego: Wyrok Sądu Rejonowego dla Łodzi - Śródmieścia w Łodzi XI Wydział Pracy i Ubezpieczeń Społecznych z dnia 23 września 2014 r., sygnatura akt XI P 78/14; zaopatrzony w klauzulę wykonalności z dnia 30 października 2014 r., Komornik Sądowy przy Sądzie Rejonowym dla Łodzi - Śródmieścia w Łodzi Bożena Jarzębowska w toku postępowania egzekucyjnego prowadzonego pod sygnaturą Km 1769/14 dokonała zajęcia prawa ochronnego na przedmiotowy znak towarowy na rzecz wierzyciela: Pawła Malinowskiego zamieszkałego w Ozorkowie”.

052780 2017 02 22 D. Dokonano wpisu: „Na podstawie tytułu wykonawczego: Wyrok Sądu Rejonowego dla Łodzi - Śródmieścia w Łodzi XI Wydział Pracy i Ubezpieczeń Społecznych z dnia 20 maja 2014 r., sygnatura akt XI P 119/14; zaopatrzony w klauzulę wykonalności z dnia 26 sierpnia 2014 r., Komornik Sądowy przy Sądzie Rejonowym dla Łodzi - Śródmieścia w Łodzi Bożena Jarzębowska w toku postępowania egzekucyjnego prowadzonego pod sygnaturą Km 1674/14 dokonała zajęcia prawa ochronnego na przedmiotowy znak towarowy na rzecz wierzyciela: Henryka Lecha zamieszkałego w Łodzi”.

052780 2017 02 22 D. Dokonano wpisu: „Na podstawie tytułu wykonawczego: Wyrok Sądu Rejonowego dla Łodzi - Śródmieścia w Łodzi XI Wydział Pracy i Ubezpieczeń Społecznych z dnia 24 listopada 2015 r., sygnatura akt XI P 418/14; zaopatrzony w klauzulę wykonalności z dnia 11 stycznia 2016 r., Komornik Sądowy przy Sądzie Rejonowym dla Łodzi - Śródmieścia w Łodzi Bożena Jarzębowska w toku postępowania egzekucyjnego prowadzonego pod sygnaturą Km 70/16 dokonała zajęcia prawa ochronnego na przedmiotowy znak towarowy na rzecz wierzyciela: Marianny Królak zamieszkałej w Łodzi”.

052780 2017 02 22 D. Dokonano wpisu: „Na podstawie tytułu wykonawczego: Wyrok Sądu Rejonowego dla Łodzi - Śródmieścia w Łodzi XI Wydział Pracy i Ubezpieczeń Społecznych z dnia 13 maja 2015 r., sygnatura akt XI P 174/14 zaopatrzony w klauzulę wykonalności z dnia 29 września 2015 r., Komornik Sądowy przy Sądzie Rejonowym dla Łodzi - Śródmieścia w Łodzi Bożena Jarzębowska w toku postępowania egzekucyjnego prowadzonego pod sygnaturą Km 1258/15 dokonała zajęcia prawa ochronnego na przedmiotowy znak towarowy na rzecz wierzyciela: Karola Tomczaka zamieszkałego w Łodzi”.

052780 2017 02 22 D. Dokonano wpisu: „Na podstawie tytułu wykonawczego: Wyrok Sądu Rejonowego dla Łodzi - Śródmieścia w Łodzi XI Wydział Pracy i Ubezpieczeń Społecznych z dnia 1 października 2015 r., sygnatura akt XI P 343/14 zaopatrzony w klauzulę wykonalności z dnia 27 listopada 2015 r., Komornik Sądowy przy Sądzie Rejonowym dla Łodzi - Śródmieścia w Łodzi Bożena Jarzębowska w toku postępowania egzekucyjnego prowadzonego pod sygnaturą Km 1225/15 dokonała zajęcia prawa ochronnego na przedmiotowy znak towarowy na rzecz wierzyciela: Stanisława Wasiaka zamieszkałego w Łodzi”.

052780 2017 02 22 D. Dokonano wpisu: „Na podstawie tytułu wykonawczego: Wyrok Sądu Rejonowego dla Łodzi - Śródmieścia

w Łodzi XI Wydział Pracy i Ubezpieczeń Społecznych z dnia 29 września 2015 r., sygnatura akt XI P 253/14 zaopatrzony w klauzulę wykonalności z dnia 26 października 2015 r., Komornik Sądowy przy Sądzie Rejonowym dla Łodzi - Śródmieścia w Łodzi Bożena Jarzębowska w toku postępowania egzekucyjnego prowadzonego pod sygnaturą Km 1223/15 dokonała zajęcia prawa ochronnego na przedmiotowy znak towarowy na rzecz wierzyciela: Ewy Sumińskiej zamieszkałej w Łodzi”.

052780 2017 02 22 D. Dokonano wpisu: „Na podstawie tytułu wykonawczego: Wyrok Sądu Rejonowego dla Łodzi - Śródmieścia w Łodzi XI Wydział Pracy i Ubezpieczeń Społecznych z dnia 3 marca 2015 r., sygnatura akt XI P 764/14 zaopatrzony w klauzulę wykonalności z dnia 24 czerwca 2015 r., Komornik Sądowy przy Sądzie Rejonowym dla Łodzi - Śródmieścia w Łodzi Bożena Jarzębowska w toku postępowania egzekucyjnego prowadzonego pod sygnaturą Km 1158/15 dokonała zajęcia prawa ochronnego na przedmiotowy znak towarowy na rzecz wierzyciela: Włodzimierza Pawłowskiego zamieszkałego w Łodzi”.

052780 2017 02 22 D. Dokonano wpisu: „Na podstawie tytułu wykonawczego: Wyrok Sądu Rejonowego dla Łodzi - Śródmieścia w Łodzi XI Wydział Pracy i Ubezpieczeń Społecznych z dnia 8 października 2015 r., sygnatura akt XI P 373/14 zaopatrzony w klauzulę wykonalności z dnia 14 października 2015 r., Komornik Sądowy przy Sądzie Rejonowym dla Łodzi - Śródmieścia w Łodzi Bożena Jarzębowska w toku postępowania egzekucyjnego prowadzonego pod sygnaturą Km 1084/15 dokonała zajęcia prawa ochronnego na przedmiotowy znak towarowy na rzecz wierzyciela: Tadeusza Reguły zamieszkałego w Łodzi”.

052780 2017 02 22 D. Dokonano wpisu: „Na podstawie tytułu wykonawczego: Wyrok Sądu Rejonowego dla Łodzi - Śródmieścia w Łodzi XI Wydział Pracy i Ubezpieczeń Społecznych z dnia 13 czerwca 2014 r., sygnatura akt XI P 77/14 zaopatrzony w klauzulę wykonalności z dnia 8 października 2014 r., Komornik Sądowy przy Sądzie Rejonowym dla Łodzi - Śródmieścia w Łodzi Bożena Jarzębowska w toku postępowania egzekucyjnego prowadzonego pod sygnaturą Km 947/15 dokonała zajęcia prawa ochronnego na przedmiotowy znak towarowy na rzecz wierzyciela: Dariusza Banczerskiego zamieszkałego w Łodzi”.

052780 2017 02 22 D. Dokonano wpisu: „Na podstawie tytułu wykonawczego: Wyrok Sądu Rejonowego dla Łodzi - Śródmieścia w Łodzi XI Wydział Pracy i Ubezpieczeń Społecznych z dnia 25 czerwca 2014 r., sygnatura akt XI P 167/15 zaopatrzony w klauzulę wykonalności z dnia 30 czerwca 2015 r., Komornik Sądowy przy Sądzie Rejonowym dla Łodzi - Śródmieścia w Łodzi Bożena Jarzębowska w toku postępowania egzekucyjnego prowadzonego pod sygnaturą Km 855/15 dokonała zajęcia prawa ochronnego na przedmiotowy znak towarowy na rzecz wierzyciela: Tadeusza Reguły zamieszkałego w Łodzi”.

052780 2017 02 22 D. Dokonano wpisu: „Na podstawie tytułu wykonawczego: Wyrok Sądu Rejonowego dla Łodzi - Śródmieścia w Łodzi XI Wydział Pracy i Ubezpieczeń Społecznych z dnia 14 maja 2015 r., sygnatura akt XI P 139/15 zaopatrzony w klauzulę wykonalności z dnia 13 lipca 2015 r., Komornik Sądowy przy Sądzie Rejonowym dla Łodzi - Śródmieścia w Łodzi Bożena Jarzębowska w toku postępowania egzekucyjnego prowadzonego pod sygnaturą Km 839/15 dokonał zajęcia prawa ochronnego na przedmiotowy znak towarowy na rzecz wierzyciela: Andrzeja Kosmeckiego zamieszkałego w Łodzi”.

052780 2017 02 22 D. Dokonano wpisu: „Na podstawie tytułu wykonawczego: Wyrok Sądu Rejonowego dla Łodzi - Śródmieścia w Łodzi XI Wydział Pracy i Ubezpieczeń Społecznych z dnia 29 stycznia 2014 r., sygnatura akt XI P 632/14 zaopatrzony w klauzulę wykonalności z dnia 26 października 2015 r., Komornik Sądowy przy Sądzie Rejonowym dla Łodzi - Śródmieścia w Łodzi Bożena Jarzębowska w toku postępowania egzekucyjnego prowadzonego

go pod sygnaturą Km 826/15 dokonała zajęcia prawa ochronnego na przedmiotowy znak towarowy na rzecz wierzyciela: Stanisława i Agnieszki Osieckich zamieszkałych w Łodzi”.

052780 2017 02 22 D. Dokonano wpisu: „Na podstawie tytułu wykonawczego: Wyrok Sądu Rejonowego dla Łodzi - Śródmieścia w Łodzi XI Wydział Pracy i Ubezpieczeń Społecznych z dnia 27 maja 2015 r., sygnatura akt XI P 118/15 zaopatrzony w klauzulę wykonalności z dnia 20 lipca 2015 r., Komornik Sądowy przy Sądzie Rejonowym dla Łodzi - Śródmieścia w Łodzi Bożena Jarzębowska w toku postępowania egzekucyjnego prowadzonego pod sygnaturą Km 825/15 dokonała zajęcia prawa ochronnego na przedmiotowy znak towarowy na rzecz wierzyciela: Stanisława Osieckiego zamieszkałego w Łodzi”.

052780 2017 02 22 D. Dokonano wpisu: „Na podstawie tytułu wykonawczego: Wyrok Sądu Rejonowego dla Łodzi - Śródmieścia w Łodzi XI Wydział Pracy i Ubezpieczeń Społecznych z dnia 1 października 2014 r., sygnatura akt XI P 439/14 zaopatrzony w klauzulę wykonalności z dnia 3 grudnia 2014 r., Komornik Sądowy przy Sądzie Rejonowym dla Łodzi - Śródmieścia w Łodzi Bożena Jarzębowska w toku postępowania egzekucyjnego prowadzonego pod sygnaturą Km 734/15 dokonała zajęcia prawa ochronnego na przedmiotowy znak towarowy na rzecz wierzyciela: Jana Szymczaka zamieszkałego w Łodzi”.

052780 2017 02 22 D. Dokonano wpisu: „Na podstawie tytułu wykonawczego: Wyrok Sądu Rejonowego dla Łodzi - Śródmieścia w Łodzi XI Wydział Pracy i Ubezpieczeń Społecznych z dnia 24 lipca 2014 r., sygnatura akt XI P 20/14 zaopatrzony w klauzulę wykonalności z dnia 16 kwietnia 2015 r., Komornik Sądowy przy Sądzie Rejonowym dla Łodzi - Śródmieścia w Łodzi Bożena Jarzębowska w toku postępowania egzekucyjnego prowadzonego pod sygnaturą Km 377/15 dokonała zajęcia prawa ochronnego na przedmiotowy znak towarowy na rzecz wierzyciela: Sylwestra Zawadzkiego zamieszkałego w Koluśkach”.

052780 2017 02 22 D. Dokonano wpisu: „Na podstawie tytułu wykonawczego: Wyrok Sądu Rejonowego dla Łodzi - Śródmieścia w Łodzi XI Wydział Pracy i Ubezpieczeń Społecznych z dnia 28 października 2014 r., sygnatura akt XI P 58/14 zaopatrzony w klauzulę wykonalności z dnia 7 kwietnia 2015 r., Komornik Sądowy przy Sądzie Rejonowym dla Łodzi - Śródmieścia w Łodzi Bożena Jarzębowska w toku postępowania egzekucyjnego prowadzonego pod sygnaturą Km 315/15 dokonała zajęcia prawa ochronnego na przedmiotowy znak towarowy na rzecz wierzyciela: Tomasza Krawczyka zamieszkałego w Łodzi”.

052780 2017 02 22 D. Dokonano wpisu: „Na podstawie tytułu wykonawczego: Wyrok Sądu Rejonowego dla Łodzi - Śródmieścia w Łodzi XI Wydział Pracy i Ubezpieczeń Społecznych z dnia 30 maja 2014 r., sygnatura akt XI P 29/14 zaopatrzony w klauzulę wykonalności z dnia 19 marca 2015 r., Komornik Sądowy przy Sądzie Rejonowym dla Łodzi - Śródmieścia w Łodzi Bożena Jarzębowska w toku postępowania egzekucyjnego prowadzonego pod sygnaturą Km 254/15 dokonała zajęcia prawa ochronnego na przedmiotowy znak towarowy na rzecz wierzyciela: Wiesława Wielogórskiego zamieszkałego w Łodzi”.

052780 2017 02 22 D. Dokonano wpisu: „Na podstawie tytułu wykonawczego: Wyrok Sądu Rejonowego dla Łodzi - Śródmieścia w Łodzi XI Wydział Pracy i Ubezpieczeń Społecznych z dnia 15 lipca 2014 r., sygnatura akt XI P 125/14 zaopatrzony w klauzulę wykonalności z dnia 9 lutego 2015 r., Komornik Sądowy przy Sądzie Rejonowym dla Łodzi - Śródmieścia w Łodzi Bożena Jarzębowska w toku postępowania egzekucyjnego prowadzonego pod sygnaturą Km 160/15 dokonała zajęcia prawa ochronnego na przedmiotowy znak towarowy na rzecz wierzyciela: Wiesławy Piątkowskiej zamieszkałej w Łodzi”.

052780 2017 02 22 D. Dokonano wpisu: „Na podstawie tytułu wykonawczego: Wyrok Sądu Rejonowego dla Łodzi - Śródmieścia

w Łodzi XI Wydział Pracy i Ubezpieczeń Społecznych z dnia 12 lutego 2015 r., sygnatura akt XI P 722/14 zaopatrzony w klauzulę wykonalności z dnia 17 lutego 2015 r., Komornik Sądowy przy Sądzie Rejonowym dla Łodzi - Śródmieścia w Łodzi Bożena Jarzębowska w toku postępowania egzekucyjnego prowadzonego pod sygnaturą Km 157/15 dokonała zajęcia prawa ochronnego na przedmiotowy znak towarowy na rzecz wierzyciela: Tadeusza Reguły zamieszkałego w Łodzi”.

052780 2017 02 22 D. Dokonano wpisu: „Na podstawie tytułu wykonawczego: Wyrok Sądu Rejonowego dla Łodzi - Śródmieścia w Łodzi XI Wydział Pracy i Ubezpieczeń Społecznych z dnia 6 lutego 2014 r., sygnatura akt XI P 668/13 zaopatrzony w klauzulę wykonalności z dnia 7 kwietnia 2014 r., Postanowienie o nadaniu klauzuli wykonalności Sądu Rejonowego dla Łodzi - Śródmieścia w Łodzi z dnia 7 kwietnia 2014 r. sygnatura akt XI P 669/13 Komornik Sądowy przy Sądzie Rejonowym dla Łodzi - Śródmieścia w Łodzi Bożena Jarzębowska w toku postępowania egzekucyjnego prowadzonego pod sygnaturą Km 147/15 dokonała zajęcia prawa ochronnego na przedmiotowy znak towarowy na rzecz wierzyciela: Jacka Kurka zamieszkałego w Łodzi”.

052780 2017 02 22 D. Dokonano wpisu: „Na podstawie tytułu wykonawczego: Wyrok Sądu Rejonowego dla Łodzi - Śródmieścia w Łodzi XI Wydział Pracy i Ubezpieczeń Społecznych z dnia 27 listopada 2014 r., sygnatura akt VII Pa 343/14 zaopatrzony w klauzulę wykonalności z dnia 27 listopada 2014 r., Komornik Sądowy przy Sądzie Rejonowym dla Łodzi - Śródmieścia w Łodzi Bożena Jarzębowska w toku postępowania egzekucyjnego prowadzonego pod sygnaturą Km 105/15 dokonała zajęcia prawa ochronnego na przedmiotowy znak towarowy na rzecz wierzyciela: Marka Mrówczyńskiego zamieszkałego w Zgierzu”.

052780 2017 02 22 D. Dokonano wpisu: „Na podstawie tytułu wykonawczego: Wyrok Sądu Rejonowego dla Łodzi - Śródmieścia w Łodzi XIII Wydział Gospodarczy z dnia 7 maja 2013 r., sygnatura akt XIII GC 1737/13; Wyrok Sądu Rejonowego dla Łodzi - Śródmieście w Łodzi XIII Wydział Gospodarczy z dnia 17 listopada 2014 r. sygnatura akt XIII GC 1737/13 zaopatrzony w klauzulę wykonalności z dnia 27 stycznia 2015 r., Komornik Sądowy przy Sądzie Rejonowym dla Łodzi - Śródmieścia w Łodzi Bożena Jarzębowska w toku postępowania egzekucyjnego prowadzonego pod sygnaturą Km 93/15 dokonała zajęcia prawa ochronnego na przedmiotowy znak towarowy na rzecz wierzyciela: Ireneusza Gorzkowskiego zamieszkałego w Łodzi”.

052780 2017 02 22 D. Dokonano wpisu: „Na podstawie tytułu wykonawczego: Wyrok Sądu Rejonowego dla Łodzi - Śródmieścia w Łodzi z dnia 24 lipca 2014 r., sygnatura akt XI P 486/14 zaopatrzony w klauzulę wykonalności z dnia 10 listopada 2014 r., Komornik Sądowy przy Sądzie Rejonowym dla Łodzi - Śródmieścia w Łodzi Bożena Jarzębowska w toku postępowania egzekucyjnego prowadzonego pod sygnaturą Km 88/15 dokonała zajęcia prawa ochronnego na przedmiotowy znak towarowy na rzecz wierzyciela: Witolda Gawrońskiego zamieszkałego w Łodzi”.

052780 2017 02 22 D. Dokonano wpisu: „Na podstawie tytułu wykonawczego: Wyrok Sądu Rejonowego dla Łodzi - Śródmieścia w Łodzi XI Wydział Pracy i Ubezpieczeń Społecznych z dnia 24 lipca 2014 r., sygnatura akt XI P 134/14 zaopatrzony w klauzulę wykonalności z dnia 8 października 2014 r., Komornik Sądowy przy Sądzie Rejonowym dla Łodzi - Śródmieścia w Łodzi Bożena Jarzębowska w toku postępowania egzekucyjnego prowadzonego pod sygnaturą Km 63/15 dokonała zajęcia prawa ochronnego na przedmiotowy znak towarowy na rzecz wierzyciela: Bogumiła Mańkowskiego zamieszkałego w Łodzi”.

052780 2017 02 22 D. Dokonano wpisu: „Na podstawie tytułu wykonawczego: Wyrok Sądu Rejonowego dla Łodzi - Śródmieścia w Łodzi XI Wydział Pracy i Ubezpieczeń Społecznych z dnia 1 grudnia 2014 r., sygnatura akt XI P 476/14 zaopatrzony w klauzulę wy-

konalności z dnia 2 stycznia 2015 r., Komornik Sądowy przy Sądzie Rejonowym dla Łodzi - Śródmieścia w Łodzi Bożena Jarzębowska w toku postępowania egzekucyjnego prowadzonego pod sygnaturą Km 48/15 dokonała zajęcia prawa ochronnego na przedmiotowy znak towarowy na rzecz wierzyciela: Stanisława Wasiaka zamieszkałego w Łodzi”.

052780 2017 02 22 D. Dokonano wpisu: „Na podstawie tytułu wykonawczego: Wyrok Sądu Rejonowego dla Łodzi - Śródmieścia w Łodzi XI Wydział Pracy i Ubezpieczeń Społecznych z dnia 13 czerwca 2014 r., sygnatura akt XI P 145/14 zaopatrzony w klauzulę wykonalności z dnia 16 stycznia 2015 r., Komornik Sądowy przy Sądzie Rejonowym dla Łodzi - Śródmieścia w Łodzi Bożena Jarzębowska w toku postępowania egzekucyjnego prowadzonego pod sygnaturą Km 42/15 dokonała zajęcia prawa ochronnego na przedmiotowy znak towarowy na rzecz wierzyciela: Bogdana Pawłowskiego zamieszkałego w Łodzi”.

052780 2017 02 22 D. Dokonano wpisu: „Na podstawie tytułu wykonawczego: Wyrok Sądu Rejonowego dla Łodzi - Śródmieścia w Łodzi XI Wydział Pracy i Ubezpieczeń Społecznych z dnia 30 września 2014 r., sygnatura akt XI P 76/14 zaopatrzony w klauzulę wykonalności z dnia 22 grudnia 2014 r., Komornik Sądowy przy Sądzie Rejonowym dla Łodzi - Śródmieścia w Łodzi Bożena Jarzębowska w toku postępowania egzekucyjnego prowadzonego pod sygnaturą Km 34/15 dokonała zajęcia prawa ochronnego na przedmiotowy znak towarowy na rzecz wierzyciela: Wojciecha Barszcza zamieszkałego w Łodzi”.

052780 2017 02 22 D. Dokonano wpisu: „Na podstawie tytułu wykonawczego: Wyrok Sądu Rejonowego dla Łodzi - Śródmieścia w Łodzi XI Wydział Pracy i Ubezpieczeń Społecznych z dnia 13 czerwca 2014 r., sygnatura akt XI P 77/14 zaopatrzony w klauzulę wykonalności z dnia 21 listopada 2014 r., Komornik Sądowy przy Sądzie Rejonowym dla Łodzi - Śródmieścia w Łodzi Bożena Jarzębowska w toku postępowania egzekucyjnego prowadzonego pod sygnaturą Km 25/15 dokonała zajęcia prawa ochronnego na przedmiotowy znak towarowy na rzecz wierzyciela: Stanisława Lewandowskiego zamieszkałego w Łodzi”.

052780 2017 02 22 D. Dokonano wpisu: „Na podstawie tytułu wykonawczego: Wyrok Sądu Rejonowego dla Łodzi - Śródmieścia w Łodzi XI Wydział Pracy i Ubezpieczeń Społecznych z dnia 13 czerwca 2014 r., sygnatura akt XI P 260/14 zaopatrzony w klauzulę wykonalności z dnia 28 lipca 2014 r., Komornik Sądowy przy Sądzie Rejonowym dla Łodzi - Śródmieścia w Łodzi Bożena Jarzębowska w toku postępowania egzekucyjnego prowadzonego pod sygnaturą Km 24/15 dokonała zajęcia prawa ochronnego na przedmiotowy znak towarowy na rzecz wierzyciela: Czesława Karlińskiego zamieszkałego w Kuluszkach”.

052780 2017 02 22 D. Dokonano wpisu: „Na podstawie tytułu wykonawczego: Wyrok Sądu Rejonowego dla Łodzi - Śródmieścia w Łodzi XI Wydział Pracy i Ubezpieczeń Społecznych z dnia 28 października 2014 r., sygnatura akt XI P 29/14 zaopatrzony w klauzulę wykonalności z dnia 12 stycznia 2015 r., Komornik Sądowy przy Sądzie Rejonowym dla Łodzi - Śródmieścia w Łodzi Bożena Jarzębowska w toku postępowania egzekucyjnego prowadzonego pod sygnaturą Km 17/15 dokonała zajęcia prawa ochronnego na przedmiotowy znak towarowy na rzecz wierzyciela: Włodzimierza Pawłowskiego zamieszkałego w Łodzi”.

052780 2017 02 22 D. Dokonano wpisu: „Na podstawie tytułu wykonawczego: Wyrok Sądu Rejonowego dla Łodzi - Śródmieścia w Łodzi XI Wydział Pracy i Ubezpieczeń Społecznych z dnia 18 września 2014 r., sygnatura akt XI P 61/14 zaopatrzony w klauzulę wykonalności z dnia 31 października 2014 r., Komornik Sądowy przy Sądzie Rejonowym dla Łodzi - Śródmieścia w Łodzi Bożena Jarzębowska w toku postępowania egzekucyjnego prowadzonego pod sygnaturą Km 8/15 dokonała zajęcia prawa ochronnego na przedmiotowy znak towarowy na rzecz wierzyciela: Artura Piątkowskiego zamieszkałego w Łodzi”.

052780 2017 02 22 D. Dokonano wpisu: „Na podstawie tytułu wykonawczego: Wyrok Sądu Rejonowego dla Łodzi - Śródmieścia w Łodzi XI Wydział Pracy i Ubezpieczeń Społecznych z dnia 25 września 2014 r., sygnatura akt XI P 212/14 zaopatrzony w klauzulę wykonalności z dnia 29 października 2014 r., Komornik Sądowy przy Sądzie Rejonowym dla Łodzi - Śródmieścia w Łodzi Bożena Jarzębowska w toku postępowania egzekucyjnego prowadzonego pod sygnaturą Km 1640/14 dokonał zajęcia prawa ochronnego na przedmiotowy znak towarowy na rzecz wierzyciela: Janusza Berenta zamieszkałego w Łodzi”.

052780 2017 02 22 D. Dokonano wpisu: „Na podstawie tytułu wykonawczego: Wyrok Sądu Rejonowego dla Łodzi - Śródmieścia w Łodzi XI Wydział Pracy i Ubezpieczeń Społecznych z dnia 3 września 2014 r., sygnatura akt XI P 128/14 zaopatrzony w klauzulę wykonalności z dnia 23 grudnia 2014 r., Komornik Sądowy przy Sądzie Rejonowym dla Łodzi - Śródmieścia w Łodzi Bożena Jarzębowska w toku postępowania egzekucyjnego prowadzonego pod sygnaturą Km 77/15 dokonała zajęcia prawa ochronnego na przedmiotowy znak towarowy na rzecz wierzyciela: Bogdana Piecucha zamieszkałego w Łodzi”.

052780 2017 02 22 D. Dokonano wpisu: „Na podstawie tytułu wykonawczego: Wyrok Sądu Rejonowego dla Łodzi - Śródmieścia w Łodzi XI Wydział Pracy i Ubezpieczeń Społecznych z dnia 22 maja 2014 r., sygnatura akt XI P 19/14 zaopatrzony w klauzulę wykonalności z dnia 11 lipca 2014 r., Komornik Sądowy przy Sądzie Rejonowym dla Łodzi - Śródmieścia w Łodzi Bożena Jarzębowska w toku postępowania egzekucyjnego prowadzonego pod sygnaturą Km 139/15 dokonała zajęcia prawa ochronnego na przedmiotowy znak towarowy na rzecz wierzyciela: Krzysztofa Woźniaka zamieszkałego w Chechło Drugie”.

052780 2017 02 22 D. Dokonano wpisu: „Na podstawie tytułu wykonawczego: Wyrok Sądu Rejonowego dla Łodzi - Śródmieścia w Łodzi z dnia 15 lipca 2014 r., sygnatura akt XI P 125/14 zaopatrzony w klauzulę wykonalności z dnia 27 października 2014 r., Komornik Sądowy przy Sądzie Rejonowym dla Łodzi - Śródmieścia w Łodzi Bożena Jarzębowska w toku postępowania egzekucyjnego prowadzonego pod sygnaturą Km 142/15 dokonała zajęcia prawa ochronnego na przedmiotowy znak towarowy na rzecz wierzyciela: Wiesławy i Marcina Piątkowskich zamieszkałych w Łodzi”.

052780 2017 02 22 D. Dokonano wpisu: „Na podstawie tytułu wykonawczego: Wyrok Sądu Rejonowego dla Łodzi - Śródmieścia w Łodzi XI Wydział Pracy i Ubezpieczeń Społecznych z dnia 24 lipca 2014 r., sygnatura akt XI P 485/14 zaopatrzony w klauzulę wykonalności z dnia 19 lutego 2015 r., Komornik Sądowy przy Sądzie Rejonowym dla Łodzi - Śródmieścia w Łodzi Bożena Jarzębowska w toku postępowania egzekucyjnego prowadzonego pod sygnaturą Km 165/15 dokonała zajęcia prawa ochronnego na przedmiotowy znak towarowy na rzecz wierzyciela: Piotra Solińskiego zamieszkałego w Łodzi”.

052780 2017 02 22 D. Dokonano wpisu: „Na podstawie tytułu wykonawczego: Wyrok Sądu Rejonowego dla Łodzi - Śródmieścia w Łodzi XIII Wydział Gospodarczy z dnia 20 lutego 2015 r., sygnatura akt XIII GC 1679/14 zaopatrzony w klauzulę wykonalności z dnia 20 kwietnia 2015 r., Komornik Sądowy przy Sądzie Rejonowym dla Łodzi - Śródmieścia w Łodzi Bożena Jarzębowska w toku postępowania egzekucyjnego prowadzonego pod sygnaturą Km 345/15 dokonała zajęcia prawa ochronnego na przedmiotowy znak towarowy na rzecz wierzyciela: Renaty Czerwińskiej zamieszkałej w Łodzi”.

052780 2017 02 22 D. Dokonano wpisu: „Na podstawie tytułu wykonawczego: Wyrok Sądu Rejonowego dla Łodzi - Śródmieścia w Łodzi XI Wydział Pracy i Ubezpieczeń Społecznych z dnia 5 marca 2015 r., sygnatura akt XI P 709/14 zaopatrzony w klauzulę wykonalności z dnia 20 kwietnia 2015 r., Komornik Sądowy przy Sądzie Rejonowym dla Łodzi - Śródmieścia w Łodzi Bożena Jarzębowska w toku postępowania egzekucyjnego prowadzonego pod sygnaturą Km 378/15 dokonała zajęcia prawa ochronnego na przedmiotowy znak towarowy na rzecz wierzyciela: Sylwestra Zawadzkiego zamieszkałego w Kuluszkach”.

tura Km 378/15 dokonała zajęcia prawa ochronnego na przedmiotowy znak towarowy na rzecz wierzyciela: Sylwestra Zawadzkiego zamieszkałego w Kuluszkach”.

052780 2017 02 22 D. Dokonano wpisu: „Na podstawie tytułu wykonawczego: Wyrok Sądu Rejonowego dla Łodzi - Śródmieścia w Łodzi XI Wydział Pracy i Ubezpieczeń Społecznych z dnia 23 maja 2014 r., sygnatura akt XI P 105/14 zaopatrzony w klauzulę wykonalności z dnia 25 czerwca 2014 r., Komornik Sądowy przy Sądzie Rejonowym dla Łodzi - Śródmieścia w Łodzi Bożena Jarzębowska w toku postępowania egzekucyjnego prowadzonego pod sygnaturą Km 1185/14 dokonała zajęcia prawa ochronnego na przedmiotowy znak towarowy na rzecz wierzyciela: Mirosława Pietrzaka zamieszkałego w Łodzi”.

052780 2017 02 22 D. Dokonano wpisu: „Na podstawie tytułu wykonawczego: Wyrok Sądu Rejonowego dla Łodzi - Śródmieścia w Łodzi XI Wydział Pracy i Ubezpieczeń Społecznych z dnia 9 września 2014 r., sygnatura akt XI P 64/14 zaopatrzony w klauzulę wykonalności z dnia 31 października 2014 r., Komornik Sądowy przy Sądzie Rejonowym dla Łodzi - Śródmieścia w Łodzi Bożena Jarzębowska w toku postępowania egzekucyjnego prowadzonego pod sygnaturą Km 1676/14 dokonała zajęcia prawa ochronnego na przedmiotowy znak towarowy na rzecz wierzyciela: Janusza Kaczmarka zamieszkałego w Bratoszewicach”.

052780 2017 02 22 D. Dokonano wpisu: „Na podstawie tytułu wykonawczego: Wyrok Sądu Rejonowego dla Łodzi - Śródmieścia w Łodzi XI Wydział Pracy i Ubezpieczeń Społecznych z dnia 30 maja 2014 r., sygnatura akt XI P 29/14 zaopatrzony w klauzulę wykonalności z dnia 4 grudnia 2014 r., Komornik Sądowy przy Sądzie Rejonowym dla Łodzi - Śródmieścia w Łodzi Bożena Jarzębowska w toku postępowania egzekucyjnego prowadzonego pod sygnaturą Km 1770/14 dokonała zajęcia prawa ochronnego na przedmiotowy znak towarowy na rzecz wierzyciela: Krzysztofa Stańczykowskiego zamieszkałego w Łodzi”.

052780 2017 02 22 D. Dokonano wpisu: „Na podstawie tytułu wykonawczego: Wyrok Sądu Rejonowego dla Łodzi - Śródmieścia w Łodzi XI Wydział Pracy i Ubezpieczeń Społecznych z dnia 24 lipca 2014 r., sygnatura akt XI P 20/14 zaopatrzony w klauzulę wykonalności z dnia 7 stycznia 2015 r., Komornik Sądowy przy Sądzie Rejonowym dla Łodzi - Śródmieścia w Łodzi Bożena Jarzębowska w toku postępowania egzekucyjnego prowadzonego pod sygnaturą Km 26/15 dokonała zajęcia prawa ochronnego na przedmiotowy znak towarowy na rzecz wierzyciela: Andrzeja Korzeniowskiego zamieszkałego w Aleksandrowie Łódzkim”.

052780 2017 02 22 D. Dokonano wpisu: „Na podstawie tytułu wykonawczego: Wyrok Sądu Rejonowego dla Łodzi - Śródmieścia w Łodzi XI Wydział Pracy i Ubezpieczeń Społecznych z dnia 9 czerwca 2014 r., sygnatura akt XI P 80/14 zaopatrzony w klauzulę wykonalności z dnia 23 marca 2015 r., Komornik Sądowy przy Sądzie Rejonowym dla Łodzi - Śródmieścia w Łodzi Bożena Jarzębowska w toku postępowania egzekucyjnego prowadzonego pod sygnaturą Km 607/15 dokonała zajęcia prawa ochronnego na przedmiotowy znak towarowy na rzecz wierzyciela: Marka Łuczaka zamieszkałego w Łodzi”.

052780 2017 02 22 D. Dokonano wpisu: „Na podstawie tytułu wykonawczego: Wyrok Sądu Rejonowego dla Łodzi - Śródmieścia w Łodzi XI Wydział Pracy i Ubezpieczeń Społecznych z dnia 10 czerwca 2015 r., sygnatura akt XI P 171/15 zaopatrzony w klauzulę wykonalności z dnia 18 czerwca 2015 r., Komornik Sądowy przy Sądzie Rejonowym dla Łodzi - Śródmieścia w Łodzi Bożena Jarzębowska w toku postępowania egzekucyjnego prowadzonego pod sygnaturą Km 690/15 dokonała zajęcia prawa ochronnego na przedmiotowy znak towarowy na rzecz wierzyciela: Janusza Wojciechowskiego zamieszkałego w Łodzi”.

052780 2017 02 22 D. Dokonano wpisu: „Na podstawie tytułu wykonawczego: Wyrok Sądu Rejonowego dla Łodzi - Śródmieścia

w Łodzi XI Wydział Pracy i Ubezpieczeń Społecznych z dnia 27 stycznia 2016 r., sygnatura akt XI P 492/15 zaopatrzony w klauzulę wykonalności z dnia 26 lutego 2016 r., Komornik Sądowy przy Sądzie Rejonowym dla Łodzi - Śródmieścia w Łodzi Bożena Jarzębowska w toku postępowania egzekucyjnego prowadzonego pod sygnaturą Km 366/16 dokonała zajęcia prawa ochronnego na przedmiotowy znak towarowy na rzecz wierzyciela: Piotra Solińskiego zamieszkałego w Łodzi”.

052780 2017 02 22 D. Dokonano wpisu: „Na podstawie tytułu wykonawczego: Wyrok Sądu Rejonowego dla Łodzi - Śródmieścia w Łodzi XI Wydział Pracy i Ubezpieczeń Społecznych z dnia 3 sierpnia 2015 r., sygnatura akt XI Np. 50/15 zaopatrzony w klauzulę wykonalności z dnia 6 października 2015 r., Komornik Sądowy przy Sądzie Rejonowym dla Łodzi - Śródmieścia w Łodzi Bożena Jarzębowska w toku postępowania egzekucyjnego prowadzonego pod sygnaturą Km 1048/15 dokonała zajęcia prawa ochronnego na przedmiotowy znak towarowy na rzecz wierzyciela: Bogumiła Mańkowskiego zamieszkałego w Łodzi”.

053307 2017 02 13 A. Wprowadzono zmianę uprawnionego przez wykreślenie wpisu: Mondelez Deutschland Coffee GmbH, Bremen, Niemcy i dokonanie wpisu: Jacobs Douwe Egberts DE GmbH, Bremen, Niemcy.

053308 2017 02 13 A. Wprowadzono zmianę uprawnionego przez wykreślenie wpisu: Mondelez Deutschland Coffee GmbH, Bremen, Niemcy i dokonanie wpisu: Jacobs Douwe Egberts DE GmbH, Bremen, Niemcy.

053309 2017 02 13 A. Wprowadzono zmianę uprawnionego przez wykreślenie wpisu: Mondelez Deutschland Coffee GmbH, Bremen, Niemcy i dokonanie wpisu: Jacobs Douwe Egberts DE GmbH, Bremen, Niemcy.

053573 2017 02 21 A. Wprowadzono zmianę uprawnionego przez wykreślenie wpisu: BAYER AKTIENGESELLSCHAFT, LEVERKUSEN, Republika Federalna Niemiec i dokonanie wpisu: Covestro Deutschland AG, Leverkusen, Niemcy

054514 2017 02 21 A. Wprowadzono zmianę uprawnionego przez wykreślenie wpisu: BAYER AKTIENGESELLSCHAFT, LEVERKUSEN, Republika Federalna Niemiec i dokonanie wpisu: Covestro Deutschland AG, Leverkusen, Niemcy.

054683 2017 02 16 A. Wprowadzono zmianę nazwy i siedziby uprawnionego przez wykreślenie wpisu: Stora Enso Publication Paper GmbH & Co. KG, Düsseldorf, Niemcy i dokonanie wpisu: Stora Enso Kabel GmbH & Co., Hagen, Niemcy.

054685 2017 02 16 A. Wprowadzono zmianę nazwy i siedziby uprawnionego przez wykreślenie wpisu: Stora Enso Publication Paper GmbH & Co. KG, Düsseldorf, Niemcy i dokonanie wpisu: Stora Enso Kabel GmbH & Co., Hagen, Niemcy.

054700 2017 02 21 A. Wprowadzono zmianę nazwy uprawnionego przez wykreślenie wpisu: MAKHTESHIM CHEMICAL WORKS LTD., BEER SHEVA, Izrael i dokonanie wpisu: ADAMA MAKHTESHIM LTD., Beer Sheva, Izrael.

056007 2017 02 20 A. Wprowadzono zmianę uprawnionego przez wykreślenie wpisu: W.R. GRACE & CO.-CONN., MARYLAND, Stany Zjednoczone Ameryki i dokonanie wpisu: GCP Applied Technologies Inc., Cambridge, Stany Zjednoczone Ameryki.

056008 2017 02 20 A. Wprowadzono zmianę uprawnionego przez wykreślenie wpisu: W.R. GRACE & CO., MARYLAND, Stany Zjednoczone Ameryki i dokonanie wpisu: GCP Applied Technologies Inc., Cambridge, Stany Zjednoczone Ameryki.

061053 2017 02 21 A. Wprowadzono zmianę uprawnionego przez wykreślenie wpisu: BAYER CONSUMER CARE AG, BAZYLEA, Szwajcaria i dokonanie wpisu: Egis Gyógyszergyár Zrt., Budapeszt, Węgry.

061359 2017 02 21 A. Wprowadzono zmianę uprawnionego przez wykreślenie wpisu: BAYER AKTIENGESELLSCHAFT, LEVERKUSEN,

Republika Federalna Niemiec i dokonanie wpisu: Covestro Deutschland AG, Leverkusen, Niemcy.

061921 2017 02 21 A. Wprowadzono zmianę uprawnionego przez wykreślenie wpisu: BAYER CONSUMER CARE AG, BAZYLEA, Szwajcaria i dokonanie wpisu: Egis Gyógyszergyár Zrt., Budapeszt, Węgry.

063948 2017 02 20 A. Wprowadzono zmianę uprawnionego przez wykreślenie wpisu: THE DOW CHEMICAL COMPANY / DELAWARE CORPORATION/, MIDLAND, Stany Zjednoczone Ameryki i dokonanie wpisu: Styron LLC, Midland, Stany Zjednoczone Ameryki.

063948 2017 02 20 A. Wprowadzono zmianę uprawnionego przez wykreślenie wpisu: Styron LLC, Midland, Stany Zjednoczone Ameryki i dokonanie wpisu: Styron Europe GmbH, Horgen, Szwajcaria.

063948 2017 02 20 A. Wprowadzono zmianę uprawnionego przez wykreślenie wpisu: Styron Europe GmbH, Horgen, Szwajcaria i dokonanie wpisu: Trinseo Europe GmbH, Horgen, Szwajcaria.

067530 2017 02 20 A. Wprowadzono zmianę uprawnionego przez wykreślenie wpisu: THE DOW CHEMICAL COMPANY / DELAWARE CORPORATION/, MIDLAND, Stany Zjednoczone Ameryki i dokonanie wpisu: Styron LLC, Midland, Stany Zjednoczone Ameryki.

067530 2017 02 20 A. Wprowadzono zmianę uprawnionego przez wykreślenie wpisu: Styron LLC, Midland, Stany Zjednoczone Ameryki i dokonanie wpisu: Styron Europe GmbH, Horgen, Szwajcaria.

067530 2017 02 20 A. Wprowadzono zmianę uprawnionego przez wykreślenie wpisu: Styron Europe GmbH, Horgen, Szwajcaria i dokonanie wpisu: Trinseo Europe GmbH, Horgen, Szwajcaria.

071276 2017 02 09 A. Wprowadzono zmianę uprawnionego przez wykreślenie wpisu: Media Regionalne Biuro Reklamy Spółka z o.o., Warszawa, Polska 142708648 i dokonanie wpisu: POLSKA PRESS SPÓŁKA Z OGRANICZONĄ ODPOWIEDZIALNOŚCIĄ, Warszawa, Polska 012047699.

071735 2017 02 15 D. Dokonano wpisu: „W dniu 26 sierpnia 2016 r. na podstawie postanowienia Sądu Rejonowego Szczecin-Centrum w Szczecinie Wydział XIV Gospodarczy - Rejestru Zastawów (sygn. akt SZ.XIV.Ns- Rej.Za 2020/16/803) wpisano do Rejestru Zastawów pod pozycją 2502874 zastaw rejestrowy na prawie ochronnym udzielonym na znak towarowy R.71735 w celu zabezpieczenia wierzytelności przysługujących YASMIA LIMITED z siedzibą w Nikozji, Cypr wobec IMPRESSION INVEST SPÓŁKA AKCYJNA z siedzibą w Warszawie”.

072696 2017 02 09 A. Wprowadzono zmianę uprawnionego przez wykreślenie wpisu: Media Regionalne Biuro Reklamy Spółka z o.o., Warszawa, Polska 142708648 i dokonanie wpisu: POLSKA PRESS SPÓŁKA Z OGRANICZONĄ ODPOWIEDZIALNOŚCIĄ, Warszawa, Polska 012047699.

079636 2017 02 20 A. Wprowadzono zmianę uprawnionego przez wykreślenie wpisu: ZETKAMA Spółka Akcyjna, Ścinawka Średnia, Polska i dokonanie wpisu: ZETKAMA SPÓŁKA Z OGRANICZONĄ ODPOWIEDZIALNOŚCIĄ, Ścinawka Średnia, Polska 364251823.

083157 2017 02 24 A. Wprowadzono zmianę uprawnionego przez wykreślenie wpisu: CHOCI SPÓŁKA Z OGRANICZONĄ ODPOWIEDZIALNOŚCIĄ, Opatówek, Polska 302312800 i dokonanie wpisu: COLIAN SPÓŁKA Z OGRANICZONĄ ODPOWIEDZIALNOŚCIĄ, Opatówek, Polska 300446241.

084395 2017 02 21 A. Wprowadzono zmianę uprawnionego przez wykreślenie wpisu: MANUFACTURE DE TABACS HEINTZ VAN LANDEWYCK S.Á.R.L., LUXEMBURG, Luksemburg i dokonanie wpisu: Tabak- und Cigarettenfabrik Heintz van Landewyck GmbH, Trier, Niemcy.

089983 2017 02 20 A. Wprowadzono zmianę uprawnionego przez wykreślenie wpisu: ET MEDICAL DEVICES S.P.A., CAVARENO, Włochy i dokonanie wpisu: CARDIOLINE S.P.A., Trento, Włochy.

090889 2017 02 20 A. Wprowadzono zmianę uprawnionego przez wykreślenie wpisu: W.R. GRACE AND CO.-CONN., COLUMBIA, Stany Zjednoczone Ameryki i dokonanie wpisu: GCP Applied Technologies Inc., Cambridge, Stany Zjednoczone Ameryki.

092693 2017 02 21 A. Wprowadzono zmianę uprawnionego przez wykreślenie wpisu: BAYER AKTIENGESELLSCHAFT, LEVERKUSEN, Niemcy i dokonanie wpisu: Covestro Deutschland AG, Leverkusen, Niemcy.

094231 2017 02 01 A. Wprowadzono zmianę uprawnionego przez wykreślenie wpisu: Ewa Kubasiewicz, Łódź, Polska i dokonanie wpisu: KUBASIEWICZ JUSTYNA, Łódź, Polska.

095713 2017 02 24 A. Wprowadzono zmianę uprawnionego przez wykreślenie wpisu: CHOCI SPÓŁKA Z OGRANICZONĄ ODPOWIEDZIALNOŚCIĄ, Opatówek, Polska 302312800 i dokonanie wpisu: COLIAN SPÓŁKA Z OGRANICZONĄ ODPOWIEDZIALNOŚCIĄ, Opatówek, Polska 300446241.

097414 2017 02 02 A. Wprowadzono zmianę nazwy uprawnionego przez wykreślenie wpisu: CUNNINGHAM EKSPERTYZY Spółka z o.o., Warszawa, Polska i dokonanie wpisu: CUNNINGHAM EKSPERTYZY Spółka z o.o. w likwidacji, Warszawa, Polska.

097414 2017 02 02 A. Wprowadzono zmianę nazwy uprawnionego przez wykreślenie wpisu: CUNNINGHAM EKSPERTYZY Spółka z o.o. w likwidacji, Warszawa, Polska i dokonanie wpisu: Cunningham Lindsey Polska Spółka z ograniczoną odpowiedzialnością, Warszawa, Polska.

097414 2017 02 02 A. Wprowadzono zmianę nazwy uprawnionego przez wykreślenie wpisu: Cunningham Lindsey Polska Spółka z ograniczoną odpowiedzialnością, Warszawa, Polska i dokonanie wpisu: CUNNINGHAM LINDSEY HOLDING COÖPERATIE U.A., ROTTERDAM, Holandia.

098687 2017 02 07 A. Wprowadzono zmianę uprawnionego przez wykreślenie wpisu: BRITISH AMERICAN TOBACCO GROUP POLSKA S.A., Jawornik, Polska 001379059 i dokonanie wpisu: BRITISH AMERICAN TOBACCO POLSKA TRADING SPÓŁKA Z OGRANICZONĄ ODPOWIEDZIALNOŚCIĄ, Warszawa, Polska.

100043 2017 02 24 A. Wprowadzono zmianę uprawnionego przez wykreślenie wpisu: CHOCI SPÓŁKA Z OGRANICZONĄ ODPOWIEDZIALNOŚCIĄ, Opatówek, Polska 302312800 i dokonanie wpisu: COLIAN SPÓŁKA Z OGRANICZONĄ ODPOWIEDZIALNOŚCIĄ, Opatówek, Polska 300446241.

101345 2017 02 20 A. Wprowadzono zmianę uprawnionego przez wykreślenie wpisu: JOLODA (INTERNATIONAL) LIMITED ;, LIVERPOOL, Wielka Brytania i dokonanie wpisu: BLACKROCK ENGINEERING LIMITED, Northwich, Wielka Brytania.

101637 2017 02 14 A. Wprowadzono zmianę uprawnionego przez wykreślenie wpisu: Filip Kadłubkiewicz, Wrocław, Polska i dokonanie wpisu: HASCO TM SPÓŁKA Z OGRANICZONĄ ODPOWIEDZIALNOŚCIĄ SPÓŁKA KOMANDYTOWA, Wrocław, Polska 022454830.

101961 2017 02 09 A. Wprowadzono zmianę uprawnionego przez wykreślenie wpisu: FRONTON SPÓŁKA Z OGRANICZONĄ ODPOWIEDZIALNOŚCIĄ, Warszawa, Polska 146271533 i dokonanie wpisu: POLSKA PRESS SPÓŁKA Z OGRANICZONĄ ODPOWIEDZIALNOŚCIĄ, Warszawa, Polska 012047699.

104200 2017 02 23 A. Wprowadzono zmianę uprawnionego przez wykreślenie wpisu: CHOCI SPÓŁKA Z OGRANICZONĄ ODPOWIEDZIALNOŚCIĄ, Opatówek, Polska 302312800 i dokonanie wpisu: COLIAN SPÓŁKA Z OGRANICZONĄ ODPOWIEDZIALNOŚCIĄ, Opatówek, Polska 300446241.

104393 2017 02 24 A. Wprowadzono zmianę uprawnionego przez wykreślenie wpisu: CHOCI SPÓŁKA Z OGRANICZONĄ OD-

POWIEDZIALNOŚCIĄ, Opatówek, Polska 302312800 i dokonanie wpisu: COLIAN SPÓŁKA Z OGRANICZONĄ ODPOWIEDZIALNOŚCIĄ, Opatówek, Polska 300446241.

104400 2017 02 24 A. Wprowadzono zmianę uprawnionego przez wykreślenie wpisu: CHOCI SPÓŁKA Z OGRANICZONĄ ODPOWIEDZIALNOŚCIĄ, Opatówek, Polska 302312800 i dokonanie wpisu: COLIAN SPÓŁKA Z OGRANICZONĄ ODPOWIEDZIALNOŚCIĄ, Opatówek, Polska 300446241.

104445 2017 02 20 A. Wprowadzono zmianę nazwy uprawnionego przez wykreślenie wpisu: „HOLBEX” Spółka z ograniczoną odpowiedzialnością, Lesznowola, Polska i dokonanie wpisu: NUTROPHARMA SPÓŁKA Z OGRANICZONĄ ODPOWIEDZIALNOŚCIĄ, Lesznowola, Polska.

104959 2017 02 22 D. Dokonano wpisu: „W dniu 5 grudnia 2016 r. do Urzędu Patentowego RP wpłynął wniosek o dokonanie w rejestrze wpisu informacji o zajęciu prawa ochronnego na przedmiotowy znak towarowy (Sygn. post. egz. Nr MCH Km 135/16)”.

104991 2017 02 24 A. Wprowadzono zmianę uprawnionego przez wykreślenie wpisu: CHOCI SPÓŁKA Z OGRANICZONĄ ODPOWIEDZIALNOŚCIĄ, Opatówek, Polska 302312800 i dokonanie wpisu: COLIAN SPÓŁKA Z OGRANICZONĄ ODPOWIEDZIALNOŚCIĄ, Opatówek, Polska 300446241.

105117 2017 12 21 A. Wprowadzono zmianę uprawnionego przez wykreślenie wpisu: BAYER AKTIENGESELLSCHAFT ;, LEVERKUSEN, Niemcy i dokonanie wpisu: Covestro Deutschland AG, Leverkusen, Niemcy.

105989 2017 02 23 A. Wprowadzono zmianę uprawnionego przez wykreślenie wpisu: CHOCI SPÓŁKA Z OGRANICZONĄ ODPOWIEDZIALNOŚCIĄ, Opatówek, Polska 302312800 i dokonanie wpisu: COLIAN SPÓŁKA Z OGRANICZONĄ ODPOWIEDZIALNOŚCIĄ, Opatówek, Polska 300446241.

106664 2017 02 20 A. Wprowadzono zmianę nazwy uprawnionego przez wykreślenie wpisu: „HOLBEX” Spółka z ograniczoną odpowiedzialnością, Lesznowola, Polska i dokonanie wpisu: NUTROPHARMA SPÓŁKA Z OGRANICZONĄ ODPOWIEDZIALNOŚCIĄ, Lesznowola, Polska.

107226 2017 02 24 A. Wprowadzono zmianę uprawnionego przez wykreślenie wpisu: CHOCI SPÓŁKA Z OGRANICZONĄ ODPOWIEDZIALNOŚCIĄ, Opatówek, Polska 302312800 i dokonanie wpisu: COLIAN SPÓŁKA Z OGRANICZONĄ ODPOWIEDZIALNOŚCIĄ, Opatówek, Polska 300446241.

107250 2017 02 21 A. Wprowadzono zmianę uprawnionego przez wykreślenie wpisu: BAYER AKTIENGESELLSCHAFT, LEVERKUSEN, Niemcy i dokonanie wpisu: Covestro Deutschland AG, Leverkusen, Niemcy.

108718 2017 02 15 A. Wprowadzono zmianę nazwy i siedziby uprawnionego przez wykreślenie wpisu: Uzdrowisko Krynica-Żegiestów S.A., Krynica, Polska i dokonanie wpisu: „UZDROWISKO KRYNICA-ŻEGIESTÓW” SPÓŁKA AKCYJNA, Krynica-Zdrój, Polska 491900275.

109267 2017 02 21 A. Wprowadzono zmianę uprawnionego przez wykreślenie wpisu: Polska Telefonii Cyfrowa Spółka z o. o., Warszawa, Polska 011417295 i dokonanie wpisu: POLSKA TELEFONIA CYFROWA SPÓŁKA AKCYJNA, Warszawa, Polska 011417295.

109267 2017 02 21 A. Wprowadzono zmianę uprawnionego przez wykreślenie wpisu: POLSKA TELEFONIA CYFROWA SPÓŁKA AKCYJNA, Warszawa, Polska 011417295 i dokonanie wpisu: T-MOBILE POLSKA SPÓŁKA AKCYJNA, Warszawa, Polska 011417295.

109301 2017 02 20 A. Wprowadzono zmianę nazwy uprawnionego przez wykreślenie wpisu: „HOLBEX” Spółka z ograniczoną odpowiedzialnością, Lesznowola, Polska i dokonanie wpisu: NUTROPHARMA SPÓŁKA Z OGRANICZONĄ ODPOWIEDZIALNOŚCIĄ, Lesznowola, Polska.

109456 2017 02 20 A. Wprowadzono zmianę uprawnionego przez wykreślenie wpisu: ASHWORTH INC. & CIE. SOCIETE EN NOM COLLECTIF ;, LUKSEMBURG, Luksemburg i dokonanie wpisu: Ashworth Inc., Carlsbad, Stany Zjednoczone Ameryki; Ashworth U.K. Ltd., Bristol, Wielka Brytania.

109456 2017 02 20 A. Wprowadzono zmianę uprawnionego przez wykreślenie wpisu: Ashworth Inc., Carlsbad, Stany Zjednoczone Ameryki; Ashworth U.K. Ltd., Bristol, Wielka Brytania i dokonanie wpisu: Ashworth LLC, Carlsbad, Stany Zjednoczone Ameryki; Ashworth U.K. Ltd., Bristol, Wielka Brytania.

109456 2017 02 20 A. Wprowadzono zmianę uprawnionego przez wykreślenie wpisu: Ashworth LLC, Carlsbad, Stany Zjednoczone Ameryki; Ashworth U.K. Ltd., Bristol, Wielka Brytania i dokonanie wpisu: Ashworth LLC, Carlsbad, Stany Zjednoczone Ameryki.

109540 2017 02 23 A. Wprowadzono zmianę uprawnionego przez wykreślenie wpisu: CHOCI SPÓŁKA Z OGRANICZONĄ ODPOWIEDZIALNOŚCIĄ, Opatówek, Polska 302312800 i dokonanie wpisu: COLIAN SPÓŁKA Z OGRANICZONĄ ODPOWIEDZIALNOŚCIĄ, Opatówek, Polska 300446241.

109541 2017 02 23 A. Wprowadzono zmianę uprawnionego przez wykreślenie wpisu: CHOCI SPÓŁKA Z OGRANICZONĄ ODPOWIEDZIALNOŚCIĄ, Opatówek, Polska 302312800 i dokonanie wpisu: COLIAN SPÓŁKA Z OGRANICZONĄ ODPOWIEDZIALNOŚCIĄ, Opatówek, Polska 300446241.

109690 2017 02 21 A. Wprowadzono zmianę uprawnionego przez wykreślenie wpisu: BAYER AKTIENGESELLSCHAFT ;, LEVERKUSEN, Niemcy i dokonanie wpisu: Covestro Deutschland AG, Leverkusen, Niemcy.

109942 2017 02 21 A. Wprowadzono zmianę uprawnionego przez wykreślenie wpisu: BALSARA HYGIENE PRODUCTS LIMITED ;, MUMBAI, Indie i dokonanie wpisu: DABUR INDIA LIMITED, NEW DELHI, Indie.

110187 2017 02 20 A. Wprowadzono zmianę uprawnionego przez wykreślenie wpisu: TAYLOR, FLADGATE & YEATMAN LIMITED ;, ST.HELIER, Wielka Brytania i dokonanie wpisu: TAYLOR, FLADGATE & YEATMAN (MALTA) LIMITED, Ta'Xbiex, Malta.

110297 2017 02 21 A. Wprowadzono zmianę uprawnionego przez wykreślenie wpisu: BELVEDERE S.A., BEAUNE, Francja i dokonanie wpisu: Marie Brizard Wine & Spirits, Ivry sur Seine, Francja.

110644 2017 02 22 A. Wprowadzono zmianę nazwy uprawnionego przez wykreślenie wpisu: „WOLTERS KLUWER POLSKA” SPÓŁKA Z OGRANICZONĄ ODPOWIEDZIALNOŚCIĄ, Warszawa, Polska i dokonanie wpisu: WOLTERS KLUWER POLSKA SPÓŁKA AKCYJNA, Warszawa, Polska 190610277.

110644 2017 02 22 A. Wprowadzono zmianę nazwy uprawnionego przez wykreślenie wpisu: WOLTERS KLUWER POLSKA SPÓŁKA AKCYJNA, Warszawa, Polska 190610277 i dokonanie wpisu: WOLTERS KLUWER SPÓŁKA AKCYJNA, Warszawa, Polska 190610277.

110809 2017 02 22 A. Wprowadzono zmianę siedziby uprawnionego przez wykreślenie wpisu: BARRY CALLEBAUT NEDERLAND B.V., BUSSUM, Holandia i dokonanie wpisu: Barry Callebaut Nederland B.V., Zundert, Holandia.

111032 2017 02 21 A. Wprowadzono zmianę siedziby uprawnionego przez wykreślenie wpisu: MERIAL LLC, ISELIN, Stany Zjednoczone Ameryki i dokonanie wpisu: MERIAL LLC, DULUTH, Stany Zjednoczone Ameryki.

111032 2017 02 21 A. Wprowadzono zmianę uprawnionego przez wykreślenie wpisu: MERIAL LLC, DULUTH, Stany Zjednoczone Ameryki i dokonanie wpisu: Merial, Inc., Duluth, Stany Zjednoczone Ameryki.

111779 2017 02 06 A. Wprowadzono zmianę uprawnionego przez wykreślenie wpisu: CHOCI SPÓŁKA Z OGRANICZONĄ ODPOWIEDZIALNOŚCIĄ, Opatówek, Polska 302312800 i dokonanie

wpisu: COLIAN SPÓŁKA Z OGRANICZONĄ ODPOWIEDZIALNOŚCIĄ, Opatówek, Polska 300446241.

111845 2017 02 21 A. Wprowadzono zmianę uprawnionego przez wykreślenie wpisu: MICHA A/S MICHAEL JENSENS VEJ, HERNING, Dania i dokonanie wpisu: Micha A/S, Herning, Dania.

112280 2017 02 21 A. Wprowadzono zmianę uprawnionego przez wykreślenie wpisu: NORSK HYDRO ASA, OSLO, Norwegia i dokonanie wpisu: Goodtech Solutions AS, Porsgrunn, Norwegia.

112404 2017 02 20 A. Wprowadzono zmianę uprawnionego przez wykreślenie wpisu: MATSUSHITA ELECTRIC INDUSTRIAL CO „LTD., OSAKA, Japonia i dokonanie wpisu: Panasonic Corporation, Kadoma-shi, Japonia.

112578 2017 02 24 A. Wprowadzono zmianę uprawnionego przez wykreślenie wpisu: CHOCI SPÓŁKA Z OGRANICZONĄ ODPOWIEDZIALNOŚCIĄ, Opatówek, Polska 302312800 i dokonanie wpisu: COLIAN SPÓŁKA Z OGRANICZONĄ ODPOWIEDZIALNOŚCIĄ, Opatówek, Polska 300446241.

112659 2017 02 20 A. Wprowadzono zmianę uprawnionego przez wykreślenie wpisu: L'AIR LIQUIDE SOCIETE ANONYME A DIRECTOIRE ET CONSEIL DE SURVEILLANCE POUR L' ETUDE ET L' EXPLOITATION DES PROCEDES GEORGES CLAUDE, PARYŻ, Francja i dokonanie wpisu: L'AIR LIQUIDE, SOCIETE ANONYME POUR L'ETUDE ET L'EXPLOITATION DES PROCEDES GEORGES CLAUDE ;, PARYŻ, Francja.

112907 2017 02 14 A. Wprowadzono zmianę uprawnionego przez wykreślenie wpisu: EWICO SPÓŁKA Z OGRANICZONĄ ODPOWIEDZIALNOŚCIĄ, Brzeg, Polska 012659623 i dokonanie wpisu: ZAKŁADY TŁUSZCZOWE KRUSZWICA SPÓŁKA AKCYJNA, Kruszwica, Polska 091279630.

113369 2017 02 22 D. Dokonano wpisu: „W dniu 5 grudnia 2016 r. do Urzędu Patentowego RP wpłynął wniosek o dokonanie w rejestrze wpisu informacji o zajęciu prawa ochronnego na przedmiotowy znak towarowy (Sygn. post. egz. Nr MCH Km 135/16)”.

113442 2017 02 20 A. Wprowadzono zmianę uprawnionego przez wykreślenie wpisu: MONSANTO TECHNOLOGY LLC (DELAWARE LIMITED LIABILITY COMPANY), ST. LOUIS, Stany Zjednoczone Ameryki i dokonanie wpisu: SUMITOMO CHEMICAL CO., LTD., TOKIO, Japonia.

113471 2017 02 23 A. Wprowadzono zmianę uprawnionego przez wykreślenie wpisu: CHOCI SPÓŁKA Z OGRANICZONĄ ODPOWIEDZIALNOŚCIĄ, Opatówek, Polska 302312800 i dokonanie wpisu: COLIAN SPÓŁKA Z OGRANICZONĄ ODPOWIEDZIALNOŚCIĄ, Opatówek, Polska 300446241.

113521 2017 02 23 A. Wprowadzono zmianę uprawnionego przez wykreślenie wpisu: CHOCI SPÓŁKA Z OGRANICZONĄ ODPOWIEDZIALNOŚCIĄ, Opatówek, Polska 302312800 i dokonanie wpisu: COLIAN SPÓŁKA Z OGRANICZONĄ ODPOWIEDZIALNOŚCIĄ, Opatówek, Polska 300446241.

114008 2017 02 23 A. Wprowadzono zmianę uprawnionego przez wykreślenie wpisu: CHOCI SPÓŁKA Z OGRANICZONĄ ODPOWIEDZIALNOŚCIĄ, Opatówek, Polska 302312800 i dokonanie wpisu: COLIAN SPÓŁKA Z OGRANICZONĄ ODPOWIEDZIALNOŚCIĄ, Opatówek, Polska 300446241.

114135 2017 02 01 A. Wprowadzono zmianę nazwy uprawnionego przez wykreślenie wpisu: Przedsiębiorstwo Produkcyjno-Wdrożeniowe Urządzeń Chłodniczych i Grzewczych HIBERNATUS Sp. z o. o., Wadowice, Polska 070000913 i dokonanie wpisu: HIBERNATUS SPÓŁKA Z OGRANICZONĄ ODPOWIEDZIALNOŚCIĄ, Wadowice, Polska 070000913.

114185 2017 02 14 A. Wprowadzono zmianę siedziby uprawnionego przez wykreślenie wpisu: KREA Spółka z o. o., Poznań, Polska i dokonanie wpisu: KREA SPÓŁKA Z OGRANICZONĄ ODPOWIEDZIALNOŚCIĄ, Luboń, Polska 632503648.

114225 2017 02 20 A. Wprowadzono zmianę uprawnionego przez wykreślenie wpisu: THE CHUBB CORPORATION (NEW JERSEY CORPORATION), WARREN, Stany Zjednoczone Ameryki i dokonanie wpisu: ACE INA HOLDINGS INC., Philadelphia, Stany Zjednoczone Ameryki.

114225 2017 02 20 A. Wprowadzono zmianę uprawnionego przez wykreślenie wpisu: ACE INA HOLDINGS INC., Philadelphia, Stany Zjednoczone Ameryki i dokonanie wpisu: CHUBB INA HOLDINGS INC., Philadelphia, Stany Zjednoczone Ameryki.

114442 2017 02 13 A. Wprowadzono zmianę uprawnionego przez wykreślenie wpisu: „SZEWOS” SPÓŁKA AKCYJNA, Częstochowa, Polska 151995508 i dokonanie wpisu: SZEWOS WOSIK SPÓŁKA JAWNA, Częstochowa, Polska.

114559 2016 10 20 A. Wprowadzono zmianę siedziby uprawnionego przez wykreślenie wpisu: Przedsiębiorstwo Energetyczne MEGAWAT Spółka z o.o., Czerwionka-Leszczyny, Polska 272380061 i dokonanie wpisu: PRZEDSIĘBIORSTWO ENERGETYCZNE MEGAWAT SPÓŁKA Z OGRANICZONĄ ODPOWIEDZIALNOŚCIĄ, Gliwice, Polska.

114678 2017 02 21 A. Wprowadzono zmianę uprawnionego przez wykreślenie wpisu: SUN MICROSYSTEMS, INC. (A DELAWARE CORPORATION), SANTA CLARA, Stany Zjednoczone Ameryki i dokonanie wpisu: Oracle America, Inc., Redwood Shores, Stany Zjednoczone Ameryki.

114997 2017 02 20 A. Wprowadzono zmianę uprawnionego przez wykreślenie wpisu: TRS QUALITY, INC., FORT WORTH, Stany Zjednoczone Ameryki i dokonanie wpisu: General Wireless IP Holdings LLC, Fort Worth, Stany Zjednoczone Ameryki.

115186 2017 02 03 A. Wprowadzono zmianę siedziby uprawnionego przez wykreślenie wpisu: Nature,s Sunshine Products, Inc., Provo, Stany Zjednoczone Ameryki i dokonanie wpisu: Nature's Sunshine Products, Inc., Lehi, Stany Zjednoczone Ameryki.

115272 2017 02 22 D. Dokonano wpisu: „W dniu 05 grudnia 2016 r. do Urzędu Patentowego RP wpłynął wniosek o dokonanie w rejestrze wpisu informacji o zajęciu prawa ochronnego na przedmiotowy znak towarowy (Sygn. post. egz. Nr MCH Km 135/16)”.

115273 2017 02 22 D. Dokonano wpisu: „W dniu 5 grudnia 2016 r. do Urzędu Patentowego RP wpłynął wniosek o dokonanie w rejestrze wpisu informacji o zajęciu prawa ochronnego na przedmiotowy znak towarowy (Sygn. post. egz. Nr MCH Km 135/16)”.

116182 2017 02 03 A. Wprowadzono zmianę uprawnionego przez wykreślenie wpisu: Biuro Rozliczeń Podatkowych „Buchalter” Spółka z o.o., Kęty, Polska i dokonanie wpisu: PASIEKA EWA MARIA, Nowa Wieś, Polska.

116327 2017 02 07 A. Wprowadzono zmianę uprawnionego przez wykreślenie wpisu: BRITISH AMERICAN TOBACCO GROUP POLSKA S.A., Jawornik, Polska 001379059 i dokonanie wpisu: BRITISH AMERICAN TOBACCO POLSKA TRADING SPÓŁKA Z OGRANICZONĄ ODPOWIEDZIALNOŚCIĄ, Warszawa, Polska.

116626 2017 02 20 A. Wprowadzono zmianę uprawnionego przez wykreślenie wpisu: O2 HOLDINGS LIMITED, SLOUGH, Wielka Brytania i dokonanie wpisu: O2 Worldwide Limited, Londyn, Wielka Brytania.

117039 2017 02 23 A. Wprowadzono zmianę uprawnionego przez wykreślenie wpisu: CHOCI SPÓŁKA Z OGRANICZONĄ ODPOWIEDZIALNOŚCIĄ, Opatówek, Polska 302312800 i dokonanie wpisu: COLIAN SPÓŁKA Z OGRANICZONĄ ODPOWIEDZIALNOŚCIĄ, Opatówek, Polska 300446241.

117570 2017 02 07 A. Wprowadzono zmianę uprawnionego przez wykreślenie wpisu: EMALIA OLKUSZ SPÓŁKA AKCYJNA W UPADŁOŚCI LIKWIDACYJNEJ, Olkusz, Polska 357203212 i dokonanie wpisu: TRADITIONAL POLISH STYLE SPÓŁKA Z OGRANICZONĄ ODPOWIEDZIALNOŚCIĄ, Warszawa, Polska 020333128.

117652 2017 02 22 D. Dokonano wpisu: „W dniu 5 grudnia 2016 r. do Urzędu Patentowego RP wpłynął wniosek o dokonanie

w rejestrze wpisu informacji o zajęciu prawa ochronnego na przedmiotowy znak towarowy (Sygn. post. egz. Nr MCH Km 135/16)”.

117689 2017 02 23 A. Wprowadzono zmianę uprawnionego przez wykreślenie wpisu: CHOCI SPÓŁKA Z OGRANICZONĄ ODPOWIEDZIALNOŚCIĄ, Opatówek, Polska 302312800 i dokonanie wpisu: COLIAN SPÓŁKA Z OGRANICZONĄ ODPOWIEDZIALNOŚCIĄ, Opatówek, Polska 300446241.

117716 2017 02 23 A. Wprowadzono zmianę uprawnionego przez wykreślenie wpisu: CHOCI SPÓŁKA Z OGRANICZONĄ ODPOWIEDZIALNOŚCIĄ, Opatówek, Polska 302312800 i dokonanie wpisu: COLIAN SPÓŁKA Z OGRANICZONĄ ODPOWIEDZIALNOŚCIĄ, Opatówek, Polska 300446241.

117776 2017 02 23 A. Wprowadzono zmianę uprawnionego przez wykreślenie wpisu: CHOCI SPÓŁKA Z OGRANICZONĄ ODPOWIEDZIALNOŚCIĄ, Opatówek, Polska 302312800 i dokonanie wpisu: COLIAN SPÓŁKA Z OGRANICZONĄ ODPOWIEDZIALNOŚCIĄ, Opatówek, Polska 300446241.

117826 2017 02 22 A. Wprowadzono zmianę uprawnionego przez wykreślenie wpisu: HEINRICH DEICHMANN-SCHUHE GMBH & CO. KG., ESSEN, Niemcy i dokonanie wpisu: DEICHMANN SE, Essen, Niemcy.

117870 2017 02 02 A. Wprowadzono zmianę siedziby uprawnionego przez wykreślenie wpisu: „SFINKS-POLSKA” S.A., Łódź, Polska 470952050 i dokonanie wpisu: SFINKS POLSKA SPÓŁKA AKCYJNA, Piaseczno, Polska 472247798.

117871 2017 02 01 A. Wprowadzono zmianę siedziby uprawnionego przez wykreślenie wpisu: „SFINKS-POLSKA” S.A., Łódź, Polska 470952050 i dokonanie wpisu: SFINKS POLSKA SPÓŁKA AKCYJNA, Piaseczno, Polska 472247798.

118073 2017 02 23 A. Wprowadzono zmianę uprawnionego przez wykreślenie wpisu: CHOCI SPÓŁKA Z OGRANICZONĄ ODPOWIEDZIALNOŚCIĄ, Opatówek, Polska 302312800 i dokonanie wpisu: COLIAN SPÓŁKA Z OGRANICZONĄ ODPOWIEDZIALNOŚCIĄ, Opatówek, Polska 300446241.

118246 2017 02 23 A. Wprowadzono zmianę uprawnionego przez wykreślenie wpisu: CHOCI SPÓŁKA Z OGRANICZONĄ ODPOWIEDZIALNOŚCIĄ, Opatówek, Polska 302312800 i dokonanie wpisu: COLIAN SPÓŁKA Z OGRANICZONĄ ODPOWIEDZIALNOŚCIĄ, Opatówek, Polska 300446241.

119326 2017 02 20 A. Wprowadzono zmianę nazwy i siedziby uprawnionego przez wykreślenie wpisu: CBS INTERACTIVE INC. (DELAWARE CORPORATION), NOWY JORK, Stany Zjednoczone Ameryki i dokonanie wpisu: CBS INTERACTIVE LLC, Wilmington, Stany Zjednoczone Ameryki.

119326 2017 02 20 A. Wprowadzono zmianę nazwy uprawnionego przez wykreślenie wpisu: CBS INTERACTIVE LLC, Wilmington, Stany Zjednoczone Ameryki i dokonanie wpisu: CBS INTERACTIVE INC., Wilmington, Stany Zjednoczone Ameryki.

119627 2017 02 23 A. Wprowadzono zmianę uprawnionego przez wykreślenie wpisu: CHOCI SPÓŁKA Z OGRANICZONĄ ODPOWIEDZIALNOŚCIĄ, Opatówek, Polska 302312800 i dokonanie wpisu: COLIAN SPÓŁKA Z OGRANICZONĄ ODPOWIEDZIALNOŚCIĄ, Opatówek, Polska 300446241.

119716 2017 02 15 A. Wprowadzono zmianę uprawnionego przez wykreślenie wpisu: Micro-Activ Components Godlewska i Wspólnicy Spółka Jawna, Warszawa, Polska 010898051 i dokonanie wpisu: „MICRO - ACTIVE COMPONENTS KRAWCZYK I WSPÓLNICY” SPÓŁKA JAWNA, Warszawa, Polska 010898051.

120186 2017 02 21 A. Wprowadzono zmianę uprawnionego przez wykreślenie wpisu: BAYER CONSUMER CARE AG, BAZYLEA, Szwajcaria i dokonanie wpisu: Egis Gyógyszergyár Zrt., Budapeszt, Węgry.

120294 2017 02 23 A. Wprowadzono zmianę uprawnionego przez wykreślenie wpisu: CHOCI SPÓŁKA Z OGRANICZONĄ OD-

POWIEDZIALNOŚCIĄ, Opatówek, Polska 302312800 i dokonanie wpisu: COLIAN SPÓŁKA Z OGRANICZONĄ ODPOWIEDZIALNOŚCIĄ, Opatówek, Polska 300446241.

120612 2017 02 14 A. Wprowadzono zmianę uprawnionego przez wykreślenie wpisu: Przedsiębiorstwo Produkcyjno-Handlowe WObit Elżbieta Ober, Katarzyna Ober-Degórska, Jacek Ober S.C., Poznań, Polska i dokonanie wpisu: PRZEDSIĘBIORSTWO PRODUKCYJNO-HANDLOWE WOBIT ELŻBIETA OBER, KATARZYNA OBER-DEGÓRSKA, JACEK OBER SPÓŁKA CYWILNA, Dęborzycze, Polska 301507140.

121994 2017 02 23 A. Wprowadzono zmianę uprawnionego przez wykreślenie wpisu: CHOCI SPÓŁKA Z OGRANICZONĄ ODPOWIEDZIALNOŚCIĄ, Opatówek, Polska 302312800 i dokonanie wpisu: COLIAN SPÓŁKA Z OGRANICZONĄ ODPOWIEDZIALNOŚCIĄ, Opatówek, Polska 300446241.

122833 2017 02 24 A. Wprowadzono zmianę uprawnionego przez wykreślenie wpisu: CHOCI SPÓŁKA Z OGRANICZONĄ ODPOWIEDZIALNOŚCIĄ, Opatówek, Polska 302312800 i dokonanie wpisu: COLIAN SPÓŁKA Z OGRANICZONĄ ODPOWIEDZIALNOŚCIĄ, Opatówek, Polska 300446241.

123382 2017 02 23 A. Wprowadzono zmianę uprawnionego przez wykreślenie wpisu: CHOCI SPÓŁKA Z OGRANICZONĄ ODPOWIEDZIALNOŚCIĄ, Opatówek, Polska 302312800 i dokonanie wpisu: COLIAN SPÓŁKA Z OGRANICZONĄ ODPOWIEDZIALNOŚCIĄ, Opatówek, Polska 300446241.

123708 2017 02 23 A. Wprowadzono zmianę uprawnionego przez wykreślenie wpisu: CHOCI SPÓŁKA Z OGRANICZONĄ ODPOWIEDZIALNOŚCIĄ, Opatówek, Polska 302312800 i dokonanie wpisu: COLIAN SPÓŁKA Z OGRANICZONĄ ODPOWIEDZIALNOŚCIĄ, Opatówek, Polska 300446241.

123938 2017 02 23 A. Wprowadzono zmianę uprawnionego przez wykreślenie wpisu: CHOCI SPÓŁKA Z OGRANICZONĄ ODPOWIEDZIALNOŚCIĄ, Opatówek, Polska 302312800 i dokonanie wpisu: COLIAN SPÓŁKA Z OGRANICZONĄ ODPOWIEDZIALNOŚCIĄ, Opatówek, Polska 300446241.

124416 2017 02 22 D. Dokonano wpisu: „W dniu 5 grudnia 2016 r. do Urzędu Patentowego RP wpłynął wniosek o dokonanie w rejestrze wpisu informacji o zajęciu prawa ochronnego na przedmiotowy znak towarowy (Sygn. post. egz. Nr MCH Km 135/16)”.

124499 2017 02 06 A. Wprowadzono zmianę uprawnionego przez wykreślenie wpisu: CHOCI SPÓŁKA Z OGRANICZONĄ ODPOWIEDZIALNOŚCIĄ, Opatówek, Polska 302312800 i dokonanie wpisu: COLIAN SPÓŁKA Z OGRANICZONĄ ODPOWIEDZIALNOŚCIĄ, Opatówek, Polska 300446241.

124500 2017 02 06 A. Wprowadzono zmianę uprawnionego przez wykreślenie wpisu: CHOCI SPÓŁKA Z OGRANICZONĄ ODPOWIEDZIALNOŚCIĄ, Opatówek, Polska 302312800 i dokonanie wpisu: COLIAN SPÓŁKA Z OGRANICZONĄ ODPOWIEDZIALNOŚCIĄ, Opatówek, Polska 300446241.

124501 2017 02 06 A. Wprowadzono zmianę uprawnionego przez wykreślenie wpisu: CHOCI SPÓŁKA Z OGRANICZONĄ ODPOWIEDZIALNOŚCIĄ, Opatówek, Polska 302312800 i dokonanie wpisu: COLIAN SPÓŁKA Z OGRANICZONĄ ODPOWIEDZIALNOŚCIĄ, Opatówek, Polska 300446241.

124525 2017 02 23 A. Wprowadzono zmianę uprawnionego przez wykreślenie wpisu: CHOCI SPÓŁKA Z OGRANICZONĄ ODPOWIEDZIALNOŚCIĄ, Opatówek, Polska 302312800 i dokonanie wpisu: COLIAN SPÓŁKA Z OGRANICZONĄ ODPOWIEDZIALNOŚCIĄ, Opatówek, Polska 300446241.

124579 2017 02 23 A. Wprowadzono zmianę uprawnionego przez wykreślenie wpisu: CHOCI SPÓŁKA Z OGRANICZONĄ ODPOWIEDZIALNOŚCIĄ, Opatówek, Polska 302312800 i dokonanie wpisu: COLIAN SPÓŁKA Z OGRANICZONĄ ODPOWIEDZIALNOŚCIĄ, Opatówek, Polska 300446241.

124580 2017 02 23 A. Wprowadzono zmianę uprawnionego przez wykreślenie wpisu: CHOCI SPÓŁKA Z OGRANICZONĄ ODPOWIEDZIALNOŚCIĄ, Opatówek, Polska 302312800 i dokonanie wpisu: COLIAN SPÓŁKA Z OGRANICZONĄ ODPOWIEDZIALNOŚCIĄ, Opatówek, Polska 300446241.

124581 2017 02 23 A. Wprowadzono zmianę uprawnionego przez wykreślenie wpisu: CHOCI SPÓŁKA Z OGRANICZONĄ ODPOWIEDZIALNOŚCIĄ, Opatówek, Polska 302312800 i dokonanie wpisu: COLIAN SPÓŁKA Z OGRANICZONĄ ODPOWIEDZIALNOŚCIĄ, Opatówek, Polska 300446241.

124983 2017 02 23 A. Wprowadzono zmianę uprawnionego przez wykreślenie wpisu: CHOCI SPÓŁKA Z OGRANICZONĄ ODPOWIEDZIALNOŚCIĄ, Opatówek, Polska 302312800 i dokonanie wpisu: COLIAN SPÓŁKA Z OGRANICZONĄ ODPOWIEDZIALNOŚCIĄ, Opatówek, Polska 300446241.

126755 2017 02 06 A. Wprowadzono zmianę uprawnionego przez wykreślenie wpisu: CHOCI SPÓŁKA Z OGRANICZONĄ ODPOWIEDZIALNOŚCIĄ, Opatówek, Polska 302312800 i dokonanie wpisu: COLIAN SPÓŁKA Z OGRANICZONĄ ODPOWIEDZIALNOŚCIĄ, Opatówek, Polska 300446241.

127292 2017 02 17 A. Wprowadzono zmianę uprawnionego przez wykreślenie wpisu: FDT Poland Spółka z ograniczoną odpowiedzialnością, Warszawa, Polska 146077653 i dokonanie wpisu: DRINKFOOD SPÓŁKA Z OGRANICZONĄ ODPOWIEDZIALNOŚCIĄ, Warszawa, Polska 146616908.

127364 2017 02 21 A. Wprowadzono zmianę uprawnionego przez wykreślenie wpisu: MERAL LIMITED, HARLOW, Wielka Brytania i dokonanie wpisu: MERAL, Lyon, Francja.

127882 2017 02 06 A. Wprowadzono zmianę uprawnionego przez wykreślenie wpisu: CHOCI SPÓŁKA Z OGRANICZONĄ ODPOWIEDZIALNOŚCIĄ, Opatówek, Polska 302312800 i dokonanie wpisu: COLIAN SPÓŁKA Z OGRANICZONĄ ODPOWIEDZIALNOŚCIĄ, Opatówek, Polska 300446241.

128202 2017 02 03 A. Wprowadzono zmianę uprawnionego przez wykreślenie wpisu: Przedsiębiorstwo Handlowo Usługowe LOBOS Spółka z o.o., Kraków, Polska i dokonanie wpisu: FELMER INVESTMENTS SPÓŁKA Z OGRANICZONĄ ODPOWIEDZIALNOŚCIĄ, Kraków, Polska 362797200.

128264 2017 02 21 A. Wprowadzono zmianę uprawnionego przez wykreślenie wpisu: RB PHARMACEUTICALS LIMITED, SLOUGH, Wielka Brytania i dokonanie wpisu: INDIVIOR UK LIMITED, Slough, Wielka Brytania.

129906 2017 02 06 A. Wprowadzono zmianę uprawnionego przez wykreślenie wpisu: CHOCI SPÓŁKA Z OGRANICZONĄ ODPOWIEDZIALNOŚCIĄ, Opatówek, Polska 302312800 i dokonanie wpisu: COLIAN SPÓŁKA Z OGRANICZONĄ ODPOWIEDZIALNOŚCIĄ, Opatówek, Polska 300446241.

130354 2017 02 06 A. Wprowadzono zmianę uprawnionego przez wykreślenie wpisu: DAN-POL Spółka z o.o., Franciszków, Polska 750451897 i dokonanie wpisu: „DAN-POL” S.C. BOGUSŁAWA KAMIŃSKA, BOGDAN GOŁĘBIEWSKI, ANDRZEJ KILIAŃSKI, Warszawa, Polska.

131710 2017 02 23 A. Wprowadzono zmianę uprawnionego przez wykreślenie wpisu: CHOCI SPÓŁKA Z OGRANICZONĄ ODPOWIEDZIALNOŚCIĄ, Opatówek, Polska 302312800 i dokonanie wpisu: COLIAN SPÓŁKA Z OGRANICZONĄ ODPOWIEDZIALNOŚCIĄ, Opatówek, Polska 300446241.

133628 2017 02 06 A. Wprowadzono zmianę uprawnionego przez wykreślenie wpisu: CHOCI SPÓŁKA Z OGRANICZONĄ ODPOWIEDZIALNOŚCIĄ, Opatówek, Polska 302312800 i dokonanie wpisu: COLIAN SPÓŁKA Z OGRANICZONĄ ODPOWIEDZIALNOŚCIĄ, Opatówek, Polska 300446241.

133683 2017 02 08 A. Wprowadzono zmianę uprawnionego przez wykreślenie wpisu: ADAMED CONSUMER HEALTHCARE

SPÓŁKA AKCYJNA, Pieńków, Polska 008027620 i dokonanie wpisu: ADMARKA SPÓŁKA Z OGRANICZONĄ ODPOWIEDZIALNOŚCIĄ, Pieńków, Polska 364297127.

133728 2017 02 20 A. Wprowadzono zmianę uprawnionego przez wykreślenie wpisu: MONSANTO TECHNOLOGY LLC (DELAWARE LIMITED LIABILITY COMPANY), ST. LOUIS, Stany Zjednoczone Ameryki i dokonanie wpisu: SUMITOMO CHEMICAL CO., LTD., TOKIO, Japonia.

134460 2017 02 06 A. Wprowadzono zmianę uprawnionego przez wykreślenie wpisu: CHOCI SPÓŁKA Z OGRANICZONĄ ODPOWIEDZIALNOŚCIĄ, Opatówek, Polska 302312800 i dokonanie wpisu: COLIAN SPÓŁKA Z OGRANICZONĄ ODPOWIEDZIALNOŚCIĄ, Opatówek, Polska 300446241.

134461 2017 02 06 A. Wprowadzono zmianę uprawnionego przez wykreślenie wpisu: CHOCI SPÓŁKA Z OGRANICZONĄ ODPOWIEDZIALNOŚCIĄ, Opatówek, Polska 302312800 i dokonanie wpisu: COLIAN SPÓŁKA Z OGRANICZONĄ ODPOWIEDZIALNOŚCIĄ, Opatówek, Polska 300446241.

134462 2017 02 06 A. Wprowadzono zmianę uprawnionego przez wykreślenie wpisu: CHOCI SPÓŁKA Z OGRANICZONĄ ODPOWIEDZIALNOŚCIĄ, Opatówek, Polska 302312800 i dokonanie wpisu: COLIAN SPÓŁKA Z OGRANICZONĄ ODPOWIEDZIALNOŚCIĄ, Opatówek, Polska 300446241.

134532 2017 02 06 A. Wprowadzono zmianę uprawnionego przez wykreślenie wpisu: CHOCI SPÓŁKA Z OGRANICZONĄ ODPOWIEDZIALNOŚCIĄ, Opatówek, Polska 302312800 i dokonanie wpisu: COLIAN SPÓŁKA Z OGRANICZONĄ ODPOWIEDZIALNOŚCIĄ, Opatówek, Polska 300446241.

134856 2017 02 09 D. Dokonano wpisu: „Postanowieniem z dnia 25 sierpnia 2016 r. Sąd Rejonowy Poznań – Nowe Miasto i Wilda w Poznaniu, Wydział VII Gospodarczy – Rejestru Zastawów (sygn. akt PO.VII.Ns-Rej.Za 4330/16/569) wpiisał do Rejestru Zastawów pod pozycją 2502813 zastaw rejestrowy na prawie ochronnym udzielonym na znak towarowy R-134856 w celu zabezpieczenia wierzytelności przysługujących WILTAN ENTERPRISES LIMITED z siedzibą w Nikozji (Cypr) wobec CEDC INTERNATIONAL Spółka z ograniczoną odpowiedzialnością z siedzibą w Obornikach Wielkopolskich”.

135355 2017 02 06 A. Wprowadzono zmianę uprawnionego przez wykreślenie wpisu: CHOCI SPÓŁKA Z OGRANICZONĄ ODPOWIEDZIALNOŚCIĄ, Opatówek, Polska 302312800 i dokonanie wpisu: COLIAN SPÓŁKA Z OGRANICZONĄ ODPOWIEDZIALNOŚCIĄ, Opatówek, Polska 300446241.

135426 2017 02 09 A. Wprowadzono zmianę uprawnionego przez wykreślenie wpisu: CHOCI SPÓŁKA Z OGRANICZONĄ ODPOWIEDZIALNOŚCIĄ, Opatówek, Polska 302312800 i dokonanie wpisu: COLIAN SPÓŁKA Z OGRANICZONĄ ODPOWIEDZIALNOŚCIĄ, Opatówek, Polska 300446241.

135427 2017 02 09 A. Wprowadzono zmianę uprawnionego przez wykreślenie wpisu: CHOCI SPÓŁKA Z OGRANICZONĄ ODPOWIEDZIALNOŚCIĄ, Opatówek, Polska 302312800 i dokonanie wpisu: COLIAN SPÓŁKA Z OGRANICZONĄ ODPOWIEDZIALNOŚCIĄ, Opatówek, Polska 300446241.

136528 2017 02 02 A. Wprowadzono zmianę siedziby uprawnionego przez wykreślenie wpisu: „SFINKS POLSKA” Spółka Akcyjna, Łódź, Polska 472247798 i dokonanie wpisu: SFINKS POLSKA SPÓŁKA AKCYJNA, Piaseczno, Polska 472247798.

136935 2017 02 09 A. Wprowadzono zmianę uprawnionego przez wykreślenie wpisu: OTMUCHÓW MARKETING SPÓŁKA Z OGRANICZONĄ ODPOWIEDZIALNOŚCIĄ, Otmuchów, Polska 142751791 i dokonanie wpisu: CHOCO-ZAKŁADY PRZEMYSŁU CUKIERNICZEGO OTMUCHÓW S.A. SPÓŁKA KOMANDYTOWA, Otmuchów, Polska 364536170.

136935 2017 02 09 A. Wprowadzono zmianę uprawnionego przez wykreślenie wpisu: CHOCO-ZAKŁADY PRZEMYSŁU CUKIER-

NICZEGO OTMUCHÓW S.A. SPÓŁKA KOMANDYTOWA, Otmuchów, Polska 364536170 i dokonanie wpisu: PRZEDSIĘBIORSTWO WYROBÓW CUKIERNICZYCH „ODRA” SPÓŁKA AKCYJNA, Brzeg, Polska 531364202.

136936 2017 02 09 A. Wprowadzono zmianę uprawnionego przez wykreślenie wpisu: OTMUCHÓW MARKETING SPÓŁKA Z OGRANICZONĄ ODPOWIEDZIALNOŚCIĄ, Otmuchów, Polska 142751791 i dokonanie wpisu: CHOCO-ZAKŁADY PRZEMYSŁU CUKIERNICZEGO OTMUCHÓW S.A. SPÓŁKA KOMANDYTOWA, Otmuchów, Polska 364536170.

136936 2017 02 09 A. Wprowadzono zmianę uprawnionego przez wykreślenie wpisu: CHOCO-ZAKŁADY PRZEMYSŁU CUKIERNICZEGO OTMUCHÓW S.A. SPÓŁKA KOMANDYTOWA, Otmuchów, Polska 364536170 i dokonanie wpisu: PRZEDSIĘBIORSTWO WYROBÓW CUKIERNICZYCH „ODRA” SPÓŁKA AKCYJNA, Brzeg, Polska 531364202.

136937 2017 02 09 A. Wprowadzono zmianę uprawnionego przez wykreślenie wpisu: OTMUCHÓW MARKETING SPÓŁKA Z OGRANICZONĄ ODPOWIEDZIALNOŚCIĄ, Otmuchów, Polska 142751791 i dokonanie wpisu: CHOCO-ZAKŁADY PRZEMYSŁU CUKIERNICZEGO OTMUCHÓW S.A. SPÓŁKA KOMANDYTOWA, Otmuchów, Polska 364536170.

136937 2017 02 09 A. Wprowadzono zmianę uprawnionego przez wykreślenie wpisu: CHOCO-ZAKŁADY PRZEMYSŁU CUKIERNICZEGO OTMUCHÓW S.A. SPÓŁKA KOMANDYTOWA, Otmuchów, Polska 364536170 i dokonanie wpisu: PRZEDSIĘBIORSTWO WYROBÓW CUKIERNICZYCH „ODRA” SPÓŁKA AKCYJNA, Brzeg, Polska 531364202.

136938 2017 02 09 A. Wprowadzono zmianę uprawnionego przez wykreślenie wpisu: OTMUCHÓW MARKETING SPÓŁKA Z OGRANICZONĄ ODPOWIEDZIALNOŚCIĄ, Otmuchów, Polska 142751791 i dokonanie wpisu: CHOCO-ZAKŁADY PRZEMYSŁU CUKIERNICZEGO OTMUCHÓW S.A. SPÓŁKA KOMANDYTOWA, Otmuchów, Polska 364536170.

136938 2017 02 09 A. Wprowadzono zmianę uprawnionego przez wykreślenie wpisu: CHOCO-ZAKŁADY PRZEMYSŁU CUKIERNICZEGO OTMUCHÓW S.A. SPÓŁKA KOMANDYTOWA, Otmuchów, Polska 364536170 i dokonanie wpisu: PRZEDSIĘBIORSTWO WYROBÓW CUKIERNICZYCH „ODRA” SPÓŁKA AKCYJNA, Brzeg, Polska 531364202.

136939 2017 02 09 A. Wprowadzono zmianę uprawnionego przez wykreślenie wpisu: OTMUCHÓW MARKETING SPÓŁKA Z OGRANICZONĄ ODPOWIEDZIALNOŚCIĄ, Otmuchów, Polska 142751791 i dokonanie wpisu: CHOCO-ZAKŁADY PRZEMYSŁU CUKIERNICZEGO OTMUCHÓW S.A. SPÓŁKA KOMANDYTOWA, Otmuchów, Polska 364536170.

136939 2017 02 09 A. Wprowadzono zmianę uprawnionego przez wykreślenie wpisu: CHOCO-ZAKŁADY PRZEMYSŁU CUKIERNICZEGO OTMUCHÓW S.A. SPÓŁKA KOMANDYTOWA, Otmuchów, Polska 364536170 i dokonanie wpisu: PRZEDSIĘBIORSTWO WYROBÓW CUKIERNICZYCH „ODRA” SPÓŁKA AKCYJNA, Brzeg, Polska 531364202.

136940 2017 02 09 A. Wprowadzono zmianę uprawnionego przez wykreślenie wpisu: OTMUCHÓW MARKETING SPÓŁKA Z OGRANICZONĄ ODPOWIEDZIALNOŚCIĄ, Otmuchów, Polska 142751791 i dokonanie wpisu: CHOCO-ZAKŁADY PRZEMYSŁU CUKIERNICZEGO OTMUCHÓW S.A. SPÓŁKA KOMANDYTOWA, Otmuchów, Polska 364536170.

136940 2017 02 09 A. Wprowadzono zmianę uprawnionego przez wykreślenie wpisu: CHOCO-ZAKŁADY PRZEMYSŁU CUKIERNICZEGO OTMUCHÓW S.A. SPÓŁKA KOMANDYTOWA, Otmuchów, Polska 364536170 i dokonanie wpisu: PRZEDSIĘBIORSTWO WYROBÓW CUKIERNICZYCH „ODRA” SPÓŁKA AKCYJNA, Brzeg, Polska 531364202.

138221 2017 02 09 A. Wprowadzono zmianę uprawnionego przez wykreślenie wpisu: CHOCI SPÓŁKA Z OGRANICZONĄ ODPOWIEDZIALNOŚCIĄ, Opatówek, Polska 302312800 i dokonanie wpisu: COLIAN SPÓŁKA Z OGRANICZONĄ ODPOWIEDZIALNOŚCIĄ, Opatówek, Polska 300446241.

138223 2017 02 09 A. Wprowadzono zmianę uprawnionego przez wykreślenie wpisu: CHOCI SPÓŁKA Z OGRANICZONĄ ODPOWIEDZIALNOŚCIĄ, Opatówek, Polska 302312800 i dokonanie wpisu: COLIAN SPÓŁKA Z OGRANICZONĄ ODPOWIEDZIALNOŚCIĄ, Opatówek, Polska 300446241.

138342 2017 02 09 A. Wprowadzono zmianę uprawnionego przez wykreślenie wpisu: Media Regionalne Biuro Reklamy Spółka z o.o., Warszawa, Polska 142708648 i dokonanie wpisu: POLSKA PRESS SPÓŁKA Z OGRANICZONĄ ODPOWIEDZIALNOŚCIĄ, Warszawa, Polska 012047699.

138756 2017 02 10 A. Wprowadzono zmianę uprawnionego przez wykreślenie wpisu: OTMUCHÓW MARKETING SPÓŁKA Z OGRANICZONĄ ODPOWIEDZIALNOŚCIĄ, Otmuchów, Polska 142751791 i dokonanie wpisu: CHOCO-ZAKŁADY PRZEMYSŁU CUKIERNICZEGO OTMUCHÓW S.A. SPÓŁKA KOMANDYTOWA, Otmuchów, Polska 364536170.

138756 2017 02 10 A. Wprowadzono zmianę uprawnionego przez wykreślenie wpisu: CHOCO-ZAKŁADY PRZEMYSŁU CUKIERNICZEGO OTMUCHÓW S.A. SPÓŁKA KOMANDYTOWA, Otmuchów, Polska 364536170 i dokonanie wpisu: ZAKŁADY PRZEMYSŁU CUKIERNICZEGO „OTMUCHÓW” SPÓŁKA AKCYJNA, Otmuchów, Polska 531258977.

139708 2017 02 15 D. Dokonano wpisu: „W dniu 16 stycznia 2017 r. na podstawie postanowienia Sądu Rejonowego dla Łodzi-Śródmieścia w Łodzi Wydział XV Gospodarczy – Rejestru Zastawów (sygn. akt LD.XV.Ns-Rej.Za 6601/16/452) wpisano do Rejestru Zastawów pod pozycją 2518955 zastaw rejestrowy na prawie ochronnym udzielonym na znak towarowy R-139708 w celu zabezpieczenia wierzytelności przysługujących Deutsche Bank Polska Spółka Akcyjna z siedzibą w Warszawie wobec „Kan” Spółka z ograniczoną odpowiedzialnością z siedzibą w Łodzi”.

139996 2016 11 09 A. Wprowadzono zmianę uprawnionego przez wykreślenie wpisu: Branżowy Ośrodek Badawczo-Rozwojowy Maszyn Elektrycznych „Komel”, 40-203 Katowice ul. Roździeńskiego 188, Polska i dokonanie wpisu: INSTYTUT NAPĘDÓW I MASZYN ELEKTRYCZNYCH KOMEL, Katowice, Polska 000038014.

142320 2017 02 23 A. Wprowadzono zmianę uprawnionego przez wykreślenie wpisu: Mazowiecka Wytwórnia Wódek i Drożdży „Polmos” Spółka Akcyjna, 05-860 Płochocin, Józefów k/Błonia ul. Fabryczna 1, Polska i dokonanie wpisu: POLMOS JÓZEFÓW SPÓŁKA Z OGRANICZONĄ ODPOWIEDZIALNOŚCIĄ, Józefów, Polska 140764223.

143535 2017 02 01 A. Wprowadzono zmianę siedziby uprawnionego przez wykreślenie wpisu: „SFINKS POLSKA” Spółka Akcyjna, Łódź, Polska 472247798 i dokonanie wpisu: SFINKS POLSKA SPÓŁKA AKCYJNA, Piaseczno, Polska 472247798.

143742 2017 02 02 A. Wprowadzono zmianę siedziby uprawnionego przez wykreślenie wpisu: „SFINKS POLSKA” Spółka Akcyjna, Łódź, Polska 472247798 i dokonanie wpisu: SFINKS POLSKA SPÓŁKA AKCYJNA, Piaseczno, Polska 472247798.

143743 2017 02 02 A. Wprowadzono zmianę siedziby uprawnionego przez wykreślenie wpisu: „SFINKS POLSKA” Spółka Akcyjna, Łódź, Polska 472247798 i dokonanie wpisu: SFINKS POLSKA SPÓŁKA AKCYJNA, Piaseczno, Polska 472247798.

144050 2017 02 15 D. Dokonano wpisu: „W dniu 11 stycznia 2017 r. na podstawie postanowienia Sądu Rejonowego dla m.st. Warszawy w Warszawie Wydział XI Gospodarczy – Rejestru Zastawów (sygn. akt WA.XI.Ns-Rej.Za 19202/16/669) wpisano do Rejestru Zastawów pod pozycją 2518550 zastaw rejestrowy na prawie

ochronnym udzielonym na znak towarowy R-144050 w celu zabezpieczenia wierzytelności przysługujących ING Bank Śląski Spółka Akcyjna z siedzibą w Katowicach wobec Terceira Spółka z ograniczoną odpowiedzialnością z siedzibą w Warszawie”.

144617 2017 02 13 A. Wprowadzono zmianę uprawnionego przez wykreślenie wpisu: VITAMA SPÓŁKA AKCYJNA, Warszawa, Polska 146128534 i dokonanie wpisu: „INVESTPHARM” SPÓŁKA Z OGRANICZONĄ ODPOWIEDZIALNOŚCIĄ, Warszawa, Polska.

145517 2017 01 31 A. Wprowadzono zmianę uprawnionego przez wykreślenie wpisu: Bielenda Kosmetyki Naturalne Sp. z o.o., Kraków, Polska 356357380 i dokonanie wpisu: BIELEND KOSMETYKI NATURALNE SPÓŁKA Z OGRANICZONĄ ODPOWIEDZIALNOŚCIĄ SPÓŁKA KOMANDYTOWA, Kraków, Polska 356357380.

148695 2017 02 09 A. Wprowadzono zmianę uprawnionego przez wykreślenie wpisu: Wirtualna Polska Spółka Akcyjna, 80-226 Gdańsk ul. Traugutta 115 C, Polska i dokonanie wpisu: GRUPA WIRTUALNA POLSKA SPÓŁKA Z OGRANICZONĄ ODPOWIEDZIALNOŚCIĄ, Warszawa, Polska 142742958.

146822 2017 02 08 A. Wprowadzono zmianę uprawnionego przez wykreślenie wpisu: ADAMED CONSUMER HEALTHCARE SPÓŁKA AKCYJNA, Pięńków, Polska 008027620 i dokonanie wpisu: ADMARKA SPÓŁKA Z OGRANICZONĄ ODPOWIEDZIALNOŚCIĄ, Pięńków, Polska 364297127.

146823 2017 02 08 A. Wprowadzono zmianę uprawnionego przez wykreślenie wpisu: ADAMED CONSUMER HEALTHCARE SPÓŁKA AKCYJNA, Pięńków, Polska 008027620 i dokonanie wpisu: ADMARKA SPÓŁKA Z OGRANICZONĄ ODPOWIEDZIALNOŚCIĄ, Pięńków, Polska 364297127.

146824 2017 02 08 A. Wprowadzono zmianę uprawnionego przez wykreślenie wpisu: ADAMED CONSUMER HEALTHCARE SPÓŁKA AKCYJNA, Pięńków, Polska 008027620 i dokonanie wpisu: ADMARKA SPÓŁKA Z OGRANICZONĄ ODPOWIEDZIALNOŚCIĄ, Pięńków, Polska 364297127.

146825 2017 02 08 A. Wprowadzono zmianę uprawnionego przez wykreślenie wpisu: ADAMED CONSUMER HEALTHCARE SPÓŁKA AKCYJNA, Pięńków, Polska 008027620 i dokonanie wpisu: ADMARKA SPÓŁKA Z OGRANICZONĄ ODPOWIEDZIALNOŚCIĄ, Pięńków, Polska 364297127.

148695 2017 02 09 A. Wprowadzono zmianę uprawnionego przez wykreślenie wpisu: GRUPA WIRTUALNA POLSKA SPÓŁKA Z OGRANICZONĄ ODPOWIEDZIALNOŚCIĄ, Warszawa, Polska 142742958 i dokonanie wpisu: GRUPA WIRTUALNA POLSKA SPÓŁKA AKCYJNA, Warszawa, Polska 142742958.

149418 2017 02 20 A. Wprowadzono zmianę uprawnionego przez wykreślenie wpisu: SCRIPPS NETWORKS, INC. (DELAWARE CORPORATION), 9821 Sherrill Boulevard, KNOXVILLE, Tennessee 37932, Stany Zjednoczone Ameryki i dokonanie wpisu: Scripps Networks, LLC, Knoxville, Stany Zjednoczone Ameryki.

149447 2017 02 21 A. Wprowadzono zmianę uprawnionego przez wykreślenie wpisu: KOBRAND CORPORATION (A NEW YORK CORPORATION), 134 East 40th Street New York, New York 10016, Stany Zjednoczone Ameryki i dokonanie wpisu: Quintessential Brands International SARL, Luksemburg, Luksemburg.

149831 2017 02 20 A. Wprowadzono zmianę uprawnionego przez wykreślenie wpisu: OLAF-Olszewski, Aftowicz Spółka Jawna, 58-200 Dzierżoniów ul. Parkowa 9, Polska i dokonanie wpisu: THE VIRUS MICHAŁ AFTOWICZ, Dzierżoniów, Polska.

150699 2017 02 23 A. Wprowadzono zmianę uprawnionego przez wykreślenie wpisu: CHOCI SPÓŁKA Z OGRANICZONĄ ODPOWIEDZIALNOŚCIĄ, Opatówek, Polska 302312800 i dokonanie wpisu: COLIAN SPÓŁKA Z OGRANICZONĄ ODPOWIEDZIALNOŚCIĄ, Opatówek, Polska 300446241.

151265 2017 02 23 A. Wprowadzono zmianę uprawnionego przez wykreślenie wpisu: CHOCI SPÓŁKA Z OGRANICZONĄ OD-

POWIEDZIALNOŚCIĄ, Opatówek, Polska 302312800 i dokonanie wpisu: COLIAN SPÓŁKA Z OGRANICZONĄ ODPOWIEDZIALNOŚCIĄ, Opatówek, Polska 300446241.

151267 2017 02 23 A. Wprowadzono zmianę uprawnionego przez wykreślenie wpisu: CHOCI SPÓŁKA Z OGRANICZONĄ ODPOWIEDZIALNOŚCIĄ, Opatówek, Polska 302312800 i dokonanie wpisu: COLIAN SPÓŁKA Z OGRANICZONĄ ODPOWIEDZIALNOŚCIĄ, Opatówek, Polska 300446241.

151785 2017 02 15 D. Dokonano wpisu: „W dniu 26 sierpnia 2016 r. na podstawie postanowienia Sądu Rejonowego Szczecin-Centrum w Szczecinie Wydział XIV Gospodarczy - Rejestru Zastawów (sygn. akt SZ.XIV.Ns- Rej.Za 2019/16/091) wpisano do Rejestru Zastawów pod pozycją 2502875 zastaw rejestrowy na prawie ochronnym udzielonym na znak towarowy R.151785 w celu zabezpieczenia wierzytelności przysługujących YASMIA LIMITED z siedzibą w Nikozji, Cypr wobec IMPRESSION INVEST SPÓŁKA AKCYJNA z siedzibą w Warszawie”.

152515 2017 02 23 A. Wprowadzono zmianę uprawnionego przez wykreślenie wpisu: CHOCI SPÓŁKA Z OGRANICZONĄ ODPOWIEDZIALNOŚCIĄ, Opatówek, Polska 302312800 i dokonanie wpisu: COLIAN SPÓŁKA Z OGRANICZONĄ ODPOWIEDZIALNOŚCIĄ, Opatówek, Polska 300446241.

152516 2017 02 24 A. Wprowadzono zmianę uprawnionego przez wykreślenie wpisu: CHOCI SPÓŁKA Z OGRANICZONĄ ODPOWIEDZIALNOŚCIĄ, Opatówek, Polska 302312800 i dokonanie wpisu: COLIAN SPÓŁKA Z OGRANICZONĄ ODPOWIEDZIALNOŚCIĄ, Opatówek, Polska 300446241.

152518 2017 02 24 A. Wprowadzono zmianę uprawnionego przez wykreślenie wpisu: CHOCI SPÓŁKA Z OGRANICZONĄ ODPOWIEDZIALNOŚCIĄ, Opatówek, Polska 302312800 i dokonanie wpisu: COLIAN SPÓŁKA Z OGRANICZONĄ ODPOWIEDZIALNOŚCIĄ, Opatówek, Polska 300446241.

152630 2017 02 23 A. Wprowadzono zmianę uprawnionego przez wykreślenie wpisu: CHOCI SPÓŁKA Z OGRANICZONĄ ODPOWIEDZIALNOŚCIĄ, Opatówek, Polska 302312800 i dokonanie wpisu: COLIAN SPÓŁKA Z OGRANICZONĄ ODPOWIEDZIALNOŚCIĄ, Opatówek, Polska 300446241.

153055 2017 02 23 A. Wprowadzono zmianę uprawnionego przez wykreślenie wpisu: CHOCI SPÓŁKA Z OGRANICZONĄ ODPOWIEDZIALNOŚCIĄ, Opatówek, Polska 302312800 i dokonanie wpisu: COLIAN SPÓŁKA Z OGRANICZONĄ ODPOWIEDZIALNOŚCIĄ, Opatówek, Polska 300446241.

153170 2017 02 24 A. Wprowadzono zmianę uprawnionego przez wykreślenie wpisu: CHOCI SPÓŁKA Z OGRANICZONĄ ODPOWIEDZIALNOŚCIĄ, Opatówek, Polska 302312800 i dokonanie wpisu: COLIAN SPÓŁKA Z OGRANICZONĄ ODPOWIEDZIALNOŚCIĄ, Opatówek, Polska 300446241.

153725 2017 02 23 A. Wprowadzono zmianę uprawnionego przez wykreślenie wpisu: CHOCI SPÓŁKA Z OGRANICZONĄ ODPOWIEDZIALNOŚCIĄ, Opatówek, Polska 302312800 i dokonanie wpisu: COLIAN SPÓŁKA Z OGRANICZONĄ ODPOWIEDZIALNOŚCIĄ, Opatówek, Polska 300446241.

153795 2017 02 23 A. Wprowadzono zmianę uprawnionego przez wykreślenie wpisu: CHOCI SPÓŁKA Z OGRANICZONĄ ODPOWIEDZIALNOŚCIĄ, Opatówek, Polska 302312800 i dokonanie wpisu: COLIAN SPÓŁKA Z OGRANICZONĄ ODPOWIEDZIALNOŚCIĄ, Opatówek, Polska 300446241.

153796 2017 02 23 A. Wprowadzono zmianę uprawnionego przez wykreślenie wpisu: CHOCI SPÓŁKA Z OGRANICZONĄ ODPOWIEDZIALNOŚCIĄ, Opatówek, Polska 302312800 i dokonanie wpisu: COLIAN SPÓŁKA Z OGRANICZONĄ ODPOWIEDZIALNOŚCIĄ, Opatówek, Polska 300446241.

154009 2017 02 08 A. Wprowadzono zmianę uprawnionego przez wykreślenie wpisu: ADAMED CONSUMER HEALTHCARE

SPÓŁKA AKCYJNA, Pieńków, Polska 008027620 i dokonanie wpisu: ADMARKA SPÓŁKA Z OGRANICZONĄ ODPOWIEDZIALNOŚCIĄ, Pieńków, Polska 364297127.

154392 2017 02 23 A. Wprowadzono zmianę uprawnionego przez wykreślenie wpisu: CHOCI SPÓŁKA Z OGRANICZONĄ ODPOWIEDZIALNOŚCIĄ, Opatówek, Polska 302312800 i dokonanie wpisu: COLIAN SPÓŁKA Z OGRANICZONĄ ODPOWIEDZIALNOŚCIĄ, Opatówek, Polska 300446241.

154432 2017 02 23 A. Wprowadzono zmianę uprawnionego przez wykreślenie wpisu: CHOCI SPÓŁKA Z OGRANICZONĄ ODPOWIEDZIALNOŚCIĄ, Opatówek, Polska 302312800 i dokonanie wpisu: COLIAN SPÓŁKA Z OGRANICZONĄ ODPOWIEDZIALNOŚCIĄ, Opatówek, Polska 300446241.

154437 2017 02 06 A. Wprowadzono zmianę uprawnionego przez wykreślenie wpisu: CHOCI SPÓŁKA Z OGRANICZONĄ ODPOWIEDZIALNOŚCIĄ, Opatówek, Polska 302312800 i dokonanie wpisu: COLIAN SPÓŁKA Z OGRANICZONĄ ODPOWIEDZIALNOŚCIĄ, Opatówek, Polska 300446241.

154536 2017 02 23 A. Wprowadzono zmianę uprawnionego przez wykreślenie wpisu: CHOCI SPÓŁKA Z OGRANICZONĄ ODPOWIEDZIALNOŚCIĄ, Opatówek, Polska 302312800 i dokonanie wpisu: COLIAN SPÓŁKA Z OGRANICZONĄ ODPOWIEDZIALNOŚCIĄ, Opatówek, Polska 300446241.

154580 2017 02 24 A. Wprowadzono zmianę uprawnionego przez wykreślenie wpisu: CHOCI SPÓŁKA Z OGRANICZONĄ ODPOWIEDZIALNOŚCIĄ, Opatówek, Polska 302312800 i dokonanie wpisu: COLIAN SPÓŁKA Z OGRANICZONĄ ODPOWIEDZIALNOŚCIĄ, Opatówek, Polska 300446241.

154581 2017 02 06 A. Wprowadzono zmianę uprawnionego przez wykreślenie wpisu: CHOCI SPÓŁKA Z OGRANICZONĄ ODPOWIEDZIALNOŚCIĄ, Opatówek, Polska 302312800 i dokonanie wpisu: COLIAN SPÓŁKA Z OGRANICZONĄ ODPOWIEDZIALNOŚCIĄ, Opatówek, Polska 300446241.

154597 2017 02 06 A. Wprowadzono zmianę uprawnionego przez wykreślenie wpisu: CHOCI SPÓŁKA Z OGRANICZONĄ ODPOWIEDZIALNOŚCIĄ, Opatówek, Polska 302312800 i dokonanie wpisu: COLIAN SPÓŁKA Z OGRANICZONĄ ODPOWIEDZIALNOŚCIĄ, Opatówek, Polska 300446241.

154625 2017 02 06 A. Wprowadzono zmianę uprawnionego przez wykreślenie wpisu: CHOCI SPÓŁKA Z OGRANICZONĄ ODPOWIEDZIALNOŚCIĄ, Opatówek, Polska 302312800 i dokonanie wpisu: COLIAN SPÓŁKA Z OGRANICZONĄ ODPOWIEDZIALNOŚCIĄ, Opatówek, Polska 300446241.

155306 2017 02 24 A. Wprowadzono zmianę uprawnionego przez wykreślenie wpisu: CHOCI SPÓŁKA Z OGRANICZONĄ ODPOWIEDZIALNOŚCIĄ, Opatówek, Polska 302312800 i dokonanie wpisu: COLIAN SPÓŁKA Z OGRANICZONĄ ODPOWIEDZIALNOŚCIĄ, Opatówek, Polska 300446241.

155312 2017 02 24 A. Wprowadzono zmianę uprawnionego przez wykreślenie wpisu: CHOCI SPÓŁKA Z OGRANICZONĄ ODPOWIEDZIALNOŚCIĄ, Opatówek, Polska 302312800 i dokonanie wpisu: COLIAN SPÓŁKA Z OGRANICZONĄ ODPOWIEDZIALNOŚCIĄ, Opatówek, Polska 300446241.

155787 2016 11 28 A. Wprowadzono zmianę uprawnionego przez wykreślenie wpisu: Mondelez Deutschland Coffee GmbH, Bremen, Niemcy i dokonanie wpisu: Jacobs Douwe Egberts DE GmbH, Bremen, Niemcy.

156156 2017 02 23 A. Wprowadzono zmianę uprawnionego przez wykreślenie wpisu: Mazowiecka Wytwórnia Wódek i Drodziny „POLMOS” Spółka Akcyjna, 05-860 Płochocin, Józefów k/Błonia ul. Fabryczna 1, Polska i dokonanie wpisu: POLMOS JÓZEFÓW SPÓŁKA Z OGRANICZONĄ ODPOWIEDZIALNOŚCIĄ, Józefów, Polska 140764223.

156830 2017 02 06 A. Wprowadzono zmianę uprawnionego przez wykreślenie wpisu: CHOCI SPÓŁKA Z OGRANICZONĄ ODPOWIEDZIALNOŚCIĄ, Opatówek, Polska 302312800 i dokonanie wpisu: COLIAN SPÓŁKA Z OGRANICZONĄ ODPOWIEDZIALNOŚCIĄ, Opatówek, Polska 300446241.

156834 2017 02 06 A. Wprowadzono zmianę uprawnionego przez wykreślenie wpisu: CHOCI SPÓŁKA Z OGRANICZONĄ ODPOWIEDZIALNOŚCIĄ, Opatówek, Polska 302312800 i dokonanie wpisu: COLIAN SPÓŁKA Z OGRANICZONĄ ODPOWIEDZIALNOŚCIĄ, Opatówek, Polska 300446241.

156926 2017 02 23 A. Wprowadzono zmianę uprawnionego przez wykreślenie wpisu: CHOCI SPÓŁKA Z OGRANICZONĄ ODPOWIEDZIALNOŚCIĄ, Opatówek, Polska 302312800 i dokonanie wpisu: COLIAN SPÓŁKA Z OGRANICZONĄ ODPOWIEDZIALNOŚCIĄ, Opatówek, Polska 300446241.

157674 2017 02 03 A. Wprowadzono zmianę uprawnionego przez wykreślenie wpisu: „DRAGON MARKETING” Michał Czekaj, Kraków, Polska i dokonanie wpisu: DRAGON POLAND SPÓŁKA Z OGRANICZONĄ ODPOWIEDZIALNOŚCIĄ SPÓŁKA KOMANDYTOWA, Kraków, Polska 122707541.

157686 2017 02 06 A. Wprowadzono zmianę uprawnionego przez wykreślenie wpisu: CHOCI SPÓŁKA Z OGRANICZONĄ ODPOWIEDZIALNOŚCIĄ, Opatówek, Polska 302312800 i dokonanie wpisu: COLIAN SPÓŁKA Z OGRANICZONĄ ODPOWIEDZIALNOŚCIĄ, Opatówek, Polska 300446241.

157787 2017 02 06 A. Wprowadzono zmianę uprawnionego przez wykreślenie wpisu: CHOCI SPÓŁKA Z OGRANICZONĄ ODPOWIEDZIALNOŚCIĄ, Opatówek, Polska 302312800 i dokonanie wpisu: COLIAN SPÓŁKA Z OGRANICZONĄ ODPOWIEDZIALNOŚCIĄ, Opatówek, Polska 300446241.

157827 2017 02 03 A. Wprowadzono zmianę uprawnionego przez wykreślenie wpisu: ADAMED CONSUMER HEALTHCARE SPÓŁKA AKCYJNA, Pieńków, Polska 008027620 i dokonanie wpisu: ADMARKA SPÓŁKA Z OGRANICZONĄ ODPOWIEDZIALNOŚCIĄ, Pieńków, Polska 364297127.

157892 2017 02 06 A. Wprowadzono zmianę uprawnionego przez wykreślenie wpisu: ADAMED CONSUMER HEALTHCARE SPÓŁKA AKCYJNA, Pieńków, Polska 008027620 i dokonanie wpisu: ADMARKA SPÓŁKA Z OGRANICZONĄ ODPOWIEDZIALNOŚCIĄ, Pieńków, Polska 364297127.

158719 2017 02 13 A. Wprowadzono zmianę uprawnionego przez wykreślenie wpisu: PIEKARNIA Antoni Piskorek, Nowa Wieś, Polska 070502840 i dokonanie wpisu: PISKOREK ANDRZEJ, Nowa Wieś, Polska.

158753 2017 02 06 A. Wprowadzono zmianę uprawnionego przez wykreślenie wpisu: CHOCI SPÓŁKA Z OGRANICZONĄ ODPOWIEDZIALNOŚCIĄ, Opatówek, Polska 302312800 i dokonanie wpisu: COLIAN SPÓŁKA Z OGRANICZONĄ ODPOWIEDZIALNOŚCIĄ, Opatówek, Polska 300446241.

158754 2017 02 06 A. Wprowadzono zmianę uprawnionego przez wykreślenie wpisu: CHOCI SPÓŁKA Z OGRANICZONĄ ODPOWIEDZIALNOŚCIĄ, Opatówek, Polska 302312800 i dokonanie wpisu: COLIAN SPÓŁKA Z OGRANICZONĄ ODPOWIEDZIALNOŚCIĄ, Opatówek, Polska 300446241.

158965 2017 02 23 A. Wprowadzono zmianę uprawnionego przez wykreślenie wpisu: CHOCI SPÓŁKA Z OGRANICZONĄ ODPOWIEDZIALNOŚCIĄ, Opatówek, Polska 302312800 i dokonanie wpisu: COLIAN SPÓŁKA Z OGRANICZONĄ ODPOWIEDZIALNOŚCIĄ, Opatówek, Polska 300446241.

159385 2017 02 13 A. Wprowadzono zmianę nazwy uprawnionego przez wykreślenie wpisu: „INCO-VERITAS” Spółka Akcyjna, 00-519 Warszawa ul. Wspólna 25, Rzeczpospolita Polska 000599764 i dokonanie wpisu: GRUPA INCO SPÓŁKA AKCYJNA, Warszawa, Polska 000599764.

159413 2017 02 01 A. Wprowadzono zmianę siedziby uprawnionego przez wykreślenie wpisu: „SFINKS POLSKA” Spółka Akcyjna, 90-437 Łódź Al. Kościuszki 80/82, Polska i dokonanie wpisu: SFINKS POLSKA SPÓŁKA AKCYJNA, Piaseczno, Polska 472247798.

159511 2017 02 06 A. Wprowadzono zmianę uprawnionego przez wykreślenie wpisu: ADAMED CONSUMER HEALTHCARE SPÓŁKA AKCYJNA, Pieńków, Polska 008027620 i dokonanie wpisu: ADMARKA SPÓŁKA Z OGRANICZONĄ ODPOWIEDZIALNOŚCIĄ, Pieńków, Polska 364297127.

160156 2017 02 24 A. Wprowadzono zmianę uprawnionego przez wykreślenie wpisu: CHOCI SPÓŁKA Z OGRANICZONĄ ODPOWIEDZIALNOŚCIĄ, Opatówek, Polska 302312800 i dokonanie wpisu: COLIAN SPÓŁKA Z OGRANICZONĄ ODPOWIEDZIALNOŚCIĄ, Opatówek, Polska 300446241.

160206 2017 02 06 A. Wprowadzono zmianę uprawnionego przez wykreślenie wpisu: CHOCI SPÓŁKA Z OGRANICZONĄ ODPOWIEDZIALNOŚCIĄ, Opatówek, Polska 302312800 i dokonanie wpisu: COLIAN SPÓŁKA Z OGRANICZONĄ ODPOWIEDZIALNOŚCIĄ, Opatówek, Polska 300446241.

160290 2017 02 23 A. Wprowadzono zmianę uprawnionego przez wykreślenie wpisu: CHOCI SPÓŁKA Z OGRANICZONĄ ODPOWIEDZIALNOŚCIĄ, Opatówek, Polska 302312800 i dokonanie wpisu: COLIAN SPÓŁKA Z OGRANICZONĄ ODPOWIEDZIALNOŚCIĄ, Opatówek, Polska 300446241.

160292 2017 02 23 A. Wprowadzono zmianę uprawnionego przez wykreślenie wpisu: CHOCI SPÓŁKA Z OGRANICZONĄ ODPOWIEDZIALNOŚCIĄ, Opatówek, Polska 302312800 i dokonanie wpisu: COLIAN SPÓŁKA Z OGRANICZONĄ ODPOWIEDZIALNOŚCIĄ, Opatówek, Polska 300446241.

160471 2017 02 24 A. Wprowadzono zmianę uprawnionego przez wykreślenie wpisu: CHOCI SPÓŁKA Z OGRANICZONĄ ODPOWIEDZIALNOŚCIĄ, Opatówek, Polska 302312800 i dokonanie wpisu: COLIAN SPÓŁKA Z OGRANICZONĄ ODPOWIEDZIALNOŚCIĄ, Opatówek, Polska 300446241.

160504 2017 02 06 A. Wprowadzono zmianę uprawnionego przez wykreślenie wpisu: CHOCI SPÓŁKA Z OGRANICZONĄ ODPOWIEDZIALNOŚCIĄ, Opatówek, Polska 302312800 i dokonanie wpisu: COLIAN SPÓŁKA Z OGRANICZONĄ ODPOWIEDZIALNOŚCIĄ, Opatówek, Polska 300446241.

160624 2017 02 06 A. Wprowadzono zmianę uprawnionego przez wykreślenie wpisu: CHOCI SPÓŁKA Z OGRANICZONĄ ODPOWIEDZIALNOŚCIĄ, Opatówek, Polska 302312800 i dokonanie wpisu: COLIAN SPÓŁKA Z OGRANICZONĄ ODPOWIEDZIALNOŚCIĄ, Opatówek, Polska 300446241.

160625 2017 02 06 A. Wprowadzono zmianę uprawnionego przez wykreślenie wpisu: CHOCI SPÓŁKA Z OGRANICZONĄ ODPOWIEDZIALNOŚCIĄ, Opatówek, Polska 302312800 i dokonanie wpisu: COLIAN SPÓŁKA Z OGRANICZONĄ ODPOWIEDZIALNOŚCIĄ, Opatówek, Polska 300446241.

160848 2017 02 02 A. Wprowadzono zmianę siedziby uprawnionego przez wykreślenie wpisu: „SFINKS POLSKA” Spółka Akcyjna, Łódź, Polska 472247798 i dokonanie wpisu: SFINKS POLSKA SPÓŁKA AKCYJNA, Piaseczno, Polska 472247798.

161111 2017 02 13 A. Wprowadzono zmianę uprawnionego przez wykreślenie wpisu: Mondelez Deutschland Coffee GmbH, Bremen, Niemcy i dokonanie wpisu: Jacobs Douwe Egberts DE GmbH, Bremen, Niemcy.

161621 2017 02 17 A. Wprowadzono zmianę uprawnionego przez wykreślenie wpisu: XCOM Communications Polska Adam Cegielski, 82-200 Malbork ul. Westerplatte 24/5, Polska i dokonanie wpisu: X-KOM MICHAŁ ŚWIERCZEWSKI, Kłomnice, Polska 152072740.

162320 2017 02 08 A. Wprowadzono zmianę uprawnionego przez wykreślenie wpisu: ADAMED CONSUMER HEALTHCARE

SPÓŁKA AKCYJNA, Pieńków, Polska 008027620 i dokonanie wpisu: ADMARKA SPÓŁKA Z OGRANICZONĄ ODPOWIEDZIALNOŚCIĄ, Pieńków, Polska 364297127.

162900 2017 02 14 A. Wprowadzono zmianę uprawnionego przez wykreślenie wpisu: AMBNM INVESTORS LTD, NIKOZJA, Cypr i dokonanie wpisu: PROCENTER SPÓŁKA Z OGRANICZONĄ ODPOWIEDZIALNOŚCIĄ, Rąbień, Polska 101326924.

163097 2017 02 06 A. Wprowadzono zmianę uprawnionego przez wykreślenie wpisu: CHOCI SPÓŁKA Z OGRANICZONĄ ODPOWIEDZIALNOŚCIĄ, Opatówek, Polska 302312800 i dokonanie wpisu: COLIAN SPÓŁKA Z OGRANICZONĄ ODPOWIEDZIALNOŚCIĄ, Opatówek, Polska 300446241.

163180 2017 02 23 A. Wprowadzono zmianę uprawnionego przez wykreślenie wpisu: CHOCI SPÓŁKA Z OGRANICZONĄ ODPOWIEDZIALNOŚCIĄ, Opatówek, Polska 302312800 i dokonanie wpisu: COLIAN SPÓŁKA Z OGRANICZONĄ ODPOWIEDZIALNOŚCIĄ, Opatówek, Polska 300446241.

163299 2017 02 23 A. Wprowadzono zmianę uprawnionego przez wykreślenie wpisu: CHOCI SPÓŁKA Z OGRANICZONĄ ODPOWIEDZIALNOŚCIĄ, Opatówek, Polska 302312800 i dokonanie wpisu: COLIAN SPÓŁKA Z OGRANICZONĄ ODPOWIEDZIALNOŚCIĄ, Opatówek, Polska 300446241.

163642 2017 02 23 A. Wprowadzono zmianę uprawnionego przez wykreślenie wpisu: „DINO POLSKA” SA, Krotoszyn, Polska 300820828 i dokonanie wpisu: CENTRUM WYNAJMU NIERUCHOMOŚCI MARKETING SPÓŁKA Z OGRANICZONĄ ODPOWIEDZIALNOŚCIĄ, Krotoszyn, Polska 302571743.

163642 2017 02 23 A. Wprowadzono zmianę uprawnionego przez wykreślenie wpisu: CENTRUM WYNAJMU NIERUCHOMOŚCI MARKETING SPÓŁKA Z OGRANICZONĄ ODPOWIEDZIALNOŚCIĄ, Krotoszyn, Polska 302571743 i dokonanie wpisu: POL-FOOD POLSKA SPÓŁKA Z OGRANICZONĄ ODPOWIEDZIALNOŚCIĄ, Krotoszyn, Polska 302011458.

163643 2017 02 23 A. Wprowadzono zmianę uprawnionego przez wykreślenie wpisu: „DINO POLSKA” SA, Krotoszyn, Polska 300820828 i dokonanie wpisu: CENTRUM WYNAJMU NIERUCHOMOŚCI MARKETING SPÓŁKA Z OGRANICZONĄ ODPOWIEDZIALNOŚCIĄ, Krotoszyn, Polska 302571743.

163643 2017 02 23 A. Wprowadzono zmianę uprawnionego przez wykreślenie wpisu: CENTRUM WYNAJMU NIERUCHOMOŚCI MARKETING SPÓŁKA Z OGRANICZONĄ ODPOWIEDZIALNOŚCIĄ, Krotoszyn, Polska 302571743 i dokonanie wpisu: POL-FOOD POLSKA SPÓŁKA Z OGRANICZONĄ ODPOWIEDZIALNOŚCIĄ, Krotoszyn, Polska 302011458.

164293 2017 02 17 A. Wprowadzono zmianę uprawnionego przez wykreślenie wpisu: FDT Poland Spółka z ograniczoną odpowiedzialnością, Warszawa, Polska 146077653 i dokonanie wpisu: DRINKFOOD SPÓŁKA Z OGRANICZONĄ ODPOWIEDZIALNOŚCIĄ, Warszawa, Polska 146616908.

164834 2017 02 24 A. Wprowadzono zmianę uprawnionego przez wykreślenie wpisu: CHOCI SPÓŁKA Z OGRANICZONĄ ODPOWIEDZIALNOŚCIĄ, Opatówek, Polska 302312800 i dokonanie wpisu: COLIAN SPÓŁKA Z OGRANICZONĄ ODPOWIEDZIALNOŚCIĄ, Opatówek, Polska 300446241.

165331 2017 02 23 A. Wprowadzono zmianę uprawnionego przez wykreślenie wpisu: CHOCI SPÓŁKA Z OGRANICZONĄ ODPOWIEDZIALNOŚCIĄ, Opatówek, Polska 302312800 i dokonanie wpisu: COLIAN SPÓŁKA Z OGRANICZONĄ ODPOWIEDZIALNOŚCIĄ, Opatówek, Polska 300446241.

165641 2017 02 17 A. Wprowadzono zmianę uprawnionego przez wykreślenie wpisu: FDT Poland Sp. z o.o., Warszawa, Polska 146077653 i dokonanie wpisu: DRINKFOOD SPÓŁKA Z OGRANICZONĄ ODPOWIEDZIALNOŚCIĄ, Warszawa, Polska 146616908.

165860 2017 02 10 A. Wprowadzono zmianę uprawnionego przez wykreślenie wpisu: OTMUCHÓW MARKETING SPÓŁKA Z OGRANICZONĄ ODPOWIEDZIALNOŚCIĄ, Otmuchów, Polska 142751791 i dokonanie wpisu: CHOCO-ZAKŁADY PRZEMYSŁU CUKIERNICZEGO OTMUCHÓW S.A. SPÓŁKA KOMANDYTOWA, Otmuchów, Polska 364536170.

165860 2017 02 10 A. Wprowadzono zmianę uprawnionego przez wykreślenie wpisu: CHOCO-ZAKŁADY PRZEMYSŁU CUKIERNICZEGO OTMUCHÓW S.A. SPÓŁKA KOMANDYTOWA, Otmuchów, Polska 364536170 i dokonanie wpisu: PRZEDSIĘBIORSTWO WYROBÓW CUKIERNICZYCH „ODRA” SPÓŁKA AKCYJNA, Brzeg, Polska 531364202.

166718 2017 02 23 A. Wprowadzono zmianę uprawnionego przez wykreślenie wpisu: CHOCI SPÓŁKA Z OGRANICZONĄ ODPOWIEDZIALNOŚCIĄ, Opatówek, Polska 302312800 i dokonanie wpisu: COLIAN SPÓŁKA Z OGRANICZONĄ ODPOWIEDZIALNOŚCIĄ, Opatówek, Polska 300446241.

167315 2017 02 23 A. Wprowadzono zmianę uprawnionego przez wykreślenie wpisu: CHOCI SPÓŁKA Z OGRANICZONĄ ODPOWIEDZIALNOŚCIĄ, Opatówek, Polska 302312800 i dokonanie wpisu: COLIAN SPÓŁKA Z OGRANICZONĄ ODPOWIEDZIALNOŚCIĄ, Opatówek, Polska 300446241.

167316 2017 02 23 A. Wprowadzono zmianę uprawnionego przez wykreślenie wpisu: CHOCI SPÓŁKA Z OGRANICZONĄ ODPOWIEDZIALNOŚCIĄ, Opatówek, Polska 302312800 i dokonanie wpisu: COLIAN SPÓŁKA Z OGRANICZONĄ ODPOWIEDZIALNOŚCIĄ, Opatówek, Polska 300446241.

167317 2017 02 23 A. Wprowadzono zmianę uprawnionego przez wykreślenie wpisu: CHOCI SPÓŁKA Z OGRANICZONĄ ODPOWIEDZIALNOŚCIĄ, Opatówek, Polska 302312800 i dokonanie wpisu: COLIAN SPÓŁKA Z OGRANICZONĄ ODPOWIEDZIALNOŚCIĄ, Opatówek, Polska 300446241.

167540 2017 02 23 A. Wprowadzono zmianę uprawnionego przez wykreślenie wpisu: CHOCI SPÓŁKA Z OGRANICZONĄ ODPOWIEDZIALNOŚCIĄ, Opatówek, Polska 302312800 i dokonanie wpisu: COLIAN SPÓŁKA Z OGRANICZONĄ ODPOWIEDZIALNOŚCIĄ, Opatówek, Polska 300446241.

167689 2017 02 08 A. Wprowadzono zmianę uprawnionego przez wykreślenie wpisu: ADAMED CONSUMER HEALTHCARE SPÓŁKA AKCYJNA, Pieńków, Polska 008027620 i dokonanie wpisu: ADMARKA SPÓŁKA Z OGRANICZONĄ ODPOWIEDZIALNOŚCIĄ, Pieńków, Polska 364297127.

168848 2017 02 23 A. Wprowadzono zmianę uprawnionego przez wykreślenie wpisu: CHOCI SPÓŁKA Z OGRANICZONĄ ODPOWIEDZIALNOŚCIĄ, Opatówek, Polska 302312800 i dokonanie wpisu: COLIAN SPÓŁKA Z OGRANICZONĄ ODPOWIEDZIALNOŚCIĄ, Opatówek, Polska 300446241.

170376 2017 02 20 A. Wprowadzono zmianę uprawnionego przez wykreślenie wpisu: BRISTOL-MYERS SQUIBB COMPANY, NOWY JORK, Stany Zjednoczone Ameryki i dokonanie wpisu: BRISTOL-MYERS SQUIBB HOLDINGS IRELAND, Steinhausen, Szwajcaria.

171151 2017 02 24 A. Wprowadzono zmianę uprawnionego przez wykreślenie wpisu: CHOCI SPÓŁKA Z OGRANICZONĄ ODPOWIEDZIALNOŚCIĄ, Opatówek, Polska 302312800 i dokonanie wpisu: COLIAN SPÓŁKA Z OGRANICZONĄ ODPOWIEDZIALNOŚCIĄ, Opatówek, Polska 300446241.

171173 2017 02 20 A. Wprowadzono zmianę nazwy uprawnionego przez wykreślenie wpisu: „HOLBEX” Spółka z ograniczoną odpowiedzialnością, Lesznowola, Polska i dokonanie wpisu: NUTROPHARMA SPÓŁKA Z OGRANICZONĄ ODPOWIEDZIALNOŚCIĄ, Lesznowola, Polska.

171291 2017 02 23 A. Wprowadzono zmianę uprawnionego przez wykreślenie wpisu: CHOCI SPÓŁKA Z OGRANICZONĄ OD-

POWIEDZIALNOŚCIĄ, Opatówek, Polska 302312800 i dokonanie wpisu: COLIAN SPÓŁKA Z OGRANICZONĄ ODPOWIEDZIALNOŚCIĄ, Opatówek, Polska 300446241.

172637 2017 02 21 A. Wprowadzono zmianę uprawnień przez wykreślenie wpisu: MOMENTIVE SPECIALTY CHEMICALS, INC., COLUMBUS, Stany Zjednoczone Ameryki i dokonanie wpisu: Hexion Inc., Columbus, Stany Zjednoczone Ameryki.

172851 2017 02 24 A. Wprowadzono zmianę uprawnień przez wykreślenie wpisu: CHOCI SPÓŁKA Z OGRANICZONĄ ODPOWIEDZIALNOŚCIĄ, Opatówek, Polska 302312800 i dokonanie wpisu: COLIAN SPÓŁKA Z OGRANICZONĄ ODPOWIEDZIALNOŚCIĄ, Opatówek, Polska 300446241.

172852 2017 02 24 A. Wprowadzono zmianę uprawnień przez wykreślenie wpisu: CHOCI SPÓŁKA Z OGRANICZONĄ ODPOWIEDZIALNOŚCIĄ, Opatówek, Polska 302312800 i dokonanie wpisu: COLIAN SPÓŁKA Z OGRANICZONĄ ODPOWIEDZIALNOŚCIĄ, Opatówek, Polska 300446241.

172941 2017 02 24 A. Wprowadzono zmianę uprawnień przez wykreślenie wpisu: CHOCI SPÓŁKA Z OGRANICZONĄ ODPOWIEDZIALNOŚCIĄ, Opatówek, Polska 302312800 i dokonanie wpisu: COLIAN SPÓŁKA Z OGRANICZONĄ ODPOWIEDZIALNOŚCIĄ, Opatówek, Polska 300446241.

172958 2017 02 07 A. Wprowadzono zmianę adresu uprawnień przez wykreślenie wpisu: DIGITAL ALEA SPÓŁKA Z OGRANICZONĄ ODPOWIEDZIALNOŚCIĄ, Warszawa, Polska 142770570 i dokonanie wpisu: DIGITAL ALEA SPÓŁKA Z OGRANICZONĄ ODPOWIEDZIALNOŚCIĄ, Warszawa, Polska 142770570.

175237 2017 02 06 A. Wprowadzono zmianę uprawnień przez wykreślenie wpisu: CHOCI SPÓŁKA Z OGRANICZONĄ ODPOWIEDZIALNOŚCIĄ, Opatówek, Polska 302312800 i dokonanie wpisu: COLIAN SPÓŁKA Z OGRANICZONĄ ODPOWIEDZIALNOŚCIĄ, Opatówek, Polska 300446241.

175238 2017 02 06 A. Wprowadzono zmianę uprawnień przez wykreślenie wpisu: CHOCI SPÓŁKA Z OGRANICZONĄ ODPOWIEDZIALNOŚCIĄ, Opatówek, Polska 302312800 i dokonanie wpisu: COLIAN SPÓŁKA Z OGRANICZONĄ ODPOWIEDZIALNOŚCIĄ, Opatówek, Polska 300446241.

176164 2017 02 17 A. Wprowadzono zmianę uprawnień przez wykreślenie wpisu: FDT Poland Spółka z ograniczoną odpowiedzialnością, Warszawa, Polska 146077653 i dokonanie wpisu: DRINKFOOD SPÓŁKA Z OGRANICZONĄ ODPOWIEDZIALNOŚCIĄ, Warszawa, Polska 146616908.

176165 2017 02 17 A. Wprowadzono zmianę uprawnień przez wykreślenie wpisu: FDT Poland Spółka z ograniczoną odpowiedzialnością, Warszawa, Polska 146077653 i dokonanie wpisu: DRINKFOOD SPÓŁKA Z OGRANICZONĄ ODPOWIEDZIALNOŚCIĄ, Warszawa, Polska 146616908.

176229 2017 02 09 A. Wprowadzono zmianę uprawnień przez wykreślenie wpisu: FRONTON SPÓŁKA Z OGRANICZONĄ ODPOWIEDZIALNOŚCIĄ, Warszawa, Polska 146271533 i dokonanie wpisu: POLSKA PRESS SPÓŁKA Z OGRANICZONĄ ODPOWIEDZIALNOŚCIĄ, Warszawa, Polska 012047699.

176230 2017 02 02 A. Wprowadzono zmianę siedziby uprawnień przez wykreślenie wpisu: Sfinks Polska S.A., Łódź, Polska 472247798 i dokonanie wpisu: SFINKS POLSKA SPÓŁKA AKCYJNA, Piaseczno, Polska 472247798.

176274 2017 02 17 A. Wprowadzono zmianę uprawnień przez wykreślenie wpisu: Spółdzielnia Mleczarska SUDOWIA, Suwałki, Polska 000796476 i dokonanie wpisu: SPÓŁDZIELNIA MLECZARSKA MLEKPOL W GRAJEWIE, Grajewo, Polska 000827780.

177070 2017 02 10 A. Wprowadzono zmianę uprawnień przez wykreślenie wpisu: OTMUCHÓW MARKETING SPÓŁKA Z OGRANICZONĄ ODPOWIEDZIALNOŚCIĄ, Otmuchów, Polska

142751791 i dokonanie wpisu: CHOCO-ZAKŁADY PRZEMYSŁU CUKIERNICZEGO OTMUCHÓW S.A. SPÓŁKA KOMANDYTOWA, Otmuchów, Polska 364536170.

177070 2017 02 10 A. Wprowadzono zmianę uprawnień przez wykreślenie wpisu: CHOCO-ZAKŁADY PRZEMYSŁU CUKIERNICZEGO OTMUCHÓW S.A. SPÓŁKA KOMANDYTOWA, Otmuchów, Polska 364536170 i dokonanie wpisu: PRZEDSIĘBIORSTWO WYROBÓW CUKIERNICZYCH „ODRA” SPÓŁKA AKCYJNA, Brzeg, Polska 531364202.

177071 2017 02 10 A. Wprowadzono zmianę uprawnień przez wykreślenie wpisu: OTMUCHÓW MARKETING SPÓŁKA Z OGRANICZONĄ ODPOWIEDZIALNOŚCIĄ, Otmuchów, Polska 142751791 i dokonanie wpisu: CHOCO-ZAKŁADY PRZEMYSŁU CUKIERNICZEGO OTMUCHÓW S.A. SPÓŁKA KOMANDYTOWA, Otmuchów, Polska 364536170.

177071 2017 02 10 A. Wprowadzono zmianę uprawnień przez wykreślenie wpisu: CHOCO-ZAKŁADY PRZEMYSŁU CUKIERNICZEGO OTMUCHÓW S.A. SPÓŁKA KOMANDYTOWA, Otmuchów, Polska 364536170 i dokonanie wpisu: PRZEDSIĘBIORSTWO WYROBÓW CUKIERNICZYCH „ODRA” SPÓŁKA AKCYJNA, Brzeg, Polska 531364202.

177626 2017 02 24 A. Wprowadzono zmianę uprawnień przez wykreślenie wpisu: CHOCI SPÓŁKA Z OGRANICZONĄ ODPOWIEDZIALNOŚCIĄ, Opatówek, Polska 302312800 i dokonanie wpisu: COLIAN SPÓŁKA Z OGRANICZONĄ ODPOWIEDZIALNOŚCIĄ, Opatówek, Polska 300446241.

177627 2017 02 06 A. Wprowadzono zmianę uprawnień przez wykreślenie wpisu: CHOCI SPÓŁKA Z OGRANICZONĄ ODPOWIEDZIALNOŚCIĄ, Opatówek, Polska 302312800 i dokonanie wpisu: COLIAN SPÓŁKA Z OGRANICZONĄ ODPOWIEDZIALNOŚCIĄ, Opatówek, Polska 300446241.

177653 2017 02 24 A. Wprowadzono zmianę uprawnień przez wykreślenie wpisu: CHOCI SPÓŁKA Z OGRANICZONĄ ODPOWIEDZIALNOŚCIĄ, Opatówek, Polska 302312800 i dokonanie wpisu: COLIAN SPÓŁKA Z OGRANICZONĄ ODPOWIEDZIALNOŚCIĄ, Opatówek, Polska 300446241.

177669 2017 02 02 A. Wprowadzono zmianę nazwy uprawnień przez wykreślenie wpisu: „BUDOKRUSZ” Spółka z o.o., Odrano Wola, Polska 015561474 i dokonanie wpisu: BUDOKRUSZ SPÓŁKA AKCYJNA, Odrano Wola, Polska 015561474.

178576 2017 02 09 A. Wprowadzono zmianę uprawnień przez wykreślenie wpisu: FRONTON SPÓŁKA Z OGRANICZONĄ ODPOWIEDZIALNOŚCIĄ, Warszawa, Polska 146271533 i dokonanie wpisu: POLSKA PRESS SPÓŁKA Z OGRANICZONĄ ODPOWIEDZIALNOŚCIĄ, Warszawa, Polska 012047699.

178645 2017 02 23 A. Wprowadzono zmianę uprawnień przez wykreślenie wpisu: CHOCI SPÓŁKA Z OGRANICZONĄ ODPOWIEDZIALNOŚCIĄ, Opatówek, Polska 302312800 i dokonanie wpisu: COLIAN SPÓŁKA Z OGRANICZONĄ ODPOWIEDZIALNOŚCIĄ, Opatówek, Polska 300446241.

178833 2017 02 12 A. Wprowadzono zmianę uprawnień przez wykreślenie wpisu: OTCF SPÓŁKA Z OGRANICZONĄ ODPOWIEDZIALNOŚCIĄ, Wieliczka, Polska 356630870 i dokonanie wpisu: OTCF SPÓŁKA AKCYJNA, Wieliczka, Polska 356630870.

178834 2017 02 12 A. Wprowadzono zmianę uprawnień przez wykreślenie wpisu: OTCF SPÓŁKA Z OGRANICZONĄ ODPOWIEDZIALNOŚCIĄ, Wieliczka, Polska 356630870 i dokonanie wpisu: OTCF SPÓŁKA AKCYJNA, Wieliczka, Polska 356630870.

179724 2017 02 14 A. Wprowadzono zmianę nazwy uprawnień przez wykreślenie wpisu: Drukarnia i Księgarnia Św. Wojciecha Spółka z o.o., Poznań, Polska 632019444 i dokonanie wpisu: ŚWIĘTY WOJCIECH DOM MEDIALNY SPÓŁKA Z OGRANICZONĄ ODPOWIEDZIALNOŚCIĄ, Poznań, Polska 632019444.

179727 2017 02 14 A. Wprowadzono zmianę nazwy uprawnionego przez wykreślenie wpisu: Drukarnia i Księgarnia Św. Wojciecha Spółka z o.o., Poznań, Polska 632019444 i dokonanie wpisu: ŚWIĘTY WOJCIECH DOM MEDIALNY SPÓŁKA Z OGRANICZONĄ ODPOWIEDZIALNOŚCIĄ, Poznań, Polska 632019444.

179843 2017 02 17 A. Wprowadzono zmianę uprawnionego przez wykreślenie wpisu: OTCF SPÓŁKA Z OGRANICZONĄ ODPOWIEDZIALNOŚCIĄ, Wieliczka, Polska 356630870 i dokonanie wpisu: OTCF SPÓŁKA AKCYJNA, Wieliczka, Polska 356630870.

180103 2017 02 23 A. Wprowadzono zmianę uprawnionego przez wykreślenie wpisu: CHOCI SPÓŁKA Z OGRANICZONĄ ODPOWIEDZIALNOŚCIĄ, Opatówek, Polska 302312800 i dokonanie wpisu: COLIAN SPÓŁKA Z OGRANICZONĄ ODPOWIEDZIALNOŚCIĄ, Opatówek, Polska 300446241.

180104 2017 02 23 A. Wprowadzono zmianę uprawnionego przez wykreślenie wpisu: CHOCI SPÓŁKA Z OGRANICZONĄ ODPOWIEDZIALNOŚCIĄ, Opatówek, Polska 302312800 i dokonanie wpisu: COLIAN SPÓŁKA Z OGRANICZONĄ ODPOWIEDZIALNOŚCIĄ, Opatówek, Polska 300446241.

180105 2017 02 23 A. Wprowadzono zmianę uprawnionego przez wykreślenie wpisu: CHOCI SPÓŁKA Z OGRANICZONĄ ODPOWIEDZIALNOŚCIĄ, Opatówek, Polska 302312800 i dokonanie wpisu: COLIAN SPÓŁKA Z OGRANICZONĄ ODPOWIEDZIALNOŚCIĄ, Opatówek, Polska 300446241.

180481 2017 02 14 A. Wprowadzono zmianę uprawnionego przez wykreślenie wpisu: Wódka Polska Sp. z o.o. Sp. komandytowa, Lublin, Polska i dokonanie wpisu: WÓDKA POLSKA SPÓŁKA Z OGRANICZONĄ ODPOWIEDZIALNOŚCIĄ SPÓŁKA KOMANDYTOWO-AKCYJNA, Lublin, Polska.

180481 2017 02 14 A. Wprowadzono zmianę uprawnionego przez wykreślenie wpisu: WÓDKA POLSKA SPÓŁKA Z OGRANICZONĄ ODPOWIEDZIALNOŚCIĄ SPÓŁKA KOMANDYTOWO-AKCYJNA, Lublin, Polska i dokonanie wpisu: STOCK POLSKA SPÓŁKA Z OGRANICZONĄ ODPOWIEDZIALNOŚCIĄ, Lublin, Polska 140665998.

180482 2017 02 06 A. Wprowadzono zmianę uprawnionego przez wykreślenie wpisu: Wódka Polska Sp. z o.o. Sp. komandytowa, Lublin, Polska i dokonanie wpisu: WÓDKA POLSKA SPÓŁKA Z OGRANICZONĄ ODPOWIEDZIALNOŚCIĄ SPÓŁKA KOMANDYTOWO-AKCYJNA, Lublin, Polska.

180482 2017 02 06 A. Wprowadzono zmianę uprawnionego przez wykreślenie wpisu: WÓDKA POLSKA SPÓŁKA Z OGRANICZONĄ ODPOWIEDZIALNOŚCIĄ SPÓŁKA KOMANDYTOWO-AKCYJNA, Lublin, Polska i dokonanie wpisu: STOCK POLSKA SPÓŁKA Z OGRANICZONĄ ODPOWIEDZIALNOŚCIĄ, Lublin, Polska 140665998.

180483 2017 02 06 A. Wprowadzono zmianę uprawnionego przez wykreślenie wpisu: Wódka Polska Sp. z o.o. Sp. komandytowa, Lublin, Polska i dokonanie wpisu: WÓDKA POLSKA SPÓŁKA Z OGRANICZONĄ ODPOWIEDZIALNOŚCIĄ SPÓŁKA KOMANDYTOWO-AKCYJNA, Lublin, Polska.

180483 2017 02 06 A. Wprowadzono zmianę uprawnionego przez wykreślenie wpisu: WÓDKA POLSKA SPÓŁKA Z OGRANICZONĄ ODPOWIEDZIALNOŚCIĄ SPÓŁKA KOMANDYTOWO-AKCYJNA, Lublin, Polska i dokonanie wpisu: STOCK POLSKA SPÓŁKA Z OGRANICZONĄ ODPOWIEDZIALNOŚCIĄ, Lublin, Polska 140665998.

180909 2017 02 17 A. Wprowadzono zmianę uprawnionego przez wykreślenie wpisu: FDT Poland Spółka z ograniczoną odpowiedzialnością, Warszawa, Polska 146077653 i dokonanie wpisu: DRINKFOOD SPÓŁKA Z OGRANICZONĄ ODPOWIEDZIALNOŚCIĄ, Warszawa, Polska 146616908.

181187 2017 02 24 A. Wprowadzono zmianę uprawnionego przez wykreślenie wpisu: CHOCI SPÓŁKA Z OGRANICZONĄ ODPOWIEDZIALNOŚCIĄ, Opatówek, Polska 302312800 i dokonanie wpisu: COLIAN SPÓŁKA Z OGRANICZONĄ ODPOWIEDZIALNOŚCIĄ, Opatówek, Polska 300446241.

181734 2017 02 02 A. Wprowadzono zmianę siedziby uprawnionego przez wykreślenie wpisu: SFINKS POLSKA Spółka Akcyjna, Łódź, Polska i dokonanie wpisu: SFINKS POLSKA SPÓŁKA AKCYJNA, Piaseczno, Polska 472247798.

181735 2017 02 01 A. Wprowadzono zmianę siedziby uprawnionego przez wykreślenie wpisu: SFINKS POLSKA Spółka Akcyjna, Łódź, Polska i dokonanie wpisu: SFINKS POLSKA SPÓŁKA AKCYJNA, Piaseczno, Polska 472247798.

182194 2017 02 24 A. Wprowadzono zmianę uprawnionego przez wykreślenie wpisu: CHOCI SPÓŁKA Z OGRANICZONĄ ODPOWIEDZIALNOŚCIĄ, Opatówek, Polska 302312800 i dokonanie wpisu: COLIAN SPÓŁKA Z OGRANICZONĄ ODPOWIEDZIALNOŚCIĄ, Opatówek, Polska 300446241.

182201 2017 02 24 A. Wprowadzono zmianę uprawnionego przez wykreślenie wpisu: CHOCI SPÓŁKA Z OGRANICZONĄ ODPOWIEDZIALNOŚCIĄ, Opatówek, Polska 302312800 i dokonanie wpisu: COLIAN SPÓŁKA Z OGRANICZONĄ ODPOWIEDZIALNOŚCIĄ, Opatówek, Polska 300446241.

182293 2017 02 24 A. Wprowadzono zmianę uprawnionego przez wykreślenie wpisu: CHOCI SPÓŁKA Z OGRANICZONĄ ODPOWIEDZIALNOŚCIĄ, Opatówek, Polska 302312800 i dokonanie wpisu: COLIAN SPÓŁKA Z OGRANICZONĄ ODPOWIEDZIALNOŚCIĄ, Opatówek, Polska 300446241.

182295 2017 02 23 A. Wprowadzono zmianę uprawnionego przez wykreślenie wpisu: CHOCI SPÓŁKA Z OGRANICZONĄ ODPOWIEDZIALNOŚCIĄ, Opatówek, Polska 302312800 i dokonanie wpisu: COLIAN SPÓŁKA Z OGRANICZONĄ ODPOWIEDZIALNOŚCIĄ, Opatówek, Polska 300446241.

182652 2017 02 17 A. Wprowadzono zmianę uprawnionego przez wykreślenie wpisu: FDT Poland Spółka z ograniczoną odpowiedzialnością, Warszawa, Polska 146077653 i dokonanie wpisu: DRINKFOOD SPÓŁKA Z OGRANICZONĄ ODPOWIEDZIALNOŚCIĄ, Warszawa, Polska 146616908.

182653 2017 02 17 A. Wprowadzono zmianę uprawnionego przez wykreślenie wpisu: FDT Poland Spółka z ograniczoną odpowiedzialnością, Warszawa, Polska 146077653 i dokonanie wpisu: DRINKFOOD SPÓŁKA Z OGRANICZONĄ ODPOWIEDZIALNOŚCIĄ, Warszawa, Polska 146616908.

182654 2017 02 17 A. Wprowadzono zmianę uprawnionego przez wykreślenie wpisu: FDT Poland Spółka z ograniczoną odpowiedzialnością, Warszawa, Polska 146077653 i dokonanie wpisu: DRINKFOOD SPÓŁKA Z OGRANICZONĄ ODPOWIEDZIALNOŚCIĄ, Warszawa, Polska 146616908.

182683 2017 02 10 A. Wprowadzono zmianę uprawnionego przez wykreślenie wpisu: OTMUCHÓW MARKETING SPÓŁKA Z OGRANICZONĄ ODPOWIEDZIALNOŚCIĄ, Otmuchów, Polska 142751791 i dokonanie wpisu: CHOCO-ZAKŁADY PRZEMYSŁU CUKIERNICZEGO OTMUCHÓW S.A. SPÓŁKA KOMANDYTOWA, Otmuchów, Polska 364536170.

182683 2017 02 10 A. Wprowadzono zmianę uprawnionego przez wykreślenie wpisu: CHOCO-ZAKŁADY PRZEMYSŁU CUKIERNICZEGO OTMUCHÓW S.A. SPÓŁKA KOMANDYTOWA, Otmuchów, Polska 364536170 i dokonanie wpisu: PRZEDSIĘBIORSTWO WYROBÓW CUKIERNICZYCH „ODRA” SPÓŁKA AKCYJNA, Brzeg, Polska 531364202.

183137 2017 02 06 A. Wprowadzono zmianę uprawnionego przez wykreślenie wpisu: ADAMED CONSUMER HEALTHCARE SPÓŁKA AKCYJNA, Pięńków, Polska 008027620 i dokonanie wpisu: ADMARKA SPÓŁKA Z OGRANICZONĄ ODPOWIEDZIALNOŚCIĄ, Pięńków, Polska 364297127.

185658 2017 02 20 A. Wprowadzono zmianę uprawnionego przez wykreślenie wpisu: SYGMA BANQUE Société Anonyme Spółka Akcyjna, Warszawa, Polska i dokonanie wpisu: SYGMA BANK POLSKA SPÓŁKA AKCYJNA, Warszawa, Polska 362178499.

185658 2017 02 20 A. Wprowadzono zmianę uprawnionego przez wykreślenie wpisu: SYGMA BANK POLSKA SPÓŁKA AKCYJNA, Warszawa, Polska 362178499 i dokonanie wpisu: BANK BGŻ BNP PARIBAS SPÓŁKA AKCYJNA, Warszawa, Polska 010778878.

186107 2017 02 06 A. Wprowadzono zmianę uprawnionego przez wykreślenie wpisu: CHOCI SPÓŁKA Z OGRANICZONĄ ODPOWIEDZIALNOŚCIĄ, Opatówek, Polska 302312800 i dokonanie wpisu: COLIAN SPÓŁKA Z OGRANICZONĄ ODPOWIEDZIALNOŚCIĄ, Opatówek, Polska 300446241.

186108 2017 02 06 A. Wprowadzono zmianę uprawnionego przez wykreślenie wpisu: CHOCI SPÓŁKA Z OGRANICZONĄ ODPOWIEDZIALNOŚCIĄ, Opatówek, Polska 302312800 i dokonanie wpisu: COLIAN SPÓŁKA Z OGRANICZONĄ ODPOWIEDZIALNOŚCIĄ, Opatówek, Polska 300446241.

186162 2017 02 24 A. Wprowadzono zmianę uprawnionego przez wykreślenie wpisu: CHOCI SPÓŁKA Z OGRANICZONĄ ODPOWIEDZIALNOŚCIĄ, Opatówek, Polska 302312800 i dokonanie wpisu: COLIAN SPÓŁKA Z OGRANICZONĄ ODPOWIEDZIALNOŚCIĄ, Opatówek, Polska 300446241.

186163 2017 02 24 A. Wprowadzono zmianę uprawnionego przez wykreślenie wpisu: CHOCI SPÓŁKA Z OGRANICZONĄ ODPOWIEDZIALNOŚCIĄ, Opatówek, Polska 302312800 i dokonanie wpisu: COLIAN SPÓŁKA Z OGRANICZONĄ ODPOWIEDZIALNOŚCIĄ, Opatówek, Polska 300446241.

186164 2017 02 24 A. Wprowadzono zmianę uprawnionego przez wykreślenie wpisu: CHOCI SPÓŁKA Z OGRANICZONĄ ODPOWIEDZIALNOŚCIĄ, Opatówek, Polska 302312800 i dokonanie wpisu: COLIAN SPÓŁKA Z OGRANICZONĄ ODPOWIEDZIALNOŚCIĄ, Opatówek, Polska 300446241.

187275 2017 02 24 A. Wprowadzono zmianę uprawnionego przez wykreślenie wpisu: CHOCI SPÓŁKA Z OGRANICZONĄ ODPOWIEDZIALNOŚCIĄ, Opatówek, Polska 302312800 i dokonanie wpisu: COLIAN SPÓŁKA Z OGRANICZONĄ ODPOWIEDZIALNOŚCIĄ, Opatówek, Polska 300446241.

187350 2017 02 24 A. Wprowadzono zmianę uprawnionego przez wykreślenie wpisu: CHOCI SPÓŁKA Z OGRANICZONĄ ODPOWIEDZIALNOŚCIĄ, Opatówek, Polska 302312800 i dokonanie wpisu: COLIAN SPÓŁKA Z OGRANICZONĄ ODPOWIEDZIALNOŚCIĄ, Opatówek, Polska 300446241.

188638 2017 02 06 A. Wprowadzono zmianę uprawnionego przez wykreślenie wpisu: P.U.H. „SIGNAL” Andrzej Biesiada, Ostrowiec Świętokrzyski, Polska 290345576 i dokonanie wpisu: SIGNAL FURNITURE SPÓŁKA Z OGRANICZONĄ ODPOWIEDZIALNOŚCIĄ, Ostrowiec Świętokrzyski, Polska 362840053.

188704 2017 02 15 D. Wykreślono wpis: „W dniu 9 października 2015 r. na podstawie postanowienia Sądu Rejonowego dla m.st. Warszawy w Warszawie Wydział XI Gospodarczy – Rejestru Zastawów (sygn. akt WA.XI.Ns-Rej.Za 13796/15/238) wpisano do Rejestru Zastawów pod pozycją 2466699 zastaw rejestrowy na prawie ochronnym udzielonym na znak towarowy R-188704 w celu zabezpieczenia wierzytelności przysługujących Unicredit Bank AB, London Branch z siedzibą w Londynie, Zjednoczone Królestwo Wielkiej Brytanii i Irlandii Północnej wobec Telewizja Polsat Spółka z ograniczoną odpowiedzialnością oraz Polsat License Ltd. (jako wspólnicy (Gesellschafter) Polsat Brands szwajcarskiej spółki zwyczajnej (einfache Gesellschaft) z siedzibą w Buttikon (Schübelbach), Szwajcaria”.

188704 2017 02 15 D. Dokonano wpisu: „W dniu 4 stycznia 2017 r. na podstawie postanowienia Sądu Rejonowego dla m.st. Warszawy w Warszawie Wydział XI Gospodarczy – Rejestru Zastawów (sygn. akt WA.XI.Ns-Rej.Za 19122/16/210) wpisano do Rejestru Zastawów pod pozycją 2466699 zastaw rejestrowy na prawie ochronnym udzielonym na znak towarowy R-188704 w celu zabezpieczenia wierzytelności przysługujących Unicredit Bank AB, Lon-

don Branch z siedzibą w Londynie, Zjednoczone Królestwo Wielkiej Brytanii i Irlandii Północnej wobec Polsat Brands AG z siedzibą w Buttikon, Szwajcaria”.

189872 2017 02 20 A. Wprowadzono zmianę uprawnionego przez wykreślenie wpisu: SYGMA BANK POLSKA SPÓŁKA AKCYJNA, Warszawa, Polska 362178499 i dokonanie wpisu: BANK BGŻ BNP PARIBAS SPÓŁKA AKCYJNA, Warszawa, Polska 010778878.

189873 2017 02 20 A. Wprowadzono zmianę uprawnionego przez wykreślenie wpisu: SYGMA BANK POLSKA SPÓŁKA AKCYJNA, Warszawa, Polska 362178499 i dokonanie wpisu: BANK BGŻ BNP PARIBAS SPÓŁKA AKCYJNA, Warszawa, Polska 010778878.

190213 2017 02 24 A. Wprowadzono zmianę uprawnionego przez wykreślenie wpisu: CHOCI SPÓŁKA Z OGRANICZONĄ ODPOWIEDZIALNOŚCIĄ, Opatówek, Polska 302312800 i dokonanie wpisu: COLIAN SPÓŁKA Z OGRANICZONĄ ODPOWIEDZIALNOŚCIĄ, Opatówek, Polska 300446241.

190214 2017 02 24 A. Wprowadzono zmianę uprawnionego przez wykreślenie wpisu: CHOCI SPÓŁKA Z OGRANICZONĄ ODPOWIEDZIALNOŚCIĄ, Opatówek, Polska 302312800 i dokonanie wpisu: COLIAN SPÓŁKA Z OGRANICZONĄ ODPOWIEDZIALNOŚCIĄ, Opatówek, Polska 300446241.

190217 2017 02 24 A. Wprowadzono zmianę uprawnionego przez wykreślenie wpisu: CHOCI SPÓŁKA Z OGRANICZONĄ ODPOWIEDZIALNOŚCIĄ, Opatówek, Polska 302312800 i dokonanie wpisu: COLIAN SPÓŁKA Z OGRANICZONĄ ODPOWIEDZIALNOŚCIĄ, Opatówek, Polska 300446241.

190431 2017 02 24 A. Wprowadzono zmianę uprawnionego przez wykreślenie wpisu: CHOCI SPÓŁKA Z OGRANICZONĄ ODPOWIEDZIALNOŚCIĄ, Opatówek, Polska 302312800 i dokonanie wpisu: COLIAN SPÓŁKA Z OGRANICZONĄ ODPOWIEDZIALNOŚCIĄ, Opatówek, Polska 300446241.

190626 2017 02 20 A. Wprowadzono zmianę uprawnionego przez wykreślenie wpisu: ZETKAMA Spółka Akcyjna, Ścinawka Średnia, Polska 890501767 i dokonanie wpisu: ZETKAMA SPÓŁKA Z OGRANICZONĄ ODPOWIEDZIALNOŚCIĄ, Ścinawka Średnia, Polska 364251823.

190673 2017 02 21 A. Wprowadzono zmianę uprawnionego przez wykreślenie wpisu: BAĆ-POL SPÓŁKA AKCYJNA, Rzeszów, Polska 690694749 i dokonanie wpisu: KEFIREK SPÓŁKA AKCYJNA, Kraków, Polska 120154871.

190786 2017 02 24 A. Wprowadzono zmianę uprawnionego przez wykreślenie wpisu: CHOCI SPÓŁKA Z OGRANICZONĄ ODPOWIEDZIALNOŚCIĄ, Opatówek, Polska 302312800 i dokonanie wpisu: COLIAN SPÓŁKA Z OGRANICZONĄ ODPOWIEDZIALNOŚCIĄ, Opatówek, Polska 300446241.

190787 2017 02 24 A. Wprowadzono zmianę uprawnionego przez wykreślenie wpisu: CHOCI SPÓŁKA Z OGRANICZONĄ ODPOWIEDZIALNOŚCIĄ, Opatówek, Polska 302312800 i dokonanie wpisu: COLIAN SPÓŁKA Z OGRANICZONĄ ODPOWIEDZIALNOŚCIĄ, Opatówek, Polska 300446241.

190788 2017 02 24 A. Wprowadzono zmianę uprawnionego przez wykreślenie wpisu: CHOCI SPÓŁKA Z OGRANICZONĄ ODPOWIEDZIALNOŚCIĄ, Opatówek, Polska 302312800 i dokonanie wpisu: COLIAN SPÓŁKA Z OGRANICZONĄ ODPOWIEDZIALNOŚCIĄ, Opatówek, Polska 300446241.

191707 2017 02 24 A. Wprowadzono zmianę uprawnionego przez wykreślenie wpisu: THE DOW CHEMICAL COMPANY, MIDLAND, Stany Zjednoczone Ameryki i dokonanie wpisu: Styron LLC, Midland, Stany Zjednoczone Ameryki.

191707 2017 02 20 A. Wprowadzono zmianę uprawnionego przez wykreślenie wpisu: Styron LLC, Midland, Stany Zjednoczone Ameryki i dokonanie wpisu: Styron Europe GmbH, Horgen, Szwajcaria.

191707 2017 02 20 A. Wprowadzono zmianę uprawnionego przez wykreślenie wpisu: Styron Europe GmbH, Horgen, Szwajcaria i dokonanie wpisu: Trinseo Europe GmbH, Horgen, Szwajcaria.

192603 2017 02 24 A. Wprowadzono zmianę uprawnionego przez wykreślenie wpisu: CHOCI SPÓŁKA Z OGRANICZONĄ ODPOWIEDZIALNOŚCIĄ, Opatówek, Polska 302312800 i dokonanie wpisu: COLIAN SPÓŁKA Z OGRANICZONĄ ODPOWIEDZIALNOŚCIĄ, Opatówek, Polska 300446241.

192611 2017 02 24 A. Wprowadzono zmianę uprawnionego przez wykreślenie wpisu: CHOCI SPÓŁKA Z OGRANICZONĄ ODPOWIEDZIALNOŚCIĄ, Opatówek, Polska 302312800 i dokonanie wpisu: COLIAN SPÓŁKA Z OGRANICZONĄ ODPOWIEDZIALNOŚCIĄ, Opatówek, Polska 300446241.

193570 2017 02 17 A. Wprowadzono zmianę uprawnionego przez wykreślenie wpisu: OTCF SPÓŁKA Z OGRANICZONĄ ODPOWIEDZIALNOŚCIĄ, Wieliczka, Polska 356630870 i dokonanie wpisu: OTCF SPÓŁKA AKCYJNA, Wieliczka, Polska 356630870.

194265 2017 02 24 A. Wprowadzono zmianę uprawnionego przez wykreślenie wpisu: CHOCI SPÓŁKA Z OGRANICZONĄ ODPOWIEDZIALNOŚCIĄ, Opatówek, Polska 302312800 i dokonanie wpisu: COLIAN SPÓŁKA Z OGRANICZONĄ ODPOWIEDZIALNOŚCIĄ, Opatówek, Polska 300446241.

194266 2017 02 24 A. Wprowadzono zmianę uprawnionego przez wykreślenie wpisu: CHOCI SPÓŁKA Z OGRANICZONĄ ODPOWIEDZIALNOŚCIĄ, Opatówek, Polska 302312800 i dokonanie wpisu: COLIAN SPÓŁKA Z OGRANICZONĄ ODPOWIEDZIALNOŚCIĄ, Opatówek, Polska 300446241.

194372 2017 02 24 A. Wprowadzono zmianę uprawnionego przez wykreślenie wpisu: CHOCI SPÓŁKA Z OGRANICZONĄ ODPOWIEDZIALNOŚCIĄ, Opatówek, Polska i dokonanie wpisu: COLIAN SPÓŁKA Z OGRANICZONĄ ODPOWIEDZIALNOŚCIĄ, Opatówek, Polska 300446241.

194373 2017 02 24 A. Wprowadzono zmianę uprawnionego przez wykreślenie wpisu: CHOCI SPÓŁKA Z OGRANICZONĄ ODPOWIEDZIALNOŚCIĄ, Opatówek, Polska i dokonanie wpisu: COLIAN SPÓŁKA Z OGRANICZONĄ ODPOWIEDZIALNOŚCIĄ, Opatówek, Polska 300446241.

194374 2017 02 24 A. Wprowadzono zmianę uprawnionego przez wykreślenie wpisu: CHOCI SPÓŁKA Z OGRANICZONĄ ODPOWIEDZIALNOŚCIĄ, Opatówek, Polska 302312800 i dokonanie wpisu: COLIAN SPÓŁKA Z OGRANICZONĄ ODPOWIEDZIALNOŚCIĄ, Opatówek, Polska 300446241.

195013 2017 02 24 A. Wprowadzono zmianę uprawnionego przez wykreślenie wpisu: CHOCI SPÓŁKA Z OGRANICZONĄ ODPOWIEDZIALNOŚCIĄ, Opatówek, Polska 302312800 i dokonanie wpisu: COLIAN SPÓŁKA Z OGRANICZONĄ ODPOWIEDZIALNOŚCIĄ, Opatówek, Polska 300446241.

195196 2017 02 03 A. Wprowadzono zmianę nazwy i siedziby uprawnionego przez wykreślenie wpisu: BESTRADE SPÓŁKA Z OGRANICZONĄ ODPOWIEDZIALNOŚCIĄ, Rzeszów, Polska 180393882 i dokonanie wpisu: BESTMILK SPÓŁKA Z OGRANICZONĄ ODPOWIEDZIALNOŚCIĄ, Kraśnik, Polska 180393882.

195196 2017 02 03 A. Wprowadzono zmianę siedziby uprawnionego przez wykreślenie wpisu: BESTMILK SPÓŁKA Z OGRANICZONĄ ODPOWIEDZIALNOŚCIĄ, Kraśnik, Polska 180393882 i dokonanie wpisu: BESTMILK SPÓŁKA Z OGRANICZONĄ ODPOWIEDZIALNOŚCIĄ, Warszawa, Polska 180393882.

195197 2017 02 03 A. Wprowadzono zmianę nazwy i siedziby uprawnionego przez wykreślenie wpisu: BESTRADE SPÓŁKA Z OGRANICZONĄ ODPOWIEDZIALNOŚCIĄ, Rzeszów, Polska 180393882 i dokonanie wpisu: BESTMILK SPÓŁKA Z OGRANICZONĄ ODPOWIEDZIALNOŚCIĄ, Kraśnik, Polska 180393882.

195197 2017 02 03 A. Wprowadzono zmianę siedziby uprawnionego przez wykreślenie wpisu: BESTMILK SPÓŁKA Z OGRA-

NICZONĄ ODPOWIEDZIALNOŚCIĄ, Kraśnik, Polska 180393882 i dokonanie wpisu: BESTMILK SPÓŁKA Z OGRANICZONĄ ODPOWIEDZIALNOŚCIĄ, Warszawa, Polska 180393882.

195320 2017 02 14 A. Wprowadzono zmianę uprawnionego przez wykreślenie wpisu: Przedsiębiorstwo Technik Regeneracyjnych „BALTIC ENGINEERING” Sp. z o.o., Gdańsk, Polska 190611472 i dokonanie wpisu: BALTIC ENGINEERING SPÓŁKA Z OGRANICZONĄ ODPOWIEDZIALNOŚCIĄ SPÓŁKA KOMANDYTOWA, Gdańsk, Polska 190611472.

195386 2017 02 07 A. Wprowadzono zmianę nazwy uprawnionego przez wykreślenie wpisu: STOKSON Spółka Jawna Stokłosa Jan, Stokłosa Henryk, Chorzów, Polska 003454150 i dokonanie wpisu: STOKSON SPÓŁKA JAWNA HENRYK STOKŁOSA I WSPÓLNICY, Chorzów, Polska 003454150.

195452 2017 02 07 A. Wprowadzono zmianę nazwy i siedziby uprawnionego przez wykreślenie wpisu: HERKULES PC Components, Kurzawa, Wodnicki, Schab spółka jawna, Łódź, Polska 472302250 i dokonanie wpisu: HPCC HERKULES PC COMPONENTS SPÓŁKA Z OGRANICZONĄ ODPOWIEDZIALNOŚCIĄ SPÓŁKA KOMANDYTOWA, Łódź, Polska 472302250.

195588 2017 02 07 A. Wprowadzono zmianę uprawnionego przez wykreślenie wpisu: Konsorcjum Badawczo-Rozwojowe „MAGNETO” M. Soiński, G. Rygał, R. Rygał Spółka Jawna, Częstochowa, Polska 150509405 i dokonanie wpisu: KONSORCJUM BADAWCZO-ROZWOJOWE „MAGNETO” M.SOIŃSKI, R.RYGAŁ SPÓŁKA JAWNA, Częstochowa, Polska 150509405.

195645 2017 02 24 A. Wprowadzono zmianę uprawnionego przez wykreślenie wpisu: CHOCI SPÓŁKA Z OGRANICZONĄ ODPOWIEDZIALNOŚCIĄ, Opatówek, Polska 302312800 i dokonanie wpisu: COLIAN SPÓŁKA Z OGRANICZONĄ ODPOWIEDZIALNOŚCIĄ, Opatówek, Polska 300446241.

195963 2017 02 17 A. Wprowadzono zmianę uprawnionego przez wykreślenie wpisu: FDT Poland Spółka z ograniczoną odpowiedzialnością, Warszawa, Polska 146077653 i dokonanie wpisu: DRINKFOOD SPÓŁKA Z OGRANICZONĄ ODPOWIEDZIALNOŚCIĄ, Warszawa, Polska 146616908.

196520 2017 02 17 A. Wprowadzono zmianę uprawnionego przez wykreślenie wpisu: SOWA Sp. z o.o., Warszawa, Polska 011961277 i dokonanie wpisu: SOWA SPÓŁKA Z OGRANICZONĄ ODPOWIEDZIALNOŚCIĄ, Piaseczno, Polska 011961277.

196524 2017 02 24 A. Wprowadzono zmianę uprawnionego przez wykreślenie wpisu: CHOCI SPÓŁKA Z OGRANICZONĄ ODPOWIEDZIALNOŚCIĄ, Opatówek, Polska 302312800 i dokonanie wpisu: COLIAN SPÓŁKA Z OGRANICZONĄ ODPOWIEDZIALNOŚCIĄ, Opatówek, Polska 300446241.

196591 2017 02 14 A. Wprowadzono zmianę nazwy uprawnionego przez wykreślenie wpisu: BUDREV Zakład Stolarski Zdzisław Wrzeszcz, Pewel Mała, Polska 070535577 i dokonanie wpisu: BUDREV P.P.H.U. WRZESZCZ ZDZISŁAW, Pewel Mała, Polska 070535577.

196633 2017 02 17 A. Wprowadzono zmianę siedziby uprawnionego przez wykreślenie wpisu: SOWA Sp. z o.o., Warszawa, Polska 011961277 i dokonanie wpisu: SOWA SPÓŁKA Z OGRANICZONĄ ODPOWIEDZIALNOŚCIĄ, Piaseczno, Polska 011961277.

196634 2017 02 17 A. Wprowadzono zmianę siedziby uprawnionego przez wykreślenie wpisu: SOWA Sp. z o.o., Warszawa, Polska 011961277 i dokonanie wpisu: SOWA SPÓŁKA Z OGRANICZONĄ ODPOWIEDZIALNOŚCIĄ, Piaseczno, Polska 011961277.

196642 2017 02 07 A. Wprowadzono zmianę adresu uprawnionego przez wykreślenie wpisu: DEMERGO Zakład Usług Szkoleniowych i Doradztwa w Zakresie Ochrony Pracy Edward Borak, Żywiec, Polska 070103240 i dokonanie wpisu: DEMERGO Zakład Usług Szkoleniowych i Doradztwa w Zakresie Ochrony Pracy Edward Borak, Żywiec, Polska 070103240.

197008 2017 02 14 A. Wprowadzono zmianę nazwy uprawnionego przez wykreślenie wpisu: FARMA-PROJEKT Spółka z o.o., Kraków, Polska 356025412 i dokonanie wpisu: RECORDATI POLSKA SPÓŁKA Z OGRANICZONĄ ODPOWIEDZIALNOŚCIĄ, Warszawa, Polska 356025412.

197332 2017 02 21 A. Wprowadzono zmianę nazwy uprawnionego przez wykreślenie wpisu: CEDERROTH AB, UPPLANDS VÄSBY, Szwecja i dokonanie wpisu: Orkla Care AB, Upplands Väsby, Szwecja.

197378 2017 02 24 A. Wprowadzono zmianę uprawnionego przez wykreślenie wpisu: CHOCI SPÓŁKA Z OGRANICZONĄ ODPOWIEDZIALNOŚCIĄ, Opatówek, Polska 302312800 i dokonanie wpisu: COLIAN SPÓŁKA Z OGRANICZONĄ ODPOWIEDZIALNOŚCIĄ, Opatówek, Polska 300446241.

197457 2017 02 07 A. Wprowadzono zmianę nazwy uprawnionego przez wykreślenie wpisu: GRUPA 3 Stanisław Jasonek, Małgorzata Jasonek Spółka Jawna, Kraków, Polska 351424159 i dokonanie wpisu: Grupa 3 Stanisław Jasonek Spółka Jawna, Kraków, Polska.

197457 2017 02 07 A. Wprowadzono zmianę uprawnionego przez wykreślenie wpisu: Grupa 3 Stanisław Jasonek Spółka Jawna, Kraków, Polska i dokonanie wpisu: GRUPA 3 SPÓŁKA Z OGRANICZONĄ ODPOWIEDZIALNOŚCIĄ, Kraków, Polska 351424159.

197457 2017 02 07 A. Wprowadzono zmianę uprawnionego przez wykreślenie wpisu: GRUPA 3 SPÓŁKA Z OGRANICZONĄ ODPOWIEDZIALNOŚCIĄ, Kraków, Polska 351424159 i dokonanie wpisu: GRUPA 3 DRUK SPÓŁKA Z OGRANICZONĄ ODPOWIEDZIALNOŚCIĄ SPÓŁKA KOMANDYTOWA, Kraków, Polska.

197659 2017 02 07 A. Wprowadzono zmianę uprawnionego przez wykreślenie wpisu: DOBRY POCZĄTEK Michał Koszła, Poznań, Polska 634253486 i dokonanie wpisu: ANNA WIZA-KOSZLA, MICHAŁ KOSZLA DOBRY POCZĄTEK SPÓŁKA CYWILNA, Poznań, Polska.

197810 2017 02 21 A. Wprowadzono zmianę uprawnionego przez wykreślenie wpisu: „DRAGONGAZ” Sp. z o.o., Wrocław, Polska 930240388 i dokonanie wpisu: Veroniki Holding S.p.A., Mediolan, Włochy.

198364 2017 02 24 A. Wprowadzono zmianę uprawnionego przez wykreślenie wpisu: CHOCI SPÓŁKA Z OGRANICZONĄ ODPOWIEDZIALNOŚCIĄ, Opatówek, Polska 302312800 i dokonanie wpisu: COLIAN SPÓŁKA Z OGRANICZONĄ ODPOWIEDZIALNOŚCIĄ, Opatówek, Polska 300446241.

198365 2017 02 23 A. Wprowadzono zmianę uprawnionego przez wykreślenie wpisu: CHOCI SPÓŁKA Z OGRANICZONĄ ODPOWIEDZIALNOŚCIĄ, Opatówek, Polska 302312800 i dokonanie wpisu: COLIAN SPÓŁKA Z OGRANICZONĄ ODPOWIEDZIALNOŚCIĄ, Opatówek, Polska 300446241.

198603 2017 02 23 A. Wprowadzono zmianę uprawnionego przez wykreślenie wpisu: CHOCI SPÓŁKA Z OGRANICZONĄ ODPOWIEDZIALNOŚCIĄ, Opatówek, Polska 302312800 i dokonanie wpisu: COLIAN SPÓŁKA Z OGRANICZONĄ ODPOWIEDZIALNOŚCIĄ, Opatówek, Polska 300446241.

198604 2017 02 23 A. Wprowadzono zmianę uprawnionego przez wykreślenie wpisu: CHOCI SPÓŁKA Z OGRANICZONĄ ODPOWIEDZIALNOŚCIĄ, Opatówek, Polska 302312800 i dokonanie wpisu: COLIAN SPÓŁKA Z OGRANICZONĄ ODPOWIEDZIALNOŚCIĄ, Opatówek, Polska 300446241.

198708 2017 02 21 A. Wprowadzono zmianę nazwy uprawnionego przez wykreślenie wpisu: BENDRA LIETUVOS-DANIJOS JMONÉ UAB „DANBALT INTERNATIONAL”, VILNIUS, Litwa i dokonanie wpisu: UAB „DANBALT INTERNATIONAL”, Wilno, Litwa.

198733 2017 02 20 A. Wprowadzono zmianę uprawnionego przez wykreślenie wpisu: SYGMA BANK POLSKA SPÓŁKA AKCYJNA,

Warszawa, Polska 362178499 i dokonanie wpisu: BANK BGŻ BNP PARIBAS SPÓŁKA AKCYJNA, Warszawa, Polska 010778878.

198926 2017 02 07 A. Wprowadzono zmianę nazwy uprawnionego przez wykreślenie wpisu: „APS” Adam Suchoń, Częstochowa, Polska 152146332 i dokonanie wpisu: SUCHOŃ ADAM, Częstochowa, Polska.

198962 2017 02 15 A. Wprowadzono zmianę uprawnionego przez wykreślenie wpisu: DOCTOR X Tomasz Kiska, Marki, Polska 351541209 i dokonanie wpisu: CODEPHARM SPÓŁKA Z OGRANICZONĄ ODPOWIEDZIALNOŚCIĄ, Jarzębia Łąka, Polska 141910000.

198962 2017 02 15 A. Wprowadzono zmianę siedziby uprawnionego przez wykreślenie wpisu: CODEPHARM SPÓŁKA Z OGRANICZONĄ ODPOWIEDZIALNOŚCIĄ, Jarzębia Łąka, Polska 141910000 i dokonanie wpisu: CODEPHARM SPÓŁKA Z OGRANICZONĄ ODPOWIEDZIALNOŚCIĄ, Warszawa, Polska 141910000.

198993 2017 02 03 A. Wprowadzono zmianę uprawnionego przez wykreślenie wpisu: POLMLEK OLSZTYN Spółka z o.o., Olsztyn, Polska 510341232 i dokonanie wpisu: POLMLEK SPÓŁKA Z OGRANICZONĄ ODPOWIEDZIALNOŚCIĄ, Warszawa, Polska 015203332.

199311 2017 02 06 A. Wprowadzono zmianę uprawnionego przez wykreślenie wpisu: CHOCI SPÓŁKA Z OGRANICZONĄ ODPOWIEDZIALNOŚCIĄ, Opatówek, Polska 302312800 i dokonanie wpisu: COLIAN SPÓŁKA Z OGRANICZONĄ ODPOWIEDZIALNOŚCIĄ, Opatówek, Polska 300446241.

199408 2017 02 15 D. Wykreślono wpis: „W dniu 26 października 2015 r. na podstawie postanowienia Sądu Rejonowego dla m.st. Warszawy w Warszawie Wydział XI Gospodarczy – Rejestru Zastawów (sygn. akt WA.XI.Ns-Rej.Za 13804/15/648) wpisano do Rejestru Zastawów pod pozycją 2468674 zastaw rejestrowy na prawie ochronnym udzielonym na znak towarowy R-199408 w celu zabezpieczenia wierzytelności przysługujących Unicredit Bank AB, London Branch z siedzibą w Londynie, Zjednoczone Królestwo Wielkiej Brytanii i Irlandii Północnej wobec Telewizja Polsat Spółka z ograniczoną odpowiedzialnością oraz Polsat License Ltd. (jako wspólnicy (Gesellschafter) Polsat Brands szwajcarskiej spółki zwyczajnej (einfache Gesellschaft) z siedzibą w Buttikon (Schübelbach), Szwajcaria”.

199408 2017 02 15 D. Dokonano wpisu: „W dniu 4 stycznia 2017 r. na podstawie postanowienia Sądu Rejonowego dla m.st. Warszawy w Warszawie Wydział XI Gospodarczy – Rejestru Zastawów (sygn. akt WA.XI.Ns-Rej.Za 19136/16/135) wpisano do Rejestru Zastawów pod pozycją 2468674 zastaw rejestrowy na prawie ochronnym udzielonym na znak towarowy R-199408 w celu zabezpieczenia wierzytelności przysługujących Unicredit Bank AB, London Branch z siedzibą w Londynie, Zjednoczone Królestwo Wielkiej Brytanii i Irlandii Północnej wobec Polsat Brands AG z siedzibą w Buttikon, Szwajcaria”.

199410 2017 02 15 D. Wykreślono wpis: „W dniu 20 października 2015 r. na podstawie postanowienia Sądu Rejonowego dla m.st. Warszawy w Warszawie Wydział XI Gospodarczy – Rejestru Zastawów (sygn. akt WA.XI.Ns-Rej.Za 13820/15/686) wpisano do Rejestru Zastawów pod pozycją 2467839 zastaw rejestrowy na prawie ochronnym udzielonym na znak towarowy R-199410 w celu zabezpieczenia wierzytelności przysługujących Unicredit Bank AB, London Branch z siedzibą w Londynie, Zjednoczone Królestwo Wielkiej Brytanii i Irlandii Północnej wobec Telewizja Polsat Spółka z ograniczoną odpowiedzialnością oraz Polsat License Ltd. (jako wspólnicy (Gesellschafter) Polsat Brands szwajcarskiej spółki zwyczajnej (einfache Gesellschaft) z siedzibą w Buttikon (Schübelbach), Szwajcaria”.

199410 2017 02 15 D. Dokonano wpisu: „W dniu 2 stycznia 2017 r. na podstawie postanowienia Sądu Rejonowego dla m.st. Warszawy w Warszawie Wydział XI Gospodarczy – Rejestru Zastawów (sygn. akt WA.XI.Ns-Rej.Za 19110/16/087) wpisano do Reje-

stru Zastawów pod pozycją 2467839 zastaw rejestrowy na prawie ochronnym udzielonym na znak towarowy R-199410 w celu zabezpieczenia wierzytelności przysługujących Unicredit Bank AB, London Branch z siedzibą w Londynie, Zjednoczone Królestwo Wielkiej Brytanii i Irlandii Północnej wobec Polsat Brands AG z siedzibą w Buttikon, Szwajcaria”.

199560 2017 02 17 A. Wprowadzono zmianę uprawnionego przez wykreślenie wpisu: OTCF SPÓŁKA Z OGRANICZONĄ ODPOWIEDZIALNOŚCIĄ, Wieliczka, Polska 356630870 i dokonanie wpisu: OTCF SPÓŁKA AKCYJNA, Wieliczka, Polska 356630870.

201089 2017 02 01 A. Wprowadzono zmianę uprawnionego przez wykreślenie wpisu: BAĆ-POL SPÓŁKA AKCYJNA, Rzeszów, Polska 690694749 i dokonanie wpisu: KEFIREK SPÓŁKA AKCYJNA, Kraków, Polska 120154871.

201255 2017 02 20 A. Wprowadzono zmianę uprawnionego przez wykreślenie wpisu: SYGMA BANK POLSKA SPÓŁKA AKCYJNA, Warszawa, Polska 362178499 i dokonanie wpisu: BANK BGŻ BNP PARIBAS SPÓŁKA AKCYJNA, Warszawa, Polska 010778878.

201264 2017 02 21 A. Wprowadzono zmianę nazwy uprawnionego przez wykreślenie wpisu: Telekomunikacja Polska Spółka Akcyjna, Warszawa, Polska i dokonanie wpisu: ORANGE POLSKA SPÓŁKA AKCYJNA, Warszawa, Polska 012100784.

201615 2017 02 17 A. Wprowadzono zmianę uprawnionego przez wykreślenie wpisu: PIEKARNIA Antoni Piskorek, Nowa Wieś, Polska i dokonanie wpisu: ANDRZEJ PISKOREK, NOWA WIEŚ, Polska.

201878 2017 02 07 A. Wprowadzono zmianę uprawnionego przez wykreślenie wpisu: COLIAN SPÓŁKA Z OGRANICZONĄ ODPOWIEDZIALNOŚCIĄ, Opatówek, Polska 300446241 i dokonanie wpisu: GULVINI SPÓŁKA Z OGRANICZONĄ ODPOWIEDZIALNOŚCIĄ SPÓŁKA KOMANDYTOWO-AKCYJNA, Opatówek, Polska 146980146.

201894 2017 02 24 A. Wprowadzono zmianę uprawnionego przez wykreślenie wpisu: CHOCI SPÓŁKA Z OGRANICZONĄ ODPOWIEDZIALNOŚCIĄ, Opatówek, Polska 302312800 i dokonanie wpisu: COLIAN SPÓŁKA Z OGRANICZONĄ ODPOWIEDZIALNOŚCIĄ, Opatówek, Polska 300446241.

201895 2017 02 24 A. Wprowadzono zmianę uprawnionego przez wykreślenie wpisu: CHOCI SPÓŁKA Z OGRANICZONĄ ODPOWIEDZIALNOŚCIĄ, Opatówek, Polska 302312800 i dokonanie wpisu: COLIAN SPÓŁKA Z OGRANICZONĄ ODPOWIEDZIALNOŚCIĄ, Opatówek, Polska 300446241.

201944 2017 02 06 A. Wprowadzono zmianę siedziby uprawnionego przez wykreślenie wpisu: Zakłady Przemysłu Cukierniczego MIESZKO S.A., Racibórz, Polska 273243857 i dokonanie wpisu: ZAKŁADY PRZEMYSŁU CUKIERNICZEGO „MIESZKO” SPÓŁKA AKCYJNA, Warszawa, Polska 273243857.

201989 2017 02 16 A. Wprowadzono zmianę uprawnionego przez wykreślenie wpisu: Przedsiębiorstwo Produkcyjno-Handlowo-Usługowe ELESTER-PKP Spółka z o.o., Łódź, Polska 470060890 i dokonanie wpisu: ELESTER-PKP Spółka z ograniczoną odpowiedzialnością, Łódź, Polska 470060890.

202014 2017 02 15 A. Wprowadzono zmianę siedziby uprawnionego przez wykreślenie wpisu: Przedsiębiorstwo Produkcyjno-Handlowe WObit Elżbieta Ober, Katarzyna Ober-Degórska, Jacek Ober S.C., Poznań, Polska i dokonanie wpisu: PRZEDSIĘBIORSTWO PRODUKCYJNO-HANDLOWE WOBIT ELŻBIETA OBER, KATARZYNA OBER-DEGÓRSKA, JACEK OBER SPÓŁKA CYWILNA, Dęborzycze, Polska 301507140.

202144 2017 02 14 A. Wprowadzono zmianę uprawnionego przez wykreślenie wpisu: DISTRIBUIDORA SHOPPING SRL, MUNRO, Argentyna i dokonanie wpisu: DISTRIBUTORIA SHOPPING S.A., Beccar, Argentyna.

202144 2017 02 14 A. Wprowadzono zmianę uprawnionego przez wykreślenie wpisu: DISTRIBUTORIA SHOPPING S.A., Beccar,

Argentyna i dokonanie wpisu: TA GAS TECHNOLOGY S.A., Ciudad de Buenos Aires, Argentyna.

202340 2017 02 22 A. Wprowadzono zmianę nazwy uprawnionego przez wykreślenie wpisu: POLYESTER HIGH PERFORMANCE GMBH, OBERNBURG, Niemcy i dokonanie wpisu: PHP Fibers GmbH, Obernburg, Niemcy.

202381 2017 02 02 A. Wprowadzono zmianę uprawnionego przez wykreślenie wpisu: BAĆ-POL SPÓŁKA AKCYJNA, Rzeszów, Polska 690694749 i dokonanie wpisu: KEFIREK SPÓŁKA AKCYJNA, Kraków, Polska 120154871.

202743 2017 02 15 A. Wprowadzono zmianę uprawnionego przez wykreślenie wpisu: MAGNETIX Jarosław Schwarz, Cierpice, Polska 871237549 i dokonanie wpisu: MAGNETIX SPÓŁKA Z OGRANICZONĄ ODPOWIEDZIALNOŚCIĄ, Cierpice, Polska 341363218.

202879 2017 02 15 A. Wprowadzono zmianę nazwy uprawnionego przez wykreślenie wpisu: Przedsiębiorstwo Handlowe „BASTA” Stanisław Baraniok, Drużyna, Polska 630019405 i dokonanie wpisu: BASTA HURT Spółka z o.o., Drużyna, Polska 300387544.

202880 2017 02 15 A. Wprowadzono zmianę nazwy uprawnionego przez wykreślenie wpisu: Przedsiębiorstwo Handlowe „BASTA” Stanisław Baraniok, Drużyna, Polska 630019405 i dokonanie wpisu: BASTA HURT Spółka z o.o., Drużyna, Polska 300387544.

202959 2017 02 02 A. Wprowadzono zmianę uprawnionego przez wykreślenie wpisu: BAĆ-POL SPÓŁKA AKCYJNA, Rzeszów, Polska 690694749 i dokonanie wpisu: KEFIREK SPÓŁKA AKCYJNA, Kraków, Polska 120154871.

202988 2017 02 13 A. Wprowadzono zmianę nazwy uprawnionego przez wykreślenie wpisu: Przedsiębiorstwo Produkcyjno-Handlowe „RABIT” Tomasz Tłuszcz, Głogów, Polska 390041212 i dokonanie wpisu: PRZEDSIĘBIORSTWO HANDLOWO PRODUKCYJNE „RABIT” TOMASZ TŁUSZCZ, Głogów, Polska 390041212.

203166 2017 02 22 A. Wprowadzono zmianę siedziby uprawnionego przez wykreślenie wpisu: ASSOCIATION DES CENTRES DISTRIBUTEURS E.LECLERC (ACD LEC), ISSY LES MOULINEAUX, Francja i dokonanie wpisu: Association des Centres Distributeurs E.LECLERC (ACD Lec), Ivry sur Seine, Francja.

203220 2017 02 23 A. Wprowadzono zmianę uprawnionego przez wykreślenie wpisu: „DINO POLSKA” SA, Krotoszyn, Polska 300820828 i dokonanie wpisu: CENTRUM WYNAJMU NIERUCHOMOŚCI MARKETING SPÓŁKA Z OGRANICZONĄ ODPOWIEDZIALNOŚCIĄ, Krotoszyn, Polska 302571743.

203220 2017 02 23 A. Wprowadzono zmianę uprawnionego przez wykreślenie wpisu: CENTRUM WYNAJMU NIERUCHOMOŚCI MARKETING SPÓŁKA Z OGRANICZONĄ ODPOWIEDZIALNOŚCIĄ, Krotoszyn, Polska 302571743 i dokonanie wpisu: POL-FOOD POLSKA SPÓŁKA Z OGRANICZONĄ ODPOWIEDZIALNOŚCIĄ, Krotoszyn, Polska 302011458.

203221 2017 02 13 A. Wprowadzono zmianę uprawnionego przez wykreślenie wpisu: ORCO PROPERTY Spółka z o.o., Warszawa, Polska 015814840 i dokonanie wpisu: ŻŁOTA 44 SPÓŁKA Z OGRANICZONĄ ODPOWIEDZIALNOŚCIĄ, Warszawa, Polska 015814840.

203222 2017 02 13 A. Wprowadzono zmianę uprawnionego przez wykreślenie wpisu: ORCO PROPERTY Spółka z o.o., Warszawa, Polska 015814840 i dokonanie wpisu: ŻŁOTA 44 SPÓŁKA Z OGRANICZONĄ ODPOWIEDZIALNOŚCIĄ, Warszawa, Polska 015814840.

203423 2017 02 14 A. Wprowadzono zmianę siedziby uprawnionego przez wykreślenie wpisu: Fabryka Substancji Zapachowych POLLENA-AROMA Sp. z o.o., Warszawa, Polska 012062397 i dokonanie wpisu: FABRYKA SUBSTANCJI ZAPACHOWYCH POLLENA-AROMA SPÓŁKA Z OGRANICZONĄ ODPOWIEDZIALNOŚCIĄ, Nowy Dwór Mazowiecki, Polska 012062397.

203424 2017 02 14 A. Wprowadzono zmianę siedziby uprawnionego przez wykreślenie wpisu: Fabryka Substancji Zapa-

chowych POLLENA-AROMA Sp. z o.o., Warszawa, Polska 012062397 i dokonanie wpisu: FABRYKA SUBSTANCJI ZAPACHOWYCH POLLENA-AROMA SPÓŁKA Z OGRANICZONĄ ODPOWIEDZIALNOŚCIĄ, Nowy Dwór Mazowiecki, Polska 012062397.

203695 2017 02 14 A. Wprowadzono zmianę uprawnionego przez wykreślenie wpisu: ZHM SPÓŁKA Z OGRANICZONĄ ODPOWIEDZIALNOŚCIĄ, Poznań, Polska 302840829 i dokonanie wpisu: ZHM MARIA PLUTA SPÓŁKA JAWNA, Jarocin, Polska 302840829.

204059 2016 11 14 A. Wprowadzono zmianę nazwy uprawnionego przez wykreślenie wpisu: PRZEDSIĘBIORSTWO PRODUKCYJNE „MODMAR” EXPORT-IMPORT Janusz Marek Humeniuk, Gaj Oławski, Polska 005966180 i dokonanie wpisu: PRZEDSIĘBIORSTWO PRODUKCYJNE „MODMAR” JANUSZ MAREK HUMENIUK, Gaj Oławski, Polska 005966180.

204175 2017 02 08 A. Wprowadzono zmianę uprawnionego przez wykreślenie wpisu: Przedsiębiorstwo Maciej i Wiesław Gramowscy ATA-TECHNIK Spółka Jawna, Budzyń, Polska 570791550 i dokonanie wpisu: ATA-TECHNIK SPÓŁKA Z OGRANICZONĄ ODPOWIEDZIALNOŚCIĄ SPÓŁKA KOMANDYTOWO-AKCYJNA, Budzyń, Polska 570791550.

204181 2017 02 14 A. Wprowadzono zmianę uprawnionego przez wykreślenie wpisu: Zakład Produkcji Cukierniczej „Barbara Luijckx” Spółka z o.o., Inowrocław, Polska 092369989 i dokonanie wpisu: BARBARA LUIJCKX SPÓŁKA Z OGRANICZONĄ ODPOWIEDZIALNOŚCIĄ, Latkowo, Polska 092369989.

205123 2017 02 15 A. Wprowadzono zmianę uprawnionego przez wykreślenie wpisu: Niepubliczny Zakład Opieki Zdrowotnej Nutrimed Kłęk & Szybiński Spółka Jawna, Tarnów, Polska 850504886 i dokonanie wpisu: NUTRIMED SPÓŁKA Z OGRANICZONĄ ODPOWIEDZIALNOŚCIĄ, Warszawa, Polska 850504886.

205595 2017 02 14 A. Wprowadzono zmianę nazwy uprawnionego przez wykreślenie wpisu: Giełda Towarów „PREGON” Spółka z o.o., Ostrów Wielkopolski, Polska 251626110 i dokonanie wpisu: PREGON SPÓŁKA Z OGRANICZONĄ ODPOWIEDZIALNOŚCIĄ, Ostrów Wielkopolski, Polska 251626110.

205671 2017 02 20 A. Wprowadzono zmianę uprawnionego przez wykreślenie wpisu: HODOGAYA CHEMICAL CO., LTD., KAWASAKI-CITY, Japonia i dokonanie wpisu: HODOGAYA CHEMICAL CO., LTD., Tokio, Japonia.

206063 2017 02 08 A. Wprowadzono zmianę uprawnionego przez wykreślenie wpisu: YARD Sp. z o.o., Szczecin, Polska 005451977 i dokonanie wpisu: PRODUKCJA MATERIAŁÓW BUDOWLANYCH YARD SPÓŁKA Z OGRANICZONĄ ODPOWIEDZIALNOŚCIĄ, Szczecin, Polska 363591652.

206394 2017 02 15 A. Wprowadzono zmianę uprawnionego przez wykreślenie wpisu: Capital Part 12 Sp. z o.o., Warszawa, Polska 140402490 i dokonanie wpisu: GRIDLEY INVESTMENTS SPÓŁKA Z OGRANICZONĄ ODPOWIEDZIALNOŚCIĄ, Warszawa, Polska 361603693.

206542 2017 02 15 A. Wprowadzono zmianę nazwy uprawnionego przez wykreślenie wpisu: Zakład Konfekcji Dziecięcej „PINOKIO” Mariola i Leszek Giziński Spółka Jawna, Piotrków Trybunalski, Polska 592255030 i dokonanie wpisu: ZAKŁAD KONFEKCJI DZIECIĘCEJ PINOKIO M.P.W.GIZIŃSCY SPÓŁKA JAWNA, Piotrków Trybunalski, Polska.

206594 2017 02 22 A. Wprowadzono zmianę siedziby uprawnionego przez wykreślenie wpisu: VLAKTOR TRADING LIMITED, LIMASSOL, Cypr i dokonanie wpisu: Vlaktor Trading Limited, Nikozja, Cypr.

207332 2017 02 07 A. Wprowadzono zmianę uprawnionego przez wykreślenie wpisu: COLIAN SPÓŁKA Z OGRANICZONĄ ODPOWIEDZIALNOŚCIĄ, Opatówek, Polska 300446241 i dokonanie wpisu: GULVINI SPÓŁKA Z OGRANICZONĄ ODPOWIEDZIALNOŚCIĄ SPÓŁKA KOMANDYTOWO-AKCYJNA, Warszawa, Polska 146980146.

207332 2017 02 07 A. Wprowadzono zmianę siedziby uprawnionego przez wykreślenie wpisu: GULVINI SPÓŁKA Z OGRANICZONĄ ODPOWIEDZIALNOŚCIĄ SPÓŁKA KOMANDYTOWO-AKCYJNA, Warszawa, Polska 146980146 i dokonanie wpisu: GULVINI SPÓŁKA Z OGRANICZONĄ ODPOWIEDZIALNOŚCIĄ SPÓŁKA KOMANDYTOWO-AKCYJNA, Opatówek, Polska 146980146.

207332 2017 02 07 A. Wprowadzono zmianę uprawnionego przez wykreślenie wpisu: GULVINI SPÓŁKA Z OGRANICZONĄ ODPOWIEDZIALNOŚCIĄ SPÓŁKA KOMANDYTOWO-AKCYJNA, Opatówek, Polska 146980146 i dokonanie wpisu: CHOCI SPÓŁKA Z OGRANICZONĄ ODPOWIEDZIALNOŚCIĄ, OPATÓWEK, Polska.

207343 2017 02 07 A. Wprowadzono zmianę uprawnionego przez wykreślenie wpisu: COLIAN SPÓŁKA Z OGRANICZONĄ ODPOWIEDZIALNOŚCIĄ, Opatówek, Polska 300446241 i dokonanie wpisu: GULVINI SPÓŁKA Z OGRANICZONĄ ODPOWIEDZIALNOŚCIĄ SPÓŁKA KOMANDYTOWO-AKCYJNA, Warszawa, Polska 146980146.

207343 2017 02 07 A. Wprowadzono zmianę siedziby uprawnionego przez wykreślenie wpisu: GULVINI SPÓŁKA Z OGRANICZONĄ ODPOWIEDZIALNOŚCIĄ SPÓŁKA KOMANDYTOWO-AKCYJNA, Warszawa, Polska 146980146 i dokonanie wpisu: GULVINI SPÓŁKA Z OGRANICZONĄ ODPOWIEDZIALNOŚCIĄ SPÓŁKA KOMANDYTOWO-AKCYJNA, Opatówek, Polska 146980146.

207343 2017 02 07 A. Wprowadzono zmianę uprawnionego przez wykreślenie wpisu: GULVINI SPÓŁKA Z OGRANICZONĄ ODPOWIEDZIALNOŚCIĄ SPÓŁKA KOMANDYTOWO-AKCYJNA, Opatówek, Polska 146980146 i dokonanie wpisu: CHOCI SPÓŁKA Z OGRANICZONĄ ODPOWIEDZIALNOŚCIĄ, OPATÓWEK, Polska

207375 2017 02 07 A. Wprowadzono zmianę uprawnionego przez wykreślenie wpisu: COLIAN SPÓŁKA Z OGRANICZONĄ ODPOWIEDZIALNOŚCIĄ, Opatówek, Polska 300446241 i dokonanie wpisu: GULVINI SPÓŁKA Z OGRANICZONĄ ODPOWIEDZIALNOŚCIĄ SPÓŁKA KOMANDYTOWO-AKCYJNA, Warszawa, Polska 146980146.

207375 2017 02 07 A. Wprowadzono zmianę siedziby uprawnionego przez wykreślenie wpisu: GULVINI SPÓŁKA Z OGRANICZONĄ ODPOWIEDZIALNOŚCIĄ SPÓŁKA KOMANDYTOWO-AKCYJNA, Warszawa, Polska 146980146 i dokonanie wpisu: GULVINI SPÓŁKA Z OGRANICZONĄ ODPOWIEDZIALNOŚCIĄ SPÓŁKA KOMANDYTOWO-AKCYJNA, Opatówek, Polska 146980146.

207375 2017 02 07 A. Wprowadzono zmianę uprawnionego przez wykreślenie wpisu: GULVINI SPÓŁKA Z OGRANICZONĄ ODPOWIEDZIALNOŚCIĄ SPÓŁKA KOMANDYTOWO-AKCYJNA, Opatówek, Polska 146980146 i dokonanie wpisu: CHOCI SPÓŁKA Z OGRANICZONĄ ODPOWIEDZIALNOŚCIĄ, OPATÓWEK, Polska.

207377 2017 02 07 A. Wprowadzono zmianę uprawnionego przez wykreślenie wpisu: COLIAN SPÓŁKA Z OGRANICZONĄ ODPOWIEDZIALNOŚCIĄ, Opatówek, Polska 300446241 i dokonanie wpisu: GULVINI SPÓŁKA Z OGRANICZONĄ ODPOWIEDZIALNOŚCIĄ SPÓŁKA KOMANDYTOWO-AKCYJNA, Warszawa, Polska 146980146.

207377 2017 02 07 A. Wprowadzono zmianę siedziby uprawnionego przez wykreślenie wpisu: GULVINI SPÓŁKA Z OGRANICZONĄ ODPOWIEDZIALNOŚCIĄ SPÓŁKA KOMANDYTOWO-AKCYJNA, Warszawa, Polska 146980146 i dokonanie wpisu: GULVINI SPÓŁKA Z OGRANICZONĄ ODPOWIEDZIALNOŚCIĄ SPÓŁKA KOMANDYTOWO-AKCYJNA, Opatówek, Polska 146980146.

207377 2017 02 07 A. Wprowadzono zmianę uprawnionego przez wykreślenie wpisu: GULVINI SPÓŁKA Z OGRANICZONĄ ODPOWIEDZIALNOŚCIĄ SPÓŁKA KOMANDYTOWO-AKCYJNA, Opatówek, Polska 146980146 i dokonanie wpisu: CHOCI SPÓŁKA Z OGRANICZONĄ ODPOWIEDZIALNOŚCIĄ, OPATÓWEK, Polska.

207378 2017 02 07 A. Wprowadzono zmianę uprawnionego przez wykreślenie wpisu: COLIAN SPÓŁKA Z OGRANICZONĄ ODPOWIEDZIALNOŚCIĄ, Opatówek, Polska 300446241 i dokonanie wpisu: GULVINI SPÓŁKA Z OGRANICZONĄ ODPOWIEDZIALNOŚCIĄ SPÓŁKA KOMANDYTOWO-AKCYJNA, Warszawa, Polska 146980146.

207378 2017 02 07 A. Wprowadzono zmianę siedziby uprawnionego przez wykreślenie wpisu: GULVINI SPÓŁKA Z OGRANICZONĄ ODPOWIEDZIALNOŚCIĄ SPÓŁKA KOMANDYTOWO-AKCYJNA, Warszawa, Polska 146980146 i dokonanie wpisu: GULVINI SPÓŁKA Z OGRANICZONĄ ODPOWIEDZIALNOŚCIĄ SPÓŁKA KOMANDYTOWO-AKCYJNA, Opatówek, Polska 146980146.

207378 2017 02 07 A. Wprowadzono zmianę uprawnionego przez wykreślenie wpisu: GULVINI SPÓŁKA Z OGRANICZONĄ ODPOWIEDZIALNOŚCIĄ SPÓŁKA KOMANDYTOWO-AKCYJNA, Opatówek, Polska 146980146 i dokonanie wpisu: CHOCI SPÓŁKA Z OGRANICZONĄ ODPOWIEDZIALNOŚCIĄ, OPATÓWEK, Polska.

207380 2017 02 14 A. Wprowadzono zmianę nazwy uprawnionego przez wykreślenie wpisu: ENEMEF J. Różański, Piastów, Polska 750188715 i dokonanie wpisu: ENEMEF JAROSŁAW RÓŻAŃSKI, Toruń, Polska 750188715.

207617 2017 02 20 A. Wprowadzono zmianę uprawnionego przez wykreślenie wpisu: ATM Spółka z ograniczoną odpowiedzialnością, Warszawa, Polska i dokonanie wpisu: PPH COMPENSA SPÓŁKA Z OGRANICZONĄ ODPOWIEDZIALNOŚCIĄ, Warszawa, Polska.

207618 2017 02 20 A. Wprowadzono zmianę uprawnionego przez wykreślenie wpisu: ATM Spółka z ograniczoną odpowiedzialnością, Warszawa, Polska i dokonanie wpisu: PPH COMPENSA SPÓŁKA Z OGRANICZONĄ ODPOWIEDZIALNOŚCIĄ, Warszawa, Polska.

207731 2017 02 24 A. Wprowadzono zmianę uprawnionego przez wykreślenie wpisu: CHOCI SPÓŁKA Z OGRANICZONĄ ODPOWIEDZIALNOŚCIĄ, Opatówek, Polska 302312800 i dokonanie wpisu: COLIAN SPÓŁKA Z OGRANICZONĄ ODPOWIEDZIALNOŚCIĄ, Opatówek, Polska 300446241.

208049 2017 02 14 A. Wprowadzono zmianę uprawnionego przez wykreślenie wpisu: „MONOBLOK Spółka z o.o.-POZNAŃSKIE NIERUCHOMOŚCI” Spółka Komandytowa, Sobota, Polska 300301590 i dokonanie wpisu: POZ BRUK SPÓŁKA Z OGRANICZONĄ ODPOWIEDZIALNOŚCIĄ-POZNAŃSKIE NIERUCHOMOŚCI SPÓŁKA JAWNA, Sobota, Polska 300301590.

208661 2017 02 17 A. Wprowadzono zmianę uprawnionego przez wykreślenie wpisu: OTCF SPÓŁKA Z OGRANICZONĄ ODPOWIEDZIALNOŚCIĄ, Wieliczka, Polska 356630870 i dokonanie wpisu: OTCF SPÓŁKA AKCYJNA, Wieliczka, Polska 356630870.

208662 2017 02 17 A. Wprowadzono zmianę uprawnionego przez wykreślenie wpisu: OTCF SPÓŁKA Z OGRANICZONĄ ODPOWIEDZIALNOŚCIĄ, Wieliczka, Polska 356630870 i dokonanie wpisu: OTCF SPÓŁKA AKCYJNA, Wieliczka, Polska 356630870.

209044 2017 02 22 F. Dokonano wpisu: „W dniu 05 grudnia 2016 r. do Urzędu Patentowego RP wpłynął wniosek o dokonanie w rejestrze wpisu informacji o zajęciu prawa ochronnego na przedmiotowy znak towarowy (Sygn. post. egz. Nr MCH Km 135/16)”.

209175 2017 02 07 A. Wprowadzono zmianę uprawnionego przez wykreślenie wpisu: COLIAN SPÓŁKA Z OGRANICZONĄ ODPOWIEDZIALNOŚCIĄ, Opatówek, Polska 300446241 i dokonanie wpisu: GULVINI SPÓŁKA Z OGRANICZONĄ ODPOWIEDZIALNOŚCIĄ SPÓŁKA KOMANDYTOWO-AKCYJNA, Warszawa, Polska 146980146.

209175 2017 02 07 A. Wprowadzono zmianę siedziby uprawnionego przez wykreślenie wpisu: GULVINI SPÓŁKA Z OGRANICZONĄ ODPOWIEDZIALNOŚCIĄ SPÓŁKA KOMANDYTOWO-AKCYJNA, Warszawa, Polska 146980146 i dokonanie wpisu: GULVINI SPÓŁKA Z OGRANICZONĄ ODPOWIEDZIALNOŚCIĄ SPÓŁKA KOMANDYTOWO-AKCYJNA, Opatówek, Polska 146980146.

209175 2017 02 07 A. Wprowadzono zmianę uprawnionego przez wykreślenie wpisu: GULVINI SPÓŁKA Z OGRANICZONĄ ODPOWIEDZIALNOŚCIĄ SPÓŁKA KOMANDYTOWO-AKCYJNA, Opatówek, Polska 146980146 i dokonanie wpisu: CHOCI SPÓŁKA Z OGRANICZONĄ ODPOWIEDZIALNOŚCIĄ, OPATÓWEK, Polska.

209216 2017 02 14 A. Wprowadzono zmianę uprawnionego przez wykreślenie wpisu: Florence Renata Gabarkiewicz, Gorzów

Wlkp., Polska 211290351 i dokonanie wpisu: SILCARE SPÓŁKA Z OGRANICZONĄ ODPOWIEDZIALNOŚCIĄ SPÓŁKA KOMANDYTOWA, Gorzów Wielkopolski, Polska 081245632.

209290 2017 02 15 A. Wprowadzono zmianę uprawnionego przez wykreślenie wpisu: „Wydawnictwo Era” Spółka z ograniczoną odpowiedzialnością, Straszyn, Polska 220323879 i dokonanie wpisu: „NOWA ERA” SPÓŁKA Z OGRANICZONĄ ODPOWIEDZIALNOŚCIĄ, Warszawa, Polska 012186107.

209707 2017 02 22 F. Dokonano wpisu: „W dniu 05 grudnia 2016 r. do Urzędu Patentowego RP wpłynął wniosek o dokonanie w rejestrze wpisu informacji o zajęciu prawa ochronnego na przedmiotowy znak towarowy (Sygn. post. egz. Nr MCH Km 135/16)”.

209708 2017 02 22 F. Dokonano wpisu: „W dniu 05 grudnia 2016 r. do Urzędu Patentowego RP wpłynął wniosek o dokonanie w rejestrze wpisu informacji o zajęciu prawa ochronnego na przedmiotowy znak towarowy (Sygn. post. egz. Nr MCH Km 135/16)”.

209824 2017 02 22 F. Dokonano wpisu: „W dniu 05 grudnia 2016 r. do Urzędu Patentowego RP wpłynął wniosek o dokonanie w rejestrze wpisu informacji o zajęciu prawa ochronnego na przedmiotowy znak towarowy (Sygn. post. egz. Nr MCH Km 135/16)”.

209825 2017 02 22 F. Dokonano wpisu: „W dniu 05 grudnia 2016 r. do Urzędu Patentowego RP wpłynął wniosek o dokonanie w rejestrze wpisu informacji o zajęciu prawa ochronnego na przedmiotowy znak towarowy (Sygn. post. egz. Nr MCH Km 135/16)”.

209826 2017 02 22 F. Dokonano wpisu: „W dniu 05 grudnia 2016 r. do Urzędu Patentowego RP wpłynął wniosek o dokonanie w rejestrze wpisu informacji o zajęciu prawa ochronnego na przedmiotowy znak towarowy (Sygn. post. egz. Nr MCH Km 135/16)”.

209993 2017 02 07 A. Wprowadzono zmianę uprawnionego przez wykreślenie wpisu: COLIAN SPÓŁKA Z OGRANICZONĄ ODPOWIEDZIALNOŚCIĄ, Opatówek, Polska 300446241 i dokonanie wpisu: GULVINI SPÓŁKA Z OGRANICZONĄ ODPOWIEDZIALNOŚCIĄ SPÓŁKA KOMANDYTOWO-AKCYJNA, Warszawa, Polska 146980146.

209993 2017 02 07 A. Wprowadzono zmianę siedziby uprawnionego przez wykreślenie wpisu: GULVINI SPÓŁKA Z OGRANICZONĄ ODPOWIEDZIALNOŚCIĄ SPÓŁKA KOMANDYTOWO-AKCYJNA, Warszawa, Polska 146980146 i dokonanie wpisu: GULVINI SPÓŁKA Z OGRANICZONĄ ODPOWIEDZIALNOŚCIĄ SPÓŁKA KOMANDYTOWO-AKCYJNA, Opatówek, Polska 146980146.

209993 2017 02 07 A. Wprowadzono zmianę uprawnionego przez wykreślenie wpisu: GULVINI SPÓŁKA Z OGRANICZONĄ ODPOWIEDZIALNOŚCIĄ SPÓŁKA KOMANDYTOWO-AKCYJNA, Opatówek, Polska 146980146 i dokonanie wpisu: CHOCI SPÓŁKA Z OGRANICZONĄ ODPOWIEDZIALNOŚCIĄ, OPATÓWEK, Polska.

209994 2017 02 07 A. Wprowadzono zmianę uprawnionego przez wykreślenie wpisu: COLIAN SPÓŁKA Z OGRANICZONĄ ODPOWIEDZIALNOŚCIĄ, Opatówek, Polska 300446241 i dokonanie wpisu: GULVINI SPÓŁKA Z OGRANICZONĄ ODPOWIEDZIALNOŚCIĄ SPÓŁKA KOMANDYTOWO-AKCYJNA, Warszawa, Polska 146980146.

209994 2017 02 07 A. Wprowadzono zmianę siedziby uprawnionego przez wykreślenie wpisu: GULVINI SPÓŁKA Z OGRANICZONĄ ODPOWIEDZIALNOŚCIĄ SPÓŁKA KOMANDYTOWO-AKCYJNA, Warszawa, Polska 146980146 i dokonanie wpisu: GULVINI SPÓŁKA Z OGRANICZONĄ ODPOWIEDZIALNOŚCIĄ SPÓŁKA KOMANDYTOWO-AKCYJNA, Opatówek, Polska 146980146.

209994 2017 02 07 A. Wprowadzono zmianę uprawnionego przez wykreślenie wpisu: GULVINI SPÓŁKA Z OGRANICZONĄ ODPOWIEDZIALNOŚCIĄ SPÓŁKA KOMANDYTOWO-AKCYJNA, Opatówek, Polska 146980146 i dokonanie wpisu: CHOCI SPÓŁKA Z OGRANICZONĄ ODPOWIEDZIALNOŚCIĄ, OPATÓWEK, Polska.

210102 2017 02 07 A. Wprowadzono zmianę uprawnionego przez wykreślenie wpisu: COLIAN SPÓŁKA Z OGRANICZONĄ ODPOWIEDZIALNOŚCIĄ, Opatówek, Polska 300446241 i dokonanie

wpisu: GULVINI SPÓŁKA Z OGRANICZONĄ ODPOWIEDZIALNOŚCIĄ SPÓŁKA KOMANDYTOWO-AKCYJNA, Warszawa, Polska 146980146.

210102 2017 02 07 A. Wprowadzono zmianę siedziby uprawnionego przez wykreślenie wpisu: GULVINI SPÓŁKA Z OGRANICZONĄ ODPOWIEDZIALNOŚCIĄ SPÓŁKA KOMANDYTOWO-AKCYJNA, Warszawa, Polska 146980146 i dokonanie wpisu: GULVINI SPÓŁKA Z OGRANICZONĄ ODPOWIEDZIALNOŚCIĄ SPÓŁKA KOMANDYTOWO-AKCYJNA, Opatówek, Polska 146980146.

210102 2017 02 07 A. Wprowadzono zmianę siedziby uprawnionego przez wykreślenie wpisu: GULVINI SPÓŁKA Z OGRANICZONĄ ODPOWIEDZIALNOŚCIĄ SPÓŁKA KOMANDYTOWO-AKCYJNA, Opatówek, Polska 146980146 i dokonanie wpisu: CHOCI SPÓŁKA Z OGRANICZONĄ ODPOWIEDZIALNOŚCIĄ, OPATÓWEK, Polska.

210245 2017 02 14 A. Wprowadzono zmianę uprawnionego przez wykreślenie wpisu: PAKT Degórski, Miernikowski, Sendobry Spółka Jawna, Dąbrowa Górnicza, Polska 271123988 i dokonanie wpisu: MR HAMBURGER SPÓŁKA AKCYJNA, Dąbrowa Górnicza, Polska 017246742.

210501 2017 02 02 A. Wprowadzono zmianę uprawnionego przez wykreślenie wpisu: BAĆ-POL SPÓŁKA AKCYJNA, Rzeszów, Polska 690694749 i dokonanie wpisu: KEFIREK SPÓŁKA AKCYJNA, Kraków, Polska 120154871.

210568 2017 02 13 A. Wprowadzono zmianę uprawnionego przez wykreślenie wpisu: Mondelez Deutschland Coffee GmbH, Bremen, Niemcy i dokonanie wpisu: Jacobs Douwe Egberts DE GmbH, Bremen, Niemcy.

210674 2017 02 14 A. Wprowadzono zmianę siedziby uprawnionego przez wykreślenie wpisu: Przedsiębiorstwo Produkcyjno-Handlowe WObit Elżbieta Ober, Katarzyna Ober-Degórska, Jacek Ober S.C., Poznań, Polska i dokonanie wpisu: PRZEDSIĘBIORSTWO PRODUKCYJNO-HANDLOWE WOBIT ELŻBIETA OBER, KATARZYNA OBER-DEGÓRSKA, JACEK OBER SPÓŁKA CYWILNA, Dęborzycze, Polska 301507140.

210738 2017 02 01 A. Wprowadzono zmianę siedziby uprawnionego przez wykreślenie wpisu: „SFINKS POLSKA” Spółka Akcyjna, Łódź, Polska 472247798 i dokonanie wpisu: SFINKS POLSKA SPÓŁKA AKCYJNA, Piaseczno, Polska 472247798.

210739 2017 02 01 A. Wprowadzono zmianę siedziby uprawnionego przez wykreślenie wpisu: „SFINKS POLSKA” Spółka Akcyjna, Łódź, Polska 472247798 i dokonanie wpisu: SFINKS POLSKA SPÓŁKA AKCYJNA, Piaseczno, Polska 472247798.

211105 2017 02 15 A. Wprowadzono zmianę uprawnionego przez wykreślenie wpisu: „WYDAWNICTWO Era” Sp. z o.o., Straszyn, Polska 220323879 i dokonanie wpisu: „NOWA ERA” SPÓŁKA Z OGRANICZONĄ ODPOWIEDZIALNOŚCIĄ, Warszawa, Polska 012186107.

211697 2017 02 22 A. Wprowadzono zmianę uprawnionego przez wykreślenie wpisu: PTK Centertel Sp. z o.o., Warszawa, Polska i dokonanie wpisu: ORANGE POLSKA SPÓŁKA AKCYJNA, Warszawa, Polska 012100784.

212277 2017 02 06 D. Dokonano wpisu: „W dniu 26 września 2016 r. na podstawie postanowienia Sądu Rejonowego dla m.st. Warszawy w Warszawie Wydział XI Gospodarczy – Rejestru Zastawów (sygn. akt WA.XI.Ns-Rej.Za 13702/16/748) wpisano do Rejestru Zastawów pod pozycją 2506230 zastaw rejestrowy na prawie ochronnym udzielonym na znak towarowy R-212277 w celu zabezpieczenia wierzytelności przysługujących ING Bank Śląski Spółka Akcyjna z siedzibą w Katowicach wobec spółki Wydawnictwa Szkolne i Pedagogiczne Spółka Akcyjna z siedzibą w Warszawie”.

212307 2017 02 03 A. Wprowadzono zmianę uprawnionego przez wykreślenie wpisu: ADAMED CONSUMER HEALTHCARE SPÓŁKA AKCYJNA, Pieńków, Polska 008027620 i dokonanie wpisu: ADMARKA SPÓŁKA Z OGRANICZONĄ ODPOWIEDZIALNOŚCIĄ, Pieńków, Polska 364297127.

213637 2017 02 06 A. Wprowadzono zmianę uprawnionego przez wykreślenie wpisu: ADAMED CONSUMER HEALTHCARE SPÓŁKA AKCYJNA, Pieńków, Polska 008027620 i dokonanie wpisu: ADMARKA SPÓŁKA Z OGRANICZONĄ ODPOWIEDZIALNOŚCIĄ, Pieńków, Polska 364297127.

213797 2017 02 21 A. Wprowadzono zmianę nazwy uprawnionego przez wykreślenie wpisu: F&N Agro Polska Sp. z o.o., Warszawa, Polska i dokonanie wpisu: NUFARM POLSKA SPÓŁKA Z OGRANICZONĄ ODPOWIEDZIALNOŚCIĄ, Warszawa, Polska 010222135.

213865 2017 02 21 A. Wprowadzono zmianę uprawnionego przez wykreślenie wpisu: Fashion House Management Poland Sp. z o.o., Piaseczno, Polska i dokonanie wpisu: FASHION HOUSE POLSKA SPÓŁKA Z OGRANICZONĄ ODPOWIEDZIALNOŚCIĄ, Warszawa, Polska 142798278.

213865 2017 02 21 A. Wprowadzono zmianę uprawnionego przez wykreślenie wpisu: FASHION HOUSE POLSKA SPÓŁKA Z OGRANICZONĄ ODPOWIEDZIALNOŚCIĄ, Warszawa, Polska 142798278 i dokonanie wpisu: FASHION HOUSE SERVICES SPÓŁKA Z OGRANICZONĄ ODPOWIEDZIALNOŚCIĄ, Warszawa, Polska 142752661.

214142 2017 02 21 A. Wprowadzono zmianę uprawnionego przez wykreślenie wpisu: BAYER CONSUMER CARE AG, BASEL, Szwajcaria i dokonanie wpisu: Egis Gyógyszergyár Zrt., Budapeszt, Węgry.

214317 2017 02 08 A. Wprowadzono zmianę uprawnionego przez wykreślenie wpisu: ADAMED CONSUMER HEALTHCARE SPÓŁKA AKCYJNA, Pieńków, Polska 008027620 i dokonanie wpisu: ADMARKA SPÓŁKA Z OGRANICZONĄ ODPOWIEDZIALNOŚCIĄ, Pieńków, Polska 364297127.

214451 2017 02 20 A. Wprowadzono zmianę uprawnionego przez wykreślenie wpisu: NEUTROGENA CORPORATION, LOS ANGELES, Stany Zjednoczone Ameryki i dokonanie wpisu: Johnson & Johnson, New Brunswick, Stany Zjednoczone Ameryki.

214616 2017 02 07 A. Wprowadzono zmianę uprawnionego przez wykreślenie wpisu: COLIAN SPÓŁKA Z OGRANICZONĄ ODPOWIEDZIALNOŚCIĄ, Opatówek, Polska 300446241 i dokonanie wpisu: GULVINI SPÓŁKA Z OGRANICZONĄ ODPOWIEDZIALNOŚCIĄ SPÓŁKA KOMANDYTOWO-AKCYJNA, Warszawa, Polska 146980146.

214616 2017 02 07 A. Wprowadzono zmianę siedziby uprawnionego przez wykreślenie wpisu: GULVINI SPÓŁKA Z OGRANICZONĄ ODPOWIEDZIALNOŚCIĄ SPÓŁKA KOMANDYTOWO-AKCYJNA, Warszawa, Polska 146980146 i dokonanie wpisu: GULVINI SPÓŁKA Z OGRANICZONĄ ODPOWIEDZIALNOŚCIĄ SPÓŁKA KOMANDYTOWO-AKCYJNA, Opatówek, Polska 146980146.

214616 2017 02 07 A. Wprowadzono zmianę uprawnionego przez wykreślenie wpisu: GULVINI SPÓŁKA Z OGRANICZONĄ ODPOWIEDZIALNOŚCIĄ SPÓŁKA KOMANDYTOWO-AKCYJNA, Opatówek, Polska 146980146 i dokonanie wpisu: CHOCI SPÓŁKA Z OGRANICZONĄ ODPOWIEDZIALNOŚCIĄ, OPATÓWEK, Polska.

215387 2017 02 15 A. Wprowadzono zmianę siedziby uprawnionego przez wykreślenie wpisu: SIMPLY YOU A.S., VITKOV, Czechy i dokonanie wpisu: Simply You a.s., Opava, Czechy.

215387 2017 02 15 A. Wprowadzono zmianę siedziby uprawnionego przez wykreślenie wpisu: Simply You a.s., Opava, Czechy i dokonanie wpisu: Simply You a.s., Opava, Czechy.

215387 2017 02 15 A. Wprowadzono zmianę nazwy uprawnionego przez wykreślenie wpisu: Simply You a.s., Opava, Czechy i dokonanie wpisu: Simply You Pharmaceuticals a.s., Praga, Czechy.

215387 2017 02 15 A. Wprowadzono zmianę uprawnionego przez wykreślenie wpisu: Simply You Pharmaceuticals a.s., Praga, Czechy i dokonanie wpisu: PQ Partners Limited, Nikozja, Cypr.

215388 2017 02 15 A. Wprowadzono zmianę siedziby uprawnionego przez wykreślenie wpisu: SIMPLY YOU A.S., VITKOV, Czechy i dokonanie wpisu: Simply You a.s., Opava, Czechy.

215388 2017 02 15 A. Wprowadzono zmianę siedziby uprawnionego przez wykreślenie wpisu: Simply You a.s., Opava, Czechy i dokonanie wpisu: Simply You a.s., Opava, Czechy.

215388 2017 02 15 A. Wprowadzono zmianę nazwy uprawnionego przez wykreślenie wpisu: Simply You a.s., Opava, Czechy i dokonanie wpisu: Simply You Pharmaceuticals a.s., Praga, Czechy.

215388 2017 02 15 A. Wprowadzono zmianę uprawnionego przez wykreślenie wpisu: Simply You Pharmaceuticals a.s., Praga, Czechy i dokonanie wpisu: PQ Partners Limited, Nikozja, Cypr.

215389 2017 02 15 A. Wprowadzono zmianę siedziby uprawnionego przez wykreślenie wpisu: SIMPLY YOU A.S., VITKOV, Czechy i dokonanie wpisu: Simply You a.s., Opava, Czechy.

215389 2017 02 15 A. Wprowadzono zmianę siedziby uprawnionego przez wykreślenie wpisu: Simply You a.s., Opava, Czechy i dokonanie wpisu: Simply You a.s., Opava, Czechy.

215389 2017 02 15 A. Wprowadzono zmianę nazwy uprawnionego przez wykreślenie wpisu: Simply You a.s., Opava, Czechy i dokonanie wpisu: Simply You Pharmaceuticals a.s., Praga, Czechy.

215389 2016 11 15 A. Wprowadzono zmianę uprawnionego przez wykreślenie wpisu: Simply You Pharmaceuticals a.s., Praga, Czechy i dokonanie wpisu: PQ Partners Limited, Nikozja, Cypr.

215390 2017 02 15 A. Wprowadzono zmianę siedziby uprawnionego przez wykreślenie wpisu: SIMPLY YOU A.S., VITKOV, Czechy i dokonanie wpisu: Simply You a.s., Opava, Czechy.

215390 2017 02 15 A. Wprowadzono zmianę siedziby uprawnionego przez wykreślenie wpisu: Simply You a.s., Opava, Czechy i dokonanie wpisu: Simply You a.s., Opava, Czechy.

215390 2017 02 15 A. Wprowadzono zmianę nazwy uprawnionego przez wykreślenie wpisu: Simply You a.s., Opava, Czechy i dokonanie wpisu: Simply You Pharmaceuticals a.s., Praga, Czechy.

215390 2017 02 15 A. Wprowadzono zmianę uprawnionego przez wykreślenie wpisu: Simply You Pharmaceuticals a.s., Praga, Czechy i dokonanie wpisu: PQ Partners Limited, Nikozja, Cypr.

215420 2017 02 10 A. Wprowadzono zmianę uprawnionego przez wykreślenie wpisu: OTMUCHÓW MARKETING SPÓŁKA Z OGRANICZONĄ ODPOWIEDZIALNOŚCIĄ, Otmuchów, Polska 142751791 i dokonanie wpisu: CHOCO-ZAKŁADY PRZEMYSŁU CUKIERNICZEGO OTMUCHÓW S.A. SPÓŁKA KOMANDYTOWA, Otmuchów, Polska 364536170.

215420 2017 02 10 A. Wprowadzono zmianę uprawnionego przez wykreślenie wpisu: CHOCO-ZAKŁADY PRZEMYSŁU CUKIERNICZEGO OTMUCHÓW S.A. SPÓŁKA KOMANDYTOWA, Otmuchów, Polska 364536170 i dokonanie wpisu: ZAKŁADY PRZEMYSŁU CUKIERNICZEGO „OTMUCHÓW” SPÓŁKA AKCYJNA, Otmuchów, Polska 531258977.

215942 2017 02 15 A. Wprowadzono zmianę uprawnionego przez wykreślenie wpisu: Niepubliczny Zakład Opieki Zdrowotnej „POLIMEDICA ALFA” s.c. Barbara Kaczmarek, Paweł Kempfi, Łódź, Polska i dokonanie wpisu: „POLIMEDICA ALFA” SPÓŁKA Z OGRANICZONĄ ODPOWIEDZIALNOŚCIĄ, Łódź, Polska 472402187.

216659 2017 02 10 A. Wprowadzono zmianę uprawnionego przez wykreślenie wpisu: OTMUCHÓW MARKETING SPÓŁKA Z OGRANICZONĄ ODPOWIEDZIALNOŚCIĄ, Otmuchów, Polska 142751791 i dokonanie wpisu: CHOCO-ZAKŁADY PRZEMYSŁU CUKIERNICZEGO OTMUCHÓW S.A. SPÓŁKA KOMANDYTOWA, Otmuchów, Polska 364536170.

216659 2017 02 10 A. Wprowadzono zmianę uprawnionego przez wykreślenie wpisu: CHOCO-ZAKŁADY PRZEMYSŁU CUKIERNICZEGO OTMUCHÓW S.A. SPÓŁKA KOMANDYTOWA, Otmuchów, Polska 364536170 i dokonanie wpisu: PRZEDSIĘBIORSTWO WYROBÓW CUKIERNICZYCH „ODRA” SPÓŁKA AKCYJNA, Brzeg, Polska 531364202.

217419 2017 02 15 A. Wprowadzono zmianę siedziby uprawnionego przez wykreślenie wpisu: Bank BPH S.A., Kraków, Pol-

ska 350535626 i dokonanie wpisu: BANK BPH SPÓŁKA AKCYJNA, Gdańsk, Polska 350535626.

217523 2017 02 10 A. Wprowadzono zmianę uprawnionego przez wykreślenie wpisu: OTMUCHÓW MARKETING SPÓŁKA Z OGRANICZONĄ ODPOWIEDZIALNOŚCIĄ, Otmuchów, Polska 142751791 i dokonanie wpisu: CHOCO-ZAKŁADY PRZEMYSŁU CUKIERNICZEGO OTMUCHÓW S.A. SPÓŁKA KOMANDYTOWA, Otmuchów, Polska 364536170.

217523 2017 02 10 A. Wprowadzono zmianę uprawnionego przez wykreślenie wpisu: CHOCO-ZAKŁADY PRZEMYSŁU CUKIERNICZEGO OTMUCHÓW S.A. SPÓŁKA KOMANDYTOWA, Otmuchów, Polska 364536170 i dokonanie wpisu: ZAKŁADY PRZEMYSŁU CUKIERNICZEGO „OTMUCHÓW” SPÓŁKA AKCYJNA, Otmuchów, Polska 531258977.

218168 2017 02 10 A. Wprowadzono zmianę uprawnionego przez wykreślenie wpisu: OTMUCHÓW MARKETING SPÓŁKA Z OGRANICZONĄ ODPOWIEDZIALNOŚCIĄ, Otmuchów, Polska 142751791 i dokonanie wpisu: CHOCO-ZAKŁADY PRZEMYSŁU CUKIERNICZEGO OTMUCHÓW S.A. SPÓŁKA KOMANDYTOWA, Otmuchów, Polska 364536170.

218168 2017 02 10 A. Wprowadzono zmianę uprawnionego przez wykreślenie wpisu: CHOCO-ZAKŁADY PRZEMYSŁU CUKIERNICZEGO OTMUCHÓW S.A. SPÓŁKA KOMANDYTOWA, Otmuchów, Polska 364536170 i dokonanie wpisu: ZAKŁADY PRZEMYSŁU CUKIERNICZEGO „OTMUCHÓW” SPÓŁKA AKCYJNA, Otmuchów, Polska 531258977.

218346 2017 02 14 A. Wprowadzono zmianę uprawnionego przez wykreślenie wpisu: Polskie Biura Rachunkowe Spółka z ograniczoną odpowiedzialnością, Warszawa, Polska 017395548 i dokonanie wpisu: ESTELLIGENCE SPÓŁKA Z OGRANICZONĄ ODPOWIEDZIALNOŚCIĄ, Warszawa, Polska 015817459.

218347 2017 02 14 A. Wprowadzono zmianę uprawnionego przez wykreślenie wpisu: Polskie Biura Rachunkowe Spółka z ograniczoną odpowiedzialnością, Warszawa, Polska 017395548 i dokonanie wpisu: ESTELLIGENCE SPÓŁKA Z OGRANICZONĄ ODPOWIEDZIALNOŚCIĄ, Warszawa, Polska 015817459.

218442 2017 02 07 A. Wprowadzono zmianę adresu uprawnionego przez wykreślenie wpisu: DIGITAL ALEA SPÓŁKA Z OGRANICZONĄ ODPOWIEDZIALNOŚCIĄ, Warszawa, Polska 142770570 i dokonanie wpisu: DIGITALALEA SPÓŁKA Z OGRANICZONĄ ODPOWIEDZIALNOŚCIĄ, Warszawa, Polska 142770570.

219185 2017 02 14 A. Wprowadzono zmianę adresu uprawnionego przez wykreślenie wpisu: Fabryka Substancji Zapachowych POLLENA-AROMA Sp. z o.o., Warszawa, Polska 012062397 i dokonanie wpisu: FABRYKA SUBSTANCJI ZAPACHOWYCH POLLENA-AROMA SPÓŁKA Z OGRANICZONĄ ODPOWIEDZIALNOŚCIĄ, Nowy Dwór Mazowiecki, Polska 012062397.

220035 2017 02 02 A. Wprowadzono zmianę siedziby uprawnionego przez wykreślenie wpisu: „SFINKS POLSKA” Spółka Akcyjna, Łódź, Polska 472247798 i dokonanie wpisu: SFINKS POLSKA SPÓŁKA AKCYJNA, Piaseczno, Polska 472247798.

220617 2017 02 08 A. Wprowadzono zmianę uprawnionego przez wykreślenie wpisu: PIOTR I PAWEŁ S.A., Poznań, Polska 004800878 i dokonanie wpisu: GRUPA PIOTR I PAWEŁ SPÓŁKA Z OGRANICZONĄ ODPOWIEDZIALNOŚCIĄ, Poznań, Polska 302725070.

221026 2017 02 20 A. Wprowadzono zmianę uprawnionego przez wykreślenie wpisu: SYGMA BANK POLSKA SPÓŁKA AKCYJNA, Warszawa, Polska 362178499 i dokonanie wpisu: BANK BGŻ BNP PARIBAS SPÓŁKA AKCYJNA, Warszawa, Polska 010778878.

221029 2017 02 15 A. Wprowadzono zmianę uprawnionego przez wykreślenie wpisu: „OCHNIK” Spółka z ograniczoną odpowiedzialnością, Garwolin, Polska 005176399 i dokonanie wpisu: OCHNIK SPÓŁKA AKCYJNA, Garwolin, Polska 005176399.

221437 2017 02 15 D. Dokonano wpisu: „W dniu 21 grudnia 2016 r. na podstawie postanowienia Sądu Rejonowego dla m.st. Warszawy w Warszawie Wydział XI Gospodarczy – Rejestru Zastawów (sygn. akt WA.XI.Ns-Rej.Za 18807/16/209) wpisano do Rejestru Zastawów pod pozycją 2516455 zastaw rejestrowy na prawie ochronnym udzielonym na znak towarowy R-221437 w celu zabezpieczenia wierzytelności przysługujących ING Bank Śląski Spółka Akcyjna z siedzibą w Katowicach wobec Nowe Spółka Akcyjna z siedzibą w Klaudynie”.

221437 2017 02 15 D. Dokonano wpisu: „W dniu 9 stycznia 2017 r. na podstawie postanowienia Sądu Rejonowego dla m.st. Warszawy w Warszawie Wydział XI Gospodarczy – Rejestru Zastawów (sygn. akt WA.XI.Ns-Rej.Za 18699/16/698) wpisano do Rejestru Zastawów pod pozycją 2518119 zastaw rejestrowy na prawie ochronnym udzielonym na znak towarowy R-221437 w celu zabezpieczenia wierzytelności przysługujących ING Bank Śląski Spółka Akcyjna z siedzibą w Katowicach wobec Nowe Spółka Akcyjna z siedzibą w Klaudynie”.

221610 2017 02 14 A. Wprowadzono zmianę uprawnionego przez wykreślenie wpisu: „EKOINSTAL” Spółka Jawna Jarosław Stefanowski, Andrzej Szewczyk, Skierniewice, Polska i dokonanie wpisu: EKOINSTAL SPÓŁKA Z OGRANICZONĄ ODPOWIEDZIALNOŚCIĄ, Sierakowice Prawne, Polska 100180111.

222643 2017 02 08 A. Wprowadzono zmianę uprawnionego przez wykreślenie wpisu: Rybnickie Zakłady Naprawcze Sp. z o.o., Rybnik, Polska 277624349 i dokonanie wpisu: RUE SPÓŁKA Z OGRANICZONĄ ODPOWIEDZIALNOŚCIĄ, Rybnik, Polska 277590739.

222644 2017 02 08 A. Wprowadzono zmianę uprawnionego przez wykreślenie wpisu: Rybnickie Zakłady Naprawcze Sp. z o.o., Rybnik, Polska 277624349 i dokonanie wpisu: RUE SPÓŁKA Z OGRANICZONĄ ODPOWIEDZIALNOŚCIĄ, Rybnik, Polska 277590739.

223058 2017 02 08 A. Wprowadzono zmianę uprawnionego przez wykreślenie wpisu: PIOTR I PAWEŁ S.A., Poznań, Polska 004800878 i dokonanie wpisu: GRUPA PIOTR I PAWEŁ SPÓŁKA Z OGRANICZONĄ ODPOWIEDZIALNOŚCIĄ, Poznań, Polska 302725070.

223191 2016 02 21 A. Wprowadzono zmianę uprawnionego przez wykreślenie wpisu: „DEKSPOL” P.P.H. Iwona Oleszak, Poznań, Polska 630157768 i dokonanie wpisu: PRZEDSIĘBIORSTWO PRODUKCYJNO-HANDLOWE UNICELL POLAND SPÓŁKA Z OGRANICZONĄ ODPOWIEDZIALNOŚCIĄ, Wasilków, Polska 0500623653.

223631 2017 02 09 A. Wprowadzono zmianę uprawnionego przez wykreślenie wpisu: FRONTON SPÓŁKA Z OGRANICZONĄ ODPOWIEDZIALNOŚCIĄ, Warszawa, Polska 146271533 i dokonanie wpisu: POLSKA PRESS SPÓŁKA Z OGRANICZONĄ ODPOWIEDZIALNOŚCIĄ, Warszawa, Polska 012047699.

223632 2017 02 13 A. Wprowadzono zmianę uprawnionego przez wykreślenie wpisu: FRONTON SPÓŁKA Z OGRANICZONĄ ODPOWIEDZIALNOŚCIĄ, Warszawa, Polska 146271533 i dokonanie wpisu: POLSKA PRESS SPÓŁKA Z OGRANICZONĄ ODPOWIEDZIALNOŚCIĄ, Warszawa, Polska 012047699.

223769 2017 02 13 A. Wprowadzono zmianę uprawnionego przez wykreślenie wpisu: Mondelez Deutschland Coffee GmbH, Bremen, Niemcy i dokonanie wpisu: Jacobs Douwe Egberts DE GmbH, Bremen, Niemcy.

223777 2017 02 09 D. Dokonano wpisu: „Postanowieniem z dnia 22 czerwca 2016 r. Sąd Rejonowy dla m.st. Warszawy w Warszawie Wydział XI Gospodarczy – Rejestru Zastawów (sygn. akt WA.XI.Ns-Rej.Za 8640/16/477) wpisał do Rejestru Zastawów pod pozycją 2498176 zastaw rejestrowy na prawie ochronnym udzielonym na znak towarowy R-223777 w celu zabezpieczenia wierzytelności przysługujących ALIOR BANK Spółka akcyjna z siedzibą w Warszawie wobec PROSERVICE AGENT TRANSFEROWY Spółka z ograniczoną odpowiedzialnością z siedzibą w Warszawie”.

225066 2017 02 03 A. Wprowadzono zmianę uprawnionego przez wykreślenie wpisu: ADAMED CONSUMER HEALTHCARE SPÓŁKA AKCYJNA, Pieńków, Polska 008027620 i dokonanie wpisu: ADMARKA SPÓŁKA Z OGRANICZONĄ ODPOWIEDZIALNOŚCIĄ, Pieńków, Polska 364297127.

225067 2017 02 03 A. Wprowadzono zmianę uprawnionego przez wykreślenie wpisu: ADAMED CONSUMER HEALTHCARE SPÓŁKA AKCYJNA, Pieńków, Polska 008027620 i dokonanie wpisu: ADMARKA SPÓŁKA Z OGRANICZONĄ ODPOWIEDZIALNOŚCIĄ, Pieńków, Polska 364297127.

225089 2017 02 08 A. Wprowadzono zmianę uprawnionego przez wykreślenie wpisu: ADAMED CONSUMER HEALTHCARE SPÓŁKA AKCYJNA, Pieńków, Polska 008027620 i dokonanie wpisu: ADMARKA SPÓŁKA Z OGRANICZONĄ ODPOWIEDZIALNOŚCIĄ, Pieńków, Polska 364297127.

225090 2017 02 08 A. Wprowadzono zmianę uprawnionego przez wykreślenie wpisu: ADAMED CONSUMER HEALTHCARE SPÓŁKA AKCYJNA, Pieńków, Polska 008027620 i dokonanie wpisu: ADMARKA SPÓŁKA Z OGRANICZONĄ ODPOWIEDZIALNOŚCIĄ, Pieńków, Polska 364297127.

225091 2017 02 08 A. Wprowadzono zmianę uprawnionego przez wykreślenie wpisu: ADAMED CONSUMER HEALTHCARE SPÓŁKA AKCYJNA, Pieńków, Polska 008027620 i dokonanie wpisu: ADMARKA SPÓŁKA Z OGRANICZONĄ ODPOWIEDZIALNOŚCIĄ, Pieńków, Polska 364297127.

225558 2017 02 13 A. Wprowadzono zmianę uprawnionego przez wykreślenie wpisu: Mondelez Deutschland Coffee GmbH, Bremen, Niemcy i dokonanie wpisu: Jacobs Douwe Egberts DE GmbH, Bremen, Niemcy.

225688 2017 02 08 A. Wprowadzono zmianę uprawnionego przez wykreślenie wpisu: ADAMED CONSUMER HEALTHCARE S.A., Pieńków, Polska i dokonanie wpisu: ADMARKA SPÓŁKA Z OGRANICZONĄ ODPOWIEDZIALNOŚCIĄ, Pieńków, Polska 364297127.

225772 2017 02 21 A. Wprowadzono zmianę nazwy uprawnionego przez wykreślenie wpisu: „F & N Agro Polska” Spółka z ograniczoną odpowiedzialnością, Warszawa, Polska 010222135 i dokonanie wpisu: NUFARM POLSKA SPÓŁKA Z OGRANICZONĄ ODPOWIEDZIALNOŚCIĄ, Warszawa, Polska 010222135.

226107 2017 02 02 A. Wprowadzono zmianę nazwy uprawnionego przez wykreślenie wpisu: Zakład Aparatury Elektronicznej ERGOM Sp. z o.o., Łódź, Polska 473076927 i dokonanie wpisu: ZAKŁAD APARATURY ELEKTRYCZNEJ ERGOM SPÓŁKA Z OGRANICZONĄ ODPOWIEDZIALNOŚCIĄ, Łódź, Polska 473076927.

226176 2017 02 17 A. Wprowadzono zmianę uprawnionego przez wykreślenie wpisu: MODA FORTE GRUPA KREATYWNA I. KUBIAK, J. KŁAK SPÓŁKA JAWNA, Łódź, Polska 471350749 i dokonanie wpisu: TOMASZ ZAJDA, Łódź, Polska.

226283 2017 02 01 A. Wprowadzono zmianę uprawnionego przez wykreślenie wpisu: BAĆ-POL SPÓŁKA AKCYJNA, Rzeszów, Polska 690694749 i dokonanie wpisu: KEFIREK SPÓŁKA AKCYJNA, Kraków, Polska 120154871.

226284 2017 02 02 A. Wprowadzono zmianę uprawnionego przez wykreślenie wpisu: BAĆ-POL SPÓŁKA AKCYJNA, Rzeszów, Polska 690694749 i dokonanie wpisu: KEFIREK SPÓŁKA AKCYJNA, Kraków, Polska 120154871.

226293 2017 02 02 A. Wprowadzono zmianę uprawnionego przez wykreślenie wpisu: BAĆ-POL SPÓŁKA AKCYJNA, Rzeszów, Polska 690694749 i dokonanie wpisu: KEFIREK SPÓŁKA AKCYJNA, Kraków, Polska 120154871.

226525 2017 02 21 A. Wprowadzono zmianę uprawnionego przez wykreślenie wpisu: Jacobs Douwe Trading FR SAS, Clamart, Francja i dokonanie wpisu: Koninklijke Douwe Egberts B.V., Amsterdam, Holandia.

226526 2017 02 21 A. Wprowadzono zmianę uprawnionego przez wykreślenie wpisu: Jacobs Douwe Trading FR SAS, Clamart, Francja i dokonanie wpisu: Koninklijke Douwe Egberts B.V., Amsterdam, Holandia.

228753 2017 02 14 A. Wprowadzono zmianę siedziby uprawnionego przez wykreślenie wpisu: Przedsiębiorstwo Produkcyjno-Handlowe WObit Elżbieta Ober, Katarzyna Ober-Degórska, Jacek Ober S.C., Poznań, Polska i dokonanie wpisu: PRZEDSIĘBIORSTWO PRODUKCYJNO-HANDLOWE WOBIT ELŻBIETA OBER, KATARZYNA OBER-DEGÓRSKA, JACEK OBER SPÓŁKA CYWILNA, Dęborzycze, Polska 301507140.

229235 2017 02 02 A. Wprowadzono zmianę uprawnionego przez wykreślenie wpisu: „BUDOKRUSZ” SPÓŁKA Z OGRANICZONĄ ODPOWIEDZIALNOŚCIĄ, Odrano Wola, Polska 015561474 i dokonanie wpisu: BUDOKRUSZ SPÓŁKA AKCYJNA, Odrano Wola, Polska 015561474.

229236 2017 02 02 A. Wprowadzono zmianę uprawnionego przez wykreślenie wpisu: „BUDOKRUSZ” SPÓŁKA Z OGRANICZONĄ ODPOWIEDZIALNOŚCIĄ, Odrano Wola, Polska 015561474 i dokonanie wpisu: BUDOKRUSZ SPÓŁKA AKCYJNA, Odrano Wola, Polska 015561474.

229237 2017 02 02 A. Wprowadzono zmianę uprawnionego przez wykreślenie wpisu: „BUDOKRUSZ” SPÓŁKA Z OGRANICZONĄ ODPOWIEDZIALNOŚCIĄ, Odrano Wola, Polska 015561474 i dokonanie wpisu: BUDOKRUSZ SPÓŁKA AKCYJNA, Odrano Wola, Polska 015561474.

229238 2017 02 02 A. Wprowadzono zmianę nazwy uprawnionego przez wykreślenie wpisu: „BUDOKRUSZ” SPÓŁKA Z OGRANICZONĄ ODPOWIEDZIALNOŚCIĄ, Odrano Wola, Polska 015561474 i dokonanie wpisu: BUDOKRUSZ SPÓŁKA AKCYJNA, Odrano Wola, Polska 015561474.

229373 2017 02 01 A. Wprowadzono zmianę uprawnionego przez wykreślenie wpisu: GAZEO Spółka Cywilna Paweł Stefanowski, Tomasz Stefanowski, Łódź, Polska i dokonanie wpisu: STEFANOWSKI PAWEŁ GAZEO, Łódź, Polska 471523240.

229500 2017 02 03 A. Wprowadzono zmianę uprawnionego przez wykreślenie wpisu: ADAMED CONSUMER HEALTHCARE SPÓŁKA AKCYJNA, Pieńków, Polska 008027620 i dokonanie wpisu: ADMARKA SPÓŁKA Z OGRANICZONĄ ODPOWIEDZIALNOŚCIĄ, Pieńków, Polska 364297127.

229501 2017 02 03 A. Wprowadzono zmianę uprawnionego przez wykreślenie wpisu: ADAMED CONSUMER HEALTHCARE SPÓŁKA AKCYJNA, Pieńków, Polska 008027620 i dokonanie wpisu: ADMARKA SPÓŁKA Z OGRANICZONĄ ODPOWIEDZIALNOŚCIĄ, Pieńków, Polska 364297127.

220632 2017 02 16 F. Dokonano wpisu: „W dniu 21 listopada 2016 r. do Urzędu Patentowego RP wpłynął wniosek o dokonanie w rejestrze wpisu informacji o zajęciu prawa ochronnego na przedmiotowy znak towarowy (Sygn. post. egz. Nr AS Km 371/16)”.

230059 2017 02 02 A. Wprowadzono zmianę siedziby uprawnionego przez wykreślenie wpisu: „SFINKS POLSKA” Spółka Akcyjna, Łódź, Polska 472247798 i dokonanie wpisu: SFINKS POLSKA SPÓŁKA AKCYJNA, Piaseczno, Polska 472247798.

230060 2017 02 02 A. Wprowadzono zmianę siedziby uprawnionego przez wykreślenie wpisu: „SFINKS POLSKA” Spółka Akcyjna, Łódź, Polska 472247798 i dokonanie wpisu: SFINKS POLSKA SPÓŁKA AKCYJNA, Piaseczno, Polska 472247798.

230104 2017 02 23 A. Wprowadzono zmianę uprawnionego przez wykreślenie wpisu: „DINO POLSKA” SA, Krotoszyn, Polska 300820828 i dokonanie wpisu: CENTRUM WYNAJMU NIERUCHOMOŚCI MARKETING SPÓŁKA Z OGRANICZONĄ ODPOWIEDZIALNOŚCIĄ, Krotoszyn, Polska 302571743.

230104 2017 02 23 A. Wprowadzono zmianę uprawnionego przez wykreślenie wpisu: CENTRUM WYNAJMU NIERUCHOMOŚCI

MARKETING SPÓŁKA Z OGRANICZONĄ ODPOWIEDZIALNOŚCIĄ, Krotoszyn, Polska 302571743 i dokonanie wpisu: POL-FOOD POLSKA SPÓŁKA Z OGRANICZONĄ ODPOWIEDZIALNOŚCIĄ, Krotoszyn, Polska 302011458.

230706 2017 02 07 A. Wprowadzono zmianę uprawnionego przez wykreślenie wpisu: Vernicolor Polska Spółka z ograniczoną odpowiedzialnością, Piotrków Trybunalski, Polska 592284349 i dokonanie wpisu: ICA POLSKA SPÓŁKA Z OGRANICZONĄ ODPOWIEDZIALNOŚCIĄ, Piotrków Trybunalski, Polska 362839104.

230847 2017 02 16 A. Wprowadzono zmianę uprawnionego przez wykreślenie wpisu: „DICTADOR EUROPE” Spółka z ograniczoną odpowiedzialnością, Gdańsk, Polska 241221527 i dokonanie wpisu: Dictador Europe Spółka z ograniczoną odpowiedzialnością, Katowice, Polska 241221527.

230847 2017 02 16 A. Wprowadzono zmianę uprawnionego przez wykreślenie wpisu: Dictador Europe Spółka z ograniczoną odpowiedzialnością, Katowice, Polska 241221527 i dokonanie wpisu: DICTADOR GLOBAL LIMITED, Nikosia, Cyp.

231318 2017 02 21 A. Wprowadzono zmianę uprawnionego przez wykreślenie wpisu: F&N Agro Polska Spółka z ograniczoną odpowiedzialnością, Warszawa, Polska i dokonanie wpisu: NUFARM POLSKA SPÓŁKA Z OGRANICZONĄ ODPOWIEDZIALNOŚCIĄ, Warszawa, Polska 010222135.

231319 2017 02 21 A. Wprowadzono zmianę uprawnionego przez wykreślenie wpisu: F&N Agro Polska Spółka z ograniczoną odpowiedzialnością, Warszawa, Polska i dokonanie wpisu: NUFARM POLSKA SPÓŁKA Z OGRANICZONĄ ODPOWIEDZIALNOŚCIĄ, Warszawa, Polska 010222135.

231336 2017 02 14 A. Wprowadzono zmianę siedziby uprawnionego przez wykreślenie wpisu: Przedsiębiorstwo Produkcyjno-Handlowe WObit Elżbieta Ober, Katarzyna Ober-Degórska, Jacek Ober Spółka Cywilna, Poznań, Polska 301507140 i dokonanie wpisu: PRZEDSIĘBIORSTWO PRODUKCYJNO-HANDLOWE WOBIT ELŻBIETA OBER, KATARZYNA OBER-DEGÓRSKA, JACEK OBER SPÓŁKA CYWILNA, Dęborzycze, Polska 301507140.

231337 2016 09 28 A. Wprowadzono zmianę siedziby uprawnionego przez wykreślenie wpisu: Przedsiębiorstwo Produkcyjno-Handlowe WObit Elżbieta Ober, Katarzyna Ober-Degórska, Jacek Ober Spółka Cywilna, Poznań, Polska 301507140 i dokonanie wpisu: PRZEDSIĘBIORSTWO PRODUKCYJNO-HANDLOWE WOBIT ELŻBIETA OBER, KATARZYNA OBER-DEGÓRSKA, JACEK OBER SPÓŁKA CYWILNA, Dęborzycze, Polska 301507140.

231338 2017 02 14 A. Wprowadzono zmianę siedziby uprawnionego przez wykreślenie wpisu: Przedsiębiorstwo Produkcyjno-Handlowe WObit Elżbieta Ober, Katarzyna Ober-Degórska, Jacek Ober Spółka Cywilna, Poznań, Polska 301507140 i dokonanie wpisu: PRZEDSIĘBIORSTWO PRODUKCYJNO-HANDLOWE WOBIT ELŻBIETA OBER, KATARZYNA OBER-DEGÓRSKA, JACEK OBER SPÓŁKA CYWILNA, Dęborzycze, Polska 301507140.

231339 2017 02 14 A. Wprowadzono zmianę siedziby uprawnionego przez wykreślenie wpisu: Przedsiębiorstwo Produkcyjno-Handlowe WObit Elżbieta Ober, Katarzyna Ober-Degórska, Jacek Ober Spółka Cywilna, Poznań, Polska 301507140 i dokonanie wpisu: PRZEDSIĘBIORSTWO PRODUKCYJNO-HANDLOWE WOBIT ELŻBIETA OBER, KATARZYNA OBER-DEGÓRSKA, JACEK OBER SPÓŁKA CYWILNA, Dęborzycze, Polska 301507140.

231340 2017 02 14 A. Wprowadzono zmianę siedziby uprawnionego przez wykreślenie wpisu: Przedsiębiorstwo Produkcyjno-Handlowe WObit Elżbieta Ober, Katarzyna Ober-Degórska, Jacek Ober Spółka Cywilna, Poznań, Polska 301507140 i dokonanie wpisu: PRZEDSIĘBIORSTWO PRODUKCYJNO-HANDLOWE WOBIT ELŻBIETA OBER, KATARZYNA OBER-DEGÓRSKA, JACEK OBER SPÓŁKA CYWILNA, Dęborzycze, Polska 301507140.

232061 2017 02 09 A. Wprowadzono zmianę uprawnionego przez wykreślenie wpisu: Media Regionalne Biuro Reklamy Spół-

ka z o.o., Warszawa, Polska 142708648 i dokonanie wpisu: POLSKA PRESS SPÓŁKA Z OGRANICZONĄ ODPOWIEDZIALNOŚCIĄ, Warszawa, Polska 012047699.

232444 2017 02 01 A. Wprowadzono zmianę uprawnionego przez wykreślenie wpisu: „BUDOKRUSZ” Spółka z ograniczoną odpowiedzialnością, Odrano Wola, Polska 015561474 i dokonanie wpisu: BUDOKRUSZ SPÓŁKA AKCYJNA, Odrano Wola, Polska 015561474.

232772 2017 02 10 A. Wprowadzono zmianę uprawnionego przez wykreślenie wpisu: OTMUCHÓW MARKETING SPÓŁKA Z OGRANICZONĄ ODPOWIEDZIALNOŚCIĄ, Otmuchów, Polska 142751791 i dokonanie wpisu: CHOCO-ZAKŁADY PRZEMYSŁU CUKIERNICZEGO OTMUCHÓW S.A. SPÓŁKA KOMANDYTOWA, Otmuchów, Polska 364536170.

232772 2017 02 10 A. Wprowadzono zmianę uprawnionego przez wykreślenie wpisu: CHOCO-ZAKŁADY PRZEMYSŁU CUKIERNICZEGO OTMUCHÓW S.A. SPÓŁKA KOMANDYTOWA, Otmuchów, Polska 364536170 i dokonanie wpisu: ZAKŁADY PRZEMYSŁU CUKIERNICZEGO „OTMUCHÓW” SPÓŁKA AKCYJNA, Otmuchów, Polska 531258977.

232878 2017 02 24 A. Wprowadzono zmianę uprawnionego przez wykreślenie wpisu: CHOCI SPÓŁKA Z OGRANICZONĄ ODPOWIEDZIALNOŚCIĄ, Opatówek, Polska 302312800 i dokonanie wpisu: COLIAN SPÓŁKA Z OGRANICZONĄ ODPOWIEDZIALNOŚCIĄ, Opatówek, Polska 300446241.

233328 2017 01 08 A. Wprowadzono zmianę uprawnionego przez wykreślenie wpisu: ADAMED CONSUMER HEALTHCARE SPÓŁKA AKCYJNA, Pieńków, Polska 008027620 i dokonanie wpisu: ADMARKA SPÓŁKA Z OGRANICZONĄ ODPOWIEDZIALNOŚCIĄ, Pieńków, Polska 364297127.

233329 2017 02 08 A. Wprowadzono zmianę uprawnionego przez wykreślenie wpisu: ADAMED CONSUMER HEALTHCARE SPÓŁKA AKCYJNA, Pieńków, Polska 008027620 i dokonanie wpisu: ADMARKA SPÓŁKA Z OGRANICZONĄ ODPOWIEDZIALNOŚCIĄ, Pieńków, Polska 364297127.

233330 2017 02 08 A. Wprowadzono zmianę uprawnionego przez wykreślenie wpisu: ADAMED CONSUMER HEALTHCARE SPÓŁKA AKCYJNA, Pieńków, Polska 008027620 i dokonanie wpisu: ADMARKA SPÓŁKA Z OGRANICZONĄ ODPOWIEDZIALNOŚCIĄ, Pieńków, Polska 364297127.

233334 2017 02 08 A. Wprowadzono zmianę uprawnionego przez wykreślenie wpisu: ADAMED CONSUMER HEALTHCARE SPÓŁKA AKCYJNA, Pieńków, Polska 008027620 i dokonanie wpisu: ADMARKA SPÓŁKA Z OGRANICZONĄ ODPOWIEDZIALNOŚCIĄ, Pieńków, Polska 364297127.

233606 2017 02 21 A. Wprowadzono zmianę uprawnionego przez wykreślenie wpisu: BAYER CONSUMER CARE AG, BASEL, Szwajcaria i dokonanie wpisu: Egis Gyógyszergyár Zrt., Budapeszt, Węgry.

233687 2017 02 23 A. Wprowadzono zmianę uprawnionego przez wykreślenie wpisu: Laboratorium Kosmetyków Naturalnych FARMONA Spółka z ograniczoną odpowiedzialnością, Kraków, Polska 356563730 i dokonanie wpisu: LABORATORIUM KOSMETYKÓW NATURALNYCH FARMONA ASSET SPÓŁKA Z OGRANICZONĄ ODPOWIEDZIALNOŚCIĄ, Kraków, Polska 364309008.

233688 2017 02 23 A. Wprowadzono zmianę uprawnionego przez wykreślenie wpisu: Laboratorium Kosmetyków Naturalnych FARMONA Spółka z ograniczoną odpowiedzialnością, Kraków, Polska 356563730 i dokonanie wpisu: LABORATORIUM KOSMETYKÓW NATURALNYCH FARMONA ASSET SPÓŁKA Z OGRANICZONĄ ODPOWIEDZIALNOŚCIĄ, Kraków, Polska 364309008.

233729 2017 02 08 A. Wprowadzono zmianę uprawnionego przez wykreślenie wpisu: KUPIEC Spółka z ograniczoną odpowie-

dzialnością, Paprotnia, Polska 311604510 i dokonanie wpisu: TECHRONT SPÓŁKA Z OGRANICZONĄ ODPOWIEDZIALNOŚCIĄ SPÓŁKA KOMANDYTOWO-AKCYJNA, Warszawa, 146989377.

233729 2017 02 08 A. Wprowadzono zmianę uprawnionego przez wykreślenie wpisu: TECHRONT SPÓŁKA Z OGRANICZONĄ ODPOWIEDZIALNOŚCIĄ SPÓŁKA KOMANDYTOWO-AKCYJNA, Warszawa, 146989377 i dokonanie wpisu: KUPIEC MARKETING SPÓŁKA Z OGRANICZONĄ ODPOWIEDZIALNOŚCIĄ, Warszawa, Polska 142754648.

233980 2017 02 16 F. Dokonano wpisu: „W dniu 21 grudnia 2016 r. do Urzędu Patentowego RP wpłynął wniosek o dokonanie w rejestrze wpisu informacji o zajęciu prawa ochronnego na przedmiotowy znak towarowy (Sygn. post. egz. nr Km 130590/13)”.

233980 2017 02 16 F. Dokonano wpisu: „W dniu 21 grudnia 2016 r. do Urzędu Patentowego RP wpłynął wniosek o dokonanie w rejestrze wpisu informacji o zajęciu prawa ochronnego na przedmiotowy znak towarowy (Sygn. post. egz. nr Km 130589/13)”.

233981 2017 02 16 F. Dokonano wpisu: „W dniu 21 listopada 2016 r. do Urzędu Patentowego RP wpłynął wniosek o dokonanie w rejestrze wpisu informacji o zajęciu prawa ochronnego na przedmiotowy znak towarowy (Sygn. post. egz. Nr AS Km 371/16)”.

234536 2017 02 21 A. Wprowadzono zmianę nazwy uprawnionego przez wykreślenie wpisu: „F & N AGRO POLSKA” SPÓŁKA Z OGRANICZONĄ ODPOWIEDZIALNOŚCIĄ, Warszawa, Polska i dokonanie wpisu: NUFARM POLSKA SPÓŁKA Z OGRANICZONĄ ODPOWIEDZIALNOŚCIĄ, Warszawa, Polska 010222135.

234679 2017 02 08 A. Wprowadzono zmianę uprawnionego przez wykreślenie wpisu: ADAMED CONSUMER HEALTHCARE SPÓŁKA AKCYJNA, Pieńków, Polska 008027620 i dokonanie wpisu: ADMARKA SPÓŁKA Z OGRANICZONĄ ODPOWIEDZIALNOŚCIĄ, Pieńków, Polska 364297127.

235175 2017 02 21 A. Wprowadzono zmianę uprawnionego przez wykreślenie wpisu: COMPO GMBH & CO. KG, MÜNSTER, Niemcy i dokonanie wpisu: COMPO GmbH, Münster, Niemcy.

235227 2017 02 07 A. Wprowadzono zmianę uprawnionego przez wykreślenie wpisu: NAVICORP TRUST POLSKA SPÓŁKA Z OGRANICZONĄ ODPOWIEDZIALNOŚCIĄ, Warszawa, Polska 141687878 i dokonanie wpisu: CEBACO HOLDINGS LTD, Larnaca, Cypr.

235228 2017 02 01 A. Wprowadzono zmianę uprawnionego przez wykreślenie wpisu: NAVICORP TRUST POLSKA SPÓŁKA Z OGRANICZONĄ ODPOWIEDZIALNOŚCIĄ, Warszawa, Polska 141687878 i dokonanie wpisu: CEBACO HOLDINGS LTD, Larnaca, Cypr.

236085 2017 02 07 A. Wprowadzono zmianę uprawnionego przez wykreślenie wpisu: „ITALCOLOR” SPÓŁKA Z OGRANICZONĄ ODPOWIEDZIALNOŚCIĄ, Piotrków Trybunalski, Polska 590517594 i dokonanie wpisu: ICA POLSKA SPÓŁKA Z OGRANICZONĄ ODPOWIEDZIALNOŚCIĄ, Piotrków Trybunalski, Polska 362839104.

236086 2017 02 07 A. Wprowadzono zmianę uprawnionego przez wykreślenie wpisu: „ITALCOLOR” SPÓŁKA Z OGRANICZONĄ ODPOWIEDZIALNOŚCIĄ, Piotrków Trybunalski, Polska 590517594 i dokonanie wpisu: ICA POLSKA SPÓŁKA Z OGRANICZONĄ ODPOWIEDZIALNOŚCIĄ, Piotrków Trybunalski, Polska 362839104.

236110 2017 02 22 A. Wprowadzono zmianę uprawnionego przez wykreślenie wpisu: „F & N AGRO POLSKA” SPÓŁKA Z OGRANICZONĄ ODPOWIEDZIALNOŚCIĄ, Warszawa, Polska i dokonanie wpisu: NUFARM POLSKA SPÓŁKA Z OGRANICZONĄ ODPOWIEDZIALNOŚCIĄ, Warszawa, Polska 010222135.

236363 2017 02 06 A. Wprowadzono zmianę uprawnionego przez wykreślenie wpisu: LUVIER S.C. Michał Ostrowski, Maciej Szuchewicz, Małgorzata Ostrowska, Sopot, Polska 192798078 L'BIOTICA Spółka z ograniczoną odpowiedzialnością, Warszawa,

Polska 140108565 i dokonanie wpisu: LUVIER SPÓŁKA Z OGRANICZONĄ ODPOWIEDZIALNOŚCIĄ, Gdynia, Polska 221623603 L'BIO-TICA Spółka z ograniczoną odpowiedzialnością, Warszawa, Polska 140108565.

236363 2017 02 06 D. Dokonano wpisu: „W dniu 20 października 2016 r. na podstawie postanowienia Sądu Rejonowego Gdańsk-Północ w Gdańsku Wydział IX Gospodarczy – Rejestru Zastawów (sygn. akt GD.IX.Ns-Rej.Za 5759/16/295) wpisano do Rejestru Zastawów pod pozycją 2509383 zastaw rejestrowy na prawie ochronnym udzielonym na znak towarowy R-236363 w celu zabezpieczenia wierzytelności przysługujących MBANK SPÓŁKA AKCYJNA z siedzibą w Warszawie wobec LAKEST INVESTMENTS SPÓŁKA Z OGRANICZONĄ ODPOWIEDZIALNOŚCIĄ z siedzibą w Warszawie”.

236462 2017 02 06 D. Dokonano wpisu: „W dniu 26 września 2016 r. na podstawie postanowienia Sądu Rejonowego dla m.st. Warszawy w Warszawie Wydział XI Gospodarczy – Rejestru Zastawów (sygn. akt WA.XI.Ns-Rej.Za 13724/16/192) wpisano do Rejestru Zastawów pod pozycją 2506302 zastaw rejestrowy na prawie ochronnym udzielonym na znak towarowy R-236462 w celu zabezpieczenia wierzytelności przysługujących ING Bank Śląski Spółka Akcyjna z siedzibą w Katowicach wobec spółki Wydawnictwa Szkolne i Pedagogiczne Spółka Akcyjna z siedzibą w Warszawie”.

236606 2017 02 14 A. Wprowadzono zmianę uprawnionego przez wykreślenie wpisu: „Joart” Joanna i Artur Kuczyńscy Spółka Jawna, Bolesławiec, Polska 020197062 i dokonanie wpisu: JOART SPÓŁKA AKCYJNA, Bolesławiec, Polska 020197062.

236851 2017 02 17 A. Wprowadzono zmianę uprawnionego przez wykreślenie wpisu: Firma Konsultingowo-Handlowa „BS” Stanisław Borowczak, Stary Wiśnicz, Polska 850427269 i dokonanie wpisu: „KERRY POLSKA” SPÓŁKA Z OGRANICZONĄ ODPOWIEDZIALNOŚCIĄ, Oleśnica, Polska 290526094.

237488 2017 02 01 A. Wprowadzono zmianę uprawnionego przez wykreślenie wpisu: MASTERFORM SPÓŁKA AKCYJNA, Świebodzice, Polska 021315871 i dokonanie wpisu: MASTERFORM GRUPA ZETKAMA SPÓŁKA Z OGRANICZONĄ ODPOWIEDZIALNOŚCIĄ, Świebodzice, Polska 361892935.

237906 2017 02 20 A. Wprowadzono zmianę uprawnionego przez wykreślenie wpisu: MONSANTO TECHNOLOGY LLC, (DELAWARE LIMITED LIABILITY COMPANY), ST. LOUIS, Stany Zjednoczone Ameryki i dokonanie wpisu: SUMITOMO CHEMICAL CO., LTD., TOKIO, Japonia.

238086 2017 02 03 A. Wprowadzono zmianę nazwy i siedziby uprawnionego przez wykreślenie wpisu: BESTRADE Spółka z ograniczoną odpowiedzialnością, Rzeszów, Polska 180393882 i dokonanie wpisu: BESTMILK SPÓŁKA Z OGRANICZONĄ ODPOWIEDZIALNOŚCIĄ, Kraśnik, Polska 180393882.

238086 2017 02 03 A. Wprowadzono zmianę siedziby uprawnionego przez wykreślenie wpisu: BESTMILK SPÓŁKA Z OGRANICZONĄ ODPOWIEDZIALNOŚCIĄ, Kraśnik, Polska 180393882 i dokonanie wpisu: BESTMILK SPÓŁKA Z OGRANICZONĄ ODPOWIEDZIALNOŚCIĄ, Warszawa, Polska 180393882.

238116 2017 02 06 D. Dokonano wpisu: „W dniu 26 września 2016 r. na podstawie postanowienia Sądu Rejonowego dla m.st. Warszawy w Warszawie Wydział XI Gospodarczy – Rejestru Zastawów (sygn. akt WA.XI.Ns-Rej.Za 13813/16/571) wpisano do Rejestru Zastawów pod pozycją 2506288 zastaw rejestrowy na prawie ochronnym udzielonym na znak towarowy R-238116 w celu zabezpieczenia wierzytelności przysługujących ING Bank Śląski Spółka Akcyjna z siedzibą w Katowicach wobec spółki Wydawnictwa Szkolne i Pedagogiczne Spółka Akcyjna z siedzibą w Warszawie”.

238759 2017 02 15 D. Dokonano wpisu: „W dniu 24 stycznia 2017 r. na podstawie postanowienia Sądu Rejonowego Katowice-Wschód w Katowicach Wydział IX Gospodarczy – Rejestru Zastawów (sygn. akt KA.IX.Ns-Rej.Za 297/17/920) wpisano do Rejestru

Zastawów pod pozycją 2520011 zastaw rejestrowy na prawie ochronnym udzielonym na znak towarowy R-238759 w celu zabezpieczenia wierzytelności przysługujących SILICON VALLEY BANK z siedzibą w Santa Clara, Stany Zjednoczone Ameryki wobec JEEVES INFORMATION SYSTEM AB z siedzibą w Sztokholmie, Szwecja”.

238877 2017 02 01 A. Wprowadzono zmianę nazwy uprawnionego przez wykreślenie wpisu: PEKLIMAR SPÓŁKA Z OGRANICZONĄ ODPOWIEDZIALNOŚCIĄ, Umienino-Łubki, Polska 140846346 i dokonanie wpisu: PEKLIMAR SPÓŁKA AKCYJNA, Umienino-Łubki, Polska 140846346.

239362 2017 02 23 A. Wprowadzono zmianę uprawnionego przez wykreślenie wpisu: Laboratorium Kosmetyków Naturalnych FARMONA Spółka z ograniczoną odpowiedzialnością, Kraków, Polska 356563730 i dokonanie wpisu: LABORATORIUM KOSMETYKÓW NATURALNYCH FARMONA ASSET SPÓŁKA Z OGRANICZONĄ ODPOWIEDZIALNOŚCIĄ, Kraków, Polska 364309008.

240123 2017 02 10 A. Wprowadzono zmianę uprawnionego przez wykreślenie wpisu: OTMUCHÓW MARKETING SPÓŁKA Z OGRANICZONĄ ODPOWIEDZIALNOŚCIĄ, Otmuchów, Polska 142751791 i dokonanie wpisu: CHOCO-ZAKŁADY PRZEMYSŁU CUKIERNICZEGO OTMUCHÓW S.A. SPÓŁKA KOMANDYTOWA, Otmuchów, Polska 364536170.

240123 2017 02 10 A. Wprowadzono zmianę uprawnionego przez wykreślenie wpisu: CHOCO-ZAKŁADY PRZEMYSŁU CUKIERNICZEGO OTMUCHÓW S.A. SPÓŁKA KOMANDYTOWA, Otmuchów, Polska 364536170 i dokonanie wpisu: PRZEDSIĘBIORSTWO WYROBÓW CUKIERNICZYCH „ODRA” SPÓŁKA AKCYJNA, Brzeg, Polska 531364202.

240314 2017 02 13 A. Wprowadzono zmianę uprawnionego przez wykreślenie wpisu: Mondelez Deutschland Coffee GmbH, Niemcy i dokonanie wpisu: Jacobs Douwe Egberts DE GmbH, Bremen, Niemcy.

240406 2017 02 13 A. Wprowadzono zmianę uprawnionego przez wykreślenie wpisu: Mondelez Deutschland Coffee GmbH, Niemcy i dokonanie wpisu: Jacobs Douwe Egberts DE GmbH, Bremen, Niemcy.

240460 2017 02 07 A. Wprowadzono zmianę uprawnionego przez wykreślenie wpisu: ITALCOLOR Spółka z ograniczoną odpowiedzialnością, Piotrków Trybunalski, Polska 590517594 i dokonanie wpisu: ICA POLSKA SPÓŁKA Z OGRANICZONĄ ODPOWIEDZIALNOŚCIĄ, Piotrków Trybunalski, Polska 362839104.

240951 2017 02 01 A. Wprowadzono zmianę nazwy uprawnionego przez wykreślenie wpisu: PEKLIMAR SPÓŁKA Z OGRANICZONĄ ODPOWIEDZIALNOŚCIĄ, Umienino-Łubki, Polska 140846346 i dokonanie wpisu: PEKLIMAR SPÓŁKA AKCYJNA, Umienino-Łubki, Polska 140846346.

241864 2017 02 15 A. Wprowadzono zmianę uprawnionego przez wykreślenie wpisu: Pińczowskie Zakłady Kamienia Budowlanego Spółka Akcyjna, Warszawa, Polska 000054639 i dokonanie wpisu: KAMIENIE SPÓŁKA Z OGRANICZONĄ ODPOWIEDZIALNOŚCIĄ, Warszawa, Polska 016436570.

242285 2017 02 23 A. Wprowadzono zmianę uprawnionego przez wykreślenie wpisu: PLUS TM GROUP SPÓŁKA Z OGRANICZONĄ ODPOWIEDZIALNOŚCIĄ SPÓŁKA KOMANDYTOWO AKCYJNA, Warszawa, Polska 022218489 i dokonanie wpisu: PLUS TM MANAGEMENT SPÓŁKA Z OGRANICZONĄ ODPOWIEDZIALNOŚCIĄ, Warszawa, Polska 142821528.

242674 2017 02 13 A. Wprowadzono zmianę uprawnionego przez wykreślenie wpisu: ECO CALORIA Spółka z ograniczoną odpowiedzialnością, Starachowice, Polska 260380857 i dokonanie wpisu: THERMICCAL SPÓŁKA Z OGRANICZONĄ ODPOWIEDZIALNOŚCIĄ, Starachowice, Polska 260437310.

243540 2017 02 08 A. Wprowadzono zmianę uprawnionego przez wykreślenie wpisu: Adamed Consumer Healthcare Spółka

Akcyjna, Pieńków, Polska 008027620 i dokonanie wpisu: ADMARKA SPÓŁKA Z OGRANICZONĄ ODPOWIEDZIALNOŚCIĄ, Pieńków, Polska 364297127.

244043 2017 02 10 A. Wprowadzono zmianę uprawnionego przez wykreślenie wpisu: OTMUCHÓW MARKETING SPÓŁKA Z OGRANICZONĄ ODPOWIEDZIALNOŚCIĄ, Otmuchów, Polska 142751791 i dokonanie wpisu: CHOCO-ZAKŁADY PRZEMYSŁU CUKIERNICZEGO OTMUCHÓW S.A. SPÓŁKA KOMANDYTOWA, Otmuchów, Polska 364536170.

244043 2017 02 10 A. Wprowadzono zmianę uprawnionego przez wykreślenie wpisu: CHOCO-ZAKŁADY PRZEMYSŁU CUKIERNICZEGO OTMUCHÓW S.A. SPÓŁKA KOMANDYTOWA, Otmuchów, Polska 364536170 i dokonanie wpisu: PRZEDSIĘBIORSTWO WYROBÓW CUKIERNICZYCH „ODRA” SPÓŁKA AKCYJNA, Brzeg, Polska 531364202.

244306 2017 02 15 A. Wprowadzono zmianę uprawnionego przez wykreślenie wpisu: „OCHNIK” Spółka z ograniczoną odpowiedzialnością, Garwolin, Polska 005176399 i dokonanie wpisu: OCHNIK SPÓŁKA AKCYJNA, Garwolin, Polska 005176399.

244961 2017 02 03 A. Wprowadzono zmianę uprawnionego przez wykreślenie wpisu: Adamed Consumer Healthcare Spółka Akcyjna, Pieńków, Polska 008027620 i dokonanie wpisu: ADMARKA SPÓŁKA Z OGRANICZONĄ ODPOWIEDZIALNOŚCIĄ, Pieńków, Polska 364297127.

245038 2017 02 01 A. Wprowadzono zmianę uprawnionego przez wykreślenie wpisu: PEKLIMAR SPÓŁKA Z OGRANICZONĄ ODPOWIEDZIALNOŚCIĄ, Umienino-Łubki, Polska 140846346 i dokonanie wpisu: PEKLIMAR SPÓŁKA AKCYJNA, Umienino-Łubki, Polska 140846346.

245351 2017 02 01 A. Wprowadzono zmianę uprawnionego przez wykreślenie wpisu: CONHPOL-BIS SPÓŁKA Z OGRANICZONĄ ODPOWIEDZIALNOŚCIĄ, Stanisław Dolny, Polska 356363712 i dokonanie wpisu: CELEBRITY SPÓŁKA Z OGRANICZONĄ ODPOWIEDZIALNOŚCIĄ SPÓŁKA KOMANDYTOWA, Stanisław Dolny, Polska 123073943.

245772 2017 02 01 A. Wprowadzono zmianę uprawnionego przez wykreślenie wpisu: PEKLIMAR SPÓŁKA Z OGRANICZONĄ ODPOWIEDZIALNOŚCIĄ, Umienino-Łubki, Polska 140846346 i dokonanie wpisu: PEKLIMAR SPÓŁKA AKCYJNA, Umienino-Łubki, Polska 140846346.

246322 2017 02 07 A. Wprowadzono zmianę uprawnionego przez wykreślenie wpisu: ITALCOLOR Spółka z ograniczoną odpowiedzialnością, Piotrków Trybunalski, Polska 590517594 i dokonanie wpisu: ICA POLSKA SPÓŁKA Z OGRANICZONĄ ODPOWIEDZIALNOŚCIĄ, Piotrków Trybunalski, Polska 362839104.

246323 2017 02 07 A. Wprowadzono zmianę uprawnionego przez wykreślenie wpisu: ITALCOLOR Spółka z ograniczoną odpowiedzialnością, Piotrków Trybunalski, Polska 590517594 i dokonanie wpisu: ICA POLSKA SPÓŁKA Z OGRANICZONĄ ODPOWIEDZIALNOŚCIĄ, Piotrków Trybunalski, Polska 362839104.

246324 2017 02 07 A. Wprowadzono zmianę uprawnionego przez wykreślenie wpisu: ITALCOLOR Spółka z ograniczoną odpowiedzialnością, Piotrków Trybunalski, Polska 590517594 i dokonanie wpisu: ICA POLSKA SPÓŁKA Z OGRANICZONĄ ODPOWIEDZIALNOŚCIĄ, Piotrków Trybunalski, Polska 362839104.

246325 2017 02 07 A. Wprowadzono zmianę uprawnionego przez wykreślenie wpisu: ITALCOLOR Spółka z ograniczoną odpowiedzialnością, Piotrków Trybunalski, Polska 590517594 i dokonanie wpisu: ICA POLSKA SPÓŁKA Z OGRANICZONĄ ODPOWIEDZIALNOŚCIĄ, Piotrków Trybunalski, Polska 362839104.

246646 2017 02 13 A. Wprowadzono zmianę uprawnionego przez wykreślenie wpisu: PIOTR I PAWEŁ SPÓŁKA AKCYJNA, Poznań, Polska 004800878 i dokonanie wpisu: GRUPA PIOTR I PAWEŁ

SPÓŁKA Z OGRANICZONĄ ODPOWIEDZIALNOŚCIĄ, Poznań, Polska 302725070.

246703 2017 02 01 A. Wprowadzono zmianę uprawnionego przez wykreślenie wpisu: PEKLIMAR SPÓŁKA Z OGRANICZONĄ ODPOWIEDZIALNOŚCIĄ, Umienino-Łubki, Polska 140846346 i dokonanie wpisu: PEKLIMAR SPÓŁKA AKCYJNA, Umienino-Łubki, Polska 140846346.

246821 2017 02 08 A. Wprowadzono zmianę uprawnionego przez wykreślenie wpisu: KUPIEC SPÓŁKA Z OGRANICZONĄ ODPOWIEDZIALNOŚCIĄ, Paprotnia, Polska 311604510 i dokonanie wpisu: TECHRONT SPÓŁKA Z OGRANICZONĄ ODPOWIEDZIALNOŚCIĄ SPÓŁKA KOMANDYTOWO-AKCYJNA, Warszawa, 146989377.

246821 2017 02 08 A. Wprowadzono zmianę uprawnionego przez wykreślenie wpisu: TECHRONT SPÓŁKA Z OGRANICZONĄ ODPOWIEDZIALNOŚCIĄ SPÓŁKA KOMANDYTOWO-AKCYJNA, Warszawa, 146989377 i dokonanie wpisu: KUPIEC MARKETING SPÓŁKA Z OGRANICZONĄ ODPOWIEDZIALNOŚCIĄ, Warszawa, Polska 142754648.

246822 2017 02 08 A. Wprowadzono zmianę uprawnionego przez wykreślenie wpisu: KUPIEC SPÓŁKA Z OGRANICZONĄ ODPOWIEDZIALNOŚCIĄ, Paprotnia, Polska 311604510 i dokonanie wpisu: TECHRONT SPÓŁKA Z OGRANICZONĄ ODPOWIEDZIALNOŚCIĄ SPÓŁKA KOMANDYTOWO-AKCYJNA, Warszawa, 146989377.

246822 2017 02 06 A. Wprowadzono zmianę uprawnionego przez wykreślenie wpisu: TECHRONT SPÓŁKA Z OGRANICZONĄ ODPOWIEDZIALNOŚCIĄ SPÓŁKA KOMANDYTOWO-AKCYJNA, Warszawa, 146989377 i dokonanie wpisu: KUPIEC MARKETING SPÓŁKA Z OGRANICZONĄ ODPOWIEDZIALNOŚCIĄ, Warszawa, Polska 142754648.

247396 2017 02 13 A. Wprowadzono zmianę uprawnionego przez wykreślenie wpisu: PIOTR I PAWEŁ SPÓŁKA AKCYJNA, Poznań, Polska 004800878 i dokonanie wpisu: GRUPA PIOTR I PAWEŁ SPÓŁKA Z OGRANICZONĄ ODPOWIEDZIALNOŚCIĄ, Poznań, Polska 302725070.

247554 2017 02 06 A. Wprowadzono zmianę uprawnionego przez wykreślenie wpisu: ADAMED SPÓŁKA Z OGRANICZONĄ ODPOWIEDZIALNOŚCIĄ, Pieńków, Polska 011369567 i dokonanie wpisu: ADMARKA SPÓŁKA Z OGRANICZONĄ ODPOWIEDZIALNOŚCIĄ, Pieńków, Polska 364297127.

247556 2017 02 06 A. Wprowadzono zmianę uprawnionego przez wykreślenie wpisu: ADAMED SPÓŁKA Z OGRANICZONĄ ODPOWIEDZIALNOŚCIĄ, Pieńków, Polska 011369567 i dokonanie wpisu: ADMARKA SPÓŁKA Z OGRANICZONĄ ODPOWIEDZIALNOŚCIĄ, Pieńków, Polska 364297127.

247562 2017 02 13 A. Wprowadzono zmianę uprawnionego przez wykreślenie wpisu: PIOTR I PAWEŁ SPÓŁKA AKCYJNA, Poznań, Polska 004800878 i dokonanie wpisu: GRUPA PIOTR I PAWEŁ SPÓŁKA Z OGRANICZONĄ ODPOWIEDZIALNOŚCIĄ, Poznań, Polska 302725070.

247578 2017 02 06 A. Wprowadzono zmianę uprawnionego przez wykreślenie wpisu: ADAMED SPÓŁKA Z OGRANICZONĄ ODPOWIEDZIALNOŚCIĄ, Pieńków, Polska 011369567 i dokonanie wpisu: ADMARKA SPÓŁKA Z OGRANICZONĄ ODPOWIEDZIALNOŚCIĄ, Pieńków, Polska 364297127.

248158 2017 02 02 A. Wprowadzono zmianę uprawnionego przez wykreślenie wpisu: BUDOKRUSZ SPÓŁKA Z OGRANICZONĄ ODPOWIEDZIALNOŚCIĄ, Odrano Wola, Polska 015561474 i dokonanie wpisu: BUDOKRUSZ SPÓŁKA AKCYJNA, Odrano Wola, Polska 015561474.

248159 2017 02 02 A. Wprowadzono zmianę uprawnionego przez wykreślenie wpisu: BUDOKRUSZ SPÓŁKA Z OGRANICZONĄ ODPOWIEDZIALNOŚCIĄ, Odrano Wola, Polska 015561474 i dokonanie wpisu: BUDOKRUSZ SPÓŁKA AKCYJNA, Odrano Wola, Polska 015561474.

248160 2017 02 02 A. Wprowadzono zmianę uprawnionego przez wykreślenie wpisu: BUDOKRUSZ SPÓŁKA Z OGRANICZONĄ ODPOWIEDZIALNOŚCIĄ, Odrano Wola, Polska 015561474 i dokonanie wpisu: BUDOKRUSZ SPÓŁKA AKCYJNA, Odrano Wola, Polska 015561474.

248223 2017 02 06 A. Wprowadzono zmianę uprawnionego przez wykreślenie wpisu: ADAMED SPÓŁKA Z OGRANICZONĄ ODPOWIEDZIALNOŚCIĄ, Pieńków, Polska 011369567 i dokonanie wpisu: ADMARKA SPÓŁKA Z OGRANICZONĄ ODPOWIEDZIALNOŚCIĄ, Pieńków, Polska 364297127.

248273 2017 02 08 A. Wprowadzono zmianę uprawnionego przez wykreślenie wpisu: RYBNICKIE ZAKŁADY NAPRAWCZE SPÓŁKA Z OGRANICZONĄ ODPOWIEDZIALNOŚCIĄ, Rybnik, Polska 277624349 i dokonanie wpisu: RUE SPÓŁKA Z OGRANICZONĄ ODPOWIEDZIALNOŚCIĄ, Rybnik, Polska 277590739.

248583 2017 02 13 A. Wprowadzono zmianę uprawnionego przez wykreślenie wpisu: Mondelez Deutschland Coffee GmbH, Bremen, Niemcy i dokonanie wpisu: Jacobs Douwe Egberts DE GmbH, Bremen, Niemcy.

248721 2017 02 14 A. Wprowadzono zmianę uprawnionego przez wykreślenie wpisu: HOMELAND HOUSEWARES, LLC, LOS ANGELES, Stany Zjednoczone Ameryki i dokonanie wpisu: CAPBRAN HOLDINGS, LLC, Los Angeles, Stany Zjednoczone Ameryki.

248892 2017 02 02 A. Wprowadzono zmianę uprawnionego przez wykreślenie wpisu: BUDOKRUSZ SPÓŁKA Z OGRANICZONĄ ODPOWIEDZIALNOŚCIĄ, Odrano Wola, Polska 015561474 i dokonanie wpisu: BUDOKRUSZ SPÓŁKA AKCYJNA, Odrano Wola, Polska 015561474.

248893 2017 02 02 A. Wprowadzono zmianę uprawnionego przez wykreślenie wpisu: BUDOKRUSZ SPÓŁKA Z OGRANICZONĄ ODPOWIEDZIALNOŚCIĄ, Odrano Wola, Polska 015561474 i dokonanie wpisu: BUDOKRUSZ SPÓŁKA AKCYJNA, Odrano Wola, Polska 015561474.

248894 2017 02 02 A. Wprowadzono zmianę uprawnionego przez wykreślenie wpisu: BUDOKRUSZ SPÓŁKA Z OGRANICZONĄ ODPOWIEDZIALNOŚCIĄ, Odrano Wola, Polska 015561474 i dokonanie wpisu: BUDOKRUSZ SPÓŁKA AKCYJNA, Odrano Wola, Polska 015561474.

249861 2017 02 08 A. Wprowadzono zmianę uprawnionego przez wykreślenie wpisu: ADAMED CONSUMER HEALTHCARE SPÓŁKA AKCYJNA, Pieńków, Polska 008027620 i dokonanie wpisu: ADMARKA SPÓŁKA Z OGRANICZONĄ ODPOWIEDZIALNOŚCIĄ, Pieńków, Polska 364297127.

250156 2017 02 17 A. Wprowadzono zmianę uprawnionego przez wykreślenie wpisu: OTCF SPÓŁKA Z OGRANICZONĄ ODPOWIEDZIALNOŚCIĄ, Wieliczka, Polska 356630870 i dokonanie wpisu: OTCF SPÓŁKA AKCYJNA, Wieliczka, Polska 356630870.

250300 2017 02 03 A. Wprowadzono zmianę uprawnionego przez wykreślenie wpisu: ADAMED CONSUMER HEALTHCARE SPÓŁKA AKCYJNA, Czosnów, Polska 008027620 i dokonanie wpisu: ADMARKA SPÓŁKA Z OGRANICZONĄ ODPOWIEDZIALNOŚCIĄ, Pieńków, Polska 364297127.

250342 2017 02 03 A. Wprowadzono zmianę uprawnionego przez wykreślenie wpisu: ADAMED CONSUMER HEALTHCARE SPÓŁKA AKCYJNA, Pieńków, Polska 008027620 i dokonanie wpisu: ADMARKA SPÓŁKA Z OGRANICZONĄ ODPOWIEDZIALNOŚCIĄ, Pieńków, Polska 364297127.

250369 2017 02 06 A. Wprowadzono zmianę uprawnionego przez wykreślenie wpisu: WYDAWNICTWO ZWIERCIAŁO SPÓŁKA Z OGRANICZONĄ ODPOWIEDZIALNOŚCIĄ, Warszawa, Polska 017400479 i dokonanie wpisu: LARGO SPÓŁKA Z OGRANICZONĄ ODPOWIEDZIALNOŚCIĄ, Łoś, Polska.

250846 2017 02 13 A. Wprowadzono zmianę uprawnionego przez wykreślenie wpisu: ECO CALORIA Spółka z ograniczoną

odpowiedzialnością, Starachowice, Polska 260380857 i dokonanie wpisu: THERMICCAL SPÓŁKA Z OGRANICZONĄ ODPOWIEDZIALNOŚCIĄ, Starachowice, Polska 260437310.

251593 2017 02 06 D. Wykreślono wpis: „W dniu 1 sierpnia 2014 r. na podstawie postanowienia Sądu Rejonowego w Rzeszowie Wydział IX Gospodarczy – Rejestru Zastawów (sygn. akt RZ.IX.Ns-Rej.Za 2371/14/106) wpisano do Rejestru Zastawów pod pozycją 2410593 zastaw rejestrowy na prawie ochronnym udzielonym na znak towarowy R-251593 w celu zabezpieczenia wierzytelności przysługujących Barclays Bank PLC z siedzibą w Londynie, Wielka Brytania wobec Zielona Budka (Mielec) Spółka z ograniczoną odpowiedzialnością z siedzibą w Mielcu”.

251593 2017 02 06 D. Wykreślono wpis: „W dniu 31 lipca 2014 r. na podstawie postanowienia Sądu Rejonowego w Rzeszowie Wydział IX Gospodarczy – Rejestru Zastawów (sygn. akt RZ.IX.Ns-Rej.Za 2381/14/427) wpisano do Rejestru Zastawów pod pozycją 2410497 zastaw rejestrowy na prawie ochronnym udzielonym na znak towarowy R-251593 w celu zabezpieczenia wierzytelności przysługujących Barclays Bank PLC z siedzibą w Londynie, Wielka Brytania wobec Zielona Budka (Mielec) Spółka z ograniczoną odpowiedzialnością z siedzibą w Mielcu”.

251773 2017 02 20 A. Wprowadzono zmianę uprawnionego przez wykreślenie wpisu: AB DEVELOPMENT SPÓŁKA Z OGRANICZONĄ ODPOWIEDZIALNOŚCIĄ, Warszawa, Polska 141073857 i dokonanie wpisu: MK Limited, Valletta, Malta.

251819 2017 02 06 D. Dokonano wpisu: „W dniu 26 września 2016 r. na podstawie postanowienia Sądu Rejonowego dla m.st. Warszawy w Warszawie Wydział XI Gospodarczy – Rejestru Zastawów (sygn. akt WA.XI.Ns-Rej.Za 13817/16/175) wpisano do Rejestru Zastawów pod pozycją 2506303 zastaw rejestrowy na prawie ochronnym udzielonym na znak towarowy R-251819 w celu zabezpieczenia wierzytelności przysługujących ING Bank Śląski Spółka Akcyjna z siedzibą w Katowicach wobec spółki Wydawnictwa Szkolne i Pedagogiczne Spółka Akcyjna z siedzibą w Warszawie”.

252258 2017 02 03 A. Wprowadzono zmianę uprawnionego przez wykreślenie wpisu: Adamed Consumer Healthcare Spółka Akcyjna, Pieńków, Polska 008027620 i dokonanie wpisu: ADMARKA SPÓŁKA Z OGRANICZONĄ ODPOWIEDZIALNOŚCIĄ, Pieńków, Polska 364297127.

252707 2017 02 06 A. Wprowadzono zmianę uprawnionego przez wykreślenie wpisu: CHEMAT SPÓŁKA Z OGRANICZONĄ ODPOWIEDZIALNOŚCIĄ, Konin, Polska 300083726 i dokonanie wpisu: DR KRYSZTOF ZIEMSKI & PARTNERS SPÓŁKA Z OGRANICZONĄ ODPOWIEDZIALNOŚCIĄ KAEMZET SPÓŁKA KOMANDYTOWO-AKCYJNA, Poznań, Polska 302560917.

252707 2017 02 06 A. Wprowadzono zmianę uprawnionego przez wykreślenie wpisu: DR KRYSZTOF ZIEMSKI & PARTNERS SPÓŁKA Z OGRANICZONĄ ODPOWIEDZIALNOŚCIĄ KAEMZET SPÓŁKA KOMANDYTOWO-AKCYJNA, Poznań, Polska 302560917 i dokonanie wpisu: BIOETOH SPÓŁKA Z OGRANICZONĄ ODPOWIEDZIALNOŚCIĄ, Oborniki, Polska 302543540.

252707 2017 02 06 A. Wprowadzono zmianę uprawnionego przez wykreślenie wpisu: BIOETOH SPÓŁKA Z OGRANICZONĄ ODPOWIEDZIALNOŚCIĄ, Oborniki, Polska 302543540 i dokonanie wpisu: ZU&JW TRADEMARK SPÓŁKA Z OGRANICZONĄ ODPOWIEDZIALNOŚCIĄ, Konin, Polska 363874522.

252798 2017 02 06 A. Wprowadzono zmianę uprawnionego przez wykreślenie wpisu: ADAMED SPÓŁKA Z OGRANICZONĄ ODPOWIEDZIALNOŚCIĄ, Pieńków, Polska 011369567 i dokonanie wpisu: ADMARKA SPÓŁKA Z OGRANICZONĄ ODPOWIEDZIALNOŚCIĄ, Pieńków, Polska 364297127.

252801 2017 02 06 A. Wprowadzono zmianę uprawnionego przez wykreślenie wpisu: FUNDACJA JEST AKCJA!, Warszawa, Polska 142758853; IBOOKING SPÓŁKA Z OGRANICZONĄ ODPOWIE-

DZIAŁNOŚCIĄ, Warszawa, Polska 140710760 i dokonanie wpisu: FUNDACJA JEST AKCJAI, Warszawa, Polska 142758853; PIOTR ORLICZ-RABIEGA, Warszawa, Polska.

253028 2017 02 06 D. Dokonano wpisu: „W dniu 26 września 2016 r. na podstawie postanowienia Sądu Rejonowego dla m.st. Warszawy w Warszawie Wydział XI Gospodarczy – Rejestru Zastawów (sygn. akt WA.XI.Ns-Rej.Za 13833/16/213) wpisano do Rejestru Zastawów pod pozycją 2506289 zastaw rejestrowy na prawie ochronnym udzielonym na znak towarowy R-253028 w celu zabezpieczenia wierzytelności przysługujących ING Bank Śląski Spółka Akcyjna z siedzibą w Katowicach wobec spółki Wydawnictwa Szkolne i Pedagogiczne Spółka Akcyjna z siedzibą w Warszawie”.

253030 2017 02 06 D. Dokonano wpisu: „W dniu 26 września 2016 r. na podstawie postanowienia Sądu Rejonowego dla m.st. Warszawy w Warszawie Wydział XI Gospodarczy – Rejestru Zastawów (sygn. akt WA.XI.Ns-Rej.Za 13831/16/411) wpisano do Rejestru Zastawów pod pozycją 2506285 zastaw rejestrowy na prawie ochronnym udzielonym na znak towarowy R-253030 w celu zabezpieczenia wierzytelności przysługujących ING Bank Śląski Spółka Akcyjna z siedzibą w Katowicach wobec spółki Wydawnictwa Szkolne i Pedagogiczne Spółka Akcyjna z siedzibą w Warszawie”.

253313 2017 02 08 A. Wprowadzono zmianę uprawnionego przez wykreślenie wpisu: ADAMED CONSUMER HEALTHCARE SPÓŁKA AKCYJNA, Pieńków, Polska 008027620 i dokonanie wpisu: ADMARKA SPÓŁKA Z OGRANICZONĄ ODPOWIEDZIALNOŚCIĄ, Pieńków, Polska 364297127.

253315 2017 02 08 A. Wprowadzono zmianę uprawnionego przez wykreślenie wpisu: ADAMED CONSUMER HEALTHCARE SPÓŁKA AKCYJNA, Pieńków, Polska 008027620 i dokonanie wpisu: ADMARKA SPÓŁKA Z OGRANICZONĄ ODPOWIEDZIALNOŚCIĄ, Pieńków, Polska 364297127.

253317 2017 02 08 A. Wprowadzono zmianę uprawnionego przez wykreślenie wpisu: ADAMED CONSUMER HEALTHCARE SPÓŁKA AKCYJNA, Pieńków, Polska 008027620 i dokonanie wpisu: ADMARKA SPÓŁKA Z OGRANICZONĄ ODPOWIEDZIALNOŚCIĄ, Pieńków, Polska 364297127.

253318 2017 02 08 A. Wprowadzono zmianę uprawnionego przez wykreślenie wpisu: ADAMED CONSUMER HEALTHCARE SPÓŁKA AKCYJNA, Pieńków, Polska 008027620 i dokonanie wpisu: ADMARKA SPÓŁKA Z OGRANICZONĄ ODPOWIEDZIALNOŚCIĄ, Pieńków, Polska 364297127.

253319 2017 02 08 A. Wprowadzono zmianę uprawnionego przez wykreślenie wpisu: ADAMED CONSUMER HEALTHCARE SPÓŁKA AKCYJNA, Pieńków, Polska 008027620 i dokonanie wpisu: ADMARKA SPÓŁKA Z OGRANICZONĄ ODPOWIEDZIALNOŚCIĄ, Pieńków, Polska 364297127.

253780 2017 02 03 A. Wprowadzono zmianę uprawnionego przez wykreślenie wpisu: ADAMED CONSUMER HEALTHCARE SPÓŁKA AKCYJNA, Pieńków, Polska 008027620 i dokonanie wpisu: ADMARKA SPÓŁKA Z OGRANICZONĄ ODPOWIEDZIALNOŚCIĄ, Pieńków, Polska 364297127.

253952 2017 02 13 A. Wprowadzono zmianę uprawnionego przez wykreślenie wpisu: Mondelez Deutschland Coffee GmbH, Bremen, Niemcy i dokonanie wpisu: Jacobs Douwe Egberts DE GmbH, Bremen, Niemcy.

254068 2017 02 02 A. Wprowadzono zmianę siedziby uprawnionego przez wykreślenie wpisu: SFINKS POLSKA SPÓŁKA AKCYJNA, Łódź, Polska 472247798 i dokonanie wpisu: SFINKS POLSKA SPÓŁKA AKCYJNA, Piaseczno, Polska 472247798.

254087 2017 02 01 A. Wprowadzono zmianę uprawnionego przez wykreślenie wpisu: „OTTIMO SYSTEMS” SPÓŁKA Z OGRANICZONĄ ODPOWIEDZIALNOŚCIĄ SPÓŁKA KOMANDYTOWO-AKCYJNA, Lubliniec, Polska 243139971 i dokonanie wpisu: OTTIMO SYSTEMS SPÓŁKA Z OGRANICZONĄ ODPOWIEDZIALNOŚCIĄ SPÓŁKA KOMANDYTOWA, Lubliniec, Polska 243139971.

254088 2017 02 01 A. Wprowadzono zmianę uprawnionego przez wykreślenie wpisu: „OTTIMO SYSTEMS” SPÓŁKA Z OGRANICZONĄ ODPOWIEDZIALNOŚCIĄ SPÓŁKA KOMANDYTOWO-AKCYJNA, Lubliniec, Polska 243139971 i dokonanie wpisu: OTTIMO SYSTEMS SPÓŁKA Z OGRANICZONĄ ODPOWIEDZIALNOŚCIĄ SPÓŁKA KOMANDYTOWA, Lubliniec, Polska 243139971.

254566 2017 02 01 A. Wprowadzono zmianę siedziby uprawnionego przez wykreślenie wpisu: SFINKS POLSKA SPÓŁKA AKCYJNA, Łódź, Polska 472247798 i dokonanie wpisu: SFINKS POLSKA SPÓŁKA AKCYJNA, Piaseczno, Polska 472247798.

254567 2017 02 01 A. Wprowadzono zmianę siedziby uprawnionego przez wykreślenie wpisu: SFINKS POLSKA SPÓŁKA AKCYJNA, Łódź, Polska 472247798 i dokonanie wpisu: SFINKS POLSKA SPÓŁKA AKCYJNA, Piaseczno, Polska 472247798.

255024 2017 02 10 A. Wprowadzono zmianę uprawnionego przez wykreślenie wpisu: OTMUCHÓW MARKETING SPÓŁKA Z OGRANICZONĄ ODPOWIEDZIALNOŚCIĄ, Otmuchów, Polska 142751791 i dokonanie wpisu: CHOCO-ZAKŁADY PRZEMYSŁU CUKIERNICZEGO OTMUCHÓW S.A. SPÓŁKA KOMANDYTOWA, Otmuchów, Polska 364536170.

255024 2017 02 10 A. Wprowadzono zmianę uprawnionego przez wykreślenie wpisu: CHOCO-ZAKŁADY PRZEMYSŁU CUKIERNICZEGO OTMUCHÓW S.A. SPÓŁKA KOMANDYTOWA, Otmuchów, Polska 364536170 i dokonanie wpisu: PRZEDSIĘBIORSTWO WYROBÓW CUKIERNICZYCH „ODRA” SPÓŁKA AKCYJNA, Brzeg, Polska 531364202.

255025 2017 02 10 A. Wprowadzono zmianę uprawnionego przez wykreślenie wpisu: OTMUCHÓW MARKETING SPÓŁKA Z OGRANICZONĄ ODPOWIEDZIALNOŚCIĄ, Otmuchów, Polska 142751791 i dokonanie wpisu: CHOCO-ZAKŁADY PRZEMYSŁU CUKIERNICZEGO OTMUCHÓW S.A. SPÓŁKA KOMANDYTOWA, Otmuchów, Polska 364536170.

255025 2017 02 10 A. Wprowadzono zmianę uprawnionego przez wykreślenie wpisu: CHOCO-ZAKŁADY PRZEMYSŁU CUKIERNICZEGO OTMUCHÓW S.A. SPÓŁKA KOMANDYTOWA, Otmuchów, Polska 364536170 i dokonanie wpisu: PRZEDSIĘBIORSTWO WYROBÓW CUKIERNICZYCH „ODRA” SPÓŁKA AKCYJNA, Brzeg, Polska 531364202.

255255 2017 02 06 D. Wykreślono wpis: „W dniu 31 lipca 2014 r. na podstawie postanowienia Sądu Rejonowego w Rzeszowie Wydział IX Gospodarczy – Rejestru Zastawów (sygn. akt RZ.IX.Ns-Rej.Za 2333/14/624) wpisano do Rejestru Zastawów pod pozycją 2410495 zastaw rejestrowy na prawie ochronnym udzielonym na znak towarowy R-255255 w celu zabezpieczenia wierzytelności przysługujących Barclays Bank PLC z siedzibą w Londynie, Wielka Brytania wobec Zielona Budka (Mielec) Spółka z ograniczoną odpowiedzialnością z siedzibą w Mielcu”.

255255 2017 02 06 D. Wykreślono wpis: „W dniu 31 lipca 2014 r. na podstawie postanowienia Sądu Rejonowego w Rzeszowie Wydział IX Gospodarczy – Rejestru Zastawów (sygn. akt RZ.IX.Ns-Rej.Za 2340/14/742) wpisano do Rejestru Zastawów pod pozycją 2410494 zastaw rejestrowy na prawie ochronnym udzielonym na znak towarowy R-255255 w celu zabezpieczenia wierzytelności przysługujących Barclays Bank PLC z siedzibą w Londynie, Wielka Brytania wobec Zielona Budka (Mielec) Spółka z ograniczoną odpowiedzialnością z siedzibą w Mielcu”.

255737 2017 02 22 A. Wprowadzono zmianę uprawnionego przez wykreślenie wpisu: F&N AGRO POLSKA SPÓŁKA Z OGRANICZONĄ ODPOWIEDZIALNOŚCIĄ, Warszawa, Polska i dokonanie wpisu: NUFARM POLSKA SPÓŁKA Z OGRANICZONĄ ODPOWIEDZIALNOŚCIĄ, Warszawa, Polska 010222135.

255738 2017 02 21 A. Wprowadzono zmianę uprawnionego przez wykreślenie wpisu: F&N AGRO POLSKA SPÓŁKA Z OGRANICZONĄ ODPOWIEDZIALNOŚCIĄ, Warszawa, Polska i dokonanie

wpisu: NUFARM POLSKA SPÓŁKA Z OGRANICZONĄ ODPOWIEDZIALNOŚCIĄ, Warszawa, Polska 010222135.

255739 2017 02 21 A. Wprowadzono zmianę uprawnionego przez wykreślenie wpisu: F&N AGRO POLSKA SPÓŁKA Z OGRANICZONĄ ODPOWIEDZIALNOŚCIĄ, Warszawa, Polska i dokonanie wpisu: NUFARM POLSKA SPÓŁKA Z OGRANICZONĄ ODPOWIEDZIALNOŚCIĄ, Warszawa, Polska 010222135.

255740 2017 02 21 A. Wprowadzono zmianę uprawnionego przez wykreślenie wpisu: F&N AGRO POLSKA SPÓŁKA Z OGRANICZONĄ ODPOWIEDZIALNOŚCIĄ, Warszawa, Polska i dokonanie wpisu: NUFARM POLSKA SPÓŁKA Z OGRANICZONĄ ODPOWIEDZIALNOŚCIĄ, Warszawa, Polska 010222135.

255741 2017 02 21 A. Wprowadzono zmianę uprawnionego przez wykreślenie wpisu: F&N AGRO POLSKA SPÓŁKA Z OGRANICZONĄ ODPOWIEDZIALNOŚCIĄ, Warszawa, Polska i dokonanie wpisu: NUFARM POLSKA SPÓŁKA Z OGRANICZONĄ ODPOWIEDZIALNOŚCIĄ, Warszawa, Polska 010222135.

256144 2017 02 08 A. Wprowadzono zmianę uprawnionego przez wykreślenie wpisu: ADAMED CONSUMER HEALTHCARE SPÓŁKA AKCYJNA, Pieńków, Polska 008027620 i dokonanie wpisu: ADMARKA SPÓŁKA Z OGRANICZONĄ ODPOWIEDZIALNOŚCIĄ, Pieńków, Polska 364297127.

256145 2017 02 08 A. Wprowadzono zmianę uprawnionego przez wykreślenie wpisu: ADAMED CONSUMER HEALTHCARE SPÓŁKA AKCYJNA, Pieńków, Polska 008027620 i dokonanie wpisu: ADMARKA SPÓŁKA Z OGRANICZONĄ ODPOWIEDZIALNOŚCIĄ, Pieńków, Polska 364297127.

256153 2017 02 17 A. Wprowadzono zmianę uprawnionego przez wykreślenie wpisu: OTCF SPÓŁKA Z OGRANICZONĄ ODPOWIEDZIALNOŚCIĄ, Wieliczka, Polska 356630870 i dokonanie wpisu: OTCF SPÓŁKA AKCYJNA, Wieliczka, Polska 356630870.

256154 2017 02 17 A. Wprowadzono zmianę uprawnionego przez wykreślenie wpisu: OTCF SPÓŁKA Z OGRANICZONĄ ODPOWIEDZIALNOŚCIĄ, Wieliczka, Polska 356630870 i dokonanie wpisu: OTCF SPÓŁKA AKCYJNA, Wieliczka, Polska 356630870.

256369 2017 02 14 A. Wprowadzono zmianę nazwy uprawnionego przez wykreślenie wpisu: GENOXA SPÓŁKA Z OGRANICZONĄ ODPOWIEDZIALNOŚCIĄ, Rzucewo, Polska 221524108 i dokonanie wpisu: GENLOXA SPÓŁKA Z OGRANICZONĄ ODPOWIEDZIALNOŚCIĄ, Rzucewo, Polska 221524108.

257250 2017 02 10 A. Wprowadzono zmianę uprawnionego przez wykreślenie wpisu: OTMUCHÓW MARKETING SPÓŁKA Z OGRANICZONĄ ODPOWIEDZIALNOŚCIĄ, Otmuchów, Polska 142751791 i dokonanie wpisu: CHOCO-ZAKŁADY PRZEMYSŁU CUKIERNICZEGO OTMUCHÓW S.A. SPÓŁKA KOMANDYTOWA, Otmuchów, Polska 364536170.

257250 2017 02 10 A. Wprowadzono zmianę uprawnionego przez wykreślenie wpisu: CHOCO-ZAKŁADY PRZEMYSŁU CUKIERNICZEGO OTMUCHÓW S.A. SPÓŁKA KOMANDYTOWA, Otmuchów, Polska 364536170 i dokonanie wpisu: PRZEDSIĘBIORSTWO WYROBÓW CUKIERNICZYCH „ODRA” SPÓŁKA AKCYJNA, Brzeg, Polska 531364202.

257252 2017 02 10 A. Wprowadzono zmianę uprawnionego przez wykreślenie wpisu: OTMUCHÓW MARKETING SPÓŁKA Z OGRANICZONĄ ODPOWIEDZIALNOŚCIĄ, Otmuchów, Polska 142751791 i dokonanie wpisu: CHOCO-ZAKŁADY PRZEMYSŁU CUKIERNICZEGO OTMUCHÓW S.A. SPÓŁKA KOMANDYTOWA, Otmuchów, Polska 364536170.

257252 2017 02 10 A. Wprowadzono zmianę uprawnionego przez wykreślenie wpisu: CHOCO-ZAKŁADY PRZEMYSŁU CUKIERNICZEGO OTMUCHÓW S.A. SPÓŁKA KOMANDYTOWA, Otmuchów, Polska 364536170 i dokonanie wpisu: PRZEDSIĘBIORSTWO WYROBÓW CUKIERNICZYCH „ODRA” SPÓŁKA AKCYJNA, Brzeg, Polska 531364202.

257253 2017 02 10 A. Wprowadzono zmianę uprawnionego przez wykreślenie wpisu: OTMUCHÓW MARKETING SPÓŁKA Z OGRANICZONĄ ODPOWIEDZIALNOŚCIĄ, Otmuchów, Polska 142751791 i dokonanie wpisu: CHOCO-ZAKŁADY PRZEMYSŁU CUKIERNICZEGO OTMUCHÓW S.A. SPÓŁKA KOMANDYTOWA, Otmuchów, Polska 364536170.

257253 2017 02 10 A. Wprowadzono zmianę uprawnionego przez wykreślenie wpisu: CHOCO-ZAKŁADY PRZEMYSŁU CUKIERNICZEGO OTMUCHÓW S.A. SPÓŁKA KOMANDYTOWA, Otmuchów, Polska 364536170 i dokonanie wpisu: PRZEDSIĘBIORSTWO WYROBÓW CUKIERNICZYCH „ODRA” SPÓŁKA AKCYJNA, Brzeg, Polska 531364202.

257254 2017 02 10 A. Wprowadzono zmianę uprawnionego przez wykreślenie wpisu: OTMUCHÓW MARKETING SPÓŁKA Z OGRANICZONĄ ODPOWIEDZIALNOŚCIĄ, Otmuchów, Polska 142751791 i dokonanie wpisu: CHOCO-ZAKŁADY PRZEMYSŁU CUKIERNICZEGO OTMUCHÓW S.A. SPÓŁKA KOMANDYTOWA, Otmuchów, Polska 364536170.

257254 2017 02 10 A. Wprowadzono zmianę uprawnionego przez wykreślenie wpisu: CHOCO-ZAKŁADY PRZEMYSŁU CUKIERNICZEGO OTMUCHÓW S.A. SPÓŁKA KOMANDYTOWA, Otmuchów, Polska 364536170 i dokonanie wpisu: PRZEDSIĘBIORSTWO WYROBÓW CUKIERNICZYCH „ODRA” SPÓŁKA AKCYJNA, Brzeg, Polska 531364202.

257255 2017 02 10 A. Wprowadzono zmianę uprawnionego przez wykreślenie wpisu: OTMUCHÓW MARKETING SPÓŁKA Z OGRANICZONĄ ODPOWIEDZIALNOŚCIĄ, Otmuchów, Polska 142751791 i dokonanie wpisu: CHOCO-ZAKŁADY PRZEMYSŁU CUKIERNICZEGO OTMUCHÓW S.A. SPÓŁKA KOMANDYTOWA, Otmuchów, Polska 364536170.

257255 2017 02 10 A. Wprowadzono zmianę uprawnionego przez wykreślenie wpisu: CHOCO-ZAKŁADY PRZEMYSŁU CUKIERNICZEGO OTMUCHÓW S.A. SPÓŁKA KOMANDYTOWA, Otmuchów, Polska 364536170 i dokonanie wpisu: PRZEDSIĘBIORSTWO WYROBÓW CUKIERNICZYCH „ODRA” SPÓŁKA AKCYJNA, Brzeg, Polska 531364202.

257523 2017 02 03 A. Wprowadzono zmianę nazwy i siedziby uprawnionego przez wykreślenie wpisu: BESTRADE SPÓŁKA Z OGRANICZONĄ ODPOWIEDZIALNOŚCIĄ, Rzeszów, Polska 180393882 i dokonanie wpisu: BESTMILK SPÓŁKA Z OGRANICZONĄ ODPOWIEDZIALNOŚCIĄ, Kraśnik, Polska 180393882.

257523 2017 02 03 A. Wprowadzono zmianę siedziby uprawnionego przez wykreślenie wpisu: BESTMILK SPÓŁKA Z OGRANICZONĄ ODPOWIEDZIALNOŚCIĄ, Kraśnik, Polska 180393882 i dokonanie wpisu: BESTMILK SPÓŁKA Z OGRANICZONĄ ODPOWIEDZIALNOŚCIĄ, Warszawa, Polska 180393882.

257524 2017 02 03 A. Wprowadzono zmianę nazwy i siedziby uprawnionego przez wykreślenie wpisu: BESTRADE SPÓŁKA Z OGRANICZONĄ ODPOWIEDZIALNOŚCIĄ, Rzeszów, Polska 180393882 i dokonanie wpisu: BESTMILK SPÓŁKA Z OGRANICZONĄ ODPOWIEDZIALNOŚCIĄ, Kraśnik, Polska 180393882.

257524 2017 02 03 A. Wprowadzono zmianę siedziby uprawnionego przez wykreślenie wpisu: BESTMILK SPÓŁKA Z OGRANICZONĄ ODPOWIEDZIALNOŚCIĄ, Warszawa, Polska 180393882 i dokonanie wpisu: BESTMILK SPÓŁKA Z OGRANICZONĄ ODPOWIEDZIALNOŚCIĄ, Warszawa, Polska 180393882.

257525 2017 02 03 A. Wprowadzono zmianę nazwy i siedziby uprawnionego przez wykreślenie wpisu: BESTRADE SPÓŁKA Z OGRANICZONĄ ODPOWIEDZIALNOŚCIĄ, Rzeszów, Polska 180393882 i dokonanie wpisu: BESTMILK SPÓŁKA Z OGRANICZONĄ ODPOWIEDZIALNOŚCIĄ, Kraśnik, Polska 180393882.

257525 2017 02 03 A. Wprowadzono zmianę siedziby uprawnionego przez wykreślenie wpisu: BESTMILK SPÓŁKA Z OGRANICZONĄ ODPOWIEDZIALNOŚCIĄ, Kraśnik, Polska 180393882.

i dokonanie wpisu: BESTMILK SPÓŁKA Z OGRANICZONĄ ODPOWIEDZIALNOŚCIĄ, Warszawa, Polska 180393882.

257526 2017 02 03 A. Wprowadzono zmianę nazwy i siedziby uprawnionego przez wykreślenie wpisu: BESTRADE SPÓŁKA Z OGRANICZONĄ ODPOWIEDZIALNOŚCIĄ, Rzeszów, Polska 180393882 i dokonanie wpisu: BESTMILK SPÓŁKA Z OGRANICZONĄ ODPOWIEDZIALNOŚCIĄ, Krasnik, Polska 180393882.

257526 2017 02 03 A. Wprowadzono zmianę siedziby uprawnionego przez wykreślenie wpisu: BESTMILK SPÓŁKA Z OGRANICZONĄ ODPOWIEDZIALNOŚCIĄ, Kraśnik, Polska 180393882 i dokonanie wpisu: BESTMILK SPÓŁKA Z OGRANICZONĄ ODPOWIEDZIALNOŚCIĄ, Warszawa, Polska 180393882.

257826 2017 02 10 A. Wprowadzono zmianę uprawnionego przez wykreślenie wpisu: OTMUCHÓW MARKETING SPÓŁKA Z OGRANICZONĄ ODPOWIEDZIALNOŚCIĄ, Otmuchów, Polska 142751791 i dokonanie wpisu: CHOCO-ZAKŁADY PRZEMYSŁU CUKIERNICZEGO OTMUCHÓW S.A. SPÓŁKA KOMANDYTOWA, Otmuchów, Polska 364536170.

257826 2017 02 10 A. Wprowadzono zmianę uprawnionego przez wykreślenie wpisu: CHOCO-ZAKŁADY PRZEMYSŁU CUKIERNICZEGO OTMUCHÓW S.A. SPÓŁKA KOMANDYTOWA, Otmuchów, Polska 364536170 i dokonanie wpisu: PRZEDSIĘBIORSTWO WYROBÓW CUKIERNICZYCH „ODRA” SPÓŁKA AKCYJNA, Brzeg, Polska 531364202.

258520 2017 02 06 D. Dokonano wpisu: „W dniu 26 września 2016 r. na podstawie postanowienia Sądu Rejonowego dla m.st. Warszawy w Warszawie Wydział XI Gospodarczy – Rejestru Zastawów (sygn. akt WA.XI.Ns-Rej.Za 13844/16/935) wpisano do Rejestru Zastawów pod pozycją 2506219 zastaw rejestrowy na prawie ochronnym udzielonym na znak towarowy R-258520 w celu zabezpieczenia wierzytelności przysługujących ING Bank Śląski Spółka Akcyjna z siedzibą w Katowicach wobec spółki Wydawnictwa Szkolne i Pedagogiczne Spółka Akcyjna z siedzibą w Warszawie”.

258935 2017 02 17 A. Wprowadzono zmianę uprawnionego przez wykreślenie wpisu: OTCF SPÓŁKA Z OGRANICZONĄ ODPOWIEDZIALNOŚCIĄ, Wieliczka, Polska 356630870 i dokonanie wpisu: OTCF SPÓŁKA AKCYJNA, Wieliczka, Polska 356630870.

259026 2017 02 06 A. Wprowadzono zmianę uprawnionego przez wykreślenie wpisu: International Sushi Bistro Spółka z ograniczoną odpowiedzialnością, Warszawa, Polska 142015052 i dokonanie wpisu: MASTER INVESTMENT SPÓŁKA Z OGRANICZONĄ ODPOWIEDZIALNOŚCIĄ, Warszawa, Polska 146168500.

259041 2017 02 17 A. Wprowadzono zmianę uprawnionego przez wykreślenie wpisu: MODA FORTE GRUPA KREATYWNA I. KUBIAK, J. KŁAK SPÓŁKA JAWNA, Łódź, Polska 471350749 i dokonanie wpisu: Zajda Tomasz, Łódź, Polska.

259097 2017 02 06 A. Wprowadzono zmianę uprawnionego przez wykreślenie wpisu: ADAMED SPÓŁKA Z OGRANICZONĄ ODPOWIEDZIALNOŚCIĄ, Pieńków, Polska 011369567 i dokonanie wpisu: ADMARKA SPÓŁKA Z OGRANICZONĄ ODPOWIEDZIALNOŚCIĄ, Pieńków, Polska 364297127.

259109 2017 02 10 A. Wprowadzono zmianę uprawnionego przez wykreślenie wpisu: OTMUCHÓW MARKETING SPÓŁKA Z OGRANICZONĄ ODPOWIEDZIALNOŚCIĄ, Otmuchów, Polska 142751791 i dokonanie wpisu: CHOCO-ZAKŁADY PRZEMYSŁU CUKIERNICZEGO OTMUCHÓW S.A. SPÓŁKA KOMANDYTOWA, Otmuchów, Polska 364536170.

259109 2017 02 10 A. Wprowadzono zmianę uprawnionego przez wykreślenie wpisu: CHOCO-ZAKŁADY PRZEMYSŁU CUKIERNICZEGO OTMUCHÓW S.A. SPÓŁKA KOMANDYTOWA, Otmuchów, Polska 364536170 i dokonanie wpisu: ZAKŁADY PRZEMYSŁU CUKIERNICZEGO „OTMUCHÓW” SPÓŁKA AKCYJNA, Otmuchów, Polska 531258977.

259645 2017 02 21 A. Wprowadzono zmianę uprawnionego przez wykreślenie wpisu: F&N AGRO POLSKA SPÓŁKA Z OGRANICZONĄ ODPOWIEDZIALNOŚCIĄ, Warszawa, Polska i dokonanie wpisu: NUFARM POLSKA SPÓŁKA Z OGRANICZONĄ ODPOWIEDZIALNOŚCIĄ, Warszawa, Polska 010222135.

259728 2017 02 01 A. Wprowadzono zmianę nazwy uprawnionego przez wykreślenie wpisu: PEKLIMAR SPÓŁKA Z OGRANICZONĄ ODPOWIEDZIALNOŚCIĄ, Umienino-Łubki, Polska 140846346 i dokonanie wpisu: PEKLIMAR SPÓŁKA AKCYJNA, Umienino-Łubki, Polska 140846346.

259959 2017 02 21 A. Wprowadzono zmianę uprawnionego przez wykreślenie wpisu: F&N AGRO POLSKA SPÓŁKA Z OGRANICZONĄ ODPOWIEDZIALNOŚCIĄ, Warszawa, Polska i dokonanie wpisu: NUFARM POLSKA SPÓŁKA Z OGRANICZONĄ ODPOWIEDZIALNOŚCIĄ, Warszawa, Polska 010222135.

260010 2017 02 08 A. Wprowadzono zmianę uprawnionego przez wykreślenie wpisu: NOCOWANIE.PL EXTRAMEDIA SPÓŁKA Z OGRANICZONĄ ODPOWIEDZIALNOŚCIĄ SPÓŁKA KOMANDYTOWA, Lublin, Polska 060618064 i dokonanie wpisu: NOCOWANIE.PL SPÓŁKA Z OGRANICZONĄ ODPOWIEDZIALNOŚCIĄ, Lublin, Polska 060600118.

260050 2017 02 21 A. Wprowadzono zmianę uprawnionego przez wykreślenie wpisu: F&N AGRO POLSKA SPÓŁKA Z OGRANICZONĄ ODPOWIEDZIALNOŚCIĄ, Warszawa, Polska i dokonanie wpisu: NUFARM POLSKA SPÓŁKA Z OGRANICZONĄ ODPOWIEDZIALNOŚCIĄ, Warszawa, Polska 010222135.

260051 2017 02 21 A. Wprowadzono zmianę uprawnionego przez wykreślenie wpisu: F&N AGRO POLSKA SPÓŁKA Z OGRANICZONĄ ODPOWIEDZIALNOŚCIĄ, Warszawa, Polska i dokonanie wpisu: NUFARM POLSKA SPÓŁKA Z OGRANICZONĄ ODPOWIEDZIALNOŚCIĄ, Warszawa, Polska 010222135.

260268 2017 02 03 A. Wprowadzono zmianę uprawnionego przez wykreślenie wpisu: ADAMED CONSUMER HEALTHCARE SPÓŁKA AKCYJNA, Pieńków, Polska 008027620 i dokonanie wpisu: ADMARKA SPÓŁKA Z OGRANICZONĄ ODPOWIEDZIALNOŚCIĄ, Pieńków, Polska 364297127.

261103 2017 02 09 A. Wprowadzono zmianę uprawnionego przez wykreślenie wpisu: FRONTON SPÓŁKA Z OGRANICZONĄ ODPOWIEDZIALNOŚCIĄ, Warszawa, Polska 146271533 i dokonanie wpisu: POLSKA PRESS SPÓŁKA Z OGRANICZONĄ ODPOWIEDZIALNOŚCIĄ, Warszawa, Polska 0112047699.

261210 2017 02 06 A. Wprowadzono zmianę uprawnionego przez wykreślenie wpisu: LORIEN GROUP SPÓŁKA Z OGRANICZONĄ ODPOWIEDZIALNOŚCIĄ SPÓŁKA KOMANDYTOWA, Poznań, Polska 634598363 i dokonanie wpisu: LIS-GROBELNA JOLANTA, Poznań, Polska 365251771.

261428 2017 02 10 A. Wprowadzono zmianę uprawnionego przez wykreślenie wpisu: OTMUCHÓW MARKETING SPÓŁKA Z OGRANICZONĄ ODPOWIEDZIALNOŚCIĄ, Otmuchów, Polska 142751791 i dokonanie wpisu: CHOCO-ZAKŁADY PRZEMYSŁU CUKIERNICZEGO OTMUCHÓW S.A. SPÓŁKA KOMANDYTOWA, Otmuchów, Polska 364536170.

261428 2017 02 10 A. Wprowadzono zmianę uprawnionego przez wykreślenie wpisu: CHOCO-ZAKŁADY PRZEMYSŁU CUKIERNICZEGO OTMUCHÓW S.A. SPÓŁKA KOMANDYTOWA, Otmuchów, Polska 364536170 i dokonanie wpisu: ZAKŁADY PRZEMYSŁU CUKIERNICZEGO „OTMUCHÓW” SPÓŁKA AKCYJNA, Otmuchów, Polska 531258977.

261689 2017 02 21 A. Wprowadzono zmianę uprawnionego przez wykreślenie wpisu: F&N AGRO POLSKA SPÓŁKA Z OGRANICZONĄ ODPOWIEDZIALNOŚCIĄ, Warszawa, Polska i dokonanie wpisu: NUFARM POLSKA SPÓŁKA Z OGRANICZONĄ ODPOWIEDZIALNOŚCIĄ, Warszawa, Polska 010222135.

261715 2017 02 10 A. Wprowadzono zmianę uprawnionego przez wykreślenie wpisu: OTMUCHÓW MARKETING SPÓŁKA Z OGRANICZONĄ ODPOWIEDZIALNOŚCIĄ, Otmuchów, Polska 142751791 i dokonanie wpisu: CHOCO-ZAKŁADY PRZEMYSŁU CUKIERNICZEGO OTMUCHÓW S.A. SPÓŁKA KOMANDYTOWA, Otmuchów, Polska 364536170.

261715 2017 02 10 A. Wprowadzono zmianę uprawnionego przez wykreślenie wpisu: CHOCO-ZAKŁADY PRZEMYSŁU CUKIERNICZEGO OTMUCHÓW S.A. SPÓŁKA KOMANDYTOWA, Otmuchów, Polska 364536170 i dokonanie wpisu: ZAKŁADY PRZEMYSŁU CUKIERNICZEGO „OTMUCHÓW” SPÓŁKA AKCYJNA, Otmuchów, Polska 531258977.

262106 2017 02 14 A. Wprowadzono zmianę uprawnionego przez wykreślenie wpisu: CEZARY LECH KABIS GOLDPOSITION.PL, Gruszczyn, Polska 634648144 i dokonanie wpisu: GOLDPOSITION.PL SPÓŁKA Z OGRANICZONĄ ODPOWIEDZIALNOŚCIĄ, Poznań, Polska 301320157.

262111 2017 02 09 D. Dokonano wpisu: „Postanowieniem z dnia 1 września 2016 r. Sąd Rejonowy Poznań – Nowe Miasto i Wilda w Poznaniu, Wydział VII Gospodarczy – Rejestru Zastawów (sygn. akt PO.VII.Ns-Rej.Za 4332/16/371) wpisał do Rejestru Zastawów pod pozycją 2503469 zastaw rejestrowy na prawie ochronnym udzielonym na znak towarowy R-262111 w celu zabezpieczenia wierzycelności przysługujących WILTAN ENTERPRISES LIMITED z siedzibą w Nikozji (Cypr) wobec CEDC INTERNATIONAL Spółka z ograniczoną odpowiedzialnością z siedzibą w Obornikach Wielkopolskich”.

262362 2017 02 10 A. Wprowadzono zmianę uprawnionego przez wykreślenie wpisu: OTMUCHÓW MARKETING SPÓŁKA Z OGRANICZONĄ ODPOWIEDZIALNOŚCIĄ, Otmuchów, Polska 142751791 i dokonanie wpisu: CHOCO-ZAKŁADY PRZEMYSŁU CUKIERNICZEGO OTMUCHÓW S.A. SPÓŁKA KOMANDYTOWA, Otmuchów, Polska 364536170.

262362 2017 02 10 A. Wprowadzono zmianę uprawnionego przez wykreślenie wpisu: CHOCO-ZAKŁADY PRZEMYSŁU CUKIERNICZEGO OTMUCHÓW S.A. SPÓŁKA KOMANDYTOWA, Otmuchów, Polska 364536170 i dokonanie wpisu: ZAKŁADY PRZEMYSŁU CUKIERNICZEGO „OTMUCHÓW” SPÓŁKA AKCYJNA, Otmuchów, Polska 531258977.

262579 2017 02 10 A. Wprowadzono zmianę uprawnionego przez wykreślenie wpisu: OTMUCHÓW MARKETING SPÓŁKA Z OGRANICZONĄ ODPOWIEDZIALNOŚCIĄ, Otmuchów, Polska 142751791 i dokonanie wpisu: CHOCO-ZAKŁADY PRZEMYSŁU CUKIERNICZEGO OTMUCHÓW S.A. SPÓŁKA KOMANDYTOWA, Otmuchów, Polska 364536170.

262579 2017 02 10 A. Wprowadzono zmianę uprawnionego przez wykreślenie wpisu: CHOCO-ZAKŁADY PRZEMYSŁU CUKIERNICZEGO OTMUCHÓW S.A. SPÓŁKA KOMANDYTOWA, Otmuchów, Polska 364536170 i dokonanie wpisu: PRZEDSIĘBIORSTWO WYROBÓW CUKIERNICZYCH „ODRA” SPÓŁKA AKCYJNA, Brzeg, Polska 531364202.

262992 2017 02 08 A. Wprowadzono zmianę uprawnionego przez wykreślenie wpisu: ADAMED CONSUMER HEALTHCARE SPÓŁKA AKCYJNA, Pieńków, Polska 008027620 i dokonanie wpisu: ADMARKA SPÓŁKA Z OGRANICZONĄ ODPOWIEDZIALNOŚCIĄ, Pieńków, Polska 364297127.

263110 2017 02 10 A. Wprowadzono zmianę uprawnionego przez wykreślenie wpisu: OTMUCHÓW MARKETING SPÓŁKA Z OGRANICZONĄ ODPOWIEDZIALNOŚCIĄ, Otmuchów, Polska 142751791 i dokonanie wpisu: CHOCO-ZAKŁADY PRZEMYSŁU CUKIERNICZEGO OTMUCHÓW S.A. SPÓŁKA KOMANDYTOWA, Otmuchów, Polska 364536170.

263110 2017 02 10 A. Wprowadzono zmianę uprawnionego przez wykreślenie wpisu: CHOCO-ZAKŁADY PRZEMYSŁU CUKIER-

NICZEGO OTMUCHÓW S.A. SPÓŁKA KOMANDYTOWA, Otmuchów, Polska 364536170 i dokonanie wpisu: PRZEDSIĘBIORSTWO WYROBÓW CUKIERNICZYCH „ODRA” SPÓŁKA AKCYJNA, Brzeg, Polska 531364202.

263267 2017 02 13 A. Wprowadzono zmianę uprawnionego przez wykreślenie wpisu: Jacobs Douwe Egberts MGT CH GmbH, Glattpark (Opfikon), Szwajcaria i dokonanie wpisu: Jacobs Douwe Egberts Holding CH GmbH, Glattpark (Opfikon), Szwajcaria.

263268 2017 02 13 A. Wprowadzono zmianę uprawnionego przez wykreślenie wpisu: Jacobs Douwe Egberts MGT CH GmbH, Glattpark (Opfikon), Szwajcaria i dokonanie wpisu: Jacobs Douwe Egberts Holding CH GmbH, Glattpark (Opfikon), Szwajcaria.

263308 2017 02 01 A. Wprowadzono zmianę uprawnionego przez wykreślenie wpisu: BUDOKRUSZ SPÓŁKA Z OGRANICZONĄ ODPOWIEDZIALNOŚCIĄ, Odrano Wola, Polska 015561474 i dokonanie wpisu: BUDOKRUSZ SPÓŁKA AKCYJNA, Odrano Wola, Polska 015561474.

263309 2017 02 01 A. Wprowadzono zmianę nazwy uprawnionego przez wykreślenie wpisu: BUDOKRUSZ SPÓŁKA Z OGRANICZONĄ ODPOWIEDZIALNOŚCIĄ, Odrano Wola, Polska 015561474 i dokonanie wpisu: BUDOKRUSZ SPÓŁKA AKCYJNA, Odrano Wola, Polska 015561474.

263486 2017 02 14 A. Wprowadzono zmianę uprawnionego przez wykreślenie wpisu: ZHM SPÓŁKA Z OGRANICZONĄ ODPOWIEDZIALNOŚCIĄ, Poznań, Polska 302840829 i dokonanie wpisu: ZHM MARIA PLUTA SPÓŁKA JAWNA, Jarocin, Polska 302840829.

263487 2017 02 14 A. Wprowadzono zmianę uprawnionego przez wykreślenie wpisu: ZHM SPÓŁKA Z OGRANICZONĄ ODPOWIEDZIALNOŚCIĄ, Poznań, Polska 302840829 i dokonanie wpisu: ZHM MARIA PLUTA SPÓŁKA JAWNA, Jarocin, Polska 302840829.

263521 2017 02 13 A. Wprowadzono zmianę uprawnionego przez wykreślenie wpisu: Mondelez Deutschland Coffee GmbH, Bremen, Niemcy i dokonanie wpisu: Jacobs Douwe Egberts DE GmbH, Bremen, Niemcy.

263738 2017 02 23 A. Wprowadzono zmianę uprawnionego przez wykreślenie wpisu: AGRO RYDZYNA SPÓŁKA Z OGRANICZONĄ ODPOWIEDZIALNOŚCIĄ, Kłoda, Polska 410010550 i dokonanie wpisu: CENTRUM WYNAJMU NIERUCHOMOŚCI MARKETING SPÓŁKA Z OGRANICZONĄ ODPOWIEDZIALNOŚCIĄ, Krotoszyn, Polska 302571743.

263738 2017 02 23 A. Wprowadzono zmianę uprawnionego przez wykreślenie wpisu: CENTRUM WYNAJMU NIERUCHOMOŚCI MARKETING SPÓŁKA Z OGRANICZONĄ ODPOWIEDZIALNOŚCIĄ, Krotoszyn, Polska 302571743 i dokonanie wpisu: POL-FOOD POLSKA SPÓŁKA Z OGRANICZONĄ ODPOWIEDZIALNOŚCIĄ, Krotoszyn, Polska 302011458.

264558 2017 02 08 A. Wprowadzono zmianę uprawnionego przez wykreślenie wpisu: ADAMED CONSUMER HEALTHCARE SPÓŁKA AKCYJNA, Pieńków, Polska 008027620 i dokonanie wpisu: ADMARKA SPÓŁKA Z OGRANICZONĄ ODPOWIEDZIALNOŚCIĄ, Pieńków, Polska 364297127.

264903 2017 02 03 A. Wprowadzono zmianę uprawnionego przez wykreślenie wpisu: ADAMED CONSUMER HEALTHCARE SPÓŁKA AKCYJNA, Pieńków, Polska 008027620 i dokonanie wpisu: ADMARKA SPÓŁKA Z OGRANICZONĄ ODPOWIEDZIALNOŚCIĄ, Pieńków, Polska 364297127.

265100 2017 02 08 A. Wprowadzono zmianę uprawnionego przez wykreślenie wpisu: ADAMED CONSUMER HEALTHCARE SPÓŁKA AKCYJNA, Pieńków, Polska 008027620 i dokonanie wpisu: ADMARKA SPÓŁKA Z OGRANICZONĄ ODPOWIEDZIALNOŚCIĄ, Pieńków, Polska 364297127.

265472 2017 02 01 A. Wprowadzono zmianę uprawnionego przez wykreślenie wpisu: BUDOKRUSZ SPÓŁKA Z OGRANICZONĄ

ODPOWIEDZIALNOŚCIĄ, Odrano Wola, Polska 015561474 i dokonanie wpisu: BUDOKRUSZ SPÓŁKA AKCYJNA, Odrano Wola, Polska 015561474.

265473 2017 02 01 A. Wprowadzono zmianę uprawnionego przez wykreślenie wpisu: BUDOKRUSZ SPÓŁKA Z OGRANICZONĄ ODPOWIEDZIALNOŚCIĄ, Odrano Wola, Polska 015561474 i dokonanie wpisu: BUDOKRUSZ SPÓŁKA AKCYJNA, Odrano Wola, Polska 015561474.

265476 2017 02 10 A. Wprowadzono zmianę uprawnionego przez wykreślenie wpisu: OTMUCHÓW MARKETING SPÓŁKA Z OGRANICZONĄ ODPOWIEDZIALNOŚCIĄ, Otmuchów, Polska 142751791 i dokonanie wpisu: CHOCO-ZAKŁADY PRZEMYSŁU CUKIERNICZEGO OTMUCHÓW S.A. SPÓŁKA KOMANDYTOWA, Otmuchów, Polska 364536170.

265476 2017 02 10 A. Wprowadzono zmianę uprawnionego przez wykreślenie wpisu: CHOCO-ZAKŁADY PRZEMYSŁU CUKIERNICZEGO OTMUCHÓW S.A. SPÓŁKA KOMANDYTOWA, Otmuchów, Polska 364536170 i dokonanie wpisu: PRZEDSIĘBIORSTWO WYROBÓW CUKIERNICZYCH „ODRA” SPÓŁKA AKCYJNA, Brzeg, Polska 531364202.

265509 2017 02 06 A. Wprowadzono zmianę uprawnionego przez wykreślenie wpisu: ADAMED SPÓŁKA Z OGRANICZONĄ ODPOWIEDZIALNOŚCIĄ, Pieńków, Polska 011369567 i dokonanie wpisu: ADMARKA SPÓŁKA Z OGRANICZONĄ ODPOWIEDZIALNOŚCIĄ, Pieńków, Polska 364297127.

265527 2017 02 23 A. Wprowadzono zmianę uprawnionego przez wykreślenie wpisu: CHMIELECKI GRZEGORZ PERFORMANCE PARTNERS, Warszawa, Polska 142984302 i dokonanie wpisu: ZOMBIE DASH SPÓŁKA Z OGRANICZONĄ ODPOWIEDZIALNOŚCIĄ, Warszawa, Polska 147028243.

265562 2017 02 16 A. Wprowadzono zmianę uprawnionego przez wykreślenie wpisu: EKOPRODUKT Marek Kubara, Częstochowa, Polska 150884474 i dokonanie wpisu: EKOPRODUKT MAREK KUBARA SPÓŁKA JAWNA, Częstochowa, Polska 241828229.

265619 2017 02 17 A. Wprowadzono zmianę uprawnionego przez wykreślenie wpisu: OTCF SPÓŁKA Z OGRANICZONĄ ODPOWIEDZIALNOŚCIĄ, Wieliczka, Polska 356630870 i dokonanie wpisu: OTCF SPÓŁKA AKCYJNA, Wieliczka, Polska 356630870.

265620 2017 02 17 A. Wprowadzono zmianę uprawnionego przez wykreślenie wpisu: OTCF SPÓŁKA Z OGRANICZONĄ ODPOWIEDZIALNOŚCIĄ, Wieliczka, Polska 356630870 i dokonanie wpisu: OTCF SPÓŁKA AKCYJNA, Wieliczka, Polska 356630870.

265621 2017 02 17 A. Wprowadzono zmianę uprawnionego przez wykreślenie wpisu: OTCF SPÓŁKA Z OGRANICZONĄ ODPOWIEDZIALNOŚCIĄ, Wieliczka, Polska 356630870 i dokonanie wpisu: OTCF SPÓŁKA AKCYJNA, Wieliczka, Polska 356630870.

265636 2017 02 01 A. Wprowadzono zmianę uprawnionego przez wykreślenie wpisu: KOZŁOWSKI ZBIGNIEW ERKADO, Chwałowice, Polska 830088541 i dokonanie wpisu: KOZŁOWSKI ZBIGNIEW, Chwałowice, Polska.

265636 2017 02 01 A. Wprowadzono zmianę uprawnionego przez wykreślenie wpisu: KOZŁOWSKI ZBIGNIEW, Chwałowice, Polska i dokonanie wpisu: KOZŁOWSKI MATEUSZ, Chwałowice, Polska.

265636 2017 02 01 A. Wprowadzono zmianę uprawnionego przez wykreślenie wpisu: KOZŁOWSKI MATEUSZ, Chwałowice, Polska i dokonanie wpisu: KOZŁOWSKI MATEUSZ STIRA DOOR, Chwałowice, Polska 180655543.

266043 2017 02 20 A. Wprowadzono zmianę nazwy uprawnionego przez wykreślenie wpisu: ENAN Spółka Akcyjna, Baranowo, Polska i dokonanie wpisu: ENAN SPÓŁKA AKCYJNA, Dzierżoniów, Polska.

266120 2017 02 22 F. Dokonano wpisu: „W dniu 05 grudnia 2016 r. do Urzędu Patentowego RP wpłynął wniosek o dokonanie

w rejestrze wpisu informacji o zajęciu prawa ochronnego na przedmiotowy znak towarowy (sygn. post. egz. Nr MCH Km 135/16)”.

266121 2017 02 22 F. Dokonano wpisu: „W dniu 05 grudnia 2016 r. do Urzędu Patentowego RP wpłynął wniosek o dokonanie w rejestrze wpisu informacji o zajęciu prawa ochronnego na przedmiotowy znak towarowy (sygn. post. egz. Nr MCH Km 135/16)”.

266472 2017 02 14 A. Wprowadzono zmianę uprawnionego przez wykreślenie wpisu: BUNGE POLSKA SPÓŁKA Z OGRANICZONĄ ODPOWIEDZIALNOŚCIĄ, Karczew, Polska 010319171 i dokonanie wpisu: BUNGE POLSKA SPÓŁKA Z OGRANICZONĄ ODPOWIEDZIALNOŚCIĄ, Kruszwica, Polska 340000206.

266528 2017 02 08 A. Wprowadzono zmianę uprawnionego przez wykreślenie wpisu: ADAMED CONSUMER HEALTHCARE SPÓŁKA AKCYJNA, Pieńków, Polska 008027620 i dokonanie wpisu: ADMARKA SPÓŁKA Z OGRANICZONĄ ODPOWIEDZIALNOŚCIĄ, Pieńków, Polska 364297127.

266530 2017 02 08 A. Wprowadzono zmianę uprawnionego przez wykreślenie wpisu: ADAMED CONSUMER HEALTHCARE SPÓŁKA AKCYJNA, Pieńków, Polska 008027620 i dokonanie wpisu: ADMARKA SPÓŁKA Z OGRANICZONĄ ODPOWIEDZIALNOŚCIĄ, Pieńków, Polska 364297127.

266786 2017 02 22 F. Dokonano wpisu: „W dniu 05 grudnia 2016 r. do Urzędu Patentowego RP wpłynął wniosek o dokonanie w rejestrze wpisu informacji o zajęciu prawa ochronnego na przedmiotowy znak towarowy (sygn. post. egz. Nr MCH Km 135/16)”.

266788 2017 02 22 F. Dokonano wpisu: „W dniu 05 grudnia 2016 r. do Urzędu Patentowego RP wpłynął wniosek o dokonanie w rejestrze wpisu informacji o zajęciu prawa ochronnego na przedmiotowy znak towarowy (sygn. post. egz. Nr MCH Km 135/16)”.

266789 2017 02 22 F. Dokonano wpisu: „W dniu 05 grudnia 2016 r. do Urzędu Patentowego RP wpłynął wniosek o dokonanie w rejestrze wpisu informacji o zajęciu prawa ochronnego na przedmiotowy znak towarowy (sygn. post. egz. Nr MCH Km 135/16)”.

266790 2017 02 22 F. Dokonano wpisu: „W dniu 05 grudnia 2016 r. do Urzędu Patentowego RP wpłynął wniosek o dokonanie w rejestrze wpisu informacji o zajęciu prawa ochronnego na przedmiotowy znak towarowy (sygn. post. egz. Nr MCH Km 135/16)”.

266851 2017 02 22 F. Dokonano wpisu: „W dniu 05 grudnia 2016 r. do Urzędu Patentowego RP wpłynął wniosek o dokonanie w rejestrze wpisu informacji o zajęciu prawa ochronnego na przedmiotowy znak towarowy (sygn. post. egz. Nr MCH Km 135/16)”.

266852 2017 02 22 F. Dokonano wpisu: „W dniu 05 grudnia 2016 r. do Urzędu Patentowego RP wpłynął wniosek o dokonanie w rejestrze wpisu informacji o zajęciu prawa ochronnego na przedmiotowy znak towarowy (sygn. post. egz. Nr MCH Km 135/16)”.

267413 2017 02 08 A. Wprowadzono zmianę uprawnionego przez wykreślenie wpisu: ADAMED CONSUMER HEALTHCARE SPÓŁKA AKCYJNA, Pieńków, Polska 008027620 i dokonanie wpisu: ADMARKA SPÓŁKA Z OGRANICZONĄ ODPOWIEDZIALNOŚCIĄ, Pieńków, Polska 364297127.

267414 2017 02 08 A. Wprowadzono zmianę uprawnionego przez wykreślenie wpisu: ADAMED CONSUMER HEALTHCARE SPÓŁKA AKCYJNA, Pieńków, Polska 008027620 i dokonanie wpisu: ADMARKA SPÓŁKA Z OGRANICZONĄ ODPOWIEDZIALNOŚCIĄ, Pieńków, Polska 364297127.

268143 2017 09 02 D. Dokonano wpisu: „Postanowieniem z dnia 22 czerwca 2016 r. Sąd Rejonowy dla m.st. Warszawy w Warszawie, Wydział XI Gospodarczy – Rejestru Zastawów (sygn. akt: WA.XI.Ns-Rej.Za 8655/16/803) pisał do Rejestru Zastawów pod pozycją 2498175 zastaw rejestrowy na prawie ochronnym udzielonym na znak towarowy R-268143 w celu zabezpieczenia wierzytelności przysługujących ALIOR BANK Spółka akcyjna z siedzibą w Warszawie wobec PROSERVICE AGENT TRANSFEROWY Spółka z ograniczoną odpowiedzialnością z siedzibą w Warszawie”.

268323 2017 02 22 F. Dokonano wpisu: „W dniu 05 grudnia 2016 r. do Urzędu Patentowego RP wpłynął wniosek o dokonanie w rejestrze wpisu informacji o zajęciu prawa ochronnego na przedmiotowy znak towarowy (sygn. post. egz. Nr MCH Km 135/16)”.

268324 2017 02 22 F. Dokonano wpisu: „W dniu 05 grudnia 2016 r. do Urzędu Patentowego RP wpłynął wniosek o dokonanie w rejestrze wpisu informacji o zajęciu prawa ochronnego na przedmiotowy znak towarowy (sygn. post. egz. Nr MCH Km 135/16)”.

268405 2017 02 22 F. Dokonano wpisu: „W dniu 05 grudnia 2016 r. do Urzędu Patentowego RP wpłynął wniosek o dokonanie w rejestrze wpisu informacji o zajęciu prawa ochronnego na przedmiotowy znak towarowy (sygn. post. egz. Nr MCH Km 135/16)”.

268957 2017 02 21 A. Wprowadzono zmianę uprawnionego przez wykreślenie wpisu: F&N AGRO POLSKA SPÓŁKA Z OGRANICZONĄ ODPOWIEDZIALNOŚCIĄ, Warszawa, Polska i dokonanie wpisu: NUFARM POLSKA SPÓŁKA Z OGRANICZONĄ ODPOWIEDZIALNOŚCIĄ, Warszawa, Polska 010222135.

268958 2017 02 21 A. Wprowadzono zmianę uprawnionego przez wykreślenie wpisu: F&N AGRO POLSKA SPÓŁKA Z OGRANICZONĄ ODPOWIEDZIALNOŚCIĄ, Warszawa, Polska i dokonanie wpisu: NUFARM POLSKA SPÓŁKA Z OGRANICZONĄ ODPOWIEDZIALNOŚCIĄ, Warszawa, Polska 010222135.

268975 2017 02 21 A. Wprowadzono zmianę uprawnionego przez wykreślenie wpisu: F&N AGRO POLSKA SPÓŁKA Z OGRANICZONĄ ODPOWIEDZIALNOŚCIĄ, Warszawa, Polska i dokonanie wpisu: NUFARM POLSKA SPÓŁKA Z OGRANICZONĄ ODPOWIEDZIALNOŚCIĄ, Warszawa, Polska 010222135.

268976 2017 02 21 A. Wprowadzono zmianę uprawnionego przez wykreślenie wpisu: F&N AGRO POLSKA SPÓŁKA Z OGRANICZONĄ ODPOWIEDZIALNOŚCIĄ, Warszawa, Polska i dokonanie wpisu: NUFARM POLSKA SPÓŁKA Z OGRANICZONĄ ODPOWIEDZIALNOŚCIĄ, Warszawa, Polska 010222135.

269304 2017 02 20 A. Wprowadzono zmianę uprawnionego przez wykreślenie wpisu: KAKADU SPÓŁKA Z OGRANICZONĄ ODPOWIEDZIALNOŚCIĄ, Warszawa, Polska 141406649 i dokonanie wpisu: PPST SPÓŁKA Z OGRANICZONĄ ODPOWIEDZIALNOŚCIĄ, Warszawa, Polska 141406649.

269479 2017 02 03 A. Wprowadzono zmianę uprawnionego przez wykreślenie wpisu: EVER GRUPA SPÓŁKA Z OGRANICZONĄ ODPOWIEDZIALNOŚCIĄ, Warszawa, Polska 010925693 i dokonanie wpisu: EVER MIR SPÓŁKA Z OGRANICZONĄ ODPOWIEDZIALNOŚCIĄ, Warszawa, Polska 363662139.

269598 2017 02 02 F. Dokonano wpisu: „Na podstawie tytułu wykonawczego: Wyroku Sądu Okręgowego w Lublinie, IX Wydziału Gospodarczego z dnia 31 października 2014 r., sygn. akt IX GC 559/12 zaopatrzonego w klauzulę wykonalności z dnia 29 grudnia 2015 r., Komornik Sądowy przy Sądzie Rejonowym dla Warszawy-Mokotowa w Warszawie w toku postępowania egzekucyjnego prowadzonego pod sygnaturą akt: KM 794/16 dokonał zajęcia prawa ochronnego na przedmiotowy znak towarowy na wniosek wierzyciela: Sanwil Holding S.A. z siedzibą w Lublinie”.

269659 2017 02 03 A. Wprowadzono zmianę nazwy i siedziby uprawnionego przez wykreślenie wpisu: BESTRADE SPÓŁKA Z OGRANICZONĄ ODPOWIEDZIALNOŚCIĄ, Rzeszów, Polska 180393882 i dokonanie wpisu: BESTMILK SPÓŁKA Z OGRANICZONĄ ODPOWIEDZIALNOŚCIĄ, Kraśnik, Polska 180393882.

269659 2017 02 03 A. Wprowadzono zmianę siedziby uprawnionego przez wykreślenie wpisu: BESTMILK SPÓŁKA Z OGRANICZONĄ ODPOWIEDZIALNOŚCIĄ, Kraśnik, Polska 180393882 i dokonanie wpisu: BESTMILK SPÓŁKA Z OGRANICZONĄ ODPOWIEDZIALNOŚCIĄ, Warszawa, Polska 180393882.

269660 2017 02 03 A. Wprowadzono zmianę nazwy i siedziby uprawnionego przez wykreślenie wpisu: BESTRADE SPÓŁ-

KA Z OGRANICZONĄ ODPOWIEDZIALNOŚCIĄ, Rzeszów, Polska 180393882 i dokonanie wpisu: BESTMILK SPÓŁKA Z OGRANICZONĄ ODPOWIEDZIALNOŚCIĄ, Kraśnik, Polska 180393882.

269660 2017 02 03 A. Wprowadzono zmianę siedziby uprawnionego przez wykreślenie wpisu: BESTMILK SPÓŁKA Z OGRANICZONĄ ODPOWIEDZIALNOŚCIĄ, Kraśnik, Polska 180393882 i dokonanie wpisu: BESTMILK SPÓŁKA Z OGRANICZONĄ ODPOWIEDZIALNOŚCIĄ, Warszawa, Polska 180393882.

269661 2017 02 03 A. Wprowadzono zmianę nazwy i siedziby uprawnionego przez wykreślenie wpisu: BESTRADE SPÓŁKA Z OGRANICZONĄ ODPOWIEDZIALNOŚCIĄ, Rzeszów, Polska 180393882 i dokonanie wpisu: BESTMILK SPÓŁKA Z OGRANICZONĄ ODPOWIEDZIALNOŚCIĄ, Kraśnik, Polska 180393882.

269661 2017 02 03 A. Wprowadzono zmianę siedziby uprawnionego przez wykreślenie wpisu: BESTMILK SPÓŁKA Z OGRANICZONĄ ODPOWIEDZIALNOŚCIĄ, Kraśnik, Polska 180393882 i dokonanie wpisu: BESTMILK SPÓŁKA Z OGRANICZONĄ ODPOWIEDZIALNOŚCIĄ, Warszawa, Polska 180393882.

269899 2017 02 08 A. Wprowadzono zmianę uprawnionego przez wykreślenie wpisu: ZIÓŁKOWSKA ANNA, Grudziądz, Polska i dokonanie wpisu: SEL ANNA BIOART SPÓŁKA CYWILNA, Tychy, Polska 363840204.

270542 2017 02 21 A. Wprowadzono zmianę uprawnionego przez wykreślenie wpisu: F&N AGRO POLSKA SPÓŁKA Z OGRANICZONĄ ODPOWIEDZIALNOŚCIĄ, Warszawa, Polska i dokonanie wpisu: NUFARM POLSKA SPÓŁKA Z OGRANICZONĄ ODPOWIEDZIALNOŚCIĄ, Warszawa, Polska 010222135.

271398 2017 02 20 A. Wprowadzono zmianę uprawnionego przez wykreślenie wpisu: HOLBEX SPÓŁKA Z OGRANICZONĄ ODPOWIEDZIALNOŚCIĄ, Lesznowola, Polska 002043806 i dokonanie wpisu: NUTROPHARMA SPÓŁKA Z OGRANICZONĄ ODPOWIEDZIALNOŚCIĄ, Lesznowola, Polska.

272101 2017 02 03 A. Wprowadzono zmianę uprawnionego przez wykreślenie wpisu: ADAMED CONSUMER HEALTHCARE SPÓŁKA AKCYJNA, Pięńków, Polska 008027620 i dokonanie wpisu: ADMARKA SPÓŁKA Z OGRANICZONĄ ODPOWIEDZIALNOŚCIĄ, Pięńków, Polska 364297127.

272484 2017 02 08 A. Wprowadzono zmianę uprawnionego przez wykreślenie wpisu: ADAMED CONSUMER HEALTHCARE SPÓŁKA AKCYJNA, Pięńków, Polska 008027620 i dokonanie wpisu: ADMARKA SPÓŁKA Z OGRANICZONĄ ODPOWIEDZIALNOŚCIĄ, Pięńków, Polska 364297127.

272485 2017 02 08 A. Wprowadzono zmianę uprawnionego przez wykreślenie wpisu: ADAMED CONSUMER HEALTHCARE SPÓŁKA AKCYJNA, Pięńków, Polska 008027620 i dokonanie wpisu: ADMARKA SPÓŁKA Z OGRANICZONĄ ODPOWIEDZIALNOŚCIĄ, Pięńków, Polska 364297127.

272525 2017 02 09 D. Dokonano wpisu: „Postanowieniem z dnia 1 września 2016 r. Sąd Rejonowy Poznań-Nowe Miasto i Wilda w Poznaniu, Wydział VII Gospodarczy – Rejestru Zastawów (sygn. akt: PO.VII.Ns-Rej.Za 4333/16/772) wpisał do Rejestru Zastawów pod pozycją 2503457 zastaw rejestrowy na prawie ochronnym udzielonym na znak towarowy R.272525 w celu zabezpieczenia wierzytelności przysługujących WILTAN ENTERPRISES LIMITED z siedzibą w Nikozji (Cypr) wobec CEDC INTERNATIONAL Spółka z ograniczoną odpowiedzialnością z siedzibą w Obornikach Wielkopolskich”.

272526 2017 02 09 D. Dokonano wpisu: „Postanowieniem z dnia 25 sierpnia 2016 r. Sąd Rejonowy Poznań-Nowe Miasto i Wilda w Poznaniu, Wydział VII Gospodarczy – Rejestru Zastawów (sygn. akt: PO.VII.Ns-Rej.Za 4331/16/970) wpisał do Rejestru Zastawów pod pozycją 2502765 zastaw rejestrowy na prawie ochronnym udzielonym na znak towarowy R.272526 w celu zabezpieczenia wierzytelności przysługujących WILTAN ENTERPRISES LIMITED

z siedzibą w Nikozji (Cypr) wobec CEDC INTERNATIONAL Spółka z ograniczoną odpowiedzialnością z siedzibą w Obornikach Wielkopolskich”.

272735 2017 02 03 A. Wprowadzono zmianę uprawnionego przez wykreślenie wpisu: ADAMED CONSUMER HEALTHCARE SPÓŁKA AKCYJNA, Pieńków, Polska 008027620 i dokonanie wpisu: ADMARKA SPÓŁKA Z OGRANICZONĄ ODPOWIEDZIALNOŚCIĄ, Pieńków, Polska 364297127.

272736 2017 02 03 A. Wprowadzono zmianę uprawnionego przez wykreślenie wpisu: ADAMED CONSUMER HEALTHCARE SPÓŁKA AKCYJNA, Pieńków, Polska 008027620 i dokonanie wpisu: ADMARKA SPÓŁKA Z OGRANICZONĄ ODPOWIEDZIALNOŚCIĄ, Pieńków, Polska 364297127.

272739 2017 02 08 A. Wprowadzono zmianę uprawnionego przez wykreślenie wpisu: ADAMED CONSUMER HEALTHCARE SPÓŁKA AKCYJNA, Pieńków, Polska 008027620 i dokonanie wpisu: ADMARKA SPÓŁKA Z OGRANICZONĄ ODPOWIEDZIALNOŚCIĄ, Pieńków, Polska 364297127.

272824 2017 02 08 A. Wprowadzono zmianę uprawnionego przez wykreślenie wpisu: ADAMED CONSUMER HEALTHCARE SPÓŁKA AKCYJNA, Pieńków, Polska 008027620 i dokonanie wpisu: ADMARKA SPÓŁKA Z OGRANICZONĄ ODPOWIEDZIALNOŚCIĄ, Pieńków, Polska 364297127.

273172 2017 02 14 A. Wprowadzono zmianę uprawnionego przez wykreślenie wpisu: ART-KON 2011 SPÓŁKA Z OGRANICZONĄ ODPOWIEDZIALNOŚCIĄ, Walendów, Polska 145979483 i dokonanie wpisu: FIORANO SPÓŁKA Z OGRANICZONĄ ODPOWIEDZIALNOŚCIĄ, Warszawa, Polska 147161249.

273269 2017 02 14 A. Wprowadzono zmianę uprawnionego przez wykreślenie wpisu: INELO STOCERZ SPÓŁKA JAWNA, Bielsko-Biała, Polska 356687662 i dokonanie wpisu: INELO SPÓŁKA Z OGRANICZONĄ ODPOWIEDZIALNOŚCIĄ SPÓŁKA KOMANDYTOWA, Bielsko-Biała, Polska 356687662.

273296 2017 02 08 A. Wprowadzono zmianę uprawnionego przez wykreślenie wpisu: ADAMED CONSUMER HEALTHCARE SPÓŁKA AKCYJNA, Pieńków, Polska 008027620 i dokonanie wpisu: ADMARKA SPÓŁKA Z OGRANICZONĄ ODPOWIEDZIALNOŚCIĄ, Pieńków, Polska 364297127.

273297 2017 02 08 A. Wprowadzono zmianę uprawnionego przez wykreślenie wpisu: ADAMED CONSUMER HEALTHCARE SPÓŁKA AKCYJNA, Pieńków, Polska 008027620 i dokonanie wpisu: ADMARKA SPÓŁKA Z OGRANICZONĄ ODPOWIEDZIALNOŚCIĄ, Pieńków, Polska 364297127.

273519 2017 02 08 A. Wprowadzono zmianę uprawnionego przez wykreślenie wpisu: ADAMED CONSUMER HEALTHCARE SPÓŁKA AKCYJNA, Pieńków, Polska 008027620 i dokonanie wpisu: ADMARKA SPÓŁKA Z OGRANICZONĄ ODPOWIEDZIALNOŚCIĄ, Pieńków, Polska 364297127.

273520 2017 02 08 A. Wprowadzono zmianę uprawnionego przez wykreślenie wpisu: ADAMED CONSUMER HEALTHCARE SPÓŁKA AKCYJNA, Pieńków, Polska 008027620 i dokonanie wpisu: ADMARKA SPÓŁKA Z OGRANICZONĄ ODPOWIEDZIALNOŚCIĄ, Pieńków, Polska 364297127.

273547 2017 02 06 A. Wprowadzono zmianę uprawnionego przez wykreślenie wpisu: ADAMED CONSUMER HEALTHCARE SPÓŁKA AKCYJNA, Pieńków, Polska 008027620 i dokonanie wpisu: ADMARKA SPÓŁKA Z OGRANICZONĄ ODPOWIEDZIALNOŚCIĄ, Pieńków, Polska 364297127.

273564 2017 02 20 A. Wprowadzono zmianę siedziby uprawnionego przez wykreślenie wpisu: SMOLEŃSKA GRAŻYNA CALDENNA, Ludowice, Polska 340443263 i dokonanie wpisu: SMOLEŃSKA GRAŻYNA CALDENNA, Warszawa, Polska.

273625 2017 02 03 A. Wprowadzono zmianę nazwy i siedziby uprawnionego przez wykreślenie wpisu: BESTRADE SPÓŁ-

KA Z OGRANICZONĄ ODPOWIEDZIALNOŚCIĄ, Rzeszów, Polska 180393882 i dokonanie wpisu: BESTMILK SPÓŁKA Z OGRANICZONĄ ODPOWIEDZIALNOŚCIĄ, Kraśnik, Polska 180393882.

273625 2017 02 03 A. Wprowadzono zmianę siedziby uprawnionego przez wykreślenie wpisu: BESTMILK SPÓŁKA Z OGRANICZONĄ ODPOWIEDZIALNOŚCIĄ, Kraśnik, Polska 180393882 i dokonanie wpisu: BESTMILK SPÓŁKA Z OGRANICZONĄ ODPOWIEDZIALNOŚCIĄ, Warszawa, Polska 180393882.

273866 2017 02 03 A. Wprowadzono zmianę uprawnionego przez wykreślenie wpisu: ADAMED CONSUMER HEALTHCARE SPÓŁKA AKCYJNA, Pieńków, Polska 008027620 i dokonanie wpisu: ADMARKA SPÓŁKA Z OGRANICZONĄ ODPOWIEDZIALNOŚCIĄ, Pieńków, Polska 364297127.

273867 2017 02 08 A. Wprowadzono zmianę uprawnionego przez wykreślenie wpisu: ADAMED CONSUMER HEALTHCARE SPÓŁKA AKCYJNA, Pieńków, Polska 008027620 i dokonanie wpisu: ADMARKA SPÓŁKA Z OGRANICZONĄ ODPOWIEDZIALNOŚCIĄ, Pieńków, Polska 364297127.

273958 2017 02 14 A. Wprowadzono zmianę uprawnionego przez wykreślenie wpisu: ART-KON 2011 SPÓŁKA Z OGRANICZONĄ ODPOWIEDZIALNOŚCIĄ, Walendów, Polska 145979483 i dokonanie wpisu: FIORANO SPÓŁKA Z OGRANICZONĄ ODPOWIEDZIALNOŚCIĄ, Warszawa, Polska 147161249.

273966 2017 02 08 A. Wprowadzono zmianę uprawnionego przez wykreślenie wpisu: ADAMED CONSUMER HEALTHCARE SPÓŁKA AKCYJNA, Pieńków, Polska 008027620 i dokonanie wpisu: ADMARKA SPÓŁKA Z OGRANICZONĄ ODPOWIEDZIALNOŚCIĄ, Pieńków, Polska 364297127.

273971 2017 02 08 A. Wprowadzono zmianę uprawnionego przez wykreślenie wpisu: ADAMED CONSUMER HEALTHCARE SPÓŁKA AKCYJNA, Pieńków, Polska 008027620 i dokonanie wpisu: ADMARKA SPÓŁKA Z OGRANICZONĄ ODPOWIEDZIALNOŚCIĄ, Pieńków, Polska 364297127.

273972 2017 02 08 A. Wprowadzono zmianę uprawnionego przez wykreślenie wpisu: ADAMED CONSUMER HEALTHCARE SPÓŁKA AKCYJNA, Pieńków, Polska 008027620 i dokonanie wpisu: ADMARKA SPÓŁKA Z OGRANICZONĄ ODPOWIEDZIALNOŚCIĄ, Pieńków, Polska 364297127.

274235 2017 02 15 A. Wprowadzono zmianę uprawnionego przez wykreślenie wpisu: DRAFTFCB, INC., NEW YORK, Stany Zjednoczone Ameryki i dokonanie wpisu: FCB Worldwide, Inc., Nowy Jork, Stany Zjednoczone Ameryki.

274706 2017 02 08 A. Wprowadzono zmianę uprawnionego przez wykreślenie wpisu: ADAMED CONSUMER HEALTHCARE SPÓŁKA AKCYJNA, Pieńków, Polska 008027620 i dokonanie wpisu: ADMARKA SPÓŁKA Z OGRANICZONĄ ODPOWIEDZIALNOŚCIĄ, Pieńków, Polska 364297127.

274819 2017 02 03 A. Wprowadzono zmianę uprawnionego przez wykreślenie wpisu: ADAMED CONSUMER HEALTHCARE SPÓŁKA AKCYJNA, Pieńków, Polska 008027620 i dokonanie wpisu: ADMARKA SPÓŁKA Z OGRANICZONĄ ODPOWIEDZIALNOŚCIĄ, Pieńków, Polska 364297127.

274820 2017 02 08 A. Wprowadzono zmianę uprawnionego przez wykreślenie wpisu: ADAMED CONSUMER HEALTHCARE SPÓŁKA AKCYJNA, Pieńków, Polska 008027620 i dokonanie wpisu: ADMARKA SPÓŁKA Z OGRANICZONĄ ODPOWIEDZIALNOŚCIĄ, Pieńków, Polska 364297127.

274822 2017 02 08 A. Wprowadzono zmianę uprawnionego przez wykreślenie wpisu: ADAMED CONSUMER HEALTHCARE SPÓŁKA AKCYJNA, Pieńków, Polska 008027620 i dokonanie wpisu: ADMARKA SPÓŁKA Z OGRANICZONĄ ODPOWIEDZIALNOŚCIĄ, Pieńków, Polska 364297127.

275102 2017 02 13 A. Wprowadzono zmianę uprawnionego przez wykreślenie wpisu: PISKOREK ANTONI PIEKARNIA, Nowa

Wieś, Polska 070502840 i dokonanie wpisu: PISKOREK ANDRZEJ, Nowa Wieś, Polska.

275201 2017 02 13 A. Wprowadzono zmianę uprawnionego przez wykreślenie wpisu: DAZUMI SPÓŁKA Z OGRANICZONĄ ODPOWIEDZIALNOŚCIĄ, Warszawa, Polska 141176020 i dokonanie wpisu: POLSKI KONCERN NAFTOWY ORLEN SPÓŁKA AKCYJNA, Płock, Polska 610188201.

275254 2017 02 13 A. Wprowadzono zmianę uprawnionego przez wykreślenie wpisu: FENIKS SPÓŁKA Z OGRANICZONĄ ODPOWIEDZIALNOŚCIĄ, Piła, Polska 301574857 i dokonanie wpisu: AETERNA SPÓŁKA Z OGRANICZONĄ ODPOWIEDZIALNOŚCIĄ, Piła, Polska.

275836 2017 02 06 A. Wprowadzono zmianę uprawnionego przez wykreślenie wpisu: ADAMED CONSUMER HEALTHCARE SPÓŁKA AKCYJNA, Pieńków, Polska 008027620 i dokonanie wpisu: ADMARKA SPÓŁKA Z OGRANICZONĄ ODPOWIEDZIALNOŚCIĄ, Pieńków, Polska 364297127.

275881 2017 02 08 A. Wprowadzono zmianę uprawnionego przez wykreślenie wpisu: ADAMED CONSUMER HEALTHCARE SPÓŁKA AKCYJNA, Pieńków, Polska 008027620 i dokonanie wpisu: ADMARKA SPÓŁKA Z OGRANICZONĄ ODPOWIEDZIALNOŚCIĄ, Pieńków, Polska 364297127.

276779 2017 02 20 A. Wprowadzono zmianę uprawnionego przez wykreślenie wpisu: HOLBEX SPÓŁKA Z OGRANICZONĄ ODPOWIEDZIALNOŚCIĄ, Lesznowola, Polska 002043806 i dokonanie wpisu: NUTROPHARMA SPÓŁKA Z OGRANICZONĄ ODPOWIEDZIALNOŚCIĄ, Lesznowola, Polska.

276882 2017 02 14 A. Wprowadzono zmianę uprawnionego przez wykreślenie wpisu: FALTYNOWSKI KRZYSZTOF RYSZARD, Ryjewo, Polska i dokonanie wpisu: KANDARIAN AGNIESZKA, Włocławek, Polska.

276947 2017 02 20 A. Wprowadzono zmianę uprawnionego przez wykreślenie wpisu: HOLBEX SPÓŁKA Z OGRANICZONĄ ODPOWIEDZIALNOŚCIĄ, Lesznowola, Polska 002043806 i dokonanie wpisu: NUTROPHARMA SPÓŁKA Z OGRANICZONĄ ODPOWIEDZIALNOŚCIĄ, Lesznowola, Polska.

277677 2017 02 13 A. Wprowadzono zmianę uprawnionego przez wykreślenie wpisu: Mondelez Deutschland Coffee GmbH, Bremen, Niemcy i dokonanie wpisu: Jacobs Douwe Egberts DE GmbH, Bremen, Niemcy.

277971 2017 02 08 A. Wprowadzono zmianę uprawnionego przez wykreślenie wpisu: ADAMED CONSUMER HEALTHCARE SPÓŁKA AKCYJNA, Pieńków, Polska 008027620 i dokonanie wpisu: ADMARKA SPÓŁKA Z OGRANICZONĄ ODPOWIEDZIALNOŚCIĄ, Pieńków, Polska 364297127.

277972 2017 02 03 A. Wprowadzono zmianę uprawnionego przez wykreślenie wpisu: ADAMED CONSUMER HEALTHCARE SPÓŁKA AKCYJNA, Pieńków, Polska 008027620 i dokonanie wpisu: ADMARKA SPÓŁKA Z OGRANICZONĄ ODPOWIEDZIALNOŚCIĄ, Pieńków, Polska 364297127.

278489 2017 02 01 A. Wprowadzono zmianę siedziby uprawnionego przez wykreślenie wpisu: PROWINCJA POLSKA ZAKONU SZPITALNEGO ŚW. JANA BOŻEGO P.W. ZWIASTOWANIA NAJŚWIĘTSZEJ MARYI PANNY, Kraków, Polska 006232065 i dokonanie wpisu: PROWINCJA POLSKA ZAKONU SZPITALNEGO ŚW. JANA BOŻEGO P.W. ZWIASTOWANIA NAJŚWIĘTSZEJ MARYI PANNY, Warszawa, Polska 006232065.

278490 2017 02 01 A. Wprowadzono zmianę siedziby uprawnionego przez wykreślenie wpisu: PROWINCJA POLSKA ZAKONU SZPITALNEGO ŚW. JANA BOŻEGO P.W. ZWIASTOWANIA NAJŚWIĘTSZEJ MARYI PANNY, Kraków, Polska 006232065 i dokonanie wpisu: PROWINCJA POLSKA ZAKONU SZPITALNEGO ŚW. JANA BOŻEGO P.W. ZWIASTOWANIA NAJŚWIĘTSZEJ MARYI PANNY, Warszawa, Polska 006232065.

278900 2017 02 15 A. Wprowadzono zmianę uprawnionego przez wykreślenie wpisu: CASP PROJECT MANAGEMENT SPÓŁKA Z OGRANICZONĄ ODPOWIEDZIALNOŚCIĄ, Tarnowo Podgórne, Polska 361097267 i dokonanie wpisu: BPO EXTERNAL SERVICES SPÓŁKA Z OGRANICZONĄ ODPOWIEDZIALNOŚCIĄ, Poznań, Polska 302849486.

279182 2017 02 01 D. Dokonano wpisu: „W dniu 26 września 2016 r. na podstawie postanowienia Sądu Rejonowego dla m.st. Warszawy w Warszawie Wydział XI Gospodarczy – Rejestru Zastawów (sygn. akt WA.XI.Ns-Rej.Za 13756/16/957) wpisano do Rejestru Zastawów pod pozycją 2506231 zastaw rejestrowy na prawie ochronnym udzielonym na znak towarowy R-279182 w celu zabezpieczenia wierzytelności przysługujących ING Bank Śląski Spółka Akcyjna z siedzibą w Katowicach wobec spółki Wydawnictwa Szkolne i Pedagogiczne Spółka Akcyjna z siedzibą w Warszawie”.

279158 2017 02 08 A. Wprowadzono zmianę uprawnionego przez wykreślenie wpisu: ADAMED CONSUMER HEALTHCARE SPÓŁKA AKCYJNA, Pieńków, Polska 008027620 i dokonanie wpisu: ADMARKA SPÓŁKA Z OGRANICZONĄ ODPOWIEDZIALNOŚCIĄ, Pieńków, Polska 364297127.

279212 2017 02 01 A. Wprowadzono zmianę siedziby uprawnionego przez wykreślenie wpisu: PROWINCJA POLSKA ZAKONU SZPITALNEGO ŚW. JANA BOŻEGO P.W. ZWIASTOWANIA NAJŚWIĘTSZEJ MARYI PANNY, Kraków, Polska 006232065 i dokonanie wpisu: PROWINCJA POLSKA ZAKONU SZPITALNEGO ŚW. JANA BOŻEGO P.W. ZWIASTOWANIA NAJŚWIĘTSZEJ MARYI PANNY, Warszawa, Polska 006232065.

279487 2017 02 03 A. Wprowadzono zmianę uprawnionego przez wykreślenie wpisu: ADAMED CONSUMER HEALTHCARE SPÓŁKA AKCYJNA, Pieńków, Polska 008027620 i dokonanie wpisu: ADMARKA SPÓŁKA Z OGRANICZONĄ ODPOWIEDZIALNOŚCIĄ, Pieńków, Polska 364297127.

280040 2017 02 07 A. Wprowadzono zmianę uprawnionego przez wykreślenie wpisu: ITALCOLOR SPÓŁKA Z OGRANICZONĄ ODPOWIEDZIALNOŚCIĄ, Piotrków Trybunalski, Polska 590517594 i dokonanie wpisu: ICA POLSKA SPÓŁKA Z OGRANICZONĄ ODPOWIEDZIALNOŚCIĄ, Piotrków Trybunalski, Polska 362839104.

280245 2017 02 06 A. Wprowadzono zmianę uprawnionego przez wykreślenie wpisu: ADAMED CONSUMER HEALTHCARE SPÓŁKA AKCYJNA, Pieńków, Polska 008027620 i dokonanie wpisu: ADMARKA SPÓŁKA Z OGRANICZONĄ ODPOWIEDZIALNOŚCIĄ, Pieńków, Polska 364297127.

280246 2017 02 06 A. Wprowadzono zmianę uprawnionego przez wykreślenie wpisu: ADAMED CONSUMER HEALTHCARE SPÓŁKA AKCYJNA, Pieńków, Polska 008027620 i dokonanie wpisu: ADMARKA SPÓŁKA Z OGRANICZONĄ ODPOWIEDZIALNOŚCIĄ, Pieńków, Polska 364297127.

280723 2017 02 01 A. Wprowadzono zmianę uprawnionego przez wykreślenie wpisu: KOZŁOWSKI ZBIGNIEW ERKADO, Chwałowice, Polska 830088541 i dokonanie wpisu: KOZŁOWSKI ZBIGNIEW, Chwałowice, Polska.

280723 2017 02 01 A. Wprowadzono zmianę uprawnionego przez wykreślenie wpisu: KOZŁOWSKI ZBIGNIEW, Chwałowice, Polska i dokonanie wpisu: KOZŁOWSKI MATEUSZ, Chwałowice, Polska.

280723 2017 02 01 A. Wprowadzono zmianę uprawnionego przez wykreślenie wpisu: KOZŁOWSKI MATEUSZ, Chwałowice, Polska i dokonanie wpisu: KOZŁOWSKI MATEUSZ STIRA DOOR, Chwałowice, Polska 180655543.

280724 2017 02 01 A. Wprowadzono zmianę uprawnionego przez wykreślenie wpisu: KOZŁOWSKI ZBIGNIEW ERKADO, Chwałowice, Polska 830088541 i dokonanie wpisu: KOZŁOWSKI ZBIGNIEW, Chwałowice, Polska.

280724 2017 02 01 A. Wprowadzono zmianę uprawnionego przez wykreślenie wpisu: KOZŁOWSKI ZBIGNIEW, Chwałowice, Polska i dokonanie wpisu: KOZŁOWSKI MATEUSZ, Chwałowice, Polska.

280724 2017 02 01 A. Wprowadzono zmianę uprawnionego przez wykreślenie wpisu: KOZŁOWSKI MATEUSZ, Chwałowice, Polska i dokonanie wpisu: KOZŁOWSKI MATEUSZ STIRA DOOR, Chwałowice, Polska 180655543.

280796 2017 02 10 A. Wprowadzono zmianę uprawnionego przez wykreślenie wpisu: OTMUCHÓW MARKETING SPÓŁKA Z OGRANICZONĄ ODPOWIEDZIALNOŚCIĄ, Otmuchów, Polska 142751791 i dokonanie wpisu: CHOCO-ZAKŁADY PRZEMYSŁU CUKIERNICZEGO OTMUCHÓW S.A. SPÓŁKA KOMANDYTOWA, Otmuchów, Polska 364536170.

280796 2017 02 10 A. Wprowadzono zmianę uprawnionego przez wykreślenie wpisu: CHOCO-ZAKŁADY PRZEMYSŁU CUKIERNICZEGO OTMUCHÓW S.A. SPÓŁKA KOMANDYTOWA, Otmuchów, Polska 364536170 i dokonanie wpisu: ZAKŁADY PRZEMYSŁU CUKIERNICZEGO „OTMUCHÓW” SPÓŁKA AKCYJNA, Otmuchów, Polska 531258977.

280802 2017 02 03 A. Wprowadzono zmianę uprawnionego przez wykreślenie wpisu: ADAMED CONSUMER HEALTHCARE SPÓŁKA AKCYJNA, Pieńków, Polska 008027620 i dokonanie wpisu: ADMARKA SPÓŁKA Z OGRANICZONĄ ODPOWIEDZIALNOŚCIĄ, Pieńków, Polska 364297127.

280803 2017 02 03 A. Wprowadzono zmianę uprawnionego przez wykreślenie wpisu: ADAMED CONSUMER HEALTHCARE SPÓŁKA AKCYJNA, Pieńków, Polska 008027620 i dokonanie wpisu: ADMARKA SPÓŁKA Z OGRANICZONĄ ODPOWIEDZIALNOŚCIĄ, Pieńków, Polska 364297127.

281018 2017 02 03 A. Wprowadzono zmianę uprawnionego przez wykreślenie wpisu: ADAMED CONSUMER HEALTHCARE SPÓŁKA AKCYJNA, Pieńków, Polska 008027620 i dokonanie wpisu: ADMARKA SPÓŁKA Z OGRANICZONĄ ODPOWIEDZIALNOŚCIĄ, Pieńków, Polska 364297127.

281019 2017 02 08 A. Wprowadzono zmianę uprawnionego przez wykreślenie wpisu: ADAMED CONSUMER HEALTHCARE SPÓŁKA AKCYJNA, Pieńków, Polska 008027620 i dokonanie wpisu: ADMARKA SPÓŁKA Z OGRANICZONĄ ODPOWIEDZIALNOŚCIĄ, Pieńków, Polska 364297127.

281006 2017 02 22 F. Dokonano wpisu: „W dniu 05 grudnia 2016 r. do Urzędu Patentowego RP wpłynął wniosek o dokonanie w rejestrze wpisu informacji o zajęciu prawa ochronnego na przedmiotowy znak towarowy (sygn. post. egz. Nr MCH Km 135/16)”.

281739 2017 02 06 A. Wprowadzono zmianę uprawnionego przez wykreślenie wpisu: ADAMED CONSUMER HEALTHCARE SPÓŁKA AKCYJNA, Pieńków, Polska 008027620 i dokonanie wpisu: ADMARKA SPÓŁKA Z OGRANICZONĄ ODPOWIEDZIALNOŚCIĄ, Pieńków, Polska 364297127.

281957 2017 02 13 D. Dokonano wpisu: „Na mocy umowy z dnia 30 kwietnia 2015 r. udzielono niepełnej i niewyłącznej licencji na używanie znaku towarowego przez CIECH CARGO SPÓŁKA Z OGRANICZONĄ ODPOWIEDZIALNOŚCIĄ, Inowrocław, Polska na czas nieokreślony”.

281958 2017 02 13 D. Dokonano wpisu: „Na mocy umowy z dnia 30 kwietnia 2015 r. udzielono niepełnej i niewyłącznej licencji na używanie znaku towarowego przez CIECH CARGO SPÓŁKA Z OGRANICZONĄ ODPOWIEDZIALNOŚCIĄ, Inowrocław, Polska na czas nieokreślony”.

283076 2017 02 21 A. Wprowadzono zmianę uprawnionego przez wykreślenie wpisu: F&N AGRO POLSKA SPÓŁKA Z OGRANICZONĄ ODPOWIEDZIALNOŚCIĄ, Warszawa, Polska i dokonanie wpisu: NUFARM POLSKA SPÓŁKA Z OGRANICZONĄ ODPOWIEDZIALNOŚCIĄ, Warszawa, Polska 010222135.

283080 2017 02 21 A. Wprowadzono zmianę uprawnionego przez wykreślenie wpisu: F&N AGRO POLSKA SPÓŁKA Z OGRANICZONĄ ODPOWIEDZIALNOŚCIĄ, Warszawa, Polska i dokonanie

wpisu: NUFARM POLSKA SPÓŁKA Z OGRANICZONĄ ODPOWIEDZIALNOŚCIĄ, Warszawa, Polska 010222135.

283165 2017 02 06 A. Wprowadzono zmianę uprawnionego przez wykreślenie wpisu: ADAMED CONSUMER HEALTHCARE SPÓŁKA AKCYJNA, Pieńków, Polska 008027620 i dokonanie wpisu: ADMARKA SPÓŁKA Z OGRANICZONĄ ODPOWIEDZIALNOŚCIĄ, Pieńków, Polska 364297127.

283419 2017 02 21 A. Wprowadzono zmianę uprawnionego przez wykreślenie wpisu: F&N AGRO POLSKA SPÓŁKA Z OGRANICZONĄ ODPOWIEDZIALNOŚCIĄ, Warszawa, Polska i dokonanie wpisu: NUFARM POLSKA SPÓŁKA Z OGRANICZONĄ ODPOWIEDZIALNOŚCIĄ, Warszawa, Polska 010222135.

283420 2017 02 21 A. Wprowadzono zmianę uprawnionego przez wykreślenie wpisu: F&N AGRO POLSKA SPÓŁKA Z OGRANICZONĄ ODPOWIEDZIALNOŚCIĄ, Warszawa, Polska i dokonanie wpisu: NUFARM POLSKA SPÓŁKA Z OGRANICZONĄ ODPOWIEDZIALNOŚCIĄ, Warszawa, Polska 010222135.

283421 2017 02 21 A. Wprowadzono zmianę uprawnionego przez wykreślenie wpisu: F&N AGRO POLSKA SPÓŁKA Z OGRANICZONĄ ODPOWIEDZIALNOŚCIĄ, Warszawa, Polska i dokonanie wpisu: NUFARM POLSKA SPÓŁKA Z OGRANICZONĄ ODPOWIEDZIALNOŚCIĄ, Warszawa, Polska 010222135.

283880 2017 02 13 A. Wprowadzono zmianę uprawnionego przez wykreślenie wpisu: ZIELONKA-NOWICKA DOROTA, Warszawa, Polska i dokonanie wpisu: JUICY JAR SPÓŁKA CYWILNA DOROTA ZIELONKA-NOWICKA, SARA MICHAJŁOW, Warszawa, Polska 362869938.

284431 2017 02 08 A. Wprowadzono zmianę uprawnionego przez wykreślenie wpisu: ADAMED CONSUMER HEALTHCARE SPÓŁKA AKCYJNA, Pieńków, Polska 008027620 i dokonanie wpisu: ADMARKA SPÓŁKA Z OGRANICZONĄ ODPOWIEDZIALNOŚCIĄ, Pieńków, Polska 364297127.

284881 2017 02 13 A. Wprowadzono zmianę siedziby uprawnionego przez wykreślenie wpisu: POMORSKA FUNDACJA ROTTKA, Sopot, Polska 220298294 i dokonanie wpisu: POMORSKA FUNDACJA ROTTKA, Gdańsk, Polska 220298294.

284967 2017 02 15 D. Dokonano wpisu: „W dniu 26 września 2016 r. na podstawie postanowienia Sądu Rejonowego dla m.st. Warszawy w Warszawie Wydział XI Gospodarczy – Rejestru Zastawów (sygn. akt WA.XI.Ns-Rej.Za 13781/16/915) wpisano do Rejestru Zastawów pod pozycją 2506298 zastaw rejestrowy na prawie ochronnym udzielonym na znak towarowy R-284967 w celu zabezpieczenia wierzytelności przysługujących ING Bank Śląski Spółka Akcyjna z siedzibą w Katowicach wobec spółki Wydawnictwa Szkolne i Pedagogiczne Spółka Akcyjna z siedzibą w Warszawie”

284998 2017 02 03 A. Wprowadzono zmianę uprawnionego przez wykreślenie wpisu: ADAMED CONSUMER HEALTHCARE SPÓŁKA AKCYJNA, Pieńków, Polska 008027620 i dokonanie wpisu: ADMARKA SPÓŁKA Z OGRANICZONĄ ODPOWIEDZIALNOŚCIĄ, Pieńków, Polska 364297127.

285470 2017 02 13 A. Wprowadzono zmianę nazwy uprawnionego przez wykreślenie wpisu: GOFORTOP SPÓŁKA Z OGRANICZONĄ ODPOWIEDZIALNOŚCIĄ, Warszawa, Polska 142589534 i dokonanie wpisu: SHRS SPÓŁKA Z OGRANICZONĄ ODPOWIEDZIALNOŚCIĄ, Warszawa, Polska 142589534.

285881 2017 02 13 A. Wprowadzono zmianę uprawnionego przez wykreślenie wpisu: JASTRZĘBSKI KAZIMIERZ WITOLD, Warszawa, Polska i dokonanie wpisu: OFFICE PLUS WARSZAWA SPÓŁKA Z OGRANICZONĄ ODPOWIEDZIALNOŚCIĄ, Warszawa, Polska 142621226.

286197 2017 02 13 A. Wprowadzono zmianę uprawnionego przez wykreślenie wpisu: DYŁA JOANNA, Warszawa, Polska i dokonanie wpisu: DYŁA TOMASZ KIDO, Warszawa, Polska 360419332.

DECYZJE O UNIEWAŻNIENIU PRAWA OCHRONNEGO

Poniższe zestawienie zawiera kolejno: numer prawa ochronnego na znaki towarowe, datę unieważnienia prawa ochronnego oraz treść decyzji.

236 840	2015 10 22	Prawo unieważniono w całości.
236 841	2015 10 22	Prawo unieważniono w całości.
238 990	2016 03 01	Prawo unieważniono w całości.
249 928	2016 01 05	Prawo unieważniono w całości.
251 439	2015 07 23	Prawo unieważniono w całości.
257 978	2016 08 09	Prawo unieważniono w całości.
263 012	2016 06 07	Prawo unieważniono w całości.
269 690	2016 05 24	Prawo unieważniono w całości.
277 411	2016 09 27	Prawo unieważniono w całości.
249 180	2015 12 21	Prawo unieważniono w części dotyczącej towarów w klasach: 03: kosmetyki; kremy; emulsje, płyny, żele i oliwki do skóry, maseczki do twarzy, maseczki do peelingu, pudry po kąpieli, pudry higieniczne, mydła toaletowe, mydła dezodoryzujące, środki do kąpieli i pod prysznic (sole, pianki, oliwki, żele), preparaty do depilacji, środki przeciw poceniu, środki do pielęgnacji włosów, środki do golenia (kremy, pianki, płyny), środki do higieny intymnej, środki do opalania, środki samoopalające, środki do rozjaśniania skóry, środki przeciw zmarszczkom, preparaty kosmetyczne do ujędrniania skóry, preparaty antycellulitowe, preparaty dla skóry trądzikowej i alergicznej, preparaty kosmetyczne do odchudzania, składniki kosmetyków redukujących tkankę tłuszczową i cellulit, preparaty do pielęgnacji jamy ustnej, środki do czyszczenia zębów, dezodoranty, szampony, preparaty do opalania, perfumy i olejki eteryczne, chusteczki do celów kosmetycznych; 05: produkty farmaceutyczne, produkty lecznicze, leki, witaminy, minerały, mineralne dodatki do żywności do celów leczniczych, mineralne wody do celów leczniczych, parafarmaceutyki do celów leczniczych, suplementy diety do celów leczniczych, dietetyczne środki spożywcze do celów leczniczych, substancje dietetyczne do celów leczniczych, preparaty ziołowe do celów leczniczych, zioła lecznicze, napary lecznicze, herbatki lecznicze, produkty biobójcze, produkty biologiczne do celów leczniczych, szczepionki, surowice, produkty krwiopochodne, produkty biotechnologiczne do celów leczniczych, wyroby medyczne, materiały do leczenia zębów, żywność dla niemowląt, plastry, materiały opatrunkowe, środki sanitarne do celów medycznych, środki odkażające, produkty weterynaryjne, środki do zwalczania robactwa, fungicydy, herbicydy, produkty chemiczne przeznaczone dla nauk medycznych, preparaty diagnostyczne do celów medycznych; kosmetyki do celów medycznych; kremy do celów medycznych; emulsje do celów medycznych, płyny do celów medycznych, żele i oliwki do skóry do celów medycznych, maseczki do twarzy do celów medycznych, maseczki do peelingu do celów medycznych, pudry po kąpieli do celów medycznych, pudry

270 249	2016 07 07	Prawo unieważniono w części dotyczącej towarów w klasie: 05: leki, środki farmaceutyczne, weterynaryjne, sanitarne, substancje diagnostyczne do celów leczniczych, żywność dla niemowląt, żywność i napoje lecznicze, środki opatrunkowe, materiały do plombowania zębów, woski dentystyczne, środki wspomagające leczenie, podnoszące odporność organizmu, wzbogacające organizm w niezbędne witaminy i mikroorganizmy, surowice, szczepionki, preparaty stosowane w rentgenodiagnostyce, zioła lecznicze.
---------	------------	---

DECYZJE O WYGAŚNIĘCIU PRAWA OCHRONNEGO

Poniższe zestawienie zawiera kolejno: numer prawa ochronnego na znaki towarowe i datę wygaśnięcia prawa ochronnego. W przypadku wygaśnięcia prawa tylko dla części towarów (usług) wymienia się te towary (usługi).

43 319	2011 05 16	Prawo wygasło w całości.
123 457	2005 09 05	Prawo wygasło w całości.
145 517	2008 04 28	Prawo wygasło w całości.
149 636	2008 10 28	Prawo wygasło w całości.
153 644	2009 04 27	Prawo wygasło w całości.
153 645	2009 05 12	Prawo wygasło w całości.
217 596	2014 05 12	Prawo wygasło w całości.
93 979	2002 01 28	Prawo wygasło w części dla towarów w klasie 03: „preparatów kosmetycznych” w zakresie: mydła w płynie i w kostce oraz mydła dezynfekującego oraz „środków do czyszczenia” w zakresie : płynu, pianki i żelu do mycia kuchni, płynu, pianki i żelu do mycia WC, płynu, pianki i żelu do mycia łazienek, tabletek do WC, płynu do mycia szyb, płynu i balsamu do mycia naczyń, płynu do mycia uniwersalnego, mleczka do mycia i czyszczenia uniwersalnego, proszku do czyszczenia uniwersalnego, granulek do udrożniania rur, płynu, pianki i żelu do usuwania przypaleń,

		<p>krążków do splotczek, zawieszek zapachowych do WC, kostek do WC, emulsji i zmywacza do podłóg, emulsji woskowej do podłóg, emulsji wysokopołyiskowej do podłóg, płynu do pielęgnacji paneli, pasty płynnej do podłóg, mydła w płynie i kostce, mydła dezynfekującego, wybielacza czyszczącego, past do obuwia z lanoliną i samopołyiskowych, środków do odświeżania obuwia z zamszu i nubuku, środków do czyszczenia tapicerki i dywanów, środków do czyszczenia pomników i nagrobków, proszków do prania, płynu do czyszczenia płyt ceramicznych, płynu do czyszczenia szyb kominkowych i grilli, preparatu do czyszczenia lodówek, płynu do czyszczenia metalu, drewna, szkła i sprzętu elektronicznego, preparatu do usuwania pleśni, preparatu do czyszczenia mikrofalówek, mleczka do czyszczenia łazienki, mleczka do czyszczenia kuchni, płynu do mycia paneli antystatycznego, płynu do mycia drewna antystatycznego, płynu do mycia płytek ceramicznych oraz emulsji wysokopołyiskowej do PCV.</p>				
94 231	2002 02 18	<p>Prawo wygasło w części dla towarów z klasy : 35 : usługi w zakresie organizowania reklamy radiowej z wyłączeniem usług rozpowszechniania ogłoszeń reklamowych na antenie radia ; 41 : usługi w zakresie nagrywania programów radiowych, konkursów, koncertów muzycznych, kabaretów, montażu programów radiowych.</p>				
163 916	2010 06 16	<p>Prawo wygasło w części dotyczącej towarów zawartych w kl. 18 : wyroby ze skóry i imitacje skóry nieujęte w innych klasach ; klasa 25 : buty ; klasa 35 : reklama (w części).</p>				
177 255	2011 07 13	<p>Prawo wygasło w części dla towarów zawartych w klasie : 03: kosmetyków w zakresie: mydła w płynie i w kostce oraz mydła dezynfekującego, środków toaletowych" w zakresie: mydła w płynie i w kostce oraz mydła dezynfekujące, „środków dezynfekujących" w zakresie: mydła dezynfekującego, „środków antystatycznych" w zakresie: płynu do mycia paneli antystatycznego i płynu do mycia drewna antystatycznego, „środków dezodorujących" w zakresie: zawieszek zapachowych do WC i kostek do WC, „środków do pielęgnacji" w zakresie: mydła w płynie i kostce, „środków do czyszczenia" w zakresie : płynu, pianki i żelu do mycia kuchni, płynu, pianki i żelu do mycia WC, płynu, pianki i żelu do mycia łazienek, tabletek do WC, płynu do mycia szyb, płynu i balsamu do mycia naczyń, płynu do mycia uniwersalnego, mleczka do mycia i czyszczenia uniwersalnego, proszku do czyszczenia uniwersalnego, granulek do udrożniania rur, płynu, pianki i żelu do usuwania przypaleń, krążków do splotczek, zawieszek zapachowych do WC, kostek do WC, emulsji i zmywacza do podłóg, emulsji woskowej do podłóg, emulsji wysokopołyiskowej do podłóg, płynu do pielęgnacji paneli, pasty płynnej do podłóg, mydła w płynie i kostce, mydła dezynfekującego, wybielacza czyszczącego, past do obuwia z lanoliną i samo połyiskowych,</p>				
236 262	2016 06 01		<p>środków do odświeżania obuwia z zamszu i nubuku, środków do czyszczenia tapicerki i dywanów, środków do czyszczenia pomników i nagrobków, proszków do prania, płynu do czyszczenia płyt ceramicznych, płynu do czyszczenia szyb kominkowych i grilli, preparatu do czyszczenia lodówek, płynu do czyszczenia metalu, drewna, szkła i sprzętu elektronicznego, preparatu do usuwania pleśni, preparatu do czyszczenia mikrofalówek, mleczka do czyszczenia łazienki, mleczka do czyszczenia kuchni, płynu do mycia paneli antystatycznego, płynu do mycia drewna antystatycznego, płynu do mycia płytek ceramicznych oraz emulsji wysokopołyiskowej do PCV.</p>			
				236 262	2016 06 01	<p>Prawo wygasło w części dotyczącej towarów w klasach : 05 : odżywki wzmacniające do celów medycznych, odżywki wzmacniające zawierające preparaty parafarmaceutyczne stosowane profilaktycznie i dla rekonwalescentów do celów medycznych, preparaty farmaceutyczne, żywność dietetyczna dla celów medycznych, napoje odchudzające przeznaczone do celów medycznych, środki przeciwbólowe, witaminy, maści lecznicze ; 29 : koncentraty i odżywki wysokobiałkowe, koncentraty i odżywki wysokobiałkowe wzbogacone witaminami, solami mineralnymi i aminokwasami, batony białkowe i białko witaminowe, batony energetyczne wysokobiałkowe wzbogacone dodatkiem witamin, minerałów, kofeiny i guarany, żele energetyczne w tubkach wzbogacone dodatkiem witamin, minerałów, kofeiny i guarany ; 30 : koncentraty i odżywki węglowodanowe i wysokoenergetyczne, batony węglowodanowe, koncentraty i odżywki węglowodanowe i wysokoenergetyczne wzbogacone witaminami i solami mineralnymi ; 32 : napoje bezalkoholowe wzbogacone witaminami i solami mineralnymi, napoje izotoniczne, napoje energetyczne, napoje proteinowe, napoje odchudzające.</p>
				259 162	2016 04 29	<p>Wnioskiem z dnia 29.04.2016 uprawniony zrzekł się przed Urzędem Patentowym prawa ochronnego na znak towarowy R.259162.</p>
				119 331	2015 05 11	<p>Prawo wygasło w części dla towarów : nasiona roślin z wyłączeniem nasion traw (klasa 31).</p>
				190 796	2012 05 23	<p>Prawo wygasło w części dla towarów zawartych w klasie 3: kosmetyków w zakresie: mydła w płynie i w kostce oraz mydła dezynfekującego „środków do pielęgnacji ciała" w zakresie: mydła w płynie i w kostce, „środków toaletowych" w zakresie: mydła w płynie i w kostce oraz mydła dezynfekującego, „środków czyszczących" w zakresie: płynu, pianki i żelu do mycia kuchni, płynu, pianki i żelu do mycia WC, płynu, pianki i żelu do mycia łazienek, tabletek do WC, płynu do mycia szyb, płynu i balsamu do mycia naczyń, płynu do mycia uniwersalnego, mleczka do mycia i czyszczenia uniwersalnego, proszku do czyszczenia uniwersalnego, granulek do udrożniania rur, płynu, pianki i żelu do usuwania przypaleń, krąż-</p>

		<p>ków do spluczek, zawieszek zapachowych do WC, kostek do WC, emulsji i zmywacza do podłóg, emulsji woskowej do podłóg, emulsji wysokopółyskowej do podłóg, płynu do pielęgnacji paneli, pasty płynnej do podłóg, mydła w płynie i kostce, mydła dezynfekującego, wybielacza czyszczącego, past do obuwia z lanoliną i samo półyskowych, środków do odświeżania obuwia z zamszu i nubuku, środków do czyszczenia tapicerki i dywanów, środków do czyszczenia pomników i nagrobków, proszków do prania, płynu do czyszczenia płyt ceramicznych, płynu do czyszczenia szyb kominkowych i grilli, preparatu do czyszczenia lodówek, płynu do czyszczenia metalu, drewna, szkła i sprzętu elektronicznego, preparatu do usuwania pleśni, preparatu do czyszczenia mikrofalówek, mleczka do czyszczenia łazienki, mleczka do czyszczenia kuchni, płynu do mycia paneli antystatycznego, płynu do mycia drewna antystatycznego, płynu do mycia płytek ceramicznych oraz emulsji wysokopółyskowej do PCV, „środków dezynfekujących” w zakresie: mydła dezynfekującego, „środków dezynfekujących” w zakresie: zawieszek zapachowych do WC i kostek do WC, a także „środków antystatycznych do celów domowych” w zakresie: płynu do mycia paneli antystatycznego i płynu mycia drewna antystatycznego.</p>	
197 661	2016 03 13	<p>Prawo wygasło w części dla towarów : klasa 1 w części : filmy (błony) światłoczułe lecz nie naświetlone, klasa 9 : akumulatory elektryczne, baterie galwaniczne, futerały na przyrządy i aparaturę fotograficzną, karty inteligentne z obwodami scalonymi, zintegrowanymi ; klasa 18 : torby podróżne.</p>	
206 223	2016 03 30	<p>Prawo wygasło w części dla towarów i usług : środki myjące, czyszczące, piorące i wybielające, kosmetyki, wyroby perfumeryjne, środki do pielęgnacji włosów, środki do czyszczenia zębów (klasa 3), urządzenia i przyrządy do nagrywania, transmisji i reprodukcji dźwięku, obrazu, programy telewizyjne, filmy, audycje radiowe utrwalone w formie zapisanej taśmy filmowej, taśmy video, taśmy magnetycznej, dysków optycznych w wersji przystosowanej do odtwarzania w komputerach multimedialnych, zapisane nośniki obrazu, dźwięku i informacji, automaty sprzedające i mechanizmy do urządzeń uruchamianych przez wrzucenie monety lub żetonu, maszyny liczące, sprzęt przetwarzający dane, komputery, gry komputerowe (klasa 9), papier, karton i wyroby z tych materiałów nie ujęte w innych klasach, druki akcydensowe, kalendarze, foldery, prospekty, afisze, plakaty, fotografie, nalepki, publikacje drukowane, czasopisma, książki, broszury, materiały piśmienne, papeterie, torby do pakowania z papieru i tworzyw sztucznych, materiały szkoleniowe i instruktażowe (z wyjątkiem aparatów) (klasa 16), odzież, odzież sportowa, obuwie, nakrycia głowy (klasa 25), gry, zabawki i sprzęt sportowy nie ujęte w innych klasach, gry elektroniczne inne niż kom-</p>	
			<p>puterowe, ozdoby choinkowe, karty do gry (klasa 28), usługi administrowania prawami własności intelektualnej, udzielania licencji i pośrednictwa w obrocie prawami własności intelektualnej, opracowywanie i wdrażanie programów komputerowych, oprogramowanie komputerowe, badania w dziedzinie usług medialnych - prace badawczo-wdrożeniowe dotyczące opracowywania i wdrażania nowych technologii w dziedzinie usług medialnych, usługi w zakresie prognozy pogody (klasa 42).</p>
	209 868	2016 03 30	<p>Prawo wygasło w części dla towarów i usług : środki myjące, czyszczące, piorące i wybielające, kosmetyki, wyroby perfumeryjne, środki do pielęgnacji włosów, środki do czyszczenia zębów (klasa 3), urządzenia i przyrządy do nagrywania, transmisji i reprodukcji dźwięku, obrazu, programy telewizyjne, filmy, audycje radiowe utrwalone w formie zapisanej taśmy filmowej, taśmy video, taśmy magnetycznej, dysków optycznych w wersji przystosowanej do odtwarzania w komputerach multimedialnych, zapisane nośniki obrazu, dźwięku i informacji, automaty sprzedające i mechanizmy do urządzeń uruchamianych przez wrzucenie monety lub żetonu, maszyny liczące, sprzęt przetwarzający dane, komputery, gry komputerowe (klasa 9), papier, karton i wyroby z tych materiałów nie ujęte w innych klasach, druki akcydensowe, kalendarze, foldery, prospekty, afisze, plakaty, fotografie, nalepki, publikacje drukowane, czasopisma, książki, broszury, materiały piśmienne, papeterie, torby do pakowania z papieru i tworzyw sztucznych, materiały szkoleniowe i instruktażowe (z wyjątkiem aparatów) (klasa 16), odzież, odzież sportowa, obuwie, nakrycia głowy (klasa 25), gry, zabawki i sprzęt sportowy nie ujęte w innych klasach, gry elektroniczne inne niż kom-</p>
	240 319	2016 04 21	<p>Prawo wygasło w części dla towarów/usług : napoje bezalkoholowe (klasa 32).</p>
	255 604	2015 12 09	<p>Prawo wygasło w części dla towarów i usług : afisze, akwarele, albumy, atlasy, bloki rysunkowe, bloczki do pisania, broszury, chusteczki papierowe do nosa, czasopisma, długopisy, emblematy, etykiety, ramki do fotografii, gazety, globusy, kalendarze, karty muzyczne, karty pocztowe, katalogi, kleje do materiałów papierniczych, kleje do użytku domowego, komiksy, koperty, książki, kwiaty z papieru, materiały piśmienne, nalepki, naklejki, notatniki, notesy, obrazy, obrusy papierowe, okładki, ołówki, pędzle, pióra, przybory</p>

do pisania, plakaty, prospekty, przybory szkolne, ręczniki papierowe, pieluszki papierowe, serwetki papierowe, śliniaki papierowe, skoroszyty na dokumenty, tablice szkolne, taśmy klejące i przyklepne, zeszyty, materiały szkoleniowe i instruktażowe, druki, materiały informacyjne (klasa 16); prowadzenie sklepów z zabawkami i innymi akcesoriami dla dzieci, artykułami sportowymi i gimnastycznymi, reklama, w tym reklama zabawek i innych akcesoriów dla dzieci, pośrednictwo handlowe, usługi w zakresie sprzedaży hurtowej i detalicznej, w tym poprzez Internet, sprzedaż wysyłkowa w/w towarów, usługi w zakresie promocji i prezentacji towarów, zwłaszcza dla dzieci, zarządzanie i doradztwo w zarządzaniu działalnością gospodarczą, w tym działalnością handlową (klasa 35); gry, zabawki, huśtawki, karuzele, konfetti, rękawice baseballowe, rękawice bokserskie, rękawice golfowe, deski surfingowe, deskorolki, rowery treningowe stacjonarne, łuki do strzelania, łyżworolki, łyżwy, piłki do gier, przyrządy do zjeżdżania z góry po śniegu, sanki, bobsleje, wrotki, stoły do piłkarzyków, kręgle, przyrządy do ćwiczeń fizycznych, lotnie, nagolenniki, nakolanniki, narty, pałeczki sztafetowe, pletwy do pływania, rakiety do gry, stoły do tenisa stołowego, kije bilardowe, kije hokejowe, kije golfowe, kije baseballowe, kule bilardowe, przyrządy gimnastyczne z wyłączeniem figurek będących zabawkami, gier rodzinnych, gier planszowych, grzechotek, hulajnóg, huśtawek, klocków, kukiełek, lalek, latawców, marionetek, mat edukacyjnych, modeli do składania i sklepania, pistoletów i karabinów będących zabawkami, pluszowymi zabawkami, pojazdami-zabawkami do ciągnięcia i popychania, puzzli, skakanek, ubranek dla lalek i zabawek, wózków dla lalek, wyposażenia dla lalek i zabawek, zabawkami dla niemowląt i dzieci nie ujętymi w innych klasach, zabawkami do piasku, zabawkami do wózków i łódeczek dziecięcych, zabawkami interaktywnymi, zabawkami kreatywnymi, zabawkami na biegunach, zabawkami zdalnie sterowanymi, zabawkowymi pojazdami (klasa 28).

179

DECYZJE O ZMIANIE LUB UCHYLENIU DECYZJI (opublikowanych w Wiadomościach Urzędu Patentowego)

Poniższe zestawienie zawiera kolejno: numer prawa ochronnego na znak towarowy, numer i rok wydania Wiadomości Urzędu Patentowego, w którym zmieniona lub uchylona decyzja została ogłoszona oraz datę i treść decyzji, w której zmieniono lub uchylono decyzję poprzednią.

79 357 02/1995 2016 09 06 Na podstawie art. 155 kpa ustawy z dnia 14 czerwca 1960 r. – Kodeks postępowania administracyjnego (tekst jednolity: Dz. U. z 2016 r. poz. 23) w związku z art. 252 ustawy

z dnia 30 czerwca 2000 r. Prawo własności przemysłowej (Dz. U. z 2013 r. poz. 1410, z późn. zm.) Urząd Patentowy RP zmienia decyzję z dnia 22 kwietnia 1994 r. w sprawie udzielenia prawa ochronnego na znak towarowy w części dotyczącej uprawnionego do znaku:

Pravidłowo powinno być: M.P.S. INTERNATIONAL LTD Spółka z ograniczoną odpowiedzialnością Koszalin, Polska.

80 222 04/1995 2012 06 22 Sprostowano oczywistą omyłkę w swoim postępowaniu z dnia 21 marca 1996 r. o dokonaniu zmiany uprawnionego w rejestrze znaków towarowych, znaku towarowego w części dotyczącej nazwy uprawnionego.

Pravidłowo powinno być: „Przedsiębiorstwo Handlowo-Usługowe TAPAL Spółka z o.o.” oraz Katowice, Polska”.

141 829 06/2003 2004 02 18 Na podstawie art. 247 ust. 2 ustawy z dnia 30 czerwca 2000 r. Prawo własności przemysłowej – dalej p.w.p. (tekst jednolity: Dz. U. z 2003 r. Nr 119, poz. 1117) Urząd Patentowy RP uchyla swoją decyzję z dnia 13.01.2003 r. o udzieleniu prawa ochronnego TRUDNIEJSZE WYRAZY nr R-141829 umarżając jednocześnie postępowanie.

179 719 03/2007 2014 09 03 Na podstawie art. 155 kpa (tekst jednolity: Dz. U. 2013 r. poz. 267) w związku z art. 252 ustawy z dnia 30 czerwca 2000 r. Prawo własności przemysłowej (tekst jednolity Dz. U. z 2013 r., poz. 1410) Urząd Patentowy RP zmienia swoją decyzję z dnia 28 lipca 2006 r. w sprawie udzielenia prawa ochronnego na słowny znak towarowy „Total” zgłoszony pod numerem Z-267332

Pravidłowo powinno być: na rzecz Przedsiębiorstwo Innowacyjno-Wdrożeniowe DELTA Kajetan Pyrzyński, Dolsk, Polska.

260 255 03/2014 2015 02 16 Na podstawie art. 247 ust. 2 ustawy z dnia 30 czerwca 2000 r. Prawo własności przemysłowej – dalej p.w.p. (tekst jednolity: Dz. U. z 2013 r., poz. 1410) Urząd Patentowy RP uchyla swoją decyzję z dnia 27 sierpnia 2013 r. o udzieleniu, na rzecz Wyższej Szkoły Logistyki z siedzibą w Poznaniu prawa ochronnego na słowno-graficzny znak towarowy „OGÓLNOPOLSKA OLIMPIADA LOGISTYCZNA” R.260255 oraz umarża postępowanie.

278 118 02/2016 2016 08 12 Na podstawie art. 155 kpa z dnia 14 czerwca 1960 r. – Kodeks postępowania administracyjnego (tekst jednolity: Dz. U. 2016 r. poz. 23) w związku z art. 252 ustawy z dnia 30 czerwca 2000 r. Prawo własności

- przemysłowej (Dz. U. z 2013 r. poz. 1410, z późn. zm.) Urząd Patentowy RP zmienia swoją decyzję z dnia 18.06.2015 r. w sprawie udzielenia prawa ochronnego na znak towarowy słowny STYLOTKA zgłoszony pod numerem Z-435106 w części dotyczącej uprawnionego do znaku: Prawidłowo powinno być: IWONA MICHALAK ESTETICA GROUP Warszawa, Polska.
- 278 692 02/2016 2016 10 21 Na podstawie art. 247 ust. 2 ustawy z dnia 30 czerwca 2000 r. Prawo własności przemysłowej – dalej p.w.p. (tekst jednolity: Dz. U. z 2013 r. poz. 1410) Urząd Patentowy RP uchyła swoją decyzję z dnia 10 września 2015 r. o udzieleniu na rzecz Novartis AG z siedzibą w Bazylei (Szwajcaria) prawa ochronnego na znak towarowy „SERCASA” R.278692 oraz umarza postępowanie.
- 281 440 05/2016 2016 07 18 Sprostowano oczywistą omyłkę w decyzji z dnia 31 grudnia 2015 r. o udzieleniu prawa ochronnego na znak towarowy w ten sposób, iż wskazaną w sentencji tejże decyzji nazwę podmiotu, na rzecz którego udzielone zostało prawo ochronne, wyrażoną błędnie zastępuje się słowami: „MATBUD SYSTEMY PPOŻ” SPÓŁKA Z OGRANICZONĄ ODPOWIEDZIALNOŚCIĄ.
- 283 772 08/2016 2016 11 17 Sprostowano oczywistą omyłkę w swojej decyzji z dnia 18 kwietnia 2016 r. o udzieleniu prawa ochronnego na znak towarowy w części dotyczącej nazwiska zgłaszającego. Prawidłowo powinno być: (...) LARIX JANUSZ PIEŁA SPÓŁKA JAWNA, Bielsko-Biała, Polska (...)
- 284 069 09/2016 2016 11 21 Sprostowano oczywistą omyłkę w decyzji z dnia 23 marca 2015 r. o udzieleniu prawa ochronnego na znak towarowy w części dotyczącej nazwy zgłaszającego. Prawidłowo powinno być: (...) na rzecz ARIADNA Spółka Akcyjna Fabryka Nici, Łódź (...)
- 284 232 09/2016 2016 11 16 Sprostowano oczywistą omyłkę w swojej decyzji dnia 29 kwietnia 2016 r. o udzieleniu prawa ochronnego na znak towarowy w części dotyczącej siedziby pierwszego współuprawnionego. Prawidłowo powinno być: (...) na rzecz BYDGOSKIE FABRYKI MEBLI SPÓŁKA AKCYJNA, Bydgoszcz, Polska oraz IMS SOFA SPÓŁKA Z OGRANICZONĄ ODPOWIEDZIALNOŚCIĄ, Bydgoszcz, Polska (...)
- 286 384 12/2016 2016 10 19 Sprostowano oczywistą omyłkę w decyzji z dnia 07 lipca 2016 r. dotyczącej udzielenia prawa ochronnego na oznaczenie słowno-graficzne KWARTET & KANCELARIA
- PODATKOWA & ROK ZAŁ. 1991 w miejscowości siedziby. Prawidłowo powinno być: KNAPCZYK ŁUKASZ, KNAPCZYK BARTOSZ KANCELARIA PODATKOWA KWARTET SPÓŁKA CYWILNA, Katowice, Polska.
- 274 212 08/2015 2016 09 06 Na podstawie art. 247 ust 2 ustawy z dnia 30 czerwca 2000 r. Prawo własności przemysłowej - dalej p.w.p. (tekst jednolity: Dz. U. z 2013 r., poz. 1410) Urząd Patentowy RP: uchyła w części swoją decyzję z dnia 10 lutego 2015 r. o udzieleniu na rzecz spółki Przedsiębiorstwo Robót Budowlanych i Transportowych CECHINI Stanisław i Józef Cechini sp. j. z siedzibą w Krynicy-Zdroju prawa ochronnego na znak towarowy słowno- graficzny „MuszynA CecHini” R.274212, tj. w zakresie wskazanych w decyzji następujących towarów i usług: „kąpiele mineralne; napoje lecznicze, sole do kąpiele do celów leczniczych, sole do celów kąpiele mineralnych, sole do celów medycznych, sole wód mineralnych” (klasa 5), „napoje bezalkoholowe, napoje izotoniczne, napoje musujące, pastylki do napojów musujących, produkty do wytwarzania wody gazowanej, produkty do wytwarzania wody mineralnej woda gazowana, woda litowa, woda mineralna, woda selcerska, woda sodowa, woda stołowa” (klasa 32), „usługi dystrybucji wody i usługi dystrybucji wody mineralnej, gazowanej, sodowej, stołowej, litowej, selcerskiej” (klasa 39); Umarza postępowanie.
- 275 370 10/2015 2016 10 21 Na podstawie art. 247 ust. 2 ustawy z dnia 30 czerwca 2000 r. Prawo własności przemysłowej - dalej p.w.p. (tekst jednolity: Dz. U. z 2013 r., poz. 1410) Urząd Patentowy RP: Uchyła w części swoją decyzję z dnia 23 lutego 2015 r. o udzieleniu na rzecz Mateusza Chmielewskiego zamieszkałego w Piasecznie prawa ochronnego na znak towarowy słowno-graficzny „LB-WO” R.2y53y0, tj. w zakresie wskazanych w decyzji następujących towarów i usług: „napoje alkoholowe (z wyjątkiem piwa); napoje alkoholowe destylowane; napoje alkoholowe zawierające owoce; likiery, likier miętowy, anyżówka, rum, whisky, wino, wódka, alkohole i likiery wspomagające trawienie, sake, piquette, kirsz, cydr, gorzkie nalewki, gruszcznik, dżin, brandy, arak, aperitify, curacao” (klasa 33), „usługi zaopatrzenia w napoje alkoholowe inne niż piwo” (klasa 43); Umarza postępowanie.

180

REJESTRACJA MIĘDZYNARODOWA UZNANA W POLSCE

Poniższe zestawienie zawiera kolejno: numer międzynarodowego rejestru znaków towarowych (w przypadku konwersji – oznaczono literą K), określenie znaku towarowego przedstawionego w postaci liter bądź cyfr albo, jeżeli znak jest znakiem graficznym lub zawiera elementy graficzne, wskazanie symboli klas elementów graficznych znaku (CFE), określenie klas towarowych, nazwisko i imię bądź nazwę uprawnionego, jego miejsce zamieszkania lub siedzibę oraz kod kraju, datę rejestracji międzynarodowej lub datę późniejszego wyznaczenia, datę zamieszczenia informacji o tej rejestracji w Biuletynie Urzędu Patentowego oraz datę notyfikacji bądź datę notyfikacji późniejszego wyznaczenia.

706913	Centralis	9
SOMFY SAS, 50, avenue du Nouveau Monde F-74300 CLUSES (FR)		
2015 10 19	2015 12 21	2015 11 05
723094	CFE: 25.01.25, 26.04.01, 28.01.00	34
Eastern Company S.A.E., 450, avenue des Pyramides Guizeh (EG)		
2015 12 23	2016 10 24	2016 09 22
764128	bonlex	
CFE: 27.05.01		
		17, 19
C.I. KASEI CO., LTD.,		
18-1, Kyobashi 1-chome, Chuo-ku Tokyo 104-0031 (JP)		
2016 02 26	2016 09 26	2016 08 25
914551	JAKOBSEN	30
Carletti A/S, Grenavej 641 DK-8541 Skødstrup (DK)		
2016 03 17	2016 07 04	2016 05 26
929116	MASTIFF	25, 35
ALÍ TOSUN, Beştelsiz Mah. G-7 Sok. No: 32 Zeytinburnu, İSTANBUL (TR)		
2016 03 15	2016 10 24	2016 09 22
1076859	Conheal	5
RESDEVCO Ltd., P.O.B. 3338 91033 Jerusalem (IL)		
2016 03 02	2016 09 26	2016 08 25
1108194	THIS IS PLASH TIC TAC	
CFE: 05.03.14, 26.01.18, 27.05.01, 29.01.03		
		30, 35, 41
FERRERO S.P.A., Piazzale Pietro Ferrero, 1 I-12051 ALBA CN (IT)		
2016 04 15		2016 06 23
1108866	Lois	
CFE: 03.04.22, 27.05.02		
		3, 9, 14, 35
LOIS TRADEMARK-CONSULTORES E SERVIÇOS, S.A.,		
RUA 31 DE JANEIRO, 81-A-3º E P-9050-011 SANTA LUZIA, MADEIRA FUNCHAL (PT)		
2015 01 30	2015 06 08	2015 04 23
1109654	KINDER MILK-SLICE	30
SOREMARTEC S.A., Findel Business Center,		
Complexe B, Rue de Trèves L-2632 Findel (LU)		
2016 04 15		2016 06 23
1113763	artpole	
CFE: 06.19.01		
		19
SULVERY MANAGEMENT LIMITED,		
Thasou, 3, Dadlaw House, P.C. 1520, Nicosia (CY)		
2016 04 11	2016 09 26	2016 08 18
1132858	Kinder Happy	
CFE: 24.15.01, 27.05.01, 29.01.13		
		30
SOREMARTEC S.A., Findel Business Center,		
Complexe B, Rue de Trèves L-2632 Findel (LU)		
2016 04 15		2016 06 23
1164848	KINDER MAXI KING	30
SOREMARTEC S.A., Findel Business Center,		
Complexe B, Rue de Trèves L-2632 Findel (LU)		
2016 04 15		2016 06 23
1174163	ICE ZERO.	12
PIRELLI TYRE S.P.A., Viale Piero e Alberto Pirelli, 25 I-20126 Milan (IT)		
2016 04 27		2016 06 23
1187639	LACTOCARE	5
Actavis Group PTC ehf, Reykjavíkurvegi 76-78 IS-220 Hafnarfjörður (IS)		
2015 07 28	2015 09 28	2015 08 13
1189211	BLACKSTONE	25
J.A. DE BRUIJN B.V., ZUIDPOOL 3 NL-2801 RW GOUDA (NL)		
2013 11 07	2014 02 17	2014 01 09
1209917	Detoxsan	3, 5
Dr. Dathe, Wilfried, Hegelstraße 73 06114 Halle (DE)		
2015 07 20	2015 11 09	2015 10 01
1217781	patimax	
CFE: 03.06.03, 26.04.18, 27.05.07, 29.01.12		
		3, 5, 21, 31, 35, 44
PATIMAX EVCIL HAYVAN BESLENME VE İHTİYAC URUNLERI SANAYI		
TICARET ANONİM SİRKETİ, ALOSBI ORGANIZE SANAYİ BOLGESİ,		
ADNAN SAKA BULVARI NO:24 ALIAGA İZMİR (TR)		
2014 01 14	2014 11 10	2014 10 02
1221720	FACTO BANCA FARMAFACTORING	
CFE: 26.15.09, 27.05.10		
		36, 41
Banca Farmafactoring S.p.A., Via Domenichino, 5 I-20149 Milano (IT)		
2015 06 19	2015 10 26	2015 09 17
1225584	Grand Prix	
CFE: 26.01.18, 27.05.01, 27.05.22		
		42
VNUCHKOVA TETIANA OLEKSANDRIVNA, VUL. PREDSLAVYNSKA,		
30, KV. 14 KYIV 03150 (UA); VNUCHKOVA HANNA		
VOLODYMYRIVNA, VUL. VOLODYMYRO-LYBIDSKA, 16, KV. 52 KYIV		
03150 (UA); VNUCHKOV VOLODYMYR MYKHAILOVYCH,		
VUL. VOLODYMYRO-LYBIDSKA, 16, KV. 52 KYIV 03150 (UA)		
2014 08 12	2015 01 19	2014 12 04
1225655	CFE: 28.05.00	3
Limited Liability Company „Elfa laboratory”,		
VUL. SIMI SOSNINYKH, 9 KYIV 03148 (UA)		
2014 08 14	2015 01 19	2014 12 04
1229845	SALTON	
CFE: 26.11.12, 27.05.01, 29.01.13		
		1, 2, 3, 4, 5, 20, 21, 25, 26, 35
Obshchestvo s ogranichennoy otvetstvennostyu „UPECO”,		
CHAPLYGINA UL. 13/2, OFFICE 104 RU-103062 MOSCOW (RU)		
2014 04 14	2015 02 16	2015 01 01
1237959	shocolet	35
İRFAN BAYHAN, NIŞANCA MAH. NIŞANCA BOSTAN SOK. N:31/5		
LALELİ İSTANBUL (TR)		
2014 11 10	2015 04 13	2015 03 05
1242638	VACUSERA	
CFE: 27.05.17, 29.01.03		
		10, 35
DİSERA TIBBİ MALZEME LOJİSTİK SANAYİ VE TİCARET ANONİM		
ŞİRKETİ, 5758 SOKAK NO:4/F KARABAĞLAR-İZMİR (TR)		
2014 08 08	2015 05 25	2015 04 16
1243619	URBINI	3, 10, 16, 18, 20, 24, 25, 28
GOODBABY CHILD PRODUCTS CO., LTD., NO.28 LUFENG EAST		
ROAD, LUJIA TOWN, KUNSHAN CITY JIANGSU PROVINCE (CN)		
2014 09 02	2015 06 08	2015 04 23
1243665	GRADIENT	
CFE: 27.05.10, 29.01.01		
		42
GRADIENT ECM S.R.O., KOSICKÁ 56 SK-821 08 BRATISLAVA (SK)		
2014 11 20	2015 06 08	2015 04 23
1243666	GSCAN	
CFE: 27.05.01, 29.01.12		
		42
GRADIENT ECM S.R.O., KOSICKÁ 56 SK-821 08 BRATISLAVA (SK)		
2014 11 20	2015 06 08	2015 04 23
1247015	LEONE	
CFE: 27.01.01		
		28
LOFAS SPRINT S.R.L., Via Crema, 11 I-20135 MILANO (MI) (IT)		
2015 06 19	2015 10 26	2015 09 17

1252459	BATA COMFIT	25	1283418	COMFORT LOVE	3, 5
Bata Brands SA, Avenue de la Rhodanie 70 CH-1007 Lausanne (CH)			AKSAN KOZMETIK SANAYI VE TICARET LTD. STI.,		
2015 05 07	2015 08 03	2015 06 25	Hadimköy Mah. Derecik, Sokak No:3, Amavutköy İSTANBUL (TR)		
1255399	VT	8	2015 08 06	2016 02 29	2016 01 14
CFE: 26.01.01, 26.04.01, 27.01.01			1283458	Matmazel	
Valtec s.r.l. (IT), Via Pietro Cossa, 2 I-25135 Brescia (BS) (IT)			CFE: 26.01.02		25, 35
2014 11 07	2015 08 17	2015 07 09	İTER-SAN TEKSTİL SANAYİ VE TİCARET LİMİTED ŞİRKETİ,		
1255498	Firefly	38	Beyazit, Soğanağa Cami Sok. No: 6/4 EMINÖNÜ-İSTANBUL (TR)		
CFE: 18.05.05			2015 08 31	2016 02 29	2016 01 14
Martin Schiesser, Rotzenbühlstrasse 17 CH-8966 Oberwil-Lieli (CH)			1285175	CFE: 26.11.12	10, 17, 19
2014 11 20	2015 08 17	2015 07 09	Masterflex SE, Willy-Brandt-Allee 300 45891 Gelsenkirchen (DE)		
1262021	COLLECTOR BY	35, 38, 41, 45	2015 11 16	2016 03 14	2016 01 28
CFE: 02.09.01, 26.01.16			1285966	BIDIAM	14, 35
GEB ADOPTAGUY, 10 place Vendôme F-75001 PARIS (FR)			Shanghai 51 zuan Diamond Ltd., Room A709A,		
2015 04 22	2015 10 12	2015 08 27	No. 1701 New Century Avenue, Pu Dong District Shanghai (CN)		
1268018	REDLINE	9	2015 10 16	2016 03 14	2016 02 04
CFE: 27.05.01, 29.01.12			1285999	CFE: 05.05.20, 15.01.13	11
DTS ELEKTRONİK SANAYİ TİCARET LİMİTED ŞİRKETİ,			Guangzhou Golway Environmental Technology Co., Ltd.,		
İnönü Mahallesi Muammer Aksoy Caddesi Yonca Sokak No.3			Suite 105, 1 Building, Chuangyedadao, Conghua Mingzhu		
Sefaköy Küçükçekmece İstanbul (TR)			Industrial Park 510931 Guangzhou (CN)		
2015 07 10	2015 11 23	2015 10 15	2015 07 16	2016 03 14	2016 02 04
1271641	LIBERATOR	29	1286204	CFE: 26.13.25, 28.03.00	25
CFE: 25.01.06, 29.01.13			Jiangsu Sanhe Shoes & Garments Co., Ltd, No.2 Litong Road,		
SOCIETE NOUVELLE AVEIRO MAROC,			Jinhu County, Huai'an City Jiangsu Province (CN)		
rue du 2 Mars, Quartier Industriel, BP 117 Agadir (MA)			2015 11 26	2016 03 14	2016 02 04
2015 08 18	2015 12 21	2015 11 05	1286220	ZooMill.com	6, 7, 35, 42
1271757	PERFORMER	2	CFE: 03.04.01, 03.07.03, 29.01.13		
BLANCHON SA, 28 rue Charles Martin F-69190 SAINT FONS (FR)			OPHICINA Srl, Via I Maggio, 2 I-35010 CURTAROLO (PD) (IT)		
2015 04 28	2015 12 21	2015 11 05	2015 10 16	2016 03 14	2016 02 04
1272674	Sodex	3, 21	1286222	CFE: 28.03.00	20
CFE: 26.01.06, 27.05.02, 29.01.13			ZHEJIANG TIANYUAN FURNITURE CO., LTD (ZHEJIANG TIANYUAN		
ÖNSA GIDA SANAYİ VE TİCARET LİMİTED ŞİRKETİ, Kocatepe Mah.,			JIAJU YOUXIAN GONGSI), Keji Gongyeyuan (Chumenzhen		
Mega Center A-Blok No:214, Bayrampaşa İstanbul (TR)			Qianpaiduan), Yuhuanxian Zhejiang 317600 (CN)		
2015 05 13	2015 12 21	2015 11 12	2015 11 30	2016 03 14	2016 02 04
1272852	H CORE	29, 30, 32	1287541	EL KHABIA	29, 30
LABORATOIRES MACANTHY,			CFE: 19.09.01, 28.01.00, 29.01.13		
Les Terrasses du Port, 2 avenue des Ligures MC-98000 MONACO (MC)			LEADER FOOD PROCESS,		
2015 02 27	2015 12 21	2015 11 12	Route de Gabes Km 6-ZI Sidi Salem Rue Ghada Sammen SFAX (TN)		
1272914	VALLEY V	25	2015 11 20	2016 03 29	2016 02 11
CFE: 26.03.05, 27.05.02			1287555	KAFELLON	3
Valley Eyewear Pty Ltd, 82 Twentyfifth Ave Palm Beach QLD 4221 (AU)			CFE: 27.05.01		
2015 03 29	2015 12 21	2015 11 12	TANG Xilong, Room 1705, Hongyun Garden, Xingang Mid Road,		
1276410	ORIGINE KRYS	9	Haizhu District, Guangzhou Guangdong (CN)		
CFE: 26.04.07, 27.05.24, 29.01.12			2015 12 15	2016 03 29	2016 02 11
KRYS GROUP SERVICES, Les Hédauves-Avenue de Paris F-78550			1289221	CYNEL	5
BAZAINVILLE (FR)			Corporation „Arterium“, vul. Saksaganskogo, 139 m. Kyiv 01032 (UA)		
2015 09 08	2016 01 18	2015 12 03	2015 09 29	2016 04 11	2016 02 25
1277951	ARIA	15	1289653	pure cola line	32
Noelin Development, s.r.o., Havelská 502/21 CZ-110 00 Praha 1 (CZ)			CFE: 25.01.25, 26.04.18, 27.05.04, 29.01.12		
2015 08 11	2016 01 18	2015 12 10	GREEN COLA LTD, Strati Myrivili 5, Strovolos CY-2046 Nicosia (CY)		
1280326	Life Is On Schneider Electric	6, 7, 9, 11, 37, 39, 42	2016 04 22		2016 07 21
CFE: 26.01.18, 26.11.07, 27.05.10			1291030	IRF International Road Federation Fédération	
SCHNEIDER ELECTRIC SE,			Routière Internationale Federación Internacional de Carreteras		
35 rue Joseph Monier F-92500 RUEIL-MALMAISON (FR)			CFE: 01.05.02, 27.05.02		16, 37, 39, 41, 42, 45
2015 07 24	2016 02 01	2015 12 24	International Road Federation,		
1283360	Fripo	7, 29, 30, 32, 35, 37, 39, 43	2, Chemin de Blandonnet CH-1214 Vernier (CH)		
fripo ag, Landstrasse 30 FL-9494 Schaan (LI)			2015 12 02	2016 04 11	2016 03 03
2015 02 13	2016 02 29	2016 01 14	1291206	SEVEN BREWERS	32, 35, 43
1283381	DeNASTIA	16, 20, 24, 35	Limited Liability Company „Varnitsa“, Kardymovsky r-n, pos., ul.		
CFE: 02.03.01, 27.05.08, 28.05.00			Lenina, 55-a, Kardymovo RU-215850 Smolenskaya oblast (RU)		
Krasovskiy Aleksey Vladimirovich,			2015 12 30	2016 04 25	2016 03 10
Bestuzheva street 64 RU-630123 Novosibirsk 3 (RU)			1292668	UNITED	
2015 06 02	2016 02 29	2016 01 14	CFE: 01.05.12, 24.15.11, 27.05.01, 29.01.13		9, 38, 41, 42

MIP METRO Group Intellectual Property GmbH & Co. KG, Metro-Straße 1 40235 Düsseldorf (DE) 2015 11 20 2016 04 25 2016 03 17	1303693 Smart Egg Art & Smart Egg Kft., Szerb u. 15, 2, em. 6/B H-1056 Budapest (HU) 2016 04 27 2016 07 28	9, 16, 25, 28
1295194 BODEGAS RIOJANAS CFE: 27.05.01 33 Bodegas Riojanas, S.A., Calle de la Estación, 1 al 21 E-26350 Cenicero (La Rioja) (ES) 2016 04 04 2016 10 24 2016 09 22	1303980 ellaOne CFE: 19.03, 24.17, 29.01 5, 44 LABORATOIRE HRA-PHARMA, SAS, 15 rue Béranger F-75003 PARIS (FR) 2016 03 15 2016 09 12 2016 07 28	
1295864 Park Center CFE: 05.03.13, 29.01.15 35, 36, 37, 41, 43 Revetas Holding LX 1 Sàrl, Rue Edward Steichen 15 L-2540 Luxembourg (LU) 2016 03 03 2016 06 06 2016 04 21	1304247 SanMast Sano-Moderní výživa zvířat spol. s r.o., Npor. O. Bartoška 15 CZ-344 01 Domažlice (CZ) 2015 10 23 2016 09 12 2016 08 04	31
1299799 dexibell CFE: 27.03, 27.05 9, 15 PROEL S.P.A., Via Alla Ruenia, 37/43 I-64027 SANT'OMERO (TE) (IT) 2015 11 20 2016 08 01 2016 06 23	1304306 GOOMAX CFE: 27.05.01 6 GOOMAX METAL CO., LTD FUJIAN, Goomax Industrial Park, Meiyang Village, Dongtian Town, Nan an City 362200 FUJIAN PROVINCE (CN) 2016 03 16 2016 09 12 2016 08 04	
1300964 TEXCUBE TOPTX CUBE, 21 rue de l'Avenir F-38150 CHANAS (FR) 2016 03 30 2016 08 16 2016 06 30	1304377 JACK UP CFE: 26.03.01, 26.05.06, 27.05.01 8 NANJING JACKPOT MACHINERY AND TOOLS CO., LTD, Room 1705, 17th Floor, Yishi Mansion, No.95 Zhongshan Bei Road Nanjing (CN) 2016 04 08 2016 09 12 2016 08 04	
1301087 MCGA Mgr. Branislav Juráš, Stará vinárska 15 SK-811 04 Bratislava (SK) 2016 02 17 2016 08 16 2016 07 07	1304947 Thermalking panel radiator. CFE: 26.15.01, 29.01.13 11 PEKSA PROFİL SANAYİ VE TİCARET ANONİM ŞİRKETİ, Aydın Organize Sanayi Bölgesi Umurlu-Aydın (TR) 2016 03 02 2016 09 26 2016 08 11	
1301343 CARBOTAN Carl Zeiss AG, Carl-Zeiss-Strasse 22 73447 Oberkochen (DE) 2016 04 12 2016 08 16 2016 07 07	1304949 Didi Soguk Çay ÇAY İŞLETMELERİ GENEL MÜDÜRLÜĞÜ, Müftü Mah. RİZE (TR) 2016 04 07 2016 09 26 2016 08 11	32
1301428 Complexe MORPHO 4D CASTER, 99 rue du Faubourg Saint Honoré F-75008 PARIS (FR) 2016 03 22 2016 08 16 2016 07 07	1305024 FLEXIMOUNTS CFE: 24.15.21, 25.01.13, 27.05.01 20 Zhejiang Zhixiang E-commerce Co., Ltd, Science & Technology Zone, Jiangshan Town, Yinzhou District, Ningbo Zhejiang (CN) 2016 03 20 2016 09 26 2016 08 11	
1303247 E-PROTECT CODIR, Société par actions simplifiée, Les Hédauves, Avenue de Paris F-78550 BAZAINVILLE (FR) 2016 04 22 2016 07 21	1305043 MOVAX CFE: 02.09.04, 27.03.01, 29.01.12 9 BETA OPTİK SANAYİ TİCARET LİMİTED ŞİRKETİ, Binbirdirek Mahallesi Klodfarer Caddesi Güven Han No: 4/402 EMİNÖNÜ-İSTANBUL (TR) 2016 03 16 2016 09 26 2016 08 11	
1303259 INFRAGIL PEKANA-NATURHEILMITTEL GmbH, Raiffeisenstraße 15 88353 Kißlegg (DE) 2016 05 03 2016 07 21	1305511 NRG CFE: 26.11.08, 27.05.17 3, 12, 17 WIN INVEST LTD., 43 Bedford street, office 11 London WC2E 9HA (GB) 2016 04 01 2016 09 26 2016 08 18	
1303268 DAIICHI DAIICHI CO., LTD, 82-2, Unjeong 4-gil, Paju-City Gyeonggi-do 413-837 (KR) 2016 05 04 2016 07 21	1305612 iNOTEC CFE: 27.05.01, 29.01.12 28, 41 SLS International SA, En Amont 9 CH-1784 Wallenried (CH) 2016 04 08 2016 09 26 2016 08 18	
1303325 BLOCTIL Rivopharm S.A., CH-6928 Manno (CH) 2016 04 22 2016 07 21	1305615 Menu Fraicheur CFE: 26.04.02, 29.01.15 29, 30, 31 SOCIETE COOPERATIVE GROUPEMENTS D'ACHATS DES CENTRES LECLERC, SC GALEC, Société Anonyme Coopérative à Capital Variable, 26, quai Marcel Boyer F-94200 Ivry sur Seine (FR) 2016 04 04 2016 09 26 2016 08 18	
1303327 DOCTR Vaccination Europe ApS, Nordre Fasanvej 248, St. DK-2200 København N (DK) 2016 04 28 2016 07 21	1305683 ConnectingChemistry CFE: 27.05.01, 29.01.12 1, 2, 3, 4, 37, 39, 40, 42, 45 Brenntag Holding GmbH, Stinnes-Platz 1 45472 Mülheim an der Ruhr (DE) 2015 07 17 2016 09 26 2016 08 18	
1303343 GABAGERO G.L. Pharma GmbH, Schloßplatz 1 A-8502 Lannach (AT) 2016 04 21 2016 07 21	1305769 bodor CFE: 27.05.01, 28.03.00 7	
1303352 FEMANNOSE Melisana AG, Grüngasse 19 CH-8004 Zürich (CH) 2016 05 11 2016 07 21		
1303509 UNITED OILS UNITED OILS, SIA, Mūkusalas iela 72 LV-1004 Rīga (LV) 2016 04 25 2016 07 21		
1303517 IPHONE Apple Inc., 1 Infinite Loop Cupertino CA 95014 (US) 2016 05 10 2016 07 21		
1303521 LIFEHEALTH LifeHealth, LLC, 2656 Patton Road Roseville MN 55113 (US) 2016 05 12 2016 07 21		

JINAN BODOR CNC MACHINE CO., LTD., No. 1002B, Building 7, Zhongtie Caizhi Centre, No. 59, Industrial South Road, Jinan City 250000 Shandong Province (CN) 2016 03 28 2016 09 26 2016 08 18			
1305816 FREEZA CFE: 01.15.17, 27.05.14, 29.01.12 Inostrannoe obshchestvo s ogranichennoy otvetstvennostyu „Freeza Industry”, of. 8, d.4, ul. Promyshlennaya, d. Telmy-2, Brestskiy Rayon 225003 Brestskaya Oblast (BY) 2016 03 18 2016 09 26 2016 08 18		11	
1305818 CFE: 05.05.01 Heidi Chocolat Suisse SA, Industriestrasse 49 CH-6302 Zug (CH) 2016 04 07 2016 09 26 2016 08 18		5, 30, 35	
1305865 greenodor sulfur-free CFE: 05.03.11, 29.01.12 Aygaz Anonim Şirketi, Büyükdere Caddesi No:145/1 Aygaz Han TR-80300 Zincirlikuyu İSTANBUL (TR) 2016 03 03 2016 09 26 2016 08 18		1, 4	
1305868 ROSHEN BIM BOM ROSHEN BIM BOM CFE: 19.03.24, 26.04.01, 26.11.03, 27.05.01 Dochirnie pidpriemstvo „Kondyterska korporatsiia „Roshen”, Elektrykiv vul., 26/9 Kyiv 04176 (UA) 2016 03 31 2016 09 26 2016 08 18		30	
1306237 POWERSELECT CFE: 15.09.01, 27.03.15, 29.01.12 TTS Tooltechnic Systems AG & Co. KG, Wertstraße 20 73240 Wendlingen (DE) 2016 03 26 2016 09 26 2016 08 25		7, 9	
1306248 CFE: 26.13.25 Zhejiang Baisida Sanitary Co., LTD, Xiaoshanwai Village, Longxi Town, Yuhuan County Zhejiang Province (CN) 2016 02 05 2016 09 26 2016 08 25		11	
1306250 HLA CFE: 27.05.01, 28.03.00 HEILAN HOME CLOTHING CO., LTD., (No. 8, Huaxin Road), Huashi Town Industrial Zone, Jiangyin City Jiangsu Province (CN) 2016 03 25 2016 09 26 2016 08 25		24, 37, 45	
1306289 Z. Zoomlion Heavy Industry Science and Technology Co., Ltd., 361 Yinpen Road (South), Changsha Hunan Province (CN) 2016 03 29 2016 09 26 2016 08 25		7, 11, 12	
1306338 RONG NUO CFE: 28.03.00 SHANDONG NUOER BIOLOGICAL TECHNOLOGY CO., LTD., Haigang Road South, Gangxiliu Road East, Dongying Port Economic Development Zone, Dongying City Shandong Province (CN) 2016 04 04 2016 09 26 2016 08 25		1	
1306659 InspirAIR ALDES AERAULIQUE, 20 boulevard Joliot-Curie F-69200 VENISSIEUX (FR) 2016 03 21 2016 09 26 2016 08 25		11	
1308394 RaTrap CFE: 26.04.24, 27.05.24 Papírna Moudrý, s.r.o., Nádražní 56 CZ-667 01 Židlochovice (CZ) 2016 04 12 2016 10 24 2016 09 15		1, 16, 21	
1308836 WE ARE THE DWARVES CFE: 27.05.10 Limited Liability Company „Global Inet Group”, vul. Velyka Zhytomyrska, 20 Kyiv 01001 (UA) 2016 02 11 2016 10 24 2016 09 15		28, 42	
1309148 CFE: 03.07.03 Hebei Dynamic Bacera Trading Co.,Ltd., Room 2706, Block C, Meidong International, Guangan Street, Shijiazhuang City Heibei Province (CN) 2016 03 24 2016 10 24 2016 09 15		18	
1309157 LUISTONE CFE: 27.05.01 SHANDONG LUISTONE WHEELS CO., LTD., Room 519, Building B, New Incubation Mansion, Economic Development Zone, Dongying City 257000 Shandong Province (CN) 2016 04 06 2016 10 24 2016 09 15			12
1309211 GUFIX Sihga Handels GmbH, Gewerbepark Kleinreith 4 A-4694 Ohlsdorf bei Gmunden (AT) 2016 01 28 2016 10 24 2016 09 15			30, 35
1309710 DragonBite TAIZHOU CAMEGA VALVE MANUFACTURING CO., LTD., Xuangang Industrial Zone, Lupu Town, Yuhuan County Zhejiang Province (CN) 2016 04 07 2016 10 24 2016 09 22			6
1309862 GOLSTON CFE: 27.05.01 GUANGZHOU METALS & MINERALS IMP.& EXP. LTD., 21/F, No.691 North Renmin Road, Liwan District, Guangzhou City 510000 Guangdong Province (CN) 2015 11 27 2016 10 24 2016 09 22			6, 19, 21
1309864 CFE: 26.04.16 LI KE, Zhaiding, Yuantang Village, Hedong Town, Wuhua County Guangdong Province (CN) 2015 11 30 2016 10 24 2016 09 22		7, 17	
1310562 I-FILTER truck CFE: 27.05.10, 29.01.04 CT Investments s.r.o., Komarnicka 28 SK-821 03 Bratislava (SK) 2016 02 05 2016 10 24 2016 09 22			7, 11
1310635 TCE CFE: 26.04.18, 27.05.17 CHANGSHU TONGRUN AUTO ACCESSORY CO., LTD., New Longteng Industrial Park, Changshu Economic Development Zone Jiangsu Province (CN) 2016 03 21 2016 10 24 2016 09 22			7
1310637 CFE: 05.09.15, 28.03.00 Sichuan Gaofuji Food Co., Ltd., Xinmin Industrial Zone, Pixian, Chengdu Sichuan (CN) 2016 03 21 2016 10 24 2016 09 22			30
1311048 I YOUNG CIDER CFE: 02.09.01, 05.07.13, 27.05.11, 29.01.13 GAS Familia, s.r.o. Stará L'ubovňa, Prešovská 8 SK-064 01 Stará L'ubovňa (SK) 2016 04 14 2016 11 07 2016 09 29			33
1311049 App Cider CFE: 05.03.16, 05.07.13, 27.05.11, 29.01.14 GAS Familia, s.r.o. Stará L'ubovňa, Prešovská 8 SK-064 01 Stará L'ubovňa (SK) 2016 04 14 2016 11 07 2016 09 29			33
1311599 GLYPHICONS GLYPHICONS.com s.r.o., Blatec 218, CZ-783 75 Blatec (CZ) 2016 02 22 2016 11 07 2016 09 29			35, 42
1311671 BELLA POTEKINA CFE: 02.03.01, 05.05.20 Potemkina Izabella Raufovna, Bolshaya Tulsakaya street, bld. 54, apt. 54 RU-115191 Moscow (RU) 2016 03 23 2016 11 07 2016 09 29			18, 25, 35, 40, 42
1312700 Wuxi Phoenix Art CFE: 04.03.20, 27.05.01 WUXI PHOENIX ARTIST MATERIALS CO.,LTD., Longzhu Industrial Park, West Suxi Road, Huazhuang Town, Wuxi Jiangsu (CN) 2016 03 30 2016 11 07 2016 10 06			16
1313163 McGrath & Arthur CFE: 24.17.25, 26.04.24, 29.01.13			35, 36, 45

Mgr. Branislav Juráš, Stará vinárska 15 SK-811 04 Bratislava (SK)
 2016 02 17 2016 11 21 2016 10 13
1313202 CFE: 13.01.06 11
 Zhejiang Tianshuo Electrical Co., Ltd, Room 1306, Yinfeng
 Building, No. 1505 Binsheng Rd, Xixing Street, Binjiang District
 Hangzhou, Zhejiang (CN)
 2016 04 06 2016 11 21 2016 10 13
1313226 SEE 24
 CFE: 27.05.01
 HENGFENG (FUJIAN) CHEMICAL FIBER TECHNOLOGY CO., LTD,
 Jinjing Caohupu Industrial Park Jinjiang City, Fujian (CN)
 2016 04 13 2016 11 21 2016 10 13
1313417 s-link swapp 9, 11
 CFE: 26.07.04, 26.11.03, 29.01.13
 SEGMENT BİLGİSAYAR DIŞ TİCARET LİMİTED ŞİRKETİ,
 Dereboyu Caddesi No:79/B, Mecidiyeköy ŞİŞLİ-İSTANBUL (TR)
 2016 02 24 2016 11 21 2016 10 13
1313589 CFE: 24.17.02, 26.11.01 18, 25, 28
 GUIRENNIAO CO., LTD., Gouxu Industrial Zone,
 Chendai 362211 Jinjiang City, Fujian Province (CN)
 2016 03 25 2016 11 21 2016 10 13
1314305 BEST BASICS DAUER-SORTIMENT
 CFE: 26.01.01, 27.05.11 7, 8, 9, 10, 11, 14, 16, 35
 Dirk Rossmann GmbH, Isernhägener Str. 16 30938 Burgwedel (DE)
 2015 12 17 2016 11 21 2016 10 20
1314363 ARITA 9
 CFE: 24.17.02, 27.05.01
 Ritek Corporation,
 No. 42, Kuangfu N Rd., Hsin Chu Industrial Park Taiwan (CN)
 2016 02 19 2016 11 21 2016 10 20
1314438 INOKIM 12
 CFE: 27.05.01
 NINGBO MYWAY INTELLIGENT TECHNOLOGY CO., LTD., 22-1
 Xianfeng Development Zone, Daqi Beilun 315806 Ningbo (CN)
 2016 04 06 2016 11 21 2016 10 20
1318166 TURKUAZ 12
 CFE: 27.05.17
 ANADOLU ISUZU OTOMOTİV SANAYİİ VE TİCARET ANONİM ŞİRKETİ,
 Şekerpinar Mah. Otomotiv Cad. No:2, Çayırova KOCAELİ (TR)
 2016 04 07 2016 12 19 2016 11 10
1320115 VG Professional Make up 3, 21
 CFE: 26.11.08, 27.05.24
 SAKARA Viktoriia Oleksandrivna, vul. Sadova, bud. 3, s. Starostine,
 Rozdilnianskii r-n Odeska obl. 67420 (UA); BASHKIRTSEVA Halyna
 Oleksandrivna, vul. Ilfa i Petrova, bud. 47, kv. 248 m. Odesa 65122 (UA)
 2016 04 14 2017 01 02 2016 11 24
1320266 CFE: 28.03.00 29
 DONGYING YIDAZAO DAIRY CO., LTD., North of Shengli Bridge,
 Dongying City 257000 Shandong Province (CN)
 2015 12 10 2017 01 02 2016 11 24
1320271 ATOMIC CRYSTAL tavan battery Calcium,calcium 9, 35, 39
 CFE: 24.01.01, 26.11.09, 27.05.17
 Sepahan Battery Industrial Complex Co., 14th St. Oshtorjan
 Industrial Zone Isfahan (IR)
 2015 11 30 2017 01 02 2016 11 24
1320817 DEMIADA 5
 Egis Gyógyszergyár Zrt., Keresztúri út 30-38 H-1106 Budapest (HU)
 2015 12 16 2017 01 02 2016 12 01
1320826 Royal Home 24, 26
 CFE: 09.07.01
 KATAMO TEKSTİL GIDA HEDİYELİK EŞYA TURİZM BİLGİSAYAR TİCARET
 VE SANAYİ LİMİTED ŞİRKETİ, Ziya Gökalp Mahallesi, Süleyman Demirel
 Bulvarı, Cumhuriyet Caddesi, No:42, Sinpaş İş Modern Ticaret Merkezi,
 C Blok, No:33, İkitelli, Başakşehir İstanbul (TR)
 2016 02 15 2017 01 02 2016 12 01

181

**REJESTRACJA MIĘDZYNARODOWA,
 W KTÓREJ WYDANO DECYZJĘ O DEFINITYWNEJ
 ODMOWIE UZNANIA OCHRONY W POLSCE**

Poniższe zestawienie zawiera kolejno: numer międzynarodowego rejestru znaków towarowych, określenie znaku towarowego przedstawionego w postaci liter bądź cyfr albo, jeżeli znak jest znakiem graficznym lub zawiera elementy graficzne, wskazanie symboli klas elementów graficznych znaku (CFE), określenie klas towarowych, nazwisko i imię bądź nazwę uprawnionego, jego miejsce zamieszkania lub siedzibę oraz kod kraju, datę rejestracji międzynarodowej lub datę późniejszego wyznaczenia, datę zamieszczenia informacji o tej rejestracji w Biuletynie Urzędu Patentowego oraz datę notyfikacji bądź datę notyfikacji późniejszego wyznaczenia.

974678 caroli 29, 30, 31, 35, 39
 CFE: 19.03.24, 29.01.13
 S.C. CAROLI BRANDS S.R.L., B-DUL TIMISOARA NR.26Z,
 CLADIREA ANCHOR PLAZA, CORP B, ETAJ 5, BIROUL 5B01,
 SECTOR 6 BUCURESTI (RO)
 2008 03 25 2008 11 10 2008 09 25
1203174 S SUPER-K Real basic lifestyle 28
 CFE: 01.01.01, 01.01.02, 01.01.10, 26.04.03, 26.04.18, 27.05.10
 MESUCA SPORTS GUANGDONG CO., LTD., NO. 123,
 YINGBINDADAO, HUADU DISTRICT, GUANGZHOU CITY
 GUANGDONG PROVINCE (CN)
 2014 03 20 2014 07 07 2014 05 22
1211359 FLOW 9, 42
 TYPO3 Association, Sihlbruggstrasse 105 CH-6340 Baar (CH)
 2014 04 02 2015 08 03 2015 06 18
1218173 SKG 7, 9, 11
 CFE: 27.05.17
 FOSHAN SKG ELECTRIC CO., LTD., NO. 1, TIANHE ROAD, RONGBIAN
 COMMITTEE, RONGGUI, SHUNDE DISTRICT, FOSHAN CITY
 GUANGDONG PROVINCE (CN)
 2014 04 02 2014 11 24 2014 10 09
1234185 FOCUSING ON THOSE WHO CAN LEAST AFFORD
 TO LIVE 35, 44
 CELGENE CORPORATION, 86 MORRIS AVENUE SUMMIT, NJ 07901 (US)
 2014 09 17 2015 03 16 2015 02 05
1234194 REG 35, 38, 45
 CFE: 07.01.24
 Limited Liability Company «Registrar of domain names REG.RU»,
 VASILYA PETUSHKOVA STREET, 3/1 RU-125476 MOSCOW (RU)
 2014 08 25 2015 03 16 2015 02 05
1234234 DUNA 25, 35
 CFE: 27.05.17
 TOVARYSTVO Z OBMEZHENOIU VIDPOVIDALNISTIU „DUNA-
 VESTA”, VUL. BOHDANA KHMELNYTSKOHO, 67,
 M. CHERVONOHRA D LVIVSKA OBL. 80100 (UA)
 2014 11 03 2015 03 16 2015 02 05
1234247 WHAT'S UP 25
 SERDAR TEKIN, AHMET KUTSI TECER CAD. ULUÇAY PASAJI NO:39
 KAT:1 MERTER GÜNGÖREN İSTANBUL (TR)
 2014 12 05 2015 03 16 2015 02 05
1240955 Emil Frey 7, 12, 35, 36, 37
 CFE: 15.07.03, 18.01.21
 EMIL FREY AG, BADENERSTRASSE 600 CH-8048 ZÜRICH (CH)
 2015 01 30 2015 05 11 2015 04 02
1242629 Parada caffè 25, 30
 CFE: 05.07.01, 27.03.11
 GALLOTTI MARCO, VIA GIOVANNI XXIII, 19 I-20844 TRIUGGIO (MB) (IT)
 2014 08 08 2015 05 25 2015 04 16

1243440	KVEVRI			
CFE: 28.05.00, 28.19.00				33
"TIFLISSKI VINNI POGREB" LTD, 27, IUMASHEVI STR. 0198 TBILISI (GE)				
2015 02 02	2015 06 08			2015 04 23
1243573	Pacific SUSTAINABLE SEAFOOD			
CFE: 18.03.14, 18.03.17, 24.07.01, 26.01.03				29
DULCICH, INC., 16797 SE 130TH AVENUE CLACKAMAS OR 97015 (US)				
2014 11 14	2015 06 08			2015 04 23
1245910	swiss med clinic			
CFE: 24.13.01, 24.13.14, 27.05.01				5, 35, 44
MUDR. LUMÍR ŽILA, ŠTÚROVA 1701/55 CZ-142 00 PRAHA 4-KRČ (CZ)				
2014 11 20	2015 06 22			2015 05 07
1246209	Comfort D&B			
CFE: 01.15.23, 26.05.16				34
KHALAF TURKI,				
VUL. ITSKHAKA RABINA, 55, KV. 10 M. ODESA 65072 (UA)				
2015 02 23	2015 06 22			2015 05 14
1248065	PEM SH			6
PEM MANAGEMENT, INC.,				
103 FOULK ROAD, SUITE 108 WILMINGTON, DE 19803 (US)				
2015 01 10	2015 07 06			2015 05 28
1250436	Vetas			
CFE: 27.05.01				5
VETAS VETERINER VE TARIM ILACLARI A.S., Halkali Merkez Mh.				
Basin Ekspres Cad. No:1 K:4 Kucukcekmece ISTANBUL (TR)				
2014 12 09	2015 07 20			2015 06 11
1250476	Bambino			
CFE: 08.01.18, 24.09.05, 27.03.15				30, 32, 35
Tovarishchestvo s ogranichennoi otvetstyennostju „Banur-NS”,				
ul. Sovremennikov, d.4, p. Energetik 010000 g. Astana (KZ)				
2015 04 20	2015 07 20			2015 06 11
1251328	EVERY SUCCESS HAS ITS NETWORK			9, 38, 42
ALCATEL LUCENT,				
148/152 route de la Reine F-92100 BOULOGNE-BILLANCOURT (FR)				
2015 03 06	2015 08 03			2015 06 18
1255528	CFE: 26.04.16, 26.13.25			9
Langston (Guangzhou) Electronic Technology Co., Ltd., Suite 2512-				
2515, 5, Fuchang Road, Haizhu District, Guangzhou Guangdong (CN)				
2015 02 02	2015 08 17			2015 07 09
1256223	Annaite			
CFE: 28.03.00				12
XINGYUAN TIRE GROUP CO., LTD.,				
Xishui Industrial Zone, Dongying Shandong (CN)				
2015 05 26	2015 08 31			2015 07 16
1264936	hydrocabin			11, 19, 35
SRC YAPI ANONİM ŞİRKETİ, Hadımköy Merkez Mahallesi,				
Belde Sokak, Akpınar Sanayi Sitesi, No:3 İstanbul (TR)				
2015 03 19	2015 10 26			2015 09 17
1270129	Salon PROFESSIONAL			
CFE: 27.05.10				3
Limited Liability Company „Elfa laboratory”,				
vul. Simi Sosninykh, 9 Kyiv 03148 (UA)				
2015 07 07	2015 12 07			2015 10 22
1270183	AMATO			25, 35
ÖZNR DERI VE TEKSTİL SANAYİ TİCARET LİMİTED SİRKETİ,				
M. Nesih Özmen Mah. Ardiç Sk. No:1 Onur Is Hani Merter				
Güngören İstanbul (TR)				
2015 05 27	2015 12 07			2015 10 22
1270376	THALASSO ORGANICS			3, 44
Société Ile Vierge, Prat Menan, BP 29 F-29880 Plouguerneau (FR)				
2015 06 08	2015 12 07			2015 10 22
1270406	BILKA HOMEOPATHY			3, 5, 21
BILKA LIFESTYLE LTD., 14 Botko vojvoda str. BG-1616 Sofia (BG)				
2015 06 02	2015 12 07			2015 10 22
1272428	RED ROCK OUTDOOR GEAR			
CFE: 06.01.02, 25.01.06, 27.05.10				18
Emmons, Cliff, 2601 Dutton Waco TX 76711 (US)				
2015 08 27	2015 12 21			2015 11 05
1273633	JULIO			
CFE: 02.01.20, 03.03.17, 27.05.11				3, 9, 14, 18, 24, 25
Generoso Tedeschi, s601 Jinbao Garden Anding Men Wai street				
CN-183 Beijing Dong Feng 100011 (CN)				
2015 07 21	2016 01 04			2015 11 19

G. SPROSTOWANIA OPISÓW PATENTOWYCH I OPISÓW OCHRONNYCH

182

Poniższe zestawienie zawiera kolejno: kod rodzaju patentu lub prawa ochronnego, numer patentu lub prawa ochronnego oraz przyczynę i treść sprostowania.

OPISY PATENTOWE

(T3) 1555118 Postanowiono tłumaczenie opisu patentowego ponownie opublikować ze względu na błędy w danych bibliograficznych stwierdzone przez EPO (publikacja EP1555118 B8)

(T3) 1709103 Postanowiono sprostować oczywiste omyłki w treści danych bibliograficznych dot. tytułu z „BIODEGRADABLE MULTI-BLOCK CO-POLYMERS” na „Biodegradowalne wieloblokowe kopolimery”.

(T3) 2004892 Postanowiono tłumaczenie opisu patentowego ponownie opublikować ze względu na błędy stwierdzone przez EPO (publikacja EP2004892 B9)

(T3) 2144611 Postanowiono tłumaczenie opisu patentowego ponownie opublikować ze względu na błędy stwierdzone przez EPO (publikacja EP2144611 B9)

(T3) 2219555 Postanowiono tłumaczenie opisu patentowego ponownie opublikować ze względu na błędy stwierdzone przez EPO (publikacja EP2219555 B9)

(T3) 2496616 Postanowiono sprostować oczywiste omyłki w treści danych bibliograficznych dot. tytułu z „Sposób polepszania wytrzymałości mechanicznej elastycznych pianek poliuretanowyci niewytworzonych z polioli opartych na składnikach pochodzenia biologicznego, kompozycje polioli tam stosowane i pianki wytworzone w ten sposób” na „Sposób polepszania wytrzymałości mechanicznej elastycznych pianek poliuretanowych niewytworzonych z polioli opartych na składnikach pochodzenia biologicznego, kompozycje polioli tam stosowane i pianki wytworzone w ten sposób”.

(T3) 2517573 Postanowiono tłumaczenie opisu patentowego ponownie opublikować ze względu na błędy stwierdzone przez EPO (publikacja EP2517573 B9)

(T3) 2563753 Postanowiono tłumaczenie opisu patentowego ponownie opublikować ze względu na błędy stwierdzone przez EPO (publikacja EP2563753 B9)

(T3) 2611513 Postanowiono tłumaczenie opisu patentowego ponownie opublikować ze względu na błędy stwierdzone przez EPO (publikacja EP2611513 B9)

(T3) 2661422 Postanowiono tłumaczenie opisu patentowego ponownie opublikować ze względu na błędy stwierdzone przez EPO (publikacja EP2661422 B9)

(T3) 2729619 Postanowiono tłumaczenie opisu patentowego ponownie opublikować ze względu na błędy w danych bibliograficznych stwierdzone przez EPO (publikacja EP2729619 B8)

(T3) 2862488 Postanowiono sprostować oczywiste omyłki w treści danych bibliograficznych dot. tytułu z „Robot kuchenny z napędem za pomocni silnika elektrycznego” na „Robot kuchenny z napędem za pomocą silnika elektrycznego”.

WZORY PRZEMYSŁOWE

(S2) 22852 Postanowiono opis ponownie wydrukować ze względu na stwierdzone błędy drukarskie

(S2) 22801 Postanowiono opis ponownie wydrukować ze względu na stwierdzone błędy drukarskie

(S2) 22795 Postanowiono opis ponownie wydrukować ze względu na stwierdzone błędy drukarskie

(S2) 22594 Postanowiono opis ponownie wydrukować ze względu na stwierdzone błędy drukarskie

(S2) 22641 Postanowiono opis ponownie wydrukować ze względu na stwierdzone błędy drukarskie

(S2) 23033 Postanowiono opis ponownie wydrukować ze względu na stwierdzone błędy drukarskie

(S2) 23034 Postanowiono opis ponownie wydrukować ze względu na stwierdzone błędy drukarskie

(S2) 20787 Postanowiono opis ponownie wydrukować ze względu na stwierdzone błędy drukarskie

(S2) 22220 Postanowiono opis ponownie wydrukować ze względu na stwierdzone błędy drukarskie

(S2) 19457 Postanowiono opis ponownie wydrukować ze względu na stwierdzone błędy drukarskie

(S2) 22404 Postanowiono opis ponownie wydrukować ze względu na stwierdzone błędy drukarskie

H. OGŁOSZENIA

183

OŚWIADCZENIA O GOTOWOŚCI UDZIELENIA LICENCJI (LICENCJA OTWARTA)

Patenty, prawa ochronne

Poniższe zestawienia zawierają kolejno: kod rodzaju patentu (prawa ochronnego), numer patentu (prawa ochronnego), datę zgłoszenia, numer i rok wydania Wiadomości Urzędu Patentowego, w którym ogłoszono o udzieleniu patentu (prawa ochronnego), wysokość opłaty licencyjnej (jeżeli uprawniony ją podał) i datę złożenia oświadczenia oraz tytuł wynalazku (wzoru użytkowego) oraz nazwisko i imię (nazwę) uprawnionego z adresem.

PATENTY EUROPEJSKIE

(T3)1767914 2006 09 14 05/2017 (-) 2017 02 14
Urządzenie gospodarstwa domowego z ogrzewaną przestrzenią obróbki zawierającą układ anteny do wymiany sygnałów pomiędzy nadajnikiem i odbiornikiem
Miele & Cie. KG
Carl-Miele-Straße 29
DE-3332 Gütersloh
DE

184

OGŁOSZENIA W SPRAWIE WPŁYNIĘCIA WNIOSKU O UDZIELENIE DODATKOWEGO PRAWA OCHRONNEGO DLA PRODUKTÓW LECZNICZYCH I PRODUKTÓW OCHRONY ROŚLIN

Poniższe zestawienie zawiera kolejno: kod rodzaju patentu, numer patentu podstawowego i tytuł wynalazku, numer i datę złożenia wniosku, nazwisko i imię lub nazwę i adres uprawnionego, numer i datę pierwszego zezwolenia na wprowadzenie produktu na rynek, numer i datę pierwszego zezwolenia w Unii Europejskiej na wprowadzenie produktu na rynek oraz oznaczenie produktu opisanego w tym zezwoleniu.

(T3) 1761540
Chinazolinony jako inhibitory ludzkiej kinazy 3-fosfatydyloinozylu delta
DPO.0443 2017 03 20
ICOS CORPORATION, INDIANAPOLIS, Stany Zjednoczone Ameryki
EU/1/14/938 2014 09 18 ZYDELIG - IDELALIZYB

185

SPROSTOWANIA OGŁOSZEŃ OPUBLIKOWANYCH W WIADOMOŚCIACH URZĘDU PATENTOWEGO

Poniższe zestawienie zawiera kolejno: numer, którego sprostowanie dotyczy oraz treść sprostowania.

ZNAKI TOWAROWE

- 279 943 w WUP nr 03/2016 r. na str. 815 w łamie lewym, wiersz 4 i 5 błędnie podano datę konwersji (jest to data, od której liczy się okres ochrony na terenie Polski) i datę ogłoszenia o zgłoszeniu.
Jest: 2006 08 18 i 2006 05 29
Powinno być: 2013 05 29 i 2015 03 30
- 285 902 w WUP nr 11/2016 r. na str. 3269 w łamie prawym, wiersz 60 zamieszczono błędnie datę zgłoszenia znaku towarowego.
Jest: 2015 02 22
Powinno być: 2013 02 22

WZORY PRZMYSŁOWE

- 14267 W WUP 10/2009 na stronie 2529 w łamie lewym, przed wierszem pierwszym od góry nie opublikowano informacji o rejestracji wzoru przemysłowego
(51) 25-02 (11) **14267** (22) 2008 08 06 (21) 13479
(73) PRODUKCJA–HANDEL–USŁUGI ANCA SYSTEM Anna Sawicka, Suchy Bór, PL.
(72) Sawicka Anna
(54) Dekoracyjny sufit podwieszany z podświetlanych paneli sufitowych ANCA LIGHT
(55)



TABLE OF CONTENTS

PART I

OFFICIAL COMMUNICATIONS

152.	Register of Patent Attorneys (entries and changes)	1197
------	--	------

PART II

NOTICES OF RIGHTS GRANTED

A. INVENTIONS

153.	Granted patents (from N° 225 631 to N° 225 900)	1199
154.	Translations of European Patents	1226
155.	Decisions on refusal to grant patents (taken after the publication of the particulars of the applications)	1232
156.	Decisions on refusal to supplementary protection rights	1233
157.	Decisions on discontinuance of the proceedings (taken after the publication of the particulars of the applications)	1233
158.	Entries and changes in the Patent Register (not published in other separate publications)	1233
159.	Entries and changes in a separate part of the patent register (not published in other separate publications)	1237
160.	Decisions on invalidation of patents	1240
161.	Decisions on the lapse of the European patent in the territory of the Republic of Poland	1240

B. UTILITY MODELS

162.	Granted rights of protection (from N° 69 045 to N° 69 122)	1242
163.	Decisions on refusal to grant rights of protection (take after the publication of the particulars of the application)	1248
164.	Decisions on discontinuance of the proceedings (taken after the publication of the particulars of the applications)	1249
165.	Decisions declaring the decisions on the grant of the rights of protection lapsed	1249
166.	Entries and changes in the Utility Model Register (not inserted in other separate publications)	1249
167.	Decisions on the lapse of rights of protection	1249

C. INDUSTRIAL DESIGNS

168.	Registration (from N° 23 231 to N° 23 296)	1250
169.	Entries and changes in the Industrial Designs Register (not published in other separate publications)	1260
170.	Decisions declaring the decisions on the grant of rights in registration lapsed	1261
171.	Decisions on the lapse of rights in registration	1261

D. TRADEMARKS

172.	Granted rights of protection for trademarks (from N° 290 001 to N° 91 300)	1263
173.	Decisions on refusal to grant rights of protection (take after publication of the particulars of the application)	1580
174.	Decisions on discontinuance of the proceedings (taken after publication of the particulars of the application)	1581
175.	Decisions declaring the decisions on the grant of the rights of protection lapsed	1582
176.	Entries and changes in the Trademark Register (not published in other separate publications)	1582
177.	Decisions on invalidation of rights of protection	1623
178.	Decisions on the lapse of rights protection	1623
179.	Decisions on the change or reversal of the decisions (published in Wiadomości Urzędu Patentowego)	1626
180.	International registrations recognised in Poland	1628
181.	International registration in which a decision was taken on a definite refusal to recognise the protection in Poland	1632

G. RECTIFICATIONS OF PATENT SPECIFICATIONS AND OTHER SPECIFICATIONS

182.	Patent specifications, industrial designs specifications	1634
------	--	------

H. OGŁOSZENIA

183.	Declarations of willingness to grant licences (open licences) - European patents	1635
184.	Announcements on receipt of an application for grant of a supplementary protection certificate for medicinal and plant protection products	1635
185.	Corrections of announcements published in the Wiadomości Urzędu Patentowego - trademarks, industrial designs	1635

PART III

INFORMATION

JURISDICTION AND EXPLANATIONS

FOREIGN REGULATIONS. STATISTICS. MISCELLANEOUS

CORRECTIONS

(of announcements published in the Wiadomości Urzędu Patentowego)
