



URZĄD PATENTOWY RZECZYPOSPOLITEJ POLSKIEJ

WIADOMOŚCI

Urzędu
Patentowego

6

ISSN - 1689 - 0132 • Cena 23,10 zł (w tym 5% VAT) • Warszawa

Czerwiec 2017

SPIS TREŚCI

CZĘŚĆ II
OGŁOSZENIA O UDZIELONYCH PRAWACH

A. WYNAŁAZKI	
186.	Udzielone patenty (od nr 225 901 do nr 226 250).....1638
187.	Udzielone dodatkowe prawa ochronne.....1671
188.	Tłumaczenia patentów europejskich.....1671
189.	Decyzje o odmowie udzielenia patentu (wydane po ogłoszeniu o zgłoszeniu).....1681
190.	Decyzje o umorzeniu postępowania (wydane po ogłoszeniu o zgłoszeniu).....1681
191.	Decyzje stwierdzające wygaśnięcie decyzji o udzieleniu patentu.....1681
192.	Wpisy i zmiany w rejestrze patentowym (nieuwzględnione w innych samodzielnych ogłoszeniach).....1681
193.	Wpisy i zmiany w wyodrębnionej części rejestru patentowego (nieuwzględnione w innych samodzielnych ogłoszeniach).....1684
194.	Decyzje o wygaśnięciu na terytorium Rzeczypospolitej Polskiej patentu europejskiego.....1686
B. WZORY UŻYTKOWE	
195.	Udzielone prawa ochronne (od nr 69 123 do nr 69 204).....1688
196.	Decyzje o odmowie udzielenia prawa ochronnego (wydane po ogłoszeniu o zgłoszeniu).....1695
197.	Decyzje o umorzeniu postępowania (wydane po ogłoszeniu o zgłoszeniu).....1695
198.	Decyzje stwierdzające wygaśnięcie decyzji o udzieleniu prawa ochronnego.....1695
199.	Wpisy i zmiany w rejestrze praw ochronnych (nieuwzględnione w innych samodzielnych ogłoszeniach).....1695
200.	Decyzje o wygaśnięciu prawa ochronnego.....1695
201.	Decyzje o zmianie lub uchyleniu decyzji (opublikowanych w Wiadomościach Urzędu Patentowego).....1696
C. WZORY PRZEMYSŁOWE	
202.	Rejestracja (od nr 23 297 do nr 23 404).....1697
203.	Wpisy i zmiany w rejestrze wzorów przemysłowych (nieuwzględnione w innych samodzielnych ogłoszeniach).....1712
204.	Decyzje stwierdzające wygaśnięcie decyzji o udzieleniu prawa z rejestracji.....1713
205.	Decyzje o wygaśnięciu prawa z rejestracji.....1713
206.	Rejestracja międzynarodowa uznana w Polsce.....1714
D. ZNAKI TOWAROWE	
207.	Udzielone prawa ochronne na znaki towarowe (od nr 291 301 do nr 292 400).....1717
208.	Decyzje o odmowie udzielenia prawa ochronnego (wydane po ogłoszeniu o zgłoszeniu).....2012
209.	Decyzje o umorzeniu postępowania (wydane po ogłoszeniu o zgłoszeniu).....2012
210.	Decyzje stwierdzające wygaśnięcie decyzji o udzieleniu prawa ochronnego.....2013
211.	Przeniesienie prawa ochronnego w stosunku do niektórych towarów (art. 162 ust. 4).....2013
212.	Wpisy i zmiany w rejestrze znaków towarowych (nieuwzględnione w innych samodzielnych ogłoszeniach).....2013
213.	Decyzje o nieważeniu prawa ochronnego.....2044
214.	Decyzje o wygaśnięciu prawa ochronnego.....2044
215.	Decyzje o zmianie lub uchyleniu decyzji (opublikowanych w Wiadomościach Urzędu Patentowego).....2045
216.	Rejestracja międzynarodowa uznana w Polsce.....2048
217.	Rejestracja międzynarodowa, w której wydano decyzję o definitywnej odmowie uznania ochrony w Polsce.....2054
G. SPROSTOWANIA OPISÓW PATENTOWYCH I OPISÓW OCHRONNYCH	
218.	Opisy patentowe.....2056
H. OGŁOSZENIA	
219.	Ogłoszenia o zdjęciu klauzul tajności patentów na wynalazki i praw ochronnych na wzory użytkowe.....2056
220.	Oświadczenia o gotowości udzielenia licencji (licencja otwarta) – patenty.....2056
221.	Ogłoszenia w sprawie wpłynięcia wniosku o udzielenie dodatkowego prawa ochronnego dla produktów leczniczych i produktów ochrony roślin.....2057

CZĘŚĆ III
INFORMACJE

ORZECZNICTWO I WYJAŚNIENIA

URZĄDOWA WYJĄTKOWO. STATYSTYKA. INFORMACJE

KOREKTA

(ogłoszeń zamieszczonych w Wiadomościach Urzędu Patentowego)

Urząd Patentowy podaje do wiadomości nr konta w NBP
Urząd Patentowy RP – NBP O/O w Warszawie konto: 93 1010 1010 0025 8322 3100 0000

Zainteresowanych prenumeratą lub zakupem egzemplarzy bieżących oraz z lat ubiegłych prosimy o składanie zamówień: faksem pod numerem (22) 579-04-55 lub via e-mail: wydawnictwa@uprp.pl
lub w siedzibie Urzędu Patentowego RP, 00-950 Warszawa, al. Niepodległości 188/192 w pok. 10 w godz. 8-16

Informacji dotyczących wydawnictw udzielamy pod numerem telefonu (22) 579-01-07, (22) 579-01-13, (22) 579-02-24.



WIADOMOŚCI URZĘDU PATENTOWEGO RP

Warszawa, 2017 06 30

Nr 6

Poz. 186 – 221

CZĘŚĆ II

OGŁOSZENIA O UDZIELONYCH PRAWACH

Cyfrowe kody identyfikujące (według normy WIPO ST. 9), które poprzedzają informacje o udzielonych patentach oraz prawach ochronnych oznaczają:

- (11) – numer patentu lub prawa ochronnego
- (21) – numer zgłoszenia wynalazku lub wzoru użytkowego
- (22) – data zgłoszenia wynalazku lub wzoru użytkowego
- (23) – data pierwszeństwa z wystawienia wynalazku lub wzoru użytkowego na wystawie i nazwa wystawy
- (30) – dane dotyczące pierwszeństwa konwencyjnego (numer zgłoszenia priorytetowego, data wniesienia zgłoszenia priorytetowego, kod kraju)
- (41) – data ogłoszenia o zgłoszeniu wynalazku lub wzoru użytkowego
- (51) – symbol Międzynarodowej Klasyfikacji Patentowej
- (54) – tytuł wynalazku lub wzoru użytkowego
- (61) – numer patentu głównego
- (62) – numer zgłoszenia macierzystego (pod którym dane zgłoszenie było ogłoszone)
- (68) – numer patentu podstawowego dla dodatkowego prawa ochronnego
- (72) – nazwisko i imię twórcy wynalazku lub wzoru użytkowego
- (73) – nazwisko i imię lub nazwa uprawnionego z patentu lub prawa ochronnego oraz miejsce zamieszkania lub siedziba i w nawiasie kod kraju
- (76) – nazwisko i imię twórcy i jednocześnie uprawnionego z patentu lub prawa ochronnego oraz miejsce zamieszkania lub siedziba i w nawiasie kod kraju
- (86) – data i numer zgłoszenia międzynarodowego
- (87) – data i numer publikacji zgłoszenia międzynarodowego
- (93) – numer i data pierwszego zezwolenia na wprowadzenie na rynek produktu objętego dodatkowym prawem ochronnym oraz wskazanie organu, który zezwolenie wydał
- (94) – data, od której powstaje i czas trwania dodatkowego prawa ochronnego
- (95) – oznaczenie produktu opisanego w zezwoleniu na wprowadzenie na rynek produktu objętego dodatkowym prawem ochronnym
- (97) – data i numer publikacji patentu europejskiego

Przed cyfrowym kodem identyfikującym (11) lub przed numerem patentu lub prawa ochronnego umieszczone są literowo-cyfrowe kody identyfikujące (kod rodzaju dokumentu), zgodnie z przyjętymi symbolami (wg normy WIPO ST. 16):

- | | |
|---|--------|
| Patent | – (B1) |
| Patent dodatkowy do patentu | – (B3) |
| Prawo ochronne | – (Y1) |
| Tłumaczenie na język polski patentu europejskiego | – (T3) |
| Poprawione tłumaczenie patentu europejskiego | – (T4) |
| Zmienione po sprzeciwie tłumaczenie patentu europejskiego | – (T5) |
| Tłumaczenie patentu europejskiego ograniczonego przez uprawnionego zgodnie z art. 105a Konwencji o patencie europejskim | – (T6) |

A. WYNALAZKI

186

UDZIELONE PATENTY

(od nr 225 901 do nr 226 250)

- | | |
|--|--|
| <p>B1 (11) 225998 (41) 2016 11 07
 (51) A01B 3/40 (2006.01)
 A01B 5/08 (2006.01)
 (21) 412139 (22) 2015 04 27
 (72) SUCHARA MARIUSZ, Wólka Łabuńska (PL)
 (73) SUCHARA MARIUSZ, Wólka Łabuńska (PL)
 (54) Pług wielolemieszowy</p> <hr/> <p>B1 (11) 226176 (41) 2015 09 28
 (51) A01B 3/46 (2006.01)
 (21) 407609 (22) 2014 03 21
 (72) ANIOŁ KAZIMIERZ, Pilzno (PL); LECH ROBERT, Jodłowa (PL)
 (73) ANIOŁ KAZIMIERZ PRZEDSIĘBIORSTWO PRODUKCYJNO-USŁUGOWO-HANDLOWE AKPIL, Pilzno (PL)
 (54) Pług wieloskibowy o konstrukcji modułowej z dwukołowym układem jezdnym</p> <hr/> <p>B1 (11) 225912 (41) 2016 04 25
 (51) A01B 15/12 (2006.01)
 A01B 15/00 (2006.01)
 (21) 409843 (22) 2014 10 24
 (72) SIŃCZUK ANDRZEJ, Węgrów (PL)
 (73) BOMET SPÓŁKA Z OGRANICZONĄ ODPOWIEDZIALNOŚCIĄ SPÓŁKA KOMANDYTOWA, Węgrów (PL)
 (54) Urządzenie przyłączające grządziel do siodła w pługu i pług wyposażony w takie urządzenie</p> <hr/> <p>B1 (11) 225997 (41) 2016 11 07
 (51) A01B 27/00 (2006.01)
 (21) 412136 (22) 2015 04 27
 (72) KUBIAK ANDRZEJ, Budy Grzybek (PL); GOLKA WIESŁAW, Grodzisk Mazowiecki (PL); PTASZYŃSKI STANISŁAW, Warszawa (PL)
 (73) INSTYTUT TECHNOLOGICZNO-PRZYRODNICZY, Falenty (PL)
 (54) Nóż spulchniacza</p> <hr/> <p>B1 (11) 225952 (41) 2015 11 23
 (51) A01B 75/00 (2006.01)
 A01B 1/16 (2006.01)
 (21) 410421 (22) 2014 12 08
 (72) WALCZYK JÓZEF, Kraków (PL)
 (73) UNIWERSYTET ROLNICZY IM. HUGONA KOŁŁĄTAJA W KRAKOWIE, Kraków (PL)
 (54) Platforma do wspomagania pielenia upraw na grzędach</p> <hr/> <p>B1 (11) 226004 (41) 2016 11 21
 (51) A01C 1/08 (2006.01)
 A01B 69/00 (2006.01)
 (21) 412343 (22) 2015 05 15
 (72) GIERZ ŁUKASZ, Poznań (PL); GIERZ SZYMON, Węgry (PL)
 (73) POLITECHNIKA POZNAŃSKA, Poznań (PL)
 (54) Elektronicznie sterowana mobilna zaprawiarka na mokro</p> <hr/> <p>B1 (11) 225979 (41) 2016 01 18
 (51) A01C 7/00 (2006.01)
 A01C 7/04 (2006.01)</p> | <p>(21) 408866 (22) 2014 07 15
 (72) WILCZEWSKI EDWARD, Szubin (PL); KASZKOWIAK JERZY, Zielonka (PL); LEMAŃCZYK GRZEGORZ, Bydgoszcz (PL)
 (73) UNIWERSYTET TECHNOLOGICZNO-PRZYRODNICZY IM. JANA I JĘDRZEJA ŚNIADECKICH, Bydgoszcz (PL)
 (54) Sposób siewu bruzdowego punktowego</p> <hr/> <p>B1 (11) 225944 (41) 2016 03 14
 (51) A01C 7/08 (2006.01)
 (21) 409445 (22) 2014 09 10
 (72) TALARCZYK WŁODZIMIERZ, Kórnik (PL); ŁOWIŃSKI ŁUKASZ, Poznań (PL); PIKOSZ MARIUSZ, Łubnica (PL); ŁUKASZEWSKI MAREK, Damasławek (PL)
 (73) PRZEMYSŁOWY INSTYTUT MASZYN ROLNICZYCH, Poznań (PL)
 (54) Siewnik, zwłaszcza do siewu zbóż i rzepaku</p> <hr/> <p>B1 (11) 225949 (41) 2016 06 06
 (51) A01C 7/08 (2006.01)
 A01C 7/20 (2006.01)
 (21) 410229 (22) 2014 11 24
 (72) ROGACKI ROMAN, Dolsk (PL); SZCZEPANIAK JAN, Poznań (PL); PAWŁOWSKI TADEUSZ, Poznań (PL); SZCZEPANIAK MARCIN, Kraśnica (PL); WASIECZKO PIOTR, Poznań (PL)
 (73) PRZEMYSŁOWY INSTYTUT MASZYN ROLNICZYCH, Poznań (PL)
 (54) Zespół wysiewający służący do dozowania nasion w rzędowych siewnikach polowych, pozwalający na wysiew różnych kultur nasion uprawnych</p> <hr/> <p>B1 (11) 226246 (41) 2016 11 07
 (51) A01C 11/02 (2006.01)
 (21) 412172 (22) 2015 04 28
 (72) BRZÓZKO JACEK, Marki (PL); HARASIMIK JAROSŁAW, Wronki (PL)
 (73) SZKOŁA GŁÓWNA GOSPODARSTWA WIEJSKIEGO, Warszawa (PL)
 (54) Sadzarka do sadzonek z zakrytym systemem korzeniowym</p> <hr/> <p>B1 (11) 225939 (41) 2014 12 22
 (51) A01C 21/00 (2006.01)
 C05D 9/00 (2006.01)
 C05D 9/02 (2006.01)
 A01G 1/00 (2006.01)
 C05G 3/00 (2006.01)
 (21) 407670 (22) 2014 03 26
 (72) CHOJNACKA KATARZYNA, Gajków (PL); TUHY ŁUKASZ, Wrocław (PL); SAMORAJ MATEUSZ, Żytowań (PL); WITKOWSKA ZUZANNA, Kędzierzyn-Koźle (PL); MICHALAK IZABELA, Wrocław (PL); GÓRECKI HENRYK, Kamieniec Wrocławski (PL)
 (73) POLITECHNIKA WROCŁAWSKA, Wrocław (PL)
 (54) Sposób biofortyfikowania w mikroelementy roślin żywieniowych</p> <hr/> <p>B1 (11) 226240 (41) 2016 08 16
 (51) A01D 46/00 (2006.01)
 (21) 411153 (22) 2015 02 03</p> |
|--|--|

(72) LISICKI JANUSZ, Pukinin (PL)
 (73) LISICKI JANUSZ ZAKŁAD PRODUKCYJNO HANDLOWO
 USŁUGOWY EXPORT IMPORT, Pukinin (PL)
 (54) Całorządowy kombajn do zbioru owoców jagodowych

B1 (11) **226241** (41) 2016 08 16
 (51) **A01D 46/00** (2006.01)
 (21) 411155 (22) 2015 02 03
 (72) LISICKI JANUSZ, Pukinin (PL)
 (73) LISICKI JANUSZ ZAKŁAD PRODUKCYJNO HANDLOWO
 USŁUGOWY EXPORT IMPORT, Pukinin (PL)
 (54) Kombajn całorządowy do zbioru owoców jagodowych

B1 (11) **226242** (41) 2016 08 16
 (51) **A01D 46/26** (2006.01)
A01D 46/00 (2006.01)
 (21) 411231 (22) 2015 02 10
 (72) LISICKI JANUSZ, Pukinin (PL)
 (73) LISICKI JANUSZ ZAKŁAD PRODUKCYJNO HANDLOWO
 USŁUGOWY EXPORT IMPORT, Pukinin (PL)
 (54) Głowica otrząsacza

B1 (11) **226222** (41) 2016 02 29
 (51) **A01D 78/10** (2006.01)
A01D 78/00 (2006.01)
 (21) 409302 (22) 2014 08 28
 (72) STOLARSKI ANTONI, Białystok (PL)
 (73) SAMASZ SPÓŁKA Z OGRANICZONĄ ODPOWIEDZIALNOŚCIĄ,
 Białystok (PL)
 (54) Zgrabiarka dwukaruzelowa

B1 (11) **226224** (41) 2016 03 29
 (51) **A01F 7/00** (2006.01)
 (21) 409556 (22) 2014 09 22
 (72) KALINOWSKA KATARZYNA, Koszalin (PL); PISKIER TOMASZ,
 Łazy (PL)
 (73) POLITECHNIKA KOSZALIŃSKA, Koszalin (PL)
 (54) Młocarnia laboratoryjna

B1 (11) **225966** (41) 2016 07 18
 (51) **A01F 12/44** (2006.01)
B07B 4/08 (2006.01)
B07B 9/00 (2006.01)
A01F 12/42 (2006.01)
 (21) 410877 (22) 2015 01 05
 (72) ŻUK ZBIGNIEW, Gady (PL)
 (73) UNIwersytet WARMIŃSKO-MAZURSKI W OLSZTYNIE,
 Olsztyn (PL)
 (54) Urządzenie do separacji roślin nasion oleistych

B1 (11) **226238** (41) 2016 07 04
 (51) **A01G 9/02** (2006.01)
A47G 7/02 (2006.01)
A01G 27/04 (2006.01)
 (21) 410695 (22) 2014 12 22
 (72) KAMIŃSKA HALINA, Warszawa (PL); GACKOWSKI WOJCIECH,
 Warszawa (PL)
 (73) KAMIŃSKA HALINA, Warszawa (PL); GACKOWSKI WOJCIECH,
 Warszawa (PL)
 (54) Sposób i system wertykalnej uprawy roślin w doniczkach, urządzenie do wertykalnej uprawy roślin w doniczkach oraz specjalna doniczka

B1 (11) **225901** (41) 2016 02 15
 (51) **A01G 31/02** (2006.01)
A01G 31/00 (2006.01)
A01G 9/02 (2006.01)
 (21) 409060 (22) 2014 08 01

(72) OPAS STANISŁAW, Koło (PL)
 (73) OPAS STANISŁAW PRZEDSIĘBIORSTWO PRODUKCYJNO-
 HANDLOWO-USŁUGOWE VITRO, Koło (PL)
 (54) Kanał hydroponiczny

B1 (11) **225975** (41) 2015 12 07
 (51) **A01K 87/08** (2006.01)
A01K 87/06 (2006.01)
 (21) 408427 (22) 2014 06 03
 (72) DUDZIAK JANUSZ, Kolonia Skrobów (PL)
 (73) DUDZIAK JANUSZ, Kolonia Skrobów (PL)
 (54) Zintegrowana rękojeść z uchwytem kołowrotka

B1 (11) **226048** (41) 2013 12 09
 (51) **A01K 91/06** (2006.01)
 (21) 399380 (22) 2012 05 31
 (72) WOJNOWSKI STANISŁAW, Siedlisko (PL)
 (73) WOJNOWSKI STANISŁAW, Siedlisko (PL)
 (54) Krętlik z samoczynnie wypinanym zaczepem ogniowym o określonej sile wypięcia, zwłaszcza do uzbrojenia zestawów wędkarskich

B1 (11) **225960** (41) 2016 06 20
 (51) **A01M 7/00** (2006.01)
A01M 11/00 (2006.01)
 (21) 410515 (22) 2014 12 11
 (72) SOBOTKA SZCZEPAN MICHAŁ, Podwysokie (PL); SZCZYGLAK
 PIOTR, Zwierzewo (PL); LIPIŃSKI ADAM JÓZEF, Olsztyn (PL)
 (73) UNIwersytet WARMIŃSKO-MAZURSKI W OLSZTYNIE,
 Olsztyn (PL)
 (54) Urządzenie do pomiaru kąta wychylenia opryskiwacza polo-
 wego zawieszanego na ciągniku rolniczym

B1 (11) **226226** (41) 2016 04 25
 (51) **A01M 21/00** (2006.01)
A01M 21/02 (2006.01)
A01B 39/18 (2006.01)
 (21) 409893 (22) 2014 10 23
 (72) MIESZKALSKI LESZEK, Kobyłka (PL); LISOWSKI ALEKSANDER,
 Warszawa (PL); KLONOWSKI JACEK, Warszawa (PL); GOŁĄB
 KRZYSZTOF, Krośniewice (PL)
 (73) SZKOŁA GŁÓWNA GOSPODARSTWA WIEJSKIEGO
 W WARSZAWIE, Warszawa (PL)
 (54) Mechanizm prowadząco-kopiujący sekcji roboczej pielnika

B1 (11) **226227** (41) 2016 04 25
 (51) **A01M 21/00** (2006.01)
A01M 21/02 (2006.01)
A01B 39/18 (2006.01)
 (21) 409899 (22) 2014 10 23
 (72) MIESZKALSKI LESZEK, Kobyłka (PL); LISOWSKI ALEKSANDER,
 Warszawa (PL); KLONOWSKI JACEK, Warszawa (PL); GOŁĄB
 KRZYSZTOF, Krośniewice (PL)
 (73) SZKOŁA GŁÓWNA GOSPODARSTWA WIEJSKIEGO
 W WARSZAWIE, Warszawa (PL)
 (54) Rama pielnika rzędowego

B1 (11) **226213** (41) 2015 12 21
 (51) **A01N 31/16** (2006.01)
A01N 35/04 (2006.01)
A01P 3/00 (2006.01)
 (21) 408497 (22) 2014 06 10
 (72) HURAS BOGUMIŁA, Warszawa (PL); ZAKRZEWSKI JERZY,
 Warszawa (PL); LEGOCKI JAN, Warszawa (PL); ZDUNEK BARBARA,
 Warszawa (PL); CIENIECKA-ROŚLONKIEWICZ ANNA, Warszawa (PL);
 MICHALCZYK ALICJA, Warszawa (PL); WANTUSIAK BOGUSŁAWA,
 Warszawa (PL); PORĘBSKA SYLWIA, Warszawa (PL)
 (73) INSTYTUT PRZEMYSŁU ORGANICZNEGO, Warszawa (PL)
 (54) Zastosowanie związków zawierających ugrupowanie floroglucyny

- B1 (11) **226214** (41) 2015 12 21
 (51) **A01N 31/16** (2006.01)
A01N 35/04 (2006.01)
A01P 13/00 (2006.01)
 (21) 408498 (22) 2014 06 10
 (72) HURAS BOGUMIŁA, Warszawa (PL); ZAKRZEWSKI JERZY, Warszawa (PL); LEGOCKI JAN, Warszawa (PL); ZDUNEK BARBARA, Warszawa (PL); KRAWCZYK MARIA, Warszawa (PL); HUPKO JAROSŁAW, Mrozy (PL); WANTUSIAK BOGUSŁAWA, Warszawa (PL); PORĘBSKA SYLWIA, Warszawa (PL)
 (73) INSTYTUT PRZEMYSŁU ORGANICZNEGO, Warszawa (PL)
 (54) Zastosowanie pochodnych floroglucyny
-
- B1 (11) **226007** (41) 2016 08 16
 (51) **A01N 59/16** (2006.01)
A01N 25/34 (2006.01)
C08J 5/18 (2006.01)
B82Y 40/00 (2011.01)
A01P 3/00 (2006.01)
 (62) 408574
 (21) 417124 (22) 2014 06 16
 (72) DOBRUCKA RENATA, Poznań (PL); DŁUGASZEWSKA JOLANTA, Poznań (PL)
 (73) UNIWERSYTET EKONOMICZNY W POZNANIU, Poznań (PL)
 (54) Sposób otrzymywania folii antygrzybiczej
-
- B1 (11) **226014** (41) 2014 12 08
 (51) **A22C 9/00** (2006.01)
 (21) 404190 (22) 2013 06 03
 (72) GIELNIAK IGOR, Gdynia (PL)
 (73) BLUEVENT AIR SYSTEMS SPÓŁKA Z OGRANICZONĄ ODPOWIEDZIALNOŚCIĄ, Gdynia (PL)
 (54) Układ do elektrostymulacji tusz mięsa prądem stałym
-
- B1 (11) **226155** (41) 2016 04 25
 (51) **A22C 25/02** (2006.01)
 (21) 409802 (22) 2014 10 15
 (72) KOSMOWSKI MARIUSZ, Gdańsk (PL); DOWGIAŁO ANDRZEJ, Gdańsk (PL)
 (73) MORSKI INSTYTUT RYBACKI-PAŃSTWOWY INSTYTUT BADAWCZY, Gdynia (PL)
 (54) Sposób indywidualnego odłuszczenia ryb
-
- B1 (11) **226156** (41) 2016 04 25
 (51) **A22C 25/02** (2006.01)
 (21) 409803 (22) 2014 10 15
 (72) KOSMOWSKI MARIUSZ, Gdańsk (PL); DOWGIAŁO ANDRZEJ, Gdańsk (PL)
 (73) MORSKI INSTYTUT RYBACKI-PAŃSTWOWY INSTYTUT BADAWCZY, Gdynia (PL)
 (54) Urządzenie do indywidualnego odłuszczenia ryb
-
- B1 (11) **225977** (41) 2015 12 21
 (51) **A22C 25/06** (2006.01)
A22C 25/08 (2006.01)
 (21) 408576 (22) 2014 06 16
 (72) KOSMOWSKI MARIUSZ, Gdańsk (PL); DOWGIAŁO ANDRZEJ, Gdańsk (PL); SIKORA MICHAŁ, Nowy Dwór Gdański (PL)
 (73) MORSKI INSTYTUT RYBACKI-PAŃSTWOWY INSTYTUT BADAWCZY, Gdynia (PL)
 (54) Urządzenie do mechanicznego otwierania jamy brzusznej ryb
-
- B1 (11) **226236** (41) 2016 06 20
 (51) **A23B 4/22** (2006.01)
C12N 1/20 (2006.01)
A23L 33/00 (2016.01)
A23L 13/40 (2016.01)
-
- C12R 1/225** (2006.01)
C12R 1/245 (2006.01)
 (21) 410486 (22) 2014 12 10
 (72) NEFFE-SKOCIŃSKA KATARZYNA, Warszawa (PL); KOŁOŻYŃ-KRAJEWSKA DANUTA, Warszawa (PL)
 (73) SZKOŁA GŁÓWNA GOSPODARSTWA WIEJSKIEGO W WARSZAWIE, Warszawa (PL)
 (54) Sposób przygotowania szczepionki bakterii probiotycznych jako kultury startowej w produktach mięsnych
-
- B1 (11) **225926** (41) 2014 08 04
 (51) **A23C 21/02** (2006.01)
A23C 21/08 (2006.01)
A23L 2/02 (2006.01)
A23L 2/84 (2006.01)
C12G 3/02 (2006.01)
C12G 3/06 (2006.01)
C12N 1/20 (2006.01)
C12R 1/85 (2006.01)
 (21) 402630 (22) 2013 02 01
 (72) ZNAMIROWSKA AGATA, Rzeszów (PL)
 (73) UNIWERSYTET RZESZOWSKI, Rzeszów (PL)
 (54) Sposób wytwarzania napoju z serwatki naturalnie nasyconego dwutlenkiem węgla
-
- B1 (11) **226078** (41) 2013 04 29
 (51) **A23G 9/04** (2006.01)
A23G 9/48 (2006.01)
A23G 9/00 (2006.01)
B65D 85/78 (2006.01)
 (21) 396705 (22) 2011 10 20
 (72) BALCERZAK IRENA, Chechło Pierwsze (PL); WITON MAŁGORZATA, Warszawa (PL)
 (73) FF MARKA WŁASNA SPÓŁKA Z OGRANICZONĄ ODPOWIEDZIALNOŚCIĄ, Łódź (PL)
 (54) Sposób wytwarzania rożków lodowych w waflu oraz rożek lodowy w waflu
-
- B1 (11) **226229** (41) 2016 05 23
 (51) **A23K 3/02** (2006.01)
A01F 25/00 (2006.01)
 (21) 410107 (22) 2014 11 12
 (72) PISKIER TOMASZ, Łazy (PL); KRZYŚKO ŁUKASZ, Radom (PL)
 (73) POLITECHNIKA KOSZALIŃSKA, Koszalin (PL)
 (54) Aplikator mieszaniny wodno-powietrznej, zwłaszcza wspomagającej proces uzyskiwania sianokiszonki
-
- B1 (11) **226221** (41) 2016 02 29
 (51) **A23K 10/12** (2016.01)
A23K 10/18 (2016.01)
C12N 1/16 (2006.01)
C12P 19/04 (2006.01)
 (21) 409264 (22) 2014 08 25
 (72) BZDUCHA-WRÓBEL ANNA, Warszawa (PL); BŁAŻEJAK STANISŁAW, Łomianki (PL); GIENKA IWONA, Warszawa (PL)
 (73) SZKOŁA GŁÓWNA GOSPODARSTWA WIEJSKIEGO, Warszawa (PL)
 (54) Sposób otrzymywania biomasy drożdży o zwiększonej zawartości β(1,3)/(1,6)-glukanów i zastosowanie biomasy
-
- B1 (11) **226017** (41) 2016 01 18
 (51) **A23K 10/30** (2016.01)
A23K 20/142 (2016.01)
A23K 20/174 (2016.01)
A23K 20/20 (2016.01)
A23K 50/10 (2016.01)
A23K 50/30 (2016.01)
A23K 50/75 (2016.01)

(21) 408766 (22) 2014 07 04
 (72) BARTKOWIAK ROMAN, Wołkowo (PL)
 (73) BARTKOWIAK ROMAN, Wołkowo (PL)
 (54) Dodatek paszowy i zastosowanie dodatku paszowego

B1 (11) **226228** (41) 2016 05 09
 (51) **A23K 50/75** (2016.01)
A23K 10/30 (2016.01)
A23P 1/02 (2006.01)
A23P 1/10 (2006.01)
B01J 2/00 (2006.01)

(21) 410006 (22) 2014 10 31
 (72) ZAWIŚLAK KAZIMIERZ, Snopków (PL); SOBCZAK PAWEŁ, Lublin (PL); ŻUKIEWICZ-SOBCZAK WIOLETTA, Biskupice (PL); MAZUR JACEK, Lublin (PL); PANASIEWICZ MARIAN, Lublin (PL)
 (73) UNIWERSYTET PRZYRODNICZY W LUBLINIE, Lublin (PL)
 (54) Sposób otrzymywania pasz, zwłaszcza dla drobiu

B1 (11) **226230** (41) 2016 05 23
 (51) **A23L 2/02** (2006.01)
A23L 2/00 (2006.01)
A23L 33/00 (2016.01)

(21) 410216 (22) 2014 11 20
 (72) RADZIEJEWSKA-KUBZDELA ELŻBIETA, Poznań (PL); BIEGAŃSKA-MARECIK RÓŻA, Kiekrz (PL)
 (73) UNIWERSYTET PRZYRODNICZY W POZNANIU, Poznań (PL)
 (54) Napój owocowo-warzywny oraz sposób wytwarzania napoju owocowo-warzywnego

B1 (11) **226057** (41) 2016 06 20
 (51) **A23L 33/10** (2016.01)
C12N 1/16 (2006.01)

(21) 410548 (22) 2014 12 15
 (72) KRĘGIEL DOROTA, Łódź (PL); BERŁOWSKA JOANNA, Łódź (PL); DUDKIEWICZ MARTA, Karlin (PL); ANTOLAK HUBERT, Koszewnica (PL)
 (73) POLITECHNIKA ŁÓDZKA, Łódź (PL)
 (54) Sposób otrzymywania ekstraktów z komórek drożdży

B1 (11) **226220** (41) 2016 02 15
 (51) **A41D 13/11** (2006.01)
A42B 3/18 (2006.01)
A42B 3/20 (2006.01)
A42B 3/22 (2006.01)

(21) 409111 (22) 2014 08 05
 (72) WITCZAK ELŻBIETA, Łódź (PL); FORTUNIAK KRYSZYNA, Łódź (PL); REDLICH GRAŻYNA, Łódź (PL); OBERSZTYN EWA, Łódź (PL); CZERWIŃSKI KRZYSZTOF, Łódź (PL); KUBACKI KRZYSZTOF, Łódź (PL); PACZKOWSKI JAROSŁAW, Pruszków (PL); KOWALCZYK ARKADIUSZ, Sulejów (PL); PRZEWOŹNY JAROSŁAW, Warszawa (PL)
 (73) INSTYTUT TECHNOLOGII BEZPIECZEŃSTWA MORATEX, Łódź (PL); KOMENDA GŁÓWNA POLICJI, Warszawa (PL)
 (54) Kask bezpieczeństwa

B1 (11) **226199** (41) 2015 05 25
 (51) **A41D 31/02** (2006.01)
A41D 13/00 (2006.01)
B32B 5/24 (2006.01)

(21) 407233 (22) 2014 02 18
 (72) POŚCIK ADAM, Łódź (PL)
 (73) CENTRALNY INSTYTUT OCHRONY PRACY-PAŃSTWOWY INSTYTUT BADAWCZY, Warszawa (PL)
 (54) Tekstylny materiał termo-aktywny

B1 (11) **226171** (41) 2014 03 17
 (51) **A47B 47/04** (2006.01)
 (21) 400621 (22) 2012 09 03

(72) MICHALCZEWSKI FILIP MARIA, Sopot (PL)
 (73) MICHALCZEWSKI FILIP, Sopot (PL)
 (54) Złącze rozłączne elementów płaskich, zwłaszcza elementów regałów ekspozycyjnych

B1 (11) **226186** (41) 2015 04 27
 (51) **A47C 27/00** (2006.01)
A47C 27/12 (2006.01)

(21) 405689 (22) 2013 10 21
 (72) SITARZ BOGDAN, Łódź (PL)
 (73) SITARZ WIESŁAWA BOWI-STYL PW, Łódź (PL)
 (54) Sprężysta mata i sposób wytwarzania sprężystej maty

B1 (11) **226164** (41) 2014 09 01
 (51) **A47F 1/04** (2006.01)
A47F 1/12 (2006.01)

(21) 402861 (22) 2013 02 22
 (72) PAWELEC ADAM, Ostrów Wielkopolski (PL)
 (73) PAWELEC ADAM, Ostrów Wielkopolski (PL)
 (54) Urządzenie do przesuwania towaru na płytach wsporczych

B1 (11) **226124** (41) 2015 05 25
 (51) **A47F 5/11** (2006.01)
G09F 5/00 (2006.01)
A47B 96/00 (2006.01)

(21) 406133 (22) 2013 11 19
 (72) MICHALCZEWSKI FILIP MARIA, Sopot (PL)
 (73) PLEXIFORM DISPLAY SPÓŁKA Z OGRANICZONĄ ODPOWIEDZIALNOŚCIĄ SPÓŁKA KOMANDYTOWA, Sopot (PL)
 (54) Składany regał, zwłaszcza ekspozycyjny

B1 (11) **226177** (41) 2014 06 23
 (51) **A47G 1/14** (2006.01)
A47G 1/06 (2006.01)

(21) 401995 (22) 2012 12 11
 (72) TKACZYK CEZARY, Warszawa (PL)
 (73) TKACZYK CEZARY, Warszawa (PL)
 (54) Ramka do prezentacji i ekspozycji płaskich wytworów, zwłaszcza fotografii

B1 (11) **226178** (41) 2015 02 16
 (51) **A47G 19/24** (2006.01)
 (21) 405068 (22) 2013 08 13
 (72) CZOCHRALSKI ADAM, Józefów (PL)
 (73) CZOCHRALSKI ADAM, Józefów (PL)

(54) Solniczka zakręcana

B1 (11) **225988** (41) 2016 08 29
 (51) **A61B 1/005** (2006.01)
A61B 10/04 (2006.01)
A61B 17/94 (2006.01)
B25J 7/00 (2006.01)
B25J 9/08 (2006.01)
B25J 9/14 (2006.01)
B25J 15/12 (2006.01)
F15B 15/02 (2006.01)

(21) 411429 (22) 2015 02 27
 (72) FRAŚ JAN, Słupia Wielka (PL); CZARNOWSKI JAN, Starogard Gdański (PL); GŁÓWKA JAKUB, Warszawa (PL); MACIĄS MATEUSZ, Warszawa (PL)
 (73) PRZEMYSŁOWY INSTYTUT AUTOMATYKI I POMIARÓW PIAP, Warszawa (PL)
 (54) Moduł manipulatora miękkiego

B1 (11) **226038** (41) 2014 03 03
 (51) **A61B 5/04** (2006.01)
 (21) 400543 (22) 2012 08 28
 (72) OHME RAFAŁ, Podkowa Leśna (PL)

(73) OHME RAFAŁ HMB-ARC, Podkowa Leśna (PL)
 (54) Metoda zapisu danych z wielu urządzeń pomiarowych

B1 (11) **226198** (41) 2015 08 17

(51) **A61B 5/11** (2006.01)

(21) 407169

(22) 2014 02 13

(72) TYBURCY EDWARD, Ostrów Wielkopolski (PL)

(73) SPOŁECZNA AKADEMIA NAUK, Łódź (PL)

(54) Urządzenie do monitorowania czynności ruchowych osób

B1 (11) **225989** (41) 2016 09 26

(51) **A61B 17/17** (2006.01)

(21) 411628

(22) 2015 03 17

(72) ADAMIAK ZBIGNIEW, Szczytno (PL); KALINOWSKI WIESŁAW, Białystok (PL); ZHALNIAROVICH YAUHENI, Olsztyn (PL)

(73) UNIWERSYTET WARMIŃSKO-MAZURSKI W OLSZTYNIE, Olsztyn (PL)

(54) Przyrząd do repozycji guzowatości kości piszczelowej zwłaszcza u zwierząt

B1 (11) **226063** (41) 2016 09 12

(51) **A61C 5/02** (2006.01)

A61C 3/00 (2006.01)

(21) 411504

(22) 2015 03 06

(72) GOŃCZOWSKI KRZYSZTOF, Kraków (PL)

(73) AESCULAP CHIFA SPÓŁKA Z OGRANICZONĄ ODPOWIEDZIALNOŚCIĄ, Nowy Tomysł (PL)

(54) Instrument endodontyczny do usuwania złamanych narzędzi kanałowych

B1 (11) **226094** (41) 2014 02 03

(51) **A61C 5/14** (2006.01)

(21) 400198

(22) 2012 07 31

(72) TYCZYŃSKA URSZULA, Zabrze (PL)

(73) TYCZYŃSKA URSZULA SPECJALISTYCZNA PRAKTYKA STOMATOLOGICZNA, Zabrze (PL)

(54) Szyna do terapii bruksizmu

B1 (11) **225999** (41) 2016 11 21

(51) **A61C 8/00** (2006.01)

(21) 412319

(22) 2015 05 12

(72) KAMIŃSKA GABRIELA, Rybnik (PL)

(73) KAMIŃSKA GABRIELA, Rybnik (PL)

(54) Implant zębowy

B1 (11) **225991** (41) 2016 09 26

(51) **A61G 5/00** (2006.01)

(21) 411684

(22) 2015 03 20

(72) PROCHOR PIOTR, Czarna Białostocka (PL); BORKOWSKI PIOTR, Białystok (PL); IGNATIUK KATARZYNA, Bielsk Podlaski (PL); LIPOWICZ PAWEŁ, Białystok (PL); DZIEMIĄNOWICZ MARCIN, Białystok (PL)

(73) POLITECHNIKA BIAŁOSTOCKA, Białystok (PL)

(54) Wózek inwalidzki dla psa po amputacji kończyny

B1 (11) **226150** (41) 2016 01 18

(51) **A61G 17/00** (2006.01)

(21) 408852

(22) 2014 07 14

(72) WEINERT MARCIN, Załęcze (PL)

(73) WEINERT MARCIN, Załęcze (PL)

(54) Trumna

B1 (11) **226008** (41) 2015 04 27

(51) **A61H 1/00** (2006.01)

A61H 1/02 (2006.01)

(21) 405641

(22) 2013 10 14

(72) KWAŚNIEWSKI JERZY, Kraków (PL)

(73) AKADEMIA GÓRNICZO-HUTNICZA IM. STANISŁAWA STASZICA W KRAKOWIE, Kraków (PL)

(54) Urządzenie do stymulacji mięśni i rehabilitacji kręgosłupa

B1 (11) **226056** (41) 2016 06 20

(51) **A61J 1/00** (2006.01)

A61J 1/16 (2006.01)

B65D 81/18 (2006.01)

B65D 81/38 (2006.01)

F25D 3/08 (2006.01)

(21) 410516

(22) 2014 12 11

(72) GŁODNIOK MARCIN, Wielka Skotnica (PL); BONDARUK JAN, Laryszów (PL)

(73) GŁÓWNY INSTYTUT GÓRNICWA, Katowice (PL)

(54) Urządzenie do transportu środowiskowych próbek biologicznych

B1 (11) **226231** (41) 2016 04 11

(51) **A61J 19/00** (2006.01)

(21) 409624

(22) 2014 09 29

(72) HOFMAN KAMILA, Poznań (PL)

(73) STEMED SPÓŁKA Z OGRANICZONĄ ODPOWIEDZIALNOŚCIĄ, Poznań (PL)

(54) Pojemnik do wymiocin

B1 (11) **226013** (41) 2016 01 04

(51) **A61K 8/35** (2006.01)

A61K 8/67 (2006.01)

A61K 8/92 (2006.01)

A61K 8/97 (2006.01)

(21) 412075

(22) 2015 04 20

(72) ŁĘSKA BOGUSŁAWA, Poznań (PL); SCHROEDER GRZEGORZ, Kostrzyn (PL); MESSYASZ BEATA, Wągrowiec (PL); MICHALAK IZABELA, Wrocław (PL); CHOJNACKA KATARZYNA, Gajków (PL); WILK RADOSŁAW, Wrocław (PL); LIPOK JACEK, Izbicko (PL); GÓRECKI HENRYK, Kamieniec Wrocławski (PL); RÓJ EDWARD, Puławy (PL)

(73) POLITECHNIKA WROCŁAWSKA, Wrocław (PL); INSTYTUT NOWYCH SYNTEZ CHEMICZNYCH, Puławy (PL); UNIWERSYTET OPOLSKI, Opole (PL); UNIWERSYTET IM. ADAMA MICKIEWICZA W POZNANIU, Poznań (PL)

(54) Kompozycja kosmetyczna

B1 (11) **226247** (41) 2016 01 04

(51) **A61K 8/44** (2006.01)

A61K 8/49 (2006.01)

A61K 8/60 (2006.01)

A61K 8/97 (2006.01)

A61Q 7/00 (2006.01)

A61Q 5/00 (2006.01)

(21) 412278

(22) 2015 05 09

(72) SŁOŃ KRZYSZTOF, Laski (PL)

(73) SŁOŃ KRZYSZTOF LA VITTA ACADEMY OF BEAUTY, Laski (PL)

(54) Środek stymulujący porost włosów

B1 (11) **225920** (41) 2016 05 23

(51) **A61K 9/14** (2006.01)

A61K 9/51 (2006.01)

B01J 13/12 (2006.01)

(21) 410175

(22) 2014 11 18

(72) GADOMSKA-GAJADHUR AGNIESZKA, Warszawa (PL); RUŚKOWSKI PAWEŁ, Wołomin (PL); SYNORADZKI LUDWIK, Warszawa (PL); WARYCH ILONA, Myszyniec (PL); PRZYBYSZ AGNIESZKA, Wyszaków (PL); BIJAK VANESSA, Podkowa Leśna (PL)

(73) POLITECHNIKA WARSZAWSKA, Warszawa (PL)

(54) Sposób wytwarzania nanosfer polilaktydowych z substancją farmaceutycznie czynną

B1 (11) **226015** (41) 2012 09 10

(51) **A61K 9/127** (2006.01)

A61K 31/375 (2006.01)

A61P 35/00 (2006.01)

(21) 394082 (22) 2011 03 03
 (72) GUBERNATOR JERZY, Wrocław (PL); KOZUBEK ARKADIUSZ, Wrocław (PL); PADUSZYŃSKI PIOTR, Skomlin (PL); LIPKA DOMINIK, Olkusz (PL)
 (73) WROCŁAWSKIE CENTRUM BADAŃ EIT + SPÓŁKA Z OGRANICZONĄ ODPOWIEDZIALNOŚCIĄ, Wrocław (PL)
 (54) Liposomowy preparat zawierający przeciwnowotworową substancję aktywną, sposób jego wytwarzania i zawierająca go kompozycja farmaceutyczna

B1 (11) **226074** (41) 2008 08 04
 (51) **A61K 31/225** (2006.01)
A61P 17/06 (2006.01)
 (62) 348147
 (21) 385418 (22) 1999 10 29
 (30) 19853487.6 1998 11 19 DE
 (86) 1999 10 29 PCT/EP99/08215
 (87) 2000 06 02 WO00/30622
 (72) JOSHI REJENDRA K., Zürich (CH); STREBEL HANS-PETER, Muri (CH)
 (73) Biogen Idec International GmbH, Zug (CH)
 (54) Zastosowanie fumaranu dwumetylowego lub wodorofumaranu metylowego

B1 (11) **226024** (41) 2015 04 27
 (51) **A61K 31/435** (2006.01)
A61P 35/00 (2006.01)
 (21) 405743 (22) 2013 10 23
 (72) ŚWIĘTNICKI WIESŁAW, Wrocław (PL)
 (73) WROCŁAWSKIE CENTRUM BADAŃ EIT + SPÓŁKA Z OGRANICZONĄ ODPOWIEDZIALNOŚCIĄ, Wrocław (PL)
 (54) Zastosowanie N-[2-[4-(4-metoksyfenyl)-1,3-tiazol-2-ilo]etylo]-2-okso-2,5,6,7-tetrahydrocyklopenta[b] pirydino-3-karboksyamidu

B1 (11) **226174** (41) 2013 07 08
 (51) **A61K 31/506** (2006.01)
A61K 31/593 (2006.01)
A61P 35/00 (2006.01)
 (21) 397662 (22) 2011 12 30
 (72) WIETRZYK JOANNA, Wrocław (PL); FILIP-PSURSKA BEATA, Kup (PL); KUTNER ANDRZEJ, Warszawa (PL); SZELEJEWSKI WIESŁAW, Warszawa (PL); CHODYŃSKI MICHAŁ, Pruszków (PL)
 (73) INSTYTUT FARMACEUTYCZNY, Warszawa (PL)
 (54) Połączenie analogu witaminy D z imatinibem do stosowania w leczeniu skojarzonym niedrobnokomórkowego raka płuc

B1 (11) **226061** (41) 2016 09 12
 (51) **A61K 36/899** (2006.01)
 (21) 411449 (22) 2015 03 05
 (72) GÓRECKI WOJCIECH, Krzeszowice (PL); FIAŁKOWSKI WOJCIECH, Kraków (PL); PIJANOWSKI ŁUKASZ, Gorlice (PL); KOMOROWSKA MONIKA, Kraków (PL)
 (73) UNIWERSYTET Jagielloński, Kraków (PL)
 (54) Kompozycja farmaceutyczna do stosowania w leczeniu lub profilaktyce ryb

B1 (11) **226248** (41) 2016 11 21
 (51) **A61K 38/18** (2006.01)
 (21) 412404 (22) 2015 05 20
 (72) RYSZKA FLORIAN, Sosnowiec (PL); DOLIŃSKA BARBARA, Katowice (PL); LESZCZYŃSKA LUCYNA, Sosnowiec (PL)
 (73) RYSZKA FLORIAN FARMACEUTYCZNY ZAKŁAD NAUKOWO-PRODUKCYJNY BIOCHEFA, Sosnowiec (PL)
 (54) Sposób wytwarzania preparatu poprawiającego zdrowotność zwierząt ssących

B1 (11) **226184** (41) 2005 09 05
 (51) **A61K 47/48** (2006.01)

(21) 373710 (22) 2002 01 22
 (30) 60/263,435 2001 01 23 US
 (86) 2002 01 22 PCT/US02/01963
 (87) 2002 08 01 WO02/058737
 (72) RYALL ROBERT P., Stroudsburg (US)
 (73) Sanofi Pasteur, Inc., Swiftwater (US)
 (54) Poliwalentna sprzężona szczepionka meningokokowa polisacharyd-białko

B1 (11) **226081** (41) 2013 08 19
 (51) **A61L 15/28** (2006.01)
A61L 15/26 (2006.01)
A61F 13/02 (2006.01)
 (21) 398139 (22) 2012 02 16
 (72) KRUCIŃSKA IZABELLA, Łódź (PL); KOMISARCZYK AGNIESZKA, Łódź (PL); KOWALSKA STANISŁAWA, Łódź (PL); CHRZANOWSKI MICHAŁ, Łódź (PL); STRUSZCZYK MARCIN, Łódź (PL)
 (73) POLITECHNIKA ŁÓDZKA, Łódź (PL)
 (54) Materiał medyczny i sposób jego wytwarzania oraz zastosowanie materiału medycznego

B1 (11) **225955** (41) 2014 06 23
 (51) **A61L 27/28** (2006.01)
A61L 31/08 (2006.01)
C25D 13/02 (2006.01)
 (21) 401955 (22) 2012 12 10
 (72) BATORY DAMIAN, Łódź (PL); BOCIĄGA DOROTA, Łódź (PL); CŁAPA MARIAN, Łódź (PL); CZERNIAK-RECZULSKA MAŁGORZATA, Pabianice (PL); GRABARCZYK JACEK, Łódź (PL); JAKUBOWSKI WITOLD, Dobra Nowiny (PL); KACZOROWSKI WITOLD, Łódź (PL); KOŁODZIEJCZYK ŁUKASZ, Łódź (PL); KOMOROWSKI PIOTR, Łódź (PL); NIEDZIELSKI PIOTR, Dobra Nowiny (PL); SZYMANSKI WITOLD, Kutno (PL)
 (73) POLITECHNIKA ŁÓDZKA, Łódź (PL)
 (54) Sposób wytwarzania nanokompozytowej warstwy węglowej domieszkowanej srebrem na powierzchniach metalicznych

B1 (11) **226060** (41) 2016 08 29
 (51) **A61M 5/00** (2006.01)
A61M 5/315 (2006.01)
 (21) 411376 (22) 2015 02 25
 (72) SOBIEWICZ SŁAWOMIR, Brzeziny (PL); KORDYL GRZEGORZ, Nowy Bedoń (PL)
 (73) SALVE MEDICA SPÓŁKA Z OGRANICZONĄ ODPOWIEDZIALNOŚCIĄ SPÓŁKA KOMANDYTOWA, Brzeziny (PL)
 (54) Przystawka do strzykawki

B1 (11) **226037** (41) 2016 07 04
 (51) **A61M 5/145** (2006.01)
 (21) 410826 (22) 2014 12 30
 (72) GRABOWSKI MACIEJ, Warszawa (PL)
 (73) MEDIMA SPÓŁKA Z OGRANICZONĄ ODPOWIEDZIALNOŚCIĄ, Warszawa (PL)
 (54) Układ kasowania luzów wzdlużnych w mechanizmie przesuwu ramienia pompy strzykawkowej

B1 (11) **226157** (41) 2016 04 25
 (51) **A61N 1/04** (2006.01)
A61N 1/05 (2006.01)
A61B 18/00 (2006.01)
A61B 18/14 (2006.01)
G02B 6/00 (2006.01)
 (21) 409831 (22) 2014 10 21
 (72) BUCZYŃSKI RYSZARD, Warszawa (PL); PYSZ DARIUSZ, Warszawa (PL); STĘPIEŃ RYSZARD, Warszawa (PL)
 (73) INSTYTUT TECHNOLOGII MATERIAŁÓW ELEKTRONICZNYCH, Warszawa (PL)
 (54) Mikrosonda do elektroporacji selektywnej i sposób wytwarzania takiej mikrosondy

B1 (11) **226036** (41) 2016 02 01
 (51) **A62B 1/22** (2006.01)
A62B 3/00 (2006.01)
 (21) 408950 (22) 2014 07 21
 (72) KUŚMIERCZYK JERZY, Bielsko-Biała (PL); BRZUSKA EUGENIUSZ, Łódź (PL); FALKUS MARIUSZ, Bytom (PL); KŁOSEK KAMIL, Zabrze (PL)
 (73) KUŚMIERCZYK JERZY, Bielsko-Biała (PL); BRZUSKA EUGENIUSZ, Łódź (PL); FALKUS MARIUSZ, Bytom (PL); KŁOSEK KAMIL, Zabrze (PL)
 (54) Pneumatyczna poduszka ratunkowa

B1 (11) **225933** (41) 2015 03 16
 (51) **A63H 37/00** (2006.01)
 (21) 405266 (22) 2013 09 06
 (72) GARBIŃSKI ADAM, Wrocław (PL)
 (73) EVERMERRY Z&A GARBIŃSCY SPÓŁKA JAWNA, Wrocław (PL)
 (54) Urządzenie wyrzucające konfetti i/lub serpentyny

B1 (11) **226138** (41) 2015 10 12
 (51) **B01D 61/14** (2006.01)
B01D 61/18 (2006.01)
C02F 9/02 (2006.01)
C02F 11/12 (2006.01)
B01D 61/22 (2006.01)
 (21) 407865 (22) 2014 04 11
 (72) KONIECZNY RYSZARD JERZY, Drezdenko (PL); FEDKO MONIKA, Poznań (PL); MYCZKO ANDRZEJ, Poznań (PL); MYCZKO RENATA, Poznań (PL)
 (73) INSTYTUT TECHNOLOGICZNO-PRZYRODNICZY, Falenty (PL)
 (54) Sposób wyizolowania biomolekuł i frakcji biomolekuł z masy fermentacyjnej i pofermentacyjnej biogazowni oraz instalacja do tego sposobu

B1 (11) **225919** (41) 2015 09 14
 (51) **B01J 20/10** (2006.01)
B01J 20/30 (2006.01)
C02F 1/58 (2006.01)
 (21) 410115 (22) 2014 11 12
 (72) GARNUSZEK MAGDALENA, Sudół (PL); SZCZEPANIK BEATA, Kielce (PL); SŁOMKIEWICZ PIOTR M., Warszawa (PL)
 (73) UNIwersytet JANA KOCHANOWSKIEGO W KIELCACH, Kielce (PL)
 (54) Sposób wytwarzania adsorbentu haloizytowego zwłaszcza do adsorpcji N-3-chlorofenylkarbaminianu 4-chloro-2-butynylu z fazy wodnej

B1 (11) **225921** (41) 2015 09 14
 (51) **B01J 20/10** (2006.01)
B01J 20/30 (2006.01)
C08F 291/00 (2006.01)
 (21) 410196 (22) 2014 11 21
 (72) CYGANOWSKI PIOTR, Wrocław (PL); JERMAKOWICZ-BARTKOWIAK DOROTA, Wrocław (PL); BRYJAK MAREK, Stary Śleszów (PL)
 (73) POLITECHNIKA WROCŁAWSKA, Wrocław (PL)
 (54) Sposób wytwarzania matryc polimerowych z reaktywnymi grupami chlorometylenowymi

B1 (11) **226212** (41) 2015 12 07
 (51) **B01J 20/30** (2006.01)
B01J 20/10 (2006.01)
B01J 20/20 (2006.01)
B01J 20/06 (2006.01)
B01D 39/00 (2006.01)
 (21) 408381 (22) 2014 05 30
 (72) PAWLUK KATARZYNA, Warszawa (PL); OSAWARU OSAZUWA, Warszawa (PL)

(73) SZKOŁA GŁÓWNA GOSPODARSTWA WIEJSKIEGO W WARSZAWIE, Warszawa (PL)
 (54) Sposób wytwarzania kompozytu reaktywnego oraz jego zastosowanie

B1 (11) **225942** (41) 2016 02 29
 (51) **B01J 23/75** (2006.01)
B01J 23/80 (2006.01)
B01J 23/06 (2006.01)
B01J 23/10 (2006.01)
B01J 37/025 (2006.01)
B01D 53/56 (2006.01)
 (21) 409311 (22) 2014 08 28
 (72) WILK MARCIN, Puławy (PL); INGER MAREK, Puławy (PL); SARAMOK MAGDALENA, Klikawa (PL); RUSZAK MONIKA, Kraków (PL); SOJKA ZBIGNIEW, Kraków (PL); KOTARBA ANDRZEJ, Kraków (PL); GRZYBEK GABRIELA, Kraków (PL); STELMACHOWSKI PAWEŁ, Kraków (PL)
 (73) INSTYTUT NOWYCH SYNTEZ CHEMICZNYCH, Puławy (PL); UNIwersytet Jagielloński, Kraków (PL)
 (54) Monolityczny katalizator do nisko-i średniotemperaturowego rozkładu podtlenku azotu i sposób jego wytwarzania

B1 (11) **226105** (41) 2014 05 26
 (51) **B01J 37/02** (2006.01)
B01J 23/44 (2006.01)
B01J 21/04 (2006.01)
B01D 53/86 (2006.01)
 (21) 401687 (22) 2012 11 20
 (72) STASIŃSKA BEATA, Lublin (PL)
 (73) UNIwersytet Marii Curie-Skłodowskiej, Lublin (PL)
 (54) Sposób otrzymywania katalizatora palladowego stosowanego w reakcjach utleniania metanu z powietrza wentylacyjnego szybów kopalni węglowych

B1 (11) **225941** (41) 2016 02 29
 (51) **B02C 18/18** (2006.01)
B02C 18/20 (2006.01)
B26D 1/26 (2006.01)
B26D 1/28 (2006.01)
 (21) 409254 (22) 2014 08 25
 (72) SKRZYPEK STANISŁAW, Kraków (PL); ZWOLAK JAN, Kraków (PL)
 (73) AKADEMIA GÓRNICZO-HUTNICZA IM. STANISŁAWA STASZICA W KRAKOWIE, Kraków (PL)
 (54) Nóż sierpowy głowicy maszyny do rozdrabniania mięsa

B1 (11) **225972** (41) 2015 02 16
 (51) **B02C 25/00** (2006.01)
B65G 47/19 (2006.01)
 (21) 408043 (22) 2014 04 30
 (72) NIEMIEC PIOTR, Wrocław (PL)
 (73) INSTYTUT AUTOMATYKI SYSTEMÓW ENERGETYCZNYCH SPÓŁKA Z OGRANICZONĄ ODPOWIEDZIALNOŚCIĄ, Wrocław (PL)
 (54) Sposób wykrywania i sygnalizowania zakłóceń w pracy młyna węglowego średniobieżnego

B1 (11) **225969** (41) 2016 08 01
 (51) **B02C 25/00** (2006.01)
 (21) 411087 (22) 2015 01 28
 (72) LEWANDOWSKI DANIEL, Kraków (PL); LIPNICKI PIOTR, Lublin (PL); WESTERLUND PATRIK, Umea (SE)
 (73) ABB SPÓŁKA Z OGRANICZONĄ ODPOWIEDZIALNOŚCIĄ, Warszawa (PL)
 (54) Układ sterowania przemysłowym młynem obrotowym

B1 (11) **226223** (41) 2016 02 29
 (51) **B03C 7/06** (2006.01)

(21) 409306 (22) 2014 08 28
 (72) KUNA-BRONIOWSKI MAREK, Lublin (PL)
 (73) UNIWERSYTET PRZYRODNICZY W LUBLINIE, Lublin (PL)
 (54) Elektrostatyczny separator bifilarny

B1 (11) **226110** (41) 2014 06 23

(51) **B05B 1/24** (2006.01)
B05B 7/16 (2006.01)

(21) 401991 (22) 2012 12 11
 (72) ZBROWSKI ANDRZEJ, Radom (PL); MATECKI KRZYSZTOF, Radom (PL)
 (73) INSTYTUT TECHNOLOGII EKSPLOATACJI-PAŃSTWOWY INSTYTUT BADAWCZY, Radom (PL)
 (54) Zrasczac wodny z ogrzewaną końcówką zraszającą

B1 (11) **226158** (41) 2016 03 29

(51) **B05B 15/04** (2006.01)
B05B 15/12 (2006.01)

(21) 409494 (22) 2014 09 16
 (72) NAWARA RAFAŁ, Trzebień (PL)
 (73) NAWARA MARZENA NAWARA SERWIS SPÓŁKA CYWILNA, Trzebień (PL); NAWARA RAFAŁ NAWARA SERWIS SPÓŁKA CYWILNA, Trzebień (PL)
 (54) Ściana lakiernicza i sposób wytwarzania ściany lakierniczej

B1 (11) **226172** (41) 2016 11 21

(51) **B05B 15/12** (2006.01)

(21) 412312 (22) 2015 05 12
 (72) STASZ ANDRZEJ, Kraków (PL)
 (73) POTOCKI PIOTR ECO LINE, Potok (PL)
 (54) Urządzenie do przygotowania powierzchni do malowania proszkowego

B1 (11) **226175** (41) 2014 08 18

(51) **B06B 1/06** (2006.01)
H04R 1/34 (2006.01)
G01N 29/00 (2006.01)
G01N 29/22 (2006.01)
G10K 11/00 (2006.01)
G10K 9/122 (2006.01)
H04R 17/00 (2006.01)

(21) 402678 (22) 2013 02 05
 (72) KURANT ZBIGNIEW, Lublin (PL); CABAN WALDEMAR, Lublin (PL)
 (73) GT85 POLSKA SPÓŁKA Z OGRANICZONĄ ODPOWIEDZIALNOŚCIĄ, Lublin (PL)
 (54) Przetwornik ultradźwiękowy do mediów płynnych

B1 (11) **225931** (41) 2014 09 29

(51) **B07B 13/00** (2006.01)
A01F 12/42 (2006.01)

(21) 403348 (22) 2013 03 28
 (72) CHOSZCZ DARIUSZ, Olsztyn (PL); RESZCZYŃSKI PATRYCJUSZ, Olsztyn (PL)
 (73) UNIWERSYTET WARMIŃSKO-MAZURSKI W OLSZTYNIE, Olsztyn (PL)
 (54) Urządzenie do pneumatycznego rozdzielania nasion

B1 (11) **226090** (41) 2014 01 20

(51) **B07C 5/00** (2006.01)
C03B 1/02 (2006.01)
B07C 5/342 (2006.01)

(21) 399879 (22) 2012 07 09
 (72) KRYNICKI ADAM, Olsztyn (PL); KOŁAKOWSKI PAWEŁ, Warszawa (PL); CHMIELEWSKI GRZEGORZ, Olsztyn (PL)
 (73) KRYNICKI RECYKLING SPÓŁKA AKCYJNA, Olsztyn (PL)
 (54) Sposób wyodrębniania frakcji 3-10 mm stłuczki szklanej o jakości surowca szklarskiego i zasadniczo jednorodnej pod względem barwy szkła

B1 (11) **226112** (41) 2014 09 01

(51) **B08B 9/28** (2006.01)
B08B 3/02 (2006.01)
A23B 4/044 (2006.01)

(21) 402916 (22) 2013 02 26
 (72) STAWIANY IRENEUSZ, Gdynia (PL)
 (73) STAWIANY IRENEUSZ ZAKŁAD REMONTOWO-MONTAŻOWY MASZYN I URZĄDZEŃ PRZEMYSŁU SPOŻYWCZEGO, Gdynia (PL)
 (54) Myjka wózków wędzarniczych

B1 (11) **226079** (41) 2013 08 19

(51) **B09B 3/00** (2006.01)
B03B 9/06 (2006.01)
B03B 5/46 (2006.01)
B29B 17/02 (2006.01)
C22B 7/00 (2006.01)

(21) 398044 (22) 2012 02 07
 (72) MAZUREK PRZEMYSŁAW, Łódź (PL)
 (73) EGC SEED CAPITAL SPÓŁKA Z OGRANICZONĄ ODPOWIEDZIALNOŚCIĄ, Łódź (PL)
 (54) Sposób przetwarzania odpadów zawierających metale i tworzywa sztuczne

B1 (11) **226189** (41) 2015 06 08

(51) **B09B 3/00** (2006.01)
A62D 3/38 (2007.01)
B01D 53/70 (2006.01)
B01D 53/86 (2006.01)

(21) 406298 (22) 2013 11 29
 (72) KAŻMIERCZAK MAREK, Łódź (PL); GORZKA ZBIGNIEW, Łódź (PL); DOROCZYŃSKI ANDRZEJ, Włocławek (PL); ŁĄCZKOWSKI ANDRZEJ, Włocławek (PL); PUCHALSKI ANDRZEJ, Śliwniki (PL); ZABOROWSKI MARCIN, Pabianice (PL); ŻARCZYŃSKI ANDRZEJ, Justynów (PL)
 (73) POLITECHNIKA ŁÓDZKA, Łódź (PL); ANWIL SPÓŁKA AKCYJNA, Włocławek (PL)
 (54) Sposób unieszkodliwiania odpadów zawierających organiczne związki chloru

B1 (11) **226201** (41) 2015 08 31

(51) **B21C 23/21** (2006.01)
B21C 25/02 (2006.01)

(21) 407297 (22) 2014 02 24
 (72) MICHALCZYK JACEK, Częstochowa (PL)
 (73) POLITECHNIKA CZĘSTOCHOWSKA, Częstochowa (PL)
 (54) Narzędzie do plastycznego kształtowania wyrobów metalowych

B1 (11) **226200** (41) 2015 08 31

(51) **B21C 25/02** (2006.01)
B21C 37/30 (2006.01)

(21) 407296 (22) 2014 02 24
 (72) MICHALCZYK JACEK, Częstochowa (PL)
 (73) POLITECHNIKA CZĘSTOCHOWSKA, Częstochowa (PL)
 (54) Sposób plastycznego kształtowania wyrobów metalowych

B1 (11) **226084** (41) 2013 09 30

(51) **B23B 27/14** (2006.01)

(21) 398519 (22) 2012 03 19
 (72) OLSZYNA ANDRZEJ, Warszawa (PL); ZAWADA ANETA, Choiny (PL); KOSTECKI MAREK, Błonie (PL); BRONISZEWSKI KAMIL, Warszawa (PL)
 (73) POLITECHNIKA WARSZAWSKA, Warszawa (PL)
 (54) Narzędzie skrawające

B1 (11) **226003** (41) 2016 11 21

(51) **B23K 1/002** (2006.01)
B23K 3/00 (2006.01)

(21) 412354 (22) 2015 05 15

(72) PIECZARA ANDRZEJ, Bielsko-Biała (PL); PIOTROWSKI TADEUSZ, Katowice (PL)
 (73) GONAR-BIS SPÓŁKA Z OGRANICZONĄ ODPOWIEDZIALNOŚCIĄ, Katowice (PL)
 (54) Stanowisko do pomiaru kinetyki zwilżania podłoża lutowniczych

B1 (11) **225945** (41) 2015 08 17
 (51) **B23K 11/24** (2006.01)
 (21) 409459 (22) 2014 09 11
 (72) BIELECKI WOJCIECH, Świdnica (PL)
 (73) FIAB SPÓŁKA Z OGRANICZONĄ ODPOWIEDZIALNOŚCIĄ SPÓŁKA KOMANDYTOWA, Pietrzykowice (PL)
 (54) Urządzenie do sterowania zgrzewarką zgrzewającą prądami wysokiej częstotliwości oraz sposób zgrzewania prądami wysokiej częstotliwości

B1 (11) **226000** (41) 2016 11 21
 (51) **B23K 35/36** (2006.01)
B23K 9/167 (2006.01)
 (21) 412290 (22) 2015 05 11
 (72) PAŃCIKIEWICZ KRZYSZTOF, Kraków (PL); IGRAS BŁAŻEJ, Krzeszów Górny (PL); TUZ LECHOSŁAW, Kraków (PL)
 (73) AKADEMIA GÓRNICZO-HUTNICZA IM. STANISŁAWA STASZICA W KRAKOWIE, Kraków (PL)
 (54) Topnik aktywujący do spawania łukowego elektrodą nietopliwą

B1 (11) **226001** (41) 2016 11 21
 (51) **B23K 35/36** (2006.01)
B23K 9/167 (2006.01)
 (21) 412291 (22) 2015 05 11
 (72) PAŃCIKIEWICZ KRZYSZTOF, Kraków (PL); TUZ LECHOSŁAW, Kraków (PL); IGRAS BŁAŻEJ, Krzeszów Górny (PL)
 (73) AKADEMIA GÓRNICZO-HUTNICZA IM. STANISŁAWA STASZICA W KRAKOWIE, Kraków (PL)
 (54) Topnik aktywujący do spawania łukowego metodą TIG

B1 (11) **226002** (41) 2016 11 21
 (51) **B23K 35/36** (2006.01)
B23K 9/167 (2006.01)
 (21) 412292 (22) 2015 05 11
 (72) PAŃCIKIEWICZ KRZYSZTOF, Kraków (PL); TUZ LECHOSŁAW, Kraków (PL); IGRAS BŁAŻEJ, Krzeszów Górny (PL)
 (73) AKADEMIA GÓRNICZO-HUTNICZA IM. STANISŁAWA STASZICA W KRAKOWIE, Kraków (PL)
 (54) Topnik aktywujący do spawania łukowego

B1 (11) **226148** (41) 2015 12 21
 (51) **B24B 49/10** (2006.01)
 (21) 408575 (22) 2014 06 16
 (72) LAJMERT PAWEŁ, Łódź (PL); KRUSZYŃSKI BOGDAN, Łódź (PL); SIKORA MAŁGORZATA, Łódź (PL); WRĄBEL DARIUSZ, Łódź (PL); OSTROWSKI DARIUSZ, Łódź (PL)
 (73) POLITECHNIKA ŁÓDZKA, Łódź (PL)
 (54) System nadzorowania procesu szlifowania na szlifierce kłowej do wałków, zwłaszcza przedmiotów wykonanych z materiałów trudnoobrabialnych

B1 (11) **226206** (41) 2015 11 09
 (51) **B24D 3/14** (2006.01)
C04B 35/453 (2006.01)
C04B 35/01 (2006.01)
 (21) 408077 (22) 2014 04 30
 (72) STANIEWICZ-BRUDNIK BARBARA, Kraków (PL); BĄCZEK ELŻBIETA, Bochnia (PL); SKRABALAK GRZEGORZ, Kraków (PL)
 (73) INSTYTUT ZAAWANSOWANYCH TECHNOLOGII WYTWARZANIA, Kraków (PL)
 (54) Spoiwo ceramiczne do narzędzi ściernych

B1 (11) **226059** (41) 2016 08 01
 (51) **B25J 13/00** (2006.01)
 (21) 411110 (22) 2015 01 30
 (72) GÓRECKI PAWEŁ, Warszawa (PL); KOZAK MARIUSZ, Władysławów (PL)
 (73) PRZEMYSŁOWY INSTYTUT AUTOMATYKI I POMIARÓW PIAP, Warszawa (PL)
 (54) Przenośna konsola sterownicza

B1 (11) **226245** (41) 2016 09 26
 (51) **B26D 3/26** (2006.01)
B26D 3/18 (2006.01)
 (21) 411643 (22) 2015 03 18
 (72) CZOP JAN, Hrubieszów (PL)
 (73) CZOP JAN, Hrubieszów (PL)
 (54) Krajarka do owoców i warzyw

B1 (11) **226089** (41) 2014 01 07
 (51) **B27K 3/36** (2006.01)
B27K 3/40 (2006.01)
B27K 3/50 (2006.01)
B27K 3/08 (2006.01)
 (21) 399736 (22) 2012 07 01
 (72) ZABIELSKA-MATEJUK JADWIGA, Suchy Las (PL); PERNAK JULIUSZ, Poznań (PL); FOJUTOWSKI ANDRZEJ, Pałędzie (PL); KOT MARIUSZ, Poznań (PL); STANGIERSKA ANNA, Poznań (PL); PRZYBYLSKA WERONIKA, Opalenica (PL)
 (73) INSTYTUT TECHNOLOGII DREWNA, Poznań (PL)
 (54) Środki do ochrony przed grzybami i algami oraz sposoby ochrony drewna przed grzybami i algami przy użyciu tych środków

B1 (11) **226202** (41) 2015 05 25
 (51) **B29B 17/00** (2006.01)
C08J 11/04 (2006.01)
B03B 9/06 (2006.01)
B03C 7/08 (2006.01)
B09B 3/00 (2006.01)
 (21) 406025 (22) 2013 11 13
 (72) KOZIK MAGDALENA, Sławków (PL); WÓJCIK KRZYSZTOF, Będzin (PL)
 (73) KOZIK MAGDALENA ERMAX, Sławków (PL)
 (54) Sposób sortowania recyklatu z tworzyw sztucznych oraz zestaw urządzeń do stosowania tego sposobu

B1 (11) **226133** (41) 2015 09 14
 (51) **B29D 30/56** (2006.01)
B29D 30/60 (2006.01)
 (21) 407483 (22) 2014 03 11
 (72) HERMACH MAREK, Szczecin (PL); KNAST PAWEŁ, Poznań (PL)
 (73) OŚRODEK BADAWCZO-ROZWOJOWY PRZEMYSŁU OPONIARSKIEGO STOMIL SPÓŁKA Z OGRANICZONĄ ODPOWIEDZIALNOŚCIĄ, Poznań (PL)
 (54) Sposób bieżnikowania opon, zwłaszcza opon wielkogabarytowych

B1 (11) **226166** (41) 2015 02 02
 (51) **B31C 3/00** (2006.01)
B65D 85/672 (2006.01)
 (21) 404845 (22) 2013 07 25
 (72) BOCHENSKI WOJCIECH, Łęg (PL)
 (73) BOCHENSKA MAGDALENA PPHU MAWO CORES, Skarbimierz Osiedle (PL)
 (54) Sposób wytwarzania tulei papierowych cienkościennych spiralnie zwijanych i tuleja papierowa cienkościenna spiralnie zwijana

B1 (11) **226173** (41) 2012 12 03
 (51) **B41M 1/40** (2006.01)
B41M 1/30 (2006.01)

(21) 394966 (22) 2011 05 23
 (72) KISIELIŃSKI MICHAŁ, Wesoła (PL)
 (73) WITOPLAST KISIELIŃSCY SPÓŁKA JAWNA, Warszawa (PL)
 (54) Sposób nadruku na powierzchniach wypukłych polietylenowych

B1 (11) **226130** (41) 2015 08 31
 (51) **B60K 17/28** (2006.01)
B60K 17/346 (2006.01)
 (21) 407218 (22) 2014 02 17
 (72) REŃSKI ANDRZEJ, Warszawa (PL); WĄSIEWSKI ANDRZEJ, Płock (PL)
 (73) POLITECHNIKA WARSZAWSKA, Warszawa (PL)
 (54) Układ napędowy z ukośnie poprowadzonymi półosiami napędowymi do pojazdu z niezależnym zawieszeniem kół

B1 (11) **225953** (41) 2016 05 23
 (51) **B60L 3/00** (2006.01)
B61K 9/08 (2006.01)
B61F 9/00 (2006.01)
 (21) 410110 (22) 2014 11 12
 (72) BŁĘDZIŃSKI WOJCIECH, Gliwice (PL); HEJCZYK TOMASZ, Marklowice (PL); WSZOŁEK BARTŁOMIEJ, Mysłowice (PL); GAŁUSZKA ADAM, Ruda Śląska (PL); MANTORSKI ZBIGNIEW, Gliwice (PL); SURMA DAMIAN, Żory (PL); BUDZIANOWSKI ZBIGNIEW, Zabrze (PL); OGAZA ROMAN, Gliwice (PL)
 (73) ENTE SPÓŁKA Z OGRANICZONĄ ODPOWIEDZIALNOŚCIĄ, Gliwice (PL)
 (54) Urządzenie do detekcji kolizji i zagrożeń zwłaszcza pojazdów szynowych

B1 (11) **226128** (41) 2015 08 03
 (51) **B60L 5/02** (2006.01)
B60L 5/20 (2006.01)
 (21) 407022 (22) 2014 01 31
 (72) WOJNAROWICZ MARIUSZ, Przemyśl (PL); ZALESKI PAWEŁ, Sucha Beskidzka (PL)
 (73) FABRYKA APARATURY ELEKTROMECHANICZNEJ FANINA SPÓŁKA AKCYJNA, Przemyśl (PL)
 (54) Zespół noża do usuwania szadzi i lodu z przewodów trakcyjnych

B1 (11) **225954** (41) 2015 10 26
 (51) **B60L 5/24** (2006.01)
B60L 5/00 (2006.01)
 (21) 408008 (22) 2014 04 25
 (72) CHMIELEWSKI WIKTOR, Odessa (UA); FILINA-DAWIDOWICZ LUDMIŁA, Szczecin (PL); FILIN SERGIY, Szczecin (PL)
 (73) ZACHODNIOPOMORSKI UNIWERSYTET TECHNOLOGICZNY W SZCZECINIE, Szczecin (PL)
 (54) Pojazd kołowy zasilany z trakcji elektrycznej

B1 (11) **225937** (41) 2014 09 01
 (51) **B60L 5/28** (2006.01)
B60L 5/16 (2006.01)
 (21) 407358 (22) 2014 02 28
 (30) PV 2013-152 2013 02 28 CZ
 (72) DOLAK MIROSLAV, Blovice (CZ); LORENC TOMAS, Plzen (CZ); PLACHY JAN, Ostrov (CZ)
 (73) FAIVELEY TRANSPORT LEKOV a.s., Blovice (CZ)
 (54) Urządzenie do ustawiania drążka trolejbusowego odbieraka prądu

B1 (11) **225938** (41) 2014 09 01
 (51) **B60L 5/28** (2006.01)
B60L 5/16 (2006.01)
 (21) 407359 (22) 2014 02 28
 (30) PV 2013-153 2013 02 28 CZ
 (72) DOLAK MIROSLAV, Blovice (CZ); LORENC TOMAS, Plzen (CZ); PLACHY JAN, Ostrov (CZ)

(73) FAIVELEY TRANSPORT LEKOV a.s., Blovice (CZ)
 (54) Urządzenie do składania drążków trolejbusowego odbieraka prądu

B1 (11) **225936** (41) 2015 08 31
 (51) **B60L 5/32** (2006.01)
 (21) 407249 (22) 2014 02 19
 (72) LASIEWICZ BARTOSZ, Kraków (PL)
 (73) EC ENGINEERING SPÓŁKA Z OGRANICZONĄ ODPOWIEDZIALNOŚCIĄ, Kraków (PL)
 (54) Siłownik pneumatyczny do pantografu

B1 (11) **226203** (41) 2015 08 31
 (51) **B60M 1/12** (2006.01)
B60M 1/02 (2006.01)
 (21) 407330 (22) 2014 02 27
 (72) BUZE ANDRZEJ, Warszawa (PL); MOKROSIŃSKI ANDRZEJ, Warszawa (PL); ZAMOJSKI JÓZEF, Warszawa (PL); ZIELIŃSKI PRZEMYSŁAW, Warszawa (PL)
 (73) INSTYTUT ELEKTROTECHNIKI, Warszawa (PL)
 (54) Sposób usuwania osadów lodowych z przewodów jezdnych sieci trakcyjnych i sieci energetycznych

B1 (11) **226132** (41) 2015 09 14
 (51) **B60M 1/14** (2006.01)
 (21) 407491 (22) 2014 03 11
 (72) MACIOŁEK TADEUSZ, Warszawa (PL)
 (73) POLITECHNIKA WARSZAWSKA, Warszawa (PL)
 (54) Skrzyżowanie sieci trakcyjnej górnej, zwłaszcza tramwajowej

B1 (11) **226069** (41) 2016 08 29
 (51) **B60M 1/20** (2006.01)
 (21) 412661 (22) 2015 06 11
 (72) GISTEREK IGOR, Szymanów (PL)
 (73) POLITECHNIKA WROCŁAWSKA, Wrocław (PL)
 (54) Napinacz sieci trakcyjnej

B1 (11) **226126** (41) 2015 07 06
 (51) **B60M 5/00** (2006.01)
G01R 19/08 (2006.01)
 (21) 406777 (22) 2014 01 03
 (72) SOKÓLSKI WOJCIECH, Gdańsk (PL); JANKOWSKI JEZMAR, Gdańsk (PL); SOKÓLSKI PAWEŁ, Gdańsk (PL)
 (73) SPECJALISTYCZNE PRZEDSIĘBIORSTWO ZABEZPIECZEŃ PRZECIWKOROZYJNYCH CORROPOL SPÓŁKA Z OGRANICZONĄ ODPOWIEDZIALNOŚCIĄ, Gdańsk (PL)
 (54) Układ drenażu elektrycznego konstrukcji podziemnych

B1 (11) **226012** (41) 2015 01 19
 (51) **B60R 11/02** (2006.01)
 (21) 404627 (22) 2013 07 10
 (72) STRÓŻIK TOMASZ, Nowy Sącz (PL)
 (73) STRÓŻIK TOMASZ YOSAN POLSKA, Nowy Sącz (PL)
 (54) Obudowa z kasetą dla urządzeń elektronicznych, zwłaszcza urządzeń CB, radiowych odbiorników samochodowych, elektronicznych odtwarzaczy obrazu i/lub dźwięku, elektronicznych rejestratorów obrazu i/lub dźwięku i podobnych urządzeń

B1 (11) **225981** (41) 2016 08 01
 (51) **B60S 3/06** (2006.01)
B08B 3/02 (2006.01)
B08B 13/00 (2006.01)
 (21) 411092 (22) 2015 01 28
 (72) KARGUL ZBIGNIEW, Wrocław (PL)
 (73) KARGUL ZBIGNIEW, Wrocław (PL)
 (54) Natryskowe urządzenie czyszczące

B1 (11) **225995** (41) 2016 08 29
 (51) **B60T 7/08** (2006.01)

<i>B60T 7/10</i> (2006.01)		<i>B65D 30/02</i> (2006.01)	
<i>G05G 1/04</i> (2006.01)		<i>A61J 1/00</i> (2006.01)	
<i>G05G 11/00</i> (2006.01)		<i>A61K 35/14</i> (2015.01)	
(21) 411923	(22) 2015 04 08	(21) 364663	(22) 2002 03 12
(72) PACZKOWSKI ARTUR, Warszawa (PL); GOLLER PAWEŁ, Warszawa (PL)		(30) 09/804,047	2001 03 12 US
(73) PRZEMYSŁOWY INSTYTUT MOTORYZACJI, Warszawa (PL)		(86) 2002 03 12	PCT/US02/07581
(54) Uchwyt do sterowania hamulcem postojowym pojazdu samochodowego		(87) 2002 09 19	WO02/72429
		(72) LEWIS JAMES D. JR., Antioch (US); BACCIA WILLIAM, McHenry (US); SCHMIDT JOSEF, Green Oaks (US); VANDERSANDE JOHAN, Newhall (US); CARD JOHN CARL, Washington (US); LANGER THEODOR, Wiedeń (AT); HABISON GEORG, Wiedeń (AT); EDER HELMUT, Kufstein (AT)	
		(73) Baxalta Incorporated, Bannockburn (US); Baxalta GmbH, Glattpark (Opfikon) (CH)	
		(54) Sposób pakowania albuminy	
B1 (11) 226102	(41) 2014 04 28	B1 (11) 226033	(41) 2015 11 09
(51) <i>B60T 17/00</i> (2006.01)		(51) <i>B65D 5/38</i> (2006.01)	
<i>B08B 15/00</i> (2006.01)		<i>B65D 5/50</i> (2006.01)	
<i>F16D 66/00</i> (2006.01)		<i>B65D 5/72</i> (2006.01)	
(21) 401373	(22) 2012 10 26	(21) 408072	(22) 2014 04 30
(72) JAKUBOWSKI ANDRZEJ, Warszawa (PL); PIJANOWSKI BOGUSŁAW, Warszawa (PL); KIERACIŃSKA ANNA, Warszawa (PL)		(72) MAKSYM ŁUKASZ, Toruń (PL)	
(73) PRZEMYSŁOWY INSTYTUT MOTORYZACJI, Warszawa (PL)		(73) DPH COMPANY SPÓŁKA Z OGRANICZONĄ ODPOWIEDZIALNOŚCIĄ, Warszawa (PL)	
(54) Urządzenie do redukcji emisji pyłów powstających podczas hamowania pojazdu wyposażonego w hamulec tarczowy		(54) Opakowanie i zestaw opakowań do ekspozycji towarów	
B1 (11) 226141	(41) 2015 12 07	B1 (11) 226030	(41) 2015 10 12
(51) <i>B60T 17/22</i> (2006.01)		(51) <i>B65D 19/34</i> (2006.01)	
<i>B60T 10/00</i> (2006.01)		(21) 407754	(22) 2014 03 31
<i>G01L 5/28</i> (2006.01)		(72) CHYŁŁA ALEKSANDER, Świecie (PL)	
<i>B60T 8/17</i> (2006.01)		(73) MONDI CORRUGATED ŚWIECIE SPÓŁKA Z OGRANICZONĄ ODPOWIEDZIALNOŚCIĄ, Świecie (PL)	
<i>F15B 19/00</i> (2006.01)		(54) Paleta	
<i>F15B 21/08</i> (2006.01)			
(21) 408328	(22) 2014 05 26	B1 (11) 226243	(41) 2016 08 29
(72) KAMIŃSKI ZBIGNIEW, Białystok (PL)		(51) <i>B65D 27/00</i> (2006.01)	
(73) POLITECHNIKA BIAŁOSTOCKA, Białystok (PL)		<i>B65D 27/30</i> (2006.01)	
(54) Urządzenie do sterowania pneumatycznego układu hamulcowego podczas sprawdzania skuteczności hamowania przyczep zwłaszcza rolniczych		<i>B65D 27/14</i> (2006.01)	
		(21) 411278	(22) 2015 02 16
		(72) KUCA RAFAŁ, Wąbrzeźno (PL)	
		(73) GŁOWIŃSKI JÓZEF PLAST-FARB, Czaple (PL)	
		(54) Koperta z zamknięciem zabezpieczonym przed zamrażaniem	
B1 (11) 226125	(41) 2015 06 22	B1 (11) 226216	(41) 2016 01 04
(51) <i>B61B 3/02</i> (2006.01)		(51) <i>B65D 27/32</i> (2006.01)	
<i>B61B 13/04</i> (2006.01)		<i>B65D 27/38</i> (2006.01)	
(21) 406445	(22) 2013 12 09	(21) 408678	(22) 2014 06 27
(72) ZIELEŻNY WOJCIECH, Rybnik (PL); ŻYREK LESZEK, Węgierska Górka (PL)		(72) ŚWIŚ MAREK, Czystochleb (PL)	
(73) URZĄDZENIA I KONSTRUKCJE SPÓŁKA AKCYJNA, Żory (PL)		(73) PLAST-FARB SPÓŁKA Z OGRANICZONĄ ODPOWIEDZIALNOŚCIĄ SPÓŁKA KOMANDYTOWA, Toruń (PL)	
(54) Ciągnik górniczej kolejki podwieszanej		(54) Koperta foliowa	
B1 (11) 226142	(41) 2015 12 07	B1 (11) 226053	(41) 2016 06 06
(51) <i>B61D 3/16</i> (2006.01)		(51) <i>B65D 41/32</i> (2006.01)	
<i>E01B 29/02</i> (2006.01)		<i>B65D 41/28</i> (2006.01)	
(21) 408440	(22) 2014 06 05	(21) 410327	(22) 2014 12 01
(72) LISOWSKI EDWARD, Kraków (PL); KAMIŃSKA MAGDALENA, Kraków (PL)		(72) KRASKA WŁADYSŁAW, Pruszków (PL)	
(73) KOLEJOWE ZAKŁADY NAWIERZCHNIOWE BIEŻANÓW SPÓŁKA Z OGRANICZONĄ ODPOWIEDZIALNOŚCIĄ, Kraków (PL)		(73) VIKI PLAST SPÓŁKA AKCYJNA, Skarżysko-Kamienna (PL)	
(54) Wagon kolejowy samowładowczy		(54) Zamknięcie do butli lub innego pojemnika	
B1 (11) 226235	(41) 2016 06 06	B1 (11) 226182	(41) 2007 10 01
(51) <i>B62B 13/14</i> (2006.01)		(51) <i>B65D 49/00</i> (2006.01)	
<i>B62B 17/00</i> (2006.01)		<i>B65D 49/02</i> (2006.01)	
(21) 410236	(22) 2014 11 24	<i>B65D 49/04</i> (2006.01)	
(72) CHOJNACKI JERZY, Kołobrzeg (PL); CHOJNACKI ADAM JERZY, Szczecin (PL)		(21) 379321	(22) 2006 03 28
(73) VT-SPORT SPÓŁKA Z OGRANICZONĄ ODPOWIEDZIALNOŚCIĄ, Warszawa (PL)		(72) MCPHERSON ALEXANDER DONALD MEIKLEM, Edinburgh (GB)	
(54) Nartosanki oraz hamulec do nartosanek		(73) Obrist Closures Switzerland GmbH, Reinach (CH)	
		(54) Urządzenie uniemożliwiające ponowne napełnianie pojemnika	
B1 (11) 226183	(41) 2004 12 13		
(51) <i>B65B 9/00</i> (2006.01)			
<i>B65B 3/04</i> (2006.01)			

B1 (11) **226209** (41) 2015 11 23
 (51) **B65D 50/02** (2006.01)
B65D 51/18 (2006.01)
B65D 55/02 (2006.01)
 (21) 408162 (22) 2014 05 09
 (72) KOWALEWSKI MARCIN, Działdowo (PL); LEWANDOWSKI KAMIL, Iława (PL); JANOWSKI ANDRZEJ, Majdy (PL)
 (73) KAJ SPÓŁKA Z OGRANICZONĄ ODPOWIEDZIALNOŚCIĄ, Działdowo (PL)
 (54) Zakrętka bezpieczna z elementem gwarancyjnym, zwłaszcza dla przemysłu farmaceutycznego

B1 (11) **225996** (41) 2016 10 24
 (51) **B65D 83/06** (2006.01)
 (21) 412107 (22) 2015 04 23
 (72) DOMORADZKI MAREK, Koluszki (PL); ŻÓRAWSKI DAMIAN, Lidzbark (PL); POĆWIARDOWSKI WOJCIECH, Bydgoszcz (PL)
 (73) UNIWERSYTET TECHNOLOGICZNO-PRZYRODNICZY IM. JANA I JĘDRZEJA ŚNIADECKICH, Bydgoszcz (PL)
 (54) Sposób dozowania materiału ziarnistego w tym nasion do instalacji produkcyjnej za pomocą wibracyjnego dozownika

B1 (11) **226134** (41) 2015 10 12
 (51) **B65G 1/16** (2006.01)
 (21) 407792 (22) 2014 04 04
 (72) PAWŁOWSKI JOSEF WALDEMAR, Niederbachem (DE); SIWEK WOJCIECH, Siemianowice Śląskie (PL); MARTYNIAK MAREK, Lubań (PL)
 (73) AUTOMATEC SPÓŁKA Z OGRANICZONĄ ODPOWIEDZIALNOŚCIĄ, Lubań (PL)
 (54) Zespół ciągu transportowego palet

B1 (11) **226127** (41) 2015 08 03
 (51) **B65G 51/24** (2006.01)
 (21) 406901 (22) 2014 01 22
 (72) DZIECHCIOWSKI ZYGMUNT, Kraków (PL); BAJDAŁA PAWEŁ, Kraków (PL); BRAŃKA ŁUKASZ, Targoszów (PL); DUBIEL ARKADIUSZ, Dębina (PL); SMOLNIK TOMASZ, Rybnik (PL)
 (73) POLITECHNIKA KRAKOWSKA IM. TADEUSZA KOŚCIUSZKI, Kraków (PL)
 (54) Zwrotnica poczty pneumatycznej

B1 (11) **226087** (41) 2014 01 07
 (51) **B65G 67/00** (2006.01)
 (21) 399652 (22) 2012 06 25
 (72) CRUM MICHAEL, Dayton (US); WEJDMAN KRZYSZTOF, Bibice (PL)
 (73) OPW-Engineered Systems, Lebanon (US)
 (54) Układ płynowy

B1 (11) **226025** (41) 2015 05 25
 (51) **B66B 7/12** (2006.01)
B61B 12/08 (2006.01)
 (21) 405993 (22) 2013 11 12
 (72) WSZELACZYŃSKI GRZEGORZ, Ziemnice (PL)
 (73) CZARNA GÓRA SPÓŁKA AKCYJNA, Sienna (PL)
 (54) Urządzenie do smarowania lin stalowych, zwłaszcza napędowych

B1 (11) **226026** (41) 2015 05 25
 (51) **B66B 7/12** (2006.01)
B61B 12/08 (2006.01)
 (21) 405994 (22) 2013 11 12
 (72) WSZELACZYŃSKI GRZEGORZ, Ziemnice (PL)
 (73) CZARNA GÓRA SPÓŁKA AKCYJNA, Sienna (PL)
 (54) Urządzenie do oczyszczania i inspekcji lin stalowych, zwłaszcza napędowych

B1 (11) **226118** (41) 2015 05 25
 (51) **B66C 1/66** (2006.01)
B65G 17/20 (2006.01)

(21) 406059 (22) 2013 11 14
 (72) WIESIOLLEK JOACHIM, Góra Św. Anny (PL)
 (73) ANNABERG KRAN SPÓŁKA Z OGRANICZONĄ ODPOWIEDZIALNOŚCIĄ, Strzelce Opolskie (PL)
 (54) Trawersa transportowa, zwłaszcza do montażu dźwigiem wież wiatrowych

B1 (11) **225974** (41) 2015 12 07
 (51) **B66F 3/42** (2006.01)
H01H 33/34 (2006.01)
 (21) 408404 (22) 2014 06 02
 (72) WEREWKA ADAM, Gliwice (PL); DOŁŻAŃSKI PAWEŁ, Czekanów (PL); OLENDER MARIUSZ, Pyskowice (PL)
 (73) MTL ASCO SPÓŁKA Z OGRANICZONĄ ODPOWIEDZIALNOŚCIĄ, Pyskowice (PL)
 (54) Ciśnieniowo elektryczny układ sterowania wózków

B1 (11) **226085** (41) 2013 10 14
 (51) **B82Y 40/00** (2011.01)
A61K 9/16 (2006.01)
 (21) 398762 (22) 2012 04 06
 (72) BANASZCZYK PAWEŁ, Morąg (PL); DAJNOWIEC FABIAN, Olsztyn (PL); BIEGAJ MALWINA, Janowiec (PL); ZANDER LIDIA, Olsztyn (PL); KUBIAK ALEKSANDER, Olsztyn (PL); ZANDER ZYGMUNT, Olsztyn (PL)
 (73) UNIWERSYTET WARMIŃSKO-MAZURSKI W OLSZTYNIE, Olsztyn (PL)
 (54) Sposób wytwarzania mikrocząstek substancji chemicznych

B1 (11) **225961** (41) 2016 06 20
 (51) **B82Y 40/00** (2011.01)
C01B 31/00 (2006.01)
 (21) 410563 (22) 2014 12 15
 (72) STOBIERSKI LUDOSŁAW, Kraków (PL); ZYCH ŁUKASZ, Pisary (PL); RUTKOWSKI PAWEŁ, Gołuchowice (PL)
 (73) AKADEMIA GÓRNICZO-HUTNICZA IM. STANISŁAWA STASZICA W KRAKOWIE, Kraków (PL)
 (54) Sposób wytwarzania wielowarstwowego nanolaminatu grafenowego

B1 (11) **226072** (41) 2013 04 29
 (51) **C02F 1/26** (2006.01)
B01D 11/04 (2006.01)
 (21) 396759 (22) 2011 10 25
 (72) LASEK WOJCIECH, Jeleśnia (PL); WRÓBEL ZBIGNIEW, Warszawa (PL); KWAST ANDRZEJ, Warszawa (PL); MAKOSZA MIECZYŚLAW, Warszawa (PL)
 (73) LASEK WOJCIECH CHEMTECH-PROSYNTECH INŻYNIERIA I TECHNOLOGIA CHEMICZNA, Jeleśnia (PL); INSTYTUT CHEMII ORGANICZNEJ POLSKIEJ AKADEMII NAUK, Warszawa (PL); MAKOSZA MIECZYŚLAW, Warszawa (PL); WRÓBEL ZBIGNIEW, Warszawa (PL); KWAST ANDRZEJ, Warszawa (PL); RYMAR DARIUSZ, Kraków (PL); WILK STANISŁAW, Kraków (PL)
 (54) Sposób ekstrakcyjnego odsalania wody

B1 (11) **226180** (41) 2006 05 29
 (51) **C03C 17/36** (2006.01)
B32B 17/00 (2006.01)
 (21) 378873 (22) 2004 05 04
 (30) 10/441,258 2003 05 20 US
 (86) 2004 05 04 PCT/US04/13872
 (87) 2004 12 02 WO04/103923
 (72) STACHOWIAK GRZEGORZ, Ann Arbor (US)
 (73) GUARDIAN INDUSTRIES CORP., Auburn Hills (US)
 (54) Wyrób powlekany obejmujący układ warstwowy

B1 (11) **226181** (41) 2006 05 29
 (51) **C03C 17/36** (2006.01)
B32B 17/06 (2006.01)

(21) 378874 (22) 2004 06 25
 (30) 10/608,560 2003 06 30 US
 (86) 2004 06 25 PCT/US04/20273
 (87) 2005 01 20 WO05/005333
 (72) WANG HONG, Belleville (US); DIETRICH ANTON, Azmoos (CH)
 (73) GUARDIAN INDUSTRIES CORP., Auburn Hills (US); CENTRE LUXEMBOURGEOIS DE RECHERCHES POUR LE VERRE ET LA CERAMIQUE S.A.(C.R.V.C.), Dudelange (LU)
 (54) Artykuł powlekany, nadający się do obróbki cieplnej zawierający wielowarstwową powłokę

B1 (11) **226104** (41) 2014 05 26
 (51) **C04B 28/24** (2006.01)
C04B 14/14 (2006.01)
C04B 22/06 (2006.01)
C04B 22/08 (2006.01)
 (21) 401579 (22) 2012 11 12
 (72) MIKUŁA JANUSZ, Wieliczka (PL); ŁACH MICHAŁ, Bachórz (PL)
 (73) POLITECHNIKA KRAKOWSKA IM. TADEUSZA KOŚCIUSZKI, Kraków (PL)
 (54) Tworzywo geopolimerowe oraz sposób wytwarzania tworzywa geopolimerowego

B1 (11) **226051** (41) 2016 05 09
 (51) **C07C 67/08** (2006.01)
 (21) 410091 (22) 2014 11 07
 (72) KAMIŃSKI ZBIGNIEW, Łódź (PL); WALCZAK PIOTR, Łódź (PL); KOLESIŃSKA BEATA, Łódź (PL); ŁAZICKA BARBARA, Łódź (PL); RYGAŁA ANNA, Łódź (PL); FRĄCZYK JUSTYNA, Łódź (PL); KASPEROWICZ-FRANKOWSKA KATARZYNA, Łódź (PL); OŁTUSZAK-WALCZAK ELŻBIETA, Łódź (PL); CZYŻOWSKA AGATA, Łódź (PL); OTLEWSKA ANNA, Łódź (PL); DYBKA KATARZYNA, Skomlin (PL); PIETRASZEK PATRYCJA, Dobiecin (PL)
 (73) POLITECHNIKA ŁÓDZKA, Łódź (PL)
 (54) Sposób otrzymywania estrów kwasu mlekowego z soli kwasu mlekowego

B1 (11) **226234** (41) 2016 05 23
 (51) **C07C 211/54** (2006.01)
C07C 211/50 (2006.01)
C07C 211/58 (2006.01)
C07C 217/92 (2006.01)
C07C 15/24 (2006.01)
C07F 9/40 (2006.01)
C07C 209/68 (2006.01)
C09K 11/06 (2006.01)
 (21) 410123 (22) 2014 11 12
 (72) CHWOROŚ ARKADIUSZ, Hajnówka (PL); ŻURAWIŃSKI REMIGIUSZ, Łódź (PL); ŁUKASIK BEATA, Ostrowiec Świętokrzyski (PL); PAWŁOWSKA RÓŻA, Antoniew (PL); MILCZAREK JUSTYNA, Oleszowiec (PL)
 (73) CENTRUM BADAŃ MOLEKULARNYCH I MAKROMOLEKULARNYCH POLSKIEJ AKADEMII NAUK, Łódź (PL)
 (54) Pochodne distyrylonaftalenu, sposób ich wytwarzania oraz ich zastosowanie

B1 (11) **225962** (41) 2016 06 20
 (51) **C07C 253/30** (2006.01)
C07C 255/24 (2006.01)
C07B 61/00 (2006.01)
 (21) 410581 (22) 2014 12 17
 (72) IŁOWSKA JOLANTA, Kędzierzyn-Koźle (PL); BERESKA BARTŁOMIEJ, Gliwice (PL); SZMATOŁA MICHAŁ, Katowice (PL); GNIADY JAN, Kędzierzyn-Koźle (PL); GRABOWSKI RAFAŁ, Siemianowice Śląskie (PL); HAAS WITOLD, Kędzierzyn-Koźle (PL); BUBICZ JOLANTA, Kędzierzyn-Koźle (PL); KUBICA RENATA, Gliwice (PL); BERESKA AGNIESZKA, Kędzierzyn-Koźle (PL); NOWAKOWSKA-BOGDAN EWA, Krapkowice (PL); DZIWIŃSKI

EUZEBIUSZ, Kędzierzyn-Koźle (PL); NOWICKI JANUSZ, Kędzierzyn-Koźle (PL); CZAJA KRYSZYNA, Opole (PL); FISZER RENATA, Kędzierzyn-Koźle (PL)
 (73) INSTYTUT CIĘŻKIEJ SYNTEZY ORGANICZNEJ BLACHOWNIA, Kędzierzyn-Koźle (PL)
 (54) Sposób otrzymywania cyjanoetylowanych amin

B1 (11) **226146** (41) 2015 12 21
 (51) **C07C 337/06** (2006.01)
A61K 31/175 (2006.01)
 (21) 408526 (22) 2014 06 11
 (72) PANETH AGATA, Łęczna (PL); PLECH TOMASZ, Lublin (PL); KAPROŃ BARBARA, Lublin (PL); KOSIKOWSKA URSZULA, Lublin (PL); MALM ANNA, Lublin (PL); STRZELCZYK ALEKSANDRA, Łódź (PL); STĄCZEK PAWEŁ, Swędów (PL)
 (73) UNIWERSYTET MEDYCZNY W LUBLINIE, Lublin (PL); UNIWERSYTET ŁÓDZKI, Łódź (PL)
 (54) Pochodne 4-benzoilo-1-(2,3-dichlorobenzoilo)tiosemikarbazylu, sposób ich wytwarzania oraz ich zastosowanie medyczne

B1 (11) **226009** (41) 2015 08 03
 (51) **C07D 249/08** (2006.01)
C07D 405/06 (2006.01)
C07C 65/21 (2006.01)
A01N 43/653 (2006.01)
 (21) 406947 (22) 2014 01 27
 (72) PERNAK JULIUSZ, Poznań (PL); MARKIEWICZ BARTOSZ, Poznań (PL); PRACZYK TADEUSZ, Luboń (PL); MARCINKOWSKA KATARZYNA, Mosina (PL); GWIAZDOWSKI ROMUALD, Poznań (PL); KUBIAK KRZYSZTOF, Poznań (PL)
 (73) INSTYTUT OCHRONY ROŚLIN-PAŃSTWOWY INSTYTUT BADAWCZY, Poznań (PL)
 (54) Protonowe ciecze jonowe tebukonazolu i propikonazolu z anionem dikamby oraz sposób ich wytwarzania

B1 (11) **226006** (41) 2016 07 18
 (51) **C07D 453/04** (2006.01)
 (21) 414227 (22) 2015 10 02
 (72) BORATYŃSKI PRZEMYSŁAW, Wrocław (PL); KOWALCZYK RAFAŁ, Jelcz-Laskowice (PL); TURKOWIAK KAMIL, Sława (PL)
 (73) POLITECHNIKA WROCŁAWSKA, Wrocław (PL)
 (54) Dimeryczne pochodne alkaloidów drzewa chinowego, sposób ich otrzymywania oraz ich zastosowanie

B1 (11) **226165** (41) 2015 04 13
 (51) **C07F 7/21** (2006.01)
C08K 5/549 (2006.01)
 (21) 405576 (22) 2013 10 08
 (72) DUTKIEWICZ MICHAŁ, Poznań (PL); SZOŁYGA MARIUSZ, Koszalin (PL); MACIEJEWSKI HIERONIM, Poznań (PL); MARCINIEC BOGDAN, Swarzędz (PL)
 (73) FUNDACJA UNIWERSYTETU IM. ADAMA MICKIEWICZA W POZNANIU, Poznań (PL)
 (54) Oktakis[(3-(tiiran-2-ylometoksy)propylo)dimetylosiloksy]okta-sileskwioksan oraz sposób jego otrzymywania

B1 (11) **225992** (41) 2015 11 09
 (51) **C07F 7/21** (2006.01)
 (21) 411767 (22) 2015 03 30
 (72) MACIEJEWSKI HIERONIM, Poznań (PL); KARASIEWICZ JOANNA, Komorniki (PL); DUTKIEWICZ MICHAŁ, Poznań (PL)
 (73) UNIWERSYTET IM. ADAMA MICKIEWICZA W POZNANIU, Poznań (PL)
 (54) Sposób otrzymywania fluorokarbofunkcyjnych silseskwioksanów

B1 (11) **225922** (41) 2016 06 06
 (51) **C07H 19/067** (2006.01)

(21) 410228 (22) 2014 11 24
 (72) SZCZECIŃSKI PRZEMYSŁAW, Warszawa (PL); KRAWCZYK HANNA, Warszawa (PL); KORDOWSKA KATARZYNA, Ożarów Mazowiecki (PL)
 (73) POLITECHNIKA WARSZAWSKA, Warszawa (PL)
 (54) Sposób otrzymywania nowych stilbenowych pochodnych urydyny o konfiguracji E

B1 (11) **226054** (41) 2016 06 06

(51) **C07K 5/08** (2006.01)
C07K 7/06 (2006.01)
C07J 9/00 (2006.01)
A61K 31/575 (2006.01)
A61K 38/04 (2006.01)
A61P 31/04 (2006.01)
A61P 31/10 (2006.01)

(21) 410369 (22) 2014 12 04
 (72) KARAFOVA ANNA, Żagań (PL); KAMYSZ WOJCIECH, Gdańsk (PL)
 (73) GDAŃSKI UNIWERSYTET MEDYCZNY, Gdańsk (PL)
 (54) Nowe pochodne peptydowe, sposób ich otrzymywania, kompozycja farmaceutyczna, kompozycja dezynfekująca oraz zastosowanie i zestaw

B1 (11) **226075** (41) 2012 01 30

(51) **C07K 14/465** (2006.01)
C07K 14/81 (2006.01)
C07K 1/00 (2006.01)

(21) 396028 (22) 2011 08 19
 (72) GOŁĄB KRZYSZTOF, Wrocław (PL); GBUREK JAKUB, Wrocław (PL); JUSZCZYŃSKA KATARZYNA, Wrocław (PL); POLANOWSKI ANTONI, Wrocław (PL); TRZISZKA TADEUSZ, Trzebnica (PL)
 (73) UNIWERSYTET PRZYRODNICZY WE WROCŁAWIU, Wrocław (PL)
 (54) Sposób otrzymywania koncentratu monomerycznej cystatyny

B1 (11) **225958** (41) 2016 06 20

(51) **C08G 8/10** (2006.01)
C08G 8/32 (2006.01)
C08G 8/28 (2006.01)
H01B 3/36 (2006.01)

(21) 410475 (22) 2014 12 10
 (72) KAŁĘDKOWSKI BRONISŁAW, Kędzierzyn-Koźle (PL); JASIŃSKI EDWARD, Pustków (PL); SZEMIENI MARIUSZ, Kędzierzyn-Koźle (PL); ZIOBROWSKI ANDRZEJ, Glinik Średni (PL); GIL JANINA, Dębica (PL); GOLISZEWSKA HALINA, Pustków (PL); KANIA DANUTA, Brzeźnica (PL); BIENIEK GRAŻYNA, Stary Ujazd (PL); ŁOZIŃSKI BOLESŁAW, Kędzierzyn-Koźle (PL); FILA JANINA, Kędzierzyn-Koźle (PL)
 (73) INSTYTUT CIĘŻKIEJ SYNTEZY ORGANICZNEJ BLACHOWNIA, Kędzierzyn-Koźle (PL); LERG SPÓŁKA AKCYJNA, Pustków (PL)
 (54) Sposób otrzymywania żywicy fenolowej

B1 (11) **225925** (41) 2015 12 07

(51) **C08G 12/00** (2006.01)
C08L 61/20 (2006.01)
C09J 161/20 (2006.01)

(21) 408395 (22) 2014 06 02
 (72) LUTOSTAŃSKI STANISŁAW, Ruciane Nida (PL); BARCZYK JERZY, Koszalin (PL); KANIOWSKI ADAM, Karlino (PL)
 (73) HOMANIT POLSKA SPÓŁKA Z OGRANICZONĄ ODPOWIEDZIALNOŚCIĄ I SPÓŁKA SPÓŁKA KOMANDYTOWA, Karlino (PL)
 (54) Utwardzacz do żywic aminowo-formaldehydowych i sposób wytwarzania utwardzacza do żywic aminowo-formaldehydowych

B1 (11) **226153** (41) 2016 04 11

(51) **C08G 12/12** (2006.01)
C08L 61/24 (2006.01)

C08K 3/34 (2006.01)

C08K 9/04 (2006.01)

(21) 409737 (22) 2014 10 09
 (72) LEGOCKA IZABELLA, Warszawa (PL); WIERZBICKA EWA, Warszawa (PL); SZCZEPANIAK BARBARA, Warszawa (PL); KRZYŻEWSKI MICHAŁ, Warszawa (PL)
 (73) INSTYTUT CHEMII PRZEMYSŁOWEJ IM. PROF. IGNACEGO MOŚCICKIEGO, Warszawa (PL)
 (54) Sposób wytwarzania modyfikatora do żywic mocznikowo-formaldehydowych oraz sposób wytwarzania modyfikowanych żywic mocznikowo-formaldehydowych

B1 (11) **226154** (41) 2016 04 11

(51) **C08G 12/12** (2006.01)
C08L 61/24 (2006.01)
C08K 3/34 (2006.01)
C08K 9/04 (2006.01)

(21) 409738 (22) 2014 10 09
 (72) LEGOCKA IZABELLA, Warszawa (PL); WIERZBICKA EWA, Warszawa (PL); WARDZIŃSKA-JARMULSKA ELŻBIETA, Grodzisk Mazowiecki (PL); KRZYŻEWSKI MICHAŁ, Warszawa (PL)
 (73) INSTYTUT CHEMII PRZEMYSŁOWEJ IM. PROF. IGNACEGO MOŚCICKIEGO, Warszawa (PL)
 (54) Sposób wytwarzania modyfikatora do żywic fenolowo-formaldehydowych oraz sposób wytwarzania modyfikowanych żywic fenolowo-formaldehydowych

B1 (11) **225946** (41) 2016 03 14

(51) **C08G 63/08** (2006.01)

(21) 409479 (22) 2014 09 12
 (72) GROBELNY ZBIGNIEW, Katowice (PL); SWINAREW ANDRZEJ, Mysłowice (PL); JUREK-SULIGA JUSTYNA, Chrzanów (PL); SKRZECZYNA KINGA, Psary-Kąty (PL); FLAK TOMASZ, Wojkowice (PL)
 (73) UNIWERSYTET ŚLĄSKI W KATOWICACH, Katowice (PL)
 (54) Sposób otrzymywania poli(β-butyrolaktanu)

B1 (11) **225906** (41) 2016 03 29

(51) **C08G 63/08** (2006.01)
C07C 67/465 (2006.01)
A61P 29/00 (2006.01)
A61P 17/18 (2006.01)
A01N 25/10 (2006.01)

(21) 409509 (22) 2014 09 15
 (72) KOWALCZUK MAREK, Zabrze (PL); ADAMUS GRAŻYNA, Gliwice (PL); KWIECIEŃ IWONA, Zabrze (PL); MAKSYMIAK MAGDALENA, Gliwice (PL); JURCZAK JANUSZ, Warszawa (PL); BAŁAKIER TOMASZ, Warszawa (PL)
 (73) CENTRUM MATERIAŁÓW POLIMEROWYCH I WĘGLOWYCH POLSKIEJ AKADEMII NAUK, Zabrze (PL)
 (54) Nowe biodegradowalne (ko)poliestry z monomerów β-laktanowych zawierających substancje biologicznie aktywne oraz sposób ich wytwarzania

B1 (11) **225909** (41) 2016 04 11

(51) **C08G 71/04** (2006.01)

(21) 409654 (22) 2014 09 30
 (72) ROKICKI GABRIEL, Warszawa (PL); MAZUREK MAGDALENA, Warszawa (PL); DRZEWICZ MATEUSZ, Warszawa (PL); TOMCZYK KAROLINA, Radom (PL)
 (73) POLITECHNIKA WARSZAWSKA, Warszawa (PL)
 (54) Sposób wytwarzania bezizocyjanianowych poliuretanów na podstawie biskicylicznych węglianów

B1 (11) **225930** (41) 2016 06 20

(51) **C08J 3/05** (2006.01)
C08J 5/18 (2006.01)
C08L 29/04 (2006.01)
C08L 5/08 (2006.01)

(21) 410452 (22) 2014 12 08
 (72) DOBRZAŃSKI LESZEK A., Gliwice (PL); HUDECKI ANDRZEJ, Bielsko-Biała (PL)
 (73) POLITECHNIKA ŚLĄSKA, Gliwice (PL)
 (54) Sposób wytwarzania materiału kompozytowego o własnościach bioaktywnych i bakteriobójczych

B1 (11) **226095** (41) 2014 02 03
 (51) *C08J 3/11* (2006.01)
C08L 1/02 (2006.01)
C08K 3/22 (2006.01)

(21) 400205 (22) 2012 08 01
 (72) PERNAK JULIUSZ, Poznań (PL); KORDALA ROKSANA, Pleszew (PL); MORAWSKI ANTONI WALDEMAR, Szczecin (PL); KUSIAK-NEJMAN EWELINA, Chojna (PL)
 (73) POLITECHNIKA POZNAŃSKA, Poznań (PL)
 (54) Sposób wytwarzania fotostabilnych kompozytów celulozy i tlenku tytanu (IV) z wykorzystaniem cykloheksyloamoniowych cieczy jonowych

B1 (11) **226096** (41) 2014 02 03
 (51) *C08J 3/11* (2006.01)
C08L 1/02 (2006.01)
C08K 3/22 (2006.01)

(21) 400206 (22) 2012 08 01
 (72) PERNAK JULIUSZ, Poznań (PL); KORDALA ROKSANA, Pleszew (PL)
 (73) POLITECHNIKA POZNAŃSKA, Poznań (PL)
 (54) Sposób wytwarzania kompozytów celulozy i wodorotlenku magnezu (II) oraz celulozy i wodorotlenku glinu (III) z wykorzystaniem cykloheksyloamoniowych cieczy jonowych

B1 (11) **226097** (41) 2014 02 03
 (51) *C08J 3/11* (2006.01)
C08L 1/02 (2006.01)
C08K 3/22 (2006.01)

(21) 400207 (22) 2012 08 01
 (72) PERNAK JULIUSZ, Poznań (PL); KORDALA ROKSANA, Pleszew (PL)
 (73) POLITECHNIKA POZNAŃSKA, Poznań (PL)
 (54) Sposób wytwarzania kompozytów celulozy i tlenku cynku (II) z wykorzystaniem cykloheksyloamoniowych cieczy jonowych

B1 (11) **226147** (41) 2015 12 21
 (51) *C08L 9/02* (2006.01)
C08L 13/00 (2006.01)
C08K 3/22 (2006.01)

(21) 408535 (22) 2014 06 12
 (72) LASKOWSKA ANNA, Łódź (PL); ZABORSKI MARIAN, Łódź (PL); MARZEC ANNA, Ruczynów (PL)
 (73) POLITECHNIKA ŁÓDZKA, Łódź (PL)
 (54) Kompozycja elastomerowa przeznaczona na wyroby gumowe wykazujące właściwości termochromowe

B1 (11) **225904** (41) 2016 03 14
 (51) *C08L 61/06* (2006.01)
C08L 61/10 (2006.01)
C08K 3/34 (2006.01)
B24D 18/00 (2006.01)

(21) 409446 (22) 2014 09 10
 (72) OLEKSY MARIUSZ, Rzeszów (PL); HENECZKOWSKI MACIEJ, Rzeszów (PL); OLIWA RAFAŁ, Rzeszów (PL); BUDZIK GRZEGORZ, Rzeszów (PL); SZAŁAJKO ROBERT, Buków (PL); KNAP WOJCIECH, Krościenko Wyżne (PL)
 (73) RYMATEX SPÓŁKA Z OGRANICZONĄ ODPOWIEDZIALNOŚCIĄ, Rymanów (PL)
 (54) Kompozycja rezolowej żywicy fenolowo-formaldehydowej i nanonapełniaczy sposób jej wytwarzania oraz sposób impregnowania kompozycją siatek z włókna szklanego

B1 (11) **225910** (41) 2016 04 11
 (51) *C08L 63/00* (2006.01)
C09K 21/14 (2006.01)

(21) 409729 (22) 2014 10 07
 (72) HENECZKOWSKI MACIEJ, Rzeszów (PL); GALINA HENRYK, Rzeszów (PL); OLEKSY MARIUSZ, Rzeszów (PL); OLIWA RAFAŁ, Rzeszów (PL); CZECH-POLAK JUSTYNA, Rzeszów (PL)
 (73) POLITECHNIKA RZESZOWSKA IM. IGNACEGO ŁUKASIEWICZA, Rzeszów (PL)
 (54) Sposób otrzymywania uniepalnionej kompozycji małowcząsteczkowej żywicy epoksydowej

B1 (11) **226117** (41) 2015 04 13
 (51) *C09B 61/00* (2006.01)
C07C 403/24 (2006.01)

(21) 405473 (22) 2013 09 30
 (72) BANASIUK RAFAŁ, Puck (PL); MICHALAK ANGELIKA MAŁGORZATA, Warka (PL); KRYCHOWIAK MARTA, Prabuty (PL); KRÓLICKA ALEKSANDRA KRYSZYNA, Gdańsk (PL)
 (73) UNIWERSYTET GDAŃSKI, Gdańsk (PL)
 (54) Sposób oczyszczania z chlorofili ekstraktów roślinnych zawierających metabolity wtórne

B1 (11) **226185** (41) 2015 01 05
 (51) *C09C 3/06* (2006.01)
B09B 3/00 (2006.01)

(21) 404436 (22) 2013 06 25
 (72) JABŁOŃSKA BEATA, Częstochowa (PL); SIEDLECKA EWA, Częstochowa (PL)
 (73) POLITECHNIKA CZĘSTOCHOWSKA, Częstochowa (PL)
 (54) Sposób wytwarzania wypełniacza mineralno-szklanego

B1 (11) **225959** (41) 2016 06 20
 (51) *C09J 4/04* (2006.01)
C09J 9/00 (2006.01)
C09J 11/06 (2006.01)
G01N 1/36 (2006.01)

(21) 410503 (22) 2014 12 11
 (72) NOCUŃ MAREK, Świątniki Górne (PL); NIEDŹWIEDZKI JERZY, Kraków (PL); KRZYŚCIAK PAWEŁ, Kraków (PL)
 (73) AKADEMIA GÓRNICZO-HUTNICZA IM. STANISŁAWA STASZICA W KRAKOWIE, Kraków (PL)
 (54) Lepiszczce do zamykania preparatów mikroskopowych

B1 (11) **226040** (41) 2016 08 16
 (51) *C09J 7/02* (2006.01)

A61B 5/117 (2006.01)
B32B 27/00 (2006.01)
B32B 27/08 (2006.01)
B32B 27/32 (2006.01)
B32B 27/36 (2006.01)

(21) 411221 (22) 2015 02 12
 (72) SERAFIN TOMASZ, Mysłówice (PL)
 (73) MEDIAN POLSKA SPÓŁKA AKCYJNA, Mysłówice (PL)
 (54) Folia do zbierania śladów

B1 (11) **226098** (41) 2014 02 17
 (51) *C10G 1/10* (2006.01)
C08J 11/10 (2006.01)
B09B 3/00 (2006.01)

(21) 400317 (22) 2012 08 09
 (72) CHEŁCHOWSKI JACEK, Radzymin (PL); JURZAK JAKUB, Konstancin-Jeziorna (PL); OBSTAWSKI ADAM, Góra Kalwaria (PL); POLIT ALBERT, Ostrowiec Świętokrzyski (PL); TUREK PIOTR, Radom (PL); FENICKI ARKADIUSZ, Bartoły Wielkie (PL); FENICKI MACIEJ, Bartoły Wielkie (PL)
 (73) EZO SPÓŁKA AKCYJNA, Warszawa (PL)
 (54) Sposób i układ do przetwarzania odpadowych poliolefin

- B1 (11) **226076** (41) 2012 04 10
 (51) **C10J 3/72** (2006.01)
 (21) 396577 (22) 2011 10 07
 (30) 12/901391 2010 10 08 US
 (72) LEININGER THOMAS FREDERICK, Chino Hills (US)
 (73) GENERAL ELECTRIC COMPANY, Schenectady (US)
 (54) Przyrząd kontrolny i układ sterujący generatora gazowego
-
- B1 (11) **226111** (41) 2014 07 07
 (51) **C10M 175/04** (2006.01)
 (21) 402238 (22) 2012 12 24
 (72) MAZELA WOJCIECH, Kraków (PL); GAŹDZIK BARBARA, Kraków (PL); PAJDA MICHAŁ, Kraków (PL); ZIEMIAŃSKI LESZEK, Kraków (PL); MARKOWSKI JAROSŁAW, Kraków (PL); SOCHA MIECZYŚLAW, Kraków (PL); WOJTASIK MICHAŁ, Kraków (PL)
 (73) INSTYTUT NAFTY I GAZU-PAŃSTWOWY INSTYTUT BADAWCZY, Kraków (PL)
 (54) Demulgator do lekkich rop naftowych
-
- B1 (11) **225916** (41) 2016 05 09
 (51) **C12G 3/12** (2006.01)
B01D 3/14 (2006.01)
B01D 3/20 (2006.01)
B01D 3/42 (2006.01)
B01D 3/00 (2006.01)
 (21) 409980 (22) 2014 10 30
 (72) BORKOWSKI GRZEGORZ, Kuklin (PL)
 (73) BORKOWSKI GRZEGORZ, Kuklin (PL)
 (54) Urządzenie do destylacji alkoholu spożywczego
-
- B1 (11) **225957** (41) 2016 06 20
 (51) **C12M 3/00** (2006.01)
B81B 1/00 (2006.01)
C12Q 1/00 (2006.01)
 (21) 410471 (22) 2014 12 09
 (72) STĘPIEŃ KATARZYNA, Warszawa (PL); KWAPISZEWSKA KARINA, Warszawa (PL); BRZÓZKA ZBIGNIEW, Warszawa (PL)
 (73) POLITECHNIKA WARSZAWSKA, Warszawa (PL)
 (54) System mikroprzepływowo do monitorowania żywotności hodowli komórkowych
-
- B1 (11) **225911** (41) 2016 06 20
 (51) **C12N 1/20** (2006.01)
C12R 1/225 (2006.01)
C12P 1/04 (2006.01)
C12P 5/02 (2006.01)
C02F 11/04 (2006.01)
 (21) 410460 (22) 2014 12 09
 (72) ZIELIŃSKA KRYSZYNA, Warszawa (PL); FABISZEWSKA AGATA, Warszawa (PL); KUPRYŚ-CARUK MARTA, Warszawa (PL); MIECZNIKOWSKI ANTONI, Warszawa (PL); STECKA KRYSZYNA, Warszawa (PL)
 (73) INSTYTUT BIOTECHNOLOGII PRZEMYSŁU ROLNO-SPOŻYWCZEGO IM. PROF. WACŁAWA DĄBROWSKIEGO, Warszawa (PL)
 (54) Biopreparat do konserwowania surowców odnawialnych przeznaczonych do produkcji biogazu
-
- B1 (11) **226113** (41) 2014 12 08
 (51) **C12N 5/00** (2006.01)
C12N 5/079 (2010.01)
C08F 220/28 (2006.01)
C08F 220/58 (2006.01)
C08F 2/46 (2006.01)
C08J 3/24 (2006.01)
 (21) 404083 (22) 2013 05 27
 (72) KADŁUBOWSKI SŁAWOMIR, Aleksandrów Łódzki (PL); ROSIAK JANUSZ M., Łódź (PL); ULAŃSKI PIOTR, Łódź (PL); LENAS PETROS, Valencia (ES)

- (73) POLITECHNIKA ŁÓDZKA, Łódź (PL)
 (54) Rusztowanie do trójwymiarowej hodowli komórek neuronalnych oraz sposób wytwarzania tego rusztowania
-
- B1 (11) **225934** (41) 2015 06 08
 (51) **C12N 9/02** (2006.01)
A61K 38/44 (2006.01)
A61P 35/00 (2006.01)
A61P 35/02 (2006.01)
 (21) 406228 (22) 2013 11 25
 (72) JASZEK MAGDALENA, Piotrowin (PL); MATUSZEWSKA ANNA, Kalinówka (PL); OSIŃSKA-JAROSZUK MONIKA, Lublin (PL); JANUSZ GRZEGORZ, Lublin (PL); SULEJ JUSTYNA, Wytuczno (PL); STEFANIUK DAWID, Zamość (PL); GIANNOPOULOS KRZYSZTOF, Lublin (PL); KARP MARTA, Świdnik (PL)
 (73) UNIWERSYTET MARII CURIE-SKŁODOWSKIEJ, Lublin (PL); UNIWERSYTET MEDYCZNY W LUBLINIE, Lublin (PL)
 (54) Enzym lakaza wyizolowany z grzyba *Cerrena unicolor* do zastosowania w leczeniu chorób nowotworowych krwi
-
- B1 (11) **226114** (41) 2015 02 02
 (51) **C12Q 1/68** (2006.01)
C12N 15/82 (2006.01)
C12N 15/70 (2006.01)
 (21) 404866 (22) 2013 07 26
 (72) WIECZOREK PRZEMYSŁAW, Poznań (PL); OBREPALSKA-STĘPŁOWSKA ALEKSANDRA, Poznań (PL)
 (73) INSTYTUT OCHRONY ROŚLIN-PAŃSTWOWY INSTYTUT BADAWCZY, Poznań (PL)
 (54) Sposób wytwarzania nowych kaset zawierających region wielokrotnego klonowania (MCS) oraz sekwencje promotorowe i wzmacniające do wektorów binarnych przeznaczonych do przejściowej i stałej ekspresji białek w roślinach
-
- B1 (11) **226106** (41) 2013 11 25
 (51) **C22B 3/16** (2006.01)
C22B 15/00 (2006.01)
C22B 23/00 (2006.01)
C22B 19/00 (2006.01)
 (21) 401716 (22) 2012 11 22
 (72) WIESZCZYCKA KAROLINA, Poznań (PL); KRUPA MARTA, Krajkowo (PL); OLSZANOWSKI ANDRZEJ, Czerwonak (PL); PARUS ANNA, Rzgów (PL)
 (73) POLITECHNIKA POZNAŃSKA, Poznań (PL)
 (54) Sposób selektywnego odzyskiwania jonów niklu i/lub cynku i/lub miedzi z roztworu wodnego zawierającego mieszaninę jonów niklu i/lub cynku i/lub miedzi oraz jony chlorkowe, jony siarczanowe i/lub jony azotanowe
-
- B1 (11) **226107** (41) 2013 11 25
 (51) **C22B 3/16** (2006.01)
C22B 15/14 (2006.01)
C22B 23/06 (2006.01)
B01D 11/00 (2006.01)
 (21) 401717 (22) 2012 11 22
 (72) WIESZCZYCKA KAROLINA, Poznań (PL); KRUPA MARTA, Krajkowo (PL); OLSZANOWSKI ANDRZEJ, Czerwonak (PL)
 (73) POLITECHNIKA POZNAŃSKA, Poznań (PL)
 (54) Sposób selektywnego odzyskiwania jonów miedzi i kobaltu z roztworu wodnego zawierającego mieszaninę jonów miedzi i kobaltu, jony siarczanowe, i/lub jony chlorkowe, i/lub jony azotanowe, i/lub jony amonowe
-
- B1 (11) **225915** (41) 2015 06 22
 (51) **C22B 7/00** (2006.01)
C22C 1/03 (2006.01)
B09B 3/00 (2006.01)

(21) 409970 (22) 2014 10 29
 (72) KOZŁOWSKI JAN, Gliwice (PL); MIKŁASZ WOJCIECH, Chorzów (PL); LEWANDOWSKI DARIUSZ, Gliwice (PL)
 (73) INSTYTUT METALI NIEŻELAZNYCH, Gliwice (PL)
 (54) Sposób otrzymywania stopów normowanych miedzi i aluminium z frakcji metalicznych pochodzących z przerobu ZSEE lub kabli Cu i Al

B1 (11) **226211** (41) 2015 05 25
 (51) **C22B 13/06** (2006.01)
C01G 21/00 (2006.01)
 (21) 408270 (22) 2014 05 20
 (72) CHAMER RYSZARD, Legnica (PL); KUREK ZYGMUNT, Legnica (PL); ŚNIEŻEWSKI MIKOŁAJ, Legnica (PL); HOŁOWIENKO BOGUSŁAW, Chocianów (PL); FEDORAK ANDRZEJ, Miłkowice (PL); SZPAKOWSKI ARKADIUSZ, Legnica (PL); ŚMIESZEK ZBIGNIEW, Gliwice (PL); CZERNECKI JÓZEF, Gliwice (PL); PRAJSNAR RYSZARD, Gliwice (PL)
 (73) INSTYTUT METALI NIEŻELAZNYCH, Gliwice (PL)
 (54) Sposób odzyskiwania ołowiu i metali towarzyszących, zwłaszcza cyny, z ołowiu surowego

B1 (11) **225918** (41) 2016 05 09
 (51) **C22F 1/04** (2006.01)
C22C 21/00 (2006.01)
 (21) 410072 (22) 2014 11 06
 (72) STEGLIŃSKI MARIUSZ, Rąbień (PL); KACZMAREK ŁUKASZ, Łódź (PL); SAWICKI JACEK, Łódź (PL); BYCZKOWSKA PAULINA, Łódź (PL)
 (73) POLITECHNIKA ŁÓDZKA, Łódź (PL)
 (54) Sposób polepszania właściwości mechanicznych stopu aluminium zawierającego dodatek Sc i Zr

B1 (11) **226062** (41) 2016 11 21
 (51) **C23C 8/20** (2006.01)
C23C 8/24 (2006.01)
C23C 8/36 (2006.01)
C23C 14/04 (2006.01)
C23C 14/06 (2006.01)
C23C 14/24 (2006.01)
 (21) 412345 (22) 2015 05 15
 (72) BETIUK MAREK, Warszawa (PL); MICHAŁSKI JERZY, Warszawa (PL); TACIKOWSKI JAN, Warszawa (PL); ŁATAŚ ZBIGNIEW, Warszawa (PL); FRĄCZEK TADEUSZ, Częstochowa (PL); MAŻNIAK KRYSZTOF, Częstochowa (PL)
 (73) INSTYTUT MECHANIKI PRECYZYJNEJ, Warszawa (PL)
 (54) Sposób jarzeniowego azotowania lub węgloazotowania powierzchni przedmiotów metalowych

B1 (11) **225902** (41) 2015 07 06
 (51) **C23F 13/22** (2006.01)
G01N 17/02 (2006.01)
 (21) 406778 (22) 2014 01 03
 (72) SOKÓLSKI WOJCIECH, Gdańsk (PL); JANKOWSKI JEZMAR, Gdańsk (PL); ROZWADOWSKI JACEK, Gdańsk (PL)
 (73) SPECJALISTYCZNE PRZEDSIĘBIORSTWO ZABEZPIECZEŃ PRZECIWKOROZYJNYCH CORRPOL SPÓŁKA Z OGRANICZONĄ ODPOWIEDZIALNOŚCIĄ, Gdańsk (PL)
 (54) Układ do oceny ochrony katodowej podziemnych zbiorników

B1 (11) **226187** (41) 2014 10 13
 (51) **D01D 4/00** (2006.01)
D01D 5/28 (2006.01)
 (21) 406044 (22) 2013 11 14
 (72) ORLIKOWSKI WIKTOR, Łódź (PL); BROCHOCKA AGNIESZKA, Łódź (PL); MAJCHRZYCKA KATARZYNA, Dobra Nowiny (PL)
 (73) CENTRALNY INSTYTUT OCHRONY PRACY-PAŃSTWOWY INSTYTUT BADAWCZY, Warszawa (PL)
 (54) Głowica do wytwarzania modyfikowanych elektretowych włókien pneumatycznych

B1 (11) **226188** (41) 2015 01 05
 (51) **D01D 4/00** (2006.01)
D01D 5/28 (2006.01)
 (21) 406216 (22) 2013 11 25
 (72) ORLIKOWSKI WIKTOR, Łódź (PL); BROCHOCKA AGNIESZKA, Łódź (PL); MAJCHRZYCKA KATARZYNA, Dobra Nowiny (PL)
 (73) CENTRALNY INSTYTUT OCHRONY PRACY-PAŃSTWOWY INSTYTUT BADAWCZY, Warszawa (PL)
 (54) Głowica do wytwarzania modyfikowanych elektretowych włókien pneumatycznych

B1 (11) **226129** (41) 2015 08 17
 (51) **D01F 6/00** (2006.01)
 (21) 407095 (22) 2014 02 06
 (72) TURCZYŃSKI SEBASTIAN, Łódź (PL); PAWLAK DOROTA ANNA, Warszawa (PL)
 (73) INSTYTUT TECHNOLOGII MATERIAŁÓW ELEKTRONICZNYCH, Warszawa (PL)
 (54) Sposób wytwarzania włókien YAM

B1 (11) **226099** (41) 2014 03 17
 (51) **D03D 1/00** (2006.01)
D03D 19/00 (2006.01)
 (21) 400734 (22) 2012 09 11
 (72) WILK EDWARD, Łódź (PL); FILIPOWSKA BARBARA, Łódź (PL); KOPROWSKA JOANNA, Łódź (PL)
 (73) INSTYTUT WŁÓKIENICTWA, Łódź (PL)
 (54) Tkanina barierowa chroniąca przed działaniem pól elektromagnetycznych

B1 (11) **226122** (41) 2015 06 08
 (51) **D04H 1/48** (2012.01)
B32B 23/00 (2006.01)
 (21) 406395 (22) 2013 12 05
 (72) CIEŚLAK MAŁGORZATA, Łódź (PL); POLUS ZENON, Łódź (PL); GOETZENDORF-GRABOWSKA BOGNA, Łódź (PL)
 (73) INSTYTUT WŁÓKIENICTWA, Łódź (PL)
 (54) Antyroztozczowy kompozyt włókienniczy

B1 (11) **226123** (41) 2015 06 08
 (51) **D06M 11/00** (2006.01)
D06M 11/45 (2006.01)
D06M 11/46 (2006.01)
D06M 11/77 (2006.01)
D06M 11/83 (2006.01)
 (21) 406396 (22) 2013 12 05
 (72) BRZEZIŃSKI STEFAN, Łódź (PL); KOWALCZYK DOROTA, Łódź (PL); MALINOWSKA GRAŻYNA, Łódź (PL); JASIORSKI MAREK, Kędzierzyn-Koźle (PL); BORAK BEATA, Szczytna (PL)
 (73) INSTYTUT WŁÓKIENICTWA, Łódź (PL); POLITECHNIKA WROCŁAWSKA, Wrocław (PL)
 (54) Sposób produkcji wielofunkcyjnych wyrobów włókienniczych

B1 (11) **226136** (41) 2015 10 12
 (51) **D06M 11/00** (2006.01)
D06M 11/45 (2006.01)
D06M 11/46 (2006.01)
D06M 11/77 (2006.01)
D06M 11/83 (2006.01)
 (21) 407849 (22) 2014 04 09
 (72) BRZEZIŃSKI STEFAN, Łódź (PL); KOWALCZYK DOROTA, Łódź (PL); JASIORSKI MAREK, Kędzierzyn-Koźle (PL); BORAK BEATA, Szczytna (PL)
 (73) INSTYTUT WŁÓKIENICTWA, Łódź (PL); POLITECHNIKA WROCŁAWSKA, Wrocław (PL)
 (54) Sposób produkcji materiałów włókienniczych o właściwościach hydrofobowych i zwiększonej trwałości użytkowej

B1 (11) **226137** (41) 2015 10 12
 (51) *D06M 11/00* (2006.01)
D06M 11/45 (2006.01)
D06M 11/46 (2006.01)
D06M 11/77 (2006.01)
D06M 11/83 (2006.01)
 (21) 407857 (22) 2014 04 10
 (72) BRZEZIŃSKI STEFAN, Łódź (PL); KOWALCZYK DOROTA, Łódź (PL); JASIORSKI MAREK, Kędzierzyn-Koźle (PL); BORAK BEATA, Szczytina (PL)
 (73) INSTYTUT WŁÓKIENICTWA, Łódź (PL); POLITECHNIKA WROCŁAWSKA, Wrocław (PL)
 (54) Sposób produkcji materiałów włókienniczych o właściwościach bioaktywnych i zwiększonej trwałości użytkowej

B1 (11) **226115** (41) 2015 03 02
 (51) *D06M 11/46* (2006.01)
D06M 10/02 (2006.01)
 (21) 405177 (22) 2013 08 29
 (72) CIEŚLAK MAŁGORZATA, Łódź (PL); CELICHOWSKI GRZEGORZ, Łódź (PL); GROBELNY JAROSŁAW, Maciejów (PL); ŁYCZKOWSKA PATRYCJA, Tworów (PL)
 (73) INSTYTUT WŁÓKIENICTWA, Łódź (PL); UNIWERSYTET ŁÓDZKI, Łódź (PL)
 (54) Sposób otrzymywania powłoki fotokatalitycznej na powierzchni wyrobów włókienniczych

B1 (11) **226116** (41) 2015 03 02
 (51) *D06M 11/46* (2006.01)
D06M 10/02 (2006.01)
 (21) 405204 (22) 2013 08 30
 (72) CIEŚLAK MAŁGORZATA, Łódź (PL); CELICHOWSKI GRZEGORZ, Łódź (PL); GROBELNY JAROSŁAW, Maciejów (PL); ŁYCZKOWSKA PATRYCJA, Tworów (PL)
 (73) INSTYTUT WŁÓKIENICTWA, Łódź (PL); UNIWERSYTET ŁÓDZKI, Łódź (PL)
 (54) Sposób otrzymywania powłoki fotokatalitycznej na powierzchni wyrobów włókienniczych

B1 (11) **226121** (41) 2015 07 20
 (51) *D06M 13/352* (2006.01)
D06M 15/356 (2006.01)
 (21) 406861 (22) 2014 01 16
 (72) STEMPIEŃ ZBIGNIEW, Łódź (PL); RYBICKI TOMASZ, Łódź (PL); RYBICKI EDWARD, Łódź (PL)
 (73) POLITECHNIKA ŁÓDZKA, Łódź (PL)
 (54) Sposób nadawania właściwości elektroprzewodzących i antystatycznych płaskim wyrobom włókienniczym z włókien celulozowych, syntetycznych oraz z mieszanek włókien celulozowych z włóknami syntetycznymi, przy użyciu polipirolu

B1 (11) **226120** (41) 2015 07 20
 (51) *D06M 13/352* (2006.01)
D06M 15/356 (2006.01)
 (21) 406863 (22) 2014 01 16
 (72) RYBICKI TOMASZ, Łódź (PL); STEMPIEŃ ZBIGNIEW, Łódź (PL); RYBICKI EDWARD, Łódź (PL); SZUGAJEW LECH, Zielonka (PL)
 (73) POLITECHNIKA ŁÓDZKA, Łódź (PL); WOJSKOWY INSTYTUT TECHNICZNY UZBROJENIA, Zielonka (PL)
 (54) Sposób nadawania płaskim wyrobom włókienniczym z włókien celulozowych, syntetycznych oraz z mieszanek włókien celulozowych z włóknami syntetycznymi właściwości ekranowania przed promieniowaniem elektromagnetycznym, przy użyciu polipirolu

B1 (11) **226119** (41) 2015 05 25
 (51) *D06M 15/61* (2006.01)
 (21) 406131 (22) 2013 11 19

(72) RYBICKI TOMASZ, Łódź (PL); STEMPIEŃ ZBIGNIEW, Łódź (PL); RYBICKI EDWARD, Łódź (PL); SZUGAJEW LECH, Zielonka (PL)
 (73) POLITECHNIKA ŁÓDZKA, Łódź (PL); WOJSKOWY INSTYTUT TECHNICZNY UZBROJENIA, Zielonka (PL)
 (54) Sposób nadawania płaskim wyrobom włókienniczym z włókien celulozowych, syntetycznych oraz ich mieszanek z włóknami celulozowymi właściwości ekranowania przed promieniowaniem elektromagnetycznym, przy użyciu polianiliny

B1 (11) **226190** (41) 2015 06 08
 (51) *D06N 7/00* (2006.01)
E04B 1/78 (2006.01)
 (21) 406324 (22) 2013 11 29
 (72) NOWAKOWSKI PIOTR, Płock (PL); SMULEWICZ ERYK, Płock (PL)
 (73) NOWAKOWSKI PIOTR, Płock (PL); SMULEWICZ ERYK, Płock (PL)
 (54) Sposób wytwarzania maty termoizolacyjnej

B1 (11) **226100** (41) 2014 03 17
 (51) *D07B 1/04* (2006.01)
B65D 63/10 (2006.01)
 (21) 400769 (22) 2012 09 14
 (72) KRUCIŃSKA IZABELLA, Łódź (PL); CZEKAŁSKI JERZY, Łódź (PL)
 (73) POLITECHNIKA ŁÓDZKA, Łódź (PL)
 (54) Biodegradowalny sznurek rdzeniowy

B1 (11) **226135** (41) 2015 10 12
 (51) *D21C 3/22* (2006.01)
D21C 11/00 (2006.01)
 (21) 407838 (22) 2014 04 08
 (72) FIJAŁKOWSKA JADWIGA, Chodecz (PL)
 (73) FILAR FIJAŁKOWSCY SPÓŁKA JAWNA, Zaryń (PL)
 (54) Sposób wytwarzania papieru

B1 (11) **226197** (41) 2015 08 17
 (51) *D21H 19/00* (2006.01)
B41M 1/36 (2006.01)
B41M 5/50 (2006.01)
 (21) 407077 (22) 2014 02 05
 (72) DOLIŃSKI MIROSŁAW, Łódź (PL)
 (73) DOLIŃSKI MIROSŁAW, Łódź (PL)
 (54) Papier transferowy sublimacyjny w technice cyfrowej oraz sposób wytwarzania papieru transferowego sublimacyjnego w technice cyfrowej

B1 (11) **225905** (41) 2016 03 14
 (51) *E01B 31/06* (2006.01)
 (21) 409477 (22) 2014 09 12
 (72) GOŁĄBIEWSKI ZBIGNIEW, Białystok (PL); DOBROGOWSKI MIROSŁAW JULIAN, Białystok (PL)
 (73) PROMOTECH SPÓŁKA Z OGRANICZONĄ ODPOWIEDZIALNOŚCIĄ, Białystok (PL)
 (54) Ustawiak wiertarki do wiercenia otworów w szynach

B1 (11) **226032** (41) 2015 10 26
 (51) *E01H 1/02* (2006.01)
E01H 10/00 (2006.01)
 (21) 407973 (22) 2014 04 23
 (72) SAKOWICZ DANIEL, Białystok (PL); OKULCZYK DARIUSZ, Białystok (PL)
 (73) PRONAR SPÓŁKA Z OGRANICZONĄ ODPOWIEDZIALNOŚCIĄ, Narew (PL)
 (54) Zamiatarko posypywarka do oczyszczania, zwłaszcza ze śniegu dróg, ulic i innych utwardzonych nawierzchni użytkowych

B1 (11) **226205** (41) 2015 10 12
 (51) *E01H 1/05* (2006.01)
B65F 3/00 (2006.01)

B60R 19/48 (2006.01)
B62D 21/18 (2006.01)
 (21) 407830 (22) 2014 04 07
 (72) DOBROWOLSKI DAMIAN, Leszno (PL); MAZUR MARIUSZ, Wschowa (PL); TYCNER ZDZIŚLAW, Wschowa (PL)
 (73) DOBROWOLSKI SPÓŁKA Z OGRANICZONĄ ODPOWIEDZIALNOŚCIĄ, Wschowa (PL)
 (54) Zespół zawieszenia szczotki w oczyszczarce kompaktowej

B1 (11) **226167** (41) 2012 03 26
 (51) **E02B 17/00** (2006.01)
E04H 1/02 (2006.01)
B63B 35/44 (2006.01)
B63C 11/49 (2006.01)
 (21) 392432 (22) 2010 09 17
 (72) ROWIŃSKI LECH ADAM, Stanisławowo (PL); ZDROJEWSKI JACEK IRENEUSZ, Gdynia (PL)
 (73) DEEP OCEAN TECHNOLOGY POLAND SPÓŁKA Z OGRANICZONĄ ODPOWIEDZIALNOŚCIĄ, Gdynia (PL)
 (54) Pomieszczenie podwodno-nadwodne, zwłaszcza do celów mieszkalnych

B1 (11) **226170** (41) 2014 01 07
 (51) **E02D 29/14** (2006.01)
E03F 5/02 (2006.01)
 (21) 399796 (22) 2012 07 04
 (72) BEZRUKOV SERGEY, Koźuchów (PL)
 (73) ODLEWNIA ŻELIWA HYDRO-TOP SPÓŁKA Z OGRANICZONĄ ODPOWIEDZIALNOŚCIĄ, Przemków (PL)
 (54) Zestaw do wchodzenia do studzienki, zwłaszcza kanalizacyjnej oraz sposób montażu zestawu do wchodzenia do studzienki, zwłaszcza kanalizacyjnej

B1 (11) **226249** (41) 2012 07 30
 (51) **E04B 1/64** (2006.01)
E04B 1/68 (2006.01)
E04B 1/70 (2006.01)
E02D 31/02 (2006.01)
E04C 2/26 (2006.01)
 (21) 393725 (22) 2011 01 25
 (72) MAĆCZYŃSKI ARTUR, Piła (PL)
 (73) FORBUILD SPÓŁKA AKCYJNA, Końskie (PL)
 (54) Sposób wytwarzania blachy uszczelniającej oraz budowlana blacha uszczelniająca

B1 (11) **226049** (41) 2011 06 06
 (51) **E04B 1/76** (2006.01)
E04C 2/54 (2006.01)
E06B 3/67 (2006.01)
B32B 17/06 (2006.01)
 (21) 389770 (22) 2009 12 04
 (72) KOSTKA ANTONI, Kraków (PL); PASZKOWSKI MARIUSZ, Kraków (PL)
 (73) KOSTKA I PASZKOWSKI SPÓŁKA KOMANDYTOWO-AKCYJNA, Kraków (PL)
 (54) Ustrój gazowej i radiacyjnej izolacji termicznej szyb zespolonych

B1 (11) **226088** (41) 2013 06 10
 (51) **E04B 2/96** (2006.01)
E04F 13/08 (2006.01)
E04F 13/21 (2006.01)
 (21) 397323 (22) 2011 12 09
 (72) RUŚNIOK DARIUSZ, Bielsko-Biała (PL); DACKA PAWEŁ, Bielsko-Biała (PL)
 (73) ALUPROF SPÓŁKA AKCYJNA, Bielsko-Biała (PL)
 (54) Zestaw elementów fasady w obrębie pojedynczego szklenia

B1 (11) **225976** (41) 2015 12 07
 (51) **E04C 1/00** (2006.01)
E04C 2/06 (2006.01)
 (21) 408441 (22) 2014 06 05
 (72) MERONK ANDRZEJ, Kolbudy (PL)
 (73) MERONK ANDRZEJ, Kolbudy (PL)
 (54) Element budowlany prefabrykowany

B1 (11) **226162** (41) 2014 07 21
 (51) **E04C 1/41** (2006.01)
E04B 2/00 (2006.01)
 (21) 402441 (22) 2013 01 14
 (72) MAMROT SYLWESTER, Poraj (PL)
 (73) DRAGMAR ZBIGNIEW SŁOMA SPÓŁKA KOMANDYTOWA, Rogoźnik (PL); MAMROT SYLWESTER, Poraj (PL)
 (54) Element budowlany

B1 (11) **226083** (41) 2013 09 16
 (51) **E04C 5/04** (2006.01)
E04C 3/293 (2006.01)
 (21) 398305 (22) 2012 03 05
 (72) STOLARSKI ADAM, Kwirynów (PL); ZYCHOWICZ JACEK, Mińsk Mazowiecki (PL)
 (73) WOJSKOWA AKADEMIA TECHNICZNA IM. JAROSŁAWA DĄBROWSKIEGO, Warszawa (PL)
 (54) System płaskich siatek o kratownicowym układzie prętów do zbrojenia betonu

B1 (11) **226086** (41) 2013 10 28
 (51) **E04D 3/30** (2006.01)
 (21) 398857 (22) 2012 04 17
 (72) CHABOWSKI ANDRZEJ, Płock (PL)
 (73) WIĘCEK BOGDAN BUDMAT, Płock (PL)
 (54) Element pokrycia dachowego, blachodachówka, wyposażony w wytłoczenia

B1 (11) **226108** (41) 2014 06 09
 (51) **E04D 13/03** (2006.01)
E06B 3/64 (2006.01)
E04D 13/14 (2006.01)
 (21) 401875 (22) 2012 12 03
 (72) STOKŁOSA ŁUKASZ, Dobra (PL); MAJOCH WACŁAW, Nowy Sącz (PL); KANTOR RYSZARD, Lipnica Wielka (PL)
 (73) FAKRO PP SPÓŁKA Z OGRANICZONĄ ODPOWIEDZIALNOŚCIĄ, Nowy Sącz (PL)
 (54) Świetlik dachowy z łącznikiem umożliwiającym montaż oszkleń o różnej grubości

B1 (11) **226109** (41) 2014 06 09
 (51) **E04D 13/03** (2006.01)
E06B 7/02 (2006.01)
 (21) 401877 (22) 2012 12 03
 (72) STOKŁOSA ŁUKASZ, Dobra (PL); MAJOCH WACŁAW, Nowy Sącz (PL); KANTOR RYSZARD, Lipnica Wielka (PL)
 (73) FAKRO PP SPÓŁKA Z OGRANICZONĄ ODPOWIEDZIALNOŚCIĄ, Nowy Sącz (PL)
 (54) Świetlik dachowy z nawiewnikiem świeżego powietrza

B1 (11) **226077** (41) 2013 04 15
 (51) **E04D 13/035** (2006.01)
E06B 3/30 (2006.01)
 (21) 396586 (22) 2011 10 10
 (72) GRUCA TOMASZ, Złockie (PL)
 (73) FAKRO PP SPÓŁKA Z OGRANICZONĄ ODPOWIEDZIALNOŚCIĄ, Nowy Sącz (PL)
 (54) Zespół mocujący do montażu elementu osłonowego skrzydła okna dachowego

B1 (11) **226250** (41) 2012 08 13
 (51) **E04D 13/147** (2006.01)
 (21) 393789 (22) 2011 01 31
 (72) MAJOCH WACŁAW, Nowy Sącz (PL)
 (73) FAKRO PP SPÓŁKA Z OGRANICZONĄ ODPOWIEDZIALNOŚCIĄ, Nowy Sącz (PL)
 (54) Zestaw do obróbki blacharskiej, uszczelniający połączenie zespołu co najmniej dwóch konstrukcji przenikających przez dach

B1 (11) **226092** (41) 2014 02 03
 (51) **E04D 13/147** (2006.01)
E04D 13/18 (2006.01)
F24J 2/02 (2006.01)
 (21) 400173 (22) 2012 07 30
 (72) DZIURZYŃSKI TOMASZ, Krynica-Zdrój (PL)
 (73) FAKRO PP SPÓŁKA Z OGRANICZONĄ ODPOWIEDZIALNOŚCIĄ, Nowy Sącz (PL)
 (54) Zespół uszczelniający połączenie paneli na pochyłym dachu

B1 (11) **226093** (41) 2014 02 03
 (51) **E04D 13/147** (2006.01)
E04D 13/14 (2006.01)
 (21) 400174 (22) 2012 07 30
 (72) DZIURZYŃSKI TOMASZ, Krynica-Zdrój (PL)
 (73) FAKRO PP SPÓŁKA Z OGRANICZONĄ ODPOWIEDZIALNOŚCIĄ, Nowy Sącz (PL)
 (54) Sposób wykonania kołnierza uszczelniającego połączenie elementu przenikającego przez dach z wysokoprofilowanym pokryciem dachowym

B1 (11) **226161** (41) 2014 06 23
 (51) **E04F 13/077** (2006.01)
E04F 13/24 (2006.01)
E06B 3/84 (2006.01)
 (21) 402026 (22) 2012 12 12
 (72) JACKIEWICZ WIESŁAW, Juszczkowo (PL)
 (73) JACKIEWICZ WIESŁAW ENTRA, Juszczkowo (PL)
 (54) Sposób rozłącznego mocowania wymiennych paneli ściennych i drzwiowych oraz panel wymienny ścienny i drzwiowy

B1 (11) **226042** (41) 2011 12 19
 (51) **E04F 19/04** (2006.01)
 (21) 391470 (22) 2010 06 10
 (72) VOELKEL PIOTR WIT, Poznań (PL)
 (73) PROFILE VOX SPÓŁKA Z OGRANICZONĄ ODPOWIEDZIALNOŚCIĄ SPÓŁKA KOMANDYTOWA, Czerwonak (PL)
 (54) Listwa przypodłogowa

B1 (11) **226050** (41) 2015 02 02
 (51) **E04H 6/18** (2006.01)
E04H 6/24 (2006.01)
 (21) 404846 (22) 2013 07 25
 (72) WOŹNIAK PAWEŁ, Murowana Goślina (PL); BAŃKIEWICZ PAWEŁ, Krzycko Wielkie (PL); RUTKOWSKI JANUSZ, Kościelec Kolonia (PL); PAWŁOWSKI TADEUSZ, Poznań (PL); SZCZEPANIAK JAN, Poznań (PL); ZIENOWICZ ZBIGNIEW, Gdynia (PL); SPADŁO MIKOŁAJ, Oborniki (PL); MAŃKOWSKI MARCIN, Kartuzy (PL)
 (73) PRZEMYSŁOWY INSTYTUT MASZYN ROLNICZYCH, Poznań (PL); HYDROMEGA SPÓŁKA Z OGRANICZONĄ ODPOWIEDZIALNOŚCIĄ, Gdynia (PL)
 (54) Urządzenie do przemieszczania i przechowywania pojazdów samochodowych

B1 (11) **225963** (41) 2015 07 20
 (51) **E04H 7/30** (2006.01)
E04D 3/36 (2006.01)
 (21) 410583 (22) 2014 12 17

(72) HOTAŁA EUGENIUSZ, Wrocław (PL); JANUSZ DANIEL, Chojnów (PL); KULCZYCKI TOMASZ, Wrocław (PL); SKOTNY ŁUKASZ, Wrocław (PL); KUŚNIEREK MATEUSZ, Leszno (PL)
 (73) FEERUM SPÓŁKA AKCYJNA, Chojnów (PL); POLITECHNIKA WROCŁAWSKA, Wrocław (PL)
 (54) Sposób łączenia pionowych żeber płaszczu silosu zwłaszcza wykonanego z blach falistych i pionowych żeber o przekroju otwartym, oraz łącznik pionowego żebra płaszczu metalowego silosu zwłaszcza z blach falistych

B1 (11) **226034** (41) 2015 12 07
 (51) **E05B 11/00** (2006.01)
E05B 19/00 (2006.01)
E05B 27/00 (2006.01)
B60R 25/06 (2006.01)
 (21) 408333 (22) 2014 05 26
 (72) NIEDŹWIEDŹ REGINA, Puszczykowo (PL)
 (73) NIEDŹWIEDŹ REGINA, Puszczykowo (PL)
 (54) Zamek blokady dźwigni zmiany biegów pojazdu

B1 (11) **226047** (41) 2013 01 07
 (51) **E06B 9/15** (2006.01)
E06B 9/11 (2006.01)
 (21) 395446 (22) 2011 06 27
 (72) JĘCZMYK TOMASZ, Nowy Sącz (PL)
 (73) FAKRO PP SPÓŁKA Z OGRANICZONĄ ODPOWIEDZIALNOŚCIĄ, Nowy Sącz (PL)
 (54) Roleta zwijana

B1 (11) **226070** (41) 2016 02 29
 (51) **E21C 41/18** (2006.01)
 (21) 412936 (22) 2015 06 30
 (72) ADACH KAROLINA, Wałbrzych (PL); BUTRA JAN, Wrocław (PL); PAWELUS DANIEL, Struga (PL)
 (73) POLITECHNIKA WROCŁAWSKA, Wrocław (PL)
 (54) Sposób prowadzenia eksploatacji systemem komorowo-filarym w sąsiedztwie pozostawionej resztki kaliny

B1 (11) **225947** (41) 2016 04 11
 (51) **E21D 11/14** (2006.01)
E21D 11/18 (2006.01)
 (21) 409693 (22) 2014 10 03
 (72) BRÓZDA SŁAWOMIR, Rudna Mała (PL); GŁUCH PIOTR, Paniówki (PL)
 (73) PRZEDSIĘBIORSTWO WIELOBRANŻOWE DREMEX SPÓŁKA Z OGRANICZONĄ ODPOWIEDZIALNOŚCIĄ, Rudna Mała (PL)
 (54) Typoszereg obudowy łukowej podatnej

B1 (11) **225968** (41) 2015 11 09
 (51) **E21D 11/40** (2006.01)
E04G 3/28 (2006.01)
B66F 11/00 (2006.01)
 (21) 411056 (22) 2015 01 26
 (72) JURKIEWICZ TADEUSZ, Kraków (PL); KLASIK KRZYSZTOF, Ruda Śląska (PL)
 (73) JURKIEWICZ TADEUSZ, Kraków (PL); KLASIK KRZYSZTOF, Ruda Śląska (PL)
 (54) Ruchomy podest wiszący, zwłaszcza do prac górniczych

B1 (11) **226239** (41) 2016 08 01
 (51) **E21D 11/40** (2006.01)
E21D 5/12 (2006.01)
B25J 11/00 (2006.01)
 (21) 411082 (22) 2015 01 29
 (72) OLSZEWSKI JANUSZ, Herby (PL); WOWRA DANIEL, Jastrzębie-Zdrój (PL); SANOCKI TOMASZ, Bytom (PL); PLUTA PIOTR, Wodzisław Śląski (PL); WÓJCIK PAWEŁ, Bytom (PL); CZAJA PIOTR, Pękowice (PL); KAMIŃSKI PAWEŁ, Kraków (PL)

(73) KOPEX-PRZEDSIĘBIORSTWO BUDOWY SZYBÓW SPÓŁKA AKCYJNA, Bytom (PL)
 (54) Sposób i manipulator do montażu paneli szybowej obudowy panelowej

B1 (11) **226159** (41) 2016 10 10

(51) **E21D 15/45** (2006.01)
F16K 17/00 (2006.01)

(21) 411781 (22) 2015 03 27
 (72) MAZUREK KRZYSZTOF, Knurów (PL); SZYGUŁA MAREK, Gliwice (PL); TURCZYŃSKI KRZYSZTOF, Zabrze (PL)
 (73) INSTYTUT TECHNIKI GÓRNICZEJ KOMAG, Gliwice (PL)
 (54) Stojak hydrauliczny z pompą wewnętrzną, odporny na działanie obciążenia dynamicznego

B1 (11) **226066** (41) 2016 11 21

(51) **E21D 15/51** (2006.01)
E21D 23/16 (2006.01)
F16K 17/168 (2006.01)

(21) 412270 (22) 2015 05 08
 (72) CYGANKIEWICZ TADEUSZ, Chrzanów (PL); SZYGUŁA MAREK, Gliwice (PL)
 (73) INSTYTUT TECHNIKI GÓRNICZEJ KOMAG, Gliwice (PL); CYGANKIEWICZ TADEUSZ, Chrzanów (PL)
 (54) Zawór trójfunkcyjny indywidualnego stojaka hydraulicznego

B1 (11) **226045** (41) 2016 04 11

(51) **E21F 5/10** (2006.01)
 (21) 409686 (22) 2014 10 02
 (72) KOWALEWSKI RADOŚLAW, Maków Mazowiecki (PL); KRÓL MACIEJ, Golczewo (PL)
 (73) AUTO-HIT SPÓŁKA AKCYJNA, Tychy (PL)
 (54) Opylacz górniczy

B1 (11) **226064** (41) 2016 10 24

(51) **E21F 15/08** (2006.01)
B65G 53/30 (2006.01)
 (21) 411944 (22) 2015 04 10
 (72) BUTRA JAN, Wrocław (PL); DĘBKOWSKI RAFAŁ, Wrocław (PL); SZPAK MARCIN, Wrocław (PL); SZCZAP JÓZEF, Wrocław (PL)
 (73) KGHM CUPRUM SPÓŁKA Z OGRANICZONĄ ODPOWIEDZIALNOŚCIĄ CENTRUM BADAWCZO-ROZWOJOWE, Wrocław (PL)
 (54) Sposób i układ do wspomaganie przepływu mediów, podczas płukania rurociągów podsadzkowych

B1 (11) **226218** (41) 2016 01 18

(51) **F01C 1/344** (2006.01)
F01C 21/08 (2006.01)
F04C 18/344 (2006.01)
 (21) 408899 (22) 2014 07 17
 (72) RZADKOSZ KAZIMIERZ, Gliczarów Górny (PL)
 (73) RZADKOSZ KAZIMIERZ, Gliczarów Górny (PL)
 (54) Reduktor ciśnienia

B1 (11) **225935** (41) 2014 08 04

(51) **F01D 25/20** (2006.01)
F01M 1/18 (2006.01)
F02B 39/14 (2006.01)
 (21) 406709 (22) 2013 12 27
 (72) BIENIEK ANDRZEJ, Ochodze (PL)
 (73) POLITECHNIKA OPOLSKA, Opole (PL)
 (54) Dodatkowe urządzenie do smarowania łożysk turbosprężarki

B1 (11) **226219** (41) 2016 01 18

(51) **F01N 3/04** (2006.01)
 (21) 408901 (22) 2014 07 17

(72) WEREWKA ADAM, Gliwice (PL); DOŁŻAŃSKI PAWEŁ, Czekanów (PL); OLENDER MARIUSZ, Pyskowice (PL)
 (73) MTL ASCO SPÓŁKA Z OGRANICZONĄ ODPOWIEDZIALNOŚCIĄ, Pyskowice (PL)
 (54) Kolektor wydechowy z chłodzeniem spalin

B1 (11) **225927** (41) 2015 08 03

(51) **F01N 3/18** (2006.01)
B01D 53/02 (2006.01)
 (21) 406940 (22) 2014 01 27
 (72) MUCHA WALTER, Baborów (PL); PASTUSZKA JÓZEF STEFAN, Katowice (PL); DĘBOWSKI TOMASZ, Konin (PL); ULEVICIUS VIDMANTAS, Wilno (LT); SAVICKI VALDEMAR, Wilno (LT); MORDAS GENRIK, Wilno (LT); GYLIENE ONA, Wilno (LT)
 (73) POLITECHNIKA ŚLĄSKA, Gliwice (PL); DĘBOWSKI TOMASZ AWG POLONEZ, Konin (PL); CENTRUM NAUK FIZYCZNYCH I TECHNOLOGII (CENTER FOR PHYSICAL SCIENCES AND TECHNOLOGY), Wilno (LT); SAVICKI VALDEMAR JSC AWG KATALIZATOR GROUP, Wilno (LT)
 (54) Urządzenie do oczyszczania gazów spalinowych z silników samochodowych, oraz sposób oczyszczania gazów spalinowych z silników samochodowych

B1 (11) **225932** (41) 2015 03 16

(51) **F03B 13/00** (2006.01)
F03B 13/08 (2006.01)
F03B 17/02 (2006.01)
 (21) 405257 (22) 2013 09 06
 (72) KACZYŃSKI ROMAN, Niewodnica Kościelna (PL); HOŚCIŁO BOGUSŁAW, Białystok (PL); KĘDZIERSKI SŁAWOMIR, Ostrołęka (PL)
 (73) POLITECHNIKA BIAŁOSTOCKA, Białystok (PL); BIATEL SPÓŁKA AKCYJNA W UPADŁOŚCI LIKWIDACYJNEJ, Warszawa (PL)
 (54) Miniaturowy hydrogenerator energii elektrycznej

B1 (11) **226016** (41) 2014 09 29

(51) **F03B 17/06** (2006.01)
F03B 3/04 (2006.01)
 (21) 403337 (22) 2013 03 27
 (72) CIEPLAK ZBIGNIEW, Wrocław (PL); CIEPLAK CYPRIAN, Wrocław (PL)
 (73) CR ENERGY SPÓŁKA Z OGRANICZONĄ ODPOWIEDZIALNOŚCIĄ, Sosnowiec (PL)
 (54) Turbina ślimakowa

B1 (11) **226073** (41) 2012 09 24

(51) **F03D 3/06** (2006.01)
F03D 3/00 (2006.01)
 (21) 394308 (22) 2011 03 22
 (72) WIECZOREK PAWEŁ, Warszawa (PL); FUHRMANN RYSZARD, Ostrzeszów (PL)
 (73) WIECZOREK PAWEŁ, Warszawa (PL); FUHRMANN RYSZARD, Ostrzeszów (PL)
 (54) Zespół łopat siłowni wiatrowej o pionowej osi obrotu

B1 (11) **226068** (41) 2016 12 05

(51) **F03D 3/06** (2006.01)
F03D 7/06 (2006.01)
F03D 9/00 (2006.01)
F03D 11/04 (2006.01)
 (21) 412517 (22) 2015 05 28
 (72) IGNACZAK IRENEUSZ, Warszawa (PL)
 (73) IGNACZAK IRENEUSZ, Warszawa (PL)
 (54) Turbina wiatrowa

B1 (11) **226019** (41) 2014 09 15

(51) **F04D 29/04** (2006.01)
F04D 29/05 (2006.01)
 (21) 403013 (22) 2013 03 06

(72) KAMYCZEK RAFAŁ, Tarnowskie Góry (PL); WAJDA PAWEŁ, Katowice (PL); MAZUR TADEUSZ, Gliwice (PL); MIGDAŁ RYSZARD, Gliwice (PL); KRAWCZYK ZBIGNIEW, Orzesze (PL)
 (73) GRUPA POWEN-WAFAPOMP SPÓŁKA AKCYJNA, Warszawa (PL)
 (54) Zespół łożyskowy, zwłaszcza pompy wirowej

B1 (11) **226149** (41) 2016 01 18

(51) *F15B 1/04* (2006.01)
F15B 21/14 (2006.01)

(21) 408804 (22) 2014 07 10
 (72) ŁATAS WALDEMAR, Niepołomice (PL); STOJEK JERZY, Kraków (PL)
 (73) POLITECHNIKA KRAKOWSKA IM. TADEUSZA KOŚCIUSZKI, Kraków (PL); AKADEMIA GÓRNICZO-HUTNICZA IM. STANISŁAWA STASZICA W KRAKOWIE, Kraków (PL)
 (54) Akumulator hydrauliczny

B1 (11) **226168** (41) 2014 04 14

(51) *F16C 17/00* (2006.01)
F16C 17/02 (2006.01)

(21) 401051 (22) 2012 10 04
 (72) KAŁDOŃSKI TADEUSZ, Warszawa (PL); BOGDANOWICZ ZDZIŚLAW, Warszawa (PL); KRÓL ARTUR, Wąsy Kolonia (PL); GIEMZA BOLESŁAW, Warszawa (PL); GOCMAN KRZYSZTOF, Warszawa (PL); KAŁDOŃSKI TOMASZ, Warszawa (PL)
 (73) WOJSKOWA AKADEMIA TECHNICZNA IM. JAROSŁAWA DĄBROWSKIEGO, Warszawa (PL)
 (54) Żelazne łożyska porowate z mikrosegmentami wykonanymi techniką laserową na ich powierzchni ślizgowej

B1 (11) **226163** (41) 2014 08 04

(51) *F16C 27/08* (2006.01)
F16C 23/00 (2006.01)
F16C 17/06 (2006.01)

(21) 402579 (22) 2013 01 28
 (72) WASILCZUK MICHAŁ, Gdańsk (PL)
 (73) POLITECHNIKA GDAŃSKA, Gdańsk (PL)
 (54) Poprzeczno-wzdłużne łożysko hydrodynamiczne z wahlowymi segmentami, zwłaszcza do hydrozespołów o pionowych wałach

B1 (11) **226020** (41) 2015 01 19

(51) *F16C 32/04* (2006.01)
F16C 33/82 (2006.01)
F16C 33/66 (2006.01)

(21) 404671 (22) 2013 07 12
 (72) OCHOŃSKI WŁODZIMIERZ, Kraków (PL); ZIMOWSKI SŁAWOMIR, Kraków (PL); SALWIŃSKI JÓZEF, Kraków (PL)
 (73) AKADEMIA GÓRNICZO-HUTNICZA IM. STANISŁAWA STASZICA W KRAKOWIE, Kraków (PL)
 (54) Ślizgowe łożysko wzdłużno-poprzeczne smarowane cieczą magnetyczną

B1 (11) **226195** (41) 2015 07 06

(51) *F16F 15/04* (2006.01)
F16F 15/16 (2006.01)

(21) 406655 (22) 2013 12 23
 (72) PAKUŁA SEBASTIAN, Przemyśl (PL); MICHALCZYK JERZY, Kraków (PL)
 (73) AKADEMIA GÓRNICZO-HUTNICZA IM. STANISŁAWA STASZICA W KRAKOWIE, Kraków (PL)
 (54) Urządzenie do redukcji drgań w rezonansie przejściowym wirnika z eliminatorem synchronicznym

B1 (11) **226140** (41) 2015 08 31

(51) *F16H 21/02* (2006.01)
B60K 17/28 (2006.01)

(21) 408189 (22) 2014 05 12
 (72) GLINKA TADEUSZ, Gliwice (PL); BIAŁAS ANDRZEJ, Będzin (PL); RADWAŃSKI WOJCIECH, Katowice (PL); BĘDKOWSKI BARTŁOMIEJ, Sosnowiec (PL); ROSSA ROBERT, Katowice (PL)

(73) INSTYTUT NAPĘDÓW I MASZYN ELEKTRYCZNYCH KOMEL, Katowice (PL)
 (54) Sposób połączenia silnika elektrycznego z przekładnią mechaniczną w pojeździe

B1 (11) **226067** (41) 2016 11 21

(51) *F16J 15/02* (2006.01)
F16L 23/02 (2006.01)

(21) 412400 (22) 2015 05 20
 (72) JASZAK PRZEMYSŁAW, Stare Bogaczowice (PL)
 (73) GAMBIT GRUPA INWESTYCYJNA SPÓŁKA Z OGRANICZONĄ ODPOWIEDZIALNOŚCIĄ, Lubawka (PL)
 (54) Rdzeń uszczelnienia wielokrawędziowego

B1 (11) **226204** (41) 2015 09 14

(51) *F16J 15/34* (2006.01)
F16J 15/54 (2006.01)
F04D 29/10 (2006.01)

(21) 407521 (22) 2014 03 13
 (72) DOBOSZ ROMAN, Pisarzowice (PL); KOWALCZYK JAN MIECZYŚLAW, Włocławek (PL)
 (73) DOBOSZ ROMAN, Pisarzowice (PL); KOWALCZYK JAN MIECZYŚLAW PRZEDSIĘBIORSTWO PRODUKCYJNE PROMOT, Włocławek (PL)
 (54) Uszczelnienie mechaniczne czołowe

B1 (11) **226191** (41) 2015 06 08

(51) *F16M 11/12* (2006.01)
F16M 11/18 (2006.01)
G01N 21/00 (2006.01)

(21) 406344 (22) 2013 12 03
 (72) MIZAK WOJCIECH, Wielogóra (PL); GARBACZ PIOTR, Radom (PL)
 (73) INSTYTUT TECHNOLOGII EKSPLOATACJI-PAŃSTWOWY INSTYTUT BADAWCZY, Radom (PL)
 (54) Pozycjoner wzorców kalibracyjnych w dwukamerowym systemie wizyjnym do monitorowania procesów destrukcji zwłaszcza w badaniach zmęczeniowych

B1 (11) **226039** (41) 2016 08 01

(51) *F16M 11/42* (2006.01)
F24F 13/08 (2006.01)
E06B 3/50 (2006.01)
E04B 9/02 (2006.01)
E05D 15/524 (2006.01)
F21V 21/15 (2006.01)

(21) 410993 (22) 2015 01 19
 (72) SIENKIEL KAMIL, Ostrowiec Świętokrzyski (PL); KAZANA KRZYSZTOF, Kraków (PL)
 (73) CIARKO SPÓŁKA Z OGRANICZONĄ ODPOWIEDZIALNOŚCIĄ SPÓŁKA KOMANDYTOWA, Sanok (PL)
 (54) Kasetą podwieszanego panelu wyświetlającego

B1 (11) **226196** (41) 2015 07 20

(51) *F17C 1/16* (2006.01)
B29C 49/04 (2006.01)

(21) 406846 (22) 2014 01 15
 (72) SAFERNA ADAM, Wieprz (PL); SAFERNA DAWID, Wieprz (PL)
 (73) TECHPLAST SPÓŁKA Z OGRANICZONĄ ODPOWIEDZIALNOŚCIĄ, Wieprz (PL)
 (54) Kompozytowy zbiornik wysokociśnieniowy oraz sposób wytwarzania kompozytowego zbiornika wysokociśnieniowego

B1 (11) **225907** (41) 2015 09 28

(51) *F22G 7/12* (2006.01)

(21) 409452 (22) 2013 08 27
 (30) 201310060937.3 2013 02 27 CN
 (86) 2013 03 27 PCT/CN13/82337

(87) 2014 09 04 WO14/131272
 (72) GUO QINQIN, Shanghai (CN); DONG SHIHONG, Shanghai (CN)
 (73) Shanghai Boiler Works Co. Ltd., Shanghai (CN)
 (54) Kocioł wyposażony w podgrzewacz pary zewnętrznej

B1 (11) **226018** (41) 2014 08 18
 (51) **F23G 7/10** (2006.01)
F24B 1/02 (2006.01)
 (21) 402763 (22) 2013 02 13
 (72) PLIŚ PIOTR, Rzeszów (PL)
 (73) PLIŚ PIOTR, Rzeszów (PL)
 (54) Sposób spalania biomasy w postaci odpadków drzewnych w piecu centralnego ogrzewania oraz piec do stosowania tego sposobu

B1 (11) **225948** (41) 2016 05 23
 (51) **F24D 19/10** (2006.01)
F24D 17/00 (2006.01)
 (21) 410133 (22) 2014 11 13
 (72) CZARKO ZBIGNIEW TADEUSZ, Lublin (PL)
 (73) CZARKO ZBIGNIEW TADEUSZ, Lublin (PL)
 (54) Sposób eksploatacji instalacji sanitarnej ciepłej wody i instalacja ciepłej wody sanitarnej

B1 (11) **226091** (41) 2014 02 03
 (51) **F24F 11/08** (2006.01)
F04D 25/12 (2006.01)
F04D 29/36 (2006.01)
 (21) 400126 (22) 2012 07 24
 (72) HENDIGER JACEK, Warszawa (PL); MIZIELIŃSKI BOGDAN, Warszawa (PL); DAŁEK PIOTR, Milanówek (PL); DOMAŃSKI WIEŚLAW, Warszawa (PL); CZYŻ ANDRZEJ, Warszawa (PL)
 (73) Fläkt Woods AB, Jönköping (SE)
 (54) Sposób sterowania zmianą kierunku wypływu strumienia w nawiewniku i nawiewniku o zmiennym kierunku wypływu strumienia

B1 (11) **226023** (41) 2015 04 13
 (51) **F24H 9/20** (2006.01)
 (21) 405610 (22) 2013 10 10
 (30) WYSTAWA 2013 03 15 DE
 (72) ROHDE TOMASZ, Gdańsk (PL)
 (73) TERMA SPÓŁKA Z OGRANICZONĄ ODPOWIEDZIALNOŚCIĄ, Czaple (PL)
 (54) Sterownik elektroniczny oraz jego zastosowanie

B1 (11) **226169** (41) 2014 11 24
 (51) **F24J 2/04** (2006.01)
F24J 2/05 (2006.01)
F24J 2/16 (2006.01)
 (21) 403981 (22) 2013 05 21
 (72) SŁAWIŃSKI KAZIMIERZ, Koszalin (PL); MAJEWSKI SŁAWOMIR, Koszalin (PL)
 (73) MAJEWSKI SŁAWOMIR SOLARVOLT, Koszalin (PL)
 (54) Układ kolektorów słonecznych do wymiany powietrza w pomieszczeniach zwłaszcza w halach magazynowych

B1 (11) **225929** (41) 2016 05 23
 (51) **F28D 19/04** (2006.01)
 (21) 410105 (22) 2014 11 12
 (72) KALISZ SYLWESTER, Gliwice (PL); OSTROWSKI PIOTR, Chorzów (PL); POŁOK MICHAŁ, Dąbrowa Górnicza (PL); PRONOBIS MAREK, Paniówki (PL); WEJKOWSKI ROBERT, Smolnica (PL); WOJNAR WACŁAW, Zabrze (PL)
 (73) POLITECHNIKA ŚLĄSKA, Gliwice (PL)
 (54) Sposób i system ciągłego monitorowania temperatury wypełnień regeneracyjnego obrotowego podgrzewacza powietrza zwłaszcza kotła energetycznego

B1 (11) **225903** (41) 2013 08 19
 (51) **F28F 23/00** (2006.01)
F28D 21/00 (2006.01)
F28D 7/08 (2006.01)
 (21) 398031 (22) 2012 02 06
 (72) ROSZKOWSKI STANISŁAW, Chmielno (PL); ROSZKOWSKI BARTOSZ, Chmielno (PL)
 (73) INVENTION MIND SPÓŁKA Z OGRANICZONĄ ODPOWIEDZIALNOŚCIĄ, Gdańsk (PL)
 (54) Wymiennik o zwiększonym odbiorze ciepła

B1 (11) **225965** (41) 2016 07 04
 (51) **F41A 9/00** (2006.01)
 (21) 410795 (22) 2014 12 29
 (72) ZBOIŃSKI MARIUSZ, Warszawa (PL)
 (73) PRZEMYSŁOWY INSTYTUT AUTOMATYKI I POMIARÓW PIAP, Warszawa (PL)
 (54) Liniowy magazynek amunicyjny

B1 (11) **226225** (41) 2016 03 29
 (51) **F41B 5/12** (2006.01)
 (21) 409602 (22) 2014 09 25
 (72) DZIEKAN MARCIN, Michałowice (PL)
 (73) DZIEKAN MARCIN, Michałowice (PL)
 (54) Łęczysko kuszy

B1 (11) **226044** (41) 2016 10 10
 (51) **F42B 33/00** (2006.01)
F42D 5/04 (2006.01)
F42D 99/00 (2009.01)
C06B 21/00 (2006.01)
C06B 25/34 (2006.01)
 (21) 411763 (22) 2015 03 26
 (72) SZYSZKA KAZIMIERZ, Wrocław (PL); MALISZEWSKI WALDEMAR, Wrocław (PL); JANUSZKO ADAM, Wrocław (PL); LUDAS MICHAŁ, Wrocław (PL)
 (73) WOJSKOWY INSTYTUT TECHNIKI INŻYNIERYJNEJ IM. PROF. JÓZEFA KOSACKIEGO, Wrocław (PL)
 (54) Urządzenie do rozkładu ładunków heksogenu

B1 (11) **225950** (41) 2016 06 06
 (51) **F42B 35/00** (2006.01)
F42B 3/00 (2006.01)
 (21) 410384 (22) 2014 12 04
 (72) DRZEWIECKI JAN, Pszczyna (PL); MYSZKOWSKI JACEK, Psary (PL)
 (73) GŁÓWNY INSTYTUT GÓRNICICTWA, Katowice (PL)
 (54) Urządzenie do pomiaru parametrów wybuchu ładunku materiału wybuchowego i sposób pomiaru parametrów wybuchu ładunku materiału wybuchowego z oceną jego zdolności do wybuchu

B1 (11) **225970** (41) 2015 10 26
 (51) **G01B 5/20** (2006.01)
G01B 7/28 (2006.01)
 (21) 408003 (22) 2014 04 25
 (72) WIECZOROWSKI MICHAŁ, Poznań (PL); POLLAK KAZIMIERZ, Poznań (PL); JAKUBOWICZ MICHAŁ, Grodzisk Wielkopolski (PL); JERMAK CZESŁAW, Poznań (PL)
 (73) ITA SPÓŁKA Z OGRANICZONĄ ODPOWIEDZIALNOŚCIĄ SPÓŁKA KOMANDYTOWA, Skórzewo (PL)
 (54) Urządzenie do pomiarów metodą odniesieniową zarysów okrągłości powierzchni wewnętrznych tulei cylindrowych

B1 (11) **225971** (41) 2015 10 26
 (51) **G01B 5/20** (2006.01)
G01B 11/24 (2006.01)
G01B 7/28 (2006.01)
 (21) 408004 (22) 2014 04 25

(72) WIECZOROWSKI MICHAŁ, Poznań (PL); POLLAK KAZIMIERZ, Poznań (PL); JAKUBOWICZ MICHAŁ, Grodzisk Wielkopolski (PL); JERMAK CZESŁAW, Poznań (PL)
 (73) ITA SPÓŁKA Z OGRANICZONĄ ODPOWIEDZIALNOŚCIĄ SPÓŁKA KOMANDYTOWA, Skórzewo (PL)
 (54) Głowica do pomiaru odchyłki okrągłości wewnętrznych powierzchni walcowych metodą stykową i bezstykową

B1 (11) **225964** (41) 2016 06 20
 (51) **G01B 7/24** (2006.01)
G01D 5/20 (2006.01)
 (21) 410608 (22) 2014 12 18
 (72) NURKOWSKI JANUSZ, Kraków (PL)
 (73) INSTYTUT MECHANIKI GÓROTWORU POLSKIEJ AKADEMII NAUK, Kraków (PL)
 (54) Sposób i urządzenie do pomiaru zmian długości obiektu za pomocą czujnika indukcyjnego

B1 (11) **226027** (41) 2015 03 16
 (51) **G01D 5/347** (2006.01)
G01D 5/36 (2006.01)
G01D 5/249 (2006.01)
G01P 3/44 (2006.01)
 (21) 405218 (22) 2013 09 02
 (72) DZIWIŃSKI TOMASZ, Rybnik (PL)
 (73) AKADEMIA GÓRNICZO-HUTNICZA IM. STANISŁAWA STASZICA W KRAKOWIE, Kraków (PL)
 (54) Enkoder

B1 (11) **226179** (41) 2014 08 04
 (51) **G01F 1/76** (2006.01)
G01F 1/86 (2006.01)
G01G 11/00 (2006.01)
 (21) 402633 (22) 2013 02 01
 (72) BIENIEK ROBERT, Zgorzelec (PL); MIECZKOWSKI JANUSZ, Bogatynia (PL); KOŁACZ JOANNA, Bogatynia (PL); KRUKOWSKI MARCIN, Bogatynia (PL); KUCIĘBA MAŁGORZATA, Zgorzelec (PL); WALNICZEK RAFAŁ, Sułów (PL); WĄSOWICZ SŁAWOMIR, Jaworzno (PL); GALONSKA MATEUSZ, Pyskowitz (PL)
 (73) PGE GÓRNICCTWO I ENERGETYKA KONWENCJONALNA SPÓŁKA AKCYJNA, Bełchatów (PL); PRZEDSIĘBIORSTWO AUTOMATYZACJI I POMIARÓW INTROL SPÓŁKA Z OGRANICZONĄ ODPOWIEDZIALNOŚCIĄ, Katowice (PL)
 (54) Sposób i urządzenie do pomiaru przepływu masowego materiału sypkiego zwłaszcza sorbentu transportowanego pneumatycznie lub grawitacyjnie przewodami rurowymi

B1 (11) **226233** (41) 2016 04 11
 (51) **G01F 15/06** (2006.01)
G07C 3/10 (2006.01)
 (21) 409673 (22) 2014 10 03
 (72) TOMKIEL PAWEŁ, Giby (PL); BIENI MARCIN, Łazówek (PL); RUSIECKI ANDRZEJ, Białystok (PL); BARANIK MARCIN, Augustów (PL)
 (73) PLUM SPÓŁKA Z OGRANICZONĄ ODPOWIEDZIALNOŚCIĄ, Ignatki (PL)
 (54) Urządzenie do rejestrowania obrotów bębna licznika mechanicznego, zwłaszcza gazomierza

B1 (11) **225940** (41) 2015 05 25
 (51) **G01G 5/04** (2006.01)
G01G 19/00 (2006.01)
 (21) 407832 (22) 2014 04 08
 (72) KORMANEK MARIUSZ, Kraków (PL)
 (73) UNIWERSYTET ROLNICZY IM. HUGONA KOŁŁĄTAJA W KRAKOWIE, Kraków (PL)
 (54) Przenośna terenowa waga hydrauliczna

B1 (11) **225982** (41) 2016 08 01
 (51) **G01G 11/00** (2006.01)
B65G 23/22 (2006.01)
 (21) 411106 (22) 2015 01 30
 (72) KAMIŃSKI MARCIN, Zaborówek (PL); MACIĄG MAREK, Warszawa (PL); TRZCINKA KRZYSZTOF, Warszawa (PL); WINIARSKI WOJCIECH, Warszawa (PL)
 (73) PRZEMYSŁOWY INSTYTUT AUTOMATYKI I POMIARÓW PIAP, Warszawa (PL)
 (54) Przyrząd do pozycjonowania elementów układu bezkontaktowego przeniesienia napędu

B1 (11) **225973** (41) 2015 12 07
 (51) **G01G 19/00** (2006.01)
G06F 19/00 (2011.01)
G08B 21/00 (2006.01)
 (21) 408298 (22) 2014 05 23
 (72) CZEMIEL ARTUR, Białystok (PL)
 (73) CZEMIEL ARTUR AEXOL, Białystok (PL)
 (54) Sposób ważenia przedmiotów z wykorzystaniem mobilnego urządzenia elektronicznego

B1 (11) **226237** (41) 2016 06 20
 (51) **G01J 1/00** (2006.01)
G01J 1/42 (2006.01)
G06K 9/00 (2006.01)
G06K 9/18 (2006.01)
G06K 9/36 (2006.01)
 (21) 410521 (22) 2014 12 11
 (72) MICHOCKI PAWEŁ, Lublin (PL); SOKOŁOWSKI IRENEUSZ, Lublin (PL)
 (73) SPÓŁKA INŻYNIERÓW SIM SPÓŁKA Z OGRANICZONĄ ODPOWIEDZIALNOŚCIĄ, Lublin (PL)
 (54) Układ zdalnego wielopunktowego pomiaru natężenia oświetlenia z wykorzystaniem analizy wizyjnej

B1 (11) **226215** (41) 2015 02 16
 (51) **G01K 11/14** (2006.01)
C01C 3/12 (2006.01)
C08G 59/06 (2006.01)
C09K 9/00 (2006.01)
 (21) 408676 (22) 2014 06 26
 (72) OWCZAREK GRZEGORZ, Łódź (PL); POŚCIK ADAM, Łódź (PL)
 (73) CENTRALNY INSTYTUT OCHRONY PRACY-PAŃSTWOWY INSTYTUT BADAWCZY, Warszawa (PL)
 (54) Termochromowy wskaźnik wysokich temperatur

B1 (11) **225951** (41) 2016 06 06
 (51) **G01L 7/00** (2006.01)
G01M 3/26 (2006.01)
 (21) 410389 (22) 2014 12 04
 (72) BRODA KRZYSZTOF, Kraków (PL); FILIPEK WIKTOR, Giebułtów (PL)
 (73) AKADEMIA GÓRNICZO-HUTNICZA IM. STANISŁAWA STASZICA W KRAKOWIE, Kraków (PL)
 (54) Sposób i urządzenie do pomiaru małych wartości ciśnienia hydrostatycznego

B1 (11) **225923** (41) 2016 05 23
 (51) **G01M 1/32** (2006.01)
 (21) 410200 (22) 2014 11 20
 (72) GŁOWACKI DOMINIK, Częstochowa (PL); BOROWIEC NORBERT, Skarżysko-Kamienna (PL); RODZEWICZ MIROSŁAW, Warszawa (PL)
 (73) GŁOWACKI DOMINIK, Częstochowa (PL); BOROWIEC NORBERT, Skarżysko-Kamienna (PL); RODZEWICZ MIROSŁAW, Warszawa (PL)
 (54) Sposób wyważania wirnika maszyny roboczej

B1 (11) **225913** (41) 2016 04 25
 (51) *G01M 5/00* (2006.01)
G01N 3/24 (2006.01)
 (21) 409921 (22) 2014 10 24
 (72) SAMBORSKI TOMASZ, Radom (PL); ZBROWSKI ANDRZEJ, Radom (PL); MATECKI KRZYSZTOF, Radom (PL)
 (73) INSTYTUT TECHNOLOGII EKSPLOATACJI-PAŃSTWOWY INSTYTUT BADAWCZY, Radom (PL)
 (54) Tester połączeń kątowych

B1 (11) **225993** (41) 2016 10 10
 (51) *G01M 15/04* (2006.01)
G01M 15/05 (2006.01)
 (21) 411874 (22) 2015 04 03
 (72) WEŁNOWSKI JANUSZ, Bydgoszcz (PL)
 (73) WEŁNOWSKI JANUSZ ITP, Bydgoszcz (PL)
 (54) Stanowisko badawcze zespołu napędowego tłokowego silnika lotniczego z symulacją rzeczywistych warunków lotu

B1 (11) **226055** (41) 2016 06 20
 (51) *G01N 1/22* (2006.01)
G01N 30/06 (2006.01)
E06B 3/66 (2006.01)
 (21) 410434 (22) 2014 12 08
 (72) KUŚNIERZ ANNA AGNIESZKA, Kraków (PL)
 (73) INSTYTUT CERAMIKI I MATERIAŁÓW BUDOWLANYCH, Warszawa (PL)
 (54) Sposób pobierania próbek gazu z przestrzeni międzyszybowej szyb zespolonych

B1 (11) **225928** (41) 2015 09 28
 (51) *G01N 3/00* (2006.01)
G01N 3/24 (2006.01)
 (21) 407535 (22) 2014 03 14
 (72) BRODNY JAROSŁAW, Gliwice (PL)
 (73) POLITECHNIKA ŚLĄSKA, Gliwice (PL)
 (54) Układ pomiarowy do badania łukowych złączy ciernych na zgięcie

B1 (11) **226028** (41) 2015 08 03
 (51) *G01N 3/08* (2006.01)
 (21) 406922 (22) 2014 01 24
 (72) PYTEL WITOLD, Wrocław (PL); PAŁAC-WALKO BOGUMIŁA, Bożków (PL)
 (73) KGHM CUPRUM SPÓŁKA Z OGRANICZONĄ ODPOWIEDZIALNOŚCIĄ CENTRUM BADAWCZO-ROZWOJOWE, Wrocław (PL)
 (54) Sposób i urządzenie do badania próbek skał

B1 (11) **225994** (41) 2016 10 10
 (51) *G01N 3/12* (2006.01)
G01N 33/24 (2006.01)
 (21) 411879 (22) 2015 04 03
 (72) SROKOSZ PIOTR, Olsztyn (PL); DAMICZ JAN, Olsztyn (PL); WRÓBLEWSKI ANDRZEJ, Różnowo (PL)
 (73) UNIWERSYTET WARMIŃSKO-MAZURSKI W OLSZTYNIE, Olsztyn (PL)
 (54) Przystawka do pomiaru ciśnienia w porach materiałów gruntowych do edometru jedno stanowiskowego

B1 (11) **225987** (41) 2016 08 29
 (51) *G01N 3/24* (2006.01)
G01N 3/02 (2006.01)
 (21) 411415 (22) 2015 02 27
 (72) LEŚNIEWSKI WOJCIECH, Kraków (PL); SOBCZAK NATALIA, Wieliczka (PL); WIELICZKO PIOTR, Kraków (PL)
 (73) INSTYTUT ODLEWNICTWA, Kraków (PL)
 (54) Urządzenie do pomiaru sił ścinających

B1 (11) **226010** (41) 2015 07 06
 (51) *G01N 3/58* (2006.01)
G01N 33/46 (2006.01)
G01M 13/04 (2006.01)
 (21) 406719 (22) 2013 12 30
 (72) ORŁOWSKI KAZIMIERZ, Tczew (PL); SANDAK JAKUB, Sporminore (IT); SANDAK ANNA, Sporminore (IT); RIGGIO MARIAPAOLA, Cognola (IT)
 (73) POLITECHNIKA GDAŃSKA, Gdańsk (PL)
 (54) Sposób wyznaczenia odporności na pękanie lub złamanie i sposób wyznaczenia wytrzymałości na ścinanie elementów wykonanych z materiałów ortotropowych, zwłaszcza z drewna

B1 (11) **225980** (41) 2015 06 08
 (51) *G01N 15/08* (2006.01)
G01N 7/10 (2006.01)
G01N 33/24 (2006.01)
 (21) 409191 (22) 2014 08 18
 (72) FILIPCZAK GABRIEL, Opole (PL); KRAUSE EUGENIUSZ, Pszczyna (PL); WAŁOWSKI GRZEGORZ, Opole (PL)
 (73) POLITECHNIKA OPOLSKA, Opole (PL)
 (54) Układ do wyznaczania współczynnika przepuszczalności gazów przez porowate materiały o anizotropowej strukturze, zwłaszcza przez karbonizaty

B1 (11) **226011** (41) 2016 02 29
 (51) *G01N 25/72* (2006.01)
G01N 25/18 (2006.01)
G01N 21/84 (2006.01)
G01J 5/10 (2006.01)
 (21) 409265 (22) 2014 08 25
 (72) PAWLAK SEBASTIAN, Katowice (PL); MUZIA GRZEGORZ, Gliwice (PL)
 (73) POLITECHNIKA ŚLĄSKA, Gliwice (PL)
 (54) Sposób wykrywania degradacji materiałów polimerowych zwłaszcza materiałów kompozytowych o osnowie polimerowej

B1 (11) **225914** (41) 2016 05 09
 (51) *G01N 27/06* (2006.01)
G01N 33/48 (2006.01)
G01N 33/49 (2006.01)
A61B 5/145 (2006.01)
A61B 5/1477 (2006.01)
 (21) 409945 (22) 2014 10 27
 (72) KUBIAK PAWEŁ, Łódź (PL); GNIOTEK KRZYSZTOF, Łódź (PL); STEMPIEŃ ZBIGNIEW, Łódź (PL); RYBICKI EDWARD, Łódź (PL)
 (73) POLITECHNIKA ŁÓDZKA, Łódź (PL)
 (54) Urządzenie do wykrywania obecności krwi

B1 (11) **226194** (41) 2015 07 06
 (51) *G01N 27/72* (2006.01)
G01R 33/12 (2006.01)
 (21) 406634 (22) 2013 12 23
 (72) GAWORSKA-KONIAREK DOMINIKA, Wrocław (PL); BAJOREK JERZY, Wrocław (PL); WILCZYŃSKI WIESŁAW, Wrocław (PL)
 (73) INSTYTUT ELEKTROTECHNIKI, Warszawa (PL)
 (54) Układ do pomiaru właściwości materiałów magnetycznie miękkich, zwłaszcza blach i taśm

B1 (11) **226022** (41) 2015 03 16
 (51) *G01N 27/416* (2006.01)
 (21) 405216 (22) 2013 09 02
 (72) KOWALEWSKI MICHAŁ, Gdańsk (PL)
 (73) POLITECHNIKA GDAŃSKA, Gdańsk (PL)
 (54) Sposób spektroskopii impedancyjnej powłok antykorozyjnych

B1 (11) **226043** (41) 2015 06 08
 (51) *G01N 30/16* (2006.01)

G01N 30/18 (2006.01)
G01N 30/22 (2006.01)
B01D 15/14 (2006.01)
B01D 15/08 (2006.01)
 (21) 409418 (22) 2014 09 08
 (72) SŁOMKIEWICZ PIOTR M., Warszawa (PL)
 (73) UNIWERSYTET JANA KOCHANOWSKIEGO W KIELCACH, Kielce (PL)
 (54) Dozownik o zmiennej pojemności zwłaszcza do chromatografii cieczowej

B1 (11) **225924** (41) 2016 05 23
 (51) **G01N 31/12** (2006.01)
G01N 33/22 (2006.01)
 (21) 410206 (22) 2014 11 21
 (72) MISZCZAK MACIEJ, Warszawa (PL); NITA MARCIN, Zielonka (PL); WARCHOŁ RADOSŁAW, Łowicz (PL); BORKOWSKI JACEK, Zielonka (PL)
 (73) WOJSKOWY INSTYTUT TECHNICZNY UZBROJENIA, Zielonka (PL)
 (54) Układ badania procesu spalania ładunku wysokoenergetycznego zaelaborowanego w kanale przelotowym obudowy

B1 (11) **226192** (41) 2015 06 22
 (51) **G01R 35/02** (2006.01)
H01F 27/24 (2006.01)
H01F 38/28 (2006.01)
 (21) 406481 (22) 2013 12 12
 (72) ZIÓŁKO MICHAŁ, Gdańsk (PL); WOŁOSZYK MAREK, Rumia (PL)
 (73) POLITECHNIKA GDAŃSKA, Gdańsk (PL)
 (54) Sposób i układ do zmniejszania błędów przekładnika prądowego

B1 (11) **226193** (41) 2015 06 22
 (51) **G01R 35/02** (2006.01)
H01F 27/24 (2006.01)
H01F 38/28 (2006.01)
 (21) 406482 (22) 2013 12 12
 (72) ZIÓŁKO MICHAŁ, Gdańsk (PL); WOŁOSZYK MAREK, Rumia (PL)
 (73) POLITECHNIKA GDAŃSKA, Gdańsk (PL)
 (54) Sposób i układ do zmniejszania błędów przekładnika prądowego poprzez sumowanie prądów

B1 (11) **226021** (41) 2015 03 02
 (51) **G01S 1/00** (2006.01)
G01S 1/08 (2006.01)
G08C 17/02 (2006.01)
H01Q 7/00 (2006.01)
H01Q 3/00 (2006.01)
H04B 7/00 (2006.01)
H04W 64/00 (2009.01)
 (21) 405080 (22) 2013 08 16
 (72) KULAS ŁUKASZ, Gdańsk (PL); NYKA KRZYSZTOF, Gdańsk (PL); RZYMOWSKI MATEUSZ, Gdynia (PL); WOŹNICA PRZEMYSŁAW, Gdynia (PL)
 (73) POLITECHNIKA GDAŃSKA, Gdańsk (PL)
 (54) Sposób lokalizacji osób i/lub obiektów wewnątrz i/lub na zewnątrz budynków drogą komunikacji radiowej

B1 (11) **226103** (41) 2014 04 14
 (51) **G01W 1/16** (2006.01)
G01R 29/12 (2006.01)
 (21) 401016 (22) 2012 10 02
 (72) SMY CZ EUGENIUSZ, Paryż (FR)
 (73) SMY CZ EUGENIUSZ, Paryż (FR)
 (54) Sposób i urządzenie do pomiaru wielkości natężenia pola elektrycznego podczas występowania chmur burzowych nad powierzchnią monitorowanego obiektu budowlanego, zabezpieczonego przed skutkami wyładowań atmosferycznych

B1 (11) **226046** (41) 2015 06 22
 (51) **G02B 6/02** (2006.01)
G02B 6/04 (2006.01)
 (21) 406499 (22) 2013 12 15
 (72) SZYMAŃSKI MICHAŁ, Warszawa (PL); HOŁDYŃSKI ZBIGNIEW, Żytkiejmy (PL); SZOSTKIEWICZ ŁUKASZ, Toruń (PL); NASIŁOWSKI TOMASZ, Warszawa (PL); PAWLIK KATARZYNA JOANNA, Warszawa (PL); NAPIERAŁA MAREK ADAM, Wrocław (PL); TENDERENDA TADEUSZ, Warszawa (PL); MURAWSKI MICHAŁ, Warszawa (PL); SZYMAŃSKI MICHAŁ, Warszawa (PL); OSTROWSKI ŁUKASZ, Nieporęt (PL); SŁOWIKOWSKI MATEUSZ, Warszawa (PL); MAKOWSKA ANNA, Kielce (PL); STĘPIEŃ KAROL, Warszawa (PL)
 (73) INPHOTECH SPÓŁKA Z OGRANICZONĄ ODPOWIEDZIALNOŚCIĄ, Warszawa (PL)
 (54) Mikrostrukturalny światłowod wielordzeniowy, urządzenie do niezależnego adresowania rdzeni mikrostrukturalnego światłowodu wielordzeniowego i sposób wykonania urządzenia do niezależnego adresowania rdzeni mikrostrukturalnego światłowodu wielordzeniowego

B1 (11) **226041** (41) 2016 09 26
 (51) **G02B 6/024** (2006.01)
G02B 6/00 (2006.01)
G02B 6/14 (2006.01)
 (21) 411696 (22) 2015 03 25
 (72) BUCZYŃSKI RYSZARD, Warszawa (PL); STEFANIUK TOMASZ, Warszawa (PL); PNIEWSKI JACEK, Warszawa (PL); PYSZ DARIUSZ, Warszawa (PL); STĘPNIEWSKI GRZEGORZ, Lubiechowa (PL); STĘPIEŃ RYSZARD, Warszawa (PL)
 (73) INSTYTUT TECHNOLOGII MATERIAŁÓW ELEKTRONICZNYCH, Warszawa (PL)
 (54) Światłowod fotoniczny do przenoszenia wiązki światła spolaryzowanej radialnie i sposób wytwarzania takiego światłowodu

B1 (11) **226029** (41) 2015 08 03
 (51) **G08B 17/00** (2006.01)
 (21) 407014 (22) 2014 01 30
 (72) WYRZYKOWSKI WŁODZIMIERZ, Białe Błota (PL)
 (73) WYRZYKOWSKI WŁODZIMIERZ W2, Białe Błota (PL)
 (54) Osłona elementu systemów alarmowych, w szczególności sygnalizatora lub czujki

B1 (11) **226031** (41) 2015 10 12
 (51) **G09B 15/04** (2006.01)
G10H 7/00 (2006.01)
A61B 3/113 (2006.01)
 (21) 407812 (22) 2014 04 07
 (72) CZYŻEWSKI ANDRZEJ, Gdynia (PL); KOSTEK BOŻENA, Gdynia (PL); ODYA PIOTR, Gdańsk (PL)
 (73) POLITECHNIKA GDAŃSKA, Gdańsk (PL)
 (54) Sposób wzrokowego wykonywania utworów dźwiękowych na instrumentach muzycznych z wykorzystywaniem zapisu nutowego oraz układ do realizacji tego sposobu

B1 (11) **226207** (41) 2015 11 23
 (51) **G09B 19/00** (2006.01)
 (21) 408150 (22) 2014 05 09
 (72) SICZEK MARIUSZ GRZEGORZ, Groszowice (PL); WOJUTYŃSKI JACEK ADAM, Radom (PL)
 (73) INSTYTUT TECHNOLOGII EKSPLOATACJI-PAŃSTWOWY INSTYTUT BADAWCZY, Radom (PL)
 (54) Mobilne stanowisko dydaktyczne zwłaszcza do e-learningu programowania sterowników PLC w zakresie regulacji ciśnienia

B1 (11) **226208** (41) 2015 11 23
 (51) **G09B 19/00** (2006.01)
 (21) 408151 (22) 2014 05 09

(72) SICZEK MARIUSZ GRZEGORZ, Groszowice (PL); WOJUTYŃSKI JACEK ADAM, Radom (PL)
 (73) INSTYTUT TECHNOLOGII EKSPLOATACJI-PAŃSTWOWY INSTYTUT BADAWCZY, Radom (PL)
 (54) Mobilne stanowisko dydaktyczne zwłaszcza do e-learningu programowania sterowników PLC w zakresie regulacji poziomu cieczy

B1 (11) **226217** (41) 2015 05 25
 (51) **G09B 23/28** (2006.01)
A61B 8/02 (2006.01)

(21) 408699 (22) 2014 06 30
 (72) JEŻEWSKI JANUSZ, Zabrze (PL); WRÓBEL JANUSZ, Wojkowice (PL); HOROBA KRZYSZTOF, Zabrze (PL); ROJ DAWID, Mikołów (PL); MATONIA ADAM, Tarnowskie Góry (PL)
 (73) INSTYTUT TECHNIKI I APARATURY MEDYCZNEJ ITAM, Zabrze (PL)
 (54) Stanowisko do symulacji sygnałów mechanicznej czynności serca płodu

B1 (11) **226232** (41) 2016 04 11
 (51) **G09F 3/00** (2006.01)

(21) 409639 (22) 2014 09 29
 (72) SZTYLIŃSKI LESZEK, Wrocław (PL)
 (73) BIURO INŻYNIERSKIE AUTOMATYKI PRZEMYSŁOWEJ SPÓŁKA Z OGRANICZONĄ ODPOWIEDZIALNOŚCIĄ, Wrocław (PL)
 (54) Sposób odczytywania albo dokonywania zapisu w transponderze RFID oraz system RFID i transponder RFID służący do realizacji tego sposobu

B1 (11) **225990** (41) 2016 09 26
 (51) **G12B 5/00** (2006.01)
G12B 9/10 (2006.01)
G01D 11/30 (2006.01)
F16M 11/00 (2006.01)

(21) 411639 (22) 2015 03 18
 (72) BORATYŃSKI TOMASZ, Oława (PL); OPOZDA DAMIAN, Czarny Bór (PL); ROCZNIK PAWEŁ, Wrocław (PL); OLEJARCZYK MICHAŁ, Wrocław (PL); KORDAS KONRAD, Lubań (PL); KOENIG GUSTAW, Wrocław (PL); BENBENKOWSKI MARCIN, Wrocław (PL); ROMAN PAULA NERINA, Wałbrzych (PL)
 (73) POLITECHNIKA WROCŁAWSKA, Wrocław (PL)
 (54) Mechanizm stabilizowania dla zmiennego nachylenia podłoża

B1 (11) **225986** (41) 2016 08 29
 (51) **H01B 9/02** (2006.01)
H01B 11/22 (2006.01)

(21) 411350 (22) 2015 02 23
 (72) RYŃKOWSKI ADAM, Gdańsk (PL); ŻYWICA ANDRZEJ, Mirosławiec (PL)
 (73) DRUT-PLAST CABLES SPÓŁKA Z OGRANICZONĄ ODPOWIEDZIALNOŚCIĄ, Poznań (PL)
 (54) Ekranowany kabel elektroenergetyczny wielofazowy, zwłaszcza górniczy ze światłowodem

B1 (11) **225943** (41) 2016 03 14
 (51) **H01G 2/14** (2006.01)
H01G 2/00 (2006.01)

(21) 409377 (22) 2014 09 05
 (72) KRAWCZYK ZENON, Jarocin (PL); KRAWCZYK ŁUKASZ, Jarocin (PL)
 (73) KRAWCZYK ZENON P.P.H.U. ZENEX, Jarocin (PL)
 (54) Kondensator mocy z urządzeniem zabezpieczającym

B1 (11) **226058** (41) 2016 08 01
 (51) **H01G 9/04** (2006.01)
H01G 9/042 (2006.01)
H01G 9/048 (2006.01)

(21) 411059 (22) 2015 01 26
 (72) BORYSIEWICZ MICHAŁ, Warszawa (PL)
 (73) INSTYTUT TECHNOLOGII ELEKTRONOWEJ, Warszawa (PL)
 (54) Struktura superkondensatora oraz sposób wytwarzania okładek struktury superkondensatora

B1 (11) **226082** (41) 2013 09 16
 (51) **H01G 9/145** (2006.01)

(21) 398369 (22) 2012 03 08
 (72) FRAŃCOWIAK ELŻBIETA, Poznań (PL); LOTA GRZEGORZ, Poznań (PL); FIC KRZYSZTOF, Poznań (PL); MELLER MIKOŁAJ, Żnin (PL)
 (73) POLITECHNIKA POZNAŃSKA, Poznań (PL)
 (54) Kondensator elektrochemiczny pracujący w oscylacyjnym układzie redoks

B1 (11) **226152** (41) 2016 03 14
 (51) **H01H 9/02** (2006.01)
H01H 9/34 (2006.01)

(21) 409489 (22) 2014 09 12
 (72) BARAN MARCIN, Tuszyn (PL); GEBERLE DAMIAN, Toruń (PL); ŁUCZAK ROBERT, Włocławek (PL); ŁĄTKA TOMASZ, Radzyń Chełmiński (PL); SZCZEPKOWSKI JAKUB, Nidzica (PL); GLISZCZYŃSKI MIROŚLAW, Toruń (PL); LANKIEWICZ SEBASTIAN, Toruń (PL); MELKOWSKI ŁUKASZ, Mełno (PL); DULSKI ZBIGNIEW, Lipno (PL)
 (73) APATOR SPÓŁKA AKCYJNA, Toruń (PL)
 (54) Obudowa kompletna rozłącznika

B1 (11) **226005** (41) 2016 02 15
 (51) **H01H 33/02** (2006.01)

(21) 413430 (22) 2015 08 05
 (30) MI2014A001439 2014 08 06 IT
 102015000031534 2015 07 07 IT
 (72) TOSI GIAMPIETRO, Riccione (IT)
 (73) TOSI GIAMPIETRO, Riccione (IT); ZPUE SPÓŁKA AKCYJNA, Włoszczowa (PL)
 (54) Wyłącznik słupowy (umieszczony na słupie energetycznym) z szybkim zamykaniem dla sieci elektroenergetycznych rozdzielczych

B1 (11) **226244** (41) 2016 09 12
 (51) **H01H 33/664** (2006.01)

(21) 411544 (22) 2015 03 11
 (72) KRASUSKI KRZYSZTOF, Warszawa (PL)
 (73) INSTYTUT ELEKTROTECHNIKI, Warszawa (PL)
 (54) Styk komory próżniowej do wyłącznika elektrycznego

B1 (11) **225984** (41) 2016 08 01
 (51) **H01H 69/02** (2006.01)

(21) 411124 (22) 2015 01 31
 (72) KACPRZAK STANISŁAW, Warszawa (PL); KLIMASARA WOJCIECH, Warszawa (PL); KOPACZ WIEŚLAW, Warszawa (PL); PILAT ZBIGNIEW, Pruszków (PL); SMATER MICHAŁ, Mrozy (PL); ŻAREK MIROŚLAW, Warszawa (PL); GUTOWSKI WIEŚLAW, Pułtusk (PL); KOZIŃSKI MAREK, Pułtusk (PL); RUDOWSKI ROBERT, Pułtusk (PL); STAROŃ WOJCIECH, Pułtusk (PL)
 (73) PRZEMYSŁOWY INSTYTUT AUTOMATYKI I POMIARÓW PIAP, Warszawa (PL); ETI POLAM SPÓŁKA Z OGRANICZONĄ ODPOWIEDZIALNOŚCIĄ, Pułtusk (PL)
 (54) Urządzenie do produkcji topików wkładek bezpiecznikowych

B1 (11) **226071** (41) 2014 06 09
 (51) **H01R 4/24** (2006.01)
H02G 7/05 (2006.01)

(21) 406202 (22) 2013 11 22
 (30) 1261316 2012 11 27 FR
 (72) JEANNEAU DAMIEN PIERRE MARIE, Saint Aluaire (FR); PUYGRENIER MARC THOMAS MATTHIEU, Voutezac (FR)

(73) SOCIETE INDUSTRIELLE DE CONSTRUCTION D'APPAREILS ET DE MATERIEL ELECTRIQUES, Arnac Pompadour (FR)
 (54) System mocowania dla izolowanego kabla elektrycznego, zawierający uchwyt mocujący i łącznik dla połączenia elektrycznego kabla elektrycznie izolowanego z uchwytem mocującym

B1 (11) **225917** (41) 2016 05 09
 (51) **H01R 13/527** (2006.01)
 (21) 409995 (22) 2014 10 30
 (72) SZEBESTA MICHAŁ, Katowice (PL)
 (73) PPHU ATUT SPÓŁKA Z OGRANICZONĄ ODPOWIEDZIALNOŚCIĄ, Katowice (PL)
 (54) Złącze kablowe dla obwodów iskrobezpiecznych

B1 (11) **226160** (41) 2015 09 14
 (51) **H01S 5/06** (2006.01)
H01S 5/18 (2006.01)
G02B 5/18 (2006.01)
H01S 5/14 (2006.01)
H01S 5/10 (2006.01)
 (21) 407406 (22) 2014 03 05
 (72) GĘBSKI MARCIN, Łódź (PL); DEMS MACIEJ, Łódź (PL); CZYSZANOWSKI TOMASZ, Łódź (PL)
 (73) POLITECHNIKA ŁÓDZKA, Łódź (PL)
 (54) Zwierciadło lasera o emisji powierzchniowej z pionową wnęką rezonansową

B1 (11) **226080** (41) 2013 08 19
 (51) **H02G 3/04** (2006.01)
F16L 57/00 (2006.01)
 (21) 398047 (22) 2012 02 08
 (72) SZYMAŃSKI PRZEMYSŁAW, Giżycko (PL)
 (73) SZYMAŃSKI PRZEMYSŁAW, Giżycko (PL)
 (54) Osłona dla wydłużonych przedmiotów, zwłaszcza kabli

B1 (11) **226151** (41) 2016 01 18
 (51) **H02G 7/16** (2006.01)
 (21) 408897 (22) 2014 07 17
 (72) LANGE ANDRZEJ, Szczytno (PL); LIPIŃSKI SEWERYN, Olsztyn (PL); SYROKA ZENON, Kętrzyn (PL)
 (73) UNIWERSYTET WARMIŃSKO-MAZURSKI W OLSZTYNIE, Olsztyn (PL)
 (54) System przeciwołodzienny energetycznej instalacji trakcyjnej

B1 (11) **226143** (41) 2015 08 31
 (51) **H02J 3/06** (2006.01)
H03K 17/691 (2006.01)
 (21) 408469 (22) 2014 06 09
 (72) ZYGARLICKI JAROSŁAW, Krzyżowice (PL)
 (73) POLITECHNIKA OPOLSKA, Opole (PL)
 (54) Układ zarządzania przepływem energii prądu elektrycznego w systemach odnawialnych źródeł energii

B1 (11) **225983** (41) 2016 08 01
 (51) **H02K 15/03** (2006.01)
 (21) 411107 (22) 2015 01 30
 (72) KAMIŃSKI MARCIN, Zaborówek (PL); MACIĄG MAREK, Warszawa (PL); TRZCINKA KRZYSZTOF, Warszawa (PL); WINIARSKI WOJCIECH, Warszawa (PL)
 (73) PRZEMYSŁOWY INSTYTUT AUTOMATYKI I POMIARÓW PIAP, Warszawa (PL)
 (54) Przyrząd do pozycjonowania magnesów sprzęgła magnetycznego

B1 (11) **225985** (41) 2016 08 16
 (51) **H02K 17/12** (2006.01)
 (21) 411148 (22) 2015 02 03

(72) IWAŃSKI GRZEGORZ, Pruszków (PL); MACIEJEWSKI PAWEŁ, Warszawa (PL)
 (73) POLITECHNIKA WARSZAWSKA, Warszawa (PL)
 (54) Wielofazowa prądnicą indukcyjną, z trójfazowymi sekcjami uzwojeń stojana, z dostępnymi zaciskami wirnika

B1 (11) **226035** (41) 2015 08 31
 (51) **H02M 3/06** (2006.01)
G05F 3/02 (2006.01)
 (21) 408614 (22) 2014 06 18
 (72) MAKOWSKI MAREK, Sopot (PL)
 (73) POLITECHNIKA GDAŃSKA, Gdańsk (PL)
 (54) Sposób kanonicznej konwersji napięcia stałego i układ do realizacji sposobu

B1 (11) **226210** (41) 2015 11 23
 (51) **H02M 3/07** (2006.01)
 (21) 408222 (22) 2014 05 16
 (72) PIRÓG STANISŁAW, Kraków (PL); STALA ROBERT, Kraków (PL)
 (73) AKADEMIA GÓRNICZO-HUTNICZA IM. STANISŁAWA STASZICA W KRAKOWIE, Kraków (PL)
 (54) Układ przekształtnika rezonansowego o przełączanych kondensatorach

B1 (11) **226052** (41) 2016 05 23
 (51) **H02M 3/07** (2006.01)
 (21) 410118 (22) 2014 11 12
 (72) SKROBOTOWICZ PIOTR, Opole (PL)
 (73) SKROBOTOWICZ PIOTR AUTO POWER ELECTRONIC, Opole (PL)
 (54) Układ zasilania półprzewodnikowego źródła światła

B1 (11) **226144** (41) 2015 08 31
 (51) **H02M 3/135** (2006.01)
 (21) 408471 (22) 2014 06 09
 (72) ZYGARLICKI JAROSŁAW, Krzyżowice (PL)
 (73) POLITECHNIKA OPOLSKA, Opole (PL)
 (54) Impulsowa przetwornica dławikowa

B1 (11) **226131** (41) 2015 08 31
 (51) **H02M 7/219** (2006.01)
 (21) 407273 (22) 2014 02 20
 (72) KOCZARA WŁODZIMIERZ, Warszawa (PL)
 (73) POLITECHNIKA WARSZAWSKA, Warszawa (PL)
 (54) Układ prostownika wielofazowego

B1 (11) **226145** (41) 2015 08 31
 (51) **H02M 7/501** (2007.01)
H02M 7/48 (2007.01)
 (21) 408472 (22) 2014 06 09
 (72) ZYGARLICKI JAROSŁAW, Krzyżowice (PL)
 (73) POLITECHNIKA OPOLSKA, Opole (PL)
 (54) Układ przetwornicy napięcia stałego na napięcie przemienne o częstotliwości sieciowej

B1 (11) **226065** (41) 2016 10 24
 (51) **H02M 7/537** (2006.01)
H02M 1/34 (2007.01)
 (21) 412114 (22) 2015 04 23
 (72) MAZGAJ WITOLD, Radziszów (PL); ROZEGNAŁ BARTOSZ, Kraków (PL); SZULAR ZBIGNIEW, Luborzycza (PL)
 (73) POLITECHNIKA KRAKOWSKA IM. TADEUSZA KOŚCIUSZKI, Kraków (PL)
 (54) Sposób łagodnego przełączania tranzystorów trójfazowego, dwupoziomowego falownika napięcia oraz układ łagodnego przełączania tranzystorów trójfazowego, dwupoziomowego falownika napięcia

B1 (11) **225978** (41) 2016 01 04
 (51) **H02P 6/08** (2006.01)

(21) 408733 (22) 2014 07 01
 (72) URBAŃSKI KONRAD, Poznań (PL)
 (73) POLITECHNIKA POZNAŃSKA, Poznań (PL)
 (54) Układ sterowania prędkością dla napędu z silnikiem synchronicznym o magnesach trwałych (PMSM)

B1 (11) **226101** (41) 2016 08 16

(51) *H03H 17/00* (2006.01)
H04N 5/21 (2006.01)
H04N 5/911 (2006.01)

(21) 411224 (22) 2015 02 10
 (72) SZECHNIUK SŁAWOMIR, Częstochowa (PL)
 (73) SZECHNIUK SŁAWOMIR, Częstochowa (PL)
 (54) Sposób redukcji zakłóceń i szumów w układach z dwoma torami sygnałów oraz filtr fazowy

B1 (11) **225967** (41) 2016 07 18

(51) *H04R 5/02* (2006.01)
H04R 1/28 (2006.01)

(21) 410933 (22) 2015 01 14
 (72) GAWŁOWSKI JACEK, Lipków (PL)
 (73) GAWŁOWSKI JACEK, Lipków (PL)
 (54) Trójdrożny zestaw głośnikowy z kolumną dla głośnika subniskotonowego

B1 (11) **226139** (41) 2015 10 26

(51) *H05B 37/02* (2006.01)

(21) 407964 (22) 2014 04 22
 (72) SKROBOTOWICZ PIOTR, Opole (PL)
 (73) SKROBOTOWICZ PIOTR AUTO POWER ELECTRONIC, Opole (PL)
 (54) Układ zasilania półprzewodnikowego źródła światła

B1 (11) **225956** (41) 2013 12 23

(51) *H05H 1/02* (2006.01)
C23C 14/35 (2006.01)

(21) 399607 (22) 2012 06 21
 (72) WENDLER BOGDAN, Łódź (PL); PROGALSKI IVAN, Wielki Nowogród (RU); RYLSKI ADAM, Łódź (PL); PAWLAK WOJCIECH, Łódź (PL); NOLBRZAK PIOTR, Łódź (PL); MAKÓWKA MARCIN, Łódź (PL); WŁODARCZYK KATARZYNA, Gałkówka (PL)
 (73) POLITECHNIKA ŁÓDZKA, Łódź (PL)
 (54) Sposób wytwarzania impulsowej plazmy o wysokiej gęstości do czyszczenia powierzchni targetów magnetronów

B1 (11) **225908** (41) 2016 03 29

(51) *H05K 1/02* (2006.01)
H05K 1/14 (2006.01)
H01L 23/14 (2006.01)
H01L 23/16 (2006.01)

(21) 409545 (22) 2014 09 19
 (72) MROCKOWSKI MATEUSZ, Warszawa (PL); DARAKCHIEV RADOSLAW, Warszawa (PL)
 (73) ASTRIPOLSKA SPÓŁKA Z OGRANICZONĄ ODPOWIEDZIALNOŚCIĄ, Warszawa (PL)
 (54) Moduł elektroniczny odporny na działania naprężeń termicznych

INDEKS UDZIELONYCH PATENTÓW,
 WEDŁUG SYMBOLI MKP

Symbol MKP	Nr patentu	Symbol MKP	Nr patentu
1	2	1	2
<i>A01B 3/40</i> (2006.01)	225998	<i>A01B 5/08</i> (2006.01)	225998*

1	2	1	2
<i>A01B 3/46</i> (2006.01)	226176	<i>A23G 9/00</i> (2006.01)	226078*
<i>A01B 15/12</i> (2006.01)	225912	<i>A23K 3/02</i> (2006.01)	226229
<i>A01B 15/00</i> (2006.01)	225912*	<i>A23K 10/12</i> (2016.01)	226221
<i>A01B 27/00</i> (2006.01)	225997	<i>A23K 10/18</i> (2016.01)	226221*
<i>A01B 75/00</i> (2006.01)	225952	<i>A23K 10/30</i> (2016.01)	226017
<i>A01B 1/16</i> (2006.01)	225952*	<i>A23K 20/142</i> (2016.01)	226017*
<i>A01B 69/00</i> (2006.01)	226004*	<i>A23K 20/174</i> (2016.01)	226017*
<i>A01B 39/18</i> (2006.01)	226226*	<i>A23K 20/20</i> (2016.01)	226017*
<i>A01B 39/18</i> (2006.01)	226227*	<i>A23K 50/10</i> (2016.01)	226017*
<i>A01C 1/08</i> (2006.01)	226004	<i>A23K 50/30</i> (2016.01)	226017*
<i>A01C 7/00</i> (2006.01)	225979	<i>A23K 50/75</i> (2016.01)	226017*
<i>A01C 7/04</i> (2006.01)	225979*	<i>A23K 50/75</i> (2016.01)	226228
<i>A01C 7/08</i> (2006.01)	225944	<i>A23K 10/30</i> (2016.01)	226228*
<i>A01C 7/08</i> (2006.01)	225949	<i>A23L 33/00</i> (2016.01)	226236*
<i>A01C 7/20</i> (2006.01)	225949*	<i>A23L 13/40</i> (2016.01)	226236*
<i>A01C 11/02</i> (2006.01)	226246	<i>A23L 2/02</i> (2006.01)	225926*
<i>A01C 21/00</i> (2006.01)	225939	<i>A23L 2/84</i> (2006.01)	225926*
<i>A01D 46/00</i> (2006.01)	226240	<i>A23L 2/02</i> (2006.01)	226230
<i>A01D 46/00</i> (2006.01)	226241	<i>A23L 2/00</i> (2006.01)	226230*
<i>A01D 46/26</i> (2006.01)	226242	<i>A23L 33/00</i> (2016.01)	226230*
<i>A01D 46/00</i> (2006.01)	226242*	<i>A23L 33/10</i> (2016.01)	226057
<i>A01D 78/10</i> (2006.01)	226222	<i>A23P 1/02</i> (2006.01)	226228*
<i>A01D 78/00</i> (2006.01)	226222*	<i>A23P 1/10</i> (2006.01)	226228*
<i>A01F 7/00</i> (2006.01)	226224	<i>A41D 13/11</i> (2006.01)	226220
<i>A01F 12/44</i> (2006.01)	225966	<i>A41D 31/02</i> (2006.01)	226199
<i>A01F 12/42</i> (2006.01)	225966*	<i>A41D 13/00</i> (2006.01)	226199*
<i>A01F 25/00</i> (2006.01)	226229*	<i>A42B 3/18</i> (2006.01)	226220*
<i>A01F 12/42</i> (2006.01)	225931*	<i>A42B 3/20</i> (2006.01)	226220*
<i>A01G 1/00</i> (2006.01)	225939*	<i>A42B 3/22</i> (2006.01)	226220*
<i>A01G 9/02</i> (2006.01)	226238	<i>A47B 47/04</i> (2006.01)	226171
<i>A01G 27/04</i> (2006.01)	226238*	<i>A47B 96/00</i> (2006.01)	226124*
<i>A01G 31/02</i> (2006.01)	225901	<i>A47C 27/00</i> (2006.01)	226186
<i>A01G 31/00</i> (2006.01)	225901*	<i>A47C 27/12</i> (2006.01)	226186*
<i>A01G 9/02</i> (2006.01)	225901*	<i>A47F 1/04</i> (2006.01)	226164
<i>A01K 87/08</i> (2006.01)	225975	<i>A47F 1/12</i> (2006.01)	226164*
<i>A01K 87/06</i> (2006.01)	225975*	<i>A47F 5/11</i> (2006.01)	226124
<i>A01K 91/06</i> (2006.01)	226048	<i>A47G 7/02</i> (2006.01)	226238*
<i>A01M 7/00</i> (2006.01)	225960	<i>A47G 1/14</i> (2006.01)	226177
<i>A01M 11/00</i> (2006.01)	225960*	<i>A47G 1/06</i> (2006.01)	226177*
<i>A01M 21/00</i> (2006.01)	226226	<i>A47G 19/24</i> (2006.01)	226178
<i>A01M 21/02</i> (2006.01)	226226*	<i>A61B 1/005</i> (2006.01)	225988
<i>A01M 21/00</i> (2006.01)	226227	<i>A61B 10/04</i> (2006.01)	225988*
<i>A01M 21/02</i> (2006.01)	226227*	<i>A61B 17/94</i> (2006.01)	225988*
<i>A01N 31/16</i> (2006.01)	226213	<i>A61B 5/04</i> (2006.01)	226038
<i>A01N 35/04</i> (2006.01)	226213*	<i>A61B 5/11</i> (2006.01)	226198
<i>A01N 31/16</i> (2006.01)	226214	<i>A61B 17/17</i> (2006.01)	225989
<i>A01N 35/04</i> (2006.01)	226214*	<i>A61B 18/00</i> (2006.01)	226157*
<i>A01N 59/16</i> (2006.01)	226007	<i>A61B 18/14</i> (2006.01)	226157*
<i>A01N 25/34</i> (2006.01)	226007*	<i>A61B 5/117</i> (2006.01)	226040*
<i>A01N 43/653</i> (2006.01)	226009*	<i>A61B 5/145</i> (2006.01)	225914*
<i>A01N 25/10</i> (2006.01)	225906*	<i>A61B 5/1477</i> (2006.01)	225914*
<i>A01P 3/00</i> (2006.01)	226213*	<i>A61B 3/113</i> (2006.01)	226031*
<i>A01P 13/00</i> (2006.01)	226214*	<i>A61B 8/02</i> (2006.01)	226217*
<i>A01P 3/00</i> (2006.01)	226007*	<i>A61C 5/02</i> (2006.01)	226063
<i>A22C 9/00</i> (2006.01)	226014	<i>A61C 3/00</i> (2006.01)	226063*
<i>A22C 25/02</i> (2006.01)	226155	<i>A61C 5/14</i> (2006.01)	226094
<i>A22C 25/02</i> (2006.01)	226156	<i>A61C 8/00</i> (2006.01)	225999
<i>A22C 25/06</i> (2006.01)	225977	<i>A61F 13/02</i> (2006.01)	226081*
<i>A22C 25/08</i> (2006.01)	225977*	<i>A61G 5/00</i> (2006.01)	225991
<i>A23B 4/22</i> (2006.01)	226236	<i>A61G 17/00</i> (2006.01)	226150
<i>A23B 4/044</i> (2006.01)	226112*	<i>A61H 1/00</i> (2006.01)	226008
<i>A23C 21/02</i> (2006.01)	225926	<i>A61H 1/02</i> (2006.01)	226008*
<i>A23C 21/08</i> (2006.01)	225926*	<i>A61J 1/00</i> (2006.01)	226056
<i>A23G 9/04</i> (2006.01)	226078	<i>A61J 1/16</i> (2006.01)	226056*
<i>A23G 9/48</i> (2006.01)	226078*	<i>A61J 19/00</i> (2006.01)	226231

*) Patent oznaczony więcej niż jednym symbolem klasyfikacyjnym. Ogłoszenie dotyczące tego patentu można znaleźć pod symbolem klasyfikacyjnym odpowiadającym numerowi bez gwiazdki.

1	2	1	2	1	2	1	2
A61J 1/00 (2006.01)	226183*	B01D 53/02 (2006.01)	225927*	B23K 9/167 (2006.01)	226002*	B61B 3/02 (2006.01)	226125
A61K 8/35 (2006.01)	226013	B01D 15/14 (2006.01)	226043*	B24B 49/10 (2006.01)	226148	B61B 13/04 (2006.01)	226125*
A61K 8/67 (2006.01)	226013*	B01D 15/08 (2006.01)	226043*	B24D 3/14 (2006.01)	226206	B61B 12/08 (2006.01)	226025*
A61K 8/92 (2006.01)	226013*	B01J 2/00 (2006.01)	226228*	B24D 18/00 (2006.01)	225904*	B61B 12/08 (2006.01)	226026*
A61K 8/97 (2006.01)	226013*	B01J 13/12 (2006.01)	225920*	B25J 7/00 (2006.01)	225988*	B61D 3/16 (2006.01)	226142
A61K 8/44 (2006.01)	226247	B01J 20/10 (2006.01)	225919	B25J 9/08 (2006.01)	225988*	B61F 9/00 (2006.01)	225953*
A61K 8/49 (2006.01)	226247*	B01J 20/30 (2006.01)	225919*	B25J 9/14 (2006.01)	225988*	B61K 9/08 (2006.01)	225953*
A61K 8/60 (2006.01)	226247*	B01J 20/10 (2006.01)	225921	B25J 15/12 (2006.01)	225988*	B62B 13/14 (2006.01)	226235
A61K 8/97 (2006.01)	226247*	B01J 20/30 (2006.01)	225921*	B25J 13/00 (2006.01)	226059	B62B 17/00 (2006.01)	226235*
A61K 9/14 (2006.01)	225920	B01J 20/30 (2006.01)	226212	B25J 11/00 (2006.01)	226239*	B62D 21/18 (2006.01)	226205*
A61K 9/51 (2006.01)	225920*	B01J 20/10 (2006.01)	226212*	B26D 1/26 (2006.01)	225941*	B63B 35/44 (2006.01)	226167*
A61K 9/127 (2006.01)	226015	B01J 20/20 (2006.01)	226212*	B26D 1/28 (2006.01)	225941*	B63C 11/49 (2006.01)	226167*
A61K 31/375 (2006.01)	226015*	B01J 20/06 (2006.01)	226212*	B26D 3/26 (2006.01)	226245	B65B 9/00 (2006.01)	226183
A61K 31/225 (2006.01)	226074	B01J 23/75 (2006.01)	225942	B26D 3/18 (2006.01)	226245*	B65B 3/04 (2006.01)	226183*
A61K 31/435 (2006.01)	226024	B01J 23/80 (2006.01)	225942*	B27K 3/36 (2006.01)	226089	B65D 85/78 (2006.01)	226078*
A61K 31/506 (2006.01)	226174	B01J 23/06 (2006.01)	225942*	B27K 3/40 (2006.01)	226089*	B65D 81/18 (2006.01)	226056*
A61K 31/593 (2006.01)	226174*	B01J 23/10 (2006.01)	225942*	B27K 3/50 (2006.01)	226089*	B65D 81/38 (2006.01)	226056*
A61K 36/899 (2006.01)	226061	B01J 37/025 (2006.01)	225942*	B27K 3/08 (2006.01)	226089*	B65D 85/672 (2006.01)	226166*
A61K 38/18 (2006.01)	226248	B01J 37/02 (2006.01)	226105	B29B 17/02 (2006.01)	226079*	B65D 30/02 (2006.01)	226183*
A61K 47/48 (2006.01)	226184	B01J 23/44 (2006.01)	226105*	B29B 17/00 (2006.01)	226202	B65D 5/38 (2006.01)	226033
A61K 35/14 (2015.01)	226183*	B01J 21/04 (2006.01)	226105*	B29C 49/04 (2006.01)	226196*	B65D 5/50 (2006.01)	226033*
A61K 9/16 (2006.01)	226085*	B02C 18/18 (2006.01)	225941	B29D 30/56 (2006.01)	226133	B65D 5/72 (2006.01)	226033*
A61K 31/175 (2006.01)	226146*	B02C 18/20 (2006.01)	225941*	B29D 30/60 (2006.01)	226133*	B65D 19/34 (2006.01)	226030
A61K 31/575 (2006.01)	226054*	B02C 25/00 (2006.01)	225972	B31C 3/00 (2006.01)	226166	B65D 27/00 (2006.01)	226243
A61K 38/04 (2006.01)	226054*	B02C 25/00 (2006.01)	225969	B32B 5/24 (2006.01)	226199*	B65D 27/30 (2006.01)	226243*
A61K 38/44 (2006.01)	225934*	B03B 9/06 (2006.01)	226079*	B32B 17/00 (2006.01)	226180*	B65D 27/14 (2006.01)	226243*
A61L 15/28 (2006.01)	226081	B03B 5/46 (2006.01)	226079*	B32B 17/06 (2006.01)	226181*	B65D 27/32 (2006.01)	226216
A61L 15/26 (2006.01)	226081*	B03B 9/06 (2006.01)	226202*	B32B 27/00 (2006.01)	226040*	B65D 27/38 (2006.01)	226216*
A61L 27/28 (2006.01)	225955	B03C 7/06 (2006.01)	226223	B32B 27/08 (2006.01)	226040*	B65D 41/32 (2006.01)	226053
A61L 31/08 (2006.01)	225955*	B03C 7/08 (2006.01)	226202*	B32B 27/32 (2006.01)	226040*	B65D 41/28 (2006.01)	226053*
A61M 5/00 (2006.01)	226060	B05B 1/24 (2006.01)	226110	B32B 27/36 (2006.01)	226040*	B65D 49/00 (2006.01)	226182
A61M 5/315 (2006.01)	226060*	B05B 7/16 (2006.01)	226110*	B32B 23/00 (2006.01)	226122*	B65D 49/02 (2006.01)	226182*
A61M 5/145 (2006.01)	226037	B05B 15/04 (2006.01)	226158	B32B 17/06 (2006.01)	226049*	B65D 49/04 (2006.01)	226182*
A61N 1/04 (2006.01)	226157	B05B 15/12 (2006.01)	226158*	B41M 1/40 (2006.01)	226173	B65D 50/02 (2006.01)	226209
A61N 1/05 (2006.01)	226157*	B05B 15/12 (2006.01)	226172	B41M 1/30 (2006.01)	226173*	B65D 51/18 (2006.01)	226209*
A61P 35/00 (2006.01)	226015*	B06B 1/06 (2006.01)	226175	B41M 1/36 (2006.01)	226197*	B65D 55/02 (2006.01)	226209*
A61P 17/06 (2006.01)	226074*	B07B 4/08 (2006.01)	225966*	B41M 5/50 (2006.01)	226197*	B65D 83/06 (2006.01)	225996
A61P 35/00 (2006.01)	226024*	B07B 9/00 (2006.01)	225966*	B60K 17/28 (2006.01)	226130	B65D 63/10 (2006.01)	226100*
A61P 35/00 (2006.01)	226174*	B07B 13/00 (2006.01)	225931	B60K 17/346 (2006.01)	226130*	B65F 3/00 (2006.01)	226205*
A61P 31/04 (2006.01)	226054*	B07C 5/00 (2006.01)	226090	B60K 17/28 (2006.01)	226140*	B65G 47/19 (2006.01)	225972*
A61P 31/10 (2006.01)	226054*	B07C 5/342 (2006.01)	226090*	B60L 3/00 (2006.01)	225953	B65G 1/16 (2006.01)	226134
A61P 29/00 (2006.01)	225906*	B08B 9/28 (2006.01)	226112	B60L 5/02 (2006.01)	226128	B65G 51/24 (2006.01)	226127
A61P 17/18 (2006.01)	225906*	B08B 3/02 (2006.01)	226112*	B60L 5/20 (2006.01)	226128*	B65G 67/00 (2006.01)	226087
A61P 35/00 (2006.01)	225934*	B08B 3/02 (2006.01)	225981*	B60L 5/24 (2006.01)	225954	B65G 17/20 (2006.01)	226118*
A61P 35/02 (2006.01)	225934*	B08B 13/00 (2006.01)	225981*	B60L 5/00 (2006.01)	225954*	B65G 53/30 (2006.01)	226064*
A61Q 7/00 (2006.01)	226247*	B08B 15/00 (2006.01)	226102*	B60L 5/28 (2006.01)	225937	B65G 23/22 (2006.01)	225982*
A61K 5/00 (2006.01)	226247*	B09B 3/00 (2006.01)	226079	B60L 5/16 (2006.01)	225937*	B66B 7/12 (2006.01)	226025
A62B 1/22 (2006.01)	226036	B09B 3/00 (2006.01)	226189	B60L 5/28 (2006.01)	225938	B66B 7/12 (2006.01)	226026
A62B 3/00 (2006.01)	226036*	B09B 3/00 (2006.01)	226202*	B60L 5/16 (2006.01)	225938*	B66C 1/66 (2006.01)	226118
A62D 3/38 (2007.01)	226189*	B09B 3/00 (2006.01)	226185*	B60L 5/32 (2006.01)	225936	B66F 3/42 (2006.01)	225974
A63H 37/00 (2006.01)	225933	B09B 3/00 (2006.01)	226098*	B60M 1/12 (2006.01)	226203	B66F 11/00 (2006.01)	225968*
B01D 61/14 (2006.01)	226138	B09B 3/00 (2006.01)	225915*	B60M 1/02 (2006.01)	226203*	B81B 1/00 (2006.01)	225957*
B01D 61/18 (2006.01)	226138*	B21C 23/21 (2006.01)	226201	B60M 1/14 (2006.01)	226132	B82Y 40/00 (2011.01)	226007*
B01D 61/22 (2006.01)	226138*	B21C 25/02 (2006.01)	226201*	B60M 1/20 (2006.01)	226069	B82Y 40/00 (2011.01)	226085
B01D 39/00 (2006.01)	226212*	B21C 25/02 (2006.01)	226200	B60M 5/00 (2006.01)	226126	B82Y 40/00 (2011.01)	225961
B01D 53/56 (2006.01)	225942*	B21C 37/30 (2006.01)	226200*	B60R 11/02 (2006.01)	226012	C01B 31/00 (2006.01)	225961*
B01D 53/86 (2006.01)	226105*	B23B 27/14 (2006.01)	226084	B60R 19/48 (2006.01)	226205*	C01C 3/12 (2006.01)	226215*
B01D 53/70 (2006.01)	226189*	B23K 1/002 (2006.01)	226003	B60R 25/06 (2006.01)	226034*	C01G 21/00 (2006.01)	226211*
B01D 53/86 (2006.01)	226189*	B23K 3/00 (2006.01)	226003*	B60S 3/06 (2006.01)	225981	C02F 9/02 (2006.01)	226138*
B01D 11/04 (2006.01)	226072*	B23K 11/24 (2006.01)	225945	B60T 7/08 (2006.01)	225995	C02F 11/12 (2006.01)	226138*
B01D 3/14 (2006.01)	225916*	B23K 35/36 (2006.01)	226000	B60T 7/10 (2006.01)	225995*	C02F 1/58 (2006.01)	225919*
B01D 3/20 (2006.01)	225916*	B23K 9/167 (2006.01)	226000*	B60T 17/00 (2006.01)	226102	C02F 1/26 (2006.01)	226072
B01D 3/42 (2006.01)	225916*	B23K 35/36 (2006.01)	226001	B60T 17/22 (2006.01)	226141	C02F 11/04 (2006.01)	225911*
B01D 3/00 (2006.01)	225916*	B23K 9/167 (2006.01)	226001*	B60T 10/00 (2006.01)	226141*	C03B 1/02 (2006.01)	226090*
B01D 11/00 (2006.01)	226107*	B23K 35/36 (2006.01)	226002	B60T 8/17 (2006.01)	226141*	C03C 17/36 (2006.01)	226180

1	2	1	2	1	2	1	2
C03C 17/36 (2006.01)	226181	C08K 3/34 (2006.01)	226154*	C22B 13/06 (2006.01)	226211	E04B 2/00 (2006.01)	226162*
C04B 35/453 (2006.01)	226206*	C08K 9/04 (2006.01)	226154*	C22C 1/03 (2006.01)	225915*	E04B 9/02 (2006.01)	226039*
C04B 35/01 (2006.01)	226206*	C08K 3/22 (2006.01)	226095*	C22C 21/00 (2006.01)	225918*	E04C 2/26 (2006.01)	226249*
C04B 28/24 (2006.01)	226104	C08K 3/22 (2006.01)	226096*	C22F 1/04 (2006.01)	225918	E04C 2/54 (2006.01)	226049*
C04B 14/14 (2006.01)	226104*	C08K 3/22 (2006.01)	226097*	C23C 8/20 (2006.01)	226062	E04C 1/00 (2006.01)	225976
C04B 22/06 (2006.01)	226104*	C08K 3/22 (2006.01)	226147*	C23C 8/24 (2006.01)	226062*	E04C 2/06 (2006.01)	225976*
C04B 22/08 (2006.01)	226104*	C08K 3/34 (2006.01)	225904*	C23C 8/36 (2006.01)	226062*	E04C 1/41 (2006.01)	226162
C05D 9/00 (2006.01)	225939*	C08L 61/20 (2006.01)	225925*	C23C 14/04 (2006.01)	226062*	E04C 5/04 (2006.01)	226083
C05D 9/02 (2006.01)	225939*	C08L 61/24 (2006.01)	226153*	C23C 14/06 (2006.01)	226062*	E04C 3/293 (2006.01)	226083*
C05G 3/00 (2006.01)	225939*	C08L 61/24 (2006.01)	226154*	C23C 14/24 (2006.01)	226062*	E04D 3/30 (2006.01)	226086
C06B 21/00 (2006.01)	226044*	C08L 29/04 (2006.01)	225930*	C23C 14/35 (2006.01)	225956*	E04D 13/03 (2006.01)	226108
C06B 25/34 (2006.01)	226044*	C08L 5/08 (2006.01)	225930*	C23F 13/22 (2006.01)	225902	E04D 13/14 (2006.01)	226108*
C07B 61/00 (2006.01)	225962*	C08L 1/02 (2006.01)	226095*	C25D 13/02 (2006.01)	225955*	E04D 13/03 (2006.01)	226109
C07C 67/08 (2006.01)	226051	C08L 1/02 (2006.01)	226096*	D01D 4/00 (2006.01)	226187	E04D 13/035 (2006.01)	226077
C07C 211/54 (2006.01)	226234	C08L 1/02 (2006.01)	226097*	D01D 5/28 (2006.01)	226187*	E04D 13/147 (2006.01)	226250
C07C 211/50 (2006.01)	226234*	C08L 9/02 (2006.01)	226147	D01D 4/00 (2006.01)	226188	E04D 13/147 (2006.01)	226092
C07C 211/58 (2006.01)	226234*	C08L 13/00 (2006.01)	226147*	D01D 5/28 (2006.01)	226188*	E04D 13/18 (2006.01)	226092*
C07C 217/92 (2006.01)	226234*	C08L 61/06 (2006.01)	225904	D01F 6/00 (2006.01)	226129	E04D 13/147 (2006.01)	226093
C07C 15/24 (2006.01)	226234*	C08L 61/10 (2006.01)	225904*	D03D 1/00 (2006.01)	226099	E04D 13/14 (2006.01)	226093*
C07C 209/68 (2006.01)	226234*	C08L 63/00 (2006.01)	225910	D03D 19/00 (2006.01)	226099*	E04D 3/36 (2006.01)	225963*
C07C 253/30 (2006.01)	225962	C09B 61/00 (2006.01)	226117	D04H 1/48 (2012.01)	226122	E04F 13/08 (2006.01)	226088*
C07C 255/24 (2006.01)	225962*	C09C 3/06 (2006.01)	226185	D06M 11/00 (2006.01)	226123	E04F 13/21 (2006.01)	226088*
C07C 337/06 (2006.01)	226146	C09J 161/20 (2006.01)	225925*	D06M 11/45 (2006.01)	226123*	E04F 13/077 (2006.01)	226161
C07C 65/21 (2006.01)	226009*	C09J 4/04 (2006.01)	225959	D06M 11/46 (2006.01)	226123*	E04F 13/24 (2006.01)	226161*
C07C 67/465 (2006.01)	225906*	C09J 9/00 (2006.01)	225959*	D06M 11/77 (2006.01)	226123*	E04F 19/04 (2006.01)	226042
C07C 403/24 (2006.01)	226117*	C09J 11/06 (2006.01)	225959*	D06M 11/83 (2006.01)	226123*	E04G 3/28 (2006.01)	225968*
C07D 249/08 (2006.01)	226009	C09J 7/02 (2006.01)	226040	D06M 11/00 (2006.01)	226136	E04H 1/02 (2006.01)	226167*
C07D 405/06 (2006.01)	226009*	C09K 11/06 (2006.01)	226234*	D06M 11/45 (2006.01)	226136*	E04H 6/18 (2006.01)	226050
C07D 453/04 (2006.01)	226006	C09K 21/14 (2006.01)	225910*	D06M 11/46 (2006.01)	226136*	E04H 6/24 (2006.01)	226050*
C07F 9/40 (2006.01)	226234*	C09K 9/00 (2006.01)	226215*	D06M 11/77 (2006.01)	226136*	E04H 7/30 (2006.01)	225963
C07F 7/21 (2006.01)	226165	C10G 1/10 (2006.01)	226098	D06M 11/83 (2006.01)	226136*	E05B 11/00 (2006.01)	226034
C07F 7/21 (2006.01)	225992	C10J 3/72 (2006.01)	226076	D06M 11/00 (2006.01)	226137	E05B 19/00 (2006.01)	226034*
C07H 19/067 (2006.01)	225922	C10M 175/04 (2006.01)	226111	D06M 11/45 (2006.01)	226137*	E05B 27/00 (2006.01)	226034*
C07J 9/00 (2006.01)	226054*	C12G 3/02 (2006.01)	225926*	D06M 11/46 (2006.01)	226137*	E05D 15/524 (2006.01)	226039*
C07K 5/08 (2006.01)	226054	C12G 3/06 (2006.01)	225926*	D06M 11/77 (2006.01)	226137*	E06B 3/67 (2006.01)	226049*
C07K 7/06 (2006.01)	226054*	C12G 3/12 (2006.01)	225916	D06M 11/83 (2006.01)	226137*	E06B 3/64 (2006.01)	226108*
C07K 14/465 (2006.01)	226075	C12M 3/00 (2006.01)	225957	D06M 11/46 (2006.01)	226115	E06B 7/02 (2006.01)	226109*
C07K 14/81 (2006.01)	226075*	C12N 1/20 (2006.01)	226236*	D06M 10/02 (2006.01)	226115*	E06B 3/30 (2006.01)	226077*
C07K 1/00 (2006.01)	226075*	C12N 1/20 (2006.01)	225926*	D06M 11/46 (2006.01)	226116	E06B 3/84 (2006.01)	226161*
C08F 291/00 (2006.01)	225921*	C12N 1/16 (2006.01)	226221*	D06M 10/02 (2006.01)	226116*	E06B 9/15 (2006.01)	226047
C08F 220/28 (2006.01)	226113*	C12N 1/16 (2006.01)	226057*	D06M 13/352 (2006.01)	226121	E06B 9/11 (2006.01)	226047*
C08F 220/58 (2006.01)	226113*	C12N 1/20 (2006.01)	225911	D06M 15/356 (2006.01)	226121*	E06B 3/50 (2006.01)	226039*
C08F 2/46 (2006.01)	226113*	C12N 5/00 (2006.01)	226113	D06M 13/352 (2006.01)	226120	E06B 3/66 (2006.01)	226055*
C08G 8/10 (2006.01)	225958	C12N 5/079 (2010.01)	226113*	D06M 15/356 (2006.01)	226120*	E21C 41/18 (2006.01)	226070
C08G 8/32 (2006.01)	225958*	C12N 9/02 (2006.01)	225934	D06M 15/61 (2006.01)	226119	E21D 11/14 (2006.01)	225947
C08G 8/28 (2006.01)	225958*	C12N 15/82 (2006.01)	226114*	D06M 7/00 (2006.01)	226190	E21D 11/18 (2006.01)	225947*
C08G 12/00 (2006.01)	225925	C12N 15/70 (2006.01)	226114*	D07B 1/04 (2006.01)	226100	E21D 11/40 (2006.01)	225968
C08G 12/12 (2006.01)	226153	C12P 19/04 (2006.01)	226221*	D21C 3/22 (2006.01)	226135	E21D 11/40 (2006.01)	226239
C08G 12/12 (2006.01)	226154	C12P 1/04 (2006.01)	225911*	D21C 11/00 (2006.01)	226135*	E21D 5/12 (2006.01)	226239*
C08G 63/08 (2006.01)	225946	C12P 5/02 (2006.01)	225911*	D21H 19/00 (2006.01)	226197	E21D 15/45 (2006.01)	226159
C08G 63/08 (2006.01)	225906	C12Q 1/00 (2006.01)	225957*	E01B 29/02 (2006.01)	226142*	E21D 15/51 (2006.01)	226066
C08G 71/04 (2006.01)	225909	C12Q 1/68 (2006.01)	226114	E01B 31/06 (2006.01)	225905	E21D 23/16 (2006.01)	226066*
C08G 59/06 (2006.01)	226215*	C12R 1/225 (2006.01)	226236*	E01H 1/02 (2006.01)	226032	E21F 5/10 (2006.01)	226045
C08J 5/18 (2006.01)	226007*	C12R 1/245 (2006.01)	226236*	E01H 10/00 (2006.01)	226032*	E21F 15/08 (2006.01)	226064
C08J 11/04 (2006.01)	226202*	C12R 1/85 (2006.01)	225926*	E01H 1/05 (2006.01)	226205	F01C 1/344 (2006.01)	226218
C08J 3/05 (2006.01)	225930	C12R 1/225 (2006.01)	225911*	E02B 17/00 (2006.01)	226167	F01C 21/08 (2006.01)	226218*
C08J 5/18 (2006.01)	225930*	C22B 7/00 (2006.01)	226079*	E02D 29/14 (2006.01)	226170	F01D 25/20 (2006.01)	225935
C08J 3/11 (2006.01)	226095	C22B 3/16 (2006.01)	226106	E02D 31/02 (2006.01)	226249*	F01M 1/18 (2006.01)	225935*
C08J 3/11 (2006.01)	226096	C22B 15/00 (2006.01)	226106*	E03F 5/02 (2006.01)	226170*	F01N 3/04 (2006.01)	226219
C08J 3/11 (2006.01)	226097	C22B 23/00 (2006.01)	226106*	E04B 1/78 (2006.01)	226190*	F01N 3/18 (2006.01)	225927
C08J 11/10 (2006.01)	226098*	C22B 19/00 (2006.01)	226106*	E04B 1/64 (2006.01)	226249	F02B 39/14 (2006.01)	225935*
C08J 3/24 (2006.01)	226113*	C22B 3/16 (2006.01)	226107	E04B 1/68 (2006.01)	226249*	F03B 13/00 (2006.01)	225932
C08K 5/549 (2006.01)	226165*	C22B 15/14 (2006.01)	226107*	E04B 1/70 (2006.01)	226249*	F03B 13/08 (2006.01)	225932*
C08K 3/34 (2006.01)	226153*	C22B 23/06 (2006.01)	226107*	E04B 1/76 (2006.01)	226049	F03B 17/02 (2006.01)	225932*
C08K 9/04 (2006.01)	226153*	C22B 7/00 (2006.01)	225915	E04B 2/96 (2006.01)	226088	F03B 17/06 (2006.01)	226016

1	2	1	2	1	2	1	2
F03B 3/04 (2006.01)	226016*	F42D 5/04 (2006.01)	226044*	G01N 33/22 (2006.01)	225924*	H01G 9/042 (2006.01)	226058*
F03D 3/06 (2006.01)	226073	F42D 99/00 (2009.01)	226044*	G01P 3/44 (2006.01)	226027*	H01G 9/048 (2006.01)	226058*
F03D 3/00 (2006.01)	226073*	G01B 5/20 (2006.01)	225970	G01R 19/08 (2006.01)	226126*	H01G 9/145 (2006.01)	226082
F03D 3/06 (2006.01)	226068	G01B 7/28 (2006.01)	225970*	G01R 33/12 (2006.01)	226194*	H01H 33/34 (2006.01)	225974*
F03D 7/06 (2006.01)	226068*	G01B 5/20 (2006.01)	225971	G01R 35/02 (2006.01)	226192	H01H 9/02 (2006.01)	226152
F03D 9/00 (2006.01)	226068*	G01B 11/24 (2006.01)	225971*	G01R 35/02 (2006.01)	226193	H01H 9/34 (2006.01)	226152*
F03D 11/04 (2006.01)	226068*	G01B 7/28 (2006.01)	225971*	G01R 29/12 (2006.01)	226103*	H01H 33/02 (2006.01)	226005
F04C 18/344 (2006.01)	226218*	G01B 7/24 (2006.01)	225964	G01S 1/00 (2006.01)	226021	H01H 33/664 (2006.01)	226244
F04D 29/04 (2006.01)	226019	G01D 5/20 (2006.01)	225964*	G01S 1/08 (2006.01)	226021*	H01H 69/02 (2006.01)	225984
F04D 29/05 (2006.01)	226019*	G01D 5/347 (2006.01)	226027	G01W 1/16 (2006.01)	226103	H01L 23/14 (2006.01)	225908*
F04D 29/10 (2006.01)	226204*	G01D 5/36 (2006.01)	226027*	G02B 6/00 (2006.01)	226157*	H01L 23/16 (2006.01)	225908*
F04D 25/12 (2006.01)	226091*	G01D 5/249 (2006.01)	226027*	G02B 6/02 (2006.01)	226046	H01Q 7/00 (2006.01)	226021*
F04D 29/36 (2006.01)	226091*	G01D 11/30 (2006.01)	225990*	G02B 6/04 (2006.01)	226046*	H01Q 3/00 (2006.01)	226021*
F15B 15/02 (2006.01)	225988*	G01F 1/76 (2006.01)	226179	G02B 6/024 (2006.01)	226041	H01R 4/24 (2006.01)	226071
F15B 19/00 (2006.01)	226141*	G01F 1/86 (2006.01)	226179*	G02B 6/00 (2006.01)	226041*	H01R 13/527 (2006.01)	225917
F15B 21/08 (2006.01)	226141*	G01F 15/06 (2006.01)	226233	G02B 6/14 (2006.01)	226041*	H01S 5/06 (2006.01)	226160
F15B 1/04 (2006.01)	226149	G01G 11/00 (2006.01)	226179*	G02B 5/18 (2006.01)	226160*	H01S 5/18 (2006.01)	226160*
F15B 21/14 (2006.01)	226149*	G01G 5/04 (2006.01)	225940	G05F 3/02 (2006.01)	226035*	H01S 5/14 (2006.01)	226160*
F16C 17/00 (2006.01)	226168	G01G 19/00 (2006.01)	225940*	G05G 1/04 (2006.01)	225995*	H01S 5/10 (2006.01)	226160*
F16C 17/02 (2006.01)	226168*	G01G 11/00 (2006.01)	225982	G05G 11/00 (2006.01)	225995*	H02G 7/05 (2006.01)	226071*
F16C 27/08 (2006.01)	226163	G01G 19/00 (2006.01)	225973	G06F 19/00 (2011.01)	225973*	H02G 3/04 (2006.01)	226080
F16C 23/00 (2006.01)	226163*	G01J 1/00 (2006.01)	226237	G06K 9/00 (2006.01)	226237*	H02G 7/16 (2006.01)	226151
F16C 17/06 (2006.01)	226163*	G01J 1/42 (2006.01)	226237*	G06K 9/18 (2006.01)	226237*	H02J 3/06 (2006.01)	226143
F16C 32/04 (2006.01)	226020	G01J 5/10 (2006.01)	226011*	G06K 9/36 (2006.01)	226237*	H02K 15/03 (2006.01)	225983
F16C 33/82 (2006.01)	226020*	G01K 11/14 (2006.01)	226215	G07C 3/10 (2006.01)	226233*	H02K 17/12 (2006.01)	225985
F16C 33/66 (2006.01)	226020*	G01L 5/28 (2006.01)	226141*	G08B 21/00 (2006.01)	225973*	H02M 3/06 (2006.01)	226035
F16D 66/00 (2006.01)	226102*	G01L 7/00 (2006.01)	225951	G08B 17/00 (2006.01)	226029	H02M 3/07 (2006.01)	226210
F16F 15/04 (2006.01)	226195	G01M 3/26 (2006.01)	225951*	G08C 17/02 (2006.01)	226021*	H02M 3/07 (2006.01)	226052
F16F 15/16 (2006.01)	226195*	G01M 1/32 (2006.01)	225923	G09B 15/04 (2006.01)	226031	H02M 3/135 (2006.01)	226144
F16H 21/02 (2006.01)	226140	G01M 5/00 (2006.01)	225913	G09B 19/00 (2006.01)	226207	H02M 7/219 (2006.01)	226131
F16J 15/02 (2006.01)	226067	G01M 15/04 (2006.01)	225993	G09B 19/00 (2006.01)	226208	H02M 7/501 (2007.01)	226145
F16J 15/34 (2006.01)	226204	G01M 15/05 (2006.01)	225993*	G09B 23/28 (2006.01)	226217	H02M 7/48 (2007.01)	226145*
F16J 15/54 (2006.01)	226204*	G01M 13/04 (2006.01)	226010*	G09F 5/00 (2006.01)	226124*	H02M 7/537 (2006.01)	226065
F16K 17/00 (2006.01)	226159*	G01N 29/00 (2006.01)	226175*	G09F 3/00 (2006.01)	226232	H02M 1/34 (2007.01)	226065*
F16K 17/168 (2006.01)	226066*	G01N 29/22 (2006.01)	226175*	G10H 7/00 (2006.01)	226031*	H02P 6/08 (2006.01)	225978
F16L 23/02 (2006.01)	226067*	G01N 1/36 (2006.01)	225959*	G10H 11/00 (2006.01)	226175*	H03H 17/00 (2006.01)	226101
F16L 57/00 (2006.01)	226080*	G01N 17/02 (2006.01)	225902*	G10K 9/122 (2006.01)	226175*	H03K 17/691 (2006.01)	226143*
F16M 11/12 (2006.01)	226191	G01N 21/00 (2006.01)	226191*	G12B 5/00 (2006.01)	225990	H04B 7/00 (2006.01)	226021*
F16M 11/18 (2006.01)	226191*	G01N 3/24 (2006.01)	225913*	G12B 9/10 (2006.01)	225990*	H04N 5/21 (2006.01)	226101*
F16M 11/42 (2006.01)	226039	G01N 1/22 (2006.01)	226055	H01B 3/36 (2006.01)	225958*	H04N 5/911 (2006.01)	226101*
F16M 11/00 (2006.01)	225990*	G01N 30/06 (2006.01)	226055*	H01B 9/02 (2006.01)	225986	H04R 1/34 (2006.01)	226175*
F17C 1/16 (2006.01)	226196	G01N 3/00 (2006.01)	225928	H01B 11/22 (2006.01)	225986*	H04R 17/00 (2006.01)	226175*
F21V 21/15 (2006.01)	226039*	G01N 3/24 (2006.01)	225928*	H01F 27/24 (2006.01)	226192*	H04R 5/02 (2006.01)	225967
F22G 7/12 (2006.01)	225907	G01N 3/08 (2006.01)	226028	H01F 38/28 (2006.01)	226192*	H04R 1/28 (2006.01)	225967*
F23G 7/10 (2006.01)	226018	G01N 3/12 (2006.01)	225994	H01F 27/24 (2006.01)	226193*	H04W 64/00 (2009.01)	226021*
F24B 1/02 (2006.01)	226018*	G01N 33/24 (2006.01)	225994*	H01F 38/28 (2006.01)	226193*	H05B 37/02 (2006.01)	226139
F24D 19/10 (2006.01)	225948	G01N 3/24 (2006.01)	225987	H01G 2/14 (2006.01)	225943	H05H 1/02 (2006.01)	225956
F24D 17/00 (2006.01)	225948*	G01N 3/02 (2006.01)	225987*	H01G 2/00 (2006.01)	225943*	H05K 1/02 (2006.01)	225908
F24F 13/08 (2006.01)	226039*	G01N 3/58 (2006.01)	226010	H01G 9/04 (2006.01)	226058	H05K 1/14 (2006.01)	225908*
F24F 11/08 (2006.01)	226091	G01N 33/46 (2006.01)	226010*				
F24H 9/20 (2006.01)	226023	G01N 15/08 (2006.01)	225980				
F24J 2/02 (2006.01)	226092*	G01N 7/10 (2006.01)	225980*				
F24J 2/04 (2006.01)	226169	G01N 33/24 (2006.01)	225980*				
F24J 2/05 (2006.01)	226169*	G01N 25/72 (2006.01)	226011				
F24J 2/16 (2006.01)	226169*	G01N 25/18 (2006.01)	226011*				
F25D 3/08 (2006.01)	226056*	G01N 21/84 (2006.01)	226011*				
F28D 19/04 (2006.01)	225929	G01N 27/06 (2006.01)	225914				
F28D 21/00 (2006.01)	225903*	G01N 33/48 (2006.01)	225914*				
F28D 7/08 (2006.01)	225903*	G01N 33/49 (2006.01)	225914*				
F28F 23/00 (2006.01)	225903	G01N 27/72 (2006.01)	226194				
F41A 9/00 (2006.01)	225965	G01N 27/416 (2006.01)	226022				
F41B 5/12 (2006.01)	226225	G01N 30/16 (2006.01)	226043				
F42B 33/00 (2006.01)	226044	G01N 30/18 (2006.01)	226043*				
F42B 35/00 (2006.01)	225950	G01N 30/22 (2006.01)	226043*				
F42B 3/00 (2006.01)	225950*	G01N 31/12 (2006.01)	225924				

INDEKS NUMEROWY
UDZIELONYCH PATENTÓW

Nr patentu	Symbol MKP	Nr patentu	Symbol MKP
1	2	1	2
225901	A01G 31/02 (2006.01)	225908	H05K 1/02 (2006.01)
225902	C23F 13/22 (2006.01)	225909	C08G 71/04 (2006.01)
225903	F28F 23/00 (2006.01)	225910	C08L 63/00 (2006.01)
225904	C08L 61/06 (2006.01)	225911	C12N 1/20 (2006.01)
225905	E01B 31/06 (2006.01)	225912	A01B 15/12 (2006.01)
225906	C08G 63/08 (2006.01)	225913	G01M 5/00 (2006.01)
225907	F22G 7/12 (2006.01)	225914	G01N 27/06 (2006.01)

1	2	1	2	1	2	1	2
225915	C22B 7/00 (2006.01)	225980	G01N 15/08 (2006.01)	226045	E21F 5/10 (2006.01)	226110	B05B 1/24 (2006.01)
225916	C12G 3/12 (2006.01)	225981	B60S 3/06 (2006.01)	226046	G02B 6/02 (2006.01)	226111	C10M 175/04 (2006.01)
225917	H01R 13/527 (2006.01)	225982	G01G 11/00 (2006.01)	226047	E06B 9/15 (2006.01)	226112	B08B 9/28 (2006.01)
225918	C22F 1/04 (2006.01)	225983	H02K 15/03 (2006.01)	226048	A01K 91/06 (2006.01)	226113	C12N 5/00 (2006.01)
225919	B01J 20/10 (2006.01)	225984	H01H 69/02 (2006.01)	226049	E04B 1/76 (2006.01)	226114	C12Q 1/68 (2006.01)
225920	A61K 9/14 (2006.01)	225985	H02K 17/12 (2006.01)	226050	E04H 6/18 (2006.01)	226115	D06M 11/46 (2006.01)
225921	B01J 20/10 (2006.01)	225986	H01B 9/02 (2006.01)	226051	C07C 67/08 (2006.01)	226116	D06M 11/46 (2006.01)
225922	C07H 19/067 (2006.01)	225987	G01N 3/24 (2006.01)	226052	H02M 3/07 (2006.01)	226117	C09B 61/00 (2006.01)
225923	G01M 1/32 (2006.01)	225988	A61B 1/005 (2006.01)	226053	B65D 41/32 (2006.01)	226118	B66C 1/66 (2006.01)
225924	G01N 31/12 (2006.01)	225989	A61B 17/17 (2006.01)	226054	C07K 5/08 (2006.01)	226119	D06M 15/61 (2006.01)
225925	C08G 12/00 (2006.01)	225990	G12B 5/00 (2006.01)	226055	G01N 1/22 (2006.01)	226120	D06M 13/352 (2006.01)
225926	A23C 21/02 (2006.01)	225991	A61G 5/00 (2006.01)	226056	A61J 1/00 (2006.01)	226121	D06M 13/352 (2006.01)
225927	F01N 3/18 (2006.01)	225992	C07F 7/21 (2006.01)	226057	A23L 33/10 (2016.01)	226122	D04H 1/48 (2012.01)
225928	G01N 3/00 (2006.01)	225993	G01M 15/04 (2006.01)	226058	H01G 9/04 (2006.01)	226123	D06M 11/00 (2006.01)
225929	F28D 19/04 (2006.01)	225994	G01N 3/12 (2006.01)	226059	B25J 13/00 (2006.01)	226124	A47F 5/11 (2006.01)
225930	C08J 3/05 (2006.01)	225995	B60T 7/08 (2006.01)	226060	A61M 5/00 (2006.01)	226125	B61B 3/02 (2006.01)
225931	B07B 13/00 (2006.01)	225996	B65D 83/06 (2006.01)	226061	A61K 36/899 (2006.01)	226126	B60M 5/00 (2006.01)
225932	F03B 13/00 (2006.01)	225997	A01B 27/00 (2006.01)	226062	C23C 8/20 (2006.01)	226127	B65G 51/24 (2006.01)
225933	A63H 37/00 (2006.01)	225998	A01B 3/40 (2006.01)	226063	A61C 5/02 (2006.01)	226128	B60L 5/02 (2006.01)
225934	C12N 9/02 (2006.01)	225999	A61C 8/00 (2006.01)	226064	E21F 15/08 (2006.01)	226129	D01F 6/00 (2006.01)
225935	F01D 25/20 (2006.01)	226000	B23K 35/36 (2006.01)	226065	H02M 7/537 (2006.01)	226130	B60K 17/28 (2006.01)
225936	B60L 5/32 (2006.01)	226001	B23K 35/36 (2006.01)	226066	E21D 15/51 (2006.01)	226131	H02M 7/219 (2006.01)
225937	B60L 5/28 (2006.01)	226002	B23K 35/36 (2006.01)	226067	F16J 15/02 (2006.01)	226132	B60M 1/14 (2006.01)
225938	B60L 5/28 (2006.01)	226003	B23K 1/002 (2006.01)	226068	F03D 3/06 (2006.01)	226133	B29D 30/56 (2006.01)
225939	A01C 21/00 (2006.01)	226004	A01C 1/08 (2006.01)	226069	B60M 1/20 (2006.01)	226134	B65G 1/16 (2006.01)
225940	G01G 5/04 (2006.01)	226005	H01H 33/02 (2006.01)	226070	E21C 41/18 (2006.01)	226135	D21C 3/22 (2006.01)
225941	B02C 18/18 (2006.01)	226006	C07D 453/04 (2006.01)	226071	H01R 4/24 (2006.01)	226136	D06M 11/00 (2006.01)
225942	B01J 23/75 (2006.01)	226007	A01N 59/16 (2006.01)	226072	C02F 1/26 (2006.01)	226137	D06M 11/00 (2006.01)
225943	H01G 2/14 (2006.01)	226008	A61H 1/00 (2006.01)	226073	F03D 3/06 (2006.01)	226138	B01D 61/14 (2006.01)
225944	A01C 7/08 (2006.01)	226009	C07D 249/08 (2006.01)	226074	A61K 31/225 (2006.01)	226139	H05B 37/02 (2006.01)
225945	B23K 11/24 (2006.01)	226010	G01N 3/58 (2006.01)	226075	C07K 14/465 (2006.01)	226140	F16H 21/02 (2006.01)
225946	C08G 63/08 (2006.01)	226011	G01N 25/72 (2006.01)	226076	C10J 3/72 (2006.01)	226141	B60T 17/22 (2006.01)
225947	E21D 11/14 (2006.01)	226012	B60R 11/02 (2006.01)	226077	E04D 13/035 (2006.01)	226142	B61D 3/16 (2006.01)
225948	F24D 19/10 (2006.01)	226013	A61K 8/35 (2006.01)	226078	A23G 9/04 (2006.01)	226143	H02J 3/06 (2006.01)
225949	A01C 7/08 (2006.01)	226014	A22C 9/00 (2006.01)	226079	B09B 3/00 (2006.01)	226144	H02M 3/135 (2006.01)
225950	F42B 35/00 (2006.01)	226015	A61K 9/127 (2006.01)	226080	H02G 3/04 (2006.01)	226145	H02M 7/501 (2007.01)
225951	G01L 7/00 (2006.01)	226016	F03B 17/06 (2006.01)	226081	A61L 15/28 (2006.01)	226146	C07C 337/06 (2006.01)
225952	A01B 75/00 (2006.01)	226017	A23K 10/30 (2016.01)	226082	H01G 9/145 (2006.01)	226147	C08L 9/02 (2006.01)
225953	B60L 3/00 (2006.01)	226018	F23G 7/10 (2006.01)	226083	E04C 5/04 (2006.01)	226148	B24B 49/10 (2006.01)
225954	B60L 5/24 (2006.01)	226019	F04D 29/04 (2006.01)	226084	B23B 27/14 (2006.01)	226149	F15B 1/04 (2006.01)
225955	A61L 27/28 (2006.01)	226020	F16C 32/04 (2006.01)	226085	B82Y 40/00 (2011.01)	226150	A61G 17/00 (2006.01)
225956	H05H 1/02 (2006.01)	226021	G01S 1/00 (2006.01)	226086	E04D 3/30 (2006.01)	226151	H02G 7/16 (2006.01)
225957	C12M 3/00 (2006.01)	226022	G01N 27/416 (2006.01)	226087	B65G 67/00 (2006.01)	226152	H01H 9/02 (2006.01)
225958	C08G 8/10 (2006.01)	226023	F24H 9/20 (2006.01)	226088	E04B 2/96 (2006.01)	226153	C08G 12/12 (2006.01)
225959	C09J 4/04 (2006.01)	226024	A61K 31/435 (2006.01)	226089	B27K 3/36 (2006.01)	226154	C08G 12/12 (2006.01)
225960	A01M 7/00 (2006.01)	226025	B66B 7/12 (2006.01)	226090	B07C 5/00 (2006.01)	226155	A22C 25/02 (2006.01)
225961	B82Y 40/00 (2011.01)	226026	B66B 7/12 (2006.01)	226091	F24F 11/08 (2006.01)	226156	A22C 25/02 (2006.01)
225962	C07C 253/30 (2006.01)	226027	G01D 5/347 (2006.01)	226092	E04D 13/147 (2006.01)	226157	A61N 1/04 (2006.01)
225963	E04H 7/30 (2006.01)	226028	G01N 3/08 (2006.01)	226093	E04D 13/147 (2006.01)	226158	B05B 15/04 (2006.01)
225964	G01B 7/24 (2006.01)	226029	G08B 17/00 (2006.01)	226094	A61C 5/14 (2006.01)	226159	E21D 15/45 (2006.01)
225965	F41A 9/00 (2006.01)	226030	B65D 19/34 (2006.01)	226095	C08J 3/11 (2006.01)	226160	H01S 5/06 (2006.01)
225966	A01F 12/44 (2006.01)	226031	G09B 15/04 (2006.01)	226096	C08J 3/11 (2006.01)	226161	E04F 13/077 (2006.01)
225967	H04R 5/02 (2006.01)	226032	E01H 1/02 (2006.01)	226097	C08J 3/11 (2006.01)	226162	E04C 1/41 (2006.01)
225968	E21D 11/40 (2006.01)	226033	B65D 5/38 (2006.01)	226098	C10G 1/10 (2006.01)	226163	F16C 27/08 (2006.01)
225969	B02C 25/00 (2006.01)	226034	E05B 11/00 (2006.01)	226099	D03D 1/00 (2006.01)	226164	A47F 1/04 (2006.01)
225970	G01B 5/20 (2006.01)	226035	H02M 3/06 (2006.01)	226100	D07B 1/04 (2006.01)	226165	C07F 7/21 (2006.01)
225971	G01B 5/20 (2006.01)	226036	A62B 1/22 (2006.01)	226101	H03H 17/00 (2006.01)	226166	B31C 3/00 (2006.01)
225972	B02C 25/00 (2006.01)	226037	A61M 5/145 (2006.01)	226102	B60T 17/00 (2006.01)	226167	E02B 17/00 (2006.01)
225973	G01G 19/00 (2006.01)	226038	A61B 5/04 (2006.01)	226103	G01W 1/16 (2006.01)	226168	F16C 17/00 (2006.01)
225974	B66F 3/42 (2006.01)	226039	F16M 11/42 (2006.01)	226104	C04B 28/24 (2006.01)	226169	F24J 2/04 (2006.01)
225975	A01K 87/08 (2006.01)	226040	C09J 7/02 (2006.01)	226105	B01J 37/02 (2006.01)	226170	E02D 29/14 (2006.01)
225976	E04C 1/00 (2006.01)	226041	G02B 6/024 (2006.01)	226106	C22B 3/16 (2006.01)	226171	A47B 47/04 (2006.01)
225977	A22C 25/06 (2006.01)	226042	E04F 19/04 (2006.01)	226107	C22B 3/16 (2006.01)	226172	B05B 15/12 (2006.01)
225978	H02P 6/08 (2006.01)	226043	G01N 30/16 (2006.01)	226108	E04D 13/03 (2006.01)	226173	B41M 1/40 (2006.01)
225979	A01C 7/00 (2006.01)	226044	F42B 33/00 (2006.01)	226109	E04D 13/03 (2006.01)	226174	A61K 31/506 (2006.01)

1	2	1	2
226175	B06B 1/06 (2006.01)	226213	A01N 31/16 (2006.01)
226176	A01B 3/46 (2006.01)	226214	A01N 31/16 (2006.01)
226177	A47G 1/14 (2006.01)	226215	G01K 11/14 (2006.01)
226178	A47G 19/24 (2006.01)	226216	B65D 27/32 (2006.01)
226179	G01F 1/76 (2006.01)	226217	G09B 23/28 (2006.01)
226180	C03C 17/36 (2006.01)	226218	F01C 1/344 (2006.01)
226181	C03C 17/36 (2006.01)	226219	F01N 3/04 (2006.01)
226182	B65D 49/00 (2006.01)	226220	A41D 13/11 (2006.01)
226183	B65B 9/00 (2006.01)	226221	A23K 10/12 (2016.01)
226184	A61K 47/48 (2006.01)	226222	A01D 78/10 (2006.01)
226185	C09C 3/06 (2006.01)	226223	B03C 7/06 (2006.01)
226186	A47C 27/00 (2006.01)	226224	A01F 7/00 (2006.01)
226187	D01D 4/00 (2006.01)	226225	F41B 5/12 (2006.01)
226188	D01D 4/00 (2006.01)	226226	A01M 21/00 (2006.01)
226189	B09B 3/00 (2006.01)	226227	A01M 21/00 (2006.01)
226190	D06N 7/00 (2006.01)	226228	A23K 50/75 (2016.01)
226191	F16M 11/12 (2006.01)	226229	A23K 3/02 (2006.01)
226192	G01R 35/02 (2006.01)	226230	A23L 2/02 (2006.01)
226193	G01R 35/02 (2006.01)	226231	A61J 19/00 (2006.01)
226194	G01N 27/72 (2006.01)	226232	G09F 3/00 (2006.01)
226195	F16F 15/04 (2006.01)	226233	G01F 15/06 (2006.01)
226196	F17C 1/16 (2006.01)	226234	C07C 211/54 (2006.01)
226197	D21H 19/00 (2006.01)	226235	B62B 13/14 (2006.01)
226198	A61B 5/11 (2006.01)	226236	A23B 4/22 (2006.01)
226199	A41D 31/02 (2006.01)	226237	G01J 1/00 (2006.01)
226200	B21C 25/02 (2006.01)	226238	A01G 9/02 (2006.01)
226201	B21C 23/21 (2006.01)	226239	E21D 11/40 (2006.01)
226202	B29B 17/00 (2006.01)	226240	A01D 46/00 (2006.01)
226203	B60M 1/12 (2006.01)	226241	A01D 46/00 (2006.01)
226204	F16J 15/34 (2006.01)	226242	A01D 46/26 (2006.01)
226205	E01H 1/05 (2006.01)	226243	B65D 27/00 (2006.01)
226206	B24D 3/14 (2006.01)	226244	H01H 33/664 (2006.01)
226207	G09B 19/00 (2006.01)	226245	B26D 3/26 (2006.01)
226208	G09B 19/00 (2006.01)	226246	A01C 11/02 (2006.01)
226209	B65D 50/02 (2006.01)	226247	A61K 8/44 (2006.01)
226210	H02M 3/07 (2006.01)	226248	A61K 38/18 (2006.01)
226211	C22B 13/06 (2006.01)	226249	E04B 1/64 (2006.01)
226212	B01J 20/30 (2006.01)	226250	E04D 13/147 (2006.01)

187

UDZIELONE DODATKOWE PRAWA OCHRONNE

Poniższe zestawienie zawiera kolejno: numer patentu podstawowego i tytuł wynalazku, nazwisko i imię lub nazwę i adres uprawnionego, numer i datę pierwszego zezwolenia na wprowadzenie produktu na rynek oraz nazwę organu, który je wydał, oznaczenie produktu opisanego w tym zezwoleniu, datę od której powstaje i czas trwania dodatkowego prawa ochronnego.

(68) 182617

(54) Nowe pochodne hydroksylowe związków typu azetydynonu, sposób ich wytwarzania i kompozycja farmaceutyczna je zawierająca przeznaczona do leczenia lub zapobiegania miażdżycy tętnic albo do obniżania poziomu cholesterolu w osoczu

(73) Merck Sharp & Dohme Corp., RAHWAY (US)

(93) 29.04.2005, 11476, Minister Zdrowia (PL)

(93) 17.10.2002, 54486.00.00 do 54489.00.00, Bundesinstitut für Arzneimittel und Medizinprodukte (DE)

(95) Ezetymib ewentualnie w postaci farmaceutycznie dopuszczalnej soli

(94) 14.09.2014 – 17.04.2018 (obejmuje przedłużenie obowiązywania)

(68) 188309

(54) Kompozycja farmaceutyczna odpowiednia jako forma depot, sposób wytwarzania kompozycji farmaceutycznej i jej zastosowanie

(73) JANSSEN PHARMACEUTICA N.V., BEERSE (BE)

(93) 08.03.2011, EU/1/11/672/001 do 006, Komisja Europejska (EU)

(95) Palmitynian paliperidonu

(94) 12.05.2017 – 12.05.2022

(68) 191984

(54) Kompozycja synergistyczna do długotrwałej ochrony przeciw pchłom oraz zastosowanie kombinacji fipronilu w połączeniu z metoprenem

(73) MERIAL, LION (FR)

(93) 02.11.2005, 1628/05 do 1632/05, Minister Zdrowia (PL)

(93) 23.01.2003, 677845 do 677847, Ministerstwo Zdrowia, Rodziny i Osób Niepełnosprawnych (FR)

(95) fipronil i metopren

(94) 26.03.2017 – 23.01.2018

(68) 192746

(54) Bicykliczne związki heteroaromatyczne jako inhibitory białkowej kinazy tyrozynowej

(73) Novartis AG, BAZYLEA (CH)

(93) 12.06.2008, EU/1/07/440/001 do 002, Komisja Wspólnot Europejskich (EU)

(95) lapatynib lub jego sól lub solwat

(94) 08.01.2019 – 12.06.2023

(68) 213669

(54) Pochodna 2-okso-1-pirolidyny, środek farmaceutyczny i zastosowanie pochodnej 2-okso-1-pirolidyny

(73) UCB Biopharma SPRL, BRUKSELA (BE)

(93) 18.01.2016, EU/1/15/1073, Komisja Europejska (EU)

(95) brywaracetam

(94) 21.02.2021 – 21.02.2026

188

TŁUMACZENIA PATENTÓW EUROPEJSKICH

Poniższe zestawienie zawiera kolejno: kod rodzaju tłumaczenia patentu europejskiego chronionego na terytorium Rzeczypospolitej Polskiej, datę publikacji o udzieleniu lub zmianie patentu europejskiego, rok wydania i numer Europejskiego Biuletynu Patentowego, w którym ogłoszono o udzieleniu lub zmianie patentu, numer patentu europejskiego.

T3 (97) 02 11 2016	2016/44	EP 1493998 B1
T3 (97) 07 12 2016	2016/49	EP 1555232 B1
T3 (97) 07 12 2016	2016/49	EP 1571394 B1
T3 (97) 12 10 2016	2016/41	EP 1580880 B1
T3 (97) 28 12 2016	2016/52	EP 1610613 B1
T3 (97) 14 12 2016	2016/50	EP 1619163 B1
T3 (97) 07 09 2016	2016/36	EP 1633937 B1
T3 (97) 12 10 2016	2016/41	EP 1653802 B1
T3 (97) 24 08 2016	2016/34	EP 1667664 B1
T3 (97) 05 10 2016	2016/40	EP 1706477 B1
T3 (97) 21 09 2016	2016/38	EP 1706640 B1
T4 (97) 21 09 2016	2016/38	EP 1706640 B1
T3 (97) 03 08 2016	2016/31	EP 1711578 B1
T4 (97) 03 08 2016	2016/31	EP 1711578 B1
T3 (97) 04 01 2017	2017/01	EP 1715277 B1
T3 (97) 04 01 2017	2017/01	EP 1717015 B1
T3 (97) 21 12 2016	2016/51	EP 1718445 B1
T3 (97) 21 12 2016	2016/51	EP 1737815 B1
T3 (97) 21 12 2016	2016/51	EP 1740501 B1

T3 (97) 25 01 2017	2017/04	EP 1749392 B1	T3 (97) 14 12 2016	2016/50	EP 2018795 B1
T3 (97) 30 11 2016	2016/48	EP 1751050 B1	T3 (97) 14 12 2016	2016/50	EP 2019683 B1
T3 (97) 05 10 2016	2016/40	EP 1751066 B1	T3 (97) 14 12 2016	2016/50	EP 2023771 B1
T3 (97) 07 12 2016	2016/49	EP 1754756 B1	T3 (97) 21 12 2016	2016/51	EP 2026937 B1
T3 (97) 25 01 2017	2017/04	EP 1759499 B1	T3 (97) 28 12 2016	2016/52	EP 2027319 B1
T3 (97) 28 09 2016	2016/39	EP 1761540 B1	T3 (97) 26 10 2016	2016/43	EP 2033890 B1
T3 (97) 12 10 2016	2016/41	EP 1766291 B1	T3 (97) 16 11 2016	2016/46	EP 2037632 B1
T3 (97) 28 12 2016	2016/52	EP 1778146 B1	T3 (97) 28 12 2016	2016/52	EP 2040991 B1
T3 (97) 26 10 2016	2016/43	EP 1786623 B1	T3 (97) 30 11 2016	2016/48	EP 2046298 B1
T3 (97) 12 10 2016	2016/41	EP 1794406 B1	T3 (97) 21 09 2016	2016/38	EP 2046544 B1
T3 (97) 30 11 2016	2016/48	EP 1797390 B1	T3 (97) 07 12 2016	2016/49	EP 2047932 B1
T3 (97) 07 12 2016	2016/49	EP 1797720 B1	T3 (97) 21 12 2016	2016/51	EP 2050564 B1
T3 (97) 28 12 2016	2016/52	EP 1799625 B1	T3 (97) 08 06 2016	2016/23	EP 2050871 B1
T3 (97) 15 06 2016	2016/24	EP 1800244 B1	T3 (97) 16 11 2016	2016/46	EP 2052539 B1
T3 (97) 12 10 2016	2016/41	EP 1807156 B1	T3 (97) 05 10 2016	2016/40	EP 2054104 B1
T3 (97) 19 10 2016	2016/42	EP 1814406 B1	T3 (97) 25 01 2017	2017/04	EP 2063503 B1
T3 (97) 14 12 2016	2016/50	EP 1827707 B1	T3 (97) 14 12 2016	2016/50	EP 2066752 B1
T3 (97) 11 01 2017	2017/02	EP 1830928 B1	T3 (97) 24 08 2016	2016/34	EP 2076628 B1
T3 (97) 04 05 2016	2016/18	EP 1852605 B1	T3 (97) 07 12 2016	2016/49	EP 2076633 B1
T3 (97) 26 10 2016	2016/43	EP 1861982 B1	T3 (97) 16 03 2016	2016/11	EP 2076995 B1
T3 (97) 08 02 2017	2017/06	EP 1863747 B1	T3 (97) 28 09 2016	2016/39	EP 2077699 B1
T3 (97) 14 12 2016	2016/50	EP 1865849 B1	T3 (97) 14 12 2016	2016/50	EP 2077732 B1
T3 (97) 16 11 2016	2016/46	EP 1875011 B1	T3 (97) 28 09 2016	2016/39	EP 2078750 B1
T3 (97) 14 12 2016	2016/50	EP 1877035 B1	T3 (97) 23 11 2016	2016/47	EP 2081619 B1
T3 (97) 21 09 2016	2016/38	EP 1885383 B1	T3 (97) 24 08 2016	2016/34	EP 2081650 B1
T3 (97) 07 12 2016	2016/49	EP 1891187 B1	T3 (97) 12 10 2016	2016/41	EP 2088846 B1
T3 (97) 25 01 2017	2017/04	EP 1893272 B1	T3 (97) 01 06 2016	2016/22	EP 2088988 B1
T3 (97) 19 10 2016	2016/42	EP 1895851 B1	T3 (97) 24 08 2016	2016/34	EP 2090233 B1
T3 (97) 12 10 2016	2016/41	EP 1907715 B1	T3 (97) 15 06 2016	2016/24	EP 2091686 B1
T3 (97) 27 07 2016	2016/30	EP 1910797 B1	T3 (97) 05 10 2016	2016/40	EP 2094342 B1
T3 (97) 07 12 2016	2016/49	EP 1916336 B1	T3 (97) 16 11 2016	2016/46	EP 2094426 B1
T3 (97) 23 11 2016	2016/47	EP 1916906 B1	T3 (97) 14 12 2016	2016/50	EP 2094468 B1
T3 (97) 28 12 2016	2016/52	EP 1918394 B1	T3 (97) 02 11 2016	2016/44	EP 2100127 B1
T3 (97) 28 12 2016	2016/52	EP 1918482 B1	T3 (97) 02 11 2016	2016/44	EP 2101123 B1
T3 (97) 21 12 2016	2016/51	EP 1922368 B1	T3 (97) 21 12 2016	2016/51	EP 2103001 B1
T3 (97) 28 12 2016	2016/52	EP 1925413 B1	T3 (97) 30 11 2016	2016/48	EP 2109127 B1
T3 (97) 28 12 2016	2016/52	EP 1929628 B1	T3 (97) 09 11 2016	2016/45	EP 2109622 B1
T3 (97) 02 11 2016	2016/44	EP 1929826 B1	T3 (97) 25 01 2017	2017/04	EP 2115812 B1
T3 (97) 18 01 2017	2017/03	EP 1931710 B1	T3 (97) 28 12 2016	2016/52	EP 2123049 B1
T3 (97) 08 02 2017	2017/06	EP 1935956 B1	T3 (97) 07 12 2016	2016/49	EP 2123673 B1
T3 (97) 18 01 2017	2017/03	EP 1945082 B1	T3 (97) 12 10 2016	2016/41	EP 2125613 B1
T3 (97) 26 10 2016	2016/43	EP 1945176 B1	T3 (97) 30 11 2016	2016/48	EP 2126197 B1
T3 (97) 06 07 2016	2016/27	EP 1947948 B1	T3 (97) 02 11 2016	2016/44	EP 2127417 B1
T3 (97) 18 01 2017	2017/03	EP 1951096 B1	T3 (97) 14 12 2016	2016/50	EP 2127964 B1
T5 (97) 08 12 2010	2010/49	EP 1953306 B1	T3 (97) 07 12 2016	2016/49	EP 2130043 B1
T3 (97) 18 01 2017	2017/03	EP 1953481 B1	T3 (97) 07 09 2016	2016/36	EP 2131136 B1
T3 (97) 19 10 2016	2016/42	EP 1955088 B1	T3 (97) 30 11 2016	2016/48	EP 2132072 B1
T3 (97) 12 10 2016	2016/41	EP 1957423 B1	T3 (97) 16 11 2016	2016/46	EP 2134353 B1
T3 (97) 07 12 2016	2016/49	EP 1959194 B1	T3 (97) 07 12 2016	2016/49	EP 2134960 B1
T3 (97) 07 12 2016	2016/49	EP 1960743 B1	T3 (97) 19 10 2016	2016/42	EP 2137210 B1
T3 (97) 28 12 2016	2016/52	EP 1963230 B1	T3 (97) 13 07 2016	2016/28	EP 2141968 B1
T3 (97) 09 11 2016	2016/45	EP 1964377 B1	T3 (97) 11 05 2016	2016/19	EP 2144924 B1
T3 (97) 28 09 2016	2016/39	EP 1965639 B1	T3 (97) 14 12 2016	2016/50	EP 2145404 B1
T3 (97) 11 01 2017	2017/02	EP 1965686 B1	T3 (97) 07 12 2016	2016/49	EP 2147059 B1
T3 (97) 23 11 2016	2016/47	EP 1978119 B1	T3 (97) 04 01 2017	2017/01	EP 2150494 B1
T3 (97) 30 11 2016	2016/48	EP 1980740 B1	T3 (97) 09 11 2016	2016/45	EP 2150663 B1
T3 (97) 17 08 2016	2016/33	EP 1994250 B1	T3 (97) 04 01 2017	2017/01	EP 2154388 B1
T3 (97) 28 12 2016	2016/52	EP 1994919 B1	T3 (97) 07 12 2016	2016/49	EP 2155200 B1
T3 (97) 30 11 2016	2016/48	EP 1998675 B1	T3 (97) 10 08 2016	2016/32	EP 2155880 B1
T3 (97) 14 12 2016	2016/50	EP 1999157 B1	T3 (97) 14 12 2016	2016/50	EP 2157230 B1
T3 (97) 04 01 2017	2017/01	EP 2001436 B1	T3 (97) 16 11 2016	2016/46	EP 2164136 B1
T3 (97) 02 11 2016	2016/44	EP 2002733 B1	T3 (97) 28 12 2016	2016/52	EP 2167644 B1
T3 (97) 05 10 2016	2016/40	EP 2002734 B1	T3 (97) 28 09 2016	2016/39	EP 2168966 B1
T3 (97) 18 01 2017	2017/03	EP 2003136 B1	T3 (97) 12 10 2016	2016/41	EP 2170388 B1
T5 (97) 13 04 2011	2011/15	EP 2011556 B1	T3 (97) 30 11 2016	2016/48	EP 2172186 B1
T4 (97) 28 09 2016	2016/39	EP 2014163 B1	T3 (97) 23 11 2016	2016/47	EP 2173694 B1
T3 (97) 14 09 2016	2016/37	EP 2017587 B1	T3 (97) 05 10 2016	2016/40	EP 2174652 B1

T3 (97) 05 10 2016	2016/40	EP 2176563 B1	T3 (97) 07 12 2016	2016/49	EP 2272289 B1
T3 (97) 02 11 2016	2016/44	EP 2177130 B1	T3 (97) 04 01 2017	2017/01	EP 2272797 B1
T3 (97) 21 12 2016	2016/51	EP 2180788 B1	T3 (97) 01 02 2017	2017/05	EP 2275746 B1
T3 (97) 05 10 2016	2016/40	EP 2181229 B1	T3 (97) 26 10 2016	2016/43	EP 2278057 B1
T3 (97) 28 09 2016	2016/39	EP 2182139 B1	T3 (97) 30 11 2016	2016/48	EP 2278960 B1
T3 (97) 16 11 2016	2016/46	EP 2182969 B1	T3 (97) 05 10 2016	2016/40	EP 2279671 B1
T3 (97) 07 12 2016	2016/49	EP 2183193 B1	T3 (97) 21 12 2016	2016/51	EP 2281830 B1
T3 (97) 07 09 2016	2016/36	EP 2185068 B1	T3 (97) 26 10 2016	2016/43	EP 2284135 B1
T3 (97) 21 12 2016	2016/51	EP 2185747 B1	T3 (97) 21 12 2016	2016/51	EP 2284443 B1
T3 (97) 21 12 2016	2016/51	EP 2186090 B1	T3 (97) 28 09 2016	2016/39	EP 2286825 B1
T3 (97) 12 10 2016	2016/41	EP 2187879 B1	T3 (97) 23 11 2016	2016/47	EP 2288259 B1
T3 (97) 12 10 2016	2016/41	EP 2188459 B1	T3 (97) 30 11 2016	2016/48	EP 2288530 B1
T3 (97) 30 11 2016	2016/48	EP 2190978 B1	T3 (97) 18 05 2016	2016/20	EP 2291164 B1
T3 (97) 11 05 2016	2016/19	EP 2192888 B1	T3 (97) 04 01 2017	2017/01	EP 2291562 B1
T3 (97) 07 12 2016	2016/49	EP 2193223 B1	T3 (97) 28 09 2016	2016/39	EP 2294045 B1
T3 (97) 18 01 2017	2017/03	EP 2194778 B1	T3 (97) 09 11 2016	2016/45	EP 2296781 B1
T3 (97) 30 11 2016	2016/48	EP 2197296 B1	T3 (97) 21 12 2016	2016/51	EP 2297262 B1
T3 (97) 28 12 2016	2016/52	EP 2198105 B1	T3 (97) 14 12 2016	2016/50	EP 2297824 B1
T3 (97) 21 12 2016	2016/51	EP 2199390 B1	T3 (97) 21 12 2016	2016/51	EP 2298922 B1
T3 (97) 17 08 2016	2016/33	EP 2199661 B1	T3 (97) 12 10 2016	2016/41	EP 2300266 B1
T3 (97) 16 11 2016	2016/46	EP 2201950 B1	T3 (97) 10 08 2016	2016/32	EP 2301000 B1
T3 (97) 14 12 2016	2016/50	EP 2205720 B1	T5 (97) 11 09 2013	2013/37	EP 2304380 B1
T3 (97) 11 01 2017	2017/02	EP 2208332 B1	T3 (97) 22 02 2017	2017/08	EP 2305904 B1
T3 (97) 02 11 2016	2016/44	EP 2209388 B1	T3 (97) 14 12 2016	2016/50	EP 2306960 B1
T3 (97) 14 12 2016	2016/50	EP 2209572 B1	T3 (97) 05 10 2016	2016/40	EP 2308420 B1
T3 (97) 21 12 2016	2016/51	EP 2213028 B1	T3 (97) 05 10 2016	2016/40	EP 2313959 B1
T3 (97) 31 08 2016	2016/35	EP 2214937 B1	T3 (97) 07 12 2016	2016/49	EP 2314437 B1
T3 (97) 14 12 2016	2016/50	EP 2215079 B1	T3 (97) 07 12 2016	2016/49	EP 2314807 B1
T3 (97) 21 12 2016	2016/51	EP 2215475 B1	T3 (97) 30 11 2016	2016/48	EP 2315782 B1
T3 (97) 07 12 2016	2016/49	EP 2217704 B1	T3 (97) 23 11 2016	2016/47	EP 2315784 B1
T3 (97) 28 09 2016	2016/39	EP 2217810 B1	T3 (97) 12 10 2016	2016/41	EP 2318006 B1
T3 (97) 14 09 2016	2016/37	EP 2220241 B1	T3 (97) 16 11 2016	2016/46	EP 2318611 B1
T3 (97) 28 12 2016	2016/52	EP 2222285 B1	T3 (97) 28 09 2016	2016/39	EP 2321339 B1
T3 (97) 04 01 2017	2017/01	EP 2223557 B1	T3 (97) 04 01 2017	2017/01	EP 2325421 B1
T5 (97) 10 10 2012	2012/41	EP 2226141 B1	T3 (97) 28 12 2016	2016/52	EP 2328989 B1
T3 (97) 02 11 2016	2016/44	EP 2226570 B1	T3 (97) 14 12 2016	2016/50	EP 2329003 B1
T3 (97) 14 09 2016	2016/37	EP 2227389 B1	T3 (97) 16 11 2016	2016/46	EP 2329140 B1
T3 (97) 11 01 2017	2017/02	EP 2227579 B1	T3 (97) 14 12 2016	2016/50	EP 2329199 B1
T3 (97) 14 09 2016	2016/37	EP 2227703 B1	T3 (97) 28 12 2016	2016/52	EP 2330914 B1
T3 (97) 03 08 2016	2016/31	EP 2228511 B1	T3 (97) 15 03 2017	2017/11	EP 2331451 B1
T3 (97) 14 12 2016	2016/50	EP 2228643 B1	T3 (97) 07 12 2016	2016/49	EP 2331485 B1
T3 (97) 16 11 2016	2016/46	EP 2229407 B1	T3 (97) 21 12 2016	2016/51	EP 2331715 B1
T3 (97) 04 01 2017	2017/01	EP 2231319 B1	T3 (97) 14 12 2016	2016/50	EP 2332638 B1
T3 (97) 07 09 2016	2016/36	EP 2233150 B1	T3 (97) 01 02 2017	2017/05	EP 2333462 B1
T3 (97) 26 10 2016	2016/43	EP 2236230 B1	T3 (97) 14 12 2016	2016/50	EP 2334705 B1
T3 (97) 07 12 2016	2016/49	EP 2236608 B1	T3 (97) 21 12 2016	2016/51	EP 2334812 B1
T3 (97) 13 07 2016	2016/28	EP 2240544 B1	T3 (97) 14 12 2016	2016/50	EP 2338710 B1
T3 (97) 02 11 2016	2016/44	EP 2242769 B1	T3 (97) 14 12 2016	2016/50	EP 2339708 B1
T3 (97) 21 12 2016	2016/51	EP 2243808 B1	T3 (97) 14 12 2016	2016/50	EP 2340306 B1
T3 (97) 10 08 2016	2016/32	EP 2245009 B1	T3 (97) 14 09 2016	2016/37	EP 2341654 B1
T3 (97) 30 11 2016	2016/48	EP 2246427 B1	T3 (97) 14 12 2016	2016/50	EP 2342325 B1
T3 (97) 21 12 2016	2016/51	EP 2247677 B1	T3 (97) 07 12 2016	2016/49	EP 2345841 B1
T3 (97) 21 12 2016	2016/51	EP 2248781 B1	T3 (97) 24 08 2016	2016/34	EP 2349238 B1
T3 (97) 28 12 2016	2016/52	EP 2249966 B1	T3 (97) 26 10 2016	2016/43	EP 2349295 B1
T3 (97) 14 12 2016	2016/50	EP 2252447 B1	T3 (97) 14 12 2016	2016/50	EP 2350300 B1
T3 (97) 30 11 2016	2016/48	EP 2253142 B1	T3 (97) 14 12 2016	2016/50	EP 2350304 B1
T3 (97) 02 11 2016	2016/44	EP 2255007 B1	T3 (97) 04 01 2017	2017/01	EP 2350760 B1
T3 (97) 25 01 2017	2017/04	EP 2257260 B1	T3 (97) 05 10 2016	2016/40	EP 2351555 B1
T3 (97) 16 11 2016	2016/46	EP 2257613 B1	T3 (97) 21 12 2016	2016/51	EP 2356163 B1
T3 (97) 09 11 2016	2016/45	EP 2262736 B1	T3 (97) 11 01 2017	2017/02	EP 2358756 B1
T3 (97) 04 01 2017	2017/01	EP 2263411 B1	T3 (97) 28 12 2016	2016/52	EP 2361598 B1
T3 (97) 19 10 2016	2016/42	EP 2266420 B1	T3 (97) 12 10 2016	2016/41	EP 2363024 B1
T3 (97) 17 08 2016	2016/33	EP 2267685 B1	T3 (97) 21 12 2016	2016/51	EP 2364547 B1
T3 (97) 11 01 2017	2017/02	EP 2268410 B1	T3 (97) 21 12 2016	2016/51	EP 2365897 B1
T3 (97) 09 11 2016	2016/45	EP 2270311 B1	T3 (97) 14 09 2016	2016/37	EP 2368035 B1
T5 (97) 18 04 2012	2012/16	EP 2270319 B1	T3 (97) 31 08 2016	2016/35	EP 2369001 B1
T3 (97) 30 11 2016	2016/48	EP 2270417 B1	T3 (97) 04 01 2017	2017/01	EP 2370076 B1

T3 (97) 08 02 2017	2017/06	EP 2370221 B1	T3 (97) 25 01 2017	2017/04	EP 2441903 B1
T3 (97) 14 12 2016	2016/50	EP 2371272 B1	T3 (97) 05 10 2016	2016/40	EP 2444227 B1
T3 (97) 05 10 2016	2016/40	EP 2372066 B1	T3 (97) 01 02 2017	2017/05	EP 2444390 B1
T3 (97) 28 12 2016	2016/52	EP 2372891 B1	T3 (97) 22 02 2017	2017/08	EP 2445312 B1
T3 (97) 23 11 2016	2016/47	EP 2374710 B1	T3 (97) 07 12 2016	2016/49	EP 2448581 B1
T3 (97) 28 09 2016	2016/39	EP 2376537 B1	T3 (97) 07 12 2016	2016/49	EP 2449098 B1
T3 (97) 18 01 2017	2017/03	EP 2381967 B1	T3 (97) 23 11 2016	2016/47	EP 2449139 B1
T3 (97) 17 08 2016	2016/33	EP 2386256 B1	T3 (97) 29 06 2016	2016/26	EP 2452896 B1
T3 (97) 12 10 2016	2016/41	EP 2386579 B1	T3 (97) 26 10 2016	2016/43	EP 2453226 B1
T3 (97) 12 10 2016	2016/41	EP 2386580 B1	T3 (97) 21 12 2016	2016/51	EP 2454313 B1
T3 (97) 31 08 2016	2016/35	EP 2388527 B1	T3 (97) 14 12 2016	2016/50	EP 2459027 B1
T3 (97) 11 01 2017	2017/02	EP 2389255 B1	T3 (97) 22 02 2017	2017/08	EP 2459667 B1
T3 (97) 23 11 2016	2016/47	EP 2389785 B1	T3 (97) 04 01 2017	2017/01	EP 2460806 B1
T3 (97) 21 12 2016	2016/51	EP 2389842 B1	T3 (97) 26 10 2016	2016/43	EP 2464261 B1
T3 (97) 07 12 2016	2016/49	EP 2390430 B1	T3 (97) 12 10 2016	2016/41	EP 2464384 B1
T3 (97) 04 01 2017	2017/01	EP 2391724 B1	T3 (97) 14 12 2016	2016/50	EP 2469180 B1
T3 (97) 21 12 2016	2016/51	EP 2391919 B1	T3 (97) 25 01 2017	2017/04	EP 2469974 B1
T3 (97) 12 10 2016	2016/41	EP 2393828 B1	T3 (97) 09 11 2016	2016/45	EP 2472965 B1
T3 (97) 09 11 2016	2016/45	EP 2396345 B1	T3 (97) 21 12 2016	2016/51	EP 2473592 B1
T3 (97) 07 12 2016	2016/49	EP 2397317 B1	T3 (97) 21 12 2016	2016/51	EP 2474250 B1
T3 (97) 30 11 2016	2016/48	EP 2398468 B1	T3 (97) 09 11 2016	2016/45	EP 2474306 B1
T3 (97) 21 12 2016	2016/51	EP 2399088 B1	T3 (97) 23 11 2016	2016/47	EP 2474749 B1
T3 (97) 14 12 2016	2016/50	EP 2400089 B1	T3 (97) 14 12 2016	2016/50	EP 2475764 B1
T3 (97) 11 01 2017	2017/02	EP 2401272 B1	T3 (97) 19 10 2016	2016/42	EP 2476254 B1
T3 (97) 07 12 2016	2016/49	EP 2403505 B1	T3 (97) 14 12 2016	2016/50	EP 2477551 B1
T3 (97) 18 01 2017	2017/03	EP 2403918 B1	T3 (97) 23 11 2016	2016/47	EP 2477649 B1
T3 (97) 30 11 2016	2016/48	EP 2405129 B1	T3 (97) 02 11 2016	2016/44	EP 2477728 B1
T3 (97) 12 10 2016	2016/41	EP 2406437 B1	T3 (97) 14 12 2016	2016/50	EP 2477928 B1
T3 (97) 12 10 2016	2016/41	EP 2407795 B1	T3 (97) 14 12 2016	2016/50	EP 2479081 B1
T3 (97) 09 11 2016	2016/45	EP 2408428 B1	T3 (97) 21 12 2016	2016/51	EP 2479267 B1
T3 (97) 21 12 2016	2016/51	EP 2408568 B1	T3 (97) 28 12 2016	2016/52	EP 2479371 B1
T3 (97) 11 01 2017	2017/02	EP 2410869 B1	T3 (97) 09 11 2016	2016/45	EP 2480552 B1
T3 (97) 30 11 2016	2016/48	EP 2411053 B1	T3 (97) 23 11 2016	2016/47	EP 2481568 B1
T3 (97) 28 12 2016	2016/52	EP 2412249 B1	T3 (97) 07 12 2016	2016/49	EP 2482081 B1
T3 (97) 12 10 2016	2016/41	EP 2412718 B1	T3 (97) 28 12 2016	2016/52	EP 2483127 B1
T3 (97) 14 09 2016	2016/37	EP 2413956 B1	T3 (97) 28 09 2016	2016/39	EP 2484539 B1
T3 (97) 30 11 2016	2016/48	EP 2414891 B1	T3 (97) 21 09 2016	2016/38	EP 2484752 B1
T3 (97) 26 10 2016	2016/43	EP 2416770 B1	T3 (97) 09 11 2016	2016/45	EP 2486641 B1
T3 (97) 12 10 2016	2016/41	EP 2420141 B1	T3 (97) 01 02 2017	2017/05	EP 2488048 B1
T3 (97) 14 12 2016	2016/50	EP 2420222 B1	T3 (97) 07 12 2016	2016/49	EP 2488718 B1
T3 (97) 07 12 2016	2016/49	EP 2420733 B1	T3 (97) 12 10 2016	2016/41	EP 2489269 B1
T3 (97) 23 11 2016	2016/47	EP 2421387 B1	T3 (97) 23 11 2016	2016/47	EP 2490819 B1
T3 (97) 14 12 2016	2016/50	EP 2421508 B1	T3 (97) 09 11 2016	2016/45	EP 2491258 B1
T3 (97) 23 11 2016	2016/47	EP 2421582 B1	T3 (97) 07 12 2016	2016/49	EP 2491356 B1
T3 (97) 04 01 2017	2017/01	EP 2423015 B1	T3 (97) 02 11 2016	2016/44	EP 2492127 B1
T3 (97) 28 12 2016	2016/52	EP 2424529 B1	T3 (97) 28 12 2016	2016/52	EP 2492429 B1
T3 (97) 14 12 2016	2016/50	EP 2427441 B1	T3 (97) 24 08 2016	2016/34	EP 2493459 B1
T3 (97) 30 11 2016	2016/48	EP 2428133 B1	T3 (97) 31 08 2016	2016/35	EP 2494667 B1
T3 (97) 16 11 2016	2016/46	EP 2429049 B1	T3 (97) 31 08 2016	2016/35	EP 2494668 B1
T3 (97) 23 11 2016	2016/47	EP 2429490 B1	T3 (97) 21 09 2016	2016/38	EP 2496211 B1
T3 (97) 14 12 2016	2016/50	EP 2429959 B1	T3 (97) 31 08 2016	2016/35	EP 2496528 B1
T3 (97) 23 11 2016	2016/47	EP 2430626 B1	T3 (97) 30 11 2016	2016/48	EP 2497389 B1
T3 (97) 06 07 2016	2016/27	EP 2432792 B1	T3 (97) 30 11 2016	2016/48	EP 2497888 B1
T5 (97) 24 04 2013	2013/17	EP 2433875 B1	T3 (97) 07 09 2016	2016/36	EP 2497902 B1
T3 (97) 15 03 2017	2017/11	EP 2434874 B1	T3 (97) 21 12 2016	2016/51	EP 2501348 B1
T3 (97) 06 07 2016	2016/27	EP 2435023 B1	T3 (97) 21 12 2016	2016/51	EP 2503915 B1
T3 (97) 02 11 2016	2016/44	EP 2435285 B1	T3 (97) 23 11 2016	2016/47	EP 2504270 B1
T3 (97) 07 09 2016	2016/36	EP 2435371 B1	T3 (97) 28 12 2016	2016/52	EP 2505347 B1
T3 (97) 04 01 2017	2017/01	EP 2436797 B1	T3 (97) 04 01 2017	2017/01	EP 2506728 B1
T3 (97) 21 12 2016	2016/51	EP 2436848 B1	T3 (97) 21 12 2016	2016/51	EP 2508406 B1
T3 (97) 14 12 2016	2016/50	EP 2438242 B1	T3 (97) 30 11 2016	2016/48	EP 2509461 B1
T3 (97) 28 09 2016	2016/39	EP 2438920 B1	T3 (97) 09 11 2016	2016/45	EP 2510006 B1
T3 (97) 21 12 2016	2016/51	EP 2439212 B1	T3 (97) 19 10 2016	2016/42	EP 2510424 B1
T3 (97) 28 09 2016	2016/39	EP 2439289 B1	T3 (97) 09 11 2016	2016/45	EP 2510698 B1
T3 (97) 18 01 2017	2017/03	EP 2440317 B1	T3 (97) 26 10 2016	2016/43	EP 2510802 B1
T3 (97) 17 08 2016	2016/33	EP 2440328 B1	T3 (97) 28 12 2016	2016/52	EP 2511037 B1
T3 (97) 07 12 2016	2016/49	EP 2441351 B1	T3 (97) 28 12 2016	2016/52	EP 2511347 B1

T3 (97) 19 10 2016	2016/42	EP 2512236 B1	T3 (97) 21 12 2016	2016/51	EP 2574246 B1
T3 (97) 30 11 2016	2016/48	EP 2512470 B1	T3 (97) 05 10 2016	2016/40	EP 2575550 B1
T3 (97) 30 11 2016	2016/48	EP 2518402 B1	T3 (97) 04 01 2017	2017/01	EP 2575718 B1
T3 (97) 30 11 2016	2016/48	EP 2519360 B1	T3 (97) 19 10 2016	2016/42	EP 2575835 B1
T3 (97) 21 12 2016	2016/51	EP 2520752 B1	T3 (97) 25 01 2017	2017/04	EP 2577085 B1
T3 (97) 05 10 2016	2016/40	EP 2521517 B1	T3 (97) 09 11 2016	2016/45	EP 2578305 B1
T3 (97) 28 12 2016	2016/52	EP 2521703 B1	T3 (97) 21 09 2016	2016/38	EP 2578317 B1
T3 (97) 07 12 2016	2016/49	EP 2523669 B1	T3 (97) 21 12 2016	2016/51	EP 2580290 B1
T3 (97) 07 12 2016	2016/49	EP 2524371 B1	T3 (97) 07 12 2016	2016/49	EP 2580383 B1
T3 (97) 28 12 2016	2016/52	EP 2524972 B1	T3 (97) 23 11 2016	2016/47	EP 2580409 B1
T3 (97) 24 08 2016	2016/34	EP 2525016 B1	T3 (97) 25 01 2017	2017/04	EP 2580912 B1
T3 (97) 21 09 2016	2016/38	EP 2525641 B1	T3 (97) 28 12 2016	2016/52	EP 2581426 B1
T3 (97) 23 11 2016	2016/47	EP 2525737 B1	T3 (97) 28 12 2016	2016/52	EP 2581991 B1
T3 (97) 30 11 2016	2016/48	EP 2526771 B1	T3 (97) 28 12 2016	2016/52	EP 2582242 B1
T3 (97) 28 12 2016	2016/52	EP 2528713 B1	T3 (97) 21 12 2016	2016/51	EP 2583558 B1
T3 (97) 14 12 2016	2016/50	EP 2528876 B1	T3 (97) 11 01 2017	2017/02	EP 2583914 B1
T3 (97) 05 10 2016	2016/40	EP 2529621 B1	T3 (97) 14 12 2016	2016/50	EP 2584240 B1
T3 (97) 12 10 2016	2016/41	EP 2529763 B1	T3 (97) 05 10 2016	2016/40	EP 2585338 B1
T3 (97) 28 09 2016	2016/39	EP 2533640 B1	T3 (97) 28 12 2016	2016/52	EP 2585684 B1
T3 (97) 02 11 2016	2016/44	EP 2535716 B1	T3 (97) 22 02 2017	2017/08	EP 2586313 B1
T3 (97) 28 12 2016	2016/52	EP 2536131 B1	T3 (97) 14 09 2016	2016/37	EP 2586435 B1
T3 (97) 09 11 2016	2016/45	EP 2536178 B1	T3 (97) 14 12 2016	2016/50	EP 2588113 B1
T3 (97) 10 08 2016	2016/32	EP 2536543 B1	T3 (97) 14 12 2016	2016/50	EP 2589920 B1
T3 (97) 23 11 2016	2016/47	EP 2536679 B1	T3 (97) 07 09 2016	2016/36	EP 2590757 B1
T3 (97) 21 12 2016	2016/51	EP 2536889 B1	T3 (97) 14 12 2016	2016/50	EP 2590818 B1
T3 (97) 21 12 2016	2016/51	EP 2538837 B1	T3 (97) 04 01 2017	2017/01	EP 2591681 B1
T3 (97) 28 09 2016	2016/39	EP 2539441 B1	T3 (97) 21 12 2016	2016/51	EP 2593247 B1
T3 (97) 12 10 2016	2016/41	EP 2540636 B1	T3 (97) 30 11 2016	2016/48	EP 2593456 B1
T3 (97) 21 12 2016	2016/51	EP 2540643 B1	T3 (97) 16 11 2016	2016/46	EP 2595650 B1
T3 (97) 28 12 2016	2016/52	EP 2541909 B1	T3 (97) 01 06 2016	2016/22	EP 2596263 B1
T3 (97) 10 08 2016	2016/32	EP 2542300 B1	T3 (97) 14 12 2016	2016/50	EP 2596559 B1
T3 (97) 05 10 2016	2016/40	EP 2542575 B1	T3 (97) 21 12 2016	2016/51	EP 2596784 B1
T3 (97) 25 01 2017	2017/04	EP 2543229 B1	T3 (97) 30 11 2016	2016/48	EP 2597427 B1
T3 (97) 30 11 2016	2016/48	EP 2544554 B1	T3 (97) 12 10 2016	2016/41	EP 2597951 B1
T3 (97) 18 01 2017	2017/03	EP 2545880 B1	T3 (97) 21 09 2016	2016/38	EP 2598086 B1
T3 (97) 21 12 2016	2016/51	EP 2546212 B1	T3 (97) 22 02 2017	2017/08	EP 2598160 B1
T3 (97) 14 12 2016	2016/50	EP 2547364 B1	T3 (97) 05 10 2016	2016/40	EP 2598566 B1
T3 (97) 13 07 2016	2016/28	EP 2547823 B1	T3 (97) 30 11 2016	2016/48	EP 2599154 B1
T3 (97) 31 08 2016	2016/35	EP 2548444 B1	T4 (97) 30 11 2016	2016/48	EP 2599154 B1
T3 (97) 04 01 2017	2017/01	EP 2549286 B1	T3 (97) 07 12 2016	2016/49	EP 2600711 B1
T3 (97) 19 10 2016	2016/42	EP 2549860 B1	T3 (97) 01 02 2017	2017/05	EP 2602378 B1
T3 (97) 05 10 2016	2016/40	EP 2550075 B1	T3 (97) 02 11 2016	2016/44	EP 2603086 B1
T3 (97) 05 10 2016	2016/40	EP 2550090 B1	T3 (97) 23 11 2016	2016/47	EP 2603120 B1
T3 (97) 21 12 2016	2016/51	EP 2550513 B1	T3 (97) 09 11 2016	2016/45	EP 2603498 B1
T3 (97) 07 12 2016	2016/49	EP 2550875 B1	T3 (97) 30 11 2016	2016/48	EP 2605516 B1
T3 (97) 14 12 2016	2016/50	EP 2552201 B1	T3 (97) 21 12 2016	2016/51	EP 2606070 B1
T3 (97) 05 10 2016	2016/40	EP 2554173 B1	T4 (97) 21 12 2016	2016/51	EP 2606070 B1
T3 (97) 07 12 2016	2016/49	EP 2556297 B1	T3 (97) 02 11 2016	2016/44	EP 2607285 B1
T3 (97) 30 11 2016	2016/48	EP 2556945 B1	T3 (97) 12 10 2016	2016/41	EP 2607593 B1
T3 (97) 07 12 2016	2016/49	EP 2558305 B1	T3 (97) 14 09 2016	2016/37	EP 2607605 B1
T3 (97) 16 11 2016	2016/46	EP 2558532 B1	T3 (97) 12 10 2016	2016/41	EP 2608541 B1
T3 (97) 19 10 2016	2016/42	EP 2560891 B1	T3 (97) 26 10 2016	2016/43	EP 2609253 B1
T3 (97) 21 12 2016	2016/51	EP 2561987 B1	T3 (97) 23 11 2016	2016/47	EP 2610497 B1
T3 (97) 21 12 2016	2016/51	EP 2562219 B1	T3 (97) 02 11 2016	2016/44	EP 2610633 B1
T3 (97) 21 12 2016	2016/51	EP 2562268 B1	T3 (97) 21 09 2016	2016/38	EP 2611776 B1
T3 (97) 14 09 2016	2016/37	EP 2563135 B1	T3 (97) 14 12 2016	2016/50	EP 2613772 B1
T3 (97) 14 09 2016	2016/37	EP 2563140 B1	T3 (97) 02 11 2016	2016/44	EP 2614013 B1
T3 (97) 12 10 2016	2016/41	EP 2565123 B1	T3 (97) 19 10 2016	2016/42	EP 2614110 B1
T3 (97) 02 11 2016	2016/44	EP 2566777 B1	T3 (97) 28 12 2016	2016/52	EP 2615132 B1
T3 (97) 21 12 2016	2016/51	EP 2566941 B1	T3 (97) 14 12 2016	2016/50	EP 2615948 B1
T3 (97) 28 09 2016	2016/39	EP 2567151 B1	T3 (97) 14 09 2016	2016/37	EP 2619263 B1
T3 (97) 04 01 2017	2017/01	EP 2567423 B1	T3 (97) 21 12 2016	2016/51	EP 2619617 B1
T3 (97) 16 11 2016	2016/46	EP 2568987 B1	T3 (97) 09 11 2016	2016/45	EP 2619879 B1
T3 (97) 28 12 2016	2016/52	EP 2570341 B1	T3 (97) 14 09 2016	2016/37	EP 2620451 B1
T3 (97) 02 11 2016	2016/44	EP 2571269 B1	T3 (97) 28 12 2016	2016/52	EP 2621513 B1
T3 (97) 02 11 2016	2016/44	EP 2571600 B1	T3 (97) 30 11 2016	2016/48	EP 2621642 B1
T3 (97) 21 12 2016	2016/51	EP 2574144 B1	T3 (97) 28 12 2016	2016/52	EP 2625563 B1

T3 (97) 21 12 2016	2016/51	EP 2626368 B1	T3 (97) 28 12 2016	2016/52	EP 2681015 B1
T3 (97) 07 12 2016	2016/49	EP 2626473 B1	T3 (97) 21 12 2016	2016/51	EP 2681123 B1
T3 (97) 30 11 2016	2016/48	EP 2627754 B1	T3 (97) 05 10 2016	2016/40	EP 2682055 B1
T3 (97) 23 11 2016	2016/47	EP 2628557 B1	T3 (97) 23 11 2016	2016/47	EP 2682382 B1
T3 (97) 28 12 2016	2016/52	EP 2628842 B1	T3 (97) 07 12 2016	2016/49	EP 2682428 B1
T3 (97) 21 12 2016	2016/51	EP 2629672 B1	T3 (97) 19 10 2016	2016/42	EP 2682552 B1
T3 (97) 14 12 2016	2016/50	EP 2629873 B1	T3 (97) 16 11 2016	2016/46	EP 2683260 B1
T3 (97) 23 11 2016	2016/47	EP 2631221 B1	T3 (97) 09 11 2016	2016/45	EP 2683966 B1
T3 (97) 30 11 2016	2016/48	EP 2631263 B1	T3 (97) 01 03 2017	2017/09	EP 2686262 B1
T3 (97) 07 12 2016	2016/49	EP 2631280 B1	T3 (97) 12 10 2016	2016/41	EP 2686360 B1
T3 (97) 14 09 2016	2016/37	EP 2632475 B1	T3 (97) 12 10 2016	2016/41	EP 2686512 B1
T3 (97) 09 11 2016	2016/45	EP 2632638 B1	T3 (97) 19 10 2016	2016/42	EP 2686593 B1
T3 (97) 30 11 2016	2016/48	EP 2632742 B1	T3 (97) 14 12 2016	2016/50	EP 2687532 B1
T3 (97) 30 11 2016	2016/48	EP 2632934 B1	T3 (97) 14 09 2016	2016/37	EP 2687535 B1
T3 (97) 30 11 2016	2016/48	EP 2633019 B1	T3 (97) 12 10 2016	2016/41	EP 2688658 B1
T3 (97) 07 12 2016	2016/49	EP 2633357 B1	T3 (97) 12 10 2016	2016/41	EP 2689070 B1
T3 (97) 21 09 2016	2016/38	EP 2633915 B1	T3 (97) 21 12 2016	2016/51	EP 2689130 B1
T3 (97) 08 02 2017	2017/06	EP 2635586 B1	T3 (97) 30 11 2016	2016/48	EP 2689512 B1
T3 (97) 09 11 2016	2016/45	EP 2637377 B1	T3 (97) 30 11 2016	2016/48	EP 2690242 B1
T3 (97) 05 10 2016	2016/40	EP 2637560 B1	T3 (97) 28 12 2016	2016/52	EP 2692754 B1
T3 (97) 02 11 2016	2016/44	EP 2637628 B1	T3 (97) 08 03 2017	2017/10	EP 2693752 B1
T3 (97) 18 01 2017	2017/03	EP 2637795 B1	T3 (97) 18 01 2017	2017/03	EP 2693861 B1
T3 (97) 21 12 2016	2016/51	EP 2639170 B1	T3 (97) 14 12 2016	2016/50	EP 2694033 B1
T3 (97) 04 01 2017	2017/01	EP 2639324 B1	T3 (97) 27 07 2016	2016/30	EP 2694770 B1
T3 (97) 21 12 2016	2016/51	EP 2639359 B1	T3 (97) 23 11 2016	2016/47	EP 2694882 B1
T3 (97) 28 12 2016	2016/52	EP 2639860 B1	T3 (97) 02 11 2016	2016/44	EP 2695713 B1
T3 (97) 23 11 2016	2016/47	EP 2641482 B1	T3 (97) 26 10 2016	2016/43	EP 2696687 B1
T3 (97) 02 11 2016	2016/44	EP 2642035 B1	T3 (97) 16 11 2016	2016/46	EP 2696871 B1
T3 (97) 14 09 2016	2016/37	EP 2643326 B1	T3 (97) 07 12 2016	2016/49	EP 2697065 B1
T3 (97) 30 11 2016	2016/48	EP 2644568 B1	T3 (97) 09 11 2016	2016/45	EP 2698038 B1
T3 (97) 19 10 2016	2016/42	EP 2646566 B1	T3 (97) 23 11 2016	2016/47	EP 2698323 B1
T3 (97) 17 08 2016	2016/33	EP 2648787 B1	T3 (97) 28 12 2016	2016/52	EP 2700411 B1
T3 (97) 05 10 2016	2016/40	EP 2649628 B1	T3 (97) 28 09 2016	2016/39	EP 2700822 B1
T3 (97) 09 11 2016	2016/45	EP 2650089 B1	T3 (97) 30 11 2016	2016/48	EP 2701886 B1
T3 (97) 22 02 2017	2017/08	EP 2651119 B1	T3 (97) 23 11 2016	2016/47	EP 2701951 B1
T3 (97) 01 06 2016	2016/22	EP 2651251 B1	T3 (97) 07 12 2016	2016/49	EP 2702137 B1
T3 (97) 28 12 2016	2016/52	EP 2652357 B1	T3 (97) 28 12 2016	2016/52	EP 2704332 B1
T3 (97) 23 11 2016	2016/47	EP 2654464 B1	T3 (97) 01 02 2017	2017/05	EP 2704824 B1
T3 (97) 03 08 2016	2016/31	EP 2655396 B1	T3 (97) 01 02 2017	2017/05	EP 2705314 B1
T3 (97) 22 02 2017	2017/08	EP 2655623 B1	T3 (97) 15 06 2016	2016/24	EP 2705326 B1
T3 (97) 21 12 2016	2016/51	EP 2655901 B1	T3 (97) 14 12 2016	2016/50	EP 2707180 B1
T3 (97) 19 10 2016	2016/42	EP 2656101 B1	T3 (97) 12 10 2016	2016/41	EP 2707186 B1
T3 (97) 11 01 2017	2017/02	EP 2657234 B1	T3 (97) 28 12 2016	2016/52	EP 2707317 B1
T3 (97) 14 12 2016	2016/50	EP 2660403 B1	T3 (97) 28 12 2016	2016/52	EP 2707622 B1
T3 (97) 28 09 2016	2016/39	EP 2661180 B1	T3 (97) 31 08 2016	2016/35	EP 2708735 B1
T3 (97) 05 10 2016	2016/40	EP 2662131 B1	T3 (97) 09 11 2016	2016/45	EP 2708830 B1
T3 (97) 19 10 2016	2016/42	EP 2663659 B1	T3 (97) 26 10 2016	2016/43	EP 2709464 B1
T3 (97) 28 12 2016	2016/52	EP 2666015 B1	T3 (97) 24 08 2016	2016/34	EP 2709931 B1
T3 (97) 30 11 2016	2016/48	EP 2666624 B1	T3 (97) 23 11 2016	2016/47	EP 2710181 B1
T3 (97) 31 08 2016	2016/35	EP 2667712 B1	T3 (97) 01 02 2017	2017/05	EP 2710482 B1
T3 (97) 23 11 2016	2016/47	EP 2667737 B1	T3 (97) 14 12 2016	2016/50	EP 2710892 B1
T3 (97) 07 12 2016	2016/49	EP 2668082 B1	T3 (97) 07 12 2016	2016/49	EP 2712399 B1
T3 (97) 30 11 2016	2016/48	EP 2668947 B1	T3 (97) 02 11 2016	2016/44	EP 2712617 B1
T3 (97) 30 11 2016	2016/48	EP 2673010 B1	T3 (97) 07 09 2016	2016/36	EP 2712774 B1
T3 (97) 28 09 2016	2016/39	EP 2674105 B1	T3 (97) 07 09 2016	2016/36	EP 2712775 B1
T3 (97) 19 10 2016	2016/42	EP 2674544 B1	T3 (97) 05 10 2016	2016/40	EP 2712817 B1
T3 (97) 17 08 2016	2016/33	EP 2675581 B1	T3 (97) 14 09 2016	2016/37	EP 2713099 B1
T3 (97) 12 10 2016	2016/41	EP 2675910 B1	T3 (97) 23 11 2016	2016/47	EP 2713986 B1
T3 (97) 14 12 2016	2016/50	EP 2676624 B1	T3 (97) 18 01 2017	2017/03	EP 2714668 B1
T3 (97) 28 12 2016	2016/52	EP 2677265 B1	T3 (97) 14 12 2016	2016/50	EP 2714707 B1
T3 (97) 30 11 2016	2016/48	EP 2677867 B1	T3 (97) 09 11 2016	2016/45	EP 2715449 B1
T3 (97) 02 11 2016	2016/44	EP 2678261 B1	T3 (97) 18 05 2016	2016/20	EP 2716157 B1
T3 (97) 23 11 2016	2016/47	EP 2678443 B1	T3 (97) 07 12 2016	2016/49	EP 2716235 B1
T3 (97) 23 11 2016	2016/47	EP 2678978 B1	T3 (97) 01 02 2017	2017/05	EP 2716310 B1
T3 (97) 04 01 2017	2017/01	EP 2679122 B1	T3 (97) 30 11 2016	2016/48	EP 2716846 B1
T3 (97) 28 12 2016	2016/52	EP 2679914 B1	T3 (97) 05 10 2016	2016/40	EP 2717711 B1
T3 (97) 28 12 2016	2016/52	EP 2680998 B1	T3 (97) 01 03 2017	2017/09	EP 2717906 B1

T3 (97) 02 11 2016	2016/44	EP 2718037 B1	T3 (97) 21 12 2016	2016/51	EP 2766269 B1
T3 (97) 30 11 2016	2016/48	EP 2719391 B1	T3 (97) 23 11 2016	2016/47	EP 2769776 B1
T3 (97) 30 11 2016	2016/48	EP 2721939 B1	T3 (97) 16 11 2016	2016/46	EP 2770050 B1
T3 (97) 12 10 2016	2016/41	EP 2722025 B1	T3 (97) 28 09 2016	2016/39	EP 2770154 B1
T3 (97) 21 12 2016	2016/51	EP 2722046 B1	T3 (97) 07 12 2016	2016/49	EP 2770737 B1
T3 (97) 14 12 2016	2016/50	EP 2724561 B1	T3 (97) 03 08 2016	2016/31	EP 2771037 B1
T3 (97) 28 12 2016	2016/52	EP 2725115 B1	T3 (97) 11 01 2017	2017/02	EP 2771605 B1
T3 (97) 21 09 2016	2016/38	EP 2726064 B1	T3 (97) 21 12 2016	2016/51	EP 2772200 B1
T3 (97) 14 12 2016	2016/50	EP 2726094 B1	T3 (97) 21 12 2016	2016/51	EP 2772203 B1
T3 (97) 21 12 2016	2016/51	EP 2726433 B1	T3 (97) 30 11 2016	2016/48	EP 2772294 B1
T3 (97) 12 10 2016	2016/41	EP 2726598 B1	T3 (97) 30 11 2016	2016/48	EP 2773225 B1
T3 (97) 30 11 2016	2016/48	EP 2726624 B1	T3 (97) 14 12 2016	2016/50	EP 2773482 B1
T4 (97) 30 11 2016	2016/48	EP 2726624 B1	T3 (97) 14 12 2016	2016/50	EP 2776055 B1
T3 (97) 19 10 2016	2016/42	EP 2726653 B1	T3 (97) 21 09 2016	2016/38	EP 2776203 B1
T3 (97) 12 10 2016	2016/41	EP 2726677 B1	T3 (97) 07 12 2016	2016/49	EP 2776634 B1
T3 (97) 12 10 2016	2016/41	EP 2727918 B1	T3 (97) 04 01 2017	2017/01	EP 2777475 B1
T3 (97) 15 06 2016	2016/24	EP 2729173 B1	T3 (97) 21 09 2016	2016/38	EP 2778148 B1
T3 (97) 18 01 2017	2017/03	EP 2729268 B1	T3 (97) 21 12 2016	2016/51	EP 2779019 B1
T3 (97) 14 12 2016	2016/50	EP 2729269 B1	T3 (97) 17 08 2016	2016/33	EP 2779980 B1
T3 (97) 12 10 2016	2016/41	EP 2731892 B1	T3 (97) 04 01 2017	2017/01	EP 2780015 B1
T3 (97) 10 08 2016	2016/32	EP 2732020 B1	T3 (97) 12 10 2016	2016/41	EP 2780503 B1
T3 (97) 11 01 2017	2017/02	EP 2733032 B1	T3 (97) 04 01 2017	2017/01	EP 2780507 B1
T3 (97) 14 12 2016	2016/50	EP 2733084 B1	T3 (97) 12 10 2016	2016/41	EP 2780656 B1
T3 (97) 16 11 2016	2016/46	EP 2733939 B1	T3 (97) 21 12 2016	2016/51	EP 2780717 B1
T3 (97) 16 11 2016	2016/46	EP 2734320 B1	T3 (97) 28 12 2016	2016/52	EP 2782619 B1
T3 (97) 28 12 2016	2016/52	EP 2735210 B1	T3 (97) 04 01 2017	2017/01	EP 2782837 B1
T3 (97) 05 10 2016	2016/40	EP 2735316 B1	T3 (97) 04 01 2017	2017/01	EP 2783103 B1
T3 (97) 12 10 2016	2016/41	EP 2737085 B1	T3 (97) 21 09 2016	2016/38	EP 2783832 B1
T3 (97) 26 10 2016	2016/43	EP 2738119 B1	T3 (97) 01 02 2017	2017/05	EP 2784454 B1
T3 (97) 16 11 2016	2016/46	EP 2739573 B1	T3 (97) 23 11 2016	2016/47	EP 2784794 B1
T3 (97) 05 10 2016	2016/40	EP 2740489 B1	T3 (97) 02 11 2016	2016/44	EP 2785344 B1
T3 (97) 30 11 2016	2016/48	EP 2740685 B1	T3 (97) 12 10 2016	2016/41	EP 2785746 B1
T3 (97) 26 10 2016	2016/43	EP 2740908 B1	T3 (97) 07 12 2016	2016/49	EP 2787094 B1
T3 (97) 27 07 2016	2016/30	EP 2741560 B1	T3 (97) 14 12 2016	2016/50	EP 2787485 B1
T3 (97) 12 10 2016	2016/41	EP 2742051 B1	T3 (97) 14 12 2016	2016/50	EP 2788233 B1
T3 (97) 07 09 2016	2016/36	EP 2743147 B1	T3 (97) 01 06 2016	2016/22	EP 2788565 B1
T3 (97) 07 12 2016	2016/49	EP 2743200 B1	T3 (97) 21 12 2016	2016/51	EP 2789684 B1
T3 (97) 07 12 2016	2016/49	EP 2744869 B1	T3 (97) 21 09 2016	2016/38	EP 2790849 B1
T3 (97) 14 09 2016	2016/37	EP 2745563 B1	T3 (97) 29 06 2016	2016/26	EP 2791004 B1
T3 (97) 07 12 2016	2016/49	EP 2745698 B1	T3 (97) 11 01 2017	2017/02	EP 2791998 B1
T3 (97) 15 02 2017	2017/07	EP 2746133 B1	T3 (97) 05 10 2016	2016/40	EP 2792254 B1
T3 (97) 02 11 2016	2016/44	EP 2749628 B1	T3 (97) 19 10 2016	2016/42	EP 2792681 B1
T3 (97) 23 11 2016	2016/47	EP 2750525 B1	T3 (97) 19 10 2016	2016/42	EP 2793623 B1
T3 (97) 30 11 2016	2016/48	EP 2751109 B1	T3 (97) 07 12 2016	2016/49	EP 2793862 B1
T3 (97) 30 11 2016	2016/48	EP 2751409 B1	T3 (97) 19 10 2016	2016/42	EP 2793874 B1
T3 (97) 14 12 2016	2016/50	EP 2753312 B1	T3 (97) 24 08 2016	2016/34	EP 2793886 B1
T3 (97) 30 11 2016	2016/48	EP 2753393 B1	T3 (97) 16 11 2016	2016/46	EP 2794285 B1
T3 (97) 26 10 2016	2016/43	EP 2753455 B1	T3 (97) 21 12 2016	2016/51	EP 2794366 B1
T3 (97) 28 12 2016	2016/52	EP 2753591 B1	T3 (97) 02 11 2016	2016/44	EP 2794877 B1
T3 (97) 30 11 2016	2016/48	EP 2754072 B1	T3 (97) 28 12 2016	2016/52	EP 2794936 B1
T3 (97) 27 07 2016	2016/30	EP 2755764 B1	T3 (97) 07 12 2016	2016/49	EP 2795141 B1
T3 (97) 09 11 2016	2016/45	EP 2755820 B1	T3 (97) 25 01 2017	2017/04	EP 2796814 B1
T3 (97) 07 12 2016	2016/49	EP 2755827 B1	T3 (97) 05 10 2016	2016/40	EP 2797890 B1
T3 (97) 07 12 2016	2016/49	EP 2757093 B1	T3 (97) 27 07 2016	2016/30	EP 2798642 B1
T3 (97) 16 11 2016	2016/46	EP 2760860 B1	T3 (97) 01 02 2017	2017/05	EP 2799189 B1
T3 (97) 21 12 2016	2016/51	EP 2761179 B1	T3 (97) 17 08 2016	2016/33	EP 2799610 B1
T3 (97) 28 12 2016	2016/52	EP 2761239 B1	T3 (97) 07 12 2016	2016/49	EP 2800496 B1
T3 (97) 02 11 2016	2016/44	EP 2761267 B1	T3 (97) 05 10 2016	2016/40	EP 2802020 B1
T3 (97) 07 12 2016	2016/49	EP 2761637 B1	T3 (97) 07 12 2016	2016/49	EP 2802200 B1
T3 (97) 14 12 2016	2016/50	EP 2762047 B1	T3 (97) 30 11 2016	2016/48	EP 2803654 B1
T3 (97) 30 11 2016	2016/48	EP 2762668 B1	T4 (97) 30 11 2016	2016/48	EP 2803654 B1
T3 (97) 19 10 2016	2016/42	EP 2764215 B1	T3 (97) 04 01 2017	2017/01	EP 2803659 B1
T3 (97) 28 12 2016	2016/52	EP 2764608 B1	T3 (97) 14 12 2016	2016/50	EP 2805376 B1
T3 (97) 21 12 2016	2016/51	EP 2764824 B1	T3 (97) 23 11 2016	2016/47	EP 2805940 B1
T3 (97) 05 10 2016	2016/40	EP 2765094 B1	T3 (97) 09 11 2016	2016/45	EP 2806183 B1
T3 (97) 16 11 2016	2016/46	EP 2765587 B1	T3 (97) 07 12 2016	2016/49	EP 2807105 B1
T3 (97) 21 09 2016	2016/38	EP 2765768 B1	T3 (97) 26 10 2016	2016/43	EP 2807210 B1

T3 (97) 07 09 2016	2016/36	EP 2808207 B1	T3 (97) 01 06 2016	2016/22	EP 2842079 B1
T3 (97) 21 12 2016	2016/51	EP 2809342 B1	T3 (97) 19 10 2016	2016/42	EP 2842313 B1
T3 (97) 30 11 2016	2016/48	EP 2809732 B1	T3 (97) 28 12 2016	2016/52	EP 2842318 B1
T3 (97) 18 01 2017	2017/03	EP 2809991 B1	T3 (97) 14 12 2016	2016/50	EP 2842828 B1
T3 (97) 07 12 2016	2016/49	EP 2810542 B1	T3 (97) 28 12 2016	2016/52	EP 2842905 B1
T3 (97) 09 11 2016	2016/45	EP 2811951 B1	T3 (97) 21 12 2016	2016/51	EP 2843108 B1
T3 (97) 28 09 2016	2016/39	EP 2813346 B1	T3 (97) 02 11 2016	2016/44	EP 2844445 B1
T3 (97) 04 01 2017	2017/01	EP 2813502 B1	T3 (97) 14 09 2016	2016/37	EP 2844680 B1
T3 (97) 14 12 2016	2016/50	EP 2814765 B1	T3 (97) 07 12 2016	2016/49	EP 2845463 B1
T4 (97) 14 12 2016	2016/50	EP 2814765 B1	T3 (97) 23 11 2016	2016/47	EP 2845713 B1
T3 (97) 07 12 2016	2016/49	EP 2814829 B1	T3 (97) 12 10 2016	2016/41	EP 2846404 B1
T3 (97) 14 12 2016	2016/50	EP 2815633 B1	T3 (97) 28 12 2016	2016/52	EP 2846560 B1
T3 (97) 09 11 2016	2016/45	EP 2816132 B1	T3 (97) 16 11 2016	2016/46	EP 2847185 B1
T3 (97) 26 10 2016	2016/43	EP 2817043 B1	T3 (97) 23 11 2016	2016/47	EP 2847258 B1
T3 (97) 19 10 2016	2016/42	EP 2817226 B1	T3 (97) 21 12 2016	2016/51	EP 2848153 B1
T3 (97) 28 09 2016	2016/39	EP 2817305 B1	T3 (97) 06 07 2016	2016/27	EP 2848270 B1
T3 (97) 02 11 2016	2016/44	EP 2817372 B1	T3 (97) 21 12 2016	2016/51	EP 2848757 B1
T3 (97) 07 12 2016	2016/49	EP 2818255 B1	T3 (97) 02 11 2016	2016/44	EP 2850272 B1
T3 (97) 28 12 2016	2016/52	EP 2818620 B1	T3 (97) 27 07 2016	2016/30	EP 2850351 B1
T3 (97) 28 12 2016	2016/52	EP 2819824 B1	T3 (97) 09 11 2016	2016/45	EP 2851073 B1
T3 (97) 07 12 2016	2016/49	EP 2820095 B1	T3 (97) 11 01 2017	2017/02	EP 2851505 B1
T3 (97) 02 11 2016	2016/44	EP 2821628 B1	T3 (97) 28 12 2016	2016/52	EP 2852364 B1
T3 (97) 19 10 2016	2016/42	EP 2822178 B1	T3 (97) 14 12 2016	2016/50	EP 2852790 B1
T3 (97) 12 10 2016	2016/41	EP 2822427 B1	T3 (97) 23 11 2016	2016/47	EP 2853384 B1
T3 (97) 30 11 2016	2016/48	EP 2822448 B1	T3 (97) 30 11 2016	2016/48	EP 2854597 B1
T3 (97) 26 10 2016	2016/43	EP 2822590 B1	T3 (97) 14 12 2016	2016/50	EP 2854599 B1
T3 (97) 14 09 2016	2016/37	EP 2822857 B1	T3 (97) 28 12 2016	2016/52	EP 2854973 B1
T3 (97) 30 11 2016	2016/48	EP 2823193 B1	T3 (97) 09 11 2016	2016/45	EP 2855466 B1
T3 (97) 12 10 2016	2016/41	EP 2823945 B1	T3 (97) 07 12 2016	2016/49	EP 2855467 B1
T3 (97) 08 02 2017	2017/06	EP 2824399 B1	T3 (97) 23 11 2016	2016/47	EP 2855686 B1
T3 (97) 09 11 2016	2016/45	EP 2825433 B1	T3 (97) 28 12 2016	2016/52	EP 2855800 B1
T3 (97) 09 11 2016	2016/45	EP 2825950 B1	T3 (97) 12 10 2016	2016/41	EP 2857063 B1
T3 (97) 07 12 2016	2016/49	EP 2826937 B1	T3 (97) 11 01 2017	2017/02	EP 2857159 B1
T3 (97) 03 08 2016	2016/31	EP 2828217 B1	T3 (97) 30 11 2016	2016/48	EP 2857633 B1
T3 (97) 05 10 2016	2016/40	EP 2828301 B1	T3 (97) 12 10 2016	2016/41	EP 2858770 B1
T3 (97) 02 11 2016	2016/44	EP 2830961 B1	T3 (97) 18 05 2016	2016/20	EP 2858801 B1
T3 (97) 02 11 2016	2016/44	EP 2830964 B1	T3 (97) 31 08 2016	2016/35	EP 2861502 B1
T3 (97) 05 10 2016	2016/40	EP 2831055 B1	T3 (97) 21 12 2016	2016/51	EP 2861566 B1
T3 (97) 21 12 2016	2016/51	EP 2831131 B1	T3 (97) 21 12 2016	2016/51	EP 2861595 B1
T3 (97) 14 12 2016	2016/50	EP 2831151 B1	T3 (97) 28 12 2016	2016/52	EP 2861676 B1
T3 (97) 15 02 2017	2017/07	EP 2831300 B1	T3 (97) 14 12 2016	2016/50	EP 2862576 B1
T3 (97) 28 09 2016	2016/39	EP 2831375 B1	T3 (97) 21 12 2016	2016/51	EP 2862860 B1
T3 (97) 26 10 2016	2016/43	EP 2831424 B1	T3 (97) 14 12 2016	2016/50	EP 2864031 B1
T3 (97) 27 07 2016	2016/30	EP 2831477 B1	T3 (97) 07 09 2016	2016/36	EP 2864522 B1
T3 (97) 21 12 2016	2016/51	EP 2833135 B1	T3 (97) 27 07 2016	2016/30	EP 2865631 B1
T3 (97) 28 12 2016	2016/52	EP 2833887 B1	T3 (97) 05 10 2016	2016/40	EP 2866320 B1
T3 (97) 17 08 2016	2016/33	EP 2834137 B1	T3 (97) 19 10 2016	2016/42	EP 2866596 B1
T3 (97) 08 02 2017	2017/06	EP 2835319 B1	T3 (97) 23 11 2016	2016/47	EP 2866695 B1
T3 (97) 14 12 2016	2016/50	EP 2835324 B1	T3 (97) 04 01 2017	2017/01	EP 2866982 B1
T3 (97) 30 11 2016	2016/48	EP 2836098 B1	T3 (97) 02 11 2016	2016/44	EP 2867581 B1
T3 (97) 02 11 2016	2016/44	EP 2836178 B1	T3 (97) 07 12 2016	2016/49	EP 2868103 B1
T3 (97) 04 01 2017	2017/01	EP 2836179 B1	T3 (97) 21 12 2016	2016/51	EP 2870083 B1
T3 (97) 23 11 2016	2016/47	EP 2837630 B1	T3 (97) 14 12 2016	2016/50	EP 2870094 B1
T3 (97) 12 10 2016	2016/41	EP 2837726 B1	T3 (97) 21 12 2016	2016/51	EP 2871215 B1
T3 (97) 12 10 2016	2016/41	EP 2837727 B1	T3 (97) 07 12 2016	2016/49	EP 2872030 B1
T3 (97) 12 10 2016	2016/41	EP 2837729 B1	T3 (97) 04 01 2017	2017/01	EP 2872123 B1
T3 (97) 25 01 2017	2017/04	EP 2838267 B1	T3 (97) 30 11 2016	2016/48	EP 2873503 B1
T3 (97) 07 12 2016	2016/49	EP 2838270 B1	T3 (97) 30 11 2016	2016/48	EP 2874675 B1
T3 (97) 03 08 2016	2016/31	EP 2838351 B1	T3 (97) 16 11 2016	2016/46	EP 2874802 B1
T3 (97) 21 12 2016	2016/51	EP 2838411 B1	T3 (97) 12 10 2016	2016/41	EP 2875022 B1
T3 (97) 14 12 2016	2016/50	EP 2839204 B1	T3 (97) 07 09 2016	2016/36	EP 2875037 B1
T3 (97) 14 09 2016	2016/37	EP 2839677 B1	T4 (97) 07 09 2016	2016/36	EP 2875037 B1
T3 (97) 21 12 2016	2016/51	EP 2839757 B1	T3 (97) 21 12 2016	2016/51	EP 2875043 B1
T3 (97) 31 08 2016	2016/35	EP 2841350 B1	T3 (97) 16 11 2016	2016/46	EP 2875789 B1
T3 (97) 04 01 2017	2017/01	EP 2841431 B1	T3 (97) 05 10 2016	2016/40	EP 2875896 B1
T3 (97) 28 12 2016	2016/52	EP 2841649 B1	T3 (97) 30 11 2016	2016/48	EP 2875931 B1
T3 (97) 23 11 2016	2016/47	EP 2841961 B1	T3 (97) 19 10 2016	2016/42	EP 2876210 B1

T3 (97) 21 12 2016	2016/51	EP 2877342 B1	T3 (97) 30 11 2016	2016/48	EP 2903819 B1
T3 (97) 14 12 2016	2016/50	EP 2877699 B1	T3 (97) 07 12 2016	2016/49	EP 2904124 B1
T3 (97) 14 12 2016	2016/50	EP 2878426 B1	T3 (97) 07 12 2016	2016/49	EP 2904721 B1
T3 (97) 21 12 2016	2016/51	EP 2878752 B1	T3 (97) 21 12 2016	2016/51	EP 2904955 B1
T3 (97) 28 12 2016	2016/52	EP 2879551 B1	T3 (97) 14 12 2016	2016/50	EP 2905283 B1
T3 (97) 02 11 2016	2016/44	EP 2880370 B1	T3 (97) 14 12 2016	2016/50	EP 2906045 B1
T3 (97) 23 11 2016	2016/47	EP 2880391 B1	T3 (97) 30 11 2016	2016/48	EP 2906046 B1
T3 (97) 23 11 2016	2016/47	EP 2880646 B1	T3 (97) 07 12 2016	2016/49	EP 2906078 B1
T3 (97) 02 11 2016	2016/44	EP 2880969 B1	T3 (97) 30 11 2016	2016/48	EP 2906099 B1
T3 (97) 14 09 2016	2016/37	EP 2880970 B1	T3 (97) 21 12 2016	2016/51	EP 2906336 B1
T3 (97) 16 11 2016	2016/46	EP 2881515 B1	T3 (97) 25 01 2017	2017/04	EP 2906487 B1
T3 (97) 14 09 2016	2016/37	EP 2882483 B1	T3 (97) 07 12 2016	2016/49	EP 2906534 B1
T3 (97) 07 12 2016	2016/49	EP 2882716 B1	T3 (97) 30 11 2016	2016/48	EP 2906557 B1
T3 (97) 12 10 2016	2016/41	EP 2882788 B1	T3 (97) 28 12 2016	2016/52	EP 2906876 B1
T3 (97) 12 10 2016	2016/41	EP 2882878 B1	T3 (97) 30 11 2016	2016/48	EP 2908672 B1
T3 (97) 19 10 2016	2016/42	EP 2885004 B1	T3 (97) 30 11 2016	2016/48	EP 2908771 B1
T3 (97) 23 11 2016	2016/47	EP 2885106 B1	T3 (97) 21 12 2016	2016/51	EP 2908867 B1
T3 (97) 07 09 2016	2016/36	EP 2885227 B1	T3 (97) 14 12 2016	2016/50	EP 2909073 B1
T3 (97) 28 12 2016	2016/52	EP 2885860 B1	T3 (97) 30 11 2016	2016/48	EP 2909084 B1
T3 (97) 26 10 2016	2016/43	EP 2886214 B1	T3 (97) 26 10 2016	2016/43	EP 2909101 B1
T3 (97) 09 11 2016	2016/45	EP 2886479 B1	T3 (97) 23 11 2016	2016/47	EP 2909205 B1
T3 (97) 02 11 2016	2016/44	EP 2886489 B1	T3 (97) 21 12 2016	2016/51	EP 2909415 B1
T3 (97) 30 11 2016	2016/48	EP 2886781 B1	T3 (97) 07 12 2016	2016/49	EP 2910539 B1
T3 (97) 14 12 2016	2016/50	EP 2886935 B1	T3 (97) 12 10 2016	2016/41	EP 2910570 B1
T3 (97) 12 10 2016	2016/41	EP 2887428 B1	T3 (97) 25 05 2016	2016/21	EP 2910677 B1
T3 (97) 02 11 2016	2016/44	EP 2887878 B1	T3 (97) 28 09 2016	2016/39	EP 2911465 B1
T3 (97) 30 11 2016	2016/48	EP 2888076 B1	T3 (97) 30 11 2016	2016/48	EP 2911637 B1
T3 (97) 30 11 2016	2016/48	EP 2890544 B1	T3 (97) 04 01 2017	2017/01	EP 2911942 B1
T3 (97) 07 12 2016	2016/49	EP 2890620 B1	T3 (97) 14 12 2016	2016/50	EP 2912041 B1
T3 (97) 12 10 2016	2016/41	EP 2890683 B1	T3 (97) 14 12 2016	2016/50	EP 2912075 B1
T3 (97) 12 10 2016	2016/41	EP 2890841 B1	T3 (97) 14 12 2016	2016/50	EP 2912084 B1
T3 (97) 05 10 2016	2016/40	EP 2890858 B1	T3 (97) 09 11 2016	2016/45	EP 2912972 B1
T3 (97) 05 10 2016	2016/40	EP 2890906 B1	T3 (97) 21 09 2016	2016/38	EP 2913284 B1
T3 (97) 28 12 2016	2016/52	EP 2890936 B1	T3 (97) 09 11 2016	2016/45	EP 2913439 B1
T3 (97) 12 10 2016	2016/41	EP 2892384 B1	T3 (97) 01 02 2017	2017/05	EP 2914359 B1
T3 (97) 04 01 2017	2017/01	EP 2892407 B1	T3 (97) 28 09 2016	2016/39	EP 2914393 B1
T3 (97) 14 12 2016	2016/50	EP 2892690 B1	T3 (97) 14 12 2016	2016/50	EP 2914529 B1
T3 (97) 28 12 2016	2016/52	EP 2892954 B1	T3 (97) 14 12 2016	2016/50	EP 2914533 B1
T3 (97) 14 12 2016	2016/50	EP 2892961 B1	T3 (97) 30 11 2016	2016/48	EP 2914590 B1
T3 (97) 05 10 2016	2016/40	EP 2893227 B1	T3 (97) 07 09 2016	2016/36	EP 2915220 B1
T3 (97) 02 11 2016	2016/44	EP 2893912 B1	T3 (97) 07 12 2016	2016/49	EP 2915230 B1
T3 (97) 01 02 2017	2017/05	EP 2894039 B1	T3 (97) 28 12 2016	2016/52	EP 2915255 B1
T3 (97) 21 12 2016	2016/51	EP 2894094 B1	T3 (97) 21 12 2016	2016/51	EP 2915452 B1
T3 (97) 26 10 2016	2016/43	EP 2895395 B1	T3 (97) 09 11 2016	2016/45	EP 2915541 B1
T3 (97) 09 11 2016	2016/45	EP 2895751 B1	T3 (97) 04 01 2017	2017/01	EP 2915630 B1
T3 (97) 21 12 2016	2016/51	EP 2896761 B1	T3 (97) 30 11 2016	2016/48	EP 2915758 B1
T3 (97) 28 12 2016	2016/52	EP 2896772 B1	T3 (97) 02 11 2016	2016/44	EP 2916470 B1
T3 (97) 14 12 2016	2016/50	EP 2897764 B1	T3 (97) 04 01 2017	2017/01	EP 2917682 B1
T3 (97) 23 11 2016	2016/47	EP 2897832 B1	T3 (97) 21 12 2016	2016/51	EP 2917971 B1
T3 (97) 30 11 2016	2016/48	EP 2897882 B1	T3 (97) 14 12 2016	2016/50	EP 2918751 B1
T3 (97) 21 12 2016	2016/51	EP 2897945 B1	T3 (97) 21 12 2016	2016/51	EP 2920235 B1
T3 (97) 26 10 2016	2016/43	EP 2897984 B1	T3 (97) 14 12 2016	2016/50	EP 2920352 B1
T3 (97) 12 10 2016	2016/41	EP 2898009 B1	T3 (97) 14 09 2016	2016/37	EP 2920359 B1
T3 (97) 07 12 2016	2016/49	EP 2898265 B1	T3 (97) 16 11 2016	2016/46	EP 2921046 B1
T3 (97) 12 10 2016	2016/41	EP 2898387 B1	T3 (97) 14 12 2016	2016/50	EP 2921268 B1
T3 (97) 04 01 2017	2017/01	EP 2898811 B1	T3 (97) 09 11 2016	2016/45	EP 2922133 B1
T3 (97) 15 02 2017	2017/07	EP 2898886 B1	T3 (97) 07 09 2016	2016/36	EP 2922804 B1
T3 (97) 28 12 2016	2016/52	EP 2899130 B1	T3 (97) 28 12 2016	2016/52	EP 2922822 B1
T3 (97) 07 12 2016	2016/49	EP 2899706 B1	T3 (97) 21 12 2016	2016/51	EP 2922962 B1
T3 (97) 14 12 2016	2016/50	EP 2899724 B1	T3 (97) 28 12 2016	2016/52	EP 2923135 B1
T3 (97) 30 11 2016	2016/48	EP 2900035 B1	T3 (97) 07 12 2016	2016/49	EP 2923529 B1
T3 (97) 30 11 2016	2016/48	EP 2900088 B1	T3 (97) 14 12 2016	2016/50	EP 2923914 B1
T3 (97) 09 11 2016	2016/45	EP 2900856 B1	T3 (97) 07 12 2016	2016/49	EP 2924380 B1
T3 (97) 14 12 2016	2016/50	EP 2901845 B1	T3 (97) 12 10 2016	2016/41	EP 2924832 B1
T3 (97) 14 12 2016	2016/50	EP 2902559 B1	T3 (97) 04 01 2017	2017/01	EP 2926278 B1
T3 (97) 14 12 2016	2016/50	EP 2902581 B1	T3 (97) 19 10 2016	2016/42	EP 2927165 B1
T3 (97) 16 11 2016	2016/46	EP 2903807 B1	T3 (97) 28 12 2016	2016/52	EP 2927581 B1

T3 (97) 04 01 2017	2017/01	EP 2928615 B1	T3 (97) 14 12 2016	2016/50	EP 2965102 B1
T3 (97) 14 12 2016	2016/50	EP 2931031 B1	T3 (97) 21 12 2016	2016/51	EP 2965327 B1
T3 (97) 19 10 2016	2016/42	EP 2931255 B1	T3 (97) 14 12 2016	2016/50	EP 2965586 B1
T3 (97) 30 11 2016	2016/48	EP 2931338 B1	T3 (97) 14 12 2016	2016/50	EP 2966293 B1
T3 (97) 04 01 2017	2017/01	EP 2931447 B1	T3 (97) 26 10 2016	2016/43	EP 2966534 B1
T3 (97) 04 01 2017	2017/01	EP 2931636 B1	T3 (97) 28 12 2016	2016/52	EP 2969557 B1
T3 (97) 19 10 2016	2016/42	EP 2931713 B1	T3 (97) 07 12 2016	2016/49	EP 2969795 B1
T3 (97) 07 09 2016	2016/36	EP 2931771 B1	T3 (97) 21 12 2016	2016/51	EP 2970222 B1
T3 (97) 21 12 2016	2016/51	EP 2931992 B1	T3 (97) 21 12 2016	2016/51	EP 2970259 B1
T3 (97) 30 11 2016	2016/48	EP 2933506 B1	T3 (97) 01 02 2017	2017/05	EP 2972633 B1
T3 (97) 21 12 2016	2016/51	EP 2933564 B1	T3 (97) 21 12 2016	2016/51	EP 2973204 B1
T3 (97) 12 10 2016	2016/41	EP 2933960 B1	T3 (97) 23 11 2016	2016/47	EP 2977696 B1
T3 (97) 16 11 2016	2016/46	EP 2934360 B1	T3 (97) 04 01 2017	2017/01	EP 2978455 B1
T3 (97) 30 11 2016	2016/48	EP 2934521 B1	T3 (97) 14 12 2016	2016/50	EP 2978616 B1
T3 (97) 08 02 2017	2017/06	EP 2934832 B1	T3 (97) 23 11 2016	2016/47	EP 2979326 B1
T3 (97) 15 02 2017	2017/07	EP 2934884 B1	T3 (97) 21 12 2016	2016/51	EP 2979541 B1
T3 (97) 02 11 2016	2016/44	EP 2935258 B1	T3 (97) 07 09 2016	2016/36	EP 2980313 B1
T3 (97) 07 12 2016	2016/49	EP 2935361 B1	T3 (97) 01 02 2017	2017/05	EP 2980653 B1
T3 (97) 01 02 2017	2017/05	EP 2935675 B1	T3 (97) 28 12 2016	2016/52	EP 2981639 B1
T3 (97) 08 02 2017	2017/06	EP 2935830 B1	T3 (97) 28 12 2016	2016/52	EP 2981640 B1
T3 (97) 23 11 2016	2016/47	EP 2937373 B1	T3 (97) 04 01 2017	2017/01	EP 2981963 B1
T3 (97) 12 10 2016	2016/41	EP 2937485 B1	T3 (97) 28 12 2016	2016/52	EP 2982607 B1
T3 (97) 30 11 2016	2016/48	EP 2938076 B1	T3 (97) 11 01 2017	2017/02	EP 2983632 B1
T3 (97) 01 03 2017	2017/09	EP 2938095 B1	T3 (97) 21 12 2016	2016/51	EP 2983830 B1
T3 (97) 11 01 2017	2017/02	EP 2938450 B1	T3 (97) 08 02 2017	2017/06	EP 2985203 B1
T3 (97) 01 02 2017	2017/05	EP 2938755 B1	T3 (97) 21 12 2016	2016/51	EP 2986281 B1
T3 (97) 01 02 2017	2017/05	EP 2939555 B1	T3 (97) 25 01 2017	2017/04	EP 2986540 B1
T3 (97) 25 01 2017	2017/04	EP 2940592 B1	T3 (97) 23 11 2016	2016/47	EP 2989249 B1
T3 (97) 07 12 2016	2016/49	EP 2941195 B1	T3 (97) 15 02 2017	2017/07	EP 2989266 B1
T3 (97) 21 09 2016	2016/38	EP 2943102 B1	T3 (97) 11 01 2017	2017/02	EP 2990494 B1
T3 (97) 14 12 2016	2016/50	EP 2943432 B1	T3 (97) 11 01 2017	2017/02	EP 2991351 B1
T3 (97) 14 12 2016	2016/50	EP 2943737 B1	T3 (97) 12 10 2016	2016/41	EP 2992766 B1
T3 (97) 28 12 2016	2016/52	EP 2944655 B1	T3 (97) 04 01 2017	2017/01	EP 2992794 B1
T3 (97) 23 11 2016	2016/47	EP 2946110 B1	T3 (97) 14 12 2016	2016/50	EP 2994977 B1
T3 (97) 23 11 2016	2016/47	EP 2947240 B1	T3 (97) 07 12 2016	2016/49	EP 2996788 B1
T3 (97) 28 09 2016	2016/39	EP 2947394 B1	T3 (97) 28 12 2016	2016/52	EP 2997211 B1
T3 (97) 12 10 2016	2016/41	EP 2947877 B1	T3 (97) 21 12 2016	2016/51	EP 2998002 B1
T3 (97) 30 11 2016	2016/48	EP 2948401 B1	T3 (97) 09 11 2016	2016/45	EP 2998448 B1
T3 (97) 04 01 2017	2017/01	EP 2949225 B1	T3 (97) 01 02 2017	2017/05	EP 2999525 B1
T3 (97) 30 11 2016	2016/48	EP 2949477 B1	T3 (97) 14 12 2016	2016/50	EP 3000687 B1
T3 (97) 30 11 2016	2016/48	EP 2951143 B1	T3 (97) 21 12 2016	2016/51	EP 3002209 B1
T3 (97) 04 01 2017	2017/01	EP 2951343 B1	T3 (97) 26 10 2016	2016/43	EP 3003384 B1
T3 (97) 07 12 2016	2016/49	EP 2951368 B1	T3 (97) 05 10 2016	2016/40	EP 3003731 B1
T3 (97) 07 12 2016	2016/49	EP 2951820 B1	T3 (97) 14 12 2016	2016/50	EP 3004789 B1
T3 (97) 07 12 2016	2016/49	EP 2951913 B1	T3 (97) 23 11 2016	2016/47	EP 3006352 B1
T3 (97) 28 12 2016	2016/52	EP 2953477 B1	T3 (97) 07 12 2016	2016/49	EP 3006506 B1
T3 (97) 02 11 2016	2016/44	EP 2953946 B1	T3 (97) 14 12 2016	2016/50	EP 3007406 B1
T3 (97) 07 12 2016	2016/49	EP 2954007 B1	T3 (97) 16 11 2016	2016/46	EP 3008159 B1
T3 (97) 01 02 2017	2017/05	EP 2954519 B1	T3 (97) 22 02 2017	2017/08	EP 3011003 B1
T3 (97) 07 12 2016	2016/49	EP 2954758 B1	T3 (97) 28 12 2016	2016/52	EP 3015226 B1
T3 (97) 12 10 2016	2016/41	EP 2954962 B1	T3 (97) 04 01 2017	2017/01	EP 3018062 B1
T3 (97) 31 08 2016	2016/35	EP 2955436 B1	T3 (97) 04 01 2017	2017/01	EP 3025958 B1
T3 (97) 11 01 2017	2017/02	EP 2956151 B1	T3 (97) 28 12 2016	2016/52	EP 3025983 B1
T3 (97) 14 12 2016	2016/50	EP 2956246 B1	T3 (97) 11 01 2017	2017/02	EP 3029465 B1
T3 (97) 30 11 2016	2016/48	EP 2956341 B1	T3 (97) 14 09 2016	2016/37	EP 3030567 B1
T3 (97) 04 01 2017	2017/01	EP 2956505 B1	T3 (97) 14 12 2016	2016/50	EP 3032269 B1
T3 (97) 23 11 2016	2016/47	EP 2957345 B1	T3 (97) 01 03 2017	2017/09	EP 3032969 B1
T3 (97) 19 10 2016	2016/42	EP 2959805 B1	T3 (97) 07 12 2016	2016/49	EP 3036032 B1
T3 (97) 12 10 2016	2016/41	EP 2960277 B1	T3 (97) 07 12 2016	2016/49	EP 3039955 B1
T3 (97) 14 12 2016	2016/50	EP 2960372 B1	T3 (97) 28 12 2016	2016/52	EP 3040286 B1
T3 (97) 19 10 2016	2016/42	EP 2960619 B1	T3 (97) 21 12 2016	2016/51	EP 3049364 B1
T3 (97) 21 12 2016	2016/51	EP 2961451 B1	T3 (97) 21 12 2016	2016/51	EP 3049365 B1
T3 (97) 28 12 2016	2016/52	EP 2961727 B1	T3 (97) 28 12 2016	2016/52	EP 3055044 B1
T3 (97) 21 12 2016	2016/51	EP 2961805 B1	T3 (97) 04 01 2017	2017/01	EP 3061685 B1
T3 (97) 14 12 2016	2016/50	EP 2964430 B1	T3 (97) 11 01 2017	2017/02	EP 3069990 B1

189

**DECYZJE O ODMOWIE UDZIELENIA PATENTU
(wydane po ogłoszeniu o zgłoszeniu)**

Poniższe zestawienie zawiera kolejno: numer zgłoszenia wynalazku oraz numer i rok wydania Biuletynu Urzędu Patentowego, w którym zgłoszenie zostało ogłoszone (dla zgłoszeń wydzielonych umieszczono w nawiasie numer zgłoszenia macierzystego).

346938	06/2002	405106	15/2015
375618	25/2005	405267	06/2015
390130	15/2011	405639	09/2015
394103	19/2012	405809	10/2015
394277	20/2012	405926	10/2015
394557	23/2012	405979	10/2015
394955	25/2012	406246	12/2015
395368	01/2013	406263	12/2015
395733	03/2013	406334	12/2015
396362	06/2013	406356	12/2015
396427	07/2013	406380	12/2015
396649	08/2013	406385	11/2015
397784	18/2012	406447	13/2015
398387	19/2013	406531	13/2015
398801	21/2013	406532	13/2015
398825	22/2013	406557	13/2015
399014	22/2013	406897	16/2015
399450	02/2013	406943	16/2015
399711	01/2014	406944	16/2015
399722	01/2014	406983	19/2015
400042	02/2014	407193	17/2015
400340	04/2014	407377	19/2015
400463	05/2013	407451	19/2015
400827	07/2014	407490	19/2015
401355	09/2014	407602	20/2015
401553	10/2014	407777	26/2014
402048	13/2014	407996	22/2015
402201	13/2013	408399	25/2015
402321	14/2014	408414	25/2015
402512	16/2014	408501	26/2015
402529	16/2014	408557	26/2015
402555	16/2014	408635	01/2016
402751	17/2014	408889	16/2015
402930	18/2014	409125	04/2016
403268	20/2014	409156	04/2016
403648	22/2014	409347	06/2016
403793	23/2014	409421	06/2016
403859	24/2014	409631	08/2016
404020	24/2014	409667	08/2016
404206	25/2014	409698	08/2016
404357	26/2014	409958	10/2016
404451	01/2015	410431	13/2016
404517	01/2015	410439	13/2016
404595	02/2015	410474	13/2016
404602	02/2015	410693	14/2016
404687	02/2014	410759	15/2016
404718	02/2015	410777	14/2016
404721	02/2015	410856	14/2016
404723	02/2015	410884	15/2015
404724	02/2015	411030	16/2016
404733	02/2015	411314	18/2016
404778	03/2015	411461	19/2016
404832	03/2015	411507	19/2016
404939	03/2015	412767	20/2016
404992	04/2015	414001	14/2016
405083	05/2015		

190

**DECYZJE O UMORZENIU POSTĘPOWANIA
(wydane po ogłoszeniu o zgłoszeniu)**

Poniższe zestawienie zawiera kolejno: numer zgłoszenia wynalazku oraz numer i rok wydania Biuletynu Urzędu Patentowego, w którym zgłoszenie zostało ogłoszone (dla zgłoszeń wydzielonych umieszczono w nawiasie numer zgłoszenia macierzystego).

336881	12/2001	411491	19/2016
401694	11/2014	411693	20/2016
404665	02/2015	411716	20/2016
404838	03/2015	411734	20/2016
405848	10/2015	412085	22/2016
405849	10/2015	412094	22/2016
405850	10/2015	412320	24/2016
405851	10/2015	412348	24/2016
407967	26/2014	412396	24/2016
409261	05/2016	412514	25/2016
409937	14/2016	412528	25/2016
411033	15/2016	412619	26/2016
411365	18/2016	412656	26/2016
411488	25/2016	412747	26/2016
411489	25/2016	412984	01/2017

191

**DECYZJE STWIERDZAJĄCE WYGAŚNIĘCIE
DECYZJI O UDZIELENIU PATENTU**

Poniższe zestawienie zawiera kolejno: numer zgłoszenia wynalazku oraz numer i rok wydania Biuletynu Urzędu Patentowego, w którym zgłoszenie zostało ogłoszone (dla zgłoszeń wydzielonych umieszczono w nawiasie numer zgłoszenia macierzystego).

388814	05/2011	400449	05/2014
390463	18/2011	403641	22/2014
390669	19/2011	403959	24/2014
393899	17/2012	404452	01/2015
396749	09/2013	408627	01/2016
396850	10/2013		

192

**WPISY I ZMIANY W REJESTRZE PATENTOWYM
(nieuwzględnione w innych samodzielnych ogłoszeniach)**

Poniższe zestawienie zawiera kolejno: kod rodzaju patentu, numer patentu, datę wpisu, oznaczenie rubryki, w której dokonano wpisu lub zmiany oraz treść wpisu. Poszczególne rubryki rejestru patentowego zawierają następujące dane:

rubryka A - nazwisko i imię albo nazwa, miejsce zamieszkania albo siedziba uprawnionego z patentu (miejscowość, kraj) oraz numer identyfikacji podatkowej NIP, a także numer PESEL albo numer identyfikacyjny REGON, o ile zgłaszający je wskazał,

rubryka B - tytuł wynalazku,

rubryka C - nazwisko i imię twórcy wynalazku oraz jego miejsce zamieszkania (miejscowość, kraj),

rubryka D - prawa ograniczające patent,

rubryka E - wpisy uzupełniające stan prawny patentu (w szczególności patenty dodatkowe, zamiana patentu dodatkowego na patent), a także numer dodatkowego prawa ochron-

^{u)} zgłoszenie będzie rozpatrywane jako zgłoszenie wzoru użytkowego

nego, data pierwszego zezwolenia na wprowadzenie produktu na rynek w Rzeczypospolitej Polskiej i Unii Europejskiej oraz oznaczenie organu, który wydał zezwolenie,
 rubryka F - *wnioski o unieważnienie i sprzeciwy, wnioski o udzielenie dodatkowego prawa ochronnego oraz decyzje dotyczące danego patentu,*

rubryka G - *data unieważnienia lub data i przyczyna wygaśnięcia patentu, a także data stwierdzenia wygaśnięcia decyzji o udzieleniu dodatkowego prawa ochronnego lub data unieważnienia albo data i przyczyna wygaśnięcia dodatkowego prawa ochronnego.*

Uwaga: *Publikacji podlegają: zmiana uprawnionego, twórcy, zmiana nazwy uprawnionego, prawa ograniczające patent, sprostowania istotnych pomyłek.*

0114/0191483 2016 03 04 E. Dokonać wpisu o brzmieniu: Na podstawie wniosku z dnia 12 kwietnia 2015 r. dla Dodatkowego Prawa Ochronnego zgłoszonego za numerem DPO.0114 dokonano zmiany uprawnionego z BAYER AKTIENGESELLSCHAFT, Leverkusen, Niemcy na BAYER INTELLECTUAL PROPERTY GMBH, Monheim am Rhein, Niemcy

0191/0207101 2016 10 14 E. Dokonać wpisu o brzmieniu: Na podstawie wniosku z dnia 11 grudnia 2015 r. dla Dodatkowego Prawa Ochronnego zgłoszonego za numerem DPO.0034 dokonano zmiany uprawnionego z THERAVANCE, INC., San Francisco, Stany Zjednoczone Ameryki na THERAVANCE BIOPHARMA ANTI-BIOTICS IP, LLC, South San Francisco, Stany Zjednoczone Ameryki

(B1) **186909** 2017 02 06 A. Wprowadzono zmianę uprawnionego przez wykreślenie wpisu: Intercontinental Great Brands LLC, East Hanover, Stany Zjednoczone Ameryki i dokonanie wpisu: Koninklijke Douwe Egberts B.V., Utrecht, Holandia

(B1) **191182** 2017 01 23 A. Wprowadzono zmianę uprawnionego przez wykreślenie wpisu: RECKITT BENCKISER N.V., Hoofddorp, Holandia i dokonanie wpisu: Reckitt Benckiser Finish B.V., Hoofddorp, Holandia

(B1) **193106** 2017 01 23 A. Wprowadzono zmianę uprawnionego przez wykreślenie wpisu: RECKITT BENCKISER N.V., Hoofddorp, Holandia i dokonanie wpisu: Reckitt Benckiser Finish B.V., Hoofddorp, Holandia

(B1) **193256** 2017 01 24 A. Wprowadzono zmianę uprawnionego przez wykreślenie wpisu: RECKITT BENCKISER N.V., Hoofddorp, Holandia i dokonanie wpisu: Reckitt Benckiser Finish B.V., Hoofddorp, Holandia

(B1) **193887** 2017 02 09 A. Wprowadzono zmianę uprawnionego przez wykreślenie wpisu: Siemens VAI Metals Technologies GmbH, Linz, Austria i dokonanie wpisu: Primetals Technologies Austria GmbH, Linz, Austria

(B1) **195010** 2017 01 24 A. Wprowadzono zmianę uprawnionego przez wykreślenie wpisu: RECKITT BENCKISER N.V., Hoofddorp, Holandia i dokonanie wpisu: Reckitt Benckiser Finish B.V., Hoofddorp, Holandia

(B1) **197146** 2017 02 07 A. Wprowadzono zmianę nazwy uprawnionego przez wykreślenie wpisu: Takeda Nycomed AS, Asker, Norwegia i dokonanie wpisu: TAKEDA AS, Asker, Norwegia

(B1) **197635** 2017 02 07 A. Wprowadzono zmianę uprawnionego przez wykreślenie wpisu: PRZEDSIĘBIORSTWO INŻYNIERYJNO-PRODUKCYJNE I HANDLOWE OBRAM SPÓŁKA AKCYJNA, Olsztyn, Polska 006212714 i dokonanie wpisu: OBRAM SPÓŁKA Z OGRANICZONĄ ODPOWIEDZIALNOŚCIĄ, Olsztyn, Polska 006212714

(B1) **197951** 2017 02 07 A. Wprowadzono zmianę uprawnionego przez wykreślenie wpisu: PRZEDSIĘBIORSTWO INŻYNIERYJNO-PRODUKCYJNE I HANDLOWE OBRAM SPÓŁKA AKCYJNA, Olsztyn, Polska 006212714 i dokonanie wpisu: OBRAM SPÓŁKA Z OGRANICZONĄ ODPOWIEDZIALNOŚCIĄ, Olsztyn, Polska 006212714

(B1) **197952** 2017 02 07 A. Wprowadzono zmianę uprawnionego przez wykreślenie wpisu: PRZEDSIĘBIORSTWO INŻYNIERYJNO-PRODUKCYJNE I HANDLOWE OBRAM SPÓŁKA AKCYJNA, Olsztyn, Polska 006212714 i dokonanie wpisu: OBRAM SPÓŁKA Z OGRANICZONĄ ODPOWIEDZIALNOŚCIĄ, Olsztyn, Polska 006212714

(B1) **199450** 2017 01 25 A. Wprowadzono zmianę uprawnionego przez wykreślenie wpisu: RECKITT BENCKISER N.V., Hoofddorp, Holandia i dokonanie wpisu: Reckitt Benckiser Finish B.V., Hoofddorp, Holandia

(B1) **200531** 2017 01 24 A. Wprowadzono zmianę uprawnionego przez wykreślenie wpisu: RECKITT BENCKISER N.V., Hoofddorp, Holandia i dokonanie wpisu: Reckitt Benckiser Finish B.V., Hoofddorp, Holandia

(B1) **202077** 2017 01 23 A. Wprowadzono zmianę uprawnionego przez wykreślenie wpisu: RECKITT BENCKISER N.V., Hoofddorp, Holandia i dokonanie wpisu: Reckitt Benckiser Finish B.V., Hoofddorp, Holandia

(B1) **202481** 2017 01 23 A. Wprowadzono zmianę uprawnionego przez wykreślenie wpisu: RECKITT BENCKISER N.V., Hoofddorp, Holandia i dokonanie wpisu: Reckitt Benckiser Finish B.V., Hoofddorp, Holandia

(B1) **202837** 2017 01 23 A. Wprowadzono zmianę uprawnionego przez wykreślenie wpisu: RECKITT BENCKISER N.V., Hoofddorp, Holandia i dokonanie wpisu: Reckitt Benckiser Finish B.V., Hoofddorp, Holandia

(B1) **203980** 2017 01 23 A. Wprowadzono zmianę uprawnionego przez wykreślenie wpisu: RECKITT BENCKISER N.V., Hoofddorp, Holandia i dokonanie wpisu: Reckitt Benckiser Finish B.V., Hoofddorp, Holandia

(B1) **204026** 2017 02 06 A. Wprowadzono zmianę uprawnionego przez wykreślenie wpisu: Intercontinental Great Brands LLC, East Hanover, Stany Zjednoczone Ameryki i dokonanie wpisu: Koninklijke Douwe Egberts B.V., Utrecht, Holandia

(B1) **204233** 2017 02 06 A. Wprowadzono zmianę uprawnionego przez wykreślenie wpisu: Intercontinental Great Brands LLC, East Hanover, Stany Zjednoczone Ameryki i dokonanie wpisu: Koninklijke Douwe Egberts B.V., Utrecht, Holandia

(B1) **206072** 2017 02 08 A. Wprowadzono zmianę siedziby uprawnionego przez wykreślenie wpisu: Babcock-Hitachi Kabushiki Kaisha, Tokio, Japonia i dokonanie wpisu: Babcock-Hitachi Kabushiki Kaisha, Yokohama, Japonia

(B1) **206072** 2017 02 08 A. Wprowadzono zmianę uprawnionego przez wykreślenie wpisu: Babcock-Hitachi Kabushiki Kaisha, Yokohama, Japonia i dokonanie wpisu: MITSUBISHI HITACHI POWER SYSTEMS, LTD., Yokohama, Japonia

(B1) **206129** 2017 01 27 A. Wprowadzono zmianę uprawnionego przez wykreślenie wpisu: RECKITT BENCKISER N.V., Hoofddorp, Holandia i dokonanie wpisu: Reckitt Benckiser Finish B.V., Hoofddorp, Holandia

(B1) **211819** 2017 02 06 A. Wprowadzono zmianę uprawnionego przez wykreślenie wpisu: ZBIGNIEW GAWKOWSKI ZAKŁAD DORADZTWA TECHNICZNEGO I MARKETINGU TOP SPÓŁKA Z OGRANICZONĄ ODPOWIEDZIALNOŚCIĄ, Poręba, Polska 243376990 i dokonanie wpisu: ZDT TOP PORĘBA SPÓŁKA Z OGRANICZONĄ ODPOWIEDZIALNOŚCIĄ SPÓŁKA KOMANDYTOWA, Poręba, Polska

(B1) **211820** 2017 02 06 A. Wprowadzono zmianę uprawnionego przez wykreślenie wpisu: ZBIGNIEW GAWKOWSKI ZAKŁAD DORADZTWA TECHNICZNEGO I MARKETINGU TOP SPÓŁKA Z OGRANICZONĄ ODPOWIEDZIALNOŚCIĄ, Poręba, Polska 243376990 i dokonanie wpisu: ZDT TOP PORĘBA SPÓŁKA Z OGRANICZONĄ ODPOWIEDZIALNOŚCIĄ SPÓŁKA KOMANDYTOWA, Poręba, Polska

(B1) **213821** 2017 01 24 A. Wprowadzono zmianę uprawnionego przez wykreślenie wpisu: ZELMER PRO SPÓŁKA Z OGRANI-

CZONĄ ODPOWIEDZIALNOŚCIĄ, Rzeszów, Polska 010731960 i dokonanie wpisu: BSH Hausgeräte GmbH, Monachium, Niemcy

(B1) **215960** 2017 01 12 A. Wprowadzono zmianę uprawnionego przez wykreślenie wpisu: PROFIT JACEK PROCHOT, Międzybrodzie Bialskie, Polska 070477680 i dokonanie wpisu: DMA SPÓŁKA Z OGRANICZONĄ ODPOWIEDZIALNOŚCIĄ, Bielsko-Biała, Polska 243618660

(B1) **216752** 2017 02 17 A. Wprowadzono zmianę uprawnionego przez wykreślenie wpisu: Takeda GmbH, Konstanz, Niemcy i dokonanie wpisu: AstraZeneca AB, Södertälje, Szwecja

(B1) **217237** 2017 02 08 A. Wprowadzono zmianę uprawnionego przez wykreślenie wpisu: Bayer CropScience AG, Monheim, Niemcy i dokonanie wpisu: BAYER INTELLECTUAL PROPERTY GMBH, Monheim am Rhein, Niemcy

(B1) **218085** 2017 01 31 A. Wprowadzono zmianę siedziby uprawnionego przez wykreślenie wpisu: BONE VITAE SPÓŁKA AKCYJNA, Warszawa, Polska 142800288 i dokonanie wpisu: BONE VITAE SPÓŁKA AKCYJNA, Wrocław, Polska 142800288

(B1) **218162** 2017 02 17 A. Wprowadzono zmianę uprawnionego przez wykreślenie wpisu: WENCEL HENRYK, Pyskowice, Polska i dokonanie wpisu: WENCEL ELŻBIETA, Pyskowice, Polska

(B1) **218296** 2017 01 19 A. Wprowadzono zmianę uprawnionego przez wykreślenie wpisu: MACIUBA MAREK MOA SPÓŁKA CYWILNA, Poznań, Polska 300209736; ŁANECKI WOJCIECH MOA SPÓŁKA CYWILNA, Warszawa, Polska 300209736 i dokonanie wpisu: MACIUBA MAREK, Poznań, Polska

(B1) **218297** 2017 01 19 A. Wprowadzono zmianę uprawnionego przez wykreślenie wpisu: MACIUBA MAREK MOA SPÓŁKA CYWILNA, Poznań, Polska 300209736; ŁANECKI WOJCIECH MOA SPÓŁKA CYWILNA, Warszawa, Polska 300209736 i dokonanie wpisu: MACIUBA MAREK, Poznań, Polska

(B1) **218422** 2017 01 19 A. Wprowadzono zmianę uprawnionego przez wykreślenie wpisu: MEBLE VOX SPÓŁKA Z OGRANICZONĄ ODPOWIEDZIALNOŚCIĄ SPÓŁKA JAWNA, Janikowo, Polska 631035843 i dokonanie wpisu: MEBLE VOX SPÓŁKA Z OGRANICZONĄ ODPOWIEDZIALNOŚCIĄ SPÓŁKA KOMANDYTOWA, Janikowo, Polska 631035843

(B1) **218526** 2017 02 07 A. Wprowadzono zmianę uprawnionego przez wykreślenie wpisu: PROGRESS ECO SPÓŁKA Z OGRANICZONĄ ODPOWIEDZIALNOŚCIĄ SPÓŁKA KOMANDYTOWO-AKCYJNA, Dobrów, Polska 290943225 i dokonanie wpisu: PROGRESS ECO SPÓŁKA Z OGRANICZONĄ ODPOWIEDZIALNOŚCIĄ SPÓŁKA KOMANDYTOWA, Dobrów, Polska 290943225

(B1) **219023** 2017 02 01 A. Wprowadzono zmianę uprawnionego przez wykreślenie wpisu: INVENTION MIND SPÓŁKA Z OGRANICZONĄ ODPOWIEDZIALNOŚCIĄ, Gdańsk, Polska 220953110 i dokonanie wpisu: INVENTION MIND SPÓŁKA Z OGRANICZONĄ ODPOWIEDZIALNOŚCIĄ, Gdańsk, Polska 220953110; EKO-WYSYPISKO SPÓŁKA Z OGRANICZONĄ ODPOWIEDZIALNOŚCIĄ, Chmielno, Polska 220846695

(B1) **219201** 2017 01 31 A. Wprowadzono zmianę uprawnionego przez wykreślenie wpisu: AKADEMIA TECHNICZNO-HUMANISTYCZNA W BIELSKU-BIAŁEJ, Bielsko-Biała, Polska 072728961; LIMATHERM SENSOR SPÓŁKA Z OGRANICZONĄ ODPOWIEDZIALNOŚCIĄ, Limanowa, Polska 492926443 i dokonanie wpisu: IGOR PIOTR KURYTNIK, Bielsko-Biała, Polska; LIMATHERM SENSOR SPÓŁKA Z OGRANICZONĄ ODPOWIEDZIALNOŚCIĄ, Limanowa, Polska 492926443

(B1) **219201** 2017 01 31 A. Wprowadzono zmianę nazwy uprawnionego przez wykreślenie wpisu: IGOR PIOTR KURYTNIK, Bielsko-Biała, Polska; LIMATHERM SENSOR SPÓŁKA Z OGRANICZONĄ ODPOWIEDZIALNOŚCIĄ, Limanowa, Polska 492926443 i dokonanie wpisu: LIMATHERM SENSOR SPÓŁKA Z OGRANICZONĄ ODPOWIEDZIALNOŚCIĄ, Limanowa, Polska 492926443; PAŃSTWOWA

WYŻSZA SZKOŁA ZAWODOWA IM. ROTMISTRZA WITOLDA PILECKIEGO W OŚWIĘCIMIU, Oświęcim, Polska

(B1) **219851** 2017 02 10 A. Wprowadzono zmianę nazwy uprawnionego przez wykreślenie wpisu: AMICA WRONKI SPÓŁKA AKCYJNA, Wronki, Polska 570107305 i dokonanie wpisu: AMICA SPÓŁKA AKCYJNA, Wronki, Polska 570107305

(B1) **219885** 2017 02 10 A. Wprowadzono zmianę nazwy uprawnionego przez wykreślenie wpisu: AMICA WRONKI SPÓŁKA AKCYJNA, Wronki, Polska 570107305 i dokonanie wpisu: AMICA SPÓŁKA AKCYJNA, Wronki, Polska 570107305

(B1) **220809** 2017 02 07 A. Wprowadzono zmianę uprawnionego przez wykreślenie wpisu: PRZEDSIĘBIORSTWO INŻYNIERYJNO-PRODUKCYJNE I HANDLOWE OBRAM SPÓŁKA AKCYJNA, Olsztyn, Polska 006212714 i dokonanie wpisu: OBRAM SPÓŁKA Z OGRANICZONĄ ODPOWIEDZIALNOŚCIĄ, Olsztyn, Polska 006212714

(B1) **220966** 2017 02 07 A. Wprowadzono zmianę uprawnionego przez wykreślenie wpisu: PRZEDSIĘBIORSTWO INŻYNIERYJNO-PRODUKCYJNE I HANDLOWE OBRAM SPÓŁKA AKCYJNA, Olsztyn, Polska 006212714 i dokonanie wpisu: OBRAM SPÓŁKA Z OGRANICZONĄ ODPOWIEDZIALNOŚCIĄ, Olsztyn, Polska 006212714

(B1) **221212** 2017 01 19 A. Wprowadzono zmianę siedziby uprawnionego przez wykreślenie wpisu: JANAS ANDRZEJ, Słubice, Polska i dokonanie wpisu: ANDRZEJ JANAS, Góra Puławska, Polska

(B1) **222335** 2017 01 31 A. Wprowadzono zmianę uprawnionego przez wykreślenie wpisu: AKADEMIA TECHNICZNO-HUMANISTYCZNA W BIELSKU-BIAŁEJ, Bielsko-Biała, Polska 072728961; LIMATHERM SENSOR SPÓŁKA Z OGRANICZONĄ ODPOWIEDZIALNOŚCIĄ, Limanowa, Polska 492926443 i dokonanie wpisu: IGOR PIOTR KURYTNIK, Bielsko-Biała, Polska; LIMATHERM SENSOR SPÓŁKA Z OGRANICZONĄ ODPOWIEDZIALNOŚCIĄ, Limanowa, Polska 492926443

(B1) **222335** 2017 01 31 A. Wprowadzono zmianę uprawnionego przez wykreślenie wpisu: IGOR PIOTR KURYTNIK, Bielsko-Biała, Polska; LIMATHERM SENSOR SPÓŁKA Z OGRANICZONĄ ODPOWIEDZIALNOŚCIĄ, Limanowa, Polska 492926443 i dokonanie wpisu: PAŃSTWOWA WYŻSZA SZKOŁA ZAWODOWA IM. ROTMISTRZA WITOLDA PILECKIEGO W OŚWIĘCIMIU, Oświęcim, Polska; LIMATHERM SENSOR SPÓŁKA Z OGRANICZONĄ ODPOWIEDZIALNOŚCIĄ, Limanowa, Polska 492926443

(B1) **222775** 2017 02 01 A. Wprowadzono zmianę uprawnionego przez wykreślenie wpisu: INVENTION MIND SPÓŁKA Z OGRANICZONĄ ODPOWIEDZIALNOŚCIĄ, Gdańsk, Polska 220953110 i dokonanie wpisu: EKO-WYSYPISKO SPÓŁKA Z OGRANICZONĄ ODPOWIEDZIALNOŚCIĄ, Chmielno, Polska 220846695; INVENTION MIND SPÓŁKA Z OGRANICZONĄ ODPOWIEDZIALNOŚCIĄ, Gdańsk, Polska 220953110

(B1) **223580** 2017 02 22 A. Wprowadzono zmianę uprawnionego przez wykreślenie wpisu: AXEN BIOTECH SPÓŁKA Z OGRANICZONĄ ODPOWIEDZIALNOŚCIĄ, Warszawa, Polska 142951478 i dokonanie wpisu: AXEN BIO GROUP SPÓŁKA Z OGRANICZONĄ ODPOWIEDZIALNOŚCIĄ, Sopot, Polska 361248542

(B1) **224143** 2017 02 07 A. Wprowadzono zmianę uprawnionego przez wykreślenie wpisu: ECO INNOVA SPÓŁKA Z OGRANICZONĄ ODPOWIEDZIALNOŚCIĄ, Warszawa, Polska 140692363 i dokonanie wpisu: ECO IN SPÓŁKA Z OGRANICZONĄ ODPOWIEDZIALNOŚCIĄ SPÓŁKA KOMANDYTOWA, Warszawa, Polska 010908306

(B1) **224159** 2017 02 21 A. Wprowadzono zmianę uprawnionego przez wykreślenie wpisu: TERMA TECHNOLOGIE SPÓŁKA Z OGRANICZONĄ ODPOWIEDZIALNOŚCIĄ, Czaple, Polska 190558447 i dokonanie wpisu: TERMA SPÓŁKA Z OGRANICZONĄ ODPOWIEDZIALNOŚCIĄ, Czaple, Polska 190558447

(B1) **224288** 2017 02 09 A. Wprowadzono zmianę uprawnionego przez wykreślenie wpisu: STRZELCZYK MARIAN, Kwidzyn, Polska i dokonanie wpisu: STRZELCZYK TERESA EKO-PIECE, Kwidzyn, Polska 364383223

(B1) **224696** 2017 02 09 A. Wprowadzono zmianę nazwy uprawnionego przez wykreślenie wpisu: IMKA SPÓŁKA Z OGRANICZONĄ ODPOWIEDZIALNOŚCIĄ, Lubań, Polska 230481671 i dokonanie wpisu: DR. SCHUMACHER SPÓŁKA Z OGRANICZONĄ ODPOWIEDZIALNOŚCIĄ, Lubań, Polska 230481671

(B1) **225306** 2017 02 08 A. Wprowadzono zmianę uprawnionego przez wykreślenie wpisu: INSTYTUT TECHNOLOGII ELEKTRONOWEJ, Warszawa, Polska 000038971 i dokonanie wpisu: INSTYTUT TECHNOLOGII ELEKTRONOWEJ, Warszawa, Polska 000038971; UNIWERSYTECKI SZPITAL ORTOPEDYCZNO-REHABILITACYJNY W ZAKOPANEM, Zakopane, Polska 000296377

193

WPISY I ZMIANY W WYODRĘBNIONEJ CZĘŚCI REJESTRU PATENTOWEGO

(nieuwzględnione w innych samodzielnych ogłoszeniach)

Poniższe zestawienie zawiera kolejno: kod rodzaju dokumentu, numer patentu europejskiego, datę wpisu, oznaczenie rubryki, w której dokonano wpisu lub zmiany oraz treść wpisu. Poszczególne rubryki rejestru zawierają następujące dane:

rubryka A - nazwisko i imię lub nazwa, a także miejsce zamieszkania lub siedziba uprawnionego z patentu europejskiego,

rubryka B - tytuł wynalazku,

rubryka C - nazwisko i imię twórcy wynalazku oraz jego miejsce zamieszkania,

rubryka D - prawa ograniczające patent,

rubryka E - numer dodatkowego prawa ochronnego, data pierwszego zezwolenia na wprowadzenie produktu na rynek w Rzeczypospolitej Polskiej i Unii Europejskiej, oznaczenie organu, który wydał zezwolenie,

rubryka F - decyzje dotyczące danego patentu europejskiego,

rubryka G - data unieważnienia lub data i przyczyna wygaśnięcia patentu europejskiego a także data stwierdzenia wygaśnięcia decyzji o udzieleniu dodatkowego prawa ochronnego lub data unieważnienia albo data i przyczyna wygaśnięcia dodatkowego prawa ochronnego.

Uwaga: Publikacji podlegają: zmiana uprawnionego, twórcy, zmiana nazwy uprawnionego, prawa ograniczające patent, sprostowania istotnych pomyłek.

(T3) **1683524** 2016 11 14 A. Wprowadzono zmianę uprawnionego przez wykreślenie wpisu: Ajinomoto Co., Inc., Tokyo, Japonia i dokonanie wpisu: EA Pharma Co., Ltd., Tokyo, Japonia

(T3) **1687297** 2016 11 07 A. Wprowadzono zmianę uprawnionego przez wykreślenie wpisu: ProMetic BioSciences Inc., Montreal, Kanada i dokonanie wpisu: ProMetic BioSciences Inc., Mount-Royal, Kanada

(T3) **1687297** 2016 11 07 A. Wprowadzono zmianę uprawnionego przez wykreślenie wpisu: ProMetic BioSciences Inc., Mount-Royal, Kanada i dokonanie wpisu: ProMetic BioSciences Inc., Laval, Kanada

(T3) **1687297** 2016 11 07 A. Wprowadzono zmianę uprawnionego przez wykreślenie wpisu: ProMetic BioSciences Inc., Laval, Kanada i dokonanie wpisu: PROMETIC PHARMA SMT LIMITED, Comberton, Wielka Brytania

(T3) **164742** 2016 10 28 A. Wprowadzono zmianę uprawnionego przez wykreślenie wpisu: Haldex Brake Products GmbH, Heidelberg, Niemcy i dokonanie wpisu: Haldex Brake Products Aktiebolag, Landskrona, Szwecja

(T3) **1650061** 2016 10 28 A. Wprowadzono zmianę uprawnionego przez wykreślenie wpisu: Haldex Brake Products GmbH, Heidelberg, Niemcy i dokonanie wpisu: Haldex Brake Products Aktiebolag, Landskrona, Szwecja

(T3) **1753330** 2016 11 21 A. Wprowadzono zmianę uprawnionego przez wykreślenie wpisu: Opinion Leaders S.R.L., Latina, Włochy i dokonanie wpisu: BY ME S.r.l., Latina, Włochy

(T3) **1808917** 2016 11 04 A. Wprowadzono zmianę uprawnionego przez wykreślenie wpisu: Toshiba Lifestyle Products & Services Corporation, Tokyo, Japonia; Kabushiki Kaisha Toshiba, Tokyo, Japonia i dokonanie wpisu: Toshiba Lifestyle Products & Services Corporation, Tokyo, Japonia

(T3) **1758804** 2016 11 08 A. Wprowadzono zmianę uprawnionego przez wykreślenie wpisu: DIAGEO PLC, London, Wielka Brytania i dokonanie wpisu: Zepf Technologies UK Limited, Edinburgh, Wielka Brytania

(T3) **1836484** 2016 11 21 A. Wprowadzono zmianę uprawnionego przez wykreślenie wpisu: Hauni Maschinenbau AG, Hamburg, Niemcy i dokonanie wpisu: Hauni Maschinenbau GmbH, Hamburg, Niemcy

(T3) **1819227** 2016 12 28 A. Wprowadzono zmianę siedziby uprawnionego przez wykreślenie wpisu: Astex Pharmaceuticals, Inc., Dublin, Stany Zjednoczone Ameryki i dokonanie wpisu: Astex Pharmaceuticals, Inc., Pleasanton, Stany Zjednoczone Ameryki

(T5) **1712380** 2016 11 25 A. Wprowadzono zmianę uprawnionego przez wykreślenie wpisu: Haldex Brake Products GmbH, Heidelberg, Niemcy i dokonanie wpisu: Haldex Brake Products Aktiebolag, Landskrona, Szwecja

(T3) **1741578** 2016 10 28 A. Wprowadzono zmianę uprawnionego przez wykreślenie wpisu: Haldex Brake Products GmbH, Heidelberg, Niemcy i dokonanie wpisu: Haldex Brake Products Aktiebolag, Landskrona, Szwecja

(T3) **1782703** 2016 12 14 A. Wprowadzono zmianę uprawnionego przez wykreślenie wpisu: Hauni Maschinenbau AG, Hamburg, Niemcy i dokonanie wpisu: Hauni Maschinenbau GmbH, Hamburg, Niemcy

(T3) **1726664** 2016 12 15 A. Wprowadzono zmianę uprawnionego przez wykreślenie wpisu: KBiosciences Ltd., Hoddesdon, Wielka Brytania i dokonanie wpisu: KBIO LIMITED, Teddington, Wielka Brytania

(T3) **1726664** 2016 12 15 A. Wprowadzono zmianę nazwy uprawnionego przez wykreślenie wpisu: KBIO LIMITED, Teddington, Wielka Brytania i dokonanie wpisu: KBIOSCIENCES UK LIMITED, Teddington, Wielka Brytania

(T3) **1726664** 2016 12 15 A. Wprowadzono zmianę nazwy uprawnionego przez wykreślenie wpisu: KBIOSCIENCES UK LIMITED, Teddington, Wielka Brytania i dokonanie wpisu: LGC Genomics Limited, Teddington, Wielka Brytania

(T5) **1861073** 2016 12 28 A. Wprowadzono zmianę nazwy uprawnionego przez wykreślenie wpisu: Takeda Nycomed AS, Asker, Norwegia; NYCOMED DANMARK APS, Roskilde, Dania i dokonanie wpisu: TAKEDA AS, Asker, Norwegia; NYCOMED DANMARK APS, Roskilde, Dania

(T3) **1886058** 2016 11 15 A. Wprowadzono zmianę uprawnionego przez wykreślenie wpisu: Société Nationale des Chemins de Fer Français, Paris, Francja i dokonanie wpisu: SNCF MOBILITES, Saint-Denis, Francja

(T3) **1943368** 2016 11 16 A. Wprowadzono zmianę uprawnionego przez wykreślenie wpisu: ArcelorMittal France, Saint Denis, Francja i dokonanie wpisu: ArcelorMittal, Luxembourg, Luksemburg

(T3) **2049906** 2016 11 14 A. Wprowadzono zmianę uprawnionego przez wykreślenie wpisu: Femalon S.A., Grâce-Hollogne, Belgia i dokonanie wpisu: Femalon S.P.R.L., Grâce-Hollogne, Belgia

(T3) **2061350** 2016 11 17 A. Wprowadzono zmianę uprawnionego przez wykreślenie wpisu: Biovittoria Limited, Hamilton, Nowa Zelandia i dokonanie wpisu: GUILIN GFS BIO-TECH CO. LIMITED, Guilin, Chiny

(T3) **2061350** 2016 11 17 A. Wprowadzono zmianę uprawnionego przez wykreślenie wpisu: GUILIN GFS BIO-TECH CO. LIMITED, Guilin, Chiny i dokonanie wpisu: Guilin GFS Monk Fruit Corp., Guilin, Chiny

(T3) **2121467** 2016 11 16 A. Wprowadzono zmianę uprawnionego przez wykreślenie wpisu: Plasticum Group B.V., Tilburg, Holandia i dokonanie wpisu: Plasticum Netherlands B.V., Tilburg, Holandia

(T3) **2121467** 2016 11 16 A. Wprowadzono zmianę uprawnionego przez wykreślenie wpisu: Plasticum Netherlands B.V., Tilburg, Holandia i dokonanie wpisu: Weener Plastics Netherlands B.V., Tilburg, Holandia

(T3) **2063199** 2016 11 16 A. Wprowadzono zmianę uprawnionego przez wykreślenie wpisu: BELECTRIC Trading GmbH, Koltitzheim, Niemcy i dokonanie wpisu: Adensis GmbH, Dresden, Niemcy

(T3) **2058193** 2016 10 28 A. Wprowadzono zmianę uprawnionego przez wykreślenie wpisu: Haldex Brake Products GmbH, Heidelberg, Niemcy i dokonanie wpisu: Haldex Brake Products Aktiebolag, Landskrona, Szwecja

(T3) **2058188** 2016 10 28 A. Wprowadzono zmianę uprawnionego przez wykreślenie wpisu: Haldex Brake Products GmbH, Heidelberg, Niemcy i dokonanie wpisu: Haldex Brake Products Aktiebolag, Landskrona, Szwecja

(T4) **2144633** 2016 12 14 A. Wprowadzono zmianę nazwy uprawnionego przez wykreślenie wpisu: Deliversir Ltd, Nes Tziona, Izrael i dokonanie wpisu: SABAG-RFA LTD, Nes Tziona, Izrael

(T3) **2152758** 2016 12 15 A. Wprowadzono zmianę siedziby uprawnionego przez wykreślenie wpisu: LANXESS Deutschland GmbH, Leverkusen, Niemcy i dokonanie wpisu: LANXESS Deutschland GmbH, Kolonia, Niemcy

(T3) **2152758** 2016 12 15 A. Wprowadzono zmianę uprawnionego przez wykreślenie wpisu: LANXESS Deutschland GmbH, Kolonia, Niemcy i dokonanie wpisu: ARLANXEO Deutschland GmbH, Dormagen, Niemcy

(T3) **2215021** 2016 12 14 A. Wprowadzono zmianę uprawnionego przez wykreślenie wpisu: Bluewater Bio Technologies Limited, Glen Vine, Wielka Brytania i dokonanie wpisu: Bluewater Bio Limited, Londyn, Wielka Brytania

(T3) **2364263** 2016 11 07 A. Wprowadzono zmianę nazwy uprawnionego przez wykreślenie wpisu: Hauni Maschinenbau AG, Hamburg, Niemcy i dokonanie wpisu: Hauni Maschinenbau GmbH, Hamburg, Niemcy

(T5) **2067638** 2016 11 25 A. Wprowadzono zmianę uprawnionego przez wykreślenie wpisu: Haldex Brake Products GmbH, Heidelberg, Niemcy i dokonanie wpisu: Haldex Brake Products Aktiebolag, Landskrona, Szwecja

(T3) **2128612** 2016 12 15 A. Wprowadzono zmianę uprawnionego przez wykreślenie wpisu: Hvidovre Hospital, Hvidovre, Dania i dokonanie wpisu: Statens Serum Institut, Kopenhaga, Dania

(T3) **2384321** 2016 10 21 A. Wprowadzono zmianę uprawnionego przez wykreślenie wpisu: Bayer CropScience AG, Monheim, Niemcy i dokonanie wpisu: Bayer Intellectual Property GmbH, Monheim am Rhein, Niemcy

(T4) **2260732** 2016 11 21 A. Wprowadzono zmianę uprawnionego przez wykreślenie wpisu: Hauni Maschinenbau AG, Hamburg, Niemcy i dokonanie wpisu: Hauni Maschinenbau GmbH, Hamburg, Niemcy

(T3) **2397041** 2016 11 07 A. Wprowadzono zmianę nazwy uprawnionego przez wykreślenie wpisu: Hauni Maschinenbau AG,

Hamburg, Niemcy i dokonanie wpisu: Hauni Maschinenbau GmbH, Hamburg, Niemcy

(T3) **2239157** 2016 10 28 A. Wprowadzono zmianę uprawnionego przez wykreślenie wpisu: Haldex Brake Products GmbH, Heidelberg, Niemcy i dokonanie wpisu: Haldex Brake Products Aktiebolag, Landskrona, Szwecja

(T3) **2420309** 2016 10 04 A. Wprowadzono zmianę uprawnionego przez wykreślenie wpisu: Alstom Technology Ltd, Baden, Szwajcaria i dokonanie wpisu: General Electric Technology GmbH, Baden, Szwajcaria

(T3) **2305524** 2016 10 28 A. Wprowadzono zmianę uprawnionego przez wykreślenie wpisu: Haldex Brake Products GmbH, Heidelberg, Niemcy i dokonanie wpisu: Haldex Brake Products Aktiebolag, Landskrona, Szwecja

(T3) **2311671** 2016 10 28 A. Wprowadzono zmianę uprawnionego przez wykreślenie wpisu: Haldex Brake Products GmbH, Heidelberg, Niemcy i dokonanie wpisu: Haldex Brake Products Aktiebolag, Landskrona, Szwecja

(T3) **2311672** 2016 10 28 A. Wprowadzono zmianę uprawnionego przez wykreślenie wpisu: Haldex Brake Products GmbH, Heidelberg, Niemcy i dokonanie wpisu: Haldex Brake Products Aktiebolag, Landskrona, Szwecja

(T3) **2405991** 2016 10 04 A. Wprowadzono zmianę uprawnionego przez wykreślenie wpisu: ALSTOM Technology Ltd, Baden, Szwajcaria i dokonanie wpisu: General Electric Technology GmbH, Baden, Szwajcaria

(T3) **2411123** 2016 11 21 A. Wprowadzono zmianę uprawnionego przez wykreślenie wpisu: DrySo Tec GmbH, Essen, Niemcy i dokonanie wpisu: ReNabi GmbH, Mannheim, Niemcy

(T3) **2427417** 2016 11 04 A. Wprowadzono zmianę uprawnionego przez wykreślenie wpisu: ProMetic BioSciences Inc., Laval, Kanada i dokonanie wpisu: PROMETIC PHARMA SMT LIMITED, Comberton, Wielka Brytania

(T3) **2511271** 2016 11 18 A. Wprowadzono zmianę uprawnionego przez wykreślenie wpisu: AJINOMOTO CO., INC., Tokyo, Japonia i dokonanie wpisu: EA Pharma Co., Ltd., Tokyo, Japonia

(T3) **2361844** 2016 11 16 A. Wprowadzono zmianę uprawnionego przez wykreślenie wpisu: Plasticum Group B.V., Tilburg, Holandia i dokonanie wpisu: Plasticum Netherlands B.V., Tilburg, Holandia

(T3) **2361844** 2016 11 16 A. Wprowadzono zmianę uprawnionego przez wykreślenie wpisu: Plasticum Netherlands B.V., Tilburg, Holandia i dokonanie wpisu: Weener Plastics Netherlands B.V., Tilburg, Holandia

(T3) **2570316** 2016 10 28 A. Wprowadzono zmianę uprawnionego przez wykreślenie wpisu: Haldex Brake Products GmbH, Heidelberg, Niemcy i dokonanie wpisu: Haldex Brake Products Aktiebolag, Landskrona, Szwecja

(T3) **2579032** 2016 10 05 A. Wprowadzono zmianę uprawnionego przez wykreślenie wpisu: Alstom Technology Ltd, Baden, Szwajcaria i dokonanie wpisu: General Electric Technology GmbH, Baden, Szwajcaria

(T3) **2591579** 2016 12 14 A. Wprowadzono zmianę siedziby uprawnionego przez wykreślenie wpisu: Softathome, Nanterre, Francja i dokonanie wpisu: Softathome, Colombes, Francja

(T3) **2594082** 2016 12 14 A. Wprowadzono zmianę siedziby uprawnionego przez wykreślenie wpisu: Softathome, Nanterre, Francja i dokonanie wpisu: Softathome, Colombes, Francja

(T3) **2632831** 2016 10 05 A. Wprowadzono zmianę uprawnionego przez wykreślenie wpisu: ALSTOM Technology Ltd, Baden, Szwajcaria i dokonanie wpisu: General Electric Technology GmbH, Baden, Szwajcaria

(T3) **2514649** 2016 10 28 A. Wprowadzono zmianę uprawnionego przez wykreślenie wpisu: Haldex Brake Products GmbH, Heidelberg, Niemcy i dokonanie wpisu: Haldex Brake Products Aktiebolag, Landskrona, Szwecja

(T3) **2541110** 2016 10 28 A. Wprowadzono zmianę uprawnionego przez wykreślenie wpisu: Haldex Brake Products GmbH, Heidelberg, Niemcy i dokonanie wpisu: Haldex Brake Products Aktiebolag, Landskrona, Szwecja

(T3) **2540538** 2016 10 28 A. Wprowadzono zmianę uprawnionego przez wykreślenie wpisu: Haldex Brake Products GmbH, Heidelberg, Niemcy i dokonanie wpisu: Haldex Brake Products Aktiebolag, Landskrona, Szwecja

(T3) **2567874** 2016 10 28 A. Wprowadzono zmianę uprawnionego przez wykreślenie wpisu: Haldex Brake Products GmbH, Heidelberg, Niemcy i dokonanie wpisu: Haldex Brake Products Aktiebolag, Landskrona, Szwecja

(T3) **2735791** 2016 11 16 A. Wprowadzono zmianę uprawnionego przez wykreślenie wpisu: Alstom Technology Ltd, Baden, Szwajcaria i dokonanie wpisu: General Electric Technology GmbH, Baden, Szwajcaria

(T3) **2782842** 2016 11 16 A. Wprowadzono zmianę uprawnionego przez wykreślenie wpisu: Plasticum Netherlands B.V., Tilburg, Holandia i dokonanie wpisu: Weener Plastics Netherlands B.V., Tilburg, Holandia

(T3) **2650183** 2016 10 28 A. Wprowadzono zmianę uprawnionego przez wykreślenie wpisu: Haldex Brake Products GmbH, Heidelberg, Niemcy i dokonanie wpisu: Haldex Brake Products Aktiebolag, Landskrona, Szwecja

(T3) **2789512** 2016 10 28 A. Wprowadzono zmianę uprawnionego przez wykreślenie wpisu: Haldex Brake Products GmbH, Heidelberg, Niemcy i dokonanie wpisu: Haldex Brake Products Aktiebolag, Landskrona, Szwecja

(T3) **2695659** 2016 10 04 A. Wprowadzono zmianę uprawnionego przez wykreślenie wpisu: Alstom Technology Ltd, Baden, Szwajcaria i dokonanie wpisu: General Electric Technology GmbH, Baden, Szwajcaria

(T3) **2907692** 2016 12 14 A. Wprowadzono zmianę uprawnionego przez wykreślenie wpisu: Przemysłowy Instytut Motoryzacji, Warszawa, Polska i dokonanie wpisu: Przemysłowy Instytut Motoryzacji, Warszawa, Polska; IDAP TECHNOLOGY SPÓŁKA Z OGRANICZONĄ ODPOWIEDZIALNOŚCIĄ, Warszawa, Polska 361088127

(T3) **2235378** 2016 10 24 D. Dokonano wpisu o brzmieniu „Na mocy Umowy Zastawu Własności Przemysłowej zawartej w dniu 30 grudnia 2014 r. pomiędzy SIT S.p.A. z siedzibą w Padwie, Włochy (jako Zastawcą) oraz Capita Trust Company Limited z siedzibą w Kent, Anglia, działającej w imieniu własnym oraz w imieniu i na rzecz Special Credits Opportunities (Ireland) Company z siedzibą w Dublinie, Irlandia i Facultas Fund L.P. z siedzibą w Wilmington, Stany Zjednoczone Ameryki (jako Zastawnikami), w celu zagwarantowania dokładnego i pełnego wykonania wszystkich Zabezpieczonych Zobowiązań, Zastawca ustanowił na rzecz Zastawników zastaw z najwyższym pierwszeństwem na patencie europejskim o numerze EP.2235378 – zgodnie z definicjami zawartymi w Umowie”.

194

DECYZJE O WYGAŚNIĘCIU NA TERYTORIUM RZECZYPOSPOLITEJ POLSKIEJ PATENTU EUROPEJSKIEGO

Poniższe zestawienie zawiera kolejno: kod rodzaju dokumentu, numer patentu europejskiego oraz datę wygaśnięcia patentu europejskiego na terytorium Rzeczypospolitej Polskiej.

(T3)1454852	2016 03 03	(T3)1709249	2016 01 31
(T3)1459796	2016 03 22	(T3)1710523	2016 02 18
(T3)1460502	2016 03 16	(T3)1711777	2016 02 01
(T3)1462715	2016 03 10	(T3)1712478	2016 03 29
(T3)1469021	2016 03 24	(T3)1713543	2016 02 04
(T3)1469150	2016 03 20	(T3)1713806	2016 02 14
(T3)1482311	2016 03 24	(T3)1714185	2016 02 03
(T3)1561693	2016 02 03	(T3)1714361	2016 02 10
(T3)1563911	2016 02 07	(T3)1716545	2016 02 12
(T3)1568271	2016 02 18	(T3)1716612	2016 02 02
(T3)1570945	2016 03 01	(T3)1718403	2016 02 16
(T3)1570981	2016 03 03	(T3)1719214	2016 02 17
(T3)1571892	2016 02 24	(T3)1720495	2016 02 18
(T3)1574121	2016 03 03	(T3)1720610	2016 02 17
(T3)1574920	2016 03 08	(T3)1720635	2016 03 02
(T3)1576909	2016 03 17	(T3)1720836	2016 02 18
(T3)1577130	2016 02 18	(T3)1720859	2016 02 10
(T3)1577185	2016 03 17	(T3)1720909	2016 02 17
(T3)1579859	2016 03 25	(T3)1723089	2016 03 12
(T3)1580077	2016 03 22	(T3)1723281	2016 02 18
(T3)1580507	2016 03 17	(T3)1723376	2016 03 03
(T3)1582327	2016 03 30	(T3)1725482	2016 03 11
(T3)1582620	2016 03 03	(T3)1725599	2016 03 15
(T3)1582762	2016 03 24	(T3)1725624	2016 03 02
(T3)1589543	2016 02 09	(T3)1725752	2016 03 10
(T3)1598366	2016 03 10	(T3)1725825	2016 03 09
(T3)1599925	2016 03 03	(T3)1726056	2016 03 16
(T3)1601250	2016 03 04	(T3)1727782	2016 03 25
(T3)1601529	2016 03 11	(T3)1727805	2016 02 25
(T3)1601558	2016 03 11	(T3)1728233	2016 03 23
(T3)1601565	2016 03 05	(T3)1728265	2016 03 01
(T3)1601670	2016 03 04	(T3)1729775	2016 03 23
(T3)1601904	2016 03 04	(T3)1730153	2016 03 07
(T3)1603439	2016 03 03	(T3)1730727	2016 01 31
(T3)1604067	2016 03 16	(T3)1731605	2016 03 30
(T3)1604116	2016 03 19	(T3)1732575	2016 02 28
(T3)1604420	2016 03 16	(T3)1732762	2016 03 23
(T3)1605969	2016 03 17	(T3)1732898	2016 03 12
(T3)1608374	2016 03 11	(T3)1733215	2016 03 31
(T3)1608915	2016 03 11	(T3)1735134	2016 02 23
(T3)1611070	2016 03 29	(T3)1735363	2016 03 19
(T3)1618803	2016 03 08	(T3)1735482	2016 02 15
(T3)1634026	2016 03 22	(T3)1735489	2016 03 18
(T3)1634859	2016 03 19	(T3)1736065	2016 03 18
(T3)1647790	2016 02 10	(T3)1736457	2016 03 29
(T3)1657511	2016 02 18	(T3)1738126	2016 03 22
(T3)1662219	2016 02 10	(T3)1738617	2016 03 31
(T3)1688375	2016 02 04	(T3)1738733	2016 03 15
(T3)1688478	2016 02 03	(T3)1739882	2016 03 10
(T3)1690446	2016 02 01	(T3)1740197	2016 02 23
(T3)1690599	2016 02 10	(T3)1740323	2016 03 10
(T3)1693499	2016 02 14	(T3)1741294	2016 03 10
(T3)1695847	2016 02 22	(T3)1745040	2016 02 21
(T3)1700861	2016 03 06	(T3)1747606	2016 03 04
(T3)1700980	2016 03 08	(T3)1751273	2016 03 22
(T3)1706679	2016 03 31	(T3)1762235	2016 03 28
(T3)1707728	2016 03 09	(T3)1803790	2016 02 28

(T3)1813418	2016 01 31	(T3)1856369	2016 02 27	(T3)1938832	2016 03 17	(T3)1989019	2016 02 27
(T3)1818196	2016 02 13	(T3)1857238	2016 01 31	(T3)1953130	2016 01 30	(T3)1989069	2016 02 27
(T3)1818479	2016 02 08	(T3)1858354	2016 03 10	(T3)1956677	2016 02 08	(T3)1989233	2016 02 23
(T3)1821582	2016 02 15	(T3)1858681	2016 03 17	(T3)1957073	2015 12 04	(T3)1989243	2016 02 12
(T3)1825906	2016 02 27	(T3)1858782	2016 03 07	(T3)1958633	2016 03 23	(T3)1989362	2016 02 21
(T3)1826220	2016 02 13	(T3)1858804	2016 03 17	(T3)1961770	2016 02 20	(T3)1991680	2016 03 07
(T3)1826517	2016 02 28	(T3)1858878	2016 03 14	(T3)1964466	2016 02 20	(T3)1993851	2016 03 14
(T3)1832827	2016 02 02	(T3)1859189	2016 03 03	(T3)1966778	2015 12 12	(T3)1993867	2016 02 14
(T3)1837144	2016 03 21	(T3)1860468	2016 02 10	(T3)1968101	2016 03 06	(T3)1993955	2016 03 14
(T3)1837147	2016 03 13	(T3)1860948	2016 03 16	(T3)1970214	2016 03 07	(T3)1994038	2016 02 16
(T3)1837281	2016 03 20	(T3)1861403	2016 03 15	(T3)1970256	2016 03 07	(T3)1994085	2016 02 27
(T3)1838137	2016 03 22	(T3)1861595	2016 03 20	(T3)1974851	2016 03 27	(T3)1996395	2016 03 17
(T3)1839492	2016 03 27	(T3)1861844	2016 02 03	(T3)1975317	2016 03 20	(T3)1996518	2016 03 20
(T3)1845120	2016 03 29	(T3)1861912	2016 02 23	(T3)1977982	2016 03 13	(T3)1996792	2016 03 13
(T3)1846106	2016 01 31	(T3)1863448	2016 03 08	(T3)1978084	2016 03 30	(T3)1998136	2016 02 26
(T3)1846612	2016 02 10	(T3)1863495	2016 03 17	(T3)1979189	2016 02 02	(T3)1998606	2016 03 10
(T3)1848593	2016 02 01	(T3)1865815	2016 03 13	(T3)1982014	2016 02 05	(T3)1999259	2016 03 05
(T3)1848636	2016 02 17	(T3)1866242	2016 03 09	(T3)1982109	2016 02 08	(T3)2001494	2016 03 30
(T3)1848849	2016 02 15	(T3)1866610	2016 02 23	(T3)1982193	2016 01 30	(T3)2001527	2016 03 19
(T3)1851127	2016 01 19	(T3)1869020	2016 03 29	(T3)1982202	2016 01 31	(T3)2001649	2016 03 22
(T3)1853102	2016 03 26	(T3)1871177	2016 03 03	(T3)1982708	2016 02 05	(T3)2001798	2016 03 07
(T3)1853222	2016 02 14	(T3)1871753	2016 03 30	(T3)1983956	2016 02 09	(T3)2002460	2016 03 23
(T3)1853267	2016 03 01	(T3)1872440	2016 03 28	(T3)1984414	2016 02 05	(T3)2004220	2016 03 29
(T3)1853432	2016 03 03	(T3)1874438	2016 03 29	(T3)1984653	2016 02 14	(T3)2013519	2016 03 30
(T3)1853543	2016 02 15	(T3)1874856	2016 03 31	(T3)1985206	2016 02 15	(T3)2015980	2016 03 30
(T3)1853812	2016 02 08	(T3)1877243	2016 03 22	(T3)1986537	2016 02 15	(T3)2029438	2016 03 08
(T3)1855650	2016 02 16	(T3)1877619	2016 03 09	(T3)1986839	2016 02 21	(T3)2048297	2016 03 04
(T3)1855707	2016 02 17	(T3)1885772	2016 03 15	(T3)1987038	2016 02 07	(T3)2060570	2016 02 21
(T3)1855756	2016 03 01	(T3)1907442	2016 03 30	(T3)1988085	2016 02 19	(T3)2066796	2016 03 19
(T3)1856090	2016 02 09	(T3)1911345	2016 03 26	(T3)1988163	2016 02 21	(T3)2069531	2016 02 05
(T3)1856129	2016 03 10	(T3)1937546	2015 10 19				

B. WZORY UŻYTKOWE

195

UDZIELONE PRAWA OCHRONNE

(od nr 69 123 do nr 69 204)

Y1 (11) 69133 (41) 2016 02 01 (51) A01G 9/02 (2006.01) (21) 123290 (22) 2014 07 31 (72) MARCINIAK REMIGIUSZ, Łódź (PL) (73) MZ FORMA MARCINIAK-ZACHARJASZ I WSPÓLNICY SPÓŁKA JAWNA, Łódź (PL) (54) Doniczka plastikowa do stołów zalewowych	Y1 (11) 69152 (41) 2016 08 01 (51) A41B 13/06 (2006.01) A47G 9/06 (2006.01) A47D 15/00 (2006.01) B62B 9/14 (2006.01) (21) 123728 (22) 2015 01 20 (72) ZAGÓROWSKA KAMILA, Warszawa (PL) (73) ZAGÓROWSKA KAMILA, Warszawa (PL) (54) Okrycie dla osoby umieszczonej w środku transportowym
Y1 (11) 69134 (41) 2016 02 01 (51) A01G 9/02 (2006.01) (21) 123291 (22) 2014 07 31 (72) MARCINIAK REMIGIUSZ, Łódź (PL) (73) MZ FORMA MARCINIAK-ZACHARJASZ I WSPÓLNICY SPÓŁKA JAWNA, Łódź (PL) (54) Doniczka plastikowa z dnem o wysokiej przepuszczalności	Y1 (11) 69187 (41) 2016 05 23 (51) A47B 87/00 (2006.01) A47B 47/00 (2006.01) F16B 12/00 (2006.01) (21) 124090 (22) 2015 05 15 (72) WIADEREK KRZYSZTOF, Poznań (PL); FOLWARSKI ADAM, Bolesławiec (PL) (73) UNIWERSYTET PRZYRODNICZY W POZNANIU, Poznań (PL); FOLWARSKI ADAM, Bolesławiec (PL) (54) Meble modułowe oparte na systemie łączenia lekkich zespołów łącznikami rozłącznymi
Y1 (11) 69135 (41) 2016 02 01 (51) A01G 9/02 (2006.01) (21) 123292 (22) 2014 07 31 (72) MARCINIAK REMIGIUSZ, Łódź (PL) (73) MZ FORMA MARCINIAK-ZACHARJASZ I WSPÓLNICY SPÓŁKA JAWNA, Łódź (PL) (54) Doniczka z profilowanym dnem	Y1 (11) 69128 (41) 2015 05 11 (51) A47B 88/00 (2006.01) A47B 88/16 (2006.01) (21) 122749 (22) 2014 01 24 (30) 201320682535.2 2013 10 31 CN (72) NG TAI WAI, Foshan City (CN) (73) GUANGDONG TAIMING METAL PRODUCTS CO. LTD, Foshan City (CN) (54) Mechanizm do blokowania panelu szuflady
Y1 (11) 69136 (41) 2016 02 01 (51) A01G 9/02 (2006.01) (21) 123293 (22) 2014 07 31 (72) MARCINIAK REMIGIUSZ, Łódź (PL) (73) MZ FORMA MARCINIAK-ZACHARJASZ I WSPÓLNICY SPÓŁKA JAWNA, Łódź (PL) (54) Doniczka z otworami z elementami przedzielającymi	Y1 (11) 69171 (41) 2016 10 10 (51) A47C 17/13 (2006.01) A47C 17/86 (2006.01) (21) 123934 (22) 2015 03 26 (72) KOZŁOWSKI MIECZYŚLAW, Szczytno (PL); KORDEK ANDRZEJ, Rudka (PL) (73) STOLMET-SZCZYTNO SPÓŁKA Z OGRANICZONĄ ODPOWIEDZIALNOŚCIĄ SPÓŁKA KOMANDYTOWA, Szczytno (PL) (54) Mechanizm podnośnika meblowego
Y1 (11) 69137 (41) 2016 02 01 (51) A01G 9/02 (2006.01) (21) 123294 (22) 2014 07 31 (72) MARCINIAK REMIGIUSZ, Łódź (PL) (73) MZ FORMA MARCINIAK-ZACHARJASZ I WSPÓLNICY SPÓŁKA JAWNA, Łódź (PL) (54) Doniczka plastikowa z żebrowaną ścianą boczną	Y1 (11) 69179 (41) 2016 10 10 (51) A47C 17/16 (2006.01) (21) 123964 (22) 2015 04 02 (72) KASPRZAK JÓZEF, Kraków (PL) (73) KASPRZAK T. J. KASPRZAK SPÓŁKA JAWNA, Kraków (PL) (54) Sofa rozkładana
Y1 (11) 69185 (41) 2016 11 21 (51) A01K 1/01 (2006.01) (21) 124042 (22) 2015 05 08 (72) WRÓBLEWSKI MACIEJ, Gierałtowiec (PL); WRÓBLEWSKI TADEUSZ, Legnica (PL) (73) WRÓBLEWSKI MACIEJ, Gierałtowiec (PL) (54) Zgarniacz hydrauliczny obornika	Y1 (11) 69153 (41) 2016 08 29 (51) A47D 5/00 (2006.01) (21) 123802 (22) 2015 02 16 (72) GLÜCK KRYSZYNA, Bielsko-Biała (PL) (73) GLÜCK KRYSZYNA, Bielsko-Biała (PL) (54) Przewijak niemowlęcy
Y1 (11) 69125 (41) 2014 10 27 (51) A01K 91/06 (2006.01) (21) 121978 (22) 2013 04 24 (72) WOJNOWSKI STANISŁAW, Siedlisko (PL) (73) WOJNOWSKI STANISŁAW, Siedlisko (PL) (54) Krętlik, zwłaszcza z samoczynnie wypinanym zaczepem ogniowym o określonej sile wypięcia, stosowany głównie do uzbrajania zestawów wędkarskich	

Y1 (11) **69126** (41) 2015 03 16
 (51) **A47F 5/11** (2006.01)
G09F 1/06 (2006.01)
 (21) 122327 (22) 2013 09 04
 (72) KRAWCZUGO PAWEŁ, Szczecinek (PL)
 (73) TFP SPÓŁKA Z OGRANICZONĄ ODPOWIEDZIALNOŚCIĄ,
 Dziecmierowo (PL)
 (54) Stanowisko wystawowe

Y1 (11) **69194** (41) 2016 02 29
 (51) **A47L 7/04** (2006.01)
A47L 7/00 (2006.01)
 (21) 124449 (22) 2013 11 05
 (30) MX/U/2013/000162 2013 04 05 MX
 (86) 2013 11 05 PCT/MX13/02444
 (87) 2014 10 09 WO14/162165
 (72) GONSEN ALEJANDRO SALTIEL, Ocoyoacac (MX); PAREDES
 HECTOR ALEJANDRO DE LA FUENTE, Ocoyoacac (MX); ARZATE
 ARMANDO MELGAREJO, Ocoyoacac (MX)
 (73) VACMAN INTERNACIONAL, S.A.DE C.V., Ocoyoacac (MX)
 (54) Odkurzacz hydrodynamiczny który nie wykorzystuje filtrów
 i torby do przeprowadzenia odkazania

Y1 (11) **69186** (41) 2016 11 21
 (51) **A61G 7/015** (2006.01)
A61G 7/018 (2006.01)
A61G 7/00 (2006.01)
A61G 13/00 (2006.01)
A61G 15/00 (2006.01)
 (21) 124044 (22) 2015 05 09
 (72) TALIK DARIUSZ, Żywiec (PL); KOPYTOWSKI KAROL, Wysokin (PL)
 (73) FAMED ŻYWIEC SPÓŁKA Z OGRANICZONĄ
 ODPOWIEDZIALNOŚCIĄ, Żywiec (PL)
 (54) Mechanizm przesuwu wzdłużnego

Y1 (11) **69198** (41) 2014 05 12
 (51) **A62B 1/00** (2006.01)
A62B 5/00 (2006.01)
E04G 3/18 (2006.01)
 (62) 401402
 (21) 124489 (22) 2012 10 29
 (72) HRAJ DARIUSZ, Myślice (PL)
 (73) HRAJ DARIUSZ, Myślice (PL)
 (54) Przyrząd do ewakuacji z budynku

Y1 (11) **69192** (41) 2016 05 23
 (51) **A63B 67/00** (2006.01)
A63B 67/04 (2006.01)
A63B 63/00 (2006.01)
 (21) 124393 (22) 2013 11 13
 (30) 4206(U1200223) 2012 11 14 HU
 (86) 2013 11 13 PCT/HU13/00107
 (87) 2014 05 22 WO14/076515
 (72) BORSANYI GABOR, Budapeszt (HU)
 (73) TEQBALL HOLDING S.A. R.L., Luksemburg (LU)
 (54) Wielofunkcyjne urządzenie sportowe

Y1 (11) **69170** (41) 2016 10 10
 (51) **B21D 39/02** (2006.01)
B21D 41/02 (2006.01)
B29C 57/04 (2006.01)
 (21) 123933 (22) 2015 03 26
 (72) KOMARZEWSKI DARIUSZ, Śródlesie (PL); BAGIŃSKI MACIEJ,
 Białystok (PL)
 (73) KAN SPÓŁKA Z OGRANICZONĄ ODPOWIEDZIALNOŚCIĄ,
 Kleosin (PL)
 (54) Narzędzie rozpierające do rur

Y1 (11) **69188** (41) 2016 11 21
 (51) **B23B 39/14** (2006.01)
B23B 45/14 (2006.01)
 (21) 124092 (22) 2015 05 18
 (72) KRZYŚIAK ZBIGNIEW, Świdnik Duży Pierwszy (PL)
 (73) UNIWERSYTET PRZYRODNICZY W LUBLINIE, Lublin (PL)
 (54) Urządzenie do wiercenia otworów i wycinania kształtowego

Y1 (11) **69176** (41) 2016 10 10
 (51) **B25H 7/02** (2006.01)
E04F 21/18 (2006.01)
 (21) 123954 (22) 2015 03 31
 (72) SAMOJŁOWICZ PIOTR, Lublin (PL)
 (73) VELGATO SPÓŁKA Z OGRANICZONĄ ODPOWIEDZIALNOŚCIĄ,
 Lublin (PL)
 (54) Szablono do wyznaczania kształtu, zwłaszcza na sztywnych
 materiałach okładzinowych

Y1 (11) **69139** (41) 2016 04 11
 (51) **B60D 1/18** (2006.01)
 (21) 123438 (22) 2014 10 09
 (72) JACHOWSKI KAROL, Poznań (PL)
 (73) WOJSKOWE ZAKŁADY MOTORYZACYJNE SPÓŁKA AKCYJNA,
 Poznań (PL)
 (54) Uchwyt na linę

Y1 (11) **69204** (41) 2016 09 26
 (51) **B60P 7/04** (2006.01)
B60P 7/08 (2006.01)
F16B 2/18 (2006.01)
 (21) 124970 (22) 2016 03 15
 (30) U201530314 2015 03 17 ES
 (72) ZUGAZA FERNANDEZ JUAN MANUEL, Imarcoain (ES)
 (73) MECADETOL S.A., Imarcoain (ES)
 (54) Element napinający do plandek na przyczepach towarowych

Y1 (11) **69167** (41) 2016 09 12
 (51) **B62B 1/04** (2006.01)
B62B 1/12 (2006.01)
 (21) 123889 (22) 2015 03 10
 (72) BIEGUS PAWEŁ, Białystok (PL)
 (73) KANEX SPÓŁKA Z OGRANICZONĄ ODPOWIEDZIALNOŚCIĄ,
 Kleosin (PL)
 (54) Składany wózek transportowy

Y1 (11) **69183** (41) 2016 11 07
 (51) **B65B 31/04** (2006.01)
B65B 31/06 (2006.01)
H01K 3/24 (2006.01)
 (21) 124010 (22) 2015 04 27
 (72) WASZUK STANISŁAW, Warszawa (PL); BIERNACKI KRZYSZTOF,
 Warszawa (PL); WÓDKA TOMASZ, Wilcza Góra (PL)
 (73) INSTYTUT TELE-I RADIOTECHNICZNY, Warszawa (PL)
 (54) Stanowisko pompowe do odpompowania gazów z baniek o
 małych wymiarach

Y1 (11) **69184** (41) 2016 11 07
 (51) **B65D 1/12** (2006.01)
B65D 1/00 (2006.01)
B65D 1/02 (2006.01)
 (21) 124019 (22) 2015 04 29
 (72) KUZYK ROMAN, Bytom (PL); WYSOCKI MARIUSZ, Katowice (PL)
 (73) KUZYK ROMAN, Bytom (PL)
 (54) Kanister antystatyczny

Y1 (11) **69144** (41) 2016 06 06
 (51) **B65D 5/38** (2006.01)

B65D 5/32 (2006.01)				(72) ZAJĄC PAWEŁ, Święta Katarzyna (PL); ZAJĄC MATEUSZ, Marcinkowice (PL); KWAŚNIEWSKI STANISŁAW, Wrocław (PL); KIERZKOWSKI ARTUR ANTONI, Kalisz (PL); WERBIŃSKA-WOJCIECHOWSKA SYLWIA, Wrocław (PL)
B65D 5/36 (2006.01)				(73) POLITECHNIKA WROCŁAWSKA, Wrocław (PL)
(21) 123561	(22) 2014 11 24			(54) Nakładka antypoślizgowa na ramię podnośne wózka widłowego
(72) BOMBOLA BOGUMIŁ, Tarnowo Podgórne (PL); TRZCIŃSKI CZESŁAW, Warszawa (PL); SZCZEPANIK PAWEŁ, Tomaszów Mazowiecki (PL)				
(73) EUROBOX POLSKA SPÓŁKA Z OGRANICZONĄ ODPOWIEDZIALNOŚCIĄ, Przesiadłów (PL)				
(54) Pudełko otwarte z przesłonką				
Y1 (11) 69124	(41) 2014 09 01			Y1 (11) 69145
(51) B65D 5/54 (2006.01)				(51) D06H 7/00 (2006.01)
B65D 5/02 (2006.01)				(21) 123578
(21) 121788	(22) 2013 02 28			(22) 2014 11 28
(72) OKIŃCZYK KATARZYNA, Warszawa (PL)				(72) KAŻMIERCZAK GRZEGORZ, Poznań (PL)
(73) GNATOWSKI WALDEMAR ZAKŁAD POLIGRAFICZNY, Ostrołęka (PL)				(73) KAŻMIERCZAK GRZEGORZ DRACO SPÓŁKA CYWILNA, Poznań (PL); KAŻMIERCZAK KAJETAN DRACO SPÓŁKA CYWILNA, Poznań (PL)
(54) Pudełko kartonowe wielokrotnego użytku				(54) Maszyna do cięcia materiałów, zwłaszcza tkanin
Y1 (11) 69195	(41) 2016 09 26			Y1 (11) 69189
(51) B65D 23/00 (2006.01)				(51) E01B 25/26 (2006.01)
B65D 1/40 (2006.01)				E21F 13/02 (2006.01)
(21) 124461	(22) 2015 10 07			(21) 124187
(72) BRZEZIŃSKI ARKADIUSZ, Warszawa (PL)				(22) 2015 06 18
(73) BRZEZIŃSKI ARKADIUSZ, Warszawa (PL)				(72) WĘŻYK JACEK ADAM, Piotrków Trybunalski (PL)
(54) Pętla do utrzymywania zgniecionego i złożonego kształtu butelki				(73) ZAKŁADY PRODUKCYJNO-HANDLOWE STALPOL SPÓŁKA Z OGRANICZONĄ ODPOWIEDZIALNOŚCIĄ, Lublin (PL)
Y1 (11) 69196	(41) 2016 09 26			(54) Rozjazd górniczej kolejki podwieszanej
(51) B65D 23/00 (2006.01)				Y1 (11) 69191
B65D 1/40 (2006.01)				(51) E01F 8/00 (2006.01)
(21) 124462	(22) 2015 10 07			E01F 9/60 (2016.01)
(72) BRZEZIŃSKI ARKADIUSZ, Warszawa (PL)				E02D 27/42 (2006.01)
(73) BRZEZIŃSKI ARKADIUSZ, Warszawa (PL)				E04H 12/22 (2006.01)
(54) Pętla do utrzymywania zgniecionego i złożonego kształtu butelki				(21) 124336
Y1 (11) 69181	(41) 2016 10 24			(22) 2015 08 24
(51) B65D 85/18 (2006.01)				(30) PUV 2014-29973
B65D 81/36 (2006.01)				2014 09 15
A43D 3/14 (2006.01)				CZ
(21) 123993	(22) 2015 04 16			(72) CHADIMA MARTIN, Praha (CZ)
(72) KRAWCZUGO PAWEŁ, Szczecinek (PL)				(73) MC VELOX PRAHA S.R.O., Praha (CZ)
(73) TFP SPÓŁKA Z OGRANICZONĄ ODPOWIEDZIALNOŚCIĄ, Dziecmierowo (PL)				(54) Urządzenie do pionowego ustawienia i rozłączenia mocowania słupka w stałym fundamencie
(54) Pudło tekturowe na buty				Y1 (11) 69180
Y1 (11) 69182	(41) 2016 10 24			(51) E01H 3/02 (2006.01)
(51) B65D 85/34 (2006.01)				B05B 1/14 (2006.01)
B65D 5/30 (2006.01)				(21) 123990
B65D 21/032 (2006.01)				(22) 2015 04 15
(21) 123999	(22) 2015 04 20			(72) SIKORA STANISŁAW, Wola Krasienińska (PL)
(72) KUMOCZ JAKUB, Śrem (PL)				(73) SIKORA STANISŁAW REMONTY BUDOWNICTWO KOWALSTWO ARTYSTYCZNE, Wola Krasienińska (PL)
(73) TFP SPÓŁKA Z OGRANICZONĄ ODPOWIEDZIALNOŚCIĄ, Dziecmierowo (PL)				(54) Zraszacz
(54) Pojemnik otwarty, zwłaszcza do owoców i warzyw				Y1 (11) 69142
Y1 (11) 69200	(41) 2016 05 23			(51) E02D 27/42 (2006.01)
(51) B65D 85/804 (2006.01)				E04H 12/22 (2006.01)
B65D 81/00 (2006.01)				(21) 123509
(21) 124570	(22) 2015 11 10			(22) 2014 11 04
(30) 146-2014	2014 11 12	SK		(72) GAWĘDA TADEUSZ, Katowice (PL)
(72) LAPŠANSKY MILAN, Nitra (SK)				(73) TGJ GROUP SPÓŁKA Z OGRANICZONĄ ODPOWIEDZIALNOŚCIĄ, Nysa (PL)
(73) Safe Harbor s. r. o., Nitra (SK)				(54) Fundament słupa oświetleniowego
(54) Kapsułka na składnik do przygotowania napoju				Y1 (11) 69131
Y1 (11) 69203	(41) 2016 07 18			(51) E04B 1/00 (2006.01)
(51) B66F 9/12 (2006.01)				(21) 123013
B66F 9/18 (2006.01)				(22) 2014 04 16
(21) 124866	(22) 2015 12 07			(72) DRAB KINGA, Mielec (PL); RYŚ MARIUSZ, Podleszany (PL)
				(73) DRAB KINGA, Mielec (PL); RYŚ MARIUSZ, Podleszany (PL)
				(54) Balkon skręcany
				Y1 (11) 69164
				(51) E04C 3/07 (2006.01)
				E04B 2/58 (2006.01)
				(21) 123867
				(22) 2015 03 03
				(72) LANDSBERG TOMASZ, Wolental (PL)

(73) LANDSBERG SPÓŁKA Z OGRANICZONĄ
ODPOWIEDZIALNOŚCIĄ SPÓŁKA KOMANDYTOWA, Wolental (PL)
(54) Profil stalowy zimno gięty

Y1 (11) **69168** (41) 2016 09 26
(51) **E04C 3/293** (2006.01)
(21) 123919 (22) 2015 03 23
(72) BOREK PRZEMYSŁAW, Gdańsk (PL); LUBER MARCIN, Kórnik (PL)
(73) PEKABEX BET SPÓŁKA AKCYJNA, Poznań (PL)
(54) Wymian żelbetowy

Y1 (11) **69132** (41) 2016 01 18
(51) **E04D 1/26** (2006.01)
E04D 3/30 (2006.01)
(21) 123220 (22) 2014 07 07
(72) LUBERDA JAN, Ponice (PL)
(73) BLACHOTRAPEZ SPÓŁKA Z OGRANICZONĄ
ODPOWIEDZIALNOŚCIĄ, Rabka-Zdrój (PL)
(54) Blachodachówka modułowa

Y1 (11) **69141** (41) 2016 05 09
(51) **E04D 13/14** (2006.01)
E04D 13/147 (2006.01)
(21) 123508 (22) 2014 10 30
(72) SIEDLARZ JÓZEF, Ptaszkowa (PL)
(73) FAKRO PP SPÓŁKA Z OGRANICZONĄ ODPOWIEDZIALNOŚCIĄ,
Nowy Sącz (PL)
(54) Zestaw obróbki blacharskiej

Y1 (11) **69165** (41) 2016 09 12
(51) **E04F 11/022** (2006.01)
(21) 123876 (22) 2015 03 06
(72) WEŁNA DARIUSZ, Ziębice (PL)
(73) WEŁNA DARIUSZ, Ziębice (PL)
(54) Schody półkowe

Y1 (11) **69166** (41) 2016 09 12
(51) **E04F 11/035** (2006.01)
(21) 123886 (22) 2015 03 07
(72) CIENKOWSKI WIESŁAW, Warszawa (PL); CIENKOWSKI
PRZEMYSŁAW, Warszawa (PL)
(73) CIENKOWSKI WIESŁAW, Warszawa (PL); CIENKOWSKI
PRZEMYSŁAW, Warszawa (PL)
(54) Schody

Y1 (11) **69159** (41) 2016 08 29
(51) **E04F 15/06** (2006.01)
E04C 2/42 (2006.01)
(21) 123843 (22) 2015 02 27
(72) DUDEK MIKOŁAJ, Kraków (PL)
(73) DUMAT SPÓŁKA Z OGRANICZONĄ ODPOWIEDZIALNOŚCIĄ,
Mysłowice (PL)
(54) Krata podłogowa

Y1 (11) **69123** (41) 2013 11 25
(51) **E04F 17/04** (2006.01)
F24F 13/08 (2006.01)
(21) 121037 (22) 2012 05 23
(72) KRAM JAROSŁAW, Bogucice (PL)
(73) KRAM URSZULA FIRMA HANDLOWO-USŁUGOWA VARIM,
Bochnia (PL)
(54) Kratka wentylacyjna

Y1 (11) **69160** (41) 2016 08 29
(51) **E04G 3/24** (2006.01)
E04G 1/36 (2006.01)
(21) 123844 (22) 2015 02 27
(72) DUDEK MIKOŁAJ, Kraków (PL)

(73) DUMAT SPÓŁKA Z OGRANICZONĄ ODPOWIEDZIALNOŚCIĄ,
Mysłowice (PL)
(54) Podest z burtą przypodłogową

Y1 (11) **69127** (41) 2015 04 13
(51) **E04G 21/18** (2006.01)
E06B 1/62 (2006.01)
E06B 5/00 (2006.01)
(21) 122499 (22) 2013 10 31
(30) BA 201300157 2013 10 10 DK
(72) ATZEN BENT, Horsens (DK); ANSØ BO, Egå (DK); NIELSEN
THOMAS NØR, Horsens (DK)
(73) VKR Holding A/S, Hørsholm (DK)
(54) Narzędzie pomiarowe do wykonywania okładziny okiennej

Y1 (11) **69129** (41) 2015 08 31
(51) **E04H 12/08** (2006.01)
(21) 122835 (22) 2014 02 27
(72) SUDA ŁUKASZ, Łojki (PL)
(73) EUROPOLES KROMISS SPÓŁKA Z OGRANICZONĄ
ODPOWIEDZIALNOŚCIĄ, Częstochowa (PL)
(54) Rozłączny węzeł konstrukcyjny rur współosiowo nasuniętych
końcami na siebie

Y1 (11) **69158** (41) 2016 08 29
(51) **E05B 1/00** (2006.01)
F16B 13/08 (2006.01)
F16B 7/00 (2006.01)
(21) 123834 (22) 2015 02 25
(72) WALA IRENEUSZ, Katowice (PL); JĘDRUSIK ADRIAN,
Bielsko-Biała (PL); KOCOŃ RAFAŁ, Bielsko-Biała (PL)
(73) WALA SPÓŁKA Z OGRANICZONĄ ODPOWIEDZIALNOŚCIĄ,
Wilkowice (PL)
(54) Łącznik do mocowania uchwytów rurowych

Y1 (11) **69172** (41) 2015 09 28
(51) **E05D 3/18** (2006.01)
(21) 123936 (22) 2015 03 26
(30) RN2014U000008 2014 03 26 IT
(72) MIGLIORINI MASSIMO, Rimini (IT)
(73) KOBLENZ S.P.A., Coriano (IT)
(54) Zawias wpuszczany służący do mocowania drzwi i/albo otwie-
ranej części mebla

Y1 (11) **69138** (41) 2016 03 29
(51) **E05D 7/04** (2006.01)
E05D 7/00 (2006.01)
(21) 123401 (22) 2014 09 22
(72) WALA IRENEUSZ, Katowice (PL); ZOŃ SZYMON, Bielsko-Biała (PL)
(73) WALA SPÓŁKA Z OGRANICZONĄ ODPOWIEDZIALNOŚCIĄ,
Wilkowice (PL)
(54) Złącze elementów tulejowej części zawiasowej, mocowanej na
ruchomym skrzydle

Y1 (11) **69149** (41) 2016 07 18
(51) **E06B 3/46** (2006.01)
E05D 15/06 (2006.01)
(21) 123695 (22) 2015 01 05
(72) BŁAŻEK PIOTR, Kępno (PL)
(73) AKCES-BIS SPÓŁKA Z OGRANICZONĄ
ODPOWIEDZIALNOŚCIĄ, Mianowice (PL)
(54) Zestaw toru z klipem do drzwi przesuwanych szafy

Y1 (11) **69146** (41) 2011 05 09
(51) **E06B 7/16** (2006.01)
E06B 3/12 (2006.01)
(62) 389468

(21) 123604 (22) 2009 11 05
 (72) KOPIEC SŁAWOMIR, Wodzisław Śląski (PL); DZIKI WACŁAW, Jastrzębie Zdrój (PL)
 (73) CAPEK SPÓŁKA Z OGRANICZONĄ ODPOWIEDZIALNOŚCIĄ, Skrzyszów (PL)
 (54) Skrzydło drzwiowe z izolującą termicznie przekładką

Y1 (11) **69199** (41) 2016 05 09
 (51) **E06B 9/42** (2006.01)
A47G 5/02 (2006.01)
 (21) 124498 (22) 2015 10 16
 (72) TOMKÓW BERNADETA, Wrocław (PL)
 (73) TOMKÓW BERNADETA BESTA PRZEDSIĘBIORSTWO PRODUKCYJNO-HANDLOWO-USŁUGOWE EXPORT-IMPORT, Wrocław (PL)
 (54) Profil osłonowy roletki

Y1 (11) **69193** (41) 2016 05 09
 (51) **E06B 9/66** (2006.01)
A47H 23/01 (2006.01)
 (21) 124438 (22) 2015 10 01
 (72) TOMKÓW BERNADETA, Wrocław (PL)
 (73) TOMKÓW BERNADETA PRZEDSIĘBIORSTWO PRODUKCYJNO-HANDLOWO-USŁUGOWE BESTA EXPORT-IMPORT, Wrocław (PL)
 (54) Listwa obciążeniowa roletki

Y1 (11) **69169** (41) 2016 10 10
 (51) **E21C 35/00** (2006.01)
F16H 57/04 (2010.01)
 (21) 123932 (22) 2015 03 30
 (72) RABUCZEWSKI BOGDAN, Gliwice (PL); ŚCIERSKI ADAM, Katowice (PL); PIETRAS RYSZARD, Pierściec (PL); HALUCH EUGENIUSZ, Bełk (PL)
 (73) BUMECH SPÓŁKA AKCYJNA, Katowice (PL)
 (54) Układ smarowania przekładni napędowej wysięgnika kombajnu chodnikowego

Y1 (11) **69162** (41) 2016 09 12
 (51) **E21D 9/10** (2006.01)
 (21) 123852 (22) 2015 03 03
 (72) RABUCZEWSKI BOGDAN, Gliwice (PL)
 (73) BUMECH SPÓŁKA AKCYJNA, Katowice (PL)
 (54) Podpora stabilizująca maszyny górniczej, zwłaszcza kombajnu chodnikowego

Y1 (11) **69161** (41) 2016 09 12
 (51) **E21D 11/40** (2006.01)
 (21) 123851 (22) 2015 03 03
 (72) RABUCZEWSKI BOGDAN, Gliwice (PL)
 (73) BUMECH SPÓŁKA AKCYJNA, Katowice (PL)
 (54) Podnośnik stropnic obudowy chodnikowej

Y1 (11) **69140** (41) 2016 04 25
 (51) **F16B 39/24** (2006.01)
 (21) 123456 (22) 2014 10 17
 (72) DAWIDCZYK PIOTR, Warszawa (PL)
 (73) INTEGER.PL SPÓŁKA AKCYJNA, Kraków (PL)
 (54) Nakrętka blokująca śrubę stopy podporowej

Y1 (11) **69173** (41) 2016 10 10
 (51) **F16G 13/00** (2006.01)
F16G 13/02 (2006.01)
F16G 15/12 (2006.01)
 (21) 123937 (22) 2015 03 31
 (72) GUZY ZOFIA, Katowice (PL); DENDRA RYSZARD, Sosnowiec (PL); BĄK DAMIAN, Siemianowice Śląskie (PL); HANUSZKIEWICZ KAZIMIERZ, Katowice (PL); RAŚ MARCIN, Ruda Śląska (PL)

(73) FABRYKI SPRZĘTU I NARZĘDZI GÓRNICZYCH GRUPA KAPITAŁOWA FASING SPÓŁKA AKCYJNA, Katowice (PL)
 (54) Ogniwo złączne łańcucha

Y1 (11) **69174** (41) 2016 10 10
 (51) **F16G 13/00** (2006.01)
F16G 13/02 (2006.01)
F16G 15/12 (2006.01)
 (21) 123938 (22) 2015 03 31
 (72) GUZY ZOFIA, Katowice (PL); DENDRA RYSZARD, Sosnowiec (PL); BĄK DAMIAN, Siemianowice Śląskie (PL); HANUSZKIEWICZ KAZIMIERZ, Katowice (PL); RAŚ MARCIN, Ruda Śląska (PL)
 (73) FABRYKI SPRZĘTU I NARZĘDZI GÓRNICZYCH GRUPA KAPITAŁOWA FASING SPÓŁKA AKCYJNA, Katowice (PL)
 (54) Ogniwo złączne łańcucha

Y1 (11) **69163** (41) 2016 09 12
 (51) **F16K 5/06** (2006.01)
F16K 5/20 (2006.01)
 (21) 123864 (22) 2015 03 02
 (72) FAŁFARA PATRYK, Połczyn-Zdrój (PL)
 (73) FAŁFARA PATRYK, Połczyn-Zdrój (PL)
 (54) Zawór zwrotny kulowy

Y1 (11) **69130** (41) 2015 10 12
 (51) **F23D 1/00** (2006.01)
 (21) 122981 (22) 2014 04 08
 (72) KOŁTON KRZYSZTOF, Orawka (PL); KOŁTON WOJCIECH, Orawka (PL)
 (73) KOŁTON KRZYSZTOF PRZEDSIĘBIORSTWO PRODUKCYJNO-HANDLOWO USŁUGOWE KOŁTON SPÓŁKA CYWILNA, Orawka (PL); KOŁTON WOJCIECH PRZEDSIĘBIORSTWO PRODUKCYJNO-HANDLOWO USŁUGOWE KOŁTON SPÓŁKA CYWILNA, Orawka (PL)
 (54) Retorta

Y1 (11) **69175** (41) 2016 10 10
 (51) **F23H 9/02** (2006.01)
 (21) 123940 (22) 2015 03 27
 (72) KOSTRZEWA PAWEŁ, Giżycko (PL)
 (73) PRZEDSIĘBIORSTWO PRODUKCYJNO-HANDLOWE KOSTRZEWA SPÓŁKA JAWNA, Giżycko (PL)
 (54) Obrotowy ruszt palnika

Y1 (11) **69197** (41) 2012 10 22
 (51) **F25D 11/00** (2006.01)
F25D 23/00 (2006.01)
 (62) 394544
 (21) 124485 (22) 2011 04 12
 (72) GARSTKA JACEK, Czarnków (PL)
 (73) DORA METAL SPÓŁKA Z OGRANICZONĄ ODPOWIEDZIALNOŚCIĄ, Czarnków (PL)
 (54) Szafa chłodnicza

Y1 (11) **69190** (41) 2016 02 29
 (51) **G01G 19/02** (2006.01)
 (21) 124271 (22) 2015 07 20
 (30) u201409244 2014 08 18 UA
 (72) KLOS IGOR, Lwów (UA); PIDGAINYI OLEG, Lwów (UA)
 (73) KLOS IGOR, Lwów (UA); PIDGAINYI OLEG, Lwów (UA)
 (54) Waga samochodowa

Y1 (11) **69150** (41) 2016 07 18
 (51) **G01R 11/04** (2006.01)
 (21) 123697 (22) 2015 01 05
 (72) JAGUSIAK MICHAŁ, Błachownia (PL); PIĘTKA ZBIGNIEW, Częstochowa (PL)

(73) ZAKŁAD ELEKTRONICZNYCH URZĄDZEŃ POMIAROWYCH POZYTON SPÓŁKA Z OGRANICZONĄ ODPOWIEDZIALNOŚCIĄ, Częstochowa (PL)
 (54) Obudowa elektronicznego licznika energii elektrycznej

Y1 (11) **69201** (41) 2016 08 29
 (51) **H01B 7/04** (2006.01)
 (21) 124619 (22) 2015 12 07
 (72) TAZBIR DAMIAN, Łódź (PL)
 (73) TAZBIR DAMIAN, Łódź (PL)
 (54) Skrętka sieciowa-patchcord do lokalizowania końcówek przewodu dzięki diodom emitującym światło

Y1 (11) **69147** (41) 2016 06 20
 (51) **H01R 9/03** (2006.01)
H01R 13/73 (2006.01)
 (21) 123630 (22) 2014 12 18
 (72) CHARZEWSKI JAN, Warszawa (PL)
 (73) PRZEMYSŁOWY INSTYTUT AUTOMATYKI I POMIARÓW PIAP, Warszawa (PL)
 (54) Przepust kablowy

Y1 (11) **69148** (41) 2016 07 04
 (51) **H02B 13/035** (2006.01)
H02B 13/02 (2006.01)
 (21) 123640 (22) 2014 12 22
 (72) SYNOWIEC MARIUSZ, Czarnca (PL); WOJCIECHOWSKI ROBERT, Oksa Rzeszów (PL); ŻMUDA ROBERT, Krasocin Świdno (PL)
 (73) ZPUE SPÓŁKA AKCYJNA, Włoszczowa (PL)
 (54) Rozdzielnica średniego napięcia

Y1 (11) **69154** (41) 2016 08 29
 (51) **H02G 7/00** (2006.01)
H02G 7/05 (2006.01)
 (21) 123830 (22) 2015 02 25
 (72) GRUSZECKI RAFAŁ, Bielsko-Biała (PL); FOLTYN WOJCIECH, Bielsko-Biała (PL); PAGACZ TOMASZ, Bielsko-Biała (PL)
 (73) BELOS-PLP SPÓŁKA AKCYJNA, Bielsko-Biała (PL)
 (54) Zespół zawieszenia łańcucha izolatorowego

Y1 (11) **69155** (41) 2016 08 29
 (51) **H02G 7/00** (2006.01)
H02G 7/05 (2006.01)
 (21) 123831 (22) 2015 02 25
 (72) GRUSZECKI RAFAŁ, Bielsko-Biała (PL); FOLTYN WOJCIECH, Bielsko-Biała (PL); PAGACZ TOMASZ, Bielsko-Biała (PL)
 (73) BELOS-PLP SPÓŁKA AKCYJNA, Bielsko-Biała (PL)
 (54) Łącznik orczykowy

Y1 (11) **69156** (41) 2016 08 29
 (51) **H02G 7/00** (2006.01)
H02G 7/05 (2006.01)
 (21) 123832 (22) 2015 02 25
 (72) GRUSZECKI RAFAŁ, Bielsko-Biała (PL); FOLTYN WOJCIECH, Bielsko-Biała (PL); PAGACZ TOMASZ, Bielsko-Biała (PL)
 (73) BELOS-PLP SPÓŁKA AKCYJNA, Bielsko-Biała (PL)
 (54) Zespół zawieszenia łańcucha izolatorowego

Y1 (11) **69157** (41) 2016 08 29
 (51) **H02G 7/00** (2006.01)
H02G 7/05 (2006.01)
 (21) 123833 (22) 2015 02 25
 (72) GRUSZECKI RAFAŁ, Bielsko-Biała (PL); FOLTYN WOJCIECH, Bielsko-Biała (PL); PAGACZ TOMASZ, Bielsko-Biała (PL)
 (73) BELOS-PLP SPÓŁKA AKCYJNA, Bielsko-Biała (PL)
 (54) Zespół zawieszenia łańcucha izolatorowego

Y1 (11) **69151** (41) 2016 07 18
 (51) **H02K 9/06** (2006.01)

H02K 1/27 (2006.01)

H02K 21/24 (2006.01)

(21) 123698 (22) 2015 01 05
 (72) TARANOWICZ SŁAWOMIR TADEUSZ, Maszewy (PL)
 (73) DERNA SPÓŁKA Z OGRANICZONĄ ODPOWIEDZIALNOŚCIĄ, Białystok (PL)
 (54) Wolnoobrotowy generator dyskowy na magnesach stałych

Y1 (11) **69177** (41) 2016 10 10
 (51) **H05K 5/02** (2006.01)
G12B 9/00 (2006.01)
H02B 15/00 (2006.01)
 (21) 123955 (22) 2015 04 01
 (72) JACKIEWICZ JACEK, Arynów (PL)
 (73) ELEKTROMETAL ENERGETYKA SPÓŁKA AKCYJNA, Warszawa (PL)
 (54) Obudowa jednostki centralnej zabezpieczenia elektroenergetycznego

Y1 (11) **69178** (41) 2016 10 10
 (51) **H05K 5/02** (2006.01)
G12B 9/00 (2006.01)
H02B 15/00 (2006.01)
 (21) 123957 (22) 2015 04 01
 (72) JACKIEWICZ JACEK, Arynów (PL)
 (73) ELEKTROMETAL ENERGETYKA SPÓŁKA AKCYJNA, Warszawa (PL)
 (54) Szyldzik płytki PCB

Y1 (11) **69143** (41) 2015 01 19
 (51) **H05K 5/04** (2006.01)
 (21) 123542 (22) 2013 06 04
 (72) GUTOWSKI PIOTR, Warszawa (PL); ORNOCH LESZEK, Warszawa (PL)
 (73) INSTYTUT TECHNOLOGII ELEKTRONOWEJ, Warszawa (PL)
 (54) Obudowa prądowego zasilacza impulsowego

Y1 (11) **69202** (41) 2014 03 31
 (51) **H05K 7/20** (2006.01)
H02B 1/46 (2006.01)
H01F 27/08 (2006.01)
 (62) 400802
 (21) 124767 (22) 2012 09 17
 (72) NIEWIADOMSKI MAREK, Warszawa (PL); BUHOWICZ SŁAWOMIR, Warszawa (PL)
 (73) MEDCOM SPÓŁKA Z OGRANICZONĄ ODPOWIEDZIALNOŚCIĄ, Warszawa (PL)
 (54) Chłodzona obudowa urządzenia elektrycznego

INDEKS UDZIELONYCH PRAW OCHRONNYCH,
 WEDŁUG SYMBOLI MKP

Symbol MKP	Nr prawa ochronn.	Symbol MKP	Nr prawa ochronn.
1	2	1	2
A01G 9/02 (2006.01)	69133	A01K 91/06 (2006.01)	69125
A01G 9/02 (2006.01)	69134	A41B 13/06 (2006.01)	69152
A01G 9/02 (2006.01)	69135	A43D 3/14 (2006.01)	69181*
A01G 9/02 (2006.01)	69136	A47B 87/00 (2006.01)	69187
A01G 9/02 (2006.01)	69137	A47B 47/00 (2006.01)	69187*
A01K 1/01 (2006.01)	69185	A47B 88/00 (2006.01)	69128

*) Prawo ochronne oznaczone więcej niż jednym symbolem klasyfikacyjnym. Ogłoszenie dotyczące tego prawa ochronnego można znaleźć pod symbolem klasyfikacyjnym odpowiadającym numerowi bez gwiazdki.

1	2	1	2
A47B 88/16 (2006.01)	69128*	E04B 1/00 (2006.01)	69131
A47C 17/13 (2006.01)	69171	E04B 2/58 (2006.01)	69164*
A47C 17/86 (2006.01)	69171*	E04C 3/07 (2006.01)	69164
A47C 17/16 (2006.01)	69179	E04C 3/293 (2006.01)	69168
A47D 15/00 (2006.01)	69152*	E04C 2/42 (2006.01)	69159*
A47D 5/00 (2006.01)	69153	E04D 1/26 (2006.01)	69132
A47F 5/11 (2006.01)	69126	E04D 3/30 (2006.01)	69132*
A47G 9/06 (2006.01)	69152*	E04D 13/14 (2006.01)	69141
A47G 5/02 (2006.01)	69199*	E04D 13/147 (2006.01)	69141*
A47H 23/01 (2006.01)	69193*	E04F 21/18 (2006.01)	69176*
A47L 7/04 (2006.01)	69194	E04F 11/022 (2006.01)	69165
A47L 7/00 (2006.01)	69194*	E04F 11/035 (2006.01)	69166
A61G 7/015 (2006.01)	69186	E04F 15/06 (2006.01)	69159
A61G 7/018 (2006.01)	69186*	E04F 17/04 (2006.01)	69123
A61G 7/00 (2006.01)	69186*	E04G 3/18 (2006.01)	69198*
A61G 13/00 (2006.01)	69186*	E04G 3/24 (2006.01)	69160
A61G 15/00 (2006.01)	69186*	E04G 1/36 (2006.01)	69160*
A62B 1/00 (2006.01)	69198	E04G 21/18 (2006.01)	69127
A62B 5/00 (2006.01)	69198*	E04H 12/22 (2006.01)	69191*
A63B 67/00 (2006.01)	69192	E04H 12/22 (2006.01)	69142*
A63B 67/04 (2006.01)	69192*	E04H 12/08 (2006.01)	69129
A63B 63/00 (2006.01)	69192*	E05B 1/00 (2006.01)	69158
B05B 1/14 (2006.01)	69180*	E05D 3/18 (2006.01)	69172
B21D 39/02 (2006.01)	69170	E05D 7/04 (2006.01)	69138
B21D 41/02 (2006.01)	69170*	E05D 7/00 (2006.01)	69138*
B23B 39/14 (2006.01)	69188	E05D 15/06 (2006.01)	69149*
B23B 45/14 (2006.01)	69188*	E06B 1/62 (2006.01)	69127*
B25H 7/02 (2006.01)	69176	E06B 5/00 (2006.01)	69127*
B29C 57/04 (2006.01)	69170*	E06B 3/46 (2006.01)	69149
B60D 1/18 (2006.01)	69139	E06B 7/16 (2006.01)	69146
B60P 7/04 (2006.01)	69204	E06B 3/12 (2006.01)	69146*
B60P 7/08 (2006.01)	69204*	E06B 9/42 (2006.01)	69199
B62B 9/14 (2006.01)	69152*	E06B 9/66 (2006.01)	69193
B62B 1/04 (2006.01)	69167	E21C 35/00 (2006.01)	69169
B62B 1/12 (2006.01)	69167*	E21D 9/10 (2006.01)	69162
B65B 31/04 (2006.01)	69183	E21D 11/40 (2006.01)	69161
B65B 31/06 (2006.01)	69183*	E21F 13/02 (2006.01)	69189*
B65D 1/12 (2006.01)	69184	F16B 12/00 (2006.01)	69187*
B65D 1/00 (2006.01)	69184*	F16B 2/18 (2006.01)	69204*
B65D 1/02 (2006.01)	69184*	F16B 13/08 (2006.01)	69158*
B65D 5/38 (2006.01)	69144	F16B 7/00 (2006.01)	69158*
B65D 5/32 (2006.01)	69144*	F16B 39/24 (2006.01)	69140
B65D 5/36 (2006.01)	69144*	F16G 13/00 (2006.01)	69173
B65D 5/54 (2006.01)	69124	F16G 13/02 (2006.01)	69173*
B65D 5/02 (2006.01)	69124*	F16G 15/12 (2006.01)	69173*
B65D 23/00 (2006.01)	69195	F16G 13/00 (2006.01)	69174
B65D 1/40 (2006.01)	69195*	F16G 13/02 (2006.01)	69174*
B65D 23/00 (2006.01)	69196	F16G 15/12 (2006.01)	69174*
B65D 1/40 (2006.01)	69196*	F16H 57/04 (2010.01)	69169*
B65D 85/18 (2006.01)	69181	F16K 5/06 (2006.01)	69163
B65D 81/36 (2006.01)	69181*	F16K 5/20 (2006.01)	69163*
B65D 85/34 (2006.01)	69182	F23D 1/00 (2006.01)	69130
B65D 5/30 (2006.01)	69182*	F23H 9/02 (2006.01)	69175
B65D 21/032 (2006.01)	69182*	F24F 13/08 (2006.01)	69123*
B65D 85/804 (2006.01)	69200	F25D 11/00 (2006.01)	69197
B65D 81/00 (2006.01)	69200*	F25D 23/00 (2006.01)	69197*
B66F 9/12 (2006.01)	69203	G01G 19/02 (2006.01)	69190
B66F 9/18 (2006.01)	69203*	G01R 11/04 (2006.01)	69150
D06H 7/00 (2006.01)	69145	G09F 1/06 (2006.01)	69126*
E01B 25/26 (2006.01)	69189	G12B 9/00 (2006.01)	69177*
E01F 8/00 (2006.01)	69191	G12B 9/00 (2006.01)	69178*
E01F 9/60 (2016.01)	69191*	H01B 7/04 (2006.01)	69201
E01H 3/02 (2006.01)	69180	H01F 27/08 (2006.01)	69202*
E02D 27/42 (2006.01)	69191*	H01K 3/24 (2006.01)	69183*
E02D 27/42 (2006.01)	69142	H01R 9/03 (2006.01)	69147

1	2	1	2
H01R 13/73 (2006.01)	69147*	H02G 7/05 (2006.01)	69156*
H02B 13/035 (2006.01)	69148	H02G 7/00 (2006.01)	69157
H02B 13/02 (2006.01)	69148*	H02G 7/05 (2006.01)	69157*
H02B 15/00 (2006.01)	69177*	H02K 9/06 (2006.01)	69151
H02B 15/00 (2006.01)	69178*	H02K 1/27 (2006.01)	69151*
H02B 1/46 (2006.01)	69202*	H02K 21/24 (2006.01)	69151*
H02G 7/00 (2006.01)	69154	H05K 5/02 (2006.01)	69177
H02G 7/05 (2006.01)	69154*	H05K 5/02 (2006.01)	69178
H02G 7/00 (2006.01)	69155	H05K 5/04 (2006.01)	69143
H02G 7/05 (2006.01)	69155*	H05K 7/20 (2006.01)	69202
H02G 7/00 (2006.01)	69156		

INDEKS NUMEROWY
UDZIELONYCH PRAW OCHRONNYCH

Nr prawa ochronn.	Symbol MKP	Nr prawa ochronn.	Symbol MKP
69123	E04F 17/04 (2006.01)	69164	E04C 3/07 (2006.01)
69124	B65D 5/54 (2006.01)	69165	E04F 11/022 (2006.01)
69125	A01K 91/06 (2006.01)	69166	E04F 11/035 (2006.01)
69126	A47F 5/11 (2006.01)	69167	B62B 1/04 (2006.01)
69127	E04G 21/18 (2006.01)	69168	E04C 3/293 (2006.01)
69128	A47B 88/00 (2006.01)	69169	E21C 35/00 (2006.01)
69129	E04H 12/08 (2006.01)	69170	B21D 39/02 (2006.01)
69130	F23D 1/00 (2006.01)	69171	A47C 17/13 (2006.01)
69131	E04B 1/00 (2006.01)	69172	E05D 3/18 (2006.01)
69132	E04D 1/26 (2006.01)	69173	F16G 13/00 (2006.01)
69133	A01G 9/02 (2006.01)	69174	F16G 13/00 (2006.01)
69134	A01G 9/02 (2006.01)	69175	F23H 9/02 (2006.01)
69135	A01G 9/02 (2006.01)	69176	B25H 7/02 (2006.01)
69136	A01G 9/02 (2006.01)	69177	H05K 5/02 (2006.01)
69137	A01G 9/02 (2006.01)	69178	H05K 5/02 (2006.01)
69138	E05D 7/04 (2006.01)	69179	A47C 17/16 (2006.01)
69139	B60D 1/18 (2006.01)	69180	E01H 3/02 (2006.01)
69140	F16B 39/24 (2006.01)	69181	B65D 85/18 (2006.01)
69141	E04D 13/14 (2006.01)	69182	B65D 85/34 (2006.01)
69142	E02D 27/42 (2006.01)	69183	B65B 31/04 (2006.01)
69143	H05K 5/04 (2006.01)	69184	B65D 1/12 (2006.01)
69144	B65D 5/38 (2006.01)	69185	A01K 1/01 (2006.01)
69145	D06H 7/00 (2006.01)	69186	A61G 7/015 (2006.01)
69146	E06B 7/16 (2006.01)	69187	A47B 87/00 (2006.01)
69147	H01R 9/03 (2006.01)	69188	B23B 39/14 (2006.01)
69148	H02B 13/035 (2006.01)	69189	E01B 25/26 (2006.01)
69149	E06B 3/46 (2006.01)	69190	G01G 19/02 (2006.01)
69150	G01R 11/04 (2006.01)	69191	E01F 8/00 (2006.01)
69151	H02K 9/06 (2006.01)	69192	A63B 67/00 (2006.01)
69152	A41B 13/06 (2006.01)	69193	E06B 9/66 (2006.01)
69153	A47D 5/00 (2006.01)	69194	A47L 7/04 (2006.01)
69154	H02G 7/00 (2006.01)	69195	B65D 23/00 (2006.01)
69155	H02G 7/00 (2006.01)	69196	B65D 23/00 (2006.01)
69156	H02G 7/00 (2006.01)	69197	F25D 11/00 (2006.01)
69157	H02G 7/00 (2006.01)	69198	A62B 1/00 (2006.01)
69158	E05B 1/00 (2006.01)	69199	E06B 9/42 (2006.01)
69159	E04F 15/06 (2006.01)	69200	B65D 85/804 (2006.01)
69160	E04G 3/24 (2006.01)	69201	H01B 7/04 (2006.01)
69161	E21D 11/40 (2006.01)	69202	H05K 7/20 (2006.01)
69162	E21D 9/10 (2006.01)	69203	B66F 9/12 (2006.01)
69163	F16K 5/06 (2006.01)	69204	B60P 7/04 (2006.01)

196

**DECYZJE O ODMOWIE UDZIELENIA
PRAWA OCHRONNEGO
(wydane po ogłoszeniu o zgłoszeniu)**

Poniższe zestawienie zawiera kolejno: numer zgłoszenia wzoru użytkowego oraz numer i rok wydania Biuletynu Urzędu Patentowego, w którym zgłoszenie zostało ogłoszone (dla zgłoszeń wydzielonych lub przekształconych ze zgłoszenia wynalazku umieszczono w nawiasie numer zgłoszenia macierzystego).

121085	25/2013	123348	04/2016
122417	07/2015	123356	06/2016
122497	10/2015	123711	15/2016
122829	18/2015	123908	20/2016
122899	19/2014	124486	17/2016
123321	04/2016		

197

**DECYZJE O UMORZENIU POSTĘPOWANIA
(wydane po ogłoszeniu o zgłoszeniu)**

Poniższe zestawienie zawiera kolejno: numer zgłoszenia wzoru użytkowego oraz numer i rok wydania Biuletynu Urzędu Patentowego, w którym zgłoszenie zostało ogłoszone (dla zgłoszeń wydzielonych lub przekształconych ze zgłoszenia wynalazku umieszczono w nawiasie numer zgłoszenia macierzystego).

123364	06/2016	124168	06/2016
123883	19/2016		

198

**DECYZJE STWIERDZAJĄCE WYGAŚNIĘCIE
DECYZJI O UDZIELENIU PRAWA OCHRONNEGO**

Poniższe zestawienie zawiera kolejno: numer zgłoszenia wzoru użytkowego oraz numer i rok wydania Biuletynu Urzędu Patentowego, w którym zgłoszenie zostało ogłoszone (dla zgłoszeń wydzielonych lub przekształconych ze zgłoszenia wynalazku umieszczono w nawiasie numer zgłoszenia macierzystego).

122348	06/2015	122874	19/2015
122420	08/2015	123214	01/2016
122461	09/2015	123225	02/2016

199

**WPISY I ZMIANY W REJESTRZE
PRAW OCHRONNYCH
(nieuwzględnione w innych samodzielnych ogłoszeniach)**

Poniższe zestawienie zawiera kolejno: kod rodzaju prawa, numer prawa ochronnego, datę wpisu, oznaczenie rubryki, w której dokonano wpisu lub zmiany oraz treść wpisu. Poszczególne rubryki rejestru praw ochronnych zawierają następujące dane:

rubryka A - nazwisko i imię albo nazwa, miejsce zamieszkania albo siedziba uprawnionego z prawa ochronnego (miejsceowość, kraj) oraz numer identyfikacji podatkowej NIP, a także numer PESEL albo numer identyfikacyjny REGON, o ile zgłaszający je wskazał,

rubryka B - tytuł wzoru użytkowego,

rubryka C - nazwisko i imię twórcy wzoru użytkowego oraz jego miejsce zamieszkania (miejsceowość, kraj),

rubryka D - prawa ograniczające prawo ochronne,

rubryka E - wpisy uzupełniające stan prawny prawa ochronnego,

rubryka F - wnioski o unieważnienie i sprzeciwy oraz decyzje dotyczące danego prawa ochronnego,

rubryka G - data unieważnienia lub data i przyczyna wygaśnięcia prawa ochronnego.

Uwaga: Publikacji podlegają: zmiana uprawnionego, twórcy, zmiana nazwy uprawnionego, prawa ograniczające prawo ochronne, sprostowania istotnych pomyłek.

(Y1) **66251** 2017 01 25 A. Wprowadzono zmianę uprawnionego przez wykreślenie wpisu: ZETKAMA SPÓŁKA AKCYJNA, Ścinawka Średnia, Polska 890501767 i dokonanie wpisu: ZETKAMA SPÓŁKA Z OGRANICZONĄ ODPOWIEDZIALNOŚCIĄ, Ścinawka Średnia, Polska 364251823

(Y1) **66323** 2017 01 19 A. Wprowadzono zmianę nazwy uprawnionego przez wykreślenie wpisu: METALPLAST-CZĘSTOCHOWA SPÓŁKA Z OGRANICZONĄ ODPOWIEDZIALNOŚCIĄ, Częstochowa, Polska 150175223 i dokonanie wpisu: DOM POLSKA SPÓŁKA Z OGRANICZONĄ ODPOWIEDZIALNOŚCIĄ, Częstochowa, Polska 150175223

(Y1) **68145** 2017 01 18 A. Wprowadzono zmianę uprawnionego przez wykreślenie wpisu: TATAREK JERZY ZAKŁAD ELEKTRONICZNY TATAREK, Wrocław, Polska 008260210 i dokonanie wpisu: TATAREK SPÓŁKA Z OGRANICZONĄ ODPOWIEDZIALNOŚCIĄ, Wrocław, Polska 363981519

(Y1) **68754** 2017 01 19 A. Wprowadzono zmianę uprawnionego przez wykreślenie wpisu: ROCZNIAK RYSZARD VOSTER, Zarzecze, Polska 830244389 i dokonanie wpisu: VOSTER NOWA SPÓŁKA Z OGRANICZONĄ ODPOWIEDZIALNOŚCIĄ, Zarzecze, Polska 362891470

(Y1) **68847** 2017 01 27 A. Wprowadzono zmianę nazwy i siedziby uprawnionego przez wykreślenie wpisu: SANOCKIE ZAKŁADY PRZEMYSŁU GUMOWEGO STOMIL SANOK SPÓŁKA AKCYJNA, Sanok, Polska 004023400 i dokonanie wpisu: SANOK RUBBER COMPANY SPÓŁKA AKCYJNA, Sanok, Polska 004023400

200

DECYZJE O WYGAŚNIĘCIU PRAWA OCHRONNEGO

Poniższe zestawienie zawiera kolejno: kod rodzaju prawa, numery praw ochronnych, które wygasły na podstawie art. 90 ust. 1 pkt 2 - 4 w związku z art. 100 ust. 1 ustawy z dnia 30.06.2000 r. - Prawo własności przemysłowej oraz datę wygaśnięcia prawa ochronnego.

(Y1) 64038	2010 12 24	(Y1) 66917	2016 05 30
(Y1) 64040	2010 12 24	(Y1) 67252	2016 05 11
(Y1) 64256	2010 12 20	(Y1) 67253	2016 05 11
(Y1) 64679	2016 05 05	(Y1) 67306	2016 05 06
(Y1) 64950	2016 05 05	(Y1) 67307	2016 05 06
(Y1) 64984	2016 05 05	(Y1) 67313	2016 05 09
(Y1) 65015	2016 05 19	(Y1) 67490	2016 05 16
(Y1) 65016	2016 05 19	(Y1) 67653	2016 05 14
(Y1) 65097	2016 05 26	(Y1) 67898	2016 04 30
(Y1) 65110	2016 05 08	(Y1) 67900	2016 05 02
(Y1) 65277	2016 05 14	(Y1) 67960	2016 05 22
(Y1) 65618	2016 04 30	(Y1) 67997	2016 05 06
(Y1) 66368	2016 05 27	(Y1) 67998	2016 05 20
(Y1) 66651	2016 05 16	(Y1) 67999	2016 05 24
(Y1) 66687	2016 05 13	(Y1) 68027	2016 05 20
(Y1) 66689	2016 05 23	(Y1) 68028	2016 05 20
(Y1) 66727	2016 05 20	(Y1) 68073	2016 05 07
(Y1) 66820	2016 05 11	(Y1) 68107	2016 05 22
(Y1) 66822	2016 05 24	(Y1) 68221	2016 05 29
(Y1) 66823	2016 05 25	(Y1) 68338	2016 05 09
(Y1) 66915	2016 05 30	(Y1) 68653	2016 05 20
(Y1) 66916	2016 05 30	(Y1) 68731	2016 05 23

201

**DECYZJE O ZMIANIE LUB UCHYLENIU DECYZJI
(opublikowanych w Wiadomościach Urzędu Patentowego)**

Poniższe zestawienie zawiera kolejno: numer zgłoszenia wzoru użytkowego albo kod i numer prawa ochronnego, numer i rok wydania Wiadomości Urzędu Patentowego, w którym zmieniona lub uchylona decyzja została ogłoszona oraz datę i treść decyzji, w której zmieniono lub uchylono decyzję poprzednią.

(Y1) 63543 12/2007 17.04.2013 Uchylono decyzję o udzieleniu prawa ochronnego.

C. WZORY PRZEMYSŁOWE

Cyfrowe kody identyfikacyjne (wg normy WIPO ST. 80), które poprzedzają informacje o dokonanej rejestracji oznaczają:

- (11) – numer rejestracji oraz rejestracji międzynarodowej
- (15) – data rejestracji międzynarodowej
- (21) – numer zgłoszenia
- (22) – data zgłoszenia
- (30) – pierwszeństwo
- (45) – data publikacji rejestracji międzynarodowej
- (51) – symbol klasy wzoru przemysłowego
- (54) – określenie przedmiotu wzoru
- (55) – rysunek wzoru lub fotografię wzoru
- (72) – nazwisko i imię twórcy wzoru
- (73) – nazwisko i imię bądź nazwę uprawnionego

202

REJESTRACJA

(od nr 23 297 do nr 23 404)

(51) 07-03 (11) **23297** (22) 2016 11 18 (21) 24990
 (73) RUMIŃSKI KONRAD, Magdalena, PL.
 (72) RUMIŃSKI KONRAD
 (54) Zestaw grillowy
 (55)

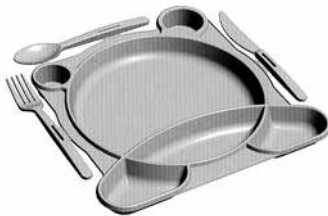

(51) 23-02 (11) **23298** (22) 2016 05 30 (21) 24583
 (73) KUBIESA-PINKOSZ JOANNA JK ARCHITEKCI, Wrocław, PL.
 (72) TALARCZYK ANETA
 (54) Umywalka
 (55)

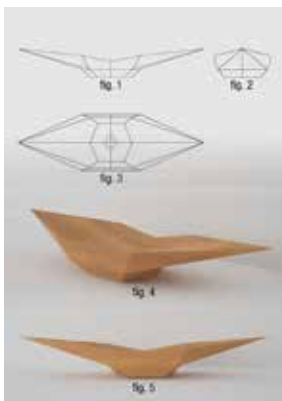

(51) 23-02 (11) **23299** (22) 2016 05 30 (21) 24584
 (73) KUBIESA-PINKOSZ JOANNA JK ARCHITEKCI, Wrocław, PL.
 (72) TALARCZYK ANETA

(54) Umywalka
 (55)

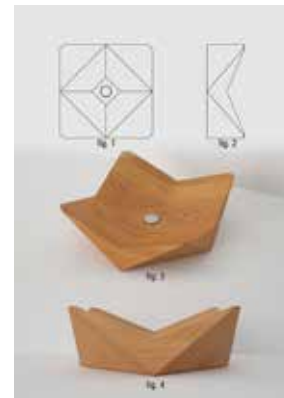

(51) 11-01 (11) **23300** (22) 2016 12 22 (21) 25114
 (73) MALICKI JERZY PROFILEX, Chorzów, PL.
 (72) MALICKI JERZY
 (54) Element biżuteryjny
 (55)

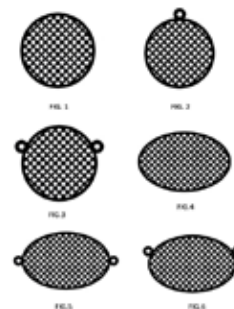

(51) 06-06 (11) **23301** (22) 2016 12 17 (21) 25082
 (73) FIRMA PRODUKCYJNO-USŁUGOWO-HANDLOWA „AKCES-PLAST” TOMASZ KUBASIAK, Sucha Beskidzka, PL.

(72) KUBASIAK TOMASZ
(54) Noga meblowa
(55)

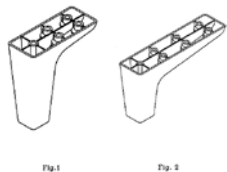

(51) 06-06 (11) **23302** (22) 2016 12 17 (21) 25084
(73) FIRMA PRODUKCYJNO-USŁUGOWO-HANDLOWA „AKCES-PLAST” TOMASZ KUBASIAK, Sucha Beskidzka, PL.
(72) KUBASIAK TOMASZ
(54) Noga meblowa
(55)

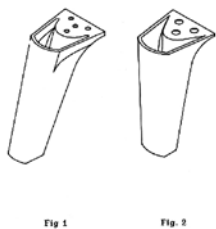

(51) 10-07 (11) **23303** (22) 2016 09 05 (21) 25053
(73) PRZEMYSŁOWY INSTYTUT AUTOMATYKI I POMIARÓW PIAP, Warszawa, PL.
(72) WOŁOSZCZUK ADAM
(54) Obudowa urządzenia pomiarowego
(55)

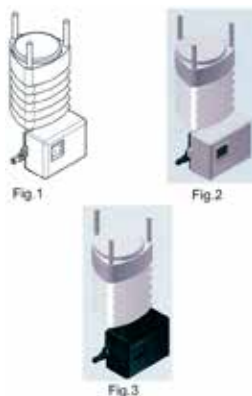

(51) 10-07 (11) **23304** (22) 2016 09 05 (21) 25054
(73) PRZEMYSŁOWY INSTYTUT AUTOMATYKI I POMIARÓW PIAP, Warszawa, PL.
(72) WOŁOSZCZUK ADAM
(54) Obudowa urządzenia pomiarowego
(55)



(51) 09-03 (11) **23305** (22) 2016 04 18 (21) 24452
(73) SAPONLABS SPÓŁKA Z OGRANICZONĄ ODPOWIEDZIALNOŚCIĄ, Warszawa, PL.
(72) WOJCIECHOWSKI KAMIL, BRYNDA MARCIN
(54) Opakowanie do kosmetyków naturalnych
(55)



(51) 09-03 (11) **23306** (22) 2016 12 21 (21) 25108
(73) SPÓŁDZIELNIA MLECZARSKA MLEKPOL W GRAJEWIE, Grajewo, PL.
(72) IZBICKA AGNIESZKA
(54) Opakowanie na mleko smakowe
(55)



(51) 09-03 (11) **23307** (22) 2016 12 19 (21) 25092
(73) SPÓŁDZIELNIA MLECZARSKA MLEKPOL W GRAJEWIE, Grajewo, PL.
(72) IZBICKA AGNIESZKA
(54) Kartonowe opakowanie na mleko smakowe
(55)



(51) 09-03 (11) **23308** (22) 2016 12 19 (21) 25091
(73) SPÓŁDZIELNIA MLECZARSKA MLEKPOL W GRAJEWIE, Grajewo, PL.
(72) IZBICKA AGNIESZKA

(54) Prostopadłościennne kartonowe opakowanie mleka smakowego
(55)



(51) 25-01 (11) **23311** (22) 2016 12 08 (21) 25055
(73) FABRYKA URZĄDZEŃ KOLEJOWYCH SPÓŁKA Z OGRANICZONĄ ODPOWIEDZIALNOŚCIĄ, Kościan, PL.
(72) Rzeźnik Paweł
(54) Kształtownik podwieszenia sieci trakcyjnej
(55)

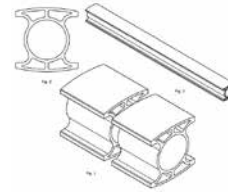

(51) 09-03 (11) **23309** (22) 2016 12 19 (21) 25090
(73) SPÓŁDZIELNIA MLECZARSKA MLEKPOL W GRAJEWIE, Grajewo, PL.
(72) IZBICKA AGNIESZKA
(54) Kartonowe opakowanie mleka smakowego
(55)



(51) 19-08 (11) **23312** (22) 2017 01 11 (21) 25193
(73) HERBAPOL-LUBLIN SPÓŁKA AKCYJNA, Lublin, PL.
(72) LEWANDOWSKA-TRÓLKA ANNA
(54) Etykieta
(55)



(51) 09-03 (11) **23310** (22) 2016 12 19 (21) 25089
(73) SPÓŁDZIELNIA MLECZARSKA MLEKPOL W GRAJEWIE, Grajewo, PL.
(72) IZBICKA AGNIESZKA
(54) Opakowanie mleka smakowego
(55)



(51) 19-08 (11) **23313** (22) 2017 01 11 (21) 25189
(73) HERBAPOL-LUBLIN SPÓŁKA AKCYJNA, Lublin, PL.
(72) POROWSKA EWELINA
(54) Etykieta
(55)



(51) 19-08 (11) **23314** (22) 2017 01 11 (21) 25188
(73) HERBAPOL-LUBLIN SPÓŁKA AKCYJNA, Lublin, PL.
(72) POROWSKA EWELINA

(54) Etykieta
(55)

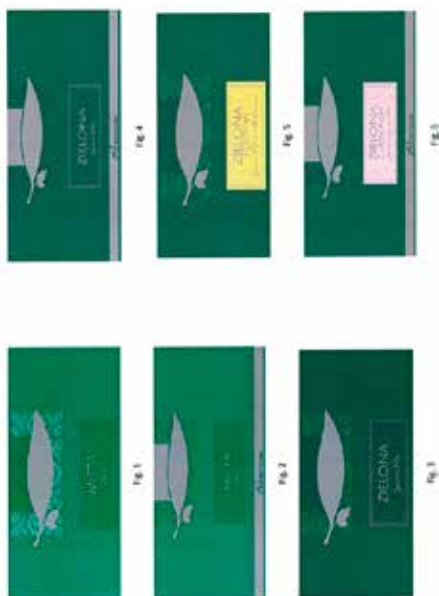

(51) 12-16 (11) **23315** (22) 2016 12 01 (21) 25022
(73) STRÓŻYK ANDRZEJ PRZEDSIĘBIORSTWO PRODUKCYJNO-HANDLOWE ASTROMAL, Wilkowice, PL.
(72) STRÓŻYK ANDRZEJ
(54) Stopa pod fotel maszynisty
(55)

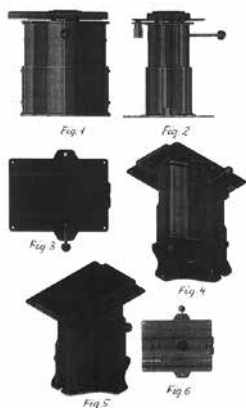

(51) 20-03 (11) **23316** (22) 2016 12 01 (21) 25021
(73) STRÓŻYK ANDRZEJ PRZEDSIĘBIORSTWO PRODUKCYJNO-HANDLOWE ASTROMAL, Wilkowice, PL.
(72) STRÓŻYK ANDRZEJ
(54) Słup ogłoszeniowo-reklamowy
(55)

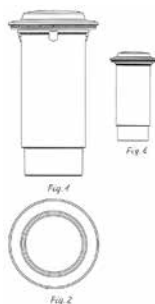

(51) 12-16 (11) **23317** (22) 2016 12 01 (21) 25020
(73) STRÓŻYK ANDRZEJ PRZEDSIĘBIORSTWO PRODUKCYJNO-HANDLOWE ASTROMAL, Wilkowice, PL.

(72) STRÓŻYK ANDRZEJ
(54) Zabudowa pojazdu
(55)



(51) 02-05 (11) **23318** (22) 2016 12 01 (21) 25019
(73) WIŚNIOŚ MARCIN MAJTAJ.PL, Warszawa, PL.
(72) JANKOWSKA WIŚNIOŚ ANNA
(54) Szal z kapturem
(55)

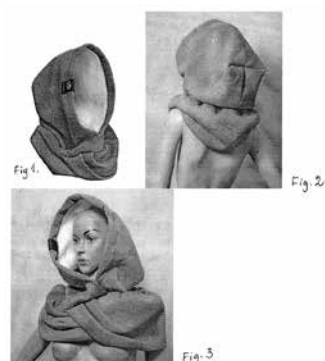

(51) 09-01 (11) **23319** (22) 2016 10 10 (21) 24902
(73) ZARĘBSKA TERESA NATA, Gdańsk, PL.
(72) ZARĘBSKA TERESA
(54) Butelka
(55)

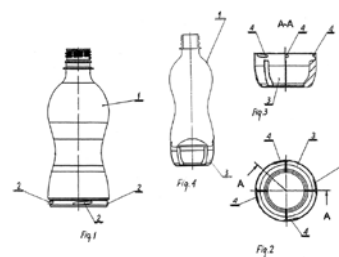

(51) 03-01 (11) **23320** (22) 2017 01 08 (21) 25184
(73) KOŁDERKA SPÓŁKA Z OGRANICZONĄ ODPOWIEDZIALNOŚCIĄ, Konin, PL.
(72) ZAMOJSKI CEZARY FELIKS
(54) System kartonowych mebli do przechowywania i transportowania przedmiotów codziennego użytku
(55)



(51) 09-03 (11) **23321** (22) 2017 01 20 (21) 25226
 (73) ZAKŁADY MIĘSNE HENRYK KANIA SPÓŁKA AKCYJNA,
 Pszczyna, PL.
 (72) RĄBA DOMINIKA
 (54) Woreczek do pakowania wędlin
 (55)



(51) 06-09 (11) **23322** (22) 2016 12 22 (21) 25113
 (73) ŁABANOWICZ SEBASTIAN S.L. INVEST, Oleśnica, PL.
 (72) ŁABANOWICZ SEBASTIAN
 (54) Materac
 (55)

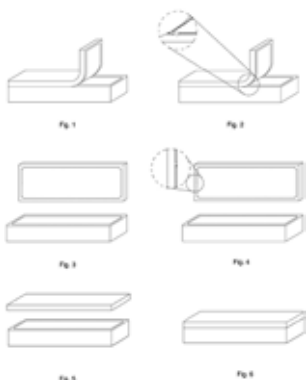

(51) 05-05 (11) **23323** (22) 2016 11 24 (21) 25006
 (73) KOPACKA-SZCZEPANIAK MIROŚŁAWA, KOPACKI MARCIN
 HURTOWNIA MIRMAR SPÓŁKA CYWILNA, Łódź, PL.
 (72) KOPACKA-SZCZEPANIAK MIROŚŁAWA, KOPACKI MARCIN
 (54) Tkanina
 (55)

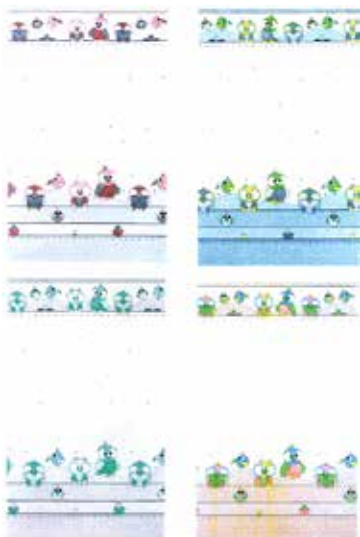

(51) 05-05 (11) **23324** (22) 2016 11 24 (21) 25005
 (73) KOPACKA-SZCZEPANIAK MIROŚŁAWA, KOPACKI MARCIN
 HURTOWNIA MIRMAR SPÓŁKA CYWILNA, Łódź, PL.
 (72) KOPACKA-SZCZEPANIAK MIROŚŁAWA, KOPACKI MARCIN
 (54) Tkanina
 (55)



(51) 09-99 (11) **23325** (22) 2016 12 15 (21) 25075
 (73) EUROBOX POLSKA SPÓŁKA Z OGRANICZONĄ
 ODPOWIEDZIALNOŚCIĄ, Przesiadłów, PL.
 (72) BŁOCH MARIUSZ
 (54) Wkładka separacyjna
 (55)

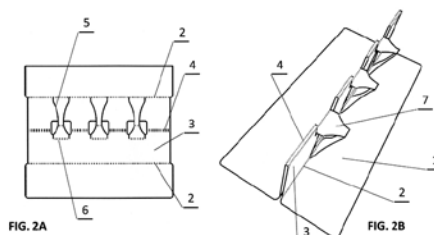

(51) 32-00 (11) **23326** (22) 2017 01 23 (21) 25227
 (73) NIEUPORANY ANDRZEJ, WADOWSKI RAFAŁ BAZA SPÓŁKA
 CYWILNA, Kraków, PL.
 (72) NIEUPORANY ANDRZEJ, WADOWSKI RAFAŁ
 (54) Logotyp
 (55)



(51) 08-10 (11) **23327** (22) 2016 10 31 (21) 24950
 (73) CHYŁEK IZABELA PAUZA IN GARDEN, Kraków, PL.
 (72) CHYŁEK IZABELA
 (54) Stojak rowerowy
 (55)



(51) 32-00 (11) **23328** (22) 2016 12 23 (21) 25125
 (73) ŚNIEŻKA-INVEST SPÓŁKA Z OGRANICZONĄ
 ODPOWIEDZIALNOŚCIĄ, Świebodzice, PL.
 (72) WÓJCIK MACIEJ

(54) Oznaczenie graficzne

(55)

(51) 08-03 (11) **23329** (22) 2016 11 22 (21) 24997

(73) ROZBIECKI DAWID FHU BULL, Wrocław, PL.

(72) ROZBIECKI DAWID

(54) Nóż

(55)



Fig.1



Fig.2



Fig.3



Fig.4

(51) 23-01 (11) **23330** (22) 2016 11 30 (21) 25018

(73) KUMÓR PIOTR MISTEC, Kielce, PL.

(72) KUMÓR PIOTR

(54) Dysza lancy mgłowej

(55)



FIG.1

(51) 11-02 (11) **23331** (22) 2016 12 06 (21) 25041

(73) ŁUKASZ PIOTR PRZEDSIĘBIORSTWO PRODUKCYJNO-

-HANDLOWO-USŁUGOWE ŁUKASZ, Janów Lubelski, PL.

(72) ŁUKASZ PIOTR

(54) Wazon

(55)



Fig.1



Fig.2a

(51) 11-02 (11) **23332** (22) 2016 12 06 (21) 25038

(73) ŁUKASZ PIOTR PRZEDSIĘBIORSTWO PRODUKCYJNO-

-HANDLOWO-USŁUGOWE ŁUKASZ, Janów Lubelski, PL.

(72) ŁUKASZ PIOTR

(54) Wazon

(55)



Fig.1



Fig.2b



Fig.3c

(51) 26-01 (11) **23333** (22) 2016 12 06 (21) 25037

(73) ŁUKASZ PIOTR PRZEDSIĘBIORSTWO PRODUKCYJNO-

-HANDLOWO-USŁUGOWE ŁUKASZ, Janów Lubelski, PL.

(72) ŁUKASZ PIOTR

(54) Świecznik

(55)



Fig.1c

(51) 11-02 (11) **23334** (22) 2016 12 06 (21) 25036

(73) ŁUKASZ PIOTR PRZEDSIĘBIORSTWO PRODUKCYJNO-

-HANDLOWO-USŁUGOWE ŁUKASZ, Janów Lubelski, PL.

(72) ŁUKASZ PIOTR

(54) Figurka

(55)



Fig.1



Fig.2



Fig.3

(51) 11-02 (11) **23335** (22) 2016 12 06 (21) 25031
 (73) ŁUKASZ PIOTR PRZEDSIĘBIORSTWO PRODUKCYJNO-
 -HANDLOWO-USŁUGOWE ŁUKASZ, Janów Lubelski, PL.
 (72) ŁUKASZ PIOTR
 (54) Wazon
 (55)



(51) 11-02 (11) **23336** (22) 2016 12 06 (21) 25032
 (73) ŁUKASZ PIOTR PRZEDSIĘBIORSTWO PRODUKCYJNO-
 -HANDLOWO-USŁUGOWE ŁUKASZ, Janów Lubelski, PL.
 (72) ŁUKASZ PIOTR
 (54) Świecznik
 (55)



(51) 11-02 (11) **23337** (22) 2016 12 06 (21) 25033
 (73) ŁUKASZ PIOTR PRZEDSIĘBIORSTWO PRODUKCYJNO-
 -HANDLOWO-USŁUGOWE ŁUKASZ, Janów Lubelski, PL.
 (72) ŁUKASZ PIOTR
 (54) Ozdoba
 (55)



(51) 11-02 (11) **23338** (22) 2016 12 06 (21) 25035
 (73) ŁUKASZ PIOTR PRZEDSIĘBIORSTWO PRODUKCYJNO-
 -HANDLOWO-USŁUGOWE ŁUKASZ, Janów Lubelski, PL.
 (72) ŁUKASZ PIOTR

(54) Figurka
 (55)

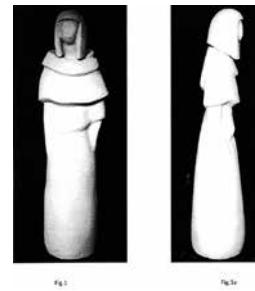

(51) 11-02 (11) **23339** (22) 2016 12 06 (21) 25027
 (73) ŁUKASZ PIOTR PRZEDSIĘBIORSTWO PRODUKCYJNO-
 -HANDLOWO-USŁUGOWE ŁUKASZ, Janów Lubelski, PL.
 (72) ŁUKASZ PIOTR
 (54) Wazon
 (55)



(51) 11-02 (11) **23340** (22) 2016 12 06 (21) 25028
 (73) ŁUKASZ PIOTR PRZEDSIĘBIORSTWO PRODUKCYJNO-
 -HANDLOWO-USŁUGOWE ŁUKASZ, Janów Lubelski, PL.
 (72) ŁUKASZ PIOTR
 (54) Wazon
 (55)



(51) 11-02 (11) **23341** (22) 2016 12 06 (21) 25029
 (73) ŁUKASZ PIOTR PRZEDSIĘBIORSTWO PRODUKCYJNO-
 -HANDLOWO-USŁUGOWE ŁUKASZ, Janów Lubelski, PL.
 (72) ŁUKASZ PIOTR
 (54) Wazon
 (55)



(51) 11-02 (11) **23342** (22) 2016 12 06 (21) 25030
 (73) ŁUKASZ PIOTR PRZEDSIĘBIORSTWO PRODUKCYJNO-
 -HANDLOWO-USŁUGOWE ŁUKASZ, Janów Lubelski, PL.
 (72) ŁUKASZ PIOTR
 (54) Wazon
 (55)



Fig. 1

(51) 21-03 (11) **23343** (22) 2016 07 04 (21) 24700
 (73) CHODKOWSKI PAWEŁ BABYCAM, Reguły, PL.
 (72) CHODKOWSKI PAWEŁ
 (54) Urządzenie-zabawka
 (55)

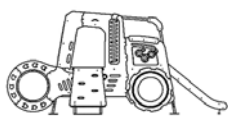

Fig. 1



Fig. 2

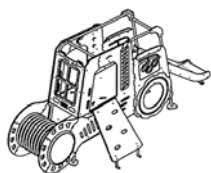

Fig. 3

(51) 23-99 (11) **23344** (22) 2016 10 07 (21) 24899
 (73) PRZEDSIĘBIORSTWO PRODUKCYJNO-USŁUGOWO-
 -HANDLOWE DREWART-ENERGY SPÓŁKA Z OGRANICZONĄ
 ODPOWIEDZIALNOŚCIĄ, Kanie, PL.
 (72) SUWART MAREK
 (54) Przegub elastyczny do mocowania promienników ciepła
 (55)



Fig. 1

(51) 11-02 (11) **23345** (22) 2016 12 06 (21) 25043
 (73) ŁUKASZ PIOTR PRZEDSIĘBIORSTWO PRODUKCYJNO-
 -HANDLOWO-USŁUGOWE ŁUKASZ, Janów Lubelski, PL.
 (72) ŁUKASZ PIOTR

(54) Wazon
 (55)



Fig. 1



Fig. 1b

(51) 08-06 (11) **23346** (22) 2016 12 09 (21) 25057
 (73) FADOME SPÓŁKA Z OGRANICZONĄ ODPOWIEDZIALNOŚCIĄ
 SPÓŁKA KOMANDYTOWA, Złotniki, PL.
 (72) SZINDZIELORZ ANDRZEJ
 (54) Uchwyt meblowy
 (55)



Rys.

(51) 26-05 (11) **23347** (22) 2016 12 29 (21) 25161
 (73) HSK LEDY SPÓŁKA Z OGRANICZONĄ ODPOWIEDZIALNOŚCIĄ
 SPÓŁKA KOMANDYTOWA, Kraków, PL.
 (72) Liskiewicz Marek, Póttorak Stanisław, Pater Piotr, Kopecki
 Marian
 (54) Oprawa lampy LED
 (55)

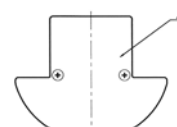

Fig. 1

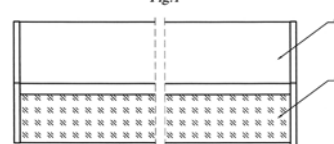
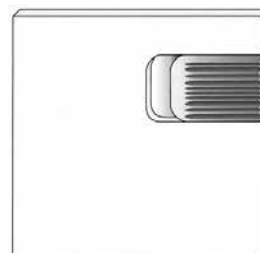

Fig. 2

(51) 06-06 (11) **23348** (22) 2016 12 09 (21) 25058
 (73) FADOME SPÓŁKA Z OGRANICZONĄ ODPOWIEDZIALNOŚCIĄ
 SPÓŁKA KOMANDYTOWA, Złotniki, PL.
 (72) SZINDZIELORZ ANDRZEJ
 (54) Ściana przednia z uchwytem
 (55)



Rys.

(51) 08-08 (11) **23349** (22) 2016 05 16 (21) 24555
 (73) OSUCH DARIUSZ, Łomianki, PL.
 (72) OSUCH DARIUSZ
 (54) Listwa profilowa składana
 (55)



Fig. 1



Fig. 2

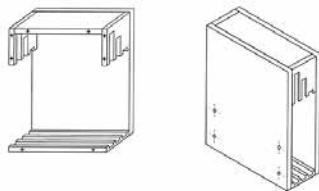

Fig. 3

(51) 08-08 (11) **23350** (22) 2016 05 16 (21) 24556
 (73) OSUCH DARIUSZ, Łomianki, PL.
 (72) OSUCH DARIUSZ
 (54) Listwa profilowa
 (55)



(51) 06-04 (11) **23351** (22) 2016 10 17 (21) 24910
 (73) POLITECHNIKA GDAŃSKA, Gdańsk, PL.
 (72) EBERTOWSKA AGNIESZKA, GACKOWSKI MATEUSZ
 (54) Stojak na deski do krojenia
 (55)



(51) 09-01 (11) **23352** (22) 2016 12 27 (21) 25133
 (73) OCTIM WYTWÓRNIĄ OCTU I MUSZTARDY SPÓŁKA Z OGRANICZONĄ ODPOWIEDZIALNOŚCIĄ, Olsztynek, PL.
 (72) KUZIA MAŁGORZATA
 (54) Butelka
 (55)



Fig. 1



Fig. 2

(51) 15-01 (11) **23353** (22) 2017 01 12 (21) 25199
 (73) HOŃDO KRZYSZTOF ZAKŁAD PRODUKCYJNO-USŁUGOWO-HANDLOWY MOTO-PRESS, Błonie, PL.
 (72) HORBACEWICZ MARCIN

(54) Uszczelka do turbosprężarek pojazdów mechanicznych
 (55)



(51) 19-08 (11) **23354** (22) 2017 01 17 (21) 25214
 (73) HERBAPOL-LUBLIN SPÓŁKA AKCYJNA, Lublin, PL.
 (72) POROWSKA EWELINA
 (54) Etykieta
 (55)



Fig. 1



Fig. 2



Fig. 3

(51) 09-01 (11) **23355** (22) 2017 01 17 (21) 25213
 (73) OCTIM WYTWÓRNIĄ OCTU I MUSZTARDY SPÓŁKA Z OGRANICZONĄ ODPOWIEDZIALNOŚCIĄ, Olsztynek, PL.
 (72) KUZIA MAŁGORZATA
 (54) Butelka
 (55)



Fig. 1



Fig. 2

(51) 09-01 (11) **23356** (22) 2016 12 27 (21) 25134
 (73) OCTIM WYTWÓRNIĄ OCTU I MUSZTARDY SPÓŁKA Z OGRANICZONĄ ODPOWIEDZIALNOŚCIĄ, Olsztynek, PL.
 (72) KUZIA MAŁGORZATA

(54) Butelka
(55)

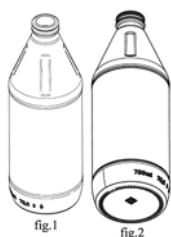

(51) 23-02 (11) **23357** (22) 2017 01 10 (21) 25186
(73) FINISH A ANNA DRYJAK SPÓŁKA JAWNA, Kęty, PL.
(72) DRYJAK JAN
(54) Instalacja do dystrybucji ciepłej wody użytkowej i do zasilania czynnikiem grzewczym instalacji centralnego ogrzewania
(55)

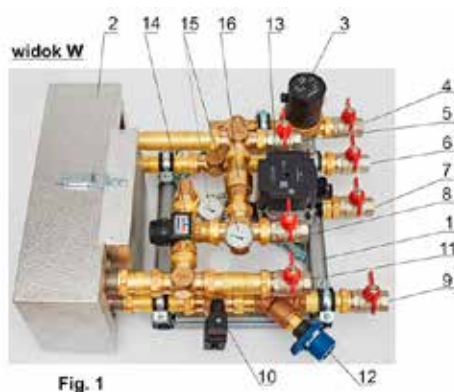

(51) 06-04 (11) **23358** (22) 2016 11 18 (21) 24991
(73) PODSTAWSKI ZBIGNIEW PRZEDSIĘBIORSTWO HANDLOWO-PRODUKCYJNE AKMA, Niedomice, PL.
(72) PODSTAWSKI ZBIGNIEW
(54) Zestaw regałów
(55)

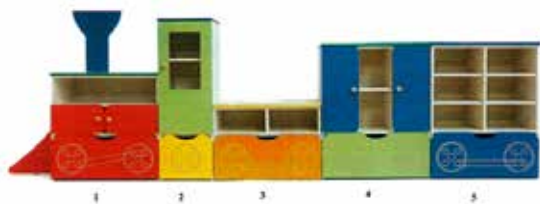

(51) 06-04 (11) **23359** (22) 2016 11 18 (21) 24992
(73) PODSTAWSKI ZBIGNIEW PRZEDSIĘBIORSTWO HANDLOWO-PRODUKCYJNE AKMA, Niedomice, PL.
(72) PODSTAWSKI ZBIGNIEW
(54) Komoda wielozufładowa
(55)



(51) 09-01 (11) **23360** (22) 2016 12 21 (21) 25103
(73) HUTA SZKŁA CZECHY SPÓŁKA AKCYJNA, Trąbki, PL.
(72) RUTKOWSKI GRZEGORZ

(54) Słoik
(55)

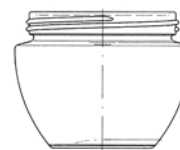

Fig. 1

(51) 15-01 (11) **23361** (22) 2017 01 12 (21) 25200
(73) HOŃDO KRZYSZTOF ZAKŁAD PRODUKCYJNO-USŁUGOWO-HANDLOWY MOTO-PRESS, Błonie, PL.
(72) HORBACEWICZ MARCIN
(54) Uszczelka do turbosprężarek pojazdów mechanicznych
(55)



(51) 15-01 (11) **23362** (22) 2017 01 12 (21) 25201
(73) HOŃDO KRZYSZTOF ZAKŁAD PRODUKCYJNO-USŁUGOWO-HANDLOWY MOTO-PRESS, Błonie, PL.
(72) HORBACEWICZ MARCIN
(54) Uszczelka do turbosprężarek pojazdów mechanicznych
(55)



(51) 26-02 (11) **23363** (22) 2017 01 13 (21) 25203
(73) CORTINA POLAND SPÓŁKA Z OGRANICZONĄ ODPOWIEDZIALNOŚCIĄ SPÓŁKA KOMANDYTOWA, Katowice, PL.
(72) JENDRYSIK WOJCIECH
(54) Obudowa znicza elektrycznego
(55)

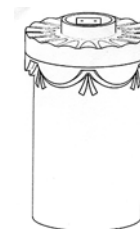

Fig.1

(51) 15-01 (11) **23364** (22) 2017 01 12 (21) 25212
(73) HOŃDO KRZYSZTOF ZAKŁAD PRODUKCYJNO-USŁUGOWO-HANDLOWY MOTO-PRESS, Błonie, PL.
(72) HORBACEWICZ MARCIN
(54) Uszczelka do turbosprężarek pojazdów mechanicznych
(55)



(51) 25-01 (11) **23365** (22) 2017 01 18 (21) 25216
(73) POLBRUK SPÓŁKA AKCYJNA, Gdańsk, PL.
(72) PAŁASZ MAREK

(54) Płyta brukowa
(55)

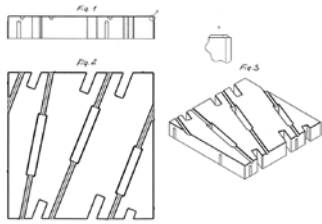

(51) 06-01 (11) **23366** (22) 2016 12 21 (21) 25109
(73) LUDWIK STYL SPÓŁKA Z OGRANICZONĄ
ODPOWIEDZIALNOŚCIĄ SPÓŁKA KOMANDYTOWA, Rogoźno, PL.
(72) Twaróg Jacek
(54) Krzesło
(55)



(51) 06-01 (11) **23367** (22) 2016 12 21 (21) 25110
(73) LUDWIK STYL SPÓŁKA Z OGRANICZONĄ
ODPOWIEDZIALNOŚCIĄ SPÓŁKA KOMANDYTOWA, Rogoźno, PL.
(72) Twaróg Jacek
(54) Krzesło
(55)



(51) 06-01 (11) **23368** (22) 2016 12 21 (21) 25111
(73) LUDWIK STYL SPÓŁKA Z OGRANICZONĄ
ODPOWIEDZIALNOŚCIĄ SPÓŁKA KOMANDYTOWA, Rogoźno, PL.
(72) Twaróg Jacek
(54) Krzesło
(55)



(51) 06-01 (11) **23369** (22) 2016 12 21 (21) 25112
(73) LUDWIK STYL SPÓŁKA Z OGRANICZONĄ
ODPOWIEDZIALNOŚCIĄ SPÓŁKA KOMANDYTOWA, Rogoźno, PL.
(72) Twaróg Jacek

(54) Fotel
(55)



(51) 10-04 (11) **23370** (22) 2016 12 29 (21) 25151
(73) INSTYTUT KOLEJNICTWA, Warszawa, PL.
(72) ANISZEWICZ ANDRZEJ
(54) Przyrząd pomiarowy
(55)

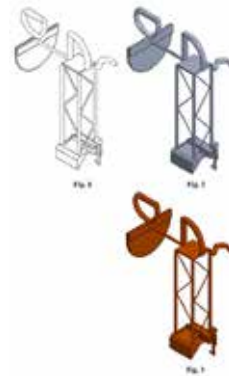

(51) 10-04 (11) **23371** (22) 2016 12 29 (21) 25152
(73) INSTYTUT KOLEJNICTWA, Warszawa, PL.
(72) ANISZEWICZ ANDRZEJ
(54) Przyrząd pomiarowy
(55)

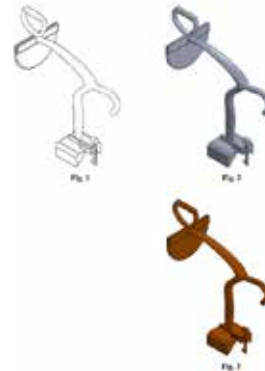

(51) 10-04 (11) **23372** (22) 2016 12 29 (21) 25155
(73) KOFAMA KOŻLE SPÓŁKA AKCYJNA, Kędzierzyn-Koźle, PL.
(72) SOKOŁOWSKI MARCIN, KONOPKA ADAM
(54) Ultradźwiękowe urządzenie pomiarowe
(55)

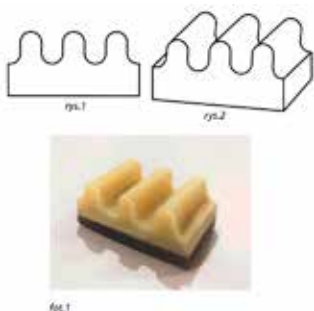

Fig. 1

(51) 19-08 (11) **23373** (22) 2016 06 16 (21) 24657
 (73) MICHALAK IWONA ESTETICA GROUP, Piaseczno, PL.
 (72) MICHALAK IWONA
 (54) Etykieta
 (55)



(51) 28-02 (11) **23374** (22) 2016 11 03 (21) 24957
 (73) KRASNODĘBSKA ALEKSANDRA, Białystok, PL.
 (72) KRASNODĘBSKA ALEKSANDRA
 (54) Kostka mydła do masażu
 (55)



(51) 14-04 (11) **23375** (22) 2016 12 19 (21) 25085
 (73) MEDYCYNĄ PRAKTYCZNA SPÓŁKA Z OGRANICZONĄ ODPOWIEDZIALNOŚCIĄ, SPÓŁKA KOMANDYTOWA, Kraków, PL.
 (72) WIRKIJOWSKI BERNARD
 (54) Strona internetowa portalu
 (55)



(51) 20-02 (11) **23376** (22) 2017 01 16 (21) 25211
 (73) MAXEKSPÓZ SPÓŁKA Z OGRANICZONĄ ODPOWIEDZIALNOŚCIĄ, Łódź, PL.
 (72) POMIERSKI PIOTR

(54) Ekspozytor płytek ceramicznych
 (55)



(51) 10-04 (11) **23377** (22) 2016 12 29 (21) 25145
 (73) INSTYTUT KOLEJNICTWA, Warszawa, PL.
 (72) ANISZEWICZ ANDRZEJ
 (54) Przyrząd pomiarowy
 (55)

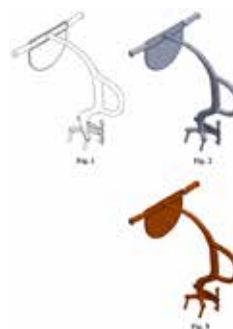

(51) 10-04 (11) **23378** (22) 2016 12 29 (21) 25146
 (73) INSTYTUT KOLEJNICTWA, Warszawa, PL.
 (72) ANISZEWICZ ANDRZEJ
 (54) Przyrząd pomiarowy
 (55)

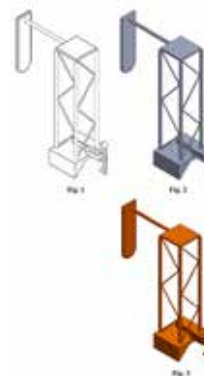

(51) 10-04 (11) **23379** (22) 2016 12 29 (21) 25147
 (73) INSTYTUT KOLEJNICTWA, Warszawa, PL.
 (72) ANISZEWICZ ANDRZEJ
 (54) Przyrząd pomiarowy
 (55)

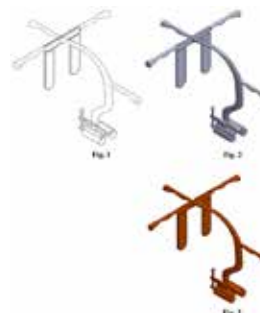

(51) 10-04 (11) **23380** (22) 2016 12 29 (21) 25148
 (73) INSTYTUT KOLEJNICTWA, Warszawa, PL.
 (72) ANISZEWICZ ANDRZEJ
 (54) Przyrząd pomiarowy
 (55)

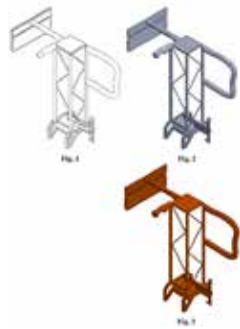

(51) 10-04 (11) **23384** (22) 2016 12 29 (21) 25154
 (73) INSTYTUT KOLEJNICTWA, Warszawa, PL.
 (72) ANISZEWICZ ANDRZEJ
 (54) Przyrząd pomiarowy
 (55)

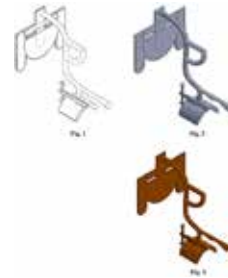

(51) 10-04 (11) **23381** (22) 2016 12 29 (21) 25149
 (73) INSTYTUT KOLEJNICTWA, Warszawa, PL.
 (72) ANISZEWICZ ANDRZEJ
 (54) Przyrząd pomiarowy
 (55)

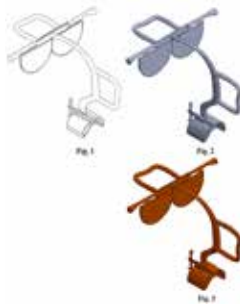

(51) 10-04 (11) **23385** (22) 2016 12 29 (21) 25156
 (73) INSTYTUT KOLEJNICTWA, Warszawa, PL.
 (72) ANISZEWICZ ANDRZEJ
 (54) Przyrząd pomiarowy
 (55)

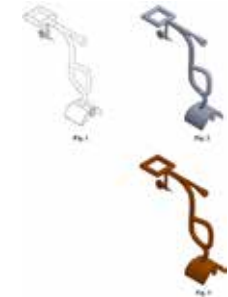

(51) 10-04 (11) **23382** (22) 2016 12 29 (21) 25150
 (73) INSTYTUT KOLEJNICTWA, Warszawa, PL.
 (72) ANISZEWICZ ANDRZEJ
 (54) Przyrząd pomiarowy
 (55)

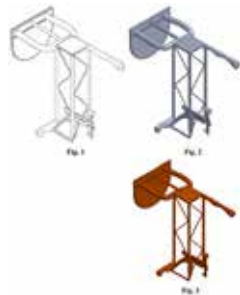

(51) 10-04 (11) **23386** (22) 2016 12 29 (21) 25157
 (73) INSTYTUT KOLEJNICTWA, Warszawa, PL.
 (72) ANISZEWICZ ANDRZEJ
 (54) Przyrząd pomiarowy
 (55)



(51) 10-04 (11) **23383** (22) 2016 12 29 (21) 25153
 (73) INSTYTUT KOLEJNICTWA, Warszawa, PL.
 (72) ANISZEWICZ ANDRZEJ
 (54) Przyrząd pomiarowy
 (55)

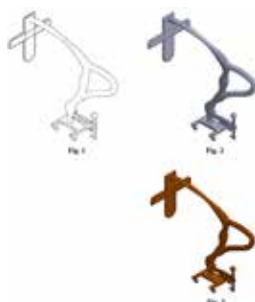

(51) 10-04 (11) **23387** (22) 2016 12 29 (21) 25158
 (73) INSTYTUT KOLEJNICTWA, Warszawa, PL.
 (72) ANISZEWICZ ANDRZEJ
 (54) Przyrząd pomiarowy
 (55)

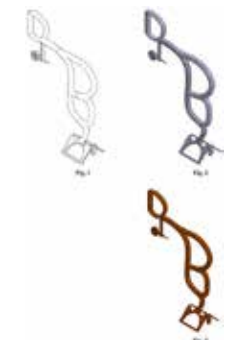

(51) 10-04 (11) **23388** (22) 2016 12 29 (21) 25169
 (73) INSTYTUT KOLEJNICTWA, Warszawa, PL.
 (72) ANISZEWICZ ANDRZEJ
 (54) Przyrząd pomiarowy
 (55)

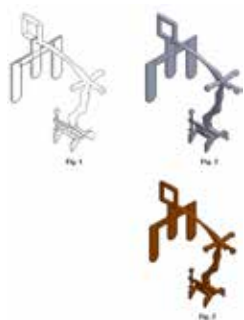

(51) 10-04 (11) **23389** (22) 2016 12 29 (21) 25170
 (73) INSTYTUT KOLEJNICTWA, Warszawa, PL.
 (72) ANISZEWICZ ANDRZEJ
 (54) Przyrząd pomiarowy
 (55)



(51) 26-01 (11) **23390** (22) 2017 01 11 (21) 25192
 (73) SPÓŁDZIELNIA PRACY HUTA SZKŁA SŁAWA, Kielce, PL.
 (72) CZAPLA JERZY
 (54) Osłona znicza nagrobkowego
 (55)



FIG. 2

(51) 26-01 (11) **23391** (22) 2017 01 11 (21) 25191
 (73) SPÓŁDZIELNIA PRACY HUTA SZKŁA SŁAWA, Kielce, PL.
 (72) CZAPLA JERZY
 (54) Osłona znicza
 (55)



FIG. 2

(51) 11-02 (11) **23392** (22) 2016 12 06 (21) 25039
 (73) ŁUKASZ PIOTR PRZEDSIĘBIORSTWO PRODUKCYJNO-HANDLOWO-USŁUGOWE ŁUKASZ, Janów Lubelski, PL.
 (72) ŁUKASZ PIOTR
 (54) Ozdoby do wnętrz i do stosowania na zewnątrz
 (55)

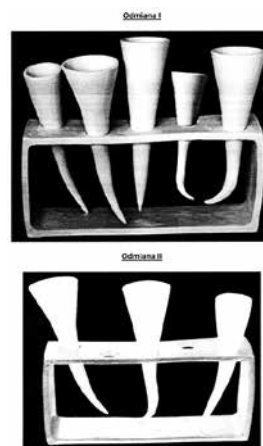

(51) 11-02 (11) **23393** (22) 2016 12 06 (21) 25042
 (73) ŁUKASZ PIOTR PRZEDSIĘBIORSTWO PRODUKCYJNO-HANDLOWO-USŁUGOWE ŁUKASZ, Janów Lubelski, PL.
 (72) ŁUKASZ PIOTR
 (54) Zestaw talerzy ceramicznych
 (55)



Fig.1

(51) 23-02 (11) **23394** (22) 2017 01 30 (21) 25231
 (73) KAIM MONIKA FIRMA PRODUKCYJNO-HANDLOWA ROKAPOL, Słupnice, PL.
 (72) KAIM ROBERT
 (54) Zlew przenośny
 (55)



(51) 07-05 (11) **23395** (22) 2016 12 28 (21) 25143
 (73) GRUPA INCO SPÓŁKA AKCYJNA, Warszawa, PL.
 (72) ORNOCH DARIUSZ, JASIŃSKA JOLANTA, SEROCZYŃSKA KRYSZYNA, BYSTRZYCKI ROMAN, JĘDRZEJCZAK GABRIELA

(54) Kapsułka wielokomorowa
(55)

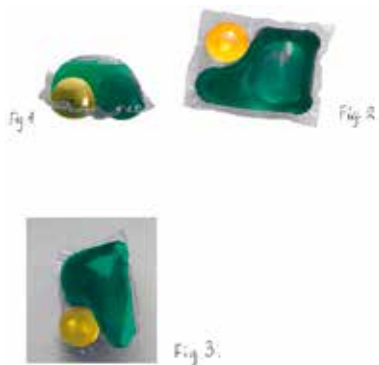

(51) 19-08,32-00 (11) **23396** (22) 2016 12 09 (21) 25034
(73) CELTHER POLSKA SPÓŁKA Z OGRANICZONĄ ODPOWIEDZIALNOŚCIĄ, Konstancin Łódzki, PL.; STOCZYŃSKA-FIDELUS EWELINA, Maków, PL.; PIASKOWSKI SYLWESTER, Konstancin Łódzki, PL.; WYRZYKOWSKI ANDRZEJ, Warszawa, PL.; RIESKE PIOTR, Łódź, PL.
(72) RIESKE PIOTR, RIESKE MONIKA
(54) Wzór graficzny
(55)

(54) Obudowa układu do akwizycji stereoskopowych obrazów zmian skórnych
(55)

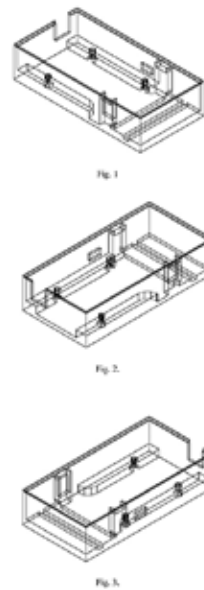

(51) 09-01 (11) **23399** (22) 2017 01 30 (21) 25233
(73) OCTIM WYTWÓRNIA OCTU I MUSZTARDY SPÓŁKA Z OGRANICZONĄ ODPOWIEDZIALNOŚCIĄ, Olsztynek, PL.
(72) KUZIA MAŁGORZATA
(54) Butelka
(55)



(51) 19-08 (11) **23397** (22) 2017 01 25 (21) 25228
(73) EMC SILESIA SPÓŁKA Z OGRANICZONĄ ODPOWIEDZIALNOŚCIĄ, Katowice, PL.
(72) DEREJCZYK JAROSŁAW, JABŁEKA AGNIESZKA
(54) Karta wyników
(55)

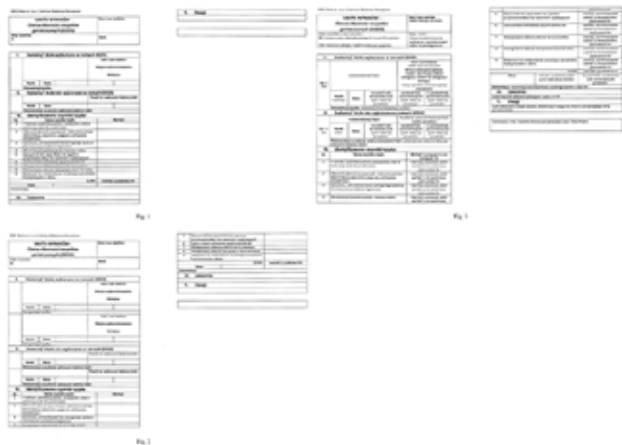

(51) 19-08 (11) **23400** (22) 2017 01 31 (21) 25236
(73) HERBAPOL-LUBLIN SPÓŁKA AKCYJNA, Lublin, PL.
(72) NOCUŃ EWA
(54) Etykieta
(55)



(51) 24-01 (11) **23398** (22) 2016 12 19 (21) 25088
(73) NETRIX SPÓŁKA AKCYJNA, Lublin, PL.
(72) RYMARCZYK TOMASZ, ADAMKIEWICZ PRZEMYSŁAW, STANIKOWSKI ANDRZEJ

(51) 06-06 (11) **23401** (22) 2016 09 27 (21) 24870
(73) WIŚNICKI PAWEŁ FIRMA PAWEŁ WIŚNICKI PRZEDSIĘBIORSTWO PRODUKCYJNO HANDLOWO USŁUGOWE KIELECKA FABRYKA MEBLI, Warszawa, PL.

(72) WIŚNICKI PAWEŁ
(54) Płyta meblowa
(55)



(51) 05-05 (11) **23402** (22) 2017 01 09 (21) 25181
(73) AKSA GLOBAL SPÓŁKA Z OGRANICZONĄ
ODPOWIEDZIALNOŚCIĄ, Gruszczyn, PL.
(72) YAZICI AYNUR
(54) Tkanina obiciowa
(55)



(51) 05-05 (11) **23403** (22) 2017 01 09 (21) 25180
(73) AKSA GLOBAL SPÓŁKA Z OGRANICZONĄ
ODPOWIEDZIALNOŚCIĄ, Gruszczyn, PL.
(72) ATAMAN SERKAN
(54) Tkanina obiciowa
(55)



(51) 05-05 (11) **23404** (22) 2017 01 09 (21) 25182
(73) AKSA GLOBAL SPÓŁKA Z OGRANICZONĄ
ODPOWIEDZIALNOŚCIĄ, Gruszczyn, PL.
(72) HUI XIAO
(54) Tkanina obiciowa
(55)

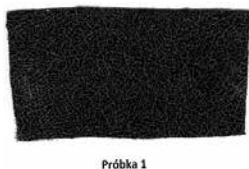

203

WPISY I ZMIANY W REJESTRZE WZORÓW PRZEMYSŁOWYCH (nieuwzględnione w innych samodzielnych ogłoszeniach)

Poniższe zestawienie zawiera kolejno: numer rejestracji wzoru przemysłowego, datę wpisu, oznaczenie rubryki, w której dokonano wpisu lub zmiany oraz treść wpisu. Poszczególne rubryki rejestru wzorów przemysłowych zawierają następujące dane:

rubryka A - nazwisko i imię albo nazwa, miejsce zamieszkania albo siedziba uprawnionego z prawa z rejestracji wzoru przemysłowego (miejscowość, kraj) oraz numer identyfikacji podatkowej NIP, a także numer PESEL albo numer identyfikacyjny REGON, o ile zgłaszający je wskazał,

rubryka B - przedmiot wzoru przemysłowego,

rubryka C - nazwisko i imię twórcy wzoru przemysłowego oraz jego miejsce zamieszkania (miejscowość, kraj),

rubryka D - prawa ograniczające prawo z rejestracji,

rubryka E - wnioski o unieważnienie i sprzeciwy oraz decyzje dotyczące danego prawa z rejestracji,

rubryka F - data unieważnienia lub data i przyczyna wygaśnięcia prawa z rejestracji.

Uwaga: Publikacji podlegają: zmiana uprawnionego, twórcy, zmiana nazwy uprawnionego, prawa ograniczające prawo z rejestracji wzoru przemysłowego, sprostowania istotnych pomyłek.

02558 2016 12 22 A. Wprowadzono zmianę uprawnionego przez wykreślenie wpisu: RECKITT BENCKISER N.V., HOOFFDORP, Holandia i dokonanie wpisu: RECKITT BENCKISER CALGON B.V., Hoofddorp, Holandia

03248 2016 12 01 A. Wprowadzono zmianę uprawnionego przez wykreślenie wpisu: Rosiński i S-ka Spółka Akcyjna Zakład Produkcji Opakowań, Bielsko-Biała, Polska 070430217 i dokonanie wpisu: ROSINSKI PACKAGING SPÓŁKA Z OGRANICZONĄ ODPOWIEDZIALNOŚCIĄ SPÓŁKA KOMANDYTOWO-AKCYJNA, Bielsko-Biała, Polska 070430217

03248 2016 12 01 A. Wprowadzono zmianę uprawnionego przez wykreślenie wpisu: ROSINSKI PACKAGING SPÓŁKA Z OGRANICZONĄ ODPOWIEDZIALNOŚCIĄ SPÓŁKA KOMANDYTOWO-AKCYJNA, Bielsko-Biała, Polska 070430217 i dokonanie wpisu: ROSINSKI PACKAGING SPÓŁKA Z OGRANICZONĄ ODPOWIEDZIALNOŚCIĄ, Bielsko-Biała, Polska 070430217

11408 2016 12 02 A. Wprowadzono zmianę uprawnionego przez wykreślenie wpisu: Rosiński i S-ka Spółka Akcyjna Zakład Produkcji Opakowań, Bielsko-Biała, Polska 070430217 i dokonanie wpisu: ROSINSKI PACKAGING SPÓŁKA Z OGRANICZONĄ ODPOWIEDZIALNOŚCIĄ SPÓŁKA KOMANDYTOWO-AKCYJNA, Bielsko-Biała, Polska 070430217

11408 2016 12 02 A. Wprowadzono zmianę uprawnionego przez wykreślenie wpisu: ROSINSKI PACKAGING SPÓŁKA Z OGRANICZONĄ ODPOWIEDZIALNOŚCIĄ SPÓŁKA KOMANDYTOWO-AKCYJNA, Bielsko-Biała, Polska 070430217 i dokonanie wpisu: ROSINSKI PACKAGING SPÓŁKA Z OGRANICZONĄ ODPOWIEDZIALNOŚCIĄ, Bielsko-Biała, Polska 070430217

11409 2016 12 02 A. Wprowadzono zmianę uprawnionego przez wykreślenie wpisu: Rosiński i S-ka Spółka Akcyjna Zakład Produkcji Opakowań, Bielsko-Biała, Polska 070430217 i dokonanie wpisu: ROSINSKI PACKAGING SPÓŁKA Z OGRANICZONĄ ODPOWIEDZIALNOŚCIĄ SPÓŁKA KOMANDYTOWO-AKCYJNA, Bielsko-Biała, Polska 070430217

11409 2016 12 02 A. Wprowadzono zmianę uprawnionego przez wykreślenie wpisu: ROSINSKI PACKAGING SPÓŁKA Z OGRANICZONĄ ODPOWIEDZIALNOŚCIĄ SPÓŁKA KOMANDYTOWO-AKCYJNA, Bielsko-Biała, Polska 070430217 i dokonanie wpisu: ROSINSKI PACKAGING SPÓŁKA Z OGRANICZONĄ ODPOWIEDZIALNOŚCIĄ, Bielsko-Biała, Polska 070430217

14211, 14212 2016 12 21 A. Wprowadzono zmianę uprawnionego przez wykreślenie wpisu: RYBNICKIE ZAKŁADY NAPRAWCZE SPÓŁKA Z OGRANICZONĄ ODPOWIEDZIALNOŚCIĄ, Rybnik, Polska 277624349 i dokonanie wpisu: RUE SPÓŁKA Z OGRANICZONĄ ODPOWIEDZIALNOŚCIĄ, Rybnik, Polska 277590739

17672 2016 12 01 A. Wprowadzono zmianę uprawnionego przez wykreślenie wpisu: ROSIŃSKI I SPÓŁKA SPÓŁKA AKCYJNA

ZAKŁAD PRODUKCJI OPAKOWAŃ, Bielsko-Biała, Polska 070430217i dokonanie wpisu: ROSINSKI PACKAGING SPÓŁKA Z OGRANICZONĄ ODPOWIEDZIALNOŚCIĄ SPÓŁKA KOMANDYTOWO-AKCYJNA, Bielsko-Biała, Polska 070430217

17672 2016 12 01 A. Wprowadzono zmianę uprawnionego przez wykreślenie wpisu: ROSINSKI PACKAGING SPÓŁKA Z OGRANICZONĄ ODPOWIEDZIALNOŚCIĄ SPÓŁKA KOMANDYTOWO-AKCYJNA, Bielsko-Biała, Polska 070430217 i dokonanie wpisu: ROSINSKI PACKAGING SPÓŁKA Z OGRANICZONĄ ODPOWIEDZIALNOŚCIĄ, Bielsko-Biała, Polska 070430217

18490 2016 12 01 A. Wprowadzono zmianę uprawnionego przez wykreślenie wpisu: ROSIŃSKI I SPÓŁKA SPÓŁKA AKCYJNA ZAKŁAD PRODUKCJI OPAKOWAŃ, Bielsko-Biała, Polska 070430217i dokonanie wpisu: ROSINSKI PACKAGING SPÓŁKA Z OGRANICZONĄ ODPOWIEDZIALNOŚCIĄ SPÓŁKA KOMANDYTOWO-AKCYJNA, Bielsko-Biała, Polska 070430217

18490 2016 12 01 A. Wprowadzono zmianę uprawnionego przez wykreślenie wpisu: ROSINSKI PACKAGING SPÓŁKA Z OGRANICZONĄ ODPOWIEDZIALNOŚCIĄ SPÓŁKA KOMANDYTOWO-AKCYJNA, Bielsko-Biała, Polska 070430217 i dokonanie wpisu: ROSINSKI PACKAGING SPÓŁKA Z OGRANICZONĄ ODPOWIEDZIALNOŚCIĄ, Bielsko-Biała, Polska 070430217

18530 2017 04 27 D. Dokonano wpisu: „W dniu 14 marca 2017 r. na podstawie postanowienia Sądu Rejonowego dla m.st. Warszawy w Warszawie Wydział XI Gospodarczy – Rejestru Zastawów (sygn. akt WA.XI.Ns-Rej.Za 2446/17/258) wpisano do Rejestru Zastawów pod pozycją 2525120 zastaw rejestrowy na prawie z rejestracji udzielonym na wzór przemysłowy Rp. 18530 w celu zabezpieczenia wierzytelności przysługujących Altom Spółka z ograniczoną odpowiedzialnością Spółka Komandytowa z siedzibą w Gnieźnie wobec Traditional Polish Style Spółka z ograniczoną odpowiedzialnością z siedzibą w Warszawie”.

18531 2017 04 27 D. Dokonano wpisu: „W dniu 13 marca 2017 r. na podstawie postanowienia Sądu Rejonowego dla m.st. Warszawy w Warszawie Wydział XI Gospodarczy – Rejestru Zastawów (sygn. akt WA.XI.Ns-Rej.Za 2448/17/060) wpisano do Rejestru Zastawów pod pozycją 2524860 zastaw rejestrowy na prawie z rejestracji udzielonym na wzór przemysłowy Rp. 18531 w celu zabezpieczenia wierzytelności przysługujących Altom Spółka z ograniczoną odpowiedzialnością Spółka Komandytowa z siedzibą w Gnieźnie wobec Traditional Polish Style Spółka z ograniczoną odpowiedzialnością z siedzibą w Warszawie”.

18532 2017 04 06 D. Dokonano wpisu: „W dniu 8 marca 2017 r. na podstawie postanowienia Sądu Rejonowego dla m.st. Warszawy w Warszawie Wydział XI Gospodarczy – Rejestru Zastawów (sygn. akt WA.XI.Ns-Rej.Za 2449/17/461) wpisano do Rejestru Zastawów pod pozycją 2524475 zastaw rejestrowy na prawie z rejestracji udzielonym na wzór przemysłowy Rp.18532 w celu zabezpieczenia wierzytelności przysługujących Altom Spółka z ograniczoną odpowiedzialnością Spółka Komandytowa z siedzibą w Gnieźnie wobec Traditional Polish Style Spółka z ograniczoną odpowiedzialnością z siedzibą w Warszawie”.

18629 2016 12 19 A. Wprowadzono zmianę uprawnionego przez wykreślenie wpisu: PRZEDSIĘBIORSTWO PRODUKCYJNO HANDLOWO-USŁUGOWE SPECJAŁ SPÓŁKA Z OGRANICZONĄ ODPOWIEDZIALNOŚCIĄ, Rzeszów, Polska 180188892 i dokonanie wpisu: PRZEDSIĘBIORSTWO PRODUKCYJNO HANDLOWO USŁUGOWE SPECJAŁ SPÓŁKA Z OGRANICZONĄ ODPOWIEDZIALNOŚCIĄ, Warszawa, Polska 180188892

19492 2016 12 15 A. Wprowadzono zmianę uprawnionego przez wykreślenie wpisu: ARGO L. I H. ARGASIŃSCY SPÓŁKA JAWNA, Łańcut, Polska 690009794 i dokonanie wpisu: ZAKŁAD PRODUKCYJNO-HANDLOWY ARGO SPÓŁKA Z OGRANICZONĄ ODPOWIEDZIALNOŚCIĄ, Łańcut, Polska 691535355

19546 2016 12 15 A. Wprowadzono zmianę uprawnionego przez wykreślenie wpisu: ARANDO SPÓŁKA Z OGRANICZONĄ ODPOWIEDZIALNOŚCIĄ, Białystok, Polska 052224650 i dokonanie wpisu: MDEM SPÓŁKA Z OGRANICZONĄ ODPOWIEDZIALNOŚCIĄ, Ciasne, Polska 200879026

22087 2016 12 19 A. Wprowadzono zmianę uprawnionego przez wykreślenie wpisu: LASKOWSKI RYSZARD, Włocławek, Polska i dokonanie wpisu: LASKOWSKI REMIGIUSZ, Włocławek, Polska

204

DECYZJE STWIERDZAJĄCE WYGAŚNIĘCIE DECYZJI O UDZIELENIU PRAWA Z REJESTRACJI

Poniższe zestawienie zawiera numer zgłoszenia wzoru przemysłowego.

24268	24367	24430
24292	24368	

205

DECYZJE O WYGAŚNIĘCIU PRAWA Z REJESTRACJI

Poniższe zestawienie zawiera kolejno: numer rejestracji wzorów przemysłowych i datę wygaśnięcia prawa z rejestracji.

01128	2015 06 02	16522	2015 06 28
01129	2015 06 01	16584	2015 05 13
01134	2015 06 10	16585	2015 05 13
01416	2015 06 02	16608	2015 06 18
01441	2015 06 12	16609	2015 06 18
01451	2015 06 16	16610	2015 06 21
01458	2015 06 16	16612	2015 06 21
01473	2015 06 28	16613	2015 06 22
01492	2015 07 10	16614	2015 06 22
01500	2015 07 14	16618	2015 06 24
01511	2015 07 24	16619	2015 06 24
01512	2015 07 25	16620	2015 06 28
01627	2015 06 13	16622	2015 06 28
01659	2015 07 05	16623	2015 06 29
01661	2015 07 06	16626	2015 06 29
01669	2015 07 11	16627	2015 06 29
02172	2015 06 01	16628	2015 06 29
02918	2015 06 16	16629	2015 06 30
02919	2015 07 03	16630	2015 06 30
04465	2015 07 03	16631	2015 06 30
04466	2015 07 03	16664	2015 06 24
09316	2015 06 06	16785	2015 06 21
09465	2015 06 14	16786	2015 06 23
09506	2015 06 14	16787	2015 06 24
09527	2015 06 02	16791	2015 06 28
09655	2015 06 28	16792	2015 06 28
09661	2015 06 08	16793	2015 06 29
09691	2015 05 23	16794	2015 06 30
09751	2015 06 17	16795	2015 06 30
09832	2015 06 01	17005	2015 06 07
15801	2014 11 09	17006	2015 06 07
16270	2015 05 25	17080	2015 05 29
16271	2015 05 25	17364	2015 06 18
16272	2015 05 25	17389	2015 05 29
16403	2015 06 28	17395	2015 06 15
16504	2015 06 25	17838	2015 06 22
16505	2015 06 25	18135	2015 06 07
16506	2015 06 25	18454	2015 06 21
16507	2015 06 30		

206

REJESTRACJA MIĘDZYNARODOWA UZNANA W POLSCE

(51) 12-08 (11) **DM/093 095** (15) 12.10.2016 (45) 14.04.2017(73) PEUGEOT CITROËN AUTOMOBILES SA,
Route de Gisy, F-78140 VELIZY-VILLACOUBLAY (FR)

(54) Samochód

(55)

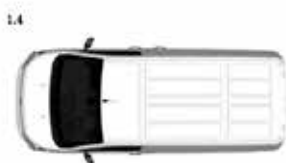
(51) 08-08 (11) **DM/093 113** (15) 17.10.2016 (45) 21.04.2017

(73) KAJ PENTTI, Hepolamminkatu 15, FI-33720 Tampere (FI)

(54) Zacisk do węży i rur

(55)

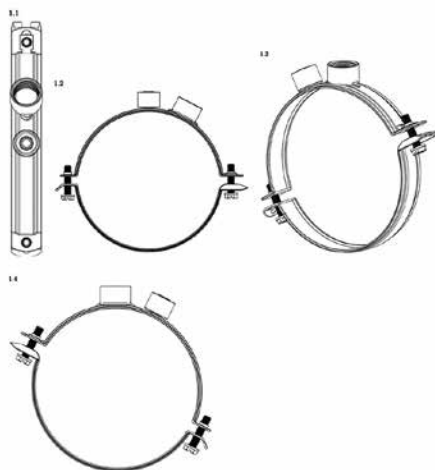
(51) 12-08 (11) **DM/093 339** (15) 12.10.2016 (45) 14.04.2017(73) PEUGEOT CITROËN AUTOMOBILES SA,
Route de Gisy, F-78140 VELIZY-VILLACOUBLAY (FR)

(54) Samochód

(55)

(51) 12-08 (11) **DM/093 340** (15) 12.10.2016 (45) 14.04.2017(73) PEUGEOT CITROËN AUTOMOBILES SA,
Route de Gisy, F-78140 VELIZY-VILLACOUBLAY (FR)

(54) Samochód

(55)

(51) 12-08 (11) **DM/093 342** (15) 12.10.2016 (45) 14.04.2017(73) PEUGEOT CITROËN AUTOMOBILES SA,
Route de Gisy, F-78140 VELIZY-VILLACOUBLAY (FR)

(54) Samochód

(55)

(51) 08-05 (11) **DM/093 640** (15) 14.10.2016 (45) 14.04.2017(73) PCT INTERNATIONAL, INC.,
2260 West Broadway Road, Mesa AZ 85202 (US)

(54) Narzędzie kompresyjne przewodu współosiowego

(55)

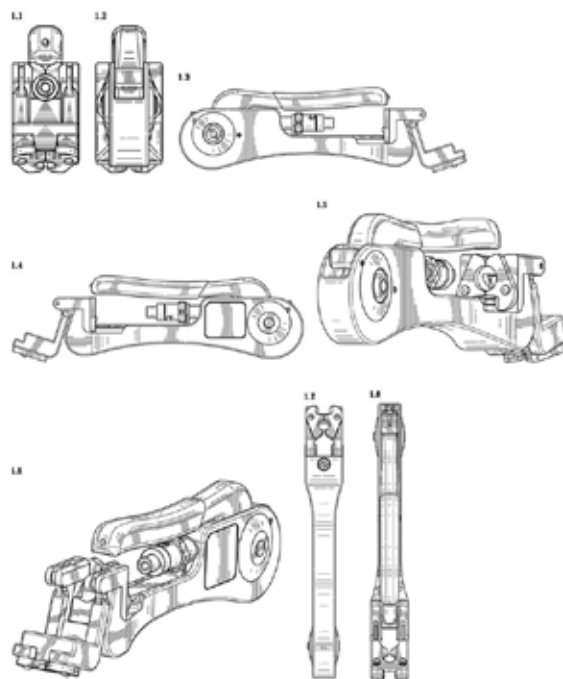
(51) 13-03 (11) **DM/094 420** (15) 14.10.2016 (45) 14.04.2017(73) PCT INTERNATIONAL, INC., 2
260 West Broadway Road, Mesa AZ 85202 (US)

(54) Część łącząca do przewodów współosiowych
(55)

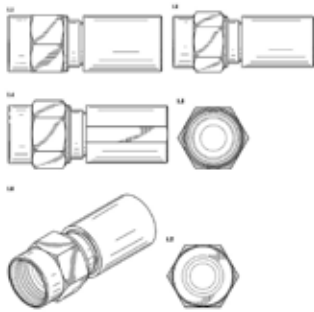

(51) 23-01 (11) **DM/095 446** (15) 23.11.2016 (45) 07.04.2017
(73) REHAU AG + CO, Otto-Hahn-Straße 2, 95111 Rehau (DE)
(54) Wężę ogrodowe
(55)

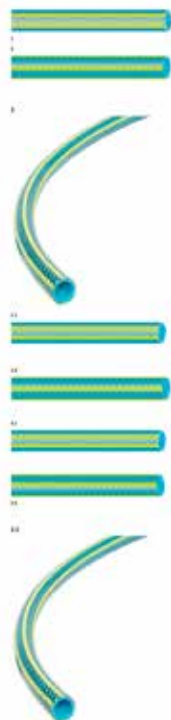

(51) 09-01 (11) **DM/095 469** (15) 27.12.2016 (45) 14.04.2017
(73) IEVGEN NESTERENKO,
Apt. 84, Turgenevska str, 29, KYIV 01054 (UA)
(54) Butelka na płyny ze stali nierdzewnej
(55)



(51) 09-05 (11) **DM/095 727** (15) 15.12.2016 (45) 05.05.2017
(73) STEFCHEVA MARIELA,
ap.88, floor 6, j.k. „Svoboda” bl. 39, BG-1231 Sofia (BG)
(54) Opakowanie do produktów spożywczych
(55)



(51) 26-05 (11) **DM/095 760** (15) 29.08.2016 (45) 05.05.2017
(73) RAULAND-BORG CORPORATION,
1802 West Central Road, Mount Prospect IL 60056-2230 (US)
(54) Oświetlenie korytarzowe
(55)

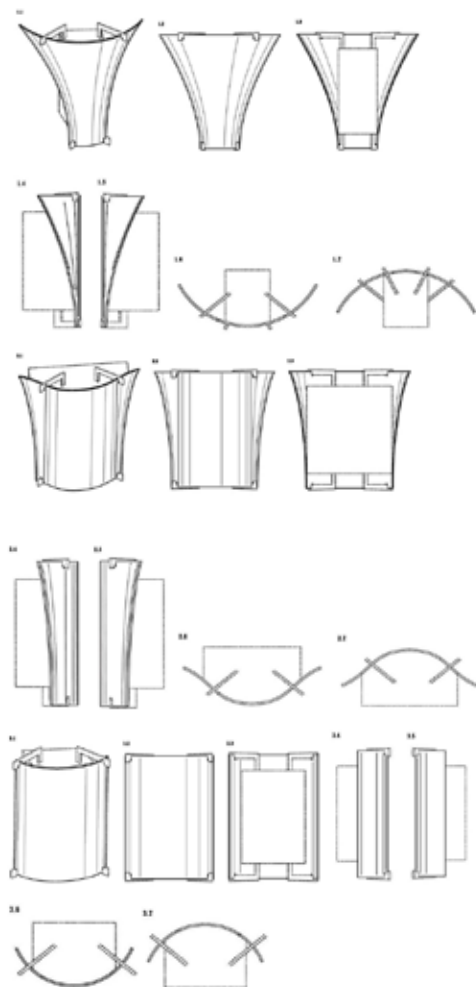

(51) 32-00 (11) **DM/095 791** (15) 13.03.2017 (45) 05.05.2017
(73) CHANEL SARL, Burgstrasse 26, CH-8750 Glarus (CH)
(54) Ornamentacja
(55)

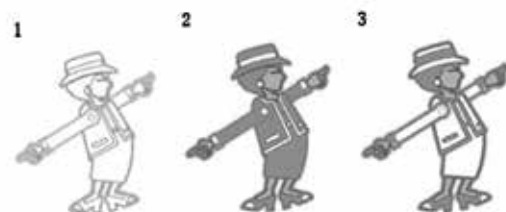

(51) 05-05 (11) **DM/095 855** (15) 01.03.2017 (45) 12.05.2017
 (73) KORDSA GLOBAL ENDUSTRIYEL IPLIK VE KORD BEZI SANAYI
 VE TICARET ANONIM SIRKETI,
 Sabanci Center Kule 2 Kat: 17, TR-34330 4. Levent Istanbul (TR)
 (54) Tkanina kordu oponowego
 (55)

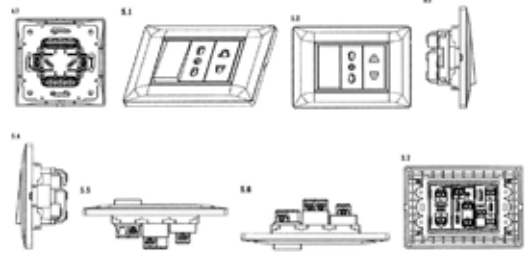

(51) 13-03 (11) **DM/095 869** (15) 04.11.2016 (45) 12.05.2017
 (73) DERNEK GRUP ELEKTRİK ELEKTRONİK DIŞ TİCARET VE SANAYİ
 LİMİTED ŞİRKETİ, İstanbul Trakya Serbest Bölgesi, Ferhatpaşa SB
 Mahallesi, Sümbül Sokak, No: 5/41, Çatalca - İstanbul (TR)
 (54)
 1-2 Gniazda elektryczne
 3-4 Włłączniki
 5 Gniazdo-włłącznik
 (55)

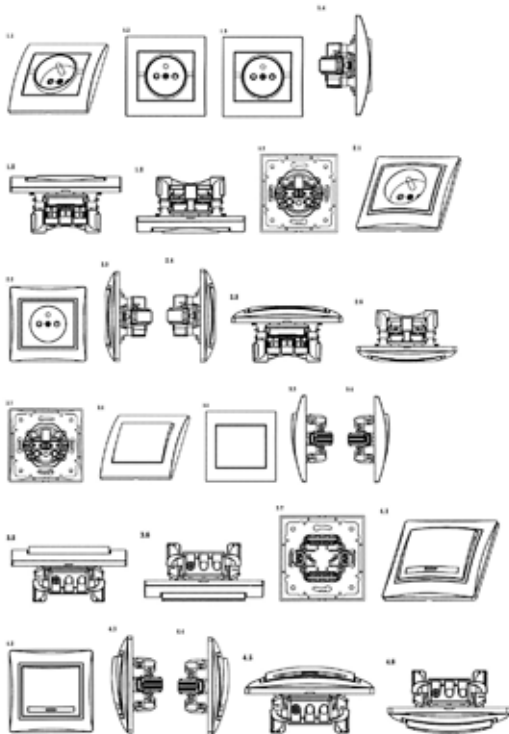

D. ZNAKI TOWAROWE

Cyfrowe kody identyfikacyjne (wg normy WIPO ST. 60), które poprzedzają informacje o dokonanej rejestracji oznaczają:

- (111) – numer prawa ochronnego
- (151) – data wydania decyzji o udzieleniu prawa ochronnego
- (210) – numer zgłoszenia
- (220) – data zgłoszenia (w przypadku konwersji – oznaczono literą K – jest to data od której liczy się okres ochrony na terenie Polski)
- (441) – data ogłoszenia o zgłoszeniu
- (510) – wykaz towarów
- (511) – klasy towarowe
- (531) – symbol klasyfikacji elementów graficznych znaku
- (540) – określenie znaku towarowego ze wskazaniem kolorów
- (551) – wskazanie kategorii znaku towarowego lub udzielonego prawa jeżeli dotyczy wspólnego prawa ochronnego, wspólnego znaku towarowego albo wspólnego znaku towarowego gwarancyjnego
- (732) – nazwisko i imię lub nazwę uprawnionego, jego miejsce zamieszkania lub siedzibę oraz kod kraju

207

UDZIELONE PRAWA OCHRONNE NA ZNAKI TOWAROWE

(od nr 291 301 do nr 292 400)

(111) **291301** (220) 2015 08 03 (210) 445493
(151) 2016 11 23 (441) 2015 11 09
(732) FENOMENO SPÓŁKA Z OGRANICZONĄ
ODPOWIEDZIALNOŚCIĄ, Warszawa, PL.
(540) Mały GENIUSZ
(540)



Kolor znaku: granatowy

(531) 13.01.17, 29.01.04, 27.05.01

(510), (511) **41** edukacja, nauczanie, rekreacja, obozy wakacyjne, kursy edukacyjne i szkoleniowe, opracowywanie materiałów edukacyjnych, organizacja i przeprowadzanie imprez rozrywkowych, warsztatów w celach edukacyjnych i rozrywkowych, aktywności kulturalnych, przyjęć, szkoleń, sympozjów, konferencji, pokazów, wystaw, konkursów (edukacja lub rozrywka), organizowanie zawodów sportowych, przedszkola, usługi przedszkoli, usługi tłumaczy, coaching w zakresie życia osobistego, wypoczynek w formie całodziennych zajęć edukacyjnych bez zakwaterowania (półkolonie), badania edukacyjne, usługi edukacyjne i szkoleniowe, doradztwo w zakresie edukacji, zarządzania, szkoleń biznesowych, dostarczanie informacji dotyczących edukacji.

(111) **291302** (220) 2015 08 03 (210) 445499
(151) 2016 11 18 (441) 2015 11 09
(732) WACHOWSKA-KOWALSKA ELŻBIETA, Gajewo, PL.
(540) interjacht.pl
(540)



Kolor znaku: pomarańczowy, czarny, biały

(531) 26.01.01, 26.01.08, 27.05.01, 29.01.13

(510), (511) **12** łodzie, bosaki, haki do łodzi, jachty, kadłuby statków, maszty do łodzi, śruby napędowe do łodzi, wiosła do łodzi, odbijacze do statków, kadłuby okrętów, rozprza, statki wodne, stery, szalupy, **39** systemy rezerwacji jachtów, wypożyczanie łodzi i jachtów, statków, organizowanie podróży, organizowanie wypoczynku-usługi rejsów na jachtach, rezerwowanie miejsc na podróże, wynajmowanie statków, organizowanie wycieczek, organizowanie wycieczek morskich, **41** wypożyczanie sprzętu sportowego, informacje o wypoczynku, informacja o rozrywce, informacja o rekreacji.

(111) **291303** (220) 2015 08 04 (210) 445535
(151) 2016 11 22 (441) 2015 11 09
(732) POLSKI KOMITET OLIMPIJSKI, Warszawa, PL.
(540) JA I SPORT
(540)



Kolor znaku: ciemnożółty, niebieski, czerwony, biały

(531) 03.07.17, 27.05.01, 26.04.04

(510), (511) **9** programy gier komputerowych, programy komputerowe-nagrane, **16** czasopisma-periodyki, **25** bluzy, kombinezony, czapki-nakrycia głowy, podkoszulki, t-shirty, **28** gry planszowe, gry przenośne z wyświetlaczami ciekłokrystalicznymi, gry towarzyskie-salonowe, **41** edukacja-nauczanie, fotografie, fotoreportaże, gimnastyka-instruktaż, gry-usługi świadczone online, gry hazardowe, usługi klubów zdrowia-poprawianie kondycji, kultura fizyczna, organizowanie i prowadzenie warsztatów-szkolenia, organizowanie konkursów-edukacja lub rozrywka, organizowanie wystaw z dziedziny kultury lub edukacji-publikowanie tekstów innych niż reklamowe, programy radiowe i telewizyjne-produkcja, radiowe programy rozrywkowe, telewizyjne programy rozrywkowe.

(111) **291304** (220) 2015 08 04 (210) 445571
 (151) 2016 12 02 (441) 2015 11 09
 (732) WISHER ENTERPRISES SPÓŁKA Z OGRANICZONĄ
 ODPOWIEDZIALNOŚCIĄ, Warszawa, PL.
 (540) food factory
 (540)



(531) 05.07.24, 05.09.24, 11.03.20, 15.07.01, 27.05.01
 (510), (511) **29** ekstrakty mięsne i warzywne, frytki, garmazeryjne
 dania gotowe, suszone i gotowane owoce i warzywa, galaretki, dze-
 my, powidła, konfitury, jajka, mleko i wyroby z mleka przetworzone,
 żywność przygotowywana z ryb, **30** kawa. namiastki kawy, herbata,
 kakao, cukier, chleb, bułki ciastka, wyroby cukiernicze i piekarnicze,
 słodczyce, lody, miód, sosy do sałat, napoje na bazie kawy, kakao, cze-
 kolady, kanapki, hamburgery, pizza, żywność na bazie mąki, **43** usłu-
 gi w zakresie barów, w tym barów szybkiej obsługi, bistra, kafeterie,
 kawiarnie, restauracje, catering, obsługa gastronomiczna z własnym
 zapleczem, produktami i transportem.

(111) **291305** (220) 2015 08 04 (210) 445582
 (151) 2016 12 02 (441) 2015 11 09
 (732) MBANK SPÓŁKA AKCYJNA, Warszawa, PL.
 (540) m 1 klik i zapłacone
 (510), (511) **36** usługi bankowe, usługi bankowe przy użyciu technik
 i technologii teleinformatycznych, usługi bankowe przy wykorzy-
 staniu mobilnych technik i technologii teleinformatycznych, w tym
 usługi obejmujące przekazywanie środków pieniężnych z jednego
 rachunku bankowego na inny rachunek bankowy.

(111) **291306** (220) 2015 08 07 (210) 445707
 (151) 2016 11 25 (441) 2015 11 09
 (732) QFG SPÓŁKA Z OGRANICZONĄ ODPOWIEDZIALNOŚCIĄ,
 Radom, PL.
 (540) QFG
 (540)

QFG

Kolor znaku: szary

(531) 27.05.01, 29.01.06
 (510), (511) **29** mięso, mięso drobiowe, mięso konserwowane, wyro-
 by wędliniarskie, podroby, drób wędzony, drób pieczony, polędwice,
 szynki, kielbasy, kiszki, golonki, parówki, kabanosy, wędliny w posta-
 ci mielonki, wyroby garmazeryjne, pasztety, flaki, dziczyzna, ekstrak-
 ty mięsne, produkty mleczne, oleje jadalne, tłuszcze, owoce i warzy-
 wa konserwowane, grzyby suszone, koncentraty, owoce i warzywa
 przetworzone w postaci mrożonek i puszkowane, mrożonki zawarte
 w tej klasie, zupy, kompoty, konserwy mięsne i rybne, krokiety, ryby,
 owoce morza, potrawy z mięsa, placki ziemniaczane, sery, sałatki
 warzywne i owocowe, hamburgery, hot-dogi, chipsy ziemniaczane,
 chrupki ziemniaczane, dżemy, grzyby konserwowane, przetwory
 warzywne, przetwory mięsne, jaja, mleko, wyroby z mleka, galaretki
 jadalne, konfitury, przeciery owocowe i warzywne, dania mrożo-
 ne, dania gotowe do spożycia z mięs i ryb, zapiekanki, **30** ryż, mąka,
 cukier, bułki, chleb, pieczywo, pieczywo zamrożone, ciasta, gofry,
 ciastka, kanapki, lody, makarony, produkty mączne, mięso w cieście,
 naleśniki, paszteciki, pieczywo, pierożki, placki, przyprawy, słodczyce,
 spaghetti, pizze, wyroby cukiernicze, czekolada, czekoladki, batony,
 bomboniere, napoje na bazie czekolady, galaretki owocowe, herbat-
 niki, lody, sorbety, pierniki, pralinki, wyroby czekoladowe, preparaty
 zbożowe, żywność na bazie mąki, mrożone pieczywo, dania goto-
 we do spożycia na bazie mąki, mrożone półprodukty żywnościowe
 na bazie mąki, sosy do sałatek, aromaty do żywności, cukier, chip-
 sy zbożowe, cukierki, kanapki, kukurydza prażona, desery lodowe,
 makarony, mrożonki zawarte w tej klasie, kawa, herbata, kakao,
 ketchup, krakersy, majonezy, miód, musztarda, przyprawy, puddin-
 gi, paszteciki, suchary, sorbety, **35** sprzedaż hurtowa i detaliczna
 artykułów spożywczych, sprzedaż hurtowa i detaliczna artykułów
 spożywczych za pośrednictwem Internetu, usługi w zakresie bada-

nia rynku, sondaże opinii publicznej, organizowanie targów i wystaw
 handlowych w celach handlowych i reklamowych dotyczących za-
 gadnień branży spożywczej i gastronomicznej, zarządzanie targami
 i wystawami o charakterze handlowym i reklamowym, pozyskiwanie
 danych do baz danych, systematyzowanie tych danych i zarządzanie
 tymi danymi, organizowanie i prowadzenie kampanii reklamowych,
 publikowanie tekstów reklamowych, rozpowszechnianie ogłoszeń
 i materiałów reklamowych, usługi reklamowe i promocyjne, usługi
 w zakresie marketingu i prezentacji, usługi dekorowania sklepów
 i punktów sprzedaży, dystrybucja materiałów reklamowych, doradz-
 two w zakresie organizowania i prowadzenia działalności gospodar-
 czej, rekrutacja personelu, sporządzanie prognoz ekonomicznych,
 usługi badania rynku, **43** prowadzenie barów szybkiej obsługi, ka-
 wiarnie, restauracje, restauracje samoobsługowe, zajazdy, przygoto-
 wywanie dań na zamówienie oraz dostawa potraw na zamówienie,
 opracowywanie przepisów kulinarnych dla celów gastronomicz-
 nych, hotele, motele, pensjonaty, bary, stołówki, domy wczasowe,
 domy turystyczne, catering.

(111) **291307** (220) 2015 08 07 (210) 445717
 (151) 2016 11 25 (441) 2015 11 09
 (732) SUKCES TECHNOLOGY GROUP-DZIEMIAŃCZUK SPÓŁKA
 JAWNA, Wasilków, PL.
 (540) Lineo
 (510), (511) **9** nadajniki radiowe w postaci pilotów przenośnych oraz
 pilotów naściennych do: rolet zewnętrznych i wewnętrznych, markiz,
 zasłon i fran, ekranów, bram wjazdowych i garażowych.

(111) **291308** (220) 2015 08 12 (210) 445874
 (151) 2016 09 13 (441) 2015 11 23
 (732) GRUPA TOPEX SPÓŁKA Z OGRANICZONĄ
 ODPOWIEDZIALNOŚCIĄ SPÓŁKA KOMANDYTOWA, Warszawa, PL.
 (540) neo tools
 (510), (511) **1** produkty chemiczne do celów przemysłowych, żywice
 syntetyczne w stanie surowym, tworzywa sztuczne w stanie suro-
 wym, preparaty do hartowania i lutowania metali, kleje jako spoiwa
 przeznaczone dla przemysłu, wkłady klejowe, **3** płótno ścierne, pole-
 rujące i szmerglowe, siatki ścierne, krążki do polerowania, środki
 do szlifowania, środki do czyszczenia, polerowania, szorowania
 i ścierania, środki do polerowania, papier polerujący, środki czyszczą-
 ce do rąk do usuwania silnych zabrudzeń, smarami, tłuszczami, oleja-
 mi, sadzą, pyłem węglowym, farbami, smołą, klejami, pasty BHP, ka-
 mień polerski, kreda malarska, preparaty do odtuszczania inne niż
 stosowane w procesach produkcyjnych, kreda czyszcząca, materiały
 ścierne, wosk do parkietów, preparaty do udrażniania rur, płyny
 do spryskiwaczy szyb, preparaty do czyszczenia tapet, środki
 do czyszczenia, polerowania, szorowania i ścierania, mydła, mydła,
 żele i płyny do mycia, środki antybakteryjne, **6** metale nieszlachetne
 i ich stopy, budowlane materiały metalowe, przenośne metalowe
 konstrukcje budowlane, materiały metalowe do budowy szlaków ko-
 lejowych, przewody nieelektryczne i druty z metali nieszlachetnych,
 drobne wyroby żelazne do budynków, pojedyncze drobne wyroby
 metalowe, rury i rurki metalowe, kasy pancerne, towary z metali nie-
 szlachetnych zawarte w tej klasie, rudy jako kruszce, posągi z metali
 pospolitych, taśmy metalowe do ładunków, zasuwy, zamki na zasu-
 wy, sworznie metalowe, metalowe zamknięcia do pudełek, metalo-
 we kasetki na pieniądze, łańcuchy metalowe, zaciski do kabli lub rur
 metalowe, haki metalowe do wieszania odzieży, złącza metalowe
 do łańcuchów, dzwonki nieelektryczne, odrzwia metalowe, zamknię-
 cia drzwi, nieelektryczne, metalowy osprzęt do drzwi metalowych,
 futryny do drzwi metalowe, klamki do drzwi metalowe, kołatki
 do drzwi, urządzenia do otwierania drzwi nieelektryczne, skrobaczki
 do drzwi, metalowe ograniczniki do drzwi, usztywniacze metalowe,
 metalowe okucia budowlane, metalowa armatura do przewodów
 sprężonego powietrza, okucia metalowe do mebli, okucia metalowe
 do okien, kraty i ruszty metalowe, drobnica żelazna, zawiasy metalo-
 we, haki metalowe, raki do wspinaczki po oblodzonych powierzchni-
 ach, metalowe bransoletki identyfikacyjne dla szpitali, tabliczki
 identyfikacyjne metalowe, metalowe okucia drzwiowe, klucze, kółka
 metalowe do kluczy, rękojeści noży metalowe, gałki metalowe,
 uchwyty metalowe, drabiny metalowe, skrzynki na listy metalowe,
 metalowe obejm, metalowe zawieszki do przenoszenia ładunków,
 metalowe pasy do przenoszenia ładunków, zamki metalowe inne niż
 elektryczne, zamki do toreb metalowe, zamki metalowe do pojaz-

dów, skarbonki metalowe, gwoździe, smarowniczkę, tablice rejestracyjne metalowe, kłódki, kabiny stosowane przy malowaniu za pomocą rozpylaczy metalowe, pierścienie metalowe, nity metalowe, pręty metalowe do lutowania i spawania, kasy pancerne, łańcuchy zabezpieczające metalowe, śruby metalowe, kapsle do korkowania metalowe, plomby, uszczelki łożwiane, drut do lutowania metalowy, zamki sprężynowe, sprężyny (drobnica metalowa), metalowe skrzynki na narzędzia (puste), skrzynki metalowe, ręczki do narzędzi metalowe, liny stalowe, kłódki szyfrowe, metalowe linki rowerowe, wkładki profilowe metalowe, kastry metalowe, kątowniki budowlane metalowe, kątowniki, 7 obrabiarki, silniki z wyjątkiem stosowanych w pojazdach lądowych, mechanizmy sprzęgania i napędu, z wyjątkiem stosowanych do pojazdów lądowych, mechaniczne narzędzia rolnicze, elektonarzędzia, wiertarki, wiertarko-wkrętarki, młotkowierniki, szlifierki, opalarki, pilarki, wkrętaki, wkrętarki, wyrzynarki, strugi, zszywacze elektryczne, mieszkarki, frezarki, przecinarki, odkurzacze, gwoździarki, wiertła jako części maszyn, dłuta, otwornice, tarcze jako części maszyn, dyski jako części maszyn, szczotki jako części maszyn, kamienie szlifierskie, ściernice, frezy, kluczyki do uchwytów wiertarskich, przewody ssące, pistolety klejowe, pistolety natryskowe, pistolety do pompowania kół z manometrem, pistolety do przedmuchiwania, pistolety do ropowania, pistolety do konserwacji, pistolety do piaskowania, pistolety do mycia na wodę i powietrze, pistolety do mas silikonowych, pistolety pneumatyczne do wtlaczania masy uszczelniającej, pistolety dozujące klej elektryczne, pistolety jako maszyny, pistolety do malowania, pistolety zawarte w tej klasie, klucze pneumatyczne, nasadki, palniki gazowe do cięcia, maszyny i urządzenia do czyszczenia, mycia jako elektryczne, generatory prądu, maszyny do grawerowania, gwinciarzki do nakrętek, gwinciarzki do śrub, maszyny do gwintowania, kompresory jako maszyny, krajalnice jako maszyny, ostrza do kosiarek, kosiarki jako maszyny, kosiarki ogrodowe jako maszyny, obrabiarki do metalu, miksery jako maszyny, młotki jako części maszyn, młoty elektryczne, młoty mechaniczne, młoty pneumatyczne, młoty udarowe, młoty, narzędzia jako części maszyn, narzędzia ręczne o napędzie innym niż ręczny, nitownice jako maszyny, noże jako części maszyn, noże elektryczne, nożyce elektryczne, nożycki elektryczne, ostrza jako części maszyn, maszyny do ostrzenia, stoły jako części maszyn, pasy do kół pasowych, podajniki taśm jako maszyny, pompy jako maszyny, pompy jako części maszyn lub silników, pompy powietrzne jako instalacje w warsztatach samochodowych, piły jako maszyny, piły łańcuchowe, podstawy jako statywy maszyn, polerki jako maszyny i urządzenia elektryczne, pompy jako maszyny, awaryjne agregaty prądotwórcze, przecinarki jako narzędzia mechaniczne, strugarki, świdy górnicze, świdy wiertnicze jako części maszyn, tokarki jako narzędzia mechaniczne, transportery jako maszyny, ubijaki jako maszyny, uchwyty jako części maszyn, uchwyty do ostrzy jako części maszyn, uchwyty wiertarskie jako części maszyn, wyciągi towarowe, wycinarki, wykończarki, wytłaczarki, urządzenia transportowe do załadunku i wylądunku, maszyny do zawijania, pakowania, zawory jako części maszyn, urządzenia do ssania powietrza, ostrzarki narzędziowe jako maszyny, maszyny na sprężone powietrze, podnośniki jako windy, podnośniki jako urządzenia, filtry powietrza chłodnic silników, maszyny do obróbki szkła, rozdrabniarki jako maszyny, tarcze szlifierskie jako części maszyn, smarownice jako części maszyn, imaki do narzędzi jako części maszyn, etykieciarki, malaksery, urządzenia do malowania, strugarki, reduktory ciśnienia jako części maszyn, przekładnie redukcyjne inne niż do pojazdów lądowych, pierścienie jako części maszyn, przyrządy do lutowania gazowego, lutownice gazowe, rozpylacze maszyny, maszyny do obróbki kamienia, młoty dźwigowe, narzędzia jako części maszyn, prostownice, mieszała jako maszyny, wyrzynarki, pilarki, myjki ciśnieniowe, kamienie szlifierskie jako części maszyn, brzeszczoty jako części maszyn, statywy jako części maszyn, akcesoria do pistoletów jako części maszyn, filtry jako wkłady do maszyn filtrujących, narzędzia pneumatyczne, rozpieraki jako maszyny, spawarki jako maszyny, 8 narzędzia ręczne, sterowane ręcznie, narzędzia ręczne nieelektryczne, wyroby nożownicze, broń biała, ostrza broni, narzędzia ręczne o napędzie ręcznym, narzędzia ręczne nieelektryczne, narzędzia rolnicze ręczne, narzędzia do ogrodnictwa ręczne, broń biała, boczna, rozpylacze do środków owadobójczych jako narzędzia, szydła, siekiery, siekierki, sierpaki, wiertła jako części narzędzi, wiertła ręczne jako narzędzia, ostrza jako narzędzia, ostrza jako broń, ostrza jako noże do strugów, świdy, piły kabłąkowe, oplarki jako narzędzia, żelazka znakujące przez wypalanie, wiertarki piersiowe, otwieracze do puszek, nieelektryczne, dłutka do uszczel-

niania, punktaki jako narzędzia, przecinaki, dłuta, rębaki jako noże, zaciski ciesielskie i bednarskie, topory ręczne, kosiarki ręczne jako narzędzia, wyroby nożownicze, przyrządy do cięcia, wycinarki jako narzędzia, gwintowniki jako narzędzia, kopaczki ręczne jako narzędzia, koparki do rowów jako narzędzia, ośniki, oprawki wiertarskie jako narzędzia, ubijaki do gruntu jako narzędzia brukarskie, ostrzarki ręczne, rozprężarki jako narzędzia ręczne, pilniki jako narzędzia, żelazka nieelektryczne, noże do mizdrowania skóry, obudowy do piły ręcznej, narzędzia do zbierania owoców ręczne uruchamiane ręcznie, dłuta wklęsłe jako żłobaki, skrobaczki do czyszczenia dna łodzi jako narzędzia, toczaki-kamienie do ostrzenia jako narzędzia, pistolety jako narzędzia, młotki jako narzędzia, pompki ręczne, toporki, noże myśliwskie, dźwigniki sterowane ręcznie, podnośniki, piły wyrzynarki, stal narzędziowa, noże, dłuta do otworów gniazdowe, przysięki, łapki do wyciągania gwoździ jako narzędzia, narzędzia do wyciągania gwoździ, igłowe pilniki, cęgi do cięcia drutu, dziurkacze numerujące, żelazka do strugów, strugi, szczypce, kleszcze, noże ogrodnicze, sekatory, nożyce ogrodnicze, dziurkacze jako narzędzia, przebijaki jako narzędzia, tarniki, tarki jako narzędzia, koła zapadkowe jako narzędzia, żyłki, nitownice jako narzędzia, młotki nitownicze jako narzędzia, gwintownice jako narzędzia, śrubokręty, wkrętaki, przyrządy do ostrzenia, stal ostrzowa, ośki do ostrzenia, tarcze do ostrzenia ręczne, ostrza nożyc, przyrządy nożycowe ręczne, nożyce, brzeszczoty pił jako części narzędzi, ostrza do piły, oprawy do piły ręcznej, piły jako narzędzia, noże do czyszczenia powierzchni ze zgorzeliny, nożycki, skrobaki jako narzędzia, cykliny ręczne jako narzędzia, przedłużacze do korb do gwintowników, łopaty jako narzędzia, młoty kowalskie, szpadle jako narzędzia, klucze maszynowe stałe jako narzędzia, klucze nastawne, szpachle, łopatki jako narzędzia, węgielnice jako narzędzia, narzędzia do wytłaczania, stemple jako narzędzia, młotki kamieniarskie, kamienie szlifierskie, pokrętki, klucze do gwintowników, przycinarki do rur jako narzędzia, przyrządy do cięcia rur, pincety, ośki, młotki blacharskie, łomy, akcesoria ślusarskie, mianowicie podpora teleskopowa, stół warsztatowy, gwintowniki, pokrętko do gwintowników, narzynki, wkrętaki, dobijaki do gwoździ, wycinaki do otworów, szczotki jako narzędzia, piły do metalu, piły do drewna, piły specjalne, piły kątowe, skrzynki uciosowe, zdzieraki, ściski, kielnie i pace, narzędzia ręczne do szkła, narzędzia do glazury, wyciskacze jako narzędzia, klucze i szczypce do rur, końcówki wkrętakowe, opalarki, zestawy kluczy nasadowych, nasadki i akcesoria jako części narzędzi, klucze, klucze motoryzacyjne, zszywacze, smarownice jako narzędzia, osprzęt do smarowni jako części narzędzi, lejki i olejarki jako narzędzia, odciągarki oleju jako narzędzia, pompy do oleju jako narzędzia ręczne, narzędzia wielofunkcyjne ręczne, imadła, imadła metalowe, pasy monterskie, kamienie szlifierskie, imadła warsztatowe metalowe, 9 urządzenia i przyrządy: naukowe, żeglarskie, geodezyjne, optyczne, wagowe, pomiarowe, sygnalizacyjne, kontrolne, do ratowania życia, urządzenia i przyrządy elektryczne przewodzące, transformujące, akumulatorowo i kontrolująco-sterujące, urządzenia do gaszenia ognia, akumulatory elektryczne, akumulatory elektryczne do pojazdów, kwasomierze do akumulatorów, alarmy, alarmy dźwiękowe, alarmy pożarowe, sygnalizatory akustyczne, dzwonki alarmowe elektryczne, instalacje elektryczne zapobiegające włamaniu, zamki elektryczne, baterie do oświetlania, baterie do latarek kieszonkowych, baterie elektryczne, urządzenia do ładowania baterii, wykrywacze jako detektory, wykrywacze przedmiotów metalowych stosowane w przemyśle lub wojsku, wykrywacze dymu, ściemniacze światła jako regulatory elektryczne, przyrządy do pomiaru odległości, żelazka elektryczne, sprawdziany jako wzorniki, lasery nie do celów medycznych, przyrządy do niwelacji, łąty i tyczki do niwelacji, niwelatory jako poziomierze, przyrządy do ustalania linii poziomej, miary, przyrządy pomiarowe, narzędzia pomiarowe specjalne, suwmiarki, linijki jako przyrządy miernicze, miarki jako przyrządy miernicze, śruby mikrometryczne do instrumentów optycznych, mikrometry, wagi, wagi wysokiej dokładności laboratoryjne, aparatura do precyzyjnych pomiarów, miary zwijane krótkie, miary składane, taśmy miernicze, łąty murarskie, poziomnice, poziomnice laserowe, manometry, próbniki, wskaźniki nachylenia, wskaźniki temperatury, ciśnieniomierze, sygnalizatory automatyczne spadku ciśnienia w oponach pojazdów, wskaźniki ciśnienia w zaworach, wskaźniki ciśnienia, mierniki ciśnienia, lornetki, lunety, przyzmaty, optyka, przyrządy do ochrony osobistej przeciw wypadkom, odzież ochronna, odzież do ratowania życia, artykuły bhp, kaski ochronne, maski ochronne, osłony do ochrony twarzy robotników, rękawice do ochrony przed wypadkami, filtry

do masek do oddychania, gogle, ochronniki słuchu, maski, kaski, okulary i tarcze spawalnicze, rękawice do ochrony przed promieniowaniem, rękawice dla nurków, hełmy żołnierskie, wtyczki i inne kontakty elektryczne, urządzenia do spawania elektryczne, aparaty do lutowania elektryczne, lutownice elektryczne, woltomierze, urządzenia do spawania za pomocą ładunku elektrycznego, elektrody do spawania, złącza do drutów i przewodów elektrycznych, platforma do uruchamiania aplikacji, oprogramowanie komputerowe umożliwiające łączność internetową i łączność typu użytkownik z użytkownikiem P2P za pośrednictwem sieci komputerowej, publikacje elektroniczne, tablice na ogłoszenia elektroniczne, **11** urządzenia i instalacje do oświetlenia, ogrzewanie, do wytwarzania pary, do gotowania, chłodzące, do suszenia, wentylacja, zaopatrywanie w wodę, światła rowerowe, urządzenia do podgrzewania kleju, obudowy do lampy, lampy oświetleniowe, palniki do lamp, lampy elektryczne, kuliste klosze do lamp, latarnie, latarnie oświetleniowe, żarówki oświetleniowe, żarówki oświetleniowe, zapalarki do gazu, latarki kieszonek, kolektory słoneczne jako ogrzewnictwo, lampy lutownicze, spawalnicze, oprawy halogenowe, lampy warsztatowe, podgrzewacze wody, **12** artykuły motoryzacyjne, części składowe do pojazdów, **16** linijki rysownicze kreślarskie, ołówki, pędzle, pieczęcie jako stemple, szczotki jako pędzle malarskie, wałki, wałki do malowania ścian, ławkowce, rolki, rączki do wałków, folie malarskie, zestawy malarskie, narzędzia traserskie do wyznaczania linii na płaszczyźnie, podkładki samoprzylepne, taśmy przylepne do materiałów papierniczych lub do użytku domowego, kleje do materiałów papierniczych lub użytku domowego, kreda do znakowania, uchwyty do kredy, noże do papieru jako artykuły biurowe, wyroby drukarskie, materiały drukowane, formularze, broszury, katalogi, prospekty, książki, podręczniki, periodyki, kalendarze, almanachy, notatniki, notesy podręczne, publikacje, gazety, czasopisma, foldery, indeksy, skorowidze, materiały do nauczania, materiały szkoleniowe, fotografie, grafiki, reprodukcje graficzne, rysunki, odbitki, **19** materiały budowlane niemetalowe, rury sztywne niemetalowe stosowane w budownictwie, budynki przenośne niemetalowe, materiały budowlane niemetalowe, niemetalowe konstrukcje, rury sztywne niemetalowe stosowane w budownictwie, budynki przenośne niemetalowe, siatki zbrojeniowe, ściennicze okładziny niemetalowe dla budownictwa, niemetalowe panele ściienne, syntetyczne materiały podłogowe lub okładziny ściienne, płyty ściienne z tworzyw sztucznych, maty ściienne, drzwi niemetalowe, futryny drzwiowe niemetalowe, ościeżnice drzwiowe niemetalowe, dźwigary niemetalowe, gips, glina, profile niemetalowe do gzymsów, gzymsy niemetalowe, kratownice niemetalowe, kraty niemetalowe, kształtowniki niemetalowe, ramy okienne niemetalowe, szkło okienne dla budownictwa, szkło okienne, z wyjątkiem stosowanego w pojazdach, okiennice niemetalowe, okładziny drewniane, okładziny niemetalowe dla budownictwa, okna niemetalowe, płytki niemetalowe dla budownictwa, płytki podłogowe niemetalowe, płyty budowlane niemetalowe, platformy podwodne niemetalowe, podkłady niemetalowe, podłogi niemetalowe, deski podłogowe, podłogowe płytki niemetalowe, podłogowe płyty parkietowe, podpory niemetalowe, profile niemetalowe dla budownictwa, rusztowania niemetalowe, dachowe rynny niemetalowe, stopnie schodów niemetalowe, schody niemetalowe, ścianki działowe niemetalowe, ścianki szczelne niemetalowe, pokrycia niemetalowe ściany, ściennicze okładziny niemetalowe dla budownictwa, terakota, zaprawa budowlana, znaki niemetalowe, nieświecące, znaki nieświecące, niemechaniczne, niemetalowe, żaluzje zewnętrzne niemetalowe i nietekstylne, żaluzje niemetalowe, **20** stojaki do garderoby, kasty niemetalowe, stoły warsztatowe, drabiny z drewna lub tworzyw sztucznych, imadła warsztatowe niemetalowe, uchwyty jako zaciski z tworzyw sztucznych do kabli lub rur, nity, śruby, sworznie, trzpienie, zawiasy niemetalowe, numery domów nieświecące, niemetalowe, tablice na ogłoszenia, palety załadownicze i transportowe niemetalowe, kozły do piłowania, pojemniki niemetalowe przeznaczone do składowania, transportu, pojemniki na paliwo płynne niemetalowe, skrzynie jako paki niemetalowe, stoły metalowe, meble, przemieszczalne regały do przechowywania, stelaże niemetalowe (o ile platformy do podwieszania mogą być niemetalowe), regały, stojaki do garderoby, kasty niemetalowe, skrzynki uciosowe, skrzynki narzędziowe, zamknięcia niemetalowe, pojemniki do pakowania z tworzyw sztucznych, palety transportowe niemetalowe, palety załadownicze niemetalowe, zaciski do kabli niemetalowe, niemetalowe uchwyty z tworzyw sztucznych do kabli lub rur, imadła warsztatowe niemetalowe, zawory z tworzyw sztucznych do prze-

wodów drenażowych, osprzęt niemetalowy do mebli, dybie i kołki niemetalowe do ścian, niemetalowe listwy, nity, podkładki, kapturki, kołnierze, wkręty, nakrętki, kotwy, haki, śruby, uszczelki, zawiasy, niemetalowe łączniki do zamocowań, kratki ochronne niemetalowe, kraty kominkowe niemetalowe, niemetalowe rączki i rękojeści do narzędzi, półki magazynowe, sworznie niemetalowe, zawory niemetalowe inne niż części maszyn, odbojniki drzwiowe niemetalowe, przewietrzniki z tworzywa sztucznego, tuleje siatkowe plastikowe, elementy złączne, opaski zaciskowe z tworzyw sztucznych, krzyżki dystansowe, pojemniki z tworzyw sztucznych, materace pneumatyczne, zamki nieelektryczne i niemetalowe, meble z tworzyw sztucznych, śpiwory, meble kempingowe i turystyczne, pośłania, koraliki na siedzenia, kliny do płytek ceramicznych z tworzywa sztucznego, części zamienne z kauczuku do narzędzi, platformy do podwieszania pod sufitem (np. do przechowywania sprzętu wodnego w garażu), szafy i organizery z szufladami plastikowe, plastikowe regały, tablice narzędziowe do wieszania narzędzi, czopy niemetalowe, dekoracje przestawne, drabiny z drewna lub tworzyw sztucznych, taśmy drewniane, klamki do drzwi niemetalowe, osprzęt niemetalowy do drzwi, osprzęt niemetalowy do okien, pojemniki na paliwo płynne niemetalowe, kozły do piłowania, zamknięcia do pojemników niemetalowych, pojemniki do pakowania z tworzyw sztucznych, pokrowce na odzież, półki magazynowe, pręty do mocowania chodników na schodach, przewijaki, pulpity [meble], rolety okienne tekstylne wewnętrzne, rolety papierowe, rolety wewnętrzne, rolety wewnętrzne okienne, rolki do zasłon, siedzenia metalowe, siennik, skrzynie [paki] niemetalowe, skrzynie [paki] z drewna lub tworzyw sztucznych, skrzynie kratowe [opakowania], skrzynki na zabawki, stoiska wystawowe, stoły kreślarskie, stoły metalowe, stoły warsztatowe, wózki meblowe, wywieszki, tabliczki z drewna lub tworzyw sztucznych, zaciski niemetalowe do kabli, zaczepy niemetalowe do szyn na ubrania, zasuwki drzwiowe niemetalowe, zasuwki drzwiowe niemetalowe, zawiasy niemetalowe, **22** siatki do przechowywania towarów, zabezpieczenia ładunku niemetalowe zawarte w tej klasie, niemetalowe pasy do transportu ładunków, pasy niemetalowe do zabezpieczania ładunków, niemetalowe zawiesia do transportu ładunków, liny, sznurki, sznury, torby, torebki i worki do pakowania, transportu i przechowywania materiałów, materiały uszczelniające, spinacze elastyczne na bagażnik, hamaki, pasy do transportu bagażu niemetalowe, namioty, sznury traserskie, sieci, markizy, brezenty, materiały napawające, materiały uszczelniające, liny holownicze do pojazdów, liny niemetalowe, niemetalowe nosidła do transportu ładunków, plandeki, pokrowce na pojazdy, taśmy do związywania niemetalowe, uprząże niemetalowe do przewożenia ładunków, worki do transportu i przechowywania materiałów luzem, drabinki sznurkowe, **35** sprzedaż hurtowa, detaliczna, internetowa artykułów metalowych, gumowych, z tworzywa sztucznego, chemicznych, motoryzacyjnych, budowlanych, przemysłowych, grzewczych, oświetleniowych, chłodzących, dekoratorskich, piśmiennych, malarskich, papierowych, wzornictwa przemysłowego, naukowych, żeglarskich, geodezyjnych, fotograficznych, kinematograficznych, optycznych, wagowych, pomiarowych, sygnalizacyjnych, kontrolnych, do ratowania życia, bhp, do celów dydaktycznych, elektrycznych, transformujących, akumulatorowych, kontrolująco-sterujących, maszyn i obrabiarek, narzędzi i elektronarzędzi, urządzeń do gaszenia ognia, części i akcesoriów do wymienionych artykułów, usługi w zakresie obsługi reklamacji, usługi dotyczące działalności gospodarczej, w tym administracja w zakresie umów o naprawę i serwisowanie, usługi call-center, w tym przetwarzanie zleceń i przetwarzanie reklamacji i zapytań ofertowych, udostępnienie i prowadzenie hotline serwisowej dla użytkowników internetu, mianowicie doradztwo odnośnie do produktów jako reklama i/lub przyjmowanie zamówień, fakturowanie i obsługa reklamacji jako handel elektroniczny przez hotline serwisową, reklama towarów-wykazanie zalet towaru celem ich zakupu, prowadzenie kampanii reklamowych, zarządzania planami lojalnościowymi, planami zachęt dla klientów oraz planami promocyjnymi i bonusowymi, informacja online dotycząca marketingu, programów lojalnościowych, bonusowych, organizowanie wystaw, prezentacji w celach handlowych lub reklamowych, także online przy zastosowaniu sieci komputerowych, organizowanie targów, giełd handlowych i reklamowych, usługi marketingowe, promocja sprzedaży, dystrybucja próbek towarów i materiałów w celach reklamowych, organizowanie handlowych lub reklamowych: wystaw, giełd i targów, organizowanie gier, konkursów i loterii oraz imprez rozrywkowych o podłożu reklamowym z za-

stosowaniem reklamy prasowej, radiowej, telewizyjnej i internetowej oraz z wykorzystaniem elektronicznych, magnetycznych i optycznych nośników informacji, analiza kosztów, badania opinii publicznej, badania w dziedzinie działalności gospodarczej, wynajem i sprzedaż miejsca i czasu na cele reklamowe w środkach masowego przekazu, usługi produkcji audycji i filmów reklamowych dla radia, telewizji, filmu, internetu,, zarządzanie zbiorami informatycznymi, zarządzanie sprzedażą przez internet, usługi doradcze w zakresie organizacji i zarządzania, z lub bez pomocy elektronicznych baz danych, doradztwo w zakresie prowadzenia działalności gospodarczej i zarządzania, udzielanie informacji w sprawach działalności gospodarczej, **37** instalacja, naprawa, konserwacja, serwisowanie i przeprowadzanie przeglądu narzędzi ręcznych, elektronarzędzi, sprzętu AGD, maszyn, artykułów i sprzętu gospodarstwa domowego, sprzętu RTV, urządzeń elektrycznych i elektronicznych, urządzeń fotograficznych i optycznych, urządzeń do odtwarzania, transmisji i/lub reprodukcji dźwięku i/lub obrazu, nośników danych, komputerów i sprzętu przetwarzającego dane, komputerowych urządzeń peryferyjnych, maszyn i urządzeń biurowych, urządzeń do oświetlania, ogrzewania, wytwarzania pary, gotowania, chłodzenia, suszenia, wentylacji, klimatyzacji, usługi budowlane, budowa, instalacja sieci internetowych, telekomunikacyjnych, usługi w zakresie serwisu gwarancyjnego i pogwarancyjnego, konsultacje budowlane, instalacja, konserwacja i naprawa maszyn, urządzeń, pieców, kotłów, urządzeń klimatyzacyjnych, systemów elektronicznych lub klimatyzacyjnych, usługi w zakresie budowy, instalowania pawilonów, stoisk, sklepów i boksów targowych, handlowych i reklamowych, **39** transport, pakowanie i składowanie towarów, organizowanie podróży, dostarczanie towarów z zamówień elektronicznych, z zamówień korespondencyjnych, wypożyczanie maszyn przemysłowych służących do pakowania, transportowania i składowania, agencje turystyczne, organizowanie wycieczek, pilotaż, transport podróży, pasażerski, przenoszenie, przewóz bagaży, pośrednictwo w transporcie, wypożyczanie samochodów, pojazdów, łodzi, statków, dystrybucja książek, tekstów, gazet, periodyków i elektronicznych mediów, **42** obsługa elektronicznej i internetowej platformy obsługi reklamacji narzędzi ręcznych, elektronarzędzi, sprzętu AGD, maszyn, artykułów i sprzętu gospodarstwa domowego, sprzętu RTV, urządzeń elektrycznych i elektronicznych, urządzeń fotograficznych i optycznych, urządzeń do odtwarzania, transmisji i/lub reprodukcji dźwięku i/lub obrazu, nośników danych, komputerów i sprzętu przetwarzającego dane, komputerowych urządzeń peryferyjnych, maszyn i urządzeń biurowych, urządzeń do oświetlania, ogrzewania, wytwarzania pary, gotowania, chłodzenia, suszenia, wentylacji, klimatyzacji, zabezpieczanie gier komputerowych online, obsługa interaktywnej witryny internetowej online do umieszczania ofert, promowania, sprzedaży i odsprzedaży przedmiotów przez globalną sieć komputerową, tworzenie, utrzymywanie, projektowanie serwisów internetowych www, wzornictwo i rozwój produktów multimedialnych, multimedialnego software, usługi artystów grafików, plastyków, usługi graficzne, projektowanie opakowań, wzornictwo przemysłowe.

(111) **291309** (220) 2015 08 12 (210) 445884
 (151) 2016 12 13 (441) 2016 03 29
 (732) MAG DYSTRYBUCJA SPÓŁKA Z OGRANICZONĄ
 ODPOWIEDZIALNOŚCIĄ SPÓŁKA KOMANDYTOWA, Olsztyn, PL.
 (540) OLSZTYNIANKA
 (510), (511) **32** wody mineralne, wody gazowane.

(111) **291310** (220) 2015 08 12 (210) 445887
 (151) 2016 12 13 (441) 2015 11 23
 (732) EMA ELEKTROCARBON SPÓŁKA Z OGRANICZONĄ
 ODPOWIEDZIALNOŚCIĄ, Gołęczewo, PL.
 (540) M87
 (540)

M87

(531) 27.05.01, 27.07.01
 (510), (511) **1** grafit, grafit do celów przemysłowych, węglo-grafit, metalo-grafit, **7** szczotki elektryczne, szczotki prądnic, szczotki wę-

głowe, szczotki grafitowe, szczotki węglowo-grafitowe, szczotki metalo-grafitowe.

(111) **291311** (220) 2015 08 13 (210) 445893
 (151) 2016 12 14 (441) 2015 11 23
 (732) TURSKI PATRYK, Częstochowa, PL.
 (540) GIMBY NIE ZNAJO
 (540)



Kolor znaku: biały, czerwony, czarny

(531) 26.11.01, 26.11.08, 27.05.01, 29.01.13

(510), (511) **25** apaszki, bielizna osobista, bielizna wchłaniająca pot, biustonosze, bluzy, boa na szyję, buty, buty sportowe nie zawarte w innych klasach, futra jako odzież, garnitury, getry, kombinezony, kostiumy kąpielowe, koszule, krawaty, nakrycia głowy, obuwie, odzież, okrycia wierzchnie jako odzież, osłony przed słońcem jako daszki, paski jako odzież, piżamy, podkoszulki, pończochy, rajstopy, skarpetki, odzież z imitacji skóry, odzież ze skóry, stroje na maskaradę, sukienki, swetry, szale, szaliki, szelki, szlafroki, T-shirty, wyprawka dziecięca jako ubrania, **35** zgrupowanie na rzecz osób trzecich różnych towarów pozwalające nabywcy wygodnie oglądać i kupować te towary na stronie internetowej dotyczącej sprzedaży butów, odzieży, ubrań, nakryć głowy, galanterii, toreb, torebek, plecaków, parasolek, parasoli, zgrupowanie na rzecz osób trzecich różnych towarów pozwalające nabywcy wygodnie oglądać i kupować te towary w sklepie lub hurtowni z butami, odzieżą, ubraniami, nakryciami głowy, galanterią, torbami, torebkami, plecakami, parasolkami, parasolami, agencje importowo-eksportowe, agencje informacji handlowej, agencje reklamowe, oferowanie w mediach produktów dla handlu detalicznego, dystrybucja materiałów reklamowych takich jak próbki lub druki lub prospekty lub broszury, edytorskie usługi w dziedzinie reklamy, fotokopiowanie, zarządzanie w zakresie zamówień w handlu, pozyskiwanie danych do komputerowych baz danych, systematyzacja danych w komputerowych bazach danych, komputerowe zarządzanie plikami, handlowe informacje i porady udzielane konsumentom, marketing, uaktualnianie materiałów reklamowych, prezentowanie produktów w mediach dla celów sprzedaży detalicznej, wyszukiwanie informacji w plikach komputerowych dla osób trzecich, pokazy towarów, produkcja filmów reklamowych, projektowanie materiałów reklamowych, promocja sprzedaży dla osób trzecich, publikowanie tekstów sponsorowanych, reklama, rozpowszechnianie materiałów reklamowych takich jak próbki lub druki lub prospekty lub broszury, reklama billboardowa, reklama za pośrednictwem sieci komputerowej, uaktualnianie materiału reklamowego, rozpowszechnianie ogłoszeń reklamowych, wynajmowanie nośników reklamowych, przygotowywanie reklam prasowych, reklamy radiowe, reklamy telewizyjne, sortowanie danych w bazach komputerowych, edycja tekstów, tworzenie tekstów reklamowych i sponsorowanych, zarobkowe zarządzanie w zakresie udzielanie licencji na towary i usługi dla osób trzecich, wynajem czasu reklamowego we wszystkich środkach przekazu, wynajmowanie nośników reklamowych, wynajmowanie przestrzeni reklamowej, wyszukiwanie w komputerowych bazach danych, usługi zaopatrzenie osób trzecich jako zakupy produktów i usług dla innych przedsiębiorstw, zapewnianie platformy internetowej dla nabywców i sprzedawców towarów i usług, zarządzanie w zakresie zamówień handlowych, zarządzanie zbiorami informatycznymi, **41** studia filmowe, fotografowanie, fotoreportaże, salony gier, usługi gier świadczony on-line, usługi kompozycji muzycznych, komputerowe przygotowanie materiałów do publikacji, organizowanie loterii, montaż taśm wideo, nagrywanie filmów na nośnikach wideo jako filmowanie, organizowanie konkursów w zakresie edukacji lub rozrywki, pisanie scenariuszy, pisanie tekstów innych niż reklamowych, produkcenckie usługi muzyczne, produkcja filmów innych niż reklamowych, produkcja filmów na nośnikach wideo, produkcja programów radiowych i telewizyjnych, publikacje elektroniczne on-line książek i periodyków, publikowanie elektroniczne on-line nie do pobrania, publikowanie zdjęć lub filmów w formie elektronicznej w tym w Internecie, publikowanie tekstów innych niż teksty reklamowe, rozrywka, sporządzanie napisów w tym do filmów w wersji oryginal-

nej, usługi studia nagrań, usługi komponowania układu graficznego publikacji inne niż do celów reklamowych, usługi reporterskie, wypożyczanie filmów kinowych, wypożyczanie nośników wideo, wypożyczanie nagrań dźwiękowych, **42** usługi artystów grafików, elektroniczna konwersja danych lub programów, konwersja danych lub dokumentów na formę elektroniczną, projektowanie oprogramowania komputerowego, projektowanie systemów komputerowych, stylizacja jako wzornictwo przemysłowe, tworzenie i utrzymywanie stron internetowych dla osób trzecich, wzornictwo przemysłowe.

(111) **291312** (220) 2015 08 14 (210) 445934
(151) 2016 11 21 (441) 2015 11 23
(732) OPTIMUM MARK SPÓŁKA Z OGRANICZONĄ
ODPOWIEDZIALNOŚCIĄ, Warszawa, PL.
(540) hykker

(510), (511) **9** urządzenia do nagrywania, przesyłania lub odtwarzania dźwięku lub obrazów, urządzenia i przyrządy fotograficzne, cyfrowe aparaty fotograficzne, kamery cyfrowe, aparaty telefoniczne i tablety i urządzenia peryferyjne do nich, przenośne odtwarzacze multimedialne, smartfony, akcesoria do smartfonów, rysiki do przenośnych urządzeń elektronicznych, kijki do robienia selfie jako akcesoria do smartfonów, urządzenia audio, głośniki i słuchawki, zestawy słuchawkowe, dyktafony, komputerowe urządzenia peryferyjne, myszy i klawiatury, kamery internetowe, podkładki chłodzące pod laptopa, karty pamięci, puste dyski pamięci flash USB, baterie elektryczne, ładowarki, kable transmisji danych, podręczne urządzenia do bezprzewodowego odbioru, przechowywania i/lub transmisji danych, urządzenia i przyrządy do nawigacji satelitarnej, systemy i urządzenia do monitorowania za pomocą GPS, nadajniki elektroniczne, nadajniki sygnałów elektronicznych, przyrządy do pomiaru odległości, **10** monitory do pracy serca, **11** wentylatory i lampki USB, podgrzewacze USB, dekoracje USB, **14** zegarki sportowe, zegarki do nurkowania,.

(111) **291313** (220) 2015 08 18 (210) 446003
(151) 2016 11 18 (441) 2015 11 23
(732) REKLAMA YES SPÓŁKA Z OGRANICZONĄ
ODPOWIEDZIALNOŚCIĄ, Poznań, PL.
(540) DIAMENT IDEALNY YES

(510), (511) **14** wyroby jubilerskie, metale szlachetne i ich stopy, następujące wyroby z metali szlachetnych i/lub pokrywane nimi: bransoletki, breloczki, broszki, druty, dzieła sztuki, emblematy, etui, figurki, posążki, statuetki, kasetki, pudełka, kolczyki, klipsy, koperły do zegarków, spinki i szpilki do krawatów i mankietów, łańcuszki, naszyjniki, wisiorki, medale, medaliony, monety, nici, obrączki, pierścionki, ozdoby do odzieży, obuwia i nakryć głowy, sztabki z metali szlachetnych, biżuteria, kamienie szlachetne i półszlachetne, zegary, zegarki, przyrządy zegarmistrzowskie i chronometryczne, **36** usługi w zakresie wyceny biżuterii i wyrobów jubilerskich, usługi pośrednictwa w obrocie nieruchomościami, wyceny nieruchomości, zarządzania nieruchomościami, wynajmowania nieruchomości, usługi depozytowe, usługi finansowe, **40** usługi jubilerskie, usługi szlifierskie, obróbka metali szlachetnych, połączanie, posrebrzanie, platerowanie.

(111) **291314** (220) 2015 08 20 (210) 446139
(151) 2016 09 07 (441) 2015 11 23
(732) SCHETZ ANDRZEJ CITY-TRANS, Tarnów, PL.
(540) City-Trans więcej niż transport
(540)



Kolor znaku: ciemnobrązowy, oliwkowy, pomarańczowy
(531) 01.03.02, 07.01.08, 26.01.03, 26.04.03, 26.04.09, 26.11.01, 26.11.06, 27.05.01, 29.01.13
(510), (511) **35** zaopatrzenie osób trzecich, zakupy produktów dla osób trzecich na ich zlecenie w tym telefoniczne z dowozem do zlecniodawcy zarówno produktów spożywczych jak i produktów przemy-

słowych w tym budowlanych z dowozem na plac budowy, **39** transport osób i towarów, przesyłki kurierskie, dostarczanie przesyłek, przewożenie ładunków, międzysklepowe przerzuty towarów, przeprowadzki, usługi związane z uruchamianiem pojazdów u klienta.

(111) **291315** (220) 2015 08 26 (210) 446312
(151) 2016 11 25 (441) 2015 12 07
(732) TOMCZAK GRAŻYNA OŚRODEK WYPOCZYNKOWY RUSAŁKA,
Warchały, PL.
(540) Natura Mazur Resort & Conference WARCHAŁY
(540)



Kolor znaku: czarny, niebieski, szary, zielony

(531) 01.01.05, 05.05.20, 05.05.21, 26.11.08, 27.05.01, 29.01.15
(510), (511) **35** prowadzenie usług w zakresie: agencji importowo – eksportowej, agencji informacji handlowej, badania rynku, specjalistycznego doradztwa handlowo-gastronomicznego w zakresie organizacji i zarządzania, pomoc w zarządzaniu przedsiębiorstwami handlowymi lub przemysłowymi, zarządzanie w zakresie zamówień handlowych, wystawy handlowe, kreowanie wizerunku firmy, reklama za pośrednictwem sieci komputerowej, reklama telewizyjna, dystrybucja materiałów reklamowych-próbek, druków, prospektów, broszur, marketing, handlowe informacje i porady udzielane konsumentom, prezentowanie produktów w mediach dla celów sprzedaży detalicznej, promocja sprzedaży dla osób trzecich, organizowanie targów lub wystaw w celach handlowych lub reklamowych, pokazy towarów, rozpowszechnianie próbek, tworzenie tekstów reklamowych i sponsorowanych, promocja sprzedaży dla osób trzecich, sprzedaż, prowadzenie sklepów, hurtowni, sklepów internetowych, hurtowni internetowych, import, export, sprzedaż wysyłkowa towarów tak, by umożliwić konsumentom obejrzenie i dokonanie zakupu w dobrych warunkach, w szczególności towarów takich jak: towary z branży spożywczej, napoje i alkohole, towary tytoniowe, napoje na bazie miodu, nektary bezalkoholowe owocowe, piwo, ryby słodkowodne, sprzęt do wędkarstwa, sprzęt sportowy, łodzie, kajaki, rowery wodne, leżaki, usługi administrowania i zarządzania hotelami, **41** organizowanie i obsługa imprez okolicznościowych, zjazdów, konferencji, kongresów, seminariów, sympozjów, szkoleń, organizowanie i prowadzenie konkursów, zabaw, dyskotek, usługi wydawnicze, usługi instruktorów gimnastyki, usługi poprawiania kondycji fizycznej, usługi organizowania podróży, wycieczek, przyjęć, imprez okolicznościowych i innej rozrywki, zabawy i wypoczynku, usługi w zakresie rekreacji, usługi klubu nocnego, usługi w zakresie działalności obiektów sportowych w tym basenów, sal gimnastycznych, siłowni, organizowanie wystaw z dziedziny kultury, usługi w zakresie organizacji wypoczynku i rekreacji, prowadzenie i obsługa: imprez artystycznych, estradowych, kulturalnych, sportowych, rekreacyjnych, spektakli, koncertów, widowisk multimedialnych, festiwali, festynów, jarmarków, konkursów, turniejów, widowisk, wynajem sprzętu sportowego turystycznego i pojazdów wodnych, usługi parków rekreacyjnych i rozrywki, usługi jazdy konnej, **43** usług w zakresie: agencje zakwaterowania w hotelach i pensjonatach, obsługa gastronomiczna z własnym zapleczem, produktami i transportem, domy turystyczne, hotele, motele, pensjonaty, organizowanie obozów wakacyjnych z zakwaterowaniem, bary, bary szybkiej obsługi, snack-bary, puby, restauracje, restauracje samoobsługowe, stołówki, kafeterie, kawiarnie, przygotowanie posiłków, przygotowywanie dań-żywność i napoje na zamówienie oraz ich dostawa, dostarczania dań i posiłków-catering, usługi dotyczące zakwaterowania i żywienia, usługi w zakresie wyposażenia i urządzeń kempingowych, wynajmowanie sal na posiedzenia: mityngi, narady, wypożyczanie namiotów, wynajmowanie miejsc kempingowych, żłobki, usługi agroturystyczne, usługi rehabilitacyjne poprzez jazdę konno, **44** domy opieki, usługi fryzjerskie, usługi kosmetyczne, usługi świadczące przez salony kosmetyczne, usługi świadczące przez salony SPA, usługi salonów piękności, usługi manicure, usługi pedicure, wykonywanie makijażu, usługi związane z wykonywaniem zabiegów regeneracyjno-reha-

bilitacyjnych, usługi w zakresie terapii naturalnej, usługi fizjoterapii i fizykoterapii, usługi lecznicze paramedyczne, usługi gabinetów odnowy biologicznej i masażu, masaże lecznicze relaksujące, aromaterapia, callanetics, usługi w zakresie korzystania z solariumów, usługi w zakresie korzystania z sauny, łaźnie tureckie, jacuzzi, usługi wizażu, kreowanie wizerunku, stylizacja sylwetki, doradztwo w zakresie pielęgnacji zdrowia i urody, konsultacje dietetyczne, porady psychologiczne, studia tatuażu i piercingu, usługi uzdrowiskowe i sanatoryjne.

(111) **291316** (220) 2015 08 21 (210) 446199
 (151) 2016 12 09 (441) 2015 11 23
 (732) DAX COSMETICS SPÓŁKA Z OGRANICZONĄ
 ODPOWIEDZIALNOŚCIĄ, Duchnow, PL.
 (540) perfecta potrójny lifting
 (510), (511) **3** kosmetyki, kosmetyki do pielęgnacji skóry twarzy, ciała i włosów, artykuły perfumeryjne, dezodoranty, środki myjące.

(111) **291317** (220) 2015 08 21 (210) 446205
 (151) 2016 11 18 (441) 2015 11 23
 (732) STĘPNIAK URSZULA AKADEMIA WIERCIOŁKA, Warszawa, PL.
 (540) LEŚNA DROGA LEŚNE PRZEDSZKOLE
 (540)



Kolor znaku: zielony, brązowy, czarny
 (531) 02.05.08, 02.09.19, 03.06.03, 26.01.04, 27.05.05, 29.01.12
 (510), (511) **41** prowadzenie przedszkoli, klubów dziecięcych i innych form wychowania przedszkolnego, prowadzenie żłobków, kształcenie ustawiczne dorosłych i inne formy kształcenia, działania edukacyjne, kulturalne, profilaktyczne i terapeutyczne ukierunkowane na prawidłowy rozwój emocjonalny, społeczny i osobowy, organizacja, szkolenie i promocja wolontariatu w dziedzinie edukacji i wychowania, organizacja kursów i warsztatów dla nauczycieli i rodziców, współpraca z innymi podmiotami na rzecz rozwiązywania problemów wychowawczych, edukacyjnych i społecznych poprzez wspólne konferencje, seminaria, zjazdy tematyczne, plenery, organizacja i utrzymywanie przestrzeni integracyjnej dla rodzin z dziećmi, rozwijanie nowatorskich form działalności kulturalnej, działalność wydawnicza, poligraficzna i wystawiennicza oraz gromadzenie księgozbiorów, organizowanie targów, loterii, wystaw, aukcji i jarmarków do celów edukacyjnych i kulturalnych, organizowanie imprez kulturalnych, rekreacyjnych i sportowych, udostępnianie innym podmiotom powierzchni użytkowej na realizację celów wspierania wychowywania i rozwoju osobistego.

(111) **291318** (220) 2015 08 24 (210) 446244
 (151) 2016 11 24 (441) 2015 11 23
 (732) GFKK GRZYBZYK KAMIŃSKI GAWLIK RADCY PRAWNI
 SPÓŁKA PARTNERSKA, Katowice, PL.
 (540) GFKK RADCY PRAWNI SPÓŁKA PARTNERSKA
 (540)



Kolor znaku: czarny, żółty
 (531) 27.05.01, 29.01.12
 (510), (511) **35** badanie w dziedzinie działalności gospodarczej, badanie rynku, doradztwo handlowe, doradztwo w zakresie organizowania i kierowania działalnością gospodarczą, doradztwo

w zakresie prowadzenia działalności gospodarczej, doradztwo w zakresie zarządzania firmą, organizowanie działalności gospodarczej, zarządzanie w działalności gospodarczej, administrowanie działalnością gospodarczej, analiza kosztów, analiza ryzyka, audyt przedsiębiorstw, audyt działalności gospodarczej, audyt sprawozdań finansowych, doradztwo związane z audytem, doradztwo specjalistyczne w sprawach działalności gospodarczej, pomoc przedsiębiorstwom w działalności gospodarczej, przemysłowej lub handlowej, **41** edukacja, nauczanie, organizowanie i obsługa konferencji, organizowanie i obsługa kongresów, nauczanie, organizowanie i prowadzenie warsztatów [szkolenia], organizowanie i prowadzenie seminariów, organizowanie i prowadzenie sympozjów, **45** usługi w zakresie arbitrażu, badania prawne, usługi prawne w zakresie rejestrowania nazw domen, doradztwo w zakresie własności intelektualnej, usługi prawne w zakresie licencjonowania programów komputerowych, licencjonowanie własności intelektualnej, mediacje, usługi pomocy w sprawach spornych, zarządzanie prawami autorskimi, usługi opiniowania i ekspertyzy w zakresie prawa, usługi dostarczania informacji prawnej, usługi prawne, usługi reprezentacji prawnej, zastępstwo prawne i procesowe.

(111) **291319** (220) 2015 08 24 (210) 446250
 (151) 2016 11 21 (441) 2015 11 23
 (732) MM BROWN POLSKA SPÓŁKA Z OGRANICZONĄ
 ODPOWIEDZIALNOŚCIĄ, Poznań, PL.
 (540) SCHOKOLISSIMO
 (540)



SCHOKOLISSIMO

(531) 26.01.04, 27.01.05
 (510), (511) **30** czekolada, wyroby czekoladowe, czekoladki, trufle, bombonierki, pralinki, ekstrakty czekoladowe, wyroby z kakao, syrop czekoladowy, słodczyce, cukierki, pastylki, draże, batoniki, wafle, ciasta, ciastka, biszkopty, herbatniki, suchary, marcepan, wyroby cukiernicze, wyroby cukiernicze na bazie czekolady, orzechów, migdałów, kakao, wyroby z kakao, czekolada do picia, napoje na bazie kakao i czekolady, jako gotowe napoje oraz w formie ekstraktów (w płynie lub proszku), wyroby czekoladowe w formie smarowideł lub nadzienia do wyrobów piekarniczych i cukierniczych oraz nadzienia do ciast i przekąsek, lody, batoniki lodowe, mrożone, wyroby cukiernicze, desery, kawa, herbata, kawa nienaturalna, ryż, tapioka i sago, mąka i produkty zbożowe, chleb, lody, cukier, miód, melasa (syropy), drożdże, proszek do pieczenia, sól, musztarda, ocet, sosy (przyprawy), przyprawy, **35** reklama, zarządzanie w działalności handlowej, administrowanie działalności handlowej, prace biurowe, sprzedaż detaliczna, sprzedaż hurtownia oraz sprzedaż za pośrednictwem Internetu (sprzedaż on-line), sprzedaż wysyłkowa, sprzedaż katalogowa, sprzedaż na podstawie zamówień telefonicznych następujących towarów: produkty chemiczne przeznaczone dla przemysłu, prac badawczych, fotografii jak również rolnictwa, ogrodnictwa i leśnictwa, żywice syntetyczne w stanie surowym, tworzywa sztuczne w stanie surowym, nawozy do użytkowania gleby, mieszanki do gaśnic, preparaty do hartowania i lutowania metali, produkty chemiczne do konserwowania żywności, substancje garbujące, kleje (spoiwa) przeznaczone dla przemysłu, farby, pokosty, lakiery, środki zapobiegające korozji i zabezpieczające drewno, barwniki, zaprawy farbiarskie, żywice naturalne, folie metalowe i formy proszkowe dla malarzy, dekoratorów, drukarzy i artystów, środki wybielające i inne substancje stosowane w praniu, środki do czyszczenia, polerowania, szorowania i ścierania, mydła, środki perfumeryjne, olejki eteryczne, kosmetyki, płyny do pielęgnacji włosów, środki do czyszczenia zębów, oleje przemysłowe i tłuszcze, smary, mieszaniny pochłaniające kurz, nawilżające i wiążące, paliwa i materiały oświetleniowe, świece i knoty do oświetlenia, produkty farmaceutyczne i weterynaryjne, środki sanitarne do celów medycznych, substancje dietetyczne do celów leczniczych, żywność dla niemowląt, plastry, materiały opatrunkowe, materiały do plombowania zębów, woski dentystyczne, środki odkażające, środki do zwalczania robactwa, fungicydy, herbicydy, metale nieszlachetne i ich stopy, budowlane materiały metalowe, przenośne metalowe konstrukcje budowlane, materiały metalowe do budowy, szlaków kolejowych, przewody nieelektryczne i przewody drutowe z metali nieszlachetnych, drobne wyroby żelazne, pojedyncze drobne

wyroby metalowe, rury i rurki metalowe, kasy pancerne, rudy (kruszcze), maszyny rolnicze, do prac domowych, do robót ziemnych, budowlane, do przemysłu wydobywczego i górnictwa, do obróbki i przetworstwa, tnące, wierzące, ścierające, ostrzące, do obróbki powierzchni, drukujące, zszywające, kopiujące, do sortowania odpadów, dla przemysłu, do produkcji i przetwarzania żywności i napojów, zmiatające, czyszczące, myjące, sprzątające, montażowe, załadownicze, poligraficzne, od szycia, dźwigowe, obrabiarki, silniki (z wyjątkiem stosowanych w pojazdach lądowych), mechanizmy sprzęgania i napędu (z wyjątkiem stosowanych do pojazdów lądowych), mechaniczne narzędzia rolnicze, inkubatory do jaj, narzędzia i przyrządy (ręcznie sterowane), wyroby nożownicze, broń ręczna, ostrza (maszynki do golenia), urządzenia i przyrządy naukowe, żeglarskie, geodezyjne, fotograficzne, kinematograficzne, optyczne, wagowe, pomiarowe, sygnalizacyjne, kontrolne, do ratowania życia, do celów dydaktycznych, urządzenia i przyrządy elektryczne przewodzące, przełączające, transformujące, akumulatorowe i kontrolno-sterujące, urządzenia do nagrywania, transmisji lub reprodukcji dźwięku lub obrazu, magnetyczne nośniki danych, płyty (dyski) z nagraniami, automaty sprzedające i mechanizmy do urządzeń uruchamianych przez wrzucenie monety, kasy sklepowe, maszyny liczące, sprzęt przetwarzający dane i komputery, urządzenia do gaszenia ognia, sprzęt elektrotechniczny i elektroniczny, sprzęt radiowy i telewizyjny, sprzęt i akcesoria telekomunikacyjne, komputery i akcesoria komputerowe, programy komputerowe, gry komputerowe, pamięci USB, pendrivy, sprzęt radiowo-telewizyjny, sprzęt audiowizualny, publikacje elektroniczne, wydawnictwa multimedialne, audiobooki, urządzenie kosmetyczne, urządzenia do pielęgnacji ciała i urody, aparatura i instrumenty chirurgiczne, medyczne, stomatologiczne i weterynaryjne, protezy kończyn, oczu i zębów, artykuły ortopedyczne, materiały do zszywania stosowane w chirurgii, urządzenia do oświetlania, ogrzewania, wytwarzania pary, gotowania, chłodzenia, suszenia, wentylacji, zaopatrzenia w wodę oraz instalacje sanitarne, pojazdy, urządzenia służące do poruszania się na lądzie, w powietrzu lub w wodzie, broń palna, amunicja i pociski, materiały wybuchowe, sztuczne ognie, metale szlachetne i ich stopy, ozdoby, artykuły dekoracyjne, przybory kuchenne i gospodarstwa domowego z metali szlachetnych lub pokrywane nimi, wyroby jubilerskie, kamienie szlachetne, przyrządy zegarmistrzowskie i chronometryczne. biurowa, instrumenty muzyczne, papier, tektura, druki, materiały drukowane, afisze, plakaty, obrazy, albumy, fotografie, atlasy, bloczki do pisania, bloki rysunkowe, broszury, czasopisma, gazety, książki, podręczniki, magazyny, publikacje, słowniki, dzienniki, wydawnictwa periodyczne i nieperiodyczne, wydruki wielkoformatowe, tablice reklamowe, banery reklamowe, komiks, koperty, teczki, mapy, nalepki, naklejki, notatniki, obrusy i serwetki papierowe, plansze, plany, pudełka kartonowe lub papierowe, ręczniki papierowe, podkładki papierowe na stół, chusteczki do nosa, druki, materiały introligatorskie, materiały fotograficzne, materiały piśmienne, kleje do materiałów piśmiennych lub do celów domowych, materiały przeznaczone dla artystów, pędzle malarskie, maszyny do pisania i sprzęt biurowy (z wyjątkiem mebli), materiały szkoleniowe i instruktażowe (z wyjątkiem aparatów), materiały z tworzyw sztucznych do pakowania, czcionki drukarskie, matryce, kauczuk, gutaperka, guma, azbest, mika, tworzywa sztuczne w formie wyciśniętej stosowane w produkcji, materiały wypełniające, uszczelniające, pakuły, materiały izolacyjne, rury giętkie niemetalowe, skóra i imitacje skóry, torebki, aktówki, teczki, plecaki, kuferki, etui, portfele, portmonetki, wizytowniki, paski, skóry zwierzęce, skóry surowe, walizy i torby podróżne, torebki, parasolki, parasole (duże) i laski, bicze, uprząże i wyroby rymarskie, materiały budowlane niemetalowe, rury sztywne niemetalowe stosowane w budownictwie, asfalt, smoła i bitumy, budynki przenośne niemetalowe, pomniki niemetalowe, meble, lustra, ramki obrazów, ozdoby, artykuły dekoracyjne, przybory kuchenne i gospodarstwa domowego z drewna, korka, trzciny, wikliny, rogu, kości, kości słoniowej, fiszbinu, muszli, bursztynu, macicy perłowej, sepiolitu, imitacji tych surowców lub z tworzyw sztucznych, przybory kuchenne i gospodarstwa domowego oraz pojemniki, grzebienie i gąbki, pędzle (z wyjątkiem pędzli malarskich), materiały do wytwarzania pędzli, sprzęt do czyszczenia, wełna (wata) stalowa, nie przerobione lub półprzetworzone szkło (z wyjątkiem szkła stosowanego w budownictwie), wyroby szklane, porcelanowe i ceramiczne, liny, sznury, sieci, namioty, markizy, brezenty, żagle, torby i torebki, materiały na obicia i do wypełniania (z wyjątkiem gum lub tworzyw sztucznych), nie przerobione tekstylne materiały włókiennicze, przędza i nici dla włókiennictwa, tekstylia i wyroby włókiennicze, narzuty na łóżka i obrusy, odzież, obuwie, nakrycia głowy, koronki, hafty,

wstążki i sploty, guziki, haczyki i oczka, szpilki i igły, sztuczne kwiaty, dywany, chodniki (kilimy), maty i słomianki, linoleum i inne materiały do pokrywania podłóg, draperie (nietekstylne), gry i zabawki, artykuły sportowe i gimnastyczne, ozdoby choinkowe, żywność, mięso, ryby, drób, dziczyzna, ekstrakty mięsne, konserwowane, mrożone, suszone i gotowane owoce i warzywa, galaretki, dżemy, kompoty, jaja, mleko, produkty mleczne, oleje i tłuszcze jadalne, czekolada, wyroby czekoladowe, czekoladki, trufle, bombonierki, pralinki, ekstrakty czekoladowe, wyroby z kakao, syrop czekoladowy, słodczyce, cukierki, pastylki, draże, batoniki, wafle, ciasta, ciastka, biszkopty, herbatniki, suchary, marcepan, wyroby cukiernicze, wyroby cukiernicze na bazie czekolady, orzechów, migdałów, kakao, czekolada do picia, napoje na bazie kakao i czekolady, jako gotowe napoje oraz w formie ekstraktów (w płynie lub proszku), wyroby czekoladowe w formie smarowideł lub nadzienia do wyrobów piekarniczych i cukierniczych oraz nadzienia do ciast i przekąsek, lody, batoniki lodowe, mrożone wyroby cukiernicze, desery, kawa, herbata, kawa nienaturalna, ryż, tapioka i sago, mąka i produkty zbożowe, chleb, lody, cukier, miód, melasa (syropy), drożdże, proszek do pieczenia, sól, musztarda, ocet, sosy (przyprawy), przyprawy, lody jadalne, dania gotowe i wytrawne przekąski, a mianowicie przekąski na bazie ziaren, zbóż, mąki i sezamu, produkty rolne, ogrodnicze, leśne oraz ziarna, żywe zwierzęta, świeże owoce i warzywa, nasiona, rośliny i kwiaty naturalne, karma dla zwierząt, sól, piwo, wody mineralne i gazowane oraz inne napoje bezalkoholowe, napoje owocowe i soki owocowe, syropy i inne preparaty do produkcji napojów, napoje alkoholowe, tytoń, przybory dla palaczy, zapalki, doradztwo handlowe, agencje importowo-eksportowe, poszukiwanie partnerów handlowych, tworzenie przedstawicielstw handlowych, pośrednictwo handlowe, informacja handlowa, promocja sprzedaży, wdrażanie produktów na rynek, pokazy towarów, organizowanie giełd, targów, aukcji, przetargów, imprez handlowych, organizowanie wystaw w celach handlowych i/lub reklamowych, organizacja stanowisk na targach handlowych, doradztwo w zakresie organizowania i prowadzenia działalności handlowej i gospodarczej, zarządzanie i administrowanie działalnością handlową, informacja o działalności gospodarczej, usługi pozyskiwania, opracowywania i udostępniania danych i informacji o przedsiębiorstwach i o działalności gospodarczej, usługi w zakresie badania rynku i opinii publicznej, zarządzanie zbiorami informatycznymi i zbiorami danych w systemach komputerowych, pozyskiwanie danych do komputerowych baz danych, usługi systematyzacji, sortowania i kompilacji danych w komputerowych bazach danych, komputerowe zarządzanie plikami, wyszukiwanie informacji w bazach i plikach komputerowych, usługi reklamowe, promocyjne i marketingowe, usługi informacyjne dla konsumentów, administrowanie i organizacja usług sprzedaży wysyłkowej, organizowanie zakupów zbiorowych, skomputeryzowane zamówienia towarów, zarządzanie w zakresie zamówień, zapewnianie platformy internetowej dla nabywców i sprzedawców towarów i usług, **39** transport, pakowanie i składowanie towarów, organizowanie podróży, pakowanie, dystrybucja oraz dostarczanie towarów, załadunek towarów, rozładowywanie towarów, konfekcjonowanie towarów, usługi kurierskie, usługi spedycyjne, pakowanie, dystrybucja oraz dostarczanie słodczy, wyrobów czekoladowych, wyrobów alkoholowych, napojów, artykułów spożywczych, dystrybucja towarów zamówionych korespondencyjnie lub przez Internet, wynajmowanie powierzchni magazynowych, wypożyczanie kontenerów magazynowych, logistyka transportu.

(111) **291320** (220) 2015 08 25 (210) 446293
 (151) 2016 11 25 (441) 2015 11 23
 (732) VIA MODA SPÓŁKA Z OGRANICZONĄ
 ODPOWIEDZIALNOŚCIĄ, Warszawa, PL.
 (540) PC PACIFIC CLUB
 (540)



PACIFIC CLUB

(531) 26.01.12, 26.01.18, 27.05.01, 27.05.05, 27.05.22, 26.11.01, 26.11.09
 (510), (511) **24** tekstylia i wyroby włókiennicze: narzuty i obrusy,
25 odzież, obuwie, nakrycia głowy.

(111) **291321** (220) 2015 08 21 (210) 446179
 (151) 2016 11 23 (441) 2015 11 23

(732) GARCHEM GARCZAREK SPÓŁKA JAWNA, Granowo, PL.
(540) 4U
(540)



Kolor znaku: biały, granatowy, niebieski

(531) 27.05.01, 26.01.03, 29.01.13
(510), (511) **3** chusteczki nasączone płynami kosmetycznymi, preparaty do czyszczenia, detergenty do zmywania naczyń, detergenty do zmywania naczyń w zmywarkach, detergenty inne niż używane w procesach produkcyjnych oraz inne niż do celów medycznych, preparaty do mycia, mydła, mydła, płyn do mycia naczyń, środki do nadawania połysku, preparaty do zmywania naczyń, płyny do spryskiwaczy szyb, ściereczki nasączone detergentami, do czyszczenia, środki do mycia szkła, środki do szorowania, środki do zmywania naczyń, środki ułatwiające suszenie do zmywarek naczyń, produkty toaletowe, płyn do prania, płyn do prania chemicznego, zmywacz do paznokci [kosmetyki], zmywacz lakieru do paznokci [kosmetyki].

(111) **291322** (220) 2015 11 04 (210) 446442
(151) 2016 12 09 (441) 2016 02 15
(732) HEALTHPHARM SPÓŁKA Z OGRANICZONĄ
ODPOWIEDZIALNOŚCIĄ, Radom, PL.
(540) VIARGEN
(540)



Kolor znaku: czerwony, biały, niebieski

(531) 27.05.01, 29.01.13
(510), (511) **5** suplementy diety.

(111) **291323** (220) 2015 11 05 (210) 446443
(151) 2016 12 09 (441) 2016 02 15
(732) HEALTHPHARM SPÓŁKA Z OGRANICZONĄ
ODPOWIEDZIALNOŚCIĄ, Radom, PL.
(540) Penihuge dietary supplement
(540)



Kolor znaku: niebieski, szary, ciemnoszary

(531) 29.01.12, 27.05.01, 24.17.25, 24.15.01
(510), (511) **5** suplementy diety.

(111) **291324** (220) 2015 08 31 (210) 446454
(151) 2016 11 08 (441) 2015 12 21
(732) GRUPA AZOTY SPÓŁKA AKCYJNA, Tarnów, PL.
(540) AS 21 Select
(540)



Kolor znaku: granatowy, żółty

(531) 26.11.13, 27.05.01, 29.01.12
(510), (511) **1** nawozy dla rolnictwa i ogrodnictwa, nawozy mineralne, produkty do użyźniania gleby w tym siarczan amonu.

(111) **291325** (220) 2015 08 31 (210) 446467
(151) 2016 12 13 (441) 2015 12 07
(732) Takeaway.com B.V., Amsterdam, NL.
(540) Pyszne.pl
(540)



Kolor znaku: biały, pomarańczowy

(531) 11.01.03, 11.01.04, 07.01.08, 07.01.11, 07.01.24, 27.05.01, 29.01.12
(510), (511) **35** doradztwo specjalistyczne w sprawach działalności gospodarczej, doradztwo w zakresie organizowania i prowadzenia działalności gospodarczej, doradztwo w zakresie prowadzenia działalności gospodarczej, usługi w zakresie promocji handlu, informacja o działalności gospodarczej, zarządzanie i kompilacja komputerowej bazy danych, marketing, prezentowanie produktów w Internecie-media dla celów sprzedaży detalicznej, outsourcing w dziedzinie doradztwa handlowego, porównywanie cen dotyczących usług sprzedaży gotowych posiłków, prezentowanie produktów w mediach dla celów sprzedaży detalicznej, promocja sprzedaży dla osób trzecich, reklama, reklama za pośrednictwem sieci komputerowej, rynkowe badania, sortowanie danych w bazach komputerowych, promocja sprzedaży towarów i usług dla osób trzecich, telemarketing, wyszukiwanie w komputerowych bazach danych, zapewnianie platformy internetowej dla nabywców i sprzedawców towarów i usług, pomoc w zarządzaniu działalnością gospodarczą w zakresie sprzedaży towarów i usług, zarządzanie zbiorami informacyjnymi, **39** dostawa żywności, dostawa pizzy, dostarczanie towarów zamówionych korespondencyjnie, dostarczanie przesyłek z żywnością, dostarczanie gotowych posiłków, **42** usługi graficzne, usługi podmiotów zewnętrznych w dziedzinie informatyki, usługi doradcze w dziedzinie technologii komputerowej, projektowanie stron internetowych, tworzenie stron internetowych, **43** obsługa gastronomiczna z własnym zapleczem, produktami i transportem (catering), restauracje, rezerwacje kwater na pobyt czasowy, rezerwacje miejsc w hotelach, usługi barowe, organizowanie tymczasowego zakwaterowania na obozy wakacyjne, wynajmowanie sal na posiedzenia konferencyjne, narady, **45** licencjonowanie własności intelektualnej, licencjonowanie oprogramowania komputerowego, zarządzanie prawami autorskimi, licencjonowanie własności intelektualnej na modele biznesowe w ramach franszazy.

(111) **291326** (220) 2015 09 03 (210) 446607
(151) 2016 11 28 (441) 2015 12 07
(732) INFOCOMP SPÓŁKA Z OGRANICZONĄ ODPOWIEDZIĄ, Toruń, PL.
(540) INFOCOMP

(510), (511) **9** Audiowizualne urządzenia dydaktyczne, chipy (układy scalone), czytniki (sprzęt przetwarzania danych), czytniki kodów kreskowych, czytniki znaków optycznych, drukarki komputerowe, dyski komputerowe, dyski magnetyczne, komputerowe urządzenia peryferyjne, komputery, drukarki, komputery przenośne, mikroprocesory, monitory, nośniki informacji, oprogramowanie komputerowe, pamięci komputerowe, programy komputerowe, skanery, urządzenia do przetwarzania informacji, kasy fiskalne, wagi, **37** instalowanie, konserwacja i naprawy komputerów.

(111) **291327** (220) 2015 09 07 (210) 446679
(151) 2016 11 15 (441) 2015 12 07
(732) WORLD ACOUSTIC GROUP SPÓŁKA AKCYJNA, Polkowice, PL.
(540) WAG WORLD ACOUSTIC GROUP
(540)



Kolor znaku: biały, zielony, niebieski, czarny

(531) 26.03.01, 26.03.10, 27.05.01, 29.01.14

(510), (511) **36** sporządzenia kompleksowego kosztorysu inwestycji, **37** usługi związane z: realizacją projektów tj. przygotowywanie terenów pod budowę, roboty ziemne, roboty ogólnobudowlane w zakresie kompletnych realizacji inwestycji dotyczących: ekranów akustycznych drogowych, kolejowych, przemysłowych osłon dźwiękochłonnych i dźwiękoizolacyjnych, ogrodzeń dla nietoperzy, ekranów przestawnych, usługi w dziedzinie wykonawstwa zabezpieczeń akustycznych dla lotnisk cywilnych i wojskowych, osłon akustycznych z dopuszczeniami do stosowania na lotniskach, obiektów zamkniętych (hangarów) akustycznych do przeprowadzenia remontów i testów silników lotniczych, komór do testów silników statków powietrznych, usługi w zakresie akustyki pomieszczeń przemysłowych, usługowych i mieszkalnych, **42** kompleksowe usługi projektowe w zakresie: projektowania ekranów akustycznych drogowych, kolejowych, przemysłowych osłon dźwiękochłonnych i dźwiękoizolacyjnych, ogrodzeń dla nietoperzy, ekranów przestawnych, osłon akustycznych z dopuszczeniami do stosowania na lotniskach, obiektów zamkniętych (hangarów) akustycznych do przeprowadzenia remontów i testów silników lotniczych, komór do testów silników statków powietrznych, usługi projektowe w zakresie akustyki pomieszczeń przemysłowych, usługowych i mieszkalnych, wykonanie map do celów projektowych, wykonanie dokumentacji geotechnicznej gruntu, wykonanie wizualizacji projektu z wykorzystaniem zdjęć krajobrazu .

(111) **291328** (220) 2015 10 23 (210) 446701
 (151) 2016 12 16 (441) 2016 02 01
 (732) BANK BPH SPÓŁKA AKCYJNA, Gdańsk, PL.
 (540)



Kolor znaku: ciemnobrązowy, jasnobrązowy, niebieski, biały, czarny, różowy

(531) 03.05.03, 29.01.15

(510), (511) **36** fundowanie stypendiów, nagród finansowych, usługi organizowania zbiórki funduszy na cele dobroczynne i społeczne, przekazywanie funduszy finansowych na cele charytatywne, czynności bankowe i inne czynności finansowe świadczone także za pośrednictwem sieci elektronicznej, w tym: emitowanie kart płatniczych, operacje i doradztwo finansowe, notowania giełdowe, pośrednictwo giełdowe, informacja bankowa, transfer kapitałowy, dokonywanie transakcji finansowych, przyjmowanie lokat bankowych, udzielanie i przyjmowanie transakcji poręczeń i gwarancji bankowych, operacje wekslowe i czekowe, obsługa pożyczek bankowych, usługi leasingowe, przechowywanie przedmiotów i papierów wartościowych, trust inwestycyjny o nieograniczonej wielkości emisji, zarządzanie kapitałem, analizy i wyceny finansowe, inwestycje kapitałowe, skup i sprzedaż walut i papierów wartościowych, zarządzanie kapitałem, analizy i wyceny finansowe, ekspertyzy w zakresie rynku kapitałowego oraz polityki inwestycyjnej przedsiębiorstw, informacja kapitałowa i inwestycyjna, pośrednictwo i doradztwo ubezpieczeniowe.

(111) **291329** (220) 2015 09 08 (210) 446716
 (151) 2016 12 06 (441) 2015 12 07
 (732) ZAKRZEWSKI MAREK BIURO HANDLU ZAGRANICZNEGO ATOS M.M., Warszawa, PL.
 (540) ALFA ORTHO

(510), (511) **3** środki do mycia i czyszczenia zębów, pasty do zębów, środki do higieny jamy ustnej, płyny do płukania jamy ustnej nie do celów leczniczych, preparaty do pielęgnacji jamy ustnej nie do celów leczniczych, **5** płyny i inne preparaty oraz środki do pielęgnacji jamy ustnej do celów leczniczych, preparaty, surowce i artykuły dentystyczne, lakiery, żywice, kompozyty, stopy, kleje i cementy do celów dentystycznych, materiały ściernie, wiążące, porcelanowe i ceramiczne do celów dentystycznych, materiały do plombowania i wypełniania zębów, **10** przyrządy i przybory dentystyczne, narzędzia, instrumenty i urządzenia dentystyczne, aparaty ortodontyczne,

zamki do aparatów ortodontycznych, protezy dentystyczne, **21** artykuły do czyszczenia zębów, w szczególności: szczoteczki do zębów, elektryczne szczoteczki do zębów, futerały, pojemniki, stojaki i uchwyty na szczoteczki do zębów, nici dentystyczne.

(111) **291330** (220) 2015 09 09 (210) 446767
 (151) 2016 12 13 (441) 2015 12 21
 (732) EUROBUD CHAJEWSKY SPÓŁKA JAWNA, Starogard Gdański, PL.
 (540) Browar Kociewski Starogard
 (540)



Kolor znaku: czarny, złoty

(531) 03.01.02, 24.01.05, 24.09.02, 24.09.13, 24.13.04, 27.05.01, 29.01.12
 (510), (511) **32** piwo i produkty piwowskie, napoje bezalkoholowe, piwo bezalkoholowe, wyciąg z chmielu do wytwarzania piwa, cydr bezalkoholowy, drinki na bazie piwa, napoje na bazie piwa, lemoniada, koktajle bezalkoholowe, imitacja piwa, soki, woda mineralna, woda, syropy, **33** napoje alkoholowe (z wyjątkiem piwa).

(111) **291331** (220) 2015 09 10 (210) 446835
 (151) 2016 11 03 (441) 2015 12 21
 (732) RÓŻAŃSKI RAFAŁ, Warszawa, PL.
 (540) ZWIEGER haus & küche
 (540)



Kolor znaku: biały, czarny, czerwony, ciemnoszary

(531) 27.05.01, 29.01.14

(510), (511) **8** noże, narzędzia ręczne, przyrządy trące, sztucce noże, widelce, łyżki, **21** deski do krojenia chleba, garnki, formy, foremki kuchenne, przybory kuchenne, patelnie.

(111) **291332** (220) 2015 09 11 (210) 446900
 (151) 2016 12 01 (441) 2015 12 21
 (732) GRUPA PRACUJ SPÓŁKA Z OGRANICZONĄ ODPOWIEDZIALNOŚCIĄ, Warszawa, PL.
 (540) hunt me od Pracuj.pl
 (540)

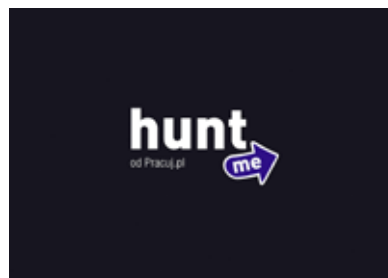

Kolor znaku: biały, czarny, fioletowy

(531) 24.15.01, 24.15.08, 27.05.01, 27.05.05, 29.01.13

(510), (511) **35** usługi w zakresie: analizy rynkowe, badania marketingowe, badania opinii publicznej, badania rynku, doradztwo w zakresie organizowania i prowadzenia działalności gospodarczej, doradztwo w zarządzaniu i prowadzeniu działalnością gospodarczą, dystrybucja materiałów reklamowych, edytorskie usługi w dziedzinie reklamy, informacja o działalności gospodarczej, kreowanie wizerunku firm, usług, towarów, opinie (sondaże), organizowanie targów w celach handlowych lub reklamowych, outsourcing (doradztwo handlowe), pośrednictwo pracy, doradztwo w zakresie zarządzania personelem, pozyskiwanie danych do komputerowych

baz danych, reklama billboardowa, reklama za pośrednictwem sieci komputerowej, reklamy korespondencyjne, rozpowszechnianie ogłoszeń i materiałów reklamowych, w tym za pośrednictwem portalu internetowego, systematyzacja komputerowych baz danych, wynajem czasu reklamowego we wszystkich środkach przekazu, wynajmowanie przestrzeni reklamowej, opracowania i organizowania programów promocyjnych, wyszukiwania informacji dla osób trzecich, w tym w komputerowych bazach danych, gromadzenia dokumentów w wersji elektronicznej i ich udostępnianie klientom, powielania dokumentów, usługi call center, konsumenci (handlowe informacje i porady udzielane, marketing, opracowywanie CV dla osób trzecich, dobór personelu za pomocą metod psychotechnicznych, usługi rekrutacji personelu pliki komputerowe (wyszukiwanie informacji) dla osób trzecich, zapewnianie platformy internetowej dla nabywców i sprzedawców towarów i usług, sortowanie danych w bazach komputerowych, **38** usługi w zakresie: obsługi klientów przy wykorzystaniu sieci Internet, udostępniania informacji z możliwością elektronicznego przyjmowania i przekazywania wiadomości, usługi umożliwiające komunikację pomiędzy użytkownikiem a siecią komputerową, w tym Internet, usługi w zakresie dostępu do sieci komputerowych, w szczególności Internetu, w tym w sposób mobilny i bezprzewodowy, usługi w zakresie udostępniania dostępu do baz danych, usługi w zakresie udostępniania internetowych kont, usługi w zakresie obustronnej transmisji danych, usługi portali internetowych, usługi przesyłania informacji tekstowej i obrazowej za pomocą komputera, usługi przesyłanie telekopii, przydzielanie dostępu do baz danych, udostępnianie internetowego forum dyskusyjnego, usługi ogłoszeń elektronicznych, usługi telekomunikacyjne, informacja o powyższych usługach, komunikacja za pośrednictwem telefonów komórkowych, nadawanie bezprzewodowe, **41** usługi w zakresie doradztwa zawodowego, porady w zakresie edukacji lub kształcenia, informacje o edukacji, komputerowe przygotowanie materiałów do publikacji, organizowanie i prowadzenie konferencji, kongresów, seminariów, sympozjów, zjazdów, publikowanie książek, publikacje elektroniczne on-line książek i periodyków, publikowanie tekstów innych niż teksty reklamowe, tłumaczenia, organizowanie seminariów, kongresów, forum, konferencji, sympozjów, organizowanie konkursów, loterii, przyjęć i wystaw, zabaw, festynów, pikników, eventów tematycznych, kształcenie praktyczne, informacja online odnośnie nauczania, rozrywki, działalności kulturalnej, publikacja informacji o edukacji, imprezach, rekreacji, także przez sieci danych lub w połączeniu z usługami świadczonymi online, **42** usługi w zakresie: projektowania i rozwoju sprzętu i oprogramowania komputerowego, aktualizacji oprogramowania komputerowego, aktualizacji stron internetowych, zarządzania użytkownikami i prawami w komputerowych sieciach danych, doradztwa w zakresie sprzętu i oprogramowania komputerowego, projektowania i tworzenia stron internetowych, instalacji i konserwacji oprogramowania komputerowego, konfiguracji sieci komputerowych przez oprogramowanie komputerowe, konwersji danych lub dokumentów na formę elektroniczną, administrowania serwerami, odzyskiwania danych komputerowych, udostępniania lub wynajmu elektronicznych miejsc pamięci w Internecie (przestrzeni sieciowych), elektroniczny serwis informacji typu on-line polegający na tworzeniu, prowadzeniu baz danych.

(111) **291333** (220) 2015 09 11 (210) 446905
 (151) 2016 12 01 (441) 2015 12 21
 (732) GRUPA PRACUJ SPÓŁKA Z OGRANICZONĄ
 ODPOWIEDZIALNOŚCIĄ, Warszawa, PL.
 (540) hunt me od Pracuj.pl
 (540)



Kolor znaku: czarny, biały, fioletowy
 (531) 24.15.01, 24.15.08, 27.05.01, 27.05.05, 29.01.13

(510), (511) **35** usługi w zakresie: analizy rynkowe, badania marketingowe, badania opinii publicznej, badania rynku, doradztwo w zakresie organizowania i prowadzenia działalności gospodarczej, doradztwo w zarządzaniu i prowadzeniu działalnością gospodarczą, dystrybucja materiałów reklamowych, edytorskie usługi w dziedzinie reklamy, informacja o działalności gospodarczej, kreowanie wizerunku firm, usług, towarów, opinie (sondaże), organizowanie targów w celach handlowych lub reklamowych, outsourcing (doradztwo handlowe), pośrednictwo pracy, doradztwo w zakresie zarządzania personelem, pozyskiwanie danych do komputerowych baz danych, reklama billboardowa, reklama za pośrednictwem sieci komputerowej, reklamy korespondencyjne, rozpowszechnianie ogłoszeń i materiałów reklamowych, w tym za pośrednictwem portalu internetowego, systematyzacja komputerowych baz danych, wynajem czasu reklamowego we wszystkich środkach przekazu, wynajmowanie przestrzeni reklamowej, opracowania i organizowania programów promocyjnych, wyszukiwania informacji dla osób trzecich, w tym w komputerowych bazach danych, gromadzenia dokumentów w wersji elektronicznej i ich udostępnianie klientom, powielania dokumentów, usługi call center, konsumenci (handlowe informacje i porady udzielane, marketing, opracowywanie CV dla osób trzecich, dobór personelu za pomocą metod psychotechnicznych, usługi rekrutacji personelu pliki komputerowe (wyszukiwanie informacji) dla osób trzecich, zapewnianie platformy internetowej dla nabywców i sprzedawców towarów i usług, sortowanie danych w bazach komputerowych, **38** usługi w zakresie: obsługi klientów przy wykorzystaniu sieci Internet, udostępniania informacji z możliwością elektronicznego przyjmowania i przekazywania wiadomości, usługi umożliwiające komunikację pomiędzy użytkownikiem a siecią komputerową, w tym Internet, usługi w zakresie dostępu do sieci komputerowych, w szczególności Internetu, w tym w sposób mobilny i bezprzewodowy, usługi w zakresie udostępniania dostępu do baz danych, usługi w zakresie udostępniania internetowych kont, usługi w zakresie obustronnej transmisji danych, usługi portali internetowych, usługi przesyłania informacji tekstowej i obrazowej za pomocą komputera, usługi przesyłanie telekopii, przydzielanie dostępu do baz danych, udostępnianie internetowego forum dyskusyjnego, usługi ogłoszeń elektronicznych, usługi telekomunikacyjne, informacja o powyższych usługach, komunikacja za pośrednictwem telefonów komórkowych, nadawanie bezprzewodowe, **41** usługi w zakresie doradztwa zawodowego, porady w zakresie edukacji lub kształcenia, informacje o edukacji, komputerowe przygotowanie materiałów do publikacji, organizowanie i prowadzenie konferencji, kongresów, seminariów, sympozjów, zjazdów, publikowanie książek, publikacje elektroniczne on-line książek i periodyków, publikowanie tekstów innych niż teksty reklamowe, tłumaczenia, organizowanie seminariów, kongresów, forum, konferencji, sympozjów, organizowanie konkursów, loterii, przyjęć i wystaw, zabaw, festynów, pikników, eventów tematycznych, kształcenie praktyczne, informacja online odnośnie nauczania, rozrywki, działalności kulturalnej, publikacja informacji o edukacji, imprezach, rekreacji, także przez sieci danych lub w połączeniu z usługami świadczonymi online, **42** usługi w zakresie: projektowania i rozwoju sprzętu i oprogramowania komputerowego, aktualizacji oprogramowania komputerowego, aktualizacji stron internetowych, zarządzania użytkownikami i prawami w komputerowych sieciach danych, doradztwa w zakresie sprzętu i oprogramowania komputerowego, projektowania i tworzenia stron internetowych, instalacji i konserwacji oprogramowania komputerowego, konfiguracji sieci komputerowych przez oprogramowanie komputerowe, konwersji danych lub dokumentów na formę elektroniczną, administrowania serwerami, odzyskiwania danych komputerowych, udostępniania lub wynajmu elektronicznych miejsc pamięci w Internecie (przestrzeni sieciowych), elektroniczny serwis informacji typu on-line polegający na tworzeniu, prowadzeniu baz danych.

(111) **291334** (220) 2015 09 12 (210) 446906
 (151) 2016 11 21 (441) 2015 12 21
 (732) KORGANOWSKI DARIUSZ BIURO DETEKTYWISTYCZNE
 I OCHRONY TOP DETEKTYW, Włnyńkówo, PL.
 (540) TOP DETEKTYW

(540)



Kolor znaku: biały, niebieski

(531) 01.05.01, 02.09.04, 26.01.01, 27.05.01, 29.01.12

(510), (511) **38** usługi telekomunikacyjne w zakresie monitorowania systemów alarmowych drogą przenoszenia informacji poprzez łącza radiowe i telefoniczne, automatyczne przesyłanie obrazów poprzez łącza telekomunikacyjne oraz pocztą elektroniczną, **39** usługi w zakresie konwojowania i dostarczania przesyłek, zwłaszcza przedmiotów wartościowych i wartości pieniężnych, **45** usługi zabezpieczenia i ochrony obiektów, osób i mienia, usługi agencji detektywistycznych, usługi poszukiwania mienia i osób zaginionych, doradztwo w sprawach ochrony osób i mienia, doradztwo w sprawach bezpieczeństwa, usługi monitoringu systemów bezpieczeństwa i antywłamaniowych.

(111) **291335** (220) 2015 09 14 (210) 446913

(151) 2016 12 01 (441) 2015 12 21

(732) GRUPA PRACUJ SPÓŁKA Z OGRANICZONĄ ODPOWIEDZIALNOŚCIĄ, Warszawa, PL.

(540) pracuj select

(540)

pracuj select®

Kolor znaku: czarny, niebieski, biały

(531) 27.05.01, 24.17.02, 29.01.13

(510), (511) **35** usługi w zakresie: analizy rynkowe, badania marketingowe, badania opinii publicznej, badania rynku, doradztwo w zakresie organizowania i prowadzenia działalności gospodarczej, doradztwo w zarządzaniu i prowadzeniu działalności gospodarczą, dystrybucja materiałów reklamowych, edytorskie usługi w dziedzinie reklamy, informacja o działalności gospodarczej, kreowanie wizerunku firm, usług, towarów, opinie (sondaże), organizowanie targów w celach handlowych lub reklamowych, outsourcing (doradztwa handlowe), pośrednictwo pracy, doradztwo w zakresie zarządzania personelem, pozyskiwanie danych do komputerowych baz danych, reklama billboardowa, reklama za pośrednictwem sieci komputerowej, reklamy korespondencyjne, rozpowszechnianie ogłoszeń i materiałów reklamowych, w tym za pośrednictwem portalu internetowego, systematyzacja komputerowych baz danych, wynajem czasu reklamowego we wszystkich środkach przekazu, wynajmowanie przestrzeni reklamowej, opracowania i organizowania programów promocyjnych, wyszukiwania informacji dla osób trzecich, w tym w komputerowych bazach danych, gromadzenia dokumentów w wersji elektronicznej i ich udostępnianie klientom, powielania dokumentów, usługi call center, konsumenci (handlowe informacje i porady udzielane, marketing, opracowywanie CV dla osób trzecich, dobór personelu za pomocą metod psychotechnicznych, usługi rekrutacji personelu pliki komputerowe (wyszukiwanie informacji) dla osób trzecich, zapewnianie platformy internetowej dla nabywców i sprzedawców towarów i usług, sortowanie danych w bazach komputerowych, **38** usługi w zakresie: obsługi klientów przy wykorzystaniu sieci Internet, udostępniania informacji z możliwością elektronicznego przyjmowania i przekazywania wiadomości, usługi umożliwiające komunikację pomiędzy użytkownikiem a siecią komputerową, w tym Internet, usługi w zakresie dostępu do sieci komputerowych, w szczególności Internetu, w tym w sposób mobilny i bezprzewodowy, usługi w zakresie udostępniania dostępu do baz danych, usługi w zakresie udostępniania internetowych kont, usługi w zakresie obustronnej transmisji danych, usługi portali internetowych, usługi przesyłania informacji tekstowej i obrazowej za pomocą komputera, usługi przesyłanie telekopii, przydzielanie dostępu do baz danych, udostępnianie internetowego forum dyskusyjnego, usługi ogłoszeń elektronicznych, usługi telekomunikacyjne, informacja o powyższych usługach, komunikacja za pośrednictwem telefonów komórkowych, nadawanie bezprzewodowe, **41** usługi w zakresie doradztwa zawodowego, porady w zakresie edukacji lub

kształcenia, informacje o edukacji, komputerowe przygotowanie materiałów do publikacji, organizowanie i prowadzenie konferencji, kongresów, seminariów, sympozjów, zjazdów, publikowanie książek, publikacje elektroniczne on-line książek i periodyków, publikowanie tekstów innych niż teksty reklamowe, tłumaczenia, organizowanie seminariów, kongresów, forum, konferencji, sympozjów, organizowanie konkursów, loterii, przyjęć i wystaw, zabaw, festynów, pikników, eventów tematycznych, kształcenie praktyczne, informacja online odnośnie nauczania, rozrywki, działalności kulturalnej, publikacja informacji o edukacji, imprezach, rekreacji, także przez sieci danych lub w połączeniu z usługami świadczonymi online, **42** usługi w zakresie: projektowania i rozwoju sprzętu i oprogramowania komputerowego, aktualizacji oprogramowania komputerowego, aktualizacji stron internetowych, zarządzania użytkownikami i prawami w komputerowych sieciach danych, doradztwa w zakresie sprzętu i oprogramowania komputerowego, projektowania i tworzenia stron internetowych, instalacji i konserwacji oprogramowania komputerowego, konfiguracji sieci komputerowych przez oprogramowanie komputerowe, konwersji danych lub dokumentów na formę elektroniczną, administrowania serwerami, odzyskiwania danych komputerowych, udostępniania lub wynajmu elektronicznych miejsc pamięci w internecie (przestrzeni sieciowych), elektroniczny serwis informacji typu on-line polegający na tworzeniu, prowadzeniu baz danych.

(111) **291336** (220) 2015 09 14 (210) 446916

(151) 2016 11 21 (441) 2015 12 21

(732) INTERNATIONAL DIVING SYSTEM LTD, Londyn, GB.

(540) INTERNATIONAL DIVING FEDERATION

(540)



(531) 24.07.01, 26.03.01, 27.05.01, 26.04.06

(510), (511) **41** nauczanie, kształcenie, instruktaże, doradztwo, kształcenie praktyczne, organizowanie i prowadzenie warsztatów, usługi klubowe, organizacja i prowadzenie obozów sportowych, organizacja i prowadzenie specjalistycznych kursów nurkowania, wypożyczanie sprzętu sportowego, wypożyczanie sprzętu do nurkowania, publikacje tekstów, książek, periodyków, publikacje on-line: tekstów, książek, periodyków, produkcja filmów innych niż reklamowe z zakresu sportów wodnych, udostępnianie obiektów i urządzeń sportowych, usługi trenerskie, wydawanie certyfikatów..

(111) **291337** (220) 2015 09 14 (210) 446917

(151) 2016 11 21 (441) 2015 12 21

(732) INTERNATIONAL DIVING SYSTEM LTD, Londyn, GB.

(540) INTERNATIONAL DIVING FEDERATION

(540)



(531) 24.07.01, 26.03.01, 26.04.02, 27.05.01

(510), (511) **41** nauczanie, kształcenie, instruktaże, doradztwo, kształcenie praktyczne, organizowanie i prowadzenie warsztatów, usługi klubowe, organizacja i prowadzenie obozów sportowych, organizacja i prowadzenie specjalistycznych kursów nurkowania, wypożyczanie sprzętu sportowego, wypożyczanie sprzętu do nurkowania, publikacje tekstów, książek, periodyków, publikacje on-line: tekstów, książek, periodyków, produkcja filmów innych niż reklamowe z zakresu sportów wodnych, udostępnianie obiektów i urządzeń sportowych, usługi trenerskie, wydawanie certyfikatów.

(111) **291338** (220) 2015 09 29 (210) 447523
 (151) 2016 10 31 (441) 2016 01 04
 (732) MIAZGA RYSZARD VERANO, Lublin, PL.
 (540) COMODO
 (540)

COMODO

Kolor znaku: czarny, czerwony
 (531) 02.09.01, 27.05.01, 29.01.12
 (510), (511) **11** grzejniki konwektorowe wodne centralnego ogrzewania, grzejniki stojące ławeczka (ławka grzewcza), grzejniki stojące ławeczka z wentylatorem (ławka grzewcza z wentylatorem), klimatyzatory stojące.

(111) **291339** (220) 2015 10 13 (210) 448048
 (151) 2016 11 14 (441) 2016 01 18
 (732) LA RIVE SPÓŁKA AKCYJNA, Grudziądz, PL.
 (540) Lo Lo Lou PRESTIGE
 (540)



Kolor znaku: biały, różowy, złoty, szary
 (531) 05.13.01, 26.01.01, 26.01.18, 26.15.11, 27.05.01, 29.01.14
 (510), (511) **3** wyroby perfumeryjne, perfumy, wody perfumowane, wody toaletowe, wody kolońskie, płyny po goleniu, antyperspiranty, dezodoranty, mydła, mydła w płynie, esencje eteryczne, olejki eteryczne, kosmetyki, zestawy kosmetyków, kremy kosmetyczne, lakiery do paznokci, preparaty do makijażu, mleczko kosmetyczne, toniki kosmetyczne, preparaty do demakijażu, piżmo (perfumeria), pomadki do ust, puder do makijażu, sole kąpielowe do celów innych niż lecznicze, płyny do kąpieli innych niż lecznicze, wody zapachowe.

(111) **291340** (220) 2015 10 20 (210) 448283
 (151) 2016 10 31 (441) 2016 01 18
 (732) JASKULSKA MAGDALENA, Pruszków, PL.
 (540) smart sushi
 (540)



Kolor znaku: fioletowy, czarny, czerwony, biały, beżowy
 (531) 29.01.15, 27.05.01, 02.01.01, 02.01.11, 02.01.15, 02.01.23, 02.05.01, 02.05.23, 02.05.30
 (510), (511) **29** mięso, ryby, drób, dziczyzna, ekstrakty mięsne, konserwowane, mrożone, suszone i gotowane owoce i warzywa, galaretki, dżemy, kompoty, jaja, mleko, produkty mleczne, oleje i tłuszcze jadalne, alginiany do celów spożywczych, aloes spożywczy, filety rybne, ikra rybna przetworzona, kawior, klej rybi do środków spożywczych, krewetki [nieżywe], krewetki różowe [nieżywe], opiekane

wodorosty, potrawy z ryb dla ludzi, przecięry rybne, żywność produkowana z ryb, tofu, warzywa gotowane, zupy, żywność przygotowywana z ryb, **30** kawa, herbata, kakao, cukier, ryż, tapioka, sago, kawa nienaturalna, mąka i produkty zbożowe, chleb, wyroby cukiernicze i słodczyce, lody, miód, melasa (syropy), drożdże, proszek do pieczenia, sól, musztarda, ocet, sosy (przyprawy), przyprawy, lód, sushi, ryż, sosy do sałatek, **43** usługi zaopatrzenia w żywność i napoje, tymczasowe zakwaterowanie, bary szybkiej obsługi [snack bary], kafeterie [bufety], kawiarnie, obsługa gastronomiczna z własnym zapleczem, produktami i transportem, restauracje, restauracje samoobsługowe, usługi barowe.

(111) **291341** (220) 2016 02 02 (210) 451954
 (151) 2016 11 18 (441) 2016 05 09
 (732) GK Genowefa Kiszko, Białystok, PL.
 (540) Chilli Pizza
 (540)



Kolor znaku: biały, czarny, zielony, czerwony
 (531) 05.09.15, 27.05.01, 29.01.14
 (510), (511) **30** pizze, potrawy na bazie mąki, keczup, sosy do mięsa, sosy z pomidorów, **43** usługi w zakresie prowadzenia barów, pizzerii, restauracji i kawiarni, przygotowywanie posiłków i napojów na zamówienie oraz ich dostawa.

(111) **291342** (220) 2016 02 04 (210) 452038
 (151) 2016 11 04 (441) 2016 05 09
 (732) MIKOŁAJCZYK BOGUMIŁ, Władysławów, PL.
 (540) H HARDEN
 (540)



Kolor znaku: pomarańczowy, ciemnoszary
 (531) 26.04.01, 26.04.02, 26.04.18, 26.13.25, 29.01.12
 (510), (511) **8** narzędzia i przyrządy ręczne (o napędzie ręcznym), wyroby nożownicze.

(111) **291343** (220) 2016 02 04 (210) 452046
 (151) 2016 11 08 (441) 2016 05 09
 (732) PALACZ PAWEŁ, RÓŻAŃSKI MACIEJ DAY & NIGHT LOGISTICS SPÓŁKA CYWILNA, Drzecin, PL.
 (540) DAY NIGHT LOGISTICS
 (540)

**DAY & NIGHT
 LOGISTICS**

(531) 01.03.02, 01.03.12, 27.05.01, 27.05.05
 (510), (511) **39** pośrednictwo w transporcie, fracht (przewóz towarów), logistyka transportu, spedycja.

(111) **291344** (220) 2016 02 09 (210) 452199
 (151) 2016 11 03 (441) 2016 05 09
 (732) RÓŻAŃSKI RAFAŁ, Warszawa, PL.
 (540) ZWIEGER haus & küche
 (540)



Kolor znaku: czarny, biały, czerwony
 (531) 24.01.13, 27.05.01, 29.01.13

(510), (511) **8** noże, przyrządy tnące jako narzędzia ręczne, sztucce, noże, widelce, łyżki, **21** deski do krojenia chleba, garnki, formy i foremki kuchenne, przybory kuchenne, patelnie.

(111) **291345** (220) 2016 02 09 (210) 452201
 (151) 2016 11 02 (441) 2016 05 09
 (732) RÓŻAŃSKI RAFAŁ, Warszawa, PL.
 (540) ZWIEGER haus & küche
 (540)



Kolor znaku: biały, czarny, czerwony

(531) 24.01.13, 27.05.01, 29.01.13

(510), (511) **8** noże, przyrządy tnące jako narzędzia ręczne, sztucce, noże, widelce, łyżki, **21** deski do krojenia chleba, garnki, formy i foremki kuchenne, przybory kuchenne, patelnie.

(111) **291346** (220) 2016 02 09 (210) 452202
 (151) 2016 11 02 (441) 2016 05 09
 (732) RÓŻAŃSKI RAFAŁ, Warszawa, PL.
 (540) ZWIEGER haus & küche
 (540)



(531) 24.01.13, 27.05.01

(510), (511) **8** noże, przyrządy tnące jako narzędzia ręczne, sztucce, noże, widelce, łyżki, **21** deski do krojenia chleba, garnki, formy i foremki kuchenne, przybory kuchenne, patelnie.

(111) **291347** (220) 2016 02 09 (210) 452217
 (151) 2016 11 08 (441) 2016 05 09
 (732) GANCARZ PAWEŁ BUDIRES, Rzeszów, PL.
 (540) SUPER NIERUCHOMOŚCI KUPNO-SPRZEDAŻ-WYNAJEM
 (540)



Kolor znaku: biały, granatowy, czerwony

(531) 07.03.11, 26.03.23, 26.01.02, 26.01.10, 27.05.01, 29.01.13
 (510), (511) **36** agencje nieruchomości.

(111) **291348** (220) 2016 02 15 (210) 452326
 (151) 2016 11 03 (441) 2016 05 23
 (732) CEBULA MARCIN KATMAR PACK, Piotrków Trybunski, PL.
 (540) KATMAR
 (540)



Kolor znaku: czarny, pomarańczowy, szary, niebieski

(531) 26.01.01, 26.11.03, 27.05.01, 29.01.14, 02.09.04

(510), (511) **1** tworzywa sztuczne w stanie surowym w szczególności: tworzywa sztuczne w postaci dyspersji, materiały filtracyjne [tworzywa sztuczne w stanie surowym], **20** pojemniki do pakowania z tworzyw sztucznych, pokrętła niemetalowe, zamknięcia [wieczka, pokrywki] niemetalowe, zamknięcia do butelek nie ze szkła, metalu

lub gumy, zamknięcia do butelek niemetalowe, zamknięcia do pojemników niemetalowe, **21** przybory kuchenne i gospodarstwa domowego oraz pojemniki, w szczególności: bidony, buteleczki, buteleczki do oleju, butelki, butelki na napoje dla podróżnych, butle, formy, foremki [przybory kuchenne], kubki z papieru lub z tworzyw sztucznych, formy i foremki kuchenne, pojemniki kuchenne, pojemniki do użytku w gospodarstwie domowym, pojemniki na chleb, pojemniki na słodycze, pudełka na herbatę, **42** badania techniczne, analizy przemysłowe, w szczególności: projektowanie opakowań, opracowywanie projektów technicznych.

(111) **291349** (220) 2016 02 18 (210) 452502
 (151) 2016 11 10 (441) 2016 05 23
 (732) ŻAKOWSKI PIOTR POWER FACTORY, Łomna, PL.
 (540) POWER FACTORY
 (540)



Kolor znaku: czerwony, czarny

(531) 27.05.01, 29.01.12

(510), (511) **37** usługi wynajmu, obsługi technicznej i serwisowej oraz naprawy i konserwacji urządzeń przenośnych i stacjonarnych służących wytwarzaniu, gromadzeniu i przesyłaniu energii elektrycznej takich jak agregaty prądotwórcze, baterie, akumulatory, kable podłączeniowe i przesyłowe, systemy zasilania zastępczego i awaryjnego inne urządzenia służące wytwarzaniu (generowaniu), gromadzeniu, przechowywaniu i udostępnianiu energii elektrycznej.

(111) **291350** (220) 2016 02 26 (210) 452885
 (151) 2016 11 25 (441) 2016 06 06
 (732) PŁANETA MARZANNA NPM, Tarnobrzeg, PL.
 (540) just 4 you apartments
 (540)



Kolor znaku: różowy, czarny

(531) 26.01.01, 27.07.01, 27.05.01, 29.01.12

(510), (511) **43** hotele, pensjonaty, rezerwacja miejsc w pensjonatach, rezerwacje kwater na pobyt czasowy, rezerwacje miejsc w hotelach, wynajmowanie pomieszczeń na pobyt czasowy.

(111) **291351** (220) 2016 02 26 (210) 452889
 (151) 2016 11 25 (441) 2016 06 06
 (732) WOŹNIAK KATARZYNA CORTADITO, Łódź, PL.
 (540) inteliDENT
 (540)



Kolor znaku: różowy, granatowy, biały

(531) 02.09.10, 27.05.01, 29.01.13

(510), (511) **44** stomatologia, usługi klinik medycznych, pomoc medyczna.

(111) **291352** (220) 2016 03 15 (210) 453659
 (151) 2016 11 22 (441) 2016 06 20
 (732) IMPRESSIO-MED SPÓŁKA Z OGRANICZONĄ ODPOWIEDZIALNOŚCIĄ SPÓŁKA KOMANDYTOWA, Warszawa, PL.
 (540) IMPRESSIO MED

(540)



Kolor znaku: bordowy, biały
(531) 17.02.01, 29.01.12, 27.05.01

(510), (511) **35** doradztwo w zakresie organizowania i prowadzenia działalności gospodarczej jednostek ochrony zdrowia, specjalistyczne doradztwo w zakresie działalności gospodarczej w dziedzinie opieki medycznej, **42** prowadzenie portali internetowych w zakresie: wiedzy medycznej, stomatologii, ochrony zdrowia, profilaktyki medycznej, **44** stomatologia, usługi klinik medycznych, usługi w zakresie opieki zdrowotnej, pomoc medyczna.

(111) **291353** (220) 2016 03 17 (210) 453758
(151) 2016 12 08 (441) 2016 06 20
(732) EQUIRRIA SPÓŁKA Z OGRANICZONĄ ODPOWIEDZIALNOŚCIĄ, Katowice, PL.
(540) Cravatica HANDMADE
(540)



Kolor znaku: czarny, złoty
(531) 26.13.25, 27.05.01, 29.01.13

(510), (511) **25** garnitury, płaszcze, koszule, podkoszulki, krawaty, kurtki, nakrycia głowy, obuwie, rękawiczki, skarpetki, spodnie, swetry, szale, szaliki, t-shirty.

(111) **291354** (220) 2016 03 21 (210) 453918
(151) 2016 12 13 (441) 2016 06 20
(732) MICHAEL KATARZYNA, Racibórz, PL.
(540) NUMINO

(510), (511) **25** odzież, apaszki, apaszki [chustki], artykuły odzieżowe w stylu sportowym, bielizna ciążowa, bielizna damska, bielizna damska typu body, bielizna dla kobiet, bielizna dla niemowląt, bielizna jednorazowa, bielizna nocna, bielizna osobista, bielizna osobista z dzianiny, bielizna termoaktywna, bielizna wchłaniająca pot, bielizna wyszczuplająca [wyroby gorsecarskie], bikini, biustonosze, biustonosze bez ramiączek, chustki na głowę, chusty [odzież], chusty plażowe, ciążowa bielizna nocna, długie luźne stroje, długie szale damskie, dżinsy, eleganckie spodnie, etole [futry], golfy, golfy [odzież], gorsety, gorsety [bielizna damska], gorsety [tworzące jedną całość ze stanikiem], gorsy koszul, halki [bielizna], halki pod kimona [Juban], kaptury [odzież], karczki koszul, kaszmirowe szale, kieszenie do odzieży, kimona, kąpielówki, komplety do joggingu [odzież], komplety koszulek i spodenek, komplety odzieżowe ze spodenkami, komplety skórzane, kołnierze, kołnierze do sukienek, kołnierzyki przypinane, koszule hawajskie, koszule kamuflażowe, koszule myśliwskie, koszule niezapięte pod szyją, koszule nocne, koszule sportowe pochłaniające wilgoć, koszule z dzianiny, koszulki sportowe i bryczesy do uprawiania sportów, koszulki sportowe z krótkimi rękawami, koszulki z krótkim lub z długim rękawem, koszulki z krótkim rękawem, koszulki z nadrukami, koszulki zapinane w kroku na zatrzaśki, dla niemowląt i małych dzieci, krawaty, kurtki futrzane, kurtki jako odzież sportowa, kurtki jeździeckie, kurtki nieprzemakalne, kurtki odbłaskowe, luźne sukienki ciążowe, luźne sukienki o prostym kroju, majtki, majtki damskie, majtki dziecięce [odzież], majtki wyszczuplające, nieprzemakalna odzież wierzchnia, obcisłe topy bez ramiączek, ocieplacze na kolana [odzież], ocieplacze na nogi [getry], ocieplacze na ręce [odzież], ocieplane kamizelki, ocieplane kurtki, odzież ciążowa, odzież futrzana, odzież gimnastyczna, odzież gotowa, odzież jedwabna, odzież kaszmirowa, odzież lniana, odzież męska, odzież

niemowlęca, odzież wierzchnia dla dziewcząt, odzież wierzchnia dla kobiet, odzież wierzchnia dla mężczyzn, odzież wierzchnia na złe warunki pogodowe, odzież z imitacji skóry, odzież ze skóry, palta, paski, paski materiałowe [odzież], paski skórzane [odzież], piżamy, płaszcze, piżamy [tylko z trykotu], płaszcze damskie, płaszcze gabarydnowe, płaszcze i kurtki futrzane, płaszcze kąpielowe, płaszcze plażowe, połączenie koszulki z majtkami [bielizna damska], pończochy, pończochy wchłaniające pot, płaszcze przeciwdeszczowe, płaszcze wieczorowe, płaszcze z bawełny, płaszcze z materiału dżinsowego, płaszcze ze skóry owczej, płaszcze zimowe, rękawice, w tym rękawice ze skóry, skóry surowej lub futra, rękawiczki dla rowerzystów, skarpetki przeciwpotne, skarpetki sportowe, skarpetki wchłaniające pot, skarpetki wełniane, skarpetki bez stopy, skarpetki do kostek, skarpety do spania, spódnico-spodnie, spódniczki baletowe, spódniczki do gry w tenisa, śliniaki dla niemowląt z tworzyw sztucznych, śliniaki materiałowe dla dorosłych, śliniaki niepapierowe, śliniaki z materiałów tekstylnych, śpioszki z kapturkiem dla niemowląt [odzież], śpioszki, pajacyki [odzież], spodnie sportowe pochłaniające wilgoć, spodnie sztruksowe, spodnie w stylu pirackim, spodnie wiatroszczelne, spodnie wierzchnie, spodnie z ochraniaczami do użytku sportowego, spodnie ze stretchu, spodnie, koszule i spódniczki do golfa, spodniury [kostiumy ze spodniami dla kobiet], stroje kąpielowe monikini, stroje plażowe, stroje przeciwdeszczowe, stroje wizytowe, szaliki, szaliki [odzież], szaliki do zawijania wokół szyi, szaliki jedwabne, szlafroki wypoczynkowe, szmizetki, topy wiązane na szyi, trence, trykoty [ubrania], trykoty z długimi nogawkami, wyroby pończosznicze, żakiety męskie, żakiety z dzianiny, **35** usługi sprzedaży detalicznej związane ze sprzedażą odzieży i dodatków odzieżowych.

(111) **291355** (220) 2016 03 22 (210) 453955
(151) 2016 11 29 (441) 2016 06 20
(732) HEG 4 SPÓŁKA Z OGRANICZONĄ ODPOWIEDZIALNOŚCIĄ, Warszawa, PL.
(540) HEG GAZ
(540)



Kolor znaku: czarny, biały, niebieski

(531) 01.15.05, 27.05.01, 26.11.02, 29.01.13

(510), (511) **4** paliwo, paliwo gazowe, paliwo gazowe w butli, energia elektryczna, **35** doradztwo specjalistyczne w sprawach działalności gospodarczej, **36** usługi brokerskie, **39** dystrybucja i obrót energią elektryczną, dystrybucja i obrót paliwem gazowym.

(111) **291356** (220) 2016 03 22 (210) 453956
(151) 2016 11 29 (441) 2016 06 20
(732) HEG 4 SPÓŁKA Z OGRANICZONĄ ODPOWIEDZIALNOŚCIĄ, Warszawa, PL.
(540) HEG
(540)



Kolor znaku: czarny, biały, niebieski

(531) 01.15.05, 27.05.01, 29.01.13

(510), (511) **4** paliwo, paliwo gazowe, paliwo gazowe w butli, energia elektryczna, **35** doradztwo specjalistyczne w sprawach działalności gospodarczej, **36** usługi brokerskie, **39** dystrybucja i obrót energią elektryczną, dystrybucja i obrót paliwem gazowym.

(111) **291357** (220) 2016 03 22 (210) 453957
(151) 2016 11 29 (441) 2016 06 20
(732) HEG 4 SPÓŁKA Z OGRANICZONĄ ODPOWIEDZIALNOŚCIĄ, Warszawa, PL.

(540) HEG GAZ Rozwijamy Polskę gazem
(540)



Kolor znaku: czarny, biały, niebieski, błękitny, granatowy

(531) 01.15.05, 27.05.01, 26.11.02, 01.17.11, 29.01.15

(510), (511) **4** paliwo, paliwo gazowe, paliwo gazowe w butli, energia elektryczna, **35** doradztwo specjalistyczne w sprawach działalności gospodarczej, **36** usługi brokerskie, **39** dystrybucja i obrót energią elektryczną, dystrybucja i obrót paliwem gazowym.

(111) **291358** (220) 2016 03 22 (210) 453958

(151) 2016 11 29 (441) 2016 06 20

(732) HEG 4 SPÓŁKA Z OGRANICZONĄ ODPOWIEDZIALNOŚCIĄ, Warszawa, PL.

(540) Rozwijamy Polskę gazem

(510), (511) **4** paliwo, paliwo gazowe, paliwo gazowe w butli, energia elektryczna, **35** doradztwo specjalistyczne w sprawach działalności gospodarczej, **36** usługi brokerskie, **39** dystrybucja i obrót energią elektryczną, dystrybucja i obrót paliwem gazowym.

(111) **291359** (220) 2016 03 22 (210) 453977

(151) 2016 11 24 (441) 2016 06 20

(732) Polsat Brands, Buttikon, CH.

(540) WELLBEING NETWORK Żyj dłużej

(540)



(531) 26.04.04, 26.04.09, 26.11.03, 26.11.06, 26.11.09, 27.05.01

(510), (511) **5** produkty farmaceutyczne, substancje dietetyczne do celów leczniczych, żywność dla niemowląt, mineralne suplementy diety, odżywcze suplementy diety, dietetyczna żywność przystosowana do celów medycznych, dietetyczne napoje przystosowane do celów medycznych, herbata lecznicza, herbaty ziołowe do celów medycznych, sole do kąpeli mineralnych, preparaty witaminowe, preparaty mineralne, **9** magnetyczne nośniki danych, dyski kompaktowe audio-video, dyski kompaktowe CD-ROM, gry komputerowe, anteny, dekodery, programy komputerowe ładowalne, programy komputerowe nagrane, optyczne nośniki informacji, notesy elektroniczne, pamięci komputerowe, pamięci zewnętrzne USB, pliki do ściągnięcia do telefonu komórkowego, podkładki pod myszy komputerowe, pokrowce na laptopy, przenośne odtwarzacze mediów, publikacje elektroniczne ładowalne, translatory elektroniczne kieszonkowe, automaty muzyczne uruchamiane monetą, filmy rysunkowe animowane, filmy kinematograficzne naświetlone, **16** kalendarze, książki, gazety, czasopisma, wydawnictwa jednorazowe, katalogi, komiksy, fotografie, notesy, pióra, długopisy, ołówki, materiały do nauczania z wyjątkiem aparatów, torby, koperty i woreczki do pakowania z papieru lub z tworzyw sztucznych, **25** odzież, nakrycia głowy, odzież gimnastyczna i sportowa, **32** napoje bezalkoholowe, **35** usługi agencji reklamowych, produkcja reklam telewizyjnych, radiowych, kinowych, prasowych, dystrybucja materiałów reklamowych, rozpowszechnianie ogłoszeń reklamowych, publikowanie tekstów reklamowych, wynajmowanie powierzchni na cele reklamowe, wynajem czasu reklamowego we wszystkich środkach przekazu, reklamy korespondencyjne,

sondaże opinii, organizowanie wystaw w celach handlowych lub reklamowych, promocja sprzedaży dla osób trzecich, profesjonalne zarządzanie działalnością artystyczną, pozyskiwanie i systematyzacja danych do komputerowych baz danych, wyszukiwanie informacji w plikach komputerowych, wyszukiwanie w komputerowych bazach danych, reklama za pośrednictwem sieci komputerowych, oferowanie towarów z myślą o osobach trzecich zapisów audycji radiowych i telewizyjnych, nagrań opublikowanych utworów, sprzętu elektronicznego do odbioru programów radiowych i telewizyjnych, przeglądów prasy, sprzętu telekomunikacyjnego, nośników formatów MP3, tak by umożliwić ich obejrzenie i dokonanie zakupu za pośrednictwem sieci komputerowej, **38** usługi w zakresie prowadzenia agencji informacyjnych lub prasowych, emisja radiowa i telewizyjna, transmisja programów radiowych i telewizyjnych, przesyłanie informacji tekstowej i obrazowej, poczta elektroniczna, przekaz satelitarny, telewizja kablowa, łączność poprzez terminale komputerowe, wypożyczanie urządzeń do przesyłania informacji, wypożyczanie urządzeń telekomunikacyjnych, emisja programów telewizyjnych i radiowych za pośrednictwem sieci komputerowych, sieci telekomunikacyjnych i sieci telefonii komórkowej, usługa prowadzenia portali internetowych w zakresie: rozpowszechniania wiadomości i aktualności, utrzymywania stron, prowadzenia forów, przydzielania dostępu do światowej sieci komputerowej, prognoz pogody, wyszukiwarek internetowych, zarządzania kontami abonentów udostępniania zapisów audycji radiowych i telewizyjnych, informacji o programach i repertuarze, udostępniania wersji obcojęzycznych i polskojęzycznych utworów, udostępniania gier, wyboru pakietów programowych programów telewizyjnych i radiowych, aukcji publicznych, badania opinii publicznej, badania rynku, reklamy na rzecz osób trzecich, informacji handlowej, informacji o działalności gospodarczej, przeglądów prasy, **41** produkcja filmów, programów telewizyjnych i radiowych, opracowywanie filmów, informacja o rozrywce, edukacji, rekreacji, organizowanie konkursów i wystaw edukacyjnych i rozrywkowych, publikowanie książek, publikowanie tekstów innych niż reklamowe, publikacje elektroniczne on-line, kursy korespondencyjne, edukacja za pośrednictwem telewizji, radia, sieci komputerowej, montaż programów radiowych i telewizyjnych, usługi reporterskie, studia filmowe, studia telewizyjne, studia nagrań, obsługa sal kinowych, pisanie scenariuszy, organizowanie i realizacja spektakli, koncertów, widowisk plenerowych, organizowanie konkursów piękności, przedstawienia teatralne.

(111) **291360** (220) 2016 03 22 (210) 453979

(151) 2016 11 23 (441) 2016 06 20

(732) Polsat Brands, Buttikon, CH.

(540) WELLBEING NETWORK Live longer.

(540)



(531) 26.04.04, 26.04.09, 26.11.03, 26.11.06, 26.11.09, 27.05.01

(510), (511) **5** produkty farmaceutyczne, substancje dietetyczne do celów leczniczych, żywność dla niemowląt, mineralne suplementy diety, odżywcze suplementy diety, dietetyczna żywność przystosowana do celów medycznych, dietetyczne napoje przystosowane do celów medycznych, herbata lecznicza, herbaty ziołowe do celów medycznych, sole do kąpeli mineralnych, preparaty witaminowe, preparaty mineralne, **9** magnetyczne nośniki danych, dyski kompaktowe audio-video, dyski kompaktowe CD-ROM, gry komputerowe, anteny, dekodery, programy komputerowe ładowalne, programy komputerowe nagrane, optyczne nośniki informacji, notesy elektroniczne, pamięci komputerowe, pamięci zewnętrzne USB, pliki do ściągnięcia do telefonu komórkowego, podkładki pod myszy komputerowe, pokrowce na laptopy, przenośne odtwarzacze mediów, publikacje elektroniczne ładowalne, translatory elektroniczne kieszonkowe, automaty muzyczne uruchamiane monetą, filmy rysunkowe animowane, filmy kinematograficzne naświetlone, **16** kalendarze, książki, gazety, czasopisma, wydawnictwa jednorazowe, katalogi, komiksy, fotografie, notesy, pióra, długopisy, ołówki, materiały do nauczania z wyjątkiem aparatów, torby, koperty i woreczki do pakowania z papieru lub z tworzyw sztucznych, **25** odzież, nakrycia głowy, odzież gimnastyczna i sportowa, **32** napoje bezalkoholowe, **35** usługi agencji reklamowych, produkcja reklam telewizyjnych, radiowych, kinowych, prasowych, dystrybucja materiałów reklamowych, rozpowszechnianie

ogłoszeń reklamowych, publikowanie tekstów reklamowych, wynajmowanie powierzchni na cele reklamowe, wynajem czasu reklamowego we wszystkich środkach przekazu, reklamy korespondencyjne, sondaże opinii, organizowanie wystaw w celach handlowych lub reklamowych, promocja sprzedaży dla osób trzecich, profesjonalne zarządzanie działalnością artystyczną, pozyskiwanie i systematyzacja danych do komputerowych baz danych, wyszukiwanie informacji w plikach komputerowych, wyszukiwanie w komputerowych bazach danych, reklama za pośrednictwem sieci komputerowych, oferowanie towarów z myślą o osobach trzecich zapisów audycji radiowych i telewizyjnych, nagrań opublikowanych utworów, sprzętu elektronicznego do odbioru programów radiowych i telewizyjnych, przeglądów prasy, sprzętu telekomunikacyjnego, nośników formatów MP3, tak by umożliwić ich odczytanie i dokonanie zakupu za pośrednictwem sieci komputerowej, **38** usługi w zakresie prowadzenia agencji informacyjnych lub prasowych, emisja radiowa i telewizyjna, transmisja programów radiowych i telewizyjnych, przesyłanie informacji tekstowej i obrazowej, poczta elektroniczna, przekaz satelitarny, telewizja kablowa, łączność poprzez terminale komputerowe, wypożyczanie urządzeń do przesyłania informacji, wypożyczanie urządzeń telekomunikacyjnych, emisja programów telewizyjnych i radiowych za pośrednictwem sieci komputerowych, sieci telekomunikacyjnych i sieci telefonii komórkowej: usługa prowadzenia portali internetowych w zakresie: rozpowszechniania wiadomości i aktualności, utrzymywania stron, prowadzenia forów, przydzielania dostępu do światowej sieci komputerowej, prognoz pogody, wyszukiwarek internetowych, zarządzania kontami abonentów udostępniania zapisów audycji radiowych i telewizyjnych, informacji o programach i repertuarze, udostępniania wersji obcojęzycznych i polskojęzycznych utworów, udostępniania gier, wyboru pakietów programowych programów telewizyjnych i radiowych, aukcji publicznych, badania opinii publicznej, badania rynku, reklamy na rzecz osób trzecich, informacji handlowej, informacji o działalności gospodarczej, przeglądów prasy, **41** produkcja filmów, programów telewizyjnych i radiowych, opracowywanie filmów, informacja o rozrywce, edukacji, rekreacji, organizowanie konkursów i wystaw edukacyjnych i rozrywkowych, publikowanie książek, publikowanie tekstów innych niż reklamowe, publikacje elektroniczne on-line, kursy korespondencyjne, edukacja za pośrednictwem telewizji, radia, sieci komputerowej, montaż programów radiowych i telewizyjnych, usługi reporterskie, studia filmowe, studia telewizyjne, studia nagrań, obsługa sal kinowych, pisanie scenariuszy, organizowanie i realizacja spektakli, koncertów, widowisk plenerowych, organizowanie konkursów piękności, przedstawienia teatralne.

(111) **291361** (220) 2015 04 10 (210) 441269
 (151) 2017 01 04 (441) 2015 07 20
 (732) DURASAN SPÓŁKA AKCYJNA SPÓŁKA KOMANDYTOWA,
 Płońsk, PL.
 (540) LADYCOOK

(510), (511) **7** pralki, **11** kuchnie domowe elektryczne, gazowe i mieszane, chłodziarki domowe, zamrażarki, chłodziarko-zamrażarki, wyciągi wentylacyjne, ogrzewacze pomieszczeń gazowe i elektryczne, wyciągi nadkuchenne, **35** usługi reklamy, promocji i sprzedaży takich towarów jak: pralki, kuchnie domowe elektryczne, gazowe i mieszane, chłodziarki domowe, zamrażarki, chłodziarko-zamrażarki, wyciągi wentylacyjne, ogrzewacze pomieszczeń gazowe i elektryczne, wyciągi nadkuchenne.

(111) **291362** (220) 2015 06 05 (210) 443308
 (151) 2016 12 02 (441) 2015 09 14
 (732) WRÓBEL JUSTYNA JPW FREELANCE, Nieporęt, PL.
 (540) jpw freelance
 (540)



Kolor znaku: biały, szary
 (531) 03.07.13, 26.11.01, 27.05.01, 29.01.12
 (510), (511) **35** doradztwo w sprawach działalności gospodarczej, doradztwo w zakresie działalności gospodarczej dotyczące franchisingu, doradztwo w zakresie działalności gospodarczej dotyczące rozwoju produktu, doradztwo specjalistyczne w sprawach działalności gospodarczej, handlowe usługi doradcze dotyczące franchisingu,

administrowanie działalnością gospodarczą w zakresie franchisingu, pomoc w zakresie działalności gospodarczej dotycząca franchisingu, zarządzanie projektami z zakresu działalności gospodarczej, planowanie działalności gospodarczej, planowanie strategii marketingowych, planowanie strategiczne dla działalności gospodarczej, planowanie w zakresie zarządzania działalnością gospodarczą, **42** planowanie projektu, analizy wykonalności projektu, doradztwo projektowe, usługi badawczo-rozwojowe, prace badawczo-rozwojowe dla osób trzecich.

(111) **291363** (220) 2015 09 16 (210) 447065
 (151) 2016 12 12 (441) 2015 12 21
 (732) INTER CARS MARKETING SERVICES SPÓŁKA
 Z OGRANICZONĄ ODPOWIEDZIALNOŚCIĄ, Warszawa, PL.
 (540) IC INTER CARS
 (540)



Kolor znaku: czerwony, biały, granatowy
 (531) 26.04.01, 26.04.02, 26.04.09, 26.04.10, 26.04.18, 26.02.01, 26.11.06, 26.11.11, 27.05.01, 27.05.05, 29.01.13
 (510), (511) **1** preparaty do klejenia, gruntowania, preparaty do lutowania, substancje do naprawy opon, **3** środki do czyszczenia, polerowania, szorowania i ścierania, środki do nadawania połysku, preparaty do usuwania rdzy, zmywacze silikonowe, **4** oleje i tłuszcze przemysłowe, smary, mieszaniny pochłaniające kurz, nawilżające i wiążące, paliwa (również paliwo silnikowe na bazie spirytusu), denaturat: dodatki niechemiczne do paliw silnikowych, oleje do farb, oleje do natłuszczenia, oleje silnikowe, środki do usuwania pyłu, **7** części zamienne do silników, filtry do maszyn filtrujących, filtry powietrza chłodnic silników, filtry jako części maszyn i silników, części zamienne do maszyn rolniczych, **8** narzędzia i przyrządy ręczne (o napędzie ręcznym), brzeszczoty pil: cęgi do cięcia drutu, tarcze cierne szlifierskie, przyrządy do cięcia, dźwignie, gwintownice, imadła, klucze: lewarki uruchamiające ręcznie, łomy-dragi żelazne, pistolety ręczne do wytłaczania masy uszczelniającej: młotki, narzędzia ręczne do zdejmowania izolacji, nożyce, nożycowe przyrządy ręczne, obcęgi, perforatory (narzędzia o napędzie ręcznym), pilniki, piły, piły wyrzynarki, przebijaki, pompki ręczne: rozwiertaki, przyrządy do cięcia rur, skrobaki, szczypcy, kleszcze, ręczne przyrządy do szlifowania i ścierania, śrubokręty: świdry, ręczne tarcze szlifierskie: taśmy do przeciągania przewodów elektrycznych (narzędzia): wiertarki piersiowe (świdry korbowe), wiertła, wycinarki, szpachle, łopatki, **9** alarmy antywłamaniowe dla pojazdów, urządzenia chroniące przed kradzieżą, okulary ochronne dla motocyklistów: okulary przeciwsłoneczne, dystrybutory paliwa, kaski ochronne dla motocyklistów, odzież chroniąca przed wypadkami, odzież ochronna dla motocyklistów, nakolanniki, ochraniacze dla motocyklistów, maski ochronne, osłony przeciwdobaskowe, parkometry, pasy bezpieczeństwa do motocykli, radary, radia do pojazdów, rejestratory przebytej drogi, rękawice ochronne dla motocyklistów, maski ochronne, filtry do masek do oddychania, **12** pojazdy mechaniczne, silniki, części zamienne do pojazdów mechanicznych, akcesoria samochodowe ujęte w tej klasie, przyczepy, naczepy, urządzenia elektroniczne chroniące pojazdy przed kradzieżą, pojazdy jednośladowe, skutery, motorowery, motocykle, quady, części zamienne do samochodów, skuterów, motorowców, motocykli, quadów, pojazdy mechaniczne, mechanizmy napędowe do pojazdów, przyczepy, przyczepy bagażowe, samochody, silniki do pojazdów, części zamienne do pojazdów mechanicznych, samochodów osobowych i ciężarowych, naczep, przyczep, autobusów: części konstrukcyjne do pojazdów, części karoserii do pojazdów, **25** odzież, obuwie, nakrycia głowy, **35** usługi w zakresie badania rynku, sondaże opinii publicznej, zwłaszcza związane z tematyką motoryzacyjną, organizowanie targów i wystaw handlowych w celach handlowych i reklamowych dotyczących zagadnień motoryzacji, zarządzanie targami i wystawami o charakterze handlowym i reklamowym, pozyskiwanie danych do baz danych, systematyzowanie tych danych i zarządzanie tymi danymi: zarządzanie zbiorami informacyjnymi: organizowanie i prowadzenie kampanii reklamowych, publikowanie

tekstów reklamowych, rozpowszechnianie ogłoszeń i materiałów reklamowych, usługi reklamowe i promocyjne, dostarczanie informacji marketingowych, handlowych i statystycznych dotyczących biznesu, pomoc w nawiązywaniu sieci kontaktów handlowych, pośrednictwo w kontaktach handlowych i gospodarczych, organizowanie i prowadzenie imprez biznesowych w celach handlowych i reklamowych, usługi w zakresie marketingu i prezentacji, doradztwo w zakresie prowadzenia działalności gospodarczej i zarządzania, przetwarzanie danych, sprzedaż hurtowa i detaliczna samochodów, skuterów, motorowerów, motocykli, quadów i części zamiennych do samochodów, skuterów, motocykli, motorowerów, quadów, sprzedaż hurtowa i detaliczna pojazdów i części zamiennych do pojazdów, sprzedaż hurtowa i detaliczna przez internet samochodów, skuterów, motorowerów, motocykli, quadów i części zamiennych do samochodów, skuterów, motorowerów, motocykli, quadów, sprzedaż przez internet pojazdów i części zamiennych do pojazdów, reklama, zarządzanie w działalności handlowej, administrowanie działalnością handlowej, organizowanie, przeprowadzanie i nadzorowanie promocyjnych planów motywacyjnych, administrowanie i organizacja usług sprzedaży wysyłkowej, promocja sprzedaży, reklama i promocja sprzedaży dotyczącej towarów i usług oferowanych i zamawianych za pośrednictwem telekomunikacji lub drogą elektroniczną, usługi pośrednictwa handlowego i doradztwa w dziedzinie sprzedaży produktów i świadczenia usług, usługi reklamowe dotyczące sprzedaży pojazdów silnikowych, usługi reklamowe i promocyjne w zakresie sprzedaży, usługi w zakresie organizowania pokazów towarów związane ze sprzedażą, usługi w zakresie promocji sprzedaży, **37** usługi w zakresie obsługi i napraw pojazdów mechanicznych, przyczep, naczep, statków, platform, konstrukcji pływających, usługi warsztatów naprawy pojazdów, serwisowanie urządzeń, obsługa pojazdów, mycie pojazdów, naprawa pojazdów, regulacja pojazdów, usługi tuningu pojazdów, regeneracja części zamiennych do pojazdów mechanicznych, silników pojazdów, usługi instalacyjne, czyszczenie, naprawy i konserwacja, stacje obsługi pojazdów, naprawy, konserwacja i tankowanie pojazdów, **39** usługi w zakresie wynajmu i wypożyczania pojazdów, ciężarówek, przyczep, naczep, samochodów, skuterów, motorowerów, motocykli, quadów i innych pojazdów, wynajem narzędzi, maszyn i urządzeń do obsługi i napraw pojazdów mechanicznych, przyczep, statków, platform, konstrukcji pływających, sprzętu do konserwacji pojazdów, urządzeń do czyszczenia pojazdów, **41** rozrywka, działalność sportowa i kulturalna, usługi w zakresie organizowania krajowych, zagranicznych rajdów i wyścigów rowerowych, motorowych, samochodowych, imprez promocyjnych sportowych, rozgrywek sportowych i zawodów sportowych, usługi związane z ustawicznym kształceniem dorosłych, **42** doradztwo w sprawach sprzętu komputerowego, oprogramowania, prace badawczo-rozwojowe w dziedzinie nauk przyrodniczych i technicznych, prowadzenie portali internetowych o charakterze branżowym, w szczególności dotyczących tematyki motocykli, skuterów, quadów i sportu samochodowego, administrowanie stronami komputerowymi (internetowymi), badania techniczne, badania samochodów.

(111) **291364** (220) 2015 09 17 (210) 447110
 (151) 2016 12 12 (441) 2015 12 21
 (732) CHEMMOT EWA & JERZY KUMOREK SPÓŁKA JAWNA,
 Skawina, PL.
 (540) DECO COLOR DECO DACH NEW FORMULA FOR BEST
 COVERAGE PROFESSIONAL GROUND MIXTURE FOR ROOFING
 SHEETS ZAPRAWKA DO BLACH DACHOWYCH
 (540)



Kolor znaku: czarny, biały, czerwony
 (531) 07.03.11, 25.01.15, 25.01.19, 27.05.01, 29.01.13

(510), (511) **2** farby, pokosty, lakiery, środki zapobiegające korozji i zabezpieczające drewno, barwniki, zaprawy farbiarskie, żywice naturalne, folie metaliczne i formy proszkowe dla malarzy, dekoratorów, drukarzy i artystów.

(111) **291365** (220) 2015 09 17 (210) 447111
 (151) 2016 12 12 (441) 2015 12 21
 (732) CHEMMOT EWA & JERZY KUMOREK SPÓŁKA JAWNA,
 Skawina, PL.
 (540) DECO COLOR MILITARY PAINT NEW FORMULA FOR BEST
 COVERAGE CAMOUFLAGE OF COMBAT VEHICLES IFV KAMUFLAŻ
 WOZÓW BOJOWYCH
 (540)

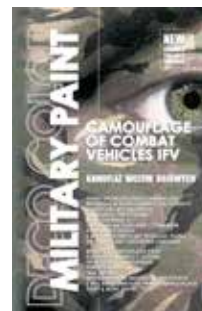

Kolor znaku: biały, czarny, zielony, brązowy, jasnobrązowy, szary
 (531) 02.09.04, 25.07.25, 26.11.01, 27.05.01, 27.05.02, 29.01.14
 (510), (511) **2** farby, pokosty, lakiery, środki zapobiegające korozji i zabezpieczające drewno, barwniki, zaprawy farbiarskie, żywice naturalne, folie metaliczne i formy proszkowe dla malarzy, dekoratorów, drukarzy i artystów.

(111) **291366** (220) 2015 09 17 (210) 447113
 (151) 2016 12 12 (441) 2015 12 21
 (732) CHEMMOT EWA & JERZY KUMOREK SPÓŁKA JAWNA,
 Skawina, PL.
 (540) DECO COLOR DECO PLADUR NEW FORMULA FOR BEST
 COVERAGE MATT STRUCTURAL PAINT FOR ROOFING SHEETS
 PLADUR TYPE STRUKTURALNA ZAPRAWKA DO BLACH TYPU
 PLADUR
 (540)



Kolor znaku: czarny, biały, brązowy
 (531) 07.03.11, 25.01.15, 25.01.19, 27.05.01, 29.01.12
 (510), (511) **2** farby, pokosty, lakiery, środki zapobiegające korozji i zabezpieczające drewno, barwniki, zaprawy farbiarskie, żywice naturalne, folie metaliczne i formy proszkowe dla malarzy, dekoratorów, drukarzy i artystów.

(111) **291367** (220) 2015 09 21 (210) 447177
 (151) 2016 11 17 (441) 2015 12 21
 (732) Johnson & Johnson, New Brunswick, US.
 (540) ODWAŻNIE W PRZYSZŁOŚĆ
 (510), (511) **5** paski testowe do urządzeń służących do monitoro-
 wania glukozy we krwi, **10** urządzenia do pomiaru i do monitoro-
 wania glukozy we krwi, w tym części i akcesoria, lancety, przyrzą-
 dy do nacinania i inne urządzenia do nakłuwania palca stosowane
 do pobierania krwi do urządzeń monitorujących glukozę we krwi lub
 do innych zastosowań medycznych, urządzenia do aplikowania in-

suliny, mianowicie pompy i plastry do infuzji insuliny, katetery, igły do wstrzykiwaczy, strzykawki, wkładki igłowe i urządzenia przenośne, przenośne urządzenia do przezskórnego podawania leków, mianowicie plastry do aplikowania insuliny sprzedawane bez lekarstwa, urządzenia medyczne, mianowicie monitory do podawania leków wykorzystujące alarmy i przypomnienia, urządzenia medyczne do przezskórnego podawania leków, mianowicie przenośne aparaty do leków przezskórnych, mianowicie plastry do aplikowania insuliny sprzedawane bez lekarstwa, części do urządzeń medycznych, mianowicie kaniule sprzedawane jako całość z urządzeniami medycznymi do przezskórnego podawania leków oraz sprzedawane oddzielnie, **41** usługi edukacyjne dotyczące urządzeń monitorujących glukozę we krwi, urządzeń do aplikowania insuliny oraz dotyczące cukrzycy, dostarczanie informacji na temat urządzeń monitorujących glukozę we krwi, urządzeń do aplikowania insuliny oraz na temat cukrzycy.

(111) **291368** (220) 2015 09 22 (210) 447236
 (151) 2016 12 12 (441) 2015 12 21
 (732) SELENA MARKETING INTERNATIONAL SPÓŁKA
 Z OGRANICZONĄ ODPOWIEDZIALNOŚCIĄ, Wrocław, PL.
 (540) NOEM

(510), (511) **1** grunty reaktywne, grunt do ścian, kleje do wykańczania i gruntowania, folie elektrostatyczne, kleje, kleje kontaktowe, kleje poliuretanowe, kleje przemysłowe, kleje topliwe, środki klejące, kleje do płytek, kleje i preparaty klejące przeznaczone dla przemysłu, kleje do celów konstrukcyjnych, kleje do powłok sufitowych, kleje do zabezpieczania tynku, kleje do pokryć podłogowych, kleje do użytku przemysłowego, kleje szybkowiązające do użytku przemysłowego, membrany do impregnacji wodoodpornej w postaci płynów chemicznych do użytku w budownictwie, substancje klejące dla przemysłu, a w szczególności dla przemysłu budowlanego, **2** mieszanki farb, farby zewnętrzne, farby wewnętrzne, farby dekoracyjne, farby gruntowe, farby i farby mocno rozcieńczone, preparaty podkładowe, farby do domu, powłoki w postaci farb, powłoki chroniące powierzchnie, powłoki ochronne w postaci farb, środki do gruntowania betonu, powłoki gruntowe, mieszanki gruntujące, uszczelniające podkłady gruntowe, środki gruntujące w postaci farb, **9** ubrania zabezpieczające przed wypadkami, napromieniowaniem i ogniem, ochronna odzież robocza, odzież chroniąca przed wypadkami, napromieniowaniem i ogniem, **10** materace do celów medycznych, **16** taśma klejąca, **17** farby izolacyjne, farby izolacyjne do ścian, folie izolacyjne, folie z tworzyw sztucznych do izolacji elektrycznej, folia z tworzyw sztucznych do celów izolacyjnych, folia poliuretanowa do użytku jako izolacja budowlana, kleje izolacyjne, materiały izolacyjne do celów elektrycznych, taśmy do izolacji elektrycznej, farby do izolacji elektrycznej, artykuły i materiały elektroizolacyjne, **19** grunt tynkowy (obrutka), folie z tworzyw sztucznych do użytku w budownictwie, masy szpachlowe, bitumowe membrany uszczelniające, membrany dachowe z PCV, membrany do pokryć dachowych, wodoodporne membrany bitumiczne wzmacniane włóknem szklanym, bitumiczne produkty w postaci membran do zabezpieczania przed wodą, produkty bitumiczne w postaci membran do zabezpieczania przed wilgocią, odporne na wilgoć membrany z materiałów z tworzyw sztucznych, **20** materace, nakładki na materace, nakładki wierzchnie na materace, **24** folie z tworzyw sztucznych do produkcji ubrań jednorazowych, folie z tworzyw sztucznych do produkcji peleryn jednorazowych, pokrycie na materace, materiały włókiennicze, materiały tekstylne tkane o właściwościach chroniących przed promieniami elektromagnetycznymi, **25** fartuchy, fartuszki, fartuchy medyczne, fartuchy z tworzyw sztucznych, ubrania codzienne, odzież ochronna zakładana na ubrania, odzież, odzież ciężowa.

(111) **291369** (220) 2015 09 23 (210) 447288
 (151) 2016 12 22 (441) 2016 01 04
 (732) KROPLA SPÓŁKA Z OGRANICZONĄ ODPOWIEDZIALNOŚCIĄ
 SPÓŁKA KOMANDYTOWA, Warszawa, PL.
 (540) KROP.LUFKA
 (510), (511) **33** napoje alkoholowe.

(111) **291370** (220) 2015 09 24 (210) 447312
 (151) 2016 11 04 (441) 2016 01 04

(732) TOPIĆ PREDRAG, Włocławek, PL.
 (540) Reeco
 (540)



Kolor znaku: czerwony
 (531) 27.05.01, 29.01.01
 (510), (511) **7** dmuchawy przemysłowe, roboty przemysłowe, automatyczne linie produkcyjne, myjki ultradźwiękowe, tygle lutownicze, **9** odzież ochronna chroniąca przed urazami i wypadkami, **20** meble do użytku przemysłowego.

(111) **291371** (220) 2014 08 11 (210) 432159
 (151) 2016 06 16 (441) 2014 11 24
 (732) PROCHEM SPÓŁKA AKCYJNA, Warszawa, PL.
 (540) PROCHEM
 (540)



Kolor znaku: biały, morski
 (531) 26.11.02, 26.11.12, 26.13.25, 27.05.01, 29.01.04
 (510), (511) **16** broszury, czasopisma [periodyki], drukowane publikacje, gazety, kalendarze, katalogi, magazyny, materiały drukowane, prospekty, publikacje drukowane, **37** usługi budowlane, instalacyjne, budowa i konserwacja rurociągów, budowa i naprawy magazynów, budowa pawilonów, nadzór budowlany, wynajem sprzętu budowlanego, budownictwo, budownictwo przemysłowe, doradztwo inżynierskie [budownictwo], montaż rusztowań, rozbiórka budynków, **42** badania i usługi techniczne, projektowanie, analizy przemysłowe, architektura, badania techniczne, projektowanie budynków, doradztwo architektoniczne, doradztwo w zakresie projektowania, inżynieria techniczna, badania w zakresie ochrony środowiska naturalnego, opracowywanie projektów technicznych.

(111) **291372** (220) 2016 07 08 (210) 458880
 (151) 2017 01 27 (441) 2016 10 10
 (732) DOMINIĄK-RUDOWSKA JUDYTA, DOMINIĄK JANUSZ LEWEL
 RADIOKOMUNIKACJA SPÓŁKA CYWILNA J&J DOMINIĄK, Płock, PL.
 (540) Lewel
 (540)



Kolor znaku: pomarańczowy, niebieski
 (531) 03.01.01, 03.01.16, 26.04.09, 26.13.25, 27.05.01, 29.01.13
 (510), (511) **37** montaż i uruchomienia radiowych stacji bazowych, instalacji antenowych oraz radiotelefonów, utrzymanie sieci radiotelefonicznych, konserwacja i naprawa radiowych stacji bazowych, radiotelefonów, akcesoriów do radiotelefonów, instalacji antenowych.

(111) **291373** (220) 2015 03 02 K (210) 447367
 (151) 2016 11 30 (441) 2015 11 23
 (732) BRITISH AMERICAN TOBACCO ITALIA S.P.A, Rzym, IT.
 (540) ESPORTAZIONE
 (510), (511) **34** papierosy, tytoń, wyroby tytoniowe, zapalniczki, zapalaki, artykuły dla palących.

(111) **291374** (220) 2015 01 26 K (210) 447368
 (151) 2016 11 30 (441) 2015 11 23
 (732) British American Tobacco (Brands) Inc., Wilmington, US.
 (540) QUALITY SEAL FILM
 (510), (511) **34** papierosy, tytoń, wyroby tytoniowe, zapalniczki, zapalaki, artykuły dla palących.

(111) **291375** (220) 2015 06 01 K (210) 447372
 (151) 2016 11 30 (441) 2015 11 23
 (732) HELM AG, Hamburg, DE.
 (540) Evander

(510), (511) **1** nawozy i produkty chemiczne przeznaczone dla rolnictwa i leśnictwa oraz ogrodnictwa, środki chemiczne dla ogrodnictwa z wyjątkiem fungicydów, herbicydów, insektycydów oraz środków przeciw pasożytom, środki chemiczne dla rolnictwa z wyjątkiem fungicydów, herbicydów, insektycydów oraz środków przeciw pasożytom, środki do konserwacji nasion, środki regulujące wzrost roślin do użytku rolniczego, środki wspomagające wzrost roślin, środki chemiczne do ochrony roślin [inne niż fungicydy, środki do zwalczania chwastów, herbicydy, insektycydy, środki przedwpażytnicze], preparaty do wzmacniania roślin, **5** preparaty i artykuły do tępienia szkodników, fungicydy, preparaty grzybobójcze do stosowania w ogrodnictwie, preparaty grzybobójcze do stosowania w rolnictwie, preparaty grzybobójcze do zabijania szkodników, herbicydy do użytku w rolnictwie, insektycydy, insektycydy do użytku w rolnictwie, preparaty do niszczenia szkodników, pestycydy dla rolnictwa..

(111) **291376** (220) 2015 09 25 (210) 447377
 (151) 2016 11 29 (441) 2016 01 04
 (732) DRZEWIECKI PIOTR SMART, Wrocław, PL.
 (540) EDUball
 (540)



Kolor znaku: czarny, czerwony, niebieski, zielony, żółty

(531) 26.01.05, 26.11.01, 27.05.01, 29.01.15
 (510), (511) **28** piłki do gier, gry i zabawki, przyrządy do ćwiczeń fizycznych, artykuły do ćwiczeń gimnastycznych zawarte w tej klasie, **41** usługi prowadzenia działalności szkoleniowej we wszystkich dziedzinach życia sportowego i rekreacyjnego, edukacja w dziedzinie aktywności fizycznej, promocja kultury fizycznej i sportu oraz aktywnego trybu życia, współdziałanie z władzami miasta w zakresie rozwoju sportu i kultury fizycznej, propagowanie profilaktyki prozdrowotnej, inicjowanie i wspieranie działalności krajoznawczej oraz związanej z aktywnym wypoczynkiem dzieci i młodzieży, usługi trenerskie, działalność w zakresie sportu wyczynowego, działalność w zakresie sportu wspinaczkowego, organizowanie zawodów sportowych, organizowanie imprez sportowych i rekreacyjnych, organizowanie wakacyjnych obozów sportowych, usługi w zakresie organizowania gier, zabaw i konkursów sprawnościowych i rozrywkowych, zabaw ruchowych, ćwiczeń gimnastycznych, pływania, ćwiczeń na siłowni, organizowanie imprez rozrywkowych: pikników, festynów, widowisk, przedstawień artystycznych, koncertów, dyskotek, dancinów, występów folklorystycznych, organizowanie przyjęć i uroczystości okolicznościowych na zlecenie osób trzecich, organizowanie konkursów tanecznych, użytkowanie, obsługa i wynajmowanie obiektów sportowych, sal gimnastycznych, siłowni, kortów tenisowych, basenów rehabilitacyjno-rekreacyjnych, wypożyczanie sprzętu sportowego, usługi wydawnicze, usługi w zakresie publikowania książek, czasopism, katalogów, broszur, prospektów, folderów, plakatów, materiałów dydaktycznych, usługi w zakresie wydawania i udostępniania publikacji elektronicznych, usługi redakcyjne, usługi poligraficzne, produkcja nagrań audio i video, usługi fotograficzne, prowadzenie agencji artystycznej i galerii, organizacja wystaw i targów.

(111) **291377** (220) 2015 09 28 (210) 447450
 (151) 2016 11 22 (441) 2016 01 04
 (732) KONSORCJUM HANDLOWE STOFARB SPÓŁKA AKCYJNA, Chorzów, PL.
 (540) stofarb
 (540)



Kolor znaku: biały, ciemnogrnatowy, czerwony

(531) 26.04.02, 27.05.01, 29.01.13

(510), (511) **1** żywice sztuczne w stanie surowym, aldehydy, alkalia, alkohol przemysłowy, octany, chemiczne substancje do analiz laboratoryjnych, inne niż do celów medycznych lub weterynaryjnych, preparaty antystatyczne, inne niż do użytku domowego, dekstryna [apretura], azotany, preparaty chemiczne do barwienia emalii i szkła, preparaty chemiczne do wytwarzania barwników, dodatki detergentowe do benzyny, spoiwa do betonu, środki do konserwacji betonu, preparaty do konserwacji cegły, preparaty do konserwacji cementu, pochodne chemiczne celulozy, środki chemiczne dla przemysłu, dehydranty do celów przemysłowych, substancje do matowienia, preparaty chemiczne do produkcji emalii, preparaty do impregnacji podłoży mineralnych, kaolin, katalizatory, kleje do celów przemysłowych, kleje do płytek ściennych, kleje do tapet, kleje, inne niż do artykułów papierniczych lub nie do użytku domowego, preparaty do klejenia i gruntowania, krzemiany, rozpuszczalniki do lakierów, toluen, preparaty przeciwwilgociowe do konstrukcji murowanych, preparaty do odtłuszczania stosowane w procesach produkcyjnych, preparaty ogniochronne, sadza do celów przemysłowych, silikony, sole do celów przemysłowych, tworzywa sztuczne w stanie surowym, dodatki chemiczne do środków grzybobójczych i owadobójczych, talk, tlenki metali, środki przeciw tworzeniu się osadów, wosk, zaprawy farbiarskie do metali, **2** środki antykorozyjne, barwniki, bejce, biele jako barwniki do farb, emalie, lakiery, farby, sykatywy, barwniki do celów przemysłowych, **16** afisze, plakaty, czasopisma, kalendarze, kleje do materiałów piśmiennych lub do celów domowych, pędzle, prospekty, torby papierowe do pakowania, torby z tworzyw sztucznych do pakowania, kartki okolicznościowe, szyldy z papieru lub z kartonu, tablice ogłoszeniowe z kartonu lub papieru, wałki do malowania ścian, etykiety, **17** folie z tworzyw sztucznych nie do pakowania, farby izolacyjne, półprodukty żywic akrylowych, guma surowa lub półprzetworzona, lakiery izolacyjne, lateks, powłoki izolacyjne, taśmy samoprzylepne, inne niż do użytku medycznego czy domowego, taśmy uszczelniające, uszczelki, uszczelnienia okien i drzwi, kit, **35** badania opinii, badania w dziedzinie działalności gospodarczej, badania rynku i badania marketingowe, doradztwo specjalistyczne handlowe, dystrybucja materiałów reklamowych, edycja tekstów, reklama i marketing, ogłoszenia prasowe, pokazy towarów, publikowanie tekstów reklamowych, organizacja wystaw w celach handlowych lub reklamowych .

(111) **291378** (220) 2015 09 29 (210) 447487
 (151) 2016 11 14 (441) 2016 01 04
 (732) OGRODNIK TADEUSZ TROPICAL, Chorzów, PL.
 (540) TropiDog
 (540)

TropiDog

(531) 27.05.01, 27.05.02
 (510), (511) **5** preparaty weterynaryjne, suplementy diety dla psów, mineralne suplementy diety dla psów, białkowe suplementy dla psów, preparaty witaminowe dla psów, preparaty z mikroelementami dla psów, **31** produkty i preparaty żywnościowe do hodowli psów, pokarmy w postaci płatków, granulatów, ekstrudatów, tabletek, suszone i liofilizowane pokarmy naturalne dla psów, pokarmy zawierające środki odżywcze (nie do celów leczniczych) dla psów, kości i jadalne nagrody do żucia i gryzienia dla psów, ściółka, żwir i piasek dla zwierząt domowych.

(111) **291379** (220) 2015 09 29 (210) 447488
 (151) 2016 11 14 (441) 2016 01 04
 (732) OGRODNIK TADEUSZ TROPICAL, Chorzów, PL.
 (540) TropiCat
 (540)

TropiCat

(531) 27.05.01, 27.05.02
 (510), (511) **5** preparaty weterynaryjne, suplementy diety dla kotów, mineralne suplementy diety dla kotów, białkowe suplementy dla kotów, preparaty witaminowe dla kotów, preparaty z mikroelementami

dla kotów, **31** produkty i preparaty żywnościowe do hodowli kotów, pokarmy w postaci płatków, granulatów, ekstrudatów, tabletek, suszone i liofilizowane pokarmy naturalne dla kotów, pokarmy zawierające środki odżywcze (nie do celów leczniczych) dla kotów, jadalne nagrody do żucia i gryzienia dla kotów, ściółka, żwirek i piasek dla zwierząt domowych.

(111) **291380** (220) 2015 09 29 (210) 447489
 (151) 2016 11 14 (441) 2016 01 04
 (732) GLOBALGRASS SPÓŁKA Z OGRANICZONĄ ODPOWIEDZIALNOŚCIĄ, Kamocin, PL.
 (540) NATURGRASS
 (540)



Kolor znaku: niebieski, zielony, czarny
 (531) 26.04.02, 27.05.01, 29.01.14
 (510), (511) **31** ziarno jako nasiona, nasiona rolnicze i ich mieszanki, nasiona traw i ich mieszanki.

(111) **291381** (220) 2015 09 29 (210) 447553
 (151) 2016 12 08 (441) 2016 01 04
 (732) PRZEDSIĘBIORSTWO FARMACEUTYCZNE LEK-AM SPÓŁKA Z OGRANICZONĄ ODPOWIEDZIALNOŚCIĄ, Zakroczym, PL.
 (540) lekam
 (540)



Kolor znaku: biały, niebieski, czerwony, zielony
 (531) 19.13.21, 19.13.99, 27.05.01, 29.01.14
 (510), (511) **5** produkty farmaceutyczne, leki, witaminy, mineralne dodatki do żywności do celów medycznych, dietetyczne środki spożywcze do celów medycznych, substancje dietetyczne do celów medycznych, dodatki odżywcze do celów medycznych, preparaty ziołowe do celów medycznych, syropy do użytku farmaceutycznego, kosmetyki do celów medycznych, kremy do celów medycznych, emulsje do celów medycznych, płyny do celów medycznych, żele i oliwki do skóry do celów medycznych, środki sanitarne do celów medycznych, żywność dla niemowląt.

(111) **291382** (220) 2015 09 29 (210) 447556
 (151) 2016 12 29 (441) 2016 01 04
 (732) ADAPHARM SPÓŁKA Z OGRANICZONĄ ODPOWIEDZIALNOŚCIĄ, Ozarów Mazowiecki, PL.
 (540)



Kolor znaku: ciemnoczerwony, czerwony, biały, niebieski
 (531) 24.13.01, 26.04.01, 26.04.09, 26.04.16, 29.01.13
 (510), (511) **35** usługi sprzedaży hurtowej i detalicznej, zwłaszcza w aptekach stacjonarnych i internetowych następujących towarów: produkty farmaceutyczne, leki, preparaty witaminowe, produkty i przyrządy medyczne, środki sanitarne do celów medycznych, środki i produkty do pielęgnacji zębów i jamy ustnej, produkty dietetyczne, suplementy diety, produkty zielarskie, żywność dla niemowląt, materiały opatrunkowe, środki dezynfekcyjne, kosmetyki, **44** usługi farmaceutyczne, usługi doradztwa farmaceutycznego, usługi doradcze świadczane przez apteki, usługi farmaceutyczne w zakresie leków niegotowych, recepturowych, sporządzanie receptur w aptekach.

(111) **291383** (220) 2015 10 02 (210) 447656
 (151) 2016 11 14 (441) 2016 01 04
 (732) ARIP NEXT SPÓŁKA Z OGRANICZONĄ ODPOWIEDZIALNOŚCIĄ, Warszawa, PL.
 (540) hi.
 (540)



(531) 27.05.01, 24.17.02
 (510), (511) **35** agencje reklamowe, badania marketingowe, dystrybucja materiałów reklamowych-próbek, druków, prospektów, broszur, kolportaż próbek, marketing, prezentowanie produktów w mediach dla celów sprzedaży detalicznej, produkcja filmów reklamowych, public relations ,reklama, rozpowszechnianie materiałów reklamowych-ulotki, prospekty, druki, próbki, reklama billboardowa, reklama za pośrednictwem sieci komputerowej, wynajmowanie reklamowej przestrzeni, uaktualnianie materiału reklamowego, tworzenie reklamowych i sponsorowanych tekstów, rozpowszechnianie ogłoszeń reklamowych, wynajmowanie nośników reklamowych, reklamy korespondencyjne, przygotowanie reklam prasowych, reklamy radiowe, reklamy telewizyjne, rozpowszechnianie materiałów reklamowych-próbek, druków, prospektów, broszur, telemarketing, reklama telewizyjna, **41** komputerowe przygotowanie materiałów do publikacji, organizowanie konkursów-edukacja lub rozrywka, organizowanie loterii, nagrywanie filmów na tasmach video-filmowanie, produkcja filmów innych niż reklamowych, produkcja programów radiowych i telewizyjnych, radiowe programy rozrywkowe, publikacje elektroniczne on-line książek i periodyków, publikowanie elektroniczne on-line nie do pobrania, publikowanie książek, publikowanie tekstów innych niż teksty reklamowe, **45** zarządzanie prawami autorskimi.

(111) **291384** (220) 2015 10 02 (210) 447660
 (151) 2016 11 14 (441) 2016 01 04
 (732) ARIP NEXT SPÓŁKA Z OGRANICZONĄ ODPOWIEDZIALNOŚCIĄ, Warszawa, PL.
 (540) hi.
 (540)



(531) 26.04.01, 27.05.01, 24.17.02
 (510), (511) **35** agencje reklamowe, badania marketingowe, dystrybucja materiałów reklamowych-próbek, druków, prospektów, broszur, kolportaż próbek, marketing, prezentowanie produktów w mediach dla celów sprzedaży detalicznej, produkcja filmów reklamowych, public relations ,reklama, rozpowszechnianie materiałów reklamowych-ulotki, prospekty, druki, próbki, reklama billboardowa, reklama za pośrednictwem sieci komputerowej, wynajmowanie reklamowej przestrzeni, uaktualnianie materiału reklamowego, tworzenie reklamowych i sponsorowanych tekstów, rozpowszechnianie ogłoszeń reklamowych, wynajmowanie nośników reklamowych, reklamy korespondencyjne, przygotowanie reklam prasowych, reklamy radiowe, reklamy telewizyjne, rozpowszechnianie materiałów reklamowych-próbek, druków, prospektów, broszur, telemarketing, reklama telewizyjna, **41** komputerowe przygotowanie materiałów do publikacji, organizowanie konkursów-edukacja lub rozrywka, organizowanie loterii, nagrywanie filmów na taśmach video-filmowanie, produkcja filmów innych niż reklamowych, produkcja programów radiowych i telewizyjnych, radiowe programy rozrywkowe, publikacje elektroniczne on-line książek i periodyków, publikowanie elektroniczne on-line nie do pobrania, publikowanie książek, publikowanie tekstów innych niż teksty reklamowe, **45** zarządzanie prawami autorskimi.

(111) **291385** (220) 2015 10 02 (210) 447663
 (151) 2016 11 14 (441) 2016 01 04

(732) ARIP NEXT SPÓŁKA Z OGRANICZONĄ
ODPOWIEDZIALNOŚCIĄ, Warszawa, PL.
(540) hi. advertising
(540)



(531) 24.17.02, 27.05.01
(510), (511) **35** agencje reklamowe, badania marketingowe, dystrybucja materiałów reklamowych-próbek, druków, prospektów, broszur, kolportaż próbek, marketing, prezentowanie produktów w mediach dla celów sprzedaży detalicznej, produkcja filmów reklamowych, public relations ,reklama, rozpowszechnianie materiałów reklamowych-ulotki, prospekty, druki, próbki, reklama billboardowa, reklama za pośrednictwem sieci komputerowej, wynajmowanie reklamowej przestrzeni, uaktualnianie materiału reklamowego, tworzenie reklamowych i sponsorowanych tekstów, rozpowszechnianie ogłoszeń reklamowych, wynajmowanie nośników reklamowych, reklamy korespondencyjne, przygotowanie reklam prasowych, reklamy radiowe, reklamy telewizyjne, rozpowszechnianie materiałów reklamowych-próbek, druków, prospektów, broszur, telemarketing, reklama telewizyjna, **41** komputerowe przygotowanie materiałów do publikacji, organizowanie konkursów-edukacja lub rozrywka, organizowanie loterii, nagrywanie filmów na taśmach wideo-filmowanie, produkcja filmów innych niż reklamowych, produkcja programów radiowych i telewizyjnych, radiowe programy rozrywkowe, publikacje elektroniczne on-line książek i periodyków, publikowanie elektroniczne on-line nie do pobrania, publikowanie książek, publikowanie tekstów innych niż teksty reklamowe, **45** zarządzanie prawami autorskimi.

(111) **291386** (220) 2015 10 06 (210) 447776
(151) 2016 10 28 (441) 2016 01 04
(732) INNIGO SPÓŁKA Z OGRANICZONĄ ODPOWIEDZIALNOŚCIĄ,
Warszawa, PL.
(540) Cloe
(510), (511) **5** herbicyd.

(111) **291387** (220) 2015 10 06 (210) 447804
(151) 2016 11 09 (441) 2016 01 18
(732) ŚWIADEK ZBIGNIEW ZAKŁAD PRODUKCYJNO-USŁUGOWO-
HANDLOWY JAWOR, Starogard Gdański, PL.
(540) JAWOR
(540)



Kolor znaku: zielony, biały
(531) 05.03.05, 05.03.13, 05.03.14, 27.05.01, 29.01.12
(510), (511) **20** meble, lustra, ramki obrazów, wyroby (me ujęte w innych klasach) z drewna, korka, trzciny, wikliny, rogu, kości, kości słoniowej, fiszbinu, muszli, bursztynu, macicy perłowej, sepiolitu, imitacji tych surowców lub z tworzyw sztucznych, **39** transport, pakowanie i składowanie towarów, organizowanie podróży.

(111) **291388** (220) 2015 10 06 (210) 447805
(151) 2016 11 09 (441) 2016 01 18
(732) GT EUROPE SPÓŁKA Z OGRANICZONĄ
ODPOWIEDZIALNOŚCIĄ, Warszawa, PL.
(540) GT EUROPE

(540)



Kolor znaku: niebieski, biały, szary
(531) 26.04.01, 26.04.07, 26.04.18, 27.05.01, 29.01.13
(510), (511) **9** akumulatory elektryczne, akumulatory elektryczne (urządzenia do ładowania), baterie elektryczne, transformatory elektryczne, przewody elektryczne, wyłączniki elektryczne, **11** lampy elektryczne, lampy oświetleniowe, lampy uliczne, latarki, żarówki oświetleniowe.

(111) **291389** (220) 2015 10 06 (210) 447810
(151) 2016 11 10 (441) 2016 01 04
(732) TESSA SPÓŁKA Z OGRANICZONĄ ODPOWIEDZIALNOŚCIĄ,
Wtorek, PL.
(540) TESSA
(540)



Kolor znaku: pomarańczowy, szary, czarny
(531) 27.05.01, 26.13.25, 29.01.13
(510), (511) **20** meble.

(111) **291390** (220) 2015 10 07 (210) 447821
(151) 2016 11 18 (441) 2016 01 18
(732) GLOBAL SUPPLEMENTS SPÓŁKA Z OGRANICZONĄ
ODPOWIEDZIALNOŚCIĄ SPÓŁKA KOMANDYTOWA, Gdańsk, PL.
(540) MASS IMPACT

(510), (511) **5** dietetyczne dodatki do żywności, napoje z dodatkami dietetycznymi, odżywki dla sportowców, preparaty wspomagające stawy pochodzenia roślinnego i zwierzęcego, preparaty witaminowe i mineralne, w tym preparaty w kapsułkach, preparaty wspomagające procesy odchudzania, preparaty wspomagające metabolizm, preparaty wzbogacające organizm w niezbędne witaminy i mikroelementy, preparaty zawierające ekstrakty roślinne, suplementy diety dla sportowców, suplementy diety wzbogacone witaminami, solami mineralnymi, aminokwasami, węglowodanami, dodatkami pochodzenia roślinnego, suplementy diety, suplementy mineralne i witaminowe do żywności, aminokwasy, wody mineralne do celów leczniczych, żywność dietetyczna, napoje witaminizowane, **29** artykuły żywnościowe zawarte w tej klasie wzbogacone witaminami, solami mineralnymi, aminokwasami, węglowodanami, dodatkami pochodzenia roślinnego, koncentraty i odżywki wysokobiałkowe wzbogacone witaminami, solami mineralnymi, aminokwasami, węglowodanami, dodatkami pochodzenia roślinnego będące produktami spożywczymi, dietetyczne artykuły żywnościowe na bazie białka, koncentraty i odżywki na bazie białka, w tym wytworzone z użyciem dodatków pochodzenia roślinnego oraz zwierzęcego będące produktami spożywczymi, produkty i napoje mleczne, mieszanki odżywcze do picia, na bazie białka do stosowania jako zamienniki lub uzupełnienie posiłków, preparaty spożywcze w proszku zawierające białko i aminokwasy, środki, koncentraty i odżywki białkowe będące produktami spożywczymi, preparaty spożywcze na bazie aminokwasów i białka, **30** produkty zbożowe, wysokoenergetyczne i wysoko-proteinowe batony zbożowe oraz węglowodanowe, mieszanki odżywcze do picia na bazie węglowodanów do stosowania jako zamienniki lub uzupełnienie posiłków, dietetyczne artykuły żywnościowe na bazie węglowodanów, preparaty węglowodanowe do żywności, preparaty spożywcze w proszku zawierające węglowodany, środki, koncentraty i odżywki węglowodanowe i wysokoenergetyczne będące produktami spożywczymi, preparaty spożywcze na bazie węglowodanów, słodczy, wyroby czekoladowe, koncentraty i odżywki na bazie węglowodanów, w tym wytwarzane z użyciem dodatków będące produktami spożywczymi, **32** wody mineralne, napoje dla sportowców, napoje energetyzujące, napoje, w tym napoje na bazie aminokwasów, węglowodanów i białka, napoje energetyzujące zawierające kofeinę, napoje izotoniczne, preparaty do produkcji napojów, na-

poje wzbogacone dodatkiem minerałów, napoje białkowo-węglowodanowe, proszki do sporządzania napojów, preparaty w proszku do sporządzania napojów, w tym na bazie węglowodanów, białka, aminokwasów .

(111) **291391** (220) 2015 10 15 (210) 448106
 (151) 2016 10 26 (441) 2016 01 18
 (732) BOUYGUES CONSTRUCTION, Guyancourt, FR.
 (540) linkcity
 (540)

linkcity

(531) 27.05.01

(510), (511) **19** niemetalowe materiały budowlane do budowy budynków, budowli inżynierskich i innych rodzajów budynków trwałych, budynki, nie z metalu, niemetalowe budynki przenośne, pomniki niemetalowe, beton, cement, szkło budowlane, witraże, drewno budowlane, asfalt, smoła i bitum, **35** usługi reklamy i promocji sprzedaży dla osób trzecich, związane z usługami budowlanymi i konstrukcyjnymi, materiałami budowlanymi i technikami budowlanymi dla budynków, budowli inżynierskich i innych rodzajów budynków trwałych, usługi te dopasowane do podejścia zrównoważonego rozwoju i budownictwa, usługi public relations mające na celu promowanie ochrony środowiska i oszczędności energii, tak aby były dopasowane do podejścia zrównoważonego rozwoju i budownictwa w zakresie usług budowlanych, materiałów budowlanych i technik budowlanych dla budynków, budowli inżynierskich i innych rodzajów budynków trwałych, pomoc w zarządzaniu działalnością gospodarczą oraz zarządzanie przedsiębiorstwem i doradztwo organizacyjne w zakresie budowy nieruchomości, udzielanie pomocy gospodarczej i doradztwo w zakresie zarządzania biznesowego dla partnerów, dostawców i podwykonawców, czyli operacji kontroli jakości umożliwiających poprawę jakości i czasu utrzymywania relacji z partnerami, dostawcami i podwykonawcami, **36** usługi finansowe, usługi w zakresie nieruchomości, wycena nieruchomości, zarządzanie nieruchomościami, usługi finansowania i udzielania funduszy, usługi finansowania i promocji dla projektów związanych z nieruchomościami, remontem nieruchomości, zagospodarowaniem terenu i usługami w zakresie działek budowlanych, usługami brokerskimi dla nieruchomości i związanych z nimi praw, usługi finansowe związane z projektowaniem, budową i oddawaniem do użytku nieruchomości, analizy finansowe i podatkowe i wyceny lub oceny operacji związanych z nieruchomościami, **37** usługi budowania i remontów budynków, dróg i mostów oraz wszelkich innych rodzajów budowli inżynierskich i budynków trwałych, informacja na temat budownictwa, nadzór budowlany i remontowy, usługi konsultingowe związane z organizacją prac na placu budowy z wykorzystaniem podejścia zrównoważonego rozwoju i oszczędzania energii, w tym nadzór i zarządzanie robotami budowlanymi, usługi malowania, tynkowania, dotyczące instalacji wodno-kanalizacyjnej oraz dachów, usługi uszczelniania budynków, usługi izolacyjne w budownictwie, usługi w zakresie wyburzania i rozbiórki budynków, usługi zagospodarowania, wyposażania, utrzymania, sprzątnięcia wnętrz budynków i naprawy budynków, powierzchni zewnętrznych budowli i innych rodzajów konstrukcji, usługi świadczone przez inwestora budowy, zastępcę inwestora budowy i wykonawcę budowy, w tym usługi nadzoru i zarządzania pracami budowlanymi, usługi instalacji, konserwacji i naprawy ogrzewania, wentylacji, klimatyzacji, systemów wykrywania pożaru i systemów bezpieczeństwa dostarczanych najemcom lub właścicielom wszelkiego rodzaju nieruchomości, do użytku przemysłowego, handlowego lub mieszkalnego, wynajem maszyn budowlanych, usługi ustawiania rusztowań, usługi w zakresie utrzymania i konserwacji sieci i linii dystrybucji wody, gazu i elektryczności, usługi budowlane w zakresie obiektów budowlanych, **42** usługi analiz przemysłowych i usługi badawcze, mianowicie oceny, oszacowania i badania w dziedzinie nauki i technologii inżynierii, świadczony przez inżynierów, dotyczące prac budowlanych dla budynków, budowli inżynierskich i innych rodzajów budynków trwałych, dotyczące prac budowlanych dla infrastruktury dla produkcji, przechowywania, dystrybucji i lokalnego przetwarzania i uzdatniania energii, wody, odpadów, danych, dotyczące prac budowlanych dla infrastruktury transportowych, obiektów parkingowych i rozwiązań komu-

nikacyjnych „ostatniego kilometra”, dotyczące prac budowlanych dla infrastruktury sieci cyfrowych, dopasowane do podejścia zrównoważonego rozwoju i budowy, badania techniczne, projektowanie i badania w dziedzinach budownictwa, technologii łączności (budynków podłączonych), komunikacji cyfrowej, infrastruktury transportowych i infrastruktury komunikacyjnych, środowiska, energetyki i odnawialnych źródeł energii (energia wiatrowa, energia fotowoltaiczna) oraz przewozu osób i / lub towarów, badania techniczne, projektowanie i badania w dziedzinach budownictwa, technologii łączności (budynków podłączonych), komunikacji cyfrowej, infrastruktury transportowych i infrastruktury komunikacyjnych, środowiska, energetyki i odnawialnych źródeł energii (energia wiatrowa, energia fotowoltaiczna) oraz przewozu osób i / lub towarów, wraz z towarzyszącymi im symulacjami schematów wyceny, badania techniczne, projektowanie i badania w dziedzinach budownictwa, technologii łączności (budynków podłączonych), komunikacji cyfrowej, infrastruktury transportowych i infrastruktury komunikacyjnych, środowiska, energetyki i odnawialnych źródeł energii (energia wiatrowa, energia fotowoltaiczna) oraz przewozu osób i / lub towarów, dopasowanie do podejścia zrównoważonego rozwoju i budowy, projektowanie, wdrażanie, rozwój oprogramowania, tworzenie oprogramowania, instalacja, aktualizacja i utrzymanie oprogramowania dopasowane do podejścia zrównoważonego rozwoju i budowy, projektowanie budowlane i modelowanie cyfrowe, sporządzanie planów i modelowanie cyfrowe dla budowy i innych rodzajów konstrukcji inżynierii cywilnej dopasowane do podejścia zrównoważonego rozwoju i budowy, usługi doradcze w zakresie technologii informacyjnych dopasowane do podejścia zrównoważonego rozwoju i budowy, projektowanie i badania techniczne w zakresie planowania aglomeracji ludzkich (urbanistyka) dopasowane do podejścia zrównoważonego rozwoju i budowy, architektura dopasowana do podejścia zrównoważonego rozwoju i budowy, dekoracja wnętrz dopasowana do podejścia zrównoważonego rozwoju i budowy.

(111) **291392** (220) 2015 10 15 (210) 448149
 (151) 2016 11 09 (441) 2016 01 18
 (732) TUCKA-MAREK AGATA ATM ART STUDIO, Pielgrzymowice, PL.
 (540) Five Foule FF
 (540)



Kolor znaku: czarny, złoty, biały

(531) 03.03.01, 25.01.01, 25.01.18, 18.02.01, 24.01.03, 24.01.05, 26.01.18, 27.05.01, 29.01.13

(510), (511) **3** kosmetyki dla zwierząt, **5** leki do celów weterynaryjnych, aminokwasy do celów weterynaryjnych, preparaty bakteriologiczne do celów medycznych i weterynaryjnych, preparaty bakteriologiczne do celów medycznych lub weterynaryjnych, białkowe suplementy dla zwierząt, preparaty biologiczne do celów weterynaryjnych, preparaty chemiczne do celów weterynaryjnych, preparaty enzymatyczne do celów weterynaryjnych, enzymy do celów weterynaryjnych, odczynniki chemiczne do celów medycznych lub weterynaryjnych, pasza lecznicza dla zwierząt, preparaty diagnostyczne do celów weterynaryjnych, suplementy diety dla zwierząt, tkaniny chirurgiczne, tłuszcze do celów weterynaryjnych, preparaty weterynaryjne, preparaty do mycia zwierząt, **10** artykuły ortopedyczne, aparaty i narzędzia weterynaryjne, **18** derki dla koni, chomąta dla koni, nakolanniki dla koni, naoczniki końskie, nagłówki uprzęży, ochroniacze na siodła końskie, okrycia dla zwierząt, pokrowce na siodła końskie, wyroby rymarskie, zapęczenia do siodła, siodła do jazdy konnej, ubrania dla zwierząt, wykończenia i dekoracje ze skóry do mebli, brosze dla zwierząt, **25** apaszki [chustki], bluzy, kombinезony, bryczesy [spodnie], cylindry [kapelusze], czapki [nakrycia głowy], dzianina [odzież], dżerseje [ubrania], fulary [ozdobne krawaty], garnitury, ge-

try', koszule, koszule z krótkimi rękawami, koszulka gimnastyczna, krawaty, kurtki [odzież], kurtki wełniane lub futrzane z kapturem, legginsy, odzież gotowa, odzież wodoodporna, odzież z imitacji skóry, odzież ze skóry, rękawiczki [odzież], skarpetki, spodnie, spódnice, spódnico-spodenki tenisowe, sukienki, swetry, szale, szaliki, szarfy, bielizna wchłaniająca pot, kamizelki, kapelusze, obuwie, obuwie sportowe, odzież, **40** grawerowanie, hafciarstwo, usługi drukowania, krawiectwo, szycie odzieży na miarę.

(111) **291393** (220) 2015 10 16 (210) 448166
(151) 2016 11 29 (441) 2016 01 18
(732) Szkuta-Zub Marzanna, Teremiski, PL.
(540)



(531) 03.01.06, 03.01.24, 27.03.03
(510), (511) **14** wyroby z metali szlachetnych lub pokrywane nimi, wyroby jubilerskie, biżuteria, bransoletki, breloczki, broszki, medaliony, łańcuszki, obrączki, naszyjniki, pierścionki, biżuteria artystyczna, ozdoby (biżuteria), pudełka na biżuterię, **16** akwarele, obrazy, malarstwo, malarstwo [obrazy] oprawione lub nie, rysunki [ryciny], piórniki, szablony, zeszyty, zakładki do książek, notesy podręczne, notatniki [notesy], stojaki biurkowe na wizytówki (ręcznie robione), pojemniki na długopisy (ręcznie robione), **25** odzież, obuwie, nakrycia głowy, bielizna, bluzy, buty, czapki, chusty, apaszki, ubrania, gorsety, getry, halki, kapelusze, kamizelki, koszule, kurtki, krawaty, legginsy, maski na oczy do spania, paski [odzież], piżamy, podkoszulki, poncza, palta, pantofle, płaszcze, spodnie, sukienki, stroje plażowe, swetry, szaliki, szale, szlafroki, turbany, T-shirty, woalki, żakiety, cholewki do obuwia, **40** szycie odzieży na miarę, krawiectwo, przeróbki odzieży, szycie jaśków na poduszki, szycie rękawic kuchennych, wykonywanie na zamówienie serwetek lub podkładek pod kubki, wykonanie na zamówienie obrusów, bieżników, **42** wzornictwo przemysłowe, usługi projektantów mody.

(111) **291394** (220) 2015 10 16 (210) 448168
(151) 2016 11 22 (441) 2016 01 18
(732) ZYGUŁA PAWEŁ HARMONIA ISTNIENIA, Kraków, PL.
(540) Golden Mean
(540)



Kolor znaku: granatowy, pomarańczowy, biały
(531) 01.15.23, 26.01.01, 27.05.01, 27.05.05, 29.01.13
(510), (511) **41** organizacja szkoleń, sympozjów, konferencji, kongresów, wystaw i innych imprez edukacyjnych, kulturalnych i sportowych, publikacja tekstów innych niż reklamowe, usługi edukacyjne, nauczanie, publikowanie książek, tłumaczenia, wykonywanie fotoreportaży, informacja o rozrywkach i rekreacji, usługi wydawnicze, usługi edukacyjno-informacyjne służące popularyzacji działań na rzecz ochrony środowiska, usługi klubów zdrowia, organizowanie i prowadzenie pracowni specjalistycznych, psychologicznych i rozwoju osobistego, organizowanie warsztatów psychologicznych i rozwoju osobistego, prowadzenie zajęć fitness, usługi trenera osobistego, **43** usługi gastronomiczne, usługi hotelarskie, bary, hotele, kawiarnie, restauracje, catering, domy turystyczne, rezerwacje hotelowe, wynajem sal, ośrodki rekreacyjne, obsługa gastronomiczna z własnym zapleczem, produktami i transportem, pensjonaty.

(111) **291395** (220) 2015 10 19 (210) 448225
(151) 2016 06 17 (441) 2016 01 18
(732) PRZEDSIĘBIORSTWO USŁUGOWO-HANDLOWE CHEMIROL SPÓŁKA Z OGRANICZONĄ ODPOWIEDZIALNOŚCIĄ, Mogilno, PL.

(540) TIFF
(510), (511) **5** herbicydy.

(111) **291396** (220) 2015 10 19 (210) 448228
(151) 2016 06 17 (441) 2016 01 18
(732) PRZEDSIĘBIORSTWO USŁUGOWO-HANDLOWE CHEMIROL SPÓŁKA Z OGRANICZONĄ ODPOWIEDZIALNOŚCIĄ, Mogilno, PL.
(540) DIANA
(510), (511) **5** fungicydy.

(111) **291397** (220) 2015 10 20 (210) 448272
(151) 2016 12 13 (441) 2016 01 18
(732) BORTKIEWICZ JOLANTA LABORATORIUM PILOMAX, Milanówek, PL.
(540) PACZKA NA ZDROWIE
(540)



Kolor znaku: czerwony, biały
(531) 02.09.01, 26.04.01, 27.05.01, 29.01.12
(510), (511) **3** kosmetyki, **5** suplementy diety do celów medycznych.

(111) **291398** (220) 2015 10 22 (210) 448404
(151) 2016 11 28 (441) 2016 02 01
(732) PET FOOD 24 SPÓŁKA Z OGRANICZONĄ ODPOWIEDZIALNOŚCIĄ SPÓŁKA KOMANDYTOWA, Gdańsk, PL.
(540) PETFOOD 24
(540)



Kolor znaku: czarny, pomarańczowy, biały
(531) 27.05.01, 29.01.13
(510), (511) **31** pożywienie dla psów, kotów i innych zwierząt, proteiny dla zwierząt, pasze wzmacniające dla zwierząt, pokarm dla ptaków, zwierzęta przeznaczone do menażerii, **35** pośrednictwo handlowe w zakresie pokarmu dla zwierząt, prowadzenie sklepu/hurtowni z pokarmem dla zwierząt, **39** transport, dostarczenie przesyłek, dostarczenie towarów zamówionych drogą korespondencji tradycyjnej lub elektronicznej, magazynowanie, składowanie towarów, dystrybucja paczek.

(111) **291399** (220) 2015 10 23 (210) 448420
(151) 2016 11 25 (441) 2016 02 01
(732) BUCHTA ANNA, Bielsko-Biała, PL.
(540) EKOLOGUS
(540)



(531) 05.01.03, 05.01.05, 05.01.16, 26.04.15, 27.05.01, 29.01.15
(510), (511) **17** włókna z tworzyw sztucznych nie dla włókiennictwa, materiały uszczelniające, węże z materiałów tekstylnych, uszczelnienia wodoodporne, bariery pływające zatrzymujące zanieczyszczenia, **41** edukacja, organizowanie i obsługa konferencji, kształcenie praktyczne [pokazy], organizowanie i prowadzenie warsztatów [szkolenia], publikowanie tekstów [innych niż teksty reklamowe],

usługi trenerskie, doradztwo zawodowe [porady w zakresie edukacji lub kształcenia], **42** analizy chemiczne, analizy wody, badania chemiczne, badania geologiczne, badania w zakresie ochrony środowiska naturalnego, prace badawczo-rozwojowe [dla osób trzecich], badania biologiczne, doradztwo w zakresie planowania zużycia energii, ekspertyzy geologiczne, inżynieria techniczna, usługi świadczone przez laboratoria naukowe, opracowywanie projektów technicznych, udostępnianie informacji naukowej i doradztwa w zakresie kompensacji emisji dwutlenku węgla.

(111) **291400** (220) 2015 10 24 (210) 448477
 (151) 2016 12 12 (441) 2016 02 01
 (732) BARBARA LUIJKX SPÓŁKA Z OGRANICZONĄ
 ODPOWIEDZIALNOŚCIĄ, Latkowo, PL.
 (540) Barbara Decor
 (540)

BarbaraDecor

Kolor znaku: ciemnoszary, złoty

(531) 27.05.01, 26.11.01, 29.01.12

(510), (511) **29** pasty z owoców, zagęszczone przeciery owocowe, konserwowane i mrożone owoce, koncentraty spożywcze, **30** herbatniki, suchary, ciastka o przedłużonej trwałości, kakao, czekolady i wyroby czekoladowe, wyroby cukiernicze i marcepanowe, dekoracje czekoladowe i cukiernicze, polewy czekoladowe i cukiernicze do ciast i deserów, pasty z orzechów laskowych, pasty z orzechów włoskich, pasty z migdałów, kremy i nadzienia cukiernicze, masy cukrowe, masy marcepanowe, **35** zgrupowanie na rzecz osób trzecich towarów branży spożywczej, a w szczególności takich jak: kakao, czekolady i wyroby czekoladowe, wyroby cukiernicze i marcepanowe, dekoracje czekoladowe i cukiernicze, polewy czekoladowe i cukiernicze do ciast i deserów, pasty orzechowe (z orzecha laskowego i włoskiego), pasty z migdałów, pasty z owoców, kremy i nadzienia cukiernicze do ciast i deserów, masy cukrowe i masy marcepanowe, ciastka o przedłużonej trwałości, zagęszczone przeciery owocowe, konserwowane i mrożone owoce, koncentraty spożywcze, pozwalające nabywcy wygodnie je oglądać i kupować w sklepie i/lub w hurtowni, prowadzenie sprzedaży powyższych towarów, zamawianych drogą telekomunikacyjną lub elektroniczną, na podstawie oferty handlowej zamieszczonej na stronie internetowej oraz w katalogu oferowanych towarów, organizowanie spotkań handlowych oraz udział w targach i wystawach dla celów handlowych lub reklamowych wymienionych towarów.

(111) **291401** (220) 2015 10 26 (210) 448491
 (151) 2016 12 09 (441) 2016 02 01
 (732) YARA POLAND SPÓŁKA Z OGRANICZONĄ
 ODPOWIEDZIALNOŚCIĄ, Szczecin, PL.
 (540) KristaLeaf Foto

(510), (511) **1** produkty chemiczne przeznaczone dla przemysłu, prac badawczych, fotografii jak również rolnictwa, ogrodnictwa i leśnictwa, nawozy do użytkowania gleby, **35** reklama, zarządzanie w działalności handlowej, **39** transport, pakowanie i składowanie towarów, **42** badania oraz usługi naukowe i techniczne, **44** usługi związane z rolnictwem i ogrodnictwem.

(111) **291402** (220) 2015 10 26 (210) 448550
 (151) 2016 11 28 (441) 2016 02 01
 (732) BAKALLAND SPÓŁKA AKCYJNA, Warszawa, PL.
 (540) Decorada

(510), (511) **1** kwas cytrynowy, **29** bita śmietana, bulion, desery owocowe, dżemy, ekstrakty do zup, ekstrakty mięsne, flaki, galaretki jadalne, galaretki mięsne, galaretki owocowe, galaretki, galarety mięsne, gotowe dania składające się głównie z mięsa, gotowe dania z mięsa, gotowe posiłki gotowane składające się całkowicie lub głównie z mięsa, gotowe posiłki składające się głównie z owoców morza, gotowe posiłki z mięsa [mięso jako główny składnik], jaja w proszku, kompoty, koncentraty bulionu, koncentraty soków warzywnych do konsumpcji, koncentraty rosółowe, konserwy mięsne, konserwy owocowe, konserwy rybne, konserwy z owocami, konserwy, kostki

do zup, krokiety, marynaty, mielonki (konserwy), mieszanki do zup, mieszanki wywarów mięsnych, mięsne nadzienia do ciast, mięso konserwowane, mleczne produkty, mleko w proszku, mleko w proszku o różnych smakach, do przyrządzają napojów, mrożone gotowe posiłki składające się głównie z warzyw, nabiał i substytutu nabiału, napoje mleczne, orzechy jadalne, orzechy preparowane, orzechy przetworzone, orzechy przyprawione, owocowe nadzienia do ciast, pasty do zup, pasty mięsne (w tym pasztety, smalec), pasty owocowe i warzywne, pektyna do celów kulinarnych, placki ziemniaczane, przetworzone produkty mięsne, purée ziemniaczane w proszku, rodzynki, rosół, ser w proszku, smalec, substytuty mięsa, suszone mięso, sztuczna śmietana [substytuty produktów mlecznych], śmietana w proszku [produkty mleczne], śmietanka do kawy w proszku, warzywa suszone, wiórki kokosowe, zupy w proszku, zupy w puszkach, zupy, żelatyna, **30** aromaty do ciast, aromaty do napojów, aromaty do żywności, aromaty kawowe, aromaty w formie sosów w proszku, aromaty waniliowe, batoniki, bita śmietana (preparaty usztywniające do-), budynie deserowe w proszku, budynie deserowe, budyń w proszku, chleb, ciasta, ciasta gotowe do pieczenia, ciasta mrożone, ciasta mrożone nadziewane mięsem i warzywami, ciasteczka w proszku, ciastka z budyniem, ciasto (masa do pieczenia), ciasto biszkoptowe, ciasto na ciasta i ciastka, ciasto na ciastka, ciasto na słodkie wypieki, ciasto na wafle, ciasto o przedłużonej trwałości, ciasto w proszku, cukier do produkcji dżemów, cukier do produkcji galaretek, cukier puder, cukierki, cykoria [substytut kawy], cykoria do stosowania jako substytut kawy, cykoria i mieszanki zawierające cykorię, do wykorzystania jako substytuty kawy, cynamon [przyprawa], czekolada, czekolada w proszku, czekolada na polewy lub posypki, czekoladki, czekoladowe ozdoby do ciast, dania gotowe suche lub w płynie, zawierające głównie ryż, dania gotowe zawierające makaron, dania na bazie ryżu, dekoracje cukiernicze do ciast, desery lodowe, desery mrożone, desery w proszku, desery z muesli, drożdże instant, drożdże w proszku, galaretki owocowe [stodycze], glukoza do celów kulinarnych, glukoza w proszku do celów spożywczych, gofry, gotowa kawa i napoje na bazie kawy gotowe ciasto na placki, gotowe dania z makaronu, gotowe dania z ryżu, gotowe desery [na bazie czekolady], gotowe desery [wyroby cukiernicze], gotowe mieszanki do pieczenia, gotowe mieszanki do wyrobu dżemu, gotowe potrawy zawierające [głównie] ryż, gotowe sosy, gotowe spody do ciast, jadalne wafle, kakao [palone, w proszku, granulowane lub w napojach], kawa [palona, w proszku, granulowana lub w napojach], kawa aromatyzowana, kawa bezkofeinowa, kawa, herbata, kakao i namiastki tych towarów, kawa liofilizowana, kawa rozpuszczalna, kawa słodowa, kluski i pierogi, koncentraty kawy, krem budyniowy w proszku, kremy [nadzienia], kwas cytrynowy, laski wanilii, lukier do ciast, lukier do polewania ciast, lukry, lody, lody spożywcze w proszku, lody w proszku, makaron, makaron błyskawiczny, marynata z przyprawami, marynaty, marynaty zawierające przyprawy, marynaty zawierające zioła, mąka ziemniaczana do celów spożywczych, mieszanki do ciast, mieszanki do oranżady w proszku, mieszanki do nadzienia [artykuły spożywcze], mieszanki na lukier, mięsne sosy, musy czekoladowe, musy deserowe, musy owocowe [sosy], mrożony jogurt [lody spożywcze], nadzienie na bazie kremu budyniowego do tortów i ciast, naleśniki, napoje kawowe, napoje w proszku zawierające kakao, napoje zawierające kakao, naturalne substancje słodzące, oranżada w proszku, oranżada w proszku [wyroby cukiernicze], pasty warzywne [sosy], pianki, piernik, pizza, placki, placki pszenne, placki tortilla, polewa lub posypka czekoladowa, polewy cukiernicze, polewy do lodów, posypka [koraliki kolorowego cukru], posypka czekoladowa, potrawy na bazie mąki, potrawy gotowe zawierające makaron, potrawy z makaronu, preparaty aromatyczne do ciast, preparaty aromatyczne do lodów, preparaty aromatyczne do wypieków, preparaty w proszku zawierające kakao do sporządzania napojów, preparowane mieszanki do pieczenia, proszek do pieczenia, proszki do sporządzania lodów, proszki do wyrobu ciast, przeciery warzywne [sosy], przyprawy, przyprawy do pieczenia, przyprawy smakowe [sosy, marynaty], przyprawy spożywcze, przyprawy suche, przyprawy w proszku, puddingi w proszku, rozpuszczalne kakao w proszku, sernik, słodkie dekoracje ciast, słodkie polewy i nadzienia, słone sosy, soda do pieczenia, soda spożywcza, sorbety [lody], sos do spaghetti, sos suszony w proszku, sos w proszku, sosy, sosy do gotowania, sosy do makaronów, sosy do pizzy, sosy do ryżu, sosy do sałatek, sosy mięsne, sosy na bazie owoców i warzyw, sosy na bazie pomidorów, sosy owocowe, sosy przyprawowe na bazie owoców lub warzyw, sosy sałsa, sosy sałatkowe, sosy sałatkowe [dressingi], sosy w puszkach, sosy

w proszku, sosy zagęszczane, sól do konserwowania żywności, sól kuchenna, spaghetti, sproszkowane sosy w postaci granulowanej, substytuty kawy [sztuczna kawa lub preparaty roślinne zastępujące kawę], suche i świeże makarony, syrop skrobiowy w proszku [do żywności], wanilia, wanilia [aromat], wanilina [aldehyd, substytut wanilii], wyroby cukiernicze, ciasta, tarty i ciasteczka, wyroby czekoladowe do dekoracji ciast, żywność na bazie mąki, **32** koncentraty do sporządzania napojów bezalkoholowych, napoje bezalkoholowe, napoje gazowane (proszek do wytwarzania-), soki, syropy do napojów.

(111) **291403** (220) 2015 10 26 (210) 448558
 (151) 2016 11 18 (441) 2016 02 01
 (732) AJAX-SPÓŁKA Z OGRANICZONĄ ODPOWIEDZIALNOŚCIĄ,
 Jaworzno, PL.
 (540) Mój ActivMax
 (540)



Kolor znaku: biały, zielony, czerwony
 (531) 05.03.11, 05.03.13, 27.05.01, 29.01.14
 (510), (511) **29** oleje jadalne, tłuszcze jadalne, w tym masło, margaryna.

(111) **291404** (220) 2015 10 26 (210) 448559
 (151) 2016 11 18 (441) 2016 02 01
 (732) AJAX-SPÓŁKA Z OGRANICZONĄ ODPOWIEDZIALNOŚCIĄ,
 Jaworzno, PL.
 (540) Mój KardioMax
 (540)



Kolor znaku: biały, zielony, czerwony
 (531) 05.03.11, 05.03.13, 27.05.01, 29.01.13
 (510), (511) **29** oleje jadalne, tłuszcze jadalne, w tym masło, margaryna.

(111) **291405** (220) 2015 10 26 (210) 448561
 (151) 2016 11 29 (441) 2016 02 01
 (732) POŁOCZEK KRZYSZTOF PIEKARSTWO-CIASTKARSTWO-
 HANDEL, Ruda Śląska, PL.
 (540)



Kolor znaku: czerwony, ciemnobrązowy, pomarańczowy
 (531) 05.07.02, 27.05.01, 29.01.13
 (510), (511) **30** chleb, bułki, bagietki, pieczywo, wyroby cukiernicze i słodczyce, ciasta, pieczywo imbirowe (pierniki), suchary, żywność na bazie mąki, bułka tarta, lody, wyroby półcukiernicze (rogale, chałki), wyroby ciastkarskie, **35** sprzedaż bezpośrednia, detaliczna, hurtowa chleba, bułek, bagietek, pieczywa, wyrobów piekarskich, cukierniczych, ciastkarskich, żywności na bazie mąki, **43** usługi piekarskie, usługi ciastkarskie.

(111) **291406** (220) 2015 10 27 (210) 448567
 (151) 2016 11 21 (441) 2016 02 01
 (732) KULBIKOWSKI SEBASTIAN, Gdynia, PL.
 (540) swederm BRONZING STONE
 (540)



Kolor znaku: srebrny, szary, biały
 (531) 27.05.01, 29.01.12
 (510), (511) **3** środki wybielające i inne substancje stosowane w praniu, środki do czyszczenia, polerowania, szorowania i ścierania, mydła, środki perfumeryjne, olejki eteryczne, kosmetyki, płyny do pielęgnacji włosów, środki do czyszczenia zębów, **10** aparatura i instrumenty chirurgiczne, medyczne, stomatologiczne i weterynaryjne, protezy kończyn, oczu i zębów, artykuły ortopedyczne, materiały do zszywania stosowane w chirurgii, **21** przybory kuchenne i gospodarstwa domowego oraz pojemniki, grzebienie i gąbki, pędzle (z wyjątkiem pędzli do malowania), materiały do wytwarzania pędzli, sprzęt do czyszczenia, wełna (wata) stalowa, nieprzetworzone lub półprzetworzone szkło (z wyjątkiem szkła stosowanego w budownictwie), wyroby szklane, porcelanowe i ceramiczne nie ujęte w innych klasach.

(111) **291407** (220) 2015 12 18 (210) 448585
 (151) 2016 12 20 (441) 2016 03 29
 (732) MEBLIK SPÓŁKA Z OGRANICZONĄ ODPOWIEDZIALNOŚCIĄ,
 Topole, PL.
 (540) WHITE HORSE
 (510), (511) **20** meble, meble dziecięce i młodzieżowe, szafy i szafki, komody, skrzynie, kontenery meblowe, regały, łóżka, łóżeczka dziecięce, łóżka piętrowe, biurka, półki, przewijaki, stoły, stoliki i stoliki nocne, krzesła, fotele, meble tapicerowane, gotowe elementy mebli, części, osprzęt i akcesoria do mebli zawarte w tej klasie, materace.

(111) **291408** (220) 2015 10 28 (210) 448598
 (151) 2016 12 13 (441) 2016 02 01
 (732) CENTRUM NAUKI KOPERNIK, Warszawa, PL.
 (540) KLUB MŁODEGO ODKRYWCY
 (540)



(531) 27.05.01, 29.01.12, 26.01.05, 26.01.10, 26.11.03
 (510), (511) **9** urządzenia i przyrządy: naukowe, do celów dydaktycznych i ich części, optyczne, wagowe, pomiarowe, fotograficzne, żeglarskie, sygnalizacyjne, urządzenia do nagrywania, transmisji lub reprodukcji dźwięku lub obrazu, magnetyczne nośniki danych, płyty (dyski z nagraniami) i ich części, eksponaty o charakterze naukowo-dydaktycznym, eksponaty sterowane komputerowo, komputery, filmy rysunkowe animowane, magnesy dekoracyjne, oprogramowanie komputerowe nagrane, programy gier komputerowych, programy komputerowe nagrane, programy komputerowe (software ładowalny), przezrocza, publikacje elektroniczne (moduły ładowalne), urządzenia do badań naukowych i laboratoryjne, urządzenia dydaktyczne i symulatory, zestawy naukowe dla dzieci w postaci urządzeń dydaktycznych, modele do eksperymentów naukowych w laboratoriach, zestawy naukowe dla dzieci będące urządzeniami instruktażowymi, **16** papier, tektura, przemysłowy papier i karton, torebki oraz artykuły do pakowania i przechowywania z papieru, kartonu, podstawki papierowe, torby papierowe, pudła papierowe, pojemniki papierowe, emblematy papierowe, papierowe podstawki, plakietki papierowe, maty papierowe, teczki papierowe, rozetki papierowe, kokardy papierowe, wstążki papierowe, girlandy papierowe, wzory papierowe, szyldy papierowe, materiały papierowe rękodzielnicze, papierowe materiały biurowe, drukowane etykiety papierowe, papierowe etykiety identyfikacyjne, serwetki stołowe papierowe, reklamowe znaki

papierowe, reklamowe szyldy papierowe, drukowane znaki papierowe, papierowe metki [zawieszki], papierowe wyroby artystyczne, papierowe materiały dydaktyczne, papierowe artykuły piśmienne, papierowe identyfikatory imienne, drukowane zaproszenia papierowe, pojemniki papierowe do pakowania i przechowywania, papierowe torby na prezenty, papierowe etykiety na prezenty, papierowe torebki na przyjęcia, teczki papierowe [artykuły papiernicze], papierowe szablon do wycinanek, koperty papierowe do pakowania, papierowe rozkładane teczki z przegródkami, podkładki tekturowe do oprawiania książek, pudełka tekturowe, etykiety tekturowe, opakowania kartonowe, pojemniki kartonowe, kartonowe kontenery do pakowania, druki, materiały fotograficzne, materiały piśmienne, wydawnictwa papierowe, książki, fotografie, ulotki, plakaty, albumy, broszury, czasopisma, kalendarze, katalogi, komiksy, materiały drukowane, obwoluty, materiały do rysowania, papeterie, książki zawierające gry, materiały szkoleniowe i instruktażowe, **35** reklama, prace biurowe, sprzedaż wydawnictw muzealnych, naukowych, popularnonaukowych, edukacyjnych, pamiątek, zabawek i zestawów edukacyjnych, działania marketingowe w zakresie nauki, rozrywki i kultury, dystrybucja materiałów reklamowych, doradztwo specjalistyczne w zakresie działalności gospodarczej dotyczącej nauki, edukacji i rozrywki, poszukiwania w zakresie patronatu, organizowanie targów, **41** nauczanie, kształcenie, rozrywka, działalność kulturalna, usługi edukacyjne, usługi w zakresie informacji o edukacji, usługi wydawnicze, kształcenie praktyczne, organizacja zjazdów, organizacja olimpiad i konkursów wiedzy, publikowanie tekstów, publikowanie książek, organizowanie konkursów (edukacyjnych, naukowych, rozrywkowych), organizowanie i prowadzenie sympozjów, organizowanie i prowadzenie seminariów, parki rozrywki, organizowanie wystaw z dziedziny kultury lub edukacji, organizowanie i prowadzenie kongresów, organizowanie i prowadzenie konferencji, nauczanie, publikacje on-line, usługi muzeów, parki rozrywki, realizacja spektakli, usługi fotograficzne, organizowanie warsztatów, prowadzenie warsztatów [szkolenia], warsztaty w celach edukacyjnych, usługi doradcze i informacyjne związane z przygotowywaniem, organizowaniem i prowadzeniem warsztatów [szkolenia], **42** wykonywanie ekspertyz, analiz, badań i opracowań naukowych i z zakresu edukacji, publikowanie informacji naukowych, udostępnianie informacji naukowych, sporządzanie raportów naukowych, wynajem urządzeń naukowych, wypożyczanie przyrządów naukowych, kompilacja informacji naukowych, prowadzenie badań naukowych, usługi w zakresie testów naukowych, usługi doradcze dotyczące badań naukowych, usługi naukowe i projektowanie w tym zakresie.

(111) **291409** (220) 2015 10 28 (210) 448600
 (151) 2016 12 13 (441) 2016 02 01
 (732) CENTRUM NAUKI KOPERNIK, Warszawa, PL.
 (540) KLUB MŁODEGO ODKRYWCY
 (540)



(531) 27.05.01, 29.01.12, 26.01.05, 26.01.10, 26.11.03
 (510), (511) **9** urządzenia i przyrządy: naukowe, do celów dydaktycznych i ich części, optyczne, wagowe, pomiarowe, fotograficzne, żeglarskie, sygnalizacyjne, urządzenia do nagrywania, transmisji lub reprodukcji dźwięku lub obrazu, magnetyczne nośniki danych, płyty (dyski z nagraniami) i ich części, eksponaty o charakterze naukowo-dydaktycznym, eksponaty sterowane komputerowo, komputery, filmy rysunkowe animowane, magnesy dekoracyjne, oprogramowanie komputerowe nagrane, programy gier komputerowych, programy komputerowe nagrane, programy komputerowe (software ładowalny), przezroczca, publikacje elektroniczne (moduły ładowalne), urządzenia do badań naukowych i laboratoryjne, urządzenia dydaktyczne i symulatory, zestawy naukowe dla dzieci w postaci urządzeń dydaktycznych, modele do eksperymentów naukowych w laboratoriach, zestawy naukowe dla dzieci będące urządzeniami instruktażowymi, **16** papier, tektura, przemysłowy papier i karton, torebki oraz artykuły do pakowania i przechowywania z papieru, kartonu, podstawki papierowe, torby papierowe, pudła papierowe, pojemniki papierowe, emblematy papierowe, papierowe podstawki, plakietki papierowe,

maty papierowe, teczki papierowe, rozetki papierowe, kokardy papierowe, wstążki papierowe, girlandy papierowe, wzory papierowe, szyldy papierowe, materiały papierowe rękodzielnicze, papierowe materiały biurowe, drukowane etykiety papierowe, papierowe etykiety identyfikacyjne, serwetki stołowe papierowe, reklamowe znaki papierowe, reklamowe szyldy papierowe, drukowane znaki papierowe, papierowe metki [zawieszki], papierowe wyroby artystyczne, papierowe materiały dydaktyczne, papierowe artykuły piśmienne, papierowe identyfikatory imienne, drukowane zaproszenia papierowe, pojemniki papierowe do pakowania i przechowywania, papierowe torby na prezenty, papierowe etykiety na prezenty, papierowe torebki na przyjęcia, teczki papierowe [artykuły papiernicze], papierowe szablon do wycinanek, koperty papierowe do pakowania, papierowe rozkładane teczki z przegródkami, podkładki tekturowe do oprawiania książek, pudełka tekturowe, etykiety tekturowe, opakowania kartonowe, pojemniki kartonowe, kartonowe kontenery do pakowania, druki, materiały fotograficzne, materiały piśmienne, wydawnictwa papierowe, książki, fotografie, ulotki, plakaty, albumy, broszury, czasopisma, kalendarze, katalogi, komiksy, materiały drukowane, obwoluty, materiały do rysowania, papeterie, książki zawierające gry, materiały szkoleniowe i instruktażowe, **35** reklama, prace biurowe, sprzedaż wydawnictw muzealnych, naukowych, popularnonaukowych, edukacyjnych, pamiątek, zabawek i zestawów edukacyjnych, działania marketingowe w zakresie nauki, rozrywki i kultury, dystrybucja materiałów reklamowych, doradztwo specjalistyczne w zakresie działalności gospodarczej dotyczącej nauki, edukacji i rozrywki, poszukiwania w zakresie patronatu, organizowanie targów, **41** nauczanie, kształcenie, rozrywka, działalność kulturalna, usługi edukacyjne, usługi w zakresie informacji o edukacji, usługi wydawnicze, kształcenie praktyczne, organizacja zjazdów, organizacja olimpiad i konkursów wiedzy, publikowanie tekstów, publikowanie książek, organizowanie konkursów (edukacyjnych, naukowych, rozrywkowych), organizowanie i prowadzenie sympozjów, organizowanie i prowadzenie seminariów, parki rozrywki, organizowanie wystaw z dziedziny kultury lub edukacji, organizowanie i prowadzenie kongresów, organizowanie i prowadzenie konferencji, nauczanie, publikacje on-line, usługi muzeów, parki rozrywki, realizacja spektakli, usługi fotograficzne, organizowanie warsztatów, prowadzenie warsztatów [szkolenia], warsztaty w celach edukacyjnych, usługi doradcze i informacyjne związane z przygotowywaniem, organizowaniem i prowadzeniem warsztatów [szkolenia], **42** wykonywanie ekspertyz, analiz, badań i opracowań naukowych i z zakresu edukacji, publikowanie informacji naukowych, udostępnianie informacji naukowych, sporządzanie raportów naukowych, wynajem urządzeń naukowych, wypożyczanie przyrządów naukowych, kompilacja informacji naukowych, prowadzenie badań naukowych, usługi w zakresie testów naukowych, usługi doradcze dotyczące badań naukowych, usługi naukowe i projektowanie w tym zakresie.

(111) **291410** (220) 2015 10 28 (210) 448601
 (151) 2016 11 25 (441) 2016 02 01
 (732) BUCHTA ANNA, Bielsko-Biała, PL.
 (540) Ekologus
 (540)



Kolor znaku: zielony, czarny, biały
 (531) 05.01.05, 05.01.11, 05.03.02, 05.03.14, 26.01.03, 26.01.16, 27.05.01, 29.01.14
 (510), (511) **17** włókna z tworzyw sztucznych nie dla włókiennictwa, materiały uszczelniające, węże z materiałów tekstylnych, uszczelnienia wodoodporne, bariery pływające zatrzymujące zanieczyszczenia, **41** edukacja, organizowanie i obsługa konferencji, kształcenie praktyczne [pokazy], organizowanie i prowadzenia warsztatów [szkole-

nia), publikowanie tekstów [innych niż teksty reklamowe], usługi trenerskie, doradztwo zawodowe [porady w zakresie edukacji lub kształcenia], **42** analizy chemiczne, analizy wody, badania chemiczne, badania geologiczne, badania w zakresie ochrony środowiska naturalnego, prace badawczo-rozwojowe [dla osób trzecich], badania biologia, doradztwo w zakresie planowania zużycia energii, ekspertyzy geologiczne, inżynieria techniczna, usługi świadczone przez laboratoria naukowe, opracowywanie projektów technicznych, udostępnianie informacji naukowej i doradztwo w zakresie kompensacji emisji dwutlenku węgla,.

(111) **291411** (220) 2015 10 28 (210) 448604
(151) 2016 11 21 (441) 2016 02 01

(732) OKRĘGOWA IZBA RADCÓW PRAWNYCH, Warszawa, PL.

(540) EWNAR

(510), (511) **9** oprogramowanie komputerowe, publikacje elektroniczne, elektroniczne bazy danych, komputerowe bazy danych, **35** zarządzanie zbiorami informatycznymi, reklama, reklama za pośrednictwem sieci komputerowej, **38** przesyłanie informacji oraz plików cyfrowych za pośrednictwem portalu internetowego, działalność portalu internetowego, **41** usługi edukacyjne i szkoleniowe, organizowanie konferencji, sympozjów, publikowanie treści i informacji na portalu internetowym, **45** usługi prawne.

(111) **291412** (220) 2015 10 28 (210) 448612
(151) 2016 11 25 (441) 2016 02 01

(732) ING BANK ŚLĄSKI SPÓŁKA AKCYJNA, Katowice, PL.

(540) na plany

(540)



na plany

Kolor znaku: pomarańczowy

(531) 01.03.02, 01.03.15, 19.03.01, 19.03.08, 27.05.01, 27.05.05, 29.01.01 (510), (511) **16** afisze, plakaty, broszury, kalendarze, materiały drukowane, obwoluty na dokumenty, prospekty, **36** operacje bankowe, usługi bankowe z dostępem bezpośrednim przez Internet, emisja kart kredytowych, doradztwo finansowe, usługi finansowe, informacje bankowe, obsługa kart debetowych i kart kredytowych, lokaty kapitałów, kredytowanie, operacje finansowe, operacje walutowe, pośrednictwo finansowe, transakcje finansowe, transfer elektroniczny środków finansowych, **42** administrowanie stronami komputerowymi (sieciowymi), aktualizowanie oprogramowania komputerowego, analizy systemów komputerowych, instalowanie oprogramowania komputerowego, obsługiwane baz danych dla klientów i potencjalnych klientów banku dostępnych przez Internet, projektowanie oprogramowania komputerowego, tworzenie i utrzymywanie stron internetowych dla osób trzecich, tworzenie i utrzymywanie systemów obsługi klienta dostępnych przez Internet.

(111) **291413** (220) 2015 10 29 (210) 448625
(151) 2016 12 02 (441) 2016 02 01

(732) DELCZYK PIOTR CREATE, Częstochowa, PL.

(540) Little Star

(540)



Little Star

Kolor znaku: niebieski, zielony, żółty, pomarańczowy, czerwony, czarny

(531) 01.01.14, 27.05.01, 29.01.15

(510), (511) **20** bambus, dekoracje przestawne, kojce dla dzieci, maty do kojców dziecięcych, kołyski, łóżeczka dla niemowląt, łóżeczka

dziecięce, maty do przewijania niemowląt, meble, poduszki, przewijaki, skrzynki na zabawki, **24** bielizna kąpielowa [z wyjątkiem odzieży], bielizna pościelowa, kapy na łóżka, narzuty na łóżka, poszewki na poduszki, pościel, prześcieradła [tkaniny].

(111) **291414** (220) 2015 10 30 (210) 448693
(151) 2016 11 29 (441) 2016 02 01

(732) PRZEDSIĘBIORSTWO WIELOBRANŻOWE „APIS” SPÓŁKA JAWNA HENRYK ANDRZEJ FIJAŁKOWSKI, PIOTR BLOCH, Chodecz, PL.

(540) TORRO

(510), (511) **16** materiały higieniczne z papieru, papier toaletowy, ręczniki kuchenne, ręczniki ZZ, chusteczki higieniczne.

(111) **291415** (220) 2015 11 02 (210) 448750
(151) 2016 12 08 (441) 2016 02 01

(732) FENNIG WŁODZIMIERZ, KIELIAN ZOFIA, FIJAŁKOWSKA-TEKIELA URSZULA, TEKIELA ZDZISŁAW NZOZ ORW FLISAK SPÓŁKA CYWILNA, Sarbinowo, PL.

(540) FLISAK

(510), (511) **39** transport pasażerski, zwiedzanie turystyczne, zwiedzanie turystyczne z przewodnikiem, usługi organizowania wycieczek, organizacja i rezerwacja wypraw, organizacja i rezerwowanie wycieczek, organizacja wycieczek turystycznych, organizowanie i przeprowadzanie wycieczek i zwiedzania, organizowanie i przeprowadzanie wypraw kajakiem, organizowanie i przeprowadzanie wypraw konnych, organizowanie i rezerwacja wycieczek ze zwiedzaniem miasta, organizowanie i rezerwowanie wycieczek jednodniowych, organizowanie i rezerwowanie wycieczek ze zwiedzaniem, organizowanie i rezerwowanie wypraw i wycieczek ze zwiedzaniem, organizowanie usług przewodników turystycznych, organizowanie wycieczek, organizowanie wycieczek jednodniowych, organizowanie wycieczek z przewodnikiem, organizowanie wycieczek ze zwiedzaniem [transport], organizowanie wycieczek ze zwiedzaniem i wypraw, organizowanie wycieczek ze zwiedzaniem miasta, organizowanie wycieczek ze zwiedzaniem w ramach wakacji zorganizowanych, organizowanie wypraw w ramach wakacji zorganizowanych, organizowanie wypraw, wycieczek jednodniowych i wycieczek ze zwiedzaniem, planowanie i organizowanie wycieczek ze zwiedzaniem i wycieczek jednodniowych, prowadzenie wycieczek ze zwiedzaniem, prowadzenie wycieczek ze zwiedzaniem dla osób trzecich, rezerwowanie wycieczek ze zwiedzaniem za pośrednictwem biura, zwiedzanie turystyczne, usługi świadczone przez przewodników turystycznych, usługi w zakresie rezerwacji wycieczek, usługi w zakresie organizowania wycieczek na rzecz turystów, usługi w zakresie organizowania krótkich wycieczek, usługi osobistych przewodników turystycznych, usługi organizowania wycieczek ze zwiedzaniem, usługi agencji rezerwującej wycieczki ze zwiedzaniem, udzielanie informacji turystom związanych z wyprawami i zwiedzaniem, udostępnianie pojazdów na wycieczki i wyprawy, agenci zajmujący się organizowaniem podróży, agencje rezerwacji podróży, biura podróży, doradztwo w dziedzinie podróży świadczone przez centra obsługi telefonicznej i infolinie, doradztwo w zakresie planowania trasy podróży, dostarczanie biletów w celu umożliwienia ich posiadaczom podróży, eskortowanie pacjentów podczas transportu, eskortowanie podróżnych, informacje dla podróżnych odnośnie zakłóceń spowodowanych niekorzystnymi warunkami atmosferycznymi, koordynowanie planów podróży dla osób prywatnych i grup, oprowadzanie wycieczek, organizacja i rezerwacja podróży, organizacja i rezerwacja rejsów, organizowanie biletów lotniczych, biletów rejsowych i biletów kolejowych, organizowanie ekspedycji, organizowanie eskorty podróżnych, organizowanie i prowadzenie wycieczek, organizowanie i rezerwowanie podróży w ramach wakacji zorganizowanych, organizowanie lotów, organizowanie podróży, organizowanie podróży biznesowych, organizowanie podróży i rejsów, organizowanie podróży i wycieczek statkami, organizowanie podróży samolotowych, organizowanie podróży z i do hotelu, organizowanie podróży zagranicznych dla celów kulturalnych, organizowanie rejsów, organizowanie samochodowego transportu pasażerskiego, organizowanie transportu dla pasażerów biznesowych, organizowanie transportu morskiego pasażerów, organizowanie transportu pasażerskiego, organizowanie transportu pasażerskiego drogą powietrzną, morską oraz kolejną, organizowanie transportu pasażerskiego pociągami, organizowanie transportu pa-

sażerskiego statkami, organizowanie transportu pasażerów helikopterem, organizowanie transportu taksówkowego, organizowanie transportu wakacyjnego, organizowanie wakacji, organizowanie wczasów, organizowanie wycieczek [krótkich podróży], organizowanie wycieczek autobusowych, organizowanie wycieczek autokarowych, organizowanie wycieczek zagranicznych, pasażerski transport samochodowy, planowanie i organizowanie podróży, planowanie i rezerwowanie podróży i transportu za pomocą środków elektronicznych, planowanie podróży, planowanie trasy podróży, planowanie, organizowanie i rezerwacja podróży, planowanie, organizowanie i rezerwowanie podróży za pomocą środków elektronicznych, prowadzenie wycieczek, rejsy łodziami wycieczkowymi, rejsy łodzią, rezerwacja biletów kolejowych, rezerwacja biletów na podróż, rezerwacja miejsc dla podróżnych, rezerwacja miejsc na podróż, rezerwacja miejsc na podróż autokarem, rezerwacja miejsc na podróż pociągiem, rezerwacja miejsc na podróż samolotem, rezerwacja miejsc na transport kolejowy, rezerwacja miejsc na transport pojazdami silnikowymi, rezerwacja miejsc na transport powietrzny, rezerwacja miejsc na transport wodny, rezerwacja miejsc w różnych środkach transportu, rezerwacja podróży za pośrednictwem biur turystycznych, rezerwacja rejsów morskich, rezerwowanie miejsc do spania w środkach transportu, rezerwowanie miejsc podróźnych, rezerwowanie podróży i wycieczek wakacyjnych, rezerwowanie siedzeń podróźnych, rezerwowanie transportu autokarowego, rezerwowanie transportu powietrznego, skomputeryzowane usługi informacyjne dotyczące podróży, skomputeryzowane usługi informacyjne dotyczące przewozu pasażerów, skomputeryzowane usługi informacyjne związane z rezerwacjami podróży, skomputeryzowane usługi rezerwacji w zakresie przewozu pasażerów, skomputeryzowane usługi w zakresie rezerwacji podróży, transport autobusowy, transport autokarowy pasażerów, transport drogowy pasażerów, transport drogowy podróźnych, transport lądowy osób, transport lądowy podróźnych, transport osób drogą lądową, transport łodziami spacerowymi, świadczenie usług w zakresie wycieczek ze zwiedzaniem, transport pasażerski łodzią, transport pasażerów mikrobusem, transport pasażerów pojazdami z szoferem, transport pasażerów promem, transport pasażerów statkiem rejsowym, transport pasażerów wodami śródlądowymi, transport podróźnych samochodem, transport taksówkowy dla osób na wózkach inwalidzkich, udostępnianie statków rejsowych do podróżowania, udzielanie informacji dotyczących podróży, udzielanie informacji dotyczących transportu pasażerskiego, udzielanie informacji na temat przylotów i odlotów, udzielanie informacji na temat transportu samochodowego, udzielanie informacji na temat usług kierowania pojazdami, udzielanie informacji o podróżowaniu za pośrednictwem internetu, udzielanie informacji online na temat podróży, udzielanie informacji turystycznej za pomocą komputera, udzielanie informacji turystycznych, udzielanie informacji turystycznych za pośrednictwem internetu, udzielanie informacji turystycznych za pośrednictwem globalnych sieci komputerowych, udzielanie informacji związanych z planowaniem i rezerwowaniem podróży i transportu za pomocą środków elektronicznych, udzielanie informacji związanych z podróżami i transportem za pomocą środków elektronicznych, udzielanie informacji związanych z trasami podróży, udzielanie informacji związanych z usługami transportu morskiego, usługi agencji podróży i rezerwacji, usługi agencji podróży polegające na organizowaniu podróży, usługi agencji podróży w zakresie organizowania podróży wakacyjnych, usługi agencji rezerwującej podróże, usługi agencyjne w zakresie organizowania podróży, usługi agencyjne w zakresie organizowania transportu osób, usługi agencyjne w zakresie organizowania transportu podróźnych, usługi agencyjne w zakresie organizowania wycieczek morskich, usługi autokarów pasażerskich, usługi biura podróży związane z podróżą omnibusem, usługi biura podróży, mianowicie dokonywanie rezerwacji i zamówień na transport, usługi charytatywne, mianowicie zapewnianie transportu osobom w wieku podeszłym oraz niepełnosprawnym, usługi czarterowania jachtów i łodzi, usługi doradcze związane z organizowaniem podróży, usługi doradztwa turystycznego i informacji turystycznej, usługi komunikacji wahadłowej dla pasażerów pomiędzy parkingami lotniska a lotniskiem, usługi organizatorów wycieczek, usługi przewodników turystycznych, usługi przewodników turystycznych oraz informacja o podróży, usługi rezerwacji biletów na podróż, usługi rezerwacji w zakresie wycieczek, usługi rezerwacji wczasów i podróży, usługi taksówek, usługi transportowe autokarowe, usługi transportu drogowego dla pasażerów, usługi transportu mikrobusami, usługi transportu osób niepeł-

nosprawnych, usługi transportu pasażerskiego drogą lądową, usługi transportu zbiorowego dla ludności, usługi w zakresie rejsów na jachtach, usługi w zakresie transportu i wycieczek dla osób niepełnosprawnych, usługi w zakresie wczasów zorganizowanych związane z planowaniem podróży, zapewnianie transportu drogowego osobom w podeszłym wieku, zapewnienie transportu osobom starszym lub niepełnosprawnym [usługi charytatywne], wypożyczanie środków transportu, czarterowanie autobusów, czarterowanie jachtów, czarterowanie jednostek pływających, czarterowanie jednostek pływających, jachtów, statków, łodzi i pojazdów wodnych, czarterowanie pojazdów podróźnych, czarterowanie transportu, organizowanie wynajmu pojazdów, organizowanie wynajmu samochodów, organizowanie wypożyczania samochodów w ramach wakacji zorganizowanych, wypożyczanie pojazdów, rezerwacja samochodów do wynajęcia, transport wynajętych samochodów, udostępnianie pojazdów do wynajmu, udzielanie informacji o samochodach do wynajęcia za pośrednictwem internetu, udzielanie informacji związanych z usługami wynajmu samochodów, udzielanie informacji związanych z usługami wynajmu samolotów, udzielanie informacji związanych z usługami wypożyczania rowerów, udzielanie informacji związanych z wynajmem wózków inwalidzkich, usługi agencji rezerwującej wynajem samochodów, usługi lokalizacji pojazdów, usługi rezerwacji dotyczące wypożyczania pojazdów, usługi rezerwacji w zakresie wynajmu samochodów, usługi w zakresie wypożyczania pojazdów samochodowych, usługi wynajmu pojazdów silnikowych, usługi wypożyczania lądowych pojazdów silnikowych, wynajem autokarów, wynajem motocykli, wynajem pojazdów pasażerskich, wynajem pojazdów użytkowych, wynajem przyczep, wynajem samochodów, wynajem skuterów do transportu, wynajem statków, wynajem tacek, wynajem łodzi, wynajem wózków, wynajmowanie pojazdów, wypożyczanie akcesoriów samochodowych, zwłaszcza bagażników dachowych, fotelików samochodowych dla dzieci, przyczep samochodowych, wypożyczanie bagażników dachowych, wypożyczanie jednostek pływających, wypożyczanie kajaków, wypożyczanie pojazdów na umowę, wypożyczanie łodzi motorowych, wypożyczanie łodzi wiosłowych, wypożyczanie pojazdów rekreacyjnych, wypożyczanie pojazdów silnikowych, wypożyczanie pojazdów silnikowych na umowę, wypożyczanie rowerów, wypożyczanie samochodów z częścią mieszkalną, wypożyczanie wózków inwalidzkich, wypożyczanie wózków spacerowych, wypożyczanie żaglówek, zapewnianie wynajętych pojazdów do transportu pasażerów, czarterowanie pojazdów do transportu, czarterowanie statków, czarterowanie łodzi, informacja o transporcie, organizowanie przewozu pasażerów drogą lądową, morską, powietrzną i koleją, organizowanie transportu, organizowanie transportu i podróży, organizowanie transportu promami, organizowanie wynajmu wszelkich środków transportu, rezerwacja transportu, transport drogowy, transport rzeczny, transport wodny, transport łodziami, udostępnianie danych związanych z metodami transportu, udostępnianie danych związanych z rozkładami jazdy, udostępnianie suchych doków, udzielanie informacji dotyczących portów, udzielanie informacji dotyczących transportu drogowego, udzielanie informacji dotyczących transportu i podróży, udzielanie informacji dotyczących warunków drogowych i ruchu drogowego, 43 tymczasowe zakwaterowanie, usługi zaopatrzenia w żywność i napoje, wypożyczanie mebli, bielizny stołowej i zastawy stołowej, hotele, hostele i pensjonaty, zakwaterowanie wakacyjne i turystyczne, żłobki, ośrodki opieki dziennej i domy opieki dla osób starszych, doradztwo świadczone przez centra obsługi telefonicznej i infolinie w dziedzinie zakwaterowania tymczasowego, obsługa zakwaterowania członków organizacji, organizowanie i udostępnianie zakwaterowania tymczasowego, organizowanie zakwaterowania na pobyt czasowy, rezerwacja pokoi, rezerwacja zakwaterowania na rzecz podróźnych, rezerwacja zakwaterowania tymczasowego za pośrednictwem internetu, tymczasowy wynajem pokoi, udostępnianie informacji o tymczasowym zakwaterowaniu za pośrednictwem internetu, udostępnianie informacji o usługach tymczasowego zakwaterowania, udostępnianie obiektów i sprzętu dla przyczep kempingowych, udzielanie informacji dotyczących rezerwacji zakwaterowania, usługi agencji w zakresie rezerwacji zakwaterowania [time share], usługi agencji w zakresie rezerwowania tymczasowego zakwaterowania, usługi biur podróży w zakresie rezerwacji zakwaterowania, usługi biur zakwaterowania, usługi obiektów gościnnych [zakwaterowanie], usługi rezerwacji pokoiów, wypożyczanie namiotów, wynajmowanie zakwaterowania na pobyt czasowy, wynajem pomieszczeń na przyjęcia towarzyskie, wynajem

pokoju jako tymczasowego zakwaterowania, usługi w zakresie zapewniania obiektów na uroczystości, usługi w zakresie kwater czasowych, obsługa gastronomiczna z własnym zapleczem, produktami i transportem, bary sałatkowe, bary szybkiej obsługi [snack-bary], catering w kafeteriach szybkiej obsługi, dokonywanie rezerwacji restauracji i posiłków, doradztwo kulinarne, imprezy firmowe [zapewnianie jedzenia i napojów], kafeterie [bufety], catering obejmujący żywność i napoje na bankiety, catering obejmujący żywność i napoje na przyjęcia koktajlowe, kontraktowe usługi w zakresie żywności, oferowanie żywności i napojów dla gości, oferowanie żywności i napojów dla gości w restauracjach, oferowanie żywności i napojów w bistrach, oferowanie żywności i napojów w restauracjach i barach, organizacja przyjęć weselnych [żywność i napoje], organizowanie posiłków w hotelach, stołówki, serwowanie żywności i napojów w restauracjach i barach, serwowanie żywności i napojów dla gości w restauracjach, serwowanie żywności i napojów dla gości, serwowanie jedzenia i napojów, rezerwacja stolików w restauracjach, przygotowywanie posiłków, usługi rezerwacji miejsc w restauracjach, usługi restauracyjne świadczone przez hotele, usługi restauracyjne, usługi doradcze w zakresie przygotowania żywności, usługi w zakresie dostarczania napojów, 44 usługi w zakresie higieny i pielęgnacji urody ludzi, usługi w zakresie opieki zdrowotnej dla ludzi, ozdabianie ciała, analiza kolorów [usługi kosmetyczne], analiza kosmetyczna, depilacja woskiem, dopinanie włosów [przedłużanie, zagęszczanie], doradztwo w dziedzinie pielęgnacji ciała i urody, doradztwo w zakresie urody, doradztwo świadczone za pośrednictwem internetu w dziedzinie pielęgnacji ciała i urody, elektroliza do celów kosmetycznych, elektroliza kosmetyczna, elektroliza kosmetyczna w celu usuwania owłosienia, fryzjerstwo, gabinety pielęgnacji skóry, higiena i pielęgnacja urody, kuracje do włosów, manicure, nakładanie produktów kosmetycznych na ciało, nakładanie produktów kosmetycznych na twarz, odbudowa włosów, pielęgnacja urody, łaźnie publiczne do celów higienicznych, łaźnie tureckie, salony fryzjerskie, salony piękności, solaria, stylizacja, układanie włosów, udostępnianie obiektów i sprzętu toaletowego, udostępnianie wanien do gorących kąpiel, udostępnianie łaźni publicznych, udostępnianie łaźni publicznych do celów higieny osobistej, udzielanie informacji na temat łaźni publicznych, udzielanie informacji na temat łaźni tureckich, udzielanie informacji o urodzie, udzielanie informacji w dziedzinie stylizacji włosów, udzielanie informacji związanych z usługami salonów piękności, usługi doradcze dotyczące kosmetyków, usługi doradcze dotyczące pielęgnacji urody, usługi doradcze dotyczące urody, usługi doradcze związane z pielęgnacją skóry, usługi doradztwa dotyczącego makijażu świadczone online lub osobiście, usługi doradztwa online w zakresie makijażu, usługi doradztwa w zakresie makijażu, usługi doradztwa w zakresie pielęgnacji włosów, usługi farbowania włosów, usługi gabinetów odchudzania, usługi kosmetyczne w zakresie wykonywania makijażu, usługi kosmetycznej pielęgnacji ciała, usługi laserowego usuwania owłosienia, usługi lecznicze dotyczące usuwania cellulitu, usługi lecznicze w zakresie polepszania krążenia, usługi lecznicze związane z odrastaniem włosów, usługi manicure i pedicure, usługi męskich salonów fryzjerskich, usługi opalania skóry dla ludzi w celach kosmetycznych, usługi pedicure, usługi pielęgnacji paznokci, usługi pielęgnacji stóp, usługi pielęgnacji urody, w szczególności w zakresie rzęs, usługi przedłużania rzęs, usługi salonów fryzjersko-kosmetycznych, usługi salonów pielęgnacji paznokci, usługi saun, usługi solarium, usługi solarium i salonów oferujących zabiegi brązujące, usługi spa, usługi w zakresie kuracji odchudzających, usługi w zakresie makijażu, usługi łaźni, usuwanie cellulitu z ciała, usługi w zakresie makijażu permanentnego, usługi w zakresie mikropigmentacji, usługi w zakresie pielęgnacji skóry, usługi w zakresie pielęgnacji skóry głowy, usługi w zakresie pielęgnacji twarzy, usługi w zakresie pielęgnacji urody świadczone przez uzdrowisko [spa], usługi w zakresie pielęgnacji włosów, usługi w zakresie porad kosmetycznych, usługi w zakresie trwałego usuwania i redukcji owłosienia, usługi w zakresie udostępniania obiektów i sprzętu solarium, usługi w zakresie udostępniania saun, usługi w zakresie usuwania włosów, usługi wizażystów, usługi woskowania ciała ludzkiego, usługi woskowania ciała w celu usuwania włosów u ludzi, usługi zabiegów kosmetycznych na twarz i ciało, usługi zabiegów na cellulitis, usługi zabiegów pielęgnacji twarzy, wynajem pryszniców, wynajem sprzętu do pielęgnacji skóry, zabiegi kosmetyczne na ciało, twarz i włosy, zabiegi kosmetyczne dla włosów, zabiegi kosmetyczne dla twarzy, zabiegi kosmetyczne dla ciała, zabiegi kosmetyczne, zabiegi higienicz-

ne dla ludzi, zabiegi depilacyjne, usługi dentystyczne, usługi farmaceutyczne, usługi medyczne, usługi optyczne, usługi w zakresie zdrowia psychicznego, aromaterapia, badania przesiewowe [skriningowe], badania w celu oceny zagrożenia dla zdrowia, badania w zakresie diagnozy stanu zdrowia, badanie sprawności fizycznej, chiropraktyka [nastawianie kręgosłupa], dopasowywanie aparatów słuchowych, doradztwo dotyczące alergii, doradztwo dotyczące opieki nad osobami starszymi [w zakresie zdrowia], doradztwo genetyczne, doradztwo w zakresie biorytmów, doradztwo w zakresie diety i odżywiania się, doradztwo żywieniowe, dostarczanie informacji dotyczących moksycucji, fizjoterapia, hipnoterapia, hydroterapia, informacje dotyczące masażu, konsultacje z dziedziny żywienia, leczenie alergii, leczenie w zakresie kontroli wagi ciała, masaż, masaż i masaż terapeutyczny shiatsu, moksycucja, monitorowanie pacjentów, muzykoterapia w celach fizycznych, psychologicznych i kognitywnych, nadzór nad programami redukcji wagi, naprapatia, ocena kontroli wagi, opieka zdrowotna dotycząca gimnastyki korekcyjnej, opieka zdrowotna w zakresie chiropraktyki, opieka zdrowotna w zakresie masażu terapeutycznych, opieka zdrowotna w zakresie terapii relaksacyjnej, opieka zdrowotna związana z głodówką, opieka zdrowotna związana z hydroterapią, opieka zdrowotna związana z naturopatią, opieka zdrowotna związana z osteopatią, opieka zdrowotna związana z akupunkturą, opieka zdrowotna związana z homeopatią, opracowywanie indywidualnych programów rehabilitacji fizycznej, organizowanie zakwaterowania w domach dla rekonwalescentów, organizowanie zakwaterowania w sanatoriach, osteopatia, pilates terapeutyczny, placówki rekonwalescencji, planowanie i nadzorowanie diet odchudzających, planowanie i nadzorowanie diety, planowanie programów odchudzających, poradnictwo związane z terapią zajęciową, poradnictwo żywieniowe, profesjonalne doradztwo w zakresie ochrony zdrowia, profesjonalne doradztwo w zakresie zdrowia, profesjonalne doradztwo w zakresie żywienia, refleksjologia, rehabilitacja fizyczna, rehabilitacja społeczna, sanatoria (usługi), sporządzanie raportów dotyczących opieki zdrowotnej, rehabilitacja pacjentów uzależnionych od alkoholu, leczenie odwykowe pacjentów nadużywających środki odurzające, talasoterapia, terapia antynikotynowa, terapia mowy i słuchu, terapia zajęciowa i rehabilitacja, tradycyjny masaż japoński, trening autogeny, udostępnianie sprzętu i obiektów do ćwiczeń fizycznych do celów rehabilitacji zdrowotnej, udzielanie informacji dotyczących akupunktury, udzielanie informacji dotyczących badań fizykalnych, udzielanie informacji dotyczących chiropraktyki, udzielanie informacji na temat poradnictwa dietetycznego i żywieniowego, udzielanie informacji o wartości odżywczej produktów spożywczych, udzielanie informacji w zakresie suplementów diety i odżywiania, udzielanie informacji zdrowotnej, udzielanie informacji związanych z odżywianiem, udzielanie informacji związanych z suplementami diety i odżywczymi, udzielanie informacji związanych z tradycyjnym masażem japońskim, usługi barów tlenowych, usługi analiz laboratoryjnych związanych z leczeniem ludzi, usługi doradcze w zakresie opieki zdrowotnej, usługi doradcze w zakresie opieki zdrowotnej [medyczne], usługi drenażu limfatycznego, usługi elektroterapii dla fizjoterapii, usługi kliniczne w zakresie homeopatii, usługi klinik medycznych i opieki zdrowotnej, usługi klinik zdrowia, usługi kuracji uzdrowiskowych, usługi masażu stóp, usługi refleksjologiczne, usługi terapeutyczne, usługi w zakresie reiki, usługi w zakresie akupunktury, usługi w zakresie hydroterapii, usługi w zakresie leczenia bezsenności, usługi w zakresie leczenia nałogu palenia, usługi w zakresie leczenia uzależnień, usługi w zakresie medytacji, usługi w zakresie muzykoterapii, usługi w zakresie odchudzania, usługi w zakresie patologii związane z leczeniem osób, usługi w zakresie terapii mowy, usługi w zakresie terapii zajęciowej, usługi w zakresie zarządzania stresem, usługi w zakresie zorganizowanej opieki zdrowotnej, zabiegi terapeutyczne dla ciała, zabiegi terapeutyczne dla twarzy, ziołolecznictwo, rehabilitacja fizyczna, analizy medyczne do diagnostyki i leczenia ludzi, badania poziomu cholesterolu, badania przesiewowe, badania rentgenowskie w celach medycznych, badanie na obecność narkotyków w organizmie w zakresie nadużywania środków odurzających, badanie słuchu, chirurgia kosmetyczna, chirurgia plastyczna, dopasowanie urządzeń i aparatów ortopedycznych, dopasowywanie protez, dopasowywanie urządzeń ortopedycznych, doradztwo dotyczące psychologicznego leczenia dolegliwości medycznych, doradztwo dotyczące psychologicznego łagodzenia dolegliwości medycznych, doradztwo medyczne w zakresie wybierania odpowiednich wózków inwalidzkich, krzeseł toaletowych, podnośników dla osób niepełnospraw-

nych, balkoników do chodzenia i łózek, doradztwo w zakresie pomocy medycznej świadczone przez lekarzy i wykwalifikowany personel medyczny, doradztwo w zakresie potrzeb medycznych osób starszych, doradztwo związane z badaniem słuchu, informacja medyczna, konsultacje medyczne, leczenie zwichnięć stawów, skręceń, złamań kości lub podobnych urazów (judo-seifuku), medyczne badania osób, oferowanie terapii laserowej do leczenia chorób, opieka medyczna i analizy związane z leczeniem pacjenta, opieka pielęgniarska, pielęgniarstwo geriatryczne, pomoc medyczna, poradnictwo medyczne związane ze stresem, poradnictwo w zakresie zdrowia publicznego, porady medyczne dla osób niepełnosprawnych, przeprowadzanie badań medycznych, przeprowadzanie badań na sen do celów diagnostyki lub leczenia medycznego, przeprowadzanie diagnozy chorób, terapia ajurwedyjska, terapia ciepłem [medyczna], udzielanie informacji związanych z usługami medycznymi, udzielanie informacji związanych z usługami opieki pielęgniarskiej, świadczenie usług medycznych, usługi doradcze dotyczące chorób zwyrodnieniowych, usługi doradcze dotyczące problemów medycznych, usługi doradcze w zakresie leczenia chorób zwyrodnieniowych, usługi farm zdrowia [medyczne], usługi kurortów [medyczne], usługi lekarskie, usługi medycyny alternatywnej, usługi medyczne w zakresie pielęgniarstwa, usługi nastawiania kości, usługi opieki medycznej świadczone przez uzdrowiska [spa], usługi paramedyczne, usługi podologa, usługi psychiatryczne, usługi spa medycznych, usługi w zakresie analiz medycznych, usługi w zakresie badań medycznych, mianowicie ocena sprawności fizycznej, usługi w zakresie medycyny sportowej .

(111) **291416** (220) 2015 11 02 (210) 448752
 (151) 2016 12 08 (441) 2016 02 01
 (732) FENNIG WŁODZIMIERZ, KIELIAN ZOFIA, FIJAŁKOWSKA-
 TEKIELA URSZULA, TEKIELA ZDZISŁAW NZOZ ORW FLISAK SPÓŁKA
 CYWILNA, Sarbinowo, PL.
 (540) Flisak
 (540)



Kolor znaku: czerwony, niebieski, żółty
 (531) 01.03.01, 01.03.02, 03.07.24, 18.03.01, 18.03.21, 06.03.01,
 02.01.23, 27.05.01, 29.01.13

(510), (511) **39** transport pasażerski, zwiedzanie turystyczne, zwiedzanie turystyczne z przewodnikiem, usługi organizowania wycieczek, organizacja i rezerwacja wypraw, organizacja i rezerwowanie wycieczek, organizacja wycieczek turystycznych, organizowanie i przeprowadzanie wycieczek i zwiedzania, organizowanie i przeprowadzanie wypraw kajakiem, organizowanie i przeprowadzanie wypraw konnych, organizowanie i rezerwacja wycieczek ze zwiedzaniem miasta, organizowanie i rezerwowanie wycieczek jednodniowych, organizowanie i rezerwowanie wycieczek ze zwiedzaniem, organizowanie i rezerwowanie wypraw i wycieczek ze zwiedzaniem, organizowanie usług przewodników turystycznych, organizowanie wycieczek, organizowanie wycieczek jednodniowych, organizowanie wycieczek z przewodnikiem, organizowanie wycieczek ze zwiedzaniem [transport], organizowanie wycieczek ze zwiedzaniem i wypraw, organizowanie wycieczek ze zwiedzaniem miasta, organizowanie wycieczek ze zwiedzaniem w ramach wakacji zorganizowanych, organizowanie wypraw w ramach wakacji zorganizowanych, organizowanie wypraw, wycieczek jednodniowych i wycieczek ze zwiedzaniem, planowanie i organizowanie wycieczek ze zwiedzaniem i wycieczek jednodniowych, prowadzenie wycieczek ze zwiedzaniem, prowadzenie wycieczek ze zwiedzaniem dla osób trzecich, rezerwowanie wycieczek ze zwiedzaniem za pośrednictwem biura, zwiedzanie turystyczne, usługi świadczone przez przewodników turystycznych, usługi w zakresie rezerwacji wycieczek, usługi w zakresie organizowania wycieczek na rzecz turystów, usługi w zakresie organizowania krótkich wycieczek, usługi osobistych przewodników turystycznych, usługi organizowania wycieczek ze zwiedzaniem, usługi agencji rezerwującej wycieczki

ze zwiedzaniem, udzielanie informacji turystom związanych z wyprawami i zwiedzaniem, udostępnianie pojazdów na wycieczki i wyprawy, agenci zajmujący się organizowaniem podróży, agencje rezerwacji podróży, biura podróży, doradztwo w dziedzinie podróży świadczone przez centra obsługi telefonicznej i infolinie, doradztwo w zakresie planowania trasy podróży, dostarczanie biletów w celu umożliwienia ich posiadaczom podróży, eskortowanie pacjentów podczas transportu, eskortowanie podróżnych, Informacje dla podróżnych odnośnie zakłóceń spowodowanych niekorzystnymi warunkami atmosferycznymi, koordynowanie planów podróży dla osób prywatnych i grup, oprowadzanie wycieczek, organizacja i rezerwacja podróży, organizacja i rezerwacja rejsów, organizowanie biletów lotniczych, biletów rejsowych i biletów kolejowych, organizowanie ekspedycji, organizowanie eskorty podróżnych, organizowanie i prowadzenie wycieczek, organizowanie i rezerwowanie podróży w ramach wakacji zorganizowanych, organizowanie lotów, organizowanie podróży, organizowanie podróży biznesowych, organizowanie podróży i rejsów, organizowanie podróży i wycieczek statkami, organizowanie podróży samolotowych, organizowanie podróży z i do hotelu, organizowanie podróży zagranicznych dla celów kulturalnych, organizowanie rejsów, organizowanie samochodowego transportu pasażerskiego, organizowanie transportu dla pasażerów biznesowych, organizowanie transportu morskiego pasażerów, organizowanie transportu pasażerskiego, organizowanie transportu pasażerskiego drogą powietrzną, morską oraz koleją, organizowanie transportu pasażerskiego pociągami, organizowanie transportu pasażerskiego statkami, organizowanie transportu pasażerów helikopterem, organizowanie transportu taksówkowego, organizowanie transportu wakacyjnego, organizowanie wakacji, organizowanie wczasów, organizowanie wycieczek [krótkich podróży], organizowanie wycieczek autobusowych, organizowanie wycieczek autokarowych, organizowanie wycieczek zagranicznych, pasażerski transport samochodowy, planowanie i organizowanie podróży, planowanie i rezerwowanie podróży i transportu za pomocą środków elektronicznych, planowanie podróży, planowanie trasy podróży, planowanie, organizowanie i rezerwacja podróży, planowanie, organizowanie i rezerwowanie podróży za pomocą środków elektronicznych, prowadzenie wycieczek, rejsy łodziami wycieczkowymi, rejsy łodzią, rezerwacja biletów kolejowych, rezerwacja biletów na podróż, rezerwacja miejsc dla podróżnych, rezerwacja miejsc na podróż, rezerwacja miejsc na podróż autokarem, rezerwacja miejsc na podróż pociągami, rezerwacja miejsc na podróż samolotem, rezerwacja miejsc na transport kolejowy, rezerwacja miejsc na transport pojazdami silnikowymi, rezerwacja miejsc na transport powietrzny, rezerwacja miejsc na transport wodny, rezerwacja miejsc w różnych środkach transportu, rezerwacja podróży za pośrednictwem biur turystycznych, rezerwacja rejsów morskich, rezerwowanie miejsc do spania w środkach transportu, rezerwowanie miejsc podróży, rezerwowanie podróży i wycieczek wakacyjnych, rezerwowanie siedzeń podróży, rezerwowanie transportu autokarowego, rezerwowanie transportu powietrznego, skomputeryzowane usługi informacyjne dotyczące podróży, skomputeryzowane usługi informacyjne dotyczące przewozu pasażerów, skomputeryzowane usługi informacyjne związane z rezerwacjami podróży, skomputeryzowane usługi rezerwacji w zakresie przewozu pasażerów, skomputeryzowane usługi w zakresie rezerwacji podróży, transport autobusowy, transport autokarowy pasażerów, transport drogowy pasażerów, transport drogowy podróży, transport lądowy osób, transport lądowy podróży, transport osób drogą lądową, transport łodziami spacerowymi, świadczenie usług w zakresie wycieczek ze zwiedzaniem, transport pasażerski łodzią, transport pasażerów mikrobusem, transport pasażerów pojazdami z szoferem, transport pasażerów promem, transport pasażerów statkiem rejsowym, transport pasażerów wodami śródlądowymi, transport podróży samochodem, transport taksówkowy dla osób na wózkach inwalidzkich, udostępnianie statków rejsowych do podróżowania, udzielanie informacji dotyczących podróży, udzielanie informacji dotyczących transportu pasażerskiego, udzielanie informacji na temat przylotów i odlotów, udzielanie informacji na temat transportu samochodowego, udzielanie informacji na temat usług kierowania pojazdami, udzielanie informacji o podróżowaniu za pośrednictwem Internetu, udzielanie informacji online na temat podróży, udzielanie informacji turystycznej za pomocą komputera, udzielanie informacji turystycznych, udzielanie informacji turystycznych za pośrednictwem Internetu, udzielanie informacji turystycznych za pośrednictwem globalnych sieci kompute-

rowych, udzielanie informacji związanych z planowaniem i rezerwowaniem podróży i transportu za pomocą środków elektronicznych, udzielanie informacji związanych z podróżami i transportem za pomocą środków elektronicznych, udzielanie informacji związanych z trasami podróży, udzielanie informacji związanych z usługami transportu morskiego, usługi agencji podróży i rezerwacji, usługi agencji podróży polegające na organizowaniu podróży, usługi agencji podróży w zakresie organizowania podróży wakacyjnych, usługi agencji rezerwującej podróże, usługi agencyjne w zakresie organizowania podróży, usługi agencyjne w zakresie organizowania transportu osób, usługi agencyjne w zakresie organizowania transportu podróży, usługi agencyjne w zakresie organizowania wycieczek morskich, usługi autokarów pasażerskich, usługi biura podróży związane z podróżą omnibusem, usługi biura podróży, mianowicie dokonywanie rezerwacji i zamówień na transport, usługi charytatywne, mianowicie zapewnianie transportu osobom w wieku podeszłym oraz niepełnosprawnym, usługi czarterowania jachtów i łodzi, usługi doradcze związane z organizowaniem podróży, usługi doradztwa turystycznego i informacji turystycznej, usługi komunikacji wahadłowej dla pasażerów pomiędzy parkingami lotniska a lotniskiem, usługi organizatorów wycieczek, usługi przewodników turystycznych, usługi przewodników turystycznych oraz informacja o podróży, usługi rezerwacji biletów na podróż, usługi rezerwacji w zakresie wycieczek, usługi rezerwacji wczasów i podróży, usługi taksówek, usługi transportowe autokarowe, usługi transportu drogowego dla pasażerów, usługi transportu mikrobusami, usługi transportu osób niepełnosprawnych, usługi transportu pasażerskiego drogą lądową, usługi transportu zbiorowego dla ludności, usługi w zakresie rejsów na jachtach, usługi w zakresie transportu i wycieczek dla osób niepełnosprawnych, usługi w zakresie wczasów zorganizowanych związane z planowaniem podróży, zapewnianie transportu drogowego osobom w podeszłym wieku, zapewnianie transportu osobom starszym lub niepełnosprawnym [usługi charytatywne], wypożyczanie środków transportu, czarterowanie autobusów, czarterowanie jachtów, czarterowanie jednostek pływających, czarterowanie jednostek pływających, jachtów, statków, łodzi i pojazdów wodnych, czarterowanie pojazdów podróży, czarterowanie transportu, organizowanie wynajmu pojazdów, organizowanie wynajmu samochodów, organizowanie wypożyczania samochodów w ramach wakacji zorganizowanych, wypożyczanie pojazdów, rezerwacja samochodów do wynajęcia, transport wynajętych samochodów, udostępnianie pojazdów do wynajmu, udzielanie informacji o samochodach do wynajęcia za pośrednictwem Internetu, udzielanie informacji związanych z usługami wynajmu samochodów, udzielanie informacji związanych z usługami wynajmu samolotów, udzielanie informacji związanych z usługami wypożyczania rowerów, udzielanie informacji związanych z wynajmem wózków inwalidzkich, usługi agencji rezerwującej wynajem samochodów, usługi lokalizacji pojazdów, usługi rezerwacji dotyczące wypożyczania pojazdów, usługi rezerwacji w zakresie wynajmu samochodów, usługi w zakresie wypożyczania pojazdów samochodowych, usługi wynajmu pojazdów silnikowych, usługi wypożyczania lądowych pojazdów silnikowych, wynajem autokarów, wynajem motocykli, wynajem pojazdów pasażerskich, wynajem pojazdów użytkowych, wynajem przyczep, wynajem samochodów, wynajem skuterów do transportu, wynajem statków, wynajem tacek, wynajem łodzi, wynajem wózków, wynajmowanie pojazdów, wypożyczanie akcesoriów samochodowych, zwłaszcza bagażników dachowych, fotelików samochodowych dla dzieci, przyczep samochodowych, wypożyczanie bagażników dachowych, wypożyczanie jednostek pływających, wypożyczanie kajaków, wypożyczanie pojazdów na umowę, wypożyczanie łodzi motorowych, wypożyczanie łodzi wiosłowych, wypożyczanie pojazdów rekreacyjnych, wypożyczanie pojazdów silnikowych, wypożyczanie pojazdów silnikowych na umowę, wypożyczanie rowerów, wypożyczanie samochodów z częścią mieszkalną, wypożyczanie wózków inwalidzkich, wypożyczanie wózków spacerowych, wypożyczanie żaglówek, zapewnianie wynajętych pojazdów do transportu pasażerów, czarterowanie pojazdów do transportu, czarterowanie statków, czarterowanie łodzi, Informacja o transporcie, organizowanie przewozu pasażerów drogą lądową, morską, powietrzną i koleją, organizowanie transportu, organizowanie transportu i podróży, organizowanie transportu promami, organizowanie wynajmu wszelkich środków transportu, rezerwacja transportu, transport drogowy, transport rzeczny, transport wodny, transport łodziami, udostępnianie danych związanych z metodami transportu, udostępnianie danych związa-

nych z rozkładami jazdy, udostępnianie suchych doków, udzielanie informacji dotyczących portów, udzielanie informacji dotyczących transportu drogowego, udzielanie informacji dotyczących transportu i podróży, udzielanie informacji dotyczących warunków drogowych i ruchu drogowego, **43** tymczasowe zakwaterowanie, usługi zaopatrzenia w żywność i napoje, wypożyczanie mebli, bielizny stołowej i zastawy stołowej, hotele, hostele i pensjonaty, zakwaterowanie wakacyjne i turystyczne, żłobki, ośrodki opieki dziennej i domy opieki dla osób starszych, doradztwo świadczone przez centra obsługi telefonicznej i infolinie w dziedzinie zakwaterowania tymczasowego, obsługa zakwaterowania członków organizacji, organizowanie i udostępnianie zakwaterowania tymczasowego, organizowanie zakwaterowania na pobyt czasowy, rezerwacja pokoi, rezerwacja zakwaterowania na rzecz podróżnych, rezerwacja zakwaterowania tymczasowego za pośrednictwem internetu, tymczasowy wynajem pokoi, udostępnianie informacji o tymczasowym zakwaterowaniu za pośrednictwem internetu, udostępnianie informacji o usługach tymczasowego zakwaterowania, udostępnianie obiektów i sprzętu dla przyczep kempingowych, udzielanie informacji dotyczących rezerwacji zakwaterowania, usługi agencji w zakresie rezerwacji zakwaterowania [time share], usługi agencji w zakresie rezerwowania tymczasowego zakwaterowania, usługi biur podróży w zakresie rezerwacji zakwaterowania, usługi biur zakwaterowania, usługi obiektów gościnnych [zakwaterowanie], usługi rezerwacji pokoi, wypożyczanie namiotów, wynajmowanie zakwaterowania na pobyt czasowy, wynajem pomieszczeń na przyjęcia towarzyskie, wynajem pokoi jako tymczasowego zakwaterowania, usługi w zakresie zapewniania obiektów na uroczystości, usługi w zakresie kwater wczasowych, obsługa gastronomiczna z własnym zapleczem, produktami i transportem, bary sałatkowe, bary szybkiej obsługi [snack-bary], catering w kafeteriach szybkiej obsługi, dokonywanie rezerwacji restauracji i posiłków, doradztwo kulinarne, imprezy firmowe [zapewnianie jedzenia i napojów], kafeteria [bufety], catering obejmujący żywność i napoje na bankiety, catering obejmujący żywność i napoje na przyjęcia koktajlowe, kontraktowe usługi w zakresie żywności, oferowanie żywności i napojów dla gości, oferowanie żywności i napojów dla gości w restauracjach, oferowanie żywności i napojów w bistrach, oferowanie żywności i napojów w restauracjach i barach, organizacja przyjęć weselnych [żywność i napoje], organizowanie posiłków w hotelach, stołówki, serwowanie żywności i napojów w restauracjach i barach, serwowanie żywności i napojów dla gości w restauracjach, serwowanie żywności i napojów dla gości, serwowanie jedzenia i napojów, rezerwacja stolików w restauracjach, przygotowywanie posiłków, usługi rezerwacji miejsc w restauracjach, usługi restauracyjne świadczone przez hotele, usługi restauracyjne, usługi doradcze w zakresie przygotowania żywności, usługi w zakresie dostarczania napojów, **44** usługi w zakresie higieny i pielęgnacji urody ludzi, usługi w zakresie opieki zdrowotnej dla ludzi, ozdabianie ciała, analiza kolorów [usługi kosmetyczne], analiza kosmetyczna, depilacja woskiem, dopinanie włosów [przedłużanie, zagęszczanie], doradztwo w dziedzinie pielęgnacji ciała i urody, doradztwo w zakresie urody, doradztwo świadczone za pośrednictwem internetu w dziedzinie pielęgnacji ciała i urody, elektroliza do celów kosmetycznych, elektroliza kosmetyczna, elektroliza kosmetyczna w celu usuwania owłosienia, fryzjerstwo, gabinety pielęgnacji skóry, higiena i pielęgnacja urody, kuracje do włosów, manicure, nakładanie produktów kosmetycznych na ciało, nakładanie produktów kosmetycznych na twarz, odbudowa włosów, pielęgnacja urody, łaźnie publiczne do celów higienicznych, łaźnie tureckie, salony fryzjerskie, salony piękności, solaria, stylizacja, układanie włosów, udostępnianie obiektów i sprzętu toaletowego, udostępnianie wani do gorących kąpiel, udostępnianie łaźni publicznych, udostępnianie łaźni publicznych do celów higieny osobistej, udzielanie informacji na temat łaźni publicznych, udzielanie informacji na temat łaźni tureckich, udzielanie informacji o urodzie, udzielanie informacji w dziedzinie stylizacji włosów, udzielanie informacji związanych z usługami salonów piękności, usługi doradcze dotyczące kosmetyków, usługi doradcze dotyczące pielęgnacji urody, usługi doradcze dotyczące urody, usługi doradcze związane z pielęgnacją skóry, usługi doradztwa dotyczące makijażu świadczone online lub osobiście, usługi doradztwa online w zakresie makijażu, usługi doradztwa w zakresie makijażu, usługi doradztwa w zakresie pielęgnacji włosów, usługi farbowania włosów, usługi gabinetów odchudzania, usługi kosmetyczne w zakresie wykonywania makijażu, usługi kosmetycznej pielęgnacji ciała, usługi laserowego usuwania owłosienia, usługi lecznicze dotyczące usuwa-

nia cellulitu, usługi lecznicze w zakresie polepszania krążenia, usługi lecznicze w zakresie usuwania tkanki tłuszczowej, usługi lecznicze związane z odrastaniem włosów, usługi manicure i pedicure, usługi męskich salonów fryzjerskich, usługi opalania skóry dla ludzi w celach kosmetycznych, usługi pedicure, usługi pielęgnacji paznokci, usługi pielęgnacji stóp, usługi pielęgnacji urody, w szczególności w zakresie rzęs, usługi przedłużania rzęs, usługi salonów fryzjersko-kosmetycznych, usługi salonów pielęgnacji paznokci, usługi saun, usługi solariów, usługi solariów i salonów oferujących zabiegi brązujące, usługi spa, usługi w zakresie kuracji odchudzających, usługi w zakresie makijażu, usługi łaźni, usuwanie cellulitu z ciała, usługi w zakresie makijażu permanentnego, usługi w zakresie mikropigmentacji, usługi w zakresie pielęgnacji skóry, usługi w zakresie pielęgnacji skóry głowy, usługi w zakresie pielęgnacji twarzy, usługi w zakresie pielęgnacji urody świadczone przez uzdrowisko [spa], usługi w zakresie pielęgnacji włosów, usługi w zakresie porad kosmetycznych, usługi w zakresie trwałego usuwania i redukcji owłosienia, usługi w zakresie udostępniania obiektów i sprzętu solariów, usługi w zakresie udostępniania saun, usługi w zakresie usuwania włosów, usługi wizazystów, usługi woskowania ciała ludzkiego, usługi woskowania ciała w celu usuwania włosów u ludzi, usługi zabiegów kosmetycznych na twarz i ciało, usługi zabiegów na cellulitis, usługi zabiegów pielęgnacji twarzy, wynajem pryszniców, wynajem sprzętu do pielęgnacji skóry, zabiegi kosmetyczne na ciało, twarz i włosy, zabiegi kosmetyczne dla włosów, zabiegi kosmetyczne dla twarzy, zabiegi kosmetyczne dla ciała, zabiegi kosmetyczne, zabiegi higieniczne dla ludzi, zabiegi depilacyjne, usługi dentystyczne, usługi farmaceutyczne, usługi medyczne, usługi optyczne, usługi w zakresie zdrowia psychicznego, aromaterapia, badania przesiewowe [skringowe], badania w celu oceny zagrożenia dla zdrowia, badania w zakresie diagnozy stanu zdrowia, badanie sprawności fizycznej, chiropraktyka [nastawianie kręgosłupa], dopasowywanie aparatów słuchowych, doradztwo dotyczące alergii, doradztwo dotyczące opieki nad osobami starszymi [w zakresie zdrowia], doradztwo genetyczne, doradztwo w zakresie biorytmów, doradztwo w zakresie diety i odżywiania się, doradztwo żywieniowe, dostarczanie informacji dotyczących moksycucji, fizjoterapia, hipnoterapia, hydroterapia, informacje dotyczące masażu, konsultacje z dziedziny żywienia, leczenie alergii, leczenie w zakresie kontroli wagi ciała, masaż, masaż i masaż terapeutyczny shiatsu, moksycucja, monitorowanie pacjentów, muzykoterapia w celach fizycznych, psychologicznych i kognitywnych, nadzór nad programami redukcji wagi, naprapatia, ocena kontroli wagi, opieka zdrowotna dotycząca gimnastyki korekcyjnej, opieka zdrowotna w zakresie chiropraktyki, opieka zdrowotna w zakresie masażu terapeutycznych, opieka zdrowotna w zakresie terapii relaksacyjnej, opieka zdrowotna związana z głodówką, opieka zdrowotna związana z hydroterapią, opieka zdrowotna związana z naturopatią, opieka zdrowotna związana z osteopatią, opieka zdrowotna związana z akupunkturą, opieka zdrowotna związana z homeopatią, opracowywanie indywidualnych programów rehabilitacji fizycznej, organizowanie zakwaterowania w domach dla rekonwalescentów, organizowanie zakwaterowania w sanatoriach, osteopatia, pilates terapeutyczny, placówki rekonwalescencji, planowanie i nadzorowanie diet odchudzających, planowanie i nadzorowanie diety, planowanie programów odchudzających, poradnictwo związane z terapią zajęciową, poradnictwo żywieniowe, profesjonalne doradztwo w zakresie ochrony zdrowia, profesjonalne doradztwo w zakresie zdrowia, profesjonalne doradztwo w zakresie żywienia, refleksologia, rehabilitacja fizyczna, rehabilitacja społeczna, sanatoria (usługi-), sporządzanie raportów dotyczących opieki zdrowotnej, rehabilitacja pacjentów uzależnionych od alkoholu, leczenie odwykowe pacjentów nadużywających środki odurzające, talasoterapia, terapia antynikotynowa, terapia mowy i słuchu, terapia zajęciowa i rehabilitacja, tradycyjny masaż japoński, trening autogenny, udostępnianie sprzętu i obiektów do ćwiczeń fizycznych do celów rehabilitacji zdrowotnej, udzielanie informacji dotyczących akupunktury, udzielanie informacji dotyczących badań fizykalnych, udzielanie informacji dotyczących chiropraktyki, udzielanie informacji na temat poradnictwa dietetycznego i żywieniowego, udzielanie informacji o wartości odżywczej produktów spożywczych, udzielanie informacji w zakresie suplementów diety i odżywiania, udzielanie informacji zdrowotnej, udzielanie informacji związanych z odżywianiem, udzielanie informacji związanych z suplementami diety i odżywczymi, udzielanie informacji związanych z tradycyjnym masażem japońskim, usługi barów tlenowych, usługi analiz laboratoryjnych związanych z lecze-

niem ludzi, usługi doradcze w zakresie opieki zdrowotnej, usługi doradcze w zakresie opieki zdrowotnej [medyczne], usługi drenażu limfatycznego, usługi elektroterapii dla fizjoterapii, usługi kliniczne w zakresie homeopatii, usługi klinik medycznych i opieki zdrowotnej, usługi klinik zdrowia, usługi kuracji uzdrowiskowych, usługi masażu stóp, usługi refleksologiczne, usługi terapeutyczne, usługi w zakresie reiki, usługi w zakresie akupunktury, usługi w zakresie hydroterapii, usługi w zakresie leczenia bezsenności, usługi w zakresie leczenia nałogu palenia, usługi w zakresie leczenia uzależnień, usługi w zakresie medytacji, usługi w zakresie muzykoterapii, usługi w zakresie odchudzania, usługi w zakresie patologii związane z leczeniem osób, usługi w zakresie terapii mowy, usługi w zakresie terapii zajęciowej, usługi w zakresie zarządzania stresem, usługi w zakresie zorganizowanej opieki zdrowotnej, zabiegi terapeutyczne dla ciała, zabiegi terapeutyczne dla twarzy, ziołolecznictwo, rehabilitacja fizyczna, analizy medyczne do diagnostyki i leczenia ludzi, badania poziomu cholesterolu, badania przesiewowe, badania rentgenowskie w celach medycznych, badanie na obecność narkotyków w organizmie w zakresie nadużywania środków odurzających, badanie słuchu, chirurgia kosmetyczna, chirurgia plastyczna, dopasowanie urządzeń i aparatów ortopedycznych, dopasowywanie protez, dopasowywanie urządzeń ortopedycznych, doradztwo dotyczące psychologicznego leczenia dolegliwości medycznych, doradztwo dotyczące psychologicznego łagodzenia dolegliwości medycznych, doradztwo medyczne w zakresie wybierania odpowiednich wózków inwalidzkich, krzeseł toaletowych, podnośników dla osób niepełnosprawnych, balkoników do chodzenia i łóżek, doradztwo w zakresie pomocy medycznej świadczone przez lekarzy i wykwalifikowany personel medyczny, doradztwo w zakresie potrzeb medycznych osób starszych, doradztwo związane z badaniem słuchu, informacja medyczna, konsultacje medyczne, leczenie zwichnięć stawów, skręceń, złamań kości lub podobnych urazów (judo-seifuku), medyczne badania osób, oferowanie terapii laserowej do leczenia chorób, opieka medyczna i analizy związane z leczeniem pacjenta, opieka pielęgniarska, pielęgniarstwo geriatryczne, pomoc medyczna, poradnictwo medyczne związane ze stresem, poradnictwo w zakresie zdrowia publicznego, porady medyczne dla osób niepełnosprawnych, przeprowadzanie badań medycznych, przeprowadzanie badań na sen do celów diagnostyki lub leczenia medycznego, przeprowadzanie diagnozy chorób, terapia ajurwedyjska, terapia ciepłem [medyczna], udzielanie informacji związanych z usługami medycznymi, udzielanie informacji związanych z usługami opieki pielęgniarskiej, świadczenie usług medycznych, usługi doradcze dotyczące chorób zwyrodnieniowych, usługi doradcze dotyczące problemów medycznych, usługi doradcze w zakresie leczenia chorób zwyrodnieniowych, usługi farm zdrowia [medyczne], usługi kurortów [medyczne], usługi lekarskie, usługi medycyny alternatywnej, usługi medyczne w zakresie pielęgniarstwa, usługi nastawiania kości, usługi opieki medycznej świadczone przez uzdrowiska [spa], usługi paramedyczne, usługi podologa, usługi psychiatryczne, usługi spa medycznych, usługi w zakresie analiz medycznych, usługi w zakresie badań medycznych, mianowicie ocena sprawności fizycznej, usługi w zakresie medycyny sportowej. .

(111) **291417** (220) 2015 11 02 (210) 448756

(151) 2016 12 12 (441) 2016 02 01

(732) SYNOPTIS PHARMA SPÓŁKA Z OGRANICZONĄ ODPOWIEDZIALNOŚCIĄ, Warszawa, PL.

(540) TONIC CARDIO APTEO

(510), (511) **3** kosmetyki zawarte w tej klasie, mydła, kremy, pasty zawarte w tej klasie, **5** kosmetyki lecznicze, produkty farmaceutyczne, produkty lecznicze, witaminy, minerały, mineralne dodatki do żywności, mineralne wody do celów leczniczych, preparaty wspomagające leczenie, suplementy diety, dietetyczne środki spożywcze do celów leczniczych, substancje dietetyczne do celów leczniczych, preparaty ziołowe, zioła lecznicze, herbaty lecznicze, produkty biologiczne, bakteriobójcze, szczepionki, surowice, produkty krwiopochodne, produkty biotechnologiczne, preparaty farmaceutyczne do pielęgnacji skóry, płyny farmaceutyczne, plastry, opatrunki gipsowe, materiały opatrunkowe, środki sanitarne do celów medycznych, środki odkażające, produkty weterynaryjne, produkty chemiczne przeznaczone dla nauk medycznych, preparaty diagnostyczne do celów medycznych, **10** wyroby medyczne zawarte w tej klasie, **32** bezalkoholowe napoje gazowane, w tym napoje izotoniczne,

energetyczne, soki, nektary, napoje owocowe i warzywne, syropy, wody mineralne.

(111) **291418** (220) 2015 11 02 (210) 448777
 (151) 2016 11 18 (441) 2016 02 01
 (732) FUNDACJA NASZA WIZJA, Warszawa, PL.
 (540) fly mobile
 (540)



Kolor znaku: grafitowy, zielony

(531) 26.11.03, 26.11.08, 27.05.01, 29.01.12
 (510), (511) **9** urządzenia i przyrządy do przewodzenia, przelączania energii elektrycznej, urządzenia do nagrywania, przesyłania lub odtwarzania dźwięku lub obrazów, komputery, komunikacja wewnętrzna, nadajniki sygnałów elektronicznych, przekaźniki elektryczne, urządzenia do nadawania, przekazywania i odbioru w systemie telefonii komórkowej, urządzenia do przetwarzania informacji, urządzenia współpracujące z komputerami w zakresie przekazywania dźwięku i obrazu, przewody, stacje bazowe telefonii komórkowej, aparatura do radiokomunikacji przenośna, nadajniki telekomunikacyjne, odbiorniki radiowe, magnetyczne nośniki danych, oprogramowanie komputerowe nagrane, **35** usługi polegające na: rejestrowaniu, sporządzaniu odpisów, składzie, kompilacji, transmisji, transkrypcji, systematyzacji pisemnych informacji (komunikatów) oraz rejestrowaniu, a także wykorzystaniu lub kompilacji danych matematycznych lub statystycznych oraz zarządzaniu zbiorami informatycznymi, usługi w zakresie: reklamy, badania rynku, telefonicznego udzielania informacji o produktach reklamowych, pośrednictwa w zawieraniu umów kupna-sprzedaży poprzez telefon i Internet, informacja o działalności gospodarczej, reklamie, promocji, obsługa klientów przy wykorzystaniu sieci Internet w zakresie przekazywania informacji o usługach reklamowych, zgrupowanie na rzecz osób trzecich towarów związanych ze świadczeniem usług telekomunikacyjnych, internetowych i elektronicznych takich jak: aparaty i przyrządy łącznościowe i telekomunikacyjne, elektryczne i elektroniczne aparaty i przyrządy, wszystkie do przetwarzania, rejestracji, magazynowania, transmisji, wyszukiwania lub odbioru danych, aparaty do nagrywania, transmisji lub reprodukcji dźwięku, obrazu lub zakodowanych danych, aparaty telewizyjne, hologramy, komputery, programowane układy elektroniczne do przenoszenia danych, programy komputerowe, oprogramowanie komputerowe, dyski, taśmy i drutowe pamięci magnetyczne wszystkie będące magnetycznymi nośnikami danych, karty magnetyczne czyste i z zapisem, oprogramowanie komputerowe umożliwiające wyszukiwanie danych, moduły ładowalne z muzyką w formie cyfrowej (ściągalne) dostarczane z komputerowej bazy danych lub z Internetu, moduły ładowalne z muzyką w formie cyfrowej, nadajniki i odbiorniki satelitarne, przewody drutowe elektryczne i kable elektryczne, aparaty i przyrządy przywoławcze, radiowe aparaty i przyrządy przywoławcze oraz aparaty i przyrządy radiotelefoniczne, telefony przenośne i słuchawki przenośne, elektroniczne aparaty i przyrządy nawigacyjne i określające położenie, aparaty i przyrządy do monitorowania, aparaty radiowe, elektryczne aparaty i przyrządy sterujące, sygnalizacyjne, kontrolne, aparaty i przyrządy optyczne i elektrooptyczne, modemy komputerowe zewnętrzne USB, karty modemowe, karty PC, urządzenia i części urządzeń służących do bezprzewodowego dostępu do sieci komputerowych, w tym do Internetu, części i osprzęt do wszystkich wyżej wymienionych towarów, usługi polegające na prezentacji usług internetowych w zakresie reklamy usług doradczych w zakresie organizowania i prowadzenia działalności gospodarczej, **36** usługi w zakresie pośrednictwa w zawieraniu umów, sprawdzaniu stanu konta przez Internet, usługi polegające na prezentacji ofert usług finansowych, ubezpieczeniowych przez Internet, **37** usługi naprawcze, usługi i instalacyjne, instalowanie i naprawa urządzeń elektrycznych i elektronicznych, usługi naprawcze w zakresie sieci komputerowych, komputerów i związanych z nimi sieci peryferyjnych, usługi konserwacyjne, instalacyjne i naprawcze w zakresie urządzeń do nadawania, **38** usługi telekomunikacyjne, usługi telekomunikacyjne on-line polegające na umożliwieniu: zlecenia usług, świadczenia usług, zawierania umów, umów pośrednictwa, umów ubezpieczeniowych, umów kupna-sprzedaży, umów kredy-

towych, umów bankowych oraz otwierania rachunków bankowych, dokonywania operacji bankowych, dostępu do konta bankowego, wykonywania umów, usługi w zakresie: rozpowszechniania systemów przekazywania dźwięku i obrazu w łączności radiofonicznej, telegraficznej, telefonicznej, telefonii komórkowej, telefaksowej, w systemie cyfrowym, usługi w zakresie łączności: radiofonicznej, telegraficznej, telefonicznej i poprzez Internet, obsługi satelitów i przekazów satelitarnych, organizowania systemów transmisyjnych, przesyłania dźwięku, obrazu i sms-ów, usługi w zakresie poczty elektronicznej, zleceń przywoławczych z zastosowaniem radia, telefonu i innych środków komunikacji elektronicznej, usługi w zakresie zbierania i przekazywania aktualności informacyjnych z wykorzystaniem: multimediiów, urządzeń telekomunikacyjnych, usług w zakresie łączności elektronicznej oraz usług internetowych w zakresie telekomunikacji, elektroniczny serwis informacji typu on-line polegających na tworzeniu, prowadzeniu baz danych i udostępnianiu informacji typu on-line, polegający na tworzeniu, prowadzeniu baz danych i udostępnianiu informacji z możliwością elektronicznego przyjmowania i przekazywania wiadomości, **41** usługi w zakresie nauczania poprzez telefon i Internet, wypożyczanie dekodów, modemów i odbiorników, usługa polegająca na prezentacji ofert usług doradczych w zakresie edukacji i kształcenia, **42** usługi w zakresie projektowania i badania sprzętu komputerowego, usługi w zakresie badań oraz projektów naukowych i technicznych, prowadzenie analiz przemysłowych i usługi badawcze, projektowanie i rozwój sprzętu komputerowego i oprogramowania, opracowywanie projektów technicznych, instalowanie, konserwacja i aktualizacja oprogramowania komputerowego, projektowanie systemów komputerowych, odzyskiwanie danych komputerowych, konwersja danych lub dokumentów na drogę elektroniczną, konwersja danych przez programy komputerowe, powielanie oprogramowania komputerowego, programowanie komputerowe, projektowanie systemów komputerowych, wypożyczanie oprogramowania komputerowego, doradztwo w sprawach sprzętu komputerowego, analizy systemów komputerowych, tworzenie i utrzymywanie stron internetowych dla osób trzecich, prowadzenie portali internetowych w zakresie promowania i udostępniania aplikacji mobilnych i internetowych.

(111) **291419** (220) 2015 11 03 (210) 448817
 (151) 2016 11 18 (441) 2016 02 01
 (732) CHINOIN GYÓGYSZER ÉS VEGYÉSZETI TERMÉKEK GYÁRA ZRT, Budapest, HU.

(540) Spanol
 (510), (511) **5** produkty farmaceutyczne, weterynaryjne i sanitarne, produkty dietetyczne dla osób chorych, produkty dietetyczne dla dzieci, plastry, opatrunki gipsowe, materiały opatrunkowe, materiały do plombowania zębów i do wycisków dentystycznych, środki dezynfekcyjne, środki do zwalczania robactwa, fungicydy, preparaty chwastobójcze.

(111) **291420** (220) 2015 11 03 (210) 448818
 (151) 2016 11 18 (441) 2016 02 01
 (732) CHINOIN GYÓGYSZER ÉS VEGYÉSZETI TERMÉKEK GYÁRA ZRT, Budapest, HU.

(540) Spasmonol
 (510), (511) **5** Produkty farmaceutyczne, weterynaryjne i sanitarne, produkty dietetyczne dla osób chorych, produkty dietetyczne dla dzieci, plastry, opatrunki gipsowe, materiały opatrunkowe, materiały do plombowania zębów i do wycisków dentystycznych, środki dezynfekcyjne, środki do zwalczania robactwa, fungicydy, preparaty chwastobójcze.

(111) **291421** (220) 2015 11 04 (210) 448876
 (151) 2016 12 02 (441) 2016 02 15
 (732) CZAPIŃSKI HUBERT DEBTUS, Piaseczno, PL.

(540) PC PRIME COLLECT
 (540)



Kolor znaku: błękitny, szary

(531) 27.05.01, 29.01.12, 27.05.22
 (510), (511) **36** agencje ściągania wierzytelności.

(111) **291422** (220) 2015 11 04 (210) 448878
 (151) 2016 11 21 (441) 2016 02 15
 (732) GALICJA TOMASZEK SPÓŁKA Z OGRANICZONĄ
 ODPOWIEDZIALNOŚCIĄ, Łańcut, PL.
 (540)



Kolor znaku: zielony, biały

(531) 29.01.12, 26.01.03, 26.01.12, 15.09.10
 (510), (511) **35** zgrupowanie na rzecz osób trzecich różnych towarów pozwalające nabywcy wygodnie kupować i oglądać w sklepach, a także za pośrednictwem Internetu następujące towary: kosiarki, narzędzia ręczne o napędzie innym niż ręczny, pralki, zmywarki naczyń, komputery, odbiorniki radiowe, odtwarzacze płyt DVD, telewizory, telefony przenośne, kuchenki, krany, lodówki, piekarniki, zamrażarki, rowery, skutery.

(111) **291423** (220) 2015 11 04 (210) 448879
 (151) 2016 11 21 (441) 2016 02 15
 (732) BHPEX WIELGUS SPÓŁKA JAWNA, Zielona Góra, PL.
 (540) BEHAPEX

(510), (511) **9** odzież chroniąca przed wypadkami, napromieniowaniem i ogniem, spodnie i koszule ochronne, kamizelki ochronne, ubrania kwasoodporne, fartuchy spawalnicze, urządzenia do ochrony osobistej przed wypadkami, maski ochronne, maski spawalnicze, osłony zabezpieczające twarze robotników, filtry do masek do oddychania, osłony do ochrony twarzy robotników, kaski ochronne, obuwie zabezpieczające przed wypadkami, napromieniowaniem i ogniem, okulary ochronne, osłony przeciwosłepieniu, rękawice do ochrony przed wypadkami, siatki zabezpieczające przed wypadkami, słuchawki na uszy, pasy bezpieczeństwa i szelki jako sprzęt do ochrony przed wypadkami, **16** czasopisma branżowe, branżowe materiały informacyjne, szkoleniowe, marketingowe, publikacje reklamowe, branżowe biuletyny, przewodniki, instrukcje w tym instrukcje BHP, instrukcje przeciwpożarowe, instrukcje sanitarne, instrukcje pierwszej pomocy, instrukcje do mycia i dezynfekcji rąk, kompletne dokumentacje sanitarne, zbiory przepisów prawnych w zakresie przepisów bhp, przeciwpożarowych i sanitarnych, **35** sprzedaż hurtowa i detaliczna następujących towarów osobom trzecim: gaśnice proszkowe, gaśnice śniegowe, gaśnice płynowe, koce gaśnicze, pompy, węże hydrantowe, prądownice, zawory, szafki hydrantowe, ubrania ochronne, rękawice ochronne, buty gumowe, hełmy ochronne i strażackie, czujki dymu i gazu, łączniki do węży, hydrantki wodne, agregaty proszkowe i śniegowe, urządzenia gaśnicze, agregaty piankowe, szafki hydrantowe, szafki na gaśnice, hydranty, prądownice hydrantowe, wieszaki do gaśnic, apteczki metalowe, znaki fotoluminescencyjne, apteczki, nosze, zestawy ratownictwa medycznego, opatrunki, płuczki do oczu, wykrywacze i mierniki gazów, profile ostrzegawcze i ochronne, instrukcje BHP, instrukcje przeciwpożarowe, instrukcje sanitarne, instrukcje pierwszej pomocy, maty ergonomiczne i specjalistyczne, wykładziny antyelektrostatyczne, wykładziny antywstrząsowe, narzędzia nieiskrzące ręczne w tym młotki, klucze, szczotki, obuwie chroniące przed czynnikami mechanicznymi, środki ochrony dróg oddechowych w tym maski, półmaski, filtry, przemysłowe hełmy ochronne, środki do pielęgnacji, czyszczenia i ochrony skóry, urządzenia chroniące przed upadkiem z wysokości w tym liny, szelki, zatrzaśniki, urządzenia samohamowne, słupolazy, zaczepy, ochronniki słuchu w tym wkładki przeciwhałasowe, naszniki, ochrona oczu i twarzy w tym okulary, gogle, osłony twarzy, odzież ochronna i robocza, latarki, oświetlenie awaryjne, prysznice i natryski bezpieczeństwa, sorbenty, odłuszczacze, sprzęt przeciwpożarowy, szafy i pojemniki na materiały niebezpieczne, urządzenia filtrowentylacyjne, ramiona odciągowe, wentylatory, odciągi spalin, znaki bezpieczeństwa, instrukcje stanowiskowe, urządzenia spawalnicze, przecinarki plazmowe, instruktaże bhp, oceny ryzyka, programy komputerowe, czasopisma branży bhp, elektroniczne w tym wiertarki i szlifarki, gazy techniczne (azot, tlen, dwutlenek, argon, krysal, acetylen), znaki ewakuacyjne, znaki BHP, znaki ochrony PPOŻ,

znaki elektryczne, tablice, tablice budowlane, oznakowanie promieniowania, rurociągi, wodociągi, gazociągi, oznakowanie substancji niebezpiecznych, znaki różne, piktogramy, znaki dla magazynów, znaki drogowe, znaki morskie, taśmy ostrzegawcze, **37** naprawa sprzętu przeciwpożarowego, usługi w zakresie budownictwa i remontów, wykonywanie czynnych i biernych zabezpieczeń przeciwpożarowych, wykonywanie instalacji przeciwpożarowych, montaż urządzeń przeciwpożarowych, antywłamaniowych, konserwacja sprzętu i urządzeń przeciwpożarowych, serwis sprzętu gaśniczego, **41** usługi szkoleniowe w zakresie bezpieczeństwa i higieny pracy, przepisów przeciwpożarowych, bezpieczeństwa żywności, minimum sanitarnego, **42** opiniowanie projektów i dokumentacja pod względem przeciwpożarowym, ekspertyzy i doradztwo techniczne w zakresie zabezpieczenia przeciwpożarowego, ocena stanu technicznego obiektów, ocena techniczna sprzętu przeciwpożarowego, usługi w zakresie ochrony środowiska i innych miejscowych zagrożeń, usługi inżynierskie w zakresie oceny systemu zarządzania BHP oraz wydawania certyfikatów, **45** doradztwo i konsultacje w zakresie prawa pracy, przepisów BHP, przepisów przeciwpożarowych i sanitarnych.

(111) **291424** (220) 2015 11 04 (210) 448880
 (151) 2016 11 21 (441) 2016 02 15
 (732) GALICJA TOMASZEK SPÓŁKA Z OGRANICZONĄ
 ODPOWIEDZIALNOŚCIĄ, Łańcut, PL.
 (540)



Kolor znaku: zielony, biały

(531) 29.01.12, 26.01.01, 26.01.12, 15.09.10
 (510), (511) **35** zgrupowanie na rzecz osób trzecich różnych towarów pozwalające nabywcy wygodnie kupować i oglądać w sklepach, a także za pośrednictwem Internetu następujące towary: kosiarki, narzędzia ręczne o napędzie innym niż ręczny, pralki, zmywarki naczyń, komputery, odbiorniki radiowe, odtwarzacze płyt DVD, telewizory, telefony przenośne, kuchenki, krany, lodówki, piekarniki, zamrażarki, rowery, skutery.

(111) **291425** (220) 2015 11 06 (210) 448953
 (151) 2016 11 25 (441) 2016 02 15
 (732) IWANISZEWSKI LESZEK, BAGROWSKI STANISŁAW
 PROJEKTOWANIE I WYTWARZANIE MASZYNY SPÓŁKA CYWILNA,
 Kędzierzyn-Koźle, PL.

(540) Cravat-Lock

(510), (511) **6** budowlane materiały metalowe, konstrukcyjne materiały metalowe, druty, siatki z drutu gołego i drutu żebranego, stalowe profile, ekrany z siatki metalowej, metale nieszlachetne surowe i częściowo obrobione oraz ich stopy, kable i druty metalowe, wyroby ślusarskie zawarte w tej klasie, drobne wyroby metalowe, wyroby z drutu zawarte w tej klasie, **35** zgrupowanie na rzecz osób trzecich towarów branży metalowej w tym: budowlane materiały metalowe, konstrukcyjne materiały metalowe, druty, siatki z drutu gołego i drutu żebranego, stalowe profile, ekrany z siatki metalowej, metale nieszlachetne surowe i częściowo obrobione oraz ich stopy, kable i druty metalowe, wyroby ślusarskie, drobne wyroby metalowe, wyroby z drutu, siatki metalowe, siatki zabezpieczające przed wypadkami, siatki bezpieczeństwa bagażowe, siatki do pojazdów pozwalające nabywcy wygodnie oglądać i kupować te towary w wyspecjalizowanym sklepie i/lub hurtowni jak również poprzez pośredników oraz za pośrednictwem globalnej sieci internetowej, a także wysyłkowej wykorzystując zamówienie korespondencyjne lub używając środków telekomunikacji, usługi promocyjne i marketingowe, usługi (agencje) eksportowe i importowe, pomoc handlowa w zakresie organizowania i prowadzenia przedsiębiorstwa również świadczona w ramach umowy franchisingowej, reklama wyrobów, organizowanie wystaw i pokazów handlowych, tworzenie sieci sklepów i zarządzanie takimi sieciami.

(111) **291426** (220) 2015 11 06 (210) 448955
 (151) 2016 11 25 (441) 2016 02 15
 (732) CENTRUM INNOWACYJNYCH TECHNOLOGII SPÓŁKA
 Z OGRANICZONĄ ODPOWIEDZIALNOŚCIĄ, Koszalin, PL.
 (540) EkoMBR CZYSTA TECHNOLOGIA
 (540)



Kolor znaku: niebieski, zielony, szary
 (531) 01.15.15, 05.03.14, 26.01.03, 27.05.01, 29.01.13
 (510), (511) **11** oczyszczalnie ścieków, kontenerowe oczyszczal-
 nie ścieków, typoszereg urządzeń do oczyszczania ścieków, stacje
 uzdatniania wody, urządzenia do uzdatniania wody, części i zespoły
 do tych urządzeń, **37** instalowanie urządzeń do oczyszczania ście-
 ków i uzdatniania wody, usługi w zakresie eksploatacji, konserwacji
 i naprawy tych urządzeń, **40** doradztwo w zakresie metod i urządzeń
 do oczyszczania ścieków i uzdatniania wody, usługi w zakresie nad-
 zorowania procesów związanych z oczyszczaniem ścieków i uzdat-
 nianiem wody, **42** projektowanie techniczne urządzeń do oczyszcza-
 nia ścieków i uzdatniania wody.

(111) **291427** (220) 2015 11 06 (210) 448961
 (151) 2016 11 25 (441) 2016 02 15
 (732) VOLTEA POLAND SPÓŁKA Z OGRANICZONĄ
 ODPOWIEDZIALNOŚCIĄ SPÓŁKA KOMANDYTOWA, Łochowo, PL.
 (540) elipto
 (510), (511) **9** urządzenia optyczne, pomiarowe, sygnalizacyjne, kon-
 trolne, czujniki mikrofalowe, **11** urządzenia do oświetlenia, lampy
 LED, żarówki LED.

(111) **291428** (220) 2015 11 06 (210) 448966
 (151) 2016 11 28 (441) 2016 02 15
 (732) LITWINOW WŁADYSŁAW DR RETTER EC, Warszawa, PL.
 (540) DR RETTER
 (540)



Kolor znaku: czerwony, biały
 (531) 27.05.01, 29.01.12
 (510), (511) **29** przetwory owocowo-warzywne, mięso, mięso dro-
 biowe, mięso konserwowane, wyroby wędliniarskie, podroby dro-
 biowe, drób wędzony, drób pieczony, polędwice, szynki, kielbasy,
 kiszki, golonki, parówki, kabanosy, wędliny w postaci mielonki, wyro-
 by garmażeryjne, paszety, jaja, flaki, krokiety, wyroby wędliniarskie,
 dziczyzna, ekstrakty mięsne, produkty mleczne, oleje jadalne, tłuszc-
 ze, owoce i warzywa konserwowane, grzyby suszone, koncentraty,
 owoce i warzywa przetworzone w postaci mrożonek i puszkowane,
 mrożonki zawarte w tej klasie, zupy, kompoty, konserwy mięsne
 i rybne, krokiety, ryby, owoce morza, potrawy z mięsa, placki ziem-
 niaczane, sery, sałatki warzywne i owocowe, wyroby garmażeryjne,
 hamburgery, hot-dogi, dania gotowe do spożycia z mięsa i ryb, chip-
 sy ziemniaczane, chrupki ziemniaczane, dżemy, grzyby konserwowa-
 ne, przetwory warzywne, przetwory mięsne, ekstrakty mięsne, jaja,
 mleko, wyroby z mleka, galaretki jadalne, konfitury, przeciery owo-
 cowe i warzywne, dania mrożone, dania gotowe do spożycia z mięs
 i ryb, **30** ryż, mąka, cukier, bułki, chleb, pieczywo, pieczywo zamro-
 żone, ciasta, gofry, ciastka, kanapki, lody, makarony, produkty mącz-
 ne, mięso w cieście, naleśniki, paszteciki, pieczywo, pierożki, placki,
 przyprawy, słodycze, spaghetti, pizze, wyroby cukiernicze, czekola-
 da, czekoladki, batony, bomboniere, napoje na bazie czekolady, ga-
 laretki owocowe, herbatniki, lody, sorbety, pierniki, pralinki, wyroby
 czekoladowe, preparaty zbożowe, żywność na bazie mąki, mrożone
 pieczywo, dania gotowe do spożycia na bazie mąki, mrożone półpro-
 dukty żywnościowe na bazie mąki, sosy do sałatek, aromaty do żyw-
 ności, cukier, chipsy zbożowe, cukierki, kanapki, kukurydza prażona,
 desery lodowe, makarony, zapiekanki, mrożonki zawarte w tej klasie,
 kawa, herbata, kakao, ketchup, krakersy, majonezy, miód, musztarda,
 przyprawy, puddingi, paszteciki, suchary, sorbety, **32** piwo, wody mi-

neralne i gazowane, napoje bezalkoholowe, soki, syropy owocowe
 i warzywne, syropy i preparaty do produkcji napojów.

(111) **291429** (220) 2015 11 09 (210) 449009
 (151) 2016 12 16 (441) 2016 02 15
 (732) FRÖHLICH MARCIN PLAYROOM, Warszawa, PL.
 (540) PLAYROOM
 (540)



Kolor znaku: czarny, czerwony
 (531) 24.17.08, 26.01.01, 27.05.01, 29.01.12
 (510), (511) **35** zarządzanie w zakresie zamówień w handlu, usługi
 sprzedaży hurtowej w zakresie produktów erotycznych (dla doro-
 słych), **39** magazynowanie.

(111) **291430** (220) 2015 11 09 (210) 449010
 (151) 2016 12 16 (441) 2016 02 15
 (732) FRÖHLICH MARCIN PLAYROOM, Warszawa, PL.
 (540) REFFORM
 (540)



Kolor znaku: biały, czarny, czerwony
 (531) 09.07.25, 23.05.05, 24.01.05, 24.01.13, 27.05.01, 29.01.13
 (510), (511) **35** handel detaliczny preparatami nawilżającymi, orga-
 nizacja targów i wystaw, handel detaliczny produktami erotycznymi
 dla dorosłych.

(111) **291431** (220) 2015 11 10 (210) 449028
 (151) 2016 12 07 (441) 2016 02 15
 (732) AGRO-BISBARSZCZ SPÓŁKA JAWNA, Mielec, PL.
 (540) AGRO-BIS
 (540)



Kolor znaku: zielony, brązowy, żółty
 (531) 05.07.02, 18.01.08, 27.05.01, 29.01.14
 (510), (511) **7** części do silników do ciągników rolniczych, **12** części
 do ciągników rolniczych, **39** usługi w zakresie dystrybucji części za-
 miennych.

(111) **291432** (220) 2015 11 10 (210) 449031
 (151) 2016 11 28 (441) 2016 02 15
 (732) BWS POLSKA SPÓŁKA Z OGRANICZONĄ
 ODPOWIEDZIALNOŚCIĄ, Zaczernie, PL.
 (540) Bal Masque

(510), (511) **25** odzież i nakrycia głowy, włączając t-shirty, czapki
 i daszki przeciwsłoneczne, **32** piwo, wody mineralne i gazowane
 oraz inne napoje bezalkoholowe, napoje owocowe i soki owocowe,
 syropy i inne preparaty do produkcji napojów, **33** napoje alkoholowe
 (z wyjątkiem piwa).

(111) **291433** (220) 2015 11 10 (210) 449034
 (151) 2016 11 30 (441) 2016 02 15
 (732) DUCZKOWSKI PIOTR, JASTRZĘBSKI GRZEGORZ, FERENC
 BARTOSZ FRANKHAUER SPÓŁKA CYWILNA, Perzów, PL.
 (540) materace DLA CIEBIE
 (540)



Kolor znaku: czarny, biały, niebieski
 (531) 26.04.02, 26.04.18, 27.05.01, 29.01.13

(510), (511) **20** materace, łóżka, materace sprężynowe do łóżek, poduszki, meble, kanapy, zagłówek, **24** pokrowce na materace, pokrowce na poduszki, pokrycie na materace, pokrycia na łóżka, pościel, narzuty na łóżka, kapy na łóżka, **35** doradztwo w zakresie organizowania i prowadzenia działalności gospodarczej, marketing, zarządzanie w zakresie zamówień handlu, **45** zarobkowe zarządzanie w zakresie udzielania licencji na towary i usługi dla osób trzecich.

(111) **291434** (220) 2015 11 10 (210) 449038
 (151) 2016 12 01 (441) 2016 02 15
 (732) SPÓŁKA KUPIECKA STARY KLEPARZ SPÓŁKA
 Z OGRANICZONĄ ODPOWIEDZIALNOŚCIĄ, Kraków, PL.
 (540) STARY KLEPARZ SK
 (540)



Kolor znaku: czarny, czerwony, biały
 (531) 07.03.20, 24.09.01, 27.05.01, 29.01.13

(510), (511) **35** zgrupowanie na rzecz osób trzecich różnych towarów pozwalające na ich swobodne oglądanie i kupowanie w sklepie wielobranżowym i w hurtowym, prowadzenie działalności handlowej i usługowej związanej z towarami i wyrobami: spożywczymi, w tym napoje alkoholowe i bezalkoholowe, gospodarstwa domowego i chemii gospodarczej, obuwicznymi i odzieżowymi, wydawnictwami, prasą, kwiatami żywymi i sztucznymi, artykułami dekoracyjnymi, środkami ochrony roślin, nasionami, sadzonkami oraz artykułami dla zwierząt, organizowanie targów i wystaw w celach handlowych, wynajmowanie powierzchni na usługi reklamowe, **36** usługi związane z dzierżawą, zarządzaniem i administrowaniem nieruchomościami, wynajem powierzchni handlowych, pobieranie opłat, zbieranie czynszów, **39** wynajmowanie miejsc parkingowych.

(111) **291435** (220) 2015 11 10 (210) 449039
 (151) 2016 12 07 (441) 2016 02 15
 (732) AGRO-BIS BARSZCZ SPÓŁKA JAWNA, Mielec, PL.
 (540) Agro-Bis
 (540)



Kolor znaku: czarny, biały, żółty
 (531) 05.07.02, 18.01.08, 27.05.01, 26.11.01, 26.11.13, 29.01.13
 (510), (511) **7** części do silników do ciągników rolniczych, **12** części do ciągników rolniczych, **35** hurtownia części do ciągników, **39** usługi w zakresie dystrybucji części zamiennych.

(111) **291436** (220) 2015 11 10 (210) 449046
 (151) 2016 12 06 (441) 2016 02 15
 (732) WASBRUK SPÓŁKA Z OGRANICZONĄ
 ODPOWIEDZIALNOŚCIĄ, Warszawa, PL.
 (540) WASBRUK
 (540)



Kolor znaku: czerwony, niebieski, żółty
 (531) 26.04.02, 26.11.01, 27.05.01, 29.01.13

(510), (511) **35** usługi importowo-eksportowe, usługi pośrednictwa handlowego na rzecz firm krajowych i zagranicznych, usługi prowadzenia sprzedaży w hurtowniach, sklepach, stacjach paliw oraz za pośrednictwem strony internetowej następujących towarów: paliwa stałe, ciekłe, gazowe, biopaliwa i produkty pochodne, butle gazowe, części i akcesoria do pojazdów samochodowych, motorów, motorowerów, skuterów, rowerów, oleje przemysłowe i smary, płyny hamulcowe i hydrauliczne, płyny do chłodziac samochodowych, środki konserwujące, antykorozyjne i preparaty pielęgnacyjne i czyszczące do samochodów, artykuły spożywcze, napoje alkoholowe i bezalkoholowe, wyroby tytoniowe, artykuły papiernicze i przemysłowe, kosmetyki, artykuły higieniczne, środki czystości, usługi marketingowe, usługi reklamowe, wynajem powierzchni reklamowych, dystrybucja materiałów reklamowych, próbek i wzorów wyrobów, organizacja i obsługa wystaw i targów w celach handlowych i reklamowych, doradztwo i pomoc w zakresie organizowania i prowadzenia działalności gospodarczej, usługi badania rynku, **37** usługi w zakresie prowadzenia stacji paliw: tankowanie i obsługa, usługi stacji obsługi pojazdów: kompleksowa obsługa samochodów i motocykli, naprawa, czyszczenie, mycie, smarowanie i polerowanie pojazdów, wymiana olejów, naprawy tapicerskie, usługi warsztatowe i lakiernicze, serwis ogumienia, wymiana, naprawa i wulkanizacja opon, wyważanie kół samochodowych: usługi myjni samochodowych, instalowanie i naprawa urządzeń elektrycznych, układów zabezpieczających dostęp, sygnalizacyjnych i alarmów przeciwwłamaniowych, **39** usługi transportowe i spedycyjne, towarowy transport drogowy pojazdami specjalistycznymi i uniwersalnymi, składowanie, magazynowanie, przechowywanie ropy naftowej i paliw, przeładunek, pakowanie, konfekcjonowanie i dostarczanie towarów, usługi w zakresie tworzenia i utrzymywania zapasu paliw, usługi w zakresie dystrybucji i dostarczania ropy naftowej i paliw, usługi napełnianie butli gazowych, obsługa magazynów, wypożyczenie pojazdów, wypożyczenie przyczep samochodowych, **43** usługi hotelarskie związane z rezerwacją, czasowym zakwaterowaniem oraz wyżywieniem w hotelach, motelach i pensjonatach, usługi gastronomiczne związane z podawaniem potraw i napojów w barach, kawiarniach, restauracjach, przygotowanie dań na zamówienie oraz ich dostawa-catering, obsługa imprez promocyjnych, przyjęć, bankietów, zabaw, bali na zlecenie osób trzecich polegające na zaopatrzeniu w żywność i napoje, wynajmowanie na posiedzenia sal wyposażonych w sprzęt audiowizualny i teleinformatyczny: telefax, komputer, Internet.

(111) **291437** (220) 2015 11 10 (210) 449049
 (151) 2016 12 06 (441) 2016 02 15
 (732) KONSORCJUM BIURO KLUB SPÓŁKA Z OGRANICZONĄ
 ODPOWIEDZIALNOŚCIĄ, Łomianki, PL.
 (540) KONSORCJUM BIURO KLUB Jedność w różnorodności
 (540)



Kolor znaku: czarny, czerwony
 (531) 02.01.23, 02.01.30, 20.01.17, 20.01.99, 26.11.01, 26.11.08, 27.05.01, 29.01.13
 (510), (511) **35** usługi importowo-eksportowe, usługi pośrednictwa handlowego na rzecz firm krajowych i zagranicznych, usługi prowadzenia sprzedaży w hurtowniach, sklepach, poprzez agentów oraz za pośrednictwem strony internetowej następujących towarów: artykuły biurowe, papier i galanteria papiernicza, etykiety i oznaczenia, przybory do pisania i artykuły kreślarskie, galanteria biurowa, artykuły biurowe do organizacji i archiwizacji dokumentów, artykuły biurowe do organizacji i planowania czasu pracy, skorowidze, wizytowniki i akcesoria, teczki, artykuły do oprawiania dokumentów, artykuły do prezentacji i obsługi konferencji, artykuły szkolne, meble i artykuły wyposażenia biura: lampki, zegary, fotele i krzesła biurowe, stoły, wieszaki, wycieraczki, urządzenia i maszyny biurowe, sprzęt telekomunikacyjny, sprzęt teleinformatyczny, komputery, laptopy, tablety, telefony, smartfony, urządzenia peryferyjne do komputerów, materiały eksploatacyjne, nośniki danych i akcesoria komputerowe, sprzęt audio-video, urządzenia i wyposażenie gospodarcze, artykuły bhp, kosmetyki, artykuły higieniczne, środki czystości, artykuły spożywcze, woda, napoje, usługi reklamowe i promocyjne, reklamy prasowe, reklamy radiowe,

reklamy telewizyjne, reklama za pośrednictwem sieci komputerowej, wynajem miejsca i czasu na ogłoszenia reklamowe, publikowanie tekstów i ogłoszeń reklamowych, ogłoszenia internetowe, publikowanie tekstów sponsorowanych, usługi pośrednictwa w zawieraniu umów kupna-sprzedaży poprzez telefon i Internet, organizowanie i prowadzenie kampanii reklamowych, promocja sprzedaży dla osób trzecich, usługi w zakresie marketingu i prezentacji, dystrybucja materiałów reklamowych, próbek i wzorów wyrobów, organizacja i obsługa wystaw i targów w celach handlowych i reklamowych, doradztwo i pomoc w zakresie organizowania i prowadzenia działalności gospodarczej, usługi badania rynku i opinii publicznej.

(111) **291438** (220) 2015 11 10 (210) 449054
 (151) 2016 12 08 (441) 2016 02 15
 (732) NEOIDEA SPÓŁKA Z OGRANICZONĄ ODPOWIEDZIALNOŚCIĄ, Wrocław, PL.
 (540) ALARM CENOWY
 (540)



Kolor znaku: biały, czarny, żółty, czerwony, szary
 (531) 13.01.15, 26.11.22, 27.05.01, 29.01.14
 (510), (511) **35** reklama, badania rynku, badania opinii publicznej, usługi w zakresie kojarzenia kontrahentów handlowych, zgrupowanie na rzecz osób trzecich różnych towarów pozwalające nabywcy wygodnie je oglądać i kupować w hurtowniach i sklepach ze sprzętem AGD, RTV, komputerami i osprzętem lub akcesoriami do nich mediami elektronicznymi, artykułami elektrycznymi, oświetleniowymi i wyposażenia mieszkań, elektroniką użytkową, sprzętem fotograficznym i telefonicznym oraz częściami zamiennymi i akcesoriami do ww. wyrobów, **37** usługi w zakresie: montażu, instalacji, napraw i serwisu: sprzętu RTV, AGD, komputerów, artykułów elektrycznych i wyposażenia mieszkań, mediów elektronicznych, sprzętu fotograficznego i telefonicznego.

(111) **291439** (220) 2015 11 10 (210) 449059
 (151) 2016 12 09 (441) 2016 02 15
 (732) MIRWAL MIROSLAW PRYC, WALDEMAR PRYC SPÓŁKA JAWNA, Łódź, PL.
 (540) MIRWAL
 (540)



Kolor znaku: czarny, czerwony
 (531) 26.03.02, 26.03.04, 26.03.16, 26.13.99, 27.05.01, 29.01.12
 (510), (511) **24** materiały tekstylne, **25** odzież, **40** druk sitowy.

(111) **291440** (220) 2015 11 10 (210) 449062
 (151) 2016 12 09 (441) 2016 02 15
 (732) I MARKETING INTER PARTS SPÓŁKA Z OGRANICZONĄ ODPOWIEDZIALNOŚCIĄ SPÓŁKA KOMANDYTOWO-AKCYJNA, Ogrodniczki, PL.
 (540) TP TECHPARTS
 (540)



Kolor znaku: czarny, zielony, biały
 (531) 27.01.25, 27.05.01, 29.01.13

(510), (511) **35** sprzedaż hurtowa i detaliczna części zamiennych do samochodów osobowych, ciężarowych oraz motocykli.

(111) **291441** (220) 2015 11 13 (210) 449115
 (151) 2016 12 02 (441) 2016 02 15
 (732) AMC PHARMA LIMITED, Londyn, GB.
 (540) MemoVigor
 (540)



Kolor znaku: jasnoniebieski, niebieski, ciemnoniebieski, biały
 (531) 05.03.16, 27.05.01, 29.01.12

(510), (511) **5** napoje lecznicze, oleje lecznicze, zioła lecznicze, kąpiele lecznicze, napary [nalewki] lecznicze, dietetyczna żywność przystosowana do celów medycznych, dietetyczne napoje przystosowane do celów medycznych, preparaty farmaceutyczne, preparaty witaminowe, mineralne suplementy diety, dietetyczna żywność przystosowana do celów medycznych, dietetyczne substancje przystosowane do celów medycznych, preparaty biologiczne do celów medycznych i weterynaryjnych, preparaty chemiczne do celów weterynaryjnych, preparaty enzymatyczne do celów weterynaryjnych, leki do celów weterynaryjnych, preparaty z mikroorganizmów do celów medycznych lub weterynaryjnych, herbaty ziołowe do celów medycznych, herbaty dla astmatyków, herbata lecznicza, napary lecznicze, dietetyczne substancje przystosowane do celów medycznych, odżywcze suplementy diety, produkty uboczne z procesu obróbki ziaren zbóż do celów dietetycznych lub leczniczych, produkty witaminowe, suplementy diety zawierające alginiany, suplementy diety zawierające białko, suplementy diety zawierające drożdże, suplementy diety zawierające enzymy, suplementy diety zawierające glukozę, suplementy diety zawierające kazeinę, suplementy diety zawierające kiełki pszenicy, suplementy diety zawierające lecytynę, suplementy diety zawierające mleczko pszczele, suplementy diety zawierające olej lniany, suplementy diety zawierające propolis, suplementy diety zawierające pyłek pszczeli, suplementy diety zawierające siemię lniane, skrobia do celów dietetycznych lub farmaceutycznych, preparaty biologiczne do celów medycznych, preparaty medyczne do odchudzenia, **29** napoje mleczne z przewagą mleka, koktajle mleczne, produkty mleczne, jogurt, galaretki jadalne, kefir.

(111) **291442** (220) 2015 11 13 (210) 449116
 (151) 2016 12 14 (441) 2016 02 15
 (732) Shining Riding Ltd, Rotherham, GB.
 (540) SHINING RIDING
 (540)



Kolor znaku: granatowy, biały
 (531) 03.03.01, 24.01.09, 27.05.01, 29.01.12
 (510), (511) **9** filmy wideo, nagrania wideo, **35** usługi prowadzenia sklepu i/lub hurtowni oraz usługi w zakresie gromadzenia w celu sprzedaży korespondencyjnej i z wykorzystaniem telekomunikacji następujących towarów: sprzęt do jazdy konnej, filmy i inne publikacje o tematyce jeździeckiej, artykuły odzieżowe dla koni, artykuły do owijania nóg koni, wyroby rymarskie, uprzęż konna, osprzęt do uprzęży, chomała dla koni, derki na konie, derki na siodła końskie, czapraki pod siodła końskie, puśliska, wytok [element rzędu końskiego], ochraniacze na kopyta, ochraniacze na nogi i bandaże na kolana dla koni, maski na łby końskie, kłapy na oczy dla koni [uprzęż], lonże do szkolenia koni, łykawki dla koni, naczółki dla koni, nakolanniki dla

koni, ochraniacze na nogi i bandaże na kolana dla koni, okrycia dla koni, uzdy dla koni, uździenice dla koni, wędzidla dla koni, strzemiona, siodła do jazdy konnej, szczołki dla koni, karma dla koni, pasza dla koni, suplementy diety dla zwierząt, kosmetyki dla zwierząt, preparaty do pielęgnacji zwierząt, odzież, obuwie, nakrycia głowy, artykuły odzieżowe do uprawiania jeździectwa konnego [inne niż kaski jeździeckie], kaski do jazdy konnej, buty do jazdy konnej, rękawice jeździeckie, kurtki jeździeckie, spodnie do jeździectwa, bryczesy, przyczepy do przewozu koni, boksy dla koni [konstrukcje] z metalu, zmechanizowane karuzele dla koni, przeszkody i akcesoria do celów sportu jeździeckiego i do prowadzenia turniejów jeździeckich, bieżnie do treningów dla koni, stajnie, przenośne stajnie metalowe dla koni, stajnie [konstrukcje], niemetalowe dla koni, **41** szkoły jazdy konnej, tresura koni, instruktaż w zakresie jazdy konnej, obozy jazdy konnej, organizowanie pokazów jazdy konnej, organizowanie zawodów jeździeckich, organizowanie wyścigów konnych, prowadzenie wyścigów konnych, udostępnianie obiektów i sprzętu do jazdy konnej, udostępnianie obiektów i sprzętu na wyścigi konne, usługi rekreacyjne związane z jazdą konną, wynajem sprzętu do rekreacyjnej jazdy konnej, produkcja filmów wideo i DVD, pisanie i publikowanie tekstów, innych niż teksty reklamowe.

(111) **291443** (220) 2015 11 13 (210) 449119
(151) 2016 12 21 (441) 2016 02 15

(732) AQUAFORM INCORPORATED SPÓŁKA Z OGRANICZONĄ ODPOWIEDZIALNOŚCIĄ, Czernichów, PL.

(540) AQUAFORM LIGHT'S PURE FORM

(510), (511) **9** urządzenia zdalnego sterowania, czujniki, **11** oświetlenie zewnętrzne, oświetlenie wewnętrzne, oświetlenie szynowe, oświetlenie wpuszczane, oświetlenie natynkowe, oświetlenie zwisające, oświetlenie punktowe, oświetlenie rozproszone, urządzenia i instalacje do montażu opraw oświetleniowych, systemy oświetleniowe, systemy zwieszania opraw oświetleniowych, stelaże do abażurów, świecące numery do domów, elektryczne lampy, abażury do lamp, klosze do lamp, obudowy do lamp, osłony do lamp, reflektory do lamp, rury do lamp, szkła do lamp, lampy bezpieczeństwa, lampy do oświetlania akwarium, lampy elektryczne, oprawki do lamp elektrycznych, lampy laboratoryjne, lampy luminescencyjne rurowe do oświetlania, lampy łukowe, węgiel do lamp łukowych, lampy oświetleniowe, lampy uliczne, latarnie oświetleniowe, lampy luminescencyjne oświetleniowe, urządzenia i instalacje do oświetlenia, oświetlenie sufitowe, żarówki oświetleniowe, rozpraszacz światła, szkła do lamp, świeczniki, żyrandole, urządzenia do oświetlania za pomocą diod elektroluminescencyjnych LED, OLED, AQLED, żarówki elektryczne, oświetlenie ścienne, oświetlenie podłogowe, oświetlenie awaryjne, oprawy oświetleniowe, lampy halogenowe i fluorescencyjne, **35** agencje informacji handlowej, agencje reklamowe, badania marketingowe, badania rynku, wynajmowanie maszyn i urządzeń dla biur, dekorowanie wystaw sklepowych, oferowanie w mediach produktów dla handlu detalicznego, dystrybucja materiałów reklamowych takich jak próbki, druki, prospekty i broszury, edytorskie usługi w dziedzinie reklamy, zarządzanie w zakresie zamówień w handlu, handlowe informacje i porady udzielane konsumentom w punktach informacji konsumenckiej, usługi marketingowe, uaktualnianie materiałów reklamowych, prezentowanie produktów w mediach dla celów sprzedaży detalicznej, usługi modelingu do celów promocji sprzedaży i reklamy, obróbka tekstów, rozpowszechnienie ogłoszeń reklamowych, organizowanie wystaw w celach handlowych lub reklamowych, rozlepianie plakatów reklamowych, pokazy towarów, produkcja filmów reklamowych, projektowanie materiałów reklamowych, promocja sprzedaży dla osób trzecich, usługi reklamowe, reklama za pośrednictwem sieci komputerowej, wynajmowanie przestrzeni reklamowej, tworzenie tekstów reklamowych i sponsorowanych, uaktualnianie materiału reklamowego, wynajmowanie nośników reklamowych, reklamy korespondencyjne, przygotowywanie reklam prasowych, reklamy radiowe, reklamy telewizyjne, publikowanie tekstów sponsorowanych, organizowanie targów w celach handlowych lub reklamowych, edycja tekstów, tworzenie tekstów reklamowych i sponsorowanych, telefoniczne udzielanie informacji dla nieobecnych abonentów, telemarketing, wyceny handlowe, wynajem czasu reklamowego we wszystkich środkach przekazu, zarządzanie w zakresie zamówień handlowych, sprzedaż hurtowa oraz detaliczna drogą tradycyjną, wysyłkową oraz za pośrednictwem internetu obejmująca: oświetlenie zewnętrzne,

oświetlenie wewnętrzne, oświetlenie szynowe, oświetlenie wpuszczane, oświetlenie natynkowe, oświetlenie zwisające, oświetlenie punktowe, oświetlenie rozproszone, urządzenia i instalacje do montażu opraw oświetleniowych, systemy oświetleniowe, systemy zwieszania opraw oświetleniowych, stelaże do abażurów, świecące numery do domów, elektryczne lampy, abażury do lamp, klosze do lamp, obudowy do lamp, osłony do lamp, reflektory do lamp, rury do lamp, szkła do lamp, lampy bezpieczeństwa, lampy do oświetlania akwarium, lampy elektryczne, oprawki do lamp elektrycznych, lampy laboratoryjne, lampy luminescencyjne rurowe do oświetlania, lampy łukowe, węgiel do lamp łukowych, lampy oświetleniowe, lampy uliczne, latarnie oświetleniowe, lampy luminescencyjne oświetleniowe, urządzenia i instalacje do oświetlenia, oświetlenie sufitowe, żarówki oświetleniowe, rozpraszacz światła, szkła do lamp, świeczniki, żyrandole, urządzenia do oświetlania za pomocą diod elektroluminescencyjnych LED, OLED, AQLED, żarówki elektryczne, oświetlenie ścienne, oświetlenie podłogowe, oświetlenie awaryjne, oprawy oświetleniowe, lampy halogenowe i fluorescencyjne, urządzenia zdalnego sterowania, czujniki, **37** nadzór budowlany, wynajem sprzętu budowlanego, usługi budowlane, doradztwo inżynierskie, eliminacja zakłóceń w instalacjach elektrycznych, informacja budowlana, informacja o naprawach, instalacja, konserwacja i naprawy maszyn, instalowanie i naprawa urządzeń elektrycznych, instalowanie, konserwacja oraz naprawa maszyn i urządzeń biurowych, regeneracja maszyn zużytych lub częściowo zniszczonych, wykonywanie i usługi związane z instalacjami elektrycznymi i gazowymi, **42** projektowanie budynków, projektowanie dekoracji wnętrz, doradztwo architektoniczne, doradztwo w zakresie planowania zużycia energii, inżynieria techniczna, testowanie materiałów, opracowywanie projektów technicznych, stylizacja, wzornictwo przemysłowe, usługi architektoniczne, usługi doradcze w dziedzinie technologii, usługi projektowania systemów oświetleniowych, usługi projektowania oświetlenia.

(111) **291444** (220) 2015 11 13 (210) 449123
(151) 2016 12 13 (441) 2016 02 15

(732) MIEJSKIE WODOCIĄGI I KANALIZACJA W BYDGOSZCZY-SPÓŁKA Z OGRANICZONĄ ODPOWIEDZIALNOŚCIĄ, Bydgoszcz, PL.

(540) WODA BYDGOSKA

(540)

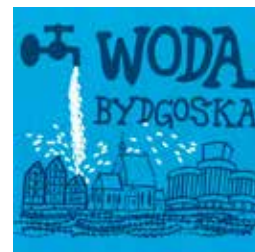

Kolor znaku: biały, ciemnoniebieski, jasnoniebieski

(531) 01.15.15, 12.03.11, 07.01.08, 06.03.11, 27.05.01, 29.01.13

(510), (511) **11** instalacje do dystrybucji wody, instalacje do oczyszczania wód ściekowych, armatura wodociągowa i sanitarna, baterie zaworowe, zawory wodociągowe, głowice baterii zaworowych, syfony i odpływy kanalizacyjne, uszczelki do zaworów i innej armatury wodociągowej, filtry do wody zainstalowane w rurociągach, instalacje wodne oraz kanalizacyjne, kłapy i zasuw burzowe, urządzenia do oczyszczania ścieków, zawory kanalizacyjne, **37** usługi hydrauliczne, usługi w zakresie budowy sieci wodno-kanalizacyjnych, ujęć wody, oczyszczalni ścieków, studni głębinowych, przyłączy wodno-kanalizacyjnych domowych, usługi konserwacji i eksploatacji obiektów w zakresie uzdatniania wody, usługi w zakresie montażu oraz naprawy urządzeń wodno-kanalizacyjnych, usługi montażu instalacji do zmiękczenia wody, **39** usługi komunalne dotyczące zaopatrzenia w wodę, dystrybucji wody, usługi dostawy wody i odprowadzania ścieków, transport wody rurociągami, magazynowanie wody w zbiornikach, usługi transportu wody w beczkowozach, **40** usługi uzdatniania i oczyszczania wody, usługi odprowadzania i oczyszczania ścieków, kontrola zanieczyszczeń wody, usługi wynajmu urządzeń do uzdatniania i oczyszczania wody, usługi remediacji środowiska, wody, gleby, powietrza, **42** usługi laboratoryjne, usługi analiz laboratoryjnych wody, w tym ścieków, a także gleby i powietrza, usługi inżynierskie w zakresie budowy informatycznych modeli

hydraulicznych sieci wodociągowych i kanalizacyjnych, nadzór techniczny w zakresie sieci wodociągowych i sanitarnych.

(111) **291445** (220) 2015 11 13 (210) 449125
(151) 2016 12 02 (441) 2016 02 15

(732) MIEJSKIE WODOCIĄGI I KANALIZACJA W BYDGOSZCZY-
SPÓŁKA Z OGRANICZONĄ ODPOWIEDZIALNOŚCIĄ, Bydgoszcz, PL.
(540) OGRODY WODY

(510), (511) **11** instalacje do dystrybucji wody, instalacje do oczyszczania wód ściekowych, armatura wodociągowa i sanitarna, baterie zaworowe, zawory wodociągowe, głowice baterii zaworowych, syfony i odpływy kanalizacyjne, uszczelki do zaworów i innej armatury wodociągowej, filtry do wody zainstalowane w rurociągach, instalacje wodne oraz kanalizacyjne, kłapy i zasuwy burzowe, urządzenia do oczyszczania ścieków, zawory kanalizacyjne, **37** usługi hydrauliczne, usługi w zakresie budowy sieci wodno-kanalizacyjnych, ujęć wody, oczyszczalni ścieków, studni głębinowych, przyłączy wodno-kanalizacyjnych domowych, usługi konserwacji i eksploatacji obiektów w zakresie uzdatniania wody, usługi w zakresie montażu oraz naprawy urządzeń wodno-kanalizacyjnych, usługi montażu instalacji do zmiękczenia wody, **39** usługi komunalne dotyczące zaopatrzenia w wodę, dystrybucji wody, usługi dostawy wody i odprowadzania ścieków, transport wody rurociągami, magazynowanie wody w zbiornikach, usługi transportu wody w beczkowozach, **40** usługi uzdatniania i oczyszczania wody, usługi odprowadzania i oczyszczania ścieków, kontrola zanieczyszczeń wody, usługi wynajmu urządzeń do uzdatniania i oczyszczania wody, usługi remediacji środowiska, wody, gleby, powietrza, **42** usługi laboratoryjne, usługi analiz laboratoryjnych wody, w tym ścieków, a także gleby i powietrza, usługi inżynierskie w zakresie budowy informatycznych modeli hydraulicznych sieci wodociągowych i kanalizacyjnych, nadzór techniczny w zakresie sieci wodociągowych i sanitarnych.

(111) **291446** (220) 2015 11 13 (210) 449162
(151) 2016 12 15 (441) 2016 02 15

(732) WELMAX + SPÓŁKA Z OGRANICZONĄ
ODPOWIEDZIALNOŚCIĄ SPÓŁKA KOMANDYTOWA, Poznań, PL.
(540) welmax inspirowane zdrowiem

(510), (511) **7** silniki, z wyjątkiem stosowanych w pojazdach lądowych, mechanizmy sprzęgania i napędu, z wyjątkiem stosowanych w pojazdach lądowych, narzędzia rolnicze o napędzie innym niż ręczny, inkubatory do jaj, automaty sprzedające, elektryczne maszyny i urządzenia do czyszczenia, parowe urządzenia do czyszczenia, urządzenia do czyszczenia pod wysokim ciśnieniem, odkurzacze, oprzyrządowanie do odkurzaczy, torby do odkurzaczy, węże do odkurzaczy, otwieracze do puszek elektryczne, wyciskacze do owoców elektryczne domowe, młynki do pieprzu inne niż ręczne, roboty, roboty kuchenne elektryczne, urządzenia elektromechaniczne do produkcji żywności, **10** wyroby profilaktyczno-rehabilitacyjne takie jak: bandaże ujęte w tej klasie, materace, pasy do celów leczniczych, pończochy, poduszki, poduszki do celów leczniczych, poduszki przeciw bezsenności, materace położnicze, artykuły ortopedyczne, obuwie ortopedyczne, ortopedyczne pasy, ortopedyczne wkładki, pasy do celów leczniczych, elektryczne pasy galwaniczne do celów leczniczych, pasy ortopedyczne, pasy podtrzymujące mięśnie brzucha, pasy podłożkowe, pasy przepuklinowe, podkłady zapobiegające odleżynom: poduszki podgrzewane elektrycznie do celów leczniczych, aparaty do pomiaru ciśnienia tętniczego krwi, prześcieradła chirurgiczne, pulsometry, aparaty radiologiczne do celów medycznych, ekrany radiologiczne do celów medycznych, aparatura do radioterapii, rękawice do masażu, rozpylacze do celów leczniczych: aparaty do ochrony słuchu, aparaty słuchowe, pończochy przeciw żylakom, **11** urządzenia do gotowania, szybkowary elektryczne, ciśnieniowe szybkowary elektryczne, urządzenia do ogrzewania, wytwarzania pary, gotowania, chłodzenia i suszenia, aparatura i urządzenia chłodnicze, czajniki elektryczne, elektryczne ekspresy do kawy, Kuchenki, kuchenki mikrofalowe, sprzęt kuchenny elektryczny, lodówki, piekarniki, frytownice elektryczne, gofrownice elektryczne, grille, kuchenny grill elektryczny, grzejące płyty, sokowirówki, **12** pokrowce na koła zapasowe: pokrowce na pojazdy, pokrowce na siedzenia pojazdów, pokrowce na opony zapasowe, pokrycia siodełek rowerów lub motocykli, pokrycia wózków dziecięcych, pokrycia wózków dziecięcych spacerowych, rolety i osłony przeciw-

słoneczne do samochodów, **14** metale szlachetne i ich stopy, wyroby z metali szlachetnych lub pokrywane nimi nie ujęte w innych klasach, wyroby jubilerskie, kamienie szlachetne, przyrządy zegarmistrzowskie i chronometryczne, **20** pościel, oprócz bielizny pościelowej, poduszki, materace, materace sprężynowa do łóżek, **21** naczynia: garnki, pokrywy do garnków, zamknięcia pokryw do garnków, garnki do gotowania na parze nieelektryczne, garnki kuchenne, komplety garnków kuchennych, nieelektryczne garnki utrzymujące ciepło, ekspresy i dzbanki do kawy nieelektryczne, pokrywy do garnków, zamknięcia pokryw do garnków, rondle, patelnie, pojemniki i przybory do użytku w gospodarstwie domowym, przybory kuchenne nieelektryczne, szybkowary nieelektryczne, odkurzacze nieelektryczne, serwisy jako zastawa stołowa, zastawy stołowe, naczynia do picia, naczynia stołowe, kieliszki, szklanki, kubki, kufle, lodówki turystyczne i przenośne nieelektryczne, **24** pościel, prześcieradła, przykrycia na łóżka, narzuty, pledy, kołdry, pokrycia na materace, tkaniny wełniane, tkaniny obciowe, franki, kotary na drzwi, pokrowce ochronne na meble, obrusy niepapierowe, **25** odzież, nakrycia głowy, obuwie, **26** poduszki na ramiona do ubrań, naramienniki, błyskotki do ubrań: dodatki do ubrań, broszki, artykuły pasmanteryjne, łąty przyklejane na gorąco do dekoracji artykułów tekstylnych, kokardy do włosów, ozdoby do włosów, **35** usługi zgrupowań na rzecz osób trzecich umożliwiających klientom dogodnie oglądanie i dokonywanie zakupów w sklepach, usługi zgrupowań na rzecz osób trzecich umożliwiających klientom dogodnie oglądanie i dokonywanie zakupów poprzez katalogi wykorzystując zamówienia korespondencyjne lub środki komunikacji, usługi zgrupowań na rzecz osób trzecich umożliwiających klientom dogodnie oglądanie i dokonywanie zakupów na zasadach sprzedaży bezpośredniej i na zasadach akwizycji, usługi związane z prowadzeniem punktów sprzedaży, sprzedaży internetowej oraz sprzedaży na podstawie zamówień telefonicznych, na zasadach sprzedaży bezpośredniej i na zasadach akwizycji, poprzez katalogi wykorzystując zamówienia korespondencyjne lub środki komunikacji: napojów leczniczych, olei leczniczych, ziół leczniczych, leczniczych naparów i nalewek, maści do celów farmaceutycznych, mazideł, mineralnych suplementów diety, soli do kąpeli mineralnych, soli wód mineralnych, wód mineralnych do celów leczniczych, maszyn i obrabiarek, silników, z wyjątkiem stosowanych w pojazdach lądowych, mechanizmów sprzęgania i napędu, z wyjątkiem stosowanych w pojazdach lądowych, narzędzi rolniczych o napędzie innym niż ręczny, inkubatorów do jaj, automatów sprzedających, elektrycznych maszyn i urządzeń do czyszczenia, parowych urządzeń do czyszczenia, urządzeń do czyszczenia pod wysokim ciśnieniem, odkurzaczy, oprzyrządowania do odkurzaczy, toreb do odkurzaczy, węży do odkurzaczy, elektrycznych otwieraczy do puszek, elektrycznych domowych wyciskaczy do owoców, młynków do pieprzu innych niż ręczne, robotów, robotów kuchennych elektrycznych, urządzeń elektromechanicznych do produkcji żywności, sokowirówek, wyrobów profilaktyczno-rehabilitacyjnych takich jak: bandaże, materace, pasy do celów leczniczych, pończochy, poduszki, poduszki do celów leczniczych, poduszki przeciw bezsenności, materace położnicze, artykuły ortopedyczne, obuwie ortopedyczne, ortopedyczne pasy, ortopedyczne wkładki, pasy do celów leczniczych, pasy do celów leczniczych, elektryczne, pasy galwaniczne do celów leczniczych, pasy ortopedyczne, pasy podtrzymujące mięśnie brzucha, pasy podłożkowe: pasy przepuklinowe, podkłady zapobiegające odleżynom, poduszki podgrzewane elektrycznie do celów leczniczych, aparaty do pomiaru ciśnienia tętniczego krwi, prześcieradła chirurgiczne, pulsometry, aparaty radiologiczne do celów medycznych, ekrany radiologiczne do celów medycznych, aparatura do radioterapii, rękawice do masażu, rozpylacze do celów leczniczych, aparaty do ochrony słuchu, aparaty słuchowe, pończochy przeciw żylakom, szybkowarów elektrycznych, ciśnieniowych szybkowarów elektrycznych, urządzeń do ogrzewania, wytwarzania pary, gotowania, chłodzenia i suszenia, aparatury i urządzeń chłodniczych, czajników elektrycznych, elektrycznych ekspresów do kawy, kuchenek, kuchenek mikrofalowych, sprzętów kuchennych elektrycznych, lodówek, piekarników, frytownice elektrycznych, gofrownice elektrycznych, grilli, kuchennych grilli elektrycznych, grzejących płyt, sokowirówek, pokrowców na koła zapasowe, pokrowców na pojazdy, pokrowców na siedzenia pojazdów, pokrowców na opony zapasowe, pokryć siodełek rowerów lub motocykli, pokryć wózków dziecięcych, pokryć wózków dziecięcych spacerowych, rolet i osłon przeciw-

w innych klasach, wyrobów jubilerskich, kamieni szlachetnych, przyrządów zegarmistrzowskich i chronometry cznych, pościeli, oprócz białizny pościelowej, poduszek, materaców, materaców sprężynowych do łóżek, naczyń, garnków, pokrywek do garnków, zamknięć pokrywek do garnków, garnków do gotowania na parze nioelektrycznych, garnków kuchennych, kompletów garnków kuchennych, nioelektrycznych garnków utrzymujących ciepło, ekspresów i dzbanków do kawy nioelektrycznych, pokrywek do garnków, zamknięć pokrywek do garnków, rondli, patelni, pojemników i przyborów do użytku w gospodarstwie domowym, przyborów kuchennych nioelektrycznych, szybkowarów nioelektrycznych, odkurzaczy nioelektrycznych, serwisów, zastaw stołowych, naczyń do picia, naczyń stołowych, kieliszków, szklanek, kubków, kufli, lodówek turystycznych i przenośnych nioelektrycznych, pościeli, prześcieradeł, przykryć na łóżka, narzut, pledów, kołder, pokryć na materace, tkanin wełnianych, tkanin obciowych, firanek: kotar na drzwi, pokrowców ochronnych na meble, obrusów niepapierowych, odzieży, nakryć głowy, obuwia, poduszek, naramienników, błyskotek do ubrań, dodatków do ubrań, broszek, artykułów pasmanteryjnych, łat przyklejanych na gorąco do dekoracji artykułów tekstylnych, kokard do włosów, ozdób do włosów, artykułów pasmanteryjnych, gier i zabawek, artykułów sportowych i gimnastycznych nie ujętych w innych klasach, ozdób choinkowych, usługi reklamowe i marketingowe także poprzez sieć internetową, usługi informacji handlowej, usługi pośrednictwa sprzedaży przez telefon i Internet, usługi serwisów informacyjnych on-line, usługi pośrednictwa w zawieraniu umów kupna i sprzedaży na rzecz osób trzecich, usługi wynajmu powierzchni reklamowych, usługi w zakresie reklamy korespondencyjnej, radiowej, telewizyjnej, prasowej, internetowej oraz telekomunikacyjnej, usługi dystrybucji materiałów informacyjnych i promocyjnych, usługi rozpowszechniania próbek, usługi w zakresie doradztwa oraz organizacji i zarządzania działalnością gospodarczą, usługi w zakresie administrowania działalnością handlową, usługi zarządzania zbiorami informatycznymi, usługi wyszukiwania informacji w komputerowych bazach danych, usługi pozyskiwania i systematyzacji danych do komputerowych baz danych, **36** usługi ubezpieczeniowe, usługi brokerów ubezpieczeniowych, usługi pośrednictwa ubezpieczeniowego, usługi pośrednictwa w zakresie zawierania umów ubezpieczeń, usługi doradztwa i informacji w zakresie ubezpieczeń, usługi w zakresie udzielania informacji dotyczących ubezpieczeń udzielanych za pośrednictwem telefonu, sieci komputerowej, usługi w zakresie prowadzenia punktów informacji telefonicznej „cali center” w zakresie ubezpieczeń, usługi operacji finansowych, usługi związane z dokonywaniem płatności przez Internet, prowadzenie usługowe rozliczeń transakcji osób trzecich, usługi doradztwa w sprawach finansowych, usługi wyceny finansowej udzielanej za pośrednictwem sieci telefonicznej lub internetowej: usługi świadczenia kredytów ratalnych, usługi świadczenia umów kredytowych połączonych ze sprzedażą ratalną, **38** usługi portalu internetowego oraz przesyłania informacji tekstowej i obrazowej za pomocą komputera, usługi ogłoszeń elektronicznych, usługi agencji informacyjnych, usługi przydzielania dostępu do baz danych, usługi transmisji plików cyfrowych, usługi udostępniania forów internetowych, **39** usługi dostarczania towarów zamówionych korespondencyjnie przez Internet i za pośrednictwem telekomunikacji, usługi w zakresie dystrybucji paczek i przesyłek, usługi w zakresie udzielania informacji o składowaniu i transporcie, usługi magazynowania, usługi pakowania towarów, usługi w zakresie przewozu samochodami ciężarowymi, usługi rozładunkowe, usługi spedycji, usługi kurierskie, usługi magazynowania elektronicznych nośników danych lub dokumentów, usługi transportu samochodowego inne niż transport samochodami ciężarowymi, usługi turystyczne, **41** usługi publikowania książek, usługi wypożyczania książek, usługi pokazów i kształcenia praktycznego, usługi organizowania loterii, usługi organizowania balów, usługi organizowania i prowadzenia warsztatów i szkoleń, usługi organizowania i prowadzenia koncertów, usługi organizowania i prowadzenia konferencji, usługi organizowania i prowadzenia kongresów, usługi organizowania i prowadzenia seminariów, usługi organizowania i prowadzenia sympozjów, usługi organizowania i prowadzenia zjazdów, usługi organizowania konkursów w celach edukacyjnych lub rozrywkowych, **42** usługi programowania komputerów, usługi aktualizowania, projektowania, instalacji, konserwacji i wynajmowania oprogramowania komputerowego, usługi udostępniania lub wynajmu przestrzeni sieciowych w Internecie, usługi doradztwa w zakresie sprzętu i oprogramowania komputerowego, usługi w zakresie zabezpieczenia online

przed dostępem nieupoważnionych osób trzecich do sieci komputerowych, usługi wynajmu komputerów, usługi opracowywania projektów technicznych, usługi prowadzenia portali internetowych, usługi doradztwa technicznego w zakresie oprogramowania, usługi instalacji i konserwacji oprogramowania komputerowego do dostępu do Internetu, usługi konwertowania programów komputerowych i danych, usługi konwersji danych lub dokumentów na formę elektroniczną, usługi administrowania serwerami i wypożyczania serwerów, usługi w zakresie zarządzania projektami technicznymi w dziedzinie elektronicznego przetwarzania danych, usługi tworzenia platform internetowych, usługi zarządzania portalami internetowymi w zakresie moderowania i oceniania wartości na nich zamieszczanych, usługi zarządzania i przetwarzania elektronicznych baz danych, usługi doradztwa w zakresie projektowania i rozwoju sprzętu komputerowego oraz pozostałych urządzeń do nagrywania, przesyłania oraz odtwarzania dźwięku lub obrazów, usługi w zakresie ochrony antywirusowej, usługi digitalizacji dokumentów.

(111) **291447** (220) 2015 11 13 (210) 449168
 (151) 2016 12 15 (441) 2016 02 15
 (732) WELMAX + SPÓŁKA Z OGRANICZONĄ
 ODPOWIEDZIALNOŚCIĄ SPÓŁKA KOMANDYTOWA, Poznań, PL.
 (540) WELMAX
 (540)

welmax

Kolor znaku: szary

(531) 27.05.01, 29.01.06

(510), (511) **7** silniki, z wyjątkiem stosowanych w pojazdach lądowych, mechanizmy sprzęgania i napędu, z wyjątkiem stosowanych w pojazdach lądowych, narzędzia rolnicze o napędzie innym niż ręczny, inkubatory do jaj, automaty sprzedające, elektryczne maszyny i urządzenia do czyszczenia, parowe urządzenia do czyszczenia, urządzenia do czyszczenia pod wysokim ciśnieniem, odkurzacze, oprzyrządowanie do odkurzaczy, torby do odkurzaczy, węże do odkurzaczy, otwieracze do puszek elektryczne, wyciskacze do owoców elektryczne domowe, młynki do pieprzu inne niż ręczne, roboty, roboty kuchenne elektryczne, urządzenia elektromechaniczne do produkcji żywności, **10** wyroby profilaktyczno-rehabilitacyjne takie jak: bandaże ujęte w tej klasie, materace, pasy do celów leczniczych, pończochy, poduszki, poduszki do celów leczniczych, poduszki przeciw bezsenności, materace położnicze, artykuły ortopedyczne, obuwie ortopedyczne, ortopedyczne pasy, ortopedyczne wkładki, pasy do celów leczniczych, elektryczne pasy galwaniczne do celów leczniczych, pasy ortopedyczne, pasy podtrzymujące mięśnie brzucha, pasy podłożdkowe, pasy przepuklinowe, podkłady zapobiegające odleżynom, poduszki podgrzewane elektrycznie do celów leczniczych, aparaty do pomiaru ciśnienia tętniczego krwi, prześcieradła chirurgiczne, pulsometry, aparaty radiologiczne do celów medycznych, ekrany radiologiczne do celów medycznych, aparatura do radioterapii, rękawice do masażu, rozpylacze do celów leczniczych, aparaty do ochrony słuchu, aparaty słuchowe, pończochy przeciw żyłakom, **11** urządzenia do gotowania, szybkowary elektryczne: ciśnieniowe szybkowary elektryczne, urządzenia do ogrzewania, wytwarzania pary, gotowania, chłodzenia i suszenia, aparatura i urządzenia chłodnicze, czajniki elektryczne, elektryczne ekspresy do kawy, Kuchenki, kuchenki mikrofalowe, sprzęt kuchenny elektryczny, lodówki, piekarniki, frytownice elektryczne: gofrownice elektryczne, grille, kuchenny grill elektryczny, grzejące płyty, sokowirówki, **12** pokrowce na koła zapasowe, pokrowce na pojazdy, pokrowce na siedzenia pojazdów, pokrowce na opony zapasowe, pokrycia siodełek rowerów lub motocykli, pokrycia wózków dziecięcych, pokrycia wózków dziecięcych spacerowych, rolety i osłony przeciw-

słoneczne do samochodów, **14** metale szlachetne i ich stopy, wyroby z metali szlachetnych lub pokrywane nimi nie ujęte w innych klasach, wyroby jubilerskie, kamienie szlachetne, przyrządy zegarmistrzowskie i chronometryczne, **20** pościel, oprócz bielizny pościelowej, poduszki, materace, materace sprężynowe do łóżek, **21** naczynia, garnki, pokrywki do garnków, zamknięcia pokrywek do garnków, garnki do gotowania na parze nieelektryczne, garnki kuchenne, komplety garnków kuchennych, nieelektryczne garnki utrzymujące ciepło, ekspresy i dzbanki do kawy nieelektryczne, pokrywki do garnków, zamknięcia pokrywek do garnków, rondle, patelnie, pojemniki i przybory do użytku w gospodarstwie domowym, przybory kuchenne nieelektryczne, szybkowary nieelektryczne, odkurzacze nieelektryczne, serwisy jako zastawa stołowa, zastawy stołowe, naczynia do picia, naczynia stołowe, kieliszki, szklanki, kubki, kufle, lodówki turystyczne i przenośne nieelektryczne, **24** pościel, prześcieradła, przykrycia na łóżka, narzuty, pledy, kołdry, pokrycia na materace, tkaniny wełniane, tkaniny obciowe, firanki, kotary na drzwi, pokrowce ochronne na meble, obrusy niepapierowe, **25** odzież, nakrycia głowy, obuwie, **26** poduszki na ramiona do ubrań, naramienniki, błyskotki do ubrań, dodatki do ubrań, broszki, artykuły pasmanteryjne, łąty przyklejane na gorąco do dekoracji artykułów tekstylnych, kokardy do włosów, ozdoby do włosów, **35** usługi zgrupowań na rzecz osób trzecich umożliwiających klientom dogodne oglądanie i dokonywanie zakupów w sklepach, usługi zgrupowań na rzecz osób trzecich umożliwiające klientom dogodne oglądanie i dokonywanie zakupów poprzez katalogi wykorzystując zamówienia korespondencyjne lub środki komunikacji, usługi zgrupowań na rzecz osób trzecich umożliwiające klientom dogodne oglądanie i dokonywanie zakupów na zasadach sprzedaży bezpośredniej i na zasadach akwizycji, usługi związane z prowadzeniem punktów sprzedaży, sprzedaży internetowej oraz sprzedaży na podstawie zamówień telefonicznych, na zasadach sprzedaży bezpośredniej i na zasadach akwizycji, poprzez katalogi wykorzystując zamówienia korespondencyjne lub środki komunikacji: napojów leczniczych, olei leczniczych, ziół leczniczych, leczniczych naparów i nalewek, maści do celów farmaceutycznych, mazi, mineralnych suplementów diety, soli do kąpieeli mineralnych, soli wód mineralnych, wód mineralnych do celów leczniczych, maszyn i obrabiarek, silników, z wyjątkiem stosowanych w pojazdach lądowych, mechanizmów sprzęgania i napędu, z wyjątkiem stosowanych w pojazdach lądowych, narzędzi rolniczych o napędzie innym niż ręczny, inkubatorów do jaj, automatów sprzedających, elektrycznych maszyn i urządzeń do czyszczenia, parowych urządzeń do czyszczenia, urządzeń do czyszczenia pod wysokim ciśnieniem, odkurzaczy, przyrządowania do odkurzaczy, toreb do odkurzaczy, węży do odkurzaczy, elektrycznych otwieraczy do puszek, elektrycznych domowych wyciskaczy do owoców, młynków do pieprzu innych niż ręczne, robotów, robotów kuchennych elektrycznych, urządzeń elektromechanicznych do produkcji żywności, sokowirówek, wyrobów profilaktyczno-rehabilitacyjnych takich jak: bandaże, materace, pasy do celów leczniczych, pończochy, poduszki, poduszki do celów leczniczych, poduszki przeciw bezsenności, materace położnicze, artykuły ortopedyczne, obuwie ortopedyczne, ortopedyczne pasy, ortopedyczne wkładki, pasy do celów leczniczych, pasy do celów leczniczych, elektryczne, pasy galwaniczne do celów leczniczych, pasy ortopedyczne, pasy podtrzymujące mięśnie brzucha, pasy podłożkowe, pasy przepuklinowe, podkłady zapobiegające odleżynom, poduszki podgrzewane elektrycznie do celów leczniczych, aparaty do pomiaru ciśnienia tętniczego krwi, prześcieradła chirurgiczne, pulsometry, aparaty radiologiczne do celów medycznych, ekrany radiologiczne do celów medycznych, aparatura do radioterapii, rękawice do masażu, rozpylacze do celów leczniczych, aparaty do ochrony słuchu, aparaty słuchowe, pończochy przeciw żyłakom, szybkowarów elektrycznych, ciśnieniowych szybkowarów elektrycznych, urządzeń do ogrzewania, wytwarzania pary, gotowania, chłodzenia i suszenia, aparatury i urządzeń chłodniczych, czajników elektrycznych, elektrycznych ekspresów do kawy, kuchenek, kuchenek mikrofalowych, sprzętów kuchennych elektrycznych, lodówek, piekarników, frytkownicy elektrycznych, gofrownic elektrycznych, grilli, kuchennych grilli elektrycznych, grzejących płyt, pokrowców na koła zapasowe, pokrowców na pojazdy, pokrowców na siedzenia pojazdów, pokrowców na opony zapasowe, pokryć siodłek rowerów lub motocykli, pokryć wózków dziecięcych, pokryć wózków dziecięcych spacerowych, rolet i osłon przeciwsłonecznych do samochodów, metali szlachetnych i ich stopów, wyrobów z metali szlachetnych lub pokrywanych nimi nie ujętych w innych klasach,

wyrobów jubilerskich, kamieni szlachetnych, przyrządów zegarmistrzowskich i chronometrycznych, pościeli, oprócz bielizny pościelowej, poduszek, materaców, materaców sprężynowych do łóżek, naczyń, garnków, pokrywek do garnków, zamknięć pokrywek do garnków, garnków do gotowania na parze nieelektrycznych, garnków kuchennych, kompletów garnków kuchennych, nieelektrycznych garnków utrzymujących ciepło, ekspresów i dzbanków do kawy nieelektrycznych, pokrywki do garnków, zamknięć pokrywek do garnków, rondli, patelni, pojemników i przyborów do użytku w gospodarstwie domowym, przyborów kuchennych nieelektrycznych, szybkowarów nieelektrycznych, odkurzaczy nieelektrycznych, serwisów, zastaw stołowych, naczyń do picia, naczyń stołowych, kieliszków, szklanek, kubków, kufli, lodówek turystycznych i przenośnych nieelektrycznych, pościeli, prześcieradeł, przykryć na łóżka, narzut, pledów, kołder, pokryć na materace, tkanin wełnianych, tkanin obciowych, firanek, kotar na drzwi, pokrowców ochronnych na meble, obrusów niepapierowych, odzieży, nakryć głowy, obuwia, poduszek, naramienników, błyskotek do ubrań, dodatków do ubrań, broszek, artykułów pasmanteryjnych, łąt przyklejanych na gorąco do dekoracji artykułów tekstylnych, kokard do włosów, ozdób do włosów, artykułów pasmanteryjnych, gier i zabawek, artykułów sportowych i gimnastycznych nie ujętych w innych klasach, ozdób choinkowych, usługi reklamowe i marketingowe także poprzez sieć internetową, usługi informacji handlowej, usługi pośrednictwa sprzedaży przez telefon i Internet, usługi serwisów informacyjnych on-line, usługi pośrednictwa w zawieraniu umów kupna i sprzedaży na rzecz osób trzecich, usługi wynajmu powierzchni reklamowych, usługi w zakresie reklamy korespondencyjnej, radiowej, telewizyjnej, prasowej, internetowej oraz telekomunikacyjnej, usługi dystrybucji materiałów informacyjnych i promocyjnych, usługi rozpowszechniania próbek, usługi w zakresie doradztwa oraz organizacji i zarządzania działalnością gospodarczą, usługi w zakresie administrowania działalnością handlową, usługi zarządzania zbiorami informatycznymi, usługi wyszukiwania informacji w komputerowych bazach danych, usługi pozyskiwania i systematyzacji danych do komputerowych baz danych, **36** usługi ubezpieczeniowe, usługi brokerów ubezpieczeniowych, usługi pośrednictwa ubezpieczeniowego, usługi pośrednictwa w zakresie zawierania umów ubezpieczeń, usługi doradztwa i informacji w zakresie ubezpieczeń, usługi w zakresie udzielania informacji dotyczących ubezpieczeń udzielanych za pośrednictwem telefonu, sieci komputerowej, usługi w zakresie prowadzenia punktów informacji telefonicznej „call center” w zakresie ubezpieczeń, usługi operacji finansowych, usługi związane z dokonywaniem płatności przez Internet, prowadzenie usługowe rozliczeń transakcji osób trzecich, usługi doradztwa w sprawach finansowych, usługi wyceny finansowej udzielanej za pośrednictwem sieci telefonicznej lub internetowej, usługi świadczenia kredytów ratalnych, usługi świadczenia umów kredytowych połączonych ze sprzedażą ratalną, **38** usługi portalu internetowego oraz przysyłania informacji tekstowej i obrazowej za pomocą komputera, usługi ogłoszeń elektronicznych, usługi agencji informacyjnych, usługi przydzielania dostępu do baz danych, usługi transmisji plików cyfrowych, usługi udostępniania forów internetowych, **39** usługi dostarczania towarów zamówionych korespondencyjnie przez Internet i za pośrednictwem telekomunikacji, usługi w zakresie dystrybucji paczek i przesyłek, usługi w zakresie udzielania informacji o składowaniu i transporcie, usługi magazynowania, usługi pakowania towarów, usługi w zakresie przewozu samochodami ciężarowymi, usługi rozładunkowe, usługi spedycji, usługi kurierskie, usługi magazynowania elektronicznych nośników danych lub dokumentów, usługi transportu samochodowego inne niż transport samochodami ciężarowymi, usługi turystyczne, **41** usługi publikowania książek, usługi wypożyczania książek, usługi pokazów i kształcenia praktycznego, usługi organizowania loterii, usługi organizowania balów, usługi organizowania i prowadzenia warsztatów i szkoleń, usługi organizowania i prowadzenia koncertów, usługi organizowania i prowadzenia konferencji, usługi organizowania i prowadzenia kongresów, usługi organizowania i prowadzenia seminariów, usługi organizowania i prowadzenia sympozjów, usługi organizowania i prowadzenia zjazdów, usługi organizowania konkursów w celach edukacyjnych lub rozrywkowych, **42** usługi programowania komputerów, usługi aktualizowania, projektowania, instalacji, konserwacji i wynajmowania oprogramowania komputerowego, usługi udostępniania lub wynajmu przestrzeni sieciowych w Internecie, usługi doradztwa w zakresie sprzętu i oprogramowania komputerowego, usługi w zakresie zabezpieczenia online

przed dostępem nieupoważnionych osób trzecich do sieci komputerowych, usługi wynajmu komputerów, usługi opracowywania projektów technicznych, usługi prowadzenia portali internetowych, usługi doradztwa technicznego w zakresie oprogramowania, usługi instalacji i konserwacji oprogramowania komputerowego do dostępu do Internetu, usługi konwertowania programów komputerowych i danych, usługi konwersji danych lub dokumentów na formę elektroniczną, usługi administrowania serwerami i wypożyczania serwerów, usługi w zakresie zarządzania projektami technicznymi w dziedzinie elektronicznego przetwarzania danych, usługi tworzenia platform internetowych, usługi zarządzania portalami internetowymi w zakresie moderowania i oceniania wartości na nich zamieszczanych, usługi zarządzania i przetwarzania elektronicznych baz danych, usługi doradztwa w zakresie projektowania i rozwoju sprzętu komputerowego oraz pozostałych urządzeń do nagrywania, przesyłania oraz odtwarzania dźwięku lub obrazów, usługi w zakresie ochrony antywirusowej, usługi digitalizacji dokumentów.

(111) **291448** (220) 2015 11 13 (210) 449180
 (151) 2016 12 01 (441) 2016 02 15
 (732) KAŁUZIŃSKA WIEŚŁAWA, Tuszynek Majoracki, PL.
 (540) Dendrofarma
 (540)



Kolor znaku: niebieski

(531) 05.05.20, 05.05.21, 27.05.01, 27.05.05, 27.05.08, 29.01.04
 (510), (511) **1** środki do ochrony nasion, preparaty do nawożenia gleby, nawozy dla rolnictwa, środki chemiczne dla rolnictwa, doniczki na torf dla ogrodnictwa, ziemia do upraw i materiały do ściółkowania, **8** grabie, grace, motyki, łopaty, szpadle, ogrodnicze narzędzia ręczne, nożyce ogrodnicze, piły ogrodnicze, przycinacze do drzew, rozpylacze do środków owadobójczych, ręczne kosiarki ogrodowe, **28** ozdoby świąteczne, **31** cebulki kwiatów, darń, drzewa, kora surowa, krzewy, rośliny, sadzonki, torf, nasiona, zarodki, **35** usługi sprzedaży detalicznej i hurtowej dla osób trzecich świadczone przez sklepy detaliczne i hurtownie oraz poprzez komunikację elektroniczną w zakresie towarów: środki do ochrony nasion, preparaty do nawożenia gleby, nawozy dla rolnictwa, środki chemiczne dla rolnictwa, doniczki na torf dla ogrodnictwa, ziemia do upraw i materiały do ściółkowania, grabie, grace, motyki, łopaty, szpadle, ogrodnicze narzędzia ręczne, nożyce ogrodnicze, piły ogrodnicze, przycinacze do drzew, rozpylacze do środków owadobójczych, ręczne kosiarki ogrodowe, ozdoby świąteczne, cebulki kwiatów, darń, drzewa, kora surowa, krzewy, rośliny, sadzonki, torf, nasiona, zarodki.

(111) **291449** (220) 2015 11 16 (210) 449218
 (151) 2016 12 07 (441) 2016 02 15
 (732) ZPR MEDIA SPÓŁKA AKCYJNA, Warszawa, PL.
 (540) W SZKOLE GRAMY
 (540)



Kolor znaku: pomarańczowy, ciemnoniebieski, biały

(531) 29.01.13, 27.05.01, 26.04.05, 24.17.25
 (510), (511) **9** urządzenia do nagrywania, transmisji lub reprodukcji dźwięku lub obrazu, magnetyczne i optyczne nośniki danych, płyty z nagraniami, hologramy, filmy z nagraniami, programy gier komputerowych, **16** afisze, plakaty, albumy, atlasy, broszury, czasopisma, gazety, kalendarze, fotografie, kartki z życzeniami, karty muzyczne z życzeniami, reprodukcje graficzne, książki, rysunki, katalogi, komiksy, książki, mapy, plany, materiały piśmienne, reprodukcje graficzne, śpiewniki, **35** prowadzenie usług w zakresie: agencji reklamowych, badania opinii publicznej, badania rynku, prezentowania i oferowania w mediach produktów dla handlu detalicznego, rozprowadzania

i dystrybucji materiałów reklamowych-próbek, druków, prospektów, broszur, edytorskie usługi w dziedzinie reklamy, handlowe informacje i porady udzielane konsumentom, reklama za pośrednictwem sieci komputerowej, reklama radiowa, reklama telewizyjna, reklama filmowa, reklama prasowa, reklama korespondencyjna, rozpowszechniania ogłoszeń reklamowych, publikowania tekstów reklamowych, informacji handlowej, pokazów towarów, organizowania wystaw i targów w celach handlowych lub reklamowych, tworzenia tekstów reklamowych i sponsorowanych, wynajmowania nośników i przestrzeni reklamowej, promocji sprzedaży dla osób trzecich, wyszukiwania informacji w plikach komputerowych dla osób trzecich, zarządzania zbiorami informatycznymi, usługi prowadzenia sprzedaży w sklepie i/lub hurtowni wyselekcjonowanych produktów z zakresu sprzętu telekomunikacyjnego i komputerowego, nagrań muzycznych, nagrań wideo muzycznych, płyt muzycznych, plakatów, reprodukcji graficznych, **38** prowadzenie usług w zakresie: emisji i transmisji radiowej, emisji i transmisji telewizyjnej, transmisji i przekazów satelitarnych, poczty elektronicznej, telewizja kablowa, przesyłania informacji i wiadomości, transmisji programów radiowych i telewizyjnych, przesyłania informacji tekstowej i obrazowej przy pomocy komputerów, rozpowszechniania programów radiowych i telewizyjnych, prowadzenia agencji informacyjnych dotyczących zbierania i przekazywania aktualności i wiadomości, udostępnianie internetowego forum dyskusyjnego, **41** prowadzenie usług w zakresie: edukacji z zakresu obsługi komputerów, edukacji z zakresu obsługi połączeń internetowych, organizowania konkursów edukacyjnych lub rozrywkowych, usługi związanej z organizacją imprez tanecznych dla rozpowszechniania muzyki w klimacie muzyki klubowej, hitów listy światowych i krajowych przebojów, polskich hitów, kultowych przebojów, rocka, hip hopa, organizowania i prowadzenia koncertów, nauczania tańców, realizacja spektakli muzyczno-rozrywkowych, organizowania wystaw z dziedziny kultury lub edukacji, rozrywki radiowej, telewizyjnych programów rozrywkowych, montażu programów radiowych lub telewizyjnych, produkcji tematycznych lub specjalistycznych słuchowisk lub widowisk, produkcji filmów, usług studia nagrań, fotoreportaży, obsługa konferencji i kongresów, informacji o imprezach rozrywkowych i rekreacji, publikowania książek, pisanie scenariuszy, mikro-wydawnictw, wypożyczania nagrań wideo i dźwiękowych.

(111) **291450** (220) 2015 11 16 (210) 449227
 (151) 2016 12 22 (441) 2016 02 15
 (732) ZAMBROWICZ MICHAŁ BIURO OBSŁUGI BUDOWY ZAMBER, Pabianice, PL.

(540) zamber
 (510), (511) **6** balustrady metalowe, bariery bezpieczeństwa z metalu, drut ze stali, kątowniki stalowe, kule ze stali, listwy metalowe, materiały budowlane i konstrukcyjne metalowe, kotwy stalowe do mocowania murłat dachowych, materiały do budowy dróg z metalu, metalowe elementy budowlane, metalowe elementy mostów, metalowe komponenty budowlane, metalowe konstrukcje budowlane, odlewy stalowe (półobrobione), pręty stalowe, stal, stal konstrukcyjna, stal nierdzewna, stal powlekana, stal obrobiona, stal prętowa, stal profilowa, stal spawalnicza, stal stopowa, stal w postaci płyt, stal w postaci prętów, stal walcowana, stopy stali, stopy aluminium, **19** balustrady, belki, belki budowlane (niemetalowe), belki drewniane, beton, betonowe elementy budowlane, betonowe materiały budowlane, cegły, cement budowlany, deski, deski drewniane, drewniane płyty budowlane, drzwi drewniane, drzwi wykonane z drewna do budynków, drzwi wykonane z plastiku do budynków, elementy budowlane (niemetalowe) w postaci płyt, elementy konstrukcji z drewna, elementy konstrukcyjne ze szkła, elementy szklane do okien, glina, gotowa zaprawa, listwy budowlane (niemetalowe), materiały budowlane na bazie wapna, materiały budowlane (nie z metalu), materiały budowlane przeciwogniowe, materiały do pokrywania dachu, materiały podłogowe (niemetalowe), okna dachowe (nie z metalu), okna szklane, panele szklane, panele betonowe, panele drewniane, piasek budowlany, papier budowlany, parkiety, płytki, płyty wiórowe, płyty pilśniowe, podłogi parkietowe, podłogi z drewna, rury, rynny, smoła, szklane materiały budowlane, szkło budowlane, szyby okienne, terakota, tynk do użytku w budownictwie, wapień, wapno, zaprawa murarska, zaprawy budowlane, żwir, **37** budowa dróg, budowa mostów, budowa elementów infrastruktury drogowej, wiaduktów, dróg kolejowych, autostrad, jezdnii,

linii kolejowych, budowa bloków mieszkalnych, budowa domów, budowa galerii, budowa nieruchomości przemysłowych i handlowych, budowa obiektów wycoczynkowych, malowanie domów, montaż [instalacja] konstrukcji budynków, nadzór budowlany, nadzór budowlany, renowacja budynków, udzielanie informacji budowlanych, udzielanie informacji związanych ze wznoszeniem, naprawą, remontem i konserwacją budynków, udzielanie informacji związanych z konstrukcją budynków, usługi doradcze dotyczące przebudowy budynków, zarządzanie projektami budowlanymi na terenie budowy, prace budowlane w zakresie konstrukcji stalowych.

(111) **291451** (220) 2015 11 17 (210) 449297
(151) 2016 11 18 (441) 2016 02 15
(732) Vaše DEDRA s.r.o., Česká Skalice, CZ.
(540) KELIMERO

(510), (511) **21** przybory i pojemniki stosowane w gospodarstwie domowym lub w kuchni, rzeźby, figurki, tabliczki i wyroby artystyczne wykonane ze szkła lub porcelany, szkło przetworzone i półprzetworzone z wyłączeniem szkła stosowanego w budownictwie, zastawa stołowa, przybory kuchenne i pojemniki ze szkła lub z porcelany, przybory kosmetyczne i toaletowe oraz artykuły łazienkowe wykonane ze szkła i z porcelany, **35** usługi promocyjne, usługi reklamowe, pomoc w zarządzaniu działalnością gospodarczą, administrowanie w działalności gospodarczej, usługi biurowe.

(111) **291452** (220) 2015 11 17 (210) 449303
(151) 2016 12 15 (441) 2016 02 15
(732) MAJCHERCZYK ANNA PRZEDSIĘBIORSTWO PRODUKCYJNO-HANDLOWO-USŁUGOWE AMY, Dąbrowa Górnicza, PL.
(540) AMY

(510), (511) **20** meble, w tym meble metalowe, materace, poduszki, wałki, zagłówki, podłokietniki, podnóżki, **24** nakrycia i narzuty na łóżka, stoły, fotele, krzesła, koce, kołdry, pledy, śpiwory, tekstylne produkty finalne, bielizna pościelowa, poszwy, poszewki i pokrowce na materace, poduszki, wałki, zagłówki, pokrowce ochronne na meble, tkaniny obiciowe i okładziny do mebli z materiałów tekstylnych i z tworzyw sztucznych, zasłony i moskitiery z surowców włókienniczych i tworzyw sztucznych, **35** zgromadzenie na rzecz osób trzecich towarów i usług z nimi związanych pozwalające na swobodne oglądanie i kupowanie w sklepie i hurtowni, oraz dystrybucja towarów przez Internet i prowadzenie sklepu w systemie on-line za pośrednictwem Internetu, towarów: meble, w tym meble metalowe, materace, poduszki, wałki, zagłówki, podłokietniki, podnóżki, nakrycia i narzuty na łóżka, stoły, fotele, krzesła, koce, kołdry, pledy, śpiwory, tekstylne produkty finalne, bielizna pościelowa, poszwy, poszewki i pokrowce na materace, poduszki, wałki, zagłówki, pokrowce ochronne na meble, tkaniny obiciowe i okładziny do mebli z materiałów tekstylnych i z tworzyw sztucznych, zasłony i moskitiery z surowców włókienniczych i tworzyw sztucznych, zabawki, **37** montaż i komplectacja z gotowych elementów mebli i ich wyposażenia, zabawek i innych artykułów przemysłowych dla dzieci na zamówienie dla osób trzecich.

(111) **291453** (220) 2015 11 18 (210) 449384
(151) 2016 11 24 (441) 2016 02 29
(732) SZYMAK ZBIGNIEW JOYVI, Tuszyn, PL.
(540) JOYVI MEN'S FASHION
(540)



(531) 26.11.01, 27.05.01

(510), (511) **25** odzież męska, obuwie, garnitury, koszule, kurtki, marynarki, spodnie, mundury, okrycia wierzchnie, palta, płaszcze, prochowce, pulowery, **35** prowadzenie sklepu i/lub hurtowni, sprzedaż internetowa w zakresie towarów: garniturów, marynarek, spodni, kurtek, koszul, krawatów, butów, płaszczy, pasków, swetrów.

(111) **291454** (220) 2015 11 18 (210) 449388
(151) 2016 11 22 (441) 2016 02 29

(732) TOTAL SA, Courbevoie, FR.

(540) QUARTZ. Zachowaj młodość silnika na dłużej
(510), (511) **4** oleje przemysłowe i tłuszcze, smary, paliwa płynne, stałe i gazowe, paliwa silnikowe, dodatki niechemiczne do smarów, paliw silnikowych i paliw.

(111) **291455** (220) 2015 11 19 (210) 449411
(151) 2016 12 08 (441) 2016 02 29
(732) PIOTROWSKA-WAC ANNA, Zamienie, PL.
(540) APW

(510), (511) **41** usługi nauczania i kształcenia w zakresie prawa, **45** usługi prawne, badania prawne, usługi pomocy w sprawach spornych, usługi w zakresie przygotowywania dokumentów prawnych, doradztwo w zakresie własności intelektualnej, usługi reprezentacji prawnej.

(111) **291456** (220) 2015 11 20 (210) 449441
(151) 2016 12 05 (441) 2016 02 29
(732) Northern Technologies International Corporation, Circle Pines, US.

(540) EXCOR
(510), (511) **1** środki chemiczne do zapobiegania korozji, preparaty chemiczne do użytku jako inhibitory korozji, **2** powłoki, preparaty do konserwacji i zabezpieczania, preparaty antykorozyjne, kompozycje antykorozyjne, środki antykorozyjne, środki konserwujące w postaci powłok, mieszanki antykorozyjne jako dodatki do powłok powierzchniowych, preparaty zabezpieczające do metali, preparaty do obróbki powierzchni metalowych w celu ochrony przed korozją, woski antykorozyjne, oleje przeciwnikorozyjne, papiery antykorozyjne (powłoki), taśmy antykorozyjne, powłoki antykorozyjne, ciecz antykorozyjne, **16** materiały z tworzyw sztucznych do pakowania, opakowania kartonowe, papier do owijania i pakowania, opakowania antykorozyjne, papiery antykorozyjne do owijania i pakowania, antykorozyjne papiery powlekane, antykorozyjne torby papierowe, antykorozyjna tektura do pakowania, antykorozyjne pudła kartonowe, **17** artykuły i materiały izolacyjne i zabezpieczające, farby izolacyjne, antykorozyjne pakiety z folii bąbelkowej do owijania lub pakowania, antykorozyjne folie plastikowe do pakowania, antykorozyjne folie plastikowe do owijania, **20** pojemniki do pakowania z tworzyw sztucznych, ochronne pojemniki z materiałów niemetalowych do przechowywania towarów, pojemniki antykorozyjne, nie z metalu, **39** pakowanie i składowanie towarów, usługi pakowania, usługi doradcze w zakresie pakowania towarów, **40** zabezpieczanie części metalowych przed korozją.

(111) **291457** (220) 2015 11 20 (210) 449470
(151) 2016 11 24 (441) 2016 02 29
(732) SANO-NOWOCZESNE ŻYWIENIE ZWIERZĄT SPÓŁKA Z OGRANICZONĄ ODPOWIEDZIALNOŚCIĄ, Sękowo, PL.
(540)



Kolor znaku: czarny, różowy

(531) 03.04.18, 03.04.20, 29.01.12

(510), (511) **5** suplementy diety dla zwierząt, preparaty weterynaryjne, preparaty diagnostyczne do celów weterynaryjnych, preparaty z mikroorganizmów do celów medycznych lub weterynaryjnych, preparaty witaminowe, **29** mleko, produkty mleczne, **31** preparaty zwiększające niesienie się drobiu, makuchy, otręby zbożowe, pasza dla zwierząt tucznych, pasza dla bydła, pokarm dla zwierząt, pożywienie dla psów, kotów i innych zwierząt, produkty do hodowli zwierząt, produkty do tuczenia zwierząt, spożywcze pasze wzmacniające dla zwierząt.

(111) **291458** (220) 2015 11 20 (210) 449471
(151) 2016 11 24 (441) 2016 02 29

(732) WIERZBICKA ELŻBIETA SIMILAN, Warszawa, PL.
 (540) similan thai massage & body care
 (540)



Kolor znaku: złoty

(531) 04.05.21, 02.01.01, 02.01.23, 02.01.30, 27.05.01, 29.01.02
 (510), (511) **35** sprzedaż kosmetyków, doradztwo w zakresie organizacji i zarządzania salonami piękności, salonami masażu, **44** salony piękności, usługi masażu.

(111) **291459** (220) 2015 11 20 (210) 449472
 (151) 2016 11 24 (441) 2016 02 29
 (732) ZUE SPÓŁKA AKCYJNA, Kraków, PL.
 (540)



(531) 26.11.03, 26.11.06, 26.11.09, 26.11.10, 29.01.04
 (510), (511) **9** prostowniki prądu, transformatory elektryczne, przełączniki elektryczne, falowniki, mierniki elektryczne, sterowniki automatycznych zwoznic tramwajowych, instalacje elektryczne do zdalnego sterowania, nadajniki na podczerwień dla trakcji tramwajowej do sterowania systemem przekładania zwoznic tramwajowych, odbiorniki na podczerwień dla trakcji tramwajowej do sterowania systemem przekładania zwoznic tramwajowych, elektryczne tablice rozdzielcze, elektroniczne tablice sterownicze, maszyny dla radiołączności, **11** oświetlenie uliczne, **12** układy zdalnego sterowania dla pojazdów szynowych, **37** budowa trakcji i torowisk tramwajowych, zasilania, oświetlenia i sygnalizacji ulicznej, budowa trakcji i torowisk kolejowych, budowa dróg, ulic, placów, obiektów budownictwa specjalistycznego i ogólnego, budowa obiektów kubaturowych, budowa konstrukcji metalowych, budowa sieci energetycznych niskiego, średniego i wysokiego napięcia oraz budowa linii kablowych energetycznych wszystkich rodzajów, poszukiwanie uszkodzeń podziemnych sieci kablowych, budowa i serwisowanie profesjonalnych sieci radiołączności, naprawy, remonty infrastruktury związanej z zabezpieczeniem bezpieczeństwa ruchu drogowego tj. oznakowania pionowego i poziomego dróg i ulic, odwodnień dróg i ulic, asfaltowanie, usługowe wykonywanie urządzeń radiołączności na zamówienie osób trzecich, **40** kompletowanie materiałów i urządzeń elektronicznych, energetycznych oraz radiołączności na zamówienie, **42** usługi projektowe w zakresie radiołączności, testowanie urządzeń w laboratorium elektrycznym i energetycznym, ekspertyzy inżynierskie, kompleksowe projektowanie trakcji tramwajowej i kolejowej wraz z infrastrukturą, projektowanie torowisk tramwajowych i kolejowych, projektowanie dróg, ulic i placów, projektowanie urządzeń energoelektronicznych, projektowanie oświetlenia i sygnalizacji świetlnej, pomiary geodezyjne.

(111) **291460** (220) 2015 11 23 (210) 449524
 (151) 2016 11 25 (441) 2016 02 29
 (732) Vaše DEDRA s.r.o., Česká Skalice, CZ.
 (540) PARDOM

(510), (511) **7** elektryczne, mechaniczne przyrządy kuchenne (młynki i miksery) do żywności, elektryczne młynki do kawy, ubijaki elektryczne, miksery elektryczne, roboty kuchenne elektryczne, elektryczne sokowirówki, odkurzacze, elektryczne otwieracze do puszek, elektromechaniczne urządzenia gospodarstwa domowego i elektryczne przybory do cięcia żywności, ubijania, mieszania, ugniatacia, mielenia, rozcierania, tarcia, spieniania, plasterkowania, wyciskania,

rozdrabniania i emulgowania żywności, owoców i warzyw, odkurzacze do kurzu, prasownice, noże elektryczne, **11** elektryczny sprzęt kuchenny, garnki elektryczne, kawiarki elektryczne, elektryczne perkolatory do kawy, elektryczne czajniczki do herbaty, elektryczne tostery, kuchenki mikrofalowe, suszarki do włosów, lokówki, wentylatory w tej klasie, sprzęt i artykuły do gotowania, pieczenia, smażenia, podgrzewania, odgrzewania, chłodzenia, wentylacji, lodówki, zamrażarki, frytkownicy elektryczne, kuchenki elektryczne,, **21** małe przenośne wyroby, narzędzia i przybory do gotowania, pieczenia, smażenia, odgrzewania, ogrzewania, chłodzenia, wytwarzania pary, w tym części zamiennie i akcesoria do zastosowania w kuchni, **35** usługi promocyjne, reklama, pomoc w zarządzaniu w działalności gospodarczej, usługi administracyjne w działalności gospodarczej, usługi biurowe, usługi wysyłkowej sprzedaży detalicznej prowadzonej za pośrednictwem katalogu, Internetu, ogłoszeń związanej z następującymi towarami: elektrycznymi, mechanicznymi przyrządami kuchennymi (młynkami i mikserami) do żywności, elektrycznymi młynkami do kawy, ubijkami elektrycznymi, mikserami elektrycznymi, robotami kuchennymi elektrycznymi, elektrycznymi sokowirówkami, odkurzacami, elektrycznymi otwieraczami do puszek, elektromechanicznymi urządzeniami gospodarstwa domowego i elektrycznymi przyborami do cięcia żywności, ubijania, mieszania, ugniatacia, mielenia, rozcierania, tarcia, spieniania, plasterkowania, wyciskania, rozdrabniania i emulgowania żywności, owoców i warzyw, odkurzacami do kurzu, prasownicami, nożami elektrycznymi, elektrycznym sprzętem kuchennym, garnkami elektrycznymi, kawiarkami elektrycznymi, elektrycznymi perkolatorami do kawy, elektrycznymi czajniczkami do herbaty, elektrycznymi tosterami, kuchenkami mikrofalowymi, suszarkami do włosów, lokówkami, wentylatorami, sprzętem i artykułami do gotowania, pieczenia, smażenia, podgrzewania, odgrzewania, chłodzenia, wentylacji, lodówkami, zamrażarkami, frytkownicami elektrycznymi, kuchenkami elektrycznymi, małymi przenośnymi wyrobami, narzędziami i przyborami do gotowania, pieczenia, smażenia, odgrzewania, ogrzewania, chłodzenia, wytwarzania pary w tym częściami zamiennymi i akcesoriami do zastosowania w kuchni.

(111) **291461** (220) 2015 11 23 (210) 449534
 (151) 2016 11 30 (441) 2016 02 29
 (732) APP SPÓŁKA Z OGRANICZONĄ ODPOWIEDZIALNOŚCIĄ,
 Raszyn, PL.
 (540) EDUDRIFT
 (510), (511) **7** maszyny różnego typu zawarte w tej klasie, **17** wyroby gumowe przeznaczone do wszelkich urządzeń zawartych w tej klasie.

(111) **291462** (220) 2015 11 23 (210) 449546
 (151) 2016 11 04 (441) 2016 02 29
 (732) AXXON SPÓŁKA Z OGRANICZONĄ ODPOWIEDZIALNOŚCIĄ,
 Warszawa, PL.
 (540) EFEMIZOL
 (510), (511) **3** kosmetyki, **5** leki, suplementy diety do celów medycznych, środki spożywcze specjalnego przeznaczenia żywieniowego do celów medycznych (dla ludzi), **10** wyroby medyczne: rozpylacze do aerozoli do celów medycznych, aparatura do analizy do celów medycznych, aplikatory pigulek, aplikatory bandaży, aplikatory do leków, aplikatory do preparatów antyseptycznych, aplikatory do preparatów farmaceutycznych, aplikatory do preparatów antibakteryjnych, ręczne spraye do celów medycznych, spraye [aerozole] do celów medycznych, inhalatory, inhalatory tlenowe do celów medycznych, bandaże elastyczne, bandaże gipsowe: butelki dla niemowląt, smoczki do butelek dla niemowląt, zamknięcia do butelek dla niemowląt, gorsety do celów leczniczych, gry żaki dla zębujących dzieci: igły co celów medycznych, inkubatory dla noworodków, inkubatory medyczne, irygatory do celów medycznych, irygatory do wstrzykiwań, butelki do karmienia, kompresory stosowane w chirurgii, lekarские przybory, łyżki do leków, pojemniki do aplikowania leków, nici chirurgiczne, opaski gipsowe, opaski podtrzymujące, opaski usztywniające stawy, opaski, bandaże przepuklinowa, poduszki do celów leczniczych, przybory na instrumenty medyczne, rozpylacze do celów leczniczych, smoczki, smoczki do butelek do karmienia, smoczki dziecięce, strzykawki do celów medycznych, strzykawki do cewki moczowej, strzykawki do użytku medycznego, strzykawki do zastrzyków, strzykawki domaciczne, strzykawki dopochwowe, strzykawki podskórne, szczoteczki do czyszczenia języka,

szczoteczki do czyszczenia wgłębień ciała, środki antykoncepcyjne niechemiczne, termoelektryczne kompresy stosowane w chirurgii, termometry do celów medycznych, zamknięcia do butelek do karmienia, igły do zszywania, materiały do zszywania.

(111) **291463** (220) 2015 11 23 (210) 449547
(151) 2016 11 04 (441) 2016 02 29

(732) AXxon SPÓŁKA Z OGRANICZONĄ ODPOWIEDZIALNOŚCIĄ, Warszawa, PL.

(540) EFERMIZOL

(510), (511) **3** kosmetyki, **5** leki, suplementy diety do celów medycznych, środki spożywcze specjalnego przeznaczenia żywieniowego do celów medycznych (dla ludzi), **10** wyroby medyczne: rozpylacze do aerozoli do celów medycznych, aparatura do analizy do celów medycznych, aplikatory pigulek, aplikatory bandaży, aplikatory do leków, aplikatory do preparatów antyseptycznych, aplikatory do preparatów farmaceutycznych, aplikatory do preparatów antybakteryjnych, ręczne sprays do celów medycznych, sprays [aerozole] do celów medycznych, Inhalatory, Inhalatory tlenowe do celów medycznych: bandaże elastyczne, bandaże gipsowe, butelki dla niemowląt, smoczki do butelek dla niemowląt, zamknięcia do butelek dla niemowląt, gorsety do celów leczniczych, gryzaki dla zębujących dzieci: igły do celów medycznych, Inkubatory dla noworodków, inkubatory medyczne, irygatory do celów medycznych, irygatory do wstrzykiwani, butelki do karmienia, kompresory stosowane w chirurgii, lekarskie przybory, łyżki do leków, pojemniki do aplikowania leków, nici chirurgiczne, opaski gipsowe, opaski podtrzymujące, opaski usztywniające stawy, opaski, bandaże przepuklinowe, poduszki do celów leczniczych, przybory na instrumenty medyczne, rozpylacze do celów leczniczych, smoczki, smoczki do butelek do karmienia, smoczki dziecięce, strzykawki do celów medycznych, strzykawki do cewki moczowej, strzykawki do użytku medycznego, strzykawki do zastrzyków, strzykawki domaciczne, strzykawki dopochwowe, strzykawki podskórne, szczoteczki do czyszczenia języka, szczoteczki do czyszczenia wgłębień ciała, środki antykoncepcyjne niechemiczne, termoelektryczne kompresy stosowane w chirurgii, termometry do celów medycznych, zamknięcia do butelek do karmienia, igły do zszywania, materiały do zszywania.

(111) **291464** (220) 2015 11 24 (210) 449629
(151) 2016 11 22 (441) 2016 02 29

(732) Wizards of the Coast LLC, Renton, US.

(540) MAGIC ORIGINS

(510), (511) **28** zabawki, gry i przedmioty do zabawy, **41** edukacja, organizowanie szkoleń, rozrywka z wyłączeniem rozrywki radiowej, rozrywki internetowej, rozrywki telewizyjnej oraz imprez muzycznych, działalność sportowa, usługi z zakresu rozrywki, mianowicie udostępnieniami online gier komputerowych i interaktywnych wieloosobowych gier komputerowych online przez globalną sieć komputerową, organizowanie i prowadzenie wystaw i turniejów gier karcianych i gier do kolekcjonowania na żywo i online.

(111) **291465** (220) 2015 11 25 (210) 449683
(151) 2016 12 07 (441) 2016 02 29

(732) LEŚNIAK TOMASZ KANCELARIA LESTA, Opole, PL.

(540) 2be INVESTOR

(540)



Kolor znaku: biały, czerwony, morski, szary

(531) 26.04.07, 26.03.06, 27.05.01, 29.01.14

(510), (511) **35** usługi doradcze w zarządzaniu działalnością gospodarczą, dostarczanie informacji dotyczących kontaktów handlowych i biznesowych, reklama korespondencyjna, reklama radiowa i reklama telewizyjna, tworzenie tekstów reklamowych i rozpowszechnianie reklam, promocja sprzedaży dla osób trzecich, doradztwo w zakresie zarządzania personalnego, rekrutacja personelu, agen-

cja pracy, organizowanie targów w celach handlowych i reklamowych, kształtowanie stosunków podmiotu gospodarczego z jego otoczeniem, tworzenie wizerunku firmy, biura pośrednictwa pracy, sprzedaż sprzętu medycznego i rehabilitacyjnego, **36** pozyskiwanie funduszy i dotacji państwowych na wspieranie projektów innowacyjnych, usługi ubezpieczeniowe, pośrednictwo ubezpieczeniowe, wspieranie finansowe projektów młodych wynalazców, doradztwo finansowe, usługi finansowe, inwestycje kapitałowe, **41** edukacja, powadzenie studiów, szkoleń, kursów, nauczanie korespondencyjne, kształcenie praktyczne, pokazy, warsztaty, doradztwo zawodowe, porady w zakresie edukacji lub szkolenia, organizowanie i prowadzenie konferencji, zjazdów, sympozjów, seminariów, konkursów, organizowanie targów i wystaw z dziedziny edukacji lub kultury, usługi tłumaczenia, e-learning – szkolenia wykorzystujące media elektroniczne, sieć komputerową, internet, wspomaganie procesów dydaktycznych za pomocą komputerów osobistych i internetu, **42** projektowanie systemów komputerowych, instalowanie systemów komputerowych, konserwowanie systemów komputerowych, aktualizacja systemów komputerowych, prace badawczo-rozwojowe, opracowywanie nowoczesnych technologii i programów komputerowych, **44** prowadzenie badań lekarskich, klinicznych, weterynaryjnych, usługi medyczne, usługi w zakresie leczenia, usługi w zakresie rehabilitacji, usługi i porady telemedyczne, usługi farmaceutyczne, chirurgia plastyczna, porady psychologiczne, usługi kuracji uzdrowiskowych, wypożyczanie sprzętu medycznego i rehabilitacyjnego, **45** usługi prawne, doradztwo prawne, usługi w zakresie zabezpieczenia ochrony prawnej, zarządzanie prawami autorskimi, licencjonowanie własności intelektualnej.

(111) **291466** (220) 2015 11 25 (210) 449684
(151) 2016 12 08 (441) 2016 02 29

(732) LEŚNIAK TOMASZ KANCELARIA LESTA, Opole, PL.

(540) 2be PATRIOT

(540)



Kolor znaku: biały, czerwony, niebieski, szary

(531) 26.04.07, 26.03.06, 27.05.01, 29.01.14

(510), (511) **35** usługi doradcze w zarządzaniu działalnością gospodarczą, dostarczanie informacji dotyczących kontaktów handlowych i biznesowych, reklama korespondencyjna, reklama radiowa i reklama telewizyjna, tworzenie tekstów reklamowych i rozpowszechnianie reklam, promocja sprzedaży dla osób trzecich, doradztwo w zakresie zarządzania personalnego, rekrutacja personelu, agencja pracy, organizowanie targów w celach handlowych i reklamowych, kształtowanie stosunków podmiotu gospodarczego z jego otoczeniem, tworzenie wizerunku firmy, biura pośrednictwa pracy, sprzedaż sprzętu medycznego i rehabilitacyjnego, **36** pozyskiwanie funduszy i dotacji państwowych na wspieranie projektów innowacyjnych, usługi ubezpieczeniowe, pośrednictwo ubezpieczeniowe, wspieranie finansowe projektów młodych wynalazców, doradztwo finansowe, usługi finansowe, inwestycje kapitałowe, **41** edukacja, powadzenie studiów, szkoleń, kursów, nauczanie korespondencyjne, kształcenie praktyczne, pokazy, warsztaty, doradztwo zawodowe, porady w zakresie edukacji lub szkolenia, organizowanie i prowadzenie konferencji, zjazdów, sympozjów, seminariów, konkursów, organizowanie targów i wystaw z dziedziny edukacji lub kultury, usługi tłumaczenia, e-learning – szkolenia wykorzystujące media elektroniczne, sieć komputerową, internet, wspomaganie procesów dydaktycznych za pomocą komputerów osobistych i internetu, **42** projektowanie systemów komputerowych, instalowanie systemów komputerowych, konserwowanie systemów komputerowych, aktualizacja systemów komputerowych, prace badawczo-rozwojowe, opracowywanie nowoczesnych technologii i programów komputerowych, **44** prowadzenie badań lekarskich, klinicznych, weterynaryjnych, usługi medyczne, usługi w zakresie leczenia, usługi w zakresie rehabilitacji, usługi i porady telemedyczne, usługi farmaceutyczne, chirurgia plastyczna, porady psychologiczne, usługi ku-

racji uzdrowiskowych, wypożyczanie sprzętu medycznego i rehabilitacyjnego, **45** usługi prawne, doradztwo prawne, usługi w zakresie zabezpieczenia ochrony prawnej, zarządzanie prawami autorskimi, licencjonowanie własności intelektualnej.

(111) **291467** (220) 2015 11 25 (210) 449686
 (151) 2016 12 08 (441) 2016 02 29
 (732) LEŚNIAK TOMASZ KANCELARIA LESTA, Opole, PL.
 (540) 2be INVENTOR
 (540)



Kolor znaku: biały, czerwony, pomarańczowy, szary
 (531) 26.04.07, 26.03.06, 27.05.01, 29.01.14

(510), (511) **35** usługi doradcze w zarządzaniu działalnością gospodarczą, dostarczanie informacji dotyczących kontaktów handlowych i biznesowych, reklama korespondencyjna, reklama radiowa i reklama telewizyjna, tworzenie tekstów reklamowych i rozpowszechnianie reklam, promocja sprzedaży dla osób trzecich, doradztwo w zakresie zarządzania personalnego, rekrutacja personelu, agencja pracy, organizowanie targów w celach handlowych i reklamowych, kształtowanie stosunków podmiotu gospodarczego z jego otoczeniem, tworzenie wizerunku firmy, biura pośrednictwa pracy, sprzedaż sprzętu medycznego i rehabilitacyjnego, **36** pozyskiwanie funduszy i dotacji państwowych na wspieranie projektów innowacyjnych, usługi ubezpieczeniowe, pośrednictwo ubezpieczeniowe, wspieranie finansowe projektów młodych wynalazców, doradztwo finansowe, usługi finansowe, inwestycje kapitałowe, **41** edukacja, powadzenie studiów, szkoleń, kursów, nauczanie korespondencyjne, kształcenie praktyczne, pokazy, warsztaty, doradztwo zawodowe, porady w zakresie edukacji lub szkolenia, organizowanie i prowadzenie konferencji, zjazdów, sympozjów, seminariów, konkursów, organizowanie targów i wystaw z dziedziny edukacji lub kultury, usługi tłumaczenia, e-learning – szkolenia wykorzystujące media elektroniczne, sieć komputerową, internet, wspomaganie procesów dydaktycznych za pomocą komputerów osobistych i internetu, **42** projektowanie systemów komputerowych, instalowanie systemów komputerowych, konserwowanie systemów komputerowych, aktualizacja systemów komputerowych, prace badawczo-rozwojowe, opracowywanie nowoczesnych technologii i programów komputerowych, **44** prowadzenie badań lekarskich, klinicznych, weterynaryjnych, usługi medyczne, usługi w zakresie leczenia, usługi w zakresie rehabilitacji, usługi i porady telemedyczne, usługi farmaceutyczne, chirurgia plastyczna, porady psychologiczne, usługi kuracji uzdrowiskowych, wypożyczanie sprzętu medycznego i rehabilitacyjnego, **45** usługi prawne, doradztwo prawne, usługi w zakresie zabezpieczenia ochrony prawnej, zarządzanie prawami autorskimi, licencjonowanie własności intelektualnej.

(111) **291468** (220) 2015 11 25 (210) 449688
 (151) 2016 12 08 (441) 2016 02 29
 (732) LEŚNIAK TOMASZ KANCELARIA LESTA, Opole, PL.
 (540) 2be STARTUP
 (540)



Kolor znaku: biały, czerwony, zielony, szary
 (531) 26.04.07, 26.03.06, 27.05.01, 29.01.14

(510), (511) **35** usługi doradcze w zarządzaniu działalnością gospodarczą, dostarczanie informacji dotyczących kontaktów handlowych

i biznesowych, reklama korespondencyjna, reklama radiowa i reklama telewizyjna, tworzenie tekstów reklamowych i rozpowszechnianie reklam, promocja sprzedaży dla osób trzecich, doradztwo w zakresie zarządzania personalnego, rekrutacja personelu, agencja pracy, organizowanie targów w celach handlowych i reklamowych, kształtowanie stosunków podmiotu gospodarczego z jego otoczeniem, tworzenie wizerunku firmy, biura pośrednictwa pracy, sprzedaż sprzętu medycznego i rehabilitacyjnego, **36** pozyskiwanie funduszy i dotacji państwowych na wspieranie projektów innowacyjnych, usługi ubezpieczeniowe, pośrednictwo ubezpieczeniowe, wspieranie finansowe projektów młodych wynalazców, doradztwo finansowe, usługi finansowe, inwestycje kapitałowe, **41** edukacja, powadzenie studiów, szkoleń, kursów, nauczanie korespondencyjne, kształcenie praktyczne, pokazy, warsztaty, doradztwo zawodowe, porady w zakresie edukacji lub szkolenia, organizowanie i prowadzenie konferencji, zjazdów, sympozjów, seminariów, konkursów, organizowanie targów i wystaw z dziedziny edukacji lub kultury, usługi tłumaczenia, e-learning – szkolenia wykorzystujące media elektroniczne, sieć komputerową, internet, wspomaganie procesów dydaktycznych za pomocą komputerów osobistych i internetu, **42** projektowanie systemów komputerowych, instalowanie systemów komputerowych, konserwowanie systemów komputerowych, aktualizacja systemów komputerowych, prace badawczo-rozwojowe, opracowywanie nowoczesnych technologii i programów komputerowych, **44** prowadzenie badań lekarskich, klinicznych, weterynaryjnych, usługi medyczne, usługi w zakresie leczenia, usługi w zakresie rehabilitacji, usługi i porady telemedyczne, usługi farmaceutyczne, chirurgia plastyczna, porady psychologiczne, usługi kuracji uzdrowiskowych, wypożyczanie sprzętu medycznego i rehabilitacyjnego, **45** usługi prawne, doradztwo prawne, usługi w zakresie zabezpieczenia ochrony prawnej, zarządzanie prawami autorskimi, licencjonowanie własności intelektualnej.

(111) **291469** (220) 2015 11 25 (210) 449690
 (151) 2016 11 30 (441) 2016 02 29
 (732) MICHALAK IWONA ESTETICA GROUP, Warszawa, PL.
 (540) ESTETICA GROUP
 (540)



(531) 26.11.01, 27.05.01

(510), (511) **3** kosmetyki, wyroby kosmetyczne, środki do pielęgnacji włosów, perfumy, dezodoranty, antyperspiranty, higieniczne środki do pielęgnacji, preparaty do mycia, środki zapachowe odświeżające powietrze, **5** produkty kosmetyczne do celów leczniczych.

(111) **291470** (220) 2015 11 26 (210) 449718
 (151) 2016 12 30 (441) 2016 02 29
 (732) BRAMMER SPÓŁKA AKCYJNA, Kolbuszowa, PL.
 (540) spinet
 (540)



Kolor znaku: ciemnoniebieski, szary

(531) 26.04.01, 18.05.07, 26.03.07, 27.05.01, 29.01.13

(510), (511) **4** środki smarne, **7** łożyska [części maszyn], części do silników i mechanizmów sprzęgania i napędu (z wyjątkiem stosowanych w pojazdach lądowych), tuleje łożyskowe, łożyska liniowe, czopy wałów, pasy napędowe, łańcuchy, uszczelnienia jako części maszyn: wałków wirujących, mechaniczne, hydrauliczne, procesowe, automaty do sprzedaży, **9** narzędzia i sprzęt kontrolno-diagnostyczny nie do celów medycznych, taki jak: aparatura do kontrolowania temperatury, artykuły optyczne, chipy [układy scalone], czujniki, elektryczne urządzenia kontrolno-sterujące, elektryczne urządzenia pomiarowe, lasery, nie do celów medycznych, liczniki, przyrządy pomiarowe, przepływomierze, sprzęt komputerowy, sprzęt peryferyjny do komputerów, tablice połączeń, tablice rozdzielcze [elektryczność], tablice sterownicze [elektryczność], tablice sygnalizacyjne, świetlne lub mechaniczne, urządzenia do kontroli i regulacji ciepła, urządzenia do pomiarów

precyzyjnych, urządzenia do pomiaru ciśnienia, urządzenia do przetwarzania danych, urządzenia monitorujące, elektryczne, urządzenia testujące, inne niż do celów medycznych, urządzenia wysokiej częstotliwości, urządzenia zdalnego sterowania, wagi precyzyjne, **35** analizy kosztów, analizy rynkowe, audyty, organizowanie sprzedaży w trybie aukcji i przetargów, badania marketingowe, badania rynku, usługi porównywania cen, prezentowanie w mediach produktów dla klienta, doradztwo w zakresie organizowania i prowadzenia działalności gospodarczej, zarządzanie w zakresie zamówień handlowych, prowadzenie wycen handlowych, zarządzanie plikami komputerowymi, usługi marketingowe i reklamowe, pomoc przy zarządzaniu przedsiębiorstwami przemysłowymi lub handlowymi, pomoc w prowadzeniu działalności gospodarczej, usługi porównywania cen i pozyskiwania informacji o działalności gospodarczej, promocja sprzedaży dla osób trzecich, badania i analizy rynkowe, zarządzanie w zakresie udzielania licencji na towary i usługi dla osób trzecich, wyceny handlowe, prowadzenie i zapewnianie platformy internetowej dla nabywców i sprzedawców towarów i usług, zarządzanie zbiorami informatycznymi, **42** analizy systemów komputerowych, badania techniczne, badania w dziedzinie mechaniki, doradztwo w zakresie oprogramowania komputerowego, dostarczanie i opracowywanie wyszukiwarek internetowych, instalacje oprogramowania komputerowego, programowanie, projektowanie systemów komputerowych, monitoring systemów komputerowych przy użyciu dostępu zdalnego, opracowywanie projektów technicznych, hosting serwerów, tworzenie i utrzymywanie stron internetowych dla osób trzecich, usługi doradcze w dziedzinie technologii.

(111) **291471** (220) 2015 11 30 (210) 449865
 (151) 2016 11 17 (441) 2016 02 29
 (732) ERIE EUROPE, Paryż, FR.
 (540) KIREGAL
 (510), (511) **29** mleko i produkty mleczne, mleko albuminowe, mleko w proszku, mleko skondensowane, napoje na bazie mleka.

(111) **291472** (220) 2015 11 30 (210) 449866
 (151) 2016 11 17 (441) 2016 02 29
 (732) BORYŃ MAŁGORZATA, Warszawa, PL.
 (540) CHWILA NA PLANSZÓWKI
 (540)



CHWILA NA PLANSZÓWKI

(531) 23.05.05, 26.13.25, 27.05.01
 (510), (511) **35** informacje handlowe, organizowanie targów i wystaw w celach biznesowych, organizowanie targów i wystaw w celach reklamowych, prezentowanie produktów w mediach w celu sprzedaży, reklamy wysłane korespondencją elektroniczną, public relations, publikowanie tekstów sponsorowanych, reklama, reklama za pośrednictwem sieci komputerowej, organizowanie targów w celach handlowych lub reklamowych, **41** wspólne granie w gry planszowe, organizowanie turniejów, konkursów, organizowanie i prowadzenie imprez związanych z grami planszowymi, informacja o imprezach rozrywkowych, informacja o rekreacji, organizowanie i obsługa kongresów, organizowanie i obsługa konferencji, organizowanie wystaw z dziedziny kultury lub edukacji, publikacje elektroniczne on-line książek i periodyków, publikowanie elektroniczne on-line nie do pobrania, publikowanie książek, organizowanie i prowadzenie seminariów, organizowanie zjazdów, spotkań konwentów, organizowanie targów i wystaw w celach szkoleniowych, edukacyjnych i kulturalnych.

(111) **291473** (220) 2015 11 30 (210) 449867
 (151) 2016 12 07 (441) 2016 02 29
 (732) PĘDZIWIATR STANISŁAW, Stęszew, PL.
 (540) IZA
 (540)

IzA

(531) 27.05.01, 27.05.05, 27.05.17

(510), (511) **14** sztuczna biżuteria, **21** przybory kosmetyczne, zawarte w tej klasie, etui na przybory kosmetyczne, pędzle do golenia, kosmetyczki bez wyposażenia, przybory toaletowe, zawarte w tej klasie, **26** błyskotki do ubrań, ozdoby nie z metali szlachetnych, szpilki i spinki do włosów, sztuczne kwiaty, blaszki z miki jako ozdoby, ozdoby do włosów, wałki do włosów nieelektryczne, **35** usługi prowadzenia sklepów i/lub hurtowni z towarami: sztuczna biżuteria, przybory kosmetyczne, etui na przybory kosmetyczne, pędzle do golenia, kosmetyczki bez wyposażenia, przybory toaletowe, błyskotki do ubrań, ozdoby nie z metali szlachetnych, szpilki i spinki do włosów, sztuczne kwiaty, blaszki z miki jako ozdoby, ozdoby do włosów, wałki do włosów nieelektryczne.

(111) **291474** (220) 2015 12 02 (210) 449953
 (151) 2016 12 06 (441) 2016 03 14
 (732) LAGARDERE TRAVEL RETAIL SPÓŁKA Z OGRANICZONĄ ODPOWIEDZIALNOŚCIĄ, Warszawa, PL.
 (540) 1 minute
 (540)



Kolor znaku: biały, ciemnoróżowy, zielony, szary
 (531) 26.01.02, 26.01.04, 26.01.17, 26.01.18, 27.05.01, 29.01.14, 27.07.01
 (510), (511) **35** usługi sprzedaży hurtowej i detalicznej za pośrednictwem Internetu oraz zamówień katalogowych, w sieciach handlowych, supermarketach, hipermarketach, dyskontach, obejmujące zgrupowanie na rzecz osób trzecich produktów spożywczych, produktów drogeryjnych, produktów dla niemowląt i dzieci, artykułów ogrodowych, wydawnictw, artykułów papierniczych, produktów przemysłowych (takich jak: artykuły sportowe, artykuły gospodarstwa domowego, sprzęt RTV, sprzęt AGD, meble, sprzęt turystyczny, tekstylia, zabawki, narzędzia, płyty, kasety, sprzęt komputerowy) tak, aby umożliwić konsumentom obejrzenie i dokonanie zakupu tych produktów w dobrych warunkach, promocja sprzedaży, reklama, dystrybucja materiałów reklamowych, usługi franchisingowe związane z organizowaniem i prowadzeniem działalności handlowej w sieci pod określoną marką, usługi związane z zawieraniem kontraktów franchisingowych, doradztwo w zakresie franchisingu, **36** usługi bankowe, usługi bankomatów, **37** usługi pralni, prasowanie, naprawy odzieży, naprawy obuwia, usługi stacji obsługi samochodów, stacje paliw, mycie samochodów, **39** usługi agencji i biur turystycznych polegające na organizowaniu podróży dla osób trzecich, **41** obsługa salonów gier, usługi w zakresie gier na pieniądze, usługi w zakresie gier hazardowych, obsługa gier w systemie on-line, organizowanie i obsługa imprez, **43** usługi gastronomiczne: kawiarnie, kafeterie, restauracje, bary szybkiej obsługi (snack-bary), przygotowanie dań (żywność i napoje) na zamówienie oraz ich dostawa.

(111) **291475** (220) 2015 12 03 (210) 449989
 (151) 2016 12 02 (441) 2016 03 14
 (732) GRZELIŃSKI PIOTR, Rędziny, PL.
 (540) MOKRY NOS
 (540)



Kolor znaku: zielony, niebieski
 (531) 03.01.06, 03.01.08, 02.09.01, 27.05.01, 29.01.03, 29.01.04, 03.01.16, 03.01.23, 03.01.24
 (510), (511) **44** pomoc weterynaryjna.

(111) **291476** (220) 2015 12 04 (210) 450008
 (151) 2016 12 22 (441) 2016 03 14

(732) ORLICZ-RABIEGA PIOTR, Warszawa, PL.

(540) AUDIOWINTER

(510), (511) **9** przyrządy akustyczne, urządzenia do nagrywania, przesyłania lub odtwarzania dźwięku lub obrazów, magnetyczne nośniki danych, audiowizualne urządzenia, kasety z nagraniami, płyty kompaktowe z nagraniami, nośniki do rejestracji dźwięku, oprogramowanie do gier, obudowy komórkowe, uchwyty i pokrowce do telefonów komórkowych, nagrane płyty kompaktowe, płyty DVD i CD ROM, słuchawki na uszy, nagrane taśmy wideo, nagrane płyty wideo i nagrania audiowizualne, grafiki na tapetę, wygaszacze ekranu, **25** odzież, bluzki, bluzy, T-shirty, koszule, kurtki, paski, szaliki, chusty, czapki, inne nakrycia głowy, obuwie, **28** balony, bańki mydlane, figurki do zabawy, gry, karty do gry, konfetti, kości do gry, kubki na kości do gry, misie pluszowe, modele będące zabawkami, ozdoby choinkowe, papierowe czapeczki na przyjęcia, piłki do gier, śmieszne gadżety na imprezy, zdrapki do gier loteryjnych, związane organizowanymi festiwalami oraz imprezami kulturalnymi, edukacyjnymi i rozrywkowymi zawarte w tej klasie, **41** usługi organizowania i prowadzenia festiwali muzycznych i koncertów, realizacja spektakli, rezerwacja miejsc na festiwalach muzyczne i koncerty, organizowanie i obsługa kongresów muzycznych, organizowanie i prowadzenie konferencji, organizowanie i prowadzenie seminariów, sympozjów i zjazdów, organizowanie konkursów piękności, organizowanie imprez muzycznych, organizowanie spektakli muzycznych, produkcja przedstawień teatralnych, produkcja przedstawień teatralnych muzycznych, realizacja spektakli muzycznych, wypożyczanie aparatów i sprzętu kinematograficznego, wypożyczanie aparatów radiowych i telewizyjnych, wypożyczanie aparatury oświetleniowej do dekoracji teatralnych lub do studiów telewizyjnych, wypożyczanie dekoracji teatralnych, produkcja programów radiowych i telewizyjnych, usługi dystrybucji biletów, usługi tworzenia kompozycji muzycznych, organizowanie konkursów związanych z edukacją i rozrywką, nagrywanie dźwiękowe, nagrywanie filmów, usługi tworzenia kompozycji muzycznych, udzielanie informacji o usługach wyżej wskazanych.

(111) **291477** (220) 2015 12 07 (210) 450092

(151) 2016 12 13 (441) 2016 03 14

(732) CENTRUM MEDYCZNE ENEL-MED SPÓŁKA AKCYJNA, Warszawa, PL.

(540) enel-sport ortopedia rehabilitacja
(540)



Kolor znaku: zielony

(531) 26.11.02, 26.11.12, 24.17.07, 27.05.01, 29.01.03

(510), (511) **36** ubezpieczenia zdrowotne, **44** usługi medyczne, kliniki, szpitale, przychodnie i laboratoria medyczne, leczenie i opieka medyczna i pielęgniarska, pomoc medyczna i ratownictwo w zakresie udzielania pierwszej pomocy medycznej, badania i konsultacje medyczne, rehabilitacja fizyczna, masaż, usługi w zakresie odchudzania, usługi dietetyków.

(111) **291478** (220) 2015 12 07 (210) 450094

(151) 2016 12 01 (441) 2016 03 14

(732) LABORATORIUM KOSMETYCZNE FLOSLEK FURMANEK SPÓŁKA JAWNA, Piaseczno, PL.

(540) Selfie effect technology FLOSLEK LABORATORIUM SKIN care EXPERT
(540)



FLOSLEK
LABORATORIUM



(531) 25.01.09, 26.04.02, 27.05.01, 05.03.14, 01.15.09, 01.15.09

(510), (511) **3** kosmetyki, kosmetyki ochronne i regeneracyjne do pielęgnacji skóry, kosmetyki przeciw zmarszczkom, kosmetyki zapobiegające starzeniu się skóry, fitokosmetyki, biokosmetyki, kremy, emulsje, spraje, żele, balsamy, toniki, lotiony, mleczka, kosmetyki kolorowe, olejki kosmetyczne, kosmetyki do makijażu, środki upiększające, środki perfumeryjne, środki toaletowe, mydła, olejki eteryczne, środki do pielęgnacji włosów, kosmetyki ujędrniające, kosmetyki przeciw rozstępom, kosmetyki do biustu, kosmetyki wyszczuplające, kosmetyki przeciwko niedoskonałościom skóry, kosmetyki do ciała, środki czystości, środki do czyszczenia zębów, kosmetyki do pielęgnacji paznokci, farby, **5** kosmetyki o działaniu leczniczym, maści, balsamy, kremy, emulsje, płyny, żele, olejki do celów leczniczych i medycznych, wyciągi i wywary dla celów farmaceutycznych, kosmetyki lecznicze, dermokosmetyki, kosmetyki, nutrikosmetyki, środki sanitarne stosowane w lecznictwie i higienie osobistej, preparaty przeciwwirusowe, preparaty antybakteryjne.

(111) **291479** (220) 2015 12 07 (210) 450096

(151) 2016 12 13 (441) 2016 03 14

(732) FITARENA SPÓŁKA Z OGRANICZONĄ ODPOWIEDZIALNOŚCIĄ, Lublin, PL.

(540) F fitarena
(540)



Kolor znaku: czerwony, biały, czarny

(531) 26.03.18, 27.05.01, 29.01.13

(510), (511) **41** gimnastyka [instruktaż], kultura Fizyczna, usługi klubów zdrowia [poprawianie kondycji], prowadzenie zajęć fitness, informacja o rekreacji, udostępnianie obiektów i urządzeń sportowych, udostępnianie ośrodków rekreacji, usługi trenera osobistego, usługi trenerskie .

(111) **291480** (220) 2015 12 07 (210) 450097

(151) 2016 12 21 (441) 2016 03 14

(732) FINDER SYSTEM SPÓŁKA Z OGRANICZONĄ ODPOWIEDZIALNOŚCIĄ, Warszawa, PL.

(540) AutoGuard
(540)



Kolor znaku: ciemnoniebieski, czerwony, biały

(531) 26.01.01, 26.11.21, 29.01.13

(510), (511) **9** komputerowy software, oprogramowanie stałe, **35** prowadzenie sklepu lub hurtowni (sprzedaż urządzeń do bezprzewodowej transmisji danych), **36** działalność ubezpieczeniowa i pośrednictwo finansowe, **38** przesyłanie informacji tekstowej i obrazowej, łączność poprzez terminale komputerowe, przekaz satelitalny, wypożyczanie urządzeń do przesyłania informacji, **41** organizacja szkoleń dla dorosłych, kursów na prawo jazdy, działalność sportowa i kulturalna, **42** wypożyczanie komputerów, wypożyczanie oprogramowania komputerowego, projektowanie oprogramowania komputerowego, projektowanie systemów komputerowych, aktualizacja, instalacje, konserwacja oprogramowania komputerowego, doradztwo w sprawach sprzętu komputerowego, **45** ochrona osób i mienia .

(111) **291481** (220) 2015 12 07 (210) 450100

(151) 2016 12 15 (441) 2016 03 14

(732) LAGARDERE TRAVEL RETAIL SPÓŁKA Z OGRANICZONĄ ODPOWIEDZIALNOŚCIĄ, Warszawa, PL.

(540) Czytam wszędzie
(540)



Kolor znaku: niebieski, różowy

(531) 02.09.04, 03.07.05, 03.07.24, 27.05.01, 29.01.12

(510), (511) **9** czytniki [sprzęt do przetwarzania danych], czytniki znaków optycznych, interfejsy komputerowe [informatyka], komputery, komputerowe urządzenia peryferyjne, komputery przenośne, magnetyczne nośniki danych, odtwarzacze, optyczne nośniki danych, przenośne odtwarzacze mediów, publikacje elektroniczne [moduły ładowalne], urządzenia do nauczania, urządzenia do przetwarzania informacji, **16** książki, podręczniki, mapy, **35** sprzedaż książek i e-booków w sklepach detalicznych, hurtowniach i za pomocą Internetu, a także sprzedaż wysyłkowa, usługi prenumeraty, sprzedaż audiobooków, sprzedaż e-czytników do czytania ebooków, **41** edukacja, kształcenie, rozrywka, działalność kulturalna, publikowanie książek, wypożyczanie książek, publikacja elektroniczna on-line periodyków i książek, publikowanie elektroniczne on-line nie do pobrania, elektroniczne usługi biblioteczne mające na celu dostarczanie informacji elektronicznych w formie tekstów elektronicznych, wypożyczanie i udostępnianie książek i periodyków, publikowanie tekstów innych niż reklamowe .

(111) **291482** (220) 2015 12 07 (210) 450123
(151) 2016 11 29 (441) 2016 03 14
(732) BIOVICO SPÓŁKA Z OGRANICZONĄ ODPOWIEDZIALNOŚCIĄ, Gdynia, PL.
(540) Clivisin

(510), (511) **3** kosmetyki, wyroby kosmetyczne jak: dezodoranty, kremy do ciała, maseczki kosmetyczne, mydła lecznicze, mydła dezynfekujące, odżywki do włosów, preparaty do kąpieli nie leczniczych, preparaty kosmetyczne do odchudzania, szampony do mycia, waciki do celów kosmetycznych, żele i kremy do masażu nie do celów leczniczych, produkty toaletowe, zestawy kosmetyków lub produktów toaletowych, **5** środki do dezynfekcji, oczyszczania, odkażania i przemywania ran, środki gojące do ran, materiały i środki opatrunkowe.

(111) **291483** (220) 2015 12 07 (210) 450169
(151) 2016 12 05 (441) 2016 03 14
(732) SOBCZYŃSKI JACEK FIRMA HANDLOWO-USŁUGOWA KONPACK, Konin, PL.
(540) Bakalnuss
(540)



Kolor znaku: biały, jasnozielony, pomarańczowy, zielony, żółty
(531) 01.03.15, 05.03.14, 27.05.01, 29.01.15

(510), (511) **29** Bakalie, mieszanki bakaliowe, owoce suszone i kandyzowane, skórka pomarańczowa kandyzowana, rodzynki, wiórki kokosowe, daktyle suszone, kandyzowane owoce, masło kokosowe, olej kokosowy, lukrowane owoce, masło, masło kokosowe [olej kokosowy], nasiona spożywcze, olej z orzechy palmowe [żywność], orzechy preparowane, orzeszki arachidowe preparowane, owoce konserwowane, owoce konserwowane w alkoholu, owoce lukrowane, owocowe skórki, pestki słonecznika, przekąski, przekąski na bazie owoców, skórki owocowe, sos żurawinowy, warzywa suszone, **30** Słodyczne, wyroby cukiernicze, cukierki, płatki zbożowe, muesli, mieszanki płatków zbóż i bakalii, batony i wafle z bakalią w polewie czekoladowej lub jogurtowej lub bez polewy, herbatniki, pieczywo z bakalią, popcorn, płatki zbożowe śniadaniowe, chipsy [produkty zbożowe], przyprawy, cynamon [przyprawa], ziele angielskie [przyprawa], oregano [przyprawa], papryka słodka [przyprawa], lubczyk [przyprawa], czosnek [przyprawa], gałka muszkatołowa, kurkuma do żywności, siemię lniane do celów spożywczych dla ludzi, ryż, płatki ryżowe, kasze spożywcze, kasza jęczmienna, perłowa, gryczana, pęczak, kuskus, mąka w tym mąka pszenna, żytnia, razowa, kukurydziana, z kaszy jaglanej, ryżowa, orkiszowa, gryczana, preparaty zbożowe, wyroby z mąki, produkty zbożowe, płatki zbożowe suszone, wyroby piekarnicze, przyprawy i mieszanki przyprawowe, suszone zioła do celów spożywczych, miód i namiastki miodu, drożdże, proszki do pieczenia, cukier, waniliowy, sól, pieprz, musztarda, ocet, sosy, keczup, majonez, naturalne środki słodzące, soda oczyszczona, budynie, kisiel, preparaty do żywności, esencje spożywcze, **31** orzeszki arachidowe i pistacjowe, ziarna, pestki dyni, migdały, orzechy, mak, słonecznik łuskany, świeże owoce, warzywa, jarzyny, nasiona, rośliny

i naturalne kwiaty, otręby, orzechy nerkowca, orzechy brazylijskie, produkty rolne, fasola, groch obłuszczone, soja, zioła, korzenie spożywcze, sód przeznaczony do piwowarstwa i gorzelnictwa, otręby zbożowe, jęczmień.

(111) **291484** (220) 2015 12 07 (210) 450171
(151) 2016 12 02 (441) 2016 03 14
(732) COBRO-INSTYTUT BADAWCZY OPAKOWAŃ, Warszawa, PL.
(540) COBRO 0000 ODNAWIALNE powyżej 85 %
(540)



(531) 05.03.11, 05.03.14, 27.05.01
(510), (511) **42** badania w zakresie ochrony środowiska naturalnego, projektowanie opakowań.

(111) **291485** (220) 2015 12 08 (210) 450182
(151) 2016 12 15 (441) 2016 03 14
(732) BALICKI EDWARD AZCO POLSKIE MEBLE BIUROWE, Bielsko-Biała, PL.
(540) COORPO
(540)

COORPO

Kolor znaku: biały, zielony

(531) 27.05.01, 29.01.03
(510), (511) **20** meble za wyjątkiem mebli łazienkowych, meble biurowe, krzesła, fotele, ścianki boazeryjne do mebli, wszystkie wymienione meble za wyjątkiem mebli łazienkowych, **42** projektowanie mebli, krzesel, foteli, za wyjątkiem mebli łazienkowych, projektowanie wyposażenia wnętrz za wyjątkiem wyposażenia łazienkowego.

(111) **291486** (220) 2015 12 09 (210) 450252
(151) 2016 11 23 (441) 2016 03 14
(732) BAKALLAND SPÓŁKA AKCYJNA, Warszawa, PL.
(540) Delektujemy.pl
(540)

Delektujemy.pl 

Kolor znaku: czerwony, czarny

(531) 02.09.01, 26.11.01, 27.05.01, 29.01.12
(510), (511) **1** kwas cytrynowy, **29** bita śmietana, bulion, desery owocowe, dżemy, ekstrakty do zup, ekstrakty mięsne, flaki, galaretki jadalne, galaretki mięsne, galaretki owocowe galaretki, galaretki mięsne, gotowe dania składające się głównie z mięsa, gotowe dania z mięsa, gotowe posiłki gotowane składające się całkowicie lub głównie z mięsa, gotowe posiłki składające się głównie z owoców morza, gotowe posiłki z mięsa [mięso jako główny składnik], jaja w proszku, kompoty, koncentraty bulionu, koncentraty soków warzywnych do konsumpcji, koncentraty rosółowe, konserwy mięsne, konserwy owocowe, konserwy rybne, konserwy z owocami, konserwy, kostki do zup, krokiety, marynaty, mielonki (konserwy), mieszanki do zup, mieszanki wywarów mięsnych, mięsne nadzienia do ciast, mięso konserwowane, mleczne produkty, mleko w proszku, mleko w proszku o różnych smakach, do przyrządzają napojów, mrożone gotowe

posiłki składające się głównie z warzyw, nabiał i substytuty nabiału, napoje mleczne, orzechy jadalne, orzechy preparowane, orzechy przetworzone, orzechy przyprawione, owocowe nadzienia do ciast, pasty do zup, pasty mięsne (w tym pasztety, smalec), pasty owocowe i warzywne, pektyna do celów kulinarnych, placki ziemniaczane, przetworzone produkty mięsne, purée ziemniaczane w proszku, rodzynki, rosół, ser w proszku, smalec, substytuty mięsa, suszone mięso, sztuczna śmietana [substytuty produktów mlecznych], śmietana w proszku [produkty mleczne], śmietanka do kawy w proszku, warzywa suszone, wiórki kokosowe, zupy w proszku, zupy w puszkach, zupy, żelatyna, **30** aromaty do ciast, aromaty do napojów, aromaty do żywności, aromaty kawowe, aromaty w formie sosów w proszku, aromaty waniliowe, batoniki, bita śmietana (preparaty usztywniające do budynie deserowe w proszku, budynie deserowe, budyń w proszku, chleb, ciasta, ciasta gotowe do pieczenia, ciasta mrożone, ciasta mrożone nadziewane mięsem i warzywami, ciasteczka w proszku, ciastka z budyniem, ciasto [masa do pieczenia], ciasto biszkoptowe, ciasto na ciasta i ciastka, ciasto na ciastka, ciasto na słodkie wypieki, ciasto na wafle, ciasto o przedłużonej trwałości, ciasto w proszku, cukier do produkcji dżemów, cukier do produkcji galaretek, cukier puder, cukierki, cykoria [substytut kawy], cykoria do stosowania jako substytut kawy, cykoria i mieszanki zawierające cykorię, do wykorzystania jako substytuty kawy, cynamon [przyprawa], czekolada, czekolada w proszku, czekolada na polewy lub posypki, czekoladki, czekoladowe ozdoby do ciast, dania gotowe suche lub w płynie, zawierające głównie ryż, dania gotowe zawierające makaron, dania na bazie ryżu, dekoracje cukiernicze do ciast, desery lodowe, desery mrożone, desery w proszku, desery z muesli, drożdże instant, drożdże w proszku, galaretki owocowe [słodczyce], glukoza do celów kulinarnych, glukoza w proszku do celów spożywczych, gofry, gotowa kawa i napoje na bazie kawy, gotowe ciasto na placki, gotowe dania z makaronu, gotowe dania z ryżu, gotowe desery [na bazie czekolady], gotowe desery [wyroby cukiernicze], gotowe mieszanki do pieczenia, gotowe mieszanki do wyrobu dżemu, I gotowe potrawy zawierające [głównie] ryż, gotowe sosy, gotowe spody do ciast, jadalne wafle, kakao [palone, w proszku, granulowane lub w napojach], kawa [palona, w proszku, granulowana lub w napojach], kawa aromaty-zowana, kawa bezkofeinowa, kawa. herbata, kakao i namiastki tych towarów, kawa liofilizowana, kawa rozpuszczalna, kawa słodowa, kluski i pierogi, koncentraty kawy, krem budyniowy w proszku, kremy [nadzienia], kwas cytrynowy, laski wanilii, lukier do ciast, lukier do polewania ciast, lukry, lody, lody spożywcze w proszku, lody w proszku, makaron, makaron błyskawiczny, marynata z przyprawami, marynaty, marynaty zawierające przyprawy, marynaty zawierające zioła, mąka ziemniaczana do celów spożywczych, mieszanki do ciast, mieszanka, do oranżady w proszku, mieszanki do nadzienia [artykuły spożywczej, mieszanki na lukier, mięsne sosy, musy czekoladowe, musy deserowe, musy owocowe [sosy], mrożony jogurt [lody spożywcze], nadzienie na bazie kremu budyniowego do tortów i ciast, naleśniki, napoje kawowe, napoje w proszku zawierające kakao, napoje zawierające kakao, naturalne substancje słodzące, oranżada w proszku, oranżada w proszku [wyroby cukiernicze], pasty warzywne [sosy], pianki, piernik, pizza, placki, placki pszenne, placki tortilla, polewa lub posypka czekoladowa, polewy cukiernicze, polewy do lodów, posypka [koraliki kolorowego cukru] posypka czekoladowa, potrawy na bazie mąki, potrawy gotowe zawierające makaron, potrawy z makaronu, preparaty aromatyczne do ciast, preparaty aromatyczne do lodów, preparaty aromatyczne do wypieków, preparaty w proszku zawierające kakao do sporządzania napojów, preparowane mieszanki do pieczenia, proszek do pieczenia, proszki do sporządzania lodów, proszki do wyrobu ciast, przeciery warzywne [sosy], przyprawy, przyprawy do pieczenia, przyprawy smakowe (sosy, marynaty), przyprawy spożywcze, przyprawy suche, przyprawy w proszku, puddingi w proszku, rozpuszczalne kakao w proszku, sernik, słodkie dekoracje ciast, słodkie polewy i nadzienia, słone sosy, soda do pieczenia, soda spożywcza, sorbety [lody], sos do spaghetti, sos suszony w proszku, sos w proszku, sosy, sosy do gotowania, sosy do makaronów, sosy do pizzy, sosy do ryżu, sosy do sałatek, sosy mięsne, sosy na bazie owoców i warzyw, sosy na bazie pomidorów, sosy owocowe, sosy przyprawowe na bazie owoców lub warzyw, sosy salsa, sosy sałatkowe, sosy sałatkowe [dressingi], sosy w puszkach, sosy w proszku, sosy zagęszczane, sól do konserwowania żywności, sól kuchenna, spaghetti, sproszkowane sosy w postaci granulowanej, substytuty kawy [sztuczna kawa lub preparaty roślinne zastępujące kawę], suche i świeże makarony, syrop skrobiowy w proszku [do żyw-

ności], wanilia, wanilia [aromat], wanilina (aldehyd, substytut wanilii), wyroby cukiernicze, ciasta, tarty i ciasteczka, wyroby czekoladowe do dekoracji ciast, żywność na bazie mąki, **32** koncentraty do sporządzania napojów bezalkoholowych, napoje bezalkoholowe, proszek do wytwarzania napojów gazowanych, soki, syropy do napojów.

(111) **291487** (220) 2015 12 10 (210) 450283
 (151) 2016 12 05 (441) 2016 03 14
 (732) BROWIN SPÓŁKA Z OGRANICZONĄ ODPOWIEDZIALNOŚCIĄ
 SPÓŁKA KOMANDYTOWA, Łódź, PL.
 (540) BROWIN ROK ZAŁ. 1979
 (540)



(531) 05.03.11, 26.11.03, 26.11.05, 27.05.01
 (510), (511) **1** azotany, bentonity, substancje chemiczne do fermentacji wina, glukoza dla przemysłu spożywczego, środki do konserwacji piwa, pektyna dla przemysłu spożywczego, preparaty do klarowania wina i piwa, substancje chemiczne do produkcji wina, środki do filtrowania napojów, garbniki, preparaty garbujące, **9** rurki kapilarne, wskaźniki i mierniki temperatury, termometry nielekarskie, domowe, zaokienne, wskaźniki i mierniki ciśnienia atmosferycznego, instrumenty i przyrządy pomiarowe, kontrolne, badawcze, nawigacyjne, oświetleniowe, obserwacyjne, sygnalizacyjne, urządzenia regulujące ciepło, mierniki, czynniki optyczne, laboratoryjna i naukowa aparatura do destylacji, urządzenia do dozowania, filtry, tace laboratoryjne, membrany do aparatury naukowej, przyrządy meteorologiczne, balony meteorologiczne, mikroskopy, pipety, aparatura do analizy powietrza, wskaźniki poziomu wody, wyroby ze szkła, areometry, rurki fermentacyjne, zestawy wężyków do łączenia aparatury destylacyjnej i spuszczenia wina, **11** aparatura do destylacji nie do celów naukowych, kolumny do destylacji, zestawy wężyków do łączenia aparatury destylacyjnej i spuszczenia wina, aparatura do produkcji wina, **21** artykuły i sprzęt gospodarstwa domowego takie jak: butelki, bidony, cedzaki, cukiernice, czajniki nieelektryczne, deski do krojenia, deski do prasowania, doniczki, dozowniki mydła, papieru toaletowego i ręczników papierowych, durszlaki, dzbanki, nieelektryczne ekspresy do kawy, filtry do kawy i herbaty, garnki, gąbki, karafki, kieliszki, koby szklane, korkociągi, kosze na odpadki, kubki, nieelektryczny sprzęt kuchenny, kufle do piwa, lejki, lodówki nieelektryczne turystyczne i przenośne, miski, młynki nieelektryczne, naczynia ceramiczne, naczynia do picia, shakery, naczynia stołowe, patelnie, pipety, pochłaniacze dymu do użytku domowego, poidła, pojemniki na chleb, pokrywy do garnków i naczyń, półmiski, zestawy do przypraw, pudełka na kanapki, pułapki na myszy, ręczniki papierowe, rękawice do celów domowych i ogrodnicze, roboty kuchenne, rondle, ruszty, słoje szklane, spryskiwacze, szczotki, szklanki do napojów, ściereki i ściereczki do czyszczenia, termosy, torby izotermiczne, trzepaczki nieelektryczne, wiadra, degustatory wina, wykałaczki, szkło techniczne nieprzetworzone i półprzetworzone, szybkowary, wyroby z tworzyw sztucznych takie jak: formy i foremki, kubły, kubki, miednice, miotły, mopy, mydelniczki, suszarki do bielizny, zbiorniki termoizolacyjne, aparatura, środki i przyrządy do produkcji wina zwłaszcza butelki, degustatory, pipety, gąsiory, **30** aromaty do napojów inne niż oleje esencyjne, aromat kawowy, drożdże, zaczyn, pożywki dla drożdży (niebakteryjne), przyprawy, wyciągi inne niż do celów medycznych, zakwas, preparaty do zmiękczenia mięsa do celów gospodarstwa domowego, **31** słód dla piwowarstwa i gorzelnii, produkty uboczne w procesie obróbki ziaren zbóż, chmiel, winorośle, **35** usługi sprzedaży towarów zawartych w wykazie: rurki kapilarne, wskaźniki i mierniki temperatury, termometry nielekarskie, domowe, zaokienne i do celów medycznych, wskaźniki i mierniki ciśnienia atmosferycznego, instrumenty i przyrządy pomiarowe, kontrolne, badawcze, nawigacyjne, oświetleniowe, obserwacyjne, sygnalizacyjne, urządzenia regulujące ciepło, mierniki, czynniki optyczne, laboratoryjna i naukowa aparatura do destylacji, urządzenia do dozowania, filtry, tace laboratoryjne, membrany do aparatury naukowej, przyrządy meteorologiczne, balony meteorologiczne, mikroskopy, pipety, aparatura do analizy powietrza, wskaźniki poziomu wody, wyroby

ze szkła, areometry, rurki fermentacyjne, zestawy wężyków do łączenia aparatury destylacyjnej i spuszczenia wina, artykuły i sprzęt gospodarstwa domowego zawarte w tej klasie, szkło techniczne, wyroby z tworzyw sztucznych, zbiorniki termoizolacyjne, aparatura, środki i przyrządy do produkcji wina, reklama, edycja tekstów, pokazy towarów w celach handlowych i reklamowych, usługi degustacji w celach handlowych i reklamowych.

(111) **291488** (220) 2015 12 10 (210) 450284
(151) 2016 12 05 (441) 2016 03 14
(732) BROWIN SPÓŁKA Z OGRANICZONĄ ODPOWIEDZIALNOŚCIĄ, SPÓŁKA KOMANDYTOWA, Łódź, PL.
(540) BROWIN ROK ZAŁ. 1979
(540)



Kolor znaku: biały, brązowy

(531) 05.03.11, 26.11.03, 26.11.05, 27.05.01, 29.01.12
(510), (511) **1** azotany, bentonity, substancje chemiczne do fermentacji wina, glukoza dla przemysłu spożywczego, środki do konserwacji piwa, pektyna dla przemysłu spożywczego, preparaty do klarowania wina i piwa, substancje chemiczne do produkcji wina, środki do filtrowania napojów, garbniki, preparaty garbujące, **9** rurki kapilarne, wskaźniki i mierniki temperatury, termometry nielekarskie, domowe, zaokienne, wskaźniki i mierniki ciśnienia atmosferycznego, instrumenty i przyrządy pomiarowe, kontrolne, badawcze, nawigacyjne, oświetleniowe, obserwacyjne, sygnalizacyjne, urządzenia regulujące ciepło, mierniki, czytniki optyczne, laboratoryjna i naukowa aparatura do destylacji, urządzenia do dozowania, filtry, tace laboratoryjne, membrany do aparatury naukowej, przyrządy meteorologiczne, balony meteorologiczne, mikroskopy, pipety, aparatura do analizy powietrza, wskaźniki poziomu wody, wyroby ze szkła, areometry, rurki fermentacyjne, zestawy wężyków do łączenia aparatury destylacyjnej i spuszczenia wina, **10** termometry do celów medycznych, **11** aparatura do destylacji nie do celów naukowych, kolumny do destylacji, zestawy wężyków do łączenia aparatury destylacyjnej i spuszczenia wina, aparatura do produkcji wina, **30** aromaty do napojów inne niż oleje esencyjne, aromat kawowy, drożdże, zaczyn, pożywki dla drożdży (niebakteryjne), przyprawy, wyciągi inne niż do celów medycznych, zakwas, preparaty do zmiękczenia mięsa do celów gospodarstwa domowego, **35** usługi sprzedaży towarów zawartych w wykazie: rurki kapilarne, wskaźniki i mierniki temperatury, termometry nielekarskie, domowe, zaokienne i do celów medycznych, wskaźniki i mierniki ciśnienia atmosferycznego, instrumenty i przyrządy pomiarowe, kontrolne, badawcze, nawigacyjne, oświetleniowe, obserwacyjne, sygnalizacyjne, urządzenia regulujące ciepło, mierniki, czytniki optyczne, laboratoryjna i naukowa aparatura do destylacji, urządzenia do dozowania, filtry, tace laboratoryjne, membrany do aparatury naukowej, przyrządy meteorologiczne, balony meteorologiczne, mikroskopy, pipety, aparatura do analizy powietrza, wskaźniki poziomu wody, wyroby ze szkła, areometry, rurki fermentacyjne, zestawy wężyków do łączenia aparatury destylacyjnej i spuszczenia wina, artykuły i sprzęt gospodarstwa domowego zawarte w tej klasie, szkło techniczne, wyroby z tworzyw sztucznych, zbiorniki termoizolacyjne, aparatura, środki i przyrządy do produkcji wina, reklama, edycja tekstów, pokazy towarów w celach handlowych i reklamowych, usługi degustacji w celach handlowych i reklamowych.

(111) **291489** (220) 2015 12 10 (210) 450325
(151) 2016 12 02 (441) 2016 03 14
(732) SAVOY DENT SPÓŁKA Z OGRANICZONĄ ODPOWIEDZIALNOŚCIĄ, Warszawa, PL.
(540) SAVOYDENT
(510), (511) **5** preparaty, materiały i artykuły dentystyczne i ortodontyczne, **10** przyrządy, aparaty, instrumenty, urządzenia i przybory dentystyczne i ortodontyczne, protezy dentystyczne, **21** artykuły do czyszczenia zębów.

(111) **291490** (220) 2015 12 11 (210) 450331
(151) 2016 11 30 (441) 2016 03 14
(732) ARTISTAMANIA SPÓŁKA Z OGRANICZONĄ ODPOWIEDZIALNOŚCIĄ, Jabłonowo, PL.
(540) LONDON HILL
(510), (511) **25** odzież damska, odzież męska, **35** usługi w zakresie sprzedaży hurtowej i detalicznej odzieży damskiej i męskiej.

(111) **291491** (220) 2015 12 11 (210) 450337
(151) 2016 12 01 (441) 2016 03 14
(732) CZAKI WOJCIECH CZAKI THERMO-PRODUCT MGR INŻ. WOJCIECH CZAKI, Rybie, PL.
(540) C CZAKI THERMO-PRODUCT
(540)



Kolor znaku: biały, czarny, czerwony

(531) 27.05.01, 29.01.13
(510), (511) **9** aparatura do kontrolowania temperatury, przyrządy do wskazywania temperatury, termometry nie do celów medycznych, urządzenia do kontroli i regulacji ciepła, wilgotnościomierze, elektroniczna aparatura kontrolno-pomiarowa, sprzęt i urządzenia automatyki przemysłowej, czujniki, przyrządy pomiarowe.

(111) **291492** (220) 2015 12 09 (210) 450365
(151) 2016 12 13 (441) 2016 03 14
(732) ATLANTA POLAND SPÓŁKA AKCYJNA, Gdańsk, PL.
(540) Bakal ŻURAWINA CAŁE OWOCE ŹRÓDŁO BŁONNIKA
(540)



Kolor znaku: czerwony, czarny, zielony, biały

(531) 05.03.11, 05.07.02, 05.07.09, 26.01.04, 26.01.16, 26.01.21, 26.11.02, 27.05.01, 29.01.14
(510), (511) **29** owoce suszone, żurawina suszona.

(111) **291493** (220) 2015 12 11 (210) 450371
(151) 2016 12 05 (441) 2016 03 14
(732) AKADEMIA KULTURY INFORMACYJNEJ SPÓŁKA Z OGRANICZONĄ ODPOWIEDZIALNOŚCIĄ, Warszawa, PL.
(540) Uniwersytet Solidarności Pokoleniowej
(510), (511) **16** książki, podręczniki, skrypty, gazety i czasopisma, informatory, adresatki, afisze, almanachy, plakaty, albumy, artykuły biurowe za wyjątkiem mebli, przybory do pisania, przyciski do papieru, bloczki do pisania, broszury informacyjne, nalepki, notesy, notatniki, długopisy, ołówki, podstawki do długopisów i ołówków, temperówki, wieczne pióra, chorągiewki papierowe, obwoluty, okładki papierowe na dokumenty, segregatory, fotografie, ramki na fotografie, kalendarze, karty pocztowe, zakładki od książek, papier listowy, zszywki biurowe, **35** usługi doradztwa w zakresie prowadzenia działalności gospodarczej naukowej, usługi dotyczące zarządzania działalnością gospodarczą naukową, usługi doradztwa w zakresie organizowania i zarządzania działalnością gospodarczą naukową, usługi doradztwa specjalistycznego w sprawach działalności gospodarczej

naukowej, pozyskiwanie i udostępnianie informacji o działalności gospodarczej naukowej, usługi doradztwa w zakresie zarządzania personalnego, doradztwo podatkowe, usługi księgowości i rachunkowości, ekspertyzy w działalności gospodarczej, promocja sprzedaży, reklama za pośrednictwem sieci komputerowych, publikowanie tekstów reklamowych, reklama radiowa i telewizyjna, organizowanie targów i wystaw celach handlowych i reklamowych, rozpowszechnianie ogłoszeń i materiałów reklamowych, badania rynku, usługi w zakresie marketingu i prezentacji, pokazy towarów i prezentowanie usług w celach handlowych i reklamowych, promocja sprzedaży, publikowanie tekstów reklamowych, rozpowszechnianie materiałów reklamowych, wynajmowanie miejsc na umieszczanie ogłoszeń lub reklam, uaktualnianie materiałów reklamowych, zarządzanie zbiorami informacyjnymi, pozyskiwanie oraz systematyzowanie danych dla komputerowych baz danych, sortowanie danych w bazach danych, komputerowe zarządzanie plikami, powielanie dokumentów, wycena działalności gospodarczej, audyt, pozyskiwanie informacji o działalności gospodarczej, prognozy ekonomiczne, weryfikacja rachunków, wycena działalności gospodarczej, badanie opinii publicznej, sprzedaż hurtowa i detaliczna książek, podręczników, gazet i czasopism, sprzedaż hurtowa i detaliczna za pośrednictwem Internetu książek, podręczników, gazet i czasopism, **41** usługi edukacyjne, usługi kształcenia w ramach programów kierunkowych uczelni wyższych, kształcenie praktyczne, informacja o edukacji, doskonalenie zawodowe, doradztwo zawodowe, usługi kształcenia na odległość, nauczanie korespondencyjne, publikowanie tekstów i książek naukowych, publikacje elektroniczne on-line książek i periodyków o tematyce naukowej, obsługa oraz udostępnianie publikacji elektronicznych on-line, komputerowe przygotowanie materiałów do publikacji, organizowanie i obsługa konferencji, kongresów, seminariów, sympozjów, zjazdów, organizowanie i obsługa imprez okolicznościowych oraz konkursów o charakterze edukacyjnym i rozrywkowym, informacja o imprezach naukowych, organizowanie obozów naukowych, ustanawianie i wręczanie nagród za osiągnięcia naukowe.

(111) **291494** (220) 2015 12 14 (210) 450405
 (151) 2016 12 08 (441) 2016 05 09
 (732) INNVIGO SPÓŁKA Z OGRANICZONĄ ODPOWIEDZIALNOŚCIĄ, Warszawa, PL.
 (540) Apens
 (510), (511) **5** herbicydy.

(111) **291495** (220) 2015 12 14 (210) 450407
 (151) 2016 12 08 (441) 2016 05 09
 (732) INNVIGO SPÓŁKA Z OGRANICZONĄ ODPOWIEDZIALNOŚCIĄ, Warszawa, PL.
 (540) Trigof
 (510), (511) **5** fungicydy.

(111) **291496** (220) 2015 12 14 (210) 450419
 (151) 2016 11 25 (441) 2016 03 14
 (732) INNVIGO SPÓŁKA Z OGRANICZONĄ ODPOWIEDZIALNOŚCIĄ, Warszawa, PL.
 (540) Tertino
 (510), (511) **5** fungicydy.

(111) **291497** (220) 2015 12 14 (210) 450421
 (151) 2016 11 25 (441) 2016 03 14
 (732) INNVIGO SPÓŁKA Z OGRANICZONĄ ODPOWIEDZIALNOŚCIĄ, Warszawa, PL.
 (540) Virid
 (510), (511) **5** fungicydy.

(111) **291498** (220) 2015 12 14 (210) 450422
 (151) 2016 11 25 (441) 2016 03 14
 (732) SILESIA PHARMA SPÓŁKA Z OGRANICZONĄ ODPOWIEDZIALNOŚCIĄ, Katowice, PL.
 (540) Vitaskrzyp
 (510), (511) **5** preparaty farmaceutyczne dla ludzi i zwierząt, leki dla ludzi, leki do celów stomatologicznych, leki do celów weterynaryj-

nych, leki do oczu w kroplach, leki pomocnicze, suplementy diety dla ludzi i zwierząt.

(111) **291499** (220) 2015 12 14 (210) 450423
 (151) 2016 11 25 (441) 2016 05 09
 (732) INNVIGO SPÓŁKA Z OGRANICZONĄ ODPOWIEDZIALNOŚCIĄ, Warszawa, PL.
 (540) Jotamun
 (510), (511) **5** herbicydy.

(111) **291500** (220) 2015 12 14 (210) 450424
 (151) 2016 11 28 (441) 2016 03 14
 (732) SILESIA PHARMA SPÓŁKA Z OGRANICZONĄ ODPOWIEDZIALNOŚCIĄ, Katowice, PL.
 (540) Hydromarin
 (510), (511) **5** preparaty farmaceutyczne dla ludzi i zwierząt, leki dla ludzi, leki do celów stomatologicznych, leki do celów weterynaryjnych, leki do oczu w kroplach, leki pomocnicze.

(111) **291501** (220) 2015 12 14 (210) 450477
 (151) 2016 12 09 (441) 2016 03 14
 (732) KENO-MEBLE SPECJAŁ, RUBASZEWSKA, JÓŁKOWSKI SPÓŁKA JAWNA, Bydgoszcz, PL.
 (540) keno
 (510), (511) **20** płyty meblowe, blaty meblowe, osprzet do mebli, zabudowy meblowe, stoiska wystawowe, **40** usługi w zakresie wykonawstwa mebli na zamówienie, usługi stolarskie, obróbka drewna, obróbka materiałów drewnopochodnych.

(111) **291502** (220) 2015 12 14 (210) 450483
 (151) 2016 12 08 (441) 2016 05 09
 (732) POLSKIE KOLEJE LINOWE SPÓŁKA AKCYJNA, Zakopane, PL.
 (540) 80 LAT NA SZCZYCIE PKL
 (540)



Kolor znaku: niebieski, granatowy
 (531) 06.01.02, 06.01.04, 18.01.14, 27.05.01, 27.07.01, 29.01.12
 (510), (511) **39** usługi przewozowe kolejami linowymi.

(111) **291503** (220) 2015 12 18 (210) 450626
 (151) 2016 11 25 (441) 2016 03 29
 (732) FIRE STOP SERWIS SPÓŁKA Z OGRANICZONĄ ODPOWIEDZIALNOŚCIĄ, Szczecin, PL.
 (540) FIRE STOP SERWIS
 (540)



Kolor znaku: czarny, czerwony
 (531) 01.15.05, 27.05.01, 29.01.12
 (510), (511) **9** urządzenia i przyrządy: elektryczna aparatura pomiarowa i kontrolna, alarmy pożarowe, antywłamaniowe, systemy i instalacje zabezpieczeń p.poż. i części, podzespoły i zespoły do nich (np. tablice sygnalizacyjne, gaśnice, hydranty, węże gaśnicze, wykrywacze dymu), urządzenia do analizy gazów, urządzenia wykrywacze i gaśnicze, agregaty gaśnicze w tym pianowe, sprężarki, stałe urządzenia gaśnicze, systemy, urządzenia i agregaty pianotwórcze, oświetlenie awaryjne i ewakuacyjne, dźwiękowe systemy ostrzegawcze, systemy sygnalizacji pożaru, instalacja oddymiania, dźwiękowe systemy ostrzegawcze, instalacje elektryczne niskoprądowe, **36** usługi: zarządzanie nieruchomościami, administrowanie nieru-

chomościami, pośrednictwo w obrocie nieruchomościami (kupno, sprzedaż, wynajem, dzierżawa), sprzedaż, wynajem i dzierżawa nieruchomości na rachunek własny, wycena nieruchomości (np. wartość rynkowa, wartość odtworzeniowa, wartość ubezpieczeniowa, inne rodzaje wartości) opinie o wartości nieruchomości, opinie o stanie technicznym nieruchomości, badania rynku i opinii publicznej, **37** usługi: konserwacji, przeglądów, montażu, napraw i instalacyjne systemów zabezpieczeń przeciwpożarowych (w tym zabezpieczeń statków, taboru kolejowego) oraz ich części, zespołów i podzespołów do nich, usługi instalowania i naprawy instalacji i przeciwpożarowych urządzeń elektrycznych, gazowych, hydraulicznych, konserwacje i naprawy urządzeń gaśniczych, usługi budowlane, usługi doradztwa budowlanego, usługi doradztwa w zakresie zabezpieczeń przeciwpożarowych, usługi nadzoru budowlanego, sterowanie urządzeniami gaśniczymi, **41** usługi: kształcenie zawodowe (teoretyczne i praktyczne), edukacja zawodowa (kursy, szkolenia, instruktaże), wydawnicze (publikowanie książek i periodyków), **42** usługi: badania, analizy i opinie techniczne, ekspertyzy techniczne, inżynieria techniczna, doradztwo w zakresie budownictwa, doradztwo w zakresie bezpieczeństwa przeciwpożarowego, projektowanie budynków z instalacjami w tym czynnymi i biernymi zabezpieczeniami p.poż. (elektrycznymi, hydraulicznymi, gazowymi).

(111) **291504** (220) 2015 12 18 (210) 450643
 (151) 2016 12 14 (441) 2016 03 29
 (732) HB REAVIS POLAND SPÓŁKA Z OGRANICZONĄ
 ODPOWIEDZIALNOŚCIĄ, Warszawa, PL.
 (540) VARSO 1 WARSAW
 (540)



Kolor znaku: srebrny, biały

(531) 26.13.25, 27.05.01, 29.01.12, 26.03.07
 (510), (511) **16** papier, karton, broszury, ulotki, plakaty, stojaki reklamowe z papieru lub kartonu, standy reklamowe z papieru lub kartonu, banery reklamowe z papieru lub kartonu, zaproszenia, koperty, foldery, wizytówki, papier firmowy, kalendarze, gadgety reklamowe z papieru lub kartonu, druki, materiały intrologatorskie, fotografie, materiały biurowe, kleje do celów biurowych lub domowych, materiały dla artystów, pędzle do malowania, maszyny do pisania i sprzęt biurowy (z wyjątkiem mebli), materiały z tworzyw sztucznych do pakowania (nie ujęte w innych klasach), czcionki drukarskie, matryce drukarskie, **35** reklama, zarządzanie w działalności handlowej, administrowanie działalności handlowej, prace biurowe, **36** ubezpieczenia, działalność finansowa, bankowość, organizowanie wynajmu nieruchomości, wynajem powierzchni biurowej, zarządzanie nieruchomościami.

(111) **291505** (220) 2015 12 18 (210) 450644
 (151) 2016 12 14 (441) 2016 03 29
 (732) HB REAVIS POLAND SPÓŁKA Z OGRANICZONĄ
 ODPOWIEDZIALNOŚCIĄ, Warszawa, PL.
 (540) VARSO 2 WARSAW
 (540)



Kolor znaku: srebrny, biały

(531) 26.03.01, 27.05.01, 29.01.12, 26.03.06

(510), (511) **16** papier, karton, broszury, ulotki, plakaty, stojaki reklamowe z papieru lub kartonu, standy reklamowe z papieru lub kartonu, banery reklamowe z papieru lub kartonu, zaproszenia, koperty, foldery, wizytówki, papier firmowy, kalendarze, gadgety reklamowe z papieru lub kartonu, druki, materiały intrologatorskie, fotografie, materiały biurowe, kleje do celów biurowych lub domowych, materiały dla artystów, pędzle do malowania, maszyny do pisania i sprzęt biurowy (z wyjątkiem mebli), materiały z tworzyw sztucznych do pakowania (nie ujęte w innych klasach), czcionki drukarskie, matryce drukarskie, **35** reklama, zarządzanie w działalności handlowej, administrowanie działalności handlowej, prace biurowe, **36** ubezpieczenia, działalność finansowa, bankowość, organizowanie wynajmu nieruchomości, wynajem powierzchni biurowej, zarządzanie nieruchomościami.

(111) **291506** (220) 2015 12 18 (210) 450645
 (151) 2016 12 14 (441) 2016 03 29
 (732) HB REAVIS POLAND SPÓŁKA Z OGRANICZONĄ
 ODPOWIEDZIALNOŚCIĄ, Warszawa, PL.
 (540) VISTA TERRACE VARSO TOWER
 (540)



Kolor znaku: srebrny, biały

(531) 26.13.25, 27.05.01, 29.01.12, 26.03.06, 26.11.03, 26.11.09, 26.11.10
 (510), (511) **16** papier, karton, broszury, ulotki, plakaty, stojaki reklamowe z papieru lub kartonu, standy reklamowe z papieru lub kartonu, banery reklamowe z papieru lub kartonu, zaproszenia, koperty, foldery, wizytówki, papier firmowy, kalendarze, gadgety reklamowe z papieru lub kartonu, druki, materiały intrologatorskie, fotografie, materiały biurowe, kleje do celów biurowych lub domowych, materiały dla artystów, pędzle do malowania, maszyny do pisania i sprzęt biurowy (z wyjątkiem mebli), materiały z tworzyw sztucznych do pakowania (nie ujęte w innych klasach), czcionki drukarskie, matryce drukarskie, **35** reklama, zarządzanie w działalności handlowej, administrowanie działalności handlowej, prace biurowe, **36** ubezpieczenia, działalność finansowa, bankowość, organizowanie wynajmu nieruchomości, wynajem powierzchni biurowej, zarządzanie nieruchomościami.

(111) **291507** (220) 2015 12 18 (210) 450646
 (151) 2016 12 14 (441) 2016 03 29
 (732) HB REAVIS POLAND SPÓŁKA Z OGRANICZONĄ
 ODPOWIEDZIALNOŚCIĄ, Warszawa, PL.
 (540) VISTA TERRACE VARSO TOWER
 (540)



Kolor znaku: srebrny, granatowy

(531) 26.03.01, 26.03.23, 26.11.03, 26.11.05, 26.11.25, 27.05.01, 29.01.12
 (510), (511) **16** papier, karton, broszury, ulotki, plakaty, stojaki reklamowe z papieru lub kartonu, standy reklamowe z papieru lub kartonu, banery reklamowe z papieru lub kartonu, zaproszenia, koperty,

foldery, wizytówki, papier firmowy, kalendarze, gadzety reklamowe z papieru lub kartonu, druki, materiały introligatorskie, fotografie, materiały biurowe, kleje do celów biurowych lub domowych, materiały dla artystów, pędzle do malowania, maszyny do pisania i sprzęt biurowy (z wyjątkiem mebli), materiały z tworzyw sztucznych do pakowania (nie ujęte w innych klasach), czcionki drukarskie, matryce drukarskie, **35** reklama, zarządzanie w działalności handlowej, administrowanie działalnością handlowej, prace biurowe, **36** ubezpieczenia, działalność finansowa, bankowość, organizowanie wynajmu nieruchomości, wynajem powierzchni biurowej, zarządzanie nieruchomościami.

(111) **291508** (220) 2015 12 18 (210) 450647
 (151) 2016 12 21 (441) 2016 03 29
 (732) TAMEH HOLDING SPÓŁKA Z OGRANICZONĄ
 ODPOWIEDZIALNOŚCIĄ, Dąbrowa Górnicza, PL.
 (540) TAMEH
 (540)



Kolor znaku: pomarańczowy, zielony, różowy, czarny
 (531) 26.11.03, 26.13.01, 26.13.25, 27.05.01, 29.01.14

(510), (511) **1** gazy techniczne takie jak acetylen, amoniak, argon, azot, ditlenek węgla, ditlenek siarki, hel, metan, powietrze sprężone, siarkowodór, tlen, tlen techniczny, tlenek węgla, wodór, gazy spawalnicze, wapń, spoiwa do betonu, mieszanki do betonu w postaci płynów poprodukcyjnych wykorzystywanych w cementowniach do produkcji betonu, pustaków, **4** brykiety, paliwa stałe z węgla kamiennego i brunatnego, węgiel kamienny, torf, energia elektryczna, gazy płynne, gazy do użytku jako paliwo, **7** alternatory, generatory prądu przemianowego, generatory elektryczności, **11** urządzenia i instalacje cieplne, klimatyzacyjne, instalacje wodno-kanalizacyjne, instalacje gazowe, urządzenia do wytwarzania pary, **19** cement, gips, beton, masa betonowa prefabrykowana, **35** usługi sprzedaży hurtowej oraz obrót paliwami stałymi, ciekłymi i gazowymi, energią elektryczną i ciepłą, odpadów i złomu, wyrobów chemicznych, obrót świadectwami pochodzenia na energię odnawialną, usługi rachunkowo-podatkowe, ekspertyzy i doradztwo w zakresie promocji projektów urządzeń i instalacji energooszczędnych i ekologicznych, zarządzanie zbiorami informatycznymi, doradztwo w zakresie prowadzenia i zarządzania działalnością gospodarczą, doradztwo w zakresie zarządzania personalnego, pomoc w zarządzaniu działalnością gospodarczą, zarządzanie w ramach prowadzonej działalności gospodarczej w zakresie udzielania licencji na towary i usługi na rzecz osób trzecich, zarządzanie w zakresie zamówień handlowych, pomoc w zarządzaniu przedsiębiorstwami handlowymi lub przemysłowymi, zarządzanie zbiorami informatycznymi, sporządzenie dokumentacji technicznej w obszarze doradztwa z zakresu eksploatacji i remontów instalacji energii elektrycznej, bezpieczeństwa budowy sieci i korzystania z urządzeń napędzanych prądem elektrycznym jak również urządzeń wytwarzających prąd oraz w obszarze doradztwa z zakresu zasad BHP, systematyzacja danych, wyszukiwanie i sortowanie w komputerowych bazach danych, **36** pośrednictwo i usługi finansowe, doradztwo ekonomiczno-finansowe, pozyskiwanie środków finansowych lub wykorzystywanie środków finansowych klientów, usługi funduszy inwestycyjnych, trustów, leasing finansowy, udzielanie kredytów, doradztwo podatkowe, wynajmowanie i dzierżawa mieszkań i pomieszczeń biurowych i innych nieruchomości zawartych w klasie 36, dzierżawa nieruchomości, zarządzanie nieruchomościami na zlecenie, zarządzanie finansami, operacje finansowe, **37** budowa, rozbudowa, modernizacja i remonty sieci i urządzeń energetycznych, instalowanie urządzeń elektroenergetycznych, instalacja, konserwacja i naprawy maszyn do wytwarzania prądu, wykonywanie robót ogólnobudowlanych w zakresie rurociągów, linii i sieci elektroenergetycznych oraz w zakresie montażu i wznoszenia budynków i budowli z elementów prefabrykowanych, wykonywanie konstrukcji i pokryć dachowych, wykonywanie instalacji elektrycznych budynków i budowli, wynajem sprzętu budowlanego i burzącego z obsługą operatorską, obsługa i naprawa pojazdów mechanicznych, górnictwo, roboty wydobywcze w górnictwie, górnictwo surowców energetycznych, górnictwo węgla kamiennego i brunatnego, górnictwo torfu, górnictwo ropy

naftowej i gazu ziemnego, górnictwo rud uranu i toru, górnictwo surowców innych niż energetyczne, górnictwo rud metali, górnictwo rud żelaza, górnictwo rud metali nieżelaznych, górnictwo rud miedzi, górnictwo rud cynkowo-olowiowych, wynajem i dzierżawa maszyn budowlanych, usługi sprzątania i czyszczenia budynków i obiektów przemysłowych, w tym pomoc w sprzątaniu i czyszczeniu budynków i obiektów przemysłowych, usługi sprzątania, instalowanie, konserwacja i naprawy sprzętu komputerowego, wykonywanie, instalowanie, naprawa i konserwacja urządzeń wodno-kanalizacyjnych, ciepłych, gazowych i klimatyzacyjnych, naprawa i konserwacja maszyn, naprawa i konserwacja urządzeń elektronicznych i optycznych, usługi inżynierskie w zakresie doradztwa budowlanego do realizacji inwestycji dla potrzeb energetyki, doradztwo z zakresu eksploatacji i remontów instalacji energii elektrycznej, bezpieczeństwa budowy sieci i korzystania z urządzeń napędzanych prądem elektrycznym jak również urządzeń wytwarzających prąd, **38** usługi związane z udostępnianiem portali internetowych w zakresie administracji, usługi dostępu do Internetu, usługi poczty elektronicznej, natychmiastowego powiadamiania i wiadomości tekstowych, przesyłanie informacji tekstowej i obrazowej za pośrednictwem komputerów i sieci informatycznych, przekazywanie danych przy pomocy terminali komputerowych, przesyłanie wiadomości, danych, głosu i obrazu za pomocą przekazu satelitarne, udostępnianie połączeń z sieciami informatycznymi, wypożyczanie urządzeń służących do przekazywania głosu, obrazu i danych za pomocą telefonii analogowej, cyfrowej, satelitarnej, udostępnianie stron internetowych za pośrednictwem telefonii komórkowej bezpośrednio na wyświetlaczu aparatu telefonicznego, udostępnianie forów internetowych, **39** transport, pakowanie, składowanie, magazynowanie i przeładunek towarów, usługi organizowania podróży, wynajem autobusów, usługi z zakresu przewozu osób i rzeczy transportem samochodowym, lotniczym i morskim, usługi taksówkarskie, usługi w zakresie: przesyłania i dystrybucji energii elektrycznej, mocy, powietrza, ciepła i zimna, gazu i ropy naftowej oraz paliw, pary wodnej i gorącej wody, magazynowania energii elektrycznej i ciepłej, zaopatrywanie w energię elektryczną i ciepłą, dystrybucja i zaopatrywanie w wodę, usługi odprowadzania ścieków, usługi wywozu śmieci, usługi biur podróży, wynajem i dzierżawa pojazdów osobowych i furgonetek, wynajem samochodów ciężarowych z kierowcą, usługi powietrznego pogotowia ratunkowego, **40** wytwarzanie i przetwarzanie energii elektrycznej oraz ciepłej, wytwarzanie pary wodnej i gorącej wody, zaopatrywanie w powietrze do urządzeń klimatyzacyjnych, uzdatnianie wody, oczyszczanie i odprowadzanie ścieków, recykling odpadów, utylizacja śmieci, rozdzielanie odpadów, spalanie odpadów, zbieranie i unieszkodliwianie odpadów także niebezpiecznych, przetwarzanie i rafinacja ropy naftowej, gazu, źródeł energii naturalnej oraz paliw do wytwarzania energii i energii elektrycznej, zimna, ciepła, powietrza i wody, wytwarzanie mocy, usługi poboru i uzdatniania wody, hartowanie, polerowanie i obróbka metali, **41** wynajmowanie obiektów sportowych, wynajmowanie stadionów, nauczanie, organizowanie i prowadzenie konferencji, kongresów, seminariów, sympozjów, zjazdów, organizowanie wystaw w celach edukacyjnych, usługi kursów edukacyjnych, kursów korespondencyjnych, organizowanie imprez edukacyjnych i naukowych, publikowanie książek, publikowanie tekstów innych niż reklamowe, **42** badania i analizy techniczne, badania i analizy naukowe, ekspertyzy inżynierskie, projekty techniczne w zakresie tras przesyłowych linii energetycznych kablowych i napowietrznych oraz obiektów infrastruktury elektroenergetycznej i ciepłej oraz konstrukcji i urządzeń do wytwarzania elektryczności i napędzanych elektrycznością, doradztwo z zakresu zasad BHP, doradztwo w zakresie oprogramowania komputerowego, doradztwo w zakresie projektowania i rozwoju sprzętu komputerowego, doradztwo w zakresie projektowania stron internetowych, aktualizacja, instalacja, konserwacja, powielenie, projektowanie i wypożyczanie oprogramowania komputerowego, usługa w zakresie oprogramowania SaaS, usługi związane z zarządzaniem urządzeniami informatycznymi, doradztwo w zakresie projektowania i rozwoju sprzętu komputerowego, programowanie komputerów, projektowanie systemów komputerowych, wypożyczanie komputerów, usługi zarządzania, tworzenia i utrzymywania stron internetowych i portali dla podmiotów trzecich, **43** usługi biur podróży w zakresie świadczenia usług związanych z zapewnieniem pokoiów i wyżywienia w ośrodkach turystycznych, domach turystycznych, kwaterach prywatnych, usługi restauracji, usługi restauracji samoobsługowych, barów, kawiarni, cukierni, stołówek, obsługa

gastronomiczna z własnym zapleczem, produktami i transportem stacjonarna i objazdowa, usługi gastronomiczne, wynajmowanie sal na posiedzenia, wynajmowanie pomieszczeń na pobyt czasowy, usługi w zakresie wyposażenia i urządzania kempingowe, usługi wypożyczenia dystrybutorów wody pitnej, krzeseł, stołów, bielizny stołowej i szklanych naczyń, namiotów, urządzeń oświetleniowych innych niż do dekoracji teatralnych lub studiów filmowych, urządzeń do gotowania, **44** usługi medyczne świadczone w ramach pogotowia ratunkowego inne niż usługi powietrznego pogotowia ratunkowego, usługi medyczne, usługi pielęgniarek i położnych.

(111) **291509** (220) 2015 12 18 (210) 450648
(151) 2016 12 14 (441) 2016 03 29
(732) HB REAVIS POLAND SPÓŁKA Z OGRANICZONĄ ODPOWIEDZIALNOŚCIĄ, Warszawa, PL.
(540) VISTA TERRACE VARSO TOWER
(540)



Kolor znaku: różowy, pomarańczowy, fioletowy, srebrny, granatowy

(531) 26.03.01, 26.11.03, 26.11.05, 26.11.25, 27.05.01, 29.01.15
(510), (511) **16** papier, karton, broszury, ulotki, plakaty, stojaki reklamowe z papieru lub kartonu, standy reklamowe z papieru lub kartonu, banery reklamowe z papieru lub kartonu, zaproszenia, koperty, foldery, wizytówki, papier firmowy, kalendarze, gadgety reklamowe z papieru lub kartonu, druki, materiały introligatorskie, fotografie, materiały biurowe, kleje do celów biurowych lub domowych, materiały dla artystów, pędzle do malowania, maszyny do pisania i sprzęt biurowy (z wyjątkiem mebli), materiały z tworzyw sztucznych do pakowania (nie ujęte w innych klasach), czcionki drukarskie, matryce drukarskie, **35** reklama, zarządzanie w działalności handlowej, administrowanie działalności handlowej, prace biurowe, **36** ubezpieczenia, działalność finansowa, bankowość, organizowanie wynajmu nieruchomości, wynajem powierzchni biurowej, zarządzanie nieruchomościami.

(111) **291510** (220) 2015 12 19 (210) 450674
(151) 2017 01 04 (441) 2016 03 29
(732) OBROCKI JERZY, OBROCKI MACIEJ KONSTRUKCJE ŻYWIEC SPÓŁKA CYWILNA, Żywiec, PL.
(540) KONSTRUKCJE ŻYWIEC www.konstrukcje.zywiec.pl
(540)



Kolor znaku: czerwony, czarny, szary
(531) 07.01.24, 26.11.99, 27.05.01, 29.01.12
(510), (511) **6** konstrukcje stalowe dla budownictwa i przemysłu, estakady, antresole, ekrany drogowe, bariery oraz konstrukcje stalowe maszyn i linii technologicznych, **11** instalacje centralnego ogrzewania, instalacje klimatyzacyjne, instalacje wentylacyjne, instalacje wodociągowe, **19** materiały budowlane niemetalowe, **42** projektowanie konstrukcji stalowych dla budownictwa i przemysłu, projektowanie

konstrukcji estakad, antresoli, ekranów drogowych, barier oraz konstrukcji w postaci elementów maszyn i linii technologicznych.

(111) **291511** (220) 2015 12 21 (210) 450687
(151) 2016 12 02 (441) 2016 04 11
(732) STONO SPÓŁKA Z OGRANICZONĄ ODPOWIEDZIALNOŚCIĄ, Warszawa, PL.
(540) epado
(540)

epado

(531) 27.05.01
(510), (511) **45** usługi informacyjne w zakresie serwisów społecznościowych online, usługi serwisów społecznościowych online, usługi tworzenia sieci kontaktów społecznych online za pomocą aplikacji mobilnych do pobrania.

(111) **291512** (220) 2015 12 22 (210) 450740
(151) 2016 12 09 (441) 2016 03 29
(732) LA RIVE SPÓŁKA AKCYJNA, Grudziądz, PL.
(540) LA RIVE Pink space
(540)



Kolor znaku: różowy, jasnoróżowy, ciemnoróżowy, pomarańczowy, jasnopomarańczowy, biały, srebrny
(531) 29.01.15, 27.05.01, 02.09.08, 03.13.01, 19.03.03
(510), (511) **3** wyroby perfumeryjne, perfumy, wody perfumowane, wody toaletowe, wody kolońskie, płyny po goleniu, antyperspiranty, dezodoranty, mydła, mydła w płynie, esencje eteryczne, olejki eteryczne, kosmetyki, zestawy kosmetyków, kremy kosmetyczne, lakiery do paznokci, preparaty do makijażu, mleczko kosmetyczne, toniki kosmetyczne, preparaty do demakijażu, piżmo (perfumeria), pomadki do ust, puder do makijażu, sole kąpielowe do celów innych niż lecznicze, płyny do kąpieli innych niż lecznicze, wody zapachowe.

(111) **291513** (220) 2015 12 22 (210) 450782
(151) 2016 12 08 (441) 2016 03 29
(732) KAN-BUD SPÓŁKA Z OGRANICZONĄ ODPOWIEDZIALNOŚCIĄ, Kąkolewo, PL.
(540) KAN-BUD
(540)



Kolor znaku: czerwony, czarny
(531) 07.01.10, 27.05.01, 29.01.12
(510), (511) **6** budowlane materiały metalowe, przenośne metalowe konstrukcje, **19** materiały budowlane niemetalowe, budynki przenośne niemetalowe, **37** usługi budowlane.

(111) **291514** (220) 2015 12 22 (210) 450786
(151) 2016 11 25 (441) 2016 03 29

(732) ARTYK SPÓŁKA Z OGRANICZONĄ ODPOWIEDZIALNOŚCIĄ,
Łódź, PL.
(540) artykuł
(540)



Kolor znaku: biały, pomarańczowy, niebieski

(531) 26.02.07, 26.02.08, 26.04.02, 26.04.04, 26.04.18, 27.05.01, 29.01.13
(510), (511) **12** rowery, rowerki dla dzieci, **28** artykuły sportowe, zabawki.

(111) **291515** (220) 2015 12 23 (210) 450827
(151) 2016 12 13 (441) 2016 03 29

(732) CABLE TELEVISION NETWORKS & PARTNERS SPÓŁKA
Z OGRANICZONĄ ODPOWIEDZIALNOŚCIĄ, Warszawa, PL.
(540) zoom tv

(510), (511) **9** aparaty i przyrządy kinematograficzne, aparaty do rejestracji, przekazu i odtwarzania obrazu i dźwięku, telewizory, radia, komputery i sprzęt komputerowy, dekodery, urządzenia do kodowania, wzmacniacze, sprzęt hi-fi, nagrania dźwiękowe i audiowizualne, gry komputerowe i telewizyjne (software), kasety, płyty CD, płyty DVD, **16** papier, karton i następujące wyroby z tych materiałów: aktywności jako artykuły biurowe, albumy do wklejania, almanachy jako roczniki, artykuły biurowe (z wyjątkiem mebli), atlasy, bilety, biuletyny informacyjne, bloki jako artykuły papierniczne, bloki do pisania, bloki rysunkowe, arkusze z celulozy regenerowanej do pakowania, drukowane rozkłady, etykiety nie z materiału tekstylnego, figurki jako statuetki z papieru maché, formularze jako blankiety i druki, gazety, indeksy, skorowidze, kalendarze, kartki grające z życzeniami, kartki z życzeniami, karty do kolekcjonowania inne niż do gier, karty pocztowe, katalogi, kokardy papierowe, komiksy, koperty jako artykuły piśmienne, koperty na butelki z kartonu lub papieru, materiały do rysowania, materiały drukowane, naklejki jako materiały piśmienne, notatniki jako notesy, okładki, obwoluty jako artykuły papiernicze, opakowania do butelek z tektury lub papieru, papier do pisania jako papier listowy, papier pergaminowy, papier przebitkowy jako materiały piśmienne, papier srebrny, papier świecący, papier w arkuszach jako artykuły piśmienne, podkładowe do pisania z klipsem, podręczniki jako książki, podstawki na stół papierowe, pudełka kartonowe lub papierowe, rysunki jako ryciny, segregatory jako artykuły biurowe, serwetki papierowe, skoroszyty, skoroszyty na dokumenty, szablony jako artykuły piśmienne, szylidy z papieru lub z kartonu, taśmy samoprzylepne papierowe do celów papierniczych lub do użytku domowego, teczki na dokumenty jako artykuły biurowe, teczki z notatnikiem, torebki do pakowania jako koperty i woreczki z papieru, ulotki, zakładki do książek, zawiadomienia jako artykuły papiernicze, zeszyty, druki akcydensowe, kalendarze, foldery, prospekty afisze, plakaty, fotografie, nalepki, publikacje drukowane, czasopisma, książki, broszury, materiały piśmienne, papeteria, torby do pakowania z papieru i tworzyw sztucznych, papierowe materiały szkoleniowe i instruktażowe, **25** odzież, odzież sportowa, obuwie, nakrycia głowy, **28** zabawki, gry planszowe i automatyczne, sprzęt sportowy, ozdoby na choinkę, lalki, **30** cukierki, ciasta, słodycze, czekolada, lody spożywcze, **35** usługi reklamowe z wykorzystaniem wszystkich metod słownych, dźwiękowych, audiowizualnych, telewizyjnych, multimedialnych i internetowych, usługi zarządzania, usługi obsługi menedżerskiej polegająca na administrowaniu i zarządzaniu produkcją telewizyjną i filmową, usługi marketingowe, usługi w zakresie produkcji audycji i filmów reklamowych, usługi w zakresie badania opinii rynku, usługi prowadzenia centrum informacyjnego polegające na gromadzeniu, przetwarzaniu i udostępnianiu informacji handlowych dotyczących towarów, usług i wydarzeń jako agencji informacji handlowej, organizacja wystaw, targów i konkursów w celach reklamowych i handlowych, pośrednictwo handlowe, promocja sprzedaży, **36** usługi w zakresie pośrednictwa w zawieraniu umów ubezpieczeniowych, umów kredytowych za pośrednictwem telewizji interaktywnej i sieci teleinformatycznych Internet, sprawdzanie stanu konta za pośrednictwem telewizji interaktywnej i sieci teleinformatycznych Internet, umożliwienie dokonywania płatności za pośrednictwem telewizji interaktywnej i Internetu, obsługa kart

kredytowych za pośrednictwem telewizji interaktywnej i Internetu, **37** usługi instalowania analogowych i cyfrowych dekodów i urządzeń do odbioru przekazu telewizyjnego, **38** usługi rozpowszechniania (transmisji) programów telewizyjnych, reportaży, filmów dokumentalnych i fabularnych, utworów muzycznych, wideoklipów muzycznych, programów informacyjnych, programów o tematyce muzycznej, usługi: emisji telewizyjnej i radiowej, obsługi przekazu dźwięku i obrazu, obsługi przekazu cyfrowego, organizowania systemów transmisyjnych dźwięku, obrazu i sygnału cyfrowego, rozpowszechniania programów i informacji za pośrednictwem sieci informatycznych-Internetu, sieci teleinformatycznych i przekazu satelitarnego, najem i wypożyczenie dekodów i odbiorników programów zakodowanych i zaszyfrowanych, agencje informacyjne i prasowe, usługi administrowania wszelkimi urządzeniami i środkami transmisji sygnału telewizyjnego polegające na zarządzaniu urządzeniami służącymi do gromadzenia, przetwarzania, transmisji i tworzenia sygnału telewizyjnego, **40** powielanie nagrań audio i video, **41** usługi w zakresie organizowania i prowadzenia imprez informacyjnych o charakterze edukacyjnym, muzycznych, rozrywkowych, artystycznych, naukowych, kulturalnych, sportowych, rekreacyjnych, plenerowych, konkursów, pokazów z wykorzystaniem wszystkich metod słownych, dźwiękowych oraz technik audiowizualnych, przeprowadzanie wywiadów z zespołami muzycznymi i osobami z show biznesu, organizowanie i prowadzenie szkoleń, konferencji, kongresów i sympozjów, wystaw i targów w celach kulturalnych i edukacyjnych, wydawanie publikacji multimedialnych i internetowych, usługi wydawnicze, usługi produkcji programów telewizyjnych, reportaży, filmów dokumentalnych i tabularnych, utworów muzycznych, wideoklipów muzycznych, programów informacyjnych, programów o tematyce muzycznej, **42** opracowywanie i wdrażanie programów komputerowych, wykonywanie opinii i badań w dziedzinie środków komunikacji publicznej, multimedialnej, usługi związane z programami meteorologicznymi polegające na gromadzeniu informacji meteorologicznych, podawaniu informacji, komunikatów meteorologicznych, udzielaniu informacji meteorologicznych, prognozy meteorologiczne.

(111) **291516** (220) 2015 12 28 (210) 450851
(151) 2016 12 23 (441) 2016 04 11
(732) MAL-BUD-1 SPÓŁKA Z OGRANICZONĄ
ODPOWIEDZIALNOŚCIĄ SPÓŁKA KOMANDYTOWA, Warszawa, PL.
(540) MALBUD1
(540)



Kolor znaku: biały, niebieski

(531) 26.04.04, 27.05.01, 27.05.05, 29.01.12

(510), (511) **35** pośrednictwo w zakresie prac budowlanych, **36** usługi inwestycyjne, pośrednictwo inwestycyjne, wycena nieruchomości, wycena związana z ekspertyzą i projektowaniem budynków, wynajem i dzierżawa nieruchomości, administrowanie nieruchomościami, pośrednictwo w handlu nieruchomościami, **37** informacja i nadzór budowlany, usługi budowlane i remontowe, usługi budowlane konstrukcyjne, czyszczenie budynków wewnątrz i z zewnątrz, usługi budowlane instalacyjne w tym instalacji grzewczo-klimatyzacyjnych, wodno-kanalizacyjnych, gazowych i elektrycznych, zabezpieczanie przed wilgocią i korozją, odnawianie wnętrz, wynajem maszyn i narzędzi budowlanych, wynajem specjalistycznego sprzętu budowlanego, usługi generalnego wykonawcy, **42** architektura, projektowanie budynków, doradztwo budowlane, inżynieria techniczna, planowanie urbanistyczne, pomiary geodezyjne, projektowanie wnętrz i dekoracji wnętrz, usługi inżynierskie, planowanie przestrzenne, doradztwo w zakresie dekoracji wnętrz, opracowywanie dokumentacji architektoniczno-budowlanej, badania i ekspertyzy techniczne, analizy geologiczne, usługi geodezyjne, **45** pośrednictwo w zakresie uzyskiwania dokumentów związanych z pozwoleniem na budowę.

(111) **291517** (220) 2015 12 29 (210) 450861
(151) 2016 12 23 (441) 2016 03 29

(732) NOWAK MAGDALENA MP DESIGN, Wieliczka, PL.
 (540) lampeco
 (510), (511) **11** urządzenia do oświetlania, stelaże do abażurów, abażury do lamp i lampionów, lampiony, lampy, elektryczne lampy, lampy gazowe, lampy łukowe, lampy olejowe, lampy naftowe, lampy oświetleniowe, klosze do lamp, obudowy do lamp, osłony do lamp, palniki do lamp, szkła do lamp, rury do lamp, oprawki do lamp elektrycznych, latarki, latarnie oświetleniowe, luminescencyjne lampy oświetleniowe, pochodnie, świeczniki, żyrandole, urządzenia do oświetlania za pomocą diod elektroluminescencyjnych [LED], żarówki oświetleniowe, **16** katalogi, prospekty, reprodukcje graficzne, fotografie, publikacje, plakaty, artykuły papiernicze, papier listowy i do pakowania, opakowania kartonowe, futerały z folii z tworzyw sztucznych, torby, worki, koperty i woreczki z papieru i tworzyw sztucznych, wizytówki, nalepki, naklejki, wykroje do składania z kartonu, pudła i pudełka tekturowe lub papierowe, kalendarze, kalkomanie, druki do wypełniania, broszury, taśmy przyklepne do celów biurowych lub domowych, karty zawiadomienia jako art. biurowe, albumy, rysunki, szyldy kartonowe, bannery z folii z tworzyw sztucznych, kartki z życzeniami i okolicznościowe, teczki papierowe i z tworzyw sztucznych, zeszyty, **35** informacja handlowa, promocja sprzedaży dla osób trzecich, prezentowanie produktów w mediach dla celów sprzedaży detalicznej, oferowanie towarów w sposób umożliwiający ich oglądanie w celu zakupu w sklepach detalicznych i hurtowych z produktami oświetleniowymi zarządzanie w zakresie zamówień w handlu, badania rynku, tworzenie tekstów reklamowych i sponsorowanych, obróbka tekstów, pozyskiwanie danych do komputerowych baz danych, komputerowe zarządzanie plikami, organizowanie targów i wystaw w celach handlowych lub reklamowych, kreowanie wizerunku towarów i usług, zarządzanie w ramach prowadzonej działalności gospodarczej w zakresie udzielania licencji na towary i usługi na rzecz osób trzecich, usługi zaopatrzenia osób trzecich, doradztwo w zakresie organizacji i zarządzania portalami internetowymi, **38** przesyłanie danych, informacji tekstowej i obrazowej za pomocą sieci komputerowych i teleinformatycznych, przydzielanie dostępu do baz danych, łączność za pomocą sieci komputerowych i teleinformatycznych, łączność poprzez terminale komputerowe, udostępnianie internetowego forum dyskusyjnego, poczta elektroniczna.

(111) **291518** (220) 2015 12 29 (210) 450864
 (151) 2017 01 02 (441) 2016 03 29
 (732) HOLIDAY TRAVEL CENTER SPÓŁKA Z OGRANICZONĄ ODPOWIEDZIALNOŚCIĄ, Warszawa, PL.
 (540) HTC HOLIDAY TRAVEL CENTER
 (540)



Kolor znaku: ciemnoniebieski, biały
 (531) 27.05.01, 01.05.02, 29.01.12, 26.11.02
 (510), (511) **36** dzierżawa nieruchomości, administrowanie nieruchomości, agencje nieruchomości, agencje pośrednictwa w handlu nieruchomościami, wynajmowanie nieruchomości, usługi zarządzania nieruchomościami, wynajmowanie nieruchomości w systemie klubu wakacyjnego, obsługa nieruchomości związana z okresowym prawem korzystania z apartamentu lub domu wakacyjnego, usługi zarządzania klubem wakacyjnym opartym na nieruchomościach wakacyjnych, takich jak hotele i ośrodki wakacyjne, usługi zarządzania nieruchomościami w systemie klubu wakacyjnego, **43** usługi hotelowe, usługi ośrodków wypoczynkowych, usługi rezerwacji zakwaterowania, usługi agencji wynajmu mieszkań w trybie tymczasowym, usługi w zakresie wymiany zakwaterowania w trybie tymczasowym, usługi rezerwacji zakwaterowania w systemie klubu wakacyjnego, usługi agencji wynajmu mieszkań w systemie klubu wakacyjnego,

usługi w zakresie wymiany zakwaterowania w systemie klubu wakacyjnego, usługi agencji w zakresie rezerwacji zakwaterowania w systemie klubu wakacyjnego.

(111) **291519** (220) 2015 12 29 (210) 450865
 (151) 2016 12 22 (441) 2016 03 29
 (732) HOLIDAY TRAVEL CENTER SPÓŁKA Z OGRANICZONĄ ODPOWIEDZIALNOŚCIĄ, Warszawa, PL.
 (540) GOLDEN VACATION CLUB
 (540)



Kolor znaku: złoty
 (531) 27.05.01, 29.01.02, 25.01.25, 05.03.13
 (510), (511) **36** dzierżawa nieruchomości, administrowanie nieruchomości, agencje nieruchomości, agencje pośrednictwa w handlu nieruchomościami, wynajmowanie nieruchomości, usługi zarządzania nieruchomościami, wynajmowanie nieruchomości w systemie klubu wakacyjnego, obsługa nieruchomości związana z okresowym prawem korzystania z apartamentu lub domu wakacyjnego, usługi zarządzania klubem wakacyjnym, usługi zarządzania nieruchomościami w systemie klubu wakacyjnego, **43** hotele, ośrodki wypoczynkowe, usługi rezerwacji zakwaterowania, usługi agencji wynajmu mieszkań w trybie tymczasowym, usługi w zakresie wymiany zakwaterowania w trybie tymczasowym, usługi rezerwacji zakwaterowania w systemie klubu wakacyjnego, usługi agencji wynajmu mieszkań w systemie klubu wakacyjnego, usługi w zakresie wymiany zakwaterowania w systemie klubu wakacyjnego.

(111) **291520** (220) 2016 04 06 (210) 450876
 (151) 2016 12 16 (441) 2016 07 18
 (732) ŚCIEPKO DOMINIK: ECO LIGHT LED, Słupsk, PL.
 (540) EcoLight LED TECHNOLOGY
 (540)



Kolor znaku: granatowy, niebieski, biały
 (531) 01.05.01, 27.05.01, 29.01.13
 (510), (511) **9** urządzenia, urządzenia i przyrządy: naukowe, żeglarskie, geodezyjne, fotograficzne, kinematograficzne, optyczne, wagowe, pomiarowe, sygnalizacyjne, kontrolne, do ratowania życia, do celów dydaktycznych, urządzenia i przyrządy do przewodzenia, przełączania, przekształcania, gromadzenia, sterowania i regulacji energii elektrycznej, urządzenia do nagrywania, przesyłania oraz odtwarzania dźwięku lub obrazów, magnetyczne nośniki danych, nagrane dyski, płyty kompaktowe, DVD i inne nośniki nagrań cyfrowych, mechanizmy do urządzeń uruchamianych przez wrzucenie monety, kasy rejestrujące, maszyny liczące, osprzęt do przetwarzania danych, komputery, programy komputerowe, urządzenia do gaszenia ognia, w tym w szczególności: akumulatory elektryczne, alarmy, amperomierze, anody, anteny, automatyczne wyłączniki czasowe [z wyłączeniem zegarmistrzostwa], baterie, bezpieczniki topikowe, brzęczyki, cewki elektryczne, chipy [układy scalone], czułościomierze, czujniki, druty ze stopów metali [bezpieczniki topikowe], druty [przewody] elektryczne, dzwonki alarmowe elektryczne, dzwonki sygnalizacyjne, urządzenia do transmisji dźwięku, ekrany projekcyjne, ekrany [fotografia], elektryczne urządzenia kontrolno-sterujące, induktry [wzbudniki elektryczne, elektryczność], instalacje elektryczne, kable elektryczne, kable koncentryczne, kable optyczne [światłowody], karty z układem scalonym lub mikroprocesorem: katody, kodery magnetyczne, komparatory, kondensatory elektryczne, kondensatory optyczne, łączniki elektryczne, nici identyfikacyjne do przewodów elektrycznych, optyczne włókna przewodzące promienie świetlne [światłowody], osłony końcówek [wyjść] elektrycznych, płytki krzemowe [obwody scalone] półprzewodni-

kowe, powłoki do identyfikacji przewodów elektrycznych, powłoki [osłony] kabli elektrycznych, półprzewodniki, programy sterujące komputerowe, nagrane, prostowniki prądu, przekaźniki elektryczne, przełączniki elektryczne, przemienniki, inwertory [elektryczność], przetwornice elektryczne, przewody elektryczne, przewody magnetyczne, pulpity rozdzielcze [elektryczność], skrzynki do przyłączy [elektryczność], skrzynki rozdzielcze [elektryczność], styki elektryczne, tranzystory [elektronika], układy scalone, urządzenia antyinterferencyjne [elektryczność], urządzenia do odtwarzania dźwięku, urządzenia do przetwarzania informacji, urządzenia do rejestrowania dźwięku, urządzenia do zdalnego sterowania, urządzenia wysokiej częstotliwości, zaciski przewodów [elektryczność], zawory elektromagnetyczne [przełączniki elektromagnetyczne], aparatura elektrodynamiczna do zdalnego sterowania sygnałami, zespoły nadawcze [telekomunikacja], złącza do przewodów elektrycznych, złącza elektryczne, złączki elektryczne, 11 urządzenia do oświetlania, ogrzewania, wytwarzania pary, gotowania, chłodzenia, suszenia, wentylacji, zaopatrzenia w wodę oraz instalacje sanitarne, w tym w szczególności: stelaże do abażurów, oświetlenia acetylenowe, lampy bakterio-bójcze do oczyszczania powietrza, lampy górnicze, lampiony, lampki elektryczne na choinkę, abażury do lamp, klosze do lampy, osłony do lampy, lampy bezpieczeństwa, lampy do oświetlania akwarium, lampy elektryczne, lampy gazowe, lampy kierunkowskazów do samochodów, lampy laboratoryjne, lampy ledowe, lampy łukowe, lampy uliczne, lampy wyładowcze, elektryczne do oświetlania, latarki kieszonek, elektryczne: latarnie, latarnie oświetleniowe, lampy luminescencyjne oświetleniowe, lampy olejowe, oprawki do lamp elektrycznych: urządzenia do opalania się: lampy oświetleniowe, oświetlenie ledowe, urządzenia i instalacje do oświetlenia, oświetlenie sufitowe, lampy do aparatów projekcyjnych, lampy na promienie ultrafioletowe inne niż do celów leczniczych, urządzenia przeciw-odświepieniowe do pojazdów [osprzęt do lamp], reflektory do lamp, reflektory do pojazdów, reflektory samochodowe, rury do lamp, urządzenia antyodświepieniowe do samochodów [osprzęt do lamp], instalacje oświetleniowe do statków powietrznych, szkła do lamp, światła ledowe, światła do pojazdów, światła do samochodów, światła rowerowe, rozpraszacz do światła, świeczniki, żyrandole, lampy do układania włosów, żarówki do kierunkowskazów w pojazdach: żarówki elektryczne, żarówki ledowe, żarówki oświetleniowe.

(111) 291521 (220) 2015 12 30 (210) 450906
 (151) 2016 12 02 (441) 2016 04 11
 (732) DLF SPÓŁKA Z OGRANICZONĄ ODPOWIEDZIALNOŚCIĄ,
 Gdynia, PL.
 (540) Zdrowe posiłki, piękna kuchnia
 (540)

Zdrowe posiłki, piękna kuchnia

(531) 27.05.01
 (510), (511) 7 domowe alternatory jako generatory prądu przemienionego do zmechanizowanego sprzętu kuchennego innego niż hotelarski i gastronomiczny, zwłaszcza domowych kuchni, domowa aparatura do wytwarzania wody gazowanej zwłaszcza jako wyposażenie domowych kuchni, domowe awaryjne agregaty prądowłórcze zwłaszcza dla domowych kuchni, domowe dmuchawy do sprężania, zasysania i transportu kuchennych oparów gazowych zwłaszcza dla domowych kuchni, domowe wkłady filtracyjne jako podzespoły do domowych maszyn filtrujących, domowe kuchenne granulatory do materiałów sypkich służących do sporządzania żywności, zwłaszcza dla domowych kuchni, domowe inkubatory do jaj zwłaszcza dla domowych kuchni, domowe kralnice do chleba, linki sterownicze i ciągną do maszyn lub silników stosowanych zwłaszcza dla domowych kuchni zawierających elementy obrotowe, łożyska jako części maszyn gospodarstwa domowego innych niż hotelowe i gastronomiczne, zwłaszcza dla domowych kuchni, malaksery dla potrzeb gospodarstwa domowego inne niż hotelowe i gastronomiczne zwłaszcza dla domowych kuchni, mechaniczne maselnice dla gospodarstwa domowego inne niż hotelowe i gastronomiczne, maszynki do siekania mięsa dla gospodarstwa domowego inne niż hotelowe i gastronomiczne, maszyny do mycia butelek dla potrzeb gospodarstwa domowego inne niż hotelowe i gastronomiczne, maszyny do produkcji ciasta spożywczego dla potrzeb gospodarstwa domowego inne niż hotelowe i gastronomiczne, maszyny do produkcji masła dla potrzeb

gospodarstwa domowego inne niż hotelowe i gastronomiczne, maszyny do sortowania owoców i warzyw dla potrzeb gospodarstwa domowego inne niż hotelowe i gastronomiczne, maszyny do ubijania i spieniania mleka i śmietany dla potrzeb gospodarstwa domowego inne niż hotelowe i gastronomiczne, maszyny do wyrabiania kiełbas dla potrzeb gospodarstwa domowego inne niż hotelowe i gastronomiczne, mechanizmy sterownicze do maszyn i silników stosowanych dla potrzeb gospodarstwa domowego inne niż hotelowe i gastronomiczne, miksery elektryczne do celów domowych, domowe inne niż gastronomiczne młynki do kawy inne niż o napędzie ręcznym, młynki do mielenia mąki jako maszyny dla potrzeb gospodarstwa domowego inne niż hotelowe i gastronomiczne, domowe młynki do pieprzu inne niż ręczne, inne niż do pieprzu i mąki mechaniczne młynki do użytku domowego, domowe młynki elektryczne, domowe kuchenne narzędzia ręczne o napędzie innym niż ręczny, noże elektryczne dla potrzeb gospodarstwa domowego inne niż hotelowe i gastronomiczne, obieraczki do owoców i warzyw jako maszyny dla potrzeb gospodarstwa domowego inne niż hotelowe i gastronomiczne, odolejące pary do domowych okapników nad kuchennych, ostrza jako części maszyn gospodarstwa domowego, ostrzarki narzędziowe jako maszyny dla potrzeb gospodarstwa domowego inne niż hotelowe i gastronomiczne, stołowe elektryczne otwieracze do puszek konserwowych dla potrzeb gospodarstwa domowego inne niż hotelowe i gastronomiczne, polerki do sztućców stołowych jako maszyny i urządzenia elektryczne dla potrzeb gospodarstwa domowego inne niż hotelowe i gastronomiczne, kuchenne mechaniczne pompy do piwa dla potrzeb gospodarstwa domowego inne niż hotelowe i gastronomiczne, pompy jako części maszyn lub silników stosowanych w artykułach gospodarstwa domowego, przekładnie do maszyn dla potrzeb gospodarstwa domowego inne niż hotelowe i gastronomiczne, przemienniki momentu obrotowego inne niż do pojazdów lądowych stosowane w maszynach gospodarstwa domowego inne niż hotelowe i gastronomiczne, przesiewacze jako sита będące maszynami dla potrzeb gospodarstwa domowego inne niż hotelowe i gastronomiczne, kuchenne roboty jako maszyny kuchenne elektryczne dla potrzeb gospodarstwa domowego inne niż hotelowe i gastronomiczne, zlewozmywakowe domowe rozdrabniarki odpadków, kuchenne domowe separatory wody, silniki elektryczne do domowych mechanicznych maszyn kuchennych, silniki hydrauliczne do domowych mechanicznych maszyn kuchennych, silniki pneumatyczne do domowych urządzeń kuchennych innych niż gastronomiczne i hotelarskie, przetaki nie będące sitami jako maszyny lub części maszyn dla potrzeb gospodarstwa domowego innych niż hotelowe i gastronomiczne, sprężarki do lodówek domowych i ich części, sprężyny jako części maszyn gospodarstwa domowego innych niż hotelowe i gastronomiczne, sprzęgła stałe jako złącza dla potrzeb maszyn gospodarstwa domowego innych niż hotelowe i gastronomiczne, szatkownice do warzyw jako maszyny dla potrzeb gospodarstwa domowego inne niż hotelowe i gastronomiczne i ich części, tłocznie do moshczu winnego dla potrzeb gospodarstwa domowego i ich części, kuchenne ubijaczki elektryczne do użytku domowego dla potrzeb gospodarstwa domowego inne niż gastronomiczne i ich części, uchwyty do ostrzy jako części domowych maszyn kuchennych, kuchenne urządzenia do mycia dla potrzeb gospodarstwa domowego inne niż hotelowe i gastronomiczne i ich części, ekshaustory jako domowe kuchenne urządzenia do odsysania powietrza lub oparów kuchennych i ich części, kuchenne domowe urządzenia do wytwarzania napojów gazowanych i ich części, kuchenne urządzenia do uzdatniania wody mineralnej dla potrzeb gospodarstwa domowego inne niż hotelowe i gastronomiczne i ich części, urządzenia do zagęszczania kuchennych odpadków domowych i ich części, kuchenne saturatory inne niż hotelarskie i gastronomiczne i ich części, domowe kuchenne urządzenia elektromechaniczne do przygotowywania napojów i ich części, domowe wilki do mięsa inne niż hotelarskie i gastronomiczne i ich części, domowe wirówki do mleka, śmietany i serwatki inne niż hotelarskie i gastronomiczne i ich części, elektryczne domowe kuchenne wyciskacze do owoców inne niż hotelarskie i gastronomiczne i ich części, maszynki do mięsa, serów i warzyw elektryczne i ich części zapasowe inne niż hotelarskie i gastronomiczne, 8 kuchenne domowe czerpaki, kuchenne domowe chochle jako narzędzia, kuchenne domowe dźwigniki sterowane ręcznie jako podnośniki oraz ich części zapasowe inne niż hotelarskie i gastronomiczne, kuchenne domowe krajarki do jaj nieelektryczne, krajarki do jarzyn, krajarki do sera nieelektryczne oraz ich części zapasowe inne niż hotelarskie i gastronomiczne, lewarki uruchamiane ręcznie kuchenne domowe,

łopatki kuchenne, łyżki, miechy paleniskowe do kuchni domowych jako narzędzia oraz ich części zapasowe inne niż hotelarskie i gastronomiczne, młotki do groszkowania warzyw, młotki drewniane kuchenne jako przyrządy ręczne, moździerz do tłuczenia i ucierania, stołowe kuchenne narzędzia do ostrzenia brzeszczotów oraz ich części zapasowe inne niż hotelarskie i gastronomiczne, kuchenne narzędzia do obierania owoców ręczne oraz ich części zapasowe inne niż hotelarskie i gastronomiczne, noże do kuchenych maszynek do mięsa, noże do mizdrowania skóry jako kuchenne narzędzia, noże nieelektryczne do otwierania konserw oraz ich części zapasowe inne niż hotelarskie i gastronomiczne, noże do otwierania ostryg, noże do warzyw, nożyczki, nożyczki do przycinania, odparowniki owadobójcze oraz ich części zapasowe inne niż hotelarskie i gastronomiczne, oprawki do oselek, ostrzarki ręczne, kuchenne domowe pincety, kuchenne domowe elektryczne lub nieelektryczne pompki ręczne oraz ich części zapasowe inne niż hotelarskie i gastronomiczne, kuchenne domowe przyrządy do dekantacji cieczy jako narzędzia ręczne, rozdrabniacze do jarzyn oraz ich części zapasowe inne niż hotelarskie i gastronomiczne, kuchenne domowe rozpylacze ręczne do środków owadobójczych jako narzędzia, przyrządy skóry do ostrzenia narzędzi domowych stołowych, skrobaczki do czyszczenia dna naczyń kuchennych, skrobaki jako narzędzia kuchenne, domowe kuchenne szczypce do cukru oraz ich części zapasowe inne niż hotelarskie i gastronomiczne, sztucze ze srebra, stali i stopów stołowe, sztucze srebrne platerowane, kuchenne tarcze do ostrzenia ręczne, tasaki do siekania mięsa ręczne, tasaki do warzyw, kuchenne tłuczki do tłuczenia, wykrajarki do pizzy nieelektryczne oraz ich części zapasowe inne niż hotelarskie i gastronomiczne, kuchenne domowe gdzie indziej nie wymienione wyroby nożownicze, domowe gofrownice jako narzędzia kuchenne oraz ich części zapasowe inne niż hotelarskie i gastronomiczne, domowa zastawa stołowa jako noże, widelce i łyżki, kuchenne domowe żelazka do gofrowania, **11** domowe urządzenia i instalacje do ogrzewania i obróbki ciepłej artykułów spożywczych oraz ich części zapasowe inne niż hotelarskie i gastronomiczne i ich części, aparaty i instalacje do podgrzewania powietrza w kuchniach domowych inne niż hotelarskie i gastronomiczne i ich części, kuchenne domowe podgrzewacze inne niż hotelarskie i gastronomiczne i ich części, kuchenne domowe grzejniki wentylatorowe inne niż hotelarskie i gastronomiczne i ich części, kuchenne domowe suszarki powietrza inne niż hotelarskie i gastronomiczne i ich części, kuchenne domowe dmuchawy-nawiewnice oraz wyciągi-ekshaustory jako podzespoły instalacji do nawiewu lub wentylacji inne niż hotelarskie i gastronomiczne i ich części, kuchenne domowe ekrany ciepłe i ich części, kuchenne domowe płyty grzejne inne niż hotelarskie i gastronomiczne i ich części, palniki do kuchni domowych, nakładki do palników stosowanych w kuchniach domowych i ich części, fajerki do kuchni domowych, kuchenne domowe generatory gazu jako urządzenia dla kuchni domowych i ich części, kuchenne domowe zapalniczki i zapalarki do gazu z wyjątkiem przyrządów dla palaczy i ich części, kuchenne domowe przyrządy do oddymiania kuchennych pomieszczeń domowych inne niż hotelarskie i gastronomiczne i ich części, zawory wodne i gazowe przystosowane specjalnie do domowych kuchni inne niż hotelarskie i gastronomiczne i ich części, kuchenne domowe wymienniki ciepła nie będące częściami maszyn gospodarstwa domowego, piece gazowe lub gazowo-elektryczne jako kuchenne domowe urządzenia grzewcze inne niż hotelarskie i gastronomiczne i ich części, osprzęt, armatura, termoodporne wykładziny wnętrza kuchni i piekarników i akcesoria do domowych pieców kuchennych zawarte w tej klasie i ich części, wyposażenie oraz ruszty do kuchennych pieców domowych i piekarników innych niż hotelarskie i gastronomiczne i ich części, kuchenne domowe nawilżacze powietrza i ich części zapasowe inne niż hotelarskie i gastronomiczne, kuchenne domowe naczynia elektryczne do ciepłej obróbki artykułów spożywczych inne niż hotelarskie i gastronomiczne i ich części, domowe kuchenki mikrofalowe do przygotowywania jedzenia i ich części, nie będące szybkowarami garnki do gotowania na parze zawarte w tej klasie inne niż hotelarskie i gastronomiczne i ich części, domowe kuchenne szybkowary elektryczne, domowe kuchenne szybkowary ciśnieniowe zawarte w tej klasie inne niż hotelarskie i gastronomiczne, elektryczne formy i brytfanny do domowego wypieku wafli inne niż hotelarskie i gastronomiczne i ich części, domowe kuchenne gofrownice i wafelnice zawarte w tej klasie i ich części, domowe stołowe i stacjonarne grille rusztowe i bez rusztowe zawarte w tej klasie inne niż hotelarskie i gastronomiczne i ich części, nie będące testerami domowe kuchen-

ne opiekacze inne niż hotelarskie i gastronomiczne i ich części, domowe kuchenne ekspresy kawowe zawarte w tej klasie inne niż hotelarskie i gastronomiczne i ich części, domowe kuchenne czajniki zawarte w tej klasie inne niż hotelarskie i gastronomiczne i ich części, domowe kuchenne tostery inne niż hotelarskie i gastronomiczne i ich części, domowe kuchenne piekarniki inne niż hotelarskie i gastronomiczne i ich części, domowe kuchenne ekspresy ciśnieniowe do napojów zaparzanych, wywarów i odwarów inne niż hotelarskie i gastronomiczne i ich części, domowe kuchenne filtry do kawy i herbaty oraz innych naparów, odwarów i wywarów spożywczych zawarte w tej klasie inne niż hotelarskie i gastronomiczne i ich części, domowe kuchenne urządzenia do pieczenia chleba i pieczywa domowego inne niż hotelarskie i gastronomiczne, domowe kuchenne prodiże inne niż hotelarskie i gastronomiczne i ich części, domowe kuchenne urządzenia do wypieku naleśników, pizzy i podpłomyków inne niż hotelarskie i gastronomiczne, domowe kuchenne podgrzewacze talerzy inne niż kelnerskie, hotelarskie i gastronomiczne i ich części, domowe kuchenne elektryczne urządzenia do przygotowania jogurtów inne niż hotelarskie i gastronomiczne i ich części, domowe kuchenne pasteryzatory inne niż hotelarskie i gastronomiczne i ich części, domowe kuchenne sterylizatory powietrza inne niż hotelarskie i gastronomiczne i ich części, domowa kuchenna aparatura jonizacyjna do uzdatniania powietrza w domowych kuchniach inna niż hotelarskie i gastronomiczne i ich części, domowe kuchenne aparaty do dezodoracji powietrza inne niż hotelarskie i gastronomiczne i ich części, **20** kuchenne domowe meble wykonane z drewna, korka, trzciny, wikliny, rogu, kości, kości słoniowej, fiszbinu, muszli, bursztynu, macycy perłowej, sepiolitu, imitacji tych surowców lub z tworzyw sztucznych, kuchenne domowe lustra termoodporne i chemoodporne, kuchenne domowe podkładki izolacyjne do naczyń nadmuchiwane powietrzem, wykonane z takich jak wyżej wymieniono materiałów kuchenne domowe skrzynie z wiekiem, kuchenne otwarte paki niemetalowe wykonane z drewna, korka, trzciny, wikliny, rogu, kości, kości słoniowej, fiszbinu, muszli, bursztynu, macycy perłowej, sepiolitu, imitacji tych surowców lub z tworzyw sztucznych, kuchenne domowe zamknięcia do butelek, kuchenne domowe stojaki do butelek, kuchenne domowe korki uniwersalne wielokrotnego użycia do butelek i pojemników, kuchenne domowe wieszaki na ubrania wykonane z drewna, korka, trzciny, wikliny, rogu, kości, kości słoniowej, fiszbinu, muszli, bursztynu, macycy perłowej, sepiolitu, imitacji tych surowców lub z tworzyw sztucznych, kuchenne domowe haczyki na odzież wykonane z takich materiałów jak wyżej wyszczególniono, kuchenne domowe wieszaki stojące na odzież jako stojaki, kuchenne domowe wielokomorowe pojemniki niemetalowe do składowania i transportu żywności wykonane z drewna, korka, trzciny, wikliny, rogu, kości, kości słoniowej, fiszbinu, muszli, bursztynu, macycy perłowej, sepiolitu, imitacji tych surowców lub z tworzyw sztucznych, kuchenne domowe uchwyty do zasłon, kuchenne domowe haki do zasłon, kuchenne domowe szyny do zasłon, kuchenne domowe kółka do zasłon, kuchenne domowe karnisze do zasłon, rolki do domowych zasłon kuchennych, sznury do podwieszania zasłon kuchennych, kuchenne domowe kraty do kominków, gdzie indziej nie wymienione, kuchenne domowe pojemniki do pakowania z tworzyw sztucznych, kuchenne domowe serwantki, kuchenne domowe stojaki na filiżanki i na porcelaną stołową wykonane z drewna, korka, trzciny, wikliny, rogu, kości, kości słoniowej, fiszbinu, muszli, bursztynu, macycy perłowej, sepiolitu, imitacji tych surowców lub z tworzyw sztucznych, kuchenne domowe wyroby koszykarskie z wikliny naturalnej lub jej syntetycznej imitacji, ozdobne elementy wykończeniowe drewniane lub z tworzyw sztucznych do wykorzystania przy osprzęcie domowego sprzętu kuchennego, nie jadalne wielokrotnego użycia ozdoby z tworzyw sztucznych do dekoracji artykułów spożywczych, inne niż gastronomiczne domowe pojemniki na kanapki wykonane z drewna, korka, trzciny, wikliny, rogu, kości, kości słoniowej, fiszbinu, muszli, bursztynu, macycy perłowej, sepiolitu, imitacji tych surowców lub z tworzyw sztucznych, ruchome domowe barki beznapędowe inne niż gastronomiczne jako wyspecjalizowane ruchome meble kuchenne i ich części, domowe inne niż gastronomiczne wózki barowe ruchome do podawania herbaty, kawy i naparów spożywczych i ich części, domowe inne niż gastronomiczne kredensy kuchenne i ich części, kuchenne domowe maty wyjmowane do zlewów, rolety wewnętrzne do domowych okien kuchennych i ich części, gałki i uchwyty niemetalowe do naczyń i mebli kuchennych wykonane z drewna, korka, trzciny, wikliny, rogu, kości, kości słoniowej, fiszbinu, muszli, bursztynu, macycy perłowej, sepiolitu, imitacji tych surowców lub z tworzyw sztucznych,

21 domowe urządzenia rozpylające do aerozoli inne niż do celów medycznych inne niż hotelarskie i gastronomiczne dla potrzeb kuchni domowych i ich części, ampułki szklane jako kuchenne domowe pojemniki, balony szklane jako kuchenne domowe pojemniki, odpady bawełniane odgrzybione, dezodoryzowane i bakteriostatycznie unieczynnione do czyszczenia stosowane w kuchniach gospodarstwa domowego, suszarki do bielizny kuchennej stołowej inne niż hotelarskie i gastronomiczne i ich części, szczoteczki do czyszczenia akcesoriów kuchni domowej inne niż hotelarskie i gastronomiczne, kuchenne domowe buteleczki, buteleczki do oleju, butelki, otwieracze do butelek, butelki chłodnicze, butle, butle szklane jako pojemniki, cebrzyki, cedzaki-durszlaki z uchwytem, cedzaki jako kuchenne przybory gospodarstwa domowego inne niż hotelarskie i gastronomiczne, wyroby ceramiczne dla kuchni gospodarstwa domowego inne niż hotelarskie i gastronomiczne, deski do krojenia chleba i surowców spożywczych inne niż gastronomiczne dla kuchni gospodarstwa domowego, kosze na chleb i pieczywo inne niż gastronomiczne dla kuchni gospodarstwa domowego, łożpaki do ciasta, wypieków i potraw smażonych dla kuchni gospodarstwa domowego, formy do wypieku ozdobnych ciastek dla kuchni gospodarstwa domowego i ich części, cukiernice inne niż gastronomiczne dla kuchni gospodarstwa domowego i ich części, termoizolacyjne przykrycia na czajniczki lub zaparzaczkę dla kuchni gospodarstwa domowego i ich części, czajniczki do herbaty, czajniki nieelektryczne inne niż gastronomiczne dla kuchni gospodarstwa domowego i ich części, czarki stołowe na napoje inne niż gastronomiczne dla kuchni gospodarstwa domowego i ich części, patery stołowe inne niż hotelarskie i gastronomiczne dla kuchni gospodarstwa domowego i ich części, praski do chleba, wypieków i potraw smażonych dla kuchni gospodarstwa domowego i ich części, pakuły do czyszczenia, ściereczki do czyszczenia jako szmatki, waciki do czyszczenia dla kuchni gospodarstwa domowego, przykrywkę termoizolacyjną na talerze do dań i potraw inne niż kelnerskie i gastronomiczne dla kuchni gospodarstwa domowego, deski do krojenia inne niż gastronomiczne dla kuchni gospodarstwa domowego, dozowniki metalowe ręczników papierowych dla kuchni gospodarstwa domowego i ich części, dozowniki mydła płynnego i płatków mydlnych dla kuchni gospodarstwa domowego i ich części, dozowniki papieru kuchennego inne niż hotelarskie i gastronomiczne dla kuchni gospodarstwa domowego, cedzaki jako przybory gospodarstwa domowego, nieelektryczne dzbanki do kawy, herbaty i naparów, odwarów i wywarów pitnych inne niż kelnerskie i gastronomiczne dla kuchni gospodarstwa domowego i ich części, nieelektryczne domowe ekspresy do kawy inne niż gastronomiczne dla kuchni gospodarstwa domowego i ich części, szkło emaliowane jako zastawa kuchenna dla gospodarstwa domowego, foremki do lodu, foremki do wycinania ciasteczek, formy, foremki jako przybory kuchenne dla kuchni gospodarstwa domowego i ich części, frytkownicy i gofrownice nieelektryczne inne niż gastronomiczne dla kuchni gospodarstwa domowego i ich części, garnki dla kuchni gospodarstwa domowego i ich części, pokrywy do garnków dla kuchni gospodarstwa domowego i ich części, zamknięcia pokrywek do garnków dla kuchni gospodarstwa domowego, ciśnieniowe garnki-szybkowary do gotowania na parze dla kuchni gospodarstwa domowego i ich części, sitka do herbaty dla gospodarstwa domowego, zaparzaczkę do herbaty dla gospodarstwa domowego i ich części, imbryki nieelektryczne inne niż hotelarskie i gastronomiczne dla kuchni gospodarstwa domowego i ich części, naturalna i syntetyczna ircha do czyszczenia sztućców kuchennych domowych dla kuchni gospodarstwa domowego, ręczne domowe młynki do kawy i do pieprzu inne niż gastronomiczne dla kuchni gospodarstwa domowego i ich części, kieliszki, kieliszki do jajek dla gospodarstwa domowego, inne niż kelnerskie klosze do przykrywania masła, sera i potraw dla gospodarstwa domowego, beznapedowe korkociągi dla kuchni gospodarstwa domowego i ich części, kosze do użytku domowego, kosze na odpadki, kosze na papier, kosze na śmieci, koszyki piknikowe z naczyniami i ich części, nie będące autoklawami kotły kuchenne inne niż hotelarskie i gastronomiczne dla kuchni gospodarstwa domowego i ich części, koziołki pod sztućce na stół dla gospodarstwa domowego i ich części, kółka na serwetki i serwetniki stołowe dla gospodarstwa domowego i ich części, pojemniki kuchenne, kufle, kufle do piwa dla gospodarstwa domowego, lejki kuchenne inne niż hotelarskie i gastronomiczne dla kuchni gospodarstwa domowego, lejki jako zatyczki do butelek z napojami stołowymi, stołowe komplety do serwowania likieru i nalewek domowych inne niż kelnerskie i gastronomiczne dla gospodarstwa domowego i ich części, foremki do lodu, pojemniki do lodu, wiaderka do kostek lodu dla gospodar-

stwa domowego i ich części, łyżki i warząchwie do mieszania potraw inne niż sztućce jako przybory kuchenne, łyżki wazowe dla kuchni gospodarstwa domowego i ich części, ręczne domowe urządzenia do wytwarzania makaronu inne niż gastronomiczne dla kuchni gospodarstwa domowego i ich części, domowe inne niż sportowe manierki na napoje i ich części, maselniczki stołowe dla kuchni gospodarstwa domowego i ich części, inne niż wojskowe menażki i ich części, miedzianki i szafliki dla kuchni gospodarstwa domowego i ich części, mieszadła do koktajli, mieszalniki nieelektryczne do celów domowych jako blendery dla kuchni gospodarstwa domowego i ich części, nieelektryczne miksery domowe inne niż gastronomiczne dla kuchni gospodarstwa domowego i ich części, półmiski, miseczki, miski, miski ze szkła, fajansu i tworzyw syntetycznych dla kuchni gospodarstwa domowego, kuchenne płytki zapobiegające kipieniu mleka dla kuchni gospodarstwa domowego i ich części, ręczne młynki do użytku domowego i ich części, domowe inne niż gastronomiczne szczotki do mycia naczyń i sztućców, naczynia kuchenne domowe i ich części, naczynia ceramiczne, naczynia do mieszania koktajli jako shakery, naczynia do picia, naczynia do przyrządzania lodów i mrożonych napojów, naczynia stołowe dla gospodarstwa domowego, podróżne butelki na napoje dla gospodarstwa domowego, termosy do napojów domowe i ich części, domowe nieelektryczne lodówki turystyczne i ich części, kuchenne domowe miotłki i odkurzacze nieelektryczne i ich części, szufelki do zbierania ze stołu okruchów dla gospodarstwa domowego i ich części, stołowe palniki do emisji olejków zapachowych inne niż restauracyjne dla gospodarstwa domowego i ich części, otwieracze do butelek inne niż hotelarskie i gastronomiczne dla kuchni gospodarstwa domowego i ich części, pucharki na owoce dla kuchni gospodarstwa domowego, wyciskacze do owoców nieelektryczne do celów domowych i ich części, pieprzniczki dla kuchni gospodarstwa domowego i ich części, koszyki piknikowe z naczyniami w kompletach dla gospodarstwa domowego i ich części, pipety do degustacji win domowych inne niż profesjonalne winiarskie i ich części, kuchenne domowe absorbcyjne pochłaniacze dymu i oparów do użytku domowego i ich części, termoodporne i kwasoodporne podkładki na stół pod naczynia inne niż z papieru i nie z tkanin, pojemniki na chleb, pojemniki na słodycze dla kuchni gospodarstwa domowego i ich części, termoochronne rękawice kuchenne nie będące częściami odzieży, przepychaczki do udrożniania odpływu ze zlewów, wanienek kuchennych i zmywaków dla gospodarstwa domowego i ich części, przesiewacze jako przetaki inne niż gastronomiczne dla kuchni gospodarstwa domowego i ich części, nie będące przetakami sita jako przybory gospodarstwa domowego i ich części, przybory do użytku w gospodarstwie domowym, stołowe zestawy do przypraw inne niż hotelarskie i gastronomiczne dla kuchni gospodarstwa domowego i ich części, pudełka na herbatę, pudełka na kanapki, pudełka na słodycze, pudełka szklane i ich części, domowe kuchenne rondle, tygielki, rondle i ich części, kuchenne rozdrabniacze do użytku domowego nieelektryczne i ich części, rozpylacze do dezodorantów kuchennych domowych i ich części, elementy podtrzymujące, haki i zaczepy do domowych rusztów kuchennych, domowe ruszty kuchenne i ich części, salaterki i półmiski inne niż gastronomiczne dla kuchni gospodarstwa domowego, serwisy jako zastawy stołowe, serwisy do herbaty, serwisy do kawy dla kuchni gospodarstwa domowego i ich części, sita jako przybory gospodarstwa domowego, sitka do herbaty, sitka do zaparzania herbaty i ich części, patelnie do smażenia, patelnie do smażenia w głębokim tłuszczu jako woki inne niż gastronomiczne i ich części, solniczki dla kuchni gospodarstwa domowego, spodki i spodeczki nie będące częściami serwisów stołowych, stojaki stołowe na gorące potrawy dla kuchni gospodarstwa domowego i ich części, inne niż kelnerskie stoliki jako tace do serwowania potraw dla kuchni gospodarstwa domowego i ich części, domowe syfony do wody gazowanej na wymienne naboje i ich części, szczotki kuchenne do czyszczenia piekarników, kuchni i pojemników kuchennych, szczotki do mycia naczyń, szczotki do szorowania, szczotki elektryczne nie będące częściami maszyn dla kuchni gospodarstwa domowego i ich części, szklanki bez uchwytów, szklanki z oddzielnymi uchwytami (koszyczkami) do napojów dla gospodarstwa domowego i ich części, miski ze szkła, porcelany i innych materiałów ceramicznych i syntetycznych dla gospodarstwa domowego i ich części, szkło stołowe i kuchenne do którego wprowadzono cienkie przewodniki elektryczne do podgrzewania, kuchenne szkło emaliowane, kuchenne mleczne szkło dla gospodarstwa domowego, zmywaki metalowe do szorowania naczyń i zastawy stołowej dla kuchni gospodarstwa domowego i ich części, szpikulce kuchenne

metalowe, szpilki kuchenne metalowe dla kuchni gospodarstwa domowego, szybkwary nieelektryczne dla kuchni gospodarstwa domowego i ich części, inne niż kelnerskie tace do użytku domowego papierowe, tace obrotowe jako patery stołowe i ich części, talerze, talerze jednorazowego użytku, talerze papierowe dla kuchni gospodarstwa domowego, tarki jako sprzęt kuchenny dla kuchni gospodarstwa domowego i ich części, termoizolacyjne pojemniki na żywność dla kuchni gospodarstwa domowego i ich części, inne niż turystyczne termosy dla kuchni gospodarstwa domowego i ich części, kuchenne łyżki do polewania tłuszczu, łyżki cedzakowe, ubijaczki kuchenne nieelektryczne do użytku domowego i ich części, domowe wałki do ciasta, wazy do zup dla kuchni gospodarstwa domowego i ich części, wiaderka do kostek lodu, wiadra kuchenne, wiadra płócienne dla kuchni gospodarstwa domowego i ich części, zastawa stołowa inna niż noże, widelce i łyżki dla kuchni gospodarstwa domowego, ręczne zmywaki ściernie do celów kuchennych, maszynki do mięsa, serów i warzyw nieelektryczne oraz ich części zapasowe inne niż hotelarskie i gastronomiczne, **35** usługi agencji importowo-eksportowych, agencji informacji handlowej, agencji reklamowej w dziedzinie obrotu, oferty, serwisu, budowy, eksploatacji, składowania, audytu i utylizacji sprzętu gospodarstwa domowego, usługowe analizy kosztów w dziedzinie obrotu, oferty, serwisu, budowy, eksploatacji, składowania, audytu i utylizacji sprzętu gospodarstwa domowego, usługowe organizowanie sprzedaży w trybie aukcji i przetargów publicznych w dziedzinie obrotu, oferty, serwisu, budowy, eksploatacji, składowania, audytu i utylizacji sprzętu gospodarstwa domowego, badania marketingowe w dziedzinie obrotu, oferty, serwisu, budowy, eksploatacji, składowania, audytu i utylizacji sprzętu gospodarstwa domowego, badania opinii publicznej w zakresie popytu i podaży, badania rynku w zakresie popytu i podaży sprzętu gospodarstwa domowego, badania w dziedzinie działalności gospodarczej innych podmiotów gospodarczych, usługi pośrednictwa w wynajmowaniu maszyn i urządzeń dla gospodarstwa domowego, usługi porównywania ceny w dziedzinie sprzętu gospodarstwa domowego, usługowa dekoracja wystaw sklepowych dla podmiotów gospodarczych w dziedzinie oferty sprzętu gospodarstwa domowego, usługowe oferowanie w imieniu osób trzecich w mediach produktów dla handlu detalicznego w dziedzinie obrotu, oferty, serwisu, budowy, eksploatacji, składowania, audytu i utylizacji sprzętu gospodarstwa domowego, doradztwo specjalistyczne w sprawach działalności gospodarczej w dziedzinie obrotu, oferty, serwisu, budowy, eksploatacji, składowania, audytu i utylizacji sprzętu gospodarstwa domowego, wycena sprzętu gospodarstwa domowego, dystrybucja dla potrzeb osób trzecich materiałów reklamowych-próbek, druków, prospektów, broszur w dziedzinie obrotu, oferty, serwisu, budowy, eksploatacji, składowania, audytu i utylizacji sprzętu gospodarstwa domowego, specjalistyczne doradztwo w zakresie doboru sprzętu gospodarstwa domowego, usługi edytorskie w dziedzinie reklamy sprzętu gospodarstwa domowego, usługowe ekspertyzy w zakresie sprzętu gospodarstwa domowego, prenumerata dla potrzeb osób trzecich i dostarczanie specjalistycznych wydawnictw dotyczących obrotu, oferty, serwisu, budowy, eksploatacji, składowania, audytu i utylizacji sprzętu gospodarstwa domowego, usługowe zarządzanie interesami osób trzecich w zakresie zamówień w handlu sprzętem gospodarstwa domowego, usługowe handlowe informacje i porady udzielane konsumentom jako punkty informacji konsumenckiej w dziedzinie obrotu, oferty, serwisu, budowy, eksploatacji, składowania, audytu i utylizacji sprzętu gospodarstwa domowego, usługowe pozyskiwanie danych dla potrzeb osób trzecich z komputerowych baz danych w dziedzinie obrotu, oferty, serwisu, budowy, eksploatacji, składowania, audytu i utylizacji sprzętu gospodarstwa domowego, usługowa systematyzacja dla potrzeb osób trzecich danych pobieranych z komputerowych baz danych w dziedzinie obrotu, oferty, serwisu, budowy, eksploatacji, składowania, audytu i utylizacji sprzętu gospodarstwa domowego, usługowe komputerowe zarządzanie plikami związanymi z obrotem, ofertą, serwisem, budową, eksploatacją, składowaniem, audytem i utylizacją sprzętu gospodarstwa domowego, usługowe uaktualnianie materiałów reklamowych w dziedzinie obrotu, oferty, serwisu, budowy, eksploatacji, składowania, audytu i utylizacji sprzętu gospodarstwa domowego, usługowe prezentowanie produktów w mediach dla celów sprzedaży detalicznej artykułów gospodarstwa domowego, usługowa obróbka tekstów w dziedzinie obrotu, oferty, serwisu, budowy, eksploatacji, składowania, audytu i utylizacji sprzętu gospodarstwa domowego, usługowe rozpowszechnienie ogłoszeń reklamowych w dziedzinie obrotu, oferty, serwisu, budowy, eks-

ploatacji, składowania, audytu i utylizacji sprzętu gospodarstwa domowego, usługowe organizowanie dla potrzeb osób trzecich wystaw, ekspozycji i prezentacji w celach handlowych lub reklamowych w dziedzinie obrotu, oferty, serwisu, budowy, eksploatacji, składowania, audytu i utylizacji sprzętu gospodarstwa domowego, usługi outsourcingu sprzętu gospodarstwa domowego, usługowa wycena sprzętu gospodarstwa domowego, usługi sprzedaży sprzętu gospodarstwa domowego, informacja o powyższych usługach, **37** usługowe instalowanie, konserwacja, czyszczenie, renowacja, rekonstrukcja i naprawa i adaptacja artykułów gospodarstwa domowego i ich części i podzespołów, usługowa eliminacja zakłóceń w instalacji elektrycznej wywołanych przez sprzęt gospodarstwa domowego, usługowa regeneracja zużytych lub częściowo zniszczonych maszyn i urządzeń gospodarstwa domowego, usługowa instalacja, rekonstrukcja, rozbudowa lub likwidacja węzłów końcowych służących do doprowadzania mediów do maszyn i urządzeń gospodarstwa domowego, informacja o powyższych usługach, **42** doradztwo i pomoc w zakresie wypełniania obowiązków przedsiębiorców związanych z odzyskiem i recyklingiem maszyn i urządzeń gospodarstwa domowego, doradztwo w zakresie ochrony środowiska w związku z eksploatacją maszyn i urządzeń gospodarstwa domowego, usługowe instalowanie oprogramowania komputerowego, konserwacja oprogramowania komputerowego w dziedzinie obrotu, oferty, serwisu, budowy, eksploatacji, składowania, audytu i utylizacji sprzętu gospodarstwa domowego, usługowa kontrola jakości w dziedzinie serwisu, budowy, eksploatacji, składowania, audytu i utylizacji sprzętu gospodarstwa domowego, usługowa konwersja danych cyfrowych lub dokumentów analogowych na formę elektroniczną, konwersja danych przez programy komputerowe w dziedzinie obrotu, oferty, serwisu, budowy, eksploatacji, składowania, audytu i utylizacji sprzętu gospodarstwa domowego, usługowe prace badawczo-rozwojowe w dziedzinie algorytmów oraz komputerowego oprogramowania, dla potrzeb obrotu, oferty, serwisu, budowy, eksploatacji, składowania, audytu i utylizacji sprzętu gospodarstwa domowego, usługowa stylizacja i wzornictwo przemysłowe w dziedzinie sprzętu gospodarstwa domowego, informacja o powyższych usługach.

(111) **291522** (220) 2015 12 30 (210) 450917
 (151) 2016 12 12 (441) 2016 04 11
 (732) SZADKOWSKA DOMINIKA, Warszawa, PL.
 (540) DOMINIKA SZADKOWSKA Tony inspiracji
 (540)

DOMINIKA SZADKOWSKA
Tony inspiracji

Kolor znaku: czarny, czerwony, żółty, zielony, niebieski, granatowy, pomarańczowy, fioletowy

(531) 27.05.01, 29.01.15
 (510), (511) **35** doradztwo specjalistyczne: coaching, mentoring w zakresie zarządzania personelem, zarządzanie personelem, **41** doradztwo zawodowe, prowadzenie warsztatów, szkolenia, projekty szkoleniowe.

(111) **291523** (220) 2015 12 30 (210) 450924
 (151) 2016 12 08 (441) 2016 04 11
 (732) WIŚNIEWSKI DOMINIK, Nysa, PL.
 (540) Hot Champion
 (540)



Kolor znaku: czarny, biały, czerwony, zielony, jasnoszary
 (531) 05.11.05, 05.09.15, 05.09.21, 29.01.15, 27.05.01

(510), (511) **7** automatyczne maszyny dozujące, maszyny dozujące, automaty sprzedające, automaty sprzedające na żetony, elektro-mechaniczne urządzenia do przyrządzania napojów, elektryczne maszynki do mielenia żywności do użytku handlowego, elektryczne maszynki do mielenia żywności do użytku przemysłowego, elektryczne maszyny do mielenia żywności, elektryczne maszyny obierające do przygotowywania żywności, maszyny do mieszania żywności, maszyny i urządzenia do przetwarzania i przygotowywania żywności i napojów, urządzenia do przetwarzania żywności, **29** bekon, wołowina, cielęcina, wieprzowina, drób, dziczyzna, indyk, kiełbasa pepperoni, kiełbasy, kiełbaski w cieście, kurczak, podroby, produkty z jagnięciny, salami, szynka, suszone mięso, szynka surowa podsuszana prosciutto, wątroba, grzyby gotowe do spożycia, grzyby konserwowane, puree z grzybów, puree z warzyw, jajka, bulion, kiełbasy, wędliny, owoce przetworzone, miąższ owoców, warzywa przetworzone, mleko, przecier pomidorowy, przeciery warzywne, warzywa gotowane, warzywa suszone, warzywa konserwowane, **30** mąka oraz preparaty wykonane na bazie zbóż, chleb, ciasta, ciasta mączne, ciasta w proszku, sosy, przyprawy oraz przyprawy ostre, bułki, pieczywo, bagietki z nadzieniem, kanapki, **43** usługi gastronomiczne, usługi zaopatrzenia w żywność i napoje, kontraktowe usługi w zakresie żywności, serwowanie jedzenia i napojów.

(111) **291524** (220) 2016 01 04 (210) 450985
 (151) 2016 12 09 (441) 2016 04 11
 (732) DUDZIK IRENA PRZEDSIĘBIORSTWO USŁUGOWO-
 HANDLOWE IRENA, Opole, PL.
 (540) Charley's Bistro
 (540)



(531) 26.01.18, 27.05.01, 29.01.12
 (510), (511) **12** pojazdy i statki do lokomocji lądowej, powietrznej i wodnej, samochody, pojazdy trzy lub czterokołowe, bicykle, trycikle, motocykle, skutery, rowery, urządzenia służące do poruszania się na lądzie, w powietrzu, pojazdy specjalistyczne w tym samochody typu Foodtruck, mobilne punkty gastronomiczne i handlowe, **35** zgrupowanie na rzecz osób trzecich różnych towarów pozwalające nabywcy wygodnie je oglądać i kupować w dużym sklepie wielobranżowym, pojeździe gastronomicznym typu Foodtruck, łodziami, supermarkecie, kafeterii, kawiarni, restauracji, w sklepach i na stronie internetowej lub używając środków telekomunikacji dla wszelkich artykułów spożywczych i napojów, usługi (agencje) eksportowe i importowe, pomoc handlowa w zakresie organizowania i prowadzenia przedsiębiorstwa również świadczona w ramach umowy franchisingowej, **43** usługi restauracyjne, przygotowywanie żywności i napojów na wynos, przygotowanie dań żywnościowych (w tym pizze, lody, burgery, kanapki, dania obiadowe) na zamówienie oraz ich dostawa, prowadzenie pizzerii, burgerowni, makaroniarni, kafeterii, lodziarni, restauracji, kawiarni, usługi gastronomiczne, usługi zaopatrzenia w napoje i żywność, catering, usługi dotyczące barów przekąskowych, restauracji samoobsługowych, snack-barów, punktów z kanapkami oraz sieci barów szybkiej obsługi (fast food), usługi z zakresu zaopatrywania w żywność na zamówienie za pomocą sieci telekomunikacyjnej oraz w systemie on-line.

(111) **291525** (220) 2016 01 04 (210) 450985
 (151) 2016 12 23 (441) 2016 04 11
 (732) HIGHER SPÓŁKA Z OGRANICZONĄ ODPOWIEDZIALNOŚCIĄ,
 Warszawa, PL.
 (540) H HIGHER
 (540)



Kolor znaku: biały, czarny, czerwony
 (531) 26.05.18, 27.05.01, 29.01.13

(510), (511) **16** publikacje o tematyce edukacyjnej, czasopisma, gazety, podręczniki i książki, instrukcje, zakładki od książek, fotografie, pudełka kartonowe lub papierowe, adresatki, afisze, almanachy, plakaty, albumy, artykuły biurowe za wyjątkiem mebli, przybory do pisania, przyciski do papieru, bloczki do pisania, broszury informacyjne, nalepki, notesy, notatniki, długopisy, ołówki, podstawki do długopisów i ołówków, temperówki, wieczne pióra, chorągiewki papierowe, obwoluty, okładki papierowe na dokumenty, segregatory, kalendarze, karty pocztowe, **25** odzież, obuwie, nakrycia głowy, **35** usługi doradztwa w zakresie zarządzania, organizowania i prowadzenia działalności gospodarczej, usługi zarządzania w zakresie zamówień w handlu, usługi w zakresie doradztwa zarządzania personelem, usługi agencji public relations, usługi w zakresie kreowania wizerunku towaru, usługi, firmy, usługi agencji importowo-eksportowych, usługi marketingowe, usługi agencji reklamowych, reklama radiowa i telewizyjna, reklama billboardowa, reklama korespondencyjna, reklama prasowa, pośredniczenie w sprzedaży hurtowej i detalicznej czasu reklamowego w radiu i telewizji, sprzedaż usług reklamowych i usług w zakresie promocji towarów i usług, promocja sprzedaży dla osób trzecich, dekorowanie wystaw sklepowych, wynajem powierzchni reklamowych, agencje informacji handlowej, oferowanie w mediach produktów dla handlu detalicznego: zabawek i pomocy dydaktycznych, książek i czasopism, sprzętu sportowego i rekreacyjnego, artykułów piśmienniczych, filmów i programów komputerowych, analizy kosztów, analizy rynkowe, audyt, badania marketingowe, badania rynku, badanie opinii publicznej, prognozy ekonomiczne, powielanie dokumentów, dystrybucja materiałów reklamowych, pozyskiwanie danych do komputerowych baz danych, wyszukiwanie i sortowanie danych w bazach danych, obróbka tekstów reklamowych, tworzenie tekstów reklamowych i sponsorowanych, rozpowszechnianie ogłoszeń reklamowych, usługi edytorskie w dziedzinie reklamy, uaktualnianie materiałów reklamowych, ogłoszenia reklamowe, publikowanie tekstów sponsorowanych, pokazy towarów, prezentowanie usług, reklama za pośrednictwem sieci komputerowych, publikowanie tekstów reklamowych, rozlepianie plakatów reklamowych, wycena działalności handlowej, organizowanie targów i wystaw w celach handlowych i reklamowych, kolportaż próbek reklamowych, pośredniczenie w zawieraniu transakcji handlowych, doradztwo handlowe, przygotowywanie i prowadzenie kampanii reklamowych, promocja towarów, prowadzenie programów lojalnościowych, projektowanie i wykonywanie tymczasowych materiałów reklamowych wspomagających sprzedaż w punkcie handlowym, rozdawanie materiałów reklamowych w punkcie sprzedaży, wynajem modelek i modeli dla celów promocji sprzedaży, pozycjonowanie produktów na półkach sklepowych, wynajmowanie nośników reklamowych, doradztwo personalne, rekrutacja personelu, pośrednictwo pracy, dobór personelu za pomocą metod psychologicznych, produkcja filmów reklamowych, produkcja słuchowisk reklamowych i reklamowych utworów muzycznych, usługi zaopatrywania osób trzecich w towary przeznaczone dla celów promocyjnych i usługi reklamowe, sprzedaż hurtowa i detaliczna, w tym sprzedaż za pośrednictwem Internetu zabawek i pomocy dydaktycznych, książek i czasopism, sprzętu sportowego i rekreacyjnego, artykułów piśmienniczych, filmów i programów komputerowych, **41** usługi w zakresie prowadzenia działalności szkoleniowej i kulturalno-oświatowej, usługi związane z organizowaniem wypoczynku, imprez sportowych i rekreacyjnych, usługi w zakresie organizowania i administrowania wystawami o charakterze kulturalnym i edukacyjnym, usługi rozrywkowe, usługi sportowe, usługi artystyczne, usługi artystów teatralnych, usługi konferansjerów, usługi impresariów, usługi animatorów, organizowanie i obsługa imprez artystycznych, imprezy rozrywkowe i okolicznościowe, usługi organizowania i obsługi dyskotek, imprezy sportowe, paintball, organizowanie zawodów sportowych, wypożyczanie sprzętu sportowego, wypożyczanie sprzętu rozrywkowego, wypożyczanie sprzętu do nurkowania, organizowanie konkursów o charakterze edukacyjnym i rozrywkowym, organizowanie gier strategicznych w pomieszczeniach halowych i w plenerze, informacja o imprezach rozrywkowych, organizowanie obozów sportowych i szkoleniowych dla młodzieży, obsługa pól golfowych, obsługa urządzeń sportowych, obsługa urządzeń rozrywkowych, organizowanie i prowadzenie przyjęć, zjazdów, konferencji, kongresów i sympozjów, parki rozrywki, udostępnianie sprzętu do karaoke, wynajmowanie terenów o przeznaczeniu sportowym i rozrywkowym, wynajmowanie kortów tenisowych, wypożyczanie dekoracji, usługi publikowania elektronicznego on-line książek i periodyków, usługi

publikowania książek, publikowanie tekstów (innych niż teksty reklamowe), komputerowe przygotowanie materiałów do publikacji, pisanie tekstów edukacyjnych, innych niż reklamowych, produkcja filmów edukacyjnych, utworów muzycznych, produkcja programów radiowych i telewizyjnych, montaż programów radiowych i telewizyjnych, usługi reporterskie, usługi studia filmowego, usługi studia nagrań, wypożyczanie nagrań dźwiękowych, sprawdziany edukacyjne, udostępnianie publikacji elektronicznych on-line, wypożyczanie książek i periodyków, fotoreportaże, organizowanie imprez plenerowych, tłumaczenia, ustanawianie i wręczanie nagród za osiągnięcia w dziedzinie biznesu.

(111) **291526** (220) 2016 01 04 (210) 451005
 (151) 2016 12 01 (441) 2016 04 11
 (732) AFT SPÓŁKA Z OGRANICZONĄ ODPOWIEDZIALNOŚCIĄ,
 Poznań, PL.
 (540) aft
 (540)



Kolor znaku: pomarańczowy

(531) 27.05.01, 29.01.01
 (510), (511) **6** rury i rurki metalowe, zawory metalowe (inne niż części maszyn), złączki rur metalowe, zasuw nożowe, złącza rurowe, **7** mechanizmy napędu inne niż do pojazdów lądowych, reduktory ciśnienia, zawory (części maszyn lub silników), zawory klapowe, rurowe przenośniki pneumatyczne, regulatory do wody zasilającej, pompy wirowe, pompy zębate, pompy ślimakowe, **9** kompensatory, zawory elektromagnetyczne, przepływomierze, **11** armatura regulacyjna i zabezpieczająca do urządzeń wodnych, armatura regulacyjna i zabezpieczająca do urządzeń gazowych, armatura regulacyjna i zabezpieczająca do transportu mediów, armatura regulacyjna i zabezpieczająca do przewodów gazowych, urządzenia do oczyszczania ścieków, instalacje do ogrzewania wodnego, części instalacji sanitarnych, zawory mieszalnikowe do przewodów wodociągowych, armatura do regulacji urządzeń wodnych lub gazowych oraz przewodów wodnych lub gazowych, instalacje do zaopatrywania w wodę, wodociągowe instalacje, zawory kanalizacyjne, zawory regulujące poziom w zbiornikach, przepustnice centryczne, przepustnice mimośrodowe, divertery, kłapy gorących gazów i spalin, zasuw gorących gazów i spalin, zawory kulowe, zawory ceramiczne, zawory membranowe, zawory grzybkowe, zawory skośne, przerywacze płomienia, złącza rurowe, płytki bezpieczeństwa, zawory oddechowe, zawory klapowe, zawory zwrotne, filtry do użytku przemysłowego, **35** zgrupowanie na rzecz osób trzecich rur i rurek metalowych, zaworów metalowych (innych niż części maszyn), złączek rur metalowych, zasuw nożowych, złącz rurowych, mechanizmów napędu innych niż do pojazdów lądowych, reduktorów ciśnienia, zaworów (części maszyn lub silników), zaworów klapowych, rurowych przenośników pneumatycznych, regulatorów do wody zasilającej, pomp wirowych, pomp zębatych, pomp ślimakowych, kompensatorów, zaworów elektromagnetycznych, przepływomierzy, armatury regulacyjnej i zabezpieczającej do urządzeń wodnych, armatury regulacyjnej i zabezpieczającej do urządzeń gazowych, armatury regulacyjnej i zabezpieczającej do transportu mediów, armatury regulacyjnej i zabezpieczającej do przewodów gazowych, urządzeń do oczyszczania ścieków, instalacji do ogrzewania wodnego, części instalacji sanitarnych, zaworów mieszalnikowych do przewodów wodociągowych, armatury do regulacji urządzeń wodnych lub gazowych oraz przewodów wodnych lub gazowych, instalacji do zaopatrzenia w wodę, instalacji wodociągowych, zaworów kanalizacyjnych, zaworów regulujących poziom w zbiornikach, przepustnic centrycznych, przepustnic mimośrodowych, diverterów, kłap gorących gazów i spalin, zasuw gorących gazów i spalin, zaworów kulowych, zaworów ceramicznych, zaworów membranowych, zaworów grzybkowych, zaworów skośnych, przerywaczy płomienia, złącz rurowych, płytek bezpieczeństwa, zaworów oddechowych, zaworów klapowych, zaworów zwrotnych i filtrów do użytku przemysłowego pozwalające nabywcy wygodnie oglądać i kupować te towary na stronie internetowej dotyczącej sprzedaży różnorodnych artykułów, zgrupowanie na rzecz osób trzecich rur i rurek metalowych, zaworów metalowych (innych niż części maszyn), złączek rur metalowych, zasuw nożowych,

złącz rurowych, mechanizmów napędu innych niż do pojazdów lądowych, reduktorów ciśnienia, zaworów (części maszyn lub silników), zaworów klapowych, rurowych przenośników pneumatycznych, regulatorów do wody zasilającej, pomp wirowych, pomp zębatych, pomp ślimakowych, kompensatorów, zaworów elektromagnetycznych, przepływomierzy, armatury regulacyjnej i zabezpieczającej do urządzeń wodnych, armatury regulacyjnej i zabezpieczającej do urządzeń gazowych, armatury regulacyjnej i zabezpieczającej do transportu mediów, armatury regulacyjnej i zabezpieczającej do przewodów gazowych, urządzeń do oczyszczania ścieków, instalacji do ogrzewania wodnego, części instalacji sanitarnych, zaworów mieszalnikowych do przewodów wodociągowych, armatury do regulacji urządzeń wodnych lub gazowych oraz przewodów wodnych lub gazowych, instalacji do zaopatrzenia w wodę, instalacji wodociągowych, zaworów kanalizacyjnych, zaworów regulujących poziom w zbiornikach, przepustnic centrycznych, przepustnic mimośrodowych, diverterów, kłap gorących gazów i spalin, zasuw gorących gazów i spalin, zaworów kulowych, zaworów ceramicznych, zaworów membranowych, zaworów grzybkowych, zaworów skośnych, przerywaczy płomienia, złącz rurowych, płytek bezpieczeństwa, zaworów oddechowych, zaworów klapowych, zaworów zwrotnych i filtrów do użytku przemysłowego pozwalające nabywcy wygodnie oglądać i kupować te towary z katalogu różnorodnych artykułów wykorzystując zamówienie korespondencyjne lub używając środków telekomunikacji, handlowe informacje i porady udzielane konsumentom, agencje reklamowe, agencje informacji handlowej, prezentowanie produktów w mediach dla celów sprzedaży, administrowanie hotelami, **36** administrowanie nieruchomościami, agencje nieruchomości, wynajmowanie pomieszczeń biurowych, **37** nadzór budowlany, budowa i konserwacja rurociągów, doradztwo inżynierskie, **41** organizowanie i prowadzenie konferencji, organizowanie i prowadzenie seminariów, **42** projektowanie budynków, opracowywanie projektów technicznych.

(111) **291527** (220) 2016 01 04 (210) 451010
 (151) 2016 12 01 (441) 2016 04 11
 (732) SAWCZUK-NAPORA NATALIJA, Kliny, PL.
 (540) 4x4 SNAKE
 (540)



(531) 27.05.01, 03.11.01
 (510), (511) **7** kompresory, podnośniki samochodowe, **11** oświetlenia pojazdów, **12** części zamienne i akcesoria do samochodów, w tym elementy zawieszni, sprężyny, resory, drążki skrętne, amortyzatory, elementy elastyczne zawieszni, wahacze, zderzaki, progi osłonowe, bagażniki, zabudowy do samochodów terenowych, **35** sprzedaż detaliczna i hurtowa oświetlenia pojazdów, kompresorów, podnośników samochodowych, części zamiennych i akcesoriów do samochodów, w tym elementów zawieszni, sprężyn, resorów, drążków skrętnych, amortyzatorów, elementów elastycznych zawieszni, wahaczy, zderzaków, progów osłonowych, bagażników, zabudowy do samochodów terenowych.

(111) **291528** (220) 2016 01 04 (210) 451014
 (151) 2016 12 01 (441) 2016 04 11
 (732) SAWCZUK-NAPORA NATALIJA, Kliny, PL.
 (540) SNAKE 4X4
 (540)



(531) 27.05.01, 03.11.01
 (510), (511) **7** kompresory, podnośniki samochodowe, **11** oświetlenia pojazdów, **12** części zamienne i akcesoria do samochodów, w tym elementy zawieszni, sprężyny, resory, drążki skrętne, amortyzatory, elementy elastyczne zawieszni, wahacze, zderzaki, progi osłonowe,

bagażniki, zabudowy do samochodów terenowych, **35** sprzedaż detaliczna i hurtowa oświetlenia pojazdów, kompresorów, podnośników samochodowych, części zamiennych i akcesoriów do samochodów, w tym elementów zawieszonych, sprężyn, resorów, drążków skrętnych, amortyzatorów, elementów elastycznych zawieszonych, wahaczy, zderzaków, progów osłonowych, bagażników, zabudowy do samochodów terenowych.

(111) **291529** (220) 2016 01 10 (210) 451140
 (151) 2016 11 28 (441) 2016 04 11
 (732) KAŻMIEROWSKI KONRAD KK CONSULTING, Reguły, PL.
 (540) IT jobs.EU.com
 (540)



Kolor znaku: czarny, pomarańczowy, biały

(531) 24.15.01, 27.05.01, 29.01.13, 26.01.01
 (510), (511) **35** usługi w zakresie analiz rynkowych, badania marketingowe, badania opinii publicznej, badania rynku, doradztwo w zakresie organizowania i prowadzenia działalności gospodarczej, doradztwo w zarządzaniu działalnością gospodarczą, dystrybucja materiałów reklamowych: próbek, druków, prospektów, broszur, edytorskie usługi w dziedzinie reklamy, informacja o działalności gospodarczej, kreowanie wizerunku: firmy, usług, towaru, usługi sporządzania opinii i sondaży, organizowanie targów w celach handlowych lub reklamowych, outsourcing jako usługi doradztwa handlowego, pośrednictwo pracy, pozyskiwanie danych do komputerowych baz danych, reklama billboardowa, reklama za pośrednictwem sieci komputerowej, reklamy korespondencyjne, rozpowszechnianie ogłoszeń reklamowych, systematyzacja komputerowych baz danych, wynajem czasu reklamowego we wszystkich środkach przekazu, wynajmowanie przestrzeni reklamowej, **38** usługi w zakresie łączności poprzez terminale komputerowe, przesyłanie informacji, przesyłanie informacji tekstowej i obrazowej za pomocą komputera, przydzielanie dostępu do baz danych, udostępnianie internetowego forum dyskusyjnego, usługi ogłoszeń elektronicznych, **41** usługi doradztwa zawodowego w zakresie edukacji lub kształcenia, informacja o edukacji, komputerowe przygotowanie materiałów do publikacji, organizowanie i prowadzenie konferencji, kongresów, seminariów, sympozjów, zjazdów, organizowanie konkursów edukacyjnych lub rozrywkowych, publikowanie książek, publikacje elektroniczne on-line książek i periodyków, publikowanie tekstów innych niż teksty reklamowe, tłumaczenia.

(111) **291530** (220) 2016 01 11 (210) 451147
 (151) 2016 11 28 (441) 2016 04 11
 (732) ZAJĄC MAGDALENA KRIZZO, Kętrzyn, PL.
 (540) KRIZZO

(510), (511) **25** bielizna, bluzy, kombinezony, buty, czapki, dzianina (odzież), dżerseje (ubrania), garnitury, koszule, krawaty, kurtki, mundury, nakrycia głowy, odzież gotowa, odzież ze skóry, okrycia wierzchnie, płaszcze, półbuty, prochowce, rękawiczki (odzież), spodnie, spódnice, sukienki, szlafroki, żakiety, **35** sprzedaż hurtowa i detaliczna odzieży, obuwia, nakryć głowy, bielizny, sprzedaż hurtowa i detaliczna za pośrednictwem Internetu odzieży, obuwia, nakryć głowy, bielizny, usługi informacji handlowej dotyczącej odzieży, obuwia, nakryć głowy, bielizny, promocja sprzedaży, reklama za pośrednictwem sieci komputerowych, organizowanie targów i wystaw w celach handlowych i reklamowych, promocja sprzedaży.

(111) **291531** (220) 2016 01 07 (210) 451156
 (151) 2016 11 28 (441) 2016 04 11
 (732) ETI GIDA SANAYI VE TICARET ANONIM ŞİRKETİ, Eskisehir, TR.
 (540) ETİ

(540)



Kolor znaku: biały, szary, czerwony, żółty, czarny, brązowy
 (531) 25.12.01, 27.05.01, 26.11.03, 26.11.07, 29.01.15, 26.11.13, 25.07.22
 (510), (511) **30** ciastka.

(111) **291532** (220) 2016 01 08 (210) 451161
 (151) 2016 11 29 (441) 2016 04 11
 (732) NINGBO ZJT ELECTRIC CO., LTD, Dongqiao Town, CN.
 (540) ZJT
 (540)



(531) 26.01.02, 26.01.03, 27.05.01, 26.01.18
 (510), (511) **11** żarówki oświetleniowe, lampy oświetleniowe, elektryczne rurowe lampy wyładowcze do oświetlenia, urządzenia i instalacje oświetleniowe, pochodnie, lampy bakteriobójcze do oczyszczania powietrza, rury oświetleniowe, lampy elektryczne, lampy stojące, latarki.

(111) **291533** (220) 2016 01 11 (210) 451200
 (151) 2016 11 24 (441) 2016 04 11
 (732) KRAJOWY INTEGRATOR PŁATNOŚCI SPÓŁKA AKCYJNA, Poznań, PL.
 (540) tpay.com The way to pay
 (540)



Kolor znaku: biały, pomarańczowy, żółty, szary, niebieski

(531) 24.15.01, 24.15.13, 26.01.18, 27.05.01, 29.01.15
 (510), (511) **9** oprogramowanie do zarządzania finansami, oprogramowanie komputerowe do wytwarzania modeli finansowych, oprogramowanie komputerowe dotyczące obsługi transakcji finansowych, programy komputerowe do umożliwiania i kontroli dostępu, programy komputerowe dotyczące spraw finansowych, terminale płatnicze, bankomaty i liczarki pieniędzy, karty kodowane stosowane do elektronicznego transferu transakcji finansowych, karty kodowane stosowane do elektronicznego transferu funduszy, karty kodowane do użytku w transakcjach w punktach sprzedaży, karty kodowane, karty magnetyczne bankomatowe, karty kredytowe, karty kredytowe kodowane magnetycznie, karty kredytowe z paskiem magnetycznym, karty laserowe, karty płatnicze kodowane magnetycznie, **36** przelewy i transakcje finansowe oraz usługi płatnicze, usługi udzielania pożyczek i kredytów, usługi leasingowe, usługi ubezpieczeniowe, usługi w zakresie nieruchomości, wydawanie kart przedpłaconych i bonów, zbiorki funduszy i sponsorowanie finansowe, informacja finansowa, usługi doradcze i konsultingowe w zakresie finansów, obrót towarami giełdowymi i papierami wartościowymi, usługi inwestycyjne, **42** rozwój, programowanie i wdrażanie oprogramowania komputerowego, usługi w zakresie ochrony, bezpieczeństwa i odzyskiwania systemów informatycznych, projektowanie i opracowywanie systemów bezpieczeństwa danych elektronicznych, projektowanie specyfikacji komputerowych, usługi projektowania systemów przetwarzania danych, usługi projektowe związane z opracowywaniem skomputeryzowanych systemów do przetwarzania informacji.

(111) **291534** (220) 2016 01 11 (210) 451201
 (151) 2016 11 24 (441) 2016 04 11
 (732) MIANOWSKI PIOTR FARMIA, Wołomin, PL.
 (540) APTEKA AMICA
 (540)



Kolor znaku: niebieski, pomarańczowy, biały
 (531) 02.09.01, 24.13.14, 26.11.02, 26.11.08, 27.05.01, 29.01.13
 (510), (511) **5** preparaty chemiczno-farmaceutyczne, eliksiry [preparaty farmaceutyczne], preparaty farmaceutyczne, preparaty farmaceutyczne przeciw łupieżowi, chusteczki nasączone płynami farmaceutycznymi, preparaty farmaceutyczne do pielęgnacji skóry, preparaty farmaceutyczne przeciw oparzeniom słonecznym, **35** doradztwo specjalistyczne w sprawach działalności gospodarczej, doradztwo w zakresie organizowania i prowadzenia działalności gospodarczej, doradztwo w zarządzaniu działalnością gospodarczą, outsourcing [doradztwo handlowe], doradztwo w zakresie zarządzania personalnego, **44** usługi farmaceutów w zakresie sporządzania leków recepturowych, opieka zdrowotna, porady w zakresie farmakologii.

(111) **291535** (220) 2016 01 11 (210) 451202
 (151) 2016 11 24 (441) 2016 04 11
 (732) KRAJOWY INTEGRATOR PŁATNOŚCI SPÓŁKA AKCYJNA, Poznań, PL.
 (540) tpay.com

(510), (511) **9** oprogramowanie do zarządzania finansami, oprogramowanie komputerowe do wytwarzania modeli finansowych, oprogramowanie komputerowe dotyczące obsługi transakcji finansowych, programy komputerowe do umożliwiania i kontroli dostępu, programy komputerowe dotyczące spraw finansowych, terminale płatnicze, bankomaty i liczniki pieniędzy, karty kodowane stosowane do elektronicznego transferu transakcji finansowych, karty kodowane do elektronicznego transferu funduszy, karty kodowane do użytku w transakcjach w punktach sprzedaży, karty kodowane, karty magnetyczne bankomatowe, karty kredytowe, karty kredytowe kodowane magnetycznie, karty kredytowe z paskiem magnetycznym, karty laserowe, karty płatnicze kodowane magnetycznie, **36** przelewy i transakcje finansowe oraz usługi płatnicze, usługi udzielania pożyczek i kredytów, usługi leasingowe, usługi ubezpieczeniowe, usługi w zakresie nieruchomości, wydawanie kart przedpłaconych i bonów zbiórki funduszy i sponsorowanie finansowe, informacja finansowa, usługi doradcze i konsultingowe w zakresie finansów, obrót towarami giełdowymi i papierami wartościowymi, usługi inwestycyjne, **42** rozwój, programowanie i wdrażanie oprogramowania komputerowego, usługi w zakresie ochrony, bezpieczeństwa i odzyskiwania systemów informatycznych, projektowanie i opracowywanie systemów bezpieczeństwa danych elektronicznych, projektowanie specyfikacji komputerowych, usługi projektowania systemów przetwarzania danych, usługi projektowe związane z opracowywaniem skomputeryzowanych systemów do przetwarzania informacji.

(111) **291536** (220) 2016 01 11 (210) 451204
 (151) 2016 11 30 (441) 2016 04 11
 (732) ZARZECKI KRYSZTOF, Mielec, PL.
 (540) StudioGSM.pl
 (540)



Kolor znaku: czerwony, zielony, niebieski, żółty, czarny
 (531) 24.15.03, 24.15.13, 24.15.21, 27.05.01, 29.01.15

(510), (511) **35** reklama, marketing, usługi pośrednictwa w zakresie nabywania usług telekomunikacyjnych, **42** odzysk danych komputerowych.

(111) **291537** (220) 2016 01 11 (210) 451206
 (151) 2016 12 05 (441) 2016 04 11
 (732) POLSKA RADA BIZNESU-POLISH BUSINESS ROUNDTABLE, Warszawa, PL.

(540) NAGRODA POLSKIEJ RADY BIZNESU IM. JANA WEJCHERTA
 (510), (511) **6** statuetki z brązu, statuetki z metali nieszlachetnych, **16** materiały drukowane, publikacje, książki, wydawnictwa reklamowe, katalogi, czasopisma, periodyki, magazyny, broszury, foldery, ulotki, prospekty, druki, afisze, plakaty, kalendarze, artykuły biurowe, przybory do pisania, **35** ekspertyzy i doradztwo w dziedzinie działalności gospodarczej, usługi pozyskiwania, opracowywania i udostępniania informacji o działalności gospodarczej, doradztwo w zakresie zarządzania personalnego i kadrowego, usługi wykonywania prognoz ekonomicznych i analiz rynkowych, badania rynku, doradztwo specjalistyczne w sprawach działalności gospodarczej, prognozy ekonomiczne, usługi w zakresie reklamy i promocji, usługi dotyczące public relations, **41** usługi edukacyjne i szkoleniowe, organizowanie i prowadzenie konferencji, kongresów, seminariów, sympozjów i zjazdów, organizowanie i prowadzenie konkursów, publikacja elektroniczna on-line analiz, książek i periodyków, publikowanie książek, publikowanie tekstów innych niż reklamowe.

(111) **291538** (220) 2016 01 11 (210) 451207
 (151) 2016 12 05 (441) 2016 04 11
 (732) POLSKA RADA BIZNESU-POLISH BUSINESS ROUNDTABLE, Warszawa, PL.

(540) POLSKA RADA BIZNESU-POLISH BUSINESS ROUNDTABLE
 (510), (511) **16** materiały drukowane, publikacje, książki, wydawnictwa reklamowe, katalogi, czasopisma, periodyki, magazyny, broszury, foldery, ulotki, prospekty, druki, afisze, plakaty, kalendarze, artykuły biurowe, przybory do pisania, **35** ekspertyzy i doradztwo w dziedzinie działalności gospodarczej, usługi pozyskiwania, opracowywania i udostępniania informacji o działalności gospodarczej, doradztwo w zakresie zarządzania personalnego i kadrowego, usługi wykonywania prognoz ekonomicznych i analiz rynkowych, badania rynku, doradztwo specjalistyczne w sprawach działalności gospodarczej, prognozy ekonomiczne, usługi w zakresie reklamy i promocji, usługi dotyczące public relations, **41** usługi edukacyjne i szkoleniowe, organizowanie i prowadzenie konferencji, kongresów, seminariów, sympozjów i zjazdów, organizowanie i prowadzenie konkursów, publikacja elektroniczna on-line analiz, książek i periodyków, publikowanie książek, publikowanie tekstów innych niż reklamowe.

(111) **291539** (220) 2016 01 11 (210) 451209
 (151) 2016 12 05 (441) 2016 04 11
 (732) POLSKA RADA BIZNESU-POLISH BUSINESS ROUNDTABLE, Warszawa, PL.

(540) Polska Rada Biznesu
 (540)



Kolor znaku: biały, szary, niebieski
 (531) 26.04.01, 26.04.07, 27.05.01, 29.01.13
 (510), (511) **16** materiały drukowane, publikacje, książki, wydawnictwa reklamowe, katalogi, czasopisma, periodyki, magazyny, broszury, foldery, ulotki, prospekty, druki, afisze, plakaty, kalendarze, artykuły biurowe, przybory do pisania, **35** ekspertyzy i doradztwo w dziedzinie działalności gospodarczej, usługi pozyskiwania, opracowywania i udostępniania informacji o działalności gospodarczej, doradztwo w zakresie zarządzania personalnego i kadrowego, usługi wykonywania prognoz ekonomicznych i analiz rynkowych, badania rynku, doradztwo specjalistyczne w sprawach działalności gospodarczej, prognozy ekonomiczne, usługi w zakresie reklamy i promocji, usługi dotyczące public relations, **41** usługi edukacyjne i szkoleniowe, orga-

nizowanie i prowadzenie konferencji, kongresów, seminariów, sympozjów i zjazdów, organizowanie i prowadzenie konkursów, publikacja elektroniczna on-line analiz, książek i periodyków, publikowanie książek, publikowanie tekstów innych niż reklamowe.

(111) **291540** (220) 2016 01 11 (210) 451212
 (151) 2016 11 30 (441) 2016 04 11
 (732) HEWUSZ ADRIAN, Plewiska, PL.
 (540) caelum
 (540)



Kolor znaku: fioletowy, biały, niebieski
 (531) 26.13.25, 27.05.01, 29.01.13, 01.15.05
 (510), (511) **45** usługi kremacji, usługi pogrzebowe, zakłady pogrzebowe.

(111) **291541** (220) 2016 01 11 (210) 451213
 (151) 2016 11 30 (441) 2016 04 11
 (732) Wilkinson Sword GmbH, Solingen, DE.
 (540) PASST3
 (510), (511) **8** maszynki do golenia, brzytwy, ostrza do maszynek do golenia.

(111) **291542** (220) 2016 01 12 (210) 451216
 (151) 2016 12 01 (441) 2016 04 11
 (732) House of Prince A/S, Kopenhaga V, DK.
 (540) Iguana
 (540)



(531) 24.01.05, 25.01.05, 25.01.15, 25.01.25, 26.04.01, 26.04.04, 26.04.09, 26.04.16, 26.04.18, 27.05.01
 (510), (511) **34** papierosy, tytoń, wyroby tytoniowe, zapalniczki, zapalniczki, przybory dla palaczy.

(111) **291543** (220) 2016 01 12 (210) 451218
 (151) 2016 12 01 (441) 2016 04 11
 (732) American Cigarette Company (Overseas) Limited, Zug, CH.
 (540) GOLDEN AMERICAN SPIRIT OF THE FREE
 (540)



Kolor znaku: czerwony, szary, biały
 (531) 03.07.01, 03.07.24, 26.11.09, 27.05.01, 29.01.13, 09.01.10
 (510), (511) **34** papierosy, tytoń, wyroby tytoniowe, zapalniczki, zapalniczki, przybory dla palaczy.

(111) **291544** (220) 2016 01 12 (210) 451219
 (151) 2016 12 06 (441) 2016 04 11
 (732) Philip Morris Products S.A., Neuchatel, CH.
 (540) L&M LINK Sense LESS SMELL SCENT & MUCH RELEASE TOP MORE SILKY
 (540)



Kolor znaku: biały, różowy, szary, czarny
 (531) 19.03.25, 03.01.02, 26.01.19, 24.17.25, 27.05.01, 29.01.14
 (510), (511) **34** tytoń, tytoń surowy oraz tytoń w stanie przetworzonym, wyroby tytoniowe, cygara, papierosy, cygaretki, tytoń do samodzielnego skręcania papierosów, tytoń do fajek, tytoń do żucia, tabaka, papierosy kretek, snus, substytuty tytoniu (nie do celów medycznych), papierosy elektroniczne, grzane wyroby tytoniowe, przyrządy elektroniczne oraz ich części do podgrzewania i żarzenia papierosów oraz tytoniu dla uwalniania aerozoli zawierających nikotynę w celu ich inhalacji, przybory dla palaczy, ustniki oraz bibułka do papierosów, filtry do papierosów, pojemniki na tytoń nie z metali szlachetnych, papierośnice nie z metali szlachetnych, popielniczki nie z metali szlachetnych, fajki, kieszonkowe przyrządy do skręcania papierosów, zapalniczki dla palaczy tytoniu, zapalniczki.

(111) **291545** (220) 2016 01 12 (210) 451220
 (151) 2016 12 07 (441) 2016 04 11
 (732) VTECH TOMASZ ROŻNIATA, KRZYSZTOF STAROSTA SPÓŁKA CYWILNA, Łódź, PL.
 (540) VTH
 (510), (511) **7** łożyska, pasy napędowe do maszyn, uszczelnienia techniczne, koła napędowe, złącza (części maszyn).

(111) **291546** (220) 2016 01 12 (210) 451221
 (151) 2016 12 07 (441) 2016 04 11
 (732) Kia Motors Corporation, Seoul, KR.
 (540) DRIVE WISE
 (540)



Kolor znaku: szary, czerwony
 (531) 26.11.02, 26.11.08, 27.05.01, 29.01.12
 (510), (511) **12** urządzenia i systemy do wspomaganie kierowania i zapewniania bezpieczeństwa kierowania, a mianowicie przednie systemy ostrzegania przed kolizją, autonomiczne hamulce bezpieczeństwa, tylne systemy ostrzegania przed kolizją, systemy ostrzegające przed zjechaniem z pasa ruchu, systemy wspomagające utrzymywanie się na pasie ruchu, systemy wykrywania przeszkód w martwych strefach, podwozia samochodów, sztywne podwozia samochodów, urządzenia i systemy do wspomaganie parkowania, a mianowicie inteligentne systemy wspomaganie parkowania,

przednie i tylne czujniki parkowania, zaawansowane urządzenia i systemy do wspomagania widoczności podczas kierowania, samochody, pojazdy elektryczne, nadwozia pojazdów, części konstrukcyjne i akcesoria do samochodów.

(111) **291547** (220) 2016 01 12 (210) 451230
(151) 2016 12 07 (441) 2016 04 11

(732) YONELLE BEAUTY CONCEPT ZWOLIŃSKA CHEŁKOWSKA
SPÓŁKA JAWNA, Warszawa, PL.

(540) YONELLE BODYFUSION

(510), (511) **3** środki wybielające i inne substancje stosowane w praniu, środki do czyszczenia, polerowania, szorowania i ścierania, mydła, środki perfumeryjne, olejki eteryczne, kosmetyki, kremy do twarzy i ciała, serum do twarzy i ciała, balsamy i lotiony do twarzy i ciała, masła do ciała, emulsje do twarzy i ciała, mleczka do twarzy i ciała, toniki do twarzy i ciała, wody termalne, wody kosmetyczne, produkty do demakijażu, kosmetyki do makijażu, środki do pielęgnacji włosów, szampony, produkty do depilacji, lakiery do paznokci, preparaty do pielęgnacji paznokci, oleje kosmetyczne, produkty kosmetyczne zapewniające ochronę przeciwsłoneczną, środki do czyszczenia zębów, środki do pielęgnacji zębów i jamy ustnej, produkty do higieny ciała, żele, kremy, płyny i olejki pod prysznic i do kąpieli, sole kąpielowe do celów innych niż lecznicze, chusteczki kosmetyczne zawierające preparaty kosmetyczne, dezodoranty, antyperspiranty, żele kosmetyczne, pudry i talki kosmetyczne, **5** produkty farmaceutyczne i weterynaryjne, w tym zioła lecznicze, preparaty farmaceutyczne na porost włosów, środki zmniejszające apetyt do celów medycznych, balsamy do celów leczniczych, preparaty białkowe do celów medycznych, cukierki do celów leczniczych, gliceryna do celów medycznych, środki przeciwgorączkowe, guma do żucia do celów medycznych, herbaty ziołowe do celów medycznych, sole do kąpieli do celów leczniczych, kwasy do celów farmaceutycznych, oleje lecznicze, leki dla ludzi, leki dla zwierząt, leki do celów stomatologicznych, leki do użytku medycznego, środki do leczenia oparzeń, środki sanitarne do celów medycznych, w tym środki bakteriobójcze, detergenty do celów medycznych, dietetyczna żywność i substancje do celów leczniczych lub weterynaryjnych, żywność dla niemowląt, suplementy diety dla ludzi i zwierząt, plastry, materiały opatrunkowe, materiały do plombowania zębów, woski dentystyczne, środki odkażające, środki do zwalczania robactwa, fungicydy, herbicydy, **8** przybory i urządzenia do pielęgnacji urody, w tym urządzenia do wykonywania zabiegów na twarz i ciało, urządzenia do peelingu, urządzenia do zabiegów przeciwstarzeniowych, urządzenia do depilacji, przybory i urządzenia do pielęgnacji paznokci, prostownice i lokówki do włosów, **10** aparatura i instrumenty chirurgiczne, medyczne, stomatologiczne i weterynaryjne, protezy kończyn, oczu i zębów, artykuły ortopedyczne, materiały do zszywania stosowane w chirurgii, urządzenia kosmetyczne służące do wykonywania zabiegów mikro-nakłuwania skóry, aparaty do masażu, aparatura do mikrodermabrazji, urządzenia do: chirurgii nieinwazyjnej, dermabrazji, leczenia cellulitu, elektrostymulacji, jontoforezy, jonoforezy, sonoforezy, peelingu kawitacyjnego, lipolizy, urządzenia wykorzystujące laser frakcyjny, urządzenia wykorzystujące światło IPL, wyroby medyczne zawarte w tej klasie, irygatory do celów medycznych, igły do akupunktury, **35** sprzedaż detaliczna i hurtowa następujących produktów: środki wybielające i inne substancje stosowane w praniu, środki do czyszczenia, polerowania, szorowania i ścierania, mydła, środki perfumeryjne, olejki eteryczne, kosmetyki, kremy do twarzy i ciała, serum do twarzy i ciała, balsamy i lotiony do twarzy i ciała, masła do ciała, emulsje do twarzy i ciała, mleczka do twarzy i ciała, toniki do twarzy i ciała, wody termalne, wody kosmetyczne, produkty do demakijażu, kosmetyki do makijażu, środki do pielęgnacji włosów, szampony, produkty do depilacji, lakiery do paznokci, preparaty do pielęgnacji paznokci, oleje kosmetyczne, produkty kosmetyczne zapewniające ochronę przeciwsłoneczną, środki do czyszczenia zębów, środki do pielęgnacji zębów i jamy ustnej, produkty do higieny ciała, żele, kremy, płyny i olejki pod prysznic i do kąpieli, sole kąpielowe do celów innych niż lecznicze, chusteczki kosmetyczne zawierające preparaty kosmetyczne, dezodoranty, antyperspiranty, żele kosmetyczne, pudry i talki kosmetyczne, produkty farmaceutyczne i weterynaryjne w tym zioła lecznicze, preparaty farmaceutyczne na porost włosów, antybiotyki, antyseptyki, środki zmniejszające apetyt do celów medycznych, balsamy do celów leczniczych, preparaty białkowe do celów medycznych, cukierki do celów leczniczych, gliceryna do celów

medycznych, środki przeciwgorączkowe, guma do żucia do celów medycznych, herbaty ziołowe do celów medycznych, sole do kąpieli do celów leczniczych, kwasy do celów farmaceutycznych, oleje lecznicze, leki dla ludzi, leki dla zwierząt, leki do celów stomatologicznych, leki do użytku medycznego, środki do leczenia oparzeń, środki sanitarne do celów medycznych, w tym środki bakteriobójcze, detergenty do celów medycznych, dietetyczna żywność i substancje do celów leczniczych lub weterynaryjnych, żywność dla niemowląt, suplementy diety dla ludzi i zwierząt, plastry, materiały opatrunkowe, materiały do plombowania zębów, woski dentystyczne, środki odkażające, środki do zwalczania robactwa, fungicydy, herbicydy, przybory i urządzenia do pielęgnacji urody, w tym urządzenia do wykonywania zabiegów na twarz i ciało, urządzenia do peelingu, urządzenia do zabiegów przeciwstarzeniowych, urządzenia do depilacji, przybory i urządzenia do pielęgnacji paznokci, prostownice i lokówki do włosów, aparatura i instrumenty chirurgiczne, medyczne, stomatologiczne i weterynaryjne, protezy kończyn, oczu i zębów, artykuły ortopedyczne, materiały do zszywania stosowane w chirurgii, urządzenia kosmetyczne służące do wykonywania zabiegów mikro-nakłuwania skóry, aparaty do masażu, aparatura do mikrodermabrazji, urządzenia do: chirurgii nieinwazyjnej, dermabrazji, leczenia cellulitu, elektrostymulacji, jontoforezy, jonoforezy, sonoforezy, peelingu kawitacyjnego, lipolizy, urządzenia wykorzystujące laser frakcyjny, urządzenia wykorzystujące światło IPL, wyroby medyczne zawarte w tej klasie, irygatory do celów medycznych, igły do akupunktury, **44** zabiegi kosmetyczne, w tym manicure, pedicure i masaże, usługi w zakresie pielęgnacji urody, usługi salonów piękności, w tym usługi wizażu, usługi klinik medycyny estetycznej, usługi w zakresie salonów fryzjerskich, informacja i doradztwo dotyczące pielęgnacji urody i stosowania preparatów kosmetycznych.

(111) **291548** (220) 2016 01 12 (210) 451231
(151) 2016 12 07 (441) 2016 04 11

(732) YONELLE BEAUTY CONCEPT ZWOLIŃSKA CHEŁKOWSKA
SPÓŁKA JAWNA, Warszawa, PL.

(540) BODYFUSION

(510), (511) **3** środki wybielające i inne substancje stosowane w praniu, środki do czyszczenia, polerowania, szorowania i ścierania, mydła, środki perfumeryjne, olejki eteryczne, kosmetyki, kremy do twarzy i ciała, serum do twarzy i ciała, balsamy i lotiony do twarzy i ciała, masła do ciała, emulsje do twarzy i ciała, mleczka do twarzy i ciała, toniki do twarzy i ciała, wody termalne, wody kosmetyczne, produkty do demakijażu, kosmetyki do makijażu, środki do pielęgnacji włosów, szampony, produkty do depilacji, lakiery do paznokci, preparaty do pielęgnacji paznokci, oleje kosmetyczne, produkty kosmetyczne zapewniające ochronę przeciwsłoneczną, środki do czyszczenia zębów, środki do pielęgnacji zębów i jamy ustnej, produkty do higieny ciała, żele, kremy, płyny i olejki pod prysznic i do kąpieli, sole kąpielowe do celów innych niż lecznicze, chusteczki kosmetyczne zawierające preparaty kosmetyczne, dezodoranty, antyperspiranty, żele kosmetyczne, pudry i talki kosmetyczne, **5** produkty farmaceutyczne i weterynaryjne, w tym zioła lecznicze, preparaty farmaceutyczne na porost włosów, środki zmniejszające apetyt do celów medycznych, balsamy do celów leczniczych, preparaty białkowe do celów medycznych, cukierki do celów leczniczych, gliceryna do celów medycznych, środki przeciwgorączkowe, guma do żucia do celów medycznych, herbaty ziołowe do celów medycznych, sole do kąpieli do celów leczniczych, kwasy do celów farmaceutycznych, oleje lecznicze, leki dla ludzi, leki dla zwierząt, leki do celów stomatologicznych, leki do użytku medycznego, środki do leczenia oparzeń, środki sanitarne do celów medycznych, w tym środki bakteriobójcze, detergenty do celów medycznych, dietetyczna żywność i substancje do celów leczniczych lub weterynaryjnych, żywność dla niemowląt, suplementy diety dla ludzi i zwierząt, plastry, materiały opatrunkowe, materiały do plombowania zębów, woski dentystyczne, środki odkażające, środki do zwalczania robactwa, fungicydy, herbicydy, **8** przybory i urządzenia do pielęgnacji urody, w tym urządzenia do wykonywania zabiegów na twarz i ciało, urządzenia do peelingu, urządzenia do zabiegów przeciwstarzeniowych, urządzenia do depilacji, przybory i urządzenia do pielęgnacji paznokci, prostownice i lokówki do włosów, **10** aparatura i instrumenty chirurgiczne, medyczne, stomatologiczne i weterynaryjne, protezy kończyn, oczu i zębów, artykuły ortopedyczne, materiały do zszywania stosowane w chirurgii, urządzenia kosmetyczne służące do wykonywania zabiegów mikro-

nakłuwania skóry, aparaty do masażu, aparatura do mikrodermabrazji, urządzenia do: chirurgii nieinwazyjnej, dermabrazji, leczenia cellulitu, elektrostymulacji, jontoforezy, jonoforezy, sonoforezy, peelingu kawitacyjnego, lipolizy, urządzenia wykorzystujące laser frakcyjny, urządzenia wykorzystujące światło IPL, wyroby medyczne zawarte w tej klasie, irygatory do celów medycznych, igły do akupunktury, **35** sprzedaż detaliczna i hurtowa następujących produktów: środki wybielające i inne substancje stosowane w praniu, środki do czyszczenia, polerowania, szorowania i ścierania, mydła, środki perfumeryjne, olejki eteryczne, kosmetyki, kremy do twarzy i ciała, serum do twarzy i ciała, balsamy i lotiony do twarzy i ciała, maśła do ciała, emulsje do twarzy i ciała, mleczka do twarzy i ciała, toniki do twarzy i ciała, wody termalne, wody kosmetyczne, produkty do demakijażu, kosmetyki do makijażu, środki do pielęgnacji włosów, szampony, produkty do depilacji, lakiery do paznokci, preparaty do pielęgnacji paznokci, oleje kosmetyczne, produkty kosmetyczne zapewniające ochronę przeciwsłoneczną, środki do czyszczenia zębów, środki do pielęgnacji zębów i jamy ustnej, produkty do higieny ciała, żele, kremy, płyny i olejki pod prysznic i do kąpieli, sole kąpielowe do celów innych niż lecznicze, chusteczki kosmetyczne zawierające preparaty kosmetyczne, dezodoranty, antyperspiranty, żele kosmetyczne, pudry i talki kosmetyczne, produkty farmaceutyczne i weterynaryjne w tym zioła lecznicze, preparaty farmaceutyczne na porost włosów, antybiotyki, antyseptyki, środki zmniejszające apetyt do celów medycznych, balsamy do celów leczniczych, preparaty białkowe do celów medycznych, cukierki do celów leczniczych, gliceryna do celów medycznych, środki przeciwgorączkowe, guma do żucia do celów medycznych, herbaty ziołowe do celów medycznych, sole do kąpieli do celów leczniczych, kwasy do celów farmaceutycznych, oleje lecznicze, leki dla ludzi, leki dla zwierząt, leki do celów stomatologicznych, leki do użytku medycznego, środki do leczenia oparzeń, środki sanitarne do celów medycznych, w tym środki bakteriobójcze, detergenty do celów medycznych, dietetyczna żywność i substancje do celów leczniczych lub weterynaryjnych, żywność dla niemowląt, suplementy diety dla ludzi i zwierząt, plastry, materiały opatrunkowe, materiały do plombowania zębów, woski dentystyczne, środki odkażające, środki do zwalczania robactwa, fungicydy, herbicydy, przybory i urządzenia do pielęgnacji urody, w tym urządzenia do wykonywania zabiegów na twarz i ciało, urządzenia do peelingu, urządzenia do zabiegów przeciwstarzeniowych, urządzenia do depilacji, przybory i urządzenia do pielęgnacji paznokci, prostownice i lokówki do włosów, aparatura i instrumenty chirurgiczne, medyczne, stomatologiczne i weterynaryjne, protezy kończyn, oczu i zębów, artykuły ortopedyczne, materiały do zszywania stosowane w chirurgii, urządzenia kosmetyczne służące do wykonywania zabiegów mikro-nakłuwania skóry, aparaty do masażu, aparatura do mikrodermabrazji, urządzenia do: chirurgii nieinwazyjnej, dermabrazji, leczenia cellulitu, elektrostymulacji, jontoforezy, jonoforezy, sonoforezy, peelingu kawitacyjnego, lipolizy, urządzenia wykorzystujące laser frakcyjny, urządzenia wykorzystujące światło IPL, wyroby medyczne zawarte w tej klasie, irygatory do celów medycznych, igły do akupunktury, **44** zabiegi kosmetyczne, w tym manicure, pedicure i masaże, usługi w zakresie pielęgnacji urody, usługi salonów piękności, w tym usługi wizażu, usługi klinik medycyny estetycznej, usługi w zakresie salonów fryzjerskich, informacja i doradztwo dotyczące pielęgnacji urody i stosowania preparatów kosmetycznych.

(111) **291549** (220) 2016 01 12 (210) 451240
 (151) 2016 12 05 (441) 2016 04 11
 (732) NOVA SPÓŁKA Z OGRANICZONĄ ODPOWIEDZIALNOŚCIĄ,
 Nowy Sącz, PL.
 (540) Bio innovation
 (540)

Bio inNOVation

Kolor znaku: jasnozielony, czarny, żółty, biały
 (531) 05.03.13, 27.05.01, 29.01.14
 (510), (511) **1** kompost, pokrycia humusowe, półprodukty do odzysku i rekultywacji terenów zdegradowanych, podkład pod glebę, półprodukty do rekultywacji składowisk, komponenty biopaliw dla spalarni odpadów, cementowni, energetyki zawodowej, **11** urządzenia i instalacje do unieszkodliwiania odpadów, ich przetwarzania i odzysku, głównie dla odpadów dostarczanych do przeróbki w sta-

nie stałym lub półstałym, urządzenia do odwadniania odpadów, **40** usługi przetwarzania, odzysku i unieszkodliwiania odpadów, głównie pochodzenia organicznego, wytwarzanie energii z odpadów, wytwarzanie biogazu.

(111) **291550** (220) 2016 01 12 (210) 451241
 (151) 2016 11 30 (441) 2016 04 11
 (732) SOLANKA Z ZABŁOCIA SPÓŁKA Z OGRANICZONĄ
 ODPOWIEDZIALNOŚCIĄ, Zabłocie, PL.
 (540) SOLANKA Z ZABŁOCIA 1892 MGIEŁKA
 (540)



Kolor znaku: zielony, jasnozielony, niebieski, jasnoniebieski, czarny, biały
 (531) 01.15.15, 05.05.20, 26.04.02, 26.04.18, 27.05.01, 27.07.01, 29.01.15
 (510), (511) **5** sole wód mineralnych, sole do kąpieli mineralnych, sole kąpielowe do celów leczniczych, jodki do celów farmaceutycznych, brom do celów farmaceutycznych, sole potasowe do celów medycznych, sole sodowe do celów leczniczych, borowina lecznicza, borowina do kąpieli, woda termalna.

(111) **291551** (220) 2016 01 13 (210) 451262
 (151) 2016 12 20 (441) 2016 04 25
 (732) Herbacos Recordati s.r.o., Pardubice, CZ.
 (540) Rybilka Neo
 (540)



Kolor znaku: szary, czerwony, niebieski, czarny, biały
 (531) 03.09.03, 27.05.01, 29.01.15
 (510), (511) **3** produkty kosmetyczne.

(111) **291552** (220) 2016 01 13 (210) 451265
 (151) 2016 12 09 (441) 2016 04 25
 (732) HEMET SPÓŁKA Z OGRANICZONĄ ODPOWIEDZIALNOŚCIĄ,
 Zielona Góra, PL.
 (540) Hemetin
 (510), (511) **3** mieszanki do pielęgnacji podłóg, płyny do mycia, płyny oczyszczające, preparaty do czyszczenia podłóg, środki do czyszczenia, środki do usuwania wosku z podłóg [preparaty do szorowania], **19** nawierzchnie z granulatu gumowego stosowane na placach zabaw, nawierzchnie z granulatu gumowego stosowane na bezpiecznych placach zabaw, materiał na podłogi sportowe, niemetalowe, podłogi parkietowe, podłogi drewniane, podłogi niemetalowe, drewniane podłogi parkietowe, drewniane podłogi sportowe, podłogi laminowane, niemetalowe, warstwy izolujące pod podłogi, podłogi parkietowe wykonane z korka, warstwy izolujące z korka pod podłogi, deski podłogowe, deski podłogowe – drewniane, niemetalowe płyty podłogowe, gumowe listwy podłogowe, gumowe płytki podłogowe, drewniane pokrycia podłogowe, materiały podłogowe – niemetalowe, niemetalowe panele podłogowe, płytki podłogowe dla budownictwa, płyty podłogowe z tworzyw sztucznych, płyty podłogowe z materiałów niemetalowych, wykładziny podłogowe winylowe do formowania podłóg, syntetyczne materiały podłogowe lub okładziny ścienne, **35** sprzedaż detaliczna i hurtowa towarów obejmujących: mieszanki do pielęgnacji podłóg, płyny do mycia, płyny oczyszczające, preparaty

do czyszczenia podłóg, środki do czyszczenia, środki do polerowania, środki do usuwania wosku z podłóg [preparaty do szorowania], nawierzchnie z granulatu gumowego stosowane na placach zabaw, nawierzchnie z granulatu gumowego stosowane na bezpiecznych placach zabaw, materiał na podłogi sportowe, niemetalowe, podłogi parkietowe, podłogi drewniane, podłogi niemetalowe, drewniane podłogi parkietowe, drewniane podłogi sportowe, podłogi laminowane, niemetalowe, warstwy izolujące pod podłogi, podłogi parkietowe wykonane z korka, warstwy izolujące z korka pod podłogi, tkaniny na warstwy izolujące pod podłogi, deski podłogowe, deski podłogowe – drewniane, niemetalowe płyty podłogowe, gumowe listwy podłogowe, gumowe płytki podłogowe, drewniane pokrycia podłogowe, materiały podłogowe – niemetalowe, niemetalowe panele podłogowe, płytki podłogowe dla budownictwa, płyty podłogowe z tworzyw sztucznych, płyty podłogowe z materiałów niemetalowych, odpływy podłogowe z materiałów niemetalowych, wykładziny podłogowe winylowe do formowania podłóg, syntetyczne materiały podłogowe lub okładziny ściienne, promocja sprzedaży dla osób trzecich, reklama, w tym promocja dotycząca sprzedaży artykułów i usług na rzecz osób trzecich, za pośrednictwem przesyłania materiałów reklamowych i rozpowszechniania wiadomości reklamowych w sieciach komputerowych, dystrybucja materiałów reklamowych, uaktualnianie materiału reklamowego, wynajmowanie nośników reklamowych, tworzenie tekstów reklamowych i sponsorowanych, edytorskie usługi w dziedzinie reklam, marketing, reklama, reklama radiowa, reklama telewizyjna, reklama w prasie, reklama na stronach internetowych, rozpowszechnianie materiałów reklamowych, promocja sprzedaży powyższych towarów i świadczonych usług, prezentacja oferty handlowej w Internecie, organizowanie i współudział w targach, wystawach i pokazach związanych z promocją powyższych towarów, doradztwo w zakresie zarządzania personelem, prowadzenie punktów informacji konsumenckiej, prezentowanie produktów w mediach dla celów sprzedaży detalicznej i hurtowej, wynajmowanie przestrzeni reklamowej.

(111) **291553** (220) 2016 01 13 (210) 451267
 (151) 2016 12 20 (441) 2016 04 25
 (732) Herbacos Recordati s.r.o., Pardubice, CZ.
 (540) Rybilka Neo
 (540)

Rybilka Neo

Kolor znaku: czerwony, szary
 (531) 27.05.01, 29.01.12
 (510), (511) **3** produkty kosmetyczne.

(111) **291554** (220) 2016 01 13 (210) 451276
 (151) 2016 12 01 (441) 2016 04 25
 (732) GRUPA MASPEX SPÓŁKA Z OGRANICZONĄ
 ODPOWIEDZIALNOŚCIĄ SPÓŁKA KOMANDYTOWA, Wadowice, PL.
 (540) TravelOK!
 (540)

TravelOK!

Kolor znaku: granatowy
 (531) 27.05.01, 27.05.05, 27.05.07, 24.17.04, 29.01.04
 (510), (511) **5** dietetyczna żywność przystosowana do celów medycznych, dietetyczne substancje przystosowane do celów medycznych, dietetyczne napoje przystosowane do celów medycznych, leki dla ludzi, leki pomocnicze [wspierające], leki do użytku medycznego, odżywcze suplementy diety, preparaty farmaceutyczne, syropy do użytku farmaceutycznego, zioła lecznicze.

(111) **291555** (220) 2016 01 13 (210) 451277
 (151) 2016 12 01 (441) 2016 04 25
 (732) TAXREO SPÓŁKA Z OGRANICZONĄ ODPOWIEDZIALNOŚCIĄ,
 Kraków, PL.
 (540) Taxreo
 (510), (511) **35** księgowość, rachunkowość, sporządzanie sprawozdań rachunkowych, przygotowywanie zeznań podatkowych, audyt,

outsourcing jako doradztwo handlowe, przygotowanie listy plac, badania rynku, badania w dziedzinie działalności gospodarczej, doradztwo specjalistyczne w sprawach działalności gospodarczej, doradztwo w zakresie organizowania i prowadzenia działalności gospodarczej, doradztwo w zakresie prowadzenia działalności gospodarczej, doradztwo w zakresie zarządzania personelem, doradztwo w zarządzaniu działalnością gospodarczą, usługa porównywania cen, pomoc przy zarządzaniu przedsiębiorstwami przemysłowymi lub handlowymi, pomoc w prowadzeniu działalności gospodarczej, pośrednictwo pracy, rekrutacja personelu, pozyskiwanie informacji o działalności gospodarczej, prognozy ekonomiczne, analizy rynkowe, usługi związane z przenoszeniem przedsiębiorstwa, ekspertyzy w zakresie wydolności przedsiębiorstw, wywiad gospodarczy, **36** ekspertyzy dla celów fiskalnych, operacje jako rozrachunkowość finansowa, analizy finansowe, doradztwo w sprawach finansowych, doradztwo w sprawach ubezpieczeniowych, agencje ściągania wierzytelności, agencje celne, likwidacja przedsiębiorstw jako usługa finansowa, **45** badania prawne, usługi pomocy w sporach prawnych.

(111) **291556** (220) 2016 01 14 (210) 451295
 (151) 2016 11 18 (441) 2016 04 25
 (732) MM CARS SPÓŁKA Z OGRANICZONĄ
 ODPOWIEDZIALNOŚCIĄ, Katowice, PL.
 (540) MM CARS RENTAL
 (540)



Kolor znaku: niebieski, biały
 (531) 01.01.05, 26.04.04, 26.04.13, 26.04.18, 27.05.01, 27.05.05, 29.01.12
 (510), (511) **39** wypożyczanie oraz wynajem samochodów.

(111) **291557** (220) 2016 01 14 (210) 451303
 (151) 2016 12 01 (441) 2016 04 25
 (732) OPTIMUM MARK SPÓŁKA Z OGRANICZONĄ
 ODPOWIEDZIALNOŚCIĄ, Warszawa, PL.
 (540) Premium extra soft
 (540)



Kolor znaku: biały, błękitny, czarny, beżowy
 (531) 03.01.14, 01.15.11, 27.05.01, 29.01.14
 (510), (511) **3** chusteczki nawilżane dla dzieci, kosmetyki, płatki i waciki kosmetyczne, patyczki kosmetyczne, **5** pieluchy dla niemowląt, pieluchy jednorazowe z papieru i celulozy dla dzieci, **16** podkłady jednorazowe z papieru do przewijania.

(111) **291558** (220) 2016 01 15 (210) 451331
 (151) 2016 11 30 (441) 2016 04 25
 (732) SZKLA.COM SPÓŁKA AKCYJNA, Kraków, PL.
 (540) bestgaze
 (540)



Kolor znaku: biały, niebieski
 (531) 26.04.02, 26.02.07, 02.09.04, 29.01.12, 27.05.01

(510), (511) **9** szkła kontaktowe, szkła korekcyjne, szkła do okularów, **35** prowadzenie sklepu, w tym sklepu internetowego w zakresie: szkła kontaktowe, pojemniczki na szkła kontaktowe, szkła korekcyjne, oprawki do okularów, szkła do okularów, okulary, binokle, prowadzenie hurtowni oraz sprzedaż wysyłkowa w zakresie: szkła kontaktowe, pojemniczki na szkła kontaktowe, szkła korekcyjne, oprawki do okularów, szkła do okularów, okulary, binokle, **39** dostarczanie towarów konsumpcyjnych.

(111) **291559** (220) 2016 01 15 (210) 451332
(151) 2016 11 30 (441) 2016 04 25
(732) TRAMWAJE WARSZAWSKIE SPÓŁKA Z OGRANICZONĄ ODPOWIEDZIALNOŚCIĄ, Warszawa, PL.
(540) TRAMWAJE WARSZAWSKIE
(540)



Kolor znaku: żółty, czerwony

(531) 04.02.11, 24.01.13, 24.09.03, 03.07.17, 18.01.21, 27.05.01, 29.01.12
(510), (511) **39** transport pasażerski-komunikacja tramwajowa na terenie m.st. Warszawy.

(111) **291560** (220) 2016 01 15 (210) 451334
(151) 2016 11 30 (441) 2016 04 25
(732) ZJEDNOCZONE PRZEDSIĘBIORSTWA ROZRYWKOWE SPÓŁKA AKCYJNA, Warszawa, PL.
(540) bite & go
(540)



Kolor znaku: szary, brązowy, biały

(531) 26.01.02, 26.01.03, 26.01.18, 29.01.12, 24.17.25, 27.05.01
(510), (511) **30** aromaty do żywności, bułka tarta, bułki, chałwa, chipsy zbożowe, chleb, chleb bezdrożdżowy, słodczyce, ciasta, mięso zapiekane w cieście, ciasto na ciastka, ciastka, wyroby cukiernicze, cukier, cukierki, czekolada, napoje na bazie czekolady, drożdże: gofry, guma do żucia nie do celów medycznych, herbata, herbata mrożona, napoje na bazie herbaty, lody spożywcze, kakao, wyroby z kakao, kanapki, kasze spożywcze, kawa, napoje na bazie kawy, keczup, kluski, krakersy, kukurydza prażona, popcorn, płatki kukurydziane, kuskus, majonezy, makarony, ciasta mączne, musy owocowe, deserowe, czekoladowe, napoje na bazie kakao, potrawy na bazie mąki, pierogi, miód, musli, musztarda, naleśniki, napoje, ocet, orzechy, paszteciki, piernik, pierożki, ravioli, pizze, placki, ryż, sosy warzywne, mięsne, sosy do sałatek, słodczyce, sorbety jako lody, sosy do polewania deserów, sosy, spaghetti, tarty, tortille, żywność na bazie mąki, przyprawy, suchary, pieczywo, przekąski zbożowe, relish-sos przyprawowy na bazie owoców lub warzyw, preparaty zbożowe, **35** usługi w zakresie reklamy, promocji, przekazywania informacji handlowej, organizowanie prezentacji, wystaw handlowych i reklamowych, prezentowanie i informowanie o artykułach spożywczych w Internecie, konsulting w zakresie działalności gastronomicznej, **43** usługi restauracyjne i barowe, bary szybkiej obsługi, kafeterie [bufety], kawiarnie, restauracje, stołówki, restauracje samoobsługowe, obsługa gastronomiczna z własnym zapleczem, produktami i transportem, sprzedaż dań do osób prywatnych i firm, usługi cateringowe, wynajmowanie sal na posiedzenia [mityngi, narady], udzielanie informacji i porad w zakresie usług gastronomicznych działalności restauracji, kawiarni, barów, udzielanie informacji o usługach gastronomicznych.

(111) **291561** (220) 2016 01 18 (210) 451362
(151) 2016 11 29 (441) 2016 04 25
(732) PODESZWIK MIROŚLAW, Świecie, PL.
(540) LATTISTO
(510), (511) **29** bita śmietana, filety rybne, zupy jarzynowe (przetwory), jogurt, owoce kandyzowane, kotajle mleczne, krewetki nieżywe, nieżywe krewetki różowe, margaryna, małże nieżywe, krem na bazie masła, masło arachidowe, masło czekoladowe, masło kakaowe, mleczno produkty, mleko, napoje mleczne z przewagą mleka, zsiadłe mleko, **30** preparaty usztywniające do bitej śmietany, napoje na bazie czekolady, jogurt mrożony (lody spożywcze), lody spożywcze, napoje kakaowe z mlekiem, napoje na bazie czekolady, napoje na bazie herbaty, napoje na bazie kakao, sorbety (lody), **32** mleko migdałowe, mleko orzechowe, napoje na bazie owoców i warzyw.

(111) **291562** (220) 2016 01 18 (210) 451363
(151) 2016 11 29 (441) 2016 04 25
(732) STANPOL SPÓŁKA Z OGRANICZONĄ ODPOWIEDZIALNOŚCIĄ, Słupsk, PL.
(540) Stanpol
(540)



Kolor znaku: ciemnoniebieski, biały

(531) 27.05.01, 29.01.12
(510), (511) **29** ryby, ryby konserwowane, konserwy rybne, ryby wędzone i suszone, ekstrakty rybne, **31** ryby żywe.

(111) **291563** (220) 2016 01 16 (210) 451392
(151) 2016 12 07 (441) 2016 04 25
(732) WAWRZYNIAK MACIEJ PPHU MIRMATEX IMPORT-EXPORT, Wieluń, PL.
(540) Hole in One
(510), (511) **25** odzież, obuwie sportowe, w szczególności golfowe, **28** akcesoria golfowe, w szczególności kije golfowe, rękawice golfowe, torby na kije golfowe, piłki golfowe.

(111) **291564** (220) 2016 01 17 (210) 451394
(151) 2016 11 16 (441) 2016 04 25
(732) WARSZAWSKIE STOWARZYSZENIE ROLKARSKIE POLSKATER, Warszawa, PL.
(540) NS NightSkating WARSZAWA
(540)



Kolor znaku: niebieski, szary, biały

(531) 24.01.05, 24.01.13, 24.01.15, 24.01.99, 27.05.01, 29.01.13
(510), (511) **35** usługi prowadzenia sklepu i/lub hurtowni oraz usługi w zakresie gromadzenia w celu sprzedaży korespondencyjnej i z wykorzystaniem telekomunikacji następujących towarów: odzież, nakrycia głowy, opaski na głowę, torby, plecaki, kubki, smycze [paski] do noszenia, breloki do kluczy, paski odbłaskowe do noszenia, **41** organizacja imprez i konkursów sportowych, organizowanie i zarządzanie imprezami sportowymi, organizowanie imprez rekreacyjnych.

(111) **291565** (220) 2016 01 17 (210) 451395
(151) 2016 12 07 (441) 2016 04 25
(732) MIKOŁAJSKI ADAM, Bydgoszcz, PL.
(540) Pinup

(540)



Kolor znaku: różowy, biały, jasnożółty, jasnoniebieski, fioletowy
(531) 01.01.01, 01.01.04, 01.03.15, 09.01.10, 26.01.01, 26.01.16,
26.01.18, 26.02.01, 27.05.01, 29.01.15

(510), (511) **41** usługi sportowe i kulturalne, zajęcia sportowe i rekreacyjne, zajęcia gimnastyczne, zajęcia w zakresie ćwiczeń fizycznych, nauczanie, trening i instruktaż sportowy, nauka tańca, kluby fitness, studia tańca, zapewnianie instruktażu i sprzętu w dziedzinie ćwiczeń fizycznych, instruktaż w zakresie gimnastyki, prowadzenie zajęć fitness, usługi szkoleniowe związane ze sprawnością fizyczną [fitness], usługi w zakresie nauczania gimnastyki, usługi trenerskie w zakresie zajęć sportowych, usługi trenerskie w zakresie ćwiczeń fizycznych [fitness], usługi treningowe siłowe i poprawiające kondycję, usługi doradcze w zakresie ćwiczeń fizycznych [fitness].

(111) **291566** (220) 2016 01 18 (210) 451415
(151) 2016 11 28 (441) 2016 04 25
(732) ABW SUPERBRUK ANTONIUK, BARGŁOWSKI, WASZKUĆ
SPÓŁKA JAWNA, Hryniewiczze, PL.
(540) ABW SUPERBRUK
(540)



Kolor znaku: biały, żółty
(531) 07.15.01, 26.05.06, 27.05.01, 29.01.12
(510), (511) **19** materiały budowlane niemetalowe.

(111) **291567** (220) 2016 01 18 (210) 451431
(151) 2016 11 14 (441) 2016 04 25
(732) RADLAK SEBASTIAN, Warszawa, PL.
(540) Przysmak Bobra
(510), (511) **29** chipsy, chipsy ziemniaczane, chrupki ziemniaczane, chipsy warzywne i owocowe, chrupki warzywne i owocowe, chipsy sojowe, chipsy bananowe, chipsy jabłkowe, owoce kandyzowane, owoce puszkowane, orzechy preparowane, orzechy przetworzone, orzeszki przetworzone, orzeszki solone, rodzynki, wiórki kokosowe, bakalie, daktyle, owoce suszone, owoce lukrowane, **30** pieczywo, produkty mączne, wyroby cukiernicze, żywność na bazie mąki, paluszki, paluszki solone, paluszki z sezamem, paluszki z makiem, biszkopty, precele, przyprawy, preparaty zbożowe, popcorn, popcorn smakowy, pralinki, prażynki, podplomyki, chrupki kukurydziane, chipsy kukurydziane, chrupki kukurydziane w polewie, chrupki kukurydziane w polewie czekoladowej, chipsy ryżowe, chipsy tortilla, chipsy taco, słodczyce, batony czekoladowe, batony zbożowe, ciasta, cukierki, czekolada, galaretki owocowe, gofry, herbatniki, **31** orzechy świeże, orzeszki świeże, ziarna zbóż, ziarna słonecznika, maku, baka-
lie, kukurydza, migdały, sezam.

(111) **291568** (220) 2016 01 19 (210) 451438
(151) 2016 11 29 (441) 2016 04 25
(732) GRUPA AZOTY ZAKŁADY AZOTOWE PUŁAWY SPÓŁKA
AKCYJNA, Puławy, PL.
(540) HOLIST protect
(540)



Kolor znaku: biały, czarny, niebieski
(531) 26.02.07, 26.11.03, 27.05.01, 29.01.13

(510), (511) **1** nawozy nieorganiczne, **31** nasiona do siewu, w tym nasiona otoczkowane, **35** publikowanie tekstów reklamowych, sponsorowanych, promocyjnych, handlowych, przygotowywanie reklam w tym papierowych, radiowych, telewizyjnych, prezentowanie produktów w mediach, za pośrednictwem sieci komputerowych, internetowych, on-line, rozpowszechnianie materiałów reklamowych, promocyjnych, promocja sprzedaży nawozów, preparatów, środków chemicznych i agrochemicznych dla osób trzecich, organizacja wystaw, targów w celach handlowych lub reklamowych, komunikacja marketingowa z wykorzystaniem mediów społecznościowych, **41** publikowanie tekstów innych niż reklamowe w tym informacyjne, statystyczne, naukowe, do celów edukacyjnych w formie papierowej jak i on-line. kształcenie praktyczne, organizowanie i prowadzenie konferencji, sympozjów, szkoleń, **44** usługi doradcze z dziedziny rolnictwa, ogrodnictwa i leśnictwa.

(111) **291569** (220) 2016 01 19 (210) 451453
(151) 2016 11 24 (441) 2016 04 25
(732) TELEWIZJA POLSKA SPÓŁKA AKCYJNA, Warszawa, PL.

(540) w tyle wizji
(510), (511) **9** magnetyczne nośniki danych, nagrane dyski, mechanizmy do urządzeń uruchamianych przez wrzucenie monety, sprzęt do przetwarzania danych, komputery, nagrania dźwięku, obrazu i filmowe utrwalone w formie zapisanej taśmy filmowej, taśmy video, taśmy magnetycznej, dysków optycznych, w formacie MP3, w wersji przystosowanej do odtwarzania w komputerach multimedialnych, w odtwarzaczach CD, DVD, urządzenia do nagrywania, zapisywania, odtwarzania i reprodukcji dźwięku, obrazu, informacji i zapisu filmowego w formie analogowej i cyfrowej, audiowizualne urządzenia do nauki, urządzenia do transmisji multimedialnych, programy telewizyjne, audycje, filmy i reportaże utrwalone w formie multimedialnej, gry telewizyjne i komputerowe, programy komputerowe, programy do prowadzenia gier komputerowych, konkursów do użycia z odbiornikiem telewizyjnym, programy komputerowe do obsługi interaktywnej telewizji, karty magnetyczne, suszarki do klisz, **16** druki, wydawnictwa papierowe, czasopisma, książki, albumy, broszury, periodyki i inne publikacje w formie papierowej, papier, tektura, karton, artykuły papiernicze, fotografie, materiały fotograficzne zawarte w tej klasie, materiały piśmienne, **35** usługi reklamowe, produkcja reklam w systemie multimedialnym. organizacja i prowadzenie kampanii reklamowych, wynajem i sprzedaż miejsca i czasu na cele reklamowe w środkach masowego przekazu, tworzenie reklamowych i sponsorowanych tekstów, produkcja reklam radiowych oraz filmów reklamowych dla telewizji, filmu, Internetu, organizacja pokazów i wystaw w celach handlowych i reklamowych, usługi marketingu i public relations, merchandising, reklamowy serwis ogłoszeniowy, zgrupowanie na rzecz osób trzecich towarów w rodzaju sprzętu, artykułów i programów multimedialnych, gier telewizyjnych i komputerowych, gier, zabawek, wyrobów szklanych, porcelanowych i ceramicznych i artykułów: kosmetycznych, higienicznych i opatrunkowych, odzieżowych, spożywczych, sportowych i wydawnictw, w sklepie, hurtowni wielobranżowej i sklepie internetowym lub tele-sklepie, tak aby umożliwić konsumentom dokonanie zakupu w dobrych warunkach, **38** obsługa przekazu i przekazywanie dźwięku i/lub obrazu, także w systemie cyfrowym, poprzez sieci komunikacyjne, w tym sieć telewizyjną, satelitarną, naziemną kablową, światłowodową i Internet: organizowanie systemów transmisyjnych dźwięku, obrazu i sygnału cyfrowego, rozpowszechnianie programów telewizyjnych, reportaży, filmów dokumentalnych i fabularnych, widowisk rozrywkowych i sportowych oraz audycji z interaktywnym udziałem widzów, usługi emisji i transmisji telewizji interaktywnej, interaktywnej rozrywki, zbieranie i przekazywanie informacji poprzez sieci komunikacyjne, dostarczanie informacji on-line z komputerowych baz danych, usługi teletekstowe i audiotekstowe, organizacja i prowadzenie serwisu ogłoszeniowego w tym udostępnianie on-line interaktywnej tablicy ogłoszeniowej, realizowanie usług teletekstowych i audiotekstowych, dostęp do treści, stron internetowych i portal, **41** nauczanie, kształcenie, rozrywka, działalność sportowa i kulturalna, usługi wydawnicze, pisanie i publikacja tekstów innych niż reklamowe, publikacje elektroniczne on-line książek i periodyków, produkcja programów radiowych i telewizyjnych, organizowanie, montaż i produkcja programów i imprez artystycznych, estradowych, sportowych, rekreacyjnych, usługi organizowania nauki i szkoleń w dziedzinie multimedialnej, organizowanie konkursów,

organizowanie imprez o charakterze edukacyjnym i kulturalnym, usługi w zakresie interaktywnych programów i gier odtwarzanych za pośrednictwem sieci komputerowych i komunikacyjnych, usługi wynajmu nagrań i studiów nagrań, produkcja filmów, realizacja spektakli, **42** usługi w zakresie hostingu sieci internetowej, usługi w zakresie projektowania i tworzenia witryn internetowych, doradztwo komputerowe, projektowanie graficzne.

(111) **291570** (220) 2016 01 19 (210) 451454
(151) 2016 11 24 (441) 2016 04 25
(732) TELEWIZJA POLSKA SPÓŁKA AKCYJNA, Warszawa, PL.

(540) wtylweizji

(510), (511) **9** magnetyczne nośniki danych, nagrane dyski: mechanizmy do urządzeń uruchamianych przez wrzucenie monety, sprzęt do przetwarzania danych, komputery, nagrania dźwięku, obrazu i filmowe utrwalone w formie zapisanej taśmy filmowej, taśmy video, taśmy magnetycznej, dysków optycznych, w formacie MP3, w wersji przystosowanej do odtwarzania w komputerach multimedialnych, w odtwarzaczach CD, DVD, urządzenia do nagrywania, zapisywania, odtwarzania i reprodukcji dźwięku, obrazu, informacji i zapisu filmowego w formie analogowej i cyfrowej, audiowizualne urządzenia do nauki, urządzenia do transmisji multimedialnych, programy telewizyjne, audycje, filmy i reportaże utrwalone w formie multimedialnej, gry telewizyjne i komputerowe, programy komputerowe, programy do prowadzenia gier komputerowych, konkursów do użycia z odbiornikiem telewizyjnym, programy komputerowe do obsługi interaktywnej telewizji, karty magnetyczne, suszarki do klisz, **16** druki, wydawnictwa papierowe, czasopisma, książki, albumy, broszury, periodyki i inne publikacje w formie papierowej, papier, tektura, karton, artykuły papiernicze, fotografie, materiały fotograficzne zawarte w tej klasie, materiały piśmienne, **35** usługi reklamowe, produkcja reklam w systemie multimedialnym, organizacja i prowadzenie kampanii reklamowych, wynajem i sprzedaż miejsca i czasu na cele reklamowe w środkach masowego przekazu, tworzenie reklamowych i sponsorowanych tekstów, produkcja reklam radiowych oraz filmów reklamowych dla telewizji, filmu, Internetu, organizacja pokazów i wystaw w celach handlowych i reklamowych, usługi marketingu i public relations, merchandising, reklamowy serwis ogłoszeniowy, zgrupowanie na rzecz osób trzech towarów w rodzaju sprzętu, artykułów i programów multimedialnych, gier telewizyjnych i komputerowych, gier, zabawek, wyrobów szklanych, porcelanowych i ceramicznych i artykułów, kosmetycznych, higienicznych i opatrunkowych, odzieżowych, spożywczych, sportowych i wydawnictw, w sklepie, hurtowni wielobranżowej i sklepie internetowym lub tele-sklepie, tak aby umożliwić konsumentom dokonanie zakupu w dobrych warunkach, **38** obsługa przekazu i przekazywanie dźwięku i/lub obrazu, także w systemie cyfrowym, poprzez sieci komunikacyjne, w tym sieć telewizyjną, satelitarną, naziemną kablową, światłowodową i Internet, organizowanie systemów transmisyjnych dźwięku, obrazu i sygnału cyfrowego, rozpowszechnianie programów telewizyjnych, reportaży, filmów dokumentalnych i fabularnych, widowisk rozrywkowych i sportowych oraz audycji z interaktywnym udziałem widzów, usługi emisji i transmisji telewizji interaktywnej, interaktywnej rozrywki, zbieranie i przekazywanie informacji poprzez sieci komunikacyjne, dostarczanie informacji on-line z komputerowych baz danych, usługi teletekstowe i audiotekstowe, organizacja i prowadzenie serwisu ogłoszeniowego w tym udostępnianie on-line interaktywnej tablicy ogłoszeniowej, realizowanie usług teletekstowych i audiotekstowych, dostęp do treści, stron internetowych i portali, **41** nauczanie, kształcenie, rozrywka, działalność sportowa i kulturalna, usługi wydawnicze, pisanie i publikacja tekstów innych niż reklamowe, publikacje elektroniczne on-line książek i periodyków, produkcja programów radiowych i telewizyjnych, organizowanie, montaż i produkcja programów i imprez artystycznych, estradowych, sportowych, rekreacyjnych, usługi organizowania nauki i szkoleń w dziedzinie multimedialnej, organizowanie konkursów, organizowanie imprez o charakterze edukacyjnym i kulturalnym, usługi w zakresie interaktywnych programów i gier odtwarzanych za pośrednictwem sieci komputerowych i komunikacyjnych, usługi wynajmu nagrań i studiów nagrań, produkcja filmów, realizacja spektakli, **42** usługi w zakresie hostingu sieci internetowej, usługi w zakresie projektowania i tworzenia witryn internetowych, doradztwo komputerowe, projektowanie graficzne.

(111) **291571** (220) 2016 01 21 (210) 451530
(151) 2016 12 02 (441) 2016 04 25

(732) HML SPÓŁKA Z OGRANICZONĄ ODPOWIEDZIALNOŚCIĄ,
Nowa Sól, PL.
(540) HML
(540)



Kolor znaku: czerwony, czarny, biały

(531) 27.05.01, 29.01.13, 26.01.18, 26.02.07

(510), (511) **1** preparaty chemiczne do wytwarzania farb, rozpuszczalniki do lakierów, szpachlówki samochodowe do naprawy karoserii, kleje do celów przemysłowych, aceton, utwardzacz do szpachlówki samochodowej, **2** farby ognioodporne, farby podkładowe, rozpuszczalniki do farb, lakiery, utwardzacz do farb, powłoki zabezpieczające do podwozi pojazdów, **3** środki do polerowania, papier ścierny, **17** izolacyjne masy uszczelniające, **21** materiały do polerowania (nabłyszczania), z wyjątkiem preparatów, papieru i kamieni, kubki, kubki z papieru lub tworzyw sztucznych.

(111) **291572** (220) 2016 01 22 (210) 451563
(151) 2016 11 29 (441) 2016 04 25

(732) DAX COSMETICS SPÓŁKA Z OGRANICZONĄ
ODPOWIEDZIALNOŚCIĄ, Duchnowo, PL.

(540) klamry liftingujące

(510), (511) **3** Kosmetyki, zestawy kosmetyczne, kosmetyki dla zwierząt, płyny do pielęgnacji włosów, odżywki do włosów, preparaty do kręcenia włosów, neutralizatory do trwałej ondulacji, preparaty do prostowania włosów, szampony, suche szampony, szampony dla zwierząt domowych, farby do włosów, kosmetyki upiększające, szminki, pomadki do ust, pomady do celów kosmetycznych, ołówki [kredki] kosmetyczne, preparaty kosmetyczne do rąk, tusze do rąk, preparaty kosmetyczne do pielęgnacji skóry, kremy kosmetyczne, kremy wybielające do skóry, toniki kosmetyczne, środki wybielające i inne substancje stosowane w praniu, środki do czyszczenia, polerowania, szorowania i ścierania, środki do czyszczenia zębów, żele do wybielania zębów, mydła, mydła lecznicze, mydła przeciwopotowe, perfumy, środki perfumeryjne, piżmo [perfumeria], olejki eteryczne, esencje eteryczne, woda kolońska, środki do czyszczenia zębów, antyperspiranty [środki przeciwpotne], balsamy inne niż do celów medycznych, barwniki (środki chemiczne do ożywiania kolorów) do użytku domowego [pranie], bazy do perfum kwiatowych, saszetki zapachowe do bielizny, błyszczki do ust, farby do brody, ołówki do brwi, pasty do butów, chusteczki nasączone płynami kosmetycznymi, chusteczki nasączone preparatami do usuwania makijażu, preparaty do czyszczenia protez zębowych, preparaty do demakijażu, preparaty do depilacji, wosk do depilacji, detergenty inne niż używane w procesach produkcyjnych oraz inne niż do celów medycznych, dezodoranty dla ludzi i zwierząt, mydła, drewno zapachowe, preparaty do usuwania farby, mydło do golenia, preparaty do golenia, kładzidełka, sole do kąpeli do celów innych niż lecznicze, preparaty kosmetyczne do kąpeli, kleje do przymocowywania sztucznych włosów, maseczki kosmetyczne, preparaty kosmetyczne do odchudzania, krochmal [apretura], krochmal do celów pralniczych, lakiery do paznokci, środki do usuwania lakierów, preparaty do pielęgnacji paznokci, sztuczne paznokcie, naklejane ozdoby do paznokci, sztuczne paznokcie, sztuczne rzęsy, lotony do celów kosmetycznych, preparaty do makijażu, puder do makijażu, mleczko oczyszczające od celów kosmetycznych, odświeżacz do ust w aerozolu, płyny do płukania ust do celów niemedyycznych, olejki do celów kosmetycznych, olejki do celów perfumeryjnych, ozdobne kalkomanie do celów kosmetycznych, płyny po goleniu, potpourri [mieszanki zapachowe], preparaty do prania, preparaty do nabłyszczania liści roślin, preparaty do ochrony przeciwsłonecznej, preparaty do opalania, preparaty kąpielowe do celów higienicznych, preparaty do czyszczenia protez zębowych, pumeks, talk kosmetyczny, tłuszcze do celów kosmetycznych, waciki do celów kosmetycznych, wata do celów kosmetycznych, wazelina kosmetyczna, woda utleniona do celów kosmetycznych, wybielacz [odbarwiacz] do celów kosmetycznych, żele do masażu inne niż do celów medycznych.

(111) **291573** (220) 2016 01 25 (210) 451626
 (151) 2016 11 22 (441) 2016 04 25
 (732) ABJPOSTER.PL SPÓŁKA Z OGRANICZONĄ
 ODPOWIEDZIALNOŚCIĄ, Płock, PL.
 (540) WISŁA ENERGY DRINK
 (510), (511) **32** napoje bezalkoholowe.

(111) **291574** (220) 2016 01 25 (210) 451627
 (151) 2016 11 22 (441) 2016 04 25
 (732) FIRMA PRODUKCYJNO USŁUGOWO HANDLOWA KAMIL
 KAMIL GAWLIŃSKI EKSPORT-IMPORT SPÓŁKA Z OGRANICZONĄ
 ODPOWIEDZIALNOŚCIĄ, Cięcina, PL.
 (540) Natural cosmetics BIOAMARE
 (540)



(531) 26.04.01, 26.04.05, 26.04.10, 26.04.16, 26.11.01, 26.11.05,
 27.05.01, 27.05.05, 27.05.08
 (510), (511) **3** kosmetyki, zestawy kosmetyków, kosmetyki upięk-
 szające, pomadki do ust, szampony, preparaty do ochrony przed
 słońcem, preparaty do opalania, olejki do celów kosmetycznych, od-
 żywki do włosów, mydła, maseczki kosmetyczne, olejek migdałowy,
 preparaty kosmetyczne do kąpieli, sole do kąpieli do celów innych
 niż lecznicze, olejki esencjonalne, błyszczki do ust, balsamy inne niż
 do celów medycznych.

(111) **291575** (220) 2016 01 25 (210) 451641
 (151) 2016 11 22 (441) 2016 04 25
 (732) STOWARZYSZENIE CZŁOWIEK W POTRZEBIE WOLONTARIAT
 GORZOWSKI, Gorzów Wielkopolski, PL.
 (540) Skuś się na Gorzów
 (510), (511) **35** doradztwo w zakresie prowadzenia działalności
 gospodarczej, pomoc w prowadzeniu działalności gospodarczej,
 promocja sprzedaży dla osób trzecich, uaktualnianie materiałów re-
 klamowych, **36** sponsorowanie finansowe, zbiórki funduszy na cele
 dobroczynne, **41** doradztwo zawodowe w zakresie edukacji i kształ-
 cenia, kształcenie praktyczne [pokazy], organizowanie i prowadzenie
 warsztatów, szkoleń, organizowanie i prowadzenie konferencji,
 organizowanie i prowadzenie seminariów.

(111) **291576** (220) 2016 01 26 (210) 451648
 (151) 2016 11 22 (441) 2016 04 25
 (732) WNĘTRZAK KRZYSZTOF, STOSZEK ANNA P.P.H.U. PARTNER
 SPÓŁKA CYWILNA, Gilowice, PL.
 (540) Best-Tapes
 (540)



Kolor znaku: czerwony, biały
 (531) 20.01.17, 27.05.05, 29.01.12
 (510), (511) **16** taśmy papierowe, **17** taśmy izolacyjne.

(111) **291577** (220) 2016 01 26 (210) 451665
 (151) 2016 11 22 (441) 2016 04 25
 (732) AFLOFARM FARMACJA POLSKA SPÓŁKA Z OGRANICZONĄ
 ODPOWIEDZIALNOŚCIĄ, Pabianice, PL.
 (540) mennovativ
 (510), (511) **3** mydła, środki perfumeryjne, olejki eteryczne, kosmety-
 ki, płyny do pielęgnacji włosów, środki do czyszczenia zębów, maści
 kosmetyczne, **5** produkty farmaceutyczne, środki sanitarne do celów
 medycznych, substancje dietetyczne do celów leczniczych, suple-
 menty diety, środki specjalnego przeznaczenia żywieniowego do ce-
 lów zdrowotnych, żywność dla niemowląt, zioła lecznicze, ekstrakty
 roślinne o przeznaczeniu leczniczym, wyroby medyczne do celów

leczniczych, **29** środki dietetyczne, produkty uzupełniające dietę,
 żywność dietetyczna, produkty zawierające witaminy i/lub minerały,
 substancje roślinne, środki specjalnego przeznaczenia żywieniowe-
 go-wszystkie wymienione towary na bazie produktów zawartych
 w tej klasie-przeznaczone do innych celów niż farmaceutyczny lub
 leczniczy lub zdrowotny, na bazie białka.

(111) **291578** (220) 2016 01 26 (210) 451680
 (151) 2016 12 02 (441) 2016 04 25
 (732) DYBAŚ DARIUSZ, Warszawa, PL.
 (540) POGOTOWIE GSM
 (540)



Kolor znaku: biały, fioletowy, czarny, szary, srebrny
 (531) 24.13.01, 26.04.02, 26.04.04, 26.04.05, 29.01.15
 (510), (511) **35** usługi punktów informacji konsumenckiej, udzielanie
 informacji i doradztwo dla użytkowników w kwestiach handlu i dzia-
 łalności gospodarczej (doradztwo dla konsumentów), usługi agencji
 informacji handlowej, usługi agencji reklamowych, usługi z zakresu
 reklamy i promocji oraz związane z nimi usługi informacji, reklama,
 zwłaszcza reklama radiowa, telewizyjna, kinowa, drukowana, wide-
 otekstowa i w telegazecie, usługi reklamy on-line, na życzenie i w in-
 nych mediach, w szczególności w wyżej wymienionych mediach
 i za pośrednictwem wyżej wymienionych mediów, reklama za po-
 średnictwem sieci komputerowej, reklama billboardowa, rozlepianie
 plakatów reklamowych, reklamy korespondencyjne, bezpośrednia
 reklama pocztowa, rozpowszechnianie ogłoszeń reklamowych,
 przygotowywanie reklamy prasowych, wynajem czasu reklamowe-
 go we wszystkich środkach przekazu, wynajmowanie nośników re-
 klamowych, wynajmowanie przestrzeni reklamowej, tworzenie tek-
 stów reklamowych i sponsorowanych, publikowanie tekstów
 sponsorowanych, aktualizacja materiałów reklamowych, rozpo-
 wszechnianie materiałów reklamowych, ulotek, próbek, druków,
 prospektów, broszur, dystrybucja materiałów reklamowych, próbek
 i wzorów wyrobów, usługi edytorskie w dziedzinie reklamy, obróbka
 tekstów, edycja tekstów, obsługa, zarządzanie, reklamy i marketing
 internetowych stron online, kompilacja reklam do stosowania w po-
 staci stron www w Internecie, przygotowywanie i prezentacja ekspozy-
 cji audiowizualnych do celów reklamowych, rozpowszechnianie
 materiałów reklamowych, usługi polegające na rejestrowaniu, spo-
 rządzeniu odpisów, składzie, kompilacji, transkrypcji, systematyzacji
 pisemnych informacji (komunikatów) oraz rejestrowaniu a także wy-
 korzystywaniu do kompilacji danych matematycznych lub staty-
 stycznych oraz zarządzaniu zbiorami informacyjnymi, usługi w za-
 kresie odbierania, przechowywania i zabezpieczania przetworzonych
 komputerowo danych zawierających informacje handlowe, usługi
 w zakresie telefonicznego udzielania informacji dla nieobecnych
 abonentów, informacja o działalności gospodarczej, promocja sprze-
 daży dla osób trzecich, usługi w zakresie sporządzania analiz marke-
 tingowych, planowanie biznesu, wycena biznesu, badania marketin-
 gowe i handlowe, usługi w zakresie badania rynku, kompilacja
 statystyk biznesowych i informacji handlowych, usługi doradztwa
 i pomocy w wyborze towarów i usług, wszystkie powyższe udostęp-
 niane za pośrednictwem Internetu, telewizji naziemnej i satelitarnej,
 radia oraz innych środków komunikacji, usługi w zakresie organizacji
 wystaw lub targów handlowych i reklamowych, usługi pośrednictwa
 w zawieraniu umów kupna sprzedaży hurtowej i/lub detalicznej
 sprzedaży towarów, usługi prowadzenia sklepu, usługi prowadzenia
 hurtowni, oferowanie do sprzedaży w ramach sklepu internetowego
 oraz prowadzenie sprzedaży wysyłkowej następujących towarów:
 telefonów komórkowych, akumulatorów elektrycznych, anten, bate-
 rii elektrycznych, baterii słonecznych, futerałów na telefony komór-
 kowe, kabli koncentrycznych, kabli łączących telefon komórkowy
 z komputerem, kart inteligentnych (z obwodami scalonymi, zintegrow-
 wanymi), kart startowych i uzupełniających do telefonów komórko-
 wych, klawiatur i obudów telefonów komórkowych, ogniw elektrycz-
 nych, przewodów telefonicznych, urządzeń do ładowania
 akumulatorów i baterii (ładowarek), zestawów głośno-mówiących
 do telefonów komórkowych, złączy antenowych, złączy dopasowu-
 jących elektrycznych, usługi agencji importowe-eksportowych, usłu-
 gi pośrednictwa handlowego na rzecz firm krajowych i zagranicz-

nych, zgrupowanie na rzecz osób trzecich różnych towarów pozwalające nabywcy wygodnie je oglądać i kupować w hurtowniach, sklepach i na stronie internetowej wyspecjalizowanej w branży telefonów komórkowych, akumulatorów elektrycznych, anten, baterii elektrycznych, baterii słonecznych, futerałów na telefony komórkowe, kabli koncentrycznych, kabli łączących telefon komórkowy z komputerem, kart inteligentnych (z obwodami scalonymi, zintegrowanymi), kart startowych i uzupełniających do telefonów komórkowych, klawiatur i obudów telefonów komórkowych, ogniw elektrycznych, przewodów telefonicznych, urządzeń do ładowania akumulatorów i baterii (ładowarek), zestawów głośno-mówiących do telefonów komórkowych, złączy antenowych, złączy dopasowujących elektrycznych, marketing, organizacja pokazów, targów i wystaw w celach handlowych lub reklamowych, oferowanie w mediach produktów dla handlu detalicznego, prezentowanie produktów w mediach dla celów sprzedaży detalicznej, organizowanie wystaw w celach handlowych lub reklamowych, organizowanie targów w celach handlowych lub reklamowych, promocja sprzedaży dla osób trzecich, organizowanie sprzedaży w trybie aukcji i przetargów publicznych, usługi agencji public relations, kreowanie wizerunku firmy, usług, towaru, analizy rynkowe, analizy kosztów, audyt, badania opinii publicznej, badania w dziedzinie działalności gospodarczej, usługi porównywania cen, prognozy ekonomiczne, wyceny handlowe, doradztwo specjalistyczne w sprawach działalności gospodarczej, doradztwo dotyczące organizowania działalności gospodarczej, doradztwo w zakresie prowadzenia działalności gospodarczej, doradztwo w zarządzaniu działalnością gospodarczą, usługi związane z przeniesieniem przedsiębiorstw, outsourcing, doradztwo handlowe, zarobkowe zarządzanie w zakresie koncesjonowania dóbr i usług na rzecz osób trzecich, przyjmowanie zamówień, zarządzanie w zakresie zamówień handlowych, usługi zaopatrzeniowe dla osób trzecich, a mianowicie usługi zakupu dla innych przedsiębiorstw w celu nabycia towarów i usług, usługi fakturowania, również w ramach handlu elektronicznego, pozyskiwanie informacji o działalności gospodarczej, informacja o działalności gospodarczej, usługi w zakresie informacji handlowej, pozyskiwanie danych do komputerowej bazy danych, systematyzacja danych komputerowych baz danych, sortowanie danych w bazach komputerowych, komputerowe zarządzanie plikami, wyszukiwanie informacji w plikach komputerowych dla osób trzecich, wyszukiwanie w komputerowych bazach danych, wyszukiwanie danych w sieciach komputerowych, wyszukiwanie danych i dokumentów, zarządzanie zbiorami informatycznymi, transkrypcja formy wiadomości i komunikatów, usługi księgowość, usługi w zakresie rachunkowości, sporządzanie rozliczeń, sporządzanie i wydawanie statystyk, sporządzanie wyciągów z kont, usługi w zakresie factoringu, usługi wyceniania/ ustalania cen przez producenta dla towarów i usług, fakturowanie dla elektronicznych systemów zamówień, usługi sekretarskie, usługi w zakresie fotokopiowania, usługi w zakresie powielania dokumentów, telefoniczne udzielanie informacji dla nieobecnych abonentów, usługi pośrednictwa w zakresie nabywania usług telekomunikacyjnych, 37 usługi w zakresie informacji o naprawach, usługi instalacyjne, instalowanie i naprawa urządzeń elektrycznych, eliminacja zakłóceń w instalacjach elektrycznych, instalowanie, konserwacja i naprawy komputerów, instalowanie i naprawy alarmów samochodowych, instalowanie, konserwacja i naprawa telefonów stacjonarnych, instalowanie, konserwacja i naprawa telefonów komórkowych, usługi instalowania i naprawy telefonów komórkowych w samochodach, naprawa urządzeń nawigacji satelitarnej i monitorowania, instalowanie, konserwacja, naprawa, budowa, wymiana, obsługa techniczna oraz remonty urządzeń elektronicznych i elektrycznych profesjonalnych i powszechnego użytku, aparatów i instalacji do przetwarzania danych i programujących oraz komputerów, terminali komputerowych, peryferyjnych urządzeń komputerowych, instalowanie i naprawa lokalnych sieci komputerowych, oraz środków przenoszenia sygnałów, w pojazdach, budynkach, mieszkaniach, magazynach innych obiektach, usługi na potrzeby osób trzecich w zakresie instalowania, konserwacji i przystosowania elektronicznego sprzętu do przekazywania, odbioru i rejestracji obrazu i dźwięku, 42 analizy systemów komputerowych, ekspertyzy w zakresie komputerów i programów komputerowych, konsulting w zakresie komputerów i programów komputerowych, projektowanie i ulepszanie sprzętu oraz oprogramowania komputerowego, projektowanie systemów komputerowych, projektowanie lokalnych sieci komputerowych, doradztwo w sprawach sprzętu komputerowego, doradztwo w zakresie oprogramowania komputerowego, progra-

owanie komputerów, programowanie komputerów na zlecenie, projektowanie oprogramowania komputerowego, dostosowywanie programów do potrzeb użytkownika, aktualizacja oprogramowania komputerowego, powielanie oprogramowania komputerowego, usługi w zakresie instalacji oprogramowania komputerowego, w tym oprogramowania do urządzeń mobilnych, usługi w zakresie aktualizacji oprogramowania komputerowego, w tym do urządzeń mobilnych, usługi w zakresie powielania oprogramowania komputerowego, w tym oprogramowania do urządzeń mobilnych, usługi w zakresie konserwacji oprogramowania komputerowego, w tym oprogramowania do urządzeń mobilnych, konserwacja oprogramowania komputerowego, projektowanie oprogramowania komputerowego, wypożyczanie oprogramowania komputerowego osobom trzecim, elektroniczna konwersja danych lub programów, konwersja danych lub dokumentów na formę elektroniczną, odzyskiwanie danych komputerowych, usługi komputerowe w zakresie ochrony antywirusowej, dostarczanie wyszukiwarek internetowych, wynajmowanie i utrzymywanie stron internetowych dla osób trzecich, wynajmowanie-udostępnianie zasobów serwerów-sieci komputerowe, wypożyczanie komputerów, wypożyczanie serwerów-hosting, aktualizowanie stron internetowych, programy komputerowe w sieciach danych, opracowywanie projektów technicznych urządzeń elektrycznych i elektronicznych oraz instalacji, prace badawczo-rozwojowe w dziedzinie nauk technicznych dla osób trzecich w zakresie urządzeń elektrycznych, elektronicznych, badania i analizy techniczne, usługi w zakresie kontroli jakości elementów elektronicznych, urządzeń elektrycznych i elektronicznych, usługi w zakresie kalibrowania urządzeń elektrycznych i elektronicznych, odzyskiwanie danych w sieciach komputerowych, odzyskiwane danych i dokumentów,.

(111) **291579** (220) 2016 01 27 (210) 451722
 (151) 2016 11 23 (441) 2016 05 09
 (732) JAZOWNIK MARCIN ASSEMBLY TECHNOLOGY EUROPE,
 Zielona Góra, PL.
 (540) ASSEMTEC EUROPE
 (540)



Kolor znaku: biały, czarny, ciemnoczerwony, jasnoszary, szary, ciemnoszary

(531) 26.03.23, 26.11.03, 26.11.12, 27.05.01, 29.01.15
 (510), (511) 9 oprogramowania komputerowe, osprzęt do przetwarzania danych, pamięci komputerowe, programy komputerowe, programy sterujące komputerowe, przyrządy: kontrolne, pomiarowe i nawigacyjne, urządzenia elektroniczne kontrolno-sterujące, urządzenia elektroniczne do przetwarzania danych, urządzenia elektroniczne do rejestrowania przebiegu zjawisk czasowych, 42 usługi projektowania oprogramowania komputerowego, usługi projektowania urządzeń elektronicznych, usługi tworzenia i utrzymywania stron internetowych dla osób trzecich, usługi zarządzania stronami internetowymi (hosting), usługi doradztwa w zakresie informatyki, usługi doradztwa w zakresie sprzętu informatycznego.

(111) **291580** (220) 2016 01 27 (210) 451728
 (151) 2016 12 02 (441) 2016 05 09
 (732) BIOENERGIA PLUS SPÓŁKA Z OGRANICZONĄ
 ODPOWIEDZIALNOŚCIĄ, Lublin, PL.
 (540) BiNaw
 (540)



Kolor znaku: zielony, pomarańczowy, biały

(531) 05.03.11, 05.03.15, 26.04.04, 26.04.18, 27.05.01, 29.01.13
 (510), (511) 1 preparaty do nawożenia gleby, nawozy organiczno-mineralne.

(111) **291581** (220) 2016 01 28 (210) 451751
 (151) 2016 11 25 (441) 2016 05 09
 (732) SONETA SPÓŁKA Z OGRANICZONĄ ODPOWIEDZIALNOŚCIĄ,
 Kraków, PL.

(540) Soneta
 (510), (511) **9** komputery, monitory [hardware komputerowy], myszy do komputera, komputerowe urządzenia peryferyjne, nośniki danych, pamięć komputerowa, programy komputerowe ładowalne, programy komputerowe nagrane, oprogramowanie komputerowe stałe, publikacje elektroniczne [moduły ładowalne], **35** pozyskiwanie danych do komputerowych baz danych, komputerowe zarządzanie plikami, systematyzacja komputerowych baz danych, wyszukiwanie informacji w plikach komputerowych dla osób trzecich, zarządzanie zbiorami informatycznymi, **42** administrowanie stronami komputerowymi, instalacje oprogramowania komputerowego, doradztwo w zakresie sprzętu komputerowego, aktualizacja oprogramowania, odzyskiwanie danych komputerowych, powielanie oprogramowania komputerowego, programowanie komputerów, projektowanie oprogramowań komputerowych, wypożyczanie oprogramowania komputerowego, konserwacja oprogramowania komputerowego, analizy systemów komputerowych, tworzenie i utrzymywanie stron internetowych dla osób trzecich.

(111) **291582** (220) 2016 01 28 (210) 451753
 (151) 2016 11 28 (441) 2016 05 09
 (732) INNVIGO SPÓŁKA Z OGRANICZONĄ ODPOWIEDZIALNOŚCIĄ,
 Warszawa, PL.
 (540) INNVIGO Better chemistry
 (540)



(531) 01.13.15, 26.15.01, 26.01.06, 27.05.01
 (510), (511) **1** produkty chemiczne przeznaczone do rolnictwa, ogrodnictwa, leśnictwa, **5** środki ochrony roślin: herbicydy, fungicydy, insektycydy, adjuwanty.

(111) **291583** (220) 2016 01 28 (210) 451754
 (151) 2016 11 28 (441) 2016 05 09
 (732) INNVIGO SPÓŁKA Z OGRANICZONĄ ODPOWIEDZIALNOŚCIĄ,
 Warszawa, PL.
 (540) INNVIGO Better chemistry
 (540)



(531) 26.15.01, 26.01.06, 27.05.01, 01.13.15

(510), (511) **1** produkty chemiczne przeznaczone do rolnictwa, ogrodnictwa, leśnictwa, **5** środki ochrony roślin: herbicydy, fungicydy, insektycydy, adjuwanty.

(111) **291584** (220) 2016 02 01 (210) 451885
 (151) 2016 11 23 (441) 2016 05 09
 (732) RODEX SŁAWOMIR BYZDRA, SZYMON PYRKA SPÓŁKA
 JAWNA, Radom, PL.
 (540) Jazda z miasta!
 (510), (511) **39** transport, pakowanie, składowanie towarów, organizowanie podróży, **41** nauczanie, kształcenie, rozrywka, działalność sportowa i kulturalna.

(111) **291585** (220) 2016 02 24 (210) 451896
 (151) 2016 11 29 (441) 2016 09 12
 (732) JAKUBOWSKI ROMUALD, Warszawa, PL.
 (540) IT.PA.d.PP.RSJ
 (510), (511) **9** magnetyczne nośniki informacji, wydawnictwa elektroniczne, **16** broszury, wydawnictwa papierowe, **38** przesyłanie informacji tekstowej i obrazowej za pomocą komputera, **41** programowanie serwisów informacyjnych do ich transmisji przez Internet.

(111) **291586** (220) 2016 02 01 (210) 451901
 (151) 2016 11 29 (441) 2016 05 09
 (732) GETBACK SPÓŁKA AKCYJNA, Wrocław, PL.
 (540) BIURO RZECZNIKA PRAW DŁUŻNIKA
 (540)



(531) 02.01.30, 27.05.01, 29.01.12
 (510), (511) **36** informacje finansowe, **38** przesyłanie informacji, **45** usługi pomocy w sprawach spornych.

(111) **291587** (220) 2016 02 01 (210) 451903
 (151) 2016 11 23 (441) 2016 05 09
 (732) GETBACK SPÓŁKA AKCYJNA, Wrocław, PL.
 (540) UNIVERSE
 (540)



Kolor znaku: niebieski, szary, ciemnoszary, jasnoszary, czarny
 (531) 01.13.05, 26.01.05, 27.05.01, 29.01.12
 (510), (511) **36** fundusze inwestycyjne, inwestycje finansowe, usługi finansowe.

(111) **291588** (220) 2016 02 01 (210) 451907
 (151) 2016 11 23 (441) 2016 05 09
 (732) GETBACK SPÓŁKA AKCYJNA, Wrocław, PL.
 (540) UNIVERSE²
 (540)



Kolor znaku: niebieski, czarny, szary
 (531) 01.13.05, 26.01.05, 27.05.01, 29.01.12
 (510), (511) **36** fundusze inwestycyjne, inwestycje finansowe, usługi finansowe.

(111) **291589** (220) 2016 02 01 (210) 451908
 (151) 2016 11 23 (441) 2016 05 09
 (732) GETBACK SPÓŁKA AKCYJNA, Wrocław, PL.
 (540) UNIVERSE³
 (540)



Kolor znaku: niebieski, czarny, szary
 (531) 01.13.05, 26.01.05, 27.05.01, 29.01.12
 (510), (511) **36** fundusze inwestycyjne, inwestycje finansowe, usługi finansowe.

(111) **291590** (220) 2016 02 01 (210) 451909
 (151) 2016 11 29 (441) 2016 05 09
 (732) BIOVELIM SPÓŁKA Z OGRANICZONĄ
 ODPOWIEDZIALNOŚCIĄ, Wrocław, PL.
 (540) EXTRAVEN

(510), (511) **1** produkty chemiczne stosowane w przemyśle i pracach badawczo-naukowych, surowce, odczynniki, preparaty biologiczne i chemiczne do wytwarzania środków kosmetycznych, myjących i sanitarnych, środki do konserwacji produktów kosmetycznych i farmaceutycznych, **3** mydła, środki perfumeryjne, olejki eteryczne, kosmetyki, płyny do pielęgnacji włosów, środki do czyszczenia zębów, produkty kosmetyczne, preparaty kosmetyczne do pielęgnacji skóry, kremy, balsamy do celów kosmetycznych, mlecza do celów kosmetycznych, toniki kosmetyczne, lotony do celów kosmetycznych, żele do celów kosmetycznych, maseczki kosmetyczne, olejki do celów kosmetycznych, olejki toaletowe, olejki do celów perfumeryjnych, olejki eteryczne, dezodoranty, wyroby perfumeryjne, wody kolońskie, wody toaletowe, preparaty kosmetyczne do kąpieli, żele pod prysznic, mydła lecznicze, szampony, odżywki i środki do pielęgnacji włosów, pomady do celów kosmetycznych, środki do czyszczenia zębów, środki kosmetyczne do płukania jamy ustnej, sole do kąpieli i pod prysznic nie do celów medycznych, produkty kosmetyczne i preparaty do opalania i po opalaniu oraz do ochrony przeciwsłonecznej, produkty do makijażu i do demakijażu, kosmetyki pielęgnacyjne, środki do koloryzacji i do dekoloryzacji włosów, produkty do depilacji, chusteczki nasączone płynami kosmetycznymi, **5** produkty farmaceutyczne i weterynaryjne, środki sanitarne do celów medycznych, substancje dietetyczne do celów leczniczych, żywność dla niemowląt, plastry, materiały opatrunkowe, produkty kosmetyczne do celów leczniczych, oleje lecznicze, kąpiele lecznicze, preparaty terapeutyczne do kąpieli, błota i borowiny do kąpieli, błota i borowiny do celów leczniczych, sole do kąpieli mineralnych, preparaty farmaceutyczne, lotony do celów farmaceutycznych, preparaty farmaceutyczne do pielęgnacji skóry, chusteczki nasączone płynami farmaceutycznymi.

(111) **291591** (220) 2013 01 11 (210) 409097
 (151) 2015 09 08 (441) 2013 04 29
 (732) PZ CUSSONS POLSKA SPÓŁKA AKCYJNA, Warszawa, PL.
 (540) soft water FORMULA
 (540)



Kolor znaku: biały, niebieski, jasnoniebieski, zielony, jasnozielony
 (531) 26.01.05, 26.15.01, 27.05.01, 29.01.12
 (510), (511) **3** kosmetyki, preparaty kosmetyczne, środki perfumeryjne, perfumy, wody toaletowe i kolońskie, preparaty kosmetyczne do golenia i po goleniu, pianki, kremy i mydła do golenia, balsamy

po goleniu, kremy, pianki, talki, emulsje, płyny, toniki, żele, mlecza kosmetyczne, oliwki, balsamy do skóry, mydła, mydła w płynie, mydła dezynfekujące, mydła dezodoryzujące, mydła lecznicze, mydła przeciwpotowe, mydła toaletowe, mydła zawierające składniki pilingujące i/lub masujące, mydła przeciwpotowe do stóp, środki i preparaty do mycia i kąpieli, płyny, żele, kremy, pianki i mlecza pod prysznic, płyny, żele, kremy, pianki i mlecza do kąpieli, środki i preparaty do pielęgnacji ciała i antyperspiranty, środki i preparaty do higieny intymnej, odświeżacze do ust, środki i preparaty do makijażu i demakijażu, środki i preparaty do pielęgnacji, malowania i ochrony ust, rzęs, brwi, paznokci, środki i preparaty do usuwania lakierów, odżywki do paznokci, środki i preparaty do opalania i chroniące przed promieniowaniem ultrafioletowym, środki i preparaty do samoopalania, środki i preparaty do depilacji, pudry do makijażu, pudry po kąpieli, pudry higieniczne, chusteczki nasączone płynami kosmetycznymi, środki i preparaty do pielęgnacji zębów i jamy ustnej, artykuły toaletowe, ozdoby do celów kosmetycznych, wyroby chemii gospodarczej, środki i preparaty do czyszczenia, polerowania, szorowania i ścierania, środki i preparaty do czyszczenia, polerowania, szorowania i ścierania do użytku w gospodarstwie domowym, mlecza, żele, płyny i proszki do czyszczenia i polerowania, detergenty, materiały ściernie, środki i preparaty piorące, proszki, płyny i mydła do prania, koncentraty do prania, płyny do mycia naczyń, płyny do płukania tkanin, koncentraty do płukania tkanin, antystatyczne środki i preparaty do celów domowych, środki i preparaty do zmiękczenia tkanin, krochmal, środki i preparaty do krochmalenia, środki i preparaty do namaczania tkanin, środki i preparaty chemiczne do ożywiania kolorów do użytku domowego, mydła do ożywiania koloru tkanin, środki i preparaty wybielające stosowane w praniu, środki i preparaty do odbarwiania, środki i preparaty odtłuszczające inne niż stosowane w procesach produkcyjnych, środki i preparaty do wywabiania plam, perfumowana woda do prasowania, preparaty do usuwania kamienia kotłowego dla gospodarstw domowych, środki i preparaty do prania, czyszczenia i konserwacji skóry, środki i preparaty do czyszczenia szkła, szyb i luster, **5** kosmetyki do celów leczniczych: kremy, pianki, emulsje, płyny, żele, oliwki i balsamy lecznicze, środki i preparaty przeciwłupieżowe lecznicze, sole do kąpieli do celów medycznych, środki do kąpieli leczniczych, dezodoranty inne niż do użytku osobistego, środki dezynfekcyjne do celów higienicznych, środki do odświeżania powietrza, środki odstraszające owady, środki grzybobójcze, **35** usługi sprzedaży za pośrednictwem Internetu towarów z branży kosmetycznej, towarów higienicznych i do pielęgnacji ciała, środków czystości oraz kosmetyków i środków do celów leczniczych.

(111) **291592** (220) 2016 02 01 (210) 451910
 (151) 2016 11 29 (441) 2016 05 09
 (732) GETBACK SPÓŁKA AKCYJNA, Wrocław, PL.
 (540) ofw
 (540)



Kolor znaku: pomarańczowy, czarny
 (531) 05.05.20, 27.05.01, 29.01.12
 (510), (511) **36** fundusze inwestycyjne, inwestycje finansowe, usługi finansowe.

(111) **291593** (220) 2016 02 01 (210) 451911
 (151) 2016 11 29 (441) 2016 05 09
 (732) BIOVELIM SPÓŁKA Z OGRANICZONĄ
 ODPOWIEDZIALNOŚCIĄ, Wrocław, PL.
 (540) EXTRAVENA

(510), (511) **1** surowce do przemysłu spożywczego przeznaczone do żywności i napojów, preparaty stabilizujące do środków spożywczych, zagęszczacze do środków spożywczych, spulchniacze do środków spożywczych, polepszacze smaku do środków spożywczych, pozostałe surowce i preparaty do produkcji środków spożywczych

nie zawarte w innych klasach, produkty chemiczne do konserwowania artykułów spożywczych, preparaty do zmiękczenia i wędzenia mięsa do celów przemysłowych, emulgatory, surowce białkowe pochodzenia roślinnego, **29** ekstrakty mięsne, konserwowane, mrożone, suszone i gotowane owoce i warzywa, galaretki, dżemy, kompoty, mleko, produkty mleczne, oleje i tłuszcze jadalne, margaryna, mieszanki tłuszczowe, kremy na bazie masła lub margaryny, masy spożywcze na bazie tłuszczu jako nadzienie lub wypełnienie, przetworzone owoce i wyroby na ich bazie, mieszanki na bazie składników zawartych w tej klasie jako półprodukt lub surowiec do wyrobu artykułów żywnościowych, proteiny spożywcze, mięso. ryby. drób, dziczyzna i wyroby z nich, żelatyna spożywcza, ekstrakty mięsne, białka zwierzęce i roślinne, koncentrat, hydrolizaty i izolaty z białek roślinnych i zwierzęcych, koncentrat) bulionów i rosółów, zupy i buliony w proszku, preparaty do produkcji bulionów, nabiał, tłuszcze zwierzęce i roślinne, konserwowane, suszone i gotowane owoce i warzywa, bakalie, wiórki kokosowe, soja konserwowana spożywcza, zioła ogrodowe konserwowane, **30** kawa, herbata, kakao, cukier, ryż, tapioka, sago, kawa nienaturalna, mąka i produkty zbożowe, chleb, wyroby cukiernicze i słodczyce, lody, miód, melasa (syropy), sól, musztarda, sosy (przyprawy), przyprawy, polepszacze enzymatyczne używane do produkcji pieczywa lub wyrobów ciastkarskich, mąka, mieszanki różnych rodzajów mąki, mieszanki mąki z różnymi dodatkami jako półprodukt dla piekarstwa i ciastkarstwa, mieszanki mąki z różnymi dodatkami jako gotowy surowiec do wypieku pieczywa lub ciastek, drożdże piekarnicze, zaczyny do ciast, kremy nie ujęte w innych klasach do wyrobów piekarniczych lub cukierniczych, aromaty do żywności, esencje do artykułów żywnościowych, ciasto w proszku, lody w proszku, słodziki, cukier, mieszanki cukru z różnymi dodatkami do wyrobu pieczywa lub ciast, przyprawy, namiastki kawy, cukier czekolada, słodczyce, glukoza do celów spożywczych, produkty żywnościowe ze skrobi, skrobia do celów spożywczych, mąka ziemniaczana do celów spożywczych, zagęszczacze do kielbas, mąka i produkty zbożowe, wyroby piekarnicze i cukiernicze, mąka z roślin strączkowych, mąka sojowa, siemię lniane do celów spożywczych dla ludzi, lody, środki wiążące do lodów spożywczych, koncentraty spożywcze pochodzenia roślinnego, sól, ocet, sosy, sole do konserwowania żywności, sosy przyprawowe, sosy do mięs, sos sojowy, preparaty do zmiękczenia mięsa do celów domowych, przyprawy, zielenina przyprawowa, aromaty spożywcze inne niż olejki esencyjne środki do polepszania walorów smakowych artykułów spożywczych, kurkuma do żywności, **31** pieprz ziołowy, świeże owoce i warzywa, naturalne nasiona i rośliny, orzechy, migdały, ziarna słonecznika, sezam, pestki dyni. karma dla zwierząt, sól, **32** piwo, wody mineralne i gazowane oraz inne napoje bezalkoholowe, napoje owocowe i soki owocowe, syropy i inne preparaty do produkcji napojów, **33** napoje alkoholowe (z wyjątkiem piwa).

(111) **291594** (220) 2016 02 01 (210) 451912
 (151) 2016 11 29 (441) 2016 05 09
 (732) GETBACK SPÓŁKA AKCYJNA, Wrocław, PL.
 (540) OFWD
 (540)



Kolor znaku: ciemnożółty

(531) 05.05.20, 27.05.01, 29.01.02

(510), (511) **36** fundusze inwestycyjne, inwestycje finansowe, usługi finansowe.

(111) **291595** (220) 2016 02 01 (210) 451924
 (151) 2016 11 15 (441) 2016 05 09
 (732) COMPLETE BRAND MANAGEMENT SPÓŁKA
 Z OGRANICZONĄ ODPOWIEDZIALNOŚCIĄ, Łódź, PL.
 (540) SMMASH
 (540)



(531) 26.13.25, 27.05.01

(510), (511) **24** tekstylia i wyroby włókiennicze nie ujęte w innych klasach, narzuty na łóżka i obrusy, **25** odzież, obuwie. okrycia głowy, **28** gry i zabawki, artykuły sportowe i gimnastyczne nie ujęte w innych klasach, ozdoby choinkowe.

(111) **291596** (220) 2016 02 03 (210) 451969
 (151) 2016 11 24 (441) 2016 05 09
 (732) WSIP MARKETING SPÓŁKA Z OGRANICZONĄ
 ODPOWIEDZIALNOŚCIĄ SPÓŁKA KOMANDYTOWA, Warszawa, PL.
 (540) Kocham przedszkole
 (540)



Kolor znaku: czerwony

(531) 27.05.01, 29.01.01

(510), (511) **9** programy komputerowe, elektroniczne bazy danych, software ładowalny, programy sterujące nagrane, oprogramowanie komputerowe nagrane, aplikacje komputerowe, aplikacje do telefonów komórkowych, pliki graficzne do pobierania, pliki graficzne do ściągnięcia do telefonu komórkowego, tłumaczenia elektroniczne, karty kodowane, elektroniczne książki i publikacje, moduły ładowane z publikacjami elektronicznymi oraz z plikami audio, wideo i zawierające treści multimedialne, publikacje elektroniczne do pobrania, książki audio, gry komputerowe, gry wideo w formie programów komputerowych zapisanych na nośnikach danych, gry wideo w formie oprogramowania komputerowego nagrane na dysku, zaprogramowane gry wideo jako oprogramowanie, zawarte na kartridżach, urządzenia i przyrządy elektryczne i video do rozrywki, kasety zewnętrzne, filmy kinematograficzne, filmy do przezroczy naświetlone, płyty fonograficzne, magnetyczne nośniki danych, nagrane dyski, płyty kompaktowe, DVD i inne nośniki nagrań cyfrowych, urządzenia do nagrywania, przesyłania oraz odtwarzania dźwięku lub obrazów, programy i taśmy do gier komputerowych, urządzenia i przyrządy do celów dydaktycznych i naukowych, audiowizualne urządzenia dydaktyczne, sprzęt komputerowy, w tym komputery przenośne oraz komputerowe urządzenia peryferyjne, pamięci komputerowe, pamięci zewnętrzne USB, interfejsy komputerowe, zestawy naukowe dla dzieci w postaci urządzeń dydaktycznych, części i wyposażenie do wszystkich wyżej wymienionych towarów, **16** papier, tektura, wyroby papierowe obejmujące papierowe artykuły piśmiennicze i teczki papierowe jako artykuły piśmiennicze, papierowe koperty do pakowania, podstawki pod naczynia i pod szklanki z papieru, wyroby tekturowe obejmujące pudełka tekturowe, tuby z tektury, tekturowe maty stołowe, figurki wykonane z tektury, podstawki pod szklanki z tektury, druki, książki, publikacje, komiksy, śpiewniki, tablice arytmetyczne, tablice obliczeniowe, wydruki graficzne, magazyny, biuletyny, gazety, albumy, periodyki, czasopisma, katalogi, podręczniki, mapy, ulotki, broszury, foldery reklamowe i informacyjne, plakaty, artykuły piśmiennicze, naklejki, przybory biurowe, materiały i przyrządy do rysowania i malowania, przybory do pisania, przybory kreślarskie, materiały szkoleniowe i instruktażowe także w formie gier, materiały introligatorskie, okładki na książki, zakładki, zestawy do drukowania będące artykułami biurowymi, rysunki, obrazy, fotografie, wydruki, obrazki, kalendarze, długopisy, ołówki, plastelina, modelina, farby dla dzieci, pędzle malarskie, zestawy do malowania, opakowania z papieru lub z tektury, papier do pakowania oraz materiały z tworzyw sztucznych do pakowania, bloczki do notowania, zaproszenia, kalkomanie, linijki, gumki do ścierania, kartki okolicznościowe, kartki z życzeniami, karty muzyczne z życzeniami, karty do kolekcjonowania i karty na wymianę, nalepki, znaki papierowe, banery, wykresy, plany, kalki papierowe, **35** usługi w zakresie: marketingu i reklamy, także on-line w sieci komputerowej z wykorzystaniem technik dźwiękowych, audiowizualnych i multimedialnych, samodzielnie i w koprodukcji, dystrybucji i rozpowszechniania materiałów reklamowych, tworzenia tekstów reklamowych i sponsorowanych, przetwarzania tekstu, publikowania i rozpowszechniania tekstów promocyjnych i reklamowych, w tym w sieci on-line, projektowania i pośrednictwa w rozpowszechnianiu reklam radiowych, telewizyjnych i w Internecie, badania rynku i opinii publicznej, marketingu bezpośredniego i marketingu wydarzeń, prowadzenia kampanii reklamowych, organizowania wystaw i targów dla celów

reklamowych i promocyjnych, sprzedaży czasu i powierzchni reklamowej oraz pośrednictwa w tym zakresie, doręczania publikacji osobom trzecim, prenumeraty czasopism na rzecz osób trzecich, transkrypcji informacji, pozyskiwania i systematyzacji danych w komputerowych bazach danych, zarobkowe zarządzanie w zakresie udzielania licencji na towary i usługi na rzecz osób trzecich, grupowanie na rzecz osób trzecich takich towarów jak: programy komputerowe, elektroniczne bazy danych, software ładowalny, programy sterujące nagrane, oprogramowanie komputerowe nagrane, aplikacje komputerowe, aplikacje do telefonów komórkowych, pliki graficzne do pobierania, pliki graficzne do ściągnięcia do telefonu komórkowego, translatory elektroniczne, elektroniczne książki i publikacje, moduły ładowane z publikacjami elektronicznymi oraz z plikami audio, wideo i zawierające treści multimedialne, publikacje elektroniczne do pobrania, książki audio, gry komputerowe, gry wideo w formie programów komputerowych zapisanych na nośnikach danych, gry wideo w formie oprogramowania komputerowego nagrane na dysku, zaprogramowane gry wideo jako oprogramowanie, zawarte na kartridżach, urządzenia i przyrządy elektryczne i video do rozrywki, kasyety zewnętrzne, filmy kinematograficzne, filmy do przezroczy naświetlone, płyty fonograficzne, magnetyczne nośniki danych, nagrane dyski, płyty kompaktowe, DVD i inne nośniki nagrań cyfrowych, urządzenia i przyrządy do celów dydaktycznych i naukowych, audiowizualne urządzenia dydaktyczne, sprzęt komputerowy, w tym komputery przenośne oraz komputerowe urządzenia peryferyjne, pamięci komputerowe, pamięci zewnętrzne USB, interfejsy komputerowe, zestawy naukowe dla dzieci w postaci urządzeń dydaktycznych, części i wyposażenie do wszystkich wyżej wymienionych towarów, wyroby papierowe, wyroby tekturowe, druki, książki, publikacje, komiksy, śpiewniki, tablice arytmetyczne, tablice obliczeniowe, wydruki graficzne, magazyny, biuletyny, gazety, albumy, periodyki, czasopisma, katalogi, podręczniki, mapy, ulotki, broszury, plakaty, artykuły piśmiennicze, naklejki, przybory biurowe, materiały, urządzenia i przyrządy do rysowania i malowania, przybory do pisania, przybory kreślarskie, materiały szkoleniowe i instruktażowe także w formie gier, materiały introligatorskie, okładki na książki, zakładki, zestawy do drukowania będące artykułami biurowymi, rysunki, obrazy, fotografie, wydruki, obrazki, kalendarze, długopisy, ołówki, plastelina, modelina, farby dla dzieci, pędzle malarskie, zestawy do malowania, papier do pakowania oraz materiały z tworzyw sztucznych do pakowania, bloczki do notowania, zaproszenia, kalkomanie, linijki, gumki do ścierania, kartki okolicznościowe, kartki z życzeniami, karty muzyczne z życzeniami, karty do kolekcjonowania inne niż do gier, nalepki, znaki papierowe, banery, wykresy, plany, kalki papierowe, gry i zabawki, karty do kolekcjonowania i wymiany, artykuły sportowe i gimnastyczne nie ujęte w innych klasach, w celu umożliwienia nabywcom dogodnego zakupu tych towarów w punktach sprzedaży hurtowej i detalicznej z katalogu oraz z pośrednictwem mediów elektronicznych, **38** przesyłanie danych, aplikacje komputerowych i aplikacji do telefonów komórkowych, informacji tekstowych, dźwiękowych i obrazowych za pośrednictwem sieci komputerowych i telekomunikacyjnych, przekazywanie on-line kartek z życzeniami, przydzielanie dostępu do komputerowych baz danych, udostępnianie komputerowych baz danych, obsługa telekonferencji, udostępniania forów internetowych, udostępnianie internetowych chatroomów, usługi poczty elektronicznej, usługi telekomunikacyjne świadczone za pośrednictwem portalu internetowego, **41** usługi wydawnicze w zakresie: serwisów informacyjnych dotyczących wydawnictw naukowych i edukacyjnych, dydaktyki, nauczania i wychowania świadczonych m.in. drogą elektroniczną i poprzez Internet, publikacji tekstów innych niż reklamowe, publikacji książek, czasopism, materiałów informacyjno-edukacyjno-szkoleniowych także w sieci on-line, publikacji elektronicznych on-line książek i periodyków, publikacji elektronicznych niepublikowanych, elektronicznej małej poligrafii, komputerowego przygotowania materiałów do publikacji, tłumaczenia tekstów, cyfrowego obrazowania, edukacji, organizowania i prowadzenia kursów, szkoleń i warsztatów, w tym nauczania bezpośredniego za pośrednictwem mediów informatycznych i korespondencyjnego organizowania szkoleń w dziedzinach multimedialnych, organizowanie imprez o charakterze edukacyjnym i kulturalnym, organizowania i prowadzenia konferencji i sympozjów, organizowania wystaw dla celów kulturalnych lub edukacyjnych, usługi w zakresie produkcji programów radiowych, telewizyjnych, filmów oraz przedstawień, usługi w zakresie rozrywki telewizyjnej i radiowej, usługi w zakresie organizowania konkursów edukacyjnych lub rozrywko-

wych, wypożyczanie książek także e-booków, wypożyczanie materiałów edukacyjnych i szkoleniowych w formie filmów oraz zapisanych na magnetycznych i optycznych nośnikach danych, usługi w zakresie sprawdzianów edukacyjnych, usługi klubowe w zakresie rozrywki lub edukacji, informacja o edukacji i szkoleniach, **42** programowanie komputerowe, uaktualnianie oprogramowania komputerowego, tworzenie i projektowanie aplikacji komputerowych i aplikacji do telefonów komórkowych, tworzenie grafiki użytkowej, konwersja danych lub dokumentów na formę elektroniczną, wypożyczanie oprogramowania komputerowego, tworzenie i utrzymywanie stron internetowych na rzecz osób trzecich, hosting, dostarczanie i opracowywanie wyszukiwarek internetowych, **45** usługi prawne w zakresie licencjonowania programów komputerowych i zarządzania prawami autorskimi.

(111) **291597** (220) 2016 02 03 (210) 451970
 (151) 2016 11 24 (441) 2016 05 09
 (732) WSIP MARKETING SPÓŁKA Z OGRANICZONĄ
 ODPOWIEDZIALNOŚCIĄ SPÓŁKA KOMANDYTOWA, Warszawa, PL.
 (540) Paczka Puszatka
 (540)



Kolor znaku: biały, czerwony
 (531) 27.05.01, 29.01.12, 26.05.08

(510), (511) **9** programy komputerowe, elektroniczne bazy danych, software ładowalny, programy sterujące nagrane, oprogramowanie komputerowe nagrane, aplikacje komputerowe, aplikacje do telefonów komórkowych, pliki graficzne do pobierania, pliki graficzne do ściągnięcia do telefonu komórkowego, translatory elektroniczne, karty kodowane, elektroniczne książki i publikacje, moduły ładowane z publikacjami elektronicznymi oraz z plikami audio, wideo i zawierające treści multimedialne, publikacje elektroniczne do pobrania, książki audio, gry komputerowe, gry wideo w formie programów komputerowych zapisanych na nośnikach danych, gry wideo w formie oprogramowania komputerowego nagrane na dysku, zaprogramowane gry wideo jako oprogramowanie, zawarte na kartridżach, urządzenia i przyrządy elektryczne i video do rozrywki, kasyety zewnętrzne, filmy kinematograficzne, filmy do przezroczy naświetlone, płyty fonograficzne, magnetyczne nośniki danych, nagrane dyski, płyty kompaktowe, DVD i inne nośniki nagrań cyfrowych, urządzenia do nagrywania, przesyłania oraz odtwarzania dźwięku lub obrazów, programy i taśmy do gier komputerowych, urządzenia i przyrządy do celów dydaktycznych i naukowych, audiowizualne urządzenia dydaktyczne, sprzęt komputerowy, w tym komputery przenośne oraz komputerowe urządzenia peryferyjne, pamięci komputerowe, pamięci zewnętrzne USB, interfejsy komputerowe, zestawy naukowe dla dzieci w postaci urządzeń dydaktycznych, części i wyposażenie do wszystkich wyżej wymienionych towarów, **16** papier, tektura, wyroby papierowe obejmujące papierowe artykuły piśmienne i teczki papierowe jako artykuły papiernicze, papierowe koperty do pakowania, podstawki pod naczynia i pod szklanki z papieru, wyroby tekturowe obejmujące pudełka tekturowe, tuby z tektury, tekturowe maty stołowe, figurki wykonane z tektury, podstawki pod szklanki z tektury, druki, książki, publikacje, komiksy, śpiewniki, tablice arytmetyczne, tablice obliczeniowe, wydruki graficzne, magazyny, biuletyny, gazety, albumy, periodyki, czasopisma, katalogi, podręczniki, mapy, ulotki, broszury, foldery reklamowe i informacyjne, plakaty, artykuły piśmiennicze, naklejki, przybory biurowe, materiały i przyrządy do rysowania i malowania, przybory do pisania, przybory kreślarskie, materiały szkoleniowe i instruktażowe także w formie gier, materiały introligatorskie, okładki na książki, zakładki, zestawy do drukowania będące artykułami biurowymi, rysunki, obrazy, fotografie, wydruki, obrazki, kalendarze, długopisy, ołówki, plastelina, modelina, farby dla dzieci, pędzle malarskie, zestawy do malowania, opakowania z papieru lub z tektury, papier do pakowania oraz materiały z tworzyw sztucznych do pakowania, bloczki do notowania, zaproszenia, kalkomanie, linijki, gumki do ścierania, kartki okolicznościowe, kartki z życzeniami, karty muzyczne z życzeniami, karty do kolekcjonowania i karty na wymianę, nalepki, znaki papierowe,

banery, wykresy, plany, kalki papierowe, **35** usługi w zakresie: marketingu i reklamy, także on-line w sieci komputerowej z wykorzystaniem technik dźwiękowych, audiowizualnych i multimedialnych, samodzielnie i w koprodukcji, dystrybucji i rozpowszechniania materiałów reklamowych, tworzenia tekstów reklamowych i sponsorowanych, przetwarzania tekstu, publikowania i rozpowszechniania tekstów promocyjnych i reklamowych, w tym w sieci on-line, projektowania i pośrednictwa w rozpowszechnianiu reklam radiowych, telewizyjnych i w Internecie, badania rynku i opinii publicznej, marketingu bezpośredniego i marketingu wydarzeń, prowadzenia kampanii reklamowych, organizowania wystaw i targów dla celów reklamowych i promocyjnych, sprzedaży czasu i powierzchni reklamowej oraz pośrednictwa w tym zakresie, doręczania publikacji osobom trzecim, prenumeraty czasopism na rzecz osób trzecich, transkrypcji informacji, pozyskiwania i systematyzacji danych w komputerowych bazach danych, zarobkowe zarządzanie w zakresie udzielania licencji na towary i usługi na rzecz osób trzecich, grupowanie na rzecz osób trzecich takich towarów jak: programy komputerowe, elektroniczne bazy danych, software ładowalny, programy sterujące nagrane, oprogramowanie komputerowe nagrane, aplikacje komputerowe, aplikacje do telefonów komórkowych, pliki graficzne do pobierania, pliki graficzne do ściągnięcia do telefonu komórkowego, translatory elektroniczne, elektroniczne książki i publikacje, moduły ładowane z publikacjami elektronicznymi oraz z plikami audio, wideo i zawierające treści multimedialne, publikacje elektroniczne do pobrania, książki audio, gry komputerowe, gry wideo w formie programów komputerowych zapisanych na nośnikach danych, gry wideo w formie oprogramowania komputerowego nagrane na dysku, zaprogramowane gry wideo jako oprogramowanie, zawarte na kartridżach, urządzenia i przyrządy elektryczne i video do rozrywki, kasety zewnętrzne, filmy kinematograficzne, filmy do przezroczy naświetlone, płyty fonograficzne, magnetyczne nośniki danych, nagrane dyski, płyty kompaktowe, DVD i inne nośniki nagrań cyfrowych, urządzenia i przyrządy do celów dydaktycznych i naukowych, audiowizualne urządzenia dydaktyczne, sprzęt komputerowy, w tym komputery przenośne oraz komputerowe urządzenia peryferyjne, pamięci komputerowe, pamięci zewnętrzne USB, interfejsy komputerowe, zestawy naukowe dla dzieci w postaci urządzeń dydaktycznych, części i wyposażenie do wszystkich wyżej wymienionych towarów, wyroby papierowe, wyroby tekturowe, druki, książki, publikacje, komiksy, śpiewniki, tablice arytmetyczne, tablice obliczeniowe, wydruki graficzne, magazyny, biuletyny, gazety, albumy, periodyki, czasopisma, katalogi, podręczniki, mapy, ulotki, broszury, plakaty, artykuły piśmiennicze, naklejki, przybory biurowe, materiały, urządzenia i przyrządy do rysowania i malowania, przybory do pisania, przybory kreślarskie, materiały szkoleniowe i instruktażowe także w formie gier, materiały introligatorskie, okładki na książki, zakładki, zestawy do drukowania będące artykułami biurowymi, rysunki, obrazy, fotografie, wydruki, obrazki, kalendarze, długopisy, ołówki, plastelina, modelina, farby dla dzieci, pędzle malarskie, zestawy do malowania, papier do pakowania oraz materiały z tworzyw sztucznych do pakowania, bloczki do notowania, zaproszenia, kalkomanie, linijki, gumki do ścierania, kartki okolicznościowe, kartki z życzeniami, karty muzyczne z życzeniami, karty do kolekcjonowania inne niż do gier, nalepki, znaki papierowe, banery, wykresy, plany, kalki papierowe, gry i zabawki, karty do kolekcjonowania i wymiany, artykuły sportowe i gimnastyczne nie ujęte w innych klasach, w celu umożliwienia nabywcom dogodnego zakupu tych towarów w punktach sprzedaży hurtowej i detalicznej z katalogu oraz za pośrednictwem mediów elektronicznych, **38** przesyłanie danych, aplikacje komputerowych i aplikacji do telefonów komórkowych, informacji tekstowych, dźwiękowych i obrazowych za pośrednictwem sieci komputerowych i telekomunikacyjnych, przekazywanie on-line kartek z życzeniami, udzielanie dostępu do komputerowych baz danych, udostępnianie komputerowych baz danych, obsługa telekonferencji, udostępnianie forów internetowych, udostępnianie internetowych chatroomów, usługi poczty elektronicznej, usługi telekomunikacyjne świadczone za pośrednictwem portalu internetowego, **41** usługi wydawnicze w zakresie: serwisów informacyjnych dotyczących wydawnictw naukowych i edukacyjnych, dydaktyki, nauczania i wychowania świadczonych m.in. drogą elektroniczną i poprzez Internet, publikacji tekstów innych niż reklamowe, publikacji książek, czasopism, materiałów informacyjno-edukacyjno-szkoleniowych także w sieci on-line, publikacji elektronicznych on-line książek i periodyków, publikacji elektronicznych niepozbieranych, elektronicznej małej poligrafii, kompu-

terowego przygotowania materiałów do publikacji, tłumaczenia tekstów, cyfrowego obrazowania, edukacji, organizowania i prowadzenia kursów, szkoleń i warsztatów, w tym nauczania bezpośrednio za pośrednictwem mediów informatycznych i korespondencyjnego organizowania szkoleń w dziedzinach multimedialnych, organizowanie imprez o charakterze edukacyjnym i kulturalnym, organizowania i prowadzenia konferencji i sympozjów, organizowania wystaw dla celów kulturalnych lub edukacyjnych, usługi w zakresie produkcji programów radiowych, telewizyjnych, filmów oraz przedstawień, usługi w zakresie rozrywki telewizyjnej i radiowej, usługi w zakresie organizowania konkursów edukacyjnych lub rozrywkowych, wypożyczanie książek także e-booków, wypożyczanie materiałów edukacyjnych i szkoleniowych w formie filmów oraz zapisanych na magnetycznych i optycznych nośnikach danych, usługi w zakresie sprawdzianów edukacyjnych, usługi klubowe w zakresie rozrywki lub edukacji, informacja o edukacji i szkoleniach, **42** programowanie komputerowe, uaktualnianie oprogramowania komputerowego, tworzenie i projektowanie aplikacji komputerowych i aplikacji do telefonów komórkowych, tworzenie grafiki użytkowej, konwersja danych lub dokumentów na formę elektroniczną, wypożyczanie oprogramowania komputerowego, tworzenie i utrzymywanie stron internetowych na rzecz osób trzecich, hosting, dostarczanie i opracowywanie wyszukiwarek internetowych, **45** usługi prawne w zakresie licencjonowania programów komputerowych i zarządzania prawami autorskimi.

(111) **291598** (220) 2016 02 03 (210) 452000
 (151) 2016 11 16 (441) 2016 05 09
 (732) LINK4 TOWARZYSTWO UBEZPIECZEŃ SPÓŁKA AKCYJNA,
 Warszawa, PL.
 (540) LINK4 PAY
 (540)



Kolor znaku: szary, fioletowy, granatowy, różowy
 (531) 01.03.02, 27.05.01, 29.01.14

(510), (511) **36** usługi finansowe, usługi ubezpieczeniowe, usługi ubezpieczeniowe z dostępem bezpośrednim przez Internet, doradztwo w sprawach ubezpieczeniowych i finansowych, informacja o ubezpieczeniach, pośrednictwo ubezpieczeniowe.

(111) **291599** (220) 2016 02 04 (210) 452001
 (151) 2016 11 17 (441) 2016 05 09
 (732) ADAMCZYK DOMINIK PRZEDSIĘBIORSTWO PRODUKCYJNO
 HANDLOWO GASTRONOMICZNE ICE-FULL, Tomaszów
 Mazowiecki, PL.
 (540) DOBRA PIGWA TRADITIONAL QUINCE FLAVOUR więcej mocy
 (540)



Kolor znaku: biały, brązowy, żółty, czerwony, zielony
 (531) 05.07.14, 05.07.22, 27.05.01, 29.01.15
 (510), (511) **33** napoje alkoholowe.

(111) **291600** (220) 2016 02 04 (210) 452002
 (151) 2016 11 17 (441) 2016 05 09
 (732) Knorr-Nährmittel Aktiengesellschaft, Thayngen, CH.
 (540) KNORR. SMAK PEŁEN UCZUĆ.
 (510), (511) **29** mięso, ryby, drób i dziczyzna, ekstrakty mięsne, konserwowane, mrożone, suszone i gotowane owoce i warzywa, galaretki, dżemy, kompoty, jajka, mleko i produkty mleczne, oleje i tłuszcze jadalne, **30** kawa, herbata, kakao i kawa nienaturalna, ryż, tapioka, sago, mąka i produkty zbożowe, chleb, wyroby cukiernicze i słodycze, lody jadalne, cukier, miód, melasa (syropy), drożdże, proszek do pieczenia, sól, musztarda, ocet, sosy (przyprawy), przyprawy, lód.

(111) **291601** (220) 2016 02 05 (210) 452079
 (151) 2016 11 21 (441) 2016 05 09
 (732) ARKA AGD SPÓŁKA Z OGRANICZONĄ ODPOWIEDZIALNOŚCIĄ, Radom, PL.
 (540) ARKA RADOM
 (540)

ARKA RADOM

(531) 27.05.01, 29.01.01
 (510), (511) **7** domowe maszyny do szycia, domowe maszyny do szycia typu overlock.

(111) **291602** (220) 2016 02 05 (210) 452080
 (151) 2016 11 21 (441) 2016 05 09
 (732) BANK POLSKA KASA OPIEKI SPÓŁKA AKCYJNA, Warszawa, PL.
 (540) SPRAWY MAŁYCH FIRM SĄ DLA NAS CZYMŚ WIELKIM.
 (510), (511) **35** reklama, usługi reklamy z wykorzystaniem metod słownych, dźwiękowych, audiowizualnych i multimedialnych, reklama za pośrednictwem sieci komputerowej, rozpowszechnianie materiałów reklamowych i ofert reklamowych, rozpowszechnianie ogłoszeń reklamowych, udostępnienie powierzchni reklamowej i czasu reklamowego, doradztwo w dziedzinie reklamy, usługi obsługi programów lojalnościowych i programów promocyjnych, usługi audytorskie, usługi księgowo i rachunkowe, sporządzanie wyciągów z konta, doradztwo w zakresie prowadzenia działalności gospodarczej i handlowej, usługi w zakresie ekspertyz ekonomicznych oraz analiz rynkowych, analizy kosztów, usługi pozyskiwania, opracowywania i udostępniania informacji o działalności gospodarczej, opracowywanie informacji statystycznych, zarządzanie zbiorami informatycznymi i zbiorami danych w systemach komputerowych, pozyskiwanie danych do komputerowych baz danych, usługi systematyzacji, sortowania i kompilacji danych w komputerowych bazach danych, wyszukiwanie informacji w bazach i plikach komputerowych, doradztwo dotyczące wszystkich ww. usług, informacja o ww. usługach, w tym prezentowana w Internecie, **36** usługi finansowe, usługi bankowe, usługi w zakresie majątku nieruchomości, usługi bankowości internetowej, bankowość elektroniczna, usługi maklerskie, usługi prowadzenia rachunków bankowych, usługi przyjmowania wkładów oszczędnościowych i lokat terminowych, usługi udzielania oraz zaciągania kredytów i pożyczek, usługi przeprowadzania rozliczeń pieniężnych we wszystkich formach przyjętych w krajowych i międzynarodowych stosunkach bankowych, usługi wykonywania operacji wekslowych i czekowych, usługi przyjmowania i dokonywania lokat w bankach krajowych i zagranicznych, usługi przyjmowania i udzielania poręczeń i gwarancji bankowych, bankowość inwestycyjna, usługi dokonywania obrotu wartościami dewizowymi, usługi prowadzenia obsługi pożyczek państwowych i zarządzania funduszami na zlecenie, usługi emitowania własnych papierów wartościowych i dokonywania obrotu tymi papierami oraz prowadzenia kont depozytowych papierów wartościowych, usługi dokonywania czynności zleconych związanych z emisją papierów wartościowych, w tym gwarantowanie emisji papierów wartościowych, usługi agencji transferowych świadczone na rzecz emitentów papierów wartościowych, usługi udzielania pożyczek na emisję papierów wartościowych, analizy inwestycji finansowych, pośrednictwo, doradztwo i gromadzenie informacji w zakresie emisji papierów wartościowych, usługi przyjmowania do depozytu przedmiotów, dokumentów i papierów wartościowych oraz udostępniania skrytek sejfowych, usługi dokonywania operacji kupna i sprzedaży papierów wartościowych, usługi organizowania i uczestniczenia w konsorcjach bankowych,

usługi dokonywania obrotu wierzytelnościami, zarządzanie funduszami powierniczymi, funduszami inwestycyjnymi, funduszami emerytalnymi, usługi wykonywania na zlecenie innych banków określonych czynności bankowych, usługi czynności powierniczych, usługi wydawania i obsługi kart płatniczych, obsługa bankomatów, usługi kasy mieszkaniowej, usługi konsultacyjno-doradcze w sprawach finansowych, doradztwo inwestycyjne, usługi finansowe w zakresie leasingu, usługi finansowe w zakresie factoringu, usługi wykonywania terminowych operacji finansowych, organizowanie funduszy na cele dobroczynne, sponsorowanie finansowe, usługi w zakresie ubezpieczeń, usługi w zakresie majątku nieruchomości, usługi wynajmowania i wydzierżawiania nieruchomości oraz lokali, doradztwo dotyczące wszystkich ww. usług, informacja o ww. usługach, w tym prezentowana w Internecie.

(111) **291603** (220) 2016 02 05 (210) 452081
 (151) 2016 11 21 (441) 2016 05 09
 (732) BANK POLSKA KASA OPIEKI SPÓŁKA AKCYJNA, Warszawa, PL.
 (540) WIELKIE SPRAWY MAŁYCH FIRM.

(510), (511) **35** reklama, usługi reklamy z wykorzystaniem metod słownych, dźwiękowych, audiowizualnych i multimedialnych, reklama za pośrednictwem sieci komputerowej, rozpowszechnianie materiałów reklamowych i ofert reklamowych, rozpowszechnianie ogłoszeń reklamowych, udostępnienie powierzchni reklamowej i czasu reklamowego, doradztwo w dziedzinie reklamy, usługi obsługi programów lojalnościowych i programów promocyjnych, usługi audytorskie, usługi księgowo i rachunkowe, sporządzanie wyciągów z konta, doradztwo w zakresie prowadzenia działalności gospodarczej i handlowej, usługi w zakresie ekspertyz ekonomicznych oraz analiz rynkowych, analizy kosztów, usługi pozyskiwania, opracowywania i udostępniania informacji o działalności gospodarczej, opracowywanie informacji statystycznych, zarządzanie zbiorami informatycznymi i zbiorami danych w systemach komputerowych, pozyskiwanie danych do komputerowych baz danych, usługi systematyzacji, sortowania i kompilacji danych w komputerowych bazach danych, wyszukiwanie informacji w bazach i plikach komputerowych, doradztwo dotyczące wszystkich ww. usług, informacja o ww. usługach, w tym prezentowana w Internecie, **36** usługi finansowe, usługi bankowe, usługi w zakresie majątku nieruchomości, usługi bankowości internetowej, bankowość elektroniczna, usługi maklerskie, usługi prowadzenia rachunków bankowych, usługi przyjmowania wkładów oszczędnościowych i lokat terminowych, usługi udzielania oraz zaciągania kredytów i pożyczek, usługi przeprowadzania rozliczeń pieniężnych we wszystkich formach przyjętych w krajowych i międzynarodowych stosunkach bankowych, usługi wykonywania operacji wekslowych i czekowych, usługi przyjmowania i dokonywania lokat w bankach krajowych i zagranicznych, usługi przyjmowania i udzielania poręczeń i gwarancji bankowych, bankowość inwestycyjna, usługi dokonywania obrotu wartościami dewizowymi, usługi prowadzenia obsługi pożyczek państwowych i zarządzania funduszami na zlecenie, usługi emitowania własnych papierów wartościowych i dokonywania obrotu tymi papierami oraz prowadzenia kont depozytowych papierów wartościowych, usługi dokonywania czynności zleconych związanych z emisją papierów wartościowych, w tym gwarantowanie emisji papierów wartościowych, usługi agencji transferowych świadczone na rzecz emitentów papierów wartościowych, usługi udzielania pożyczek na emisję papierów wartościowych, analizy inwestycji finansowych, pośrednictwo, doradztwo i gromadzenie informacji w zakresie emisji papierów wartościowych, usługi przyjmowania do depozytu przedmiotów, dokumentów i papierów wartościowych oraz udostępniania skrytek sejfowych, usługi dokonywania operacji kupna i sprzedaży papierów wartościowych, usługi organizowania i uczestniczenia w konsorcjach bankowych, usługi dokonywania obrotu wierzytelnościami, zarządzanie funduszami powierniczymi, funduszami inwestycyjnymi, funduszami emerytalnymi, usługi wykonywania na zlecenie innych banków określonych czynności bankowych, usługi czynności powierniczych, usługi wydawania i obsługi kart płatniczych, obsługa bankomatów, usługi kasy mieszkaniowej, usługi konsultacyjno-doradcze w sprawach finansowych, doradztwo inwestycyjne, usługi finansowe w zakresie leasingu, usługi finansowe w zakresie factoringu, usługi wykonywania terminowych operacji finansowych, organizowanie funduszy na cele dobroczynne, sponsorowanie finansowe, usługi w zakresie ubezpieczeń, usługi w zakresie majątku nieruchomości, usługi wy-

najmowania i wydzierżawiania nieruchomości oraz lokali, doradztwo dotyczące wszystkich ww. usług, informacja o ww. usługach, w tym prezentowana w Internecie.

(111) **291604** (220) 2016 02 08 (210) 452082
 (151) 2016 11 21 (441) 2016 05 09
 (732) SZYMAŃSKA ANNA PGN, Kłodzko, PL.
 (540) PGNK POLSKA GIEŁDA NIERUCHOMOŚCI KOMERCYJNYCH
 (540)



Kolor znaku: biały, czerwony, niebieski, czarny
 (531) 07.01.24, 26.05.01, 26.05.18, 27.05.01, 29.01.14
 (510), (511) **35** aukcje, przetargi publiczne, agencje reklamowe, aukcje i przetargi publiczne, ogłoszenia reklamowe, reklama, media, **36** agencje nieruchomości, administrowanie nieruchomościami, inwestycje kapitałowe, biura informacji kredytowej.

(111) **291605** (220) 2016 02 05 (210) 452093
 (151) 2016 11 29 (441) 2016 05 09
 (732) ENERGY MANAGEMENT AND CONSERVATION AGENCY SPÓŁKA AKCYJNA, Warszawa, PL.
 (540) Energy LogServer

(510), (511) **9** programy komputerowe, oprogramowanie systemów i/lub sieci komputerowej, **41** szkolenia, **42** usługi informatyczne, projektowanie systemów i programów komputerowych, wdrożenia oprogramowania i nadzór autorski nad oprogramowaniem, doradztwo informatyczne, analizy systemów komputerowych.

(111) **291606** (220) 2016 02 05 (210) 452094
 (151) 2016 11 29 (441) 2016 05 09
 (732) NAŁĘCZ-MROCZKOWSKA JOANNA APTEKA PRZY PLACU ZBAWICIELA, Warszawa, PL.
 (540) A APTOPEDIA
 (540)



Kolor znaku: biały, szary, granatowy
 (531) 17.03.02, 20.07.02, 27.05.01, 29.01.13
 (510), (511) **35** usługi marketingowe, usługi promocyjne, publikowanie tekstów reklamowych, rozpowszechnianie (dystrybucja) próbek, rozpowszechnianie ogłoszeń reklamowych, reklamy, reklama za pośrednictwem sieci komputerowej, **41** publikowanie tekstów innych niż teksty reklamowe, publikacja elektroniczna on-line książek i periodyków, organizowanie konkursów [edukacyjnych lub rozrywkowych], usługi wykonywania zdjęć, kultura fizyczna, nagrywanie filmów na taśmach video [filmowanie], obsługa publikacji on-line [nieprzesyłanych], **44** porady z zakresu farmakologii, porady psychologiczne, usługi w zakresie opieki zdrowotnej.

(111) **291607** (220) 2016 02 06 (210) 452098
 (151) 2016 11 30 (441) 2016 05 09
 (732) SOLANKA Z ZABŁOCIA SPÓŁKA Z OGRANICZONĄ ODPOWIEDZIALNOŚCIĄ, Zabłocie, PL.
 (540) SOLANKA ZABŁOCKA 1892 ORYGINALNA

(540)



Kolor znaku: jasnozielony, zielony, jasnoniebieski, niebieski, czarny
 (531) 01.15.15, 05.05.20, 05.05.21, 27.05.01, 27.07.01, 29.01.15
 (510), (511) **5** sole wód mineralnych, sole do kąpeli mineralnych, sole kąpielowe do celów leczniczych, jodki do celów farmaceutycznych, brom do celów farmaceutycznych, sole potasowe do celów medycznych, sole sodowe do celów leczniczych, borowina lecznicza, borowina do kąpeli, woda termalna.

(111) **291608** (220) 2016 02 08 (210) 452101
 (151) 2016 11 30 (441) 2016 05 09
 (732) CHEMTECH POLSKA SPÓŁKA Z OGRANICZONĄ ODPOWIEDZIALNOŚCIĄ, Warszawa, PL.
 (540) PALWER
 (540)



Kolor znaku: pomarańczowy
 (531) 27.05.01, 29.01.01
 (510), (511) **1** preparaty chemiczne dla przemysłu, preparaty do odłuszczenia stosowane w procesach produkcyjnych, preparaty do czyszczenia stosowane w procesach produkcyjnych, chemiczne środki dla przemysłu, detergenty stosowane w procesach produkcyjnych, detergenty używane w procesach produkcyjnych, środki przeciwpieniące, **3** preparaty do mycia, chemia profesjonalna zawarta w tej klasie, środki czyszczące, detergenty, preparaty do odłuszczenia zawarte w tej klasie, preparaty do czyszczenia zbiorników, płyny do podłóg, środki do czyszczenia i konserwacji wszelkich powierzchni zawarte w tej klasie, antypoślizgowe płyny do podłóg, preparaty do odłuszczenia inne niż stosowane w procesach produkcyjnych.

(111) **291609** (220) 2016 02 08 (210) 452102
 (151) 2016 11 30 (441) 2016 05 09
 (732) CHEMTECH POLSKA SPÓŁKA Z OGRANICZONĄ ODPOWIEDZIALNOŚCIĄ, Warszawa, PL.
 (540) PREMIUM UP
 (540)



Kolor znaku: ciemnopomarańczowy
 (531) 27.05.01, 29.01.01
 (510), (511) **1** preparaty chemiczne dla przemysłu, produkty chemiczne do celów naukowych, fotograficznych, rolnych, ogrodniczych, leśnych, preparaty do usuwania lub zapobiegania tworzeniu się kamienia kotłowego, preparaty do czyszczenia stosowane w procesach produkcyjnych, **3** środki do czyszczenia i konserwacji wszelkich powierzchni zawarte w tej klasie, preparaty do usuwania kamienia i osadów z wyrobów gospodarstwa domowego i urządzeń przemysłowych, preparaty do czyszczenia zbiorników, rurociągów, preparaty do czyszczenia zawarte w tej klasie, preparaty zapobiegające powstawaniu kamienia kotłowego, rdzy lub zatłuczeń.

(111) **291610** (220) 2016 02 08 (210) 452103
 (151) 2016 11 30 (441) 2016 05 09
 (732) CHEMTECH POLSKA SPÓŁKA Z OGRANICZONĄ ODPOWIEDZIALNOŚCIĄ, Warszawa, PL.

(540) PERF
(540)

PERF

Kolor znaku: biały, niebieski

(531) 27.05.01, 27.05.15, 29.01.12

(510), (511) **2** chemiczne środki powłokotwórcze, przeciwrdzewne smary, powłoki ochronne do zapobiegania rdzy i powstrzymywania korozji, preparaty zabezpieczające przeciw rdzą i korozją, preparaty zabezpieczające do metali, preparaty antykorozyjne, **3** środki do czyszczenia i konserwacji wszelkich powierzchni zawarte w tej klasie, preparaty czyszczące przeznaczone do powierzchni metalowych, **4** uniwersalne oleje głęboko wnikające i smarowe.

(111) **291611** (220) 2016 02 08 (210) 452104
(151) 2016 11 30 (441) 2016 05 09
(732) CHEMTECH POLSKA SPÓŁKA Z OGRANICZONĄ
ODPOWIEDZIALNOŚCIĄ, Warszawa, PL.
(540) TOTAL CLEANER
(540)

TOTAL CLEANER

Kolor znaku: czerwony

(531) 27.05.01, 29.01.01

(510), (511) **1** preparaty chemiczne dla przemysłu, preparaty do odłuszczenia stosowane w procesach produkcyjnych, preparaty do czyszczenia stosowane w procesach produkcyjnych, chemiczne środki dla przemysłu, detergenty stosowane w procesach produkcyjnych, detergenty używane w procesach produkcyjnych, środki przeciwpieniące, **3** preparaty do mycia, chemia profesjonalna zawarta w tej klasie, środki czyszczące, detergenty, preparaty do odłuszczenia zawarta w tej klasie, preparaty do czyszczenia zbiorników, płyny do podłóg, środki do czyszczenia i konserwacja wszelkich powierzchni zawarta w tej klasie, antypoślizgowe płyny do podłóg, preparaty do odłuszczenia inne niż stosowane w procesach produkcyjnych, .

(111) **291612** (220) 2016 02 08 (210) 452105
(151) 2016 12 01 (441) 2016 05 09
(732) MARKA SOKOŁÓW-SERVICE SPÓŁKA Z OGRANICZONĄ
ODPOWIEDZIALNOŚCIĄ SPÓŁKA KOMANDYTOWA,, .
(540) URWISKI
(510), (511) **29** mięso, wędliny, wyroby z mięsa, wyroby na bazie mięsa, wyroby garmażeryjne na bazie mięsa, dania gotowe na bazie mięsa, zupy na bazie mięsa.

(111) **291613** (220) 2016 02 08 (210) 452109
(151) 2016 12 01 (441) 2016 05 09
(732) MARKA SOKOŁÓW-SERVICE SPÓŁKA Z OGRANICZONĄ
ODPOWIEDZIALNOŚCIĄ SPÓŁKA KOMANDYTOWA,, .
(540) SMAKI SOŁTYSA
(510), (511) **29** mięso, wędliny, wyroby z mięsa, wyroby na bazie mięsa, wyroby garmażeryjne na bazie mięsa, dania gotowe na bazie mięsa, zupy na bazie mięsa.

(111) **291614** (220) 2016 02 08 (210) 452110
(151) 2016 12 01 (441) 2016 05 09
(732) MARKA SOKOŁÓW-SERVICE SPÓŁKA Z OGRANICZONĄ
ODPOWIEDZIALNOŚCIĄ SPÓŁKA KOMANDYTOWA,, .
(540) SMAK SOŁTYSA
(510), (511) **29** mięso, wędliny, wyroby z mięsa, wyroby na bazie mięsa, wyroby garmażeryjne na bazie mięsa, dania gotowe na bazie mięsa, zupy na bazie mięsa.

(111) **291615** (220) 2016 02 08 (210) 452111
(151) 2016 12 06 (441) 2016 05 09
(732) MARKA SOKOŁÓW-SERVICE SPÓŁKA Z OGRANICZONĄ
ODPOWIEDZIALNOŚCIĄ SPÓŁKA KOMANDYTOWA,
Sokołów Podlaski, PL.

(540) SOKOŁÓW SZYNKA SOŁTYSA propozycja podania
(540)



Kolor znaku: biały, brązowy, czerwony, żółty, różowy, zielony

(531) 05.01.05, 06.07.04, 06.07.07, 08.05.01, 08.05.02, 05.03.11,

05.03.14, 25.01.15, 27.05.01, 29.01.15

(510), (511) **29** mięso, wędliny, wyroby z mięsa, wyroby na bazie mięsa.

(111) **291616** (220) 2016 02 08 (210) 452114
(151) 2016 12 06 (441) 2016 05 09
(732) MARKA SOKOŁÓW-SERVICE SPÓŁKA Z OGRANICZONĄ
ODPOWIEDZIALNOŚCIĄ SPÓŁKA KOMANDYTOWA,
Sokołów Podlaski, PL.
(540) SOKOŁÓW SCHAB SOŁTYSA propozycja podania
(540)



Kolor znaku: biały, brązowy, czerwony, żółty, różowy, zielony

(531) 08.05.02, 05.03.11, 05.03.14, 05.01.05, 07.01.09, 25.01.15,

27.05.01, 29.01.15

(510), (511) **29** mięso, wędliny, wyroby z mięsa, wyroby na bazie mięsa.

(111) **291617** (220) 2016 02 08 (210) 452116
(151) 2016 12 08 (441) 2016 05 09
(732) BASF SE, Ludwigshafen am Rhein, DE.
(540) LAMESOFT
(510), (511) **1** produkty chemiczne o właściwościach pielęgnacyjnych dla skóry i dla włosów, mające zastosowanie w produkcji maści do celów kosmetycznych, kremów kosmetycznych, balsamów kosmetycznych i kosmetycznych preparatów oczyszczających, emulgatory zmiękczające i zmiękczające środki dyspergujące szczególnie do zastosowań w produkcji kosmetyków, **3** kosmetyki, szczególnie maści kosmetyczne, kremy kosmetyczne, balsamy kosmetyczne i kosmetyczne preparaty oczyszczające, produkty do pielęgnacji osobistej, szczególnie produkty do pielęgnacji skóry, produkty do pielęgnacji włosów.

(111) **291618** (220) 2016 02 08 (210) 452121
(151) 2016 12 08 (441) 2016 05 09
(732) KONSPOL-HOLDING SPÓŁKA Z OGRANICZONĄ
ODPOWIEDZIALNOŚCIĄ, Nowy Sącz, PL.
(540) Konspol Amore
(510), (511) **29** wędliny z kurczaka, drobiowe, wieprzowe.

(111) **291619** (220) 2016 02 08 (210) 452124
 (151) 2016 12 06 (441) 2016 05 09
 (732) POGORZELSKA JULIA PROMATEK MEDIA, Częstochowa, PL.
 (540) skaczące czapeczki
 (510), (511) **28** gry planszowe, salonowe gry towarzyskie, karty do gry, klocki do zabawy, puzzle, układanki do zabawy.

(111) **291620** (220) 2016 02 08 (210) 452127
 (151) 2016 12 06 (441) 2016 05 09
 (732) POGORZELSKA JULIA PROMATEK MEDIA, Częstochowa, PL.
 (540) misie gapisie
 (510), (511) **28** gry planszowe, salonowe gry towarzyskie, karty do gry, klocki do zabawy, puzzle, układanki do zabawy .

(111) **291621** (220) 2013 10 01 K (210) 452182
 (151) 2016 11 25 (441) 2016 03 29
 (732) F.LLI GANCIA & C.S.p.A., Canelli At, IT.
 (540) ROMANOFF
 (510), (511) **33** napoje alkoholowe (z wyjątkiem piwa), wódka, napoje na bazie wódki.

(111) **291622** (220) 2016 02 09 (210) 452203
 (151) 2016 12 02 (441) 2016 05 09
 (732) BR PERUN SPÓŁKA AKCYJNA, Piaseczno, PL. ;
 (540) Profanum
 (510), (511) **25** odzież, obuwie, nakrycia głowy, kurtki, bluzy, szale, szaliki, apaszki, chusty, podkoszulki, T-shirty, bandany na szyję, koszule, bezrękawniki, biustonosze, staniki, majtki, buty, półbuty, **32** piwo, piwo bezalkoholowe, napoje na bazie brzeczki piwnej, napoje piwne, podpiwek, **33** napoje alkoholowe, alkohole, wyroby winiarskie, wina, nalewki, wódki, cydr.
 (551) wspólne prawo ochronne

(111) **291623** (220) 2016 02 09 (210) 452204
 (151) 2016 12 02 (441) 2016 05 09
 (732) BR PERUN SPÓŁKA AKCYJNA, Piaseczno, PL. ;
 (540) Bafomet
 (510), (511) **25** odzież, obuwie, nakrycia głowy, kurtki, bluzy, szale, szaliki, apaszki, chusty, podkoszulki, T-shirty, bandany na szyję, koszule, bezrękawniki, biustonosze, staniki, majtki, buty, półbuty, **32** piwo, piwo bezalkoholowe, napoje na bazie brzeczki piwnej, napoje piwne, podpiwek, **33** napoje alkoholowe, alkohole, wyroby winiarskie, wina, nalewki, wódki, cydr.
 (551) wspólne prawo ochronne

(111) **291624** (220) 2016 02 09 (210) 452206
 (151) 2016 12 02 (441) 2016 05 09
 (732) BR PERUN SPÓŁKA AKCYJNA, Piaseczno, PL. ;
 (540) Blasphemia
 (510), (511) **25** odzież, obuwie, nakrycia głowy, kurtki, bluzy, szale, szaliki, apaszki, chusty, podkoszulki, T-shirty, bandany na szyję, koszule, bezrękawniki, biustonosze, staniki, majtki, buty, półbuty, **32** piwo, piwo bezalkoholowe, napoje na bazie brzeczki piwnej, napoje piwne, podpiwek.
 (551) wspólne prawo ochronne

(111) **291625** (220) 2016 02 10 (210) 452252
 (151) 2016 12 06 (441) 2016 05 23
 (732) POLUBIO SPÓŁKA Z OGRANICZONĄ ODPOWIEDZIALNOŚCIĄ, Bielsko-Biała, PL.
 (540) POLUBIO
 (510), (511) **5** błonnik pokarmowy, dietetyczna żywność przystosowana do celów medycznych, herbaty ziołowe do celów medycznych, produkty uboczne z procesu obróbki ziaren zbóż do celów medycznych lub dietetycznych, suplementy diety zawierające siemię lniane, siemię lniane do celów farmaceutycznych, tran, żywność dla niemowląt, suplementy diety zawierające białko, biocydy do stosowania w rolnictwie ekologicznym, **29** korniszony, białka jajek, białko do celów kulinarnych, bita śmietana, cebula konserwowa, chrupki owocowe, drób niezwywy, czasnek konserwowy, chrupki ziemniaczane, kiszzone warzywa, pikle, galaretki jadalne, galarety

mięsne, groszek konserwowy, grzyby konserwowe, przetworzona ikra rybia, jaja w proszku, zupy jarzynowe(przetwory), owoce kandyzowane, kapusta kwaszona, kaszanka, kiełbasy, fasolka konserwowa, kompot, konserwy mięsne i rybne, flaki, oleje jadalne, marmolada, miąższ owoców, mięso, mięso konserwowane, mleko, wędliny, produkty mleczne, mleko sojowe, mrożone owoce, napoje mleczne z przewagą mleka, nasiona spożywcze, konserwowane oliwki, orzechy preparowane, owoce konserwowane, pasty warzywne, pektyna do celów spożywczych, płatki ziemniaczane, sok pomidorowy do celów kulinarnych, przecierey owocowe, przecierey warzywne, pulpa owocowa, rodzyнки, masło, ryby konserwowane, koncentrat bulionu, skórki owocowe, kefir, smalec, soki roślinne do gotowania, warzywa konserwowane, tofu, dżemy, konfitury, chipsy owocowe, jaja, bekon, daktyle, soczewica konserwowana spożywcza, sosy owocowe, sosy warzywne, tłuszcze jadalne, soja konserwowana, ser, ajvar [pasta warzywna], tahini [pasta z ziarna sezamowego], jogurt, filety rybne, warzywa mrożone, warzywa suszone, hummus [pasta z ciecierzycy], **30** aromaty do żywności, biszkopty, preparaty usztywniające do bitej śmietany, bułka tarta, chałwa, ciasto, ciastka, wyroby cukiernicze, cukier, cukierki, curry, cykorja [substytut kawy], cynamon, czekolada, drożdże, grysik kukurydziany, herbata, kakao, kasza manna, kasze spożywcze, kawa, keczup [sos], sól do konserwowania żywności, krakersy, sól kuchenna, mąka ziemniaczana do celów spożywczych, musztarda, kukurydza prażona [popcorn], kuskus [kasza], lody spożywcze, majonez, mąka kukurydziana, makarony, marynaty, mąka pszenna, mąka jęczmienna, miód, mleczko pszczele, ocet, napoje kakaowe z mlekiem, napoje na bazie herbaty, pesto, nasiona lnu do celów spożywczych, produkty spożywcze na bazie owsa, płatki owsiane, płatki jęczmieńne, pieprz, pizze, płatki kukurydziane, sosy z pomidorów, żywność na bazie mąki, proszek do pieczenia, przekąski zbożowe, puddingi, mączka z roślin strączkowych, ryż, słodycze, słodziki naturalne, suchary, zakwas, zaczyn, przyprawy, preparaty zbożowe, słodycze ozdobne, sos sojowy, syrop cukrowy do celów spożywczych, wanilia [aromat], musli, sól do celów spożywczych, mąka żytnia, mąka orkiszowa, płatki zbożowe, mąka owsiana, mąka gryczana, mąka jaglana, **31** warzywa świeże, ziemniaki, owoce świeże, grzyby świeże, otręby zbożowe, sadzonki, orzechy, żywe zwierzęta, zboże w ziarnach nieprzetworzone, nasiona do siewu, pokarm dla zwierząt domowych, **32** chmiel do wytwarzania piwa, wody gazowane, napoje gazowane, sok jabłkowy, kwas chlebowy, wody mineralne, napoje bezalkoholowe, bezalkoholowe napoje owocowe, soki owocowe, piwo, piwo słodowe, soki warzywne, woda stołowa, syropy do napojów, woda sodowa, moszcz z winogron, **35** prowadzenie sklepu/hurtowni oraz sprzedaż na stronach www: ekologicznych produktów spożywczych i ekologicznych kosmetyków, prowadzenie sklepu/hurtowni z nawozami, środkami ochrony roślin, nasionami i sadzonkami.

(111) **291626** (220) 2016 02 10 (210) 452254
 (151) 2016 12 06 (441) 2016 05 23
 (732) NAUKOWA I AKADEMICKA SIEĆ KOMPUTEROWA INSTYTUT BADAWCZY (NASK), Warszawa, PL.
 (540) NASK
 (540)



Kolor znaku: granatowy, niebieski
 (531) 01.17.11, 26.04.01, 27.05.01, 29.01.12
 (510), (511) **9** dyski kompaktowe (CD-ROMy), dyskiety, kable optyczne, programy komputerowe, pamięci komputerowe, klawiatura komputerowa, urządzenia peryferyjne komputerowe, komputery, komputery przenośne, drukarki komputerowe, fotokopiarki, magnetyczne nośniki informacji, optyczne nośniki informacji, aparatura elektryczna do komutacji, komutatory, urządzenia telegraficzne, telefoniczne urządzenia nadawcze, maszyny do anten bezprzewodowych, urządzenia telefoniczne, **16** czasopisma, artykuły biurowe, **35** wynajmowanie maszyn i urządzeń dla biura, pozyskiwanie danych do komputerowych baz danych, systematyzacja danych do komputerowych baz danych, komputerowe zarządzanie plikami, sortowanie danych w bazach komputerowych, wyszukiwanie komputerowych baz danych, **37** instalowanie, konserwacja oraz naprawy maszyn i urządzeń biurowych, instalowanie i naprawa urządzeń elektrycznych, konserwacja i naprawy

komputerów, instalowanie i naprawa telefonów, **38** usługi telefoniczne, rejestrowanie nazw domen internetowych, informacja o telekomunikacji, łączność poprzez terminale komputerowe, komunikacja za pośrednictwem sieci światłowodowych, komunikacja radiowa, łączność telefoniczna, usługi ogłoszeń elektronicznych, poczta elektroniczna, usługi związane z ustalaniem tras połączeń i połączeń dla telekomunikacji, udostępnianie połączenia ze światową siecią komputerową za pośrednictwem telekomunikacji, przesyłanie informacji, wypożyczanie urządzeń do przesyłania informacji, przesyłanie informacji tekstowej i obrazowej przy pomocy komputera, zapewnianie dostępu do globalnych sieci komputerowych, udostępnianie połączenia ze światową siecią komputerową za pośrednictwem telekomunikacji, wypożyczanie czasu dostępu do światowej sieci komputerowej, wypożyczanie telefonów, wypożyczanie urządzeń do przesyłania informacji, wypożyczanie urządzeń do telekopii, usługi telegraficzne, łączność telegraficzna, komunikacja za pośrednictwem telefonów komórkowych, **41** publikowanie książek, publikowanie tekstów innych niż reklamowe, organizowanie i prowadzenie konferencji, kongresów, seminariów, sympozjów, zjazdów, szkoleń, warsztatów, organizowanie konkursów (edukacja), **42** usługi świadczone przez laboratoria naukowe, badania techniczne, prace badawczo-rozwojowe, doradztwo w zakresie projektowania i rozwoju sprzętu komputerowego, instalacje oprogramowania komputerowego, aktualizacja oprogramowania komputerowego, powielanie oprogramowania komputerowego, analizy systemów komputerowych, monitoring systemów komputerowych przy użyciu dostępu zdalnego, programowanie komputerów, projektowanie systemów komputerowych, odzyskiwanie danych komputerowych, konserwacja oprogramowania komputerowego, wypożyczanie oprogramowania komputerowego, elektroniczna konwersja danych lub programów, konwersja danych lub dokumentów na formę elektroniczną.

(111) **291627** (220) 2016 02 10 (210) 452257
 (151) 2016 12 06 (441) 2016 05 23
 (732) ASPLANT-SKOTNICCY SPÓŁKA JAWNA, Jaworzno, PL.
 (540) Stop owadom domowym
 (540)



Kolor znaku: czerwony, biały, czarny
 (531) 18.07.01, 27.05.01, 29.01.13

(510), (511) **5** produkty farmaceutyczne i weterynaryjne, środki sanitarne do celów medycznych, środki odkażające, środki do zwalczania robactwa, fungicydy, herbicydy, algicydy, środki bakteriobójcze, biocydy, buliony dla kultur bakteriologicznych, środki chwastobójcze, pestycydy, środki przeciw pasożytom, środki przeciw roztoczom, środki do dezynfekcji, trutki, środki przeciw szkodnikom, trucizny, substancje żrące do celów farmaceutycznych, **8** narzędzia ogrodnicze, urządzenia służące do aplikacji środków owadobójczych, trutek, fungicydów, herbicydów, pestycydów, biocydów, urządzenia ręczne do zwalczania pasożytów roślin, **44** niszczenie chwastów, robactwa, grzybów, pasożytów i szkodników, rozsiewanie nawozów i innych preparatów, usługi związane z ochroną roślin, usługi związane z ochroną przed owadami, grzybami, chwastami, szkodnikami i pasożytami.

(111) **291628** (220) 2016 02 10 (210) 452259
 (151) 2016 12 06 (441) 2016 05 23
 (732) SINTERIT SPÓŁKA Z OGRANICZONĄ ODPOWIEDZIALNOŚCIĄ, Kraków, PL.
 (540) SINTERIT
 (540)



Kolor znaku: niebieski
 (531) 27.05.01, 29.01.04, 24.13.01, 26.11.03, 26.11.12, 26.13.25

(510), (511) **1** chemikalia do użytku reprodukcyjnego, drukarskie substancje chemiczne, preparaty chemiczne do użytku w produkcji materiałów drukarskich, środki chemiczne do użytku w drukarstwie, żywice stosowane w przemyśle drukarskim, **7** maszyny drukarskie, drukarki 3D, części i akcesoria do maszyn drukarskich, części i akcesoria do drukarek 3D, **9** drukarki, programy komputerowe, programy komputerowe do sterowania drukarkami 3D, programy komputerowe do produkcji trójwymiarowych modeli przy użyciu drukarek 3D, oprogramowanie komputerowe, oprogramowanie komputerowe do sterowania drukarkami 3D, oprogramowanie komputerowe do produkcji trójwymiarowych modeli przy użyciu drukarek 3D, **17** materiały z tworzyw sztucznych do wykorzystania przy produkcji trójwymiarowych modeli przy pomocy drukarek 3D, **35** usługi handlu detalicznego i hurtowego oraz usługi handlu wysyłkowego, również przez Internet, w zakresie maszyn drukarskich, drukarek 3D, programów komputerowych, oprogramowania komputerowego, materiałów z tworzyw sztucznych, chemikaliów do użytku reprodukcyjnego, drukarskich substancji chemicznych, preparatów chemicznych do użytku w produkcji materiałów drukarskich, środków chemicznych do użytku w drukarstwie, żywic stosowanych w przemyśle drukarskim, usługi informacyjne i doradcze dotyczące maszyn drukarskich, drukarek 3D, programów komputerowych, oprogramowania komputerowego, materiałów z tworzyw sztucznych, chemikaliów do użytku reprodukcyjnego, drukarskich substancji chemicznych, preparatów chemicznych do użytku w produkcji materiałów drukarskich, środków chemicznych do użytku w drukarstwie, żywic stosowanych w przemyśle drukarskim, **37** instalacja, konserwacja i naprawa maszyn, w szczególności drukarek 3D, naprawa sprzętu komputerowego, naprawa lub konserwacja maszyn drukarskich, udzielanie informacji związanych z naprawą lub konserwacją maszyn drukarskich, **40** obróbka materiałowa w zakresie produkcji części przy użyciu drukarek 3D, drukowanie, realizacja zamówień w zakresie trójwymiarowych modeli i prototypów na rzecz osób trzecich, informacja i doradztwo związane z obróbką materiałową w zakresie produkcji części przy użyciu drukarek 3D, **42** usługi badawczo-rozwojowe, doradztwo i poradnictwo, w szczególności w zakresie produkcji, serwisu i eksploatacji drukarek 3D, instalacja, utrzymanie, naprawa i serwis oprogramowania komputerowego.

(111) **291629** (220) 2016 02 11 (210) 452262
 (151) 2016 12 06 (441) 2016 05 23
 (732) OPTIMUM MARK SPÓŁKA Z OGRANICZONĄ ODPOWIEDZIALNOŚCIĄ, Warszawa, PL.
 (540) O!KULKi
 (540)



Kolor znaku: niebieski, ciemnoniebieski, żółty
 (531) 29.01.12, 27.05.01, 24.17.04
 (510), (511) **30** słodczyce, czekolada, wyroby cukiernicze, ciastka.

(111) **291630** (220) 2016 02 11 (210) 452263
 (151) 2016 12 05 (441) 2016 05 23
 (732) DAN CAKE POLONIA SPÓŁKA Z OGRANICZONĄ ODPOWIEDZIALNOŚCIĄ, Chrzanów, PL.
 (540) Favola
 (540)



Kolor znaku: biały, jasnoróżowy
 (531) 27.05.01, 29.01.12
 (510), (511) **30** wyroby piekarnicze, wyroby cukiernicze.

(111) **291631** (220) 2016 02 11 (210) 452264
 (151) 2016 12 02 (441) 2016 05 23

(732) OPTIMUM MARK SPÓŁKA Z OGRANICZONĄ ODPOWIEDZIALNOŚCIĄ, Warszawa, PL.

(540) owocowa rapsodia moc owoców
(510), (511) **29** dżemy, konfitury, przetwory owocowe.

(111) **291632** (220) 2016 02 11 (210) 452267
(151) 2016 12 02 (441) 2016 05 23

(732) OPTIMUM MARK SPÓŁKA Z OGRANICZONĄ ODPOWIEDZIALNOŚCIĄ, Warszawa, PL.

(540) aril home decor
(510), (511) **3** środki odświeżające powietrze, **5** preparaty do odświeżania powietrza.

(111) **291633** (220) 2016 02 11 (210) 452269
(151) 2016 12 02 (441) 2016 05 23

(732) OPTIMUM MARK SPÓŁKA Z OGRANICZONĄ ODPOWIEDZIALNOŚCIĄ, Warszawa, PL.

(540) magnetic ta słodycz przyciąga
(510), (511) **30** czekolada, słodycze, kakao, czekolada do picia.

(111) **291634** (220) 2016 02 11 (210) 452270
(151) 2016 12 05 (441) 2016 05 23

(732) SILESIA PHARMA SPÓŁKA Z OGRANICZONĄ ODPOWIEDZIALNOŚCIĄ, Katowice, PL.

(540) Twoja Tania Apteczka
(540)



Kolor znaku: zielony, biały, czerwony, niebieski

(531) 10.03.10, 24.13.01, 26.01.01, 26.01.16, 26.01.18, 27.05.01, 29.01.14
(510), (511) **3** kosmetyki i środki sanitarne dla alergików, **5** wyroby farmaceutyczne zielarskie i parafarmaceutyki dla ludzi i zwierząt, wyroby medyczne oraz suplementy diety do stosowania przez ludzi w leczeniu, profilaktyce lub wspomaganiu leczenia wskazanych chorób, artykuły spożywcze dla diabetyków i niemowląt, dietetyczna żywność przystosowana dla celów medycznych, preparaty witaminowe i odżywki, dietetyczne środki użytku medycznego, opatrunki i środki sanitarne zwłaszcza: wata, gaza, bandaże, tampony, podpaski, chusteczki higieniczne, **10** drobny sprzęt medyczny i narzędzia chirurgiczne jednorazowego użytku zwłaszcza igły, strzykawki, wenflony, termometry, sprzęt jednorazowy i sterylne do gabinetów lekarskich i zabiegowych, **32** piwo, wody mineralne i gazowane oraz inne napoje bezalkoholowe, napoje owocowe i soki owocowe, syropy i inne preparaty do produkcji napojów.

(111) **291635** (220) 2016 02 11 (210) 452271
(151) 2016 12 05 (441) 2016 05 23

(732) FLORCZYK MARCIN, MICHAŁOWSKI MICHAŁ BEAUTY-FLO SPÓŁKA CYWILNA, Warszawa, PL.

(540) CANARY
(540)



Kolor znaku: czarny, biały

(531) 03.07.13, 03.07.21, 27.05.01, 29.01.12
(510), (511) **3** kosmetyki.

(111) **291636** (220) 2016 02 11 (210) 452273
(151) 2016 12 06 (441) 2016 05 23

(732) CENTRALNE BIURO KONSTRUKCJI KOTŁÓW SPÓŁKA AKCYJNA, Tarnowskie Góry, PL.

(540) CBKK

(540)



(531) 26.01.18, 27.05.01

(510), (511) **16** dokumentacja techniczna, **37** usługi konstrukcyjne, instalacyjne, remontowe, naprawcze i konserwacyjne oraz usługi nadzoru technicznego i autorskiego w zakresie izolacji termicznych, konstrukcji nośnych, w tym konstrukcji stalowych oraz żelbetowych, instalacji paleniskowych, urządzeń energetycznych, kotłów oraz układów sterowania i automatyki, **42** usługi inżynierskie, a mianowicie opracowywanie projektów, dokumentacji technicznych oraz ekspertyz inżynierskich, doradztwo i badania techniczne, prace badawczo-rozwojowe, wykonywanie dokumentacji wykonawczej i powykonawczej, aktualizacje projektów technicznych i dokumentacji technicznej, wszystkie w/w usługi inżynierskie w zakresie izolacji termicznych, konstrukcji nośnych, w tym konstrukcji stalowych oraz żelbetowych, instalacji paleniskowych, urządzeń energetycznych, kotłów, układów sterowania i automatyki, urządzeń energetyki jądrowej.

(111) **291637** (220) 2016 02 11 (210) 452281
(151) 2016 11 25 (441) 2016 05 23

(732) A.I. POLSKA SPÓŁKA Z OGRANICZONĄ ODPOWIEDZIALNOŚCIĄ SPÓŁKA KOMANDYTOWA, Warszawa, PL.

(540) perhaeps deep look factory
(540)



Kolor znaku: czarny, złoty

(531) 27.05.01, 26.01.18, 26.11.02, 26.11.08, 29.01.13

(510), (511) **3** balsamy inne niż do celów medycznych, błyszczki do ust, farby do brody, kosmetyki do brwi, ołówki do brwi, chusteczki nasączone płynami kosmetycznymi, chusteczki nasączone preparatami do usuwania makijażu, preparaty do demakijażu, preparaty do depilacji, dezodoranty dla ludzi i zwierząt, mydła dezodoryzujące, mydła dezynfekujące, mydło do golenia, preparaty do golenia, sole do kąpieli, preparaty kosmetyczne do kąpieli do celów innych niż lecznicze, kleje do przymocowywania sztucznych włosów, maseczki kosmetyczne, kosmetyki, zestawy kosmetyków, kosmetyki upiększające, kremy kosmetyczne, kremy wybielające do skóry, preparaty do kręcenia włosów, środki do usuwania lakierów, lakiery do paznokci, lotony do celów kosmetycznych, preparaty do makijażu, puder do makijażu, mleczko kosmetyczne, mleczko migdałowe do celów kosmetycznych, mleczko oczyszczające do celów kosmetycznych, preparaty do mycia, mydełka, mydła, mydła migdałowe, mydła przeciwpotowe, mydła przeciwpotowe do stóp, neutralizatory do trwałej ondulacji, naklejane ozdoby do paznokci, preparaty kosmetyczne do odchudzania, odżywki do włosów, ołówki, kredki kosmetyczne, środki do ostrzenia, ozdobne kalkomanie do celów kosmetycznych, preparaty do pielęgnacji paznokci, odżywki do paznokci, sztuczne paznokcie, produkty perfumeryjne, perfumy, płyny do pielęgnacji włosów, płyny po goleniu, pomadki do ust, pomady do celów kosmetycznych, preparaty do opalania, preparaty do prostowania włosów, preparaty kąpielowe do celów higienicznych, materiały przylepne do celów kosmetycznych, preparaty kosmetyczne do rzęs, tusze do rzęs, rzęsy sztuczne, kleje do mocowania sztucznych rzęs, preparaty do ochrony przed słońcem, sole kąpielowe do celów innych niż lecznicze, suche szampony, szampony, szminki, woda toaletowa, olejki toaletowe, produkty toaletowe, toniki kosmetyczne, waciki do celów kosmetycznych, patyczki z waty do celów kosmetycznych, wata do celów kosmetycznych, farby do włosów, lakiery do włosów, woda kolońska, woda lawendowa, woda toaletowa, woda zapachowa, wosk do depilacji, zestawy kosmetyków, zmywacze do paznokci, żele do masażu inne niż do celów medycznych.

(111) **291638** (220) 2016 02 11 (210) 452283
(151) 2016 11 18 (441) 2016 05 23

(732) GAWOREK-BOROŃ DOROTA STOMATOLOGIA
MANUFATURA UŚMIECHU, Dąbrowa Górnicza, PL.
(540) Manufaktura Uśmiechu
(540)



Kolor znaku: różowy, niebieski

(531) 26.13.25, 27.05.01, 29.01.12

(510), (511) **3** preparaty do czyszczenia protez zębowych, odświeżacze do ust w aerozolu, preparaty do pielęgnacji jamy ustnej nie do celów leczniczych, preparaty do polerowania protez zębowych, środki do czyszczenia zębów, **5** amalgamaty dentystyczne, preparaty biologiczne do celów medycznych, chemiczne preparaty do celów medycznych, chirurgiczne materiały opatrunkowe, kleje do protez, materiały ściernicze dentystyczne, materiały do odcisków dentystyczne, lakiery i cementy dentystyczne, cement kostny do celów chirurgicznych, leki do celów stomatologicznych, płyny do płukania ust do celów leczniczych, **10** dentystyczne protezy, **41** organizowanie i prowadzenie seminariów, sympozjów, zjazdów, spotkań tematycznych, konferencji i konsultacji z dziedziny stomatologii, publikowanie książek, publikacje elektroniczne i prasowe tekstów i druków innych niż reklamowe, **44** usługi dentystyczne, usługi stomatologiczne z zakresu chirurgii stomatologicznej i implantologii, stomatologii zachowawczej z endodontcją, periodontologii, pedodontji, protetyki stomatologicznej i ortodontji.

(111) **291639** (220) 2016 02 11 (210) 452293

(151) 2016 12 23 (441) 2016 05 23

(732) GRUDOWSKI PAWEŁ GRZEGORZ F.H.U. FOTO EUROPA,
Szczecin, PL.

(540) ZAGATTO

(540)



(531) 02.09.01, 25.07.07, 26.13.25, 27.05.01

(510), (511) **14** breloki, biżuteria, bransoletki, kolczyki, spinki do krawatów, łańcuszki, spinki do mankietów, etui na zegarki, zegarki, bransoletki do zegarków, koperty do zegarków, zegary, medaliony, naszyjniki, obrączki, szpilki ozdobne, sprzączki z metali szlachetnych, **18** wyroby i artykuły galanteryjne ze skóry i materiałów skóropodobnych, takie jak: dyplomaty, aktówki, kufry, torby, torebki, torby podróżne, teczki, etui na klucze, kasetki ze skóry, parasole, parasolki, pasy i paski skórzane, portfele, portmonetki, sakiewki, sakwy, walizki, walizy, nosidełka dla dzieci, futra inne niż odzież, skórzane pudła na kapelusze, łańcuszki do portfeli nie z metali szlachetnych, siatki na zakupy, pokrowce podróżne na ubrania, **35** usługi doradztwa w zakresie prowadzenia działalności gospodarczej handlowej, usługi dotyczące zarządzania działalnością gospodarczą handlową, usługi doradztwa w zakresie organizowania i zarządzania działalnością gospodarczą handlową, pozyskiwanie i udostępnianie informacji o działalności gospodarczej handlowej, usługi księgowości i rachunkowości, sprzedaż hurtowa i detaliczna galanterii skórzanej oraz, sprzedaż hurtowa i detaliczna za pośrednictwem internetu galanterii skórzanej oraz biżuterii, usługi informacji handlowej dotyczącej galanterii skórzanej oraz biżuterii i akcesoriów odzieżowych, promocja sprzedaży, reklama za pośrednictwem sieci komputerowych, publikowanie tekstów reklamowych, reklama radiowa i telewizyjna, organizowanie targów i wystaw celach handlowych i reklamowych, rozpowszechnianie ogłoszeń i materiałów reklamowych, badania rynku, usługi w zakresie marketingu i prezentacji, pokazy towarów i prezentowanie usług w celach handlowych i reklamowych, promocja sprzedaży, publikowanie tekstów reklamowych, rozpowszechnianie materiałów reklamowych, wynajmowanie miejsc na umieszczanie ogłoszeń lub reklam, uaktualnianie materiałów reklamowych, zarządzanie zbiorami informatycznymi, pozyskiwanie oraz systematyzowanie danych dla komputerowych baz danych, sortowanie danych w bazach danych, komputerowe zarządzanie plikami, powielanie dokumentów, wycena działalności gospodarczej, audyt, pozyskiwanie .

(111) **291640** (220) 2016 02 12 (210) 452302

(151) 2016 11 18 (441) 2016 05 23

(732) BRANDS LAB SPÓŁKA Z OGRANICZONĄ
ODPOWIEDZIALNOŚCIĄ, Kraków, PL.

(540) Foks & Foka

(510), (511) **32** piwo, wody mineralne i gazowe oraz napoje bezalkoholowe, napoje owocowe i soki owocowe, syropy, lemoniady.

(111) **291641** (220) 2016 02 12 (210) 452305

(151) 2016 12 07 (441) 2016 05 23

(732) BANK OCHRONY ŚRODOWISKA SPÓŁKA AKCYJNA,
Warszawa, PL.

(540) EKOkonto Rodzinne

(510), (511) **9** karty kredytowe, karty debetowe, karty płatnicze, urządzenia płatnicze, programy komputerowe, magnetyczne i optyczne nośniki danych, bankomaty, maszyny i urządzenia wykorzystywane przy usługach bankowych i finansowych, **35** usługi marketingowe, analizy i raporty marketingowe, usługi dystrybucji oraz rozpowszechniania materiałów reklamowych i informacyjnych, organizowanie aukcji, badania rynku, opracowywanie ekspertyz ekonomicznych, opracowywanie wycen i analiz przedsięwzięć inwestycyjnych, wszystkie wyżej wymienione usługi świadczone także za pośrednictwem sieci internetowej, pozyskiwanie danych do komputerowych baz danych, systematyzacja danych w komputerowych bazach danych, zarządzanie zbiorami informatycznymi, **36** usługi bankowe, bankowość internetowa, bankowość telefoniczna, usługi finansowe, usługi ubezpieczeniowe, usługi maklerskie, leasing, factoring, pośrednictwo w sprzedaży produktów finansowych, obrót papierami wartościowymi, doradztwo w sprawach bankowych i finansowych, usługi w zakresie funduszy powierniczych i inwestycyjnych, tworzenie programów oszczędzania, obsługa bankomatów, pośrednictwo i obrót nieruchomościami.

(111) **291642** (220) 2016 02 15 (210) 452331

(151) 2016 11 25 (441) 2016 05 23

(732) THONI ALUTEC SPÓŁKA Z OGRANICZONĄ
ODPOWIEDZIALNOŚCIĄ, Stalowa Wola, PL.

(540) TALUMEX

(510), (511) **6** stopy aluminiowe odlewnicze, odlewy z aluminium i jego stopów, metalowe formy odlewnicze, metalowe modele odlewnicze, oprzyrządowanie odlewnicze takie jak wlewnice metalowe do wykonywania odlewów, **40** odlewanie metali, odlewanie metali nieżelaznych w formach piaskowych i kokilach, nakładanie powłok na metale, obróbka metali, obróbka mechaniczna metali, **42** badania i analizy techniczne w zakresie odlewnictwa i stopów metali, projektowanie odlewów, prace badawczo-rozwojowe nad produktami wykonywanymi z odlewów.

(111) **291643** (220) 2016 02 15 (210) 452334

(151) 2016 11 25 (441) 2016 05 23

(732) THONI ALUTEC SPÓŁKA Z OGRANICZONĄ
ODPOWIEDZIALNOŚCIĄ, Stalowa Wola, PL.

(540) TAURAL

(510), (511) **6** stopy aluminiowe odlewnicze, odlewy z aluminium i jego stopów, metalowe formy odlewnicze, metalowe modele odlewnicze, oprzyrządowanie odlewnicze takie jak wlewnice metalowe do wykonywania odlewów, **40** odlewanie metali, odlewanie metali nieżelaznych w formach piaskowych i kokilach, nakładanie powłok na metale, obróbka metali, obróbka mechaniczna metali, **42** badania i analizy techniczne w zakresie odlewnictwa i stopów metali, projektowanie odlewów, prace badawczo-rozwojowe nad produktami wykonywanymi z odlewów.

(111) **291644** (220) 2016 02 15 (210) 452336

(151) 2016 11 25 (441) 2016 05 23

(732) THONI ALUTEC SPÓŁKA Z OGRANICZONĄ
ODPOWIEDZIALNOŚCIĄ, Stalowa Wola, PL.

(540) TAURAL INDIA

(510), (511) **6** stopy aluminiowe odlewnicze, odlewy z aluminium i jego stopów, metalowe formy odlewnicze, metalowe modele odlewnicze, oprzyrządowanie odlewnicze takie jak wlewnice metalowe do wykonywania odlewów, **40** odlewanie metali, odlewanie metali nieżelaznych w formach piaskowych i kokilach, nakładanie powłok

na metale, obróbka metali, obróbka mechaniczna metali, **42** badania i analizy techniczne w zakresie odlewnictwa i stopów metali, projektowanie odlewów, prace badawczo-rozwojowe nad produktami wykonanymi z odlewów.

(111) **291645** (220) 2016 02 15 (210) 452345
(151) 2016 12 08 (441) 2016 05 23
(732) MORELE.NET SPÓŁKA Z OGRANICZONĄ
ODPOWIEDZIALNOŚCIĄ, Kraków, PL.
(540) HulaHop.pl
(540)



Kolor znaku: niebieski, różowy, czarny

(531) 26.01.01, 26.01.18, 27.05.01, 29.01.13
(510), (511) **35** agencje informacji handlowej, agencje reklamowe, aukcje publiczne, badania rynku, dystrybucja materiałów reklamowych, próbek, druków, prospektów, broszur, dekorowanie wystaw sklepowych, doradztwo specjalistyczne w zakresie prowadzenia działalności reklamowo-promocyjnej, gromadzenie i udostępnianie informacji, informacja o działalności handlowej, fotokopiowanie, organizowanie działalności gospodarczej, organizowanie wystaw w celach handlowych i reklamowych, obsługa baz danych dostępnych przez Internet, pozyskiwanie baz danych do komputerowych baz danych, pokazy towarów, sortowanie danych w bazach komputerowych, promocja, publikowanie tekstów reklamowych, reklama za pośrednictwem sieci komputerowej, rozpowszechnianie ogłoszeń reklamowych, uaktualnianie materiału reklamowego, usługi reklamowe i promocyjne, usługi reklamowe świadczone za pośrednictwem mediów, w tym globalnej sieci komputerowej Internet, telewizji, radia, prasy, usługi pośrednictwa handlowego przez sieć komputerową Internet, wynajmowanie miejsc na umieszczanie ogłoszeń lub reklam, zarządzanie zbiorami informatycznymi.

(111) **291646** (220) 2016 02 15 (210) 452350
(151) 2016 11 29 (441) 2016 05 23
(732) NOWY DOM OKNA SPÓŁKA Z OGRANICZONĄ
ODPOWIEDZIALNOŚCIĄ, Chodzież, PL.
(540) 4 Pory Roku OKNA
(540)



Kolor znaku: brązowy, zielony, żółty, niebieski, pomarańczowy

(531) 27.05.01, 29.01.15, 26.13.01
(510), (511) **6** przenośne metalowe konstrukcje budowlane, **19** materiały budowlane niemetalowe, **37** usługi budowlane, naprawy i instalacja okien i drzwi.

(111) **291647** (220) 2016 02 15 (210) 452351
(151) 2016 11 29 (441) 2016 05 23
(732) NOWY DOM OKNA SPÓŁKA Z OGRANICZONĄ
ODPOWIEDZIALNOŚCIĄ, Chodzież, PL.
(540) 4 Pory Roku OKNA
(540)



Kolor znaku: brązowy, zielony, żółty, niebieski, pomarańczowy

(531) 27.05.01, 29.01.15, 26.13.01
(510), (511) **6** przenośne metalowe konstrukcje budowlane, **19** materiały budowlane niemetalowe, **37** usługi budowlane, naprawy i instalacja okien i drzwi.

(111) **291648** (220) 2016 03 16 (210) 452371
(151) 2016 11 29 (441) 2016 09 12
(732) 1 KLUB SPORTOWY ŚLĘZA WROCŁAW, Wrocław, PL.
(540) 1 KLUB SPORTOWY ŚLĘZA WROCŁAW
(510), (511) **16** materiały drukowane zwłaszcza wydawnictwa okolicznościowe, gazetki, ulotki, broszury, afisze, plakaty, kartki z życzeniami, karty pocztowe, książki, notatniki, kalendarze, długopisy, pisaki, mazaki, papier, torby papierowe, zeszyty, **25** odzież sportowa, szaliki, nakrycia głowy, szlafroki, dresy, **41** organizacja imprez sportowych i rozrywkowych, organizacja i prowadzenie szkoleń.

(111) **291649** (220) 2016 02 15 (210) 452372
(151) 2016 11 10 (441) 2016 05 23
(732) KULIK AGNIESZKA INDYWIDUALNA PRAKTYKA
STOMATOLOGICZNA, Poznań, PL.
(540)



(531) 02.07.23, 04.05.05, 02.09.10
(510), (511) **10** implanty chirurgiczne, ortodoncja (aparaty), **44** stomatologia.

(111) **291650** (220) 2016 02 15 (210) 452373
(151) 2016 11 10 (441) 2016 05 23
(732) NOWICKA MARZENNA NASZ DOMEK, Wrocław, PL.
(540) nasz domek
(510), (511) **43** zakwaterowanie i wyżywienie w pensjonatach, schroniskach i hotelach.

(111) **291651** (220) 2016 02 15 (210) 452374
(151) 2016 11 10 (441) 2016 05 23
(732) CEJROWSKI WOJCIECH, Warszawa, PL.
(540) WC KWADRANS
(510), (511) **41** telewizyjne programy rozrywkowe, radiowe programy rozrywkowe, produkcja filmów innych niż reklamowe, produkcja programów radiowych i telewizyjnych.

(111) **291652** (220) 2016 02 15 (210) 452375
(151) 2016 11 30 (441) 2016 05 23
(732) CEJROWSKI WOJCIECH, Warszawa, PL.
(540) WC KWADRANS
(540)



(531) 27.05.01, 09.07.17
(510), (511) **41** telewizyjne programy rozrywkowe, radiowe programy rozrywkowe, produkcja filmów innych niż reklamowe, produkcja programów radiowych i telewizyjnych.

(111) **291653** (220) 2016 02 15 (210) 452376
(151) 2016 12 07 (441) 2016 05 23
(732) MALINOWSKI MAREK MARCO, Radom, PL.
(540) Radoskór 1959
(510), (511) **25** obuwie damskie, męskie, dziecięce.

(111) **291654** (220) 2016 02 15 (210) 452378
(151) 2016 11 29 (441) 2016 05 23
(732) ASPEL SPÓŁKA AKCYJNA, Zabierzów, PL.
(540) INDRAMP
(540)



(531) 27.05.01

(510), (511) **9** oprogramowanie komputerowe, nagrane, programy sterujące komputerowe, nagrane, **10** aparatura diagnostyczna do celów medycznych, elektrokardiografy, aparaty i instrumenty medyczne.

(111) **291655** (220) 2016 02 15 (210) 452379
 (151) 2016 11 29 (441) 2016 05 23
 (732) ASPEL SPÓŁKA AKCYJNA, Zabierzów, PL.
 (540) ASCARD
 (510), (511) **10** aparaty EKG, elektrokardiografy.

(111) **291656** (220) 2016 02 15 (210) 452381
 (151) 2016 11 29 (441) 2016 05 23
 (732) ASPEL SPÓŁKA AKCYJNA, Zabierzów, PL.
 (540) HOLCARD
 (540)

HOLCARD

(531) 27.05.01
 (510), (511) **9** oprogramowanie komputerowe, nagrane, programy sterujące komputerowe, nagrane, **10** aparatura diagnostyczna do celów medycznych, elektrokardiografy, aparaty i instrumenty medyczne, sfigmomanometry, spirometry [aparatura medyczna], stymulatory serca, aparaty do mierzenia tętniczego ciśnienia krwi.

(111) **291657** (220) 2016 02 15 (210) 452382
 (151) 2016 12 07 (441) 2016 05 23
 (732) ASPEL SPÓŁKA AKCYJNA, Zabierzów, PL.
 (540) DEFICARD
 (540)

DEFICARD

(531) 27.05.01
 (510), (511) **9** oprogramowanie komputerowe, nagrane, programy sterujące komputerowe, nagrane, **10** aparatura diagnostyczna do celów medycznych, elektrokardiografy, aparaty i instrumenty medyczne, defibrylatory, stymulatory serca.

(111) **291658** (220) 2016 02 15 (210) 452383
 (151) 2016 11 29 (441) 2016 05 23
 (732) ASPEL SPÓŁKA AKCYJNA, Zabierzów, PL.
 (540) ASMON
 (540)

ASMON

(531) 27.05.01
 (510), (511) **9** oprogramowanie komputerowe, nagrane, programy sterujące komputerowe, nagrane, **10** diagnostyczna (aparatura-) do celów medycznych, elektrokardiografy, medyczne (aparaty i instrumenty-), sfigmomanometry, spirometry [aparatura medyczna], stymulatory serca, tętnicze ciśnienie krwi (aparaty do mierzenia-).

(111) **291659** (220) 2016 02 16 (210) 452390
 (151) 2016 11 29 (441) 2016 05 23
 (732) HORTICO SPÓŁKA AKCYJNA, Wrocław, PL.
 (540)



Kolor znaku: zielony, biały, jasnozielony, żółty, pomarańczowy, ciemnofioletowy, ciemnoczerwony, czerwony
 (531) 04.05.01, 05.09.01, 05.09.06, 05.09.08, 05.09.12, 05.09.15,

05.09.17, 05.09.21, 05.09.24, 29.01.15

(510), (511) **1** produkty chemiczne przeznaczone do stosowania w rolnictwie, ogrodnictwie i leśnictwie, chemiczne środki ochrony roślin i ich nasion, nawozy użyźniające glebę, preparaty do nawożenia gleby, preparaty regulujące wzrost roślin, wosk do szczepienia drzew, dodatki chemiczne do środków owadobójczych i grzybobójczych, podłoża dla upraw bezgruntowych, **31** nasiona roślin uprawnych, nasiona kwiatów, nasiona traw, cebulki kwiatowe, byliny, drzewka i krzewy ozdobne, drzewka i krzewy owocowe, podłoża do hodowli roślin, ziemia, darni, torf, kora, produkty do hodowli zwierząt, pokarm dla psów, kotów i innych zwierząt, pokarm dla ptaków, nawozy mineralne, nawozy naturalne, **35** usługi w zakresie prowadzenia sprzedaży hurtowej i detalicznej, a także z katalogu oraz wykorzystując zamówienie korespondencyjne lub za pośrednictwem strony internetowej: nasion roślin uprawnych, kwiatów i traw, cebulek kwiatowych i bylin, drzewek i krzewów ozdobnych i owocowych, podłoża do hodowli roślin, ziemi, darni, kory, produktów chemicznych przeznaczonych do stosowania w rolnictwie, nawozów sztucznych i naturalnych, maszyn rolniczych, urządzeń i akcesoriów stosowanych w rolnictwie, narzędzi ogrodniczych.

(111) **291660** (220) 2016 02 16 (210) 452393
 (151) 2016 11 23 (441) 2016 05 23
 (732) KOLEJOWE ZAKŁADY AUTOMATYKI SPÓŁKA AKCYJNA, Katowice, PL.
 (540) KZA KOLEJOWE ZAKŁADY AUTOMATYKI S.A.
 (540)



Kolor znaku: czarny, jasnopomarańczowy

(531) 27.05.01, 26.02.01, 26.13.25, 29.01.12

(510), (511) **9** aparatura dla zapewnienia bezpieczeństwa w ruchu kolejowym, oprogramowanie komputerowe, elektrodynamiczna aparatura do zdalnego sterowania sygnałami kolejowymi, urządzenia elektrodynamiczne do zdalnego sterowania zwrotnicami kolejowymi, urządzenia bezpieczeństwa ruchu kolejowego, urządzenia telewizji przemysłowej, głośniki, kable telekomunikacyjne, **37** okresowe przeglądy techniczne pojazdów, naprawa, konserwacja, remonty pojazdów szynowych oraz taboru, układanie kabli, instalacja urządzeń elektroenergetycznych i telekomunikacyjnych, doradztwo inżynierskie, informacja o naprawach, instalacja, konserwacja i naprawy maszyn, instalowanie i naprawa urządzeń elektrycznych, naprawa urządzeń sterowania ruchem kolejowym wszystkich typów, naprawa silników elektrycznych i transformatorów różnych typów, instalowanie, konserwacja i naprawy sprzętu komputerowego, instalowanie, konserwacja i naprawy urządzeń telewizji przemysłowej, montaż i naprawy instalacji grzewczych, wyposażenie rozjazdów kolejowych w urządzenia elektrycznego ogrzewania (montaż), naprawa lub konserwacja taboru kolejowego, udzielanie informacji związanych z naprawą lub konserwacją taboru kolejowego, regeneracja maszyn zużytych lub częściowo zniszczonych, regeneracja silników zużytych lub częściowo zniszczonych, smarowanie pojazdów, zabezpieczanie pojazdów przed korozją, instalacja samoczynnych sygnalizacji przejazdowych oraz urządzeń rogatkowych na przejazdach kolejowych i przy bramach wjazdowych, wynajem maszyn budowlanych, wynajem maszyn do robót drogowych, stawianie tablic z informacjami dla pasażerów, układanie przewodów telekomunikacyjnych, **39** Usługi transportu samochodowego, usługi logistyki transportu, magazynowanie, wypożyczanie środków transportu, informacja o transporcie, transport kolejowy i szynowy (drezyny), przewóz samochodami ciężarowymi, rozładunek, udzielanie informacji dotyczących transportu pasażerskiego, **40** obróbka skrawaniem części dla osób trzecich (usługi warsztatu mechanicznego), usługi stolarskie, obróbka metali, informacja o obróbce materiałów, odlewanie metali, szlifowanie, ścieranie, usługi spawalnicze, produkcja na zamówienie artykułów żelaznych, produkcja na rzecz osób trzecich drągów dla rogatek przejazdowych i bram wjazdowych, produkcja na rzecz osób trzecich urządzeń zasilających, szaf sterujących, montażowych, kablowych, produkcja na rzecz osób trzecich fundamentów stalowych i betonowych pod napędy, sygnalizatory, szafy, kontenery, podpory, **42** projektowanie urządzeń i przyrządów me-

chanicznych, elektromechanicznych, projektowanie urządzeń sterowania ruchem kolejowym, badania techniczne, badania w dziedzinie mechaniki, doradztwo w zakresie oprogramowania komputerowego, doradztwo w zakresie projektowania i rozwoju sprzętu komputerowego, instalacje oprogramowania komputerowego, inżynieria techniczna, doradztwo w zakresie projektowania i rozwoju sprzętu komputerowego, opracowywanie oprogramowania do modułów sterujących i systemów operacyjnych, wykonywanie, konserwacja, aktualizacja i powielanie oprogramowania i baz danych, instalacje oprogramowania komputerowego, analizy systemów komputerowych, monitoring systemów komputerowych przy użyciu dostępu zdalnego, programowanie komputerów, programowanie systemów komputerowych, wypożyczanie i wynajmowanie oprogramowania, baz danych, audyt w dziedzinie informatyki, konwersja danych i programów informatycznych (inna niż konwersja fizyczna), konwersja danych lub dokumentów z nośnika fizycznego na nośnik elektroniczny, inżynieria (prace inżynierskie) i ekspertyzy, opracowywanie projektów technicznych, analiza i doradztwo techniczne w zakresie sieci transportu, usługi doradcze w dziedzinie technologii, usługi doradcze w dziedzinie technologii komputerowej, usługi podmiotów zewnętrznych w dziedzinie informatyki, inżynieria telekomunikacyjna, projektowanie urządzeń i sprzętu telekomunikacyjnego.

(111) **291661** (220) 2016 02 16 (210) 452394
 (151) 2016 11 29 (441) 2016 05 23
 (732) ZAKŁADY MIĘSNE ŁMEAT-ŁUKÓW SPÓŁKA AKCYJNA, Łuków, PL.
 (540) Dolina Noteci BIOLOGICALLY APPROPRIATE SAFETY FOOD
 (540)



Kolor znaku: czarny, szary

(531) 27.05.01, 29.01.12, 26.11.01

(510), (511) **31** karma dla zwierząt, środki i artykuły spożywcze dla zwierząt, dodatki do pasz i karmy dla zwierząt nie do celów medycznych, pasza dla zwierząt, artykuły jadalne do żucia dla zwierząt, napoje dla zwierząt, **35** usługi w zakresie sprzedaży karmy dla zwierząt, środków i artykułów spożywczych dla zwierząt, dodatków do pasz i karmy dla zwierząt nie do celów medycznych, paszy dla zwierząt, artykułów jadalnych do żucia dla zwierząt, napoi dla zwierząt, **43** usługi w zakresie zaopatrzenia w żywność i napoje, w tym karmy dla zwierząt, środków i artykułów spożywczych dla zwierząt, dodatków do pasz i karmy dla zwierząt nie do celów medycznych, paszy dla zwierząt, artykułów jadalnych do żucia dla zwierząt, napoi dla zwierząt.

(111) **291662** (220) 2016 02 16 (210) 452398
 (151) 2016 11 23 (441) 2016 05 23
 (732) HASCO TM SPÓŁKA Z OGRANICZONĄ ODPOWIEDZIALNOŚCIĄ SPÓŁKA KOMANDYTOWA, Wrocław, PL.
 (540) MENSIL

(510), (511) **5** preparaty farmaceutyczne, substancje dietetyczne do celów leczniczych, preparaty do celów medycznych, preparaty farmaceutyczne stosowane w leczeniu ludzi, preparaty stosowane w zaburzeniach erekcji, produkty farmaceutyczne stosowane w zaburzeniach erekcji, preparaty farmaceutyczne w postaci tabletek rozpuszczalnych w ustach stosowane w leczeniu zaburzeń erekcji, tabletki rozpuszczalne w ustach stosowane w leczeniu zaburzeń erekcji.

(111) **291663** (220) 2016 02 16 (210) 452399
 (151) 2016 11 23 (441) 2016 05 23
 (732) MARKIEWICZ PIOTR, Wrocław, PL.
 (540) Proinserv
 (540)



Kolor znaku: niebieski, pomarańczowy, czerwony

(531) 01.15.05, 27.05.01, 29.01.12

(510), (511) **35** usługi prowadzenia sklepu i/lub hurtowni z urządzeniami do ogrzewania, wytwarzania pary, chłodzenia, suszenia, wentylacji, a w szczególności armatury do pieców, armatury bezpieczeństwa do urządzeń oraz instalacji gazowych, bojlerów elektrycznych i gazowych, grzejników, a zwłaszcza grzejników do centralnego ogrzewania, aparatury i instalacji chłodniczych, wymienników ciepła, zasobników ciepła, dmuchaw, grzejników elektrycznych, filtrów powietrza do klimatyzacji, armatury regulacyjnej i bezpieczeństwa do przewodów i urządzeń gazowych, przewodów i urządzeń gazowych, aparatury do oczyszczania gazu i instalacji gazowych, instalacji i urządzeń klimatyzacyjnych i wentylacyjnych, kotłów grzewczych, naczyń wzbiorczych do instalacji centralnego ogrzewania, aparatury do dezodoryzacji, oczyszczania, jonizacji i filtrowania powietrza, rekuperatorów ciepła, wymienników ciepła, wyciągów wentylacyjnych, **37** naprawy, konserwacja i serwisowanie urządzeń do ogrzewania, wytwarzania pary, chłodzenia, suszenia i wentylacji, izolowanie i uszczelnianie budynków, czyszczenie kominów, zabezpieczanie budynków przed wilgocią, nadzór budowlany, usługi budowlane, instalacyjne, montażowe, konserwacyjne i naprawy dotyczące urządzeń do ogrzewania, wytwarzania pary, chłodzenia, suszenia i wentylacji, w szczególności instalacji gazowych, grzewczych, wentylacyjnych i klimatyzacyjnych, **42** ekspertyzy inżynierskie, badania techniczne, doradztwo budowlane, opracowanie projektów technicznych.

(111) **291664** (220) 2016 02 16 (210) 452401
 (151) 2016 11 24 (441) 2016 05 23
 (732) AXXON SPÓŁKA Z OGRANICZONĄ ODPOWIEDZIALNOŚCIĄ, Warszawa, PL.
 (540) IZOVAG

(510), (511) **3** kosmetyki, **5** leki, suplementy diety do celów medycznych, środki spożywcze specjalnego przeznaczenia żywieniowego do celów medycznych dla ludzi, **10** wyroby medyczne, rozpylacze do aerozoli do celów medycznych, aparatura do analizy do celów medycznych, aplikatory pigułek, aplikatory bandaży, aplikatory do leków, aplikatory do preparatów antyseptycznych, aplikatory do preparatów farmaceutycznych, aplikatory do preparatów antibakteryjnych, ręczne spraye do celów medycznych, spraye [aerozole] do celów medycznych, inhalatory, inhalatory tlenowe do celów medycznych, bandaże elastyczne, bandaże gipsowe, butelki dla niemowląt, smoczki do butelek dla niemowląt, zamknięcia do butelek dla niemowląt, gorsety do celów leczniczych, gryzaki dla zębujących dzieci, igły do celów medycznych, inkubatory dla noworodków, inkubatory medyczne, irygatory do celów medycznych, irygatory do wstrzykiwań, butelki do karmienia, kompresory stosowane w chirurgii, lekarские przyborniki, tyżki do leków, pojemniki do aplikowania leków, nici chirurgiczne, opaski gipsowe, opaski podtrzymujące, opaski usztywniające stawy, opaski, bandaże przepuklinowe, poduszki do celów leczniczych, przyborniki na instrumenty medyczne, rozpylacze do celów leczniczych, smoczki, smoczki do butelek do karmienia, smoczki dziecięce, strzykawki do celów medycznych, strzykawki do cewki moczowej, strzykawki do użytku medycznego, strzykawki do zastrzyków, strzykawki domaciczne, strzykawki dopochwowe, strzykawki podskórne, szczoteczki do czyszczenia języka, szczoteczki do czyszczenia wgłębień ciała, środki antykoncepcyjne niechemiczne, termoelektryczne kompresy stosowane w chirurgii, termometry do celów medycznych, zamknięcia do butelek do karmienia, igły do zszywania, materiały do zszywania.

(111) **291665** (220) 2016 02 16 (210) 452402
 (151) 2016 11 24 (441) 2016 05 23
 (732) AXXON SPÓŁKA Z OGRANICZONĄ ODPOWIEDZIALNOŚCIĄ, Warszawa, PL.
 (540) IZOKSAN

(510), (511) **3** kosmetyki, **5** leki, suplementy diety do celów medycznych, środki spożywcze specjalnego przeznaczenia żywieniowego do celów medycznych dla ludzi, **10** wyroby medyczne: rozpylacze do aerozoli do celów medycznych, aparatura do analizy do celów medycznych, aplikatory pigułek, aplikatory bandaży, aplikatory do leków, aplikatory do preparatów antyseptycznych, aplikatory do preparatów farmaceutycznych, aplikatory do preparatów antibakteryjnych, ręczne spraye do celów medycznych, spraye [aerozole] do celów medycznych, inhalatory, inhalatory tlenowe do celów

medycznych, bandaże elastyczne, bandaże gipsowe, butelki dla niemowląt, smoczki do butelek dla niemowląt, zamknięcia do butelek dla niemowląt, gorsety do celów leczniczych, gryzaki dla ząbkujących dzieci, igły do celów medycznych, inkubatory dla noworodków, inkubatory medyczne, irygatory do celów medycznych, irygatory do wstrzykiwań, butelki do karmienia, kompresory stosowane w chirurgii, lekarskie przybory, łyżki do leków, pojemniki do aplikowania leków, nici chirurgiczne, opaski gipsowe, opaski podtrzymujące, opaski usztywniające stawy, opaski, bandaże przepuklinowe, poduszki do celów leczniczych, przybory na instrumenty medyczne, rozpylacze do celów leczniczych, smoczki, smoczki do butelek do karmienia, smoczki dziecięce, strzykawki do celów medycznych, strzykawki do cewki moczowej, strzykawki do użytku medycznego, strzykawki do zastrzyków, strzykawki domaciczne, strzykawki dopochwowe, strzykawki podskórne, szczoteczki do czyszczenia języka, szczoteczki do czyszczenia wgłębień ciała, środki antykoncepcyjne niechemiczne, termoelektryczne kompresy stosowane w chirurgii, termometry do celów medycznych, zamknięcia do butelek do karmienia, igły do zszywania, materiały do zszywania.

(111) **291666** (220) 2016 03 15 (210) 452408
 (151) 2016 11 29 (441) 2016 09 12
 (732) GIŻEWSKA-CHRZAŚCZ JOANNA PRZEDSIĘBIORSTWO
 PRODUKCYJNO-HANDLOWE UBÓJ I PRZETWÓRSTWO INDYKA,
 Poznań, PL.
 (540) GIŻEWSKI
 (540)



Kolor znaku: złoty, ciemnozłoty, jasnozłoty
 (531) 03.07.04, 03.07.24, 27.05.01, 29.01.13
 (510), (511) **29** mięso, ryby, drób, dziczyzna, ekstrakty mięsne, konserwowane, suszone i gotowane owoce i warzywa, galaretki, dżemy, kompoty, jaja, mleko, produkty mleczne, oleje i tłuszcze jadalne, **35** reklama, zarządzanie w działalności handlowej, administrowanie działalnością handlowej, prace biurowe, **43** usługi zaopatrzenia w żywność i napoje, tymczasowe zakwaterowanie.

(111) **291667** (220) 2016 02 16 (210) 452412
 (151) 2016 12 12 (441) 2016 05 23
 (732) PROSAFE.PL SPÓŁKA Z OGRANICZONĄ
 ODPOWIEDZIALNOŚCIĄ, Warszawa, PL.
 (540) job safe
 (540)



Kolor znaku: pomarańczowy, czarny
 (531) 27.05.01, 29.01.12
 (510), (511) **5** produkty farmaceutyczne i weterynaryjne, środki sanitarne do celów medycznych, dietetyczna żywność i substancje do celów leczniczych lub weterynaryjnych, żywność dla niemowląt, suplementy diety dla ludzi i zwierząt, plastry, materiały opatrunkowe, materiały do plombowania zębów, woski dentystyczne, środki odkażające, środki do zwalczania robactwa, fungicydy, herbicydy, w tym w szczególności: apteczki pierwszej pomocy, wyposażone, apteczki przenośne wyposażone, bandaże opatrunkowe, bandaże higieniczne, wata higroskopijna, środki tamujące krwawienia, plastry do celów medycznych, taśmy samoprzylepne do celów medycznych, wata do celów medycznych, woda utleniona do celów medycznych, **9** urządzenia i przyrządy: naukowe, żeglarskie, geodezyjne, fotograficzne, kinematograficzne, optyczne, wagowe, pomiarowe, sygnalizacyjne, kontrolne, do ratowania życia, do celów dydaktycznych, urządzenia i przyrządy do przewodzenia, przełączania, przekształcania, gromadzenia, sterowania i regulacji energii elektrycznej,

urządzenia do nagrywania, przesyłania oraz odtwarzania dźwięku lub obrazów, magnetyczne nośniki danych, nagrane dyski, płyty kompaktowe, DVD i inne nośniki nagrań cyfrowych, mechanizmy do urządzeń uruchamianych przez wrzucenie monety, kasy rejestrującej, maszyny liczące, osprzęt do przetwarzania danych, komputery, programy komputerowe, urządzenia do gaszenia ognia, w tym w szczególności: alkomat, dzwonki alarmowe elektryczne, dzwonki sygnalizacyjne, dzwonki [urządzenia ostrzegające], elektryczne instalacje przeciwwłamaniowe, elektryczne urządzenia kontrolno-sterujące, elektryczne urządzenia pomiarowe, gazometry, geodezyjne taśmy miernicze, gęstościomierze, gwizdki alarmowe ostrzegawcze, gwizdki sygnalizacyjne, instalacje tryskaczy przeciwpożarowych, iskrochrony, kamizelki kuloodporne, kamizelki ratunkowe, kapoki do pływania, kaski ochronne, koce strażackie, kofa ratunkowe, linijki [przyrządy miernicze], liny, liny ratunkowe, kombinezony ochronne dla lotników, manekiny reanimacyjne [przyrządy dydaktyczne], mierniki czasu naświetlania [światłomierze], mierniki pojemności, mierniki [przyrządy pomiarowe], nakolanniki dla robotników, obuwie zabezpieczające przed wypadkami, promieniowaniem i ogniem, ochraniacze przed udarem napięciowym, ochraniacze zębów, maski ochronne, odzież azbestowa do ochrony przed ogniem, odzież chroniąca przed wypadkami, napromieniowaniem i ogniem, odzież przeznaczona do użycia w laboratoriach, odzież chroniąca przed ogniem, okulary przeciwosłepieniowe, okulary [optyka], osłony przeciwodblaskowe, osłony zabezpieczające twarze robotników, ozonizatory [ozonatory], pasy bezpieczeństwa, inne niż do siedzeń w pojazdach lub wyposażenia sportowego, pasy ratunkowe, piorunochrony, plan-deki ratownicze, pływaki wodne, przyrządy pomiarowe, respiratory do filtrowania powietrza, respiratory inne niż do sztucznego oddychania, rękawice azbestowe do ochrony przed wypadkami, rękawice do ochrony przed promieniami rentgenowskimi do celów przemysłowych, rękawice do ochrony przed wypadkami, siatki ratunkowe, siatki zabezpieczające przed wypadkami, słuchawki na uszy, sprzęt do gaszenia ognia, osłony azbestowe dla strażaków, sygnalizacja świetlna lub mechaniczna, sygnały mgłowe niewybuchowe, syreny, syreny elektryczne [brzęczki], szyldy [znaki] mechaniczne, szyldy [znaki] świecące, światła błyskowe [sygnały świetlne], tablice sygnalizacyjne, świetlne lub mechaniczne, tratwy ratunkowe, trójkąty ostrzegające o niesprawnym samochodzie, trzepaczki strażackie, ubiory chroniące przed ogniem, urządzenia do analizy inne niż do celów medycznych, urządzenia do ochrony osobistej przed wypadkami, urządzenia do oddychania inne niż do sztucznego oddychania, urządzenia do oddychania pod wodą, urządzenia do zapewnienia bezpieczeństwa, urządzenia pomiarowe, wyjścia bezpieczeństwa, wykrywacze dymu, tarcze odblaskowe, noszone na ubraniu, w celu zapobiegania wypadkom drogowym, zaciski do nosa dla nurków i pływaków, zatyczki do uszu, zatyczki do uszu do nurkowania, znaki drogowe świecące lub mechaniczne, znaki nawigacyjne świetlne, **25** odzież, obuwie, nakrycia głowy, w tym w szczególności: bandany na szyję, bielizna damska, bielizna osobista, bielizna wchłaniająca pot, bluzki, buty, buty sportowe, buty sznurowane, czapki [nakrycia głowy], czepki kąpielowe, fartuchy [odzież], kalosze, kamizelki, kaptury [odzież], kieszenie do odzieży, kieszenie kwadratowe, kombinezony, kombinezony [odzież], koszule, koszulki, kurtki wełniane lub futrzane z kapturem, kurtki [odzież], majtki, maski na oczy, mundury, nakrycia głowy, nakrycia głowy [odzież], napierśniki, plastry [koszule], nauszniki [odzież], środki antypoślizgowe do obuwia, obuwie, ochraniacze kołnierzy, odzież, odzież wodoodporna, ogrzewacze stóp nieelektryczne, okrycia wierzchnie [odzież], daszki do osłony przed słońcem, pancerze, paski [odzież], płaszcze, palta, podkoszulki, półbuty, pulowery, rękawiczki z jednym palcem, rękawiczki [odzież], skarpetki, spodnie, swetry, szale, szelki, T-shirty, **40** obróbka materiałów, w tym w szczególności: druk sitowy, usługi drukowania, drukowanie szablonów [wykroje, rysunki], usługi związane z farbiarstwem, grawerowanie, hafciarstwo, krawiectwo, usługi krawiectwa, drukowanie litograficzne, obróbka materiałów, obróbka wełny, barwienie obuwia, oczyszczanie powietrza, odkażanie materiałów niebezpiecznych, impregnowanie wodoodporne odzieży, drukowanie off-setowe, przeróbki odzieży, barwienie tkanin, dekatyzowanie tkanin, krojenie tkanin, obróbka mająca na celu uzyskanie niegniotliwości tkanin.

(111) **291668** (220) 2016 02 17 (210) 452414
 (151) 2016 12 12 (441) 2016 05 23

(732) HASCO TM SPÓŁKA Z OGRANICZONĄ ODPOWIEDZIALNOŚCIĄ SPÓŁKA KOMANDYTOWA, Wrocław, PL.
(540) WOJRIUS

(510), (511) **5** produkty farmaceutyczne, **35** reklama, projektowanie materiałów reklamowych, prezentowanie produktów w mediach dla celów sprzedaży.

(111) **291669** (220) 2016 02 17 (210) 452415
(151) 2016 12 12 (441) 2016 05 23

(732) WLOKA DARIUSZ DARSTAR, Świętochłowice, PL.
(540) GIEWONT
(540)



Kolor znaku: czerwony, biały, czarny

(531) 01.01.01, 01.01.02, 01.01.10, 24.13.01, 24.13.24, 26.11.01, 26.11.08, 27.05.01, 29.01.13

(510), (511) **14** budziki, biżuteria, breloczki, bransoletki do zegarków, etui na zegarki, mechanizmy do zegarków i zegarów, paski do zegarków, pudełka do zegarków, szkiełka do zegarków i zegarów, tarcze zegarków i zegarów, wskazówki do zegarków i zegarów, zapięcia jako klamerki do pasków zegarków, zapięcia i zamki do bransolet zegarków, zegary, zegarki i inne urządzenia do pomiaru czasu, **35** prowadzenie punktów sprzedaży detalicznej i hurtowej z zegarkami, biżuterią i akcesoriami zegarmistrzowskimi oraz sprzedaży wysyłkowej zegarków i innych urządzeń do pomiaru czasu, biżuterii i akcesoriów zegarmistrzowskich.

(111) **291670** (220) 2016 02 17 (210) 452416
(151) 2016 12 12 (441) 2016 05 23

(732) ŚLĄSKI HANDEL METALAMI SPÓŁKA Z OGRANICZONĄ ODPOWIEDZIALNOŚCIĄ, Warszawa, PL.
(540) SHM ŚLĄSKI HANDEL METALAMI
(540)



Kolor znaku: pomarańczowy, czarny, biały

(531) 26.04.01, 26.04.04, 26.04.05, 26.04.18, 27.05.01, 29.01.13

(510), (511) **6** metale nieszlachetne i ich stopy, budowlane materiały metalowe, przenośne metalowe konstrukcje budowlane, materiały metalowe do budowy dróg żelaznych, przewody nieelektryczne, liny i druty z metali nieszlachetnych, drobne wyroby żelazne, wyroby ślusarskie, rury i rurki metalowe, kasy pancerne, towary z metali nieszlachetnych nie ujęte w innych klasach, rudy (kruszcze), w tym w szczególności: stal surowa i przetworzona, złom hutniczy, rudy metali (kruszcze), surówka, stopy metali i żelazostopy, wlewki hutnicze, półfabrykaty hutnicze: kęsiska i kęsy stalowe kwadratowe oraz płaskie, wyroby i półwyroby stalowe walcowane i ciągnięte: rury, blachy, kątowniki, ceowniki, dwuteowniki, pręty, druty, szyny kolejowe i tramwajowe, wyroby kute takie jak odkuwki swobodnie kute i odkuwki matrycowo kute: krążki, kostki, pręty, pierścienie, drobne wyroby żelazne, odlewy stalowe, konstrukcje stalowe, metalowe elementy budowlane i montażowe, łuki kopalniane, obudowy chodnikowe kopalniane-elementy, jarzma, strzemiona, rozpory, stopy podporowe, odgałęzienia chodnikowe kopalniane, **7** maszyny i obrabiarki, narzędzia maszynowe oraz części do nich: silniki (z wyjątkiem stosowanych w pojazdach lądowych) oraz części do nich, mechanizmy sprzęgania i napędu (z wyjątkiem stosowanych w pojazdach lądowych) oraz części do nich, **9** urządzenia i przyrządy: naukowe, żeglarskie, geodezyjne, fotograficzne, kinematograficzne, optyczne, wagowe, pomiarowe, sygnalizacyjne, kontrolne, do ratowania życia, do celów dydaktycznych, urządzenia i przyrządy do przewodzenia, przełączania, przekształcania, gromadzenia, sterowania i regulacji energii elektrycznej, urządzenia do nagrywania, przesyłania oraz odtwarzania dźwięku lub obrazów, urządzenia do gaszenia ognia, **10** aparatura i instrumenty chirurgiczne, medyczne, stomatologiczne

ne i weterynaryjne, artykuły ortopedyczne, **11** urządzenia do oświetlenia, ogrzewania, wytwarzania pary, gotowania, chłodzenia, suszenia, wentylacji, zaopatrzenia w wodę oraz instalacje sanitarne.

(111) **291671** (220) 2016 02 17 (210) 452417
(151) 2016 12 12 (441) 2016 05 23

(732) ICS GROUP ANDRZEJ PASSON SPÓŁKA JAWNA, Opole, PL.
(540) ICS INNOWACYJNE CZYSZCZENIE ŚCIAN
(540)



Kolor znaku: zielony, niebieski, czarny

(531) 01.15.15, 27.05.01, 29.01.13

(510), (511) **37** czyszczenie budynków od zewnątrz, dezynfekcja, czyszczenie budynków od wewnątrz.

(111) **291672** (220) 2016 02 17 (210) 452418
(151) 2016 12 12 (441) 2016 05 23

(732) WTDC SPÓŁKA Z OGRANICZONĄ ODPOWIEDZIALNOŚCIĄ, Łazy, PL.
(540) Skotnicki
(540)

Skotnicki

(531) 27.05.01, 27.05.13

(510), (511) **25** obuwie, odzież, nakrycia głowy.

(111) **291673** (220) 2016 02 17 (210) 452419
(151) 2016 12 12 (441) 2016 05 23

(732) ROWICKI PAWEŁ CONEX IMPORT, Warszawa, PL.
(540) ALWAYS WILD LEATHER COLLECTION
(540)

ALWAYS
WILD
LEATHER COLLECTION

(531) 27.05.01

(510), (511) **14** metale szlachetne i ich stopy, wyroby z metali szlachetnych lub pokrywane nimi, zawarte w tej klasie, wyroby jubilerskie, kamienie szlachetne, przyrządy zegarmistrzowskie i chronometryczne, **18** skóra i imitacje skóry, wyroby z tych materiałów zawarte w tej klasie: aktówki, teczki, etui na klucze, torebki, torby zakupowe, kuferki, kuferki na kosmetyki, portfele, portmonetki, piórniki, kosmetyczki, wizytowniki, etui na karty kredytowe, plecaki, smycze, skóry zwierzęce, skóry surowe, walizy, walizki, torby podróżne, parasolki i parasole przeciwsłoneczne, laski, bicze, uprząże i wyroby rymarskie, **25** odzież, obuwie, nakrycie głowy, paski do spodni damskie oraz męskie.

(111) **291674** (220) 2016 02 17 (210) 452420
(151) 2016 12 13 (441) 2016 05 23

(732) DZIĘGIELEWSKA MONIKA SPECJALISTYCZNA PRAKTYKA LEKARSKA, Warszawa, PL.
(540) Dziegielewska INSTYTUT OKA

(540)



Kolor znaku: biały, czarny, zielony

(531) 02.09.04, 05.03.11, 05.03.14, 26.01.01, 26.01.12, 26.13.25, 27.05.01, 29.01.13

(510), (511) **35** sprzedaż artykułów medycznych o przeznaczeniu okulistycznym, soczewek kontaktowych, płynów do soczewek kontaktowych oraz szkieł i oprawek do okularów, poprzez zgrupowanie na rzecz osób trzecich tych towarów pozwalające nabywcy wygodnie oglądać i kupować w hurtowni i w sklepie także za pośrednictwem sieci teleinformatycznej, Internetu, **41** usługi w zakresie prowadzenia działalności szkoleniowej i edukacyjnej o tematyce medycznej, organizowanie i prowadzenie zjazdów, konferencji, kongresów i sympozjów o tematyce medycznej, **44** usługi medyczne, usługi w zakresie opieki zdrowotnej, prywatne kliniki medyczne, przychodnie lekarskie, pomoc medyczna, medycyna estetyczna, opieka medyczna i ambulatoryjna, usługi lekarzy specjalistów w szczególności okulistów, usługi pielęgniarskie, usługi w zakresie higieny i urody dla ludzi, usługi farmaceutyczne w zakresie leków recepturowych, usługi medyczne z wykorzystaniem kosmetyków, usługi banków krwi, pomoc psychologiczna, salony kosmetyczne, salony piękności.

(111) **291675** (220) 2016 02 17 (210) 452426

(151) 2016 12 12 (441) 2016 05 23

(732) SPÓŁDZIELNIA MLECZARSKA MLEKPOL W GRAJEWIE, Grajewo, PL.

(540) Happy Barn

(510), (511) **5** mleko w proszku dla niemowląt oraz odżywki dla niemowląt na bazie mleka, **29** produkty mleczne, masło, masła z dodatkiem oleju, masło czekoladowe, masło kakaowe, masłopodobne produkty, twarogi, twarogi, twarogi do smarowania, serki ziarniste, sery, produkty seropodobne, serki, serki kremowe, serki homogenizowane: serki topione, śmietana, śmietanka, tłuszcze jadalne, jogurt, mleko, zsiadłe mleko, napoje mleczne, desery mleczne, serwatka, kefir, maślanka, zabielać do kawy i herbaty na bazie mleka lub białka, **30** lody, kleiki spożywcze na bazie mleka, **32** napoje serwatkowe, **35** usługi w zakresie prowadzenia sprzedaży hurtowej i detalicznej, sprzedaży z katalogu lub wykorzystując zamówienie korespondencyjne, zamówienie ze strony internetowej lub używając środków telekomunikacji mleka i produktów mlecznych, zabielać do kawy i herbaty, usługi marketingowe, usługi reklamowe i promocyjne, dystrybucja materiałów reklamowych, próbek i wzorów wyrobów, organizacja pokazów, targów i wystaw w celach handlowych lub reklamowych.

(111) **291676** (220) 2016 02 17 (210) 452428

(151) 2016 12 13 (441) 2016 05 23

(732) GRUPA LOTOS SPÓŁKA AKCYJNA, Gdańsk, PL.

(540) LOTOS optima

(540)



Kolor znaku: niebieski, czerwony, biały, żółty, szary

(531) 01.15.15, 26.07.25, 26.04.02, 26.04.13, 26.04.16, 26.04.18, 27.05.01, 29.01.15

(510), (511) **4** gazy płynne będące paliwami, oleje podstawowe: oleje smarowe, oleje przemysłowe, oleje silnikowe, oleje żeglugowe, oleje

napędowe, oleje opałowe, tłuszcze zawarte w tej klasie, smary, paliwa, paliwa na bazie alkoholu, paliwa lotnicze, benzyny, biopaliwa, **16** druki i publikacje drukowane, karty drukowane związane z listami stałych klientów, publikacje i materiały drukowane, gazety, czasopisma, magazyny, albumy, książki, kalendarze, mapy i atlasy, afisze (plakaty), talony, kwity, etykiety papierowe, nalepki, **35** usługi w zakresie sprzedaży detalicznej benzyn, paliw, biopaliw, olejów na stacjach paliw, chemii i kosmetyków samochodowych, usługi związane z prowadzeniem sklepów na stacjach paliwowych w zakresie towarów, artykułów spożywczych, wyrobów tytoniowych, alkoholi, napojów, słodczy, lodów, artykułów przemysłowych, chemii i kosmetyków samochodowych, zabawek, olejów, akcesoriów i narzędzi samochodowych, artykułów papierniczych, map, czasopism, książek, atlasów samochodowych oraz innych artykułów powszechnego użytku, prowadzenie programów promocji sprzedaży dla detalicznych kanałów dystrybucji takich jak: stacje paliw, punkty wymiany olejów i warsztaty samochodowe w zakresie towarów takich jak: gazy płynne, oleje podstawowe, oleje silnikowe, oleje żeglugowe, oleje przemysłowe, oleje napędowe, oleje opałowe, smary, paliwa, paliwa na bazie alkoholu, paliwa lotnicze, benzyny, biopaliwa, **37** usługi motoryzacyjne prowadzone na stacjach paliwowych, konserwacja i naprawa pojazdów, wymiana oleju, czyszczenie i polerowanie, mycia i zabezpieczania przed korozją pojazdów mechanicznych, wulkanizacja i naprawa przebitych opon, uzupełnianie powietrza w kołach samochodowych, usługi tankowania, **43** usługi gastronomiczne na stacjach paliwowych związane z zaopatrywaniem w następujące towary: kawa, herbata, napoje, zapiekanki, hot-dogi, pierogi, zupy, makarony, potrawy mięsne i bezmięsne, bary szybkiej obsługi, restauracje samoobsługowe, kawiarnie i restauracje, usługi cateringowe, hotele, motele, tymczasowe zakwaterowanie, usługi w zakresie spraw socjalno-bytowych, mianowicie prowadzenie hoteli, dostarczanie tymczasowego zakwaterowania i czynności związane z czasowym zakwaterowaniem polegające na rezerwacji miejsc przeznaczonych do czasowego zakwaterowania.

(111) **291677** (220) 2016 02 17 (210) 452430

(151) 2016 12 13 (441) 2016 05 23

(732) GRUPA LOTOS SPÓŁKA AKCYJNA, Gdańsk, PL.

(540) LOTOS optima

(540)



Kolor znaku: niebieski, czerwony, biały, żółty, szary

(531) 01.15.15, 26.01.01, 26.01.13, 26.04.02, 27.05.01, 29.01.15

(510), (511) **4** gazy płynne będące paliwami, oleje podstawowe: oleje smarowe, oleje przemysłowe, oleje silnikowe, oleje żeglugowe, oleje napędowe, oleje opałowe, tłuszcze zawarte w tej klasie, smary, paliwa, paliwa na bazie alkoholu, paliwa lotnicze, benzyny, biopaliwa, **16** druki i publikacje drukowane, karty drukowane związane z listami stałych klientów, publikacje i materiały drukowane, gazety, czasopisma, magazyny, albumy, książki, kalendarze, mapy i atlasy, afisze (plakaty), talony, kwity, etykiety papierowe, nalepki, **35** usługi w zakresie sprzedaży detalicznej benzyn, paliw, biopaliw, olejów na stacjach paliw, chemii i kosmetyków samochodowych, usługi związane z prowadzeniem sklepów na stacjach paliwowych w zakresie towarów, artykułów spożywczych, wyrobów tytoniowych, alkoholi, napojów, słodczy, lodów, artykułów przemysłowych, chemii i kosmetyków samochodowych, zabawek, olejów, akcesoriów i narzędzi samochodowych, artykułów papierniczych, map, czasopism, książek, atlasów samochodowych oraz innych artykułów powszechnego użytku, prowadzenie programów promocji sprzedaży dla detalicznych kanałów dystrybucji takich jak: stacje paliw, punkty wymiany olejów i warsztaty samochodowe w zakresie towarów takich jak: gazy płynne, oleje podstawowe, oleje silnikowe, oleje żeglugowe, oleje przemysłowe, oleje napędowe, oleje opałowe, smary, paliwa, paliwa na bazie alkoholu, paliwa lotnicze, benzyny, biopaliwa, **37** usługi motoryzacyjne prowadzone na stacjach paliwowych, konserwacja i naprawa pojazdów, wymiana oleju, czyszczenie i polerowanie, mycia i zabezpieczania przed korozją pojazdów mechanicznych, wulkanizacja i naprawa przebitych opon, uzupełnianie powietrza w kołach samochodowych, usługi tankowania, **43** usługi gastronomiczne na stacjach paliwowych związane z zaopatrywaniem w następujące towary: kawa,

herbata, napoje, zapiekanki, hot-dogi, pierogi, zupy, makarony, potrawy mięsne i bezmięsne, bary szybkiej obsługi, restauracje samoobsługowe, kawiarnie i restauracje, usługi cateringowe, hotele, motele, tymczasowe zakwaterowanie, usługi w zakresie spraw socjalno-bytowych, mianowicie prowadzenie hoteli, dostarczanie tymczasowego zakwaterowania i czynności związane z czasowym zakwaterowaniem polegające na rezerwacji miejsc przeznaczonych do czasowego zakwaterowania.

(111) **291678** (220) 2016 02 17 (210) 452447
(151) 2016 11 17 (441) 2016 05 23
(732) NORD FARM SPÓŁKA Z OGRANICZONĄ
ODPOWIEDZIALNOŚCIĄ, Warszawa, PL.
(540) FLORABIOTIC
(540)

FLORABIOTIC

Kolor znaku: szary, niebieski

(531) 27.05.01, 29.01.12
(510), (511) **3** kosmetyki, kosmetyki ochronne i regeneracyjne, kosmetyki dla dzieci i niemowląt, kosmetyki do pielęgnacji skóry, kosmetyki do włosów: kremy, emulsje, żele, balsamy, toniki, lotiony, mleczka, kosmetyki kolorowe, kosmetyki do makijażu, środki upiększające, środki perfumeryjne, środki toaletowe, kosmetyki wyszczuplające, kosmetyki ujędrniające skórę, mydła, olejki eteryczne, środki do pielęgnacji włosów, środki do czyszczenia zębów, środki wybielające i inne substancje stosowane w praniu, środki do czyszczenia, polerowania, szorowania i ścierania, środki czystości, **5** produkty farmaceutyczne, leki, wyroby medyczne, preparaty ziołowe i napary do celów leczniczych, leki ziołowe, leki pomocnicze i wspierające leczenie, suplementy diety i preparaty dietetyczne, suplementy diety do celów leczniczych, produkty i substancje dietetyczne, dietetyczne środki odżywcze, żywność dietetyczna, żywność dla niemowląt, środki odżywcze do celów leczniczych, materiały opatrunkowe, środki odkażające, preparaty i artykuły dentystyczne, preparaty i artykuły higieniczne, preparaty i artykuły weterynaryjne, środki do zwalczania robactwa, fungicydy, herbicydy, dermokosmetyki, kosmetyki o działaniu leczniczym, kosmetyki o działaniu leczniczym dla dzieci i niemowląt, maści, balsamy, kremy, emulsje, płyny, żele, olejki do celów leczniczych i medycznych, środki sanitarne stosowane w leczeniu i higienie osobistej.

(111) **291679** (220) 2016 02 17 (210) 452455
(151) 2016 12 01 (441) 2016 05 23
(732) LABORATORIUM KOSMETYCZNE FLOSLEK FURMANEK
SPÓŁKA JAWNA, Piaseczno, PL.
(540) FLOSLEK LABORATORIUM OILS & PEPTIDES REGENERACJA
(540)

FLOSLEK
LABORATORIUM
OILS & PEPTIDES
REGENERACJA

Kolor znaku: ciemnoczerwony, złoty

(531) 05.03.11, 24.17.01, 24.17.25, 27.05.01, 26.04.02, 29.01.13
(510), (511) **3** kosmetyki, kosmetyki ochronne i regeneracyjne do pielęgnacji skóry, kosmetyki przeciw zmarszczkom, kosmetyki zapobiegające starzeniu się skóry, fitokosmetyki, biokosmetyki, kremy, emulsje, spraje, żele, balsamy, toniki, lotiony, mleczka, kosmetyki kolorowe, olejki kosmetyczne, kosmetyki do makijażu, środki upiększające, środki perfumeryjne, środki toaletowe, mydła, olejki eteryczne, środki do pielęgnacji włosów, kosmetyki ujędrniające, kosmetyki przeciw rozstępom, kosmetyki do biustu, kosmetyki wyszczuplające, kosmetyki przeciwko niedoskonałościom skóry, kosmetyki do ciała, środki czystości, środki do czyszczenia zębów, kosmetyki do pielęgnacji paznokci, farby, **5** kosmetyki o działaniu leczniczym, maści, balsamy, kremy, emulsje, płyny, żele, olejki do celów leczniczych i medycznych, wyciągi i wywary dla celów farmaceutycznych, kosmetyki lecznicze, dermokosmetyki, kosmeceutyki, nutrikosmetyki,

środki sanitarne stosowane w leczeniu i higienie osobistej, preparaty przeciwgrzybiczne, preparaty antybakteryjne.

(111) **291680** (220) 2016 02 17 (210) 452456
(151) 2016 11 17 (441) 2016 05 23
(732) CENTRAL LINK SPÓŁKA Z OGRANICZONĄ
ODPOWIEDZIALNOŚCIĄ, Warszawa, PL.
(540) HOW U DOIN'?
(510), (511) **30** kawa, herbata, ciastka, ciasta, quiche, sałatki z makaronem, ryżem, kaszą, gotowe dania na bazie ryżu, gotowe dania na bazie makaronu, kanapki, **35** usługi handlu detalicznego i hurtowego w zakresie żywności i napojów, kawy, herbaty, czekolady, wyrobów cukierniczych, piekarniczych, deserów, napojów alkoholowych, piwa, lodów, jogurtów mrożonych, zastawy stołowej i przyborów kuchennych, usługi reklamowe, marketingowe i promocyjne, organizowanie pokazów towarów, **43** usługi zaopatrzenia w żywność i napoje, prowadzenie kawiarni, herbaciarni, restauracji, cukierni, baru sałatkowego, baru z kanapkami, usługi cateringowe, usługi zapewniania jedzenia i napojów na imprezy firmowe.

(111) **291681** (220) 2016 02 18 (210) 452468
(151) 2016 12 14 (441) 2016 05 23
(732) GRUPA LOTOS SPÓŁKA AKCYJNA, Gdańsk, PL.
(540) LOTOS optima
(540)



Kolor znaku: niebieski, czerwony, biały, żółty, szary

(531) 01.15.15, 26.01.01, 26.01.13, 27.05.01, 29.01.15
(510), (511) **4** gazy płynne, oleje podstawowe, oleje silnikowe, oleje żeglugowe, oleje przemysłowe, oleje napędowe, oleje opałowe, tłuszcze zawarte w tej klasie, smary, paliwa, paliwa na bazie alkoholu, paliwa lotnicze, benzyny, biopaliwa, **16** druki i publikacje drukowane, karty drukowane związane z listami stałych klientów, publikacje i materiały drukowane, gazety, czasopisma, magazyny, albumy, książki, kalendarze, mapy i atlasy, afisze (plakaty), talony, kwity, etykiety papierowe, nalepki, **35** usługi w zakresie sprzedaży detalicznej benzyn, paliw, biopaliw, olejów na stacjach paliw, chemii i kosmetyków samochodowych, usługi związane z prowadzeniem sklepów na stacjach paliwowych w zakresie towarów: artykułów spożywczych, wyrobów tytoniowych, alkoholi, napojów, słodczy, lodów, artykułów przemysłowych, chemii i kosmetyków samochodowych, zabawek, olejów, akcesoriów i narzędzi samochodowych, artykułów papierniczych, map, czasopism, książek, atlasów samochodowych oraz innych artykułów powszechnego użytku, prowadzenie programów promocji sprzedaży dla detalicznych kanałów dystrybucji takich jak: stacje paliw, punkty wymiany olejów i warsztaty samochodowe w zakresie towarów takich jak: gazy płynne, oleje podstawowe, oleje silnikowe, oleje żeglugowe, oleje przemysłowe, oleje napędowe, oleje opałowe, smary, paliwa, paliwa na bazie alkoholu, paliwa lotnicze, benzyny, biopaliwa, rozpowszechnianie materiałów reklamowych, **37** usługi motoryzacyjne prowadzone na stacjach paliwowych, konserwacja i naprawa pojazdów, wymiana oleju, czyszczenie i polerowanie, mycie i zabezpieczanie przed korozją pojazdów mechanicznych, wulkanizacja i naprawa przebitych opon, uzupełnianie powietrza w kołach samochodowych, usługi tankowania, **43** usługi gastronomiczne na stacjach paliwowych: kawa, herbata, napoje, zapiekanki, hot-dogi, pierogi, zupy, makarony, potrawy mięsne i bezmięsne, bary szybkiej obsługi, restauracje samoobsługowe, kawiarnie i restauracje, usługi

cateringowe, hotele, motele, tymczasowe zakwaterowanie, usługi spraw socjalno-bytowych i czynności związane z czasowym zakwaterowaniem.

(111) **291682** (220) 2016 02 18 (210) 452472
 (151) 2016 12 16 (441) 2016 05 23
 (732) IREEF-GALERIA KAZIMIERZ PROPCO SPÓŁKA
 Z OGRANICZONĄ ODPOWIEDZIALNOŚCIĄ, Warszawa, PL.
 (540) K GALERIA KAZIMIERZ
 (540)



Kolor znaku: biały, ciemnoróżowy

(531) 24.17.02, 26.01.06, 27.05.01, 27.05.06, 29.01.01, 29.01.12 (510), (511) **1** produkty chemiczne, odczynniki chemiczne, chemiczne środki dla przemysłu, preparaty chemiczne stosowane w fotografii, **2** farby, lakiery i pokosty dla przemysłu, rzemiosła i sztuki, środki zabezpieczające drewno, środki zapobiegające korozji, **3** proszki do prania, środki wybielające i substancje pomocnicze stosowane w praniu, środki czyszczące, ściernące, polerujące, pasty do obuwia, środki do mycia, kosmetyki, środki do pielęgnacji włosów, środki perfumeryjne, dezodoranty, środki do czyszczenia zębów, **4** świece, świece woskowe, knoty, węgiel drzewny, podpałki, **5** środki dezynfekcyjne, odkażające, środki do zwalczania robactwa, substancje dietetyczne, żywność dla niemowląt, podpaski higieniczne, tampony, **7** elektryczne urządzenia gospodarstwa domowego-krajalnice, miksery, młynki, noże elektryczne, odkurzacze, pralki, **8** sztucze ze stali i z metali szlachetnych, maszyny do golenia, nożyki do golenia, **9** urządzenia, aparaty i przyrządy do celów naukowych, urządzenia do nagrywania, odtwarzania, transmisji i reprodukcji dźwięku lub obrazu, magnetyczne nośniki danych, taśmy, płyty, dyskietki, dyski optyczne z nagraniami i przeznaczone do zapisu, komputery i urządzenia towarzyszące, programy komputerowe, gry telewizyjne, urządzenia do gaszenia ognia, **11** urządzenia do oświetlania, ogrzewania, wytwarzania pary, gotowania, suszenia, kuchenki mikrofalowe, chłodziarki, lodówki, zamrażarki, urządzenia klimatyzacyjne, instalacje sanitarne, zapalniczki, **12** pojazdy lądowe, wózki, rowery, pojazdy wodne-łódzie, kajaki, żaglówki, **14** wyroby jubilerskie z metali szlachetnych, wyroby jubilerskie, kamienie szlachetne, zegary, zegarki, **15** instrumenty muzyczne, elektryczne i elektroniczne instrumenty muzyczne, **16** wyroby do pakowania i przechowywania, dekoracyjne, biurowe oraz piśmiennicze z papieru i kartonu, artykuły papiernicze, czasopisma, książki, sprzęt dla artystów, materiały fotograficzne, torby i worki do pakowania, papierowe artykuły higieniczne, pieluchy jednorazowe, pielucho majtki, **18** wyroby galanteryjne ze skór i imitacji skór, wyroby kaletnicze, walizki, torby, torebki, plecaki, futra zwierzęce i wyroby z nich, parasole, parasolki, **20** meble, meble stalowe, meble kempingowe, wyroby z korka, trzciny, wikliny nie ujęte w innych klasach, lustra, **21** przybory kuchenne i gospodarstwa domowego nie ujęte w innych klasach, pojemniki, naczynia stołowe wykonane z tworzyw sztucznych, porcelany, ceramiki i szkła, wyroby szcztokarskie, **22** sznury, sznurki, namioty, markizy, **23** przedza i nici z włókien naturalnych i sztucznych, **24** materiały włókiennicze i tkaniny z włókien sztucznych i naturalnych, bielizna pościelowa, bielizna stołowa, koce, nakrycia na meble, ręczniki, obrusy, tapety z materiału, **25** odzież, obuwie, nakrycia głowy, **26** koronki, hafty, wstążki, guziki, szpilki, igły, sztuczne kwiaty, **27** dywany, chodniki, maty, materiały do pokrywania podłóg, **28** gry, zabawki, sprzęt sportowy nie ujęte w innych klasach, ozdoby choinkowe, karty do gry, **29** mięso, ryby, drób, dziczyzna i wyroby z tych produktów, ekstrakty mięsne, owoce i warzywa konserwowane, gotowane i suszone, jaja, mleko i przetwory mleczne, orzechy preparowane, **30** kawa, herbata, kakao, cukier, mąka, produkty zbożowe, pieczywo, pieczywo cukiernicze, wyroby cukiernicze, płatki zbożowe, czekolada, słodycze, lody, przyprawy, **31** świeże owoce, warzywa, grzyby, jagody, nasiona, rośliny,

kwiaty, karma dla zwierząt, **32** piwo, soki, wody mineralne, napoje bezalkoholowe, **33** napoje alkoholowe, **34** tytoń, papierosy, przybory dla palaczy, zapalniczki dla palaczy tytoniu, **35** usługi sprzedaży następujących towarów: produkty chemiczne, odczynniki chemiczne, chemiczne środki dla przemysłu, preparaty chemiczne stosowane w fotografii, farby, lakiery i pokosty dla przemysłu, rzemiosła i sztuki, środki zabezpieczające drewno, środki zapobiegające korozji, proszki do prania, środki wybielające i substancje pomocnicze stosowane w praniu, środki czyszczące, ściernące, polerujące, pasty do obuwia, środki do mycia, kosmetyki, środki do pielęgnacji włosów, środki perfumeryjne, dezodoranty, środki do czyszczenia zębów, świece, świece woskowe, knoty, węgiel drzewny, podpałki, środki dezynfekcyjne, odkażające, środki do zwalczania robactwa, substancje dietetyczne, żywność dla niemowląt, podpaski higieniczne, tampony, elektryczne urządzenia gospodarstwa domowego-krajalnice, miksery, młynki, noże elektryczne, odkurzacze, pralki, sztucze ze stali i z metali szlachetnych, maszyny do golenia, nożyki do golenia, urządzenia, aparaty i przyrządy do celów naukowych, urządzenia do nagrywania, odtwarzania, transmisji i reprodukcji dźwięku lub obrazu, magnetyczne nośniki danych, taśmy, płyty, dyskietki, dyski optyczne z nagraniami i przeznaczone do zapisu, komputery i urządzenia towarzyszące, programy komputerowe, gry telewizyjne, urządzenia do gaszenia ognia, urządzenia do oświetlania, ogrzewania, wytwarzania pary, gotowania, suszenia, kuchenki mikrofalowe, chłodziarki, lodówki, zamrażarki, urządzenia klimatyzacyjne, instalacje sanitarne, zapalniczki, pojazdy lądowe, wózki, rowery, pojazdy wodne-łódzie, kajaki, żaglówki, wyroby z metali szlachetnych, wyroby jubilerskie, kamienie szlachetne, zegary, zegarki, instrumenty muzyczne, elektryczne i elektroniczne instrumenty muzyczne, wyroby z papieru i kartonu, artykuły papiernicze, czasopisma, książki, sprzęt dla artystów, materiały fotograficzne, torby i worki do pakowania, papierowe artykuły higieniczne, pieluchy jednorazowe, pielucho majtki, wyroby ze skór i imitacji skór, wyroby kaletnicze walizki, torby, torebki, plecaki, futra zwierzęce i wyroby z nich, parasole, parasolki, meble, meble stalowe, meble kempingowe, wyroby z korka, trzciny, wikliny nie ujęte w innych klasach, lustra, sznury, sznurki, namioty, markizy, przybory kuchenne i gospodarstwa domowego nie ujęte w innych klasach, pojemniki, naczynia stołowe wykonane z tworzyw sztucznych, porcelany, ceramiki i szkła, wyroby szcztokarskie, przedza i nici z włókien naturalnych i sztucznych, materiały włókiennicze i tkaniny z włókien sztucznych i naturalnych, bielizna pościelowa, bielizna stołowa, koce, nakrycia na meble, ręczniki, obrusy, tapety z materiału, odzież, obuwie, nakrycia głowy, koronki, hafty, wstążki, guziki, szpilki, igły, sztuczne kwiaty, dywany, chodniki, maty, materiały do pokrywania podłóg, gry, zabawki, sprzęt sportowy nie ujęte w innych klasach, ozdoby choinkowe, karty do gry, mięso, ryby, drób, dziczyzna i wyroby z tych produktów, ekstrakty mięsne, owoce i warzywa konserwowane, gotowane i suszone, jaja, mleko i przetwory mleczne, orzechy preparowane, kawa, herbata, kakao, cukier, mąka, produkty zbożowe, pieczywo, pieczywo cukiernicze, wyroby cukiernicze, płatki zbożowe, czekolada, słodycze, lody, przyprawy, **31** świeże owoce, warzywa, grzyby, jagody, nasiona, rośliny,

pośrednictwo w uzyskaniu zaproszeń na targi, organizacja imprez okolicznościowych, biznesowych, informowanie i pośrednictwo w uzyskaniu zaproszeń na wystawy oraz inne imprezy specjalistyczne wraz z imprezami towarzyszącymi, **37** naprawa obuwia, naprawy stolarskie, naprawy sprzętu gospodarstwa domowego, naprawa sprzętu sportowego, usługi zegarmistrzowskie, **39** transport towarów do nabywcy, pakowanie towarów, dostarczanie paczek, **40** usługi jubilerskie, grawerskie, krawiectwo, wywoływanie filmów, **41** usługi fotograficzne wykonywanie zdjęć fotograficznych, fotoreportaży, biura rezerwacji biletów koncertowych, centra rozrywki, dostarczanie rozrywki w postaci nagranej muzyki, imprezy kulturalne, kina, koncerty muzyczne, konkursy muzyczne, organizacja i prezentacja przedstawień, organizacja imprez kulturalnych i artystycznych, organizacja imprez rozrywkowych, organizacja konkursów muzycznych, organizacja widowisk, organizowanie ceremonii wręczania nagród, organizowanie festynów w celach kulturalnych, rozrywkowych, edukacyjnych lub rekreacyjnych, organizowanie gier z udziałem publiczności, organizowanie grupowych zajęć rekreacyjnych, organizowanie i prezentowanie pokazów rozrywkowych dotyczących stylu i mody, organizowanie i prowadzenie koncertów, organizowanie imprez w celach kulturalnych, rozrywkowych i sportowych, organizowanie pokazów w celach rozrywkowych, organizowanie prezentacji do celów kulturalnych, organizowanie rozrywki, organizowanie spotkań z dziedziny rozrywki, organizowanie występów na żywo, realizacja imprez rozrywkowych na żywo, rozrywka w formie pokazów mody, udostępnianie pomieszczeń przystosowanych do celów rozrywkowych, udostępnianie obiektów i sprzętu teatralnego, udostępnianie obiektów i sprzętu do celów rekreacyjnych, udostępnianie obiektów i sprzętu kinowego, udostępnianie obiektów i sprzętu rekreacyjnego, udostępnianie obiektów i sprzętu do występów grup muzycznych na żywo, udostępnianie obiektów i sprzętu do tańca, udostępnianie obiektów i sprzętu do celów rozrywkowych, udostępnianie obiektów i sprzętu do zabaw dla dzieci, udostępnianie obiektów i sprzętu do salonów gier, udostępnianie obiektów i sprzętu do pokazywania filmów, widowisk, sztuk, muzyki lub prowadzenia szkoleń edukacyjnych, udostępnianie obiektów kinowych, udostępnianie pomieszczeń do celów rozrywkowych, udostępnianie usług i obiektów rekreacyjnych, usługi rozrywkowe, usługi rekreacyjne, **43** usługi zaopatrzenia w żywność i napoje, usługi gastronomiczne, **44** usługi optyczne, usługi kosmetyczne.

(111) **291683** (220) 2016 02 18 (210) 452473
 (151) 2016 12 16 (441) 2016 05 23
 (732) IREEF-GALERIA KAZIMIERZ PROPCO SPÓŁKA
 Z OGRANICZONĄ ODPOWIEDZIALNOŚCIĄ, Warszawa, PL.
 (540) K GALERIA KAZIMIERZ
 (540)

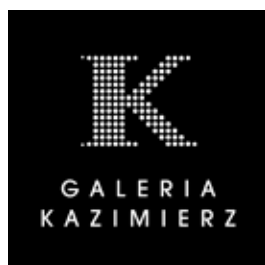

(531) 24.17.02, 26.01.06, 27.05.01, 27.05.06
 (510), (511) **1** produkty chemiczne, odczynniki chemiczne, chemiczne środki dla przemysłu, preparaty chemiczne stosowane w fotografii, **2** farby, lakiery i pokosty dla przemysłu, rzemiosła i sztuki, środki zabezpieczające drewno, środki zapobiegające korozji, **3** proszki do prania, środki wybielające i substancje pomocnicze stosowane w praniu, środki czyszczące, ścierające, polerujące, pasty do obuwia, środki do mycia, kosmetyki, środki do pielęgnacji włosów, środki perfumeryjne, dezodoranty, środki do czyszczenia zębów, **4** świece, świece woskowe, knoty, węgiel drzewny, podpałki, **5** środki dezynfekcyjne, odkażające, środki do zwalczania robactwa, substancje dietetyczne, żywność dla niemowląt, podpaski higieniczne, tampony, **7** elektryczne urządzenia gospodarstwa domowego-krajalnice, miksery, młynki, noże elektryczne, odkurzacze, pralki, **8** sztucze ze stali i z metali szlachetnych, maszyny do golenia, nożyki do golenia, **9** urządzenia, aparaty i przyrządy do celów naukowych, urządzenia

do nagrywania, odtwarzania, transmisji i reprodukcji dźwięku lub obrazu, magnetyczne nośniki danych, taśmy, płyty, dyskietki, dyski optyczne z nagraniami i przeznaczone do zapisu, komputery i urządzenia towarzyszące, programy komputerowe, gry telewizyjne, urządzenia do gaszenia ognia, **11** urządzenia do oświetlania, ogrzewania, wytwarzania pary, gotowania, suszenia, kuchenki mikrofalowe, chłodziarki, lodówki, zamrażarki, urządzenia klimatyzacyjne, instalacje sanitarne, zapalniczki, **12** pojazdy lądowe, wózki, rowery, pojazdy wodne-lodzie, kajaki, żaglówki, **14** wyroby jubilerskie z metali szlachetnych, wyroby jubilerskie, kamienie szlachetne, zegary, zegarki, **15** instrumenty muzyczne, elektryczne i elektroniczne instrumenty muzyczne, **16** wyroby do pakowania i przechowywania, dekoracyjne, biurowe oraz piśmiennicze z papieru i kartonu, artykuły papierniczne, czasopisma, książki, sprzęt dla artystów, materiały fotograficzne, torby i worki do pakowania, papierowe artykuły higieniczne, pieluchy jednorazowe, pielucho majtki, **18** wyroby galanterijne ze skór i imitacji skór, wyroby kaletnicze, walizki, torby, torebki, plecaki, futra zwierzęce i wyroby z nich, parasole, parasolki, **20** meble, meble stalowe, meble kempingowe, wyroby z korka, trzciny, wikliny nie ujęte w innych klasach, lustra, **21** przybory kuchenne i gospodarstwa domowego nie ujęte w innych klasach, pojemniki, naczynia stołowe wykonane z tworzyw sztucznych, porcelany, ceramiki i szkła, wyroby szczotkarskie, **22** sznury, sznurki, namioty, markizy, **23** przędza i nici z włókien naturalnych i sztucznych, **24** materiały włókiennicze i tkaniny z włókien sztucznych i naturalnych, bielizna pościelowa, bielizna stołowa, koce, nakrycia na meble, ręczniki, obrusy, tapety z materiału, **25** odzież, obuwie, nakrycia głowy, **26** koronki, hafty, wstążki, guziki, szpilki, igły, sztuczne kwiaty, **27** dywany, chodniki, maty, materiały do pokrywania podłóg, **28** gry, zabawki, sprzęt sportowy nie ujęty w innych klasach, ozdoby choinkowe, karty do gry, **29** mięso, ryby, drób, dzicyzna i wyroby z tych produktów, ekstrakty mięsne, owoce i warzywa konserwowane, gotowane i suszone, jaja, mleko i przetwory mleczne, orzechy preparowane, **30** kawa, herbata, kakao, cukier, mąka, produkty zbożowe, pieczywo, pieczywo cukiernicze, wyroby cukiernicze, płatki zbożowe, czekolada, słodycze, lody, przyprawy, **31** świeże owoce, warzywa, grzyby, jagody, nasiona, rośliny, kwiaty, karma dla zwierząt, **32** piwo, soki, wody mineralne, napoje bezalkoholowe, **33** napoje alkoholowe, **34** tytoń, papierosy, przybory dla palaczy, zapałki, zapalniczki dla palaczy tytoniu, **35** usługi sprzedaży następujących towarów: produkty chemiczne, odczynniki chemiczne, chemiczne środki dla przemysłu, preparaty chemiczne stosowane w fotografii, farby, lakiery i pokosty dla przemysłu, rzemiosła i sztuki, środki zabezpieczające drewno, środki zapobiegające korozji, proszki do prania, środki wybielające i substancje pomocnicze stosowane w praniu, środki czyszczące, ścierające, polerujące, pasty do obuwia, środki do mycia, kosmetyki, środki do pielęgnacji włosów, środki perfumeryjne, dezodoranty, środki do czyszczenia zębów, świece, świece woskowe, knoty, węgiel drzewny, podpałki, środki dezynfekcyjne, odkażające, środki do zwalczania robactwa, substancje dietetyczne, żywność dla niemowląt, podpaski higieniczne, tampony, elektryczne urządzenia gospodarstwa domowego-krajalnice, miksery, młynki, noże elektryczne, odkurzacze, pralki, sztucze ze stali i z metali szlachetnych, maszyny do golenia, nożyki do golenia, urządzenia, aparaty i przyrządy do celów naukowych, urządzenia do nagrywania, odtwarzania, transmisji i reprodukcji dźwięku lub obrazu, magnetyczne nośniki danych, taśmy, płyty, dyskietki, dyski optyczne z nagraniami i przeznaczone do zapisu, komputery i urządzenia towarzyszące, programy komputerowe, gry telewizyjne, urządzenia do gaszenia ognia, urządzenia do oświetlania, ogrzewania, wytwarzania pary, gotowania, suszenia, kuchenki mikrofalowe, chłodziarki, lodówki, zamrażarki, urządzenia klimatyzacyjne, instalacje sanitarne, zapalniczki, pojazdy lądowe, wózki, rowery, pojazdy wodne-lodzie, kajaki, żaglówki, wyroby z metali szlachetnych, wyroby jubilerskie, kamienie szlachetne, zegary, zegarki, instrumenty muzyczne, elektryczne i elektroniczne instrumenty muzyczne, wyroby z papieru i kartonu, artykuły papierniczne, czasopisma, książki, sprzęt dla artystów, materiały fotograficzne, torby i worki do pakowania, papierowe artykuły higieniczne, pieluchy jednorazowe, pielucho majtki, wyroby ze skór i imitacji skór, wyroby kaletnicze walizki, torby, torebki, plecaki, futra zwierzęce i wyroby z nich, parasole, parasolki, meble, meble stalowe, meble kempingowe, wyroby z korka, trzciny, wikliny nie ujęte w innych klasach, lustra, sznury, sznurki, namioty, markizy, przybory kuchenne i gospodarstwa domowego nie ujęte w innych klasach, pojemniki, naczynia stołowe wykonane z tworzyw sztucznych, porcelany, ceramiki i szkła, wyroby szczotkarskie, prę-

dza i nici z włókien naturalnych i sztucznych, materiały włókiennicze i tkaniny z włókien sztucznych i naturalnych, bielizna pościelowa, bielizna stołowa, koce nakrycia na meble, ręczniki, obrusy, tapety z materiału, odzież, obuwie, nakrycia głowy, koronki, hafty, wstążki, guziki, szpilki, igły, sztuczne kwiaty, dywany, chodniki, maty, materiały do pokrywania podłóg, gry, zabawki, sprzęt sportowy nie ujęty w innych klasach, ozdoby choinkowe, karty do gry, mięso, ryby, drób, dziczyzna i wyroby z tych produktów, ekstrakty mięsne, owoce i warzywa konserwowane, gotowane i suszone, jaja, mleko i przetwory mleczne, orzechy preparowane, kawa, herbata, kakao, cukier, mąka, produkty zbożowe, pieczywo, pieczywo cukiernicze, wyroby cukiernicze, płatki zbożowe, czekolada, słodczyce, lody, przyprawy, świeże owoce, warzywa, grzyby, jagody, nasiona, rośliny, kwiaty, karma dla zwierząt, piwo, soki, wody mineralne, napoje bezalkoholowe, napoje alkoholowe, tytoń, papierosy, przybory dla palaczy, zapalniczki dla palaczy tytoniu, usługi reklamowe, marketing, organizacja i przeprowadzenie promocji sprzedaży, dystrybucja materiałami reklamowymi, próbek, druków, prospektów, broszur, organizowanie wystaw w celach handlowych i reklamowych, pokazów towarów, pokazów mody, organizacja sprzedaży promocyjnej na rzecz osób trzecich, zarządzanie w działalności handlowej, administrowanie działalnością handlowej, badania opinii publicznej, prace biurowe, badania w dziedzinie działalności gospodarczej, badanie rynku, doradztwo specjalistyczne w sprawach działalności gospodarczej, informacja o działalności gospodarczej, prowadzenie komputerowych baz danych, pozyskiwanie lub systematyzacja danych do komputerowych baz danych, komputerowe zarządzanie plikami, wypożyczanie urządzeń i wyposażenia biurowego, wynajmowanie miejsc na umieszczanie ogłoszeń lub reklam, organizacja wystaw sklepowych i ich dekorowanie, zarządzanie działalnością gospodarczą oraz doradztwo i pomoc w zarządzaniu działalnością gospodarczą, zarządzanie przedsiębiorstwami handlowymi, zarządzanie zbiorami informatycznymi, zeznania podatkowe, wycena działalności handlowej, **36** dzierżawa i najem majątku nieruchomego, administrowanie majątkiem nieruchomym, pośrednictwo w sprawach majątku nieruchomego, ściąganie czynszów, zarządzanie majątkiem nieruchomym, pośrednictwo w uzyskaniu zaproszeń na targi, organizacja imprez okolicznościowych, biznesowych, informowanie i pośrednictwo w uzyskaniu zaproszeń na wystawy oraz inne imprezy specjalistyczne wraz z imprezami towarzyszącymi, **37** naprawa obuwia, naprawy stolarskie, naprawy sprzętu gospodarstwa domowego, naprawa sprzętu sportowego, usługi zegarmistrzowskie, **39** transport towarów do nabywcy, pakowanie towarów, dostarczanie paczek, **40** usługi jubilerskie, grawerskie, krawiectwo, wywoływanie filmów, **41** usługi fotograficzne wykonywanie zdjęć fotograficznych, fotoreportaży, biura rezerwacji biletów koncertowych, centra rozrywkowe, dostarczanie rozrywki w postaci nagranej muzyki, imprezy kulturalne, kina, koncerty muzyczne, konkursy muzyczne, organizacja i prezentacja przedstawień, organizacja imprez kulturalnych i artystycznych, organizacja imprez rozrywkowych, organizacja konkursów muzycznych, organizacja widowisk, organizowanie ceremonii wręczenia nagród, organizowanie festynów w celach kulturalnych, rozrywkowych, edukacyjnych lub rekreacyjnych, organizowanie gier z udziałem publiczności, organizowanie grupowych zajęć rekreacyjnych, organizowanie i prezentowanie pokazów rozrywkowych dotyczących stylu i mody, organizowanie i prowadzenie koncertów, organizowanie imprez w celach kulturalnych, rozrywkowych i sportowych, organizowanie pokazów w celach rozrywkowych, organizowanie prezentacji do celów kulturalnych, organizowanie rozrywki, organizowanie spotkań z dziedziny rozrywki, organizowanie występów na żywo, realizacja imprez rozrywkowych na żywo, rozrywka w formie pokazów mody, udostępnianie pomieszczeń przystosowanych do celów rozrywkowych, udostępnianie obiektów i sprzętu teatralnego, udostępnianie obiektów i sprzętu do celów rekreacyjnych, udostępnianie obiektów i sprzętu kinowego, udostępnianie obiektów i sprzętu rekreacyjnego, udostępnianie obiektów i sprzętu do występów grup muzycznych na żywo, udostępnianie obiektów i sprzętu do tańca, udostępnianie obiektów i sprzętu do celów rozrywkowych, udostępnianie obiektów i sprzętu do zabaw dla dzieci, udostępnianie obiektów i sprzętu do salonów gier, udostępnianie obiektów i sprzętu do pokazywania filmów, widowisk, sztuk, muzyki lub prowadzenia szkoleń edukacyjnych, udostępnianie obiektów kinowych, udostępnianie pomieszczeń do celów rozrywkowych, udostępnianie usług i obiektów rekreacyjnych, usługi rozrywkowe, usługi rekreacyjne, **43** usługi zaopatrzenia w żywność i napoje, usługi gastronomiczne, **44** usługi optyczne, usługi kosmetyczne.

(111) **291684** (220) 2016 02 18 (210) 452479
 (151) 2016 12 14 (441) 2016 05 23
 (732) GRUPA LOTOS SPÓŁKA AKCYJNA, Gdańsk, PL.
 (540) LOTOS optima
 (540)



Kolor znaku: niebieski, czerwony, żółty, szary, biały
 (531) 01.15.05, 01.15.15, 05.05.16, 26.04.02, 27.05.01, 29.01.15
 (510), (511) **4** gazy płynne, oleje podstawowe, oleje silnikowe, oleje żeglugowe, oleje przemysłowe, oleje napędowe, oleje opałowe, tłuszcze zawarte w tej klasie, smary, paliwa, paliwa na bazie alkoholu, paliwa lotnicze, benzyny, biopaliwa, **16** druki i publikacje drukowane, karty drukowane związane z listami stałych klientów, publikacje i materiały drukowane, gazety, czasopisma, magazyny, albumy, książki kalendarze, mapy i atlasy, afisze (plakaty), talony, kwity, etykiety papierowe, nalepki, **35** usługi w zakresie sprzedaży detalicznej benzyn, paliw, biopaliw, olejów na stacjach paliw, chemii i kosmetyków samochodowych, usługi związane z prowadzeniem sklepów na stacjach paliwowych w zakresie towarów: artykułów spożywczych, wyrobów tytoniowych, alkoholi, napojów, słodczych, lodów, artykułów przemysłowych, chemii i kosmetyków samochodowych, zabawek, olejów, akcesoriów i narzędzi samochodowych, artykułów papierniczych, map, czasopism, książek, atlasów samochodowych oraz innych artykułów powszechnego użytku, prowadzenie programów promocji sprzedaży dla detalicznych kanałów dystrybucji takich jak: stacje paliw, punkty wymiany olejów i warsztaty samochodowe w zakresie towarów takich jak: gazy płynne, oleje podstawowe, oleje silnikowe, oleje żeglugowe, oleje przemysłowe, oleje napędowe, oleje opałowe, smary, paliwa, paliwa na bazie alkoholu, paliwa lotnicze, benzyny, biopaliwa, rozpowszechnianie materiałów reklamowych, **37** usługi motoryzacyjne prowadzone na stacjach paliwowych, konserwacja i naprawa pojazdów, wymiana oleju, czyszczenie i polerowanie, mycia i zabezpieczania przed korozją pojazdów mechanicznych, wulkanizacja i naprawa przebitych opon, uzupełnianie powietrza w kołach samochodowych, usługi tankowania, **43** usługi gastronomiczne na stacjach paliwowych: kawa, herbata, napoje, zapiekanki, hot-dogi, pierogi, zupy, makarony, potrawy mięsne i bezmięsne, bary szybkiej obsługi, restauracje samoobsługowe, kawiarnie i restauracje, usługi cateringowe, hotele, motele, tymczasowe zakwaterowanie, usługi spraw socjalno-bytowych i czynności związane z czasowym zakwaterowaniem.

(111) **291685** (220) 2016 02 18 (210) 452483
 (151) 2016 12 14 (441) 2016 05 23
 (732) GRUPA LOTOS SPÓŁKA AKCYJNA, Gdańsk, PL.
 (540) optima LOTOS
 (540)



Kolor znaku: niebieski, czerwony, żółty, szary, biały
 (531) 01.15.05, 01.15.15, 05.05.16, 26.04.02, 27.05.01, 29.01.15
 (510), (511) **4** gazy płynne, oleje podstawowe, oleje silnikowe, oleje żeglugowe, oleje przemysłowe, oleje napędowe, oleje opałowe, tłuszcze zawarte w tej klasie, smary, paliwa, paliwa na bazie alkoholu, paliwa lotnicze, benzyny, biopaliwa, **16** druki i publikacje drukowane, karty drukowane związane z listami stałych klientów, publikacje i materiały drukowane, gazety, czasopisma, magazyny, albumy, książki kalendarze, mapy i atlasy, afisze (plakaty), talony, kwity, etykiety papierowe, nalepki, **35** usługi w zakresie sprzedaży detalicznej benzyn, paliw, biopaliw, olejów na stacjach paliw, chemii i kosmetyków samochodowych, usługi związane z prowadzeniem sklepów na stacjach paliwowych w zakresie towarów: artykułów spożywczych, wyrobów tytoniowych, alkoholi, napojów, słodczych, lodów, artykułów przemysłowych, chemii i kosmetyków samochodowych, zabawek, olejów, akcesoriów i narzędzi samochodowych, artykułów papierniczych, map, czasopism, książek, atlasów samochodowych oraz innych artykułów powszechnego użytku, prowadzenie programów promocji sprzedaży dla detalicznych kanałów dystrybucji takich jak: stacje paliw, punkty wymiany olejów i warsztaty samochodowe w zakresie towarów takich jak: gazy płynne, oleje podstawowe, oleje silnikowe,

oleje żeglugowe, oleje przemysłowe, oleje napędowe, oleje opałowe, smary, paliwa, paliwa na bazie alkoholu, paliwa lotnicze, benzyny, biopaliwa, rozpowszechnianie materiałów reklamowych, **37** usługi motoryzacyjne prowadzone na stacjach paliwowych, konserwacja i naprawa pojazdów, wymiana oleju, czyszczenie i polerowanie, mycie i zabezpieczania przed korozją pojazdów mechanicznych, wulkanizacja i naprawa przebitych opon, uzupełnianie powietrza w kołach samochodowych, usługi tankowania, **43** usługi gastronomiczne na stacjach paliwowych: kawa, herbata, napoje, zapiekanki, hot-dogi, pierogi, zupy, makarony, potrawy mięsne i bezmięsne, bary szybkiej obsługi, restauracje samoobsługowe, kawiarnie i restauracje, usługi cateringowe, hotele, motele, tymczasowe zakwaterowanie, usługi spraw socjalno-bytowych i czynności związane z czasowym zakwaterowaniem.

(111) **291686** (220) 2016 02 18 (210) 452490
 (151) 2016 12 14 (441) 2016 05 23
 (732) GRUPA LOTOS SPÓŁKA AKCYJNA, Gdańsk, PL.
 (540) LOTOS optima
 (540)



Kolor znaku: czerwony, niebieski, biały, żółty, szary
 (531) 01.15.05, 01.15.15, 05.05.16, 26.13.25, 26.04.02, 26.07.25,
 27.05.01, 29.01.15

(510), (511) **4** gazy płynne, oleje podstawowe, oleje silnikowe, oleje żeglugowe, oleje przemysłowe, oleje napędowe, oleje opałowe, tłuszcze zawarte w tej klasie, smary, paliwa, paliwa na bazie alkoholu, paliwa lotnicze, benzyny, biopaliwa, **16** druki i publikacje drukowane, karty drukowane związane z listami stałych klientów, publikacje i materiały drukowane, gazety, czasopisma, magazyny, albumy, książki kalendarze, mapy i atlasy, afisze (plakaty), talony, kwity, etykiety papierowe, nalepki, **35** usługi w zakresie sprzedaży detalicznej benzyn, paliw, biopaliw, olejów na stacjach paliw, chemii i kosmetyków samochodowych, usługi związane z prowadzeniem sklepów na stacjach paliwowych w zakresie towarów: artykułów spożywczych, wyrobów tytoniowych, alkoholi, napojów, słodczy, lodów, artykułów przemysłowych, chemii i kosmetyków samochodowych, zabawek, olejów, akcesoriów i narzędzi samochodowych, artykułów papierniczych, map, czasopism, książek, atlasów samochodowych oraz innych artykułów powszechnego użytku, prowadzenie programów promocji sprzedaży dla detalicznych kanałów dystrybucji takich jak: stacje paliw, punkty wymiany olejów i warsztaty samochodowe w zakresie towarów takich jak: gazy płynne, oleje podstawowe, oleje silnikowe, oleje żeglugowe, oleje przemysłowe, oleje napędowe, oleje opałowe, smary, paliwa, paliwa na bazie alkoholu, paliwa lotnicze, benzyny, biopaliwa, rozpowszechnianie materiałów reklamowych, **37** usługi motoryzacyjne prowadzone na stacjach paliwowych, konserwacja i naprawa pojazdów, wymiana oleju, czyszczenie i polerowanie, mycie i zabezpieczania przed korozją pojazdów mechanicznych, wulkanizacja i naprawa przebitych opon, uzupełnianie powietrza w kołach samochodowych, usługi tankowania, **43** usługi gastronomiczne na stacjach paliwowych: kawa, herbata, napoje, zapiekanki, hot-dogi, pierogi, zupy, makarony, potrawy mięsne i bezmięsne, bary szybkiej obsługi, restauracje samoobsługowe, kawiarnie i restauracje, usługi cateringowe, hotele, motele, tymczasowe zakwaterowanie, usługi spraw socjalno-bytowych i czynności związane z czasowym zakwaterowaniem.

(111) **291687** (220) 2016 02 18 (210) 452505
 (151) 2016 12 05 (441) 2016 05 23
 (732) CZARNIECKI KRZYSZTOF SZPENIO, Wrocław, PL.
 (540) JUST7GYM
 (510), (511) **25** odzież sportowa, legginsy, koszulki, bluzy, spodnie, kurtki, skarpetki, spodnie dresowe, obuwie sportowe, sportowe nakrycia głowy, **28** artykuły sportowe i gimnastyczne, akcesoria treningowe do użytku sportowego, buty antygravitacyjne do użytku sportowego w tym treningów mięśni brzucha, urządzenia do ćwiczeń, przyrządy gimnastyczne, przyrządy mechaniczne do gimnastyki, rzutki, strzałki do gry, piłki, worki treningowe, sprzęt sportowy, sprzęt do fitness, rowery treningowe stacjonarne, torby na sprzęt sportowy, skakanki, wałki do użytku sportowego, gumy treningowe, gumy tubing, piłki, sztangi, hantle, handelki (przyrządy gimnastyczne), obciążniki do użytku sportowego, pasy treningowe, kółka do użytku sportowego, gumy fitness-rezystory prędkości do użytku sportowego (przyrządy gimnastyczne), uchwyty na liny, zaciski na gryfu (przyrządy gimnastyczne), kółka olimpijskie (przyrządy gimnastyczne), maty do użytku sportowego, korony do ćwiczeń karku (przyrządy gimnastyczne), poręcze do pompek, obręcze treningowe, ab slings, kettlebells, drążki do ćwiczeń przedramion, stojaki na obciążenia (przyrządy gimnastyczne), stojaki na gryfy, stojaki na kettlebells, drabinki treningowe, stojaki na piłki, stojaki na maty, stojaki na worki, stojaki na obciążenia bumperowe, liny treningowe (sprzęt sportowy), liny do wspinaczki (sprzęt sportowy), skrzynie plyometryczne, podest plyometryczny, platformy plyometryczne, talerze-obciążenia, sanki treningowe, ławki treningowe, kamizelki obciążeniowe, rowerki treningowe, ławki treningowe, worki treningowe, stojaki do przysiadów, klatki crosfitowe, pachołki treningowe, znaczniki treningowe, płotki treningowe, tyczki treningowe, maszyny treningowe, trampoliny, stępy, ściskacze do rąk, skórki gimnastyczne, paski treningowe, rękawiczki treningowe, ochraniacze nadgarstków do użytku sportowego, ochraniacze nóg do użytku sportowego, **35** usługi reklamy, usługi promocji, usługi sprzedaży, w tym sprzedaż detaliczna prowadzona przez domy sprzedaży wysyłkowej lub Internet, towarów: odzież sportowa, legginsy, koszulki, bluzy, spodnie, kurtki, skarpetki, spodnie dresowe, obuwie sportowe, sportowe nakrycia głowy, artykuły sportowe i gimnastyczne, akcesoria treningowe do użytku sportowego, buty antygravitacyjne do użytku sportowego w tym treningów mięśni brzucha, urządzenia do ćwiczeń, przyrządy gimnastyczne, przyrządy mechaniczne do gimnastyki, rzutki, strzałki do gry, piłki, worki treningowe, sprzęt sportowy, sprzęt do fitness, rowery treningowe stacjonarne, torby na sprzęt sportowy, skakanki, wałki do użytku sportowego, gumy treningowe, gumy tubing, piłki, sztangi, hantle, handelki (przyrządy gimnastyczne), obciążniki do użytku sportowego, pasy treningowe, kółka do użytku sportowego, gumy fitness-rezystory prędkości do użytku sportowego (przyrządy gimnastyczne), uchwyty na liny, zaciski na gryfu (przyrządy gimnastyczne), kółka olimpijskie (przyrządy gimnastyczne), maty do użytku sportowego, korony do ćwiczeń karku (przyrządy gimnastyczne), poręcze do pompek, podłogi treningowe, obręcze treningowe, ab slings, kettlebells, drążki do ćwiczeń przedramion, stojaki na obciążenia (przyrządy gimnastyczne), stojaki na gryfy, stojaki na kettlebells, drabinki treningowe, stojaki na piłki, stojaki na maty, stojaki na worki, stojaki na obciążenia bumperowe, liny treningowe (sprzęt sportowy), liny do wspinaczki (sprzęt sportowy), skrzynie plyometryczne, podest plyometryczny, platformy plyometryczne, talerze-obciążenia, sanki treningowe, ławki treningowe, kamizelki obciążeniowe, rowerki treningowe, ławki treningowe, worki treningowe, stojaki do przysiadów, klatki crosfitowe, pachołkitreningowe, znaczniki treningowe, płotki treningowe, tyczki treningowe, maszyny treningowe, trampoliny, stabilizatory, stępy, ściskacze do rąk, skórki gimnastyczne, usztywniacze nadgarstków, stabilizatory kolana, owijki na kolana, paski treningowe, usztywniacze łokci, rękawiczki treningowe, ochraniacze nadgarstków, ochraniacze nóg do użytku sportowego.

(111) **291688** (220) 2016 02 19 (210) 452520
 (151) 2016 11 24 (441) 2016 05 23
 (732) ALCAN BÜLENT BEST TEKSTİL, Jastrzębie, PL.
 (540) TRIWENTI EXCLUSIVE

(540)



Kolor znaku: biały, czarny, czerwony, pomarańczowy, szary
(531) 26.04.02, 26.04.03, 26.04.09, 26.11.01, 26.11.05, 27.05.05, 29.01.15

(510), (511) **25** odzież damska, męska i dziecięca, marynarki, spodnie, koszule, kurtki, nakrycia głowy, obuwie, **35** sprzedaż detaliczna i hurtowa oraz pośrednictwo handlowe w sprzedaży detalicznej i hurtowej w zakresie towarów: odzież damska, męska i dziecięca, marynarki, spodnie, koszule, kurtki, nakrycia głowy, obuwie.

(111) **291689** (220) 2016 02 19 (210) 452521
(151) 2016 11 24 (441) 2016 05 23
(732) ELVITA SPÓŁKA Z OGRANICZONĄ ODPOWIEDZIALNOŚCIĄ, Różewo, PL.
(540) IMPRESJA
(540)



Kolor znaku: zielony, brązowy

(531) 05.01.01, 05.01.10, 05.01.16, 26.03.04, 26.04.03, 27.05.05, 29.01.12
(510), (511) **1** nawozy rolnicze i ogrodnicze, produkty chemiczne stosowane w rolnictwie i ogrodnictwie, **5** środki grzybobójcze, chwastobójcze, owadobójcze.

(111) **291690** (220) 2016 02 19 (210) 452522
(151) 2016 11 24 (441) 2016 05 23
(732) HOTELE WARSZAWSKIE SYRENA SPÓŁKA Z OGRANICZONĄ ODPOWIEDZIALNOŚCIĄ, Warszawa, PL.
(540) MDM Hotel City Centre
(510), (511) **36** wynajem powierzchni biurowych (nieruchomości), **39** usługi turystyczne bez rezerwacji miejsc, **43** usługi hotelarskie, usługi gastronomiczne.

(111) **291691** (220) 2016 02 19 (210) 452524
(151) 2016 11 24 (441) 2016 05 23
(732) VISITO.PL SPÓŁKA Z OGRANICZONĄ ODPOWIEDZIALNOŚCIĄ, Świnoujście, PL.
(540) visito.pl apartamenty wakacyjne
(540)



Kolor znaku: biały, pomarańczowy, granatowy
(531) 07.01.08, 07.01.24, 07.01.25, 26.01.02, 27.05.05, 29.01.13

(510), (511) **36** agencje nieruchomości, dzierżawa nieruchomości, zarządzanie majątkiem nieruchomości, administrowanie nieruchomości, pośrednictwo w obrocie nieruchomościami, wynajem mieszkań, wynajmowanie mieszkań, wynajmowanie pomieszczeń biurowych [nieruchomości], **43** biura-agencje zakwaterowania w hotelach i pensjonatach, hotele, rezerwacje kwater na pobyt czasowy, rezerwacje miejsc w hotelach, wynajmowanie pomieszczeń na pobyt czasowy.

(111) **291692** (220) 2016 02 19 (210) 452526
(151) 2016 11 24 (441) 2016 05 23
(732) JEWELRY & WATCHES SPÓŁKA Z OGRANICZONĄ ODPOWIEDZIALNOŚCIĄ, Lublin, PL.
(540) EDIBAZZAR
(540)



Kolor znaku: niebieski, czarny, szary

(531) 17.02.01, 17.02.02, 26.02.07, 26.02.08, 27.05.05, 29.01.13
(510), (511) **35** sprzedaż za pośrednictwem sklepu internetowego zegarków, biżuterii i akcesoriów typu portfele, paski, etui.

(111) **291693** (220) 2016 02 19 (210) 452530
(151) 2016 12 07 (441) 2016 05 23
(732) RADZIKOWSKA BOGUSŁAWA CENTRUM PASJI, Poznań, PL.
(540) CENTRUM PASJI PL GSM KONSOLE GRY 510 300 310
(540)



Kolor znaku: szary, niebieski, jasnoniebieski, biały

(531) 04.05.05, 04.05.99, 09.07.17, 26.01.01, 27.05.05, 27.07.01, 29.01.13
(510), (511) **28** gry komputerowe, **41** wymiana gier na konsole.

(111) **291694** (220) 2016 02 19 (210) 452534
(151) 2016 11 24 (441) 2016 05 23
(732) ZAKŁADY MIĘSNE ŁMEAT-ŁUKÓW SPÓŁKA AKCYJNA, Łuków, PL.
(540) BLUE RABBIT
(540)



Kolor znaku: niebieski, różowy, pomarańczowy, szary, zielony

(531) 03.05.01, 05.09.01, 27.05.01, 29.01.14
(510), (511) **31** karma dla zwierząt, środki i artykuły spożywcze dla zwierząt, dodatki do pasz i karmy dla zwierząt nie do celów medycznych, wytwarzana z produktów rolnych, pasza dla zwierząt, artykuły jadalne do żucia dla zwierząt, napoje dla zwierząt, **35** usługi w zakresie sprzedaży karmy dla zwierząt, środków i artykułów spożywczych dla zwierząt, dodatków do pasz i karmy dla zwierząt nie do ce-

łów medycznych, paszy dla zwierząt, artykułów jadalnych do żucia dla zwierząt, napoi dla zwierząt, **43** usługi w zakresie zaopatrzenia w żywność i napoje, w tym karmy dla zwierząt, środków i artykułów spożywczych dla zwierząt, dodatków do pasz i karmy dla zwierząt nie do celów medycznych, paszy dla zwierząt, artykułów jadalnych do żucia dla zwierząt, napoi dla zwierząt.

(111) **291695** (220) 2016 02 19 (210) 452537
(151) 2016 12 06 (441) 2016 05 23
(732) HYDROIDEA ROMAN BLOCH SPÓŁKA KOMANDYTOWA,
Warszawa, PL.

(540) HYDROIDEA

(510), (511) **1** produkty chemiczne przeznaczone dla przemysłu, prac badawczych, fotografii jak również rolnictwa, ogrodnictwa i leśnictwa, żywice syntetyczne w stanie surowym, tworzywa sztuczne w stanie surowym, nawozy do użyźniania gleby, środki do gaszenia ognia, preparaty do hartowania i lutowania metali, substancje chemiczne do konserwowania żywności, substancje garbujące, kleje (spoiwa) przeznaczone dla przemysłu w tym w szczególności: aceton, acetylen, czterochlorek acetylenu, agar, aktyn (Ac), ameryk (Am), amoniak, amonowe sole, alun amonowy, amonowy aldehyd, antymon (Sb), (siarczek antymonu, argon (Ar), arsen (As), astat (At), azot (N), azotany, nawozy azotowe, bar (Ba), związki baru, boksyt, boraks, celuloza, cez (Cs), chlor (Cl), chlorany, chlorki chlorowodoru, sole chromu, chromowe sole, dwuchlorek cyny, dwuchromian potasu, dwuchromian sodu, dysproz (Dy), erb (Er), europ (Eu), ferm (Fm) [centurium], materiały do filtracji [preparaty chemiczne], materiały do filtracji [substancje mineralne], fluor (F), związki fluoru, fosfor (P), frans (Fr), gadolin (Gd): gal (Ga), glikol, glin, chlorek glinu, jodek glinu, krzemian glinu, hel (He), hydrazyna, iły, gliny, iterb (Yb), itr (Y), kaliforn (Cf), kiur (Cm), aldehyd krotonowy, krypton (Kr), krzem (Si), ksenon (Xe), lantan, lit (Li), lutet (Lu), chlorek magnezu, manganian, preparaty z mikroorganizmów inne niż do celów medycznych lub weterynaryjnych, nadchlorany, nadsiarczany, neodym (Nd), neon (Ne), neptun (Np), preparaty do oczyszczania, pluton (Pu), podłoże gliniane, keramzyt do uprawy hydroponicznej, polon (Po), potas (K), preparaty bakteryjne do celów innych, niż medyczne lub weterynaryjne, promet (Pm), protaktyn (Pa), ren (Re), sacharyna, siarczany, siarka (S), soda amoniakalna, sole [nawozy], sól (Na), stront (Sr), dodatki chemiczne do środków grzybobójczych, tal (Tl), technet (Tc), tellur (Te), terb (Tb), tlen (O), tlenek chromowy, tor (Th), tul (Tm), wapń sole wapniowe, hydraty węglowe, wiskoza, witeryt, preparaty do uzdatniania wody, woda morska do celów przemysłowych, wodorosty [nawóz], wodór (H), wodziany, hydraty, zasady [preparaty chemiczne], środki do zmiękczenia wody, **11** urządzenia do oświetlania, ogrzewania, wytwarzania pary, gotowania, chłodzenia, suszenia, wentylacji, zaopatrzenia w wodę oraz instalacje sanitarne w tym w szczególności: armatura bezpieczeństwa do urządzeń oraz instalacji wodnych i gazowych, aparatura do dezynfekcji, dyfuzory nawadniające kropelkowe [urządzenia nawadniające], fontanny, instalacje do kąpiele, lampy nurkowe, piece kąpielowe, podgrzewacze wody, instalacje do automatycznego podlewania, armatura regulacyjna do urządzeń wodnych lub gazowych oraz przewodów wodnych lub gazowych, urządzenia do tworzenia wirów w wodzie, aparatura i urządzenia do uzdatniania wody, armatura regulacyjna i zabezpieczająca do urządzeń wodnych, instalacje do uzdatniania wody, instalacje do zaopatrywania w wodę, sterylizatory do wody, urządzenia do filtrowania, instalacje centralnego ogrzewania na wodę gorącą, instalacje wodociągowe, wodotryski-ozdobne woreczki jednorazowe przeznaczone do sterylizacji, zawory kanalizacyjne, zawory regulujące poziom w zbiornikach, **37** usługi budowlane, naprawy, usługi instalacyjne, w tym w szczególności: budowa falochronów, budowa i konserwacja rurociągów, budownictwo, budownictwo podwodne, budownictwo portowe, dezynfekcja, informacja budowlana, instalowanie i naprawy urządzeń do nawadniania, naprawa pomp, naprawy podwodne, obsługa basenów kąpielowych, wiercenie studni.

(111) **291696** (220) 2016 02 19 (210) 452542
(151) 2016 12 06 (441) 2016 05 23
(732) The Procter & Gamble Company, Cincinnati, US.
(540) 2000 CALORIE CURL ADDICT
(510), (511) **3** kosmetyki.

(111) **291697** (220) 2016 02 20 (210) 452552
(151) 2016 12 07 (441) 2016 05 23
(732) LPGTECH SPÓŁKA Z OGRANICZONĄ ODPOWIEDZIALNOŚCIĄ,
Białystok, PL.
(540) LGITECH LIQUID GAS INJECTION
(540)



Kolor znaku: niebieski, biały, czarny

(531) 26.04.02, 27.05.05, 27.05.17, 29.01.13
(510), (511) **7** urządzenia i przyrządy do samochodowych instalacji gazowych jako części maszyn, wtryskiwacze do silników, regulatory ciśnienia, reduktory ciśnienia, filtry do instalacji gazowych, separatory oleju i wody, sprężarki do gazu, zawory do paliwa w tym gazu, pompy paliwowe, **9** elektroniczne urządzenia i przyrządy do samochodowych instalacji gazowych, instalacje elektryczne w tym do zdalnego sterowania, oprogramowanie komputerowe, komputery przenośne, elektryczne urządzenia kontrolno-sterujące, elektryczne urządzenia pomiarowe, czujniki ciśnienia, czujniki temperatury, czujniki przepływu, czujniki poziomu paliwa, sprzęt przetwarzania danych, urządzenia do dozowania, wskaźniki ciśnienia, rejestratory ciśnienia, złącza, złączki elektryczne, mikroprocesory, obwody drukowane, ogniwa fototelektryczne, symulatory do sterowania i kontroli pojazdów, **12** urządzenia i przyrządy do samochodowych instalacji gazowych ujęte w tej klasie, instalacja gazowa i elektryczna wraz z armaturą do samochodowych instalacji gazowych, zbiorniki gazów w pojazdach, **37** montaż i naprawa instalacji gazowych w samochodach.

(111) **291698** (220) 2016 02 22 (210) 452561
(151) 2016 11 16 (441) 2016 05 23
(732) TERMEDIA SPÓŁKA Z OGRANICZONĄ
ODPOWIEDZIALNOŚCIĄ, Poznań, PL.
(540) ZDROWE KOŚCI
(540)



Kolor znaku: zielony, biały, fioletowy

(531) 02.09.25, 26.01.01, 26.01.05, 26.01.14, 26.01.16, 26.13.25,
27.05.01, 29.01.13
(510), (511) **16** książki podręczniki, materiały do nauczania, czasopisma, gazety, broszury, albumy, katalogi, prospekty, afisze, plakaty, plansze, druki, notesy, zeszyty, skoroszyty i teczki na dokumenty, artykuły papiernicze, artykuły i materiały piśmienne, **41** usługi w zakresie organizowania i prowadzenia konferencji, kongresów, seminariów, sympozjów, zjazdów, konkursów edukacyjnych, wystaw z dziedziny edukacji i kultury, publikowanie książek, czasopism i tekstów innych niż reklamowe.

(111) **291699** (220) 2016 02 22 (210) 452572
(151) 2016 11 16 (441) 2016 05 23
(732) PGD POLSKA SPÓŁKA Z OGRANICZONĄ
ODPOWIEDZIALNOŚCIĄ, Poznań, PL.
(540) Perfekcyjna GOSPODYNI
(540)



Kolor znaku: biały, czerwony

(531) 26.11.01, 27.05.01, 29.01.12
(510), (511) **3** środki do czyszczenia, środki do polerowania, środki do szorowania, środki do ścierania, płyny do mycia naczyń, środki do prania, środki zmiękczające do tkanin, wybielacze, mydła, środki perfumeryjne, olejki eteryczne, kosmetyki, środki do czyszczenia zę-

bów, środki toaletowe, waciki, 5 aerozole chłodzące do celów medycznych, preparaty zawierające aloes do celów farmaceutycznych, wata antyseptyczna, tabletki zmniejszające apetyt, apteczki przenośne wyposażone, bandaże opatrunkowe, białkowe suplementy diety, błonnik pokarmowy, borowina do kąpeli, majtki higieniczne dla chorych z brakiem kontroli czynności fizjologicznych, pieluchy dla chorych z brakiem kontroli czynności fizjologicznych, chusteczki nasączone płynami farmaceutycznymi, cukierki do celów medycznych, detergenty do celów medycznych, dezodoranty inne niż dla ludzi lub zwierząt, środki dezynfekcyjne do celów higienicznych, dietetyczna żywność przystosowana do celów medycznych, dietetyczne napoje przystosowane do celów medycznych, preparaty do niszczenia grzyba domowego, guma do żucia do celów leczniczych, herbaty ziołowe do celów medycznych intymne preparaty nawilżające, kadzidełka do odstraszania owadów, preparaty terapeutyczne do kąpeli, pieluchomajtki dziecięce, płyny do płukania ust do celów leczniczych, środki medyczne przeciw poceniu się, podpaski, preparaty odświeżające powietrze, preparaty witaminowe, żywność dla niemowląt, środki bakteriobójcze, środki dezynfekcyjne do celów higienicznych, środki grzybobójcze, dietetyczna żywność przystosowana do celów medycznych, dietetyczne napoje przystosowane do celów medycznych, dietetyczne substancje przystosowane do celów medycznych, 16 papier toaletowy, papier higieniczny, papier kuchenny, chusteczki higieniczne, papier do pakowania, pieluchy niemowlęce z papieru lub celulozy jednorazowe, podpaski, patyczki higieniczne do czyszczenia uszu, 21 urządzenia rozpylające aerozole do celów niemedyceńskich, bidony, suszarki do bielizny, szczoteczki do brwi, otwieracze do butelek, wyroby z ceramiki do gospodarstwa domowego, deski do krojenia chleba, kosze na chleb, łopatki do ciast, formy do ciast, cukiernice, czajniki, narzędzia ręczne do czyszczenia, ściereczki do czyszczenia, waciki do czyszczenia, deski do prasowania, dozowniki do ręczników papierowych, foremki do lodu, foremki do ciast, gąbki do celów domowych, gąbki toaletowe, pędzle do golenia, przybory do użytku w gospodarstwie domowym, grzebień, kosze do użytku domowego, przybory kuchenne, miotły, mopy, dozowniki na papier toaletowy, szczotki do paznokci, słomki do picia, rękawice do prac domowych, serwetniki, szczoteczki do zębów, szczotki do szorowania, szczotki do obuwia, szczotki do misek klozetowych, tace do użytku domowego, wyroby szklane, porcelanowe i ceramiczne, saszetki zapachowe do bielizny, 35 promocja firm zagranicznych i krajowych w zakresie sprzedaży ich wyrobów, usługi sprzedaży różnych towarów, sprzedaż wymienionych towarów: środki do czyszczenia, środki do polerowania, środki do szorowania, środki do ścierania, płyny do mycia naczyń, środki do prania, środki zmiękczające do tkanin, wybielacze, mydła, środki perfumeryjne, olejki eteryczne, kosmetyki, środki do czyszczenia zębów, środki toaletowe, waciki, aerozole chłodzące do celów medycznych, preparaty zawierające aloes do celów farmaceutycznych, wata antyseptyczna, tabletki zmniejszające apetyt, apteczki przenośne wyposażone, bandaże opatrunkowe, białkowe suplementy diety, błonnik pokarmowy, borowina do kąpeli, majtki higieniczne dla chorych z brakiem kontroli czynności fizjologicznych, pieluchy dla chorych z brakiem kontroli czynności fizjologicznych, chusteczki nasączone płynami farmaceutycznymi, cukierki do celów medycznych, detergenty do celów medycznych, dezodoranty inne niż dla ludzi lub zwierząt, środki dezynfekcyjne do celów higienicznych, dietetyczna żywność przystosowana do celów medycznych, dietetyczne napoje przystosowane do celów medycznych, dietetyczne substancje przystosowane do celów medycznych, preparaty do niszczenia grzyba domowego, guma do żucia do celów leczniczych, herbaty ziołowe do celów medycznych intymne preparaty nawilżające, kadzidełka do odstraszania owadów, preparaty terapeutyczne do kąpeli, pieluchomajtki dziecięce, płyny do płukania ust do celów leczniczych, środki medyczne przeciw poceniu się, podpaski, preparaty odświeżające powietrze, preparaty witaminowe, żywność dla niemowląt, środki bakteriobójcze, środki dezynfekcyjne do celów higienicznych, środki grzybobójcze, dietetyczna żywność przystosowana do celów medycznych, dietetyczne napoje przystosowane do celów medycznych, dietetyczne substancje przystosowane do celów medycznych, papier toaletowy, papier higieniczny, papier kuchenny, chusteczki higieniczne, papier do pakowania, pieluchy niemowlęce z papieru lub celulozy jednorazowe, podpaski, patyczki higieniczne do czyszczenia uszu, urządzenia rozpylające aerozole do celów niemedyceńskich, bidony, suszarki do bielizny, szczoteczki do brwi, otwieracze do butelek, wyroby z ceramiki do gospodarstwa domowego, deski do krojenia chleba, kosze na chleb, łopatki do ciast, formy

do ciast, cukiernice, czajniki, narzędzia ręczne do czyszczenia, ściereczki do czyszczenia, waciki do czyszczenia, deski do prasowania, dozowniki do ręczników papierowych, foremki do lodu, foremki do ciast, gąbki do celów domowych, gąbki toaletowe, pędzle do golenia, przybory do użytku w gospodarstwie domowym, grzebień, kosze do użytku domowego, przybory kuchenne, miotły, mopy, dozowniki na papier toaletowy, szczotki do paznokci, słomki do picia, rękawice do prac domowych, serwetniki, szczoteczki do zębów, szczotki do szorowania, szczotki do obuwia, szczotki do misek klozetowych, tace do użytku domowego, wyroby szklane, porcelanowe i ceramiczne, saszetki zapachowe do bielizny, działalność wydawnicza w zakresie publikowania tekstów sponsorowanych, badania marketingowe, dekoracja wystaw sklepowych, oferowanie produktów w mediach dla handlu detalicznego, doradztwo w zakresie organizowania i prowadzenia działalności gospodarczej, dystrybucja materiałów reklamowych, organizacja wystaw w celach handlowych lub reklamowych, usługi zaopatrzenia osób trzecich.

(111) **291700** (220) 2016 02 22 (210) 452573
 (151) 2016 11 24 (441) 2016 05 23
 (732) ZIELONA BUDKA (MIELEC) SPÓŁKA Z OGRANICZONĄ
 ODPOWIEDZIALNOŚCIĄ, Mielec, PL.
 (540) ZIELONA BUDKA 1947
 (540)



Kolor znaku: złoty, zielony, jasnozielony, ciemnozielony, czarny, biały, różowy, jasnoróżowy, ciemnoróżowy, czerwony
 (531) 05.07.08, 19.03.01, 19.03.25, 25.01.15, 26.01.02, 27.05.01, 29.01.15
 (510), (511) **30** wyroby cukiernicze i słodkie, mrożone wyroby cukiernicze i słodkie, lody, lody mleczne, lody sokowe, lody śmietankowe, lody wodne, desery lodowe, rolady lodowe, torty lodowe, sorbety zawarte w tej klasie, sorbety lodowe, lody, desery lodowe, sorbety lodowe z dodatkami kawałków owoców, bakalii, galaretek owocowych, ciastek, sosów, lody w proszku, preparaty do sporządzania lodów, środki wiążące do produkcji lodów, sosy do lodów i deserów, wafle do lodów, ozdoby jadalne do lodów i deserów.

(111) **291701** (220) 2016 02 22 (210) 452574
 (151) 2016 11 24 (441) 2016 05 23
 (732) ZIELONA BUDKA (MIELEC) SPÓŁKA Z OGRANICZONĄ
 ODPOWIEDZIALNOŚCIĄ, Mielec, PL.
 (540) ZIELONA BUDKA 1947
 (540)



Kolor znaku: złoty, zielony, jasnozielony, ciemnozielony, czarny, biały, żółty, jasnożółty, ciemnożółty, pomarańczowy, czerwony, jasnoczerwony, brązowy, jasnobrązowy
 (531) 05.07.14, 19.03.01, 25.01.15, 26.01.02, 27.05.01, 29.01.15

(510), (511) **30** wyroby cukiernicze i słodczyce, mrożone wyroby cukiernicze i słodczyce, lody, lody mleczne, lody sokowe, lody śmietankowe, lody wodne, desery lodowe, rolady lodowe, torty lodowe, sorbety zawarte w tej klasie, sorbety lodowe, lody, desery lodowe, sorbety lodowe z dodatkami kawałków owoców, bakalii, galaretek owocowych, ciastek, sosów, lody w proszku, preparaty do sporządzania lodów, środki wiążące do produkcji lodów, sosy do lodów i deserów, wafle do lodów, ozdoby jadalne do lodów i deserów.

(111) **291702** (220) 2016 02 22 (210) 452575
 (151) 2016 11 25 (441) 2016 05 23
 (732) ZIELONA BUDKA (MIELEC) SPÓŁKA Z OGRANICZONĄ ODPOWIEDZIALNOŚCIĄ, Mielec, PL.
 (540) ZIELONA BUDKA 1947
 (540)



Kolor znaku: złoty, zielony, jasnozielony, ciemnozielony, czarny, biały, fioletowy, granatowy, brązowy
 (531) 05.03.11, 05.03.16, 05.07.09, 26.01.01, 26.01.03, 26.01.15, 26.01.02, 26.01.03, 26.01.18, 26.11.02, 26.11.12, 27.05.01, 29.01.15
 (510), (511) **30** wyroby cukiernicze i słodczyce, mrożone wyroby cukiernicze i słodczyce, lody, lody mleczne, lody sokowe, lody śmietankowe, lody wodne, desery lodowe, rolady lodowe, torty lodowe, sorbety zawarte w tej klasie, sorbety lodowe, lody, desery lodowe, sorbety lodowe z dodatkami kawałków owoców, bakalii, galaretek owocowych, ciastek, sosów, lody w proszku, preparaty do sporządzania lodów, środki wiążące do produkcji lodów, sosy do lodów i deserów, wafle do lodów, ozdoby jadalne do lodów i deserów.

(111) **291703** (220) 2016 02 22 (210) 452576
 (151) 2016 11 25 (441) 2016 05 23
 (732) ZIELONA BUDKA (MIELEC) SPÓŁKA Z OGRANICZONĄ ODPOWIEDZIALNOŚCIĄ, Mielec, PL.
 (540) ZIELONA BUDKA 1947
 (540)



Kolor znaku: złoty, jasnozielony, zielony, ciemnozielony, czarny, biały, żółty, czerwony, jasnoczerwony, ciemnoczerwony
 (531) 05.07.08, 26.01.01, 26.01.02, 27.05.01, 29.01.15
 (510), (511) **30** wyroby cukiernicze i słodczyce, mrożone wyroby cukiernicze i słodczyce, lody, lody mleczne, lody sokowe, lody śmietankowe, lody wodne, desery lodowe, rolady lodowe, torty lodowe, sorbety zawarte w tej klasie, sorbety lodowe, lody, desery lodowe, sorbety lodowe z dodatkami kawałków owoców, bakalii, galaretek

sorbety lodowe z dodatkami kawałków owoców, bakalii, galaretek owocowych, ciastek, sosów, lody w proszku, preparaty do sporządzania lodów, środki wiążące do produkcji lodów, sosy do lodów i deserów, wafle do lodów, ozdoby jadalne do lodów i deserów.

(111) **291704** (220) 2016 02 22 (210) 452577
 (151) 2016 11 25 (441) 2016 05 23
 (732) ZIELONA BUDKA (MIELEC) SPÓŁKA Z OGRANICZONĄ ODPOWIEDZIALNOŚCIĄ, Mielec, PL.
 (540) ZIELONA BUDKA 1947 Bubble Gum
 (540)



Kolor znaku: złoty, zielony, jasnozielony, ciemnozielony, czarny, biały, różowy, jasnoróżowy, ciemnoróżowy, niebieski, jasnoniebieski, ciemnoniebieski, fioletowy, jasnobrązowy
 (531) 01.15.21, 08.01.18, 04.05.05, 25.01.15, 26.01.02, 27.05.01, 29.01.15
 (510), (511) **30** wyroby cukiernicze i słodczyce, mrożone wyroby cukiernicze i słodczyce, lody, lody mleczne, lody sokowe, lody śmietankowe, lody wodne, desery lodowe, rolady lodowe, torty lodowe, sorbety zawarte w tej klasie, sorbety lodowe, lody, desery lodowe, sorbety lodowe z dodatkami kawałków owoców, bakalii, galaretek owocowych, ciastek, sosów, lody w proszku, preparaty do sporządzania lodów, środki wiążące do produkcji lodów, sosy do lodów i deserów, wafle do lodów, ozdoby jadalne do lodów i deserów.

(111) **291705** (220) 2016 02 22 (210) 452579
 (151) 2016 11 25 (441) 2016 05 23
 (732) ZIELONA BUDKA (MIELEC) SPÓŁKA Z OGRANICZONĄ ODPOWIEDZIALNOŚCIĄ, Mielec, PL.
 (540) ZIELONA BUDKA 1947 COTTON CANDY
 (540)



Kolor znaku: złoty, zielony, jasnozielony, ciemnozielony, czarny, biały, różowy, jasnoróżowy, ciemnoróżowy, żółty, jasnożółty, niebieski, ciemnoniebieski, jasnobrązowy, fioletowy
 (531) 01.15.21, 04.05.05, 08.01.18, 08.03.02, 25.01.15, 26.01.02, 27.05.01, 29.01.15
 (510), (511) **30** wyroby cukiernicze i słodczyce, mrożone wyroby cukiernicze i słodczyce, lody, lody mleczne, lody sokowe, lody śmietankowe, lody wodne, desery lodowe, rolady lodowe, torty lodowe, sorbety zawarte w tej klasie, sorbety lodowe, lody, desery lodowe, sorbety lodowe z dodatkami kawałków owoców, bakalii, galaretek

owocowych, ciastek, sosów, lody w proszku, preparaty do sporządzenia lodów, środki wiążące do produkcji lodów, sosy do lodów i deserów, wafle do lodów, ozdoby jadalne do lodów i deserów.

(111) **291706** (220) 2016 02 22 (210) 452581
 (151) 2016 11 25 (441) 2016 05 23
 (732) ZIELONA BUDKA (MIELEC) SPÓŁKA Z OGRANICZONĄ
 ODPOWIEDZIALNOŚCIĄ, Mielec, PL.
 (540) ZIELONA BUDKA 1947
 (540)



Kolor znaku: złoty, zielony, jasnozielony, ciemnozielony, czarny, biały, żółty, czerwony, jasnoczerwony, ciemnoczerwony, jasnobrązowy

(531) 05.07.08, 08.01.18, 25.01.15, 26.01.02, 27.05.01, 29.01.15
 (510), (511) **30** wyroby cukiernicze i słodczyce, mrożone wyroby cukiernicze i słodczyce, lody, lody mleczne, lody sokowe, lody śmietankowe, lody wodne, desery lodowe, rolady lodowe, torty lodowe, sorbety lodowe z dodatkami kawałków owoców, bakalii, galaretek owocowych, ciastek, sosów, lody w proszku, preparaty do sporządzenia lodów, środki wiążące do produkcji lodów, sosy do lodów i deserów, wafle do lodów, ozdoby jadalne do lodów i deserów.

(111) **291707** (220) 2016 02 22 (210) 452582
 (151) 2016 11 25 (441) 2016 05 23
 (732) ZIELONA BUDKA (MIELEC) SPÓŁKA Z OGRANICZONĄ
 ODPOWIEDZIALNOŚCIĄ, Mielec, PL.
 (540) ZIELONA BUDKA 1947
 (540)



Kolor znaku: złoty, zielony, jasnozielony, ciemnozielony, czarny, biały, żółty, jasnożółty, ciemnożółty, pomarańczowy, czerwony, jasnoczerwony, brązowy, jasnobrązowy
 (531) 05.07.14, 08.01.18, 25.01.15, 26.01.02, 27.05.01, 29.01.15
 (510), (511) **30** wyroby cukiernicze i słodczyce, mrożone wyroby cukiernicze i słodczyce, lody, lody mleczne, lody sokowe, lody śmietankowe, lody wodne, desery lodowe, rolady lodowe, torty lodowe,

sorbety zawarte w tej klasie, sorbety lodowe, lody, desery lodowe, sorbety lodowe z dodatkami kawałków owoców, bakalii, galaretek owocowych, ciastek, sosów, lody w proszku, preparaty do sporządzenia lodów, środki wiążące do produkcji lodów, sosy do lodów i deserów, wafle do lodów, ozdoby jadalne do lodów i deserów.

(111) **291708** (220) 2016 02 22 (210) 452583
 (151) 2016 11 25 (441) 2016 05 23
 (732) ZIELONA BUDKA (MIELEC) SPÓŁKA Z OGRANICZONĄ
 ODPOWIEDZIALNOŚCIĄ, Mielec, PL.
 (540) ZIELONA BUDKA 1947 Lody Bakaliowe z kawałkami bakalii
 (540)



Kolor znaku: złoty, zielony, jasnozielony, ciemnozielony, czarny, biały, beżowy, brązowy, jasnobrązowy, ciemnobrązowy, ciemnoczerwony

(531) 08.01.18, 05.07.06, 05.03.11, 25.01.15, 27.05.01, 29.01.15
 (510), (511) **30** wyroby cukiernicze i słodczyce, mrożone wyroby cukiernicze i słodczyce, lody, lody mleczne, lody sokowe, lody śmietankowe, lody wodne, desery lodowe, rolady lodowe, torty lodowe, sorbety zawarte w tej klasie, sorbety lodowe, lody, desery lodowe, sorbety lodowe z dodatkami kawałków owoców, bakalii, galaretek owocowych, ciastek, sosów, lody w proszku, preparaty do sporządzenia lodów, środki wiążące do produkcji lodów, sosy do lodów i deserów, wafle do lodów, ozdoby jadalne do lodów i deserów.

(111) **291709** (220) 2016 02 22 (210) 452596
 (151) 2016 12 21 (441) 2016 05 23
 (732) NEUROEDUKACJA SPÓŁKA Z OGRANICZONĄ
 ODPOWIEDZIALNOŚCIĄ, Lublin, PL.

(540) NFACTOR
 (510), (511) **9** płyty DVD i inne nośniki danych audio i video, dyski kompaktowe, dyski do rejestracji dźwięku, dyskietki, dyski kompaktowe audio-wideo, dyski magnetyczne, kasety wideo, programy gier komputerowych, programy komputerowe, publikacje elektroniczne, **16** afisze, plakaty, almanachy, papeteria, broszury, arkusze z celulozy regenerowanej do pakowania, czasopisma, emblematy, pieczęcie papierowe, etykiety nie z materiału tekstylnego, formularze w postaci blankietów i druków, fotografie, gazety, kalendarze, kartki z życzeniami, karty pocztowe, katalogi, książki, materiały do nauczania, naklejki, notatniki, notesy, okładki, obwoluty, pieczęcie, podręczniki, segregatory, teczki, skoroszyty, teczki na dokumenty, zakładki do książek, karty do zawiadomienia, zeszyty, **35** badania marketingowe, badania opinii publicznej, badania rynku, dobór personelu za pomocą metod psychotechnicznych, doradztwo specjalistyczne w sprawach organizowania, prowadzenia i zarządzania działalnością gospodarczą, doradztwo w zakresie zarządzania personelem, konsultacje dla osób zarządzających, pomoc przedsiębiorstwom w działalności gospodarczej (przemysłowej lub handlowej), dobór personelu za pomocą metod psychotechniki, reklama, rozpowszechnianie materiałów reklamowych, reklama billboardowa, reklama za pośrednictwem sieci komputerowej, wynajmowanie przestrzeni reklamowej, uaktualnianie materiału reklamowego, tworzenie reklamowych i sponsorowanych tekstów, rekrutacja personelu, **41** doradztwo zawodowe, edukacja, informacje o edukacji, organizowanie konkursów, coaching, pokazy w ramach kształcenia praktycznego, filmowanie, tłumaczenia, produkcja programów radiowych i telewizyjnych, publikacje elektroniczne on-line książek i periodyków, sprawdziany edukacyjne, udostępnianie publikacji elektronicznych on-line, nie do pobierania z sieci komputerowych. Z wszystkich powyższych usług wyłączone są usługi z dziedziny żywności, żywienia i dietytyki, **44** porady psychologiczne z wyłączeniem porad z dziedziny żywienia, usługi w zakresie psychoterapii i terapii.

(111) **291710** (220) 2016 02 22 (210) 452601
 (151) 2016 12 21 (441) 2016 05 23
 (732) NEUROEDUKACJA SPÓŁKA Z OGRANICZONĄ
 ODPOWIEDZIALNOŚCIĄ, Lublin, PL.
 (540) nFactor
 (540)



Kolor znaku: ciemnoniebieski

(531) 27.05.01, 29.01.04

(510), (511) **9** płyty DVD i inne nośniki danych audio i video, dyski kompaktowe, dyski do rejestracji dźwięku, dyskietki, dyski kompaktowe audio-video, dyski magnetyczne, kasety video, programy gier komputerowych, programy komputerowe, publikacje elektroniczne, **16** afisze, plakaty, almanachy, papeteria, broszury, arkusze z celulozy regenerowanej do pakowania, czasopisma, emblematy, pieczęcie papierowe, etykiety nie z materiału tekstylnego, formularze w postaci blankietów i druków, fotografie, gazety, kalendarze, kartki z życzeniami, karty pocztowe, katalogi, książki, materiały do nauczania, naklejki, notatniki, notesy, okładki, obwoluty, pieczęcie, podręczniki, segregatory, teczki, skoroszyty, teczki na dokumenty, zakładki do książek, karty do zawiadomienia, zeszyty, **35** badania marketingowe, badania opinii publicznej, badania rynku, dobór personelu za pomocą metod psychotechnicznych, doradztwo specjalistyczne w sprawach organizowania, prowadzenia i zarządzania działalnością gospodarczą, doradztwo w zakresie zarządzania personelem, konsultacje dla osób zarządzających, pomoc przedsiębiorstwom w działalności gospodarczej (przemysłowej lub handlowej), dobór personelu za pomocą metod psychotechniki, reklama, rozpowszechnianie materiałów reklamowych, reklama billboardowa, reklama za pośrednictwem sieci komputerowej, wynajmowanie przestrzeni reklamowej, uaktualnianie materiału reklamowego, tworzenie reklamowych i sponsorowanych tekstów, rekrutacja personelu, **41** doradztwo zawodowe, edukacja, informacje o edukacji, organizowanie konkursów, coaching, pokazy w ramach kształcenia praktycznego, filmowanie, tłumaczenia, produkcja programów radiowych i telewizyjnych, publikacje elektroniczne on-line książek i periodyków, sprawdziany edukacyjne, udostępnianie publikacji elektronicznych on-line, nie do pobierania z sieci komputerowych. Z wszystkich powyższych usług wyłączone są usługi z dziedziny żywności, żywienia i dietetyki, **44** porady psychologiczne z wyłączeniem porad z dziedziny żywienia, usługi w zakresie psychoterapii i terapii.

(111) **291711** (220) 2016 02 22 (210) 452609
 (151) 2016 11 15 (441) 2016 05 23
 (732) BUDARCZYK MARCIN, BUDARCZYK MICHAŁ M&M GASTRO
 SPÓŁKA CYWILNA, Katowice, PL.
 (540) ProfiChef
 (540)



Kolor znaku: niebieski, czerwony

(531) 26.11.01, 26.11.08, 27.05.01, 29.01.12

(510), (511) **7** kralniece do chleba, młynki do kawy inne niż o napędzie elektrycznym, urządzenia kuchenne elektryczne, maszynki do siekania mięsa, noże elektryczne, obieraczki, rozdrabiarki odpadków, otwieracze do puszek elektryczne, maszyny do pakowania, pakowarki, młynki do pieprzu inne niż ręczne, otwieracze do puszek, elektryczne, roboty kuchenne elektryczne, szatkownice do warzyw, wilki do mięsa, zmywarki naczyń, **8** chochle do wina, dziadki do orzechów, krajarki do jaj, nielektryczne, krajarki do jarzyn, krajarki do sera, nielektryczne, łyżki, noże, noże do maszynek do mięsa jako narzędzia, noże do otwierania konserw nielektryczne, noże do otwierania ostryg, noże do pizzy, nielektryczne, noże do warzyw, otwieracze do puszek nielektryczne, rozdrabniacze do jarzyn, krajarki do sera nielektryczne, sztucce stołowe [noże, widelce i łyżki], szczypce do cukru, tasaki do siekania mięsa [ręczne], tłuczki do tłuczenia, tasaki do warzyw, widelce, **11** komory chłodnicze, chłodnicze pojemniki, chłodnicze szafy, chłodnicze lody, ekspresy do kawy elektryczne, filtry do kawy elektryczne, filtry do wody pitnej, fontanny, formy do wypiekania ciasta, elektryczne,

formy do wypiekania wafli, elektryczne, frytkownice elektryczne, gazowe palniki, gofrownice elektryczne, urządzenia i instalacje do gotowania, grill elektryczny jako wyposażenie kuchenne, grille, Kuchenki, kuchenki mikrofalowe, sprzęt kuchenny elektryczny, lodówki, aparatura i urządzenia do wytwarzania lodu, mikrofalowe piece do celów przemysłowych, opiekacze do chleba, palniki kuchenek, piece jako urządzenia grzewcze, piekarniki, wyposażenie piekarników, piekarniki inne niż do użytku laboratoryjnego, piekarskie piece, pojemniki na lód, rożen, kamienie wulkaniczne przeznaczone do pieczenia na ruszcie jako rożen, pręty do rożna, rożen jako wyposażenie kuchenne, ruszty piecowe, tostery, urządzenia do pieczenia chleba, zamrażarki, zlewozmywaki, urządzenia i instalacje do zmiękczenia wody, **21** cedzaki, cedzaki jako przybory gospodarstwa domowego, deski do krojenia chleba, kosze na chleb, łopatki do ciasta, formy do ciastek, cukiernice, przykrycia na czajniczki, czajniczki do herbaty, czajniki nielektryczne, prasy do czosnku jako sprzęt kuchenny, przykrywki do dań i potraw, deski do krojenia kuchni, durszlaki, durszlaki jako przybory gospodarstwa domowego, dzbanki, dzbanki do kawy, nielektryczne, dzbanki do parzenia kawy nielektryczne, filiżanki, filtry do kawy nielektryczne, foremki do lodu, foremki do wycinania ciasteczek, formy, foremki jako przybory kuchenne, garnki, pokrywki do garnków, zamknięcia pokrywek do garnków, garnki do gotowania na parze, nielektryczne, garnki kuchenne, garnki kuchenne [komplety], garnki utrzymujące ciepło nielektryczne, grille [kuchenne], sitka do herbaty, zaparzaczkę do herbaty, imbryki nielektryczne, kieliszki do jajek, karafki, klosze do przykrywania masła, klosze do przykrywania sera, korkociągi, kosze na odpadki, kółka na serwetki, deski do krojenia do kuchni, kruszarki do użytku kuchennego nielektryczne, kubki, kuchenne przybory, pojemniki kuchenne, kufle, kufle do piwa, foremki do lodu, pojemniki do lodu, wiaderka do kostek lodu, łopatki jako sprzęt kuchenny, łopatki jako sztucce, łyżki do mieszania, łyżki do polewania pieczeni [utensylia kuchenne], łyżki wazowe, urządzenia do wytwarzania makaronu ręczne, maselniczki, klosze do przykrywania masła, mieszadła do koktajli, mieszalniki nielektryczne do celów domowych [blendery], miksarki ręczne do sporządzania koktajli, miksery domowe nielektryczne, miseczki, miski, miski ze szkła, naczynia ceramiczne, naczynia do mieszania koktajli [shakery], naczynia do picia, naczynia do przyrządzania lodów i mrożonych napojów, naczynia stołowe, termosy do napojów, nóż piekarniczy, kosze na odpadki, okładki, uchwyty na karty menu, szufelki do zbierania ze stołu okruchów, pucharki na owoce, patelnie, patery, pędzle do smarowania wypieków, naczynia do picia, młynki do pieprzu ręczne, pieprzniczki, kufle do piwa, pokrywki do garnków, pokrywki do garnków, półmiski do jarzyn, prasy do czosnku [sprzęt kuchenny], przybory kuchenne, przybory kuchenne nielektryczne, przykrywki do dań / potraw, zestawy do przyprawy, pucharki na owoce, rondelki, tygielki, rondle, ruszty [kuchenne], salaterki, klosze do przykrywania sera, serwetniki, serwisy [zastawy stołowe], serwisy do herbaty, serwisy do kawy, sita jako przybory gospodarstwa domowego, sitka do herbaty, patelnie do smażenia, solniczki, spodeczki, stojaki stołowe na gorące potrawy, tace na stoliki, szklanki do napojów, tace obrotowe, talerze, tarki jako sprzęt kuchenny, termosy, łyżki do polewania tłuszczem kuchenne, ubijaczki nielektryczne do użytku domowego, wałki do ciasta domowe, wazy do zup, wyciskacze do owoców nielektryczne do celów domowych, zastawa stołowa inna niż noże, widelce i łyżki, zbiorniki termoizolacyjne, termoizolowane pojemniki nażywność.

(111) **291712** (220) 2016 02 23 (210) 452630
 (151) 2016 11 15 (441) 2016 05 23
 (732) BARA JACEK ZAKŁAD RZEŹNICZO-WĘDLINIARSKI,
 Boguchwałowice, PL.
 (540) BARA Jedz smacznie, żyj zdrowo!
 (540)



Kolor znaku: granatowy, biały

(531) 25.01.19, 26.05.01, 27.05.01, 29.01.12

(510), (511) **29** mięso, drób, drób w cieście, wieprzowina, wołowina, dziczyzna, podroby, wątroba, paszтет z wątróbki, wędliny, wędliny podrobowe, kiełbasy, kiełbaski w cieście, bekon, boczek, szynka, kaszanka, salceson, paszтety, pasty mięsne, golonka, smalec, konserwy mięsne, galarety mięsne, **35** sprzedaż detaliczna i hurtowa oraz sprzedaż za pośrednictwem środków komunikacji elektronicznej, a także przez strony internetowe towarów takich jak: mięso, drób, drób w cieście, wieprzowina, wołowina, dziczyzna, podroby, wątroba, paszтет z wątróbki, wędliny, wędliny podrobowe, kiełbasy, kiełbaski w cieście, bekon, boczek, szynka, kaszanka, salceson, paszтety, pasty mięsne, golonka, smalec, konserwy mięsne, galarety mięsne, zgrupowanie na rzecz osób trzecich artykułów spożywczych takich jak: mięso, drób, drób w cieście, wieprzowina, wołowina, dziczyzna, podroby, wątroba, paszтет z wątróbki, wędliny, wędliny podrobowe, kiełbasy, kiełbaski w cieście, bekon, boczek, szynka, kaszanka, salceson, paszтety, pasty mięsne, golonka, smalec, konserwy mięsne, galarety mięsne, umożliwiające nabywcy oglądanie i kupowanie ich w punktach sprzedaży hurtowej i detalicznej branży spożywczej, sprzedaż za pomocą środków komunikacji elektronicznej, przez strony internetowe i telesklepy, oraz zarządzanie w działalności handlowej i administrowanie działalności handlowej, dystrybucja materiałów reklamowych, reklama, reklama billboardowa, reklamy radiowe, reklamy telewizyjne, marketing, rozpowszechnianie materiałów reklamowych, pokazy towarów, dekorowanie wystaw sklepowych, usługi w zakresie gromadzenia i towarów takich jak: mięso, drób, drób w cieście, wieprzowina, wołowina, dziczyzna, podroby, wątroba, paszтет z wątróbki, wędliny, wędliny podrobowe, kiełbasy, kiełbaski w cieście, bekon, boczek, szynka, kaszanka, salceson, paszтety, pasty mięsne, golonka, smalec, konserwy mięsne, galarety mięsne, w celu umożliwienia klientom ich obejrzenia, wyboru i zakupu, **39** transport samochodowy, transport żywności.

(111) **291713** (220) 2016 02 23 (210) 452631

(151) 2016 11 24 (441) 2016 05 23

(732) WYDAWNICTWO BAUER SPÓŁKA Z OGRANICZONĄ ODPOWIEDZIALNOŚCIĄ SPÓŁKA KOMANDYTOWA, Warszawa, PL.
(540) PORADNIK NA KRYZYSOWE SYTUACJE POŻYTECZNE WAŻNE SPRAWDZONE 100 RAD
(540)



Kolor znaku: czerwony, biały, niebieski, czarny

(531) 26.04.01, 26.04.18, 27.05.01, 29.01.14

(510), (511) **9** urządzenia do przetwarzania informacji, urządzenia do rejestrowania dźwięku, urządzenia do fototelegrafii, urządzenia do nauczania, aparaty fotograficzne, aparaty kinematograficzne, aparaty radiowe, urządzenia telefoniczne, urządzenia telewizyjne, wiodofony, mikroprocesory komputerowe, procesory jako centralne jednostki przetwarzania, procesory tekstu, procesory, cyklotrony, czytniki kodów kreskowych, czytniki znaków optycznych, optyczne nośniki danych, drukarki komputerowe, dyktafony, dyski magnetyczne, dyski do rejestracji dźwięku, dyskietki, dyski kompaktowe audio-video, płyty CD, płyty CD z zapisanymi plikami w formacie MP3, MP4, płyty DVD, dyski optyczne, dyski obliczeniowe, pamięci komputerowe, dystrybutory dysków komputerowych, etykiety na towarach elektroniczne, filmy naświetlone, filmy animowane, hologramy, interfejsy komputerowe, kamery filmowe, kamery wideo zespolone z magnetofonem, kamery wizyjne, karty inteligentne z układem scalonym, karty z mikroprocesorem, magnetyczne karty identyfikujące, karty magnetyczne kodowane, kodery magnetyczne, komputerowe urządzenia peryferyjne, komputery, komputery przenośne, komputery przystosowane do odbioru sygnału telewizyjnego, laptopy, lasery nie do celów medycznych, lornetki, lunety optyczne, lupy optyczne, magnetofony taśmowe, magnetyczne nośniki danych, maszty

antenowe do telefonii bezprzewodowej, maszty do łączności radiowej, modemy, myszy komputerowe, monitory obrazowe wideo, napędy dyskowe, monitory-hardware komputerowy, monitory-programy komputerowe, nośniki do rejestracji dźwięku, notesy elektroniczne, obwody drukowane, układy scalone, odbiorniki audio-i wideo, odtwarzacze kaset, odtwarzacze płyt kompaktowych, optyczne nośniki informacji, plotery, chipy, płyty fonograficzne, programy gier komputerowych, programy komputerowe jako software ładowalny, programy komputerowe nagrane, programy komputerowe pozwalające użytkownikom telewizji na oglądanie lub zakup towarów za pośrednictwem wybranych telewizyjnych kanałów cyfrowych, programy komputerowe do obsługi telewizji interaktywnej, przezrocza fotograficzne, publikacje elektroniczne w postaci modułów ładowalnych, skanery komputerowe, software-oprogramowanie stałe dla komputerów nagrane, stacje taśm magnetycznych dla komputerów, sterowniki informatyczne, sterujące programy komputerowe systemu operacyjnego nagrane, taśmy do nagrywania dźwięku, taśmy magnetyczne, taśmy wideo, telefony przenośne, telefony przenośne działające w systemie telefonii komórkowej, karty telefoniczne do automatów i telefonów komórkowych, karty SIM, translatory elektroniczne kieszonek, urządzenia do montażu filmów kinematograficznych, urządzenia do nawigacji satelitarnej, urządzenia do odbioru przekazu kablowego, satelitarnego i światłowodowego, urządzenia do nadawania, przekazywania i odbioru działające w systemie telefonii komórkowej, urządzenia współpracujące z komputerami w zakresie przekazywania dźwięku i obrazu, urządzenia nadawcze telefoniczne, urządzenia do wzmacniania dźwięku, tablice ogłoszeń elektroniczne, kasety audio-wideo, kasety wideo z gramami, wiodofony, neony reklamowe, zestawy do odbioru telewizji, dekodery, zestawy zawierające dekodery i przeglądarkę lub przeglądarkę interaktywną kanałów telewizyjnych, nagrywarki do zapisywania programów telewizyjnych, nagrane programy/audycje telewizyjne, nagrane programy/audycje radiowe, filmy, nagrania dźwiękowe zapisane/ zarejestrowane w postaci taśm magnetycznych/filmowych, dysków magnetycznych, dysków optycznych, plików w formacie MP3 i MP4, z możliwością odtwarzania w komputerach, odtwarzaczach DVD i CD, **16** afisze, plakaty, akwaforty, akwarele, albumy, atlasy, almanachy, artykuły papiernicze, prospekty, broszury, czasopiśma, periodyki, czcionki drukarskie, odbitki graficzne, emblematy, pieczęcie papierowe, formularze, druki, blankiety, fotografie, gazety, globusy ziemskie, kalendarze, kalendarze z kartkami do zdzierania, kartki z życzeniami okolicznościowe, karty muzyczne z życzeniami, karty pocztowe, katalogi, komiksy, książki, krzyżówki, katalogi i zeszyty tematycznie związane z rozrywką umysłową, krzyżówkami, rebusami, szaradami, książeczki z krzyżówkami, rebusami i szaradami, wydawnictwa krzyżówkowe, litografie, makiety architektoniczne, mapy, mapy geograficzne, obrazy, materiały drukowane, materiały piśmienne, podręczniki, przedmioty sztuki litograficznej, przezrocza, publikacje drukowane, reprodukcje graficzne, rysunki i grafiki związane z rozwiązywaniem krzyżówek, wykroje do szycia, wzory do haftowania, znaczki pocztowe, **35** organizowanie sprzedaży w trybie aukcji publicznych i aukcji internetowych towarów takich jak: urządzenia do przetwarzania informacji, urządzenia do rejestrowania dźwięku, urządzenia do fototelegrafii, dyktafony, dyski magnetyczne, dyski do rejestracji dźwięku, dyskietki, dyski kompaktowe audio-video, płyty CD, płyty CD z zapisanymi plikami w formacie MP3, MP4, płyty DVD, dyski optyczne, dyski obliczeniowe, pamięci komputerowe, filmy naświetlone, filmy animowane, hologramy, interfejsy komputerowe, kamery filmowe, kamery wizyjne, karty inteligentne z układem scalonym, karty z mikroprocesorem, magnetyczne karty identyfikujące, karty magnetyczne kodowane, kodery magnetyczne, komputery, komputery przenośne, komputery przystosowane do odbioru sygnału telewizyjnego, laptopy, lornetki, lunety optyczne, lupy optyczne, magnetofony taśmowe, magnetyczne nośniki danych, monitory obrazowe wideo, napędy dyskowe, monitory-hardware komputerowy, monitory-programy komputerowe, nośniki do rejestracji dźwięku, notesy elektroniczne, obwody drukowane, układy scalone, odbiorniki audio-i wideo, odtwarzacze kaset, odtwarzacze płyt kompaktowych, optyczne nośniki informacji, plotery, chipy, płyty fonograficzne, programy gier komputerowych, programy komputerowe jako software ładowalny, programy komputerowe nagrane, programy komputerowe pozwalające użytkownikom telewizji na oglądanie lub zakup towarów za pośrednictwem wybranych telewizyjnych kanałów cyfrowych, programy komputerowe do obsługi telewizji interaktywnej, przezrocza fotograficzne, publikacje elektro-

niczne w postaci modułów ładowalnych, skanery komputerowe, software-oprogramowanie stałe dla komputerów nagrane, sterujące programy komputerowe systemu operacyjnego nagrane, taśmy do nagrywania dźwięku, taśmy magnetyczne, taśmy wideo, telefony przenośne, telefony przenośne działające w systemie telefonii komórkowej, karty telefoniczne do automatów i telefonów komórkowych, karty SIM, tłumaczniki elektroniczne kieszonkowe, urządzenia do montażu filmów kinematograficznych, urządzenia do nawigacji satelitarnej, urządzenia do odbioru przekazu kablowego, satelitarne i światłowodowe, urządzenia do nadawania, przekazywania i odbioru działające w systemie telefonii komórkowej, urządzenia współpracujące z komputerami w zakresie przekazywania dźwięku i obrazu, urządzenia nadawcze telefoniczne, urządzenia do wzmacniania dźwięku, tablice ogłoszeń elektroniczne, kasety audio-wideo, kasety wideo z gramami, wideofony, neony reklamowe, zestawy do odbioru telewizji, dekodery, zestawy zawierające dekodery i przeglądarkę lub przeglądarkę interaktywną kanałów telewizyjnych, nagrywarki do zapisywania programów telewizyjnych, nagrane programy/ audycje telewizyjne, nagrane programy/ audycje radiowe, filmy, nagrania dźwiękowe zapisane/zarejestrowane w postaci taśm magnetycznych/filmowych, dysków magnetycznych, dysków optycznych, plików w formacie MP3 i MP4, z możliwością odtwarzania w komputerach, odtwarzaczach DVD i CD, oraz takich jak: afisze, plakaty, akwaforty, akwarele, albumy, atlasy, almanachy, prospekty, broszury, czasopisma, periodyki, emblematy, fotografie, gazety, globusy ziemskie, kalendarze, kalendarze z kartkami do zdzierania, kartki z życzeniami okolicznościowe, karty muzyczne z życzeniami, karty pocztowe, katalogi, komiksy, książki, krzyżówki, katalogi i zeszyty tematycznie związane z rozrywką umysłową, krzyżówkami, rebusami, szaradami, książeczki z krzyżówkami, rebusami i szaradami, wydawnictwa krzyżówkowe, litografie, makiety architektoniczne, mapy, mapy geograficzne, obrazy, materiały drukowane, podręczniki, przedmioty sztuki litograficznej, przezroczca, publikacje drukowane, reprodukcje graficzne, rysunki i grafiki związane z rozwiązywaniem krzyżówek, usługi agencji eksportowo-importowej, usługi w zakresie badania opinii publicznej, usługi przeprowadzania sondaży i zbierania opinii na rzecz osób trzecich, promocja sprzedaży dla osób trzecich, badania w dziedzinie działalności gospodarczej, badania rynku, badania czytelnictwa, doradztwo w zakresie organizowania, kierowania i prowadzenia działalności gospodarczej, doradztwo specjalistyczne w sprawach działalności gospodarczej, doradztwo w zakresie zarządzania działalnością gospodarczą, ekspertyzy w zakresie działalności gospodarczej, profesjonalne zarządzanie działalnością artystyczną, usługi w zakresie dokonywania wyceny działalności handlowej, usługi w zakresie dokonywania ekspertyz opłacalności, badania marketingowe, pomoc w zarządzaniu przedsiębiorstwami przemysłowymi lub handlowymi, usługi agencji informacji handlowej, informacja o działalności gospodarczej, zdobywanie informacji o działalności gospodarczej w zakresie marketingu i reklamy, pomoc w prowadzeniu i zarządzaniu działalnością gospodarczą, usługi w zakresie opracowywania prognoz ekonomicznych, pozyskiwanie danych do komputerowych baz danych, transkrypcja informacji, transkrypcja przekazu, kompilacja informacji w komputerowych bazach danych, systematyzacja informacji w komputerowych bazach danych, komputerowe zarządzanie plikami, zarządzanie zbiorami informatycznymi, wyszukiwanie informacji w plikach komputerowych dla osób trzecich, wyszukiwanie w komputerowych bazach danych, sortowanie danych w bazach komputerowych, usługi agencji reklamowych, dystrybucja materiałów reklamowych w postaci próbek, druków, prospektów, broszur, gadżetów reklamowych, bookletów, ogłoszenia prasowe, publikowanie tekstów sponsorowanych, usługi modeli/modelek do celów reklamowych i promowania sprzedaży, marketing, uaktualnianie materiałów reklamowych, usługi w zakresie rozpowszechnienia ogłoszeń reklamowych, rozlepianie plakatów reklamowych, organizowanie wystaw w celach handlowych lub reklamowych, pokazy towarów, usługi w zakresie prenumeraty czasopism dla osób trzecich, publikowanie tekstów reklamowych, rozpowszechnianie materiałów reklamowych, usługi reklamowe i usługi informacyjne dotyczące reklamy, usługi w zakresie wynajmowania powierzchni na cele reklamowe (bannery, billboardy), wynajem czasu reklamowego we wszystkich środkach przekazu, wypożyczenie materiałów reklamowych, usługi w zakresie przygotowywania reklam prasowych, usługi w zakresie przygotowywania reklam korespondencyjnych, usługi w zakresie przygotowywania reklam radiowych, usługi w zakresie przygotowywania reklam telewizyjnych,

usługi w zakresie przygotowywania reklam za pośrednictwem sieci komputerowej, organizowanie targów handlowych i reklamowych, dekoracja wystaw sklepowych, usługi w zakresie opracowywania edycji tekstów, usługi przeglądu prasy, tworzenie tekstów reklamowych i sponsorowanych, usługi produkcji programów/audycji i filmów reklamowych dla telewizji, radia, sieci globalnej Internet, **38** usługi agencji informacyjnych w zakresie zbierania i rozpowszechniania informacji, usługi agencji prasowych, przesyłanie informacji drogą elektroniczną i za pośrednictwem sieci telefonii komórkowej, w tym w formie komunikatów SMS-owych, informacja o telekomunikacji, usługi telekomunikacyjne, usługi emisji sygnału radiowego i telewizyjnego, usługi rozpowszechniania programów radiowych i telewizyjnych, filmów fabularnych, filmów dokumentalnych, reportaży-, widowisk rozrywkowych, widowisk telewizyjnych, zawodów sportowych, programów/ audycji z interaktywnym udziałem słuchaczy/widzów, usługi rozpowszechniania programów i informacji za pośrednictwem Internetu, radiofonia, telefonia komórkowa, usługi w zakresie realizowania połączeń telefonicznych, telewizja kablowa, zlecenia przywoławcze przez radio, telefon lub inne środki komunikacji elektronicznej, przesyłanie danych przy pomocy terminali komputerowych, usługi w zakresie łączności radiowej, telefonicznej i telegraficznej, obsługa telekonferencji, usługi w zakresie ogłoszeń elektronicznych, usługi w zakresie przesyłania poczty elektronicznej, usługi związane z ustalaniem tras połączeń i połączeń dla telekomunikacji, usługi w zakresie przydzielania użytkownikowi dostępu do światowej sieci komputerowej za pośrednictwem telekomunikacji, przekaz satelitarny, przesyłanie informacji tekstowej i obrazowej przy pomocy komputera, usługi w zakresie realizowania transmisji programów radiowych, usługi w zakresie realizowania transmisji programów telewizyjnych, usługi w zakresie transmisji danych i teleinformatyki, wypożyczanie urządzeń telekomunikacyjnych, wypożyczanie urządzeń do przesyłania informacji, pozyskiwanie informacji przy pomocy telefonu i ich rozpowszechnianie, usługi w zakresie łączności telefonicznej, obsługa przekazu cyfrowego, obsługa przekazu telefonicznego, obsługa systemów przekazywania dźwięku i obrazu w łączności telefonicznej, usługi w zakresie łączności przez sieć światłowodów i przez terminale komputerowe, usługi w zakresie przekazu wydawnictw prasowych za pośrednictwem sieci komputerowych i telekomunikacyjnych oraz łączności satelitarnej i sieci światłowodów, usługi przekazu telewizyjnego z możliwością wyboru programu, usługi dostarczania informacji on-line, usługi zapewniające dostęp do stron internetowych za pośrednictwem przekazu telewizyjnego, w tym zapewnianie dostępu do zasobów archiwalnych telewizji, usługi udostępniania krajowych i zagranicznych serwerów oraz portali internetowych, **39** dystrybucja gazet, czasopism i periodyków, organizowanie podróży i wycieczek w zakresie transportu, zwiedzanie turystyczne, organizowanie transportu pasażerskiego, organizowanie transportu podróży, **41** porady w zakresie edukacji i kształcenia, edukacja społeczeństwa w zakresie ochrony naturalnego środowiska człowieka i odpowiedzialności ekologicznej, w tym publikowanie wydawnictw edukacyjnych w zakresie ochrony przyrody, naturalnego środowiska człowieka, konserwacji terenów zielonych, informacja o edukacji, usługi studiów filmowych, produkcja filmów, fotoreportaże, usługi studia nagrań, informacja o imprezach rozrywkowych i rekreacji, usługi klubowe w zakresie rozrywki i nauczania, organizowanie i obsługa konferencji, kongresów, organizowanie konkursów edukacyjnych lub rozrywkowych, organizowanie konkursów tematycznych, organizowanie konkursów piękności, organizowanie i prowadzenie pracowni specjalistycznych w zakresie szkoleń, organizowanie i prowadzenie seminariów, sympozjów i zjazdów, organizowanie rozrywkowych widowisk telewizyjnych, organizowanie programów/audycji z udziałem interaktywnym widzów/słuchaczy, publikowanie książek, gazet, czasopism i periodyków, publikowanie tekstów innych niż reklamowe, publikacja elektroniczna on-line książek 1 periodyków, pokazy w ramach kształcenia praktycznego, usługi w zakresie publikowania wydawnictw podręcznych i małej poligrafii komputerowej, montaż taśm wideo, montaż programów radiowych i telewizyjnych, nagrywanie filmów na taśmach wideo, obsługa publikacji elektronicznych on-line nieprzesyłalnych, organizowanie wystaw z dziedziny kultury i edukacji, organizowanie imprez rozrywkowych, konkursów i plebiscytów, organizowanie imprez połączonej z wręczeniem nagród i wyróżnień, organizowanie spektakli jako usługi impresariatów, produkcja programów rozrywkowych radiowych i telewizyjnych, przygotowywanie materiałów do programów telewizyjnych o charakte-

rze reklamowym, rozrywkowym, w tym organizowanie telekonkursów, telekryżówek, quizów, usługi reporterskie, usługi w zakresie wykonywania mikrofilmów, usługi w zakresie wykonywania zdjęć, komputerowe przygotowywanie materiałów do publikacji, organizowanie akcji społecznych związanych z ochroną środowiska prowadzonych w formie akcji edukacyjnych, imprez sportowych, rekreacyjnych, kulturalnych i sportowych, **42** administrowanie stronami komputerowymi, analizy systemów komputerowych, aktualizacja oprogramowania komputerowego, projektowanie oprogramowania komputerowego, projektowanie systemów komputerowych, doradztwo w zakresie sprzętu komputerowego, instalacje oprogramowania komputerowego, programowanie komputerowe, konwersja danych lub dokumentów do postaci elektronicznej, konserwacja oprogramowania komputerowego, tworzenie i utrzymywanie stron internetowych dla osób trzecich, usługi artystów grafików, usługi projektantów mody, usługi w zakresie wzornictwa przemysłowego, opracowywanie projektów technicznych, przeprowadzanie badań naukowych w kierunku promowania świadomości publicznej w zakresie ochrony środowiska naturalnego człowieka i odpowiedzialności ekologicznej, sporządzanie raportów naukowych w tym zakresie, w tym także za pośrednictwem witryny internetowej.

(111) **291714** (220) 2016 02 23 (210) 452632
 (151) 2016 11 24 (441) 2016 05 23
 (732) WYDAWNICTWO BAUER SPÓŁKA Z OGRANICZONĄ
 ODPOWIEDZIALNOŚCIĄ SPÓŁKA KOMANDYTOWA, Warszawa, PL.
 (540) NOWY MAGAZYN DLA CAŁEJ RODZINY Dom i rodzina
 TRADYCYJNE WARTOŚCI WIARA OJCZYZNA
 (540)



Kolor znaku: czarny, czerwony, biały

(531) 27.05.01, 29.01.12

(510), (511) **9** urządzenia do przetwarzania informacji, urządzenia do rejestrowania dźwięku, urządzenia do fototelegrafii, urządzenia do nauczania, aparaty fotograficzne, aparaty kinematograficzne, aparaty radiowe, urządzenia telefoniczne, urządzenia telewizyjne, wideofony, mikroprocesory komputerowe, procesory jako centralne jednostki przetwarzania, procesory tekstu, procesor), cyklotrony, czytniki kodów kreskowych, czytniki znaków optycznych, optyczne nośniki danych, drukarki komputerowe, dyktafony, dyski magnetyczne, dyski do rejestracji dźwięku, dyskietki, dyski kompaktowe audio-video, płyty CD, płyty CD z zapisanymi plikami w formacie MP3, MP4, płyty DVD, dyski optyczne, dyski obliczeniowe, pamięci komputerowe, dystrybutory dysków komputerowych, etykiety na towarach elektroniczne, filmy naświetlone, filmy animowane, hologramy, interfejsy komputerowe, kamery filmowe, kamery wideo zespolone z magnetofonem, kamery wizyjne, karty inteligentne z układem scalonym, karty z mikroprocesorem, magnetyczne karty identyfikujące, karty magnetyczne kodowane, kodery magnetyczne, komputerowe urządzenia peryferyjne, komputery, komputery przenośne, komputery przystosowane do odbioru sygnału telewizyjnego, laptopy, lasery nie do celów medycznych, lornetki, lunety optyczne, lupy optyczne, magnetofony taśmowe, magnetyczne nośniki danych, maszty antenowe do telefonii bezprzewodowej, maszty do łączności radiowej, modemy, myszy komputerowe, monitory obrazowe wideo, napędy dyskowe, monitory-hardware komputerowy, monitory-programy komputerowe, nośniki do rejestracji dźwięku, notesy elektroniczne, obwody drukowane, układy scalone, odbiorniki audio-i wideo, odtwarzacze kaset, odtwarzacze płyt kompaktowych, optyczne nośniki informacji, plotery, chipy, płyty fonograficzne, programy gier komputerowych, programy komputerowe jako software ładowalny, programy komputerowe nagrane, programy komputerowe pozwalające użytkownikom telewizji na oglądanie lub zakup towarów za pośrednictwem wybranych telewizyjnych kanałów cyfrowych, programy komputerowe do obsługi telewizji interaktywnej, przezrocza fotograficzne, publikacje elektroniczne w postaci modułów ładowalnych, skanery komputerowe, software-oprogramowanie stałe dla komputerów nagrane, stacje taśm magnetycznych dla kom-

puterów, sterowniki informatyczne, sterujące programy komputerowe systemu operacyjnego nagrane, taśmy do nagrywania dźwięku, taśmy magnetyczne, taśmy wideo, telefony przenośne, telefony przenośne działające w systemie telefonii komórkowej, karty telefoniczne do automatów i telefonów komórkowych, karty SIM, translatory elektroniczne kieszonek, urządzenia do montażu filmów kinematograficznych, urządzenia do nawigacji satelitarnej, urządzenia do odbioru przekazu kablowego, satelitarnego i światłowodowego, urządzenia do nadawania, przekazywania i odbioru działające w systemie telefonii komórkowej, urządzenia współpracujące z komputerami w zakresie przekazywania dźwięku i obrazu, urządzenia nadawcze telefoniczne, urządzenia do wzmacniania dźwięku, tablice ogłoszeń elektroniczne, kasety audio-wideo, kasety wideo z gramami, wideofony, neony reklamowe, zestawy do odbioru telewizji, dekodery, zestawy zawierające dekodery i przeglądarkę lub przeglądarkę interaktywną kanałów telewizyjnych, nagrywarki do zapisywania programów telewizyjnych, nagrane programy/audycje telewizyjne, nagrane programy/audycje radiowe, filmy, nagrania dźwiękowe zapisane/ zarejestrowane w postaci taśm magnetycznych/filmowych, dysków magnetycznych, dysków optycznych, plików w formacie MP3 i MP4, z możliwością odtwarzania w komputerach, odtwarzaczach DVD i CD, **16** afisze, plakaty, akwaforty, akwarele, albumy, atlasy, almanachy, artykuły papierniczne, prospekty, broszury, czasopiśma, periodyki, czcionki drukarskie, odbitki graficzne, emblematy, pieczęcie papierowe, formularze, druki, blankiety, fotografie, gazety, globusy ziemskie, kalendarze, kalendarze z kartkami do zdzierania, kartki z życzeniami okolicznościowe, karty muzyczne z życzeniami, karty pocztowe, katalogi, komiksy, książki, krzyżówki, katalogi i zeszyty tematyczne związane z rozrywką umysłową, krzyżówkami, rebusami, szaradami, książeczki z krzyżówkami, rebusami i szaradami, wydawnictwa krzyżówkowe, litografie, makiety architektoniczne, mapy, mapy geograficzne, obrazy, materiały drukowane, materiały piśmienne, podręczniki, przedmioty sztuki litograficznej, przezrocza, publikacje drukowane, reprodukcje graficzne, rysunki i grafiki związane z rozwiązywaniem krzyżówek, wykroje do szycia, wzory do haftowania, znaczki pocztowe, **35** organizowanie sprzedaży w trybie aukcji publicznych i aukcji internetowych towarów takich jak: urządzenia do przetwarzania informacji, urządzenia do rejestrowania dźwięku, urządzenia do fototelegrafii, dyktafony, dyski magnetyczne, dyski do rejestracji dźwięku, dyskietki, dyski kompaktowe audio-video, płyty CD, płyty CD z zapisanymi plikami w formacie MP3, MP4, płyty DVD, dyski optyczne, dyski obliczeniowe, pamięci komputerowe, filmy naświetlone, filmy animowane, hologramy, interfejsy komputerowe, kamery filmowe, kamery wizyjne, karty inteligentne z układem scalonym, karty z mikroprocesorem, magnetyczne karty identyfikujące, karty magnetyczne kodowane, kodery magnetyczne, komputery, komputery przenośne, komputery przystosowane do odbioru sygnału telewizyjnego, laptopy, lornetki, lunety optyczne, lupy optyczne, magnetofony taśmowe, magnetyczne nośniki danych, monitory obrazowe wideo, napędy dyskowe, monitory-hardware komputerowy, monitory-programy komputerowe, nośniki do rejestracji dźwięku, notesy elektroniczne, obwody drukowane, układy scalone, odbiorniki audio-i wideo, odtwarzacze kaset, odtwarzacze płyt kompaktowych, optyczne nośniki informacji, plotery, chipy, płyty fonograficzne, programy gier komputerowych, programy komputerowe jako software ładowalny, programy komputerowe nagrane, programy komputerowe pozwalające użytkownikom telewizji na oglądanie lub zakup towarów za pośrednictwem wybranych telewizyjnych kanałów cyfrowych, programy komputerowe do obsługi telewizji interaktywnej, przezrocza fotograficzne, publikacje elektroniczne w postaci modułów ładowalnych, skanery komputerowe, software-oprogramowanie stałe dla komputerów nagrane, sterujące programy komputerowe systemu operacyjnego nagrane, taśmy do nagrywania dźwięku, taśmy magnetyczne, taśmy wideo, telefony przenośne, telefony przenośne działające w systemie telefonii komórkowej, karty telefoniczne do automatów i telefonów komórkowych, karty SIM, translatory elektroniczne kieszonek, urządzenia do montażu filmów kinematograficznych, urządzenia do nawigacji satelitarnej, urządzenia do odbioru przekazu kablowego, satelitarnego i światłowodowego, urządzenia do nadawania, przekazywania i odbioru działające w systemie telefonii komórkowej, urządzenia współpracujące z komputerami w zakresie przekazywania dźwięku i obrazu, urządzenia nadawcze telefoniczne, urządzenia do wzmacniania dźwięku, tablice ogłoszeń elektroniczne, kasety audio-wideo, kasety wideo z gramami, wideofony, neony reklamowe, zestawy do od-

bioru telewizji, dekodery, zestawy zawierające dekodery i przeglądarkę lub przeglądarkę interaktywną kanałów telewizyjnych, nagrywanie do zapisywania programów telewizyjnych, nagrane programy/ audycje telewizyjne, nagrane programy/ audycje radiowe, filmy, nagrania dźwiękowe zapisane/zarejestrowane w postaci taśm magnetycznych/filmowych, dysków magnetycznych, dysków optycznych, plików w formacie MP3 i MP4, z możliwością odtwarzania w komputerach, odtwarzaczach DVD i CD, oraz takich jak: afisze, plakaty, akwaforty, akwarele, albumy, atlasy, almanachy, prospekty, broszury, czasopisma, periodyki, emblematy, fotografie, gazety, globusy ziemskie, kalendarze, kalendarze z kartkami do zdzierania, kartki z życzeniami okolicznościowe, karty muzyczne z życzeniami, karty pocztowe, katalogi, komiksy, książki, krzyżówki, katalogi i zeszyty tematycznie związane z rozrywką umysłową, krzyżówkami, rebusami, szaradami, książeczki z krzyżówkami, rebusami i szaradami, wydawnictwa krzyżówkowe, litografie, makiety architektoniczne, mapy, mapy geograficzne, obrazy, materiały drukowane, podręczniki, przedmioty sztuki litograficznej, przezrocza, publikacje drukowane, reprodukcje graficzne, rysunki i grafiki związane z rozwiązywaniem krzyżówek, usługi agencji eksportowo-importowej, usługi w zakresie badania opinii publicznej, usługi przeprowadzania sondaży i zbierania opinii na rzecz osób trzecich, promocja sprzedaży dla osób trzecich, badania w dziedzinie działalności gospodarczej, badania rynku, badania czytelnictwa, doradztwo w zakresie organizowania, kierowania i prowadzenia działalności gospodarczej, doradztwo specjalistyczne w sprawach działalności gospodarczej, doradztwo w zakresie zarządzania działalnością gospodarczą, ekspertyzy w zakresie działalności gospodarczej, profesjonalne zarządzanie działalnością artystyczną, usługi w zakresie dokonywania wyceny działalności handlowej, usługi w zakresie dokonywania ekspertyz opłacalności, badania marketingowe, pomoc w zarządzaniu przedsiębiorstwami przemysłowymi lub handlowymi, usługi agencji informacji handlowej, informacja o działalności gospodarczej, zdobywanie informacji o działalności gospodarczej w zakresie marketingu i reklamy, pomoc w prowadzeniu i zarządzaniu działalnością gospodarczą, usługi w zakresie opracowywania prognoz ekonomicznych, pozyskiwanie danych do komputerowych baz danych, transkrypcja informacji, transkrypcja przekazu, kompilacja informacji w komputerowych bazach danych, systematyzacja informacji w komputerowych bazach danych, komputerowe zarządzanie plikami, zarządzanie zbiorami informatycznymi, wyszukiwanie informacji w plikach komputerowych dla osób trzecich, wyszukiwanie w komputerowych bazach danych, sortowanie danych w bazach komputerowych, usługi agencji reklamowych, dystrybucja materiałów reklamowych w postaci próbek, druków, prospektów, broszur, gadżetów reklamowych, bookletów, ogłoszenia prasowe, publikowanie tekstów sponsorowanych, usługi modeli/ modelek do celów reklamowych i promowania sprzedaży, marketing, uaktualnianie materiałów reklamowych, usługi w zakresie rozpowszechnienia ogłoszeń reklamowych, rozlepianie plakatów reklamowych, organizowanie wystaw w celach handlowych lub reklamowych, pokazy towarów, usługi w zakresie prenumeraty czasopism dla osób trzecich, publikowanie tekstów reklamowych, rozpowszechnianie materiałów reklamowych, usługi reklamowe i usługi informacyjne dotyczące reklamy, usługi w zakresie wynajmowania powierzchni na cele reklamowe (bannery, billboardy), wynajem czasu reklamowego we wszystkich środkach przekazu, wypożyczanie materiałów reklamowych, usługi w zakresie przygotowywania reklam prasowych, usługi w zakresie przygotowywania reklam radiowych, usługi w zakresie przygotowywania reklam telewizyjnych, usługi w zakresie przygotowywania reklam za pośrednictwem sieci komputerowej, organizowanie targów handlowych i reklamowych, dekoracja wystaw sklepowych, usługi w zakresie opracowywania edycji tekstów, usługi przeglądu prasy, tworzenie tekstów reklamowych i sponsorowanych, usługi produkcji programów/audycji i filmów reklamowych dla telewizji, radia, sieci globalnej Internet, **38** usługi agencji informacyjnych w zakresie zbierania i rozpowszechniania informacji, usługi agencji prasowych, przesyłanie informacji drogą elektroniczną i za pośrednictwem sieci telefonii komórkowej, w tym w formie komunikatów SMS-owych, informacja o telekomunikacji, usługi telekomunikacyjne, usługi emisji sygnału radiowego i telewizyjnego, usługi rozpowszechniania programów radiowych i telewizyjnych, filmów fabularnych, filmów dokumentalnych, reportaży, widowisk rozrywkowych, widowisk telewizyjnych, zawodów sportowych, programów/ audycji z interaktywnym udziałem

sluchaczy/widzów, usługi rozpowszechniania programów i informacji za pośrednictwem Internetu, radiofonia, telefonia komórkowa, usługi w zakresie realizowania połączeń telefonicznych, telewizja kablowa, zlecenia przywoławcze przez radio, telefon lub inne środki komunikacji elektronicznej, przesyłanie danych przy pomocy terminali komputerowych, usługi w zakresie łączności radiowej, telefonicznej i telegraficznej, obsługa telekonferencji, usługi w zakresie ogłoszeń elektronicznych, usługi w zakresie przesyłania poczty elektronicznej, usługi związane z ustalaniem tras połączeń i połączeń dla telekomunikacji, usługi w zakresie przydzielania użytkownikowi dostępu do światowej sieci komputerowej za pośrednictwem telekomunikacji, przekaz satelitarny, przesyłanie informacji tekstowej i obrazowej przy pomocy komputera, usługi w zakresie realizowania transmisji programów radiowych, usługi w zakresie realizowania transmisji programów telewizyjnych, usługi w zakresie transmisji danych i teleinformatyki, wypożyczanie urządzeń telekomunikacyjnych, wypożyczanie urządzeń do przesyłania informacji, pozyskiwanie informacji przy pomocy telefonu i ich rozpowszechnianie, usługi w zakresie łączności telefonicznej, obsługa przekazu cyfrowego, obsługa przekazu telefonicznego, obsługa systemów przekazywania dźwięku i obrazu w łączności telefonicznej, usługi w zakresie łączności przez sieć światłowodów i przez terminale komputerowe, usługi w zakresie przekazu wydawnictw prasowych za pośrednictwem sieci komputerowych i telekomunikacyjnych oraz łączności satelitarnej i sieci światłowodów, usługi przekazu telewizyjnego z możliwością wyboru programu, usługi dostarczania informacji on-line, usługi zapewniające dostęp do stron internetowych za pośrednictwem przekazu telewizyjnego, w tym zapewnianie dostępu do zasobów archiwalnych telewizji, usługi udostępniania krajowych i zagranicznych serwerów oraz portali internetowych, **39** dystrybucja gazet, czasopism i periodyków, organizowanie podróży i wycieczek w zakresie transportu, zwiedzanie turystyczne, organizowanie transportu pasażerskiego, organizowanie transportu podróży, **41** porady w zakresie edukacji i kształcenia, edukacja społeczeństwa w zakresie ochrony naturalnego środowiska człowieka i odpowiedzialności ekologicznej, w tym publikowanie wydawnictw edukacyjnych w zakresie ochrony przyrody, naturalnego środowiska człowieka, konserwacji terenów zielonych, informacja o edukacji, usługi studiów filmowych, produkcja filmów, fotoreportaże, usługi studia nagrań, informacja o imprezach rozrywkowych i rekreacji, usługi klubowe w zakresie rozrywki i nauczania, organizowanie i obsługa konferencji, kongresów, organizowanie konkursów edukacyjnych lub rozrywkowych, organizowanie konkursów tematycznych, organizowanie konkursów piękności, organizowanie i prowadzenie pracowni specjalistycznych w zakresie szkoleń, organizowanie i prowadzenie seminariów, sympozjów i zjazdów, organizowanie rozrywkowych widowisk telewizyjnych, organizowanie programów/audycji z udziałem interaktywnym widzów/sluchaczy, publikowanie książek, gazet, czasopism i periodyków, publikowanie tekstów innych niż reklamowe, publikacja elektroniczna on-line książek 1 periodyków, pokazy w ramach kształcenia praktycznego, usługi w zakresie publikowania wydawnictw podręcznych i małej poligrafii komputerowej, montaż taśm wideo, montaż programów radiowych i telewizyjnych, nagrywanie filmów na taśmach wideo, obsługa publikacji elektronicznych on-line nieprzesyłalnych, organizowanie wystaw z dziedziny kultury i edukacji, organizowanie imprez rozrywkowych, konkursów i plebiscytów, organizowanie imprez połączonych z wręczaniem nagród i wyróżnień, organizowanie spektakli jako usługi impresariatów, produkcja programów rozrywkowych radiowych i telewizyjnych, przygotowywanie materiałów do programów telewizyjnych o charakterze reklamowym, rozrywkowym, w tym organizowanie telekonkursów, telekrzyżówek, quizów, usługi reporterskie, usługi w zakresie wykonywania mikrofilmów, usługi w zakresie wykonywania zdjęć, komputerowe przygotowywanie materiałów do publikacji, organizowanie akcji społecznych związanych z ochroną środowiska prowadzonych w formie akcji edukacyjnych, imprez sportowych, rekreacyjnych, kulturalnych i sportowych, **42** administrowanie stronami komputerowymi, analizy systemów komputerowych, aktualizacja oprogramowania komputerowego, projektowanie oprogramowania komputerowego, projektowanie systemów komputerowych, doradztwo w zakresie sprzętu komputerowego, instalacje oprogramowania komputerowego, programowanie komputerowe, konwersja danych lub dokumentów do postaci elektronicznej, konserwacja oprogramowania komputerowego, tworzenie i utrzymywanie stron internetowych dla osób trzecich, usługi artystów grafików, usługi projektantów mody,

usługi w zakresie wzornictwa przemysłowego, opracowywanie projektów technicznych, przeprowadzanie badań naukowych w kierunku promowania świadomości publicznej w zakresie ochrony środowiska naturalnego człowieka i odpowiedzialności ekologicznej, sporządzanie raportów naukowych w tym zakresie, w tym także za pośrednictwem witryny internetowej.

(111) **291715** (220) 2016 02 23 (210) 452638
(151) 2016 11 15 (441) 2016 05 23
(732) SIWCZYŃSKA ZOFIA GYALMO, Kraków, PL.
(540) Gyalmo

(510), (511) **35** import, eksport, sprzedaż hurtowa, detaliczna, w tym internetowa: tkanin, odzieży, obuwia, akcesoriów odzieżowych, galanterii skórzanej oraz wyposażenia wnętrz .

(111) **291716** (220) 2016 02 23 (210) 452650
(151) 2016 11 24 (441) 2016 05 23
(732) ELEMONT SPÓŁKA Z OGRANICZONĄ
ODPOWIEDZIALNOŚCIĄ, Brzezie, PL.

(540) elemont energia w działaniu
(540)



Kolor znaku: niebieski

(531) 01.15.03, 26.01.13, 27.05.01, 29.01.04
(510), (511) **6** maszty i iglice wolnostojące dla linii elektroenergetycznych metalowe, **7** maszyny zawarte w tej klasie i obrabiarki, narzędzia mechaniczne, szynoprzewody, generatory i prądnice, **9** urządzenia i przyrządy pomiarowe, sygnalizacyjne, kontrolne, do ratowania życia, urządzenia i przyrządy do przewodzenia, przelączania, przekształcania, gromadzenia, sterowania i regulacji energii elektrycznej, urządzenia do nagrywania, przesyłania lub odtwarzania dźwięku lub obrazów, magnetyczne nośniki danych, nagrane dyski, osprzęt do przetwarzania danych, komputery, urządzenia do gaszenia ognia, oprogramowanie komputerowe, oprogramowanie komputerowe dla aparatury kontrolno-pomiarowej i automatyki, oprogramowanie aplikacji komputerowych dla aparatury kontrolno-pomiarowej i automatyki, sprzęt teletechniczny i telekomunikacyjny oraz alarmowy w tym automatyczne centralne telefoniczne i alarmowe, modemy do linii telefonicznych, osprzęt do instalacji telefonicznych, telekomunikacyjnych i alarmowych, urządzenia systemu alarmu pożaru, instalacje elektryczne, linie energetyczne, linie energetyczne średniego i niskiego napięcia, linie energetyczne kablowe i napowietrzne, części i urządzenia do linii energetycznych i instalacji elektrycznych, przełączniki, mierniki, gniazdka i wtyczki, prostowniki, urządzenia sygnalizacyjne i kontrolne, druty, kable i przewody elektryczne, telegraficzne, telefoniczne oraz złącza, izolatory, urządzenia do izolowania drutów w dowolnej izolacji, akumulatory, stacje transformatorowe zewnętrzne (kontenerowe, wolnostojące i słupowe), stacje transformatorowe wewnętrzne, rozdzielnice średniego i niskiego napięcia, szafy sterownicze, wewnętrzne linie zasilające kablowe, instalacje gniazd wtykowych ogólnego przeznaczenia, gniazd dedykowanych i gniazd kodowanych, instalacje siłowe do zasilania odbiorników stałych i przenośnych dużej mocy, instalacje uzmiemiające i połączeń wyrównawczych, instalacje odgromowe, instalacje elektroniczne, instalacje TV i RTV, elektroniczne systemy zarządzania budynkiem BMS, elektroniczne systemy przeciwwłamaniowe, centrale i podcentrale alarmowe, urządzenia telewizji przemysłowej, domofony i videodomofony, obudowy i sprzęt do tych urządzeń, systemy monitoringu, **11** urządzenia do oświetlania, ogrzewania, wytwarzania pary, gotowania, chłodzenia, suszenia, wentylacji, zaopatrzenia w wodę oraz instalacje sanitarne, instalacje oświetleniowe podstawowe i awaryjne, instalacje oświetleniowe przeszkodowe, **19** maszty i iglice wolnostojące dla linii elektroenergetycznych niemetalowe, **35** usługi zarządzania i administracji dotyczące projektów w zakresie aparatury kontrolno-pomiarowej i automatyki, usługi zarządzania dostawami, **37** instalowanie aparatury teletechnicznej, wykonawstwo sieci teletechnicznych i alarmowych, instalacje linii elektrycznych zasilających, usługi w zakresie przyłączy i sieci zewnętrznych w tym: przyłącza napowietrzne, linie energetyczne, linie

kablowe energetyczne i sygnalizacyjne, nadzór budowlany, modernizacja obiektów i sieci energetycznych, sieci teletechnicznych, modernizacja systemów przesyłu i rozdziału energii, usługi remontowe, naprawy, usługi montażowe w zakresie branży elektrycznej, usługi instalacyjne sieci i urządzeń elektrycznych i elektroenergetycznych, usługi instalacyjne TV i RTV, usługi montażu kabli, okablowanie strukturalne, usługi konserwacji i naprawy w zakresie instalacji i sieci teletechnicznych, energetycznych i elektrycznych, serwis urządzeń i instalacji elektrycznych w zakresie: przeglądy okresowe, gwarancyjne i pogwarancyjne, naprawy gwarancyjne i pogwarancyjne, modernizacje odnośnie wyżej wymienionych urządzeń i instalacji, **41** nauczanie, kształcenie, organizowanie szkoleń, szkolenia w zakresie aparatury kontrolno-pomiarowej i automatyki, **42** naukowe i techniczne usługi i badania oraz ich projektowanie, analiza przemysłowa, projektowanie i rozwój komputerowego sprzętu i oprogramowania, reprodukcja zapisanych nośników informacji, reprodukcja komputerowych nośników informacji, doradztwo w zakresie sprzętu komputerowego, usługi aktualizacji, instalacji, konserwacji, powielania, projektowania, wypożyczania oprogramowania komputerowego, projektowanie systemów komputerowych, analizy systemów komputerowych, edycja oprogramowania komputerowego, usługi opracowywania oprogramowania komputerowego dla aparatury kontrolno-pomiarowej i automatyki, usługi konfiguracji systemów DCS, PLC, SCADA, projektowanie budowlane, technologiczne, badania i analizy techniczne, usługi projektowe, projektowanie instalacji elektrycznych, sieci trakcyjnych, sieci energetycznych, wykonywanie projektów koncepcyjnych i wykonawczych w zakresie aparatury kontrolno-pomiarowej i automatyki, ekspertyzy i opinie związane z budową linii energetycznych, oświetleniowych, sieci trakcyjnych, linii teletechnicznych, wykonywanie analiz i opracowywanie projektów technicznych, badania techniczne, ekspertyzy inżynierskie, usługi consultingowe w branży elektrycznej i teletechnicznej, doradztwo techniczne w branży elektrycznej i teletechnicznej, doradztwo oraz usługi techniczne w zakresie przemysłu telekomunikacyjnego, doradztwo w zakresie systemów i instalacji elektroenergetycznych i teletechnicznych, doradztwo projektowe, sporządzanie dokumentacji technicznej, usługi kalibrowania w zakresie aparatury kontrolno-pomiarowej i automatyki, usługi kontrolno-pomiarowe, w tym pomiary rezystancji izolacji, pomiary skuteczności ochrony przeciwporażeniowej, instalacji odgromowych i uzmiemiających, pomiary posadzek antyelektrostatycznych, pomiary przestrzeni zagrożonych pożarem, wybuchem, identyfikacja i lokalizacja uszkodzeń w instalacjach elektrycznych oraz liniach kablowych, pomiary okresowe, analiza parametrów sieci i jakości energii elektrycznej, **45** monitoring systemów bezpieczeństwa i antywłamaniowych.

(111) **291717** (220) 2016 02 23 (210) 452670
(151) 2016 12 13 (441) 2016 05 23
(732) FEMIAK JOANNA PERSONNEL TRAINING INSTITUTE DR
JOANNA FEMIAK, Trębki Nowe, PL.
(540) TALENT FRIENDLY TEACHER
(540)



Kolor znaku: czerwony, biały, fioletowy

(531) 17.02.01, 17.02.02, 26.01.01, 26.01.03, 26.01.16, 27.05.01, 29.01.13
(510), (511) **16** papier i wyroby z tego materiału: druki, materiały drukowane, materiały szkoleniowe i instruktażowe, książki i dyplomy, foldery, zeszyty, materiały biurowe, **35** usługi promocyjne, usługi reklamowe, usługi tworzenia materiałów promocyjnych, usługi organizowania targów, wystaw i konferencji w celach handlowych, usługi sprzedaży szkoleń, kursów i materiałów edukacyjnych, usługi zarządzania w działalności handlowej, usługi administrowania w działalności gospodarczej, prace biurowe, usługi doradcze w zakresie prowadzenia firm bazujących na potencjale intelektualnym pracownika,

usługi prowadzenia fundacji i stowarzyszeń promujących firmy, które wspierają rozwój talentów pracownika, **41** usługi edukacyjne, usługi szkoleniowe, usługi prowadzenia szkół językowych, usługi szkoleniowe łącznie z nadawaniem certyfikatów nauczyciela, managera, szefa talentów, usługi tworzenia filmów edukacyjnych i szkoleniowych, usługi tworzenia nagrań i ścieżek dźwiękowych, usługi wydawnicze, usługi wydawania periodyków w formie elektronicznej, usługi wydawania książek, usługi rozrywkowe, usługi w zakresie działalności sportowej i kulturalnej, **45** usługi udzielania licencji na prawa własności intelektualnej, usługi prawne.

(111) **291718** (220) 2016 02 24 (210) 452671
 (151) 2016 11 16 (441) 2016 06 06
 (732) SAMOŁYK WOJCIECH SAMPRO PRZEDSIĘBIORSTWO
 PRODUKCYJNO-HANDLOWO-USŁUGOWE, Łódź, PL.
 (540) Tentogra
 (540)

Tentogra

(531) 27.05.01
 (510), (511) **9** dyski do rejestracji dźwięku, dyski kompaktowe audio-wideo, urządzenia do transmisji dźwięku, głośniki, gramofony, magnetofony taśmowe, magnetowidy, nośniki do rejestracji dźwięku, odbiorniki audio i wideo, odtwarzacze kaset, odtwarzacze płyt DVD, odtwarzacze płyt kompaktowych, oporniki elektryczne, przenośny radiowy sprzęt nadawczo-odbiorczy, przewody elektryczne, radia, odbiorniki radiowe, radia samochodowe, ramiona gramofonowe, urządzenia do odtwarzania dźwięku, urządzenia do rejestrowania dźwięku, urządzenia wysokiej częstotliwości, wideofony, wzmacniacze, zestawy głośnomówiące do telefonów, **25** odzież damska, odzież męska, odzież dziecięca, odzież z tworzyw naturalnych i sztucznych, **35** agencje reklamowe, badania marketingowe, badania opinii publicznej, badania rynku, dystrybucja materiałów reklamowych: próbki, druków, prospektów, broszur, opinie, sondáže, projektowanie materiałów reklamowych, promocja sprzedaży dla osób trzecich: dysków do rejestracji dźwięku, dysków kompaktowych audio-wideo, urządzeń do transmisji dźwięku, głośników, gramofonów, magnetofonów taśmowych, magnetowidów, nośników do rejestracji dźwięku, odbiorników audio i wideo, odtwarzaczy kaset, odtwarzaczy płyt DVD, odtwarzaczy płyt kompaktowych, oporników elektrycznych, przenośnego radiowego sprzętu nadawczo-odbiorczego, przewodów elektrycznych, radiów, odbiorników radiowych, radiów samochodowych, ramion gramofonowych, urządzeń do odtwarzania dźwięku, urządzeń do rejestrowania dźwięku, urządzeń wysokiej częstotliwości, wideofonów, wzmacniaczy, zestawów głośnomówiących do telefonów, odzieży damskiej, odzieży męskiej, odzieży dziecięcej, odzieży z tworzyw naturalnych i sztucznych, reklama, rozpowszechnianie materiałów reklamowych: próbki, druków, prospektów, broszur, organizowanie targów w celach handlowych lub reklamowych, organizowanie wystaw w celach handlowych lub reklamowych.

(111) **291719** (220) 2016 02 24 (210) 452672
 (151) 2016 11 30 (441) 2016 06 06
 (732) TARCZYŃSKI MARKETING SPÓŁKA Z OGRANICZONĄ
 ODPOWIEDZIALNOŚCIĄ, Ujeździec Wielki, PL.
 (540) tarczyński. szynka zrazowa.
 (510), (511) **29** wędliny.

(111) **291720** (220) 2016 02 24 (210) 452678
 (151) 2016 12 07 (441) 2016 06 06
 (732) BUDHANI MUKESH, Nowe Grocholice, PL.
 (540) DIRONI
 (540)

DIRONI

Kolor znaku: czerwony, szary

(531) 14.01.10, 27.05.01, 27.05.05, 29.01.01, 29.01.08

(510), (511) **7** kralniece do chleba, młynki do kawy inne niż o napędzie ręcznym, maszyny do wyrabiania kielbasy, kralniece (maszyny), maselnice i maszyny do siekania mięsa, miksery (maszyny), miksery elektryczne do celów domowych, młynki do mielenia mąki (maszyny), młynki domowe (w gospodarstwie domowym), młynki domowe elektryczne, młynki do użytku domowego inne niż ręczne, nożyce elektryczne, nożyczki elektryczne, odkurzacze, otwieracze do puszek (elektryczne), wyciskacze do owoców elektryczne domowe, młynki do pieprzu inne niż ręczne, podnośniki, prostownice, otwieracze do puszek, elektryczne, roboty (maszyny), roboty kuchenne elektryczne, dynamo do rowerów, maszynki do strzyżenia sierści zwierząt, suszarki (wirówki), szatkownice do warzyw (maszyny), szlifierki, maszyny do szycia, wiertarki, wirówki (młynki), ostrza do kosiarzek, maszyny do gwintowania, pompy (maszyny), młoty pneumatyczne, frezarki, narzędzia ręczne o napędzie innym niż ręczny, nitownice (maszyny), strugarki podłużne, **8** maszynki do strzyżenia bydła, cążki do obcinania paznokci, dziadki do orzechów, frezy (narzędzia), zestawy do golenia, gwintownice (narzędzia), pilniki igłowe, imadła, kosy, łyżki, manicure-zestawy do manicure, maszynki do golenia elektryczne lub nieelektryczne, noże, noże do maszynek do mięsa (narzędzia), oprawki do oselek, otwieracze do puszek (nieelektryczne), pompki ręczne, scyzoryki, siekiery, skrobaki (narzędzia), sztućce srebrne platerowane, sztućce ze srebra stołowe (noże, widelce i łyżki), śrubokręty, tarcze szlifierskie, ręczne (toczaki), tasaki do siekania mięsa (ręczne), tasaki do warzyw, widelce, wiertła (części narzędzi), żelazka do karbowania (gofrowania), żyłki, **9** alarmy, alarmy dźwiękowe, czujniki, dzwonki alarmowe elektryczne, anteny, głośniki, gniazda, wtyczki i inne kontakty (elektryczne), aparaty fotograficzne, celowniki fotograficzne, lornetki, lupy (optyka), celki jako baterie, celki akumulatorowe, kalkulatory, dzwonki sygnalizacyjne, kaski ochronne, kaski ochronne dla jeźdźców, kaski (jazda konna), liczniki, liczniki obrotów, mierniki, lokówki elektrotermiczne do włosów, okulary, binokle, lusterka optyczne, radia (aparaty radiowe), odbiorniki radiowe, radia samochodowe, słuchawki na uszy, urządzenia telewizyjne, wagi, wagi pomostowe, żelazka elektryczne, kompasy (przyrządy pomiarowe), kompasy okrętowe, lutownice elektryczne, **11** lampki elektryczne na choinki, czajniki elektryczne, elektryczne ekspresy do kawy, grzejniki elektryczne, elektryczne lampy, grzejniki, formy do wypiekania ciasta, elektryczne, formy do wypiekania wafli, elektryczne, zapalarki do gazu, zapalniczki, zapalniczki do gazu, gofrownice (elektryczne), frytkownicy elektryczne, grille, wyposażenie kuchenne do grilli elektrycznych, Kuchenki, sprzęt kuchenny elektryczny, abażury do lamp, szkła do lamp, obudowy do lamp, lampy elektryczne, lampy olejowe, latarki, latarki kieszonek, aparaty do suszenia owoców, pojemniki na lód, popielniki do palenisk, reflektory samochodowe, suszarki do włosów, suszarki do bielizny elektryczne, suszarki powietrza, światła do pojazdów, światła rowerowe, świeczniki, żyrandole, wentylatory elektryczne do użytku osobistego, lampy do oświetlenia akwarium, latarki kieszonek, elektryczne, **18** kije do parasoli, etui na klucze (skórzane), kółka do parasoli, laski, laski do wspinaczki, rączki do lasek spacerowych, opaski skórzane, parasole, pokrowce na parasole, parasolki, druty do parasoli przeciwdeszczowych i przeciwsłonecznych, plecaki, plecaki turystyczne, portfele, siatki na zakupy, teczki szkolne, walizeczki, walizy, torby na zakupy, **21** suszarki do bielizny, durszlaki, cedzaki, cedzaki (przybory gospodarstwa domowego), deski do krojenia chleba, deski do krojenia do kuchni, kosze na chleb, miseczki, miski, miski ze szkła, topatki do ciasta, formy do ciastek, cukiernice, filizanki, pudełka na herbatę, czajniczki do herbaty, czajniki nieelektryczne, deski do prasowania, pokrowce na deski do prasowania, dzbanki, dzbanki do kawy, nieelektryczne dzbanki do parzenia kawy, nieelektryczne formy, foremki do ciast (przybory kuchenne), łopatki (sztućce), frytownice nieelektryczne, miksery domowe nieelektryczne, gałki (uchwyty) porcelanowe, naczynia, garnki, garnki do gotowania na parze, nieelektryczne garnki kuchenne (komplety), młynki do użytku domowego, ręczne gąbki do celów domowych, dozowniki do mydła, gofrownice do ciast nieelektryczne, pędzle do golenia, naczynia, naczynia stołowe, przybory do użytku w gospodarstwie domowym, grille (kuchenne), koziołki pod noże na stół, sitka do herbaty, pojemniki kuchenne, lejki, zaparzaczkę do herbaty, imbryki nieelektryczne, kosze na śmieci, lodówki turystyczne, młynki do kawy ręczne, otwieracze do butelek, pojemniki na kleje, łyżki do butów, wyciskacze do owoców nieelektryczne do celów domowych, patelnie, przybory kuchenne, młynki do pieprzu ręczne, pieprzniczki, solniczki, pokrywki do garnków, kubki, maselniczki, prasy

do czosnku (sprzęt kuchenny), przybory do użytku w gospodarstwie domowym, przyprawy (zestawy do przypraw), dozowniki ręczników papierowych metalowe, rękawice do polerowania, rękawice do prac domowych, rondelki, tygielki, rękawice ogrodnicze, salaterki, sita (przybory gospodarstwa domowego), sitka do zaparzania herbaty, spryskiwacze, sitka do herbaty, stoliki (tace), tace do użytku domowego, szczotki, szczoteczki do zębów, szczotki do butów, szybko-wary nieelektryczne, ściereczki do czyszczenia, tarki (sprzęt kuchenny), termosy, klamerki do mocowania bielizny na sznurze, szmatki do czyszczenia, mopy, palniki do olejków zapachowe, łyżki do mieszania (przybory kuchenne).

(111) **291721** (220) 2016 02 24 (210) 452695
(151) 2016 11 21 (441) 2016 06 06
(732) TOORANK POLSKA SPÓŁKA AKCYJNA, Jasienica, PL.
(540) POLONIAE REGNI
(510), (511) **33** napoje alkoholowe, alkohole, wina, wódki, likiery, drinki z zawartością alkoholu.

(111) **291722** (220) 2016 02 24 (210) 452700
(151) 2016 11 21 (441) 2016 06 06
(732) TOORANK POLSKA SPÓŁKA AKCYJNA, Jasienica, PL.
(540) SZAŁ
(510), (511) **33** napoje alkoholowe, alkohole, wina, wódki, likiery, drinki z zawartością alkoholu.

(111) **291723** (220) 2016 02 24 (210) 452702
(151) 2016 11 22 (441) 2016 06 06
(732) TOORANK POLSKA SPÓŁKA AKCYJNA, Jasienica, PL.
(540) KORONA POLSKA
(510), (511) **33** napoje alkoholowe, alkohole, wina, wódki, likiery, drinki z zawartością alkoholu.

(111) **291724** (220) 2016 02 24 (210) 452704
(151) 2016 11 22 (441) 2016 06 06
(732) TOORANK POLSKA SPÓŁKA AKCYJNA, Jasienica, PL.
(540) DZIKIE POLA
(510), (511) **33** napoje alkoholowe, alkohole, wina, wódki, likiery, drinki z zawartością alkoholu.

(111) **291725** (220) 2016 02 24 (210) 452707
(151) 2016 11 22 (441) 2016 06 06
(732) TOORANK POLSKA SPÓŁKA AKCYJNA, Jasienica, PL.
(540) WILD FIELDS
(510), (511) **33** napoje alkoholowe, alkohole, wina, wódki, likiery, drinki z zawartością alkoholu.

(111) **291726** (220) 2016 02 24 (210) 452718
(151) 2016 11 24 (441) 2016 06 06
(732) Intervet International B.V., AN BOXMEER, NL.
(540) ALBIPEN
(510), (511) **5** leki preparaty farmaceutyczne do celów weterynaryjnych.

(111) **291727** (220) 2016 02 24 (210) 452720
(151) 2016 11 24 (441) 2016 06 06
(732) MAJKOWSKI BROKERS SPÓŁKA Z OGRANICZONĄ ODPOWIEDZIALNOŚCIĄ, Starogard Gdański, PL.
(540) MAJKOWSKI BROKERS GRUPA FST
(540)



Kolor znaku: granatowy, bordowy

(531) 27.05.01, 29.01.12, 26.07.25
(510), (511) **35** doradztwo specjalistyczne w sprawach działalności gospodarczej, doradztwo w zakresie organizacji i prowadzenia dzia-

łalności gospodarczej, doradztwo w zarządzaniu działalnością gospodarczą, **36** doradztwo ws. finansowych, doradztwo ws. ubezpieczeniowych, finansowa wycena ubezpieczeń, informacje o ubezpieczeniach, maklerstwo ubezpieczeniowe, pośrednictwo ubezpieczeniowe, ubezpieczenia, **45** usługi w zakresie przygotowywania dokumentów prawnych, doradztwo w zakresie własności intelektualnej.

(111) **291728** (220) 2016 02 24 (210) 452731
(151) 2016 11 24 (441) 2016 06 06
(732) OW CZAREK SPÓŁKA Z OGRANICZONĄ ODPOWIEDZIALNOŚCIĄ, Nowy Kazanów, PL.
(540) OW CZAREK

(510), (511) **4** węgiel drzewny [paliwo], brykiety drzewne, brykiety węglowe, brykiety drewna, drewno opałowe, węgiel drzewny [paliwo], podpałki, **8** grabie [narzędzia], grace, motyczki [narzędzia ręczne], kopaczki ręczne [narzędzia], łopaty [narzędzia], motyki, narzędzia o napędzie ręcznym, ręczne narzędzia do niszczenia chwastów, narzędzia ręczne do ogrodnictwa, pogrzebacze, ożogi, szpadle [narzędzia], świdy [narzędzia], ubijaki do gruntu [narzędzia], widełki do pielienia [ręczne], widły, **11** kanały kominowe, kanały kominowe do kotłów grzewczych, kominki domowe, wyciągi kominowe kanały dymowe do kominów, kanały kominowe do kotłów grzewczych, urządzenia do ogrzewania na paliwa stałe, płynne lub gazowe, piece [urządzenia grzewcze], instalacje podgrzewaczy, podgrzewacze powietrza, zasuw [szybry] kominowe [ogrzewnictwo], armatura do pieców, grille.

(111) **291729** (220) 2016 02 24 (210) 452735
(151) 2016 11 22 (441) 2016 06 06
(732) KONIECZNY MARCIN, Olsztyn, PL.
(540) nie ma nie mogę mkon
(540)

nie ma
nie mogę

(531) 27.05.01, 26.04.02
(510), (511) **25** odzież, bielizna, odzież sportowo-turystyczna, bluzy, bandany, odzież kompresyjna sportowa, odzież termoaktywna, odzież triathlonowa, odzież przeciwdeszczowa i wodoodporna, odzież ocieplana, kamizelki, kombinezony, peleryny, spodnie, spodenki, getry, bielizna wchłaniająca pot, szaliki, skarpetki, nakrycia głowy, rękawiczki, akcesoria odzieżowe, pianki neoprenowe, pianki neoprenowe triathlonowe, czepki, kostiumy kąpielowe, **35** agencje reklamowe, badania marketingowe, dystrybucja materiałów reklamowych, marketing, materiały reklamowe, public relations, publikowanie tekstów sponsorowanych, promocja sprzedaży na rzecz osób trzecich, tworzenie tekstów reklamowych i sponsorowanych, usługi menadżerskie dla sportowców, **41** informacja o rekreacji, kluby zdrowia-poprawianie kondycji, kultura fizyczna, organizowanie i prowadzenie warsztatów, organizowanie i prowadzenie konferencji, organizowanie i prowadzenie kongresów, organizowanie i prowadzenie seminariów, organizowanie i prowadzenie zjazdów, organizowanie obozów sportowych, prowadzenie zajęć fitness, pisanie tekstów innych niż teksty reklamowe, publikowanie tekstów innych niż teksty reklamowe, udostępnianie obiektów i urządzeń sportowych, udostępnianie ośrodków rekreacji, usługi trenera osobistego, usługi trenerskie, wynajmowanie obiektów sportowych, wynajmowanie stadionów, wypożyczanie sprzętu sportowego, organizowanie zawodów sportowych, organizowanie rozrywki i rekreacji, usługi konsultacyjne, doradcze i informacyjne w zakresie sportu i rekreacji, usługi wydawnicze, organizowanie i zarządzanie zespołami sportowymi.

(111) **291730** (220) 2016 02 24 (210) 452738
(151) 2016 11 22 (441) 2016 06 06
(732) Karlovarské minerální vody a.s., Karlovy Vary, CZ.
(540) Aquila pierwsza woda
(510), (511) **32** wody mineralne, wody stołowe, napoje bezalkoholowe, piwo, napoje gazowane, soki owocowe, syropy, wyroby z wód mineralnych i inne napoje bezalkoholowe.

(111) **291731** (220) 2016 02 25 (210) 452744
 (151) 2016 12 30 (441) 2016 06 06
 (732) AMG DE SPÓŁKA Z OGRANICZONĄ ODPOWIEDZIALNOŚCIĄ,
 Kłodawa, PL.
 (540) Constitution.pl
 (540)



Kolor znaku: granatowy, biały, czerwony

(531) 27.05.01, 29.01.13, 26.11.03, 20.07.01, 20.07.02

(510), (511) **25** nakrycia głowy, obuwie, odzież, **26** dodatki do odzieży i ozdobne artykuły tekstylne, **35** usługi sprzedaży detalicznej związane ze sprzedażą odzieży i dodatków odzieżowych, usługi sklepów detalicznych online obejmujące odzież, usługi konsultacyjne w zakresie działalności gospodarczej dotyczące marketingu i promocji kampanii pozyskiwania funduszy, usługi doradcze dotyczące promocji sprzedaży, usługi doradcze dotyczące reklamy, usługi doradcze odnoszące się do akcji promocyjnych, usługi doradztwa w zakresie marketingu.

(111) **291732** (220) 2016 02 25 (210) 452754
 (151) 2016 11 18 (441) 2016 06 06
 (732) BABCZYK ARTUR, WARZECHA MICHAŁ REPERATORIUM
 SPÓŁKA CYWILNA, Kraków, PL.
 (540) Reperatorium
 (540)



(531) 16.01.11, 16.01.04, 14.07.06, 27.05.01, 29.01.06

(510), (511) **9** alarmy, alarmy antywłamaniowe, alarmy dźwiękowe, alarmy pożarowe, amperomierze, audiowizualne urządzenia dydaktyczne, automaty biletowe, automaty muzyczne (uruchamiane monetą-) [szafy grające], automatyczne sekretarki, automatyczne wyłączniki czasowe [z wyłączeniem zegarmistrzostwa], bankomaty, barometry, bransoletki (identyfikacyjne, kodowane-), magnetyczne, brzęczyki, chipy [układy scalone], chipy z kodem DNA, chronografy [aparaty rejestrujące przebieg zjawiska w czasie], czujniki ciśnienia, czujniki mikrometryczne, czujniki poziomu benzyny, czujniki poziomu paliwa, czujniki, czytniki [sprzęt przetwarzania danych], czytniki kodów kreskowych, czytniki znaków optycznych, dozowanie (urządzenia elektryczne do-), dozometry, drogowe światła sygnalizacyjne [urządzenia sygnalizacyjne], drukarki komputerowe, dyktafony, dynamometry [siłomierze], dyski do rejestracji dźwięku, dyski kompaktowe [audio-video], dyski kompaktowe [CD-ROM-y], dyski magnetyczne, dyski obliczeniowe, dyski optyczne, dyskietki, dystrybutory dysków komputerowych, dzwonki do ściągnięcia do telefonu komórkowego, elektroniczne pióra świetlne [ekranopisy], elektryczne instalacje przeciwwłamaniowe, elektryczne urządzenia kontrolno-sterujące, elektryczne urządzenia pomiarowe, fałszywe monety (wykrywacze-), gęstościomierze, gniazdko, wtyczki i inne kontakty [złącza elektryczne], gogle do uprawiania sportu, gramofony, identyfikacyjne bransoletki (kodowane-), magnetyczne induktory [elektryczność], instalacje elektryczne do zdalnego sterowania procesami przemysłowymi, instalacje elektryczne, interfejsy komputerowe [informatyka], karty magnetyczne (zakodowane magnetycznie-), karty magnetyczne zakodowane, karty z układem scalonym lub mikroprocesorem, klawiatury komputerowe, kodery magnetyczne, kodowane identyfikacyjne bransoletki magnetyczne, kolektory elektryczne, komputerowe urządzenia peryferyjne, komputery (drukarki do-), komputery przenośne [podręczne], komputery przenośne, komputery, komunikacja wewnętrzna (urządzenia do-), komutacja [aparatura elektryczna do-], krokومترze [pedometry], lasery nie do celów medycznych, liczniki obrotów liczniki, logi [instrumenty pomiarowe], meble laboratoryjne, mechanizmy do urządzeń uruchamianych żetonami, mechanizmy do urządzeń uruchamianych żetonami, mechanizmy na monety lub żetony do włączania telewizorów, miarki [przy-

rzędy miernicze], mikroprocesory, modemy, monitory [hardware komputerowy, monitory [programy komputerowe, monitory ekranowe, myszy [informatyka], nadajniki [telekomunikacja, nadajniki sygnałów elektronicznych, nośniki informacji (magnetyczne-), nośni kr informacji (optyczne-), notesy elektroniczne, obwody drukowane, oprogramowanie komputerowe, nagrane, osobiste urządzenia stereofoniczne, pamięci komputerowe, pamięci zewnętrzne USB, panele słoneczne do wytwarzania energii elektrycznej, parkometry, pliki muzyczne do ściągnięcia do telefonu komórkowego, płytki krzemowe [obwody scalone] półprzewodnikowe, półprzewodniki, procesory [centralne jednostki przetwarzania], procesory tekstu, programy gier komputerowych, programy komputerowe [software ładowalny], programy komputerowe nagrane, programy sterujące komputerowe, nagrane, prostowniki prądu, prostowniki, publikacje elektroniczne [moduły ładowalne], pulpity rozdzielcze [elektryczność], sprzęt komputerowy, sprzęt radiotelefoniczny, sprzęt radiotelegraficzny, sterowanie zdalne procesami przemysłowymi (instalacje elektryczne do-), sygnalizacja świetlna lub mechaniczna, symulatory do sterowania i kontroli pojazdów, telefony bezprzewodowe, telefony komórkowe, telefony przenośne, urządzenia do pomiarów precyzyjnych, urządzenia do pomiaru ciśnienia, urządzenia do przetwarzania informacji, urządzenia do rejestrowania dźwięku, urządzenia do rejestrowania przebiegu zjawisk czasowych, urządzenia do ważenia, urządzenia do wyważania, urządzenia elektrodynamiczne do zdalnego sterowania, urządzenia elektryczne do zdalnego zapłonu urządzenia GPS, urządzenia nawigacyjne dla pojazdów [komputery pokładowe], urządzenia pomiarowe, urządzenia telefoniczne, urządzenia telewizyjne, urządzenia wysokiej częstotliwości, urządzenia zdalnego sterowania, wagi do listów, wagi laboratoryjne, wagi pomostowe, wagi, woltomierze, wskaźniki ciśnienia [rejestratory ciśnienia], wskaźniki ciśnienia w zaworach, wskaźniki elektroniczne emitujące światło, wskaźniki ilości, wskaźniki nachylenia [spadku, wskaźniki poziomu wody, wskaźniki prędkości, wskaźniki strat elektrycznych, wskaźniki temperatury, wtyczki, gniazdko i inne kontakty [złącza elektryczne], wykrywacze dymu, wyłączniki samoczynne, wyłączniki zdalnie sterowane, **35** agencje reklamowe, audyt, edytorskie usługi w dziedzinie reklamy, handel (zarządzanie w zakresie zamówień w-), komputerowe bazy danych (pozyskiwanie danych do-), komputerowe bazy danych (systematyzacja danych-), komputerowe zarządzanie plikami, marketing, media (prezentowanie produktów w-) dla celów sprzedaży detalicznej, plakaty reklamowe (rozlepianie-), pliki komputerowe (wyszukiwanie informacji-) dla osób trzecich, public relations (agencje-), public relations, publikowanie tekstów sponsorowanych, reklama (rozpowszechnianie materiałów-) [ulotki, prospekty, druki, próbki], reklama billboardowa, reklama za pośrednictwem sieci komputerowej, reklama, reklamowa przestrzeń (wynajmowanie-), reklamowe i sponsorowane teksty (tworzenie-), reklamowego (uaktualnianie materiału-), reklamowych (rozpowszechnianie ogłoszeń-), reklamowych (wynajmowanie nośników-), reklamy korespondencyjne, reklamy prasowe (przygotowywanie-), reklamy radiowe, reklamy telewizyjne, sortowanie danych w bazach komputerowych, sponsorowane teksty (publikowanie-), wynajem dystrybutorów automatycznych, wynajmowanie nośników reklamowych, wynajmowanie przestrzeni reklamowej, zaopatrzenie osób trzecich (usługi) [zakupy produktów i usług dla innych przedsiębiorstw], zapewnianie platformy internetowej dla nabywców i sprzedawców towarów i usług, zarządzanie zbiorami informatycznymi, **37** informacja o naprawach, instalacja, konserwacja i naprawy maszyn, instalowanie i naprawa telefonów, instalowanie i naprawa urządzeń elektrycznych, instalowanie i naprawy alarmów przeciwwłamaniowych, instalowanie, konserwacja oraz naprawy maszyn i urządzeń biurowych, komputery (instalowanie, konserwacja i naprawy-), obsługa i naprawa samochodów, obsługa pojazdów, obsługa samochodów powypadkowych [naprawa], regeneracja maszyn zużytych lub częściowo zniszczonych, regeneracja silników zużytych lub częściowo zniszczonych, zegarmistrzostwo [naprawa i konserwacja], **38** agencje informacyjne, agencje prasowe, forum dyskusyjne (udostępnianie Internetu dla-), informacja o telekomunikacji, komunikacja radiowa, komunikacja za pośrednictwem sieci światłowodowych, komunikacja za pośrednictwem telefonów komórkowych, łączność poprzez terminale komputerowe, łączność telefoniczna, łączność telegraficzna, nadawanie bezprzewodowe, obsługa telekonferencji, poczta elektroniczna, przesyłanie informacji tekstowej i obrazowej za pomocą komputera, przesyłanie informacji, przydzielanie dostępu do baz danych, przydzielanie kanałów telekomunikacyjnych dla

usług związanych z telezakupami, telefony (łączność za pomocą-), telegramy (łączność za pomocą-), telekomunikacja (informacja o-), telewizja kablowa (transmisja poprzez-), terminale komputerowe (łączność poprzez-), transfer strumieniowy danych, transmisja plików cyfrowych, transmisja poprzez telewizję kablową, transmisja programów radiowych, transmisja programów telewizyjnych, transmisja satelitarna, udostępnianie internetowego forum dyskusyjnego, udostępnianie połączenia ze światową siecią komputerową za pośrednictwem telekomunikacji, usługi ogłoszeń elektronicznych [telekomunikacja], usługi poczty głosowej, usługi telefoniczne, usługi telegraficzne, usługi telexowe, wypożyczanie telefonów, wypożyczanie urządzeń do przesyłania informacji, wypożyczanie urządzeń telekomunikacyjnych, **42** analizy systemów komputerowych, artyści graficy (usługi-), badania techniczne, badania w dziedzinie fizyki, badania w dziedzinie mechaniki, doradztwo w zakresie oprogramowania komputerowego, doradztwo w zakresie projektowania i rozwoju sprzętu komputerowego, dostarczanie [opracowywanie] wyszukiwarek internetowych, elektroniczna konwersja danych lub programów, instalacje oprogramowania komputerowego, inżynieria techniczna, kalibrowanie, cechowanie [pomiary], komputerowy sprzęt (doradztwo w zakresie projektowania i rozwoju-), komputery (programowanie-), komputery (projektowanie systemów-), komputery (wypożyczanie-), konserwacja oprogramowania komputerowego, kontrola jakości, konwersja danych lub dokumentów na formę elektroniczną, laboratoria naukowe (usługi świadczone przez-), materiały (testowanie-), miernictwo, monitoring systemów komputerowych przy użyciu dostępu zdalnego, odzyskiwanie danych komputerowych, opakowania (projektowanie-), opracowywanie projektów technicznych, oprogramowanie komputerowe (aktualizacja-), oprogramowanie komputerowe (doradztwo w zakresie-), oprogramowanie komputerowe (instalacje-), oprogramowanie komputerowe (konserwacja-), oprogramowanie komputerowe (powielanie-), oprogramowanie komputerowe (projektowanie-), oprogramowanie komputerowe (wypożyczanie-), powielanie oprogramowania komputerowego, projektowanie opakowań, projektowanie oprogramowania komputerowego, projektowanie systemów komputerowych, projekty techniczne (opracowywanie-), przemysłowe (wzornictwo-), serwery (wypożyczanie-) [hosting], testowanie materiałów, testowanie pojazdów, tworzenie i utrzymywanie stron internetowych dla osób trzecich, udostępnianie miejsca na serwerach [strony internetowe], usługi doradcze w dziedzinie technologii komputerowej, usługi doradcze w dziedzinie technologii telekomunikacyjnej, usługi doradcze w dziedzinie technologii, usługi podmiotów zewnętrznych w dziedzinie informatyki, utrzymywanie (tworzenie i-) stron internetowych dla osób trzecich, wypożyczanie komputerów, wypożyczanie oprogramowania komputerowego, wypożyczanie serwerów [hosting], wyszukiwarki internetowe (dostarczanie-[opracowywanie]), wzornictwo przemysłowe.

(111) **291733** (220) 2016 02 25 (210) 452755
 (151) 2016 11 30 (441) 2016 06 06
 (732) PZ STELMACH SPÓŁKA Z OGRANICZONĄ
 ODPOWIEDZIALNOŚCIĄ, Opole, PL.
 (540) PZ
 (540)



(531) 05.05.21, 05.05.19, 27.05.01
 (510), (511) **14** bransoletki [biżuteria], biżuteria, metale szlachetne, nieprzetworzone lub półprzetworzone, obrączki [biżuteria], **36** biżuteria [wycena].

(111) **291734** (220) 2016 02 25 (210) 452764
 (151) 2016 11 30 (441) 2016 06 06
 (732) IDEA BANK SPÓŁKA AKCYJNA, Warszawa, PL.
 (540) Wpłatomobile
 (510), (511) **9** urządzenia i przyrządy: naukowe, żeglarskie, geodezyjne, fotograficzne, kinematograficzne, optyczne, wagowe, pomiarowe, sygnalizacyjne, kontrolne, do ratowania życia, do celów dydak-

tycznych, urządzenia i przyrządy elektryczne przewodzące, przełączające, transformujące, akumulatorowe i kontrolno-sterujące, urządzenia do nagrywania, transmisji lub reprodukcji dźwięku lub obrazu, magnetyczne nośniki danych, płyty oraz dyski z nagraniami, automaty sprzedające i mechanizmy do urządzeń uruchamianych przez wrzucenie monety, kasy sklepowe, maszyny liczące, sprzęt przetwarzający dane i komputery, urządzenia do gaszenia ognia, karty bankowe, karty kredytowe, karty debetowe, karty płatnicze i karty identyfikacyjne, magnetycznie kodowane karty i karty zawierające płytki obwodów scalonych-karty inteligentne, karty z pamięcią lub z mikroprocesorem, czytniki kart, programy komputerowe, oprogramowanie komputerowe umożliwiające kartom inteligentnym współdziałanie z terminalami i czytnikami, aparatura elektroniczna do weryfikacji autentyczności kart bankowych, kart kredytowych, kart debetowych i kart płatniczych, programy komputerowe ładowane: programy komputerowe zapisane na chipach, dyskietkach, taśmach i dyskach kompaktowych, programy komputerowe aplikacyjne, programy komputerowe narzędziowe, programy komputerowe systemu operacyjnego, oprogramowania do zabezpieczenia składów danych oraz wyszukiwania i transmisji poufnych informacji klienta używanych przez osoby oraz instytucje bankowe i finansowe, sprzęt komputerowy, urządzenia peryferyjne i oprogramowanie do umożliwiania płatności za pomocą środków elektronicznych i bezprzewodowych, sprzęt i oprogramowanie komputerowe umożliwiające dostęp do kont płatniczych za pomocą środków elektronicznych i bezprzewodowych, sprzęt i oprogramowanie komputerowe do kodowania i bezpiecznego przechowywania, odzyskiwania i przekazywania danych klienta, informacji na temat konta i transakcji osób indywidualnych, instytucji bankowych i finansowych, bezpieczne terminale transakcji elektronicznych, **16** papier, tektura, publikacje edukacyjne, druki, materiały inroligatorskie, materiały fotograficzne zawarte w tej klasie, materiały piśmienne, kleje do materiałów piśmiennych lub do celów domowych, materiały przeznaczone dla artystów, pędzle malarskie, maszyny do pisania i sprzęt biurowy z wyjątkiem mebli, materiały szkoleniowe i instruktażowe z wyjątkiem aparatów, materiały z tworzyw sztucznych do pakowania nie ujęte w innych klasach, czcionki drukarskie, matryce, materiały papiernicze, materiały drukowane, publikacje, książki, wydawnictwa reklamowe, katalogi, czasopisma, periodyki, magazyny, broszury, foldery, ulotki, prospekty, druki, afisze, plakaty, naklejki, materiały biurowe, kupony bankowe, czek bankowe, reklamy drukowane, publikacje reklamowe, publikacje promocyjne, **35** reklama, zarządzanie w działalności handlowej, administrowanie działalności handlowej, prace biurowe, specjalistyczne doradztwo i konsulting w zakresie organizowania i prowadzenia działalności gospodarczej, pomoc i usługi organizacji i zarządzania działalnością gospodarczą, przedsiębiorstwami oraz przedsięwzięciami gospodarczymi i handlowymi, zarządzanie flotą transportową, zarządzanie flotą pojazdów, usługi audytorskie, usługi księgowo i rachunkowe, doradztwo podatkowe, prowadzenie ksiąg, przygotowywanie zeznań podatkowych, analizy kosztów, informacja podatkowa, pośrednictwo w zawieraniu transakcji handlowych, usługi finanszy, usługi specjalistycznego doradztwa handlowego i gospodarczego, usługi pośrednictwa handlowego, usługi agencji importowo-eksportowych i agencji handlowych, promocja sprzedaży towarów, organizowanie aukcji, badania i poszukiwania w dziedzinie działalności gospodarczej, ekspertyzy w dziedzinie działalności gospodarczej, ekspertyzy opłacalności, usługi przenoszenia przedsiębiorstw, usługi pozyskiwania, opracowywania i udostępniania informacji o działalności gospodarczej, usługi pośrednictwa pracy, rekrutacji i doboru personelu, doradztwo w zakresie zarządzania personalnego i kadrowego, organizowanie targów i wystaw w celach handlowych lub reklamowych, usługi badania rynku i opinii publicznej, usługi wykonywania prognoz ekonomicznych i analiz rynkowych, analizy kosztów, usługi badań statystycznych i przeprowadzania wyceny działalności gospodarczej, opracowywanie informacji statystycznych, sporządzanie wyciągów z kont, zarządzanie zbiorami informatycznymi i zbiorami danych w systemach komputerowych, pozyskiwanie danych do komputerowych baz danych, usługi systematyzacji, sortowania i kompilacji danych w komputerowych bazach danych, komputerowe zarządzanie plikami, wyszukiwanie informacji w bazach i plikach komputerowych, usługi reklamy i promocji, usługi public relations, usługi w zakresie reklamy z wykorzystaniem metod słownych, dźwiękowych, audiowizualnych i multimedialnych oraz za pośrednictwem sieci komputerowej, rozpowszechnianie materiałów reklamowych i ofert reklamowych, rozpowszechnianie

ogłoszeń reklamowych, udostępnienie powierzchni reklamowych i czasu reklamowego, usługi obsługi programów lojalnościowych i programów promocyjnych, archiwizacja dokumentów metodami elektronicznymi i tradycyjnymi, **36** ubezpieczenia, usługi finansowe, usługi monetarne, usługi w zakresie majątku nieruchomego, usługi bankowe, pośrednictwo finansowe, usługi elektronicznego transferu środków finansowych i walut, rozliczanie transakcji finansowych za pośrednictwem elektronicznych sieci komunikacyjnych, usługi elektronicznych płatności w Internecie, bankowość internetowa, bankowość telefoniczna, kredyty gotówkowe, kredyty samochodowe, kredyty hipoteczne, leasing finansowy, leasing operacyjny, leasing konsumencki, finansowanie zakupów na raty, finansowanie leasingu pojazdów, usługi ściągania należności, usługi skupu długów, usługi pośrednictwa w zakresie kupna i sprzedaży wierzytelności, windykacja należności, w tym windykacja sądowa i komornicza, monitoring wierzytelności, usługi świadczeń emerytalnych, usługi funduszy emerytalno-rentowych, usługi finansowe dla emerytów, usługi lokat terminowych i wkładów oszczędnościowych, tworzenie, oferowanie i doradztwo w zakresie programów i planów systematycznego oszczędzania, usługi maklerskie, prowadzenie kont depozytowych papierów wartościowych, usługi w zakresie obrotu papierami wartościowymi, inwestowanie na rynku kapitałowym, rynku papierów wartościowych oraz na rynku nieruchomości, dokonywanie operacji kupna i sprzedaży papierów wartościowych, notowania giełdowe, usługi zarządzania aktywami finansowymi tj. zarządzania portfelem na zlecenie klienta, usługi doradztwa w zakresie obrotu papierami wartościowymi-raporty, analizy i opracowania na zamówienie klienta, usługi pośrednictwa w nabywaniu dużych pakietów akcji w trybie wezwania, usługi opracowywania prospektów emisyjnych, usługi wprowadzania akcji spółek do publicznego obrotu, usługi pełnienia funkcji sponsora emisji, animatora rynku oraz emitenta, informacja finansowa, w tym usługi przygotowywania finansowych memorandumów informacyjnych, usługi organizacji obrotu papierami wartościowymi spółek na rynku niepublicznym, wykonywanie czynności związanych z emisją i obrotem papierami wartościowymi, usługi gwarantowania emisji papierów wartościowych, usługi underwritingu, pośrednictwo w obrocie papierami wartościowymi, prowadzenie rachunków maklerskich, nabywanie i zbywanie papierów wartościowych na zlecenie osób trzecich, prowadzenie rozliczeń z tytułu posiadania, nabycia lub zbycia papierów wartościowych, pośrednictwo w nabywaniu pakietów akcji, wykonywanie ekspertyz i prognoz finansowych, analiza finansowa, doradztwo finansowe, świadczenie usług konsultacyjno-doradczych w sprawach finansowych, doradztwo inwestycyjne, usługi funduszy inwestycyjnych, usługi czynności powierniczych, zarządzanie funduszami powierniczymi, usługi towarzystw funduszy inwestycyjnych, zarządzanie funduszami inwestycyjnymi i funduszami emerytalnymi, lokowanie powierzonych pieniędzy w imieniu własnym i na wspólny rachunek uczestników funduszy powierniczych, zbywanie jednostek uczestnictwa funduszy powierniczych, usługi prowadzenia indywidualnych kont emerytalnych, usługi dystrybucji jednostek towarzystwa funduszy inwestycyjnych, usługi udzielania i obsługi kredytu na zakup papierów wartościowych, zarządzanie powierzonymi środkami pieniężnymi oraz innymi aktywami, usługi zarządzania ryzykiem, tworzenie i prowadzenie funduszy inwestycyjnych i powierniczych, usługi depozytowe i kredytowe, usługi brokerskie, usługi clearingowe, usługi faktoringu, usługi w zakresie kapitału powierniczego, akredytywy, obsługi czeków podróźnych, prowadzenie rachunków bankowych, przyjmowanie wkładów oszczędnościowych i lokat terminowych, udzielanie oraz zaciąganie kredytów i pożyczek, przeprowadzanie rozliczeń transakcji, wykonywanie operacji wekslowych i czekowych, dokonywanie transakcji i przelewów elektronicznych, przyjmowanie i dokonywanie lokat w bankach krajowych i zagranicznych, przyjmowanie i udzielanie poręczeń i gwarancji bankowych, dokonywanie obrotu wartościami dewizowymi, przyjmowanie do depozytu przedmiotów, dokumentów i papierów wartościowych oraz udostępnianie skrytek sejfowych, organizowanie konsorcjów bankowych, dokonywanie obrotu wierzytelnościami, wykonywanie na zlecenie innych banków określonych czynności bankowych, wykonywanie czynności powierniczych, wydawanie i obsługa kart płatniczych, wykonywanie terminowych operacji finansowych, usługi operacji finansowych związanych z likwidacją przedsiębiorstw, wykonywanie czynności z zakresu działalności ubezpieczeniowej, pośrednictwo ubezpieczeniowe, ubezpieczenia samochodowe, doradztwo na rzecz likwidatora szkód, wycena aktywów ruchomych i nieruchomości, zarządzanie

majątkiem, usługi agencji pośrednictwa w obrocie nieruchomościami, usługi dzierżawy majątku nieruchomego, raporty, analizy i opracowania na zamówienie klienta w dziedzinie nieruchomości, wynajem mieszkań i lokali komercyjnych, usługi administrowania nieruchomościami, usługi inwestycyjne związane z nieruchomościami, usługi finansowe związane z leasingiem, kupnem, sprzedażą, hipoteką, najmem i dzierżawą nieruchomości, usługi pozyskiwania i zakupu gruntu pod inwestycje budowlane, finansowanie działalności deweloperskiej, finansowanie zakupu maszyn i urządzeń budowlanych, maszyn rolniczych, urządzeń produkcyjnych, sprzętu medycznego, organizowanie funduszy na cele dobroczynne, sponsorowanie finansowe, usługi doradcze dotyczące wszystkich usług ujętych w tej klasie, informacja o ww. usługach, **38** telekomunikacja, usługi agencji informacyjnych i prasowych, usługi przesyłania informacji, przesyłanie informacji tekstowej, obrazowej, dźwiękowej i skompilowanej w formie zapisu elektronicznego oraz udostępnianie łączności do przesyłania takiej informacji poprzez terminale komputerowe, sieci światłowodów, telefony, telegrafy, teleksy, telefaksy, radio, telewizję oraz urządzenia satelitarne, udostępnianie łączności i przekazu informacji tekstowej, dźwiękowej i obrazowej poprzez terminale komputerowe, oraz poprzez sieć światłowodów, udostępnianie połączenia ze światową siecią komputerową za pośrednictwem telekomunikacji, wypożyczanie aparatury do przesyłania informacji, usługi rozpowszechniania ogłoszeń elektronicznych, usługi przydzielania dostępu i obsługa poczty elektronicznej i skrzynek mailowych, usługi transmisji internetowych, mianowicie przekazywanie dźwięku i obrazu poprzez sieć internetową, udostępnianie portali internetowych, prowadzenie forum on-line, usługi przydzielania dostępu do portali komunikacyjnych i informacyjnych, usługi przesyłania danych, wiadomości, dźwięku i obrazu poprzez portale komunikacyjne i informacyjne, umożliwianie dostępu do portalu z informacjami finansowymi, gospodarczymi, giełdowymi, podatkowymi, prawnymi oraz z komentarzami i poradami dla inwestorów, umożliwianie dostępu do platformy internetowej używanej do inwestowania na rynku walut, przydzielanie dostępu do baz danych dostępnych przez Internet, udostępnianie środków łączności umożliwiających obsługę klienta przez Internet, obsługa telekonferencji, przesyłanie teledysków, wypożyczanie modemów, wypożyczanie urządzeń telekomunikacyjnych i do przesyłania informacji, usługi łączności telefonicznej, leasing urządzeń telekomunikacyjnych, leasing instalacji telekomunikacyjnych, informacja o ww. usługach, **41** usługi wydawnicze, publikowanie tekstów innych niż reklamowe, artykułów, książek, periodyków, czasopism, gazet, prezentacji multimedialnych, publikacje elektroniczne on-line, wydawanie nagrań dźwiękowych, wizualnych, nagrań wideo, elektronicznych nośników informacji, produkcja filmów, nagrań audio i/lub video oraz programów radiowych i telewizyjnych, organizowanie konkursów i gier edukacyjnych, sportowych, kulturalnych i rozrywkowych, organizacja zawodów sportowych, usługi nauczania, usługi kształcenia, usługi w zakresie rozrywki, usługi w zakresie sportu i kultury, organizacja loterii, festiwali, imprez plenerowych, organizacja i prowadzenie konferencji, kongresów, seminariów, sympozjów, zjazdów, szkoleń, konkursów i wystaw, organizowanie wystaw w celach sportowych, edukacyjno-szkoleniowych oraz kulturalnych, informacja o ww. usługach, **42** licencjonowanie, leasing i wynajem programów komputerowych i oprogramowania komputerowego, tworzenie, utrzymywanie i opracowywanie portali internetowych, tworzenie oprogramowania dla portali internetowych, usługi prowadzenia portali internetowych, ich konserwacja i hosting, usługi wykonywania badań naukowych i technicznych oraz ich projektowanie, analizy przemysłowe i usługi wykonywania badań w dziedzinie sprzętu komputerowego oraz oprogramowania, projektowanie i ulepszanie sprzętu oraz oprogramowania komputerowego, ekspertyzy w zakresie komputerów, systemów komputerowych i programów komputerowych, konsulting w zakresie komputerów i programów komputerowych, programowanie komputerów na zlecenie, projektowanie i tworzenie oprogramowania komputerowego, mianowicie programów zapisanych we właściwym języku dla danego komputera do użycia w komputerach i systemach, projektowanie oprogramowania dostosowanego do potrzeb poszczególnych grup użytkowników, projektowanie systemów komputerowych, projektowanie lokalnych sieci komputerowych, doradztwo w zakresie informatyzacji rachunkowości, **45** doradztwo prawne, usługi prawne, udzielanie porad prawnych, konsultacje prawne, sporządzanie ekspertyz, umów, opinii i analiz prawnych, opracowywanie projektów aktów prawnych, zastępstwo prawne i procesowe,

występowanie przed sądami i urzędami, usługi arbitrażowe, media-cje, sprawy sporne, usługi zarządzania własnością intelektualną.

(111) **291735** (220) 2016 02 26 (210) 452789
(151) 2016 11 24 (441) 2016 06 06

(732) ZETKAMA SPÓŁKA Z OGRANICZONĄ
ODPOWIEDZIALNOŚCIĄ, Ścinawka Średnia, PL.
(540) zBOT

(510), (511) **6** rury, rurki i przewody giętkie i wyposażenie do nich, w tym zawory, metalowe, armatura metalowa do celów przemysłowych, metalowe zasuwki do zamków, drzwi, bram i okien, odlewy metalowe, **7** urządzenia filtrujące, filtry [części maszyn lub silników], zawory, kurki maszynowe, kurki [zawory] z metalu jako części do maszyn, pompy, maszyny odlewnicze i do formowania, formy odlewnicze z metalu [części maszyn], **11** zawory [akcesoria hydrauliczne], zawory kulowe, filtry do użytku przemysłowego i domowego, przepustnice, kurki [akcesoria hydrauliczne], zawory mieszające [kurki], zasuwki [ogrzewnictwo], pompy ciepła.

(111) **291736** (220) 2016 02 26 (210) 452790
(151) 2016 11 29 (441) 2016 06 06

(732) ZETKAMA SPÓŁKA Z OGRANICZONĄ
ODPOWIEDZIALNOŚCIĄ, Ścinawka Średnia, PL.
(540) zCON

(510), (511) **6** rury, rurki i przewody giętkie i wyposażenie do nich, w tym zawory, metalowe, armatura metalowa do celów przemysłowych, metalowe zasuwki do zamków, drzwi, bram i okien, odlewy metalowe, **7** urządzenia filtrujące, filtry [części maszyn lub silników], zawory, kurki maszynowe, kurki [zawory] z metalu jako części do maszyn, pompy, maszyny odlewnicze i do formowania, formy odlewnicze z metalu [części maszyn], **11** zawory [akcesoria hydrauliczne], zawory kulowe, filtry do użytku przemysłowego i domowego, przepustnice, kurki [akcesoria hydrauliczne], zawory mieszające [kurki], zasuwki [ogrzewnictwo], pompy ciepła.

(111) **291737** (220) 2016 02 26 (210) 452791
(151) 2016 11 24 (441) 2016 06 06

(732) ZETKAMA SPÓŁKA Z OGRANICZONĄ
ODPOWIEDZIALNOŚCIĄ, Ścinawka Średnia, PL.
(540) zAIR

(510), (511) **6** rury, rurki i przewody giętkie i wyposażenie do nich, w tym zawory, metalowe, armatura metalowa do celów przemysłowych, metalowe zasuwki do zamków, drzwi, bram i okien, odlewy metalowe, **7** urządzenia filtrujące, filtry [części maszyn lub silników], zawory, kurki maszynowe, kurki [zawory] z metalu jako części do maszyn, pompy, maszyny odlewnicze i do formowania, formy odlewnicze z metalu [części maszyn], **11** zawory [akcesoria hydrauliczne], zawory kulowe, filtry do użytku przemysłowego i domowego, przepustnice, kurki [akcesoria hydrauliczne], zawory mieszające [kurki], zasuwki [ogrzewnictwo], pompy ciepła.

(111) **291738** (220) 2016 02 26 (210) 452792
(151) 2016 11 29 (441) 2016 06 06

(732) ZETKAMA SPÓŁKA Z OGRANICZONĄ
ODPOWIEDZIALNOŚCIĄ, Ścinawka Średnia, PL.
(540) zBAL

(510), (511) **6** rury, rurki i przewody giętkie i wyposażenie do nich, w tym zawory, metalowe, armatura metalowa do celów przemysłowych, metalowe zasuwki do zamków, drzwi, bram i okien, odlewy metalowe, **7** urządzenia filtrujące, filtry [części maszyn lub silników], zawory, kurki maszynowe, kurki [zawory] z metalu jako części do maszyn, pompy, maszyny odlewnicze i do formowania, formy odlewnicze z metalu [części maszyn], **11** zawory [akcesoria hydrauliczne], zawory kulowe, filtry do użytku przemysłowego i domowego, przepustnice, kurki [akcesoria hydrauliczne], zawory mieszające [kurki], zasuwki [ogrzewnictwo], pompy ciepła.

(111) **291739** (220) 2016 02 26 (210) 452793
(151) 2016 11 25 (441) 2016 06 06

(732) ZETKAMA SPÓŁKA Z OGRANICZONĄ
ODPOWIEDZIALNOŚCIĄ, Ścinawka Średnia, PL.

(540) zGAU

(510), (511) **6** rury, rurki i przewody giętkie i wyposażenie do nich, w tym zawory, metalowe, armatura metalowa do celów przemysłowych, metalowe zasuwki do zamków, drzwi, bram i okien, odlewy metalowe, **7** urządzenia filtrujące, filtry [części maszyn lub silników], zawory, kurki maszynowe, kurki [zawory] z metalu jako części do maszyn, pompy, maszyny odlewnicze i do formowania, formy odlewnicze z metalu [części maszyn], **11** zawory [akcesoria hydrauliczne], zawory kulowe, filtry do użytku przemysłowego i domowego, przepustnice, kurki [akcesoria hydrauliczne], zawory mieszające [kurki], zasuwki [ogrzewnictwo], pompy ciepła.

(111) **291740** (220) 2016 02 26 (210) 452794
(151) 2016 11 24 (441) 2016 06 06

(732) ZETKAMA SPÓŁKA Z OGRANICZONĄ
ODPOWIEDZIALNOŚCIĄ, Ścinawka Średnia, PL.
(540) zGAT

(510), (511) **6** rury, rurki i przewody giętkie i wyposażenie do nich, w tym zawory, metalowe, armatura metalowa do celów przemysłowych, metalowe zasuwki do zamków, drzwi, bram i okien, odlewy metalowe, **7** urządzenia filtrujące, filtry [części maszyn lub silników], zawory, kurki maszynowe, kurki [zawory] z metalu jako części do maszyn, pompy, maszyny odlewnicze i do formowania, formy odlewnicze z metalu [części maszyn], **11** zawory [akcesoria hydrauliczne], zawory kulowe, filtry do użytku przemysłowego i domowego, przepustnice, kurki [akcesoria hydrauliczne], zawory mieszające [kurki], zasuwki [ogrzewnictwo], pompy ciepła.

(111) **291741** (220) 2016 02 26 (210) 452796
(151) 2016 11 25 (441) 2016 06 06

(732) ZETKAMA SPÓŁKA Z OGRANICZONĄ
ODPOWIEDZIALNOŚCIĄ, Ścinawka Średnia, PL.
(540) zSTA

(510), (511) **6** rury, rurki i przewody giętkie i wyposażenie do nich, w tym zawory, metalowe, armatura metalowa do celów przemysłowych, metalowe zasuwki do zamków, drzwi, bram i okien, odlewy metalowe, **7** urządzenia filtrujące, filtry [części maszyn lub silników], zawory, kurki maszynowe, kurki [zawory] z metalu jako części do maszyn, pompy, maszyny odlewnicze i do formowania, formy odlewnicze z metalu [części maszyn], **11** zawory [akcesoria hydrauliczne], zawory kulowe, filtry do użytku przemysłowego i domowego, przepustnice, kurki [akcesoria hydrauliczne], zawory mieszające [kurki], zasuwki [ogrzewnictwo], pompy ciepła.

(111) **291742** (220) 2016 02 26 (210) 452797
(151) 2016 11 25 (441) 2016 06 06

(732) ZETKAMA SPÓŁKA Z OGRANICZONĄ
ODPOWIEDZIALNOŚCIĄ, Ścinawka Średnia, PL.
(540) zCHE

(510), (511) **6** rury, rurki i przewody giętkie i wyposażenie do nich, w tym zawory, metalowe, armatura metalowa do celów przemysłowych, metalowe zasuwki do zamków, drzwi, bram i okien, odlewy metalowe, **7** urządzenia filtrujące, filtry [części maszyn lub silników], zawory, kurki maszynowe, kurki [zawory] z metalu jako części do maszyn, pompy, maszyny odlewnicze i do formowania, formy odlewnicze z metalu [części maszyn], **11** zawory [akcesoria hydrauliczne], zawory kulowe, filtry do użytku przemysłowego i domowego, przepustnice, kurki [akcesoria hydrauliczne], zawory mieszające [kurki], zasuwki [ogrzewnictwo], pompy ciepła.

(111) **291743** (220) 2016 02 26 (210) 452798
(151) 2016 11 25 (441) 2016 06 06

(732) ZETKAMA SPÓŁKA Z OGRANICZONĄ
ODPOWIEDZIALNOŚCIĄ, Ścinawka Średnia, PL.
(540) zBEL

(510), (511) **6** rury, rurki i przewody giętkie i wyposażenie do nich, w tym zawory, metalowe, armatura metalowa do celów przemysłowych, metalowe zasuwki do zamków, drzwi, bram i okien, odlewy metalowe, **7** urządzenia filtrujące, filtry [części maszyn lub silników], zawory, kurki maszynowe, kurki [zawory] z metalu jako części do maszyn, pompy, maszyny odlewnicze i do formowania, formy odlewnicze z metalu [części maszyn], **11** zawory [akcesoria hydrauliczne],

zawory kulowe, filtry do użytku przemysłowego i domowego, przepustnice, kurki [akcesoria hydrauliczne], zawory mieszające [kurki], zasusy [ogrzewnictwo], pompy ciepła.

(111) **291744** (220) 2016 02 26 (210) 452799
(151) 2016 11 25 (441) 2016 06 06

(732) ZETKAMA SPÓŁKA Z OGRANICZONĄ
ODPOWIEDZIALNOŚCIĄ, Ścinawka Średnia, PL.

(540) zJOI

(510), (511) **6** rury, rurki i przewody giętkie i wyposażenie do nich, w tym zawory, metalowe, armatura metalowa do celów przemysłowych, metalowe zasusy do zamków, drzwi, bram i okien, odlewy metalowe, **7** urządzenia filtrujące, filtry [części maszyn lub silników], zawory, kurki maszynowe, kurki [zawory] z metalu jako części do maszyn, pompy, maszyny odlewnicze i do formowania, formy odlewnicze z metalu [części maszyn], **11** zawory [akcesoria hydrauliczne], zawory kulowe, filtry do użytku przemysłowego i domowego, przepustnice, kurki [akcesoria hydrauliczne], zawory mieszające [kurki], zasusy [ogrzewnictwo], pompy ciepła.

(111) **291745** (220) 2016 02 26 (210) 452800
(151) 2016 11 24 (441) 2016 06 06

(732) ZETKAMA SPÓŁKA Z OGRANICZONĄ
ODPOWIEDZIALNOŚCIĄ, Ścinawka Średnia, PL.

(540) zFLO

(510), (511) **6** rury, rurki i przewody giętkie i wyposażenie do nich, w tym zawory, metalowe, armatura metalowa do celów przemysłowych, metalowe zasusy do zamków, drzwi, bram i okien, odlewy metalowe, **7** urządzenia filtrujące, filtry [części maszyn lub silników], zawory, kurki maszynowe, kurki [zawory] z metalu jako części do maszyn, pompy, maszyny odlewnicze i do formowania, formy odlewnicze z metalu [części maszyn], **11** zawory [akcesoria hydrauliczne], zawory kulowe, filtry do użytku przemysłowego i domowego, przepustnice, kurki [akcesoria hydrauliczne], zawory mieszające [kurki], zasusy [ogrzewnictwo], pompy ciepła.

(111) **291746** (220) 2016 02 26 (210) 452801
(151) 2016 11 24 (441) 2016 06 06

(732) ZETKAMA SPÓŁKA Z OGRANICZONĄ
ODPOWIEDZIALNOŚCIĄ, Ścinawka Średnia, PL.

(540) zBUT

(510), (511) **6** rury, rurki i przewody giętkie i wyposażenie do nich, w tym zawory, metalowe, armatura metalowa do celów przemysłowych, metalowe zasusy do zamków, drzwi, bram i okien, odlewy metalowe, **7** urządzenia filtrujące, filtry [części maszyn lub silników], zawory, kurki maszynowe, kurki [zawory] z metalu jako części do maszyn, pompy, maszyny odlewnicze i do formowania, formy odlewnicze z metalu [części maszyn], **11** zawory [akcesoria hydrauliczne], zawory kulowe, filtry do użytku przemysłowego i domowego, przepustnice, kurki [akcesoria hydrauliczne], zawory mieszające [kurki], zasusy [ogrzewnictwo], pompy ciepła.

(111) **291747** (220) 2016 02 26 (210) 452802
(151) 2016 11 25 (441) 2016 06 06

(732) ZETKAMA SPÓŁKA Z OGRANICZONĄ
ODPOWIEDZIALNOŚCIĄ, Ścinawka Średnia, PL.

(540) zSTRA

(510), (511) **6** rury, rurki i przewody giętkie i wyposażenie do nich, w tym zawory, metalowe, armatura metalowa do celów przemysłowych, metalowe zasusy do zamków, drzwi, bram i okien, odlewy metalowe, **7** urządzenia filtrujące, filtry [części maszyn lub silników], zawory, kurki maszynowe, kurki [zawory] z metalu jako części do maszyn, pompy, maszyny odlewnicze i do formowania, formy odlewnicze z metalu [części maszyn], **11** zawory [akcesoria hydrauliczne], zawory kulowe, filtry do użytku przemysłowego i domowego, przepustnice, kurki [akcesoria hydrauliczne], zawory mieszające [kurki], zasusy [ogrzewnictwo], pompy ciepła.

(111) **291748** (220) 2016 02 26 (210) 452803
(151) 2016 11 25 (441) 2016 06 06

(732) ZETKAMA SPÓŁKA Z OGRANICZONĄ
ODPOWIEDZIALNOŚCIĄ, Ścinawka Średnia, PL.

(540) zGLO

(510), (511) **6** rury, rurki i przewody giętkie i wyposażenie do nich, w tym zawory, metalowe, armatura metalowa do celów przemysłowych, metalowe zasusy do zamków, drzwi, bram i okien, odlewy metalowe, **7** urządzenia filtrujące, filtry [części maszyn lub silników], zawory, kurki maszynowe, kurki [zawory] z metalu jako części do maszyn, pompy, maszyny odlewnicze i do formowania, formy odlewnicze z metalu [części maszyn], **11** zawory [akcesoria hydrauliczne], zawory kulowe, filtry do użytku przemysłowego i domowego, przepustnice, kurki [akcesoria hydrauliczne], zawory mieszające [kurki], zasusy [ogrzewnictwo], pompy ciepła.

(111) **291749** (220) 2016 02 26 (210) 452804
(151) 2016 11 25 (441) 2016 06 06

(732) ZETKAMA SPÓŁKA Z OGRANICZONĄ
ODPOWIEDZIALNOŚCIĄ, Ścinawka Średnia, PL.

(540) zBAC

(510), (511) **6** rury, rurki i przewody giętkie i wyposażenie do nich, w tym zawory, metalowe, armatura metalowa do celów przemysłowych, metalowe zasusy do zamków, drzwi, bram i okien, odlewy metalowe, **7** urządzenia filtrujące, filtry [części maszyn lub silników], zawory, kurki maszynowe, kurki [zawory] z metalu jako części do maszyn, pompy, maszyny odlewnicze i do formowania, formy odlewnicze z metalu [części maszyn], **11** zawory [akcesoria hydrauliczne], zawory kulowe, filtry do użytku przemysłowego i domowego, przepustnice, kurki [akcesoria hydrauliczne], zawory mieszające [kurki], zasusy [ogrzewnictwo], pompy ciepła.

(111) **291750** (220) 2016 02 26 (210) 452844
(151) 2016 11 21 (441) 2016 06 06

(732) ACERBI SPÓŁKA Z OGRANICZONĄ ODPOWIEDZIALNOŚCIĄ,
Kraków, PL.

(540) BRACLEAN

(510), (511) **3** produkty kosmetyczne, **5** produkty farmaceutyczne.

(111) **291751** (220) 2016 02 26 (210) 452847
(151) 2016 12 08 (441) 2016 06 06

(732) ENERGOPROJEKT-WARSZAWA SPÓŁKA AKCYJNA, Warszawa, PL.

(540) E

(540)



Kolor znaku: zielony

(531) 07.01.14, 26.02.01, 27.05.01, 29.01.03

(510), (511) **37** budowa biur, budowa części budynków, budowa elektrowni, budowa elektrowni jądrowych, budowa elektrowni wiatrowych, budowa elektrowni wodnych, budowa fabryk, budowa budynków mieszkalnych i komercyjnych, konserwacja i naprawa rur używanych w urządzeniach przemysłowych, instalacja i naprawa rurociągów, instalacja systemów rurociągów, **42** doradztwo techniczne, doradztwo techniczne związane z projektowaniem, doradztwo w zakresie inżynierii wodno-ładowej, inżynieria wodno-ładowa, projektowanie budynków, projektowanie instalacji i urządzeń przemysłowych, przygotowywanie projektu architektonicznego, doradztwo w zakresie projektów technologicznych, doradztwo projektowe.

(111) **291752** (220) 2016 02 26 (210) 452859
(151) 2016 12 08 (441) 2016 06 06

(732) LRT SPÓŁKA Z OGRANICZONĄ ODPOWIEDZIALNOŚCIĄ,
Warszawa, PL.

(540) pr1me FITNESS & WELLNESS

(540)



Kolor znaku: szary, czarny, zielony

(531) 27.05.01, 29.01.12

(510), (511) **41** gimnastyka, kluby zdrowia, prowadzenie zajęć fitness, sport, usługi trenera osobistego, usługi trenerskie, zawody sportowe, **44** fizjoterapia, fizykoterapia, masaż, sauny, salony piękności.

(111) **291753** (220) 2016 02 26 (210) 452870
(151) 2016 12 08 (441) 2016 06 06
(732) STOPOL SPÓŁKA Z OGRANICZONĄ ODPOWIEDZIALNOŚCIĄ
SPÓŁKA KOMANDYTOWA, Malbork, PL.
(540) GK Golden KING of cigarette tubes
(540)



Kolor znaku: czarny, pomarańczowy, szary
(531) 03.01.01, 03.01.16, 26.01.15, 26.01.18, 26.04.01, 26.04.10,
26.04.15, 26.04.18, 27.05.01, 29.01.13
(510), (511) **34** bibułka papierosowa, gilzy papierosowe, kieszonko-
we przyrządy do skręcania papierosów.

(111) **291754** (220) 2016 02 26 (210) 452876
(151) 2016 12 08 (441) 2016 06 06
(732) STOPOL SPÓŁKA Z OGRANICZONĄ ODPOWIEDZIALNOŚCIĄ
SPÓŁKA KOMANDYTOWA, Malbork, PL.
(540) GK
(540)



Kolor znaku: pomarańczowy, czarny, biały
(531) 03.01.01, 26.01.01, 27.05.01, 29.01.13
(510), (511) **34** bibułka papierosowa, gilzy papierosowe, kieszonko-
we przyrządy do skręcania papierosów.

(111) **291755** (220) 2016 02 26 (210) 452877
(151) 2016 12 13 (441) 2016 06 06
(732) STOPOL SPÓŁKA Z OGRANICZONĄ ODPOWIEDZIALNOŚCIĄ
SPÓŁKA KOMANDYTOWA, Malbork, PL.
(540) Dragonek
(540)



Kolor znaku: niebieski, brązowy, żółty, czerwony, biały
(531) 04.03.03, 27.05.01, 29.01.15
(510), (511) **32** soki owocowe, owocowe nektary, bezalkoholowe,
bezalkoholowe napoje owocowe.

(111) **291756** (220) 2016 02 26 (210) 452880
(151) 2016 12 13 (441) 2016 06 06
(732) BIOGAZ DZIAŁYŃ SPÓŁKA Z OGRANICZONĄ
ODPOWIEDZIALNOŚCIĄ, Działyn, PL.
(540) bioGAZ DZIAŁYŃ
(540)



Kolor znaku: jasnozielony, zielony, błękitny, niebieski
(531) 01.15.15, 05.03.14, 27.05.01, 29.01.13
(510), (511) **1** nawozy i produkty przeznaczone dla rolnictwa, ogrodnictwa i leśnictwa, **35** sprzedaż gazu, paliw, energii, sprzedaż energii odnawialnej, usługi marketingowe w zakresie generowania energii odnawialnej, wytwarzania biogazu, działalność reklamowa w wyżej wymienionym zakresie, **36** doradztwo inwestycyjne w zakresie produkcji i sprzedaży energii odnawialnej, wytwarzania biogazu, finansowanie biogazowi dla osób trzecich, **37** usługi budowlane, ogrzewanie, izolowanie budynków, usługi budowy konstrukcji, zwłaszcza produkowanie i konstruowanie instalacji biogazowych do wytwarzania gazu oraz energii elektrycznej, montaż biogazowi, usługi w zakresie obsługi urządzeń do biogazowi, instalowanie, konserwacja i naprawa urządzeń oraz instalacji do wytwarzania gazu oraz produkowania energii odnawialnej, **39** transport, dostarczanie, przechowywanie paliw, gazu produktów chemicznych lądem i morzem, transport gazociągami, ropociągami, napełnianie i ponowne napełnianie zbiorników paliw i gazu, tankowanie pojazdów, dystrybucja paliw, gazu, energii elektrycznej, dostarczanie, dystrybucja, magazynowanie energii odnawialnej, **44** usługi rolnicze, wypożyczenie sprzętu rolniczego, rozsiewanie z powietrza lub powierzchni ziemi nawozów i innych preparatów chemicznych stosowanych w rolnictwie, hodowla zwierząt, suszenie zbóż, uprawa roślin.

(111) **291757** (220) 2016 02 29 (210) 452896
(151) 2016 12 13 (441) 2016 06 06
(732) OCEANIC SPÓŁKA AKCYJNA, Sopot, PL.
(540) AA Collagen Intensive

(510), (511) **3** produkty kosmetyczne, preparaty do pielęgnacji skóry, emulsje, kremy, balsamy, toniki, płyny, mleczka, żele, pianki, oliwki, peelingi, maseczki do twarzy i do ciała, serum do celów kosmetycznych, koncentraty nawilżające, olejki eteryczne do pielęgnacji skóry, talk i pudry do ciała, preparaty przeciwśoneczne i po opalaniu, preparaty do golenia, przed i po goleniu, mydła, środki do mycia i kąpieli, preparaty do higieny intymnej, środki perfumeryjne, perfumy, wody toaletowe i kolońskie, dezodoranty i antyperspiranty, preparaty do pielęgnacji włosów, środki do pielęgnacji ust, środki do czyszczenia zębów i pielęgnacji jamy ustnej, chusteczki nasączone płynami kosmetycznymi, środki toaletowe, **5** preparaty farmaceutyczne, produkty i preparaty farmaceutyczne do pielęgnacji skóry do celów leczniczych i farmaceutycznych, kosmetyki do celów leczniczych kremy, emulsje, płyny, żele, oliwki i balsamy lecznicze, sole do kąpieli do celów medycznych, kąpiele lecznicze.

(111) **291758** (220) 2016 02 29 (210) 452938
(151) 2016 12 13 (441) 2016 06 06
(732) SOSNOWSKI ANDRZEJ TIFAS, Warszawa, PL.
(540) geram

(510), (511) **1** produkty chemiczne przeznaczone dla przemysłu, rolnictwa, ogrodnictwa i leśnictwa, substancje garbujące, kleje przeznaczone dla przemysłu, **2** farby, pokosty, lakiery, środki zapobiegające korozji, środki zabezpieczające drewno, barwniki, bejce, zaprawy farbierskie, żywice naturalne, folie metaliczne i formy proszkowe dla malarzy, dekoratorów, drukarzy i artystów, **16** papier, karton, fotografie, kleje do celów biurowych lub domowych, materiały dla artystów, pędzle do malowania, materiały szkoleniowe i instruktażowe dotyczące prac malarskich i budownictwa.

(111) **291759** (220) 2016 02 28 (210) 452958
(151) 2016 12 20 (441) 2016 06 06

(732) 9D SPÓŁKA Z OGRANICZONĄ ODPOWIEDZIALNOŚCIĄ,
Warszawa, PL.
(540) the Cotton Lamps
(540)

the
Cotton Lamps

(531) 27.05.01
(510), (511) **11** lampy oświetleniowe, **35** usługi sprzedaży detalicznej w związku z meblami, usługi sprzedaży detalicznej w związku z wyposażeniem domu, usługi sprzedaży detalicznej w związku z oświetleniem, sklepowe usługi detaliczne związane z dywanami, **42** projektowanie dekoracji wnętrz.

(111) **291760** (220) 2016 02 29 (210) 452964
(151) 2016 12 07 (441) 2016 06 06
(732) GLASPO MOTORS SPÓŁKA Z OGRANICZONĄ
ODPOWIEDZIALNOŚCIĄ, Bońki, PL.
(540) G GLASPO MOTORS
(540)



Kolor znaku: srebrny, biały
(531) 27.05.01, 27.05.21, 27.05.24, 29.01.06
(510), (511) **12** autobusy, autokary, ciągniki, ciężarówki.

(111) **291761** (220) 2016 02 29 (210) 452972
(151) 2016 12 12 (441) 2016 06 06
(732) UNA PIZZA RESTAURANTS SPÓŁKA Z OGRANICZONĄ
ODPOWIEDZIALNOŚCIĄ, Warszawa, PL.
(540) UNA CO DOBREGO DZISIAJ?
(540)



(531) 27.05.01, 11.01.02, 26.04.02, 26.04.18
(510), (511) **38** telekomunikacja, łączność telefoniczna, przesyłanie informacji, nadawanie i transmisja programów telewizyjnych, transmisja programów radiowych, usługi transmisji telewizyjnych i radiowych, telewizja kablowa, usługi telewizyjno-internetowe, interaktywne usługi telewizyjne, przekaz satelitarny, usługi świadczone przez portal internetowy w zakresie udostępniania na portalu informacji, wiadomości, aktualności, ogłoszeń, reklam, filmów, fotografii, prowadzenie portalu internetowego, prowadzenie portali, forów i blogów internetowych, usługi poczty elektronicznej, ogłoszenia elektroniczne, portale komunikacyjne i informacyjne, portale e-commerce, portale logistyczne, rozpowszechnianie programów i informacji za pośrednictwem sieci informatycznych, przesyłanie wiadomości, informacji, danych, głosu i obrazu na odległość, transmisje internetowe, zapewnianie dostępu do baz danych przez Internet, przydzielanie i wynajmowanie dostępu do komputerowych baz danych, udostępnianie stron internetowych, usługi komunikacji interaktywnej za pośrednictwem komputerów, łączność za pośrednictwem światowej sieci komputerowej lub Internetu, usługi łączności elektronicznej, usługi poczty elektronicznej, usługi agencji informacyjnych i prasowych, wypożyczanie urządzeń telekomunikacyjnych, telewizyjnych, modemów.

(111) **291762** (220) 2016 02 29 (210) 452973
(151) 2016 12 06 (441) 2016 08 29
(732) RADOMSKI TOMASZ FIRMA HANDLOWO USŁUGOWA VIK
BIS, Wolsztyn, PL.
(540) VIK
(540)



Kolor znaku: czerwony, pomarańczowy, zielony, niebieski
(531) 27.05.01, 29.01.14

(510), (511) **35** prowadzenie sklepów i hurtowni z artykułami szkolnymi, artykułami biurowymi i wyposażenia biura, artykułami papierniczymi, drukami, upominkami, zabawkami, grami, puzzlami, kartami, książkami, malowanekami, akcesoriami komputerowymi, komputerowymi urządzeniami peryferyjnymi, oprogramowaniem komputerowym, płytami CD/DVD, nośnikami danych, tuszami i tonerami do drukarek, artykułami do sprzątania, mycia, czyszczenia, konserwacji, prania, opakowaniami gastronomicznymi, papierem toaletowym, ręcznikami jednorazowymi, artykułami spożywczymi, usługi w zakresie sprzedaży hurtowej i detalicznej, w tym poprzez Internet oraz wysyłkowej artykułów szkolnych, artykułów biurowych i wyposażenia biura, artykułów papierniczych, druków, upominków, zabawek, gier, puzzli, kart, książek, malowanek, akcesoriów komputerowych, komputerowych urządzeń peryferyjnych, oprogramowania komputerowego, płyt CD/DVD, nośników danych, tuszów i tonerów do drukarek, artykułów do sprzątania, mycia, czyszczenia, konserwacji, prania, opakowań gastronomicznych, papieru toaletowego, ręczników jednorazowych, artykułów spożywczych, zgrupowanie na rzecz osób trzech towarów, w celu umożliwienia klientom dogodnego obejrzenia i zakupu w sklepie i hurtowni oraz za pośrednictwem mediów elektronicznych, w tym Internetu artykułów szkolnych, artykułów biurowych i wyposażenia biura, artykułów papierniczych, druków, upominków, zabawek, gier, puzzli, kart, książek, malowanek, akcesoriów komputerowych, komputerowych urządzeń peryferyjnych, oprogramowania komputerowego, płyt CD/DVD, nośników danych, tuszów i tonerów do drukarek, artykułów do sprzątania, mycia, czyszczenia, konserwacji, prania, opakowań gastronomicznych, papieru toaletowego, ręczników jednorazowych, artykułów spożywczych, usługi w zakresie prezentacji towarów, pośrednictwo handlowe, agencje informacji handlowej, organizowanie targów i wystaw w celach handlowych i reklamowych, usługi reklamowe, usługi marketingowe, usługi w zakresie badania rynku i opinii publicznej, doradztwo w zakresie działalności gospodarczej i zarządzania, agencje importowo-eksportowe, ekspertyzy w działalności gospodarczej, **39** transport samochodowy krajowy i międzynarodowy, spedycja, magazynowanie i przeładunek towarów, usługi w zakresie załadunku, pakowanie towarów, dostarczanie przesyłek, wypożyczanie samochodów i kontenerów magazynowych, logistyka transportu, pośrednictwo w transporcie, informacje o transporcie.

(111) **291763** (220) 2016 02 29 (210) 452974
(151) 2016 12 12 (441) 2016 06 06
(732) LABS SPÓŁKA Z OGRANICZONĄ ODPOWIEDZIALNOŚCIĄ,
Legionowo, PL.
(540) LASER WAR
(540)



Kolor znaku: żółty, czarny
(531) 04.02.20, 27.05.01, 29.01.12
(510), (511) **41** rozrywka.

(111) **291764** (220) 2016 02 29 (210) 452987
 (151) 2016 12 06 (441) 2016 06 06
 (732) FIRMA HANDLOWO USŁUGOWO PRODUKCYJNA
 BLACHODACH JANUSZ I BARTOSZ BOCHNAK SPÓŁKA JAWNA,
 Tarnów, PL.
 (540) blachodach
 (540)



Kolor znaku: czarny, czerwony, biały
 (531) 26.04.03, 26.04.05, 26.07.19, 27.05.01, 29.01.12, 07.03.11
 (510), (511) **6** pokrycia dachów metalowe, blachodachówki, dachówka metalowa, panele dachowe metalowe, blachy trapezowe, systemy elewacyjne metalowe, systemy rynnowe metalowe, obróbki dachowe, blacha na podbicia dachowe, barierki ochronne metalowe, daszki metalowe, deflektory kominowe metalowe, drabinki metalowe, klamry metalowe, trzony kominowe metalowe, kominy metalowe, kosze dachowe metalowe, drobne metalowe elementy konstrukcyjne i zabezpieczające montowane na dachach i ścianach szczytowych okładziny metalowe, rynny dachowe metalowe, systemy rynnowe metalowe, ogrodzenia metalowe stalowe i aluminiowe, **35** usługi sprzedaży pokryć dachowych, blachodachówki, blach na podbicia dachowe, paneli dachowych, blach trapezowych, systemów elewacyjnych, systemów rynnowych, systemów ogrodzeniowych, obróbek dachowych, akcesoriów dachowych takich jak taśmy dekarские, folie dachowe, uszczelki, silikonu dekarские świadczone przez sklepy detaliczne i hurtownie, za pomocą katalogów przesyłanych pocztą oraz poprzez strony internetowe, usługi sprzedaży z wykorzystaniem sieci teleinformatycznej, telemarketing, **37** usługi budowlane: konserwacja i naprawy dachów, nadzór techniczny.

(111) **291765** (220) 2016 02 29 (210) 452988
 (151) 2016 12 06 (441) 2016 06 06
 (732) FIRMA HANDLOWO USŁUGOWO PRODUKCYJNA
 BLACHODACH JANUSZ I BARTOSZ BOCHNAK SPÓŁKA JAWNA,
 Tarnów, PL.
 (540) KASKADA niezawodny system rynnowy
 (540)



Kolor znaku: turkusowy, amarantowy, grafitowy, czarny
 (531) 01.15.15, 27.05.01, 26.04.02, 29.01.13
 (510), (511) **6** systemy rynnowe metalowe, rynny dachowe, rury spustowe, kolana, leje spustowe, obejmny rynny, uchwyty, złączki, denka, podbitki metalowe stalowe i aluminiowe .

(111) **291766** (220) 2016 02 29 (210) 452989
 (151) 2016 12 06 (441) 2016 06 06
 (732) KANIK-MIRKA MARZENA, Bielsko-Biała, PL.
 (540) LABIZU jewellery&watches
 (540)



(531) 17.02.25, 17.02.04, 27.05.01
 (510), (511) **14** biżuteria, bransoletki, kolczyki, łańcuszki, naszyjniki, metale szlachetne, nieprzetworzone lub półprzetworzone, paski do zegarków, srebro nieprzetworzone lub kute, stopy metali szlachetnych, zegarki, zegarki na rękę, złoto nieprzetworzone lub kute, **17** kauczuk syntetyczny.

(111) **291767** (220) 2016 02 29 (210) 452991
 (151) 2016 12 07 (441) 2016 06 06
 (732) PASLLY POLAND SPÓŁKA Z OGRANICZONĄ
 ODPOWIEDZIALNOŚCIĄ, Osielesko, PL.
 (540) PASLLY
 (540)



Kolor znaku: biały, czerwony
 (531) 27.05.01, 29.01.12, 26.04.02
 (510), (511) **11** sprzęt i urządzenia do oświetlenia, lampy, plafony, oprawy, reflektory, naświetlacze, żarówki, halogeny, świetlówki, taśmy LED, **35** zgrupowanie na rzecz osób trzecich towarów, pozwalające nabywcom wygodnie je oglądać i kupować w punktach handlowych i sklepach branżowych, hurtowniach oraz poprzez internet w szczególności: sprzętu i urządzeń do oświetlenia, lamp, plafonów, opraw, reflektorów, naświetlaczy, żarówek, halogenów, świetlówek, taśm LED.

(111) **291768** (220) 2016 02 29 (210) 452994
 (151) 2016 12 07 (441) 2016 06 06
 (732) Nicoventures Holdings Limited, Londyn, GB.
 (540) vpro
 (540)



Kolor znaku: biały, ciemnożółty
 (531) 24.17.01, 24.17.02, 26.04.02, 26.04.05, 26.04.18, 26.04.22,
 27.05.01, 29.01.12
 (510), (511) **34** elektroniczne papierosy, wkłady do elektronicznych papierosów, płyny do elektronicznych papierosów, papierosy zawierające substytuty tytoniu, substytuty tytoniu, papierosy, tytoń, wyroby tytoniowe, papierośnice, pudełka na papierosy.

(111) **291769** (220) 2016 02 29 (210) 452995
 (151) 2016 12 07 (441) 2016 06 06
 (732) KARPOWICZ KRZYSZTOF, Międzyzdroje, PL.
 (540) Villa Baltica
 (510), (511) **43** wynajmowanie pomieszczeń na pobyt czasowy, hotele, pensjonaty, domy turystyczne, motele, restauracje, usługi barowe.

(111) **291770** (220) 2016 02 29 (210) 452999
 (151) 2016 12 07 (441) 2016 06 06
 (732) Philip Morris Brands Sarl, Neuchâtel, CH.
 (540) SLIPSTREAMERS
 (540)



(531) 26.11.02, 26.11.13, 27.05.01, 29.01.12, 01.15.23
 (510), (511) **34** tytoń, tytoń surowy oraz tytoń w stanie przetworzonym, wyroby tytoniowe, cygara, papierosy, cygaretki, tytoń do samodzielnego skręcania papierosów, tytoń do fajek, tytoń do żucia, tabaka, papierosy kretek, snus, substytuty tytoniu nie do celów medycznych, papierosy elektroniczne, grzane wyroby tytoniowe, przyrządy elektroniczne oraz ich części do podgrzewania i żarzenia papierosów oraz tytoniu dla uwalniania aerozoli zawierających nikotynę w celu ich inhalacji, płynne roztwory nikotynowe do stosowania w papierosach elektronicznych, przybory dla palaczy, ustniki oraz bibułka do papierosów, filtry do papierosów, pojemniki na tytoń nie z metali szlachetnych, papierośnice nie z metali szlachetnych, popielniczki nie z metali szlachetnych, fajki, kieszonkowe przyrządy do skręcania papierosów, zapalniczki dla palaczy tytoniu, zapalaki, **35** usługi marketingowe oraz promocja sprzedaży dla osób

trzech, prowadzenie konsumenckich programów lojalnościowych, **41** organizowanie i dostarczanie usług rozrywkowych oraz obsługa widowisk rozrywkowych, organizowanie konkursów, organizowanie i prowadzenie widowisk z grami wideo.

(111) **291771** (220) 2007 08 30 (210) 329548
(151) 2016 12 02 (441) 2007 12 10

(732) RADIO PLUS POLSKA SPÓŁKA Z OGRANICZONĄ ODPOWIEDZIALNOŚCIĄ, Warszawa, PL.

(540) Radio Plus-Przeboje w dobrym nastroju

(510), (511) **35** usługi reklamowe i promocyjne, w tym promowanie i reklamowanie za pośrednictwem Internetu, w prasie radiu i telewizji, badanie rynku i opinii publicznej, informacja handlowa i biznesowa, doradztwo w zakresie działalności gospodarczej, zarządzanie i pomoc w działalności gospodarczej, organizacja wystaw handlowych lub reklamowych, zdobywanie i przetwarzanie informacji do komputerowych baz danych, systematyzacja informacji w komputerowych bazach danych, zarządzanie zbiorami informacyjnymi, rozpowszechnianie programów radiowych i telewizyjnych na drodze ich reklamy, profesjonalne zarządzanie działalnością artystyczną, sprzedaż zarejestrowanych na dostępnych nośnikach nagrań dźwiękowych i obrazowych, **38** usługi agencji informacyjnej w zakresie udostępniania aktualności i wiadomości, usługi łączności telefonicznej poprzez terminale komputerowe, emisja programów radiowych i telewizyjnych, transmisje i retransmisje programów radiowych i telewizyjnych, usługi portalu internetowego obejmujące takie usługi telekomunikacyjne jak: przesyłanie za pośrednictwem Internetu informacji tekstowych, obrazowych i dźwiękowych z zakresu wiadomości bieżących, rozrywki i sportu, usługi poczty elektronicznej, obsługa internetowych forów dyskusyjnych, **41** produkcja i montaż programów radiowych i telewizyjnych, organizowanie i rozpowszechnianie programów i konkursów edukacyjnych i rozrywkowych na drodze ich transmisji, w tym za pośrednictwem Internetu, organizowanie rozrywki radiowej i telewizyjnej, organizacja czasu wolnego, produkcja i organizowanie widowisk, pokazów, spektakli, koncertów i imprez rozrywkowych oraz kulturalnych, organizowanie imprez sportowych, usługi impresariów w zakresie organizowania spektakli, wypożyczanie zarejestrowanych na dostępnych nośnikach nagrań dźwiękowych i obrazowych, usługi w zakresie opracowywania reportaży, usługi w zakresie opracowywania tłumaczeń.

(111) **291772** (220) 2007 08 30 (210) 329555
(151) 2016 12 02 (441) 2007 12 10

(732) RADIO PLUS POLSKA SPÓŁKA Z OGRANICZONĄ ODPOWIEDZIALNOŚCIĄ, Warszawa, PL.

(540) WYCHODZI NA PLUS

(510), (511) **35** usługi reklamowe i promocyjne, w tym promowanie i reklamowanie za pośrednictwem Internetu, w prasie, radiu i telewizji, badanie rynku i opinii publicznej, informacja handlowa i biznesowa, doradztwo w zakresie działalności gospodarczej, zarządzanie i pomoc w działalności gospodarczej, organizacja wystaw handlowych lub reklamowych, zdobywanie i przetwarzanie informacji do komputerowych baz danych, systematyzacja informacji w komputerowych bazach danych, zarządzanie zbiorami informacyjnymi, rozpowszechnianie programów radiowych i telewizyjnych na drodze ich reklamy, profesjonalne zarządzanie działalnością artystyczną, sprzedaż zarejestrowanych na dostępnych nośnikach nagrań dźwiękowych i obrazowych, **38** usługi agencji informacyjnej w zakresie udostępniania aktualności i wiadomości, usługi łączności telefonicznej poprzez terminale komputerowe, emisja programów radiowych i telewizyjnych, transmisje i retransmisje programów radiowych i telewizyjnych, usługi portalu internetowego obejmujące takie usługi telekomunikacyjne jak: przesyłanie za pośrednictwem Internetu informacji tekstowych, obrazowych i dźwiękowych z zakresu wiadomości bieżących, rozrywki i sportu, usługi poczty elektronicznej, obsługa internetowych forów dyskusyjnych, **41** produkcja i montaż programów radiowych i telewizyjnych, organizowanie i rozpowszechnianie programów i konkursów edukacyjnych i rozrywkowych na drodze ich transmisji, w tym za pośrednictwem Internetu, organizowanie rozrywki radiowej i telewizyjnej, organizacja czasu wolnego, produkcja i organizowanie widowisk, pokazów, spektakli, koncertów i imprez rozrywkowych oraz kulturalnych, organizowanie imprez sportowych, usługi impresariów w zakresie organizowania

spektakli, wypożyczanie zarejestrowanych na dostępnych nośnikach nagrań dźwiękowych i obrazowych, usługi w zakresie opracowywania reportaży, usługi w zakresie opracowywania tłumaczeń.

(111) **291773** (220) 2011 10 06 (210) 391185
(151) 2016 11 28 (441) 2012 01 16

(732) JACEWICZ TADEUSZ ANDRZEJ, Warszawa, PL.

(540) Hl high living

(510), (511) **9** płyty fonograficzne, nośniki informacji magnetyczne, taśmy magnetyczne, taśmy, taśmy magnetyczne audio i audio-wideo, kasety wideo, dyskietki, nośniki informacji optyczne, dyski optyczne, dyski optyczne w wersji przystosowanej do odtwarzania w komputerach multimedialnych, nośniki obrazu i dźwięku, elektroniczne, magnetyczne i optyczne nośniki danych, czyste lub z nagraniami, nagrane dyskietki, kasety wideo z grami, programy telewizyjne, filmy, audycje radiowe utrwalone na taśmach, na płytach DVD, CD, VCD, VCR, publikacje elektroniczne, moduły ładowalne z publikacjami w formie elektronicznej, programy komputerowe, programy komputerowe ładowalne, programy komputerowe nagrane, programy komputerowe udostępniane on-line via portal, oprogramowanie komputerowe do wyszukiwania, kompilacji, indeksowania i organizacji informacji w obrębie indywidualnych stacji roboczych, komputerów osobistych lub sieci komputerowych, oprogramowanie komputerowe do obsługi poczty elektronicznej i do komunikacji w grupach roboczych poprzez sieci komputerowe, oprogramowanie komputerowe do tworzenia informacji, indeksów miejsc w sieci oraz indeksów innych źródeł informacji, programy gier komputerowych, karty identyfikacyjne, interfejsy, karty magnetyczne, karty magnetyczne z zakodowanymi danymi oraz karty z wbudowanym chipem z zakodowanymi danymi, karty inteligentne, etykiety towarów elektroniczne, hologramy, filmy, filmy naświetlone, filmy animowane, przezroczca, sprzęt przetwarzający dane i komputery, laptopy, osprzęt i akcesoria komputerowe, urządzenia przeznaczone dla rozrywki do użytku z zewnętrznym ekranem wyświetlającym lub monitorem, tablice ogłoszeń elektroniczne kodery, magnetyczne, urządzenia do komunikacji wewnętrznej, automaty sprzedające i mechanizmy do urządzeń uruchamianych przez wrzucanie monety, automaty do gier na żetony lub monety, automaty muzyczne uruchamiane monetą, automaty biletowe, urządzenia do przetwarzania tekstów, urządzenia kontrolne, **16** publikacje na nośniku papierowym, dzienniki, czasopisma, gazety, katalogi, foldery, prospekty, broszury, ulotki reklamowe, kalendarze, informatory, prospekty, albumy, almanachy, atlasy, indeksy, skorowidze, komiksy, książki, blankiety, bloczki do pisania, diagramy, wydawnictwa periodyczne i nieperiodyczne, materiały szkoleniowe i instruktażowe z wyjątkiem aparatów, podręczniki, materiały drukowane, druki, rozkłady, repertuary godzinowe, afisze, plakaty z papieru lub kartonu, tablice ogłoszeniowe na afisze z kartonu lub papieru, plany, fotografie, notatniki, zakładki do książek, papeteria, artykuły papiernicze, papier, papier do pakowania, torby do pakowania z papieru lub tworzyw sztucznych, opakowania, opakowania do butelek z tekury lub papieru, materiały piśmienne, ręczniki papierowe, obrusy, papierowe serwety, serwetki papierowe, podstawki z papieru i tektury pod naczynia do picia i jedzenia, papierowe podstawki pod kufle do piwa, papierowe podstawki pod karafki, karton, tektura i wyroby z tych materiałów nie ujęte w innych klasach, opakowania, pudełka kartonowe lub z tektury, rury tekturowe, folie z tworzyw sztucznych do pakowania, materiały z tworzyw sztucznych do pakowania, kleje do materiałów piśmiennych lub do celów domowych, taśmy przylepne do celów papierniczych lub do użytku domowego, maszyny do pisania i sprzęt biurowy, maszyny specjalne do pieczętowania i użytku piśmiennego, artykuły biurowe z wyjątkiem mebli, materiały fotograficzne, fotografie, ramki do fotografii, urządzenia do opracowania fotografii, materiały introligatorskie, materiały przeznaczone dla artystów, rysunki, ryciny, obrazy opawione lub nie, reprodukcje graficzne, dzieła sztuki litograficzne, makiety architektoniczne, modele, wzory do haftowania, wzory do kalkowania, nalepki, naklejki, kalkomanie, karty pocztowe, znaczki pocztowe, bilety, wykroje do szycia, globusy ziemskie, mapy geograficzne, przybory do pisania, pióra wieczne, długopisy, **35** usługi agencji reklamowych, usługi reklamowe, usługi reklamowe w zakresie reklamy prasowej, radiowej, telewizyjnej i internetowej oraz reklamy zewnętrznej, w postaci billboardów, plakatów i tablic reklamowych oraz z zastosowaniem ulotek oraz elektronicznych, magnetycznych i optycznych nośników informacji, reklama za po-

średnictwem sieci komputerowej, produkcja reklam radiowych i telewizyjnych, rozlepianie plakatów reklamowych, reklamy korespondencyjne, rozpowszechnianie ogłoszeń reklamowych, przygotowywanie reklamy prasowych, tworzenie tekstów reklamowych i sponsorowanych, publikowanie tekstów sponsorowanych, uaktualnianie materiałów reklamowych, prowadzenie kompleksowych kampanii reklamowych, ogłoszenia prasowe i przygotowanie kolumn reklamowych w prasie, reklamy i rozpowszechnianie ogłoszeń on-line w sieci komputerowej, internetowej i korespondencyjne, rozpowszechnianie materiałów reklamowych, tworzenie, wydawanie i dystrybucja materiałów promocyjno-reklamowych, ulotek, próbek, druków, prospektów, broszur, katalogów oraz gadżetów reklamowych, koszulki, kubki, wynajem czasu reklamowego we wszystkich środkach przekazu, wynajmowanie nośników, reklamowych wynajmowanie przestrzeni reklamowej, wynajmowanie powierzchni na cele reklamowe oraz wynajmowanie miejsc na umieszczenie ogłoszeń lub reklam, usługi edytorskie w dziedzinie reklamy, obróbka tekstów, organizowanie wystaw w celach handlowych lub reklamowych organizowanie targów w celach handlowych lub reklamowych, organizowanie pokazów w celach handlowych lub reklamowych, organizowanie imprez rozrywkowych o podłożu reklamowym z zastosowaniem reklamy prasowej, radiowej, telewizyjnej i internetowej oraz z wykorzystaniem elektronicznych, magnetycznych i optycznych nośników informacji, oferowanie w mediach produktów dla handlu detalicznego, prezentowanie produktów w mediach dla celów sprzedaży detalicznej, promocja sprzedaży dla osób trzecich, zgrupowanie na rzecz osób trzecich różnych towarów za pośrednictwem systemu telezakupów pozwalające nabywcy wygodnie je oglądać i kupować, przy wykorzystaniu środków telekomunikacji w szczególności towarów wysokiej jakości, luksusowych, ekskluzywnych, takich jak produkty chemiczne przeznaczone dla przemysłu, prac badawczych, fotografii jak również rolnictwa, ogrodnictwa i leśnictwa, żywice syntetyczne w stanie surowym, tworzywa sztuczne w stanie surowym, nawozy do użyźniania gleby, środki do gaszenia ognia, preparaty do hartowania i lutowania metali, produkty chemiczne do konserwowania żywności, sól do konserwowania produktów innych niż żywność, substancje garbujące, kleje i spoiwa przeznaczone dla przemysłu, kompost, nawozy, środki filtracyjne chemiczne i nie chemiczne, preparaty i materiały chemiczne dla filmu, fotografii i drukowania, tworzywa sztuczne nieprzetworzone, kleje i preparaty klejące przeznaczone dla przemysłu, produkty chemiczne przeznaczone dla rolnictwa, ogrodnictwa i leśnictwa, detergenty przeznaczone dla procesów produkcyjnych i przemysłu, substancje, materiały i preparaty chemiczne oraz surowce naturalne, sole do celów przemysłowych, żywice syntetyczne i nieprzetworzone, skrobia przeznaczona dla procesów produkcyjnych przemysłu, kity, farby, pokosty, lakiery dla przemysłu, rzemiosła i sztuki, środki zapobiegające korozji i zabezpieczające drewno, barwniki w tym barwniki dla odzieży, barwniki do żywności i napojów, zaprawy farbierskie, żywice naturalne, folie metaliczne i metal w proszku dla malarzy, dekoratorów, drukarzy i artystów, wypełniacze i pasty przeznaczone dla przemysłu, składniki przeznaczone do żywności i napojów, barwniki, koloranty, pigmenty i tusze, rozcieńczalniki i zagęszczacze do powłok, barwników i tuszów, powłoki, żywice naturalne w stanie surowym, środki wybielające i inne substancje stosowane w praniu, środki do czyszczenia, polerowania, szorowania i ścierania, mydła, dezodoranty osobiste, środki sanitarne będące środkami toaletowymi, środki perfumeryjne, olejki eteryczne, olejki esencjonalne i ekstrakty aromatyczne, kosmetyki, płyny do pielęgnacji włosów, środki do czyszczenia zębów, środki toaletowe, preparaty do pielęgnacji zwierząt, preparaty do czyszczenia i odświeżania, środki ścierne, воск krawiecki i szwaski, oleje przemysłowe i tłuszcze, smary, wyroby pochłaniające kurz, nawilżające i wiążące, paliwa również benzyny silnikowe i materiały oświetleniowe, świece i knoty do oświetlenia, paliwa i materiały oświetleniowe, mieszaniny pochłaniające kurz, smary, przemysłowe tłuszcze, woski i płyny, produkty farmaceutyczne i weterynaryjne, preparaty i artykuły medyczne i weterynaryjne, środki sanitarne do celów medycznych, środki sanitarne stosowane do higieny osobistej inne niż toaletowe, dezodoranty inne niż osobiste, substancje dietetyczne do celów leczniczych, suplementy diety i preparaty dietetyczne, preparaty i artykuły dentystyczne, materiały do plombowania zębów, woski dentystyczne, preparaty i artykuły higieniczne, żywność dla niemowląt, papierosy beztyniowe do celów leczniczych, plastry, opatrunki gipsowe, materiały opatrunkowe, środki odkażające, środki do zwalczania robactwa, fungicydy, herbicydy,

preparaty i artykuły do tępienia szkodników, metale nieszlachetne i ich stopy, budowlane materiały metalowe, przenośne metalowe konstrukcje budowlane, materiały metalowe do budowy dróg żelaznych, przewody nieelektryczne, liny i druty z metali nieszlachetnych, drobne wyroby żelazne, wyroby ślusarskie, rury i rurki metalowe, kasy pancerne, wyroby z metali nieszlachetnych nie ujęte w innych klasach, rudy, kruszce, metalowe materiały i elementy budowlane i konstrukcyjne, metalowe materiały nieprzetworzone i półprzetworzone, będące półproduktami, metalowe konstrukcje i budynki przenośne, materiały metalowe do budowy dróg żelaznych, przewody nieelektryczne, liny i druty z metali nieszlachetnych, drobne wyroby metalowe, wyroby ślusarskie, rury i rurki metalowe, kasy pancerne, towary z metali nieszlachetnych, rudy, kruszce, metalowe drzwi, bramy, okna i osłony okienne, statuetki i dzieła sztuki z metali nieszlachetnych, metalowe pojemniki i artykuły do transportu i pakowania, maszyny i obrabiarki, silniki z wyjątkiem stosowanych w pojazdach lądowych, mechanizmy sprzęgania i napędu z wyjątkiem stosowanych w pojazdach lądowych, części do napędów i silników wszystkich typów, elektryczne maszyny i urządzenia czyszczące, mechaniczne narzędzia rolnicze o napędzie innym niż ręczny, inkubatory do jaj, maszyny i obrabiarki, narzędzia maszynowe, mechanizmy oraz układy sprzęgania i napędu, narzędzia rolnicze o napędzie innym niż ręczny, inkubatory do jaj, automaty sprzedające, maszyny rolnicze, do robót ziemnych, budowlane, dla przemysłu wydobywczego i górnictwa, pompy, kompresory i wentylatory, roboty, generatory elektryczności, urządzenia do przenoszenia i transportu, maszyny i urządzenia do obróbki i przetwórstwa, silniki, części maszyn, dystrybutory automatyczne, urządzenia zamiatające, czyszczące, myjące i piorące, narzędzia i przyrządy ręczne o napędzie ręcznym, wyroby nożownicze, widelce i łyżki z metali szlachetnych, broń biała, maszynki elektryczne do golenia i maszynki do strzyżenia, ostrza, ostrza, maszynki do golenia, przybory do higieny i pielęgnacji urody dla ludzi i zwierząt, broń sieczna i obuchowa, przyrządy do przygotowywania żywności, noże kuchenne i sztućce, ręcznie sterowane narzędzia i przyrządy do obróbki materiałów, budowlane, do naprawy i konserwacji, podnośniki, urządzenia i przyrządy: naukowe, żeglarskie, geodezyjne, fotograficzne, kinematograficzne, optyczne, do ważenia, pomiarowe, sygnalizacyjne, kontrolne, do ratowania życia, do celów dydaktycznych, urządzenia i przyrządy do przewodzenia, przełączania, przekształcania, gromadzenia, sterowania i regulacji energii elektrycznej, urządzenia do nagrywania, przesyłania lub odtwarzania dźwięku lub obrazów, magnetyczne nośniki danych, nagrane dyski, automaty sprzedające i mechanizmy do urządzeń uruchamianych monetami, kasy rejestrujące, maszyny liczące, osprzęt do przetwarzania danych, komputery, urządzenia do gaszenia ognia, urządzenia i przyrządy do badań naukowych w laboratoriach, urządzenia i przyrządy do sterowania statkami, takie jak urządzenia i przyrządy do pomiaru i przekazywania poleceń, protrakторы, przyrządy nawigacyjne, urządzenia przeznaczone dla rozrywki do użytku z zewnętrznym ekranem lub monitorem, wszystkie programy komputerowe i oprogramowanie niezależnie od mediów rejestrujących lub środków rozpowszechniania, tzn. oprogramowania zapisanego na magnetycznych nośnikach lub ładowalnego z odległych sieci komputerowych, biurowe dziurkarki kart, urządzenia do nagrywania, przesyłania oraz odtwarzania dźwięku lub obrazów, magnetyczne nośniki danych, nagrane dyski, płyty kompaktowe, DVD i inne nośniki nagrań cyfrowych, mechanizmy do urządzeń uruchamianych przez wrzucenie monety, kasy rejestrujące, maszyny liczące, osprzęt do przetwarzania danych, komputery, programy komputerowe, urządzenia do gaszenia ognia, utrwalone na nośnikach informacje i dane, urządzenia technologii informacyjnej i audiowizualne, magnesy, magnetyzery i demagnetyzery, urządzenia do obróbki za pomocą energii elektrycznej, aparatura, urządzenia i kable do zastosowania w elektryce, urządzenia optyczne, wzmacniacze i korektory, urządzenia zabezpieczające, ochronne i sygnalizacyjne, sprzęt do nurkowania, urządzenia nawigacyjne, naprowadzające, lokalizacyjne, do namierzania celu i kartograficzne, przyrządy miernicze, do wykrywania i monitorowania, wskaźniki i kontrolery, urządzenia do badań naukowych i laboratoryjne, urządzenia dydaktyczne i symulatory, okulary, binokle, okulary przeciwsłoneczne, przeciwoślepieniowe, ochronne do uprawiania sportu, aparatura i instrumenty chirurgiczne, medyczne, stomatologiczne i weterynaryjne, specjalne meble do celów medycznych, protezy kończyn, oczu i zębów, artykuły ortopedyczne, bandaże ortopedyczne, materiały do zszywania stosowane w chirurgii, urządzenia i przyrządy do fizjoterapii,

aparaty do ochrony słuchu, artykuły do karmienia i smoczki, akcesoria wspomagające współżycie seksualne, aparaty i instrumenty medyczne i weterynaryjne, meble i pościel do celów medycznych, artykuły higieny, sprzęt do przenoszenia pacjentów, odzież medyczna, protezy i sztuczne implanty, artykuły ortopedyczne i przyrządy ułatwiające poruszanie się, urządzenia do oświetlania, ogrzewania, wytwarzania pary, gotowania, chłodzenia, suszenia, wentylacji, urządzenia klimatyzacyjne, zaopatrzenia w wodę oraz instalacje sanitarne, elektryczne lub nieelektryczne wkłady do ocieplania łóżek, termofory, podgrzewacze łóżek, elektrycznie ogrzewane poduszki i koce, nie do celów leczniczych, elektryczne naczynia do gotowania, czajniki elektryczne, przewody i urządzenia do transportu gazów spalinyowych, urządzenia do opalania się, instalacje i urządzenia sanitarne, sprzęt do zaopatrywania w wodę i sanitacji, palniki, bojler i podgrzewacze, oświetlenie i reflektory oświetleniowe, urządzenia do gotowania, podgrzewania, chłodzenia i obróbki żywności i napojów, kominki, filtry do użytku przemysłowego i domowego, instalacje do obróbki przemysłowej urządzenia do ogrzewania i suszenia do użytku osobistego, instalacje i urządzenia, do suszenia, instalacje i urządzenia do chłodzenia i zamrażania, akcesoria zabezpieczające i do regulacji instalacji wodnych i gazowych, instalacje jądrowe, instalacje i urządzenia do ogrzewania, wentylacji, klimatyzacji i oczyszczania powietrza, zapalniczki i zapalarki, pojazdy i środki transportu, urządzenia służące do poruszania się na lądzie, w powietrzu lub wodzie, poduszki, silniki do pojazdów lądowych, urządzenia sprzęgające i człony przeniesienia napędu pojazdów lądowych, broń palna, karabiny, strzelby, pistolety, amunicja i pociski, materiały i urządzenia wybuchowe inne niż broń, sztuczne ognie, metale szlachetne i ich stopy i imitacje, wyroby z metali szlachetnych lub pokrywane nimi, nie ujęte w innych klasach, biżuteria i wyroby jubilerskie, sztuczna biżuteria i biżuteria z metali i kamieni szlachetnych, spinki do mankietów, szpilki do krawatów, kamienie szlachetne, perły, przyrządy do mierzenia czasu, przyrządy zegarmistrzowskie i chronometryczne, pozostałe artykuły z metali szlachetnych oraz kamieni szlachetnych i ich imitacje, pudełka na biżuterię i pudełka na zegarki, instrumenty muzyczne, pianina mechaniczne i ich części składowe, szafy grające, elektryczne i elektroniczne instrumenty muzyczne, akcesoria muzyczne, papier, karton i wyroby z tych materiałów nie ujęte w innych klasach, druki, materiały introligatorskie, fotografie, materiały biurowe, kleje do celów biurowych lub domowych, kleje do materiałów papierniczych lub do użytku domowego, materiały i środki dla artystów i do dekoracji, pędzle do malowania, maszyny do pisania i sprzęt biurowy z wyjątkiem mebli, materiały szkoleniowe i instruktażowe z wyjątkiem przyrządów, materiały z tworzyw sztucznych do pakowania nie ujęte w innych klasach, czcionki drukarskie, matryce drukarskie, noże do papieru, powielacze, arkusze z tworzyw sztucznych, torby i worki do pakowania i zawierania, torebki oraz artykuły do pakowania i przechowywania z papieru, kartonu lub tworzyw sztucznych, dzieła sztuki oraz figurki z papieru i kartonu, modele i makiety architektoniczne, materiały filtracyjne z papieru, materiały piśmienne i wyposażenie edukacyjne, materiały drukowane, spinacze do pieniędzy, jednorazowe produkty papierowe, kauczuk, gutaperka, guma, azbest, mika i wyroby z tych materiałów nie ujęte w innych klasach, tworzywa sztuczne w formie wyciśniętej stosowane w produkcji, materiały gumowe do bieżnikowania opon, materiały do wyścielenia i wypychania z gumy lub tworzyw sztucznych, materiały wypełniające, uszczelniające, pakuły, materiały izolacyjne, rury elastyczne niemetalowe, giętkie rury, węże i akcesoria do nich, w tym zawory, plomby, uszczelki i wypełnienia, artykuły i materiały izolacyjne i zabezpieczające, materiały nieprzetworzone i półprzetworzone-izolacyjne oraz z tworzyw sztucznych, będące półproduktami, gotowe wyroby i półfabrykaty z materiałów izolacyjnych oraz z tworzyw sztucznych, naturalne i sztuczne osłonki do kielbas, pływające bariery przeciwko zanieczyszczeniom, skóry zwierzęce i skóry surowe oraz wyroby z tych materiałów, imitacje skóry oraz wyroby z tych materiałów, walizy, torby podróżne, torby, portfele i inne artykuły służące do przenoszenia, parasolki, parasole, laski do chodzenia, bicze, uprząże i wyroby rymarskie, ubrania dla zwierząt, materiały budowlane niemetalowe, elementy budowlane i konstrukcyjne, niemetalowe materiały i rury sztywne niemetalowe stosowane w budownictwie, asfalt, smoła i bitumy, niemetalowe konstrukcje i budynki przenośne niemetalowe, pomniki niemetalowe, niemetalowe drzwi, bramy, okna i osłony okienne, niemetalowe budowlane materiały nieprzetworzone i półprzetworzone, będące półproduktami, statuetki i dzieła sztuki wykonane z takich materia-

łów, jak kamień, beton i marmur, półfabrykaty drewniane, belki, deski, płyty, forniry, szkło budowlane, płytki podłogowe szklane, kafle szklane, szkło granulowane do znakowania dróg, skrzynki pocztowe murowane, meble, lustra, ramki obrazów, wyroby z drewna, korka, trzciny, wikliny, rogu, kości, kości słoniowej, fiszbinu, muszli, bursztynu, macicy perłowej, sepiolitu, imitacji tych surowców lub z tworzyw sztucznych, meble metalowe i meble kempingowe, posłania, materace, materace sprężynowe, poduszki, lusterka i lustra meblowe lub łazienkowe, tablice rejestracyjne niemetalowe, skrzynki pocztowe niemetalowe i nie murowane, drobne wyroby niemetalowe, statuetki, figurki, dzieła sztuki, ozdoby i dekoracje wykonane z takich materiałów, jak drewno, wosk, gips lub z tworzyw sztucznych, meble i akcesoria meblowe, wyposażenia domu, budy, kojce i legowiska dla zwierząt domowych, materiały drewniane oraz z tworzyw sztucznych nieprzetworzone i półprzetworzone, będące półproduktami, pojemniki oraz uchwyty i zamknięcia do pojemników, drabiny i schody przenośne, stoiska wystawowe, szyldy i znaki, przybory kuchenne i gospodarstwa domowego oraz pojemniki, wiadra i rondle żelazne, aluminiowe, z tworzyw sztucznych i innych materiałów, małe, ręczne narzędzia do siekania, mielenia, wyciskania i podobne, suszarki do naczyń i stojaki do karafek, grzebień i gąbki, pędzle z wyjątkiem pędzli do malowania, materiały do wytwarzania pędzli, sprzęt do czyszczenia, sprzęt i artykuły do sprzątania i czyszczenia, wełna i wata stalowa, szkło nieprzetworzone i półprzetworzone z wyjątkiem szkła stosowanego w budownictwie, będące półproduktem, wyroby szklane, porcelanowe i ceramiczne nie ujęte w innych klasach, statuetki, figurki, tabliczki i dzieła sztuki wykonane z takich materiałów, jak porcelana, terakota lub szkło, artykuły ogrodnicze, szczotki i artykuły szczotkarskie, zastawa stołowa, przybory kosmetyczne i toaletowe oraz artykuły łazienkowe, elektryczne grzebień, elektryczne szczotki do zębów, artykuły dla zwierząt, artykuły do odzieży i obuwia, nieprzetworzone tekstylne materiały włókiennicze, nieprzetworzone włókna tekstylne i ich zamienniki, liny, sznury i szpagaty z włókien naturalnych i sztucznych, z papieru i tworzyw sztucznych, sieci, wyroby z tkanin i włókien, namioty, markizy, brezenty, żagle, torby i torebki nie ujęte w innych klasach, materiały na obicia i do wypełniania z wyjątkiem gum lub tworzyw sztucznych, materiały do wyścielenia i wypychania, przędza i nici w tym dla włókiennictwa, tkaniny, wyroby tekstylne i substytuty wyrobów tekstylnych, tekstylia, wyroby włókiennicze, narzuty na łóżka i obrusy, pościel, bielizna domowa, bielizna osobista, bielizna kąpielowa, kołderki, poszewki, pokrowce, ręczniki, serwety, sztandary, materiały tekstylne do filtrowania, odzież, odzież sportowa, odzież ze skóry, szlafroki, obuwie, pantofle, kamasze, buty sportowe, nakrycia głowy, czapki, koronki, hafty, wstążki i sploty, guziki, haftki, zamki błyskawiczne, szpilki i igły, sztuczne: owoce oraz warzywa i kwiaty, dodatki do odzieży, artykuły do szycia i ozdobne artykuły tekstylne, ozdoby do włosów, wałki do włosów, artykuły do upinania włosów oraz peruki i sztuczne włosy, materiały do pokrywania podłóg i sztuczne materiały do pokrywania gruntu, pokrycia ścian i sufitów, dywany, chodniki, kilimy, maty, słomianki, linoleum i inne materiały do pokrywania podłóg, draperie nietekstylne, gry i zabawki, wyposażenie placów zabaw i wesołych miasteczek, akcesoria do zabawy, artykuły sportowe i gimnastyczne, sprzęt do różnych gier i dyscyplin sportowych, sprzęt wędkarski, ozdoby choinkowe, dekoracje świąteczne i sztuczne choinki, mięso, ryby, owoce morza i mięczaki, drób, dziczyzna, ekstrakty mięsne, przetworzone owoce, warzywa i grzyby w tym orzechy i nasiona roślin strączkowych, potrawy gotowe, przekąski i desery w tym zupy i buliony, dania gotowe i przekąski, konserwowane, suszone i gotowane owoce i warzywa, galaretki, dżemy, kompoty, nabiał i substytuty nabiału, jaja, jaja ptasie i produkty z jaj, mleko, produkty mleczne, napoje mleczne z przetworą mleka, mrożone jogurty i sorbety, lód, lody spożywcze, oleje i tłuszcze jadalne, sól, przyprawy i dodatki smakowe, wypieki, wyroby cukiernicze, czekolada i desery, cukry, naturalne słodziki, polewy cukiernicze i nadzienia, produkty pszczele, kawa, herbata, kakao, cukier, ryż, tapioka, sago, kawa nienaturalna, mąka i produkty zbożowe, chleb, zboża przystosowane do spożycia dla ludzi, skrobia i wyroby z tych towarów, wyroby cukiernicze i słodczyce, lody, miód, melasa, preparaty do pieczenia, drożdże, proszek do pieczenia, sól, musztarda, ocet, sosy, przyprawy, lód, napoje na bazie kawy, kakao lub czekolady, żywe zwierzęta, świeże owoce i warzywa, nasiona, naturalne rośliny i kwiaty, karma dla zwierząt, organizmy do hodowli, płody rolne i z akwakultury, produkty ogrodnicze i leśne, karmy i pasze dla zwierząt, ściółka dla zwierząt, piwo i produkty piwowskie, wody mineralne i gazowane oraz

inne napoje bezalkoholowe, napoje bezalkoholowe, napoje owocowe i soki owocowe, syropy, preparaty do produkcji napojów, napoje alkoholowe, alkohole wysokoprocentowe, preparaty do produkcji napojów alkoholowych, zapalki, zapalniczki, tytoń i produkty tytoniowe w tym substytuty tytoniu, cygara, papierosy, tabaka, artykuły do użytku z tytoniem, przybory dla palaczy, gilotyńki, przyborniki, fajki, tabakierki, zgrupowanie na rzecz osób trzecich różnych towarów pozwalające nabywcy wygodnie oglądać i kupować te towary na stronie internetowej dotyczącej sprzedaży różnorodnych artykułów, w szczególności towarów wysokiej jakości, luksusowych, ekskluzywnych, takich jak produkty chemiczne przeznaczone dla przemysłu, prac badawczych, fotografii jak również rolnictwa, ogrodnictwa i leśnictwa, żywice syntetyczne w stanie surowym, tworzywa sztuczne w stanie surowym, nawozy do użyźniania gleby, środki do gaszenia ognia, preparaty do hartowania i lutowania metali, produkty chemiczne do konserwowania żywności, sól do konserwowania produktów innych niż żywność, substancje garbujące, kleje i spoiwa przeznaczone dla procesów produkcyjnych i przemysłu, substancje, materiały i preparaty chemiczne dla filmu, fotografii i drukowania, tworzywa sztuczne nieprzetworzone, kleje i preparaty klejące przeznaczone dla przemysłu, produkty chemiczne przeznaczone dla rolnictwa, ogrodnictwa i leśnictwa, detergenty przeznaczone dla procesów produkcyjnych i przemysłu, substancje, materiały i preparaty chemiczne oraz surowce naturalne, sole do celów przemysłowych, żywice syntetyczne i nieprzetworzone, skrobia przeznaczona dla procesów produkcyjnych i przemysłu, kity, farby, pokosty, lakiery dla przemysłu, rzemiosła i sztuki, środki zapobiegające korozji i zabezpieczające drewno, barwniki w tym barwniki dla odzieży, barwniki do żywności i napojów, zaprawy farbierskie, żywice naturalne, folie metaliczne i formy proszkowe dla malarzy, dekoratorów, drukarzy i artystów, wypełniacze i pasty przeznaczone dla przemysłu, składniki przeznaczone do żywności i napojów, barwniki, koloranti, pigmenty i tusze, rozcieńczalniki i zagęszczacze do powłok, barwników i tuszów, powłoki, żywice naturalne w stanie surowym, środki wybielające i inne substancje stosowane w praniu, środki do czyszczenia, polerowania, szorowania i ścierania, mydła, dezodoranty osobiste, środki sanitarne będące środkami toaletowymi, środki perfumeryjne, olejki eteryczne, olejki esencjonalne i ekstrakty aromatyczne, kosmetyki, płyny do pielęgnacji włosów, środki do czyszczenia zębów, środki toaletowe, preparaty do pielęgnacji zwierząt, preparaty do czyszczenia i odświeżania, środki ściernie, wosk krawiecki i szewski, oleje przemysłowe i tłuszczowe, smary, wyroby pochłaniające kurz, nawilżające i wiążące, paliwa również benzyny silnikowe i materiały oświetleniowe, świece i knoty do oświetlenia, paliwa i materiały oświetleniowe, mieszaniny pochłaniające kurz, smary, przemysłowe tłuszcze, woski i płyny, produkty farmaceutyczne i weterynaryjne, preparaty i artykuły medyczne i weterynaryjne, środki sanitarne do celów medycznych, środki sanitarne stosowane do higieny osobistej inne niż toaletowe, dezodoranty inne niż osobiste, substancje dietetyczne do celów leczniczych, suplementy diety i preparaty dietetyczne, preparaty i artykuły dentystyczne, materiały do plombowania zębów, woski dentystyczne, preparaty i artykuły higieniczne, żywność dla niemowląt, papierosy beztyniowe do celów leczniczych, plastry, opatrunki gipsowe, materiały opatrunkowe, środki odkażające, środki do zwalczania robactwa, fungicydy, herbicydy, preparaty i artykuły do tępienia szkodników, metale nieszlachetne i ich stopy, budowlane materiały metalowe, przenośne metalowe konstrukcje budowlane, materiały metalowe do budowy dróg żelaznych, przewody nieelektryczne, liny i druty z metali nieszlachetnych, drobne wyroby żelazne, wyroby ślusarskie, rury i rurki metalowe, kasy pancerne, wyroby z metali nieszlachetnych nie ujęte w innych klasach, rudy, kruszce metalowe, materiały i elementy budowlane i konstrukcyjne, metalowe materiały nieprzetworzone i półprzetworzone, będące półproduktami, metalowe konstrukcje i budynki przenośne, drobne wyroby metalowe, towary z metali nieszlachetnych, rudy, kruszce, metalowe drzwi, bramy, okna i osłony okienne, statuetki i dzieła sztuki z metali nieszlachetnych, metalowe pojemniki i artykuły do transportu i pakowania, maszyny i obrabiarki, silniki z wyjątkiem stosowanych w pojazdach lądowych, mechanizmy sprzęgania i napędu z wyjątkiem stosowanych w pojazdach lądowych, części do napędów i silników wszystkich typów, elektryczne maszyny i urządzenia czyszczące, mechaniczne narzędzia rolnicze o napędzie innym niż ręczny, inkubatory do jaj, maszyny i obrabiarki, narzędzia maszynowe, mechanizmy oraz układy sprzęgania i napędu, narzędzia rolnicze o napędzie innym niż

ręczny, automaty sprzedające, maszyny rolnicze, do robót ziemnych, budowlane, dla przemysłu wydobywczego i górnictwa, pompy, kompresory i wentylatory, roboty, generatory elektryczności, urządzenia do przenoszenia i transportu, maszyny i urządzenia do obróbki i przetwórstwa, silniki, części maszyn, dystrybutory automatyczne, urządzenia zamiatające, czyszczące, myjące i piorące, narzędzia i przyrządy ręczne o napędzie ręcznym, wyroby nożownicze, widelce i łyżki z metali szlachetnych, broń biała, maszyny elektryczne do golenia i maszyny do strzyżenia, ostrza, ostrza, maszyny do golenia, przybory do higieny i pielęgnacji urody dla ludzi i zwierząt, broń sieczna i obuchowa, przyrządy do przygotowywania żywności, noże kuchenne i sztucce, ręcznie sterowane narzędzia i przyrządy do obróbki materiałów, budowlane, do naprawy i konserwacji, podnośniki, urządzenia i przyrządy: naukowe, żeglarskie, geodezyjne, fotograficzne, kinematograficzne, optyczne, do ważenia, pomiarowe, sygnalizacyjne, kontrolne, do ratowania życia, do celów dydaktycznych, urządzenia i przyrządy do przewodzenia, przełączania, przekształcania, gromadzenia, sterowania i regulacji energii elektrycznej, urządzenia do nagrywania, przesyłania lub odtwarzania dźwięku lub obrazów, magnetyczne nośniki danych, nagrane dyski, automaty sprzedające i mechanizmy do urządzeń uruchamianych monetami, kasy rejestrujące, maszyny liczące, osprzęt do przetwarzania danych, komputery, urządzenia do gaszenia ognia, urządzenia i przyrządy do badań naukowych w laboratoriach, urządzenia i przyrządy do sterowania statkami, takie jak urządzenia i przyrządy do pomiaru i przekazywania poleceń, protractory, przyrządy nawigacyjne, urządzenia przeznaczone dla rozrywki do użytku z zewnętrznym ekranem lub monitorem, wszystkie programy komputerowe i oprogramowanie niezależnie od mediów rejestrujących lub środków rozpowszechniania, tzn. oprogramowania zapisanego na magnetycznych nośnikach lub ładowalnego z odległych sieci komputerowych, biurowe dziurkarki kart, urządzenia do nagrywania, przesyłania oraz odtwarzania dźwięku lub obrazów, magnetyczne nośniki danych, nagrane dyski, płyty kompaktowe, DVD i inne nośniki nagrań cyfrowych, mechanizmy do urządzeń uruchamianych przez wrzucenie monety, kasy rejestrujące, programy komputerowe, utwalone na nośnikach informacyjne i dane, urządzenia technologii informacyjnej i audiowizualne, magnesy, magnetyzery i demagnetyzery, urządzenia do obróbki za pomocą energii elektrycznej, aparatura, urządzenia i kable do zastosowania w elektryce, urządzenia optyczne, wzmacniacze i korektory, urządzenia zabezpieczające, ochronne i sygnalizacyjne, sprzęt do nurkowania, urządzenia nawigacyjne, naprowadzające, lokalizacyjne, do namierzania celu i kartograficzne, przyrządy miernicze, do wykrywania i monitorowania, wskaźniki i kontrolery, urządzenia do badań naukowych i laboratoryjne, urządzenia dydaktyczne i symulatory, okulary, binokle, okulary przeciwsłoneczne, przeciwoślepieniowe, ochronne do uprawiania sportu, aparatura i instrumenty chirurgiczne, medyczne, stomatologiczne i weterynaryjne, specjalne meble do celów medycznych, protezy kończyn, oczu i zębów, artykuły ortopedyczne, bandaże ortopedyczne, materiały do zszywania stosowane w chirurgii, urządzenia i przyrządy do fizjoterapii, aparaty do ochrony słuchu, artykuły do karmienia i smoczki, akcesoria wspomagające współżycie seksualne, aparaty i instrumenty medyczne i weterynaryjne, meble i pościel do celów medycznych, artykuły higieny, sprzęt do przenoszenia pacjentów, odzież medyczna, protezy i sztuczne implanty, artykuły ortopedyczne i przyrządy ułatwiające poruszanie się, urządzenia do oświetlania, ogrzewania, wytwarzania pary, gotowania, chłodzenia, suszenia, wentylacji, urządzenia klimatyzacyjne, zaopatrzenia w wodę oraz instalacje sanitarne, elektryczne lub nieelektryczne wkłady do ocieplania łóżek, termofory, podgrzewacze łóżek, elektrycznie ogrzewane poduszki i koce, nie do celów leczniczych, elektryczne naczynia do gotowania, czajniki elektryczne, przewody i urządzenia do transportu gazów spalinyowych, urządzenia do opalania się, instalacje i urządzenia sanitarne, sprzęt do zaopatrywania w wodę i sanitacji, palniki, bojlerzy i podgrzewacze, oświetlenie i reflektory oświetleniowe, urządzenia do gotowania, podgrzewania, chłodzenia i obróbki żywności i napojów, kominki, filtry do użytku przemysłowego i domowego, instalacje do obróbki przemysłowej, urządzenia do ogrzewania i suszenia do użytku osobistego, instalacje i urządzenia do suszenia, instalacje i urządzenia do chłodzenia i zamrażania, akcesoria zabezpieczające i do regulacji instalacji wodnych i gazowych, instalacje jądrowe, instalacje i urządzenia do ogrzewania, wentylacji, klimatyzacji i oczyszczania powietrza, zapalniczki i zapalarki, pojazdy i środki transportu, urządzenia służące do poruszania się na lądzie, w powietrzu lub wo-

dzie, poduszki, silniki do pojazdów lądowych, urządzenia sprzęgające i człony przeniesienia napędu pojazdów lądowych, broń palna, karabiny, strzelby, pistolety, amunicja i pociski, materiały i urządzenia wybuchowe inne niż broń, sztuczne ognie, metale szlachetne i ich stopy i imitacje, wyroby z metali szlachetnych lub pokrywane nimi, nie ujęte w innych klasach, biżuteria i wyroby jubilerskie, sztuczna biżuteria i biżuteria z metali i kamieni szlachetnych, spinki do mankietów, szpilki do krawatów, kamienie szlachetne, perły, przyrządy do mierzenia czasu, przyrządy zegarmistrzowskie i chronometryczne, pozostałe artykuły z metali szlachetnych oraz kamieni szlachetnych i ich imitacje, pudełka na biżuterię i pudełka na zegarki, instrumenty muzyczne, pianina mechaniczne i ich części składowe, szafy grające, elektryczne i elektroniczne instrumenty muzyczne, akcesoria muzyczne, papier, karton i wyroby z tych materiałów nie ujęte w innych klasach, druki, materiały introligatorskie, fotografie, materiały biurowe, kleje do celów biurowych lub domowych, kleje do materiałów papierniczych lub do użytku domowego, materiały i środki dla artystów i do dekoracji, pędzle do malowania, maszyny do pisania i sprzęt biurowy z wyjątkiem mebli, materiały szkoleniowe i instruktażowe z wyjątkiem przyrządów, materiały z tworzyw sztucznych do pakowania nie ujęte w innych klasach, czcionki drukarskie, matryce drukarskie, noże do papieru, powielacze, arkusze z tworzyw sztucznych, torby i worki do pakowania i zawijania, torebki oraz artykuły do pakowania i przechowywania z papieru, kartonu lub tworzyw sztucznych, dzieła sztuki oraz figurki z papieru i kartonu, modele i makiety architektoniczne, materiały filtracyjne z papieru, materiały piśmienne i wyposażenie edukacyjne, materiały drukowane, spinacze do pieniędzy, jednorazowe produkty papierowe, kauczuk, gutaperka, guma, azbest, mika i wyroby z tych materiałów nie ujęte w innych klasach, tworzywa sztuczne w formie wyciśniętej stosowane w produkcji, materiały gumowe do bieżnikowania opon, materiały do wyściełania i wypychania z gumy lub tworzyw sztucznych, materiały wypełniające, uszczelniające, pakuły, materiały izolacyjne, rury elastyczne niemetalowe, giętkie rury, węże i akcesoria do nich, w tym zawory, plomby, uszczelki i wypełnienia, artykuły i materiały izolacyjne i zabezpieczające, materiały nieprzetworzone i półprzetworzone-izolacyjne oraz z tworzyw sztucznych, będące półproduktami, gotowe wyroby i półfabrykaty z materiałów izolacyjnych oraz z tworzyw sztucznych, naturalne i sztuczne osłonki do kielbas, pływające bariery przeciwko zanieczyszczeniom, skóry zwierzęce i skóry surowe oraz wyroby z tych materiałów, imitacje skóry oraz wyroby z tych materiałów, walizy, torby podróżne, torby, portfele i inne artykuły służące do przenoszenia, parasolki, parasole, laski do chodzenia, bicze, uprząże i wyroby rymarskie, ubrania dla zwierząt, materiały budowlane niemetalowe, elementy budowlane i konstrukcyjne, niemetalowe materiały i rury sztywne niemetalowe stosowane w budownictwie, asfalt, smoła i bitumy, niemetalowe konstrukcje i budynki przenośne niemetalowe, pomniki niemetalowe, niemetalowe drzwi, bramy, okna i osłony okienne, niemetalowe budowlane materiały nieprzetworzone i półprzetworzone, będące półproduktami, statuetki i dzieła sztuki wykonane z takich materiałów jak kamień, beton i marmur, półfabrykaty drewniane, belki, deski, płyty, forniry, szkło budowlane, płytki podłogowe szklane, kafle szklane, szkło granulowane do znakowania dróg, skrzynki pocztowe murowane, meble, lustra, ramki obrazów, wyroby z drewna, korka, trzciny, wikliny, rogu, kości, kości słoniowej, fiszbinu, muszli, bursztynu, macicy perłowej, sepiolitu, imitacji tych surowców lub z tworzyw sztucznych, meble metalowe i meble kempingowe, posłania, materace, materace sprężynowe, poduszki, lusterka i lustra meblowe lub łazienkowe, tablice rejestracyjne niemetalowe, skrzynki pocztowe niemetalowe i nie murowane, drobne wyroby niemetalowe, statuetki, figurki, dzieła sztuki, ozdoby i dekoracje wykonane z takich materiałów jak drewno, wosk, gips lub z tworzyw sztucznych, meble i akcesoria meblowe, wyposażenia domu, budy, kojce i legowiska dla zwierząt domowych, materiały drewniane oraz z tworzyw sztucznych nieprzetworzone i półprzetworzone, będące półproduktami, pojemniki oraz uchwyty i zamknięcia do pojemników, drabiny i schody przenośne, stoiska wystawowe, szyldy i znaki, przybory kuchenne i gospodarstwa domowego oraz pojemniki, wiadra i rondle żelazne, aluminiowe, z tworzyw sztucznych i innych materiałów, małe, ręczne narzędzia do siekania, mielenia, wyciskania i podobne, suszarki do naczyń i stojaki do karafek, grzebienie i gąbki, pędzle z wyjątkiem pędzli do malowania, materiały do wytwarzania pędzli, sprzęt do czyszczenia, sprzęt i artykuły do sprzątania i czyszczenia, wełna i wata stalowa, szkło nieprzetworzone i półprzetworzone z wyjątkiem

szkła stosowanego w budownictwie, będące półproduktami, wyroby szklane, porcelanowe i ceramiczne nie ujęte w innych klasach, statuetki, figurki, tabliczki i dzieła sztuki wykonane z takich materiałów jak porcelana, terakota lub szkło, artykuły ogrodnicze, szczotki i artykuły szczotkarskie, zastawa stołowa, przybory kosmetyczne i toaletowe oraz artykuły łazienkowe, elektryczne grzebienie, elektryczne szczotki do zębów, artykuły dla zwierząt, artykuły do odzieży i obuwia, nieprzetworzone tekstylne materiały włókiennicze, nieprzetworzone włókna tekstylne i ich zamienniki, liny, sznury i szpagaty z włókien naturalnych i sztucznych, z papieru i tworzyw sztucznych, sieci, wyroby z tkanin i włókien, namioty, markizy, brezenty, żagle, torby i torebki nie ujęte w innych klasach, materiały na obicia i do wypełniania z wyjątkiem gum lub tworzyw sztucznych, materiały do wyściełania i wypychania, przędza i nici w tym dla włókiennictwa, tkaniny, wyroby tekstylne i substytuty wyrobów tekstylnych, tekstylia, wyroby włókiennicze, narzuty na łóżka i obrusy, pościel, bielizna domowa, bielizna osobista, bielizna kąpielowa, kołderki, poszewki, pokrowce, ręczniki, serwety, sztandary, materiały tekstylne do filtrowania, odzież, odzież sportowa, odzież ze skóry, szlafroki, obuwie, pantofle, kamasze, buty sportowe, nakrycia głowy, czapki, koronki, hafty, wstążki i sploty, guziki, haftki, zamki błyskawiczne, szpilki i igły, sztuczne: owoce oraz warzywa i kwiaty, dodatki do odzieży, artykuły do szycia i ozdobne artykuły tekstylne, ozdoby do włosów, wałki do włosów, artykuły do upinania włosów oraz peruki i sztuczne włosy, materiały do pokrywania podłóg i sztuczne materiały do pokrywania gruntu, pokrycia ścian i sufitów, dywany, chodniki, kilimy, maty, słomianki, linoleum i inne materiały do pokrywania podłóg, draperie nietekstylne, gry i zabawki, wyposażenie placów zabaw i wesołych miasteczek, akcesoria do zabawy, artykuły sportowe i gimnastyczne, sprzęt do różnych gier i dyscyplin sportowych, sprzęt wędkarski, ozdoby choinkowe, dekoracje świąteczne i sztuczne choinki, mięso, ryby, owoce morza i mięczaki, drób, dziczyzna, ekstrakty mięsne, przetworzone owoce, warzywa i grzyby w tym orzechy i nasiona roślin strączkowych, potrawy gotowe, przekąski i desery w tym zupy i buliony, dania gotowe i przekąski, konserwowane, suszone i gotowane owoce i warzywa, galaretki, dżemy, kompoty, nabiał i substytuty nabiału, jaja, jaja ptasie i produkty z jaj, mleko, produkty mleczne, napoje mleczne z przewagą mleka, mrożone jogurty i sorbety, lód, lody spożywcze, oleje i tłuszcze jadalne, sól, przyprawy i dodatki smakowe, wypieki, wyroby cukiernicze, czekolada i desery, cukry, naturalne słodziki, polewy cukiernicze i nadzienia, produkty pszczele, kawa, herbata, kakao, cukier, ryż, tapioka, sago, kawa nienaturalna, mąka i produkty zbożowe, chleb, zboża przystosowane do spożycia dla ludzi, skrobia i wyroby z tych tworzyw, wyroby cukiernicze i słodczyce, lody, miód, melasa, preparaty do pieczenia, drożdże, proszek do pieczenia, sól musztarda, ocet, sosy, przyprawy, lód, napoje na bazie kawy, kakao lub czekolady, żywe zwierzęta, świeże owoce i warzywa, nasiona, naturalne rośliny i kwiaty, karma dla zwierząt, organizmy do hodowli, płody rolne i z akwakultury, produkty ogrodnicze i leśne, karmy i pasze dla zwierząt, ściółka dla zwierząt, piwo i produkty piwowskie, wody mineralne i gazowane oraz inne napoje bezalkoholowe, napoje bezalkoholowe, napoje owocowe i soki owocowe, syropy, preparaty do produkcji napojów, napoje alkoholowe, alkohole wysokoprocentowe, preparaty do produkcji napojów alkoholowych, zapalki, zapalniczki, tytoń i produkty tytoniowe w tym substytuty tytoniu, cygara, papierosy, tabaka, artykuły do użytku z tytoniem, przybory dla palaczy, gilotynki, przyborniki, fajki, tabakierki, organizowanie sprzedaży w trybie aukcji i przetargów publicznych, prowadzenie aukcji przez internet lub bezprzewodowo, usługi świadczone przez sklepy detaliczne, hurtownie, za pomocą katalogów przesyłanych pocztą, za pomocą środków komunikacji elektronicznej przez strony internetowe i telesklepy polegające na wyselekcjonowaniu, z myślą o osobach trzecich, różnych produktów tak by umożliwić konsumentom obejście i dokonanie zakupu w dobrych warunkach, w szczególności towarów wysokiej jakości, luksusowych, ekskluzywnych, takich jak produkty chemiczne przeznaczone dla przemysłu, prac badawczych, fotografii jak również rolnictwa, ogrodnictwa i leśnictwa, żywic syntetyczne w stanie surowym, tworzywa sztuczne w stanie surowym, nawozy do użytku gleby, środki do gaszenia ognia, preparaty do hartowania i lutowania metali, produkty chemiczne do konserwowania żywności, sól, spojwa przeznaczone do konserwowania produktów innych niż żywność, substancje garbujące, kleje dla przemysłu, kompost, nawozy, środki filtracyjne chemiczne i nie chemiczne, preparaty i materiały chemiczne dla filmu, fotografii i drukowania, tworzywa sztuczne

nieprzetworzone, kleje i preparaty klejące przeznaczone dla przemysłu, produkty chemiczne przeznaczone dla rolnictwa, ogrodnictwa i leśnictwa, detergenty przeznaczone dla procesów produkcyjnych i przemysłu, substancje, materiały i preparaty chemiczne oraz surowce naturalne, sole do celów przemysłowych, żywice syntetyczne i nieprzetworzone, skrobia przeznaczona dla procesów produkcyjnych i przemysłu, kity, farby, pokosty, lakiery dla przemysłu, rzemiosła i sztuki, środki zapobiegające korozji i zabezpieczające drewno, barwniki w tym barwniki dla odzieży, barwniki do żywności i napojów, zaprawy farbiarskie, żywice naturalne, folie metaliczne i formy proszkowe dla malarzy, dekoratorów, drukarzy i artystów, wypełniacze i pasty przeznaczone dla przemysłu, składniki przeznaczone do żywności i napojów, barwniki, koloranty, pigmenty i tusze, rozcieńczalniki i zagęszczacze do powłok, barwników i tuszów, powłoki, żywice naturalne w stanie surowym, środki wybielające i inne substancje stosowane w praniu, środki do czyszczenia, polerowania, szorowania i ścierania, mydła, dezodoranty osobiste, środki sanitarne będące środkami toaletowymi, środki perfumeryjne, olejki eteryczne, olejki esencjonalne i ekstrakty aromatyczne, kosmetyki, płyny do pielęgnacji włosów, środki do czyszczenia zębów, środki toaletowe, preparaty do pielęgnacji zwierząt, preparaty do czyszczenia i odświeżania, środki ściernie, wosk krawiecki i szewski, oleje przemysłowe i tłuszcze, smary, wyroby pochłaniające kurz, nawilżające i wiążące, paliwa również benzyny silnikowe i materiały oświetleniowe, świece i knoty do oświetlenia, paliwa i materiały oświetleniowe, mieszaniny pochłaniające kurz, smary, przemysłowe tłuszcze, woski i płyny, produkty farmaceutyczne i weterynaryjne, preparaty i artykuły medyczne i weterynaryjne, środki sanitarne do celów medycznych, środki sanitarne stosowane do higieny osobistej inne niż toaletowe, dezodoranty inne niż osobiste, substancje dietetyczne do celów leczniczych, suplementy diety i preparaty dietetyczne, preparaty i artykuły dentystyczne, materiały do plombowania zębów, woski dentystyczne, preparaty i artykuły higieniczne, żywność dla niemowląt, papierosy bezytoniowe do celów leczniczych, plastry, opatrunki gipsowe, materiały opatrunkowe, środki odkażające, środki do zwalczania robactwa, fungicydy, herbicydy, preparaty i artykuły do tępienia szkodników, metale nieszlachetne i ich stopy, budowlane materiały metalowe, przenośne metalowe konstrukcje budowlane, materiały metalowe do budowy dróg żelaznych, przewody nieelektryczne, liny i druty z metali nieszlachetnych, drobne wyroby żelazne, wyroby ślusarskie, rury i rurki metalowe, kasy pancerne, wyroby z metali nieszlachetnych nie ujęte w innych klasach, rudy, kruszce metalowe, materiały i elementy budowlane i konstrukcyjne, metalowe materiały nieprzetworzone i półprzetworzone, będące półproduktami, metalowe konstrukcje i budynki przenośne, drobne wyroby metalowe, towary z metali nieszlachetnych, rudy, kruszce, metalowe drzwi, bramy, okna i osłony okienne, statuetki i dzieła sztuki z metali nieszlachetnych, metalowe pojemniki i artykuły do transportu i pakowania, maszyny i obrabiarki, silniki z wyjątkiem stosowanych w pojazdach lądowych, mechanizmy sprzęgania i napędu z wyjątkiem stosowanych w pojazdach lądowych, części do napędów i silników wszystkich typów, elektryczne maszyny i urządzenia czyszczące, mechaniczne narzędzia rolnicze o napędzie innym niż ręczny, inkubatory do jaj, maszyny i obrabiarki, narzędzia maszynowe, mechanizmy oraz układy sprzęgania i napędu, narzędzia rolnicze o napędzie innym niż ręczny, automaty sprzedające, maszyny rolnicze do robót ziemnych, budowlane, dla przemysłu wydobywczego i górnictwa, pompy, kompresory i wentylatory, roboty, generatory elektryczności, urządzenia do przenoszenia i transportu, maszyny i urządzenia do obróbki i przetwórstwa, silniki, części maszyn, dystrybutory automatyczne, urządzenia zmiatające, czyszczące, myjące i piorące, narzędzia i przyrządy ręczne o napędzie ręcznym, wyroby nożownicze, widelce i łyżki z metali szlachetnych, broń biała, maszynki elektryczne do golenia i maszynki do strzyżenia, ostrza, ostrza, maszynki do golenia, przybory do higieny i pielęgnacji urody dla ludzi i zwierząt, broń sieczna i obuchowa, przyrządy do przygotowywania żywności, noże kuchenne i sztućce, ręcznie sterowane narzędzia i przyrządy do obróbki materiałów, budowlane, do naprawy i konserwacji, podnośniki, urządzenia i przyrządy: naukowe, żeglarskie, geodezyjne, fotograficzne, kinematograficzne, optyczne, do ważenia, pomiarowe, sygnalizacyjne, kontrolne, do ratowania życia, do celów dydaktycznych, urządzenia i przyrządy do przewodzenia, przelączania, przekształcania, gromadzenia i sterowania i regulacji energii elektrycznej, urządzenia do nagrywania, przesyłania lub odtwarzania dźwięku lub obrazów, magnetyczne

nośniki danych, nagrane dyski, automaty sprzedające i mechanizmy do urządzeń uruchamianych monetami, kasy rejestrujące, maszyny liczące, osprzęt do przetwarzania danych, komputery, urządzenia do gaszenia ognia, urządzenia i przyrządy do badań naukowych w laboratoriach, urządzenia i przyrządy do sterowania statkami, takie jak urządzenia i przyrządy do pomiaru i przekazywania poleceń, protrakторы, przyrządy nawigacyjne, urządzenia przeznaczone dla rozrywki do użytku z zewnętrznym ekranem lub monitorem, wszystkie programy komputerowe i oprogramowanie niezależnie od mediów rejestrujących lub środków rozpowszechniania, tzn. oprogramowania zapisanego na magnetycznych nośnikach lub ładowalnego z odległych sieci komputerowych, biurowe dziurkarki kart, urządzenia do nagrywania, przesyłania oraz odtwarzania dźwięku lub obrazów, magnetyczne nośniki danych, nagrane dyski, płyty kompaktowe, DVD i inne nośniki nagrań cyfrowych, mechanizmy do urządzeń uruchamianych przez wrzucenie monety, programy komputerowe, utrwalone na nośnikach informacje i dane, urządzenia technologii informacyjnej i audiowizualne, magnesy, magnetyzery i demagnetyzery, urządzenia do obróbki za pomocą energii elektrycznej, aparatura, urządzenia i kable do zastosowania w elektryce, urządzenia optyczne, wzmacniacze i korektory, urządzenia zabezpieczające, ochronne i sygnalizacyjne, sprzęt do nurkowania, urządzenia nawigacyjne, naprowadzające, lokalizacyjne, do namierzania celu i kartograficzne, przyrządy miernicze, do wykrywania i monitorowania, wskaźniki i kontrolery, urządzenia do badań naukowych i laboratoryjne, urządzenia dydaktyczne i symulatory, okulary, binokle, okulary przeciwsłoneczne, przeciwosłepieniowe, ochronne do uprawiania sportu, aparatura i instrumenty chirurgiczne, medyczne, stomatologiczne i weterynaryjne, specjalne meble do celów medycznych, protezy kończyn, oczu i zębów, artykuły ortopedyczne, bandaż ortopedyczne, materiały do zszywania stosowane w chirurgii, urządzenia i przyrządy do fizjoterapii, aparaty do ochrony słuchu, artykuły do karmienia i smoczki, akcesoria wspomagające współżycie seksualne, aparaty i instrumenty medyczne i weterynaryjne, meble i pościel do celów medycznych, artykuły higieny, sprzęt do przenoszenia pacjentów, odzież medyczna, protezy i sztuczne implanty, artykuły ortopedyczne i przyrządy ułatwiające poruszanie się, urządzenia do oświetlania, ogrzewania, wytwarzania pary, gotowania, chłodzenia, suszenia, wentylacji, urządzenia klimatyzacyjne, zaopatrzenia w wodę oraz instalacje sanitarne, elektryczne lub nieelektryczne wkłady do ocieplania łóżek, termofory, podgrzewacze łóżek, elektrycznie ogrzewane poduszki i koce, nie do celów leczniczych, elektryczne naczynia do gotowania, czajniki elektryczne, przewody i urządzenia do transportu gazów spaliniowych, urządzenia do opalania się, instalacje i urządzenia sanitarne, sprzęt do zaopatrywania w wodę i sanitacji, palniki, bojler i podgrzewacze, oświetlenie i reflektory oświetleniowe, urządzenia do gotowania, podgrzewania, chłodzenia i obróbki żywności i napojów, kominki, filtry do użytku przemysłowego i domowego, instalacje do obróbki przemysłowej, urządzenia do ogrzewania i suszenia do użytku osobistego, instalacje i urządzenia do suszenia, instalacje i urządzenia do chłodzenia i zamrażania, akcesoria zabezpieczające i do regulacji instalacji wodnych i gazowych, instalacje jądrowe, instalacje i urządzenia do ogrzewania, wentylacji, klimatyzacji i oczyszczania powietrza, zapalniczki i zapalarki, pojazdy i środki transportu, urządzenia służące do poruszania się na lądzie, w powietrzu lub wodzie, poduszki, silniki do pojazdów lądowych, urządzenia sprzęgające i człony przeniesienia napędu pojazdów lądowych, broń palna, karabiny, strzelby, pistolety, amunicja i pociski, materiały i urządzenia wybuchowe inne niż broń, sztuczne ognie, metale szlachetne i ich stopy i imitacje, wyroby z metali szlachetnych lub pokrywane nimi, nie ujęte w innych klasach, biżuteria i wyroby jubilerskie, sztuczna biżuteria i biżuteria z metali i kamieni szlachetnych, spinki do mankietów, szpilki do krawatów, kamienie szlachetne, perły, przyrządy do mierzenia czasu, przyrządy zegarmistrzowskie i chronometryczne, pozostałe artykuły z metali szlachetnych oraz kamieni szlachetnych i ich imitacje, pudełka na biżuterię i pudełka na zegarki, instrumenty muzyczne, pianina mechaniczne i ich części składowe, szafy grające, elektryczne i elektroniczne instrumenty muzyczne, akcesoria muzyczne, papier, karton i wyroby z tych materiałów nie ujęte w innych klasach, druki, materiały introligatorskie, fotografie, materiały biurowe, kleje do celów biurowych lub domowych, kleje do materiałów papierniczych lub do użytku domowego, materiały i środki dla artystów i do dekoracji, pędzle do malowania, maszyny do pisania i sprzęt biurowy z wyjątkiem mebli, materiały szkoleniowe i instruktażowe z wyjątkiem przy-

rządów, materiały z tworzyw sztucznych do pakowania nie ujęte w innych klasach, czcionki drukarskie, matryce drukarskie, noże do papieru, powielacze, arkusze z tworzyw sztucznych, torby i worki do pakowania i zawijania, torebki oraz artykuły do pakowania i przechowywania z papieru, kartonu lub tworzyw sztucznych, dzieła sztuki oraz figurki z papieru i kartonu, modele i makiety architektoniczne, materiały filtracyjne z papieru, materiały piśmienne i wyposażenie edukacyjne, materiały drukowane, spinacze do pieniędzy, jednorazowe produkty papierowe, kauczuk, gutaperka, guma, azbest, mika i wyroby z tych materiałów nie ujęte w innych klasach, tworzywa sztuczne w formie wyciśniętej stosowane w produkcji, materiały gumowe do bieżnikowania opon, materiały do wyściełania i wypychania z gumy lub tworzyw sztucznych, materiały wypełniające, uszczelniające, pakuły, materiały izolacyjne, rury elastyczne niemetalowe, giętkie rury, węże i akcesoria do nich, w tym zawory, plomby, uszczelki i wypełnienia, artykuły i materiały izolacyjne i zabezpieczające, materiały nieprzetworzone i półprzetworzone-izolacyjne oraz z tworzyw sztucznych, będące półproduktami, gotowe wyroby i półfabrykaty z materiałów izolacyjnych oraz z tworzyw sztucznych, naturalne i sztuczne osłonki do kiełbas, pływające bariery przeciwko zanieczyszczeniom, skóry zwierzęce i skóry surowe oraz wyroby z tych materiałów, imitacje skóry oraz wyroby z tych materiałów, walizy, torby podróżne, torby, portfele i inne artykuły służące do przenoszenia, parasolki, parasole, laski do chodzenia, bicze, uprząże i wyroby rymarskie, ubrania dla zwierząt, materiały budowlane niemetalowe, elementy budowlane i konstrukcyjne, niemetalowe materiały i rury sztywne niemetalowe stosowane w budownictwie, asfalt, smoła i bitymy, niemetalowe konstrukcje i budynki przenośne niemetalowe, pomniki niemetalowe, niemetalowe drzwi, bramy, okna i osłony okienne, niemetalowe budowlane materiały nieprzetworzone i półprzetworzone, będące półproduktami, statuetki i dzieła sztuki wykonane z takich materiałów jak kamień, beton i marmur, półfabrykaty drewniane, belki, deski, płyty, forniry, szkło budowlane, płytki podłogowe szklane, kafle szklane, szkło granulowane do znakowania dróg, skrzynki pocztowe murowane, meble, lustra, ramki obrazów, wyroby z drewna, korka, trzciny, wikliny, rogu, kości, kości słoniowej, fiszbinu, muszli, bursztynu, macicy perłowej, sepiolitu, imitacji tych surowców lub z tworzyw sztucznych, meble metalowe i meble kempingowe, postania, materace, materace sprężynowe, poduszki, lusterka i lustra meblowe lub łazienkowe, tablice rejestracyjne niemetalowe, skrzynki pocztowe niemetalowe i nie murowane, drobne wyroby niemetalowe, statuetki, figurki, dzieła sztuki, ozdoby i dekoracje wykonane z takich materiałów jak drewno, wosk, gips lub z tworzyw sztucznych, meble i akcesoria meblowe, wyposażenia domu, budy, kojce i legowiska dla zwierząt domowych, materiały drewniane oraz z tworzyw sztucznych nieprzetworzone i półprzetworzone, będące półproduktami, pojemniki oraz uchwyty i zamknięcia do pojemników, drabiny i schody przenośne, stoiska wystawowe, szczydły i znaki, przybory kuchenne i gospodarstwa domowego oraz pojemniki, wiadra i rondle żelazne, aluminiowe, z tworzyw sztucznych i innych materiałów, małe, ręczne narzędzia do siekania, mielenia, wyciskania i podobne, suszarki do naczyń i stojaki do karafek, grzebień i gąbki, podobnie z wyjątkiem pędzli do malowania, materiały do wytwarzania pędzli, sprzęt do czyszczenia, sprzęt i artykuły do sprząkania i czyszczenia, wełna i wata stalowa, szkło nieprzetworzone i półprzetworzone z wyjątkiem szkła stosowanego w budownictwie, będące półproduktem, wyroby szklane, porcelanowe i ceramiczne nie ujęte w innych klasach, statuetki, figurki, tabliczki i dzieła sztuki wykonane z takich materiałów, jak porcelana, terakota lub szkło, artykuły ogrodnicze, szczotki i artykuły szczotkarskie, zastawa stołowa, przybory kosmetyczne i toaletowe oraz artykuły łazienkowe, elektryczne grzebień, elektryczne szczotki do zębów, artykuły dla zwierząt, artykuły do odzieży i obuwia, nieprzetworzone tekstylne materiały włókiennicze, nieprzetworzone włókna tekstylne i ich zamienniki, liny, sznury i szpagaty z włókien naturalnych i sztucznych, z papieru i tworzyw sztucznych, sieci, wyroby z tkanin i włókien, namioty, markizy, brezenty, żagle, torby i torebki nie ujęte w innych klasach, materiały na obicia i do wypełniania z wyjątkiem gum lub tworzyw sztucznych, materiały do wyściełania i wypychania, przędza i nici w tym dla włókiennictwa, tkaniny, wyroby tekstylne i substytuty wyrobów tekstylnych, tekstylia, wyroby włókiennicze, narzuty na łóżka i obrusy, pościel, bielizna domowa, bielizna osobista, bielizna kąpielowa, kołderki, poszewki, pokrowce, ręczniki, serwety, sztrandary, materiały tekstylne do filtrowania, odzież, odzież sportowa, odzież ze skóry, szlafroki, obuwie, pantofle, kamasze, buty sportowe, nakrycia głowy,

czapki, koronki, hafty, wstążki i sploty, guziki, haftki, zamki błyskawiczne, szpilki i igły, sztuczne: owoce oraz warzywa i kwiaty, dodatki do odzieży, artykuły do szycia i ozdobne artykuły tekstylne, ozdoby do włosów, wałki do włosów, artykuły do upinania włosów oraz peruki i sztuczne włosy, materiały do pokrywania podłóg i sztuczne materiały do pokrywania gruntu, pokrycia ścian i sufitów, dywany, chodniki, kilimy, maty, słomianki, linoleum i inne materiały do pokrywania podłóg, draperie nietekstylne, gry i zabawki, wyposażenie placów zabaw i wesołych miasteczek, akcesoria do zabawy, artykuły sportowe i gimnastyczne, sprzęt do różnych gier i dyscyplin sportowych, sprzęt wędkarski, ozdoby choinkowe, dekoracje świąteczne i sztuczne choinki, mięso, ryby, owoce morza i mięczaki, drób, dziczyzna, ekstrakty mięsne, przetworzone owoce, warzywa i grzyby w tym orzechy i nasiona roślin strączkowych, potrawy gotowe, przekąski i desery w tym zupy i buliony, dania gotowe i przekąski, konserwowane, suszone i gotowane owoce i warzywa, galaretki, dżemy, kompoty, nabiał i substytuty nabiału, jaja, jaja ptasie i produkty z jaj, mleko, produkty mleczne, napoje mleczne z przewagą mleka, mrożone jogurty i sorbety, lód, lody spożywcze, oleje i tłuszcze jadalne, sól, przyprawy i dodatki smakowe, wypieki, wyroby cukiernicze, czekolada i desery, cukry, naturalne słodziki, polewy cukiernicze i nadzienia, produkty pszczele, kawa, herbata, kakao, cukier, ryż, tapioka, sago, kawa nienaturalna, mąka i produkty zbożowe, chleb, zboża przystosowane do spożycia dla ludzi, skrobia i wyroby z tych towarów, wyroby cukiernicze i słodczyce, lody, miód, melasa, preparaty do pieczenia, drożdże, proszek do pieczenia, sól, musztarda, ocet, sosy, przyprawy, lód, napoje na bazie kawy, kakao lub czekolady, żywe zwierzęta, świeże owoce i warzywa, nasiona, naturalne rośliny i kwiaty, karma dla zwierząt, organizmy do hodowli, płody rolne i z akwakultury, produkty ogrodnicze i leśne, karmy i pasze dla zwierząt, ściółka dla zwierząt, piwo i produkty piwowskie, wody mineralne i gazowane oraz inne napoje bezalkoholowe, napoje bezalkoholowe, napoje owocowe i soki owocowe, syropy, preparaty do produkcji napojów, napoje alkoholowe, alkohole wysokoprocentowe, preparaty do produkcji napojów alkoholowych, zapalki, zapalniczki, tytoń i produkty tytoniowe w tym substytuty tytoniu, cygara, papierosy, tabaka, artykuły do użytku z tytoniem, przybory dla palaczy, gilotyńki, przyborniki, fajki, tabakerki, usługi świadczone w ramach oferowania i sprzedaży za pośrednictwem internetu usług oferowanych przez firmy i specjalistów z branż usługowych, doradztwo w zakresie reklamy, doradztwo w zakresie reklamy obejmujące: ocenę skuteczności dotychczasowej formy reklamy oraz kierunki zwiększenia skuteczności reklamy, optymalizację skuteczności w odniesieniu do poniesionych nakładów na reklamę, usługi w zakresie sporządzania ekspertyz oraz opinii w sprawie strategii reklamy, z uwzględnieniem przewidywanych kierunków rozwoju branży reklamowej, usługi agencji public relations, usługi w zakresie kreowania wizerunku firmy, usług, towaru, analizy rynkowe, analizy kosztów, audyt, usługi w zakresie badań marketingowych, usługi w zakresie badania rynku, usługi w zakresie badania opinii publicznej, sondaże opinii, badania w dziedzinie działalności gospodarczej, usługi porównywania cen, prognozy ekonomiczne, wyceny handlowe, agencje informacji handlowej, usługi punktów informacji konsumenckiej, informacja dla biznesu, informacja o działalności gospodarczej, pozyskiwanie informacji o działalności gospodarczej, tworzenie komputerowych baz danych, systematyzacja danych komputerowych baz danych, sortowanie danych w bazach komputerowych, kompilacja informacji i udostępnianie komputerowych baz danych, usługi zarządzania bazami danych, usługi zarządzania zbiorami informatycznymi, komputerowe zarządzanie plikami, wyszukiwanie informacji w plikach komputerowych dla osób trzecich, wyszukiwanie w komputerowych bazach danych, transkrypcja formy wiadomości i komunikatów, gospodarczej, doradztwo dotyczące organizowania działalności gospodarczej, doradztwo w zakresie prowadzenia działalności gospodarczej, doradztwo w zarządzaniu działalnością gospodarczą, doradztwo w zakresie prowadzenia działalności gospodarczej, usługi związane z przenoszeniem przedsiębiorstw, outsourcing, doradztwo handlowe, zarządzanie działalnością gospodarczą, zarobkowe zarządzanie w zakresie koncesjonowania dóbr i usług na rzecz osób trzecich, zarządzanie w ramach prowadzonej działalności gospodarczej w zakresie udzielania licencji na towary i usługi na rzecz osób trzecich, zarządzanie w zakresie zamówień handlowych, zakupy produktów i usług dla innych przedsiębiorstw, pomoc w zarządzaniu przedsiębiorstwami handlowymi lub przemysłowymi, usługi księgowość, usługi w zakresie rachunkowości, usługi

sekretarskie, usługi w zakresie fotokopiowania, usługi w zakresie powielania dokumentów, telefoniczne udzielanie informacji dla nieobecnych abonentów, biura pośrednictwa pracy, dobór personelu za pomocą metod psychotechnicznych, doradztwo w zakresie zarządzania personelem usługi pośrednictwa w zakresie nabywania usług telekomunikacyjnych, usługi w zakresie wynajmowania urządzeń i wyposażenia biurowego, usługi w zakresie wynajmowania fotokopiarek, usługi w zakresie wynajmowania dystrybutorów automatycznych, **38** usługi agencji informacyjnych, usługi agencji prasowych, usługi wynajmu czasu antenowego, usługi w zakresie transmisji elektronicznych i telekomunikacyjnych, usługi w zakresie przesyłania danych, dokumentów, wiadomości, obrazów, dźwięków, głosu, tekstu, audio, wideo i elektronicznych komunikatów oraz danych i informacji drogą elektroniczną za pośrednictwem komputera, sieci komputerowej, telegrafu, radia, pagera, teleksu, dalekopisu, telefaksu, telewizji, satelitów komunikacyjnych, połączeń mikrofalowych, systemów bezprzewodowych i przewodowych oraz innych środków komunikacji, usługi w zakresie przesyłania informacji w tym stron www, programów komputerowych i innych danych, usługi teletekstowe, usługi bramy telekomunikacyjnej, usługi w zakresie przekazu wydawnictw prasowych za pomocą sieci telekomunikacyjnych, sieci komputerowych, łącz satelitarnych oraz innych środków łączności, usługi w zakresie gromadzenia i rozpowszechniania informacji od klientów, obsługa klientów przy wykorzystaniu sieci internet umożliwiająca dostarczanie klientom informacji oraz otrzymywanie informacji, wiadomości, poprzez sieci komunikacyjne, w tym sieć telewizyjną, satelitarną, internetową, usługi w zakresie udostępnianie internetowego forum dyskusyjnego, usługi w zakresie dostarczania platform handlowych poprzez internet, usługi w zakresie przydzielenia dostępu do baz danych, usługi w zakresie wypożyczanie czasu dostępu do światowej sieci komputerowej, usługi w zakresie zleceń przywoławczych z zastosowaniem komunikacji elektronicznej, radia, telefonu lub innych środków, usługi w zakresie obsługi telekonferencji, usługi w zakresie ogłoszeń elektronicznych, transmisja programów telewizyjnych, usługi w zakresie doradztwa w dziedzinie przesyłania danych, przesyłanie i zapewnianie informacji w formie wyświetlonej dla przedsiębiorstw i dla użytkowników domowych z komputerowego banku danych, usługi poczty elektronicznej oraz usługi polegające na zapewnianiu komunikacji w grupach roboczych za pośrednictwem sieci komputerowych, dostarczanie informacji za pośrednictwem komputerowej sieci informacyjnej z wykorzystaniem indeksów w bazach danych, tekstów, publikacji, dokumentów w formie elektronicznej, baz danych, materiałów graficznych, serwisu informacyjnego, usługi komputerowe w zakresie dostarczania interfejsów programowych dostępnych poprzez sieć komputerową w celu tworzenia usług informacyjnych w trybie on-line dostosowanych do indywidualnych potrzeb, przesyłanie informacji z zastosowaniem urządzeń mobilnych takich jak telefony III generacji, laptopy, pagery itp. służących do nadawania i/lub odbioru informacji, przesyłanie informacji SMS-em, przesyłanie informacji zapisanych na płytach DVD, CD, VCD oraz kasetach video, **41** działalność wydawnicza, publikowanie tekstów innych niż teksty reklamowe, publikowanie książek, publikowanie gazet, publikowanie magazynów, publikowanie artykułów, publikowanie raportów, publikowanie analiz, publikowanie komentarzy, publikowanie materiałów konferencyjnych, publikowanie periodyków, usługi mikro-wydawnictw, obsługa publikacji on-line, publikacje elektroniczne on-line książek i periodyków, publikacja gazet, czasopism oraz magazynów on-line, usługi reporterskie, usługi reporterów newsowych, usługi w zakresie reportaży fotograficznych, pisanie scenariuszy, tłumaczenia, usługi fotografowania, usługi w zakresie wykonywania fotografii w zakładzie fotograficznym, usługi obrazowania cyfrowego, montaż programów radiowych i telewizyjnych, produkcja programów radiowych i telewizyjnych, wydawanie nagrań dźwiękowych, produkcja filmów i nagrań wideo, rozpowszechnianie filmów i nagrań wideo, wydawanie nagrań dźwiękowych, usługi związane z nauczaniem, kształceniem, świadczone również za pośrednictwem internetu i komputerowych baz danych, organizowanie wystaw związanych z kulturą lub edukacją, usługi muzealne, wystawy, ekspozycje, nauczanie, organizowanie szkoleń, organizowanie imprez kulturalnych, rozrywkowych, edukacyjnych oraz sportowych, organizowanie i prowadzenie kongresów, organizowanie i prowadzenie konferencji, organizowanie i prowadzenie zjazdów, organizowanie i prowadzenie seminariów, organizowanie i prowadzenie sympozjów, organizowanie i prowadzenie spotkań, organizowanie i prowadzenie prelekcji, organizowa-

nie i obsługa konkursów edukacyjnych lub rozrywkowych, organizowanie i obsługa konkursów piękności, organizowanie plebiscytów, organizowanie i prowadzenie eventów, organizowanie balów, organizowanie przyjęć, organizowanie pokazów mody, organizowanie pikników, organizowanie imprez integracyjnych, organizowanie imprez promocyjnych, organizowanie i realizacja spektakli, widowisk oraz imprez rozrywkowych, produkcje teatralne, organizowanie występów teatralnych, wystawianie spektakli, organizowanie zabaw i festynów, organizowanie i obsługa zawodów sportowych, organizowanie obozów sportowych, organizowanie i obsługa loterii, usługi związane z grami losowymi i zakładami wzajemnymi, usługi klubowe-rozrywka, nocne kluby, obsługa salonów gry, obsługa sal gry, usługi związane z organizacją wypoczynku, usługi obozów wakacyjnych, usługi klubów zdrowia, usługi klubowe-nauczanie, usługi związane z organizowaniem i obsługą dyskotek, informacja o imprezach rozrywkowych, rekreacji i edukacji, informacje o wypoczynku, wynajmowanie obiektów i sal rekreacyjnych, sportowych i rozrywkowych na cele imprez kulturalnych, rozrywkowych, rekreacyjnych i sportowych, usługi rozrywkowe świadczone również za pośrednictwem internetu i komputerowych baz danych, obejmujące prezentację muzyki na żywo, prezentację nagrań muzycznych, pokazy filmowe, prezentację programów typu talk-show, prezentację programów zarejestrowanych na płytach, taśmach wideo, dyskach kompaktowych nagrań, wideo, filmów, programów telewizyjnych i radiowych, informacja o rozrywce za pośrednictwem Internetu i komputerowych baz danych, organizowanie i prowadzenie pracowni specjalistycznych, poradnictwo zawodowe, rezerwacja miejsc na spektakle, **42** usługi projektowania i utrzymywania portalu internetowego, usługi w zakresie tworzenia i utrzymywania stron i witryn internetowych dla osób trzecich, administrowanie stronami komputerowymi, sieciowymi, opracowywanie wyszukiwarek internetowych, dostarczanie wyszukiwarek internetowych, obsługa i utrzymywanie baz danych i finansowych baz danych, udostępnianie baz on-line via portal, udostępnianie komputerowych baz danych, dzierżawa czasu dostępu do komputerowych baz danych, umożliwianie wielu użytkownikom dostępu do zbiorów informacji za pośrednictwem globalnej sieci informacyjnej, programowanie komputerowe, wypożyczanie oprogramowania komputerowego, instalacja oprogramowania komputerowego, aktualizacja oprogramowania komputerowego, wzornictwo przemysłowe, stylizacja, usługi związane z projektowaniem graficznym, usługi artystów grafików, usługi projektantów mody, architektura, projektowanie dekoracji wnętrz, projektowanie opakowań, projektowanie budynków.

(111) **291774** (220) 2011 12 04 (210) 393589
 (151) 2016 12 01 (441) 2012 03 12
 (732) GRUPA TOPEX SPÓŁKA Z OGRANICZONĄ
 ODPOWIEDZIALNOŚCIĄ SPÓŁKA KOMANDYTOWA, Warszawa, PL.
 (540) T TOPEX
 (540)



Kolor znaku: żółty, czerwony, srebrny, czarny, biały
 (531) 24.01.05, 24.01.15, 26.04.02, 27.05.01, 29.01.15
 (510), (511) **1** produkty chemiczne przeznaczone dla przemysłu, żywic syntetyczne w stanie surowym, tworzywa sztuczne w stanie surowym, wkłady klejowe, preparaty do hartowania i lutowania metali, kleje (spoiwa) przeznaczone dla przemysłu, **6** metale nieszlachetne i ich stopy, budowlane materiały metalowe, przenośne metalowe konstrukcje budowlane, materiały metalowe do budowy szlaków kolejowych, przewody nieelektryczne i przewody drutowe z metali nieszlachetnych, drobne wyroby żelazne, pojedyncze drobne wyroby metalowe, rury i rurki metalowe, kasy pancerne, towary z metali nieszlachetnych nie ujęte w innych klasach, rudy (kruszcze), statuetki z metali nieszlachetnych, taśmy metalowe do ładunków, imadła warsztatowe metalowe, zasuwki, zamki na zasuwki, sworznie metalowe, metalowe zamknięcia do pudełek, metalowe kasetki na pieniądze, łańcuchy metalowe, zaciski do kabli lub rur metalowe, haki metalowe do wieszania odzieży, złącza metalowe do łańcu-

chów, dzwonki nieelektryczne, odrzwia metalowe, nieelektryczne zamknięcia drzwi, metalowy osprzęt do drzwi metalowych, futryny do drzwi metalowe, klamki do drzwi metalowe, kołatki do drzwi, urządzenia do otwierania drzwi nieelektryczne, skrobaczki do drzwi, metalowe ograniczniki do drzwi, usztywniacze metalowe, metalowe okucia budowlane, metalowa armatura do przewodów sprężonego powietrza, okucia metalowe do mebli, okucia metalowe do okien, kraty i ruszty metalowe, drobnica żelazna, zawiasy metalowe, haki metalowe, raki do wspinaczki po oblodzonych powierzchniach, metalowe bransoletki identyfikacyjne dla szpitali, tabliczki identyfikacyjne metalowe, metalowe okucia drzwiowe, klucze, kółka metalowe do kluczy, rękojeści noży metalowe, gałki metalowe, uchwyty metalowe, drabiny metalowe, skrzynki na listy metalowe, metalowe obemy, metalowe zawieszki do przenoszenia ładunków, metalowe pasy do przenoszenia ładunków, zamki metalowe inne niż elektryczne, zamki do toreb metalowe, zamki metalowe do pojazdów, skarbonki metalowe, gwoździe, smarowniczkę, tablice rejestracyjne metalowe, kłódki, kabiny stosowane przy malowaniu za pomocą rozpylaczy metalowe, pierścienie metalowe, nity metalowe, pręty metalowe do lutowania i spawania, kasy pancerne, łańcuchy zabezpieczające metalowe, śruby metalowe, kapsle do korkowania metalowe, plomby, uszczelki ołowiane, drut do lutowania metalowy, zamki sprężynowe, sprężyny jako drobnica metalowa, puste metalowe skrzynki na narzędzia, skrzynki metalowe, ręczki do narzędzi metalowe, liny stalowe, kłódki szyfrowe, metalowe linki rowerowe, wkładki profilowe metalowe, kastry metalowe, kątowniki budowlane metalowe, kątowniki, 7 obrabiarki, silniki (z wyjątkiem stosowanych w pojazdach lądowych), mechanizmy sprzęgania i napędu (z wyjątkiem stosowanych w pojazdach lądowych), mechaniczne narzędzia rolnicze, elektronarzędzia, sprzęt AGD ujęty w klasie 7, wiertarki, wiertarko-wkrętarki, młotkowitzarki, szlifierki, pilarki, wkrętaki, wkrętarki, wyrzynarki, zsywacze elektryczne, mieszarki, frezarki, przecinarki, odkurzacze, gwoździarki, wiertła jako części maszyn, dłuta, otwornice, tarcze jako części maszyn, dyski jako części maszyn, szczotki jako części maszyn, kamienie szlifierskie, ściernice, frezy, kluczyki do uchwytów wiertarskich, przewody ssące, pistolety klejowe, pistolety natryskowe, pistolety do pompowania kół z manometrem, pistolety do przedmuchiwania, pistolety do rapowania, pistolety do konserwacji, pistolety do piaskowania, pistolety do mycia na wodę i powietrze, pistolety do mas silikonowych, pistolety pneumatyczne do wtlaczania masy uszczelniającej, pistolety dozujące klej elektryczne, pistolety jako maszyny, pistolety do malowania, pistolety zawarte w tej klasie, klucze pneumatyczne, nasadki, palniki gazowe do cięcia, elektryczne maszyny i urządzenia do czyszczenia, mycia, generatory prądu, maszyny do grawerowania, gwinciarki do nakrętek, gwinciarki do śrub, maszyny do gwintowania, kompresory jako maszyny, krajalnice jako maszyny, ostrza do kosiarek, kosiarki jako maszyny, kosiarki ogrodowe jako maszyny, obrabiarki do metalu, miksery jako maszyny, młotki jako części maszyn, młoty elektryczne, młoty mechaniczne, młoty pneumatyczne, młoty udarowe, młoty, narzędzia jako części maszyn, narzędzia ręczne o napędzie innym niż ręczny, nitownice jako maszyny, noże jako części maszyn, noże elektryczne, nożyce elektryczne, nożycki elektryczne, ostrza jako części maszyn, maszyny do ostrzenia, stoły jako części maszyn, pasy do kół pasowych, podajniki taśm jako maszyny, pompy jako maszyny, pompy jako części maszyn lub silników, pompy powietrzne jako instalacje w warsztatach samochodowych, piły jako maszyny, piły łańcuchowe, podstawy jako statywy maszyn, polerki jako maszyny i urządzenia elektryczne, pompy jako maszyny, awaryjne agregaty prądotwórcze, przecinarki jako narzędzia mechaniczne, strugarki, świdy górnicze, świdy wiertnicze jako części maszyn, tokarki jako narzędzia mechaniczne, transportery jako maszyny, ubijaki jako maszyny, uchwyty jako części maszyn, uchwyty do ostrzy jako części maszyn, uchwyty wiertarskie jako części maszyn, wyciągi towarowe, wycinarki, wykończarki, wytłaczarki, urządzenia transportowe do załadunku i wyładunku, maszyny do zawijania, pakowania, zawory jako części maszyn, urządzenia do ssania powietrza, ostrzarki narzędziowe jako maszyny, maszyny na sprężone powietrze, podnośniki jako windy, podnośniki jako urządzenia, filtry powietrza chłodnic silników, maszyny do obróbki szkła, rozdrabniarki jako maszyny, tarcze szlifierskie jako części maszyn, smarownice jako części maszyn, imaki do narzędzi jako części maszyn, etykieciarki, malaksery, urządzenia do malowania, strugarki, reduktory ciśnienia jako części maszyn, przekładnie redukcyjne inne niż do pojazdów lądowych, pierścienie jako części maszyn, przyrządy do lutowania gazowego, lutownice gazowe, rozpylacze jako maszy-

ny, maszyny do obróbki kamienia, młoty dźwigowe, narzędzia jako części maszyn, prostownice, mieszadła jako maszyny, wyrzynarki, pilarki, myjki ciśnieniowe, kamienie szlifierskie jako części maszyn, brzeszczoty jako części maszyn, statywy jako części maszyn, akcesoria do pistoletów jako części maszyn, filtry jako wkłady do maszyn filtrujących, narzędzia pneumatyczne, rozpietaki jako maszyny, spawarki jako maszyny, 8 narzędzia ręczne, sterowane ręcznie, narzędzia ręczne nieelektryczne, wyroby nożownicze, broń ręczna, ostrza, narzędzia ręczne o napędzie ręcznym, narzędzia ręczne nieelektryczne, narzędzia rolnicze ręczne, narzędzia do ogrodnictwa ręczne, broń biała (boczna), rozpylacze do środków owadobójczych jako narzędzia, wiertła ręczne jako narzędzia, ostrza jako narzędzia, ostrza jako broń, ostrza jako noże do strugów, świdy, piły kabłąkowe, oplatkarki jako narzędzia, żelazka znakujące przez wypalanie, wiertarki piersiowe, nieelektryczne otwieracze do puszek, dłutka do uszczelniania, punktaki jako narzędzia, przecinaki, dłuta, rębaki jako noże, zaciski ciesielskie i bednarskie, topory rzeźnicze, kosiarki ręczne jako narzędzia, wyroby nożownicze, przyrządy do cięcia, wycinarki jako narzędzia, gwintowniki jako narzędzia, kopaczki ręczne jako narzędzia, koparki do rowów jako narzędzia, ośniki, oprawki wiertarskie jako narzędzia, ubijaki do gruntu jako narzędzia brukarskie, ręczne ostrzarki, rozprężarki jako narzędzia ręczne, pilniki jako narzędzia, żelazka nieelektryczne, noże do mizdrowania skóry, obudowy do piły ręcznej, narzędzia do zbierania owoców ręczne uruchamiane ręcznie, dłuta wklęsłe jako żłobaki, skrobaczki do czyszczenia dna łodzi jako narzędzia, toczaki-kamienie do ostrzenia jako narzędzia, pistolety jako narzędzia, młotki jako narzędzia, pompy ręczne, toporki, noże myśliwskie, dźwigniki sterowane ręcznie jako podnośniki, piły wyrzynarki, stal narzędziowa, noże, dłuta do otworów gniazdowe jako przysieki, łapki do wyciągania gwoździ jako narzędzia, narzędzia do wyciągania gwoździ, igłowe pilniki, cęgi do cięcia drutu, dziurkacze numerujące, żelazka do strugów, strugi, szczypce, kleszcze, noże ogrodnicze, sekatory, nożyce ogrodnicze, dziurkacze jako narzędzia, przebijaki jako narzędzia, tarniki, tarki jako narzędzia, koła zapadkowe jako narzędzia, żyletki, nitownice jako narzędzia, młotki nitownicze jako narzędzia, gwintownice jako narzędzia, śrubokręty elektryczne, wkrętaki elektryczne, przyrządy do ostrzenia, stal ostrzowa, osełki do ostrzenia, tarcze do ostrzenia ręczne, ostrza nożyc, przyrządy nożycowe ręczne, nożyce, brzeszczoty pił jako części narzędzi, ostrza do piły, oprawy do piły ręcznej, piły jako narzędzia, noże do czyszczenia powierzchni ze zgorzeliny, nożycki, skrobaki jako narzędzia, cykliny ręczne jako narzędzia, przedłużacze do korb do gwintowników, łopaty jako narzędzia, młoty kowalskie, szpadle jako narzędzia, klucze maszynowe stałe jako narzędzia, klucze nastawne, szpachle, łopatki jako narzędzia, węgielnice jako narzędzia, narzędzia do wytłaczania, stemple jako narzędzia, młotki kamieniarskie, kamienie szlifierskie, pokrętki, klucze do gwintowników, przycinarki do rur jako narzędzia, przyrządy do cięcia rur, pincety, osełki, młotki blacharskie, tomy, akcesoria ślusarskie, mianowicie podpora teleskopowa, stół warsztatowy, gwintowniki, pokrętło do gwintowników, narzynki, dobijaki do gwoździ, wycinaki do otworów, szczotki jako narzędzia, piły do metalu, piły do drewna, piły specjalne, piły kątowe, skrzynki uciosowe, zdzieraki, ścisiki, kielnie i pace, narzędzia ręczne do szkła, narzędzia do glazury, wyciskacze jako narzędzia, klucze i szczypce do rur, końcówki wkrętakowe, opalarki, zestawy kluczy nasadowych, nasadki i akcesoria jako części narzędzi, klucze, klucze motoryzacyjne, zsywacze, smarownice jako narzędzia, osprzęt do smarownic jako części narzędzi, lejki i olejarki jako narzędzia, odciągarki oleju jako narzędzia, pompy do oleju jako narzędzia ręczne, narzędzia wielofunkcyjne ręczne, imadła, imadła metalowe, pasy monterskie, opalarki, strugi, 9 urządzenia i przyrządy: naukowe, żeglarskie, geodezyjne, optyczne, wagowe, pomiarowe, sygnalizacyjne, kontrolne, do ratowania życia, urządzenia i przyrządy elektryczne przewodzące, transformujące, akumulatorowo i kontrolująco-sterujące, urządzenia do gaszenia ognia, akumulatory elektryczne, akumulatory elektryczne do pojazdów, kwasomierze do akumulatorów, alarmy, alarmy dźwiękowe, alarmy pożarowe, sygnalizatory akustyczne, dzwonki alarmowe elektryczne, instalacje elektryczne zapobiegające włamaniu, zamki elektryczne, baterie do oświetlenia, baterie do latarek kieszonkowych, baterie elektryczne, urządzenia do ładowania baterii, wykrywacze jako detektory, wykrywacze przedmiotów metalowych stosowane w przemyśle lub wojsku, wykrywacze dymu, elektryczne ściemniacze światła jako regulatory, przyrządy do pomiaru odległości, żelazka elektryczne, sprawdziany (wzorniki), lasery nie do celów

medycznych, przyrządy do niwelacji, łąty i tyczki do niwelacji, niwelatory jako poziomnice, przyrządy do ustalania linii poziomej, miary, przyrządy pomiarowe, narzędzia pomiarowe specjalne, suwmiarki, linijki jako przyrządy miernicze, miarki jako przyrządy miernicze, śruby mikrometryczne do instrumentów optycznych, mikrometry, wagi, laboratoryjne wagi wysokiej dokładności, aparatura do precyzyjnych pomiarów, miary zwijane krótkie, miary składane, taśmy miernicze, łąty murarskie, poziomnice, poziomnice laserowe, manometry, próbniaki, wskaźniki nachylenia, wskaźniki temperatury, ciśnieniomierze, sygnalizatory automatyczne spadku ciśnienia w oponach pojazdów, wskaźniki ciśnienia w zaworach, wskaźniki ciśnienia, mierniki ciśnienia, lornetki, lunety, pryzmaty (optyka), przyrządy do ochrony osobistej przeciw wypadkom, odzież ochronna, odzież do ratowania życia, artykuły BHP, kaski ochronne, maski ochronne, osłony do ochrony twarzy robotników, rękawice do ochrony przed wypadkami, filtry do masek do oddychania, gogle, ochronniki słuchu, maski, kaski, okulary i tarcze spawalnicze, rękawice do ochrony przed promieniowaniem, rękawice dla nurków, hełmy żońnierskie, elektryczne wtyczki i inne kontakty, urządzenia do spawania elektryczne, aparaty do lutowania elektryczne, lutownice elektryczne, woltomierze, urządzenia do spawania za pomocą ładunku elektrycznego, elektrody do spawania, złącza do drutów i przewodów elektrycznych, platforma do uruchamiania aplikacji, oprogramowanie komputerowe umożliwiające łączność internetową i łączność typu użytkownik z użytkownikiem (P2P) za pośrednictwem sieci komputerowej, publikacje elektroniczne, tablice na ogłoszenia elektroniczne, 11 urządzenia i instalacje do oświetlania, ogrzewania, wytwarzania pary, gotowania, chłodzenia, suszenia, wentylacji, zaopatrzenia w wodę oraz instalacje sanitarne, sprzęt AGD zawarty w tej klasie, światła do rowerów, urządzenia do podgrzewania kleju, obudowy do lamp, lampy oświetleniowe, palniki do lamp, lampy elektryczne, klosze do lamp, latarki, latarnie oświetleniowe, żarówki oświetleniowe, żarówki elektryczne, zapalniczki do gazu, latarki kieszonek, kolektory słoneczne (ogrzewnictwo), lampy lutownicze, spawalnicze, oprawy halogenowe, lampy warsztatowe, 16 linijki rysownicze [kreślarskie], ołówki, pędzle, pieczęcie [stemple], szczotki [pędzle] malarskie, wałki, wałki do malowania ścian, ławkowce, rolki, rączki do wałków, zestawy malarskie, narzędzia traserskie do wyznaczania linii na płaszczyźnie, podkładki samoprzylepne, taśmy przylepne do materiałów papierniczych lub do użytku domowego, kleje do materiałów papierniczych lub użytku domowego, kreda do znakowania, uchwyty do kredy, noże do papieru [artykuły biurowe], wyroby drukarskie, materiały drukowane, formularze, broszury, katalogi, prospekty, książki, podręczniki, periodyki, kalendarze, almanachy, notatniki, notesy podręczne, publikacje, gazety, czasopisma, foldery, indeksy, skorowidze, materiały do nauczania, materiały szkoleniowe, fotografie, grafiki, reprodukcje graficzne, rysunki, odbitki, 17 węże i przewody giętkie niemetalowe, rury elastyczne niemetalowe tworzywa sztuczne wyprofilowane stosowane w produkcji, materiały wypełniające, uszczelniające, pakuły, materiały izolacyjne, taśmy izolacyjne, folie malarskie, 18 puste torby monterskie, 19 materiały budowlane niemetalowe, rury sztywne niemetalowe stosowane w budownictwie, budynki przenośne niemetalowe, 20 stojaki do garderoby, kasy niemetalowe, 21 wiadra, 22 zabezpieczenia ładunku niemetalowe zawarte w tej klasie, 35 sprzedaż hurtowa, detaliczna, internetowa artykułów metalowych, gumowych, z tworzywa sztucznego, chemicznych, motoryzacyjnych, budowlanych, przemysłowych, grzewczych, oświetleniowych, chłodzących, sanitarnych, dekoratorskich, piśmiennych, malarskich, papierowych, wzornictwa przemysłowego, naukowych, żeglarskich, geodezyjnych, fotograficznych, kinematograficznych, optycznych, wagowych, pomiarowych, sygnalizacyjnych, kontrolnych, do ratowania życia, BHP, do celów dydaktycznych, elektrycznych, transformujących, akumulatorowych, kontrolujących-sterujących, maszyn i obrabiarek, narzędzi i elektronarzędzi, urządzeń do gaszenia ognia, części i akcesoriów do wymienionych artykułów, usługi w zakresie obsługi reklamacji, usługi dotyczące działalności gospodarczej, w tym administracja w zakresie umów o naprawę i serwisowanie, usługi Call-Center, w tym przetwarzanie zleceń i przetwarzanie reklamacji i zapytań ofertowych, udostępnienie i prowadzenie hotline serwisowej dla użytkowników Internetu, mianowicie doradztwo odnośnie produktów (reklama) i/lub przyjmowanie zamówień, fakturowanie i obsługa reklamacji (handel elektroniczny) przez hotline serwisową, reklama towarów-wykazanie zalet towaru celem ich zakupu, prowadzenie kampanii reklamowych, zarządzania planami lojalnościowymi, planami zachęt dla klientów

oraz planami promocyjnymi i bonusowymi, informacja online dotycząca marketingu, programów lojalnościowych, bonusowych, organizowanie wystaw, prezentacji w celach handlowych lub reklamowych, także online przy zastosowaniu sieci komputerowych, organizowanie targów, giełd handlowych i reklamowych, usługi marketingowe, promocja sprzedaży, dystrybucja próbek towarów i materiałów w celach reklamowych, organizowanie handlowych lub reklamowych: wystaw, giełd i targów, organizowanie gier, konkursów i loterii oraz imprez rozrywkowych o podłożu reklamowym z zastosowaniem reklamy prasowej, radiowej, telewizyjnej i internetowej oraz z wykorzystaniem elektronicznych, magnetycznych i optycznych nośników informacji, analiza kosztów, badania opinii publicznej, badania w dziedzinie działalności gospodarczej, wynajem i sprzedaż miejsca i czasu na cele reklamowe w środkach masowego przekazu, usługi produkcji audycji i filmów reklamowych dla radia, telewizji, filmu, Internetu, zarządzanie zbiorami informatycznymi, zarządzanie sprzedażą przez Internet, usługi doradcze w zakresie organizacji i zarządzania, z lub bez pomocy elektronicznych baz danych, doradztwo w zakresie prowadzenia działalności gospodarczej i zarządzania, udzielanie informacji w sprawach działalności gospodarczej, podatków, 36 usługi ubezpieczeniowe, usługi finansowe, sponsorowanie finansowe, organizowanie funduszy na cele dobroczynne, usługi monetarne, 37 instalacja, naprawa, konserwacja, serwisowanie i przeprowadzanie przeglądu narzędzi ręcznych, elektronarzędzi, sprzętu AGD, maszyn, artykułów i sprzętu gospodarstwa domowego, sprzętu RTV, urządzeń elektrycznych i elektronicznych, urządzeń fotograficznych i optycznych, urządzeń do odtwarzania, transmisji i/lub reprodukcji dźwięku i/lub obrazu, nośników danych, komputerów i sprzętu przetwarzającego dane, komputerowych urządzeń peryferyjnych, maszyn i urządzeń biurowych, urządzeń do oświetlania, ogrzewania, wytwarzania pary, gotowania, chłodzenia, suszenia, wentylacji, klimatyzacji, pieców, kotłów, urządzeń klimatyzacyjnych, systemów elektronicznych lub klimatyzacyjnych, usługi budowlane, usługi instalacyjne, budowa sieci, instalowanie, usługi w zakresie serwisu gwarancyjnego i pogwarancyjnego, usługi budowlane, naprawcze i instalacyjne, usługi doradztwa budowlanego, usługi w zakresie budowy, instalowania i wyposażenia pawilonów, stoisk, sklepów i boksów targowych, handlowych i reklamowych, 38 interaktywna platforma do wymiany informacji, zwłaszcza informacje kontaktowe różnego rodzaju (usługi telekomunikacyjne), usługi związane z komunikacją świadczone poprzez Internet, usługi w zakresie realizowania transmisji multimedialnych, usługi przekazywania informacji za pośrednictwem sieci telefonicznych, Internetu, usługi przekazywania głosu i obrazu w systemie przekazu fonicznego i cyfrowego, elektroniczne przesyłanie kart, listów, mail'i i wiadomości, instrukcji, wiadomości, poczty, dokumentów, informacji, obrazu, news, zbieranie, zestawianie, udostępnianie, przesyłanie i dostarczanie wiadomości i informacji, w szczególności do baz danych dostępnych publicznie, do sieci przesyłu danych, takich jak Internet lub na zapotrzebowanie per faxpolling, transmisja satelitarna dźwięku i obrazu, usługi agencji informacyjnej, mediowej i prasowej, telewizja kablowa, telewizja internetowa, multimedialna, prowadzenie serwerów i portali internetowych, umożliwienie dostępu do krajowych i międzynarodowych serwerów i portali internetowych, organizacja i przekazywanie serwisów internetowych WWW, usługi dostarczania informacji on-line z komputerowych baz danych, umożliwienie dostępu do stron WWW, organizacja i przekazywanie serwisów internetowych WWW, dostarczanie publikacji elektronicznych online nie ściągalnych, 39 transport, pakowanie i składowanie towarów, organizowanie podróży, dostarczanie towarów z zamówień elektronicznych, z zamówień korespondencyjnych, wypożyczanie maszyn i narzędzi ręcznych, agencje turystyczne, organizowanie wycieczek, pilotaż transport podróży, pasażerski, przenoszenie, przewóz bagaży, pośrednictwo w transporcie, wypożyczanie samochodów, pojazdów, łodzi, statków, 40 obróbka materiałów, w tym grawerowanie, cięcie, cięcie metalu, cięcie stali, cieplna obróbka metali, cynkowanie, cynowanie, fazowanie szkła, frezowanie, galwanizowanie, kucie, montowanie produktów dla osób trzecich, metalizowanie, niklowanie, obróbka metalurgiczna, piaskowanie, pneumatyczne ścieranie powierzchni, polerowanie, odlewanie, spawanie, śrutowanie, szlifowanie, walcowanie, wiercenie, toczenie, gięcie, usługi stolarskie, trasowanie laserem, dostarczanie informacji dotyczących obróbki materiałów, 41 nauczanie, kształcenie, rozrywka, usługi sportowe i kulturalne, organizowanie, obsługa i prowadzenie kursów korespondencyjnych, seminariów, kongresów, forum,

konferencji, sympozjów, organizowanie konkursów, loterii, przyjęć i wystaw, zabaw, festynów, pikników, eventów tematycznych, kształcenie praktyczne, szkolenia, dokształcanie i doradztwo zawodowe, e-learning, mikro-wydawnictwa, publikowanie, edycja i dystrybucja książek, tekstów, gazet, periodyków i elektronicznych mediów, także obsługa publikacji elektronicznych online, publikacja książek elektronicznych i czasopism online, usługi publikacji elektronicznej, w tym publikacja tekstu i prac graficznych osób trzecich w formacie cd, dvd, online, usługi w zakresie gier interaktywnych, interaktywna rozrywka i usługi współzawodnictwa oraz usługi quizów elektronicznych, także dostarczane globalną siecią komputerową lub przez Internet, zabezpieczanie gier komputerowych online, usługi obsługi technicznej i organizacyjnej produkcji telewizyjnej i filmowej, usługi reporterskie, fotoreportaże, usługi w zakresie fotografii-usługi agencji fotograficznych, fotoreportaże fotograficzne, reportaże fotograficzne, **42** obsługa elektronicznej i internetowej platformy obsługi reklamacji narzędzi ręcznych, elektronarzędzi, sprzętu AGD, maszyn, artykułów i sprzętu gospodarstwa domowego, sprzętu RTV, urządzeń elektrycznych i elektronicznych, urządzeń fotograficznych i optycznych, urządzeń do odtwarzania, transmisji i/lub reprodukcji dźwięku i/lub obrazu, nośników danych, komputerów i sprzętu przetwarzającego dane, komputerowych urządzeń peryferyjnych, maszyn i urządzeń biurowych, urządzeń do oświetlania, ogrzewania, wytwarzania pary, gotowania, chłodzenia, suszenia, wentylacji, klimatyzacji, udostępnienie i prowadzenie hotline serwisowej dla użytkowników Internetu, mianowicie doradztwo odnośnie produktów (reklama) i/lub przyjmowanie zamówień, fakturowanie i obsługa reklamacji (handel elektroniczny) przez hotline serwisową, obsługa interaktywnej witryny internetowej online do umieszczania ofert, promowania, sprzedaży i odsprzedaży przedmiotów przez globalną sieć komputerową, opracowywanie projektów technicznych, badania techniczne, ekspertyzy inżynierskie, testowanie materiałów, kontrola jakości, prace badawczo-rozwojowe w zakresie elektronarzędzi i narzędzi, usługi artystów grafików, plastyków, usługi graficzne, projektowanie opakowań, wzornictwo przemysłowe, stylizacja, dekoracja wnętrz, animacje i prezentacje multimedialne, wzornictwo i rozwój produktów z zakresu elektronarzędzi i narzędzi ręcznych, produktów multimedialnych, multimedialnego software, usługi programistyczne, odpłatne udostępnianie serwisów informacyjnych lub baz danych, usługi portalu internetowego, projektowanie i opracowywanie portali internetowych, administrowanie portalami internetowymi, **45** usługi prawne, w tym przygotowywanie umów związanych z instalacją, naprawami, konserwacją, serwisowaniem i przeprowadzaniem przeglądów, franchising, mianowicie odpłatne dostarczanie know-how dotyczącego wykorzystywania praw własności intelektualnej, w tym znaków towarowych, usługi prawne, usługi doradcze dotyczące licencjonowania praw własności przemysłowej i intelektualnej, zarządzanie prawami autorskimi, zarządzanie planami licencyjnymi.

(111) **291775** (220) 2011 12 05 (210) 393682
 (151) 2016 11 28 (441) 2012 03 12
 (732) TREFL TOYS SPÓŁKA Z OGRANICZONĄ
 ODPOWIEDZIALNOŚCIĄ SPÓŁKA KOMANDYTOWA, Sopot, PL.
 (540) Trefl
 (540)



Kolor znaku: biały, żółty, czerwony
 (531) 05.03.06, 05.03.13, 26.04.04, 27.05.01, 29.01.13
 (510), (511) **9** programy komputerowe, dane zapisane na elektronicznych nośnikach informacji, hologramy, materiały informacyjne i dydaktyczne zapisane na błonach fotograficznych i taśmach filmowych, publikacje elektroniczne, magnetyczne, optyczne i magneto-optyczne nośniki danych, urządzenia oraz sprzęt do przetwarzania i przesyłania danych, urządzenia oraz sprzęt do odtwarzania, transmisji i/lub reprodukcji dźwięku i/lub obrazu, **41** Usługi w zakresie sportu, prowadzenie klubów sportowych, usługi w zakresie sportu związane z działalnością sportową prowadzoną przez spółki sportowe, usługi w zakresie organizowania, prowadzenia oraz obsługi zawodów i imprez sportowych, usługi w zakresie organizowania, prowadzenia oraz obsługi obozów i zgrupowań sportowych, obsługa urządzeń i sprzętu sportowego, wypożyczanie urządzeń i sprzętu sportowego, usługi w zakresie organizowania, prowadzenia oraz obsługi imprez edukacyjnych, kulturalnych, rozrywkowych, rekreacyjnych, spektakli, koncertów, widowisk multimedialnych, festiwali, festynów, konkursów, turniejów, widowisk typu światło i dźwięk, pokazów ogni sztucznych i/lub laserów, imprez plenerowych, usługi w zakresie organizowania, prowadzenia oraz obsługi wystaw z dziedziny kultury i edukacji, usługi edukacyjne, usługi w zakresie organizowania, prowadzenia studiów, szkoleń, kursów i innych form kształcenia, zarządzanie i administrowanie w zakresie studiów, szkoleń, kursów i innych form kształcenia, usługi w zakresie organizowania, prowadzenia i obsługi sympozjów, kongresów, konferencji, seminariów, zjazdów, wydawnictwa, publikowanie tekstów innych niż reklamowe.

prowadzenia oraz obsługi obozów i zgrupowań sportowych, obsługa urządzeń i sprzętu sportowego, wypożyczanie urządzeń i sprzętu sportowego, usługi w zakresie organizowania, prowadzenia oraz obsługi imprez edukacyjnych, kulturalnych, rozrywkowych, rekreacyjnych, spektakli, koncertów, widowisk multimedialnych, festiwali, festynów, konkursów, turniejów, widowisk typu światło i dźwięk, pokazów ogni sztucznych i/lub laserów, imprez plenerowych, usługi w zakresie organizowania, prowadzenia oraz obsługi wystaw z dziedziny kultury i edukacji, usługi edukacyjne, usługi w zakresie organizowania, prowadzenia studiów, szkoleń, kursów i innych form kształcenia, zarządzanie i administrowanie w zakresie studiów, szkoleń, kursów i innych form kształcenia, usługi w zakresie organizowania, prowadzenia i obsługi sympozjów, kongresów, konferencji, seminariów, zjazdów, wydawnictwa, publikowanie tekstów innych niż reklamowe.

(111) **291776** (220) 2011 12 05 (210) 393684
 (151) 2016 11 28 (441) 2012 03 12
 (732) TREFL TOYS SPÓŁKA Z OGRANICZONĄ
 ODPOWIEDZIALNOŚCIĄ SPÓŁKA KOMANDYTOWA, Sopot, PL.
 (540) Trefl
 (540)



Kolor znaku: biały, żółty, czerwony
 (531) 05.03.06, 05.03.13, 26.04.04, 27.05.01, 29.01.13
 (510), (511) **9** programy komputerowe, dane zapisane na elektronicznych nośnikach informacji, hologramy, materiały informacyjne i dydaktyczne zapisane na błonach fotograficznych i taśmach filmowych, publikacje elektroniczne, magnetyczne, optyczne i magneto-optyczne nośniki danych, urządzenia oraz sprzęt do przetwarzania i przesyłania danych, urządzenia oraz sprzęt do odtwarzania, transmisji i/lub reprodukcji dźwięku i/lub obrazu, **41** Usługi w zakresie sportu, prowadzenie klubów sportowych, usługi w zakresie sportu związane z działalnością sportową prowadzoną przez spółki sportowe, usługi w zakresie organizowania, prowadzenia oraz obsługi zawodów i imprez sportowych, usługi w zakresie organizowania, prowadzenia oraz obsługi obozów i zgrupowań sportowych, obsługa urządzeń i sprzętu sportowego, wypożyczanie urządzeń i sprzętu sportowego, usługi w zakresie organizowania, prowadzenia oraz obsługi imprez edukacyjnych, kulturalnych, rozrywkowych, rekreacyjnych, spektakli, koncertów, widowisk multimedialnych, festiwali, festynów, konkursów, turniejów, widowisk typu światło i dźwięk, pokazów ogni sztucznych i/lub laserów, imprez plenerowych, usługi w zakresie organizowania, prowadzenia oraz obsługi wystaw z dziedziny kultury i edukacji, usługi edukacyjne, usługi w zakresie organizowania, prowadzenia studiów, szkoleń, kursów i innych form kształcenia, zarządzanie i administrowanie w zakresie studiów, szkoleń, kursów i innych form kształcenia, usługi w zakresie organizowania, prowadzenia i obsługi sympozjów, kongresów, konferencji, seminariów, zjazdów, wydawnictwa, publikowanie tekstów innych niż reklamowe.

(111) **291777** (220) 2011 12 08 (210) 393833
 (151) 2016 11 30 (441) 2012 03 12
 (732) MERCK KGAA, DARMSTADT, DE.
 (540) CONCORAM
 (510), (511) **5** produkty farmaceutyczne i weterynaryjne, środki sanitarne do celów medycznych, substancje dietetyczne do celów leczniczych, żywność dla niemowląt, plastry, materiały opatrunkowe, materiały do plombowania zębów, woski dentystyczne, środki odkażające, środki do zwalczania robactwa, fungicydy, herbicydy.

(111) **291778** (220) 2012 04 20 (210) 399603
 (151) 2016 12 22 (441) 2012 07 30
 (732) FPUH MOKATE SPÓŁKA Z OGRANICZONĄ
 ODPOWIEDZIALNOŚCIĄ, Ustroń, PL.
 (540) MOKATE ONE CUP BALANCITA Mus Jogurtowy & Crunch + MAGNEZ+ WITAMINA B6 chrupiący crunch Duo-saszetka Crunch + Mus jogurtowy truskawkowy pysznie truskawkowy smak 3

zboża sycająca porcja Czas przygotowania 3min. MOC owoców Bez sztucznych barwników
(540)



Kolor znaku: różowy, czarny, biały, złoty, czerwony, jasnoczerwony, pomarańczowy, niebieski, zielony, brązowy, żółty (531) 02.03.23, 05.07.08, 05.07.21, 08.01.14, 11.01.01, 11.01.02, 11.03.02, 26.01.16, 27.05.01, 29.01.15 (510), (511) 29 chipsy i chrupki owocowe, przecięry owocowe, napoje mleczne, jogurt, 30 płatki zbożowe śniadaniowe, muesli, mieszanki płatków zbóż i bakalii.

(111) 291779 (220) 2012 04 20 (210) 399606 (151) 2016 12 22 (441) 2012 07 30

(732) FPUH MOKATE SPÓŁKA Z OGRANICZONĄ ODPOWIEDZIALNOŚCIĄ, Ustroń, PL.

(540) MOKATE ONE CUP FITIANA Mus jogurtowy & Crunch + BŁONNIK chrupiący crunch Duo-saszetka Crunch + Mus jogurtowy śliwkowy pysznie śliwkowy smak 3 zboża sycająca porcja Czas przygotowania 3min. MOC owoców Bez sztucznych barwników (540)



Kolor znaku: biały, czarny, złoty, czerwony, jasnoczerwony, pomarańczowy, niebieski, zielony, brązowy, żółty, fioletowy (531) 02.03.23, 05.07.21, 08.01.14, 11.01.01, 11.01.02, 11.03.02, 26.01.16, 27.05.01, 29.01.15 (510), (511) 29 chipsy i chrupki owocowe, przecięry owocowe, napoje mleczne, jogurt, 30 płatki zbożowe śniadaniowe, muesli, mieszanki płatków zbóż i bakalii.

(111) 291780 (220) 2012 04 20 (210) 399606 (151) 2016 12 22 (441) 2012 07 30

(732) FPUH MOKATE SPÓŁKA Z OGRANICZONĄ ODPOWIEDZIALNOŚCIĄ, Ustroń, PL.

(540) MOKATE ONE CUP VITIENE Mus Jogurtowy & Crunch + 12 WITAMIN chrupiący crunch Duo-saszetka Crunch + Mus jogurtowy owoce tropikalne pysznie tropikalny smak 3 zboża 1 sycająca porcja Czas przygotowania 3 min. MOC owoców Bez sztucznych barwników

(540)



Kolor znaku: jasnoróżowy, biały, czarny, złoty, czerwony, pomarańczowy, niebieski, zielony, brązowy, żółty (531) 02.03.23, 05.07.17, 05.07.21, 08.01.14, 11.01.01, 11.01.02, 11.03.02, 26.01.16, 27.05.01, 29.01.15

(510), (511) 29 chipsy i chrupki owocowe, przecięry owocowe, napoje mleczne, jogurt, 30 płatki zbożowe śniadaniowe, muesli, mieszanki płatków zbóż i bakalii.

(111) 291781 (220) 2016 04 15 (210) 454961 (151) 2016 12 28 (441) 2016 07 18

(732) KOWEJSZA ARTUR PHPU EXAR, Bielsko-Biała, PL.

(540) exar

(510), (511) 6 metalowe zawieszki do przenoszenia ładunków, metalowe uchwyty do przenoszenia ładunków, liny metalowe, liny stalowe, uchwyty metalowe, chwytaki metalowe, bloczki metalowe, metalowe krążki budowlane, metalowe pasy do transportu ładunku, metalowe pasy do przenoszenia ładunku, śruby metalowe, nakrętki metalowe, haki metalowe, pętle metalowe, ogniwa metalowe, łańcuchy metalowe, klamry metalowe, zaciski metalowe, metalowe okucia do drzwi, 7 wciągarki, urządzenia podnośniki, podnośniki, podnośniki pneumatyczne, podnośniki hydrauliczne, podnośniki zębate, łańcuch do podnośników, wyciągi-dźwigi, uchwyty (części maszyn), bloczki murarskie, zbloca linowe, krążki, wielokrążki, samozamykacze, centrowniki, odciągi łańcuchowe, ciągnia łańcuchowe, trawersy, punkty mocujące, kliny mechaniczne, pozycjonery, pozycjonery hydrauliczne, klamry trójpunktowe, pneumatyczne urządzenia do otwierania i zamykania drzwi, hydrauliczne urządzenia do otwierania i zamykania drzwi, 22 niemetale zawieszki do transportu ładunków, liny niemetale, niemetale pasy do transportu ładunku, niemetale pasy do zabezpieczenia ładunku.

(111) 291782 (220) 2016 04 15 (210) 454964 (151) 2016 12 28 (441) 2016 07 18

(732) KOWEJSZA ARTUR PHPU EXAR, Bielsko-Biała, PL.

(540) exar

(540)

exar

Kolor znaku: czarny, czerwony

(531) 27.05.01, 27.05.05

(510), (511) 6 metalowe zawieszki do przenoszenia ładunków, metalowe uchwyty do przenoszenia ładunków, liny metalowe, liny stalowe, uchwyty metalowe, chwytaki metalowe, bloczki metalowe, metalowe krążki budowlane, metalowe pasy do transportu ładunku, metalowe pasy do przenoszenia ładunku, śruby metalowe, nakrętki metalowe, haki metalowe, pętle metalowe, ogniwa metalowe, łańcuchy metalowe, klamry metalowe, zaciski metalowe, metalowe okucia do drzwi, 7 wciągarki, urządzenia podnośniki, podnośniki, podnośniki pneumatyczne, podnośniki hydrauliczne, podnośniki zębate, łańcuch do podnośników, wyciągi - dźwigi, uchwyty (części maszyn), bloczki murarskie, zbloca linowe, krążki, wielokrążki, samozamykacze, centrowniki, odciągi łańcuchowe, ciągnia łańcuchowe, trawersy, punkty mocujące, kliny mechaniczne, pozycjonery, pozycjo-

nery hydrauliczne, klamry trójpunktowe, pneumatyczne urządzenia do otwierania i zamykania drzwi, hydrauliczne urządzenia do otwierania i zamykania drzwi, **22** niemetalowe zawiesia do transportu ładunków, liny niemetalowe, niemetalowe pasy do transportu ładunku, niemetalowe pasy do zabezpieczania ładunku.

(111) **291783** (220) 2016 04 15 (210) 454968
 (151) 2016 12 28 (441) 2016 09 12
 (732) WYBORSKA HALINA OPEN GROUP MARKETING & PUBLIC RELATIONS, Legnica, PL.
 (540) OPEN GROUP MARKETING & PUBLIC RELATIONS
 (540)



Kolor znaku: zielony, fioletowy

(531) 26.01.01, 26.01.03, 26.02.03, 29.01.12

(510), (511) **35** usługi reklamowe, usługi marketingowe, usługi promocyjne, opracowywanie kampanii marketingowych, usługi w zakresie działalności gospodarczej dotyczące kształtowania wizerunku, usługi public relations.

(111) **291784** (220) 2016 04 18 (210) 455054
 (151) 2017 01 12 (441) 2016 06 20
 (732) TRADICO SPÓŁKA Z OGRANICZONĄ ODPOWIEDZIALNOŚCIĄ, Gliwice, PL.
 (540) ADDVENA HOLISTIC VETERINARY NUTRITION
 (540)



Kolor znaku: złoty, czarny, biały

(531) 03.01.08, 27.05.01, 26.04.02, 26.04.15, 26.04.18, 29.01.13

(510), (511) **31** karma dla kotów, karma dla psów, karma dla psów biorących udział w gonitwach, karma dla zwierząt, karma dla zwierząt domowych, karmy w puszcze przeznaczone dla kotów, karmy w puszcze przeznaczone dla psów, pokarm dla zwierząt domowych.

(111) **291785** (220) 2016 04 18 (210) 455102
 (151) 2016 12 02 (441) 2016 06 20
 (732) TOWARZYSTWO STRZELECKIE BRAC'TWO KURKOWE, Kraków, PL.
 (540) TOWARZYSTWO STRZELECKIE „BRAC'TWO KURKOWE” W KRAKOWIE ZAŁOŻONE W 1257 ROKU
 (540)



(531) 03.07.01, 03.07.03, 24.09.01, 27.05.01

(510), (511) **16** afisze, plakaty, akwarele, akwaforty, albumy, almanachy, artykuły biurowe z wyjątkiem mebli, atlasy, bilety, biuletyny informacyjne, bloki do pisanie, bloki listowe jako papeteria, bloki rysunkowe, broszury, chorągiewki papierowe, czasopisma, foto-

grafie, gazety, kalendarze, karty pocztowe, kartki okolicznościowe na zawiadomienia i podziękowania, katalogi, kokardy papierowe, komiksy, książki, litografie, obrazy oprawione lub nie, mapy, mapy geograficzne, materiały do introligatorstwa, materiały do modelowania, materiały do nauczania, materiały do rysowania, materiały drukowane, materiały piśmienne, modele i makiety architektoniczne, nalepki, naklejki, notatniki, notesy, obrazy, obrusy papierowe, obwoluty na luźne kartki, obwoluty papierowe na dokumenty, oleodruki, ołówki, oprawy, papier, papier do pakowania, papier do pisanie, papier do zawijania, plany, portrety, prospekty, przybory do pisanie, publikacje, pudełka kartonowe lub papierowe, reprodukcje graficzne, rozaria domowe, rozkłady, drukowane repertuary godzinowe, rysunki, serwetki stołowe papierowe, zaproszenia, serwetki na stół papierowe, szablony, śpiewniki, torebki do pakowania z papieru lub tworzyw sztucznych, teczki na dokumenty jako artykuły biurowe, wydruki graficzne, pieczęcie, wzory do kalkowania, zakładki do książek, zeszyty, znaczki pocztowe, **35** agencje importowo-eksportowe, agencje informacji handlowej, agencje reklamowe, organizowanie sprzedaży w trybie aukcji i przetargów publicznych, badania opinii publicznej, dystrybucja materiałów reklamowych-próbek, druków, prospektów, broszur, informacja o działalności gospodarczej, pozyskiwanie danych do komputerowych baz danych, systematyzacja danych w komputerowych bazach danych, organizowanie i prowadzenie baz danych o wolontariuszach i beneficjentach pomocy udzielanej przez organizacje społeczne, komputerowe zarządzanie plikami, obróbka tekstów, rozpowszechnianie ogłoszeń reklamowych, organizowanie wystaw w celach handlowych lub reklamowych, poszukiwania w zakresie patentu, pokazy towarów, publikowanie tekstów sponsorowanych, reklama, reklama społeczna, tworzenie tekstów reklamowych i sponsorowanych, tworzenie kampanii społecznych promujących postawy patriotyczne, polskie dziedzictwo narodowe oraz tradycje historyczne, wynajmowanie nośników reklamowych, promocja wolontariatu i pracy społecznej, promocja sportu i zdrowego trybu życia, promocja inicjatyw i działań na promocji postaw patriotycznych, polskiego dziedzictwa narodowego oraz tradycji historycznych, doradztwo w zakresie organizowania i prowadzenia działalności społecznej, prowadzenie fundacji i stowarzyszeń, prowadzenie hurtowni, sklepu oraz sklepu internetowego z książkami, odzieżą, gadżetami reklamowymi, artykułami sportowymi, płytami CD, usługi marketingowe, usługi public relations, zarządzanie stowarzyszeniem, doradztwo związane z rozwojem wizerunku stowarzyszeń i fundacji, zarządzanie w działalności handlowej, zapewnianie platformy internetowej dla nabywców i sprzedawców towarów i usług, zarządzanie programami refundacji w imieniu osób trzecich, **36** usługi finansowe, usługi operacji finansowych, usługi transakcji finansowych, usługi elektronicznego transferu kapitału, usługi w zakresie sponsoringu, sponsorowanie finansowe w zakresie stypendiów i dotacji, zbiórki darowizn, organizowanie środków finansowych w zakresie działalności na rzecz na promocji postaw patriotycznych, polskiego dziedzictwa narodowego oraz tradycji historycznych, organizowanie środków finansowych w zakresie działalności edukacyjnej i oświatowej, promocji kultury fizycznej i sportu, tworzenie funduszu stowarzyszenia, zbiórki funduszy na cele dobroczynne, zarządzanie finansowe płatnościami z tytułu refundacji w imieniu osób trzecich, wynajem nieruchomości własnych i dzierżawionych, zarządzanie nieruchomościami własnymi i dzierżawionymi, **41** nauczanie, kształcenie, rozrywka, działalność edukacyjna, kulturalna, oraz w zakresie kultury fizycznej, sportu, dobroczynności i kultu religijnego, usługi bibliotek, działalność sportowa, doradztwo zawodowe, edukacja, informacja o edukacji, usługi doradztwa zawodowego, informacja o rekreacji, instruktaże, organizowanie i obsługa konferencji i kongresów, organizowanie konkursów z dziedziny edukacji i rozrywki, kształcenie praktyczne, organizowanie obozów sportowych, organizowanie obozów artystycznych, organizowanie przyjęć z zakresu rozrywki, organizowanie wystaw z dziedziny kultury lub edukacji, pisanie tekstów innych niż reklamowe, publikowanie elektroniczne on-line nie do pobrania, publikowanie książek, publikowanie tekstów innych niż teksty reklamowe, usługi reporterskie, organizowanie i prowadzenie seminariów, usługi trenera osobistego, usługi trenerskie, wypożyczanie książek i czasopism, porady w zakresie edukacji lub kształcenia, działalność społeczna w zakresie edukacji, organizowanie i prowadzenie warsztatów edukacyjnych, artystycznych i rozrywkowych, produkcja filmów o programów oświatowych, organizowanie wycieczek, organizowanie akcji edukacyjno-rozrywkowych mających na celu promocję postaw

patriotycznych, polskiego dziedzictwa narodowego oraz tradycji historycznych, organizowanie imprez edukacyjnych, rozrywkowych oraz kulturalnych mających na celu promocję tradycji i historii, organizowanie loterii, organizowanie występów artystycznych i spotkań autorskich, organizowanie zawodów sportowych, organizowanie zawodów strzeleckich, organizowanie szkoleń strzeleckich, organizowanie imprez rekreacyjno-sportowych, organizowanie przedstawiń teatralnych, organizowanie warsztatów teatralnych, usługi klubów zdrowia, kultura fizyczna, nauczanie korespondencyjne, usługi obozów wakacyjnych, organizowanie i prowadzenie koncertów, organizowanie spektakli i widowisk muzycznych, impresariat, produkcje usługi muzyczne, produkcja filmów innych niż reklamowych, produkcja programów radiowych i telewizyjnych, realizacja spektakli, rozrywka [widowiska], usługi studia nagrań, udostępnianie obiektów i urządzeń sportowych, udostępnianie ośrodków rekreacji, usługi dystrybucji biletów, usługi przekwalifikowania zawodowego, usługi szkół, wynajmowanie kortów tenisowych, wynajmowanie obiektów sportowych, wynajmowanie stadionów, wypożyczanie sprzętu sportowego, wypożyczanie zabawek, usługi klubów sportowych, organizowanie i prowadzenie sekcji i szkółek sportowych, usługi trenerów sportowych, usługi prowadzenia zajęć sportowych dla dzieci i młodzieży, usługi wydawnicze, wystawy muzealne, usługi świadczone przez muzea, udostępnianie obiektów muzealnych, udostępnianie obiektów i sprzętu muzealnego, organizowanie wystaw muzealnych.

(111) **291786** (220) 2016 04 19 (210) 455194
 (151) 2016 12 27 (441) 2016 09 12
 (732) NOMANET SPÓŁKA Z OGRANICZONĄ ODPOWIEDZIALNOŚCIĄ, Piekary Śląskie, PL.
 (540) BrandNet
 (510), (511) **16** etykiety, nalepki, naklejki, **18** oploty i osłonki dla przemysłu spożywczego, w tym do wyrobów wędliniarskich i serów, wykonane z tworzyw sztucznych i syntetycznych, siatki dla przemysłu spożywczego, w tym do wyrobów mięsnych, wędliniarskich i serów, wykonane ze sznurka z włókien naturalnych i syntetycznych, siatki elastyczne i nieelastyczne stosowane w przemyśle spożywczym.

(111) **291787** (220) 2016 04 20 (210) 455225
 (151) 2016 12 23 (441) 2016 08 29
 (732) PROFIX SPÓŁKA Z OGRANICZONĄ ODPOWIEDZIALNOŚCIĄ SPÓŁKA KOMANDYTOWA, Kraków, PL.
 (540) profix
 (540)

Kolor znaku: granatowy
 (531) 27.05.01, 29.01.04
 (510), (511) **6** budowlane materiały metalowe, przenośne metalowe konstrukcje budowlane, metalowe: okucia, kształtki, wzmocnienia konstrukcyjne, pokrycia elewacyjne i dachowe, **19** rury kamionkowe, cementowe, dachówka, pustaki, materiały budowlane niemetalowe w tym: beton, betonowe elementy budowlane, boazeria drewniana, drewno budowlane, drewno po częściowej obróbce, drewno użytkowe, gips, gonty, granit, kamień budowlany, kruszywo klinkierowe, marmur, parkiety, rury drenarskie ceramiczne, spoiwa do murów, szamota, zaprawa murarska, żwir, pokrycia dachowe niemetalowe, materiały do budowy dróg, niemetalowe domy przenośne, pomniki kamienne, żaluzje z tworzyw sztucznych, półfabrykaty budowlane niemetalowe, szkła budowlane, klepka, terakota, glazura, cement, wapno, niemetalowe pokrycia elewacyjne, niemetalowe kształtki, **35** usługi w zakresie doradztwa handlowego, **37** usługi czyszczenia i odnawiania, usługi rewaloryzacji budynków, usługi wszelkich napraw i remontów ogólnobudowlanych budynków mieszkalnych i przemysłowych, jeżeli nie prowadzą do przetwarzania towarów, usługi budowlane, usługi montowania konstrukcji stalowych, **42** usługi w zakresie doradztwa technicznego i technologicznego, usługi konstrukcyjne, usługi opiniowania i ekspertyzy z dziedziny

budownictwa, testowanie materiałów, usługi oprogramowania komputerów na zlecenie osób trzecich, usługi w zakresie ochrony środowiska polegające na pomiarach zanieczyszczenia powietrza, wody oraz natężenia hałasu.

(111) **291788** (220) 2016 04 20 (210) 455247
 (151) 2016 12 28 (441) 2016 08 29
 (732) CLEHA INVEST SPÓŁKA Z OGRANICZONĄ ODPOWIEDZIALNOŚCIĄ, Warszawa, PL.
 (540) KRÓLEWSKA
 (540)

Kolor znaku: złoty, czarny, biały
 (531) 26.03.04, 26.11.01, 27.05.01, 29.01.12
 (510), (511) **16** papier, karton, papierowe wyroby artystyczne, dekoracyjny papier do pakowania, papier pakowy [siarczanowy], brązowy papier do pakowania, pojemniki z papieru do pakowania, plakietki papierowe, śliniaki papierowe, emblematy papierowe, maty papierowe, torby papierowe, papierowe obrusy, pudła papierowe, pojemniki papierowe, papierowe koronki, wkład papierowy, szyldy papierowe, worki papierowe, bloki papierowe, papierowe podstawki, teczki papierowe, rozetki papierowe, kokardy papierowe, wzory papierowe, ręczniki papierowe, girlandy papierowe, chorągiewki papierowe, materiały papierowe rękodzielnicze, chusteczki higieniczne papierowe, bieżniki stołowe papierowe, reklamowe znaki papierowe, reklamowe szyldy papierowe, drukowane znaki papierowe, wyścielane torby papierowe, płachty papierowe ochronne, papierowe etykiety identyfikacyjne, papierowe serwetki koronkowe, papierowe passe-partout, papierowe wyroby artystyczne, papierowe materiały dydaktyczne, papierowe metki jako zawieszki, papierowe materiały biurowe, papierowe identyfikatory imienne, papierowe artykuły piśmienne, papierowe chusteczki toaletowe, serwetki stołowe papierowe, papierowe maty stołowe, jednorazowe produkty papierowe, papierowe torebki na przyjęcia, papierowe worki na śmieci, papierowe pudełka do pakowania, papierowe ozdoby do ciast, papierowe chusteczki do mycia, worki i torby papierowe, ozdoby papierowe na przyjęcia, chusteczki papierowe do demakijażu, ręczniki papierowe do demakijażu, filtry do kawy papierowe, papierowe szablony do wycinanek, teczki papierowe na dokumenty, torby papierowe na pocztę, litery i cyfry papierowe, papierowe okładki na raporty, ręczniki papierowe do osuszania, papierowe pojemniki do przechowywania, papier do wyrobu papierów falistych, papierowe serwetki do użytku domowego, pokrowce papierowe na meble, papierowe rozkładane teczki z przegródkami, papierowe podkładki do zmiany pieluszek, torby papierowe do celów domowych, samoprzylepne papierowe ozdoby na ściany, tektura wykonana z morwy papierowej (senkasi), taśmy i karty papierowe do zapisu programów komputerowych, biurowe artykuły papiernicze, artykuły papiernicze na przyjęcia, artykuły papiernicze do pisania, kartonowe pudełka do pakowania, pojemniki kartonowe, kartonowe pudełka na prezenty, kartonowe kontenery do pakowania, drukowane kartonowe tablice reklamowe, etykiety kartonowe na bagaż, pudełka kartonowe lub papierowe, plakaty z kartonu, kartonowe maty stołowe, przemysłowy papier i karton, tablice reklamowe z kartonu, kartonowe pudełka do pakowania przemysłowego, pudełka kartonowe do użytku domowego, szyldy z papieru lub z kartonu, kartonowe pudełka do pakowania w formie składanej, kartonowe pudełka do pakowania w formie gotowej, torebki oraz artykuły do pakowania i przechowywania z papieru, kartonu lub tworzyw sztucznych, materiały introligatorskie, fotografie, materiały biurowe, materiały szkoleniowe i instruktażowe (z wyjątkiem przyrządów), materiały z tworzyw sztucznych do pakowania (nie ujęte w innych klasach), czasopisma [periodyki], kalendarze, karty, katalogi, notatniki [notesy], notesy podręczne, obwoluty papierowe na dokumenty, ołówki, ołówki automatyczne, opakowania do butelek z tektury lub papieru, pantografy [przyrządy kreślarskie], pióra [artykuły biurowe], publikacje drukowane, publikacje encyklopedyczne, publikacje promocyjne, publikacje reklamowe, publikacje edukacyjne, roczniki jako publikacje drukowane, publikacje periodyczne drukowane, teczki, skoroszyty [artykuły biurowe], druki, drukowane materiały informacyjne, drukowane materiały reklamowe, gazetki, magazyny, broszury, katalogi, ulotki, torby na zakupy z papie-

ru, torby na zakupy z tworzyw sztucznych, **35** przetwarzanie danych, reklama, agencje reklamowe, badanie rynku, zarządzanie działalnością gospodarczą, pośrednictwo i doradztwo w zakresie zarządzania działalnością gospodarczą, doradztwo handlowe w zarządzaniu działalnością gospodarczą, doradztwo w zakresie administrowania działalnością gospodarczą, usługi promocyjne dotyczące działalności gospodarczej, pomoc w prowadzeniu działalności gospodarczej, zarządzanie przedsiębiorstwami handlowymi, centrami handlowymi, punktami usługowym, sklepami-detalicznymi, hurtowymi, internetowymi, usługi w zakresie organizacji promocji sprzedaży, usługi w zakresie rozpowszechniania i dystrybucji materiałów reklamowych, usługi w zakresie wynajmowania powierzchni i miejsc reklamowych i ogłoszeniowych, usługi w zakresie organizowania targów i wystaw oraz pokazów w celach handlowych, promocyjnych lub reklamowych, usługi w zakresie dekoracji wystaw i witryn oraz powierzchni handlowych, lobby i korytarzy, organizowanie eventów reklamowych i promocyjnych, organizowanie targów i wystaw, organizowanie i przeprowadzanie wystaw handlowych, organizowanie wystaw i imprez do celów handlowych lub reklamowych, organizowanie wystaw i targów w celach handlowych lub reklamowych, organizowanie wystaw i targów w celach biznesowych i promocyjnych, organizowanie imprez, wystaw, targów i pokazów do celów handlowych, promocyjnych i reklamowych, **36** wynajem nieruchomości, organizowanie najmu nieruchomości na wynajem, zarządzanie nieruchomościami, zarządzanie powierzchni nieruchomości, wycena i zarządzanie nieruchomościami, dzierżawa nieruchomości, zarządzanie finansowe spółkami holdingowymi, finansowanie nieruchomości, finansowanie działalności gospodarczej, wycena finansowa nieruchomości, usługi agencji nieruchomości dotyczące sprzedaży i wynajmu budynków, organizowanie finansowania zakupu nieruchomości, usługi finansowania zakupu nieruchomości, pomoc w zakupie nieruchomości, doradztwo w dziedzinie zakupu nieruchomości, zabezpieczanie środków finansowych na zakup nieruchomości, wynajmowanie oraz sprzedaż pomieszczeń na cele mieszkaniowe, biurowe i handlowe, administrowanie oraz zarządzanie nieruchomości, w tym lokalami użytkowymi i kompleksami handlowymi, **37** usługi budowlane, usługi instalacyjne, wznoszenie budynków i budowli, wznoszenie centrów handlowych, sprzątanie nieruchomości, rozbiórka i burzenie obiektów budowlanych, przygotowywanie terenu pod budowę, budowa dróg, autostrad, mostów, budowa rurociągów przepływowch, usługi ogólnobudowlane związane z wykonywaniem budynków, prac inżynierskich, instalatorskich, remontowych, restauratorskich i konserwatorskich, informacja budowlana, doradztwo budowlane, **39** transport, pakowanie i składowanie towarów, dostarczanie korespondencji, przesyłek, dostarczanie towarów [zaopatrzenie], wynajmowanie garaży, wynajmowanie miejsc parkingowych, wynajmowanie magazynów, usługi związane z prowadzeniem parkingów samochodowych i rowerowych, dystrybucja gazet, dystrybucja towarów, informacja o składowaniu, **41** kluby zdrowia i poprawy kondycji, kluby fitness, organizowanie i obsługa konferencji i kongresów, obsługa pól golfowych, rozrywka, organizowanie przyjęć oraz imprez kulturalnych i sportowych, organizowanie szkoleń, seminariów, konferencji, usługi publikacji on-line, usługi związane z prowadzeniem klubów fitness, klubów gier komputerowych, kregielni, sal kinowych, informowanie o imprezach rozrywkowych i o rekreacji, organizowanie konkursów i loterii, organizowanie wystaw edukacyjnych, organizowanie wystaw zwierząt, organizowanie wystaw w celach rozrywkowych, organizowanie wystaw w celach edukacyjnych, organizowanie wystaw w celach szkoleniowych, organizowanie konferencji, wystaw i konkursów, organizowanie i urządzenie wystaw w celach rozrywkowych, organizowanie wystaw w celach kulturalnych lub edukacyjnych, organizowanie zabaw i zawodów i imprez sportowych, wynajmowanie powierzchni w celu organizowania imprez kulturalnych, edukacyjnych, rozrywkowych, rekreacyjnych i sportowych przez osoby trzecie, **42** usługi architektoniczne w zakresie projektowania budynków, usługi projektowe w zakresie wzornictwa przemysłowego oraz stylizacji, projektowanie budynków, dekoracji wnętrz, przedmiotów użytkowych, planowanie urbanistyczne, wykonywanie badań, ekspertyz, opinii i analiz technicznych w zakresie budownictwa, zarządzanie stronami internetowymi na rzecz osób trzecich, hosting serwerów, hosting stron internetowych, projektowanie, tworzenie, hosting i utrzymywanie stron internetowych dla osób trzecich, utrzymanie witryn internetowych i hosting online obiektów sieciowych na rzecz osób trzecich, usługi dostawcy usług aplikacyjnych [asp], mianowicie hosting aplikacji opro-

gramowania komputerowego na rzecz osób trzecich, usługi projektowe, **44** pielęgnowanie i utrzymanie trawników oraz klombów.

(111) **291789** (220) 2016 04 21 (210) 455282
 (151) 2016 12 20 (441) 2016 08 29
 (732) EGIPS SPÓŁKA Z OGRANICZONĄ ODPOWIEDZIALNOŚCIĄ,
 Warszawa, PL.
 (540) Egips
 (540)



Kolor znaku: niebieski, biały
 (531) 24.17.18, 27.05.01, 29.01.12
 (510), (511) **17** tworzywa sztuczne półprzetworzone zawierające gips, **19** gips, **42** projektowanie techniczne maszyn do produkcji gipsu.

(111) **291790** (220) 2016 04 21 (210) 455329
 (151) 2017 01 03 (441) 2016 09 12
 (732) WELMAX + SPÓŁKA Z OGRANICZONĄ
 ODPOWIEDZIALNOŚCIĄ SPÓŁKA KOMANDYTOWA, Poznań, PL.
 (540) Sybilla
 (540)



Kolor znaku: szary
 (531) 27.05.01, 27.05.11, 29.01.06
 (510), (511) **7** elektryczne wyciskarki do owoców i warzyw, sokowirówki elektryczne, elektryczne wyciskacze do owoców do użytku domowego, maszyny do wyciskania soku, elektryczne narzędzia kuchenne, elektryczne młynki do owoców, elektryczne roboty kuchenne, elektryczne urządzenia kuchenne do przygotowywania żywności do celów innych niż gotowanie, kuchenne miksery elektryczne, elektryczne i nieelektryczne maszyny do przetwórstwa owoców i warzyw, maszyny i roboty kuchenne elektryczne, **21** wyciskarki do owoców i warzyw nieelektryczne, nieelektryczne narzędzia kuchenne.

(111) **291791** (220) 2016 04 22 (210) 455381
 (151) 2017 01 10 (441) 2016 08 29
 (732) BUDZYK MARCIN, Piława Górna, PL.
 (540) IMPRESSIUM

(510), (511) **3** produkty perfumeryjne, perfumy, wody toaletowe, wody kolońskie, produkty do pielęgnacji paznokci, kremy w postaci fluidu, płyny do rąk, maseczki kosmetyczne, kremy do rąk, krem do wybielania skóry, produkty do pielęgnacji ust, kremy do pielęgnacji włosów, depilatory, wosk do depilacji, produkty do golenia, mydło do golenia, pianka do golenia, produkty po goleniu, preparaty ułatwiające opalanie skóry, preparaty samoopalające, produkty do pielęgnacji zębów, mydła kosmetyczne, mydła do mycia, szampony, żele pod prysznic, żele do kąpieli, olejki do kąpieli, sole do kąpieli, produkty pieniące do kąpieli, talk toaletowy, mleczka kosmetyczne, lakier do paznokci, róż do policzków, cienie do powiek, ołówki do brwi, kredki do policzków, środki odbarwiające do włosów, kremy lub żele do utrwalenia fryzury, lakiery do włosów, kosmetyczne preparaty odchudzające, produkty ułatwiające rozczesywanie, brylantyna, płyny do użytku kosmetycznego, serwetki nasączone płynami kosmetycznymi, sztuczne paznokcie, sztuczne rzęsy, kadzidełka, olejki eteryczne, mydła, pomadki do ust, płyny do pielęgnacji włosów, farby do włosów, preparaty do makijażu, preparaty do kręcenia włosów, preparaty kosmetyczne do rzęs, woda kolońska, zestawy kosmetyków, kosmetyki, ołówki kredki kosmetyczne, kremy kosmetyczne, preparaty do demakijażu, mydła dezynfekujące, zmywacze do paznokci, kosmetyki upiększające, olejki do celów kosmetycznych, olejek jaśminowy, olejek lawendowy, olejki do celów perfumeryjnych, olejki toaletowe, kosmetyki do brwi, piżmo-perfumery, preparaty kosmetyczne do pielęgnacji skóry, mydła przeciwpotowe do stóp, puder do makijażu, mydła dezodoryzujące, mydełka, barwniki kosmetyczne, antyperspiranty-środki przeciwpot-

ne, mleko migdałowe do celów kosmetycznych, preparaty do opalania, aromaty-olejki aromatyczne, sole do kąpeli do celów innych niż lecznicze, dezodoranty dla ludzi i zwierząt, toniki kosmetyczne, lakiery do włosów, tusze do rzęs, błyszczki do ust, preparaty do ochrony przeciwslonecznej, 4 świece zapachowe, świece perfumowane, 21 przybory toaletowe, 35 usługi w zakresie prowadzenia sprzedaży hurtowej i detalicznej oraz za pośrednictwem Internetu towarów obejmujących produkty perfumeryjne, perfumy, wody toaletowe, wody kolońskie, produkty do pielęgnacji paznokci, kremy w postaci fluidu, płyny do rąk, maseczki kosmetyczne, kremy do rąk, krem do wybielania skóry, produkty do pielęgnacji ust, kremy do pielęgnacji włosów, depilatory, wosk do depilacji, produkty do golenia, mydło do golenia, pianka do golenia, produkty po goleniu, preparaty ułatwiające opalanie skóry, preparaty samoopalające, przybory toaletowe, produkty do pielęgnacji zębów, mydła kosmetyczne, mydła do mycia, szampony, żele pod prysznic, żele do kąpeli, olejki do kąpeli, sole do kąpeli, produkty pieniące do kąpeli, talk toaletowy, mlecza kosmetyczne, lakier do paznokci, róż do policzków, cienie do powiek, ołówki do brwi, kredki do policzków, środki odbarwiające do włosów, kremy lub żele do utrwalenia fryzury, lakiery do włosów, kosmetyczne preparaty odchudzające, produkty ułatwiające rozczesywanie, brylantyna, płyny do użytku kosmetycznego, serwetki nasączone płynami kosmetycznymi, sztuczne paznokcie, sztuczne rzęsy, kadzidełka, świece zapachowe, świece perfumowane, olejki eteryczne, mydła, pomadki do ust, płyny do pielęgnacji włosów, farby do włosów, preparaty do makijażu, preparaty do kręcenia włosów, preparaty kosmetyczne do rzęs, woda kolońska, zestawy kosmetyków, kosmetyki, ołówki-kredki kosmetyczne, kremy kosmetyczne, preparaty do demakijażu, mydła dezynfekujące, zmywacze do paznokci, kosmetyki upiększające, olejki do celów kosmetycznych, olejek jaśminowy, olejek lawendowy, olejki do celów perfumeryjnych, olejki toaletowe, kosmetyki do brwi, piżmo-perfumeria, preparaty kosmetyczne do pielęgnacji skóry, mydła przeciwopotowe do stóp, puder do makijażu, mydła dezodoryzujące, mydełka, barwniki kosmetyczne, antyperspiranty-środki przeciwopotne, mleko migdałowe do celów kosmetycznych, preparaty do opalania, aromaty-olejki aromatyczne, sole do kąpeli do celów innych niż lecznicze, dezodoranty dla ludzi i zwierząt, toniki kosmetyczne, lakiery do włosów, tusze do rzęs, błyszczki do ust, preparaty do ochrony przeciwslonecznej, 38 przesyłanie informacji tekstowej i obrazowej za pomocą komputera, usługi telekomunikacyjne świadczone za pośrednictwem platform i portali internetowych, forum dyskusyjne udostępniane w Internecie, przesyłanie informacji, przydzielanie dostępu do baz danych, usługi telekomunikacyjne.

(111) **291792** (220) 2016 04 24 (210) 455424
 (151) 2017 01 12 (441) 2016 06 20
 (732) WNUK SŁAWOMIR, Gdańsk, PL.
 (540) Duracor
 (510), (511) 9 okulary-optyka, okulary przeciwsloneczne, soczewki korekcyjne-optyka, soczewki optyczne, szkła optyczne, szkło optyczne, wyroby optyczne.

(111) **291793** (220) 2016 04 25 (210) 455473
 (151) 2017 01 12 (441) 2016 07 18
 (732) SPÓŁDZIELNIA POKÓJ, Bielsko-Biała, PL.
 (540) Pokój TRADYCJA JAKOŚĆ Toffi Kubanka
 (540)



Kolor znaku: biały, brązowy, czerwony, niebieski, szary, żółty
 (531) 03.07.21, 03.07.24, 25.05.05, 26.04.02, 26.04.06, 26.04.07, 26.04.18, 27.05.01, 29.01.15
 (510), (511) 30 słodczyce, cukierki, pomadki.

(111) **291794** (220) 2016 04 26 (210) 455583
 (151) 2016 12 07 (441) 2016 08 16
 (732) BROVARUS WOŹNIAK SPÓŁKA JAWNA, Ostrów Wielkopolski, PL.
 (540) BROVARUS
 (540)



Kolor znaku: brązowy

(531) 05.11.15, 27.05.01, 29.01.07

(510), (511) 32 piwo i produkty piwowskie, napoje bezalkoholowe, mieszanki piwa i napojów bezalkoholowych, piwo bezalkoholowe, preparaty do produkcji napojów, 33 alkohole wysokoprocentowe, napoje alkoholowe (z wyjątkiem piwa), preparaty do produkcji napojów alkoholowych, wino, 35 zarządzanie hotelami, administrowanie hotelami, usługi sprzedaży detalicznej w związku z napojami alkoholowymi (z wyjątkiem piwa), usługi sprzedaży hurtowej w związku z napojami alkoholowymi (z wyjątkiem piwa), usługi sprzedaży detalicznej w związku z piwem, usługi sprzedaży detalicznej w związku z napojami bezalkoholowymi, promocja sprzedaży, reklama i usługi reklamowe, usługi reklamowe dotyczące hoteli, produkcja materiałów reklamowych, dystrybucja materiałów reklamowych, marketingowych i promocyjnych, organizowanie targów i wystaw w celach handlowych i reklamowych, przetwarzanie danych do celów administracyjnych, usługi biurowe, usługi w zakresie handlu i usługi informacyjne dla konsumentów, usługi w zakresie wystaw i prezentacji produktów, usługi reklamowe dotyczące restauracji, barów i kawiarni, 41 usługi rozrywkowe, udostępnianie obiektów i sprzętu rozrywkowego, usługi edukacyjne związane z piwowarstwem, edukacja, rozrywka i sport, organizowanie imprez w celach kulturalnych, rozrywkowych i sportowych, nauczanie i szkolenia, kursy szkoleniowe z zakwaterowaniem, koncerty muzyczne, organizowanie i obsługa przyjęć okolicznościowych, zjazdów, konferencji, kongresów, sympozjów, wystaw, 43 usługi hotelowe, hotele, hostele i pensjonaty, usługi restauracji, barów, kawiarni, usługi w zakresie zakwaterowania w hotelach, obsługa gastronomiczna, zapewnianie żywności i napojów, usługi zaopatrzenia w żywność i napoje, udostępnianie pomieszczeń i urządzeń do obsługi wydarzeń.

(111) **291795** (220) 2016 04 26 (210) 455597
 (151) 2017 01 12 (441) 2016 07 18
 (732) EXIMO PROJECT SPÓŁKA Z OGRANICZONĄ ODPOWIEDZIALNOŚCIĄ, Bydgoszcz, PL.
 (540) eximo PROJECT
 (540)



Kolor znaku: czerwony, niebieski, czarny

(531) 26.13.25, 27.05.01, 29.01.13

(510), (511) 9 programy komputerowe, oprogramowanie do zarządzania siecią, oprogramowanie operacyjne do sieci LAN, oprogramowanie do obsługi rozległych sieci WAN, oprogramowanie komputerowe do zarządzania bazami danych, oprogramowanie komputerowe do integracji aplikacji i baz danych, oprogramowanie komputerowe do konserwacji i obsługi systemów komputerowych, interfejsy komputerowe, 35 outsourcing jako doradztwo biznesowe, usługi konsultingowe związane z zarządzaniem, audyt skomputeryzowany, pośrednictwo w zakresie nabywania usług telekomunikacyjnych, usługi zaopatrzenia osób trzecich jako zakup komputerów dla innych przedsiębiorstw, zapewnienie platformy internetowej dla nabywców i sprzedawców towarów i usług, 38 łączność poprzez terminale komputerowe, nadawanie bezprzewodowe, obsługa telekonferencji, poczta elektroniczna, przesyłanie informacji tekstowej i obrazowej za pomocą komputera, transfer strumieniowy danych, transmisja plików cyfrowych, wypożyczanie urządzeń do przesyłania informacji, zapewnienie dostępu do globalnych sieci komputerowych, 42 integracja systemów i sieci komputerowych, usługi doradcze i informacyjne związane z integracją systemów komputerowych,

infrastruktura jako usługa IaaS, oprogramowanie jako usługa SAAS, techniczna obsługa aplikacji w dużych i średnich systemach komputerowych, usługi projektowania oprogramowania i systemów komputerowych, usługi w zakresie naprawy i aktualizacji oprogramowania komputerowego, usługi instalacji oprogramowania komputerowego, doradztwo w zakresie oprogramowania komputerowego, doradztwo w zakresie projektowania i rozwoju sprzętu komputerowego, instalacja oprogramowania komputerowego, doradztwo w zakresie projektowania i rozwoju sprzętu komputerowego, wypożyczanie komputerów, monitoring systemów komputerowych przy użyciu dostępu zdalnego, usługi w zakresie ochrony antywirusowej komputerów, odzyskiwanie danych komputerowych, konserwacja, powielanie, projektowanie, wypożyczanie oprogramowania komputerowego, projektowanie systemów komputerowych, usługi doradcze w dziedzinie technologii komputerowej, usługi doradcze w dziedzinie technologii telekomunikacyjnej, utrzymywanie stron internetowych dla osób trzecich, wypożyczanie oprogramowania komputerowego, wypożyczanie serwerów jako hosting.

(111) **291796** (220) 2016 04 26 (210) 455601
 (151) 2017 01 12 (441) 2016 07 18
 (732) LAMA LAMA SPÓŁKA Z OGRANICZONĄ ODPOWIEDZIALNOŚCIĄ SPÓŁKA KOMANDYTOWA, Wola Wężykowa, PL.
 (540) Lama
 (540)



Kolor znaku: biały, niebieski

(531) 03.02.13, 27.05.01, 26.11.01, 26.11.09, 29.01.12
 (510), (511) **19** geotekstyli, nietkane tekstylia z włókien syntetycznych do użytku w przemyśle budowlanym, filc dla budownictwa, maty zabezpieczające przed erozją, niemetalowe materiały z warstwą izolacyjną przeciwwilgociową, **24** nietkane materiały tekstylne, materiały włókiennicze, materiały do produkcji odzieży, materiały do tapicerki, dzianina, filc, artykuły tekstylne do użytku w gospodarstwie domowym, koce, kołdry, **40** obróbka wyrobów włókienniczych i tkanin, laminowanie tkanin, pikowanie tkanin, wykańczanie i powlekanie tkanin, apretowanie materiałów- tkanin, nakładanie wykończeń na tkaniny, obróbka powierzchni tekstyliów, barwienie wełny.

(111) **291797** (220) 2016 04 27 (210) 455650
 (151) 2016 12 28 (441) 2016 08 29
 (732) TURSKI MACIEJ, Warszawa, PL.
 (540) SHR
 (510), (511) **37** budowa i konserwacja rurociągów, budowa i naprawy magazynów, budowa pawilonów i sklepów targowych, wynajem sprzętu budowlanego, budownictwo, czyszczenie i naprawa kotłów, instalowanie drzwi i okien, eliminacja zakłóceń w instalacjach elektrycznych, informacja budowlana, informacja o naprawach, instalacja, konserwacja i naprawy maszyn, instalowanie i naprawa pieców, instalowanie i naprawa telefonów, instalowanie i naprawa urządzeń elektrycznych, instalowanie i naprawa wind, instalowanie i naprawy alarmów przeciwłamaniami, instalowanie i naprawy urządzeń dla chłodnictwa, instalowanie i naprawy urządzeń do nawadniania, instalowanie oraz naprawa urządzeń klimatyzacyjnych, instalowanie, konserwacja oraz naprawy maszyn i urządzeń biurowych, izolowanie budynków, kamieniarstwo, instalowanie, konserwacja i naprawy komputerów, montaż i naprawa instalacji alarmowych przeciwpożarowych, montaż i naprawy instalacji grzewczych, nadzór budowlany, **41** edukacja, edukacja [nauczanie], informacja o edukacji, komputerowe przygotowanie materiałów do publikacji, organizowanie i obsługa konferencji, organizowanie i obsługa kongresów, organizowanie konkursów w celach edukacyjnych lub rozrywkowych, publikowanie książek, kształcenie praktyczne w formie pokazów, wypożyczanie nagrań dźwiękowych, nauczanie, nauczanie korespondencyjne, organizowanie i prowadzenie konferencji, orga-

nizowanie i prowadzenie kongresów, organizowanie i prowadzenie pracowni specjalistycznych w celach szkoleniowych, organizowanie i prowadzenie seminariów, organizowanie i prowadzenie sympozjów, organizowanie i prowadzenie zjazdów, organizowanie wystaw z dziedziny kultury lub edukacji, pisanie tekstów innych niż teksty reklamowe, **42** analizy systemów komputerowych, architektura, usługi artystów grafików, badania techniczne, prace badawczo-rozwojowe dla osób trzecich, projektowanie budynków, projektowanie dekoracji wnętrz, doradztwo budowlane, doradztwo w sprawach sprzętu komputerowego, doradztwo w zakresie oprogramowania komputerowego, doradztwo w zakresie planowania zużycia energii, instalacje oprogramowania komputerowego, inżynieria techniczna, doradztwo w zakresie sprzętu komputerowego, odzyskiwanie danych komputerowych, programowanie komputerów, projektowanie systemów komputerowych, wypożyczanie komputerów, konserwacja oprogramowania komputerowego, badania w zakresie ochrony środowiska naturalnego, opracowywanie projektów technicznych, aktualizacja oprogramowania komputerowego, powielanie oprogramowania komputerowego, wypożyczanie oprogramowania komputerowego, planowanie urbanistyczne, projektowanie oprogramowania komputerowego, opracowywanie projektów technicznych.

(111) **291798** (220) 2016 04 27 (210) 455671
 (151) 2016 12 28 (441) 2016 09 12
 (732) MAX COMPUTERS SPÓŁKA Z OGRANICZONĄ ODPOWIEDZIALNOŚCIĄ, Wrocław, PL.
 (540) max
 (540)



Kolor znaku: pomarańczowy, szary

(531) 27.05.01, 29.01.12
 (510), (511) **9** komputery, części i akcesoria komputerowe, komputery przenośne, projektory komputerowe, monitory komputerowe, filtry do monitorów, czytniki i nośniki danych, karty pamięci, modemy, myszy i klawiatury komputerowe, telefony i telefaksy i ich części, programy komputerowe, elementy i części sieci komputerowych, terminale i platformy interaktywne, urządzenia i aparaty do nadawania, przesyłania i odbioru w systemie telefonii komórkowej, urządzenia i przyrządy do nawigacji satelitarnej, systemy i urządzenia do monitorowania za pomocą GPS, żadne z wyżej wymienionych do użycia lub zastosowania z obrabiarkami lub sterownikami do obrabiarek, **35** usługi sprzedaży w sklepach, hurtowniach, punktach wyspecjalizowanych oraz za pośrednictwem Internetu następujących towarów: artykuły i urządzenia do nadawania, przekazywania, odbierania, nagrywania i odtwarzania dźwięku i obrazu, komputery, ich części oraz komputerowe urządzenia peryferyjne, maszyny i urządzenia do drukowania i powielania, artykuły i przyrządy telekomunikacyjne, materiały eksploatacyjne do drukarek, kopiarek i telefaksów, materiały budowlane, armatura sanitarna, artykuły wyposażenia wnętrz w szczególności meble i artykuły dekoracyjne, artykuły oświetleniowe, artykuły gospodarstwa domowego, chemia gospodarcza, kosmetyki, odzież i obuwie, artykuły motoryzacyjne, usługi marketingowe, badania opinii publicznej, organizacja i prowadzenie kampanii reklamowych, produkcja reklam, wynajmowanie powierzchni na cele reklamowe, organizowanie targów i wystaw handlowych i reklamowych, usługi agencji informacji handlowej, zarządzanie zbiorami informatycznymi, pozyskiwanie danych do komputerowych baz danych, systematyzacja komputerowych baz danych, komputerowe zarządzanie plikami, public relations, kreowanie wizerunku firmy, usług i towaru, zarządzanie miejscami wystawowymi, transkrypcja formy wiadomości i komunikatów, **37** usługi w zakresie konserwacji, instalowania i naprawy sprzętu elektronicznego, w tym komputerów i komputerowych urządzeń peryferyjnych, drukarek, kopiarek, skanerów, telefonów i telefaksów, **42** usługi w zakresie projektowania technicznego oraz doradztwa w zakresie urządzeń elektronicznych w szczególności terminali i platform interaktywnych, tworzenie oprogramowania dla komputerów, urządzeń elektronicznych, terminali i platform interaktywnych, usługi projektowania stron internetowych w celach reklamowych, projektowanie, tworzenie i utrzymywanie stron internetowych, administrowanie stronami komputerowymi, opracowywanie kompleksowych systemów identyfikacji wizualnej

firm w zakresie projektowania wnętrz, wyposażenia wnętrz, materiałów drukowanych i ubioru pracowników, doradztwo komputerowe, wypożyczanie serwerów jako hosting, administrowanie portalami internetowymi jako usługi informatyczne, prowadzenie on-line terminalu interaktywnego, żadna z wyżej wymienionych usług nie dotyczy obrabiarek lub sterowników do obrabiarek..

(111) **291799** (220) 2016 04 28 (210) 455677
 (151) 2016 11 22 (441) 2016 08 01
 (732) GROŃSKA KRYSZYNA BELLADONNA, Pabianice, PL.
 (540) BELLADONNA FASHION
 (540)



Kolor znaku: niebieski, zielony, fioletowy, czerwony, czarny, jasnoniebieski, granatowy, różowy, ciemnofioletowy, biały
 (531) 29.01.15, 27.05.01, 05.05.19, 05.05.20
 (510), (511) **25** odzież damska.

(111) **291800** (220) 2016 04 29 (210) 455797
 (151) 2016 12 28 (441) 2016 07 04
 (732) TARGI KIELCE SPÓŁKA AKCYJNA, Kielce, PL.
 (540) BIG BAU MASTER
 (510), (511) **35** organizowanie i prowadzenie targów, giełd oraz wystaw w celach handlowych i reklamowych, reklama i promocja na rzecz osób trzecich, **41** organizowanie i prowadzenie konferencji, seminariów, szkoleń, organizowanie i administrowanie wystawami kulturalnymi i edukacyjnymi, organizowanie konkursów.

(111) **291801** (220) 2016 04 29 (210) 455812
 (151) 2016 12 22 (441) 2016 07 18
 (732) Anhui Jianghuai Automobile Co., Ltd., Hefei City, CN.
 (540) JAC
 (540)



Kolor znaku: czarny, biały, szary
 (531) 27.05.01, 27.05.24, 29.01.06, 29.01.08, 26.01.22
 (510), (511) **12** pojazdy, pojazdy lądowe, samochody sportowe, samochody ciężarowe, pojazdy silnikowe, pojazdy elektryczne, riksze, samochody rowerowe, pojazdy typu van, autobusy silnikowe, wózki widłowe, samochody [pojazdy], podwozia do pojazdów.

(111) **291802** (220) 2016 04 29 (210) 455817
 (151) 2016 12 28 (441) 2016 08 29
 (732) AURA TECHNOLOGIES SPÓŁKA Z OGRANICZONĄ ODPOWIEDZIALNOŚCIĄ, Warszawa, PL.
 (540) AuraTech. BUSINESS SOLUTIONS
 (540)



Kolor znaku: pomarańczowy, żółty, jasnoszary, ciemnoszary
 (531) 01.13.15, 26.13.01, 27.05.01, 29.01.13
 (510), (511) **9** czynniki jako sprzęt do przetwarzania danych, czynniki kodów kreskowych, drukarki komputerowe, druty jako przewody te-

lefoniczne, dyktafony, dyski do rejestracji dźwięku, dyski kompaktowe audio-wideo, dyski kompaktowe CD-Rom-y, dyski magnetyczne, dyski obliczeniowe, dyskietki, dystrybutory dysków komputerowych, interfejsy komputerowe, karty magnetyczne zakodowane, karty z układem scalonym lub mikroprocesorem, kasy rejestrujące, klawiatury komputerowe, komputerowe urządzenia peryferyjne, komputery, komputery przenośne, przenośne podręczne komputery do komunikacji wewnętrznej, maszyny księgujące, maszyny sumujące, mikroprocesory, modemy, monitory [sprzęt komputerowy], monitory [programy komputerowe], monitory ekranowe, myszy [sprzęt do przetwarzania danych], nadajniki [telekomunikacja], napędy dyskowe stosowane w informatyce, napędy dysków do komputera, neony reklamowe, nośniki do rejestracji dźwięku, nośniki informacji, notesy elektroniczne, odtwarzacze płyt DVD, odtwarzacze płyt kompaktowych, oprogramowanie komputerowe, optyczne nośniki danych, pamięci komputerowe, pamięci zewnętrzne USB, podkładki pod myszy komputerowe, procesory, programy gier komputerowych, programy komputerowe jako software ładowalny, programy komputerowe nagrane, programy sterujące komputerowe, przyrządy meteorologiczne, przyrządy nawigacyjne, przyrządy obserwacyjne, przyrządy pomiarowe, publikacje elektroniczne, radia samochodowe, rzutniki do slajdów, skanery, słuchawki telefoniczne, sprzęt komputerowy, sprzęt radiotelegraficzny, stacje taśm magnetycznych dla komputerów, tablice ogłoszeń elektroniczne, taśmy do rejestracji dźwięku, taśmy magnetyczne, słuchawki telefoniczne, telefoniczne urządzenia nadawcze, telefony bezprzewodowe, telefony komórkowe, telefony przenośne, telegrafy, telekopiarki, teleskopy, urządzenia do fakturowania, urządzenia do fotokopiowania, urządzenia do fototelegrafii, urządzenia do głosowania, urządzenia do liczenia i sortowania pieniędzy, urządzenia do nauczania, urządzenia do nawigacji satelitarnej, urządzenia do przetwarzania informacji, urządzenia do rejestracji dźwięku, urządzenia elektrodynamiczne do zdalnego sterowania, urządzenia GPS, urządzenia i przyrządy optyczne, urządzenia nawigacyjne do pojazdów, urządzenia pomiarowe, urządzenia projekcyjne, urządzenia telefoniczne, urządzenia telewizyjne, zestawy głośnomówiące do telefonów, programy komputerowe, komputerowe bazy danych, **16** biurowe maszyny do stemplowania, broszury, czasopisma, kalendarze, katalogi, maszyny do pisania, materiały do drukowania, materiały piśmienne, ołówki, ołówki automatyczne, pieczęcie, prospekty, przybory szkolne, przyrządy do pisania, publikacje drukowane, segregatory, skoroszyty na dokumenty, taśmy lub karty papierowe do zapisu programów komputerowych, taśmy nasączone tłuszczem do drukarek komputerowych, torby na śmieci, torebki do gotowania w kuchniach mikrofalowych, torebki do pakowania, ulotki, urządzenia do laminowania dokumentów do użytku biurowego, urządzenia i maszyny do powielania, **35** agencje informacji handlowej, agencje reklamowe, analizy kosztów, audyty, badania marketingowe, badania rynku, badania w dziedzinie działalności gospodarczej, detaliczny handel, doradztwo specjalistyczne w sprawach działalności gospodarczej, doradztwo w zakresie zarządzania personelem, doradztwo w zakresie organizowania i prowadzenia działalności gospodarczej, dystrybucja materiałów reklamowych, specjalistyczne doradztwo w zakresie działalności gospodarczej, prognozy ekonomiczne, ekspertyzy w zakresie wydajności przedsiębiorstw, fakturowanie, handlowe informacje i porady udzielane konsumentom, handlowe wyceny, komputerowe zarządzanie plikami, księgowość, marketing, uaktualnianie materiałów reklamowych, obsługa administracyjna firm na zlecenie, outsourcing, wyszukiwanie informacji w plikach komputerowych dla osób trzecich, przygotowywanie zeznań podatkowych, pomoc przy zarządzaniu przedsiębiorstwami przemysłowymi lub handlowymi, pomoc w prowadzeniu działalności gospodarczej, pośrednictwo w zakresie nabywania usług telekomunikacyjnych, pozyskiwanie informacji o działalności gospodarczej, prezentowanie produktów w mediach dla celów sprzedaży detalicznej, projektowanie materiałów reklamowych, public relations, rachunkowość, sortowanie danych w bazach komputerowych, telemarketing, telefoniczne udzielanie informacji dla nieobecnych abonentów, reklama za pośrednictwem sieci komputerowej, reklamy korespondencyjne, reklamy radiowe, reklamy telewizyjne, rozpowszechnianie materiałów reklamowych, udzielanie licencji na towary i usługi dla osób trzecich, usługi podatkowe, usługi pośrednictwa w zakresie nabywania usług telekomunikacyjnych, wyszukiwanie informacji w plikach komputerowych dla osób trzecich, wyszukiwanie w komputerowych bazach danych, wywiady gospodarcze, usługi zaopatrywania osób trzecich jako zakupy pro-

duktów i usług dla innych przedsiębiorców, zapewnianie platformy internetowej dla nabywców i sprzedawców towarów i usług, zarządzanie w ramach prowadzonej działalności gospodarczej w zakresie udzielania licencji na towary i usługi na rzecz osób trzecich, zarządzanie zbiorami informacji, przygotowywanie i wypełnianie zeznań podatkowych, **38** usługi telekomunikacyjne, wynajmowanie czasu dostępu do światowych sieci komputerowych, udostępnianie internetowego forum dyskusyjnego, informacja o telekomunikacji, komunikacja za pośrednictwem sieci światłowodowej, komunikacja za pośrednictwem sieci światłowodowej, komunikacja za pośrednictwem telefonów komórkowych, łączność poprzez terminale komputerowe, łączność telefoniczna nadawanie bezprzewodowe, obsługa telekonferencji, poczta elektroniczna, przekazywanie on-line kartek z życzeniami, przesyłanie informacji cyfrowych, przesyłanie informacji tekstowej i obrazowej za pomocą komputera, przesyłanie telexkopii, przydzielanie dostępu do baz danych, przydzielanie kanałów telekomunikacyjnych dla usług związanych z telezakupami, telefony, telekomunikacja, telewizja kablowa, terminale komputerowe, transfer strumieni danych, transmisja plików cyfrowych, transmisja poprzez telewizję kablową, transmisja programów radiowych, transmisja programów telewizyjnych, transmisja satelitarna, udostępnianie internetowego forum dyskusyjnego, udostępnianie połączenia ze światową siecią komputerową za pośrednictwem telekomunikacji, usługi ogłoszeń elektronicznych, usługi poczty głosowej, usługi telefoniczne, usługi telegraficzne, usługi tekstowe, usługi związane z ustaleniem tras połączeń i połączeń dla telekomunikacji, wypożyczanie czasu dostępu do światowej sieci komputerowej, wypożyczanie modemów, wypożyczanie telefonów, wypożyczanie urządzeń do przesyłania informacji, zapewnienie dostępu do globalnej sieci komputerowej, zlecenia przywoławcze przez radio, telefon lub inne środki łączności elektronicznej, **39** dostarczanie towarów, dostarczanie towarów zamówionych korespondencyjnie, dystrybucja energii, dystrybucja prądu elektronicznego, dystrybucja wody, magazynowanie, magazynowanie elektronicznych nośników danych lub dokumentów, pakowanie produktów, składowanie, spedycja, transport, usługi kurierskie, wynajmowanie magazynów, wypożyczanie samochodów, zaopatrywanie w wodę, **42** analizy chemiczne, analizy systemów komputerowych, badania biologiczne, badania chemiczne, badania geologiczne, badania techniczne, badania w dziedzinie fizyki, badania w dziedzinie kosmetyki, badania w dziedzinie mechaniki, badania w zakresie ochrony środowiska naturalnego, prace badawczo-rozwojowe, analizy biologiczne, analizy chemiczne, digitalizacja dokumentów, doradztwo w zakresie oprogramowania komputerowego, doradztwo w zakresie planowania zużycia energii, doradztwo w zakresie projektowania i rozwoju sprzętu komputerowego, opracowywanie wyszukiwarek internetowych, ocena jakości drewna na pniu, ekspertyzy pól naftowych, ekspertyzy geologiczne, elektroniczna konwersja danych lub programów, instalacja oprogramowania komputerowego, inżynieria techniczna, programowanie sprzętu komputerowego, programowanie komputerów, projektowanie systemów komputerowych, wypożyczanie komputerów, konserwacja oprogramowania komputerowego, konwersja danych lub dokumentów na formy elektroniczne, usługi świadczone przez laboratoria naukowe, monitoring systemów komputerowych przy użyciu dostępu zdalnego, ochrona antywirusowa, ochrona środowiska naturalnego, odzyskiwanie danych komputerowych, projektowanie opakowań, opracowanie projektów technicznych, aktualizacja oprogramowania komputerowego, doradztwo w zakresie oprogramowania komputerowego, instalacja oprogramowania komputerowego, konserwacja oprogramowania komputerowego, powielanie oprogramowania komputerowego, projektowanie oprogramowania komputerowego, wypożyczanie oprogramowania komputerowego, projektowanie systemów komputerowych, planowanie zużycia energii, projektowanie ekspertyz pól naftowych, poszukiwania geologiczne, poszukiwania ropy naftowej, prognozowanie pogody, prognozy meteorologiczne, projektowanie techniczne, tworzenie i utrzymywanie stron internetowych dla osób trzecich, udostępnianie informacji naukowej i doradztwo w zakresie kompensacji emisji dwutlenku węgla, udostępnianie miejsca na serwerach, usługi komputerowe w zakresie ochrony antywirusowej, usługi doradcze w dziedzinie technologii, usługi doradcze w dziedzinie technologii komputerowej, usługi doradcze w dziedzinie technologii telekomunikacyjnej, usługi podmiotów zewnętrznych w dziedzinie informatyki, usługi doradcze w dziedzinie technologii telekomunikacyjnej, wypożyczanie komputerów, wypożyczanie serwerów (hosting), udostępnianie wyszukiwarek internetowych.

(111) **291803** (220) 2016 04 29 (210) 455822
 (151) 2016 12 22 (441) 2016 07 18
 (732) KISIELEWICZ JADWIGA MODENA STYL, Kraków, PL.

(540) MODENA STYL
 (510), (511) **14** wyroby jubilerskie, biżuteria, **25** odzież damska, w tym: płaszcze, kurtki, marynarki, bolerka, spodnie, spódnice, bluzki, sukienki, tuniki, narzutki, kamizelki, paski (odzież), nakrycia głowy, szaliki, apaszki, rękawiczki, **35** usługi prowadzenia sklepu, usługi prowadzenia hurtowni, oferowanie do sprzedaży w ramach sklepu internetowego oraz prowadzenie sprzedaży wysyłkowej wyrobów jubilerskich, biżuterii oraz odzieży damskiej, w tym: płaszczy, kurtek, marynarek, bolerek, spodni, spódnic, bluzek, sukienek, tunik, narzutek, kamizelek, pasków (odzieży), nakryć głowy, szalików, apaszek i rękawiczek.

(111) **291804** (220) 2016 04 30 (210) 455827
 (151) 2017 01 19 (441) 2016 07 04
 (732) KOSSON GRZEGORZ, Warszawa, PL.
 (540) brand_impulse
 (540)

brand_impulse

Kolor znaku: granatowy

(531) 27.05.01, 29.01.11
 (510), (511) **35** doradztwo dotyczące działalności gospodarczej, dostarczanie informacji dotyczących działalności gospodarczej, pomoc w organizowaniu działalności gospodarczej, konsultacje w zakresie promocji działalności gospodarczej, doradztwo w zakresie działalności gospodarczej dotyczące marketingu, usługi doradztwa w zakresie zarządzania działalnością gospodarczą, usługi doradcze w zakresie strategii w działalności gospodarczej, doradztwo w zakresie zakładania i prowadzenia działalności gospodarczej, doradztwo w zakresie organizowania i prowadzenia działalności gospodarczej, biznesowe usługi doradcze w zakresie zarządzania działalnością gospodarczą, **41** szkolenia edukacyjne, przygotowywanie, organizowanie i prowadzenie warsztatów [szkolenia], szkolenia w zakresie zarządzania działalnością gospodarczą, szkolenia biznesowe, szkolenia związane z finansami, szkolenia w zakresie reklamy, szkolenia z zakresu stosunków pomiędzy pracodawcami i pracownikami, przygotowywanie, organizowanie i prowadzenie seminariów i kongresów, organizowanie zjazdów edukacyjnych, organizowanie seminariów szkoleniowych, organizowanie zajęć dydaktycznych, organizowanie seminariów dotyczących biznesu, organizowanie prezentacji do celów edukacyjnych, organizowanie pokazów w celach szkoleniowych, organizowanie kursów wykorzystujących metody nauczania na odległość.

(111) **291805** (220) 2016 04 30 (210) 455828
 (151) 2017 01 19 (441) 2016 07 04
 (732) PRUDŁO ELŻBIETA EMED, Częstochowa, PL.

(540) IR inne RADIO
 (540)



Kolor znaku: zielony, żółty, biały

(531) 26.11.22, 26.04.09, 27.05.01, 29.01.14
 (510), (511) **35** reklamy radiowe, usługi reklamowe i promocyjne, rozpowszechnianie ogłoszeń reklamowych, wynajmowanie przestrzeni reklamowej, udostępnianie czasu reklamowego, **38** nadawanie programów drogą radiową, przekazywanie informacji za pomocą radia, transmisja programów radiowych, emisja radiowa, udostępnianie łączności radiowej, udostępnianie czasu antenowego, udostępnianie czasu antenowego do celów komunikacyjnych, **41** produkcja i prezentacja programów radiowych, przygotowywanie programów radiowych, realizacja transmisji radiowych, koncerty muzyczne za pośrednictwem radia, usługi edukacyjne świadczone przez radio, organizowanie występów na żywo, organizowanie i prowadzenie konkursów na antenie radiowej, organizowanie imprez w celach kulturalnych, rozrywkowych i sportowych, organizowanie festynów.

(111) **291806** (220) 2016 05 04 (210) 455933
 (151) 2016 12 08 (441) 2016 08 16
 (732) ABAKON SPÓŁKA Z OGRANICZONĄ ODPOWIEDZIALNOŚCIĄ
 SPÓŁKA KOMANDYTOWA, Bielsko-Biała, PL.
 (540) Drew-ekotrend
 (510), (511) **37** usługi budowlane, naprawy stosowane w budownictwie związane z murowaniem, malowaniem, ciesielstwem, dekarstwem, izolowaniem cieplnym i przeciwwilgociowym budynków, instalacjami elektrycznymi, grzewczymi, hydraulicznymi i kanalizacyjnymi, usługi instalacyjne związane z budownictwem, w tym instalacja drzwi i okien, urządzeń grzewczych i wentylacyjnych, zaopatrzenia budynków w energię elektryczną, wodę i gaz.

(111) **291807** (220) 2016 05 05 (210) 456018
 (151) 2016 12 28 (441) 2016 07 04
 (732) PROTEKTORZY.PL SPÓŁKA Z OGRANICZONĄ
 ODPOWIEDZIALNOŚCIĄ, Koszalin, PL.
 (540) PROTEKTORZY
 (540)



PROTEKTORZY

Kolor znaku: biały, czarny, fioletowy

(531) 26.13.25, 27.05.01, 29.01.13

(510), (511) **35** pomoc biznesowa przy prowadzeniu przedsiębiorstw, doradztwo biznesowe, analizy funkcjonowania firm, analiza danych biznesowych, analiza informacji w zakresie działalności gospodarczej, administrowanie w zakresie oceny przedsiębiorstw, analiza ocen dotyczących zarządzania działalnością gospodarczą, analiza kosztów i korzyści, audyt przedsiębiorstw, badania i analizy rynkowe, prognozy i analizy ekonomiczne, prognozy rynkowe, rekrutacja personelu, doradztwa w odniesieniu do rekrutacji personelu, doradztwo w zakresie zarządzania personelem i zatrudniania, doradztwo dla przedsiębiorstw przemysłowych lub handlowych w zakresie prowadzenia firmy, doradztwo w zakresie organizacji i zarządzania przedsiębiorstwami, doradztwo w dziedzinie zarządzania ryzykiem w przedsiębiorstwie, doradztwo w zakresie fuzji przedsiębiorstw, doradztwo w zakresie przejęć przedsiębiorstw, planowanie dotyczące zarządzania działalnością gospodarczą, mianowicie wyszukiwanie partnerów do fuzji i przejęć oraz dla przedsiębiorstw, doradztwo w zakresie działalności gospodarczej związane z niewypłacalnością, doradztwo w zakresie działalności gospodarczej dotyczące reorganizacji finansowej, doradztwo w zakresie działalności gospodarczej dotyczące zbyć, doradztwo w zakresie nabywania przedsiębiorstw, doradztwo w zakresie efektywności biznesowej, opracowywanie informacji o firmie, opracowywanie strategii przedsiębiorstw, opracowywanie statystyk biznesowych i informacji handlowych, usługi konsultacyjne i doradcze w dziedzinie strategii biznesowej, usługi doradcze związane z nabywaniem przedsiębiorstw, usługi planowania dla przedsiębiorstw, usługi w zakresie nawiązywania kontaktów między przedsiębiorstwami gospodarczymi, usługi w zakresie oceny podmiotów gospodarczych, usługi w zakresie zarządzania ryzykiem w działalności gospodarczej, usługi zarządzania biznesowego w zakresie rozwoju przedsiębiorstw, zarządzanie firmą na rzecz osób trzecich, zarządzanie procesami biznesowymi i doradztwo w tym zakresie, zarządzanie procesami gospodarczymi i doradztwo w tym zakresie, **36** usługi dotyczące finansów przedsiębiorstw, usługi związane z niewypłacalnością, usługi związane z upadłością, usługi doradztwa w zakresie zadłużenia, usługi doradcze finansowo-ekonomiczne, usługi doradcze w zakresie planowania finansowego, usługi finansowe związane z działalnością gospodarczą, zarządzanie finansami przedsiębiorstw, gwarancje i poręczenia finansowe, gwarancja wykonania zobowiązania, badania finansowe w dziedzinie zarządzania ryzykiem, doradztwo w dziedzinie zarządzania ryzykiem finansowym, doradztwo w zakresie długów, doradztwo w zakresie finansów przedsiębiorstw, konsultacje dla klientów w zakresie organizacji spłat długów, konsultacje finansowe związane z kupnem i sprzedażą przedsiębiorstw, **42** kontrola jakości, certyfikacja-kontrola jakości.

(111) **291808** (220) 2016 05 05 (210) 456022
 (151) 2017 01 11 (441) 2016 09 26
 (732) EGA SPÓŁKA Z OGRANICZONĄ ODPOWIEDZIALNOŚCIĄ
 SPÓŁKA KOMANDYTOWA, Nowa Wieś Rzeczna, PL.
 (540) TRESNAR
 (510), (511) **7** betoniarki, mieszalniki, frezarki, spawarki, gładziarki, maszyny do gwintowania, elektronarzędzia, wiertarki, wiertarki ręczne elektryczne, szlifierki, piły łańcuchowe, pistolety pneumatyczne do wytłaczania masy uszczelniającej, dłutownice, maszyny do obróbki drewna, lutownice gazowe, mieszalniki, mieszalniki do płynów (maszyny), gwintowniki (obrabiarki), kompresory gazowe, kompresory jako części maszyn i silników, generatory prądu, narzędzia hydrauliczne, narzędzia elektryczne, narzędzia mechaniczne, narzędzia ogrodnicze (maszyny), przenośne narzędzia elektryczne, przenośne narzędzia pneumatyczne, brzeszczoty pił (części maszyn), siła (maszyny lub części maszyn), piły elektryczne, piły tarczowe, piły (maszyny), elektryczne piły łańcuchowe, stoły do pił (części maszyn), pistolety natryskowe, pistolety natryskowe pneumatyczne, pistolety natryskowe (narzędzia), bębny (części maszyn), tarcze szlifierskie (części maszyn), materiały ściernie (maszyny), gwintownice (maszyny), maszyny do cięcia rur, młoty mechaniczne, młoty hydrauliczne, młoty pneumatyczne, młoty dźwigniowe, młoty elektryczne, nitownice (maszyny), pilniki (narzędzia obsługiwane elektrycznie), wciągarki z napędem elektrycznym, wkładki do łożysk, młoty do kamienia (maszyny), piły do metalu (maszyny), wkrętarki (maszyny), zębalki do maszyn, tarcze ściernie (obrabiarki), **8** wiertła (narzędzia), łopaty (narzędzia), grabie (narzędzia), bijaki (narzędzia), narzędzia skrawające (narzędzia ręczne), wiertła ręczne (narzędzia), ściernice (narzędzia ręczne), rozwiertaki (narzędzia ręczne), narzędzia obrotowe (narzędzia obsługiwane ręcznie), brzeszczoty do pił ręcznych, piły ręczne, tarcze szlifierskie (toczaki), narzędzia ręczne, narzędzia do wyciągania gwoździ, imadła, kielnie, zestawy kluczy nasadowych, podnośniki ręczne, pistolety ręczne do wytłaczania masy uszczelniającej, młotki, obcegi, pompki ręczne, grabie, kosy, noże ogrodnicze, nożyce, sekatory, gwintownice (narzędzia ręczne), przyrządy do cięcia rur, kilofy (narzędzia), klucze maszynowe, klucze (narzędzia), podnośniki ręczne (lewarki), młotki, młotki miękkie i młoty, nitownice ręczne, pilniki (narzędzia), pilśniarki (narzędzia), kątowniki (narzędzia), kątowniki budowlane (narzędzia ręczne), piły wyrzynarki (narzędzia ręczne), piły ręczne, piły do cięcia metalu, szpachle, łopaty (ogrodnictwo), pistolety do uszczelniania nieelektryczne, pistolety (narzędzia ręczne), narzędzia skrawające (narzędzia ręczne), przebijaki (narzędzia), wiertła (narzędzia), gwintowniki (narzędzia), łopaty (narzędzia), torby na narzędzia (wyposażone), torby na narzędzia przypinane do pasa na narzędzia, tarcze ściernie (narzędzia ręczne), **35** promocja sprzedaży dla osób trzecich, usługi sprzedaży detalicznej w związku z maszynami budowlanymi, usługi importowo-eksportowe, usługi sprzedaży detalicznej i hurtowej oraz za pośrednictwem środków elektronicznych, zwłaszcza Internetu, import, eksport: narzędzi ręcznych, narzędzi sterowanych mechanicznie, elektronarzędzi oraz ich osprzętu, części maszyn, narzędzi do obróbki mechanicznej, narzędzi budowlanych mechanicznych i ręcznych, narzędzi ogrodowych ręcznych i mechanicznych, narzędzi pomiarowych, odzieży ochronnej, promocja sprzedaży, usługi sprzedaży hurtowej w związku z ręcznymi narzędziami do budowy, usługi sprzedaży hurtowej w związku z akcesoriami metalowymi, usługi sprzedaży hurtowej w związku z ręcznymi urządzeniami do budowy.

(111) **291809** (220) 2016 05 05 (210) 456023
 (151) 2016 12 27 (441) 2016 08 16
 (732) EGA SPÓŁKA Z OGRANICZONĄ ODPOWIEDZIALNOŚCIĄ
 SPÓŁKA KOMANDYTOWA, Nowa Wieś Rzeczna, PL.
 (540) DRAUMET
 (510), (511) **1** kleje jako materiały klejące do celów przemysłowych, materiały klejące do celów przemysłowych, preparaty do lutowania, topniki do lutowania, **3** papiery i płótna ściernie, **6** kłódki, **7** tarcze diamentowe, tarcze widiowe, tarcze bez widii, tarcze do cięcia drewna, tarcze korundowe, ściernice diamentowe jako maszyny, ściernice korundowe jako maszyny, palniki gazowe do lutowania i zgrzewania, gięcia na gorąco, opalania, wyciskacze do silikonu, ściągacze taśmowe do mocowania ładunków, zsywacze tapicerskie i zsywki do nich, szczotki elektryczne druciane na szlifierkę i wiertarkę, pistolety elektryczne dozujące klej, lutownice elektryczne transformatorowe i oporowe, **8** zestawy kluczy nasadowych (jako narzędzi) skła-

dające się z grzechotek, pokręteł, przedłużek, nasadek, grzechotki, nasadki, grzechotki do nasadek, nasadki do dokręcania i odkręcania śrub, bity do wkręcania i wykręcania wkrętów, uchwyty do mocowania bitów, klucze jako narzędzia, klucze płasko-oczkowe jako narzędzia, klucze płaskie jako narzędzia, klucze oczkowe jako narzędzia, klucze krzyżakowe jako narzędzia, klucze nastawne jako narzędzia, klucze imbusowe jako narzędzia, klucze fajkowe jako narzędzia, klucze rurowe jako narzędzia, końcówki wkrętakowe, wkrętaki, uchwyty wiertarskie, klucze do uchwytu wiertarskiego, szczypce, młotki, siekiery, siekieromłoty, kilofy, przecinaki ślusarskie, łomy, trzonki, punktaki, nożyce, dziurkacze, piły ręczne i skrzynki uciosowe, brzeszczot do pił ręcznych, pilniki, strugi, zdzieraki, dłuta, noże, wiertła, otwornice, wycinaki, gwintowniki, narzynki, szczypce do rur, obcinaki, imadła do rur, imadła ślusarskie, ściski stolarskie, klucze do uchwytu wiertarskiego, narzędzia ogrodnicze sterowane ręcznie, szpadle, łopaty, grabie, widły, sekatory, narzędzia budowlane sterowane ręcznie, kielnie, pace metalowe, szczotki druciane ręczne do szlifowania, nitownice ręczne do nitów aluminiowych i stalowych, nity aluminiowe i stalowe, **9** miary zwijane i składane, rękawice azbestowe do ochrony przed wypadkami, rękawice do ochrony przed promieniami rentgenowskimi do celów przemysłowych, rękawice do ochrony przed wypadkami, prostowniki, poziomice do pomiarów, łaty pomiarowe, przedłużacze elektryczne listwowe, bębnowe, ogrodowe, **11** lampy elektryczne, lampy halogenowe, lampy led, latarki, **12** taczki ogrodowe, **16** pędzle, wałki malarskie, **17** węże ogrodowe, złączki do węży ogrodowych, **21** miotły, zraszacze ogrodowe, pistolety do podlewania, **25** buty robocze, kalosze, ubrania robocze, **35** usługi sprzedaży detalicznej i hurtowej, a także za pośrednictwem środków elektronicznych następujących towarów: kleje, materiały klejące do celów przemysłowych, preparaty do lutowania, topniki do lutowania, papiery i płótna ścierne, kłódki, tarcze diamentowe, tarcze widiowe, tarcze bez widii, tarcze do cięcia drewna, tarcze korundowe, ściernice diamentowe, ściernice korundowe, palniki gazowe do lutowania i zgrzewania, gięcia na gorąco, opalania, wyciskacze do silikonu, ściągacze taśmowe do mocowania ładunków, zszywacze tapicerskie i zszywki do nich, szczotki elektryczne druciane na szlifierkę i wiertarkę, pistolety elektryczne dozujące klej, lutownice elektryczne transformatorowe i oporowe, zestawy kluczy nasadowych składające się z grzechotek, pokręteł, przedłużek, nasadek, grzechotki, nasadki, grzechotki do nasadek, nasadki do dokręcania i odkręcania śrub, bity do wkręcania i wykręcania wkrętów, uchwyty do mocowania bitów, klucze, klucze płasko-oczkowe, klucze płaskie, klucze oczkowe, klucze krzyżakowe, klucze nastawne, klucze imbusowe, klucze fajkowe, klucze rurowe, końcówki wkrętakowe, wkrętaki, uchwyty wiertarskie, klucze do uchwytu wiertarskiego, szczypce, młotki, siekiery, siekieromłoty, kilofy, przecinaki ślusarskie, łomy, trzonki, punktaki, nożyce, dziurkacze, piły ręczne i skrzynki uciosowe, brzeszczot do pił ręcznych, pilniki, strugi, zdzieraki, dłuta, noże, wiertła, otwornice, wycinaki, gwintowniki, narzynki, szczypce do rur, obcinaki, imadła do rur, imadła ślusarskie, ściski stolarskie, klucze do uchwytu wiertarskiego, narzędzia ogrodnicze, szpadle, łopaty, grabie, widły, sekatory, narzędzia budowlane, kielnie, pace metalowe, przedłużacze elektryczne listwowe, bębnowe, ogrodowe, szczotki druciane ręczne do szlifowania, nitownice ręczne do nitów aluminiowych i stalowych, nity aluminiowe i stalowe, miary zwijane i składane, rękawice azbestowe do ochrony przed wypadkami, rękawice do ochrony przed promieniami rentgenowskimi do celów przemysłowych, rękawice do ochrony przed wypadkami, prostowniki, poziomice do pomiarów, łaty pomiarowe, lampy, lampy halogenowe, lampy led, latarki, taczki ogrodowe, pędzle, wałki malarskie, węże ogrodowe, pistolety do podlewania, złączki do węży ogrodowych, miotły, zraszacze ogrodowe, buty robocze, kalosze, ubrania robocze.

(111) **291810** (220) 2016 05 05 (210) 456024
 (151) 2017 01 17 (441) 2016 09 26
 (732) EGA SPÓŁKA Z OGRANICZONĄ ODPOWIEDZIALNOŚCIĄ
 SPÓŁKA KOMANDYTOWA, Nowa Wieś Rzeczna, PL.
 (540) HURRY UP

(510), (511) **7** elektronarzędzia akumulatorowe, wkrętarki, wiertarki, pilarki, wyrzynarki jako maszyny, piły posuwowe jako maszyny, szlifierki taśmowe, oscylacyjne, polerki jako maszyny, strugi jako maszyny, opalarki i akcesoria do opalarek, przecinarki do drewna, glazury i metalu, **35** usługi sprzedaży w sklepach, hurtowniach, a także za pośrednictwem środków elektronicznych, zwłaszcza Internetu,

następujących narzędzi: wkrętarki, wiertarki, pilarki, wyrzynarki, piły posuwowe, szlifierki taśmowe, oscylacyjne, polerki, strugi, opalarki i akcesoria do opalarek, przecinarki do drewna, glazury i metalu.

(111) **291811** (220) 2016 05 05 (210) 456025
 (151) 2017 01 17 (441) 2016 09 26

(732) EGA SPÓŁKA Z OGRANICZONĄ ODPOWIEDZIALNOŚCIĄ
 SPÓŁKA KOMANDYTOWA, Nowa Wieś Rzeczna, PL.

(540) FORESTER

(510), (511) **7** elektronarzędzia akumulatorowe, kosiarki elektryczne, kosiarki spalinowe, kosy elektryczne i spalinowe, piły łańcuchowe elektryczne i spalinowe, odkurzacze do liści, nożyce do żywopłotu elektryczne i spalinowe, rozdrabniarka do gałęzi, **8** narzędzia ogrodnicze sterowane ręcznie, szpadle, łopaty, grabie, widły, sekatory, **9** przedłużacze elektryczne listwowe, bębnowe, ogrodowe, **12** taczki ogrodowe, **17** węże ogrodowe, złączki do węży ogrodowych, **21** pistolety do podlewania, **35** usługi sprzedaży w hurtowniach i sklepach, a także za pośrednictwem środków elektronicznych elektronarzędzi takich jak: kosiarki elektryczne, kosiarki spalinowe, kosy elektryczne i spalinowe, piły łańcuchowe elektryczne i spalinowe, odkurzacze do liści, nożyce do żywopłotu elektryczne i spalinowe, rozdrabniarka do gałęzi, narzędzia ogrodniczych, tacek ogrodowych, węży ogrodowych, pistoletów do podlewania, złączek do węży ogrodowych.

(111) **291812** (220) 2016 05 11 (210) 456174
 (151) 2017 01 10 (441) 2016 08 29

(732) LIS-KRZESIŃSKA AGNIESZKA SYSTEMY INFORMATYCZNE
 KRZESINSKI.PL, Kłodzko, PL.

(540) EPI Oprogramowanie dla Kół Łowieckich www.epi24.pl
 (540)



Kolor znaku: czarny, niebieski, żółty, brązowy, biały, jasnozielony
 (531) 01.05.01, 03.04.07, 03.04.13, 03.04.14, 26.01.21, 27.05.01, 29.01.15
 (510), (511) **9** urządzenia i przyrządy: naukowe, żeglarskie, geodezyjne, fotograficzne, kinematograficzne, optyczne, do ważenia, pomiarowe, sygnalizacyjne, kontrolne, do ratowania życia, do celów dydaktycznych, urządzenia i przyrządy do przewodzenia, przełączania, przekształcania, gromadzenia, sterowania i regulacji energii elektrycznej, urządzenia do nagrywania, przesyłania lub odtwarzania dźwięku lub obrazów, magnetyczne nośniki danych, nagrane dyski, automaty sprzedające i mechanizmy do urządzeń uruchamianych monetami, kasy rejestrujące, maszyny liczące, osprzęt do przetwarzania danych, komputery, urządzenia do gaszenia ognia, **42** badania oraz usługi, naukowe i techniczne, oraz ich projektowanie, analizy przemysłowe i usługi badawcze, projektowanie i ulepszanie sprzętu oraz oprogramowania komputerowego, **45** usługi prawne, usługi w zakresie zapewnienia bezpieczeństwa i ochrony osób i mienia.

(111) **291813** (220) 2016 05 12 (210) 456222
 (151) 2016 12 30 (441) 2016 07 18

(732) FREGA FREJOWSKI, GARBOL SPÓŁKA JAWNA, Kielce, PL.

(540) FREGA
 (540)



Kolor znaku: czerwony, biały
 (531) 27.05.01, 29.01.12, 26.01.18

(510), (511) **35** usługi sprzedaży hurtowej i detalicznej tradycyjnej oraz za pośrednictwem sieci Internet artykułami chemicznymi, kosmetycznymi, artykułami sanitarnym, dezynfekującymi, artykułami higienicznymi, prezerwatywami, artykułami kuchennymi, artykułami gospodarstwa domowego, artykułami i naczyniami jednorazowego użytku, artykułami szkolnymi i biurowymi, artykułami przemysłowymi, bateriami, artykułami spożywczy, napojami, napojami energetycznym, napojami alkoholowymi, lekami, produktami leczniczymi, wyrobami medycznymi, wyrobami tytoniowymi, zapalniczkami, zapalnikami, podpalnikami, środkami ochrony roślin, preparatami owadobójczymi, nawozami, preparatami i artykułami ogrodniczymi, nasionami, towarami i usługami przedpłaconymi-prepaid, usługi sprzedaży impulsów i doładowań telefonicznych, prowadzenie stacji paliw, sprzedaż paliw, paliw ciekłych i gazowych, reklama, promocja na rzecz osób trzecich, marketing, **36** operacje finansowe, transakcje finansowe, elektroniczny transferu kapitału, emisja i dystrybucja bonów wartościowych i przedpłaconych.

(111) **291814** (220) 2016 05 12 (210) 456243
(151) 2016 12 27 (441) 2016 08 29
(732) EGA SPÓŁKA Z OGRANICZONĄ ODPOWIEDZIALNOŚCIĄ
SPÓŁKA KOMANDYTOWA, Nowa Wieś Rzeczna, PL.
(540) 360 TOOLS
(540)



Kolor znaku: czarny, czerwony, jasnożółty, ciemnożółty, pomarańczowy, różowy, jasnozielony, ciemnozielony, jasnoniebieski, ciemnoniebieski, fioletowy
(531) 26.01.01, 26.01.03, 27.05.01, 27.07.01, 29.01.15
(510), (511) **35** usługi sprzedaży hurtowej, detalicznej, wysyłkowej oraz za pomocą Internetu, za pośrednictwem sklepów, w ramach sieci handlowej i poprzez sklepy internetowe w związku z narzędziami ręcznymi i akcesoriami do narzędzi ręcznych oraz narzędziami elektrycznymi i akcesoriami do narzędzi elektrycznych.

(111) **291815** (220) 2016 05 13 (210) 456361
(151) 2017 01 10 (441) 2016 08 16
(732) NAPIERSKA ILONA, Karbowo, PL.
(540) funky FOOD
(540)



(531) 27.05.01, 27.05.17
(510), (511) **29** mięso i wędliny, ryby, owoce morza i mięczaki, nabiał i substytuty nabiału, jaja ptasie i produkty z jaj, oleje i tłuszcze, przetworzone owoce, warzywa i grzyby w tym orzechy i nasiona roślin strączkowych, potrawy gotowe, zupy i buliony, przekąski i desery, **30** dania gotowe i wytrawne przekąski, sól, przyprawy i dodatki smakowe, wypieki, wyroby cukiernicze, czekolada i desery, cukry, naturalne słodziki, polewy cukiernicze i nadzienia, produkty pszczele, lód, lody spożywcze, mrożone jogurty i sorbety, kawa, herbata, kakao i namiastki tych towarów, ziarna przetworzone, skrobia i wyroby z tych towarów, preparaty do pieczenia i drożdże, **31** płody rolne i z kwakultury, produkty ogrodnicze i leśne, **32** napoje bezalkoholowe, preparaty do produkcji napojów, **43** usługi zaopatrzenia w żywność i napoje.

(111) **291816** (220) 2016 05 15 (210) 456395
(151) 2017 01 03 (441) 2016 08 16
(732) IWANIEC MICHAŁ, Warszawa, PL.
(540) Karpiszon
(510), (511) **28** haczyki wędkarskie, kołowrotki wędkarskie, podbieraki wędkarskie dla wędkarzy, przynęty do myślistwa lub rybołówstwa, przynęty stosowane w wędkarstwie, sztuczne, przynęty zapachowe do łowiectwa i wędkarstwa, szałwki-sprzęt wędkarski, sprzęt

wędkarski, wabiki do myślistwa lub rybołówstwa, wędki, zapachowe przynęty do łowiectwa i wędkarstwa, żyłki wędkarskie, **31** mączka dla zwierząt, mączka Iniana-pasza, mączka rybna na pasze dla zwierząt, mączka z orzechów arachidowych dla zwierząt, mąka z ryżu-pasza, pasza dla zwierząt tucznych, pasze, pokarm dla zwierząt, pokarm dla zwierząt domowych, produkty do hodowli zwierząt, produkty do tuczenia zwierząt, produkty uboczne z procesu obróbki ziaren zbóż jako pasza dla zwierząt, przynęty dla wędkarstwa żywe, spożywcze pasze wzmacniające dla zwierząt, ziarna-nasiona, zboże, produkty uboczne z ziarna zbóż jako pasza dla zwierząt, ziarno do żywienia zwierząt.

(111) **291817** (220) 2016 05 16 (210) 456422
(151) 2016 12 15 (441) 2016 08 29
(732) IWANOWSKI KAMIL, Inowrocław, PL.
(540) BRIKS
(540)



Kolor znaku: niebieski, biały
(531) 29.01.12, 27.05.01, 26.04.04, 14.11.02
(510), (511) **6** drabiny metalowe, drabiny wykonane głównie z metalu, konstrukcje metalowe, konstrukcje przenośne metalowe, rusztowania budowlane z metalu, metalowe platformy robocze [rusztowania], **35** usługi prowadzenia sklepu i/lub hurtowni oraz usługi w zakresie gromadzenia w celu sprzedaży korespondencyjnej i z wykorzystaniem telekomunikacji następujących towarów: drabiny metalowe, drabiny wykonane głównie z metalu, drabiny niemetalowe, konstrukcje metalowe, konstrukcje przenośne metalowe, rusztowania budowlane z metalu, metalowe platformy robocze [rusztowania].

(111) **291818** (220) 2016 05 17 (210) 456591
(151) 2016 12 29 (441) 2016 08 29
(732) KOELNER RAWLPLUG IP SPÓŁKA Z OGRANICZONĄ
ODPOWIEDZIALNOŚCIĄ, Wrocław, PL.
(540) STAHL CHEMPOWER
(540)



Kolor znaku: niebieski, czarny, czerwony, żółty
(531) 26.03.04, 26.04.02, 27.05.01, 29.01.14
(510), (511) **1** żywice epoksydowe, żywice winyloestrowe, żywice poliestrowe dla budownictwa.

(111) **291819** (220) 2016 05 18 (210) 456612
(151) 2017 01 10 (441) 2016 08 29
(732) PANASIUK EWA, PANASIUK KRZYSZTOF ECK-PAK SPÓŁKA
CYWILNA, Końskie, PL.
(540) ECK-PAK
(510), (511) **6** stopnie włazowe metalowe powlekane tworzywem sztucznym, stopnie włazowe metalowe, **17** materiały z tworzyw sztucznych do pakowania, narożniki niemetalowe do pakietyzacji, narożniki niemetalowe do zabezpieczania naroży blatów, zlewów, zapinki niemetalowe do mocowania i spinania taśm zabezpieczających stosowane do zabezpieczania ładunku w transporcie, naroża niemetalowe stosowane do zabezpieczania ładunku w transporcie, stopnie włazowe niemetalowe, tuleje mocujące z tworzywa sztucznego.

(111) **291820** (220) 2016 05 18 (210) 456613
(151) 2017 01 10 (441) 2016 08 29
(732) PANASIUK KRZYSZTOF ZAPAŁA PIOTR ZAPAN SPÓŁKA
CYWILNA, Końskie, PL.
(540) ZAPAN
(510), (511) **3** materiały ściernie, papier ścierny, siatki ściernie, pasy ściernie, **7** osprzęt do szlifierek, tarcze ściernie, dyski ściernie.

(111) **291821** (220) 2016 05 18 (210) 456626
 (151) 2016 12 27 (441) 2016 08 16
 (732) ARKUS & ROMET GROUP SPÓŁKA Z OGRANICZONĄ
 ODPOWIEDZIALNOŚCIĄ, Podgrodzie, PL.

(540) SAFARI

(510), (511) **12** rowery, skutery, motorowery, motorynki, motocykle, quady, gokarty, części zamienne do rowerów, skuterów, motorowców, motorynek, motocykli, quadów i gokartów, ogumienie do rowerów, skuterów, motorowców, motorynek, motocykli, quadów i gokartów, **35** usługi sprzedaży różnorodnych towarów w specjalistycznym sklepie i/lub hurtowni, również poprzez Internet i sprzedaż wysyłkową dla towarów: rowery, skutery, motorowery, motorynki, motocykle, quady, gokarty oraz części do wymienionych towarów, pośrednictwo w obrocie wymienionymi towarami, usługi w zakresie organizacji pokazów handlowych, wystaw handlowych i reklamowych oraz promocji sprzedaży, organizacja wystaw i targów w celach handlowych lub reklamowych, pokazy towarów i usług, promocja sprzedaży dla osób trzecich, **37** naprawy rowerów, skuterów, motorowców, motorynek, motocykli, quadów i gokartów, instalacja części zamiennych do pojazdów, instalowanie części do pojazdów, konserwacja i naprawa pojazdów, malowanie pojazdów, montaż [instalowanie] części do pojazdów, naprawa lub konserwacja dwukołowych pojazdów silnikowych, organizowanie naprawy pojazdów, przegląd pojazdów, regulacja [tuning] pojazdów, usługi doradcze w zakresie konserwacji pojazdów, usługi doradcze w zakresie naprawy pojazdów, usługi stacji naprawy pojazdów, usługi tuningu pojazdów.

(111) **291822** (220) 2016 05 18 (210) 456637
 (151) 2017 01 04 (441) 2016 08 29
 (732) 4IQ GROUP SPÓŁKA Z OGRANICZONĄ
 ODPOWIEDZIALNOŚCIĄ, Iława, PL.

(540) 4IQ group

(540)



Kolor znaku: biały, ciemnoszary, czerwony

(531) 26.04.02, 26.04.04, 26.04.05, 26.04.17, 27.05.01, 27.07.01, 29.01.13

(510), (511) **8** narzędzia ogrodowe sterowane ręcznie, **20** huśtawki montowane na tarasie, meble ogrodowe, **28** domki ogrodowe zabawkowe dla dzieci, wyposażenie placów zabaw, huśtawki dla dzieci, zabawkowe narzędzia dla dzieci, piaskownice jako wyposażenie placów zabaw.

(111) **291823** (220) 2016 05 18 (210) 456655
 (151) 2016 12 27 (441) 2016 08 16
 (732) MOCZULSKI ROBERT PRESTIGE DECOR, Gdańsk, PL.

(540) PRESTIGE Decor PRODUCENT LISTEW PRZYPODŁOGOWYCH

(540)



Kolor znaku: złoty, czarny

(531) 27.05.01, 29.01.12

(510), (511) **19** listwy przypodłogowe, podłogi, deski podłogowe, panele podłogowe, sztukaterie, boazerie w tym boazerie angielskie, **35** sprzedaż detaliczna i hurtowa podłóg i elementów wykończeniowych (dekoracyjnych) do podłóg i ścian.

(111) **291824** (220) 2016 05 18 (210) 456656
 (151) 2017 01 10 (441) 2016 08 29

(732) MIASTO BYDGOSZCZ, Bydgoszcz, PL.

(540) METROPOLIA BYDGOSZCZ

(540)



Kolor znaku: niebieski, biały

(531)

(510), (511) **35** porady, pytania i informacje dotyczące działalności gospodarczej, rozpowszechnianie informacji gospodarczych, planowanie działalności gospodarczej, pomoc, usługi doradcze i konsultacyjne w związku z planowaniem biznesowym, pozyskiwanie i systematyzacja danych związanych z działalnością gospodarczą, pozyskiwanie i dostarczanie informacji statystycznych i cenowych dotyczących handlu i działalności gospodarczej, dystrybucja materiałów reklamowych, marketingowych i promocyjnych, promocja, reklama i marketing stron internetowych on-line, planowanie strategii marketingowych, marketing imprez i wydarzeń, promowanie działalności gospodarczej, usługi w zakresie promocji sprzedaży, sponsoring promocyjny, organizowanie imprez, wystaw, targów i pokazów do celów handlowych, promocyjnych i reklamowych, planowanie i prowadzenie targów handlowych, wystaw i prezentacji w celach gospodarczych i reklamowych, opracowywanie statystycznych danych gospodarczych i informacji handlowych, przeprowadzanie badań opinii publicznej, badania i analizy rynkowe, gromadzenie danych, **39** informacja turystyczna, udzielanie informacji turystycznych, organizowanie i prowadzenie wycieczek, planowanie i organizowanie wycieczek ze zwiedzaniem i wycieczek jednodniowych, planowanie, organizowanie i rezerwowanie podróży za pomocą środków elektronicznych, zwiedzanie turystyczne, planowanie tras [usługi nawigacyjne], skomputeryzowane planowanie związane z transportem, **41** informacja o edukacji, informacja o rozrywce, informacja o wypoczynku, informacja na temat sportu, usługi rozrywkowe, usługi rekreacyjne, usługi sportowe i kulturalne, organizowanie imprez w celach kulturalnych, rozrywkowych i sportowych, planowanie specjalnych imprez, organizowanie konferencji, wystaw i konkursów, ośrodki rozrywkowe, udostępnianie informacji dotyczących szkoleń, udostępnianie obiektów i sprzętu sportowego, udostępnianie obiektów i sprzętu do celów rekreacyjnych, **42** badania dotyczące projektowania, planowanie budowy nieruchomości, planowanie projektów technicznych, projektowanie urbanistyczne, usługi doradcze w zakresie urbanistyki, usługi doradcze w zakresie planowania architektonicznego, planowanie związane z urbanistyką i planowaniem centrów handlowych w obrębie miast, projektowanie i planowanie techniczne systemów kanalizacyjnych, projektowanie i planowanie techniczne oczyszczalni wody, planowanie, projektowanie i rozwój stron internetowych online na rzecz osób trzecich.

(111) **291825** (220) 2016 05 18 (210) 456658
 (151) 2016 11 16 (441) 2016 08 01

(732) Paul H. Kübler Bekleidungswerk GmbH & Co. KG, Plüderhausen, DE.

(540) pulsschlag pro

(510), (511) **25** odzież, obuwie, nakrycia głowy, **35** sprzedaż detaliczna odzieży, obuwia, nakryć głowy.

(111) **291826** (220) 2016 05 19 (210) 456678
 (151) 2016 12 05 (441) 2016 07 04

(732) PROBIOLIFE SPÓŁKA Z OGRANICZONĄ
 ODPOWIEDZIALNOŚCIĄ, Długoleka, PL.

(540) probiolife

(540)



Kolor znaku: szary, czarny

(531) 02.01.23, 02.01.30, 27.05.01, 29.01.12

(510), (511) **5** preparaty farmaceutyczne i parafarmaceutyczne uzupełniające dietę w niezbędne pierwiastki, mikroelementy i witaminy, suplementy żywności, preparaty medyczne do odchudzania, dodatki odżywcze, dietetyczne i proteinowe, preparaty farmaceutyczne stosowane w kosmetyce, wszystkie wyżej wymienione do celów medycznych, niemedyce dodatki odżywcze i dietetyczne, **29** żywność dietetyczna i artykuły spożywcze, żywność i artykuły spożywcze z dodatkiem witamin, składników mineralnych oraz innych środków wspomagających funkcjonowanie poszczególnych narządów człowieka, koncentraty i odżywki wysokobiałkowe (artykuły spożywcze) wzbogacone witaminami, solami mineralnymi i aminokwasami, dietetyczne i odżywcze zamienniki posiłków (artykuły spożywcze), wszystkie wyżej wymienione zawarte w klasie 29 przeznaczone nie do celów medycznych, **32** wody mineralne i gazowane, napoje bezalkoholowe, napoje izotoniczne, napoje energetyzujące, soki i napoje owocowe, syropy do produkcji napojów, piwo.

(111) **291827** (220) 2016 05 20 (210) 456769
 (151) 2017 01 03 (441) 2016 09 12
 (732) SOBIK ZAKŁAD PRODUKCYJNY SPÓŁKA Z OGRANICZONĄ ODPOWIEDZIALNOŚCIĄ SPÓŁKA KOMANDYTOWA, Bielsko-Biała, PL.
 (540) Sobik GWARANCJA JAKOŚCI NOWOŚĆ SEREK NA CHLEBUŚ ŚMIETANKOWY
 (540)



Kolor znaku: biały, brązowy, czarny, czerwony, granatowy, niebieski, pomarańczowy, zielony, żółty
 (531) 03.04.01, 03.04.02, 05.05.04, 06.01.02, 08.03.01, 08.03.08, 11.01.02, 11.03.08, 11.03.09, 19.03.03, 26.01.02, 26.01.03, 26.01.15, 26.01.18, 26.11.02, 27.05.01, 29.01.15, 09.01.10
 (510), (511) **29** ser.

(111) **291828** (220) 2016 05 20 (210) 456770
 (151) 2017 01 03 (441) 2016 09 12
 (732) GÓRKA JAROSŁAW HILLOCK CONSULTING, Gdańsk, PL.
 (540) 4 FIGHTER ALWAYS THE FIRST
 (540)



Kolor znaku: biały, czarny, czerwony, szary
 (531) 02.09.04, 04.05.05, 04.05.21, 26.13.25, 27.05.01, 27.07.01, 29.01.14
 (510), (511) **32** napoje bezalkoholowe, napoje i soki owocowe, warzywne, napoje izotoniczne, napoje energetyczne, napoje gazowane, napoje gazowane bezalkoholowe, napoje witaminizowane, napoje dla sportowców, aperitify bezalkoholowe, wody mineralne,

wody gazowane, lemoniady, pastylki do napojów musujących, produkty w proszku do wytwarzania napojów energetycznych, izotonicznych, wzmacniających, wzbogaconych mikroelementami lub witaminami, piwo, **33** napoje alkoholowe (z wyjątkiem piwa), napoje energetyczne zawierające alkohol, **35** usługi reklamowe w zakresie promocji sprzedaży napojów, usługi sprzedaży hurtowej i detalicznej w związku z napojami bezalkoholowymi, usługi sprzedaży hurtowej i detalicznej w związku z napojami alkoholowymi (z wyjątkiem piwa), dystrybucja materiałów reklamowych w postaci próbek, druków, prospektów i broszur, reklamy, usługi organizowania wystaw w celach handlowych lub reklamowych, usługi zaopatrzenia osób trzecich jako zakup produktów i usług na rzecz innych przedsiębiorstw, zarządzanie lokalami gastronomicznymi.

(111) **291829** (220) 2016 05 20 (210) 456772
 (151) 2017 01 03 (441) 2016 09 12
 (732) SOBIK ZAKŁAD PRODUKCYJNY SPÓŁKA Z OGRANICZONĄ ODPOWIEDZIALNOŚCIĄ SPÓŁKA KOMANDYTOWA, Bielsko-Biała, PL.
 (540) Sobik GWARANCJA JAKOŚCI NOWOŚĆ SEREK NA CHLEBUŚ Z CZOSNKIEM
 (540)



Kolor znaku: biały, brązowy, czarny, czerwony, pomarańczowy, szary, różowy, zielony, żółty
 (531) 03.04.01, 03.04.02, 05.05.04, 05.09.06, 06.01.02, 08.03.01, 19.03.03, 26.01.02, 26.01.03, 26.01.15, 26.01.18, 09.01.10, 26.11.02, 27.05.01, 29.01.15
 (510), (511) **29** ser.

(111) **291830** (220) 2016 05 24 (210) 456939
 (151) 2016 12 20 (441) 2016 08 29
 (732) GRUPA LOTOS SPÓŁKA AKCYJNA, Gdańsk, PL.
 (540) LOTOS LUBRICATION SERVICE PROFESJONALNA KONTROLA SMAROWANIA
 (540)



Kolor znaku: czerwony, niebieski, szary, ciemnożółty
 (531) 01.15.23, 15.07.01, 26.11.12, 27.05.01, 29.01.14, 01.15.05, 01.15.15
 (510), (511) **4** oleje przemysłowe i tłuszcze przemysłowe w postaci smarów przemysłowych, oleje do pojazdów, w tym samochodowe i silnikowe, oleje napędowe, smary, paliwa, oleje opałowe, oleje przekładniowe, oleje hydrauliczne, oleje hydrauliczno-przekładniowe do maszyn, **37** obsługa i naprawa pojazdów, smarowanie pojazdów, zabezpieczanie przed korozją, konserwacja maszyn i pojazdów, usługi motoryzacyjne prowadzone na stacjach paliwowych, konserwacja i naprawa pojazdów, wymiana oleju, wymiana cieczy obróbczych, czyszczenie i polerowanie pojazdów mechanicznych, zabezpieczanie przed korozją, czyszczenie zbiorników układów smarowania, mycie zbiorników i systemów cyrkulacji cieczy obróbczych, wymiana i napełnienia układów smarowania olejowego smarami plastycznymi, **40** przetwarzanie ropy naftowej i produktów rafinacji ropy nafto-

wej, przetwarzanie oleju, obróbka oleju, filtrowanie olejów, recykling olejów i cieczy obróbczych, **42** doradztwo techniczne i technologiczne, analiza chemiczna, przemysłowa, techniczna, analizy i prace badawczo-rozwojowe, ekspertyzy w zakresie środków smarowych, technik smarowania, eksploatacji środków smarowych, usługi w zakresie badań naukowych i technologicznych, a także projektowanie konieczne do świadczenia powyższych usług, usługi badawcze, inżynierskie usługi doradcze dla optymalizacji zużycia olejów, analiza olejów silnikowych i przemysłowych, diagnostyka techniczna układów smarowania, monitorowanie stanu olejów, analiza zużytych olejów maszynowych, testowanie olejów.

(111) **291831** (220) 2012 10 03 (210) 405339
 (151) 2016 09 30 (441) 2013 01 21
 (732) JASKÓŁA KATARZYNA SMAKI PELOPONEZU, Sosnowiec, PL.
 (540) KALIMERA smaki peloponezu
 (540)



Kolor znaku: zielony

(531) 05.03.17, 27.05.01, 29.01.03
 (510), (511) **35** organizowanie targów i wystaw w celach handlowych i reklamowych, usługi agencji importowo-eksportowych.

(111) **291832** (220) 2013 04 11 (210) 412870
 (151) 2016 12 07 (441) 2013 07 22
 (732) BWS POLSKA SPÓŁKA Z OGRANICZONĄ ODPOWIEDZIALNOŚCIĄ, Zaczernie, PL.
 (540) Sv. Briag
 (510), (511) **33** napoje alkoholowe (z wyjątkiem piwa) pochodzenia bułgarskiego.

(111) **291833** (220) 2013 07 11 (210) 416570
 (151) 2016 11 28 (441) 2013 10 28
 (732) GURMAN S.R.O, STARÁ ĽUBOVŇA, SK.
 (540) FRUXI FRESH JABLKO ORIGINAL FRESH
 (540)



Kolor znaku: zielony, jasnoszary, fioletowy, biały, żółty, czerwony
 (531) 02.03.03, 05.07.13, 07.11.25, 19.07.01, 25.01.15, 27.05.01, 29.01.15
 (510), (511) **16** papier do pakowania, kartki z życzeniami, książki w miękkiej oprawie, broszury, broszurki, folie do pakowania z tworzyw sztucznych z pęcherzykami powietrza, magazyny, etykiety nie z materiału tekstylnego, fotografie, grafiki, wydruki, kalendarze

każdego rodzaju, karton, filtry do kawy, papier, książki, pudełka kartonowe lub papierowe, karton w arkuszach, taśmy przyklepne do celów papierniczych lub do użytku domowego, teczki, mapy, koperty jako artykuły piśmienne, opakowania papierowe, ilustracje, artykuły papiernicze, publikacje periodyczne i nieperiodyczne, plakaty, wyroby z kartonu, prospekty, tablice ogłoszeniowe na afisze z kartonu lub papieru, reprodukcje graficzne, drukowane materiały reklamowe, folia z tworzywa sztucznego do pakowania, torby z papieru lub tworzyw sztucznych, torebki z papieru lub tworzyw sztucznych, formularze i sprzęt biurowy z wyłączeniem mebli, **32** wody mineralne i gazowane oraz inne napoje bezalkoholowe, napoje owocowe i soki owocowe, syropy i inne preparaty do produkcji napojów, woda stołowa, woda do picia, **35** pośrednictwo dotyczące sprzedaży towarów, doradztwo zawodowe w zakresie działalności gospodarczej związanej z winami i winnicami, reklama, sprzedaż detaliczna napojów alkoholowych i bezalkoholowych, sprzedaż hurtowa napojów alkoholowych i bezalkoholowych, organizowanie pokazów audiowizualnych w celach handlowych i reklamowych, organizowanie wystaw w celach handlowych i reklamowych, doradztwo w zakresie zarządzania personalnego, doradztwo w zarządzaniu działalnością gospodarczą, doradztwo dotyczące organizowania działalności gospodarczej, informacja o działalności gospodarczej, rozpowszechnienie ogłoszeń reklamowych, rozpowszechnianie materiałów reklamowych, edycja tekstów, publikowanie i aktualizowanie materiałów reklamowych, nagrań audiowizualnych oraz publikacji periodycznych i nieperiodycznych o charakterze reklamowym i handlowym, publikowanie i rozpowszechnianie tekstów reklamowych, publikowanie tekstów sponsorowanych, informacja handlowa, agencje informacji handlowej, wynajmowanie urządzeń i wyposażenia biurowego, badania marketingowe, rekrutacja personelu, badania w dziedzinie działalności gospodarczej, doradztwo w zakresie organizowania i prowadzenia działalności gospodarczej, wynajem dystrybutorów automatycznych, usługi modelingu do celów promocji sprzedaży i reklamy, pokazy towarów.

(111) **291834** (220) 2013 08 16 (210) 417873
 (151) 2016 12 12 (441) 2013 11 25
 (732) KOZA DARIUSZ, KOLCZYK JACEK, KOZA ANDRZEJ
 PLASTKARTON SPÓŁKA CYWILNA, Częstochowa, PL.
 (540) PLASTKARTON
 (540)



Kolor znaku: czerwony, fioletowy, granatowy, niebieski, zielony, żółty

(531) 26.04.09, 26.11.02, 27.05.01, 29.01.15
 (510), (511) **16** błony z tworzyw sztucznych do paletyzacji, teczki i skoroszyty z tworzyw sztucznych, kartony, pudełka i pudła: klapowe, fasonowe, międzyoperacyjne z tworzyw sztucznych, opakowania z tworzyw sztucznych, w tym opakowania do butelek z tworzyw sztucznych, opakowania dla farmacji z tworzyw sztucznych, narożniki ochronne z tworzyw sztucznych, materiały z tworzyw sztucznych do pakowania, przekładki z tworzyw sztucznych do pakowania: napojów, wyrobów szklanych, elementów odlewniczych i blach, systemy opakowań z tworzyw sztucznych, taśmy, z tworzyw sztucznych dla motoryzacji i przemysłu artykułów gospodarstwa domowego, tektura i wyroby z tych materiałów, torebki do pakowania, tworzywa sztuczne do pakowania, woreczki z tworzyw sztucznych, wyposażenie pudeł: kratownice, kształtki, narożniki ochronne, obwoluty, pokrowce, separatory, wkładki międzywarstwowe ochronne wykonane z tworzyw sztucznych, pojemniki na żywność i owoce z tworzyw sztucznych, **19** płyty z tworzyw sztucznych dla reklamy i poligrafii, płyty z tworzyw sztucznych o strukturze komórkowej i kanalikowej, płyty paroprzepuszczalne, osłonki z tworzyw sztucznych na drzewa stosowane w ogrodnictwie i leśnictwie.

(111) **291835** (220) 2013 11 04 (210) 421175
 (151) 2016 12 01 (441) 2014 02 17

(732) OLEOFARM SPÓŁKA Z OGRANICZONĄ
ODPOWIEDZIALNOŚCIĄ, Wrocław, PL.
(540) Buzzujące
(540)



Kolor znaku: ciemnoniebieski, biały, niebieski, jasnoniebieski
(531) 01.15.15, 27.05.01, 29.01.12

(510), (511) **5** dietetyczna żywność i substancje dostosowane do użytku leczniczego, suplementy diety, tabletki dla celów zdrowotnych z udziałem kwasów omega, witamin, ekstraktów ziołowych i roślinnych, preparaty wzmacniające i uodparniające z ekstraktami roślinnymi i ziołowymi, preparaty witaminowe, tabletki musujące dla celów zdrowotnych, suplementy odżywcze i regenerujące do celów leczniczych, suplementy odżywcze płynne, w proszku, tabletkach, kapsułkach i w zawieszynie z substancjami pochodzenia roślinnego, koncentraty i odżywki służące zdrowiu, **29** oleje roślinne, preparaty wysokobiałkowe z kwasami omega i ekstraktami roślinnymi do celów spożywczych, **32** napoje bezalkoholowe wzbogacone witaminami, minerałami, ekstraktami ziołowymi i roślinnymi.

(111) **291836** (220) 2013 11 26 (210) 421901
(151) 2016 12 22 (441) 2014 03 17
(732) VIVE TEXTILE RECYCLING SPÓŁKA Z OGRANICZONĄ
ODPOWIEDZIALNOŚCIĄ, Kielce, PL.
(540) VIVE Profit Center
(540)



Kolor znaku: czarny, niebieski, szary
(531) 26.11.03, 26.11.12, 26.13.25, 27.05.01, 29.01.13
(510), (511) **18** paski i torby ze skóry i skóropodobne, galanteria skórzana i skóropodobna, **24** bielizna pościelowa, obrusy, serwetki, ręczniki, ściereki, koce, pledy, firany, zasłony, narzuty, pokrowce, **25** odzież, obuwie, nakrycia głowy, **35** usługi sprzedaży detalicznej, hurtowej oraz za pośrednictwem Internetu w zakresie towarów z branży odzieżowej, materiałów tekstylnych do wyposażenia wnętrz, wyrobów ze skóry i skóropodobnych, **36** wynajem mieszkań i pomieszczeń biurowych, **39** magazynowanie, przeładunek towarów.

(111) **291837** (220) 2014 01 27 (210) 424130
(151) 2015 03 26 (441) 2014 05 12
(732) HANSLANDA INDUSTRIES SPÓŁKA Z OGRANICZONĄ
ODPOWIEDZIALNOŚCIĄ, Warszawa, PL.
(540) IMBiRiada
(540)



Kolor znaku: pomarańczowy, biały
(531) 26.11.01, 27.05.01, 29.01.12
(510), (511) **32** napoje bezalkoholowe, bezalkoholowe wyciągi, koncentraty i ekstrakty owocowe, soki i napoje izotoniczne, soki owocowe, syropy, preparaty do produkcji napojów, koktajle bezalkoholowe, lemoniady, nektary owocowe, sorbety napoje, syropy do napojów, wody mineralne, wody gazowane, **35** sprzedaż hurtowa i detaliczna, w tym sprzedaż za pośrednictwem Internetu artykułów spożywczych, soków i napojów, doradztwo w sprawach działalności

gospodarczej, organizowanie targów i wystaw w celach handlowych, dystrybucja materiałów reklamowych dotyczących soków i napojów, informacje handlowe, promocja sprzedaży soków i napojów, usługi organizowania programów lojalnościowych, reklama za pośrednictwem sieci komputerowych Internetu, publikowanie tekstów reklamowych dotyczących soków i napojów, organizowanie i prowadzenie kampanii reklamowych dotyczących soków i napojów.

(111) **291838** (220) 2014 02 19 (210) 425032
(151) 2015 10 30 (441) 2014 06 09
(732) PŁATEK JAROSŁAW, Opacz Kolonia, PL.
(540) 4Vision
(540)



Kolor znaku: szary, jasnozielony
(531) 27.05.01, 29.01.12

(510), (511) **35** agencje informacji handlowej, analizy kosztów, wypożyczanie maszyn i urządzeń dla biura, badanie rynku, badania opinii publicznej, powielanie dokumentów, badania w dziedzinie działalności gospodarczej, doradztwo specjalistyczne w sprawach działalności gospodarczej, doradztwo w zakresie organizowania i prowadzenia działalności gospodarczej, doradztwo w zakresie zarządzania personalnego, doradztwo w zakresie zarządzania działalnością gospodarczą, ekspertyzy w zakresie działalności gospodarczej, pomoc w zarządzaniu przedsiębiorstwem handlowym lub przemysłowym, pozyskiwanie informacji o działalności gospodarczej, projektowanie jako pomoc w prowadzeniu działalności gospodarczej, zarządzanie w ramach prowadzonej działalności gospodarczej w zakresie udzielenia licencji na towary i usługi dla osób trzecich, zarządzanie w działalności handlowej, administrowanie działalnością handlowej, dystrybucja materiałów reklamowych w postaci próbek, druków, prospektów, broszur, reklama radiowa, reklama telewizyjna, wypożyczanie materiałów reklamowych, wynajem czasu reklamowego we wszystkich środkach przekazu, reklama za pośrednictwem sieci komputerowych, wynajmowanie powierzchni na cele reklamowe, publikacja tekstów reklamowych, rozpowszechnianie ogłoszeń reklamowych, rozlepianie plakatów reklamowych, reklamy prasowe, reklama billboardowa, tworzenie tekstów reklamowych i sponsorowanych, reklamy korespondencyjne, wynajmowanie nośników reklamowych, organizowanie targów w celach handlowych lub reklamowych, organizacja wystawy w celach handlowych lub reklamowych, uaktualnianie materiałów reklamowych, promocja sprzedaży dla osób trzecich, edytorskie usługi w dziedzinie reklamy, prezentowanie produktów w mediach dla celów sprzedaży detalicznej, kreowanie wizerunku firmy, sortowanie danych w bazach komputerowych, pozyskiwanie danych do komputerowych baz danych, systematyzacja danych w komputerowych bazach danych, komputerowe zarządzanie plikami, wyszukiwanie w komputerowych bazach danych, zarządzanie zbiorami informatycznymi, prowadzenie ksiąg, rachunkowość, fakturowanie, usługi doradztwa handlowego świadczone na zasadach outsourcingu, weryfikacja rachunków, przygotowywanie listy płac, sporządzanie sprawozdań rachunkowych, analiza kosztów, public relations, agencje public relations, informacja handlowa, sprzedaż, kamer, monitorów, statywów, teleprompterów, intercomów, mikrofonów, oświetlenia żarowego, oświetlenia wyładowczego, sprzedaż sprzętu do obróbki dźwięku, grafiki, efektów specjalnych, sprzedaż konsoli dźwięku, mikserów obrazów, urządzeń kontroli obrazów, wektoroskopów, rekorderów i playerów emisyjnych, skanerów filmowych, naświetlarek, stacji edycyjnych, kompozycyjnych, korekcyjnych, obiektywów, filtrów optycznych, ładowarek, akumulatorów, ładowarek, stabilizatorów, statywów, obiektywów, adapterów, monitorów nakamerowych, nośników pamięci (dysków, rekorderów, kart pamięci, kaset), filtrów (kołowych, prostokątnych), mikrofonów, słuchawek, kabli, przewodów, pokrowców, walizek, kranów kamerowych, toreb, **37** przegłady i naprawy obiektywów, naprawy kamkorderów, kamer, magnetowidów, mikserów, monitorów, statywów, głowic, reflektorów, naświetlaczy, oświetlenia typu LED, serwis balastów, pasów bateryjnych, ładowarek, **45** badania prawne, doradztwo w sprawach bezpieczeństwa, doradztwo w zakresie własności intelektualnej, licencjonowanie własności intelektualnej, usługi nadzoru w dziedzinie własności intelektualnej, zarządzanie prawami autorskimi.

(111) **291839** (220) 2014 03 24 (210) 426504
 (151) 2016 12 09 (441) 2014 07 07
 (732) FIJAK SEBASTIAN SIGIL-KOMPANIA PRZEWODNICKA, Kraków, PL.
 (540) LAWINY.com
 (540)



Kolor znaku: niebieski, pomarańczowy

(531) 24.17.01, 26.01.01, 29.01.12
 (510), (511) **28** sprzęt sportowy, sprzęt turystyczny, sprzęt lawinowy, zimowy sprzęt sportowy, zimowy sprzęt turystyczny, sprzęt górski, sprzęt wspinaczkowy, sprzęt ratownictwa górskiego, **39** autobusowe usługi transportowe, biura turystyczne, czarterowanie, organizowanie podróży, organizowanie wycieczek, organizowanie miejsc na wycieczki, usługi osób towarzyszących podróżnym, turystyka, zwiedzanie turystyczne, rezerwacja miejsc podróży, spacerowe rejsy statkami, agencje turystyczne, usługi turystyczne, w tym organizacja oraz obsługa zagranicznej i krajowej turystyki przyjazdowej i wyjazdowej, grupowej i indywidualnej, organizacja rehabilitacyjnych turnusów wyjazdowych i turnusów odnowy biologicznej, organizacja i obsługa różnych form turystyki krajowej, wypraw związanych ze zdobywaniem gór, prowadzenie informacji turystycznej i podróżniczej, organizacja i świadczenie usług w zakresie pilotażu, informacja w zakresie turystyki, dotrzymywanie towarzystwa podróżnym, usługi przewodnika górskiego, **41** usługi w zakresie organizowania i prowadzenia kursów, szkoleń, seminariów, sympozjów i konferencji, usługi w zakresie organizowania spektakli i zabaw, usługi z zakresu informacji i organizacji wypoczynku, rekreacji, rozrywki, organizowanie obozów wakacyjnych, sportowych, organizacja wczasów i kursów językowych w kraju i zagranicą, organizacja imprez edukacyjnych, organizacja i obsługa zagranicznych i krajowych kongresów, zjazdów, sympozjów, konferencji, wystaw kulturalno-edukacyjnych oraz innych imprez specjalistycznych wraz z imprezami towarzyszącymi, organizacja imprez sportowych i rekreacyjnych, nauka jazdy na nartach, obozy dla dzieci i młodzieży, nauka w górach-szkoły zielone latem, szkoły białe w zimie, obozy językowe, młodzieżowe obozy integracyjne, wyprawy trekkingowe, survival-nauka przetrwania w górach, organizowanie zawodów sportowych, snow bord, ski tur, nauka taichi-gimnastyka chińska, kurs pierwszej pomocy, plenery fotograficzno-fotoreportaże, imprezy sportowe, szkolenia z zakresu bezpieczeństwa turystyki zimowej w górach, szkolenia turystyczne, szkolenia lawinowe, szkolenia skiturowe, szkolenia wspinaczkowe, prowadzenie szkoleń ratowniczych, organizacja i obsługa wypraw specjalistycznych związanych z polowaniem.

(111) **291840** (220) 2014 07 24 (210) 431477
 (151) 2015 05 21 (441) 2014 11 10
 (732) ŻUREK ROBERT P.H.U. BERTZ, Dąbrowa Górnicza, PL.
 (540) MOSKVA PIZZA & BAGUETTES & SANDWICHES
 (540)

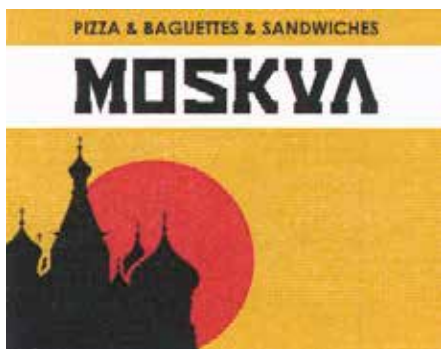

Kolor znaku: biały, czerwony, czarny, żółty

(531) 01.03.01, 07.01.01, 07.01.03, 27.05.01, 29.01.14
 (510), (511) **43** usługi gastronomiczne.

(111) **291841** (220) 2013 11 28 (210) 422064
 (151) 2016 12 23 (441) 2014 03 17

(732) VIVE TEXTILE RECYCLING SPÓŁKA Z OGRANICZONĄ ODPOWIEDZIALNOŚCIĄ, Kielce, PL.
 (540) vive Group
 (540)



Kolor znaku: czarny, niebieski, szary

(531) 26.11.01, 26.13.25, 27.05.01, 29.01.13
 (510), (511) **9** publikacje elektroniczne on-line do pobrania, **16** opakowania z tworzyw sztucznych zawarte w tej klasie, **18** paski i torby ze skóry i skóropodobne, galanteria skórzana i skóropodobna, **21** pakuły czyszczące, czyściwo z materiałów tekstylnych, **24** bielizna pościelowa, obrusy, serwetki, ręczniki, ściereki, koce, pledy, firany, zasłony, narzuty, pokrowce, **25** odzież, obuwie, nakrycia głowy, **35** usługi sprzedaży detalicznej, hurtowej oraz za pośrednictwem Internetu w zakresie towarów z branży odzieżowej, materiałów tekstylnych do wyposażenia wnętrz, wyrobów ze skóry i skóropodobnych, artykułów spożywczych i przemysłowych oraz produktów pochodzących z recyklingu, organizowanie wystaw w celach handlowych lub reklamowych, organizowanie targów, oferowanie w mediach produktów przeznaczonych do handlu detalicznego i hurtowego, usługi porównywania cen, zarządzanie w zakresie zamówień handlowych, usługi pośrednictwa w sprzedaży, usługi zaopatrzenia osób trzecich, analizy kosztów, wypożyczania maszyn i urządzeń biurowych, doradztwa w zakresie zarządzania działalnością gospodarczą, usługi rekrutacji personelu, usługi prowadzenia rachunkowości i doradztwa w tym zakresie, usługi kadrowe, usługi doradztwa informatycznego i technicznego, analizy rynkowe, usługi menadżerskie dla sportowców, doradztwo w zakresie zarządzania personalnego, doradztwo w zakresie rekrutacji personelu, tworzenie i prowadzenie portali internetowych w zakresie: informacji o działalności gospodarczej, pośrednictwo pracy, promocja sportu, **36** wynajmowanie nieruchomości na własny rachunek, wynajmowanie mieszkań i pomieszczeń biurowych, analizy finansowe, doradztwo w sprawach finansowych, pośrednictwo w sprawach finansowych, ubezpieczenia, sponsorowanie finansowe, **38** przesyłanie informacji tekstowych i obrazowych za pomocą komputera, poczta elektroniczna, przesyłanie danych za pośrednictwem sieci komputerowych, komunikacja przy pomocy terminali komputerowych, udostępnianie połączenia ze światową siecią komputerową, rozpowszechnianie ogłoszeń elektronicznych, tworzenie i prowadzenie portali internetowych, **39** usługi pakowania towarów, usługi wypożyczania samochodów, usługi składowania towarów, usługi towarowego transportu samochodowego i przeładunku towarów, usługi transportowe, pakowanie towarów, składowanie towarów, spedycja, usługi pośrednictwa w transporcie, wynajem pojazdów, usługi kurierskie, logistyka transportu, informacja o transporcie, przeładunek towarów, magazynowanie, przeładunek towarów, **40** recykling odpadów, recykling odpadów w postaci odzieży używanej, sortowanie odpadów i surowców wtórnych, sortowanie odpadów w postaci odzieży używanej, unieszkodliwianie odpadów, sortowanie i przerób złomu, przerób odpadów poużytkowych, spalanie śmieci i odpadków, unieszkodliwianie odpadów, usługi unieszkodliwiania odpadów, usługi sortowania odpadów i złomu, **41** publikacje elektroniczne on-line nie do pobrania, organizowanie imprez i spotkań o charakterze rozrywkowym, rekreacyjnym i sportowym, organizowanie obozów sportowych, organizowanie zawodów sportowych, wynajmowanie i udostępnianie obiektów i urządzeń sportowych, usługi dystrybucji biletów na zawody sportowe, prowadzenie portali internetowych w zakresie informacji o programach rekreacyjnych i sportowych, **42** administrowanie stronami komputerowymi / sieciowymi/, doradztwo w sprawach sprzętu komputerowego, usługi informatyczne.

(111) **291842** (220) 2013 11 28 (210) 422065
 (151) 2016 12 23 (441) 2014 03 17
 (732) VIVE TEXTILE RECYCLING SPÓŁKA Z OGRANICZONĄ ODPOWIEDZIALNOŚCIĄ, Kielce, PL.
 (540) vive

(540)



Kolor znaku: czarny, niebieski

(531) 26.13.25, 27.05.01, 29.01.12

(510), (511) **9** publikacje elektroniczne on-line do pobrania, **16** opakowania z tworzyw sztucznych zawarte w tej klasie, **18** paski i torby ze skóry i skóropodobne, galanteria skórzana i skóropodobna, **21** pakiety czyszczące, czyściwo z materiałów tekstylnych, **24** bielizna pościelowa, obrusy, serwetki, ręczniki, ścierki, koce, pledy, firany, zastony, narzuty, pokrowce, **25** odzież, obuwie, nakrycia głowy, **35** usługi sprzedaży detalicznej, hurtowej oraz za pośrednictwem Internetu w zakresie towarów z branży odzieżowej, materiałów tekstylnych do wyposażenia wnętrz, wyrobów ze skóry i skóropodobnych, artykułów spożywczych i przemysłowych oraz produktów pochodzących z recyklingu, organizowanie wystaw w celach handlowych lub reklamowych, organizowanie targów, oferowanie w mediach produktów przeznaczonych do handlu detalicznego i hurtowego, usługi porównywania cen, zarządzanie w zakresie zamówień handlowych, usługi pośrednictwa w sprzedaży, usługi zaopatrzenia osób trzecich, analizy kosztów, wypożyczania maszyn i urządzeń biurowych, doradztwa w zakresie zarządzania działalnością gospodarczą, usługi rekrutacji personelu, usługi prowadzenia rachunkowości i doradztwa w tym zakresie, usługi kadrowe, usługi doradztwa informatycznego i technicznego, analizy rynkowe, usługi menadżerskie dla sportowców, doradztwo w zakresie zarządzania personalnego, doradztwo w zakresie rekrutacji personelu, tworzenie i prowadzenie portali internetowych w zakresie: informacji o działalności gospodarczej, pośrednictwo pracy, promocja sportu, **36** wynajmowanie nieruchomości na własny rachunek, wynajmowanie mieszkań i pomieszczeń biurowych, analizy finansowe, doradztwo w sprawach finansowych, pośrednictwo w sprawach finansowych, ubezpieczenia, sponsorowanie finansowe, **38** przysyłanie informacji tekstowych i obrazowych za pomocą komputera, poczta elektroniczna, przysyłanie danych za pośrednictwem sieci komputerowych, komunikacja przy pomocy terminali komputerowych, udostępnianie połączenia ze światową siecią komputerową, rozpowszechnianie ogłoszeń elektronicznych, tworzenie i prowadzenie portali internetowych, **39** usługi pakowania towarów, usługi wypożyczania samochodów, usługi składowania towarów, usługi towarowego transportu samochodowego i przeladunku towarów, usługi transportowe, pakowanie towarów, składowanie towarów, spedycja, usługi pośrednictwa w transporcie, wynajem pojazdów, usługi kurierskie, logistyka transportu, informacja o transporcie, przeladunek towarów, magazynowanie, przeladunek towarów, **40** recykling odpadów, recykling odpadów w postaci odzieży używanej, sortowanie odpadów i surowców wtórnych, sortowanie odpadów w postaci odzieży używanej, unieszkodliwianie odpadów, sortowanie i przerób złomu, przerób odpadów poużytkowych, spalanie śmieci i odpadków, unieszkodliwianie odpadów, usługi unieszkodliwiania odpadów, usługi sortowania odpadów i złomu, **41** publikacje elektroniczne on-line nie do pobrania, organizowanie imprez i spotkań o charakterze rozrywkowym, rekreacyjnym i sportowym, organizowanie obozów sportowych, organizowanie zawodów sportowych, wynajmowanie i udostępnianie obiektów i urządzeń sportowych, usługi dystrybucji biletów na zawody sportowe, prowadzenie portali internetowych w zakresie informacji o programach rekreacyjnych i sportowych, **42** administrowanie stronami komputerowymi / sieciowymi/, doradztwo w sprawach sprzętu komputerowego, usługi informatyczne.

(111) **291843** (220) 2014 02 23 (210) 425153
(151) 2016 12 09 (441) 2014 06 09

(732) PRZEDSIĘBIORSTWO USŁUGOWO-HANDLOWE PODKOWA SPÓŁKA Z OGRANICZONĄ ODPOWIEDZIALNOŚCIĄ, Myszków, PL.

(540) Hotel Natura Residence

(510), (511) **41** organizowanie i obsługa imprez okolicznościowych, zjazdów, konferencji i szkoleń, organizowanie i prowadzenie konkursów, zabaw i dyskotek, usługi wydawnicze, **42** hotele, restauracje, motele, pensjonaty, usługi hotelarskie w zakresie załatwiania formalności i organizacji pobytu oraz wyżywienia osób w hotelach,

pensjonatach, turystycznych ośrodkach kempingowych, domach wypoczynkowych, domach turystycznych, domach wycieczkowych, ośrodkach rekonwalescencji i sanatoriach, **43** usługi gastronomiczne w zakresie podawania posiłków, żywności i napojów świadczone przez restauracje, bary, bary szybkiej obsługi, bary samoobsługowe i stołówki, usługi polegające na przygotowaniu i dostarczaniu żywności i napojów na zamówienie osób trzecich (katering), wynajmowanie sal na posiedzenia, bale, koncerty, konferencje, pokazy, wypożyczanie krzeseł, stołów, bielizny i zastawy stołowej, prowadzenie punktów usługowych zapewniających korzystanie z wszelkich udogodnień, usługi administrowania i zarządzania hotelami.

(111) **291844** (220) 2014 02 23 (210) 425154
(151) 2016 12 09 (441) 2014 06 09

(732) PRZEDSIĘBIORSTWO USŁUGOWO-HANDLOWE PODKOWA SPÓŁKA Z OGRANICZONĄ ODPOWIEDZIALNOŚCIĄ, Myszków, PL.

(540) HOTEL NATURA RESIDENCE BUSINESS & SPA

(540)



Kolor znaku: biały, zielony, brązowy, czarny

(531) 01.01.05, 05.03.20, 26.11.01, 26.11.13, 27.05.01, 29.01.15

(510), (511) **41** organizowanie i obsługa imprez okolicznościowych, zjazdów, konferencji i szkoleń, organizowanie i prowadzenie konkursów, zabaw i dyskotek, usługi wydawnicze, **42** hotele, restauracje, motele, pensjonaty, usługi hotelarskie w zakresie załatwiania formalności i organizacji pobytu oraz wyżywienia osób w hotelach, pensjonatach, turystycznych ośrodkach kempingowych, domach wypoczynkowych, domach turystycznych, domach wycieczkowych, ośrodkach rekonwalescencji i sanatoriach, **43** usługi gastronomiczne w zakresie podawania posiłków, żywności i napojów świadczone przez restauracje, bary, bary szybkiej obsługi, bary samoobsługowe i stołówki, usługi polegające na przygotowaniu i dostarczaniu żywności i napojów na zamówienie osób trzecich (katering), wynajmowanie sal na posiedzenia, bale, koncerty, konferencje, pokazy, wypożyczanie krzeseł, stołów, bielizny i zastawy stołowej, prowadzenie punktów usługowych zapewniających korzystanie z wszelkich udogodnień, usługi administrowania i zarządzania hotelami.

(111) **291845** (220) 2014 03 05 (210) 425621
(151) 2016 12 08 (441) 2014 06 23

(732) EPISO 3 ARENA SPÓŁKA Z OGRANICZONĄ ODPOWIEDZIALNOŚCIĄ, Warszawa, PL.

(540) arena GALERIA HANDLOWA

(540)



Kolor znaku: niebieski, zielony

(531) 02.07.23, 27.05.01, 29.01.12

(510), (511) **20** lustra, wyroby z korka i kości nie zawarte w innych klasach: beczki niemetalowe, stojaki do beczek niemetalowe, stojaki na broń, korki do butelek, stojaki do butelek, zasłony dekoracyjne z koralików, zamknięcia do butelek nie ze szkła, metalu lub gumy, stojaki na czasopisma, czopy niemetalowe, dekoracje przestawne, stojaki do wystawiania gazet, identyfikacyjne tabliczki niemetalowe, imadła warsztatowe niemetalowe, zaciski do kabli niemetalowe, stojaki na kapelusze, korki, taśmy korkowe, kosze niemetalowe, kość słoniowa, surowiec lub półprodukt, podpory pod książki, nakrętki niemetalowe, ręczki do narzędzi niemetalowe, nity niemetalowe, rękojeści niemetalowe do noży, numery domów nieświecące, niemetalowe, haczyki niemetalowe do wieszania odzieży, wieszaki stojące na odzież, tablice na ogłoszenia, stojaki na parasole, parawa-

ny, zamknięcia do pojemników niemetalowe, róg-surowiec lub półprodukt, skrzynie niemetalowe, **30** kawa, herbata, kakao, cukier, ryż, mąka i produkty zbożowe, pieczywo, słodczyce, **35** reklama, promocja sprzedaży dla osób trzecich, pomoc w zarządzaniu przedsiębiorstwami handlowymi, organizowanie wystaw w celach handlowych lub reklamowych, wynajmowanie miejsc na umieszczanie ogłoszeń lub reklam, **36** wynajmowanie pomieszczeń biurowych i handlowych (nieruchomości), **39** wynajmowanie magazynów, wynajmowanie miejsc parkingowych, wynajmowanie powierzchni na salony samochodowe.

(111) **291846** (220) 2014 03 05 (210) 425622
 (151) 2016 12 08 (441) 2014 06 23
 (732) EPISO 3 ARENA SPÓŁKA Z OGRANICZONĄ
 ODPOWIEDZIALNOŚCIĄ, Warszawa, PL.
 (540) arena PARK HANDLOWY
 (540)



Kolor znaku: niebieski, zielony, czarny, biały
 (531) 02.07.23, 26.04.01, 27.05.01, 29.01.13

(510), (511) **20** lustra, wyroby z korka i kości nie zawarte w innych klasach: beczki niemetalowe, stojaki do beczek niemetalowe, stojaki na broń, korki do butelek, stojaki do butelek, zasłony dekoracyjne ze koralików, zamknięcia do butelek nie ze szkła, metalu lub gumy, stojaki na czasopisma, czopy niemetalowe, dekoracje przestawne, stojaki do wystawiania gazet, identyfikacyjne tabliczki niemetalowe, imadła warsztatowe niemetalowe, zaciski do kabli niemetalowe, stojaki na kapelusze, korki, taśmy korkowe, kosze niemetalowe, kość słoniowa, surowiec lub półprodukt, podpory pod książki, nakrętki niemetalowe, rączki do narzędzi niemetalowe, nity niemetalowe, rękojeści niemetalowe do noży, numery domów nieświecące, niemetalowe, haczyki niemetalowe do wieszania odzieży, wieszaki stojące na odzież, tablice na ogłoszenia, stojaki na parasole, parawany, zamknięcia do pojemników niemetalowe, róg-surowiec lub półprodukt, skrzynie niemetalowe, **30** kawa, herbata, kakao, cukier, ryż, mąka i produkty zbożowe, pieczywo, słodczyce, **35** reklama, promocja sprzedaży dla osób trzecich, pomoc w zarządzaniu przedsiębiorstwami handlowymi, organizowanie wystaw w celach handlowych lub reklamowych, wynajmowanie miejsc na umieszczanie ogłoszeń lub reklam, **36** wynajmowanie pomieszczeń biurowych i handlowych (nieruchomości), **39** wynajmowanie magazynów, wynajmowanie miejsc parkingowych, wynajmowanie powierzchni na salony samochodowe.

(111) **291847** (220) 2014 09 17 (210) 433519
 (151) 2015 09 01 (441) 2015 01 05
 (732) FEEDO SPÓŁKA Z OGRANICZONĄ ODPOWIEDZIALNOŚCIĄ,
 Warszawa, PL.
 (540) DBAMY O MAMY

(510), (511) **35** usługi reklamowe, marketingowe i promocyjne, analizy i badania dotyczące działalności gospodarczej, usługi informacyjne w zakresie działalności gospodarczej, pomoc w prowadzeniu działalności gospodarczej, zarządzanie i administrowanie działalnością gospodarczą, usługi w zakresie prowadzenia sklepu i/lub hurtowni z produktami dla niemowląt, dzieci oraz kobiet, w tym kobiet w ciąży oraz matek karmiących, w tym z produktami higienicznymi, gospodarstwa domowego, kosmetycznymi, medycznymi, odzieżowymi, toaletowymi, żywnościowymi oraz zabawkami, usługi informacyjne dla konsumentów w zakresie wyboru nabywanych towarów, prowadzenie sklepów internetowych, wysyłkowych z produktami dla niemowląt, dzieci oraz kobiet, w tym kobiet w ciąży oraz matek karmiących, w tym z produktami higienicznymi, gospodarstwa domowego, kosmetycznymi, medycznymi, odzieżowymi, żywnościowymi oraz zabawkami, usługi sprzedaży na podstawie zamówień telefonicznych oraz za pośrednictwem aukcji internetowych produktów dla niemowląt, dzieci oraz kobiet, w tym kobiet w ciąży oraz matek karmiących, w tym produktów higienicznych, gospodarstwa domowego, kosmetycznych, medycznych, odzieżowych,

toaletowych, żywnościowych oraz zabawek, **38** usługi telekomunikacyjne, **42** usługi w zakresie technologii informacyjnych, usługi projektowania.

(111) **291848** (220) 2015 02 13 (210) 434995
 (151) 2016 12 13 (441) 2015 05 25
 (732) KRUSZ PAWEŁ INSTYTUT NAGRODY ZAUFANIA ZŁOTY OTIS,
 Warszawa, PL.
 (540) CERTYFIKAT NAGRODA ZAUFANIA ZŁOTY OTIS
 (540)



Kolor znaku: żółty, zielony, czerwony

(531) 26.01.15, 27.05.01, 29.01.13, 03.07.05, 03.07.19
 (510), (511) **41** organizowanie rankingów związanych z przyznawaniem eksperckich i konsumenckich nagród promocyjnych dla: leków, suplementów diety, sprzętu medycznego, prozdrowotnych stron internetowych, programów profilaktycznych.

(111) **291849** (220) 2014 11 21 (210) 435874
 (151) 2015 10 08 (441) 2015 03 02
 (732) CEBITGROUP EP SPÓŁKA Z OGRANICZONĄ
 ODPOWIEDZIALNOŚCIĄ SPÓŁKA JAWNA, Wrocław, PL.
 (540) C CEBIT GROUP
 (540)



Kolor znaku: czerwony, niebieski, szary

(531) 15.09.16, 26.01.01, 27.05.01, 29.01.14
 (510), (511) **9** drukarki komputerowe, dyski do rejestracji dźwięku, dyski kompaktowe (audio-wideo), dyski kompaktowe (CD-ROM-y), dyski magnetyczne, dyski obliczeniowe, dyski optyczne, dyskietki, dystrybutory dysków komputerowych, drukarki komputerowe, ekran projekcyjny, elektroniczne pióra świetlne (ekranopisy), głośniki, kable elektryczne, kable koncentryczne, kable optyczne (światłowody), klawiatury komputerowe, komputerowe urządzenia peryferyjne, komputery, komputery przenośne, urządzenia do komunikacji wewnętrznej, maszyny sumujące, mikrofony, mikroprocesory, myszy (informatyka), monitory (hardware komputerowy), monitory ekranowe, napędy dyskowe (informatyka), napędy dysków do komputera, nośniki do rejestracji dźwięku, optyczne nośniki informacji, notesy elektroniczne, obwody drukowane, odtwarzacze płyt DVD, odtwarzacze płyt kompaktowych, oprogramowanie do gier komputerowych, oprogramowanie komputerowe, nagrane, optyczne nośniki danych, optyczne włókna przewodzące promienie świetlne (światłowody), pamięci komputerowe, pamięci zewnętrzne USB, podkładki pod myszy komputerowe, podpórki pod nadgarstki do użytku z komputerem, pokrowce na laptopy, procesory (centralne jednostki przetwarzania), programy komputerowe (software ładowalny), programy komputerowe nagrane, programy sterujące komputerowe, nagrane, przenośne odtwarzacze mediów, przewody elektryczne, ramki cyfrowe do zdjęć, rzutniki do slajdów, skanery (informatyka), słuchawki na uszy, torby do laptopów, urządzenia do fotokopiowania, urządzenia do odtwarzania dźwięku, urządzenia do przetwarzania danych, urządzenia do rejestrowania dźwięku, wtyczki, gniazdka i inne kontakty (złącza elektryczne), wzmacniacze, **35** pozyskiwanie danych do komputerowe bazy danych, systematyzacja danych do komputerowe bazy danych, komputerowe zarządzanie plikami, wyszukiwanie informacji w plikach komputerowych dla osób trzecich, usługi pośrednictwa w zakresie nabywania usług telekomunikacyjnych, wynajem fotokopiarek, wyszukiwanie informacji w plikach komputerowych dla osób trzecich, wyszukiwanie w komputerowych bazach danych, zarządzanie zbiorami informatycznymi, **38** poczta elektroniczna, przesyłanie informacji, przesyłanie informacji tek-

stowej i obrazowej za pomocą komputera, wypożyczanie urządzeń do telekopiiowania, wypożyczanie urządzeń telekomunikacyjnych, wypożyczanie urządzeń do przesyłania informacji, wypożyczanie modemów, **42** digitalizacja dokumentów (skanowanie), doradztwo w zakresie oprogramowania komputerowego, doradztwo w zakresie projektowania i rozwoju sprzętu komputerowego, doradztwo w zakresie projektowania stron internetowych, elektroniczna konwersja danych lub programów, instalacje oprogramowania komputerowego, doradztwo w zakresie projektowania i rozwoju sprzętu komputerowego, programowanie komputerowe, projektowanie systemów komputerowych, wypożyczanie komputerów, konserwacja oprogramowania komputerowego, konwersja danych lub dokumentów na formę elektroniczną, monitoring systemów komputerowych przy użyciu dostępu zdalnego, usługi komputerowe w zakresie ochrony antywirusowej, wypożyczanie oprogramowania komputerowego, projektowanie oprogramowania komputerowego, powielanie oprogramowania komputerowego, aktualizacja oprogramowania komputerowego, usługi doradcze w zakresie technologii informacyjnej (IT), usługi w zakresie ochrony antywirusowej, usługi komputerowe jako ochrona antywirusowa, wypożyczanie oprogramowania komputerowego.

(111) **291850** (220) 2015 01 26 (210) 438126
 (151) 2015 11 12 (441) 2015 05 11
 (732) JURKIEWICZ JANUSZ AGRO SYNTEZA, Lubawa, PL.
 (540) FLORABACTER

(510), (511) **1** nawozy użyźniające glebę, preparaty do nawożenia gleby, nawozy z mączki rybnej, preparaty z mikroelementami dla roślin, nawóz wapniowy, preparaty bakteryjne do celów innych niż medyczne lub weterynaryjne, produkty chemiczne do ochrony roślin, środki do sterylizacji gleby, zaprawy do nasion, **5** środki chwastobójcze, herbicydy, pestycydy, środki grzybobójcze, owadobójcze, bakteriobójcze,.

(111) **291851** (220) 2015 02 06 (210) 438663
 (151) 2016 04 01 (441) 2015 05 25
 (732) SOREX WELDING CO., LTD., Tainan City, TW.
 (540) SOREX
 (540)

SOREX

(531) 03.07.12, 26.01.04, 27.05.01, 03.07.19
 (510), (511) **1** mieszanki proszku spawalniczego do pokrywania elektrod, topniki spawalnicze, chemiczne preparaty przeciwrozpryskowe, chemiczne preparaty przenikliwe, wywoływacze chemiczne do celów przemysłowych, preparaty chemiczne do wytrawiania, **6** pręty spawalnicze, drut do spawania, pręty na elektrody do spawania, pręty metalowe do lutowania, lutowania twardego oraz spawania, pręty ze stali miękkiej do spawania, taśmy ze stali, drut metalowy do lutowania twardego, stopy metali do spawania.

(111) **291852** (220) 2015 02 18 (210) 439134
 (151) 2016 12 13 (441) 2015 06 08
 (732) GRUPA HOTELOWO TURYSTYCZNA SANTUR A. S TOMALA SPÓŁKA JAWNA, Dwikozy, PL.
 (540) MegaMarket
 (540)

MegaMarket

Kolor znaku: biały, czerwony, czarny
 (531) 26.11.02, 26.11.12, 27.05.01, 29.01.12
 (510), (511) **36** usługi w zakresie: kredytowania, operacji finansowych, ubezpieczeń i pośrednictwa ubezpieczeniowego, **38** usługi w zakresie: przesyłania informacji cyfrowych za pomocą środków elektronicznych, połączeń telekomunikacyjnych, telefonii komórkowej.

(111) **291853** (220) 2015 03 11 (210) 440062
 (151) 2016 02 15 (441) 2015 06 22
 (732) JUREK JERZY-TROPIC PH, Koczargi Nowe, PL.
 (540)



(531) 02.01.12, 02.01.25, 09.01.10, 10.01.03
 (510), (511) **13** wyroby pirotechniczne, ognie sztuczne, ognie bengalskie, petardy, proch strzelniczy, amunicja, naboje, mgłowe sygnały wybuchowe, rakiety sygnalizacyjne, materiały wybuchowe, lonty do materiałów wybuchowych, lonty zapłonowe do materiałów wybuchowych, **28** petardy w kształcie cukierków, kapiszony zabawki, kapiszony wybuchowe, kapiszony do pistoletów, amunicja do broni do paintball.

(111) **291854** (220) 2015 05 29 (210) 443063
 (151) 2016 03 07 (441) 2015 09 14
 (732) CHOJNACKI ROBERT BIURO CONSULTINGOWE CR, Bydgoszcz, PL.
 (540) ZARZĄDZANIE EDUKACJA BIZNES REKRUTACJA ADMINISTRACJA
 (540)

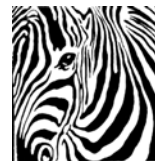

ZARZĄDZANIE
 EDUKACJA
 BIZNES
 REKRUTACJA
 ADMINISTRACJA

(531) 27.05.01, 27.05.17, 03.03.03, 26.04.01, 26.04.15
 (510), (511) **35** audyt przedsiębiorstw, badania marketingowe, badania w dziedzinie działalności gospodarczej, doradztwo w zakresie organizowania i prowadzenia działalności gospodarczej, doradztwo w zakresie zarządzania personelem, doradztwo w zakresie organizacji i zarządzania, doradztwo w zakresie zarządzania personelem, ekspertyzy w zakresie wydajności przedsiębiorstw, personel za pomocą metod psychotechnicznych, przenoszenie przedsiębiorstw, rynek analizy i badania, rekrutacja personelu, zarządzanie personelem, **41** doradztwo zawodowe w zakresie edukacji i kształcenia, edukacja, nauczanie, informacja o edukacji, instruktaże, konferencje, kształcenie praktyczne, seminaria, usługi przekwalifikowania zawodowego, usługi trenera osobistego, coache, usługi trenerskie, warsztaty, szkolenia.

(111) **291855** (220) 2015 06 08 (210) 443376
 (151) 2016 03 01 (441) 2015 09 28
 (732) AGRI-GROW SPÓŁKA Z OGRANICZONĄ ODPOWIEDZIALNOŚCIĄ, Bydgoszcz, PL.
 (540) agri-grow
 (540)



Kolor znaku: pomarańczowy, żółty, zielony, jasnozielony
 (531) 27.05.01, 05.03.13, 05.03.15, 29.01.12
 (510), (511) **35** sprzedaż środków ochrony roślin, nawozów organicznych i nieorganicznych, preparatów odpędzających dzikie zwierzęta, materiałów siewnych dla rolnictwa i ogrodnictwa, **39** dystrybucja środków ochrony roślin, nawozów organicznych i nieorganicznych, preparatów odpędzających dzikie zwierzęta, materiałów siewnych dla rolnictwa i ogrodnictwa.

(111) **291856** (220) 2015 06 22 (210) 443914
 (151) 2016 05 16 (441) 2015 10 12
 (732) WAWEL SPÓŁKA AKCYJNA, Kraków, PL.
 (540) śliwka wawelska
 (510), (511) **30** wyroby cukiernicze, wyroby cukiernicze w polewie czekoladowej, praliny, czekolada, czekoladki z nadzieniem, **35** usługi sprzedaży detalicznej, hurtowej wysyłkowej oraz za pośrednictwem Internetu (sprzedaż on-line) towarów obejmujących: wyroby cukiernicze, wyroby cukiernicze w polewie czekoladowej, praliny, czekolady, czekoladki z nadzieniem, promocja, marketing, reklama internetowa, rozpowszechnianie materiałów reklamowych promujących: wyroby cukiernicze, wyroby cukiernicze w polewie czekoladowej, praliny, czekolady, czekoladki z nadzieniem organizowanie imprez dla celów marketingowych i promocyjnych, organizowanie targów, wystaw i pokazów w celach handlowych lub reklamowych, prezentowanie produktów w mediach w celu ich sprzedaży.

(111) **291857** (220) 2015 07 07 (210) 444479
 (151) 2016 11 22 (441) 2015 10 26
 (732) UZDROWISKO BUSKO-ZDRÓJ SPÓŁKA AKCYJNA, Busko-Zdrój, PL.
 (540) słoneczne kosmetyki
 (510), (511) **3** kosmetyki, kosmetyki do skóry, kosmetyki do włosów, kosmetyki do paznokci, kosmetyki do kąpieli, preparaty do czyszczenia zębów i jamy ustnej, kremy do twarzy, kremy do rąk, żele do mycia twarzy, żele pod prysznic, balsamy do ciała, mydła, sole do kąpieli, szampony, mleczka kosmetyczne, maseczki kosmetyczne, kosmetyki do makijażu i demakijażu, maści do celów kosmetycznych, **5** produkty farmaceutyczne, kremy i maści do celów leczniczych, żele i balsamy do celów leczniczych, sole do kąpieli do celów leczniczych, plastry borowinowe, produkty do celów leczniczych na bazie borowiny, wyciągi i ekstrakty borowinowe do celów leczniczych, mydła do celów leczniczych, maseczki do celów leczniczych.

(111) **291858** (220) 2015 07 07 (210) 444491
 (151) 2016 11 09 (441) 2015 10 26
 (732) AMC PHARMA LIMITED, Londyn, GB.
 (540) Premenstruela
 (510), (511) **5** napoje lecznicze, oleje lecznicze, zioła lecznicze, kąpiele lecznicze, napary [nalewkij] lecznicze dietetyczna żywność przystosowana do celów medycznych, dietetyczne napoje przystosowane do celów medycznych, dietetyczne substancje przystosowane do celów medycznych, preparaty farmaceutyczne preparaty witaminowe mineralne suplementy diety dietetyczna żywność przystosowana do celów medycznych, dietetyczne substancje przystosowane do celów medycznych wody mineralne do celów leczniczych żywność dla niemowląt preparaty do celów medycznych i weterynaryjnych, preparaty biologiczne do celów medycznych i weterynaryjnych, preparaty chemiczne do celów weterynaryjnych, preparaty enzymatyczne do celów weterynaryjnych, leki do celów weterynaryjnych, preparaty z mikroorganizmów do celów medycznych lub weterynaryjnych, herbaty ziołowe do celów medycznych, zioła lecznicze, herbaty dla astmatyków, herbata lecznicza, herbaty ziołowe do celów medycznych napary lecznicze dietetyczne substancje przystosowane do celów medycznych mineralne suplementy diety odżywcze suplementy diety produkty uboczne z procesu obróbki ziaren zbóż do celów dietetycznych lub leczniczych produkty witaminowe suplementy diety zawierające alginiany suplementy diety zawierające białko suplementy diety zawierające drożdże suplementy diety zawierające enzymy suplementy diety zawierające glukozę suplementy diety zawierające kazeinę suplementy diety zawierające kiełki pszenicy suplementy diety zawierające lecytynę suplementy diety zawierające mleczko pszczele suplementy diety zawierające olej lniany suplementy diety zawierające propolis suplementy diety zawierające pyłek pszczeli suplementy diety zawierające siemię lniane skrobia do celów dietetycznych lub farmaceutycznych zioła lecznicze preparaty biologiczne do celów medycznych preparaty medyczne do odchudzania, **29** napoje mleczne z przewagą mleka, koktajle mleczne produkty mleczne jogurt galaretki jadalne kefir.

(111) **291859** (220) 2015 12 09 (210) 450368
 (151) 2016 09 13 (441) 2016 03 14
 (732) STRZAŁKA ANNA TYSKA MANUFATURA TORTÓW, Tychy, PL.

(540) TYSKA MANUFATURA TORTÓW
 (540)



Kolor znaku: czarny, różowy
 (531) 05.07.16, 08.03.02, 11.03.08, 26.11.03, 26.11.13, 27.05.01, 29.01.12
 (510), (511) **30** wyroby cukiernicze, słodczyce, lody, biszkopty, torty, ciasta, czekolada, dekoracje cukiernicze do ciast i tortów, pierniki, wyroby czekoladowe do dekoracji ciast, **35** usługi sprzedaży hurtowej i detalicznej, także za pośrednictwem internetu takich towarów jak: wyroby cukiernicze, słodczyce, lody, biszkopty, torty, ciasta, czekolada, dekoracje cukiernicze do ciast i tortów, pierniki, wyroby czekoladowe do dekoracji ciast, **43** obsługa gastronomiczna z własnym zapleczem, produktami i transportem, kawiarnie, restauracje, cukiernie.

(111) **291860** (220) 2016 03 01 (210) 453012
 (151) 2016 12 30 (441) 2016 06 06
 (732) PRZEDSIĘBIORSTWO PRODUKCYJNO-HANDLOWE PARYS SPÓŁKA Z OGRANICZONĄ ODPOWIEDZIALNOŚCIĄ, Lublin, PL.
 (540) AUTORAD G12+
 (510), (511) **1** środki chłodzące do silników pojazdów, płyny chłodzące do chłodziw pojazdów, koncentraty płynów chłodzących do chłodziw pojazdów.

(111) **291861** (220) 2016 04 15 (210) 454941
 (151) 2016 11 15 (441) 2016 08 01
 (732) PRZYŁUCKA ANNA ARTOS PRZEDSIĘBIORSTWO PRODUKCYJNO-HANDLOWO-USŁUGOWE, Ostrowiec Świętokrzyski, PL.
 (540) minu
 (540)



(531) 03.01.06, 27.05.01
 (510), (511) **25** koszule, bluzki, T-shirty, sukienki, spodnie, spódnice, garnitury, buty, kombinezony, kurtki, płaszcze, paski, kapelusze, bielizna.

(111) **291862** (220) 2016 04 18 (210) 455038
 (151) 2016 11 18 (441) 2016 07 18
 (732) WHITE SOLUTION SPÓŁKA Z OGRANICZONĄ ODPOWIEDZIALNOŚCIĄ, Łódź, PL.
 (540) CZWARTKI OKULISTYCZNE
 (540)



Kolor znaku: szary, zielony, czarny
 (531) 17.01.09, 26.01.01, 27.05.01, 29.01.13
 (510), (511) **38** usługi telekomunikacyjne, przesyłanie informacji online, **41** edukacja online, organizacja egzaminów, szkolenia online, **42** projektowanie, uaktualnianie stron internetowych.

(111) **291863** (220) 2016 04 20 (210) 455215
 (151) 2016 11 02 (441) 2016 07 18
 (732) ROSIŃSKI ŁUKASZ RBC, Zbuczyn, PL.
 (540) B BRENDI
 (540)



Kolor znaku: czarny, ciemnożółty, biały
 (531) 26.03.07, 27.05.01, 27.05.21, 29.01.13
 (510), (511) **25** odzież, bielizna osobista, bluzki, bluzy, odzież w postaci kombinezonów, koszule męskie, krawaty, marynarki, nakrycia głowy, obuwie, odzież, w tym odzież skórzana, płaszcze, kurtki, pończochy, rajstopy, skarpetki, rękawice, szaliki, spodnie, spódnice, suknie, kostiumy, swetry, szlafroki, t-shirty, odzież sportowa i obuwie sportowe, **35** sprzedaż hurtowa i detaliczna oraz za pomocą Internetu odzież, odzieży sportowej, obuwia, obuwia sportowego.

(111) **291864** (220) 2016 04 22 (210) 455344
 (151) 2016 11 24 (441) 2016 07 18
 (732) PRZEDSIĘBIORSTWO PRODUKCJI LODÓW KORAL-JÓZEF KORAL SPÓŁKA JAWNA, Limanowa, PL.
 (540) Roller
 (540)



Kolor znaku: biały, czarny, jasnozielony, ciemnozielony, jasnoszary
 (531) 27.05.01, 29.01.15
 (510), (511) **30** lody, batony i lizaki lodowe, sandwicze lodowe, rolady lodowe, torty lodowe, jogurty mrożone jako lody, lody sorbetowe, desery z udziałem lodów, lody w proszku, galaretki owocowe jako słodczyce, ciasta, ciastka, ciasta mrożone, jadalne ozdoby do ciast i lodów, wyroby cukiernicze, sosy do deserów w tym do lodów, napoje mrożone na bazie czekolady, herbaty, kakao lub kawy.

(111) **291865** (220) 2016 04 22 (210) 455345
 (151) 2016 11 24 (441) 2016 07 18
 (732) PRZEDSIĘBIORSTWO PRODUKCJI LODÓW KORAL-JÓZEF KORAL SPÓŁKA JAWNA, Limanowa, PL.
 (540) DRILL
 (510), (511) **30** lody, batony i lizaki lodowe, sandwicze lodowe, rolady lodowe, torty lodowe, jogurty mrożone jako lody, lody sorbetowe, desery z udziałem lodów, lody w proszku, galaretki owocowe jako słodczyce, ciasta, ciastka, ciasta mrożone, jadalne ozdoby do ciast i lodów, wyroby cukiernicze, sosy do deserów w tym do lodów, napoje mrożone na bazie czekolady, herbaty, kakao lub kawy.

(111) **291866** (220) 2016 04 22 (210) 455378
 (151) 2016 11 17 (441) 2016 08 01
 (732) KOŁATA PAWEŁ ANTYKWARIAT SOBIESKI, Saczyn, PL.
 (540) ANTYKWARIAT SOBIESKI URBS WARSOVIA
 (540)



Kolor znaku: złoty, czerwony, biały, beżowy, czarny, szary
 (531) 22.05.01, 20.07.01, 20.07.02, 20.05.05, 27.05.01, 29.01.15
 (510), (511) **16** książki, **35** usługi sprzedaży detalicznej w związku z dziełami sztuki, usługi handlu elektronicznego, mianowicie dostarczanie informacji o produktach za pośrednictwem sieci telekomunikacyjnych do celów reklamowych i sprzedaży.

(111) **291867** (220) 2016 04 22 (210) 455389
 (151) 2016 11 24 (441) 2016 07 18
 (732) DZIAKOWICZ JACEK PROSPERIC, Strachocin, PL.
 (540) Twoje radio
 (540)



Kolor znaku: czarny, czerwony
 (531) 27.05.01, 29.01.12
 (510), (511) **35** reklama, zarządzanie w działalności handlowej, administrowanie działalności handlowej, prace biurowe, **38** telekomunikacja, **41** nauczanie, kształcenie, rozrywka, działalność sportowa i kulturalna.

(111) **291868** (220) 2016 04 25 (210) 455556
 (151) 2016 11 03 (441) 2016 07 18
 (732) ABO SPÓŁKA Z OGRANICZONĄ ODPOWIEDZIALNOŚCIĄ, Gdańsk, PL.
 (540) abo
 (540)



Kolor znaku: czarny, zielony
 (531) 26.13.01, 26.13.25, 27.05.01, 29.01.12
 (510), (511) **35** promocja i sprzedaż substancji chemicznych, w szczególności odczynników chemicznych oraz sprzętu i wyposażenia laboratoryjnego, służących do celów badawczo-naukowych, w tym do analiz laboratoryjnych, tak w formie hurtowej, jak i detalicznej, promocja i sprzedaż detaliczna substancji chemicznych, w szczególności odczynników chemicznych oraz sprzętu i wyposażenia laboratoryjnego, służących do celów badawczo-naukowych, w tym do analiz laboratoryjnych, poza siecią sklepową i innymi zwyczajowymi punktami sprzedaży, promocja, oferowanie i bezpośrednia sprzedaż substancji chemicznych, w szczególności odczynników chemicznych oraz sprzętu i wyposażenia laboratoryjnego, służących do celów badawczo-naukowych, u potencjalnych odbiorców, **41** organizowanie i prowadzenie szkoleń dla agentów sprzedaży, w zakresie dotyczącym sprzedaży substancji chemicznych, w szczególności odczynników chemicznych oraz sprzętu i wyposażenia laboratoryjnego, służących do celów badawczo-naukowych, w tym do analiz laboratoryjnych, organizowanie i prowadzenie szkoleń dla odbiorców na temat oferowanych substancji chemicznych, w szczególności odczynników chemicznych oraz sprzętu i wyposażenia laboratoryjnego, służących do celów badawczo-naukowych, w tym do analiz laboratoryjnych.

(111) **291869** (220) 2016 05 04 (210) 455973
 (151) 2016 11 15 (441) 2016 07 18
 (732) ROLPOL OŁDAKOWSCY SPÓŁKA JAWNA, Szepietowo, PL.
 (540) AGRO EXPERT SIEĆ ZAOPATRZENIA ROLNICTWA AGRO WAPNIAK EKSPERT W ODKWASZANIU GLEBY
 (540)



Kolor znaku: jasnozielony, czerwony, biały, szary
 (531) 29.01.14, 27.05.01, 05.07.02, 26.01.15, 26.05.06

(510), (511) **1** produkty chemiczne przeznaczone dla rolnictwa, nawozy użyźniające glebę, nawozy azotowe, fosforany, superfosfaty, sole, preparaty chemiczne do niszczenia chwastów, nawozy z mączki rybnej, **5** preparaty chemiczne do niszczenia szkodników, **44** usługi związane z rolnictwem, ogrodnictwem, leśnictwem, rozsiewanie nawozów i innych preparatów chemicznych, z powierzchni ziemi lub rozsiewane z powietrza.

(111) **291870** (220) 2016 05 06 (210) 456040
 (151) 2016 11 10 (441) 2016 07 18
 (732) AMERLAB SPÓŁKA Z OGRANICZONĄ
 ODPOWIEDZIALNOŚCIĄ, Warszawa, PL.
 (540) AmerLab
 (540)



Kolor znaku: jasnofioletowy, ciemnofioletowy

(531) 03.13.23, 27.05.01, 29.01.12

(510), (511) **42** badania biologiczne, prace badawczo-rozwojowe dla osób trzecich, usługi świadczone przez laboratoria naukowe.

(111) **291871** (220) 2016 05 05 (210) 456028
 (151) 2017 01 04 (441) 2016 07 18
 (732) BUCZKOWSKA ANIKA MILOMI, Gdynia, PL.
 (540) Miło. Mi

(510), (511) **30** lody, lody spożywcze, lody z owocami, sorbety-lody, desery lodowe, **35** usługi prowadzenia sklepu i/lub hurtowni oraz usługi w zakresie gromadzenia w celu sprzedaży następujących towarów: lody, lody spożywcze, lody z owocami, sorbety-lody, desery lodowe, **43** lodziarnie, kawiarnie.

(111) **291872** (220) 2016 05 09 (210) 456123
 (151) 2016 11 16 (441) 2016 08 01
 (732) PROMETR SPÓŁKA Z OGRANICZONĄ
 ODPOWIEDZIALNOŚCIĄ, Konstancin Łódzki, PL.
 (540) PROMETR

(510), (511) **7** maszyny i obrabiarki jako narzędzia maszynowe, silniki (z wyjątkiem stosowanych w pojazdach lądowych), mechanizmy sprzęgania i napędu (z wyjątkiem stosowanych w pojazdach lądowych), narzędzia rolnicze o napędzie innym niż ręczny, inkubatory do jaj, automaty sprzedające, w tym w szczególności: urządzenia do czyszczenia parowe, etykieciarki, klejarki, kondensatory pary [części maszyn], kanały dymowe do kotłów maszynowych, urządzenia do zasilania kotłów maszynowych, kotły maszynowe [parowe], parowe kalandry przenośne do tkanin, przegrzewacze jako kotły, **9** urządzenia i przyrządy: naukowe, żeglarskie, geodezyjne, fotograficzne, kinematograficzne, optyczne, wagowe, pomiarowe, sygnalizacyjne, kontrolne, do ratowania życia, do celów dydaktycznych, urządzenia i przyrządy do przewodzenia, przełączania, przekształcania, gromadzenia, sterowania i regulacji energii elektrycznej, urządzenia do nagrywania, przesyłania oraz odtwarzania dźwięku lub obrazów, magnetyczne nośniki danych, nagrane dyski, płyty kompaktowe, DVD i inne nośniki nagrań cyfrowych, mechanizmy do urządzeń uruchamianych przez wrzucenie monety, kasy rejestrujące, maszyny liczące, osprzęt do przetwarzania danych, komputery, programy komputerowe, urządzenia do gaszenia ognia, w tym w szczególności: żelazka, **11** urządzenia do oświetlenia, ogrzewania, wytwarzania pary, gotowania, chłodzenia, suszenia, wentylacji, zaopatrzenia w wodę oraz instalacje sanitarne, w tym w szczególności: generatory pary, kondensatory gazów inne niż części maszyn, kanały kominowe do kotłów grzewczych, kotły parowe inne niż części maszyn, kotły do ogrzewania, parowniki, kotły do pralni, wytwornice pary, zasobniki pary, **21** przybory oraz pojemniki kuchenne i gospodarstwa domowego, grzebienie i gąbki, pędzle z wyjątkiem pędzli do malowania, materiały do wytwarzania pędzli, sprzęt do czyszczenia, wełna (wata) stalowa, nieprzetworzone lub półprzetworzone szkło (z wyjątkiem szkła stosowanego w budownictwie), wyroby szklane, porcelanowe i ceramiczne nie ujęte w innych klasach, w tym w szczególności: deski do prasowania, kotły, deski pralnicze, deski do prasowania, podstawki pod żelazka do prasowania.

(111) **291873** (220) 2016 05 11 (210) 456189
 (151) 2016 11 16 (441) 2016 08 01
 (732) VICTORIA BUILDING SPÓŁKA Z OGRANICZONĄ
 ODPOWIEDZIALNOŚCIĄ, Bielany Wrocławskie, PL.
 (540) G9 Success Driven Workspace
 (540)



Kolor znaku: granatowy, szary

(531) 27.05.01, 29.01.12, 27.07.01

(510), (511) **16** papier, tektura i wyroby z tych materiałów, nie ujęte w innych klasach, druki, materiały introligatorskie, materiały fotograficzne, materiały piśmienne, materiały szkoleniowe i instruktażowe (z wyjątkiem aparatów), materiały z tworzyw sztucznych do pakowania (nie ujęte w innych klasach), publikacje, czasopisma, katalogi, broszury, ulotki, artykuły papiernicze, notatniki, notesy, kalendarze, torby, opakowania z papieru, tektury, foldery, artykuły biurowe, teczki, skoroszyty, wizytówki, długopisy ołówki, pióra, **35** reklama, zarządzanie w działalności handlowej, administrowanie działalności handlowej, prace biurowe, doradztwo i pomoc w zakresie prowadzenia handlu i działalności gospodarczej, marketing, organizacja i przeprowadzenie promocji sprzedaży, jak i doradztwo w tym zakresie, informacja handlowa i doradztwo w zakresie działalności gospodarczej, informacja handlowa i doradztwo w zakresie reklamy radiowej, prasowej, telewizyjnej, marketing i reklama bezpośrednia, organizowanie wystaw i imprez kulturalnych, rozrywkowych oraz sportowych w celach handlowych i reklamowych, dystrybucja materiałów reklamowych i promocyjnych, rozpowszechnianie próbek towarów, reklama radiowa, reklama telewizyjna, reklama za pośrednictwem środków elektronicznych, wynajmowanie powierzchni na cele reklamowe, organizacja i zarządzanie nieruchomościami w celach handlowych dla osób trzecich, **36** doradztwo finansowe związane z inwestowaniem w nieruchomości, dostarczanie nieruchomości na rzecz osób trzecich, dzierżawa oraz najem nieruchomości, usługi finansowe w zakresie najmu i dzierżawy nieruchomości, finansowanie konsorcjalne nieruchomości, inwestowanie w nieruchomości, organizacja najmu nieruchomości handlowych, organizowanie finansowania zakupu nieruchomości, organizowanie umów dzierżawy i najmu nieruchomości, pobieranie czynszu, pośrednictwo ubezpieczeniowe w zakresie nieruchomości, pośrednictwo w obrocie nieruchomościami, powiernictwo nieruchomości, timesharing nieruchomości, udzielanie informacji dotyczących nieruchomości, usługi agencji w zakresie komercyjnych nieruchomości, usługi doradcze dotyczące nieruchomości, usługi doradcze dotyczące nieruchomości korporacyjnych, usługi inwestowania w nieruchomości komercyjne, usługi konsultacyjne dotyczące nieruchomości, usługi ubezpieczeniowe dotyczące nieruchomości, usługi w zakresie zarządzania nieruchomościami, usługi zarządzania nieruchomościami w zakresie budynków handlowych, usługi zarządzania nieruchomościami w zakresie kompleksów budynków, usługi zarządzania nieruchomościami związane z lokalami biurowymi, usługi zarządzania nieruchomościami związane z obiektami rozrywkowymi, usługi zarządzania portfelem nieruchomości, usługi zarządzania nieruchomościami związane z pomieszczeniami przemysłowymi, wycena nieruchomości, wynajem powierzchni dla osób trzecich wynajmujących w celach prywatnych lub handlowych, wynajem powierzchni, w szczególności w kompleksie biurowym, zarządzanie powiernicze nieruchomości, administracja, organizacja i zarządzanie nieruchomościami w celach handlowych dla osób trzecich, **39** transport, pakowanie i składowanie towarów, organizowanie podróży, udostępnianie garaży i miejsc parkingowych, wynajmowanie garaży i miejsc parkingowych, wynajmowanie magazynów, transport towarów do nabywcy, dostarczanie paczek, **41** nauczanie, kształcenie, rozrywka, działalność sportowa i kulturalna, oraz organizowanie wystaw i imprez kulturalnych, rozrywkowych oraz sportowych.

(111) **291874** (220) 2016 05 11 (210) 456191
 (151) 2016 11 16 (441) 2016 08 01

(732) VICTORIA BUILDING SPÓŁKA Z OGRANICZONĄ
ODPOWIEDZIALNOŚCIĄ, Bielany Wrocławskie, PL.
(540) G9
(540)



Kolor znaku: niebieski, szary

(531) 29.01.12, 27.05.01, 27.07.01

(510), (511) **16** papier, tektura i wyroby z tych materiałów, nie ujęte w innych klasach, druki, materiały introligatorskie, materiały fotograficzne, materiały piśmienne, materiały szkoleniowe i instruktażowe (z wyjątkiem aparatów), materiały z tworzyw sztucznych do pakowania (nie ujęte w innych klasach), publikacje, czasopisma, katalogi, broszury, ulotki, artykuły papiernicze, notatniki, notesy, kalendarze, torby, opakowania z papieru, tektury, foldery, artykuły biurowe, teczki, skoroszyty, wizytówki, długopisy ołówki, pióra, **35** reklama, zarządzanie w działalności handlowej, administrowanie działalności handlowej, prace biurowe, doradztwo i pomoc w zakresie prowadzenia handlu i działalności gospodarczej, marketing, organizacja i przeprowadzenie promocji sprzedaży, jak i doradztwo w tym zakresie, informacja handlowa i doradztwo w zakresie działalności gospodarczej, informacja handlowa i doradztwo w zakresie reklamy radiowej, prasowej, telewizyjnej, marketing i reklama bezpośrednia, organizowanie wystaw i imprez kulturalnych, rozrywkowych oraz sportowych w celach handlowych i reklamowych, dystrybucja materiałów reklamowych i promocyjnych, rozpowszechnianie próbek towarów, reklama radiowa, reklama telewizyjna, reklama za pośrednictwem środków elektronicznych, wynajmowanie powierzchni na cele reklamowe, **36** doradztwo finansowe związane z inwestowaniem w nieruchomości, dostarczanie nieruchomości na rzecz osób trzecich, dzierżawa oraz najem nieruchomości, usługi finansowe w zakresie najmu i dzierżawy nieruchomości, finansowanie konsorcjalne nieruchomości, inwestowanie w nieruchomości, organizacja najmu nieruchomości handlowych, organizowanie finansowania zakupu nieruchomości, organizowanie umów dzierżawy i najmu nieruchomości, pobieranie czynszu, pośrednictwo ubezpieczeniowe w zakresie nieruchomości, pośrednictwo w obrocie nieruchomościami, powiernictwo nieruchomości, timesharing nieruchomości, udzielanie informacji dotyczących nieruchomości, usługi agencji w zakresie komercyjnych nieruchomości, usługi doradcze dotyczące nieruchomości, usługi doradcze dotyczące nieruchomości korporacyjnych, usługi inwestowania w nieruchomości komercyjne, usługi konsultacyjne dotyczące nieruchomości, usługi ubezpieczeniowe dotyczące nieruchomości, usługi w zakresie zarządzania nieruchomościami, usługi zarządzania nieruchomościami w zakresie budynków handlowych, usługi zarządzania nieruchomościami w zakresie kompleksów budynków, usługi zarządzania nieruchomościami związane z lokalami biurowymi, usługi zarządzania nieruchomościami związane z obiektami rozrywkowymi, usługi zarządzania portfelem nieruchomości, usługi zarządzania nieruchomościami związane z pomieszczeniami przemysłowymi, wycena nieruchomości, wynajem powierzchni dla osób trzecich wynajmujących w celach prywatnych lub handlowych, wynajem powierzchni, w szczególności w kompleksie biurowym, zarządzanie powiernicze nieruchomościami, administracja, organizacja i zarządzanie nieruchomościami w celach handlowych dla osób trzecich, **39** transport, pakowanie i składowanie towarów, organizowanie podróży, udostępnianie garaży i miejsc parkingowych, wynajmowanie garaży i miejsc parkingowych, wynajmowanie magazynów, transport towarów do nabywcy, dostarczanie paczek, **41** nauczanie, kształcenie, rozrywka, działalność sportowa i kulturalna, oraz organizowanie wystaw i imprez kulturalnych, rozrywkowych oraz sportowych.

(111) **291875** (220) 2016 05 13 (210) 456334

(151) 2016 12 28 (441) 2016 09 12

(732) AVEC PHARMA SPÓŁKA Z OGRANICZONĄ
ODPOWIEDZIALNOŚCIĄ, Wrocław, PL.

(540) PROBIOTYK + PREBIOTYK oxeo GG dietetyczny środek spożywczy specjalnego przeznaczenia medycznego

(540)



Kolor znaku: zielony, pomarańczowy

(531) 27.05.01, 01.15.21, 29.01.12, 26.01.06

(510), (511) **5** środki farmaceutyczne, preparaty farmaceutyczne, substancje dietetyczne do celów leczniczych, suplementy diety do celów leczniczych, preparaty witaminowe, oleje lecznicze, suplementy diety, odżywcze suplementy diety, dietetyczna żywność do celów medycznych, dietetyczne napoje przystosowane do celów medycznych, lecznicze dodatki do żywności, mineralne suplementy diety, suplementy diety dla ludzi, probiotyki, preparaty probiotyczne do celów medycznych pomagające w utrzymaniu naturalnej równowagi flory w układzie trawiennym, produkty z probiotykami, probiotyki, dietetyczne środki spożywcze specjalnego przeznaczenia medycznego, **35** usługi sprzedaży detalicznej i hurtowej następujących produktów: środki farmaceutyczne, preparaty farmaceutyczne, substancje dietetyczne do celów leczniczych, suplementy diety do celów leczniczych, preparaty witaminowe, oleje lecznicze, suplementy diety, odżywcze suplementy diety, dietetyczna żywność do celów medycznych, dietetyczne napoje przystosowane do celów medycznych, lecznicze dodatki do żywności, mineralne suplementy diety, suplementy diety dla ludzi, preparaty probiotyczne do celów medycznych pomagające w utrzymaniu naturalnej równowagi flory w układzie trawiennym, produkty z probiotykami, probiotyki, dietetyczne środki spożywcze specjalnego przeznaczenia medycznego, usługi reklamowe i promocyjne, organizowanie wystaw i targów w celach handlowych i reklamowych.

(111) **291876** (220) 2016 05 16 (210) 456505

(151) 2016 11 17 (441) 2016 08 01

(732) PONIKOWSKI SEBASTIAN PROLINE, Mirków, PL.

(540) proline

(540)



Kolor znaku: czarny, niebieski

(531) 27.05.01, 29.01.12

(510), (511) **9** anteny, aparaty fotograficzne, telewizory, wideo do rejestrowania czasu, audiowizualne urządzenia do nauki, baterie elektryczne i do oświetlania, urządzenia do czyszczenia płyt fonograficznych, czytniki kodów kreskowych, czytniki optyczne, magnetyczne nośniki danych, optyczne nośniki danych, elektroniczne urządzenia diagnostyczne nie do celów medycznych, drukarki komputerowe, dystrybutory dysków, automatyczne dystrybutory dysków, dyski, kompaktowe, magnetyczne, obliczeniowe, dyski: optyczne, optyczne kompaktowe, dyskietki, ekrany wideo, przekaźniki elektryczne, przekaźniki światłowodowe, przewody elektryczne, przewody światłowodowe, transformatory, materiały na przewody elektryczne, filtry fotograficzne, fotograficzne celowniki aparatów, futerały na przyrządy i aparaturę fotograficzną, statywy do aparatów fotograficznych, głośniki tubowe, szafki na głośniki tubowe, interfejsy, kamery filmowe, kamery wideo, karty komputerowe z pamięcią lub mikroprocesorem, klawiatury komputerowe, notesy elektroniczne, pamięci komputerowe, komputery, urządzenia peryferyjne do komputerów, fotograficzne lampy błyskowe, fotograficzne lampy do ciemni, lasery nie do celów medycznych, lornetki, lunety, maszyny: księgujące, liczące i sumujące, migawki, mikrofony, mikroprocesory, modemy, napędy dyskowe, neony reklamowe, płyty ciemniowe stosowane w fotografii, obiektywy stosowane w optyce, obwody drukowane, obwody scalone, odbiorniki radiowe, odtwarzacze kaset i płyt kompaktowych, urządzenia do odtwarzania dźwięku, monitory komputerowe, myszy komputerowe, urządzenia do gry działające wyłącznie z odbiornikiem telewizyjnym, peryferyjne urządzenia komputerowe płytki krzemowe, płytki półprzewodnikowe,

procesory, programy komputerowe systemu operacyjnego, radary, aparatura do rejestracji dźwięku, nośniki do rejestracji dźwięku, skanery, software oprogramowanie, sterowniki, maszty do telefonii bezprzewodowej, wzmacniacze do odbioru fal elektromagnetycznych, telefoniczne: aparaty, przewody i słuchawki, wyzwalacze migawek stosowane w optyce, urządzenia do wzmacniania dźwięku, **16** afisze, albumy, blankiety, artykuły biurowe, broszury, czasopisma, druki, formularze, fotografie, folie z tworzyw sztucznych do pakowania, folie z tworzyw sztucznych do pakowania z pęcherzykami, fotografatura, gazety grafiki, kalendarze, katalogi, taśmy papierowe przyklepne do celów papierniczych, karty do zapisu programów komputerowych, koperty, książki, naklejki adresowe, notesy, numeratory, periodyki, plany, podręczniki, prospekty papierowe, publikacje papierowe, **35** prowadzenie agencji: importowych, eksportowych, reklamowych, usługi badania rynku, pomoc w prowadzeniu działalności gospodarczej, doradztwo w organizowaniu i prowadzeniu działalności gospodarczej, rekrutacja personelu, pomoc w zarządzaniu przedsiębiorstwami przemysłowymi lub handlowymi, komputerowe zarządzanie plikami, promocja sprzedaży reklama radiowa, reklama telewizyjna, reklama prasowa, organizowanie targów i wystaw w celach handlowych lub reklamowych, **36** agencje pośrednictwa w handlu, kompleksowa obsługa nieruchomości, zarządzanie majątkiem, pośrednictwo w sprzedaży nieruchomości, wycena nieruchomości, **38** agencje informacyjne, agencje prasowe, przesyłanie informacji tekstowej i obrazowej przy pomocy komputera, przydzielanie dostępu do światłowodowej sieci komputerowej, łączność poprzez sieć światłowodów, łączność poprzez terminale komputerowe, łączność radiowa, łączność telefoniczna, łączność telegraficzna, ogłoszenia elektroniczne, poczta elektroniczna, połączenia ze światową siecią komputerową za pośrednictwem telekomunikacji, usługi połączeń telefonicznych, obsługa telekonferencji, telewizja kablowa, trasy połączeń i połączenia dla telekomunikacji, wypożyczenie: urządzeń do przesyłania informacji, modemów, wypożyczenie: urządzeń telekomunikacyjnych, telefonów, **39** dystrybucja gazet i przesyłek, pośrednictwo frachtowe i transportowe, przewożenie ładunków transport lądowy, spedycja, składowanie towarów, wynajmowanie magazynów.

(111) **291877** (220) 2016 05 25 (210) 456962
 (151) 2016 12 15 (441) 2016 07 18
 (732) JABŁONOWSKI ŁUKASZ, Kraków, PL.
 (540) HUSARIA
 (510), (511) **33** napoje alkoholowe z wyjątkiem piwa.

(111) **291878** (220) 2016 05 30 (210) 457080
 (151) 2016 11 02 (441) 2016 07 18
 (732) SZYMANOWSKI RADOSŁAW, Warszawa, PL.
 (540) WF WAKE FOCUS CABLE
 (540)



(531) 26.03.01, 27.05.05, 29.01.13
 (510), (511) **6** metalowe pomosty pływające do cumowania, metalowe boje cumownicze, drut metalowy [z metali nieszlachetnych], nieelektryczne złącza metalowe do kabli, drut aluminiowy, drut ze stali, drut ze stopów metali nieszlachetnych [z wyjątkiem drutu topikowego], drut żelazny, haki metalowe, kable metalowe nieelektryczne, kątowniki stalowe, kołki metalowe, szkielety ramowe konstrukcji metalowych [budownictwo], konstrukcje metalowe [budownictwo], konstrukcje przenośne metalowe, konstrukcje stalowe [budownictwo], kotwy łączące, kratownice metalowe, liny kolejek napowietrznych, liny metalowe, liny stalowe, łańcuchy zabezpieczające metalowe, maszty [słupy] metalowe, maszty ze stali, materiały konstrukcyjne metalowe, napinacze drutu metalowe [zaciski naprężające], napinacze taśm metalowych [zaciski naprężające], nasadki na liny [chomątka] metalowe, nity metalowe, ograniczniki metalowe, panele konstrukcyjne metalowe, naciągi pasów metalowe, pasy do przenoszenia ładunków metalowe, materiały zbrojeniowe do pasów maszynowych metalowe, pasy metalowe [nosiłki] do ładunków, płyty kotwiące, pomosty prefabrykowane metalowe, pręty metalowe do lutowania i spawania, zawieszki do przenoszenia ładunków metalowe, rolki, bloki metalowe [inne niż do maszyn], słupy [podpo-

ry] metalowe, słupy metalowe, słupy metalowe [elementy konstrukcyjne], pręty metalowe do spawania, śruby metalowe, **12** aparatura i urządzenia do transportu za pomocą lin, wyciągi narciarskie, pojazdy do poruszania się po ziemi, w powietrzu, po wodzie i po szynach, urządzenia i instalacje do transportu linowego, **28** deski do pływania, deski surfingowe, deski windsurfingowe, trapezy do desek windsurfingowych [uprzęże], żagle do desek windsurfingowych, narty, wiązania do nart, narty surfingowe, narty wodne, przyrządy do ćwiczeń fizycznych, przyrządy do zjeżdżania z góry po śniegu.

(111) **291879** (220) 2016 05 31 (210) 457154
 (151) 2017 01 12 (441) 2016 08 01
 (732) INTER-OPTYK SPÓŁKA Z OGRANICZONĄ
 ODPOWIEDZIALNOŚCIĄ SPÓŁKA KOMANDYTOWA, Andrychów, PL.
 (540) INTEROPTYK

(510), (511) **9** urządzenia i przyrządy optyczne, aparatura i instrumenty optyczne, szkła kontaktowe, pojemniki na szkła kontaktowe, lampy optyczne, okulary, szkła do okularów, szkła korekcyjne, szkła optyczne, soczewki optyczne, okulary przeciwsłoneczne, okulary przeciwosłepieniowe, etui na okulary, oprawki do okularów, łańcuszki i sznurowadła do okularów, **44** usługi okulistyczne w pełnym zakresie, leczenie wad wzroku, doradztwo w zakresie profilaktyki okulistycznej, doradztwo w zakresie doboru okularów.

(111) **291880** (220) 2016 05 31 (210) 457156
 (151) 2017 01 11 (441) 2016 08 29
 (732) ECO LAVKA SPÓŁKA Z OGRANICZONĄ
 ODPOWIEDZIALNOŚCIĄ, Warszawa, PL.
 (540) Natur lavka
 (540)



Kolor znaku: żółty, zielony

(531) 05.03.11, 05.03.15, 27.05.01, 29.01.02, 29.01.03
 (510), (511) **3** środki wybielające i inne substancje stosowane w praniu, detergenty inne niż używane w procesach produkcyjnych oraz inne niż do celów medycznych, środki do czyszczenia, polerowania, szorowania i ścierania, mydła i produkty kąpielowe, środki toaletowe, środki perfumeryjne, kadzidelka, kosmetyki, kosmetyki do masażu, wata kosmetyczna, waciki i płatki kosmetyczne, dezodoranty osobiste, farby do włosów, produkty do pielęgnacji twarzy, ciała, włosów i paznokci, olejki i esencje eteryczne, potpourri [mieszanki zapachowe], preparaty do czyszczenia obuwia, odtłuszczanie (preparaty do-) inne niż stosowane w procesach produkcyjnych, środki do czyszczenia zębów i protez zębowych, płyny do płukania ust do celów niemedycznych, **29** mięso, ryby, drób, dziczyzna, owoce morza, ekstrakty mięsne, wyroby wędliniarskie z mięsa, drobiu, dziczyzny, artykuły spożywcze na bazie ryb i owoców morza, konserwowane, mrożone, suszone i gotowane owoce, warzywa i grzyby, orzechy jadalne, orzechy przetworzone, galaretki, dżemy, kompoty, jaja, mleko i produkty mleczne, desery owocowe, desery jogurtowe, desery mleczne napoje mleczne, zupy, przekąski z owoców i warzyw, pasty do pieczywa na bazie mięsa, drobiu, dziczyzny, warzyw, owoców, orzechów, pasty z tłuszczem do pieczywa, sałatki, przeciery warzywne, ekstrakty warzywne do gotowania, soki owocowe do gotowania, oleje i tłuszcze jadalne, gotowe dania i części składowe dań sporządzone z wszystkich wyżej wymienionych produktów zawartych w kl. 29 lub w przeważającej części z tych produktów, **30** kawa, herbata, napary ziołowe, kakao, kawa nienaturalna, czekolada, ryż, tapioka i sago, mąka i produkty zbożowe, płatki śniadaniowe, muesli, chleb, warzywa w cieście, paszteciki z mięsem i warzywami, także mrożone, produkty z ciasta z nadzieniem także mrożone, gotowe dania z ryżu, ciasta i makaronu, suche i świeże makarony, kluski i pierogi, przeciery warzywne [sosy], pasty warzywne [sosy], kielki zbóż do spożycia dla ludzi, wyroby cukiernicze i słodczyce, wyroby czekoladowe, lody, sorbety, mrożone jogurty jako lody spożywcze, schłodzone desery, puddingi, cukier, miód, melasa (syropy), drożdże, proszek do pieczenia, sól, musztarda, ocet, sosy przyprawowe, przyprawy, lód, pizza, spody do pizzy, sosy i dodatki do pizzy, sosy do makaronów i do ryżu, dressingi do sałatek, majonez, **35** sprzedaż

hurtowa i detaliczna takich towarów jak: środki wybielające i inne substancje stosowane w praniu, detergenty inne niż używane w procesach produkcyjnych oraz inne niż do celów medycznych, środki do czyszczenia, polerowania, szorowania i ścierania, mydła i produkty kąpielowe, środki toaletowe, środki perfumeryjne, kadzidełka, kosmetyki, kosmetyki do masażu, wata kosmetyczna, waciki i płatki kosmetyczne, dezodoranty osobiste, farby do włosów, produkty do pielęgnacji twarzy, ciała, włosów i paznokci, olejki i esencje eteryczne, potpourri [mieszanki zapachowe], preparaty do czyszczenia obuwia, odtłuszczanie (preparaty do-) inne niż stosowane w procesach produkcyjnych, środki do czyszczenia zębów i protez zębowych, płyny do płukania ust do celów niemedycejskich, suplementy diety dla ludzi, herbaty ziołowe do celów leczniczych, lecznicze napary ziołowe, borowiny lecznicze, sole do kąpeli mineralnych, preparaty i artykuły higieniczne, plastry i materiały opatrunkowe, preparaty do odstraszania i niszczenia szkodników, błonnik pokarmowy, oleje lecznicze, mięso, ryby, drób, dziczyzna, owoce morza, ekstrakty mięsne, wyroby wędliniarskie z mięsa, drobiu, dziczyzny, artykuły spożywcze na bazie ryb i owoców morza, konserwowane, mrożone, suszone i gotowane owoce, warzywa i grzyby, orzechy jadalne, orzechy przetworzone, galaretki, dżemy, kompoty, jaja, mleko i produkty mleczne, desery owocowe, desery jogurtowe, desery mleczne napoje mleczne, zupy, przekąski z owoców i warzyw, pasty do pieczywa na bazie mięsa, drobiu, dziczyzny, warzyw, owoców, orzechów, pasty z tłuszczem do pieczywa, sałatki, przeciery warzywne, ekstrakty warzywne do gotowania, soki owocowe do gotowania, oleje i tłuszcze jadalne, gotowe dania i części składowe dań sporządzone z wszystkich wyżej wymienionych produktów zawartych w kl. 29 lub w przeważającej części z tych produktów, kawa, herbata, napary ziołowe, kakao, kawa nienaturalna, czekolada, ryż, tapioka i sago, mąka i produkty zbożowe, płatki śniadaniowe, muesli, chleb, warzywa w cieście, paszteciki z mięsem i warzywami, także mrożone, produkty z ciasta z nadzieniem także mrożone, gotowe dania z ryżu, ciasta i makaronu, suche i świeże makarony, kluski i pierogi, przeciery warzywne [sosy], pasty warzywne [sosy], kielki zbóż do spożycia dla ludzi, wyroby cukiernicze i słodczyce, wyroby czekoladowe, lody, sorbety, mrożone jogurty jako lody spożywcze, schłodzone desery, pudlingi, cukier, miód, melasa (syropy), drożdże, proszek do pieczenia, sól, musztarda, ocet, sosy przyprawowe, przyprawy, lód, pizza, spody do pizzy, sosy i dodatki do pizzy, sosy do makaronów i do ryżu, dressingi do sałatek, majonez, produkty rolne, ogrodnicze i leśne, świeże kielki roślin innych niż zbożowe, świeże owoce i warzywa, karma dla zwierząt, sól, surowe i nieprzetworzone ziarna i nasiona, piwo, wody mineralne i gazowane oraz inne napoje bezalkoholowe, napoje izotoniczne, napoje owocowe i soki owocowe, napoje warzywne i soki warzywne, syropy i inne preparaty do produkcji napojów.

(111) **291881** (220) 2016 05 31 (210) 457180

(151) 2016 12 08 (441) 2016 08 16

(732) KONIMPEX-INVEST SPÓŁKA Z OGRANICZONĄ ODPOWIEDZIALNOŚCIĄ, Konin, PL.

(540) MARCELINOVE

(510), (511) **19** przenośne niemetalowe budynki i niemetalowe zespoły budynków zawarte w tej klasie, **36** usługi w zakresie kupna i sprzedaży nieruchomości, administrowanie i zarządzanie nieruchomościami, pośrednictwo w handlu mieszkaniami, wykonywanie analiz finansowych, wycena nieruchomości i majątku, wynajmowanie mieszkań i nieruchomości, usługi finansowe.

(111) **291882** (220) 2016 05 31 (210) 457189

(151) 2017 01 11 (441) 2016 09 26

(732) PRO SPÓŁKA Z OGRANICZONĄ ODPOWIEDZIALNOŚCIĄ, Włocławek, PL.

(540) Pro Sp. z o.o.

(540)



Kolor znaku: niebieski, czerwony, biały

(531) 24.15.01, 24.15.13, 27.05.01, 29.01.12

(510), (511) **17** tworzywa sztuczne półprzetworzone, folie z tworzywa sztucznych, **35** doradztwo w zakresie zarządzania działalnością go-

spodarczą, badania w dziedzinie działalności gospodarczej, **36** wynajmowanie nieruchomości, administrowanie nieruchomościami, dzierżawa nieruchomości.

(111) **291883** (220) 2016 06 01 (210) 457230

(151) 2016 12 27 (441) 2016 09 12

(732) Unilab, LP, Rockville, US.

(540) FLORANOVA

(510), (511) **3** kosmetyki, preparaty kosmetyczne do odchudzania, preparaty do golenia, odświeżacze do ust, środki do pielęgnacji zębów i jamy ustnej, preparaty do pielęgnacji włosów, preparaty do opalania, produkty perfumeryjne, perfumy, chusteczki nasączone płynami kosmetycznymi, preparaty do depilacji, przybory toaletowe i kosmetyczne, olejki eteryczne, detergenty do użytku sanitarnego inne niż do celów medycznych, kremy nie do celów leczniczych, **5** produkty farmaceutyczne, produkty lecznicze, witaminy, minerały do celów leczniczych, mineralne dodatki do żywności, mineralne wody do celów leczniczych, preparaty wspomagające leczenie, suplementy diety, dietetyczne środki spożywcze, substancje dietetyczne, preparaty ziołowe, zioła lecznicze, herbaty lecznicze, środki bakteriobójcze i preparaty bakteriologiczne do celów medycznych i weterynaryjnych, produkty biologiczne do celów medycznych lub weterynaryjnych, bakteriobójcze, szczepionki, surowice, produkty krwiopochodne, produkty biotechnologiczne, preparaty farmaceutyczne do pielęgnacji skóry, preparaty przeciwtrądzikowe, środki i materiały dentystryczne, płyny farmaceutyczne, żywność dla niemowląt, materiały opatrunkowe, środki sanitarne do celów medycznych, środki odkażające, produkty weterynaryjne, produkty chemiczne przeznaczone dla nauk medycznych, preparaty diagnostyczne do celów medycznych, czopki lecznicze, preparaty enzymatyczne do celów leczniczych, gumy do żucia do celów leczniczych, napoje do celów leczniczych, zioła, napary lecznicze, leki wzmacniające, produkty kosmetyczne o działaniu leczniczym, materiały, bandaże, plastry opatrunkowe, implanty chirurgiczne, aerozole chłodzące do celów medycznych, preparaty bakteryjne do celów medycznych, balsamy do użytku medycznego, biologiczne kultury tkankowe do celów medycznych, bransolety do celów medycznych, chusteczki do celów medycznych, gaza opatrunkowa, gazy do celów medycznych, gąbka do ran, kompresy, plastry samoprzylepne, plastry do celów medycznych, okłady, plastry, **10** rozpylacze do aerozoli do celów medycznych, aparatura do analizy do celów medycznych, aplikatory pigułek, aplikatory bandaży, aplikatory do leków, aplikatory do preparatów antyseptycznych, aplikatory do preparatów farmaceutycznych, aplikatory do preparatów antybakteryjnych, ręczne spraye do celów medycznych, spraye [aerozole] do celów medycznych, inhalatory, inhalatory tlenowe do celów medycznych, bandaże elastyczne, bandaże gipsowe, butelki dla niemowląt, smoczki do butelek dla niemowląt, zamknięcia do butelek dla niemowląt, gorsety do celów leczniczych, gryzaki dla żąbkujących dzieci, igły do celów medycznych, inkubatory dla noworodków, inkubatory medyczne, irygatory do celów medycznych, irygatory do wstrzykiwań, butelki do karmienia, kompresory stosowane w chirurgii, lekarskie przybory, łyżki do leków, pojemniki do aplikowania leków, nici chirurgiczne, opaski gipsowe, opaski podtrzymujące, opaski usztywniające stawy, opaski, bandaże przepuklinowe, poduszki do celów leczniczych, przybory na instrumenty medyczne, rozpylacze do celów leczniczych, smoczki, smoczki do butelek do karmienia, smoczki dziecięce, strzykawki do celów medycznych, strzykawki do cewki moczowej, strzykawki do użytku medycznego, strzykawki do zastrzyków, strzykawki domaciczne, strzykawki dopochwowe, strzykawki podskórne, szczoteczki do czyszczenia języka, szczoteczki do czyszczenia wnętrza ciała, środki antykoncepcyjne niechemiczne, termoelektryczne kompresy stosowane w chirurgii, termometry do celów medycznych, zamknięcia do butelek do karmienia, igły do zszywania, materiały do zszywania, silikonowe plastry żelowe do leczenia blizn, okłady do podtrzymywania ciała, okłady z lodu do leczenia obrażeń.

(111) **291884** (220) 2016 06 02 (210) 457256

(151) 2016 12 28 (441) 2016 09 12

(732) USP ZDROWIE SPÓŁKA Z OGRANICZONĄ ODPOWIEDZIALNOŚCIĄ, Warszawa, PL.

(540) 15°C 25°C

(540)



Kolor znaku: biały, czerwony

(531) 17.05.19, 26.01.01, 26.01.16, 26.01.17, 26.01.18, 27.05.01, 27.07.01, 29.01.12

(510), (511) **5** produkty farmaceutyczne, produkty lecznicze, witaminy, minerały zawarte w tej klasie, mineralne dodatki do żywności, mineralne wody do celów leczniczych, parafarmaceutyki, suplementy diety, dietetyczne środki spożywcze, substancje dietetyczne, preparaty ziołowe, zioła lecznicze, herbaty lecznicze, produkty biobójcze, produkty biologiczne, bakteriobójcze, szczepionki, surowice, produkty krwiopochodne, produkty biotechnologiczne, preparaty farmaceutyczne do pielęgnacji skóry, preparaty przeciwtwardzikowe, środki i materiały dentystyczne, płyny farmaceutyczne, żywność dla niemowląt, materiały opatrunkowe, środki sanitarne do celów medycznych, środki odkażające, produkty weterynaryjne, preparaty diagnostyczne do celów medycznych, czopki lecznicze, preparaty enzymatyczne do celów leczniczych, gumy do żucia do celów leczniczych, napoje, zioła, napary lecznicze, leki wzmacniające, **35** usługi marketingowe dotyczące leków i preparatów farmaceutycznych, reklama leków i preparatów farmaceutycznych, promocja sprzedaży leków i preparatów farmaceutycznych, dystrybucja materiałów reklamowych, informacja gospodarcza, zgrupowanie i prezentacja leków i preparatów farmaceutycznych w celu umożliwienia klientom ich zakupu w punktach sprzedaży hurtowej i detalicznej, także za pośrednictwem mediów telekomunikacyjnych i elektronicznych, informacja handlowa, usługi importowo-eksportowe, publikowanie tekstów reklamowych w czasopismach, periodykach, katalogach, broszurach, folderach, plakatach, ulotkach, drukach i formularzach, dla celów promocyjnych i reklamowych, **39** usługi przechowywania leków i preparatów farmaceutycznych, tymczasowe przechowywanie leków i preparatów farmaceutycznych, magazynowanie, przechowywanie pod nadzorem leków i preparatów farmaceutycznych, usługi informacyjne związane z przechowywaniem leków i preparatów farmaceutycznych, usługi konsultacyjne związane z przechowywaniem leków i preparatów farmaceutycznych, przechowywanie leków i preparatów farmaceutycznych w kontrolowanej temperaturze.

(111) **291885** (220) 2016 06 02 (210) 457294

(151) 2016 12 28 (441) 2016 07 18

(732) A.B.A.s.r.l., Garbagnate Milanese, IT.

(540) Lemon Made in Italy meglio LO SGRASSATORE

ODTŁUSZCZACZ UNIWERSALNY

(540)



Kolor znaku: biały, czerwony, żółty, zielony, pomarańczowy, niebieski, szary, czarny

(531) 19.07.09, 09.03.09, 18.01.05, 26.11.12, 27.05.01, 29.01.15

(510), (511) **3** preparaty do prania i czyszczenia, preparaty do odtłuszczania inne niż stosowane w procesach produkcyjnych w tym preparaty do odtłuszczania powierzchni, preparaty do odtłuszczania ubrań, odzieży, bielizny, preparaty do odtłuszczania urządzeń sanitarnych i mechanicznych, środki do czyszczenia glazury, środki do nadawania połysku, wywabiacze plam, **5** środki czyszczące, środki bakteriobójcze, środki dezynfekcyjne do celów higienicznych, **21** urządzenia rozpylające, aerozole nie do celów medycznych, butelki, spryskiwacze, przyrządy do spryskiwania.

(111) **291886** (220) 2016 06 02 (210) 457314

(151) 2016 12 06 (441) 2016 08 16

(732) WÓJCIK JACEK BIURO INFORMATYKI STOSOWANEJ FORMAT, Legnica, PL.

(540) Pit Format

(510), (511) **9** aparatura do przetwarzania informacji, interfejsy, komputery, komputery przenośne, maszyny księgujące, modemy, komputery pokładowe, urządzenia peryferyjne komputerowe, kasy rejestrujące, software dla komputerów, gry działające wyłącznie z odbiornikiem telewizyjnym, urządzenia do gier, gry komputerowe, oprogramowanie komputerowe, **35** rachunkowość, ekspertyzy w działalności gospodarczej, doradztwo w zakresie prowadzenia działalności gospodarczej, analizy kosztów, przygotowywanie zeznań podatkowych, prowadzenie ksiąg rachunkowych, usługi sporządzania dokumentacji, **42** administrowanie stronami komputerowymi, analizy systemów komputerowych, badania techniczne, doradztwo w sprawach sprzętu komputerowego, instalacje oprogramowania komputerowego, aktualizacja oprogramowania komputerowego, odzyskiwanie danych, powielanie oprogramowania, programowanie, projektowanie systemów komputerowych, projektowanie oprogramowania komputerowego, wypożyczanie oprogramowania, konserwacja oprogramowania komputerowego, konwersja danych przez programy komputerowe, opracowywanie projektów technicznych, tworzenie i utrzymywanie stron internetowych dla osób trzecich, udostępnianie miejsca na serwerach.

(111) **291887** (220) 2016 06 03 (210) 457349

(151) 2017 01 11 (441) 2016 09 26

(732) BIELENDĄ KOSMETYKI NATURALNE SPÓŁKA Z OGRANICZONĄ ODPOWIEDZIALNOŚCIĄ SPÓŁKA KOMANDYTOWA, Kraków, PL.

(540) Bielenda Amazonia

(510), (511) **3** kosmetyki upiększające, kosmetyki pielęgnacyjne, wyroby perfumeryjne i dezodoranty, olejki, środki i preparaty do makijażu i demakijażu, środki czystości, preparaty kosmetyczne do odchudzania, kosmetyki profesjonalne, kosmetyki do stylizacji włosów.

(111) **291888** (220) 2016 06 03 (210) 457356

(151) 2016 12 29 (441) 2016 08 16

(732) BIELENDĄ KOSMETYKI NATURALNE SPÓŁKA Z OGRANICZONĄ ODPOWIEDZIALNOŚCIĄ SPÓŁKA KOMANDYTOWA, Kraków, PL.

(540) insta make-up

(510), (511) **3** kosmetyki upiększające i pielęgnacyjne, środki i preparaty do makijażu i demakijażu, kosmetyki profesjonalne upiększające, pielęgnacyjne oraz do makijażu i demakijażu.

(111) **291889** (220) 2016 06 03 (210) 457362

(151) 2016 12 05 (441) 2016 08 16

(732) BIELENDĄ KOSMETYKI NATURALNE SPÓŁKA Z OGRANICZONĄ ODPOWIEDZIALNOŚCIĄ SPÓŁKA KOMANDYTOWA, Kraków, PL.

(540) Baby Rose

(510), (511) **3** kosmetyki upiększające, kosmetyki pielęgnacyjne, wyroby perfumeryjne i dezodoranty, olejki, środki i preparaty do makijażu i demakijażu, środki czystości, preparaty kosmetyczne do odchudzania, kosmetyki profesjonalne, kosmetyki do stylizacji włosów.

(111) **291890** (220) 2016 06 03 (210) 457383

(151) 2016 12 29 (441) 2016 07 18

(732) STOWARZYSZENIE NAUKOWO-TECHNICZNE INŻYNIERÓW I TECHNIKÓW PRZEMYSŁU SPOŻYWCZEGO, Warszawa, PL.

(540) RADZIWIŁÓWKA

(510), (511) **30** wyroby cukiernicze, wyroby piekarnicze, mrożone wyroby piekarnicze, wyroby piekarnicze zawierające kremy i owoce, ciasto do pieczenia, gotowania i smażenia oraz mieszanki do jego przygotowania, preparaty do wyrobu produktów piekarniczych, mieszanki gotowe do pieczenia, mieszanki do sporządzania ciast, proszki do wyrobu ciast, ciasto w proszku, ciasta gotowe do pieczenia, mieszanki do produkcji ciast drożdżowych, ciasto drożdżowe z nadzieniem z owoców, pieczywo, chleb, bułki, słodkie bułki, bułki nadziewane, drożdżówki, drożdżowe bułeczki.

(111) **291891** (220) 2016 06 04 (210) 457400

(151) 2017 01 09 (441) 2016 08 16

(732) SOBIK ZAKŁAD PRODUKCYJNY SPÓŁKA Z OGRANICZONĄ ODPOWIEDZIALNOŚCIĄ SPÓŁKA KOMANDYTOWA, Bielsko-Biała, PL.
(540) Sobik GWARANCJA JAKOŚCI TERMIZOWANA Bryndza sądecka www.sobik.com.pl
(540)



Kolor znaku: czerwony, czarny, biały, żółty, szary, zielony, niebieski

(531) 03.04.02, 05.09.17, 08.03.01, 19.03.03, 27.05.01, 29.01.15
(510), (511) **29** produkty nabiałowe, bryndza.

(111) **291892** (220) 2016 06 04 (210) 457405

(151) 2017 01 10 (441) 2016 08 16

(732) SOBIK ZAKŁAD PRODUKCYJNY SPÓŁKA Z OGRANICZONĄ ODPOWIEDZIALNOŚCIĄ SPÓŁKA KOMANDYTOWA, Bielsko-Biała, PL.
(540) Sobik GWARANCJA JAKOŚCI MASŁO EXTRA OSEŁKA GÓRSKA OSEŁCZKA GÓRSKA MINI Masło Extra Osełka Górskie www.sobik.com.pl
(540)



Kolor znaku: czerwony, czarny, biały, żółty, szary

(531) 08.03.01, 08.03.04, 08.03.06, 03.04.02, 27.05.01, 29.01.15
(510), (511) **29** produkty nabiałowe, masło.

(111) **291893** (220) 2016 06 06 (210) 457421

(151) 2016 12 27 (441) 2016 09 12

(732) FOODCARE SPÓŁKA Z OGRANICZONĄ ODPOWIEDZIALNOŚCIĄ, Zabierzów, PL.

(540) N'GINE ENERGY

(510), (511) **32** napoje bezalkoholowe, napoje witaminizowane, napoje dla sportowców, napoje energetyzujące, napoje izotoniczne, napoje orzeźwiające, napoje z quaraną, napoje gazowane, napoje niegazowane, napoje gazowane mrożone, napoje niegazowane mrożone, aromatyzowane napoje, napoje energetyzujące zawierające kofeinę, napoje wzbogacone substancjami odżywczymi, napoje sportowe wzbogacone proteinami, napoje dla sportowców zawierające elektrolity, syropy do produkcji napojów, esencje do produkcji napojów, wody mineralne gazowane, wody mineralne niegazowane, napoje gazowane, napoje musujące, napoje węglowodanowe, aperitify bezalkoholowe, koktajle bezalkoholowe, pastylki do produkcji napojów, proszek do wytwarzania napojów, produkty w proszku lub pastylkach do wytwarzania napojów energetycznych, wzmacniających i wzbogaconych mikroelementami nie do celów medycznych, koncentraty do sporządzania napojów bezalkoholowych.

(111) **291894** (220) 2016 06 06 (210) 457423

(151) 2016 12 29 (441) 2016 08 16

(732) OMASTKA MIŁOSZ, Jaworzno, PL.

(540) ŚKB Śląski Klub Biznesu

(540)



Kolor znaku: czarny, zielony, biały

(531) 01.17.13, 01.17.17, 01.17.25, 29.01.13, 27.05.01

(510), (511) **16** czasopisma, gazety, książki, magazyny, materiały drukowane, **35** agencje informacji handlowej, audyt przedsiębiorstw, badania w dziedzinie działalności gospodarczej, doradztwo specjalistyczne w sprawach działalności gospodarczej, pozyskiwanie i systematyzacja danych do komputerowej bazy danych, handlowe informacje i porady udzielane konsumentom, marketing, obróbka tekstów, organizowanie wystaw w celach handlowych lub reklamowych, rozpowszechnianie ogłoszeń reklamowych, opinie, sondaże, outsourcing, poszukiwania w zakresie patronatu, pomoc przy zarządzaniu przedsiębiorstwami przemysłowymi lub handlowymi, public relations, tworzenie, publikowanie tekstów sponsorowanych, przygotowywanie reklam prasowych, edycja tekstów, transkrypcja formy wiadomości i komunikatów, wywiad gospodarczy, usługi kojarzenia ofert przedsiębiorców, **41** komputerowe przygotowanie materiałów do publikacji, publikacja czasopism, gazet, magazynów, organizowanie i prowadzenie konferencji, kongresów, seminariów, zjazdów, organizowanie wystaw z dziedziny kultury lub edukacji, pisanie tekstów innych niż reklamowych, publikacje elektroniczne on-line książek i periodyków, publikowanie elektroniczne on-line nie do pobrania, tłumaczenia, usługi komponowania układu graficznego publikacji, inne niż do celów reklamowych, usługi trenera osobistego, usługi coaching'owe, usługi trenerskie.

(111) **291895** (220) 2016 06 06 (210) 457430

(151) 2016 12 29 (441) 2016 07 18

(732) FURNIKO FABRYKA MEBLI BIUROWYCH SPÓŁKA Z OGRANICZONĄ ODPOWIEDZIALNOŚCIĄ, Koszalin, PL.

(540) TUNDR

(510), (511) **20** meble, meble biurowe: biurka proste, biurka narożne, krzesła, regały, szafy, szafki z przegródkami, stoły, stoły konferencyjne, stoliki okrągłe i eliptyczne stałe i przesuwne na kółkach, stoliki pod komputery, półki zawieszane, ścianki wolnostojące z zawieszanymi półkami, elementy mebli: łączniki biurek, dostawki do biurek, drzwi meblowe, ścianki działowe, półki, szuflady, blaty stołów, panele osłonowe biurek, blendy frontowe biurek, osprzęt niemetalowy do mebli, dekoracje przestawne.

(111) **291896** (220) 2016 06 06 (210) 457431
 (151) 2016 12 29 (441) 2016 07 18
 (732) FURNIKO FABRYKA MEBLI BIUROWYCH SPÓŁKA
 Z OGRANICZONĄ ODPOWIEDZIALNOŚCIĄ, Koszalin, PL.
 (540) Hush Pads
 (510), (511) **20** meble, meble biurowe: biurka proste, biurka narożne, krzesła, regały, szafy, szafki z przegródkami, stoły, stoły konferencyjne, stoliki okrągłe i eliptyczne stałe i przesuwne na kółkach, stoliki pod komputery, półki zawieszane, ścianki wolnostojące z zawieszanymi półkami, elementy mebli: łączniki biurek, dostawki do biurek, drzwi meblowe, ścianki działowe, półki, szuflady, blaty stołów, panele osłonowe biurek, blendy frontowe biurek, osprzęt niemetalowy do mebli, dekoracje przestawne.

(111) **291897** (220) 2016 06 06 (210) 457434
 (151) 2016 12 29 (441) 2016 07 18
 (732) FURNIKO FABRYKA MEBLI BIUROWYCH SPÓŁKA
 Z OGRANICZONĄ ODPOWIEDZIALNOŚCIĄ, Koszalin, PL.
 (540) E-WALL
 (510), (511) **20** meble, meble biurowe: biurka proste, biurka narożne, krzesła, regały, szafy, szafki z przegródkami, stoły, stoły konferencyjne, stoliki okrągłe i eliptyczne stałe i przesuwne na kółkach, stoliki pod komputery, półki zawieszane, ścianki wolnostojące z zawieszanymi półkami, elementy mebli: łączniki biurek, dostawki do biurek, drzwi meblowe, ścianki działowe, półki, szuflady, blaty stołów, panele osłonowe biurek, blendy frontowe biurek, osprzęt niemetalowy do mebli, dekoracje przestawne.

(111) **291898** (220) 2016 06 06 (210) 457467
 (151) 2017 01 03 (441) 2016 09 12
 (732) KOPCZYK STANISŁAW MAXUS, Kraków, PL.
 (540) CLARO
 (540)

CLARO

Kolor znaku: szary, zielony

(531) 27.05.01, 29.01.12

(510), (511) **3** antypoślizgowe płyny do podłóg, antypoślizgowy wosk do podłóg, preparaty antystatyczne do celów domowych, kreta do czyszczenia, preparaty do czyszczenia, detergenty inne niż używane w procesach produkcyjnych oraz inne niż do celów medycznych, mydła dezodoryzujące, mydła dezynfekujące, preparaty do usuwania farby, preparaty dla gospodarstwa domowego do usuwania kamienia kotłowego, środki do usuwania lakieru, preparaty do mycia, mydełka, mydła, kora mydłoka do prania, preparaty do odłuszczenia inne niż stosowane w procesach produkcyjnych, płyny antypoślizgowe do podłóg, środki do polerowania, środki do nadawania połysku, preparaty do prania, preparaty do prania chemicznego, preparaty do usuwania rdzy, soda krystaliczna do czyszczenia, płyny do spryskiwaczy szyb, ściereczki nasączone detergentami, do czyszczenia, środki do szorowania, środki zapachowe odświeżające powietrze, preparaty do czyszczenia tapet, wybielacze, odbarwiacze do celów kosmetycznych, soda wybielająca, sole wybielające, środki do wyblyszczania stosowane w pralnictwie, środki do wyglądania stosowane w pralnictwie, wywabiacze plam, woda zapachowa, **25** apaszki, bandany na szyję, berbety, kwefy, berety, bielizna osobista, bielizna wchłaniająca pot, biustonosze, bluzy, kombinezony, boa na szyję, boty, bryczesy, buty, korki do butów piłkarskich, buty sznurowane, cholewki do obuwia, chusty, fulardy, czapki, czepki kąpielowe, czubki do butów, dzianina [odzież], dżerseje [ubrania], espadryle, etole, fartuchy, fulary, futra, gabardyna, garnitury, getry, gorsety, halki, półhalki, kalosze, kamizelki, kamizelki dla rybaków, kapelusze, kapelusze papierowe, kaptury, karczki koszul, kąpielówki, kieszenie do odzieży, kołnierze, kołnierzyki, kołnierzyki przypinane, kombinezony, kostiumy kąpielowe, koszule, koszule z krótkimi rękawami, koszulki gimnastyczne, krawaty, kurtki, kurtki wełniane lub futrzane z kapturem, legginsy, liberie, majtki, majtki dziecięce, mankiety, mantyle, stroje na maskaradę, maski na oczy do spania, mufki, mundury, nakrycia głowy, napierśniki, plastry, nauszники, obuwie, obuwie gimnastyczne, obuwie plażowe, obuwie sportowe, obwódki do obuwia, odzież, odzież dla automobilistów, odzież dla kolarzy,

odzież gimnastyczna, odzież gotowa, odzież papierowa, odzież wiodoodporną, okrycia wierzchnie, osłony przed słońcem (daszki), osłony, daszki do czapek, palta, pantofle domowe, pantofle kąpielowe, paski, pasy do pończoch, pasy do przechowywania pieniędzy, pełeryny, pelisy, obuwie piłkarskie, piżamy, płaszcze, płaszcze kąpielowe, płaszcze, palta, podeszwy butów, podkoszulki, podszewki, podszewki gotowe, podwiązki, podwiązki do pończoch, podwiązki do skarpetek, poncza, pończochy, napiętki do pończoch, pończochy wchłaniające pot, poszetki, potniki, półbuty, prochowce, rajstopy, rękawice narciarskie, rękawiczki, rękawiczki z jednym palcem, sandały, sandały kąpielowe, skarpetki, odzież z imitacji skóry, odzież ze skóry, slipy, spodnie, spódnice, spódnico-spodenki tenisowe, staniki, stroje kąpielowe, stroje na maskaradę, stroje plażowe, sukienka na szelkach do noszenia na bluzkę, sukienki, swetry, szale, szaliki, szarfy, szelki, szkielety do kapeluszy, szlafroki, śliniaki niepapierowe, taśmy do spodni, getrów, pod stopy, togi, trykoty, t-shirty, turbany, woalki, wyprawka dziecięca [ubrania], wyroby pończosznice, zapiętki do obuwia, żakiety pikowane, **35** wynajmowanie maszyn i urządzeń dla biur, oferowanie w mediach produktów dla handlu detalicznego, administrowanie hotelami, zarządzanie hotelami, obsługa administracyjna firm na zlecenie, pomoc w prowadzeniu działalności gospodarczej, doradztwo i pomoc w zarządzaniu działalnością gospodarczą, promocja sprzedaży dla osób trzecich, zarządzanie w zakresie zamówień w handlu, doradztwo specjalistyczne w sprawach działalności gospodarczej, doradztwo w zakresie organizowania i prowadzenia działalności gospodarczej, doradztwo w zakresie zarządzania personelem, usługi z zakresu rekrutacji personelu, dobór personelu, w tym za pomocą metod psychotechnicznych, pośrednictwo pracy, biura pośrednictwa pracy, usługi agencji pracy, w tym pracy tymczasowej, usługi reklamowe, rozpowszechnianie materiałów reklamowych, ulotek, prospektów, broszur, druków, próbek, reklama billboardowa, reklama za pośrednictwem sieci komputerowej, wynajmowanie przestrzeni reklamowej, tworzenie tekstów reklamowych i sponsorowanych, uaktualnianie materiału reklamowego, rozpowszechnianie ogłoszeń reklamowych, wynajmowanie nośników reklamowych, usługi reklam korespondencyjnych, przygotowywanie reklam prasowych, usługi reklam radiowych, usługi reklam telewizyjnych, usługi prowadzenia sklepu, usługi prowadzenia hurtowni, oferowanie do sprzedaży w ramach sklepu internetowego oraz prowadzenie sprzedaży wysyłkowej obejmującej artykuły higieniczne, środki czystości, piasek, sól, antypoślizgowe płyny do podłóg, antypoślizgowy wosk do podłóg, preparaty antystatyczne do celów domowych, kredę do czyszczenia, preparaty do czyszczenia, detergenty inne niż używane w procesach produkcyjnych oraz inne niż do celów medycznych, mydła dezodoryzujące, mydła dezynfekujące, preparaty do usuwania farby, preparaty dla gospodarstwa domowego do usuwania kamienia kotłowego, środki do usuwania lakieru, preparaty do usuwania lakieru, preparaty do mycia, mydełka, mydła, kora mydłoka do prania, preparaty do odłuszczenia inne niż stosowane w procesach produkcyjnych, płyny antypoślizgowe do podłóg, środki do polerowania, środki do nadawania połysku, preparaty do prania, preparaty do prania chemicznego, preparaty do usuwania rdzy, soda krystaliczna do czyszczenia, płyny do spryskiwaczy szyb, ściereczki nasączone detergentami do czyszczenia, środki do szorowania, środki zapachowe odświeżające powietrze, preparaty do czyszczenia tapet, wybielacze, odbarwiacze do celów kosmetycznych, soda wybielająca, sole wybielające, środki do wyblyszczania stosowane w pralnictwie, środki do wyglądania stosowane w pralnictwie, wywabiacze plam, wodę zapachową, apaszki, bandany na szyję, berbety, kwefy, berety, bielizna osobista, bielizna wchłaniająca pot, biustonosze, bluzy, kombinezony, boa na szyję, boty, bryczesy, buty, korki do butów piłkarskich, buty sznurowane, cholewki do obuwia, chusty, fulardy, czapki, czepki kąpielowe, czubki do butów, dzianina [odzież], dżerseje [ubrania], espadryle, etole, fartuchy, fulary, futra, gabardyna, garnitury, getry, gorsety, halki, półhalki, kalosze, kamizelki, kamizelki dla rybaków, kapelusze, kapelusze papierowe, kaptury, karczki koszul, kąpielówki, kieszenie do odzieży, kołnierze, kołnierzyki przypinane, kombinezony, kostiumy kąpielowe, koszule, koszule z krótkimi rękawami, koszulki gimnastyczne, krawaty, kurtki, kurtki wełniane lub futrzane z kapturem, legginsy, liberie, majtki, majtki dziecięce, mankiety, mantyle, stroje na maskaradę, maski na oczy do spania, mufki, mundury, nakrycia głowy, napierśniki, plastry, nauszники, obuwie, obuwie gimnastyczne, obuwie plażowe, obuwie sportowe, obwódki do obuwia, odzież, odzież dla automobilistów, odzież dla kolarzy, odzież gimnastyczna, odzież

gotowa, odzież papierowa, odzież wodoodporna, okrycia wierzchnie, osłony przed słońcem (daszki), osłony, daszki do czapek, palta, pantofle domowe, pantofle kąpielowe, paski, pasy do pończoch, pasy do przechowywania pieniędzy, peleryny, pelisy, obuwie piłkarskie, pizamy, płaszcze, płaszcze kąpielowe, płaszcze, palta, podeszwy butów, podkoszulki, podszewki, podszewki gotowe, podwiązki, podwiązki do pończoch, podwiązki do skarpetek, poncza, pończochy, napiętki do pończoch, pończochy wchłaniające pot, poszetki, potniki, półbuty, prochowce, rajstopy, rękawice narciarskie, rękawiczki, rękawiczki z jednym palcem, sandały, sandały kąpielowe, skarpetki, odzież z imitacji skóry, odzież ze skóry, slipy, spodnie, spódnice, spódnico-spodenki tenisowe, staniki, stroje kąpielowe, stroje na maskaradę, stroje plażowe, sukienka na szelkach do noszenia na bluzkę, sukienki, swetry, szale, szaliki, szarfy, szelki, szkielety do kapeluszy, szlafroki, śliniaki niepapierowe, taśmy do spodni, getrów, pod stopy, togi, trykoty, t-shirty, turbany, woalki, wyprawka dziecięca [ubrania], wyroby pończosznicze, zapiętki do obuwia, żakiety pikowane, **36** administrowanie nieruchomościami, agencje nieruchomości, agencje mieszkaniowe, agencje pośrednictwa w handlu nieruchomościami, usługi ściągania czynszów, usługi dzierżawy majątku nieruchomego, usługi dzierżawy nieruchomości, inwestycje finansowe, inwestycje kapitałowe, kredytowanie pod zastaw, oszacowanie, wycena majątku nieruchomego, zarządzanie majątkiem nieruchomym, administrowanie nieruchomościami, agencje nieruchomości, agencje pośrednictwa w handlu nieruchomościami, pośrednictwo w obrocie nieruchomościami, pośrednictwo w sprawach majątku nieruchomego, usługi wynajmu mieszkań, usługi wynajmowania pomieszczeń biurowych, **37** madzór nad budową pawilonów i sklepów targowych, usługi budowlane, usługi budownictwa przemysłowego, czyszczenie budynków od wewnątrz, czyszczenie budynków od zewnątrz, czyszczenie i naprawa kotłów, czyszczenie kominów, czyszczenie odzieży, czyszczenie okien, czyszczenie dachów, czyszczenie pojazdów, deratyzacja, dezynfekcja, usługi doradztwa inżynierskiego, instalowanie drzwi i okien, instalacja, konserwacja i naprawa maszyn, izolowanie budynków, niszczenie szkodników innych niż w rolnictwie, oczyszczanie dróg, usługi pralnicze, usługi prania bielizny, usługi prania bielizny pościelowej, usługi prania na sucho, usługi prasowania bielizny, usługi prasowania parowego odzieży, usługi rozbiórki budynków, wypożyczanie maszyn do czyszczenia, usługi zabezpieczania budynków przed wilgocią, usługi obsługi basenów kąpielowych, **39** wynajmowanie pojazdów, wypożyczanie samochodów ciężarowych, wynajmowanie samochodów osobowych, wynajmowanie skuterów, wynajmowanie łodzi i statków, usługi transportu odpadów, **40** dezodoryzacja powietrza, odświeżanie powietrza, oczyszczanie powietrza, recykling odpadków i odpadów, ścinanie i przycinanie drzew, spalanie śmieci i odpadków, unieszkodliwianie, przetwarzanie odpadów, upcykling, szycie (produkcja na zamówienie), **44** usługi ogrodnicze, usługi w zakresie ogrodnictwa krajobrazowego, pielęgnacja trawników, usługi rozsiewania z powietrza lub powierzchni ziemi nawozów i innych preparatów chemicznych stosowanych w rolnictwie, **45** doradztwo w sprawach bezpieczeństwa, usługi dozoru nocnego, usługi stróżów nocnych, usługi eskorty, ochrony osobistej, usługi kontroli bagaży dla celów bezpieczeństwa, usługi kontroli fabryk dla celów bezpieczeństwa, monitoring systemów bezpieczeństwa i antywłamaniowych, usługi w zakresie ochrony, usługi w zakresie ochrony osobistej, usługi badania przeszłości osób.

(111) **291899** (220) 2016 06 06 (210) 457482
 (151) 2017 01 04 (441) 2016 08 29
 (732) MEBLIK SPÓŁKA Z OGRANICZONĄ ODPOWIEDZIALNOŚCIĄ,
 Topole, PL.

(540) NORDIC
 (510), (511) **20** meble, meble dziecięce i młodzieżowe, szafy i szafki, komody, skrzynie, kontenery meblowe, regały, łóżka, łóżeczka dziecięce, łóżka piętrowe, biurka, półki, przewijaki, stoły, stoliki i stoliki nocne, krzesła, fotele, meble tapicerowane, gotowe elementy mebli, części, osprzęt i akcesoria do mebli zawarte w tej klasie, materace.

(111) **291900** (220) 2016 06 06 (210) 457485
 (151) 2016 12 27 (441) 2016 09 12
 (732) ATLETA SPÓŁKA JAWNA R. KARDAS, S. KOWARA, Łódź, PL.
 (540) VITALMAX

(540)



Kolor znaku: biały, niebieski, zielony, żółty, jansozielony

(531) 24.15.01, 26.01.02, 27.05.01, 29.01.15

(510), (511) **5** odżywki wzmacniające zawierające preparaty parafarmaceutyczne stosowane profilaktycznie i dla rekonwalescentów, inna żywność dietetyczna, preparaty witaminowe, odżywki dla sportowców, dodatki odżywcze, odżywki dla sportowców przyspieszające wzrost masy mięśniowej, spalanie tkanki tłuszczowej i poprawiające gospodarkę elektrolitami w organizmie, żywność dla niemowląt, albuminowe artykuły żywnościowe do celów medycznych, batony energetyzujące stanowiące zamienniki posiłków zawierające dodatki odżywcze, białkowe suplementy diety, białkowe suplementy dla zwierząt, błonnik pokarmowy, błonnik pokarmowy do wspomaganie trawienia, chleb dla diabetyków przystosowany do celów medycznych, chleb o niskiej zawartości soli przystosowany do celów medycznych, chleb wzbogacony witaminami do celów terapeutycznych, cukier dietetyczny do celów medycznych, cukier do celów medycznych, cukier mlekowy [laktaza], cukierki wzbogacone w wapń, diastaza do celów medycznych, dietetyczna żywność przystosowana dla niepełnosprawnych, dietetyczna żywność przystosowana do celów medycznych, dietetyczne napary do celów medycznych, dietetyczne napoje przystosowane do celów medycznych, dietetyczne preparaty żywnościowe przystosowane do celów medycznych, dietetyczne substancje przystosowane do celów medycznych, dietetyczne słodziki do użytku medycznego, dietetyczne wyroby cukiernicze przystosowane do celów medycznych, dodatki do żywności do celów niemedycznych, mieszane preparaty witaminowe, mieszanki do picia w proszku będące suplementami diety o smaku owocowym, mieszanki do picia w proszku z dodatkami odżywczymi, mineralne suplementy diety, mineralne suplementy diety dla ludzi, mineralne suplementy odżywcze, mięta do celów farmaceutycznych, mleczko pszczele do celów medycznych, musujące tabletki witaminowe, napoje dietetyczne do celów leczniczych dla niemowląt, napoje stosowane w lecznictwie, napoje witaminizowane, napoje z dodatkami dietetycznymi, preparaty do początkowego żywienia niemowląt, preparaty multiwitaminowe, preparaty nutraceutyczne dla ludzi, preparaty pobudzające apetyt, preparaty stosowane jako dodatki do żywności dla ludzi [lecznicze], preparaty witaminowe, preparaty witaminowe w postaci suplementów diety, preparaty zawierające czynnik lipotropowy, preparaty zawierające lizynę, preparaty zawierające witaminę A, preparaty zawierające witaminę B, preparaty zawierające witaminę C, preparaty zawierające witaminę D, substytuty cukru dla diabetyków, suplementy dietetyczne i odżywcze, suplementy diety dla ludzi, suplementy diety dla ludzi nieprzeznaczone do celów leczniczych, suplementy diety dla niemowląt, suplementy diety dla osób ze specjalnymi wymaganiami dietetycznymi, suplementy diety dla zwierząt domowych w postaci mieszanki napojów w proszku, suplementy diety do kontroli cholesterolu, suplementy diety składające się głównie z magnezu, suplementy diety składające się głównie z żelaza, słodziki sztuczne dostosowane dla diabetyków, środki zmniejszające apetyt do celów medycznych, suplementy diety zawierające glukozę, suplementy diety zawierające kazeinę, suplementy diety zawierające kiełki pszenicy, suplementy diety składające się głównie z wapnia, suplementy diety składające się z aminokwasów, suplementy diety składające się z pierwiastków śladowych, suplementy diety składające się z witamin, suplementy diety sporządzone głównie z minerałów, suplementy diety sporządzone głównie z witamin, suplementy diety z białkiem sojowym, suplementy diety z pszenicy, suplementy diety zawierające alginy, suplementy diety zawierające białko, suplementy diety zawierające drożdże, suplementy diety zawierające enzymy, suplementy diety zawierające lecytynę, suplementy diety zawierające mleczko pszczele, suplementy diety zawierające olej lniany, suplementy diety zawierające propolis, suplementy diety zawierające pyłek kwiatowy, suplementy diety zawierające siemię lniane, suplementy lecznicze do żywności dla zwierząt, suplementy odżywcze składające się głównie z magnezu, suplementy odżywcze składające się głównie

z wapnia, suplementy odżywcze składające się z ekstraktów z grzybów, żywność dla diet medycznych, żywność dla diabetyków, żelki witaminowe, ziołowe suplementy diety dla osób o szczególnych wymaganiach dietetycznych, woda melisowa do celów farmaceutycznych, witaminy prenatalne, witaminy i preparaty witaminowe, tran z wątroby dorsza w kapsułkach, tran w kroplach, tran, tabletki wspomagające odchudzanie, tabletki witaminowe, sztuczna herbata [do użytku leczniczego], suplementy odżywcze składające się głównie z cynku, suplementy odżywcze składające się głównie z żelaza, suplementy witaminowe do stosowania w dializie nerkowej, suplementy ziołowe w płynie, suplementy żywnościowe, **29** koncentraty i odżywki wysokobiałkowe wzbogacone witaminami, solami mineralnymi i aminokwasami nie do celów medycznych zawarte w tej klasie, **30** koncentraty i odżywki węglowodanowe i wysokoenergetyczne wzbogacone witaminami i solami mineralnymi nie do celów medycznych zawarte w tej klasie, **32** ekstrakty owoce, wody mineralne i stołowe, gazowane i niegazowane, nektary owocowe, lemoniady, napoje serwatkowe, soki owocowe i warzywne, piwo.

(111) **291901** (220) 2016 03 02 (210) 453069
 (151) 2016 12 08 (441) 2016 06 06
 (732) DIG-NET LENART SPÓŁKA JAWNA, Mroczeń, PL.
 (540) DIG-NET Jan Lenart meble
 (540)



Kolor znaku: różowy, biały, granatowy

(531) 26.04.02, 27.05.01, 29.01.13
 (510), (511) **20** drzwi do mebli, fotele, kanapy, komody, kontuary, kredensy, kredensy kuchenne, kwietniki, krzesła, lustra, ławy, łóżeczka dziecięce, łóżka, meble, meble biurowe, meble metalowe, meble szkolne, meblościanki, półki meblowe, osprzęt niemetalowy do mebli, parawany, regały, sofy, stoły, stoliki, szafy, szafki, taborety, toaletki, wieszaki na ubrania, **37** stolarstwo meblowe, konserwacja mebli, naprawy tapicerskie, renowacja mebli, tapicerowanie mebli.

(111) **291902** (220) 2016 03 02 (210) 453077
 (151) 2016 12 06 (441) 2016 06 06
 (732) KRÓLIK DARIUSZ PRZEPIÓRKI, Sieradz, PL.
 (540)



Kolor znaku: brązowy, beżowy, niebieski, czarny

(531) 08.07.11, 03.07.19, 29.01.14
 (510), (511) **29** mięso, przetwory mięsne, ekstrakty mięsne, wędliny, konserwy mięsne i mięsno-warzywne, tłuszcze zwierzęce, wyroby garmażeryjne, drób, wyroby z drobiu, jaja, jaja przepiórcze, produkty z jaj, owoce, warzywa i grzyby konserwowane, suszone, gotowane i mrożone, dania gotowe zawarte w tej klasie, **30** wyroby piekarnicze, wyroby cukiernicze, lody, mąka, wyroby na bazie mąki, preparaty zbożowe, makarony, pizze, majonezy, sosy, **33** napoje alkoholowe.

(111) **291903** (220) 2016 03 03 (210) 453096
 (151) 2016 12 08 (441) 2016 06 06
 (732) VENI SPÓŁKA AKCYJNA, Warszawa, PL.
 (540) veni
 (540)



Kolor znaku: czarny, pomarańczowy

(531) 26.11.02, 26.11.13, 27.05.01, 29.01.12

(510), (511) **11** lampiony na świece, lampiony elektryczne, latarnie ceramiczne, lampy ozdobne, świece bezpłomienne, świece elektryczne, abażury do lamp i źródeł światła, oświetlenie dekoracyjne, latarnie ze świeczkami, lampki-świeczki, **21** wyroby ze szkła: butelki, pojemniki, słoje, dzbanki, pudełka, naczynia, wazon, donice, szklanki, kieliszki, naczynia do picia i akcesoria barowe, karafki ze szkła, wyroby szklane nie ujęte w innych klasach, szkło nieprzetworzone i półprzetworzone, będące półproduktem, statuetki, figurki, tabliczki i dzieła sztuki wykonane ze szkła, zawarte w tej klasie, świeczniki, podstawki do świeczek i podgrzewaczy, stroiki do świec, **35** usługi sprzedaży następujących towarów: laboratoryjne wyroby szklane, naczynia szklane do pomiarów, świece, znicze, lampiony, lampiony na świece, lampiony elektryczne, latarnie ceramiczne, lampy ozdobne, świece bezpłomienne, świece elektryczne, abażury do lamp i źródeł światła, oświetlenie dekoracyjne, latarnie ze świeczkami, lampki-świeczki, szkło nieprzetworzone i półprzetworzone, będące półproduktem, statuetki, figurki, tabliczki i dzieła sztuki wykonane ze szkła, świeczniki, podstawki do świeczek i podgrzewaczy, stroiki do świec, karafki ze szkła, szklane butelki, pojemniki, słoje, dzbanki, pudełka, naczynia, wazon, donice, szklanki, kieliszki, naczynia do picia i akcesoria barowe, zarządzanie sklepami: detalicznymi, hurtowymi, internetowymi, reklama, organizowanie targów, wystaw i kongresów w celach handlowych oraz reklamowych, pokazy towarów, pomoc w prowadzeniu działalności gospodarczej, zarządzanie i administrowanie działalnością gospodarczą, usługi w zakresie handlu i usługi informacyjne dla konsumentów, usługi reklamowe, marketingowe i promocyjne, **40** obróbka szkła w celu zmiany właściwości optycznych i fizycznych, barwienie tafli szklanych poprzez obróbkę powierzchni, cięcie, dmuchanie, fazowanie, laminowanie, polerowanie, szlifowanie, trawienie szkła, wynajem maszyn i urządzeń do produkcji wyrobów szklanych.

(111) **291904** (220) 2016 03 03 (210) 453098
 (151) 2016 12 06 (441) 2016 06 06
 (732) SZEWCZUK MAGDALENA BDIRECT, Wrocław, PL.
 (540) CZERWONA SZPILKA
 (540)



Kolor znaku: czerwony

(531) 09.09.05, 27.05.01, 29.01.01

(510), (511) **35** pomoc biznesowa przy prowadzeniu przedsiębiorstw, doradztwo w zakresie strategii dla przedsiębiorstw, porady i informacje dotyczące zarządzania przedsiębiorstwami, doradztwo w zakresie zarządzania biznesowego i organizacji przedsiębiorstw, usługi doradcze w zakresie zakładania przedsiębiorstw franchisingowych, pomoc w zarządzaniu przedsiębiorstwami w zakresie public relations, **36** zbiórki funduszy na cele charytatywne, gromadzenie funduszy na cele charytatywne za pomocą imprez rozrywkowych, **41** szkolenia edukacyjne, szkolenia biznesowe, prowadzenie warsztatów, warsztaty w celach szkoleniowych, prowadzenie imprez kulturalnych, organizowanie kongresów i konferencji w celach kulturalnych i edukacyjnych, doradztwo zawodowe i coaching, coaching w zakresie życia osobistego, publikowanie książek, publikowanie książek edukacyjnych, wydawanie czasopism, wydawanie czasopism i książek w postaci elektronicznej, produkcja filmów, produkcja filmów szkoleniowych, doradztwo zawodowe (doradztwo edukacyjne i szkoleniowe), **44** doradztwo dotyczące urody, doradztwo psychologiczne.

(111) **291905** (220) 2016 03 10 (210) 453391
 (151) 2016 12 05 (441) 2016 06 20
 (732) E4U SPÓŁKA Z OGRANICZONĄ ODPOWIEDZIALNOŚCIĄ,
 Dąbrówka, PL.
 (540) MEDALÓWKA 1
 (540)



(531) 09.01.07, 24.05.01, 24.05.03, 27.05.01, 27.05.05, 27.05.08, 27.07.01

(510), (511) **6** wieszaki na medale metalowe, **14** medale, medale pamiątkowe, medale ze złota, medale powlekane metalami szlachetnymi, medale wykonane z metali szlachetnych, trofea powlekane metalami szlachetnymi, trofea wykonane z metali szlachetnych, puchary z metali szlachetnych, puchary pamiątkowe wykonane z metali szlachetnych, figury z metali szlachetnych, **20** deklaracje wiszące [ozdoby], niemetalowe wieszaki na medale, statuetki, figurki, dzieła sztuki, ozdoby i dekoracje wykonane z takich materiałów, jak drewno, wosk, gips lub z tworzyw sztucznych, zawarte w tej klasie, stojaki na medale, figury z tworzyw sztucznych.

(111) **291906** (220) 2016 03 10 (210) 453402
 (151) 2016 12 27 (441) 2016 06 20
 (732) KADEFARM SPÓŁKA Z OGRANICZONĄ ODPOWIEDZIALNOŚCIĄ, Sierosław, PL.
 (540) CANDIMED KADEFARM
 (540)



Kolor znaku: fioletowy, biały, szary
 (531) 24.13.01, 24.13.23, 26.04.01, 26.04.02, 26.04.04, 26.04.09, 26.04.16, 26.04.18, 27.05.01, 29.01.13
 (510), (511) **5** produkty farmaceutyczne i weterynaryjne, leki, żywność i substancje dietetyczne do celów leczniczych, mineralne dodatki do żywności, suplementy diety, witaminy, zioła lecznicze, wywary do celów farmaceutycznych, preparaty farmaceutyczne do pielęgnacji skóry, balsamy do celów medycznych, preparaty do pielęgnacji jamy ustnej do celów leczniczych, środki medyczne przeciw poceniu się, płyny do przemywania oczu, sole kąpielowe do celów leczniczych, pomadki do celów leczniczych, preparaty do czyszczenia soczewek kontaktowych, preparaty do usuwania grzybicy, preparaty farmaceutyczne przeciw łupieżowi, herbaty lecznicze, preparaty medyczne do odchudzania, **35** usługi sprzedaży towarów: produkty farmaceutyczne i weterynaryjne, leki, żywność i substancje dietetyczne do celów leczniczych, mineralne dodatki do żywności, suplementy diety, witaminy, zioła lecznicze, wywary do celów farmaceutycznych, preparaty farmaceutyczne do pielęgnacji skóry, balsamy do celów medycznych, preparaty do pielęgnacji jamy ustnej do celów leczniczych, środki medyczne przeciw poceniu się, płyny do przemywania oczu, sole kąpielowe do celów leczniczych, pomadki do celów leczniczych, preparaty do czyszczenia soczewek kontaktowych, preparaty do usuwania grzybicy, preparaty farmaceutyczne przeciw łupieżowi, herbaty lecznicze, preparaty medyczne do odchudzania, dodatki żywieniowe pochodzenia zwierzęcego wzbogacone witaminami, solami mineralnymi i aminokwasami, dodatki żywieniowe pochodzenia roślinnego wzbogacone witaminami i/lub solami mineralnymi, przyprawy, napary, herbaty, dodatki smakowe do żywności, dodatki żywnościowe (inne niż olejki esencyjne) jako polepszacze smaku żywności.

(111) **291907** (220) 2016 03 10 (210) 453406
 (151) 2016 12 20 (441) 2016 06 20
 (732) HOCHÓŁ PIOTR PH MANAGER, Dobra, PL.
 (540) Zdrowe Love
 (540)



Kolor znaku: zielony, czerwony, biały
 (531) 02.09.01, 26.11.02, 26.11.12, 29.01.13, 27.05.01
 (510), (511) **43** usługi gastronomiczne, usługi kawiarni i stołówek, usługi restauracyjne i barowe, obsługa gastronomiczna z własnym zapleczem, produktami i transportem, usługi cateringowe, usługi dostarczania żywności zamówionej za pomocą internetu, usługi wy-

najmowania sal, obiektów i sprzętu na szkolenia, zjazdy, sympozja i konferencje, organizacja przyjęć [żywność i napoje].

(111) **291908** (220) 2016 03 12 (210) 453449
 (151) 2016 12 21 (441) 2016 06 20
 (732) DYBA-KARDAŚ DOROTA KPK KANCELARIA PRAWNA
 KARDAŚ, Bystra Podhalańska, PL.
 (540) KPK KANCELARIA PRAWNA KARDAŚ
 (540)



Kolor znaku: czerwony, biały, złoty
 (531) 25.01.01, 25.01.25, 27.05.01, 29.01.13
 (510), (511) **45** obsługa prawna osób fizycznych oraz przedsiębiorstw.

(111) **291909** (220) 2016 03 13 (210) 453450
 (151) 2017 01 27 (441) 2016 06 20
 (732) NATURIO SPÓŁKA Z OGRANICZONĄ ODPOWIEDZIALNOŚCIĄ,
 Kraków, PL.
 (540) i4 SPORT
 (540)



(531) 26.01.01, 26.01.17, 26.01.18, 26.01.24, 27.05.01
 (510), (511) **16** katalogi, prospekty, reprodukcje graficzne, fotografie, publikacje, plakaty, artykuły papiernicze, papier listowy i do pakowania, opakowania kartonowe, futerały z folii z tworzyw sztucznych, torby, worki, koperty i woreczki z papieru i tworzyw sztucznych, wizerunki, nalepki, naklejki, wyroby z kartonu, pudełka tekturowe lub papierowe, kalendarze, kalkomanie, druki do wypełniania, broszury, taśmy przylepne do celów biurowych lub domowych, karty zawiadomienia jako art. biurowe, albumy, rysunki, szyldy kartonowe, bannery z folii z tworzyw sztucznych, kartki z życzeniami i okolicznościowe, teczki papierowe i z tworzyw sztucznych, zeszyty, **32** napoje bezalkoholowe, woda stołowa, woda gazowana, woda mineralna, napoje z dodatkami ekstraktów roślinnych, soki owocowe i warzywne, nektary serwatkowe, napoje izotoniczne, aperitify bezalkoholowe, wyciągi bezalkoholowe z owoców, syropy do napojów, esencje do wyrobu napojów, lemoniada, piwo, piwo słodowe, **35** informacja handlowa, promocja sprzedaży dla osób trzecich, prezentowanie produktów w mediach dla celów sprzedaży detalicznej, oferowanie towarów w sposób umożliwiający ich oglądanie w celu zakupu w sklepach detalicznych i hurtowych z produktami spożywczymi i napojami, zarządzanie w zakresie zamówień w handlu, badania rynku, tworzenie tekstów reklamowych i sponsorowanych, obróbka tekstów, pozyskiwanie danych do komputerowych baz danych, komputerowe zarządzanie plikami, organizowanie targów i wystaw w celach handlowych lub reklamowych, kreowanie wizerunku towarów i usług, zarządzanie w ramach prowadzonej działalności gospodarczej w zakresie udzielania licencji na towary i usługi na rzecz osób trzecich, usługi zaopatrzenia osób trzecich, wynajem dystrybutorów automatycznych, pośrednictwo w zakresie nabywania usług teleinformatycznych, doradztwo w zakresie organizacji i zarządzania portalami internetowymi.

(111) **291910** (220) 2016 03 16 (210) 453722
 (151) 2016 12 06 (441) 2016 06 20
 (732) JES OPAKOWANIA SPÓŁKA Z OGRANICZONĄ ODPOWIEDZIALNOŚCIĄ SPÓŁKA KOMANDYTOWA, Koszalin, PL.
 (540) JESafe

(510), (511) **16** opakowania na żywność, opakowania z tworzyw sztucznych, torebki artykuły do pakowania i przechowywania z papieru, kartonu lub tworzyw sztucznych, folia z tworzywa sztucznego do opakowywania, folia z tworzyw sztucznych do pakowania żywności, folia z tworzyw sztucznych do pakowania, folia wodoodporna z tworzyw sztucznych do pakowania, folie do pakowania artykułów żywnościowych, folie polietylenowe do zawijania lub pakowania, folie z bąbelkami z tworzywa sztucznego do opakowywania, folie z polipropylenu do pakowania, folie z tworzyw sztucznych do pakowania żywności do użytku w gospodarstwie domowym, materiały do opakowywania, materiały do pakowania wykonane z krochmalu lub skrobi, materiały do pakowania z papieru, materiały opakowaniowe [amortyzujące, do wyścielenia] z papieru lub kartonu, materiały opakowaniowe wykonane z opartych na minerałach substytutach papieru, materiały opakowaniowe wykonane z tektury, materiały opakowaniowe z tworzyw sztucznych do kanapek, materiały z tworzyw sztucznych do pakowania, materiały z tworzyw sztucznych do pakowania (nie ujęte w innych klasach), nieprzepuszczające powietrza opakowania z papieru, okładki, obwoluty [artykuły papiernicze], opakowania kartonowe, opakowania na prezenty z tworzyw sztucznych, opakowania na żywność, opakowania z tworzyw sztucznych, opakowanie na prezenty, pojemniki kartonowe, pojemniki kartonowe do pakowania, pojemniki na lód wykonane z papieru lub kartonu, pojemniki na śmietanę papierowe, pojemniki papierowe do pakowania, pojemniki wykonane z papieru, pojemniki wysyłkowe z tektury, pojemniki z papieru biodegradowalnego opartego na bazie masy włóknistej do jedzenia na wynos, pojemniki z tektury falistej, przemysłowe pojemniki opakowaniowe z papieru, pudełka na jajka, pudełka wykonane z tektury falistej, pudełka wykonane z płyty pilśniowej, pudełka z papieru, pudełka z tektury falistej do przechowywania dokumentów, pudła kartonowe, rolki folii z tworzyw sztucznych do pakowania, tace kartonowe do pakowania żywności, torby na zakupy z tworzywa sztucznego, torby papierowe, torby papierowe do pakowania, torby z folii bąbelkowej do pakowania, torby z tworzyw sztucznych do pakowania, torby z tworzyw sztucznych do wyścielenia koszy na śmieci, torby z tworzyw sztucznych, do celów domowych, torebki do mrożonek, torebki do pakowania [koperty, woreczki] z papieru lub tworzyw sztucznych, torebki do pieczenia z tworzyw sztucznych, torebki na kanapki z papieru lub tworzyw sztucznych, torebki na kostki lodu, torebki z papieru na artykuły żywnościowe, torebki z tworzyw sztucznych do usuwania bielizny, torebki z tworzyw sztucznych do usuwania odchodów zwierząt domowych, torebki z tworzyw sztucznych na pieluszki jednorazowe, torebki z tworzyw sztucznych do pakowania lodu, torebki z tworzyw sztucznych na kanapki, uniwersalne woreczki z tworzyw sztucznych, utrzymujące wilgoć arkusze papieru lub plastiku do pakowania żywności, winylowe worki na śmieci do użytku domowego, worki na śmieci, worki i torby papierowe, worki na śmieci wykonane z papieru lub z tworzyw sztucznych, worki na śmieci z tworzyw sztucznych [do użytku domowego], wyściółki do pudełek dla kotów w postaci worków z tworzyw sztucznych, **20** pojemniki na jajka [opakowania] z tworzyw sztucznych, pojemniki, i spinacze i uchwyty do nich, niemetalowe, becзки i beczułki, niemetalowe, skrzynie kratowe i palety, niemetalowe, zamknięcia do pojemników niemetalowe, baryłki i beczki, bańki na mleko [niemetalowe], beczki do przechowywania z tworzyw sztucznych, beczki na wodę deszczową, nie z metalu, beczki niemetalowe [inne niż do użytku domowego lub kuchennego], dopasowane wkładki z tworzyw sztucznych do użytku jako wyściółki do pojemników, elastyczne pojemniki z tworzyw sztucznych do transportu płynów, elementy z tworzyw sztucznych do pojemników do pakowania, giętkie pojemniki z tworzyw sztucznych do przechowywania płynów, kanistry niemetalowe, kapsuły [pojemniki niemetalowe], kasetki, nie z metalu, kosze na kompost z materiałów niemetalowych, kosze niemetalowe [inne niż kosze na śmieci], kosze z tworzyw sztucznych [duże] do celów przemysłowych, kosze z tworzyw sztucznych [inne niż kosze na śmieci], kosze zaprojektowane do ułatwienia przyspieszonego rozkładu materii organicznej [niemetalowe], koszyki, kształtowane termicznie pojemniki z tworzyw sztucznych [inne niż do użytku domowego lub kuchennego], materiał z tworzyw sztucznych do wyścielenia bagażu, miski z tworzyw sztucznych, niemetalowe kapsuły czasu, niemetalowe kontenery transportowe, niemetalowe kosze na segregację do użytku komercyjnego, niemetalowe podajniki osłon na deski sedesowe [mocowane na stałe], niemetalowe pojemniki do przechowywania [inne niż do użytku domowego lub kuchennego], niemetalowe po-

jemniki na ciecie [inne niż do użytku domowego lub kuchennego], niemetalowe pojemniki przenośne na gazy, niemetalowe pojemniki przystosowane do pakowania piwa, łączone zamknięcia do pojemników [niemetalowe i nie do użytku domowego lub kuchennego], niemetalowe przezroczyste tace na żywność do użytku handlowego, niemetalowe pudełka do zbierania datków, niemetalowe pudła do przechowywania, niemetalowe puszki do zbierania datków, niemetalowe skrzynki na butelki, niemetalowe skrzynki na narzędzia [puste], ochronne pojemniki z materiałów niemetalowych do przechowywania towarów, pojemniki cylindryczne z tworzyw sztucznych do pakowania, pojemniki do pakowania niemetalowe, pojemniki do pakowania z tworzyw sztucznych, pojemniki kompostowe wytwarzane z tworzyw sztucznych, pojemniki modułowe [niemetalowe i nie do użytku domowego bądź kuchennego], pojemniki na jajka [opakowania] z tworzyw sztucznych, pojemniki na lekarstwa z tworzyw sztucznych, pojemniki niemetalowe [inne niż do użytku domowego lub kuchennego], pojemniki niemetalowe [składowanie, transport], pojemniki niemetalowe do beczkowania napojów, pojemniki niemetalowe do przechowywania narzędzi [puste], pojemniki niemetalowe do przenoszenia towarów [inne niż do użytku domowego lub kuchennego], pojemniki niemetalowe na paliwa płynne, pojemniki niemetalowe w postaci beczulek, pojemniki niemetalowe w postaci kubłów, pojemniki ochronne z materiałów niemetalowych do pakowania towarów, pojemniki pływające niemetalowe, pojemniki wykonane z materiałów syntetycznych [inne niż do użytku domowego lub kuchennego], pojemniki z tworzyw sztucznych do użytku w branży agrochemicznej, pojemniki z tworzyw sztucznych do wytwarzania kompostu, pojemniki z tworzyw sztucznych na leki do użytku handlowego, przemysłowe zbiorniki na wodę niemetalowe i niemurwane, przenośne zbiorniki na wodę [pojemniki] z tworzyw sztucznych, przezroczyste pojemniki na żywność stosowane do pakowania handlowego, pudełka do pakowania wykonane z tworzyw sztucznych, pudełka do pakowania złożone [tworzywa sztuczne], pudełka do przechowywania [z tworzyw sztucznych], pudełka do przenoszenia niemetalowe, pudełka do układania jedno na drugie [tworzywa sztuczne], pudełka drewniane lub z tworzyw sztucznych, pudełka na jajka [opakowania] z tworzyw sztucznych, pudełka przenośne [pojemniki] z tworzyw sztucznych, pudełka składane do pakowania [tworzywo sztuczne], pudełka z laminowanym plastiku, pudełka z tworzyw sztucznych, pudełka z tworzyw sztucznych do pakowania, płaskie, pudełka z tworzyw sztucznych do układania w stosy, pudła z tektury falistej, pudła z tworzyw sztucznych [duże] do celów przemysłowych, skrzynie wykonane z tworzyw sztucznych do przechowywania, skrzynki narzędziowe nie z metalu, skrzynki niemetalowe na narzędzia, skrzynki z zamkiem niemetalowe, szafki niemetalowe do przechowywania żywności, tace niemetalowe [inne niż do użytku domowego], tace z tworzyw sztucznych przystosowane do układania w stosy, tace z tworzyw sztucznych do pakowania jaj przystosowane do układania w stosy, tace z wulkanizowanego włókna przystosowane do układania w stosy, tacki na jajka [wytlączanki] wykonane z tworzyw sztucznych, tacki z tworzyw sztucznych [pojemniki] używane do pakowania żywności, tuby wysyłkowe z tworzyw sztucznych, wkładki z tworzyw sztucznych [tace] do skrzynek narzędziowych, wkładki z tworzyw sztucznych do użytku jako wyłożenia pojemników, zatyczki z tworzyw sztucznych do pojemników przemysłowych do pakowania, zbiorniki do kompostowania z materiałów niemetalowych, zbiorniki do magazynowania niemetalowe i niemurwane, zbiorniki do przechowywania cieczy [kontenery] zrobione z materiałów niemetalowych, zbiorniki magazynowe z tworzyw sztucznych, zbiorniki na gaz niemetalowe i niemurwane, zbiorniki na wodę do celów domowych, niemetalowe ani niemurwane, zbiorniki na wodę niemetalowe [pojemniki], zbiorniki na wodę z tworzyw sztucznych, zbiorniki na wodę z tworzyw sztucznych do celów domowych, zbiorniki na wodę z tworzyw sztucznych do celów przemysłowych, zbiorniki na wodę z tworzyw sztucznych do celów rolniczych, zbiorniki niemetalowe i niemurwane, zbiorniki z tworzyw sztucznych do magazynowania przewożonych towarów, zbiorniki z tworzyw sztucznych na paliwo [inne niż części pojazdów], **42** projektowanie opakowań.

(111) **291911** (220) 2016 03 16 (210) 453723
 (151) 2016 12 06 (441) 2016 06 20
 (732) UZUNOW MIKOŁAJ COACH.PL, Wrocław, PL.
 (540) coach.pl szkolenia wdrożenia coaching

(540)



(531) 27.05.01, 29.01.12

(510), (511) **41** organizowanie i prowadzenia warsztatów [szkolenia], edukacja, usługi trenerskie, usługi trenera osobistego, nauczanie.(111) **291912** (220) 2016 03 16 (210) 453728

(151) 2016 12 29 (441) 2016 06 20

(732) GRUPA NCENTRUM SPÓŁKA Z OGRANICZONĄ ODPOWIEDZIALNOŚCIĄ, Wrocław, PL.

(540) HILTEN

(540)

Kolor znaku: czerwony, niebieski

(531) 27.05.01, 29.01.12

(510), (511) **36** usługi deweloperskie w zakresie obrotu nieruchomościami, usługi agencji mieszkaniowych, usługi agencji nieruchomości, usługi pośrednictwa w handlu nieruchomościami, usługi wyceny nieruchomości, usługi oszacowania majątku nieruchomości, usługi administrowania nieruchomościami, usługi zarządzania majątkiem nieruchomości, usługi pośrednictwa w sprawach majątku nieruchomości, usługi wynajmowania mieszkań oraz pomieszczeń biurowych, usługi dzierżawy nieruchomości oraz majątku nieruchomości, doradztwo w zakresie sporządzania umów najmu i dzierżawy, usługi sporządzania umów kupna-sprzedaży, najmu i dzierżawy nieruchomości, ekspertyzy i wyceny nieruchomości do celów podatkowych, ubezpieczeniowych i katastralnych, usługi ubezpieczeniowe, pośrednictwo ubezpieczeniowe, doradztwo w sprawach ubezpieczeniowych, usługi finansowe, usługi konsultingowe i doradcze w zakresie zarządzania finansami, analizy finansowe, informacje finansowe, operacje finansowe, inwestycje kapitałowe, ocena zdolności kredytowej, udzielanie kredytów, przygotowywanie umów kredytowych i pożyczkowych, windykacja należności, doradztwo finansowo-ekonomiczne, usługi ekonomiczno-finance, **37** usługi w zakresie wykonawstwa oraz kierowania i nadzorowania robót budowlanych zewnętrznych i wewnętrznych, usługi budowlane w zakresie infrastruktury technicznej, budownictwa drogowego i kolejowego, inżynierii miejskiej, inżynierii środowiska, inżynierii sanitarnej, hydrotechniki i hydrogeologii, usługi budowlane konstrukcyjne, usługi w zakresie wykonawstwa systemów wykorzystujących wszystkie rodzaje energii odnawialnej, usługi wiertnicze, wykonywanie wykopów, wykonywanie prac ziemnych, drenażowych, rekultywacyjnych, melioracyjnych, budowa, montaż i remonty sieci i stacji wodociągowych, stacji uzdatniania wody, zagospodarowanie stref ochrony sanitarnej, usługi w zakresie montażu, konserwacji i naprawy instalacji gazowych, wodociągowych, grzewczych, wentylacyjnych, montaż instalacji grzewczych towarzyszących na rurociągach i zbiornikach, nadzór budowlany, **42** usługi w zakresie projektowania i konsultingu architektonicznego, budowlanego i urbanistycznego, projektowanie architektury w zakresie budownictwa mieszkaniowego i przemysłowego, projektowanie architektury otoczenia budynków, architektury zieleni oraz ogrodnictwa krajobrazowego, projektowanie budownictwa drogowego i kolejowego, inżynierii miejskiej, ukształtowania terenów pod budownictwo, usługi w zakresie architektury, projektowania, aranżacji i dekoracji wnętrz, doradztwo w zakresie projektowania, aranżacji i dekoracji wnętrz, badania, ekspertyzy, opinie i analizy techniczne w zakresie budownictwa, badania, ekspertyzy i pomiary geologiczne i geodezyjne dla budownictwa, pomiary inwentaryzacyjne budowlane powykonawcze, wykonywanie dokumentacji na przebudowę i adaptację budynków oraz dokumentacji inwentaryzacyjnej obiektów budowlanych, usługi w zakresie: projektowania wzornictwa przemysłowego, grafiki, projektowania form użytkowych, opracowywania projektów technicznych, usługi doradcze dotyczące nowoczesnych technik i technologii w budownictwie, usługi w zakresie projektowania, doradztwa i ekspertyzy oraz prac badawczych dotyczących środowiska naturalnego, prowadzenie usługowych prac badawczo-rozwojowych w zakresie nauk przy-

rodniczych i nauk o ochronie naturalnego środowiska człowieka, badania i analizy techniczne w zakresie hałasu, drgań i zanieczyszczenia powietrza, wyciszania obiektów i urządzeń przemysłowych, konstrukcji dźwiękoszczelnych, dźwiękochłonnych i dźwiękochłonoizolacyjnych, zabezpieczeń wibroakustycznych i przeciwhałasowych, analizy akustyczne, modelowanie rozkładu pola akustycznego w środowisku, modelowanie rozprzestrzeniania się zanieczyszczeń w środowisku, opracowania ekofizjograficzne, przygotowywanie prognoz o oddziaływaniach inwestycji na środowisko, ekspertyzy inżynierskie, opracowywanie projektów technicznych, projektowanie maszyn i urządzeń, doradztwo w zakresie projektowania maszyn i urządzeń, testowanie materiałów, wzornictwo przemysłowe, ekspertyzy i orzeczenia w ramach robót budowlanych.

(111) **291913** (220) 2016 03 16 (210) 453731

(151) 2016 12 22 (441) 2016 06 20

(732) MEDTRADE MEDICAL SYSTEMS SPÓŁKA Z OGRANICZONĄ ODPOWIEDZIALNOŚCIĄ, Żyrardów, PL.

(540)



Kolor znaku: biały, niebieski, jasnoniebieski, żółty, pomarańczowy, czerwony, różowy, ciemnoczerwony, ciemnozielony, zielony, jasnozielony

(531) 24.13.01, 24.13.23, 26.04.01, 26.04.16, 29.01.15

(510), (511) **9** oprogramowanie komputerowe, komputerowe programy nagrane, programy komputerowe-software ładowalny, komputerowe systemy operacyjne, audiowizualne nośniki rejestracji dźwięku i obrazu, dyski magnetyczne, pamięci komputerowe, pendrive, twarde dyski, nośniki danych magnetyczne i optyczne, dyskietki, dyski cyfrowe audio-video, płyty CD, płyty DVD, pliki komputerowe, pliki komputerowe audio-video, interfejsy, **42** projektowanie oprogramowania komputerowego, doradztwo w zakresie oprogramowania komputerowego, wynajmowanie i udostępnianie zasobów serwerów, administrowanie sieciami komputerowymi, portalami internetowymi, analizy systemów komputerowych, instalacje oprogramowania komputerowego, aktualizacja oprogramowania komputerowego, powielanie oprogramowania komputerowego, konserwacja oprogramowania komputerowego, programowanie, projektowanie systemów komputerowych, wypożyczanie komputerów oraz urządzeń elektronicznych przeznaczonych do komunikowania się, wypożyczanie oprogramowania przeznaczonego do komputerów i mobilnych urządzeń telekomunikacyjnych, konwersja danych lub dokumentów na formę elektroniczną, dostarczenie i opracowywanie wyszukiwarek internetowych, **45** pośrednictwo w sprzedaży prawa własności intelektualnych, doradztwo w zakresie własności intelektualnej, usługi zarządzania prawami autorskimi, licencjonowanie własności intelektualnej, licencjonowanie oprogramowania komputerowego, usługi nadzoru w dziedzinie własności intelektualnej, badania prawne legalności oprogramowania, usługi informacji handlowej dotyczącej dóbr intelektualnych-kojarzenie zbywców i nabywców praw własności intelektualnej.

(111) **291914** (220) 2016 03 18 (210) 453829

(151) 2016 12 30 (441) 2016 06 20

(732) ELE MELE SPÓŁKA Z OGRANICZONĄ ODPOWIEDZIALNOŚCIĄ, Rzeszów, PL.

(540) ele mele sieć sklepów zabawkowych

(540)



(531) 03.01.14, 03.01.24, 21.01.25, 26.02.01, 27.05.01, 29.01.12

(510), (511) **35** usługi sprzedaży w sklepach, hurtowniach oraz za pośrednictwem Internetu zabawek, gier, ubiorów dla dzieci.

(111) **291915** (220) 2016 03 20 (210) 453856
 (151) 2016 12 06 (441) 2016 06 20
 (732) RED RUBIN SPÓŁKA JAWNA ANNA BRZOZOWSKA, JAKUB LASOCKI, Warszawa, PL.
 (540) Red Rubin
 (540)



(531) 26.13.25, 27.05.01

(510), (511) **14** wyroby z metali szlachetnych, wyroby jubilerskie, kamienie szlachetne, wyroby ze złota i srebra z wyjątkiem sztuców, **35** usługi sprzedaży w detalu, w hurcie, przez Internet wyrobów ze złota i srebra, kamieni szlachetnych, biżuterii, zegarków, **37** naprawy i konserwacja biżuterii i wyrobów z metali szlachetnych, konserwacja i naprawy zegarmistrzowskie.

(111) **291916** (220) 2016 03 22 (210) 453963
 (151) 2016 12 02 (441) 2016 06 20
 (732) SZYMCZAK SŁAWOMIR, Wrocław, PL.
 (540) AMS athlete
 (540)



Kolor znaku: niebieski, jasnoniebieski, żółty

(531) 21.03.13, 21.03.25, 24.05.01, 24.05.25, 27.05.01, 29.01.13

(510), (511) **5** aerozole chłodzące do celów medycznych, akonityna, aldehyd mrówkowy do celów farmaceutycznych, aldehydy do celów farmaceutycznych, algicydy, suplementy diety zawierające alginiany, alginiany do celów farmaceutycznych, alkaliczne jodki do celów farmaceutycznych, alkaloidy do celów medycznych, alkohol do celów farmaceutycznych, preparaty zawierające aloes do celów farmaceutycznych, amalgamaty dentystyczne, aminokwasy do celów medycznych, aminokwasy do celów weterynaryjnych, anestetyki jako środki znieczulające, kora z angostury do celów medycznych, antybiotyki, środki antykoncepcyjne chemiczne, wata antyseptyczna, antyseptyki, środki zmniejszające apetyt do celów medycznych, tabletki zmniejszające apetyt, apteczki pierwszej pomocy wyposażone, apteczki przenośne wyposażone, wata aseptyczna, herbata dla astmatyków, środki bakterioobójcze, preparaty bakteriologiczne do celów medycznych i weterynaryjnych, buliony dla kultur bakteriologicznych, podłoża dla kultur bakteriologicznych, preparaty bakteriologiczne do celów medycznych lub weterynaryjnych, trucizny bakteriologiczne, balsamiczne [aromatyczne] preparaty do celów leczniczych, balsamy do celów leczniczych, bandaże higieniczne, bandaże opatrunkowe, batoniki lukrecjowe do celów farmaceutycznych, papierosy bezytoniowe do celów leczniczych, artykuły żywnościowe na bazie białka do celów medycznych, preparaty białkowe do celów medycznych, suplementy diety zawierające białko, białkowe suplementy diety, białkowe suplementy dla zwierząt, biocydy, preparaty biologiczne do celów medycznych, preparaty biologiczne do celów weterynaryjnych, biologiczne kultury tkankowe do celów medycznych, biologiczne kultury tkankowe do celów weterynaryjnych, biomarkery diagnostyczne do celów medycznych, azotan bizmutyczny do celów farmaceutycznych, preparaty bizmutyczne do celów farmaceutycznych, błonnik pokarmowy, borowina do kąpieli, borowina lecznicza, borowina lecznicza w formie bransolet do celów leczniczych, ołówki przeciw brodawkom, brom do celów farmaceutycznych, środki do mycia bydła, drewno cedrowe jako środek odstraszający owady, estry celulozowe do celów farmaceutycznych, etery celulozowe do celów farmaceutycznych, odczynniki chemiczne do celów medycznych lub weterynaryjnych, preparaty chemiczne do celów farmaceutycznych, preparaty chemiczne do celów medycznych, preparaty chemiczne do celów weterynaryjnych, przewodniki

chemiczne do elektrod elektrokardiografów, preparaty chemiczno-farmaceutyczne, chinina do celów medycznych, chinolina do celów medycznych, kora chinowa do celów leczniczych, tkaniny chirurgiczne, chirurgiczne materiały opatrunkowe, chleb dla diabetyków przystosowany do celów medycznych, chloroform, wyciąg z chmielu do celów farmaceutycznych, majtki higieniczne dla chorych z brakiem kontroli czynności fizjologicznych, pieluchy dla chorych z brakiem kontroli czynności fizjologicznych, chusteczki nasączone płynami farmaceutycznymi, środki chwastobójcze, preparaty chemiczne dla testów ciążowych, cukier do celów medycznych, cukier mlekowy do celów farmaceutycznych, cukierki do celów leczniczych, wyroby cukiernicze do celów leczniczych, czopki, preparaty czyszczące do szkła kontaktowych, amalgamaty dentystyczne, cementy dentystyczne, lakiery dentystyczne, mastyksy dentystyczne, dentystyczne materiały do odcisków, dentystyczne materiały ściernie, kleje do protez dentystycznych, detergenty do celów medycznych, dezodoranty inne niż dla ludzi lub zwierząt, środki dezynfekcyjne do celów higienicznych, środki dezynfekcyjne do toalet chemicznych, preparaty diagnostyczne do celów medycznych, diastaza do celów medycznych, dietetyczna żywność przystosowana do celów medycznych, dietetyczne napoje przystosowane do celów medycznych, dietetyczne substancje przystosowane do celów medycznych, digitalina, suplementy diety zawierające drożdże, drożdże do celów farmaceutycznych, eliksiry [preparaty farmaceutyczne], preparaty enzymatyczne do celów medycznych, preparaty enzymatyczne do celów weterynaryjnych, suplementy diety zawierające enzymy, enzymy do celów farmaceutycznych, enzymy do celów medycznych, enzymy do celów weterynaryjnych, enzymy mlekowe do celów farmaceutycznych, estry do celów farmaceutycznych, etery do celów farmaceutycznych, eukaliptol do celów farmaceutycznych, eukaliptus do celów farmaceutycznych, preparaty farmaceutyczne, preparaty farmaceutyczne przeciw łupieżowi, fenol do celów farmaceutycznych, środki chemiczne do zwalczania filoksery, fosforany do celów farmaceutycznych, fungicydy, kwas galusowy do celów farmaceutycznych, gaza opatrunkowa, gazy do celów medycznych, gąbka do ran, gencjana do celów farmaceutycznych, preparaty do sterylizacji gleby, glicerofosfaty, gliceryna do celów medycznych, octan glinu do celów farmaceutycznych, suplementy diety zawierające glukozę, glukozę do celów medycznych, środki przeciw gorączce, gorczyca do celów farmaceutycznych, okłady gorczycowe, gorczycowe plastry [synapizmy], olej gorczycowy do celów leczniczych, preparaty do niszczenia grzyba domowego, woda gulardowa, guma do celów medycznych, guma do żucia do celów leczniczych, gumiguta do celów leczniczych, balsam gurgunowy do celów medycznych, gwajakol do celów farmaceutycznych, hematogen, hematogen, hemoglobina, preparaty przeciw hemoroidom, ołówki hemostatyczne, herbata lecznicza, herbaty ziołowe do celów medycznych, herbicydy, bandaże higieniczne, majtki higieniczne, opaski higieniczne, podpaski higieniczne, wata higroskopijna, muszka hiszpańska [proszek], hormony do celów medycznych, hydrastyna, hydrastynina, implanty chirurgiczne [żywe tkanki], implanty chirurgiczne składające się z żywych tkanek, insektycydy, intymne preparaty nawilżające, mech irlandzki do celów medycznych, preparaty do irygacji do celów medycznych, izotopy do celów medycznych, jalapa-wilec przeczyszczający, jod do celów farmaceutycznych, jodki do celów farmaceutycznych, jodoform, jodyna, jujuba lecznicza, kadzidełka do odstraszania owadów, kalomel, kamfora do celów medycznych, olejek kamforowy do celów medycznych, kandyz do celów leczniczych, kapsułki do celów farmaceutycznych, kapsułki na lekarstwa, kapsułki skrobiowe do celów farmaceutycznych, karbonyl [środek przeciwpałozycy], katechu do celów farmaceutycznych, kauczuk do celów dentystycznych, ołówki kaustyczne, suplementy diety zawierające kazeinę, sole do kąpieli do celów leczniczych, preparaty terapeutyczne do kąpieli, kąpiele lecznicze, sole do kąpieli mineralnych, kąpiele tlenowe, suplementy diety zawierające kielki pszenicy, kokaina, kolcówki lekarski do celów medycznych, kolodium do celów farmaceutycznych, komórki macierzyste do celów medycznych, komórki macierzyste do celów weterynaryjnych, kompresy, kora kondurango do celów medycznych, olejek z kopru do celów leczniczych, koper włoski do celów leczniczych, spoiwa do kopyt zwierząt, kora do celów farmaceutycznych, korzenie lekarskie, cement kostny do celów chirurgicznych i ortopedycznych, kreozot do celów farmaceutycznych, osocze krwi, krew do celów medycznych, kora krotonowa, środki tamujące krwawienia, kultury mikroorganizmów do celów medycznych lub weterynaryjnych, kurara, kwasja [gorzknia] do celów me-

dycznych, kwasy do celów farmaceutycznych, kwebracho do celów medycznych, kwiat siarczany do celów farmaceutycznych, wkładki laktacyjne, laktoza do celów farmaceutycznych, środki do tępienia larw, laseczki siarkowe do dezynfekcji, suplementy diety zawierające lecytynę, lecytyna do celów medycznych, napoje lecznicze, oleje lecznicze, zioła lecznicze, lecznicze napary [nalewki], leki dla ludzi, leki do celów stomatologicznych, leki do celów weterynaryjnych, leki do oczu w kroplach, leki do użytku medycznego, leki pomocnicze [wspierające], lepy na muchy, lotony do celów farmaceutycznych, lotony do celów weterynaryjnych, lucerna chmielowa do celów farmaceutycznych, lukrecja do celów farmaceutycznych, preparaty farmaceutyczne przeciw łupieżowi, magnezja do celów farmaceutycznych, wkładki ochronne do majtek [artykuły higieniczne], majtki higieniczne, majtki higieniczne dla nietrzymających moczu, majtki menstruacyjne, kora mangrowa do celów farmaceutycznych, maści do celów farmaceutycznych, mazidła, mączka rybna do celów farmaceutycznych, preparaty chemiczne do zwalczania mączniaka zbożowego, mąka do celów farmaceutycznych, woda melisowa do celów farmaceutycznych, mentol, mięta do celów farmaceutycznych, mleko migdałowe do celów farmaceutycznych, ołówki przeciw migrenie, środki przeciw migrenie, preparaty z mikroelementów dla ludzi i zwierząt, substancje odżywcze dla mikroorganizmów, wody mineralne do celów leczniczych, mineralne suplementy diety, sole wód mineralnych, suplementy diety zawierające mleczko pszczele, mleczko pszczele do celów farmaceutycznych, mleko w proszku dla niemowląt, preparaty przeciw moczeniu się, papier przeciw molom, preparaty przeciw molom, moleskin do celów medycznych, woda morską do kąpieli leczniczych, lepy na muchy [taśmy], środki do tępienia much, myrobalan [kora] do celów farmaceutycznych, środki do zwalczania myszy, nalewki do celów leczniczych, napary [nalewki] do celów leczniczych, narkotyki, środki nasenne, środki na uspokojenie nerwów, obrączki przeciwreumatyczne, obroże przeciw pasożytnicze dla zwierząt, octany do celów farmaceutycznych, płyny do przemywania oczu, przepaski na oczy do celów medycznych, środki oczyszczające, preparaty medyczne do odchudzania, tabletki wspomagające odchudzanie, środki na odciski, pierścienie na odciski stóp, maść przeciw odmrożeniom, preparaty przeciw odmrożeniom, środki do odstraszania owadów, odświeżacze do ubrań i tkanin, preparaty do odrywania do celów medycznych, trociszki do odrywania, odżywcze suplementy diety, okłady, okłady gorczycowe, suplementy diety zawierające olej lniany, oleje lecznicze, olejek terpentynowy do celów farmaceutycznych, woda ołowiawa, tabletki wspomagające opalanie, środki do leczenia oparzeń, opaski barkowe do celów chirurgicznych, opaski higieniczne, materiały opatrunkowe, chirurgiczne opiaty, opium, opodeldok [maść mydlano-kamforowa], preparaty dla organoterapii, preparaty rozszerzające oskrzela, kadzidła do odstraszania owadów, zioła do palenia dla celów leczniczych, podkładki do palucha koślawego, papier do okładów gorczycowych, papier do plastrów gorczycowych, papierosy beztyniowe do celów leczniczych, środki przeciw pasożytom, pastylki do celów farmaceutycznych, pasza lecznicza dla zwierząt, pektyna do celów farmaceutycznych, pepsyny do celów farmaceutycznych, peptyny do celów farmaceutycznych, proszek perski, pestycydy, środki wywołujące pęcherze, pielucho-majtki dziecięce, pieluchy dla osób nietrzymających moczu lub stolca, pieluszki dziecięce [pieluchy], pieluszki dla niemowląt, pijawki lekarskie, plastry do celów medycznych, plastry lecznicze samoprzylepne, płyny do płukania ust do celów leczniczych, środki medyczne przeciw poceniu się, środki medyczne przeciw poceniu się stóp, płyny do przemywania pochwy, podłoża dla kultur bakteryjnych, podpaski, pomady do celów medycznych, preparaty zmniejszające popęd seksualny, porcelana na protezy dentystryczne, preparaty medyczne na porost włosów, sole potasu do celów medycznych, preparaty odświeżające powietrze, środki do oczyszczania powietrza, preparaty diagnostyczne do celów weterynaryjnych, preparaty do leczenia trądziku, preparaty z mikroorganizmów do celów medycznych lub weterynaryjnych, produkty uboczne z procesu obróbki ziaren zbóż do celów dietetycznych lub leczniczych, suplementy diety zawierające propolis, propolis do celów farmaceutycznych, proszek perłowy do celów medycznych, przeciwbólowe środki, preparaty przeciw pasożytnicze, bransoletki przeciwreumatyczne, środki przeczyszczające, przylepne plastry, przylepne taśmy do celów medycznych, lotony dla psów, środki do mycia psów, środki odstraszające dla psów, suplementy diety zawierające pyłek pszczeli, korzenie rabarbaru do celów farmaceutycznych, rad do celów medycznych, substancje radioaktywne do celów

medycznych, radiologiczne substancje kontrastowe do celów medycznych, gąbka do ran, rozpuszczalniki do usuwania plastrów samoprzylepnych, środki przeciw roztoczom, roztwory do szkieł kontaktowych, maści rtęciowe, olej rycynowy do celów leczniczych, plastry samoprzylepne, leki seroterapeutyczne, laseczki siarkowe do dezynfekcji, mąka z siemienia lnianego do celów farmaceutycznych, suplementy diety zawierające siemię lniane, siemię lniane do celów farmaceutycznych, preparaty farmaceutyczne do pielęgnacji skóry, skrobia do celów dietetycznych lub farmaceutycznych, środki przeciw skrytopłciowym roślinom, mleko słodowe do celów leczniczych, maści do leczenia oparzeń słonecznych, preparaty farmaceutyczne przeciw oparzeniom słonecznym, sól do celów farmaceutycznych, sole sodowe do celów leczniczych, sole do celów medycznych, sole do kąpieli mineralnych, sperma do sztucznego zapłodnienia, spoiwa do kopyt zwierzęcych, sporysz do celów farmaceutycznych, sterydy, preparaty do sterylizacji, stopy metali szlachetnych do celów dentystrycznych, strychnina, sulfonamidy [leki], suplementy diety dla zwierząt, surowice, sykatywy [środki wysuszające] do celów medycznych, syropy do użytku farmaceutycznego, szarpie, szczepionki, trutki na szczury, preparaty do czyszczenia szkieł kontaktowych, środki przeciw szkodnikom, materiały ściernie do celów dentystrycznych, środki do tępienia ślimaków, preparaty chemiczne do usuwania śnieci zbożowej, środki przeciwko pasożytom przewodu pokarmowego, tabletki antyoksydacyjne, tabletki do celów farmaceutycznych, tampony higieniczne, tampony menstruacyjne, taśmy do podasek, taśmy przylepne do celów medycznych, taśmy samoprzylepne do celów medycznych, woda termalna, terpentyna do celów farmaceutycznych, odświeżacze do ubrań i tkanin, tkaniny chirurgiczne, tlen do celów leczniczych, tłuszcz dojarski, tłuszcze do celów medycznych, tłuszcze do celów weterynaryjnych, tran, środki trawienne do celów farmaceutycznych, trociszki do odrywania trucizny, sole trzeźwiące, tymol do celów farmaceutycznych, ekstrakty tytoniu [owadobójcze], leki uspokajające, uspokajające środki, waciki do celów medycznych, produkty na bazie wapna do celów farmaceutycznych, wata do celów leczniczych, wata do celów medycznych, wazelina do celów leczniczych, preparaty weterynaryjne, węgiel drzewny do celów farmaceutycznych, winian potasu do celów farmaceutycznych, preparaty chemiczne do zwalczania chorób winorośli, preparaty witaminowe, woda utleniona do celów medycznych, wodorowęglan sodowy do celów farmaceutycznych, wodzian chloralu do celów farmaceutycznych, wosk do modelowania do celów stomatologicznych, wywary do celów farmaceutycznych, leki wzmacniające, lekarstwa przeciw zaparciom, preparaty ułatwiające żąbkowanie, materiały do plombowania zębów, stopy dentystryczne ze złota, środki przeciw zrogowaceniom, preparaty do mycia zwierząt, żelatyna do celów medycznych, substancje żrące do celów farmaceutycznych, żywność dla niemowląt, **25** alby, antypoślizgowe przybory do obuwia, apaszki [chustki], bandany na szyję, berbety, kwefy [odzież], berety, bielizna osobista, bielizna wchłaniająca pot, biustonosze, bluzy, kombinezony, boa na szyję, boty, bryczesy [spodnie], buty, buty narciarskie, korki do butów piłkarskich, buty sportowe, buty sznurowane, cholewki do obuwia, chusty, fulardy, cylindry [kapelusze], czapki [nakrycia głowy], czepki kąpielowe, drewniaki, dzianina [odzież], dżerseje [ubrania], espadryle, etole [futra], fartuchy [odzież], fulary [ozdobne krawaty], futra [odzież], gabardyna [ubrania], garnitury, getry, gorsety [bielizna], halki [bielizna], półhalki, kalosze, kamasze, kamizelki, kamizelki dla rybaków, kapelusze, kapelusze papierowe [odzież], kaptury [odzież], karczki koszul, kąpielówki, kieszenie do odzieży, kołnierze [odzież], kołnierzyki, kołnierzyki przypinane, kombinezony [odzież], kombinezony dla narciarzy wodnych, kostiumy kąpielowe, koszule, koszule z krótkimi rękawami, koszulka gimnastyczna, koszulki gimnastyczne, krawaty, kurtki [odzież], kurtki wełniane lub futrzane z kapturem, legginsy, liberie, majtki, majtki dziecięce, manipularze [liturgia], mankiety [ubranie], mantyle, stroje na maskaradę, maski na oczy do spania, mitry [nakrycia głowy], mufki [odzież], mundury, mycki, piuski, nakrycia głowy, napierśniki, plastry [koszule], napiętki do pończoch, nauszники [odzież], obcasy, napiętki, czubki do obuwia, obwódki do obuwia, okucia metalowe do obuwia, zapiętki do obuwia, obuwie gimnastyczne, obuwie piłkarskie, obuwie plażowe, obuwie sportowe, odzież, odzież dla automobilistów, odzież dla kolarzy, odzież gimnastyczna, odzież gotowa, odzież papierowa, odzież wodoodporna, odzież z imitacją skóry, odzież ze skóry, ogrzewacze stóp nonelektryczne, okrycia wierzchnie [odzież], ornaty, daszki przeciwsloneczne, daszki do czapek, palta, pantofle domowe, pantofle kąpielowe, paski [odzież], pasy do poń-

czoch [bielizna], pasy do przechowywania pieniędzy [odzież], peleryny, pelisy, piżamy, płaszcze, płaszcze kąpielowe, palta, podszewy butów, podkoszulki, podszewki [elementy ubrań], podszewki gotowe [część garderoby], podwiązki, podwiązki do pończoch, podwiązki do skarpetek, poncza, pończochy, pończochy wchłaniające pot, poszetki, potniki, półbuty, prochowce, rajstopy, rękawice narciarskie, rękawiczki [odzież], rękawiczki z jednym palcem, sandały, sandały kąpielowe, sari, sarongi, skarpetki, slipy, spodnie, spódnice, spódnico-spodenki tenisowe, staniki, stroje kąpielowe, stroje plażowe, sukienka na szelkach do noszenia na bluzkę, sukienki, swetry, szale, szaliki, szarfy, szelki, szkielety do kapeluszy, szlafroki, śliniaki niepapierowe, taśmy do spodni, getrów pod stopy, togi, trykoty [ubrania], T-shirty, turbany, walonki [buty filcowe], woalki [odzież], wyprawka dziecięca [ubrania], wyroby pończosznice, żakiety pikowane [ubrania], **28** automaty do gier, automaty do gier hazardowych, automaty do gier wideo, balony do zabawy, bańki mydlane [zabawki], rękawice baseballowe, baseny kąpielowe [zabawki], bąki [zabawki], okładziny do stołów do bilarda, urządzenia do zaznaczania punktów w bilardzie, bilardowe kije, końcówki do kijów bilardowych, bilardowe kule, bilardowe stoły, karty do bingo, bloki startowe [artykuły sportowe], bobsleje, body board, przyrządy do reperacji darni na boiskach [akcesoria golfowe], rękawice bokserskie, broń do szermierki, butelki do karmienia lalek, buty łyżwiarskie, łyżwy, ozdoby na choinki [z wyjątkiem artykułów oświetleniowych i stódczy], stojaki do choinek, choinki z materiałów syntetycznych, papierowe czapeczki na przyjęcia, deski do pływania, deski snowboardowe, deski surfingowe, smycze do desek surfingowych, torby na narty i deski surfingowe, deski windsurfiingowe, trapezy do desek windsurfiingowych [uprząże], żagle do desek windsurfiingowych, deskorolki, dętki do piłek do gry, gra w domino, domki dla lalek, dyski sportowe, dzwonki na choinkę, ekrany maskujące [artykuły sportowe], ekspandery, przyrządy gimnastyczne, przyrządy do gimnastyki, przyrządy mechaniczne do gimnastyki, kije golfowe, rękawice golfowe, torby na kije golfowe na kółkach lub bez, karty do gry, kije do gier, kule do gier, kulki do gier, piłki do gier, urządzenia do gier, żetony do gier, gry automatyczne lub na żetony, gry planszowe, gry przenośne z wyświetlaczami ciekłokrystalicznymi, gry towarzyskie salonowe, grzechotki, gwizdki, wabiki myśliwskie, haczyki wędkarskie, hantle, kije hokejoowe, hulajnogi [zabawki], huśtawki, kalafonia używana przez sportowców, kalejdoskopy, kapiszony do pistoletów [zabawki], kapiszony wybuchowe [zabawki], kapoki do pływania, karuzele, katapulty [artykuły sportowe], klocki [zabawki], kołowrotki wędkarskie, konfetti, konie na biegunach [zabawki], gry polegające na konstrukcjach, kości do gry, kubki na kości do gry, kotyliony, krawędzie nart, kreda do kijów bilardowych, kręgle, oprzyrządowanie i urządzenia do kręgli, torby na sprzęt do krykieta, kukielki, przyrządy stosowane w kulturyście, kusze [artykuły sportowe], lalki, butelki do karmienia dla lalek, łózka dla lalek, pokoiiki dla lalek, ubranka dla lalek, latające krążki [zabawki], latawce, szpule do latawców, linki, żyłki wędkarskie, lotki [gry], lotnie, łuki do strzelania, przybory do łuków do strzelania, łyżworolki, łyżwy, mahjong, marionetki, maski [zabawki], maski szermiercze, maski teatralne, maskujące ekrany [artykuły sportowe], maszty do desek windsurfiingowych, matrioski [rosyjskie drewniane lalki umieszczone jedna w drugiej], misie pluszowe, zestawy modeli przeskalowanych [zabawki], modele pojazdów przeskalowane, siatki na motyle, naciągi do rakiet, naciągi do rakiet naturalne, nagolenniki [artykuły sportowe], nakolanniki [artykuły sportowe], narty, pokrycie ślizgów nart, wiązania do nart, wosk do nart, narty surfingowe, narty wodne, ochroniacze [części strojów sportowych], ochroniacze łokci [artykuły sportowe], pachinko, amunicja do broni do paintballa [artykuły sportowe], broń do paintballa [artykuły sportowe], pałeczki sztafetowe, paralołnie, pasy do pływania, pasy do podnoszenia ciężarów [artykuły sportowe], petardy w kształcie cukierków, pierścienie do rzucania [gry], stoły do piłkarzyków, piniaty, kapiszony do pistoletów [zabawki], pistolety [zabawki], pistolety do paintballa [artykuły sportowe], plansze do gry w warcaby, pluszowe zabawki, pławiki do wędkarstwa, płetwy do pływania, pływaki do kąpieli i pływania, pneumatyczne pistolety [zabawki], podbieraki dla wędkarzy, podkowy do zabawy, pasy do podnoszenia ciężarów [artykuły sportowe], pojazdy [zabawki], przynęty do myślistwa lub rybołówstwa, przynęty stosowane w wędkarstwie, sztuczne, przynęty zapachowe do łowiectwa i wędkarstwa, przyrządy do ćwiczeń fizycznych, przyrządy do reperacji darni [akcesoria golfowe], przyrządy do zjeżdżania z góry po śniegu, puzzle, samochody sterowane radiem [zabawki], naciągi do rakiet, rakiety śnieżne, rękawice do gier, rękawice do szer-

mierki, rękawki do pływania, ringo, rolki, rolki do stacjonarnych rowerów ćwiczeniowych, rowery treningowe stacjonarne, rolki do rowerów treningowych stacjonarnych, koło do ruletki, przyrządy do wyrzucania rzutek strzelniczych, rzutki strzelnicze [tarcze], rzutki, strzałki [gra], sanki [artykuły sportowe], siatki [artykuły sportowe], skóra focza [pokrycia na narty], skrobaczki do nart, spławiki [sprzęt wędkarski], sprzęt wędkarski, sterowniki do zabawek, stoły bilardowe uruchamiane monetami lub żetonami, stoły do tenisa stołowego, suspendery, szachownice, szachy [gra], maski do szermierki, aparatura do sztuk magicznych, śmieszne gadżety [atrapy], śnieg sztuczny na choinki, śnieżne kule, uchwyty do świeczek choinkowych, tarcze elektroniczne, tarcze strzelnicze, aparaty do wyrzucania piłek tenisowych, siatki tenisowe, torby na sprzęt do krykieta, trampoliny, trampoliny [artykuły sportowe], trapezy [uprząż] do desek windsurfiingowych, trik-trak [gra], tyczki do uprawiania skoku o tyczce, uprząż wspinaczkowa, urządzenia zaciskowe [sprzęt do wspinaczki górskiej], wabiki do myślistwa lub rybołówstwa, warcaby [gry], haczyki do wędkarstwa, sprzęt do wędkarstwa, wędki, węgięrze [pułapki na ryby], worki treningowe, wózki na torby golfowe, wrotki, zabawki, zabawki dla zwierząt domowych, zabawki ruchome, zabawki wypchane, zdrapki do gier loteryjnych, żetony do gier, żetony do gier hazardowych, żyłki wędkarskie, **41** wypożyczanie aparatów i sprzętu kinematograficznego, usługi artystów teatralnych, usługi świadczące przez biblioteki objazdowe, chronometraż imprez sportowych, cyrki, wypożyczanie dekoracji teatralnych, doradztwo zawodowe [porady w zakresie edukacji lub kształcenia], usługi związane z organizowaniem i obsługą dyskotek, informacje o edukacji, edukacja [nauczanie], studia filmowe, wypożyczanie filmów kinowych, fotografie, fotoreportaże, gimnastyka [instruktaż], usługi salonów gier, usługi gier świadczone on-line, gry hazardowe, informacja o imprezach rozrywkowych, informacja o rekreacji, instruktaże, tłumaczenie języka migowego, karaoke [usługi związane z organizacją imprez karaoke], usługi kasyna [gry hazardowe], usługi klubowe [rozrywka lub nauczanie], usługi klubów zdrowia [poprawianie kondycji], usługi kompozycji muzycznych, komputerowe przygotowanie materiałów do publikacji, organizowanie i obsługa konferencji, organizowanie i obsługa kongresów, publikowanie książek, wypożyczanie książek, kształcenie praktyczne [pokazy], kultura fizyczna, organizowanie loterii, lunaparki, wypożyczanie magnetowidów, montaż taśm wideo, usługi muzeów [wystawy], wypożyczanie nagrań dźwiękowych, nagrywanie filmów na taśmach wideo [filmowanie], nauczanie, nauczanie korespondencyjne, nauczanie religii, nocne kluby, wypożyczanie sprzętu do nurkowania, organizowanie obozów sportowych, usługi obozów wakacyjnych [rozrywka], obsługa pól golfowych, obsługa sal kinowych, wypożyczanie odbiorników radiowych i telewizyjnych, prowadzenie ogrodów zoologicznych, organizowanie balów, organizowanie i prowadzenie warsztatów [szkolenia], organizowanie i prowadzenie koncertów, organizowanie i prowadzenie konferencji, organizowanie i prowadzenie kongresów, organizowanie i prowadzenie seminariów, organizowanie i prowadzenie sympozjów, organizowanie, prowadzenie i obsługa zjazdów, organizowanie konkursów [edukacja lub rozrywka], organizowanie konkursów piękności, organizowanie przyjęć [rozrywka], organizowanie spektakli [impresariat], organizowanie wystaw z dziedziny kultury lub edukacji, organizowanie zawodów sportowych, usługi orkiestry, parki rozrywki, pisanie scenariuszy, pisanie tekstów innych niż reklamowe, organizacja pokazów mody w celach rozrywkowych, postsynchronizacja, pozwanie dla artystów, kształcenie praktyczne [pokazy], produkcenie usługi muzyczne, produkcja filmów innych niż reklamowych, produkcja filmów na taśmach wideo, produkcja mikrofilmów, produkcja programów radiowych i telewizyjnych, prowadzenie zajęć fitness, przedstawienia teatralne [produkcja], przedszkola, nauczanie przed-szkolne, planowanie przyjęć [rozrywka], publikacje elektroniczne on-line książek i periodyków, publikowanie elektroniczne on-line nie do pobrania, publikowanie tekstów [innych niż teksty reklamowe], radiowe programy rozrywkowe, realizacja spektakli, nauczanie religii, usługi reporterskie, rezerwacja miejsc na spektakle, rozrywka, informacja o reportyce, rozrywka [widowiska], użytkowanie sal kinowych, sale koncertowe, salony gier, wystawianie spektakli, wystawianie spektakli na żywo, sporządzanie napisów [np. do filmów w wersji oryginalnej], sprawdziany edukacyjne, wynajmowanie stadionów, usługi studia nagrań, szkoły z internatem, wypożyczanie taśm wideo, telewizyjne programy rozrywkowe, tłumaczenia, tresura zwierząt, udostępnianie obiektów i urządzeń sportowych, udostępnianie ośrodków rekreacji, usługi dystrybucji biletów [rozrywka], usługi kali-

grafii, usługi komponowania układu graficznego publikacji innych niż do celów reklamowych, usługi prezenterów muzyki, usługi przekwalifikowania zawodowego, usługi tłumaczy, usługi trenera osobistego, usługi trenerskie, wynajmowanie kortów tenisowych, wynajmowanie obiektów sportowych, informacje o wypoczynku, wypożyczanie aparatów radiowych i telewizyjnych, wypożyczanie aparatury oświetleniowej do dekoracji teatralnych lub do studiów telewizyjnych, wypożyczanie kamer wideo, wypożyczanie kasety wideo, wypożyczanie sprzętu audio, wypożyczanie sprzętu sportowego [z wyjątkiem pojazdów], wypożyczanie zabawek, organizacja wystaw związanych z kulturą lub edukacją wyższe uczelnie [edukacja], poradnictwo zawodowe [porady w zakresie edukacji lub kształcenia].

(111) **291917** (220) 2016 03 22 (210) 453964
(151) 2016 12 02 (441) 2016 06 20

(732) SZYMCAK SŁAWOMIR, Wrocław, PL.

(540) Akademia Mistrzostwa Sportowego

(510), (511) **5** aerozole chłodzące do celów medycznych, akonityna, aldehyd mrówkowy do celów farmaceutycznych, aldehydy do celów farmaceutycznych, algicydy, suplementy diety zawierające alginiany, alginiany do celów farmaceutycznych, alkaliczne jodki do celów farmaceutycznych, alkaloidy do celów medycznych, alkohol do celów farmaceutycznych, preparaty zawierające aloes do celów farmaceutycznych, amalgamaty dentystyczne, aminokwasy do celów medycznych, aminokwasy do celów weterynaryjnych, anestetyki jako środki znieczulające, kora z angostury do celów medycznych, antybiotyki, środki antykoncepcyjne chemiczne, wata antyseptyczna, antyseptyki, środki zmniejszające apetyt do celów medycznych, tabletki zmniejszające apetyt, apteczki pierwszej pomocy wyposażone, apteczki przenośne wyposażone, wata aseptyczna, herbata dla astmatyków, środki bakteriobójcze, preparaty bakteriologiczne do celów medycznych i weterynaryjnych, buliony dla kultur bakteriologicznych, podłoża dla kultur bakteriologicznych, preparaty bakterieryjne do celów medycznych lub weterynaryjnych, trucizny bakterieryjne, balsamiczne [aromatyczne] preparaty do celów leczniczych, balsamy do celów leczniczych, bandaże higieniczne, bandaże opatrunkowe, batoniki lukrecyjne do celów farmaceutycznych, papierosy beztytoniowe do celów leczniczych, artykuły żywnościowe na bazie białka do celów medycznych, preparaty białkowe do celów medycznych, suplementy diety zawierające białko, białkowe suplementy diety, białkowe suplementy dla zwierząt, biocydy, preparaty biologiczne do celów medycznych, preparaty biologiczne do celów weterynaryjnych, biologiczne kultury tkankowe do celów medycznych, biologiczne kultury tkankowe do celów weterynaryjnych, biomarkery diagnostyczne do celów medycznych, azotan bizmutyczny do celów farmaceutycznych, preparaty bizmutyczne do celów farmaceutycznych, błonnik pokarmowy, borowina do kąpiele, borowina lecznicza, borowina lecznicza w formie bransolet do celów leczniczych, ołówki przeciw brodawkom, brom do celów farmaceutycznych, środki do mycia bydła, drewno cedrowe jako środek odstraszcający owady, estry celulozowe do celów farmaceutycznych, etery celulozowe do celów farmaceutycznych, odczynniki chemiczne do celów medycznych lub weterynaryjnych, preparaty chemiczne do celów farmaceutycznych, preparaty chemiczne do celów medycznych, preparaty chemiczne do celów weterynaryjnych, przewodniki chemiczne do elektrod elektrokardiografów, preparaty chemiczno-farmaceutyczne, chinina do celów medycznych, chinolina do celów medycznych, kora chinowa do celów leczniczych, tkaniny chirurgiczne, chirurgiczne materiały opatrunkowe, chleb dla diabetyków przystosowany do celów medycznych, chloroform, wyciąg z chmielu do celów farmaceutycznych, majtki higieniczne dla chorych z brakiem kontroli czynności fizjologicznych, pieluchy dla chorych z brakiem kontroli czynności fizjologicznych, chusteczki nasączone płynami farmaceutycznymi, środki chwastobójcze, preparaty chemiczne dla testów ciąży, cukier do celów medycznych, cukier mlekowy do celów farmaceutycznych, cukierki do celów leczniczych, wyroby cukiernicze do celów leczniczych, czopki, preparaty czyszczące do szkieł kontaktowych, amalgamaty dentystyczne, cementy dentystyczne, lakiery dentystyczne, mastyksy dentystyczne, dentystyczne materiały do odcisków, dentystyczne materiały ściernie, kleje do protez dentystycznych, detergenty do celów medycznych, dezodoranty inne niż dla ludzi lub zwierząt, środki dezynfekcyjne do celów higienicznych, środki dezynfekcyjne do toalet chemicznych, preparaty

diagnostyczne do celów medycznych, diastaza do celów medycznych, dietetyczna żywność przystosowana do celów medycznych, dietetyczne napoje przystosowane do celów medycznych, dietetyczne substancje przystosowane do celów medycznych, digitalina, suplementy diety zawierające drożdże, drożdże do celów farmaceutycznych, eliksiry [preparaty farmaceutyczne], preparaty enzymatyczne do celów medycznych, preparaty enzymatyczne do celów weterynaryjnych, suplementy diety zawierające enzymy, enzymy do celów farmaceutycznych, enzymy do celów medycznych, enzymy do celów weterynaryjnych, enzymy mlekowe do celów farmaceutycznych, estry do celów farmaceutycznych, etery do celów farmaceutycznych, eukaliptol do celów farmaceutycznych, eukaliptus do celów farmaceutycznych, preparaty farmaceutyczne, preparaty farmaceutyczne przeciw łupieżowi, fenol do celów farmaceutycznych, środki chemiczne do zwalczania filokserii, fosforany do celów farmaceutycznych, fungicydy, kwas galusowy do celów farmaceutycznych, gaza opatrunkowa, gazy do celów medycznych, gąbka do ran, gencjana do celów farmaceutycznych, preparaty do sterylizacji gleby, glicerofosfaty, gliceryna do celów medycznych, octan glinu do celów farmaceutycznych, suplementy diety zawierające glukozę, glukoza do celów medycznych, środki przeciw gorączce, gorczyca do celów farmaceutycznych, okłady gorczycowe, gorczycowe plastry [synapizmy], olej gorczycowy do celów leczniczych, preparaty do niszczenia grzyba domowego, woda gulardowa, guma do celów medycznych, guma do żucia do celów leczniczych, gumiguta do celów leczniczych, balsam gurgulony do celów medycznych, gwajakol do celów farmaceutycznych, hematogen, hematogen, hemoglobina, preparaty przeciw hemoroidom, ołówki hemostatyczne, herbata lecznicza, herbaty ziołowe do celów medycznych, herbicydy, bandaże higieniczne, majtki higieniczne, opaski higieniczne, podpaski higieniczne, wata higroskopijna, muszka hiszpańska [proszek], hormony do celów medycznych, hydrastyna, hydrastynina, implanty chirurgiczne [żywe tkanki], implanty chirurgiczne składające się z żywych tkanek, insektycydy, intymne preparaty nawilżające, mech irlandzki do celów medycznych, preparaty do irygacji do celów medycznych, izotopy do celów medycznych, jalapa-wilec przeczyszczający, jod do celów farmaceutycznych, jodki do celów farmaceutycznych, jodoform, jodyna, jujuba lecznicza, kadzidełka do odstraszenia owadów, kalomel, kamfora do celów medycznych, olejek kamforowy do celów medycznych, kandyz do celów leczniczych, kapsułki do celów farmaceutycznych, kapsułki na lekarstwa, kapsułki skrobiowe do celów farmaceutycznych, karbonyl [środek przeciwpasożytniczy], katechu do celów farmaceutycznych, kauczuk do celów dentystycznych, ołówki kaustyczne, suplementy diety zawierające kazeinę, sole do kąpiele do celów leczniczych, preparaty terapeutyczne do kąpiele, kąpiele lecznicze, sole do kąpiele mineralnych, kąpiele tlenowe, suplementy diety zawierające kielki pszenicy, kokaina, kolcówki lekarski do celów medycznych, kolodium do celów farmaceutycznych, komórki macierzyste do celów medycznych, komórki macierzyste do celów weterynaryjnych, kompresy, kora kondurango do celów medycznych, olejek z kopru do celów leczniczych, koper włoski do celów leczniczych, spoiwa do kopyt zwierząt, kora do celów farmaceutycznych, korzenie lekarskie, cement kostny do celów chirurgicznych i ortopedycznych, kreozot do celów farmaceutycznych, osocze krwi, krew do celów medycznych, kora krotonowa, środki tamujące krwawienia, kultury mikroorganizmów do celów medycznych lub weterynaryjnych, kurara, kwasja [gorzknia] do celów medycznych, kwasy do celów farmaceutycznych, kwebracho do celów medycznych, kwiat siarczany do celów farmaceutycznych, wkładki laktacyjne, laktoza do celów farmaceutycznych, środki do tępienia larw, laseczki siarkowe do dezynfekcji, suplementy diety zawierające lecytynę, lecytyna do celów medycznych, napoje lecznicze, oleje lecznicze, zioła lecznicze, lecznicze napary [nalewki], leki dla ludzi, leki do celów stomatologicznych, leki do celów weterynaryjnych, leki do oczu w kroplach, leki do użytku medycznego, leki pomocnicze [wspierające], lepy na muchy, lotony do celów farmaceutycznych, lotony do celów weterynaryjnych, lucerna chmielowa do celów farmaceutycznych, lukrecja do celów farmaceutycznych, preparaty farmaceutyczne przeciw łupieżowi, magnezja do celów farmaceutycznych, wkładki ochronne do majtek [artykuły higieniczne], majtki higieniczne, majtki higieniczne dla nietrzymających moczu, majtki menstruacyjne, kora mangrowa do celów farmaceutycznych, maści do celów farmaceutycznych, mazidla, mączka rybna do celów farmaceutycznych, preparaty chemiczne do zwalczania mączniaka zbożowego, mąka do celów farmaceutycznych, woda melisowa do celów farma-

ceutycznych, mentol, mięta do celów farmaceutycznych, mleko migdałowe do celów farmaceutycznych, ołówki przeciw migrenie, środki przeciw migrenie, preparaty z mikroelementów dla ludzi i zwierząt, substancje odżywcze dla mikroorganizmów, wody mineralne do celów leczniczych, mineralne suplementy diety, sole wód mineralnych, suplementy diety zawierające mleczko pszczele, mleczko pszczele do celów farmaceutycznych, mleko w proszku dla niemowląt, preparaty przeciw moczeniu się, papier przeciw molom, preparaty przeciw molom, moleskin do celów medycznych, woda morska do kąpieli leczniczych, lepy na muchy [taśmy], środki do tępienia much, myrobalan [kora] do celów farmaceutycznych, środki do zwalczania myszy, nalewki do celów leczniczych, napary [nalewki] do celów leczniczych, narkotyki, środki nasenne, środki na uspokojenie nerwów, obrączki przeciwreumatyczne, obroże przeciw pasożytnicze dla zwierząt, octany do celów farmaceutycznych, płyny do przemywania oczu, przepaski na oczy do celów medycznych, środki oczyszczające, preparaty medyczne do odchudzania, tabletki wspomagające odchudzanie, środki na odciski, pierścienie na odciski stóp, maść przeciw odmrożeniom, preparaty przeciw odmrożeniom, środki do odstraszania owadów, odświeżacze do ubrań i tkanin, preparaty do odymania do celów medycznych, trociczki do odymania, odżywcze suplementy diety, okłady, okłady gorzycowe, suplementy diety zawierające olej lniany, oleje lecznicze, olejek terpentynowy do celów farmaceutycznych, woda ołowiawa, tabletki wspomagające opalanie, środki do leczenia oparzeń, opaski barkowe do celów chirurgicznych, opaski higieniczne, materiały opatrunkowe, chirurgiczne opiaty, opium, opodeldok [maść mydlano-kamforowa], preparaty dla organoterapii, preparaty rozszerzające oskrzela, kadzidełka do odstraszania owadów, zioła do palenia dla celów leczniczych, podkładowki do palucha koślawego, papier do okładów gorzycowych, papier do plastrów gorzycowych, papierosy bezytoniowe do celów leczniczych, środki przeciw pasożytom, pastylki do celów farmaceutycznych, pasza lecznicza dla zwierząt, pektyna do celów farmaceutycznych, pepsyny do celów farmaceutycznych, peptony do celów farmaceutycznych, proszek perski, pestycydy, środki wywołujące pęcherze, pielucho-majtki dziecięce, pieluchy dla osób nietrzyających moczu lub stolca, pieluszki dziecięce [pieluchy], pieluszki dla niemowląt, pijawki lekarskie, plastry do celów medycznych, plastry lecznicze samoprzylepne, płyny do płukania ust do celów leczniczych, środki medyczne przeciw poceniu się, środki medyczne przeciw poceniu się stóp, płyny do przemywania pochwy, podłoża dla kultur bakteryjnych, podpaski, pomady do celów medycznych, preparaty zmniejszające popęd seksualny, porcelana na protezy dentystryczne, preparaty medyczne na porost włosów, sole potasu do celów medycznych, preparaty odświeżające powietrze, środki do oczyszczania powietrza, preparaty diagnostyczne do celów weterynaryjnych, preparaty do leczenia trądziku, preparaty z mikroorganizmów do celów medycznych lub weterynaryjnych, produkty uboczne z procesu obróbki ziaren zbóż do celów dietetycznych lub leczniczych, suplementy diety zawierające propolis, propolis do celów farmaceutycznych, proszek perłowy do celów medycznych, przeciwbólowe środki, preparaty przeciw pasożytnicze, bransoletki przeciwreumatyczne, środki przeczyszczające, przylepne plastry, przylepne taśmy do celów medycznych, lotony dla psów, środki do mycia psów, środki odstraszające dla psów, suplementy diety zawierające pyłek pszczeli, korzenie rabarbaru do celów farmaceutycznych, rad do celów medycznych, substancje radioaktywne do celów medycznych, radiologiczne substancje kontrastowe do celów medycznych, gąbka do ran, rozpuszczalniki do usuwania plastrów samoprzylepnych, środki przeciw roztoczom, roztwory do szkieł kontaktowych, maści rtęciowe, olej rycynowy do celów leczniczych, plastry samoprzylepne, leki seroterapeutyczne, laseczki siarkowe do dezynfekcji, mąka z siemienia lnianego do celów farmaceutycznych, suplementy diety zawierające siemię lniane, siemię lniane do celów farmaceutycznych, preparaty farmaceutyczne do pielęgnacji skóry, skrobia do celów dietetycznych lub farmaceutycznych, środki przeciw skrytopłciowym roślinom, mleko słodowe do celów leczniczych, maści do leczenia oparzeń słonecznych, preparaty farmaceutyczne przeciw oparzeniom słonecznym, sól do celów farmaceutycznych, sole sodowe do celów leczniczych, sole do celów medycznych, sole do kąpieli mineralnych, sperma do sztucznego zapłodnienia, spoiwa do kopyt zwierząt, sporysz do celów farmaceutycznych, sterydy, preparaty do sterylizacji, stopy metali szlachetnych do celów dentystycznych, strychnina, sulfonamidy [leki], suplementy diety dla zwierząt, surowice, sykatywy [środki wysuszające]

do celów medycznych, syropy do użytku farmaceutycznego, szarpie, szczepionki, trutki na szczury, preparaty do czyszczenia szkieł kontaktowych, środki przeciw szkodnikom, materiały ściernie do celów dentystycznych, środki do tępienia ślimaków, preparaty chemiczne do usuwania śnieci zbożowej, środki przeciwko pasożytom przewodu pokarmowego, tabletki antyoksydacyjne, tabletki do celów farmaceutycznych, tampony higieniczne, tampony menstruacyjne, taśmy do podasek, taśmy przylepne do celów medycznych, taśmy samoprzylepne do celów medycznych, woda termalna, terpentyna do celów farmaceutycznych, odświeżacze do ubrań i tkanin, tkaniny chirurgiczne, tlen do celów leczniczych, tłuszcz dojarski, tłuszcze do celów medycznych, tłuszcze do celów weterynaryjnych, tran, środki trawienne do celów farmaceutycznych, trociczki do odymania trucizny, sole trzeźwiące, tymol do celów farmaceutycznych, ekstrakty tytoniu [owadobójcze], leki uspokajające, uspokajające środki, waciki do celów medycznych, produkty na bazie wapna do celów farmaceutycznych, wata do celów leczniczych, wata do celów medycznych, wazelina do celów leczniczych, preparaty weterynaryjne, węgiel drzewny do celów farmaceutycznych, winian potasu do celów farmaceutycznych, preparaty chemiczne do zwalczania chorób winorośli, preparaty witaminowe, woda utleniona do celów medycznych, wodorowęglan sodowy do celów farmaceutycznych, wodzian chloralu do celów farmaceutycznych, воск do modelowania do celów stomatologicznych, wywary do celów farmaceutycznych, leki wzmacniające, lekarstwa przeciw zaparciom, preparaty ułatwiające żąbkowanie, materiały do plombowania zębów, stopy dentystyczne ze złota, środki przeciw zrogowaceniu, preparaty do mycia zwierząt, żelatyna do celów medycznych, substancje żące do celów farmaceutycznych, żywność dla niemowląt, **25** alby, antypoślizgowe przybory do obuwia, apaszki [chustki], bandany na szyję, berbety, kwefy [odzież], berety, bielizna osobista, bielizna wchłaniająca pot, biustonosze, bluzy, kombinezony, boa na szyję, boty, bryczesy [spodnie], buty, buty narciarskie, korki do butów piłkarskich, buty sportowe, buty sznurowane, cholewki do obuwia, chusty, fulardy, cylindry [kapelusze], czapki [nakrycia głowy], czepki kąpielowe, drewniaki, dzianina [odzież], dżerseje [ubrania], espadryle, etole [futra], fartuchy [odzież], fulary [ozdobne krawaty], futra [odzież], gabardyna [ubrania], garnitury, getry, gorsety [bielizna], halki [bielizna], półhalki, kalosze, kamasze, kamizelki, kamizelki dla rybaków, kapelusze, kapelusze papierowe [odzież], kaptury [odzież], karczki koszul, kąpielówki, kieszenie do odzieży, kołnierze [odzież], kołnierzyki, kołnierzyki przypinane, kombinezony [odzież], kombinezony dla narciarzy wodnych, kostiumy kąpielowe, koszule, koszule z krótkimi rękawami, koszulka gimnastyczna, koszulki gimnastyczne, krawaty, kurtki [odzież], kurtki wełniane lub futrzane z kapturem, legginsy, liberie, majtki, majtki dziecięce, manipularze [liturgia], mankiety [ubranie], mantyle, stroje na maskaradę, maski na oczy do spania, mitry [nakrycia głowy], mufki [odzież], mundury, mycki, piuski, nakrycia głowy, napiersniki, plastrony [koszule], napiętki do pończoch, nauszniki [odzież], obcasy, napiętki, czubki do obuwia, obwódki do obuwia, okucia metalowe do obuwia, zapiętki do obuwia, obuwie gimnastyczne, obuwie piłkarskie, obuwie plażowe, obuwie sportowe, odzież, odzież dla automobilistów, odzież dla kolarzy, odzież gimnastyczna, odzież gotowa, odzież papierowa, odzież wodoodporna, odzież z imitacji skóry, odzież ze skóry, ogrzewacze stóp nonelektryczne, okrycia wierzchnie [odzież], ornaty, daszki przeciwsłoneczne, daszki do czapek, palta, pantofle domowe, pantofle kąpielowe, paski [odzież], pasy do pończoch [bielizna], pasy do przechowywania pieniędzy [odzież], peleryny, pelisy, piżamy, płaszcze, płaszcze kąpielowe, palta, podeszwy butów, podkoszulki, podszewki [elementy ubrań], podszewki gotowe [część garderoby], podwiązki, podwiązki do pończoch, podwiązki do skarpetek, poncza, pończochy, pończochy wchłaniające pot, poszetki, potniki, półbuty, prochowce, rajstopy, rękawice narciarskie, rękawiczki [odzież], rękawiczki z jednym palcem, sandały, sandały kąpielowe, sari, sarongi, skarpetki, slipy, spodnie, spódnice, spódnico-spodenki tenisowe, staniaki, stroje kąpielowe, stroje plażowe, sukienka na szelkach do noszenia na bluzkę, sukienki, swetry, szale, szaliki, szarfy, szelki, szkielety do kapeluszy, szlafroki, śliniaki niepapierowe, taśmy do spodni, getrów pod stopy, togi, trykoty [ubrania], T-shirty, turbany, walonki [buty filcowe], woalki [odzież], wyprawka dziecięca [ubrania], wyroby pończosnicze, żakiety pikowane [ubrania], **28** automaty do gier, automaty do gier hazardowych, automaty do gier wideo, balony do zabawy, bańki mydlane [zabawki], rękawice baseballowe, baseny kąpielowe [zabawki], bąki [zabawki], okładziny do stołów do bilarda, urządzenia do zaznaczania punktów w bilardzie

dzie, bilardowe kije, końcówki do kijów bilardowych, bilardowe kule, bilardowe stoły, karty do bingo, bloki startowe [artykuły sportowe], bobsleje, body board, przyrządy do reperacji darni na boiskach [akcesoria golfowe], rękawice bokserskie, broń do szermierki, butelki do karmienia lalek, buty łyżwiarские, łyżwy, ozdoby na choinki [z wyjątkiem artykułów oświetleniowych i słodczy], stojaki do choinek, choinki z materiałów syntetycznych, papierowe czapeczki na przyjęcia, deski do pływania, deski snowboardowe, deski surfingowe, smycze do desek surfingowych, torby na narty i deski surfingowe, deski windsurfingowe, trapezy do desek windsurfingowych [uprzęże], żagle do desek windsurfingowych, deskorolki, dętki do piłek do gry, gra w domino, domki dla lalek, dyski sportowe, dzwonki na choinkę, ekrany maskujące [artykuły sportowe], ekspandery, przyrządy gimnastyczne, przyrządy do gimnastyki, przyrządy mechaniczne do gimnastyki, kije golfowe, rękawice golfowe, torby na kije golfowe na kółkach lub bez, karty do gry, kije do gier, kule do gier, kulki do gier, piłki do gier, urządzenia do gier, żetony do gier, gry automatyczne lub na żetony, gry planszowe, gry przenośne z wyświetlaczami ciekłokrystalicznymi, gry towarzyskie salonowe, grzechotki, gwizdki, wabiki myśliwskie, haczyki wędkarskie, hantle, kije hokejowe, hulajnogi [zabawki], huśtawki, kalafonia używana przez sportowców, kalejdoskopy, kapiszony do pistoletów [zabawki], kapiszony wybuchowe [zabawki], kapoki do pływania, karuzele, katapulty [artykuły sportowe], klocki [zabawki], kołowrotki wędkarskie, konfetti, konie na biegunach [zabawki], gry polegające na konstrukcjach, kości do gry, kubki na kości do gry, kotyliony, krawędzie nart, kreda do kijów bilardowych, kręgle, oprzyrządowanie i urządzenia do kręgli, torby na sprzęt do krykieta, kukielki, przyrządy stosowane w kulturystyce, kusze [artykuły sportowe], lalki, butelki do karmienia dla lalek, łóżka dla lalek, pokoiki dla lalek, ubranka dla lalek, latające krążki [zabawki], latawce, szpule do latawców, linki, żyłki wędkarskie, lotki [gry], lotnie, łuki do strzelania, przybory do łuków do strzelania, łyżworolki, łyżwy, mahjongs, marionetki, maski [zabawki], maski szermiercze, maski teatralne, maskujące ekrany [artykuły sportowe], maszty do desek windsurfingowych, matrioszki [rosyjskie drewniane lalki umieszczone jedna w drugiej], misie pluszowe, zestawy modeli przeskalowanych [zabawki], modele pojazdów przeskalowane, siatki na motyle, naciągi do rakiet, naciągi do rakiet naturalne, nagolenniki [artykuły sportowe], nakolanniki [artykuły sportowe], narty, pokrycie ślizgów nart, wiązania do nart, wosk do nart, narty surfingowe, narty wodne, ochraniacze [części strojów sportowych], ochraniacze łokci [artykuły sportowe], pachinko, amunicja do broni do paintballa [artykuły sportowe], broń do paintballa [artykuły sportowe], pałeczki sztafetowe, parolotnie, pasy do pływania, pasy do podnoszenia ciężarów [artykuły sportowe], petardy w kształcie cukierków, pierścienie do rzucania [gry], stoły do piłkarzyków, piniaty, kapiszony do pistoletów [zabawki], pistolety [zabawki], pistolety do paintballa [artykuły sportowe], planse do gry w warcaby, pluszowe zabawki, pławiki do wędkarstwa, płetwy do pływania, pływak do kąpielii i pływania, pneumatyczne pistolety [zabawki], podbieraki dla wędkarzy, podkowy do zabawy, pasy do podnoszenia ciężarów [artykuły sportowe], pojazdy [zabawki], przynęty do myślistwa lub rybołówstwa, przynęty stosowane w wędkarstwie, sztuczne, przynęty zapachowe do łowiectwa i wędkarstwa, przyrządy do ćwiczeń fizycznych, przyrządy do reperacji darni [akcesoria golfowe], przyrządy do zjeżdżania z góry po śniegu, puzzle, samochody sterowane radiem [zabawki], naciągi do rakiet, rakiety śnieżne, rękawice do gier, rękawice do szermierki, rękawki do pływania, ringo, rolki, rolki do stacjonarnych rowerów ćwiczeniowych, rowery treningowe stacjonarne, rolki do rowerów treningowych stacjonarnych, koło do ruletki, przyrządy do wyrzucania rzutek strzelniczych, rzutki strzelnicze [tarcze], rzutki, strzałki [gra], sanki [artykuły sportowe], siatki [artykuły sportowe], skóra fozca [pokrycia na narty], skrobaczki do nart, spławiki [sprzęt wędkarski], sprzęt wędkarski, sterowniki do zabawek, stoły bilardowe uruchamiane monetami lub żetonami, stoły do tenisa stołowego, suspendery, szachownice, szachy [gra], maski do szermierki, aparatura do sztuk magicznych, śmieszne gadzety [atrapy], śnieg sztuczny na choinki, śnieżne kule, uchwyty do świeczek choinkowych, tarcze elektroniczne, tarcze strzelnicze, aparaty do wyrzucania piłek tenisowych, siatki tenisowe, torby na sprzęt do krykieta, trampoliny, trampoliny [artykuły sportowe], trapezy [uprzęże] do desek windsurfingowych, trik-trak [gra], tyczki do uprawiania skoku o tyczce, uprzęże wspinaczkowa, urządzenia zaciskowe [sprzęt do wspinaczki górskiej], wabiki do myślistwa lub rybołówstwa, warcaby [gry], haczyki do wędkarstwa, sprzęt do wędkarstwa, wędki, węgielce [pułapki

na ryby], worki treningowe, wózki na torby golfowe, wrotki, zabawki, zabawki dla zwierząt domowych, zabawki ruchome, zabawki wypchane, zdraпки do gier loteryjnych, żetony do gier, żetony do gier hazardowych, żyłki wędkarskie, 41 wypożyczanie aparatów i sprzętu kinematograficznego, usługi artystów teatralnych, usługi świadczone przez biblioteki objazdowe, chronometrą imprez sportowych, cyrki, wypożyczanie dekoracji teatralnych, doradztwo zawodowe [porady w zakresie edukacji lub kształcenia], usługi związane z organizowaniem i obsługą dyskotek, informacje o edukacji, edukacja [nauczanie], studia filmowe, wypożyczanie filmów kinowych, fotografie, fotoreportaże, gimnastyka [instruktaż], usługi salonów gier, usługi gier świadczonych on-line, gry hazardowe, informacja o imprezach rozrywkowych, informacja o rekreacji, instruktaże, tłumaczenie języka migowego, karaoke [usługi związane z organizacją imprez karaoke], usługi kasyna [gry hazardowe], usługi klubowe [rozrywka lub nauczanie], usługi klubów zdrowia [poprawianie kondycji], usługi kompozycji muzycznych, komputerowe przygotowanie materiałów do publikacji, organizowanie i obsługa konferencji, organizowanie i obsługa kongresów, publikowanie książek, wypożyczanie książek, kształcenie praktyczne [pokazy], kultura fizyczna, organizowanie loterii, lunaparki, wypożyczanie magnetowidów, montaż taśm wideo, usługi muzeów [wystawy], wypożyczanie nagrań dźwiękowych, nagrywanie filmów na taśmach wideo [filmowanie], nauczanie, nauczanie korespondencyjne, nauczanie religii, nocne kluby, wypożyczanie sprzętu do nurkowania, organizowanie obozów sportowych, usługi obozów wakacyjnych [rozrywka], obsługa pól golfowych, obsługa sal kinowych, wypożyczanie odbiorników radiowych i telewizyjnych, prowadzenie ogrodów zoologicznych, organizowanie balów, organizowanie i prowadzenie warsztatów [szkolenia], organizowanie i prowadzenie koncertów, organizowanie i prowadzenie konferencji, organizowanie i prowadzenie kongresów, organizowanie i prowadzenie seminariów, organizowanie i prowadzenie sympozjów, organizowanie, prowadzenie i obsługa zjazdów, organizowanie konkursów [edukacja lub rozrywka], organizowanie konkursów piękności, organizowanie przyjęć [rozrywka], organizowanie spektakli [impresariat], organizowanie wystaw z dziedziny kultury lub edukacji, organizowanie zawodów sportowych, usługi orkiestry, parki rozrywki, pisanie scenariuszy, pisanie tekstów innych niż reklamowe, organizacja pokazów mody w celach rozrywkowych, postsymchronizacja, pozowanie dla artystów, kształcenie praktyczne [pokazy], producenckie usługi muzyczne, produkcja filmów innych niż reklamowych, produkcja filmów na taśmach wideo, produkcja mikrofilmów, produkcja programów radiowych i telewizyjnych, prowadzenie zajęć fitness, przedstawienia teatralne [produkcja], przedszkola, nauczanie przedszkolne, planowanie przyjęć [rozrywka], publikacje elektroniczne on-line książek i periodyków, publikowanie elektroniczne on-line nie do pobrania, publikowanie tekstów [innych niż teksty reklamowe], radiowe programy rozrywkowe, realizacja spektakli, nauczanie religii, usługi reporterskie, rezerwacja miejsc na spektakle, rozrywka, informacja o rozrywce, rozrywka [widowiska], użytkowanie sal kinowych, sale koncertowe, salony gier, wystawianie spektakli, wystawianie spektakli na żywo, sporządzanie napisów [np. do filmów w wersji oryginalnej], sprawdziany edukacyjne, wynajmowanie stadionów, usługi studia nagrań, szkoły z internatem, wypożyczanie taśm wideo, telewizyjne programy rozrywkowe, tłumaczenia, tresura zwierząt, udostępnianie obiektów i urządzeń sportowych, udostępnianie ośrodków rekreacji, usługi dystrybucji biletów [rozrywka], usługi kaligrafii, usługi komponowania układu graficznego publikacji innych niż do celów reklamowych, usługi prezenatorów muzyki, usługi przekwalifikowania zawodowego, usługi tłumaczy, usługi trenera osobistego, usługi trenerskie, wynajmowanie kortów tenisowych, wynajmowanie obiektów sportowych, informacje o wypoczynku, wypożyczanie aparatów radiowych i telewizyjnych, wypożyczanie aparatury oświetleniowej do dekoracji teatralnych lub do studiów telewizyjnych, wypożyczanie kamer wideo, wypożyczanie kasety wideo, wypożyczanie sprzętu audio, wypożyczanie sprzętu sportowego [z wyjątkiem pojazdów], wypożyczanie zabawek, organizacja wystaw związanych z kulturą lub edukacją wyższe uczelnie [edukacja], poradnictwo zawodowe [porady w zakresie edukacji lub kształcenia].

(111) 291918 (220) 2016 03 22 (210) 453965
 (151) 2016 12 01 (441) 2016 06 20
 (732) SZYMCZAK SŁAWOMIR, Wrocław, PL.

(540) AMS athlete

(510), (511) 5 aerozole chłodzące do celów medycznych, akonityna, aldehyd mrówkowy do celów farmaceutycznych, aldehydy do celów farmaceutycznych, algicydy, suplementy diety zawierające alginiany, alginiany do celów farmaceutycznych, alkaliczne jodki do celów farmaceutycznych, alkaloidy do celów medycznych, alkohol do celów farmaceutycznych, preparaty zawierające aloes do celów farmaceutycznych, amalgamaty dentystyczne, aminokwasy do celów medycznych, aminokwasy do celów weterynaryjnych, anestetyki jako środki znieczulające, kora z angostury do celów medycznych, antybiotyki, środki antykoncepcyjne chemiczne, wata antyseptyczna, antyseptyki, środki zmniejszające apetyt do celów medycznych, tabletki zmniejszające apetyt, apteczki pierwszej pomocy wyposażone, apteczki przenośne wyposażone, wata aseptyczna, herbata dla astmatyków, środki bakteriobójcze, preparaty bakteriologiczne do celów medycznych i weterynaryjnych, buliony dla kultur bakteriologicznych, podłoża dla kultur bakteriologicznych, preparaty baktericyjne do celów medycznych lub weterynaryjnych, trucizny bakteryjne, balsamiczne [aromatyczne] preparaty do celów leczniczych, balsamy do celów leczniczych, bandaże higieniczne, bandaże opatrunkowe, batoniki lukrecyjne do celów farmaceutycznych, papierosy beztytoniowe do celów leczniczych, artykuły żywnościowe na bazie białka do celów medycznych, preparaty białkowe do celów medycznych, suplementy diety zawierające białko, białkowe suplementy diety, białkowe suplementy dla zwierząt, biocydy, preparaty biologiczne do celów medycznych, preparaty biologiczne do celów weterynaryjnych, biologiczne kultury tkankowe do celów medycznych, biologiczne kultury tkankowe do celów weterynaryjnych, biomarkery diagnostyczne do celów medycznych, azotan bizmutyczny do celów farmaceutycznych, preparaty bizmutyczne do celów farmaceutycznych, błonnik pokarmowy, borowina do kąpieli, borowina lecznicza, borowina lecznicza w formie bransolet do celów leczniczych, ołówki przeciw brodawkom, brom do celów farmaceutycznych, środki do mycia bydła, drewno cedrowe jako środek odstraszający owady, estry celulozowe do celów farmaceutycznych, etery celulozowe do celów farmaceutycznych, odczynniki chemiczne do celów medycznych lub weterynaryjnych, preparaty chemiczne do celów farmaceutycznych, preparaty chemiczne do celów medycznych, preparaty chemiczne do celów weterynaryjnych, przewodniki chemiczne do elektrod elektrokardiografów, preparaty chemiczno-farmaceutyczne, chinina do celów medycznych, chinolina do celów medycznych, kora chinowa do celów leczniczych, tkaniny chirurgiczne, chirurgiczne materiały opatrunkowe, chleb dla diabetyków przystosowany do celów medycznych, chloroform, wyciąg z chmielu do celów farmaceutycznych, majtki higieniczne dla chorych z brakiem kontroli czynności fizjologicznych, pieluchy dla chorych z brakiem kontroli czynności fizjologicznych, chusteczki nasączone płynami farmaceutycznymi, środki chwastobójcze, preparaty chemiczne dla testów ciąży, cukier do celów medycznych, cukier mlekowy do celów farmaceutycznych, cukierki do celów leczniczych, wyroby cukiernicze do celów leczniczych, czopki, preparaty czyszczące do szkieł kontaktowych, amalgamaty dentystyczne, cementy dentystyczne, lakiery dentystyczne, mastyksy dentystyczne, dentystyczne materiały do odcisków, dentystyczne materiały ściernie, kleje do protez dentystycznych, detergenty do celów medycznych, dezodoranty inne niż dla ludzi lub zwierząt, środki dezynfekcyjne do celów higienicznych, środki dezynfekcyjne do toalet chemicznych, preparaty diagnostyczne do celów medycznych, diastaza do celów medycznych, dietetyczna żywność przystosowana do celów medycznych, dietetyczne napoje przystosowane do celów medycznych, dietetyczne substancje przystosowane do celów medycznych, digitalina, suplementy diety zawierające drożdże, drożdże do celów farmaceutycznych, eliksiry [preparaty farmaceutyczne], preparaty enzymatyczne do celów medycznych, preparaty enzymatyczne do celów weterynaryjnych, suplementy diety zawierające enzymy, enzymy do celów farmaceutycznych, enzymy do celów medycznych, enzymy do celów weterynaryjnych, enzymy mlekowe do celów farmaceutycznych, estry do celów farmaceutycznych, etery do celów farmaceutycznych, eukaliptol do celów farmaceutycznych, eukaliptus do celów farmaceutycznych, preparaty farmaceutyczne, preparaty farmaceutyczne przeciw łupieżowi, fenol do celów farmaceutycznych, środki chemiczne do zwalczania filokserii, fosforany do celów farmaceutycznych, fungicydy, kwas galusowy do celów farmaceutycznych, gaza opatrunkowa, gazy do celów medycznych, gąbka do ran, gencjana do celów farmaceutycznych, preparaty do steryliza-

cji gleby, glicerofosfaty, gliceryna do celów medycznych, octan glinu do celów farmaceutycznych, suplementy diety zawierające glukozę, glukozę do celów medycznych, środki przeciw gorączce, gorczyca do celów farmaceutycznych, okłady gorczycowe, gorczycowe plastry [synapizmy], olej gorczycowy do celów leczniczych, preparaty do niszczenia grzyba domowego, woda gulardowa, guma do celów medycznych, guma do żucia do celów leczniczych, gumiguta do celów leczniczych, balsam gurgunowy do celów medycznych, gwajakol do celów farmaceutycznych, hematogen, hematogen, hemoglobina, preparaty przeciw hemoroidom, ołówki hemostatyczne, herbata lecznicza, herbaty ziołowe do celów medycznych, herbicydy, bandaże higieniczne, majtki higieniczne, opaski higieniczne, podpaski higieniczne, wata higroskopijna, muszka hiszpańska [proszek], hormony do celów medycznych, hydrastyna, hydrastynina, implanty chirurgiczne [żywe tkanki], implanty chirurgiczne składające się z żywych tkanek, insektycydy, intymne preparaty nawilżające, mech irlandzki do celów medycznych, preparaty do irygacji do celów medycznych, izotopy do celów medycznych, jalapa-wilec przeczyszczający, jod do celów farmaceutycznych, jodki do celów farmaceutycznych, jodoform, jodyna, jujuba lecznicza, kadzidełka do odstraszania owadów, kalomel, kamfora do celów medycznych, olejek kamforowy do celów medycznych, kandyz do celów leczniczych, kapsułki do celów farmaceutycznych, kapsułki na lekarstwa, kapsułki skrobiowe do celów farmaceutycznych, karbonyl [środek przeciwpasożytniczy], katechu do celów farmaceutycznych, kauczuk do celów dentystycznych, ołówki kaustyczne, suplementy diety zawierające kazeinę, sole do kąpieli do celów leczniczych, preparaty terapeutyczne do kąpieli, kąpiele lecznicze, sole do kąpieli mineralnych, kąpiele tlenowe, suplementy diety zawierające kiełki pszenicy, kokaina, kolcowój lekarski do celów medycznych, kolodium do celów farmaceutycznych, komórki macierzyste do celów medycznych, komórki macierzyste do celów weterynaryjnych, kompresy, kora kondurango do celów medycznych, olejek z kopru do celów leczniczych, koper włoski do celów leczniczych, spoiwa do kopyt zwierząt, kora do celów farmaceutycznych, korzenie lekarskie, cement kostny do celów chirurgicznych i ortopedycznych, kreozot do celów farmaceutycznych, osocze krwi, krew do celów medycznych, kora krotonowa, środki tamujące krwawienia, kultury mikroorganizmów do celów medycznych lub weterynaryjnych, kurara, kwasja [gorzknia] do celów medycznych, kwasy do celów farmaceutycznych, kwebracho do celów medycznych, kwiat siarczany do celów farmaceutycznych, wkładki laktacyjne, laktoza do celów farmaceutycznych, środki do tępienia larw, laseczki siarkowe do dezynfekcji, suplementy diety zawierające lecytynę, lecytyna do celów medycznych, napoje lecznicze, oleje lecznicze, zioła lecznicze, lecznicze napary [nalewki], leki dla ludzi, leki do celów stomatologicznych, leki do celów weterynaryjnych, leki do oczu w kroplach, leki do użytku medycznego, leki pomocnicze [wspierające], lepy na muchy, lotony do celów farmaceutycznych, lotony do celów weterynaryjnych, lucerna chmielowa do celów farmaceutycznych, lukrecja do celów farmaceutycznych, preparaty farmaceutyczne przeciw łupieżowi, magnezja do celów farmaceutycznych, wkładki ochronne do majtek [artykuły higieniczne], majtki higieniczne, majtki higieniczne dla nietrzymających moczu, majtki menstruacyjne, kora mangrowa do celów farmaceutycznych, maści do celów farmaceutycznych, mazidla, mączka rybna do celów farmaceutycznych, preparaty chemiczne do zwalczania mączniaka zbożowego, mąka do celów farmaceutycznych, woda melisowa do celów farmaceutycznych, mentol, mięta do celów farmaceutycznych, mleko migdałowe do celów farmaceutycznych, ołówki przeciw migrenie, środki przeciw migrenie, preparaty z mikroelementów dla ludzi i zwierząt, substancje odżywcze dla mikroorganizmów, wody mineralne do celów leczniczych, mineralne suplementy diety, sole wód mineralnych, suplementy diety zawierające mleczko pszczele, mleczko pszczele do celów farmaceutycznych, mleko w proszku dla niemowląt, preparaty przeciw moczeniu się, papier przeciw molom, preparaty przeciw molom, moleskin do celów medycznych, woda morską do kąpieli leczniczych, lepy na muchy [taśmy], środki do tępienia much, myrobalan [kora] do celów farmaceutycznych, środki do zwalczania myszy, nalewki do celów leczniczych, napary [nalewki] do celów leczniczych, narkotyki, środki nasenne, środki na uspokojenie nerwów, obrączki przeciwreumatyczne, obroże przeciwpasożytnicze dla zwierząt, octany do celów farmaceutycznych, płyny do przemywania oczu, przepaski na oczy do celów medycznych, środki oczyszczające, preparaty medyczne do odchudzania, tabletki wspomagające odchudzanie, środki na odciski, pierścienie na odciski stóp, maść prze-

ciw odmrożeniom, preparaty przeciw odmrożeniom, środki do odstraszenia owadów, odświeżacze do ubrań i tkanin, preparaty do odmycia do celów medycznych, trociczki do odmycia, odżywcze suplementy diety, okłady, okłady gorczycowe, suplementy diety zawierające olej lniany, oleje lecznicze, olejek terpentynowy do celów farmaceutycznych, woda ołowiawa, tabletki wspomagające opalanie, środki do leczenia oparzeń, opaski barkowe do celów chirurgicznych, opaski higieniczne, materiały opatrunkowe, chirurgiczne opiaty, opium, opodeldok [maść mydlano-kamforowa], preparaty dla organoterapii, preparaty rozszerzające oskrzela, kadzidelka do odstraszenia owadów, zioła do palenia dla celów leczniczych, podkładki do palucha koślawego, papier do okładów gorczycowych, papier do plastrów gorczycowych, papierosy bezytoniowe do celów leczniczych, środki przeciw pasożytom, pastylki do celów farmaceutycznych, pasza lecznicza dla zwierząt, pektyna do celów farmaceutycznych, pepsyny do celów farmaceutycznych, peptony do celów farmaceutycznych, proszek perski, pestycydy, środki wywołujące pęcherze, pielucho-majtki dziecięce, pieluchy dla osób nietrzymających moczu lub stolca, pieluszki dziecięce [pieluchy], pieluszki dla niemowląt, pijawki lekarskie, plastry do celów medycznych, plastry lecznicze samoprzylepne, płyny do płukania ust do celów leczniczych, środki medyczne przeciw poceniu się, środki medyczne przeciw poceniu się stóp, płyny do przemywania pochwy, podłoża dla kultur bakteryjnych, podpaski, pomady do celów medycznych, preparaty zmniejszające popęd seksualny, porcelana na protezy dentystryczne, preparaty medyczne na porost włosów, sole potasu do celów medycznych, preparaty odświeżające powietrze, środki do oczyszczania powietrza, preparaty diagnostyczne do celów weterynaryjnych, preparaty do leczenia trądziku, preparaty z mikroorganizmów do celów medycznych lub weterynaryjnych, produkty uboczne z procesu obróbki ziaren zbóż do celów dietetycznych lub leczniczych, suplementy diety zawierające propolis, propolis do celów farmaceutycznych, proszek perłowy do celów medycznych, przeciwbólowe środki, preparaty przeciw pasożytnicze, bransoletki przeciwreumatyczne, środki przeczyszczające, przylepne plastry, przylepne taśmy do celów medycznych, lotony dla psów, środki do mycia psów, środki odstrasżające dla psów, suplementy diety zawierające pyłek pszczeni, korzenie rabarbaru do celów farmaceutycznych, rad do celów medycznych, substancje radioaktywne do celów medycznych, radiologiczne substancje kontrastowe do celów medycznych, gąbka do ran, rozpuszczalniki do usuwania plastrów samoprzylepnych, środki przeciw roztoczom, roztwory do szkieł kontaktowych, maści rtęciowe, olej rycynowy do celów leczniczych, plastry samoprzylepne, leki seroterapeutyczne, laseczki siarkowe do dezynfekcji, mąka z siemienia lnianego do celów farmaceutycznych, suplementy diety zawierające siemię lniane, siemię lniane do celów farmaceutycznych, preparaty farmaceutyczne do pielęgnacji skóry, skrobia do celów dietetycznych lub farmaceutycznych, środki przeciw skrytopłciowym roślinom, mleko słodowe do celów leczniczych, maści do leczenia oparzeń słonecznych, preparaty farmaceutyczne przeciw oparzeniom słonecznym, sód do celów farmaceutycznych, sole sodowe do celów leczniczych, sole do celów medycznych, sole do kąpeli mineralnych, sperma do sztucznego zapłodnienia, spoiwa do kopyt zwierzęcych, sporysz do celów farmaceutycznych, sterydy, preparaty do sterylizacji, stopy metali szlachetnych do celów dentystrycznych, strychnina, sulfonamidy [leki], suplementy diety dla zwierząt, surowice, sykatywy [środki wysuszające] do celów medycznych, syropy do użytku farmaceutycznego, szarpie, szczepionki, trutki na szczury, preparaty do czyszczenia szkieł kontaktowych, środki przeciw szkodnikom, materiały ściernie do celów dentystrycznych, środki do tępienia ślimaków, preparaty chemiczne do usuwania śnieci zbożowej, środki przeciwko pasożytom przewodu pokarmowego, tabletki antyoksydacyjne, tabletki do celów farmaceutycznych, tampony higieniczne, tampony menstruacyjne, taśmy do podpasek, taśmy przylepne do celów medycznych, taśmy samoprzylepne do celów medycznych, woda termalna, terpentyna do celów farmaceutycznych, odświeżacze do ubrań i tkanin, tkaniny chirurgiczne, tlen do celów leczniczych, tłuszcz dojarski, tłuszcze do celów medycznych, tłuszcze do celów weterynaryjnych, tran, środki trawienne do celów farmaceutycznych, trociczki do odmycia trucizny, sole trzeźwiące, tymol do celów farmaceutycznych, ekstrakty tytoniu [owadobójcze], leki uspokajające, uspokajające środki, waciki do celów medycznych, produkty na bazie wapna do celów farmaceutycznych, wata do celów leczniczych, wata do celów medycznych, wazelina do celów leczniczych, preparaty weterynaryjne,

węgiel drzewny do celów farmaceutycznych, winian potasu do celów farmaceutycznych, preparaty chemiczne do zwalczania chorób winorośli, preparaty witaminowe, woda utleniona do celów medycznych, wodorowęglan sodowy do celów farmaceutycznych, wodzian chloralu do celów farmaceutycznych, wosk do modelowania do celów stomatologicznych, wywary do celów farmaceutycznych, leki wzmacniające, lekarstwa przeciw zaparciom, preparaty ułatwiające żąbkowanie, materiały do plombowania zębów, stopy dentystryczne ze złota, środki przeciw zrogowaceniom, preparaty do mycia zwierząt, żelatyna do celów medycznych, substancje żrące do celów farmaceutycznych, żywność dla niemowląt, **25** alby, antypoślizgowe przybory do obuwia, apaszki [chustki], bandany na szyję, berbety, kwefy [odzież], berety, bielizna osobista, bielizna wchłaniająca pot, biustonosze, bluzy, kombinezony, boa na szyję, boty, bryczesy [spodnie], buty, buty narciarskie, korki do butów piłkarskich, buty sportowe, buty sznurowane, cholewki do obuwia, chusty, fulardy, cylindry [kapelusze], czapki [nakrycia głowy], czepki kąpielowe, drewniaki, dzianina [odzież], dżerseje [ubrania], espadryle, etole [futra], fartuchy [odzież], fulary [ozdobne krawaty], futra [odzież], gabardyna [ubrania], garnitury, getry, gorsety [bielizna], halki [bielizna], półhalki, kalosze, kamasze, kamizelki, kamizelki dla rybaków, kapelusze, kapelusze papierowe [odzież], kaptury [odzież], karczki koszul, kąpielówki, kieszenie do odzieży, kołnierze [odzież], kołnierzyki, kołnierzyki przypinane, kombinezony [odzież], kombinezony dla narciarzy wodnych, kostiumy kąpielowe, koszule, koszule z krótkimi rękawami, koszulka gimnastyczna, koszulki gimnastyczne, krawaty, kurtki [odzież], kurtki wełniane lub futrzane z kapturem, legginsy, liberie, majtki, majtki dziecięce, manipularze [liturgia], mankiety [ubranie], mantyle, stroje na maskaradę, maski na oczy do spania, mitry [nakrycia głowy], mufki [odzież], mundury, mycki, piuski, nakrycia głowy, napierśniki, plastry [koszule], napiętki do pończoch, nauszniaki [odzież], obcasy, napiętki, czubki do obuwia, obwódki do obuwia, okucia metalowe do obuwia, zapiętki do obuwia, obuwie gimnastyczne, obuwie piłkarskie, obuwie plażowe, obuwie sportowe, odzież, odzież dla automobilistów, odzież dla kolarzy, odzież gimnastyczna, odzież gotowa, odzież papierowa, odzież wodoodporna, odzież z imitacji skóry, odzież ze skóry, ogrzewacze stóp nielektryczne, okrycia wierzchnie [odzież], ornaty, daszki przeciwsłoneczne, daszki do czapek, palta, pantofle domowe, pantofle kąpielowe, paski [odzież], pasy do pończoch [bielizna], pasy do przechowywania pieniędzy [odzież], peleryny, pelisy, piżamy, płaszcze, płaszcze kąpielowe, palta, podeszwy butów, podkoszulki, podszewki [elementy ubrań], podszewki gotowe [część garderoby], podwiązki, podwiązki do pończoch, podwiązki do skarpetek, poncza, pończochy, pończochy wchłaniające pot, poszetki, potniki, półbuty, prochowce, rajstopy, rękawice narciarskie, rękawiczki [odzież], rękawiczki z jednym palcem, sandały, sandały kąpielowe, sari, sarongi, skarpetki, ślipy, spodnie, spódnice, spódnico-spodnenki tenisowe, staniki, stroje kąpielowe, stroje plażowe, sukienka na szelkach do noszenia na bluzkę, sukienki, swetry, szale, szaliki, szarfy, szelki, szkielety do kapeluszy, szlafroki, śliniaki niepapierowe, taśmy do spodni, getrów pod stopy, togi, trykoty [ubrania], T-shirty, turbany, walonki [buty filcowe], woalki [odzież], wyprawka dziecięca [ubrania], wyroby pończosznice, żakiety pikowane [ubrania], **28** automaty do gier, automaty do gier hazardowych, automaty do gier wideo, balony do zabawy, bańki mydlane [zabawki], rękawice baseballowe, baseny kąpielowe [zabawki], bąki [zabawki], okładziny do stołów do bilarda, urządzenia do zaznaczania punktów w bilardzie, bilardowe kije, końcówki do kijów bilardowych, bilardowe kule, bilardowe stoły, karty do bingo, bloki startowe [artykuły sportowe], bobsleje, body board, przyrządy do reperacji darni na boiskach [akcesoria golfowe], rękawice bokserskie, broń do szermierki, butelki do karmienia lalek, buty łyżwiarskie, łyżwy, ozdoby na choinki [z wyjątkiem artykułów oświetleniowych i słodyczy], stojaki do choinek, choinki z materiałów syntetycznych, papierowe czapeczki na przyjęcia, deski do pływania, deski snowboardowe, deski surfingowe, smycze do desek surfingowych, torby na narty i deski surfingowe, deski windsurfingowe, trapezy do desek windsurfingowych [uprząże], żagle do desek windsurfingowych, deskorolki, dętki do piłek do gry, gra w domino, domki dla lalek, dyski sportowe, dzwonki na choinkę, ekrany maskujące [artykuły sportowe], ekspandery, przyrządy gimnastyczne, przyrządy do gimnastyki, przyrządy mechaniczne do gimnastyki, kije golfowe, rękawice golfowe, torby na kije golfowe na kółkach lub bez, karty do gry, kije do gry, kule do gry, kulki do gier, piłki do gier, urządzenia do gier, żetony do gier, gry automataczne lub na żetony, gry planszowe, gry przenośne z wyświetlaczem

mi ciekłokrystalicznymi, gry towarzyskie salonowe, grzechotki, gwizdki, wabiki myśliwskie, haczyki wędkarskie, hantle, kije hokejowe, hulajnogi [zabawki], huśtawki, kalafonia używana przez sportowców, kalejdoskopy, kapiszony do pistoletów [zabawki], kapiszony wybuchowe [zabawki], kapoki do pływania, karuzele, katapulty [artykuły sportowe], klocki [zabawki], kołowrotki wędkarskie, konfetti, konie na biegunach [zabawki], gry polegające na konstrukcjach, kości do gry, kubki na kości do gry, kotyliony, krawędzie nart, kreda do kijów bilardowych, kręgle, oprzyrządowanie i urządzenia do kręgli, torby na sprzęt do krykieta, kukielki, przyrządy stosowane w kulturystyce, kusze [artykuły sportowe], lalki, butelki do karmienia dla lalek, łożka dla lalek, pokoiki dla lalek, ubranka dla lalek, latające krążki [zabawki], latawce, szpule do latawców, linki, żyłki wędkarskie, lotki [gry], lotnie, łuki do strzelania, przybory do łuków do strzelania, łyżworolki, łyżwy, mahjongs, marionetki, maski [zabawki], maski szermiercze, maski teatralne, maskujące ekrany [artykuły sportowe], maszty do desek windsurfingowych, matrioszki [rosyjskie drewniane lalki umieszczone jedna w drugiej], misie pluszowe, zestawy modeli przeskalowanych [zabawki], modele pojazdów przeskalowane, siatki na motyle, naciągi do rakiet, naciągi do rakiet naturalne, nagolenniki [artykuły sportowe], nakolanniki [artykuły sportowe], narty, pokrycie ślizgów nart, wiązania do nart, wosk do nart, narty surfingowe, narty wodne, ochraniacze [części strojów sportowych], ochraniacze łokci [artykuły sportowe], pachinko, amunicja do broni do paintballa [artykuły sportowe], broń do paintballa [artykuły sportowe], pałeczki sztafetowe, paratolnie, pasy do pływania, pasy do podnoszenia ciężarów [artykuły sportowe], petardy w kształcie cukierków, pierścienie do rzucania [gry], stoły do piłkarzyków, piniaty, kapiszony do pistoletów [zabawki], pistolety [zabawki], pistolety do paintballa [artykuły sportowe], plansze do gry w warcaby, pluszowe zabawki, pławiki do wędkarstwa, płetwy do pływania, pływaki do kąpielii i pływania, pneumatyczne pistolety [zabawki], podbieraki dla wędkarzy, podkowy do zabawy, pasy do podnoszenia ciężarów [artykuły sportowe], pojazdy [zabawki], przynęty do myślistwa lub rybołówstwa, przynęty stosowane w wędkarstwie, sztuczne, przynęty zapachowe do łowiectwa i wędkarstwa, przyrządy do ćwiczeń fizycznych, przyrządy do reperacji darni [akcesoria golfowe], przyrządy do zjeżdżania z góry po śniegu, puzzle, samochody sterowane radiem [zabawki], naciągi do rakiet, rakiety śnieżne, rękawice do gier, rękawice do szermierki, rękawki do pływania, ringo, rolki, rolki do stacjonarnych rowerów ćwiczeniowych, rowery treningowe stacjonarne, rolki do rowerów treningowych stacjonarnych, koło do ruletki, przyrządy do wyrzucania rzutek strzelniczych, rzutki strzelnicze [tarcze], rzutki, strzałki [gra], sanki [artykuły sportowe], siatki [artykuły sportowe], skóra focza [pokrycia na narty], skrobaczki do nart, szałwiki [sprzęt wędkarski], sprzęt wędkarski, sterowniki do zabawek, stoły bilardowe uruchamiane monetami lub żetonami, stoły do tenisa stołowego, suspendery, szachownice, szachy [gra], maski do szermierki, aparatura do sztuk magicznych, śmieszne gadzety [atrapy], śnieg sztuczny na choinki, śnieżne kule, uchwyty do świeczek choinkowych, tarcze elektroniczne, tarcze strzelnicze, aparaty do wyrzucania piłek tenisowych, siatki tenisowe, torby na sprzęt do krykieta, trampoliny, trampoliny [artykuły sportowe], trapezy [uprząż] do desek windsurfingowych, trik-trak [gra], tyczki do uprawiania skoku o tyczce, uprząż wspinaczkowa, urządzenia zaciskowe [sprzęt do wspinaczki górskiej], wabiki do myślistwa lub rybołówstwa, warcaby [gry], haczyki do wędkarstwa, sprzęt do wędkarstwa, wędki, wićcierze [pułapki na ryby], worki treningowe, wózki do torby golfowej, wrotki, zabawki, zabawki dla zwierząt domowych, zabawki ruchome, zabawki wypchane, zdraпки do gier loteryjnych, żetony do gier, żetony do gier hazardowych, żyłki wędkarskie, **41** wypożyczanie aparatów i sprzętu kinematograficznego, usługi artystów teatralnych, usługi świadczące przez biblioteki objazdowe, chronometraż imprez sportowych, cyrki, wypożyczanie dekoracji teatralnych, doradztwo zawodowe [porady w zakresie edukacji lub kształcenia], usługi związane z organizowaniem i obsługą dyskotek, informacje o edukacji, edukacja [nauczanie], studia filmowe, wypożyczanie filmów kinowych, fotografie, fotoreportaże, gimnastyka [instruktaż], usługi salonów gier, usługi gier świadczane on-line, gry hazardowe, informacja o imprezach rozrywkowych, informacja o rekreacji, instruktaże, tłumaczenie języka migowego, karaoke [usługi związane z organizacją imprez karaoke], usługi kasyna [gry hazardowe], usługi klubowe [rozrywka lub nauczanie], usługi klubów zdrowia [poprawianie kondycji], usługi kompozycji muzycznych, komputerowe przygotowanie materiałów do publikacji, organizowanie i obsługa konferencji, organizowanie

i obsługa kongresów, publikowanie książek, wypożyczanie książek, kształcenie praktyczne [pokazy], kultura fizyczna, organizowanie loterii, lunaparki, wypożyczanie magnetowidów, montaż taśm wideo, usługi muzeów [wystawy], wypożyczanie nagrań dźwiękowych, nagrywanie filmów na taśmach wideo [filmowanie], nauczanie, nauczanie korespondencyjne, nauczanie religii, nocne kluby, wypożyczanie sprzętu do nurkowania, organizowanie obozów sportowych, usługi obozów wakacyjnych [rozrywka], obsługa pól golfowych, obsługa sal kinowych, wypożyczanie odbiorników radiowych i telewizyjnych, prowadzenie ogrodów zoologicznych, organizowanie balów, organizowanie i prowadzenie warsztatów [szkolenia], organizowanie i prowadzenie koncertów, organizowanie i prowadzenie konferencji, organizowanie i prowadzenie kongresów, organizowanie i prowadzenie seminariów, organizowanie i prowadzenie sympozjów, organizowanie, prowadzenie i obsługa zjazdów, organizowanie konkursów [edukacja lub rozrywka], organizowanie konkursów piękności, organizowanie przyjęć [rozrywka], organizowanie spektakli [impresariat], organizowanie wystaw z dziedziny kultury lub edukacji, organizowanie zawodów sportowych, usługi orkiestry, parki rozrywki, pisanie scenariuszy, pisanie tekstów innych niż reklamowe, organizacja pokazów mody w celach rozrywkowych, postsynchronizacja, pozowanie dla artystów, kształcenie praktyczne [pokazy], producenckie usługi muzyczne, produkcja filmów innych niż reklamowych, produkcja filmów na taśmach wideo, produkcja mikrofilmów, produkcja programów radiowych i telewizyjnych, prowadzenie zajęć fitness, przedstawienia teatralne [produkcja], przedszkola, nauczanie przed-szkolne, planowanie przyjęć [rozrywka], publikacje elektroniczne on-line nie do pobrania, publikowanie tekstów [innych niż teksty reklamowe], radiowe programy rozrywkowe, realizacja spektakli, nauczanie religii, usługi reporterskie, rezerwacja miejsc na spektakle, rozrywka, informacja o rozrywce, rozrywka [widowiska], użytkowanie sal kinowych, sale koncertowe, salony gier, wystawianie spektakli, wystawianie spektakli na żywo, sporządzanie napisów [np. do filmów w wersji oryginalnej], sprawdziany edukacyjne, wynajmowanie stadionów, usługi studia nagrań, szkoły z internatem, wypożyczanie taśm wideo, telewizyjne programy rozrywkowe, tłumaczenia, tresura zwierząt, udostępnianie obiektów i urządzeń sportowych, udostępnianie ośrodków rekreacji, usługi dystrybucji biletów [rozrywka], usługi kaligrafii, usługi komponowania układu graficznego publikacji innych niż do celów reklamowych, usługi prezenterów muzyki, usługi przekwalifikowania zawodowego, usługi tłumaczy, usługi trenera osobistego, usługi trenerskie, wynajmowanie kortów tenisowych, wynajmowanie obiektów sportowych, informacja o wypoczynku, wypożyczanie aparatów radiowych i telewizyjnych, wypożyczanie aparatury oświetleniowej do dekoracji teatralnych lub do studiów telewizyjnych, wypożyczanie kamer wideo, wypożyczanie kaset wideo, wypożyczanie sprzętu audio, wypożyczanie sprzętu sportowego [z wyjątkiem pojazdów], wypożyczanie zabawek, organizacja wystaw związanych z kulturą lub edukacją wyższe uczelnie [edukacja], poradnictwo zawodowe [porady w zakresie edukacji lub kształcenia].

(111) **291919** (220) 2016 03 23 (210) 454014
 (151) 2016 11 23 (441) 2016 07 04
 (732) BAKOMA SPÓŁKA Z OGRANICZONĄ ODPOWIEDZIALNOŚCIĄ,
 Warszawa, PL.
 (540) GRECKI Bakoma
 (540)



Kolor znaku: ciemnoniebieski, żółty, brązowy, biały
 (531) 05.05.20, 05.11.13, 19.03.01, 25.07.01, 27.05.01, 29.01.14
 (510), (511) **29** jogurty smakowe, **30** desery kremowe smakowe, serki kremowe smakowe.

(111) **291920** (220) 2016 03 23 (210) 454018
 (151) 2016 11 23 (441) 2016 07 04
 (732) BAKOMA SPÓŁKA Z OGRANICZONĄ ODPOWIEDZIALNOŚCIĄ,
 Warszawa, PL.
 (540) Bakoma GRECKI
 (540)



Kolor znaku: ciemnoniebieski, czerwony, zielony, biały
 (531) 05.07.08, 19.03.25, 27.05.01, 29.01.13
 (510), (511) **29** jogurty owocowe zagęszczone, **30** desery kremowe,
 serki kremowe z owocami.

(111) **291921** (220) 2016 03 23 (210) 454019
 (151) 2016 11 23 (441) 2016 07 04
 (732) BAKOMA SPÓŁKA Z OGRANICZONĄ ODPOWIEDZIALNOŚCIĄ,
 Warszawa, PL.
 (540) Bakoma GRECKI
 (540)



Kolor znaku: ciemnoniebieski, jasnoniebieski, szary, biały
 (531) 19.07.01, 19.07.25, 27.05.01, 29.01.12
 (510), (511) **29** jogurt grecki, jogurty greckie smakowe.

(111) **291922** (220) 2016 03 23 (210) 454024
 (151) 2016 12 02 (441) 2016 07 04
 (732) FUTURO FINANCE SPÓŁKA Z OGRANICZONĄ
 ODPOWIEDZIALNOŚCIĄ, Wrocław, PL.
 (540) F
 (540)



Kolor znaku: niebieski, ciemnoszary
 (531) 26.05.99, 29.01.12
 (510), (511) **36** agencje badające zdolność kredytową, operacje
 finansowe, inwestycje kapitałowe, pożyczki (usługi finansowe), wy-
 cena finansowa, faktoring, usługi finansowe, zarządzanie finansami,
 analizy finansowe, doradztwo finansowe, doradztwo w sprawach fi-
 nansowych, doradztwo w sprawach ubezpieczeniowych, informacje
 finansowe, informacje bankowe, inwestycje finansowe.

(111) **291923** (220) 2016 03 23 (210) 454025
 (151) 2016 11 23 (441) 2016 08 01
 (732) BAKOMA SPÓŁKA Z OGRANICZONĄ ODPOWIEDZIALNOŚCIĄ,
 Warszawa, PL.
 (540)



(531) 03.01.08
 (510), (511) **30** słodczyce piankowe, czekoladowe, lodowe, musy, cu-
 kierki, słodczyce nielecznicze wielosmakowe i do żucia, toffi, dropsy
 owocowe, karmelki, owocowe galaretki, żelki, guma do żucia, słody-
 cze w postaci krówek, nugatów, lizaków, słodczyce miętowe, desery
 mrożone i schłodzone, desery lodowe, desery z muesli, desery na ba-
 zie cukru, desery na bazie czekolady, pralinki, cukierki, biszkopty,
 herbatniki, krakersy, chipsy i chrupki zbożowe, ciastka z owocami,
 ciastka owsiane i herbaciane, ciastka z kremem, ciastka migdałowe,
 czekoladowe, z budyniem, wafle i rurki wafłowe.

(111) **291924** (220) 2016 03 23 (210) 454026
 (151) 2016 11 23 (441) 2016 08 01
 (732) BAKOMA SPÓŁKA Z OGRANICZONĄ ODPOWIEDZIALNOŚCIĄ,
 Warszawa, PL.
 (540)



(531) 03.01.08
 (510), (511) **30** słodczyce piankowe, czekoladowe, lodowe, musy, cu-
 kierki, słodczyce nielecznicze wielosmakowe i do żucia, toffi, dropsy
 owocowe, karmelki, owocowe galaretki, żelki, guma do żucia, słody-
 cze w postaci krówek, nugatów, lizaków, słodczyce miętowe, desery
 mrożone i schłodzone, desery lodowe, desery z muesli, desery na ba-
 zie cukru, desery na bazie czekolady, pralinki, cukierki, biszkopty,
 herbatniki, krakersy, chipsy i chrupki zbożowe, ciastka z owocami,
 ciastka owsiane i herbaciane, ciastka z kremem, ciastka migdałowe,
 czekoladowe, z budyniem, wafle i rurki wafłowe.

(111) **291925** (220) 2016 03 23 (210) 454029
 (151) 2016 12 12 (441) 2016 07 04
 (732) FUTURO FINANCE SPÓŁKA Z OGRANICZONĄ
 ODPOWIEDZIALNOŚCIĄ, Wrocław, PL.
 (540) #worklevelup
 (540)

#worklevelup

Kolor znaku: niebieski
 (531) 24.17.25, 26.01.04, 29.01.04, 27.05.01
 (510), (511) **36** agencje badające zdolność kredytową, operacje fi-
 nansowe, inwestycje kapitałowe, pożyczki (usługi finansowe), wy-
 cena finansowa, faktoring, usługi finansowe, zarządzanie finansami,
 analizy finansowe, doradztwo finansowe, doradztwo w sprawach fi-
 nansowych, doradztwo w sprawach ubezpieczeniowych, informacje
 finansowe, informacje bankowe, inwestycje finansowe.

(111) **291926** (220) 2016 03 23 (210) 454032
 (151) 2016 12 12 (441) 2016 07 04

(732) FUTURO FINANCE SPÓŁKA Z OGRANICZONĄ ODPOWIEDZIALNOŚCIĄ, Wrocław, PL.

(540) #worklevelup

(540)



(531) 26.11.03, 26.11.09, 24.17.25, 27.05.01, 29.01.12

(510), (511) **36** agencje badające kredytowa zdolność, operacje finansowe, inwestycje kapitałowe, pożyczki (usługi finansowe), wycena finansowa, faktoring, usługi finansowe, zarządzanie finansami, analizy finansowe, doradztwo finansowe, doradztwo w sprawach finansowych, doradztwo w sprawach ubezpieczeniowych, informacje finansowe, informacje bankowe, inwestycje finansowe.

(111) **291927** (220) 2016 03 24 (210) 454058

(151) 2016 12 12 (441) 2016 07 04

(732) SAPIR POLSKA SPÓŁKA Z OGRANICZONĄ ODPOWIEDZIALNOŚCIĄ, Janki, PL.

(540) home PERFECT

(540)



Kolor znaku: czarny, czerwony, biały

(531) 07.03.11, 27.05.01, 29.01.12

(510), (511) **8** narzędzia i przyrządy ręczne (o napędzie ręcznym), wyroby nożownicze, ostrza (maszynki do golenia), noże do otwierania ostryg, siekiery, maszynki do strzyżenia brody, przycinacze do drzew, nożyce ogrodnicze, zastawa stołowa [wyroby nożownicze, widelce i łyżki], wiertła do wiertarek (części narzędzi), świdry, oprawki wiertarskie (narzędzia), zapadki [narzędzia], dłuta kowalskie, wiertarki pierścienne (świdry korbowe), łomy, topory ciesielskie [do wycinania gniazda czopa], żelazka, sztylety, nieelektryczne otwieracze do puszek, wiertła, wybijaki, nieelektryczne krajarki do jaj, żelazka (nieelektryczne narzędzia ręczne), szpikulce do lodu, elektryczne i nieelektryczne przyrządy do depilowania, etui na maszynki do golenia, młotki dwuobochowe (młotki), pilniki [narzędzia], elektryczne lub nieelektryczne polerki do paznokci, noże do usuwania rybich łusek, noże do maszynek do mięsa [narzędzia], frezy (narzędzia), obsługiwane ręcznie urządzenia fryzjerskie, noże ogrodnicze (małe), sekatory, narzędzia ogrodnicze o napędzie ręcznym, rozdrabniacze do warzyw, żelazka do wosku [narzędzia szewskie], grabie do bunkrów [golf], igły grawerskie, pasy do narzędzi [uchwyty], lokówki, przybory do depilacji, elektryczne lub nieelektryczne, elektryczne i nieelektryczne maszynki do strzyżenia włosów, motyki, grace [narzędzia], młotki [narzędzia ręczne], świdry, obudowy do pił ręcznych, narzędzia obsługiwane ręcznie, grabie [narzędzia], dźwignie, podnośniki ręczne (lewarki), ręczne nożyce do żywopłatów, strugi, ostrza [noże] do strugów, wiertła strugarskie, dłuta żłobkowe (części narzędzi), młoty kowalskie (dwuręczne), noże kowalskie, ręczne opryskiwacze, rozpylacze dla insektycydów, noże myśliwskie, motyki [narzędzia ogrodowe], narzędzia formierskie, żyłetki, cykliny ręczne (narzędzia), dłuta gniazdowe [przysięki], narzędzia rolnicze inne niż o napędzie ręcznym, obsługiwane ręcznie piły wyrzynarki, dziurkacze [narzędzia], elektryczne akcesoria do manikiuru, kielnie, dłuta (narzędzia ręczne), ostrza (narzędzia ręczna), noże (broń), noże do usuwania rybich łusek, moździerz do tłuczenia, nawlekacz do igieł, pilniki igłowe, pilniki do paznokci, cząłki do skórek, elektryczne lub nieelektryczne polerki do paznokci, cząłki do obcinania paznokci, narzędzia do wyciągania gwoździ, akcesoria do manikiuru, akcesoria do pedikiuru, nitownice [narzędzia ręczne], dziadki do orzechów, ręczne narzędzia do zbierania owoców, urządzenia do przekładania uszu, aparatura do niszczenia pasożytów roślin, łopatki [ogrodnictwo], oskardy, kilofy, szczypce, kleszcze, nieelektryczne radełka do pizzy, ręczne kosiarki do traw-

ników, brzytwy, akcesoria do golenia, grabie (narzędzia), przycinarki do rur [narzędzia], szable, pochwy do mieczy, brzeszczoty pił (części narzędzi), piły [narzędzia], skrobaki [narzędzia], przyrządy do ostrzenia, szpadle (narzędzia ręczne), nożycki (nożyce do blachy, nożyce do gałęzi, sekatory), ostrza nożyc, ręczne nożyce, pobijak (młotek), przyrządy do ostrzenia ostrzy, narzędzia ręczne do ostrzenia, osetki do ostrzenia, pilniki do paznokci, nieelektryczne krajarki do sera, nieelektryczne noże do pizzy, narzędzia skrawające [narzędzia ręczne], śrubokręty, imadła, zaciski ciesielskie i bednarskie, noże kuchenne do obierania, łopatki [narzędzia ręczne], szpadle [narzędzia, dłuta, srebrna zastawa (sztucce, widelce i łyżki), motyki (narzędzia ręczne), opielacze ręczne, lewarki, zalotki do rzęs, szczypce płaskie, **11** lampy, oświetlenie, urządzenia do ogrzewania, wytwarzania pary, gotowania, chłodzenia, suszenia, wentylacji, zaopatrzenia w wodę oraz instalacje sanitarne, w szczególności-toalety, umywalki, bidety, prysznicze, wanny, prysznicze z hydromasażem i wanny, kabiny prysznicowe, baterie kuchenne i łazienkowe, kuchenki, kuchenki gazowe, kuchenki elektryczne, okapy, zlewozmywaki, urządzenia do eliminacji zapachów nie do użytku osobistego, elektryczne naczynia do gotowania do użytku domowego, garnki, garnki do gotowania ciśnieniowe oraz elektryczne, urządzenie parowe do parzenia kawy i gorących napojów, urządzenia parowe do spieniania mleka, ekspresy do kawy, elektryczne ekspresy do kawy, czajniki elektryczne, elektryczne piekarniki, kuchenki mikrofalowe, lodówki, zestawy do natrysków i węże elastyczne do łazienek, armatury do umywalk i zlewów, a także wanien i natrysków, **21** zastawa stołowa, wyroby ozdobne i artystyczne ze szkła, porcelany lub materiału porcelanopodobnego, wyroby szklane do celów gospodarstwa domowego, pojemniki na mydło mocowane do ścian lub mebli, dozowniki papieru toaletowego, wieszaki na ręczniki, półki i szafki na przyrządy łazienkowe i toaletowe, przyrządy stołowe, mianowicie kosze na chleb, maselniczki, cukiernice, stojaki na ocet i olej, miski, świeczniki, koszyki do użytku domowego, pieprzniczki i solniczki, serwetniki, puszki na herbatę, czajniki do herbaty, dzbanki do kawy, tace, ozdoby stołu, wszystkie wyżej wymienione towary wykonane ze szkła, porcelany lub materiału porcelanopodobnego, kosze na śmieci, odkurzacze nieelektryczne, kubki, kufle na piwo, doniczki na kwiaty, pudełka na słodycze, maselniczki, pędzle (z wyjątkiem pędzli dla malarzy), szybkowary nieelektryczne, kieliszki do jajek, pałeczki do sushi, szczotki elektryczne [z wyjątkiem części maszyn], grzebienie elektryczne, otwieracze do butelek (elektryczne i nieelektryczne), buteleczki, butelki, figurki, statuetki z porcelany, gliny lub szkła, nieelektryczne patelnie kuchenne, wyciskacze do owoców nieelektryczne, do użytku domowego, wyroby szklane dla gospodarstwa domowego, półmiski do jarzyn, zestawy do przypraw, szkło, naczynia, przybory kuchenne lub gospodarstwa domowego oraz pojemniki (nie z metali szlachetnych lub pokryte nimi), miski ze szkła, ruszty [kuchenne], elementy podtrzymujące ruszt, miksery, nieelektryczne, do celów domowych [blendery], termosy, kryształ [wyroby szklane], zestawy do kawy, kłosze do przykrywania sera, stoiki na ciastka, wyroby ceramiczne dla gospodarstwa domowego, dzbanki, karafki [na alkohol], świeczniki, kosze do użytku domowego, formy do ciast i ciastek, dzieła sztuki z porcelany, terakoty i szkła, naczynia kuchenne, naczynia do gotowania, formy, foremki kuchenne, grzebienie i gąbki, wyciskarki do czosnku [sprzęt kuchenny], garnki kuchenne, przybory kuchenne, koziołki pod noże na stół, kubki do mieszania, młynki kuchenne, nieelektryczne, młynki ręczne do użytku domowego, urządzenia do wytwarzania makaronów, ręczne, pucharki na owoce, surowiec lub półprodukt szklany (oprócz szkła dla budownictwa), urządzenia do czyszczenia, ręczne, trzepaczki nieelektryczne, łyżki do mieszania (utensylia kuchenne), mieszadełka do koktajli, naczynia piknikowe (zastawa stołowa), pudełka obiadowe, deski do krojenia do kuchni, mydelniczki, dozowniki mydła, okładki, uchwyty na karty menu, zastawa stołowa, salaterki, solniczki, miseczki, maty pod miski, wazy do zup, tace obrotowe, serwetniki, szejkery do koktajli, skrobaki (akcesoria kuchenne), łopatki [sztucce], szybkowary nieelektryczne, sita (przybory gospodarstwa domowego), sita (przybory gospodarstwa domowego), pudełka na herbatę, zastawa stołowa, inna niż noże, widelce i łyżki, serwisy [zastawy stołowe], serwisy do herbaty, tace na posiłki, wyroby nożownicze, garnki, naczynia stołowe, wyroby garncarskie, filizanki, czajniczki do herbaty, talerze, naczynia na napoje, naczynia szklane do napojów, dozowniki papieru toaletowego, spodeczki, wazonny, lampiony (przedmioty dekoracyjne), mydelniczki ścienne, gofrownice do ciast nieelektryczne, czajniki nieelektryczne, uchwyty na szczoteczki do zębów, cukiernice.

(111) **291928** (220) 2016 03 25 (210) 454097
 (151) 2016 12 21 (441) 2016 07 04
 (732) ROSIAK-BRAWAŃSKA MAŁGORZATA, Mieszna, PL.
 (540) progressive concave
 (510), (511) **28** deska do pływania z latawcem (kiteboard).

(111) **291929** (220) 2016 03 28 (210) 454157
 (151) 2016 12 13 (441) 2016 07 04
 (732) DESIGN FISHING SPÓŁKA Z OGRANICZONĄ
 ODPOWIEDZIALNOŚCIĄ, Kruszyn Krajeński, PL.
 (540) MAGGOT
 (510), (511) **25** odzież wędkarska, **28** sprzęt wędkarski, **31** przynęty dla wędkarzy [żywe lub naturalne].

(111) **291930** (220) 2016 04 14 (210) 454169
 (151) 2016 12 12 (441) 2016 07 18
 (732) LUKA MACIEJ, Mikołów, PL.
 (540) SUNLASER
 (540)

SUNLASER

(531) 27.05.01
 (510), (511) **7** maszyny i obrabiarki (narzędzia maszynowe), silniki z wyjątkiem stosowanych w pojazdach lądowych, mechanizmy sprzęgania i napędu z wyjątkiem stosowanych w pojazdach lądowych, lasery przemysłowe, **9** urządzenia i przyrządy: naukowe, żeglarskie, geodezyjne, fotograficzne, kinematograficzne, optyczne, wagowe, pomiarowe, sygnalizacyjne, kontrolne, do celów dydaktycznych, urządzenia i przyrządy do przewodzenia, przełączania, przekształcania, gromadzenia, sterowania i regulacji energii elektrycznej, urządzenia do nagrywania, przesyłania oraz odtwarzania dźwięku lub obrazów, magnetyczne nośniki danych, nagrane dyski, płyty kompaktowe, DVD i inne nośniki nagrań cyfrowych, kasy rejestrujące, maszyny liczące, osprzęt do przetwarzania danych, komputery, programy komputerowe, **42** badania oraz usługi, -naukowe i techniczne, oraz ich projektowanie, analizy przemysłowe i usługi badawcze, projektowanie i ulepszanie sprzętu oraz oprogramowania komputerowego.

(111) **291931** (220) 2016 03 29 (210) 454174
 (151) 2016 12 09 (441) 2016 07 04
 (732) MAZUREK ROBERT HOTAIR, Zawiercie, PL.
 (540) Lutsol
 (510), (511) **7** lutownice gazowe, lutownice elektryczne, elektrycznie nagrzewane lutownice, lutownice przemysłowe [gazowe], spawarki i lutownice, zasilacze elektryczne jako generatory, zasilacze do gaźników, zasilacze awaryjne UPS [maszyny] do wytwarzania prądu elektrycznego, przyrządy do lutowania gazowego, **9** zasilacze wysokonapięciowe, elektroniczne zasilacze, zasilacze sieciowe, zasilacze sieciowe [baterie], zasilacze sieciowe [transformatory], zasilacze napięcia stabilizowanego, zasilacze prądu stałego, zasilacze impulsowe o wysokiej częstotliwości, zasilacze prądu stałego i zmiennego, urządzenia do nieprzerwanego zasilania energii [zasilacze UPS], zasilacze awaryjne UPS, **35** sprzedaż detaliczna i hurtowa (w tym za pośrednictwem strony internetowej) na rzecz osób trzecich, prowadzenie sklepów i hurtowni, w tym internetowych, sprzedaż on-line, sprzedaż wysyłkowa, reklama na stronach internetowych oraz organizowanie i współudział w targach, wystawach i pokazach związanych z promocją następujących towarów: lutownice akcesoria lutownicze topniki, pasty lutownicze, wanny i myjki ultradźwiękowe.

(111) **291932** (220) 2016 03 29 (210) 454176
 (151) 2016 12 09 (441) 2016 07 04
 (732) MILCARZ JAKUB P.H.U. AUTO SPA, Kielce, PL.
 (540) Crus-Cars
 (510), (511) **35** prowadzenie sprzedaży detalicznej, hurtowej oraz poprzez Internet artykułami w postaci: części do pojazdów drogowych i akcesoriów dla pojazdów drogowych, kosmetyków i artykułów toaletowych, prowadzenie sprzedaży komisowej w zakresie pojazdów drogowych, pośrednictwo w sprzedaży w postaci: pojazdów drogowych części do pojazdów drogowych i akcesoriów dla pojaz-

dów drogowych, kosmetyków i artykułów toaletowych, **37** konserwacja i naprawa pojazdów drogowych, lakierowanie i malowanie pojazdów drogowych, wymiana opon, przeglądy pojazdów, instalowanie dodatkowego wyposażenia w pojazdach drogowych, mycie i polerowanie pojazdów drogowych, pranie i czyszczenie wyrobów włókienniczych i futrzarskich, prasowanie.

(111) **291933** (220) 2016 03 29 (210) 454181
 (151) 2016 12 09 (441) 2016 07 04
 (732) WNEK KRZYSZTOF, Nowy Sącz, PL.
 (540) Figelo

(510), (511) **20** elementy dzielące przestrzeń-meble, konstrukcje półek, nie z metalu-meble, meble, ławy jako meble, meble dla dzieci, meble dla niemowląt, meble do pokoió dzieciennych, meble do wnętrz, meble drewniane, meble łączone, meble wielofunkcyjne, **28** gimnastyczne przyrządy, przyrządy mechaniczne do gimnastyki, przyrządy na place zabaw wykonane z drewna, przyrządy na place zabaw wykonane z tworzyw sztucznych, przyrządy na place zabaw wykonane z metalu, przyrządy na place zabaw dla dzieci, domki do zabawy, huśtawki, huśtawki jako zabawki, huśtawki dla dzieci, huśtawki poziome w postaci podpartej deski jako wyposażenie placów zabaw, huśtawki dla niemowląt, namioty do zabawy, namioty do zabawy w pomieszczeniach, namioty zabawkowe, elektroniczne zabawki do nauki, elektroniczne zabawki wielofunkcyjne, gry, zabawki i akcesoria do zabawy, zabawki dla dzieci, zabawki edukacyjne, zabawki przystosowane do celów edukacyjnych, zabawki sprzedawane w formie zestawów, zestawy modeli do składania [zabawki], **35** sprzedaż detaliczna i hurtowa (w tym za pośrednictwem strony internetowej) na rzecz osób trzecich, prowadzenie sklepów i hurtowni, w tym internetowych, sprzedaż on-line, sprzedaż wysyłkowa, reklama na stronach internetowych oraz organizowanie i współudział w targach, wystawach i pokazach związanych z promocją następujących towarów: elementy dzielące przestrzeń [meble], konstrukcje półek, nie z metalu [meble], meble, ławy [meble], meble dla dzieci, meble dla niemowląt, meble do pokoió dzieciennych, meble do wnętrz, meble drewniane, meble łączone, meble wielofunkcyjne, drabinki sznurowe, liny, gimnastyczne przyrządy, przyrządy mechaniczne do gimnastyki, przyrządy na place zabaw wykonane z drewna, przyrządy na place zabaw wykonane z tworzyw sztucznych, przyrządy na place zabaw wykonane z metalu, przyrządy na place zabaw dla dzieci, domki do zabawy, huśtawki, huśtawki jako zabawki, huśtawki dla dzieci, huśtawki poziome w postaci podpartej deski jako wyposażenie placów zabaw, huśtawki dla niemowląt, zjeżdżalnie, materace, maty, namioty do zabawy, namioty do zabawy w pomieszczeniach, namioty zabawkowe, elektroniczne zabawki do nauki, elektroniczne zabawki wielofunkcyjne, gry, zabawki i akcesoria do zabawy, zabawki dla dzieci, zabawki edukacyjne, zabawki przystosowane do celów edukacyjnych, zabawki sprzedawane w formie zestawów, zestawy modeli do składania [zabawki], opracowywanie katalogów, spisów w celu publikacji w Internecie, promocja sprzedaży, usługi reklamowe i promocyjne w zakresie sprzedaży, towarów i usług, reklama, marketing, reklama na stronach internetowych, rozpowszechnianie materiałów reklamowych, promocja sprzedaży towarów i świadczonych usług, prezentacja oferty handlowej w Internecie, **41** organizowanie i prowadzenie warsztatów szkoleniowych, organizowanie festiwali w celach szkoleniowych, organizowanie programów szkoleniowych, organizowanie szkoleń sportowych, organizacja imprez rozrywkowych, organizacja imprez i konkursów sportowych, organizacja imprez kulturalnych i artystycznych, organizacja rozrywki na imprezy urodzinowe, organizowanie imprez edukacyjnych, organizowanie imprez gimnastycznych, organizowanie imprez sportowych, zawodów i turniejów sportowych, organizowanie imprez rozrywkowych i kulturalnych, przygotowywanie, organizowanie i prowadzenie warsztatów [szkolenia], usługi doradcze i informacyjne związane z przygotowywaniem, organizowaniem i prowadzeniem warsztatów [szkolenia], szkolenia dla rodziców w zakresie organizacji grup wsparcia dla rodziców, szkolenia edukacyjne, szkolenia ruchowe dla dzieci, szkolenia sportowe, szkolenia w zakresie kultury fizycznej dla dorosłych i dzieci, szkolenia w zakresie utrzymywania dobrej kondycji fizycznej, szkolenia w zakresie sprawności fizycznej.

(111) **291934** (220) 2016 03 29 (210) 454186
 (151) 2016 12 09 (441) 2016 07 04
 (732) CFI WORLD SPÓŁKA AKCYJNA, Bobrowiec, PL.

(540) Airless GO

(510), (511) **1** produkty chemiczne i dodatki chemiczne do użytku w przemyśle, jak również rolnictwie, ogrodnictwie i leśnictwie, mieszaniny chemiczne do stosowania w przemyśle budowlanym, dodatki chemiczne do stosowania w przemyśle budowlanym, a w szczególności dodatki chemiczne do: betonów, gipsów, cementu, smarów, lakierów, wylewek, zapraw, farb, żywice syntetyczne w stanie surowym, tworzywa sztuczne w stanie surowym, środki do gaszenia ognia, kleje, spoiwa, substancje klejące przeznaczone dla przemysłu budowlanego, **2** farby, dodatki do farb, lakiery i pokosty, barwniki, koloranty, pigmenty, tusze, zaprawy farbiarskie, żywice naturalne, środki zapobiegające korozji i zabezpieczające drewno, podkłady do powierzchni przeznaczonych do malowania, powłoki do użytku jako podkłady gruntowe, powłoki do użytku na ścianach, metale w formie folii i proszku, preparaty do konserwacji i zabezpieczania, rozcieńczalniki i zagęszczacze do powłok, barwników i tuszów, **17** artykuły i materiały izolacyjne i zabezpieczające, materiały wypełniające, podkłady podłogowe, masy uszczelniające, elastomery, farby i lakiery izolacyjne, izolacja do celów budowlanych, pianki izolacyjne i uszczelniające, powłoki izolacyjne, środki uszczelniające do stosowania w budownictwie, substancje izolacyjne, uszczelniacze płynne, włókna do celów izolacyjnych, **19** materiały budowlane niemetalowe, materiały cementujące, asphalt, smoła i bitumy, beton, cement, gips, tynk, mieszanki cementowe, mieszanki bitumiczne, zaprawy budowlane, podłogi niemetalowe, wylewki podłogowe, materiały podłogowe niemetalowe, masy szpachlowe.

(111) **291935** (220) 2016 03 29 (210) 454189
 (151) 2016 12 09 (441) 2016 07 04
 (732) CFI WORLD SPÓŁKA AKCYJNA, Bobrowiec, PL.
 (540) Airless GO
 (540)



(531) 26.01.01, 26.01.16, 27.05.01

(510), (511) **1** produkty chemiczne i dodatki chemiczne do użytku w przemyśle, jak również rolnictwie, ogrodnictwie i leśnictwie, mieszaniny chemiczne do stosowania w przemyśle budowlanym, dodatki chemiczne do stosowania w przemyśle budowlanym, a w szczególności dodatki chemiczne do: betonów, gipsów, cementu, smarów, lakierów, wylewek, zapraw, farb, żywice syntetyczne w stanie surowym, tworzywa sztuczne w stanie surowym, środki do gaszenia ognia, kleje, spoiwa, substancje klejące przeznaczone dla przemysłu budowlanego, **2** farby, dodatki do farb, lakiery i pokosty, barwniki, koloranty, pigmenty, tusze, zaprawy farbiarskie, żywice naturalne, środki zapobiegające korozji i zabezpieczające drewno, podkłady do powierzchni przeznaczonych do malowania, powłoki do użytku jako podkłady gruntowe, powłoki do użytku na ścianach, metale w formie folii i proszku, preparaty do konserwacji i zabezpieczania, rozcieńczalniki i zagęszczacze do powłok, barwników i tuszów, **17** artykuły i materiały izolacyjne i zabezpieczające, materiały wypełniające, podkłady podłogowe, masy uszczelniające, elastomery, farby i lakiery izolacyjne, izolacja do celów budowlanych, pianki izolacyjne i uszczelniające, powłoki izolacyjne, środki uszczelniające do stosowania w budownictwie, substancje izolacyjne, uszczelniacze płynne, włókna do celów izolacyjnych, **19** materiały budowlane niemetalowe, materiały cementujące, asphalt, smoła i bitumy, beton, cement, gips, tynk, mieszanki cementowe, mieszanki bitumiczne, zaprawy budowlane, podłogi niemetalowe, wylewki podłogowe, materiały podłogowe niemetalowe, masy szpachlowe.

(111) **291936** (220) 2016 03 29 (210) 454191
 (151) 2016 12 09 (441) 2016 07 04
 (732) CFI WORLD SPÓŁKA AKCYJNA, Bobrowiec, PL.
 (540) TROXIL

(510), (511) **1** produkty chemiczne i dodatki chemiczne do użytku w przemyśle, jak również rolnictwie, ogrodnictwie i leśnictwie, mieszaniny chemiczne do stosowania w przemyśle budowlanym, dodatki chemiczne do stosowania w przemyśle budowlanym, a w szczególności dodatki chemiczne do: betonów, gipsów, cementu, smarów,

lakierów, wylewek, zapraw, farb, żywice syntetyczne w stanie surowym, tworzywa sztuczne w stanie surowym, środki do gaszenia ognia, kleje, spoiwa, substancje klejące przeznaczone dla przemysłu budowlanego, **2** farby, dodatki do farb, lakiery i pokosty, barwniki, koloranty, pigmenty, tusze, zaprawy farbiarskie, żywice naturalne, środki zapobiegające korozji i zabezpieczające drewno, podkłady do powierzchni przeznaczonych do malowania, powłoki do użytku jako podkłady gruntowe, powłoki do użytku na ścianach, metale w formie folii i proszku, preparaty do konserwacji i zabezpieczania, rozcieńczalniki i zagęszczacze do powłok, barwników i tuszów, **17** artykuły i materiały izolacyjne i zabezpieczające, materiały wypełniające, podkłady podłogowe, masy uszczelniające, elastomery, farby i lakiery izolacyjne, izolacja do celów budowlanych, pianki izolacyjne i uszczelniające, powłoki izolacyjne, środki uszczelniające do stosowania w budownictwie, substancje izolacyjne, uszczelniacze płynne, włókna do celów izolacyjnych, **19** materiały budowlane niemetalowe, materiały cementujące, asphalt, smoła i bitumy, beton, cement, gips, tynk, mieszanki cementowe, mieszanki bitumiczne, zaprawy budowlane, podłogi niemetalowe, wylewki podłogowe, materiały podłogowe niemetalowe, masy szpachlowe.

(111) **291937** (220) 2016 03 29 (210) 454194
 (151) 2016 11 28 (441) 2016 07 04
 (732) CFI WORLD SPÓŁKA AKCYJNA, Bobrowiec, PL.
 (540) TROXIL
 (540)



(531) 27.05.01

(510), (511) **1** produkty chemiczne i dodatki chemiczne do użytku w przemyśle, jak również rolnictwie, ogrodnictwie i leśnictwie, mieszaniny chemiczne do stosowania w przemyśle budowlanym, dodatki chemiczne do stosowania w przemyśle budowlanym, a w szczególności dodatki chemiczne do: betonów, gipsów, cementu, smarów, lakierów, wylewek, zapraw, farb, żywice syntetyczne w stanie surowym, tworzywa sztuczne w stanie surowym, środki do gaszenia ognia, kleje, spoiwa, substancje klejące przeznaczone dla przemysłu budowlanego, **2** farby, dodatki do farb, lakiery i pokosty, barwniki, koloranty, pigmenty, tusze, zaprawy farbiarskie, żywice naturalne, środki zapobiegające korozji i zabezpieczające drewno, podkłady do powierzchni przeznaczonych do malowania, powłoki do użytku jako podkłady gruntowe, powłoki do użytku na ścianach, metale w formie folii i proszku, preparaty do konserwacji i zabezpieczania, rozcieńczalniki i zagęszczacze do powłok, barwników i tuszów, **17** artykuły i materiały izolacyjne i zabezpieczające, materiały wypełniające, podkłady podłogowe, masy uszczelniające, elastomery, farby i lakiery izolacyjne, izolacja do celów budowlanych, pianki izolacyjne i uszczelniające, powłoki izolacyjne, środki uszczelniające do stosowania w budownictwie, substancje izolacyjne, uszczelniacze płynne, włókna do celów izolacyjnych, **19** materiały budowlane niemetalowe, materiały cementujące, asphalt, smoła i bitumy, beton, cement, gips, tynk, mieszanki cementowe, mieszanki bitumiczne, zaprawy budowlane, podłogi niemetalowe, wylewki podłogowe, materiały podłogowe niemetalowe, masy szpachlowe.

(111) **291938** (220) 2016 03 29 (210) 454196
 (151) 2016 11 28 (441) 2016 07 04
 (732) CFI WORLD SPÓŁKA AKCYJNA, Bobrowiec, PL.
 (540) FORFLOW FF
 (540)



(531) 26.01.04, 26.01.06, 27.05.01

(510), (511) **1** produkty chemiczne i dodatki chemiczne do użytku w przemyśle, jak również rolnictwie, ogrodnictwie i leśnictwie, mieszaniny chemiczne do stosowania w przemyśle budowlanym, dodatki chemiczne do stosowania w przemyśle budowlanym, a w szczególności dodatki chemiczne do: betonów, gipsów, cementu, smarów, lakierów, wylewek, zapraw, farb, żywice syntetyczne w stanie su-

rowym, tworzywa sztuczne w stanie surowym, środki do gaszenia ognia, kleje, spoiwa, substancje klejące przeznaczone dla przemysłu budowlanego, **2** farby, dodatki do farb, lakiery i pokosty, barwniki, koloranty, pigmenty, tusze, zaprawy farbiarskie, żywice naturalne, środki zapobiegające korozji i zabezpieczające drewno, podkłady do powierzchni przeznaczonych do malowania, powłoki do użytku jako podkłady gruntowe, powłoki do użytku na ścianach, metale w formie folii i proszku, preparaty do konserwacji i zabezpieczania, rozcieńczalniki i zagęszczacze do powłok, barwników i tuszów, **17** artykuły i materiały izolacyjne i zabezpieczające, materiały wypełniające, podkłady podłogowe, masy uszczelniające, elastomery, farby i lakiery izolacyjne, izolacja do celów budowlanych, pianki izolacyjne i uszczelniające, powłoki izolacyjne, środki uszczelniające do stosowania w budownictwie, substancje izolacyjne, uszczelniające płynne, włókna do celów izolacyjnych, **19** materiały budowlane niemetalowe, materiały cementujące, asfalt, smoła i bitumy, beton, cement, gips, tynk, mieszanki cementowe, mieszanki bitumiczne, zaprawy budowlane, podłogi niemetalowe, wylewki podłogowe, materiały podłogowe niemetalowe, masy szpachlowe.

(111) **291939** (220) 2016 03 29 (210) 454197
 (151) 2016 11 28 (441) 2016 07 04
 (732) CFI WORLD SPÓŁKA AKCYJNA, Bobrowiec, PL.
 (540) FORFLOW

(510), (511) **1** produkty chemiczne i dodatki chemiczne do użytku w przemyśle, jak również rolnictwie, ogrodnictwie i leśnictwie, mieszaniny chemiczne do stosowania w przemyśle budowlanym, dodatki chemiczne do stosowania w przemyśle budowlanym, a w szczególności dodatki chemiczne do: betonów, gipsów, cementu, smarów, lakierów, wylewek, zapraw, farb, żywice syntetyczne w stanie surowym, tworzywa sztuczne w stanie surowym, środki do gaszenia ognia, kleje, spoiwa, substancje klejące przeznaczone dla przemysłu budowlanego, **2** farby, dodatki do farb, lakiery i pokosty, barwniki, koloranty, pigmenty, tusze, zaprawy farbiarskie, żywice naturalne, środki zapobiegające korozji i zabezpieczające drewno, podkłady do powierzchni przeznaczonych do malowania, powłoki do użytku jako podkłady gruntowe, powłoki do użytku na ścianach, metale w formie folii i proszku, preparaty do konserwacji i zabezpieczania, rozcieńczalniki i zagęszczacze do powłok, barwników i tuszów, **17** artykuły i materiały izolacyjne i zabezpieczające, materiały wypełniające, podkłady podłogowe, masy uszczelniające, elastomery, farby i lakiery izolacyjne, izolacja do celów budowlanych, pianki izolacyjne i uszczelniające, powłoki izolacyjne, środki uszczelniające do stosowania w budownictwie, substancje izolacyjne, uszczelniające płynne, włókna do celów izolacyjnych, **19** materiały budowlane niemetalowe, materiały cementujące, asfalt, smoła i bitumy, beton, cement, gips, tynk, mieszanki cementowe, mieszanki bitumiczne, zaprawy budowlane, podłogi niemetalowe, wylewki podłogowe, materiały podłogowe niemetalowe, masy szpachlowe.

(111) **291940** (220) 2016 03 29 (210) 454224
 (151) 2016 12 19 (441) 2016 07 04
 (732) IT'S SKIN CO., LTD., Seoul, KR.
 (540) CLINICAL SKIN SOLUTIONS IT'S SKIN
 (540)



Kolor znaku: biały, szary, czerwony
 (531) 19.11.04, 19.11.11, 26.01.01, 26.11.05, 27.05.01, 29.01.13
 (510), (511) **35** usługi hurtowni w zakresie sprzedaży kosmetyków, usługi sklepów detalicznych w zakresie sprzedaży kosmetyków, usługi pośrednictwa w sprzedaży kosmetyków, usługi organizowa-

nia sprzedaży kosmetyków, usługi hurtowni w zakresie sprzedaży zestawów kosmetyków, usługi sklepów detalicznych w zakresie sprzedaży zestawów kosmetyków, usługi hurtowni w zakresie sprzedaży preparatów kosmetycznych do kąpieli, usługi sklepów detalicznych w zakresie sprzedaży preparatów kosmetycznych do kąpieli, usługi hurtowni w zakresie sprzedaży przenośnych kuferków na kosmetyki z kosmetykami, usługi sklepów detalicznych w zakresie sprzedaży przenośnych kuferków na kosmetyki z kosmetykami, promocja sprzedaży produktów do pielęgnacji urody.

(111) **291941** (220) 2016 03 29 (210) 454228
 (151) 2016 12 19 (441) 2016 07 04
 (732) IT'S SKIN CO., LTD., Seoul, KR.
 (540) IT'S SKIN
 (540)



Kolor znaku: biały, szary, czerwony
 (531) 25.07.15, 26.01.01, 27.05.01, 29.01.13
 (510), (511) **35** usługi hurtowni w zakresie sprzedaży kosmetyków, usługi sklepów detalicznych w zakresie sprzedaży kosmetyków, usługi pośrednictwa w sprzedaży kosmetyków, usługi organizowania sprzedaży kosmetyków, usługi hurtowni w zakresie sprzedaży zestawów kosmetyków, usługi sklepów detalicznych w zakresie sprzedaży zestawów kosmetyków, usługi hurtowni w zakresie sprzedaży preparatów kosmetycznych do kąpieli, usługi sklepów detalicznych w zakresie sprzedaży preparatów kosmetycznych do kąpieli, usługi hurtowni w zakresie sprzedaży przenośnych kuferków na kosmetyki z kosmetykami, usługi sklepów detalicznych w zakresie sprzedaży przenośnych kuferków na kosmetyki z kosmetykami, promocja sprzedaży produktów do pielęgnacji urody.

(111) **291942** (220) 2016 03 29 (210) 454241
 (151) 2016 12 20 (441) 2016 07 04
 (732) TM INVESTMENT SPÓŁKA Z OGRANICZONĄ ODPOWIEDZIALNOŚCIĄ, Brzeźnica, PL.
 (540) Śnieżka ACRYL-PUTZ ST10 START GŁADŹ SZPACHLOWA 2 w 1 Start + Finisz
 (540)

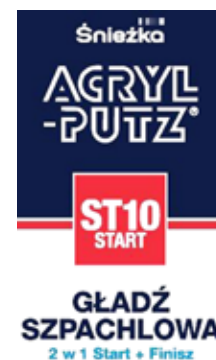

Kolor znaku: jasnoniebieski, ciemnoniebieski, czerwony, biały
 (531) 26.04.18, 26.11.07, 26.11.08, 27.05.01, 29.01.14
 (510), (511) **2** lakiery i emalie, środki do konserwacji drewna, farby wodne klejowe, farby bakteriobójcze, farby ognioodporne, farby przeciw zanieczyszczeniom, farby do emalii, farby stosowane w ceramice, kit stolarski i rzeźbiarski, preparaty zabezpieczające do metali, **19** materiały budowlane niemetalowe, masy tynkarskie, masy szpachlowe dla budownictwa, gładzie budowlane, masy wykończeniowe do tynków dla budownictwa, zaprawy cementowe.

(111) **291943** (220) 2016 03 29 (210) 454245
 (151) 2016 12 19 (441) 2016 07 04
 (732) TM INVESTMENT SPÓŁKA Z OGRANICZONĄ ODPOWIEDZIALNOŚCIĄ, Brzeźnica, PL.
 (540) ST11 START S Śnieżka ACRYL-PUTZ GŁADŹ SZPACHLOWA BEZPYŁOWA

(540)



Kolor znaku: jasnoniebieski, ciemnoniebieski, pomarańczowy, biały
(531) 26.04.01, 26.11.01, 27.05.01, 29.01.15

(510), (511) **2** lakiery i emalie, środki do konserwacji drewna, farby wodne klejowe, farby bakteriobójcze, farby ognioodporne, farby przeciw zanieczyszczeniom, farby do emalii, farby stosowane w ceramice, kit stolarski i rzeźbiarski, preparaty zabezpieczające do metali, **19** materiały budowlane niemetalowe, masy tynkarskie, masy szpachlowe dla budownictwa, gładzie budowlane, masy wykończeniowe do tynków dla budownictwa, zaprawy cementowe.

(111) **291944** (220) 2016 03 29 (210) 454250
(151) 2016 12 20 (441) 2016 07 04

(732) TM INVESTMENT SPÓŁKA Z OGRANICZONĄ ODPOWIEDZIALNOŚCIĄ, Brzeźnica, PL.

(540) ST12 Śnieżka ACRYL-PUTZ START PRO POLIMEROWO-GIPSOWA GŁADŹ SZPACHLOWA

(540)



Kolor znaku: ciemnoniebieski, zielony, biały

(531) 26.04.01, 26.04.02, 27.05.01, 29.01.14

(510), (511) **2** lakiery i emalie, środki do konserwacji drewna, farby wodne klejowe, farby bakteriobójcze, farby ognioodporne, farby przeciw zanieczyszczeniom, farby do emalii, farby stosowane w ceramice, kit stolarski i rzeźbiarski, preparaty zabezpieczające do metali, **19** materiały budowlane niemetalowe, masy tynkarskie, masy szpachlowe dla budownictwa, gładzie budowlane, masy wykończeniowe do tynków dla budownictwa, zaprawy cementowe.

(111) **291945** (220) 2016 03 29 (210) 454252
(151) 2016 12 20 (441) 2016 07 04

(732) TM INVESTMENT SPÓŁKA Z OGRANICZONĄ ODPOWIEDZIALNOŚCIĄ, Brzeźnica, PL.

(540) FS20 FINISZ Śnieżka ACRYL-PUTZ GŁADŹ SZPACHLOWA WYKOŃCZENIOWA

(540)



Kolor znaku: jasnoniebieski, ciemnoniebieski, biały, zielony, żółty, czerwony, fioletowy

(531) 26.04.01, 26.04.02, 26.11.01, 26.11.07, 27.05.01, 29.01.15

(510), (511) **2** lakiery i emalie, środki do konserwacji drewna, farby wodne klejowe, farby bakteriobójcze, farby ognioodporne, farby przeciw zanieczyszczeniom, farby do emalii, farby stosowane w ceramice, kit stolarski i rzeźbiarski, preparaty zabezpieczające do metali, **19** materiały budowlane niemetalowe, masy tynkarskie, masy szpachlowe dla budownictwa, gładzie budowlane, masy wykończeniowe do tynków dla budownictwa, zaprawy cementowe.

(111) **291946** (220) 2016 03 29 (210) 454253

(151) 2016 12 19 (441) 2016 07 04

(732) TM INVESTMENT SPÓŁKA Z OGRANICZONĄ ODPOWIEDZIALNOŚCIĄ, Brzeźnica, PL.

(540) RG21 REGULAR Śnieżka ACRYL-PUTZ GŁADŹ TYNKOWA WYKOŃCZENIOWA

(540)



Kolor znaku: ciemnoniebieski, jasnoniebieski, biały, fioletowy, zielony, żółty, czerwony

(531) 26.04.09, 26.11.01, 27.05.01, 29.01.15

(510), (511) **2** lakiery i emalie, środki do konserwacji drewna, farby wodne klejowe, farby bakteriobójcze, farby ognioodporne, farby przeciw zanieczyszczeniom, farby do emalii, farby stosowane w ceramice, kit stolarski i rzeźbiarski, preparaty zabezpieczające do metali, **19** materiały budowlane niemetalowe, masy tynkarskie, masy szpachlowe dla budownictwa, gładzie budowlane, masy wykończeniowe do tynków dla budownictwa, zaprawy cementowe.

(111) **291947** (220) 2016 03 29 (210) 454257

(151) 2016 12 12 (441) 2016 07 04

(732) RUCIŃSKI ADAM TAXI WARSZAWA, Warszawa, PL.

(540) TAXI POLSKA 19 100

(540)



Kolor znaku: biały, żółty, czarny

(531) 26.04.01, 26.04.04, 26.04.09, 26.04.18, 27.05.01, 29.01.13, 27.07.01

(510), (511) **39** usługi transportowe.

(111) **291948** (220) 2016 03 29 (210) 454259

(151) 2016 12 12 (441) 2016 07 04

(732) RUCIŃSKI ADAM TAXI WARSZAWA, Warszawa, PL.

(540) TAXI POLSKA 19 100

(540)

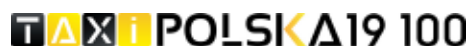

Kolor znaku: biały, żółty, czarny

(531) 26.04.01, 26.04.04, 26.04.09, 26.04.18, 27.05.01, 29.01.13, 27.07.01

(510), (511) **39** usługi transportowe.

(111) **291949** (220) 2016 03 29 (210) 454260

(151) 2016 12 12 (441) 2016 07 04

(732) RUCIŃSKI ADAM TAXI WARSZAWA, Warszawa, PL.

(540) TAXI POLSKA 19 100

(540)



Kolor znaku: biały, czarny, żółty, szary

(531) 26.04.01, 26.04.04, 26.04.09, 26.04.18, 27.05.01, 29.01.14, 27.07.01

(510), (511) **39** usługi transportowe.

(111) **291950** (220) 2016 03 29 (210) 454264
 (151) 2016 12 12 (441) 2016 07 04
 (732) RUCIŃSKI ADAM TAXI WARSZAWA, Warszawa, PL.
 (540) TAXI POLSKA 19 100
 (540)



Kolor znaku: biały, czarny, żółty, szary
 (531) 26.04.01, 26.04.04, 26.04.09, 26.04.18, 27.05.01, 29.01.14,
 27.07.01
 (510), (511) **39** usługi transportowe.

(111) **291951** (220) 2016 03 30 (210) 454273
 (151) 2016 12 15 (441) 2016 07 04
 (732) Swiss Pharma International AG, Zurych, CH.
 (540) INNO-BIBIOTIN
 (510), (511) **5** preparaty farmaceutyczne i weterynaryjne, środki
 sanitarne do celów medycznych, żywność dietetyczna i substancje
 przystosowane do celów medycznych lub weterynaryjnych, suple-
 menty diety dla ludzi, środki do zwalczania robactwa, fungicydy.

(111) **291952** (220) 2016 03 30 (210) 454283
 (151) 2016 12 08 (441) 2016 07 04
 (732) UZDROWISKO KONSTANCIN-ZDRÓJ SPÓŁKA AKCYJNA,
 Konstancin-Jeziorna, PL.
 (540) EVA PARK LIFE & SPA
 (540)



Kolor znaku: złoty, biały, czarny
 (531) 05.03.14, 01.15.15, 27.05.01, 29.01.13
 (510), (511) **41** usługi wodnego parku rozrywki, nauka pływania,
 usługi edukacyjne dotyczące medycyny, dietytyki oraz fizykoterapii,
 organizowanie szkoleń o tematyce medycznej, dietytycznej oraz fizy-
 koterapeutycznej, publikowanie tekstów i książek o tematyce medycz-
 nej, dietytycznej oraz fizykoterapeutycznej, usługi rozrywkowe, usługi
 sportowe, usługi dotyczące organizowania imprez artystycznych,
 usługi artystów teatralnych, usługi konferansjerów, organizowanie
 widowisk-impresariat, usługi animatorów, organizowanie i obsługa
 imprez artystycznych, imprezy rozrywkowe i okolicznościowe, impre-
 zy sportowe, organizowanie zawodów sportowych, usługi wypoży-
 czania sprzętu sportowego, obsługa urządzeń sportowych, obsługa
 urządzeń rozrywkowych, organizowanie konkursów o charakterze
 edukacyjnym i rozrywkowym, informacja o imprezach rozrywkowych,
 organizowanie obozów sportowych, obsługa pól golfowych, usługi
 w zakresie prowadzenia działalności szkoleniowej i kulturalno-oświa-
 townej, usługi w zakresie organizowania i administrowania wystawami
 o charakterze kulturalnym i edukacyjnym, kluby nocne, usługi organi-
 zowania i obsługi dyskotek, organizowanie konkursów o charakterze
 edukacyjnym i rozrywkowym, organizowanie i prowadzenie przyjęć,
 zjazdów, konferencji, kongresów i sympozjów, parki rozrywki, udo-
 stępnianie sprzętu do karaoke, wynajmowanie terenów o przeznacze-
 niu sportowym i rozrywkowym, wynajmowanie kortów tenisowych,
 wypożyczanie dekoracji, **43** usługi dotyczące prowadzenia hoteli, mo-
 teli, pensjonatów, domów wczasowych, domów wypoczynkowych,
 domów turystycznych, wynajmowanie mieszkań na pobyt czasowy,
 zakwaterowanie tymczasowe, rezerwacja pokoi w hotelach przez biu-
 ra podróży, wynajmowanie sal na konferencje i posiedzenia, usługi
 restauracyjne i usługi gastronomiczne, kawiarnie, restauracje, restau-
 racje samoobsługowe, zajazdy, stołówki, catering i obsługa przyjęć,
 usługi barowe, bary szybkiej obsługi, usługi związane z przygotowy-
 waniem dań (żywności i napojów) na zamówienie oraz ich dostawa,
44 usługi sanatoryjne, usługi medyczne w zakresie diagnostyki, lecze-
 nia, profilaktyki we wszystkich specjalnościach medycznych, usługi
 związane z wykonywaniem zabiegów regeneracyjno rehabilitacyj-
 nych, usługi w zakresie terapii naturalnej, fizykoterapii i balneologii,

usługi lecznicze para-medyczne, usługi gabinetów odnowy biologicz-
 nej, usługi salonów piękności, solarium, sauna fińska, łaźnia parowa,
 usługi salonów fryzjersko kosmetycznych, usługi prowadzenia salo-
 nów piękności, salonów odnowy biologicznej, klubów fitness.

(111) **291953** (220) 2016 03 30 (210) 454287
 (151) 2016 12 08 (441) 2016 07 04
 (732) UZDROWISKO KONSTANCIN-ZDRÓJ SPÓŁKA AKCYJNA,
 Konstancin-Jeziorna, PL.
 (540) EVA PARK LIFE & SPA
 (540)



Kolor znaku: złoty, szary
 (531) 01.15.15, 05.03.14, 29.01.12, 27.05.01
 (510), (511) **41** usługi wodnego parku rozrywki, nauka pływania,
 usługi edukacyjne dotyczące medycyny, dietytyki oraz fizykoterapii,
 organizowanie szkoleń o tematyce medycznej, dietytycznej oraz fizy-
 koterapeutycznej, publikowanie tekstów i książek o tematyce medycz-
 nej, dietytycznej oraz fizykoterapeutycznej, usługi rozrywkowe, usługi
 sportowe, usługi dotyczące organizowania imprez artystycznych,
 usługi artystów teatralnych, usługi konferansjerów, organizowanie
 widowisk-impresariat, usługi animatorów, organizowanie i obsługa
 imprez artystycznych, imprezy rozrywkowe i okolicznościowe, impre-
 zy sportowe, organizowanie zawodów sportowych, usługi wypoży-
 czania sprzętu sportowego, obsługa urządzeń sportowych, obsługa
 urządzeń rozrywkowych, organizowanie konkursów o charakterze
 edukacyjnym i rozrywkowym, informacja o imprezach rozrywkowych,
 organizowanie obozów sportowych, obsługa pól golfowych, usługi
 w zakresie prowadzenia działalności szkoleniowej i kulturalno-oświa-
 townej, usługi w zakresie organizowania i administrowania wystawami
 o charakterze kulturalnym i edukacyjnym, kluby nocne, usługi organi-
 zowania i obsługi dyskotek, organizowanie konkursów o charakterze
 edukacyjnym i rozrywkowym, organizowanie i prowadzenie przyjęć,
 zjazdów, konferencji, kongresów i sympozjów, parki rozrywki, udo-
 stępnianie sprzętu do karaoke, wynajmowanie terenów o przeznacze-
 niu sportowym i rozrywkowym, wynajmowanie kortów tenisowych,
 wypożyczanie dekoracji, **43** usługi dotyczące prowadzenia hoteli, mo-
 teli, pensjonatów, domów wczasowych, domów wypoczynkowych,
 domów turystycznych, wynajmowanie mieszkań na pobyt czasowy,
 zakwaterowanie tymczasowe, rezerwacja pokoi w hotelach przez biu-
 ra podróży, wynajmowanie sal na konferencje i posiedzenia, usługi
 restauracyjne i usługi gastronomiczne, kawiarnie, restauracje, restau-
 racje samoobsługowe, zajazdy, stołówki, catering i obsługa przyjęć,
 usługi barowe, bary szybkiej obsługi, usługi związane z przygotowy-
 waniem dań (żywności i napojów) na zamówienie oraz ich dostawa,
44 usługi sanatoryjne, usługi medyczne w zakresie diagnostyki, lecze-
 nia, profilaktyki we wszystkich specjalnościach medycznych, usługi
 związane z wykonywaniem zabiegów regeneracyjno rehabilitacyj-
 nych, usługi w zakresie terapii naturalnej, fizykoterapii i balneologii,
 usługi lecznicze para-medyczne, usługi gabinetów odnowy biologicz-
 nej, usługi salonów piękności, solarium, sauna fińska, łaźnia parowa,
 usługi salonów fryzjersko kosmetycznych, usługi prowadzenia salo-
 nów piękności, salonów odnowy biologicznej, klubów fitness.

(111) **291954** (220) 2016 03 30 (210) 454288
 (151) 2016 12 08 (441) 2016 07 04
 (732) UZDROWISKO KONSTANCIN-ZDRÓJ SPÓŁKA AKCYJNA,
 Konstancin-Jeziorna, PL.
 (540) Beza CAFE
 (540)



Kolor znaku: szary, biały, ciemnoróżowy
 (531) 26.01.04, 26.01.15, 26.01.18, 05.03.14, 27.05.01, 29.01.13

(510), (511) **43** usługi restauracyjne i usługi gastronomiczne, kawiarnie, restauracje, restauracje samoobsługowe, zajazdy, stołówki, catering i obsługa przyjęć, usługi barowe, bary szybkiej obsługi, usługi związane z przygotowaniem dań (żywności i napojów) na zamówienie oraz ich dostawa.

(111) **291955** (220) 2016 03 31 (210) 454328
 (151) 2016 12 15 (441) 2016 07 04
 (732) A.S. INVESTMENTS SPÓŁKA Z OGRANICZONĄ ODPOWIEDZIALNOŚCIĄ, Warszawa, PL.
 (540) WATCH LAND WWW.LUKSUSOWEZEGARKI.PL
 (540)



Kolor znaku: ciemnoniebieski, jasnoszary

(531) 17.01.01, 17.01.02, 17.01.05, 26.11.01, 26.11.05, 26.11.08, 27.05.01, 29.01.12

(510), (511) **35** usługi sprzedaży detalicznej i hurtowej zegarków, usługi w zakresie nabywania dla osób trzecich zegarków, usługi sprzedaży detalicznej i hurtowej biżuterii, pośrednictwo w kontraktach na kupno i sprzedaż zegarków, biżuterii i kamieni szlachetnych i półszlachetnych, pośrednictwo w zawieraniu umów kupna i sprzedaży na rzecz osób trzecich, **36** usługi wyceny biżuterii, wycena kamieni szlachetnych i półszlachetnych, wycena metali szlachetnych, udzielanie informacji związanych z wyceną kamienia szlachetnych i półszlachetnych, **37** naprawa lub konserwacja zegarów i zegarków, konserwacja i naprawa zegarków, udzielanie informacji związanych z naprawą lub konserwacją zegarów i zegarków, naprawa i konserwacja przyrządów zegarmistrzowskich i chronometrycznych, oprawianie kamieni szlachetnych i półszlachetnych, ponowne oprawianie biżuterii.

(111) **291956** (220) 2016 04 04 (210) 454422
 (151) 2016 11 25 (441) 2016 07 04
 (732) PAPROCKA MAGDALENA MTZ LIFT MASZYNY BUDOWLANE, Łosice, PL.
 (540)
 (540)



(531) 15.01.19, 15.01.25, 18.01.07, 18.01.15, 18.01.23
 (510), (511) **7** maszyny i obrabiarki, **12** pojazdy, **37** usługi budowlane, **39** transport.

(111) **291957** (220) 2016 04 05 (210) 454469
 (151) 2016 12 12 (441) 2016 07 04
 (732) Q BROKER SPÓŁKA Z OGRANICZONĄ ODPOWIEDZIALNOŚCIĄ, Warszawa, PL.
 (540) Q Broker Zawsze po Twojej stronie
 (540)



Kolor znaku: biały, czerwony, niebieski

(531) 27.05.01, 29.01.12

(510), (511) **36** usługi doradztwa finansowego, usługi pośrednictwa w zawieraniu i zawieranie umów ubezpieczeniowych pomiędzy ubezpieczycielem a ubezpieczającym, reprezentowanie ubezpieczonych przy likwidacji szkód, planowanie i organizacja ochrony ubezpieczeniowej, usługi w zakresie doradztwa ubezpieczeniowego, tworzenia i obsługi finansowych programów inwestycyjnych, informacja o ubez-

pieczeniach, ubezpieczenia, doradztwo w sprawach ubezpieczeń, ubezpieczenia zdrowotne, ubezpieczenia od wypadków, ubezpieczenia na życie, usługi brokerskie w zakresie ubezpieczeń.

(111) **291958** (220) 2016 04 05 (210) 454474
 (151) 2016 12 15 (441) 2016 07 04
 (732) POLITECHNIKA WARSZAWSKA, Warszawa, PL.
 (540) IKOROL
 (540)

ikorol

Kolor znaku: czerwony, biały

(531) 29.01.01, 27.05.01

(510), (511) **2** preparaty antykorozyjne, środki antykorozyjne, preparaty zabezpieczające przed rdzą, farby podkładowe, powłoki zabezpieczające przed korozją podwozie pojazdów, preparaty zabezpieczające do metali.

(111) **291959** (220) 2016 04 06 (210) 454483
 (151) 2016 12 16 (441) 2016 07 18
 (732) JANKOWIAK ADRIAN AS INNOVATIONS, Wrocław, PL.
 (540) Clicks.life

(510), (511) **26** sznurowadła do obuwia, napy jako zapięcia do butów, napy, zatrzaski, sprzączki do obuwia, dziurki do obuwia, zapięcia do pasków, pierścienie zatrzaskowe [zapięcia], sprzączki do obuwia, sznurówki, zapięcia do obuwia, **35** sprzedaż detaliczna i hurtowa (w tym za pośrednictwem strony internetowej) na rzecz osób trzecich, prowadzenie sklepów i hurtowni, w tym internetowych, sprzedaż on-line, sprzedaż wysyłkowa, reklama na stronach internetowych oraz organizowanie i współudział w targach, wystawach i pokazach, wszystkie wyżej wymienione terminy dotyczą następujących towarów: sznurowadła do obuwia, napy jako zapięcia do butów, napy, zatrzaski, sprzączki do obuwia, dziurki do obuwia, zapięcia do pasków, pierścienie zatrzaskowe [zapięcia], sprzączki do obuwia, sznurówki, zapięcia do obuwia, marketing, reklama, reklama prasowa, reklama radiowa, reklama telewizyjna, reklama billboardowa, reklama na stronach internetowych powyższych towarów oraz świadczonych usług, udzielanie porad konsumentom, promocje, wyprzedaże.

(111) **291960** (220) 2016 04 06 (210) 454486
 (151) 2016 12 14 (441) 2016 07 18
 (732) KKS LECH POZNAŃ SPÓŁKA AKCYJNA, Poznań, PL.
 (540) stacja kolejorz

(510), (511) **35** usługi prowadzenia sklepu, usługi prowadzenia hurtowni oraz oferowanie do sprzedaży w ramach sklepu internetowego następujących towarów: torebek, toreb, aktówek, toreb plażowych, teczek, tornistrów, worków, portfeli, portmonetek, sakiewek, breloków do kluczy, odzieży damskiej, odzieży męskiej, odzieży dziecięcej, obuwia sportowego, obuwia skózanego, artykułów sportowych i gimnastycznych, okryć wierzchnich, kurtek, kurtek wełnianych z kapturem, płaszczy, futer, bluzy, bluzy rozpinane, bluzy z kapturem, spodni, szortów, spódnic, garsonek, bluzek koszulowych, koszulek, T-shirtów, koszuli, koszulek polo, koszulek sportowych, podkoszułek, kamizełek, kąpielówek, getrów, skarpetek, pasków, bransoletek, koców, pledów, ręczników, pościeli, piżam, szlafroków, nerek, nakryć głowy, czapek, frotek, opasek na nadgarstek, kapeluszy, беретów, szalików, chust, krawatów, fartuchów, nauszników, pareo, apaszek, rękawiczek, kaftaników, smoczków, body, śpioszków, maskotek, butelek do karmienia, szczoteczki do zębów, śliniaczków, śniadaniówek, piórników, długopisów, ołówków, linijek, zeszytów, bloków, pocztówek, kalendarzy, materiałów drukowanych, podkładek pod mysz, pendrive'ów, planów lekcji, papieru listowego, reprodukcji reklamowych, broszur, zakładki książkowych, afiszów reklamowych, albumów, opakowań do butelek z kartonu, fotografii reklamowe, wyrobów z kartonu, katalogów reklamowych, obwolut do książek reklamowych, papierowych taśm przylepnych reklamowych, plakatów, puzzli, kart do gry, kart kolekcjonerskich, magnesów, balonów, naklejek, smyczek, etui na telefon, zegarów, flag, piłek, proporczyków, parasoli, poduszek, kubków, kubków termicznych, kieliszków, kufla, pokali, podstawek pod piwo, filizanek, tosterów, odznak, zapalniczek, świeczek, bombek i innych ozdób choinkowych, wózków dziecięcych.

(111) **291961** (220) 2016 04 06 (210) 454500
 (151) 2016 12 06 (441) 2016 07 18
 (732) SFINKS POLSKA SPÓŁKA AKCYJNA, Piaseczno, PL.
 (540) S SPHINX RESTAURANTS
 (540)



Kolor znaku: żółty

(531) 27.05.01, 27.05.21, 29.01.01, 26.01.04, 01.01.03

(510), (511) **28** artykuły i sprzęt sportowy, dekoracje świąteczne i sztuczne choinki, gry, zabawki i akcesoria do zabawy, wyposażenie placów zabaw i wesołych miasteczek, **29** potrawy rybne, sałatki warzywne, sałatki owocowe, warzywa gotowane, warzywa konserwowane, zupy, pasztety, krokiety, flaki, mleczne produkty, wędliny, galaretki, pasty rybne, pasty warzywne, pasty z owoców morza, pasty rybne i z owoców morza, pasty do smarowania na bazie warzyw, pasty mięsne (w tym pasztety, smalec), galaretki, dżemy, kompoty, pasty owocowe i warzywne, smalec, kawior, ryby, ryby konserwowane, ryby, owoce morza i mięczaki, owoce morza [nieżywe], homary, nieżywe, krewetki [nieżywe], langusty, małże [nieżywe], ostrygi [nieżywe, spożywcze], przetworzone owoce, warzywa i grzyby (w tym orzechy i nasiona roślin strączkowych), danie gotowe, składające się głównie z pasty sojowej i tofu w gęstym sosie [cheonggukjang-jjigae], danie gotowe, w skład którego wchodzi przede wszystkim krótko smażona na dużym ogniu wołowina i fermentowany sos sojowy [sogalbi], danie gotowe, w skład którego wchodzi przede wszystkim krótko smażone na dużym ogniu mięso z kurczaka i pasta ze sfermentowanych ostrych papryczek [dak-galbi], danie gotowe, w skład którego wchodzi przede wszystkim kurczak i żeń-szeń [samgyetang], danie gotowe, w skład którego wchodzi przede wszystkim pasta sojowa i tofu [doenjangjjigae], danie gotowe, w skład którego wchodzi przede wszystkim fermentowane warzywa, wieprzowina i tofu [kimchi-jjigae], desery na bazie sztucznego mleka, desery owocowe, desery wykonane z produktów mlecznych, ekstrakty do zup, gotowane na parze kotleciki z rozdrobnionej ryby i jamsów [hampen], gotowane na parze lub opiekane kotleciki z pasty rybnej [kamaboko], gotowe dania składające się głównie z kotletów rybnych, warzyw, gotowanych jajek i bulionu (oden), gotowe dania składające się głównie z mięsa, gotowe dania z mięsa, gotowe posiłki gotowane składające się całkowicie lub głównie z drobiu, gotowe posiłki gotowane składające się całkowicie lub głównie z dziczyzny, galaretki rybne, gnochetti na bazie ziemniaków, gotowe posiłki gotowane składające się całkowicie lub głównie z mięsa, gotowe posiłki składające się głównie z dziczyzny, gotowe posiłki składające się głównie z owoców morza, gotowe posiłki składające się głównie z substytutów mięsa, gotowe posiłki z drobiu [drób jako główny składnik], gotowe posiłki z mięsa [mięso jako główny składnik], gotowe posiłki zawierające [głównie] boczek, gotowe posiłki zawierające [głównie] jajka, gotowe posiłki zawierające [głównie] kurczaka, gotowy gulasz z curry, krewetki w cieście kokosowym, konserwowa wieprzowina z fasolą, kotlety rybne, krakersy rybne, posiłki gotowane składające się głównie z ryb, posiłki chłodzone przygotowane z ryb, potrawy mięsne gotowane, przekąski na bazie mięsa, przekąski na bazie orzechów, przekąski na bazie owoców, przekąski na bazie soi, płatki ziemniaczane, placki smażone, sałatka cesar, sałatka z kurczaka, sałatka ziemniaczana, rosół [zupa], przekąski na bazie warzyw strączkowych, przekąski na bazie ziemniaków, przekąski ziemniaczane, przetwory do zup jarzynowych, przekąski na bazie tofu, przekąski na bazie warzyw, zapakowane zestawy obiadowe składające się głównie z owoców morza, zapakowane zestawy obiadowe składające się głównie z dziczyzny, sałatki podawane na przystawkę, sałatki gotowe, zapiekanka mięsno-ziemniaczana (shepherd's pie), zapiekanki [żywność], ziemniaki smażone w cieście, zupy (składniki do sporządzenia-), zupy, żywność chłodzona składająca się głównie z ryb, ryby, owoce morza i mięczaki, jaja ptasie i produkty z jaj, nabiał i substytuty nabiału, oleje i tłuszcze, **30** chleb, bułki, ciasta, mąka, sosy sałatkowe, przyprawy, lody, budynie deserowe, majonez, potrawy na bazie mąki, wyroby

ciukiernicze, zioła konserwowane [przyprawy], kawa, herbata, kakao i namiastki tych towarów, lód, lody spożywcze, mrożone jogurty i sorbety, sól, przyprawy i dodatki smakowe, wypieki, wyroby cukiernicze, czekolada i desery, ziarna przetworzone, skrobia i wyroby z tych towarów, preparaty do pieczenia i drożdże, chińskie pierożki gotowane na parze (shumai), chińskie pierożki nadziewane (gyoza, gotowane), chow mein [dania na bazie makaronu], dania gotowe suche lub w płynie, zawierające głównie ryż, dania na bazie ryżu, chipsy wonton, ciasta mrożone nadziewane mięsem i warzywami, ciasta zawierające mięso, empanada (nadziewany pieróg), dziczyzna w cieście, drób w cieście, gotowy lunch w pudełku składający się z ryżu, z dodatkiem mięsa, ryby lub warzyw, gotowe produkty spożywcze w postaci sosów, gotowe potrawy zawierające [głównie] ryż, gotowe potrawy zawierające [głównie] makaron, enchilada (kukurydziana tortilla z mięsem i przyprawiona ostrą papryką), fajitas (grillowane mięso podawane na pszennej lub kukurydzianej tortilli), gorąca kiełbaska i keczup w rozciętych bułkach, gotowa solona żywność przyrządzona z mąki ziemniaczanej, gotowe dania z ryżu, gotowe do spożycia solone przekąski z mąki kukurydzianej formowane przez wyciskanie, gotowe pizze, gotowe posiłki w formie pizzy, gotowe potrawy na bazie makaronu, gotowe potrawy na bazie ryżu, kanapki z frankfurterkami, kanapki z filetem z ryby, kanapki tostowe opiekane, kanapki, kanapka z parówką [hot dog], hot dogi (gotowe), hamburgery gotowane i w bułkach, hamburgery w bułkach, kanapki zawierające sałatę, kanapki zawierające mieloną wołowinę, kanapki zawierające kurczaka, kanapki z rybą, kanapki z mięsem, kandyzowany popcorn, kleik ryżowo-dyniowy [hobak-juk], kukurydza prażona pokryta karmelem, kukurydza palona, krótko smażony makaron z warzywami [japchae], krokiety po chińsku, opiekane ziarna kukurydzy, opiekane kanapki z serem i z szynką, mrożone produkty z ciasta nadziewane warzywami, mrożone produkty z ciasta nadziewane mięsem, mięso zapiekane w cieście, makaron z serem, makarony zawierające nadzienia, lasagne, pierożki ravioli, pierożki ryżowe przybrane dżemem ze słodkiej fasoli (ankoro), pierożki z krewetkami, pizza, paszteciki z wieprzowiny, paszteciki z kiełbaskami, przekąski na bazie ryżu, przekąski na bazie tortilli, przekąski na bazie zbóż, przekąski przyrządzone z mąki ziemniaczanej, przekąski sezamowe, przekąski składające się głównie z chleba, przekąski składające się głównie z wyciśniętych ziaren zbóż, przekąski składające się z produktów zbożowych, przekąski wykonane z kukurydzy, potrawy z makaronu, potrawy składające się głównie z ryżu, potrawy gotowe zawierające makaron, potrawy gotowe na bazie makaronu, posiłki składające się głównie z makaronów, pizze [gotowe], pizze konserwowane, pizze mrożone, pizze schłodzone, placki, przekąski wykonane z mąki kukurydzianej, przekąski wykonane z mąki razowej, przekąski wykonane z mąki ryżowej, przekąski wykonane z mąki sojowej, przekąski wykonane z mąki zbożowej, przekąski wykonane z pszenicy, przekąski wykonane ze skrobi zbożowej, przekąski wykonane ze sproszkowanych sucharów, przekąski wytwarzane z muesli, przekąski z ekstrudowanej pszenicy, przekąski z kukurydzy, przekąski z kukurydzy w formie ciasta francuskiego, przekąski z kukurydzy w formie kół, przekąski zbożowe o smaku sera, przetworzona kukurydza do prażenia, puszkowana żywność zawierająca makaron, quiche, ramen (japońskie danie na bazie makaronu), ravioli [gotowe], ryba w cieście, risotto, ryż smażony po chińsku, ryż z warzywami i wołowiną [bibimbap], ryżowe pierożki, świeże placki [ciasta], świeże parówki w cieście, świeża pizza, tosty francuskie, tostowe opiekane kanapki z serem, tortille, tarty solone, sajgonki, samosy, sałatka ryżowa, sałatka z makaronem, sałatka z makaronu typu rurki, smażone ciastka ryżowe [topokki], solone wyroby piekarnicze, spaghetti i klopsy, spaghetti w sosie pomidorowym w puszcze, spody do pizzy, spody z ciasta do pizzy, sushi, surowe pizze, zawijana kanapka typu wrap, zapiekanki w cieście z dziczyzny i drobiu, zapakowane zestawy obiadowe składające się głównie z ryżu, ale również z mięsa, ryb lub warzyw, wyroby piekarnicze z warzywami i rybami, wyroby piekarnicze składające się z warzyw i drobiu, wstępnie upieczone spody na pizze, wontons (rodzaj chińskich pierożków), warzywa w cieście, waffle ryżowe, **32** piwo, napoje bezalkoholowe, piwo i produkty piwowskie, syropy do napojów, syropy do napojów bezalkoholowych, syropy do sporządzania napojów na bazie serwatki, słodkie napoje bezalkoholowe na bazie soków owocowych, **43** Usługi restauracyjne, Usługi cateringowe, Obsługa gastronomiczna z własnym zapleczem, produktami i transportem, Obsługa gastronomiczna z własnym zapleczem, produktami i transportem (catering), Usługi barowe, Usługi zaopatrzenia

w żywność i napoje, Bary szybkiej obsługi [snack-bary], Dokonywanie rezerwacji restauracji i posiłków, Oferowanie żywności i napojów dla gości w restauracjach, Oferowanie żywności i napojów w bistrach, Oferowanie żywności i napojów w restauracjach i barach, Pizzeria, Organizacja przyjęć weselnych [żywność i napoje], Restauracje z grilllem, Restauracje samoobsługowe, Restauracje serwujące delikatesy, Serwowanie jedzenia i napojów, Świadczenie usług cateringowych obejmujących żywność i napoje w obiektach wystawienniczych, Usługi herbariarni, Usługi cateringowe obwoźne, Usługi doradców w zakresie win, Usługi bufetów w zakresie barów koktajlowych, Usługi barów z sokami, Usługi restauracji hotelowych, Usługi ogródków piwnych, Usługi osobistych kucharzy, Usługi mobilnych restauracji, Usługi koktajlbarów, Usługi klubów w zakresie dostarczania żywności i napojów, Usługi obiektów gościnnych [posiłki i napoje], Zapewnianie pomieszczeń na uroczystości, Winiarnie, Usługi restauracji sprzedających posiłki na wynos, Usługi restauracji, w których mięso przygotowuje się na oczach klientów, Usługi restauracyjne, Usługi restauracyjne łącznie z wyszynkiem, Usługi restauracyjne świadczone przez hotele, Usługi rezerwacji miejsc w restauracjach, Usługi rezerwacji zakwaterowania [time share], Usługi rezerwacyjne w zakresie rezerwacji posiłków, Usługi w zakresie bankietów, Usługi w zakresie dostarczania napojów, Usługi w zakresie jedzenia na wynos, Usługi w zakresie mieszkań komunalnych.

(111) **291962** (220) 2016 04 06 (210) 454502
 (151) 2016 12 06 (441) 2016 07 18
 (732) SFINKS SPÓŁKA AKCYJNA, Piaseczno, PL.
 (540) SPHINX RESTAURACJE Mamy ten smak!
 (540)



Kolor znaku: żółty, czarny

(531) 27.05.01, 29.01.12, 24.17.01, 24.17.04, 24.17.25
 (510), (511) **28** artykuły i sprzęt sportowy, dekoracje świąteczne i sztuczne choinki, gry, zabawki i akcesoria do zabawy, wyposażenie placów zabaw i wesołych miasteczek, **29** potrawy mięsne gotowane, potrawy rybne, sałatki warzywne, sałatki owocowe, warzywa gotowane, warzywa konserwowane, zupy, pasztety, krostki, flaki, mleczne produkty, wędliny, galaretki, pasty rybne, pasty warzywne, pasty z owoców morza, pasty rybne i z owoców morza, pasty do smarowania na bazie warzyw, pasty mięsne (w tym pasztety, smalec), galaretki, dżemy, kompoty, pasty owocowe i warzywne, smalec, kawior, ryby, ryby konserwowane, ryby, owoce morza i mięczaki, owoce morza [nieżywe], homary, nieżywe, krewetki [nieżywe], langusty, małże [nieżywe], ostrygi [nieżywe, spożywcze], przetworzone owoce, warzywa i grzyby (w tym orzechy i nasiona roślin strączkowych), danie gotowe, składające się głównie z pasty sojowej i tofu w gęstym sosie [cheonggukjang-jjigae], danie gotowe, w skład którego wchodzi przede wszystkim krótko smażona na dużym ogniu wołowina i fermentowany sos sojowy [sogalbi], danie gotowe, w skład którego wchodzi przede wszystkim krótko smażone na dużym ogniu mięso z kurczaka i pasta ze sfermentowanych ostrych papryczek [dak-galbi], danie gotowe, w skład którego wchodzi przede wszystkim kurczak i żeń-szeń [samgyetang], danie gotowe, w skład którego wchodzi przede wszystkim pasta sojowa i tofu [doenjangjjigae], danie gotowe, w skład którego wchodzi przede wszystkim fermentowane warzywa, wieprzowina i tofu [kimchi-jjigae], desery na bazie sztucznego mleka, desery owocowe, desery wykonane z produktów mlecznych, ekstrakty do zup, gotowane na parze kotleciki z rozdrobnionej ryby i jamsów [hampen], gotowane na parze lub opiekane kotleciki z pasty rybnej [kamaboko], gotowe dania składające się głównie z kotletów rybnych, warzyw, gotowanych jajek i bulionu (oden), gotowe dania składające się głównie z mięsa, gotowe dania z mięsa, gotowe posiłki gotowane składające się całkowicie lub głównie z drobiu, gotowe posiłki gotowane składające się całkowicie lub głównie z dziczyzny, galaretki rybne, gnocchi na bazie ziemniaków, gotowe posiłki gotowane składające się całkowicie lub głównie z mięsa, gotowe posiłki składające się głównie z dziczyzny, gotowe posiłki składające się głównie z owoców morza, gotowe posiłki składające się głównie

z substytutów mięsa, gotowe posiłki z drobiu [drób jako główny składnik], gotowe posiłki z mięsa [mięso jako główny składnik], gotowe posiłki zawierające [głównie] boczek, gotowe posiłki zawierające [głównie] jajka, gotowe posiłki zawierające [głównie] kurczaka, gotowy gulasz z curry, krewetki w cieście kokosowym, konserwowa wieprzowina z fasolą, kotlety rybne, krakersy rybne, posiłki gotowane składające się głównie z ryb, posiłki chłodzone przygotowane z ryb, potrawy mięsne gotowane, przekąski na bazie mięsa, przekąski na bazie orzechów, przekąski na bazie owoców, przekąski na bazie soi, placki ziemniaczane, placki smażone, sałatka cesar, sałatka z kurczaka, sałatka ziemniaczana, rosół [zupa], przekąski na bazie warzyw strączkowych, przekąski na bazie ziemniaków, przekąski ziemniaczane, przetwory do zup jarzynowych, przekąski na bazie tofu, przekąski na bazie warzyw, zapakowane zestawy obiadowe składające się głównie z owoców morza, zapakowane zestawy obiadowe składające się głównie z dziczyzny, sałatki podawane na przystawkę, sałatki gotowe, zapiekanka mięsno-ziemniaczana (shepherd's pie), zapiekanki [żywność], ziemniaki smażone w cieście, zupy (składniki do sporządzania-), zupy, żywność chłodzona składająca się głównie z ryb, ryby, owoce morza i mięczaki, jaja ptasie i produkty z jaj, nabiał i substytuty nabiału, oleje i tłuszcze, **30** chleb, bułki, ciasta, mąka, sosy sałatkowe, przyprawy, lody, budynie deserowe, majonez, potrawy na bazie mąki, wyroby cukiernicze, ziola konserwowane [przyprawy], kawa, herbata, kakao i namiastki tych towarów, lód, lody spożywcze, mrożone jogurty i sorbety, sól, przyprawy i dodatki smakowe, wypieki, wyroby cukiernicze, czekolada i desery, ziarna przetworzone, skrobia i wyroby z tych towarów, preparaty do pieczenia i drożdże, chińskie pierożki gotowane na parze (shumai), chińskie pierożki nadziewane (gyoza, gotowane), chow mein [dania na bazie makaronu], dania gotowe suche lub w płynie, zawierające głównie ryż, dania na bazie ryżu, chipsy wonton, ciasta mrożone nadziewane mięsem i warzywami, ciasta zawierające mięso, empanada (nadziewany pieróg), dziczyzna w cieście, drób w cieście, gotowy lunch w pudełku składający się z ryżu, z dodatkiem mięsa, ryby lub warzyw, gotowe produkty spożywcze w postaci sosów, gotowe potrawy zawierające [głównie] ryż, gotowe potrawy zawierające [głównie] makaron, enchilada (kukurydziana tortilla z mięsem i przyprawiona ostrą papryką), fajitas (grillowane mięso podawane na pszennej lub kukurydzianej tortilli), gorąca kielbaska i keczup w rozciętych bułkach, gotowa solona żywność przyrządzona z mąki ziemniaczanej, gotowe dania z ryżu, gotowe do spożycia solone przekąski z mąki kukurydzianej formowane przez wyciskanie, gotowe pizze, gotowe posiłki w formie pizzy, gotowe potrawy na bazie makaronu, gotowe potrawy na bazie ryżu, kanapki z frankfurterkami, kanapki z filetem z ryby, kanapki tostowe opiekane, kanapki, kanapka z parówką [hot dog], hot dogi (gotowe), hamburgery gotowane i w bułkach, hamburgery w bułkach, kanapki zawierające sałatę, kanapki zawierające mieloną wołowinę, kanapki zawierające kurczaka, kanapki z rybą, kanapki z mięsem, kandyzowany popcorn, kleik ryżowo-dyniowy [hobak-juk], kukurydza prażona pokryta karmelem, kukurydza palona, krótko smażony makaron z warzywami [japchae], krostki po chińsku, opiekane ziarna kukurydzy, opiekane kanapki z serem i z szynką, mrożone produkty z ciasta nadziewane warzywami, mrożone produkty z ciasta nadziewane mięsem, mięso zapiekane w cieście, makaron z serem, makarony zawierające nadzienia, lasagne, pierożki ravioli, pierożki ryżowe przybrane dżemem ze słodkiej fasoli (ankoro), pierożki z krewetkami, pizza, paszteciki z wieprzowiny, paszteciki z kielbaskami, przekąski na bazie ryżu, przekąski na bazie tortilli, przekąski na bazie zbóż, przekąski przyrządzone z mąki ziemniaczanej, przekąski sezamowe, przekąski składające się głównie z chleba, przekąski składające się głównie z wyciśniętych ziaren zbóż, przekąski składające się z produktów zbożowych, przekąski wykonane z kukurydzy, potrawy z makaronu, potrawy składające się głównie z ryżu, potrawy gotowe zawierające makaron, potrawy gotowe na bazie makaronu, posiłki składające się głównie z makaronów, pizze [gotowe], pizze konserwowane, pizze mrożone, pizze schłodzone, placki, przekąski wykonane z mąki kukurydzianej, przekąski wykonane z mąki razowej, przekąski wykonane z mąki ryżowej, przekąski wykonane z mąki sojowej, przekąski wykonane z mąki zbożowej, przekąski wykonane z pszenicy, przekąski wykonane ze skrobi zbożowej, przekąski wykonane ze sproszkowanych sucharów, przekąski wytwarzane z muesli, przekąski z ekstrudowanej pszenicy, przekąski z kukurydzy, przekąski z kukurydzy w formie kół, przekąski zbożowe o smaku sera, przetworzona kukurydza do prażenia, puszkowana żywność zawierająca makaron, quiche,

ramen (japońskie danie na bazie makaronu), ravioli [gotowe], ryba w cieście, risotto, ryż smażony po chińsku, ryż z warzywami i wołowina [bibimbap], ryżowe pierożki, świeże placki [ciasta], świeże parówki w cieście, świeża pizza, tosty francuskie, tostowe opiekane kanapki z serem, tortille, tarty solone, sajgonki, samosy, sałatka ryżowa, sałatka z makaronem, sałatka z makaronu typu rurki, smażone ciastka ryżowe [topokki], solone wyroby piekarnicze, spaghetti i klopsy, spaghetti w sosie pomidorowym w puszcze, spody do pizzy, spody z ciasta do pizzy, sushi, surowe pizze, zawijana kanapka typu wrap, zapiekanki w cieście z dziczyzny i drobiu, zapakowane zestawy obiadowe składające się głównie z ryżu, ale również z mięsa, ryb lub warzyw, wyroby piekarnicze z warzywami i rybami, wyroby piekarnicze składające się z warzyw i mięsa, wyroby piekarnicze składające się z warzyw i drobiu, wstępnie upieczone spody na pizze, wontons (rodzaj chińskich pierożków), warzywa w cieście, wafle ryżowe, **32** piwo, napoje bezalkoholowe, piwo i produkty piwowskie, syropy do napojów, syropy do napojów bezalkoholowych, syropy do sporządzenia napojów na bazie serwatki, słodkie napoje bezalkoholowe na bazie soków owocowych, **43** usługi restauracyjne, usługi cateringowe, obsługa gastronomiczna z własnym zapleczem, produktami i transportem, obsługa gastronomiczna z własnym zapleczem, produktami i transportem (catering), usługi barowe, usługi zaopatrzenia w żywność i napoje, bary szybkiej obsługi [snack-bary], dokonywanie rezerwacji restauracji i posiłków, oferowanie żywności i napojów dla gości w restauracjach, oferowanie żywności i napojów w bistrach, oferowanie żywności i napojów w restauracjach i barach, pizzerie, organizacja przyjęć weselnych [żywność i napoje], restauracje z grillem, restauracje samoobsługowe, restauracje serwujące delikatesy, serwowanie jedzenia i napojów, świadczenie usług cateringowych obejmujących żywność i napoje w obiektach wystawienniczych, usługi herbaciarni, usługi cateringowe obwoźne, usługi doradców w zakresie win, usługi bufetów w zakresie barów koktajlowych, usługi barów z sokami, usługi restauracji hotelowych, usługi ogródków piwnych, usługi osobistych kucharzy, usługi mobilnych restauracji, usługi koktajlbarów, usługi klubów w zakresie dostarczania żywności i napojów, usługi obiektów gościnnych [posiłki i napoje], zapewnianie pomieszczeń na uroczystości, winiarnie, usługi restauracji sprzedających posiłki na wynos, usługi restauracji, w których mięso przygotowuje się na oczach klientów, usługi restauracyjne, usługi restauracyjne łącznie z wyszynkiem, usługi restauracyjne świadczone przez hotele, usługi rezerwacji miejsc w restauracjach, usługi rezerwacji zakwaterowania [time share], usługi rezerwacyjne w zakresie rezerwacji posiłków, usługi w zakresie bankietów, usługi w zakresie dostarczania napojów, usługi w zakresie jedzenia na wynos, usługi w zakresie mieszkań komunalnych.

(111) **291963** (220) 2016 04 07 (210) 454533
 (151) 2016 10 31 (441) 2016 07 18
 (732) GRUPA PRODUCENTÓW ROLNYCH SUFLIDOWO SPÓŁKA
 Z OGRANICZONĄ ODPOWIEDZIALNOŚCIĄ, Teresin, PL.
 (540) KURA RÓŻNOPIÓRA
 (510), (511) **29** jaja konsumpcyjne.

(111) **291964** (220) 2016 04 07 (210) 454584
 (151) 2016 12 13 (441) 2016 07 18
 (732) TM INVESTMENT SPÓŁKA Z OGRANICZONĄ
 ODPOWIEDZIALNOŚCIĄ, Brzeźnica, PL.
 (540) KLUB ZAWODOWCÓW
 (510), (511) **2** środki antykorozyjne, zaprawy cementowe, lakiery, emalie i pokosty, środki do konserwacji drewna, farby akwarelowe, wodne, bakterioobójcze, ognioodporne, przeciw zanieczyszczeniom, farby do emalii, farby stosowane w ceramice, kit, folie malarskie, barwniki do obuwia, preparaty zabezpieczające do metali, smary i oleje przeciwrzeczne, rozcieńczalniki do farb i lakierów, utrwalacze do farb i lakierów, zagęszczacze do farb i barwników, żywice naturalne, **16** materiały piśmiennicze, broszury, druki, czasopisma, ulotki, wzory i formy dekoracyjne z tektury i papieru, **17** materiały uszczelniające i izolacyjne syntetyczne i półprzetworzone, farby, oleje i lakiery izolacyjne, taśmy izolacyjne, zaprawy izolacyjne, kit, folie izolacyjne, taśmy i tkaniny izolacyjne, osłony i izolatory ceramiczne, siatki niemetalowe, żywice syntetyczne, pianki izolacyjne i uszczelniające, **19** niemetalowe materiały budowlane i wykończeniowe, masy tynkarskie, płyty budowlane niemetalowe, ceramika budowlana, szkło

budowlane izolacyjne, spoiwa murarskie, produkty bitumiczne, beton, cement, wapno, gips, glina, **35** badania rynku, badania marketingowe, dystrybucja materiałów reklamowych, w tym próbek produktów, druków, broszur i prospektów, handlowe informacje i porady udzielane konsumentom, punkty informacji konsumenckiej, reklama i marketing, prezentowanie produktów w mediach w celach sprzedaży detalicznej, promocja sprzedaży na rzecz osób trzecich, **37** budownictwo, informacja budowlana, konsultacje budowlane, usługi doradztwa budowlanego, izolowanie budynków, lakierowanie, malowanie, tynkowanie, **41** informacje o edukacji, edukacja, nauczanie i szkolenia, organizowanie warsztatów i konkursów, organizowanie i obsługa konferencji, imprez, szkoleń, **42** projektowanie budowlane, projektowanie wnętrz, projektowanie techniczne i doradztwo techniczne, projektowanie architektoniczne dekoracji wnętrz, porady i doradztwo w zakresie wystroju wnętrz.

(111) **291965** (220) 2016 04 08 (210) 454617
 (151) 2016 12 20 (441) 2016 07 18
 (732) ŁUGOWSKI JAKUB GRZEGORZ TASHENTI, Bielsko-Biała, PL.
 (540) TASHENTI
 (510), (511) **14** biżuteria, bransoletki [biżuteria], naszyjniki [biżuteria], kolczyki, agaty, akcesoria do wyrobu biżuterii, amulety [biżuteria], biżuteria komórkowa, biżuteria ze szkła sztrasowego [imitacje drogich kamieni], bransoletki do zegarków, breloczki [biżuteria], breloczki do kluczy ozdobne, broszki [biżuteria], diamenty, drut z metali szlachetnych [biżuteria], dzieła sztuki z metali szlachetnych, emblematy z metali szlachetnych, gagat (ozdoby z-), gagat, nieprzetworzony lub półprzetworzony, iryd, kamienie półszlachetne, kamienie szlachetne, kapelusze (ozdoby do-) z metali szlachetnych, koraliki do robienia biżuterii, krawaty (spinki do-), krawaty (szpilki do-), łańcuszki [biżuteria], mankiety (spinki do-), medaliony [biżuteria], metale szlachetne, nieprzetworzone lub półprzetworzone, miedziane (żetony-), nici z metali szlachetnych [biżuteria], nici ze srebra, nici ze srebra [srebrny drut], nici ze złota [biżuteria], obrączki [biżuteria], oliwin [kamień szlachetny], osm, ozdobne (szpilki-), ozdoby [biżuteria], ozdoby do kapeluszy z metali szlachetnych, ozdoby do obuwia z metali szlachetnych, ozdoby z bursztynu, ozdoby z gagatu, pallad, perły [biżuteria], perły z ambroidu, platyna [metal], pudełka na biżuterię [szkatułki lub pudełka], pudełka z metali szlachetnych, rod, ruten, spinel [kamienie szlachetne], spinki do krawatów, spinki do mankietów, srebro, nieprzetworzone lub kute, stopy metali szlachetnych, szkło sztrasowe (biżuteria z-) [imitacje drogich kamieni], szpilki [biżuteria], szpilki do krawatów, szpilki ozdobne, sztabki metali szlachetnych, sztrasowe szkło (biżuteria z-) [imitacje drogich kamieni], zegarki, zegarki na rękę, zegary, zwijane etui na biżuterię, żetony miedziane, wyroby jubilerskie.

(111) **291966** (220) 2016 04 12 (210) 454710
 (151) 2016 12 08 (441) 2016 10 10
 (732) BLACK POINT SPÓŁKA AKCYJNA, Bielany Wrocławskie, PL.
 (540) BLACK POINT
 (510), (511) **2** tusze, tonery, atramenty do drukarek i fotokopiarek, kartridże, **7** drukarki 3D oraz ich części, obrabiarki, maszyny sterowane komputerowo do tworzenia form i modeli trójwymiarowych, maszyny do wtryskowego formowania tworzyw sztucznych, maszyny i urządzenia do przetworstwa tworzyw sztucznych oraz ich części, formy wtryskowe, **9** skanery 3D do skanowania przedmiotów trójwymiarowych i ich części, urządzenia i aparaty stosowane do fotografowania obiektów trójwymiarowych i przesyłania ich kształtów do systemów przetwarzania danych, oprogramowanie komputerowe, oprogramowanie sprzętowe, oprogramowanie maszyn i urządzeń, oprogramowanie do skanerów, oprogramowanie urządzeń i aparatów rejestrujących kształty obiektów trójwymiarowych, drukarki i ich części, fotokopiarki i ich części, skanery komputerowe, wielofunkcyjne urządzenia peryferyjne dla komputerów, **16** taśmy barwiące, taśmy do maszyn do pisania, taśmy barwiące do drukarek, wkłady i zbiorniki atramentowe do drukarek i kopiarek, atramenty, rolki do taśm barwiących, folie termotransferowe, materiały eksploatacyjne do drukarek, artykuły papiernicze i biurowe, folie do pisania, papier do drukarek, papier do urządzeń kopiujących, papier do faksów, kalki, informatory, prospekty, gazety, czasopisma, książki, **17** materiały polimerowe stosowane do tworzenia obiektów i form trójwymiarowych w procesie produkcji za pomocą: drukarek 3D, maszyn sterowanych komputerowo do tworzenia form i modeli

trójwymiarowych, maszyn do wtryskowego formowania tworzyw sztucznych, maszyn i urządzeń do przetwórstwa tworzyw sztucznych, **35** prowadzenie punktów skupu i odbioru zużytych nabojeów do drukarek komputerowych, prowadzenie punktów sprzedaży z tuszami, tonerami i kartridżami oraz artykułami papierniczymi i biurowymi, gazetami, czasopismami, książkami, **40** obróbka materiałów, usługi z zakresu tworzenia obiektów i form trójwymiarowych w procesie produkcji za pomocą: drukarek 3D, maszyn sterowanych komputerowo do tworzenia form i modeli trójwymiarowych, maszyn do wtryskowego formowania tworzyw sztucznych, maszyn i urządzeń do przetwórstwa tworzyw sztucznych, formowanie wtryskowe materiałów, wypożyczanie drukarek i skanerów 3D, wynajem przyrządów do przetwarzania materiałów, usługi powielania 3D.

(111) **291967** (220) 2016 04 14 (210) 454743
 (151) 2016 12 16 (441) 2016 10 10
 (732) SFINKS SPÓŁKA AKCYJNA, Piaseczno, PL.
 (540) Mamy ten smak

(510), (511) **29** potrawy mięsne gotowane, potrawy rybne, sałatki warzywne, sałatki owocowe, warzywa gotowane, warzywa konserwowane, zupy, pasztety, krokiety, flaki, mleczne produkty, wędliny, galaretki, pasty rybne, pasty warzywne, pasty z owoców morza, pasty rybne i z owoców morza, pasty do smarowania na bazie warzyw, pasty mięsne (w tym pasztety, smalec), galaretki, dżemy, kompoty, pasty owocowe i warzywne, smalec, kawior, ryby, ryby konserwowane, ryby, owoce morza i mięczaki, owoce morza [nieżywe], homary, nieżywe, krewetki [nieżywe], langusty, małże [nieżywe], ostrygi [nieżywe, spożywcze], przetworzone owoce, warzywa i grzyby (w tym orzechy i nasiona roślin strączkowych), danie gotowe, składające się głównie z pasty sojowej i tofu w gęstym sosie [cheonggukjang-jjigae], danie gotowe, w skład którego wchodzi przede wszystkim krótko smażona na dużym ogniu wołowina i fermentowany sos sojowy [sogalbi], danie gotowe, w skład którego wchodzi przede wszystkim krótko smażone na dużym ogniu mięso z kurczaka i pasta ze sfermentowanych ostrych papryczek [dak-galbi], danie gotowe, w skład którego wchodzi przede wszystkim kurczak i żeń-szeń [samgyetang], danie gotowe, w skład którego wchodzi przede wszystkim pasta sojowa i tofu [doenjangjjigae], danie gotowe, w skład którego wchodzi przede wszystkim fermentowane warzywa, wieprzowina i tofu [kim-chi-jjigae], desery na bazie sztucznego mleka, desery owocowe, desery wykonane z produktów mlecznych, ekstrakty do zup, gotowane na parze kotleciki z rozdrobnionej ryby i jamsów [hampen], gotowane na parze lub opiekane kotleciki z pasty rybnej [kamaboko], gotowe dania składające się głównie z kotletów rybnych, warzyw, gotowanych jajek i bulionu (oden), gotowe dania składające się głównie z mięsa, gotowe dania z mięsa, gotowe posiłki gotowane składające się całkowicie lub głównie z drobiu, gotowe posiłki gotowane składające się całkowicie lub głównie z dziczyzny, galaretki rybne, gnocchi na bazie ziemniaków, gotowe posiłki gotowane składające się całkowicie lub głównie z mięsa, gotowe posiłki składające się głównie z dziczyzny, gotowe posiłki składające się głównie z owoców morza, gotowe posiłki składające się głównie z substytutów mięsa, gotowe posiłki z drobiu [drób jako główny składnik], gotowe posiłki z mięsa [mięso jako główny składnik], gotowe posiłki zawierające [głównie] boczek, gotowe posiłki zawierające [głównie] jajka, gotowe posiłki zawierające [głównie] kurczaka, gotowy gulasz z curry, krewetki w cieście kokosowym, konserwowa wieprzowina z fasolą, kotlety rybne, krakersy rybne, posiłki gotowane składające się głównie z ryb, posiłki chłodzone przygotowane z ryb, potrawy mięsne gotowane, przekąski na bazie mięsa, przekąski na bazie orzechów, przekąski na bazie owoców, przekąski na bazie soi, płatki ziemniaczane, placki smażone, sałatka cesar, sałatka z kurczaka, sałatka ziemniaczana, rosół [zupa], przekąski na bazie warzyw strączkowych, przekąski na bazie ziemniaków, przekąski ziemniaczane, przetwory do zup jarzynowych, przekąski na bazie tofu, przekąski na bazie warzyw, zapakowane zestawy obiadowe składające się głównie z owoców morza, zapakowane zestawy obiadowe składające się głównie z dziczyzny, sałatki podawane na przystawkę, sałatki gotowe, zapiekanka mięsno-ziemniaczana (shepherd's pie), zapiekanki [żywność], ziemniaki smażone w cieście, zupy (składniki do sporządzenia-), zupy, żywność chłodzona składająca się głównie z ryb, ryby, owoce morza i mięczaki, jaja ptasie i produkty z jaj, nabiał i substytuty nabiału, oleje i tłuszcze, **30** chleb, bułki, ciasta, mała, sosy sałatkowe, przyprawy, lody, budynie deserowe, majonez, potrawy na bazie mąki, wyro-

by cukiernicze, zioła konserwowane [przyprawy], kawa, herbata, kakao i namiastki tych towarów, lód, lody spożywcze, mrożone jogurty i sorbety, sól, przyprawy i dodatki smakowe, wypieki, wyroby cukiernicze, czekolada i desery, ziarna przetworzone, skrobia i wyroby z tych towarów, preparaty do pieczenia i drożdże, chińskie pierożki gotowane na parze (shumai), chińskie pierożki nadziewane (gyoza, gotowane), chow mein [dania na bazie makaronu], dania gotowe suche lub w płynie, zawierające głównie ryż, dania na bazie ryżu, chipsy wonton, ciasta mrożone nadziewane mięsem i warzywami, ciasta zawierające mięso, empanada (nadziewany pieróg), dziczyzna w cieście, drób w cieście, gotowy lunch w pudełku składający się z ryżu, z dodatkiem mięsa, ryby lub warzyw, gotowe produkty spożywcze w postaci sosów, gotowe potrawy zawierające [głównie] ryż, gotowe potrawy zawierające [głównie] makaron, enchilada (kukurydziana tortilla z mięsem i przyprawiona ostrą papryką), fajitas (grillowane mięso podawane na pszennej lub kukurydzianej tortilli), gorąca kiełbaska i keczup w rozciętych bułkach, gotowa solona żywność przyrządzona z mąki ziemniaczanej, gotowe dania z ryżu, gotowe do spożycia solone przekąski z mąki kukurydzianej formowane przez wyciskanie, gotowe pizze, gotowe posiłki w formie pizzy, gotowe potrawy na bazie makaronu, gotowe potrawy na bazie ryżu, kanapki z frankfurterkami, kanapki z filetem z ryby, kanapki tostowe opiekane, kanapki, kanapka z parówką [hot dog], hot dogi (gotowe), hamburgery gotowane i w bułkach, hamburgery w bułkach, kanapki zawierające sałatę, kanapki zawierające mieloną wołowinę, kanapki zawierające kurczaka, kanapki z rybą, kanapki z mięsem, kandyzowany popcorn, kleik ryżowo-dyniowy [hobak-juk], kukurydza prażona pokryta karmelem, kukurydza palona, krótko smażony makaron z warzywami [japchae], krokiety po chińsku, opiekane ziarna kukurydzy, opiekane kanapki z serem i z szynką, mrożone produkty z ciasta nadziewane warzywami, mrożone produkty z ciasta nadziewane mięsem, mięso zapiekane w cieście, makaron z serem, makarony zawierające nadzienia, lasagne, pierożki ravioli, pierożki ryżowe przybrane dżemem ze słodkiej fasoli (ankoro), pierożki z krewetkami, pizze, paszteciki z wieprzowiny, paszteciki z kiełbaskami, przekąski na bazie ryżu, przekąski na bazie tortilli, przekąski na bazie zbóż, przekąski przyrządzone z mąki ziemniaczanej, przekąski sezamowe, przekąski składające się głównie z chleba, przekąski składające się głównie z wyciśniętych ziaren zbóż, przekąski składające się z produktów zbożowych, przekąski wykonane z kukurydzy, potrawy z makaronu, potrawy składające się głównie z ryżu, potrawy gotowe zawierające makaron, potrawy gotowe na bazie makaronu, posiłki składające się głównie z makaronów, pizze [gotowe], pizze konserwowane, pizze mrożone, pizze schłodzone, placki, przekąski wykonane z mąki kukurydzianej, przekąski wykonane z mąki razowej, przekąski wykonane z mąki ryżowej, przekąski wykonane z mąki sojowej, przekąski wykonane z mąki zbożowej, przekąski wykonane z pszenicy, przekąski wykonane ze skrobi zbożowej, przekąski wykonane ze sproszkowanych sucharów, przekąski wytwarzane z muesli, przekąski z ekstrudowanej pszenicy, przekąski z kukurydzy, przekąski z kukurydzy w formie ciasta francuskiego, przekąski z kukurydzy w formie kół, przekąski zbożowe o smaku sera, przetworzona kukurydza do prażenia, puszki żywności zawierająca makaron, quiche, ramen (japońskie danie na bazie makaronu), ravioli [gotowe], ryba w cieście, risotto, ryż smażony po chińsku, ryż z warzywami i wołowiną [bibimbap], ryżowe pierożki, świeże placki [ciasta], świeże parówki w cieście, świeża pizza, tosty francuskie, tostowe opiekane kanapki z serem, tortille, tarty solone, sajgonki, samosy, sałatka ryżowa, sałatka z makaronem, sałatka z makaronu typu rurki, smażone ciastka ryżowe [topokki], solone wyroby piekarnicze, spaghetti i klopsy, spaghetti w sosie pomidorowym w puszcze, spody do pizzy, spody z ciasta do pizzy, sushi, surowe pizze, zawijana kanapka typu wrap, zapiekanki w cieście z dziczyzny i drobiu, zapakowane zestawy obiadowe składające się głównie z ryżu, ale również z mięsa, ryba lub warzywa, wyroby piekarnicze z warzywami i rybami, wyroby piekarnicze składające się z warzyw i mięsa, wyroby piekarnicze składające się z warzyw i drobiu, wstępnie upieczone spody na pizze, wontons (rodzaj chińskich pierożków), warzywa w cieście, wafle ryżowe, **32** piwo i produkty piwowskie, syropy do napojów, syropy do napojów bezalkoholowych, syropy do sporządzania napojów na bazie serwatki, słodkie napoje bezalkoholowe na bazie soków owocowych, **43** usługi restauracyjne, usługi cateringowe, obsługa gastronomiczna z własnym zapleczem, produktami i transportem, obsługa gastronomiczna z własnym zapleczem, produktami i transportem (catering), usługi barowe, usługi zaopatrzenia w żywność i napoje, bary szybkiej ob-

sluży [snack-bary], dokonywanie rezerwacji restauracji i posiłków, oferowanie żywności i napojów dla gości w restauracjach, oferowanie żywności i napojów w bistrach, oferowanie żywności i napojów w restauracjach i barach, pizzerie, organizacja przyjęć weselnych [żywność i napoje], restauracje z grillem, restauracje samoobsługowe, restauracje serwujące delikatesy, serwowanie jedzenia i napojów, świadczenie usług cateringowych obejmujących żywność i napoje w obiektach wystawienniczych, usługi herbaciarni, usługi cateringowe obwoźne, usługi doradców w zakresie win, usługi bufetów w zakresie barów koktajlowych, usługi barów z sokami, usługi restauracji hotelowych, usługi ogródków piwnych, usługi osobistych kucharzy, usługi mobilnych restauracji, usługi koktajlbarów, usługi klubów w zakresie dostarczania żywności i napojów, usługi obiektów gościnnych [posiłki i napoje], zapewnianie pomieszczeń na uroczystości, winiarnie, usługi restauracji sprzedających posiłki na wynos, usługi restauracji, w których mięso przygotowuje się na oczach klientów, usługi restauracyjne, usługi restauracyjne łącznie z wyszynkiem, usługi restauracyjne świadczone przez hotele, usługi rezerwacji miejsc w restauracjach, usługi rezerwacji zakwaterowania [time share], usługi rezerwacyjne w zakresie rezerwacji posiłków, usługi w zakresie bankietów, usługi w zakresie dostarczania napojów, usługi w zakresie jedzenia na wynos, usługi w zakresie mieszkań komunalnych, usługi restauracyjne, usługi cateringowe, obsługa gastronomiczna z własnym zapleczem, produktami i transportem, obsługa gastronomiczna z własnym zapleczem, produktami i transportem (catering), usługi barowe, usługi zaopatrzenia w żywność i napoje, bary szybkiej obsługi [snack-bary], dokonywanie rezerwacji restauracji i posiłków, oferowanie żywności i napojów dla gości w restauracjach, oferowanie żywności i napojów w bistrach, oferowanie żywności i napojów w restauracjach i barach, pizzerie, organizacja przyjęć weselnych [żywność i napoje], restauracje z grillem, restauracje samoobsługowe, restauracje serwujące delikatesy, serwowanie jedzenia i napojów, świadczenie usług cateringowych obejmujących żywność i napoje w obiektach wystawienniczych, usługi herbaciarni, usługi cateringowe obwoźne, usługi doradców w zakresie win, usługi bufetów w zakresie barów koktajlowych, usługi barów z sokami, usługi restauracji hotelowych, usługi ogródków piwnych, usługi osobistych kucharzy, usługi mobilnych restauracji, usługi koktajlbarów, usługi klubów w zakresie dostarczania żywności i napojów, usługi obiektów gościnnych [posiłki i napoje], zapewnianie pomieszczeń na uroczystości, winiarnie, usługi restauracji sprzedających posiłki na wynos, usługi restauracji, w których mięso przygotowuje się na oczach klientów, usługi restauracyjne, usługi restauracyjne łącznie z wyszynkiem, usługi restauracyjne świadczone przez hotele, usługi rezerwacji miejsc w restauracjach, usługi rezerwacji zakwaterowania [time share], usługi rezerwacyjne w zakresie rezerwacji posiłków, usługi w zakresie bankietów, usługi w zakresie dostarczania napojów, usługi w zakresie jedzenia na wynos, usługi w zakresie mieszkań komunalnych.

(111) **291968** (220) 2016 02 29 (210) 455844
 (151) 2016 10 12 (441) 2016 08 01
 (732) KRZYŻANOWSKI HENRYK PRZEDSIĘBIORSTWO TRANSPORTU I SPEDYCJI NA LINIACH MIĘDZYNARODOWYCH PAMTRANS, Rybnik, PL.
 (540) HK PAMTRANS
 (540)



Kolor znaku: zielony
 (531) 01.05.02, 26.11.03, 27.05.01, 29.01.03, 01.05.03
 (510), (511) **39** transport drogowy rzeczy oraz zarobkowy przewóz rzeczy (drogowy).

(111) **291969** (220) 2016 06 06 (210) 457487
 (151) 2017 01 04 (441) 2016 08 29
 (732) MEBLIK SPÓŁKA Z OGRANICZONĄ ODPOWIEDZIALNOŚCIĄ, Topole, PL.
 (540) BASKET

(510), (511) **20** meble, meble dziecięce i młodzieżowe, szafy i szafki, komody, skrzynie, kontenery meblowe, regały, łóżka, łóżeczka dziecięce, łóżka piętrowe, biurka, półki, przewijaki, stoły, stoliki i stoliki nocne, krzesła, fotele, meble tapicerowane, gotowe elementy mebli, części, osprzęt i akcesoria do mebli zawarte w tej klasie, materace.

(111) **291970** (220) 2016 06 06 (210) 457488
 (151) 2017 01 04 (441) 2016 08 29
 (732) MEBLIK SPÓŁKA Z OGRANICZONĄ ODPOWIEDZIALNOŚCIĄ, Topole, PL.
 (540) BUILDER
 (510), (511) **20** meble, meble dziecięce i młodzieżowe, szafy i szafki, komody, skrzynie, kontenery meblowe, regały, łóżka, łóżeczka dziecięce, łóżka piętrowe, biurka, półki, przewijaki, stoły, stoliki i stoliki nocne, krzesła, fotele, meble tapicerowane, gotowe elementy mebli, części, osprzęt i akcesoria do mebli zawarte w tej klasie, materace.

(111) **291971** (220) 2013 11 13 (210) 421539
 (151) 2016 12 01 (441) 2014 03 03
 (732) DIDYK SEBASTIAN, SIWEK PIOTR SISCOM SPÓŁKA CYWILNA, Gdynia, PL.
 (540) ZARIA
 (540)



Kolor znaku: czerwony, czarny
 (531) 26.03.02, 27.05.01, 29.01.12
 (510), (511) **7** glebogryzarki, kosiarki ogrodowe, piły napędzane silnikowo, maszynowe przyrządy tnące, **8** ręczna kosiarka ogrodowa, nożyce, sekatory, narzędzia do cięcia drzew i gałęzi, sierpy, siekiery, grabie, perforatory.

(111) **291972** (220) 2014 03 24 (210) 426466
 (151) 2016 12 09 (441) 2014 07 07
 (732) GRZEGORZ KAWA MEDSHOP.PL, Świdnica, PL.
 (540) MEDSHOP.PL
 (540)



Kolor znaku: niebieski, czerwony
 (531) 26.04.01, 26.04.09, 27.05.01, 29.01.12
 (510), (511) **35** usługi sprzedaży detalicznej i hurtowej towarów: apteczki, analizatory składu ciała, aparaty do zapobiegania bezdechu nocnego, maski nosowe, maski ustno-nosowe, nawilżacze powietrza do aparatów CPAP, bielizna dla osób w ciąży, ciśnieniomierze, filtry do wody, glukometry, inhalatory, lampy antydepresyjne, lampy terapeutyczne, materace antyodleżynowe, nakrycia głowy dla kobiet, nawilżacze powietrza, odciągacze kataru, okulary przeciwsłoneczne, czujniki promieniowania UV, aspiratory, butelki do karmienia, elektroniczna niania, odciągacze pokarmu, laktatory, gryzaki, grzechotki, wózki dla dzieci, krzeselka dla dzieci, lampki nocne, monitory oddechu, nożyczki, obcinaczki do paznokci, przewijaki, podkłady dla dzieci, pieluchy, pieluszki, chusteczki, dezynfekatory, termofory, termometry, wagi niemowlęce, wagi rodzinne, pulsoksymetry, buty rozgrzewające, poduszki ogrzewające, koce ogrzewające, poduszki i koce antyreumatyczne, poduszki ortopedyczne, aparaty do hydromasażu, aparaty do masażu, fotele do masażu, maty do masażu, urządzenia do masażu, irygatory, szczoteczki do zębów, akcesoria do irygatorów i szczoteczek, stymulatory mięśni, elektrody, pasy do stymulacji mięśni, ubranka dla dzieci, bielizna dla niemowląt, poduszki elektryczne, wzrostomierze i miarki, mierniki kalkulatorów bmi, mierniki obwodu, mierniki wzrostu, wagi, szklane wagi, wagi diagnostyczne, wagi łazienkowe, wagi kuchenne, wagi bagażowe, wagi mechaniczne, wagi dla niemowląt, wagi weterynaryjne, wagi do organów, wagi krzeselkowe, depilatory, lokówki, prostownice i karbownice, suszarki do włosów, lusterka kosmetyczne, produkty do manicure, trymery, sauny do twarzy, suszarki do paznokci, wałki, termoloki, suszarko-lokówki, ultrasonografy, autoklawy, sterylizatory, urządzenia czyszcząco-dezynfekujące, testy, etykieciarki,

karty pamięci, modemy, oprogramowanie do dokumentacji, rękawy papierowo-foliowe, destylatory, demineralizatory wody, fitry do demineralizatorów, uzdatniacze wody, testery jakości wody, wkłady do demineralizatora wody, akcesoria i części do autokawów, komputery, desktopy, drukarki, dyski twarde, klawiatury i myszki, monitory, notebooki, czytniki kart, pendrive, karty pamięci, projektory/tablice, tablety, telewizory, telefony i smartfony, ciśnieniomierze, mankiety do ciśnieniomierzy, defibrylatory, dermatoskopy, aparaty EKG, elektrokardiografy, papier do EKG, elektrody do EKG, wirówki rehabilitacyjne, wanny do hydroterapii, wanny balneologiczne, urządzenia do suchego masażu wodnego, podnośniki pacjenta, baseny rehabilitacyjne i terapeutyczne, akcesoria do hydroterapii, stoły do masażu i rehabilitacji, stoły do gimnastyki, rotory rehabilitacyjne, szyny CPM, urządzenia do elektrostymulacji, urządzenia do efektroterapii, produkty do terapii ultradźwiękowej, produkty do terapii podciśnieniowej, diatermie, lasery medyczne, lampy medyczne, rotory neurologiczne, splinty do usztywniania kończyn, wózki kąpielowe, maty gimnastyczne, materace, piłki rehabilitacyjne, poduszki, stoliki medyczne, bieżnie treningowe, maszyny eliptyczne i crosstrainery, platformy wibracyjne i ruchowe, rowery treningowe, sprzęt do ćwiczeń siłowych i atlasy, steppery dla wioślarzy, uchwyty łazienkowe, holtery, systemy holterowskie do EKG, oprogramowanie do EKG, rejestratory EKG, laryngoskopy, lampy choźowe, latarki i oświetlacze, lupy okularowe, inhalatory i nebulizatory, maski do inhalatorów, torby do inhalatorów, narzędzia medyczne, negatoskopy, oftalmoskopy, otoskopy, wyroby kompresyjne, poduszki ortopedyczne, poduszki medyczne, ortozy, pasy do przenoszenia pacjenta, pasy macierzyńskie, pasy przepuklinowe, pasy żebrowe, stabilizatory, temblaki, kołnierze ortopedyczne, koncentratory tlenu, balkoniki, chodziki, kule, laski, podjazdy, pikfometry i trenażery oddechu, pompy infuzyjne, pulsoksymetry, pulsometry, sensory rowerowe, sensory biegowe, sensory GPS, młotki neurologiczne, aspiratory, ssaki, stetoskopy, termometry, smoczki, wzrostomierze, wózki inwalidzkie, wózki elektryczne, wózki ręczne, odzież medyczna, pokrowce do stołów, leżanki drewniane, parawany, krzesła do masażu, taborety, alkomy, bandaże i opatrunki, worki /cewniki / tuby, igły i strzykawki, kosmetyki do masażu, maski ochronne medyczne, obuwie medyczne, pasy unieruchamiające, podkłady i prześcieradła, produkty do resuscytacji, rękawiczki, pojemniki i gilotyny do leków, kaftany bezpieczeństwa, testy diagnostyczne in-vitro, testy na alkohol i narkotyki, żarówki.

(111) **291973** (220) 2014 08 05 (210) 431949
(151) 2016 11 21 (441) 2014 11 24

(732) BIELAŃSKI WOJCIECH, ZIĘTARA ANNA WOWBOX SPÓŁKA
CYWILNA, Gdynia, PL.

(540) AVAX

(510), (511) **8** narzędzia i przyrządy (ręcznie sterowane), wyroby nożownicze, broń biała, ostrza (maszynki do golenia), narzędzia ręczne i przyrządy do dekantacji cieczy, **9** urządzenia i przyrządy: naukowe, żeglarskie, geodezyjne, fotograficzne, kinematograficzne, optyczne, wagowe, pomiarowe, sygnalizacyjne, kontrolne, do ratowania życia, do celów dydaktycznych, urządzenia do nagrywania, transmisji lub reprodukcji dźwięku lub obrazu, magnetyczne nośniki danych, płyty (dyski) z nagraniami, płyty kompaktowe, DVD i inne cyfrowe nośniki do nagrywania danych, głośniki, mechanizmy do urządzeń uruchamianych przez wrzucenie monety, kasy sklepowe, maszyny liczące, sprzęt przetwarzający dane, komputery, oprogramowanie komputerowe, urządzenia do gaszenia ognia, **10** aparaty i instrumenty chirurgiczne, medyczne, stomatologiczne i weterynaryjne, protezy kończyn, oczu i zębów, artykuły ortopedyczne, materiały do zszywania stosowane w chirurgii, pulsometry, elektroniczne pulsometry (do użytku medycznego), **11** urządzenia do oświetlania, ogrzewania, wytwarzania pary, gotowania, chłodzenia, suszenia, wentylacji, zaopatrzenia w wodę oraz instalacje sanitarne, latarki, latarki ręczne, latarki elektryczne, latarki kieszonkowe, latarki akumulatorowe, latarki elektryczne wykorzystujące doładowywalne urządzenia elektryczne, latarki na energię słoneczną, latarki elektryczne [lampy podręczne], **21** przybory oraz pojemniki kuchenne i gospodarstwa domowego, grzebienie i gąbki, pędzle (z wyjątkiem pędzli do malowania), materiały do wytwarzania pędzli, sprzęt do czyszczenia, wełna (wata) stalowa, nieprzetworzone lub półprzetworzone szkło (z wyjątkiem szkła stosowanego w budownictwie), wyroby szklane, porcelanowe i ceramiczne nie ujęte w innych klasach, foremki, foremki do ciastek z materiałów niemetalowych, foremki do ciastek

z metali nieszlachetnych, foremki do kostek lodu, do lodówek, foremki do lodu, foremki do wycinania ciasteczek, formy kuchenne, foremki kuchenne, foremki z tworzyw sztucznych do kostek lodu, formy, foremki do ciast [przybory kuchenne], pokrowce ocieplające na czajniczki herbaciane, **26** artykuły pasmanteryjne, artykuły pasmanteryjne z wyjątkiem nici, blaszki z miki, błyskawiczne zamki, błyskotki do ubrań, broszki [dodatki ubraniowe], chwosty [pasmanteria], cyfry do znakowania bielizny, druty do dziewiarstwa, dziurki przy butach, dziurki, pętelki do obuwia, emblematy nie z metali szlachetnych, emblematy ozdobne, etui na igły, falbany do odzieży, falbany do spódnic, fiszbiny do gorsetów, frędzle, galony, girlandy sztuczne, grzybki do cerowania, guziki, haczyki do obuwia, haczyki i taśmy samoprzyczepne, haczyki, zaczepy do kilimów, haftki [artykuły pasmanteryjne], haftki do gorsetów, haftki, igły, igły do cerowania, igły do czesarek wełny, igły do szycia, igły rymarskie, igły ściągające [łączące], igły szewskie, klamry do zamykania toreb, klipsy do spodni dla kolarzy, kordonek [pasmanteria], koronki wełniane, koronkowe ozdoby, lamety [ozdoby odzieży], lamówki do ubrań, łąty przyklejane na gorąco do dekoracji artykułów tekstylnych [artykuły pasmanteryjne], łąty przyklejane na gorąco do reperacji wyrobów włókienniczych, litery do znakowania bielizny, monogramy do znakowania bielizny, napastrki do szycia, napy, naramienniki-poduszki, nawłóczka, numery startowe, obręбки sztuczne, opaski elastyczne do podtrzymywania rękawów, opaski na ręce, ozdoby [haftki], ozdoby do kapeluszy nie z metali szlachetnych, ozdoby do obuwia nie z metali szlachetnych, ozdoby do włosów, papiloty, pikoty [koronka], pióra [dodatki do ubrań], pióra ptasie [dodatki do ubrań], poduszeczki do igieł, poduszeczki do szpilek, pompony, pudełka na igły, pudełka na przybory do szycia, rozetki [artykuły pasmanteryjne], sprzączki do obuwia, sprzączki do ubrań, suwaki, sznurki lamówkowe, sznurki do butów, sznury do obszywania ubrań, szpilki do kręcenia włosów, szpilki do włosów, szpilki, inne niż biżuteria, sztuczne brody, sztuczne kwiaty, fateraly na szydełko, szydełko, szydełko do haftowania, szydełko [igły], szydełko [igły] do robienia dywaników, taśmy do zasłon, wieńce z kwiatów sztucznych, wkładki sztywne do kołnierzyków, wstawki do ubrań (skrawki) jako łąty haftowane do odzieży, wsuwki do włosów, zaczepy, haczyki do dywanów, zapięcia do bluzek, zapięcia do obuwia, zapięcia do odzieży, zapięcia do pasek, zapięcia do podwiązek, zapięcia do staników, zapięcia do szelek, zapięcia do ubrań, zapięcia do ubrania, zatrzaski, **28** gry i zabawki, artykuły sportowe i gimnastyczne nie ujęte w innych klasach, ozdoby choinkowe.

(111) **291974** (220) 2014 11 03 (210) 435264
(151) 2016 11 30 (441) 2015 02 16
(732) MAGIC RECORDS SPÓŁKA Z OGRANICZONĄ
ODPOWIEDZIALNOŚCIĄ, Warszawa, PL.
(540) DISCO POLO
(540)



Kolor znaku: jasnoróżowy, ciemnoróżowy, jasnożółty, ciemnożółty, jasnoniebieski, ciemnoniebieski, jasnozielony, ciemnozielony, pomarańczowy, biały, czarny
(531) 01.01.01, 27.05.01, 27.05.04, 29.01.15
(510), (511) **9** płyty fonograficzne, **35** reklamy prasowe, radiowe, telewizyjne na bilbordach oraz reklama za pośrednictwem Internetu, **41** organizacja koncertów, imprez rozrywkowych.

(111) **291975** (220) 2015 03 16 (210) 440311
(151) 2016 12 14 (441) 2015 07 06
(732) REWERS JANUSZ IMPRESARIAT ARTYSTYCZNY PATOS,
Zielona Góra, PL.

(540) Kabaretobranie-Zielonogórska Noc Kabaretowa
(510), (511) **35** promocja sprzedaży dla osób trzecich, prezentowanie produktów w mediach dla celów sprzedaży detalicznej, **41** usługi artystów teatralnych, nagrywanie filmów na taśmach wideo [filmowanie], organizowanie spektakli [impresariat], pisanie scenariuszy,

pisanie tekstów innych niż reklamowych, produkcja filmów innych niż reklamowych, produkcja filmów na taśmach wideo, publikowanie tekstów innych niż teksty reklamowe, realizacja spektakli, rozrywka [widowiska], realizacja spektakli, wystawianie spektakli, wystawianie spektakli na żywo.

(111) **291976** (220) 2015 05 04 (210) 442108
 (151) 2016 11 25 (441) 2015 08 17
 (732) STUDIO A-TAK SPÓŁKA Z OGRANICZONĄ
 ODPOWIEDZIALNOŚCIĄ, Poznań, PL.
 (540) Studio A-tak
 (540)



Studio A-tak

Kolor znaku: biały, czarny, szary, żółty
 (531) 26.03.01, 26.03.23, 27.05.01, 29.01.14
 (510), (511) **35** agencje reklamowe, edytorskie usługi w dziedzinie reklamy, organizowanie wystaw oraz targów w celach handlowych lub reklamowych, projektowanie materiałów reklamowych, promocja sprzedaży dla osób trzecich, wynajmowanie przestrzeni reklamowej, rozpowszechnianie materiałów reklamowych [ulotki, prospekty, druki, próbki], tworzenie tekstów reklamowych i sponsorowanych, rozpowszechnianie ogłoszeń reklamowych, wynajmowanie nośników reklamowych, wynajmowanie miejsc na udostępnianie ogłoszeń lub reklam, **37** lakierowanie, malowanie, instalacja, naprawa, konserwacja, **39** dostarczanie paczek, dostarczanie towarów zamówionych korespondencyjnie, logistyka transportu, magazynowanie, transport samochodowy, wynajmowanie magazynów, **40** usługi drukowania, usługi druku na różnych powierzchniach, drukowanie szablonów [wykroje, rysunki], drukowanie litograficzne, drukowanie offsetowe, druk sitowy, obróbka drewna, obróbka metali, laminowanie, łączenie materiałów na zamówienie, usługi spawalnicze, **42** usługi architektoniczne, usługi artystów grafików, doradztwo architektoniczne, projektowanie oprogramowania komputerowego, projektowanie dekoracji wnętrz, wzornictwo przemysłowe, stylizacja [wzornictwo przemysłowe].

(111) **291977** (220) 2015 05 07 (210) 442216
 (151) 2016 11 30 (441) 2015 08 17
 (732) MISZCZAK PAWEŁ KUŹNIA SMAKÓW, Małe Pułkowo, PL.
 (540) KUŹNIA SMAKÓW
 (510), (511) **41** działalność obiektów służących poprawie kondycji fizycznej, usługi w zakresie działalności rozrywkowej i rekreacyjnej.

(111) **291978** (220) 2015 08 10 (210) 445783
 (151) 2016 12 02 (441) 2015 11 09
 (732) LED-POL SPÓŁKA Z OGRANICZONĄ ODPOWIEDZIALNOŚCIĄ
 SPÓŁKA KOMANDYTOWA, Bielsko-Biała, PL.
 (540) AMM
 (540)



Kolor znaku: czarny, czerwony
 (531) 27.05.01, 26.07.25, 29.01.12
 (510), (511) **11** źródła światła zawierające diody elektroluminescencyjne, **35** sprzedaż hurtowa i detaliczna, w tym sprzedaż przez Internet źródeł światła zawierające diody LED, pokazy towarów w celach handlowych i reklamowych, promocja sprzedaży, reklama za pośrednictwem sieci komputerowych, Internetu, usługi informacji handlowej o źródłach światła zawierających diody LED, organizowanie targów i wystaw w celach handlowych i reklamowych.

(111) **291979** (220) 2015 07 03 (210) 444380
 (151) 2016 11 09 (441) 2015 10 12

(732) ELCI-PŁOSZAJ ANITA PNW STUDIO, Łódź, PL.
 (540) Panna na wydaniu
 (510), (511) **25** suknie ślubne, suknie wieczorowe, wizytowe, koktajlowe, sukienki komunijne.

(111) **291980** (220) 2015 08 06 (210) 445668
 (151) 2016 11 18 (441) 2015 11 09
 (732) BIELAWSKI ADAM, BIELAWSKI PAWEŁ G-PARTS SPÓŁKA
 CYWILNA, Płońsk, PL.
 (540) G-Parts
 (540)



Kolor znaku: czerwony, granatowy, biały
 (531) 26.01.02, 26.01.04, 26.01.06, 26.01.18, 27.05.05, 27.05.17,
 27.05.24, 29.01.13
 (510), (511) **7** części do maszyn rolniczych, części do maszyn uprawowych do użytku rolniczego, części do silników kombajnów, części do silników ciągników, części do maszyn zielonkowych, **12** części do kombajnów z wyjątkiem części do silników, części do ciągników z wyjątkiem części do silników.

(111) **291981** (220) 2015 08 31 (210) 446453
 (151) 2016 11 08 (441) 2015 12 07
 (732) FARNICKI ANDRZEJ, Zielona Góra, PL.
 (540) zefam
 (510), (511) **20** biurka, gabloty, fotele, kanapy, komody, kredensy, kredensy kuchenne, krzesła lustra, ławy, łóżeczka, łóżka, meble kuchenne, meble łazienkowe, meblościanki, regały, sekretery, serwantki, siedzenia, sofy, stoliki, stoły, szatki, szelągły, taborety, toaletki, **35** usługi w zakresie prowadzenia punktów sprzedaży detalicznej, hurtowej a także w sieci Internet oferujących meble: biurowe, kuchenne, łazienkowe, do mieszkań, dla dzieci, łóżka, kanapy, stoły, usługi kompleksowej prezentacji i promocji tych towarów.

(111) **291982** (220) 2015 09 01 (210) 446502
 (151) 2016 12 02 (441) 2015 12 07
 (732) BOLIGŁOWA DOROTA, Poznań, PL.
 (540) CHAOS BY MARTA BOLIGŁOWA
 (510), (511) **18** skóra i imitacje skóry, wyroby z tych materiałów nie ujęte w innych klasach, skóry zwierzęce, skóry surowe, walizy i torby podróżne, parasolki, parasole (duże) i laski, bicze, uprząże i wyroby rymarskie, w szczególności: aktówki, teczki, opakowania ze skóry, plecaki, portfele, teki, dyplomówki, torebki, walizki, **25** odzież, obuwie, nakrycia głowy, w szczególności: apaszki jako chustki, bandany na szyję, berety, bielizna osobista, biustonosze, bluzy, kombinezony, buty, buty sznurowane, chusty, fulardy, czapki jako nakrycia głowy, dzianina jako odzież, dżerseje jako ubrania, fulary jako ozdobne krawaty, garnitury, getry, gorsety, kombinezony jako odzież, kostiumy kąpielowe, koszule, kurtki jako odzież, obuwie, pałta, paski jako odzież, płaszcze, spodnie, sukienki, swetry, t-shirty, **35** reklama, zarządzanie w działalności handlowej, administrowanie działalności handlowej, prace biurowe, agencje reklamowe, dekoracja wystaw sklepowych, detaliczny handel odzieżą, obuwiem, nakryciami głowy, bielizną, dystrybucja materiałów reklamowych-próbek, druków, prospektów, broszur, gazet, marketing, doradztwo w zakresie zarządzania personelem, psychotechnika jako dobór personelu, rekrutacja personelu, usługi menedżerskie, patronat, organizacja wystaw w celach handlowych lub reklamowych, reklama, reklama billboardowa, reklamowe i sponsorowane teksty, reklamy prasowe, rozpowszechnianie materiałów reklamowych, organizowanie targów w celach handlowych i reklamowych, pokazy towarów, promocja sprzedaży dla osób trzecich, usługi doradcze w zakresie zarządzania działalnością gospodarczą, pomoc w prowadzeniu działalności gospodarczej, pomoc przy zarządzaniu przedsiębiorstwami przemysłowymi lub handlowymi, pokazy mody w celach promocyjnych.

(111) **291983** (220) 2015 09 01 (210) 446505
 (151) 2016 12 02 (441) 2015 12 07

(732) BOLIGŁOWA DOROTA, Poznań, PL.

(540) CHAOS BY MARTA BOLIGŁOVA

(540)



Kolor znaku: złoty, czarny

(531) 26.01.02, 27.05.01, 29.01.12

(510), (511) **18** skóra i imitacje skóry, wyroby z tych materiałów, nie ujęte w innych klasach, skóry zwierzęce, skóry surowe, walizy i torby podróżne, parasolki, parasole (duże) i laski, bicze, uprząże i wyroby rymarskie, w szczególności: aktówki, teczki, opakowania ze skóry, plecaki, portfele, teki, dyplomatki, torebki, walizki, **25** odzież, obuwie, nakrycia głowy, w szczególności: apaszki jako chustki, bandany na szyję, berety, bielizna osobista, biustonosze, bluzy, kombinezony, buty, buty sznurowane: chusty, fulardy, czapki jako nakrycia głowy, dzianina jako odzież, dżerseje jako ubrania, fulary jako ozdobne krawaty, garnitury, getry, gorsety, kombinezony jako odzież, kostiumy kąpielowe, koszule, kurtki jako odzież, obuwie, palta, paski jako odzież, płaszcze, spodnie, sukienki, swetry, t-shirty, **35** reklama, zarządzanie w działalności handlowej, administrowanie działalnością handlowej, prace biurowe, agencje reklamowe, dekoracja wystaw sklepowych, detaliczny handel odzieżą obuwem, nakryciami głowy, bielizną, dystrybucja materiałów reklamowych-próbek, druków, prospektów, broszur, gazet, marketing, doradztwo w zakresie zarządzania personelem, psychotechnika jako dobór personelu, rekrutacja personelu, usługi menedżerskie, patronat, organizacja wystaw w celach handlowych lub reklamowych, reklama, reklama billboardowa, reklamowe i sponsorowane teksty, reklamy prasowe, rozpowszechnianie materiałów reklamowych, organizowanie targów w celach handlowych i reklamowych, pokazy towarów, promocja sprzedaży dla osób trzecich, usługi doradcze w zakresie zarządzania działalnością gospodarczą, pomoc w prowadzeniu działalności gospodarczej, pomoc przy zarządzaniu przedsiębiorstwami przemysłowymi lub handlowymi, pokazy mody w celach promocyjnych.

(111) **291984** (220) 2015 09 09 (210) 446773

(151) 2016 11 25 (441) 2015 12 21

(732) KOŁODZIEJSKI PAWEŁ, CHWASZCZYŃSKI RYSZARD FOKUS SPÓŁKA CYWILNA, Warszawa, PL.

(540) FOKUS

(540)

Kolor znaku: szary, pomarańczowy

(531) 26.11.03, 26.11.06, 27.05.01, 29.01.12

(510), (511) **20** płyty meblowe niemetalowe, płyty ściennie nietekstylne, niemetalowe jako meble, płyty niemetalowe, nietekstylne jako meble kuchenne.

(111) **291985** (220) 2015 10 13 (210) 448023

(151) 2016 12 13 (441) 2016 01 18

(732) PACIOREK DOMINIKA, GŁOWACKI TOMASZ MIUKA SPÓŁKA CYWILNA, Warszawa, PL.

(540) Miuka

(540)

(531) 27.05.01

(510), (511) **3** kremy kosmetyczne, kosmetyki, olejki do celów kosmetycznych, olejki do celów perfumeryjnych, sole do kąpieli do celów innych niż lecznicze, perfumy, pomadki do ust, **4** świece, świece woskowe, świece zapachowe, świeczki, wosk jako surowiec, **5** sole do kąpieli mineralnych, sole do kąpieli do celów leczniczych, borowina do kąpieli.

(111) **291986** (220) 2015 11 06 (210) 448965

(151) 2016 11 25 (441) 2016 02 15

(732) HUCZEK BARTŁOMIEJ HEALTHCARE & BEAUTY, Kietrz, PL.

(540) 100% elektronicznie testowane extra safe HB Polecane przez grono Polskich lekarzy i farmaceutów 3 pogrubiane prezerwatywy z dodatkową ilością środka nawilżającego

(540)



Kolor znaku: biały, czerwony, czarny, brązowy

(531) 29.01.14, 03.11.02, 27.05.01, 25.12.25

(510), (511) **3** kosmetyki, **10** prezerwatywy.(111) **291987** (220) 2016 03 03 (210) 453115

(151) 2016 11 22 (441) 2016 06 06

(732) BUGARA RAFAŁ, Świętochłowice, PL.

(540) ELGIN

(540)

Kolor znaku: granatowy, żółty

(531) 01.01.02, 26.05.13, 27.05.01, 29.01.12

(510), (511) **37** budownictwo przemysłowe, **39** transport, **40** spawanie, lutowanie.

(111) **291988** (220) 2016 03 04 (210) 453176

(151) 2016 11 14 (441) 2016 06 06

(732) KOWALCZYK AGATA BIURO TURYSTYCZNE ROWERZYSTA PODRÓŻNIK, Piaseczno, PL.

(540) rowerzysta podróżnik

(540)



Kolor znaku: niebieski, czarny, biały

(531) 18.01.05, 18.01.01, 01.05.12, 01.05.01, 27.05.01, 29.01.13

(510), (511) **16** przewodniki turystyczne, czasopisma turystyczne i broszury, **18** torby podróżne, plecaki, worki podróżne, walizki, torby na odzież sportową, **25** odzież i obuwie sportowe, w tym odzież i obuwie sportowe dla rowerzystów, nakrycia głowy, szale, chusty ochroniacze na szyję, rękawiczki, **28** artykuły i sprzęt sportowy, **35** usługi prowadzenia sprzedaży towarów takich jak: odzież, obuwie oraz sprzęt sportowy i turystyczny, w tym odzież i sprzęt dla rowerzystów, usługi prowadzenia sprzedaży za pośrednictwem sklepu internetowego z odzieżą i obuwem oraz sprzętem sportowym i turystycznym, w tym z odzieżą i sprzętem dla rowerzystów, **39** usługi biur turystycznych z wyjątkiem rezerwacji hoteli i pensjonatów, organizowanie podróży, usługi pilotażu, usługi zapewniania osób towarzyszących podróżnym, pośrednictwo w transporcie, zwiedzanie turystyczne, organizowanie wycieczek, w tym rezerwacji

miejsc i transportu, usługi transportu pasażerskiego oraz transportu przedmiotów, wypożyczanie rowerów, udzielanie informacji turystycznych, udzielanie informacji turystycznej za pośrednictwem Internetu w postaci portalu podróżniczego on-line, w tym informacja o transporcie, atrakcjach turystycznych, w tym o przyrodzie, naturze, budowach, **41** publikowanie przewodników turystycznych, map turystycznych, spisów i wykazów miast on-line i nie do pobrania, do użytku przez podróżnych, w szczególności dotyczących podróży rowerowych, **43** usługi rezerwowania noclegów, rezerwacja miejsc w hotelach, pensjonatach i kwaterach prywatnych.

(111) **291989** (220) 2016 03 08 (210) 453281
 (151) 2016 11 18 (441) 2016 06 06
 (732) DROBNY GRZEGORZ, Grzechynia, PL.
 (540) Manufaktura Mojej Babc



Kolor znaku: biały, granatowy
 (531) 09.01.10, 26.13.25, 27.05.01, 29.01.12
 (510), (511) **21** pudełka na słodycze, **30** ciasto, ciastka, wyroby cukiernicze, **35** reklama billboardowa.

(111) **291990** (220) 2016 03 08 (210) 453292
 (151) 2016 11 17 (441) 2016 06 06
 (732) MFK SPÓŁKA Z OGRANICZONĄ ODPOWIEDZIALNOŚCIĄ,
 Warszawa, PL.
 (540) KUFLE I KAPSLE
 (540)



Kolor znaku: czarny, biały, pomarańczowy
 (531) 19.08.07, 27.05.01, 27.05.01
 (510), (511) **32** piwo, piwo słodowe, syropy do napojów, woda, napoje bezalkoholowe, lemoniada, piwo imbirowe, soki owocowe, **41** rozrywka, organizowanie przyjęć, nocne kluby, usługi klubowe, usługi rozrywkowe, organizowanie i prowadzenie koncertów, organizowanie konkursów, organizowanie przyjęć, **43** bary szybkiej obsługi [snack-bary], restauracje, restauracje samoobsługowe, usługi barowe, usługi zaopatrzenia w żywność i napoje, obsługa gastronomiczna z własnym zapleczem, produktami i transportem, kafeteria [bufety], usługi w zakresie prowadzenia barów, podawanie napojów.

(111) **291991** (220) 2014 11 28 (210) 436187
 (151) 2016 11 02 (441) 2015 03 16
 (732) DOBRY MATERIAŁ SPÓŁKA Z OGRANICZONĄ ODPOWIEDZIALNOŚCIĄ, Wrocław, PL.
 (540) DOBRY MATERIAŁ
 (510), (511) **25** odzież, obuwie, nakrycia głowy, **32** piwo, wody mineralne i gazowane oraz inne napoje bezalkoholowe, napoje bezalkoholowe, w tym napoje orzeźwiający, napoje energetyczne, napoje serwatkowe, napoje izotoniczne, napoje hipertoniczne i hipotoniczne (do użytku i/lub tak jak to jest zalecane dla sportowców), napoje owocowe, soki owocowe, nektary owocowe, syropy i inne preparaty do produkcji napojów, koncentraty do sporządzania napojów bezalkoholowych, **34** fajki, filtry do papierosów i bibułki, popielniczki dla palaczy, tabaka, tabakerki, tytoń, ziola do palenia, zapalniczki, zapalki.

(111) **291992** (220) 2015 02 11 (210) 438827
 (151) 2016 05 20 (441) 2015 05 25
 (732) OPTIMUM MARK SPÓŁKA Z OGRANICZONĄ ODPOWIEDZIALNOŚCIĄ, Warszawa, PL.
 (540) Ultra Tymek
 (540)



Kolor znaku: biały, szary, jasnoniebieski, niebieski, granatowy
 (531) 26.01.01, 26.01.20, 27.05.01, 29.01.13
 (510), (511) **3** płyny do mycia naczyń, środki do czyszczenia, polerowania, szorowania i ścierania.

(111) **291993** (220) 2015 03 24 (210) 440626
 (151) 2016 12 13 (441) 2015 07 06
 (732) Dante International SA, Bukareszt, RO.
 (540) Crazy days by eMAG
 (510), (511) **35** reklama, komercyjne zarządzanie przedsiębiorstwem, administrowanie działalności handlowej, prace biurowe, usługi reklamowe na rzecz promocji e-commerce, reklamy on-line, reklama online za pośrednictwem sieci łączności komputerowej, świadczenie usług aukcji on-line, usługi przetwarzania danych on-line, organizowanie aukcji internetowych, pośrednictwo w zarządzaniu personelem dotyczące przemysłu elektronicznego, usługi reklamowe na rzecz promocji e-commerce, elektroniczne usługi handlu, mianowicie dostarczanie informacji o produktach za pośrednictwem sieci telekomunikacyjnych w celach reklamowych i handlowych, usługi administracji biznesu dla sprzedaży dokonywanych w Internecie.

(111) **291994** (220) 2015 03 30 (210) 440823
 (151) 2016 12 05 (441) 2015 07 20
 (732) WACHOWICZ EWA PROMISS, Kraków, PL.
 (540) EWA GOTUJE
 (510), (511) **9** programy telewizyjne, programy telewizyjne utrwalone w zapisie analogowym i cyfrowym, filmy utrwalone w zapisie analogowym i cyfrowym, audycje radiowe, nagrania dźwięku i obrazu, zapisane nośniki obrazu i dźwięku, programy komputerowe, **16** publikacje drukowane, książki, albumy, broszury, cenniki, czasopiśma, druki okolicznościowe, foldery, fotografie, kalendarze, katalogi, książki, mapy, nalepki, papeteria, plakaty, pocztówki, prospekty, artykuły pamiątkarskie i reklamowe z papieru, torby do pakowania z papieru i tworzyw sztucznych, materiały szkoleniowe i instruktażowe, **21** garnki, naczynia kuchenne, naczynia gospodarstwa domowego, pojemniki gospodarstwa domowego, przybory kuchenne, zastawy stołowe, rękawice do prac kuchennych, **35** doradztwo w sprawach kulinarnych, usługi agencji reklamowej, usługi agencji public relations, dystrybucja materiałów reklamowych, publikowanie tekstów reklamowych, reklama prasowa, reklama audiowizualna i multimedialna, reklama internetowa, organizowanie wystaw w celach reklamowych, usługi informacji handlowej, usługi sprzedaży przyborów, naczyń, pojemników i wyposażenia kuchennego, usługi sprzedaży sprzętów gospodarstwa domowego i mebli, usługi sprzedaży odzieży, wyrobów papierniczych, kosmetyków, chemii gospodarczej, **38** usługi rozpowszechniania programów telewizyjnych i radiowych, usługi emisji telewizyjnej i radiowej, rozpowszechniania programów i informacji za pośrednictwem Internetu, usługi zdalnej obsługi sprzedaży detalicznej towarów poprzez bezpośrednią komunikację z klientem, usługi dostarczania informacji on-line z komputerowych baz danych, **41** produkcja programów telewizyjnych i radiowych, produkcja filmów, publikowanie książek, publikowanie elektroniczne z dostępem on-line, edukacja, organizowanie szkoleń, organizowanie i prowadzenie konferencji i zjazdów, tworzenie tekstów innych niż reklamowe, publikowanie tekstów innych niż reklamowe, publikowanie elektroniczne z dostępem on-line, **43** usługi gastronomiczne, usługi barów, kawiarni, restauracji, stołówek, usługi dostarczania żywności i napojów.

(111) **291995** (220) 2015 04 28 (210) 441920
 (151) 2016 12 22 (441) 2015 08 17
 (732) WDWOCZYK-GAŁDECKA JOANNA GAŁDECKI SERVICE,
 Konstantynów Łódzki, PL.
 (540) WELCOME HERE GAŁDECKI SERVICE SPICE FARM
 (540)



Kolor znaku: biały, czarny, zielony
 (531) 01.05.01, 05.03.11, 27.05.01, 29.01.13
 (510), (511) **29** bakalie, chipsy owocowe, chrupki owocowe, chipsy ziemniaczane, chrupki ziemniaczane, mieszanki bakaliowe, mieszanki do ciast, mieszanki owoców suszonych, orzechy i migdały preparowane, orzechy i migdały przyprawione, orzechy jadalne, owoce suszone, kandyzowane, lukrowane, pestki słonecznika, rodzyнки, warzywa suszone, wiórki kokosowe, skórki owocowe, oleje roślinne jadalne, oliwa z oliwek, orzechy łuskane, **30** cykorja jako substytut kawy, dodatki smakowe, kawa, herbata, mieszanki herbat, kakao, ocet, przyprawy, mieszanki przypraw, zioła, zioła suszone, sosy, substytuty kawy i herbaty, muesli, przyprawy i dodatki do ciast, aromaty i esencje spożywcze, ryż, kasze spożywcze, **31** migdały-owoce, orzechy w łupinach, orzechy, orzeszki arachidowe świeże, orzechy laskowe, pistacje, pestki, sezam, ziarna, świeże zioła, świeże owoce i warzywa.

(111) **291996** (220) 2015 05 04 (210) 442036
 (151) 2016 12 28 (441) 2015 08 17
 (732) GRUPA TOPEX SPÓŁKA Z OGRANICZONĄ
 ODPOWIEDZIALNOŚCIĄ SPÓŁKA KOMANDYTOWA, Warszawa, PL.
 (540)



Kolor znaku: biały, żółty
 (531) 14.05.18, 14.07.01, 14.07.03, 29.01.12
 (510), (511) **7** obrabiarki, silniki (z wyjątkiem stosowanych w pojazdach lądowych), mechanizmy sprzęgania i napędu (z wyjątkiem stosowanych w pojazdach lądowych), mechaniczne narzędzia rolnicze, elektronarzędzia, wiertarki, wiertarko – wkrętarki, młotkowiortarki, szlifierki, opalarki, pilarki, wkrętaki akumulatorowy, wkrętarki, wyrzynarki, strugi elektryczne, zszywacze elektryczne, mieszarki do masy gipsowej, zapraw klejowych lub farb, frezarki, przecinarki, odkurzacze, gwoździarki, wiertła [części maszyn], maszynowe piły otwornice, tarcze [części maszyn], dyski [części maszyn], szczotki [części maszyn], kamienie szlifierskie jako części maszyn, ściernice, frezy, kluczyki do uchwytów wiertarskich, przewody ssące jako części maszyn, pistolety klejowe, pistolety natryskowe, pistolety do pompowania kół z manometrem, pistolety do przedmuchiwania, pistolety do ropowania, pistolety do konserwacji, pistolety do piaskowania, pistolety do mycia na wodę i powietrze, pistolety do mas silikonowych, pistolety pneumatyczne do wtlaczania masy uszczelniającej, pistolety dozujące klej elektryczne, pistolety [maszyny], pistolety do malowania, klucze pneumatyczne, nasadki łożyskowe, palniki gazowe do cięcia, maszyny i urządzenia do czyszczenia, mycia [elektryczne], generatory prądu, maszyny do grawerowania, gwinciarzki [do nakrętek], gwinciarzki [do śrub], maszyny do gwintowania, kompresory [maszyny], krajalnice [maszyny], ostrza do kosiarek, kosiarki [maszyny], kosiarki ogrodowe [maszyny], obrabiarki do metalu, miksery [maszyny], młotki [części maszyn], młoty elektryczne, młoty mechaniczne, młoty pneumatyczne, młoty udarowe, narzędzia [części maszyn], narzędzia ręczne o napędzie innym niż ręczny, nitownice [maszyny], noże [części maszyn], noże elektryczne, nożyce elektryczne, nożyczki elek-

tryczne, ostrza [części maszyn], maszyny do ostrzenia, stoły [części maszyn], pasy do kół pasowych, podajniki taśm [maszyny], pompy [maszyny], pompy [części maszyn lub silników], pompy powietrzne [instalacje w warsztatach samochodowych], piły [maszyny], piły łańcuchowe, podstawy [statywy] maszyn, polerki [maszyny i urządzenia] elektryczne, awaryjne agregaty prądowtórce, przecinarki [obra-biarki], strugarki, świdry górnicze, świdry wiertnicze [części maszyn], tokarki [narzędzia mechaniczne], transportery [maszyny], ubijaki [maszyny], uchwyty [części maszyn], uchwyty do ostrzy [części ma-szyn], uchwyty wiertarskie [części maszyn], wyciągi towarowe, wyci-narki, wykończarki, wytłaczarki, urządzenia transportowe do załadunku i wyładunku, maszyny do zawijania, pakowania, zawory [części maszyn], urządzenia do ssania powietrza, ostrzarki narzędzio-we [maszyny], maszyny na sprężone powietrze, podnośniki [windy], podnośniki [urządzenia], filtry powietrza chłodnic silników, maszyny do obróbki szkła, rozdrabniarki [maszyny], tarcze szlifierskie [części maszyn], smarownice [części maszyn], imaki do narzędzi [części ma-szyn], etykieciarki, malaksery, urządzenia do malowania, reduktory ciśnienia [części maszyn], przekładnie redukcyjne inne niż do pojaz-dów lądowych, pierścienie [części maszyn], przyrządy do lutowania gazowego, lutownice gazowe, rozpylacze [maszyny], maszyny do ob-róbki kamienia, młoty dźwigowe, prostownice wątku [maszyny], pro-stownice do blach [maszyny], mieszadła [maszyny], piły wyrzynarki, pilarki, myjki ciśnieniowe, brzeszczoty [części maszyn], statywy [czę-ści maszyn], akcesoria do pistoletów [części maszyn], filtry [wkłady] do maszyn filtrujących, narzędzia pneumatyczne, rozpieraki [maszy-ny], spawarki [maszyny], odkurzacze samochodowe, urządzenia do spawania elektryczne, aparaty do lutowania elektryczne, lutowni-ce elektryczne, urządzenia do spawania za pomocą ładunku elek-trycznego, lampy lutownicze, spawalnicze, cęgi [maszyny], koła za-padkowe [części maszyn], **8** narzędzia ręczne, sterowane ręcznie, narzędzia ręczne nieelektryczne, wyroby nożownicze, broń ręczna (biała), narzędzia ręczne o napędzie ręcznym, narzędzia ręczne nie-elektryczne, narzędzia rolnicze ręczne, narzędzia do ogrodnictwa ręczne, broń biała (boczną), rozpylacze do środków owadobójczych (narzędzia), szydła, siekiery, siekiarki, sierpaki, wiertła (części narzę-dzi), wiertła ręczne (narzędzia), ostrza (narzędzia ręczne), ostrza (broń), ostrza (noże) do strugów, świdry, piły kabląkowe, oplatarki (narzędzia), żelazka znakujące przez wypalanie, wiertarki ręczne pier-siowe, otwieracze do puszek (nieelektryczne), dłutka do uszczelnia-nia, punktaki ręczne (narzędzia), przecinaki ręczne, dłuta, rębaki (noże), zaciski ciesielskie i bednarskie, topory rzeźnicze, kosiarki ręcz-ne (narzędzia), wyroby nożownicze, przyrządy do cięcia, wycinarki (narzędzia ręczne), gwintowniki (narzędzia), kopaczki ręczne (narzę-dzia), koparki do rowów (narzędzia ręczne), ośniki, oprawki wiertar-skie (narzędzia), ubijaki do gruntu (narzędzia brukarskie), ostrzarki (ręczne), rozprężarki (narzędzia ręczne), pilniki (narzędzia), żelazka nieelektryczne, noże do mizdrowania skóry, obudowy do piły ręcz-ne, narzędzia do zbierania owoców ręczne uruchamiane ręcznie, dłuta wkłuste (żłobaki), skrobaczki do czyszczenia dna łodzi (narzę-dzia), toczaki-kamienie do ostrzenia (narzędzia ręczne), pistolety (na-rzędzia ręczne), młotki (narzędzia), pompki ręczne, toporki, noże my-śliwskie, dźwigniki sterowane ręcznie (podnośniki), piły wyrzynarki, noże, dłuta do otworów gniazdowe (przysieki), łapki do wyciągania gwoździ (narzędzia), narzędzia do wyciągania gwoździ, igłowe pilni-ki, cęgi do cięcia drutu (narzędzia ręczne), dziurkacze numerujące, żelazka do strugów, strugi, szczypce, kleszcze, noże ogrodnicze, se-katory, nożyce ogrodnicze, dziurkacze rewolwerowe (narzędzia ręcz-ne), przebijaki (narzędzia), tarniki, tarki (narzędzia ręczne), żyłetki, ni-townice (narzędzia ręczne), młotki nitownicze (narzędzia), gwintownice (narzędzia), śrubokręty, wkrętaki, przyrządy do ostrze-nia, osełki do ostrzenia, tarcze do ostrzenia ręczne, ostrza nożyc, przyrządy nożycowe ręczne, nożyce, brzeszczoty pił (części narzędzi ręcznych), ostrza do piły, oprawy do piły ręcznej, piły (narzędzia), noże do czyszczenia powierzchni ze zgorzeliny, nożyczki, skrobaki (narzędzia), cykliny ręczne (narzędzia), przedłużacze do korb do gwintowników, łopaty (narzędzia), młoty kowalskie, szpadle (na-rzędzia), klucze maszynowe stałe (narzędzia), klucze nastawne, szpa-chle, łopatki (narzędzia), węgielnice (narzędzia), narzędzia do wytła-czania, stemple (narzędzia), młotki kamieniarskie, kamienie szlifierskie, pokrętka do gwintowników obsługiwane ręczni, klucze do gwintowników, przycinarki do rur (narzędzia), przyrządy do cięcia rur, pincety, osełki, młotki blacharskie, łomy, akcesoria ślusarskie, mianowicie podpora teleskopowa, gwintowniki, pokrętło do gwin-towników, narzynki, wkrętaki, dobijaki do gwoździ, wycinaki

do otworów, szczotki (narzędzia obsługiwane ręcznie), piły do metalu, piły do drewna, piły specjalne zawarte w tej klasie, piły kątowe, skrzynki uciosowe, zdzieraki, ścisiki, kielnie i pace (narzędzia ręczne), narzędzia ręczne do szkła, narzędzia do glazury (narzędzia ręczne), wyciskacze (narzędzia), klucze i szczypce do rur, końcówki wkrętakowe (części narzędzi), opalarki (narzędzia ręczne), zestawy kluczy nasadowych, nasadki (części narzędzi), akcesoria do narzędzi ręcznych zawarte w tej klasie (części narzędzi), klucze (narzędzia ręczne), kłucze motoryzacyjne, zszywacze (narzędzia ręczne), smarownice (narzędzia), osprzęt do smarownic (części narzędzi), lejki i olejarki (narzędzia), odciągarki oleju (narzędzia), pompy do oleju (narzędzia ręczne), narzędzia wielofunkcyjne ręczne z wieloma końcówkami o różnej przydatności, imadła, imadła metalowe, pasy monterskie, pompki ręczne, żelazka elektryczne, narzędzia traserskie do wyznaczania linii na płaszczyźnie, **9** urządzenia i przyrządy: naukowe, żeglarskie, geodezyjne, optyczne, wagowe, pomiarowe, sygnalizacyjne, kontrolne, do ratowania życia, urządzenia i przyrządy elektryczne przewodzące, transformujące, akumulatorowo i kontrolujące – sterujące, urządzenia do gaszenia ognia, akumulatory elektryczne, akumulatory elektryczne do pojazdów, kwasomierze do akumulatorów, alarmy, alarmy dźwiękowe, sygnalizatory akustyczne, baterie do oświetlenia, baterie do latarek kieszonek, baterie elektryczne, urządzenia do ładowania baterii, wykrywacze (detektory), wykrywacze przedmiotów metalowych stosowane w przemyśle lub wojsku, ściemniacze światła (regulatory) elektryczne, przyrządy do pomiaru odległości, sprawdziany (wzorniki), lasery nie do celów medycznych, przyrządy do niwelacji, łąty i tyczki do niwelacji, niwelatory (poziomnice), przyrządy do ustalania linii poziomej, miary, przyrządy pomiarowe, narzędzia pomiarowe specjalne, suwmiarki, linijki (przyrządy miernicze), miarki (przyrządy miernicze), śruby mikrometryczne do instrumentów optycznych, mikrometry, wagi, wagi wysokiej dokładności (laboratoryjne), aparatura do precyzyjnych pomiarów, miary zwijane krótkie, miary składane, taśmy miernicze, łąty murarskie, poziomnice, poziomicze laserowe, manometry, próbniki napięcia, próbniki do badania, testowania inne niż do celów medycznych, wskaźniki nachylenia, wskaźniki temperatury, ciśnieniomierze, sygnalizatory automatyczne spadku ciśnienia w oponach pojazdów, wskaźniki ciśnienia w zaworach, wskaźniki ciśnienia, mierniki ciśnienia, lornetki, lunety, przyzmaty (optyka), odzież ochronna chroniąca przed wypadkami lub urazami, odzież kuloodporna, ognioodporna, ochronna przed promieniowaniem, środkami chemicznymi, kaski ochronne, maski ochronne, osłony do ochrony twarzy robotników, rękawice do ochrony przed wypadkami, filtry do masek do oddychania, gogle, ochronniki słuchu, maski, kaski, okulary i tarcze spawalnicze, rękawice do ochrony przed promieniowaniem, rękawice dla nurków, hełmy żołnierskie, wtyczki i inne kontakty (elektryczne), woltomierze, złącza do drutów i przewodów elektrycznych, sprawdziany (wzorniki), platforma informatyczna do uruchamiania aplikacji, oprogramowanie komputerowe umożliwiające łączność internetową i łączność typu użytkownik z użytkownikiem (P2P) za pośrednictwem sieci komputerowej, publikacje elektroniczne, tablice na ogłoszenia elektroniczne, tablice magnetyczne, zbiory danych nagrane na nośnikach informacji, wizualne i/lub odczytywalne maszynowo nośniki informacji, pobieralne publikacje elektroniczne, publikacje w formie elektronicznej, oprogramowanie komputerowe [software], programy komputerowe, zwłaszcza w dziedzinie komunikacji fachowców i klientów, oprogramowanie zawierające wyszukiwarki i przeszukiwanie baz danych, **35** sprzedaż hurtowa, detaliczna, internetowa, usługi umieszczania ofert, promowania, sprzedaży i odsprzedaży części zamiennych do elektronarzędzi, sprzętu AGD i RTV, elektronarzędzi, sprzętu AGD, maszyn, artykułów i sprzętu gospodarstwa domowego, sprzętu RTV, urządzeń do oświetlenia, ogrzewania, wytwarzania pary, gotowania, chłodzenia, suszenia, wentylacji, klimatyzacji, artykułów motoryzacyjnych, budowlanych, przemysłowych, grzewczych, oświetleniowych, chłodzących, sanitarnych, dekoratorskich, piśmiennych, malarskich, papierowych, fotograficznych, wzornictwa przemysłowego, naukowych, optycznych, wagowych, pomiarowych, sygnalizacyjnych, kontrolnych, urządzeń do odtwarzania, do ratowania życia, BHP, do celów dydaktycznych, elektrycznych, transformujących, akumulatorowych, kontrolujące – sterujących, maszyn i obrabiarek, narzędzi i elektronarzędzi, urządzeń do gaszenia ognia, części i akcesoriów do wymienionych artykułów przez globalną sieć komputerową za pomocą interaktywnej witryny internetowej online, usługi w zakresie obsługi reklamacji w ramach umów gwarancyjnych i pogwarancyjnych, usługi obsługi reklamacji narzędzi ręcznych,

elektronarzędzi, sprzętu AGD, maszyn, artykułów i sprzętu gospodarstwa domowego, sprzętu RTV, urządzeń elektrycznych i elektronicznych, urządzeń fotograficznych i optycznych, urządzeń do odtwarzania, transmisji i/lub reprodukcji dźwięku i/lub obrazu, nośników danych, komputerów i sprzętu przetwarzającego dane, komputerowych urządzeń peryferyjnych, maszyn i urządzeń biurowych, urządzeń do oświetlenia, ogrzewania, wytwarzania pary, gotowania, chłodzenia, suszenia, wentylacji, klimatyzacji za pomocą elektronicznej i internetowej platformy, usługi Call-Center, w tym przetwarzanie zleceń zakupu, reklamacji i zapytań ofertowych, udostępnienie i prowadzenie hotline serwisowej dla użytkowników Internetu, telefonów komórkowych lub innych urządzeń mobilnych, mianowicie doradztwo odnośnie produktów (reklama) i/lub przyjmowanie zamówień, fakturowanie i obsługa reklamacji (handel elektroniczny) przez hotline serwisową, usługi dotyczące działalności gospodarczej, mianowicie administracja w zakresie umów o naprawę i serwisowanie, usługi związane z długoterminowym planowaniem i budowaniem zarządzania relacjami za pomocą programów motywacyjnych i/lub lojalnościowych, zarządzanie planami lojalnościowymi, planami zachęt dla klientów oraz planami promocyjnymi, informacja online dotycząca marketingu, programów lojalnościowych, bonusowych, zniżek, bonów, kart, czeków, kodów, kuponów, nośników umożliwiających doładowanie wartościowe, promocja sprzedaży, forum informacyjne dla konsumentów, organizowanie dystrybucji bonów towarowych, wartościowych, podarunkowych, czeków wartościowych, czeków podarunkowych, kart podarunkowych, kart wartościowych, zniżek, kuponów, kodów, nośników umożliwiających doładowanie wartościowe za pośrednictwem telefonów komórkowych, innych urządzeń mobilnych, jak i poprzez Internet, organizowanie gier, konkursów wystaw, prezentacji i loterii oraz imprez rozrywkowych w celach handlowych lub reklamowych, także online przy zastosowaniu sieci komputerowych, organizowanie targów, giełd handlowych i reklamowych, usługi marketingowe, organizowanie i zarządzanie działalnością gospodarczą, pozyskiwanie informacji o działalności gospodarczej, doradztwo w zakresie organizacji, zarządzania i promocji, usługi franchisingu zawarte w tej klasie, wypożyczanie urządzeń i wyposażenia biurowego, usługi w zakresie zarządzania zbiorami informacyjnymi, plikami, obróbka danych komputerowych, systematyzacja informacji prowadzona w komputerowych bazach danych, zarządzanie sprzedażą przez Internet, prowadzenie wykazu informacji handlowych w Internecie, reklama towarów-ukazanie zalet towaru celem ich zakupu, prowadzenie kampanii reklamowych, dystrybucja próbek towarów i materiałów w celach reklamowych, publikowanie i wydawanie katalogów targowych, plakatów, prospektów, materiałów promocyjnych i reklamowych, informacja handlowa, usługowa (punkty informacji kupieckiej), przeprowadzanie sondaży, badania i analiza rynku, analiza kosztów, sporządzanie statystyk, badania opinii publicznej, także na podstawie ankiet wypełnianych online, **37** instalacja, naprawa, konserwacja, serwisowanie i przeprowadzanie przeglądu narzędzi ręcznych, elektronarzędzi, sprzętu AGD, maszyn, artykułów i sprzętu gospodarstwa domowego, sprzętu RTV, urządzeń elektrycznych i elektronicznych, akumulatorów i baterii, urządzeń fotograficznych i optycznych, urządzeń do odtwarzania, transmisji i/lub reprodukcji dźwięku i/lub obrazu, nośników danych, komputerów i sprzętu przetwarzającego dane, komputerowych urządzeń peryferyjnych, maszyn i urządzeń biurowych, urządzeń do oświetlenia, ogrzewania, wytwarzania pary, gotowania, chłodzenia, suszenia, wentylacji, klimatyzacji, regeneracja maszyn, silników, elektronarzędzi, akumulatorów i baterii zużytych lub częściowo zniszczonych, usługi ślusarskie, dorabianie elementów, kalibrowanie, malowanie, malowanie proszkowe, malowanie natryskowe, powlekanie [malowanie], lakiernictwo, prace dekoratorskie w budynkach, wiercenie, cięcie, spawanie w celach naprawczych, usługi w zakresie konstrukcji hydraulicznych, wynajem narzędzi ręcznych, elektronarzędzi, sprzętu AGD, maszyn, artykułów i sprzętu gospodarstwa domowego, sprzętu RTV, urządzeń elektrycznych i elektronicznych, akumulatorów i baterii, urządzeń fotograficznych i optycznych, urządzeń do odtwarzania, transmisji i/lub reprodukcji dźwięku i/lub obrazu, nośników danych, komputerów i sprzętu przetwarzającego dane, komputerowych urządzeń peryferyjnych, maszyn i urządzeń biurowych, urządzeń do oświetlenia, ogrzewania, wytwarzania pary, gotowania, chłodzenia, suszenia, wentylacji, klimatyzacji, kompresorów powietrza, ładowanie akumulatorów i baterii, usługi budowlane, usługi instalacyjne, usługi w zakresie montażu i naprawy, informacja, doradztwo o ww.

usługach,, **40** obróbka materiałów, budowanie maszyn na zamówienie, grawerowanie, cięcie, cięcie metalu, cięcie stali, cieplna obróbka metali, cynkowanie, cynowanie, fazowanie szkła, frezowanie, galvanizowanie, kucie, montowanie produktów dla osób trzecich, metalizowanie, niklowanie, obróbka metalurgiczna, piaskowanie, pneumatyczne ścieranie powierzchni, polerowanie, odlewanie, spawanie, śrutowanie, szlifowanie, walcowanie, wiercenie, toczenie, gięcie, usługi stolarskie, trasowanie laserem, usługi oczyszczania wody na miejscu, usługi niszczenia dysków twardych, pomiary, badania i eksploracja, wypożyczanie generatorów, wypożyczanie sprzętu do cięcia, wypożyczanie sprzętu wytwarzającego energię, wypożyczanie urządzeń chłodniczych, wypożyczanie urządzeń grzewczych, wypożyczanie urządzeń klimatyzacyjnych recykling, recykling i uzdatnianie odpadów, sortowanie odpadów i materiałów nadających się do recyklingu, drukowanie, drukowanie offsetowe, druk sitowy, usługi składania druku, usługi powielania 3d, dostarczanie informacji dotyczących obróbki materiałów, nadruk wzorów, platerowanie, druk cyfrowy,, **42** usługi informatyczne w zakresie interaktywnej platformy do wymiany informacji, zwłaszcza informacji kontaktowych różnego rodzaju obsługa elektronicznej i internetowej platformy, prowadzenie stron komputerowych, w szczególności stron z platformą o użyteczności społecznej online do handlu, wymiany informacji, sprzedaży, napraw, serwisowania, regeneracji, reklamacji elektronicznej dla zarejestrowanych użytkowników do dotyczących narzędzi ręcznych, elektronarzędzi, sprzętu AGD, maszyn, artykułów i sprzętu gospodarstwa domowego, sprzętu RTV, urządzeń elektrycznych i elektronicznych, urządzeń fotograficznych i optycznych, urządzeń do odtwarzania, transmisji i/lub reprodukcji dźwięku i/lub obrazu, nośników danych, komputerów i sprzętu przetwarzającego dane, komputerowych urządzeń peryferyjnych, maszyn i urządzeń biurowych, urządzeń do oświetlania, ogrzewania, wytwarzania pary, gotowania, chłodzenia, suszenia, wentylacji, klimatyzacji oraz części zamiennych do ww. towarów, umożliwienie wielu użytkownikom dostępu do zbiorów informacji za pośrednictwem globalnej sieci informacyjnej, tworzenie indeksów informacji, dostarczanie interfejsów programowych dostępnych poprzez sieć komputerową w celu tworzenia usług informacyjnych dostosowanych do indywidualnych potrzeb dostępnych przez globalną sieć komputerową w celu wyszukiwania, przekazywania i przetwarzania informacji w zakresie sprzedaży, promocji, napraw, serwisowania, reklamacji, gwarancji, konserwacji oraz usług w formie tekstu, elektronicznych dokumentów, banków danych, grafiki i audiowizualnych informacji. umożliwienie korzystania z software do pobierania informacji i analizy dużych objętościowo zasobów danych, odnośnie pobierania danych między sobą, udostępnianie software do tworzenia wykazów informacji i innych źródeł informacji, udostępnienie software do wyszukiwania informacji z wykazu informacji, banków danych lub tekstu, obrazu, grafiki, elektronicznych dokumentów, audiowizualnych informacji, obsługa interaktywnej witryny internetowej online do umieszczania ofert, promowania, sprzedaży i odsprzedaży przedmiotów przez globalną sieć komputerową, dostarczanie interaktywnego panelu informacyjnego w postaci platformy informatycznej do dystrybucji, promocji, sprzedaży, odsprzedaży rzeczy poprzez sieć elektroniczną (usługi informatyczne), opracowywanie projektów technicznych, badania techniczne, ekspertyzy inżynierskie, testowanie materiałów, kontrola jakości, prace badawczo-rozwojowe w zakresie elektronarzędzi i narzędzi, badania naukowe i techniczne oraz ich projektowanie, analiza przemysłowa, projektowanie, rozwój, powielanie i instalacje komputerowego, telekomunikacyjnego, teleinformatycznego sprzętu, urządzeń, systemów i oprogramowania, prace badawczo-rozwojowe dla osób trzecich, przetwarzanie danych, opracowywanie projektów technicznych, usługi artystów grafików, plastyków, usługi graficzne, projektowanie opakowań, wzornictwo przemysłowe, stylizacja, dekoracja wnętrz, animacje i prezentacje multimedialne, wzornictwo i rozwój produktów z zakresu elektronarzędzi i narzędzi ręcznych, produktów multimedialnych, multimedialnego software, usługi programistyczne, odpłatne udostępnianie serwisów informacyjnych lub baz danych, usługi portalu internetowego, projektowanie i opracowywanie portali internetowych, administrowanie portalami internetowymi, usługi dostępu do krajowych i międzynarodowych serwerów i portali internetowych, umożliwienie wielu użytkownikom dostępu do zbiorów informacji za pośrednictwem globalnej sieci informacyjnej, środkami elektronicznymi, tworzenie komputerowych baz danych, wszystkie powyższe usługi także świadczone online, usługi administratora baz danych, także

monitorowanie, zestrzanie i sprawdzanie zasobów danych dla mailingu masowego, prowadzenie serwerów projektowanie narzędzi, elektronarzędzi, produktów przemysłowych, maszyn przemysłowych, badania w dziedzinie technologii pomiarowych, przeglądy techniczne, kalibrowanie [pomiary], miernictwo [pomiary], pomiary inżynierskie, wykonywanie pomiarów, usługi pomiarowe, wypożyczanie urządzeń pomiarowych.

(111) **291997** (220) 2015 05 04 (210) 442043
 (151) 2016 12 28 (441) 2015 08 17
 (732) GRUPA TOPEX SPÓŁKA Z OGRANICZONĄ
 ODPOWIEDZIALNOŚCIĄ SPÓŁKA KOMANDYTOWA, Warszawa, PL.
 (540)



Kolor znaku: biały, niebieski

(531) 15.07.01, 29.01.12

(510), (511) **6** metale nieszlachetne i ich stopy, budowlane materiały metalowe, przenośne metalowe konstrukcje budowlane, materiały metalowe do budowy szlaków kolejowych, przewody nieelektryczne i przewody drutowe z metali nieszlachetnych, drobne wyroby żelazne, pojedyncze drobne wyroby metalowe, rury i rurki metalowe, kasy pancerne, rudy (kruszcze), statuetki z metali nieszlachetnych, taśmy metalowe do ładunków, imadła warsztatowe metalowe, zasuwki metalowe, zamki na zasuwki, sworznie metalowe, metalowe zamknięcia do pudełek, metalowe kasetki, łańcuchy metalowe, zaciski do kabli lub rur metalowe, haki metalowe do wieszania odzieży, złącza metalowe do łańcuchów, dzwonki nieelektryczne, odrzwia metalowe, zamknięcia drzwi (nieelektryczne), metalowy osprzęt do drzwi metalowych, futryny do drzwi metalowe, klamki do drzwi metalowe, kołatki do drzwi, urządzenia do otwierania drzwi nieelektryczne, skrobaczki metalowe do drzwi, metalowe ograniczniki do drzwi, usztywniacze metalowe, metalowe okucia budowlane, metalowa armatura do przewodów sprężonego powietrza, okucia metalowe do mebli, okucia metalowe do okien, kraty i ruszty metalowe, drobnica żelazna, zawiasy metalowe, haki metalowe, raki do wspinaczki po oblodzonych powierzchniach, metalowe bransoletki identyfikacyjne dla szpitali, tabliczki identyfikacyjne metalowe, metalowe okucia drzwiowe, klucze, kółka metalowe do kluczy, rękojeści noży metalowe, gałki metalowe, uchwyty metalowe, drabiny metalowe, skrzynki na listy metalowe, metalowe obejmki, metalowe zawieszki do przenoszenia ładunków, metalowe pasy do przenoszenia ładunków, zamki metalowe inne niż elektryczne, zamki do toreb metalowe, zamki metalowe do pojazdów, skarbonki metalowe, gwoździe, smarowniczkę, tablice rejestracyjne metalowe, kłódki, kabiny stosowane przy malowaniu za pomocą rozpylaczy metalowe, pierścienie metalowe, nity metalowe, pręty metalowe do lutowania i spawania, łańcuchy zabezpieczające metalowe, śruby metalowe, kapsle do korkowania metalowe, plombki ołowiane, uszczelki ołowiane, drut do lutowania metalowy, zamki sprężynowe, sprężyny (drobnica metalowa), metalowe skrzynki na narzędzia (puste), skrzynki metalowe, rączki do narzędzi metalowe, liny stalowe, kłódki szyfrowe, metalowe linki rowerowe, wkładki profilowe metalowe, kastry metalowe, kątowniki budowlane metalowe, kątowniki metalowe, modułowe wykładziny ścienne, metalowe lub aluminiowe organizery, metalowe tablice narzędziowe, metalowe platformy do podwieszania pod sufitem, metalowe siatki na towary, elektrody do spawania, stal narzędziowa, stal ostrzowa, druty do napawania, **7** obrabiarki, silniki (z wyjątkiem stosowanych w pojazdach lądowych), mechanizmy sprężania i napędu (z wyjątkiem stosowanych w pojazdach lądowych), mechaniczne narzędzia rolnicze, elektronarzędzia, wiertarki, wiertarko – wkrętarki, młotkowiertarki, szlifierki, opalarki, pilarki, wkrętaki akumulatorowy, wkrętarki, wyrzynarki, strugi elektryczne, zszywacze elektryczne, mieszarki do masy gipsowej, zapraw klejowych lub farb, frezarki, przecinarki, odkurzacz, gwoździarki, wiertła [części maszyn], maszynowe piły otwornice, tarcze [części maszyn], dyski [części maszyn], szczotki [części maszyn], kamienie szlifierskie

jako części maszyn, ściernice, frezy, kluczyki do uchwytów wiertarskich, przewody ssące jako części maszyn, pistolety klejowe, pistolety natryskowe, pistolety do pompowania kół z manometrem, pistolety do przedmuchiwania, pistolety do ropowania, pistolety do konserwacji, pistolety do piaskowania, pistolety do mycia na wodę i powietrze, pistolety do mas silikonowych, pistolety pneumatyczne do wtłaczania masy uszczelniającej, pistolety dozujące klej elektryczne, pistolety [maszyny], pistolety do malowania, klucze pneumatyczne, nasadki łożyskowe, palniki gazowe do cięcia, maszyny i urządzenia do czyszczenia, mycia [elektryczne], generatory prądu, maszyny do grawerowania, gwinciaraki [do nakrętek], gwinciaraki [do śrub], maszyny do gwintowania, kompresory [maszyny], krajalnice [maszyny], ostrza do kosiarek, kosiarki [maszyny], kosiarki ogrodowe [maszyny], obrabiarki do metalu, miksery [maszyny], młotki [części maszyn], młoty elektryczne, młoty mechaniczne, młoty pneumatyczne, młoty udarowe, narzędzia [części maszyn], narzędzia ręczne o napędzie innym niż ręczny, nitownice [maszyny], noże [części maszyn], noże elektryczne, nożyce elektryczne, nożyczki elektryczne, ostrza [części maszyn], maszyny do ostrzenia, stoły [części maszyn], pasy do kół pasowych, podajniki taśm [maszyny], pompy [maszyny], pompy [części maszyn lub silników], pompy powietrzne [instalacje w warsztatach samochodowych], piły [maszyny], piły łańcuchowe, podstawy [statywy] maszyn, polerki [maszyny i urządzenia] elektryczne, awaryjne agregaty prądotwórcze, przycinarki [obrabiarki], strugarki, świdy górnicze, świdy wiertnicze [części maszyn], tokarki [narzędzia mechaniczne], transportery [maszyny], ubijaki [maszyny], uchwyty [części maszyn], uchwyty do ostrzy [części maszyn], uchwyty wiertarskie [części maszyn], wyciągi towarowe, wycinarki, wykończarki, wytlaczarki, urządzenia transportowe do załadunku i wyładunku, maszyny do zawijania, pakowania, zawory [części maszyn], urządzenia do ssania powietrza, ostrzarki narzędziowe [maszyny], maszyny na sprężone powietrze, podnośniki [windy], podnośniki [urządzenia], filtry powietrza chłodnic silników, maszyny do obróbki szkła, rozdrabniarki [maszyny], tarcze szlifierskie [części maszyn], smarownice [części maszyn], imaki do narzędzi [części maszyn], etykieciarki, malaksery, urządzenia do malowania, reduktory ciśnienia [części maszyn], przekładnie redukcyjne inne niż do pojazdów lądowych, pierścienie [części maszyn], przyrządy do lutowania gazowego, lutownice gazowe, rozpylacze [maszyny], maszyny do obróbki kamienia, młoty dźwigowe, prostownice wątku [maszyny], prostownice do blach [maszyny], mieszała [maszyny], piły wyrzynarki, pilarki, myjki ciśnieniowe, brzeszczoty [części maszyn], statywy [części maszyn], akcesoria do pistoletów [części maszyn], filtry [wkłady] do maszyn filtrujących, narzędzia pneumatyczne, rozpierraki [maszyny], spawarki [maszyny], odkurzacze samochodowe, urządzenia do spawania elektryczne, aparaty do lutowania elektryczne, lutownice elektryczne, urządzenia do spawania za pomocą ładunku elektrycznego, lampy lutownicze, spawalnicze, cęgi [maszyny], koła zapadkowe [części maszyn], 8 narzędzia ręczne, sterowane ręcznie, narzędzia ręczne nieelektryczne, wyroby nożownicze, broń ręczna (biała), narzędzia ręczne o napędzie ręcznym, narzędzia ręczne nieelektryczne, narzędzia rolnicze ręczne, narzędzia do ogrodnictwa ręczne, broń biała (boczną), rozpylacze do środków owadobójczych (narzędzia), szydła, siekiery, siekiery, sierpaki, wiertła (części narzędzi), wiertła ręczne (narzędzia), ostrza (narzędzia ręczne), ostrza (broń), ostrza (noże) do strugów, świdy, piły kabłąkowe, oplatarki (narzędzia), żelazka znakujące przez wypalanie, wiertarki ręczne pierścieniowe, otwieracze do puszek (nieelektryczne), dłutka do uszczelniania, punktaki ręczne (narzędzia), przecinaki ręczne, dłuta, rębaki (noże), zaciski ciesielskie i bednarskie, topory rzeźnicze, kosiarki ręczne (narzędzia), wyroby nożownicze, przyrządy do cięcia, wycinarki (narzędzia ręczne), gwintowniki (narzędzia), kopaczki ręczne (narzędzia), koparki do rowów (narzędzia ręczne), ośniki, oprawki wiertarskie (narzędzia), ubijaki do gruntu (narzędzia brukarskie), ostrzarki (ręczne), rozprężarki (narzędzia ręczne), pilniki (narzędzia), żelazka nieelektryczne, noże do mizdrowania skóry, obudowy do piły ręcznej, narzędzia do zbierania owoców ręczne uruchamiane ręcznie, dłuta włklesłe (żłobaki), skrobaczki do czyszczenia dna łodzi (narzędzia), toczaki-kamienie do ostrzenia (narzędzia ręczne), pistolety (narzędzia ręczne), młotki (narzędzia), pompki ręczne, toporki, noże myśliwskie, dźwigniki sterowane ręcznie (podnośniki), piły wyrzynarki, noże, dłuta do otworów gniazdowe (przysieki), łapki do wyciągania gwoździ (narzędzia), narzędzia do wyciągania gwoździ, igłowe pilniki, cęgi do cięcia drutu (narzędzia ręczne), dziurkacze numerujące, żelazka do strugów, strugi, szczypce, kleszcze, noże ogrodnicze, se-

katory, nożyce ogrodnicze, dziurkacze rewolwerowe (narzędzia ręczne), przebijaki (narzędzia), tarniki, tarki (narzędzia ręczne), żyłетки, nitownice (narzędzia ręczne), młotki nitownicze (narzędzia), gwintownice (narzędzia), śrubokręty, wkrętaki, przyrządy do ostrzenia, oselki do ostrzenia, tarcze do ostrzenia ręczne, ostrza nożyc, przyrządy nożycowe ręczne, nożyce, brzeszczoty pił (części narzędzi ręcznych), ostrza do piły, oprawy do piły ręcznej, piły (narzędzia), noże do czyszczenia powierzchni ze zgorzeliny, nożyczki, skrobaki (narzędzia), cykliny ręczne (narzędzia), przedłużacze do korb do gwintowników, łopaty (narzędzia), młoty kowalskie, szpadle (narzędzia), klucze maszynowe stałe (narzędzia), klucze nastawne, szpachle, łopatki (narzędzia), węgielnice (narzędzia), narzędzia do wytłaczania, stemple (narzędzia), młotki kamieniarskie, kamienie szlifierskie, pokrętka do gwintowników obsługiwane ręcznie, klucze do gwintowników, przycinarki do rur (narzędzia), przyrządy do cięcia rur, pincety, oselki, młotki blacharskie, łomy, akcesoria ślusarskie, mianowicie podpora teleskopowa, gwintowniki, pokrętło do gwintowników, narzynki, wkrętaki, dobijaki do gwoździ, wycinaki do otworów, szczotki (narzędzia obsługiwane ręcznie), piły do metalu, piły do drewna, piły specjalne zawarte w tej klasie, piły kątowe, skrzynki uciosowe, zdzieraki, ścisiki, kielnie i pace (narzędzia ręczne), narzędzia ręczne do szkła, narzędzia do glazury (narzędzia ręczne), wyciskacze (narzędzia), klucze i szczypce do rur, końcówki wkrętakowe (części narzędzi), opalarki (narzędzia ręczne), zestawy kluczy nasadowych, nasadki (części narzędzi), akcesoria do narzędzi ręcznych zawarte w tej klasie (części narzędzi), klucze (narzędzia ręczne), klucze motoryzacyjne, zszywacze (narzędzia ręczne), smarownice (narzędzia), osprzęt do smarownic (części narzędzi), lejki i olejarki (narzędzia), odciągarki oleju (narzędzia), pompy do oleju (narzędzia ręczne), narzędzia wielofunkcyjne ręczne z wieloma końcówkami o różnej przydatności, imadła, imadła metalowe, pasy monterkie, pompki ręczne, żelazka elektryczne, narzędzia traserskie do wyznaczania linii na płaszczyźnie, 9 urządzenia i przyrządy: naukowe, żeglarskie, geodezyjne, optyczne, wagowe, pomiarowe, sygnalizacyjne, kontrolne, do ratowania życia, urządzenia i przyrządy elektryczne przewodzące, transformujące, akumulatorowo i kontrolujące – sterujące, urządzenia do gaszenia ognia, akumulatory elektryczne, akumulatory elektryczne do pojazdów, kwasomierze do akumulatorów, alarmy, alarmy dźwiękowe, sygnalizatory akustyczne, baterie do oświetlania, baterie do latarek kieszonkowych, baterie elektryczne, urządzenia do ładowania baterii, wykrywacze (detektory), wykrywacze przedmiotów metalowych stosowane w przemyśle lub wojsku, ściemniacze światła (regulatory) elektryczne, przyrządy do pomiaru odległości, sprawdziany (wzorniki), lasery nie do celów medycznych, przyrządy do niwelacji, łąty i tyczki do niwelacji, niwelatory (poziomnice), przyrządy do ustalania linii poziomej, miary, przyrządy pomiarowe, narzędzia pomiarowe specjalne, suwmiarki, linijki (przyrządy miernicze), miarki (przyrządy miernicze), śruby mikrometryczne do instrumentów optycznych, mikrometry, wagi, wagi wysokiej dokładności (laboratoryjne), aparatura do precyzyjnych pomiarów, miary zwijane krótkie, miary składane, taśmy miernicze, łąty murarskie, poziomnice, poziomnice laserowe, manometry, próbniaki napięcia, próbniaki do badania, testowania inne niż do celów medycznych, wskaźniki nachylenia, wskaźniki temperatury, ciśnieniomiernicze, sygnalizatory automatyczne spadku ciśnienia w oponach pojazdów, wskaźniki ciśnienia w zaworach, wskaźniki ciśnienia, mierniki ciśnienia, lornetki, lunety, pryzmaty (optyka), odzież ochronna chroniąca przed wypadkami lub urazami, odzież kuloodporna, ognioodporna, ochronna przed promieniowaniem, środkami chemicznymi, kaski ochronne, maski ochronne, osłony do ochrony twarzy robotników, rękawice do ochrony przed wypadkami, filtry do masek do oddychania, gogle, ochronniki słuchu, maski, kaski, okulary i tarcze spawalnicze, rękawice do ochrony przed promieniowaniem, rękawice dla nurków, hełmy żołnierskie, wtyczki i inne kontakty (elektryczne), woltomierze, złącza do drutów i przewodów elektrycznych, sprawdziany (wzorniki), platforma informatyczna do uruchamiania aplikacji, oprogramowanie komputerowe umożliwiające łączność internetową i łączność typu użytkownik z użytkownikiem (P2P) za pośrednictwem sieci komputerowej, publikacje elektroniczne, tablice na ogłoszenia elektroniczne, tablice magnetyczne, zbiory danych nagrane na nośnikach informacji, wizualne i/lub odczytywalne maszynowo nośniki informacji, pobieralne publikacje elektroniczne, publikacje w formie elektronicznej, oprogramowanie komputerowe [software], programy komputerowe, zwłaszcza w dziedzinie komunikacji fachowców i klientów, oprogramowanie zawierające wyszukiwarki i przeszuki-

wanie baz danych, **35** sprzedaż hurtowa, detaliczna, internetowa, usługi umieszczania ofert, promowania, sprzedaży i odsprzedaży części zamiennych do elektronarzędzi, sprzętu AGD i RTV, elektronarzędzi, sprzętu AGD, maszyn, artykułów i sprzętu gospodarstwa domowego, sprzętu RTV, urządzeń do oświetlania, ogrzewania, wytwarzania pary, gotowania, chłodzenia, suszenia, wentylacji, klimatyzacji, artykułów motoryzacyjnych, budowlanych, przemysłowych, grzewczych, oświetleniowych, chłodzących, sanitarnych, dekoratorskich, piśmiennych, malarskich, papierowych, fotograficznych, wzornictwa przemysłowego, naukowych, optycznych, wagowych, pomiarowych, sygnalizacyjnych, kontrolnych, urządzeń do odtwarzania, do ratowania życia, BHP, do celów dydaktycznych, elektrycznych, transformujących, akumulatorowych, kontrolujących – sterujących, maszyn i obrabiarek, narzędzi i elektronarzędzi, urządzeń do gaszenia ognia, części i akcesoriów do wymienionych artykułów przez globalną sieć komputerową za pomocą interaktywnej witryny internetowej online, usługi w zakresie obsługi reklamacji w ramach umów gwarancyjnych i pogwarancyjnych, usługi obsługi reklamacji narzędzi ręcznych, elektronarzędzi, sprzętu AGD, maszyn, artykułów i sprzętu gospodarstwa domowego, sprzętu RTV, urządzeń elektrycznych i elektronicznych, urządzeń fotograficznych i optycznych, urządzeń do odtwarzania, transmisji i/lub reprodukcji dźwięku i/lub obrazu, nośników danych, komputerów i sprzętu przetwarzającego dane, komputerowych urządzeń peryferyjnych, maszyn i urządzeń biurowych, urządzeń do oświetlania, ogrzewania, wytwarzania pary, gotowania, chłodzenia, suszenia, wentylacji, klimatyzacji za pomocą elektronicznej i internetowej platformy. usługi Call-Center, w tym przetwarzanie zleceń zakupu, reklamacji i zapytań ofertowych, udostępnienie i prowadzenie hotlinie serwisowej dla użytkowników Internetu, telefonów komórkowych lub innych urządzeń mobilnych, mianowicie doradztwo odnośnie produktów (reklama) i/lub przyjmowanie zamówień, fakturowanie i obsługa reklamacji (handel elektroniczny) przez hotlinie serwisową, usługi dotyczące działalności gospodarczej, mianowicie administracja w zakresie umów o naprawę i serwisowanie, usługi związane z długoterminowym planowaniem i budowaniem zarządzania relacjami za pomocą programów motywacyjnych i/lub lojalnościowych, zarządzanie planami lojalnościowymi, planami zachęty dla klientów oraz planami promocyjnymi, informacja online dotycząca marketingu, programów lojalnościowych, bonusowych, zniżek, bonów, kart, czeków, kodów, kuponów, nośników umożliwiających doładowanie wartościowe, promocja sprzedaży, forum informacyjne dla konsumentów, organizowanie dystrybucji bonów towarowych, wartościowych, podarunkowych, czeków wartościowych, czeków podarunkowych, kart podarunkowych, kart wartościowych, zniżek, kuponów, kodów, nośników umożliwiających doładowanie wartościowe za pośrednictwem telefonów komórkowych, innych urządzeń mobilnych, jak i poprzez Internet, organizowanie gier, konkursów wystaw, prezentacji i loterii oraz imprez rozrywkowych w celach handlowych lub reklamowych, także online przy zastosowaniu sieci komputerowych, organizowanie targów, giełd handlowych i reklamowych, usługi marketingowe, organizowanie i zarządzanie działalnością gospodarczą, pozyskiwanie informacji o działalności gospodarczej, doradztwo w zakresie organizacji, zarządzania i promocji, usługi franchisingu zawarte w tej klasie, wypożyczanie urządzeń i wyposażenia biurowego, usługi w zakresie zarządzania zbiorami informatycznymi, plikami, obróbka danych komputerowych, systematyzacja informacji prowadzona w komputerowych bazach danych, zarządzanie sprzedażą przez Internet, prowadzenie wykazu informacji handlowych w Internecie, reklama towarów-ukazanie zalet towaru celem ich zakupu, prowadzenie kampanii reklamowych, dystrybucja próbek towarów i materiałów w celach reklamowych, publikowanie i wydawanie katalogów targowych, plakatów, prospektów, materiałów promocyjnych i reklamowych, informacja handlowa, usługowa (punkty informacji kupieckiej), przeprowadzanie sondaży, badania i analiza rynku, analiza kosztów, sporządzanie statystyk, badania opinii publicznej, także na podstawie ankiet wypełnianych on-line, **37** instalacja, naprawa, konserwacja, serwisowanie i przeprowadzanie przeglądu narzędzi ręcznych, elektronarzędzi, sprzętu AGD, maszyn, artykułów i sprzętu gospodarstwa domowego, sprzętu RTV, urządzeń elektrycznych i elektronicznych, akumulatorów i baterii, urządzeń fotograficznych i optycznych, urządzeń do odtwarzania, transmisji i/lub reprodukcji dźwięku i/lub obrazu, nośników danych, komputerów i sprzętu przetwarzającego dane, komputerowych urządzeń peryferyjnych, maszyn i urządzeń biurowych, urządzeń do oświetlania, ogrzewania,

wytwarzania pary, gotowania, chłodzenia, suszenia, wentylacji, klimatyzacji, regeneracja maszyn, silników, elektronarzędzi, akumulatorów i baterii zużytych lub częściowo zniszczonych, usługi ślusarskie, dorabianie elementów, kalibrowanie, malowanie, malowanie proszkowe, malowanie natryskowe, powlekanie [malowanie], lakierowanie, prace dekoratorskie w budynkach, wiercenie, cięcie, spawanie w celach naprawczych, usługi w zakresie konstrukcji hydraulicznych, wynajem narzędzi ręcznych, elektronarzędzi, sprzętu AGD, maszyn, artykułów i sprzętu gospodarstwa domowego, sprzętu RTV, urządzeń elektrycznych i elektronicznych, akumulatorów i baterii, urządzeń fotograficznych i optycznych, urządzeń do odtwarzania, transmisji i/lub reprodukcji dźwięku i/lub obrazu, nośników danych, komputerów i sprzętu przetwarzającego dane, komputerowych urządzeń peryferyjnych, maszyn i urządzeń biurowych, urządzeń do oświetlania, ogrzewania, wytwarzania pary, gotowania, chłodzenia, suszenia, wentylacji, klimatyzacji, kompresorów powietrza, ładowanie akumulatorów i baterii, usługi budowlane, usługi instalacyjne, usługi w zakresie montażu i naprawy, informacja, doradztwo o ww. usługach, **42** usługi informatyczne w zakresie interaktywnej platformy do wymiany informacji, zwłaszcza informacji kontaktowych różnego rodzaju Obsługa elektronicznej i internetowej platformy, prowadzenie stron komputerowych, w szczególności stron z platformą o użyteczności społecznej online do handlu, wymiany informacji, sprzedaży, napraw, serwisowania, regeneracji, reklamacji elektronicznej dla zarejestrowanych użytkowników do dotyczących narzędzi ręcznych, elektronarzędzi, sprzętu AGD, maszyn, artykułów i sprzętu gospodarstwa domowego, sprzętu RTV, urządzeń elektrycznych i elektronicznych, urządzeń fotograficznych i optycznych, urządzeń do odtwarzania, transmisji i/lub reprodukcji dźwięku i/lub obrazu, nośników danych, komputerów i sprzętu przetwarzającego dane, komputerowych urządzeń peryferyjnych, maszyn i urządzeń biurowych, urządzeń do oświetlania, ogrzewania, wytwarzania pary, gotowania, chłodzenia, suszenia, wentylacji, klimatyzacji oraz części zamiennych do ww. towarów, umożliwianie wielu użytkownikom dostępu do zbiorów informacji za pośrednictwem globalnej sieci informacyjnej, tworzenie indeksów informacji, dostarczanie interfejsów programowych dostępnych poprzez sieć komputerową w celu tworzenia usług informacyjnych dostosowanych do indywidualnych potrzeb dostępnych przez globalną sieć komputerową w celu wyszukiwania, przekazywania i przetwarzania informacji w zakresie sprzedaży, promocji, napraw, serwisowania, reklamacji, gwarancji, konserwacji oraz usług w formie tekstu, elektronicznych dokumentów, banków danych, grafiki i audiowizualnych informacji. umożliwienie korzystania z software do pobierania informacji i analizy dużych objętościowo zasobów danych, odnośnie pobierania danych między sobą, udostępnianie software do tworzenia wykazów informacji i innych źródeł informacji, udostępnienie software do wyszukiwania informacji z wykazu informacji, banków danych lub tekstu, obrazu, grafiki, elektronicznych dokumentów, audiowizualnych informacji, obsługa interaktywnej witryny internetowej online do umieszczania ofert, promowania, sprzedaży i odsprzedaży przedmiotów przez globalną sieć komputerową, dostarczanie interaktywnego panelu informacyjnego w postaci platformy informacyjnej do dystrybucji, promocji, sprzedaży, odsprzedaży rzeczy poprzez sieć elektroniczną (usługi informatyczne), opracowywanie projektów technicznych, badania techniczne, ekspertyzy inżynierskie, testowanie materiałów, kontrola jakości, prace badawczo-rozwojowe w zakresie elektronarzędzi i narzędzi, badania naukowe i techniczne oraz ich projektowanie, analiza przemysłowa, projektowanie, rozwój, powielanie i instalacje komputerowego, telekomunikacyjnego, teleinformatycznego sprzętu, urządzeń, systemów i oprogramowania, prace badawczo-rozwojowe dla osób trzecich, przetwarzanie danych, opracowywanie projektów technicznych, usługi artystów grafików, plastyków, usługi graficzne, projektowanie opakowań, wzornictwo przemysłowe, stylizacja, dekoracja wnętrz, animacje i prezentacje multimedialne, wzornictwo i rozwój produktów z zakresu elektronarzędzi i narzędzi ręcznych, produktów multimedialnych, multimedialnego software, usługi programistyczne, odpłatne udostępnianie serwisów informacyjnych lub baz danych, usługi portalu internetowego, projektowanie i opracowywanie portali internetowych, administrowanie portalami internetowymi, usługi dostępu do krajowych i międzynarodowych serwerów i portali internetowych, umożliwienie wielu użytkownikom dostępu do zbiorów informacji za pośrednictwem globalnej sieci informacyjnej, środkami elektronicznymi, tworzenie komputerowych baz danych, wszystkie powyższe usługi

także świadczone online, usługi administratora baz danych, także monitorowanie, zestranianie i sprawdzanie zasobów danych dla mailingu masowego, prowadzenie serwerów projektowanie narzędzi, elektronarzędzi, produktów przemysłowych, maszyn przemysłowych. badania w dziedzinie technologii pomiarowych, przeglądy techniczne, kalibrowanie [pomiar], miernictwo [pomiar], pomiary inżynierskie, wykonywanie pomiarów, usługi pomiarowe, wypożyczanie urządzeń pomiarowych.

(111) **291998** (220) 2015 05 04 (210) 442048
 (151) 2016 12 28 (441) 2015 08 17
 (732) GRUPA TOPEX SPÓŁKA Z OGRANICZONĄ
 ODPOWIEDZIALNOŚCIĄ SPÓŁKA KOMANDYTOWA, Warszawa, PL.
 (540)



Kolor znaku: biały, czerwony

(531) 14.07.12, 24.15.02, 29.01.12

(510), (511) **7** obrabiarki, silniki (z wyjątkiem stosowanych w pojazdach lądowych), mechanizmy sprzęgania i napędu (z wyjątkiem stosowanych w pojazdach lądowych), mechaniczne narzędzia rolnicze, elektronarzędzia, wiertarki, wiertarko – wkrętarki, młotkowiertarki, szlifierki, opalarki, pilarki, wkrętaki akumulatorowy, wkrętarki, wyrzynarki, strugi elektryczne, zszywacze elektryczne, mieszarki do masy gipsowej, zapraw klejowych lub farb, frezarki, przecinarki, odkurzacze, gwoździarki, wiertła [części maszyn], maszynowe piły otwornice, tarcze [części maszyn], dyski [części maszyn], szczotki [części maszyn], kamienie szlifierskie jako części maszyn, ściernice, frezy, kluczyki do uchwyty wiertarskich, przewody ssące jako części maszyn, pistolety klejowe, pistolety natryskowe, pistolety do pompowania kół z manometrem, pistolety do przedmuchiwania, pistolety do ropowania, pistolety do konserwacji, pistolety do piaskowania, pistolety do mycia na wodę i powietrze, pistolety do mas silikonowych, pistolety pneumatyczne do wtlaczania masy uszczelniającej, pistolety dozujące klej elektryczne, pistolety [maszyny], pistolety do malowania, klucze pneumatyczne, nasadki łożyskowe, palniki gazowe do cięcia, maszyny i urządzenia do czyszczenia, mycia [elektryczne], generatory prądu, maszyny do grawerowania, gwinciaraki [do nakrętek], gwinciaraki [do śrub], maszyny do gwintowania, kompresory [maszyny], krajalnice [maszyny], ostrza do kosiarek, kosiarki [maszyny], kosiarki ogrodowe [maszyny], obrabiarki do metalu, miksery [maszyny], młotki [części maszyn], młoty elektryczne, młoty mechaniczne, młoty pneumatyczne, młoty udarowe, narzędzia [części maszyn], narzędzia ręczne o napędzie innym niż ręczny, nitownice [maszyny], noże [części maszyn], noże elektryczne, nożyce elektryczne, nożycki elektryczne, ostrza [części maszyn], maszyny do ostrzenia, stoły [części maszyn], pasy do kół pasowych, podajniki taśm [maszyny], pompy [maszyny], pompy [części maszyn lub silników], pompy powietrzne [instalacje w warsztatach samochodowych], piły [maszyny], piły łańcuchowe, podstawy [statywy] maszyn, polerki [maszyny i urządzenia] elektryczne, awaryjne agregaty prądotwórcze, przecinarki [obrabiaarki], strugarki, świdry górnicze, świdry wiertnicze [części maszyn], tokarki [narzędzia mechaniczne], transportery [maszyny], ubijaki [maszyny], uchwyty [części maszyn], uchwyty do ostrzy [części maszyn], uchwyty wiertarskie [części maszyn], wyciągi towarowe, wycinarki, wykończarki, wyłaczarki, urządzenia transportowe do załadunku i wyładunku, maszyny do zawijania, pakowania, zawory [części maszyn], urządzenia do ssania powietrza, ostrzarki narzędziowe [maszyny], maszyny na sprężone powietrze, podnośniki [windy], podnośniki [urządzenia], filtry powietrza chłodnic silników, maszyny do obróbki szkła, rozdrabniarki [maszyny], tarcze szlifierskie [części maszyn], smarownice [części maszyn], imaki do narzędzi [części maszyn], etykiety, malaksery, urządzenia do malowania, reduktory ciśnienia [części maszyn], przekładnie redukcyjne inne niż do pojazdów lądowych, pierścienie [części maszyn], przyrządy do lutowania gazowego, lutownice gazowe, rozpylacze [maszyny], maszyny do obróbki kamienia, młoty dźwigowe, prostownice wątku [maszyny], prostownice

do blach [maszyny], mieszadła [maszyny], piły wyrzynarki, pilarki, myjki ciśnieniowe, brzeszczoty [części maszyn], statywy [części maszyn], akcesoria do pistoletów [części maszyn], filtry [wkłady] do maszyn filtrujących, narzędzia pneumatyczne, rozpierraki [maszyny], spawarki [maszyny], odkurzacze samochodowe, urządzenia do spawania elektryczne, aparaty do lutowania elektryczne, lutownice elektryczne, urządzenia do spawania za pomocą ładunku elektrycznego, lampy lutownicze, spawalnicze, cęgi [maszyny], koła zapadkowe [części maszyn], **8** narzędzia ręczne, sterowane ręcznie, narzędzia ręczne nieelektryczne, wyroby nożownicze, broń ręczna (biała), narzędzia ręczne o napędzie ręcznym, narzędzia ręczne nieelektryczne, narzędzia rolnicze ręczne, narzędzia do ogrodnictwa ręczne, broń biała (bocznna), rozpylacze do środków owadobójczych (narzędzia), sztybla, siekiery, siekierki, sierpaki, wiertła (części narzędzi), wiertła ręczne (narzędzia), ostrza (narzędzia ręczne), ostrza (broń), ostrza (noże) do strugów, świdry, piły kabłąkowe, opalarki (narzędzia), żelazka znakujące przez wypalanie, wiertarki ręczne piersiowe, otwieracze do puszek (nieelektryczne), dłutka do uszczelniania, punktaki ręczne (narzędzia), przecinaki ręczne, dłuta, rębaki (noże), zaciski ciesielskie i bednarskie, topory rzeźnicze, kosiarki ręczne (narzędzia), wyroby nożownicze, przyrządy do cięcia, wycinarki (narzędzia ręczne), gwintowniki (narzędzia), kopaczki ręczne (narzędzia), koparki do rowów (narzędzia ręczne), ośniki, oprawki wiertarskie (narzędzia), ubijaki do gruntu (narzędzia brukarskie), ostrzarki (ręczne), rozprężarki (narzędzia ręczne), pilniki (narzędzia), żelazka nieelektryczne, noże do mizdrowania skóry, obudowy do piły ręcznej, narzędzia do zbierania owoców ręczne uruchamiane ręcznie, dłuta wkleśle (żłobaki), skrobaczki do czyszczenia dna łodzi (narzędzia), toczaki-kamienie do ostrzenia (narzędzia ręczne), pistolety (narzędzia ręczne), młotki (narzędzia), pompki ręczne, toporki, noże myśliwskie, dźwigniki sterowane ręcznie (podnośniki), piły wyrzynarki, noże, dłuta do otworów gniazdowe (przysieki), łapki do wyciągania gwoździ (narzędzia), narzędzia do wyciągania gwoździ, igłowe pilniki, cęgi do cięcia drutu (narzędzia ręczne), dziurkacze numerujące, żelazka do strugów, strugi, szczypcy, kleszcze, noże ogrodnicze, sekatory, nożyce ogrodnicze, dziurkacze rewolwerowe (narzędzia ręczne), przebijaki (narzędzia), tarniki, tarki (narzędzia ręczne), żyłетки, nitownice (narzędzia ręczne), młotki nitownicze (narzędzia), gwintownice (narzędzia), śrubokręty, wkrętaki, przyrządy do ostrzenia, osełki do ostrzenia, tarcze do ostrzenia ręczne, ostrza nożyc, przyrządy nożycowe ręczne, nożyce, brzeszczoty pił (części narzędzi ręcznych), ostrza do piły, oprawy do piły ręcznej, piły (narzędzia), noże do czyszczenia powierzchni ze zgorzeliny, nożycki, skrobaki (narzędzia), cyklony ręczne (narzędzia), przedłużacze do korb do gwintowników, łopaty (narzędzia), młoty kowalskie, szpadle (narzędzia), klucze maszynowe stałe (narzędzia), klucze nastawne, szpachle, łopatkki (narzędzia), węgielnice (narzędzia), narzędzia do wytłaczania, stemple (narzędzia), młotki kamieniarskie, kamienie szlifierskie, pokrętki do gwintowników obsługiwane ręcznie, klucze do gwintowników, przycinarki do rur (narzędzia), przyrządy do cięcia rur, pincety, osełki, młotki blacharskie, łomy, akcesoria ślusarskie, mianowicie podpora teleskopowa, gwintowniki, pokrętko do gwintowników, narzynki, wkrętaki, dobijaki do gwoździ, wycinaki do otworów, szczotki (narzędzia obsługiwane ręcznie), piły do metalu, piły do drewna, piły specjalne zawarte w tej klasie, piły kątowe, skrzynki uciosowe, zdzieraki, ściski, kielnie i pace (narzędzia ręczne), narzędzia ręczne do szkła, narzędzia do glazury (narzędzia ręczne), wyciskacze (narzędzia), klucze i szczypcy do rur, końcówki wkrętakowe (części narzędzi), opalarki (narzędzia ręczne), zestawy kluczy nasadowych, nasadki (części narzędzi), akcesoria do narzędzi ręcznych zawarte w tej klasie (części narzędzi), klucze (narzędzia ręczne), klucze motoryzacyjne, zszywacze (narzędzia ręczne), smarownice (narzędzia), osprzęt do smarownic (części narzędzi), lejki i olejarki (narzędzia), odciągarki oleju (narzędzia), pompy do oleju (narzędzia ręczne), narzędzia wielofunkcyjne ręczne z wieloma końcówkami o różnej przydatności, imadła, imadła metalowe, pasy monterskie, pompki ręczne, żelazka elektryczne, narzędzia traserskie do wyznaczania linii na płaszczyźnie, **9** urządzenia i przyrządy: naukowe, żeglarskie, geodezyjne, optyczne, wagowe, pomiarowe, sygnalizacyjne, kontrolne, do ratowania życia, urządzenia i przyrządy elektryczne przewodzące, transformujące, akumulatorowo i kontrolujące – sterujące, urządzenia do gaszenia ognia, akumulatory elektryczne, akumulatory elektryczne do pojazdów, kwasomierze do akumulatorów, alarmy, alarmy dźwiękowe, sygnalizatory akustyczne, baterie do oświetlania, baterie do latarek kieszonek, baterie elektryczne, urządzenia do ładowania baterii, wykrywacze (detektory), wykrywacze przedmiotów metalowych stosowane

w przemyśle lub wojsku, ściemniacze światła (regulatory) elektryczne, przyrządy do pomiaru odległości, sprawdziany (wzorniki), lasery nie do celów medycznych, przyrządy do niwelacji, łąty i tyczki do niwelacji, niwelatory (poziomnice), przyrządy do ustalania linii poziomej, miary, przyrządy pomiarowe, narzędzia pomiarowe specjalne, suwmiarki, linijki (przyrządy miernicze), miarki (przyrządy miernicze), śruby mikrometryczne do instrumentów optycznych, mikrometry, wagi, wagi wysokiej dokładności (laboratoryjne), aparatura do precyzyjnych pomiarów, miary zwijane krótkie, miary składane, taśmy miernicze, łąty murarskie, poziomnice, poziomnice laserowe, manometry, próbniki napięcia, próbniki do badania, testowania inne niż do celów medycznych, wskaźniki nachylenia, wskaźniki temperatury, ciśnieniomierze, sygnalizatory automatyczne spadku ciśnienia w oponach pojazdów, wskaźniki ciśnienia w zaworach, wskaźniki ciśnienia, mierniki ciśnienia, lornetki, lunety, pryzmaty (optyka), odzież ochronna chroniąca przed wypadkami lub urazami, odzież kuloodporna, ognioodporna, ochronna przed promieniowaniem, środkami chemicznymi, kaski ochronne, maski ochronne, osłony do ochrony twarzy robotników, rękawice do ochrony przed wypadkami, filtry do masek do oddychania, gogle, ochronniki słuchu, maski, kaski, okulary i tarcze spawalnicze, rękawice do ochrony przed promieniowaniem, rękawice dla nurków, hełmy żołnierskie, wtyczki i inne kontakty (elektryczne), woltomierze, złącza do drutów i przewodów elektrycznych, sprawdziany (wzorniki), platforma informatyczna do uruchamiania aplikacji, oprogramowanie komputerowe umożliwiające łączność internetową i łączność typu użytkownik z użytkownikiem (P2P) za pośrednictwem sieci komputerowej, publikacje elektroniczne, tablice na ogłoszenia elektroniczne, tablice magnetyczne, zbiory danych nagrane na nośnikach informacji, wizualne i/lub odczytywalne maszynowo nośniki informacji, pobieralne publikacje elektroniczne, publikacje w formie elektronicznej, oprogramowanie komputerowe [software], programy komputerowe, zwłaszcza w dziedzinie komunikacji fachowców i klientów, oprogramowanie zawierające wyszukiwarki i przeszukiwanie baz danych, **35** sprzedaż hurtowa, detaliczna, internetowa, usługi umieszczania ofert, promowania, sprzedaży i odsprzedaży części zamiennych do elektronarzędzi, sprzętu AGD i RTV, elektronarzędzi, sprzętu AGD, maszyn, artykułów i sprzętu gospodarstwa domowego, sprzętu RTV, urządzeń do oświetlenia, ogrzewania, wytwarzania pary, gotowania, chłodzenia, suszenia, wentylacji, klimatyzacji, artykułów motoryzacyjnych, budowlanych, przemysłowych, grzewczych, oświetleniowych, chłodzących, sanitarnych, dekoratorskich, piśmiennych, malarskich, papierowych, fotograficznych, wzornictwa przemysłowego, naukowych, optycznych, wagowych, pomiarowych, sygnalizacyjnych, kontrolnych, urządzeń do odtwarzania, do ratowania życia, BHP, do celów dydaktycznych, elektrycznych, transformujących, akumulatorowych, kontrolujących – sterujących, maszyn i obrabiarek, narzędzi i elektronarzędzi, urządzeń do gaszenia ognia, części i akcesoriów do wymienionych artykułów przez globalną sieć komputerową za pomocą interaktywnej witryny internetowej online, usługi w zakresie obsługi reklamacji w ramach umów gwarancyjnych i pogwarancyjnych, usługi obsługi reklamacji narzędzi ręcznych, elektronarzędzi, sprzętu AGD, maszyn, artykułów i sprzętu gospodarstwa domowego, sprzętu RTV, urządzeń elektrycznych i elektronicznych, urządzeń fotograficznych i optycznych, urządzeń do odtwarzania, transmisji i/lub reprodukcji dźwięku i/lub obrazu, nośników danych, komputerów i sprzętu przetwarzającego dane, komputerowych urządzeń peryferyjnych, maszyn i urządzeń biurowych, urządzeń do oświetlenia, ogrzewania, wytwarzania pary, gotowania, chłodzenia, suszenia, wentylacji, klimatyzacji, za pomocą elektronicznej i internetowej platformy. usługi Call-Center, w tym przetwarzanie zleceń zakupu, reklamacji i zapytań ofertowych, udostępnienie i prowadzenie hotline serwisowej dla użytkowników Internetu, telefonów komórkowych lub innych urządzeń mobilnych, mianowicie doradztwo odnośnie produktów (reklama) i/lub przyjmowanie zamówień, fakturowanie i obsługa reklamacji (handel elektroniczny) przez hotline serwisową, usługi dotyczące działalności gospodarczej, mianowicie administracja w zakresie umów o naprawę i serwisowanie, usługi związane z długoterminowym planowaniem i budowaniem zarządzania relacjami za pomocą programów motywacyjnych i/lub lojalnościowych, zarządzanie planami lojalnościowymi, planami zachęt dla klientów oraz planami promocyjnymi, informacja online dotycząca marketingu, programów lojalnościowych, bonusowych, zniżek, bonów, kart, czeków, kodów, kuponów, nośników umożliwiających doładowanie wartościowe, promocja sprzedaży, forum informacyjne dla konsumentów, organizowanie dystrybucji bonów towarowych, wartościowych,

podarunkowych, czeków wartościowych, czeków podarunkowych, kart podarunkowych, kart wartościowych, zniżek, kuponów, kodów, nośników umożliwiających doładowanie wartościowe za pośrednictwem telefonów komórkowych, innych urządzeń mobilnych, jak i poprzez Internet, organizowanie gier, konkursów wystaw, prezentacji i loterii oraz imprez rozrywkowych w celach handlowych lub reklamowych, także online przy zastosowaniu sieci komputerowych, organizowanie targów, giełd handlowych i reklamowych, usługi marketingowe, organizowanie i zarządzanie działalnością gospodarczą, pozyskiwanie informacji o działalności gospodarczej, doradztwo w zakresie organizacji, zarządzania i promocji, usługi franchisingu zawarte w tej klasie, wypożyczanie urządzeń i wyposażenia biurowego, usługi w zakresie zarządzania zbiorami informatycznymi, plikami, obróbka danych komputerowych, systematyzacja informacji prowadzona w komputerowych bazach danych, zarządzanie sprzedażą przez Internet, prowadzenie wykazu informacji handlowych w Internecie, reklama towarów-ukazanie zalet towaru celem ich zakupu, prowadzenie kampanii reklamowych, dystrybucja próbek towarów i materiałów w celach reklamowych, publikowanie i wydawanie katalogów targowych, plakatów, prospektów, materiałów promocyjnych i reklamowych, informacja handlowa, usługowa (punkty informacji kupieckiej), przeprowadzanie sondaży, badania i analiza rynku, analiza kosztów, sporządzanie statystyk, badania opinii publicznej, także na podstawie ankiet wypełnianych online, **37** instalacja, naprawa, konserwacja, serwisowanie i przeprowadzanie przeglądu narzędzi ręcznych, elektronarzędzi, sprzętu AGD, maszyn, artykułów i sprzętu gospodarstwa domowego, sprzętu RTV, urządzeń elektrycznych i elektronicznych, akumulatorów i baterii, urządzeń fotograficznych i optycznych, urządzeń do odtwarzania, transmisji i/lub reprodukcji dźwięku i/lub obrazu, nośników danych, komputerów i sprzętu przetwarzającego dane, komputerowych urządzeń peryferyjnych, maszyn i urządzeń biurowych, urządzeń do oświetlenia, ogrzewania, wytwarzania pary, gotowania, chłodzenia, suszenia, wentylacji, klimatyzacji, regeneracja maszyn, silników, elektronarzędzi, akumulatorów i baterii zużytych lub częściowo zniszczonych, usługi ślusarskie, dorabianie elementów, kalibrowanie, malowanie, malowanie proszkowe, malowanie natryskowe, powlekanie [malowanie], lakierowanie, prace dekoratorskie w budynkach, wiercenie, cięcie, spawanie w celach naprawczych, usługi w zakresie konstrukcji hydraulicznych, wynajem narzędzi ręcznych, elektronarzędzi, sprzętu AGD, maszyn, artykułów i sprzętu gospodarstwa domowego, sprzętu RTV, urządzeń elektrycznych i elektronicznych, akumulatorów i baterii, urządzeń fotograficznych i optycznych, urządzeń do odtwarzania, transmisji i/lub reprodukcji dźwięku i/lub obrazu, nośników danych, komputerów i sprzętu przetwarzającego dane, komputerowych urządzeń peryferyjnych, maszyn i urządzeń biurowych, urządzeń do oświetlenia, ogrzewania, wytwarzania pary, gotowania, chłodzenia, suszenia, wentylacji, klimatyzacji, kompresorów powietrza, ładowanie akumulatorów i baterii, usługi budowlane, usługi instalacyjne, usługi w zakresie montażu i naprawy, informacja, doradztwo o ww. usługach, **40** obróbka materiałów, budowanie maszyn na zamówienie, grawerowanie, cięcie, cięcie metalu, cięcie stali, cieplna obróbka metali, cynkowanie, cynowanie, fazowanie szkła, frezowanie, galwanizowanie, kucie, montowanie produktów dla osób trzecich, metalizowanie, niklowanie, obróbka metalurgiczna, piaskowanie, pneumatyczne ścieranie powierzchni, polerowanie, odlewanie, spawanie, śrutowanie, szlifowanie, walcowanie, wiercenie, toczenie, gięcie, usługi stolarskie, trasowanie laserem, usługi oczyszczania wody na miejscu, usługi niszczenia dysków twardych, pomiary, badania i eksploracja, wypożyczanie generatorów, wypożyczanie sprzętu do cięcia, wypożyczanie sprzętu wytwarzającego energię, wypożyczanie urządzeń chłodniczych, wypożyczanie urządzeń grzewczych, wypożyczanie urządzeń klimatyzacyjnych recykling, recykling i uzdatnianie odpadów, sortowanie odpadów i materiałów nadających się do recyklingu, drukowanie, drukowanie offsetowe, druk sitowy, usługi składania druku, usługi powielania 3d, dostarczanie informacji dotyczących obróbki materiałów, nadruk wzorów, platerowanie, druk cyfrowy, **42** usługi informatyczne w zakresie interaktywnej platformy do wymiany informacji, zwłaszcza informacji kontaktowych różnego rodzaju obsługa elektronicznej i internetowej platformy, prowadzenie stron komputerowych, w szczególności stron z platformą o użyteczności społecznej online do handlu, wymiany informacji, sprzedaży, napraw, serwisowania, regeneracji, reklamacji elektronicznej dla zarejestrowanych użytkowników do dotyczących narzędzi ręcznych, elektronarzędzi, sprzętu AGD, maszyn, artykułów i sprzętu gospodarstwa domowego, sprzętu RTV,

urządzeń elektrycznych i elektronicznych, urządzeń fotograficznych i optycznych, urządzeń do odtwarzania, transmisji i/lub reprodukcji dźwięku i/lub obrazu, nośników danych, komputerów i sprzętu przetwarzającego dane, komputerowych urządzeń peryferyjnych, maszyn i urządzeń biurowych, urządzeń do oświetlania, ogrzewania, wytwarzania pary, gotowania, chłodzenia, suszenia, wentylacji, klimatyzacji oraz części zamiennych do ww. towarów, umożliwianie wielu użytkownikom dostępu do zbiorów informacji za pośrednictwem globalnej sieci informacyjnej, tworzenie indeksów informacji, dostarczanie interfejsów programowych dostępnych poprzez sieć komputerową w celu tworzenia usług informacyjnych dostosowanych do indywidualnych potrzeb dostępnych przez globalną sieć komputerową w celu wyszukiwania, przekazywania i przetwarzania informacji w zakresie sprzedaży, promocji, napraw, serwisowania, reklamy, gwarancji, konserwacji oraz usług w formie tekstu, elektronicznych dokumentów, banków danych, grafiki i audiowizualnych informacji. umożliwienie korzystania z software do pobierania informacji i analizy dużych objętościowo zasobów danych, odnośnie pobierania danych między sobą, udostępnianie software do tworzenia wykazów informacji i innych źródeł informacji, udostępnienie software do wyszukiwania informacji z wykazu informacji, banków danych lub tekstu, obrazu, grafiki, elektronicznych dokumentów, audiowizualnych informacji, obsługa interaktywnej witryny internetowej online do umieszczania ofert, promowania, sprzedaży i odsprzedaży przedmiotów przez globalną sieć komputerową, dostarczanie interaktywnego panelu informacyjnego w postaci platformy informatycznej do dystrybucji, promocji, sprzedaży, odsprzedaży rzeczy poprzez sieć elektroniczną (usługi informatyczne), opracowywanie projektów technicznych, badania techniczne, ekspertyzy inżynierskie, testowanie materiałów, kontrola jakości, prace badawczo-rozwojowe w zakresie elektronarzędzi i narzędzi, badania naukowe i techniczne oraz ich projektowanie, analiza przemysłowa, projektowanie, rozwój, powielanie i instalacje komputerowego, telekomunikacyjnego, teleinformatycznego sprzętu, urządzeń, systemów i oprogramowania, prace badawczo-rozwojowe dla osób trzecich, przetwarzanie danych, opracowywanie projektów technicznych, usługi artystów grafików, plastyków, usługi graficzne, projektowanie opakowań, wzornictwo przemysłowe, stylizacja, dekoracja wnętrz, animacje i prezentacje multimedialne, wzornictwo i rozwój produktów z zakresu elektronarzędzi i narzędzi ręcznych, produktów multimedialnych, multimedialnego software, usługi programistyczne, odpłatne udostępnianie serwisów informacyjnych lub baz danych, usługi portalu internetowego, projektowanie i opracowywanie portali internetowych, administrowanie portalami internetowymi, usługi dostępu do krajowych i międzynarodowych serwerów i portali internetowych, umożliwianie wielu użytkownikom dostępu do zbiorów informacji za pośrednictwem globalnej sieci informacyjnej, środkami elektronicznymi, tworzenie komputerowych baz danych, wszystkie powyższe usługi także świadczone online, usługi administratora baz danych, także monitorowanie, zestrzajanie i sprawdzanie zasobów danych dla mailingu masowego, prowadzenie serwerów projektowanie narzędzi, elektronarzędzi, produktów przemysłowych, maszyn przemysłowych. badania w dziedzinie technologii pomiarowych, przeglądy techniczne, kalibrowanie [pomiar], miernictwo [pomiar], pomiary inżynierskie, wykonywanie pomiarów, usługi pomiarowe, wypożyczanie urządzeń pomiarowych.

(111) **291999** (220) 2015 05 04 (210) 442050
 (151) 2016 12 28 (441) 2015 08 17
 (732) GRUPA TOPEX SPÓŁKA Z OGRANICZONĄ
 ODPOWIEDZIALNOŚCIĄ SPÓŁKA KOMANDYTOWA, Warszawa, PL.
 (540)



Kolor znaku: biały, zielony

(531) 02.09.14, 14.05.18, 29.01.12

(510), (511) **7** obrabiarki, siłniki (z wyjątkiem stosowanych w pojazdach lądowych), mechanizmy sprzęgania i napędu (z wyjątkiem sto-

sowanych w pojazdach lądowych), mechaniczne narzędzia rolnicze, elektronarzędzia, wiertarki, wiertarko – wkrętarki, młotkowiertarki, szlifierki, opalarki, pilarki, wkrętaki akumulatorowy, wkrętarki, wyrzynarki, strugi elektryczne, zszywacze elektryczne, mieszarki do masy gipsowej, zapraw klejowych lub farb, frezarki, przecinarki, odkurzacze, gwoździarki, wiertła [części maszyn], maszynowe piły otwornice, tarcze [części maszyn], dyski [części maszyn], szczotki [części maszyn], kamienie szlifierskie jako części maszyn, ściernice, frezy, kluczyki do uchwytów wiertarskich, przewody ssące jako części maszyn, pistolety klejowe, pistolety natryskowe, pistolety do pompowania kół z manometrem, pistolety do przedmuchiwania, pistolety do ropowania, pistolety do konserwacji, pistolety do piaskowania, pistolety do mycia na wodę i powietrze, pistolety do mas silikonowych, pistolety pneumatyczne do włączania masy uszczelniającej, pistolety dozujące klej elektryczne, pistolety [maszyny], pistolety do malowania, klucze pneumatyczne, nasadki łożyskowe, palniki gazowe do cięcia, maszyny i urządzenia do czyszczenia, mycia [elektryczne], generatory prądu, maszyny do grawerowania, gwinciarzki [do nakrętek], gwinciarzki [do śrub], maszyny do gwintowania, kompresory [maszyny], kralnice [maszyny], ostrza do kosiarek, kosiarki [maszyny], kosiarki ogrodowe [maszyny], obrabiarki do metalu, miksery [maszyny], młotki [części maszyn], młoty elektryczne, młoty mechaniczne, młoty pneumatyczne, młoty udarowe, narzędzia [części maszyn], narzędzia ręczne o napędzie innym niż ręczny, nitownice [maszyny], noże [części maszyn], noże elektryczne, nożyce elektryczne, nożyczki elektryczne, ostrza [części maszyn], maszyny do ostrzenia, stoły [części maszyn], pasy do kół pasowych, podajniki taśm [maszyny], pompy [maszyny], pompy [części maszyn lub silników], pompy powietrzne [instalacje w warsztatach samochodowych], piły [maszyny], piły łańcuchowe, podstawy [statywy] maszyn, polerki [maszyny i urządzenia] elektryczne, awaryjne agregaty prądotwórcze, przecinarki [obrabiarki], strugarki, świdy górnicze, świdy wiertnicze [części maszyn], tokarki [narzędzia mechaniczne], transportery [maszyny], ubijaki [maszyny], uchwyty [części maszyn], uchwyty do ostrzy [części maszyn], uchwyty wiertarskie [części maszyn], wyciągi towarowe, wycinarki, wykończarki, wytłaczarki, urządzenia transportowe do załadunku i wyładunku, maszyny do zawijania, pakowania, zawory [części maszyn], urządzenia do ssania powietrza, ostrzarki narzędziowe [maszyny], maszyny na sprężone powietrze, podnośniki [windy], podnośniki [urządzenia], filtry powietrza chłodnic silników, maszyny do obróbki szkła, rozdrabniarki [maszyny], tarcze szlifierskie [części maszyn], smarownice [części maszyn], imaki do narzędzi [części maszyn], etykiety, malaksery, urządzenia do malowania, reduktory ciśnienia [części maszyn], przekładnie redukcyjne inne niż do pojazdów lądowych, pierścienie [części maszyn], przyrządy do lutowania gazowego, lutownice gazowe, rozpylacze [maszyny], maszyny do obróbki kamienia, młoty dźwigowe, prostownice wątku [maszyny], prostownice do blach [maszyny], mieszała [maszyny], piły wyrzynarki, pilarki, myjki ciśnieniowe, brzeszczoty [części maszyn], statywy [części maszyn], akcesoria do pistoletów [części maszyn], filtry [wkłady] do maszyn filtrujących, narzędzia pneumatyczne, rozpieraki [maszyny], spawarki [maszyny], odkurzacze samochodowe, urządzenia do spawania elektryczne, aparaty do lutowania elektryczne, lutownice elektryczne, urządzenia do spawania za pomocą ładunku elektrycznego, lampy lutownicze, spawalnicze, cęgi [maszyny], koła zapadkowe [części maszyn], **8** narzędzia ręczne, sterowane ręcznie, narzędzia ręczne nieelektryczne, wyroby nożownicze, broń ręczna (biała), narzędzia ręczne o napędzie ręcznym, narzędzia ręczne nieelektryczne, narzędzia rolnicze ręczne, narzędzia do ogrodnictwa ręczne, broń biała (boczną), rozpylacze do środków owadobójczych (narzędzia), szydła, siekiery, siekiery, sierpaki, wiertła (części narzędzi), wiertła ręczne (narzędzia), ostrza (narzędzia ręczne), ostrza (broń), ostrza (noże) do strugów, świdy, piły kabląkowe, opalarki (narzędzia), żelazka znakujące przez wypalanie, wiertarki ręczne pierśiowe, otwieracze do puszek (nieelektryczne), dłutka do uszczelniania, punktaki ręczne (narzędzia), przecinaki ręczne, dłuta, rębaki (noże), zaciski ciesielskie i bednarskie, topory rzeźnicze, kosiarki ręczne (narzędzia), wyroby nożownicze, przyrządy do cięcia, wycinarki (narzędzia ręczne), gwintowniki (narzędzia), kopaczki ręczne (narzędzia), koparki do rowów (narzędzia ręczne), ośniki, oprawki wiertarskie (narzędzia), ubijaki do gruntu (narzędzia brukarskie), ostrzarki (ręczne), rozprężarki (narzędzia ręczne), pilniki (narzędzia), żelazka nieelektryczne, noże do mizdrzenia skóry, obudowy do piły ręcznej, narzędzia do zbierania owoców ręczne uruchamiane ręcznie, dłuta wkłęsłe (żłobaki), skrobaczki do czyszczenia dna łodzi (narzę-

dzia), toczaki-kamienie do ostrzenia (narzędzia ręczne), pistolety (narzędzia ręczne), młotki (narzędzia), pompki ręczne, toporki, noże myśliwskie, dźwigniki sterowane ręcznie (podnośniki), piły wyrzynarki, noże, dłuta do otworów gniazdowe (przysieki), łapki do wyciągania gwoździ (narzędzia), narzędzia do wyciągania gwoździ, igłowe pilniki, cęgi do cięcia drutu (narzędzia ręczne), dziurkacze numerujące, żelazka do strugów, strugi, szczypce, kleszcze, noże ogrodnicze, sekatory, nożyce ogrodnicze, dziurkacze rewolwerowe (narzędzia ręczne), przebijaki (narzędzia), tarniki, tarki (narzędzia ręczne), zyletki, nitownice (narzędzia ręczne), młotki nitownicze (narzędzia), gwintownice (narzędzia), śrubokręty, wkrętaki, przyrządy do ostrzenia, osełki do ostrzenia, tarcze do ostrzenia ręczne, ostrza nożyc, przyrządy nożycowe ręczne, nożyce, brzeszczoty pił (części narzędzi ręcznych), ostrza do piły, oprawy do piły ręcznej, piły (narzędzia), noże do czyszczenia powierzchni ze zgorzeliny, nożyczki, skrobaki (narzędzia), cykliny ręczne (narzędzia), przedłużacze do korb do gwintowników, łopaty (narzędzia), młoty kowalskie, szpadle (narzędzia), klucze maszynowe stałe (narzędzia), klucze nastawne, szpachle, łopatkki (narzędzia), węgielnice (narzędzia), narzędzia do wytłaczania, stemple (narzędzia), młotki kamieniarskie, kamienie szlifierskie, pokrętka do gwintowników obsługiwane ręcznie, klucze do gwintowników, przycinarki do rur (narzędzia), przyrządy do cięcia rur, pincety, osełki, młotki blacharskie, łomy, akcesoria ślusarskie, mianowicie podpora teleskopowa, gwintowniki, pokrętło do gwintowników, narzynki, wkrętaki, dobijaki do gwoździ, wycinaki do otworów, szczotki (narzędzia obsługiwane ręcznie), piły do metalu, piły do drewna, piły specjalne zawarte w tej klasie, piły kątowe, skrzynki uciosowe, zdzieraki, ścisiki, kielnie i pace (narzędzia ręczne), narzędzia ręczne do szkła, narzędzia do glazury (narzędzia ręczne), wyciskacze (narzędzia), klucze i szczypce do rur, końcówki wkrętakowe (części narzędzi), opalarki (narzędzia ręczne), zestawy kluczy nasadowych, nasadki (części narzędzi), akcesoria do narzędzi ręcznych zawarte w tej klasie (części narzędzi), klucze (narzędzia ręczne), klucze motoryzacyjne, zszywacze (narzędzia ręczne), smarownice (narzędzia), osprzęt do smarownic (części narzędzi), lejki i olejarki (narzędzia), odciągarki oleju (narzędzia), pompy do oleju (narzędzia ręczne), narzędzia wielofunkcyjne ręczne z wieloma końcówkami o różnej przydatności, imadła, imadła metalowe, pasy monterskie, pompki ręczne, żelazka elektryczne, narzędzia traserskie do wyznaczania linii na płaszczyźnie, 9 urządzenia i przyrządy: naukowe, żeglarskie, geodezyjne, optyczne, wagowe, pomiarowe, sygnalizacyjne, kontrolne, do ratowania życia, urządzenia i przyrządy elektryczne przewodzące, transformujące, akumulatorowo i kontrolujące – sterujące, urządzenia do gaszenia ognia, akumulatory elektryczne, akumulatory elektryczne do pojazdów, kwasomierze do akumulatorów, alarmy, alarmy dźwiękowe, sygnalizatory akustyczne, baterie do oświetlenia, baterie do latarek kieszonek, baterie elektryczne, urządzenia do ładowania baterii, wykrywacze (detektory), wykrywacze przedmiotów metalowych stosowane w przemyśle lub wojsku, ściemniacze światła (regulatory) elektryczne, przyrządy do pomiaru odległości, sprawdziany (wzorniki), lasery nie do celów medycznych, przyrządy do niwelacji, łąty i tyczki do niwelacji, niwelatory (poziomnice), przyrządy do ustalania linii poziomej, miary, przyrządy pomiarowe, narzędzia pomiarowe specjalne, summiarki, liniarki (przyrządy miernicze), miarki (przyrządy miernicze), śruby mikrometryczne do instrumentów optycznych, mikrometry, wagi, wagi wysokiej dokładności (laboratoryjne), aparatura do precyzyjnych pomiarów, miary zwijane krótkie, miary składane, taśmy miernicze, łąty murarskie, poziomnice, poziomnice laserowe, manometry, próbki napięcia, próbki do badania, testowania inne niż do celów medycznych, wskaźniki nachylenia, wskaźniki temperatury, ciśnieniomierze, sygnalizatory automatyczne spadku ciśnienia w oponach pojazdów, wskaźniki ciśnienia w zaworach, wskaźniki ciśnienia, mierniki ciśnienia, lornetki, lunety, przyrządy (optyka), odzież ochronna chroniąca przed wypadkami lub urazami, odzież kuloodporna, ognioodporna, ochronna przed promieniowaniem, środkami chemicznymi, kaski ochronne, maski ochronne, osłony do ochrony twarzy robotników, rękawice do ochrony przed wypadkami, filtry do masek do oddychania, gogle, ochronniki słuchu, maski, kaski, okulary i tarcze spawalnicze, rękawice do ochrony przed promieniowaniem, rękawice dla nurków, hełmy żołnierskie, wtyczki i inne kontakty (elektryczne), woltomierze, złącza do drutów i przewodów elektrycznych, sprawdziany (wzorniki), platforma informatyczna do uruchamiania aplikacji, oprogramowanie komputerowe umożliwiające łączność internetową i łączność typu użytkownik z użytkownikiem (P2P) za pośrednictwem sieci

komputerowej, publikacje elektroniczne, tablice na ogłoszenia elektroniczne, tablice magnetyczne, zbiory danych nagrane na nośnikach informacji, wizualne i/lub odczytywalne maszynowo nośniki informacji, pobieralne publikacje elektroniczne, publikacje w formie elektronicznej, oprogramowanie komputerowe [software], programy komputerowe, zwłaszcza w dziedzinie komunikacji fachowców i klientów, oprogramowanie zawierające wyszukiwarki i przeszukiwanie baz danych, 35 sprzedaż hurtowa, detaliczna, internetowa, usługi umieszczania ofert, promowania, sprzedaży i odsprzedaży części zamiennych do elektronarzędzi, sprzętu AGD i RTV, elektronarzędzi, sprzętu AGD, maszyn, artykułów i sprzętu gospodarstwa domowego, sprzętu RTV, urządzeń do oświetlenia, ogrzewania, wytwarzania pary, gotowania, chłodzenia, suszenia, wentylacji, klimatyzacji, artykułów motoryzacyjnych, budowlanych, przemysłowych, grzewczych, oświetleniowych, chłodzących, sanitarnych, dekoratorskich, piśmiennych, malarskich, papierowych, fotograficznych, wzornictwa przemysłowego, naukowych, optycznych, wagowych, pomiarowych, sygnalizacyjnych, kontrolnych, urządzeń do odtwarzania, do ratowania życia, BHP, do celów dydaktycznych, elektrycznych, transformujących, akumulatorowych, kontrolujących – sterujących, maszyn i obrabiarek, narzędzi i elektronarzędzi, urządzeń do gaszenia ognia, części i akcesoriów do wymienionych artykułów przez globalną sieć komputerową za pomocą interaktywnej witryny internetowej online, usługi w zakresie obsługi reklamacji w ramach umów gwarancyjnych i pogwarancyjnych, usługi obsługi reklamacji narzędzi ręcznych, elektronarzędzi, sprzętu AGD, maszyn, artykułów i sprzętu gospodarstwa domowego, sprzętu RTV, urządzeń elektrycznych i elektronicznych, urządzeń fotograficznych i optycznych, urządzeń do odtwarzania, transmisji i/lub reprodukcji dźwięku i/lub obrazu, nośników danych, komputerów i sprzętu przetwarzającego dane, komputerowych urządzeń peryferyjnych, maszyn i urządzeń biurowych, urządzeń do oświetlenia, ogrzewania, wytwarzania pary, gotowania, chłodzenia, suszenia, wentylacji, klimatyzacji za pomocą elektronicznej i internetowej platformy, usługi Call-Center, w tym przetwarzanie zleceń zakupu, reklamacji i zapytań ofertowych, udostępnienie i prowadzenie hotline serwisowej dla użytkowników Internetu, telefonów komórkowych lub innych urządzeń mobilnych, mianowicie doradztwo odnośnie produktów (reklama) i/lub przyjmowanie zamówień, fakturowanie i obsługa reklamacji (handel elektroniczny) przez hotline serwisową, usługi dotyczące działalności gospodarczej, mianowicie administracja w zakresie umów o naprawę i serwisowanie, usługi związane z długoterminowym planowaniem i budowaniem zarządzania relacjami za pomocą programów motywacyjnych i/lub lojalnościowych, zarządzanie planami lojalnościowymi, planami zachęt dla klientów oraz planami promocyjnymi, informacja online dotycząca marketingu, programów lojalnościowych, bonusowych, zniżek, bonów, kart, czeków, kodów, kuponów, nośników umożliwiających doładowanie wartościowe, promocja sprzedaży, forum informacyjne dla konsumentów, organizowanie dystrybucji bonów towarowych, wartościowych, podarunkowych, czeków wartościowych, czeków podarunkowych, kart podarunkowych, kart wartościowych, zniżek, kuponów, kodów, nośników umożliwiających doładowanie wartościowe za pośrednictwem telefonów komórkowych, innych urządzeń mobilnych, jak i poprzez Internet, organizowanie gier, konkursów wystaw, prezentacji i loterii oraz imprez rozrywkowych w celach handlowych lub reklamowych, także online przy zastosowaniu sieci komputerowych, organizowanie targów, giełd handlowych i reklamowych, usługi marketingowe, organizowanie i zarządzanie działalnością gospodarczą, pozyskiwanie informacji o działalności gospodarczej, doradztwo w zakresie organizacji, zarządzania i promocji, usługi franchisingu zawarte w tej klasie, wypożyczanie urządzeń i wyposażenia biurowego, usługi w zakresie zarządzania zbiorami informatycznymi, plikami, obróbka danych komputerowych, systematyzacja informacji prowadzona w komputerowych bazach danych, zarządzanie sprzedażą przez Internet, prowadzenie wykazu informacji handlowych w Internecie, reklama towarów-ukazanie zalet towaru celem ich zakupu, prowadzenie kampanii reklamowych, dystrybucja próbek towarów i materiałów w celach reklamowych, publikowanie i wydawanie katalogów targowych, plakatów, prospektów, materiałów promocyjnych i reklamowych, informacja handlowa, usługowa (punkty informacji kupieckiej), przeprowadzanie sondaży, badania i analiza rynku, analiza kosztów, sporządzanie statystyk, badania opinii publicznej, także na podstawie ankiet wypełnianych online, 37 instalacja, naprawa, konserwacja, serwisowanie i przeprowadzanie przeglądu narzędzi

ręcznych, elektronarzędzi, sprzętu AGD, maszyn, artykułów i sprzętu gospodarstwa domowego, sprzętu RTV, urządzeń elektrycznych i elektronicznych, akumulatorów i baterii, urządzeń fotograficznych i optycznych, urządzeń do odtwarzania, transmisji i/lub reprodukcji dźwięku i/lub obrazu, nośników danych, komputerów i sprzętu przetwarzającego dane, komputerowych urządzeń peryferyjnych, maszyn i urządzeń biurowych, urządzeń do oświetlenia, ogrzewania, wytwarzania pary, gotowania, chłodzenia, suszenia, wentylacji, klimatyzacji, regeneracja maszyn, silników, elektronarzędzi, akumulatorów i baterii zużytych lub częściowo zniszczonych, usługi ślusarskie, dorabianie elementów, kalibrowanie, malowanie, malowanie proszkowe, malowanie natryskowe, powlekanie [malowanie], lakiernictwo, prace dekoratorskie w budynkach, wiercenie, cięcie, spawanie w celach naprawczych, usługi w zakresie konstrukcji hydraulicznych, wynajem narzędzi ręcznych, elektronarzędzi, sprzętu AGD, maszyn, artykułów i sprzętu gospodarstwa domowego, sprzętu RTV, urządzeń elektrycznych i elektronicznych, akumulatorów i baterii, urządzeń fotograficznych i optycznych, urządzeń do odtwarzania, transmisji i/lub reprodukcji dźwięku i/lub obrazu, nośników danych, komputerów i sprzętu przetwarzającego dane, komputerowych urządzeń peryferyjnych, maszyn i urządzeń biurowych, urządzeń do oświetlenia, ogrzewania, wytwarzania pary, gotowania, chłodzenia, suszenia, wentylacji, klimatyzacji, kompresorów powietrza, ładowanie akumulatorów i baterii, usługi budowlane, usługi instalacyjne, usługi w zakresie montażu i naprawy, informacja, doradztwo o ww. usługach, **40** obróbka materiałów, budowanie maszyn na zamówienie, grawerowanie, cięcie, cięcie metalu, cięcie stali, cieplna obróbka metali, cynkowanie, cynowanie, fazowanie szkła, frezowanie, galwanizowanie, kucie, montowanie produktów dla osób trzecich, metalizowanie, niklowanie, obróbka metalurgiczna, piaskowanie, pneumatyczne ścieranie powierzchni, polerowanie, odlewanie, spawanie, śrutowanie, szlifowanie, walcowanie, wiercenie, toczenie, gięcie, usługi stolarskie, trasowanie laserem, usługi oczyszczania wody na miejscu, usługi niszczenia dysków twardej, pomiary, badania i eksploracja, wypożyczanie generatorów, wypożyczanie sprzętu do cięcia, wypożyczanie sprzętu wytwarzającego energię, wypożyczanie urządzeń chłodniczych, wypożyczanie urządzeń grzewczych, wypożyczanie urządzeń klimatyzacyjnych recykling, recykling i uzdatnianie odpadów, sortowanie odpadów i materiałów nadających się do recyklingu, drukowanie, drukowanie offsetowe, druk sitowy, usługi składania druku, usługi powielania 3d, dostarczanie informacji dotyczących obróbki materiałów, nadruk wzorów, platerowanie, druk cyfrowy, **42** usługi informatyczne w zakresie interaktywnej platformy do wymiany informacji, zwłaszcza informacji kontaktowych różnego rodzaju obsługa elektronicznej i internetowej platformy, prowadzenie stron komputerowych, w szczególności stron z platformą o użyteczności społecznej online do handlu, wymiany informacji, sprzedaży, napraw, serwisowania, regeneracji, reklamacji elektronicznej dla zarejestrowanych użytkowników do dotyczących narzędzi ręcznych, elektronarzędzi, sprzętu AGD, maszyn, artykułów i sprzętu gospodarstwa domowego, sprzętu RTV, urządzeń elektrycznych i elektronicznych, urządzeń fotograficznych i optycznych, urządzeń do odtwarzania, transmisji i/lub reprodukcji dźwięku i/lub obrazu, nośników danych, komputerów i sprzętu przetwarzającego dane, komputerowych urządzeń peryferyjnych, maszyn i urządzeń biurowych, urządzeń do oświetlenia, ogrzewania, wytwarzania pary, gotowania, chłodzenia, suszenia, wentylacji, klimatyzacji oraz części zamiennych do ww. towarów, umożliwianie wielu użytkownikom dostępu do zbiorów informacji za pośrednictwem globalnej sieci informacyjnej, tworzenie indeksów informacji, dostarczanie interfejsów programowych dostępnych poprzez sieć komputerową w celu tworzenia usług informacyjnych dostosowanych do indywidualnych potrzeb dostępnych przez globalną sieć komputerową w celu wyszukiwania, przekazywania i przetwarzania informacji w zakresie sprzedaży, promocji, napraw, serwisowania, reklamacji, gwarancji, konserwacji oraz usług w formie tekstu, elektronicznych dokumentów, banków danych, grafiki i audiowizualnych informacji. umożliwienie korzystania z software do pobierania informacji i analizy dużych objętościowo zasobów danych, odnośnie pobierania danych między sobą, udostępnianie software do tworzenia wykazów informacji i innych źródeł informacji, udostępnienie software do wyszukiwania informacji z wykazu informacji, banków danych lub tekstu, obrazu, grafiki, elektronicznych dokumentów, audiowizualnych informacji, obsługa interaktywnej witryny internetowej online do umieszczania ofert, promowania, sprzedaży i odsprzedaży

przedmiotów przez globalną sieć komputerową, dostarczanie interaktywnej platformy informacyjnej w postaci platformy informacyjnej do dystrybucji, promocji, sprzedaży, odsprzedaży rzeczy poprzez sieć elektroniczną (usługi informacyjne), opracowywanie projektów technicznych, badania techniczne, ekspertyzy inżynierskie, testowanie materiałów, kontrola jakości, prace badawczo-rozwojowe w zakresie elektronarzędzi i narzędzi, badania naukowe i techniczne oraz ich projektowanie, analiza przemysłowa, projektowanie, rozwój, powielanie i instalacje komputerowego, telekomunikacyjnego, teleinformatycznego sprzętu, urządzeń, systemów i oprogramowania, prace badawczo-rozwojowe dla osób trzecich, przetwarzanie danych, opracowywanie projektów technicznych, usługi artystów grafików, plastyków, usługi graficzne, projektowanie opakowań, wzornictwo przemysłowe, stylizacja, dekoracja wnętrz, animacje i prezentacje multimedialne, wzornictwo i rozwój produktów z zakresu elektronarzędzi i narzędzi ręcznych, produktów multimedialnych, multimedialnego software, usługi programistyczne, odpłatne udostępnianie serwisów informacyjnych lub baz danych, usługi portalu internetowego, projektowanie i opracowywanie portali internetowych, administrowanie portalami internetowymi, usługi dostępu do krajowych i międzynarodowych serwerów i portali internetowych, umożliwianie wielu użytkownikom dostępu do zbiorów informacji za pośrednictwem globalnej sieci informacyjnej, środkami elektronicznymi, tworzenie komputerowych baz danych, wszystkie powyższe usługi także świadczone online, usługi administratora baz danych, także monitorowanie, zestrzajanie i sprawdzanie zasobów danych dla mailingu masowego, prowadzenie serwerów projektowanie narzędzi, elektronarzędzi, produktów przemysłowych, maszyn przemysłowych. badania w dziedzinie technologii pomiarowych, przeglądy techniczne, kalibrowanie [pomiary], miernictwo [pomiary], pomiary inżynierskie, wykonywanie pomiarów, usługi pomiarowe, wypożyczanie urządzeń pomiarowych.

(111) **292000** (220) 2015 05 06 (210) 442179
 (151) 2016 12 22 (441) 2015 08 17
 (732) KOBYLIŃSKI NORBERT 5, Białystok, PL.
 (540) MADE OF NATURE MĄDROŚĆ NATURY
 (540)



Kolor znaku: szary, fioletowy, niebieski, jasnoniebieski

(531) 24.17.05, 24.17.08, 26.11.01, 27.05.01, 29.01.13
 (510), (511) **3** mydła, preparaty kosmetyczne do kąpieli, preparaty do kąpieli na bazie ziół, balsamy inne niż do celów medycznych, mydła dezodorujące, maseczki kosmetyczne, zestawy kosmetyków, kremy kosmetyczne, mleczko kosmetyczne, mleczko oczyszczające od celów kosmetycznych, preparaty kosmetyczne do pielęgnacji skóry, sole kąpielowe do celów innych niż lecznicze, szampony, **5** zioła lecznicze, **25** odzież, obuwie, nakrycia głowy, **29** chipsy owocowe, sałatki owocowe, przekąski na bazie owoców, warzywa suszone, sałatki warzywne, orzechy preparowane, mieszanki orzechów i zbóż, humus, owoce konserwowane, przeciery warzywne, ser, **30** mąka kukurydziana, mąka pszenna, mąka ziemniaczana do celów spożywczych, mąka bezglutenowa, mąka orkiszowa, mąka gryczana, mąka ryżowa, mąka migdałowa, potrawy na bazie mąki, chipsy [produkty zbożowe], kasze spożywcze, kanapki, batony z ziarnami zbóż i suszonymi owocami, batony zbożowe, muesli, suszone ziarna, ziola konserwowane jako przyprawy, miód, płatki owsiane, produkty spożywcze na bazie owsa, przekąski ryżowe, przekąski zbożowe, słodziki naturalne, herbata, kawa, kakao, preparaty roślinne zastępujące kawę, **31** świeże owoce, świeże warzywa, orzechy, otręby zbożowe, ziola ogrodowe świeże.

(111) **292001** (220) 2015 05 19 (210) 442656
 (151) 2016 12 21 (441) 2015 08 31
 (732) ZBYSZKO BOJANOWICZ SPÓŁKA Z OGRANICZONĄ
 ODPOWIEDZIALNOŚCIĄ SPÓŁKA KOMANDYTOWO-AKCYJNA,
 Białobrzegi, PL.
 (540) Zbyszko 3 cytryny
 (510), (511) **16** opakowania z papieru lub tektury, materiały z papieru i z tektury do pakowania, druki reklamowe, foldery, katalogi,

podkładki pod szklanki i kufle z papieru lub z tektury, prospekty, plakaty, tablice reklamowe z papieru lub z tektury, ulotki reklamowe, **32** wody gazowane, napoje bezalkoholowe, napoje owocowe, soki owocowe, nektary owocowe, napoje owocowo-warzywne, soki owocowo-warzywne, syropy i inne preparaty do produkcji napojów, ekstrakty owocowe bezalkoholowe, aperitify bezalkoholowe, koktajle bezalkoholowe, napoje izotoniczne, napoje energetyzujące, oranżady, lemoniady, wody mineralne i źródlane, preparaty do produkcji napojów, **42** opracowywanie projektów technicznych i technologicznych dla napojów bezalkoholowych, projektowanie opakowań dla napojów bezalkoholowych i innych środków spożywczych.

(111) **292002** (220) 2015 05 19 (210) 442657
(151) 2016 12 21 (441) 2015 08 31

(732) ZBYSZKO BOJANOWICZ SPÓŁKA Z OGRANICZONĄ ODPOWIEDZIALNOŚCIĄ SPÓŁKA KOMANDYTOWO-AKCYJNA, Białobrzegi, PL.

(540) Zbyszko 3 pomarańcze

(510), (511) **16** opakowania z papieru lub tektury, materiały z papieru i z tektury do pakowania, druki reklamowe, foldery, katalogi, podkładki pod szklanki i kufle z papieru lub z tektury, prospekty, plakaty, tablice reklamowe z papieru lub z tektury, ulotki reklamowe, **32** wody gazowane, napoje bezalkoholowe, napoje owocowe, soki owocowe, nektary owocowe, napoje owocowo-warzywne, soki owocowo-warzywne, syropy i inne preparaty do produkcji napojów, ekstrakty owocowe bezalkoholowe, aperitify bezalkoholowe, koktajle bezalkoholowe, napoje izotoniczne, napoje energetyzujące, oranżady, lemoniady, wody mineralne i źródlane, preparaty do produkcji napojów, **42** opracowywanie projektów technicznych i technologicznych dla napojów bezalkoholowych, projektowanie opakowań dla napojów bezalkoholowych i innych środków spożywczych.

(111) **292003** (220) 2015 05 19 (210) 442659
(151) 2016 12 21 (441) 2015 08 31

(732) ZBYSZKO BOJANOWICZ SPÓŁKA Z OGRANICZONĄ ODPOWIEDZIALNOŚCIĄ SPÓŁKA KOMANDYTOWO-AKCYJNA, Białobrzegi, PL.

(540) Zbyszko 3 czerwone pomarańcze

(510), (511) **16** opakowania z papieru lub tektury, materiały z papieru i z tektury do pakowania, druki reklamowe, foldery, katalogi, podkładki pod szklanki i kufle z papieru lub z tektury, prospekty, plakaty, tablice reklamowe z papieru lub z tektury, ulotki reklamowe, **32** wody gazowane, napoje bezalkoholowe, napoje owocowe, soki owocowe, nektary owocowe, napoje owocowo-warzywne, soki owocowo-warzywne, syropy i inne preparaty do produkcji napojów, ekstrakty owocowe bezalkoholowe, aperitify bezalkoholowe, koktajle bezalkoholowe, napoje izotoniczne, napoje energetyzujące, oranżady, lemoniady, wody mineralne i źródlane, preparaty do produkcji napojów, **42** opracowywanie projektów technicznych i technologicznych dla napojów bezalkoholowych, projektowanie opakowań dla napojów bezalkoholowych i innych środków spożywczych.

(111) **292004** (220) 2015 05 21 (210) 442776
(151) 2016 06 14 (441) 2015 08 31

(732) ESKA TV SPÓŁKA AKCYJNA, Warszawa, PL.

(540) NAJLEPSZY PROGRAM

(540)



(531) 27.05.01, 26.01.01, 26.01.03

(510), (511) **9** urządzenia do nagrywania, transmisji lub reprodukcji dźwięku lub obrazu, magnetyczne nośniki danych, płyty z nagraniami, filmy nagrane na nośnikach, **16** afisze, plakaty, albumy, broszury, czasopisma, gazety, kalendarze, reprodukcje graficzne, książki, rysunki, katalogi, **35** prowadzenie usług w zakresie: badania opinii, rozprowadzania i dystrybucji materiałów reklamowych-próbek, druków, prospektów, broszur, reklamy za pośrednictwem sieci komputerowej, reklamy radiowej, reklamy telewizyjnej, reklamy filmowej, reklamy prasowej, rozpowszechniania ogłoszeń reklamowych, informacji handlowej, organizowania wystaw w celach handlowych lub reklamowych, pokazów towarów, promocji sprzedaży dla osób trzecich, wyszukiwania informacji w plikach komputerowych dla osób trzecich, zarządzania zbiorami informatycznymi, **38** prowadzenie usług w zakresie: emisji i transmisji radiowej, emisji i transmisji telewizyjnej, rozpowszechniania i dystrybucji analogowych i cyfrowych programów telewizyjnych telewizji kablowej, naziemnej, satelitarnej, łączności przez terminale komputerowe, przekazów satelitarnych, poczty elektronicznej, przesyłania informacji i wiadomości, transmisji programów radiowych i telewizyjnych, przesyłania informacji tekstowej i obrazowej przy pomocy komputerów, świadczenia usług przekazywania głosu i obrazu w systemie przekazu fonicznego i cyfrowego, usług dostępu do Internetu, przesyłanie wiadomości, danych, dźwięku i obrazu za pomocą przekazu satelitarne-go, rozpowszechniania programów radiowych i telewizyjnych, gier komputerowych, prowadzenia agencji informacyjnych dotyczących zbierania i przekazywania wiadomości, usług prowadzenia portali internetowych w zakresie: rozpowszechniania wiadomości i aktualności, prowadzenia forów, **41** prowadzenie usług w zakresie: edukacji z zakresu obsługi komputerów, edukacji z zakresu obsługi połączeń internetowych, organizowania wystaw z dziedziny kultury lub edukacji, rozrywki radiowej, rozrywki telewizyjnej, usług klubowych dla rozrywki lub nauczania, produkcji widowisk plenerowych, działalności estradowej, montażu programów radiowych lub telewizyjnych, produkcji tematycznych lub specjalistycznych słuchowisk lub widowisk telewizyjnych lub radiowych, produkcji filmów, usług studia nagrań, fotoreportaży, obsługi konferencji i kongresów, informacji o imprezach rozrywkowych i rekreacji, pisanie scenariuszy, mikro-wydawnictwa, wypożyczania nagrań wideo i dźwiękowych, organizowania konkursów edukacyjnych lub rozrywkowych, prowadzenia kafejek internetowych, **42** prowadzenie usług w zakresie: instalowania, konserwacji i aktualizacji oprogramowania komputerowego, projektowania oprogramowania komputerowego, odzyskiwania danych komputerowych, konwersji danych lub dokumentów na drogę elektroniczną, konwersji danych przez programy komputerowe, powielania oprogramowania komputerowego, programowania komputerowego, projektowania systemów komputerowych, wypożyczania oprogramowania komputerowego, doradztwa w sprawach sprzętu komputerowego, analiz systemów komputerowych, tworzenia i utrzymania stron internetowych dla osób trzecich, usług kawiarenek internetowych w zakresie wynajmu komputerów.

(111) **292005** (220) 2015 05 28 (210) 443038
(151) 2016 12 09 (441) 2015 09 14

(732) CENTRUM INNOWACJI AKADEMII MORSKIEJ SPÓŁKA Z OGRANICZONĄ ODPOWIEDZIALNOŚCIĄ, Szczecin, PL.

(540) Centrum Innowacji Akademii Morskiej w Szczecinie
(540)



Kolor znaku: niebieski, błękitny, czarny

(531) 26.03.07, 26.04.06, 26.01.01, 26.01.03, 26.11.01, 26.11.08, 27.05.01, 29.01.13

(510), (511) **16** afisze, albumy, analizy, atlasy, biuletyny, broszury, czasopisma, druki, foldery, formularze, fotografie, gazety, informatory, instrukcje, kalendarze, katalogi, książki, materiały drukowane, materiały do nauczania, materiały szkoleniowe i instruktażowe, z wyjątkiem aparatów, materiały konferencyjne, materiały reklamowe, plakaty, podręczniki, prospekty, prospekty reklamowe, papier i materiały do pakowania, publikacje, raporty, rejestry, księgi główne,

skrypty, **35** usługi związane z gromadzeniem baz danych oraz przetwarzaniem, pozyskiwaniem, udostępnianiem i systematyzowaniem danych do baz danych, wyszukiwaniem w bazach danych, zarządzanie zasobami i systemami informatycznymi, nadzór i zarządzanie serwerami aplikacji bazodanowych, promocja transferu wiedzy, wynalazków, technologii i innowacji, informacja o programach pomocowych polskich i zagranicznych, promocja możliwości uzyskania funduszy strukturalnych na działalność przez jednostki uczelni wyższych, promocja sprzedaży dla osób trzecich, usługi reklamowe i marketingowe, reklamy korespondencyjne, prasowe, radiowe, telewizyjne, reklama za pośrednictwem sieci komputerowej, reklama billboardowa, tworzenie tekstów reklamowych i sponsorowanych, edytorskie usługi w dziedzinie reklamy, rozpowszechnianie ogłoszeń reklamowych, uaktualnianie materiału reklamowego, rozpowszechnianie materiałów reklamowych, w tym ulotek, prospektów, druków, próbek, wynajmowanie przestrzeni reklamowej, wynajmowanie nośników reklamowych, informacja o działalności gospodarczej, informacja o firmach, badania w dziedzinie działalności gospodarczej, badania rynku i opinii publicznej, analizy kosztów, ekspertyzy ekonomiczne, poszukiwanie i kojarzenie partnerów w tym do współpracy w zakresie transferu wiedzy, wynalazków, technologii i innowacji oraz partnerów do współpracy gospodarczej, wycena działalności przemysłowej lub handlowej, organizowanie targów i wystaw w celach informacyjnych, handlowych i reklamowych, usługi edycji tekstów, **36** doradztwo i pośrednictwo w sprawach pozyskiwania funduszy, w tym funduszy publicznych i funduszy unijnych, w szczególności na działalność i badania naukowe i działalność edukacyjną oraz transfer wiedzy, wynalazków, technologii i innowacji, doradztwo w zakresie pozyskiwania finansowania dla inwestycji, doradztwo i pośrednictwo w zakresie poszukiwania inwestorów branżowych i finansowych, pozyskiwanie zewnętrznego finansowania dla działalności badawczej i naukowej, pozyskiwanie funduszy, w tym funduszy publicznych, w szczególności funduszy unijnych, na realizację badań, prac badawczo-rozwojowych, projektów rozwojowych, działalność naukową i edukacyjną, poszukiwanie inwestorów branżowych i finansowych, doradztwo mające na celu podniesienie poziomu transferu technologii z nauki do gospodarki, administrowanie i zarządzanie majątkiem, w tym majątkiem nieruchomości, usługi wynajmu nieruchomości, w szczególności mieszkań, pomieszczeń biurowych i laboratoriów, **41** organizowanie i prowadzenie konferencji, kongresów, konkursów, kursów, seminariów, sympozjów, szkoleń, zjazdów i wystaw z dziedziny edukacji, organizacja parków technologicznych, edukacja i nauczanie, popularyzacja wiedzy, wynalazków, technologii i innowacji, informacja o edukacji, publikowanie książek, skryptów, czasopism, raportów, analiz, materiałów szkoleniowych, publikowanie tekstów innych niż reklamowe, publikacja elektroniczna on-line książek, periodyków, skryptów, raportów, analiz, materiałów szkoleniowych, zeszytów naukowych, folderów, druków reklamowych, udostępnianie publikacji on-line, nie do pobierania z sieci komputerowych, tworzenie i publikowanie prezentacji w postaci elektronicznej i zdjęć w postaci cyfrowej dotyczących wiedzy, wynalazków, technologii, innowacji, badań, projektów rozwojowych oraz funduszy publicznych w szczególności funduszy unijnych, informacje dotyczące wiedzy, wynalazków, technologii, innowacji, badań, projektów rozwojowych oraz funduszy publicznych, w szczególności funduszy unijnych, zwłaszcza w dziedzinie nauk społecznych, nauk humanistycznych, nauk medycznych, nauk farmaceutycznych, nauk ścisłych, w tym nauk chemicznych, fizycznych, matematycznych, astronomicznych, informatycznych i biologicznych, nauk technicznych, nauk o zdrowiu, nauk o ziemi, udostępnianie publikacji on-line z komputerowych baz danych lub przez Internet bądź bezprzewodowo sieci komunikacji elektronicznej, pisanie tekstów innych niż reklamowe, działalność wydawnicza, w tym w zakresie książek, skryptów, czasopism, raportów, analiz, materiałów szkoleniowych, zeszytów naukowych, folderów, druków reklamowych, usługi tłumaczeń tekstów technicznych, wynajem i udostępnianie infrastruktury służącej zwłaszcza celom transferu wiedzy, wynalazków, technologii i innowacji, badawczym, naukowym, edukacyjnym, reklamowym i promocyjnym, **42** transfer wiedzy, wynalazków i technologii, tworzenie, administrowanie i utrzymywanie stron internetowych dla osób trzecich, obsługa stron internetowych i portali promujących wiedzę, wynalazki, technologie, innowacje, badania, projekty rozwojowe oraz fundusze publiczne, w szczególności fundusze unijne, obsługa forów dyskusyjnych w zakresie wiedzy, wynalazków, technologii, innowacji, badań, projektów rozwojowych oraz funduszy

publicznych w szczególności funduszy unijnych, usługi w zakresie udostępniania: sieci komputerowej, sprzętu komputerowego, programów komputerowych, komputerowych baz danych, usługi dotyczące działalności badawczo-rozwojowej w zakresie baz danych i własności intelektualnej, badania bakteriologiczne, badania biologiczne, badania chemiczne, badania geologiczne, badania techniczne, badania w dziedzinie fizyki, badania w dziedzinie kosmetyki, badania w dziedzinie mechaniki, badania w zakresie ochrony środowiska naturalnego, prace badawczo-rozwojowe dla osób trzecich, usługi w zakresie programowania komputerów, usługi w zakresie projektowania oprogramowania komputerowego, usługi w zakresie projektowania systemów komputerowych, usługi wynajmowania zasobów serwerów sieci komputerowych, wypożyczanie komputerów, wypożyczanie oprogramowania komputerowego, usługi opracowywania projektów technicznych, konwersja danych lub dokumentów na formę elektroniczną, przygotowanie, projektowanie, koordynacja, zarządzanie i przeprowadzanie badań naukowych, projektów badawczych i działań z nimi związanych, w tym badań zleczanych, badań zleczanych z sektora przemysłu lub administracji publicznej oraz projektów przeprowadzanych z funduszy unijnych, usługi w zakresie prowadzenia prac projektowych i badawczo-rozwojowych w dziedzinie nauk społecznych, nauk humanistycznych, nauk medycznych, nauk farmaceutycznych, nauk ścisłych, w tym nauk chemicznych, fizycznych, matematycznych, astronomicznych, informatycznych i biologicznych, nauk technicznych, nauk o zdrowiu, nauk o ziemi, realizowanie projektów rozwojowych, **45** doradztwo w zakresie własności intelektualnej, obrót prawami własności intelektualnej, licencjonowanie własności intelektualnej, zarządzanie prawami autorskimi, licencjonowanie programów komputerowych, badania i ekspertyzy prawne.

(111) **292006** (220) 2015 06 01 (210) 443194
 (151) 2016 04 29 (441) 2015 09 14
 (732) PROMILER SPÓŁKA Z OGRANICZONĄ
 ODPOWIEDZIALNOŚCIĄ, Poznań, PL.
 (540) ALCO FORCE
 (540)



(531) 03.07.01, 03.07.16, 03.07.24, 03.07.99, 27.05.01
 (510), (511) **1** alkomaty chemiczne, **9** alkomaty elektroniczne, sprzęt pomiarowy i elektryczny, **28** gadzety reklamowe sportowe i edukacyjne, gadzety reklamowe i edukacyjne.

(111) **292007** (220) 2015 06 05 (210) 443322
 (151) 2016 12 02 (441) 2015 09 14
 (732) ŚLIWA PLASTIC INJECTION MOULDING SPÓŁKA
 Z OGRANICZONĄ ODPOWIEDZIALNOŚCIĄ, Kielno, PL.
 (540) ŚLIWA PLASTIC INJECTION MOULDING
 (540)



Kolor znaku: niebieski, szary
 (531) 26.13.25, 27.05.01, 29.01.12
 (510), (511) **7** zawory sterujące, części do maszyn rolniczych, filtry do opryskiwaczy, **17** tworzywa sztuczne półprzetworzone, wyroby z tworzyw sztucznych na potrzeby motoryzacji, maszyn rolniczych i innych elementów maszyn oraz urządzeń, uszczelki gumowe, kauczukowe lub z włókna wulkanizowanego, artykuły gumowe na potrzeby motoryzacji, jako elementy maszyn i urządzeń, maszyn rolniczych, opryskiwaczy, uszczelki gumowe, **40** obróbka metali na zlecenie osób trzecich, przetwórstwo tworzyw sztucznych, obróbka tworzyw sztucznych na zlecenie osób trzecich.

(111) **292008** (220) 2015 06 22 (210) 443888
 (151) 2016 11 18 (441) 2015 10 12

(732) ORŁOWSKI TOMASZ TB TANIA BUDOWA, Zgierz, PL.
(540) SONKO HOME
(540)



Kolor znaku: zielony, pomarańczowy
(531) 29.01.12, 27.05.01, 07.01.08, 01.03.12, 14.01.10
(510), (511) **9** kolektory słoneczne do wytwarzania energii elektrycznej, **37** naprawy kolektorów słonecznych do wytwarzania energii elektrycznej, usługi instalacyjne kolektorów słonecznych do wytwarzania energii elektrycznej.

(111) **292009** (220) 2015 07 14 (210) 444772
(151) 2016 06 23 (441) 2015 11 09
(732) KŁOCZKO DAWID TW, Gdynia, PL.
(540) TREC WEAR
(510), (511) **24** tekstylia i wyroby włókiennicze, **25** odzież, obuwie, nakrycia głowy, **28** artykuły sportowe i gimnastyczne.

(111) **292010** (220) 2015 07 23 (210) 445146
(151) 2016 06 01 (441) 2015 11 09
(732) SILESIA PHARMA SPÓŁKA Z OGRANICZONĄ
ODPOWIEDZIALNOŚCIĄ, Katowice, PL.
(540) HydroFit!
(540)

HydroFit!

(531) 27.05.01
(510), (511) **5** preparaty farmaceutyczne dla ludzi i zwierząt, leki dla ludzi, leki do celów stomatologicznych, leki do celów weterynaryjnych, leki do oczu w kroplach, leki pomocnicze, suplementy diety dla ludzi i zwierząt.

(111) **292011** (220) 2015 07 30 (210) 445412
(151) 2016 12 08 (441) 2015 11 09
(732) BARTKÓW MARIA, BARTKÓW WINICJUSZ 100% SPÓŁKA
CYWILNA, Szczecin, PL.
(540) stopro!
(540)

stopro!

(531) 27.05.01, 24.17.04
(510), (511) **30** kawa, herbata, słodycze, lody, cukier, **32** piwo, wody mineralne i inne wody, napoje bezalkoholowe, **33** napoje alkoholowe.

(111) **292012** (220) 2015 08 20 (210) 446135
(151) 2016 12 19 (441) 2015 11 23
(732) DAMOSFERA SPÓŁKA Z OGRANICZONĄ
ODPOWIEDZIALNOŚCIĄ, Warszawa, PL.
(540) DAMOSFERA
(540)

DAMOSFERA

(531) 27.05.01
(510), (511) **9** wydawnictwa i czasopisma on-line, wydawnictwa na nośnikach danych, publikacje elektroniczne, urządzenia mobilne do komunikowania się, przesyłania danych, urządzenia mobilne do odczytu publikacji elektronicznych, telefony, komputery, programy komputerowe, gry interaktywne, audiowizualne urządzenia dydaktyczne, tablice na ogłoszenia elektroniczne, nośniki danych, **35** usługi reklamy, marketing, promocja sprzedaży dla osób trzecich, usługi zarządzania w działalności handlowej, administrowanie działalnością handlowej, usługi sklepu internetowego, usługi domu

towarowego i/lub wysyłkowego, usługi domu aukcyjnego także świadczone online, także za pośrednictwem Internetu, sprzedaż artykułów spożywczych, rolnych, alkoholowych, bezalkoholowych, tytoniowych, włókienniczych, z tworzywa sztucznego, porcelanowych, ceramicznych, szklanych, metalowych, gumowych, meblowych, chemicznych, kosmetycznych, farmaceutycznych, weterynaryjnych, tekstylnych, dla dzieci, motoryzacyjnych, turystycznych, sportowych, telekomunikacyjnych, informatycznych, budowlanych, przemysłowych, grzewczych, oświetleniowych, chłodzących, sanitarnych, dekoratorskich, piśmiennych, papierowych, jubilerskich, zegarmistrzowskich, wybuchowych, sztucznych ognia, chirurgicznych, medycznych, stomatologicznych, ortopedycznych, wzornictwa przemysłowego, myśliwskich, wędkarskich, dla zwierząt, ogrodniczych, odzieżowych, skórzanych, naukowych, żeglarskich, geodezyjnych, fotograficznych, kinematograficznych, optycznych, wagowych, pomiarowych, sygnalizacyjnych, kontrolnych, do ratowania życia, do celów dydaktycznych, elektrycznych, transformujących, akumulatorowych, kontrolująco-sterujących, do nagrywania, do transmisji lub reprodukcji dźwięku lub obrazu, sprzedaż maszyn i urządzeń sprzedających, do gaszenia ognia, zabawek, instrumentów muzycznych, dzieł sztuki, maszyn i obrabiarek, narzędzi i elektronarzędzi, nośników danych, płyt jako dyski z nagraniami, sprzętu AGD, RTV, mechanizmów do urządzeń uruchamianych przez wrzucenie monety lub uruchamianych za opłatą, kas sklepowych, maszyn liczących, sprzętu przetwarzającego dane, komputerów, części i akcesoriów do wymienionych artykułów, oraz usług w zakresie domu, pracy, rodziny, wiadomości, nauki, zdrowia, społeczeństwa, rozrywki, sportu, edukacji, podróży, informacji ekonomicznych i finansowych w formie tekstu, elektronicznych dokumentów, banków danych, grafiki i audiowizualnych informacji, produkcja reklam telewizyjnych, radiowych, kinowych, prasowych, publikowanie tekstów reklamowych, profesjonalne zarządzanie działalnością artystyczną, zarządzanie planami lojalnościowymi, planami zachęt dla klientów oraz planami promocyjnymi, organizowanie wystaw, prezentacji konferencji, gier, konkursów i loterii oraz imprez rozrywkowych o podłożu reklamowym z zastosowaniem reklamy prasowej, radiowej, telewizyjnej i internetowej, organizowanie targów handlowych i reklamowych, przygotowywanie materiałów reklamowych, badania rynku mediów i reklamy, usługi w zakresie zarządzania zbiorami informacyjnymi, plikami, obróbka danych komputerowych, usługi doradcze w zakresie organizacji i zarządzania, z lub bez pomocy elektronicznych baz danych, dystrybucja towarów i materiałów w celach reklamowych: próbek, druków, prospektów, broszur, prenumerata prasy, usługi księgarski, w tym elektronicznej, która dostarcza informacje elektroniczne (w tym informacje archiwalne) w formie tekstu, informacji audio i/lub wideo, usługi przedstawicielskie i agencyjne: promocja młodych artystów z kraju i zagranicy reklama i rozpowszechnianie wyrobów producentów w celach reklamowych, wynajem czasu i miejsca reklamowego, marketing, badania i analiza rynku, badania opinii publicznej, badania w dziedzinie działalności gospodarczej, prowadzenie wykazu informacji handlowych w Internecie, udostępnianie informacji o towarach z baz danych osobom trzecim, prenumerata prasy, oferowanie usług aukcyjnych w formie promocji, rozliczenia i rejestracja transakcji wymiany płatnych treści, zarządzanie portalami internetowymi, system dystrybucji i franszyza, usługi dotyczące przygotowywania, zawierania i wykonywania umów franszyzy, usługi organizowania i zarządzania autoryzowanymi lokalami gastronomicznymi, hotelem, sklepem, restauracją, barem, pubem, klubem, targami, usługi związane z długoterminowym planowaniem i budowaniem zarządzania relacjami za pomocą programów motywacyjnych i/lub lojalnościowych, zarządzanie planami lojalnościowymi, planami zachęt dla klientów oraz planami promocyjnymi, informacja online dotycząca marketingu, programów lojalnościowych, bonusowych, zniżek, bonów, kart, czeków, kodów, kuponów, nośników umożliwiających doładowanie wartościowe, promocja sprzedaży, forum informacyjne dla konsumentów, organizowanie dystrybucji bonów towarowych, wartościowych, podarunkowych, czeków wartościowych, czeków podarunkowych, kart podarunkowych, kart wartościowych, zniżek, kuponów, kodów, nośników umożliwiających doładowanie wartościowe za pośrednictwem telefonów komórkowych, innych urządzeń mobilnych, jak i poprzez Internet, interaktywna witryna internetowa online do umieszczania ofert, promowania, sprzedaży i odsprzedaży przedmiotów przez globalną sieć komputerową, dostarczanie interaktywnego panelu informacyjnego w postaci platformy informatycznej do dystrybucji,

promocji, sprzedaży, odsprzedaży rzeczy poprzez sieć elektroniczną, **41** nauczanie, kształcenie, rozrywka, usługi o charakterze sportowym i kulturalnym świadczone na rzecz osób trzecich w ramach prowadzonej działalności sportowej lub kulturalnej, usługi organizowania, obsługi, produkcji i rozpowszechniania publicznych konkursów, plebiscytów, spektakli, widowisk, widowisk muzycznych, festiwali, koncertów, kursów korespondencyjnych, seminariów, kongresów, forum, konferencji, sympozjów, loterii, przyjęć i wystaw, zabaw, festynów, pikników, wydarzeń tematycznych, festiwali filmowych, wideo, multimedialnego wideo, imprez artystycznych, estradowych, rekreacyjnych, wystaw kulturalnych i edukacyjnych, organizowanie, obsługa uroczystych gali, doksztalcenie i doradztwo zawodowe, prowadzenie programów rozrywkowych, naukowych, publicystycznych, kulturalnych, usługi związane z rozrywką, koncerty grup wokalnych i instrumentalnych, usługi wydawania nagrań dźwiękowych, filmów, nagrań wideo, audycji radiowych, reportaży, programów telewizyjnych, usługi produkcji, montażu i rozpowszechniania telewizyjnych, radiowych, multimedialnych, internetowych programów naukowych i rozrywkowych, publikacje, usługi dostarczania muzyki cyfrowej, filmów, wideo, obrazów graficznych i audio (nie ściąganych) z komputera, Internetu i/lub stron internetowych, publikowanie, edycja i dystrybucja książek, magazynów i innych tekstów, także online, usługi księgarń, w tym elektronicznej, która dostarcza informacje elektroniczne (w tym informacje archiwalne) w formie tekstu, informacji audio i/lub wideo, publikacja i wydawanie, usługi dostarczania informacji o edukacji, imprezach, rekreacji, kulturze i sporcie, online publikacji elektronicznych (nie ściąganych), usługi agencji rezerwacji miejsc na wydarzenia artystyczne, kulturalne, spektakle, koncerty, filmy, usługi studia nagrań, usługi w zakresie fotografii, usługi reporterskie, wypożyczanie nagrań dźwiękowych, audio, video, dysków, gier interaktywnych, impresariat muzyczny, usługi przedstawicielskie i agencyjne: promocja młodych artystów z kraju i zagranicy, produkcja i świadczenie usług medialnych w zakresie organizacji konkursów, plebiscytów, koncertów, festiwali muzycznych i filmowych, widowisk, spektakli, przeglądów, pokazów, występów rozrywkowych i innych imprez rozrywkowych produkcja filmów i widowisk, usługi filmowania i nagrywania, usługi doradcze w sprawie produkcji filmowej, prowadzenie programów rozrywkowych, naukowych, publicystycznych, kulturalnych .

(111) **292013** (220) 2015 08 20 (210) 446140
 (151) 2016 12 21 (441) 2015 11 23
 (732) DAMOSFERA SPÓŁKA Z OGRANICZONĄ
 ODPOWIEDZIALNOŚCIĄ, Warszawa, PL.
 (540)



Kolor znaku: czarny, biały, szary, czerwony
 (531) 02.03.10, 02.03.23, 29.01.14

(510), (511) **9** wydawnictwa i czasopisma online, wydawnictwa na nośnikach danych, publikacje elektroniczne, urządzenia mobilne do komunikowania się, przesyłania danych, urządzenia mobilne do odczytu publikacji elektronicznych, telefony, komputery, programy komputerowe, gry interaktywne, audiowizualne urządzenia dydaktyczne, tablice na ogłoszenia elektroniczne, nośniki danych, **35** usługi reklamy, marketing, promocja sprzedaży dla osób trzecich, usługi zarządzania w działalności handlowej, administrowanie działalnością handlowej, usługi sklepu internetowego, usługi domu towarowego i/lub wysyłkowego, usługi domu aukcyjnego także świadczone online, także za pośrednictwem Internetu, sprzedaż ar-

tykułów spożywczych, rolnych, alkoholowych, bezalkoholowych, tytoniowych, włókienniczych, z tworzywa sztucznego, porcelanowych, ceramicznych, szklanych, metalowych, gumowych, meblowych, chemicznych, kosmetycznych, farmaceutycznych, weterynaryjnych, tekstylnych, dla dzieci, motoryzacyjnych, turystycznych, sportowych, telekomunikacyjnych, informatycznych, budowlanych, przemysłowych, grzewczych, oświetleniowych, chłodzących, sanitarnych, dekoratorskich, piśmiennych, papierowych, jubilerskich, zegarmistrzowskich, wybuchowych, sztucznych ognia, chirurgicznych, medycznych, stomatologicznych, ortopedycznych, wzornictwa przemysłowego, myśliwskich, wędkarskich, dla zwierząt, ogrodniczych, odzieżowych, skórzanych, naukowych, żeglarskich, geodezyjnych, fotograficznych, kinematograficznych, optycznych, wagowych, pomiarowych, sygnalizacyjnych, kontrolnych, do ratowania życia, do celów dydaktycznych, elektrycznych, transformujących, akumulatorowych, kontrolujących, do nagrywania, do transmisji lub reprodukcji dźwięku lub obrazu, sprzedaż maszyn i urządzeń sprzedających, do gaszenia ognia, zabawek, instrumentów muzycznych, dzieł sztuki, maszyn i obrabiarek, narzędzi i elektronarzędzi, nośników danych, płyt jako dyski z nagraniami, sprzętu AGD, RTV, mechanizmów do urządzeń uruchamianych przez wrzucenie monety lub uruchamianych za opłatą, kas sklepowych, maszyn liczących, sprzętu przetwarzającego dane, komputerów, części i akcesoriów do wymienionych artykułów, oraz usług w zakresie domu, pracy, rodziny, wiadomości, nauki, zdrowia, społeczeństwa, rozrywki, sportu, edukacji, podróży, informacji ekonomicznych i finansowych w formie tekstu, elektronicznych dokumentów, banków danych, grafiki i audiowizualnych informacji, produkcja reklam telewizyjnych, radiowych, kinowych, prasowych, publikowanie tekstów reklamowych, profesjonalne zarządzanie działalnością artystyczną, zarządzanie planami lojalnościowymi, planami zachęt dla klientów oraz planami promocyjnymi, organizowanie wystaw, prezentacji konferencji, gier, konkursów i loterii oraz imprez rozrywkowych o podłożu reklamowym z zastosowaniem reklamy prasowej, radiowej, telewizyjnej i internetowej, organizowanie targów handlowych i reklamowych, przygotowywanie materiałów reklamowych, badania rynku mediów i reklamy, usługi w zakresie zarządzania zbiorami informatycznymi, plikami, obróbka danych komputerowych, usługi doradcze w zakresie organizacji i zarządzania, z lub bez pomocy elektronicznych baz danych, dystrybucja towarów i materiałów w celach reklamowych: próbek, druków, prospektów, broszur, prenumerata prasy, usługi księgarń, w tym elektronicznej, która dostarcza informacje elektroniczne (w tym informacje archiwalne) w formie tekstu, informacji audio i/lub wideo, usługi przedstawicielskie i agencyjne: promocja młodych artystów z kraju i zagranicy reklama i rozpowszechnianie wyrobów producentów w celach reklamowych, wynajem czasu i miejsca reklamowego, marketing, badania i analiza rynku, badania opinii publicznej, badania w dziedzinie działalności gospodarczej, prowadzenie wykazu informacji handlowych w Internecie, udostępnianie informacji o towarach z baz danych osobom trzecim, prenumerata prasy, oferowanie usług aukcyjnych w formie promocji, rozliczenia i rejestracja transakcji wymiany płatnych treści, zarządzanie portalami internetowymi, system dystrybucji i franszyza, usługi dotyczące przygotowywania, zawierania i wykonywania umów franszyzy, usługi organizowania i zarządzania autoryzowanymi lokalami gastronomicznymi, hotelem, sklepem, restauracją, barem, pubem, klubem, targami, usługi związane z długoterminowym planowaniem i budowaniem zarządzania relacjami za pomocą programów motywacyjnych i/lub lojalnościowych, zarządzanie planami lojalnościowymi, planami zachęt dla klientów oraz planami promocyjnymi, informacja online dotycząca marketingu, programów lojalnościowych, bonusowych, zniżek, bonów, kart, czeków, kodów, kuponów, nośników umożliwiających doładowanie wartościowe, promocja sprzedaży, forum informacyjne dla konsumentów, organizowanie dystrybucji bonów towarowych, wartościowych, podarunkowych, czeków wartościowych, czeków podarunkowych, kart podarunkowych, kart wartościowych, zniżek, kuponów, kodów, nośników umożliwiających doładowanie wartościowe za pośrednictwem telefonów komórkowych, innych urządzeń mobilnych, jak i poprzez Internet, interaktywna witryna internetowa online do umieszczania ofert, promowania, sprzedaży i odsprzedaży przedmiotów przez globalną sieć komputerową, dostarczanie interaktywnego panelu informacyjnego w postaci platformy informatycznej do dystrybucji, promocji, sprzedaży, odsprzedaży rzeczy poprzez sieć elektroniczną, **41** nauczanie, kształcenie, rozrywka, usługi o charakterze sportowym i kulturalnym świadczone na rzecz osób trzecich w ramach prowadzonej działalności sportowej lub kulturalnej, usługi organizowania,

obsługi, produkcji i rozpowszechniania publicznych konkursów, plebiscytów, spektakli, widowisk, widowisk muzycznych, festiwali, koncertów, kursów korespondencyjnych, seminariów, kongresów, forum, konferencji, sympozjów, loterii, przyjęć i wystaw, zabaw, festynów, pikników, wydarzeń tematycznych, festiwali filmowych, wideo, multimedialnego wideo, imprez artystycznych, estradowych, rekreacyjnych, wystaw kulturalnych i edukacyjnych, organizowanie, obsługa uroczystych gali, dokształcanie i doradztwo publicystycznych, kulturalnych, usługi związane z rozrywką, koncerty grup wokalnych i instrumentalnych, usługi wydawania nagrań dźwiękowych, filmów, nagrań wideo, audycji radiowych, reportaży, programów telewizyjnych, usługi produkcji, montażu i rozpowszechniania telewizyjnych, radiowych, multimedialnych, internetowych programów naukowych i rozrywkowych, publikacje, usługi dostarczania muzyki cyfrowej, filmów, wideo, obrazów graficznych i audio (nie ściągalnych) z komputera, Internetu i/lub stron internetowych, publikowanie, edycja i dystrybucja książek, magazynów i innych tekstów, także on-line, usługi księgarń, w tym elektronicznej, która dostarcza informacje elektroniczne (w tym informacje archiwalne) w formie tekstu, informacji audio i/lub wideo, publikacja i wydawanie, usługi dostarczania informacji o edukacji, imprezach, rekreacji, kulturze i sporcie, on-line publikacji elektronicznych (nie ściągalnych), usługi agencji rezerwacji miejsc na wydarzenia artystyczne, kulturalne, spektakle, koncerty, filmy, usługi studia nagrań, usługi w zakresie fotografii, usługi reporterskie, wypożyczanie nagrań dźwiękowych, audio, video, dysków, gier interaktywnych, impresariat muzyczny, usługi przedstawicielskie i agencyjne: promocja młodych artystów z kraju i zagranicy, produkcja i świadczenie usług medialnych w zakresie organizacji konkursów, plebiscytów, koncertów, festiwali muzycznych i filmowych, widowisk, spektakli, przeglądów, pokazów, występów rozrywkowych i innych imprez rozrywkowych produkcja filmów i widowisk, usługi filmowania i nagrywania, usługi doradcze w sprawie produkcji filmowej, prowadzenie programów rozrywkowych, naukowych, publicystycznych, kulturalnych.

(111) **292014** (220) 2015 09 09 (210) 446752
(151) 2016 12 25 (441) 2015 12 21
(732) FUNDACJA SIGNUM CARITATIS, Poznań, PL.
(540) JORDAN ŻYCIA

(510), (511) **32** wody mineralne gazowane i niegazowane, wody stołowe i sodowe, soki owocowe oraz warzywne, napoje na bazie owoców i warzyw, lemoniada, toniki, preparaty do przygotowywania napojów, syropy do napojów, **35** wyszukiwanie rezerw żywności, rozwijanie kontaktów z innymi organizacjami, akcje o charakterze promocyjnym, sprzedaż detaliczna i hurtowa oraz pośrednictwo handlowe w sprzedaży detalicznej i hurtowej za pomocą środków komunikacji elektronicznej i innych środków komunikacji w zakresie towarów: wody mineralne gazowane i niegazowane, wody stołowe, produkty mleczne, mleko, jogurty, desery mleczne, napoje na bazie mleka, wyroby mleczne zawierające żywe enzymy mlekowe, dżemy, galaretki, suszone i gotowane owoce, musy, kremy, desery śmietankowe, wyroby cukiernicze, pieczywo, wyroby piekarnicze, kawa naturalna, ekstrakty kawy, modyfikacja kawy naturalnej, namiastki kawy, herbata, herbata owocowa, lody, lody przygotowane w całości lub częściowo z jogurtów, jogurty mrożone, kremy mrożone, żywność dietetyczna, gry i zabawki, **41** usługi edukacyjne, organizacja egzaminów i konkursów, usługi w zakresie edukacji szkolnej, szkoleń zawodowych, kursów korespondencyjnych, publikacji książek, gazet i czasopism, usługi rekreacyjne, usługi w zakresie organizacji pokazów, tworzenia rozrywki publicznej, koncertów, music-halli, **43** usługi zaopatrzenia w żywność dla osób najuboższych.

(111) **292015** (220) 2015 10 01 (210) 447580
(151) 2016 12 16 (441) 2016 01 04
(732) INMEDIO SPÓŁKA Z OGRANICZONĄ ODPOWIEDZIALNOŚCIĄ
SPÓŁKA KOMANDYTOWA, Warszawa, PL.

(540) EQLUB
(510), (511) **5** papierosy beztynonowe do celów leczniczych, **9** ładowarki, baterie, **34** papierosy; papierosy elektroniczne; papierosy zawierające substytuty tytoniu nie do celów leczniczych; filtry do papierosów; tytoń; namiastki tytoniu; cygara; cygaretki; cygarnice; cygarniczki; fajki; zioła do palenia; przybory dla palaczy; papierośnice; popielniczki dla palaczy; zapalaki; zapalniczki; tabaka; tabakierki; ciekłe roztwory nikotyny do stosowania w e-papierosach; płyny do pa-

pierosów elektronicznych; filtry do e-papierosów; ustniki do papierosów; ustniki do e-papierosów; środki aromatyzujące do stosowania w papierosach elektronicznych, inne niż olejki eteryczne; ustniki z bursztynu do papierosów i cygar; waporyzatory dla palaczy do stosowania doustnego; jednorazowe e-papierosy / papierosy elektroniczne; smycze do e-papierosów.

(111) **292016** (220) 2015 10 01 (210) 447584
(151) 2016 12 16 (441) 2016 01 04
(732) INMEDIO SPÓŁKA Z OGRANICZONĄ ODPOWIEDZIALNOŚCIĄ
SPÓŁKA KOMANDYTOWA, Warszawa, PL.

(540) EQUAL
(510), (511) **5** papierosy beztynonowe do celów leczniczych, **9** ładowarki, baterie, **34** papierosy; papierosy elektroniczne; papierosy zawierające substytuty tytoniu nie do celów leczniczych; filtry do papierosów; tytoń; namiastki tytoniu; cygara; cygaretki; cygarnice; cygarniczki; fajki; zioła do palenia; przybory dla palaczy; papierośnice; popielniczki dla palaczy; zapalaki; zapalniczki; tabaka; tabakierki; ciekłe roztwory nikotyny do stosowania w e-papierosach; płyny do papierosów elektronicznych; filtry do e-papierosów; ustniki do papierosów; ustniki do e-papierosów; środki aromatyzujące do stosowania w papierosach elektronicznych, inne niż olejki eteryczne; ustniki z bursztynu do papierosów i cygar; waporyzatory dla palaczy do stosowania doustnego; jednorazowe e-papierosy / papierosy elektroniczne; smycze do e-papierosów.

(111) **292017** (220) 2015 10 15 (210) 448114
(151) 2016 12 28 (441) 2016 01 18
(732) SYNTHOS AGRO SPÓŁKA Z OGRANICZONĄ
ODPOWIEDZIALNOŚCIĄ, Oświęcim, PL.

(540) DICOSAD
(510), (511) **1** nawozy dla rolnictwa, sadownictwa, środki chemiczne dla rolnictwa i sadownictwa z wyjątkiem fungicydów, herbicydów, insektycydów oraz środków przeciw pasożytom, preparaty regulujące wzrost roślin, **5** środki ochrony roślin takie jak: herbicydy, fungicydy, środki do zwalczania chwastów w uprawach rolniczych i sadowniczych.

(111) **292018** (220) 2015 10 19 (210) 448236
(151) 2016 11 29 (441) 2016 01 18
(732) POCZTA POLSKA SPÓŁKA AKCYJNA, Warszawa, PL.

(540) Poczta Polska Więcej niż myślisz
(540)

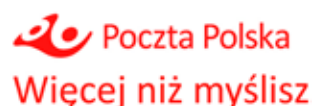
Poczta Polska
Więcej niż myślisz

Kolor znaku: biały, czerwony

(531) 22.01.06, 29.01.12

(510), (511) **16** znaczki pocztowe, papier, kartony, druki, materiały piśmienne, pieczęcie, publikacje drukowane, kalendarze, afisze, tablice ogłoszeniowe z kartonu lub papieru, materiały papiernicze, broszury, koperty, torby i torebki do pakowania, zeszyty, kartki okolicznościowe, wyroby z kartonu, papeterie, karty pocztowe, widokówki, koperty, karnety, czyste blankiety, materiały intrologatorskie, kupony, losy, **35** usługi w zakresie: zarządzania przedsiębiorstwami handlowymi lub przemysłowymi, opracowania i organizowania programów promocyjnych, badania opinii społecznej, badania rynku, uzyskiwania i systematyzowania danych do komputerowych baz danych, kreowania wizerunku przedsiębiorstwa, towarów, usług, wyszukiwania informacji dla osób trzecich, reklamy za pośrednictwem sieci komputerowej, rozpowszechniania ogłoszeń, informacji i materiałów reklamowych, w tym rozpowszechniania ogłoszeń i materiałów reklamowych za pośrednictwem portalu internetowego, reklamy korespondencyjnej, rozpowszechniania materiałów reklamowych (próbek, druków, prospektów, broszur), dystrybucji materiałów reklamowych, zbierania, adresowania i kopertowanie towarów, zwłaszcza listów, pakunków i paczek (prace biurowe), gromadzenia dokumentów w wersji elektronicznej i ich udostępnianie klientom, powielania dokumentów, usługi call center, agencje importowo-eksportowe, agencje informacji handlowej, doradztwo specjalistyczne w sprawach działalności gospo-

darczej, doręczanie gazet osobom trzecim, prognozy ekonomiczne, zapewnianie platformy internetowej dla nabywców i sprzedawców towarów i usług, **36** usługi bankowe, usługi finansowe, usługi pośrednictwa finansowego za pomocą urządzeń telekomunikacyjnych i komputerowych, usługi w zakresie elektronicznych transakcji telefonem komórkowym, urządzeniem mobilnym, usługi w zakresie: obsługa płatności handlu elektronicznego, usługi płatności elektronicznej, w tym elektroniczne wytwarzanie i transmisja rachunków z danymi dotyczącymi płatności, obsługa płatności bezgotówkowej, obsługa kart pre-paid, w tym obsługa płatności elektronicznych powstałych przez płatność pre-paid, obsługa kart bankowych, kart kredytowych, kart debetowych i usługi elektronicznych kart płatniczych, ściąganie należności / wierzytelności, elektroniczny transfer środków finansowych, pieniędzy, w tym drogą telekomunikacyjną, usługi zabezpieczania elektronicznego transferu środków finansowych/pieniężnych i transakcji on-line, obsługa rozliczeń i rejestracji transakcji poprzez otwartą platformę elektroniczną, administrowanie nieruchomościami, doradztwo w sprawach finansowych, informacje finansowe, zarządzanie majątkiem nieruchomości, operacje walutowe, informacje w sprawach ubezpieczenia, wymiana pieniędzy, wycena znaczków, **38** usługi w zakresie: obsługi klientów przy wykorzystaniu sieci Internet, udostępniania informacji z możliwością elektronicznego przyjmowania i przekazywania wiadomości, usługi umożliwiające komunikację pomiędzy użytkownikiem a siecią komputerową, w tym Internet, usługi w zakresie dostępu do sieci komputerowych, w szczególności Internetu, w tym w sposób mobilny i bezprzewodowy, usługi w zakresie udostępniania dostępu do baz danych, usługi w zakresie udostępniania internetowych kont, usługi w zakresie obustronnej transmisji danych, usługi portali internetowych polegające na dostarczaniu użytkownikom danych oraz informacji tekstowych i obrazowych za pośrednictwem Internetu, usługi przesyłania informacji tekstowej i obrazowej za pomocą komputera, usługi przesyłania telekopii, usługi telekomunikacyjne, informacja o powyższych usługach, **39** usługi w zakresie: magazynowania, pakowania, dostarczania i przechowywania przesyłek, paczek i korespondencji, frankowania przesyłek pocztowych, transportu samochodowego, usługi kurierskie listów i towarów, usługi logistyki transportu, usługi śledzenia i lokalizowania przesyłek, listów i paczek, usługi transport pieniędzy, wypożyczanie środków transportu, usługi pośredników turystycznych, Usługi rezerwacji podróży turystycznych, Organizacja wycieczek turystycznych, usługi w zakresie transportu, pakowania, przechowywania i dostarczania przesyłek i paczek do automatycznych urządzeń pocztowych, chroniony transport przedmiotów wartościowych, dostarczanie towarów zamówionych korespondencyjnie, dystrybucja gazet, pakowanie towarów, transport przedmiotów wartościowych samochodami opancerzonymi, **45** usługi ochrony osobistej, usługi ochroniarskie, usługi doradztwa w zakresie bezpieczeństwa, usługi kontroli bagaży dla celów bezpieczeństwa, kontrola fabryk dla celów bezpieczeństwa, licencjonowanie własności intelektualnej, usługi doradztwa prawnego, monitoring systemów bezpieczeństwa i antywłamaniowych, zarządzanie prawami własności intelektualnej, doradztwo prawne, dozór nocny.

(111) **292019** (220) 2015 10 19 (210) 448239
 (151) 2016 11 29 (441) 2016 01 18
 (732) POCZTA POLSKA SPÓŁKA AKCYJNA, Warszawa, PL.
 (540) Poczta Polska More than you think
 (540)

 **Poczta Polska**
More than you think

Kolor znaku: biały, czerwony
 (531) 22.01.06, 27.05.01, 29.01.12
 (510), (511) **35** usługi w zakresie: zarządzania przedsiębiorstwami handlowymi lub przemysłowymi, opracowania i organizowania programów promocyjnych, badania opinii społecznej, badania rynku, uzyskiwania i systematyzowania danych do komputerowych baz danych, kreowania wizerunku przedsiębiorstwa, towarów, usług, wyszukiwania informacji dla osób trzecich, reklamy za pośrednictwem sieci komputerowej, rozpowszechniania ogłoszeń, informacji i materiałów reklamowych, w tym rozpowszechniania ogłoszeń i materiałów reklamowych za pośrednictwem portalu internetowego, reklamy korespondencyjnej, rozpowszechniania materiałów reklamowych (próbek,

druków, prospektów, broszur), dystrybucji materiałów reklamowych, zbierania, adresowania i kopertowanie towarów, zwłaszcza listów, pakunków i paczek (prace biurowe), gromadzenia dokumentów w wersji elektronicznej i ich udostępnianie klientom, powielania dokumentów, usługi call center, agencje importowo-eksportowe, agencje informacji handlowej, doradztwo specjalistyczne w sprawach działalności gospodarczej, doręczanie gazet osobom trzecim, prognozy ekonomiczne, zapewnianie platformy internetowej dla nabywców i sprzedawców towarów i usług, **36** usługi bankowe, usługi finansowe, usługi pośrednictwa finansowego za pomocą urządzeń telekomunikacyjnych i komputerowych, usługi w zakresie elektronicznych transakcji telefonem komórkowym, urządzeniem mobilnym, usługi w zakresie: obsługa płatności handlu elektronicznego, usługi płatności elektronicznej, w tym elektroniczne wytwarzanie i transmisja rachunków z danymi dotyczącymi płatności, obsługa płatności bezgotówkowej, obsługa kart pre-paid, w tym obsługa płatności elektronicznych powstałych przez płatność pre-paid, obsługa kart bankowych, kart kredytowych, kart debetowych i usługi elektronicznych kart płatniczych, ściąganie należności / wierzytelności, elektroniczny transfer środków finansowych, pieniędzy, w tym drogą telekomunikacyjną, usługi zabezpieczania elektronicznego transferu środków finansowych/pieniężnych i transakcji on-line, obsługa rozliczeń i rejestracji transakcji poprzez otwartą platformę elektroniczną, administrowanie nieruchomościami, doradztwo w sprawach finansowych, informacje finansowe, zarządzanie majątkiem nieruchomości, operacje walutowe, informacje w sprawach ubezpieczenia, wymiana pieniędzy, wycena znaczków, **38** usługi w zakresie: obsługi klientów przy wykorzystaniu sieci Internet, udostępniania informacji z możliwością elektronicznego przyjmowania i przekazywania wiadomości, usługi umożliwiające komunikację pomiędzy użytkownikiem a siecią komputerową, w tym Internet, usługi w zakresie dostępu do sieci komputerowych, w szczególności Internetu, w tym w sposób mobilny i bezprzewodowy, usługi w zakresie udostępniania dostępu do baz danych, usługi w zakresie obustronnej transmisji danych, usługi portali internetowych polegające na dostarczaniu użytkownikom danych oraz informacji tekstowych i obrazowych za pośrednictwem Internetu, usługi przesyłania informacji tekstowej i obrazowej za pomocą komputera, usługi przesyłania telekopii, usługi telekomunikacyjne, informacja o powyższych usługach, **39** usługi w zakresie: magazynowania, pakowania, dostarczania i przechowywania przesyłek, paczek i korespondencji, frankowania przesyłek pocztowych, transportu samochodowego, usługi kurierskie listów i towarów, usługi logistyki transportu, usługi śledzenia i lokalizowania przesyłek, listów i paczek, usługi transport pieniędzy, wypożyczanie środków transportu, usługi pośredników turystycznych, Usługi rezerwacji podróży turystycznych, Organizacja wycieczek turystycznych, usługi w zakresie transportu, pakowania, przechowywania i dostarczania przesyłek i paczek do automatycznych urządzeń pocztowych, chroniony transport przedmiotów wartościowych, dostarczanie towarów zamówionych korespondencyjnie, dystrybucja gazet, pakowanie towarów, transport przedmiotów wartościowych samochodami opancerzonymi.

(111) **292020** (220) 2015 10 22 (210) 448408
 (151) 2016 12 07 (441) 2016 02 01
 (732) FUNDACJA KREATYWNE MAZOWSZE, Warszawa, PL.
 (540) KREATYWNE MAZOWSZE
 (540)



**KREATYWNE
 MAZOWSZE**

Kolor znaku: szary, biały, czerwony, różowy, żółty, pomarańczowy, niebieski, fioletowy, zielony
 (531) 01.03.17, 26.01.04, 26.01.10, 27.05.01, 29.01.15

(510), (511) **35** reklama, badania opinii publicznej, badania i analizy rynku, badania w dziedzinie działalności gospodarczej, zarządzanie w działalności handlowej, administrowanie działalnością handlowej, doradztwo specjalistyczne w sprawach działalności gospodarczej, doradztwo w zakresie organizowania i prowadzenia działalności gospodarczej, doradztwo w zarządzaniu działalnością gospodarczą, usługi audytorskie, pozyskiwanie danych i systematyzacja danych w komputerowych bazach danych, zarządzanie zbiorami informatycznymi, wyszukiwanie w komputerowych bazach danych, komputerowe zarządzanie plikami, usługi zarządzania bazami danych i serwerami, przetwarzanie danych, systematyzowanie i analiza danych, sortowanie i edycja informacji w komputerowych bazach danych, kompilacja informacji do komputerowych baz danych, kompilacja danych matematycznych lub statystycznych, sortowanie i edycja informacji w komputerowych bazach danych, wyszukiwanie w komputerowych bazach danych, wyszukiwanie informacji w plikach komputerowych dla osób trzecich, zarządzanie zbiorami informatycznymi, komputerowe zarządzanie plikami, pozyskiwanie danych do komputerowych baz danych, przetwarzanie baz danych i zarządzanie nimi lub przechowywanie i udostępnianie danych, elektroniczny serwis informacji typu on-line polegający na tworzeniu baz danych i zarządzaniu bazami danych, prowadzenie interesów osób trzecich, usługi menadżerskie, **41** usługi i aktywności edukacyjne, mianowicie dostarczanie informacji w zakresie szkoleń, kursów edukacyjnych, kursów korespondencyjnych, nauczanie indywidualne, prezentacji, warsztatów, sesji prywatnych, prowadzenie spotkań, zajęć, seminariów, sympozjów, konferencji, małych grup, udostępnianie informacji o zarządzaniu, biznesie oraz konsultacjach dla rozwoju i szkolenia edukacyjnego i zawodowego, usługi edukacji elektronicznej i informacji, mianowicie zapewnienie edukacji i szkoleń za pośrednictwem cyfrowych materiałów audio i audiowizualnych oraz informacje na bazie tekstów za pośrednictwem Internetu, za pomocą środków elektronicznych, produkcja i prowadzenie programów audio i audiowizualnych, zapewnianie i dystrybucja prac kreowanych, zawierających informacje będące kombinacją materiałów audio, wizualnych i tekstów pisanych oraz ich kombinacji w postaci dokumentów, publikacji, broszur, arkuszy informacyjnych, wiadomości tekstowych, wiadomości audio i audiowizualnych, usługi i aktywności w zakresie publikowania, mianowicie publikacje elektroniczne prac kreowanych, publikacje prac zawierających teksty, obrazy, materiały audio i/lub audiowizualne oraz ich kombinacje, multimediów, książek elektronicznych, magazynów elektronicznych, periodyków, broszur elektronicznych, elektronicznych materiałów reklamowo-promocyjnych, publikacji elektronicznych, ulotek elektronicznych, broszur elektronicznych, wszystkie w postaci elektronicznej do dystrybucji elektronicznej w formatach elektronicznych i na nagranych nośnikach, usługi publikacji druków papierowych, publikowanie publikacji prac tekstowych i graficznych, materiałów edukacyjnych, książek, magazynów, periodyków, broszur, ulotek, ulotek, tematycznych arkuszy informacyjnych, do dystrybucji druków papierowych, wszystkie wyżej wymienione usługi przeznaczone dla szkoleń informacyjnych, edukacyjnych i zawodowych w zakresie biznesu, zarządzania i konsultacji, **42** badania oraz usługi naukowe i techniczne oraz ich projektowanie, analizy przemysłowa i usługi badawcze, przemysłowa analiza i badanie towarów oraz usług, analizy, badania i doradztwo w zakresie stosowania i wdrażania innowacyjnych technologii, usługi eksperckie, w tym inżynierskie, w zakresie ocen, opinii, badań oraz sporządzania raportów na polu naukowym i technologicznym, ekspertyzy inżynierskie, prowadzenie prac badawczo-rozwojowych w zakresie innowacyjnych towarów i usług, wydawanie certyfikatów twórcom innowacyjnych towarów i usług, informacja o powyższych usługach, odtwarzanie baz danych dla osób trzecich, projektowanie komputerowych baz danych, elektroniczny serwis informacji typu on-line polegający na tworzeniu, prowadzeniu baz danych.

(111) **292021** (220) 2015 10 26 (210) 448549
 (151) 2016 12 14 (441) 2016 02 01
 (732) LEŚNIAK TOMASZ KANCELARIA LESTA, Opole, PL.
 (540) Europejska Akademia Klasteringu European Academy of Clustering EUAC

(540)



Kolor znaku: biały, czerwony

(531) 01.17.03, 26.01.16, 26.01.21, 29.01.12, 26.01.01, 27.05.01
 (510), (511) **35** doradztwo gospodarcze, doradztwo przy tworzeniu działalności gospodarczej, consulting, doradztwo w dziedzinie zarządzania podmiotami gospodarczymi, badania marketingowe, marketing, media, badanie opinii publicznej, badanie działalności gospodarczej, doradztwo w zakresie zarządzania personalnego, rekrutacja personelu, agencja pracy, targi w celach handlowych i reklamowych, działalność pijarowska, kontakty z otoczeniem, tworzenie wizerunku firmy, pliki komputerowe, wyszukiwanie informacji dla osób trzecich, biura pośrednictwa pracy, **36** usługi ubezpieczeniowe, pośrednictwo ubezpieczeniowe, doradztwo finansowe, usługi finansowe, dotacje finansowe, **39** działalność turystyczna, organizowanie i prowadzenie wycieczek, **41** doradztwo zawodowe, porady w zakresie edukacji lub szkolenia, edukacja, prowadzenie studiów, szkoleń, kursów, nauczanie korespondencyjne, kształcenie praktyczne, pokazy, warsztaty, organizowanie i prowadzenie, konferencji, zjazdów, sympozjów, seminariów, organizowanie targów, wystaw, organizowanie konkursów edukacyjnych lub rozrywkowych, e-learning-szkolenia wykorzystujące media elektroniczne, sieć komputerową, Internet, wspomaganie procesów dydaktycznych za pomocą komputerów osobistych i Internetu, tłumaczenia, **42** prace badawczo-rozwojowe, opracowywanie nowoczesnych technologii i programów komputerowych, **45** badanie naruszenia praw autorskich i pokrewnych, umowy licencyjne, usługi prawne, usługi w zakresie zabezpieczenia ochrony prawnej, doradztwo prawne, badanie naruszenia praw autorskich i pokrewnych.

(111) **292022** (220) 2015 11 06 (210) 448962
 (151) 2016 12 09 (441) 2016 02 15
 (732) VOLTEA POLAND SPÓŁKA Z OGRANICZONĄ
 ODPOWIEDZIALNOŚCIĄ SPÓŁKA KOMANDYTOWA, Łochowo, PL.
 (540) variomatic
 (510), (511) **9** urządzenia optyczne, pomiarowe, sygnalizacyjne, kontrolne, czujniki mikrofalowe, **11** urządzenia do oświetlenia, lampy LED, żarówki LED.

(111) **292023** (220) 2015 11 06 (210) 448963
 (151) 2016 12 09 (441) 2016 02 15
 (732) VOLTEA POLAND SPÓŁKA Z OGRANICZONĄ
 ODPOWIEDZIALNOŚCIĄ SPÓŁKA KOMANDYTOWA, Łochowo, PL.
 (540) duomatic
 (510), (511) **9** urządzenia optyczne, pomiarowe, sygnalizacyjne, kontrolne, czujniki mikrofalowe, **11** urządzenia do oświetlenia, lampy LED, żarówki LED.

(111) **292024** (220) 2015 11 06 (210) 448964
 (151) 2016 12 09 (441) 2016 02 15
 (732) VOLTEA POLAND SPÓŁKA Z OGRANICZONĄ
 ODPOWIEDZIALNOŚCIĄ SPÓŁKA KOMANDYTOWA, Łochowo, PL.
 (540) megamatic
 (510), (511) **9** urządzenia optyczne, pomiarowe, sygnalizacyjne, kontrolne, czujniki mikrofalowe, **11** urządzenia do oświetlenia, lampy LED, żarówki LED.

(111) **292025** (220) 2015 12 18 (210) 450653
 (151) 2016 12 27 (441) 2016 03 29

(732) VIVE TEXTILE RECYCLING SPÓŁKA Z OGRANICZONĄ
ODPOWIEDZIALNOŚCIĄ, Kielce, PL.
(540) vive Retail Services
(540)



Kolor znaku: niebieski, czarny, szary

(531) 26.15.01, 26.15.25, 27.05.01, 26.11.01, 29.01.13
(510), (511) **18** paski i torby ze skóry i skóropodobne, galanteria skórzana i skóropodobna, **24** bielizna pościelowa, obrusy, serwetki, ręczniki, ściereki, koce, pledy, firany, zasłony, narzuty, pokrowce, **25** odzież, obuwie, nakrycia głowy, **40** usługi unieszkodliwiania odpadów, usługi sortowania odpadów i złomu.

(111) **292026** (220) 2016 02 05 (210) 452096
(151) 2016 12 08 (441) 2016 05 09

(732) PLAMS BRONISŁAW, KRZYSZTOF I HENRYKA ŻŁOBIKOWSCY
SPÓŁKA JAWNA, Suchowola, PL.

(540) podlasianka
(510), (511) **32** wody mineralne gazowane i niegazowane, wody źródłane, napoje bezalkoholowe, bezalkoholowe napoje z soków owocowych, wody stołowe, woda sodowa, napoje energetyzujące, napoje izotoniczne, **35** usługi sprzedaży hurtowej i detalicznej napojów bezalkoholowych, wód mineralnych, napojów energetyzujących, usługi sprzedaży za pośrednictwem strony internetowej napojów bezalkoholowych, wód mineralnych, napojów energetyzujących, usługi sprzedaży napojów bezalkoholowych, wód mineralnych, napojów energetyzujących, z katalogu lub wykorzystując zamówienie korespondencyjne, zamówienie ze strony internetowej lub używając środków telekomunikacji, usługi reklamowe i promocyjne, reklama napojów bezalkoholowych, wód mineralnych, napojów energetyzujących za pośrednictwem sieci komputerowej, usługi w zakresie reklamy internetowej, dystrybucja materiałów reklamowych, organizacja pokazów, targów i wystaw w celach handlowych lub reklamowych.

(111) **292027** (220) 2016 02 10 (210) 452256
(151) 2016 12 28 (441) 2016 05 23

(732) MULTIMEDIA POLSKA PR SPÓŁKA Z OGRANICZONĄ
ODPOWIEDZIALNOŚCIĄ, Gdynia, PL.

(540) multiMedia
(540)



Kolor znaku: szary, jasnoszary, różowy, pomarańczowy,
ciemnoniebieski

(531) 27.05.01, 29.01.14
(510), (511) **36** ubezpieczenia, doradztwo w sprawach ubezpieczenia, **38** usługi telekomunikacyjne, w tym usługi telekomunikacji przenośnej i bezprzewodowej, usługi telefoniczne, usługi teleinformatyczne, telefonia komórkowa, przekaz satelitarne, usługi telewizji kablowej, naziemnej, satelitarnej, cyfrowej, usługi telewizji internetowej, wideo na żądanie (VOD), transmisja radiowa, usługi w zakresie dostępu do Internetu, zapewnienie dostępu do sieci telekomunikacyjnych (w tym Internetu) przewodowe lub bezprzewodowe, usługi dostępu do portali internetowych, działalność centrów telefonicznych, elektroniczna wymiana i przekazywanie wiadomości i komunikatów, przewodowo lub bezprzewodowo, usługi wykonywane za pomocą łącz telewizji kablowej, naziemnej, satelitarnej, cyfrowej polegające na gromadzeniu, przetwarzaniu, wysyłaniu i transmisji in-

formacji, dźwięku, obrazu, przewodowo lub bezprzewodowo, usługi udostępniania połączenia ze światową siecią komputerową, wiadomości multimedialne za pośrednictwem sieci komputerowej, usługi w zakresie transmisji satelitarnej, usługi w zakresie wypożyczenia urządzeń do przesyłania informacji oraz urządzeń telekomunikacyjnych, **39** dystrybucja energii, dystrybucja prądu elektrycznego, dystrybucja gazu.

(111) **292028** (220) 2016 02 10 (210) 452258

(151) 2016 12 28 (441) 2016 05 23

(732) MULTIMEDIA POLSKA PR SPÓŁKA Z OGRANICZONĄ
ODPOWIEDZIALNOŚCIĄ, Gdynia, PL.

(540) multiMedia
(540)



Kolor znaku: szary, jasnoszary, pomarańczowy, czarny, różowy

(531) 27.05.01, 29.01.14
(510), (511) **36** ubezpieczenia, doradztwo w sprawach ubezpieczenia, **38** usługi telekomunikacyjne, w tym usługi telekomunikacji przenośnej i bezprzewodowej, usługi telefoniczne, usługi teleinformatyczne, telefonia komórkowa, przekaz satelitarne, usługi telewizji kablowej, naziemnej, satelitarnej, cyfrowej, usługi telewizji internetowej, wideo na żądanie (VOD), transmisja radiowa, usługi w zakresie dostępu do Internetu, zapewnienie dostępu do sieci telekomunikacyjnych (w tym Internetu) przewodowe lub bezprzewodowe, usługi dostępu do portali internetowych, działalność centrów telefonicznych, elektroniczna wymiana i przekazywanie wiadomości i komunikatów, przewodowo lub bezprzewodowo, usługi wykonywane za pomocą łącz telewizji kablowej, naziemnej, satelitarnej, cyfrowej polegające na gromadzeniu, przetwarzaniu, wysyłaniu i transmisji informacji, dźwięku, obrazu, przewodowo lub bezprzewodowo, usługi udostępniania połączenia ze światową siecią komputerową, wiadomości multimedialne za pośrednictwem sieci komputerowej, usługi w zakresie transmisji satelitarnej, usługi w zakresie wypożyczenia urządzeń do przesyłania informacji oraz urządzeń telekomunikacyjnych, **39** dystrybucja energii, dystrybucja prądu elektrycznego, dystrybucja gazu.

(111) **292029** (220) 2016 02 15 (210) 452353

(151) 2016 12 07 (441) 2016 05 23

(732) FLUDER KATARZYNA, Świńców, PL.

(540) WINNICA SŁOŃCE I WIATR

(510), (511) **33** napoje alkoholowe, wino, **44** uprawa winogron do produkcji wina.

(111) **292030** (220) 2016 02 16 (210) 452386

(151) 2016 12 28 (441) 2016 05 23

(732) MULTIMEDIA POLSKA PR SPÓŁKA Z OGRANICZONĄ
ODPOWIEDZIALNOŚCIĄ, Gdynia, PL.

(540) multiMedia GO
(540)



Kolor znaku: szary, jasnoszary, żółty, ciemnożółty

(531) 27.05.01, 29.01.13
(510), (511) **38** usługi telekomunikacyjne, usługi telewizji kablowej, naziemnej, satelitarnej, cyfrowej, usługi telewizji internetowej, wideo na żądanie (VoD), usługi dostępu do portali internetowych, elektroniczna wymiana i przekazywanie wiadomości i komunikatów, przewodowo lub bezprzewodowo, usługi wykonywane za pomocą łącz telewizji kablowej, naziemnej, satelitarnej, cyfrowej, internetowej polegające na gromadzeniu, przetwarzaniu, wysyłaniu i transmisji informacji, dźwięku, obrazu, przewodowo lub bezprzewodowo.

(111) **292031** (220) 2016 02 16 (210) 452391
 (151) 2016 12 28 (441) 2016 05 23
 (732) MULTIMEDIA POLSKA PR SPÓŁKA Z OGRANICZONĄ
 ODPOWIEDZIALNOŚCIĄ, Gdynia, PL.
 (540) multiMedia GO
 (540)



Kolor znaku: szary, jasnoszary, żółty, ciemnożółty, czarny
 (531) 27.05.01, 29.01.13

(510), (511) **38** usługi telekomunikacyjne, usługi telewizji kablowej, naziemnej, satelitarnej, cyfrowej, usługi telewizji internetowej, wideo na żądanie (VoD), usługi dostępu do portali internetowych, elektroniczna wymiana i przekazywanie wiadomości i komunikatów, przewodowo lub bezprzewodowo, usługi wykonywane za pomocą łączny telewizji kablowej, naziemnej, satelitarnej, cyfrowej, internetowej polegające na gromadzeniu, przetwarzaniu, wysyłaniu i transmisji informacji, dźwięku, obrazu, przewodowo lub bezprzewodowo.

(111) **292032** (220) 2016 02 24 (210) 452680
 (151) 2016 11 29 (441) 2016 06 06
 (732) ROL-MATERNIA MARIA PODHALE NIERUCHOMOŚCI,
 Maruszyna, PL.
 (540) Osada Maruszyna

(510), (511) **35** administrowanie i zarządzanie hotelami, pensjonatami, miejscami noclegowymi, wynajmowanie miejsc na umieszczanie ogłoszeń i reklam, usługi reklamowe, umieszczanie reklam w Internecie, pośrednictwo handlowe polegające na kojarzeniu kontrahentów oraz usługi polegające na kompleksowej ofercie różnych towarów obejmujących pamiątki i upominki, biżuterię, żywnościowe produkty regionalne, kosmetyki i artykuły sanitarne, ubrania, obuwie, torby plecak, sprzęt sportowy i turystyczny, książki, artykuły papiernicze, sprzęt fotograficzny, kamery, sprzęt i akcesoria audio-video, artykuły dla palaczy, artykuły spożywcze, napoje, podkreślającej ich zalety oraz umożliwiającej obejrzenie i zakup tych towarów nabywcom hurtowym i detalicznym, w tym również prowadzenie sprzedaży za pośrednictwem Internetu, usługi w zakresie prowadzenia agencji importowo-eksportowych, doradztwo specjalistyczne w sprawach dotyczących organizowania i prowadzenia działalności gospodarczej, doradztwo w zakresie zarządzania działalnością gospodarczą, pozyskiwanie danych do komputerowych baz danych, zarządzanie zbiorami informatycznymi, zarządzanie systemami i zbiorami informatycznymi, organizowanie targów i wystaw w celach handlowych i reklamowych, zgrupowanie na rzecz osób trzecich towarów: pamiątki i upominki, biżuterię, żywnościowe produkty regionalne, kosmetyki i artykuły sanitarne, ubrania, obuwie, torby plecak, sprzęt sportowy i turystyczny, książki, artykuły papiernicze, sprzęt fotograficzny, kamery, sprzęt i akcesoria audio-video, artykuły dla palaczy, artykuły spożywcze, napoje, w sposób umożliwiający ich wygodne oglądanie i kupowanie w sklepach, hurtowniach, w Internecie oraz drogą sprzedaży wysyłkowej reklama wyżej wymienionych towarów, **39** usługi biur turystycznych w zakresie organizowania podróży, organizowanie wycieczek, rezerwowanie miejsc na wycieczki, również za pośrednictwem Internetu, organizowanie zwiedzania turystycznego, usługi transportowe, wynajem środków transportu, usługi parkingowe, magazynowanie, składowanie i przechowywanie towarów, transport pasażerski, organizowanie różnych form wypoczynku dla dorosłych, młodzieży i dzieci, pilotowanie, rezerwowanie miejsc na podróz, zwiedzanie turystyczne, usługi przewodników, holowanie pojazdów, wypożyczanie pojazdów, pakowanie, przewożenie, składowanie i magazynowanie towarów, pośrednictwo frachtowe, wypożyczanie kontenerów magazynowych, wynajem magazynów, spedycja, akcje ratunkowe, informacja o usługach transportowo-magazynowych, wynajmowanie koni, wynajem miejsc parkingowych, usługi taksówkowe, usługi kierowców, dystrybucja wody oraz energii elektrycznej, **41** organizowanie i obsługa konferencji, kongresów, seminariów, sympozjów, zjazdów, kursów, szkoleń, organizowanie i obsługa przyjęć, balów, dyskotek, organizowanie i obsługa spotkań biznesowych, organizowanie spektakli, organizowanie konkursów, organizowanie targów i wystaw z dziedziny kultury lub edukacji,

organizowanie wypoczynku, usługi klubów zdrowia w zakresie poprawy kondycji fizycznej, usługi w zakresie organizowania imprez kulturalnych, rozrywkowych i sportowych, organizowanie i prowadzenie szkoleń specjalistycznych w zakresie zarządzania hotelami oraz obsługi hoteli, usługi domów i ośrodków kultury, usługi galerii i salonów wystawienniczych, usługi wesołych miasteczek i parków rozrywki, usługi świadczone przez biblioteki, nauczanie języków obcych, **43** usługi hotelarskie, usługi gastronomiczne, rezerwacje miejsc noclegowych, również za pośrednictwem Internetu, wynajmowanie sal na posiedzenia, kafeterie, kawiarnie, restauracje, stołówki, snack-bary, usługi cateringowe, pensjonaty, ośrodki wczasowe, domy wypoczynkowe, domy turystyczne, schroniska młodzieżowe, kempingi i obozowiska, rezerwacje miejsc w hotelach i innych placówkach, restauracje, kawiarnie, bary, wynajmowanie sal zwłaszcza na posiedzenia, szkolenia oraz imprezy, wynajmowanie domków letniskowych oraz sprzętu rekreacyjnego, usługi cateringowe, wypożyczanie namiotów i innych konstrukcji przenośnych, wypożyczanie mebli, w tym mebli ogrodowych, cateringowych i konferencyjnych, bielizna stołowej naczyni i sztućców obsługa gastronomiczna z własnym zapleczem, produktami i transportem, usługi w zakresie wyposażenia i urządzeń kempingowych, hotele dla zwierząt.

(111) **292033** (220) 2016 03 01 (210) 453024
 (151) 2016 11 22 (441) 2016 06 06
 (732) SILESIAN PHARMA SPÓŁKA Z OGRANICZONĄ
 ODPOWIEDZIALNOŚCIĄ, Katowice, PL.
 (540) Enterosive
 (540)

Enterosive

(531) 27.05.01
 (510), (511) **5** preparaty farmaceutyczne dla ludzi i zwierząt, leki dla ludzi, leki do celów stomatologicznych, leki do celów weterynaryjnych, leki do oczu w kroplach, leki pomocnicze, suplementy diety dla ludzi i zwierząt.

(111) **292034** (220) 2016 03 01 (210) 453034
 (151) 2016 12 02 (441) 2016 06 06
 (732) TELEWIZJA POLSKA SPÓŁKA AKCYJNA, Warszawa, PL.
 (540) DZIEŃ DOBRY POLSKO
 (510), (511) **9** magnetyczne nośniki danych, nagrane dyski, mechanizmy do uruchamiania przez wrzucenie monety, sprzęt do przetwarzania danych, komputery, nagrania dźwięku, obrazu i filmowe utrwalone w formie zapisanej taśmy filmowej, taśmy video, taśmy magnetycznej, dysków optycznych, w formacie MP3, w wersji przystosowanej do odtwarzania w komputerach multimedialnych, w odtwarzaczach CD, DVD, urządzenia do nagrywania, zapisywania, odtwarzania i reprodukcji dźwięku, obrazu, informacji i zapisu filmowego w formie analogowej i cyfrowej, audiowizualne urządzenia do nauki, urządzenia do transmisji multimedialnych, programy telewizyjne, audycje, filmy i reportaże utrwalone w formie multimedialnej, gry telewizyjne i komputerowe, programy komputerowe, programy do prowadzenia gier komputerowych, konkursów do użycia z odbiornikiem telewizyjnym, programy komputerowa do obsługi interaktywnej telewizji, karty magnetyczne, suszarki do klisz, **16** druki, wydawnictwa papierowe, czasopisma, książki, albumy, broszury, periodyki i inne publikacje w formie papierowej, papier, tektura, karton, artykuły papiernicze, fotografie. Fotografie [wydrukowane], Podpisane fotografie, Albumy fotograficzne, Odbitki fotograficzne, Minialbumy fotograficzne, Urządzenia do oprawiania fotografii, Urządzenia do oprawiania fotografii, Fotografie oprawione i nieoprawione, Narożniki do przyklejania fotografii, Samoprzylepne narożniki do fotografii, Rogi do mocowania fotografii, Pudełka do przechowywania fotografii, Albumy fotograficzne i kolekcjonerskie, Karty do albumów fotograficznych, Fotografie kolekcjonerskie z zawodnikami sportowymi, Ramki i stojaki do fotografii, Albumy do wklejania [albumy fotograficzne], Papier do drukowania fotografii [nie z chemicznie zwiększoną czułością], materiały piśmienne., **35** usługi reklamowe, produkcja reklam w systemie multimedialnym, organizacja i prowadzenie kampanii reklamowych, wynajem i sprzedaż miejsca i czasu na cele reklamowe w środkach masowego przekazu, tworzenie reklamowych i sponsorowanych tekstów, produkcja reklam radiowych oraz filmów reklamowych dla telewizji, filmu, Internetu,

organizacja pokazów i wystaw w celach handlowych i reklamowych, usługi marketingu i public relations, merchandising, reklamowy serwis ogłoszeniowy, zgrupowanie na rzecz osób trzecich towarów w rodzaju sprzętu, artykułów i programów multimedialnych, gier telewizyjnych i komputerowych, gier, zabawek, wyrobów szklanych, porcelanowych i ceramicznych i artykułów, kosmetycznych, higienicznych i opatrunkowych, odzieżowych, spożywczych, sportowych i wydawnictw, w sklepie, hurtowni wielobranżowej i sklepie internetowym lub telesklepie, tak aby umożliwić konsumentom dokonanie zakupu w dobrych warunkach, **38** obsługa przekazu i przekazywanie dźwięku i/lub obrazu, także w systemie cyfrowym, poprzez sieci komunikacyjne, w tym sieć telewizyjną, satelitarną, naziemną kablową, światłowodową i Internet, organizowanie systemów transmisyjnych dźwięku, obrazu i sygnału cyfrowego, rozpowszechnianie programów telewizyjnych, reportaży, filmów dokumentalnych i fabularnych, widowisk rozrywkowych i sportowych oraz audycji z interaktywnym udziałem widzów, usługi emisji i transmisji telewizji interaktywnej, interaktywnej rozrywki, zbieranie i przekazywanie informacji poprzez sieci komunikacyjne, dostarczanie informacji on-line z komputerowych baz danych, usługi teletekstowe i audiotelektowe: organizacja i prowadzenie serwisu ogłoszeniowego, w tym udostępnianie on-line interaktywnej tablicy ogłoszeniowej, realizowanie usług teletekstowych i audiotelektowych, dostęp do treści, stron internetowych i portali, **41** nauczanie, kształcenie, rozrywka, działalność sportowa i kulturalna, usługi wydawnicze, pisanie i publikacja tekstów innych niż reklamowe, publikacje elektroniczne on-line książek i periodyków, produkcja programów radiowych i telewizyjnych, organizowanie, montaż i produkcja programów i imprez artystycznych, estradowych, sportowych, rekreacyjnych, usługi organizowania nauki i szkoleń w dziedzinie multimedialnej, organizowanie konkursów, organizowanie imprez o charakterze edukacyjnym i kulturalnym, usługi w zakresie interaktywnych programów i gier odtwarzanych za pośrednictwem sieci komputerowych i komunikacyjnych, usługi wynajmu nagrań i studiów nagrań, produkcja filmów, realizacja spektakli, **42** usługi w zakresie hostingu sieci internetowej, usługi w zakresie projektowania i tworzenia witryn internetowych, doradztwo komputerowe, projektowanie graficzne.

(111) **292035** (220) 2016 03 02 (210) 453050
 (151) 2016 11 25 (441) 2016 06 06
 (732) AW.NET POLSKA SPÓŁKA Z OGRANICZONĄ ODPOWIEDZIALNOŚCIĄ, Łazy, PL.
 (540) HELLCAT CARS CLASSICS & CUSTOMS
 (540)



(531) 26.01.16, 27.05.01, 02.01.13, 18.01.08, 02.01.23
 (510), (511) **12** samochody osobowe i części konstrukcyjne do nich, **35** aukcje samochodowe, gromadzenie i systematyzowanie informacji w komputerowych bazach danych, obsługa platformy handlowej on-line, ogłoszenia drobne, organizowanie aukcji internetowych, sprzedaż części konstrukcyjnych do samochodów, sprzedaż materiałów eksploatacyjnych do samochodów, sprzedaż samochodów, sprzedaż samochodów kolekcjonerskich, usługi reklamowe dotyczące sprzedaży pojazdów mechanicznych, usługi sprzedaży detalicznej w związku z pojazdami mechanicznymi, usługi sprzedaży hurtowej w związku z pojazdami mechanicznymi, usługi w zakresie ogłoszeń drobnych, wynajem przestrzeni reklamowej on-line, zamieszczanie ogłoszeń dla osób trzecich, **38** udostępnianie on-line interaktywnej tablicy ogłoszeniowej.

(111) **292036** (220) 2016 03 02 (210) 453061
 (151) 2016 12 06 (441) 2016 06 06
 (732) DOZ SPÓŁKA AKCYJNA, Warszawa, PL.
 (540) ENILOME DERMOSENSILO

(510), (511) **3** środki zmiękcżające skórę (emolienty), kremy kosmetyczne, maści do celów kosmetycznych, kosmetyki, balsam do ciała, płyn miceralny, płyn do demakijażu, nawilżane chusteczki kosmetyczne.

(111) **292037** (220) 2016 03 02 (210) 453063
 (151) 2016 12 06 (441) 2016 06 06
 (732) DOZ SPÓŁKA AKCYJNA, Warszawa, PL.
 (540) ENILOME DERMOANTIRED
 (510), (511) **3** środki zmiękcżające skórę (emolienty), kremy kosmetyczne, maści do celów kosmetycznych, kosmetyki, maseczki do twarzy.

(111) **292038** (220) 2016 03 02 (210) 453064
 (151) 2016 12 06 (441) 2016 06 06
 (732) DOZ SPÓŁKA AKCYJNA, Warszawa, PL.
 (540) ENILOME DERMOPURIVUM
 (510), (511) **3** środki zmiękcżające skórę (emolienty), kremy kosmetyczne, maści do celów kosmetycznych, kosmetyki, maseczki do twarzy.

(111) **292039** (220) 2016 03 02 (210) 453065
 (151) 2016 12 06 (441) 2016 06 06
 (732) DOZ SPÓŁKA AKCYJNA, Warszawa, PL.
 (540) ENILOME DERMOHYDRATIVUM
 (510), (511) **3** środki zmiękcżające skórę (emolienty), kremy kosmetyczne, maści do celów kosmetycznych, kosmetyki, maseczki do twarzy, kremy do rąk i paznokci.

(111) **292040** (220) 2016 03 02 (210) 453072
 (151) 2016 12 06 (441) 2016 06 06
 (732) OPTIMUM MARK SPÓŁKA Z OGRANICZONĄ ODPOWIEDZIALNOŚCIĄ, Warszawa, PL.
 (540) aril Indian summer
 (510), (511) **3** środki odświeżające powietrze, **5** preparaty do odświeżania powietrza.

(111) **292041** (220) 2016 03 02 (210) 453073
 (151) 2016 12 06 (441) 2016 06 06
 (732) OPTIMUM MARK SPÓŁKA Z OGRANICZONĄ ODPOWIEDZIALNOŚCIĄ, Warszawa, PL.
 (540) midnight flower
 (510), (511) **3** środki odświeżające powietrze, **5** preparaty do odświeżania powietrza.

(111) **292042** (220) 2016 03 02 (210) 453074
 (151) 2016 12 06 (441) 2016 06 06
 (732) OPTIMUM MARK SPÓŁKA Z OGRANICZONĄ ODPOWIEDZIALNOŚCIĄ, Warszawa, PL.
 (540) Thai blossom
 (510), (511) **3** środki odświeżające powietrze, **5** preparaty do odświeżania powietrza.

(111) **292043** (220) 2016 03 02 (210) 453075
 (151) 2016 12 07 (441) 2016 06 06
 (732) GUTKOWSKI MACIEJ AERO LEASING, Warszawa, PL.
 (540) CHMIELONIADA
 (510), (511) **32** piwo, wody mineralne i gazowane oraz inne napoje bezalkoholowe, napoje owocowe i soki owocowe, syropy i inne preparaty do produkcji napojów, esencje do produkcji napojów, napoje gazowane, napoje gazowane, soki owocowe i warzywne, koktajle bezalkoholowe, lemoniada, napoje na bazie owoców lub warzyw, piwo słodowe, kwas chlebowy, **33** napoje alkoholowe z wyjątkiem piwa, aperitify, nalewki, gotowe napoje alkoholowe inne niż na bazie piwa, alkohole wysokoprocentowe, koktajle, likiery, napoje alkoholowe zawierające owoce, owocowe ekstrakty z alkoholem, wino, **43** usługi zaopatrzenia w żywność i napoje, tymczasowe zakwaterowanie, bary szybkiej obsługi, hotele, kafeterie, kawiarnie, obsługa gastronomiczna z własnym zapleczem, produktami i transportem, restauracje, wynajmowanie pomieszczeń na pobyt czasowy, stołówki, usługi barowe, usługi cateringu zewnętrznego.

(111) **292044** (220) 2016 03 02 (210) 453076
 (151) 2016 12 06 (441) 2016 06 06
 (732) FABRYKA MEBLI BODZIO BOGDAN SZEWCZYK SPÓŁKA
 JAWNA, Goszcz, PL.
 (540) ZYTA
 (540)

ZYTA

Kolor znaku: czerwony

(531) 27.05.01, 29.01.01
 (510), (511) **20** regały meblowe wielofunkcyjne zawierające szafy, kredens, biblioteczkę, barek szafkę na sprzęt audio i video, regały biblioteczne, biurka, blaty, stoły drzwi do mebli, etażerki, gabloty meblowe, komody, krzesła, kwietniki meblowe, leżaki, lustra, łóżka meblowe i szpitalne, meble szkolne i biurowe, meblościanki, półki meblowe, ramy do obrazów, szafy na odzież i bieliznę, szafki z przegródkami, sofy, stoły meblowe, toaletki meblowe, wieszaki na ubrania, trumny, poduszki, wałki tapicerskie, zagłówki, materace do łóżek, śpiwory kempingowe.

(111) **292045** (220) 2016 03 02 (210) 453079
 (151) 2016 12 06 (441) 2016 06 06
 (732) FABRYKA MEBLI BODZIO BOGDAN SZEWCZYK SPÓŁKA
 JAWNA, Goszcz, PL.
 (540) SANDI
 (540)

SANDI

Kolor znaku: czerwony

(531) 27.05.01, 29.01.01
 (510), (511) **20** regały meblowe wielofunkcyjne zawierające szafy, kredens, biblioteczkę, barek, szafkę na sprzęt audio i video, regały biblioteczne, biurka, blaty, stoły drzwi do mebli, etażerki, gabloty meblowe, komody, krzesła, kwietniki meblowe, leżaki, lustra, łóżka meblowe i szpitalne, meble szkolne i biurowe, meblościanki, półki meblowe, ramy do obrazów, szafy na odzież i bieliznę, szafki z przegródkami, sofy, stoły meblowe, toaletki meblowe, wieszaki na ubrania, trumny, poduszki, wałki tapicerskie, zagłówki, materace do łóżek, śpiwory kempingowe.

(111) **292046** (220) 2016 03 02 (210) 453086
 (151) 2016 12 06 (441) 2016 06 06
 (732) HASIAK MAGDALENA, Puszczkowsko, PL.
 (540) MAGDA HASIAK
 (540)

MAGDA HASIAK

(531) 27.05.01
 (510), (511) **25** odzież, bluzy, kombinezony, nakrycia głowy, koszule, dzianina [odzież], dżerseje [ubrania], kurtki, odzież, spodnie, spódnice, sukienki, T-shirty.

(111) **292047** (220) 2016 03 02 (210) 453091
 (151) 2016 12 12 (441) 2016 06 06
 (732) GRUSHYTSKA NADIJA, Warszawa, PL.
 (540) SAY HELLO
 (540)

SAY HELLO

Kolor znaku: szary, czerwony

(531) 27.05.01, 01.15.15, 29.01.12
 (510), (511) **41** nauka języków obcych, tłumaczenia.

(111) **292048** (220) 2016 03 03 (210) 453102
 (151) 2016 11 25 (441) 2016 06 06
 (732) POSZEWIECKI WIEŚLAW, Olsztyn, PL.
 (540) CloudaIDE
 (540)



Kolor znaku: niebieski

(531) 02.09.01, 01.15.11, 27.05.01, 27.05.19, 29.01.04
 (510), (511) **9** interfejsy komputerowe [informatyka], monitory [programy komputerowe], napędy dyskowe [informatyka], oprogramowanie komputerowe, nagrane, programy komputerowe [software ładowalny], programy komputerowe nagrane, programy sterujące komputerowe, nagrane, publikacje elektroniczne [moduły ładowalne], programy gier komputerowych, **42** analizy systemów komputerowych, doradztwo w zakresie oprogramowania komputerowego, doradztwo w zakresie projektowania i rozwoju sprzętu komputerowego, dostarczanie [opracowywanie] wyszukiwarek internetowych, elektroniczna konwersja danych lub programów, instalacje oprogramowania komputerowego, projektowanie systemów komputerowych, programowanie komputerowe, konwersja danych lub dokumentów na formę elektroniczną, konserwacja oprogramowania komputerowego, monitoring systemów komputerowych przy użyciu dostępu zdalnego, odzyskiwanie danych komputerowych, aktualizacja oprogramowania komputerowego, konserwacja oprogramowania komputerowego, powielanie oprogramowania komputerowego, projektowanie oprogramowania komputerowego, wypożyczanie oprogramowania komputerowego, projektowanie systemów komputerowych, wypożyczanie serwerów [hosting], tworzenie i utrzymywanie stron internetowych dla osób trzecich, udostępnianie miejsca na serwerach [strony internetowe], usługi doradcze w dziedzinie technologii komputerowej, usługi podmiotów zewnętrznych w dziedzinie informatyki.

(111) **292049** (220) 2016 03 03 (210) 453104
 (151) 2016 11 24 (441) 2016 06 06
 (732) RÓŻYCKA EWA, SIŁAKOWICZ BOGUSŁAW BEXX SPÓŁKA
 CYWILNA, Warszawa, PL.
 (540) SPINER

(510), (511) **3** środki wybielające i inne substancje stosowane w praniu, środki do czyszczenia, polerowania, szorowania i ścierania, mydła, środki perfumeryjne, olejki eteryczne, kosmetyki, płyny do pielęgnacji włosów, środki do czyszczenia zębów, produkty toaletowe, dezodoranty dla ludzi i zwierząt, środki zapachowe do pomieszczeń, preparaty do prania, chemiczne produkty do ożywiania kolorów do użytku domowego [pranie], farbki stosowane w pralnictwie, środki do wygładzania stosowane w pralnictwie, wybielacze stosowane w pralnictwie, proszki do prania, płyny do prania, żele do prania, płyny do płukania, **5** środki sanitarne do celów medycznych, środki sanitarne stosowane w higienie osobistej inne niż toaletowe, środki odkażające, dezodoranty inne niż dla ludzi i zwierząt, **35** agencje eksportowo-importowe, agencje informacji handlowej, badania marketingowe, badania rynku, badania w dziedzinie działalności gospodarczej, doradztwo specjalistyczne w sprawach działalności gospodarczej, doradztwo w zakresie organizowania i prowadzenia działalności gospodarczej, doradztwo w zarządzaniu działalnością gospodarczą, informacja o działalności gospodarczej, organizowanie wystaw w celach handlowych lub reklamowych, organizowanie targów w celach handlowych lub reklamowych, outsourcing [doradztwo handlowe], pokazy towarów, promocja sprzedaży dla osób trzecich, reklama oraz jej prowadzenie za pomocą sieci komputerowej, reklama, zbieranie w jednym miejscu z korzyścią dla innych różnorodnych towarów umożliwiające klientom oglądanie tych towarów w dogodny sposób i ich nabywanie w sklepie i/lub w hurtowni, również przez Internet dla towarów, środki wybielające i inne substancje stosowane w praniu, środki do czyszczenia, polerowania, szorowania i ścierania, mydła, środki perfumeryjne, olejki eteryczne, kosmetyki, płyny do pielęgnacji włosów, środki do czyszczenia zębów, produkty toaletowe, dezodoranty dla ludzi i zwierząt, środki zapachowe do po-

mieszczeń, preparaty do prania, chemiczne produkty do żywienia kolorów do użytku domowego [pranie], farbki stosowane w pralnicach, środki do wykładania stosowane w pralnicach, wybielacze stosowane w pralnicach, proszki do prania, płyny do prania, żele do prania, płyny do płukania, środki sanitarne do celów medycznych, środki sanitarne stosowane w higienie osobistej inne niż toaletowe, środki odkażające, dezodoranty inne niż dla ludzi i zwierząt.

(111) **292050** (220) 2016 03 03 (210) 453113
 (151) 2016 12 06 (441) 2016 06 06
 (732) POWSZECHNA KASA OSZCZĘDNOŚCI BANK POLSKI SPÓŁKA AKCYJNA, Warszawa, PL.
 (540) PKO KONTO FIRMOWE

(510), (511) **36** usługi finansowe, usługi bankowe, usługi w zakresie bankowości hipotecznej, usługi bankowe z dostępem bezpośrednim przez Internet [home banking], bankowość internetowa, bankowość telefoniczna, usługi operacji bankowych, prowadzenie rachunków bankowych, usługi operacji finansowych, usługi transakcji finansowych, usługi inwestycji kapitałowych, usługi dotyczące kart kredytowych, usługi dotyczące kart debetowych, usługi dotyczące kart płatniczych, usługi w zakresie dokonywania elektronicznych transakcji przy użyciu kart kredytowych, kart płatniczych, rozliczanie transakcji finansowych dokonywanych kartami kredytowymi lub płatniczymi poprzez terminale komputerowe, transfer elektroniczny środków finansowych, usługi doradztwa finansowego, usługi doradcze w zakresie kredytów hipotecznych, usługi udzielania kredytów, usługi udzielania kredytów i pożyczek hipotecznych, usługi w zakresie pożyczek i finansowania komercyjnego i konsumenckiego, usługi brokerskie w zakresie ubezpieczeń, działalności finansowej, nieruchomości, analizy finansowe, przygotowywanie analiz finansowych w zakresie rynków walut, usługi powiernicze, usługi funduszy inwestycyjnych, administrowanie funduszami inwestycyjnymi, tworzenie funduszy, zarządzanie funduszami, tworzenie programów oszczędzania, usługi administrowania kredytami i pożyczkami hipotecznymi, informacja bankowa, informacja finansowa, obsługa bankomatów, usługi ubezpieczeniowe, pośrednictwo ubezpieczeniowe, doradztwo ubezpieczeniowe, leasing, faktoring, usługi deweloperkie z zakresu budownictwa mieszkaniowego: pozyskiwanie gruntów, usługi pośrednictwa w zakresie majątku nieruchomego, usługi w zakresie kupna-sprzedaży nieruchomości, wynajem mieszkań, zarządzanie nieruchomościami, pośrednictwo w sprzedaży produktów finansowych, w szczególności obligacji, usługi pośrednictwa hipotecznego, usługi w zakresie emitowania obligacji i listów zastawnych, usługi nabywania wierzytelności, doładowywania telefonów przez Internet na zasadzie przedpłaty (prepaid), zawieranie umów o uczestnictwo w funduszach inwestycyjnych i emerytalnych, usługi depozytowe, udzielanie poręczeń i gwarancji, usługi związane z giełdą papierów wartościowych, obrót papierami wartościowymi, usługi maklerstwa giełdowego, pośrednictwo w zakresie papierów wartościowych i aktywów, doradztwo finansowe w sprawach papierów wartościowych, doradztwo walutowe, usługi udostępniania informacji oraz notowań giełdowych, usługi udostępniania informacji dotyczących inwestycji giełdowych i maklerstwa giełdowego, obrót czekowy i wekslowy, operacje walutowe, skomputeryzowane usługi finansowe dotyczące obrotu walutowego, usługi informacji finansowej dotyczące walut, sponsorowanie finansowe, sponsoring imprez kulturalnych i sportowych, zbiórki funduszy na cele dobroczynne, społeczne, szkoleniowe, edukacyjne, sportowe oraz ekologiczne.

(111) **292051** (220) 2016 03 03 (210) 453114
 (151) 2016 12 06 (441) 2016 06 06
 (732) POWSZECHNA KASA OSZCZĘDNOŚCI BANK POLSKI SPÓŁKA AKCYJNA, Warszawa, PL.
 (540) PKO RACHUNEK DLA BIZNESU

(510), (511) **36** usługi finansowe, usługi bankowe, usługi w zakresie bankowości hipotecznej, usługi bankowe z dostępem bezpośrednim przez Internet [home banking], bankowość internetowa, bankowość telefoniczna, usługi operacji bankowych, prowadzenie rachunków bankowych, usługi operacji finansowych, usługi transakcji finansowych, usługi inwestycji kapitałowych, usługi dotyczące kart kredytowych, usługi dotyczące kart debetowych, usługi dotyczące kart płatniczych, usługi w zakresie dokonywania elektronicznych transakcji przy użyciu kart kredytowych, kart płatniczych, rozlicza-

nie transakcji finansowych dokonywanych kartami kredytowymi lub płatniczymi poprzez terminale komputerowe, transfer elektroniczny środków finansowych, usługi doradztwa finansowego, usługi doradcze w zakresie kredytów hipotecznych, usługi udzielania kredytów, usługi udzielania kredytów i pożyczek hipotecznych, usługi w zakresie pożyczek i finansowania komercyjnego i konsumenckiego, usługi brokerskie w zakresie ubezpieczeń, działalności finansowej, nieruchomości, analizy finansowe, przygotowywanie analiz finansowych w zakresie rynków walut, usługi powiernicze, usługi funduszy inwestycyjnych, administrowanie funduszami inwestycyjnymi, tworzenie funduszy, zarządzanie funduszami, tworzenie programów oszczędzania, usługi administrowania kredytami i pożyczkami hipotecznymi, informacja bankowa, informacja finansowa, obsługa bankomatów, usługi ubezpieczeniowe, pośrednictwo ubezpieczeniowe, doradztwo ubezpieczeniowe, leasing, faktoring, usługi deweloperkie z zakresu budownictwa mieszkaniowego: pozyskiwanie gruntów, usługi pośrednictwa w zakresie majątku nieruchomego, usługi w zakresie kupna-sprzedaży nieruchomości, wynajem mieszkań, zarządzanie nieruchomościami, pośrednictwo w sprzedaży produktów finansowych, w szczególności obligacji, usługi pośrednictwa hipotecznego, usługi w zakresie emitowania obligacji i listów zastawnych, usługi nabywania wierzytelności, doładowywania telefonów przez Internet na zasadzie przedpłaty (prepaid), zawieranie umów o uczestnictwo w funduszach inwestycyjnych i emerytalnych, usługi depozytowe, udzielanie poręczeń i gwarancji, usługi związane z giełdą papierów wartościowych, obrót papierami wartościowymi, usługi maklerstwa giełdowego, pośrednictwo w zakresie papierów wartościowych i aktywów, doradztwo finansowe w sprawach papierów wartościowych, doradztwo walutowe, usługi udostępniania informacji oraz notowań giełdowych, usługi udostępniania informacji dotyczących inwestycji giełdowych i maklerstwa giełdowego, obrót czekowy i wekslowy, operacje walutowe, skomputeryzowane usługi finansowe dotyczące obrotu walutowego, usługi informacji finansowej dotyczące walut, sponsorowanie finansowe, sponsoring imprez kulturalnych i sportowych, zbiórki funduszy na cele dobroczynne, społeczne, szkoleniowe, edukacyjne, sportowe oraz ekologiczne.

(111) **292052** (220) 2016 03 03 (210) 453116
 (151) 2016 11 23 (441) 2016 06 06
 (732) BRUK-BET IP SPÓŁKA Z OGRANICZONĄ ODPOWIEDZIALNOŚCIĄ, Nieciecza, PL.
 (540) lamino
 (510), (511) **19** materiały budowlane niemetalowe, wyroby betonowe, kostka brukowa betonowa, płyty betonowe.

(111) **292053** (220) 2016 03 03 (210) 453136
 (151) 2016 12 07 (441) 2016 06 06
 (732) TERMEDIA SPÓŁKA Z OGRANICZONĄ ODPOWIEDZIALNOŚCIĄ, Poznań, PL.
 (540) POST EULAR & ACR
 (540)



Kolor znaku: pomarańczowy, brązowy, biały
 (531) 26.04.02, 26.04.18, 27.05.01, 27.05.05, 29.01.13
 (510), (511) **16** książki i podręczniki, materiały do nauczania, czasopisma, gazety, broszury, albumy, katalogi, prospekty, afisze, plakaty, plansze, druki, notesy, zeszyty, skoroszyty i teczki na dokumenty, artykuły papiernicze, artykuły i materiały piśmienne, **41** usługi w zakresie organizowania i prowadzenia konferencji, kongresów, seminariów, sympozjów, zjazdów, konkursów edukacyjnych, wystaw z dziedziny edukacji i kultury, publikowanie książek, czasopism i tekstów innych niż reklamowe.

(111) **292054** (220) 2016 03 03 (210) 453138
 (151) 2016 12 08 (441) 2016 06 06

(732) TL HUB SPÓŁKA Z OGRANICZONĄ ODPOWIEDZIALNOŚCIĄ,
Poznań, PL.
(540) TLHUB
(540)



Kolor znaku: niebieski, błękitny, granatowy

(531) 27.05.01, 27.05.05, 26.03.23, 26.13.25, 29.01.12

(510), (511) **35** agencje informacji handlowej, analizy rynku, audyt, analizy i badania dotyczące działalności gospodarczej, usługi informacyjne w zakresie działalności gospodarczej, doradztwo specjalistyczne w sprawach działalności gospodarczej, ekspertyzy w zakresie wydolności przedsiębiorstw, analizy kosztów i korzyści, doradztwo i informacja o działalności gospodarczej, księgowość i rachunkowość, obsługa administracyjna firm na zlecenie, planowanie podatkowe [rachunkowość], planowanie strategiczne dla działalności gospodarczej, pomoc w prowadzeniu działalności gospodarczej, zarządzanie i administrowanie działalnością gospodarczą, porady związane z przygotowywaniem zeznań podatkowych, przygotowywanie i wypełnianie zeznań podatkowych, prognozy ekonomiczne do celów prowadzenia działalności gospodarczej, outsourcing [doradztwo biznesowe], rachunkowość, księgowość i audyt, sporządzenie sprawozdań finansowych, sporządzanie bilansów finansowych, usługi podatkowe, **36** analizy finansowe, doradztwo w sprawach finansowych, inwestycje kapitałowe, powiernictwo, transakcje finansowe, usługi aktuarialne, usługi likwidacji przedsiębiorstw, finansowe, usługi pośrednictwa finansowego w zakresie ceł, wycena finansowa [ubezpieczenia, bankowość, nieruchomości], zarządzanie finansami, zarządzanie nieruchomością, agencje ściągania wierzytelności, alokacja aktywów, analiza inwestycyjna, analizy finansowo-ekonomiczne, analizy inwestycji finansowych i badania w zakresie papierów wartościowych, doradcze usługi zarządzania finansowego, doradztwo dotyczące inwestowania w nieruchomości, doradztwo dotyczące inwestycji kapitałowych, doradztwo finansowe, doradztwo finansowe dotyczące podatków, doradztwo finansowe i ubezpieczeniowe, doradztwo finansowe dotyczące inwestycji, doradztwo finansowe i usługi konsultingu finansowego, doradztwo finansowe związane z inwestowaniem w nieruchomości, doradztwo inwestycyjne, doradztwo w zakresie finansów przedsiębiorstw, informacja finansowa, usługi doradcze i konsultingowe w zakresie finansów, ocena i wycena podatkowa, opieka nad inwestycjami, pośrednictwo celne, pośrednictwo giełdowe [akcje i obligacje], powiernictwo inwestycyjne, powiernictwo nieruchomości, usługi doradcze dotyczące finansowania jednostek gospodarczych [corporate finance], usługi podatkowe i celne, usługi powiernicze, usługi zarządzania majątkiem nieruchomym dotyczące transakcji w zakresie nieruchomości, usługi zarządzania majątkiem i nieruchomościami, **45** badania prawne, rejestrowanie nazw domen [usługi prawne], badania w zakresie własności intelektualnej, badania [wyszukiwanie] w zakresie informacji prawnych, badanie stanu prawnego nieruchomości, doradztwo dotyczące licencjonowania własności intelektualnej, doradztwo dotyczące licencjonowania patentów, doradztwo dotyczące ochrony własności intelektualnej, doradztwo dotyczące udzielania licencji na znak towarowy, doradztwo dotyczące własności przemysłowej, doradztwo prawne, doradztwo prawne w dziedzinie opodatkowania, doradztwo prawne związane z prawami własności intelektualnej, doradztwo w kwestiach praw własności przemysłowej, doradztwo w sporach sądowych, doradztwo związane z licencjonowaniem oprogramowania komputerowego, doradztwo związane z ochroną patentową, doradztwo związane z ochroną znaków towarowych, doradztwo związane z ochroną wzorów przemysłowych, doradztwo związane z ochroną praw autorskich, doradztwo związane z zarządzaniem własnością intelektualną i prawami autorskimi, dostarczanie informacji prawnych, egzekwowanie praw do własności intelektualnej, egzekwowanie praw do znaków towarowych, mediacja [usługi prawne], organizowanie świadczenia usług prawnych, pomoc prawna przy tworzeniu umów, porady prawne i zastępstwo procesowe, pośrednictwo w procedurach prawnych, przeniesienie tytułu własności, rozstrzygnięcie spraw spornych, składanie wniosków o rejestrację wzorów, sporządzanie ekspertyz prawnych, usługi alternatywnego rozwiązywania sporów, usługi arbitrażu, mediacji i roz-

strzygania sporów, usługi arbitrażu w zakresie stosunków pracowniczych, usługi doradcze związane z prawami konsumenta [doradztwo prawne], usługi w zakresie rejestracji firm, usługi prawne świadczony w związku z procesami sądowymi, usługi w zakresie sporów sądowych, usługi wsparcia procesowego w sporach sądowych, usługi w zakresie przygotowywania dokumentów prawnych.

(111) **292055** (220) 2016 03 03 (210) 453139

(151) 2016 12 08 (441) 2016 06 06

(732) KRAJOWA FEDERACJA PRODUCENTÓW ZBÓŻ, Warszawa, PL.

(540) ZBOŻE smakuje i inspiruje

(540)



Kolor znaku: granatowy, żółty

(531) 05.07.02, 27.05.01, 27.05.05, 29.01.12

(510), (511) **35** promocja sprzedaży dla osób trzecich, reklama, **41** edukacja.

(111) **292056** (220) 2016 03 03 (210) 453140

(151) 2016 12 06 (441) 2016 06 06

(732) FABRYKA KOSMETYKÓW POLLENA-EWA SPÓŁKA AKCYJNA, Żelów, PL.

(540) eva dermo

(510), (511) **3** wyroby kosmetyczne i perfumeryjne do pielęgnacji ciała, rąk i włosów.

(111) **292057** (220) 2016 03 07 (210) 453225

(151) 2016 11 22 (441) 2016 06 06

(732) CYFROWY POLSAT TRADE MARKS SPÓŁKA Z OGRANICZONĄ ODPOWIEDZIALNOŚCIĄ, Warszawa, PL.

(540) CP GO

(510), (511) **9** urządzenia i przyrządy naukowe, żeglarskie, geodezyjne, elektryczne, fotograficzne, kinematograficzne, optyczne, wagowe, pomiarowe, sygnalizacyjne, kontrolne, do ratowania życia, do celów dydaktycznych, urządzenia i przyrządy elektryczne przewodzące, transformujące, akumulatorowe i kontrolno-sterujące, urządzenia do nagrywania, transmisji lub reprodukcji dźwięku lub obrazu, magnetyczne nośniki danych, płyty, dyski z nagraniami, mechanizmy do urządzeń uruchamianych przez wrzucanie monety, kasy sklepowe, maszyny liczące, sprzęt przetwarzający dane i komputery, urządzenia do gaszenia ognia, przenośne urządzenia elektryczne, dekodery, urządzenia do kodowania lub dekodowania, nagrania dźwiękowe i audiowizualne, telefony przenośne, telefony komórkowe, zestawy głośno mówiące, anteny i baterie do tych telefonów, ładowarki, obudowy kolorowe do telefonów komórkowych, zestawy słuchawkowe, karty PCMCIA, obudowy, uchwyty i pokrowce do telefonów komórkowych, karty telefoniczne do automatów, karty telefoniczne do telefonów komórkowych-karty sim, repondery telefoniczne, maszty antenowe do telefonii bezprzewodowej, przewody telefoniczne, urządzenia do przetwarzania informacji, urządzenia współpracujące z komputerami w zakresie przekazywania dźwięku i obrazu, dyski do nagrywania i rejestracji dźwięku, dyski kompaktowe, audio-wideo i optyczne, pamięci komputerowe, programy komputerowe, programy komputerowe ładowalne, programy komputerowe nagrane, programy gier komputerowych, karty z pamięcią, karty magnetyczne kodowane, urządzenia do odtwarzania dźwięku i obrazu, odbiorniki radiowe i telewizyjne, komputery, komputery przenośne, oprogramowanie komputerowe nagrane, oprogramowanie, włączając oprogramowanie do gier oraz oprogramowanie do telefonów komórkowych, w tym umożliwiający za pośrednictwem telefonu komórkowego oraz za pośrednictwem sieci teleinformatycznych Internet dostęp do i pobieranie różnych usług i aplikacji, aplikacje mobilne i internetowe, komputerowe urządzenia peryferyjne, modemy, aparatura do radiokomunikacji przenośna, aparatura radiotelefoniczna, maszty do łączności radiowej, nadajniki telekomunikacyjne, odbiorniki radiowe, zespoły nadawcze, aparaty wideo, taśmy wideo, aparaty fotograficzne, głośniki, rzutniki, kamery filmowe, kamery wi-

deo zespolone z magnetofonem, kamery wizyjne, aparaty kinematograficzne, taśmy filmowe kinematograficzne naświetlone, taśmy magnetyczne, urządzenia do montażu filmów kinematograficznych, aparaty projekcyjne, ekrany projekcyjne, urządzenia do gier działające wyłącznie z odbiornikiem telewizyjnym, odtwarzacze płyt kompaktowych, publikacje elektroniczne, **16** materiały piśmienne, wyroby z papieru i kartony, czasopisma, książki, periodyki, afisze, albumy, atlasy, almanachy, blankiety, foldery, broszury, prospekty, druki, formularze, fotografie, kalendarze, katalogi, plakaty, naklejki, nalepki, obwoluty, publikacje, rysunki, karty okolicznościowe, bilety, kupony papierowe, materiały instruktażowe i do nauczania inne niż urządzenia, **35** usługi zarządzania działalnością handlową, administrowanie działalnością handlowej, prace biurowe, doradztwo w zakresie organizowania, prowadzenia działalności gospodarczej i zarządzania, usługi marketingowe, usługi w zakresie informacji handlowej, telefoniczne udzielanie informacji, usługi w zakresie prowadzenia centrum informacyjnego, usługi reklamowe, w tym reklama on-line w sieci komputerowej, produkcja i rozpowszechnianie ogłoszeń reklamowych, reklamy prasowe, radiowe, telewizyjne, reklama za pośrednictwem sieci komputerowej, wynajem czasu reklamowego we wszystkich środkach przekazu, wynajmowanie miejsc na umieszczenie ogłoszeń lub reklam, dystrybucja materiałów reklamowych, uaktualnianie materiałów reklamowych, reklama za pośrednictwem sieci komputerowej, publikowanie tekstów reklamowych, telefoniczne udzielanie informacji, doradztwo w zakresie organizacji i zarządzania działalnością gospodarczą, usługi w zakresie zarządzania holdingami, profesjonalne zarządzanie działalnością artystyczną, pozyskiwanie informacji o działalności gospodarczej, usługi związane z przeniesieniem przedsiębiorstw, pomoc w zarządzaniu działalnością gospodarczą, usługi związane z organizacją targów i wystaw w celach handlowych lub reklamowych, promocja sprzedaży dla osób trzecich, pokazy towarów, rozpowszechnianie próbek, badanie rynku i opinii społecznej, pozyskiwanie danych i systematyzacja danych w komputerowych bazach danych, zarządzanie zbiorami informacyjnymi, wyszukiwanie w komputerowych bazach danych, komputerowe zarządzanie plikami, usługi promowania i udostępniania aplikacji mobilnych i internetowych, włączając promowanie i udostępnianie aplikacji za pomocą platform z aplikacjami przeznaczonych do tych celów, usługi w zakresie zgrupowania na rzecz osób trzecich następujących towarów, przenośnych urządzeń elektronicznych oraz akcesoriów do nich, artykułów radiotelewizyjnych, materiałów piśmiennych i informacyjnych pozwalające nabywcy wygodnie je oglądać i kupować w dobrych warunkach, sprzedaż detaliczna i hurtowa przenośnych urządzeń elektronicznych oraz akcesoriów do nich, sprzedaż detaliczna i hurtowa artykułów radiotelewizyjnych, usługi świadczone w systemie on-line w zakresie kupna i sprzedaży usług telekomunikacyjnych, w tym usług dostępu do Internetu, usług telewizji cyfrowej i analogowej, w tym usług udostępniania materiałów audio i video na żądanie, przenośnych urządzeń elektronicznych oraz akcesoriów do nich, artykułów radiotelewizyjnych, materiałów piśmiennych i informacyjnych, sprzedaż detaliczna bezpośrednia prowadzona poza siecią sklepową w tym w zakresie następujących usług i towarów: usług telekomunikacyjnych, w tym usług dostępu do Internetu, usług telewizji cyfrowej i analogowej, w tym usług udostępniania materiałów audio i video na żądanie, przenośnych urządzeń elektronicznych oraz akcesoriów do nich, artykułów radiotelewizyjnych, materiałów piśmiennych i informacyjnych, usługi agentów zajmujących się sprzedażą towarów różnego rodzaju, usługi komisji, obsługa klientów przy wykorzystaniu sieci telefonicznej, komputerowej, Internetu, Intranetu, **37** usługi naprawcze, usługi instalacyjne, instalowanie i naprawa urządzeń elektrycznych i elektronicznych, naprawa i konserwacja projektorów filmowych, usługi instalacyjne, konserwacyjne i naprawcze w zakresie sieci komputerowych, komputerów i związanych z nimi urządzeń peryferyjnych, usługi instalacyjne, konserwacyjne i naprawcze w zakresie urządzeń do nadawania, usługi instalacyjne i naprawcze w zakresie telefonów, **38** usługi telekomunikacyjne w zakresie usług telefonicznych, w tym telefonii komórkowej oraz usług dostępu do Internetu, udostępnianie internetowego forum dyskusyjnego rozpowszechnianie i dystrybucja analogowych i cyfrowych programów telewizyjnych telewizji kablowej, naziemnej, satelitarnej, usługi w zakresie emisji radiowej i telewizyjnej, transmisja programów radiowych, usługi transmisji programów telewizyjnych i radiowych, emisja programów telewizyjnych za pomocą usług wideo na życzenie [VOD] i telewizji za opłatą [pay-per-view], emisja utworów audio-

wizualnych i programów telewizyjnych za pośrednictwem Internetu, przekazywanie informacji i danych za pośrednictwem usług on-line i Internetu, transmisja materiałów wideo, filmów, obrazów, tekstu, zdjęć, gier, treści generowanych przez użytkownika, treści audio i informacji za pośrednictwem Internetu, usługi transmisji strumieniowej w zakresie treści wideo, audio i telewizji, transmisja i dystrybucja danych lub obrazów audiowizualnych za pośrednictwem Internetu, usługi przekazu telewizyjnego łącznie z umożliwianiem wyboru spośród wielu programów i inteligentnej automatycznej selekcji programów, które mają być nagrywane, usługi emisji i transmisji telewizji interaktywnej, interaktywnej rozrywki i konkursów, usługi dostępu do zasobów muzycznych, filmowych i zbiorów obrazów w sieci internetowej zbieranie i przesyłanie informacji, komunikacja za pośrednictwem wirtualnych sieci prywatnych [VPN], udostępnianie usług wirtualnej sieci prywatnej [VPN], zapewnienie dostępu do sieci LAN-przesyłanie danych z i do sieci lokalnej (Local Area Network), jak również umożliwianie dostępu do Internetu za pośrednictwem tej sieci, usługi w zakresie radiofonii, łączność przez terminale komputerowe, usługi w zakresie łączności radiowej, telefonicznej i telegraficznej, usługi łączności on-line, usługi połączenia i trasy połączeń dla telekomunikacji, usługi dotyczące działalności centrów telefonicznych (call center), telekomunikacyjne usługi ogłoszeń elektronicznych, połączenia ze światową siecią komputerową za pośrednictwem telekomunikacji, usługi świadczone przez operatora telefonii komórkowej w zakresie połączeń abonentów telefonii komórkowej, świadczenie usług przekazywania głosu i obrazu w systemie przekazu fonicznego i cyfrowego, świadczenie usług w zakresie przesyłania informacji tekstowej i obrazowej za pośrednictwem komputerów i sieci informatycznych, przekazywanie danych przy pomocy terminali komputerowych, przekaz satelitarny, przesyłanie wiadomości, danych, dźwięku i obrazu za pomocą przekazu satelitarnego, świadczenie usług przekazywania poczty elektronicznej za pośrednictwem sieci telefonii komórkowej i telefonów komórkowych, wypożyczanie aparatury do przesyłania informacji, wypożyczanie urządzeń służących do przekazywania głosu, obrazu i danych za pomocą telefonii analogowej, cyfrowej oraz satelitarnej, wypożyczanie modemów, symulografów, telefonów i urządzeń telekomunikacyjnych, udostępnianie stron internetowych za pośrednictwem sieci telefonii komórkowej bezpośrednio na wyświetlaczu aparatu telefonicznego, informacja o telekomunikacji, usługi informacyjne on-line związane z telekomunikacją, usługi ogłoszeń elektronicznych, obsługa telekonferencji, usługa zleceń przywoławczych za pomocą radia, telefonu lub innych środków łączności elektronicznej, **41** usługi w zakresie nauczania, kształcenia, rozrywki, usługi w zakresie działalności kulturalnej, tj. organizowanie wystaw, wydarzeń kulturalnych oraz koncertów, obsługa i udostępnianie na stronie www on-line gier komputerowych, usługi związane z organizacją koncertów, imprez, targów i wystaw, organizowanie rozrywki internetowej, informacje dotyczące rozrywki dostarczane on-line z komputerowej bazy danych lub Internetu, udostępnianie informacji na temat rozrywki za pośrednictwem sieci komputerowych informacja o imprezach rozrywkowych, usługi klubowe w zakresie rozrywki i nauczania, organizowanie i obsługa konferencji, organizowanie konkursów edukacyjnych lub rozrywkowych, organizowanie loterii, usługi wydawnicze, publikowanie tekstów innych niż reklamowe, udostępnianie i obsługa publikacji elektronicznych on-line, udostępnianie multimedialnych programów rozrywkowych za pośrednictwem usług telewizyjnych, szerokopasmowych, bezprzewodowych i on-line, udostępnianie utworów audiowizualnych-video-on-demand [VOD], użytkownikom sieci Internet, o charakterze rozrywkowym, filmowym, kabaretowym, muzycznym np. filmy, bajki, koncerty, kabarety, udostępnianie użytkownikom on-line informacji dotyczących utworów audiowizualnych m.in. streszczenia, zwiastuny, udostępnianie on-line utworów audiowizualnych, o charakterze edukacyjno-kulturowym np. filmy dokumentalne, filmy przyrodnicze, podróżnicze, historyczne, felietony dokumentalne, odtwarzanie utworów audiowizualnych, retransmisja, udostępnianie programów telewizyjnych, audycji telewizyjnych, seriali telewizyjnych lub filmów za pośrednictwem sieci informatycznych on-line w czasie wybranym przez odbiorcę, udostępnianie filmów i programów telewizyjnych oraz innych utworów audiowizualnych za pośrednictwem płatnej telewizji, udostępnianie filmów i programów telewizyjnych oraz innych utworów audiowizualnych w ramach usług na życzenie [VOD], produkcja filmowa, telewizyjna i wideo, studia filmowe, usługi studia nagrań, nagrywanie filmów na taśmach wideo, montaż programów radiowych i telewizyjnych,

montaż taśm wideo, telewizyjne i radiowe programy rozrywkowe, dystrybucja i rozpowszechnianie filmów, nagrań wideo i nagrań dźwiękowych, wypożyczanie nagrań dźwiękowych, wypożyczanie aparatów radiowych i telewizyjnych, wypożyczanie aparatów i sprzętu kinematograficznego, wypożyczanie filmów kinematograficznych, wypożyczanie filmów dla kin, wypożyczanie taśm wideo, wypożyczanie odbiorników radiowych i telewizyjnych, wypożyczanie programów zakodowanych, usługi obrazów cyfrowych, **42** usługi w zakresie badań oraz projektów naukowych i technicznych, prowadzenie analiz przemysłowych i usług badawczych, projektowanie i rozwój sprzętu komputerowego i oprogramowania, usługi w zakresie prac badawczo-rozwojowych, ekspertyzy inżynierskie, opracowywanie projektów technicznych, instalowanie, konserwacja i aktualizacja oprogramowania komputerowego, projektowanie, ulepszanie, utrzymanie oraz udostępnianie oprogramowania, w tym oprogramowania do telefonów komórkowych, w tym umożliwiającego za pośrednictwem telefonu komórkowego oraz za pośrednictwem sieci teleinformatycznych Internet dostęp do i pobieranie różnych usług, aplikacji, odzyskiwanie danych komputerowych, konwersja danych lub dokumentów na drogę elektroniczną, konwersja danych przez programy komputerowe, powielanie oprogramowania komputerowego, programowanie komputerowe, projektowanie systemów komputerowych, wypożyczanie komputerów, wypożyczanie oprogramowania komputerowego, doradztwo w sprawach sprzętu komputerowego, analizy systemów komputerowych, tworzenie i utrzymywanie stron internetowych dla osób trzecich, prowadzenie portali internetowych i telekomunikacyjnych, w tym dostępnych bezpośrednio w telefonie komórkowym, prowadzenie portali internetowych w zakresie promowania i udostępniania aplikacji mobilnych i internetowych.

(111) **292058** (220) 2016 03 07 (210) 453227
(151) 2016 11 22 (441) 2016 06 06

(732) CYFROWY POLSAT TRADE MARKS SPÓŁKA Z OGRANICZONĄ ODPOWIEDZIALNOŚCIĄ, Warszawa, PL.

(540) Cyfrowy Polsat GO

(510), (511) **9** urządzenia i przyrządy naukowe, żeglarskie, geodezyjne, elektryczne, fotograficzne, kinematograficzne, optyczne, wagi, pomiarowe, sygnalizacyjne, kontrolne, do ratowania życia, do celów dydaktycznych, urządzenia i przyrządy elektryczne przewodzące, transformujące, akumulatorowe i kontrolno-sterujące, urządzenia do nagrywania, transmisji lub reprodukcji dźwięku lub obrazu, magnetyczne nośniki danych, płyty, dyski z nagraniami, mechanizmy do urządzeń uruchamianych przez wrzucanie monety, kasy sklepowe, maszyny liczące, sprzęt przetwarzający dane i komputery, urządzenia do gaszenia ognia, przenośne urządzenia elektroniczne, dekodery, urządzenia do kodowania lub dekodowania, nagrania dźwiękowe i audiowizualne, telefony przenośne, telefony komórkowe, zestawy głośno mówiące, anteny i baterie do tych telefonów, ładowarki, obudowy kolorowe do telefonów komórkowych, zestawy słuchawkowe, karty PCMCIA, obudowy, uchwyty i pokrowce do telefonów komórkowych, karty telefoniczne do automatów, karty telefoniczne do telefonów komórkowych-karty sim, repondery telefoniczne, maszty antenowe do telefonii bezprzewodowej, przewody telefoniczne, urządzenia do przetwarzania informacji, urządzenia współpracujące z komputerami w zakresie przekazywania dźwięku i obrazu, dyski do nagrywania i rejestracji dźwięku, dyski kompaktowe, audio-wideo i optyczne, pamięci komputerowe, programy komputerowe, programy komputerowe ładowalne, programy komputerowe nagrane, programy gier komputerowych, karty z pamięcią, karty magnetyczne kodowane, urządzenia do odtwarzania dźwięku i obrazu, odbiorniki radiowe i telewizyjne, komputery, komputery przenośne, oprogramowanie komputerowe nagrane, oprogramowanie, włączając oprogramowanie do gier oraz oprogramowanie do telefonów komórkowych, w tym umożliwiające za pośrednictwem telefonu komórkowego oraz za pośrednictwem sieci teleinformatycznych Internet dostęp do i pobieranie różnych usług i aplikacji, aplikacje mobilne i internetowe, komputerowe urządzenia peryferyjne, modemy, aparatura do radiokomunikacji przenośna, aparatura radiotelefoniczna, maszty do łączności radiowej, nadajniki telekomunikacyjne, odbiorniki radiowe, zespoły nadawcze, aparaty wideo, taśmy wideo, aparaty fotograficzne, głośniki, rzutniki, kamery filmowe, kamery wideo zespołone z magnetofonem, kamery wizyjne, aparaty kinematograficzne, taśmy filmowe kinematograficzne naświetlone, taśmy ma-

gnetyczne, urządzenia do montażu filmów kinematograficznych, aparaty projekcyjne, ekrany projekcyjne, urządzenia do gier działające wyłącznie z odbiornikiem telewizyjnym, odtwarzacze płyn kompaktowych, publikacje elektroniczne, **16** materiały piśmienne, wyroby z papieru i kartony, czasopisma, książki, periodyki, afisze, albumy, atlasy, almanachy, blankiety, foldery, broszury, prospekty, druki, formularze, fotografie, kalendarze, katalogi, plakaty, naklejki, nalepki, obwoluty, publikacje, rysunki, karty okolicznościowe, bilety, kupony papierowe, materiały instruktażowe i do nauczania inne niż urządzenia, **35** usługi zarządzania działalnością handlową, administrowanie działalnością handlową, prace biurowe, doradztwo w zakresie organizowania, prowadzenia działalności gospodarczej i zarządzania, usługi marketingowe, usługi w zakresie informacji handlowej, telefoniczne udzielanie informacji, usługi w zakresie prowadzenia centrum informacyjnego, usługi reklamowe, w tym reklama on-line w sieci komputerowej, produkcja i rozpowszechnianie ogłoszeń reklamowych, reklamy prasowe, radiowe, telewizyjne, reklama za pośrednictwem sieci komputerowej, wynajem czasu reklamowego we wszystkich środkach przekazu, wynajmowanie miejsc na umieszczenie ogłoszeń lub reklam, dystrybucja materiałów reklamowych, uaktualnianie materiałów reklamowych, reklama za pośrednictwem sieci komputerowej, publikowanie tekstów reklamowych, telefoniczne udzielanie informacji, doradztwo w zakresie organizacji i zarządzania działalnością gospodarczą, usługi w zakresie zarządzania holdingami, profesjonalne zarządzanie działalnością artystyczną, pozyskiwanie informacji o działalności gospodarczej, usługi związane z przeniesieniem przedsiębiorstw, pomoc w zarządzaniu działalnością gospodarczą, usługi związane z organizacją targów i wystaw w celach handlowych lub reklamowych, promocja sprzedaży dla osób trzecich, pokazy towarów, rozpowszechnianie próbek, badanie rynku i opinii społecznej, pozyskiwanie danych i systematyzacja danych w komputerowych bazach danych, zarządzanie zbiorami informacyjnymi, wyszukiwanie w komputerowych bazach danych, komputerowe zarządzanie plikami, usługi promowania i udostępniania aplikacji mobilnych i internetowych, włączając promowanie i udostępnianie aplikacji za pomocą platform z aplikacjami przeznaczonych do tych celów, usługi w zakresie zgrupowania na rzecz osób trzecich następujących towarów: przenośnych urządzeń elektronicznych oraz akcesoriów do nich, artykułów radiotelewizyjnych, materiałów piśmiennych i informacyjnych pozwalające nabywcy wygodnie je oglądać i kupować w dobrych warunkach, sprzedaż detaliczna i hurtowa przenośnych urządzeń elektronicznych oraz akcesoriów do nich, sprzedaż detaliczna i hurtowa artykułów radiotelewizyjnych, usługi świadczony w systemie on-line w zakresie kupna i sprzedaży usług telekomunikacyjnych, w tym usług dostępu do Internetu, usług telewizji cyfrowej i analogowej, w tym usług udostępniania materiałów audio i video na żądanie, przenośnych urządzeń elektronicznych oraz akcesoriów do nich, artykułów radiotelewizyjnych, materiałów piśmiennych i informacyjnych, sprzedaż detaliczna bezpośrednia prowadzona poza siecią sklepową w tym w zakresie następujących usług i towarów: usług telekomunikacyjnych, w tym usług dostępu do Internetu, usług telewizji cyfrowej i analogowej, w tym usług udostępniania materiałów audio i video na żądanie, przenośnych urządzeń elektronicznych oraz akcesoriów do nich, artykułów radiotelewizyjnych, materiałów piśmiennych i informacyjnych, usługi agentów zajmujących się sprzedażą towarów różnego rodzaju, usługi komisju, obsługa klientów przy wykorzystaniu sieci telefonicznej, komputerowej, Internetu, Intranetu, **37** usługi naprawcze, usługi instalacyjne, instalowanie i naprawa urządzeń elektrycznych i elektronicznych, naprawa i konserwacja projektorów filmowych, usługi instalacyjne, konserwacyjne i naprawcze w zakresie sieci komputerowych, komputerów i związanych z nimi urządzeń peryferyjnych, usługi instalacyjne, konserwacyjne i naprawcze w zakresie urządzeń do nadawania, usługi instalacyjne i naprawcze w zakresie telefonów, **38** usługi telekomunikacyjne w zakresie usług telefonicznych, w tym telefonii komórkowej oraz usług dostępu do Internetu, udostępnianie internetowego forum dyskusyjnego rozpowszechnianie i dystrybucja analogowych i cyfrowych programów telewizyjnych telewizji kablowej, naziemnej, satelitarnej, usługi w zakresie emisji radiowej i telewizyjnej, transmisja programów radiowych, usługi transmisji programów telewizyjnych i radiowych, emisja programów telewizyjnych za pomocą usług wideo na życzenie [VOD] i telewizji za opłatą [pay-per-view], emisja utworów audiowizualnych i programów telewizyjnych za pośrednictwem Internetu, przekazywanie informacji i danych za pośrednictwem usług on-line i Internetu, transmisja

materiałów wideo, filmów, obrazów, tekstu, zdjęć, gier, treści generowanych przez użytkownika, treści audio i informacji za pośrednictwem Internetu, usługi transmisji strumieniowej w zakresie treści wideo, audio i telewizji, transmisja i dystrybucja danych lub obrazów audiowizualnych za pośrednictwem Internetu, usługi przekazu telewizyjnego łącznie z umożliwianiem wyboru spośród wielu programów i inteligentnej automatycznej selekcji programów, które mają być nagrywane, usługi emisji i transmisji telewizyjnej interaktywnej, interaktywnej rozrywki i konkursów, usługi dostępu do zasobów muzycznych, filmowych i zbiorów obrazów w sieci internetowej zbieranie i przesyłanie informacji, komunikacja za pośrednictwem wirtualnych sieci prywatnych [VPN], udostępnianie usług wirtualnej sieci prywatnej [VPN], zapewnienie dostępu do sieci LAN-przesyłanie danych z i do sieci lokalnej (Local Area Network), jak również umożliwianie dostępu do Internetu za pośrednictwem tej sieci, usługi w zakresie radiofonii, łączność przez terminale komputerowe, usługi w zakresie łączności radiowej, telefonicznej i telegraficznej, usługi łączności on-line, usługi połączenia i trasy połączeń dla telekomunikacji, usługi dotyczące działalności centrów telefonicznych (call center), telekomunikacyjne usługi ogłoszeń elektronicznych, połączenia ze światową siecią komputerową za pośrednictwem telekomunikacji, usługi świadczone przez operatora telefonii komórkowej w zakresie połączeń abonentów telefonii komórkowej, świadczenie usług przekazywania głosu i obrazu w systemie przekazu fonicznego i cyfrowego, świadczenie usług w zakresie przesyłania informacji tekstowej i obrazowej za pośrednictwem komputerów i sieci informatycznych, przekazywanie danych przy pomocy terminali komputerowych, przekaz satelitarne, przesyłanie wiadomości, danych, dźwięku i obrazu za pomocą przekazu satelitarnego, świadczenie usług przekazywania poczty elektronicznej za pośrednictwem sieci telefonii komórkowej i telefonów komórkowych, wypożyczanie aparatury do przesyłania informacji, wypożyczanie urządzeń służących do przekazywania głosu, obrazu i danych za pomocą telefonii analogowej, cyfrowej oraz satelitarnej, wypożyczanie modemów, symulografów, telefonów i urządzeń telekomunikacyjnych, udostępnianie stron internetowych za pośrednictwem sieci telefonii komórkowej bezpośrednio na wyświetlaczu aparatu telefonicznego, informacja o telekomunikacji, usługi informacyjne on-line związane z telekomunikacją, usługi ogłoszeń elektronicznych, obsługa telekonferencji, usługa zleceń przywoławczych za pomocą radia, telefonu lub innych środków łączności elektronicznej, 41 usługi w zakresie nauczania, kształcenia, rozrywki, usługi w zakresie działalności kulturalnej, tj. organizowanie wystaw, wydarzeń kulturalnych oraz koncertów, obsługa i udostępnianie na stronie www on-line gier komputerowych, usługi związane z organizacją koncertów, imprez, targów i wystaw, organizowanie rozrywki internetowej, informacje dotyczące rozrywki dostarczane on-line z komputerowej bazy danych lub Internetu, udostępnianie informacji na temat rozrywki za pośrednictwem sieci komputerowych informacja o imprezach rozrywkowych, usługi klubowe w zakresie rozrywki i nauczania, organizowanie i obsługa konferencji, organizowanie konkursów edukacyjnych lub rozrywkowych, organizowanie loterii, usługi wydawnicze, publikowanie tekstów innych niż reklamowe, udostępnianie i obsługa publikacji elektronicznych on-line, udostępnianie multimedialnych programów rozrywkowych za pośrednictwem usług telewizyjnych, szerokopasmowych, bezprzewodowych i on-line, udostępnianie utworów audiowizualnych-video-on-demand [VOD], użytkownikom sieci Internet, o charakterze rozrywkowym, filmowym, kabaretowym, muzycznym np. filmy, bajki, koncerty, kabarety, udostępnianie użytkownikom on-line informacji dotyczących utworów audiowizualnych m.in. streszczenia, zwiastuny, udostępnianie on-line utworów audiowizualnych, o charakterze edukacyjno-kulturowym np. filmy dokumentalne, filmy przyrodnicze, podróżnicze, historyczne, felietony dokumentalne, odtwarzanie utworów audiowizualnych, retransmisje, udostępnianie programów telewizyjnych, audycji telewizyjnych, seriali telewizyjnych lub filmów za pośrednictwem sieci informatycznych on-line w czasie wybranym przez odbiorcę, udostępnianie filmów i programów telewizyjnych oraz innych utworów audiowizualnych za pośrednictwem płatnej telewizji, udostępnianie filmów i programów telewizyjnych oraz innych utworów audiowizualnych w ramach usług na życzenie [VOD], produkcja filmowa, telewizyjna i wideo, studia filmowe, usługi studia nagrań, nagrywanie filmów na taśmach wideo, montaż programów radiowych i telewizyjnych, montaż taśm wideo, telewizyjne i radiowe programy rozrywkowe, dystrybucja i rozpowszechnianie filmów, nagrań wideo i nagrań dźwiękowych,

wypożyczanie nagrań dźwiękowych, wypożyczanie aparatów radiowych i telewizyjnych, wypożyczanie aparatów i sprzętu kinematograficznego, wypożyczanie filmów kinematograficznych, wypożyczanie filmów dla kin, wypożyczanie taśm wideo, wypożyczanie odbiorników radiowych i telewizyjnych, wypożyczanie sprzętu audio, najem i wypożyczanie dekodery i odbiorników programów zakodowanych, usługi obrazów cyfrowych, 42 usługi w zakresie badań oraz projektów naukowych i technicznych, prowadzenie analiz przemysłowych i usług badawczych, projektowanie i rozwój sprzętu komputerowego i oprogramowania, usługi w zakresie prac badawczo-rozwojowych, ekspertyzy inżynierskie, opracowywanie projektów technicznych, instalowanie, konserwacja i aktualizacja oprogramowania komputerowego, projektowanie, ulepszanie, utrzymanie oraz udostępnianie oprogramowania, w tym oprogramowania do telefonów komórkowych, w tym umożliwiającego za pośrednictwem telefonu komórkowego oraz za pośrednictwem sieci teleinformatycznych Internet dostęp do i pobieranie różnych usług, aplikacji, odzyskiwanie danych komputerowych, konwersja danych lub dokumentów na drogę elektroniczną, konwersja danych przez programy komputerowe, powielanie oprogramowania komputerowego, programowanie komputerowe, projektowanie systemów komputerowych, wypożyczanie komputerów, wypożyczanie oprogramowania komputerowego, doradztwo w sprawach sprzętu komputerowego, analizy systemów komputerowych, tworzenie i utrzymywanie stron internetowych dla osób trzecich, prowadzenie portali internetowych i telekomunikacyjnych, w tym dostępnych bezpośrednio w telefonie komórkowym, prowadzenie portali internetowych w zakresie promowania i udostępniania aplikacji mobilnych i internetowych.

(111) **292059** (220) 2016 03 07 (210) 453229
 (151) 2016 11 22 (441) 2016 06 06
 (732) CYFROWY POLSAT TRADE MARKS SPÓŁKA Z OGRANICZONĄ
 ODPOWIEDZIALNOŚCIĄ, Warszawa, PL.
 (540)



Kolor znaku: biały, pomarańczowy

(531) 24.15.21, 24.17.02, 25.07.06, 26.15.01, 26.03.07, 26.04.04, 29.01.12
 (510), (511) 9 urządzenia i przyrządy naukowe, żeglarskie, geodezyjne, elektryczne, fotograficzne, kinematograficzne, optyczne, wagowe, pomiarowe, sygnalizacyjne, kontrolne, do ratowania życia, do celów dydaktycznych, urządzenia i przyrządy elektryczne przewodzące, transformujące, akumulatorowe i kontrolno-sterujące, urządzenia do nagrywania, transmisji lub reprodukcji dźwięku lub obrazu, magnetyczne nośniki danych, płyty, dyski z nagraniami, mechanizmy do urządzeń uruchamianych przez wrzucanie monety, kasy sklepowe, maszyny liczące, sprzęt przetwarzający dane i komputery, urządzenia do gaszenia ognia, przenośne urządzenia elektroniczne, dekodery, urządzenia do kodowania lub dekodowania, nagrania dźwiękowe i audiowizualne, telefony przenośne, telefony komórkowe, zestawy głośno mówiące, anteny i baterie do tych telefonów, ładowarki, obudowy kolorowe do telefonów komórkowych, zestawy słuchawkowe, karty PCMCIA, obudowy, uchwyty i pokrowce do telefonów komórkowych, karty telefoniczne do automatów, karty telefoniczne do telefonów komórkowych-karty sim, repondery telefoniczne, maszty antenowe do telefonii bezprzewodowej, przewody telefoniczne, urządzenia do przetwarzania informacji, urządzenia współpracujące z komputerami w zakresie przekazywania dźwięku i obrazu, dyski do nagrywania i rejestracji dźwięku, dyski kompaktowe, audio-wideo i optyczne, pamięci komputerowe, programy komputerowe, programy komputerowe ładowalne, programy komputerowe nagrane, programy gier komputerowych, karty z pamięcią, karty magnetyczne kodowane, urządzenia do odtwarzania dźwięku i obrazu, odbiorniki radiowe i telewizyjne, komputery, komputery przenośne, oprogramowanie komputerowe nagrane, oprogramowanie, włączając oprogramowanie do gier oraz oprogramowanie do telefonów komórkowych, w tym umożliwiającego za pośrednictwem te-

lefonu komórkowego oraz za pośrednictwem sieci teleinformatycznych Internet dostęp do i pobieranie różnych usług i aplikacji, aplikacje mobilne i internetowe, komputerowe urządzenia peryferyjne, modemy, aparatura do radiokomunikacji przenośna, aparatura radiotelefoniczna, maszyny do łączności radiowej, nadajniki telekomunikacyjne, odbiorniki radiowe, zespoły nadawcze, aparaty wideo, taśmy wideo, aparaty fotograficzne, głośniki, rzutniki, kamery filmowe, kamery wideo zespolone z magnetofonem, kamery wizyjne, aparaty kinematograficzne, taśmy filmowe kinematograficzne naświetlone, taśmy magnetyczne, urządzenia do montażu filmów kinematograficznych, aparaty projekcyjne, ekrany projekcyjne, urządzenia do gier działające wyłącznie z odbiornikiem telewizyjnym, odtwarzacze płyn kompaktowych, publikacje elektroniczne, **16** materiały piśmienne, wyroby z papieru i kartony, czasopisma, książki, periodyki, afisze, albumy, atlasy, almanachy, blankiety, foldery, broszury, prospekty, druki, formularze, fotografie, kalendarze, katalogi, plakaty, naklejki, nalepki, obwoluty, publikacje, rysunki, karty okolicznościowe, bilety, kupony papierowe, materiały instruktażowe i do nauczania inne niż urządzenia, **35** usługi zarządzania działalnością handlową, administrowanie działalnością handlową, prace biurowe, doradztwo w zakresie organizowania, prowadzenia działalności gospodarczej i zarządzania, usługi marketingowe, usługi w zakresie informacji handlowej, telefoniczne udzielanie informacji, usługi w zakresie prowadzenia centrum informacyjnego, usługi reklamowe, w tym reklama on-line w sieci komputerowej, produkcja i rozpowszechnianie ogłoszeń reklamowych, reklamy prasowe, radiowe, telewizyjne, reklama za pośrednictwem sieci komputerowej, wynajem czasu reklamowego we wszystkich środkach przekazu, wynajmowanie miejsc na umieszczenie ogłoszeń lub reklam, dystrybucja materiałów reklamowych, uaktualnianie materiałów reklamowych, reklama za pośrednictwem sieci komputerowej, publikowanie tekstów reklamowych, telefoniczne udzielanie informacji, doradztwo w zakresie organizacji i zarządzania działalnością gospodarczą, usługi w zakresie zarządzania holdingami, profesjonalne zarządzanie działalnością artystyczną, pozyskiwanie informacji o działalności gospodarczej, usługi związane z przenoszeniem przedsiębiorstw, pomoc w zarządzaniu działalnością gospodarczą, usługi związane z organizacją targów i wystaw w celach handlowych lub reklamowych, promocja sprzedaży dla osób trzecich, pokazy towarów, rozpowszechnianie próbek, badanie rynku i opinii społecznej, pozyskiwanie danych i systematyzacja danych w komputerowych bazach danych, zarządzanie zbiorami informatycznymi, wyszukiwanie w komputerowych bazach danych, komputerowe zarządzanie plikami, usługi promowania i udostępniania aplikacji mobilnych i internetowych, włączając promowanie i udostępnianie aplikacji za pomocą platform z aplikacjami przeznaczonych do tych celów, usługi w zakresie zgrupowania na rzecz osób trzecich następujących towarów: przenośnych urządzeń elektronicznych oraz akcesoriów do nich, artykułów radiotelewizyjnych, materiałów piśmiennych i informacyjnych pozwalające nabywcy wygodnie je oglądać i kupować w dobrych warunkach, sprzedaż detaliczna i hurtowa przenośnych urządzeń elektronicznych oraz akcesoriów do nich, sprzedaż detaliczna i hurtowa artykułów radiotelewizyjnych, usługi świadczone w systemie on-line w zakresie kupna i sprzedaży usług telekomunikacyjnych, w tym usług dostępu do Internetu, usług telewizji cyfrowej i analogowej, w tym usług udostępniania materiałów audio i video na żądanie, przenośnych urządzeń elektronicznych oraz akcesoriów do nich, artykułów radiotelewizyjnych, materiałów piśmiennych i informacyjnych, sprzedaż detaliczna bezpośrednia prowadzona poza siecią sklepową w tym w zakresie następujących usług i towarów: usług telekomunikacyjnych, w tym usług dostępu do Internetu, usług telewizji cyfrowej i analogowej, w tym usług udostępniania materiałów audio i video na żądanie, przenośnych urządzeń elektronicznych oraz akcesoriów do nich, artykułów radiotelewizyjnych, materiałów piśmiennych i informacyjnych, usługi agentów zajmujących się sprzedażą towarów różnego rodzaju, usługi komisju, obsługa klientów przy wykorzystaniu sieci telefonicznej, komputerowej, Internetu, Intranetu, **37** usługi naprawcze, usługi instalacyjne, instalowanie i naprawa urządzeń elektrycznych i elektronicznych, naprawa i konserwacja projektorów filmowych, usługi instalacyjne, konserwacyjne i naprawcze w zakresie sieci komputerowych, komputerów i związanych z nimi urządzeń peryferyjnych, usługi instalacyjne, konserwacyjne i naprawcze w zakresie urządzeń do nadawania, usługi instalacyjne i naprawcze w zakresie telefonów, **38** usługi telekomunikacyjne w zakresie usług telefonicznych, w tym telefonii komórkowej oraz usług dostępu do Internetu, udostępnianie inter-

netowego forum dyskusyjnego rozpowszechnianie i dystrybucja analogowych i cyfrowych programów telewizyjnych telewizji kablowej, naziemnej, satelitarnej, usługi w zakresie emisji radiowej i telewizyjnej, transmisja programów radiowych, usługi transmisji programów telewizyjnych i radiowych, emisja programów telewizyjnych za pomocą usług wideo na życzenie [VOD] i telewizji za opłatą [pay-per-view], emisja utworów audiowizualnych i programów telewizyjnych za pośrednictwem Internetu, przekazywanie informacji i danych za pośrednictwem usług on-line i Internetu, transmisja materiałów wideo, filmów, obrazów, tekstu, zdjęć, gier, treści generowanych przez użytkownika, treści audio i informacji za pośrednictwem Internetu, usługi transmisji strumieniowej w zakresie treści wideo, audio i telewizji, transmisja i dystrybucja danych lub obrazów audiowizualnych za pośrednictwem Internetu, usługi przekazu telewizyjnego łącznie z umożliwianiem wyboru spośród wielu programów i inteligentnej automatycznej selekcji programów, które mają być nagrywane, usługi emisji i transmisji telewizji interaktywnej, interaktywnej rozrywki i konkursów, usługi dostępu do zasobów muzycznych, filmowych i zbiorów obrazów w sieci internetowej zbieranie i przesyłanie informacji, komunikacja za pośrednictwem wirtualnych sieci prywatnych [VPN], udostępnianie usług wirtualnej sieci prywatnej [VPN], zapewnienie dostępu do sieci LAN-przesyłanie danych z i do sieci lokalnej (Local Area Network), jak również umożliwianie dostępu do Internetu za pośrednictwem tej sieci, usługi w zakresie radiofonii, łączność przez terminale komputerowe, usługi w zakresie łączności radiowej, telefonicznej i telegraficznej, usługi łączności on-line, usługi połączenia i trasy połączeń dla telekomunikacji, usługi dotyczące działalności centrów telefonicznych (call center), telekomunikacyjne usługi ogłoszeń elektronicznych, połączenia ze światową siecią komputerową za pośrednictwem telekomunikacji, usługi świadczone przez operatora telefonii komórkowej w zakresie połączeń abonentów telefonii komórkowej, świadczenie usług przekazywania głosu i obrazu w systemie przekazu fonicznego i cyfrowego, świadczenie usług w zakresie przesyłania informacji tekstowej i obrazowej za pośrednictwem komputerów i sieci informatycznych, przekazywanie danych przy pomocy terminali komputerowych, przekaz satelitarny, przesyłanie wiadomości, danych, dźwięku i obrazu za pomocą przekazu satelitarnego, świadczenie usług przekazywania poczty elektronicznej za pośrednictwem sieci telefonii komórkowej i telefonów komórkowych, wypożyczanie aparatury do przesyłania informacji, wypożyczanie urządzeń służących do przekazywania głosu, obrazu i danych za pomocą telefonii analogowej, cyfrowej oraz satelitarnej, wypożyczanie modemów, symulografów, telefonów i urządzeń telekomunikacyjnych, udostępnianie stron internetowych za pośrednictwem sieci telefonii komórkowej bezpośrednio na wyświetlaczu aparatu telefonicznego, informacja o telekomunikacji, usługi informacyjne on-line związane z telekomunikacją, usługi ogłoszeń elektronicznych, obsługa telekonferencji, usługi zleceń przywoławczych za pomocą radia, telefonu lub innych środków łączności elektronicznej, **41** usługi w zakresie nauczania, kształcenia, rozrywki, usługi w zakresie działalności kulturalnej, tj. organizowanie wystaw, wydarzeń kulturalnych oraz koncertów, obsługa i udostępnianie na stronie www on-line gier komputerowych, usługi związane z organizacją koncertów, imprez, targów i wystaw, organizowanie rozrywki internetowej, informacje dotyczące rozrywki dostarczane on-line z komputerowej bazy danych lub Internetu, udostępnianie informacji na temat rozrywki za pośrednictwem sieci komputerowych informacja o imprezach rozrywkowych, usługi klubowe w zakresie rozrywki i nauczania, organizowanie i obsługa konferencji, organizowanie konkursów edukacyjnych lub rozrywkowych, organizowanie loterii, usługi wydawnicze, publikowanie tekstów innych niż reklamowe, udostępnianie i obsługa publikacji elektronicznych on-line, udostępnianie multimedialnych programów rozrywkowych za pośrednictwem usług telewizyjnych, szerokopasmowych, bezprzewodowych i on-line, udostępnianie utworów audiowizualnych-video-on-demand [VOD], użytkownikom sieci Internet, o charakterze rozrywkowym, filmowym, kabaretowym, muzycznym np. filmy, bajki, koncerty, kabarety, udostępnianie użytkownikom on-line informacji dotyczących utworów audiowizualnych m.in. streszczenia, zwiastuny, udostępnianie on-line utworów audiowizualnych, o charakterze edukacyjno-kulturowym np. filmy dokumentalne, filmy przyrodnicze, podróżnicze, historyczne, felietony dokumentalne, odtwarzanie utworów audiowizualnych, retransmisje, udostępnianie programów telewizyjnych, audycji telewizyjnych, seriali telewizyjnych lub filmów za pośrednictwem sieci informatycznych on-line

w czasie wybranym przez odbiorcę, udostępnianie filmów i programów telewizyjnych oraz innych utworów audiowizualnych za pośrednictwem płatnej telewizji, udostępnianie filmów i programów telewizyjnych oraz innych utworów audiowizualnych w ramach usług na życzenie [VOD], produkcja filmowa, telewizyjna i wideo, studia filmowe, usługi studia nagrań, nagrywanie filmów na taśmach wideo, montaż programów radiowych i telewizyjnych, montaż taśm wideo, telewizyjne i radiowe programy rozrywkowe, dystrybucja i rozpowszechnianie filmów, nagrań wideo i nagrań dźwiękowych, wypożyczanie nagrań dźwiękowych, wypożyczanie aparatów radiowych i telewizyjnych, wypożyczanie aparatów i sprzętu kinematograficznego, wypożyczanie filmów kinematograficznych, wypożyczanie filmów dla kin. wypożyczanie taśm wideo, wypożyczanie odbiorników radiowych i telewizyjnych, wypożyczanie sprzętu audio, najem i wypożyczanie dekodów i odbiorników programów zakodowanych, usługi obrazów cyfrowych, **42** usługi w zakresie badań oraz projektów naukowych i technicznych, prowadzenie analiz przemysłowych i usług badawczych, projektowanie i rozwój sprzętu komputerowego i oprogramowania, usługi w zakresie prac badawczo-rozwojowych, ekspertyzy inżynierskie, opracowywanie projektów technicznych, instalowanie, konserwacja i aktualizacja oprogramowania komputerowego, projektowanie, ulepszanie, utrzymanie oraz udostępnianie oprogramowania, w tym oprogramowania do telefonów komórkowych, w tym umożliwiającego za pośrednictwem telefonu komórkowego oraz za pośrednictwem sieci teleinformatycznych Internet dostęp do i pobieranie różnych usług, aplikacji, odzyskiwanie danych komputerowych, konwersja danych lub dokumentów na drogę elektroniczną, konwersja danych przez programy komputerowe, powielanie oprogramowania komputerowego, programowanie komputerowe, projektowanie systemów komputerowych, wypożyczanie komputerów, wypożyczanie oprogramowania komputerowego, doradztwo w sprawach sprzętu komputerowego, analizy systemów komputerowych, tworzenie i utrzymywanie stron internetowych dla osób trzecich, prowadzenie portali internetowych i telekomunikacyjnych, w tym dostępnych bezpośrednio w telefonie komórkowym, prowadzenie portali internetowych w zakresie promowania i udostępniania aplikacji mobilnych i internetowych.

(111) **292060** (220) 2016 03 07 (210) 453231
 (151) 2016 11 22 (441) 2016 06 06
 (732) CYFROWY POLSAT TRADE MARKS SPÓŁKA Z OGRANICZONĄ
 ODPOWIEDZIALNOŚCIĄ, Warszawa, PL.
 (540)



Kolor znaku: czarny, pomarańczowy
 (531) 24.17.02, 25.07.06, 26.03.07, 26.04.04, 26.15.01, 29.01.12
 (510), (511) **9** urządzenia i przyrządy naukowe, żeglarskie, geodezyjne, elektryczne, fotograficzne, kinematograficzne, optyczne, wagi, pomiarowe, sygnalizacyjne, kontrolne, do ratowania życia, do celów dydaktycznych, urządzenia i przyrządy elektryczne przewodzące, transformujące, akumulatorowe i kontrolno-sterujące, urządzenia do nagrywania, transmisji lub reprodukcji dźwięku lub obrazu, magnetyczne nośniki danych, płyty, dyski z nagraniami, mechanizmy do urządzeń uruchamianych przez wrzucanie monety, kasy sklepowe, maszyny liczące, sprzęt przetwarzający dane i komputery, urządzenia do gaszenia ognia, przenośne urządzenia elektroniczne, dekodery, urządzenia do kodowania lub dekodowania, nagrania dźwiękowe i audiowizualne, telefony przenośne, telefony komórkowe, zestawy głośno mowałe, anteny i baterie do tych telefonów, ładowarki, obudowy kolorowe do telefonów komórkowych, zestawy słuchawkowe, karty PCMCIA, obudowy, uchwyty i pokrowce do telefonów komórkowych, karty telefoniczne do automatów, karty telefoniczne do telefonów komórkowych-karty sim, repondery telefoniczne, maszty antenowe do telefonii bezprzewodowej, przewody telefoniczne, urządzenia do przetwarzania informacji, urządzenia współpracujące z komputerami w zakresie przekazywania dźwięku

i obrazu, dyski do nagrywania i rejestracji dźwięku, dyski kompaktowe, audio-wideo i optyczne, pamięci komputerowe, programy komputerowe, programy komputerowe ładowalne, programy komputerowe nagrane, programy gier komputerowych, karty z pamięcią, karty magnetyczne kodowane, urządzenia do odtwarzania dźwięku i obrazu, odbiorniki radiowe i telewizyjne, komputery, komputery przenośne, oprogramowanie komputerowe nagrane, oprogramowanie, włączając oprogramowanie do gier oraz oprogramowanie do telefonów komórkowych, w tym umożliwiającego za pośrednictwem telefonu komórkowego oraz za pośrednictwem sieci teleinformatycznych Internet dostęp do i pobieranie różnych usług i aplikacji, aplikacje mobilne i internetowe, komputerowe urządzenia peryferyjne, modemy, aparatura do radiokomunikacji przenośna, aparatura radiotelefoniczna, maszty do łączności radiowej, nadajniki telekomunikacyjne, odbiorniki radiowe, zespoły nadawcze, aparaty wideo, taśmy wideo, aparaty fotograficzne, głośniki, rzutniki, kamery filmowe, kamery wideo zespolone z magnetofonem, kamery wizyjne, aparaty kinematograficzne, taśmy filmowe kinematograficzne naświetlone, taśmy magnetyczne, urządzenia do montażu filmów kinematograficznych, aparaty projekcyjne, ekrany projekcyjne, urządzenia do gier działające wyłącznie z odbiornikiem telewizyjnym, odtwarzacze płyn kompaktowych, publikacje elektroniczne, **16** materiały piśmienne, wyroby z papieru i kartony, czasopisma, książki, periodyki, afisze, albumy, atlasy, almanachy, blankiety, foldery, broszury, prospekty, druki, formularze, fotografie, kalendarze, katalogi, plakaty, naklejki, nalepki, obwoluty, publikacje, rysunki, karty okolicznościowe, bilety, kupony papierowe, materiały instruktażowe i do nauczenia inne niż urządzenia, **35** usługi zarządzania działalnością handlową, administrowanie działalnością handlową, prace biurowe, doradztwo w zakresie organizowania, prowadzenia działalności gospodarczej i zarządzania, usługi marketingowe, usługi w zakresie informacji handlowej, telefoniczne udzielanie informacji, usługi w zakresie prowadzenia centrum informacyjnego, usługi reklamowe, w tym reklama on-line w sieci komputerowej, produkcja i rozpowszechnianie ogłoszeń reklamowych, reklamy prasowe, radiowe, telewizyjne, reklama za pośrednictwem sieci komputerowej, wynajem czasu reklamowego we wszystkich środkach przekazu, wynajmowanie miejsc na umieszczenie ogłoszeń lub reklam, dystrybucja materiałów reklamowych, uaktualnianie materiałów reklamowych, reklama za pośrednictwem sieci komputerowej, publikowanie tekstów reklamowych, telefoniczne udzielanie informacji, doradztwo w zakresie organizacji i zarządzania działalnością gospodarczą, usługi w zakresie zarządzania holdingami, profesjonalne zarządzanie działalnością artystyczną, pozyskiwanie informacji o działalności gospodarczej, usługi związane z przeniesieniem przedsiębiorstw, pomoc w zarządzaniu działalnością gospodarczą, usługi związane z organizacją targów i wystaw w celach handlowych lub reklamowych, promocja sprzedaży dla osób trzecich, pokazy towarów, rozpowszechnianie próbek, badanie rynku i opinii społecznej, pozyskiwanie danych i systematyzacja danych w komputerowych bazach danych, zarządzanie zbiorami informacyjnymi, wyszukiwanie w komputerowych bazach danych, komputerowe zarządzanie plikami, usługi promowania i udostępniania aplikacji mobilnych i internetowych, włączając promowanie i udostępnianie aplikacji za pomocą platform z aplikacjami przeznaczonych do tych celów, usługi w zakresie zgrupowania na rzecz osób trzecich następujących towarów: przenośnych urządzeń elektronicznych oraz akcesoriów do nich, artykułów radiotelewizyjnych, materiałów piśmiennych i informacyjnych pozwalające nabywcy wygodnie je oglądać i kupować w dobrych warunkach, sprzedaż detaliczna i hurtowa przenośnych urządzeń elektronicznych oraz akcesoriów do nich, sprzedaż detaliczna i hurtowa artykułów radiotelewizyjnych, usługi świadczone w systemie on-line w zakresie kupna i sprzedaży usług telekomunikacyjnych, w tym usług dostępu do Internetu, usług telewizji cyfrowej i analogowej, w tym usług udostępniania materiałów audio i video na żądanie, przenośnych urządzeń elektronicznych oraz akcesoriów do nich, artykułów radiotelewizyjnych, materiałów piśmiennych i informacyjnych, sprzedaż detaliczna bezpośrednia prowadzona poza siecią sklepową w tym w zakresie następujących usług i towarów: usług telekomunikacyjnych, w tym usług dostępu do Internetu, usług telewizji cyfrowej i analogowej, w tym usług udostępniania materiałów audio i video na żądanie, przenośnych urządzeń elektronicznych oraz akcesoriów do nich, artykułów radiotelewizyjnych, materiałów piśmiennych i informacyjnych, usługi agentów zajmujących się sprzedażą towarów różnego rodzaju, usługi komisju, obsługa klientów przy wykorzystaniu sieci telefonicznej, komputero-

wej, Internetu, Intranetu, **37** usługi naprawcze, usługi instalacyjne, instalowanie i naprawa urządzeń elektrycznych i elektronicznych, naprawa i konserwacja projektów filmowych, usługi instalacyjne, konserwacyjne i naprawcze w zakresie sieci komputerowych, komputerów i związanych z nimi urządzeń peryferyjnych, usługi instalacyjne, konserwacyjne i naprawcze w zakresie urządzeń do nadawania, usługi instalacyjne i naprawcze w zakresie telefonów, **38** usługi telekomunikacyjne w zakresie usług telefonicznych, w tym telefonii komórkowej oraz usług dostępu do Internetu, udostępnianie internetowego forum dyskusyjnego rozpowszechnianie i dystrybucja analogowych i cyfrowych programów telewizyjnych telewizji kablowej, naziemnej, satelitarnej, usługi w zakresie emisji radiowej i telewizyjnej, transmisja programów radiowych, usługi transmisji programów telewizyjnych i radiowych, emisja programów telewizyjnych za pomocą usług wideo na życzenie [VOD] i telewizji za opłatą [pay-per-view], emisja utworów audiowizualnych i programów telewizyjnych za pośrednictwem Internetu, przekazywanie informacji i danych za pośrednictwem usług on-line i Internetu, transmisja materiałów wideo, filmów, obrazów, tekstu, zdjęć, gier, treści generowanych przez użytkownika, treści audio i informacji za pośrednictwem Internetu, usługi transmisji strumieniowej w zakresie treści wideo, audio i telewizji, transmisja i dystrybucja danych lub obrazów audiowizualnych za pośrednictwem Internetu, usługi przekazu telewizyjnego łącznie z umożliwianiem wyboru spośród wielu programów i inteligentnej automatycznej selekcji programów, które mają być nagrywane, usługi emisji i transmisji telewizji interaktywnej, interaktywnej rozrywki i konkursów, usługi dostępu do zasobów muzycznych, filmowych i zbiorów obrazów w sieci internetowej zbieranie i przesyłanie informacji, komunikacja za pośrednictwem wirtualnych sieci prywatnych [VPN], udostępnianie usług wirtualnej sieci prywatnej [VPN], zapewnienie dostępu do sieci LAN-przesyłanie danych z i do sieci lokalnej (Local Area Network), jak również umożliwianie dostępu do Internetu za pośrednictwem tej sieci, usługi w zakresie radiofonii, łączność przez terminale komputerowe, usługi w zakresie łączności radiowej, telefonicznej i telegraficznej, usługi łączności on-line, usługi połączenia i trasy połączeń dla telekomunikacji, usługi dotyczące działalności centrów telefonicznych (call center), telekomunikacyjne usługi ogłoszeń elektronicznych, połączenia ze światową siecią komputerową za pośrednictwem telekomunikacji, usługi świadczone przez operatora telefonii komórkowej w zakresie połączeń abonentów telefonii komórkowej, świadczenie usług przekazywania głosu i obrazu w systemie przekazu fonicznego i cyfrowego, świadczenie usług w zakresie przesyłania informacji tekstowej i obrazowej za pośrednictwem komputerów i sieci informatycznych, przekazywanie danych przy pomocy terminali komputerowych, przekaz satelitarny, przesyłanie wiadomości, danych, dźwięku i obrazu za pomocą przekazu satelitarnego, świadczenie usług przekazywania poczty elektronicznej za pośrednictwem sieci telefonii komórkowej i telefonów komórkowych, wypożyczanie aparatury do przesyłania informacji, wypożyczanie urządzeń służących do przekazywania głosu, obrazu i danych za pomocą telefonii analogowej, cyfrowej oraz satelitarnej, wypożyczanie modemów, symulografów, telefonów i urządzeń telekomunikacyjnych, udostępnianie stron internetowych za pośrednictwem sieci telefonii komórkowej bezpośrednio na wyświetlaczu aparatu telefonicznego, informacja o telekomunikacji, usługi informacyjne on-line związane z telekomunikacją, usługi ogłoszeń elektronicznych, obsługa telekonferencji, usługa zleceń przywoławczych za pomocą radia, telefonu lub innych środków łączności elektronicznej, **41** usługi w zakresie nauczania, kształcenia, rozrywki, usługi w zakresie działalności kulturalnej, tj. organizowanie wystaw, wydarzeń kulturalnych oraz koncertów, obsługa i udostępnianie na stronie www on-line gier komputerowych, usługi związane z organizacją koncertów, imprez, targów i wystaw, organizowanie rozrywki internetowej, informacje dotyczące rozrywki dostarczane on-line z komputerowej bazy danych lub Internetu, udostępnianie informacji na temat rozrywki za pośrednictwem sieci komputerowych informacja o imprezach rozrywkowych, usługi klubowe w zakresie rozrywki i nauczania, organizowanie i obsługa konferencji, organizowanie konkursów edukacyjnych lub rozrywkowych, organizowanie loterii, usługi wydawnicze, publikowanie tekstów innych niż reklamowe, udostępnianie i obsługa publikacji elektronicznych on-line, udostępnianie multimedialnych programów rozrywkowych za pośrednictwem usług telewizyjnych, szerokopasmowych, bezprzewodowych i on-line, udostępnianie utworów audiowizualnych-video-on-demand [VOD], użytkownikom sieci Internet, o cha-

rakterze rozrywkowym, filmowym, kabaretowym, muzycznym np. filmy, bajki, koncerty, kabarety, udostępnianie użytkownikom on-line informacji dotyczących utworów audiowizualnych m.in. streszczenia, zwiastuny, udostępnianie on-line utworów audiowizualnych, o charakterze edukacyjno-kulturowym np. filmy dokumentalne, filmy przyrodnicze, podróżnicze, historyczne, felietony dokumentalne, odtwarzanie utworów audiowizualnych, retransmisje, udostępnianie programów telewizyjnych, audycji telewizyjnych, seriali telewizyjnych lub filmów za pośrednictwem sieci informatycznych on-line w czasie wybranym przez odbiorcę, udostępnianie filmów i programów telewizyjnych oraz innych utworów audiowizualnych za pośrednictwem płatnej telewizji, udostępnianie filmów i programów telewizyjnych oraz innych utworów audiowizualnych w ramach usług na życzenie [VOD], produkcja filmowa, telewizyjna i wideo, studia filmowe, usługi studia nagrań, nagrywanie filmów na taśmach wideo, montaż programów radiowych i telewizyjnych, montaż taśm wideo, telewizyjne i radiowe programy rozrywkowe, dystrybucja i rozpowszechnianie filmów, nagrań wideo i nagrań dźwiękowych, wypożyczanie nagrań dźwiękowych, wypożyczanie aparatów radiowych i telewizyjnych, wypożyczanie aparatów i sprzętu kinematograficznego, wypożyczanie filmów kinematograficznych, wypożyczanie filmów dla kin, wypożyczanie taśm wideo, wypożyczanie odbiorników radiowych i telewizyjnych, wypożyczanie sprzętu audio, najem i wypożyczanie dekodowników i odbiorników programów zakodowanych, usługi obrazów cyfrowych, **42** usługi w zakresie badań oraz projektów naukowych i technicznych, prowadzenie analiz przemysłowych i usług badawczych, projektowanie i rozwój sprzętu komputerowego i oprogramowania, usługi w zakresie prac badawczo-rozwojowych, ekspertyzy inżynierskie, opracowywanie projektów technicznych, instalowanie, konserwacja i aktualizacja oprogramowania komputerowego, projektowanie, ulepszanie, utrzymanie oraz udostępnianie oprogramowania, w tym oprogramowania do telefonów komórkowych, w tym umożliwiającego za pośrednictwem telefonu komórkowego oraz za pośrednictwem sieci teleinformatycznych Internet dostęp do i pobieranie różnych usług, aplikacji, odzyskiwanie danych komputerowych, konwersja danych lub dokumentów na drogę elektroniczną, konwersja danych przez programy komputerowe, powielanie oprogramowania komputerowego, programowanie komputerowe, projektowanie systemów komputerowych, wypożyczanie komputerów, wypożyczanie oprogramowania komputerowego, doradztwo w sprawach sprzętu komputerowego, analizy systemów komputerowych, tworzenie i utrzymywanie stron internetowych dla osób trzecich, prowadzenie portali internetowych i telekomunikacyjnych, w tym dostępnych bezpośrednio w telefonie komórkowym, prowadzenie portali internetowych w zakresie promowania i udostępniania aplikacji mobilnych i internetowych.

(111) **292061** (220) 2016 03 07 (210) 453232
 (151) 2016 11 22 (441) 2016 06 06
 (732) OGÓREK SETECH BARTOSZ, Poznań, PL.
 (540) KOMPATYBILNE
 (540)

KOMPATYBILNE 

Kolor znaku: szary, czarny, niebieski, żółty, zielony

(531) 26.15.09, 26.15.25, 27.05.01, 29.01.15
 (510), (511) **35** zgrupowanie na rzecz osób trzecich towarów: komputery i akcesoria do komputerów, laptopy i akcesoria do laptopów, sprzęt komputerowy, części do komputerów i laptopów, komputerowe urządzenia peryferyjne, telefony komórkowe oraz części i akcesoria do nich, tablety oraz części i akcesoria do nich, sprzęt RTV oraz części do niego, sprzęt AGD oraz części do niego, aparaty fotograficzne oraz części i akcesoria do nich, kamery oraz części i akcesoria do nich, pozwalające nabywcy wygodnie oglądać i kupować te towary na stronie internetowej dotyczącej sprzedaży różnorodnych artykułów, używając środków telekomunikacji lub w sklepach stacjonarnych.

(111) **292062** (220) 2016 03 07 (210) 453237
 (151) 2016 11 22 (441) 2016 06 06
 (732) Lidl Stiftung & Co. KG, Neckarsulm, DE.
 (540) Pomysł na każdy dzień!

(540)



(531) 24.03.09, 24.03.18, 27.05.01

(510), (511) **1** słodziki, **5** produkty dietetyczne do celów medycznych, żywność dietetyczna do celów medycznych, suplementy diety, żywność dla niemowląt, **29** mięso i wyroby mięsne, ryby i wyroby rybne, drób i wyroby z drobiu, dziczyzna i wyroby z dziczyzny, kielbasa i produkty wędliniarskie, skorupiaki i mięczaki (nieżywe), artykuły spożywcze z mięczaków i skorupiaków (nieżywe), owoce morza, artykuły spożywcze z owoców morza (nieżywe), ekstrakty z mięsa, ryb, drobiu, dziczyzny, skorupiaków i mięczaków, warzyw i owoców, owoce i warzywa konserwowane, mrożone, suszone i gotowane, wyżej wymienione towary także w zalewie słodkiej i/lub kwaśnej, preparaty z ziemniaków, galaretki, dżemy, marmolada, musy owocowe, słodkie pasty do chleba z owoców lub warzyw, słodkie pasty do chleba z orzechów, jajka, mleko i produkty mleczne, masło, ser, wyroby z sera, śmietana, jogurty, zsiadłe mleko, mleko w proszku jako posiłek, desery z owoców, orzechów, jogurtu, zsiadłego mleka i/lub śmietany, orzeszki preparowane, mieszanki orzechowe, mieszanki owocowe z owocami suszonymi, oleje jadane i tłuszcze, zupy w puszkach, preparaty do sporządzania zup, rosoly, sałatki, głównie składające się z mięsa, ryb, drobiu, dziczyzny, mięczaków i skorupiaków, warzyw, owoców i/lub produktów mlecznych, potrawy gotowe, głównie składające się z mięsa, ryb, drobiu, dziczyzny, mięczaków i skorupiaków, warzyw, owoców i/lub produktów mlecznych, mrożonki, głównie składające się z mięsa, ryb, drobiu, dziczyzny, mięczaków i skorupiaków, warzyw, owoców i/lub produktów mlecznych, żywność dietetyczna do celów niemiedycznych, głównie składająca się z mięsa, ryb, drobiu, dziczyzny, mięczaków i skorupiaków, warzyw, owoców i/lub produktów mlecznych, żywność dietetyczna do celów niemiedycznych, głównie składająca się z mięsa, ryb, drobiu, dziczyzny, mięczaków i skorupiaków, warzyw, owoców i/lub produktów mlecznych, owoce suszone, **30** kawa, herbata, kakao, cukier, ryż, tapioka, sago, substytuty kawy, napoje na bazie kawy, herbaty, kakao, czekolady, preparaty z kawy i kakao do sporządzania napojów alkoholowych i bezalkoholowych, mąka i preparaty zbożowe, płatki zbożowe, muesli i produkty pełnoziarniste, wyroby mączne, makarony i produkty z makaronów, pizza, sushi, chleb, kanapki, drobne wyroby piekarnicze i wyroby cukiernicze, słodczyce i wyroby cukiernicze, czekolada i wyroby z czekolady, lody spożywcze, puddingi, miód, melasa, drożdże, proszek do pieczenia, skrobia do celów spożywczych, sól, musztarda, majonez, keczup, ocet, sosy (przyprawy), sosy sałatkowe, przyprawy, ekstrakty przyprawowe, suszone zioła przyprawowe, przyprawy do żywności, potrawy gotowe, składające się głównie z produktów zbożowych, wyrobów mącznych, makaronu, ryżu, chleba, pieczywa i/lub słodczy, mrożonki, składające się głównie z produktów zbożowych, produktów pełnoziarnistych, wyrobów mącznych, makaronu, ryżu, chleba, pieczywa i/lub słodczy, żywność dietetyczna do celów niemiedycznych, składająca się głównie z produktów zbożowych, wyrobów mącznych, makaronu, ryżu, chleba, pieczywa i/lub słodczy, **31** świeże owoce i warzywa, **32** piwo, piwo bezalkoholowe, piwo dla diabetyków, mieszane napoje piwne, wody mineralne i gazowane oraz inne napoje bezalkoholowe, lemoniada, napoje owocowe i soki owocowe, soki z warzyw, napoje na bazie owoców lub warzyw, syropy i inne preparaty do sporządzania napojów, **33** napoje alkoholowe (z wyjątkiem piwa), wina, alkohole wysokoprocentowe (napoje), likiery, mieszane drinki alkoholowe, koktajle i aperitify na bazie alkoholi wysokoprocentowych i/lub wina, napoje zawierające wino, preparaty alkoholowe do sporządzania napojów, **35** usługi handlu detalicznego odnośnie do następujących towarów: słodziki, produkty dietetyczne do celów medycznych, żywność dietetyczna do celów medycznych, suplementy diety, żywność dla niemowląt, mięso i wyroby mięsne, ryby i wyroby rybne, drób i wyroby z drobiu, drób i wyroby drobiarskie, dziczyzna i wyroby z dziczyzny, kielbasa i produkty wędliniarskie, skorupiaki i mięczaki (nieżywe), artykuły spożywcze z mięczaków i skorupiaków (nieżywe), owoce morza, artykuły spożywcze z owoców morza (nieżywe), ekstrakty z mięsa, ryb, drobiu, dziczyzny, skorupiaków i mięczaków, warzyw i owoców, owoce i warzywa konser-

wowane, mrożone, suszone i gotowane, wyżej wymienione towary także w zalewie słodkiej i/lub kwaśnej, preparaty z ziemniaków, galaretki, dżemy, marmolada, musy owocowe, słodkie pasty do chleba z owoców lub warzyw, słodkie pasty do chleba z orzechów, jajka, mleko i produkty mleczne, masło, ser, wyroby z sera, śmietana, jogurty, zsiadłe mleko, mleko w proszku jako posiłek, desery z owoców, orzechów, jogurtu, zsiadłego mleka i/lub śmietany, orzeszki preparowane, mieszanki orzechowe, mieszanki owocowe z owocami suszonymi, oleje jadane i tłuszcze, zupy w puszkach, preparaty do sporządzania zup, rosoly, sałatki, głównie składające się z mięsa, ryb, drobiu, dziczyzny, mięczaków i skorupiaków, warzyw, owoców i/lub produktów mlecznych, potrawy gotowe, głównie składające się z mięsa, ryb, drobiu, dziczyzny, mięczaków i skorupiaków, warzyw, owoców i/lub produktów mlecznych, mrożonki, głównie składające się z mięsa, ryb, drobiu, dziczyzny, mięczaków i skorupiaków, warzyw, owoców i/lub produktów mlecznych, żywność dietetyczna do celów niemiedycznych, głównie składająca się z mięsa, ryb, drobiu, dziczyzny, mięczaków i skorupiaków, warzyw, owoców i/lub produktów mlecznych, kawa, herbata, kakao, cukier, ryż, tapioka, sago, substytuty kawy, napoje na bazie kawy, herbaty, kakao, czekolady, preparaty z kawy i kakao do sporządzania napojów alkoholowych i bezalkoholowych, mąka i preparaty zbożowe, płatki zbożowe, muesli i produkty pełnoziarniste, wyroby mączne, makarony i produkty z makaronów, pizza, sushi, chleb, kanapki, kanapki, drobne wyroby piekarnicze i wyroby cukiernicze, słodczyce i wyroby cukiernicze, czekolada i wyroby z czekolady, lody spożywcze, puddingi, miód, melasa, drożdże, proszek do pieczenia, skrobia do celów spożywczych, sól, musztarda, majonez, keczup, ocet, sosy (przyprawy), sosy sałatkowe, przyprawy, ekstrakty przyprawowe, suszone zioła przyprawowe, przyprawy do żywności, potrawy gotowe, składające się głównie z produktów zbożowych, wyrobów mącznych, makaronu, ryżu, chleba, pieczywa i/lub słodczy, mrożonki, składające się głównie z produktów zbożowych, produktów pełnoziarnistych, wyrobów mącznych, makaronu, ryżu, chleba, pieczywa i/lub słodczy, żywność dietetyczna do celów niemiedycznych, składająca się głównie z produktów zbożowych, wyrobów mącznych, makaronu, ryżu, chleba, pieczywa i/lub słodczy, świeże owoce i warzywa, owoce suszone, piwo, piwo bezalkoholowe, piwo dla diabetyków, mieszane napoje piwne, wody mineralne i gazowane oraz inne napoje bezalkoholowe, lemoniada, napoje owocowe i soki owocowe, soki z warzyw, napoje na bazie owoców lub warzyw, syropy i inne preparaty do sporządzania napojów, napoje alkoholowe (z wyjątkiem piwa), wina, alkohole wysokoprocentowe (napoje), likiery, mieszane drinki alkoholowe, koktajle i aperitify na bazie alkoholi wysokoprocentowych i/lub wina, napoje zawierające wino, preparaty alkoholowe do sporządzania napojów.

(111) **292063** (220) 2016 03 07 (210) 453238
 (151) 2016 11 22 (441) 2016 06 06
 (732) Lidl Stiftung & Co. KG, Neckarsulm, DE.
 (540) Świeży pomysł na każdy dzień!
 (540)



(531) 24.03.09, 24.03.18, 27.05.01

(510), (511) **1** słodziki, **5** produkty dietetyczne do celów medycznych, żywność dietetyczna do celów medycznych, suplementy diety, żywność dla niemowląt, **29** mięso i wyroby mięsne, ryby i wyroby rybne, drób i wyroby z drobiu, dziczyzna i wyroby z dziczyzny, kielbasa i produkty wędliniarskie, skorupiaki i mięczaki (nieżywe), artykuły spożywcze z mięczaków i skorupiaków (nieżywe), owoce morza, artykuły spożywcze z owoców morza (nieżywe), ekstrakty z mięsa, ryb, drobiu, dziczyzny, skorupiaków i mięczaków, warzyw i owoców, owoce i warzywa konserwowane, mrożone, suszone i gotowane, wyżej wymienione towary także w zalewie słodkiej i/lub kwaśnej, preparaty z ziemniaków, galaretki, dżemy, marmolada, musy owocowe, słodkie pasty do chleba z owoców lub warzyw, słodkie pasty do chleba z orzechów, jajka, mleko i produkty mleczne, masło, ser, wyroby z sera, śmietana, jogurty,

zsiadłe mleko, mleko w proszku jako posiłek, desery z owoców, orzechów, jogurtu, zsiadłego mleka i/lub śmietany, orzeszki preparowane, mieszanki orzechowe, mieszanki owocowe z owocami suszonymi, oleje jadane i tłuszcze, zupy w puszkach, preparaty do sporządzania zup, rosół, sałatki, głównie składające się z mięsa, ryb, drobiu, dziczyzny, mięczaków i skorupiaków, warzyw, owoców i/lub produktów mlecznych, potrawy gotowe, głównie składające się z mięsa, ryb, drobiu, dziczyzny, mięczaków i skorupiaków, warzyw, owoców i/lub produktów mlecznych, mrożonki, głównie składające się z mięsa, ryb, drobiu, dziczyzny, mięczaków i skorupiaków, warzyw, owoców i/lub produktów mlecznych, żywność dietetyczna do celów niemedycznych, głównie składająca się z mięsa, ryb, drobiu, dziczyzny, mięczaków i skorupiaków, warzyw, owoców i/lub produktów mlecznych, owoce suszone, **30** kawa, herbata, kakao, cukier, ryż, tapioka, sago, substytuty kawy, napoje na bazie kawy, herbaty, kakao, czekolady, preparaty z kawy i kakao do sporządzania napojów alkoholowych i bezalkoholowych, mąka i preparaty zbożowe, płatki zbożowe, muesli i produkty pełnoziarniste, wyroby mączne, makarony i produkty z makaronów, pizza, sushi, chleb, kanapki, drobne wyroby piekarnicze i wyroby cukiernicze, słodczyce i wyroby cukiernicze, czekolada i wyroby z czekolady, lody spożywcze, puddingi, miód, melasa, drożdże, proszek do pieczenia, skrobia do celów spożywczych, sól, musztarda, majonez, keczup, ocet, sosy (przyprawy), sosy sałatkowe, przyprawy, ekstrakty przyprawowe, suszone zioła przyprawowe, przyprawy do żywności, potrawy gotowe, składające się głównie z produktów zbożowych, wyrobów mącznych, makaronu, ryżu, chleba, pieczywa i/lub słodczy, mrożonki, składające się głównie z produktów zbożowych, produktów pełnoziarnistych, wyrobów mącznych, makaronu, ryżu, chleba, pieczywa i/lub słodczy, żywność dietetyczna do celów niemedycznych, składająca się głównie z produktów zbożowych, wyrobów mącznych, makaronu, ryżu, chleba, pieczywa i/lub słodczy, **31** świeże owoce i warzywa, **32** piwo, piwo bezalkoholowe, piwo dla diabetyków, mieszane napoje piwne, wody mineralne i gazowane oraz inne napoje bezalkoholowe, lemoniada, napoje owocowe i soki owocowe, soki z warzyw, napoje na bazie owoców lub warzyw, syropy i inne preparaty do sporządzania napojów, **33** napoje alkoholowe (z wyjątkiem piw), wina, alkohole wysokoprocentowe (napoje), likiery, mieszane drinki alkoholowe, koktajle i aperitify na bazie alkoholi wysokoprocentowych i/lub wina, napoje zawierające wino, preparaty alkoholowe do sporządzania napojów, **35** usługi handlu detalicznego odnośnie do następujących towarów: słodziki, produkty dietetyczne do celów medycznych, żywność dietetyczna do celów medycznych, suplementy diety, żywność dla niemowląt, mięso i wyroby mięsne, ryby i wyroby rybne, drób i wyroby z drobiu, drób i wyroby drobiarskie, dziczyzna i wyroby z dziczyzny, kiełbasa i produkty wędliniarskie, skorupiaki i mięczaki (nieżywe), artykuły spożywcze z mięczaków i skorupiaków (nieżywe), owoce morza, artykuły spożywcze z owoców morza (nieżywe), ekstrakty z mięsa, ryb, drobiu, dziczyzny, skorupiaków i mięczaków, warzyw i owoców, owoce i warzywa konserwowane, mrożone, suszone i gotowane, wyżej wymienione towary także w zalewie słodkiej i/lub kwaśnej, preparaty z ziemniaków, galaretki, dżemy, marmolada, musy owocowe, słodkie pasty do chleba z owoców lub warzyw, słodkie pasty do chleba z orzechów, jajka, mleko i produkty mleczne, masło, ser, wyroby z sera, śmietana, jogurty, zsiadłe mleko, mleko w proszku jako posiłek, desery z owoców, orzechów, jogurtu, zsiadłego mleka i/lub śmietany, orzeszki preparowane, mieszanki orzechowe, mieszanki owocowe z owocami suszonymi, oleje jadane i tłuszcze, zupy w puszkach, preparaty do sporządzania zup, rosół, sałatki, głównie składające się z mięsa, ryb, drobiu, dziczyzny, mięczaków i skorupiaków, warzyw, owoców i/lub produktów mlecznych, potrawy gotowe, głównie składające się z mięsa, ryb, drobiu, dziczyzny, mięczaków i skorupiaków, warzyw, owoców i/lub produktów mlecznych, mrożonki, głównie składające się z mięsa, ryb, drobiu, dziczyzny, mięczaków i skorupiaków, warzyw, owoców i/lub produktów mlecznych, żywność dietetyczna do celów niemedycznych, głównie składająca się z mięsa, ryb, drobiu, dziczyzny, mięczaków i skorupiaków, warzyw, owoców i/lub produktów mlecznych, kawa, herbata, kakao, cukier, ryż, tapioka, sago, substytuty kawy, napoje na bazie kawy, herbaty, kakao, czekolady, preparaty z kawy i kakao do sporządzania napojów alkoholowych i bezalkoholowych, mąka i preparaty zbożowe, płatki zbożowe, muesli i produkty pełnoziarniste, wyroby mączne, makarony i produkty z makaronów, pizza, sushi, chleb, kanapki, drobne wyroby piekarnicze i wyroby cukiernicze, słodczyce i wyroby cukiernicze, czekolada i wyroby z czekolady, lody spożywcze, puddingi, miód, melasa, drożdże, proszek do pieczenia, skrobia do celów spożywczych, sól, musztarda, majonez, keczup, ocet,

sosy (przyprawy), sosy sałatkowe, przyprawy, ekstrakty przyprawowe, suszone zioła przyprawowe, przyprawy do żywności, potrawy gotowe, składające się głównie z produktów zbożowych, wyrobów mącznych, makaronu, ryżu, chleba, pieczywa i/lub słodczy, mrożonki, składające się głównie z produktów zbożowych, produktów pełnoziarnistych, wyrobów mącznych, makaronu, ryżu, chleba, pieczywa i/lub słodczy, żywność dietetyczna do celów niemedycznych, składająca się głównie z produktów zbożowych, wyrobów mącznych, makaronu, ryżu, chleba, pieczywa i/lub słodczy, świeże owoce i warzywa, owoce suszone, piwo, piwo bezalkoholowe, piwo dla diabetyków, mieszane napoje piwne, wody mineralne i gazowane oraz inne napoje bezalkoholowe, lemoniada, napoje owocowe i soki owocowe, soki z warzyw, napoje na bazie owoców lub warzyw, syropy i inne preparaty do sporządzania napojów, napoje alkoholowe (z wyjątkiem piwa), wina, alkohole wysokoprocentowe (napoje), likiery, mieszane drinki alkoholowe, koktajle i aperitify na bazie alkoholi wysokoprocentowych i/lub wina, napoje zawierające wino, preparaty alkoholowe do sporządzania napojów.

(111) **292064** (220) 2016 03 07 (210) 453245
 (151) 2016 12 02 (441) 2016 06 06
 (732) BIOVENA HEALTH SPÓŁKA Z OGRANICZONĄ
 ODPOWIEDZIALNOŚCIĄ, Warszawa, PL.
 (540) panthenol family EMULSJA z VIT.E i ALANTOINĄ łagodzi skórę
 po oparzeniach słonecznych intensywnie nawilża do codziennej
 pielęgnacji
 (540)



Kolor znaku: pomarańczowy, biały, szary
 (531) 01.03.02, 26.04.02, 27.05.01, 29.01.13
 (510), (511) **3** środki perfumeryjne, olejki eteryczne, kosmetyki, płyny do pielęgnacji włosów, **5** produkty farmaceutyczne i weterynaryjne, środki sanitarne do celów medycznych, substancje dietetyczne do celów leczniczych, żywność dla niemowląt.

(111) **292065** (220) 2016 03 07 (210) 453249
 (151) 2016 12 02 (441) 2016 06 06
 (732) PRZEDSIĘBIORSTWO USŁUG NAUKOWO-TECHNICZNYCH
 PRO NOVUM SPÓŁKA Z OGRANICZONĄ ODPOWIEDZIALNOŚCIĄ,
 Katowice, PL.
 (540) pronovum RESEARCH & TECHNOLOGICAL SERVICES Centrum
 Badawczo-Rozwojowe
 (540)



Kolor znaku: czarny, czerwony
 (531) 27.05.01, 29.01.12
 (510), (511) **42** usługi dotyczące oprogramowania komputerowego, prace badawczo-rozwojowe z zakresu urządzeń energetycznych, naukowe i techniczne usługi i badania oraz badania i projektowanie w zakresie urządzeń energetycznych, usługi analiz i badań przemysłowych w dziedzinie nauk przyrodniczych i technicznych.

(111) **292066** (220) 2016 03 08 (210) 453262
 (151) 2016 11 22 (441) 2016 06 06
 (732) RADOMYSKI PIOTR PROVETINA, Szamotuły, PL.
 (540) caniforte
 (540)



Kolor znaku: szary, pomarańczowy, biały

(531) 07.01.13, 27.05.01, 29.01.12

(510), (511) **5** aminokwasy do celów weterynaryjnych, białkowe suplementy dla zwierząt, enzymy do celów weterynaryjnych, suplementy diety zawierające glukozę, leki dla celów weterynaryjnych, lotony do celów weterynaryjnych, mikroelementy (preparaty dla ludzi i zwierząt), mineralne suplementy diety, obroże przeciw pasożytnicze dla zwierząt, odżywcze suplementy diety, pasza lecznicza dla zwierząt, lotony dla psów, środki do mycia psów, suplementy diety dla zwierząt, preparaty witaminowe, **18** kagańce, obroże dla zwierząt, ubrania dla zwierząt, **31** ziarno do żywienia zwierząt, suchary dla psów, spożywcze pasze wzmacniające dla zwierząt, pożywienie dla psów, kotów i innych zwierząt, pokarm dla zwierząt domowych, pokarm dla zwierząt, artykuły jadalne do żucia dla zwierząt.

(111) **292067** (220) 2016 03 08 (210) 453286
 (151) 2016 12 02 (441) 2016 06 06
 (732) CAMPO SPÓŁKA Z OGRANICZONĄ ODPOWIEDZIALNOŚCIĄ, Zielona Góra, PL.
 (540) Liquid Brain Energy Drink
 (510), (511) **33** wyroby alkoholowe, **43** usługi restauracyjne, usługi gastronomiczne.

(111) **292068** (220) 2016 03 08 (210) 453289
 (151) 2016 11 23 (441) 2016 06 06
 (732) DHB SPÓŁKA Z OGRANICZONĄ ODPOWIEDZIALNOŚCIĄ, Wielopole, PL.
 (540) DHB
 (540)



(531) 24.15.01, 27.05.01
 (510), (511) **7** młoty hydrauliczne.

(111) **292069** (220) 2016 03 08 (210) 453291
 (151) 2016 12 02 (441) 2016 06 06
 (732) BROWAR NAMYSŁÓW SPÓŁKA Z OGRANICZONĄ ODPOWIEDZIALNOŚCIĄ, Namysłów, PL.
 (540) Z OTWARTYCH KADZI NAMYSŁÓW CIEMNE TYPU IRLANDZKIEGO 5 Warzone z pięciu słodów
 (540)



Kolor znaku: biały, brązowy, złoty, zielony, szary, żółty

(531) 05.03.06, 05.11.15, 07.01.14, 24.01.11, 27.05.01, 29.01.15, 06.19.17
 (510), (511) **32** piwo.

(111) **292070** (220) 2016 03 08 (210) 453296
 (151) 2016 11 24 (441) 2016 06 06
 (732) TACTICA PHARMACEUTICALS SPÓŁKA Z OGRANICZONĄ ODPOWIEDZIALNOŚCIĄ, Gliwice, PL.
 (540) ACUTACT

(510), (511) **3** kosmetyki, **5** produkty farmaceutyczne i weterynaryjne, dietetyczna żywność przystosowana do celów medycznych, dietetyczne napoje przystosowane do celów medycznych, dietetyczne substancje przystosowane do celów medycznych, leki dla ludzi, leki do użytku medycznego, odżywcze suplementy diety, płyny farmaceutyczne, syropy do użytku farmaceutycznego, tabletki do celów farmaceutycznych, **10** urządzenia rozpylające do aerozoli do celów medycznych, aparaty i instrumenty medyczne z wyłączeniem aparatury i instrumentów chirurgicznych i przyrządów ortopedycznych oraz z wyłączeniem czujników ciśnienia do pomiarów w celach medycznych, jednorazowych czujników ciśnienia do pomiarów w celach medycznych, przetworników ciśnienia do pomiarów w celach medycznych oraz jednorazowych przetworników ciśnienia do pomiarów w celach medycznych, rozpylacze do celów leczniczych, buteleczki z kroplomierzem do celów leczniczych, inhalatory.

(111) **292071** (220) 2016 03 08 (210) 453297
 (151) 2016 11 24 (441) 2016 06 06
 (732) TACTICA PHARMACEUTICALS SPÓŁKA Z OGRANICZONĄ ODPOWIEDZIALNOŚCIĄ, Gliwice, PL.
 (540) TINNITAC

(510), (511) **3** kosmetyki, **5** produkty farmaceutyczne i weterynaryjne, dietetyczna żywność przystosowana do celów medycznych, dietetyczne napoje przystosowane do celów medycznych, dietetyczne substancje przystosowane do celów medycznych, leki dla ludzi, leki do użytku medycznego, odżywcze suplementy diety, płyny farmaceutyczne, syropy do użytku farmaceutycznego, tabletki do celów farmaceutycznych, **10** urządzenia rozpylające do aerozoli do celów medycznych, aparaty i instrumenty medyczne z wyłączeniem czujników ciśnienia medycznego, jednorazowych czujników ciśnienia do pomiaru medycznego, przetworników ciśnienia do pomiaru medycznego oraz jednorazowych przetworników ciśnienia do pomiaru medycznego, a także z wyłączeniem aparatury i instrumentów chirurgicznych i przyrządów i instrumentów ortopedycznych, rozpylacze do celów leczniczych, buteleczki z kroplomierzem do celów leczniczych, inhalatory.

(111) **292072** (220) 2016 03 08 (210) 453302
 (151) 2016 11 25 (441) 2016 06 06
 (732) RECCREDIT SPÓŁKA Z OGRANICZONĄ ODPOWIEDZIALNOŚCIĄ, Warszawa, PL.
 (540) ReCredit
 (540)



Kolor znaku: niebieski, czerwony, szary

(531) 26.04.03, 27.05.01, 29.01.13

(510), (511) **36** ubezpieczenia, działalność finansowa, bankowość, majątek nieruchomości, doradztwo w sprawach finansowych, informacja finansowa, transakcje finansowe, zarządzanie finansami, badanie zdolności kredytowej, pożyczki (usługi finansowe), pożyczki ratalne, usługi finansowe świadczone przez Internet, analiza finansowa i usługi doradztwa finansowego, usługi informacyjne i doradztwo odnoszące się do wszystkich wyżej wymienionych usług, w tym świadczenia takich informacji i doradztwa on-line lub za pośrednictwem urządzeń łączności mobilnej.

(111) **292073** (220) 2016 03 08 (210) 453304
 (151) 2016 11 24 (441) 2016 06 06
 (732) RECCREDIT SPÓŁKA Z OGRANICZONĄ ODPOWIEDZIALNOŚCIĄ, Warszawa, PL.
 (540) RECCREDIT

(510), (511) **36** ubezpieczenia, działalność finansowa, bankowość, majątek nieruchomości, doradztwo w sprawach finansowych, informa-

cje finansowe, transakcje finansowe, zarządzanie finansami, badanie zdolności kredytowej, pożyczki (usługi finansowe), pożyczki ratalne, usługi finansowe świadczone przez Internet, analiza finansowa i usługi doradztwa finansowego, usługi informacyjne i doradcze odnoszące się do wszystkich wyżej wymienionych usług, w tym świadczenia takich informacji i doradztwa on-line lub za pośrednictwem urządzeń łączności mobilnej.

(111) **292074** (220) 2016 03 09 (210) 453315
 (151) 2016 12 07 (441) 2016 06 20
 (732) ZIELONA BUDKA (MIELEC) SPÓŁKA Z OGRANICZONĄ ODPOWIEDZIALNOŚCIĄ, Mielec, PL.
 (540) Lody ze smakiem
 (540)

Lody
ze smakiem

Kolor znaku: zielony

(531) 29.01.08, 27.05.01
 (510), (511) **30** wyroby cukiernicze i słodyczne, mrożone wyroby cukiernicze i słodyczne, lody, lody mleczne, lody sokowe, lody śmietankowe, lody wodne, desery lodowe, rolady lodowe, torty lodowe, sorbety zawarte w tej klasie, sorbety lodowe, lody, desery lodowe, sorbety lodowe z dodatkami kawałków owoców, bakalii, galaretek owocowych, ciastek, sosów, lody w proszku, preparaty do sporządzania lodów, środki wiążące do produkcji lodów, sosy do lodów i deserów, wafle do lodów, ozdoby jadalne do lodów i deserów, **43** lodziarnie, kawiarnie, kafeterie, bary, restauracje, usługi zaopatrzenia w żywność i w napoje.

(111) **292075** (220) 2016 03 09 (210) 453330
 (151) 2016 11 22 (441) 2016 06 20
 (732) Petrolim Nasional Berhad (PETRONAS), Kuala Lumpur, MY.
 (540) ViscGuard
 (540)

ViscGuard

(531) 27.05.01, 29.01.06
 (510), (511) **4** przemysłowe oleje i tłuszcze, oleje, smary i smary stałe do samochodów, paliwa, ropa naftowa, produkty naftowe, oleje silnikowe, oleje przekładniowe, oleje łożyskowe, oleje do turbin, oleje do sprężarek, oleje ułatwiające wyjęcie z form, ciecze chłodząco-smarujące, oleje mineralne, oleje smarowe jako oleje hydrauliczne, grafit jako środek smarujący, smary do przekładni otwartych, oleje smarowe do przekładni otwartych, smary wiertnicze, smary do sprężarek, smary do cylindrów, smary, oleje smarownicze, oleje bazowe.

(111) **292076** (220) 2016 03 09 (210) 453334
 (151) 2016 11 22 (441) 2016 06 20
 (732) TORREFACCAO CAMELO, LDA, Campo Maior, PT.
 (540) CAMELO

(510), (511) **30** kawa, ekstrakty kawy, preparaty i napoje na bazie kawy, kawa nienaturalna i ekstrakty z kawy nienaturalnej, preparaty i napoje sporządzane na bazie kawy nienaturalnej, cykorii (substytutu kawy), wszystkie te produkty mogą być oferowane/dystrybuowane w kapsułkach, pastylkach i/lub innego rodzaju opakowaniu.

(111) **292077** (220) 2016 03 09 (210) 453335
 (151) 2016 11 22 (441) 2016 06 20
 (732) TORREFACCAO CAMELO, LDA, Campo Maior, PT.
 (540) Camelo

(540)

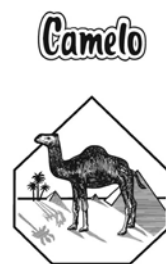

(531) 03.02.13, 07.05.01, 05.03.07, 27.05.01, 29.01.12
 (510), (511) **30** kawa, ekstrakty kawy, preparaty i napoje na bazie kawy, kawa nienaturalna i ekstrakty z kawy nienaturalnej, preparaty i napoje sporządzane na bazie kawy nienaturalnej, cykorii (substytutu kawy), wszystkie te produkty mogą być oferowane/dystrybuowane w kapsułkach, pastylkach i/lub innego rodzaju opakowaniu.

(111) **292078** (220) 2016 03 10 (210) 453366
 (151) 2016 11 25 (441) 2016 06 20
 (732) FOSFAN SPÓŁKA AKCYJNA, Szczecin, PL.
 (540) fabryka zieleni
 (540)



(531) 05.03.13, 05.03.15, 27.05.01
 (510), (511) **1** nawozy ogrodnicze, rolnicze, surowce mineralne, **35** rozpowszechnianie materiałów reklamowych, reklama radiowa, prasowa w zakresie produkcji i stosowania nawozów w ogrodnictwie, sadownictwie i rolnictwie, prowadzenie hurtowni chemikaliów, **39** usługi magazynowania, pakowania, usługi transportowe, **41** organizowanie i prowadzenie szkoleń, seminariów, konferencji w zakresie ochrony środowiska przy produkcji i stosowaniu nawozów, **44** ogrodnictwo, ogrodnictwo krajobrazowe, sadownictwo, kwaciarstwo, usługi w zakresie rolnictwa, poradnictwo w zakresie pielęgnacji trawników.

(111) **292079** (220) 2016 03 09 (210) 453339
 (151) 2016 11 22 (441) 2016 06 20
 (732) MONSANTO TECHNOLOGY LLC., ST. LOUIS, US.
 (540) ZEVIO
 (510), (511) **5** fungicydy, herbicydy, insektycydy, pestycydy, środki chwastobójcze i do zwalczania szkodników.

(111) **292080** (220) 2016 03 09 (210) 453342
 (151) 2016 11 22 (441) 2016 06 20
 (732) INDYWIDUALNA PRAKTYKA LEKARSKA MAŁGORZATA WOJDYŁA-TUREK, Wrocław, PL.
 (540) Yes dent
 (540)



Kolor znaku: szary, żółty, biały

(531) 02.09.10, 27.05.01, 29.01.13
 (510), (511) **44** praktyka lekarska dentystyczna.

(111) **292081** (220) 2016 03 10 (210) 453364
 (151) 2016 11 25 (441) 2016 06 20
 (732) FOSFAN SPÓŁKA AKCYJNA, Szczecin, PL.

(540) fabryka zieleni
(540)



Kolor znaku: czarny, zielony, biały

(531) 05.03.13, 05.03.15, 27.05.01, 29.01.13
(510), (511) **1** nawozy ogrodnicze, rolnicze, surowce mineralne, **35** rozpowszechnianie materiałów reklamowych, reklama radiowa, prasowa w zakresie produkcji i stosowania nawozów w ogrodnictwie, sadownictwie i rolnictwie, prowadzenie hurtowni chemikaliów, **39** usługi magazynowania, pakowania, usługi transportowe, **41** organizowanie i prowadzenie szkoleń, seminariów, konferencji w zakresie ochrony środowiska przy produkcji i stosowaniu nawozów, **44** ogrodnictwo, ogrodnictwo krajobrazowe, sadownictwo, kwaciarstwo, usługi w zakresie rolnictwa, poradnictwo w zakresie pielęgnacji trawników.

(111) **292082** (220) 2016 03 10 (210) 453365
(151) 2016 11 25 (441) 2016 06 20
(732) FOSFAN SPÓŁKA AKCYJNA, Szczecin, PL.
(540) fabryka zieleni
(540)



Kolor znaku: niebieski, biały

(531) 27.05.01, 29.01.12, 05.03.15, 05.03.13
(510), (511) **1** nawozy ogrodnicze, rolnicze, surowce mineralne, **35** rozpowszechnianie materiałów reklamowych, reklama radiowa, prasowa w zakresie produkcji i stosowania nawozów w ogrodnictwie, sadownictwie i rolnictwie, prowadzenie hurtowni chemikaliów, **39** usługi magazynowania, pakowania, usługi transportowe, **41** organizowanie i prowadzenie szkoleń, seminariów, konferencji w zakresie ochrony środowiska przy produkcji i stosowaniu nawozów, **44** ogrodnictwo, ogrodnictwo krajobrazowe, sadownictwo, kwaciarstwo, usługi w zakresie rolnictwa, poradnictwo w zakresie pielęgnacji trawników.

(111) **292083** (220) 2016 03 11 (210) 453441
(151) 2016 11 22 (441) 2016 06 20
(732) SPÓŁDZIELNIA ŚWIT, Warszawa, PL.
(540) DAYS cosmetics
(540)



Kolor znaku: srebrny

(531) 27.05.01, 29.01.06
(510), (511) **3** kosmetyki, kremy kosmetyczne.

(111) **292084** (220) 2016 03 11 (210) 453442
(151) 2016 11 23 (441) 2016 06 20
(732) SPÓŁDZIELNIA ŚWIT, Warszawa, PL.
(540) PRESTIGE SOLUTIONS
(540)



Kolor znaku: złoty, biały

(531) 25.05.02, 27.05.01, 29.01.12
(510), (511) **3** kosmetyki, kremy kosmetyczne.

(111) **292085** (220) 2016 03 14 (210) 453628
(151) 2016 11 23 (441) 2016 06 20
(732) ZAKŁADY MIĘSNE ŁMEAT-ŁUKÓW SPÓŁKA AKCYJNA, Łuków, PL.
(540) Pyszne, bo z wołowina ! Wędliny BEEF in
(540)



Kolor znaku: czerwony, granatowy, szary

(531) 03.04.01, 03.04.13, 26.01.03, 27.05.01, 29.01.13
(510), (511) **29** świeże, konserwowane, suszone, mrożone, gotowane i pasteryzowane mięso, ryby, drób, dziczyzna i wyroby z nich zawarte w tej klasie, w tym konserwy mięsne, również z dodatkiem warzyw, potrawy na bazie mięsa, tłuszcze jadalne, pasztesy mięsne, rybne, drobiowe i z dziczyzny, ekstrakty mięsne, wyroby mięsno-wędliniarskie, wędliny, wyroby garmażeryjne mięsne, produkty na bazie mięsa, kielbasy, **30** paszteciki, pierożki mięsne, pizze, sosy do mięs, **35** usługi w zakresie prowadzenia sklepów z towarami takimi jak: świeże, konserwowane, suszone, mrożone, gotowane i pasteryzowane mięso, ryby, drób, dziczyzna i wyroby z nich zawarte w tej klasie, w tym konserwy mięsne, również z dodatkiem warzyw, potrawy na bazie mięsa, tłuszcze jadalne, pasztesy mięsne, rybne, drobiowe i z dziczyzny, ekstrakty mięsne, wyroby mięsno-wędliniarskie, wędliny, wyroby garmażeryjne mięsne, produkty na bazie mięsa, kielbasy, paszteciki, pierożki mięsne, pizze, sosy do mięs.

(111) **292086** (220) 2016 03 14 (210) 453629
(151) 2016 11 23 (441) 2016 06 20
(732) SPÓŁDZIELNIA MLECZARSKA MLEKOVITA, Wysokie Mazowieckie, PL.
(540) BEZ LAKTOZY
(540)



Kolor znaku: fioletowy

(531) 26.04.02, 26.04.05, 26.13.25, 27.05.05, 29.01.05
(510), (511) **29** mleko, śmietana, jogurt, kefir, napoje i koktajle mleczne, masło, produkty mleczarskie, sery, **35** badania rynku, badania opinii publicznej, badania marketingowe, doradztwo specjalistyczne w sprawach działalności gospodarczej, ekspertyzy w działalności gospodarczej, opinie sondaże, organizowanie wystaw lub targów w celach handlowych lub reklamowych, pokazy towarów, wydawanie materiałów reklamowych, działalność reklamowa i ogłoszeniowa, prezentowanie produktów w mediach dla celów sprzedaży, dystrybucja materiałów reklamowych, takich jak: ulotki, broszury, billboardy, foldery, plakaty, afisze, usługi sprzedaży detalicznej i hurtowej oraz z wykorzystaniem Internetu wyrobów przemysłu spożywczego, usługi agencji importowo-eksportowej.

(111) **292087** (220) 2016 03 14 (210) 453630
(151) 2016 11 23 (441) 2016 06 20
(732) AGRIPOLIS SPÓŁKA Z OGRANICZONĄ ODPOWIEDZIALNOŚCIĄ, Poznań, PL.
(540) AGRIPOLIS

(540)



(531) 27.05.01, 27.05.05

(510), (511) **31** nasiona rolnicze i ogrodnicze (warzywa, kwiaty, zioła), **35** usługi prowadzenia sprzedaży detalicznej i/lub hurtowej oraz za pośrednictwem internetu towarów takich jak: nasiona rolnicze i ogrodnicze (warzywa, kwiaty, zioła), **42** ocena jakości nasion (czystość, kiełkowanie, zdrowotność-badanie mikrobiologiczne).

(111) **292088** (220) 2016 03 14 (210) 453637

(151) 2016 11 23 (441) 2016 06 20

(732) DIGESTA SPÓŁKA Z OGRANICZONĄ ODPOWIEDZIALNOŚCIĄ, Warszawa, PL.

(540) BAZYLISZEK

(510), (511) **35** usługi w zakresie sprzedaży hurtowej i detalicznej przetworzonych i nieprzetworzonych artykułów spożywczych, pieczywa cukierniczego, czekolady, wyrobów czekoladowych, lodów, deserów, wyrobów gastronomicznych, napojów bezalkoholowych, piwa, alkoholi, **41** usługi związane z organizowaniem i prowadzeniem dyskotek, zabaw, balów, przyjęć, imprez rozrywkowych, **43** usługi związane z organizowaniem i prowadzeniem barów, barów szybkiej obsługi, restauracji, kawiarni, pubów, hoteli, moteli, pensjonatów, klubów towarzyskich, usługi związane z przygotowaniem, wydawaniem, dostarczaniem posiłków (catering), usługi gastronomiczne świadczone przez restauracje, bary, kawiarnie.

(111) **292089** (220) 2016 03 14 (210) 453642

(151) 2016 11 23 (441) 2016 06 20

(732) GIBKI KRZYSZTOF ATLANTIS, Chorzów, PL.

(540) lody Atlantis

(540)



Kolor znaku: jasnożółty, ciemnożółty, biały, jasnoniebieski, ciemnoniebieski

(531) 01.03.02, 01.15.24, 05.01.12, 26.01.03, 27.05.05, 29.01.15

(510), (511) **30** lody spożywcze, lody spożywcze w proszku, środki wiążące do lodów spożywczych.

(111) **292090** (220) 2016 03 14 (210) 453644

(151) 2016 11 23 (441) 2016 06 20

(732) TOM SPÓŁKA Z OGRANICZONĄ ODPOWIEDZIALNOŚCIĄ, SZCZECIN, PL.

(540) TOM SPÓŁKA Z O.O.

(540)



Kolor znaku: czarny, czerwony, biały

(531) 24.15.13, 26.04.01, 26.04.10, 27.05.01, 29.01.13

(510), (511) **35** usługi prowadzenia sprzedaży złomu oraz odpadów niemetalowych, doradztwo dla firm w zakresie organizowania gospodarki odpadami poprodukcyjnymi, organizowanie i zarządzanie gospodarką odpadami na zlecenie firm, usługi organizacji odzysku odpadów produkcyjnych, wyrobów wybrakowanych, złomu, pomoc w zakresie działalności gospodarczej polegającej na zbiorach, przetwarzaniu, odzyskiwaniu, sprzedawaniu zużytego lub nowego sprzętu elektronicznego albo elektrycznego, powadzenie baz danych i ewidencji dotyczących bezpośrednio lub pośrednio podmiotów zajmujących się zbieraniem, przetwarzaniem, odzyskiwaniem, sprzedażą zużytego lub nowego sprzętu elektronicznego albo elektrycznego, a także pozyskiwanie informacji w tym zakresie,

zarządzanie działalnością gospodarczą polegającą na zbiorach, przetwarzaniu, odzyskiwaniu, sprzedawaniu zużytego lub nowego sprzętu elektronicznego albo elektrycznego, a także pomoc w zakresie takiego zarządzania, pokazy sprzętu elektronicznego lub elektrycznego, zgrupowanie na rzecz osób trzecich różnych towarów pozwalające nabywcy wygodnie je oglądać i kupować w sklepach oraz hurtowniach zawierających: rudy metali, metale nieszlachetne surowe lub półprzetworzone, stopy metali nieszlachetnych, stal surowa lub półprzetworzona, wyroby hutnicze z metali nieszlachetnych, metale kolorowe surowe lub półprzetworzone oraz ich stopy, wyroby hutnicze z metali kolorowych i ich stopów, **39** załadunek, wyładunek, składowanie, magazynowanie, transport i przeładunek odpadów, przewożenie ładunków, transport samochodowy, wynajem samochodów ciężarowych z kierowcą, wywóz, załadunek, wyładunek, składowanie, magazynowanie, czasowe przetrzymywanie zużytego sprzętu elektrycznego i elektronicznego bez względu na jego rodzaj i przeznaczenie, wynajmowanie magazynów dla składowania zużytego sprzętu elektrycznego i elektronicznego, **40** gromadzenie, sortowanie i rozdrabnianie złomu metali nieszlachetnych, gromadzenie, sortowanie i rozdrabnianie złomu metali kolorowych i ich stopów w tym: aluminium, brązu, chromu, cyny, cynku, manganu, miedzi, mosiądzu, niklu, ołowiu, tombaku, węglików spiekanych, żelaza, złomowanie samochodów, niszczenie odpadów, spalanie odpadów, unieszkodliwianie i recykling odpadów, utylizacja i unieszkodliwianie odpadów niebezpiecznych, doradztwo specjalistyczne w zakresie unieszkodliwiania i przetwarzania odpadów, poddawania procesom odzysku, recyklingu, przetwarzania, przekształcania, demontaż, oczyszczanie, odkażanie, unieszkodliwianie, niszczenie, spalanie wszelkich odpadów, w tym złomu, odpadów metalowych i niemetalowych, surowców wtórnych, przetwarzanie, oczyszczanie, unieszkodliwianie, odzysk, w tym recykling, zużytego sprzętu elektronicznego i elektrycznego bez względu na jego rodzaj i przeznaczenie.

(111) **292091** (220) 2016 03 14 (210) 453649

(151) 2016 11 23 (441) 2016 06 20

(732) POMONA COMPANY LTD. SPÓŁKA Z OGRANICZONĄ ODPOWIEDZIALNOŚCIĄ, Żyrardów, PL.

(540) PAD PROTECT CO2

(510), (511) **5** pieluszki jednorazowe, **16** chusteczki do nosa, papeteria, materiały piśmienne, papier toaletowy, ręczniki i serwetki papierowe, opakowania: torby, pudełka papierowe, podkłady absorpcyjne, **20** folie z tworzyw sztucznych do pakowania, opakowania z tworzyw sztucznych.

(111) **292092** (220) 2016 03 14 (210) 453652

(151) 2016 11 23 (441) 2016 06 20

(732) JANISZEWSKI MARIUSZ INSUPER, Zielona Góra, PL.

(540) INSUPER

(540)



Kolor znaku: żółty, niebieski

(531) 24.15.02, 27.05.01, 29.01.12

(510), (511) **35** badania marketingowe, badania rynku, doradztwo w zakresie prowadzenia działalności gospodarczej, reklama, **36** pośrednictwo finansowe, informacje finansowe, agencje finansowe, pośrednictwo ubezpieczeniowe, pośrednictwo w obrocie nieruchomościami, **41** organizowanie i prowadzenie szkoleń.

(111) **292093** (220) 2016 03 14 (210) 453653

(151) 2016 11 23 (441) 2016 06 20

(732) LOFT37 SPÓŁKA Z OGRANICZONĄ ODPOWIEDZIALNOŚCIĄ, Warszawa, PL.

(540) Just for Fun

(540)



(531) 01.01.02, 01.01.10, 27.05.01, 27.05.05
 (510), (511) **18** aktówki, teczki, bandolety, bigle do torebek, skóra bydłęca, chlebaki na ramię [torby], chusty do noszenia niemowląt, nosidełka do noszenia dzieci, etui na klucze, futra [skóry zwierzęce], imitacje skóry, skórzane pudła na kapelusze, skóra kozia, kuferki, kuferki na kosmetyki [bez wyposażenia], kufry bagażowe, kufry podróżne, naramienniki skórzane, narzuty ze skór [futer], chusty do noszenia niemowląt, teczki na nuty, parasole, pokrowce na parasole, druty parasoli przeciwdeszczowych i przeciwsłonecznych, parasolki, pasy skórzane, pasy do uprząży, pasy naramienne ze skóry, torby plażowe, plecaki, plecaki turystyczne, podkowy końskie kufry podróżne, torby podróżne, pojemniki na wizytówki, pokrowce na parasole, pokrowce na siodła końskie, pokrowce na sprężyny [skórzane], portfele portmonetki, portmonetki z siatki oczkowej, przeciwsłoneczne parasole, pudełka z fibry, pudełka ze skóry lub z skóry wtórnej, pudła skórzane na kapelusze, puśla, puśliska, wyroby rymarskie, rzemienie skórzane, rzemyki do łyżew, sakiewki z siatki oczkowej, sakwy i sakiewki ze skóry, sakwy ze skóry do pakowania, siatki na zakupy, imitacje skóry, sakwy i sakiewki ze skóry, wykończenia ze skóry do mebli, skóra bydłęca, skóra kozia inna niż do czyszczenia, skóra surowa lub półprzetworzona, skóra wtórna, skóry, skóry zwierzęce, skórzane nici, skórzane pasy, skórzane pasy na ramię, skórzane smycze, skórzane sznury, sportowe torby, teczki szkolne, torby szkolne, tornistry szkolne, sznurówki skórzane, teczki na nuty, teki, dyplomaty, torby [koperty, woreczki] ze skóry do pakowania, torby na kółkach, torby na ubranie [podróżne], torby na zakupy, torby podróżne, torby skórzane na narzędzia bez zawartości, torby turystyczne, torebki, torebki do bigli, kijki do trekkingu, trzęzle, uzdy, troki skórzane na ramię, trzosa, torby na ubrania podróżne, ubrania dla zwierząt, walizki, rączki do walizek, walizki ze skóry lub z skóry wtórnej, walizy, wizytowniki, wojskowe paski, wykończenia i dekoracje ze skóry do mebli, wyprawione skóry, siatki na zakupy, torby na zakupy, **25** apaszki [chustki], bandany na szyję, berbety, kwefy [odzież], berety, bielizna osobista, bielizna wchłaniająca pot, biustonosze, bluzy, kombinezony, boty, bryczesy [spodnie], buty, buty sportowe, buty sznurowane, cholewki do butów, cholewki do obuwia, chusty, fulardy, cylindry [kapelusze], czapki [nakrycia głowy], czepki kąpielowe, czubki do butów, dzianina [odzież], dżerseje [ubrania], espadryle, etole [futra], fartuchy [odzież], fulary [ozdobne krawaty], futra [odzież], gabardyna [ubrania], garnitury, getry, gorsety, gorsety [bielizna], halki [bielizna], halki, półhalki, kalosze, kamasze, kamizelki, kapelusze, kapelusze papierowe [odzież], kaptury [odzież], karczki koszul, kąpielówki, kieszenie do odzieży, kołnierze [odzież], kołnierzyki, kołnierzyki przypinane, kombinezony, kombinezony [odzież], kostiumy kąpielowe, koszule, koszule z krótkimi rękawami, koszulka gimnastyczna, krawaty, kurtki [odzież], kurtki wełniane lub futrzane z kapturem, legginsy, liberie, majtki, majtki dziecięce, manipularze [liturgia], mankiety [ubranie], mantyle, mitry [nakrycia głowy], mufki [odzież], mundury, mycki, piuski, nakrycia głowy, nakrycia głowy [odzież], napierśniki, plastry [koszule], napiętki do pończoch, nauszki [odzież], obcasy, napiętki, antypoślizgowe przybory do obuwia, czubki do obuwia, obwódki do obuwia, okucia metalowe do obuwia, napiętki do obuwia, obuwie, obuwie gimnastyczne, obuwie piłkarskie, obuwie plażowe, obuwie sportowe, odzież, odzież dla automobilistów, odzież dla kolarzy, odzież gimnastyczna, odzież gotowa, odzież papierowa, odzież wodoodporna, odzież z imitacji skóry, odzież ze skóry, ogrzewacze stóp nioelektryczne, okrycia wierzchnie [odzież], okucia metalowe do obuwia, ornaty, osłony przed słońcem (daszki), osłony, daszki do czapek, palta, pantofle domowe, pantofle kąpielowe, paski [odzież], pasy do pończoch [bielizna], pasy do przechowywania pieniędzy [odzież], peleryny, pelisy, pizamy, płaszcze, płaszcze kąpielowe, płaszcze, palta, podeszwy butów, podkoszulki, podszewki [elementy ubrań], podszewki gotowe [część garderoby], podwiązki, podwiązki do pończoch, podwiązki do skarpetek, poncza, pończochy, napiętki do pończoch, pończochy wchłaniające pot, poszetki, potniki, półbuty, prochowce, rajstopy, rękawice narciarskie, rękawiczki [odzież], rękawiczki z jednym palcem, sandały, sandały kąpielowe, sari, sarongi, skarpetki, odzież z imitacji skóry, odzież ze skóry, slipy, spodnie, spódnice, spódnico-spodenki tenisowe, staniki, stroje

kąpielowe, stroje na maskaradę, stroje plażowe, sukienka na szelkach do noszenia na bluzkę, sukienki, swetry, szale, szaliki, szarfy, szelki, szkielety do kapeluszy, szlafroki, śliniaki niepapierowe, taśmy do getrów pod stopy, taśmy do spodni, getrów, pod stopy, togi, trykoty [ubrania], T-shirty, walonki [buty filcowe], woalki [odzież], wyprawka dziecięca [ubrania], wyroby pończosznice, zapiętki do obuwia, zakiętykowane [ubrania].

(111) **292094** (220) 2016 03 15 (210) 453657
 (151) 2016 11 23 (441) 2016 06 20
 (732) NIKE Innovate C.V., Beaverton, US.

(540) NIKE AEROSWIFT

(510), (511) **25** obuwie, nakrycia głowy, kapelusze, czapki, daszki, opaski na głowę, bandany, opaski przeciwpotne, ubiory, mianowicie, spodnie, szorty, koszule, t-shirty, pulowery, odzież z dżerseju, bluzy sportowe, spodnie dresowe, bielizna, biustonosze sportowe, sukienki, spódnice, swetry, kurtki, płaszcze, skarpetki, rękawiczki, paski, wyroby pończosznice, rajstopy, kamizelki, kaptury, szaliki, rękawy sportowe, odzież sportowa, mianowicie rękawy kompresyjne na łokieć z ochroniaczem.

(111) **292095** (220) 2016 03 15 (210) 453658
 (151) 2016 11 23 (441) 2016 06 20

(732) The Prudential Insurance Company of America, Newark, US.

(540) GIBALTAR VENTURES

(510), (511) **36** usługi inkubacyjne, mianowicie pozyskiwanie funduszy dla przedsiębiorstw, przedsiębiorców i organizacji z branży technologii, narzędzi i oprogramowania dla celów usług planowania finansowego i inwestowania finansowego, **41** usługi świadczone przez niezależny zespół ekspertów (think tank), mianowicie koordynacja i prowadzenie zebrań, programów i konkursów dotyczących rozwijania technologii, narzędzi i oprogramowania dla celów usług planowania finansowego i inwestowania finansowego, **42** prace badawczo-rozwojowe w zakresie technologii, narzędzi i oprogramowania dla usług planowania finansowego i inwestowania finansowego.

(111) **292096** (220) 2016 03 15 (210) 453670
 (151) 2016 11 22 (441) 2016 06 20

(732) JANIK JAN FHU MIX, Kraków, PL.

(540) Lavender HOTEL

(540)



Kolor znaku: czarny, jasnofioletowy

(531) 05.11.11, 27.05.01, 29.01.12

(510), (511) **41** organizowanie i obsługa konferencji, organizowanie i obsługa kongresów, organizowanie balów, organizowanie i obsługa zjazdów, **43** hotele, domy turystyczne, kafeterie [bufety], kawiarnie, motele, obsługa gastronomiczna z własnym zapleczem, produktami i transportem, pensjonaty, restauracje, rezerwacje miejsc w hotelach, wynajmowanie sal na posiedzenia [mityngi, narady], rezerwacje kwater na pobyt czasowy, wynajmowanie pomieszczeń na pobyt czasowy.

(111) **292097** (220) 2016 03 15 (210) 453671
 (151) 2016 11 22 (441) 2016 06 20

(732) JANIK JAN FHU MIX, Kraków, PL.

(540) Lavender APARTHOTEL

(540)



Kolor znaku: czarny, jasnofioletowy

(531) 05.05.07, 05.05.19, 27.05.01, 29.01.12

(510), (511) **41** organizowanie i obsługa konferencji, organizowanie i obsługa kongresów, organizowanie balów, organizowanie i obsługa zjazdów, **43** hotele, domy turystyczne, kafeterie [bufety], kawiarnie, motele, obsługa gastronomiczna z własnym zapleczem, produktami i transportem, pensjonaty, restauracje, rezerwacje miejsc w hotelach, wynajmowanie sal na posiedzenia [mityngi, narady], rezerwacje kwatery na pobyt czasowy, wynajmowanie pomieszczeń na pobyt czasowy.

(111) **292098** (220) 2016 03 15 (210) 453674

(151) 2016 11 22 (441) 2016 06 20

(732) SYSTEMEG SPÓŁKA Z OGRANICZONĄ ODPOWIEDZIALNOŚCIĄ, Wrocław, PL.

(540) SYSTEmEG

(510), (511) **9** urządzenia i przyrządy: naukowe, żeglarskie, geodezyjne, fotograficzne, kinematograficzne, optyczne, wagowe, pomiarowe, sygnalizacyjne, kontrolne, do ratowania życia, do celów dydaktycznych, urządzenia i przyrządy do przewodzenia, przełączania, przekształcania, gromadzenia, sterowania i regulacji energii elektrycznej, urządzenia do nagrywania, przesyłania oraz odtwarzania dźwięku lub obrazów, magnetyczne nośniki danych, nagrane dyski, płyty kompaktowe, DVD i inne nośniki nagrań cyfrowych, mechanizmy do urządzeń uruchamianych przez wrzucenie monet, kasy rejestrujące, maszyny liczące, osprzęt do przetwarzania danych, komputery, programy komputerowe, urządzenia do gaszenia ognia, w tym w szczególności: akumulatory elektryczne, alarmy, amperomierze, anody, anteny, automatyczne wyłączniki czasowe [z wyłączeniem zegarmistrzostwa] baterie, bezpieczniki topikowe, brzęczyki, cewki elektryczne, chipy [układy scalone], częstotłowościomierze, czujniki, czytniki [sprzęt przetwarzania danych], dalmierze [odległościomierze], druty ze stopów metali [bezpieczniki topikowe], druty [przewody] elektryczne, dyski kompaktowe [audio-wideo] dyski kompaktowe [CD-ROM-y], dyski magnetyczne, dyski obliczeniowe, dyski optyczne, dyskietki, dystrybutory dysków komputerowych, dzwonki alarmowe elektryczne, dzwonki sygnalizacyjne, urządzenia do transmisji dźwięku, ekrany projekcyjne, ekrany [fotografika], elektroniczne pióra świetlne [ekranopisy], elektryczne urządzenia kontrolno-sterujące, głośniki, induktory [wzbudniki, elektryczność], instalacje elektryczne, interfejsy komputerowe [informatyka], kable elektryczne, kable koncentryczne, kable optyczne [światłowodowy], karty magnetyczne kodowane, karty z układem scalonym lub mikroprocesorem, kasyety wideo z gramami, katody, klawiatury komputerowe, kodery magnetyczne, komparatory, komputerowe urządzenia peryferyjne, drukarki do komputerów, komputery przenośne [podręczne], urządzenia do komunikacji wewnętrznej, kondensatory elektryczne, kondensatory optyczne, laptopy [komputery], linijki [przyrządy miernicze], łączniki elektryczne, magnesy, magnetyczne karty identyfikujące, mierniki pojemności, mierniki [przyrządy pomiarowe], mikrofony, mikroprocesory, modemy, monitory ekranowe, monitory [hardware komputerowy], monitory [programy komputerowe], myszy [informatyka], nadajniki sygnałów elektronicznych, napędy dysków do komputera, nici identyfikacyjne do przewodów elektrycznych, nośniki do rejestracji dźwięku, magnetyczne nośniki informacji, notesy elektroniczne, odbiorniki audio i wideo, odtwarzacze kaset, odtwarzacze płyt DVD, odtwarzacze płyt kompaktowych, oprogramowanie komputerowe nagrane, optyczne nośniki danych, optyczne włókna przewodzące promienie świetlne [światłowodowy], osłony końcówek [wyjść] elektrycznych, pamięci komputerowe, plotery [pisaki x-y], płytki krzemowe [obwody scalone] półprzewodnikowe, podkładki pod myszy komputerowe, podpórki pod nadgarstki do użytku z komputerem, powłoki do identyfikacji przewodów elektrycznych, powłoki [osłony] kabli elektrycznych, półprzewodniki, procesory [centralne jednostki przetwarzania], programy gier komputerowych, programy komputerowe nagrane, programy komputerowe [software ładowalny], programy sterujące komputerowe nagrane, prostowniki prądu, przekładniki elektryczne, przełączniki elektryczne, przemienniki, inwertory [elektryczność], przetwornice elektryczne, przewody elektryczne, przewody magnetyczne, pulpity rozdzielcze [elektryczność], radia [aparaty radiowe] [odbiorniki radiowe], roboty, skanery [informatyka], skarpetki podgrzewane elektrycznie, skrzynki do przyłączy [elektryczność], skrzynki rozdzielcze [elektryczność], słuchawki na uszy, zestawy soczewek [wzierniki, okulary], sprzęt dla korzystania z telefonu bez użycia rąk, sprzęt radiotelefoniczny, instalacje elektryczne do sterowania zdalnego procesami przemysłowymi, styki elektryczne, suwaki logarytmiczne, symulatory do sterowania i kontroli

pojazdów, słuchawki telefoniczne, telefoniczne urządzenia nadawcze, telefony przenośne, translatory elektroniczne kieszonkowe, tranzystory [elektronika], tuby do głośników, tuby głosowe, układy scalone, urządzenia antyinterferencyjne [elektryczność], urządzenia do automatycznego kierowania do pojazdów, urządzenia do gier działające z zewnętrznym ekranem wyświetlającym lub monitorem, urządzenia do odtwarzania dźwięku, urządzenia do przetwarzania informacji, urządzenia do rejestrowania dźwięku, urządzenia do zdalnego sterowania, urządzenia przeznaczone do rozrywki, przystosowane wyłączanie do odbiorników telewizyjnych, urządzenia telewizyjne, urządzenia wysokiej częstotliwości, wideofony, zaciski przewodów [elektryczność], zawory elektromagnetyczne [przełączniki elektromagnetyczne], aparatura elektrodynamiczna do zdalnego sterowania sygnałami, zespoły nadawcze [telekomunikacja], złącza do przewodów elektrycznych, złącza elektryczne, złącza [elektryczność], złączki [elektryczność], **35** reklama, zarządzanie w działalności gospodarczej, administrowanie działalności gospodarczej, prace biurowe, w tym w szczególności: organizowanie sprzedaży w trybie aukcji i przetargów publicznych, badania marketingowe, badania w dziedzinie działalności gospodarczej, edytorskie usługi w dziedzinie reklamy, faktowanie, fotokopiowanie, agencje importowo-eksportowe, agencje informacji handlowej, informacja o działalności gospodarczej, analizy kosztów, maszynopisanie, sondaże opinii, poszukiwania w zakresie patronatu, usługi porównywania cen, powielanie dokumentów, pozyskiwanie danych do komputerowych baz danych, prezentowanie produktów w mediach dla celów sprzedaży detalicznej, public relations, rachunkowość, reklama billboardowa, reklama za pośrednictwem sieci komputerowej, reklamy korespondencyjne, przygotowywanie reklam prasowych, reklamy radiowe, rekrutacja personelu, rozpowszechnianie materiałów reklamowych [próbek, druków, prospektów, broszur], rozpowszechnianie ogłoszeń reklamowych, analizy rynku, badania rynku, usługi sekretarskie, sortowanie danych w bazach komputerowych, publikowanie sponsorowanych tekstów, sporządzanie sprawozdań rachunkowych, promocja sprzedaży dla osób trzecich, systematyzacja danych w komputerowych bazach danych, organizowanie targów w celach handlowych lub reklamowych, edycja tekstów, telemarketing, reklama telewizyjna, tworzenie tekstów reklamowych i sponsorowanych, uaktualnianie materiałów reklamowych, udostępnienie platformy internetowej dla nabywców i sprzedawców towarów i usług, kreowanie wizerunku firmy, usług, towaru, wynajmowanie nośników reklamowych, wynajmowanie przestrzeni reklamowej, wynajmowanie urządzeń i wyposażenia biurowego, organizacja wystaw w celach handlowych lub reklamowych, wystawy handlowe, wywiad gospodarczy, zarządzanie zbiorami informatycznymi, zestawienia statystyczne, **42** badania oraz usługi naukowe i techniczne, oraz ich projektowanie, analizy przemysłowe i usługi badawcze, projektowanie i ulepszanie sprzętu oraz oprogramowania komputerowego, w tym w szczególności: analizy systemów komputerowych, badania techniczne, badania w dziedzinie mechaniki, prace badawczo-rozwojowe dla osób trzecich, elektroniczna konwersja danych lub programów, inżynieria techniczna, kalibrowanie, cechowanie [pomiar], doradztwo w zakresie komputerowego sprzętu, programowanie komputerów, kontrola jakości, konwersja danych lub dokumentów na formę elektroniczną, odzyskiwanie danych komputerowych, aktualizacja oprogramowania komputerowego, doradztwo w zakresie oprogramowania komputerowego, instalacje oprogramowania komputerowego, konserwacja oprogramowania komputerowego, poszukiwania [analizy, pomiary], powielanie oprogramowania komputerowego, projektowanie oprogramowania komputerowego, projektowanie systemów komputerowych, opracowywanie projektów technicznych, usługi komputerowe w zakresie ochrony antywirusowej, wynajmowanie [udostępnianie] zasobów serwerów [sieci komputerowej], wypożyczanie komputerów, wypożyczanie oprogramowania komputerowego, wypożyczanie serwerów [hosting], dostarczanie i opracowywanie wyszukawek internetowych.

(111) **292099** (220) 2016 03 15 (210) 453675

(151) 2016 11 22 (441) 2016 06 20

(732) LEŚNODORSKI, ŚLUSAREK I WSPÓLNICY SPÓŁKA KOMANDYTOWA, Warszawa, PL.

(540) LSW

(510), (511) **36** doradztwo podatkowe (nie prowadzenie rachunków), **41** usługi szkoleniowe, **45** usługi prawne.

(111) **292100** (220) 2016 03 15 (210) 453677
 (151) 2016 11 22 (441) 2016 06 20
 (732) LEŚNODORSKI, ŚLUSAREK I WSPÓLNICY SPÓŁKA
 KOMANDYTOWA, Warszawa, PL.
 (540) lsw
 (540)



Kolor znaku: czerwony, biały
 (531) 26.11.12, 24.17.09, 27.05.01, 29.01.12
 (510), (511) **36** doradztwo podatkowe (nie prowadzenie rachunków), **41** usługi szkoleniowe, **45** usługi prawne.

(111) **292101** (220) 2007 12 21 (210) 334487
 (151) 2016 11 29 (441) 2008 03 31
 (732) MOSTOSTAL SPÓŁKA AKCYJNA, Jachranka, PL.
 (540) MOSTOSTAL

(510), (511) **36** usługi w zakresie: pośrednictwa w handlu nieruchomościami, wycena nieruchomości, obiektów przemysłowych, budowl, usługi doradztwa w zakresie inwestycji: inwestycje kapitałowe, inwestycje na rynku nieruchomości, usługi developerskie: w szczególności tworzenie, pozyskiwanie kapitałów, pośredniczenie w pozyskiwaniu nieruchomości pod inwestycje budowlane, pośredniczenie w zawieraniu umów sprzedaży i wynajmu nieruchomości, powierzchni mieszkalnej, powierzchni handlowej i usługowej, zarządzanie i administrowanie budynkami mieszkalnymi i biurowymi, obsługa budynków mieszkalnych i biurowych, wynajem i pośrednictwo w wynajmie nieruchomości mieszkalnych i biurowych, usługi w zakresie administrowania i wynajmu pomieszczeń handlowych, usługi pośrednictwa ubezpieczeniowego w zakresie nieruchomości, usługi inwestora zastępczego, usługi kompanii holdingowej: zarządzanie przedsiębiorstwami, zarządzanie majątkiem, zarządzanie nieruchomościami, zarządzanie finansami, tworzenie kapitału wspólnego, rozliczenia finansowe transakcji, udzielanie gwarancji finansowych.

(111) **292102** (220) 2007 12 21 (210) 334489
 (151) 2016 11 29 (441) 2008 03 31
 (732) MOSTOSTAL SPÓŁKA AKCYJNA, Jachranka, PL.
 (540) MOSTOSTAL

(510), (511) **39** wynajmowanie garaży i miejsc parkingowych, usługi magazynowania i składowania towarów, usługi transportowe, przewożenie ładunków i rozładunek, przewóz samochodami ciężarowymi, wynajmowanie samochodów ciężarowych i innych pojazdów transportu lądowego, specjalistyczny transport betonu towarowego, transport betonu towarowego urządzeniami samowładowczymi, dostarczanie zgodnie z zamówieniem przedmiotów wyposażenia, mebli i artykułów dekoracyjnych do wnętrz mieszkalnych, biur i pomieszczeń handlowych.

(111) **292103** (220) 2015 09 22 (210) 447255
 (151) 2016 05 19 (441) 2015 12 21
 (732) BIOTON SPÓŁKA AKCYJNA, Warszawa, PL.
 (540) Nanosilver prodiab

(510), (511) **5** materiały, bandaże, plastry opatrunkowe, implanty chirurgiczne, aerozole chłodzące do celów medycznych, balsamy do użytku medycznego, biologiczne kultury tkankowe do celów medycznych, chusteczki do celów medycznych, gaza opatrunkowa, gazy do celów medycznych, gąbka do leczenia ran, materiał z gąbki do leczenia ran, kompresy, okłady, plastry samoprzylepne, plastry do celów medycznych, opatrunki do ran, medyczne opatrunki do ran, bandaże do ran skóry, preparaty farmaceutyczne do ran, kleje medyczne do wiązania ran, środki antyseptyczne do pielęgnacji ran, **10** urządzenia, narzędzia i przybory chirurgiczne i do leczenia ran, rozpylacze do aerozoli do celów medycznych, aparatura do analizy do celów medycznych, aplikatory pigulek, aplikatory bandaży, aplikatory do leków, aplikatory do preparatów antyseptycznych, aplikatory do preparatów farmaceutycznych, aplikatory do preparatów antybakteryjnych, ręczne sprays do celów medycznych, sprays [ae-

rozole] do celów medycznych, bandaże elastyczne, igły do celów medycznych, lekarskie przybory, łyżki do leków, pojemniki do aplikowania leków, rozpylacze do celów leczniczych, strzykawki do użytku medycznego, termoelektryczne kompresy stosowane w chirurgii, termometry do celów medycznych, materiały do zszywania, medyczne urządzenia ochładzające posiadające aplikatory do kontaktu z ciałem, służące do kontroli temperatury rany, medyczne urządzenia ogrzewające posiadające aplikatory do kontaktu z ciałem, służące do kontroli temperatury rany.

(111) **292104** (220) 2016 05 19 (210) 456697
 (151) 2016 12 06 (441) 2016 08 16
 (732) DYRSOWICZ TOMASZ MAŚLANKA WALDEMAR WIGMET
 SPÓŁKA CYWILNA, Góra, PL.
 (540) BETBLOK SYSTEM
 (540)



Kolor znaku: czerwony, biały, szary, czarny
 (531) 07.15.01, 07.15.20, 21.01.25, 27.05.01, 29.01.14
 (510), (511) **19** betonowe elementy budowlane, niemetalowe konstrukcje i budynki przenośne, **37** budownictwo.

(111) **292105** (220) 2016 05 16 (210) 456514
 (151) 2016 10 19 (441) 2016 07 04
 (732) FAŁKOWSKI TOMASZ LEKARZ STOMATOLOG, Warszawa, PL.
 (540) DENTAL-EXPERT POZNAJ JAKOŚĆ W STOMATOLOGII
 (540)



(531) 27.05.01, 16.03.17
 (510), (511) **41** szkolenia, **44** usługi stomatologiczne.

(111) **292106** (220) 2016 06 07 (210) 457557
 (151) 2017 01 12 (441) 2016 08 16
 (732) STELLA PACK SPÓŁKA Z OGRANICZONĄ
 ODPOWIEDZIALNOŚCIĄ SPÓŁKA KOMANDYTOWA, Lubartów, PL.
 (540) LULA

(510), (511) **3** chusteczki nasączone płynami kosmetycznymi, mydła w kostkach i w płynie, żele pod prysznic, szampony, toaletowe środki sanitarne, płatki kosmetyczne, patyczki kosmetyczne, pumeksy, **5** chusteczki nasączone płynami farmaceutycznymi, chusteczki do higieny intymnej, tampony, aplikatory do tamponów, podpaski higieniczne, podkłady higieniczne, pieluszki dziecięce, pieluchy dla dorosłych, **16** papierowe higieniczne chusteczki do nosa, chusteczki toaletowe, chusteczki papierowe do użytku kosmetycznego, chusteczki papierowe do demakijażu, chusteczki odświeżające, chusteczki uniwersalne, serwetki, ręczniki papierowe, papier toaletowy, nawilżany papier toaletowy, papierowe ręczniki, **21** gąbki, przybory toaletowe, mydelniczki, dozowniki mydła, szczotki do mycia, szczoteczki do paznokci, szczoteczki do zębów, pędzle do golenia, wianienki dla niemowląt, wiadra, miski, miednice, wieszaki na ręczniki, chusteczki do czyszczenia okularów.

(111) **292107** (220) 2016 06 08 (210) 457560
 (151) 2016 12 29 (441) 2016 08 29
 (732) CHINA RAILWAY CORPORATION, Beijing, CN.
 (540) CR express CHINA RAILWAY Express
 (540)



(531) 27.05.01, 28.03.99, 26.05.16, 26.05.18

(510), (511) **6** metalowe klipsy do kabli, drzwi metalowe, materiały konstrukcyjne metalowe, szyny metalowe, liny metalowe, śruby metalowe, klamki do drzwi metalowe, drobne wyroby metalowe, zamki metalowe inne niż elektryczne, kasy pancerne [sejfy], palety transportowe metalowe, opaski zaciskowe metalowe do łączenia rur, emblematy do pojazdów metalowe, drut do lutowania metalowy, dzieła sztuki z metali nieszlachetnych, pojemniki metalowe [do magazynowania i transportu], podkłady kolejowe metalowe, pojemniki do pakowania metalowe, materiały metalowe do budowy szlaków kolejowych, ogrodzenia metalowe, skrajniki, sprawdziany metalowe do załadunku wagonów kolejowych, rury i rurki ze stali, wsporniki metalowe dla budownictwa, blacha stalowa cienka, zwrotnice kolejowe, obejmy do przenoszenia ładunków, metalowe, **9** programy komputerowe nagrane, programy komputerowe [oprogramowanie do pobrania], komputery przenośne [notebooki], publikacje elektroniczne, do pobrania, automaty biletowe, urządzenia i przyrządy do ważenia, światła błyskowe [sygnały świetlne], przyrządy nawigacyjne, płyty gramofonowe, urządzenia kinematograficzne, urządzenia do głosowania, liczniki, audiowizualne urządzenia dydaktyczne [do nauczania], ekrany wideo, urządzenia zdalnego sterowania, urządzenia elektrodynamiczne do zdalnego sterowania zwrotnicami kolejowymi, urządzenia do ochrony osobistej przed wypadkami, akumulatory, elektryczne, do pojazdów, urządzenia elektrodynamiczne do zdalnego sterowania sygnałami, okulary [optyka], aplikacje komputerowe do pobrania, **12** sprzęgi wagonów kolejowych, wagony sypialne, koła pojazdów, lokomotywy, pojazdy szynowe, autobusy, przyczepy [pojazdy], łańcuchy przeciwpoślizgowe, opony do pojazdów mechanicznych, rowery, motorowery, pompki do rowerów, kolejki linowo-terenowe, wózki towarowe i bagażowe, wózki dziecięce, wozy, dętki do opon pneumatycznych, zestawy narzędzi do naprawy dętek, pojazdy lotnicze, łodzie, amortyzatory zawieszania w pojazdach, szyby przednie do pojazdów, **16** papier, materiały szkoleniowe i instruktażowe (z wyjątkiem aparatów), makiety architektoniczne, papier toaletowy, ręczniki papierowe, karton, bilety, figurki [statuetki] z papieru maché, afisze, plakaty, atlasy, gazety, periodyki [czasopisma], obrazy, zdjęcia, znaczki pocztowe, ramki i stojaki do fotografii, papier srebrny, folia z tworzywa sztucznego do pakowania, zszywki biurowe, teczki na dokumenty [artykuły biurowe], tusz chiński, poduszki nasączone tuszem, pióra ze stali, przyrządy do pisania, taśma klejąca [materiały piśmienne], przyrządy do rysowania, deski kreślarskie [rysownice], frankownice do użytku biurowego, tablice arytmetyczne, **35** usługi agencji importowo-eksportowych, promocja sprzedaży dla osób trzecich, usługi w zakresie nabywania dla osób trzecich [zakupy produktów i usług dla innych przedsiębiorstw], reklama online za pośrednictwem sieci komputerowej, prezentowanie produktów w mediach dla celów sprzedaży detalicznej, agencje informacji handlowej, handlowe informacje i porady udzielane konsumentom [punkty informacji konsumenckiej], zarządzanie handlowe w zakresie koncesjonowania dóbr i usług na rzecz osób trzecich, organizowanie wystaw w celach handlowych lub reklamowych, organizacja pokazów mody w celach promocyjnych, impresariat w działalności artystycznej, usługi sekretarskie, księgowość, poszukiwania w zakresie patronatu, wyszukiwanie informacji w plikach komputerowych dla osób trzecich, wynajem dystrybutorów automatycznych, sprzedaż detaliczna lub hurtowa środków farmaceutycznych, weterynaryjnych i sanitarnych oraz zaopatrzenia medycznego, udostępnianie informacji o działalności gospodarczej za pośrednictwem strony internetowej, zapewnianie platformy internetowej dla nabywców i sprzedawców towarów i usług, usługi związane z przenoszeniem przedsiębiorstw, **36** usługi ubezpieczeniowe, usługi finansowe, transfer elektroniczny środków pieniężnych, usługi bankowe, usługi likwidacji przedsiębiorstw, finansowe, leasing finansowy, wycena dzieł sztuki, agencje nieruchomości, pośrednictwo w obrocie nieruchomościami, maklerstwo, usługi gwarancyjne, zbiórki funduszy na cele dobroczynne, powiernictwo, pożyczanie pod zastaw, emisja czeków podróźnych, depozyty kosztowności, usługi pośrednictwa finansowego w zakresie ceł, organizacja zbiorów, **39** fracht, transport pasażerski, pakowanie towarów, przewóz samochodami ciężarowymi, transport morski, usługi transportu samochodami silnikowymi, transport kolejowy, pilotowanie, wynajem samochodów, przewożenie, wynajmowanie magazynów, wypożyczanie skafandrów nurkowych, dystrybucja energii, obsługa śluz, dostarczanie wiadomości, usługi transportu na wycieczki ze zwiedzaniem, transport rurociągami, wypożyczanie

wózków inwalidzkich, wystrzeliwanie satelitów na rzecz osób trzecich, usługi butelkowania, rezerwacja miejsc na podróż, dostawa towarów, transport, spedycja, transport pasażerski, pośrednictwo frachtowe, informacja o transporcie, rezerwacja transportu, logistyka transportu, wypożyczanie wagonów towarowych, składowanie towarów, wypożyczanie kontenerów magazynowych, dostarczanie paczek, dostarczanie towarów zamówionych korespondencyjnie, **41** wyższe uczelnie [edukacja], nauczanie, organizowanie i prowadzenie konferencji, publikowanie książek, produkcja programów radiowych i telewizyjnych, rozrywka, nocne kluby, usługi klubów zdrowia [zdrowie i ćwiczenia fizyczne], usługi agencji dystrybucji biletów [rozrywka], organizowanie loterii, rezerwowanie miejsc na pokazy, organizowanie i prowadzenie sympozjów, doradztwo zawodowe, usługi w zakresie opracowania graficznego, inne niż do celów reklamowych, organizowanie i prowadzenie warsztatów [szkolenie], publikowanie on-line elektronicznych książek i czasopism, radiowe programy rozrywkowe, pozowanie dla artystów, fotoreportaż, komputerowe przygotowanie materiałów do publikacji, **42** badania techniczne, prace badawczo-rozwojowe nad nowymi produktami dla osób trzecich, kontrola jakości, projektowanie opakowań, projektowanie oprogramowania komputerowego, testowanie [kontrola] pojazdów pod kątem sprawności, usługi w zakresie hostingu stron internetowych, testowanie materiałów, badania w dziedzinie kosmetyki, badania biologiczne, prognozy meteorologiczne, projektowanie dekoracji wnętrz, projektowanie mody, stwierdzanie autentyczności dzieł sztuki, usługi w zakresie badań naukowych, badania w dziedzinie mechaniki, wzornictwo przemysłowe, **45** usługi w zakresie ochrony, kontrola bagaży dla celów bezpieczeństwa, wypożyczanie odzieży, wypożyczanie sejfów, doradztwo w sprawach bezpieczeństwa, kontrola fabryk dla celów bezpieczeństwa, opieka nad domem pod nieobecność właścicieli, doradztwo w zakresie własności intelektualnej, usługi pomocy w sprawach spornych, otwieranie zamków zabezpieczających, usługi serwisów społecznościowych online, wypożyczanie gaśnic, biura rzeczy znalezionych, prawne administrowanie licencjami.

(111) **292108** (220) 2016 06 08 (210) 457597
 (151) 2017 01 04 (441) 2016 09 12
 (732) URBAN IGA BALLEY & CO OPTYKA, Warszawa, PL.
 (540) Balley & Co OPTYKA
 (540)

Balley & Co
 OPTYKA

(531) 27.05.01, 26.11.02, 24.17.02
 (510), (511) **9** przyrządy i urządzenia optyczne, okulary, okulary ochronne, okulary przeciwsłoneczne, szkła do okularów optycznych i przeciwsłonecznych, soczewki optyczne, akcesoria do okularów, oprawki do okularów, futerały do okularów, etui na okulary, łańcuszki do okularów, sznurki do okularów, przyrządy i urządzenia optyczne dla celów badawczych i poznawczych, urządzenia i przyrządy do astronomii, teleskopy, lunety, lunety celownicze do broni palnej, mikroskopy, szkła powiększające, lasery, filtry optyczne, obiektywy optyczne, futerały na urządzenia optyczne, soczewki optyczne, soczewki antyrefleksyjne, **35** sprzedaż przyrządów i urządzeń optycznych dla celów badawczych, naukowych oraz poznawczych, artykułów medycznych o przeznaczeniu okulistycznym szkieł i oprawek do okularów, soczewek kontaktowych, płynów do soczewek kontaktowych oraz sprzętu do diagnozy medycznej w okulistyce dla gabinetów okulistycznych i zakładów optycznych, poprzez zgrupowanie na rzecz osób trzecich tych towarów pozwalające nabywcy wygodnie oglądać i kupować w hurtowni i w sklepie także za pośrednictwem sieci teleinformatycznej, Internetu.

(111) **292109** (220) 2016 06 10 (210) 457675
 (151) 2017 01 04 (441) 2016 09 12
 (732) SKORUPKA ANNA ACTIVE, Czechowice-Dziedzice, PL.
 (540) A ACTIVEDRIVE

(540)



Kolor znaku: czarny, czerwony

(531) 27.05.01, 29.01.12

(510), (511) **1** płyny do chłodziń pojazdów, koncentrat płynów do chłodziń pojazdów, woda demineralizowana do akumulatorów, **3** płyny do spryskiwaczy, koncentrat płynów do spryskiwaczy, piana do myjek wysokociśnieniowych, koncentraty piany do myjek wysokociśnieniowych, płyny do mycia silników pojazdów, płyny do czyszczenia stosowane w gospodarstwach domowych, płyny do mycia naczyń, podłóg, płyny do płukania tkanin.

(111) **292110** (220) 2016 06 10 (210) 457714

(151) 2017 01 10 (441) 2016 08 29

(732) BONITO.PL SPÓŁKA Z OGRANICZONĄ ODPOWIEDZIALNOŚCIĄ, Modlniczka, PL.

(540) bonito.pl

(540)



Kolor znaku: czerwony, biały

(531) 25.05.25, 26.13.25, 27.05.01, 29.01.12

(510), (511) **9** utrwalone na nośnikach informacje i dane, muzyka, filmy i inne rodzaje elektronicznych publikacji tekstowych i obrazowych utrwalone na nośnikach, książki elektroniczne, książki audio, nagrania audio i wideo, nagrania multimedialne, elektroniczne bazy danych, nagrane płyty CD ROM, nagrane płyty CD, nagrane płyty DVD, publikacje w formie elektronicznej do pobrania, muzyka do pobrania, filmy do pobrania, gazety elektroniczne do pobrania, książki elektroniczne do pobrania, oprogramowanie komputerowe, **16** materiały drukowane, publikacje drukowane, książki, broszury, gazety, dzienniki, czasopisma jako periodyki, almanachy (roczniki), komiksy jako książki, krzyżówki, książeczki do kolorowania, afisze, plakaty, agendy, kalendarze, organizery osobiste, terminarze jako materiały drukowane, wkłady uzupełniające do kalendarza, biuletyny jako materiały drukowane, druki handlowe, formularze (blankiety, druki), emblematy papierowe, chorągiewki papierowe, drukowane zaproszenia, etykiety adresowe, szyldy z papieru lub z kartonu, kartki do opakowań na prezenty, kartki z życzeniami, karty pocztowe, nalepki, naklejki jako materiały piśmienne, dzieła sztuki oraz figurki z papieru i kartonu, modele architektoniczne, obrazy, reprodukcje obrazów, rysunki, jednorazowe produkty papierowe, dekoracje na stół z papieru, papier chłonny, papier higieniczny, ręczniki papierowe, serwetki jednorazowe, kleje do materiałów papierniczych lub do użytku domowego, papier i karton, drukowane materiały opakowaniowe z papieru, torebki oraz artykuły do pakowania i przechowywania z papieru, kartonu lub tworzyw sztucznych, dekoracyjny papier do pakowania, drukowane materiały opakowaniowe z papieru, kartonowe pudełka do pakowania, opakowania książek, obwoluty książek, okładki książek, oprawy książek, zakładki do książek, podpórki do książek, papier do owijania książek, folie do okładania książek, materiały na okładki książek, papier na oprawy książek, materiały introligatorskie do książek i dokumentów, materiały i środki dla artystów i do dekoracji, wyposażenie dla artystów, rzemieślników i modelarzy, **35** analizy i badania dotyczące działalności gospodarczej, usługi informacyjne w zakresie działalności gospodarczej, pomoc w prowadzeniu działalności gospodarczej, zarządzanie i administrowanie działalnością gospodarczą, agencje reklamowe, usługi reklamowe, marketingowe i promocyjne, doradztwo, konsultacje i pomoc w zakresie reklamy, marketingu i promocji, pomoc dotycząca zarządzania przedsiębiorstwem handlowym w zakresie reklamy, tworzenie tekstów reklamowych, reklama poprzez wszystkie publiczne środki komunikacji, reklama za pośrednictwem mediów elektronicznych, w szczególności Internetu, promocja, reklama i marketing stron internetowych on-line, usługi reklamowe, w tym reklama on-line w sieci komputerowej, reklama i promocja sprzedaży

dotyczące towarów i usług oferowanych i zamawianych za pośrednictwem telekomunikacji lub drogą elektroniczną, usługi w zakresie handlu i usługi informacyjne dla konsumentów, dystrybucja materiałów reklamowych, marketingowych i promocyjnych, usługi sprzedaży detalicznej i hurtowej w sklepach, przez Internet i drogą korespondencyjną w dziedzinie towarów, takich jak utrwalone na nośnikach informacje i dane w tym muzyka, filmy i inne rodzaje elektronicznych publikacji tekstowych i obrazowych, usługi sprzedaży detalicznej i hurtowej w sklepach, przez Internet i drogą korespondencyjną w dziedzinie towarów, takich jak materiały drukowane w tym książki, broszury, gazety, dzienniki, czasopisma jako periodyki, almanachy (roczniki), komiksy jako książki, usługi sprzedaży detalicznej i hurtowej w sklepach, przez Internet i drogą korespondencyjną w dziedzinie towarów, takich jak krzyżówki, książeczki do kolorowania, afisze, plakaty, agendy, kalendarze, organizery osobiste, terminarze jako materiały drukowane, wkłady uzupełniające do kalendarza, biuletyny jako materiały drukowane, druki handlowe, formularze (blankiety, druki), emblematy papierowe, chorągiewki papierowe, drukowane zaproszenia, etykiety adresowe, szyldy z papieru lub z kartonu, kartki do opakowań na prezenty, kartki z życzeniami, karty pocztowe, nalepki, naklejki jako materiały piśmienne, dzieła sztuki oraz figurki z papieru i kartonu, modele architektoniczne, obrazy, reprodukcje obrazów, rysunki, materiały biurowe, komputery, sprzęt informatyczny i audiowizualny, sprzęt do przetwarzania danych, oprogramowanie gier, zabawki, gry, materiały edukacyjne dla dzieci, usługi księgarski, mianowicie dystrybucja książek, usługi sklepów detalicznych on-line obejmujące magazyny, książki, gazety do pobrania, udostępnianie baz danych on-line z możliwością przeszukania obejmujących używane książki oferowane na sprzedaż i informacje kontaktowe do nabywców/sprzedawców, usługi promocyjne, mianowicie prowadzenie imprez wprowadzania produktu na rynek, w celu prezentowania nowych książek, autorów, wydawców lub sprzedawców detalicznych, usługi handlu elektronicznego, mianowicie dostarczanie informacji o produktach za pośrednictwem sieci telekomunikacyjnych do celów reklamowych i sprzedaży, usługi importowo-eksportowe, usługi mediacji i negocjacji w zakresie transakcji handlowych, usługi w zakresie zamówień, usługi w zakresie porównywania cen, usługi subskrypcyjne, w tym usługi subskrypcji usług telekomunikacyjnych osób trzecich, **41** usługi w zakresie kultury, usługi rozrywkowe, edukacyjne i instruktazowe, usługi biblioteczne, wypożyczanie książek i innych publikacji, wypożyczanie książek audio, usługi bibliotek elektronicznych, usługi wideobiblioteki, publikowanie książek, magazynów, almanachów i czasopism, publikowanie on-line elektronicznych książek i czasopism, publikowanie multimedialne książek, usługi wydawnicze w zakresie książek i czasopism, dostarczanie informacji dotyczących książek, udostępnianie online recenzji książek, usługi informacyjne dotyczące książek, wynajem czytników książek elektronicznych, zapewnianie rozrywki online, usługi gier online, biura rezerwacji biletów koncertowych, dystrybucja filmów, fankluby, imprezy kulturalne, informacja o biletach na imprezy rozrywkowe, organizowanie rozrywki, organizowanie widowisk (impresariat), rezerwacja miejsc na imprezy rozrywkowe, usługi rezerwacji biletów na koncerty i spektakle, udzielanie informacji dotyczących rozrywki.

(111) **292111** (220) 2016 06 13 (210) 457715

(151) 2016 11 02 (441) 2016 07 18

(732) TUBIFLEX SPÓŁKA Z OGRANICZONĄ ODPOWIEDZIALNOŚCIĄ, Opole, PL.

(540) TUBIFLEX

(540)



Kolor znaku: szary, żółty

(531) 24.15.01, 24.15.21, 27.05.01, 29.01.12

(510), (511) **16** folie z tworzyw sztucznych do pakowania (sztywna, techniczna folia PET przeznaczona do termoformowania), opakowania z tworzyw sztucznych (pudełka, pojemniki do pakowania z tworzyw sztucznych), opakowania techniczne z folii PET (do rolet, karniszów, map, drążków, ozdób, świec), rolki folii z tworzyw sztucznych do pakowania, **20** pudełka z tworzyw sztucznych, pudełka do pakowania złożone z tworzyw sztucznych, pudełka składane do pako-

wania z tworzyw sztucznych, akcesoria z tworzyw sztucznych (euro zawieszki, zatyczki, pokrywki do opakowań), tuby wysyłkowe z tworzyw sztucznych.

(111) **292112** (220) 2016 06 14 (210) 457828
 (151) 2017 01 11 (441) 2016 09 12
 (732) TORFOWISKO BIAŁY BÓR SPÓŁKA Z OGRANICZONĄ
 ODPOWIEDZIALNOŚCIĄ, Gościcino, PL.
 (540) BIOHUMUS
 (540)



Kolor znaku: czerwony, biały, jasnozielony, ciemnozielony
 (531) 05.03.11, 05.03.13, 05.03.15, 26.04.04, 26.04.22, 27.05.01, 29.01.14
 (510), (511) **1** nawozy uzyskane metodą przetwarzania odpadów przez dżdżownice, kompost organiczny, nawozy organiczne.

(111) **292113** (220) 2016 06 14 (210) 457829
 (151) 2017 01 11 (441) 2016 09 12
 (732) SOFAMI SPÓŁKA Z OGRANICZONĄ ODPOWIEDZIALNOŚCIĄ,
 Warszawa, PL.
 (540) SOFAMI

(510), (511) **20** meble, osprzęt do mebli niemetalowy, meble do siedzenia, meble do sypialni, meble do salonu, meble biurowe, meble szkolne, meble tapicerowane, meble skórzane, meble metalowe, meble wypoczynkowe, fotele, kanapy, komody, kredensy, krzesła, leżaki, lustra, ławy jako meble, łóżka, łóżeczka dziecięce, łóżeczka dla niemowląt, materace, materace sprężynowe do łóżek, poduszki, jaśki, pojemniki niemetalowe do składowania lub transportu, pościel, oprócz bielizny pościelowej, regały, rolety okienne, sofy, stoły, stoliki, szafy, szafki, żaluzje wewnętrzne, **35** usługi sprzedaży hurtowej i detalicznej, w tym sprzedaży wysyłkowej i sprzedaży dokonywanej za pośrednictwem Internetu, następujących towarów: meble, osprzęt do mebli niemetalowy i metalowy, meble do siedzenia, meble do sypialni, meble do salonu, meble biurowe, meble szkolne, meble tapicerowane, meble skórzane, meble metalowe, meble laboratoryjne, meble medyczne, meble wypoczynkowe, fotele, kanapy, komody, kredensy, krzesła, leżaki, lustra, ławy jako meble, łóżka, łóżeczka dziecięce, łóżeczka dla niemowląt, materace, materace sprężynowe do łóżek, poduszki, jaśki, pojemniki niemetalowe do składowania lub transportu, pościel, regały, rolety okienne, sofy, stoły, stoliki, szafy, szafki, żaluzje wewnętrzne, urządzenia i instalacje oświetleniowe, farby, tapety, dywany, glazura, terakota, armatura łazienkowa do kontroli wody, franki, zasłony, okna, drzwi, zlewozmywaki, baterie kranowe, podłogi parkietowe, drewniane, betonowe i metalowe, deski podłogowe, mozaiki dla budownictwa, pokrowce i narzuty na meble, urządzenia do odtwarzania, rejestrowania i transmisji dźwięku i obrazu, komputery i sprzęt komputerowy, urządzenia grzewcze, urządzenia do wytwarzania pary, urządzenia do gotowania, urządzenia i instalacje do chłodzenia i zamrażania, urządzenia do suszenia, urządzenia do wentylacji, urządzenia do zaopatrzenia w wodę, instalacje sanitarne, urządzenia do prania tkanin, urządzenia do prasowania tkanin, wyroby tekstylne wykorzystywane w gospodarstwie domowym, szkło nieprzetworzone, szkło okienne, szkło do celów budowlanych, drobne wyroby metalowe, lampy stojące, wynajem powierzchni reklamowej na stronach internetowych, optymalizacja stron internetowych.

(111) **292114** (220) 2016 06 14 (210) 457847
 (151) 2017 01 11 (441) 2016 08 16
 (732) NOVASCAN PHARMACEUTICALS SPÓŁKA Z OGRANICZONĄ
 ODPOWIEDZIALNOŚCIĄ, Warszawa, PL.
 (540) Menopea

(510), (511) **5** produkty farmaceutyczne, produkty lecznicze dla ludzi, leki, witaminy, mineralne dodatki do żywności do celów medycznych, mineralne wody do celów medycznych, parafarmaceutyki do celów medycznych, suplementy diety do celów medycznych, suplementy diety do celów żywienia, w szczególności zawierające

szczyepy probiotycznych bakterii lub drożdży, dietetyczne środki spożywcze do celów medycznych, substancje dietetyczne do celów medycznych, dodatki odżywcze do celów żywienia, preparaty ziołowe do celów medycznych, zioła, napary medyczne, herbatki medyczne, koncentraty i odżywki wysokobiałkowe wzbogacone witaminami, solami mineralnymi, aminokwasami, kwasami tłuszczowymi jako suplementy diety, produkty biobójcze, produkty biologiczne do celów medycznych, szczepionki, surowice, produkty krwiopochodne, produkty biotechnologiczne do celów medycznych, żywność dla niemowląt, plastry, materiały opatrunkowe, środki sanitarne do celów medycznych, środki odkażające, produkty weterynaryjne, środki do zwalczania robactwa, fungicydy, herbicydy, produkty chemiczne do celów medycznych, preparaty diagnostyczne do celów medycznych, chemiczne środki antykoncepcyjne, błonnik pokarmowy, środki zmniejszające apetyt do celów medycznych, tabletki zmniejszające apetyt, lecznicze oleje, lecznicze napoje, preparaty z mikroelementami dla ludzi i zwierząt, mineralne suplementy diety, odżywcze suplementy diety, suplementy diety dla zwierząt, suplementy diety zawierające: alginiany, białko, drożdże, glukozę, lecytynę, mleczko pszczele, propolis, siemię lniane, bakterie probiotyczne, środki przeczyszczające, syropy do użytku farmaceutycznego, środki uspokajające, preparaty witaminowe, preparaty medyczne na porost włosów, kosmetyki do celów medycznych, kremy do celów medycznych, emulsje do celów medycznych, płyny do celów medycznych, żele i oliwki do skóry do celów medycznych, maseczki do twarzy do celów medycznych, maseczki do peelingu do celów medycznych, pudry po kąpielach do celów medycznych, pudry higieniczne do celów medycznych, środki do kąpieli i pod prysznic-sole, pianki, oliwki, żele do celów medycznych, preparaty do depilacji do celów medycznych, środki przeciw poceniu do celów medycznych, środki do golenia-kremy, pianki, płyny do celów medycznych, środki do higieny intymnej do celów medycznych, środki do opalania do celów medycznych, środki samoopalające do celów medycznych, środki do rozjaśniania skóry do celów medycznych, środki przeciw zmarszczkom do celów medycznych, preparaty kosmetyczne do ujędrniania skóry do celów medycznych, preparaty antycellulitowe do celów medycznych, preparaty dla skóry trądzikowej i alergicznej do celów medycznych, preparaty kosmetyczne do odchudzenia do celów medycznych, składniki kosmetyków redukujących tkankę tłuszczową i cellulit do celów medycznych, **29** jogurty, jogurty probiotyczne, kefir, napoje mleczne, napoje z przewagą mleka, produkty mleczne, mleko, białko spożywcze do celów kulinarnych, substancje dietetyczne do celów żywienia takie jak soki, soki owocowe, napoje mleczne z przewagą mleka, mleczne produkty, mleko, mleko sojowe, jogurt, środki zmniejszające apetyt do celów żywienia przeznaczone do spożycia przez ludzi, dietetyczne artykuły spożywcze takie jak soki, przecieiry owocowe, zupy, tłuszcze, artykuły spożywcze uzupełniające dla celów żywienia na bazie białek, tłuszczy, aminokwasów, kwasów tłuszczowych z dodatkiem witamin, składników mineralnych, pierwiastków śladowych, albo oddzielnie albo w kombinacji, dietetyczne artykuły spożywcze, artykuły spożywcze uzupełniające dla celów żywienia na bazie białek, tłuszczy, aminokwasów, kwasów tłuszczowych z dodatkiem witamin, składników mineralnych, pierwiastków śladowych albo oddzielnie albo w kombinacji, napoje mleczne dietetyczne do celów żywienia, napoje z mlekiem dietetyczne do celów żywienia, zupy dietetyczne do celów żywienia, dietetyczne produkty spożywcze na bazie przetworzonych warzyw i owoców, koncentraty i odżywki wysokobiałkowe wzbogacone witaminami, solami mineralnymi, aminokwasami, kwasami tłuszczowymi, bulion, chrupki owocowe, chrupki ziemniaczane, drób nieżywy, dżemy, groszek konserwowy, konserwy mięsne, konserwy rybne, lecytyna spożywcza, margaryna, marmolada, masło, miąższ owoców, mięso, migdały spreparowane, mleko proteinowe, mleko sojowe, mrożone owoce, olej z siemienia lnianego spożywczy, oliwki konserwowane, orzechy preparowane, owoce konserwowane, owoce w puszkach, galaretki owocowe, sałatki owocowe, sok pomidorowy do celów kulinarnych, potrawy z ryb dla ludzi, enzymy mlekowe do celów spożywczych, oleje jadalne, żywność produkowana z ryb, galaretki jadalne, mleczne produkty, nasiona spożywcze, przekąski na bazie owoców, zupy, **30** napary dietetyczne do celów żywienia, dietetyczne napoje przystosowane do celów żywienia takie jak napoje na bazie czekolady, napoje z mlekiem, herbata, napoje na bazie herbaty, kakao, napoje na bazie kakao, kawa, napoje na bazie kawy, napoje kakaowe z mlekiem, napoje kawowe z mlekiem, napoje czekoladowe z mlekiem, dietetyczne napoje przystosowane do celów żywienia takie jak na-

poje na bazie czekolady, napoje z mlekiem, herbata, napoje na bazie herbaty, kakao, napoje na bazie kakao, kawa, napoje na bazie kawy, napoje kakaowe z mlekiem, napoje kawowe z mlekiem, napoje czekoladowe z mlekiem, herbaty odchudzające do celów żywienia, herbaty ziołowe odchudzające inne niż do celów leczniczych, produkty probiotyczne takie jak kleik spożywczy na bazie mleka, jogurt mrożony, lody spożywcze, sorbety, mleczne wyroby, napoje czekoladowe z mlekiem, napoje kakaowe z mlekiem, napoje kawowe z mlekiem, puddingi, słodycze, wyroby cukiernicze, produkty żywnościowe dietetyczne do celów żywienia przeznaczone do spożycia przez ludzi, produkty żywnościowe dietetyczne ze skrobi inne niż do celów leczniczych, słodycze dietetyczne inne niż do celów leczniczych, preparaty zbożowe dietetyczne inne niż do celów leczniczych, żywność dietetyczna na bazie mąki inne niż do celów leczniczych, dietetyczne produkty spożywcze na bazie owsa inne niż do celów leczniczych, pieczywo dietetyczne inne niż do celów leczniczych, dodatki odżywcze do celów żywienia przeznaczone do spożycia przez ludzi, chleb, bułki, biszkopty, ciasta, ciastka, wyroby cukiernicze, cukierki, napoje na bazie czekolady, herbaty, kakao, kawy, preparaty roślinne zastępujące kawę, kanapki, płatki kukurydziane, kielki pszeniczne do celów spożywczych dla ludzi, mąka, żywność na bazie mąki, siemię lniane do celów spożywczych dla ludzi, słodziki naturalne, wysoko-proteinowe batoniki zbożowe, przekąski ze zboża, preparaty zbożowe, enzymy do ciast, jogurt mrożony, lody, miód, muesli, produkty spożywcze na bazie owsa, makarony, przyprawy, sól kuchenna.

(111) **292115** (220) 2016 06 14 (210) 457857
 (151) 2017 01 10 (441) 2016 08 29
 (732) RYGIELSKA EWA DANUTA PRZEDSIĘBIORSTWO HANDLU I USŁUG COALA, Toruń, PL.
 (540) COALA
 (540)



Kolor znaku: brązowy, czerwony, czarny, pomarańczowy

(531) 03.01.14, 27.05.01, 29.01.14
 (510), (511) **1** kleje do celów przemysłowych, **4** smary, **6** łańcuchy metalowe, tabliczki identyfikacyjne metalowe, **7** łożyska, koła pasowe, koła zębate do maszyn, pasy do maszyn, smarownice, tuleje będące częściami maszyn, tuleje kulkowe, **17** pierścienie uszczelniające.

(111) **292116** (220) 2016 06 15 (210) 457875
 (151) 2017 01 11 (441) 2016 08 29
 (732) P.H.U. DARMA M. BULANDRA, B. ZAJĄC SPÓŁKA JAWNA, Gumna, PL.
 (540) warsztat4u

(510), (511) **35** promocja sprzedaży dla osób trzecich, reklama za pośrednictwem sieci komputerowej, wynajmowanie przestrzeni reklamowej, tworzenie i sponsorowanie tekstów reklamowych, rozpowszechnianie ogłoszeń reklamowych, telemarketing, **37** informacja o naprawach, obsługa i naprawa samochodów, obsługa i naprawa samochodów powypadkowych, obsługa i naprawa innych pojazdów mechanicznych, **39** dostarczanie towarów zamówionych korespondencyjnie, dostarczanie przesyłek, składowanie towarów.

(111) **292117** (220) 2016 06 15 (210) 457874
 (151) 2017 01 12 (441) 2016 08 29
 (732) P.H.U. DARMA M. BULANDRA, B. ZAJĄC SPÓŁKA JAWNA, Gumna, PL.
 (540) WARSZTAT 4U
 (540)



Kolor znaku: pomarańczowy, ciemnoszary

(531) 14.07.06, 14.07.09, 15.07.01, 27.05.01, 29.01.12

(510), (511) **35** promocja sprzedaży dla osób trzecich, reklama za pośrednictwem sieci komputerowej, wynajmowanie przestrzeni reklamowej, tworzenie i sponsorowanie tekstów reklamowych, rozpowszechnianie ogłoszeń reklamowych, telemarketing, **37** informacja o naprawach, obsługa i naprawa samochodów, obsługa i naprawa samochodów powypadkowych, obsługa i naprawa innych pojazdów mechanicznych, **39** dostarczanie towarów zamówionych korespondencyjnie, dostarczanie przesyłek, składowanie towarów.

(111) **292118** (220) 2016 06 15 (210) 457895
 (151) 2016 11 04 (441) 2016 07 18
 (732) TREC NUTRITION SPÓŁKA Z OGRANICZONĄ ODPOWIEDZIALNOŚCIĄ, Gdynia, PL.
 (540) BELTOR
 (540)



(531) 03.07.17, 03.07.24, 03.07.01, 03.07.19, 27.05.01

(510), (511) **5** białkowe suplementy diety, tabletki wspomagające odchudzanie, odżywcze suplementy diety, tabletki antyoksydacyjne, suplementy diety zawierające białko, suplementy diety zawierające enzymy, suplementy diety zawierające glukozę, suplementy diety zawierające lecytynę, mineralne suplementy diety, **25** bluzy, buty sportowe, koszulki gimnastyczne, legginsy, t-shirty, **28** rękawice bokserskie, przyrządy stosowane w kulturystyce, ochraniacze [części strojów sportowych], ochraniacze łokci [artykuły sportowe], przyrządy do ćwiczeń fizycznych, rękawice bokserskie, worki treningowe.

(111) **292119** (220) 2016 06 15 (210) 457896
 (151) 2016 11 04 (441) 2016 07 18
 (732) TREC NUTRITION SPÓŁKA Z OGRANICZONĄ ODPOWIEDZIALNOŚCIĄ, Gdynia, PL.
 (540) BELTOR

(510), (511) **5** białkowe suplementy diety, tabletki wspomagające odchudzanie, odżywcze suplementy diety, tabletki antyoksydacyjne, suplementy diety zawierające białko, suplementy diety zawierające enzymy, suplementy diety zawierające glukozę, suplementy diety zawierające lecytynę, mineralne suplementy diety, **25** bluzy, buty sportowe, koszulki gimnastyczne, legginsy, T-shirty, **28** rękawice bokserskie, przyrządy stosowane w kulturystyce, ochraniacze [części strojów sportowych], ochraniacze łokci [artykuły sportowe], przyrządy do ćwiczeń fizycznych, worki treningowe.

(111) **292120** (220) 2016 06 16 (210) 457914
 (151) 2017 01 03 (441) 2016 08 29
 (732) FUNDACJA ODZYSKAJ ŚRODOWISKO, Kielce, PL.
 (540) MADE IN RECYCLING
 (540)



Kolor znaku: pomarańczowy, fioletowy, niebieski, jasnozielony, zielony, czerwony, ciemnofioletowy, żółty, biały

(531) 27.05.01, 24.15.03, 24.15.13, 26.04.04, 26.04.18, 29.01.15

(510), (511) **35** prowadzenie sprzedaży detalicznej, hurtowej i komi-sowej oraz przez Internet urządzeń i przedmiotów poddanych renowacji i przetworzeniu takich jak: metale tj. krany, rury, garnki, sztućce, druty, puszki, sprzęt elektryczny i elektroniczny tj. telewizory, radia, lodówki, pralki, suszarki, komputery, laptopy, drukarki, przedmioty użytkowe tj. odzież, buty, książki, zabawki, wyposażenie domu tj. meble, dywany, karnisze, firanki, **39** magazynowanie, składowanie towarów, transport i składowanie odpadów magazynowanie, składowanie towarów, transport i składowanie odpadów, **40** recykling odpadów i odpadów-przetwarzanie odpadów, przeróbka odpadów.

(111) **292121** (220) 2016 06 17 (210) 457992
 (151) 2017 01 09 (441) 2016 07 18
 (732) STOWARZYSZENIE TWÓRCZEGO ROZWOJU DYNAMO,
 Gdańsk, PL.
 (540) MeGAMocni
 (540)



Kolor znaku: błękitny, bordowy, granatowy,
 ciemnopomarańczowy, czerwony, pomarańczowy, żółty
 (531) 29.01.15, 27.05.01

(510), (511) **41** edukacja, informacje o edukacji, edukacja [nauczanie], organizowanie konkursów [edukacja lub rozrywka], nauczanie, organizowanie i prowadzenia warsztatów [szkolenia], przedszkola, przedszkola [nauczanie], organizacja wystaw związanych z kulturą lub edukacją, **43** żłobki.

(111) **292122** (220) 2016 06 20 (210) 458037
 (151) 2016 12 28 (441) 2016 08 29
 (732) SARANTIS POLSKA SPÓŁKA AKCYJNA, Piaseczno, PL.
 (540) KOLASTYNA LASER LIFT 7D

(510), (511) **3** kosmetyki, kosmetyki upiększające, preparaty do ochrony przed słońcem, preparaty do opalania, preparaty do ochrony przed słońcem, mydła, mydełka, środki perfumeryjne, olejki eteryczne, płyny do pielęgnacji włosów, środki do czyszczenia zębów, środki wybielające i inne substancje stosowane w praniu, środki do czyszczenia, polerowania, szorowania i ścierania, aloesowe preparaty do celów kosmetycznych, antyperspiranty [środki przeciwpotne], balsamy inne niż do celów medycznych, barwniki do celów kosmetycznych, barwniki kosmetyczne, bazy do perfum kwiatowych, błyszczki do ust, farby do brody, kosmetyki do brwi, ołówki do brwi, chusteczki nasączone płynami kosmetycznymi, preparaty do demakijażu, preparaty do depilacji, dezodoranty, mydła dezodoryzujące, mydła dezynfekujące, mydła lecznicze, mydła przeciwpotowe, mydła przeciwpotowe do stóp, olejki esencjonalne, esencje eteryczne, preparaty do usuwania farby, mydło do golenia, preparaty do golenia, henna [barwnik kosmetyczny], olejek jaśminowy, woda Javelle, jonon [wyroby perfumeryjne], kadzidła, kadzidła, sole do kąpieli do celów innych niż lecznicze, preparaty kosmetyczne do kąpieli, woda kolońska, maseczki kosmetyczne, preparaty kosmetyczne do odchudzania, zestawy kosmetyczne, kosmetyki dla zwierząt, kremy kosmetyczne, kremy wybielające do skóry, preparaty do kręcenia włosów, ekstrakty z kwiatów [perfumy], środki do usuwania lakieru, lakiery do paznokci, preparaty do pielęgnacji paznokci, produkty perfumeryjne, perfumy, piżmo [perfumeria], woda lawendowa, olejek lawendowy, lotony do celów kosmetycznych, preparaty do makijażu, puder do makijażu, mleko migdałowe do celów kosmetycznych, mydło migdałowe, olejek migdałowy, mleczko kosmetyczne, mleczko oczyszczające do celów kosmetycznych, neutralizatory do trwałej ondulacji, preparaty do odbarwiania, paski do odświeżania oddechu, odświeżacze do ust w aerozolu, preparaty do pielęgnacji jamy ustnej nie do celów leczniczych, olejek różany, olejek terpentynowy [preparat odtłuszczający], olejki do celów kosmetycznych, olejki do celów perfumeryjnych, olejki eteryczne cytryny, olejki eteryczne z cytryny, olejki toaletowe, ołówki [kredki] kosmetyczne, ołówki do brwi, płyny po goleniu, pomadki do ust, pomady do celów kosmetycznych, preparaty kąpielowe do celów higienicznych, pumeks, preparaty kosmetyczne do rzęs, tusze do rzęs, kleje do mocowania sztucznych rzęs, preparaty kosmetyczne do pielęgnacji skóry, sole kąpielowe do celów innych niż lecznicze, sole wybielające, suche szampony, szampony, szminki, sztuczne paznokcie, sztuczne rzęsy, kleje do przymocowywania sztucznych włosów, środki zapachowe odświeżające powietrze, talk kosmetyczny, tłuszcze do celów kosmetycznych, toniki kosmetyczne, waciki [przybory toaletowe], patyczki z waty do celów kosmetycznych, wata do celów kosmetycznych, wazelina do celów kosmetycznych, wazelina kosmetyczna, wosk do włosów, farby do włosów, lakiery do włosów, preparaty do kręcenia włosów, woda utleniona do celów kosmetycznych, woda zapachowa, wosk do depilacji, żele do wybielania zębów, zmywacze do paznokci, żele do masażu inne niż do celów medycznych.

(111) **292123** (220) 2016 06 20 (210) 458046
 (151) 2016 12 29 (441) 2016 08 29
 (732) COLIAN SPÓŁKA Z OGRANICZONĄ ODPOWIEDZIALNOŚCIĄ,
 Opatówek, PL.
 (540) SWEET GIFT
 (510), (511) **30** kawa, herbata, kakao, cukier, ryż, tapioka, sago, namiastki kawy, mąka i preparaty zbożowe, chleb, ciasta i słodczyce, lody, miód, melasa, drożdże, proszek do pieczenia, sól, musztarda, ocet, sosy (przyprawowe), przyprawy, lód.

(111) **292124** (220) 2016 06 21 (210) 458137
 (151) 2016 11 18 (441) 2016 08 01
 (732) TEJST WINGERT I WSPÓLNICY SPÓŁKA JAWNA, Gdańsk, PL.
 (540) SURF BURGER
 (540)



(531) 08.07.10, 08.07.25, 26.11.08, 26.11.13, 27.05.01

(510), (511) **29** mięso, ryby, drób, dziczyzna, ekstrakty mięsne, konserwowane, mrożone, suszone i gotowane owoce i warzywa, dżemy, kompoty, jaja, mleko, produkty mleczne, napoje mleczne lub z przewagą mleka, kefir, jogurt, napoje jogurtowe, bita śmietana, ser, wędliny, kielbasy, flaki, pasztety, krokiety, kielbaski w cieście, sałatki warzywne, sałatki owocowe, zupy, buliony, galaretki owocowe inne niż słodczyce, przekąski na bazie owoców, galaretki jadalne, galarety mięsne, żywność przygotowywana z ryb, potrawy rybne, placki ziemniaczane, chipsy ziemniaczane, **30** kawa, herbata, kakao, cukier, ryż, tapioka, sago, kawa nienaturalna, mąka i produkty zbożowe, chleb, wyroby cukiernicze i słodczyce, lody, miód, melasa, syropy, drożdże, proszek do pieczenia, sól, musztarda, ocet, sosy, przyprawy, lód, czekolada, napoje na bazie czekolady, napoje czekoladowe z mlekiem, napoje na bazie kakao, napoje kakaowe z mlekiem, napoje na bazie kawy, napoje kawowe z mlekiem, napoje na bazie herbaty, kasze spożywcze, kukurydza prażona, preparaty zbożowe, płatki kukurydziane, płatki owsiane, potrawy na bazie mąki, kanapki, bułki, ciasta, ciasta mączne, makarony spożywcze, chipsy (produkty zbożowe), pizze, spaghetti, kluski, placki, produkty żywnościowe ze skrobii, muesli, pierogi, pierożki ravioli, paszteciki, mięso zapiekane w cieście, sajgonki, przekąski ryżowe, przekąski zbożowe, tabule, tako, tarty z nadzieniem z jajek, sera, boczku, itp., tarty z owocami, sushi, kapary, sosy do sałatek, sosy mięsne, sosy do polewania deserów, galaretki owocowe (słodczyce), **33** ekstrakty alkoholowe, esencje alkoholowe, napoje alkoholowe, napoje alkoholowe z wyjątkiem piwa, anyżówka (likier), aperitif, arak, brandy, curaçao (likier), napoje alkoholowe destylowane, dżin, gorzkie nalewki, gruszczyk (wino), jabłecznik, cydr (napój alkoholowy), kirsz (alkohol na bazie destyli), koktajle, likiery, likier miętowy, miód pitny, napoje alkoholowe destylowane, napoje alkoholowe zawierające owoce, owocowe ekstrakty z alkoholem, piguette (wino z wytlóczyn winogronowych), rum, alkohol z ryżu, sake, alkohole i likiery wspomagające trawienie, whisky, wino, wódka, **41** usługi związane z organizowaniem i obsługą dyskotek, karaoke (usługi związane z organizacją imprez karaoke), usługi klubowe (rozrywka lub nauczanie), nocne kluby, organizowanie i prowadzenie koncertów, organizowanie i prowadzenie konferencji, organizowanie i prowadzenie kongresów, organizowanie i prowadzenie pracowni specjalistycznych (szkolenia), organizowanie konkursów (edukacja lub rozrywka), organizowanie przyjęć (rozrywka), **43** usługi zaopatrzenia w żywność i napoje, usługi barowe, bary szybkiej obsługi, kafeterie, restauracje, restauracje samoobsługowe, stołówki, obsługa gastronomiczna z własnym zapleczem, produktami i transportem, wynajmowanie sal na posiedzenia.

(111) **292125** (220) 2016 06 22 (210) 458173
 (151) 2016 12 29 (441) 2016 08 16
 (732) CEBI POLAND SPÓŁKA Z OGRANICZONĄ
 ODPOWIEDZIALNOŚCIĄ, Sosnowiec, PL.
 (540) cebi POLAND

(540)



Kolor znaku: biały, niebieski, czarny

(531) 27.05.01, 29.01.13, 26.01.03, 26.01.18
 (510), (511) **7** silniki elektryczne inne niż do pojazdów lądowych, **9** termostaty, **11** instalacje do klimatyzacji w pojazdach, **21** spryskiwacze.

(111) **292126** (220) 2016 06 24 (210) 458277
 (151) 2017 01 11 (441) 2016 09 26
 (732) KOLANY DOROTA, Sosnowiec, PL.
 (540) Spinor's club
 (540)



(531) 27.05.01, 27.05.03
 (510), (511) **36** sponsorowanie finansowe, finansowanie i dofinansowywanie akcji i programów edukacyjnych, finansowanie i dofinansowywanie zakupu sprzętu lub wyposażenia pracowni edukacyjnych, organizacja zbiórek funduszy, organizacja zbiórek funduszy na cele dobroczynne, **41** organizowanie konkursów edukacyjnych i rozrywkowych, publikowanie tekstów innych niż reklamowe, usługi związane z wszelkimi formami edukacji i nauczania, organizowanie oraz prowadzenie akcji i programów mających na celu podnoszenie poziomu edukacji, opracowywanie oraz udzielanie informacji i instruktaży dotyczących edukacji i nauczania, porady w zakresie edukacji i kształcenia, organizowanie, prowadzenie i obsługa: konferencji, kongresów, seminariów, sympozjów, zjazdów, warsztatów i szkoleń, organizowanie i prowadzenie: pokazów kształcenia praktycznego, konkursów edukacyjnych, wystaw z dziedziny edukacji oraz sprawdzianów edukacyjnych.

(111) **292127** (220) 2016 07 01 (210) 458482
 (151) 2017 01 11 (441) 2016 09 26
 (732) FENIX SPÓŁKA Z OGRANICZONĄ ODPOWIEDZIALNOŚCIĄ, Zawadzkie, PL.
 (540) diores.pl
 (540)



Kolor znaku: czerwony, jasnoróżowy

(531) 27.05.01, 29.01.12
 (510), (511) **25** bielizna, bielizna osobista, biustonosze, halki, półhalki, kostiumy kąpielowe, majtki, komplety bielizny, komplety bielizny i stroje erotyczne, odzież z imitacji skóry, odzież gotowa, podwiązki, podwiązki, pasy do pończoch, pończochy, stroje kąpielowe, **35** usługi dotyczące sprzedaży za pośrednictwem strony internetowej on-line, w internetowym sklepie, w wyspecjalizowanych sklepach detalicznych lub w hurtowniach: bielizny, strojów kąpielowych, kompletów strojów i bielizny erotycznej.

(111) **292128** (220) 2016 07 07 (210) 458802
 (151) 2016 12 21 (441) 2016 08 29
 (732) SOSNOWSKI MARCIN ZNICZE ŚWIECE, Olecko, PL.
 (540) sosnowski

(540)



Kolor znaku: czerwony, ciemnoczerwony, biały

(531) 26.11.02, 26.11.07, 26.11.13, 27.05.01, 29.01.13
 (510), (511) **4** znicze, świece.

(111) **292129** (220) 2016 07 11 (210) 458998
 (151) 2017 01 04 (441) 2016 09 12
 (732) SANATORIUM UZDROWISKOWE JANTAR SPÓŁKA
 Z OGRANICZONĄ ODPOWIEDZIALNOŚCIĄ, Kołobrzeg, PL.
 (540) JS JANTAR HOTEL & SPA
 (540)



Kolor znaku: niebieski, złoty

(531) 01.15.24, 01.01.01, 01.01.04, 01.01.10, 27.05.01, 29.01.12
 (510), (511) **43** hotele, pensjonaty, usługi hotelarskie, usługi pensjonatowe, kawiarnie, restauracje, stołówki, **44** sanatoria, fizjoterapia, fizjoterapia, masaże, salony piękności, w tym usługi kosmetyczne.

(111) **292130** (220) 2016 07 11 (210) 458985
 (151) 2017 01 12 (441) 2016 09 26
 (732) SKULIMOWSKI SZYMON WPNINJA, Lublin, PL.
 (540) Domowej Roboty
 (540)



Kolor znaku: jasnoróżowy, jasnoczerwony, czerwony, ciemnoczerwony, złoty

(531) 27.05.01, 29.01.13, 11.03.18, 02.09.08, 02.01.01, 01.15.11
 (510), (511) **35** reklama, internetowe usługi reklamowe, usługi udostępniania reklam i informacji sponsorowanych na blogach internetowych, rozpowszechnianie ogłoszeń reklamowych, badania rynku i opinii publicznej, promocja blogów internetowych, wyszukiwanie informacji dla osób trzecich w plikach komputerowych, pozyskiwanie danych do komputerowych baz danych, przetwarzanie i systematyzacja komputerowych baz danych, usługi prowadzenia sprzedaży, w tym poprzez sklep internetowy następujących produktów: środki wybielające i inne substancje stosowane w praniu, środki do czyszczenia, polerowania, szorowania i ścierania a w szczególności: mydła, środki perfumeryjne, olejki eteryczne, kosmetyki do ciała, płyny do pielęgnacji włosów, środki do czyszczenia zębów, saszetki zapachowe, mieszaniny zapachowe potpourri, świece woskowe i świece zapachowe, rozpylacze zapachowe, przybory kuchenne i gospodarstwa domowego oraz pojemniki, zastawa stołowa, grzebień, gąbki, torebki i artykuły wykonane z papieru do pakowania i przechowywania, książki, kalendarze, e-booki, statuetki, figurki, ozdoby i dekoracje wykonane z takich materiałów jak: kamień, beton, marmur, drewno, gips, wosk, szkło, terakota, porcelana, dekoracje ścienna z tkanin, bielizna stołowa i kuchenne artykuły tekstylne, ozdoby do włosów, ręczniki, dekoracje i ozdoby świąteczne, zdrowa żywność, mięso, ryby, drób, dziczyzna, wędliny, owoce i warzywa konserwowane, mrożone, suszone, gotowane, galaretki, konfitury, dżemy, przetwory owocowo-warzywne, przetwory mięsne, przetwory rybne, konserwy mięsne, pasztety mięsne, grzyby konserwowe, oliwki, kompoty, sosy

do sałat, zupy i buliony, dania obiadowe, kisiel, budyń, jaja, mleko, produkty mleczne, takie jak: śmietana, kefir, maślanki, jogurty, serki oraz sery żółte i twarogowe, oleje i tłuszcze jadalne, masło, oliwa z oliwek, żywność dla dzieci i niemowląt, kawa, herbata, herbata ziołowa do celów leczniczych, herbata ziołowa nie do celów leczniczych, kakao, namiastki kawy, cukier, ryż, mąka, makarony, produkty zbożowe, ciasto na wypieki, ciasto w proszku, ciasto mrożone, gotowe mieszanki do pieczenia ciast, polewy, posypki czekoladowe, proszek do pieczenia, kasze spożywcze, chleb, pieczywo, chrupki, chipsy ziemniaczane, chipsy jako produkty zbożowe, płatki kukurydziane, muesli, paluszki solone, orzechy, wyroby cukiernicze i słodczyce, ciastka, czekolada, batony, bombonierki, guma do żucia, chałwa, miód, lody, drożdże, sól, musztarda, majonez, keczup, ocet, sosy, przyprawy, świeże owoce i warzywa, świeże zioła, nasiona, karma dla zwierząt, piwo, wody mineralne, napoje bezalkoholowe, napoje owocowe i soki owocowe, napoje alkoholowe, wino, wódka, likiery, nalewki, miód pitny, cydr, **38** usługi portalu internetowego, usługi dostępu do blogów, stron i portali internetowych, usługi udostępniania osobom trzecim internetowego forum dyskusyjnego, obsługa internetowych forów dyskusyjnych, przesyłanie za pośrednictwem Internetu informacji tekstowych, obrazowych i dźwiękowych, usługi rozpoznawania informacji za pośrednictwem sieci informatycznych, usługi chatroom dla serwisów społecznościowych, **41** udostępnianie publikacji elektronicznych, nie do pobrania, publikowanie tekstów innych niż teksty reklamowe, publikowanie on-line elektronicznych książek i czasopism, publikowanie elektroniczne tekstów innych niż teksty reklamowe, publikacje elektroniczne tekstów naukowych, edukacyjnych i rozrywkowych, publikacje elektroniczne w dziedzinie: kulinariów, zdrowej żywności, zdrowia, rozrywki, publikacje elektroniczne informatorów, poradników, newsletterów, usługi w zakresie publikacji blogów, usługi rozrywkowe w zakresie konkursów, zawodów i gier, usługi wydawnicze, usługi nauki na odległość świadczone online, kursy szkoleniowe, kursy edukacyjne.

(111) **292131** (220) 2016 07 11 (210) 458964
 (151) 2017 01 18 (441) 2016 08 29
 (732) EPEE POLSKA SPÓŁKA Z OGRANICZONĄ ODPOWIEDZIALNOŚCIĄ, Szczecin, PL.
 (540) MISIE EPISIE
 (510), (511) **3** preparaty do kąpieli, kosmetyki, **16** materiały piśmienne i wyposażenie edukacyjne, **21** przybory kosmetyczne i toaletowe oraz artykuły łazienkowe, szczoteczki do zębów, **28** zabawki, gry.

(111) **292132** (220) 2016 07 11 (210) 458961
 (151) 2017 01 19 (441) 2016 08 29
 (732) EPEE POLSKA SPÓŁKA Z OGRANICZONĄ ODPOWIEDZIALNOŚCIĄ, Szczecin, PL.
 (540) MISIE EPISIE
 (540)

Kolor znaku: żółty, czerwony, biały, szary
 (531) 02.09.01, 27.05.01, 29.01.14
 (510), (511) **3** preparaty do kąpieli, kosmetyki, **16** materiały piśmienne i wyposażenie edukacyjne, **21** przybory kosmetyczne i toaletowe oraz artykuły łazienkowe, szczoteczki do zębów, **28** zabawki, gry.

(111) **292133** (220) 2016 07 11 (210) 458960
 (151) 2017 01 18 (441) 2016 08 29
 (732) EPEE POLSKA SPÓŁKA Z OGRANICZONĄ ODPOWIEDZIALNOŚCIĄ, Szczecin, PL.
 (540) Ręka mnie nęka
 (510), (511) **28** zabawki, gry.

(111) **292134** (220) 2016 07 11 (210) 458959
 (151) 2017 01 18 (441) 2016 08 29
 (732) EPEE POLSKA SPÓŁKA Z OGRANICZONĄ ODPOWIEDZIALNOŚCIĄ, Szczecin, PL.
 (540) RĘKA MNIE NĘKA !

(540)

Kolor znaku: czerwony, biały, żółty
 (531) 27.05.01, 29.01.13
 (510), (511) **28** zabawki, gry.

(111) **292135** (220) 2016 07 11 (210) 458957
 (151) 2017 01 18 (441) 2016 08 29
 (732) EPEE POLSKA SPÓŁKA Z OGRANICZONĄ ODPOWIEDZIALNOŚCIĄ, Szczecin, PL.
 (540) TRIKOLINA
 (510), (511) **16** przybory szkolne, plastelina, modelina, materiały piśmienne i wyposażenie edukacyjne, **28** zabawki.

(111) **292136** (220) 2016 07 11 (210) 458955
 (151) 2017 01 18 (441) 2016 08 29
 (732) EPEE POLSKA SPÓŁKA Z OGRANICZONĄ ODPOWIEDZIALNOŚCIĄ, Szczecin, PL.
 (540) WYKRYWACZ SKARBÓW
 (540)

Kolor znaku: żółty, czarny
 (531) 27.05.01, 29.01.12
 (510), (511) **28** zabawki, zabawki i gry elektroniczne.

(111) **292137** (220) 2016 07 07 (210) 458828
 (151) 2017 01 04 (441) 2016 09 12
 (732) SZCZEPA KACPER, Dąbrowa Górnicza, PL.
 (540) TUNINGKINGZ
 (510), (511) **3** kosmetyki samochodowe, chemia samochodowa, szampony samochodowe, aktywne piany, glinka, powłoki hydrofobowe, powłoki kwarcowe, powłoki polimerowe, płyny do felg, płyny do wnętrza samochodów, detailer, woski, środki do mycia i pielęgnacji pojazdów, w tym środki do mycia szyb, karoserii, podwozia samochodów, preparaty do mycia, konserwacji, czyszczenia i nabłyszczania wnętrza pojazdów, tapicerki, podsufitki i deski rozdzielczej pojazdu, płyny do spryskiwaczy szyb samochodowych, zapachy samochodowe, mieszaniny środków zawierające woski naturalne dla konserwacji i zabezpieczania powierzchni części samochodowych, mleczka silikonowe, pasty ściernie do usuwania rys i zadrapań, pasty do nabłyszczania karoserii, preparaty do konserwacji i nabłyszczania felg i opon pojazdów, **35** sprzedaż, w tym przez Internet części samochodowych, usługi w zakresie reklamy, wynajem miejsca i czasu na ogłoszenia reklamowe, **37** czyszczenie, renowacja i konserwacja pojazdów samochodowych, czyszczenie, renowacja i konserwacja elementów i części pojazdów samochodowych, usługi myjni samochodowych, mycie, polerowanie, czyszczenie i konserwacja pojazdów i przyczep, zabezpieczanie pojazdów i samochodów przed korozją, kompleksowa obsługa i naprawa pojazdów, konserwacja, czyszczenie, smarowanie i polerowanie pojazdów, naprawy tapicerskie, usługi warsztatowe, lakiernicze i lakierniczo-kosmetyczne, wulkanizacja, bieżnikowanie opon, wymiana i naprawa opon i felg, **41** organizowanie wyścigów samochodowych, organizowanie rajdów, tras i wyścigów samochodowych, organizacja imprez sportowych, organizacja imprez motoryzacyjnych.

(111) **292138** (220) 2016 07 07 (210) 458816
 (151) 2017 01 17 (441) 2016 08 29
 (732) OCEANIC SPÓŁKA AKCYJNA, Sopot, PL.
 (540) AA DERMA ESTETIQUE
 (510), (511) **3** produkty kosmetyczne, preparaty do pielęgnacji skóry, emulsje, kremy, balsamy, toniki, płyny, mleczka, żele, pianki, oliwki,

peelingi, maseczki do twarzy i do ciała, serum do celów kosmetycznych, koncentraty nawilżające, olejki eteryczne do pielęgnacji skóry, talk i pudry do ciała, preparaty przeciwsłoneczne i po opalaniu, preparaty do golenia, przed i po goleniu, mydła, środki do mycia i kąpieli, preparaty do higieny intymnej, środki perfumeryjne, perfumy, wody toaletowe i kolońskie, dezodoranty i antyperspiranty, preparaty do pielęgnacji włosów, środki do pielęgnacji ust, środki do czyszczenia zębów i pielęgnacji jamy ustnej, chusteczki nasączone płynami kosmetycznymi, środki toaletowe, **5** preparaty farmaceutyczne, produkty i preparaty do pielęgnacji skóry, kosmetyki do celów leczniczych, kremy, emulsje, płyny, żele, oliwki i balsamy lecznicze, sole do kąpieli do celów medycznych, kąpiele lecznicze.

(111) **292139** (220) 2016 07 07 (210) 458811
 (151) 2017 01 17 (441) 2016 08 29
 (732) OCEANIC SPÓŁKA AKCYJNA, Sopot, PL.
 (540) AA NOVASKIN

(510), (511) **3** produkty kosmetyczne, preparaty do pielęgnacji skóry, emulsje, kremy, balsamy, toniki, płyny, mleczka, żele, pianki, oliwki, peelingi, maseczki do twarzy i do ciała, serum do celów kosmetycznych, koncentraty nawilżające, olejki eteryczne do pielęgnacji skóry, talk i pudry do ciała, preparaty przeciwsłoneczne i po opalaniu, preparaty do golenia, przed i po goleniu, mydła, środki do mycia i kąpieli, preparaty do higieny intymnej, środki perfumeryjne, perfumy, wody toaletowe i kolońskie, dezodoranty i antyperspiranty, preparaty do pielęgnacji włosów, środki do pielęgnacji ust, środki do czyszczenia zębów i pielęgnacji jamy ustnej, chusteczki nasączone płynami kosmetycznymi, środki toaletowe, **5** preparaty farmaceutyczne, produkty i preparaty do pielęgnacji skóry, kosmetyki do celów leczniczych, kremy, emulsje, płyny, żele, oliwki i balsamy lecznicze, sole do kąpieli do celów medycznych, kąpiele lecznicze.

(111) **292140** (220) 2016 07 07 (210) 458808
 (151) 2017 01 17 (441) 2016 08 29
 (732) OCEANIC SPÓŁKA AKCYJNA, Sopot, PL.
 (540) AA GOLDEN SONIC

(510), (511) **3** produkty kosmetyczne, preparaty do pielęgnacji skóry, emulsje, kremy, balsamy, toniki, płyny, mleczka, żele, pianki, oliwki, peelingi, maseczki do twarzy i do ciała, serum do celów kosmetycznych, koncentraty nawilżające, olejki eteryczne do pielęgnacji skóry, talk i pudry do ciała, preparaty przeciwsłoneczne i po opalaniu, preparaty do golenia, przed i po goleniu, mydła, środki do mycia i kąpieli, preparaty do higieny intymnej, środki perfumeryjne, perfumy, wody toaletowe i kolońskie, dezodoranty i antyperspiranty, preparaty do pielęgnacji włosów, środki do pielęgnacji ust, środki do czyszczenia zębów i pielęgnacji jamy ustnej, chusteczki nasączone płynami kosmetycznymi, środki toaletowe, **5** preparaty farmaceutyczne, produkty i preparaty do pielęgnacji skóry, kosmetyki do celów leczniczych, kremy, emulsje, płyny, żele, oliwki i balsamy lecznicze, sole do kąpieli do celów medycznych, kąpiele lecznicze.

(111) **292141** (220) 2016 07 11 (210) 459003
 (151) 2016 12 27 (441) 2016 08 29
 (732) DZIEWIĄTKOWSKI MICHAŁ AMI PLAY F.W., Częstochowa, PL.
 (540) ZipClean System

(510), (511) **18** artykuły dla zwierząt: smycze, obroże, haltery-uzdy treningowe, szelki, ubranka zwierzęce, uprzęże, uzdy, saszetki, artykuły odzieżowe dla koni, torby na zakupy, torby myśliwskie, teczki szkolne, wszystkie zawarte w tej klasie, **20** konstrukcje drewniane łóżek, legowiska dla zwierząt domowych, kasy drewniane lub z tworzyw sztucznych, poduszki, poduszki dla zwierząt domowych, posłania dla zwierząt domowych, budy dla zwierząt domowych, drzewce flagowe, meble, wszystkie zawarte w tej klasie.

(111) **292142** (220) 2016 07 11 (210) 459005
 (151) 2016 12 27 (441) 2016 08 29
 (732) DZIEWIĄTKOWSKI MICHAŁ AMI PLAY F.W., Częstochowa, PL.
 (540) AP

(510), (511) **20** konstrukcje drewniane łóżek, legowiska dla zwierząt domowych, kasy drewniane lub z tworzyw sztucznych, poduszki, poduszki dla zwierząt domowych, posłania dla zwierząt domowych, budy dla zwierząt domowych, drzewce flagowe, meble, wszystkie zawarte w tej klasie.

(111) **292143** (220) 2016 07 12 (210) 459027
 (151) 2017 01 11 (441) 2016 09 26
 (732) CIEŚLAK MAGDALENA TERVIS, Rzepin, PL.
 (540) Zdrowe!
 (540)

(531) 24.17.04, 27.05.01
 (510), (511) **29** dania gotowe na bazie ryb, mięsa, drobiu, warzyw, **41** usługi klubów zdrowia, sport i fitness, organizowanie imprez sportowych, szkolenie w zakresie zajęć sportowych, **43** usługi barów, kawiarni, restauracji, usługi w zakresie zaopatrzenia w żywność i napoje, usługi gastronomiczne polegające na regularnym dostarczaniu klientom gotowych dietetycznych potraw o ustalonej wcześniej ilości kalorii, usługi cateringowe, usługi w zakresie bankietów.

(111) **292144** (220) 2016 07 12 (210) 459054
 (151) 2017 01 12 (441) 2016 09 26
 (732) OCEANIC SPÓŁKA AKCYJNA, Sopot, PL.
 (540) AA Beauty Bar

(510), (511) **3** produkty kosmetyczne, produkty i preparaty do pielęgnacji skóry i ciała, emulsje, kremy, balsamy, toniki, płyny, mleczka, żele, pianki, oliwki, peelingi, maseczki do twarzy i do ciała, serum do celów kosmetycznych, koncentraty nawilżające, olejki eteryczne do pielęgnacji skóry, talk i pudry do ciała, preparaty przeciwsłoneczne i po opalaniu, preparaty do golenia, przed i po goleniu, mydła, środki do mycia i kąpieli, preparaty do higieny intymnej, środki perfumeryjne, perfumy, wody toaletowe i kolońskie, dezodoranty i antyperspiranty, preparaty do pielęgnacji włosów, środki do pielęgnacji ust, środki do czyszczenia zębów i pielęgnacji jamy ustnej, chusteczki nasączone płynami kosmetycznymi, środki toaletowe, **5** preparaty farmaceutyczne, produkty i preparaty do pielęgnacji skóry i ciała do celów leczniczych, kosmetyki do celów leczniczych, kremy, emulsje, płyny, żele, oliwki i balsamy lecznicze, sole do kąpieli do celów medycznych, preparaty do kąpieli leczniczych..

(111) **292145** (220) 2016 07 12 (210) 459055
 (151) 2017 01 11 (441) 2016 09 26
 (732) OCEANIC SPÓŁKA AKCYJNA, Sopot, PL.
 (540) AA Energy Boost

(510), (511) **3** produkty kosmetyczne, produkty i preparaty do pielęgnacji skóry i ciała, emulsje, kremy, balsamy, toniki, płyny, mleczka, żele, pianki, oliwki, peelingi, maseczki do twarzy i do ciała, serum do celów kosmetycznych, koncentraty nawilżające, olejki eteryczne do pielęgnacji skóry, talk i pudry do ciała, preparaty przeciwsłoneczne i po opalaniu, preparaty do golenia, przed i po goleniu, mydła, środki do mycia i kąpieli, preparaty do higieny intymnej, środki perfumeryjne, perfumy, wody toaletowe i kolońskie, dezodoranty i antyperspiranty, preparaty do pielęgnacji włosów, środki do pielęgnacji ust, środki do czyszczenia zębów i pielęgnacji jamy ustnej, chusteczki nasączone płynami kosmetycznymi, środki toaletowe, **5** preparaty farmaceutyczne, produkty i preparaty do pielęgnacji skóry i ciała do celów leczniczych, kosmetyki do celów leczniczych, kremy, emulsje, płyny, żele, oliwki i balsamy lecznicze, sole do kąpieli do celów medycznych, preparaty do kąpieli leczniczych.

(111) **292146** (220) 2016 07 12 (210) 459061
 (151) 2016 12 28 (441) 2016 08 29
 (732) RICHTER PAWEŁ B-FIRST, Taciszów, PL.
 (540) MOBILEO

(510), (511) **35** obsługa platformy handlowej on-line w celu pośrednictwa w transakcjach handlowych między stronami trzecimi w sprzedaży i nabywaniu towarów, wynajmowanie miejsc na umieszczenie ogłoszeń lub reklam w Internecie, usługi w zakresie porównywania cen, usługi pośrednictwa handlowego przez sieć komputerową Internet, raporty i badania rynkowe, **38** usługi

związane z elektronicznymi tablicami ogłoszeń, udostępnianie on-line interaktywnej tablicy ogłoszeniowej, usługi telekomunikacyjne świadczone za pośrednictwem platform i portali internetowych, zapewnianie użytkownikom dostępu do portali w Internecie.

(111) **292147** (220) 2016 07 13 (210) 459080
 (151) 2017 01 11 (441) 2016 09 26
 (732) EPEE POLSKA SPÓŁKA Z OGRANICZONĄ
 ODPOWIEDZIALNOŚCIĄ, Szczecin, PL.
 (540) SORBETOWA FABRYKA CHILLFACTOR
 (540)



Kolor znaku: biały, różowy, szary

(531) 01.15.17, 26.04.02, 26.04.05, 26.04.18, 27.05.01, 29.01.13,
 01.01.02, 01.01.12
 (510), (511) **21** naczynia do przyrządzania lodów i mrożonych napo-
 jów, foremki do lodów, kubki, przybory kuchenne.

(111) **292148** (220) 2016 07 13 (210) 459081
 (151) 2016 12 28 (441) 2016 09 12
 (732) CZAJKA ŁUKASZ PAWEŁ, Kraków, PL.
 (540) KALLIMACH
 (540)

KALLIMACH

(531) 27.05.01
 (510), (511) **33** napoje alkoholowe z wyjątkiem piwa, wódka, brandy,
 likiery, whisky, dzin, gorzkie nalewki.

(111) **292149** (220) 2016 07 15 (210) 459163
 (151) 2017 01 19 (441) 2016 09 26
 (732) KAMIŃSKI NARCYZ SZTUKA RODZINNA, Bydgoszcz, PL.
 (540) narcissus
 (540)



Kolor znaku: pomarańczowy, szary

(531) 27.05.01, 29.01.12, 26.11.13
 (510), (511) **16** artykuły papiernicze, kalendarze, notatniki [notesy],
 zeszyty, kołonoratniki, **18** torby, torebki, plecaki, torebki na biodra
 [nerki], **30** kawa, **35** usługi prowadzenia sklepu i/lub hurtowni oraz
 usługi w zakresie gromadzenia w celu sprzedaży korespondencyjnej
 i z wykorzystaniem telekomunikacji następujących towarów: artyku-
 ży papiernicze, kalendarze, notatniki [notesy], zeszyty, kołonoratniki,
 torby, torebki, plecaki, torebki na biodra [nerki], kawa.

(111) **292150** (220) 2016 07 18 (210) 459178
 (151) 2017 01 10 (441) 2016 09 12
 (732) DORA METAL SPÓŁKA Z OGRANICZONĄ
 ODPOWIEDZIALNOŚCIĄ, Czarnków, PL.
 (540) HoodLight UV
 (510), (511) **11** wyciągi wentylacyjne, wyciągi kuchenne, wyciągi
 wentylacyjne dymu.

(111) **292151** (220) 2016 07 19 (210) 459264
 (151) 2017 01 16 (441) 2016 09 26
 (732) CREATON POLSKA SPÓŁKA Z OGRANICZONĄ
 ODPOWIEDZIALNOŚCIĄ, Olsztyn, PL.

(540) CREATON SZTUKA KREOWANIA DACHU
 (540)



Kolor znaku: czarny, niebieski, czerwony

(531) 26.04.01, 26.04.05, 26.11.02, 26.11.09, 27.05.01, 29.01.03
 (510), (511) **6** armatura do przewodów metalowa, bramy metalowe,
 drzwi metalowe, blacha, boazeria metalowa, drut metalowy, prę-
 ty, kształtowniki, drut zbrojeniowy, dachówki metalowe, pokrycia
 dachów metalowe, przenośne metalowe konstrukcje budowlane,
 panele i kasetony dla budownictwa, rynny metalowe, konstrukcje
 metalowe dla budownictwa, maszty i słupy metalowe, sufity meta-
 lowe, okna metalowe, drobnica żelazna, liny metalowe, okucia bu-
 dowlane metalowe, okucia metalowe do mebli, kable metalowe, łąty
 metalowe, osprzęt metalowy do elementów budowlanych z cera-
 miki i z tworzywa sztucznego, przewody nieelektryczne i przewody
 drutowe z metali nieszlachetnych, przewody instalacyjne rozgałęźne
 metalowe, przewody wodociągowe metalowe, przewody do drena-
 żu metalowe, rury i rurki metalowe, rolety zewnętrzne metalowe,
 taśmy żelazne, wyroby ślusarskie, zbrojenia betonu metalowe, pod-
 łogi metalowe, **19** azbestocement, beton, betonowe elementy bu-
 dowlane, boazeria niemetalowa, cement, elementy wykończeniowe
 budowlane niemetalowe, płyty cementowe, cegły, drewno budow-
 lane, drewno na profile, drewno obrobione, budowlane konstrukcje
 niemetalowe, budowlane płyty niemetalowe, nadproża niemetalo-
 we, dachówki niemetalowe, gips, glina, glina do wyrabiania: cegieł,
 dachówek, kafli, glina garncarska, gonty, granit, gzymsy niemetalo-
 we, kamień, kamień budowlany, kafle, krokwie dachowe, materiały
 ognioodporne niemetalowe, mozaika dla budownictwa, obudowy
 kominowe, płaty (dachówki), płyty faliste, włókno cementowe, po-
 krycia ścian niemetalowe, płyty konstrukcyjne niemetalowe, płyty
 niemetalowe, pokrycia dachów drenażowe niemetalowe, rury spu-
 stowe niemetalowe, rynny, rynny dachowe niemetalowe, sklejka, su-
 rowiec ceramiczny, szamota, szkło budowlane, zaczyn cementowy,
 zaprawy budowlane, zbrojenia niemetalowe dla budownictwa, da-
 chówki cementowe, pokrycia dachów niemetalowe, **35** reklama, za-
 rządanie w działalności handlowej, organizowanie wystaw w celach
 handlowych lub reklamowych, organizowanie działalności gospo-
 darczej (doradztwo dotyczące-), doradztwo w zakresie prowadzenia
 działalności gospodarczej, badanie rynku, badania marketingowe,
 promocja sprzedaży, wystawy handlowe, agencje reklamowe, pro-
 mocja sprzedaży dotycząca zakładów dacharskich, organizowanie
 losowania nagród i konkursów, agencje informacji handlowej, han-
 del detaliczny materiałami budowlanymi, instalacjami fotowoltaicz-
 nymi i materiałami uszczelniającymi, tworzenie projektów do celów
 reklamowych, usługi sprzedaży hurtowej i detalicznej, także za po-
 średnictwem Internetu takich towarów jak: dachówki metalowe,
 pokrycia dachów metalowe, rynny metalowe, konstrukcje metalowe
 dla budownictwa, blacha, budowlane materiały metalowe, materia-
 ły budowlane niemetalowe, rury sztywne niemetalowe stosowane
 w budownictwie, asfalt, smoła i bitumy, budynki przenośne nie-
 metalowe, dachówki niemetalowe, pokrycia dachów niemetalowe,
37 usługi budowlane, usługi przedsiębiorstw specjalizujących się
 w zakresie budownictwa, naprawy, usługi instalacyjne, usługi bu-
 dowlano-remontowe w zakresie: budynków, robót wykończenio-
 wych, suchej zabudowy wewnątrz, montażu stolarki budowlanej, robót
 posadzkarskich, lakierowanie, malowanie, instalatorstwo hydraulicz-
 ne, ogrzewcze lub dekarstwo, budowa domów, pawilonów i sklepów
 targowych, nadzór budowlany, informacja budowlana, instalowanie
 drzwi i okien, budownictwo mieszkaniowe, hotelowe i przemysłowe,
 budowa i naprawa magazynów, rozbiórka budynków, układanie
 nawierzchni drogowych, usługi w zakresie wiercenia studni, usługi
 zabezpieczania budynków przed wilgocią, izolowanie budynków,
 usługi instalacyjne, w tym usługi w zakresie instalacji elektrycznych
 i telekomunikacyjnych, usługi pomocnicze w budownictwie, insta-
 lacja i naprawy maszyn, wynajem sprzętu budowlanego, wszelkie
 naprawy, które nie prowadzą do przeróbki materiałów w zakresie
 budownictwa.

(111) **292152** (220) 2016 07 19 (210) 459267
 (151) 2017 01 03 (441) 2016 08 29

(732) Swiss Pharma International AG, Zurych, CH.
(540) Inno-BiBiotin
(540)

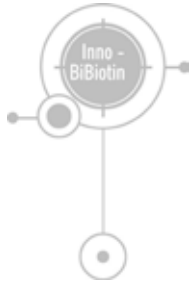

Kolor znaku: biały, szary

(531) 26.01.05, 27.05.01, 29.01.12
(510), (511) **3** mydła, środki perfumeryjne, olejki eteryczne, kosmetyki, kosmetyki do rzęs, preparaty kosmetyczne do rzęs, płyny do pielęgnacji włosów, środki do czyszczenia zębów, **5** preparaty farmaceutyczne i weterynaryjne; środki sanitarne do celów medycznych, żywność dietetyczna i substancje przystosowane do celów medycznych lub weterynaryjnych; suplementy diety dla ludzi; środki do zwalczania robactwa; fungicydy.

(111) **292153** (220) 2016 07 19 (210) 459272
(151) 2017 01 12 (441) 2016 09 26
(732) VERBIS ALFA SPÓŁKA Z OGRANICZONĄ
ODPOWIEDZIALNOŚCIĄ, Kraków, PL.
(540)
(540)



(531) 04.05.02, 04.05.03, 01.07.06, 26.11.05, 26.11.07, 09.03.16, 09.09.11, 19.03.04
(510), (511) **6** metalowe skrzynki, pojemniki i kontenery służące do sortowania, przechowywania i wydawania paczek i przesyłek, **7** urządzenia automatyczne i elektroniczne zawierające skrytki pocztowe służące do przyjmowania, sortowania i wydawania paczek i przesyłek oraz części do tych urządzeń, **39** usługi w zakresie transportu, pakowania, przechowywania i dostarczania przesyłek i paczek do automatycznych urządzeń pocztowych, usługi kurierskie, dostarczanie przesyłek adresowych, dostarczanie towarów zamówionych korespondencyjnie, dostarczanie informacji o składowaniu towarów oraz o transporcie towarów.

(111) **292154** (220) 2016 07 19 (210) 459274
(151) 2017 01 12 (441) 2016 09 26
(732) VERBIS ALFA SPÓŁKA Z OGRANICZONĄ
ODPOWIEDZIALNOŚCIĄ, Kraków, PL.
(540)
(540)



(531) 04.05.02, 04.05.03, 01.07.06, 26.11.05, 26.11.07, 09.03.16,

09.09.11, 19.03.04

(510), (511) **6** metalowe skrzynki, pojemniki i kontenery służące do sortowania, przechowywania i wydawania paczek i przesyłek, **7** urządzenia automatyczne i elektroniczne zawierające skrytki pocztowe służące do przyjmowania, sortowania i wydawania paczek i przesyłek oraz części do tych urządzeń, **39** usługi w zakresie transportu, pakowania, przechowywania i dostarczania przesyłek i paczek do automatycznych urządzeń pocztowych, usługi kurierskie, dostarczanie przesyłek adresowych, dostarczanie towarów zamówionych korespondencyjnie, dostarczanie informacji o składowaniu towarów oraz o transporcie towarów.

(111) **292155** (220) 2016 07 19 (210) 459275
(151) 2017 01 12 (441) 2016 09 26
(732) VERBIS ALFA SPÓŁKA Z OGRANICZONĄ
ODPOWIEDZIALNOŚCIĄ, Kraków, PL.
(540)
(540)



(531) 04.05.02, 04.05.03, 01.07.06, 26.11.05, 26.11.07, 09.03.16, 09.09.11, 19.03.04

(510), (511) **6** metalowe skrzynki, pojemniki i kontenery służące do sortowania, przechowywania i wydawania paczek i przesyłek, **7** urządzenia automatyczne i elektroniczne zawierające skrytki pocztowe służące do przyjmowania, sortowania i wydawania paczek i przesyłek oraz części do tych urządzeń, **39** usługi w zakresie transportu, pakowania, przechowywania i dostarczania przesyłek i paczek do automatycznych urządzeń pocztowych, usługi kurierskie, dostarczanie przesyłek adresowych, dostarczanie towarów zamówionych korespondencyjnie, dostarczanie informacji o składowaniu towarów oraz o transporcie towarów.

(111) **292156** (220) 2016 07 20 (210) 459326
(151) 2017 04 07 (441) 2016 09 12
(732) GRUPA POLSKIE SKŁADY BUDOWLANE SPÓŁKA AKCYJNA,
Welecz 142, PL.

(540) Przyjaciółka twojego domu
(510), (511) **35** usługi w zakresie prowadzenia sklepów, sprzedaży detalicznej, hurtowej i za pośrednictwem Internetu z artykułami budowlanymi metalowymi i niemetalowymi, artykułami wyposażenia wnętrz oraz artykułami wykończeniowymi, meblami, urządzeniami i wyrobami elektrotechnicznymi, narzędziami, artykułami gospodarstwa domowego i sprzętem radiowo-telewizyjnym, wyrobami z metalu, drewna, szkła, ceramiki i porcelany oraz tworzyw sztucznych do użytku domowego, artykułami chemicznymi, włókienniczymi, odzieżą oraz obuwiem.

(111) **292157** (220) 2016 07 21 (210) 459372
(151) 2017 01 12 (441) 2016 09 12
(732) OCEANIC SPÓŁKA AKCYJNA, Sopot, PL.

(540) AA BODY DRINK
(510), (511) **3** produkty kosmetyczne, preparaty do pielęgnacji skóry, emulsje, kremy, balsamy, toniki, płyny, mleczka, żele, pianki, oliwki, peelingi, maseczki do twarzy i do ciała, serum do celów kosmetycznych, koncentraty nawilżające, olejki eteryczne do pielęgnacji skóry, talk i pudry do ciała, preparaty przeciwsłoneczne i po opalaniu, preparaty do golenia, przed i po goleniu, mydła, środki do mycia i kąpieli, preparaty do higieny intymnej, środki perfumeryjne, perfumy, wody toaletowe i kolońskie, dezodoranty i antyperspiranty, preparaty do pielęgnacji włosów, środki do pielęgnacji ust, środki do czyszczenia zębów i pielęgnacji jamy ustnej, chusteczki nasączone płynami kosmetycznymi, środki toaletowe, **5** preparaty farmaceutyczne,

produkty i preparaty do pielęgnacji skóry, kosmetyki do celów leczniczych kremy, emulsje, płyny, żele, oliwki i balsamy lecznicze, sole do kąpieli do celów medycznych, kąpiele lecznicze.

(111) **292158** (220) 2016 07 21 (210) 459373
(151) 2017 01 12 (441) 2016 09 12

(732) OCEANIC SPÓŁKA AKCYJNA, Sopot, PL.

(540) AA FACE DRINK

(510), (511) **3** produkty kosmetyczne, preparaty do pielęgnacji skóry, emulsje, kremy, balsamy, toniki, płyny, mleczka, żele, pianki, oliwki, peelingi, maseczki do twarzy i do ciała, serum do celów kosmetycznych, koncentraty nawilżające, olejki eteryczne do pielęgnacji skóry, talk i pudry do ciała, preparaty przeciwśłoneczne i po opalaniu, preparaty do golenia, przed i po goleniu, mydła, środki do mycia i kąpieli, preparaty do higieny intymnej, środki perfumeryjne, perfumy, wody toaletowe i kolońskie, dezodoranty i antyperspiranty, preparaty do pielęgnacji włosów, środki do pielęgnacji ust, środki do czyszczenia zębów i pielęgnacji jamy ustnej, chusteczki nasączone płynami kosmetycznymi, środki toaletowe, **5** preparaty farmaceutyczne, produkty i preparaty do pielęgnacji skóry, kosmetyki do celów leczniczych kremy, emulsje, płyny, żele, oliwki i balsamy lecznicze, sole do kąpieli do celów medycznych, kąpiele lecznicze.

(111) **292159** (220) 2016 07 21 (210) 459374
(151) 2017 01 12 (441) 2016 09 12

(732) OCEANIC SPÓŁKA AKCYJNA, Sopot, PL.

(540) AA Żelazko wygładzające

(510), (511) **3** produkty kosmetyczne, preparaty do pielęgnacji skóry, emulsje, kremy, balsamy, toniki, płyny, mleczka, żele, pianki, oliwki, peelingi, maseczki do twarzy i do ciała, serum do celów kosmetycznych, koncentraty nawilżające, olejki eteryczne do pielęgnacji skóry, talk i pudry do ciała, preparaty przeciwśłoneczne i po opalaniu, preparaty do golenia, przed i po goleniu, mydła, środki do mycia i kąpieli, preparaty do higieny intymnej, środki perfumeryjne, perfumy, wody toaletowe i kolońskie, dezodoranty i antyperspiranty, preparaty do pielęgnacji włosów, środki do pielęgnacji ust, środki do czyszczenia zębów i pielęgnacji jamy ustnej, chusteczki nasączone płynami kosmetycznymi, środki toaletowe, **5** preparaty farmaceutyczne, produkty i preparaty do pielęgnacji skóry, kosmetyki do celów leczniczych kremy, emulsje, płyny, żele, oliwki i balsamy lecznicze, sole do kąpieli do celów medycznych, kąpiele lecznicze.

(111) **292160** (220) 2016 07 21 (210) 459379
(151) 2017 04 07 (441) 2016 09 12

(732) FERT ARTUR ZAKŁAD PRODUKCYJNO-HANDLOWY SIATEX, Zamość, PL.

(540) SIATEX

(510), (511) **6** siatki druciane, siatki metalowe, ogrodzenia metalowe, ogrodzenia z drutu, metalowe materiały na ogrodzenia, metalowe drzwi, metalowe bramy, metalowe furtki, metalowe okna i osłony okienne, metalowe parapety okienne, metalowe okucia do drzwi i okien, słupki ogrodzeniowe metalowe, drut, drut kolczasty, rolety metalowe, żaluzje metalowe, metalowe moskitiery, **35** usługi sprzedaży siatek drucianych, metalowych, ogrodzeń, drzwi, okien, furtek, osłon okiennych, parapetów, okuć do drzwi i okien, słupków ogrodzeniowych, drutu, drutu kolczastego, rolet, żaluzji i moskitier w sklepach, hurtowniach oraz w sklepie internetowym, **37** usługi montażu drzwi i okien, usługi konserwacji i naprawy drzwi i okien, usługi montażu ogrodzeń, usługi naprawy ogrodzeń.

(111) **292161** (220) 2016 07 21 (210) 459385
(151) 2017 01 11 (441) 2016 09 26

(732) COLIAN SPÓŁKA Z OGRANICZONĄ ODPOWIEDZIALNOŚCIĄ, Opatówek, PL.

(540) AKUKU! SCHOOL

(510), (511) **30** wyroby cukiernicze, wyroby piekarnicze, słodczyce, wafle, batony, czekolady, cukierki, czekoladki, żelki, żelki z nadzieniem, gumy do żucia, galaretki, galaretki nadziewane, ciastka, lody, desery.

(111) **292162** (220) 2016 07 21 (210) 459387
(151) 2017 01 16 (441) 2016 09 26

(732) COLIAN SPÓŁKA Z OGRANICZONĄ ODPOWIEDZIALNOŚCIĄ, Opatówek, PL.

(540) AKUKU! WORMS

(510), (511) **30** wyroby cukiernicze, wyroby piekarnicze, słodczyce, wafle, batony, czekolady, cukierki, czekoladki, żelki, żelki z nadzieniem, gumy do żucia, galaretki jako słodczyce, galaretki nadziewane jako słodczyce, ciastka, lody, desery.

(111) **292163** (220) 2016 07 22 (210) 459436
(151) 2017 01 10 (441) 2016 09 12

(732) COLIAN SPÓŁKA Z OGRANICZONĄ ODPOWIEDZIALNOŚCIĄ, Opatówek, PL.

(540) Jutrzenka Akuku! SCHOOL

(540)



Kolor znaku: czerwony, niebieski, biały, pomarańczowy, żółty, zielony

(531) 29.01.15, 27.05.01, 08.01.25, 25.07.01, 25.07.20

(510), (511) **30** wyroby cukiernicze, wyroby piekarnicze, słodczyce, wafle, batony, czekolady, cukierki, czekoladki, żelki, żelki z nadzieniem, gumy do żucia, galaretki jako słodczyce, galaretki nadziewane jako słodczyce, ciastka, lody, desery.

(111) **292164** (220) 2016 07 22 (210) 459438
(151) 2017 01 10 (441) 2016 09 12

(732) COLIAN SPÓŁKA Z OGRANICZONĄ ODPOWIEDZIALNOŚCIĄ, Opatówek, PL.

(540) Jutrzenka Akuku! WORMS

(540)



Kolor znaku: czerwony, niebieski, biały, pomarańczowy, żółty, zielony, niebieski, brązowy

(531) 27.05.01, 29.01.15, 08.01.25, 25.07.01, 25.07.20

(510), (511) **30** wyroby cukiernicze, wyroby piekarnicze, słodczyce, wafle, batony, czekolady, cukierki, czekoladki, żelki, żelki z nadzieniem, gumy do żucia, galaretki jako słodczyce, galaretki nadziewane jako słodczyce, ciastka, lody, desery.

(111) **292165** (220) 2016 07 23 (210) 459485
(151) 2017 01 12 (441) 2016 09 26

(732) KOŁDERKA SPÓŁKA Z OGRANICZONĄ ODPOWIEDZIALNOŚCIĄ, Konin, PL.

(540) KOLUDA ANSER
(540)

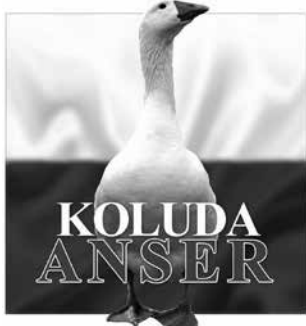

Kolor znaku: szary, biały
(531) 03.07.06, 27.05.01, 27.05.05, 29.01.12
(510), (511) **20** poduszki, **22** puch, pierze, **24** kołdry, pościel.

(111) **292166** (220) 2016 07 25 (210) 459491
(151) 2017 01 10 (441) 2016 09 12
(732) CITYSTRADA.PL SPÓŁKA Z OGRANICZONĄ
ODPOWIEDZIALNOŚCIĄ, Warszawa, PL.
(540) CITYSTRADA.PL
(540)

CITYSTRADA.PL

Kolor znaku: niebieski
(531) 27.05.01, 27.05.05, 29.01.04
(510), (511) **38** udostępnianie połączenia ze światową siecią komputerową za pośrednictwem telekomunikacji.

(111) **292167** (220) 2016 07 26 (210) 459572
(151) 2017 04 07 (441) 2016 09 26
(732) ŁUKASZEWICZ ANDRZEJ PRZEDSIĘBIORSTWO
PRODUKCYJNO USŁUGOWO-HANDLOWE ARPI, Gdańsk, PL.
(540) ARPI REKLAMY

(510), (511) **16** papierowe materiały reklamowe, plakaty reklamowe, **35** reklama, agencje reklamowe, dekoracja wystaw sklepowych, edytorskie usługi w dziedzinie reklamy, fotokopiowanie, marketing, rozpowszechnianie materiałów reklamowych, obróbka tekstów, rozpowszechnianie ogłoszeń reklamowych, rozlepianie plakatów reklamowych, powielanie dokumentów, projektowanie materiałów reklamowych, przygotowywanie reklam prasowych, **40** poligrafia, usługi drukowania, drukowanie offsetowe, drukowanie szablonów [wykroje, rysunki], grawerowanie, introligatorstwo, laminowanie, usługi trasowania laserem, obróbka papieru.

(111) **292168** (220) 2016 07 26 (210) 459574
(151) 2017 01 11 (441) 2016 09 26
(732) MILANOWSKI ŁUKASZ PAWEŁ DESKŁAD, Milanów, PL.
(540) TAKAPARA
(540)



(531) 26.01.06, 26.11.03, 26.11.09, 26.03.23, 25.07.06, 25.07.08, 27.05.01
(510), (511) **25** skarpetki sportowe, skarpetki termoaktywne, skarpetki do kostek, skarpetki bez stopy, skarpetki wewnętrzne do obuwia, bielizna osobista, odzież.

(111) **292169** (220) 2016 07 26 (210) 459581
(151) 2017 01 17 (441) 2016 09 26
(732) FENIX CAPITAL PARTNERS SPÓŁKA Z OGRANICZONĄ
ODPOWIEDZIALNOŚCIĄ SPÓŁKA KOMANDYTOWA, Warszawa, PL.

(540)
(540)



(531) 03.07.01, 03.07.17, 03.07.16, 03.07.24, 04.03.20
(510), (511) **36** usługi w zakresie nieruchomości, pośrednictwo w obrocie nieruchomościami, agencje nieruchomości, powiernictwo nieruchomości, administrowanie nieruchomościami, organizowanie wynajmu nieruchomości, zarządzanie portfelem nieruchomości, inwestycje kapitałowe związane z nieruchomościami i sztuką, usługi nabywania nieruchomości, doradztwo inwestycyjne, informacje finansowe, doradztwo w sprawach finansowych, usługi konsultacyjne dotyczące nieruchomości, usługi finansowe dotyczące nieruchomości, usługi w zakresie nieruchomości komercyjnych, usługi inwestowania w nieruchomości komercyjne, pośrednictwo w obrocie nieruchomościami komercyjnymi, doradztwo inwestycyjne dotyczące nieruchomości komercyjnych, stacjonarne i internetowe agencje nieruchomości komercyjnych, mieszkalnych, gruntowych i rekreacyjnych, rozliczenia finansowe transakcji związanych z kupnem, sprzedażą, zamianą, dzierżawą i wynajmem nieruchomości, kaucje jako gwarancje, finansowanie, sprzedaż, kupno, wynajem, dzierżawa, timesharing nieruchomości, wycena nieruchomości, oszacowanie i wycena majątku nieruchomego, pośrednictwo w sprawach majątku nieruchomego, wynajmowanie budynków mieszkalnych, biurowych oraz mieszkań i powierzchni w tych obiektach, usługi powiernicze, udzielanie pożyczek, sponsorowanie finansowe, wycena antyków, dzieł sztuki, biżuterii, wycena kosztów naprawy i renowacji, ściąganie czynszów i należności, zbiórki funduszy na cele dobroczynne, na cele kultury i sztuki, doradztwo i pośrednictwo w zakresie ubezpieczenia nieruchomości, sporządzanie opinii i ekspertyz w dziedzinie inwestycji budowlanych, obrotu nieruchomościami, planów inwestycyjnych, inwestowanie w nieruchomości, usługi kredytowania nieruchomości, udzielanie informacji dotyczących nieruchomości, doradztwo w zakresie obrotu nieruchomościami, planowanie inwestycji w nieruchomości, usługi finansowe w zakresie zakupu i inwestycji w nieruchomości, usługi developerskie w zakresie sprzedaży nieruchomości, usługi deweloperskie i inwestycyjne związane z nieruchomościami, usługi komercjalizacji nieruchomości w zakresie poszukiwania najemców i dzierżawców komercyjnych, poszukiwanie na rzecz osób trzecich podmiotów wynajmujących i dzierżawiących nieruchomości, usługi sprzedaży nieruchomości, usługi sprzedaży mieszkań i lokali użytkowych, usługi sprzedaży apartamentów, usługi sprzedaży nieruchomości komercyjnych z zawartymi umowami najmu lub dzierżawy, usługi sprzedaży nieruchomości mieszkalnych, gruntowych i rekreacyjnych z zawartymi umowami najmu lub dzierżawy, **43** usługi w zakresie zakwaterowania na pobyt czasowy, wynajmowanie pomieszczeń na pobyt czasowy, wynajmowanie mieszkań i lokali użytkowych na pobyt czasowy, wynajmowanie kwatery, wynajmowanie pokoi, wynajmowanie sal konferencyjnych, wynajmowanie sal na posiedzenia i zebrania, usługi hotelarskie, hotele, motele, hostele i pensjonaty, zakwaterowanie wakacyjne i turystyczne, usługi restauracji, kawiarni, barów, pubów, lodziarni, gastronomia obwoźna, catering, obsługa gastronomiczna w zakresie organizowania przyjęć służbowych poza lokalami gastronomicznymi, sympozjów, konferencji, służbowych bankietów i innych imprez okolicznościowych w celach służbowych, obsługa gastronomiczna przyjęć i uroczystości towarzyskich, wypożyczanie urządzeń gastronomicznych, wypożyczanie krzesel, stołów, bielizny stołowej, szklanej zastawy stołowej i wyposażenia kuchni, dostarczanie posiłków i napojów, doradztwo przy wyborze menu, usługi kelnerskie.

(111) **292170** (220) 2016 07 26 (210) 459582
(151) 2017 01 03 (441) 2016 09 12
(732) KOWALSKI MACIEJ, KOWALSKI SZYMON GREEN BIKE
POLAND SPÓŁKA CYWILNA, Śrem, PL.
(540) Dutch Goose
(510), (511) **12** rowery, akcesoria i części zamienne do rowerów.

(111) **292171** (220) 2016 07 27 (210) 459608
 (151) 2017 01 03 (441) 2016 09 12
 (732) SZECHLIICKI KONRAD HENRYK, Kamień Pomorski, PL.
 (540) SFIS
 (540)



Kolor znaku: szary
 (531) 27.05.01, 29.01.06
 (510), (511) **42** projektowanie logo w celu tworzenia tożsamości firm.

(111) **292172** (220) 2016 07 27 (210) 459609
 (151) 2017 01 03 (441) 2016 09 12
 (732) Swiss Pharma International AG, Zurych, CH.
 (540) mediQskin
 (540)



(531) 24.13.01, 27.05.01
 (510), (511) **5** środki sanitarne do celów medycznych, toniki do użytku medycznego, toniki do skóry (lecniczne), leki na trądzik, preparaty do leczenia trądziku, preparaty czyszczące do leczenia trądziku [preparaty farmaceutyczne], kremy na trądzik [preparaty farmaceutyczne], preparaty z niacyną do leczenia trądziku, żele do użytku dermatologicznego, maści lecznicze do leczenia schorzeń dermatologicznych, maści lecznicze do stosowania na skórę, preparaty do leczenia opryszczki, preparaty do usuwania brodawek.

(111) **292173** (220) 2016 07 27 (210) 459618
 (151) 2017 01 03 (441) 2016 09 12
 (732) GALWANIZER SPÓŁKA Z OGRANICZONĄ ODPOWIEDZIALNOŚCIĄ, Dzierżoniów, PL.
 (540) GALWANIZER
 (540)



Kolor znaku: biały, zielony
 (531) 19.11.04, 27.05.01, 29.01.12
 (510), (511) **40** galwanizacja, galwanizowanie, powlekanie galwaniczne, galwanizowanie metali, usługi galwanizacyjne, pokrywanie powłoką galwaniczną, obróbka metali, obróbka materiałów przy użyciu substancji chemicznych, obróbka i przetwarzanie materiałów z tworzyw sztucznych, nakładanie powłok odpornych na zużycie na metale i tworzywa sztuczne.

(111) **292174** (220) 2016 07 27 (210) 459629
 (151) 2017 01 03 (441) 2016 09 12
 (732) OCEANIC SPÓŁKA AKCYJNA, Sopot, PL.
 (540) AA Wings of Color BLACK POWER VOLUME Concentrated Black Intensive Volume
 (510), (511) **3** produkty kosmetyczne, kosmetyki do makijażu, kosmetyki kolorowe, tusze do rzęs, stylizatory do brwi, sztuczne rzęsy, odżywki do rzęs, **5** preparaty farmaceutyczne, lecznicze tusze do rzęs, lecznicze odżywki do rzęs, lecznicze preparaty do rzęs.

(111) **292175** (220) 2016 07 27 (210) 459630
 (151) 2017 01 03 (441) 2016 09 12
 (732) OCEANIC SPÓŁKA AKCYJNA, Sopot, PL.
 (540) AA Wings of Color NO LIMIT VOLUME Maximum Volume Boost
 (510), (511) **3** produkty kosmetyczne, kosmetyki do makijażu, kosmetyki kolorowe, tusze do rzęs, stylizatory do brwi, sztuczne rzęsy, odżywki do rzęs, **5** preparaty farmaceutyczne, lecznicze tusze do rzęs, lecznicze odżywki do rzęs, lecznicze preparaty do rzęs.

(111) **292176** (220) 2016 07 28 (210) 459688
 (151) 2016 12 28 (441) 2016 09 12
 (732) Sichuan Machinery Imp. & Exp. Corp. Ltd., Chengdu, CN.
 (540) Dasqua
 (540)



Kolor znaku: czarny, szary
 (531) 27.05.01, 29.01.12
 (510), (511) **9** miary, mikrometry, suwmiarki, wzorniki [przrządy pomiarowe], miarki [przrządy miernicze], gęstościomierze, wilgotnościomierze, urządzenia do pomiarów precyzyjnych, poziomice [przrządy do ustalania linii poziomej], przrządy do wskazywania temperatury.

(111) **292177** (220) 2016 07 28 (210) 459672
 (151) 2017 01 13 (441) 2016 09 12
 (732) MYCIELSKI MACIEJ, Otwock, PL.
 (540) MAŁA LIGA MTB/XC
 (540)



Kolor znaku: niebieski, czarny
 (531) 18.01.05, 18.01.23, 29.01.12, 27.05.01
 (510), (511) **18** aktówki, teczki, etui na klucze, kuferki, kufry bagażowe i podróżne, parasole, torby plażowe i podróżne, plecaki, pojemniki na wizytówki, portfele i portmonetki, siatki na zakupy, sportowe torby, teczki, torby i tornistry szkolne, teki, dyplomaty, torby na kółkach, torby podróżne, na zakupy i torby plażowe, torby sportowe i turystyczne, torebki, walizki, **25** apaszki i chustki, bandany na szyję, bielizna wchłaniająca pot, bluzy, kombinezony, buty, w tym sportowe, czapki i inne nakrycia głowy, getry, koszulki gimnastyczne, kurtki, legginsy, odzież, w tym odzież dla kolarzy, odzież wodoodporna, okrycia wierzchnie, osłony przed słońcem, peleryny, podkoszulki, półbuty, rękawiczki, skarpetki, spodnie, stroje plażowe, szarfy, ubrania z trykotu, T-shirty, **28** balony do zabawy, bańki mydlane (zabawki), przrządy gimnastyczne, gry, w tym gry planszowe, karty do gry, klocki, konfetti, misie pluszowe, ochraniacze (części strojów sportowych), pałeczki sztafetowe, piłki do gier, przrządy do ćwiczeń fizycznych, puzzle, rowery treningowe stacjonarne, rolki do rowerów treningowych stacjonarnych, siatki (artykuły sportowe), zabawki, **41** doradztwo zawodowe (porady w zakresie edukacji lub kształcenia), edukacja, fotografie, fotoreportaże, gimnastyka (instruktaż), imprezy sportowe, informacja o edukacji, informacja o imprezach rozrywkowych, informacja o rekreacji, instruktaże, usługi związane z klubami zdrowia (poprawianie kondycji), komputerowe przygotowanie materiałów do publikacji, organizowanie i obsługa konferencji, organizowanie i obsługa kongresów, organizowanie konkursów edukacyjnych lub rozrywkowych, publikowanie książek, kształcenie praktyczne (pokazy), kultura fizyczna, organizowanie loterii, nauczanie, organizowanie obozów sportowych, organizowanie i prowadzenie warsztatów i szkoleń, konferencji, kongresów, seminariów, sympozjów i zjazdów, organizowanie loterii, organizowanie obozów sportowych, organizowanie przyjęć, organizowanie wystaw z dziedziny kultury lub edukacji, organizowanie zawodów sportowych, prowadzenie zajęć fitness, publikacje elektroniczne on-line książek i periodyków, publikowanie tekstów innych niż teksty reklamowe, wypożyczanie sprzętu sportowego, udostępnianie obiektów i urządzeń sportowych, udostępnianie ośrodków rekreacji, usługi dystrybucji biletów, usługi trenera osobistego i usługi trenerskie, wynajmowanie obiektów sportowych, informacje o wypoczynku, wypożyczanie sprzętu sportowego.

(111) **292178** (220) 2016 07 28 (210) 459674
 (151) 2017 01 13 (441) 2016 09 12

(732) CEKO SPÓŁKA Z OGRANICZONĄ ODPOWIEDZIALNOŚCIĄ,
Goliszew, PL.
(540) PIÓRKO
(540)



Kolor znaku: biały, jasnobieżowy, niebieski
(531) 26.04.02, 26.04.18, 27.05.01, 29.01.13
(510), (511) **29** mleko, serwatka, produkty mleczne, sery żółte twarde, sery podpuszczkowe, sery dojrzałe, sery dojrzałe z pleśnią, sery wędzone, świeże sery, sery solankowe, sery białe, twaróg, sery z dodatkami smakowymi, sery twarogowe, sery rozdrobnione, produkty serowarskie, pasty serowe, śmietana.

(111) **292179** (220) 2016 07 28 (210) 459676
(151) 2017 01 13 (441) 2016 09 12
(732) CEKO SPÓŁKA Z OGRANICZONĄ ODPOWIEDZIALNOŚCIĄ,
Goliszew, PL.
(540) ZAWISZA
(540)



Kolor znaku: ciemnoniebieski, biały, jasnobieżowy
(531) 27.05.01, 26.04.02, 26.04.18, 29.01.13
(510), (511) **29** mleko, serwatka, produkty mleczne, sery żółte twarde, sery podpuszczkowe, sery dojrzałe, sery dojrzałe z pleśnią, sery wędzone, świeże sery, sery solankowe, sery białe, twaróg, sery z dodatkami smakowymi, sery twarogowe, sery rozdrobnione, produkty serowarskie, pasty serowe, śmietana.

(111) **292180** (220) 2016 07 29 (210) 459748
(151) 2017 01 11 (441) 2016 09 26
(732) CHEMFARI SPÓŁKA Z OGRANICZONĄ
ODPOWIEDZIALNOŚCIĄ, Udanin, PL.
(540) AGRICAL
(510), (511) **1** nawozy użyźniające glebę, **7** narzędzia rolnicze o napędzie innym niż ręczny, **44** usługi związane z rolnictwem, ogrodnictwem i leśnictwem.

(111) **292181** (220) 2016 07 29 (210) 459750
(151) 2017 01 13 (441) 2016 09 26
(732) GRUPA POLSKIE SKŁADY BUDOWLANE SPÓŁKA AKCYJNA,
Wełecz 142, PL.
(540) GRUPA psb POLSKIE SKŁADY BUDOWLANE Stawiamy na dom
(540)



Kolor znaku: niebieski, biały, żółty
(531) 26.04.02, 26.04.18, 27.05.01, 26.11.01, 26.11.12, 29.01.13
(510), (511) **35** usługi w zakresie prowadzenia sklepów, sprzedaży detalicznej, hurtowej i za pośrednictwem Internetu z artykułami budowlanymi metalowymi i niemetaleowymi, artykułami wyposażenia wnętrz oraz artykułami wykończeniowymi, meblami, urządzeniami i wyrobami elektrotechnicznymi, narzędziami, artykułami gospodarstwa domowego i sprzętem radiowo-telewizyjnym, wyrobami z metalu, drewna, szkła, ceramiki i porcelany oraz tworzyw sztucznych do użytku domowego, artykułami chemicznymi, włókienniczymi, odzieżą oraz obuwiem.

(111) **292182** (220) 2016 07 29 (210) 459752
(151) 2017 01 13 (441) 2016 09 26
(732) KUJAWSKA FABRYKA MASZYN ROLNICZYCH SPÓŁKA
Z OGRANICZONĄ ODPOWIEDZIALNOŚCIĄ, Brześć Kujawski, PL.
(540) KRUKOWIAK

(510), (511) **7** maszyny i części do nich stosowane w rolnictwie, sadownictwie i warzywnictwie przeznaczone do uprawy ziemi oraz do sadzenia, siewu, pielęgnacji upraw oraz zbioru plonów, opryskiwacze sadownicze i rolnicze oraz części do nich, rozdrabniacze gałęzi, **12** ciągniki rolnicze i ogrodnicze, kombajny, przyczepy, wózki transportowe, podwozia, ramy, silniki do pojazdów, części zamienne do pojazdów, **35** prowadzenie sprzedaży detalicznej, hurtowej, komisowej, wysyłkowej oraz poprzez Internet w zakresie maszyn i urządzeń stosowanych w rolnictwie, sadownictwie i warzywnictwie przeznaczonych do uprawy ziemi oraz do sadzenia, siewu, pielęgnacji upraw oraz zbioru plonów, opryskiwacze sadowniczych i rolniczych, rozdrabniacze gałęzi oraz części do takich maszyn i urządzeń.

(111) **292183** (220) 2016 08 01 (210) 459785
(151) 2017 01 12 (441) 2016 09 26
(732) GRZELAK JAROSŁAW, Karbowo, PL.
(540) SUPREMUS
(510), (511) **45** usługi arbitrażowe, badania prawne, usługi prawne dotyczące rejestrowania nazw domen, doradztwo w zakresie własności intelektualnej, usługi prawne dotyczące licencjonowania programów komputerowych, mediacje, prawne administrowanie licencjami, usługi pomocy w sprawach spornych, usługi w zakresie przygotowywania dokumentów prawnych.

(111) **292184** (220) 2016 08 02 (210) 459843
(151) 2017 01 10 (441) 2016 09 26
(732) TĘCZA TOMASZ INTEGRA TOOLS, Jelenia Góra, PL.
(540) INTEGRA TOOLS
(540)



Kolor znaku: niebieski, czarny
(531) 29.01.12, 27.05.01, 26.11.12, 26.02.01
(510), (511) **8** gwintowniki (narzędzia), wiertła (narzędzia), pilniki (narzędzia), frezy (narzędzia).

(111) **292185** (220) 2016 08 03 (210) 459889
(151) 2017 01 10 (441) 2016 09 26
(732) MICHALAK PIOTR, Swarzędz, PL.
(540) WORK GLOB
(540)



Kolor znaku: czarny, pomarańczowy
(531) 01.05.01, 27.05.01, 29.01.12
(510), (511) **35** zarządzanie zasobami ludzkimi i usługi rekrutacji personelu, dostarczanie informacji dotyczących rekrutacji pracowników, agencje pośrednictwa pracy, agencje zatrudnienia, biura pośrednictwa pracy, dobór personelu [dla osób trzecich], rekrutacja personelu, doradztwa w odniesieniu do rekrutacji personelu, doradztwo w zakresie zasobów ludzkich, doradztwo i konsultacje dotyczące zatrudnienia, doradztwo w zakresie zarządzania dotyczące rekrutacji personelu, doradztwo w sprawach zarządzania personelem, ocena potrzeb personelu, przeprowadzanie testów osobowości do celów rekrutacji, opracowywanie CV dla osób trzecich, konsultacje w zakresie organizacji i zarządzania działalnością gospodarczą w dziedzinie zarządzania personelem, usługi informacyjne dotyczące stanowisk pracy i kariery zawodowej, usługi planowania kariery, analiza pracy w celu określenia umiejętności pracownika i innych wymagań względem tego pracownika, dostarczanie informacji o zatrudnieniu, dostarczanie informacji dotyczących rekrutacji pracowników, gromadzenie informacji na temat personelu, ogłoszenia odnoszące się do rekrutacji personelu, doradztwo i informacja o działalności gospodarczej, pomoc w zakresie działalności gospodarczej, outsourcing [doradztwo biznesowe], **41** nauczanie i szkolenia, usługi instruktorskie i szkoleniowe, szkolenia edukacyjne, szkolenia personelu, szkolenia w zakresie możliwości zatrudnienia, szkolenie związane z karierą zawodową, usługi w zakresie szkolenia zawodowego, tre-

ning umiejętności zawodowych, usługi doradcze w zakresie edukacji i szkolenia kierownictwa i personelu, usługi konsultacyjne związane ze szkoleniami pracowników, usługi szkoleniowe dotyczące zarządzania działalnością gospodarczą, doradztwo zawodowe, doradztwo zawodowe (doradztwo edukacyjne lub szkoleniowe), ocena orientacji zawodowej, szkolenia z zakresu stosunków pomiędzy pracodawcami i pracownikami, usługi doradztwa związane z umiejętnościami zawodowymi, doradztwo w zakresie szkolenia i doskonalenia zawodowego, zapewnianie szkoleń doskonalenia umiejętności zawodowych, kursy szkoleniowe dla młodych ludzi przygotowujące do kariery zawodowej.

(111) **292186** (220) 2016 08 04 (210) 459940
 (151) 2017 01 11 (441) 2016 09 26
 (732) KOZAŃSKA EDYTA PRAKTYKA PIELĘGNIARKI RODZINNEJ, Reda, PL.
 (540) graficzny
 (540)



Kolor znaku: niebieski, biały

(531) 02.07.01, 02.07.02, 02.07.15, 02.07.23, 02.07.25, 02.03.01, 02.03.02, 02.03.15, 02.03.23, 02.03.30, 02.01.01, 02.01.15, 02.01.23, 02.01.30, 26.01.01, 26.01.14, 29.01.12, 02.03.03
 (510), (511) **41** organizowanie szkoleń, seminariów i sympozjów medycznych, **44** kompleksowa opieka medyczna, usługi pielęgniarskie, usługi lekarskie, usługi położnej.

(111) **292187** (220) 2016 08 04 (210) 459947
 (151) 2017 04 07 (441) 2016 09 26
 (732) I NEED A DOLLAR SPÓŁKA Z OGRANICZONĄ ODPOWIEDZIALNOŚCIĄ, Warszawa, PL.
 (540) yestersen VINTAGE CABINET
 (540)

yestersen
 VINTAGE CABINET

(531) 27.05.01, 27.05.10
 (510), (511) **20** meble, lustra, ramki obrazów, wyroby nie ujęte w innych klasach wykonane z drewna, korka, trzciny, wikliny, rogu, kości, kości słoniowej, fiszbinu, muszli, bursztynu, macicy perłowej, sepiolitu, imitacji tych surowców lub z tworzyw sztucznych, **35** usługi reklamy i promocji na rzecz osób trzecich, usługi reklamy i promocji on line za pośrednictwem sieci komputerowej i Internetu, pozyskiwanie danych do komputerowych baz danych, usługi sprzedaży hurtowej i detalicznej dla towarów w zakresie pielęgnacji, pielęgnacji i higieny osobistej, produktów perfumeryjnych i kosmetyków, odzieży i akcesoriów odzieżowych, akcesoriów mody, obuwia, nakryć głowy, bielizny domowej, strojów kąpielowych, bielizny osobistej, tekstyliów, pasmanterii, wyrobów skórzanych, biżuterii, kamieni, wyrobów zegarmistrzowskich, okularów, mebli, toreb i kuferków, toreb skórzanych, walizek, pasków, usługi zarządzania działalnością handlową, administrowanie działalności handlowej, czynności biurowe, usługi doradztwa i organizacji w działalności handlowej.

(111) **292188** (220) 2016 08 05 (210) 460003
 (151) 2017 01 10 (441) 2016 09 26
 (732) SŁOMINSKI-FABIŚ DOMINIK, Leszno, PL.
 (540) KIEŁBASA z czosnkiem niedźwiedzim WYRÓŻNIA NAS PASJA OD PONAD 100 LAT OD 1904

(540)



(531) 03.01.14, 05.03.15, 11.01.03, 26.01.04, 26.01.16, 26.01.19, 27.05.01, 27.07.01, 26.11.08
 (510), (511) **29** wędliny.

(111) **292189** (220) 2016 08 05 (210) 460009
 (151) 2017 01 10 (441) 2016 09 26
 (732) ZIELIŃSKI WOJCIECH, Kwidzyn, PL.
 (540) orlański
 (540)



Kolor znaku: brązowy, czerwony, pomarańczowy

(531) 26.11.12, 29.01.13, 27.05.01, 09.01.10
 (510), (511) **6** zbiorniki metalowe, kominy metalowe, metalowe przewody i rury centralnego ogrzewania, osłony paleniskowe do pieca, ogniotrwałe wyłożenia pieca z metalu, **7** osprzęt kotłów maszynowych, urządzenia do zasilania kotłów maszynowych, parowe kotły maszynowe, pompy do instalacji grzewczych, zawory jako części maszyn, **11** urządzenia do ogrzewania, wytwarzania pary, chłodzenia, suszenia, wentylacji, zasilania wodą i do celów sanitarnych, urządzenia do ogrzewania na paliwa stałe, płynne lub gazowe, urządzenia elektryczne do ogrzewania, kotły grzewcze, kotły grzewcze na paliwa stałe, kotły do spalania biomasy, urządzenia i instalacje centralnego ogrzewania, urządzenia zasilające kotły grzewcze, rury kotłowe centralnego ogrzewania, podgrzewacze wody, pompy ciepła, dmuchawy kominowe, kolektory energii słonecznej do ogrzewania, żarniki elektryczne do ogrzewania, piece olejowe, zawory termostaticzne, sterowniki termiczne do grzejników centralnego ogrzewania, zawory do regulacji temperatury, automatyczne urządzenia do regulacji temperatury do grzejników centralnego ogrzewania, sprzęt i aparatura do kotłów grzewczych.

(111) **292190** (220) 2016 03 21 (210) 453861
 (151) 2016 11 30 (441) 2016 06 20
 (732) ADAMA AGAN LTD., Ashdod, IL.
 (540) BOLD
 (510), (511) **1** regulatory wzrostu roślin.

(111) **292191** (220) 2016 03 21 (210) 453862
 (151) 2016 11 29 (441) 2016 06 20
 (732) LA RIVE SPÓŁKA AKCYJNA, Grudziądz, PL.
 (540) La Rive PRESTIGE TENDER
 (540)



Kolor znaku: różowy, złoty, srebrny, biały

(531) 17.02.01, 26.15.09, 26.11.03, 26.11.11, 27.05.01, 29.01.14

(510), (511) **3** wyroby perfumeryjne, perfumy, wody perfumowane, wody toaletowe, wody kolońskie, płyny po goleniu, antyperspiranty, dezodoranty, mydła, mydła w płynie, esencje eteryczne, olejki eteryczne, kosmetyki, zestawy kosmetyków, kremy kosmetyczne, lakiery do paznokci, preparaty do makijażu, mleczko kosmetyczne, toniki kosmetyczne, preparaty do demakijażu, piżmo (perfumeria), pomadki do ust, puder do makijażu, sole kąpielowe do celów innych niż lecznicze, płyny do kąpieli innych niż lecznicze, wody zapachowe.

(111) **292192** (220) 2016 03 21 (210) 453865
 (151) 2016 11 29 (441) 2016 06 20
 (732) LA RIVE SPÓŁKA AKCYJNA, Grudziądz, PL.
 (540) La Rive PRESTIGE BEAUTY
 (540)



Kolor znaku: jasnobrązowy, srebrny, czarny, biały

(531) 17.02.01, 26.15.09, 26.11.02, 26.11.12, 27.05.01, 29.01.15
 (510), (511) **3** wyroby perfumeryjne, perfumy, wody perfumowane, wody toaletowe, wody kolońskie, płyny po goleniu, antyperspiranty, dezodoranty, mydła, mydła w płynie, esencje eteryczne, olejki eteryczne, kosmetyki, zestawy kosmetyków, kremy kosmetyczne, lakiery do paznokci, preparaty do makijażu, mleczko kosmetyczne, toniki kosmetyczne, preparaty do demakijażu, piżmo (perfumeria), pomadki do ust, puder do makijażu, sole kąpielowe do celów innych niż lecznicze, płyny do kąpieli innych niż lecznicze, wody zapachowe.

(111) **292193** (220) 2016 03 21 (210) 453866
 (151) 2016 11 30 (441) 2016 06 20
 (732) ADAMA AGAN LTD., Ashdod, IL.
 (540) TAMIGAN
 (510), (511) **5** pestycydy, środki owadobójcze, fungicydy i herbicydy.

(111) **292194** (220) 2016 03 21 (210) 453870
 (151) 2016 11 30 (441) 2016 06 20
 (732) ADAMA MAKHTESHIM LTD, Beer Sheva, IL.
 (540) KOGAN
 (510), (511) **5** pestycydy, środki owadobójcze, fungicydy i herbicydy.

(111) **292195** (220) 2016 03 21 (210) 453947
 (151) 2016 12 05 (441) 2016 06 20
 (732) INSTYTUT BIOTECHNOLOGII SUROWIC I SZCZEPIONEK BIOMED SPÓŁKA AKCYJNA, Kraków, PL.
 (540) phagebiome

(510), (511) **1** chemiczne preparaty do konserwowania artykułów spożywczych i preparatów farmaceutycznych, bakteriocydy stosowane przy produkcji wina, preparaty stosowane w bakteriologii, preparaty chemiczne do celów naukowych, środki chemiczne dla przemysłu, produkty chemiczne do produkcji wina, środki do konserwacji piwa, **3** kosmetyki, **5** produkty farmaceutyczne i weterynaryjne, żywność dietetyczna do celów leczniczych, preparaty bakteryjne do celów medycznych, substancje dietetyczne do celów leczniczych, guma do żucia do celów medycznych, herbata lecznicza, plastry do celów leczniczych, suplement diety do celów wspomagania leczenia, kultury mikroorganizmów do celów leczniczych, preparaty z mikroorganizmów do celów leczniczych, napoje lecznicze, leki wspierające, podłoża dla kultur bakteryjnych, leki do celów medycznych, preparaty farmaceutyczne, szczepionki, wyroby medyczne do celów leczniczych lub diagnostycznych zawarte w tej klasie,

chusteczki nasączone płynami farmaceutycznymi, środki spożywcze specjalnego przeznaczenia medycznego, syropy do użytku farmaceutycznego, środki bakteriobójcze, materiały opatrunkowe, środki dezynfekcyjne do celów higienicznych, **35** dystrybucja materiałów reklamowych i próbek, publikacja tekstów reklamowych, reklama internetowa, telewizyjna i prasowa, sprzedaż i promocja bezpośrednia towarów w sklepach i hurtowniach z artykułami farmaceutycznymi, kosmetycznymi i weterynaryjnymi, doradztwo w zakresie prowadzenia i organizowania działalności gospodarczej, **42** wykonywanie prac badawczo rozwojowych w dziedzinie nauk medycznych, przyrodniczych i technicznych, wykonywanie badań i ekspertyz biologicznych, chemicznych, bakteriologicznych i z dziedziny kosmetyki, **44** usługi klinik medycznych, usługi farmaceutyczne w zakresie sporządzania leków, usługi szpitali, pomoc medyczna, pomoc weterynaryjna, stomatologia, usługi ośrodków zdrowia, opieka medyczna, usługi związane z rolnictwem, ogrodnictwem i leśnictwem.

(111) **292196** (220) 2016 03 21 (210) 453948
 (151) 2016 12 05 (441) 2016 06 20
 (732) MINKINA MIROSLAW MR, Katowice, PL.
 (540) BISSET
 (540)



(531) 27.05.01, 26.13.25
 (510), (511) **35** sprzedaż za pośrednictwem sieci internetowej zegarków naręcznych, zegarów, budzików, przyrządów chronometrycznych, pasków do zegarków, prowadzenie sklepów internetowych z zegarkami naręcznymi, zegarami, budzikami, przyrządami chronometrycznymi, paskami do zegarków.

(111) **292197** (220) 2016 03 22 (210) 453967
 (151) 2016 12 07 (441) 2016 06 20
 (732) SPORTLIVE24 SPÓŁKA AKCYJNA, Piaseczno, PL.
 (540) Aperitif magazyn ze smakiem
 (540)



(531) 27.05.01
 (510), (511) **16** periodyki [czasopisma], publikacje drukowane, ulotki, **35** dystrybucja materiałów reklamowych [próbek, druków, prospektów, broszur], edytorskie usługi w dziedzinie reklamy, prenumerata gazet dla osób trzecich, kolportaż próbek, marketing, obróbka tekstów, rozpowszechnienie ogłoszeń reklamowych, rozlepianie plakatów reklamowych, pokazy towarów, usługi prenumeraty czasopism dla osób trzecich, prezentowanie produktów w mediach dla celów sprzedaży detalicznej, produkcja filmów reklamowych, projektowanie materiałów reklamowych, promocja sprzedaży dla osób trzecich, usługi przeglądu prasy, public relations, publikowanie tekstów sponsorowanych, reklama, reklama za pośrednictwem sieci komputerowej, tworzenie tekstów reklamowych i sponsorowanych, uaktualnianie materiału reklamowego, przygotowywanie reklam prasowych, reklamy telewizyjne, rozpowszechnianie materiałów reklamowych [próbek, druków, prospektów, broszur], rozpowszechnianie ogłoszeń reklamowych, edycja tekstów, tworzenie tekstów reklamowych i sponsorowanych, wynajem czasu reklamowego we wszystkich środkach przekazu, wynajmowanie nośników reklamowych, wynajmowanie przestrzeni reklamowej, **39** dystrybucja gazet, doręczanie gazet osobom trzecim, **41** informacja o imprezach rozrywkowych, komputerowe przygotowanie materiałów do publikacji, organizowanie konkursów [edukacyjna lub rozrywkowa], kształcenie praktyczne [pokazy], organizowanie loterii, organizowanie i prowadzenia warsztatów [szkolenia], organizowanie i prowadzenie seminariów, organizowanie i prowadzenie konferencji, produkcja filmów innych niż reklamowych, produkcja programów radiowych i telewizyjnych, publikacje elektroniczne on-line książek i periodyków, publikowanie

elektroniczne on-line nie do pobrania, publikowanie książek, publikowanie tekstów [innych niż teksty reklamowe], telewizyjne programy rozrywkowe, usługi komponowania układu graficznego publikacji, inne niż do celów reklamowych, usługi reporterskie.

(111) **292198** (220) 2016 03 22 (210) 453973
 (151) 2016 12 05 (441) 2016 06 20
 (732) MIKROTECH SPÓŁKA AKCYJNA, Krosno, PL.
 (540) n
 (540)



Kolor znaku: niebieski

(531) 27.05.21, 29.01.04, 24.17.25
 (510), (511) **35** systematyzacja danych w komputerowych bazach danych, pozyskiwanie danych do komputerowych baz danych, agencje informacji handlowych, rekrutacja personelu, badanie rynku, profesjonalne doradztwo w zakresie działalności gospodarczej, komputerowe zarządzanie plikami, specjalistyczne doradztwo w sprawach działalności gospodarczej, wyszukiwanie w komputerowych bazach danych, dobór personelu za pomocą metod psychotechnicznych, wyszukiwanie informacji w plikach komputerowych dla osób trzecich, analiza kosztów, przygotowanie listy plac, przygotowanie zeznań podatkowych, pośrednictwo pracy, doradztwo w sprawach zarządzania personelem, prowadzenie ksiąg, biura pośrednictwa pracy, sortowanie danych w bazach komputerowych, zarządzanie zbiorami informatycznymi, **36** ubezpieczenia zdrowotne, pośrednictwo ubezpieczeniowe, sporządzanie umów najmu, **38** usługi ogłoszeń elektronicznych, **41** doradztwo zawodowe, porady w zakresie edukacji lub kształcenia, poradnictwo zawodowe, organizowanie konkursów edukacyjnych lub rozrywkowych, edukacja, **45** wypożyczanie odzieży.

(111) **292199** (220) 2016 03 22 (210) 453975
 (151) 2016 12 05 (441) 2016 06 20
 (732) MIKROTECH SPÓŁKA AKCYJNA, Krosno, PL.
 (540) netKadra
 (540)



Kolor znaku: niebieski, granatowy

(531) 29.01.12, 27.05.01, 24.17.25, 24.15.01
 (510), (511) **35** systematyzacja danych w komputerowych bazach danych, pozyskiwanie danych do komputerowych baz danych, agencje informacji handlowych, rekrutacja personelu, badanie rynku, profesjonalne doradztwo w zakresie działalności gospodarczej, komputerowe zarządzanie plikami, specjalistyczne doradztwo w sprawach działalności gospodarczej, wyszukiwanie w komputerowych bazach danych, dobór personelu za pomocą metod psychotechnicznych, wyszukiwanie informacji w plikach komputerowych dla osób trzecich, analiza kosztów, przygotowanie listy plac, przygotowanie zeznań podatkowych, pośrednictwo pracy, doradztwo w sprawach zarządzania personelem, prowadzenie ksiąg, biura pośrednictwa pracy, sortowanie danych w bazach komputerowych, zarządzanie zbiorami informatycznymi, **36** ubezpieczenia zdrowotne, pośrednictwo ubezpieczeniowe, sporządzanie umów najmu, **38** usługi ogłoszeń elektronicznych, **41** doradztwo zawodowe, porady w zakresie edukacji lub kształcenia, poradnictwo zawodowe, organizowanie konkursów edukacyjnych lub rozrywkowych, edukacja, **45** wypożyczanie odzieży.

(111) **292200** (220) 2016 03 22 (210) 453976
 (151) 2016 12 05 (441) 2016 06 20
 (732) MIKROTECH SPÓŁKA AKCYJNA, Krosno, PL.
 (540) NETKADRA

(510), (511) **35** systematyzacja danych w komputerowych bazach danych, pozyskiwanie danych do komputerowych baz danych, agencje informacji handlowych, rekrutacja personelu, badanie rynku, profesjonalne doradztwo w zakresie działalności gospodarczej, komputerowe zarządzanie plikami, specjalistyczne doradztwo w sprawach działalności gospodarczej, wyszukiwanie w komputerowych bazach danych, dobór personelu za pomocą metod psychotechnicznych, wyszukiwanie informacji w plikach komputerowych dla osób trzecich, analiza kosztów, przygotowanie listy plac, przygotowanie zeznań podatkowych, pośrednictwo pracy, doradztwo w sprawach zarządzania personelem, prowadzenie ksiąg, biura pośrednictwa pracy, sortowanie danych w bazach komputerowych, zarządzanie zbiorami informatycznymi, **36** ubezpieczenia zdrowotne, pośrednictwo ubezpieczeniowe, sporządzanie umów najmu, **38** usługi ogłoszeń elektronicznych, **41** doradztwo zawodowe, porady w zakresie edukacji lub kształcenia, poradnictwo zawodowe, organizowanie konkursów edukacyjnych lub rozrywkowych, edukacja, **45** wypożyczanie odzieży.

(111) **292201** (220) 2016 03 22 (210) 453978
 (151) 2016 11 24 (441) 2016 06 20
 (732) ŁASKI KRZYSZTOF PRZEDSIĘBIORSTWO PRODUKCYJNO
 HANDLOWO USŁUGOWE NATALIA, Zgierz, PL.
 (540) N NATALIEN BY ŁASKI
 (540)



(531) 26.04.01, 26.04.05, 26.04.11, 27.05.01
 (510), (511) **25** odzież, obuwie, nakrycia głowy.

(111) **292202** (220) 2016 03 22 (210) 453980
 (151) 2016 11 23 (441) 2016 06 20
 (732) WASZKIEWICZ IRENA MIECZYŚLAWA, Olsztyn, PL.
 (540) Krutynianka
 (510), (511) **41** usługi rekreacyjne, **43** usługi turystyczne związane z pobytem czasowym, usługi restauracyjne.

(111) **292203** (220) 2016 03 22 (210) 453983
 (151) 2016 11 24 (441) 2016 06 20
 (732) ROSEVIA SPÓŁKA Z OGRANICZONA ODPOWIEDZIALNOŚCIĄ,
 Włocławek, PL.
 (540) RR
 (540)



Kolor znaku: ciemnoniebieski

(531) 26.11.03, 26.11.13, 27.05.01, 27.05.19
 (510), (511) **41** udostępnianie obiektów i urządzeń sportowych, organizowanie i obsługa konferencji, prowadzenie zajęć fitness, organizowanie przyjęć [rozrywka], organizowanie i prowadzenie warsztatów, organizowanie balów, wynajmowanie kortów tenisowych, **43** wynajmowanie pomieszczeń na pobyt czasowy, udostępnianie miejsc noclegowych, usługi hotelowe, usługi restauracyjne, usługi barowe, obsługa gastronomiczna z własnym zapleczem, produktami i transportem, kawiarnie, wynajmowanie sal na posiedzenia [mityngi, narady], udostępnianie obiektów i sprzętu na konferencje, wystawy i spotkania, **44** usługi spa.

(111) **292204** (220) 2016 03 22 (210) 453985
 (151) 2016 11 23 (441) 2016 06 20

(732) ROSEVIA SPÓŁKA Z OGRANICZONĄ ODPOWIEDZIALNOŚCIĄ, Włocławek, PL.

(540) ROSEVIA RESORT
(540)



Kolor znaku: ciemnoniebieski

(531) 26.11.03, 26.11.13, 27.05.01, 29.01.04

(510), (511) **41** udostępnianie obiektów i urządzeń sportowych, organizowanie i obsługa konferencji, prowadzenie zajęć fitness, organizowanie przyjęć [rozrywka], organizowanie i prowadzenie warsztatów, organizowanie balów, wynajmowanie kortów tenisowych, **43** wynajmowanie pomieszczeń na pobyt czasowy, udostępnianie miejsc noclegowych, usługi hotelowe, usługi restauracyjne, usługi barowe, obsługa gastronomiczna z własnym zapleczem, produktami i transportem, kawiarnie, wynajmowanie sal na posiedzenia [mityngi, narady], udostępnianie obiektów i sprzętu na konferencje, wystawy i spotkania, **44** usługi spa.

(111) **292205** (220) 2016 03 22 (210) 453991

(151) 2016 11 25 (441) 2016 06 20

(732) LAKMA SAT SPÓŁKA Z OGRANICZONĄ ODPOWIEDZIALNOŚCIĄ, Cieszyn, PL.

(540) KSYLEM

(540)



Kolor znaku: czerwony, czarny

(531) 26.04.02, 26.04.05, 26.04.06, 27.05.01, 29.01.12

(510), (511) **1** silikon: wysokotemperaturowe, uniwersalne, sanitarne, łazienkowo-kuchenne, szlarsko-budowlane, szklarskie, do kamieni, silikon malowany, kleje przemysłowe, kleje-uszczelniające: do szyb, uniwersalne, kleje montażowe, kleje do luster, klej-silikon do szkła, kleje: do polichloru winylu, do drewna, do drewna wodoodporny, do paneli drewnianych i z tworzyw sztucznych, do styropianu, poliuretanowe, dekarские, spraye silikonowe, środki do usuwania silikonów, **2** farby, pokosty, lakiery, preparaty przyspieszające suszenie, w tym preparaty utwardzające, rozcieńczalniki, substancje barwiące, wszystkie jako dodatki do farb, pokostów i lakierów, środki zapobiegające korozji i zabezpieczające drewno, preparaty gruntujące (w formie farb), bejce do drewna, **17** masy uszczelniające, uszczelniające dekarские, bitumiczne, kauczukowe, uszczelniające żaroodporne: nisko, średnio i wysokomodułowe, uszczelniające poliuretanowe, uszczelniające elastyczne, pianki montażowe: wężykowe, dwukomponentowe, ognioochronne, konstrukcyjne, pistoletowe pianki montażowe i ognioochronne.

(111) **292206** (220) 2016 03 22 (210) 453992

(151) 2016 11 25 (441) 2016 08 29

(732) P.G.D. POLSKA SPÓŁKA Z OGRANICZONĄ ODPOWIEDZIALNOŚCIĄ, Poznań, PL.

(540) 360 PRO

(540)



Kolor znaku: granatowy, niebieski, biały

(531) 26.01.01, 27.05.01, 26.04.01, 29.01.13

(510), (511) **3** środki do czyszczenia, środki do polerowania, środki do szorowania, środki do ścierania, płyny do mycia naczyń, środki do prania, środki zmiękczające do tkanin, wybielacze, mydła, mydła w płynie, środki perfumeryjne, kosmetyki, środki toaletowe, środki do mycia i pielęgnacji podłóg, środki do dezynfekcji, środki do prania i płukania, środki do zabezpieczania i impregnacji, **5** środki odkażające, środki do zwalczania robactwa, środki dezynfekujące, **7** odkurzacze na sucho, odkurzacza na sucho-mokro, maszyny czyszczące jedno tarczowe, kosze samowładowcze mechaniczne, **12** wózki używane do sprzątania, wózki hotelowe, wózki transportowe trójkołowe, wózki meblowe, wózki do mycia posadzek, **16** papier toaletowy, papier higieniczny, papier kuchenny, chusteczki higieniczne, papier do pakowania, systemy ręczników w rolach, ręczniki w składkach, czyściwa papierowe i z celulozy, worki na śmieci, serwetki, galanteria stołowa papierowa, obrusy papierowe, poszetki (opakowania) na sztućce, prześcieradła papierowe, **20** dozowniki stałe na ręczniki, wieszaki, stojaki do czyściw, kosze z pokrywką, **21** dozowniki do ręczników papierowych, gąbki, ścierki, przybory do czyszczenia, przybory kuchenne, miotły, mopy, dozowniki na papier toaletowy, szczotki, szczotki mechaniczne, czyścidla włókninowe, serwetnik, rękawice do prac domowych, kosze na śmieci, podajniki, dozowniki, zestawy do mycia z wyciskarką, dozowniki mydła, **35** sprzedaż następujących towarów: środki do czyszczenia, środki do polerowania, środki do szorowania, środki do ścierania, płyny do mycia naczyń, środki do prania, środki zmiękczające do tkanin, wybielacze, mydła, mydła w płynie, środki perfumeryjne, kosmetyki, środki toaletowe, środki do mycia i pielęgnacji podłóg, środki do dezynfekcji, środki do prania i płukania, środki do zabezpieczania i impregnacji, środki odkażające, środki do zwalczania robactwa, środki dezynfekujące, odkurzacze na sucho, odkurzacza na sucho-mokro, maszyny czyszczące jedno tarczowe, kosze samowładowcze mechaniczne, wózki używane do sprzątania, wózki hotelowe, wózki transportowe trójkołowe, wózki meblowe, wózki do mycia posadzek, papier toaletowy, papier higieniczny, papier kuchenny, chusteczki higieniczne, papier do pakowania, systemy ręczników w rolach, ręczniki w składkach, czyściwa papierowe i z celulozy, worki na śmieci, serwetki, galanteria stołowa papierowa, obrusy papierowe, poszetki (opakowania) na sztućce, prześcieradła papierowe, dozowniki stałe na ręczniki, wieszaki, stojaki do czyściw, kosze z pokrywką, dozowniki do ręczników papierowych, gąbki, ścierki, przybory do czyszczenia, przybory kuchenne, miotły, mopy, dozowniki na papier toaletowy, szczotki, szczotki mechaniczne, czyścidla włókninowe, serwetniki, rękawice do prac domowych, kosze na śmieci, podajniki, dozowniki, zestawy do mycia z wyciskarką, dozowniki mydła.

(111) **292207** (220) 2016 03 22 (210) 453995

(151) 2016 11 29 (441) 2016 06 20

(732) ADAMED SPÓŁKA Z OGRANICZONĄ ODPOWIEDZIALNOŚCIĄ, Pieńków, PL.

(540) LAURUMAB

(510), (511) **5** produkty farmaceutyczne, substancje dietetyczne do celów leczniczych, odżywcze suplementy diety.

(111) **292208** (220) 2016 03 23 (210) 453996

(151) 2016 11 25 (441) 2016 07 04

(732) LOFT APARTS SPÓŁKA Z OGRANICZONĄ ODPOWIEDZIALNOŚCIĄ, Łódź, PL.

(540) CITY RESIDENCE

(540)



Kolor znaku: czarny, niebieski

(531) 07.01.24, 07.01.25, 27.05.01, 29.01.12

(510), (511) **43** hotele, motele, pensjonaty, kawiarnie, restauracje, usługi hotelowe, wynajem pomieszczeń na pobyt czasowy, wynajem sal na posiedzenia.

(111) **292209** (220) 2016 03 23 (210) 453999

(151) 2016 11 29 (441) 2016 07 04

(732) OLIMP LABORATORIES SPÓŁKA Z OGRANICZONĄ ODPOWIEDZIALNOŚCIĄ, Nagawczyna, PL.

(540) SpokoLOKO

(510), (511) **5** dietetyczna żywność przystosowana do celów medycznych, dietetyczne napoje przystosowane do celów medycznych, dietetyczne substancje przystosowane do celów medycznych, preparaty farmaceutyczne, kapsułki do celów farmaceutycznych, kapsułki na lekarstwa, tabletki do celów farmaceutycznych, pastylki do celów farmaceutycznych, leki dla ludzi, leki wzmacniające, leki do użytku medycznego, leki pomocnicze, leki do celów stomatologicznych, leki w płynie, maści do celów farmaceutycznych, syropy do użytku farmaceutycznego, preparaty zawierające mikroelementy dla ludzi i zwierząt, mineralne suplementy diety, napoje lecznicze, preparaty medyczne wspomagające odchudzanie, odżywcze suplementy diety, preparaty witaminowe, dodatki uzupełniające do żywności o działaniu leczniczym, środki przeciwbólowe, przeciwzapalne i przeciwgorączkowe, zioła lecznicze, napary i herbatki lecznicze, żywność dla niemowląt.

(111) **292210** (220) 2016 03 29 (210) 454199
(151) 2016 11 28 (441) 2016 07 04

(732) GRUPA AGROCENTRUM SPÓŁKA Z OGRANICZONĄ ODPOWIEDZIALNOŚCIĄ, Łomża, PL.

(540) RobiCow

(540)



Kolor znaku: niebieski, biały, pomarańczowy

(531) 01.15.05, 03.07.17, 27.05.01, 29.01.13

(510), (511) **31** ziarna i produkty rolne, ogrodnicze, leśne oraz ziarna nie ujęte w innych klasach, żywe zwierzęta, świeże owoce i warzywa, nasiona, naturalne rośliny i kwiaty, karma dla zwierząt, słód, w tym w szczególności: algarobilla [pasza dla zwierząt], artykuły jadalne do żucia dla zwierząt, bagasse z trzciny cukrowej [w stanie surowym], buraki, dodatki do pasz, dodatki do pasz nie do celów leczniczych, drożdże dla bydła, preparaty zwiększające niesienie się drobiu, karmy dla zwierząt gospodarskich i domowych, kasze dla drobiu, kiszonki [pokarm dla zwierząt], koncentraty białkowo-witaminowe, koncentraty paszowe, korzenie jadalne, kukurydza, mączka dla zwierząt, mączka lniana [pasza], mączka rybna na pasze dla zwierząt, mączka z orzechów arachidowych dla zwierząt, mąka z ryżu [pasza], mieszanki paszowe, napoje dla zwierząt, odpady gorzelniane [pasza dla zwierząt], odpady z gorzelnii [pasza dla zwierząt], makuchy z orzechów arachidowych dla zwierząt, owies, pasza dla zwierząt tuczonych, pasza dla bydła, pokarm dla ptaków, pokarm dla zwierząt, pokarm dla zwierząt domowych, pożywienie dla psów, kotów i innych zwierząt, premiksy paszowe, produkty do hodowli zwierząt, produkty do tuczenia zwierząt, produkty na ściółkę dla zwierząt, protein dla zwierząt, przynęty wędkarskie, pszenica, siano, słoma na ściółkę, słoma [pasza], spożywcze pasze wzmacniające dla zwierząt, super koncentraty paszowe, wapno do pasz, wodorosty spożywcze dla zwierząt, ziarna [nasiona], ziarna [zboże], ziarno do żywienia zwierząt, ziemniaki: papier ścierny dla zwierząt domowych jako ściółka, piasek aromatyczny dla zwierząt domowych jako ściółka, żyto, **35** reklama, zarządzanie w działalności gospodarczej, administrowanie działalności gospodarczej, prace biurowe, w tym w szczególności: audyt, badania marketingowe, badania w dziedzinie działalności gospodarczej, doradztwo w zakresie organizacji i zarządzania działalnością gospodarczą, specjalistyczne doradztwo w zakresie działalności gospodarczej, edytorskie usługi w dziedzinie reklamy, fakturowanie, fotokopiowanie, usługi import-eksport, udzielanie informacji handlowej, informacje o działalności gospodarczej, analizy kosztów, sondaże opinii, organizacja i prowadzenie skupu zbóż, ziaren i roślin uprawnych, doradztwo dotyczące organizowania działalności gospodarczej, outsourcing [doradztwo handlowe], usługi porównywania cen, pośredniczenie w kontrakcji skupu zbóż, ziaren i roślin uprawnych, pośredniczenie w załatwianiu formalności, pośredniczenie w zawieraniu umów, powielanie dokumentów, prezentowanie produktów w mediach dla celów sprzedaży detalicznej, prognozy ekonomiczne, próbki, kolportaż próbek, przygotowywanie listy

plac, public relations, rachunkowość, reklama billboardowa, reklama za pośrednictwem sieci komputerowej, reklamy korespondencyjne, reklamy prasowe, przygotowywanie reklam prasowych, reklamy radiowe, rekrutacja personelu, rozpowszechnianie materiałów reklamowych [próbek, druków, prospektów, broszur], rozpowszechnianie ogłoszeń reklamowych, analiza rynku, badania rynku, usługi sekretarskie, sortowanie danych w bazach komputerowych, publikowanie sponsorowanych tekstów, sporządzanie sprawozdań rachunkowych, sprzedaż dodatków do pasz nie do celów leczniczych, sprzedaż karm, sprzedaż koncentratów białkowo-witaminowych, sprzedaż koncentratów paszowych, sprzedaż mieszanek paszowych, sprzedaż pasz, sprzedaż premiksów paszowych dla zwierząt, sprzedaż preparatów do profilaktyki i zwalczania chorób metabolicznych zwierząt, sprzedaż spożywczych pasz wzmacniających dla zwierząt, sprzedaż super koncentratów paszowych, sprzedaż środków higieny udoju, promocja sprzedaży dla osób trzecich, organizowanie targów w celach handlowych lub reklamowych, edycja tekstów, tworzenie tekstów reklamowych i sponsorowanych, uaktualnianie materiałów reklamowych, informacja handlowa oraz udzielanie porad konsumentom w punktach informacji konsumenckiej usługi agencji importowo-eksportowej, usługi badania rynku, usługi marketingowe, usługi prowadzenia sprzedaży w hurtowniach, usługi prowadzenia sprzedaży w sklepach, usługi prowadzenia sprzedaży za pośrednictwem strony internetowej, usługi pośrednictwa handlowego na rzecz firm krajowych i zagranicznych, usługi reklamowe, kreowanie wizerunku: firmy, usług, towarów, wyceny handlowe, wystawy handlowe, wywiad gospodarczy, zarządzanie (w ramach prowadzonej działalności gospodarczej) w zakresie udzielania licencji na towary i usługi na rzecz osób trzecich, doradztwo w zakresie zarządzania działalnością gospodarczą, pomoc w zarządzaniu działalnością gospodarczą, usługi doradcze w zarządzaniu działalnością gospodarczą, doradztwo w zakresie zarządzania personalnego, zarządzanie w zakresie zamówień handlowych, zestawienia statystyczne, przygotowywanie zestawień podatkowych, **42** badania oraz usługi, -naukowe i techniczne, oraz ich projektowanie, analizy przemysłowe i usługi badawcze, projektowanie i ulepszanie sprzętu oraz oprogramowania komputerowego, w tym w szczególności: analizy chemiczne, badania bakteriologiczne, badania chemiczne, badania techniczne, prace badawczo-rozwojowe, badania biologiczne, usługi dla chemii, doradztwo techniczne, doradztwo technologiczne, doradztwa techniczne i technologiczne w zakresie produkcji pasz dla zwierząt: doradztwo techniczne i technologiczne w zakresie doboru pasz dla zwierząt, doradztwo i pomoc w zakresie genetyki: doradztwo i pomoc w zakresie ekonomiki chowu i hodowli zwierząt, doradztwo i pomoc w zakresie profilaktyki chowu i hodowli zwierząt, doradztwo i pomoc w zakresie żywienia, doradztwo w zakresie ochrony środowiska, inżyniera techniczna, kontrola jakości, badania w zakresie ochrony środowiska naturalnego, pomiary, projektowanie opakowań.

(111) **292211** (220) 2016 03 29 (210) 454200
(151) 2016 11 28 (441) 2016 07 04

(732) GRUPA AGROCENTRUM SPÓŁKA Z OGRANICZONĄ ODPOWIEDZIALNOŚCIĄ, Łomża, PL.

(540) ROBICOW

(510), (511) **31** ziarna i produkty rolne, ogrodnicze, leśne oraz ziarna nie ujęte w innych klasach, żywe zwierzęta, świeże owoce i warzywa, nasiona, naturalne rośliny i kwiaty, karma dla zwierząt, słód, w tym w szczególności: algarobilla [pasza dla zwierząt], artykuły jadalne do żucia dla zwierząt, bagasse z trzciny cukrowej [w stanie surowym], buraki, dodatki do pasz, dodatki do pasz nie do celów leczniczych, drożdże dla bydła, preparaty zwiększające niesienie się drobiu, karmy dla zwierząt gospodarskich i domowych, kasze dla drobiu, kiszonki [pokarm dla zwierząt], koncentraty białkowo-witaminowe, koncentraty paszowe, korzenie jadalne, kukurydza, mączka dla zwierząt, mączka lniana [pasza], mączka rybna na pasze dla zwierząt, mączka z orzechów arachidowych dla zwierząt, mąka z ryżu [pasza], mieszanki paszowe, napoje dla zwierząt, odpady gorzelniane [pasza dla zwierząt], odpady z gorzelnii [pasza dla zwierząt], makuchy z orzechów arachidowych dla zwierząt, owies, pasza dla zwierząt tuczonych, pasza dla bydła, pokarm dla ptaków, pokarm dla zwierząt, pokarm dla zwierząt domowych, pożywienie dla psów, kotów i innych zwierząt, premiksy paszowe, produkty do hodowli zwierząt, produkty do tuczenia zwierząt, produkty na ściółkę dla zwierząt, protein dla zwierząt, przynęty wędkarskie, pszenica, siano, słoma na ściółkę,

słoma [pasza], spożywcze pasze wzmacniające dla zwierząt, super koncentraty paszowe, wapno do pasz, wodorosty spożywcze dla zwierząt, ziarna [nasiona], ziarna [zboże], ziarno do żywienia zwierząt, ziemniaki: papier ścierny dla zwierząt domowych jako ściółka, piasek aromatyczny dla zwierząt domowych jako ściółka, żyto, **35** reklama, zarządzanie w działalności gospodarczej, administrowanie działalności gospodarczej, prace biurowe, w tym w szczególności: audyt, badania marketingowe, badania w dziedzinie działalności gospodarczej, doradztwo w zakresie organizacji i zarządzania działalnością gospodarczą, specjalistyczne doradztwo w zakresie działalności gospodarczej, edytorskie usługi w dziedzinie reklamy, fakturowanie, fotokopiowanie, usługi import-eksport, udzielanie informacji handlowej, informacje o działalności gospodarczej, analizy kosztów, sondaże opinii, organizacja i prowadzenie skupu zbóż, ziaren i roślin uprawnych, doradztwo dotyczące organizowania działalności gospodarczej, outsourcing [doradztwo handlowe], usługi porównywania cen, pośredniczenie w kontraktacji skupu zbóż, ziaren i roślin uprawnych, pośredniczenie w załatwianiu formalności, pośredniczenie w zawieraniu umów, powielanie dokumentów, prezentowanie produktów w mediach dla celów sprzedaży detalicznej, prognozy ekonomiczne, próbki, kolportaż próbek, przygotowywanie listy płac, public relations, rachunkowość, reklama billboardowa, reklama za pośrednictwem sieci komputerowej, reklamy korespondencyjne, reklamy prasowe, przygotowywanie reklam prasowych, reklamy radiowe, rekrutacja personelu, rozpowszechnianie materiałów reklamowych [próbek, druków, prospektów, broszur], rozpowszechnianie ogłoszeń reklamowych, analiza rynku, badania rynku, usługi sekretarskie, sortowanie danych w bazach komputerowych, publikowanie sponsorowanych tekstów, sporządzanie sprawozdań rachunkowych, sprzedaż dodatków do pasz nie do celów leczniczych, sprzedaż karm, sprzedaż koncentratów białkowo-witaminowych, sprzedaż koncentratów paszowych, sprzedaż mieszanek paszowych, sprzedaż pasz, sprzedaż premiksów paszowych dla zwierząt, sprzedaż preparatów do profilaktyki i zwalczania chorób metabolicznych zwierząt, sprzedaż spożywczych pasz wzmacniających dla zwierząt, sprzedaż super koncentratów paszowych, sprzedaż środków higieny udoju, promocja sprzedaży dla osób trzecich, organizowanie targów w celach handlowych lub reklamowych, edycja tekstów, tworzenie tekstów reklamowych i sponsorowanych, uaktualnianie materiałów reklamowych, informacja handlowa oraz udzielanie porad konsumentom w punktach informacji konsumenckiej usługi agencji importowo-eksportowej, usługi badania rynku, usługi marketingowe, usługi prowadzenia sprzedaży w hurtowniach, usługi prowadzenia sprzedaży w sklepach, usługi prowadzenia sprzedaży za pośrednictwem strony internetowej, usługi pośrednictwa handlowego na rzecz firm krajowych i zagranicznych, usługi reklamowe, kreowanie wizerunku: firmy, usług, towarów, wyceny handlowe, wystawy handlowe, wywiad gospodarczy, zarządzanie (w ramach prowadzonej działalności gospodarczej) w zakresie udzielania licencji na towary i usługi na rzecz osób trzecich, doradztwo w zakresie zarządzania działalnością gospodarczą, pomoc w zarządzaniu działalnością gospodarczą, usługi doradcze w zarządzaniu działalnością gospodarczą, doradztwo w zakresie zarządzania personalnego, zarządzanie w zakresie zamówień handlowych, zestawienia statystyczne, przygotowywanie zestawień podatkowych, **42** badania oraz usługi, -naukowe i techniczne, oraz ich projektowanie, analizy przemysłowe i usługi badawcze, projektowanie i ulepszanie sprzętu oraz oprogramowania komputerowego, w tym w szczególności: analizy chemiczne, badania bakteriologiczne, badania chemiczne, badania techniczne, prace badawczo-rozwojowe, badania biologiczne, usługi dla chemii, doradztwo techniczne, doradztwo technologiczne, doradztwa techniczne i technologiczne w zakresie produkcji pasz dla zwierząt: doradztwo techniczne i technologiczne w zakresie doboru pasz dla zwierząt, doradztwo i pomoc w zakresie genetyki: doradztwo i pomoc w zakresie ekonomiki chowu i hodowli zwierząt, doradztwo i pomoc w zakresie profilaktyki chowu i hodowli zwierząt, doradztwo i pomoc w zakresie żywienia, doradztwo w zakresie ochrony środowiska, inżynieria techniczna, kontrola jakości, badania w zakresie ochrony środowiska naturalnego, pomiary, projektowanie opakowań.

(111) **292212** (220) 2016 03 30 (210) 454306
 (151) 2016 12 08 (441) 2016 07 04
 (732) HELADO SPÓŁKA Z OGRANICZONĄ ODPOWIEDZIALNOŚCIĄ, Konin, PL.

(540) beza KRÓWKA
 (540)



Kolor znaku: jasnobrązowy, ciemnobrązowy, różowy, biały, jasnożółty, niebieski

(531) 08.01.18, 26.01.06, 26.13.25, 27.05.01, 29.01.15
 (510), (511) **30** lody, ciastka, **43** usługi restauracyjne, usługi kawiarni, **45** licencjonowanie własności intelektualnej.

(111) **292213** (220) 2016 03 18 (210) 453818
 (151) 2016 11 30 (441) 2016 06 20
 (732) POLSKI KONCERN NAFTOWY ORLEN SPÓŁKA AKCYJNA, Płock, PL.
 (540) EFECTA
 (540)



Kolor znaku: czerwony

(531) 17.01.02, 17.01.99, 27.05.01, 29.01.01
 (510), (511) **1** dodatki detergentowe do paliw, dodatki chemiczne do paliw, dodatki chemiczne do obróbki paliwa, chemiczne dodatki do paliw przeciw zamarzaniu, dodatki chemiczne do zwiększania liczby oktanowej paliwa, dodatki chemiczne do środków czyszczących stosowanych w układzie wtrysku paliwa, dodatki chemiczne do użytku w paliwach w celu powstrzymania korozji, preparaty chemiczne używane jako dodatki do paliw w celu poprawiania spalania, preparaty chemiczne używane jako dodatki do paliw w celu zwalczania zanieczyszczeń.

(111) **292214** (220) 2016 03 18 (210) 453836
 (151) 2016 11 30 (441) 2016 06 20
 (732) PRZEDSIĘBIORSTWO USŁUGOWO-PRODUKCYJNE EUROASFALT SPÓŁKA Z OGRANICZONĄ ODPOWIEDZIALNOŚCIĄ, Olsztyn, PL.
 (540) ŚNIEŻKA
 (510), (511) **9** punktowe elementy odbłaskowe montowane w jezdni, aktywne punktowe elementy odbłaskowe montowane w jezdni.

(111) **292215** (220) 2016 03 18 (210) 453839
 (151) 2016 11 30 (441) 2016 06 20
 (732) PIOTROWSKI DOMINIK EDEN INVESTMENT GROUP POLAND, Busko-Zdrój, PL.
 (540) CARLO DUCA

(510), (511) **24** tekstylia i wyroby włókiennicze nie ujęte w innych klasach, narzuty na łóżka, obrusy, w tym w szczególności: adamaszek, aksamit, barchan, bielizna domowa: bielizna kąpielowa [z wyjątkiem odzieży], bielizna osobista (materiały na-), bielizna pościelowa, bielizna wzorzysta, brokaty, całuny, drogiety [tkaniny], dzianina, dżersej, etykiety z materiału, filc, franki, flanela [tkanina], jedwab [tkanina], konopne [tkaniny], kordonek (tkanina z-), krepa [tkanina], krepon, marabut [materiał], materiały lepkie przyklejane na gorąco, materiały tekstylne nietkane, materiały włókiennicze, materiały z juty, moleskin [tkanina], ostnica (tkaniny-), ramia (tkaniny z-), ratyna [tkanina], szewiot [tkanina], tafta [tkanina], tiul, tkaniny, tkaniny bawełniane, tkaniny do celów włókienniczych, tkaniny elastyczne, tkaniny imitujące skóry zwierzęce, tkaniny lniane, tkaniny wełniane, tkaniny ze sztucznego jedwabiu, trykot [materiał], tworzywa sztuczne [substytuty tkanin], zefir [tkanina], **25** odzież, obuwie, nakrycia głowy w tym w szczególności: bandany na szyję, berbety, kwefy [odzież], berety, bielizna damska, bielizna osobista, bielizna wchłaniająca pot, biustonosze, bluzki, boa na szyję, boty, bryczesy [spodnie], buty, buty sportowe, buty sznurowane, cylindry [kapelusze], czapki [nakrycia

głowy], dzianina [odzież], dżerseje [ubrania], garnitury, gorsety [bielizna], halki [bielizna], halki, pończalki, kalosze, kamasze, kapelusze, kąpielówki, kołnierzy, kombinezony, koszule, koszulki gimnastyczne, krawaty, kurtki [odzież], legginsy, majtki, majtki dziecięce, mankiety, mundury, nakrycia głowy, obuwie, obuwie gimnastyczne, obuwie plażowe, obuwie sportowe, odzież, odzież wodoodporna, okrycia wierzchnie, pantofle, paski, paski do pończoch, peleryny, piżamy, płaszcze kąpielowe, płaszcze, pałta podkoszulki, podwiązki, podwiązki do pończoch, podwiązki do skarpetek, pończochy, pończochy (napiętki do-), pończochy wchłaniające pot, półbuty, prochowce, pulowery, rajstopy, rękawiczki, rękawiczki z jednym palcem, sandały, sari, skarpetki, skóra (odzież z imitacji-), skóra (odzież z-), slipy, spodnie, spódnice, staniki, stroje kąpielowe, stroje plażowe, sukienki, swetry, szale, szaliki, szelki, szlafroki, T-shirty, trykoty [ubrania], wólki [odzież], wyroby pończoszane, żakiety pikowane, **40** obróbka materiałów, w tym w szczególności: barwienie materiałów, drukowanie szablonów [wykroje, rysunki], farbiarstwo (usługi związane z-), folusznictwo, futra (barwienie-), futra (odświeżanie-), garbarstwo (usługi-), hafciarstwo, krawiectwo, krawiectwo (usługi-), łączenie materiałów na zamówienie, modelowanie futer, skóry (obróbka-), tkaniny (barwienie-), tkaniny (dekatyzowanie-), tkaniny (krojenie-), tkaniny (obrębianie-), tkaniny (obróbka mająca na celu uzyskanie niegniotliwości-), tkaniny (zabezpieczenie przed molami-), włókno (apreturowanie-), włókno (barwienie-), włókno (impregnowanie ognioodporne), włókno (obróbka-), wybielanie tkanin, zabezpieczenie futer przed molami.

(111) **292216** (220) 2016 03 18 (210) 453840
 (151) 2016 11 30 (441) 2016 06 20
 (732) SINGH DEVINDER P.B.G. PROSPERITY BUSINESS GROUP,
 Radom, PL.
 (540) AYURLIFE
 (540)



Kolor znaku: złoty, jasnozłoty, ciemnozłoty
 (531) 05.05.20, 05.05.21, 26.01.01, 24.17.02, 27.05.01, 29.01.13
 (510), (511) **3** kosmetyki, środki i preparaty myjące, środki i preparaty do czyszczenia, polerowania, szorowania i ścierania, mydła, środki i preparaty do prania, środki i preparaty do zmiękczenia tkanin, detergenty inne niż używane w procesach produkcyjnych oraz inne niż do celów medycznych, naturalne produkty roślinne do prania, płukania i zmiękczenia tkanin, naturalne produkty roślinne do mycia i czyszczenia, orzechy piorące z mydłowca, **5** suplementy diety dla ludzi, żywność dietetyczna, **32** napoje owocowe i soki owocowe, syropy, ekstrakty owocowe bezalkoholowe, esencje do produkcji napojów, napoje na bazie owoców lub warzyw, nektary owocowe bezalkoholowe, sorbety.

(111) **292217** (220) 2016 03 18 (210) 453842
 (151) 2016 11 30 (441) 2016 06 20
 (732) VAN PUR SPÓŁKA AKCYJNA, Warszawa, PL.
 (540) HALNE
 (540)



Kolor znaku: czarny, jasnobrązowy, czerwony, brązowy, biały
 (531) 03.01.14, 05.07.02, 09.01.10, 25.01.15, 27.05.01, 29.01.15

(510), (511) **32** piwo, woda mineralna, woda gazowana, napoje bezalkoholowe, napoje owocowe, soki owocowe.

(111) **292218** (220) 2016 03 18 (210) 453849
 (151) 2016 12 06 (441) 2016 06 20
 (732) GSC YACHTING SPÓŁKA Z OGRANICZONĄ
 ODPOWIEDZIALNOŚCIĄ, Gdynia, PL.
 (540) YACHT CLUB SOPOT
 (540)



Kolor znaku: biały, ciemnoniebieski, czerwony
 (531) 24.07.01, 24.07.15, 24.07.23, 27.05.01, 27.05.25, 29.01.13
 (510), (511) **36** administrowanie majątkiem nieruchomości, dzierżawa nieruchomości, dzierżawa obiektów sportowych, zarządzanie majątkiem nieruchomości, **39** czarterowanie, organizowanie wycieczek morskich, przechowywanie łodzi, pilotaż, rejsy spacerowe statkami, rejsy wycieczkowe z profesjonalnymi szkoleniami, usługi nawigacyjne, wypożyczanie łodzi i statków, transport łodziami i statkami, zwiedzanie turystyczne, **41** informacja o imprezach rozrywkowych, informacja o rekreacji, kultura fizyczna, organizacja imprez sportowych i rekreacyjnych, organizacja obozów rekreacyjnych o tematyce morskiej, organizowanie obozów sportowych, organizowanie widowisk rozrywkowych, organizowanie zawodów sportowych, udostępnianie ośrodków rekreacji, usługi związane z organizacją wypoczynku, organizacja wystaw i pokazów związanych z tematyką żeglarską i turystyczną, organizowanie i prowadzenia szkoleń, rozrywka, organizacja rozrywkowych widowisk telewizyjnych, organizacja audycji radiowych, produkcja filmów dokumentalnych, reportaży, programów telewizyjnych, organizacja teleturniejów i konkursów, organizacja audycji z interaktywnym udziałem widzów, dostarczanie rozrywki i usług edukacyjnych za pośrednictwem radia, telewizji, Internetu, udostępnianie obiektów i urządzeń sportowych, usługi klubów sportowych, usługi trenerskie, wynajmowanie obiektów sportowych, usługi wydawnicze, publikowanie książek, publikowanie materiałów drukowanych innych niż książki: magazynów, czasopism, gazet w formie elektronicznej, udostępnianie materiałów drukowanych w sieci internetowej wypożyczanie sprzętu do nurkowania, wypożyczanie sprzętu sportowego, tresura zwierząt.

(111) **292219** (220) 2016 03 21 (210) 453860
 (151) 2016 11 29 (441) 2016 06 20
 (732) LA RIVE SPÓŁKA AKCYJNA, Grudziądz, PL.
 (540) La Rive PRESTIGE MOONLIGHT LADY
 (540)



Kolor znaku: czarny, różowy, srebrny, biały
 (531) 17.02.01, 26.01.16, 26.01.18, 26.15.09, 26.11.03, 26.11.13, 27.05.01, 29.01.14
 (510), (511) **3** wyroby perfumeryjne, perfumy, wody perfumowane, wody toaletowe, wody kolońskie, płyny po goleniu, antyperspiranty,

dezodoranty, mydła, mydła w płynie, esencje eteryczne, olejki eteryczne, kosmetyki, zestawy kosmetyków, kremy kosmetyczne, lakiery do paznokci, preparaty do makijażu, mleczko kosmetyczne, toniki kosmetyczne, preparaty do demakijażu, piżmo (perfumeria), pomadki do ust, puder do makijażu, sole kąpielowe do celów innych niż lecznicze, płyny do kąpieli innych niż, lecznicze, wody zapachowe.

(111) **292220** (220) 2016 03 18 (210) 453798
 (151) 2016 11 25 (441) 2016 06 20
 (732) WYDAWNICTWO BAUER SPÓŁKA Z OGRANICZONĄ
 ODPOWIEDZIALNOŚCIĄ, SPÓŁKA KOMANDYTOWA, Warszawa, PL.
 (540) świat tajemnic NIESAMOWITE FAKTY-TEORIE-SPISKI-
 HIPOTEZY
 (540)



(531) 01.05.01, 01.05.02, 27.05.01
 (510), (511) **9** urządzenia do przetwarzania informacji, urządzenia do rejestrowania dźwięku, urządzenia do fototelegrafii, urządzenia do nauczania, aparaty fotograficzne, aparaty kinematograficzne, aparaty radiowe, urządzenia telefoniczne, urządzenia telewizyjne, wideofony, mikroprocesory komputerowe, procesory jako centralne jednostki przetwarzania, procesory tekstu, procesory, cyklotrony, czytniki kodów kreskowych, czytniki znaków optycznych, optyczne nośniki danych, drukarki komputerowe, dyktafony, dyski magnetyczne, dyski do rejestracji dźwięku, dyskietki, dyski kompaktowe audio-wideo, płyty CD, płyty CD z zapisanymi plikami w formacie MP3, MP4, płyty DVD, dyski optyczne, dyski obliczeniowe, pamięci komputerowe, dystrybutory dysków komputerowych, etykiety na towarach elektroniczne, filmy naświetlone, filmy animowane, hologramy, interfejsy komputerowe, kamery filmowe, kamery wideo zespolone z magnetofonem, kamery wizyjne, karty inteligentne z układem scalonym, karty z mikroprocesorem, magnetyczne karty identyfikujące, karty magnetyczne kodowane, kodery magnetyczne, komputerowe urządzenia peryferyjne, komputery, komputery przenośne, komputery przystosowane do odbioru sygnału telewizyjnego, laptopy, lasery nie do celów medycznych, lornetki, lunety optyczne, lupy optyczne, magnetofony taśmowe, magnetyczne nośniki danych, maszty antenowe do telefonii bezprzewodowej, maszty do łączności radiowej, modemy, myszy komputerowe, monitory obrazowe wideo, napędy dyskowe, monitory-hardware komputerowy, monitory-programy komputerowe, nośniki do rejestracji dźwięku, notesy elektroniczne, układy scalone, odbiorniki audio-i wideo, odtwarzacze kaset, odtwarzacze płyt kompaktowych, optyczne nośniki informacji, plotery, chipy, płyty fonograficzne, programy gier komputerowych, programy komputerowe jako software ładowny, programy komputerowe nagrane, programy komputerowe pozwalające użytkownikom telewizji na oglądanie lub zakup towarów za pośrednictwem wybranych telewizyjnych kanałów cyfrowych, programy komputerowe do obsługi telewizji interaktywnej, przezrocza fotograficzne, publikacje elektroniczne w postaci modułów ładownych, skanery komputerowe, software-oprogramowanie stałe dla komputerów nagrane, sterowniki informatyczne, sterujące programy komputerowe systemu operacyjnego nagrane, taśmy do nagrywania dźwięku, taśmy magnetyczne, taśmy wideo, telefony przenośne, telefony przenośne działające w systemie telefonii komórkowej, karty telefoniczne do automatów i telefonów komórkowych, karty SIM, translatory elektroniczne kieszonek, urządzenia do montażu filmów kinematograficznych, urządzenia do nawigacji satelitarnej, urządzenia do odbioru przekazu kablowego, satelitarne i światłowodowe, urządzenia do nadawania, przekazywania i odbioru działające w systemie telefonii komórkowej, urządzenia współpracujące z komputerami w zakresie przekazywania dźwięku i obrazu, urządzenia nadaw-

cze telefoniczne, urządzenia do wzmacniania dźwięku, tablice ogłoszeń elektroniczne, kasety audio-wideo, kasety wideo z grami, wideofony, neony reklamowe, zestawy do odbioru telewizji, dekodery, zestawy zawierające dekodery i przeglądarkę lub przeglądarkę interaktywną kanałów telewizyjnych, nagrywarki do zapisywania programów telewizyjnych, nagrane programy/audycje telewizyjne, nagrane programy/audycje radiowe, filmy, nagrania dźwiękowe zapisane/ zarejestrowane w postaci taśm magnetycznych/filmowych, dysków magnetycznych, dysków optycznych, plików w formacie MP3 i MP4, z możliwością odtwarzania w komputerach, odtwarzaczach DVD i CD, **16** afisze, plakaty, akwaforty, akwarele, albumy, atlasy, almanachy, artykuły papierniczne, prospekty, broszury, czasopisma, periodyki, czcionki drukarskie, odbitki graficzne, emblematy, pieczęcie papierowe, formularze, druki, blankiety, fotografie, gazety, globusy ziemskie, kalendarze, kalendarze z kartkami do zdzierania, kartki z życzeniami okolicznościowe, karty muzyczne z życzeniami, karty pocztowe, katalogi, komiksy, książki, krzyżówki, katalogi i zeszyty tematycznie związane z rozrywką umysłową, krzyżówkami, rebusami, szaradami, książeczki z krzyżówkami, rebusami i szaradami, wydawnictwa krzyżówkowe, litografie, makiety architektoniczne, mapy, mapy geograficzne, obrazy, materiały drukowane, materiały piśmienne, podręczniki, przedmioty sztuki litograficznej, przezrocza, publikacje drukowane, reprodukcje graficzne, rysunki i grafiki związane z rozwiązywaniem krzyżówek, wykroje do szycia, wzory do haftowania, znaczki pocztowe, **35** organizowanie sprzedaży w trybie aukcji publicznych i aukcji internetowych towarów takich jak: urządzenia do przetwarzania informacji, urządzenia do rejestrowania dźwięku, urządzenia do fototelegrafii, dyktafony, dyski magnetyczne, dyski do rejestracji dźwięku, dyskietki, dyski kompaktowe audio-wideo, płyty CD, płyty CD z zapisanymi plikami w formacie MP3, MP4, płyty DVD, dyski optyczne, dyski obliczeniowe, pamięci komputerowe, filmy naświetlone, filmy animowane, hologramy, interfejsy komputerowe, kamery filmowe, kamery wizyjne, karty inteligentne z układem scalonym, karty z mikroprocesorem, magnetyczne karty identyfikujące, karty magnetyczne kodowane, kodery magnetyczne, komputery, komputery przenośne, komputery przystosowane do odbioru sygnału telewizyjnego, laptopy, lornetki, lunety optyczne, lupy optyczne, magnetofony taśmowe, magnetyczne nośniki danych, monitory obrazowe wideo, napędy dyskowe, monitory-hardware komputerowy, monitory-programy komputerowe, nośniki do rejestracji dźwięku, notesy elektroniczne, obwody drukowane, układy scalone, odbiorniki audio-i wideo, odtwarzacze kaset, odtwarzacze płyt kompaktowych, optyczne nośniki informacji, plotery, chipy, płyty fonograficzne, programy gier komputerowych, programy komputerowe jako software ładowny, programy komputerowe nagrane, programy komputerowe pozwalające użytkownikom telewizji na oglądanie lub zakup towarów za pośrednictwem wybranych telewizyjnych kanałów cyfrowych, programy komputerowe do obsługi telewizji interaktywnej, przezrocza fotograficzne, publikacje elektroniczne w postaci modułów ładownych, skanery komputerowe, software-oprogramowanie stałe dla komputerów nagrane, sterujące programy komputerowe systemu operacyjnego nagrane, taśmy do nagrywania dźwięku, taśmy magnetyczne, taśmy wideo, telefony przenośne, telefony przenośne działające w systemie telefonii komórkowej, karty telefoniczne do automatów i telefonów komórkowych, karty SIM, translatory elektroniczne kieszonek, urządzenia do montażu filmów kinematograficznych, urządzenia do nawigacji satelitarnej, urządzenia do odbioru przekazu kablowego, satelitarne i światłowodowe, urządzenia do nadawania, przekazywania i odbioru działające w systemie telefonii komórkowej, urządzenia współpracujące z komputerami w zakresie przekazywania dźwięku i obrazu, urządzenia nadaw-

okolicznościowe, karty muzyczne z życzeniami, karty pocztowe, katalogi, komiks, książki, krzyżówki, katalogi i zeszyty tematycznie związane z rozrywką umysłową, krzyżówkami, rebusami, szaradami, książeczki z krzyżówkami, rebusami i szaradami, wydawnictwa krzyżówkowe, litografie, makiety architektoniczne, mapy, mapy geograficzne, obrazy, materiały drukowane, podręczniki, przedmioty sztuki litograficznej, przezrocza, publikacje drukowane, reprodukcje graficzne, rysunki i grafiki związane z rozwiązywaniem krzyżówek, usługi agencji eksportowo-importowej, usługi w zakresie badania opinii publicznej, usługi przeprowadzania sondaży i zbierania opinii na rzecz osób trzecich, promocja sprzedaży dla osób trzecich, badania w dziedzinie działalności gospodarczej, badania rynku, badania czytelnictwa, doradztwo w zakresie organizowania, kierowania i prowadzenia działalności gospodarczej, doradztwo specjalistyczne w sprawach działalności gospodarczej, doradztwo w zakresie zarządzania działalnością gospodarczą, ekspertyzy w zakresie działalności gospodarczej, profesjonalne zarządzanie działalnością artystyczną, usługi w zakresie dokonywania wyceny działalności handlowej, usługi w zakresie dokonywania ekspertyz opłacalności, badania marketingowe, pomoc w zarządzaniu przedsiębiorstwami przemysłowymi lub handlowymi, usługi agencji informacji handlowej, informacja o działalności gospodarczej, zdobywanie informacji o działalności gospodarczej w zakresie marketingu i reklamy, pomoc w prowadzeniu i zarządzaniu działalnością gospodarczą, usługi w zakresie opracowywania prognoz ekonomicznych, pozyskiwanie danych do komputerowych baz danych, transkrypcja informacji, transkrypcja przekazu, kompilacja informacji w komputerowych bazach danych, systematyzacja informacji w komputerowych bazach danych, komputerowe zarządzanie plikami, zarządzanie zbiorami informatycznymi, wyszukiwanie informacji w plikach komputerowych dla osób trzecich, wyszukiwanie w komputerowych bazach danych, sortowanie danych w bazach komputerowych, usługi agencji reklamowych, dystrybucja materiałów reklamowych w postaci próbek, druków, prospektów, broszur, gadżetów reklamowych, bookletów, ogłoszenia prasowe, publikowanie tekstów sponsorowanych, usługi modeli/modelek do celów reklamowych i promowania sprzedaży, marketing, uaktualnianie materiałów reklamowych, usługi w zakresie rozpowszechnienia ogłoszeń reklamowych, rozlepianie plakatów reklamowych, organizowanie wystaw w celach handlowych lub reklamowych, pokazy towarów, usługi w zakresie prenumeraty czasopism dla osób trzecich, publikowanie tekstów reklamowych, rozpowszechnianie materiałów reklamowych, usługi reklamowe i usługi informacyjne dotyczące reklamy, usługi w zakresie wynajmowania powierzchni na cele reklamowe (bannery, billboardy), wynajem czasu reklamowego we wszystkich środkach przekazu, wypożyczanie materiałów reklamowych, usługi w zakresie przygotowywania reklam prasowych, usługi w zakresie przygotowywania reklam korespondencyjnych, usługi w zakresie przygotowywania reklam radiowych, usługi w zakresie przygotowywania reklam telewizyjnych, usługi w zakresie przygotowywania reklam za pośrednictwem sieci komputerowej, organizowanie targów handlowych i reklamowych, dekoracja wystaw sklepowych, usługi w zakresie opracowywania edycji tekstów, usługi przeglądu prasy, tworzenie tekstów reklamowych i sponsorowanych, usługi produkcji programów/audycji i filmów reklamowych dla telewizji, radia, sieci globalnej Internet, **38** usługi agencji informacyjnych w zakresie zbierania i rozpowszechniania informacji, usługi agencji prasowych, przesyłanie informacji drogą elektroniczną i za pośrednictwem sieci telefonii komórkowej, w tym w formie komunikatów SMS-owych, informacja o telekomunikacji, usługi telekomunikacyjne, usługi emisji sygnału radiowego i telewizyjnego, usługi rozpowszechniania programów radiowych i telewizyjnych, filmów fabularnych, filmów dokumentalnych, reportaży, widowisk rozrywkowych, widowisk telewizyjnych, zawodów sportowych, programów/audycji z interaktywnym udziałem słuchaczy/widzów, usługi rozpowszechniania programów i informacji za pośrednictwem Internetu, radiofonia, telefonia komórkowa, usługi w zakresie realizowania połączeń telefonicznych, telewizja kablowa, zlecenia przywoławcze przez radio, telefon lub inne środki komunikacji elektronicznej, przesyłanie danych przy pomocy terminali komputerowych, usługi w zakresie łączności radiowej, telefonicznej i telegraficznej, obsługa telekonferencji, usługi w zakresie ogłoszeń elektronicznych, usługi w zakresie przesyłania poczty elektronicznej, usługi związane z ustaleniem tras połączeń i połączeń dla telekomunikacji, usługi w zakresie przydzielania użytkownikowi dostępu do światowej sieci komputerowej za pośrednictwem telekomunikacji, przekaz satelitarny,

przesyłanie informacji tekstowej i obrazowej przy pomocy komputera, usługi w zakresie realizowania transmisji programów radiowych, usługi w zakresie realizowania transmisji programów telewizyjnych, usługi w zakresie transmisji danych i teleinformatyki, wypożyczanie urządzeń telekomunikacyjnych, wypożyczanie urządzeń do przesyłania informacji, pozyskiwanie informacji przy pomocy telefonu i ich rozpowszechnianie, usługi w zakresie łączności telefonicznej, obsługa przekazu cyfrowego, obsługa przekazu telefonicznego, obsługa systemów przekazywania dźwięku i obrazu w łączności telefonicznej, usługi w zakresie łączności przez sieć światłowodów i przez terminale komputerowe, usługi w zakresie przekazu wydawnictw prasowych za pośrednictwem sieci komputerowych i telekomunikacyjnych oraz łączny satelitarnych i sieci światłowodów, usługi przekazu telewizyjnego z możliwością wyboru programu, usługi dostarczania informacji on-line, usługi zapewniające dostęp do stron internetowych za pośrednictwem przekazu telewizyjnego, w tym zapewnianie dostępu do zasobów archiwalnych telewizji, usługi udostępniania krajowych i zagranicznych serwerów oraz portali internetowych, **39** dystrybucja gazet, czasopism i periodyków, organizowanie podróży i wycieczek w zakresie transportu, zwiedzanie turystyczne, organizowanie transportu pasażerskiego, organizowanie transportu podróży, **41** porady w zakresie edukacji i kształcenia, edukacja społeczeństwa w zakresie ochrony naturalnego środowiska człowieka i odpowiedzialności ekologicznej, w tym publikowanie wydawnictw edukacyjnych w zakresie ochrony przyrody, naturalnego środowiska człowieka, konserwacji terenów zielonych, informacja o edukacji, usługi studiów filmowych, produkcja filmów, fotoreportaże, usługi studia nagrań, informacja o imprezach rozrywkowych i rekreacji, usługi klubowe w zakresie rozrywki i nauczania, organizowanie i obsługa konferencji, kongresów, organizowanie konkursów edukacyjnych lub rozrywkowych, organizowanie konkursów tematycznych, organizowanie konkursów piękności, organizowanie i prowadzenie pracowni specjalistycznych w zakresie szkoleń, organizowanie i prowadzenie seminariów, sympozjów i zjazdów, organizowanie rozrywkowych widowisk telewizyjnych, organizowanie programów/audycji z udziałem interaktywnym widzów/słuchaczy, publikowanie książek, gazet, czasopism i periodyków, publikowanie tekstów innych niż reklamowe, publikacja elektroniczna on-line książek i periodyków, pokazy w ramach kształcenia praktycznego, usługi w zakresie publikowania wydawnictw podręcznych i małej poligrafii komputerowej, montaż taśm wideo, montaż programów radiowych i telewizyjnych, nagrywanie filmów na taśmach wideo, obsługa publikacji elektronicznych on-line nieprzesyłalnych, organizowanie wystaw z dziedziny kultury i edukacji, organizowanie imprez rozrywkowych, konkursów i plebiscytów, organizowanie imprez połączonych z wręczaniem nagród i wyróżnień, organizowanie spektakli jako usługi impresariatów, produkcja programów rozrywkowych radiowych i telewizyjnych, przygotowywanie materiałów do programów telewizyjnych o charakterze reklamowym, rozrywkowym, w tym organizowanie telekonkursów, telekrzyżówek, quizów, usługi reporterskie, usługi w zakresie wykonywania mikrofilmów, usługi w zakresie wykonywania zdjęć, komputerowe przygotowywanie materiałów do publikacji, organizowanie akcji społecznych związanych z ochroną środowiska prowadzonych w formie akcji edukacyjnych, imprez sportowych, rekreacyjnych. kulturalnych i sportowych, **42** administrowanie stronami komputerowymi, analizy systemów komputerowych, aktualizacja oprogramowania komputerowego, projektowanie oprogramowania komputerowego, projektowanie systemów komputerowych, doradztwo w zakresie sprzętu komputerowego, instalacje oprogramowania komputerowego, programowanie komputerowe, konwersja danych lub dokumentów do postaci elektronicznej, konserwacja oprogramowania komputerowego, tworzenie i utrzymywanie stron internetowych dla osób trzecich, usługi artystów grafików, usługi projektantów mody, usługi w zakresie wzornictwa przemysłowego, opracowywanie projektów technicznych, przeprowadzanie badań naukowych w kierunku promowania świadomości publicznej w zakresie ochrony środowiska naturalnego człowieka i odpowiedzialności ekologicznej, sporządzanie raportów naukowych w tym zakresie, w tym także za pośrednictwem witryny internetowej.

(111) **292221** (220) 2016 08 05 (210) 460017
 (151) 2017 02 27 (441) 2016 11 07
 (732) GÓRNIAK KRYSZYNA KUPNO SPRZEDAŻ WALUT OBCYCH,
 Warszawa, PL.
 (540) Cris

(540)



Kolor znaku: czerwony, złoty

(531) 29.01.12, 27.05.01, 24.09.02, 24.09.05, 24.09.07

(510), (511) **9** publikacje elektroniczne, **16** publikacje drukowane, **35** informacja o działalności gospodarczej, komputerowe bazy danych, outsourcing, porównywanie cen, pośrednictwo pracy, prognozy ekonomiczne, administrowanie sprawami przedsiębiorstwa, aukcje i przetargi publiczne, wynajmowanie maszyn i urządzeń do biura, doradztwo w zakresie organizowania i prowadzenia działalności gospodarczej, doradztwo w zakresie prowadzenia działalności gospodarczej, doradztwo w zakresie zarządzania personelem, doradztwo w zakresie zarządzania działalnością gospodarczą, ipresariat w działalności artystycznej, usługi importowo-eksportowe, **36** informacje bankowe, informacje finansowe, kredytowanie pod zastaw, lokaty kapitału, notowania giełdowe, numizmatyka, operacje bankowe, operacje finansowe, operacje walutowe, pożyczki, usługi depozytów sejfowych, sponsorowanie finansowe, transakcje finansowe, ubezpieczenia, usługi walutowe, wycena antyków, wycena biżuterii, wycena dzieł sztuki, wycena finansowa, wycena nieruchomości, wycena zbiorów numizmatycznych, wycena znaczków, wymiana pieniędzy, wymiana walut, wynajmowanie mieszkań, wynajmowanie pomieszczeń biurowych, zarządzanie finansami, organizowanie zbiórek, ubezpieczenia na życie, banki z dostępem bezpośrednim, bankowość, zbiórki funduszy na cele dobroczynne, depozyty kosztowności, depozyty przedmiotów wartościowych, depozyty sejfowe, doradztwo w sprawach finansowych, **41** publikacje książek, fotografia, organizowanie i prowadzenie koncertów, pisanie piosenek, produkcja muzyczna, przedstawienia teatralne (produkcja), publikowanie on-line elektronicznych książek i czasopism, publikowanie innych tekstów niż teksty reklamowe, redagowanie tekstów (innych niż teksty reklamowe), udostępnianie muzyki cyfrowej (nie do pobrania w Internecie), usługi artystów estradowych, usługi prezenterów muzyki, usługi studia nagrań, usługi w zakresie komponowania muzyki, wypożyczanie nagrań dźwiękowych, usługa pisania tekstów na zamówienie-wiersze (poezja), piosenki, przemówienia, eseje, poematy.

(111) **292222** (220) 2016 08 11 (210) 460225
(151) 2017 02 24 (441) 2016 11 07

(732) GÓRNIAK KRYSZYNA KUPNO SPRZEDAŻ WALUT OBCYCH, Warszawa, PL.

(540) Polres

(540)



Kolor znaku: czerwony

(531) 27.05.01, 29.01.01

(510), (511) **36** wymiana walut, wymiana pieniędzy, usługi walutowe, operacje walutowe.

(111) **292223** (220) 2014 07 11 (210) 431047
(151) 2017 03 06 (441) 2014 10 27

(732) ŚNIEŻKA-INVEST SPÓŁKA Z OGRANICZONĄ ODPOWIEDZIALNOŚCIĄ, Świebodzice, PL.

(540) michałki z HANKI premium Śnieżka

(540)



Kolor znaku: brązowy, beżowy

(531) 26.11.09, 27.05.01, 29.01.12

(510), (511) **30** wyroby cukiernicze trwałe, wyroby czekoladowane, cukierki czekoladowane, czekoladki nadziewane.(111) **292224** (220) 2014 12 19 (210) 437037

(151) 2017 03 06 (441) 2015 03 30

(732) ŚNIEŻKA-INVEST SPÓŁKA Z OGRANICZONĄ

ODPOWIEDZIALNOŚCIĄ, Świebodzice, PL.

(540) Śnieżka michałki PREMIUM Śnieżka

(540)



Kolor znaku: brązowy, biały, złoty

(531) 25.01.15, 25.01.25, 26.01.02, 27.05.01, 29.01.13

(510), (511) **30** wyroby cukiernicze trwałe, wyroby czekoladowe, cukierki czekoladowane, czekoladki nadziewane.(111) **292225** (220) 2014 12 22 (210) 437131

(151) 2017 04 24 (441) 2015 04 13

(732) ZAPADKA IZYDOR, Dorotowo, PL.

(540) unilack

(540)



Kolor znaku: zielony

(531) 26.11.02, 26.11.08, 27.05.01, 29.01.03

(510), (511) **2** farby do aluminium, bejce do drewna, biele jako barwniki lub farby, czernidla jako barwniki lub farby, barwniki do drewna, oleje do konserwacji drewna, preparaty do konserwacji drewna, emalie-lakiery, emalie do malowania, emulsje srebrne, pigmenty, rozcieńczalniki do farb, farby, farby bakteriobójcze, farby ogniooodporne, farby podkładowe, farby wodne kazeinowe, farby wodne klejowe, koloranty, lakiery, rozcieńczalniki do lakierów, pigmenty, powłoki do farb, zabezpieczające do metali, preparaty zabezpieczające przed rdzą, spoiwa do farb, środki antykorozyjne, utrwalacze do lakierów, zagęszczacze do farb, złocenia.

(111) **292226** (220) 2015 11 30 (210) 449832

(151) 2017 04 24 (441) 2016 02 29

(732) ŚNIEŻKA-INVEST SPÓŁKA Z OGRANICZONĄ

ODPOWIEDZIALNOŚCIĄ, Świebodzice, PL.

(540) Śnieżka michałki z HANKI Chałwowe

(540)



Kolor znaku: srebrny, brązowy, złoty, biały, jasnobrązowy

(531) 26.04.02, 26.04.09, 26.11.06, 27.05.01, 29.01.14

(510), (511) **30** wyroby cukiernicze trwałe, wyroby czekoladowane, cukierki czekoladowane, czekoladki nadziewane .(111) **292227** (220) 2016 04 15 (210) 454885

(151) 2016 12 28 (441) 2016 08 29

(732) EXPLOSION SPÓŁKA Z OGRANICZONĄ

ODPOWIEDZIALNOŚCIĄ, Warszawa, PL.

(540) EXPLOSION CLUB

(540)



Kolor znaku: różowy, niebieski, biały, czarny

(531) 01.01.02, 01.01.09, 27.05.01, 27.05.05, 29.01.12

(510), (511) **35** reklama, **41** usługi związane z organizowaniem i obsługą dyskotek, informacja o imprezach rozrywkowych, usługi kasyn (gry hazardowe), nocne kluby, usługi w zakresie wypożyczania nagrań dźwiękowych, usługi w zakresie nagrywania filmów, świadczenie usług w zakresie kompleksowej realizacji nagrań w studio to jest realizacja dźwięku, montaż, mix, mastering, świadczenie usług w zakresie kompleksowej realizacji nagrań video w studio, organizowanie i prowadzenie koncertów, **43** usługi zaopatrzenia w żywność i napoje, tymczasowe zakwaterowanie, kafeterie (bufety), restauracje, usługi barowe, wynajmowanie pomieszczeń na pobyt czasowy, wynajmowanie sal na posiedzenia (mityngi, narady).

(111) **292228** (220) 2016 05 17 (210) 456564

(151) 2016 12 23 (441) 2016 08 29

(732) MALACZYŃSKI DARIUSZ, IGANŃSKA MAGDALENA INDIGO NAILS SPÓŁKA CYWILNA, Łódź, PL.

(540) EFEKT SYRENKI

(510), (511) **3** brokat do paznokci, brokat kosmetyczny, lakiery do paznokci, preparaty do pielęgnacji paznokci, lakier do paznokci do celów kosmetycznych, lakiery nawierzchniowe do paznokci, naklejane ozdoby do paznokci.

(111) **292229** (220) 2016 09 28 (210) 462068

(151) 2017 02 23 (441) 2016 11 07

(732) POLWAX SPÓŁKA AKCYJNA, Jasto, PL.

(540) INCASTWAX

(510), (511) **1** preparaty odlewnicze do celów przemysłowych, masy modelowe stosowane w metalurgii, **4** wosk przemysłowy, woski do użytku w przemyśle.

(111) **292230** (220) 2016 03 18 (210) 453803

(151) 2016 11 30 (441) 2016 06 20

(732) POLSKI KONCERN NAFTOWY ORLEN SPÓŁKA AKCYJNA, Płock, PL.

(540) EFECTA

(510), (511) **1** dodatki detergentowe do paliw, dodatki chemiczne do paliw, dodatki chemiczne do obróbki paliwa, chemiczne dodatki do paliw przeciw zamarzaniu, dodatki chemiczne do zwiększania liczby oktanowej paliwa, dodatki chemiczne do środków czyszczących stosowanych w układzie wtrysku paliwa, dodatki chemiczne do użytku w paliwach w celu powstrzymywaniu korozji, preparaty chemiczne używane jako dodatki do paliw w celu poprawiania spalania, preparaty chemiczne używane jako dodatki do paliw w celu zwalczania zanieczyszczeń.

(111) **292231** (220) 2016 03 18 (210) 453804

(151) 2016 11 30 (441) 2016 06 20

(732) POLSKI KONCERN NAFTOWY ORLEN SPÓŁKA AKCYJNA, Płock, PL.

(540) EFECTA

(510), (511) **4** paliwa, dodatki niechemiczne do paliwa.(111) **292232** (220) 2016 03 18 (210) 453805

(151) 2016 11 30 (441) 2016 06 20

(732) POLSKI KONCERN NAFTOWY ORLEN SPÓŁKA AKCYJNA, Płock, PL.

(540) EFECTA

(540)



Kolor znaku: czerwony

(531) 29.01.01, 27.05.01, 17.01.03, 17.01.99

(510), (511) **39** usługi dystrybucji paliw, dostawa paliwa.(111) **292233** (220) 2016 03 18 (210) 453808

(151) 2016 11 30 (441) 2016 06 20

(732) POLSKI KONCERN NAFTOWY ORLEN SPÓŁKA AKCYJNA, Płock, PL.

(540) EFECTA

(540)



Kolor znaku: czerwony

(531) 17.01.02, 17.01.99, 27.05.01, 29.01.01

(510), (511) **4** paliwa, dodatki niechemiczne do paliwa.(111) **292234** (220) 2016 03 18 (210) 453813

(151) 2016 11 30 (441) 2016 06 20

(732) POLSKI KONCERN NAFTOWY ORLEN SPÓŁKA AKCYJNA, Płock, PL.

(540) EFECTA ORLEN

(540)



Kolor znaku: czerwony, biały

(531) 29.01.01, 27.05.01, 27.05.24, 17.01.02, 17.01.99

(510), (511) **1** dodatki detergentowe do paliw, dodatki chemiczne do paliw, dodatki chemiczne do obróbki paliwa, chemiczne dodatki do paliw przeciw zamarzaniu, dodatki chemiczne do zwiększania liczby oktanowej paliwa, dodatki chemiczne do środków czyszczących stosowanych w układzie wtrysku paliwa, dodatki chemiczne do użytku w paliwach w celu powstrzymywaniu korozji, preparaty chemiczne używane jako dodatki do paliw w celu poprawiania spalania, preparaty chemiczne używane jako dodatki do paliw w celu zwalczania zanieczyszczeń, **4** paliwa, dodatki niechemiczne do paliwa, **35** usługi w zakresie programów lojalnościowych, zarządzanie programami lojalnościowymi, motywacyjnymi lub promocyjnymi, organizacja, prowadzenie i nadzorowanie programów lojalnościowych dla klientów i programów motywacyjnych, **39** usługi dystrybucji paliw, dostawa paliwa.

(111) **292235** (220) 2016 03 18 (210) 453816

(151) 2016 11 30 (441) 2016 06 20

(732) POLSKI KONCERN NAFTOWY ORLEN SPÓŁKA AKCYJNA, Płock, PL.

(540) EFECTA

(510), (511) **39** usługi dystrybucji paliw, dostawa paliwa.(111) **292236** (220) 2016 03 30 (210) 454323

(151) 2016 12 08 (441) 2016 07 04

(732) QLS SYSTEMS SPÓŁKA Z OGRANICZONĄ ODPOWIEDZIALNOŚCIĄ, Kraków, PL.

(540)



Kolor znaku: błękitny, szary, czarny, biały

(531) 03.02.07, 03.02.24, 03.02.25, 29.01.14

(510), (511) **36** agencje mieszkaniowe [nieruchomości], agencje nieruchomości, agencje pośrednictwa w handlu nieruchomościami, bankowość hipoteczna, biura informacji kredytowej, doradztwo

w sprawach finansowych, usługi finansowe, pośrednictwo w obrocie nieruchomościami, pośrednictwo kredytowe.

(111) **292237** (220) 2016 03 30 (210) 454312
 (151) 2016 12 08 (441) 2016 07 04
 (732) GRUPA MASPEX SPÓŁKA Z OGRANICZONĄ
 ODPOWIEDZIALNOŚCIĄ SPÓŁKA KOMANDYTOWA, Wadowice, PL.
 (540) Gynauxil
 (540)

Gynauxil

(531) 27.05.01
 (510), (511) **5** produkty i preparaty farmaceutyczne, preparaty chemiczno-farmaceutyczne, wyroby medyczne w formie globulek dopochwowych, chemiczne tabletki dopochwowe, dietetyczne substancje przystosowane do celów medycznych.

(111) **292238** (220) 2016 03 29 (210) 454220
 (151) 2016 12 06 (441) 2016 07 04
 (732) BRAND MANAGEMENT PROFI SPÓŁKA Z OGRANICZONĄ
 ODPOWIEDZIALNOŚCIĄ SPÓŁKA KOMANDYTOWA,
 Grabów nad Prosną, PL.
 (540) PROFi Pulpety w sosie grzybowym Danie Gotowe wystarczy podgrzać GWARANTOWANA JAKOŚĆ PROFi Produkt sterylizowany
 (540)



(531) 03.07.19, 05.11.05, 08.05.25, 09.01.10, 11.01.02, 11.03.11,
 24.03.07, 25.01.15, 27.05.01, 29.01.15
 (510), (511) **29** porcjowane wyroby garmażeryjne do spożycia po podgrzaniu, pulpety w sosie grzybowym.

(111) **292239** (220) 2016 03 30 (210) 454309
 (151) 2016 12 08 (441) 2016 07 04
 (732) NATURAL POLSKA SPÓŁKA Z OGRANICZONĄ
 ODPOWIEDZIALNOŚCIĄ, Warszawa, PL.
 (540) Klinger
 (510), (511) **29** sery i wyroby na bazie serów zawarte w tej klasie.

(111) **292240** (220) 2016 03 29 (210) 454216
 (151) 2016 12 06 (441) 2016 07 04
 (732) BRAND MANAGEMENT PROFI SPÓŁKA Z OGRANICZONĄ
 ODPOWIEDZIALNOŚCIĄ SPÓŁKA KOMANDYTOWA,
 Grabów nad Prosną, PL.
 (540) PROFi Wiejski Paszтет wieprzowy Produkt sterylizowany
 (540)



Kolor znaku: biały, żółty, zielony, czerwony, niebieski, brązowy, szary
 (531) 03.07.19, 07.01.09, 09.01.10, 25.01.15, 27.05.01, 29.01.15
 (510), (511) **29** pasztety, paszтет wieprzowy.

(111) **292241** (220) 2016 03 14 (210) 453625
 (151) 2016 11 23 (441) 2016 06 20
 (732) SIUCHNO WALDEMAR P.W. VA-GIT, Białystok, PL.
 (540) ALE HALE.pl
 (540)



Kolor znaku: granatowy, pomarańczowy
 (531) 26.04.02, 26.04.22, 27.05.01, 29.01.12
 (510), (511) **6** konstrukcje stalowe (budownictwo), konstrukcje przenośne, metalowe, konstrukcje metalowe (szkielety ramowe) budownictwo.

(111) **292242** (220) 2016 03 15 (210) 453679
 (151) 2016 11 22 (441) 2016 06 20
 (732) SZTUDER CEZARY, Krotoszyn, PL.
 (540) CS AGROunima
 (540)



Kolor znaku: czerwony, zielony, biały
 (531) 26.01.01, 26.07.03, 27.05.01, 29.01.13
 (510), (511) **7** maszyny, urządzenia i narzędzia rolnicze, zgarniacze obornika, osuszacze ziarna zbóż, wygradzenia dla bydła, przenośniki ślimakowe, kubełkowe i taśmowe, bębny, wyposażenie obór i chlewni, maszyny i urządzenia oraz ich części i narzędzia elektryczne do produkcji rolnej i ogrodniczej zawarte w tej klasie, **40** obróbka mechaniczna metali, w tym cięcie, gięcie, skrawanie, toczenie, frazowanie, walcowanie, prasowanie, tłoczenie, szlifowanie oraz polewanie, piaskowanie, obróbka cieplno-chemiczna oraz plastyczna, odlewanie metali, galwanizacja, spawanie, zgrzewanie, lutowanie, trasowanie, usługi ślusarskie.

(111) **292243** (220) 2016 03 15 (210) 453683
 (151) 2016 11 22 (441) 2016 06 20
 (732) SYSTEMEG SPÓŁKA Z OGRANICZONĄ
 ODPOWIEDZIALNOŚCIĄ, Wrocław, PL.
 (540) SYSTEMEG Twój partner IT
 (540)



Kolor znaku: szary, żółty
 (531) 26.13.25, 26.13.99, 27.05.01, 29.01.12
 (510), (511) **9** urządzenia i przyrządy: naukowe, żeglarskie, geodezyjne, fotograficzne, kinematograficzne, optyczne, wagowe, pomiarowe, sygnalizacyjne, kontrolne, do ratowania życia, do celów dydaktycznych, urządzenia i przyrządy do przewodzenia, przełączania, przekształcania, gromadzenia, sterowania i regulacji energii elektrycznej, urządzenia do nagrywania, przesyłania oraz odtwarzania dźwięku lub obrazów, magnetyczne nośniki danych, nagrane dyski, płyty kompaktowe, DVD i inne nośniki nagrań cyfrowych, mechanizmy do urządzeń uruchamianych przez wrzucenie monet, kasy rejestrujące, maszyny liczące, osprzęt do przetwarzania danych, komputery, programy komputerowe, urządzenia do gaszenia ognia, w tym w szczególności: akumulatory elektryczne, alarmy, amperomierze, anody, anteny, automatyczne wyłączniki czasowe [z wyłączeniem zegarmistrzostwa]baterie, bezpieczniki topikowe, brzęczyki, cewki elektryczne, chipy [układy scalone], częstotliwościomierze, czujniki, czytniki [sprzęt przetwarzania danych], dalmierze [odległościomierze], druty ze stopów metali [bezpieczniki topikowe], druty [przewody] elektryczne, dyski kompaktowe [audio-wideo] dyski kompaktowe [CD-ROM-y], dyski magnetyczne, dyski obliczeniowe, dyski

optyczne, dyskietki, dystrybutory dysków komputerowych, dzwonki alarmowe elektryczne, dzwonki sygnalizacyjne, urządzenia do transmisji dźwięku, ekrany projekcyjne, ekrany [fotografika], elektroniczne pióra świetlne [ekranopisy], elektryczne urządzenia kontrolno-sterujące, głośniki, induktry [wzbudniki, elektryczność], instalacje elektryczne, interfejsy komputerowe [informatyka], kable elektryczne, kable koncentryczne, kable optyczne [światłowody], karty magnetyczne kodowane, karty z układem scalonym lub mikroprocesorem, kasety video z gramami, katody, klawiatury komputerowe, kodery magnetyczne, komparatory, komputerowe urządzenia peryferyjne, drukarki do komputerów, komputery przenośne [podręczne], urządzenia do komunikacji wewnętrznej, kondensatory elektryczne, kondensatory optyczne, laptopy [komputery], linijki [przyrządy miernicze], łączniki elektryczne, magnesy, magnetyczne karty identyfikujące, mierniki pojemności, mierniki [przyrządy pomiarowe], mikrofony, mikroprocesory, modemy, monitory ekranowe, monitory [hardware komputerowy], monitory [programy komputerowe], myszy [informatyka], nadajniki sygnałów elektronicznych, napędy dysków do komputera, nici identyfikacyjne do przewodów elektrycznych, nośniki do rejestracji dźwięku, magnetyczne nośniki informacji, notesy elektroniczne, odbiorniki audio i video, odtwarzacze kaset, odtwarzacze płyt DVD, odtwarzacze płyt kompaktowych, oprogramowanie komputerowe nagrane, optyczne nośniki danych, optyczne włókna przewodzące promienie świetlne [światłowody], osłony końcówek [wyjść] elektrycznych, pamięci komputerowe, plotery [pisaki x-y], płytki krzemowe [obwody scalone] półprzewodnikowe, podkładki pod myszy komputerowe, podpórki pod nadgarstki do użytku z komputerem, powłoki do identyfikacji przewodów elektrycznych, powłoki [osłony] kabli elektrycznych, półprzewodniki, procesory [centralne jednostki przetwarzania], programy gier komputerowych, programy komputerowe nagrane, programy komputerowe [software ładowny], programy sterujące komputerowe nagrane, prostowniki prądu, przekładniki elektryczne, przełączniki elektryczne, przemienniki, inwertory [elektryczność], przetwornice elektryczne, przewody elektryczne, przewody magnetyczne, pulpity rozdzielcze [elektryczność], radia [aparaty radiowe] [odbiorniki radiowe], roboty, skanery [informatyka], skarpetki podgrzewane elektrycznie, skrzynki do przyłączy [elektryczność], skrzynki rozdzielcze [elektryczność], słuchawki na uszy, zestawy soczewek [wzierniki, okulary], sprzęt dla korzystania z telefonu bez użycia rąk, sprzęt radiotelefoniczny, instalacje elektryczne do sterowania zdalnego procesami przemysłowymi, styki elektryczne, suwaki logarytmiczne, symulatory do sterowania i kontroli pojazdów, słuchawki telefoniczne, telefoniczne urządzenia nadawcze, telefony przenośne, tłumacze elektroniczne kieszonek, tranzystory [elektronika], tuby do głośników, tuby głosowe, układy scalone, urządzenia antyinterferencyjne [elektryczność], urządzenia do automatycznego kierowania do pojazdów, urządzenia do gier działające z zewnętrznym ekranem wyświetlającym lub monitorem, urządzenia do odtwarzania dźwięku, urządzenia do przetwarzania informacji, urządzenia do rejestrowania dźwięku, urządzenia do zdalnego sterowania, urządzenia przeznaczone do rozrywki, przystosowane wyłącznie do odbiorników telewizyjnych, urządzenia telewizyjne, urządzenia wysokiej częstotliwości, wideofony, zaciski przewodów [elektryczność], zawory elektromagnetyczne [przełączniki elektromagnetyczne], aparatura elektrodynamiczna do zdalnego sterowania sygnałami, zespoły nadawcze [telekomunikacja], złącza do przewodów elektrycznych, złącza elektryczne, złącza [elektryczność], złączki [elektryczność], **35** reklama, zarządzanie w działalności gospodarczej, administrowanie działalnością gospodarczą, prace biurowe, w tym w szczególności: organizowanie sprzedaży w trybie aukcji i przetargów publicznych, badania marketingowe, badania w dziedzinie działalności gospodarczej, edytorskie usługi w dziedzinie reklamy, fakturowanie, fotokopiowanie, agencje importowo-eksportowe, agencje informacji handlowej, informacja o działalności gospodarczej, analizy kosztów, maszynopisanie, sondaże opinii, poszukiwania w zakresie patronatu, usługi porównywania cen, powielanie dokumentów, pozyskiwanie danych do komputerowych baz danych, prezentowanie produktów w mediach dla celów sprzedaży detalicznej, public relations, rachunkowość, reklama billboardowa, reklama za pośrednictwem sieci komputerowej, reklamy korespondencyjne, przygotowywanie reklam prasowych, reklamy radiowe, rekrutacja personelu, rozpowszechnianie materiałów reklamowych [próbek, druków, prospektów, broszur], rozpowszechnianie ogłoszeń reklamowych, analizy rynku, badania rynku, usługi sekretarskie, sortowanie danych w ba-

zach komputerowych, publikowanie sponsorowanych tekstów, sporządzanie sprawozdań rachunkowych, promocja sprzedaży dla osób trzecich, systematyzacja danych w komputerowych bazach danych, organizowanie targów w celach handlowych lub reklamowych, edycja tekstów, telemarketing, reklama telewizyjna, tworzenie tekstów reklamowych i sponsorowanych, uaktualnianie materiałów reklamowych, udostępnienie platformy internetowej dla nabywców i sprzedawców towarów i usług, kreowanie wizerunku firmy, usług, towaru, wynajmowanie nośników reklamowych, wynajmowanie przestrzeni reklamowej, wynajmowanie urządzeń i wyposażenia biurowego, organizacja wystaw w celach handlowych lub reklamowych, wystawy handlowe, wywiad gospodarczy, zarządzanie zbiorami informatycznymi, zestawienia statystyczne, **42** badania oraz usługi naukowe i techniczne, oraz ich projektowanie, analizy przemysłowe i usługi badawcze, projektowanie i ulepszanie sprzętu oraz oprogramowania komputerowego, w tym w szczególności: analizy systemów komputerowych, badania techniczne, badania w dziedzinie mechaniki, prace badawczo-rozwojowe dla osób trzecich, elektroniczna konwersja danych lub programów, inżynieria techniczna, kalibrowanie, cechowanie [pomiar], doradztwo w zakresie komputerowego sprzętu, programowanie komputerów, kontrola jakości, konwersja danych lub dokumentów na formę elektroniczną, odzyskiwanie danych komputerowych, aktualizacja oprogramowania komputerowego, doradztwo w zakresie oprogramowania komputerowego, instalacje oprogramowania komputerowego, konserwacja oprogramowania komputerowego, poszukiwania [analizy, pomiary], powielanie oprogramowania komputerowego, projektowanie oprogramowania komputerowego, projektowanie systemów komputerowych, opracowywanie projektów technicznych, usługi komputerowe w zakresie ochrony antywirusowej, wynajmowanie [udostępnianie] zasobów serwerów [sieci komputerowej], wypożyczanie komputerów, wypożyczanie oprogramowania komputerowego, wypożyczanie serwerów [hosting], dostarczanie i opracowywanie wyszukiwarek internetowych.

(111) **292244** (220) 2016 03 15 (210) 453691
 (151) 2016 11 22 (441) 2016 06 20
 (732) ZAKŁAD USŁUGOWO HANDLOWY INSTALATORSTWO
 I ARTYKUŁY ELEKTRYCZNE WIŚNIEWSKI NIDZICA SPÓŁKA
 Z OGRANICZONĄ ODPOWIEDZIALNOŚCIĄ, Ożarów Mazowiecki, PL.
 (540) Nidzica Wiśniewski W
 (540)



Kolor znaku: czarny, biały, złoty

(531) 24.15.01, 26.04.02, 27.05.01, 29.01.13

(510), (511) **19** prefabrykaty betonowe, betonowe płyty drogowe, kostka brukowa betonowa, bruk dębowy, betonowe krawężniki i obrzeża, betonowe płyty chodnikowe, betonowe murki oporowe, betonowe gazony, betonowe bariery dźwiękochłonne, betonowe palisady, betonowe pustaki, niemetalowe materiały konstrukcyjne dla budownictwa, drewno budowlane, szalunki i rusztowania niemetalowe, systemy rynnowe niemetalowe, systemy elewacyjne ceramiczne, keramzytowe, gazobetonowe, siding, cegły, cegły wapienno-piaskowe, kamień elewacyjny, pustaki szklane, zaprawy murarskie, cement, pokrycia dachowe cementowe, ceramiczne, bitumiczne papy zwykłe, asfaltowe, płyty poliwęglanowe, kostka i kamień brukowy, keramzyt, styropian, dachowe folie izolacyjne, okna i drzwi z drewna i tworzywa sztucznych, płyty gipsowo-kartonowe, sufity, panele ścienne i podłogowe, parkiet, korek, wylewki, gładzie, fugi, listwy wykończeniowe, rury kształtki z PCV, terakota, glazura, gres, klinkier, kominowe wkłady niemetalowe, armatura niemetalowa, domieszki do betonu, masy i uszczelniacze asfaltowe, tynki, gips budowlany, cement i beton w postaci sypkiej oraz cement i beton w postaci płynnej do zalewania, **37** usługi napraw budowlanych, usługi instalacyjne elektryczne i budowlane, usługi budowlane w szczególności przebudowa lub remont, usługi budowlane związane ze wznoszeniem budynków mieszkalnych i niemieskalnych,

w tym jednorodzinnych, wielorodzinnych, włączając wieżowce, usługi budowlane związane ze wznoszeniem szpitali, szkół, budynków przemysłowych, hoteli, sklepów, centrów handlowych, restauracji, budynków lotnisk, krytych obiektów sportowych, garaży, włączając podziemne, magazynów, budynków przeznaczonych do sprawowania kultu religijnego, usługi budowlane związane z budową dróg kołowych i szynowych, w tym budowa dróg, ulic, autostrad, chodników, ścieżek dla pieszych i rowerzystów, roboty nawierzchniowe na autostradach, ulicach, drogach, mostach, wiaduktach lub w tunelach, roboty związane z budową pasów startowych oraz płyt lotniskowych, budowa kolei podziemnych, przejść podziemnych, mostów, wiaduktów, estakad drogowych, kładek dla pieszych, tuneli, usługi budowlane związane z budową rurociągów, linii telekomunikacyjnych i elektroenergetycznych, w tym budowa rurociągów i sieci rozdzielczych, magistrali i linii wodociągowych, systemów irygacyjnych (kanałów), zbiorników, sieci kanalizacyjnych włączając remonty, budowa oczyszczalni ścieków, stacji pomp, wiercenie studni i ujęć wodnych, budowa linii telekomunikacyjnych i elektroenergetycznych przesyłowych i rozdzielczych, usługi budowlane związane z budową pozostałych obiektów inżynierii lądowej i wodnej, w tym budowa dróg wodnych, portów morskich i rzecznych, zapór wodnych, wałów ochronnych, rowów odwadniających, pogłębianie dróg wodnych, budowa obiektów przemysłowych, sportowych, usługi rozbiórki i przygotowywania terenu pod budowę, w tym burzenie budynków i pozostałych obiektów budowlanych, roboty ziemne, odwadnianie terenu, drenowanie terenów wykopy i wiercenia próbne mające na celu badanie mechaniki gruntu dla celów budowlanych, geofizycznych, geologicznych i podobnych, usługi w zakresie wykonywania instalacji elektrycznych, wodnokanalizacyjnych oraz pozostałych instalacji budowlanych, w tym ciepłych, gazowych i klimatyzacyjnych, dźwigowych, schodów ruchomych, drzwi automatycznych i obrotowych, anten, instalacji odgromowej, izolacji termicznej, akustycznej i przeciwwstrząsowej, instalacji przeciwpożarowego systemu zraszającego, instalacji alarmowych i pozostałych instalacji elektrycznych, usługi w zakresie wykończeniowych robót budowlanych, w tym tynkowanie, zakładanie stolarki budowlanej, posadzkarstwo, tapetowanie, malowanie, szklenie, układanie płytek podłogowych i ściennych ceramicznych, betonowych lub kamiennych, układanie pokryć dywanowych i parkietów, cyklinowanie podłóg, zewnętrzne mycie budynków, usługi w zakresie specjalistycznych robót budowlanych, w tym wykonywanie konstrukcji i pokryć dachowych, instalowanie rynien i rur spustowych, budowa fundamentów, zakładanie izolacji przeciwwilgociowych i wodochronnych, dźwiękochłonnych, systemów oświetleniowych i systemów sygnalizacji dróg, szlaków kolejowych, portów lotniczych i wodnych oraz związane z tym prace remontowe, pozostałe specjalistyczne roboty budowlane w tym wbijanie pali, wiercenie szybów, montaż elementów stalowych, wznoszenie konstrukcji z cegieł i kamienia, wznoszenie kominów i pieców przemysłowych, roboty podpowierzchniowe, budowa odkrytych basenów kąpielowych, wykonywanie instalacji elektrycznych wysokiego, średniego i niskiego napięcia, wykonywanie napraw, konserwacji, modernizacji, serwisu, przebudowy, rozbudowy instalacji i urządzeń elektrycznych oraz linii elektrycznych przesyłowych, usługi nadzoru budowlanego, usługi doradcze w zakresie budownictwa, usługi doradcze w zakresie instalacji elektrycznych, **42** projektowanie obiektów przemysłowych, projektowanie domów jednorodzinnych, projektowanie domów wielorodzinnych, projektowanie obiektów użyteczności publicznej, projektowanie osiedli mieszkaniowych, projektowanie budynków, projektowanie budowli, projektowanie instalacji elektrycznych, projektowanie instalacji elektrycznych dla urządzeń komputerowych, projektowanie instalacji odgromowych, projektowanie sieci telefonicznych, projektowanie sieci światłowodowych, projektowanie systemów sygnalizacji włamania i napadu, projektowanie systemów telewizji przemysłowej, projektowanie systemów kontroli dostępu, projektowanie systemów wykrywania i sygnalizacji pożaru, projektowanie dźwiękowych systemów ostrzegawczych, projektowanie pozostałych systemów bezpieczeństwa, projektowanie sieci i instalacji elektrycznych i elektroenergetycznych, projektowanie sieci i instalacji sanitarnych, projektowanie dróg i mostów, projektowanie parkingów, badania i usługi wykonywania pomiarów elektrycznych wysokiego i średniego napięcia.

(111) **292245** (220) 2016 03 15 (210) 453697
(151) 2016 11 25 (441) 2016 06 20

(732) LUZ SAÚDE, S.A., Lizbona, PT.
(540) HOSPITAL DA LUZ
(540)

 **HOSPITAL DA LUZ**

(531) 24.13.14, 24.13.22, 26.01.01, 26.01.16, 27.05.01, 29.01.12
(510), (511) **41** edukacja, rozrywka i sport, usługi wydawnicze i reporterskie, **42** usługi w zakresie technologii informacyjnych, usługi naukowe i technologiczne, usługi w zakresie projektowania, testowanie, stwierdzanie autentyczności i kontrola jakości, **44** usługi w zakresie opieki zdrowotnej dla ludzi, usługi w zakresie higieny i pielęgnacji urody ludzi, usługi weterynaryjne, zabiegi higieniczne dla zwierząt.

(111) **292246** (220) 2016 03 15 (210) 453698
(151) 2016 11 25 (441) 2016 06 20
(732) MEWA SPÓŁKA Z OGRANICZONĄ ODPOWIEDZIALNOŚCIĄ
SPÓŁKA KOMANDYTOWA, Konotopa, PL.
(540) VISTI
(540)

VISTI

Kolor znaku: łososiowy
(531) 29.01.01, 27.05.01
(510), (511) **25** bielizna, odzież, ubrania.

(111) **292247** (220) 2016 03 15 (210) 453701
(151) 2016 12 02 (441) 2016 06 20
(732) XELTO SPÓŁKA Z OGRANICZONĄ ODPOWIEDZIALNOŚCIĄ,
Poznań, PL.
(540) XELTO

(510), (511) **9** urządzenia i przyrządy elektryczne i elektroniczne do przetwarzania, zapisywania i przesyłania danych, sprzęt komputerowy komputery, komputerowe urządzenia peryferyjne, części i akcesoria do komputerów, elektryczne i elektroniczne przyrządy do zapisywania i odtwarzania programów komputerowych, elektroniczne, magnetyczne i optyczne nośniki danych, nośniki z elektronicznie, magnetycznie i optycznie z cyfrowo zapisanymi danymi i oprogramowaniem, wszystko do stosowania w komputerach, urządzenia i dyski do przechowywania danych, programy komputerowe, oprogramowanie komputerowe, oprogramowanie użytkowe, oprogramowanie i programy komputerowe do tworzenia baz danych, oprogramowanie i programy komputerowe do zarządzania bazami danych, oprogramowanie i programy komputerowe do przetwarzania danych, oprogramowanie i programy komputerowe do zarządzania projektami oraz sieciami, oprogramowanie i programy komputerowe do archiwizacji i przechowywania dokumentacji elektronicznej, programy sterujące, programy systemów operacyjnych, komputerowe programy operacyjne, publikacje elektroniczne jako moduły ładowalne, **35** zgrupowanie na rzecz osób trzecich różnych towarów pozwalające nabywcy wygodnie oglądać i kupować w sieci sklepów i na stronie internetowej zarówno w hurcie jak i detalu towary takie jak: urządzenia i przyrządy elektryczne i elektroniczne do przetwarzania, zapisywania i przesyłania danych, sprzęt komputerowy, komputery, komputerowe urządzenia peryferyjne, części i akcesoria do komputerów, elektryczne i elektroniczne przyrządy do zapisywania i odtwarzania programów komputerowych, elektroniczne, magnetyczne i optyczne nośniki danych, nośniki z elektronicznie, magnetycznie, optycznie i cyfrowo zapisanymi danymi i oprogramowaniem wszystko do stosowania w komputerach, urządzenia i dyski do przechowywania danych, programy komputerowe, oprogramowanie komputerowe, oprogramowanie użytkowe, oprogramowanie i programy komputerowe do tworzenia baz danych, oprogramowanie i programy komputerowe do zarządzania bazami danych, oprogramowanie i programy komputerowe do przetwarzania danych, oprogramowanie i programy komputerowe do zarządzania projektami oraz sieciami, oprogramowanie i programy komputerowe do archiwizacji i przechowywania dokumentacji elektronicznej, programy sterujące, programy systemów operacyjnych, komputerowe programy operacyjne, publikator elektroniczne jako

moduły ładowalne, pozyskiwanie informacji do komputerowych baz danych, systematyzacja, kompilacja danych w komputerowych bazach danych, zarządzanie zbiorami informatycznymi, sortowanie danych w bazach komputerowych, wyszukiwanie informacji w komputerowych bazach danych, **37** instalowanie, konserwacja i naprawy komputerów, sprzętu peryferyjnego komputerowego i oprogramowania, instalowanie, konserwacja, naprawy maszyn i urządzeń biurowych, księgujących, sprzętu elektronicznego służącego przetwarzaniu i obsłudze danych, wykonywanie sieci lokalnych LAN i sieci rozległych WAN, **41** organizowanie i prowadzenie szkoleń w zakresie obsługi i administracji systemami informatycznymi, organizowanie i prowadzenie szkoleń w zakresie obsługi komputerów i oprogramowania, organizowanie i prowadzenie szkoleń w zakresie informatyki, organizowanie i prowadzenie szkoleń w zakresie techniki komputerowej, budowy, naprawy i obsługi sprzętu informatycznego, **42** usługi w zakresie oprogramowania komputerów, usługi w zakresie opracowywania oprogramowania komputerowego na potrzeby wykorzystania Internetu, Intranetu i sieci, usługi w zakresie instalacji oprogramowania komputerowego, usługi programowania komputerów, usługi udostępniania programów komputerowych, programowania i plików komputerowych w szczególności przez Internet oraz inne sieci komputerowe, usługi oprogramowania jako usługi obejmujące oprogramowanie stosowane w dziedzinie zarządzania procesami biznesowymi w przedsiębiorstwach, usługi dostawców aplikacji oprogramowania komputerowego, instalacja i dostosowanie do potrzeb klienta aplikacji oprogramowania komputerowego, projektowanie graficzne, projektowanie i kompilacja stron internetowych, usługi zarządzania technicznego projektami komputerowymi, wynajem czasu dostępu do sieci komputerowych, wynajem czasu dostępu do baz danych, wypożyczanie oprogramowania i programów komputerowych, wypożyczanie urządzeń do przetwarzania danych, leasing komputerów i sprzętu komputerowego, opracowywanie, instalowanie, analiza, wdrażanie, aktualizacja, modernizacja, konserwacja i powielanie oprogramowania i programów komputerowych, projektowanie oprogramowania, programów komputerowych, systemów komputerowych, instalacji telematycznych, opracowywanie projektów technicznych, usługi doradztwa informatycznego, doradztwo w zakresie planowania, projektowania i wdrażania przedsięwzięć informatycznych, opiniowanie i ekspertyzy z zakresu informatyki, usługi doradztwa w zakresie sprzętu komputerowego, oprogramowania oraz programowania komputerów, doradztwo dotyczące bezpieczeństwa komputerowego, usługi w zakresie przetwarzania danych, programowanie dla elektronicznego przetwarzania danych, odzyskiwanie danych komputerowych, usługi konwersji danych i dokumentów na formę elektroniczną, opracowywanie systemów przechowywania danych i informacji, usługi administrowania stronami internetowymi oraz siecią, tworzenie i utrzymywanie stron internetowych dla osób trzecich, usługi wdrażania i analizy systemów komputerowych, kastomizacja systemów komputerowych, usługi w zakresie ochrony antywirusowej komputerów, usługi w zakresie konfigurowania systemów i sieci komputerowych .

(111) **292248** (220) 2016 03 15 (210) 453702
 (151) 2016 12 02 (441) 2016 06 20
 (732) XELTO SPÓŁKA Z OGRANICZONĄ ODPOWIEDZIALNOŚCIĄ,
 Poznań, PL.
 (540) XELTO
 (540)



Kolor znaku: szary, czerwony

(531) 27.05.01, 29.01.12

(510), (511) **9** urządzenia i przyrządy elektryczne i elektroniczne do przetwarzania, zapisywania i przesyłania danych, sprzęt komputerowy komputery, komputerowe urządzenia peryferyjne, części i akcesoria do komputerów, elektryczne i elektroniczne przyrządy do zapisywania i odtwarzania programów komputerowych, elektroniczne, magnetyczne i optyczne nośniki danych, nośniki z elektronicznie, magnetycznie i optycznie z cyfrowo zapisanymi danymi i oprogramowaniem, wszystko do stosowania w komputerach, urządzenia i dyski do przechowywania danych, programy komputerowe, oprogramowanie komputerowe, oprogramowanie użytkowe, opro-

gramowanie i programy komputerowe do tworzenia baz danych, oprogramowanie i programy komputerowe do zarządzania bazami danych, oprogramowanie i programy komputerowe do przetwarzania danych, oprogramowanie i programy komputerowe do zarządzania projektami oraz sieciami, oprogramowanie i programy komputerowe do archiwizacji i przechowywania dokumentacji elektronicznej, programy sterujące, programy systemów operacyjnych, komputerowe programy operacyjne, publikacje elektroniczne jako moduły ładowalne, **35** zgrupowanie na rzecz osób trzecich różnych towarów pozwalające nabywcy wygodnie oglądać i kupować w sieci sklepów i na stronie internetowej zarówno w hurcie jak i detalu towary takie jak: urządzenia i przyrządy elektryczne i elektroniczne do przetwarzania, zapisywania i przesyłania danych, sprzęt komputerowy, komputery, komputerowe urządzenia peryferyjne, części i akcesoria do komputerów, elektryczne i elektroniczne przyrządy do zapisywania i odtwarzania programów komputerowych, elektroniczne, magnetyczne i optyczne nośniki danych, nośniki z elektronicznie, magnetycznie, optycznie i cyfrowo zapisanymi danymi i oprogramowaniem wszystko do stosowania w komputerach, urządzenia i dyski do przechowywania danych, programy komputerowe, oprogramowanie komputerowe, oprogramowanie użytkowe, oprogramowanie i programy komputerowe do tworzenia baz danych, oprogramowanie i programy komputerowe do zarządzania bazami danych, oprogramowanie i programy komputerowe do przetwarzania danych, oprogramowanie i programy komputerowe do zarządzania projektami oraz sieciami, oprogramowanie i programy komputerowe do archiwizacji i przechowywania dokumentacji elektronicznej, programy sterujące, programy systemów operacyjnych, komputerowe programy operacyjne, publikator elektroniczne jako moduły ładowalne, pozyskiwanie informacji do komputerowych baz danych, systematyzacja, kompilacja danych w komputerowych bazach danych, zarządzanie zbiorami informatycznymi, sortowanie danych w bazach komputerowych, wyszukiwanie informacji w komputerowych bazach danych, **37** instalowanie, konserwacja i naprawy komputerów, sprzętu peryferyjnego komputerowego i oprogramowania, instalowanie, konserwacja, naprawy maszyn i urządzeń biurowych, księgujących, sprzętu elektronicznego służącego przetwarzaniu i obsłudze danych, wykonywanie sieci lokalnych LAN i sieci rozległych WAN, **41** organizowanie i prowadzenie szkoleń w zakresie obsługi i administracji systemami informatycznymi, organizowanie i prowadzenie szkoleń w zakresie obsługi komputerów i oprogramowania, organizowanie i prowadzenie szkoleń w zakresie informatyki, organizowanie i prowadzenie szkoleń w zakresie techniki komputerowej, budowy, naprawy i obsługi sprzętu informatycznego, **42** usługi w zakresie oprogramowania komputerów, usługi w zakresie opracowywania oprogramowania komputerowego na potrzeby wykorzystania Internetu, Intranetu i sieci, usługi w zakresie instalacji oprogramowania komputerowego, usługi programowania komputerów, usługi udostępniania programów komputerowych, programowania i plików komputerowych w szczególności przez Internet oraz inne sieci komputerowe, usługi oprogramowania jako usługi obejmujące oprogramowanie stosowane w dziedzinie zarządzania procesami biznesowymi w przedsiębiorstwach, usługi dostawców aplikacji oprogramowania komputerowego, instalacja i dostosowanie do potrzeb klienta aplikacji oprogramowania komputerowego, projektowanie graficzne, projektowanie i kompilacja stron internetowych, usługi zarządzania technicznego projektami komputerowymi, wynajem czasu dostępu do sieci komputerowych, wynajem czasu dostępu do baz danych, wypożyczanie oprogramowania i programów komputerowych, wypożyczanie urządzeń do przetwarzania danych, leasing komputerów i sprzętu komputerowego, opracowywanie, instalowanie, analiza, wdrażanie, aktualizacja, modernizacja, konserwacja i powielanie oprogramowania i programów komputerowych, projektowanie oprogramowania, programów komputerowych, systemów komputerowych, instalacji telematycznych, opracowywanie projektów technicznych, usługi doradztwa informatycznego, doradztwo w zakresie planowania, projektowania i wdrażania przedsięwzięć informatycznych, opiniowanie i ekspertyzy z zakresu informatyki, usługi doradztwa w zakresie sprzętu komputerowego, oprogramowania oraz programowania komputerów, doradztwo dotyczące bezpieczeństwa komputerowego, usługi w zakresie przetwarzania danych, programowanie dla elektronicznego przetwarzania danych, odzyskiwanie danych komputerowych, usługi konwersji danych i dokumentów na formę elektroniczną, opracowywanie systemów przechowywania danych i informacji, usługi administrowania

stronami internetowymi oraz siecią, tworzenie i utrzymywanie stron internetowych dla osób trzecich, usługi wdrażania i analizy systemów komputerowych, kastomizacja systemów komputerowych, usługi w zakresie ochrony antywirusowej komputerów, usługi w zakresie konfigurowania systemów i sieci komputerowych.

(111) **292249** (220) 2016 03 15 (210) 453703
 (151) 2016 12 02 (441) 2016 06 20
 (732) NATURA MARKETING SPÓŁKA Z OGRANICZONĄ
 ODPOWIEDZIALNOŚCIĄ, Błonie, PL.
 (540) Seyo
 (540)

Seyo

(531) 27.05.01, 27.05.05, 27.05.13
 (510), (511) **3** kremy, emulsje, płyny, żele, oliwki i balsamy do skóry, maseczki do twarzy, podkłady barwiące, pudry do makijażu, pudry po kąpiel, mydła toaletowe, mydła dezodoryzujące, perfumy, wody toaletowe, wody kolońskie, środki do kąpieli i pod prysznic, środki do pielęgnacji włosów w tym: środki do barwienia i rozjaśniania włosów, środki do trwałej ondulacji, środki do prostowania włosów, środki do stylizacji/utrwalania fryzury jak: lakiery, pianki, żele, woski i brylantyny, środki do mycia włosów jak szampony w tym przeciwłupieżowe, balsamy i odżywki do włosów, środki do makijażu i demakijażu, środki przeznaczone do pielęgnacji i malowania ust, środki przeznaczone do pielęgnacji i malowania paznokci, środki do higieny zewnętrznych narządów płciowych, środki do pielęgnacji zębów i higieny jamy ustnej, środki do opalania i chroniące przed promieniowaniem ultrafioletowym, środki do samo opalania, środki do rozjaśniania skóry, środki przeciw zmarszczkom, środki przeciwpotne, antyperspiranty, preparaty kosmetyczne do pielęgnacji skóry, saszetki zapachowe do bielizny, kosmetyki, płyny kosmetyczne, preparaty kąpielowe do celów higienicznych, mydła dezynfekujące, mydło do golenia, mydełka, mydła lecznicze, mydła migdałowe, mydła przeciwpotowe, mydło przeciwpotowe do stóp, preparaty do golenia, dezodoranty dla ludzi, produkty perfumeryjne, woda utleniona do celów kosmetycznych, woda zapachowa, produkty toaletowe, płyny do pielęgnacji włosów, kosmetyki upiększające, suche szampony, **8** maszynki do golenia, przybory do depilacji, noże, nożyce, pilniki do paznokci, gilotynki, pęsety, szczyrki, maszynki do strzyżenia brody, sztućce, szczypce, kleszcze, żyłki, **21** przybory kuchenne, grzebienie, gąbki, pędzle, kubki, przybory szklane, porcelanowe, ceramiczne, szczotki np. do butów, kosmetyczki na przybory toaletowe, przybory kosmetyczne, przybory toaletowe, przyrządy do demakijażu.

(111) **292250** (220) 2016 03 15 (210) 453704
 (151) 2016 12 02 (441) 2016 06 20
 (732) KRÜGER POLSKA SPÓŁKA Z OGRANICZONĄ
 ODPOWIEDZIALNOŚCIĄ, Ostrów Mazowiecka, PL.
 (540) MaxiRutin C
 (510), (511) **5** preparaty farmaceutyczne, leki, preparaty dietetyczne do celów leczniczych, preparaty witaminowe do celów leczniczych, preparaty mineralne, napoje do celów leczniczych, **32** napoje i koncentraty z dodatkiem słodzików syntetycznych, napoje energetyzujące.

(111) **292251** (220) 2016 03 15 (210) 453707
 (151) 2016 12 02 (441) 2016 06 20
 (732) AFLOFARM FARMACJA POLSKA SPÓŁKA Z OGRANICZONĄ
 ODPOWIEDZIALNOŚCIĄ, Pabianice, PL.
 (540) medigestan
 (510), (511) **3** mydła, środki perfumeryjne, olejki eteryczne, kosmetyki, płyny do pielęgnacji włosów, środki do czyszczenia zębów, maści kosmetyczne, **5** produkty farmaceutyczne, środki sanitarne do celów medycznych, substancje dietetyczne do celów leczniczych, suplementy diety, środki specjalnego przeznaczenia żywieniowego do ce-

łów zdrowotnych, żywność dla niemowląt, zioła lecznicze, ekstrakty roślinne o przeznaczeniu leczniczym, wyroby medyczne do celów leczniczych, **29** środki dietetyczne, produkty uzupełniające dietę, żywność dietetyczna, produkty zawierające witaminy i/lub minerały, substancje roślinne, środki specjalnego przeznaczenia żywieniowego-wszystkie wymienione towary na bazie produktów zawartych w tej klasie-przeznaczone do innych celów niż farmaceutyczny lub leczniczy lub zdrowotny, na bazie białka.

(111) **292252** (220) 2016 03 15 (210) 453715
 (151) 2016 12 02 (441) 2016 06 20
 (732) WYRZYKOWSKI KRZYSZTOF PROXIMUS, Siedlce, PL.
 (540) TERMICA
 (540)

TERMICA

(531) 27.05.01
 (510), (511) **3** kosmetyki do włosów, **8** maszynki do strzyżenia włosów elektryczne i nieelektryczne, nożyczki, prostownice do włosów, **11** suszarki do włosów, **20** fotele fryzjerskie, **21** grzebienie, szczotki do włosów, grzebienie elektryczne, **26** lokówki do włosów, inne niż przyrządy ręczne.

(111) **292253** (220) 2016 03 16 (210) 453733
 (151) 2016 11 25 (441) 2016 06 20
 (732) CEDC INTERNATIONAL SPÓŁKA Z OGRANICZONĄ
 ODPOWIEDZIALNOŚCIĄ, Oborniki Wielkopolskie, PL.
 (540) ŻUBRÓWKA CZARNA
 (540)



Kolor znaku: czarny, biały, złoty
 (531) 03.04.05, 19.07.01, 27.05.01, 29.01.13
 (510), (511) **33** napoje alkoholowe (z wyjątkiem piwa).

(111) **292254** (220) 2016 03 16 (210) 453738
 (151) 2016 11 25 (441) 2016 06 20
 (732) CEDC INTERNATIONAL SPÓŁKA Z OGRANICZONĄ
 ODPOWIEDZIALNOŚCIĄ, Oborniki Wielkopolskie, PL.
 (540) ŻUBRÓWKA BIAŁA ORYGINALNA WÓDKA CZYSTA
 Krystalicznie czysty i łagodny smak. Moc inspirowana naturą Puszczy Białowieskiej. Czysty żywiol. TYLKO NATURALNE SKŁADNIKI

(540)



Kolor znaku: czarny, jasnoniebieski, niebieski, ciemnoniebieski, biały, zielony, jasnobrązowy, brązowy, ciemnobrązowy, szary
(531) 03.04.05, 25.01.15, 06.19.05, 27.05.01, 29.01.15
(510), (511) **33** napoje alkoholowe (z wyjątkiem piwa).

(111) **292255** (220) 2016 03 16 (210) 453736
(151) 2016 11 25 (441) 2016 06 20
(732) CEDC INTERNATIONAL SPÓŁKA Z OGRANICZONĄ ODPOWIEDZIALNOŚCIĄ, Oborniki Wielkopolskie, PL.
(540) ŻUBRÓWKA BIAŁA ORYGINALNA WÓDKA CZYSTA Kryształicznie czysty i łagodny smak. Moc inspirowana naturą Puszczy Białowieskiej. Czysty żywiół. TYLKO NATURALNE SKŁADNIKI PUSZCZA BIAŁOWIESKA POLMOS BIAŁYSTOK
(540)



Kolor znaku: czarny, jasnoniebieski, niebieski, ciemnoniebieski, biały, zielony, złoty, jasnobrązowy, brązowy, ciemnobrązowy, szary
(531) 03.04.05, 06.19.05, 25.01.15, 27.05.01, 26.04.02, 24.05.25, 29.01.15
(510), (511) **33** napoje alkoholowe (z wyjątkiem piwa).

(111) **292256** (220) 2016 03 16 (210) 453739
(151) 2016 12 07 (441) 2016 06 20
(732) KOTULA GRZEGORZ SALUTO, Gliwice, PL.
(540) SALUTO
(540)



Kolor znaku: żółty, ciemnozielony
(531) 01.03.02, 01.03.13, 27.05.01, 29.01.12
(510), (511) **43** restauracja.

(111) **292257** (220) 2016 03 16 (210) 453741
(151) 2016 11 25 (441) 2016 06 20
(732) CEDC INTERNATIONAL SPÓŁKA Z OGRANICZONĄ ODPOWIEDZIALNOŚCIĄ, Oborniki Wielkopolskie, PL.
(540) ŻUBRÓWKA LEGENDARNA ŻUBRÓWKA POLSKA MARKA ORYGINALNA NAJWYŻSZEJ JAKOŚCI ŻUBRÓWKA
(540)



Kolor znaku: ciemnoszary, szary, jasnoszary, srebrny, czarny
(531) 03.04.05, 19.07.01, 27.05.01, 29.01.06
(510), (511) **33** napoje alkoholowe (z wyjątkiem piwa).

(111) **292258** (220) 2016 03 16 (210) 453747
(151) 2016 12 07 (441) 2016 06 20
(732) JANOWSKI PAWEŁ P.P.H.U. BIG SPORT, Lubochnia, PL.
(540) VERTISS
(540)



Kolor znaku: czarny, zielony
(531) 27.05.01, 29.01.12
(510), (511) **25** czapki, szaliki, getry, skarpetki, odzież sportowa, **35** eksport-import, prowadzenie sklepu i hurtowni z odzieżą, **40** kraiewiectwo, dziewiarstwo.

(111) **292259** (220) 2016 03 16 (210) 453750
(151) 2016 12 07 (441) 2016 06 20
(732) SKOTNICKI WIESŁAW, Biedrzychowice, PL.
(540) CARBOSMAR
(540)



Kolor znaku: czarny, niebieski, biały
(531) 26.04.02, 26.11.02, 27.05.01, 29.01.13
(510), (511) **4** oleje do smarowania, oleje przemysłowe, oleje zwilżające, oleje do smarowania pieców w szczególności pieców na ekogroszek z podajnikiem ślimakowym, tłuszcze do smarowania pieców w szczególności pieców na ekogroszek z podajnikiem ślimakowym, smary, tłuszcze przemysłowe.

(111) **292260** (220) 2016 03 17 (210) 453764
(151) 2016 12 01 (441) 2016 06 20
(732) CIECH R&D SPÓŁKA Z OGRANICZONĄ ODPOWIEDZIALNOŚCIĄ, Warszawa, PL.
(540) ANTYLÓD
(540)



Kolor znaku: granatowy, niebieski
(531) 27.05.01, 29.01.12
(510), (511) **1** mieszanka chlorku wapnia i chlorku sodu o działaniu odłudzającym.

(111) **292261** (220) 2016 03 17 (210) 453765
 (151) 2016 12 01 (441) 2016 06 20
 (732) CIECH R&D SPÓŁKA Z OGRANICZONĄ
 ODPOWIEDZIALNOŚCIĄ, Warszawa, PL.
 (540) ANTYŁÓD
 (540)



Kolor znaku: grantowy, niebieski, biały
 (531) 29.01.13, 27.05.01, 01.15.17, 01.15.25, 01.15.14
 (510), (511) **1** mieszanina chlorku wapnia i chlorku sodu o działaniu odladzającym.

(111) **292262** (220) 2016 03 17 (210) 453767
 (151) 2016 11 25 (441) 2016 06 20
 (732) ALGIS ANIMALS SPÓŁKA Z OGRANICZONĄ
 ODPOWIEDZIALNOŚCIĄ, Warszawa, PL.
 (540) AniFlexi
 (510), (511) **5** produkty i preparaty weterynaryjne, preparaty z mikroelementami dla zwierząt, suplementy diety dla zwierząt, **31** karma dla zwierząt, ciastka, przekąski, przegrzki dla psów i kotów, **39** dystrybucja karmy oraz produktów dla zwierząt.

(111) **292263** (220) 2016 03 17 (210) 453768
 (151) 2016 11 25 (441) 2016 06 20
 (732) ALGIS ANIMALS SPÓŁKA Z OGRANICZONĄ
 ODPOWIEDZIALNOŚCIĄ, Warszawa, PL.
 (540) GAME DOG Performance Nutrition
 (540)



Kolor znaku: niebieski, biały, szary, czarny
 (531) 03.01.08, 03.01.09, 24.13.01, 27.05.01, 29.01.14
 (510), (511) **5** produkty i preparaty weterynaryjne, preparaty z mikroelementami dla zwierząt, suplementy diety dla zwierząt, **31** karma dla zwierząt, ciastka, przekąski, przegrzki dla psów i kotów, **39** dystrybucja karmy oraz produktów dla zwierząt.

(111) **292264** (220) 2016 03 17 (210) 453774
 (151) 2016 11 25 (441) 2016 06 20
 (732) POWSZECHNA KASA OSZCZĘDNOŚCI BANK POLSKI SPÓŁKA
 AKCYJNA, Warszawa, PL.
 (540) PKO KONTO ZA ZERO RODZINA 500+
 (510), (511) **9** aplikacje mobilne, oprogramowanie i programy komputerowe, oprogramowanie i programy komputerowe udostępniane za pośrednictwem Internetu, programy i oprogramowanie do mobilnych urządzeń komunikacyjnych, programy i oprogramowanie komputerowe do obsługi bankowości elektronicznej, obsługi transakcji walutowych, transakcji finansowych, karty bankowe, karty kredytowe, karty płatnicze, karty bankomatowe, karty debetowe, karty wstępnie opłacone, karty obciążeniowe, **36** usługi finansowe, usługi bankowe, usługi w zakresie bankowości hipotecznej, usługi bankowe z dostępem bezpośrednim przez Internet [home banking], bankowość internetowa, bankowość telefoniczna, usługi operacji bankowych, prowadzenie rachunków bankowych, usługi operacji finansowych, usługi transakcji finansowych, usługi inwestycji kapitałowych, usługi dotyczące kart kredytowych, usługi dotyczące kart debetowych, usługi dotyczące kart płatniczych, usługi w zakresie dokonywania elektronicznych transakcji przy użyciu kart kredytowych, kart płatniczych, rozliczanie transakcji finansowych dokonywanych kartami kredytowymi lub płatniczymi poprzez terminale kompute-

rowe, transfer elektroniczny środków finansowych, usługi doradztwa finansowego, usługi doradcze w zakresie kredytów hipotecznych, usługi udzielania kredytów, usługi udzielania kredytów i pożyczek hipotecznych, usługi w zakresie pożyczek i finansowania komercyjnego i konsumenckiego, usługi brokerskie w zakresie ubezpieczeń, działalności finansowej, nieruchomości, analizy finansowe, przygotowywanie analiz finansowych w zakresie rynków walut, usługi powiernicze, usługi funduszy inwestycyjnych, administrowanie funduszami inwestycyjnymi, tworzenie funduszy, zarządzanie funduszami, tworzenie programów oszczędzania, usługi administrowania kredytami i pożyczkami hipotecznymi, informacja bankowa, informacja finansowa, obsługa bankomatów, usługi ubezpieczeniowe, pośrednictwo ubezpieczeniowe, doradztwo ubezpieczeniowe, leasing, faktoring, usługi deweloperskie z zakresu budownictwa mieszkaniowego: pozyskiwanie gruntów, usługi pośrednictwa w zakresie majątku nieruchomości, usługi w zakresie kupna-sprzedaży nieruchomości, wynajem mieszkań, zarządzanie nieruchomościami, pośrednictwo w sprzedaży produktów finansowych, w szczególności obligacji, usługi pośrednictwa hipotecznego, usługi w zakresie emitowania obligacji i listów zastawnych, usługi nabywania wierzytelności, doładowywania telefonów przez Internet na zasadzie przedpłaty (prepaid), zawieranie umów o uczestnictwo w funduszach inwestycyjnych i emerytalnych, usługi depozytowe, usługi poręczeń i gwarancji, usługi związane z giełdą papierów wartościowych, obrót papierami wartościowymi, usługi maklerstwa giełdowego, pośrednictwo w zakresie papierów wartościowych i aktywów, doradztwo finansowe w sprawach papierów wartościowych, doradztwo walutowe, usługi udostępniania informacji oraz notowań giełdowych, usługi udostępniania informacji dotyczących inwestycji giełdowych i maklerstwa giełdowego, obrót czekowy i wekslowy, operacje walutowe, skomputeryzowane usługi finansowe dotyczące obrotu walutowego, usługi informacji finansowej dotyczące walut, sponsorowanie finansowe, sponsoring imprez kulturalnych i sportowych, zbiórki funduszy na cele dobroczynne, społeczne, szkoleniowe, edukacyjne, sportowe oraz ekologiczne.

(111) **292265** (220) 2016 03 17 (210) 453780
 (151) 2016 12 07 (441) 2016 06 20
 (732) ŚWISTELNICKA KATARZYNA, Szczecin, PL.
 (540) Interaktywne platformy transformacji
 (510), (511) **41** kształcenie praktyczne [pokazy], nauczanie, nauczanie korespondencyjne, organizowanie i prowadzenie koncertów, organizowanie i prowadzenie konferencji, usługi obozów wakacyjnych, rozrywka, organizowanie i prowadzenie seminariów, organizowanie i prowadzenie sympozjów, organizowanie i prowadzenie zjazdów, organizowanie konkursów (edukacja lub rozrywka), organizowanie spektakli [impresariat], organizowanie i prowadzenia warsztatów [szkolenia], produkcja filmów innych niż reklamowych, produkcja programów radiowych i telewizyjnych, publikacje elektroniczne online książek i periodyków, publikowanie książek, publikowanie tekstów (innych niż teksty reklamowe).

(111) **292266** (220) 2016 03 18 (210) 453792
 (151) 2016 11 25 (441) 2016 06 20
 (732) TRACKCOURSE.COM SPÓŁKA Z OGRANICZONĄ
 ODPOWIEDZIALNOŚCIĄ, Warszawa, PL.
 (540) trackcourse.com
 (540)



Kolor znaku: niebieski, granatowy
 (531) 26.03.01, 26.05.01, 26.11.03, 27.05.01, 29.01.12
 (510), (511) **9** przyrządy pomiarowe, urządzenia GPS, urządzenia do nawigacji satelitarnej, **38** wypożyczanie urządzeń do przesyłania informacji, **41** organizowanie zawodów sportowych.

(111) **292267** (220) 2016 03 18 (210) 453796
 (151) 2016 11 25 (441) 2016 06 20
 (732) JRBB SPÓŁKA Z OGRANICZONĄ ODPOWIEDZIALNOŚCIĄ,
 Warszawa, PL.

(540) CENTRUM CYDRU

(540)



Kolor znaku: czarny, biały, zielony

(531) 05.07.13, 25.01.01, 27.05.01, 29.01.13

(510), (511) **33** cydr, napoje alkoholowe na bazie cydru, napoje alkoholowe z dodatkiem cydru, napoje alkoholowe z wyjątkiem piwa, **35** usługi w zakresie sprzedaży hurtowej i detalicznej napojów alkoholowych, usługi w zakresie badania rynku, usługi reklamowe, **41** usługi w zakresie nauczania i kształcenia, prowadzenie szkoleń i warsztatów, w szczególności dla sommelierów, barmanów i osób zainteresowanych napojami alkoholowymi.

(111) **292268** (220) 2016 03 31 (210) 454360

(151) 2016 11 28 (441) 2016 07 04

(732) CEDERROTH POLSKA SPÓŁKA AKCYJNA, Radzymin, PL.

(540) DERMICA SALON & SPA

(540)

DERMIKA
SALON & SPA

(531) 24.17.25, 27.05.01

(510), (511) **3** produkty kosmetyczne, preparaty kosmetyczne do pielęgnacji skóry, kremy, balsamy do celów kosmetycznych, mleczka do celów kosmetycznych, toniki kosmetyczne, lotony do celów kosmetycznych, żele do celów kosmetycznych, maseczki kosmetyczne, olejki do celów kosmetycznych, olejki toaletowe, olejki do celów perfumeryjnych, olejki eteryczne, dezodoranty, wyroby perfumeryjne, wody kolońskie, wody toaletowe, preparaty kosmetyczne do kąpieli, żele pod prysznic, mydła, mydła lecznicze, szampony, odżywki i środki do pielęgnacji włosów, pomady do celów kosmetycznych, środki do czyszczenia zębów, środki kosmetyczne do płukania jamy ustnej, sole do kąpieli i pod prysznic nie do celów medycznych, produkty kosmetyczne i preparaty do opalania i po opalaniu oraz do ochrony przeciwsłonecznej, produkty do makijażu i do demakijażu, kosmetyki upiększające, środki do koloryzacji i do dekoloryzacji włosów, produkty do depilacji, chusteczki nasączone płynami kosmetycznymi, **5** produkty kosmetyczne do celów leczniczych, oleje lecznicze, kąpiele lecznicze, preparaty terapeutyczne do kąpieli, błota i borowiny do kąpieli, błota i borowiny do celów leczniczych, sole do kąpieli mineralnych, preparaty farmaceutyczne, lotony do celów farmaceutycznych, preparaty farmaceutyczne do pielęgnacji skóry, chusteczki nasączone płynami farmaceutycznymi, **44** usługi kosmetyczne i w zakresie pielęgnacji urody, w tym usługi kosmetyczek, salonów piękności i ośrodków SPA, usługi gabinetów odnowy biologicznej, usługi fryzjerskie, manicure, pedicure, masaż, usługi solariumów, usługi sauny, usługi w zakresie dermatologii estetycznej i leczniczej, usługi z zakresu medycyny estetycznej, aromaterapia, fizjoterapia, informacja i doradztwo dotyczące pielęgnacji urody i stosowania produktów kosmetycznych, doradztwo dotyczące wizażu.

(111) **292269** (220) 2016 04 05 (210) 454452

(151) 2016 12 08 (441) 2016 07 04

(732) VALEANT SPÓŁKA Z OGRANICZONĄ ODPOWIEDZIALNOŚCIĄ SPÓŁKA JAWNA, Rzeszów, PL.

(540) IVOCARD

(510), (511) **5** produkty farmaceutyczne, leki układu sercowo-naczyniowego.

(111) **292270** (220) 2016 03 23 (210) 454000

(151) 2016 11 29 (441) 2016 07 04

(732) MISTARZ MAREK, Białystok, PL.

(540) etalker

(510), (511) **9** programy komputerowe, komputery przenośne, telefony bezprzewodowe, **35** usługi w zakresie: reklamy i marketingu, reklamy za pośrednictwem sieci komputerowych, tworzenia tekstów reklamowych i sponsorowanych, publikowania tekstów sponsorowanych, rozpowszechniania ogłoszeń reklamowych, prezentowania

produktów w mediach dla celów sprzedaży detalicznej, promocji sprzedaży dla osób trzecich, porównywania cen, zarządzania zbiorami informatycznymi, udzielania informacji handlowych i porad w zakresie podejmowania decyzji zakupowych, **38** usługi w zakresie: przesyłania informacji tekstowych i graficznych oraz komunikowania się za pośrednictwem komputerów stacjonarnych, przenośnych lub telefonów komórkowych, publikowania ogłoszeń elektronicznych, udostępniania internetowego forum dyskusyjnego, przydzielania dostępu do baz danych oraz systemów obsługi klienta dostępnych w Internecie, **42** usługi w zakresie: administrowania stronami internetowymi, tworzenia i aktualizacji stron internetowych dla osób trzecich, obsługi baz danych dostępnych przez Internet, projektowania, aktualizacji, instalacji, konserwacji, powielania i wypożyczania oprogramowania komputerowego, tworzenia i utrzymywania systemów obsługi klienta dostępnych przez Internet, tworzenia i utrzymywania, w imieniu osób trzecich, informatycznych systemów marketingowych dostępnych przez Internet.

(111) **292271** (220) 2016 03 23 (210) 454010

(151) 2016 11 29 (441) 2016 07 04

(732) BOSTAR SPÓŁKA Z OGRANICZONĄ ODPOWIEDZIALNOŚCIĄ, Słupsk, PL.

(540) VOLCANO

(540)



(531) 06.01.02, 06.01.04, 27.05.01

(510), (511) **4** oleje i tłuszcze przemysłowe, smary, mieszaniny pochłaniające kurz, nawilżające i wiążące, paliwa (również paliwo silnikowe na bazie spirytusu) i materiały oświetleniowe, świece i knoty do oświetlenia, alkohol jako paliwo, antracyt, benzene, benzol, benzyna, brykiety materiałów palnych, brykiety węglowe, denaturat, brykiety z drewna, drewno opałowe, ekogroszek, gaz olejowy, gazolina, groszek, wosk z karnauba, koks, miął, paliwa mineralne, nafta, żel naftowy do celów przemysłowych, oleina, oleje palne, paliwo, paliwo gazowe, podpałki, olej ze smoły węglowej, kawałki torfu [paliwo], torf [paliwo], węgiel brunatny, węgiel drzewny [paliwo], węgiel [paliwo], podpałki papierowe do zapalania, wióry drewniane do zapalania, zestalone gazy [paliwo].

(111) **292272** (220) 2016 03 23 (210) 454022

(151) 2016 11 29 (441) 2016 07 04

(732) MINKINA MIROSŁAW MR, Katowice, PL.

(540) Albatross

(540)



(531) 26.11.01, 26.11.13, 27.05.01

(510), (511) **14** paski do zegarków, **35** sprzedaż za pośrednictwem sieci internetowej zegarków naręcznych, zegarów, budzików, przyrządów chronometrycznych, pasków do zegarków, prowadzenie sklepów internetowych z zegarkami naręcznymi, zegarami, budzikami, przyrządami chronometrycznymi, paskami do zegarków, reklama za pośrednictwem sieci komputerowej.

(111) **292273** (220) 2016 03 23 (210) 454028

(151) 2016 12 02 (441) 2016 07 04

(732) BAKOMA SPÓŁKA Z OGRANICZONĄ ODPOWIEDZIALNOŚCIĄ, Warszawa, PL.

(540) fruciaki

(540)

fruciaki

(531) 27.05.01, 29.01.12

(510), (511) **30** słodczy piankowe, czekoladowe, lodowe, musy, cukierki, słodczy nielecznicze wielosmakowe i do żucia, toffi, dropy owocowe, karmelki, owocowe galaretki, żelki, guma do żucia, słodczy w postaci krówek, nugatów, lizaków, słodczy miętowe, desery mrożone i schłodzone, desery lodowe, desery z muesli, desery na bazie cukru, desery na bazie czekolady, pralinki, cukierki, biszkopty, herbatniki, krakersy, chipsy i chrupki zbożowe, ciastka z owocami, ciastka owsiane i herbaciane, ciastka z kremem, ciastka migdałowe, czekoladowe, z budyniem, wafle i rurki wafłowe.

(111) **292274** (220) 2016 03 23 (210) 454037
(151) 2016 12 02 (441) 2016 07 04

(732) ADAMED SPÓŁKA Z OGRANICZONĄ ODPOWIEDZIALNOŚCIĄ, Pieków, PL.

(540) ATESGERON

(510), (511) **5** produkty farmaceutyczne, substancje dietetyczne do celów leczniczych, odżywcze suplementy diety.

(111) **292275** (220) 2016 03 24 (210) 454048
(151) 2016 12 06 (441) 2016 07 04

(732) ŁABNO TOMASZ, Tarnów, PL.

(540) sponge design

(540)

sponge design

Kolor znaku: biały, różowy

(531) 26.04.02, 27.05.01, 29.01.12

(510), (511) **20** materace do spania, meble miękkie dla dzieci i dorosłych, sofy z tworzyw miękkich, siedziska z gąbki, kształtki do siedzenia, maty, pufy, **27** materace do ćwiczeń, maty do ćwiczeń, **28** zabawki rehabilitacyjne, kształtki do zabaw z tworzyw miękkich, kształtki do ćwiczeń rehabilitacyjnych, zestawy miękkie do ćwiczeń, kształtki rehabilitacyjne, akcesoria do masażu i rehabilitacji z tworzyw miękkich, **35** usługi w zakresie sprzedaży detalicznej i hurtowej, sprzedaż on-line/sklep internetowy artykułów dla dzieci, niemowląt i dorosłych obejmujące: materace do spania, materace do ćwiczeń, meble miękkie dla dzieci i dorosłych, sofy z tworzyw miękkich, siedziska z gąbki, kształtki do siedzenia, maty, pufy, kształtki do zabaw z tworzyw miękkich, kształtki do ćwiczeń rehabilitacyjnych, zestawy miękkie do ćwiczeń, kształtki rehabilitacyjne, akcesoria do masażu i rehabilitacji z tworzyw miękkich, prezentowanie produktów w mediach dla celów sprzedaży detalicznej, organizowanie targów w celach reklamowych lub handlowych, handlowe informacje i porady udzielane konsumentom [punkty informacji konsumenckiej], również z wykorzystaniem narzędzi informatycznych lub poprzez Internet.

(111) **292276** (220) 2016 03 24 (210) 454062
(151) 2016 11 30 (441) 2016 07 04

(732) OŻGA JACEK, Dobroszów Wielki, PL.

(540) Akacja Zagroda

(540)



Kolor znaku: brązowy, złoty

(531) 05.01.03, 26.01.01, 27.05.01, 29.01.12

(510), (511) **43** domy opieki dla osób w podeszłym wieku, domy turystyczne, pensjonaty, rezerwacja kwater na pobyt czasowy-czas określony, wynajmowanie pomieszczeń na pobyt czasowy-czas określony, rezerwacje kwater na pobyt czasowy, wynajmowanie pomieszczeń na pobyt czasowy, **44** usługi związane z rolnictwem.

(111) **292277** (220) 2016 03 24 (210) 454071
(151) 2016 12 06 (441) 2016 07 04

(732) PIEKUT LESZEK POLVIT, Jagodowo, PL.

(540) klikamyleki.pl

(510), (511) **3** antyperspiranty, aromaty, chusteczki nasączone, czyszczenie protez zębowych, demakijaż, dezodoryzujące i dezynfekujące mydła, preparaty kosmetyczne i sole do kąpieli, kosmetyki, preparaty do odchudzania, kremy kosmetyczne i wybielające, olejek lawendowy, preparaty i pudry do makijażu, maseczki kosmetyczne, mięta, migdałowe mleczko i olejki, mleczko kosmetyczne, preparaty do mycia, mydła, mydełka, odświeżanie oddechu, odświeżacze do ust, odżywki do włosów, olejki, preparaty do pielęgnacji paznokci, płyny do pielęgnacji włosów i płukania ust, płyny kosmetyczne i po goleniu, preparaty do opalania i ochrony przeciwśłonecznej, puder do makijażu, preparaty do czyszczenia protez zębowych, materiały przylepne do celów kosmetycznych, preparaty kosmetyczne do rzęs, preparaty kosmetyczne do pielęgnacji skóry, kremy wybielające do skóry, szampony i suche szampony, talk kosmetyczny, terpentyna, toniki kosmetyczne, tusze do rzęs, preparaty do pielęgnacji ust, waciki, wata, wazelina, woda utleniona, kremy do wybielania skóry, zestawy kosmetyków, żele do wybielania zębów, żele do masażu inne niż do celów medycznych, **5** aerozole chłodzące, anestetyki, antybiotyki, antyseptyki, antyseptyczna wata, środki i tabletki zmniejszające apetyt, apteczki, bakteriobójcze środki, bandaże, błonnik pokarmowy, borowina do kąpieli, borowina lecznicza, chemiczno-farmaceutyczne preparaty, majtki higieniczne i pieluchy dla chorych z brakiem kontroli czynności fizjologicznych, chusteczki nawilżane, ciąża, czopki, czyszczące materiały do szkieł kontaktowych, dentystryczne kleje do protez, środki dezynfekcyjne, dezodoranty, drożdże, farmaceutyczne preparaty, gaza, gencjana, glukoza, środki przeciw gorączce, środki przeciw hemoroidom, bandaże, majtki, opaski, podpaski higieniczne, intymne preparaty nawilżające, kadzidła do odstraszania owadów, sole do kąpieli, kleje do protez, kompresy, korzenie lekarskie, środki tamujące krwawienia, wkładki laktacyjne, lecytyna, napoje, oleje, zioła, napary lecznicze, leki dla ludzi, leki do celów stomatologicznych, weterynaryjnych, leki do oczu w kroplach, leki do użytku medycznego, leki pomocnicze, preparaty przeciw łupieżowi, majtki higieniczne i dla nietrzymających moczu, majtki menstruacyjne, mazidła, mentol, środki przeciw migrenie, preparaty z mikroelementami, mineralne suplementy diety, mleczko pszczele, mleko w proszku dla niemowląt, preparaty przeciw moczniowi, narkotyki, środki nasenne, środki na uspokojenie, płyny do przemywania oczu, środki oczyszczające, preparaty odchudzające, środki na odciski, preparaty i maści przeciw odmrożeniom, środki do odstraszania owadów, odżywcze suplementy diety, okłady, olej lniany, oleje lecznicze, środki wspomagające opalanie, środki do leczenia oparzeń, opaski higieniczne, materiały opatrunkowe, opiaty, preparaty rozszerzające oskrzela, podkładowe do palucha koślawego, środki przeciw pasożytom, pieluchomajtki i pieluszki dziecięce i dla niemowląt, pieluchy dla osób nietrzymających moczu i stolca, chusteczki nasączone górnymi farmaceutycznymi, środki medyczne przeciw poceniu się stóp, płyny do przemywania pochwy, podpaski, preparaty medyczne na porost włosów, preparaty do leczenia trądziku, propolis, środki przeciwbólowe, preparaty przeciw pasożytnicze, środki przeczyszczające, plastry i taśmy przylepne, roztwory do szkieł kontaktowych, plastry samoprzylepne, siemię lniane, maści do leczenia i preparaty farmaceutyczne przeciw oparzeniom słonecznym, sole do kąpieli leczniczych, sterydy, sulfonamidy, szczepionki, środki przeciw pasożytom układu pokarmowego, tampony higieniczne i menstruacyjne, woda termalna, tran, trucizny, leki i środki uspokajające, preparaty weterynaryjne, preparaty witaminowe, wkładki laktacyjne, preparaty medyczne na porost włosów, leki wzmacniające, lekarstwa przeciw zaparciom, preparaty ułatwiające żąbkowanie, zioła lecznicze, środki przeciw zrogowaceniom, żywność dla niemowląt, do celów medycznych (leczniczych), weterynaryjnych, bądź farmaceutycznych: alkohol, aloes, aldehydy, aldehyd mrówkowy, alginiany, alkaloidy, aminokwasy, balsamiczne preparaty, balsamy, chemiczne odczynniki, chemiczne preparaty, chmiel, cukier, cukier-

ki, detergenty, diagnostyczne preparaty, dietetyczna żywność napoje i substancje, drożdże, enzymy i enzymatyczne preparaty, eukaliptus, gliceryna, gwajakol, herbaty, hormony, preparaty do irygacji, jod, jodyna, kamfora i olejek kamforowy, kapsułki, laktoza, lecytyna, maści, mięta, mleczko pszczele, mlekowe enzymy, nalewki, napary, odczynniki chemiczne, olejek terpentynowy, pastylki, plastry, płyny do płukania ust, potas, propolis, pyłek pszczeli, olej rycynowy, siemię lniane, sole, syropy, tabletki, taśmy przyklepne i samoprzylepne, terpentyna, środki trawienne, waciki, produkty na bazie wapna, wata, wazelina, woda utleniona, środki żrące, **35** usługi prowadzenia apteki w zakresie sprzedaży detalicznej produktów leczniczych, środków farmaceutycznych, wyrobów medycznych, kosmetyków, sprzedaż powyższych artykułów z wykorzystaniem sieci Internet, prowadzenie aptek internetowych .

(111) **292278** (220) 2016 03 24 (210) 454073
 (151) 2016 12 07 (441) 2016 07 04
 (732) DEJNOWICZ ARTUR, Warszawa, PL.
 (540) AD
 (540)



(531) 27.05.01, 26.01.04, 26.01.18
 (510), (511) **36** działalność finansowa, majątek nieruchomości, **45** usługi prawne.

(111) **292279** (220) 2016 03 24 (210) 454084
 (151) 2016 11 30 (441) 2016 07 04
 (732) KRZYŻAK ZENON, Leżajsk, PL.
 (540) Difenor Gryzoniom nie przepuści
 (540)



Kolor znaku: brązowy, biały
 (531) 03.05.07, 03.05.24, 29.01.12, 27.05.01
 (510), (511) **5** preparat do deratyzacji, środek na zwalczanie gryzoni.

(111) **292280** (220) 2016 03 24 (210) 454085
 (151) 2016 12 07 (441) 2016 07 04
 (732) EICO SPÓŁKA Z OGRANICZONĄ ODPOWIEDZIALNOŚCIĄ,
 Warszawa, PL.
 (540) eico

(510), (511) **35** świadczenie usług polegających na kojarzeniu kupujących i sprzedających w zakresie zawierania umów sprzedaży energii i gazu w oparciu o posiadaną platformę elektronicznego obrotu nośnikami energii i gazu, **38** świadczenie usług polegających na udostępnianiu platformy elektronicznego obrotu nośnikami energii i gazu sprzedawcom składającym oferty sprzedaży potencjalnym klientom zarejestrowanym na platformie.

(111) **292281** (220) 2007 07 27 (210) 328276
 (151) 2017 04 26 (441) 2007 10 29
 (732) POLSKIE TOWARZYSTWO WSPIERANIA PRZEDSIĘBIORCZOŚCI
 SPÓŁKA AKCYJNA, Katowice, PL.
 (540) farmer.pl
 (540)



(531) 05.07.02, 24.17.01, 27.05.01

(510), (511) **9** urządzenia i przyrządy do nadawania, odtwarzania, transmisji, reprodukcji i rejestracji dźwięku i obrazu, aparaty do przetwarzania informacji, czytniki optyczne i magnetyczne, optyczne, magnetyczne, elektryczne i elektroniczne nośniki danych, nadajniki do telekomunikacji, komputery, peryferyjne urządzenia komputerowe, przekaźniki sygnałów elektrycznych, taśmy do rejestracji dźwięku i obrazu, urządzenia do interkomunikacji, nagrania dźwiękowe i audiowizualne, programy poligraficzne, **16** materiały drukowane, książki, czasopisma, gazety, przewodniki, foldery, informatory, prospekty, zdjęcia, plakaty, fotografie, albumy, serie wydawnicze, monotypy jako druki, kalendarze, artykuły piśmienne, papier listowy, papeterie, długopisy i ołówki, notatniki, kartki okolicznościowe, **31** produkty rolne, ogrodnicze, leśne oraz ziarna i nasiona, rośliny, kwiaty, ryby, zwierzęta żywe, drzewka oraz krzewy ozdobne i owocowe, świeże owoce i warzywa, **35** zgrupowanie na rzecz osób trzecich następujących towarów pozwalające nabywcy wygodnie oglądać i kupować te towary w sklepie oraz innych punktach sprzedaży detalicznej, w hurtowni, z katalogu różnych artykułów, na stronie internetowej, za pośrednictwem usługi elektronicznej, za pośrednictwem systemu telezakupów, wykorzystując zamówienie korespondencyjne, używając środków telekomunikacji: urządzenia i przyrządy do nadawania, odtwarzania, transmisji, reprodukcji i rejestracji dźwięku i obrazu, aparaty do przetwarzania informacji, czytniki optyczne i magnetyczne, optyczne, magnetyczne, elektryczne i elektroniczne nośniki danych, nadajniki do telekomunikacji, komputery, peryferyjne urządzenia komputerowe, przekaźniki sygnałów elektrycznych, taśmy do rejestracji dźwięku i obrazu, urządzenia do interkomunikacji, nagrania dźwiękowe i audiowizualne, materiały drukowane, książki, czasopisma, gazety, przewodniki, foldery, informatory, prospekty, zdjęcia, plakaty, fotografie, albumy, serie wydawnicze, monotypy, kalendarze, artykuły piśmienne, papier listowy, papeterie, długopisy i ołówki, notatniki, kartki okolicznościowe, produkty rolne, ogrodnicze, leśne oraz ziarna i nasiona, rośliny, kwiaty, karma, pasze i napoje dla zwierząt, kiszonki, ryby, zwierzęta żywe, drzewka oraz krzewy ozdobne i owocowe, świeże owoce i warzywa, reklama i promocja, organizacja targów i wystaw, rozpowszechnianie materiałów reklamowych, publikowanie tekstów reklamowych, prace biurowe, doradztwo finansowe, doradztwo specjalistyczne w sprawach działalności gospodarczej, pomoc w prowadzeniu działalności gospodarczej, zarządzanie i pomoc w zarządzaniu przedsiębiorstwami handlowymi na zasadzie franchisingu, usługi w zakresie komputerowych baz danych, informacja o powyższych usługach, **38** agencje informacyjne, agencje prasowe, komunikacja radiowa, telefoniczna i telegraficzna, usługi w zakresie poczty elektronicznej, usługi w zakresie prowadzenia: stacji radiowych, telewizyjnych oraz transmitowania dźwięku i obrazu, usługi w zakresie zbierania i przekazywania aktualności informacyjnych, obsługa klientów przy wykorzystaniu sieci Internet umożliwiająca dostarczanie klientom informacji oraz otrzymywanie informacji od klientów, informacja o telekomunikacji, usługach telekomunikacyjnych i internetowych, przesyłanie informacji, gromadzenie i rozpowszechnianie wiadomości poprzez sieci komunikacyjne, w tym sieć telewizyjną, satelitarną i Internet, przesyłanie telegramów, usługi przekazywania głosu i obrazu, usługi teleksowe i telefaksowe, usługi w zakresie obsługi satelitarnej dotyczącej transmisji dźwięku lub obrazu, wypożyczanie modemów, wypożyczanie urządzeń do przekazywania informacji, wypożyczanie urządzeń telekomunikacyjnych, **41** edukacja i nauczanie, kształcenie praktyczne, nauczanie korespondencyjne, informacja o edukacji, organizowanie i obsługa konferencji, kongresów, konkursów, sympozjów, seminariów, zjazdów, widowisk, zawodów sportowych, organizowanie wystaw i pokazów z dziedziny kultury i edukacji, montaż programów radiowych i telewizyjnych, produkcja filmów, widowisk, programów radiowych, usługi reporterskie, tłumaczenia, prowadzenie studia nagrań, publikowanie książek, publikowanie tekstów innych niż teksty reklamowe, publikacja elektroniczna on-line książek i periodyków, mikrowydawnictwa, informacja o powyższych usługach, **42** naukowe i techniczne usługi i badania oraz ich projektowanie, doradztwo w zakresie ochrony środowiska, doradztwo dotyczące sprzętu komputerowego, tworzenie i utrzymywanie serwisów internetowych i multimedialnych, usługi odzyskiwania danych komputerowych, aktualizacja, instalacja, konserwacja, powielanie, projektowanie i wypożyczanie oprogramowania komputerowego, w tym dotyczącego poligrafii, informacja o powyższych usługach, **44** usługi dla rolnictwa, ogrodnictwa i leśnictwa, wypożyczanie maszyn i sprzętu rolniczego, hodowla zwierząt, pomoc weterynaryjna,

zabiegi pielęgnacyjne i oporządzanie zwierząt, doradztwo rolnicze, doradztwo zawodowe w zakresie mechanizacji rolnictwa, ekspertyzy i opiniowanie w branży rolniczej, projektowanie ogrodów.

(111) **292282** (220) 2007 07 27 (210) 328278
(151) 2017 04 26 (441) 2007 10 29
(732) POLSKIE TOWARZYSTWO WSPIERANIA PRZEDSIĘBIORCZOŚCI
SPÓŁKA AKCYJNA, Katowice, PL.

(540) farmer.pl
(510), (511) **9** urządzenia i przyrządy do nadawania, odtwarzania, transmisji, reprodukcji i rejestracji dźwięku i obrazu, aparaty do przetwarzania informacji, czytniki optyczne i magnetyczne, optyczne, magnetyczne, elektryczne i elektroniczne nośniki danych, nadajniki do telekomunikacji, komputery, peryferyjne urządzenia komputerowe, przekaźniki sygnałów elektrycznych, taśmy do rejestracji dźwięku i obrazu, urządzenia do interkomunikacji, nagrania dźwiękowe i audiowizualne, programy poligraficzne, **16** materiały drukowane, książki, czasopisma, gazety, przewodniki, foldery, informatory, prospekty, zdjęcia, plakaty, fotografie, albumy, serie wydawnicze, monotypy jako druki, kalendarze, artykuły piśmienne, papier listowy, papeteria, długopisy i ołówki, notatniki, kartki okolicznościowe, **31** produkty rolne, ogrodnicze, leśne oraz ziarna i nasiona, rośliny, kwiaty, ryby, zwierzęta żywe, drzewka oraz krzewy ozdobne i owocowe, świeże owoce i warzywa, **35** zgrupowanie na rzecz osób trzecich następujących towarów pozwalające nabywcy wygodnie oglądać i kupować te towary w sklepie oraz innych punktach sprzedaży detalicznej, w hurtowni, z katalogu różnych artykułów, na stronie internetowej, za pośrednictwem usługi elektronicznej, za pośrednictwem systemu telezakupów, wykorzystując zamówienie korespondencyjne, używając środków telekomunikacji: urządzenia i przyrządy do nadawania, odtwarzania, transmisji, reprodukcji i rejestracji dźwięku i obrazu, aparaty do przetwarzania informacji, czytniki optyczne i magnetyczne, optyczne, magnetyczne, elektryczne i elektroniczne nośniki danych, nadajniki do telekomunikacji, komputery, peryferyjne urządzenia komputerowe, przekaźniki sygnałów elektrycznych, taśmy do rejestracji dźwięku i obrazu, urządzenia do interkomunikacji, nagrania dźwiękowe i audiowizualne, materiały drukowane, książki, czasopisma, gazety, przewodniki, foldery, informatory, prospekty, zdjęcia, plakaty, fotografie, albumy, serie wydawnicze, monotypy, kalendarze, artykuły piśmienne, papier listowy, papeteria, długopisy i ołówki, notatniki, kartki okolicznościowe, produkty rolne, ogrodnicze, leśne oraz ziarna i nasiona, rośliny, kwiaty, karma, pasze i napoje dla zwierząt, kiszonki, ryby, zwierzęta żywe, drzewka oraz krzewy ozdobne i owocowe, świeże owoce i warzywa, reklama i promocja, organizacja targów i wystaw, rozpowszechnianie materiałów reklamowych, publikowanie tekstów reklamowych, prace biurowe, doradztwo finansowe, doradztwo specjalistyczne w sprawach działalności gospodarczej, pomoc w prowadzeniu działalności gospodarczej, zarządzanie i pomoc w zarządzaniu przedsiębiorstwami handlowymi na zasadzie franchisingu, usługi w zakresie komputerowych baz danych, informacja o powyższych usługach, **38** agencje informacyjne, agencje prasowe, komunikacja radiowa, telefoniczna i telegraficzna, usługi w zakresie poczty elektronicznej, usługi w zakresie prowadzenia: stacji radiowych, telewizyjnych oraz transmitowania dźwięku i obrazu, usługi w zakresie zbierania i przekazywania aktualności informacyjnych, obsługa klientów przy wykorzystaniu sieci Internet umożliwiająca dostarczanie klientom informacji oraz otrzymywanie informacji od klientów, informacja o telekomunikacji, usługach telekomunikacyjnych i internetowych, przesyłanie informacji, gromadzenie i rozpowszechnianie wiadomości poprzez sieci komunikacyjne, w tym sieć telewizyjną, satelitarną i Internet, przesyłanie telegramów, usługi przekazywania głosu i obrazu, usługi teleksowe i telefaksowe, usługi w zakresie obsługi satelitarnej dotyczącej transmisji dźwięku lub obrazu, wypożyczanie modemów, wypożyczanie urządzeń do przekazywania informacji, wypożyczanie urządzeń telekomunikacyjnych, **41** edukacja i nauczanie, kształcenie praktyczne, nauczanie korespondencyjne, informacja o edukacji, organizowanie i obsługa konferencji, kongresów, konkursów, sympozjów, seminariów, zjazdów, widowisk, zawodów sportowych, organizowanie wystaw i pokazów z dziedziny kultury i edukacji, montaż programów radiowych i telewizyjnych, produkcja filmów, widowisk, programów radiowych, usługi reporterskie, tłumaczenia, prowadzenie studia nagrań, publikowanie książek, publikowanie tekstów innych niż teksty reklamowe, publikacja elektroniczna on-line książek i periodyków, mikrowydawnictwa, informacja o powyższych usługach, **42** naukowe i techniczne usługi i badania oraz ich projektowanie, doradztwo w zakresie ochrony środowiska, doradztwo dotyczące sprzętu komputerowego, tworzenie i utrzymywanie serwisów internetowych i multimedialnych, usługi odzyskiwania danych komputerowych, aktualizacja, instalacja, konserwacja, powielanie, projektowanie i wypożyczanie oprogramowania komputerowego, w tym dotyczącego poligrafii, informacja o powyższych usługach, **44** usługi dla rolnictwa, ogrodnictwa i leśnictwa, wypożyczanie maszyn i sprzętu rolniczego, hodowla zwierząt, pomoc weterynaryjna, zabiegi pielęgnacyjne i oporządzanie zwierząt, doradztwo rolnicze, doradztwo zawodowe w zakresie mechanizacji rolnictwa, ekspertyzy i opiniowanie w branży rolniczej, projektowanie ogrodów.

(111) **292283** (220) 2015 08 24 (210) 446228
(151) 2017 04 27 (441) 2015 11 23
(732) SPÓŁDZIELNIA SOCJALNA TUDEROS, Stare Miasto, PL.
(540) SMAKNIJ MNIE!
(510), (511) **29** zupy jarzynowe, zupy kremy, buliony, sosy (dipy), gotowe potrawy na bazie warzyw i owoców, pasty warzywne, dżemy, hummus, ciecieryzka przetworzona, soczewica przetworzona, **30** potrawy na bazie makaronu, ryżu, zbóż, sosy, czatnej, **32** woda mineralna gazowana i niegazowana, syropy, soki owocowe, napoje owocowe.

(111) **292284** (220) 2014 11 25 (210) 436045
(151) 2016 11 02 (441) 2015 03 16
(732) FUNDACJA FESTIWAL BIEGÓW, Chełmiec, PL.
(540) FESTIWAL BIEGÓW KARTA BIEGACZA

(540)

(111) **292284** (220) 2014 11 25 (210) 436045
(151) 2016 11 02 (441) 2015 03 16
(732) FUNDACJA FESTIWAL BIEGÓW, Chełmiec, PL.
(540) FESTIWAL BIEGÓW KARTA BIEGACZA
(540)



Kolor znaku: czarny, biały, niebieski, srebrny, żółty, jasnoniebieski, granatowy, czerwony, złoty, beżowy
(531) 01.05.01, 02.01.08, 27.05.01, 29.01.15
(510), (511) **16** afisze, plakaty, afisze, plakaty z papieru lub kartonu, artykuły biurowe z wyjątkiem mebli, bloczki do pisania, bloki do pisania, bloki listowe [papeteria], bloki rysunkowe, broszury, chorągiewki papierowe, czasopisma [periodyki], emblematy, pieczęcie papierowe, kalendarze, kalendarze z kartkami do zrywania, biurowe urządzenia do stemplowania kopert, koperty [artykuły piśmienne], książki, materiały piśmienne, naklejki adresowe, nalepki, naklejki [materiały piśmienne], notatniki [notesy], notesy podręczne, obwoluty na luźne kartki, ołówki, ołówki automatyczne, papier, zeszyty, pieczęcie [stemple], teczki, skoroszyty [artykuły biurowe], teczki na dokumenty [artykuły biurowe], **35** agencje informacji handlowej, agencje reklamowe, badania marketingowe, badania opinii publicznej, badania rynku, badania w dziedzinie działalności gospodarczej, dekoracja wystaw sklepowych, oferowanie w mediach produktów dla handlu detalicznego, dystrybucja materiałów reklamowych [próbek, druków, prospektów, broszur], usługi impresariów w działalności artystycznej, doradztwo w zakresie organizacji i zarządzania działalnością gospodarczą, edytorskie usługi w dziedzinie reklamy, eksport-import-agencje, fakturowanie, fotokopiowanie, handlowe informacje i porady udzielane konsumentom [punkty informacji konsumenckiej], informacja handlowa-agencje, informacja o działalności gospodarczej, materiały reklamowe-uaktualnianie, (prezentowanie produktów w mediach dla celów sprzedaży detalicznej, obróbka tekstów, organizowanie wystaw w celach handlowych lub reklamowych, poszukiwania w zakresie patronatu, plakaty reklamowe-rozlepianie, promocja sprzedaży dla osób trzecich, przegląd prasy-usługi, publikowanie tekstów sponsorowanych, reklama radiowa, reklama, reklama-rozpowszechnianie materiałów [ulotki, prospekty,

druki, próbki], reklama billboardowa, reklama za pośrednictwem sieci komputerowej, wynajmowanie przestrzeni reklamowej, reklamowe i sponsorowane teksty-tworzenie, uaktualnianie materiału reklamowego, rozpowszechnianie ogłoszeń reklamowych, reklamy korespondencyjne, reklamy prasowe-przygotowywanie, reklamy radiowe, reklamy telewizyjne, rozpowszechnianie ogłoszeń reklamowych, organizowanie targów w celach handlowych lub reklamowych, uaktualnianie materiałów reklamowych, organizacja wystaw w celach handlowych lub reklamowych, wystawy handlowe, zarządzanie w zakresie zamówień handlowych., **36** banki [kasy] oszczędnościowe, informacje bankowe, doradztwo w sprawach ubezpieczeniowych, doradztwo w sprawach finansowych, informacja o ubezpieczeniach, informacje bankowe, karty debetowe-obsługa, karty kredytowe-emisja, karty kredytowe-obsługa, maklerstwo ubezpieczeniowe [maklerstwo giełdowe], pośrednictwo ubezpieczeniowe, transakcje finansowe, ubezpieczenia, doradztwo w sprawach ubezpieczenia, informacje w sprawach ubezpieczenia, ubezpieczenia zdrowotne, usługi ubezpieczeniowe, ubezpieczenia na życie, **43** bary szybkiej obsługi [snack-bary], biura [agencje] zakwaterowania [hotele, pensjonaty], domy turystyczne, hotele, kafeterie [bufety], kawiarnie, motele, obsługa gastronomiczna z własnym zapleczem, produktami i transportem, pensjonaty, restauracje, restauracje samoobsługowe, rezerwacje miejsc w hotelach, stołówki, usługi barowe.

(111) **292285** (220) 2014 02 04 (210) 424463
 (151) 2016 12 20 (441) 2014 05 26
 (732) RADIO MUZYKA FAKTY SPÓŁKA Z OGRANICZONĄ
 ODPOWIEDZIALNOŚCIĄ, Kraków, PL.
 (540) RMF MAXXX
 (540)



Kolor znaku: żółty, czarny

(531) 26.04.04, 27.05.01, 29.01.12

(510), (511) **9** anteny, aparaty do przetwarzania informacji, aparaty do rejestracji dźwięku, aparaty fotograficzne, audiowizualne urządzenia do nauki, drukarki komputerowe, dyktafony, dyski do nagrywania dźwięku i obrazu takie jak: płyty CD, płyty DVD, płyty video CD, dyski kompaktowe, dyski komputerowe, dyski magnetyczne, dyski obliczeniowe, dyski optyczne, dyski optyczne komputerowe, dyski optyczne z nagraniami audio, dyskietki, dystrybutory dysków komputerowych, elektroniczne magnetyczne nośniki z nagraniami, elektroniczne procesory tekstu, filmy [błony] naświetlone, filmy kinematograficzne, filmy kinematograficzne naświetlone, filmy rysunkowe animowane, filmy wideo, głośniki, głośniki komputerowe, interfejsy, interfejsy dla informatyki, interfejsy komputerowe, kasety audio, kasety dźwiękowe, kasety i taśmy wideo, kasety magnetofonowe, kasety magnetyczne z nagraniami, kasety muzyczne, kasety wideo, kasety wideo z gramami, kompaktowe dyski optyczne, kompaktowe odtwarzacze płyt, komputerowe monitory ekranowe, komputerowe urządzenia peryferyjne, komputery, komputery osobiste, laptopy, magnetyczne nośniki danych, magnetyczne nośniki danych, płyty (dyski) z nagraniami, magnetyczne nośniki informacji, maszty [anten bezprzewodowe], maszty antenowe, maszty do anten bezprzewodowych, maszty radiotelegraficzne, megafony, mikrofony, monitory, monitory do komputerów, nadajniki bezprzewodowe, nadajniki cyfrowe, nadajniki częstotliwości radiowych, nadajniki do telekomunikacji, nadajniki radiowe, nagrane filmy, nagrane nośniki magnetyczne i optyczne zawierające komputerowe bazy danych, nienagrane magnetyczne nośniki danych, nośniki danych magnetyczne, nośniki do rejestracji dźwięku, nośniki informacji optyczne, odtwarzacze kaset, odtwarzacze płyt DVD, odtwarzacze płyt kompaktowych, optyczne nośniki danych, optyczne nośniki informacji, optyczne nośniki medialne, osobiste urządzenia stereofoniczne, pamięci komputerowe, pamięci USB, pliki graficzne do ściągnięcia do telefonu komórkowego, pliki muzyczne do ściągnięcia do telefonu komórkowego, płyty fonograficzne, płyty kompaktowe, DVD i inne cyfrowe nośniki do nagrywania danych, zapisane dane, w tym tekst, nagrania dźwiękowe, obrazy wideo, obrazy statyczne, obrazy ruchome oraz oprogramowanie komputerowe, w tym oprogramowanie do pobierania, magazynowania, generowania, odtwarzania i organizowania nagrań audio, wideo, obrazów statycznych i ruchomych oraz danych, procesory tekstu, programy gier komputerowych, programy

komputerowe jako software ładowalny, programy komputerowe nagrane, programy komputerowe systemu operacyjnego, przenośne odtwarzacze mediów, przenośne urządzenia do nagrywania dźwięku, przenośne urządzenia do odtwarzania dźwięku, radia i odbiorniki radiowe, sterujące programy komputerowe do systemu operacyjnego, nagrane, taśmy do nagrywania dźwięku, taśmy do rejestracji dźwięku, taśmy magnetyczne, taśmy wideo, totalizatory, urządzenia do nagrywania, urządzenia do odtwarzania dźwięku, urządzenia do rejestracji dźwięku, urządzenia do transmisji dźwięku, urządzenia nadawcze, zapisane dane dotyczące określonej problematyki, zwłaszcza muzycznej, w tym tekst, nagrania dźwiękowe, obrazy wideo, obrazy statyczne, obrazy ruchome oraz oprogramowanie komputerowe, w tym oprogramowanie do pobierania, magazynowania, generowania, odtwarzania i organizowania nagrań audio, wideo, obrazów statycznych i ruchomych oraz danych, zapisane lub nagrane nośniki magnetyczne i optyczne, **16** afisze, plakaty z papieru lub kartonu, bilety, broszury, czasopisma, druki, dzienniki, folia, folia z tworzyw sztucznych do pakowania, formularze (blankiety, druki), fotografie [wydrukowane], gazety, gazety codzienne, kalendarze, kalendarze drukowane, kartki okolicznościowe, karton, karty muzyczne z życzeniami, katalogi, kleje do materiałów papierniczych lub do użytku domowego, komiks, koperty z tworzyw sztucznych do pakowania, książki, malarstwo [obrazy], mapy, materiały do modelowania, materiały drukowane, materiały klejące dla papeterii i gospodarstw domowych, materiały piśmienne, modele, makiety architektoniczne, naklejki adresowe, nalepki, naklejki [materiały piśmienne], notatniki [notesy], notesy, noże do papieru lub kartonu, obrazy, ochronne okładki na książki, okładki na dokumenty, papeterie, papier, papier listowy, papierowe podstawki pod kufle do piwa, periodyki, pędzle, plakaty reklamowe, plansze, pocztówki i widokówki, prospekty, przybory do pisania, publikacje drukowane, publikacje edukacyjne, publikacje promocyjne, publikacje reklamowe, reklamowe szyldy papierowe, reprodukcje graficzne, szyldy z papieru lub z tektury lub z kartonu, taśmy samoprzylepne do celów papierniczych lub do użytku domowego, torebki do pakowania z papieru lub z tworzyw sztucznych, ulotki, uniwersalne woreczki z tworzyw sztucznych, **28** balony do zabawy, karty do gry, gry planszowe, gry przenośne z wyświetlaczami ciekłokrystalicznymi, gry towarzyskie (salonowe), pluszowe zabawki, śmieszne rzeczy [atrapy], **35** administrowanie działalnością gospodarczą w zakresie franchisingu, administrowanie hotelami, agencje importowe i eksportowe, agencje informacji handlowej, analizy w zakresie marketingu, aukcje telefoniczne i telewizyjne, badania i analizy rynku, badania informacji dotyczących działalności gospodarczej, badanie opinii, badania rynku do celów reklamowych, doradztwo w zakresie zarządzania działalnością gospodarczą, edytorskie usługi w dziedzinie reklamy, franchising, a mianowicie konsultacje i wsparcie w zakresie zarządzania, organizacji i promocji działalności gospodarczej, handlowe usługi doradcze dotyczące franchisingu, implementacja i stosowanie porad [usługi zleceniobiorcy] w dziedzinie marketingu, impresariat w działalności artystycznej, informacja handlowa, kampanie marketingowe, kompilacja danych dla osób trzecich, kompilacja informacji w komputerowych bazach danych, kompilacja i systematyzacja danych na potrzeby komputerowych baz danych, kompilacja reklam, kompilacja stylizyk związanych z reklamą, marketing, marketing bezpośredni (reklama), marketing dotyczący promocji, obróbka tekstów, opracowywanie strategii i pomysłów marketingowych, organizowanie aukcji internetowych, organizowanie i prowadzenie aukcji, poszukiwania w zakresie patronatu, pośrednictwo handlowe w zakresie produkcji reklam radiowych, telewizyjnych i kinowych, produkcja materiałów reklamowych, produkcja nagrań dźwiękowych do celów marketingowych, produkcja nagrań wideo do celów reklamowych, produkcja reklam radiowych, telewizyjnych oraz kinowych, produkcja wizualnych materiałów reklamowych, promocja, reklama i marketing stron internetowych on-line, promowanie [reklama] działalności gospodarczej, prowadzenie aukcji za pośrednictwem sieci telekomunikacyjnych, prowadzenie domów aukcyjnych, prowadzenie i usługi agencji reklamowych, publikowanie tekstów reklamowych, reklama billboardowa, reklama i promocja sprzedaży dotyczące towarów i usług oferowanych i zamawianych za pośrednictwem telekomunikacji lub drogą elektroniczną, reklama i usługi handlowe, reklama i usługi reklamowe, reklama kinowa, reklama on-line za pośrednictwem komputerowej sieci komunikacyjnej, reklama osób trzecich i prowadzenie interesów osób trzecich w ramach udzielonych pełnomocnictw w zakresie działalności: radiowej, telewizyjnej lub kinowej, reklama poprzez wszystkie publiczne środki komunikacyjne, reklama radiowa, reklama telewizyjna, reklama, w tym promocja

dotycząca sprzedaży artykułów i usług na rzecz osób trzecich, za pośrednictwem przesyłania materiałów reklamowych i rozpowszechniania wiadomości reklamowych w sieciach komputerowych, reprodukcja dokumentów i dokumentacji, reprodukcja materiału reklamowego, rozpowszechnianie ogłoszeń reklamowych, sprawowanie patronatu medialnego, systematyzacja komputerowych baz danych, systematyzacja danych w komputerowych bazach danych, transkrypcja komunikatów i wiadomości, transkrypcja informacji, tworzenie tekstów reklamowych i sponsorowanych, uaktualnianie ulotek i innych materiałów reklamowych, usługi agencji informacyjnej w zakresie działalności gospodarczej, usługi informacyjne w zakresie działalności gospodarczej, usługi aukcyjne on-line, usługi domów aukcyjnych, usługi handlu on-line, w ramach których sprzedający wystawiają produkty na aukcję, a oferty zgłaszane są za pośrednictwem Internetu, usługi impresariów w działalności artystycznej, usługi menedżerskie, usługi organizacji wystaw handlowych lub reklamowych, usługi public relations, usługi rozlepiania plakatów reklamowych, usługi zarządzania hotelami, wynajem czasu reklamowego we wszystkich środkach przekazu, wynajmowanie przestrzeni reklamowej, wypożyczanie materiałów reklamowych, zarządzanie i kompilacja komputerowych baz danych, zarządzanie i administrowanie miejscami wystawowymi, zarządzanie profesjonalną działalnością artystyczną, zarządzanie w zakresie zamówień handlowych, zarządzanie zbiorami informatycznymi, zarządzanie w mediach, 38 agencje prasowe, bezpieczna poczta elektroniczna, dostarczenie ułatwień do odbioru radiowego i transmisji radiowej, dzierżawa czasu dostępu do witryn internetowych [isp], elektroniczna transmisja danych i dokumentów za pomocą terminali komputerowych, elektroniczne przekazywanie danych i dokumentów przez terminale komputerowe i urządzenia elektroniczne, elektroniczne przesyłanie wiadomości, emisja programów telewizyjnych, emisja programów radiowych, emisja radiowa, emisja telewizyjna, informacja o telekomunikacji, internetowe stacje telewizyjne i radiowe, komputerowa transmisja informacji udostępnianych za pomocą kodów dostępu lub terminali, komunikacja danych drogą radiową, komunikacja przez sieci światłowodowe, komunikacja przez terminale komputerowe, komunikacja przez terminale komputerowe, poprzez transmisję cyfrową lub satelitę, komunikacja radiowa, komunikacja telefoniczna, komunikacja telegraficzna, komunikacja za pośrednictwem analogowych i cyfrowych terminali komputerowych, łączność poprzez sieć światłowodów, łączność poprzez terminale komputerowe, mobilna komunikacja radiowa, nadawanie bezprzewodowe, nadawanie programów przez sieci satelitarne, nadawanie programów telewizji satelitarnej, obsługa chat roomów, obsługa przekazu fonicznego, obsługa anten nadajników naziemno-satelitarnych, odpłatne udostępnianie czasu dostępu do komputerowych baz danych, organizowanie systemów transmisyjnych, poczta elektroniczna, poczta elektroniczna i skrzynki pocztowe, poczta elektroniczna i usługi przesyłania wiadomości, poczta elektroniczna, przesyłanie informacji, prowadzenie portalu internetowego we własnym imieniu i na własną rzecz, prowadzenie wortalu internetowego, zwłaszcza muzycznego, we własnym imieniu i na własną rzecz, prowadzenie rozgłośni radiowych, prowadzenie transmisji, prowadzenie transmisji radiowych i telewizyjnych poprzez Internet, przekaz satelitarny, przekazywanie informacji różnego rodzaju na adresy internetowe (web-messaging), przesyłanie dalej wiadomości przez telefon, przesyłanie danych, dźwięków i obrazów drogą satelitarną, przesyłanie danych przy pomocy światłowodu, przesyłanie danych przy pomocy terminali komputerowych, przesyłanie dźwięków i obrazów drogą satelitarną, przesyłanie informacji, przesyłanie informacji drogą satelitarną, przesyłanie poczty elektronicznej (usługi w zakresie danych związanych z pocztą elektroniczną), przesyłanie telegramów, przesyłanie telekopii, przesyłanie wiadomości, przesyłanie wiadomości za pomocą sieci komputerowych, przesyłanie wiadomości i obrazu przy pomocy komputera, radiofonia, rozpowszechnianie programów radiowych i telewizyjnych, rozpowszechnianie programów radiowych i telewizyjnych transmitowanych za pośrednictwem satelitów, rozpowszechnianie programów telewizyjnych przekazywanych za pośrednictwem połączenia mikrofalowego z odbiornikami telewizyjnymi, rozpowszechnianie programów telewizyjnych przekazywanych za pośrednictwem połączenia przewodowego z odbiornikami telewizyjnymi, satelitarna transmisja danych za pośrednictwem światłowodowej sieci komputerowej on-line, telekomunikacja informacyjna, telekomunikacja informacyjna (obejmująca strony www), telekomunikacja radiowa, telekomunikacja za pomocą terminali komputerowych, telematów, satelitów, radia, telegrafów, telefonów, telekomunikacja za pośrednictwem poczty elektronicznej,

telematyczna komunikacja za pośrednictwem terminali komputerowych, transmisja i retransmisja programów radiowych i telewizyjnych, transmisja na żywo dostępna przez strony główne w Internecie [kameary internetowe], transmisja obrazów drogą satelitarną, transmisja plików cyfrowych, transmisja programów drogą satelitarną, transmisja programów drogą satelitarną i kablową, transmisja programów radiowych, transmisja satelitarna, transmisje i retransmisje programów radiowych, transmisje radiowe i telewizyjne, w tym kablowe, transmitowanie dźwięku i obrazu, udostępnianie internetowego forum dyskusyjnego, udostępnianie stron internetowych, usługi agencji informacyjnych, usługi dostępu do portalu internetowego, usługi emisji satelitarnej w zakresie rozrywki, usługi emisji satelitarnej w zakresie sportu, usługi informacyjne on-line, związane z telekomunikacją, usługi komunikacji satelitarnej dla użytkowników biznesowych, usługi nadawania drogą kablową i satelitarną, usługi nadawania satelitarne-go w zakresie działalności gospodarczej, usługi ogłoszeń elektronicznych [telekomunikacja], usługi on-line, a mianowicie przesyłanie wiadomości, usługi prowadzenia wideokonferencji satelitarnych, usługi przekazu satelitarnego, usługi przekazywania głosu i obrazu, usługi przesyłania głosu, usługi światłowodowej telekomunikacji, usługi telekomunikacji satelitarnej, usługi telekomunikacyjne świadczone za pomocą sieci światłowodowych, usługi telekomunikacyjne, mianowicie usługi sieci światłowodowych, usługi telexowe i telefaksowe, usługi transmisyjne dotyczące głosu, obrazu i danych, usługi w zakresie internetowych emisji radiowych, usługi w zakresie obsługi i najmu sprzętu do telekomunikacji, szczególnie do transmisji radiowej i telewizyjnej, usługi w zakresie obsługi satelitarnej dotyczące transmisji dźwięku lub obrazu, usługi w zakresie prowadzenia stacji radiowych i telewizyjnych, usługi w zakresie przekierowywania do witryn internetowych, usługi w zakresie telefonii internetowej, usługi w zakresie transmisji telewizyjnych i radiowych, usługi w zakresie zleceń przywoławczych w zakresie radia, telefonii, Internetu lub innych środków elektronicznych, wynajem odbiorczych anten satelitarnych, wypożyczanie aparatury telekomunikacyjnej, wypożyczanie czasu dostępu do światłowodowej sieci komputerowej, wypożyczanie dekodów sygnałów, wypożyczenie kanałów łącznościowych, wypożyczenie sprzętu nadawczego, wypożyczenie urządzeń do przekazywania informacji, wypożyczenie urządzeń do przesyłania informacji, wypożyczenie urządzeń służących do nadawania sygnałów audio, wypożyczenie urządzeń telekomunikacyjnych, wypożyczenie zestawów do nadawania satelitarne-go, zapewnianie dostępu do blogów internetowych, zapewnianie dostępu do stron internetowych, zbieranie, opracowywanie i przekazywanie wiadomości i informacji, 41 administrowanie loteriami na rzecz osób trzecich, edukacyjne kursy wyjazdowe, e-learning, interaktywne i korespondencyjne kursy i sesje, prowadzone on-line za pośrednictwem połączenia telekomunikacyjnego lub sieci komputerowej bądź prowadzone za pomocą innych środków, konkursy muzyczne, w tym piosenkarские, konkursy przez telefon, kursy szkoleniowe, loterie, losowanie nagród [loterie], montaż filmów kinowych, montaż lub nagrywanie dźwięku i obrazu, montaż programów radiowych, montaż programów telewizyjnych, montaż taśm dźwiękowych, montaż taśm wideo, nagrywanie i produkcja nagrań dźwiękowych, nagrywanie muzyki, organizowanie i prowadzenie pokazów, konferencji i kongresów, organizowanie i prowadzenie seminariów, organizowanie rozrywki internetowej, radiowej i telewizyjnej, organizowanie wystaw kulturalnych lub edukacyjnych, organizowanie czasu wolnego, organizowanie festiwalu, organizowanie i prowadzenie konkursów piękności, organizowanie konkursów edukacyjnych lub rozrywkowych, organizowanie konkursów lub loterii audiotekstowych, organizowanie kursów edukacyjnych, internetowych, korespondencyjnych, organizowanie loterii, organizowanie spektakli, organizowanie zabaw, prezentowanie programów radiowych, produkcja filmów, produkcja filmów na taśmach wideo, produkcja i dystrybucja filmów, produkcja i organizowanie widowisk muzycznych, produkcja imprez sportowych na potrzeby radiowe, produkcja programów radiowych i/lub programów telewizyjnych, produkcja przedstawień teatralnych, produkcja radiowa, filmowa i telewizyjna, programowanie i sporządzanie programu telewizyjnego i radiowego, prowadzenie agencji artystycznych, przedstawienia nadawane za pośrednictwem telewizji satelitarnej, przedstawienia plenerowe stanowiące usługi rozrywkowe, przedstawienia teatralne, przygotowywanie programów radiowych, publikowanie czasopism elektronicznych, publikowanie drogą elektroniczną, publikowanie elektroniczne, publikowanie elektroniczne on-line nie do pobrania, publikowanie elektronicznych gazet dostępnych za pośrednictwem globalnej sieci komputerowej, publikowanie mate-

riałów drukowanych, publikowanie materiałów na magnetycznych lub optycznych nośnikach danych, publikowanie piosenek, publikowanie tekstów i muzyki, radiowe i telewizyjne serwisy informacyjne, radiowe programy rozrywkowe, realizacja programów radiowych [planowanie], rejestrowanie na taśmach video, reportaże fotograficzne, reporterskie usługi agencyjne, reżyseria programów radiowych lub telewizyjnych, rozrywka [widowiska], selekcja i kompilacja nagrań muzycznych do rozpowszechniania radiowego przez osoby trzecie, świadczenie usług przez parki tematyczne, tłumaczenia, udostępnianie urządzeń w studiach nagrań, usługi dotyczące organizowania pokazów i widowisk artystycznych, organizowania zawodów sportowych, usługi dotyczące publikowania tekstów innych niż teksty reklamowe, usługi dotyczące wypożyczania nagrań dźwiękowych, usługi edukacyjne świadczone przez radio, usługi festiwalu muzycznych i piosenkarskich, usługi informacyjne w zakresie biletów na widowiska, usługi loterii, usługi nagrywania na taśmach magnetowidowych, usługi nauczania, usługi organizowania konkursów edukacyjnych lub rozrywkowych, usługi organizowania plebiscytów muzycznych i piosenkarskich, usługi organizowania rozrywki radiowej, usługi reporterskie, usługi studia do prób [nagrywanie], usługi studia nagrań, usługi świadczone przez parki rozrywki, usługi udostępniania nagranych nośników dźwięku lub obrazu, usługi udostępniania plików audio i video on-line, usługi w dziedzinie rozrywki radiowej i telewizyjnej, usługi w zakresie opracowywania reportaży, usługi w zakresie produkcji i organizowania widowisk, spektakli, koncertów i imprez rozrywkowych lub kulturalnych, usługi w zakresie produkcji widowisk na żywo, usługi w zakresie publikowania on-line, usługi w zakresie wypożyczania taśm i kaset, widowiska muzyczne, widowiska muzyczne na żywo, widowiska nadawane za pośrednictwem telewizji satelitarnej, widowiska teatralne i widowiska muzyczne, wypożyczanie dekoracji teatralnych i rekwizytów, wypożyczanie nagrań dźwiękowych, wypożyczanie stacji radiowych i telewizyjnych, zabawy zorganizowane z zakresu rozrywki lub edukacji, **42** administrowanie stronami internetowymi, aktualizacja, powielanie, projektowanie, wypożyczanie, instalacje, konserwacja, doradztwo w zakresie oprogramowania, analiza systemów IT, doradztwo komputerowe, doradztwo w sprawach sprzętu komputerowego, doradztwo w zakresie oprogramowania komputerowego, dostarczanie i opracowywanie wyszukiwarek internetowych, kontrola jakości, konwersja danych lub dokumentów na formę elektroniczną, monitoring systemów komputerowych przy użyciu dostępu zdalnego, odzyskiwanie danych komputerowych, odzyskiwanie komputerowych baz danych, prognozowanie pogody, projektowanie systemów komputerowych, tworzenie i utrzymywanie stron internetowych dla osób trzecich, udostępnianie miejsca na serwerach [strony internetowe], usługi projektowania i dekoracji wnętrz, usługi w zakresie ochrony antywirusowej, usługi związane z prognozami meteorologicznymi, wypożyczanie i hosting serwerów, wypożyczanie komputerów, **43** bary szybkiej obsługi, biura i agencje zakwaterowania, domy turystyczne, domy wypoczynkowe, hotele, kantyny, kafeterie i bufety, kawiarnie, motele, obsługa gastronomiczna z własnym zapleczem, produktami i transportem, organizowanie obozów wakacyjnych [zakwaterowanie], pensjonaty, restauracje, restauracje samoobsługowe, rezerwacja miejsc w pensjonatach, rezerwacje kwatery na pobyt czasowy, usługi barowe, usługi hotelowe, motelowe, kawiarniane i restauracyjne, wynajmowanie pomieszczeń na pobyt czasowy, wynajmowanie sal na posiedzenia, mityngi, narady, pokazy i konferencje, wypożyczanie dystrybutorów wody pitnej, wypożyczanie konstrukcji przenośnych, wypożyczanie krzeseł, stołów, bielizny stołowej i szklanych naczyń, wypożyczanie namiotów, wypożyczanie urządzeń do gotowania, **45** doradztwo w zakresie własności intelektualnej, licencjonowanie programów komputerowych, licencjonowanie przedstawień muzycznych, licencjonowanie własności intelektualnej, rejestrowanie nazw domen, usługi nadzoru w dziedzinie własności intelektualnej, zarządzanie prawami autorskimi.

(111) **292286** (220) 2015 07 30 (210) 445375
 (151) 2017 04 27 (441) 2015 11 09
 (732) RAINBOW TOURS SPÓŁKA AKCYJNA, Łódź, PL.
 (540) MyWay
 (510), (511) **9** programy komputerowe oraz systemy informatyczne, rezerwacji turystycznej, z wyjątkiem oprogramowania do lokalizacji i nawigacji.

(111) **292287** (220) 2015 08 24 (210) 446234
 (151) 2017 04 27 (441) 2015 11 23
 (732) Apple Inc., Cupertino, US.
 (540) RETINA
 (510), (511) **14** sprzęt zegarmistrzowski i chronometryczny, zegarki, zegary, czasomierze, chronografy używane jako czasomierze, chronometry, paski do zegarków, bransolety do zegarków, pokrowce na zegarki, zegary oraz sprzęt zegarmistrzowski i chronometryczny, części do zegarków, zegarów oraz sprzętu zegarmistrzowskiego i chronometrycznego, biżuteria.

(111) **292288** (220) 2015 11 18 (210) 449340
 (151) 2016 08 30 (441) 2016 02 29
 (732) FIRMA HANDLOWA BIGBUT K.CHACHURA, D.NIEDŹWIEDŹ SPÓŁKA JAWNA, Medyka, PL.
 (540) Fabio Conti
 (540)

Fabio Conti

(531) 27.05.01
 (510), (511) **3** pasta do butów, **18** torebki, **25** buty.

(111) **292289** (220) 2015 12 14 (210) 450432
 (151) 2016 10 12 (441) 2016 05 09
 (732) LSI SOFTWARE SPÓŁKA AKCYJNA, Łódź, PL.
 (540) Qiki
 (510), (511) **9** programy komputerowe, interfejsy komputerowe, oprogramowanie komputerowe, **35** doradztwo w zakresie zarządzania działalnością gospodarczą, hotelami, zarządzanie działalnością gospodarczą, **42** oprogramowania komputerowe jako usługi, projektowanie oprogramowania komputerowego, projektowanie systemów komputerowych, instalacje oprogramowania komputerowego, doradztwo w zakresie oprogramowania.

(111) **292290** (220) 2015 12 23 (210) 450805
 (151) 2016 12 12 (441) 2016 04 11
 (732) CEDC INTERNATIONAL SPÓŁKA Z OGRANICZONĄ ODPOWIEDZIALNOŚCIĄ, Oborniki Wielkopolskie, PL.
 (540) LEGENDARNA ŻUBRÓWKA ORYGINALNA POLSKA MARKA
 (540)



Kolor znaku: jasnożółty, zielony, ciemnozielony, złoty
 (531) 05.11.11, 19.07.01, 19.07.09, 19.07.25, 27.05.01, 29.01.14
 (510), (511) **33** napoje alkoholowe (z wyjątkiem piwa).

(111) **292291** (220) 2016 03 25 (210) 454132
 (151) 2016 12 09 (441) 2016 07 04
 (732) KRISPOL SPÓŁKA Z OGRANICZONĄ ODPOWIEDZIALNOŚCIĄ, Psary Małe, PL.
 (540) KRISPOL GWARANCJA SPOKOJU
 (510), (511) **6** bramy metalowe, urządzenia do otwierania drzwi nie-elektrycznych, drzwi metalowe, futryny do drzwi metalowe, klamki do drzwi metalowe, kratownice metalowe, kraty metalowe jako

ruszty, ościeżnice metalowe, rolety zewnętrzne metalowe, rolki, prowadnice do okien przesuwanych, nieelektryczne zamknięcia drzwiowe, zasuwki metalowe do drzwi, żaluzje metalowe, osprzęt do drzwi metalowych, sprężyny do drzwi nieelektrycznych, konstrukcje aluminiowe, systemy aluminiowe, automatyka do metalowych bram przesuwanych, rolet, drzwi, bram wjazdowych, bram przemysłowych, **19** bramy niemetalowe, drzwi niemetalowe, futryny drzwiowe niemetalowe, ościeżnice drzwiowe niemetalowe, kratownice niemetalowe, kraty niemetalowe, moskitiery niemetalowe, okna niemetalowe, żaluzje zewnętrzne niemetalowe i nietekstylne, automatyka do metalowych bram przesuwanych, rolet, drzwi, bram wjazdowych, bram przemysłowych.

(111) **292292** (220) 2016 03 25 (210) 454138
 (151) 2016 12 02 (441) 2016 07 04
 (732) SPÓŁDZIELNIA MLECZARSKA RYKI, Ryki, PL.
 (540) RYKI SPÓŁDZIELNIA MLECZARSKA od 1926 RYCKI EDAM EXCLUSIVE SER ŻÓŁTY ŹRÓDŁO WAPNIA BEZ KONSERWANTÓW (540)



Kolor znaku: czarny, szary, czerwony, biały, żółty, zielony, brązowy
 (531) 01.03.20, 05.09.12, 05.09.17, 08.01.06, 26.01.01, 26.01.04, 27.05.01, 29.01.15
 (510), (511) **29** sery, twarogi, mleko, masło, margaryny i ich mieszanki, napoje i przetwory mleczne.

(111) **292293** (220) 2016 03 25 (210) 454139
 (151) 2016 12 02 (441) 2016 07 04
 (732) SPÓŁDZIELNIA MLECZARSKA RYKI, Ryki, PL.
 (540) RYKI SPÓŁDZIELNIA MLECZARSKA od 1926 RYCKI EDAM LIGHT SER ŻÓŁTY ŹRÓDŁO WAPNIA BEZ KONSERWANTÓW (540)

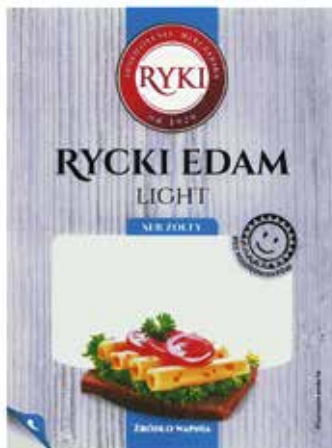

Kolor znaku: czarny, szary, czerwony, biały, niebieski, żółty, zielony, brązowy
 (531) 01.03.20, 05.09.12, 05.09.17, 08.01.06, 26.01.04, 26.01.18, 27.05.01, 29.01.15

(510), (511) **29** sery, twarogi, mleko, masło, margaryny i ich mieszanki, napoje i przetwory mleczne.

(111) **292294** (220) 2016 03 25 (210) 454140
 (151) 2016 12 01 (441) 2016 07 04
 (732) SPÓŁDZIELNIA MLECZARSKA RYKI, Ryki, PL.
 (540) RYKI SPÓŁDZIELNIA MLECZARSKA od 1926 RYCKI EDAM NATURALNIE WĘDZONY SER ŻÓŁTY ŹRÓDŁO WAPNIA BEZ KONSERWANTÓW (540)



Kolor znaku: czarny, szary, czerwony, biały, brązowy, żółty, zielony
 (531) 01.03.20, 08.01.06, 05.09.12, 05.09.17, 27.05.01, 26.01.04, 26.01.18, 29.01.15
 (510), (511) **29** sery, twarogi, mleko, masło, margaryny i ich mieszanki, napoje i przetwory mleczne.

(111) **292295** (220) 2016 03 25 (210) 454141
 (151) 2016 12 01 (441) 2016 07 04
 (732) SPÓŁDZIELNIA MLECZARSKA RYKI, Ryki, PL.
 (540) RYKI SPÓŁDZIELNIA MLECZARSKA od 1926 RYCKI MAASDAM SER ŻÓŁTY ŹRÓDŁO WAPNIA BEZ KONSERWANTÓW (540)



Kolor znaku: czarny, szary, czerwony, biały, pomarańczowy, żółty, zielony, brązowy
 (531) 01.03.20, 05.09.12, 08.01.06, 27.05.01, 29.01.15
 (510), (511) **29** sery, twarogi, mleko, masło, margaryny i ich mieszanki, napoje i przetwory mleczne.

(111) **292296** (220) 2016 03 25 (210) 454143
 (151) 2016 12 01 (441) 2016 07 04
 (732) SPÓŁDZIELNIA MLECZARSKA RYKI, Ryki, PL.
 (540) RYKI SPÓŁDZIELNIA MLECZARSKA od 1926 GOUDA SER ŻÓŁTY ŹRÓDŁO WAPNIA BEZ KONSERWANTÓW

(540)



Kolor znaku: czarny, szary, czerwony, biały, zielony, żółty, brązowy
 (531) 05.09.12, 05.09.17, 08.03.12, 08.01.06, 01.03.20, 26.01.04,
 26.01.18, 27.05.01, 29.01.15
 (510), (511) **29** sery, twarogi, mleko, masło, margaryny i ich mieszanki, napoje i przetwory mleczne.

(111) **292297** (220) 2016 03 29 (210) 454207
 (151) 2016 12 06 (441) 2016 07 04
 (732) BRAND MANAGEMENT PROFI SPÓŁKA Z OGRANICZONĄ
 ODPOWIEDZIALNOŚCIĄ SPÓŁKA KOMANDYTOWA,
 Grabów nad Prosną, PL.
 (540) PROFi Wielkopolski SMALEC z czosnkiem Produkt sterylizowany
 (540)



Kolor znaku: biały, żółty, zielony, czerwony, brązowy
 (531) 03.07.03, 08.01.01, 08.01.06, 26.01.03, 26.01.16, 27.05.01, 29.01.15
 (510), (511) **29** tłuszcze zwierzęce, smalec, smalec z czosnkiem.

(111) **292298** (220) 2016 03 29 (210) 454210
 (151) 2016 12 06 (441) 2016 07 04
 (732) BRAND MANAGEMENT PROFI SPÓŁKA Z OGRANICZONĄ
 ODPOWIEDZIALNOŚCIĄ SPÓŁKA KOMANDYTOWA,
 Grabów nad Prosną, PL.
 (540) PROFi Wiejski Pasztet wieprzowy z WĘDZONKĄ Produkt sterylizowany
 (540)



Kolor znaku: biały, żółty, zielony, czerwony, niebieski, brązowy, szary
 (531) 03.07.03, 03.09.01, 08.05.01, 08.05.02, 25.01.15, 25.01.18,
 25.01.19, 26.01.03, 26.01.16, 27.05.01, 27.05.01, 29.01.15

(510), (511) **29** pasztety, pasztet wieprzowy, pasztet wieprzowy z wędzonką.

(111) **292299** (220) 2016 03 29 (210) 454213
 (151) 2016 12 06 (441) 2016 07 04
 (732) BRAND MANAGEMENT PROFI SPÓŁKA Z OGRANICZONĄ
 ODPOWIEDZIALNOŚCIĄ SPÓŁKA KOMANDYTOWA, Grabów nad
 Prosną, PL.
 (540) PROFi Wiejski Pasztet wieprzowy z GRZYBAMI LEŚNYMI
 Produkt sterylizowany
 (540)



Kolor znaku: biały, żółty, zielony, czerwony, niebieski, brązowy, szary
 (531) 03.07.19, 05.11.05, 07.01.09, 09.01.10, 25.01.15, 27.05.01, 29.01.15
 (510), (511) **29** pasztety, pasztet wieprzowy, pasztet wieprzowy z grzybami.

(111) **292300** (220) 2014 02 04 (210) 424464
 (151) 2016 12 20 (441) 2014 05 26
 (732) RADIO MUZYKA FAKTY SPÓŁKA Z OGRANICZONĄ
 ODPOWIEDZIALNOŚCIĄ, Kraków, PL.
 (540) RMF FM
 (540)



Kolor znaku: żółty, niebieski
 (531) 26.04.02, 27.05.01, 29.01.12
 (510), (511) **9** anteny, aparaty do przetwarzania informacji, aparaty do rejestracji dźwięku, aparaty fotograficzne, audiowizualne urządzenia do nauki, drukarki komputerowe, dyktafony, dyski do nagrywania dźwięku i obrazu takie jak: płyty CD, płyty DVD, płyty video CD, dyski kompaktowe, dyski komputerowe, dyski magnetyczne, dyski obliczeniowe, dyski optyczne, dyski optyczne komputerowe, dyski optyczne z nagraniami audio, dyskietki, dystrybutory dysków komputerowych, elektroniczne magnetyczne nośniki z nagraniami, elektroniczne procesory tekstu, filmy [błony] naświetlone, filmy kinematograficzne, filmy kinematograficzne naświetlone, filmy rysunkowe animowane, filmy wideo, głośniki, głośniki komputerowe, interfejsy, interfejsy dla informatyki, interfejsy komputerowe, kasety audio, kasety dźwiękowe, kasety i taśmy wideo, kasety magnetofonowe, kasety magnetyczne z nagraniami, kasety muzyczne, kasety wideo, kasety wideo z gramami, kompaktowe dyski optyczne, kompaktowe odtwarzacze płyt, komputerowe monitory ekranowe, komputerowe urządzenia peryferyjne, komputery, komputery osobiste, laptopy, magnetyczne nośniki danych, magnetyczne nośniki danych, płyty (dyski) z nagraniami, magnetyczne nośniki informacji, maszty [anteny bezprzewodowe], maszty antenowe, maszty do anten bezprzewodowych, maszty radiotelegraficzne, megafony, mikrofony, monitory, monitory do komputerów, nadajniki bezprzewodowe, nadajniki cyfrowe, nadajniki częstotliwości radiowych, nadajniki do telekomunikacji, nadajniki radiowe, nagrane filmy, nagrane nośniki magnetyczne i optyczne zawierające komputerowe bazy danych, nienagrane magnetyczne nośniki danych, nośniki danych magnetyczne, nośniki do rejestracji dźwięku, nośniki informacji optyczne, odtwarzacze kaset, odtwarzacze płyt DVD, odtwarzacze płyt kompaktowych, optyczne nośniki danych, optyczne nośniki informacji, optyczne nośniki medialne, osobiste urządzenia stereofoniczne, pamięci komputerowe, pamięci USB, pliki graficzne do ściągnięcia do telefonu komórkowego, pliki muzyczne do ściągnięcia do telefo-

nu komórkowego, płyty fonograficzne, płyty kompaktowe, DVD i inne cyfrowe nośniki do nagrywania danych, zapisane dane, w tym tekst, nagrania dźwiękowe, obrazy wideo, obrazy statyczne, obrazy ruchome oraz oprogramowanie komputerowe, w tym oprogramowanie do pobierania, magazynowania, generowania, odtwarzania i organizowania nagrań audio, wideo, obrazów statycznych i ruchomych oraz danych, procesory tekstu, programy gier komputerowych, programy komputerowe jako software ładowalny, programy komputerowe nagrane, programy komputerowe systemu operacyjnego, przenośne odtwarzacze mediów, przenośne urządzenia do nagrywania dźwięku, przenośne urządzenia do odtwarzania dźwięku, radio i odbiorniki radiowe, sterujące programy komputerowe do systemu operacyjnego, nagrane, taśmy do nagrywania dźwięku, taśmy do rejestracji dźwięku, taśmy magnetyczne, taśmy wideo, totalizatory, urządzenia do nagrywania, urządzenia do odtwarzania dźwięku, urządzenia do rejestrowania dźwięku, urządzenia do transmisji dźwięku, urządzenia nadawcze, zapisane dane dotyczące określonej problematyki, zwłaszcza muzycznej, w tym tekst, nagrania dźwiękowe, obrazy wideo, obrazy statyczne, obrazy ruchome oraz oprogramowanie komputerowe, w tym oprogramowanie do pobierania, magazynowania, generowania, odtwarzania i organizowania nagrań audio, wideo, obrazów statycznych i ruchomych oraz danych, zapisane lub nagrane nośniki magnetyczne i optyczne, **16** afisze, plakaty z papieru lub kartonu, bilety, broszury, czasopisma, druki, dzienniki, folia, folia z tworzyw sztucznych do pakowania, formularze (blankiety, druki), fotografie [wydrukowane], gazety, gazety codzienne, kalendarze, kalendarze drukowane, kartki okolicznościowe, karton, karty muzyczne z życzeniami, katalogi, kleje do materiałów papierniczych lub do użytku domowego, komiksy, koperty z tworzyw sztucznych do pakowania, książki, malarstwo [obrazy], mapy, materiały do modelowania, materiały drukowane, materiały klejące dla papeterii i gospodarstw domowych, materiały piśmienne, modele, makieoty architektoniczne, naklejki adresowe, nalepki, naklejki [materiały piśmienne], notatniki [notesy], notesy, noże do papieru lub kartonu, obrazy, ochronne okładki na książki, okładki na dokumenty, papeterie, papier, papier listowy, papierowe podstawki pod kufle do piwa, periodyki, pędzle, plakaty reklamowe, plansze, pocztówki i widokówki, prospekty, przybory do pisania, publikacje drukowane, publikacje edukacyjne, publikacje promocyjne, publikacje reklamowe, reklamowe szyldy papierowe, reprodukcje graficzne, szyldy z papieru lub z tektury lub z kartonu, taśmy samoprzylepne do celów papierniczych lub do użytku domowego, torebki do pakowania z papieru lub z tworzyw sztucznych, ulotki, uniwersalne woreczki z tworzyw sztucznych, **28** balony do zabawy, karty do gry, gry planszowe, gry przenośne z wyświetlaczami ciekłokrystalicznymi, gry towarzyskie (salonowe), pluszowe zabawki, śmieszne rzeczy [atrapy], **35** administrowanie działalnością gospodarczą w zakresie franchisingu, administrowanie hotelami, agencje importowe i eksportowe, agencje informacji handlowej, analizy w zakresie marketingu, aukcje telefoniczne i telewizyjne, badania i analizy rynku, badania informacji dotyczących działalności gospodarczej, badanie opinii, badania rynku do celów reklamowych, doradztwo w zakresie zarządzania działalnością gospodarczą, edytorskie usługi w dziedzinie reklamy, franchising, a mianowicie konsultacje i wsparcie w zakresie zarządzania, organizacji i promocji działalności gospodarczej, handlowe usługi doradcze dotyczące franchisingu, implementacja i stosowanie porad [usługi zleceniobiorcy] w dziedzinie marketingu, impresariat w działalności artystycznej, informacja handlowa, kampanie marketingowe, kompilacja danych dla osób trzecich, kompilacja informacji w komputerowych bazach danych, kompilacja i systematyzacja danych na potrzeby komputerowych baz danych, kompilacja reklam, kompilacja statystyk związanych z reklamą, marketing, marketing bezpośredni (reklama), marketing dotyczący promocji, obróbka tekstów, opracowywanie strategii i pomysłów marketingowych, organizowanie aukcji internetowych, organizowanie i prowadzenie aukcji, poszukiwania w zakresie patronatu, pośrednictwo handlowe w zakresie produkcji reklam radiowych, telewizyjnych i kinowych, produkcja materiałów reklamowych, produkcja nagrań dźwiękowych do celów marketingowych, produkcja nagrań wideo do celów reklamowych, produkcja reklam radiowych, telewizyjnych oraz kinowych, produkcja wizualnych materiałów reklamowych, promocja, reklama i marketing stron internetowych on-line, promowanie [reklama] działalności gospodarczej, prowadzenie aukcji za pośrednictwem sieci telekomunikacyjnych, prowadzenie domów aukcyjnych, prowadzenie i usługi agencji reklamowych, publikowanie tekstów reklamo-

wych, reklama billboardowa, reklama i promocja sprzedaży dotyczącej towarów i usług oferowanych i zamawianych za pośrednictwem telekomunikacji lub drogą elektroniczną, reklama i usługi handlowe, reklama i usługi reklamowe, reklama kinowa, reklama on-line za pośrednictwem komputerowej sieci komunikacyjnej, reklama osób trzecich i prowadzenie interesów osób trzecich w ramach udzielonych pełnomocnictw w zakresie działalności: radiowej, telewizyjnej lub kinowej, reklama poprzez wszystkie publiczne środki komunikacyjne, reklama radiowa, reklama telewizyjna, reklama, w tym promocja dotycząca sprzedaży artykułów i usług na rzecz osób trzecich, za pośrednictwem przesyłania materiałów reklamowych i rozpowszechniania wiadomości reklamowych w sieciach komputerowych, reprodukcja dokumentów i dokumentacji, reprodukcja materiału reklamowego, rozpowszechnianie ogłoszeń reklamowych, sprawowanie patronatu medialnego, systematyzacja komputerowych baz danych, systematyzacja danych w komputerowych bazach danych, transkrypcja komunikatów i wiadomości, transkrypcja informacji, tworzenie tekstów reklamowych i sponsorowanych, uaktualnianie ulotek i innych materiałów reklamowych, usługi agencji informacyjnej w zakresie działalności gospodarczej, usługi informacyjne w zakresie działalności gospodarczej, usługi aukcyjne on-line, usługi domów aukcyjnych, usługi handlu on-line, w ramach których sprzedający wystawiają produkty na aukcję, a oferty zgłaszane są za pośrednictwem Internetu, usługi impresariów w działalności artystycznej, usługi menedżerskie, usługi organizacji wystaw handlowych lub reklamowych, usługi public relations, usługi rozlepiania plakatów reklamowych, usługi zarządzania hotelami, wynajem czasu reklamowego we wszystkich środkach przekazu, wynajmowanie przestrzeni reklamowej, wypożyczanie materiałów reklamowych, zarządzanie i kompilacja komputerowych baz danych, zarządzanie i administrowanie miejscami wystawowymi, zarządzanie profesjonalną działalnością artystyczną, zarządzanie w zakresie zamówień handlowych, zarządzanie zbiorami informacyjnymi, zarządzanie w mediach, **38** agencje prasowe, bezpieczna poczta elektroniczna, dostarczenie ułatwień do odbioru radiowego i transmisji radiowej, dzierżawa czasu dostępu do witryn internetowych [isp], elektroniczna transmisja danych i dokumentów za pomocą terminali komputerowych, elektroniczne przekazywanie danych i dokumentów przez terminale komputerowe i urządzenia elektroniczne, elektroniczne przesyłanie wiadomości, emisja programów telewizyjnych, emisja programów radiowych, emisja radiowa, emisja telewizyjna, informacja o telekomunikacji, internetowe stacje telewizyjne i radiowe, komputerowa transmisja informacji udostępnianych za pomocą kodów dostępu lub terminali, komunikacja danych drogą radiową, komunikacja przez sieci światłowodowe, komunikacja przez terminale komputerowe, komunikacja przez terminale komputerowe, poprzez transmisję cyfrową lub satelitę, komunikacja radiowa, komunikacja telefoniczna, komunikacja telegraficzna, komunikacja za pośrednictwem analogowych i cyfrowych terminali komputerowych, łączność poprzez sieć światłowodów, łączność poprzez terminale komputerowe, mobilna komunikacja radiowa, nadawanie bezprzewodowe, nadawanie programów przez sieci satelitarne, nadawanie programów telewizji satelitarnej, obsługa chat roomów, obsługa przekazu fonicznego, obsługiwane anten nadajników naziemno-satelitarnych, odpłatne udostępnianie czasu dostępu do komputerowych baz danych, organizowanie systemów transmisyjnych, poczta elektroniczna, poczta elektroniczna i skrzynki pocztowe, poczta elektroniczna i usługi przesyłania wiadomości, poczta elektroniczna, przesyłanie informacji, prowadzenie portalu internetowego we własnym imieniu i na własną rzecz, prowadzenie wortalu internetowego, zwłaszcza muzycznego, we własnym imieniu i na własną rzecz, prowadzenie rozgłośni radiowych, prowadzenie transmisji, prowadzenie transmisji radiowych i telewizyjnych poprzez Internet, przekaz satelitarny, przekazywanie informacji różnego rodzaju na adresy internetowe (web-messaging), przesyłanie dalej wiadomości przez telefon, przesyłanie danych, dźwięków i obrazów drogą satelitarną, przesyłanie danych przy pomocy światłowodu, przesyłanie danych przy pomocy terminali komputerowych, przesyłanie dźwięków i obrazów drogą satelitarną, przesyłanie informacji, przesyłanie informacji drogą satelitarną, przesyłanie poczty elektronicznej (usługi w zakresie danych związanych z pocztą elektroniczną), przesyłanie telegramów, przesyłanie telekopii, przesyłanie wiadomości, przesyłanie wiadomości za pomocą sieci komputerowych, przesyłanie wiadomości i obrazu przy pomocy komputera, radiofonia, rozpowszechnianie programów radiowych i telewizyjnych, rozpowszechnianie

programów radiowych i telewizyjnych transmitowanych za pośrednictwem satelitów, rozpowszechnianie programów telewizyjnych przekazywanych za pośrednictwem połączenia mikrofalowego z odbiornikami telewizyjnymi, rozpowszechnianie programów telewizyjnych przekazywanych za pośrednictwem połączenia przewodowego z odbiornikami telewizyjnymi, satelitarna transmisja danych za pośrednictwem światowej sieci komputerowej on-line, telekomunikacja informacyjna, telekomunikacja informacyjna (obejmująca strony www), telekomunikacja radiowa, telekomunikacja za pomocą terminali komputerowych, telematów, satelitów, radia, telegrafów, telefonów, telekomunikacja za pośrednictwem poczty elektronicznej, tematyczna komunikacja za pośrednictwem terminali komputerowych, transmisja i retransmisja programów radiowych i telewizyjnych, transmisja na żywo dostępna przez strony główne w Internecie [kamery internetowe], transmisja obrazów drogą satelitarną, transmisja plików cyfrowych, transmisja programów drogą satelitarną, transmisja programów drogą satelitarną i kablową, transmisja programów radiowych, transmisja satelitarna, transmisje i retransmisje programów radiowych, transmisje radiowe i telewizyjne, w tym kablowe, transmitowanie dźwięku i obrazu, udostępnianie internetowego forum dyskusyjnego, udostępnianie stron internetowych, usługi agencji informacyjnych, usługi dostępu do portalu internetowego, usługi emisji satelitarnej w zakresie rozrywki, usługi emisji satelitarnej w zakresie sportu, usługi informacyjne on-line, związane z telekomunikacją, usługi komunikacji satelitarnej dla użytkowników biznesowych, usługi nadawania drogą kablową i satelitarną, usługi nadawania satelitarne w zakresie działalności gospodarczej, usługi ogłoszeń elektronicznych [telekomunikacja], usługi on-line, a mianowicie przesyłanie wiadomości, usługi prowadzące wideokonferencje satelitarne, usługi przekazu satelitarne, usługi przekazywania głosu i obrazu, usługi przesyłania głosu, usługi światłowodowej telekomunikacji, usługi telekomunikacji satelitarnej, usługi telekomunikacyjne świadczone za pomocą sieci światłowodowych, usługi telekomunikacyjne, mianowicie usługi sieci światłowodowych, usługi teleksowe i telefaksowe, usługi transmisyjne dotyczące głosu, obrazu i danych, usługi w zakresie internetowych emisji radiowych, usługi w zakresie obsługi i najmu sprzętu do telekomunikacji, szczególnie do transmisji radiowej i telewizyjnej, usługi w zakresie obsługi satelitarnej dotyczące transmisji dźwięku lub obrazu, usługi w zakresie prowadzenia stacji radiowych i telewizyjnych, usługi w zakresie przekierowywania do witryn internetowych, usługi w zakresie telefonii internetowej, usługi w zakresie transmisji telewizyjnych i radiowych, usługi w zakresie zleceń przywoławczych w zakresie radia, telefonii, Internetu lub innych środków elektronicznych, wynajem odbiorczych anten satelitarne, wypożyczanie aparatury telekomunikacyjnej, wypożyczanie czasu dostępu do światowej sieci komputerowej, wypożyczanie dekodów sygnałów, wypożyczanie kanałów łącznościowych, wypożyczanie sprzętu nadawczego, wypożyczanie urządzeń do przekazywania informacji, wypożyczanie urządzeń do przesyłania informacji, wypożyczanie urządzeń służących do nadawania sygnałów audio, wypożyczanie urządzeń telekomunikacyjnych, wypożyczanie zestawów do nadawania satelitarne, zapewnianie dostępu do blogów internetowych, zapewnianie dostępu do stron internetowych, zbieranie, opracowywanie i przekazywanie wiadomości i informacji, **41** administrowanie loteriami na rzecz osób trzecich, edukacyjne kursy wyjazdowe, e-learning, interaktywne i korespondencyjne kursy i sesje, prowadzone on-line za pośrednictwem połączenia telekomunikacyjnego lub sieci komputerowej bądź prowadzone za pomocą innych środków, konkursy muzyczne, w tym piosenkarskie, konkursy przez telefon, kursy szkoleniowe, loterie, losowanie nagród [loterie], montaż filmów kinowych, montaż lub nagrywanie dźwięku i obrazu, montaż programów radiowych, montaż programów telewizyjnych, montaż taśm dźwiękowych, montaż taśm wideo, nagrywanie i produkcja nagrań dźwiękowych, nagrywanie muzyki, organizowanie i prowadzenie pokazów, konferencji i kongresów, organizowanie i prowadzenie seminariów, organizowanie rozrywki internetowej, radiowej i telewizyjnej, organizowanie wystaw kulturalnych lub edukacyjnych, organizowanie czasu wolnego, organizowanie festiwali, organizowanie i prowadzenie konkursów piękności, organizowanie konkursów edukacyjnych lub rozrywkowych, organizowanie konkursów lub loterii audiotekstowych, organizowanie kursów edukacyjnych, internetowych, korespondencyjnych, organizowanie loterii, organizowanie spektakli, organizowanie zabaw, prezentowanie programów radiowych, produkcja filmów, produkcja filmów na taśmach wideo, pro-

dukacja i dystrybucja filmów, produkcja i organizowanie widowisk muzycznych, produkcja imprez sportowych na potrzeby radiowe, produkcja programów radiowych i/lub programów telewizyjnych, produkcja przedstawień teatralnych, produkcja radiowa, filmowa i telewizyjna, programowanie i sporządzanie programu telewizyjnego i radiowego, prowadzenie agencji artystycznych, przedstawienia nadawane za pośrednictwem telewizji satelitarnej, przedstawienia plenerowe stanowiące usługi rozrywkowe, przedstawienia teatralne, przygotowywanie programów radiowych, publikowanie czasopism elektronicznych, publikowanie drogą elektroniczną, publikowanie elektroniczne, publikowanie elektroniczne on-line nie do pobrania, publikowanie elektronicznych gazet dostępnych za pośrednictwem globalnej sieci komputerowej, publikowanie materiałów drukowanych, publikowanie materiałów na magnetycznych lub optycznych nośnikach danych, publikowanie piosenek, publikowanie tekstów i muzyki, radiowe i telewizyjne serwisy informacyjne, radiowe programy rozrywkowe, realizacja programów radiowych [planowanie], rejestrowanie na taśmach video, reportaże fotograficzne, reporterskie usługi agencji, reżyseria programów radiowych lub telewizyjnych, rozrywka [widowiska], selekcja i kompilacja nagrań muzycznych do rozpowszechniania radiowego przez osoby trzecie, świadczenie usług przez parki tematyczne, tłumaczenia, udostępnianie urządzeń w studiach nagrań, usługi dotyczące organizowania pokazów i widowisk artystycznych, organizowania zawodów sportowych, usługi dotyczące publikowania tekstów innych niż teksty reklamowe, usługi dotyczące wypożyczania nagrań dźwiękowych, usługi edukacyjne świadczone przez radio, usługi festiwali muzycznych i piosenkarskich, usługi informacyjne w zakresie biletów na widowiska, usługi loterii, usługi nagrywania na taśmach magnetowidowych, usługi nauczania, usługi organizowania konkursów edukacyjnych lub rozrywkowych, usługi organizowania plebiscytów muzycznych i piosenkarskich, usługi organizowania rozrywki radiowej, usługi reporterskie, usługi studia do prób [nagrywania], usługi studia nagrań, usługi świadczone przez parki rozrywki, usługi udostępniania nagranych nośników dźwięku lub obrazu, usługi udostępniania plików audio i video on-line, usługi w dziedzinie rozrywki radiowej i telewizyjnej, usługi w zakresie opracowywania reportaży, usługi w zakresie produkcji i organizowania widowisk, spektakli, koncertów i imprez rozrywkowych lub kulturalnych, usługi w zakresie produkcji widowisk na żywo, usługi w zakresie publikowania on-line, usługi w zakresie wypożyczania taśm i kaset, widowiska muzyczne, widowiska muzyczne na żywo, widowiska nadawane za pośrednictwem telewizji satelitarnej, widowiska teatralne i widowiska muzyczne, wypożyczanie dekoracji teatralnych i rekwizytów, wypożyczanie nagrań dźwiękowych, wypożyczanie stacji radiowych i telewizyjnych, zabawy zorganizowane z zakresu rozrywki lub edukacji, **42** administrowanie stronami internetowymi, aktualizacja, powielanie, projektowanie, wypożyczanie, instalacje, konserwacja, doradztwo w zakresie oprogramowania, analiza systemów IT, doradztwo komputerowe, doradztwo w sprawach sprzętu komputerowego, doradztwo w zakresie oprogramowania komputerowego, dostarczanie i opracowywanie wyszukiwarek internetowych, kontrola jakości, konwersja danych lub dokumentów na formę elektroniczną, monitoring systemów komputerowych przy użyciu dostępu zdalnego, odzyskiwanie danych komputerowych, odzyskiwanie komputerowych baz danych, prognozowanie pogody, projektowanie systemów komputerowych, tworzenie i utrzymywanie stron internetowych dla osób trzecich, udostępnianie miejsca na serwerach [strony internetowe], usługi projektowania i dekoracji wnętrz, usługi w zakresie ochrony antywirusowej, usługi związane z prognozami meteorologicznymi, wypożyczanie i hosting serwerów, wypożyczanie komputerów, **43** bary szybkiej obsługi, biura i agencje zakwaterowania, domy turystyczne, domy wypoczynkowe, hotele, kantyny, kafeterie i bufety, kawiarnie, motele, obsługa gastronomiczna z własnym zapleczem, produktami i transportem, organizowanie obozów wakacyjnych [zakwaterowanie], pensjonaty, restauracje, restauracje samoobsługowe, rezerwacja miejsc w pensjonatach, rezerwacje kwatery na pobyt czasowy, usługi barowe, usługi hotelowe, motelowo, kawiarniane i restauracyjne, wynajmowanie pomieszczeń na pobyt czasowy, wynajmowanie sal na posiedzenia, mityngi, narady, pokazy i konferencje, wypożyczanie dystrybutorów wody pitnej, wypożyczanie konstrukcji przenośnych, wypożyczanie krzesła, stołów, bielizny stołowej i szklanych naczyń, wypożyczanie namiotów, wypożyczanie urządzeń do gotowania, **45** doradztwo w zakresie własności intelektualnej, licencjonowanie programów komputerowych, licencjonowanie

przedstawień muzycznych, licencjonowanie własności intelektualnej, rejestrowanie nazw domen, usługi nadzoru w dziedzinie własności intelektualnej, zarządzanie prawami autorskimi.

(111) **292301** (220) 2016 06 21 (210) 458152
 (151) 2017 03 23 (441) 2016 12 05
 (732) PIETRAŚ MICHAŁ, Ciecierzyn, PL.
 (540) ZAKAZANY DŁUGOPIS
 (510), (511) **16** długopisy, artykuły piśmiennicze.

(111) **292302** (220) 2016 05 05 (210) 456026
 (151) 2017 01 25 (441) 2016 08 01
 (732) EGA SPÓŁKA Z OGRANICZONĄ ODPOWIEDZIALNOŚCIĄ
 SPÓŁKA KOMANDYTOWA, Nowa Wieś Rzeczna, PL.
 (540) HIGO

(510), (511) **7** elektronarzędzia akumulatorowe, tarcze diamentowe, tarcze widiowe, tarcze do cięcia drewna, tarcze korundowe, ściernice diamentowe, ściernice korundowe, palniki gazowe, wyciskacze do silikonu, ściągacze taśmowe do mocowania ładunków, elektronarzędzia, wiertarki, wiertarki stołowe, uchwyty wiertarskie, wkrętarki, pilarki, wyrzynarki, piły posuwowe, szlifierki taśmowe, szlifierki oscylacyjne, strugarki, polerki, opalarki, mieszalniki, mieszarki do betonu, sita, przycinarki do drewna, glazury i metalu, generatory prądotwórcze, spawarki elektryczne, brzeszczoty do wyrzynarek i pił posuwowych, szczotki jako części maszyn, narzędzia pneumatyczne, kompresory, pompy, kosiarki elektryczne, kosiarki spalinowe, kosy elektryczne i spalinowe, piły łańcuchowe elektryczne i spalinowe, odkurzacze do liści, nożyce do żywopłotu elektryczne i spalinowe, rozdrabniarka do gałęzi, szlifierki kątowe, **8** narzędzia ręczne, akcesoria do narzędzi ręcznych, zestawy kluczy nasadowych, grzechotki, nasadki, klucze, końcówki wkrętakowe, wkrętaki, szczypce, młotki, siekiery, siekieromłoty, kilofy, przecinaki ślusarskie, łomy, trzonki, punktaki, nożyce, dziurkacze, piły ręczne i skrzynki uciosowe, brzeszczot do pił ręcznych, pilniki, strugi, zdzieraki, dłuta, noże, wiertła, otwornice, wycinaki, gwintowniki, narzynki, szczypce do rur, obcinaki, imadła do rur, imadła ślusarskie, ścisiki stolarskie, klucze do uchwytu wiertarskiego, narzędzia ogrodnicze, szpadle, łopaty, grabie, widły, sekatory, narzędzia budowlane, kielnie, pace metalowe, **9** akumulatory elektryczne, miary zwijane i składane, rękawice azbestowe do ochrony przed wypadkami, rękawice do ochrony przed promieniami rentgenowskimi do celów przemysłowych, rękawice do ochrony przed wypadkami, prostowniki, **12** taczki ogrodowe, **16** pędzle, wałki malarskie, **35** usługi sprzedaży hurtowej narzędzi ręcznych i akcesoriów do narzędzi ręcznych, usługi sprzedaży hurtowej narzędzi elektrycznych i akcesoriów do narzędzi elektrycznych, usługi sprzedaży za pośrednictwem środków elektronicznych, zwłaszcza internetu narzędzi ręcznych i akcesoriów do narzędzi ręcznych oraz narzędzi elektrycznych i akcesoriów do narzędzi elektrycznych.

(111) **292303** (220) 2016 09 20 (210) 461758
 (151) 2017 02 21 (441) 2016 11 07
 (732) EVEREST FINANSE SPÓŁKA AKCYJNA, Poznań, PL.
 (540) Gdy potrzeba siana... ..zadzwon do Bociana
 (510), (511) **36** usługi w zakresie udzielania kredytów.

(111) **292304** (220) 2007 02 02 K (210) 440169
 (151) 2016 11 04 (441) 2015 04 27
 (732) THE BRITISH BROADCASTING CORPORATION, LONDYN, GB.
 (540) CBeebies
 (540)



(531) 27.05.01
 (510), (511) **9** nagrania danych, w tym dźwięku, wideo, obrazów nieruchomych i ruchomych oraz tekstu, oprogramowanie komputerowe, w tym oprogramowanie stosowane do pobierania, przechowywania, odtwarzania i organizowania dźwięku, wideo, obrazów

nieruchomych i ruchomych oraz danych, pobieralne publikacje elektroniczne, programy i sprzęt do gier komputerowych, elektronicznych i wideo, podkładki pod myszy komputerowe, elektroniczne urządzenia i przyrządy szkoleniowe i do nauczania, nadajniki i odbiorniki sygnałów telewizyjnych i radiowych, kaski ochronne, nakolanniki, ochraniacze łokci oraz części do wszystkich w/w towarów, **16** publikacje drukowane, czasopisma, książki, **25** odzież, obuwie, nakrycia głowy, **28** zabawki, gry, przedmioty do zabawy, artykuły sportowe, **38** usługi transmisyjne, łączność i telekomunikacja, usługi w zakresie transmisji, nadawania, odbioru i innego rodzaju rozpowszechniania dźwięku, wideo, obrazów nieruchomych i ruchomych, tekstu i danych, zarówno nadawanych w czasie rzeczywistym jak i zarejestrowanych wcześniej, usługi poczty elektronicznej, usługi teletekstowe oraz interakcyjne usługi transmisyjne, wypożyczanie urządzeń do transmisji audycji radiowych i telewizyjnych, **41** usługi z dziedziny rozrywki, edukacji, rekreacji, usługi instruktażowe, nauczanie oraz usługi szkoleniowe, produkcja, prezentacja i dystrybucja dźwięku, wideo, obrazów nieruchomych i ruchomych oraz danych, organizacja, produkcja i prezentacja przedstawień, konkursów, gier, koncertów, wystaw i imprez, nauczanie języków, dostarczanie informacji i usługi doradcze w odniesieniu do wszystkich wyżej wymienionych usług.

(111) **292305** (220) 2013 02 15 (210) 410547
 (151) 2017 04 27 (441) 2013 05 27
 (732) PRYMAS JAROSŁAW AGRECOL J.P., Mesznary, PL.
 (540) e-TVO

(510), (511) **1** nawozy użyźniające glebę, preparaty chemiczne do analiz laboratoryjnych inne niż do celów medycznych lub weterynaryjnych, preparaty bakteriologiczne inne niż do celów medycznych lub weterynaryjnych, preparaty biologiczne do celów innych niż medyczne lub weterynaryjne, środki chemiczne dla rolnictwa z wyjątkiem fungicydów, herbicydów, insektycydów oraz środków przeciw pasożytom, preparaty diagnostyczne inne niż do celów medycznych lub weterynaryjnych, hormony przyspieszające dojrzewanie owoców, doniczki na torf dla ogrodnictwa, fosforany, gleba próchnicza, guano, humus, pokrycia humusowe, kainit, kaolin, kompost, środki chemiczne dla leśnictwa z wyjątkiem fungicydów, herbicydów, insektycydów oraz środków przeciw pasożytom, węglan magnezowy, środki chemiczne dla ogrodnictwa z wyjątkiem fungicydów, herbicydów, insektycydów oraz środków przeciw pasożytom, podłoża dla upraw bezgruntowych w ogrodnictwie, preparaty do regulacji wzrostu roślin, saletra, siarczany, sole jako nawozy, superfosfaty, ściółka, preparaty do oczyszczania z tłuszczu, torf, ziemia do uprawy, preparaty do użyźniania gleby, wodorosty jako nawóz, **3** kosmetyki, wyroby perfumeryjne, preparaty do pielęgnacji włosów, preparaty myjące, czyszczące i piorące, **8** narzędzia ręczne do niszczenia chwastów, przycinacze do drzew, szczepaki-narzędzia do szczepienia drzew, grabie, grace, motyczki, ubijaki do gruntu, kopaczki ręczne, kosiarki ogrodowe ręczne, kosiarki ręczne, łopaty, młotki, motyki, aparatura do niszczenia pasożytów roślin, noże ogrodnicze, nożyce ogrodnicze, nożyce do okulizowania roślin, narzędzia ręczne do ogrodnictwa uruchamiane ręcznie, opryskiwacze do środków owadobójczych o napędzie ręcznym, narzędzia ręczne do zbierania owoców, widełki do pielienia, piły, ręczne narzędzia rolnicze, urządzenia do niszczenia pasożytów roślin, sekatory, szpachle, szpadle, toporki, siekiery, widły, **9** odbiorniki telewizyjne i radiowe, odbiorniki telewizyjne i radiowe z wbudowanym dekoderem sygnału, urządzenia do odkodowywania zakodowanego sygnału zawierające zestaw do odbioru telewizji, zestawy aparaturowe zawierające dekoder i interaktywną przeglądarkę kanałów telewizji satelitarnej, zestawy aparaturowe zawierające dekoder i nagrywarkę do zapisywania programów telewizyjnych i dźwiękowych urządzenia do zapisu audio i wideo w postaci skompresowanej, anteny radiowe i telewizyjne, urządzenia do zapisywania, zapamiętywania i odtwarzania obrazów, dźwięków i zapisu wideo w postaci plików MP 3, MP 4, aparaty telefoniczne, monitory, **16** papier, karton i wyroby z tych materiałów nie ujęte w innych klasach, druki akcydensowe, kalendarze, foldery, prospekty, afisze, plakaty, fotografie, nalepki, publikacje drukowane, czasopisma, książki, broszury, materiały piśmienne, papeterie, torby do pakowania z papieru i tworzyw sztucznych, materiały szkoleniowe i instruktażowe (z wyjątkiem aparatów), **25** odzież, odzież sportowa, obuwie, nakrycia głowy, **28** gry, zabawki i sprzęt sportowy ujęte w tej klasie, karty do gry, gry elektroniczne, **31** cebul-

ki kwiatowe, choinki, darń naturalna, drzewa, krzewy, kwiaty naturalne, kwiaty suszone do dekoracji, napoje dla zwierząt domowych, nasiona, pożywienie dla psów, kotów i innych zwierząt, pożywienie dla zwierząt domowych, żywe przynęty dla wędkarstwa, pokarm dla ptaków, rośliny, rośliny suszone do dekoracji, sadzonki, spożywcze pasze wzmacniające dla zwierząt, torf na ściółkę, **35** usługi prowadzenia sklepu i hurtowni wielobranżowej w zakresie odzieży, obuwia, wyrobów papierniczych, kosmetyków, chemii gospodarczej, książek, czasopism, gazet, sprzętów gospodarstwa domowego, mebli, artykułów wyposażenia wnętrz, usługi prowadzenia sklepu i hurtowni wielobranżowej w zakresie odzieży, obuwia, wyrobów papierniczych, kosmetyków, chemii gospodarczej, książek, czasopism, gazet, sprzętów gospodarstwa domowego, mebli, artykułów wyposażenia wnętrz za pośrednictwem Internetu (sklep internetowy), usługi prowadzenia sprzedaży niżej wymienionych towarów z naniesionym logo jako elementem reklamowo-ozdobnym: apaszki jedwabne, baloniki, bandanki, banery, bezrękawniki, bloczki kartek samoprzylepnych, bluzy, bombki (ozdoby), breloczki, chorągiewki, czapki, daszki, długopisy, elektroniczne urządzenia do tłumaczeń językowych, elektroniczne urządzenia ze słownikiem, etui skórzane na długopisy, etui skórzane na wizytówki, flagi, galanteria odzieżowa damska i męska, galanteria skórzana, galanteria papierowa, kalendarze, kalkulatory, kapelusze, karafki, konstrukcje dmuchane i balony, kosmetyczki, kosmetyki, koszulki polo, krawaty, krzeselka, kubki, kurtki, latawce, maskotki, materiały biurowe i szkolne, pudełka, naklejki i nalepki, notesy, obrusy, odtwarzacze płyt kompaktowych i kaset, ołówki, opakowania na napoje, organizery, otwieracze do butelek, pałeczki chińskie, papiery pakowe, parasole, parasolki, parawany, para jedwabne, piłki, piórnik, plecaki, podkładki pod kubki, kieliszki i szklanki, podkładki pod mysz komputerową, pokrowce na telefony, portfele, postery, radioodbiorniki, rękawiczki, ręczniki, sakwy rowerowe, sakwy podróżne, samochodowe osłony przeciwśoneczne, siatki, skrobaczki do szyb, słodycze, standy, stroje dla personelu, szale, szaliki, teczki skórzane, termosy, torby i torebki, torciki, trąbki, T-shirty, wizytowniki, wody perfumowane i perfumy, worki żeglarskie, wyroby ze szkła i porcelany dla gospodarstw domowych, zabawki, zegary ściennie, zegarki, znaczki z logo, **36** usługi w zakresie pośrednictwa w zawieraniu umów ubezpieczeniowych, umów kredytowych za pośrednictwem telewizji interaktywnej i sieci teleinformatycznych Internetu, sprawdzanie stanu konta za pośrednictwem telewizji interaktywnej i Internetu, obsługa kart kredytowych za pośrednictwem telewizji interaktywnej i Internetu, udzielanie informacji o usługach ubezpieczeniowych i finansowych, **37** usługi w zakresie: instalacji, obsługi i napraw systemów przekazywania dźwięku i obrazu w systemie łączności radiofonicznej, telewizyjnej, kablowej, światłowodowej, satelitarnej i naziemnej, w systemie cyfrowym i analogowym, instalacji i naprawy urządzeń do odbioru sygnału telewizyjnego, radiowego, instalacja anten zbiorczych i indywidualnych do odbioru tego sygnału, instalacja i naprawa sprzętu do odcodowywania sygnału, **38** usługi telekomunikacyjne spersonalizowane-zakres dostępu do treści informacyjnych i usług indywidualnie określonych dla każdego abonenta z możliwością wykorzystania przesyłania informacji od abonenta do operatora w celu wyboru: usług, uczestniczenia w grach, konkursach, głosowaniach i dokonywania zakupów z jednoczesnym przekazywaniem informacji od i do klienta, usługi telekomunikacyjne przeznaczone do obsługi sprzedaży detalicznej towarów poprzez bezpośrednią komunikację z klientem, usługi poczty elektronicznej, organizacja i przekazywanie serwisów internetowych www (usługa telekomunikacyjna), wynajem urządzeń do odbioru, retransmisji i nadawania sygnału telewizyjnego i radiowego, urządzeń do kodowania i dekodowania sygnału cyfrowego i analogowego, usługi udostępniania czasu dostępu do sieci Internet-kawiarenka internetowa, prowadzenie portali internetowych, **39** usługi w zakresie organizacji podróży, turystyki, udzielanie informacji o podróżach i turystyce, **41** dostarczanie informacji o rozrywce, edukacji, programach radiowych i telewizyjnych, imprezach sportowych, usługi automatycznego zapisywania programów telewizyjnych zgodnie z preferencjami odbiorców i następnie odtwarzanie ich w czasie wybranym przez odbiorcę, usługi rozrywkowe polegające na udostępnianiu muzyki, video, dźwięku i obrazu w postaci plików MP3 i MP4 ze stron www poprzez Internet, usługi organizacji imprez artystycznych, estradowych, sportowych, rekreacyjnych, usługi wydawnicze: publikowanie książek i innych materiałów druko-

wanych niereklamowych, publikowanie książek, magazynów, czasopism, gazet w formie elektronicznej, udostępnianie ich w sieci internetowej,, **43** usługi barów, kawiarni, restauracji, usługi hotelarskie, usługi zapewnienia miejsc noclegowych, udzielanie informacji i porad w zakresie usług gastronomicznych, działalności restauracji, kawiarni, barów i usług hoteli, udzielanie informacji o usługach hotelowych, rezerwacja miejsc noclegowych, pokoi hotelowych, **44** usługi w zakresie dbania o zdrowie, higienę i urodę istot ludzkich i zwierząt, udzielanie informacji i porad w tym zakresie.

(111) **292306** (220) 2013 02 15 (210) 410548

(151) 2017 04 27 (441) 2013 05 27

(732) PRYMAS JAROSŁAW AGRECOL J.P., Mieszary, PL.

(540) TVO hobby

(510), (511) **9** odbiorniki telewizyjne i radiowe, odbiorniki telewizyjne w wbudowanym dekodującym sygnału, urządzenia do odcodowywania zakodowanego sygnału zawierające zestaw do odbioru telewizji, zestawy aparaturowe zawierające dekodery i interaktywną przeglądarkę kanałów telewizji satelitarnej, zestawy aparaturowe zawierające dekodery i nagrywarę do zapisywania programów telewizyjnych i dźwiękowych urządzenia do zapisu audio i video w postaci skompresowanej, anteny radiowe i telewizyjne, urządzenia do zapisywania, zapamiętywania i odtwarzania obrazów, dźwięków i zapisu wideo w postaci plików MP 3, MP 4, aparaty telefoniczne, monitory,, **16** papier, karton i wyroby z tych materiałów nie ujęte w innych klasach, druki akcydensowe, kalendarze, foldery, prospekty, afisze, plakaty, fotografie, nalepki, publikacje drukowane, czasopisma, książki, broszury, materiały piśmienne, papeterie, torby do pakowania z papieru i tworzyw sztucznych, materiały szkoleniowe i instruktażowe (z wyjątkiem aparatów), **25** odzież, odzież sportowa, obuwie, nakrycia głowy, **28** gry, zabawki i sprzęt sportowy ujęte w tej klasie, karty do gry, gry elektroniczne, **35** usługi prowadzenia sklepu i hurtowni wielobranżowej w zakresie odzieży, obuwia, wyrobów papierniczych, kosmetyków, chemii gospodarczej, książek, czasopism, gazet, sprzętów gospodarstwa domowego, mebli, artykułów wyposażenia wnętrz, usługi prowadzenia sklepu i hurtowni wielobranżowej w zakresie odzieży, obuwia, wyrobów papierniczych, kosmetyków, chemii gospodarczej, książek, czasopism, gazet, sprzętów gospodarstwa domowego, mebli, artykułów wyposażenia wnętrz za pośrednictwem Internetu (sklep internetowy), usługi prowadzenia sprzedaży niżej wymienionych towarów z naniesionym logo jako elementem reklamowo-ozdobnym: apaszki jedwabne, baloniki, bandanki, banery, bezrękawniki, bloczki kartek samoprzylepnych, bluzy, bombki (ozdoby), breloczki, chorągiewki, czapki, daszki, długopisy, elektroniczne urządzenia do tłumaczeń językowych, elektroniczne urządzenia ze słownikiem, etui skórzane na długopisy, etui skórzane na wizytówki, flagi, galanteria odzieżowa damska i męska, galanteria skórzana, galanteria papierowa, kalendarze, kalkulatory, kapelusze, karafki, konstrukcje dmuchane i balony, kosmetyczki, kosmetyki, koszulki polo, krawaty, krzeselka, kubki, kurtki, latawce, maskotki, materiały biurowe i szkolne, pudełka, naklejki i nalepki, notesy, obrusy, odtwarzacze płyt kompaktowych i kaset, ołówki, opakowania na napoje, organizery, otwieracze do butelek, pałeczki chińskie, papiery pakowe, parasole, parasolki, parawany, para jedwabne, piłki, piórnik, plecaki, podkładki pod kubki, kieliszki i szklanki, podkładki pod mysz komputerową, pokrowce na telefony, portfele, postery, radioodbiorniki, rękawiczki, ręczniki, sakwy rowerowe, sakwy podróżne, samochodowe osłony przeciwśoneczne, siatki, skrobaczki do szyb, słodycze, standy, stroje dla personelu, szale, szaliki, teczki skórzane, termosy, torby i torebki, torciki, trąbki, T-shirty, wizytowniki, wody perfumowane i perfumy, worki żeglarskie, wyroby ze szkła i porcelany dla gospodarstw domowych, zabawki, zegary ściennie, zegarki, znaczki z logo, **37** usługi w zakresie: instalacji, obsługi i napraw systemów przekazywania dźwięku i obrazu w systemie łączności radiofonicznej, telewizyjnej, kablowej, światłowodowej, satelitarnej i naziemnej, w systemie cyfrowym i analogowym, instalacji i naprawy urządzeń do odbioru sygnału telewizyjnego, radiowego, instalacja anten zbiorczych i indywidualnych do odbioru tego sygnału, instalacja i naprawa sprzętu do odcodowywania sygnału, **38** usługi telekomunikacyjne spersonalizowane-zakres dostępu do treści informacyjnych i usług indywidualnie określonych dla każdego abonenta z możliwością wykorzystania przesyłania informacji od abonenta do operatora w celu wyboru: usług, uczestniczenia w grach, konkursach, głosowaniach i dokonywania zakupów z jednoczesnym

przekazywaniem informacji od i do klienta, usługi telekomunikacyjne przeznaczone do obsługi sprzedaży detalicznej towarów poprzez bezpośrednią komunikację z klientem, usługi poczty elektronicznej, organizacja i przekazywanie serwisów internetowych www (usługa telekomunikacyjna), wynajem urządzeń do odbioru, retransmisji i nadawania sygnału telewizyjnego i radiowego, urządzeń do kodowania i dekodowania sygnału cyfrowego i analogowego, usługi udostępniania czasu dostępu do sieci Internet-kawiarenka internetowa, prowadzenie portali internetowych, **39** usługi w zakresie organizacji podróży, turystyki, udzielanie informacji o podróżach i turystyce, **41** dostarczanie informacji o rozrywce, edukacji, programach radiowych i telewizyjnych, imprezach sportowych, usługi automatycznego zapisywania programów telewizyjnych zgodnie z preferencjami odbiorców i następnie odtwarzanie ich w czasie wybranym przez odbiorcę, usługi rozrywkowe polegające na udostępnianiu muzyki, video, dźwięku i obrazu w postaci plików MP3 i MP4 ze stron www poprzez Internet, usługi organizacji imprez artystycznych, estradowych, sportowych, rekreacyjnych, usługi wydawnicze: publikowanie książek i innych materiałów drukowanych niereklamowych, publikowanie książek, magazynów, czasopism, gazet w formie elektronicznej, udostępnianie ich w sieci internetowej, **43** usługi barów, kawiarni, restauracji, usługi hotelarskie, usługi zapewnienia miejsc noclegowych, udzielanie informacji i porad w zakresie usług gastronomicznych, działalności restauracji, kawiarni, barów i usług hoteli, udzielanie informacji o usługach hotelowych, rezerwacja miejsc noclegowych, pokoi hotelowych, **44** usługi w zakresie dbania o zdrowie, higienę i urodę istot ludzkich i zwierząt, udzielanie informacji i porad w tym zakresie.

(111) **292307** (220) 2013 02 15 (210) 410551
 (151) 2016 02 02 (441) 2013 05 27
 (732) PRYMAS JAROSŁAW AGRECOL J.P., Mesznary, PL.
 (540) TVO biznes

(510), (511) **9** odbiorniki telewizyjne i radiowe, odbiorniki telewizyjne i radiowe z wbudowanym dekodującym sygnału, urządzeniami do odekodowywania zakodowanego sygnału zawierające zestaw do odbioru telewizji, zestawy aparaturowe zawierające dekodery i interaktywną przeglądarkę kanałów telewizji satelitarnej, zestawy aparaturowe zawierające dekodery i nagrywarę do zapisywania programów telewizyjnych i dźwiękowych urządzenia do zapisu audio i video w postaci skompresowanej, anteny radiowe i telewizyjne, urządzenia do zapisywania, zapamiętywania i odtwarzania obrazów, dźwięków i zapisu wideo w postaci plików MP 3, MP 4, aparaty telefoniczne, monitory, **35** usługi prowadzenia sklepu i hurtowni wielobranżowej w zakresie odzieży, obuwi, wyrobów papierniczych, kosmetyków, chemii gospodarczej, książek, czasopism, gazet, sprzętów gospodarstwa domowego, mebli, artykułów wyposażenia wnętrz, usługi prowadzenia sklepu i hurtowni wielobranżowej w zakresie odzieży, obuwi, wyrobów papierniczych, kosmetyków, chemii gospodarczej, książek, czasopism, gazet, sprzętów gospodarstwa domowego, mebli, artykułów wyposażenia wnętrz za pośrednictwem Internetu (sklep internetowy), usługi prowadzenia sprzedaży niżej wymienionych towarów z naniesionym logo jako elementem reklamowo-ozdobnym: apaszki jedwabne, baloniki, bandanki, banery, bezrękawniki, bloczki kartek samoprzylepnych, bluzy, bombki (ozdoby), breloczki, chorągiewki, czapki, daszki, długopisy, elektroniczne urządzenia do tłumaczeń językowych, elektroniczne urządzenia ze słownikiem, etui skórzane na długopisy, etui skórzane na wizytówki, flagi, galanteria odzieżowa damska i męska, galanteria skórzana, galanteria papierowa, kalendarze, kalkulatory, kapelusze, karafki, konstrukcje dmuchane i balony, kosmetyczki, kosmetyki, koszulki polo, krawaty, krzeselka, kubki, kurtki, latawce, maskotki, materiały biurowe i szkolne, pudełka, naklejki i nalepki, notesy, obrusy, odtwarzacze płyt kompaktowych i kaset, ołówki, opakowania na napoje, organizery, otwieracze do butelek, pałeczki chińskie, papiery pakowe, parasole, parasolki, parawany, para jedwabne, piłki, piórniki, plecaki, podkładki pod kubki, kieliszki i szklanki, podkładki pod mysz komputerową, pokrowce na telefony, portfele, postery, radioodbiorniki, rękawiczki, ręczniki, sakwy rowerowe, sakwy podróżne, samochodowe osłony przeciwsłoneczne, siatki, skrobaczki do szyb, słodczyce, standy, stroje dla personelu, szale, szaliki, teczki skórzane, termosy, torby i torebki, torczyki, T-shirty, wizytowniki, wody perfumowane i perfumy, worki żeglarskie, wyroby ze szkła i porcelany dla gospodarstw domowych, zabawki, zegary ściennie,

zegarki, znaczków z logo, **37** usługi w zakresie: instalacji, obsługi i napraw systemów przekazywania dźwięku i obrazu w systemie łączności radiofonicznej, telewizyjnej, kablowej, światłowodowej, satelitarnej i naziemnej, w systemie cyfrowym i analogowym, instalacji i naprawy urządzeń do odbioru sygnału telewizyjnego, radiowego, instalacja anten zbiorczych i indywidualnych do odbioru tego sygnału, instalacja i naprawa sprzętu do odekodowywania sygnału, **38** usługi telekomunikacyjne spersonalizowane-zakres dostępu do treści informacyjnych i usług indywidualnie określonych dla każdego abonenta z możliwością wykorzystania przesyłania informacji od abonenta do operatora w celu wyboru: usług, uczestniczenia w grach, konkursach, głosowaniach i dokonywania zakupów z jednoczesnym przekazywaniem informacji od i do klienta, usługi telekomunikacyjne przeznaczone do obsługi sprzedaży detalicznej towarów poprzez bezpośrednią komunikację z klientem, usługi poczty elektronicznej, organizacja i przekazywanie serwisów internetowych www (usługa telekomunikacyjna), wynajem urządzeń do odbioru, retransmisji i nadawania sygnału telewizyjnego i radiowego, urządzeń do kodowania i dekodowania sygnału cyfrowego i analogowego, usługi udostępniania czasu dostępu do sieci Internet-kawiarenka internetowa, prowadzenie portali internetowych, **41** dostarczanie informacji o rozrywce, edukacji, programach radiowych i telewizyjnych, imprezach sportowych, usługi automatycznego zapisywania programów telewizyjnych zgodnie z preferencjami odbiorców i następnie odtwarzanie ich w czasie wybranym przez odbiorcę, usługi rozrywkowe polegające na udostępnianiu muzyki, video, dźwięku i obrazu w postaci plików MP3 i MP4 ze stron www poprzez Internet, usługi organizacji imprez artystycznych, estradowych, sportowych, rekreacyjnych, usługi wydawnicze: publikowanie książek i innych materiałów drukowanych niereklamowych, publikowanie książek, magazynów, czasopism, gazet w formie elektronicznej, udostępnianie ich w sieci internetowej, **45** usługi administrowania prawami własności intelektualnej, udzielania licencji i pośrednictwa w obrocie prawami własności intelektualnej.

(111) **292308** (220) 2013 02 15 (210) 410552
 (151) 2017 04 27 (441) 2013 05 27
 (732) PRYMAS JAROSŁAW AGRECOL J.P., Mesznary, PL.
 (540) TVO net

(510), (511) **9** odbiorniki telewizyjne i radiowe, odbiorniki telewizyjne i radiowe z wbudowanym dekodującym sygnału, urządzeniami do odekodowywania zakodowanego sygnału zawierające zestaw do odbioru telewizji, zestawy aparaturowe zawierające dekodery i interaktywną przeglądarkę kanałów telewizji satelitarnej, zestawy aparaturowe zawierające dekodery i nagrywarę do zapisywania programów telewizyjnych i dźwiękowych urządzenia do zapisu audio i video w postaci skompresowanej, anteny radiowe i telewizyjne, urządzenia do zapisywania, zapamiętywania i odtwarzania obrazów, dźwięków i zapisu wideo w postaci plików MP 3, MP 4, aparaty telefoniczne, monitory, **35** usługi prowadzenia sklepu i hurtowni wielobranżowej w zakresie odzieży, obuwi, wyrobów papierniczych, kosmetyków, chemii gospodarczej, książek, czasopism, gazet, sprzętów gospodarstwa domowego, mebli, artykułów wyposażenia wnętrz za pośrednictwem Internetu (sklep internetowy), usługi prowadzenia sprzedaży niżej wymienionych towarów z naniesionym logo jako elementem reklamowo-ozdobnym: apaszki jedwabne, baloniki, bandanki, banery, bezrękawniki, bloczki kartek samoprzylepnych, bluzy, bombki (ozdoby), breloczki, chorągiewki, czapki, daszki, długopisy, elektroniczne urządzenia do tłumaczeń językowych, elektroniczne urządzenia ze słownikiem, etui skórzane na długopisy, etui skórzane na wizytówki, flagi, galanteria odzieżowa damska i męska, galanteria skórzana, galanteria papierowa, kalendarze, kalkulatory, kapelusze, karafki, konstrukcje dmuchane i balony, kosmetyczki, kosmetyki, koszulki polo, krawaty, krzeselka, kubki, kurtki, latawce, maskotki, materiały biurowe i szkolne, pudełka, naklejki i nalepki, notesy, obrusy, odtwarzacze płyt kompaktowych i kaset, ołówki, opakowania na napoje, organizery, otwieracze do butelek, pałeczki chińskie, papiery pakowe, parasole, parasolki, parawany, para jedwabne, piłki, piórniki, plecaki, podkładki pod kubki, kieliszki i szklanki, podkładki pod mysz komputerową, pokrowce na telefony, portfele, postery, radio-

odbiorniki, rękawiczki, ręczniki, sakwy rowerowe, sakwy podróżne, samochodowe osłony przeciwsłoneczne, siatki, skrobaczki do szyb, słodycze, standy, stroje dla personelu, szale, szaliki, teczki skórzane, termosy, torby i torebki, torciki, trąbki, T-shirty, wizytowniki, wody perfumowane i perfumy, worki żeglarskie, wyroby ze szkła i porcelany dla gospodarstw domowych, zabawki, zegary ściennie, zegarki, znaczki z logo, **37** usługi w zakresie: instalacji, obsługi i napraw systemów przekazywania dźwięku i obrazu w systemie łączności radiofonicznej, telewizyjnej, kablowej, światłowodowej, satelitarnej i naziemnej, w systemie cyfrowym i analogowym, instalacji i naprawy urządzeń do odbioru sygnału telewizyjnego, radiowego, instalacja anten zbiorczych i indywidualnych do odbioru tego sygnału, instalacja i naprawa sprzętu do odekodowywania sygnału, **38** usługi telekomunikacyjne spersonalizowane-zakres dostępu do treści informacyjnych i usług indywidualnie określonych dla każdego abonenta z możliwością wykorzystania przesyłania informacji od abonenta do operatora w celu wyboru: usług, uczestniczenia w grach, konkursach, głosowaniach i dokonywania zakupów z jednoczesnym przekazywaniem informacji od i do klienta, usługi telekomunikacyjne przeznaczone do obsługi sprzedaży detalicznej towarów poprzez bezpośrednią komunikację z klientem, usługi poczty elektronicznej, organizacja i przekazywanie serwisów internetowych www (usługa telekomunikacyjna), wynajem urządzeń do odbioru, retransmisji i nadawania sygnału telewizyjnego i radiowego, urządzeń do kodowania i dekodowania sygnału cyfrowego i analogowego, usługi udostępniania czasu dostępu do sieci Internet-kawiarenka internetowa, prowadzenie portali internetowych, **41** dostarczanie informacji o rozrywce, edukacji, programach radiowych i telewizyjnych, imprezach sportowych, usługi automatycznego zapisywania programów telewizyjnych zgodnie z preferencjami odbiorców i następnie otwieranie ich w czasie wybranym przez odbiorcę, usługi rozrywkowe polegające na udostępnianiu muzyki, video, dźwięku i obrazu w postaci plików MP3 i MP4 ze stron www poprzez Internet, usługi organizacji imprez artystycznych, estradowych, sportowych, rekreacyjnych, usługi wydawnicze: publikowanie książek i innych materiałów drukowanych niereklamowych, publikowanie książek, magazynów, czasopism, gazet w formie elektronicznej, udostępnianie ich w sieci internetowej, **43** usługi barów, kawiarni, restauracji, usługi hotelarskie, usługi zapewnienia miejsc noclegowych, udzielanie informacji i porad w zakresie usług gastronomicznych, działalności restauracji, kawiarni, barów i usług hoteli, udzielanie informacji o usługach hotelowych, rezerwacja miejsc noclegowych, pokoi hotelowych.

(111) **292309** (220) 2014 04 14 (210) 427438
(151) (441) 2014 08 04
(732) KOŁTON WOJCIECH, KOŁTON KRZYSZTOF
PRZEDSIĘBIORSTWO PRODUKCYJNO-HANDLOWO-USŁUGOWE
KOŁTON SPÓŁKA CYWILNA, Orawka, PL.
(540) PELLMAX
(540)



Kolor znaku: czerwony, biały

(531) 27.05.01, 29.01.12
(510), (511) **11** grzejniki i kotły centralnego ogrzewania, piece centralnego ogrzewania opalane paliwem gazowym, piece centralnego ogrzewania opalane paliwem stałym, **37** remonty pieców CO.

(111) **292310** (220) 2015 03 03 (210) 439694
(151) 2015 12 07 (441) 2015 06 22
(732) EPIKUCHNIA KATARZYNA I BARTOSZ RYGALIK SPÓŁKA
JAWNA, Warszawa, PL.
(540) Whomus
(510), (511) **29** hummus-pasta z ciecierzycy, ajvar-pasta warzywna, **30** relish-sos przyprawowy na bazie owoców lub warzyw, sosy do sałatek, **45** zarządzanie prawami autorskimi.

(111) **292311** (220) 2009 06 15 (210) 357055
(151) 2017 04 27 (441) 2009 09 28
(732) Tadeusz Nowaczyk, Siemianowice Śląskie, PL.
(540) Parada Polska

(540)

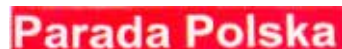

Kolor znaku: biały, czerwony

(531) 26.04.02, 27.05.01, 29.01.12
(510), (511) **18** aktówki, teczki, pudła skórzane na kapelusze, portfele na karty wizytowe, etui skórzane na klucze, komplety podróżne skórzane, kuferki, kuferki na kosmetyki w wersji przenośnej, kufry bagażowe, kufry podróżne, myśliwskie sakwy jako akcesoria do polowań, myśliwskie torby jako akcesoria do polowań, teczki na nuty, obroże dla zwierząt, opakowania ze skóry, opaski skórzane, parasole, parasolki, pokrowce na parasole, pasy skórzane, torby plażowe, plecaki, plecaki turystyczne, kosmetyczki podróżne skórzane, torby podróżne, portfelki, portmonetki, przeciwsłoneczne parasole, obroże dla psów, pudełka ze skóry lub ze skóry wtórnej, pudełka z fibry, wyroby rymarskie, sakwy i sakiewki ze skóry, sakwy ze skóry do pakowania, skórzane smycze, teczki szkolne, sportowe torby, torby alpinistyczne, torby do pakowania jako koperty i woreczki ze skóry, torby na kółkach, torby podróżne na ubrania, torby na zakupy, torby turystyczne, torebki, tornistry szkolne, walizki ze skóry lub ze skóry wtórnej, **28** balony do zabawy, bańki mydlane jako zabawki, baseny kąpielowe jako zabawki, bąki jako zabawki, gra w domino, dzwonki na choinkę, karty do gry, żetony do gry, gry planszowe, gry towarzyskie salonowe, grzechotki, kalejdoskopy, karty do bingo, klocki jako zabawki, konfetti, kości do gry, kubki na kości do gry, kotyliony, kręgle do gry, lalki, ubranka dla lalek, latawce, gry w lotki, misie pluszowe, ozdoby choinkowe z wyjątkiem artykułów oświetleniowych i słodyczy, plansze do gry w warcaby, pluszowe zabawki, pojazdy jako zabawki, puzzle, szachownice, szachy jako gra, śmieszne rzeczy jako atrapy, trik-trak jako gra, warcaby jako gra, zabawki ruchome, **35** agencje importowo-eksportowe, agencje informacji handlowej, agencje reklamowe, oferowanie w mediach produktów dla handlu detalicznego, dystrybucja materiałów reklamowych w postaci próbek, druków, prospektów, broszur, usługi impresariów w działalności artystycznej, edytorskie usługi w dziedzinie reklamy, zarządzanie w zakresie zamówień w handlu, rozpowszechnianie ogłoszeń reklamowych, promocja sprzedaży dla osób trzecich, publikowanie tekstów sponsorowanych, public relations, reklama, reklama za pośrednictwem sieci komputerowej, reklamy korespondencyjne, wystawy handlowe, usługi zaopatrzenia osób trzecich jako zakupy w zakresie materiałów reklamowych i usług o charakterze promocyjnym i reklamowym dla innych przedsiębiorstw.

(111) **292312** (220) 2010 07 28 (210) 373443
(151) 2016 12 21 (441) 2010 11 08
(732) PRZEDSIĘBIORSTWO PRODUKCYJNO-HANDLOWE G.M. GRYT
MICHĄŁ, Mysłówice, PL.
(540) G.M.
(540)



Kolor znaku: zielony

(531) 24.17.01, 24.17.02, 27.05.01, 29.01.03
(510), (511) **6** konstrukcje metalowe, konstrukcje przenośne metalowe, konstrukcje stalowe, materiały metalowe do krycia dachów, materiały konstrukcyjne metalowe, płyty konstrukcyjne metalowe, płyty podłogowe metalowe, płyty kotwiące, podłogi metalowe, prowadnice metalowe, pręty metalowe do spawania, **12** motocykle, motorowery, pojazdy samochodowe przeznaczone do celów specjalnych, pojazdy elektryczne, pojazdy silnikowe, pojazdy śnieżne, pojazdy trzy lub czterośladowe, pojazdy zdalnie sterowane, inne niż zabawki, skutery, wózki trójkołowe, wózki inwalidzkie, **18** baldachy przeciwdeszczowe i przeciwsłoneczne, pokrowce na baldachy, parasole przeciwsłoneczne i przeciwdeszczowe, **19** stałe i przenośne altany gastronomiczne, stałe i przenośne pawilony gastronomiczne, niemetalowe konstrukcje pokryć dachów, budowlane konstrukcje niemetalowe, budowlane płyty niemetalowe, szkło budowlane, niemetalowe elementy konstrukcyjne dla budownictwa, niemetalowe budynki przenośne, pokrycia dachowe niemetalowe, izolacyjne szkło dla budownictwa, podłogi niemetalowe, **20** meble ogrodowe,

stojaki na parasole, parawany, osprzęt nometalowy do mebli, **35** promocja sprzedaży dla osób trzecich, zarządzanie w zakresie zamówień w handlu, eksport-import, badania w dziedzinie działalności gospodarczej, wyceny handlowe, **39** usługi związane z transportem morskim, usługi związane z transportem pasażerskim, wypożyczanie samochodów, wypożyczanie wózków inwalidzkich, magazynowanie, składowanie towarów, dostarczanie towarów, **41** wypożyczanie sprzętu sportowego, **43** wypożyczanie altan oraz pawilonów gastronomicznych.

(111) **292313** (220) 2011 10 14 (210) 392031
 (151) 2016 12 01 (441) 2012 01 16
 (732) BEAUTY OF SCIENCE SPÓŁKA Z OGRANICZONĄ
 ODPOWIEDZIALNOŚCIĄ, Wrocław, PL.
 (540) BS
 (540)



Kolor znaku: różowy, ciemnoszary

(531) 26.13.25, 27.05.01, 29.01.11
 (510), (511) **9** sprzęt i aparatura optyczna do celów kosmetycznych i medycznych.

(111) **292314** (220) 2011 11 29 (210) 393446
 (151) 2017 04 27 (441) 2012 03 12
 (732) WYDAWNICTWO BAUER POLSKA SPÓŁKA Z OGRANICZONĄ
 ODPOWIEDZIALNOŚCIĄ, Warszawa, PL.
 (540) 200 Wykreślanek

(510), (511) **16** afisze, plakaty, akwaforty, akwarele, albumy, atlasy, almanachy, artykuły papiernicze, prospekty, broszury, chorągiewki papierowe, czcionki drukarskie, drukarki przenośne, odbitki graficzne, emblematy, pieczęcie papierowe, formularze, druki, blankiety, fotografie, globusy ziemskie, kalendarze, kalendarze z kartkami do zdzierania, kartki z życzeniami okolicznościowe, karty muzyczne z życzeniami, karty pocztowe, karty-zawiadomienia, katalogi, komiksy, książki, litografie, makiety architektoniczne, mapy, mapy geograficzne, obrazy, materiały piśmienne, podręczniki, przedmioty sztuki litograficznej, przezrocza, reprodukcje graficzne, wykroje do szycia, wzory do haftowania, znaczki pocztowe, **35** organizowanie sprzedaży w trybie aukcji publicznych i aukcji internetowych towarów takich jak: dyski magnetyczne, dyski do rejestracji dźwięku, dyskiety, dyski kompaktowe audio-wideo, płyty CD, płyty DVD, dyski optyczne, filmy naświetlone, filmy animowane, hologramy, interfejsy komputerowe, nośniki do rejestracji dźwięku, notesy elektroniczne, płyty fonograficzne, programy gier komputerowych, programy komputerowe jako software ładowalny, programy komputerowe pozwalające użytkownikom telewizji na oglądanie lub zakup towarów za pośrednictwem wybranych telewizyjnych kanałów cyfrowych, programy komputerowe do obsługi telewizji interaktywnej, przezrocza fotograficzne, kasety audi-wideo, wideofony, neony reklamowe, zestawy do odbioru telewizji, dekodery, zestawy zawierające dekodery i przeglądarkę/przeglądarkę interaktywną kanałów telewizyjnych, nagrywarki do zapisywania programów telewizyjnych, albumy, atlasy, almanachy, odbitki graficzne, fotografie, globusy ziemskie, kalendarze, katalogi, komiksy, książki, litografie, makiety architektoniczne, mapy, mapy geograficzne, obrazy, podręczniki, przedmioty sztuki litograficznej, przezrocza, reprodukcje graficzne, znaczki pocztowe, usługi agencji eksportowo-importowej, usługi w zakresie badania opinii publicznej, usługi przeprowadzania sondaży i zbierania opinii na rzecz osób trzecich, promocja sprzedaży dla osób trzecich, badania w dziedzinie działalności gospodarczej, badania rynku, badania czytelnictwa, doradztwo w zakresie organizowania, kierowania i prowadzenia działalności gospodarczej, doradztwo specjalistyczne w sprawach działalności gospodarczej, doradztwo w zakresie zarządzania działalnością gospodarczą, doradztwo w zakresie zarządzania personelem, ekspertyzy w zakresie działalności gospodarczej, profesjonalne zarządzanie działalnością artystyczną, usługi w zakresie dokonywania wyceny działalności handlowej, usługi w zakresie dokonywania ekspertyz opłacalności, badania marketingowe, pomoc w zarządzaniu przedsiębiorstwami przemysłowymi lub handlo-

wymi, usługi agencji informacji handlowej, informacja o działalności gospodarczej, zdobywanie informacji o działalności gospodarczej w zakresie marketingu i reklamy, pomoc w prowadzeniu i zarządzaniu działalnością gospodarczą, usługi w zakresie opracowywania prognoz ekonomicznych, pozyskiwanie danych do komputerowych baz danych, transkrypcja informacji, transkrypcja przekazu, kompilacja informacji w komputerowych bazach danych, systematyzacja informacji w komputerowych bazach danych, komputerowe zarządzanie plikami, zarządzanie zbiorami informatycznymi, wyszukiwanie informacji w plikach komputerowych dla osób trzecich, wyszukiwanie w komputerowych bazach danych, sortowanie danych w bazach komputerowych, usługi agencji reklamowych, dystrybucja materiałów reklamowych w postaci próbek, druków, prospektów, broszur, gadżetów reklamowych, bookletów, ogłoszenia prasowe, publikowanie tekstów sponsorowanych, usługi modeli/modelek do celów reklamowych i promowania sprzedaży, marketing, uaktualnianie materiałów reklamowych, usługi w zakresie rozpowszechnienia ogłoszeń reklamowych, rozlepianie plakatów reklamowych, organizowanie wystaw w celach handlowych lub reklamowych, pokazy towarów, publikowanie tekstów reklamowych, rozpowszechnianie materiałów reklamowych, reklama oraz działalność informacyjna dotycząca reklamy, usługi w zakresie wynajmowania powierzchni na cele reklamowe (bannery, billboardy), wynajem czasu reklamowego we wszystkich środkach przekazu, wypożyczanie materiałów reklamowych, usługi w zakresie przygotowywania reklam prasowych, usługi w zakresie przygotowywania reklam korespondencyjnych, usługi w zakresie przygotowywania reklam radiowych, usługi w zakresie przygotowywania reklam telewizyjnych, usługi w zakresie przygotowywania reklam za pośrednictwem sieci komputerowej, organizowanie targów handlowych i reklamowych, dekoracja wystaw sklepowych, usługi w zakresie opracowywania edycji tekstów, usługi przeglądu prasy, tworzenie tekstów reklamowych i sponsorowanych, usługi produkcji programów/audycji i filmów reklamowych dla telewizji, radia, sieci globalnej Internet, **38** usługi agencji informacyjnych w zakresie zbierania i rozpowszechniania informacji, usługi agencji prasowych, przesyłanie informacji drogą elektroniczną i za pośrednictwem sieci telefonii komórkowej, w tym w formie komunikatów SMSowych, informacja o telekomunikacji, usługi telekomunikacyjne, usługi emisji sygnału radiowego i telewizyjnego, usługi rozpowszechniania programów radiowych i telewizyjnych, filmów fabularnych, filmów dokumentalnych, reportaży, widowisk rozrywkowych, widowisk telewizyjnych, zawodów sportowych, programów/audycji z interaktywnym udziałem słuchaczy/widzów, usługi rozpowszechniania programów i informacji za pośrednictwem Internetu, radiofonia, telefonia komórkowa, usługi w zakresie realizowania połączeń telefonicznych, telewizja kablowa, zlecenia przywoławcze przez radio, telefon lub inne środki komunikacji elektronicznej, przesyłanie danych przy pomocy terminali komputerowych, usługi w zakresie łączności radiowej, telefonicznej i telegraficznej, obsługa telekonferencji, usługi w zakresie ogłoszeń elektronicznych, usługi w zakresie przesyłania poczty elektronicznej, usługi związane z ustalaniem tras połączeń i połączeń dla telekomunikacji, usługi w zakresie przydzielania użytkownikowi dostępu do światowej sieci komputerowej za pośrednictwem telekomunikacji, przekaz satelitarny, przesyłanie informacji tekstowej i obrazowej przy pomocy komputera, usługi w zakresie realizowania transmisji programów radiowych, usługi w zakresie realizowania transmisji programów telewizyjnych, usługi w zakresie transmisji danych i teleinformatyki, wypożyczanie urządzeń telekomunikacyjnych, wypożyczanie urządzeń do przesyłania informacji, pozyskiwanie informacji przy pomocy telefonu i ich rozpowszechnianie, usługi w zakresie łączności, obsługa przekazu cyfrowego, obsługa przekazu telefonicznego, obsługa systemów przekazywania dźwięku i obrazu w łączności telefonicznej, usługi w zakresie łączności przez sieć światłowodów i przez terminale komputerowe, usługi przekazu telewizyjnego z możliwością wyboru programu, usługi dostarczania informacji on-line, usługi zapewniające dostęp do stron internetowych za pośrednictwem przekazu telewizyjnego, w tym zapewnianie dostępu do zasobów archiwalnych telewizji, usługi udostępniania krajowych i zagranicznych serwerów i portali internetowych, **39** organizowanie podróży i wycieczek w zakresie transportu, zwiedzanie turystyczne, organizowanie transportu pasażerskiego, organizowanie transportu podróży, **41** porady w zakresie edukacji i kształcenia, edukacja społeczeństwa w zakresie ochrony naturalnego środowiska człowieka i odpowiedzialności ekologicznej, w tym publikowanie wydawnictw edukacyjnych w tym

zakresie, informacja o edukacji, usługi studiów filmowych, produkcja filmów, fotoreportaż, usługi studia nagrań, informacja o imprezach rozrywkowych i rekreacji, usługi klubowe w zakresie rozrywki i nauczania, organizowanie i obsługa konferencji, kongresów, organizowanie konkursów edukacyjnych lub rozrywkowych, organizowanie konkursów tematycznych, organizowanie konkursów piękności, organizowanie i prowadzenie pracowni specjalistycznych w zakresie szkoleń, organizowanie i prowadzenie seminariów, sympozjów i zjazdów, organizowanie rozrywkowych widowisk telewizyjnych, organizowanie programów/audycji z udziałem interaktywnym widzów/słuchaczy, publikowanie książek, gazet, czasopism i periodyków, publikowanie tekstów innych niż reklamowe, publikacja elektroniczna on-line książek i periodyków, pokazy w ramach kształcenia praktycznego, usługi w zakresie publikowania wydawnictw podręcznych i małej poligrafii komputerowej, montaż taśm wideo, montaż programów radiowych i telewizyjnych, nagrywanie filmów na taśmach wideo, obsługa publikacji elektronicznych on-line nieprzesyłalnych, organizowanie wystaw z dziedziny kultury i edukacji, organizowanie imprez rozrywkowych, konkursów i plebiscytów, organizowanie imprez połączonych z wręczaniem nagród i wyróżnień, organizowanie spektakli jako usługi impresariatów, produkcja programów rozrywkowych radiowych i telewizyjnych, usługi reporterskie, usługi w zakresie wykonywania mikrofilmów, usługi w zakresie wykonywania zdjęć, komputerowe przygotowywanie materiałów do publikacji, organizowanie akcji społecznych związanych z ochroną środowiska prowadzonych w formie akcji edukacyjnych, imprez sportowych, rekreacyjnych, kulturalnych i sportowych, **42** administrowanie stronami komputerowymi, analizy systemów komputerowych, aktualizacja oprogramowania komputerowego, projektowanie oprogramowania komputerowego, projektowanie systemów komputerowych, doradztwo w zakresie sprzętu komputerowego, instalacje oprogramowania komputerowego, programowanie komputerowe, konwersja danych lub dokumentów do postaci elektronicznej, konserwacja oprogramowania komputerowego, tworzenie i utrzymywanie stron internetowych dla osób trzecich, usługi artystów grafików, usługi projektantów mody, usługi w zakresie wzornictwa przemysłowego, opracowywanie projektów technicznych, przeprowadzanie badań naukowych w kierunku promowania świadomości publicznej w zakresie ochrony środowiska naturalnego człowieka i odpowiedzialności ekologicznej, sporządzanie raportów naukowych w tym zakresie, w tym także za pośrednictwem witryny internetowej.

(111) **292315** (220) 2012 01 16 (210) 395235
 (151) 2016 12 29 (441) 2012 04 23
 (732) ZNAMIROWSKA MONIKA, ZNAMIROWSKI DARIUSZ INWESTKOM SPÓŁKA CYWILNA, Kraków, PL.
 (540) inwest kom
 (540)



Kolor znaku: ciemnoniebieski
 (531) 04.03.03, 27.05.01, 29.01.04
 (510), (511) **35** promocja sprzedaży nieruchomości, **43** usługi hotelarskie, wynajmowanie mieszkań na pobyt czasowy.

(111) **292316** (220) 2012 03 12 (210) 397945
 (151) 2016 12 30 (441) 2012 06 18
 (732) POLONIT GROUP SPÓŁKA Z OGRANICZONĄ ODPOWIEDZIALNOŚCIĄ, Łódź, PL.
 (540) Karboflon
 (510), (511) **17** uszczelki, szczeliwa, szczeliwa plecione.

(111) **292317** (220) 2012 03 28 (210) 398672
 (151) 2016 12 30 (441) 2012 07 02
 (732) DROZDOWSKA-MAJCHEREK DELFINA, TRYPUCKI ANDRZEJ DT VISION SPÓŁKA CYWILNA, Sopot, PL.
 (540) NOBLESSETEA

(540)



Kolor znaku: złoty, czarny
 (531) 25.01.25, 26.04.02, 26.11.01, 27.05.01, 29.01.13
 (510), (511) **30** herbata, herbata mrożona.

(111) **292318** (220) 2012 11 30 (210) 407647
 (151) 2016 12 16 (441) 2013 03 18
 (732) GROUPE CANAL+ SA, Issy-Les-Moulineaux, FR.
 (540) NC+

(510), (511) **9** aparaty i przyrządy kinematograficzne, aparaty do rejestracji, przekazu i odtwarzania obrazu i dźwięku, telewizory, radia, komputery i sprzęt komputerowy, wzmacniacze, sprzęt hi-fi, nagrania dźwiękowe i audiowizualne, urządzenia peryferyjne, modemy, dekodery, kodery, przyrządy umożliwiające i kontrolujące dostęp do urządzeń przetwarzających informacje, urządzenia uwierzytelniające przeznaczone do sieci telekomunikacyjnych, urządzenia do szyfrowania i deszyfrowania sygnałów i transmisji, terminale cyfrowe, filmy wideo, CD-ROM-y, płyty fonograficzne, cyfrowe płyty wideo (DVD), płyty wideo i audio, płyty cyfrowe, taśmy wideo, odtwarzacze: CD-ROM-ów, cyfrowych płyt wideo, płyt cyfrowych, płyt magnetycznych, płyt wideo i audio, płyt cyfrowych, płyt fonograficznych, gry komputerowe i telewizyjne, kartridże z gramami wideo, oprogramowanie do gier wideo, gry wideo zaprojektowane do użytkowania z ekranem telewizyjnym, magnetyczne nośniki informacji, karty magnetyczne, karty smart, karty elektroniczne, karty z mikroprocesorem, układy scalone i mikroukłady, czytniki kart, podzespoły elektroniczne, programy nadzorcze systemu operacyjnego do odbioru danych poprzez światową sieć informatyczną, kalkulatory i sprzęt do przetwarzania danych, satelity do celów naukowych i telekomunikacyjnych, okulary, etui do okularów, artykuły optyczne, urządzenia do jednoczesnego programowania i wybierania kanałów telewizyjnych, elektroniczny przewodnik po programach telewizyjnych i radiowych, aparaty i urządzenia do programowania i selekcji programów telewizyjnych, aparaty i urządzenia do telewizji interaktywnej, ekrany telewizyjne, oprogramowanie komputerowe (nagrane programy), elektroniczne nośniki pieniędzy, światłowody i kable optyczne, baterie i elektrolizery, niemagnetyczne karty kredytowe, dzwonki telefoniczne do pobrania, elektroniczne tablice ogłoszeń, **14** wyroby jubilerskie, przyrządy zegarmistrzowskie i chronometryczne, metale szlachetne i ich stopy, kamienie szlachetne, ozdoby i breloczki wykonane z metali szlachetnych, spinki do mankietów z metali szlachetnych, szpilki do krawatów, pudełka z metali szlachetnych, zegary słoneczne, zegarki i paski do zegarków, zegarki do nurkowania, **16** dzienniki, czasopisma, periodyki, broszury, prospekty, druki, książki, plakaty, kalendarze, komiksy, papier, materiały piśmienne, wyroby z papieru, ołówki, kredki, materiały szkolne i do malowania, materiały fotograficzne, materiały przeznaczone dla artystów, pędzle malarskie, maszyny do pisania i sprzęt biurowy (z wyjątkiem mebli), materiały szkoleniowe i instruktażowe (z wyjątkiem aparatów), torebki, worki i kieszenie z tworzyw sztucznych do pakowania, taśmy klejące, karty abonamentowe (niemagnetyczne), czcionki drukarskie, matryce, wizytówki, kartki pocztowe, notesy, notatniki, książeczki czekowe, etui na książeczki czekowe, obsadki do piór, stalówki, grafiony, kosze na listy, bielizna stołowa i serwetki papierowe, papierowe obrusy i ręczniki, papierowe chusteczki do nosa, naklejki, stemple, pudełka kartonowe lub papierowe, **18** skóra i imitacja skóry, kufry, torebki, torby na zakupy, torby na zakupy na kółkach, torby i plecaki alpinistyczne i turystyczne, torby plażowe, torby podróżne, tornistry, torby i plecaki sportowe, plecaki, walizy, parasolki, parasole, parasole przeciwsłoneczne, wizytowniki, portfele, portmonetki, etui na klucze, **25** odzież, odzież sportowa, podkoszulki, obuwie, nakrycia głowy, paski, rękawiczki, szale, szarfy, krawaty, wyroby pończosnicze, skarpetki, pantofle domowe, obuwie plażowe, narciarskie, sportowe, bielizna osobista, kostiumy kąpielowe, rajtuzy, garnitury, **28** gry, gry planszowe, zabawki, ozdoby choinkowe (za wyjątkiem artykułów oświetleniowych), piłki do gry, stoły, kije lub kule bilardowe, gry karciane lub towarzyskie, łyżwy,

wrotki, hulajnogi, żaglówki, deskorolki lub deski surfingowe), kije do gry, narty, ochraniacze do strojów sportowych), wolnostojące maszyny do gier wideo, **34** przybory dla palaczy, etui, pudełka, kasetki na cygara, fajki, papierosy i zapalniczki, zapalniczki, popielniczki wykonane z metali nieszlachetnych, **35** usługi konsultingowe, doradztwo zawodowe w zakresie prowadzenia przedsiębiorstw handlowych lub przemysłowych, informacja o działalności gospodarczej i usługi doradcze, doradztwo w zakresie dotyczące wyboru urządzeń informatycznych i telekomunikacyjnych, usługi gromadzenia i organizowania danych w plikach, usługi gromadzenia informacji, zestawień i badań statystycznych w zakresie działalności handlowej, usługi reklamowe z wykorzystaniem wszystkich metod słownych, dźwiękowych, audiowizualnych, telewizyjnych, multimedialnych i internetowych, publikowanie bezpłatnych tekstów reklamowych, wynajem miejsc na reklamy, programy lojalnościowe, korespondencja reklamowa, reklama bezpośrednią drogą pocztową (ulotki, prospekty, druki, próbki), usługi w zakresie produkcji audycji i filmów reklamowych, usługi w zakresie badania opinii rynku, prowadzenie baz adresowych (mailing), usługi administrowania wszelkimi urządzeniami i środkami transmisji sygnału telewizyjnego polegające na zarządzaniu urządzeniami służącymi do gromadzenia, przetwarzania, transmisji i tworzenia sygnału telewizyjnego, usługi zarządzania, usługa obsługi menedżerskiej polegająca na administrowaniu i zarządzaniu produkcją telewizyjną i filmową, doradztwo w zakresie organizowania i prowadzenia działalności gospodarczej i zarządzania holdingami, zarządzanie w działalności handlowej, administrowanie działalności handlowej, prace biurowe, usługi marketingowe, usługi w zakresie prowadzenia centrum informacji handlowej oraz informacji o działalności gospodarczej, organizacja wystaw, targów i konkursów w celach reklamowych i handlowych, prenumerata czasopism, pośrednictwo handlowe, usługi w zakresie tworzenia nazw audycji, programów i różnego rodzaju imprez, informacja o działalności gospodarczej, agencje pośrednictwa pracy, rachunkowość, powielanie dokumentów, komputerowe zarządzanie plikami, usługi w zakresie zarządzania bazami danych, usługi w zakresie zbierania i przetwarzania danych, mianowicie zbieranie, gromadzenie, systematyzacja danych, promocja sprzedaży dla osób trzecich, badanie rynku, aukcje publiczne, promocja telewizyjna połączona z ofertą sprzedaży, administrowanie powierzchniami wystawowymi o przeznaczeniu handlowym lub reklamowym, usługi public relations, wynajmowanie czasu reklamowego (we wszystkich środkach masowego przekazu), usługi handlu detalicznego i hurtowego artykułów odzieżowych, wyrobów ze skóry, wyrobów jubilerskich, piór do pisania, artykułów piśmiennych, gier, zabawek, artykułów sportowych, usługi sprzedaży detalicznej i hurtowej produktów audiowizualnych, gier komputerowych i telekomunikacyjnych, taśm wideo, odbiorników telewizyjnych, odtwarzaczy kaset video, odtwarzaczy, magnetofonów taśmowych, odbiorników radiowych, HI-FI, dekodery, telefonów komórkowych, komputerów, taśm magnetycznych, dystrybutorów dysków klawiatur komputerowych, płyt kompaktowych audiowizualnych, optycznych dysków kompaktowych, magnetycznych nośników danych, monitorów obrazowych, skanerów, drukarek komputerowych, nagrań odtwarzacza komputerowego, mikroprocesorów, modemów, monitorów, komputerów, pamięci komputerowej, komputerowego oprzyrządowania, sprzedaż detaliczna anten, usługi przeglądu prasy, **37** usługi instalowania analogowych i cyfrowych dekodery i urządzeń do odbioru przekazu telewizyjnego, **38** łączność i telekomunikacja, łączność za pośrednictwem terminali komputerowych lub światłowodów, informacja o telekomunikacji, agencje prasowe i informacyjne, komunikacja radiofoniczna, telegraficzna, telefoniczna lub wideofoniczna, za pośrednictwem telewizji, przenośnego odtwarzacza kasetowego, przenośnego odtwarzacza wideo, drogą wizjofoniczną, wideograficzną, interaktywną drogą wideofoniczną, transmisja programów telewizyjnych i radiowych, przekazywanie głosu i obrazu jakąkolwiek techniką, w tym cyfrową, usługa przekazu fonicznego, transmitowanie obrazu i dźwięku, rozpoznawanie i przekaz analogowych i cyfrowych programów telewizyjnych telewizji kablowej, naziemnej, satelitarnej dla abonentów, w tym programów kodowanych, kinematograficznych, udostępnianie i dostarczanie programów telewizyjnych oraz video na życzenie polegające na możliwości wirtualnego wypożyczenia filmów i programów telewizyjnych, usługi wykonywane za pomocą łącz telewizji kablowej, naziemnej, satelitarnej, cyfrowej polegające na przesyłaniu i transmisji informacji, dźwięku, obrazu, najem i wypożyczenie dekodery i odbiorników programów zakodowanych i zaszyfrowa-

nych, przesyłanie informacji za pomocą transmisji danych, rozpoznawanie programów audio, audiowizualnych, kinematograficznych, multimedialnych (tekstów i/lub obrazów stałych lub animowanych) i/lub dźwięków muzycznych za pośrednictwem satelitów lub połączenia przewodowego odbiornikami telewizyjnymi lub połączenie mikrofalowe z odbiornikami telewizyjnymi, lub za pośrednictwem sieci komputerowych oraz Internetu, wypożyczenie urządzeń telekomunikacyjnych, wypożyczenie aparatury i urządzeń teleinformatycznych i telematycznych, telefonów, telekopiarek, urządzeń do transmisji wiadomości, modemów, komunikacja za pośrednictwem sieci informatycznej, usługi w zakresie dostępu do zdalnego pobierania filmów i innych programów audio i audio-wideo, usługi nadawania programów oraz usługi przewodników po kanałach telewizyjnych, usługi dostarczania dostępu do sieci informatycznej, usługi dostarczania połączeń do usług telekomunikacyjnych, usług internetowych i transmisji baz danych, usługi doprowadzenia i podłączenia do sieci telekomunikacyjnej, usługi podłączenia przez telekomunikację do sieci informatycznej, doradztwo w dziedzinie telekomunikacji, usługi telefoniczne, usługi telefoni komórkowej, usługi dostarczania wiadomości elektronicznych, usługi w zakresie wideokonferencji, usługi dostarczania dostępu do Internetu, oferowanie dostępu do konferencji elektronicznych i forów dyskusyjnych, oferowanie dostępu do stron www w Internecie z muzyką lub utworami audiowizualnymi każdego rodzaju, oferowanie dostępu do infrastruktury telekomunikacyjnej, umożliwianie dostępu do wyszukiwarek w Internecie, usługi pomocy technicznej i doradztwa w dziedzinie komunikacji i telekomunikacji, wynajmowanie i wypożyczenie koderów i dekodery, usługi abonentkie w zakresie udostępniania programów audiowizualnych i programów audio dla osób trzecich, usługi abonentkie w zakresie udzielania dostępu do kanału telewizyjnego dla osób trzecich, świadczenie usług abonentkich w zakresie udostępniania treści audiowizualnych i treści audio za pośrednictwem telefonu lub komputera (Internetu) dla osób trzecich, świadczenie usług abonentkich w zakresie telewizji mobilnej i telewizji internetowej, **41** usługi dostarczania rozrywki radiowej i telewizyjnej za pośrednictwem telewizji, komputera, przenośnego odtwarzacza muzyki, przenośnego odtwarzacza obrazu, palmtopa, telefonu komórkowego, sieci komputerowych, Internetu, usługi w zakresie rekreacji, działalność sportowa i kulturalna, usługi w zakresie organizowania, nagrywania i montażu audycji radiowych i telewizyjnych, imprez informatycznych, muzycznych, rozrywkowych, artystycznych, naukowych, kulturalnych, sportowych, rekreacyjnych, plenerowych, konkursów, pokazów z wykorzystaniem wszystkich metod słownych, dźwiękowych oraz technik audiowizualnych, organizowanie konkursów, konferencji i kongresów, wystaw i targów w celach kulturalnych i edukacyjnych, wydawanie publikacji multimedialnych i internetowych, usługi wydawnicze, produkcja spektakli, filmów, filmów telewizyjnych, programów telewizyjnych, reportaży, debat, wideogramów, nagrań fonograficznych, agencje teatralne, wypożyczenie wideogramów, filmów, nagrań fonograficznych, taśm wideo, wypożyczenie filmów, wypożyczenie kinowej aparatury projekcyjnej, odbiorników radiowych i telewizyjnych, urządzeń audio i wideo, kamer, przenośnych odtwarzaczy muzyki, przenośnych odtwarzaczy obrazu, dekoracji teatralnych i rekwizytów, produkcja programów audiowizualnych, radiofonicznych i multimedialnych, studia filmowe, organizowanie konkursów, spektakli, loterii, gier o charakterze edukacyjnym lub rozrywkowym, rezerwowanie miejsc na spektakle, wypożyczenie urządzeń dostępu do interaktywnych programów audiowizualnych, usługi reporterskie, foto-reportaże, usługi konsultingowe dotyczące technik audiowizualnych, usługi gier oferowanych on-line (za pośrednictwem sieci komunikacyjnej), publikacje on-line, udostępnianie obiektów kinowych, wypożyczenie ekranów i odtwarzaczy muzycznych, wypożyczenie urządzeń i przyrządów audiowizualnych, usługi abonentkie w zakresie udzielania dostępu do urządzeń odtwarzających dźwięki i obrazy, nośników audio i audiowizualnych, **42** działalność badawczo-rozwojowa, badania techniczne, pomiary geodezyjne, profesjonalne doradztwo w dziedzinie komputerów, świadczenie usług wyszukiwarek w Internecie, projektowanie, wynajem i aktualizacja oprogramowania komputerowego, wypożyczenie urządzeń i przyrządów informatycznych, ekranów, doradztwo w zakresie sprzętu komputerowego, wypożyczenie komputerów i urządzeń komputerowych, opracowywanie systemów szycowania, odszyfrowywania, kontroli dostępu do programów telewizyjnych, radiowych, a także systemów do przesyłania informacji, kodowanie i dekodowanie sygnałów dźwięko-

wych i wizualnych, usługi w zakresie opracowywania norm technicznych (standaryzacja), opracowywanie norm technicznych wytwarzanych produktów i usług telekomunikacyjnych, usługi w zakresie informacji o pogodzie, dzierżawa plików komputerowych, usługi obsługi technicznej wszelkiego rodzaju urządzeń służących do produkcji telewizyjnej i filmowej, **45** usługi administrowania prawami własności intelektualnej, udzielania licencji i pośrednictwa w obrocie prawami własności intelektualnej.

(111) **292319** (220) 2012 12 05 (210) 407810
 (151) 2016 12 21 (441) 2013 03 18
 (732) WOJNAROWSCY SPÓŁKA Z OGRANICZONĄ
 ODPOWIEDZIALNOŚCIĄ, Katowice, PL.
 (540) spectrum
 (540)



Kolor znaku: zielony, pomarańczowy
 (531) 26.01.06, 27.05.01, 29.01.12

(510), (511) **9** bezpieczniki topikowe, błyskowe żarówki do lamp, światła błyskowe, boje sygnalizacyjne, boje znakowe do oznakowania torów wodnych, lampy do ciemni fotograficznych, drogowe światła sygnalizacyjne, lampy optyczne, rurowe lampy wyładowcze elektryczne inne niż do oświetlenia, migacze, neony reklamowe, włókna optyczne przewodzące promienie świetlne, baterie do oświetlania, urządzenia elektryczne do zwabiania i zabijania owadów, lampy rentgenowskie nie do celów medycznych, lampy elektronowe próżniowe, latarnie sygnalizacyjne, sygnalizacja świetlna lub mechaniczna, szylidy świecące, szylidy świecące z diodami świecącymi LED (+), ściemniacze światła, elektroniczne pióra świetlne, kable optyczne światłowodowe, obciążenia do urządzeń świetlnych, zawory elektromagnetyczne, znaki nawigacyjne świetlne, **11** oświetlenie acetylenowe, lampy bakteriobójcze do oczyszczania powietrza, palniki bakteriobójcze, lampki elektryczne na choinkę, świecące numery do domów, lampy gazowe, lampy górnicze, żarówki do kierunkowskazów w pojazdach, lampy laboratoryjne, lampiony, palniki do lamp, reflektory do lamp, rury do lamp, szkła do lamp, lampy bezpieczeństwa, lampy do aparatów projekcyjnych, lampy do oświetlania akwarium, lampy do układania włosów, lampy elektryczne, oprawki do lamp elektrycznych, lampy luminescencyjne rurowe do oświetlania, lampy lutownicze, spawalnicze, lampy łukowe, lampy olejowe, lampy oświetleniowe, lampy oświetleniowe z diodami świecącymi LED (+), lampy uliczne, lampy ultrafioletowe do celów innych niż lecznicze, lampy wyładowcze, lampy (+) elektryczne do oświetlania, laski, żarówki elektryczne do ogrzewania, urządzenia bezpieczeństwa do oświetlenia, urządzenia do oświetlenia, urządzenia i instalacje do oświetlenia z diodami świecącymi LED (+), urządzenia do oświetlenia pojazdów, oświetlenie sufitowe, żarówki oświetleniowe, żarówki oświetleniowe LED (+), palniki bakteriobójczo, reflektory do pojazdów, światła do pojazdów, urządzenia oświetleniowe w pojazdach, instalacja oświetleniowa do pojazdów powietrznych, urządzenia przeciwoślepieniowe do pojazdów, reflektory do lamp, reflektory samochodowe, światła do rowerów, lampy kierunkowskazów do samochodów, instalacje do sauny, włókna magnezowe do oświetlania, elektryczne żarówki do lamp, palniki żarowe, żarówki elektryczne, żarówki elektryczne LED (+).

(111) **292320** (220) 2012 12 27 (210) 408720
 (151) 2016 12 27 (441) 2013 04 15
 (732) ALU TRADING SPÓŁKA Z OGRANICZONĄ
 ODPOWIEDZIALNOŚCIĄ, Warszawa, PL.
 (540) Martensy.pl
 (540)

Martensy.pl

(531) 27.05.01, 29.01.12

(510), (511) **18** skóra i imitacja skóry, wyroby skórzane, **35** usługi sprzedaży w zakresie detalu i hurtu następującymi towarami: skóra i imitacja skóry, wyroby skórzane, także przez Internet, **39** dystrybucja, wysyłanie, magazynowanie towarów.

(111) **292321** (220) 2013 01 12 (210) 409132
 (151) 2016 12 30 (441) 2013 04 29
 (732) WIĘZNOWSKI MAREK STOMATOLOGIA, Wrocław, PL.
 (540) ZDROWIE ZACZYNA SIĘ OD UŚMIECHU
 (510), (511) **41** usługi edukacyjne, promocja zdrowego stylu życia, organizacja szkoleń, wykładów, seminariów, sympozjów, konferencji o tematyce dotyczącej zdrowia, stomatologii i profilaktyki zdrowotnej, publikacja wydawnictw w tym zakresie, **44** usługi medyczne, usługi stomatologiczne, profilaktyka stomatologiczna, stomatologia zachowawcza i estetyczna, protetyka, periodontologia, ortodoncja, endodoncja, implantologia, chirurgia stomatologiczna, rentgenodiagnostyka stomatologiczna.

(111) **292322** (220) 2013 02 11 (210) 410349
 (151) 2016 12 29 (441) 2013 05 27
 (732) AQUAFORM SPÓŁKA AKCYJNA, Kijewo, PL.
 (540) aquaform
 (540)

aquaform

Kolor znaku: biały, niebieski

(531) 01.15.24, 26.01.01, 27.05.01, 29.01.12
 (510), (511) **11** wanny łazienkowe, wyposażenie wanien łazienkowych, wanny z wirowym ruchem wody, brodziki, brodziki prysznicowe, umywalki, zlewozmywaki, bidety, sedesy, deski sedesowe, pisuary, sauny, płuczki ustępowe, zbiorniki do płuczek ustępowych, **20** meble łazienkowe, meble kuchenne.

(111) **292323** (220) 2013 02 25 (210) 411006
 (151) 2016 12 19 (441) 2013 06 10
 (732) ELPIGAZ SPÓŁKA Z OGRANICZONĄ ODPOWIEDZIALNOŚCIĄ,
 Gdańsk, PL.
 (540) STELLA Maris
 (540)

STELLA Maris

Kolor znaku: ciemnoniebieski, jasnoniebieski

(531) 26.11.02, 26.11.13, 27.05.01, 29.01.13
 (510), (511) **9** elektryczne i elektroniczne urządzenia i aparatura do instalacji gazów technicznych, elektryczne i elektroniczne urządzenia i aparatura specjalnie przeznaczone do instalacji gazowych do pojazdów oraz do instalacji hybrydowych elektryczno-gazowych do pojazdów, oraz części do tych urządzeń, **11** urządzenia, aparatura i instalacje gazowe do gazów energetycznych, hybrydowe stacjonarne i mobilne urządzenia, aparatura i instalacje do pojazdów i ich części, podzespoły i wyposażenie do tych urządzeń takie mianowicie jak, pompy, mieszalniki, parowniki, zawory, rozdzielacze, przewody, zbiorniki, rozdzielacze, **12** pojazdy samochodowe oraz ich części i podzespoły nie wymienione w innych klasach, zaopatrzone w autonomiczne zasilanie gazowe lub hybrydowe, **16** wykonane dla potrzeb osób trzecich na nośniku papierowym lub na nośniku celulozo-pochodnym albo na nośniku syntetycznym, wszelkiego typu informacyjne i instruktażowe wydawnictwa, druki, ulotki, instrukcje, podręczniki, plakaty, periodyki, druki instalacyjne i serwisowe, książki, broszury dotyczące urządzeń, aparatury i instalacji gazowych stacjonarnych oraz instalacji mobilnych i hybrydowych elektryczno-gazowych do pojazdów, oraz części do tych urządzeń, wydruki programów komputerowych dotyczących urządzeń, aparatury i instalacji gazowych stacjonarnych oraz instalacji mobilnych i hybrydowych elektryczno-gazowych do pojazdów, oraz części do tych urządzeń, **35** usługi eksportu i importu instalacji gazowniczych stacjonarnych

i instalacji gazowniczych mobilnych do pojazdów samochodowych oraz ich części i oprogramowania, zgrupowanie na rzecz osób trzecich wyrobów i ich części przeznaczonych do instalacji gazowniczych stacjonarnych i mobilnych oraz oprogramowania do nich, pozwalające nabywcy wygodnie je oglądać i kupować w sklepie, hurtowni, składzie fabrycznym, lub celnym, lub w zakładzie serwisowym, w witrynie internetowej, informacja o tych usługach, **37** usługi serwisu gwarancyjnego i pogwarancyjnego pojazdów samochodowych zaopatrzonych w autonomiczne zasilanie gazowe lub hybrydowe oraz ich części i podzespołów, usługi instalacyjne i modernizacyjne dla potrzeb autonomicznego zasilania gazowego lub hybrydowego pojazdów samochodowych, informacja o tych usługach, **41** usługi edukacyjne indywidualne dla pracowników serwisu gwarancyjnego i pogwarancyjnego pojazdów samochodowych zaopatrzonych w autonomiczne zasilanie gazowe lub hybrydowe oraz ich części i podzespołów, usługi przygotowywania, organizowania i prowadzenia kursów dla grup pracowników serwisowych instalacji gazowniczych stacjonarnych i instalacji gazowniczych mobilnych do pojazdów samochodowych oraz ich części i oprogramowania, usługi egzaminowania i wyspecjalizowanej gazowniczej kwalifikacji zawodowej dla pracowników serwisu i usługi przygotowywania, organizowania i prowadzenia kursów dla grup pracowników serwisowych instalacji gazowniczych stacjonarnych i instalacji gazowniczych mobilnych, informacja o tych usługach, **42** usługi projektowania stacjonarnych instalacji gazowniczych i instalacji gazowniczych mobilnych do pojazdów samochodowych oraz ich części, usługi opracowywania i modernizacji oraz weryfikacji oprogramowania komputerowego dla zdigitalizowanych instalacji gazowniczych stacjonarnych i instalacji gazowniczych mobilnych do pojazdów samochodowych oraz ich części, usługi badania sprawności instalacji gazowniczych stacjonarnych i instalacji gazowniczych mobilnych do pojazdów samochodowych oraz ich części, usługi badania poprawności oprogramowania obsługującego instalacje gazownicze stacjonarne i instalacje gazownicze mobilne do pojazdów samochodowych oraz ich części, informacja o tych usługach.

(111) **292324** (220) 2013 03 01 (210) 411193
 (151) 2016 12 27 (441) 2013 06 10
 (732) GALTEX SPÓŁKA AKCYJNA, Poraj, PL.
 (540) Firanki.pl
 (540)



Kolor znaku: czarny, biały, niebieski, czerwony
 (531) 07.03.02, 09.01.11, 09.01.20, 26.04.02, 27.05.01, 29.01.14
 (510), (511) **18** skóry wyprawione, imitacje skóry, okładziny i wykończenia do mebli ze skóry, narzuty ze skór i futer, nici ze skóry, paski skórzane, plecaki, portfele, portmonetki, rzemienie skórzane, sakiewki nie z metali szlachetnych, siatki na zakupy, teczki skórzane, torby do pakowania ze skóry jako koperty i woreczki, torby myśliwskie, torby podróżne na ubrania, torby na zakupy, torebki, tornistry szkolne, walizki, worki myśliwskie, **20** meble, zasłony bambusowe, dekoracje przestawne, kosze niemetalowe, wyroby koszykarstwa, materace do łóżek, osprzęt niemetalowy do mebli, osprzęt niemetalowy do okien, poduszki, pokrowce do wieszania na odzież, pościel oprócz białej pościelowej, wachlarze, wieszaki na ubrania, karnisze do zasłon, kółka i haki do zasłon, regały, szyny do zasłon, uchwyty do zasłon nie z materiałów tekstylnych, wieszaki na zasłony, wiklina, **21** wyroby ceramiki dla gospodarstwa domowego, ściereczki do czyszczenia, ściereczki impregnowane detergentem do czyszczenia, ściereczki do mycia podłóg, fajans, figurki z porcelany, terakoty lub szkła, przybory do użytku w gospodarstwie domowym nie z metali szlachetnych, kółka na serwetki nie z metali szlachetnych, naczynia nie z metali szlachetnych, pojemniki do użytku w domu lub w kuchni nie z metali szlachetnych, pokrowce na deski do prasowania, porcelana, porcelana jako bibeloty, wyroby szklane malowane, szklane naczynia, dzieła sztuki z porcelany, terakoty i szkła, zastawa stołowa inna niż noże, widelce i łyżki nie z metali szlachetnych, **24** bielizna domowa, bielizna stołowa niepapierowa, bieżniki stołowe, flagi niepa-

pierowe, chusteczki do nosa tekstylne, dzianina, franki, zazdrostki, narzuty na łóżka, tkaniny nie zawarte w innych klasach, tkaniny dekoracyjne, materiały tekstylne nietkane, materiały włókiennicze nie zawarte w innych klasach, okładziny do mebli z materiałów tekstylnych i tworzyw sztucznych, pokrowce ochronne na meble, moskitiery, obicia ścienne z materiałów tekstylnych, obrusy niepapierowe, podszewki, pościel, poszewki, płótna do gobelinów i haftów, płótno haftowane, gobeliny, ręczniki tekstylne, serwetki tekstylne, serwety na stół nie papierowe, tworzywa sztuczne jako substytuty tkanin, uchwyty do zasłon z materiałów tekstylnych, zasłony z surowców włókienniczych lub tworzyw sztucznych, **26** artykuły pasmanteryjne z wyjątkiem nici, błyskotki do ubrań, broszki jako dodatki ubraniowe, wstęgi do dekorowania, taśmy elastyczne, falbanki koronkowe, falbany do odzieży, frędzle, galony, girlandy sztuczne, fiszbiny i haftki do gorsetów, grzybki do cerowania, guziki, haczyki do pledów, haczyki i kołeczki jako zapięcia taśm, haftki jako artykuły pasmanteryjne, hafty, kokardy do włosów, koronki wełniane, koronkowe ozdoby i wstawki, kwiaty sztuczne, lamówki do ubrań, obszywanie sznurki do ubrań, zapięcia do odzieży, owoce sztuczne, emblematy ozdobne, ozdobne hafty, ozdoby do włosów, pasmanteria, pikoty, pompony, pióra jako dodatki do ubrań, sznury do obszywania ubrań, sznury do odzieży, taśmy do zasłon, taśmy elastyczne, wstążki pasmanteryjne, **27** dywaniki, dywany, kobierce, obicia ścienne nie z materiałów tekstylnych, wykładziny podłogowe, tapety ścienne gobelinowe nie-tekstylne, tapety, **35** organizowanie wystaw w celach handlowych lub reklamowych, pokazy towarów, promocja sprzedaży dla osób trzecich, reklama za pośrednictwem sieci komputerowej, usługi zapożyczenia osób trzecich jako zakupy produktów usług dla innych przedsiębiorstw, zgrupowanie na rzecz osób trzecich różnych towarów pozwalające nabywcy wygodnie oglądać i kupować te towary na stronie internetowej dotyczącej sprzedaży towarów tekstylnych, galanteryjnych, pasmanteryjnych, zasłon, firan, mebli, wyposażenia i dekoracji wnętrz, zgrupowanie na rzecz osób trzecich różnych towarów pozwalające nabywcy wygodnie oglądać i kupować te towary w sklepie lub hurtowni z towarami tekstylnymi, galanteryjnymi, pasmanteryjnymi, zasłonami, frankami, meblami, wyposażenia i dekoracji wnętrz.

(111) **292325** (220) 2013 03 01 (210) 411194
 (151) 2016 12 27 (441) 2013 06 10
 (732) GALTEX SPÓŁKA AKCYJNA, Poraj, PL.
 (540) Firanki.pl
 (540)



Kolor znaku: biały, czerwony, niebieski, czarny
 (531) 07.03.02, 09.01.11, 09.01.20, 26.04.02, 27.05.01, 29.01.14
 (510), (511) **18** skóry wyprawione, imitacje skóry, okładziny i wykończenia do mebli ze skóry, narzuty ze skór i futer, nici ze skóry, paski skórzane, plecaki, portfele, portmonetki, rzemienie skórzane, sakiewki nie z metali szlachetnych, siatki na zakupy, teczki skórzane, torby do pakowania ze skóry jako koperty i woreczki, torby myśliwskie, torby podróżne na ubrania, torby na zakupy, torebki, tornistry szkolne, walizki, worki myśliwskie, **20** meble, zasłony bambusowe, dekoracje przestawne, kosze niemetalowe, wyroby koszykarstwa, materace do łóżek, osprzęt niemetalowy do mebli, osprzęt niemetalowy do okien, poduszki, pokrowce do wieszania na odzież, pościel oprócz białej pościelowej, wachlarze, wieszaki na ubrania, karnisze do zasłon, kółka i haki do zasłon, regały, szyny do zasłon, uchwyty do zasłon nie z materiałów tekstylnych, wieszaki na zasłony, wiklina, **21** wyroby ceramiki dla gospodarstwa domowego, ściereczki do czyszczenia, ściereczki impregnowane detergentem do czyszczenia, ściereczki do mycia podłóg, fajans, figurki z porcelany, terakoty lub szkła, przybory do użytku w gospodarstwie domowym nie z metali szlachetnych, kółka na serwetki nie z metali szlachetnych, naczynia nie z metali szlachetnych, pojemniki do użytku w domu lub w kuchni nie z metali szlachetnych, pokrowce na deski do prasowania, porcelana, porcelana jako bibeloty, wyroby szklane malowane, szklane naczynia, dzieła sztuki z porcelany, terakoty i szkła, zastawa stołowa inna niż noże, widelce i łyżki nie z metali szlachetnych, **24** bielizna domowa, bielizna stołowa niepapierowa, bieżniki stołowe, flagi niepa-

pierowe, chusteczki do nosa tekstylne, dzianina, firanki, zazdrostki, narzuty na łóżka, tkaniny nie zawarte w innych klasach, tkaniny dekoracyjne, materiały tekstylne nietkane, materiały włókiennicze nie zawarte w innych klasach, okładziny do mebli z materiałów tekstylnych i tworzyw sztucznych, pokrowce ochronne na meble, moskitiery, obicia ścienne z materiałów tekstylnych, obrusy niepapierowe, podszewki, pościel, poszewki, płótna do gobelinów i haftów, płótno haftowane, gobeliny, ręczniki tekstylne, serwetki tekstylne, serwety na stół nie papierowe, tworzywa sztuczne jako substytuty tkanin, uchwyty do zasłon z materiałów tekstylnych, zasłony z surowców włókienniczych lub tworzyw sztucznych, **26** artykuły pasmanteryjne z wyjątkiem nici, błyskotki do ubrań, broszki jako dodatki ubraniowe, wstęgi do dekorowania, taśmy elastyczne, falbanky koronkowe, falbany do odzieży, frędzle, galony, girlandy sztuczne, fiszbiny i haftki do gorsetów, grzybki do cerowania, guziki, haczyki do pledów, haczyki i kołeczki jako zapięcia taśm, haftki jako artykuły pasmanteryjne, hafty, kokardy do włosów, koronki wełniane, koronkowe ozdoby i wstawki, kwiaty sztuczne, lamówki do ubrań, obszywanie sznurki do ubrań, zapięcia do odzieży, owoce sztuczne, emblematy ozdobne, ozdobne hafty, ozdoby do włosów, pasmanteria, pikoty, pompki, pióra jako dodatki do ubrań, sznury do obszywania ubrań, sznury do odzieży, taśmy do zasłon, taśmy elastyczne, wstążki pasmanteryjne, **27** dywaniki, dywany, kobierce, obicia ścienne nie z materiałów tekstylnych, wykładziny podłogowe, tapety ścienne gobelinowe nie-tekstylne, tapety, **35** organizowanie wystaw w celach handlowych lub reklamowych, pokazy towarów, promocja sprzedaży dla osób trzecich, reklama za pośrednictwem sieci komputerowej, usługi zaopatrzenia osób trzecich jako zakupy produktów usług dla innych przedsiębiorstw, zgrupowanie na rzecz osób trzecich różnych towarów pozwalające nabywcy wygodnie oglądać i kupować te towary na stronie internetowej dotyczącej sprzedaży towarów tekstylnych, galanteryjnych, pasmanteryjnych, zasłon, firan, mebli, wyposażenia i dekoracji wnętrza, zgrupowanie na rzecz osób trzecich różnych towarów pozwalające nabywcy wygodnie oglądać i kupować te towary w sklepie lub hurtowni z towarami tekstylnymi, galanteryjnymi, pasmanteryjnymi, zasłonami, frankami, meblami, wyposażenia i dekoracji wnętrza.

(111) **292326** (220) 2013 03 11 (210) 411484
 (151) 2016 12 20 (441) 2013 06 24
 (732) CASABLANCA CATERING SPÓŁKA Z OGRANICZONĄ
 ODPOWIEDZIALNOŚCIĄ, Białystok, PL.
 (540) Folwark Nadawki jadło tradycja uczta
 (540)



Kolor znaku: ciemnoczerwony, brązowy, beżowy, czarny
 (531) 03.04.07, 03.04.13, 09.01.10, 27.05.01, 29.01.14
 (510), (511) **41** organizowanie i prowadzenie balów i przyjęć, organizowanie i prowadzenie konferencji, kongresów, sympozjów i zjazdów, planowanie przebiegu części rozrywkowej przyjęcia, udostępnianie sprzętu do karaoke, organizowanie zabaw tanecznych i imprez artystycznych, organizowanie wystaw z dziedziny kultury lub edukacji, organizowanie pokazów, widowisk i prezentacji artystycznych, organizowanie koncertów, konkursów, teleturniejów, konkursów piękności, loterii, imprez rozrywkowych i imprez sportowych, usługi rekreacyjno-sportowe, salony fitness, prowadzenie agencji artystycznych, prowadzenie szkoleń, narad, odczytów i spotkań towarzyskich, prowadzenie dyskotek oraz salonów gier, organizowanie wypoczynku, organizowanie obozów sportowych i kolonii, **43** usługi gastronomiczne, usługi prowadzenia restauracji, kawiarni, kafeterii, barów szybkiej obsługi, stołówek, dostarczanie potraw i napojów, przygotowywanie dań na zamówienie oraz ich dostawa, catering, usługi hotelarskie, usługi związane z rezerwacją, czasowym zakwaterowaniem i wyżywieniem w hotelach, motelach, pensjona-

tach, domach wczasowych i turystycznych, udostępnianie terenu i urządzeń kempingowych, wynajmowanie sal na posiedzenia.

(111) **292327** (220) 2013 03 27 (210) 412259
 (151) 2016 12 22 (441) 2013 07 08
 (732) BAHLSEN POLSKA SPÓŁKA Z OGRANICZONĄ
 ODPOWIEDZIALNOŚCIĄ SPÓŁKA KOMANDYTOWA, Skawina, PL.
 (540) Krakuski Paluszki Karmelio
 (540)



Kolor znaku: brązowy, złoty, żółty, biały, niebieski, beżowy
 (531) 02.01.11, 07.01.01, 26.04.02, 26.11.03, 27.05.01, 29.01.15
 (510), (511) **29** mięso-za wyjątkiem kielbas i parówek, ryby, drób i dziczyzna, ekstrakty mięsne, mrożone, konserwowane-za wyjątkiem kielbas i parówek, suszone i gotowane owoce i warzywa, galaretki, dżemy, kompoty, jaja, mleko i produkty mleczne, oleje i tłuszcze, żywność wykonana z wytlaczanych produktów ziemniaczanych, chipsy ziemniaczane, paluszki ziemniaczane, rodzyнки, orzechy laskowe, orzeszki ziemne, orzechy nerkowca, orzechy pistacjowe, orzechy i migdały suszone, prażone, solone i/lub przyprawami, suszone owoce, **30** kawa, herbata, kakao, cukier, ryż, tapioka, sago, namiastki kawy, mąka i produkty zbożowe, chleb, wyroby cukiernicze i słodczyce, lody, miód, melasa, drożdże, proszek do pieczenia, sól, musztarda, ocet, sosy (przyprawy), przyprawy, lód, ciasteczka, ciasta, czekolada, wyroby czekoladowe, pralinki, słodczyce, cukierki, marcepan, produkty żywnościowe ze sprasowanej (wytlaczanej) pszenicy, ryżu i kukurydzy, dmuchana kukurydza.

(111) **292328** (220) 2013 03 28 (210) 412266
 (151) 2016 12 23 (441) 2013 07 08
 (732) ŚWIĘTEK ZENON FACHOWIEC-FIRMA HANDLOWA
 WIELOBRANŻOWA, Poznań, PL.
 (540) JLT JOB LEADING TECHNOLOGY
 (540)



Kolor znaku: czerwony, czarny, biały, jasnoszary
 (531) 26.01.01, 26.04.01, 27.05.01, 29.01.14
 (510), (511) **7** urządzenia i aparaty spawalnicze, spawarki elektrodo-
 we MMA, spawarki TIG, półautomaty spawalnicze MIG/MAG, przeci-
 narki plazmowe.

(111) **292329** (220) 2013 03 28 (210) 412269
 (151) 2016 12 22 (441) 2013 07 08
 (732) DANISEWICZ SEBASTIAN ODPLYNIESZ.PL, Rogowo, PL.
 (540) odplyniesz.pl
 (540)



Kolor znaku: czarny, pomarańczowy, biały, czerwony
 (531) 26.04.02, 27.05.01, 29.01.13

(510), (511) **35** zgromadzenie na rzecz osób trzecich towarów w hurtowni, sklepie, sklepie internetowym z pontonami i akcesoriami do nich, silnikami elektrycznymi i wyposażeniem do silników, akumulatory, ładowarki, kamizelki pozwalające je wygodnie oglądać i kupować, **37** naprawa silników elektrycznych i pontonów.

(111) **292330** (220) 2013 04 29 (210) 413670
 (151) 2016 12 29 (441) 2013 08 19
 (732) KLUB ŻEGLARZY SAMOTNIKÓW, Szczecin, PL.
 (540) KLUB ŻEGLARZY SAMOTNIKÓW
 (540)



Kolor znaku: biały, niebieski

(531) 18.03.21, 18.03.23, 18.03.25, 27.05.01, 29.01.12
 (510), (511) **41** usługi doradztwa zawodowego w zakresie edukacji i kształcenia dotyczącego żeglarstwa, organizacja i prowadzenie zawodów żeglarskich, komputerowe przygotowanie materiałów do publikacji dotyczące żeglarstwa, organizacja i prowadzenie szkoleń i sympozjów dla żeglarzy oraz sędziów żeglarskich, organizacja, obsługa i prowadzenie regat żeglarskich, organizacja rejsów żeglarzy samotników, organizacja obozów i szkoleń dla żeglarzy.

(111) **292331** (220) 2013 05 20 (210) 414419
 (151) 2016 12 22 (441) 2013 09 02
 (732) MAZURSKIE OCHOTNICZE POGOTOWIE RATUNKOWE, Giżycko, PL.
 (540) MAZURY MAZURSKIE OCHOTNICZE POGOTOWIE RATUNKOWE
 (540)



Kolor znaku: biały, niebieski, czerwony, srebrny, złoty

(531) 18.04.01, 26.01.01, 26.04.02, 27.05.01, 29.01.15
 (510), (511) **39** ratownictwo.

(111) **292332** (220) 2013 05 24 (210) 414663
 (151) 2016 12 12 (441) 2013 09 02
 (732) SOLLERS CONSULTING SPÓŁKA Z OGRANICZONĄ ODPOWIEDZIALNOŚCIĄ, Warszawa, PL.
 (540) sollers CONSULTING
 (540)



Kolor znaku: niebieski, zielony, jasnoniebieski, granatowy

(531) 26.04.02, 27.05.01, 29.01.12
 (510), (511) **35** doradztwo specjalistyczne w sprawach działalności gospodarczej, **36** doradztwo w sprawach finansowych, doradztwo w sprawach ubezpieczeniowych.

(111) **292333** (220) 2013 07 12 (210) 416577
 (151) 2016 12 22 (441) 2013 10 28
 (732) TELEWIZJA POLSKA SPÓŁKA AKCYJNA, Warszawa, PL.
 (540) rodzinka.pl sezon 5
 (540)



Kolor znaku: zielony, biały, szary

(531) 26.04.02, 26.04.17, 26.04.18, 27.05.01, 27.07.01, 29.01.12
 (510), (511) **9** magnetyczne nośniki danych, nagrane dyski, automaty sprzedające i mechanizmy do urządzeń uruchamianych przez wrzucenie monety, sprzęt do przetwarzania danych, komputery, nagrania dźwięku, obrazu i filmowe utrwalone w formie zapisanej taśmy filmowej, taśmy video, taśmy magnetycznej, dysków optycznych, w formacie MP3, w wersji przystosowanej do odtwarzania w komputerach multimedialnych, w odtwarzaczach CD, DVD, urządzenia do nagrywania, zapisywania, odtwarzania i reprodukcji dźwięku, obrazu, informacji i zapisu filmowego w formie analogowej i cyfrowej, audiowizualne urządzenia do nauki, urządzenia do transmisji multimedialnych, programy telewizyjne, audycje, filmy i reportaże utrwalone w formie multimedialnej, gry telewizyjne i komputerowe, programy komputerowe, programy do prowadzenia gier komputerowych, konkursów do użycia z odbiornikiem telewizyjnym, programy komputerowe do obsługi interaktywnej telewizji, karty magnetyczne, suszarki do klisz, **35** usługi reklamowe, produkcja reklam w systemie multimedialnym, organizacja i prowadzenie kampanii reklamowych, wynajem i sprzedaż miejsca i czasu na cele reklamowe w środkach masowego przekazu, tworzenie reklamowych i sponsorowanych tekstów, produkcja reklam radiowych oraz filmów reklamowych dla telewizji, filmu, Internetu, organizacja pokazów i wystaw w celach handlowych i reklamowych, usługi marketingu i public relations, merchandising, reklamowy serwis ogłoszeniowy, zgrupowanie na rzecz osób trzecich towarów w rodzaju sprzętu, artykułów i programów multimedialnych, gier telewizyjnych i komputerowych, gier, zabawek, wyrobów szklanych, porcelanowych i ceramicznych i artykułów, kosmetycznych, higienicznych i opatrunkowych, odzieżowych, spożywczych, sportowych i wydawnictw, w sklepie, hurtowni wielobranżowej i sklepie internetowym lub telesklepie, tak aby umożliwić konsumentom dokonanie zakupu w dobrych warunkach, **38** obsługa przekazu i przekazywanie dźwięku i/lub obrazu, także w systemie cyfrowym, poprzez sieci komunikacyjne, w tym sieć telewizyjną, satelitarną, naziemną kablową, światłowodową i Internet, organizowanie systemów transmisyjnych dźwięku, obrazu i sygnału cyfrowego, rozpowszechnianie programów telewizyjnych, reportaży, filmów dokumentalnych i fabularnych, widowisk rozrywkowych i sportowych oraz audycji z interaktywnym udziałem widzów, usługi emisji i transmisji telewizji interaktywnej, interaktywnej rozrywki, zbieranie i przekazywanie informacji poprzez sieci komunikacyjne, dostarczanie informacji on-line z komputerowych baz danych, usługi teletekstowe i audiotekstowe, organizacja i prowadzenie serwisu ogłoszeniowego w tym udostępnianie on-line interaktywnej tablicy ogłoszeniowej, **42** usługi internetowe, serwis internetowy (portal), doradztwo komputerowe, projektowanie graficzne.

(111) **292334** (220) 2013 07 15 (210) 416637
 (151) 2016 12 19 (441) 2013 10 28
 (732) TELEWIZJA POLSKA SPÓŁKA AKCYJNA, Warszawa, PL.
 (540) EDU.TVP.PL
 (540)



Kolor znaku: biały, żółty, pomarańczowy, czerwony, fioletowy, różowy, jasnoniebieski, ciemnoniebieski, zielony

(531) 03.07.05, 26.04.01, 26.04.15, 27.05.01, 29.01.15
 (510), (511) **38** obsługa przekazu i przekazywanie dźwięku i/lub obrazu, także w systemie cyfrowym, poprzez sieci komunikacyjne, w tym sieć telewizyjną, satelitarną, naziemną kablową, światłowodową i Internet, organizowanie systemów transmisyjnych dźwięku, obrazu i sygnału cyfrowego, rozpowszechnianie programów telewizyjnych,

reportaży, filmów dokumentalnych i fabularnych, widowisk rozrywkowych i sportowych oraz audycji z interaktywnym udziałem widzów, usługi emisji i transmisji telewizyjnej interaktywnej, interaktywnej rozrywki, zbieranie i przekazywanie informacji poprzez sieci komunikacyjne, dostarczanie informacji on-line z komputerowych baz danych, usługi teletekstowe i audiotekstowe, organizacja i prowadzenie serwisu ogłoszeniowego w tym udostępnianie on-line interaktywnej tablicy ogłoszeniowej, realizowanie usług teletekstowych i audiotekstowych, dostęp do treści, stron internetowych i portali, **41** nauczanie, kształcenie, rozrywka, działalność sportowa i kulturalna, usługi wydawnicze, pisanie i publikacja tekstów innych niż reklamowe, publikacje elektroniczne on-line książek i periodyków, produkcja programów radiowych i telewizyjnych, organizowanie, montaż i produkcja programów i imprez artystycznych, estradowych, sportowych, rekreacyjnych, usługi organizowania nauki i szkoleń w dziedzinie multimedialnej, organizowanie konkursów, organizowanie imprez o charakterze edukacyjnym i kulturalnym, usługi w zakresie interaktywnych programów i gier odtwarzanych za pośrednictwem sieci komputerowych i komunikacyjnych, usługi wynajmu nagrań i studiów nagrań, produkcja filmów, realizacja spektakli, **42** usługi w zakresie hostingu sieci internetowej, usługi w zakresie projektowania i tworzenia witryn internetowych, doradztwo komputerowe, projektowanie graficzne.

(111) **292335** (220) 2013 07 15 (210) 416662
 (151) 2016 12 05 (441) 2013 10 28
 (732) FORD MOTOR COMPANY, DEARBORN, US.
 (540) ECOSPORT
 (510), (511) **12** pojazdy silnikowe i ich części.

(111) **292336** (220) 2013 07 23 (210) 417011
 (151) 2016 12 13 (441) 2013 11 12
 (732) PAGED SPÓŁKA AKCYJNA IP SPÓŁKA KOMANDYTOWA,
 Warszawa, PL.
 (540) Paged
 (540)

Paged

(531) 27.05.01
 (510), (511) **20** meble, komody, kredensy, krzesła, ławy, łózka, materace, meble biurowe, fotele, kanapy, sofy, ramy do obrazów, toaletki, stoły, regały, lustra, wieszaki na ubrania, zagłówki, parawany, podnóżki (taborety), drzwi do mebli, serwantki, wyroby stolarstwa meblowego, dekoracje przestawne, dzieła sztuki z drewna, wosku, gipsu i tworzyw sztucznych, **35** usługi promocji sprzedaży dla osób trzecich, organizowanie wystaw w celach reklamowych, organizowanie wystaw w celach handlowych, **42** projektowanie mebli, wzornictwo przemysłowe, stylizacja mebli, projektowanie dekoracji wnętrz.

(111) **292337** (220) 2013 07 25 (210) 417119
 (151) 2016 12 30 (441) 2013 11 12
 (732) OPTIMUM MARK SPÓŁKA Z OGRANICZONĄ
 ODPOWIEDZIALNOŚCIĄ, Warszawa, PL.
 (540) kwiatowy ogród
 (510), (511) **3** środki do czyszczenia, polerowania, szorowania i ścierania, kostki do muszli klozetowych.

(111) **292338** (220) 2013 09 27 (210) 419560
 (151) 2016 12 16 (441) 2014 01 07
 (732) FARUTEX SPÓŁKA Z OGRANICZONĄ ODPOWIEDZIALNOŚCIĄ,
 Szczecin, PL.
 (540) Simply Sweet
 (540)

Simply Sweet

Kolor znaku: ciemnobrązowy, biały, czerwony
 (531) 26.01.01, 26.01.18, 26.13.25, 27.05.01, 29.01.13

(510), (511) **21** cukiernice, łąpatki do ciast, formy jako przybory kuchenne, foremki do lodów, foremki do ciast, filiżanki, kubki, naczynia ze szkła lub tworzyw sztucznych dla gospodarstwa domowego, patery, przybory kuchenne nieelektryczne, **29** grzyby, jaja, mięso, migdały, orzechy, owoce, owoce morza, ryby, warzywa-wszystkie wymienione towary mrożone, chłodzone, apertyzowane, konserwowane lub suszone, również w postaci przetworzonej, przyrządzonej i/lub w postaci mieszanek: chipsy, chrupki, dżemy, galaretki, koncentraty, masa jajowa, mleko, napoje mleczne lub na bazie mleka, produkty mleczne, sery, śmietana i bita śmietana, tłuszcze: frytury, margaryna, masło, oleje, oliwa, smalec, **30** aromaty do ciast, biszkopity, bułki, ciasta, chleby, cukier, cukierki, czekolada, drożdże, galaretki owocowe, herbata, kakao, kasza, kawa, keczup, knedle, kopytka, lody, lukier do ciast, majonez, makarony, mąka, miód, mięso zapiekane w cieście, migdały, mrożony jogurt, muesli, musy, napoje na bazie czekolady, kakao, kawy z mlekiem lub bez, ozdoby do ciast jadalne, pierogi, pizze, placki, płatki, płatki śniadaniowe, proszki do pieczenia, przyprawy korzenne, puddingi, pyzy, ryż, słodczyce, sosy do mięsa, sosy do polewania deserów, sosy sałatkowe, sushi, wyroby cukiernicze i piekarnicze: tarty, tortille, zapiekanki, żywność na bazie mąki, **32** napoje bezalkoholowe, nektary owocowe, soki owocowe i warzywne, **35** usługi: agencji informacji handlowej, badanie rynku, dystrybucja materiałów reklamowych, organizowanie pokazów towarów, organizowanie prezentacji produktów w mediach, usługi reklamy i reklama za pośrednictwem Internetu, rozpowszechnianie ogłoszeń reklamowych, uaktualnianie materiałów reklamowych, wynajmowanie powierzchni reklamowych, wyszukiwanie informacji dla osób trzecich, zgrupowanie na rzecz osób trzecich towarów branży gastronomicznej i spożywczej, pozwalające wygodnie je oglądać i kupować w hurtowniach i sklepach oraz oferowanie tych towarów za pośrednictwem Internetu, **39** usługi dostarczania towarów, dostarczanie towarów zamówionych korespondencyjnie, dystrybucja paczek i przesyłek, magazynowanie, pakowanie towarów, przewóz samochodami ciężarowymi, rozładunek, spedycja, usługi kurierskie, **43** usługi zaopatrzenia w żywność i napoje dla: hoteli, kafeterii, kawiarni, restauracji, sklepów, snack-barów, stołówek.

(111) **292339** (220) 2013 12 05 (210) 422373
 (151) 2016 12 28 (441) 2014 03 17
 (732) SUMI AGRO POLAND SPÓŁKA Z OGRANICZONĄ
 ODPOWIEDZIALNOŚCIĄ, Warszawa, PL.
 (540) SHOGUN WOJOWNIK SPRZEDAŻY ZYSKI ROSNĄ NA POTĘGĘ
 SUMI AGRO
 (540)



Kolor znaku: czarny, złoty, czerwony, biały
 (531) 02.01.02, 02.01.22, 26.01.01, 27.05.01, 29.01.14
 (510), (511) **35** organizowanie i zarządzanie programami lojalnościowymi, kreowanie, wdrażanie i koordynacja programów lojalnościowych.

(111) **292340** (220) 2013 12 19 (210) 423040
 (151) 2016 12 20 (441) 2014 03 31
 (732) ZEŃCZEWSKI ANDRZEJ, Warszawa, PL.
 (540) DAAB

(540)



(531) 27.05.01

(510), (511) **9** płyty z nagraniami, kasety z nagraniami, nagrania muzyczne na taśmach wideo, **16** plakaty, afisze, albumy, kalendary, naklejki, fotografie, karty pocztowe, wydawnictwa muzyczne, **41** świadczenie usług w zakresie organizowania i realizacji imprez rozrywkowych i koncertów muzycznych, usługi rozrywkowe świadczone przez zespoły piosenkarskie i piosenkarzy.

(111) **292341** (220) 2013 12 23 (210) 423136
 (151) 2016 12 14 (441) 2014 04 14
 (732) PINDELSKI MIKOŁAJ, Warszawa, PL.
 (540) QUIKR

(510), (511) **35** Agencje importowo-eksportowe, agencje informacji handlowej, agencje reklamowe, analizy kosztów, analizy rynkowe, audyt przedsiębiorstw, aukcje i przetargi publiczne, badania marketingowe, badania opinii publicznej, badania rynku, badania w dziedzinie działalności gospodarczej, wynajmowanie maszyn i urządzeń dla biur, biura pośrednictwa pracy, usługi porównawcze, dekoracja wystaw sklepowych, handel detaliczny, dobór personelu za pomocą metod psychotechnicznych, doradztwo specjalistyczne w sprawach działalności gospodarczej, doradztwo w zakresie organizowania i prowadzenia działalności gospodarczej, doradztwo w zakresie prowadzenia działalności gospodarczej, doradztwo w zakresie zarządzania personelem, doradztwo w zarządzaniu działalnością gospodarczą, doręczanie gazet osobom trzecim, dystrybucja materiałów reklamowych, działalność artystyczna, działalność gospodarcza, usługi edytorskie w dziedzinie reklamy, prognozowania ekonomiczne, ekspertyzy w zakresie wydajności przedsiębiorstw, fakturowanie, fotokopiowanie, prenumerowanie gazet dla osób trzecich, zarządzanie w zakresie zamówień, prowadzenie punktów informacji konsumenckiej, wyceny handlowe, administrowanie hotelami, impresariat w działalności artystycznej, informacja o działalności gospodarczej, kolportaż próbek, tworzenie komputerowych baz danych, systematyzacja danych komputerowych, komputerowe zarządzanie plikami, księgowość, marketing, maszynopisanie, uaktualnianie materiałów reklamowych, prezentowanie produktów w mediach dla celów sprzedaży detalicznej, modeling do celów promocji sprzedaży i reklamy, obróbka tekstów, rozpowszechnianie ogłoszeń reklamowych, przeprowadzanie sondaży, organizowanie wystaw w celach handlowych lub reklamowych, outsourcing, organizacja patronatów, rekrutacja personelu, przygotowywanie zeznań podatkowych, organizacja pokazów mody w celach promocyjnych, pomoc przy zarządzaniu przedsiębiorstwami przemysłowymi lub handlowymi, pomoc w prowadzeniu działalności gospodarczej, pośrednictwo pracy, pośrednictwo w zakresie nabywania usług telekomunikacyjnych, produkcja filmów reklamowych, prognozy ekonomiczne, kolportaż próbek, usługi związane z przenoszeniem przedsiębiorstw, usługi przeglądu prasy, usługi związane z przygotowaniem list płac, public relations, publikowanie tekstów sponsorowanych, rachunkowość, reklamy radiowe, rozpowszechnianie materiałów reklamowych, reklamy billboardowe, reklama za pośrednictwem sieci komputerowej, wynajmowanie przestrzeni reklamowej, uaktualnianie materiału reklamowego, wynajmowanie nośników reklamowych, reklamy korespondencyjne, przygotowywanie reklam prasowych, usługi sekretarskie, sortowanie danych w bazach komputerowych, sporządzanie sprawozdań rachunkowych, sprzedaż detaliczna lub hurtowa środków farmaceutycznych, weterynaryjnych i sanitarnych oraz zapleczenia medycznego, tworzenie zestawień statystycznych, usługi scenograficzne, organizowanie targów handlowych lub reklamowych, telefoniczne udzielanie informacji, telemarketing, usługi menedżerskie dla sportowców, usługi pośrednictwa w zakresie nabywania usług telekomunikacyjnych, wynajem czasu reklamowego we wszystkich środkach przekazu, wynajem dystrybutorów automatycznych, wynajem fotokopiarek, wynajmowanie urządzeń i wyposażenia biurowego, wyszukiwanie informacji w plikach komputerowych dla osób trzecich, prowadzenie wywiadów gospodarczych, zarządzanie w zakresie zamówień handlowych, zarobkowe zarządzanie w zakresie koncesjonowania dóbr i usług na rzecz osób trze-

cich, zarządzanie w ramach prowadzonej działalności gospodarczej w zakresie udzielania licencji na towary i usługi na rzecz osób trzecich, zarządzanie hotelami., **41** Wypożyczanie aparatów i sprzętu kinematograficznego, usługi artystów teatralnych, usługi związane z działalnością bibliotek objazdowych, chronometria na imprezach sportowych, wypożyczanie dekoracji scenicznych, wypożyczanie dekoracji teatralnych, porady w zakresie edukacji lub kształcenia, usługi związane z organizowaniem i obsługą dyskotek, edukacja, wypożyczanie filmów kinowych, fotografie, fotoreportaże, instruktaż gimnastyczny, prowadzenie salonów gier, świadczone on-line, gry hazardowe, informacja o edukacji, informacja o imprezach rozrywkowych, informacja o rekreacji, instruktaże, tłumaczenia na i z języka migowego, usługi związane z organizacją imprez karaoke, obsługa działalności kasyn, obsługa działalności klubów zdrowia, komputerowe przygotowywanie materiałów do publikacji, organizowanie i obsługa konferencji, organizowanie i obsługa kongresów, organizowanie konkursów, organizowanie konkursów piękności, publikowanie książek, wypożyczanie książek, usługi kształcenia praktycznego, organizowanie loterii, wypożyczanie magnetowidów, montaż taśm wideo, wypożyczanie nagrań dźwiękowych, nagrywanie filmów na taśmach wideo, nauczanie, nauczanie korespondencyjne, nauczanie religii, obsługa klubów nocnych, wypożyczanie sprzętu do nurkowania, organizowanie obozów sportowych, organizowanie obozów wakacyjnych, obsługa pól golfowych, obsługa sal kinowych, wypożyczanie odbiorników radiowych i telewizyjnych, prowadzenie ogrodów zoologicznych, organizowanie balów, organizowanie i prowadzenia warsztatów, organizowanie i prowadzenie koncertów, organizowanie i prowadzenie konferencji, organizowanie i prowadzenie kongresów, organizowanie i prowadzenie seminariów, organizowanie i prowadzenie sympozjów, organizowanie i prowadzenie zjazdów, organizowanie konkursów, organizowanie konkursów piękności, organizowanie loterii, organizowanie obozów sportowych, organizowanie przyjęć, organizowanie spektakli, organizowanie wystaw z dziedziny kultury lub edukacji, organizowanie zawodów sportowych, pisanie scenariuszy, pisanie tekstów innych niż reklamowych, organizacja pokazów mody w celach rozrywkowych, usługi postsynchronizacyjne, producenckie usługi muzyczne, produkcja filmów innych niż reklamowych, produkcja filmów na taśmach wideo, produkcja mikrofilmów, produkcja programów radiowych i telewizyjnych, organizowanie i prowadzenie koncertów, prowadzenie zajęć fitness, prowadzenie przedszkoli, publikacje elektroniczne on-line książek i periodyków, publikowanie elektroniczne on-line nie do pobrania, publikowanie książek, publikowanie tekstów innych niż teksty reklamowe, realizacja spektakli, nauczanie religii, usługi reporterskie, rezerwacja miejsc na spektakle, użytkowanie sal kinowych, koncertowych i salonów gier, organizowanie i prowadzenie seminariów, wystawianie spektakli, wystawianie spektakli na żywo, wypożyczanie sprzętu sportowego z wyjątkiem pojazdów, sporządzanie napisów np. do filmów w wersji oryginalnej, przeprowadzanie sprawdzianów edukacyjnych, wynajmowanie stadionów, prowadzenie szkół z internatem, tresura zwierząt, udostępnianie obiektów i urządzeń sportowych, udostępnianie ośrodków rekreacji, usługi bibliotek objazdowych, usługi dystrybucji biletów, usługi kaligrafii, usługi komponowania układu graficznego publikacji innych niż do celów reklamowych, usługi prezenterów muzyki, usługi przekwalifikowania zawodowego, usługi tłumaczy, usługi trenera osobistego, usługi trenerskie, organizowanie i prowadzenie warsztatów szkoleniowych, wynajmowanie kortów tenisowych, wypożyczanie aparatów i sprzętu kinematograficznego, wypożyczanie aparatów radiowych i telewizyjnych, wypożyczanie aparatury oświetleniowej do dekoracji teatralnych lub do studiów telewizyjnych, wypożyczanie kaset wideo, wypożyczanie książek, wypożyczanie zabawek, prowadzenie uczelni wyższych., **42** Eksploracja podwodna, prowadzenie analiz chemicznych, prowadzenie analiz dla eksploatacji pokładów ropooszczędnych, usługi grafologiczne, analizy systemów komputerowych, analizy wody, architektura, audyty energetyczne, badania bakteriologiczne, badania biologiczne, badania chemiczne, badania geologiczne, badania naukowe, badania techniczne, badania w dziedzinie fizyki, badania w dziedzinie kosmetyki, badania w dziedzinie mechaniki, badania w zakresie ochrony środowiska naturalnego, projektowanie budynków, projektowanie dekoracji wnętrz, digitalizacja dokumentów, doradztwo architektoniczne, doradztwo w zakresie oprogramowania komputerowego, doradztwo w zakresie planowania zużycia energii, doradztwo w zakresie projektowania i rozwoju sprzętu komputerowego, doradztwo w zakresie projektowania stron internetowych,

tworzenie i dostarczanie wyszukiwarek internetowych, stwierdzanie autentyczności dzieł sztuki, ekspertyzy pól naftowych, ekspertyzy geologiczne, eksperymenty kliniczne, eksploatacja pokładów ropo- nośnych, elektroniczna konwersja danych lub programów, badania geologiczne, ekspertyzy geologiczne, poszukiwania geologiczne, hosting serwerów, instalacje oprogramowania komputerowego, in- żynieria techniczna, kalibrowanie, doradztwo w zakresie projekto- wania i rozwoju sprzętu komputerowego, programowanie kompute- rowe, projektowanie systemów komputerowych, wypożyczanie komputerów, konserwacja oprogramowania komputerowego, kon- trola jakości, konwersja danych lub dokumentów na formę elektro- niczną, świadczenie usług przez laboratoria naukowe, testowanie materiałów, miernictwo, usługi projektantów mody, monitoring sys- temów komputerowych przy użyciu dostępu zdalnego, ocena jako- ści wełny, ochrona antywirusowa w zakresie usług komputerowych, badania w zakresie ochrony środowiska naturalnego, odzyskiwanie danych komputerowych, projektowanie opakowań, opracowywanie projektów technicznych, aktualizowanie oprogramowań kompute- rowych, instalacje oprogramowań komputerowych, konserwacja oprogramowań komputerowych, powielanie oprogramowań kom- puterowych, projektowanie oprogramowań komputerowych, wypo- życzenie oprogramowań komputerowych, planowanie urbanistycz- ne, doradztwo w zakresie planów zużycia energii, prognozowanie pogody, prace badawczo-rozwojowe nad nowymi produktami dla osób trzecich, rozsiewanie środków chemicznych w chmurach w celu wywołania deszczu, wypożyczanie serwery, testowanie tekstyliów, testowanie pojazdów, tworzenie i utrzymywanie stron internetowych dla osób trzecich, udostępnianie informacji naukowej i doradztwa w zakresie kompensacji emisji dwutlenku węgla, udostępnianie miej- sca na serwerach, usługi chemiczne, usługi doradcze w zakresie tech- nologii informacyjnej, usługi graficzne, wzornictwo przemysłowe..

(111) **292342** (220) 2013 12 23 (210) 423196
 (151) 2016 12 16 (441) 2014 04 14
 (732) FARUTEX SPÓŁKA Z OGRANICZONĄ ODPOWIEDZIALNOŚCIĄ,
 Szczecin, PL.
 (540) FOOD&WINE
 (540)

FOOD&WINE

Kolor znaku: czarny, czerwony

(531) 24.17.25, 27.05.01, 29.01.12
 (510), (511) **21** butelki, buteleczki, dzbanki, filizanki, karafki, kielisz- ki, kubki, kufle, naczynia, pojemniki-wszystkie wymienione pozycje z papieru, szkła lub tworzyw sztucznych, ekspresy do kawy, korko- ciągi, sztućce z tworzyw sztucznych, przybory kuchenne, serwisy do herbaty oraz kawy, **29** drób, dziczyzna, grzyby, jaja, mięso, mig- dały, orzechy, owoce, owoce morza, ryby, warzywa-wszystkie wy- mienione towary mrożone, chłodzone, apertyzowane, konserwo- wane lub suszone, również w postaci przetworzonej, przyrządzonej i/lub w postaci mieszanek np.: dania obiadowe, dżemy, kompoty, koncentraty, wędliny, bita śmietana, frytura, jogurt, margaryna, masa jajowa, masło, mleko, olej, oliwa, ser, śmietana, zioła ogrodo- we konserwowane, zupy, żelatyna spożywcza, **30** aromaty do ciast, biszkopty, bułki, ciasta, chleby, cukier, cukierki, czekolada, drożdże, galaretki owocowe, herbata, kakao, kasza, kawa, keczup, knedle, ko- pytka, lody, lukier do ciast, majonez, makarony, mąka, miód, mięso zapiekane w cieście, migdały, mrożony jogurt, muesli, musy, napoje na bazie czekolady, kakao, kawy, z mlekiem lub bez, ozdoby do ciast jadalne, pierogi, pizze, placki, płatki, płatki śniadaniowe, proszki do pieczenia, przyprawy korzenne, puddingi, pyzy, ryż, słodczyce, sosy do mięsa, sosy do polewania deserów, sosy sałatkowe, sushi, wyroby cukiernicze i piekarnicze: tarty, tortille, zapiekanki, żywność na bazie mąki, **32** napoje bezalkoholowe, nektary owocowe, soki owocowe i warzywne, piwo, woda gazowana, mineralna i stołowa, **33** napoje alkoholowe (z wyłączeniem piwa), **34** cygara, cygaretki, cygarnice nie z metali szlachetnych, fajki, filtry do papierosów, gi- lotynki do cygar, papierosy, papierośnice nie z metali szlachetnych, tabaka, tabakerki, tytoń, tytoń do żucia, woreczki na tytoń, zapal- niczki, zapałki, zioła do palenia, **35** agencje informacji handlowej, badanie rynku, doradztwo specjalistyczne w sprawach działalności gospodarczej, dystrybucja materiałów reklamowych, organizowanie pokazów towarów, organizowanie prezentacji produktów, usługi

reklamy i reklama za pośrednictwem Internetu, rozpowszechnianie ogłoszeń reklamowych, uaktualnianie materiałów reklamowych, wy- najmowanie powierzchni reklamowych, wyszukiwanie informacji dla osób trzecich, zgrupowanie na rzecz osób trzecich towarów branży: alkoholowej, cukierniczej, gastronomicznej, piekarniczej, spożyw- czej pozwalające wygodnie je oglądać i kupować w hurtowniach i sklepach oraz oferowanie tych towarów również za pośrednictwem Internetu, **39** usługi dostarczania towarów, dostarczanie towarów zamówionych korespondencyjnie, dystrybucja paczek i przesyłek, magazynowanie, pakowanie towarów, przewóz samochodami cięża- rowymi, rozładunek, spedycja, usługi kurierskie, **42** administrowanie stronami komputerowymi, aktualizowanie oprogramowania kompu- terowego, tworzenie i utrzymywanie stron internetowych dla osób trzecich, **43** serwis gastronomiczny, usługi zaopatrzenia w żywność i napoje dla: hoteli, kafeterii, kawiarni, restauracji, sklepów, snack-ba- rów, stołówek.

(111) **292343** (220) 2014 01 14 (210) 423629
 (151) 2016 12 28 (441) 2014 04 28
 (732) STUGLIK BARBARA COBA, Gliwice, PL.
 (540) COBA DIAGNOSTYKA
 (540)



Kolor znaku: niebieski, zielony, czerwony, czarny

(531) 26.11.13, 26.13.25, 27.05.01, 29.01.14
 (510), (511) **42** prace badawczo-rozwojowe i badania naukowe w dziedzinie medycyny weterynaryjnej, diagnostyka weterynaryjna, badania laboratoryjne, badania i analizy: analityki ogólnej, chemicz- ne, biologiczne, biochemiczne, bakteriologiczne, fizykochemicz- ne, toksykologiczne, mykologiczne, cytogenetyczne, serologiczne, hematologiczne i immunochemiczne, równowagi kwasowo-zasa- dowej, wad metabolicznych, mikrobiologiczne badania żywności, wody i środków żywienia zwierząt, badania farmaceutyczne, bada- nia produktów leczniczych i weterynaryjnych, hodowle komórko- we, usługi w zakresie analityki medycznej, usługi w zakresie: analiz chemicznych, badań bakteriologicznych, chemicznych, biochemicz- nych, biologicznych, **44** usługi weterynaryjne, usługi prowadzenia prac badawczych i rozwojowych w zakresie ochrony zdrowia i życia ludzi i zwierząt, usługi w zakresie specjalistycznej diagnostyki me- dycznej, wykonywanie analiz lekarskich, konsultacje lekarzy specjali- stów, usługi medyczne w zakresie prowadzenia punktów pobierania materiału biologicznego do badań laboratoryjnych i wykonywania badań laboratoryjnych, analiz medycznych dla ludzi i zwierząt, pro- wadzenie szpitali i sanatoriów oraz punktów rehabilitacji zdrowot- nej, wynajem sprzętu medycznego, urządzeń i aparatury medycznej.

(111) **292344** (220) 2013 12 30 (210) 423305
 (151) 2017 04 28 (441) 2014 04 14
 (732) IBQS SPÓŁKA Z OGRANICZONĄ ODPOWIEDZIALNOŚCIĄ,
 Gdynia, PL.
 (540) rocks-tech
 (540)



(531) 06.01.01, 27.05.01
 (510), (511) **25** odzież turystyczno-sportowa (tzw. outdoorowa) wo- doodporna, kurtki i spodnie narciarskie, polary, odzież ze strechu, kurtki, spodnie, odzież wodoodporna, **35** usługi porównywania cen, komputerowe zarządzanie plikami, marketing dotyczący sprzedaży odzieży, prezentowanie odzieży w mediach, w tym mediach inter- netowych, dla celów sprzedaży detalicznej, pokazy odzieży, reklama odzieży, reklama odzieży za pośrednictwem sieci komputerowej, prowadzenie sklepu internetowego, oferującego możliwość zakupu

odzieży, **38** przesyłanie informacji tekstowej i obrazowej za pomocą komputera, która dotyczy odzieży, przydzielanie dostępu do baz danych, transmisja plików cyfrowych, usługi ogłoszeń elektronicznych dotyczących odzieży.

(111) **292345** (220) 2014 01 16 (210) 423688
 (151) 2016 12 16 (441) 2014 04 28
 (732) ZAKŁAD FARMACEUTYCZNY AMARA SPÓŁKA
 Z OGRANICZONĄ ODPOWIEDZIALNOŚCIĄ, Kraków, PL.
 (540) Amara AMADERM
 (540)



Kolor znaku: zielony, biały, czarny

(531) 26.11.03, 26.11.06, 27.05.01, 29.01.13

(510), (511) **3** produkty kosmetyczne, **5** produkty farmaceutyczne.

(111) **292346** (220) 2015 04 16 (210) 441472
 (151) 2016 12 30 (441) 2015 08 03
 (732) POLYCHEM SYSTEMS SPÓŁKA Z OGRANICZONĄ
 ODPOWIEDZIALNOŚCIĄ, Poznań, PL.
 (540) SILPUREX

(510), (511) **1** chemiczne środki dla przemysłu, kleje do celów przemysłowych, budownictwa, górnictwa, lepy, kleje i materiały klejące do celów przemysłowych, preparaty do klejenia i gruntowania dla górnictwa, budownictwa i przemysłu, preparaty chemiczne dla przemysłu, górnictwa i budownictwa, żywice syntetyczne w stanie surowym, żywice sztuczne w stanie surowym, kleje inne niż do papieru lub użytku domowego, **17** masy uszczelniające, materiały izolacyjne, zaprawy izolacyjne, kit, żywice sztuczne półprzetworzone, **19** konstrukcyjne elementy niemetalowe dla budownictwa, budowlane konstrukcje niemetalowe, budowlane materiały niemetalowe, niemetalowe elementy konstrukcyjne dla budownictwa, górnictwa i przemysłu.

(111) **292347** (220) 2015 04 16 (210) 441491
 (151) 2016 12 28 (441) 2015 08 03
 (732) HAZEL INVESTMENTS SPÓŁKA Z OGRANICZONĄ
 ODPOWIEDZIALNOŚCIĄ, Warszawa, PL.
 (540) Royal Wilanów
 (540)

Royal Wilanów

(531) 27.05.01

(510), (511) **16** druki, drukowane materiały informacyjne, drukowane materiały reklamowe, gazetki, magazyny, broszury, katalogi, ulotki, torby na zakupy z papieru, torby na zakupy z tworzyw sztucznych, fotografie, **35** usługi w zakresie design-managementu na wszystkich poziomach funkcjonowania firmy, usługi agencji reklamowych, usługi promocyjne dotyczące działalności gospodarczej, badania rynku, opinii publicznej, w dziedzinie działalności gospodarczej, usługi w zakresie kształtowania wizerunku, identyfikacji, usługi rekrutacji personelu, designerów, usługi pomocy/pośrednictwa w nawiązywaniu kontaktów zawodowo-biznesowych, usługi w zakresie promowania towarów i usług osób trzecich, usługi doradcze w zakresie franchisingu, zarządzanie przedsiębiorstwami franchisingowymi, doradztwo w zakresie organizowania i zarządzania działalnością gospodarczą, pomoc w prowadzeniu działalności gospodarczej, zarządzanie przedsiębiorstwami handlowymi, centrami handlowymi, punktami usługowym, sklepami-detalicznymi, hurtowymi, internetowymi, usługi w zakresie organizacji promocji sprzedaży, usługi w zakresie rozpowszechniania i dystrybucji materiałów reklamo-

wych, usługi marketingowe, analizy i raporty marketingowe, marketing internetowy marketing bezpośredni, usługi w zakresie wynajmowania powierzchni i miejsc reklamowych i ogłoszeniowych, usługi w zakresie organizowania targów i wystaw oraz pokazów w celach handlowych, promocyjnych lub reklamowych, usługi w zakresie dekoracji wystaw i witryn sklepowych, usługi w zakresie informacji handlowej i informacji o działalności gospodarczej, usługi sprzedaży detalicznej, hurtowej, internetowej, katalogowej, wysyłkowej oraz poprzez ofertę bezpośrednią: odzieży, obuwia, nakryć głowy, wyrobów jubilerskich, artykułów optycznych, zegarów i zegarków, wyrobów zegarmistrzowskich, artykułów informatycznie-komputerowych, urządzeń oświetleniowych, artykułów wydawniczych, wyrobów papierniczych i piśmienniczych, wyrobów tekstylnych, artykułów pasmanteryjnych, wyrobów ze skóry, sprzętu biurowego, artykułów dekoracyjnych, artykułów sportowych, gier i zabawek, mebli, artykułów wyposażenia wnętrz, produktów związanych z wystrojem wewnętrznym i zewnętrznym powierzchni oraz urządzeniem i wyposażeniem domu, artykułów wyposażenia łazienek, szkła i porcelany, produktów związanych z rekreacją, ogrodnictwem i majsterkowaniem, narzędzi oraz artykułów budowlanych, artykułów gospodarstwa domowego, sprzętu RTV i AGD, artykułów spożywczych i przemysłowych, usługi w zakresie doradztwa i pomocy w zarządzaniu działalnością artystyczną, prowadzenie aukcji publicznych, administrowania hoteli i moteli, wynajmowanie powierzchni wystawienniczej, usługi wyselekcjonowania, z myślą o osobach trzecich, różnych produktów tak, aby umożliwić konsumentom obejrzenie i dokonanie zakupu w dobrych warunkach, wynajmowanie powierzchni na działalność handlową i usługową, działalność artystyczna, doradztwo w zakresie zarządzania personelem, punkty informacji konsumenckiej, prezentowanie produktów w mediach dla celów sprzedaży detalicznej, promocja sprzedaży dla osób trzecich, wynajmowanie nośników reklamowych, **36** wynajmowanie oraz sprzedaż pomieszczeń / powierzchni biurowych, usługowych, handlowych, użytkowych i mieszkań, usługi sprzedaży powierzchni magazynowych i miejsc parkingowych, pośrednictwo w wynajmie oraz sprzedaży powierzchni handlowych, usługowych, administrowanie oraz zarządzanie nieruchomościami, w tym lokalami użytkowymi i kompleksami handlowymi, usługowymi, hotelowymi i rozrywkowymi, zbieranie czynszu i opłat, usługi w zakresie wyceny nieruchomości oraz powierzchni w centrach handlowych, usługi w zakresie wyceny dzieł sztuki, antyków i biżuterii, usługi w zakresie prowadzenia kantorów wymiany walut, usługi developerskie w zakresie finansowym, usługi agencji nieruchomości, usługi doradztwa w zakresie inwestycji na rynku nieruchomości, usługi finansowe i bankowe, pośrednictwo w handlu nieruchomościami, wynajmowanie powierzchni na usługi bankowe, sponsorowanie finansowe, doradztwo w sprawach finansowych i ubezpieczeniowych, zbiórki funduszy na cele dobroczynne, wycena finansowa w zakresie ubezpieczeń, bankowości, nieruchomości, **37** usługi budowlane i projektowe, usługi instalacyjne, naprawa i czyszczenie pojazdów samochodowych w stacjach obsługi, sprzątanie budynków, prowadzenie punktów usług pralniczych, instalowanie, konstruowanie pawilonów handlowych i sklepów, wynajmowanie kopiarek, budowa i naprawy obiektów magazynowych, instalacja maszyn, montaż rusztowań, mycie okien, instalowanie i naprawy instalacji grzewczych, klimatyzacyjnych i chłodniczych, usługi w zakresie naprawy i wymiany opon samochodowych, instalowanie i naprawy urządzeń przeciwpożarowych i antywłamaniowych, instalowanie i naprawy urządzeń łączności w tym telefonów, usługi ogólnobudowlane związane z wykonywaniem budynków, prac inżynierskich, instalatorskich, remontowych, restauratorskich i konserwatorskich, informacja budowlana, **39** usługi związane z prowadzeniem parkingów samochodowych i rowerowych, transport autobusami, dostarczanie towarów, dystrybucja gazet, dystrybucja towarów, wynajmowanie garaży, informacja o składowaniu, informacja o transporcie, wypożyczanie kontenerów magazynowych, wypożyczanie chłodziarek i ład chłodniczych, magazynowanie, wynajmowanie magazynów, pakowanie towarów, pośrednictwo transportowe, wynajmowanie powierzchni w celu sprzedaży samochodów, **41** usługi związane z prowadzeniem klubów fitness, klubów gier komputerowych, kręgielni, sal kinowych, informowanie o imprezach rozrywkowych i o rekreacji, organizowanie i prowadzenie konferencji, organizowanie konkursów i loterii, organizowanie wystaw, organizowanie zabaw i zawodów i imprez sportowych, organizowanie eventów, informacja o modzie, wypożyczanie nagrań filmowych i dźwiękowych, organizowanie występów

cyrkowych, usługi związane z organizowaniem i prowadzeniem dyskotek, organizowanie festiwalu sztuki w tym festiwalu filmowych oraz pokazów filmowych, prowadzenie klubów rozrywkowych i sportowych, usługi w zakresie lunaparków, kultura fizyczna, usługi impresaryjne, organizowanie wystaw w celach kulturalnych i edukacyjnych, parki rozrywki, planowanie przyjęć, przedstawienia teatralne, rezerwacja miejsc na widowiska, pokazy treningu, tresura zwierząt, informacja o wypoczynku, usługi związane z organizacją wypoczynku, wypożyczanie sprzętu sportowego, usługi związane z organizacją i prowadzeniem nauczania i rozrywki: klubów edukacyjnych, rozrywkowych i poprawy zdrowia, dyskotek, balów, konkursów piękności, studia filmowego, przedstawień teatralnych, studia nagrań, salonów gier, sal koncertowych, organizacja i obsługa kongresów, seminariów, sympozjów, zjazdów i przyjęć, organizowanie spektakli z dziedziny kultury i edukacji, informacja o spektaklach i wystawach, wynajmowanie powierzchni w celu organizowania imprez kulturalnych, edukacyjnych, rozrywkowych, rekreacyjnych i sportowych przez osoby trzecie, informacja o edukacji, informacja o imprezach rozrywkowych, organizowanie i prowadzenie koncertów, wynajmowanie i prowadzenie kortów tenisowych, wynajmowanie i prowadzenie boisk i lodowisk, **42** usługi w następującym zakresie: wzornictwo przemysłowe, stylizacja, architektura, usługi artystów-grafików, designerów, projektantów, badania oraz opracowywanie projektów technicznych, prace badawczo-rozwojowe na rzecz osób trzecich, projektowanie budynków, dekoracji wnętrz, opakowań, doradztwo budowlane, planowanie urbanistyczne, usługi w zakresie budowy i analiz systemów komputerowych, usługi w zakresie badania i udoskonalania nowych produktów, odpłatne udostępnianie komputerowych baz danych, wypożyczanie komputerów, konserwacja oprogramowania komputerów, usługi w zakresie grafiki artystycznej, identyfikacja dzieł sztuki, administrowanie prawami autorskimi w zakresie dzieł sztuki, usługi projektowe, **43** usługi restauracyjne, barowe, cateringowe, usługi zakwaterowania tymczasowego, wynajem sal na posiedzenia, konferencje, usługi wypożyczania krzesel, stołów, bielizny stołowej i zastawy stołowej, dostarczanie potraw i napojów, usługi związane z prowadzeniem barów, restauracji, kawiarni, kafeterii, fast-foodów, wynajmowanie dystrybutorów automatycznych, opieka nad dziećmi, zarządzanie miejscami wystawowymi, **44** salony fryzjerskie, kosmetyczne i salony piękności, gabinety odnowy biologicznej, gabinety fizjoterapeutyczne, gabinety fizykoterapeutyczne, oraz wynajmowanie powierzchni na prowadzenie takiej działalności przez osoby trzecie.

(111) **292348** (220) 2015 04 16 (210) 441492

(151) 2016 12 28 (441) 2015 08 03

(732) HAZEL INVESTMENTS SPÓŁKA Z OGRANICZONĄ
ODPOWIEDZIALNOŚCIĄ, Warszawa, PL.

(540) Royal Wilanów

(510), (511) **16** druki, drukowane materiały informacyjne, drukowane materiały reklamowe, gazetki, magazyny, broszury, katalogi, ulotki, torby na zakupy z papieru, torby na zakupy z tworzyw sztucznych, fotografie, **35** usługi w zakresie design-managementu na wszystkich poziomach funkcjonowania firmy, usługi agencji reklamowych, usługi promocyjne dotyczące działalności gospodarczej, badania rynku, opinii publicznej, w dziedzinie działalności gospodarczej, usługi w zakresie kształtowania wizerunku, identyfikacji, usługi rekrutacji personelu, designerów, usługi pomocy/pośrednictwa w nawiązywaniu kontaktów zawodowo-biznesowych, usługi w zakresie promowania towarów i usług osób trzecich, usługi doradcze w zakresie franchisingu, zarządzanie przedsiębiorstwami franchisingowymi, doradztwo w zakresie organizowania i zarządzania działalnością gospodarczą, pomoc w prowadzeniu działalności gospodarczej, zarządzanie przedsiębiorstwami handlowymi, centrami handlowymi, punktami usługowym, sklepami-detalicznymi, hurtowymi, internetowymi, usługi w zakresie organizacji promocji sprzedaży, usługi w zakresie rozpowszechniania i dystrybucji materiałów reklamowych, usługi marketingowe, analizy i raporty marketingowe, marketing internetowy marketing bezpośredni, usługi w zakresie wynajmowania powierzchni i miejsc reklamowych i ogłoszeniowych, usługi w zakresie organizowania targów i wystaw oraz pokazów w celach handlowych, promocyjnych lub reklamowych, usługi w zakresie dekoracji wystaw i witryn sklepowych, usługi w zakresie informacji handlowej i informacji o działalności gospodarczej, usługi sprzedaży detalicznej, hurtowej, internetowej, katalogowej, wysył-

kowej oraz poprzez ofertę bezpośrednią: odzieży, obuwia, nakryć głowy, wyrobów jubilerskich, artykułów optycznych, zegarów i zegarków, wyrobów zegarmistrzowskich, artykułów informatycznych-komputerowych, urządzeń oświetleniowych, artykułów wydawniczych, wyrobów papierniczych i piśmienniczych, wyrobów tekstylnych, artykułów pasmanteryjnych, wyrobów ze skóry, sprzętu biurowego, artykułów dekoracyjnych, artykułów sportowych, gier i zabawek, mebli, artykułów wyposażenia wnętrz, produktów związanych z wystrojem wewnętrznym i zewnętrznym powierzchni oraz urządzeniem i wyposażeniem domu, artykułów wyposażenia łazienek, szkła i porcelany, produktów związanych z rekreacją, ogrodnictwem i majsterkowaniem, narzędzi oraz artykułów budowlanych, artykułów gospodarstwa domowego, sprzętu RTV i AGD, artykułów spożywczych i przemysłowych, usługi w zakresie doradztwa i pomocy w zarządzaniu działalnością artystyczną, prowadzenia aukcji publicznych, administrowania hoteli i moteli, wynajmowanie powierzchni wystawienniczej, usługi wyselekcjonowania, z myślą o osobach trzecich, różnych produktów tak, aby umożliwić konsumentom obejrzenie i dokonanie zakupu w dobrych warunkach, wynajmowanie powierzchni na działalność handlową i usługową, działalność artystyczna, doradztwo w zakresie zarządzania personelem, punkty informacji konsumenckiej, prezentowanie produktów w mediach dla celów sprzedaży detalicznej, promocja sprzedaży dla osób trzecich, wynajmowanie nośników reklamowych, **36** wynajmowanie oraz sprzedaż pomieszczeń / powierzchni biurowych, usługowych, handlowych, użytkowych i mieszkań, usługi sprzedaży powierzchni magazynowych i miejsc parkingowych, pośrednictwo w wynajmie oraz sprzedaży powierzchni handlowych, usługowych, administrowanie oraz zarządzanie nieruchomościami, w tym lokalami użytkowymi i kompleksami handlowymi, usługowymi, hotelowymi i rozrywkowymi, zbieranie czynszu i opłat, usługi w zakresie wyceny nieruchomości oraz powierzchni w centrach handlowych, usługi w zakresie wyceny dzieł sztuki, antyków i biżuterii, usługi w zakresie prowadzenia kantorów wymiany walut, usługi developerskie w zakresie finansowym, usługi agencji nieruchomości, usługi doradztwa w zakresie inwestycji na rynku nieruchomości, usługi finansowe i bankowe, pośrednictwo w handlu nieruchomościami, wynajmowanie powierzchni na usługi bankowe, sponsorowanie finansowe, doradztwo w sprawach finansowych i ubezpieczeniowych, zbiórki funduszy na cele dobroczynne, wycena finansowa w zakresie ubezpieczeń, bankowości, nieruchomości, **37** usługi budowlane i projektowe, usługi instalacyjne, naprawa i czyszczenie pojazdów samochodowych w stacjach obsługi, sprzątanie bud5mków, prowadzenie punktów usług pralniczych, instalowanie, konstruowanie pawilonów handlowych i sklepów, wynajmowanie kopiarek, budowa i naprawy obiektów magazynowych, instalacja maszyn, montaż rusztowań, mycie okien, instalowanie i naprawy instalacji grzewczych, klimatyzacyjnych i chłodniczych, usługi w zakresie naprawy i wymiany opon samochodowych, instalowanie i naprawy urządzeń przeciwpożarowych i antywłamaniowych, instalowanie i naprawy urządzeń łączności w tym telefonów, usługi ogólnobudowlane związane z wykonywaniem budynków, prac inżynierskich, instalatorskich, remontowych, restauratorskich i konserwatorskich, informacja budowlana, **39** usługi związane z prowadzeniem parkingów samochodowych i rowerowych, transport autobusami, dostarczanie towarów, dystrybucja gazet, dystrybucja towarów, wynajmowanie garaży, informacja o składowaniu, informacja o transporcie, wypożyczanie kontenerów magazynowych, wypożyczanie chłodziarek i lad chłodniczych, magazynowanie, wynajmowanie magazynów, pakowanie towarów, pośrednictwo transportowe, wynajmowanie powierzchni w celu sprzedaży samochodów, **41** usługi związane z prowadzeniem klubów fitness, klubów gier komputerowych, kręgielni, sal kinowych, informowanie o imprezach rozrywkowych i o rekreacji, organizowanie i prowadzenie konferencji, organizowanie konkursów i loterii, organizowanie wystaw, organizowanie zabaw i zawodów i imprez sportowych, organizowanie eventów, informacja o modzie, wypożyczanie nagrań filmowych i dźwiękowych, organizowanie występów cyrkowych, usługi związane z organizowaniem i prowadzeniem dyskotek, organizowanie festiwalu sztuki w tym festiwalu filmowych oraz pokazów filmowych, prowadzenie klubów rozrywkowych i sportowych, usługi w zakresie lunaparków, kultura fizyczna, usługi impresaryjne, organizowanie wystaw w celach kulturalnych i edukacyjnych, parki rozrywki, planowanie przyjęć, przedstawienia teatralne, rezerwacja miejsc na widowiska, pokazy treningu, tresura zwierząt, informacja o wypoczynku, usługi związane z organizacją wypoczynku,

wypożyczanie sprzętu sportowego, usługi związane z organizacją i prowadzeniem nauczania i rozrywki: klubów edukacyjnych, rozrywkowych i poprawy zdrowia, dyskotek, balów, konkursów piękności, studia filmowego, przedstawień teatralnych, studia nagrań, salonów gier, sal koncertowych, organizacja i obsługa kongresów, seminariów, sympozjów, zjazdów i przyjęć, organizowanie spektakli z dziedziny kultury i edukacji, informacja o spektaklach i wystawach, wynajmowanie powierzchni w celu organizowania imprez kulturalnych, edukacyjnych, rozrywkowych, rekreacyjnych i sportowych przez osoby trzecie, informacja o edukacji, informacja o imprezach rozrywkowych, organizowanie i prowadzenie koncertów, wynajmowanie i prowadzenie kortów tenisowych, wynajmowanie i prowadzenie boisk i lodowisk, **42** usługi w następującym zakresie: wzornictwo przemysłowe, stylizacja, architektura, usługi artystów-grafików, designerów, projektantów, badania oraz opracowywanie projektów technicznych, prace badawczo-rozwojowe na rzecz osób trzecich, projektowanie budynków, dekoracji wnętrz, opakowań, doradztwo budowlane, planowanie urbanistyczne, usługi w zakresie budowy i analiz systemów komputerowych, usługi w zakresie badania i udoskonalania nowych produktów, odpłatne udostępnianie komputerowych baz danych, wypożyczanie komputerów, konserwacja oprogramowania komputerów, usługi w zakresie grafiki artystycznej, identyfikacja dzieł sztuki, administrowanie prawami autorskimi w zakresie dzieł sztuki, usługi projektowe, **43** usługi restauracyjne, barowe, cateringowe, usługi zakwaterowania tymczasowego, wynajem sal na posiedzenia, konferencje, usługi wypożyczania krzeseł, stołów, bielizny stołowej i zastawy stołowej, dostarczanie potraw i napojów, usługi związane z prowadzeniem barów, restauracji, kawiarni, kafeterii, fast-foodów, wynajmowanie dystrybutorów automatycznych, opieka nad dziećmi, zarządzanie miejscami wystawowymi, **44** salony fryzjerskie, kosmetyczne i salony piękności, gabinety odnowy biologicznej, gabinety fizjoterapeutyczne, gabinety fizykoterapeutyczne, oraz wynajmowanie powierzchni na prowadzenie takiej działalności przez osoby trzecie.

(111) **292349** (220) 2015 04 16 (210) 441494
 (151) 2016 12 16 (441) 2015 08 03
 (732) ZIENTEK WALDEMAR MONEY WORLD, Warszawa, PL.
 (540) MONEY WORLD
 (540)



Kolor znaku: czerwony, niebieski
 (531) 24.15.02, 24.15.13, 24.17.18, 26.01.01, 26.01.06, 26.01.16, 26.11.01, 27.05.01, 29.01.12
 (510), (511) **36** wymiana walut, wymiana pieniędzy z wyłączeniem wymiany w celach kolekcjonerskich.

(111) **292350** (220) 2015 04 21 (210) 441676
 (151) 2016 12 15 (441) 2015 08 03
 (732) PPG DECO POLSKA SPÓŁKA Z OGRANICZONĄ ODPOWIEDZIALNOŚCIĄ, Wrocław, PL.
 (540) dekoral Zadania Specjalne
 (540)



Kolor znaku: czarny, jasnożółty, ciemnożółty
 (531) 01.01.01, 01.01.04, 24.17.01, 26.04.07, 27.05.01, 29.01.13
 (510), (511) **2** farby, lakiery, emalie, pokosty, bejce, koloranty, środki zabezpieczające drewno, **19** materiały budowlane niemetalowe, **35** reklama towarów-ukazanie zalet towarów celem ich zakupu.

(111) **292351** (220) 2015 04 21 (210) 441679
 (151) 2016 12 15 (441) 2015 08 03
 (732) OLEJNICZAK MICHAŁ IMPERIAL-GRANIT, Bralin, PL.
 (540) imperial granit
 (540)



Kolor znaku: czerwony
 (531) 06.01.02, 27.05.01, 29.01.01
 (510), (511) **19** wyroby kamieniarskie w szczególności: blaty, balustrady, schody, palisady, parapety, poręcze, grobowce z kamienia, granitu, marmuru, gzymsy do kominków, kamień budowlany, nagrobki, obudowy kominków z kamienia, ozdoby z kamienia, płyty i płytki z kamienia naturalnego, granit, wyroby z granitu, **35** usługi sprzedaży detalicznej i hurtowej oraz za pośrednictwem Internetu (sprzedaż on-line) towarów obejmujących: wyroby kamieniarskie w szczególności: blaty, balustrady, schody, palisady, parapety, poręcze, grobowce z kamienia, granitu, marmuru, gzymsy do kominków, kamień budowlany, nagrobki, obudowy kominków z kamienia, ozdoby z kamienia, płyty i płytki z kamienia naturalnego, granit, wyroby z granitu, sprzedaż wysyłkowa powyższych towarów, marketing, reklama towarów obejmujących: wyroby kamieniarskie w szczególności: blaty, balustrady, schody, palisady, parapety, poręcze, grobowce z kamienia, granitu, marmuru, gzymsy do kominków, kamień budowlany, nagrobki, obudowy kominków z kamienia, ozdoby z kamienia, płyty i płytki z kamienia naturalnego, granit, wyroby z granitu, **37** usługi kamieniarskie, **42** projektowanie architektoniczne dekoracji wnętrz.

(111) **292352** (220) 2015 04 22 (210) 441719
 (151) 2016 12 30 (441) 2015 08 03
 (732) MAZURKIEWICZ MAREK NIERUCHOMOŚCI, Wrocław, PL.
 (540) PIK Przedsiębiorstwo Instalacji Klimatyzacyjnych
 (540)



Kolor znaku: zielony, biały
 (531) 05.01.01, 05.01.16, 21.01.02, 27.05.01, 29.01.12
 (510), (511) **11** instalacje klimatyzacji i instalacje grzewcze z wyłączeniem towarów służących do ogrzewania lub wymiany ciepła, **37** usługi w zakresie montażu, budowy, rozbudowy, naprawy i konserwacji instalacji i urządzeń klimatyzacji i instalacji i urządzeń grzewczych, **42** usługi w zakresie konsultacji, doradztwa, badań i ekspertyz technicznych, projektowanie klimatyzacji i instalacji grzewczych z wyłączeniem usług służących do ogrzewania lub wymiany ciepła.

(111) **292353** (220) 2015 04 24 (210) 441756
 (151) 2016 12 28 (441) 2015 08 03
 (732) GÓRALCZUK MICHAŁ FANTASIA, Rzgów, PL.
 (540) elisabetta facciani

(510), (511) **25** getry, gorsety, kamizelki, koszule, kurtki, legginsy, obuwie damskie, odzież damska, okrycia wierzchnie, spodnie, spódnice, sukienki, swetry, T-shirty, **35** sprzedaż dla osób trzecich: getrów, gorssetów, kamizelek, koszul, kurtek, legginsów, obuwia damskiego, odzieży damskiej, okryć wierzchnich, spodni, spódnic, sukienek, swetrów, T-shirtów.

(111) **292354** (220) 2015 04 24 (210) 441758
 (151) 2017 01 10 (441) 2015 08 03

(732) TACTICA PHARMACEUTICALS SPÓŁKA Z OGRANICZONĄ ODPOWIEDZIALNOŚCIĄ, Gliwice, PL.

(540) AZYTACT

(510), (511) **5** produkty farmaceutyczne i weterynaryjne.

(111) **292355** (220) 2015 05 04 (210) 442085

(151) 2016 12 27 (441) 2015 08 17

(732) DE CARE GROUP SPÓŁKA Z OGRANICZONĄ ODPOWIEDZIALNOŚCIĄ I WSPÓLNICY SPÓŁKA KOMANDYTOWA, Pięńków, PL.

(540) Casa del Sur

(510), (511) **29** suszone i gotowane owoce i warzywa, **30** kawa, herbata, ryż, wyroby cukiernicze i słodyczne, sosy (przyprawy), przyprawy, **31** świeże owoce i warzywa, nasiona.

(111) **292356** (220) 2015 05 08 (210) 442292

(151) 2016 12 14 (441) 2015 08 17

(732) COL-WAY M. TUREK J. ZYCH SPÓŁKA JAWNA, Kołeczkowo, PL.

(540) COLWAY INTERNATIONAL

(540)



Kolor znaku: niebieski, granatowy, biały, szary

(531) 01.05.01, 01.05.02, 01.05.12, 01.05.23, 27.05.01, 29.01.14

(510), (511) **3** kolagen naturalny, kremy, odżywki, balsamy, maseczki z kolagenem naturalnym, kosmetyki na bazie kolagenu naturalnego, **5** pastylki dla celów farmaceutycznych i suplementów diety, **35** usługi sprzedaży w hurtowniach, sklepach, na stronie internetowej oraz w sprzedaży bezpośredniej, w marketingu sieciowym kosmetyków i substytutów diety, **41** produkcja elektroniczna książek, periodyków, druków, poradników, fotoreportaże, produkcja filmów i nagrań dźwiękowych.

(111) **292357** (220) 2015 05 08 (210) 442294

(151) 2016 12 16 (441) 2015 08 17

(732) KANCELARIA RADCÓW PRAWNYCH STOPCZYK & WSPÓLNICY SPÓŁKA KOMANDYTOWA, Warszawa, PL.

(540) STOPCZYK & WSPÓLNICY

(540)

STOPCZYK & WSPÓLNICY

(531) 24.17.25, 27.05.01

(510), (511) **45** świadczenie pomocy prawnej, udzielanie porad prawnych, sporządzanie opinii i analiz prawnych, opracowywanie projektów aktów prawnych oraz zastępstwo prawne i procesowe .

(111) **292358** (220) 2015 05 08 (210) 442295

(151) 2016 12 16 (441) 2015 08 17

(732) KANCELARIA RADCÓW PRAWNYCH STOPCZYK & WSPÓLNICY SPÓŁKA KOMANDYTOWA, Warszawa, PL.

(540) STOPCZYK & WSPÓLNICY

(540)



STOPCZYK & WSPÓLNICY

(531) 02.01.01, 26.03.01, 26.03.14, 27.05.01, 29.01.12

(510), (511) **45** świadczenie pomocy prawnej, udzielanie porad prawnych, sporządzanie opinii i analiz prawnych, opracowywanie projektów aktów prawnych oraz zastępstwo prawne i procesowe .

(111) **292359** (220) 2015 05 09 (210) 442318

(151) 2016 12 19 (441) 2015 08 17

(732) STASICZKA ARTUR F.H. GIOVANNI COLLECTION, Rzgów, PL.

(540) Są powierzchnie, które też chcą być modne

(510), (511) **24** tkaniny do obuwia, tkaniny elastyczne, tkaniny płóciennie na buty, tworzywa sztuczne (substytuty tkanin), tkaniny, materiały tekstylne, wyroby tekstylne, metki, **25** obuwie, obuwie przeciwdeszczowe, obuwie gumowe, japońskie obuwie ze słomy ryżowej, japońskie obuwie robocze z częścią oddzielną na duży palec, obuwie codzienne, obuwie sportowe, obuwie inne niż sportowe, obuwie rekreacyjne, obuwie plażowe, obuwie gimnastyczne, obuwie robocze, obuwie wspinaczkowe, obuwie lekkoatletyczne, obuwie dla dzieci i niemowląt, obuwie męskie i damskie, kalosze, obuwie wykonane z drewna, pasy do obuwia łączące podeszwę z cholewką, podeszwy zewnętrzne, podeszwy butów, podeszwy do obuwia, podeszwy do sandałów w stylu japońskim, gumowe podeszwy do japońskich butów jika-tabi, usztywniacze do butów, języki do butów, mankiety do butów, cholewki do butów, wkładki do obuwia, odzież, odzież ze skóry i z imitacji skóry, nakrycia głowy, rękawiczki, czapki, szaliki, **35** sprzedaż detaliczna, sprzedaż hurtowa, sprzedaż w salonach mody, pracowniach krawieckich, sprzedaż za pośrednictwem serwisów internetowych, handel elektroniczny, sprzedaż na licytacjach, sprzedaż wysyłkowa i katalogowa, sprzedaż na aukcjach, sprzedaż w sklepach, na targach i punktach handlowych, sprzedaż komisowa: obuwia, obuwia przeciwdeszczowego, obuwia gumowego, japońskiego obuwia ze słomy ryżowej, japoński go obuwia roboczego z częścią oddzielną na duży palec, obuwia codziennego, obuwia sportowego, obuwia innego niż sportowe, obuwia rekreacyjnego, obuwia plażowego, obuwia gimnastycznego, obuwia roboczego, obuwia wspinaczkowego, obuwia lekkoatletycznego, obuwia dla dzieci i niemowląt, obuwia męskiego i damskiego, kaloszy, obuwia wykonanego z drewna, pasów do obuwia łączące podeszwę z cholewką, podeszew zewnętrznych, podeszew butów, podeszew do obuwia, podeszew do sandałów w stylu japońskim, gumowych podeszew do japońskich butów jika-tabi, usztywniaczy do butów, języków do butów, mankietów do butów, cholewek do butów, wkładek do obuwia, odzieży, odzieży ze skóry i z imitacji skóry, nakryć głowy, rękawiczek, czapek, szalików, tkanin do obuwia, tkanin elastycznych, tkanin płóciennych na buty, tworzyw sztucznych (substytutów tkanin), tkanin, materiałów tekstylnych, wyrobów tekstylnych, metek, pokazy odzieży z udziałem modeli, promocja usług i towarów przez wystawy, eventy, pokazy, promocja i/lub reklama towarów i usług za pomocą blogów, stron internetowych, za pośrednictwem Internetu lub innej sieci komputerowej, organizowanie prezentacji, wystaw, eventów i pokazów towarów, m.in. odzieży, obuwia, nakryć głowy w celach handlowych i/lub reklamowych, kreowanie wizerunku firmy, usług i towarów, powielanie dokumentów, udostępnianie i prezentowanie ofert handlowych, w tym przez Internet, zbieranie, przekazywanie, udostępnianie informacji promocyjnych i handlowych, rozpowszechnianie informacji handlowych, reklamowych, promocyjnych o modzie, odzieży, obuwia, nakryciach głowy, tekstyliach, promocja usług i towarów poprzez dostarczanie informacji handlowych w postaci tekstu i/lub obrazu w sieci internetowej przy pomocy komputera, dystrybucja materiałów reklamowych, handlowe informacje udzielane konsumentom, rozpowszechnianie ogłoszeń reklamowych w celach handlowych i promocyjnych, public relations, publikowanie tekstów reklamowych i promocyjnych, publikowanie i rozpowszechnianie informacji handlowych, promocyjnych o towarach i usługach za pomocą globalnej sieci komputerowej oraz urządzeń mobilnych, usługi konsultacyjne, usługi informacyjne, usługi doradcze dotyczące wyżej wymienionych usług, informacja o wyżej wymienionych towarach i usługach.

(111) **292360** (220) 2015 05 09 (210) 442321

(151) 2016 12 19 (441) 2015 08 17

(732) STASICZKA ARTUR F.H. GIOVANNI COLLECTION, Rzgów, PL.

(540) Nie chcemy już dłużej milczeć!

(510), (511) **24** tkaniny do obuwia, tkaniny elastyczne, tkaniny płóciennie na buty, tworzywa sztuczne (substytuty tkanin), tkaniny, materiały tekstylne, wyroby tekstylne, metki, **25** obuwie, obuwie przeciwdeszczowe, obuwie gumowe, japońskie obuwie ze słomy ryżowej, japońskie obuwie robocze z częścią oddzielną na duży palec, obuwie codzienne, obuwie sportowe, obuwie inne niż sportowe, obuwie rekreacyjne, obuwie plażowe, obuwie gimnastyczne, obuwie robocze, obuwie wspinaczkowe, obuwie lekkoatletyczne, obuwie dla dzieci i niemowląt, obuwie męskie i damskie, kalosze, obuwie wykonane z drewna, pasy do obuwia łączące podeszwę z cholewką, podeszwy zewnętrzne, podeszwy butów, podeszwy do obuwia, po-

deszwy do sandałów w stylu japońskim, gumowe podeszwy do japońskich butów jika-tabi, usztywniacze do butów, języki do butów, mankiety do butów, cholewki do butów, wkładki do obuwia, odzież, odzież ze skóry i z imitacji skóry, nakrycia głowy, rękawiczki, czapki, szaliki, **35** sprzedaż detaliczna, sprzedaż hurtowa, sprzedaż w salonach mody, pracowniach krawieckich, sprzedaż za pośrednictwem serwisów internetowych, handel elektroniczny, sprzedaż na licytacjach, sprzedaż wysyłkowa i katalogowa, sprzedaż na aukcjach, sprzedaż w sklepach, na targach i punktach handlowych, sprzedaż komisowa: obuwia, obuwia przeciwdeszczowego, obuwia gumowego, japońskiego obuwia ze słomy ryżowej, japoński go obuwia robocznego z częścią oddzielną na duży palec, obuwia codziennego, obuwia sportowego, obuwia innego niż sportowe, obuwia rekreacyjnego, obuwia plażowego, obuwia gimnastycznego, obuwia robocznego, obuwia wspinaczkowego, obuwia lekkoatletycznego, obuwia dla dzieci i niemowląt, obuwia męskiego i damskiego, kaloszy, obuwia wykonanego z drewna, pasów do obuwia łączące podeszwę z cholewką, podeszew zewnętrznych, podeszew butów, podeszew do obuwia, podeszew do sandałów w stylu japońskim, gumowych podeszew do japońskich butów jika-tabi, usztywniaczy do butów, języków do butów, mankietów do butów, cholewek do butów, wkładek do obuwia, odzieży, odzieży ze skóry i z imitacji skóry, nakryć głowy, rękawiczek, czapek, szalików, tkanin do obuwia, tkanin elastycznych, tkanin płóciennych na buty, tworzyw sztucznych (substytutów tkanin), tkanin, materiałów tekstylnych, wyrobów tekstylnych, metek, pokazy odzieży z udziałem modeli, promocja usług i towarów przez wystawy, eventy, pokazy, promocja i/lub reklama towarów i usług za pomocą blogów, stron internetowych, za pośrednictwem Internetu lub innej sieci komputerowej, organizowanie prezentacji, wystaw, eventów i pokazów towarów, m.in. odzieży, obuwia, nakryć głowy w celach handlowych i/lub reklamowych, kreowanie wizerunku firmy, usług i towarów, powielanie dokumentów, udostępnianie i prezentowanie ofert handlowych, w tym przez Internet, zbieranie, przekazywanie, udostępnianie informacji promocyjnych i handlowych, rozpowszechnianie informacji handlowych, reklamowych, promocyjnych o modzie, odzieży, obuwiu, nakryciach głowy, tekstyliach, promocja usług i towarów poprzez dostarczenie informacji handlowych w postaci tekstu i/lub obrazu w sieci internetowej przy pomocy komputera, dystrybucja materiałów reklamowych, handlowe informacje udzielane konsumentom, rozpowszechnianie ogłoszeń reklamowych w celach handlowych i promocyjnych, public relations, publikowanie tekstów reklamowych i promocyjnych, publikowanie i rozpowszechnianie informacji handlowych, promocyjnych o towarach i usługach za pomocą globalnej sieci komputerowej oraz urządzeń mobilnych, usługi konsultacyjne, usługi informacyjne, usługi doradcze dotyczące wyżej wymienionych usług, informacja o wyżej wymienionych towarach i usługach .

(111) **292361** (220) 2015 04 15 (210) 441442
 (151) 2016 03 30 (441) 2015 08 03
 (732) DEL MEDIA SPÓŁKA Z OGRANICZONĄ
 ODPOWIEDZIALNOŚCIĄ, Warszawa, PL.
 (540) shop & you
 (540)



Kolor znaku: pomarańczowy, biały, szary
 (531) 10.03.10, 10.03.11, 24.17.25, 27.05.01, 29.01.13
 (510), (511) **35** prezentowanie produktów w mediach dla celów sprzedaży detalicznej, pokazy towarów, usługi porównywania cen, promocja sprzedaży dla osób trzecich, rozpowszechnianie materiałów reklamowych ulotek, prospektów, druków, próbek, reklama za pośrednictwem sieci komputerowej, rozpowszechnianie ogłoszeń reklamowych.

(111) **292362** (220) 2015 05 14 (210) 442510
 (151) 2016 12 16 (441) 2015 08 31
 (732) NOWAK MAGDALENA 7 SPORTS, Kraków, PL.
 (540) SEVEN SPORTS

(540)



Kolor znaku: czarny, czerwony, biały
 (531) 26.11.03, 26.11.12, 27.05.01, 27.07.01, 29.01.13
 (510), (511) **35** usługi w zakresie promocji sportu, kultury fizycznej i rekreacji, ochrony zdrowia, odżywek dla sportowców, suplementów diety, napojów, produktów dietetycznych, wydawnictw, książek i gazet, rozpowszechnianie materiałów reklamowych, organizowanie pokazów, wystaw i targów reklamujących sport, rekreację, kulturę fizyczną, usługi w zakresie promocji sprzedaży dla osób trzecich .

(111) **292363** (220) 2015 05 18 (210) 442592
 (151) 2016 12 28 (441) 2015 08 31
 (732) SUMI AGRO POLAND SPÓŁKA Z OGRANICZONĄ
 ODPOWIEDZIALNOŚCIĄ, Warszawa, PL.
 (540) SHOGUN WŁADCA ZIEMI WYGRANA JEST PEWNA! SUMIAGRO
 (540)



Kolor znaku: niebieski, biały, żółty
 (531) 02.01.02, 23.01.01, 27.05.01, 29.01.13
 (510), (511) **35** organizowanie i zarządzanie programami lojalnościowymi, kreowanie, wdrażanie i koordynacja programów lojalnościowych.

(111) **292364** (220) 2015 05 22 (210) 442792
 (151) 2016 12 19 (441) 2015 08 31
 (732) STAJUDA PIOTR ARENVI, Zgierz, PL.
 (540) arenvit ARTYKUŁY SPOŻYWCZE
 (540)



Kolor znaku: biały, ciemnoczerwony
 (531) 26.01.02, 26.01.03, 27.05.01, 29.01.12
 (510), (511) **35** usługi w zakresie pośrednictwa w sprzedaży towarów i usług pomiędzy producentem a odbiorcą, w zakresie następujących towarów: mięso i przetwory mięsne, konserwy mięsne, konserwy rybne, wędliny, tłuszcze, oleje, nabiał, przetwory owocowe i warzywne, mąka, przetwory zbożowe, kasze, żywność na bazie mąki, cukier, wyroby cukiernicze, cukierki.

(111) **292365** (220) 2015 05 25 (210) 442866
 (151) 2016 12 22 (441) 2015 09 14
 (732) SŁAWSKI ZAKŁAD PRZETWÓRSTWA MIĘSA I DROBIU
 BALCERZAK I SPÓŁKA SPÓŁKA Z OGRANICZONĄ
 ODPOWIEDZIALNOŚCIĄ, Wróblew, PL.

(540) Veggie day
 (510), (511) **29** produkty wegetariańskie z białek roślinnych, produkty wegetariańskie z białek jaja kurzego, wędliny wegetariańskie, wędliny, substytuty wędlin, kielbaski i parówki na bazie produktów roślinnych, wędliny, substytuty wędlin, kielbaski i parówki produkowane bez udziału białek pochodzenia zwierzęcego, wędliny, substytuty wędlin, kielbaski i parówki na bazie białek jaja kurzego, wędliny, substytuty wędlin, kielbaski i parówki na bazie białek mleka, gotowe dania składające się głównie z kotletów rybnych, warzyw, gotowanych jajek i bulionu (oden), **30** dania gotowe zawierające makaron, gotowe dania z makaronu, gotowe dania z ryżu.

(111) **292366** (220) 2015 05 25 (210) 442876
 (151) 2016 12 27 (441) 2015 09 14
 (732) CERBER SPÓŁKA Z OGRANICZONĄ ODPOWIEDZIALNOŚCIĄ, Warszawa, PL.

(540) S sketch W TEATRZE WIELKIM

(540)



(531) 27.05.03, 27.05.05, 27.05.10, 27.05.17, 27.01.08, 26.13.25
 (510), (511) **35** usługi reklamowe, **41** usługi związane z organizowaniem i obsługą dyskotek, usługi w zakresie organizowania koncertów muzycznych, usługi związane z rozrywką, w tym organizowanie imprez rozrywkowych i informacja o nich, usługi związane z organizacją przyjęć, w tym planowanie przebiegu przyjęcia, organizowanie spektakli, w tym usługi impresariów, organizowanie konkursów edukacyjnych lub rozrywkowych, **43** usługi gastronomiczne, usługi barowe, przygotowywanie dań na zamówienie oraz ich dostawa do klienta.

(111) **292367** (220) 2015 05 25 (210) 442886
 (151) 2016 12 29 (441) 2015 09 14
 (732) AFLOFARM FARMACJA POLSKA SPÓŁKA Z OGRANICZONĄ ODPOWIEDZIALNOŚCIĄ, Pabianice, PL.

(540) HIS.QA

(510), (511) **3** mydła, środki perfumeryjne, olejki eteryczne, kosmetyki, płyny do pielęgnacji włosów, maści kosmetyczne.

(111) **292368** (220) 2015 06 08 (210) 443351
 (151) 2016 12 29 (441) 2015 09 28
 (732) AFLOFARM FARMACJA POLSKA SPÓŁKA Z OGRANICZONĄ ODPOWIEDZIALNOŚCIĄ, Pabianice, PL.

(540) PRECURSOR

(510), (511) **5** produkty farmaceutyczne, środki sanitarne do celów medycznych, wyroby medyczne do celów leczniczych nie ujęte w innych klasach, substancje dietetyczne do celów leczniczych, suplementy diety, środki specjalnego przeznaczenia żywieniowego do celów zdrowotnych, środki dietetyczne do celów zdrowotnych, żywność dla niemowląt, zioła lecznicze, ekstrakty roślinne o przeznaczeniu leczniczym, **29** mięso, ryby, drób, dziczyzna, ekstrakty mięsne, konserwowane, mrożone, suszone i gotowane owoce i warzywa, galaretki, dżemy, kompoty, jaja, mleko, produkty mleczne, oleje i tłuszcze jadalne, w tym odżywki dla kulturystów i/lub sportowców, substancje dietetyczne, żywność dietetyczna, koncentraty i odżywki wysokobiałkowe, węglowodanowe i wysokoenergetyczne wzbogacone witaminami, solami mineralnymi i aminokwasami nie do celów medycznych zawarte w tej klasie, **32** wody mineralne i gazowane oraz inne napoje bezalkoholowe, napoje owocowe i soki owocowe, syropy i inne preparaty do produkcji i przyrządzania napojów, napoje dietetyczne, wysokoenergetyczne, węglowodanowe, witaminowe.

(111) **292369** (220) 2015 06 08 (210) 443384
 (151) 2016 12 29 (441) 2015 09 28
 (732) NOVUM SPÓŁKA AKCYJNA, Warszawa, PL.
 (540)



Kolor znaku: biały, pomarańczowy

(531) 01.15.05, 29.01.01

(510), (511) **9** programy komputerowe, urządzenia do przetwarzania danych i informacji, elektroniczne bazy danych, aparaty telefoniczne, sprzęt komputerowy, modemy i bramki komputerowe, sprzęt telekomunikacyjny, **10** medyczne przyrządy diagnostyczne, medyczne przetworniki ciśnienia tętna, przyrządy do analizy medycznej, skanery do użytku medycznego, elektrody do użytku medycznego, analizatory automatyczne do diagnostyki medycznej, aparatura elektroniczna do użytku medycznego, przyrządy medyczne do odczytywania i rejestrowania danych fizjologicznych, elektroniczna aparatura monitorująca do użytku medycznego, elektroniczne rejestratory temperatury do użytku medycznego, elektroniczne rejestratory tętna, akcesoria telefoniczne do użytku diagnostyki medycznej, **35** usługi menedżerskie, prowadzenie interesów osób trzecich, usługi badania rynku i opinii publicznej, doradztwo w zakresie prowadzenia działalności gospodarczej, kompleksowa oferta towarów umożliwiająca nabywcom rozeznanie i zakup tych towarów w sklepach i hurtowniach branży elektrycznego sprzętu gospodarstwa domowego, artykułów radiowo-telewizyjnych i elektronicznych, komputerowej, sprzętu telekomunikacyjnego, promocja inwestycji w zakresie telekomunikacji, organizowanie wystaw w celach handlowych, zarządzanie zbiorami informatycznymi, telesprzedaż (sprzedaż na telefon) w imieniu osób trzecich dotycząca towarów z branży elektrycznego sprzętu gospodarstwa domowego, artykułów radiowo-telewizyjnych i elektronicznych oraz z branży komputerowej i sprzętu telekomunikacyjnego, telemarketing, obsługa programów lojalnościowych, kompilacja informacji w komputerowych bazach danych, kompilacja informacji do komputerowych baz danych, sprzedaż detaliczna i hurtowa środków farmaceutycznych, weterynaryjnych i sanitarnych oraz zaopatrzenia medycznego, **36** finansowanie sprzedaży na kredyt, leasing, doradztwo w sprawach finansowych, operacje i usługi finansowe, emisja i obsługa bonów wartościowych, kart kredytowych i kart przedpłatowych w telefonii, prowadzenie rozliczeń finansowych transakcji, przyjmowanie przedmiotów w depozyt, monitoring i windykacja należności, zarządzanie inwestycjami z zakresu Internetu i infrastruktury multimedialnej, ubezpieczenia, doradztwo i informacje w sprawach ubezpieczeń, **37** konserwacja i naprawy maszyn biurowych i maszyn księgujących, instalowanie, konserwacja i naprawy sprzętu komputerowego, instalowanie i naprawy urządzeń łączności, w tym telefonów, usługi instalacyjne w zakresie telekomunikacji, usługi budowlane w zakresie infrastruktury internetowej i multimedialnej, **38** emisja radiowa, emisja telewizyjna, informacja o telekomunikacji, przesyłanie informacji, łączność przez terminale komputerowe, przesyłanie informacji tekstowej, obrazowej i dźwiękowej za pomocą komputerów, łączność poprzez sieć światłowodową, łączność radiowa, łączność telefoniczna, usługi ogłoszeń elektronicznych, poczta elektroniczna, usługi połączeń i tras połączeń dla telekomunikacji, połączenie ze światową siecią komputerową za pośrednictwem telekomunikacji, przekaz satelitarny, wypożyczanie aparatury do przesyłania informacji, przydzielanie dostępu do światowej sieci komputerowej, telefonia komórkowa, połączenia telefoniczne, usługi telefoniczne, obsługa telekonferencji, telewizja kablowa, transmisja programów telewizyjnych, wypożyczanie modemów i bramek telefonii internetowej, wypożyczanie telefonów, wypożyczanie urządzeń do przesyłania informacji, wypożyczanie urządzeń telekomunikacyjnych, zlecenia przywoławcze za pomocą środków łączności elektronicznej, trans-

misja danych, przetwarzanie danych, usługi telefonii internetowej, obsługa i wynajem infolinii, usługi w zakresie infolinii serwisowych (help desk), usługi w zakresie elektronicznych biur obsługi klienta na stronach światowej sieci rozległej (WWW), przysyłanie informacji medycznej za pomocą urządzeń telekomunikacyjnych, odpłatne udostępnianie komputerowych baz danych, wypożyczanie komputerów, **39** dostarczanie towarów i innych przesyłek, magazynowanie dokumentów w archiwach, dystrybucja energii, dystrybucja gazu, transport rurociągami, **41** produkcja filmów, w tym filmów wideo, organizowanie i prowadzenie konferencji i szkoleń, edukacja z zakresu informatyki i telekomunikacji, **42** konserwacja oprogramowania komputerów, usługi w zakresie artystycznej grafiki komputerowej, zakładanie i prowadzenie stron WWW, obsługa sprzedaży on-line dla sklepów internetowych, doradztwo w sprawach sprzętu komputerowego, usługi w zakresie budowy i analiz systemów komputerowych, usługi w zakresie badania i udoskonalania nowych produktów, usługi projektowe w zakresie programowania sprzętu komputerowego i telekomunikacyjnego, obsługa sprzedaży on-line dla sklepów internetowych, ekspertyzy i badania geologiczne w zakresie złóż gazu, poszukiwania gazu i ropy naftowej, medyczne usługi edukacyjne, **44** medyczne badanie osób, usługi informacji medycznej, usługi oceny medycznej, wypożyczanie sprzętu medycznego, usługi obrazowania medycznego, organizowanie leczenia medycznego, usługi doradztwa dietetycznego, usługi informatyczne w zakresie opieki medycznej, usługi medyczne w zakresie stanu zdrowia, usługi doradcze w zakresie opieki zdrowotnej, świadczenie usług w zakresie prowadzenia dokumentacji medycznej on-line z wyjątkiem stomatologii, usługi diagnostyki medycznej on-line z wyjątkiem stomatologii, **45** opieka prawna, obrót prawami do domen internetowych.

(111) **292370** (220) 2015 06 11 (210) 443489
(151) 2016 12 21 (441) 2015 09 28
(732) SUCHOLAS ROMAN FIRMA HANDLOWA, Zielona Góra, PL.
(540) RTX walk

(510), (511) **25** odzież jeansowa, buty, odzież skórzana, szaliki, czapki, bielizna, spodnie, kurtki, spódnice, sukienki, koszule, bluzy, bluzki z wyłączeniem wkładek do obuwia, akcesorii antypoślizgowych, zapiektek i wkładek pod piętę do obuwia, skarpet i pończoch, **35** zgrupowanie na rzecz osób trzecich różnych towarów jak: buty, odzież, odzież skórzana, szliki, czapki, bielizna, spodnie, kurtki, spódnice, sukienki, koszule, bluzy, bluzki pozwalających nabywcy wygodnie oglądać i kupować te towary w centrum handlowym, usługi w zakresie zarządzania centrum handlowym, zarządzanie w działalności handlowej, usługi w zakresie reklamy w centrum handlowym, dystrybucja materiałów reklamowych i promocyjnych w zakresie towarów takich jak: buty, odzież, odzież skórzana, szliki, czapki, bielizna, spodnie, kurtki, spódnice, sukienki, koszule, bluzy, bluzki, reklama radiowa i telewizyjna i za pośrednictwem środków elektronicznych w zakresie prowadzonego centrum handlowego, w odniesieniu do sprzedawanych produktów: buty, odzież, artykuły spożywcze, biżuteria, bielizna damska i męska, artykuły AGD i RTV.

(111) **292371** (220) 2015 06 23 (210) 443940
(151) 2016 12 21 (441) 2015 10 12
(732) 4BABY SPÓŁKA Z OGRANICZONĄ ODPOWIEDZIALNOŚCIĄ, Lublin, PL.
(540) 4BABY
(540)



(531) 26.01.02, 26.01.17, 26.01.20, 27.05.01, 27.07.01
(510), (511) **12** budki do wózków spacerowych, krzeselka bezpieczeństwa do pojazdów dla dzieci, łodzie, motorowery, pojazdy elektryczne dla dzieci, pontony, rowery, tricykle, wózki dziecięce, wózki do rowerów, **20** chodziki dla dzieci, kojce dla dzieci, kolebki, kołyski, kosze z pokrywką, leżaki, łóżka dla dzieci, materace do łóżek, meble, parawany, pojemniki niemetalowe, poduszki, pościel, śpiwory kempingowe, wieszaki na odzież, wysokie krzesła dla dzieci, **25** bielizna, bluzki, getry, majtki dla dzieci, kalosze, kamizelki, kombinezony dla

dzieci, koszulki, nakrycia głowy, okrycia wierzchnie, pieluszki z materiałów tekstylnych, pizamy, półbuty, rękawiczki, stroje kąpielowe, szlafroki, sandały, skarpetki, spodnie, sukienki, swetry, t-shirty, trzewiki, wyprawki dziecięce.

(111) **292372** (220) 2015 06 24 (210) 443965
(151) 2016 12 07 (441) 2015 10 12
(732) SZYMAŃSKI MARIUSZ P.P.H.U. MAR-KOS, Inowrocław, PL.
(540) DUO GEL
(540)



Kolor znaku: niebieski, czarny, biały
(531) 27.05.01, 25.01.09, 29.01.13

(510), (511) **3** artykuły kosmetyczne i higieniczne do pielęgnacji ciała, rąk i paznokci: kosmetyki, zestawy kosmetyków, kosmetyki upiększające, preparaty kosmetyczne do pielęgnacji paznokci i skóry, odżywki kosmetyczne do pielęgnacji paznokci i skóry, kremy kosmetyczne, żele kosmetyczne, lakiery do paznokci, zmywacze do paznokci, **5** artykuły farmaceutyczne: preparaty białkowe do celów leczniczych paznokci i skóry, maści, kremy, odżywki i żele do celów leczniczych paznokci i skóry.

(111) **292373** (220) 2015 06 24 (210) 443971
(151) 2016 12 15 (441) 2015 10 12
(732) ZBYSZKO BOJANOWICZ SPÓŁKA Z OGRANICZONĄ ODPOWIEDZIALNOŚCIĄ SPÓŁKA KOMANDYTOWO-AKCYJNA, Białobrzegi, PL.

(540) Bez barwników i konserwantów, poręczna butelka PAŁASZUJ słowa, niosą uśmiech:) marchew truskawka jabłko ROKO Fun SŁODYCZ Z OWOCÓW I SOKÓW Natura Twoim Zdrowiem poleca: Marcin Pałasz NAPEŁNIONO ASEPTYCZNIE
(540)



Kolor znaku: pomarańczowy, czerwony, czarny, biały, żółty, zielony, szary

(531) 03.01.06, 05.07.08, 05.07.13, 05.09.01, 18.02.17, 19.07.01, 26.01.16, 27.05.01, 29.01.15

(510), (511) **16** opakowania z papieru lub tektury, materiały z papieru i z tektury do pakowania, druki reklamowe, foldery, katalogi, podkładki pod szklanki i kufle z papieru lub z tektury, prospekty, plakaty, tablice reklamowe z papieru lub z tektury, ulotki reklamowe, **32** wody gazowane, napoje bezalkoholowe, napoje owocowe, soki owocowe, nektary owocowe, napoje owocowe-warzywne, soki owocowo-warzywne, syropy i inne preparaty do produkcji napojów, ekstrakty owocowe bezalkoholowe, aperitify bezalkoholowe, koktajle bezalkoholowe, napoje izotoniczne, napoje energetyzujące, oranżady, lemoniady, wody mineralne i źródlane, preparaty do produkcji napojów, **42** opracowywanie projektów technicznych i technologicznych dla napojów bezalkoholowych, projektowanie opakowań dla napojów bezalkoholowych i innych środków spożywczych.

(111) **292374** (220) 2015 07 13 (210) 444687
(151) 2017 04 28 (441) 2016 03 29
(732) Société des Produits Nestlé SA, Vevey, CH.
(540) zebra

(540)



Kolor znaku: niebieski, biały, brązowy, ciemnoniebieski, jasnoniebieski
 (531) 02.09.08, 25.07.20, 26.11.08, 26.11.09, 26.05.16, 26.04.02, 26.04.16, 11.03.14, 29.01.13, 27.05.05
 (510), (511) **30** wafle, lody.

(111) **292375** (220) 2015 10 16 (210) 448175
 (151) 2016 10 25 (441) 2016 01 18
 (732) BUDKOWSKA MONIKA, Warszawa, PL.
 (540) Butterfly Body Clinic DIETETYKA ODCHUDZANIE KOSMETOLOGIA
 (540)

Butterfly Body Clinic
 • DIETETYKA • ODCHUDZANIE • KOSMETOLOGIA •

Kolor znaku: różowy, szary

(531) 27.05.01, 29.01.12
 (510), (511) **44** doradztwo w dziedzinie pielęgnacji ciała i urody, doradztwo w zakresie diety i odżywiania się, doradztwo świadczone za pośrednictwem Internetu w dziedzinie pielęgnacji ciała i urody, doradztwo w zakresie urody, doradztwo żywieniowe, gabinety pielęgnacji skóry, higiena i pielęgnacja urody dla ludzi, informacje dotyczące masażu, konsultacje dotyczące kosmetyków, leczenie w zakresie kontroli wagi ciała, masaże, nakładanie produktów kosmetycznych na ciało, nakładanie produktów kosmetycznych na twarz, pielęgnacja urody dla ludzi, planowanie i nadzorowanie diety, planowanie i nadzorowanie diet odchudzających, planowanie programów odchudzających, poradnictwo dietetyczne, poradnictwo w zakresie odżywiania, profesjonalne doradztwo w zakresie żywienia, profesjonalne doradztwo związane z dietą, świadczenie usług przez salony piękności, świadczenie usług w zakresie programów odchudzania, udzielanie informacji na temat poradnictwa dietetycznego i żywieniowego, udzielanie informacji o urodzie, udzielanie informacji o wartości odżywczej produktów spożywczych, udzielanie informacji w zakresie suplementów diety i odżywiania, udzielanie informacji związanych z odżywianiem, udzielanie informacji związanych z usługami salonów piękności, usługi dietetyków, usługi doradcze dotyczące kosmetyków, usługi doradcze dotyczące pielęgnacji urody, usługi doradcze i informacyjne w dziedzinie zdrowia, usługi doradcze i konsultacyjne w zakresie odżywiania, usługi doradcze w zakresie zdrowia, usługi doradcze w zakresie żywienia, usługi doradcze w zakresie odchudzania, usługi doradztwa technicznego dotyczącego zdrowia, usługi doradztwa w zakresie kontrolowania wagi, usługi doradztwa żywieniowego, usługi drenażu limfatycznego, usługi gabinetów odchudzania, usługi klinik zdrowia, usługi konsultacyjne dotyczące pielęgnacji urody, usługi kosmetyczne, usługi kosmetycznej pielęgnacji ciała, usługi laserowego usuwania owłosienia, usługi lecznicze dotyczące usuwania cellulitu, usługi lecznicze w zakresie usuwania tkanki tłuszczowej, usługi spa, usługi świadczone przez dietetyków, usługi terapeutyczne, usługi w zakresie kuracji odchudzających, usługi w zakresie odchudzania, usługi w zakresie pielęgnacji twarzy, usługi w zakresie planowania programów redukcji wagi, usługi w zakresie porad kosmetycznych, usługi w zakresie trwałego usuwania i redukcji owłosienia, usługi w zakresie zabiegów upiększających, usługi woskowania ciała w celu usuwania włosów u ludzi, usługi zabiegów kosmetycznych na twarz i ciało, usługi zabiegów na cellulitis, usuwanie cellulitu z ciała, zabiegi depilacyjne, zabiegi higieniczne dla ludzi, zabiegi kosmetyczne na ciało, twarz i włosy, zabiegi pielęgnacji urody, zabiegi terapeutyczne dla ciała, zabiegi terapeutyczne dla twarzy.

(111) **292376** (220) 2015 11 12 (210) 449095
 (151) 2017 04 28 (441) 2016 02 15
 (732) SOBCZYŃSKA ANNA DUO MEDICA, Katowice, PL.
 (540) DUO MEDICA
 (540)

DUO
 MEDICA

Kolor znaku: fioletowy, szary, biały
 (531) 24.13.01, 26.01.16, 27.05.01, 29.01.13
 (510), (511) **44** usługi stomatologiczne, usługi specjalistycznych gabinetów lekarskich, usługi szpitalne.

(111) **292377** (220) 2015 12 01 (210) 449886
 (151) 2017 04 28 (441) 2016 02 29
 (732) SRTIME SPÓŁKA JAWNA PAWŁOWSKI & JELONEK, Katowice, PL.
 (540) motoflow paliwo pod kontrolą
 (540)

motoflow
 paliwo pod kontrolą

Kolor znaku: żółty, niebieski, szary

(531) 01.15.15, 15.07.01, 15.07.03, 27.05.01, 29.01.13
 (510), (511) **9** czujniki i urządzenia pomiarowe do kontroli przepływu i/lub zużycia paliwa, urządzenia GPS.

(111) **292378** (220) 2015 12 29 (210) 450858
 (151) 2016 11 23 (441) 2016 03 29
 (732) LABODIET SPÓŁKA Z OGRANICZONĄ ODPOWIEDZIALNOŚCIĄ, Starogard Gdański, PL.
 (540) LABODIET
 (510), (511) **5** preparaty farmaceutyczne.

(111) **292379** (220) 2015 12 31 (210) 450959
 (151) 2016 10 11 (441) 2016 04 11
 (732) ROKOKO SPÓŁKA CYWILNA TOMASZ KIJANOWSKI DOROTA KIJANOWSKA, Warszawa, PL.
 (540) Queen of Nature
 (540)

Queen
 of Nature

Kolor znaku: różowy, jasnoróżowy, ciemnoróżowy, szary

(531) 27.05.01, 29.01.12
 (510), (511) **3** kleje do przymocowywania sztucznych włosów, kosmetyki, odżywki do włosów, **26** włosy sztuczne, treski z włosów, sztuczne włosy, peruki, tupety, peruczki, włosy do przedłużania, human hair/ludzkie włosy, **44** fryzjerskie salony, salony piękności, usługi klinik medycznych, implantacja, wszczepianie włosów.

(111) **292380** (220) 2016 02 08 (210) 452118
 (151) 2016 12 09 (441) 2016 05 09
 (732) ALMA MARKET SPÓŁKA AKCYJNA, Kraków, PL.
 (540) Moja alma KLUB KONESERA
 (540)

Moja alma
 KLUB KONESERA

(531) 05.05.19, 05.05.21, 26.01.02, 27.05.01

(510), (511) **35** oferowanie w mediach produktów dla handlu detalicznego, doradztwo w zakresie organizowania i prowadzenia działalności gospodarczej, informacja handlowa, marketing, promocja sprzedaży dla osób trzecich, reklama, reklama billboardowa, reklama za pośrednictwem sieci komputerowej, reklamy korespondencyjne, reklamy radiowe, reklamy telewizyjne, rozpowszechnianie materiałów reklamowych (próbek, druków, prospektów, broszur), telemarketing.

(111) **292381** (220) 2016 03 31 (210) 454339
 (151) 2016 11 29 (441) 2016 07 04
 (732) WIŚNIEWSKA EDYTA DEMO USŁUGI REKLAMOWE, Warszawa, PL.
 (540) KitchenMaster
 (540)



Kolor znaku: czerwony, czarny, biały
 (531) 26.11.01, 26.11.12, 26.13.25, 27.05.01, 29.01.13
 (510), (511) **8** narzędzia i przyrządy ręczne o napędzie ręcznym, wyroby nożownicze, widelce, łyżki, broń biała, ostrza maszyn do golenia, **11** urządzeń do oświetlania, ogrzewania, wytwarzania pary, gotowania, chłodzenia, suszenia, wentylacji, zaopatrzenia w wodę oraz instalacje sanitarne, **21** przybory oraz pojemniki kuchenne i gospodarstwa domowego, grzebienie i gąbki, pędzle z wyjątkiem pędzli do malowania, materiały do wytwarzania pędzli, sprzęt do czyszczenia, wełna (wata) stalowa, nieprzetworzone lub półprzetworzone szkło z wyjątkiem szkła stosowanego w budownictwie, wyroby szklane, porcelanowe i ceramiczne nie ujęte w innych klasach.

(111) **292382** (220) 2016 03 31 (210) 454344
 (151) 2016 11 28 (441) 2016 07 04
 (732) BRAND MANAGEMENT PROFI SPÓŁKA Z OGRANICZONĄ ODPOWIEDZIALNOŚCIĄ SPÓŁKA KOMANDYTOWA, Grabów nad Prosną, PL.
 (540) domowe smaki od PROFI

(510), (511) **29** mięso i ekstrakty mięsne, przetwory mięsne, konserwy mięsne, wyroby wędliniarskie, pasztety, pasztety mięsne, pasztety mięsne z warzywami i/lub grzybami i/lub przyprawami i/lub ziołami, oleje i tłuszcze jadalne, tłuszcze do smarowania, smalec, smalec z czosnkiem i/lub warzywami, drób, przetwory z drobiu, wędliny drobiowe, pasztety drobiowe, pasztety drobiowe z warzywami i/lub grzybami i/lub przyprawami i/lub ziołami, dziczyzna, pasztety z dziczyzny, ryby nieżywe, przetwory z ryb, pasztety rybne, pasty rybne, jaja, mleko i produkty z mleka, pasty do smarowania zawierające tłuszcz, warzywa, owoce, zioła i grzyby gotowane, suszone i konserwowane, sałatki warzywne, sałatki warzywne z dodatkiem przypraw i/lub ziół i/lub majonezu, sałatki warzywne z dodatkiem kiełków roślin i/lub zarodków roślin, sałatki owocowo-warzywne z dodatkiem przypraw i/lub ziół, chrupki ziemniaczane, dania gotowe z warzyw, dania gotowe warzywne z dodatkiem sosów i/lub ziół i/lub przypraw, mieszanki warzywne z dodatkiem sosów i/lub ziół i/lub przypraw, mieszanki warzywne z dodatkiem ziemniaków i/lub ryżu i/lub kasz i/lub makaronów, mieszanki warzywne z dodatkiem ziemniaków i/lub ryżu i/lub kasz i/lub makaronów i sosów, mieszanki warzywno-mięsne z dodatkiem ziemniaków i/lub ryżu i/lub kasz i/lub makaronów z przyprawami i/lub sosami, zupy i składniki do ich przyrządzenia nie ujęte w innych klasach, gotowe lub wstępnie przygotowane posiłki składające się z mięsa i warzyw, przetwory warzywno-mięsne i mięsne, dania gotowe warzywno-mięsne i mięsne, w szczególności fasolka po bretońsku, fasolka w sosie pomidorowym, flaczki, gołąbki w sosie pomidorowym, kielbasy i kielbaski, kielbaski w sosie pomidorowym, pulpety w sosie pomidorowym, krokiety z mięsem, krokiety z kapustą i grzybami, mrożone dania gotowe wegetariańskie i wyroby kulinarne oraz wyroby garmażeryjne na bazie w/w towarów, **30** kawa i namiastki kawy, herbata, herbaty owocowe, kakao i wyroby na bazie kakao, napoje na bazie

kakao, czekolada, wyroby czekoladowe, napoje na bazie czekolady, słodczyce, cukierki, wyroby piekarnicze, chipsy, płatki kukurydziane, mrożonki zawarte w tej klasie, lody i desery lodowe, sorbety, bita śmietana, miód i namiastki miodu, cukier, płatki zbożowe suszone, preparaty zbożowe, ryż, kasze spożywcze, płatki owsiane, mąka, potrawy na bazie mąki, mrożone wyroby mączne, makarony, pizze, drożdże, proszki do pieczenia, cukier waniliowy, sól, sole przyprawowe, musztarda, ocet, keczup, majonez, soda oczyszczona, budynie, kisiel, aromaty do żywności, preparaty aromatyczne zawarte w tej klasie, aromaty do ciast, enzymy do ciast, sosy, sosy spożywcze, sosy do sałat, sosy mięsne, przyprawy i mieszanki przyprawowe, wyroby kulinarne na bazie mąki takie jak: pyzy drożdżowe, pyzy ziemniaczane, pyzy ziemniaczane z mięsem, knedle, kluski, kluski leniwe, kluski śląskie, kopytka, pierogi, pierogi z serem, pierogi z owocami, pierogi z serem i owocami, pierogi z mięsem, pierogi z mięsem i grzybami, pierogi z kapustą i grzybami, pierogi ruskie, naleśniki z serem, naleśniki z owocami, **32** wody mineralne, wody stołowe, wody źródlane, napoje, zwłaszcza napoje chłodzące na bazie wody zawarte w tej klasie, bezalkoholowe napoje w tym napoje gazowane i niegazowane, soki owocowe, soki warzywne, napoje i nektary owocowe, warzywne i owocowo-warzywne, lemoniady, napoje bezalkoholowe, drinki bezalkoholowe, syropy, esencje, koncentraty i inne preparaty do przygotowywania napojów.

(111) **292383** (220) 2016 03 31 (210) 454347
 (151) 2016 11 28 (441) 2016 07 04
 (732) AGROSIMEX SPÓŁKA Z OGRANICZONĄ ODPOWIEDZIALNOŚCIĄ, Goliary, PL.
 (540) KONFERENCJA TRUSKAWKOWA
 (540)



Kolor znaku: różowy, jasnoróżowy, zielony
 (531) 26.03.02, 27.05.01, 29.01.13
 (510), (511) **41** usługi edukacyjne i szkoleniowe w formie kursów, szkoleń i konferencji z zakresu rolnictwa, ogrodnictwa i sadownictwa, technologii upraw ogrodniczych, stosowania środków ochrony roślin i nawozów, usługi związane z organizacją imprez kulturalnych, rekreacyjnych, rozrywkowych i wypoczynkowych, **44** usługi związane z obsługą rolnictwa, sadownictwa i ogrodnictwa o ile zawarte są w klasie 44, kompleksowa obsługa uprawy ziemniaków, zbóż, owoców i warzyw, nasiennictwo, ogrodnictwo, sadownictwo, doradztwo rolnicze, wypożyczanie maszyn, urządzeń i sprzętu rolniczego.

(111) **292384** (220) 2016 03 31 (210) 454348
 (151) 2016 11 28 (441) 2016 07 04
 (732) TORUŃSKIE ZAKŁADY MATERIAŁÓW OPATRUNKOWYCH SPÓŁKA AKCYJNA, Toruń, PL.
 (540) matopat na wszelki wypadek
 (510), (511) **5** plastry.

(111) **292385** (220) 2016 03 31 (210) 454349
 (151) 2016 11 28 (441) 2016 07 04
 (732) AGROSIMEX SPÓŁKA Z OGRANICZONĄ ODPOWIEDZIALNOŚCIĄ, Goliary, PL.
 (540) Amigo
 (510), (511) **1** nawozy dolistne, środki zwilżające, środki emulgujące, kompozycje olejowo-emulgatorowe, środki antytranspiracyjne wszystkie w/w zawarte w tej klasie, **5** środki wspomagające działanie herbicydów, środki ochrony roślin.

(111) **292386** (220) 2016 03 31 (210) 454352
 (151) 2016 11 28 (441) 2016 07 04
 (732) SPÓŁDZIELNIA MLECZARSKA MLEKPOL W GRAJEWIE, Grajewo, PL.
 (540) MLEKOSY
 (510), (511) **5** mleko w proszku dla niemowląt oraz odżywki dla niemowląt na bazie mleka, **29** produkty mleczne, masło, masła z do-

datkiem oleju, masło czekoladowe, masło kakaowe, masłopodobne produkty, twarogi, twarożki, twarogi do smarowania, serki ziarniste, sery, produkty seropodobne, serki, serki kremowe, serki homogenizowane, serki topione, śmietana, śmietanka, tłuszcze jadalne, jogurt, mleko, zsiadłe mleko, napoje mleczne, desery mleczne, serwatka, kefir, maślanka, zabielaacz do kawy i herbaty na bazie mleka lub białka, **30** lody, kleiki spożywcze na bazie mleka, **32** napoje serwatkowe, **35** usługi w zakresie prowadzenia sprzedaży hurtowej i detalicznej, sprzedaży z katalogu lub wykorzystując zamówienie korespondencyjne, zamówienie ze strony internetowej lub używając środków telekomunikacji mianowicie: mleka i produktów mlecznych, zabielaaczy do kawy i herbaty, usługi marketingowe, usługi reklamowe i promocyjne, dystrybucja materiałów reklamowych, próbek i wzorów wyrobów, organizacja pokazów, targów i wystaw w celach handlowych lub reklamowych.

(111) **292387** (220) 2016 03 31 (210) 454354
 (151) 2016 11 28 (441) 2016 07 04
 (732) BRZOZA WIEŚŁAWA PRZEDSIĘBIORSTWO HANDLOWE
 TABAKA, Wolsztyn, PL.
 (540) tabaka upominki kosmetyki prasa
 (540)



Kolor znaku: pomarańczowy, szary
 (531) 09.01.10, 26.04.04, 26.04.09, 27.05.01, 29.01.12
 (510), (511) **3** kosmetyki, środki czyszczące, **16** gazety, czasopisma, książki, **21** wyroby ceramiczne dla gospodarstwa domowego, **28** zabawki, **34** papierosy, cygaretki, zapalki.

(111) **292388** (220) 2016 03 31 (210) 454355
 (151) 2016 11 28 (441) 2016 07 04
 (732) LOTTE WEDEL SPÓŁKA Z OGRANICZONĄ
 ODPOWIEDZIALNOŚCIĄ, Warszawa, PL.
 (540) Mała Mroczność
 (510), (511) **28** maskotki, figurki do zabaw, gry, zabawki, **30** czekolada, wyroby czekoladowe, słodczyce, wyroby cukiernicze, cukierki, lizaki, lody, gotowe desery jako wyroby cukiernicze, kawa, czekolada do picia, napoje na bazie kawy i czekolady.

(111) **292389** (220) 2016 03 31 (210) 454356
 (151) 2016 11 28 (441) 2016 07 04
 (732) GRZYBEK KATARZYNA, CZARNOTA ANNA SKA SPÓŁKA
 CYWILNA, Jastrzębie Zdrój, PL.
 (540) O LOKALNE RABATY
 (540)



Kolor znaku: żółty, czerwony
 (531) 26.04.02, 26.04.05, 26.04.06, 26.04.18, 27.05.01, 27.05.05, 29.01.12
 (510), (511) **35** reklama, zarządzanie w działalności handlowej, administrowanie działalnością handlowej, prace biurowe, agencje reklamowe, dystrybucja materiałów reklamowych, usługi edytorskie w dziedzinie reklamy, marketing, ogłoszenia reklamowe, promocja sprzedaży dla osób trzecich, rozpowszechnianie materiałów reklamowych (ulotek, prospektów, druków, próbek), rozpowszechnianie ogłoszeń reklamowych, przygotowywanie reklam prasowych, radiowych i telewizyjnych, doradztwo w zakresie organizacji i zarządzania działalnością gospodarczą, telemarketing, reklama telewizyjna, transkrypcja formy wiadomości i komunikatów, tworzenie tekstów reklamowych i sponsorowanych, uaktualnianie materiałów reklamowych, zarobkowe zarządzanie w zakresie udzielania licencji na towary i usługi dla osób trzecich, udzielanie porad konsumentom oraz informacja handlowa (punkty informacji konsumenckiej), tworzenie

tekstów reklamowych i sponsorowanych, sprzedaż i promocja dla osób trzecich, reklama billboardowa, reklama za pośrednictwem sieci komputerowych, wynajmowanie przestrzeni reklamowej, tworzenie tekstów reklamowych i sponsorowanych, wynajmowanie nośników reklamowych, reklamy korespondencyjne, publikowanie tekstów sponsorowanych, kolportaż próbek, projektowanie materiałów reklamowych, porównywanie cen i usług, pokazy towarów, pomoc przy zarządzaniu przedsiębiorstwami przemysłowymi lub handlowymi, wyszukiwanie informacji przez pliki komputerowe dla osób trzecich, organizowanie wystaw w celach handlowych lub reklamowych, outsourcing, uaktualnianie materiałów reklamowych, prezentowanie produktów w mediach dla celów sprzedaży detalicznej, usługi modelingu do celów promocji, sprzedaży i reklamy, prenumerata gazet dla osób trzecich, handel i zarządzanie w zakresie zamówień, wyceny handlowe, agencje informacji handlowej.

(111) **292390** (220) 2016 03 31 (210) 454357
 (151) 2016 11 28 (441) 2016 07 04
 (732) IPARTS SPÓŁKA Z OGRANICZONĄ ODPOWIEDZIALNOŚCIĄ,
 Warszawa, PL.
 (540) iParts.pl
 (540)



Kolor znaku: czarny, czerwony
 (531) 18.01.07, 18.01.09, 18.01.23, 26.01.06, 26.01.22, 27.05.05, 29.01.12
 (510), (511) **12** części składowe do samochodów zawarte w klasie 12, akcesoria samochodowe zawarte w klasie 12, opony samochodowe, **35** zgrupowanie na rzecz osób trzecich różnych towarów pozwalające nabywcy wygodnie oglądać i kupować te towary na stronie Web dotyczącej sprzedaży wszelkich pojazdów, części składowych do pojazdów oraz akcesoriów samochodowych, **39** usługi w zakresie pomocy drogowej (holowanie), magazynowanie i dystrybucja towarów, informacja o magazynowaniu, transport samochodowy, wypożyczanie samochodów, spedycja, usługi kurierskie, wynajmowanie magazynów, usługi logistyczne on-line w zakresie informacji o składowaniu i transporcie.

(111) **292391** (220) 2016 03 31 (210) 454361
 (151) 2016 11 28 (441) 2016 07 04
 (732) KACZOROWSKI HENRYK FABRYKA MEBLI PIASKI, Piaski, PL.
 (540) HK GRUPA MEBLOWA
 (540)



Kolor znaku: biały, złoty
 (531) 27.05.01, 27.05.05, 29.01.12
 (510), (511) **20** meble, meble tapicerowane, meble metalowe, wyroby z drewna i masy plastycznej, akcesoria meblowe, osprzęt niemetalowy do mebli, stelaże do mebli tapicerowanych, materace, poduszki, zagłówki, sofy, lustra, **35** pośrednictwo handlowe polegające na kojarzeniu kontrahentów, **37** naprawy stolarskie, **40** tartaki, barwienie, impregnacja, powlekanie, suszenie (drzewa, metali, tkanin, skór), stolarstwo (produkcja na zamówienie), obróbka drewna i metali, **42** usługi projektowo-konstruktorskie (projekty techniczne), wzornictwo przemysłowe.

(111) **292392** (220) 2016 04 01 (210) 454366
 (151) 2016 11 28 (441) 2016 07 04
 (732) Zwiernik Jarosław VELINO, Środa Wielkopolska, PL.
 (540) velino

(540)



Kolor znaku: szary, zielony, czerwony

(531) 10.03.07, 27.05.01, 27.05.05, 29.01.13

(510), (511) **16** książki, czasopisma, gazety, podręczniki, zakładki do książek, fotografie, pudełka z papieru lub kartonu lub tektury, pudełka z farbami, pudełka na artykuły piśmienne, artykuły biurowe, kalendarze, zaproszenia, karty pocztowe, **35** usługi w zakresie prowadzenia sklepu i sprzedaży wysyłkowej, sprzedaży detalicznej, hurtowej za pośrednictwem wszelkich dostępnych metod dystrybucji, mianowicie książek, czasopism, gazet, artykułów użytku kulturalnego, nośników dźwięku i obrazu, multimediów, komputerów, nośników danych optycznych, magnetycznych, elektrycznych i cyfrowych, płyt, dysków, oprogramowania komputerowego, urządzeń do transmisji danych, publikacji w formie elektronicznej do pobrania, dystrybucja materiałów reklamowych, rozpowszechnianie ogłoszeń reklamowych, usługi edytorskie w dziedzinie reklamy, ogłoszenia reklamowe, publikowanie tekstów sponsorowanych, pokazy towarów, prezentowanie usług, reklama za pośrednictwem sieci komputerowych, **41** usługi wydawnicze, usługi wydawnicze książkowe, elektroniczne i internetowe, publikowanie książek, czasopism i periodyków jako publikacji elektronicznych, usługi poligraficzne, druk cyfrowy i offsetowy.

(111) **292393** (220) 2016 04 01 (210) 454368
 (151) 2016 11 28 (441) 2016 07 04
 (732) BISZKOWIECKA ANNA MEDIA PRESS, Katowice, PL.
 (540) NAJWYŻSZA JAKOŚĆ QI QUALITY INTERNATIONAL
 (540)



Kolor znaku: złoty

(531) 01.01.01, 24.05.01, 24.05.25, 27.01.01, 29.01.02

(510), (511) **35** usługi z zakresu promocji sprzedaży dla osób trzecich, badanie i monitorowanie rynku, badanie opinii publicznej, **41** organizowanie konkursów ekonomicznych połączonych z przyznawaniem wyróżnień w obszarze działalności handlowej obejmujące nagradzanie masowych produktów rynkowych.

(111) **292394** (220) 2016 04 01 (210) 454368
 (151) 2016 11 28 (441) 2016 07 04
 (732) BISZKOWIECKA ANNA MEDIA PRESS, Katowice, PL.
 (540) JAKOŚĆ ZAUFANIE RENOMA SUPER MARKA
 (540)



Kolor znaku: złoty

(531) 01.01.01, 05.03.17, 24.05.01, 24.05.20, 24.05.25, 27.05.01, 29.01.02
 (510), (511) **35** usługi z zakresu promocji sprzedaży dla osób trzecich, badanie i monitorowanie rynku, badanie opinii publicznej, **41** organizowanie konkursów ekonomicznych połączonych z przyznawaniem wyróżnień w obszarze działalności handlowej obejmujące nagradzanie masowych produktów rynkowych.

(111) **292395** (220) 2016 04 01 (210) 454370
 (151) 2016 11 28 (441) 2016 07 04
 (732) SIÓDMIAK ARTUR AKADEMIA PIŁKI RĘCZNEJ, Gdańsk, PL.

(540) MOLOTEKA

(510), (511) **41** organizowanie przyjęć, balów, bankietów, imprez artystycznych, usługi organizowania i prowadzenia konferencji, kongresów, kursów, seminariów, sympozjów, koncertów, festiwalii, wystaw, zjazdów, imprez i zawodów sportowych, organizowanie konkursów edukacyjnych lub rozrywkowych, usługi związane z organizowaniem dyskotek, **43** prowadzenie restauracji i kawiarni, usługi gastronomiczne, usługi przygotowania dań (żywność, napoje) na zamówienie oraz ich dostawa, wynajmowanie sal na konferencje, szkolenia, posiedzenia, przyjęcia towarzyskie.

(111) **292396** (220) 2016 04 01 (210) 454387
 (151) 2016 11 29 (441) 2016 07 04

(732) LPGTECH SPÓŁKA Z OGRANICZONĄ ODPOWIEDZIALNOŚCIĄ, Białystok, PL.

(540) TECH-YETI

(510), (511) **7** wtryskiwacze do silników.

(111) **292397** (220) 2016 04 01 (210) 454388
 (151) 2016 11 29 (441) 2016 07 04

(732) HAND-PROD SPÓŁKA Z OGRANICZONĄ ODPOWIEDZIALNOŚCIĄ, Kraków, PL.

(540) SunVi

(540)



Kolor znaku: biały, pomarańczowy

(531) 26.01.06, 26.01.18, 27.05.01, 29.01.13

(510), (511) **3** środki wybielające i inne substancje stosowane w praniu, środki do czyszczenia, polerowania, szorowania i ścierania, mydła środki perfumeryjne, olejki eteryczne, kosmetyki, płyny do pielęgnacji włosów, środki do czyszczenia zębów, **5** produkty farmaceutyczne i weterynaryjne, środki sanitarne do celów medycznych, substancje, dietetyczne do celów leczniczych, żywność dla niemowląt, plastry, opatrunki gipsowe, materiały, opatrunkowe, materiały do plombowania zębów, woski dentystryczne, środki odkażające, środki, do zwalczania robactwa, fungicydy, herbicydy, **44** usługi medyczne, usługi weterynaryjne, usługi w zakresie higieny i urody dla ludzi i zwierząt, usługi, związane z rolnictwem, ogrodnictwem i leśnictwem.

(111) **292398** (220) 2015 05 12 (210) 442404
 (151) 2016 12 29 (441) 2015 08 31

(732) BRONSKI KRZYSZTOF, Biała Niżna, PL.

(540) Stara Baśń

(540)



(531) 01.03.20, 01.07.20, 26.01.13, 27.05.01

(510), (511) **39** zwiedzanie turystyczne, organizacja wycieczek, **41** usługi organizowania wystaw w muzeach, organizacja przyjęć [rozrywka], organizacja spotkań i konferencji, **43** restauracje, wynajmowanie sal na zebrania, usługi hotelowe, organizacja przyjęć we-

selynych [żywność, napoje], obsługa gastronomiczna z własnym zapleczem, produktami i transportem, usługi restauracji hotelowych, kawiarnia.

(111) **292399** (220) 2015 05 12 (210) 442414
 (151) 2016 12 28 (441) 2015 08 31
 (732) PROTASIEWICZ-FAŁDOWSKA HALINA HUMANUS CENTRUM REHABILITACJI, Olsztyn, PL.
 (540) humanus centrum rehabilitacji
 (540)



Kolor znaku: żółty, niebieski

(531) 25.05.01, 29.01.13

(510), (511) **44** fizjoterapia, fizykoterapia, kliniki medyczne, masaż, opieka pielęgniarska, medyczna, rehabilitacja.

(111) **292400** (220) 2014 01 07 (210) 423418
 (151) 2016 11 14 (441) 2014 04 28
 (732) HORTINO ZAKŁAD PRZETWÓRSTWA OWOCOWO-WARZYWNEGO LEŻAJSK SPÓŁKA Z OGRANICZONĄ ODPOWIEDZIALNOŚCIĄ, Leżajsk, PL.
 (540) Makaroni
 (510), (511) **29** zupy, buliony, konserwy z mięsem, konserwy z rybami, produkty mleczne, napoje mleczne, **30** majonezy, potrawy na bazie mąki, keczup, sosy do mięsa, sosy warzywne, sosy owocowe, sosy sałatkowe, przyprawy, ryż, kasze spożywcze, naleśniki, pierogi, paszteciki, pasztety, pizze, placki, **31** produkty leśne, orzechy, otręby zbożowe, zioła ogrodowe świeże.

208

DECYZJE O ODMOWIE UDZIELENIA PRAWA OCHRONNEGO (wydane po ogłoszeniu o zgłoszeniu)

Poniższe zestawienie zawiera kolejno: numer zgłoszenia znaku towarowego oraz numer i rok wydania Biuletynu Urzędu Patentowego, w którym zgłoszenie zostało ogłoszone.

329391	25/2007	414157	18/2013
368592	15/2010	414705	19/2013
368594	14/2010	415927	21/2013
373269	22/2010	417552	24/2013
375496	26/2010	417732	24/2013
386299	19/2011	419857	02/2014
388150	22/2011	419952	02/2014
392677	04/2012	420094	02/2014
393732	06/2012	420409	03/2014
395635	10/2012	422926	07/2014
395638	10/2012	425117	12/2014
396679	11/2012	425179	12/2014
397954	13/2012	426102	14/2014
402545	21/2012	426193	14/2014
403748	24/2012	426194	14/2014
404866	01/2013	426195	14/2014
406659	04/2013	426376	14/2014
407019	05/2013	426592	14/2014
411175	13/2013	426622	14/2014
411303	13/2013	426623	14/2014
413339	16/2013	427397	15/2014
413840	17/2013	427569	16/2014

429661	19/2014	446491	25/2015
430700	21/2014	447442	1/2016
430799	22/2014	447520	1/2016
431256	22/2014	447943	2/2016
431387	23/2014	448186	2/2016
432367	25/2014	448662	3/2016
432389	25/2014	449399	5/2016
433411	01/2015	449401	5/2016
433755	01/2015	450114	6/2016
433777	01/2015	450126	6/2016
433964	02/2015	450508	10/2016
435900	05/2015	450694	7/2016
436246	06/2015	450889	21/2016
436372	06/2015	451058	8/2016
436819	07/2015	451086	8/2016
436927	07/2015	451229	8/2016
437093	08/2015	451540	9/2016
437208	12/2015	451679	9/2016
437210	12/2015	452178	10/2016
437211	12/2015	452184	10/2016
437213	12/2015	452224	11/2016
437266	08/2015	452867	12/2016
437828	10/2015	452925	12/2016
438198	10/2015	452940	12/2016
439065	12/2015	453147	12/2016
439086	12/2015	453431	13/2016
439087	12/2015	453643	13/2016
440556	14/2015	453645	13/2016
441117	15/2015	453646	13/2016
441410	16/2015	453650	13/2016
441643	16/2015	454365	14/2016
442282	17/2015	455367	/
442594	18/2015	456204	/
442926	19/2015	456205	/
442932	19/2015	456208	/
443059	19/2015	457030	/
443193	19/2015	457721	/
443607	20/2015	459910	/
443893	21/2015	461679	/
445214	22/2015	461926	/
445443	23/2015	462083	/
446460	25/2015	462236	/
446481	25/2015		

209

DECYZJE O UMORZENIU POSTĘPOWANIA (wydane po ogłoszeniu o zgłoszeniu)

Poniższe zestawienie zawiera kolejno: numer zgłoszenia znaku towarowego oraz numer i rok wydania Biuletynu Urzędu Patentowego, w którym zgłoszenie zostało ogłoszone.

344957	24/2008	434950	04/2015
344958	24/2008	435011	04/2015
349467	06/2009	437923	10/2015
374953	26/2010	439809	13/2015
380490	09/2011	440076	13/2015
382819	13/2011	440448	14/2015
400434	18/2012	440481	14/2015
400505	18/2012	440798	14/2015
401632	20/2012	442888	19/2015
404044	24/2012	443129	19/2015
405248	01/2013	444214	21/2015
427653	16/2014	445448	23/2015
432545	25/2014	446375	25/2015
432547	25/2014	447084	26/2015

447106	26/2015	453230	12/2016
448468	3/2016	453236	12/2016
448470	3/2016	453654	13/2016
448791	3/2016	453794	13/2016
448863	4/2016	453886	13/2016
448893	4/2016	454327	14/2016
450485	10/2016	454484	15/2016
450527	4/2016	454493	15/2016
450784	7/2016	454495	15/2016
450880	15/2016	455266	/
450888	15/2016	455304	/
450908	7/2016	456641	/
451116	8/2016	459740	/
451681	9/2016	459930	/
451782	10/2016	461466	/
451936	10/2016	461612	/
452158	10/2016	462288	/
452677	13/2016	463068	/
452705	12/2016	463072	/
452722	12/2016	463073	/
452871	12/2016	463288	/

210

DECYZJE STWIERDZAJĄCE WYGAŚNIĘCIE DECYZJI O UDZIELENIU PRAWA OCHRONNEGO

Poniższe zestawienie zawiera kolejno: numer zgłoszenia znaku towarowego oraz numer i rok wydania Biuletynu Urzędu Patentowego, w którym zgłoszenie zostało ogłoszone.

373771	23/2010	440292	14/2015
379158	07/2011	440293	14/2015
382901	14/2011	440295	14/2015
409496	10/2013	440296	14/2015
409497	10/2013	440297	14/2015
409498	10/2013	440298	14/2015
409500	10/2013	440299	14/2015
415692	20/2013	440300	14/2015
415757	20/2013	440302	14/2015
421054	04/2014	440303	14/2015
424456	11/2014	440322	14/2015
424457	11/2014	440323	14/2015
424596	11/2014	440375	14/2015
424719	11/2014	440377	14/2015
424720	11/2014	440453	14/2015
426675	14/2014	441305	16/2015
426676	14/2014	441306	16/2015
427059	15/2014	441310	16/2015
428005	17/2014	441315	16/2015
430286	20/2014	441605	16/2015
430701	21/2014	441606	16/2015
430740	26/2014	441608	16/2015
432323	25/2014	441614	16/2015
432790	25/2014	441615	16/2015
432792	25/2014	441929	17/2015
433486	01/2015	442141	17/2015
434820	03/2015	442146	17/2015
435089	04/2015	442405	18/2015
435316	04/2015	442452	18/2015
436158	06/2015	442453	18/2015
437411	09/2015	442638	18/2015
438123	10/2015	442640	18/2015
438338	10/2015	443012	19/2015
438635	19/2015	443132	19/2015
439957	13/2015	443135	19/2015

443137	19/2015	447761	1/2016
443182	19/2015	447902	2/2016
443625	20/2015	448341	3/2016
443658	20/2015	448510	3/2016
443661	20/2015	448525	3/2016
443662	20/2015	448527	3/2016
444222	21/2015	448535	3/2016
444226	21/2015	448540	3/2016
445163	22/2015	448542	3/2016
445462	23/2015	448547	3/2016
445822	23/2015	448551	3/2016
446339	25/2015	448660	3/2016
446416	25/2015	448700	3/2016
446547	25/2015	448711	3/2016
446954	26/2015	448897	4/2016
446956	26/2015	448902	4/2016
447094	26/2015	448904	4/2016
447096	26/2015	448908	4/2016
447098	26/2015	448911	4/2016
447118	26/2015	448924	4/2016
447404	1/2016	449226	4/2016
447477	1/2016	449265	4/2016
447620	1/2016	449285	4/2016
447621	2/2016	449450	5/2016
447750	1/2016		

211

PRZENIESIENIE PRAWA OCHRONNEGO W STOSUNKU DO NIEKTÓRYCH TOWARÓW (art. 162 ust. 4)

Poniższe zestawienie zawiera kolejno: numer macierzysty prawa ochronnego na znak towarowy, nowy numer, nazwisko i imię lub nazwę uprawnionego ze wskazaniem miejsca zamieszkania lub siedziby uprawnionego na rzecz którego zostało przeniesione w części prawo ochronne na znak towarowy, towary, nr WUP macierzystego.

219 890 219890-A
HOTEL SCOUT SPÓŁKA Z OGRANICZONĄ ODPOWIEDZIALNOŚCIĄ,
Częstochowa, Polska 152148710
klasa 43: usługi zaopatrzenia w żywność i napoje, tymczasowe za-
kwaterowanie, hotele
02/2010

212

WPISY I ZMIANY W REJESTRZE ZNAKÓW TOWAROWYCH (nieuwzględnione w innych samodzielnych ogłoszeniach)

Poniższe zestawienie zawiera kolejno: numer rejestru znaków towarowych, datę wpisu, oznaczenie rubryki, w której dokonano wpisu lub zmiany oraz treść wpisu. Poszczególne rubryki rejestru znaków towarowych zawierają następujące dane:

rubryka A - nazwisko i imię lub nazwę oraz adres uprawnionego z po-
daniem nazwy kraju,
rubryka B - znak towarowy (wpisany znak towarowy lub jego odbit-
kę i klasy elementów graficznych - jeżeli znak je zawiera
- oraz, jeżeli jest to niezbędne dla identyfikacji znaku, jego
rodzaj np. znak przestrzenny, dźwiękowy, a także w przy-
padku znaków barwnych określenie kolorów),
rubryka C - wykaz towarów przyporządkowanych do odpowiednich
klas towarowych,

rubryka D - prawa ograniczające prawo ochronne,
 rubryka E - kategorię znaku lub prawa ochronnego (wspólny znak towarowy, wspólny znak towarowy gwarancyjny, wspólnie prawo ochronne) oraz regulamin znaku,
 rubryka F - wnioski i sprzeciw oraz decyzje wydane w wyniku ich rozpoznania,
 rubryka G - rejestracja międzynarodowa (adnotacja o rejestracji międzynarodowej na podstawie zgłoszenia lub rejestracji krajowej),
 rubryka H - datę unieważnienia lub datę i przyczynę wygaśnięcia prawa ochronnego, zastąpienie rejestracji krajowej rejestracją międzynarodową.

Uwaga: Publikacji podlegają: zmiana uprawnionego, zmiana nazwy uprawnionego, prawa ograniczające prawo ochronne, zmiana regulaminu znaku wspólnego, sprostowania istotnych pomyłek.

032826 2017 03 16 A. Wprowadzono zmianę uprawnionego przez wykreślenie wpisu: ALCAN INC., MONTREAL, Kanada i dokonanie wpisu: Rio Tinto Canada Holding Inc., Montreal, Kanada.

032826 2017 03 16 A. Wprowadzono zmianę uprawnionego przez wykreślenie wpisu: Rio Tinto Canada Holding Inc., Montreal, Kanada i dokonanie wpisu: Rio Tinto Alcan Inc., Montreal, Kanada.

037379 2017 03 01 D. Dokonano wpisu: „W dniu 14 września 2016 r. do Urzędu Patentowego RP wpłynął wniosek o dokonanie w rejestrze wpisu informacji o zajęciu prawa ochronnego na przedmiotowy znak towarowy (Sygn. post. egz. Nr Km 465/16)”.

037379 2017 03 01 D. Dokonano wpisu: „W dniu 24 listopada 2016 r. do Urzędu Patentowego RP wpłynął wniosek o dokonanie w rejestrze wpisu informacji o zajęciu prawa ochronnego na przedmiotowy znak towarowy (Sygn. post. egz. Nr Km 1382/16)”.

037379 2017 03 01 D. Dokonano wpisu: „W dniu 21 listopada 2016 r. do Urzędu Patentowego RP wpłynął wniosek o dokonanie w rejestrze wpisu informacji o zajęciu prawa ochronnego na przedmiotowy znak towarowy (Sygn. post. egz. Nr Km 1306/16)”.

037379 2017 03 01 D. Dokonano wpisu: „Na podstawie tytułu wykonawczego: Nakazu zapłaty w postępowaniu upominawczym Sądu Okręgowego w Warszawie, I Wydział Cywilny z dnia 17 grudnia 2015 r., sygn. akt. I Nc 287/15 zaopatrzony w klauzulę wykonalności z dnia 29 stycznia 2016 r.; Komornik Sądowy przy Sądzie Rejonowym dla Warszawy-Śródmieścia w Warszawie w toku postępowania egzekucyjnego prowadzonego pod sygnaturą akt: Km 530/16 dokonał zajęcia prawa ochronnego na przedmiotowy znak towarowy na wniosek wierzyciela: Pawła Cioka zamieszkałego w Siedlcach”.

037379 2017 03 01 D. Dokonano wpisu: „Na podstawie tytułu wykonawczego: Nakazu zapłaty w postępowaniu upominawczym Sądu Okręgowego w Warszawie, I Wydział Cywilny z dnia 18 stycznia 2016 r., sygn. akt. I Nc 7/16 zaopatrzony w klauzulę wykonalności z dnia 18 lutego 2016 r.; Komornik Sądowy przy Sądzie Rejonowym dla Warszawy-Śródmieścia w Warszawie w toku postępowania egzekucyjnego prowadzonego pod sygnaturą akt: Km 589/16 dokonał zajęcia prawa ochronnego na przedmiotowy znak towarowy na wniosek wierzyciela: Tadeusza Juzali zamieszkałego w Nieliszu”.

037379 2017 03 01 D. Dokonano wpisu: „Na podstawie tytułu wykonawczego: Nakazu zapłaty w postępowaniu upominawczym Sądu Okręgowego w Warszawie, II Wydział Cywilny z dnia 18 grudnia 2015 r., sygn. akt. II Nc 440/15 zaopatrzony w klauzulę wykonalności z dnia 29 stycznia 2016 r.; Komornik Sądowy przy Sądzie Rejonowym dla Warszawy-Śródmieścia w Warszawie w toku postępowania egzekucyjnego prowadzonego pod sygnaturą akt: Km 534/16 dokonał zajęcia prawa ochronnego na przedmiotowy znak towarowy na wniosek wierzyciela: Zofii Rzędowskiej zamieszkałej w Warszawie”.

037379 2017 03 01 D. Dokonano wpisu: „Na podstawie tytułu wykonawczego: Aktu notarialnego z dnia 28 września 2012 r., Repertorium A – 3737/2012 zaopatrzony w klauzulę wykonalności z dnia 10 sierpnia 2015 r. oraz Postanowienia o nadaniu klauzuli wykonalności Sądu Rejonowego dla Warszawy-Śródmieścia w Warszawie, Wydział VI Cywilny z dnia 10 sierpnia 2015 r., sygn. akt. VI Co 1526/15 zaopatrzony w klauzulę wykonalności z dnia 17 sierpnia 2015 r.; Komornik Sądowy przy Sądzie Rejonowym dla Warszawy-Śródmieścia w Warszawie w toku postępowania egzekucyjnego prowadzonego pod sygnaturą akt: Km 895/15 dokonał zajęcia prawa ochronnego na przedmiotowy znak towarowy na wniosek wierzyciela: Kamila Staniuchy zamieszkałego w Gdańsku”.

037379 2017 03 01 D. Dokonano wpisu: „Na podstawie tytułu wykonawczego: Nakazu zapłaty w postępowaniu upominawczym Sądu Rejonowego w Bolesławcu, I Wydziału Cywilny z dnia 18 grudnia 2015 r., sygn. akt. I Nc 2330/15 zaopatrzony w klauzulę wykonalności z dnia 12 lutego 2016 r.; Komornik Sądowy przy Sądzie Rejonowym dla Warszawy-Śródmieścia w Warszawie w toku postępowania egzekucyjnego prowadzonego pod sygnaturą akt: Km 557/16 dokonał zajęcia prawa ochronnego na przedmiotowy znak towarowy na wniosek wierzyciela: Jerzego Miedzińskiego zamieszkałego w Lublinie”.

037469 2017 03 01 D. Dokonano wpisu: „Na podstawie tytułu wykonawczego: Aktu notarialnego z dnia 28 września 2012 r., Repertorium A – 3737/2012 zaopatrzony w klauzulę wykonalności z dnia 10 sierpnia 2015 r. oraz Postanowienia o nadaniu klauzuli wykonalności Sądu Rejonowego dla Warszawy-Śródmieścia w Warszawie, Wydział VI Cywilny z dnia 10 sierpnia 2015 r., sygn. akt. VI Co 1526/15 zaopatrzony w klauzulę wykonalności z dnia 17 sierpnia 2015 r.; Komornik Sądowy przy Sądzie Rejonowym dla Warszawy-Śródmieścia w Warszawie w toku postępowania egzekucyjnego prowadzonego pod sygnaturą akt: Km 895/15 dokonał zajęcia prawa ochronnego na przedmiotowy znak towarowy na wniosek wierzyciela: Kamila Staniuchy zamieszkałego w Gdańsku”.

037469 2017 03 01 D. Dokonano wpisu: „Na podstawie tytułu wykonawczego: Nakazu zapłaty w postępowaniu upominawczym Sądu Rejonowego w Bolesławcu, I Wydziału Cywilny z dnia 18 grudnia 2015 r., sygn. akt. I Nc 2330/15 zaopatrzony w klauzulę wykonalności z dnia 12 lutego 2016 r.; Komornik Sądowy przy Sądzie Rejonowym dla Warszawy-Śródmieścia w Warszawie w toku postępowania egzekucyjnego prowadzonego pod sygnaturą akt: Km 557/16 dokonał zajęcia prawa ochronnego na przedmiotowy znak towarowy na wniosek wierzyciela: Jerzego Miedzińskiego zamieszkałego w Lublinie”.

037469 2017 03 01 D. Dokonano wpisu: „Na podstawie tytułu wykonawczego: Nakazu zapłaty w postępowaniu upominawczym Sądu Okręgowego w Warszawie, I Wydział Cywilny z dnia 17 grudnia 2015 r., sygn. akt. I Nc 287/15 zaopatrzony w klauzulę wykonalności z dnia 29 stycznia 2016 r.; Komornik Sądowy przy Sądzie Rejonowym dla Warszawy-Śródmieścia w Warszawie w toku postępowania egzekucyjnego prowadzonego pod sygnaturą akt: Km 530/16 dokonał zajęcia prawa ochronnego na przedmiotowy znak towarowy na wniosek wierzyciela: Pawła Cioka zamieszkałego w Siedlcach”.

037469 2017 03 01 D. Dokonano wpisu: „Na podstawie tytułu wykonawczego: Nakazu zapłaty w postępowaniu upominawczym Sądu Okręgowego w Warszawie, II Wydział Cywilny z dnia 18 grudnia 2015 r., sygn. akt. II Nc 440/15 zaopatrzony w klauzulę wykonalności z dnia 29 stycznia 2016 r.; Komornik Sądowy przy Sądzie Rejonowym dla Warszawy-Śródmieścia w Warszawie w toku postępowania egzekucyjnego prowadzonego pod sygnaturą akt: Km 534/16 dokonał zajęcia prawa ochronnego na przedmiotowy znak towarowy na wniosek wierzyciela: Zofii Rzędowskiej zamieszkałej w Warszawie”.

037469 2017 03 01 D. Dokonano wpisu: „Na podstawie tytułu wykonawczego: Nakazu zapłaty w postępowaniu upominaw-

czym Sądu Okręgowego w Warszawie, I Wydział Cywilny z dnia 18 stycznia 2016 r., sygn. akt. I Nc 7/16 zaopatrzony w klauzulę wykonalności z dnia 18 lutego 2016 r.; Komornik Sądowy przy Sądzie Rejonowym dla Warszawy-Śródmieścia w Warszawie w toku postępowania egzekucyjnego prowadzonego pod sygnaturą akt: Km 589/16 dokonał zajęcia prawa ochronnego na przedmiotowy znak towarowy na wniosek wierzyciela: Tadeusza Juzali zamieszkałego w Nieliszu”.

037469 2017 03 01 D. Dokonano wpisu: „W dniu 24 listopada 2016 r. do Urzędu Patentowego RP wpłynął wniosek o dokonanie w rejestrze wpisu informacji o zajęciu prawa ochronnego na przedmiotowy znak towarowy (Sygn. post. egz. Nr Km 1382/16)”.

037469 2017 03 01 D. Dokonano wpisu: „W dniu 21 listopada 2016 r. do Urzędu Patentowego RP wpłynął wniosek o dokonanie w rejestrze wpisu informacji o zajęciu prawa ochronnego na przedmiotowy znak towarowy (Sygn. post. egz. Nr Km 1306/16)”.

039431 2017 03 15 A. Wprowadzono zmianę siedziby uprawnionego przez wykreślenie wpisu: DEL MONTE FOODS, INC., San Francisco, Stany Zjednoczone Ameryki i dokonanie wpisu: DEL MONTE FOODS, INC., Walnut Creek, Stany Zjednoczone Ameryki.

040973 2017 03 02 A. Wprowadzono zmianę uprawnionego przez wykreślenie wpisu: BAYER AKTIENGESELLSCHAFT, Leverkusen-Bayerwerk, Niemiecka Republika Federalna i dokonanie wpisu: Covestro Deutschland AG, Leverkusen, Niemcy.

041048 2017 03 02 A. Wprowadzono zmianę uprawnionego przez wykreślenie wpisu: BAYER AKTIENGESELLSCHAFT, Leverkusen, Niemiecka Republika Federalna i dokonanie wpisu: Covestro Deutschland AG, Leverkusen, Niemcy.

041056 2017 03 02 A. Wprowadzono zmianę uprawnionego przez wykreślenie wpisu: BAYER AKTIENGESELLSCHAFT, Leverkusen-Bayerwerk, Niemiecka Republika Federalna i dokonanie wpisu: Covestro Deutschland AG, Leverkusen, Niemcy.

044193 2017 03 02 A. Wprowadzono zmianę uprawnionego przez wykreślenie wpisu: BAYER AKTIENGESELLSCHAFT, Leverkusen-Bayerwerk, Niemiecka Republika Federalna i dokonanie wpisu: Covestro Deutschland AG, Leverkusen, Niemcy.

044194 2017 03 02 A. Wprowadzono zmianę uprawnionego przez wykreślenie wpisu: BAYER AKTIENGESELLSCHAFT, Leverkusen-Bayerwerk, Niemiecka Republika Federalna i dokonanie wpisu: Covestro Deutschland AG, Leverkusen, Niemcy.

044195 2017 03 02 A. Wprowadzono zmianę uprawnionego przez wykreślenie wpisu: BAYER AKTIENGESELLSCHAFT, Leverkusen-Bayerwerk, Niemiecka Republika Federalna i dokonanie wpisu: Covestro Deutschland AG, Leverkusen, Niemcy.

046774 2017 03 16 A. Wprowadzono zmianę uprawnionego przez wykreślenie wpisu: DBA LUX 1, LUKSEMBURG, Luksemburg i dokonanie wpisu: Hanes IP Europe S.à.r.l., Bertrange, Luksemburg.

047552 2017 03 15 A. Wprowadzono zmianę siedziby uprawnionego przez wykreślenie wpisu: DEL MONTE FOODS, INC., San Francisco, Stany Zjednoczone Ameryki i dokonanie wpisu: DEL MONTE FOODS, INC., Walnut Creek, Stany Zjednoczone Ameryki.

049765 2017 03 20 A. Wprowadzono zmianę uprawnionego przez wykreślenie wpisu: MIRACULUM SPÓŁKA AKCYJNA, Kraków, Polska 472905994 i dokonanie wpisu: RUBID 1 SPÓŁKA Z OGRANICZONĄ ODPOWIEDZIALNOŚCIĄ, Warszawa, Polska 147098976.

046962 2017 03 09 A. Wprowadzono zmianę uprawnionego przez wykreślenie wpisu: Lubuskie Zakłady Aparatów Elektrycznych „Lumel” Spółka Akcyjna, Zielona Góra, Polska i dokonanie wpisu: LUMEL SPÓŁKA AKCYJNA, Zielona Góra, Polska 970720370.

055831 2017 03 16 A. Wprowadzono zmianę uprawnionego przez wykreślenie wpisu: AVENTIS HOLDINGS INC., GREENVILLE, Stany Zjednoczone Ameryki i dokonanie wpisu: AVENTISUB II INC., GREENVILLE, Stany Zjednoczone Ameryki.

055831 2017 03 16 A. Wprowadzono zmianę uprawnionego przez wykreślenie wpisu: AVENTISUB II INC., GREENVILLE, Stany Zjednoczone Ameryki i dokonanie wpisu: AVENTIS HOLDINGS INC., GREENVILLE, Stany Zjednoczone Ameryki.

055831 2017 03 16 A. Wprowadzono zmianę uprawnionego przez wykreślenie wpisu: AVENTIS HOLDINGS INC., GREENVILLE, Stany Zjednoczone Ameryki i dokonanie wpisu: Aventisub Inc., Greenville, Stany Zjednoczone Ameryki.

055831 2017 03 16 A. Wprowadzono zmianę uprawnionego przez wykreślenie wpisu: Aventisub Inc., Greenville, Stany Zjednoczone Ameryki i dokonanie wpisu: AVENTISUB LLC, Greenville, Stany Zjednoczone Ameryki.

056039 2017 03 16 A. Wprowadzono zmianę uprawnionego przez wykreślenie wpisu: DIM, LEVALLOIS-PERRET, Francja i dokonanie wpisu: DIM, Rueil Malmaison, Francja.

056039 2017 03 16 A. Wprowadzono zmianę uprawnionego przez wykreślenie wpisu: DIM, Rueil Malmaison, Francja i dokonanie wpisu: Hanes France SAS, Rueil Malmaison, Francja.

057503 2017 03 20 A. Wprowadzono zmianę uprawnionego przez wykreślenie wpisu: ALSTOM Power Inc., Windsor, Stany Zjednoczone Ameryki i dokonanie wpisu: ARVOS INC., Wellsville, Stany Zjednoczone Ameryki.

058307 2017 03 16 A. Wprowadzono zmianę nazwy uprawnionego przez wykreślenie wpisu: ABBOTT PRODUCTS SAS, Suresnes, Francja i dokonanie wpisu: MYLAN MEDICAL SAS, Suresnes, Francja.

060529 2017 03 16 A. Wprowadzono zmianę nazwy uprawnionego przez wykreślenie wpisu: ABBOTT PRODUCTS SAS, Suresnes, Francja i dokonanie wpisu: MYLAN MEDICAL SAS, Suresnes, Francja.

061664 2017 03 16 A. Wprowadzono zmianę uprawnionego przez wykreślenie wpisu: AVENTISUB II INC., GREENVILLE, Stany Zjednoczone Ameryki i dokonanie wpisu: AVENTIS HOLDINGS INC., GREENVILLE, Stany Zjednoczone Ameryki.

061664 2017 03 16 A. Wprowadzono zmianę uprawnionego przez wykreślenie wpisu: AVENTIS HOLDINGS INC., GREENVILLE, Stany Zjednoczone Ameryki i dokonanie wpisu: Aventisub Inc., Greenville, Stany Zjednoczone Ameryki.

061664 2017 03 16 A. Wprowadzono zmianę uprawnionego przez wykreślenie wpisu: Aventisub Inc., Greenville, Stany Zjednoczone Ameryki i dokonanie wpisu: AVENTISUB LLC, Greenville, Stany Zjednoczone Ameryki.

061970 2017 03 24 A. Wprowadzono zmianę uprawnionego przez wykreślenie wpisu: HENKEL POLSKA SPÓŁKA Z OGRANICZONĄ ODPOWIEDZIALNOŚCIĄ, Warszawa, Polska i dokonanie wpisu: HENKEL POLSKA DISTRIBUTION SPÓŁKA Z OGRANICZONĄ ODPOWIEDZIALNOŚCIĄ, Warszawa, Polska 362077261.

061970 2017 03 24 A. Wprowadzono zmianę uprawnionego przez wykreślenie wpisu: HENKEL POLSKA DISTRIBUTION SPÓŁKA Z OGRANICZONĄ ODPOWIEDZIALNOŚCIĄ, Warszawa, Polska 362077261 i dokonanie wpisu: HENKEL POLSKA SPÓŁKA Z OGRANICZONĄ ODPOWIEDZIALNOŚCIĄ, Warszawa, Polska 362077261.

061972 2017 03 24 A. Wprowadzono zmianę uprawnionego przez wykreślenie wpisu: HENKEL POLSKA SPÓŁKA Z OGRANICZONĄ ODPOWIEDZIALNOŚCIĄ, Warszawa, Polska i dokonanie wpisu: HENKEL POLSKA DISTRIBUTION SPÓŁKA Z OGRANICZONĄ ODPOWIEDZIALNOŚCIĄ, Warszawa, Polska 362077261.

061972 2017 03 24 A. Wprowadzono zmianę uprawnionego przez wykreślenie wpisu: HENKEL POLSKA DISTRIBUTION SPÓŁKA Z OGRANICZONĄ ODPOWIEDZIALNOŚCIĄ, Warszawa, Polska 362077261 i dokonanie wpisu: HENKEL POLSKA SPÓŁKA Z OGRANICZONĄ ODPOWIEDZIALNOŚCIĄ, Warszawa, Polska 362077261.

062001 2017 03 24 A. Wprowadzono zmianę uprawnionego przez wykreślenie wpisu: HENKEL POLSKA SPÓŁKA Z OGRANICZO-

NAŃ ODPOWIEDZIALNOŚCIĄ, Warszawa, Polska i dokonanie wpisu: HENKEL POLSKA DISTRIBUTION SPÓŁKA Z OGRANICZONĄ ODPOWIEDZIALNOŚCIĄ, Warszawa, Polska 362077261.

062001 2017 03 24 A. Wprowadzono zmianę uprawnionego przez wykreślenie wpisu: HENKEL POLSKA DISTRIBUTION SPÓŁKA Z OGRANICZONĄ ODPOWIEDZIALNOŚCIĄ, Warszawa, Polska 362077261 i dokonanie wpisu: HENKEL POLSKA SPÓŁKA Z OGRANICZONĄ ODPOWIEDZIALNOŚCIĄ, Warszawa, Polska 362077261.

063096 2017 03 16 A. Wprowadzono zmianę uprawnionego przez wykreślenie wpisu: AVENTISUB II INC., GREENVILLE, Stany Zjednoczone Ameryki i dokonanie wpisu: AVENTIS HOLDINGS INC., GREENVILLE, Stany Zjednoczone Ameryki.

063096 2017 03 16 A. Wprowadzono zmianę uprawnionego przez wykreślenie wpisu: AVENTIS HOLDINGS INC., GREENVILLE, Stany Zjednoczone Ameryki i dokonanie wpisu: Aventisub Inc., Greenville, Stany Zjednoczone Ameryki.

063096 2017 03 16 A. Wprowadzono zmianę uprawnionego przez wykreślenie wpisu: Aventisub Inc., Greenville, Stany Zjednoczone Ameryki i dokonanie wpisu: AVENTISUB LLC, Greenville, Stany Zjednoczone Ameryki.

065419 2017 03 07 A. Wprowadzono zmianę uprawnionego przez wykreślenie wpisu: CTM GALICJA POLSKA SPÓŁKA Z OGRANICZONĄ ODPOWIEDZIALNOŚCIĄ, Kraków, Polska 370407278 i dokonanie wpisu: ICTM SPÓŁKA Z OGRANICZONĄ ODPOWIEDZIALNOŚCIĄ, Kraków, Polska 370407278.

065589 2017 03 02 A. Wprowadzono zmianę uprawnionego przez wykreślenie wpisu: BAYER AKTIENGESELLSCHAFT, LEVERKUSEN, Republika Federalna Niemiec i dokonanie wpisu: Covestro Deutschland AG, Leverkusen, Niemcy.

066191 2017 03 02 A. Wprowadzono zmianę uprawnionego przez wykreślenie wpisu: BAYER AG, LEVERKUSEN, Republika Federalna Niemiec i dokonanie wpisu: Covestro Deutschland AG, Leverkusen, Niemcy.

067112 2017 03 21 A. Wprowadzono zmianę nazwy uprawnionego przez wykreślenie wpisu: LAJKONIK HOLDING AG, SCHWENDE, Szwajcaria i dokonanie wpisu: Leithart AG Schweiz, Schwende, Szwajcaria.

067541 2017 03 16 A. Wprowadzono zmianę nazwy uprawnionego przez wykreślenie wpisu: ABBOTT PRODUCTS SAS, Suresnes, Francja i dokonanie wpisu: MYLAN MEDICAL SAS, Suresnes, Francja.

067542 2017 03 16 A. Wprowadzono zmianę nazwy uprawnionego przez wykreślenie wpisu: ABBOTT PRODUCTS SAS, Suresnes, Francja i dokonanie wpisu: MYLAN MEDICAL SAS, Suresnes, Francja.

069646 2017 03 16 A. Wprowadzono zmianę uprawnionego przez wykreślenie wpisu: ALL STAR C.V., HILVERSUM, Holandia i dokonanie wpisu: All Star C.V., Beaverton, Stany Zjednoczone Ameryki.

069647 2017 03 16 A. Wprowadzono zmianę siedziby uprawnionego przez wykreślenie wpisu: ALL STAR C.V., HILVERSUM, Holandia i dokonanie wpisu: All Star C.V., Beaverton, Stany Zjednoczone Ameryki.

069648 2017 03 16 A. Wprowadzono zmianę siedziby uprawnionego przez wykreślenie wpisu: ALL STAR C.V., HILVERSUM, Holandia i dokonanie wpisu: All Star C.V., Beaverton, Stany Zjednoczone Ameryki.

069774 2017 03 13 A. Wprowadzono zmianę uprawnionego przez wykreślenie wpisu: Mariola Agnieszka Plasota, Warszawa, Polska i dokonanie wpisu: PLASOTA BARTŁOMIEJ, Warszawa, Polska.

069793 2017 03 16 A. Wprowadzono zmianę uprawnionego przez wykreślenie wpisu: ALL STAR C.V., HILVERSUM, Holandia i dokonanie wpisu: All Star C.V., Beaverton, Stany Zjednoczone Ameryki.

069974 2017 03 16 A. Wprowadzono zmianę uprawnionego przez wykreślenie wpisu: ALL STAR C.V., HILVERSUM, Holandia i dokonanie wpisu: All Star C.V., Beaverton, Stany Zjednoczone Ameryki.

073557 2017 03 14 D. Dokonano wpisu: „Na mocy umowy z dnia 22.12.2011 r. udzielono niepełnej i niewyłącznej licencji na używanie znaku towarowego przez PRZEDSIĘBIORSTWO HANDLOWO-USŁUGOWE DOMAR SPÓŁKA Z OGRANICZONĄ ODPOWIEDZIALNOŚCIĄ, Rzeszów, Polska na czas określony od dnia 17.01.2011 do dnia 17.01.2021”.

073800 2017 03 16 A. Wprowadzono zmianę uprawnionego przez wykreślenie wpisu: PABIANICKIE ZAKŁADY FARMACEUTYCZNE POLFA SPÓŁKA AKCYJNA, Pabianice, Polska i dokonanie wpisu: ADMARKA SPÓŁKA Z OGRANICZONĄ ODPOWIEDZIALNOŚCIĄ, Pieńków, Polska 364297127.

074805 2017 03 16 A. Wprowadzono zmianę uprawnionego przez wykreślenie wpisu: AVENTIS HOLDINGS INC., GREENVILLE, Stany Zjednoczone Ameryki i dokonanie wpisu: AVENTISUB II INC., GREENVILLE, Stany Zjednoczone Ameryki.

074805 2017 03 16 A. Wprowadzono zmianę uprawnionego przez wykreślenie wpisu: AVENTISUB II INC., GREENVILLE, Stany Zjednoczone Ameryki i dokonanie wpisu: AVENTIS HOLDINGS INC., GREENVILLE, Stany Zjednoczone Ameryki.

074805 2017 03 16 A. Wprowadzono zmianę uprawnionego przez wykreślenie wpisu: AVENTIS HOLDINGS INC., GREENVILLE, Stany Zjednoczone Ameryki i dokonanie wpisu: Aventisub Inc., Greenville, Stany Zjednoczone Ameryki.

074805 2017 03 16 A. Wprowadzono zmianę uprawnionego przez wykreślenie wpisu: Aventisub Inc., Greenville, Stany Zjednoczone Ameryki i dokonanie wpisu: AVENTISUB LLC, Greenville, Stany Zjednoczone Ameryki.

075746 2017 03 16 A. Wprowadzono zmianę uprawnionego przez wykreślenie wpisu: PABIANICKIE ZAKŁADY FARMACEUTYCZNE POLFA SPÓŁKA AKCYJNA, Pabianice, Polska 000043883 i dokonanie wpisu: ADMARKA SPÓŁKA Z OGRANICZONĄ ODPOWIEDZIALNOŚCIĄ, Pieńków, Polska 364297127.

077210 2017 03 16 A. Wprowadzono zmianę uprawnionego przez wykreślenie wpisu: DIM, RUEIL MALMAISON, Francja i dokonanie wpisu: Hanes France SAS, Rueil Malmaison, Francja.

077248 2017 03 16 A. Wprowadzono zmianę uprawnionego przez wykreślenie wpisu: DIM, RUEIL MALMAISON, Francja i dokonanie wpisu: Hanes France SAS, Rueil Malmaison, Francja.

077757 2017 03 16 A. Wprowadzono zmianę uprawnionego przez wykreślenie wpisu: PABIANICKIE ZAKŁADY FARMACEUTYCZNE POLFA SPÓŁKA AKCYJNA, Pabianice, Polska 000043883 i dokonanie wpisu: ADMARKA SPÓŁKA Z OGRANICZONĄ ODPOWIEDZIALNOŚCIĄ, Pieńków, Polska 364297127.

077791 2017 03 16 A. Wprowadzono zmianę uprawnionego przez wykreślenie wpisu: PABIANICKIE ZAKŁADY FARMACEUTYCZNE POLFA SPÓŁKA AKCYJNA, Pabianice, Polska 000043883 i dokonanie wpisu: ADMARKA SPÓŁKA Z OGRANICZONĄ ODPOWIEDZIALNOŚCIĄ, Pieńków, Polska 364297127.

077792 2017 03 16 A. Wprowadzono zmianę uprawnionego przez wykreślenie wpisu: PABIANICKIE ZAKŁADY FARMACEUTYCZNE POLFA SPÓŁKA AKCYJNA, Pabianice, Polska i dokonanie wpisu: ADMARKA SPÓŁKA Z OGRANICZONĄ ODPOWIEDZIALNOŚCIĄ, Pieńków, Polska 364297127.

077794 2017 03 16 A. Wprowadzono zmianę uprawnionego przez wykreślenie wpisu: PABIANICKIE ZAKŁADY FARMACEUTYCZNE POLFA SPÓŁKA AKCYJNA, Pabianice, Polska 000043883 i dokonanie wpisu: ADMARKA SPÓŁKA Z OGRANICZONĄ ODPOWIEDZIALNOŚCIĄ, Pieńków, Polska 364297127.

077795 2017 03 16 A. Wprowadzono zmianę uprawnionego przez wykreślenie wpisu: PABIANICKIE ZAKŁADY FARMACEUTYCZNE POLFA SPÓŁKA AKCYJNA, Pabianice, Polska 000043883 i dokonanie wpisu: ADMARKA SPÓŁKA Z OGRANICZONĄ ODPOWIEDZIALNOŚCIĄ, Pieńków, Polska 364297127.

077796 2017 03 16 A. Wprowadzono zmianę uprawnionego przez wykreślenie wpisu: Pabianickie Zakłady Farmaceutyczne Polfa S.A., Pabianice, Polska 000043883 i dokonanie wpisu: ADMARKA SPÓŁKA Z OGRANICZONĄ ODPOWIEDZIALNOŚCIĄ, Pieńków, Polska 364297127.

081306 2017 03 09 A. Wprowadzono zmianę uprawnionego przez wykreślenie wpisu: IDEA 25 KATARZYNA WÓJCICKA HENNET s.c. Katarzyna Wójcicka, Andrzej Wójcicki, Tomasz Wójcicki, Raszyn, Polska i dokonanie wpisu: IDEA 25 KATARZYNA WÓJCICKA HENNET ANDRZEJ WÓJCICKI S.C., Nadarzyn, Polska 012922635.

081320 2017 03 16 A. Wprowadzono zmianę uprawnionego przez wykreślenie wpisu: PABIANICKIE ZAKŁADY FARMACEUTYCZNE POLFA SPÓŁKA AKCYJNA, Pabianice, Polska i dokonanie wpisu: ADMARKA SPÓŁKA Z OGRANICZONĄ ODPOWIEDZIALNOŚCIĄ, Pieńków, Polska 364297127.

083384 2017 03 22 A. Wprowadzono zmianę uprawnionego przez wykreślenie wpisu: Przedsiębiorstwo „Polmos” Białystok Spółka Akcyjna, Białystok, Polska i dokonanie wpisu: CEDEC INTERNATIONAL SPÓŁKA Z OGRANICZONĄ ODPOWIEDZIALNOŚCIĄ, Oborniki Wielkopolskie, Polska.

084148 2017 03 17 A. Wprowadzono zmianę uprawnionego przez wykreślenie wpisu: DIM, RUEIL MALMAISON, Francja i dokonanie wpisu: Hanes France SAS, Rueil Malmaison, Francja.

084149 2017 03 17 A. Wprowadzono zmianę uprawnionego przez wykreślenie wpisu: DIM, RUEIL MALMAISON, Francja i dokonanie wpisu: Hanes France SAS, Rueil Malmaison, Francja.

084152 2017 03 21 A. Wprowadzono zmianę nazwy uprawnionego przez wykreślenie wpisu: LAJKONIK HOLDING AG, SCHWENDE, Szwajcaria i dokonanie wpisu: Leithart AG Schweiz, Schwende, Szwajcaria.

084153 2017 03 17 A. Wprowadzono zmianę uprawnionego przez wykreślenie wpisu: DIM, RUEIL MALMAISON, Francja i dokonanie wpisu: Hanes France SAS, Rueil Malmaison, Francja.

084914 2017 03 15 A. Wprowadzono zmianę uprawnionego przez wykreślenie wpisu: Skarb Państwa reprezentowany przez Ministra Skarbu państwa, Łódź, Polska i dokonanie wpisu: AGROPEST PRZEDSIĘBIORSTWO ZWALCZANIA SZKODNIKÓW ŻYWNOŚCI SPÓŁKA Z OGRANICZONĄ ODPOWIEDZIALNOŚCIĄ, Łódź, Polska 471546317.

084914 2017 03 15 D. Wykreślono wpis: „Użytkowanie prawa z rejestracji znaku towarowego ustanowiono na rzecz AGROPEST Przedsiębiorstwo Zwalczania Szkodników Żywności S.A. w Łodzi do dnia 31.10.2007 r.”.

087933 2017 03 21 A. Wprowadzono zmianę nazwy uprawnionego przez wykreślenie wpisu: LAJKONIK HOLDING (SWITZERLAND) AG, SCHWENDE, Szwajcaria i dokonanie wpisu: Leithart AG Schweiz, Schwende, Szwajcaria.

087946 2017 03 21 A. Wprowadzono zmianę nazwy uprawnionego przez wykreślenie wpisu: LAJKONIK HOLDING (SWITZERLAND) AG, SCHWENDE, Szwajcaria i dokonanie wpisu: Leithart AG Schweiz, Schwende, Szwajcaria.

088377 2017 03 21 A. Wprowadzono zmianę nazwy uprawnionego przez wykreślenie wpisu: LAJKONIK HOLDING (SWITZERLAND) AG, SCHWENDE, Szwajcaria i dokonanie wpisu: Leithart AG Schweiz, Schwende, Szwajcaria.

088516 2017 03 17 A. Wprowadzono zmianę uprawnionego przez wykreślenie wpisu: DIM, RUEIL MALMAISON, Francja i dokonanie wpisu: Hanes France SAS, Rueil Malmaison, Francja.

089514 2017 03 17 A. Wprowadzono zmianę uprawnionego przez wykreślenie wpisu: HENKEL AG & CO. KGAA, DÜSSELDORF, Niemcy i dokonanie wpisu: „BURNUS POLSKA” SPÓŁKA Z OGRANICZONĄ ODPOWIEDZIALNOŚCIĄ, Warszawa, Polska 016273872.

091270 2017 03 20 A. Wprowadzono zmianę uprawnionego przez wykreślenie wpisu: NIERUCHOMOŚCI AIB SPÓŁKA Z OGRANI-

CZONĄ ODPOWIEDZIALNOŚCIĄ SPÓŁKA KOMANDYTOWO-AKCYJNA, Knurów, Polska 243375140 i dokonanie wpisu: NIERUCHOMOŚCI AIB SPÓŁKA Z OGRANICZONĄ ODPOWIEDZIALNOŚCIĄ SPÓŁKA KOMANDYTOWA, Knurów, Polska 243375140.

092984 Handlowo Usługowe „BOMILLA” Sp. z o.o., Włocławek, Polska 911297992 i dokonanie wpisu: BAŁTYK TM SPÓŁKA Z OGRANICZONĄ ODPOWIEDZIALNOŚCIĄ, 2017 03 14 A. Wprowadzono zmianę uprawnionego przez wykreślenie wpisu: Przedsiębiorstwo Produkcyjno Włocławek, Polska 341481834.

093028 2017 03 17 A. Wprowadzono zmianę nazwy uprawnionego przez wykreślenie wpisu: METALPLAST CZĘSTOCHOWA SPÓŁKA Z OGRANICZONĄ ODPOWIEDZIALNOŚCIĄ, CZĘSTOCHOWA, Polska i dokonanie wpisu: DOM POLSKA SPÓŁKA Z OGRANICZONĄ ODPOWIEDZIALNOŚCIĄ, Częstochowa, Polska.

093307 2017 03 18 A. Wprowadzono zmianę uprawnionego przez wykreślenie wpisu: Zakład Produkcji Cukierniczej BARBARA Lujckx Sp. z o.o., Inowrocław, Polska i dokonanie wpisu: BARBARA LUIJCKX SPÓŁKA Z OGRANICZONĄ ODPOWIEDZIALNOŚCIĄ, Łatkowo, Polska 092369989.

096078 2017 03 23 A. Wprowadzono zmianę uprawnionego przez wykreślenie wpisu: KOPEX-FAMAGO SPÓŁKA Z OGRANICZONĄ ODPOWIEDZIALNOŚCIĄ, Katowice, Polska 276877440 i dokonanie wpisu: FAMAGO SPÓŁKA Z OGRANICZONĄ ODPOWIEDZIALNOŚCIĄ, Wrocław, Polska 276877

097791 2017 03 06 A. Wprowadzono zmianę uprawnionego przez wykreślenie wpisu: PABIANICKIE ZAKŁADY FARMACEUTYCZNE POLFA SPÓŁKA AKCYJNA, Pabianice, Polska 000043883 i dokonanie wpisu: ADMARKA SPÓŁKA Z OGRANICZONĄ ODPOWIEDZIALNOŚCIĄ, Pieńków, Polska 364297127.

098689 2017 03 13 A. Wprowadzono zmianę uprawnionego przez wykreślenie wpisu: Destylernia „Polmos” w Krakowie S.A., Kraków, Polska i dokonanie wpisu: DESTYLERNIA POLMOS SPÓŁKA Z OGRANICZONĄ ODPOWIEDZIALNOŚCIĄ W KRAKOWIE SPÓŁKA KOMANDYTOWA, Kraków, Polska 350511548.

098713 2017 03 06 A. Wprowadzono zmianę uprawnionego przez wykreślenie wpisu: PRAXIS Spółka Akcyjna, Warszawa, Polska i dokonanie wpisu: PRAXIS INVENT SPÓŁKA Z OGRANICZONĄ ODPOWIEDZIALNOŚCIĄ SPÓŁKA KOMANDYTOWA, Warszawa, Polska 362856893.

099154 2017 03 17 A. Wprowadzono zmianę uprawnionego przez wykreślenie wpisu: AVENTIS HOLDINGS INC., GREENVILLE, Stany Zjednoczone Ameryki i dokonanie wpisu: AVENTISUB II INC., GREENVILLE, Stany Zjednoczone Ameryki.

099154 2017 03 17 A. Wprowadzono zmianę uprawnionego przez wykreślenie wpisu: AVENTISUB II INC., GREENVILLE, Stany Zjednoczone Ameryki i dokonanie wpisu: AVENTIS HOLDINGS INC., GREENVILLE, Stany Zjednoczone Ameryki.

099154 2017 03 17 A. Wprowadzono zmianę uprawnionego przez wykreślenie wpisu: AVENTIS HOLDINGS INC., GREENVILLE, Stany Zjednoczone Ameryki i dokonanie wpisu: Aventisub Inc., Greenville, Stany Zjednoczone Ameryki.

099154 2017 03 17 A. Wprowadzono zmianę uprawnionego przez wykreślenie wpisu: Aventisub Inc., Greenville, Stany Zjednoczone Ameryki i dokonanie wpisu: AVENTISUB LLC, Greenville, Stany Zjednoczone Ameryki.

101652 2017 03 09 A. Wprowadzono zmianę uprawnionego przez wykreślenie wpisu: FERRODO COMPUTER Sp. z o.o., Poznań, Polska 008267139 i dokonanie wpisu: „FERRODO – POZNAŃ” SPÓŁKA Z OGRANICZONĄ ODPOWIEDZIALNOŚCIĄ, Poznań, Polska 631106342.

102552 2017 03 16 A. Wprowadzono zmianę uprawnionego przez wykreślenie wpisu: PABIANICKIE ZAKŁADY FARMACEUTYCZNE POLFA SPÓŁKA AKCYJNA, Pabianice, Polska 000043883 i do-

konanie wpisu: ADMARKA SPÓŁKA Z OGRANICZONĄ ODPOWIEDZIALNOŚCIĄ, Pieńków, Polska 364297127.

102683 2017 03 10 A. Wprowadzono zmianę uprawnionego przez wykreślenie wpisu: ADAMED Sp. z o.o., Czosnów, Polska i dokonanie wpisu: ADMARKA SPÓŁKA Z OGRANICZONĄ ODPOWIEDZIALNOŚCIĄ, Pieńków, Polska 364297127.

103121 2017 03 17 A. Wprowadzono zmianę uprawnionego przez wykreślenie wpisu: AVENTISUB II INC., GREENVILLE, Stany Zjednoczone Ameryki i dokonanie wpisu: AVENTIS HOLDINGS INC., GREENVILLE, Stany Zjednoczone Ameryki.

103121 2017 03 17 A. Wprowadzono zmianę uprawnionego przez wykreślenie wpisu: AVENTIS HOLDINGS INC., GREENVILLE, Stany Zjednoczone Ameryki i dokonanie wpisu: Aventisub Inc., Greenville, Stany Zjednoczone Ameryki.

103121 2017 03 17 A. Wprowadzono zmianę uprawnionego przez wykreślenie wpisu: Aventisub Inc., Greenville, Stany Zjednoczone Ameryki i dokonanie wpisu: AVENTISUB LLC, Greenville, Stany Zjednoczone Ameryki.

103925 2017 03 23 A. Wprowadzono zmianę uprawnionego przez wykreślenie wpisu: Wielgomas Danuta DAWTONA Zakład Przetwórstwa Owocowo Warzywnego, Błonie, Polska i dokonanie wpisu: „DPTP” DANUTA WIELGOMAS, PAWEŁ WIELGOMAS, TOMASZ WIELGOMAS, PIOTR WIELGOMAS SPÓŁKA CYWILNA, Błonie, Polska 354872057.

103925 2017 03 23 A. Wprowadzono zmianę uprawnionego przez wykreślenie wpisu: „DPTP” DANUTA WIELGOMAS, PAWEŁ WIELGOMAS, TOMASZ WIELGOMAS, PIOTR WIELGOMAS SPÓŁKA CYWILNA, Błonie, Polska 354872057 i dokonanie wpisu: „DPTP” DANUTA WIELGOMAS, PAWEŁ WIELGOMAS, TOMASZ WIELGOMAS, PIOTR WIELGOMAS SPÓŁKA JAWNA, Błonie, Polska 354872057.

104240 2017 03 13 A. Wprowadzono zmianę uprawnionego przez wykreślenie wpisu: NETIA BRAND MANAGEMENT SPÓŁKA Z OGRANICZONĄ ODPOWIEDZIALNOŚCIĄ, Warszawa, Polska 142905739 i dokonanie wpisu: NETIA SPÓŁKA AKCYJNA, Warszawa, Polska 011566374.

104241 2017 03 13 A. Wprowadzono zmianę uprawnionego przez wykreślenie wpisu: NETIA BRAND MANAGEMENT SPÓŁKA Z OGRANICZONĄ ODPOWIEDZIALNOŚCIĄ, Warszawa, Polska 142905739 i dokonanie wpisu: NETIA SPÓŁKA AKCYJNA, Warszawa, Polska 011566374.

105441 2017 03 06 A. Wprowadzono zmianę uprawnionego przez wykreślenie wpisu: Adamed Spółka z o.o., Pieńków, Polska 011369567 i dokonanie wpisu: ADMARKA SPÓŁKA Z OGRANICZONĄ ODPOWIEDZIALNOŚCIĄ, Pieńków, Polska 364297127.

105442 2017 03 06 A. Wprowadzono zmianę uprawnionego przez wykreślenie wpisu: Adamed Spółka z o.o., Pieńków, Polska 011369567 i dokonanie wpisu: ADMARKA SPÓŁKA Z OGRANICZONĄ ODPOWIEDZIALNOŚCIĄ, Pieńków, Polska 364297127.

105670 2017 03 20 A. Wprowadzono zmianę uprawnionego przez wykreślenie wpisu: FDT POLAND SPÓŁKA Z OGRANICZONĄ ODPOWIEDZIALNOŚCIĄ, Warszawa, Polska 146077653 i dokonanie wpisu: DRINKFOOD SPÓŁKA Z OGRANICZONĄ ODPOWIEDZIALNOŚCIĄ, Warszawa, Polska 146616908.

106150 2017 03 15 A. Wprowadzono zmianę uprawnionego przez wykreślenie wpisu: Sarzyński Cezary Piekarnia, Pracownia Pieczywa Artystycznego, Kazimierz Dolny, Polska 430231985 i dokonanie wpisu: SARZYŃSKA BARBARA KAZIMIERA PIEKARNIA SARZYŃSKI BARBARA SARZYŃSKA Kazimierz Dolny, Polska 432586729.

106572 2017 03 01 D. Wykreślono wpis: „W dniu 27 stycznia 2014 r. na podstawie postanowienia Sądu Rejonowego dla m.st. Warszawy w Warszawie Wydział XI Gospodarczy – Rejestru Zastawów (sygn. akt WA.XI.Ns-Rej.Za 604/14/223) wpisano do Reje-

stru Zastawów pod pozycją 2385697 zastaw rejestrowy na prawie ochronnym udzielonym na znak towarowy R-106572 w celu zabezpieczenia wierzytelności przysługujących INTERNATIONAL TRADING AND INVESTMENTS HOLDINGS S.A. LUXEMBOURG z siedzibą w Luksemburgu wobec LSW TWENTY ONE Spółka z ograniczoną odpowiedzialnością z siedzibą w Warszawie”.

107058 2017 03 15 A. Wprowadzono zmianę uprawnionego przez wykreślenie wpisu: Sarzyński Cezary Piekarnia, Pracownia Pieczywa Artystycznego, Kazimierz Dolny, Polska 430231985 i dokonanie wpisu: SARZYŃSKA BARBARA KAZIMIERA PIEKARNIA SARZYŃSKI BARBARA SARZYŃSKA Kazimierz Dolny, Polska 432586729.

107415 2017 03 02 A. Wprowadzono zmianę uprawnionego przez wykreślenie wpisu: ACTAVIS DEUTSCHLAND GMBH & CO. KG, LANGENFELD, Niemcy i dokonanie wpisu: Actavis Group PTC ehf., Hafnarfjörður, Islandia.

108199 2017 03 14 A. Wprowadzono zmianę uprawnionego przez wykreślenie wpisu: HOCHLAND REICH, SUMMER & CO., HEIMENKIRCH, Niemcy i dokonanie wpisu: Hochland SE, Heimenkirch, Niemcy.

108288 2017 03 13 A. Wprowadzono zmianę uprawnionego przez wykreślenie wpisu: FOURNIER INDUSTRIE ET SANTE, Suresnes, Francja i dokonanie wpisu: Abbott Products Distribution SAS, Suresnes, Francja.

108288 2017 03 13 A. Wprowadzono zmianę uprawnionego przez wykreślenie wpisu: Abbott Products Distribution SAS, Suresnes, Francja i dokonanie wpisu: BGP Products Operations GmbH, Allschwil, Szwajcaria.

108723 2017 03 27 A. Wprowadzono zmianę uprawnionego przez wykreślenie wpisu: FELTEN & GUILLEAUME AG., KÖLN, Niemcy i dokonanie wpisu: Moeller Ganymed GmbH, Bonn, Niemcy.

108723 2017 03 27 A. Wprowadzono zmianę nazwy uprawnionego przez wykreślenie wpisu: Moeller Ganymed GmbH, Bonn, Niemcy i dokonanie wpisu: MOELLER HOLDING GMBH, Bonn, Niemcy.

108723 2017 03 27 A. Wprowadzono zmianę uprawnionego przez wykreślenie wpisu: MOELLER HOLDING GMBH, Bonn, Niemcy i dokonanie wpisu: Eaton Green Holding GmbH, Baden-Baden, Niemcy.

108723 2017 03 27 A. Wprowadzono zmianę uprawnionego przez wykreślenie wpisu: Eaton Green Holding GmbH, Baden-Baden, Niemcy i dokonanie wpisu: Moeller Eaton Holding GmbH, Baden-Baden, Niemcy.

108723 2017 03 27 A. Wprowadzono zmianę siedziby uprawnionego przez wykreślenie wpisu: Moeller Eaton Holding GmbH, Baden-Baden, Niemcy i dokonanie wpisu: Moeller Eaton Holding GmbH, Bonn, Niemcy.

108723 2017 03 27 A. Wprowadzono zmianę uprawnionego przez wykreślenie wpisu: Moeller Eaton Holding GmbH, Bonn, Niemcy i dokonanie wpisu: Eaton-Moeller SE & Co. KG, Bonn, Niemcy.

108723 2017 03 27 A. Wprowadzono zmianę nazwy uprawnionego przez wykreślenie wpisu: Eaton-Moeller SE & Co. KG, Bonn, Niemcy i dokonanie wpisu: Eaton Holding SE & Co. KG, Bonn, Niemcy.

110827 2017 03 16 A. Wprowadzono zmianę uprawnionego przez wykreślenie wpisu: PABIANICKIE ZAKŁADY FARMACEUTYCZNE POLFA SPÓŁKA AKCYJNA, Pabianice, Polska 000043883 i dokonanie wpisu: ADMARKA SPÓŁKA Z OGRANICZONĄ ODPOWIEDZIALNOŚCIĄ, Pieńków, Polska 364297127.

111577 2017 03 17 A. Wprowadzono zmianę uprawnionego przez wykreślenie wpisu: TIKKURILA COATINGS OY, VANTAA, Finlandia i dokonanie wpisu: TIKKURILA OY, Vantaa, Finlandia.

111577 2017 03 17 A. Wprowadzono zmianę uprawnionego przez wykreślenie wpisu: TIKKURILA OY, Vantaa, Finlandia i dokonanie wpisu: Tikkurila Oyj, Vantaa, Finlandia.

112305 2017 03 21 A. Wprowadzono zmianę nazwy uprawnionego przez wykreślenie wpisu: LAJKONIK HOLDING (SWITZERLAND) AG, SCHWENDE, Szwajcaria i dokonanie wpisu: Leithart AG Schweiz, Schwende, Szwajcaria.

112306 2017 03 02 A. Wprowadzono zmianę nazwy uprawnionego przez wykreślenie wpisu: SARAY BISKÜVI VE GIDA SABAYI LIMITED SİRKETİ, KARAMAN, Turcja i dokonanie wpisu: SARAY BISKÜVI VE GIDA SABAYI ANONİM ŞİRKETİ, KARAMAN, Turcja.

113666 2017 03 17 A. Wprowadzono zmianę siedziby uprawnionego przez wykreślenie wpisu: CADBURY NETHERLANDS INTERNATIONAL HOLDINGS B.V., BREDA, Holandia i dokonanie wpisu: Cadbury Netherlands International Holdings B.V., Oosterhout, Holandia.

113839 2017 03 22 D. Dokonano wpisu: „W dniu 5 grudnia 2016 r. do Urzędu Patentowego RP wpłynął wniosek o dokonanie w rejestrze wpisu informacji o zajęciu prawa ochronnego na przedmiotowy znak towarowy (Sygn. post. egz. Nr MCH Km 135/16)”.

113840 2017 03 22 D. Dokonano wpisu: „W dniu 5 grudnia 2016 r. do Urzędu Patentowego RP wpłynął wniosek o dokonanie w rejestrze wpisu informacji o zajęciu prawa ochronnego na przedmiotowy znak towarowy (Sygn. post. egz. Nr MCH Km 135/16)”.

113841 2017 03 22 D. Dokonano wpisu: „W dniu 5 grudnia 2016 r. do Urzędu Patentowego RP wpłynął wniosek o dokonanie w rejestrze wpisu informacji o zajęciu prawa ochronnego na przedmiotowy znak towarowy (Sygn. post. egz. Nr MCH Km 135/16)”.

113854 2017 03 17 A. Wprowadzono zmianę uprawnionego przez wykreślenie wpisu: Herwig Preis, Koblenz, Niemcy i dokonanie wpisu: docPrice GmbH, Koblenz, Niemcy.

114221 2017 03 21 A. Wprowadzono zmianę siedziby uprawnionego przez wykreślenie wpisu: OAKLEY INC., IRVINE, Stany Zjednoczone Ameryki i dokonanie wpisu: OAKLEY, INC., Foothill Ranch, Stany Zjednoczone Ameryki.

114425 2017 03 21 A. Wprowadzono zmianę siedziby uprawnionego przez wykreślenie wpisu: OAKLEY INC., IRVINE, Stany Zjednoczone Ameryki i dokonanie wpisu: OAKLEY, INC., Foothill Ranch, Stany Zjednoczone Ameryki.

115306 2017 03 15 A. Wprowadzono zmianę uprawnionego przez wykreślenie wpisu: Zakład Produkcyjno-Handlowo-Usługowy „INEX” K.Stuglik, J.Stuglik Spółka Jawna, Klecza Dolina, Polska 070410522 i dokonanie wpisu: ZAKŁAD PRODUKCYJNO-HANDLOWO-USŁUGOWY „INEX” SPÓŁKA Z OGRANICZONĄ ODPOWIEDZIALNOŚCIĄ, Inwałd, Polska 070410522.

115418 2017 03 17 A. Wprowadzono zmianę uprawnionego przez wykreślenie wpisu: PROPEX CONCRETE SYSTEMS CORPORATION, Chattanooga, Stany Zjednoczone Ameryki i dokonanie wpisu: Propex Operating Company LLC, Chattanooga, Stany Zjednoczone Ameryki.

115469 2017 03 17 A. Wprowadzono zmianę uprawnionego przez wykreślenie wpisu: AVENTISUB II INC., GREENVILLE, Stany Zjednoczone Ameryki i dokonanie wpisu: AVENTIS HOLDINGS INC., GREENVILLE, Stany Zjednoczone Ameryki.

115469 2017 03 17 A. Wprowadzono zmianę uprawnionego przez wykreślenie wpisu: AVENTIS HOLDINGS INC., GREENVILLE, Stany Zjednoczone Ameryki i dokonanie wpisu: Aventisub Inc., Greenville, Stany Zjednoczone Ameryki.

115469 2017 03 17 A. Wprowadzono zmianę uprawnionego przez wykreślenie wpisu: Aventisub Inc., Greenville, Stany Zjednoczone Ameryki i dokonanie wpisu: AVENTISUB LLC, Greenville, Stany Zjednoczone Ameryki.

115740 2017 03 15 A. Wprowadzono zmianę uprawnionego przez wykreślenie wpisu: Zakład Produkcyjno-Handlowo-Usługowy

„INEX” K.Stuglik, J.Stuglik Spółka Jawna, Klecza Dolina, Polska 070410522 i dokonanie wpisu: ZAKŁAD PRODUKCYJNO-HANDLOWO-USŁUGOWY „INEX” SPÓŁKA Z OGRANICZONĄ ODPOWIEDZIALNOŚCIĄ, Inwałd, Polska 070410522.

115741 2017 03 15 A. Wprowadzono zmianę uprawnionego przez wykreślenie wpisu: Zakład Produkcyjno-Handlowo-Usługowy „INEX” K.Stuglik, J.Stuglik Spółka Jawna, Klecza Dolina, Polska 070410522 i dokonanie wpisu: ZAKŁAD PRODUKCYJNO-HANDLOWO-USŁUGOWY „INEX” SPÓŁKA Z OGRANICZONĄ ODPOWIEDZIALNOŚCIĄ, Inwałd, Polska 070410522.

116291 2017 03 13 A. Wprowadzono zmianę uprawnionego przez wykreślenie wpisu: FOURNIER INDUSTRIE ET SANTE, Suresnes, Francja i dokonanie wpisu: Abbott Products Distribution SAS, Suresnes, Francja.

116291 2017 03 13 A. Wprowadzono zmianę uprawnionego przez wykreślenie wpisu: Abbott Products Distribution SAS, Suresnes, Francja i dokonanie wpisu: BGP Products Operations GmbH, Allschwil, Szwajcaria.

116337 2017 03 13 A. Wprowadzono zmianę uprawnionego przez wykreślenie wpisu: Czechowicz Jan P.P.H. PLASMET, Widzino, Polska i dokonanie wpisu: PLASMET CHECHOWICZ SPÓŁKA JAWNA, Widzino, Polska 221816302.

116315 2017 03 17 A. Wprowadzono zmianę uprawnionego przez wykreślenie wpisu: OSCAR DE LA RENTA, LTD., NOWY JORK, Stany Zjednoczone Ameryki i dokonanie wpisu: OSCAR DE LA RENTA, LLC, NOWY JORK, Stany Zjednoczone Ameryki.

116998 2017 03 15 A. Wprowadzono zmianę uprawnionego przez wykreślenie wpisu: Micro-Activ Components Godlewska i Wspólnicy Sp.j., Warszawa, Polska 010898051 i dokonanie wpisu: „MICRO – ACTIVE COMPONENTS KRAWCZYK I WSPÓLNICY” SPÓŁKA JAWNA, Warszawa, Polska 010898051.

118571 2017 03 03 A. Wprowadzono zmianę siedziby uprawnionego przez wykreślenie wpisu: Fidelus Zbigniew FIDELTRONIK, Zembrzyce, Polska 008485020 i dokonanie wpisu: FIDELTRONIK ZBIGNIEW FIDELUS, Sucha Beskidzka, Polska 008485020.

119229 2017 03 13 A. Wprowadzono zmianę siedziby uprawnionego przez wykreślenie wpisu: Playboy Enterprises International, Inc., Chicago, Stany Zjednoczone Ameryki i dokonanie wpisu: Playboy Enterprises International, Inc., Beverly Hills, Stany Zjednoczone Ameryki.

119685 2017 03 15 A. Wprowadzono zmianę uprawnionego przez wykreślenie wpisu: Zakład Produkcyjno-Handlowo-Usługowy „INEX” K.Stuglik, J.Stuglik Spółka Jawna, Klecza Dolina, Polska 070410522 i dokonanie wpisu: ZAKŁAD PRODUKCYJNO-HANDLOWO-USŁUGOWY „INEX” SPÓŁKA Z OGRANICZONĄ ODPOWIEDZIALNOŚCIĄ, Inwałd, Polska 070410522.

119841 2017 03 13 A. Wprowadzono zmianę siedziby uprawnionego przez wykreślenie wpisu: Fidelus Zbigniew FIDELTRONIK, Zembrzyce, Polska 008485020 i dokonanie wpisu: FIDELTRONIK ZBIGNIEW FIDELUS, Sucha Beskidzka, Polska 008485020.

121966 2017 03 01 A. Wprowadzono zmianę uprawnionego przez wykreślenie wpisu: Cichoń Eugeniusz Przedsiębiorstwo Produkcyjno-Handlowe MAKAR, Katowice, Polska i dokonanie wpisu: MAKAR BAKALIE SPÓŁKA Z OGRANICZONĄ ODPOWIEDZIALNOŚCIĄ SPÓŁKA KOMANDYTOWA, Katowice, Polska 243661130.

121975 2017 03 01 A. Wprowadzono zmianę uprawnionego przez wykreślenie wpisu: Cichoń Eugeniusz Przedsiębiorstwo Produkcyjno-Handlowe MAKAR, Katowice, Polska i dokonanie wpisu: MAKAR BAKALIE SPÓŁKA Z OGRANICZONĄ ODPOWIEDZIALNOŚCIĄ SPÓŁKA KOMANDYTOWA, Katowice, Polska 243661130.

122706 2017 03 07 D. Wykreślono wpis: „W dniu 26 października 2015 r. na podstawie postanowienia Sądu Rejonowego dla m.st. Warszawy w Warszawie Wydział XI Gospodarczy – Reje-

stru Zastawów (sygn. akt WA.XI.Ns-Rej.Za 13801/15/445) wpisano do Rejestru Zastawów pod pozycją 2468638 zastaw rejestrowy na prawie ochronnym udzielonym na znak towarowy R-122706 w celu zabezpieczenia wierzytelności przysługujących Unicredit Bank AB, London Branch z siedzibą w Londynie, Zjednoczone Królestwo Wielkiej Brytanii i Irlandii Północnej wobec Telewizja Polsat Spółka z ograniczoną odpowiedzialnością oraz Polsat License Ltd. (jako wspólnicy (Gesellschafter) Polsat Brands szwajcarskiej spółki zwyczajnej (einfache Gesellschaft) z siedzibą w Buttikon (Schübelbach), Szwajcaria”.

122706 2017 03 07 D. Dokonano wpisu: „W dniu 20 stycznia 2017 r. na podstawie postanowienia Sądu Rejonowego dla m.st. Warszawy w Warszawie Wydział XI Gospodarczy – Rejestru Zastawów (sygn. akt WA.XI.Ns-Rej.Za 19129/16/017) wpisano do Rejestru Zastawów pod pozycją 2468638 zastaw rejestrowy na prawie ochronnym udzielonym na znak towarowy R-122706 w celu zabezpieczenia wierzytelności przysługujących Unicredit Bank AB, London Branch z siedzibą w Londynie, Zjednoczone Królestwo Wielkiej Brytanii i Irlandii Północnej wobec Polsat Brands AG z siedzibą w Buttikon, Szwajcaria”.

122963 2017 03 07 A. Wprowadzono zmianę adresu uprawnionego przez wykreślenie wpisu: MCKINSEY & COMPANY, INC., NOWY JORK, Stany Zjednoczone Ameryki i dokonanie wpisu: MCKINSEY & COMPANY, INC., New York, Stany Zjednoczone Ameryki.

123025 2017 03 10 A. Wprowadzono zmianę uprawnionego przez wykreślenie wpisu: PABIANICKIE ZAKŁADY FARMACEUTYCZNE POLFA SPÓŁKA AKCYJNA, Pabianice, Polska 000043883 i dokonanie wpisu: ADMARKA SPÓŁKA Z OGRANICZONĄ ODPOWIEDZIALNOŚCIĄ, Pieńków, Polska 364297127.

124227 2017 03 13 A. Wprowadzono zmianę uprawnionego przez wykreślenie wpisu: DESIGNERS A. JAGURA, Z. JAGURA SPÓŁKA JAWNA, Warszawa, Polska 0110553478 i dokonanie wpisu: DESIGNERS SPÓŁKA Z OGRANICZONĄ ODPOWIEDZIALNOŚCIĄ, Warszawa, Polska 011055478.

124945 2017 03 10 A. Wprowadzono zmianę uprawnionego przez wykreślenie wpisu: „ADAMED” SPÓŁKA Z OGRANICZONĄ ODPOWIEDZIALNOŚCIĄ, Pieńków, Polska 011369567 i dokonanie wpisu: ADMARKA SPÓŁKA Z OGRANICZONĄ ODPOWIEDZIALNOŚCIĄ, Pieńków, Polska 364297127.

126015 2017 03 17 A. Wprowadzono zmianę uprawnionego przez wykreślenie wpisu: AVENTISUB II INC., GREENVILLE, Stany Zjednoczone Ameryki i dokonanie wpisu: AVENTIS HOLDINGS INC., GREENVILLE, Stany Zjednoczone Ameryki.

126015 2017 03 17 A. Wprowadzono zmianę uprawnionego przez wykreślenie wpisu: AVENTIS HOLDINGS INC., GREENVILLE, Stany Zjednoczone Ameryki i dokonanie wpisu: Aventisub Inc., Greenville, Stany Zjednoczone Ameryki.

126015 2017 03 17 A. Wprowadzono zmianę uprawnionego przez wykreślenie wpisu: Aventisub Inc., Greenville, Stany Zjednoczone Ameryki i dokonanie wpisu: AVENTISUB LLC, Greenville, Stany Zjednoczone Ameryki.

126304 2017 03 17 A. Wprowadzono zmianę uprawnionego przez wykreślenie wpisu: AVENTISUB II INC., GREENVILLE, Stany Zjednoczone Ameryki i dokonanie wpisu: AVENTIS HOLDINGS INC., GREENVILLE, Stany Zjednoczone Ameryki.

126304 2017 03 17 A. Wprowadzono zmianę uprawnionego przez wykreślenie wpisu: AVENTIS HOLDINGS INC., GREENVILLE, Stany Zjednoczone Ameryki i dokonanie wpisu: Aventisub Inc., Greenville, Stany Zjednoczone Ameryki.

126304 2017 03 17 A. Wprowadzono zmianę uprawnionego przez wykreślenie wpisu: Aventisub Inc., Greenville, Stany Zjednoczone Ameryki i dokonanie wpisu: AVENTISUB LLC, Greenville, Stany Zjednoczone Ameryki.

127666 2017 03 16 A. Wprowadzono zmianę uprawnionego przez wykreślenie wpisu: Pabianickie Zakłady Farmaceutyczne POLFA Spółka Akcyjna, Pabianice, Polska 000043883 i dokonanie wpisu: ADMARKA SPÓŁKA Z OGRANICZONĄ ODPOWIEDZIALNOŚCIĄ, Pieńków, Polska 364297127.

128083 2017 03 10 A. Wprowadzono zmianę uprawnionego przez wykreślenie wpisu: Pabianickie Zakłady Farmaceutyczne POLFA Spółka Akcyjna, Pabianice, Polska 000043883 i dokonanie wpisu: ADMARKA SPÓŁKA Z OGRANICZONĄ ODPOWIEDZIALNOŚCIĄ, Pieńków, Polska 364297127.

128578 2017 03 14 A. Wprowadzono zmianę siedziby uprawnionego przez wykreślenie wpisu: „SFINKS POLSKA” Spółka Akcyjna, Łódź, Polska 472247798 i dokonanie wpisu: SFINKS POLSKA SPÓŁKA AKCYJNA, Piaseczno, Polska 472247798.

128820 2017 03 14 A. Wprowadzono zmianę siedziby uprawnionego przez wykreślenie wpisu: „SFINKS POLSKA” Spółka Akcyjna, Łódź, Polska 472247798 i dokonanie wpisu: SFINKS POLSKA SPÓŁKA AKCYJNA, Piaseczno, Polska 472247798.

129088 2017 03 20 A. Wprowadzono zmianę nazwy uprawnionego przez wykreślenie wpisu: MURATOR SPÓŁKA AKCYJNA, Warszawa, Polska 012012459 i dokonanie wpisu: ZPR MEDIA SPÓŁKA AKCYJNA, Warszawa, Polska 012012459.

130439 2017 03 20 A. Wprowadzono zmianę uprawnionego przez wykreślenie wpisu: FDT Poland Spółka z ograniczoną odpowiedzialnością, Warszawa, Polska 146077653 i dokonanie wpisu: DRINKFOOD SPÓŁKA Z OGRANICZONĄ ODPOWIEDZIALNOŚCIĄ, Warszawa, Polska 146616908.

133697 2017 03 21 A. Wprowadzono zmianę nazwy uprawnionego przez wykreślenie wpisu: LAJKONIK HOLDING (SWITZERLAND) AG, SCHWENDE, Szwajcaria i dokonanie wpisu: Leithart AG Schweiz, Schwende, Szwajcaria.

133698 2017 03 21 A. Wprowadzono zmianę nazwy uprawnionego przez wykreślenie wpisu: LAJKONIK HOLDING (SWITZERLAND) AG, SCHWENDE, Szwajcaria i dokonanie wpisu: Leithart AG Schweiz, Schwende, Szwajcaria.

134899 2017 03 17 A. Wprowadzono zmianę uprawnionego przez wykreślenie wpisu: AVENTISUB II INC., GREENVILLE, Stany Zjednoczone Ameryki i dokonanie wpisu: AVENTIS HOLDINGS INC., GREENVILLE, Stany Zjednoczone Ameryki.

134899 2017 03 17 A. Wprowadzono zmianę uprawnionego przez wykreślenie wpisu: AVENTIS HOLDINGS INC., GREENVILLE, Stany Zjednoczone Ameryki i dokonanie wpisu: Aventisub Inc., Greenville, Stany Zjednoczone Ameryki.

134899 2017 03 17 A. Wprowadzono zmianę uprawnionego przez wykreślenie wpisu: Aventisub Inc., Greenville, Stany Zjednoczone Ameryki i dokonanie wpisu: AVENTISUB LLC, Greenville, Stany Zjednoczone Ameryki.

139709 2017 03 01 D. Dokonano wpisu: „W dniu 13 stycznia 2017 r. na podstawie postanowienia Sądu Rejonowego dla Łodzi-Śródmieścia w Łodzi Wydział XV Gospodarczy – Rejestru Zastawów (sygn. akt LD.XV.Ns-Rej.Za 6600/16/051) wpisano do Rejestru Zastawów pod pozycją 2518887 zastaw rejestrowy na prawie ochronnym udzielonym na znak towarowy R-139709 w celu zabezpieczenia wierzytelności przysługujących Deutsche Bank Polska Spółka Akcyjna z siedzibą w Warszawie wobec „Kan” Spółka z ograniczoną odpowiedzialnością z siedzibą w Łodzi”.

143759 2017 03 20 A. Wprowadzono zmianę nazwy uprawnionego przez wykreślenie wpisu: ABACOSUN Grażyna Cichocka, Roland Sipowicz Spółka jawna, 81-534 Gdynia ul. Olgierda 45, Polska i dokonanie wpisu: ABACOSUN G. CICHOCKA SPÓŁKA JAWNA, Gdynia, Polska 191354014.

144774 2017 03 10 A. Wprowadzono zmianę uprawnionego przez wykreślenie wpisu: „ADAMED” Sp. z o.o., Pieńków, Polska

011369567 i dokonanie wpisu: ADMARKA SPÓŁKA Z OGRANICZONĄ ODPOWIEDZIALNOŚCIĄ, Pieńków, Polska 364297127.

145818 2017 03 15 A. Wprowadzono zmianę siedziby uprawnionego przez wykreślenie wpisu: DEL MONTE FOODS, INC., San Francisco, Stany Zjednoczone Ameryki i dokonanie wpisu: DEL MONTE FOODS, INC., Walnut Creek, Stany Zjednoczone Ameryki.

147043 2017 03 13 A. Wprowadzono zmianę uprawnionego przez wykreślenie wpisu: FOURNIER INDUSTRIE ET SANTE, Suresnes, Francja i dokonanie wpisu: Abbott Products Distribution SAS, Suresnes, Francja.

147043 2017 03 13 A. Wprowadzono zmianę uprawnionego przez wykreślenie wpisu: Abbott Products Distribution SAS, Suresnes, Francja i dokonanie wpisu: BGP Products Operations GmbH, Allschwil, Szwajcaria.

147044 2017 03 13 A. Wprowadzono zmianę uprawnionego przez wykreślenie wpisu: FOURNIER INDUSTRIE ET SANTE, Suresnes, Francja i dokonanie wpisu: Abbott Products Distribution SAS, Suresnes, Francja.

147044 2017 03 13 A. Wprowadzono zmianę uprawnionego przez wykreślenie wpisu: Abbott Products Distribution SAS, Suresnes, Francja i dokonanie wpisu: BGP Products Operations GmbH, Allschwil, Szwajcaria.

147177 2017 03 24 A. Wprowadzono zmianę uprawnionego przez wykreślenie wpisu: CHOCI SPÓŁKA Z OGRANICZONĄ ODPOWIEDZIALNOŚCIĄ, Opatówek, Polska 302312800 i dokonanie wpisu: COLIAN SPÓŁKA Z OGRANICZONĄ ODPOWIEDZIALNOŚCIĄ, Opatówek, Polska 300446241.

148101 2017 03 24 F. Dokonano wpisu: „W dniu 16 stycznia 2017 r. do Urzędu Patentowego RP wpłynął wniosek o dokonanie w rejestrze wpisu informacji o zajęciu prawa ochronnego na przedmiotowy znak towarowy (Sygn. post. egz. Nr Km 827/16)”.

„W dniu 16 stycznia 2017 r. do Urzędu Patentowego RP wpłynął wniosek o dokonanie w rejestrze wpisu informacji o zajęciu prawa ochronnego na przedmiotowy znak towarowy (Sygn. post. egz. Nr Km 763/16)”.

„W dniu 16 stycznia 2017 r. do Urzędu Patentowego RP wpłynął wniosek o dokonanie w rejestrze wpisu informacji o zajęciu prawa ochronnego na przedmiotowy znak towarowy (Sygn. post. egz. Nr Km 904/16)”.

„W dniu 16 stycznia 2017 r. do Urzędu Patentowego RP wpłynął wniosek o dokonanie w rejestrze wpisu informacji o zajęciu prawa ochronnego na przedmiotowy znak towarowy (Sygn. post. egz. Nr Km 652/16)”.

148109 2017 03 24 F. Dokonano wpisu: „W dniu 16 stycznia 2017 r. do Urzędu Patentowego RP wpłynął wniosek o dokonanie w rejestrze wpisu informacji o zajęciu prawa ochronnego na przedmiotowy znak towarowy (Sygn. post. egz. Nr Km 827/16)”.

„W dniu 16 stycznia 2017 r. do Urzędu Patentowego RP wpłynął wniosek o dokonanie w rejestrze wpisu informacji o zajęciu prawa ochronnego na przedmiotowy znak towarowy (Sygn. post. egz. Nr Km 763/16)”.

„W dniu 16 stycznia 2017 r. do Urzędu Patentowego RP wpłynął wniosek o dokonanie w rejestrze wpisu informacji o zajęciu prawa ochronnego na przedmiotowy znak towarowy (Sygn. post. egz. Nr Km 904/16)”.

„W dniu 16 stycznia 2017 r. do Urzędu Patentowego RP wpłynął wniosek o dokonanie w rejestrze wpisu informacji o zajęciu prawa ochronnego na przedmiotowy znak towarowy (Sygn. post. egz. Nr Km 652/16)”.

148110 2017 03 24 F. Dokonano wpisu: „W dniu 16 stycznia 2017 r. do Urzędu Patentowego RP wpłynął wniosek o dokonanie w rejestrze wpisu informacji o zajęciu prawa ochronnego na przedmiotowy znak towarowy (Sygn. post. egz. Nr Km 827/16)”.

„W dniu 16 stycznia 2017 r. do Urzędu Patentowego RP wpłynął wniosek o dokonanie w rejestrze wpisu informacji o zajęciu prawa

ochronnego na przedmiotowy znak towarowy (Sygn. post. egz. Nr Km 763/16)”.

„W dniu 16 stycznia 2017 r. do Urzędu Patentowego RP wpłynął wniosek o dokonanie w rejestrze wpisu informacji o zajęciu prawa ochronnego na przedmiotowy znak towarowy (Sygn. post. egz. Nr Km 904/16)”.

„W dniu 16 stycznia 2017 r. do Urzędu Patentowego RP wpłynął wniosek o dokonanie w rejestrze wpisu informacji o zajęciu prawa ochronnego na przedmiotowy znak towarowy (Sygn. post. egz. Nr Km 652/16)”.

148112 2017 03 24 F. Dokonano wpisu: „W dniu 16 stycznia 2017 r. do Urzędu Patentowego RP wpłynął wniosek o dokonanie w rejestrze wpisu informacji o zajęciu prawa ochronnego na przedmiotowy znak towarowy (Sygn. post. egz. Nr Km 827/16)”.

„W dniu 16 stycznia 2017 r. do Urzędu Patentowego RP wpłynął wniosek o dokonanie w rejestrze wpisu informacji o zajęciu prawa ochronnego na przedmiotowy znak towarowy (Sygn. post. egz. Nr Km 763/16)”.

„W dniu 16 stycznia 2017 r. do Urzędu Patentowego RP wpłynął wniosek o dokonanie w rejestrze wpisu informacji o zajęciu prawa ochronnego na przedmiotowy znak towarowy (Sygn. post. egz. Nr Km 904/16)”.

„W dniu 16 stycznia 2017 r. do Urzędu Patentowego RP wpłynął wniosek o dokonanie w rejestrze wpisu informacji o zajęciu prawa ochronnego na przedmiotowy znak towarowy (Sygn. post. egz. Nr Km 652/16)”.

148810 2017 03 24 A. Wprowadzono zmianę uprawnionego przez wykreślenie wpisu: CHOCI SPÓŁKA Z OGRANICZONĄ ODPOWIEDZIALNOŚCIĄ, Opatówek, Polska 302312800 i dokonanie wpisu: COLIAN SPÓŁKA Z OGRANICZONĄ ODPOWIEDZIALNOŚCIĄ, Opatówek, Polska 300446241.

149519 2017 03 14 A. Wprowadzono zmianę uprawnionego przez wykreślenie wpisu: Budokrusz Sp. z o.o., 05-825 Grodzisk Mazowiecki, Odrano Wola 29, Polska i dokonanie wpisu: BUDOKRUSZ SPÓŁKA AKCYJNA, Odrano Wola, Polska 015561474.

149755 2017 03 15 A. Wprowadzono zmianę uprawnionego przez wykreślenie wpisu: CHOCI SPÓŁKA Z OGRANICZONĄ ODPOWIEDZIALNOŚCIĄ, Opatówek, Polska 302312800 i dokonanie wpisu: COLIAN SPÓŁKA Z OGRANICZONĄ ODPOWIEDZIALNOŚCIĄ, Opatówek, Polska 300446241.

151709 2017 03 14 A. Wprowadzono zmianę uprawnionego przez wykreślenie wpisu: AJK SYSTEM SPÓŁKA Z OGRANICZONĄ ODPOWIEDZIALNOŚCIĄ SPÓŁKA KOMANDYTOWA, Warszawa, Polska 142718813i dokonanie wpisu: AGRIL SPÓŁKA Z OGRANICZONĄ ODPOWIEDZIALNOŚCIĄ, Włocławek, Polska 341267868.

152622 2017 03 24 A. Wprowadzono zmianę uprawnionego przez wykreślenie wpisu: CHOCI SPÓŁKA Z OGRANICZONĄ ODPOWIEDZIALNOŚCIĄ, Opatówek, Polska 302312800 i dokonanie wpisu: COLIAN SPÓŁKA Z OGRANICZONĄ ODPOWIEDZIALNOŚCIĄ, Opatówek, Polska 300446241.

153067 2017 03 17 A. Wprowadzono zmianę siedziby uprawnionego przez wykreślenie wpisu: DIM, LEVALLOIS-PERRET, Francja i dokonanie wpisu: DIM, Rueil Malmaison, Francja.

153067 2017 03 17 A. Wprowadzono zmianę uprawnionego przez wykreślenie wpisu: DIM, Rueil Malmaison, Francja i dokonanie wpisu: Hanes France SAS, Rueil Malmaison, Francja.

153495 2017 03 20 A. Wprowadzono zmianę uprawnionego przez wykreślenie wpisu: GRUPA PRACUJ SPÓŁKA AKCYJNA, Warszawa, Polska 016299966 i dokonanie wpisu: GRUPA PRACUJ SPÓŁKA Z OGRANICZONĄ ODPOWIEDZIALNOŚCIĄ, Warszawa, Polska 362970301.

153899 2017 03 02 A. Wprowadzono zmianę uprawnionego przez wykreślenie wpisu: BAYER AKTIENGESELLSCHAFT, D-51368 LEVERKUSEN, Niemcy i dokonanie wpisu: Covestro Deutschland AG, Leverkusen, Niemcy.

155950 2017 03 21 A. Wprowadzono zmianę nazwy uprawnionego przez wykreślenie wpisu: LAJKONIK HOLDING (SWITZERLAND) AG, SCHWENDE, Szwajcaria i dokonanie wpisu: Leithart AG Schweiz, Schwende, Szwajcaria.

157514 2017 03 21 A. Wprowadzono zmianę nazwy uprawnionego przez wykreślenie wpisu: LAJKONIK HOLDING (SWITZERLAND) AG, SCHWENDE, Szwajcaria i dokonanie wpisu: Leithart AG Schweiz, Schwende, Szwajcaria.

159788 2017 03 15 A. Wprowadzono zmianę uprawnionego przez wykreślenie wpisu: Firma Handlowa A&S PARFUMY FACTORY Marek Asenkowicz, Katowice, Polska 271284208 i dokonanie wpisu: NANOACTIV SILESIA SPÓŁKA Z OGRANICZONĄ ODPOWIEDZIALNOŚCIĄ, Katowice, Polska 243069590.

160013 2017 03 07 A. Wprowadzono zmianę uprawnionego przez wykreślenie wpisu: CTM GALICJA POLSKA SPÓŁKA Z OGRANICZONĄ ODPOWIEDZIALNOŚCIĄ, Kraków, Polska 370407278 i dokonanie wpisu: ICTM SPÓŁKA Z OGRANICZONĄ ODPOWIEDZIALNOŚCIĄ, Kraków, Polska 370407278.

163356 2017 03 24 F. Dokonano wpisu: „W dniu 16 stycznia 2017 r. do Urzędu Patentowego RP wpłynął wniosek o dokonanie w rejestrze wpisu informacji o zajęciu prawa ochronnego na przedmiotowy znak towarowy (Sygn. post. egz. Nr Km 827/16)“.

„W dniu 16 stycznia 2017 r. do Urzędu Patentowego RP wpłynął wniosek o dokonanie w rejestrze wpisu informacji o zajęciu prawa ochronnego na przedmiotowy znak towarowy (Sygn. post. egz. Nr Km 763/16)“.

„W dniu 16 stycznia 2017 r. do Urzędu Patentowego RP wpłynął wniosek o dokonanie w rejestrze wpisu informacji o zajęciu prawa ochronnego na przedmiotowy znak towarowy (Sygn. post. egz. Nr Km 904/16)“.

„W dniu 16 stycznia 2017 r. do Urzędu Patentowego RP wpłynął wniosek o dokonanie w rejestrze wpisu informacji o zajęciu prawa ochronnego na przedmiotowy znak towarowy (Sygn. post. egz. Nr Km 652/16)“.

163756 2017 03 16 A. Wprowadzono zmianę uprawnionego przez wykreślenie wpisu: Pabianickie Zakłady Farmaceutyczne Połfa Spółka Akcyjna, Pabianice, Polska 000043883 i dokonanie wpisu: ADMARKA SPÓŁKA Z OGRANICZONĄ ODPOWIEDZIALNOŚCIĄ, Pieńków, Polska 364297127.

165054 2017 03 06 A. Wprowadzono zmianę uprawnionego przez wykreślenie wpisu: „ADAMED” Spółka z o.o., Pieńków, Polska 011369567 i dokonanie wpisu: ADMARKA SPÓŁKA Z OGRANICZONĄ ODPOWIEDZIALNOŚCIĄ, Pieńków, Polska 364297127.

166294 2017 03 10 A. Wprowadzono zmianę uprawnionego przez wykreślenie wpisu: „ADAMED” SPÓŁKA Z OGRANICZONĄ ODPOWIEDZIALNOŚCIĄ, Pieńków, Polska 011369567 i dokonanie wpisu: ADMARKA SPÓŁKA Z OGRANICZONĄ ODPOWIEDZIALNOŚCIĄ, Pieńków, Polska 364297127.

166488 2017 03 23 A. Wprowadzono zmianę uprawnionego przez wykreślenie wpisu: CHOCI SPÓŁKA Z OGRANICZONĄ ODPOWIEDZIALNOŚCIĄ, Opatówek, Polska 302312800 i dokonanie wpisu: COLIAN SPÓŁKA Z OGRANICZONĄ ODPOWIEDZIALNOŚCIĄ, Opatówek, Polska 300446241.

166519 2017 03 17 A. Wprowadzono zmianę nazwy uprawnionego przez wykreślenie wpisu: „SCANOMEDICA SPÓŁKA Z OGRANICZONĄ ODPOWIEDZIALNOŚCIĄ”, Warszawa, Polska i dokonanie wpisu: SCANOMEDICA SPÓŁKA Z OGRANICZONĄ ODPOWIEDZIALNOŚCIĄ W LIKWIDACJI, Warszawa, Polska 015205510.

166519 2017 03 17 A. Wprowadzono zmianę uprawnionego przez wykreślenie wpisu: SCANOMEDICA SPÓŁKA Z OGRANICZONĄ ODPOWIEDZIALNOŚCIĄ W LIKWIDACJI, Warszawa, Polska 015205510 i dokonanie wpisu: SCANVET POLAND SPÓŁKA Z OGRANICZONĄ ODPOWIEDZIALNOŚCIĄ, Skierszewo, Polska 630531936.

168370 2017 03 22 A. Wprowadzono zmianę uprawnionego przez wykreślenie wpisu: Przedsiębiorstwo „POLMOS” Białystok

S.A., Białystok, Polska 012057574 i dokonanie wpisu: CEDC International Spółka z ograniczoną odpowiedzialnością, Oborniki Wielkopolskie, Polska 002160096.

169608 2017 03 14 A. Wprowadzono zmianę uprawnionego przez wykreślenie wpisu: „GLÜCK” Spółka z ograniczoną odpowiedzialnością, Czerwionka-Leszczyny, Polska 273088109 i dokonanie wpisu: GLÜCK FASHION SPÓŁKA JAWNA, Żory, Polska 240985731.

170017 2017 03 02 A. Wprowadzono zmianę uprawnionego przez wykreślenie wpisu: BAYER AKTIENGESELLSCHAFT, LEVERKUSEN, Niemcy i dokonanie wpisu: Covestro Deutschland AG, Leverkusen, Niemcy.

171416 2017 03 20 A. Wprowadzono zmianę uprawnionego przez wykreślenie wpisu: „MADIX” Spółka z o.o., Łódź, Polska 473087687 i dokonanie wpisu: ELDAR R. PIETRZYK, M. RYBCZYŃSKI SPÓŁKA JAWNA, Łódź, Polska 470566358.

171774 2017 03 07 A. Wprowadzono zmianę uprawnionego przez wykreślenie wpisu: CTM GALICJA POLSKA SPÓŁKA Z OGRANICZONĄ ODPOWIEDZIALNOŚCIĄ, Kraków, Polska 370407278 i dokonanie wpisu: ICTM SPÓŁKA Z OGRANICZONĄ ODPOWIEDZIALNOŚCIĄ, Kraków, Polska 370407278.

172053 2017 03 17 A. Wprowadzono zmianę nazwy uprawnionego przez wykreślenie wpisu: ScanoMedica Spółka z o.o., Warszawa, Polska 015205510 i dokonanie wpisu: SCANOMEDICA SPÓŁKA Z OGRANICZONĄ ODPOWIEDZIALNOŚCIĄ W LIKWIDACJI, Warszawa, Polska 015205510.

172053 2017 03 17 A. Wprowadzono zmianę uprawnionego przez wykreślenie wpisu: SCANOMEDICA SPÓŁKA Z OGRANICZONĄ ODPOWIEDZIALNOŚCIĄ W LIKWIDACJI, Warszawa, Polska 015205510 i dokonanie wpisu: SCANVET POLAND SPÓŁKA Z OGRANICZONĄ ODPOWIEDZIALNOŚCIĄ, Skierszewo, Polska 630531936.

173859 2017 03 15 A. Wprowadzono zmianę siedziby uprawnionego przez wykreślenie wpisu: PROWINCJA POLSKA ZAKONU SZPITALNEGO ŚW. JANA BOŻEGO P.W. ZWIASTOWANIA NAJŚWIĘTSZEJ MARYI PANNY, Kraków, Polska 006232065 i dokonanie wpisu: PROWINCJA POLSKA ZAKONU SZPITALNEGO ŚW. JANA BOŻEGO P.W. ZWIASTOWANIA NAJŚWIĘTSZEJ MARYI PANNY, Warszawa, Polska 006232065.

174790 2017 03 21 A. Wprowadzono zmianę nazwy uprawnionego przez wykreślenie wpisu: LAJKONIK HOLDING (SWITZERLAND) AG, SCHWENDE, Szwajcaria i dokonanie wpisu: Leithart AG Schweiz, Schwende, Szwajcaria.

177353 2017 03 23 A. Wprowadzono zmianę uprawnionego przez wykreślenie wpisu: CHOCI SPÓŁKA Z OGRANICZONĄ ODPOWIEDZIALNOŚCIĄ, Opatówek, Polska 302312800 i dokonanie wpisu: COLIAN SPÓŁKA Z OGRANICZONĄ ODPOWIEDZIALNOŚCIĄ, Opatówek, Polska 300446241.

177383 2017 03 15 A. Wprowadzono zmianę siedziby uprawnionego przez wykreślenie wpisu: DEL MONTE FOODS, INC., San Francisco, Stany Zjednoczone Ameryki i dokonanie wpisu: DEL MONTE FOODS, INC., Walnut Creek, Stany Zjednoczone Ameryki.

177384 2017 03 15 A. Wprowadzono zmianę siedziby uprawnionego przez wykreślenie wpisu: DEL MONTE FOODS, INC., San Francisco, Stany Zjednoczone Ameryki i dokonanie wpisu: DEL MONTE FOODS, INC., Walnut Creek, Stany Zjednoczone Ameryki.

178370 2017 03 23 A. Wprowadzono zmianę uprawnionego przez wykreślenie wpisu: Wielgomas Danuta DAWTONA Zakład Przetwórstwa Owocowo Warzywnego, Błonie, Polska 012513486 i dokonanie wpisu: „DPTP” DANUTA WIELGOMAS, PAWEŁ WIELGOMAS, TOMASZ WIELGOMAS, PIOTR WIELGOMAS SPÓŁKA CYWILNA, Błonie, Polska 354872057.

178370 2017 03 23 A. Wprowadzono zmianę uprawnionego przez wykreślenie wpisu: „DPTP” DANUTA WIELGOMAS, PAWEŁ WIELGOMAS, TOMASZ WIELGOMAS, PIOTR WIELGOMAS SPÓŁKA

CYWILNA, Błonie, Polska 354872057 i dokonanie wpisu: „DPTP” DANUTA WIELGOMAS, PAWEŁ WIELGOMAS, TOMASZ WIELGOMAS, PIOTR WIELGOMAS SPÓŁKA JAWNA, Błonie, Polska 354872057.

178511 2017 03 16 A. Wprowadzono zmianę uprawnionego przez wykreślenie wpisu: Pabianickie Zakłady Farmaceutyczne Po-Ifa S.A., Pabianice, Polska 000043883 i dokonanie wpisu: ADMARKA SPÓŁKA Z OGRANICZONĄ ODPOWIEDZIALNOŚCIĄ, Pieńków, Polska 364297127.

179725 2017 03 20 A. Wprowadzono zmianę uprawnionego przez wykreślenie wpisu: Drukarnia i Księgarnia Św. Wojciecha Spółka z o.o., Poznań, Polska 632019444 i dokonanie wpisu: ŚWIĘTY WOJCIECH DOM MEDIALNY SPÓŁKA Z OGRANICZONĄ ODPOWIEDZIALNOŚCIĄ, Poznań, Polska 632019444.

179726 2017 03 20 A. Wprowadzono zmianę uprawnionego przez wykreślenie wpisu: Drukarnia i Księgarnia Św. Wojciecha Spółka z o.o., Poznań, Polska 632019444 i dokonanie wpisu: ŚWIĘTY WOJCIECH DOM MEDIALNY SPÓŁKA Z OGRANICZONĄ ODPOWIEDZIALNOŚCIĄ, Poznań, Polska 632019444.

179731 2017 03 20 A. Wprowadzono zmianę uprawnionego przez wykreślenie wpisu: Drukarnia i Księgarnia Św. Wojciecha Spółka z o.o., Poznań, Polska 632019444 i dokonanie wpisu: ŚWIĘTY WOJCIECH DOM MEDIALNY SPÓŁKA Z OGRANICZONĄ ODPOWIEDZIALNOŚCIĄ, Poznań, Polska 632019444.

181334 2017 03 23 A. Wprowadzono zmianę uprawnionego przez wykreślenie wpisu: CHOCI SPÓŁKA Z OGRANICZONĄ ODPOWIEDZIALNOŚCIĄ, Opatówek, Polska 302312800 i dokonanie wpisu: COLIAN SPÓŁKA Z OGRANICZONĄ ODPOWIEDZIALNOŚCIĄ, Opatówek, Polska 300446241.

181919 2017 03 06 A. Wprowadzono zmianę uprawnionego przez wykreślenie wpisu: ADAMED Sp. z o.o., Pieńków, Polska 011369567 i dokonanie wpisu: ADMARKA SPÓŁKA Z OGRANICZONĄ ODPOWIEDZIALNOŚCIĄ, Pieńków, Polska 364297127.

182271 2017 03 06 A. Wprowadzono zmianę uprawnionego przez wykreślenie wpisu: ADAMED Sp. z o.o., Pieńków, Polska 011369567 i dokonanie wpisu: ADMARKA SPÓŁKA Z OGRANICZONĄ ODPOWIEDZIALNOŚCIĄ, Pieńków, Polska 364297127.

182428 2017 03 15 A. Wprowadzono zmianę uprawnionego przez wykreślenie wpisu: BAĆ-POL SPÓŁKA AKCYJNA, Rzeszów, Polska 690694749 i dokonanie wpisu: KEFIREK SPÓŁKA AKCYJNA, Kraków, Polska 120154871.

182533 2017 03 14 A. Wprowadzono zmianę uprawnionego przez wykreślenie wpisu: FENIKS COSMETICS S.C. Krzysztof Orzechowski, Dariusz Grudzień, Szczecin, Polska 810676064 i dokonanie wpisu: MAYBE COSMETICS KRZYSZTOF ORZECZOWSKI, Bezrzecze, Polska 810540749.

183439 2017 03 14 A. Wprowadzono zmianę uprawnionego przez wykreślenie wpisu: EAST WEST CORNER SPÓŁKA Z OGRANICZONĄ ODPOWIEDZIALNOŚCIĄ, Warszawa, Polska 146901833 i dokonanie wpisu: Yang Fel, Nanijing, Chiny.

183439 2017 03 14 A. Wprowadzono zmianę uprawnionego przez wykreślenie wpisu: Yang Fel, Nanijing, Chiny i dokonanie wpisu: EAST WEST CORNER SPÓŁKA Z OGRANICZONĄ ODPOWIEDZIALNOŚCIĄ, Warszawa, Polska 146901833.

184472 2017 03 14 A. Wprowadzono zmianę uprawnionego przez wykreślenie wpisu: EAST WEST CORNER SPÓŁKA Z OGRANICZONĄ ODPOWIEDZIALNOŚCIĄ, Warszawa, Polska 146901833 i dokonanie wpisu: Yang Fel, Nanijing, Chiny.

184472 2017 03 14 A. Wprowadzono zmianę uprawnionego przez wykreślenie wpisu: Yang Fel, Nanijing, Chiny i dokonanie wpisu: EAST WEST CORNER SPÓŁKA Z OGRANICZONĄ ODPOWIEDZIALNOŚCIĄ, Warszawa, Polska 146901833.

185340 2017 03 06 A. Wprowadzono zmianę uprawnionego przez wykreślenie wpisu: Pabianickie Zakłady Farmaceutyczne Po-

Ifa S.A., Pabianice, Polska 000043883 i dokonanie wpisu: ADMARKA SPÓŁKA Z OGRANICZONĄ ODPOWIEDZIALNOŚCIĄ, Pieńków, Polska 364297127.

185672 2017 03 20 A. Wprowadzono zmianę uprawnionego przez wykreślenie wpisu: FDT POLAND SPÓŁKA Z OGRANICZONĄ ODPOWIEDZIALNOŚCIĄ, Warszawa, Polska 146077653 i dokonanie wpisu: DRINKFOOD SPÓŁKA Z OGRANICZONĄ ODPOWIEDZIALNOŚCIĄ, Warszawa, Polska 146616908.

187502 2017 03 01 D. Wykreślono wpis: „W dniu 26 października 2015 r. na podstawie postanowienia Sądu Rejonowego dla m.st. Warszawy w Warszawie Wydział XI Gospodarczy – Rejestru Zastawów (sygn. akt WA.XI.Ns-Rej.Za 13829/15/295) wpisano do Rejestru Zastawów pod pozycją 2468643 zastaw rejestrowy na prawie ochronnym udzielonym na znak towarowy R-187502 w celu zabezpieczenia wiarytelności przysługujących Unicredit Bank AB, London Branch z siedzibą w Londynie, Zjednoczone Królestwo Wielkiej Brytanii i Irlandii Północnej wobec Telewizja Polsat Spółka z ograniczoną odpowiedzialnością oraz Polsat License Ltd. (jako wspólnicy (Gesellschafter) Polsat Brands szwajcarskiej spółki zwyczajnej (einfache Gesellschaft) z siedzibą w Buttikon (Schübelbach), Szwajcaria”.

187502 2017 03 01 D. Dokonano wpisu: „W dniu 23 stycznia 2017 r. na podstawie postanowienia Sądu Rejonowego dla m.st. Warszawy w Warszawie Wydział XI Gospodarczy – Rejestru Zastawów (sygn. akt WA.XI.Ns-Rej.Za 19121/16/809) wpisano do Rejestru Zastawów pod pozycją 2468643 zastaw rejestrowy na prawie ochronnym udzielonym na znak towarowy R-187502 w celu zabezpieczenia wiarytelności przysługujących Unicredit Bank AB, London Branch z siedzibą w Londynie, Zjednoczone Królestwo Wielkiej Brytanii i Irlandii Północnej wobec Polsat Brands AG z siedzibą w Buttikon, Szwajcaria”.

188030 2017 03 14 A. Wprowadzono zmianę siedziby uprawnionego przez wykreślenie wpisu: SFINKS POLSKA Spółka Akcyjna, Łódź, Polska i dokonanie wpisu: SFINKS POLSKA SPÓŁKA AKCYJNA, Piaseczno, Polska 472247798.

189939 2017 03 14 A. Wprowadzono zmianę uprawnionego przez wykreślenie wpisu: ICE Spółka z o.o., Wrocław, Polska 930931566 i dokonanie wpisu: ICE ART. SPÓŁKA Z OGRANICZONĄ ODPOWIEDZIALNOŚCIĄ, Wrocław, Polska 0059610489.

192332 2017 03 09 A. Wprowadzono zmianę nazwy uprawnionego przez wykreślenie wpisu: DJ NORMAN Norbert Modliński, Grójec, Polska 140779325 i dokonanie wpisu: MODLIŃSKI NORBERT, GRÓJEC, Polska.

194151 2017 03 20 A. Wprowadzono zmianę siedziby uprawnionego przez wykreślenie wpisu: Podlaska Wytwórnia Wódek „Polmos” S. A., Siedlce, Polska 012062256 i dokonanie wpisu: PODLASKA WYTWÓRNIA WÓDEK POLMOS SPÓŁKA AKCYJNA, Warszawa, Polska 012062256.

194995 2017 03 06 A. Wprowadzono zmianę uprawnionego przez wykreślenie wpisu: ADAMED Sp. z o.o., Pieńków, Polska 011369567 i dokonanie wpisu: ADMARKA SPÓŁKA Z OGRANICZONĄ ODPOWIEDZIALNOŚCIĄ, Pieńków, Polska 364297127.

195834 2017 03 01 D. Wykreślono wpis: „W dniu 20 października 2015 r. na podstawie postanowienia Sądu Rejonowego dla m.st. Warszawy w Warszawie Wydział XI Gospodarczy – Rejestru Zastawów (sygn. akt WA.XI.Ns-Rej.Za 13827/15/493) wpisano do Rejestru Zastawów pod pozycją 2467836 zastaw rejestrowy na prawie ochronnym udzielonym na znak towarowy R-195834 w celu zabezpieczenia wiarytelności przysługujących Unicredit Bank AB, London Branch z siedzibą w Londynie, Zjednoczone Królestwo Wielkiej Brytanii i Irlandii Północnej wobec Telewizja Polsat Spółka z ograniczoną odpowiedzialnością oraz Polsat License Ltd. (jako wspólnicy (Gesellschafter) Polsat Brands szwajcarskiej spółki zwyczajnej (einfache Gesellschaft) z siedzibą w Buttikon (Schübelbach), Szwajcaria”.

195834 2017 03 01 D. Dokonano wpisu: „W dniu 23 grudnia 2016 r. na podstawie postanowienia Sądu Rejonowego dla m.st. Warszawy w Warszawie Wydział XI Gospodarczy – Rejestru Zastawów (sygn. akt WA.XI.Ns-Rej.Za 19120/16/408) wpisano do Rejestru Zastawów pod pozycją 2467836 zastaw rejestrowy na prawie ochronnym udzielonym na znak towarowy R-195834 w celu zabezpieczenia wierzytelności przysługujących Unicredit Bank AB, London Branch z siedzibą w Londynie, Zjednoczone Królestwo Wielkiej Brytanii i Irlandii Północnej wobec Polsat Brands AG z siedzibą w Buttikon, Szwajcaria”.

196369 2017 03 20 A. Wprowadzono zmianę uprawnionego przez wykreślenie wpisu: Vernicolor Sp. z o.o., Piotrków Trybunalski, Polska i dokonanie wpisu: ICA POLSKA SPÓŁKA Z OGRANICZONĄ ODPOWIEDZIALNOŚCIĄ, Piotrków Trybunalski, Polska 362839104.

196617 2017 03 21 A. Wprowadzono zmianę uprawnionego przez wykreślenie wpisu: Skrzypta Józef, Binowo, Polska 005458525 i dokonanie wpisu: SERWISY JÓZEF SKRZYPTA SPÓŁKA Z OGRANICZONĄ ODPOWIEDZIALNOŚCIĄ SPÓŁKA KOMANDYTOWA, Binowo, Polska 321475022.

196663 2017 03 09 A. Wprowadzono zmianę nazwy uprawnionego przez wykreślenie wpisu: INCO-VERITAS Spółka Akcyjna, Warszawa, Polska 000599764 i dokonanie wpisu: GRUPA INCO SPÓŁKA AKCYJNA, Warszawa, Polska 000599764.

197029 2017 03 06 A. Wprowadzono zmianę uprawnionego przez wykreślenie wpisu: Pabianickie Zakłady Farmaceutyczne POLFA Spółka Akcyjna, Pabianice, Polska 000043883 i dokonanie wpisu: ADMARKA SPÓŁKA Z OGRANICZONĄ ODPOWIEDZIALNOŚCIĄ, Pieńków, Polska 364297127.

198253 2017 03 17 A. Wprowadzono zmianę uprawnionego przez wykreślenie wpisu: COLIAN SPÓŁKA Z OGRANICZONĄ ODPOWIEDZIALNOŚCIĄ, Opatówek, Polska 300446241 i dokonanie wpisu: GULVINI SPÓŁKA Z OGRANICZONĄ ODPOWIEDZIALNOŚCIĄ SPÓŁKA KOMANDYTOWO-AKCYJNA, Warszawa, Polska 146980146.

198253 2017 03 17 A. Wprowadzono zmianę siedziby uprawnionego przez wykreślenie wpisu: GULVINI SPÓŁKA Z OGRANICZONĄ ODPOWIEDZIALNOŚCIĄ SPÓŁKA KOMANDYTOWO-AKCYJNA, Warszawa, Polska 146980146 i dokonanie wpisu: GULVINI SPÓŁKA Z OGRANICZONĄ ODPOWIEDZIALNOŚCIĄ SPÓŁKA KOMANDYTOWO-AKCYJNA, Opatówek, Polska 146980146.

198253 2017 03 17 A. Wprowadzono zmianę uprawnionego przez wykreślenie wpisu: GULVINI SPÓŁKA Z OGRANICZONĄ ODPOWIEDZIALNOŚCIĄ SPÓŁKA KOMANDYTOWO-AKCYJNA, Opatówek, Polska 146980146 i dokonanie wpisu: CHOCI SPÓŁKA Z OGRANICZONĄ ODPOWIEDZIALNOŚCIĄ, Opatówek, Polska 302312800.

198274 2017 03 17 A. Wprowadzono zmianę uprawnionego przez wykreślenie wpisu: COLIAN SPÓŁKA Z OGRANICZONĄ ODPOWIEDZIALNOŚCIĄ, Opatówek, Polska 300446241 i dokonanie wpisu: GULVINI SPÓŁKA Z OGRANICZONĄ ODPOWIEDZIALNOŚCIĄ SPÓŁKA KOMANDYTOWO-AKCYJNA, Warszawa, Polska 146980146.

198274 2017 03 17 A. Wprowadzono zmianę siedziby uprawnionego przez wykreślenie wpisu: GULVINI SPÓŁKA Z OGRANICZONĄ ODPOWIEDZIALNOŚCIĄ SPÓŁKA KOMANDYTOWO-AKCYJNA, Warszawa, Polska 146980146 i dokonanie wpisu: GULVINI SPÓŁKA Z OGRANICZONĄ ODPOWIEDZIALNOŚCIĄ SPÓŁKA KOMANDYTOWO-AKCYJNA, Opatówek, Polska 146980146.

198274 2017 03 17 A. Wprowadzono zmianę uprawnionego przez wykreślenie wpisu: GULVINI SPÓŁKA Z OGRANICZONĄ ODPOWIEDZIALNOŚCIĄ SPÓŁKA KOMANDYTOWO-AKCYJNA, Opatówek, Polska 146980146 i dokonanie wpisu: CHOCI SPÓŁKA Z OGRANICZONĄ ODPOWIEDZIALNOŚCIĄ, Opatówek, Polska 302312800.

198275 2017 03 17 A. Wprowadzono zmianę uprawnionego przez wykreślenie wpisu: COLIAN SPÓŁKA Z OGRANICZONĄ ODPOWIEDZIALNOŚCIĄ, Opatówek, Polska 300446241 i dokonanie wpisu: GULVINI SPÓŁKA Z OGRANICZONĄ ODPOWIEDZIALNOŚCIĄ SPÓŁKA KOMANDYTOWO-AKCYJNA, Warszawa, Polska 146980146.

198275 2017 03 17 A. Wprowadzono zmianę siedziby uprawnionego przez wykreślenie wpisu: GULVINI SPÓŁKA Z OGRANICZONĄ ODPOWIEDZIALNOŚCIĄ SPÓŁKA KOMANDYTOWO-AKCYJNA, Warszawa, Polska 146980146 i dokonanie wpisu: GULVINI SPÓŁKA Z OGRANICZONĄ ODPOWIEDZIALNOŚCIĄ SPÓŁKA KOMANDYTOWO-AKCYJNA, Opatówek, Polska 146980146.

198275 2017 03 17 A. Wprowadzono zmianę uprawnionego przez wykreślenie wpisu: GULVINI SPÓŁKA Z OGRANICZONĄ ODPOWIEDZIALNOŚCIĄ SPÓŁKA KOMANDYTOWO-AKCYJNA, Opatówek, Polska 146980146 i dokonanie wpisu: CHOCI SPÓŁKA Z OGRANICZONĄ ODPOWIEDZIALNOŚCIĄ, Opatówek, Polska 302312800.

199009 2017 03 17 A. Wprowadzono zmianę uprawnionego przez wykreślenie wpisu: OTMUCHÓW MARKETING SPÓŁKA Z OGRANICZONĄ ODPOWIEDZIALNOŚCIĄ, Otmuchów, Polska 142751791 i dokonanie wpisu: CHOCO-ZAKŁADY PRZEMYSŁU CUKIERNICZEGO OTMUCHÓW S.A. SPÓŁKA KOMANDYTOWA, Otmuchów, Polska 364536170.

199009 2017 03 17 A. Wprowadzono zmianę uprawnionego przez wykreślenie wpisu: CHOCO-ZAKŁADY PRZEMYSŁU CUKIERNICZEGO OTMUCHÓW S.A. SPÓŁKA KOMANDYTOWA, Otmuchów, Polska 364536170 i dokonanie wpisu: PRZEDSIĘBIORSTWO WYROBÓW CUKIERNICZYCH „ODRA” SPÓŁKA AKCYJNA, Brzeg, Polska 531364202.

199409 2017 03 07 D. Wykreślono wpis: „W dniu 26 października 2015 r. na podstawie postanowienia Sądu Rejonowego dla m.st. Warszawy w Warszawie Wydział XI Gospodarczy – Rejestru Zastawów (sygn. akt WA.XI.Ns-Rej.Za 13828/15/894) wpisano do Rejestru Zastawów pod pozycją 2468647 zastaw rejestrowy na prawie ochronnym udzielonym na znak towarowy R-199409 w celu zabezpieczenia wierzytelności przysługujących Unicredit Bank AB, London Branch z siedzibą w Londynie, Zjednoczone Królestwo Wielkiej Brytanii i Irlandii Północnej wobec Telewizja Polsat Spółka z ograniczoną odpowiedzialnością oraz Polsat License Ltd. (jako wspólnicy (Gesellschafter) Polsat Brands szwajcarskiej spółki zwyczajnej (einfache Gesellschaft) z siedzibą w Buttikon (Schübelbach), Szwajcaria”.

199409 2017 03 07 D. Dokonano wpisu: „W dniu 04 stycznia 2017 r. na podstawie postanowienia Sądu Rejonowego dla m.st. Warszawy w Warszawie Wydział XI Gospodarczy – Rejestru Zastawów (sygn. akt WA.XI.Ns-Rej.Za 19137/16/536) wpisano do Rejestru Zastawów pod pozycją 2468647 zastaw rejestrowy na prawie ochronnym udzielonym na znak towarowy R-199409 w celu zabezpieczenia wierzytelności przysługujących Unicredit Bank AB, London Branch z siedzibą w Londynie, Zjednoczone Królestwo Wielkiej Brytanii i Irlandii Północnej wobec Polsat Brands AG z siedzibą w Buttikon, Szwajcaria”.

199592 2017 03 17 A. Wprowadzono zmianę uprawnionego przez wykreślenie wpisu: Naturell Polska Spółka z o.o., Kraków, Polska 357104728 i dokonanie wpisu: NATURELL POLSKA SPÓŁKA AKCYJNA, Warszawa, Polska 357104728.

199627 2017 03 20 A. Wprowadzono zmianę uprawnionego przez wykreślenie wpisu: COLIAN SPÓŁKA Z OGRANICZONĄ ODPOWIEDZIALNOŚCIĄ, Opatówek, Polska 300446241 i dokonanie wpisu: GULVINI SPÓŁKA Z OGRANICZONĄ ODPOWIEDZIALNOŚCIĄ SPÓŁKA KOMANDYTOWO-AKCYJNA, Warszawa, Polska 146980146.

199627 2017 03 20 A. Wprowadzono zmianę siedziby uprawnionego przez wykreślenie wpisu: GULVINI SPÓŁKA Z OGRANICZONĄ ODPOWIEDZIALNOŚCIĄ SPÓŁKA KOMANDYTOWO-AKCYJNA, Warszawa, Polska 146980146 i dokonanie wpisu: GULVINI SPÓŁKA Z OGRANICZONĄ ODPOWIEDZIALNOŚCIĄ SPÓŁKA KOMANDYTOWO-AKCYJNA, Opatówek, Polska 146980146.

199627 2017 03 20 A. Wprowadzono zmianę uprawnionego przez wykreślenie wpisu: GULVINI SPÓŁKA Z OGRANICZONĄ ODPOWIEDZIALNOŚCIĄ SPÓŁKA KOMANDYTOWO-AKCYJNA, Opató-

wek, Polska 146980146 i dokonanie wpisu: CHOCI SPÓŁKA Z OGRANICZONĄ ODPOWIEDZIALNOŚCIĄ, Opatówek, Polska 302312800.

199629 2017 03 20 A. Wprowadzono zmianę uprawnionego przez wykreślenie wpisu: COLIAN SPÓŁKA Z OGRANICZONĄ ODPOWIEDZIALNOŚCIĄ, Opatówek, Polska 300446241 i dokonanie wpisu: GULVINI SPÓŁKA Z OGRANICZONĄ ODPOWIEDZIALNOŚCIĄ SPÓŁKA KOMANDYTOWO-AKCYJNA, Warszawa, Polska 146980146.

199629 2017 03 20 A. Wprowadzono zmianę siedziby uprawnionego przez wykreślenie wpisu: GULVINI SPÓŁKA Z OGRANICZONĄ ODPOWIEDZIALNOŚCIĄ SPÓŁKA KOMANDYTOWO-AKCYJNA, Warszawa, Polska 146980146 i dokonanie wpisu: GULVINI SPÓŁKA Z OGRANICZONĄ ODPOWIEDZIALNOŚCIĄ SPÓŁKA KOMANDYTOWO-AKCYJNA, Opatówek, Polska 146980146.

199629 2017 03 20 A. Wprowadzono zmianę uprawnionego przez wykreślenie wpisu: GULVINI SPÓŁKA Z OGRANICZONĄ ODPOWIEDZIALNOŚCIĄ SPÓŁKA KOMANDYTOWO-AKCYJNA, Opatówek, Polska 146980146 i dokonanie wpisu: CHOCI SPÓŁKA Z OGRANICZONĄ ODPOWIEDZIALNOŚCIĄ, Opatówek, Polska 302312800.

201283 2017 03 14 A. Wprowadzono zmianę uprawnionego przez wykreślenie wpisu: STELLA PACK S.A., Lubartów, Polska 431184288 i dokonanie wpisu: STELLA PACK SPÓŁKA Z OGRANICZONĄ ODPOWIEDZIALNOŚCIĄ SPÓŁKA KOMANDYTOWA, Lubartów, Polska 431184288.

201284 2017 03 14 A. Wprowadzono zmianę uprawnionego przez wykreślenie wpisu: STELLA PACK S.A., Lubartów, Polska 431184288 i dokonanie wpisu: STELLA PACK SPÓŁKA Z OGRANICZONĄ ODPOWIEDZIALNOŚCIĄ SPÓŁKA KOMANDYTOWA, Lubartów, Polska 431184288.

201285 2017 03 14 A. Wprowadzono zmianę uprawnionego przez wykreślenie wpisu: STELLA PACK S.A., Lubartów, Polska 431184288 i dokonanie wpisu: STELLA PACK SPÓŁKA Z OGRANICZONĄ ODPOWIEDZIALNOŚCIĄ SPÓŁKA KOMANDYTOWA, Lubartów, Polska 431184288.

201307 2017 03 07 A.E. Wprowadzono zmianę uprawnionego przez wykreślenie wpisu: „CERAMIKA TUBĄDZIN” SPÓŁKA Z OGRANICZONĄ ODPOWIEDZIALNOŚCIĄ, Tubądzin, Polska 005266429 „CERAMIKA TUBĄDZIN II” SPÓŁKA Z OGRANICZONĄ ODPOWIEDZIALNOŚCIĄ, Ozorków, Polska 472196411 i dokonanie wpisu: TUBĄDZIN ZNAKI TOWAROWE SPÓŁKA Z OGRANICZONĄ ODPOWIEDZIALNOŚCIĄ, Ozorków, Polska 364823455 oraz w rubryce E wykreślenie wpisu: „Wspólne prawo ochronne”.

201945 2017 03 10 A. Wprowadzono zmianę siedziby uprawnionego przez wykreślenie wpisu: Zakłady Przemysłu Cukierniczego MIESZKO S.A., Racibórz, Polska 273243857 i dokonanie wpisu: Zakłady Przemysłu Cukierniczego MIESZKO S.A., Warszawa, Polska 273243857.

201946 2017 03 10 A. Wprowadzono zmianę siedziby uprawnionego przez wykreślenie wpisu: Zakłady Przemysłu Cukierniczego MIESZKO S.A., Racibórz, Polska 273243857 i dokonanie wpisu: Zakłady Przemysłu Cukierniczego MIESZKO S.A., Warszawa, Polska 273243857.

201947 2017 03 10 A. Wprowadzono zmianę siedziby uprawnionego przez wykreślenie wpisu: Zakłady Przemysłu Cukierniczego MIESZKO S.A., Racibórz, Polska 273243857 i dokonanie wpisu: Zakłady Przemysłu Cukierniczego MIESZKO S.A., Warszawa, Polska 273243857.

201948 2017 03 10 A. Wprowadzono zmianę siedziby uprawnionego przez wykreślenie wpisu: Zakłady Przemysłu Cukierniczego MIESZKO S.A., Racibórz, Polska 273243857 i dokonanie wpisu: Zakłady Przemysłu Cukierniczego MIESZKO S.A., Warszawa, Polska 273243857.

202182 2017 03 17 A. Wprowadzono zmianę nazwy uprawnionego przez wykreślenie wpisu: INTER IKEA CENTRE GROUP A/S, KASTRUP, Dania i dokonanie wpisu: IKEA CENTRES A/S, KASTRUP, Dania.

202183 2017 03 17 A. Wprowadzono zmianę nazwy uprawnionego przez wykreślenie wpisu: INTER IKEA CENTRE GROUP A/S, KASTRUP, Dania i dokonanie wpisu: IKEA CENTRES A/S, KASTRUP, Dania.

202226 2017 03 17 A. Wprowadzono zmianę nazwy uprawnionego przez wykreślenie wpisu: AGRICOLA Y FORESTAL ARCO IRIS S.A., SANTIAGO, Chile i dokonanie wpisu: Accolade Wines Chile SpA, Santiago, Chile.

202304 2017 03 14 A. Wprowadzono zmianę uprawnionego przez wykreślenie wpisu: STELLA PACK S.A., Lubartów, Polska 431184288 i dokonanie wpisu: STELLA PACK SPÓŁKA Z OGRANICZONĄ ODPOWIEDZIALNOŚCIĄ SPÓŁKA KOMANDYTOWA, Lubartów, Polska 431184288.

202313 2017 03 02 A. Wprowadzono zmianę siedziby uprawnionego przez wykreślenie wpisu: MENELAUS B.V., AMSTELVEEN, Holandia i dokonanie wpisu: MENELAUS B.V., Nieuwegein, Holandia.

202573 2017 03 08 A. Wprowadzono zmianę siedziby uprawnionego przez wykreślenie wpisu: „BESTFEED” Spółka z o.o., Kraśnik, Polska 060026866 i dokonanie wpisu: BESTFEED SPÓŁKA Z OGRANICZONĄ ODPOWIEDZIALNOŚCIĄ SPÓŁKA KOMANDYTOWA, Warszawa, Polska.

202621 2017 03 14 A. Wprowadzono zmianę uprawnionego przez wykreślenie wpisu: MM Brown Polska Spółka z o.o., Poznań, Polska 634598535 i dokonanie wpisu: MM BROWN GROUP SPÓŁKA AKCYJNA, Poznań, Polska 634598535.

202968 2017 03 16 A. Wprowadzono zmianę uprawnionego przez wykreślenie wpisu: Przedsiębiorstwo Połowów Przetwórstwa i Handlu „DALMOR” S.A., Gdynia, Polska 190040621 i dokonanie wpisu: DALMOR SPÓŁKA AKCYJNA, Gdynia, Polska 190040621.

203072 2017 03 17 A. Wprowadzono zmianę uprawnionego przez wykreślenie wpisu: HUVEPHARMA JSC, SOFIA, Bułgaria i dokonanie wpisu: Huvepharma EOOD, Sofia, Bułgaria.

203137 2017 03 10 A. Wprowadzono zmianę uprawnionego przez wykreślenie wpisu: GRUPA MASPEX SPÓŁKA Z OGRANICZONĄ ODPOWIEDZIALNOŚCIĄ SPÓŁKA KOMANDYTOWO-AKCYJNA, Wadowice, Polska 122948517 i dokonanie wpisu: GRUPA MASPEX SPÓŁKA Z OGRANICZONĄ ODPOWIEDZIALNOŚCIĄ SPÓŁKA KOMANDYTOWA, Wadowice, Polska 122948517.

203351 2017 03 08 A. Wprowadzono zmianę nazwy uprawnionego przez wykreślenie wpisu: CTM GALICJA POLSKA SPÓŁKA Z OGRANICZONĄ ODPOWIEDZIALNOŚCIĄ, Kraków, Polska i dokonanie wpisu: ICTM SPÓŁKA Z OGRANICZONĄ ODPOWIEDZIALNOŚCIĄ, Kraków, Polska 370407278.

203471 2017 03 14 A. Wprowadzono zmianę uprawnionego przez wykreślenie wpisu: „GLÜCK” Sp. z o.o., Czerwionka-Leszczyny, Polska 276144038 i dokonanie wpisu: GLÜCK FASHION SPÓŁKA JAWNA, Żory, Polska 240985731.

203487 2017 03 14 A. Wprowadzono zmianę nazwy uprawnionego przez wykreślenie wpisu: Fundacja „MIMO WSZYSTKO”, Kraków, Polska 356757405 i dokonanie wpisu: FUNDACJA ANNY DYMNEJ MIMO WSZYSTKO, Kraków, Polska 356757405.

203488 2017 03 14 A. Wprowadzono zmianę nazwy uprawnionego przez wykreślenie wpisu: Fundacja „MIMO WSZYSTKO”, Kraków, Polska 356757405 i dokonanie wpisu: FUNDACJA ANNY DYMNEJ MIMO WSZYSTKO, Kraków, Polska 356757405.

203611 2017 03 07 D. Wykreślono wpis: „W dniu 26 października 2015 r. na podstawie postanowienia Sądu Rejonowego dla m.st. Warszawy w Warszawie Wydział XI Gospodarczy – Rejestru Zastawów (sygn. akt WA.XI.Ns-Rej.Za 13821/15/087) wpisano do Rejestru Zastawów pod pozycją 2468641 zastaw rejestrowy na prawie ochronnym udzielonym na znak towarowy R-203611 w celu zabezpieczenia wierzytelności przysługujących Unicredit Bank AB, London Branch z siedzibą w Londynie, Zjednoczone Kró-

lestwo Wielkiej Brytanii i Irlandii Północnej wobec Telewizja Polsat Spółka z ograniczoną odpowiedzialnością oraz Polsat License Ltd. (jako wspólnicy (Gesellschafter) Polsat Brands szwajcarskiej spółki zwyczajnej (einfache Gesellschaft) z siedzibą w Buttikon (Schübelbach), Szwajcaria”.

203611 2017 03 07 D. Dokonano wpisu: „W dniu 04 stycznia 2017 r. na podstawie postanowienia Sądu Rejonowego dla m.st. Warszawy w Warszawie Wydział XI Gospodarczy – Rejestru Zastawów (sygn. akt WA.XI.Ns-Rej.Za 19112/16/889) wpisano do Rejestru Zastawów pod pozycją 2468641 zastaw rejestrowy na prawie ochronnym udzielonym na znak towarowy R-203611 w celu zabezpieczenia wierzytelności przysługujących Unicredit Bank AB, London Branch z siedzibą w Londynie, Zjednoczone Królestwo Wielkiej Brytanii i Irlandii Północnej wobec Polsat Brands AG z siedzibą w Buttikon, Szwajcaria”.

203614 2017 03 07 D. Wykreślono wpis: „W dniu 12 października 2015 r. na podstawie postanowienia Sądu Rejonowego dla m.st. Warszawy w Warszawie Wydział XI Gospodarczy – Rejestru Zastawów (sygn. akt WA.XI.Ns-Rej.Za 13809/15/4653) wpisano do Rejestru Zastawów pod pozycją 2466890 zastaw rejestrowy na prawie ochronnym udzielonym na znak towarowy R-203614 w celu zabezpieczenia wierzytelności przysługujących Unicredit Bank AB, London Branch z siedzibą w Londynie, Zjednoczone Królestwo Wielkiej Brytanii i Irlandii Północnej wobec Telewizja Polsat Spółka z ograniczoną odpowiedzialnością oraz Polsat License Ltd. (jako wspólnicy (Gesellschafter) Polsat Brands szwajcarskiej spółki zwyczajnej (einfache Gesellschaft) z siedzibą w Buttikon (Schübelbach), Szwajcaria”.

203614 2017 03 07 D. Dokonano wpisu: „W dniu 04 stycznia 2017 r. na podstawie postanowienia Sądu Rejonowego dla m.st. Warszawy w Warszawie Wydział XI Gospodarczy – Rejestru Zastawów (sygn. akt WA.XI.Ns-Rej.Za 19114/16/691) wpisano do Rejestru Zastawów pod pozycją 2466890 zastaw rejestrowy na prawie ochronnym udzielonym na znak towarowy R-203614 w celu zabezpieczenia wierzytelności przysługujących Unicredit Bank AB, London Branch z siedzibą w Londynie, Zjednoczone Królestwo Wielkiej Brytanii i Irlandii Północnej wobec Polsat Brands AG z siedzibą w Buttikon, Szwajcaria”.

203694 2017 03 02 A. Wprowadzono zmianę uprawnionego przez wykreślenie wpisu: PTK Centertel Sp. z o.o., Warszawa, Polska i dokonanie wpisu: ORANGE POLSKA SPÓŁKA AKCYJNA, Warszawa, Polska 012100784.

203696 2017 03 21 A. Wprowadzono zmianę uprawnionego przez wykreślenie wpisu: PTHU HYDRO-MARKO Maria Pluto, Jarocin, Polska 250764637 i dokonanie wpisu: 4TAX GROUP SPÓŁKA Z OGRANICZONĄ ODPOWIEDZIALNOŚCIĄ SPÓŁKA KOMANDYTOWO-AKCYJNA, Poznań, Polska 302498236.

203696 2017 03 21 A. Wprowadzono zmianę uprawnionego przez wykreślenie wpisu: 4TAX GROUP SPÓŁKA Z OGRANICZONĄ ODPOWIEDZIALNOŚCIĄ SPÓŁKA KOMANDYTOWO-AKCYJNA, Poznań, Polska 302498236 i dokonanie wpisu: ZHM SPÓŁKA Z OGRANICZONĄ ODPOWIEDZIALNOŚCIĄ, Poznań, Polska 302840829.

203696 2017 03 21 A. Wprowadzono zmianę uprawnionego przez wykreślenie wpisu: ZHM SPÓŁKA Z OGRANICZONĄ ODPOWIEDZIALNOŚCIĄ, Poznań, Polska 302840829 i dokonanie wpisu: ZHM MARIA PLUTA SPÓŁKA JAWNA, Jarocin, Polska 302840829.

204069 2017 03 21 A. Wprowadzono zmianę uprawnionego przez wykreślenie wpisu: POLENERGIA S.A., Warszawa, Polska i dokonanie wpisu: POLENERGIA USŁUGI SPÓŁKA Z OGRANICZONĄ ODPOWIEDZIALNOŚCIĄ, Warszawa, Polska 016385708.

204400 2017 03 08 A. Wprowadzono zmianę uprawnionego przez wykreślenie wpisu: Geofizyka Kraków Sp. z o.o., Kraków, Polska i dokonanie wpisu: GEOFIZYKA KRAKÓW SPÓŁKA AKCYJNA, Kraków, Polska 351451268.

205061 2017 03 17 A. Wprowadzono zmianę siedziby uprawnionego przez wykreślenie wpisu: BI-ES POLSKA SPÓŁKA Z OGRANICZONĄ ODPOWIEDZIALNOŚCIĄ, Kamień Duży, Polska i dokonanie wpisu: BI-ES POLSKA SPÓŁKA Z OGRANICZONĄ ODPOWIEDZIALNOŚCIĄ, Warszawa, Polska 140778739.

205061 2017 03 17 A. Wprowadzono zmianę nazwy uprawnionego przez wykreślenie wpisu: BI-ES POLSKA SPÓŁKA Z OGRANICZONĄ ODPOWIEDZIALNOŚCIĄ, Warszawa, Polska 140778739 i dokonanie wpisu: URODA POLSKA SPÓŁKA Z OGRANICZONĄ ODPOWIEDZIALNOŚCIĄ, Warszawa, Polska 140778739.

205084 2017 03 14 A. Wprowadzono zmianę uprawnionego przez wykreślenie wpisu: BAĆ-POL SPÓŁKA AKCYJNA, Rzeszów, Polska 690694749 i dokonanie wpisu: KEFIREK SPÓŁKA AKCYJNA, Kraków, Polska 120154871.

205172 2017 03 14 A. Wprowadzono zmianę uprawnionego przez wykreślenie wpisu: „RADIO ESKA” S.A., Warszawa, Polska 006217077 i dokonanie wpisu: NADAWCA SPÓŁKA Z OGRANICZONĄ ODPOWIEDZIALNOŚCIĄ, Warszawa, Polska 017227957.

205208 2017 03 15 A. Wprowadzono zmianę uprawnionego przez wykreślenie wpisu: Firma Handlowa A & S PARFUMY FACTORY Marek Asenkowicz, Katowice, Polska 271284208 i dokonanie wpisu: NANOACTIV SILESIA SPÓŁKA Z OGRANICZONĄ ODPOWIEDZIALNOŚCIĄ, Katowice, Polska 243069590.

205342 2017 03 08 A. Wprowadzono zmianę nazwy uprawnionego przez wykreślenie wpisu: CTM GALICJA POLSKA SPÓŁKA Z OGRANICZONĄ ODPOWIEDZIALNOŚCIĄ, Kraków, Polska 370407278 i dokonanie wpisu: ICTM SPÓŁKA Z OGRANICZONĄ ODPOWIEDZIALNOŚCIĄ, Kraków, Polska 370407278.

205477 2017 03 14 A. Wprowadzono zmianę uprawnionego przez wykreślenie wpisu: MM Brown Polska Spółka z o.o., Poznań, Polska 634598535 i dokonanie wpisu: MM BROWN GROUP SPÓŁKA AKCYJNA, Poznań, Polska 634598535.

205696 2017 03 01 A. Wprowadzono zmianę uprawnionego przez wykreślenie wpisu: NETART SPÓŁKA Z OGRANICZONĄ ODPOWIEDZIALNOŚCIĄ, Kraków, Polska 120805512 i dokonanie wpisu: NAZWA.PL SPÓŁKA Z OGRANICZONĄ ODPOWIEDZIALNOŚCIĄ, Kraków, Polska 120805512.

205697 2017 03 01 A. Wprowadzono zmianę uprawnionego przez wykreślenie wpisu: NETART SPÓŁKA Z OGRANICZONĄ ODPOWIEDZIALNOŚCIĄ, Kraków, Polska 120805512 i dokonanie wpisu: NAZWA.PL SPÓŁKA Z OGRANICZONĄ ODPOWIEDZIALNOŚCIĄ, Kraków, Polska 120805512.

205830 2017 03 07 A. Wprowadzono zmianę uprawnionego przez wykreślenie wpisu: „EMKA MEBLE” Gałaj, Szymański Spółka Jawna, Rawa Mazowiecka, Polska 750268236 i dokonanie wpisu: EMKA MEBLE SPÓŁKA Z OGRANICZONĄ ODPOWIEDZIALNOŚCIĄ SPÓŁKA KOMANDYTOWA, RAWA MAZOWIECKA, Polska 750268236.

205931 2017 03 07 A. Wprowadzono zmianę uprawnionego przez wykreślenie wpisu: „EMKA MEBLE” Gałaj, Szymański Spółka Jawna, Rawa Mazowiecka, Polska 750268236 i dokonanie wpisu: EMKA MEBLE SPÓŁKA Z OGRANICZONĄ ODPOWIEDZIALNOŚCIĄ SPÓŁKA KOMANDYTOWA, RAWA MAZOWIECKA, Polska 750268236.

205836 2017 03 07 A.E. Wprowadzono zmianę uprawnionego przez wykreślenie wpisu: „CERAMIKA TUBĄDZIN” SPÓŁKA Z OGRANICZONĄ ODPOWIEDZIALNOŚCIĄ, Tubądzin, Polska 005266429 „CERAMIKA TUBĄDZIN II” SPÓŁKA Z OGRANICZONĄ ODPOWIEDZIALNOŚCIĄ, Ozorków, Polska 472196411 i dokonanie wpisu: TUBĄDZIN ZNAKI TOWAROWE SPÓŁKA Z OGRANICZONĄ ODPOWIEDZIALNOŚCIĄ, Ozorków, Polska 364823455 oraz w rubryce E wykreślenie wpisu: „Wspólne prawo ochronne”.

205837 2017 03 07 A.E. Wprowadzono zmianę uprawnionego przez wykreślenie wpisu: „CERAMIKA TUBĄDZIN” SPÓŁ-

KA Z OGRANICZONĄ ODPOWIEDZIALNOŚCIĄ, Tubądzin, Polska 005266429 „CERAMIKA TUBĄDZIN II” SPÓŁKA Z OGRANICZONĄ ODPOWIEDZIALNOŚCIĄ, Ozorków, Polska 472196411 i dokonanie wpisu: TUBĄDZIN ZNAKI TOWAROWE SPÓŁKA Z OGRANICZONĄ ODPOWIEDZIALNOŚCIĄ, Ozorków, Polska 364823455 oraz w rubryce E wykreślenie wpisu: „Wspólne prawo ochronne”.

205839 2017 03 07 A.E. Wprowadzono zmianę uprawnionego przez wykreślenie wpisu: „CERAMIKA TUBĄDZIN” SPÓŁKA Z OGRANICZONĄ ODPOWIEDZIALNOŚCIĄ, Tubądzin, Polska 005266429 „CERAMIKA TUBĄDZIN II” SPÓŁKA Z OGRANICZONĄ ODPOWIEDZIALNOŚCIĄ, Ozorków, Polska 472196411 i dokonanie wpisu: TUBĄDZIN ZNAKI TOWAROWE SPÓŁKA Z OGRANICZONĄ ODPOWIEDZIALNOŚCIĄ, Ozorków, Polska 364823455 oraz w rubryce E wykreślenie wpisu: „Wspólne prawo ochronne”.

205858 2017 03 07 A.E. Wprowadzono zmianę uprawnionego przez wykreślenie wpisu: „CERAMIKA TUBĄDZIN” SPÓŁKA Z OGRANICZONĄ ODPOWIEDZIALNOŚCIĄ, Tubądzin, Polska 005266429 „CERAMIKA TUBĄDZIN II” SPÓŁKA Z OGRANICZONĄ ODPOWIEDZIALNOŚCIĄ, Ozorków, Polska 472196411 i dokonanie wpisu: TUBĄDZIN ZNAKI TOWAROWE SPÓŁKA Z OGRANICZONĄ ODPOWIEDZIALNOŚCIĄ, Ozorków, Polska 364823455 oraz w rubryce E wykreślenie wpisu: „Wspólne prawo ochronne”.

206599 2017 03 13 A. Wprowadzono zmianę uprawnionego przez wykreślenie wpisu: GRUPA MASPEX SPÓŁKA Z OGRANICZONĄ ODPOWIEDZIALNOŚCIĄ SPÓŁKA KOMANDYTOWO-AKCYJNA, Wadowice, Polska 122948517 i dokonanie wpisu: GRUPA MASPEX SPÓŁKA Z OGRANICZONĄ ODPOWIEDZIALNOŚCIĄ SPÓŁKA KOMANDYTOWA, Wadowice, Polska 122948517.

207027 2017 03 13 A. Wprowadzono zmianę uprawnionego przez wykreślenie wpisu: PHU Antoni Waligórski, Wrocław, Polska 005937705 i dokonanie wpisu: ZAKŁAD OPTYCZNY MAŁGORZATA KLAFTA, Wrocław, Polska 021129111.

207193 2017 03 14 A. Wprowadzono zmianę uprawnionego przez wykreślenie wpisu: Wytwórnia Salami „IGLOOMEAT” Sokołów Sp. z o.o., Dębica, Polska 850272499 i dokonanie wpisu: WYTWÓRNIĄ SALAMI IGLOOMEAT SOKOŁÓW SPÓŁKA AKCYJNA, Dębica, Polska 850272499.

207193 2017 03 14 A. Wprowadzono zmianę uprawnionego przez wykreślenie wpisu: WYTWÓRNIĄ SALAMI IGLOOMEAT SOKOŁÓW SPÓŁKA AKCYJNA, Dębica, Polska 850272499 i dokonanie wpisu: SOKOŁÓW SPÓŁKA AKCYJNA, Sokołów Podlaski, Polska 710023709.

207193 2017 03 14 A. Wprowadzono zmianę uprawnionego przez wykreślenie wpisu: SOKOŁÓW SPÓŁKA AKCYJNA, Sokołów Podlaski, Polska 710023709 i dokonanie wpisu: MARKA SOKOŁÓW - SERVICE SPÓŁKA Z OGRANICZONĄ ODPOWIEDZIALNOŚCIĄ SPÓŁKA KOMANDYTOWA, Sokołów Podlaski, Polska 141770674.

207228 2017 03 01 F. Dokonano wpisu: „W dniu 13 grudnia 2016 r. do Urzędu Patentowego RP wpłynął wniosek o dokonanie w rejestrze wpisu informacji o zajęciu prawa ochronnego na przedmiotowy znak towarowy (Sygn. post. egz. nr Km 3383/16)”.

207229 2017 03 01 F. Dokonano wpisu: „W dniu 13 grudnia 2016 r. do Urzędu Patentowego RP wpłynął wniosek o dokonanie w rejestrze wpisu informacji o zajęciu prawa ochronnego na przedmiotowy znak towarowy (Sygn. post. egz. nr Km 3383/16)”.

207230 2017 03 01 F. Dokonano wpisu: „W dniu 13 grudnia 2016 r. do Urzędu Patentowego RP wpłynął wniosek o dokonanie w rejestrze wpisu informacji o zajęciu prawa ochronnego na przedmiotowy znak towarowy (Sygn. post. egz. nr Km 3383/16)”.

207231 2017 03 01 F. Dokonano wpisu: „W dniu 13 grudnia 2016 r. do Urzędu Patentowego RP wpłynął wniosek o dokonanie w rejestrze wpisu informacji o zajęciu prawa ochronnego na przedmiotowy znak towarowy (Sygn. post. egz. nr Km 3383/16)”.

207232 2017 03 01 F. Dokonano wpisu: „W dniu 13 grudnia 2016 r. do Urzędu Patentowego RP wpłynął wniosek o dokonanie w rejestrze wpisu informacji o zajęciu prawa ochronnego na przedmiotowy znak towarowy (Sygn. post. egz. nr Km 3383/16)”.

207233 2017 03 01 F. Dokonano wpisu: „W dniu 13 grudnia 2016 r. do Urzędu Patentowego RP wpłynął wniosek o dokonanie w rejestrze wpisu informacji o zajęciu prawa ochronnego na przedmiotowy znak towarowy (Sygn. post. egz. nr Km 3383/16)”.

207234 2017 03 01 F. Dokonano wpisu: „W dniu 13 grudnia 2016 r. do Urzędu Patentowego RP wpłynął wniosek o dokonanie w rejestrze wpisu informacji o zajęciu prawa ochronnego na przedmiotowy znak towarowy (Sygn. post. egz. nr Km 3383/16)”.

207279 2017 03 03 A. Wprowadzono zmianę uprawnionego przez wykreślenie wpisu: BIMART Marek Biczak, Ustroń, Polska i dokonanie wpisu: UNICORN STUDIO INC., Irwindale, Stany Zjednoczone Ameryki.

207280 2017 03 03 A. Wprowadzono zmianę uprawnionego przez wykreślenie wpisu: BIMART Marek Biczak, Ustroń, Polska i dokonanie wpisu: UNICORN STUDIO INC., Irwindale, Stany Zjednoczone Ameryki.

207368 2017 03 17 A. Wprowadzono zmianę uprawnionego przez wykreślenie wpisu: HUNTSMAN PETROCHEMICAL CORPORATION, THE WOODLANDS, Stany Zjednoczone Ameryki i dokonanie wpisu: HUNTSMAN PETROCHEMICAL LLC, The Woodlands, Stany Zjednoczone Ameryki.

207490 2017 03 20 A. Wprowadzono zmianę uprawnionego przez wykreślenie wpisu: ARKANA Wsparcie Biznesowo-Prawne Paweł Buszkiewicz, Gdynia, Polska 220725425 i dokonanie wpisu: WOJENKOWSKI WOJCIECH-ZAKŁADY PRODUKCJI CUKIERNICZEJ „VOBRO”, Brodnica, Polska 005720733.

207564 2017 03 17 A. Wprowadzono zmianę siedziby uprawnionego przez wykreślenie wpisu: ALTERA Sp. z o.o., Warszawa, Polska 016429280 i dokonanie wpisu: ALTERA SPÓŁKA Z OGRANICZONĄ ODPOWIEDZIALNOŚCIĄ, Warka, Polska 016429280.

207565 2017 03 17 A. Wprowadzono zmianę siedziby uprawnionego przez wykreślenie wpisu: ALTERA Sp. z o.o., Warszawa, Polska 016429280 i dokonanie wpisu: ALTERA SPÓŁKA Z OGRANICZONĄ ODPOWIEDZIALNOŚCIĄ, Warka, Polska 016429280.

207566 2017 03 17 A. Wprowadzono zmianę siedziby uprawnionego przez wykreślenie wpisu: ALTERA Sp. z o.o., Warszawa, Polska 016429280 i dokonanie wpisu: ALTERA SPÓŁKA Z OGRANICZONĄ ODPOWIEDZIALNOŚCIĄ, Warka, Polska 016429280.

207674 2017 03 15 A. Wprowadzono zmianę uprawnionego przez wykreślenie wpisu: Firma Handlowa A & S PARFUMY FACTORY Marek Asenkowicz, Katowice, Polska 271284208 i dokonanie wpisu: NANOACTIV SILESIA SPÓŁKA Z OGRANICZONĄ ODPOWIEDZIALNOŚCIĄ, Katowice, Polska 243069590.

207975 2017 03 10 A. Wprowadzono zmianę uprawnionego przez wykreślenie wpisu: ADAMED Sp. z o.o., Czosnów, Polska i dokonanie wpisu: ADMARKA SPÓŁKA Z OGRANICZONĄ ODPOWIEDZIALNOŚCIĄ, Pieńków, Polska 364297127.

208022 2017 03 17 A. Wprowadzono zmianę uprawnionego przez wykreślenie wpisu: „DBC” Sławomir Dziwulski, Świętochłowice, Polska 276232239 i dokonanie wpisu: Luczyk Piotr, Katowice, Polska.

208405 2017 03 20 A. Wprowadzono zmianę uprawnionego przez wykreślenie wpisu: Dorota Dudek, Częstochowa, Polska i dokonanie wpisu: MICHAŁ DUDEK, Częstochowa, Polska.

209255 2017 03 20 A. Wprowadzono zmianę uprawnionego przez wykreślenie wpisu: ARKANA Wsparcie Biznesowo-Prawne Paweł Buszkiewicz, Gdynia, Polska 220725425 i dokonanie wpisu: WOJENKOWSKI WOJCIECH-ZAKŁADY PRODUKCJI CUKIERNICZEJ „VOBRO”, Brodnica, Polska 005720733.

209543 2017 03 17 A. Wprowadzono zmianę uprawnionego przez wykreślenie wpisu: Firma Handlowa „AMERVOX” Spółka z o.o., Kielce, Polska 290737626 i dokonanie wpisu: FIRMA HANDLOWA AMERVOX SPÓŁKA Z OGRANICZONĄ ODPOWIEDZIALNOŚCIĄ SPÓŁKA KOMANDYTOWA, Kielce, Polska 290737626.

209897 2017 03 06 A. Wprowadzono zmianę uprawnionego przez wykreślenie wpisu: „Vinotti Sp. z o.o.” Sp. komandytowo-akcyjna, Kraków, Polska i dokonanie wpisu: VINOTTI SPÓŁKA Z OGRANICZONĄ ODPOWIEDZIALNOŚCIĄ SPÓŁKA KOMANDYTOWA, Kraków, Polska 356565539.

209901 2017 03 01 F. Dokonano wpisu: „W dniu 13 grudnia 2016 r. do Urzędu Patentowego RP wpłynął wniosek o dokonanie w rejestrze wpisu informacji o zajęciu prawa ochronnego na przedmiotowy znak towarowy (Sygn. post. egz. nr Km 3383/16)”.

209902 2017 03 01 F. Dokonano wpisu: „W dniu 13 grudnia 2016 r. do Urzędu Patentowego RP wpłynął wniosek o dokonanie w rejestrze wpisu informacji o zajęciu prawa ochronnego na przedmiotowy znak towarowy (Sygn. post. egz. nr Km 3383/16)”.

210498 2017 03 17 A. Wprowadzono zmianę uprawnionego przez wykreślenie wpisu: AVENTIS HOLDINGS INC., GREENVILLE, Stany Zjednoczone Ameryki i dokonanie wpisu: AVENTISUB II INC., GREENVILLE, Stany Zjednoczone Ameryki.

210498 2017 03 17 A. Wprowadzono zmianę uprawnionego przez wykreślenie wpisu: AVENTISUB II INC., GREENVILLE, Stany Zjednoczone Ameryki i dokonanie wpisu: AVENTIS HOLDINGS INC., GREENVILLE, Stany Zjednoczone Ameryki.

210498 2017 03 17 A. Wprowadzono zmianę uprawnionego przez wykreślenie wpisu: AVENTIS HOLDINGS INC., GREENVILLE, Stany Zjednoczone Ameryki i dokonanie wpisu: Aventisub Inc., Greenville, Stany Zjednoczone Ameryki.

210498 2017 03 17 A. Wprowadzono zmianę uprawnionego przez wykreślenie wpisu: Aventisub Inc., Greenville, Stany Zjednoczone Ameryki i dokonanie wpisu: AVENTISUB LLC, Greenville, Stany Zjednoczone Ameryki.

210573 2017 03 17 A. Wprowadzono zmianę uprawnionego przez wykreślenie wpisu: FARMA-PROJEKT Spółka z o.o., Kraków, Polska 356025412 i dokonanie wpisu: RECORDATI POLSKA SPÓŁKA Z OGRANICZONĄ ODPOWIEDZIALNOŚCIĄ, Warszawa, Polska 356025412.

210579 2017 03 14 A. Wprowadzono zmianę uprawnionego przez wykreślenie wpisu: „CFS CONSULTOR” Consulting Finance Service Marek Brenzak, Wrocław, Polska 932243570 i dokonanie wpisu: CONSULTOR MAREK BRENZAK, Wrocław, Polska 932243570.

210735 2017 03 13 A. Wprowadzono zmianę nazwy uprawnionego przez wykreślenie wpisu: POWER Paweł Gorczyca Marek Gołosiński Spółka Jawna, Kraków, Polska 351253396 i dokonanie wpisu: POWER PAWEŁ GORCZYCA SPÓŁKA JAWNA, Kraków, Polska 351253396.

211299 2017 03 08 A. Wprowadzono zmianę uprawnionego przez wykreślenie wpisu: Communication One Consulting Spółka z ograniczoną odpowiedzialnością, Warszawa, Polska 017393740 i dokonanie wpisu: CALL CENTER POLAND SPÓŁKA AKCYJNA, Warszawa, Polska.

211381 2017 03 15 A. Wprowadzono zmianę nazwy uprawnionego przez wykreślenie wpisu: „TOPEX SP. Z O.O.” SPÓŁKA KOMANDYTOWA, Warszawa, Polska 006713095 i dokonanie wpisu: GRUPA TOPEX SP. Z O.O. SPÓŁKA KOMANDYTOWA, Warszawa, Polska 006713095.

211461 2017 03 01 A. Wprowadzono zmianę uprawnionego przez wykreślenie wpisu: EZAL L.Z. PUDŁOWSCY SPÓŁKA JAWNA, Zaczernie, Polska 690418038 i dokonanie wpisu: EZAL MG SPÓŁKA Z OGRANICZONĄ ODPOWIEDZIALNOŚCIĄ SPÓŁKA KOMANDYTOWA, Zaczernie, Polska 690418038.

211471 2017 03 17 A. Wprowadzono zmianę uprawnionego przez wykreślenie wpisu: LINIA ZDROWIE Niedzielski Czernicka Spółka Jawna, Warszawa, Polska 141621721 i dokonanie wpisu: LINIA ZDROWIE NIEDZIELSKI CZERNICKA SPÓŁKA JAWNA, Piaseczno, Polska.

211511 2017 03 08 A. Wprowadzono zmianę uprawnionego przez wykreślenie wpisu: Communication One Consulting Spółka z ograniczoną odpowiedzialnością, Warszawa, Polska 017393740 i dokonanie wpisu: CALL CENTER POLAND SPÓŁKA AKCYJNA, Warszawa, Polska.

211513 2017 03 01 D. Wykreślono wpis: „W dniu 3 marca 2014 r. na podstawie postanowienia Sądu Rejonowego dla m.st. Warszawy w Warszawie Wydział XI Gospodarczy – Rejestru Zastawów (sygn. akt WA.XI.Ns-Rej.Za 607/14/426) wpisano do Rejestru Zastawów pod pozycją 2390669 zastaw rejestrowy na prawie ochronnym udzielonym na znak towarowy R-211513 w celu zabezpieczenia wierzytelności przysługujących INTERNATIONAL TRADING AND INVESTMENTS HOLDINGS S.A. LUXEMBOURG z siedzibą w Luksemburgu wobec LSW TWENTY ONE SPÓŁKA Z OGRANICZONĄ ODPOWIEDZIALNOŚCIĄ z siedzibą w Warszawie”.

211759 2017 03 23 A. Wprowadzono zmianę uprawnionego przez wykreślenie wpisu: Communication One Consulting Spółka z ograniczoną odpowiedzialnością, Warszawa, Polska 017393740 i dokonanie wpisu: CALL CENTER POLAND SPÓŁKA AKCYJNA, Warszawa, Polska.

211785 2017 03 20 A. Wprowadzono zmianę uprawnionego przez wykreślenie wpisu: GRUPA PRACUJ SPÓŁKA AKCYJNA, Warszawa, Polska 016299966 i dokonanie wpisu: GRUPA PRACUJ SPÓŁKA Z OGRANICZONĄ ODPOWIEDZIALNOŚCIĄ, Warszawa, Polska 362970301.

211786 2017 03 20 A. Wprowadzono zmianę uprawnionego przez wykreślenie wpisu: GRUPA PRACUJ SPÓŁKA AKCYJNA, Warszawa, Polska 016299966 i dokonanie wpisu: GRUPA PRACUJ SPÓŁKA Z OGRANICZONĄ ODPOWIEDZIALNOŚCIĄ, Warszawa, Polska 362970301.

211787 2017 03 20 A. Wprowadzono zmianę uprawnionego przez wykreślenie wpisu: GRUPA PRACUJ SPÓŁKA AKCYJNA, Warszawa, Polska 016299966 i dokonanie wpisu: GRUPA PRACUJ SPÓŁKA Z OGRANICZONĄ ODPOWIEDZIALNOŚCIĄ, Warszawa, Polska 362970301.

211788 2017 03 20 A. Wprowadzono zmianę uprawnionego przez wykreślenie wpisu: GRUPA PRACUJ SPÓŁKA AKCYJNA, Warszawa, Polska 016299966 i dokonanie wpisu: GRUPA PRACUJ SPÓŁKA Z OGRANICZONĄ ODPOWIEDZIALNOŚCIĄ, Warszawa, Polska 362970301.

212347 2017 03 14 A. Wprowadzono zmianę uprawnionego przez wykreślenie wpisu: OFICyna WYDAWNICZA „VEGA” Agnieszka Ołędzka, Warszawa, Polska 010666464 i dokonanie wpisu: ORGANIC FARMA ZDROWIA SPÓŁKA AKCYJNA, Warszawa, Polska 140478291.

212450 2017 03 14 A. Wprowadzono zmianę uprawnionego przez wykreślenie wpisu: Ruciński Kamil, Warszawa, Polska i dokonanie wpisu: NOCOWANIE.PL SPÓŁKA Z OGRANICZONĄ ODPOWIEDZIALNOŚCIĄ, Lublin, Polska 060600118.

212451 2017 03 14 A. Wprowadzono zmianę uprawnionego przez wykreślenie wpisu: Ruciński Kamil, Warszawa, Polska i dokonanie wpisu: NOCOWANIE.PL SPÓŁKA Z OGRANICZONĄ ODPOWIEDZIALNOŚCIĄ, Lublin, Polska 060600118.

212513 2017 03 13 A. Wprowadzono zmianę nazwy uprawnionego przez wykreślenie wpisu: POWER Paweł Gorczyca Marek Gołosiński Spółka Jawna, Kraków, Polska 351253396 i dokonanie wpisu: POWER PAWEŁ GORCZYCA SPÓŁKA JAWNA, Kraków, Polska 351253396.

213198 2017 03 20 A. Wprowadzono zmianę uprawnionego przez wykreślenie wpisu: Podlaskie Zakłady Spożywcze Spółdziel-

nia Pracy, Białystok, Polska 000405748 i dokonanie wpisu: PODLASKIE ZAKŁADY SPOŻYWCZE SPÓŁKA Z OGRANICZONĄ ODPOWIEDZIALNOŚCIĄ, Białystok, Polska 200757607.

213490 2017 03 17 A. Wprowadzono zmianę uprawnionego przez wykreślenie wpisu: PHILIPIAK POLSKA SPÓŁKA AKCYJNA SPÓŁKA KOMANDYTOWA, Warszawa, Polska i dokonanie wpisu: FILIPIAK TOMASZ, Warszawa, Polska.

213497 2017 03 17 A. Wprowadzono zmianę uprawnionego przez wykreślenie wpisu: PHILIPIAK POLSKA SPÓŁKA AKCYJNA SPÓŁKA KOMANDYTOWA, Warszawa, Polska i dokonanie wpisu: FILIPIAK TOMASZ, Warszawa, Polska.

213498 2017 03 17 A. Wprowadzono zmianę uprawnionego przez wykreślenie wpisu: PHILIPIAK POLSKA SPÓŁKA AKCYJNA SPÓŁKA KOMANDYTOWA, Warszawa, Polska i dokonanie wpisu: FILIPIAK TOMASZ, Warszawa, Polska.

214063 2017 03 01 A. Wprowadzono zmianę uprawnionego przez wykreślenie wpisu: NETART SPÓŁKA Z OGRANICZONĄ ODPOWIEDZIALNOŚCIĄ, Kraków, Polska 120805512 i dokonanie wpisu: NAZWA.PL SPÓŁKA Z OGRANICZONĄ ODPOWIEDZIALNOŚCIĄ, Kraków, Polska 120805512.

214320 2017 03 17 A. Wprowadzono zmianę uprawnionego przez wykreślenie wpisu: PHILIPIAK POLSKA SPÓŁKA AKCYJNA SPÓŁKA KOMANDYTOWA, Warszawa, Polska i dokonanie wpisu: FILIPIAK TOMASZ, Warszawa, Polska.

214348 2017 03 17 A. Wprowadzono zmianę uprawnionego przez wykreślenie wpisu: PHILIPIAK POLSKA SPÓŁKA AKCYJNA SPÓŁKA KOMANDYTOWA, Warszawa, Polska i dokonanie wpisu: FILIPIAK TOMASZ, Warszawa, Polska.

214349 2017 03 17 A. Wprowadzono zmianę uprawnionego przez wykreślenie wpisu: PHILIPIAK POLSKA SPÓŁKA AKCYJNA SPÓŁKA KOMANDYTOWA, Warszawa, Polska i dokonanie wpisu: FILIPIAK TOMASZ, Warszawa, Polska.

214617 2017 03 10 A. Wprowadzono zmianę uprawnionego przez wykreślenie wpisu: GRUPA MASPEX SPÓŁKA Z OGRANICZONĄ ODPOWIEDZIALNOŚCIĄ SPÓŁKA KOMANDYTOWO-AKCYJNA, Wadowice, Polska 122948517 i dokonanie wpisu: GRUPA MASPEX SPÓŁKA Z OGRANICZONĄ ODPOWIEDZIALNOŚCIĄ SPÓŁKA KOMANDYTOWA, Wadowice, Polska 122948517.

214904 2017 03 20 A. Wprowadzono zmianę uprawnionego przez wykreślenie wpisu: GRUPA PRACUJ SPÓŁKA AKCYJNA, Warszawa, Polska 016299966 i dokonanie wpisu: GRUPA PRACUJ SPÓŁKA Z OGRANICZONĄ ODPOWIEDZIALNOŚCIĄ, Warszawa, Polska 362970301.

215006 2017 03 06 A. Wprowadzono zmianę uprawnionego przez wykreślenie wpisu: ADAMED Spółka z o.o., Pieńków, Polska 011369567 i dokonanie wpisu: ADMARKA SPÓŁKA Z OGRANICZONĄ ODPOWIEDZIALNOŚCIĄ, Pieńków, Polska 364297127.

215181 2017 03 01 F. Dokonano wpisu: „W dniu 13 grudnia 2016 r. do Urzędu Patentowego RP wpłynął wniosek o dokonanie w rejestrze wpisu informacji o zajęciu prawa ochronnego na przedmiotowy znak towarowy (Sygn. post. egz. nr Km 3383/16)”.

215182 2017 03 01 F. Dokonano wpisu: „W dniu 13 grudnia 2016 r. do Urzędu Patentowego RP wpłynął wniosek o dokonanie w rejestrze wpisu informacji o zajęciu prawa ochronnego na przedmiotowy znak towarowy (Sygn. post. egz. nr Km 3383/16)”.

215495 2017 03 08 A. Wprowadzono zmianę uprawnionego przez wykreślenie wpisu: Dom Maklerski BZ WBK S.A., Poznań, Polska 639631042 i dokonanie wpisu: BANK ZACHODNI WBK S.A., Wrocław, Polska 930041341.

215691 2017 03 13 A. Wprowadzono zmianę uprawnionego przez wykreślenie wpisu: CIECH TRADEMARKS SPÓŁKA Z OGRANICZONĄ ODPOWIEDZIALNOŚCIĄ, Warszawa, Polska 146846382 i dokonanie wpisu: CENTRUM BADAWCZO-ROZWOJOWE CIECH

SPÓŁKA Z OGRANICZONĄ ODPOWIEDZIALNOŚCIĄ, Warszawa, Polska 146846382.

215691 2017 03 13 A. Wprowadzono zmianę uprawnionego przez wykreślenie wpisu: CENTRUM BADAWCZO-ROZWOJOWE CIECH SPÓŁKA Z OGRANICZONĄ ODPOWIEDZIALNOŚCIĄ, Warszawa, Polska 146846382 i dokonanie wpisu: CIECH R&D SPÓŁKA Z OGRANICZONĄ ODPOWIEDZIALNOŚCIĄ, Warszawa, Polska 146846382.

215691 2017 03 13 D. Dokonano wpisu: „Na mocy umowy z dnia 04 listopada 2013 wraz z Anekssem nr 1 z dnia 29 grudnia 2014 udzielono niepełnej (nieograniczonej terytorialnie, bez sublicencji) i niewyłącznej licencji na używanie znaku towarowego przez, SODA POLSKA CIECH SPÓŁKA AKCYJNA Inowrocław, Polska na czas nieokreślony”.

216073 2017 03 10 A. Wprowadzono zmianę uprawnionego przez wykreślenie wpisu: RSV Sp. z o.o., Wrocław, Polska i dokonanie wpisu: FUNDACJA OSTOJA IM. ŚCIBORA ZE ŚCIBORZYC, Opole, Polska 021741154.

216246 2017 03 10 A. Wprowadzono zmianę uprawnionego przez wykreślenie wpisu: MELMAN SPÓŁKA Z OGRANICZONĄ ODPOWIEDZIALNOŚCIĄ, Warszawa, Polska i dokonanie wpisu: ETRAVEL SPÓŁKA AKCYJNA, Warszawa, Polska 144414773.

216557 2017 03 09 A. Wprowadzono zmianę uprawnionego przez wykreślenie wpisu: STARK PARTNER Spółka z ograniczoną odpowiedzialnością, Urszulin, Polska 011277440 i dokonanie wpisu: MAURYCY MOES I JACEK WOJCIECHOWSKI SPÓŁKA JAWNA, Urszulin 6, Polska 147116349.

217188 2017 03 14 A. Wprowadzono zmianę nazwy uprawnionego przez wykreślenie wpisu: Fundacja „MIMO WSZYSTKO”, Kraków, Polska 356757405 i dokonanie wpisu: FUNDACJA ANNY DYMNEJ MIMO WSZYSTKO, Kraków, Polska 356757405.

217366 2017 03 09 A. Wprowadzono zmianę uprawnionego przez wykreślenie wpisu: RSV Spółka z o.o., Wrocław, Polska 021160865 i dokonanie wpisu: FUNDACJA OSTOJA IM. ŚCIBORA ZE ŚCIBORZYC, Opole, Polska 021741154.

218108 2017 03 17 A. Wprowadzono zmianę nazwy i siedziby uprawnionego przez wykreślenie wpisu: Saint-Gobain Dystrybucja Budowlana Spółka z o.o., Wrocław, Polska 014904535 i dokonanie wpisu: SAINT-GOBAIN POLSKA SPÓŁKA Z OGRANICZONĄ ODPOWIEDZIALNOŚCIĄ, Dąbrowa Górnicza, Polska 014904535.

218109 2017 03 17 A. Wprowadzono zmianę nazwy i siedziby uprawnionego przez wykreślenie wpisu: Saint-Gobain Dystrybucja Budowlana Spółka z o.o., Wrocław, Polska 014904535 i dokonanie wpisu: SAINT-GOBAIN POLSKA SPÓŁKA Z OGRANICZONĄ ODPOWIEDZIALNOŚCIĄ, Dąbrowa Górnicza, Polska 014904535.

218135 2017 03 09 A. Wprowadzono zmianę uprawnionego przez wykreślenie wpisu: ORION POLYURETHANES SPÓŁKA Z OGRANICZONĄ ODPOWIEDZIALNOŚCIĄ SPÓŁKA KOMANDYTOWO-AKCYJNA, Dzierżoniów, Polska i dokonanie wpisu: ORION PU SPÓŁKA Z OGRANICZONĄ ODPOWIEDZIALNOŚCIĄ, Dzierżoniów, Polska 890469727.

218160 2017 03 20 A. Wprowadzono zmianę uprawnionego przez wykreślenie wpisu: GRUPA PRACUJ SPÓŁKA AKCYJNA, Warszawa, Polska 016299966 i dokonanie wpisu: GRUPA PRACUJ SPÓŁKA Z OGRANICZONĄ ODPOWIEDZIALNOŚCIĄ, Warszawa, Polska 362970301.

218161 2017 03 20 A. Wprowadzono zmianę uprawnionego przez wykreślenie wpisu: GRUPA PRACUJ SPÓŁKA AKCYJNA, Warszawa, Polska 016299966 i dokonanie wpisu: GRUPA PRACUJ SPÓŁKA Z OGRANICZONĄ ODPOWIEDZIALNOŚCIĄ, Warszawa, Polska 362970301.

218209 2017 03 08 A. Wprowadzono zmianę uprawnionego przez wykreślenie wpisu: Communication One Consulting Spółka

z ograniczoną odpowiedzialnością, Warszawa, Polska 017393740 i dokonanie wpisu: CALL CENTER POLAND SPÓŁKA AKCYJNA, Warszawa, Polska.

218818 2017 03 13 A. Wprowadzono zmianę uprawnionego przez wykreślenie wpisu: ADLER Spółka z ograniczoną odpowiedzialnością, Warszawa, Polska 650010009 i dokonanie wpisu: KRZAKOWSKI JERZY DWOREK, Warszawa, Polska 140243381.

219261 2017 03 17 A. Wprowadzono zmianę uprawnionego przez wykreślenie wpisu: HENKEL AG & CO. KGAA, DÜSSELDORF, Niemcy i dokonanie wpisu: „BURNUS POLSKA” SPÓŁKA Z OGRANICZONĄ ODPOWIEDZIALNOŚCIĄ, Warszawa, Polska 016273872.

219328 2017 03 20 A. Wprowadzono zmianę siedziby uprawnionego przez wykreślenie wpisu: „LIFE +” Spółka z ograniczoną odpowiedzialnością, Gorlice, Polska 492893749 i dokonanie wpisu: „LIFE +” SPÓŁKA Z OGRANICZONĄ ODPOWIEDZIALNOŚCIĄ, Kielce, Polska 492893749.

219380 2017 03 17 A. Wprowadzono zmianę uprawnionego przez wykreślenie wpisu: GRUPA GRASS SPÓŁKA Z OGRANICZONĄ ODPOWIEDZIALNOŚCIĄ, Warszawa, Polska 017483531 i dokonanie wpisu: LIVENO LTD SPÓŁKA Z OGRANICZONĄ ODPOWIEDZIALNOŚCIĄ, Płońsk, Polska.

219622 2017 03 20 A. Wprowadzono zmianę uprawnionego przez wykreślenie wpisu: NOVILAB AG, Zug, Szwajcaria i dokonanie wpisu: Krzysztof Biedrzycki, Warszawa, Polska Tomasz Biedrzycki, Warszawa, Polska.

219622 2017 03 20 A. Wprowadzono zmianę uprawnionego przez wykreślenie wpisu: Krzysztof Biedrzycki, Warszawa, Polska Tomasz Biedrzycki, Warszawa, Polska Danuta Biedrzycka, Warszawa, Polska.

219851 2017 03 23 A. Wprowadzono zmianę nazwy uprawnionego przez wykreślenie wpisu: „EDACH” Przedsiębiorstwo Handlowo-Usługowe Sp. z o.o., Lublin, Polska 432273249 i dokonanie wpisu: EDACH SPÓŁKA Z OGRANICZONĄ ODPOWIEDZIALNOŚCIĄ, Lublin, Polska 432273249.

219890 2017 03 17 A, B. Wprowadzono zmianę przez wykreślenie wpisu: z wykazu towarów w rubryce B: klasa 43: usługi zaopatrzone w żywność i napoje, tymczasowe zakwaterowanie, hotele i dokonanie wpisu: w rubryce A: R-219890-A HOTEL SCOUT SPÓŁKA Z OGRANICZONĄ ODPOWIEDZIALNOŚCIĄ, Częstochowa, Polska 152148710 oraz w rubryce B: klasa 43: usługi zaopatrzenia w żywność i napoje, tymczasowe zakwaterowanie, hotele.

219890 2017 03 17 D. Dokonano wpisu: „W dniu 30 czerwca 2014 r. zawarto umowę cesji częściowej dla towarów zawartych w klasie 43 na rzecz: HOTEL SCOUT SPÓŁKA Z OGRANICZONĄ ODPOWIEDZIALNOŚCIĄ, Częstochowa, Polska 152148710.”

220056 2017 03 13 A. Wprowadzono zmianę uprawnionego przez wykreślenie wpisu: Dom S.A., Sopot, Polska 192379306 i dokonanie wpisu: GLOBKARAT SPÓŁKA Z OGRANICZONĄ ODPOWIEDZIALNOŚCIĄ, Sopot, Polska 192739963.

220260 2017 03 17 A. Wprowadzono zmianę uprawnionego przez wykreślenie wpisu: PHILIPIAK POLSKA SPÓŁKA AKCYJNA SPÓŁKA KOMANDYTOWA, Warszawa, Polska i dokonanie wpisu: FILIPIAK TOMASZ, Warszawa, Polska.

220401 2017 03 20 A. Wprowadzono zmianę uprawnionego przez wykreślenie wpisu: FDT POLAND SPÓŁKA Z OGRANICZONĄ ODPOWIEDZIALNOŚCIĄ, Warszawa, Polska 146077653 i dokonanie wpisu: DRINKFOOD SPÓŁKA Z OGRANICZONĄ ODPOWIEDZIALNOŚCIĄ, Warszawa, Polska 146616908.

220443 2017 03 14 A. Wprowadzono zmianę uprawnionego przez wykreślenie wpisu: MM Brown Polska Spółka z ograniczoną odpowiedzialnością, Poznań, Polska 634598535 i dokonanie wpisu: MM BROWN GROUP SPÓŁKA AKCYJNA, Poznań, Polska 634598535.

220797 2017 03 14 A. Wprowadzono zmianę siedziby uprawnionego przez wykreślenie wpisu: Laboratorium Kosmetyczne

FLOSLEK Furmanek Spółka Jawna, Warszawa, Polska 010440910 i dokonanie wpisu: LABORATORIUM KOSMETYCZNE FLOSLEK FURMANEK SPÓŁKA JAWNA, Piaseczno, Polska 010440910.

221676 2017 03 14 A. Wprowadzono zmianę uprawnionego przez wykreślenie wpisu: PHARMASWISS S.A., ZUG, Szwajcaria i dokonanie wpisu: VALEANT SPÓŁKA Z OGRANICZONĄ ODPOWIEDZIALNOŚCIĄ SPÓŁKA JAWNA, Rzeszów, Polska 180935403.

222678 2017 03 16 A. Wprowadzono zmianę uprawnionego przez wykreślenie wpisu: EL-SIGMA Spółka z o.o., Kraków, Polska 050101007 i dokonanie wpisu: EL-SIGMA SPÓŁKA Z OGRANICZONĄ ODPOWIEDZIALNOŚCIĄ, Katowice, Polska 060101007.

223016 2017 03 15 A. Wprowadzono zmianę nazwy uprawnionego przez wykreślenie wpisu: nTec Paweł Chrzanowski, Hanna Łapa S.C., Gliwice, Polska 278338752 i dokonanie wpisu: NTEC PAWEŁ CHRZANOWSKI, PAWEŁ ŁAPA S.C., Gliwice, Polska 278338752.

223102 2017 03 17 A. Wprowadzono zmianę uprawnionego przez wykreślenie wpisu: FARMA-PROJEKT Spółka z o.o., Kraków, Polska 356025412 i dokonanie wpisu: RECORDATI POLSKA SPÓŁKA Z OGRANICZONĄ ODPOWIEDZIALNOŚCIĄ, Warszawa, Polska 356025412.

223259 2017 03 16 A. Wprowadzono zmianę uprawnionego przez wykreślenie wpisu: CHOCI SPÓŁKA Z OGRANICZONĄ ODPOWIEDZIALNOŚCIĄ, Opatówek, Polska 302312800 i dokonanie wpisu: COLIAN SPÓŁKA Z OGRANICZONĄ ODPOWIEDZIALNOŚCIĄ, Opatówek, Polska 300446241.

223260 2017 03 16 A. Wprowadzono zmianę uprawnionego przez wykreślenie wpisu: CHOCI SPÓŁKA Z OGRANICZONĄ ODPOWIEDZIALNOŚCIĄ, Opatówek, Polska 302312800 i dokonanie wpisu: COLIAN SPÓŁKA Z OGRANICZONĄ ODPOWIEDZIALNOŚCIĄ, Opatówek, Polska 300446241.

223464 2017 03 14 D. Dokonano wpisu: „W dniu 26 września 2016 r. na podstawie postanowienia Sądu Rejonowego dla m.st. Warszawy w Warszawie Wydział XI Gospodarczy – Rejestru Zastawów (sygn. akt WA.XI.Ns-Rej.Za 13705/16/951) wpisano do Rejestru Zastawów pod pozycją 2506229 zastaw rejestrowy na prawie ochronnym udzielonym na znak towarowy R-223464 w celu zabezpieczenia wierzytelności przysługujących ING Bank Śląski Spółka Akcyjna z siedzibą w Katowicach wobec spółki Wydawnictwa Szkolne i Pedagogiczne Spółka Akcyjna z siedzibą w Warszawie”.

223726 2017 03 07 D. Wykreślono wpis: „W dniu 12 października 2015 r. na podstawie postanowienia Sądu Rejonowego dla m.st. Warszawy w Warszawie Wydział XI Gospodarczy – Rejestru Zastawów (sygn. akt WA.XI.Ns-Rej.Za 13824/15/290) wpisano do Rejestru Zastawów pod pozycją 2466892 zastaw rejestrowy na prawie ochronnym udzielonym na znak towarowy R-223726 w celu zabezpieczenia wierzytelności przysługujących Unicredit Bank AB, London Branch z siedzibą w Londynie, Zjednoczone Królestwo Wielkiej Brytanii i Irlandii Północnej wobec Telewizja Polsat Spółka z ograniczoną odpowiedzialnością oraz Polsat License Ltd. (jako wspólnicy (Gesellschafter) Polsat Brands szwajcarskiej spółki zwyczajnej (einfache Gesellschaft) z siedzibą w Buttikon (Schübelbach), Szwajcaria”.

223726 2017 03 07 D. Dokonano wpisu: „W dniu 04 stycznia 2017 r. na podstawie postanowienia Sądu Rejonowego dla m.st. Warszawy w Warszawie Wydział XI Gospodarczy – Rejestru Zastawów (sygn. akt WA.XI.Ns-Rej.Za 19117/16/894) wpisano do Rejestru Zastawów pod pozycją 2466892 zastaw rejestrowy na prawie ochronnym udzielonym na znak towarowy R-223726 w celu zabezpieczenia wierzytelności przysługujących Unicredit Bank AB, London Branch z siedzibą w Londynie, Zjednoczone Królestwo Wielkiej Brytanii i Irlandii Północnej wobec Polsat Brands AG z siedzibą w Buttikon, Szwajcaria”.

223727 2017 03 01 D. Wykreślono wpis: „W dniu 26 października 2015 r. na podstawie postanowienia Sądu Rejonowego

dla m.st. Warszawy w Warszawie Wydział XI Gospodarczy – Rejestru Zastawów (sygn. akt WA.XI.Ns-Rej.Za 13805/15/450) wpisano do Rejestru Zastawów pod pozycją 2468644 zastaw rejestrowy na prawie ochronnym udzielonym na znak towarowy R-223727 w celu zabezpieczenia wierzytelności przysługujących Unicredit Bank AB, London Branch z siedzibą w Londynie, Zjednoczone Królestwo Wielkiej Brytanii i Irlandii Północnej wobec Telewizja Polsat Spółka z ograniczoną odpowiedzialnością oraz Polsat License Ltd. (jako wspólnicy (Gesellschafter) Polsat Brands szwajcarskiej spółki zwyczajnej (einfache Gesellschaft) z siedzibą w Buttikon (Schübelbach), Szwajcaria”.

223727 2017 03 01 D. Dokonano wpisu: „W dniu 23 grudnia 2016 r. na podstawie postanowienia Sądu Rejonowego dla m.st. Warszawy w Warszawie Wydział XI Gospodarczy – Rejestru Zastawów (sygn. akt WA.XI.Ns-Rej.Za 19128/16/616) wpisano do Rejestru Zastawów pod pozycją 2468644 zastaw rejestrowy na prawie ochronnym udzielonym na znak towarowy R-223727 w celu zabezpieczenia wierzytelności przysługujących Unicredit Bank AB, London Branch z siedzibą w Londynie, Zjednoczone Królestwo Wielkiej Brytanii i Irlandii Północnej wobec Polsat Brands AG z siedzibą w Buttikon, Szwajcaria”.

224067 2017 03 15 A. Wprowadzono zmianę nazwy uprawnionego przez wykreślenie wpisu: HOTELE KLIMEK SPA s.c. Stanisław Klimek, Rafał Klimek, Kinga Klimek, Złockie, Polska i dokonanie wpisu: HOTELE KLIMEK SPA RAFAŁ KLIMEK, KINGA KLIMEK SPÓŁKA CYWILNA, Złockie, Polska 120555699.

224067 2017 03 15 A. Wprowadzono zmianę uprawnionego przez wykreślenie wpisu: HOTELE KLIMEK SPA RAFAŁ KLIMEK, KINGA KLIMEK SPÓŁKA CYWILNA, Złockie, Polska 120555699 i dokonanie wpisu: HOTELE KLIMEK SPA KLIMEK SPÓŁKA JAWNA, Złockie, Polska 120555699.

224164 2017 03 21 A. Wprowadzono zmianę nazwy uprawnionego przez wykreślenie wpisu: LAJKONIK HOLDING (SWITZERLAND) AG, SCHWENDE, Szwajcaria i dokonanie wpisu: Leithart AG Schweiz, Schwende, Szwajcaria.

224165 2017 03 21 A. Wprowadzono zmianę nazwy uprawnionego przez wykreślenie wpisu: LAJKONIK HOLDING (SWITZERLAND) AG, SCHWENDE, Szwajcaria i dokonanie wpisu: Leithart AG Schweiz, Schwende, Szwajcaria.

224290 2017 03 01 D. Dokonano wpisu: „W dniu 23 stycznia 2017 r. na podstawie postanowienia Sądu Rejonowego Katowice-Wschód w Katowicach Wydział IX Gospodarczy – Rejestru Zastawów (sygn. akt KA.IX.Ns-Rej.Za 307/17/132) wpisano do Rejestru Zastawów pod pozycją 2519838 zastaw rejestrowy na prawie ochronnym udzielonym na znak towarowy R-224290 w celu zabezpieczenia wierzytelności przysługujących Silicon Valley Bank z siedzibą w Santa Clara, Stany Zjednoczone Ameryki wobec Jeeves Information System AB z siedzibą w Sztokholmie, Szwecja”.

225694 2017 03 16 A. Wprowadzono zmianę uprawnionego przez wykreślenie wpisu: CHOCI SPÓŁKA Z OGRANICZONĄ ODPOWIEDZIALNOŚCIĄ, Opatówek, Polska 302312800 i dokonanie wpisu: COLIAN SPÓŁKA Z OGRANICZONĄ ODPOWIEDZIALNOŚCIĄ, Opatówek, Polska 300446241.

225856 2017 03 16 A. Wprowadzono zmianę uprawnionego przez wykreślenie wpisu: Pabianickie Zakłady Farmaceutyczne Polfa Spółka Akcyjna, Pabianice, Polska 000043883 i dokonanie wpisu: ADMARKA SPÓŁKA Z OGRANICZONĄ ODPOWIEDZIALNOŚCIĄ, Pięńków, Polska 364297127.

226108 2017 03 07 D. Wykreślono wpis: „W dniu 16 października 2015 r. na podstawie postanowienia Sądu Rejonowego dla m.st. Warszawy w Warszawie Wydział XI Gospodarczy – Rejestru Zastawów (sygn. akt WA.XI.Ns-Rej.Za 13808/15/252) wpisano do Rejestru Zastawów pod pozycją 2467462 zastaw rejestrowy na prawie ochronnym udzielonym na znak towarowy R-226108

w celu zabezpieczenia wierzytelności przysługujących Unicredit Bank AB, London Branch z siedzibą w Londynie, Zjednoczone Królestwo Wielkiej Brytanii i Irlandii Północnej wobec Telewizja Polsat Spółka z ograniczoną odpowiedzialnością oraz Polsat License Ltd. (jako wspólnicy (Gesellschafter) Polsat Brands szwajcarskiej spółki zwyczajnej (einfache Gesellschaft) z siedzibą w Buttikon (Schübelbach), Szwajcaria”.

226108 2017 03 07 D. Dokonano wpisu: „W dniu 04 stycznia 2017 r. na podstawie postanowienia Sądu Rejonowego dla m.st. Warszawy w Warszawie Wydział XI Gospodarczy – Rejestru Zastawów (sygn. akt WA.XI.Ns-Rej.Za 19134/16/333) wpisano do Rejestru Zastawów pod pozycją 2467462 zastaw rejestrowy na prawie ochronnym udzielonym na znak towarowy R-226108 w celu zabezpieczenia wierzytelności przysługujących Unicredit Bank AB, London Branch z siedzibą w Londynie, Zjednoczone Królestwo Wielkiej Brytanii i Irlandii Północnej wobec Polsat Brands AG z siedzibą w Buttikon, Szwajcaria”.

226184 2017 03 06 A. Wprowadzono zmianę uprawnionego przez wykreślenie wpisu: „ADAMED” Spółka z ograniczoną odpowiedzialnością, Pięńków, Polska 011369567 i dokonanie wpisu: ADMARKA SPÓŁKA Z OGRANICZONĄ ODPOWIEDZIALNOŚCIĄ, Pięńków, Polska 364297127.

226322 2017 03 21 A. Wprowadzono zmianę uprawnionego przez wykreślenie wpisu: SIC-Mariusz Rzutidło, Raclawówka, Polska 180030168 i dokonanie wpisu: ANNA RZUCIDŁO, Raclawówka, Polska.

226834 2017 03 17 A. Wprowadzono zmianę uprawnionego przez wykreślenie wpisu: PHILIPIAK POLSKA SPÓŁKA AKCYJNA SPÓŁKA KOMANDYTOWA, Warszawa, Polska i dokonanie wpisu: FILIPIAK TOMASZ, Warszawa, Polska.

228719 2017 03 17 A. Wprowadzono zmianę siedziby uprawnionego przez wykreślenie wpisu: LINIA ZDROWIE Niedzielski Czernicka Spółka Jawna, Warszawa, Polska 141621721 i dokonanie wpisu: LINIA ZDROWIE NIEDZIELSKI CZERNICKA SPÓŁKA JAWNA, Piaseczno, Polska.

229694 2017 03 20 A. Wprowadzono zmianę uprawnionego przez wykreślenie wpisu: Firma Handlowo-Produkcyjno-Usługowa „CHROBRY” Anna Kajaniec, Warszawa, Polska 171017887 i dokonanie wpisu: GRUPA CHROBRY SPÓŁKA Z OGRANICZONĄ ODPOWIEDZIALNOŚCIĄ, Marki, Polska 142268037.

230258 2017 03 16 A. Wprowadzono zmianę uprawnionego przez wykreślenie wpisu: CHOCI SPÓŁKA Z OGRANICZONĄ ODPOWIEDZIALNOŚCIĄ, Opatówek, Polska 302312800 i dokonanie wpisu: COLIAN SPÓŁKA Z OGRANICZONĄ ODPOWIEDZIALNOŚCIĄ, Opatówek, Polska 300446241.

230477 2017 03 17 A. Wprowadzono zmianę uprawnionego przez wykreślenie wpisu: PHILIPIAK POLSKA SPÓŁKA AKCYJNA SPÓŁKA KOMANDYTOWA, Warszawa, Polska i dokonanie wpisu: FILIPIAK TOMASZ, Warszawa, Polska.

230660 2017 03 16 A. Wprowadzono zmianę uprawnionego przez wykreślenie wpisu: CHOCI SPÓŁKA Z OGRANICZONĄ ODPOWIEDZIALNOŚCIĄ, Opatówek, Polska 302312800 i dokonanie wpisu: COLIAN SPÓŁKA Z OGRANICZONĄ ODPOWIEDZIALNOŚCIĄ, Opatówek, Polska 300446241.

230675 2017 03 14 A. Wprowadzono zmianę uprawnionego przez wykreślenie wpisu: „CanAgri” Marzanna Rydzińska, Małopole, Polska 017399977 i dokonanie wpisu: CAN AGRI SPÓŁKA Z OGRANICZONĄ ODPOWIEDZIALNOŚCIĄ SPÓŁKA KOMANDYTOWA, Dąbrówka, Polska.

231644 2017 03 15 A. Wprowadzono zmianę uprawnionego przez wykreślenie wpisu: Firma Handlowa A&S PARFUME FACTORY Marek Asenkowicz, Katowice, Polska 271284208 i dokonanie wpisu: NANOACTIV SILESIA SPÓŁKA Z OGRANICZONĄ ODPOWIEDZIALNOŚCIĄ, Katowice, Polska 243069590.

231817 2017 03 16 A. Wprowadzono zmianę uprawnionego przez wykreślenie wpisu: CHOCI SPÓŁKA Z OGRANICZONĄ ODPOWIEDZIALNOŚCIĄ, Opatówek, Polska 302312800 i dokonanie wpisu: COLIAN SPÓŁKA Z OGRANICZONĄ ODPOWIEDZIALNOŚCIĄ, Opatówek, Polska 300446241.

232479 2017 03 14 A. Wprowadzono zmianę siedziby uprawnionego przez wykreślenie wpisu: LABORATORIUM KOSMETYCZNE FLOSLEK FURMANEK SPÓŁKA JAWNA, Warszawa, Polska 010440910 i dokonanie wpisu: LABORATORIUM KOSMETYCZNE FLOSLEK FURMANEK SPÓŁKA JAWNA, Piaseczno, Polska 010440910.

233759 2017 03 06 A. Wprowadzono zmianę uprawnionego przez wykreślenie wpisu: ADAMED Spółka z ograniczoną odpowiedzialnością, Pieńków, Polska 011369567 i dokonanie wpisu: ADMARKA SPÓŁKA Z OGRANICZONĄ ODPOWIEDZIALNOŚCIĄ, Pieńków, Polska 364297127.

234509 2017 03 06 A. Wprowadzono zmianę uprawnionego przez wykreślenie wpisu: T.G. „BEWA” SPÓŁKA Z OGRANICZONĄ ODPOWIEDZIALNOŚCIĄ, Piaski, Polska 141928135 i dokonanie wpisu: BEWA SPÓŁKA Z OGRANICZONĄ ODPOWIEDZIALNOŚCIĄ, Ruszczyń, Polska 140714202.

234510 2017 03 06 A. Wprowadzono zmianę uprawnionego przez wykreślenie wpisu: T.G. „BEWA” SPÓŁKA Z OGRANICZONĄ ODPOWIEDZIALNOŚCIĄ, Piaski, Polska 141928135 i dokonanie wpisu: BEWA SPÓŁKA Z OGRANICZONĄ ODPOWIEDZIALNOŚCIĄ, Ruszczyń, Polska 140714202.

234612 2017 03 07 A. Wprowadzono zmianę uprawnionego przez wykreślenie wpisu: OLEOFARM s.c., Marek Chrzanowski, Leszek Stanecki, Pietrzykowice, Polska 932802258 i dokonanie wpisu: OLEOFARM SPÓŁKA Z OGRANICZONĄ ODPOWIEDZIALNOŚCIĄ, Wrocław, Polska 932802258.

234680 2017 03 14 A. Wprowadzono zmianę uprawnionego przez wykreślenie wpisu: ADAMED CONSUMER HEALTHCARE SPÓŁKA AKCYJNA, Pieńków, Polska 008027620 i dokonanie wpisu: ADMARKA SPÓŁKA Z OGRANICZONĄ ODPOWIEDZIALNOŚCIĄ, Pieńków, Polska 364297127.

234681 2017 03 14 A. Wprowadzono zmianę uprawnionego przez wykreślenie wpisu: ADAMED CONSUMER HEALTHCARE SPÓŁKA AKCYJNA, Pieńków, Polska 008027620 i dokonanie wpisu: ADMARKA SPÓŁKA Z OGRANICZONĄ ODPOWIEDZIALNOŚCIĄ, Pieńków, Polska 364297127.

234721 2017 03 16 A. Wprowadzono zmianę uprawnionego przez wykreślenie wpisu: CHOCI SPÓŁKA Z OGRANICZONĄ ODPOWIEDZIALNOŚCIĄ, Opatówek, Polska 302312800 i dokonanie wpisu: COLIAN SPÓŁKA Z OGRANICZONĄ ODPOWIEDZIALNOŚCIĄ, Opatówek, Polska 300446241.

234885 2017 03 13 A. Wprowadzono zmianę uprawnionego przez wykreślenie wpisu: FOURNIER INDUSTRIE ET SANTE, Suresnes, Francja i dokonanie wpisu: Abbott Products Distribution SAS, Suresnes, Francja.

234885 2017 03 13 A. Wprowadzono zmianę uprawnionego przez wykreślenie wpisu: Abbott Products Distribution SAS, Suresnes, Francja i dokonanie wpisu: BGP Products Operations GmbH, Allschwil, Szwajcaria.

235092 2017 03 15 A. Wprowadzono zmianę uprawnionego przez wykreślenie wpisu: Firma Handlowa A & S PARFUMY FACTORY Marek Asenkowicz, Katowice, Polska 271284208 i dokonanie wpisu: NANOACTIV SILESIA SPÓŁKA Z OGRANICZONĄ ODPOWIEDZIALNOŚCIĄ, Katowice, Polska 243069590.

235165 2017 03 14 A. Wprowadzono zmianę uprawnionego przez wykreślenie wpisu: Zakład Stolarski Zbigniew Kozłowski, Chwałowice, Polska 830088541 i dokonanie wpisu: KOZŁOWSKI ZBIGNIEW, Chwałowice, Polska.

235165 2017 03 14 A. Wprowadzono zmianę uprawnionego przez wykreślenie wpisu: KOZŁOWSKI ZBIGNIEW, Chwałowice, Polska i dokonanie wpisu: KOZŁOWSKI MATEUSZ, Chwałowice, Polska.

235165 2017 03 14 A. Wprowadzono zmianę uprawnionego przez wykreślenie wpisu: KOZŁOWSKI MATEUSZ, Chwałowice, Polska i dokonanie wpisu: KOZŁOWSKI MATEUSZ STIRA DOOR, Chwałowice, Polska 180655543.

235173 2017 03 16 A. Wprowadzono zmianę uprawnionego przez wykreślenie wpisu: CHOCI SPÓŁKA Z OGRANICZONĄ ODPOWIEDZIALNOŚCIĄ, Opatówek, Polska 302312800 i dokonanie wpisu: COLIAN SPÓŁKA Z OGRANICZONĄ ODPOWIEDZIALNOŚCIĄ, Opatówek, Polska 300446241.

235383 2017 03 10 A. Wprowadzono zmianę uprawnionego przez wykreślenie wpisu: ADAMED Spółka z ograniczoną odpowiedzialnością, Pieńków, Polska 011369567 i dokonanie wpisu: ADMARKA SPÓŁKA Z OGRANICZONĄ ODPOWIEDZIALNOŚCIĄ, Pieńków, Polska 364297127.

235685 2017 03 16 A. Wprowadzono zmianę uprawnionego przez wykreślenie wpisu: CHOCI SPÓŁKA Z OGRANICZONĄ ODPOWIEDZIALNOŚCIĄ, Opatówek, Polska 302312800 i dokonanie wpisu: COLIAN SPÓŁKA Z OGRANICZONĄ ODPOWIEDZIALNOŚCIĄ, Opatówek, Polska 300446241.

235686 2017 03 16 A. Wprowadzono zmianę uprawnionego przez wykreślenie wpisu: CHOCI SPÓŁKA Z OGRANICZONĄ ODPOWIEDZIALNOŚCIĄ, Opatówek, Polska 302312800 i dokonanie wpisu: COLIAN SPÓŁKA Z OGRANICZONĄ ODPOWIEDZIALNOŚCIĄ, Opatówek, Polska 300446241.

235687 2017 03 16 A. Wprowadzono zmianę uprawnionego przez wykreślenie wpisu: CHOCI SPÓŁKA Z OGRANICZONĄ ODPOWIEDZIALNOŚCIĄ, Opatówek, Polska 302312800 i dokonanie wpisu: COLIAN SPÓŁKA Z OGRANICZONĄ ODPOWIEDZIALNOŚCIĄ, Opatówek, Polska 300446241.

235770 2017 03 15 A. Wprowadzono zmianę uprawnionego przez wykreślenie wpisu: Firma Handlowa A & S PARFUME FACTORY, Marek Asenkowicz, Katowice, Polska 271284208 i dokonanie wpisu: NANOACTIV SILESIA SPÓŁKA Z OGRANICZONĄ ODPOWIEDZIALNOŚCIĄ, Katowice, Polska 243069590.

236044 2017 03 17 A. Wprowadzono zmianę nazwy uprawnionego przez wykreślenie wpisu: A/S HARALD NYBORG, ODENSE, Dania i dokonanie wpisu: Harald Nyborg A/S, Odense, Dania.

236602 2017 03 15 A. Wprowadzono zmianę uprawnionego przez wykreślenie wpisu: Firma Handlowa A & S PARFUME FACTORY, Marek Asenkowicz, Katowice, Polska 271284208 i dokonanie wpisu: NANOACTIV SILESIA SPÓŁKA Z OGRANICZONĄ ODPOWIEDZIALNOŚCIĄ, Katowice, Polska 243069590.

236973 2017 03 08 A. Wprowadzono zmianę uprawnionego przez wykreślenie wpisu: Dom Maklerski BZ WBK Spółka Akcyjna, Poznań, Polska 639631042 i dokonanie wpisu: BANK ZACHODNI WBK S.A., Wrocław, Polska 930041341.

237202 2017 03 14 D. Dokonano wpisu: „W dniu 19 grudnia 2016 r. na podstawie postanowienia Sądu Rejonowego dla m.st. Warszawy w Warszawie Wydział XI Gospodarczy – Rejestru Zastawów (sygn. akt WA.XI.Ns-Rej.Za 18235/16/764) wpisano do Rejestru Zastawów pod pozycją 2515985 zastaw rejestrowy na prawie ochronnym udzielonym na znak towarowy R-237202 w celu zabezpieczenia wierzytelności przysługujących Unicredit Bank AB, London Branch z siedzibą w Londynie, Zjednoczone Królestwo Wielkiej Brytanii i Irlandii Północnej wobec Smyk Global Assets GmbH z siedzibą w Bernie, Szwajcaria”.

237349 2017 03 23 A. Wprowadzono zmianę siedziby uprawnionego przez wykreślenie wpisu: ESTILO DANCE STUDIO EMILIA LIS, Bezrzecze, Polska 3204674363 i dokonanie wpisu: ESTILO DANCE STUDIO EMILIA LIS, Szeligi, Polska 320467463.

237515 2017 03 16 A. Wprowadzono zmianę uprawnionego przez wykreślenie wpisu: CHOCI SPÓŁKA Z OGRANICZONĄ ODPOWIEDZIALNOŚCIĄ, Opatówek, Polska 302312800 i dokonanie wpisu: COLIAN SPÓŁKA Z OGRANICZONĄ ODPOWIEDZIALNOŚCIĄ, Opatówek, Polska 300446241.

237730 2017 03 15 A. Wprowadzono zmianę uprawnionego przez wykreślenie wpisu: Katarzyna Joanna Borkowy, Katowice, Polska i dokonanie wpisu: LOGO INVESTMENTS SPÓŁKA Z OGRANICZONĄ ODPOWIEDZIALNOŚCIĄ SPÓŁKA JAWNA, Pszczyna, Polska 364628328.

237985 2017 03 14 A. Wprowadzono zmianę uprawnionego przez wykreślenie wpisu: ADAMED CONSUMER HEALTHCARE SPÓŁKA AKCYJNA, Pieńków, Polska 008027620 i dokonanie wpisu: ADMARKA SPÓŁKA Z OGRANICZONĄ ODPOWIEDZIALNOŚCIĄ, Pieńków, Polska 364297127.

238097 2017 03 16 A. Wprowadzono zmianę uprawnionego przez wykreślenie wpisu: CHOCI SPÓŁKA Z OGRANICZONĄ ODPOWIEDZIALNOŚCIĄ, Opatówek, Polska 302312800 i dokonanie wpisu: COLIAN SPÓŁKA Z OGRANICZONĄ ODPOWIEDZIALNOŚCIĄ, Opatówek, Polska 300446241.

238851 2017 03 20 A. Wprowadzono zmianę uprawnionego przez wykreślenie wpisu: GRUPA PACUJ SPÓŁKA AKCYJNA, Warszawa, Polska 016299966 i dokonanie wpisu: GRUPA PRACUJ SPÓŁKA Z OGRANICZONĄ ODPOWIEDZIALNOŚCIĄ, Warszawa, Polska 362970301.

239516 2017 03 10 A. Wprowadzono zmianę uprawnionego przez wykreślenie wpisu: ADAMED Spółka z ograniczoną odpowiedzialnością, Pieńków, Polska 011369567 i dokonanie wpisu: ADMARKA SPÓŁKA Z OGRANICZONĄ ODPOWIEDZIALNOŚCIĄ, Pieńków, Polska 364297127.

239696 2017 03 17 A. Wprowadzono zmianę uprawnionego przez wykreślenie wpisu: BROWAR GONTYNIĘC Spółka z ograniczoną odpowiedzialnością, Piła, Polska 301363600 i dokonanie wpisu: BROWAR GONTYNIĘC SPÓŁKA AKCYJNA, Kamionka, Polska 301363600.

239696 2017 03 17 A. Wprowadzono zmianę uprawnionego przez wykreślenie wpisu: BROWAR GONTYNIĘC SPÓŁKA AKCYJNA, Kamionka, Polska 301363600 i dokonanie wpisu: BROWAR CZARNKÓW SPÓŁKA AKCYJNA, Kamionka, Polska 301363600.

239820 2017 03 06 A. Wprowadzono zmianę uprawnionego przez wykreślenie wpisu: Adamed Spółka z ograniczoną odpowiedzialnością, Pieńków, Polska 011369567 i dokonanie wpisu: ADMARKA SPÓŁKA Z OGRANICZONĄ ODPOWIEDZIALNOŚCIĄ, Pieńków, Polska 364297127.

239821 2017 03 06 A. Wprowadzono zmianę uprawnionego przez wykreślenie wpisu: Adamed Spółka z ograniczoną odpowiedzialnością, Pieńków, Polska 011369567 i dokonanie wpisu: ADMARKA SPÓŁKA Z OGRANICZONĄ ODPOWIEDZIALNOŚCIĄ, Pieńków, Polska 364297127.

240294 2017 03 08 A. Wprowadzono zmianę uprawnionego przez wykreślenie wpisu: Dynamax Spółka z ograniczoną odpowiedzialnością, Jaworze, Polska 240881010 i dokonanie wpisu: DYNAMIC TECHNOLOGY SPÓŁKA Z OGRANICZONĄ ODPOWIEDZIALNOŚCIĄ, Katowice, Polska 243255967.

240680 2017 03 21 A. Wprowadzono zmianę nazwy uprawnionego przez wykreślenie wpisu: LAJKONIK HOLDING (SWITZERLAND) AG, SCHWENDE, Szwajcaria i dokonanie wpisu: Leithart AG Schweiz, Schwende, Szwajcaria.

240681 2017 03 21 A. Wprowadzono zmianę nazwy uprawnionego przez wykreślenie wpisu: LAJKONIK HOLDING (SWITZERLAND) AG, SCHWENDE, Szwajcaria i dokonanie wpisu: Leithart AG Schweiz, Schwende, Szwajcaria.

240759 2017 03 20 A. Wprowadzono zmianę uprawnionego przez wykreślenie wpisu: GRUPA PRACUJ SPÓŁKA AKCYJNA, Warszawa, Polska 016299966 i dokonanie wpisu: GRUPA PRACUJ SPÓŁKA Z OGRANICZONĄ ODPOWIEDZIALNOŚCIĄ, Warszawa, Polska 362970301.

240897 2017 03 14 D. Dokonano wpisu: „W dniu 24 stycznia 2017 r. na podstawie postanowienia Sądu Rejonowego dla Wro-

clawia-Fabrycznej we Wrocławiu Wydział VII Gospodarczy – Rejestru Zastawów (sygn. akt WR.VII.Ns-Rej.Za 6050/16/050) wpisano do Rejestru Zastawów pod pozycją 2520048 zastaw rejestrowy na prawie ochronnym udzielnym na znak towarowy R-240897 ustanowiony na rzecz spółki Dubiński, Fabrycki, Jeleński i Wspólnicy Kancelaria Prawna Spółka Komandytowa z siedzibą w Warszawie wobec Prima Moda Spółka Akcyjna z siedzibą we Wrocławiu”.

242257 2017 03 10 A. Wprowadzono zmianę uprawnionego przez wykreślenie wpisu: ADAMED Spółka z ograniczoną odpowiedzialnością, Pieńków, Polska 011369567 i dokonanie wpisu: ADMARKA SPÓŁKA Z OGRANICZONĄ ODPOWIEDZIALNOŚCIĄ, Pieńków, Polska 364297127.

242328 2017 03 10 A. Wprowadzono zmianę uprawnionego przez wykreślenie wpisu: GRUPA DATACONTACT SPÓŁKA Z OGRANICZONĄ ODPOWIEDZIALNOŚCIĄ, Warszawa, Polska 142589764 i dokonanie wpisu: ARMATIS-LC POLSKA SPÓŁKA Z OGRANICZONĄ ODPOWIEDZIALNOŚCIĄ, Warszawa, Polska 141670257.

242479 2017 03 16 A. Wprowadzono zmianę uprawnionego przez wykreślenie wpisu: CHOCI SPÓŁKA Z OGRANICZONĄ ODPOWIEDZIALNOŚCIĄ, Opatówek, Polska 302312800 i dokonanie wpisu: COLIAN SPÓŁKA Z OGRANICZONĄ ODPOWIEDZIALNOŚCIĄ, Opatówek, Polska 300446241.

242480 2017 03 16 A. Wprowadzono zmianę uprawnionego przez wykreślenie wpisu: CHOCI SPÓŁKA Z OGRANICZONĄ ODPOWIEDZIALNOŚCIĄ, Opatówek, Polska 302312800 i dokonanie wpisu: COLIAN SPÓŁKA Z OGRANICZONĄ ODPOWIEDZIALNOŚCIĄ, Opatówek, Polska 300446241.

242597 2017 03 06 A. Wprowadzono zmianę uprawnionego przez wykreślenie wpisu: Adamed Spółka z ograniczoną odpowiedzialnością, Pieńków, Polska 011369567 i dokonanie wpisu: ADMARKA SPÓŁKA Z OGRANICZONĄ ODPOWIEDZIALNOŚCIĄ, Pieńków, Polska 364297127.

242682 2017 03 07 A. Wprowadzono zmianę uprawnionego przez wykreślenie wpisu: ADVISIO SPÓŁKA Z OGRANICZONĄ ODPOWIEDZIALNOŚCIĄ, Kraków, Polska 015502081 i dokonanie wpisu: ADVISIO POLAND SPÓŁKA Z OGRANICZONĄ ODPOWIEDZIALNOŚCIĄ, Warszawa, Polska 364155491.

242683 2017 03 07 A. Wprowadzono zmianę uprawnionego przez wykreślenie wpisu: ADVISIO Spółka z ograniczoną odpowiedzialnością, Kraków, Polska 015502081 i dokonanie wpisu: ADVISIO POLAND SPÓŁKA Z OGRANICZONĄ ODPOWIEDZIALNOŚCIĄ, Warszawa, Polska 364155491.

242768 2017 03 07 A. Wprowadzono zmianę uprawnionego przez wykreślenie wpisu: OLEOFARM Spółka Cywilna Marek Chrzanoski, Leszek Stanecki, Pietrzykowice, Polska i dokonanie wpisu: OLEOFARM SPÓŁKA Z OGRANICZONĄ ODPOWIEDZIALNOŚCIĄ, Wrocław, Polska 932802258.

242822 2017 03 16 A. Wprowadzono zmianę uprawnionego przez wykreślenie wpisu: CHOCI SPÓŁKA Z OGRANICZONĄ ODPOWIEDZIALNOŚCIĄ, Opatówek, Polska 302312800 i dokonanie wpisu: COLIAN SPÓŁKA Z OGRANICZONĄ ODPOWIEDZIALNOŚCIĄ, Opatówek, Polska 300446241.

242853 2017 03 16 A. Wprowadzono zmianę uprawnionego przez wykreślenie wpisu: CHOCI SPÓŁKA Z OGRANICZONĄ ODPOWIEDZIALNOŚCIĄ, Opatówek, Polska 302312800 i dokonanie wpisu: COLIAN SPÓŁKA Z OGRANICZONĄ ODPOWIEDZIALNOŚCIĄ, Opatówek, Polska 300446241.

242854 2017 03 16 A. Wprowadzono zmianę uprawnionego przez wykreślenie wpisu: CHOCI SPÓŁKA Z OGRANICZONĄ ODPOWIEDZIALNOŚCIĄ, Opatówek, Polska 302312800 i dokonanie wpisu: COLIAN SPÓŁKA Z OGRANICZONĄ ODPOWIEDZIALNOŚCIĄ, Opatówek, Polska 300446241.

243333 2017 03 06 A. Wprowadzono zmianę uprawnionego przez wykreślenie wpisu: Adamed Spółka z ograniczoną odpo-

wiedzialnością, Pieńków, Polska 011369567 i dokonanie wpisu: AD-MARKA SPÓŁKA Z OGRANICZONĄ ODPOWIEDZIALNOŚCIĄ, Pieńków, Polska 364297127.

243686 2017 03 14 A. Wprowadzono zmianę siedziby uprawnionego przez wykreślenie wpisu: Laboratorium Kosmetyczne FLOSEK Furmanek Spółka Jawna, Warszawa, Polska 010440910 i dokonanie wpisu: LABORATORIUM KOSMETYCZNE FLOSLEK FURMANEK SPÓŁKA JAWNA, Piaseczno, Polska 010440910.

243718 2017 03 06 A. Wprowadzono zmianę uprawnionego przez wykreślenie wpisu: „ADAMED” SPÓŁKA Z OGRANICZONĄ ODPOWIEDZIALNOŚCIĄ, Pieńków, Polska 011369567 i dokonanie wpisu: ADMARKA SPÓŁKA Z OGRANICZONĄ ODPOWIEDZIALNOŚCIĄ, Pieńków, Polska 364297127.

244180 2017 03 16 A. Wprowadzono zmianę uprawnionego przez wykreślenie wpisu: CHOCI SPÓŁKA Z OGRANICZONĄ ODPOWIEDZIALNOŚCIĄ, Opatówek, Polska 302312800 i dokonanie wpisu: COLIAN SPÓŁKA Z OGRANICZONĄ ODPOWIEDZIALNOŚCIĄ, Opatówek, Polska 300446241.

244181 2017 03 06 A. Wprowadzono zmianę uprawnionego przez wykreślenie wpisu: „ADAMED” SPÓŁKA Z OGRANICZONĄ ODPOWIEDZIALNOŚCIĄ, Pieńków, Polska 011369567 i dokonanie wpisu: ADMARKA SPÓŁKA Z OGRANICZONĄ ODPOWIEDZIALNOŚCIĄ, Pieńków, Polska 364297127.

244225 2017 03 06 A. Wprowadzono zmianę uprawnionego przez wykreślenie wpisu: „ADAMED” SPÓŁKA Z OGRANICZONĄ ODPOWIEDZIALNOŚCIĄ, Pieńków, Polska 011369567 i dokonanie wpisu: ADMARKA SPÓŁKA Z OGRANICZONĄ ODPOWIEDZIALNOŚCIĄ, Pieńków, Polska 364297127.

244808 2017 03 06 A. Wprowadzono zmianę uprawnionego przez wykreślenie wpisu: „ADAMED” SPÓŁKA Z OGRANICZONĄ ODPOWIEDZIALNOŚCIĄ, Pieńków, Polska 011369567 i dokonanie wpisu: ADMARKA SPÓŁKA Z OGRANICZONĄ ODPOWIEDZIALNOŚCIĄ, Pieńków, Polska 364297127.

244811 2017 03 06 A. Wprowadzono zmianę uprawnionego przez wykreślenie wpisu: „ADAMED” SPÓŁKA Z OGRANICZONĄ ODPOWIEDZIALNOŚCIĄ, Pieńków, Polska 011369567 i dokonanie wpisu: ADMARKA SPÓŁKA Z OGRANICZONĄ ODPOWIEDZIALNOŚCIĄ, Pieńków, Polska 364297127.

245196 2017 03 17 A. Wprowadzono zmianę uprawnionego przez wykreślenie wpisu: KÖNECKE WURSTFABRIKATION GMBH & CO. KG, Bremen, Niemcy i dokonanie wpisu: ZUR MÜHLEN Markenbesitzgesellschaft mbH & Co. KG, Böklund, Niemcy.

245252 2017 03 14 D. Dokonano wpisu: „W dniu 19 stycznia 2017 r. na podstawie postanowienia Sądu Rejonowego dla Wrocławia-Fabrycznej we Wrocławiu Wydział VII Gospodarczy – Rejestru Zastawów (sygn. akt WR.VII.Ns-Rej.Za 6051/16/451) wpisano do Rejestru Zastawów pod pozycją 2519455 zastaw rejestrowy na prawie ochronnym udzielonym na znak towarowy R-245252 ustanowiony na rzecz spółki Dubiński, Fabrycki, Jeleński i Wspólnicy Kancelaria Prawna Spółka Komandytowa z siedzibą w Warszawie wobec Prima Moda Spółka Akcyjna z siedzibą we Wrocławiu”.

245424 2017 03 14 A. Wprowadzono zmianę uprawnionego przez wykreślenie wpisu: ABRA Spółka z ograniczoną odpowiedzialnością, Opole, Polska 160109193 i dokonanie wpisu: ABRA TOMASZ CZEKAJ, Opole, Polska 531299479.

245447 2017 03 07 D. Wykreślono wpis: „W dniu 13 października 2015 r. na podstawie postanowienia Sądu Rejonowego dla m.st. Warszawy w Warszawie Wydział XI Gospodarczy – Rejestru Zastawów (sygn. akt WA.XI.Ns-Rej.Za 13797/15/639) wpisano do Rejestru Zastawów pod pozycją 2467008 zastaw rejestrowy na prawie ochronnym udzielonym na znak towarowy R-245447 w celu zabezpieczenia wierzytelności przysługujących Unicredit Bank AB, London Branch z siedzibą w Londynie, Zjednoczone Królestwo Wielkiej Brytanii i Irlandii Północnej wobec Telewizja Polsat

Spółka z ograniczoną odpowiedzialnością oraz Polsat License Ltd. (jako wspólnicy (Gesellschafter) Polsat Brands szwajcarskiej spółki zwyczajnej (einfache Gesellschaft) z siedzibą w Buttikon (Schübelbach), Szwajcaria”.

245447 2017 03 07 D. Dokonano wpisu: „W dniu 04 stycznia 2017 r. na podstawie postanowienia Sądu Rejonowego dla m.st. Warszawy w Warszawie Wydział XI Gospodarczy – Rejestru Zastawów (sygn. akt WA.XI.Ns-Rej.Za 19113/16/290) wpisano do Rejestru Zastawów pod pozycją 2467008 zastaw rejestrowy na prawie ochronnym udzielonym na znak towarowy R-245447 w celu zabezpieczenia wierzytelności przysługujących Unicredit Bank AB, London Branch z siedzibą w Londynie, Zjednoczone Królestwo Wielkiej Brytanii i Irlandii Północnej wobec Polsat Brands AG z siedzibą w Buttikon, Szwajcaria”.

245448 2017 03 07 D. Wykreślono wpis: „W dniu 16 października 2015 r. na podstawie postanowienia Sądu Rejonowego dla m.st. Warszawy w Warszawie Wydział XI Gospodarczy – Rejestru Zastawów (sygn. akt WA.XI.Ns-Rej.Za 13807/15/851) wpisano do Rejestru Zastawów pod pozycją 24678451 zastaw rejestrowy na prawie ochronnym udzielonym na znak towarowy R-245448 w celu zabezpieczenia wierzytelności przysługujących Unicredit Bank AB, London Branch z siedzibą w Londynie, Zjednoczone Królestwo Wielkiej Brytanii i Irlandii Północnej wobec Telewizja Polsat Spółka z ograniczoną odpowiedzialnością oraz Polsat License Ltd. (jako wspólnicy (Gesellschafter) Polsat Brands szwajcarskiej spółki zwyczajnej (einfache Gesellschaft) z siedzibą w Buttikon (Schübelbach), Szwajcaria”.

245448 2017 03 07 D. Dokonano wpisu: „W dniu 27 grudnia 2016 r. na podstawie postanowienia Sądu Rejonowego dla m.st. Warszawy w Warszawie Wydział XI Gospodarczy – Rejestru Zastawów (sygn. akt WA.XI.Ns-Rej.Za 19107/16/573) wpisano do Rejestru Zastawów pod pozycją 2467461 zastaw rejestrowy na prawie ochronnym udzielonym na znak towarowy R-245448 w celu zabezpieczenia wierzytelności przysługujących Unicredit Bank AB, London Branch z siedzibą w Londynie, Zjednoczone Królestwo Wielkiej Brytanii i Irlandii Północnej wobec Polsat Brands AG z siedzibą w Buttikon, Szwajcaria”.

245499 2017 03 06 A. Wprowadzono zmianę uprawnionego przez wykreślenie wpisu: „Adamed” Spółka z ograniczoną odpowiedzialnością, Pieńków, Polska 011369567 i dokonanie wpisu: ADMARKA SPÓŁKA Z OGRANICZONĄ ODPOWIEDZIALNOŚCIĄ, Pieńków, Polska 364297127.

245563 2017 03 14 D. Dokonano wpisu: „W dniu 18 stycznia 2017 r. na podstawie postanowienia Sądu Rejonowego dla Wrocławia-Fabrycznej we Wrocławiu Wydział VII Gospodarczy – Rejestru Zastawów (sygn. akt WR.VII.Ns-Rej.Za 6049/16/338) wpisano do Rejestru Zastawów pod pozycją 2519283 zastaw rejestrowy na prawie ochronnym udzielonym na znak towarowy R-245563 ustanowiony na rzecz spółki Dubiński, Fabrycki, Jeleński i Wspólnicy Kancelaria Prawna Spółka Komandytowa z siedzibą w Warszawie wobec Prima Moda Spółka Akcyjna z siedzibą we Wrocławiu”.

245574 2017 03 15 A. Wprowadzono zmianę uprawnionego przez wykreślenie wpisu: Firma Handlowa A & S PARFUME FACTORY Marek Asenkowicz, Katowice, Polska 271284208 i dokonanie wpisu: NANOACTIV SILESIA SPÓŁKA Z OGRANICZONĄ ODPOWIEDZIALNOŚCIĄ, Katowice, Polska 243069590.

245878 2017 03 21 A. Wprowadzono zmianę uprawnionego przez wykreślenie wpisu: RZUCIDŁO MARIUSZ SIC SPECIALIZED INDUSTRIAL CHEMICALS SPECJALISTYCZNA CHEMIA PRZEMYSŁOWA, Raclawówka, Polska 180030168 i dokonanie wpisu: ANNA RZUCIDŁO, Raclawówka, Polska.

245893 2017 03 14 A. Wprowadzono zmianę uprawnionego przez wykreślenie wpisu: ROGOWSKI MARIUSZ EURO GASTRO SERVICES, Warszawa, Polska i dokonanie wpisu: EURO GASTRO SERVICES SPÓŁKA CYWILNA PAUL EVANS MARIUSZ ROGOWSKI, Warszawa, Polska 146226751.

246326 2017 03 08 A. Wprowadzono zmianę uprawnionego przez wykreślenie wpisu: ITALCOLOR Spółka z ograniczoną odpowiedzialnością, Piotrków Trybunalski, Polska 590517594 i dokonanie wpisu: ICA POLSKA SPÓŁKA Z OGRANICZONĄ ODPOWIEDZIALNOŚCIĄ, Piotrków Trybunalski, Polska 362839104.

246361 2017 03 20 A,E. Wprowadzono zmianę uprawnionego przez wykreślenie wpisu: EASYPACK SPÓŁKA Z OGRANICZONĄ ODPOWIEDZIALNOŚCIĄ, Kraków, Polska 122552587 VERBIS ALFA SPÓŁKA Z OGRANICZONĄ ODPOWIEDZIALNOŚCIĄ, Kraków, Polska 146317086 i dokonanie wpisu: VERBIS ALFA SPÓŁKA Z OGRANICZONĄ ODPOWIEDZIALNOŚCIĄ, Kraków, Polska 146317086 EASYPACK SPÓŁKA Z OGRANICZONĄ ODPOWIEDZIALNOŚCIĄ, Kraków, Polska 122552587 INPOST SPÓŁKA AKCYJNA, Kraków, Polska 122726260 oraz w rubryce E dokonanie wpisu: „Na podstawie Regulaminu z dnia 08 maja 2015 r. ustanowiono wspólne prawo ochronne”.

246363 2017 03 20 A. Wprowadzono zmianę uprawnionego przez wykreślenie wpisu: INTEGER.PL SPÓŁKA AKCYJNA, Kraków, Polska 356590980 i dokonanie wpisu: INTEGER.PL SPÓŁKA AKCYJNA, Kraków, Polska 356590980 INPOST SPÓŁKA Z OGRANICZONĄ ODPOWIEDZIALNOŚCIĄ, Kraków, Polska 120246484.

246363 2017 03 20 A. Wprowadzono zmianę uprawnionego przez wykreślenie wpisu: INTEGER.PL SPÓŁKA AKCYJNA, Kraków, Polska 356590980 INPOST SPÓŁKA Z OGRANICZONĄ ODPOWIEDZIALNOŚCIĄ, Kraków, Polska 120246484 i dokonanie wpisu: INTEGER.PL SPÓŁKA AKCYJNA, Kraków, Polska 356590980 VERBIS ALFA SPÓŁKA Z OGRANICZONĄ ODPOWIEDZIALNOŚCIĄ, Warszawa, Polska 146317086.

246363 2017 03 20 A. Wprowadzono zmianę uprawnionego przez wykreślenie wpisu: INTEGER.PL SPÓŁKA AKCYJNA, Kraków, Polska 356590980 VERBIS ALFA SPÓŁKA Z OGRANICZONĄ ODPOWIEDZIALNOŚCIĄ, Warszawa, Polska 146317086 i dokonanie wpisu: EASYPACK SPÓŁKA Z OGRANICZONĄ ODPOWIEDZIALNOŚCIĄ, Kraków, Polska 122552587 VERBIS ALFA SPÓŁKA Z OGRANICZONĄ ODPOWIEDZIALNOŚCIĄ, Warszawa, Polska 146317086.

246363 2017 03 20 A. Wprowadzono zmianę uprawnionego przez wykreślenie wpisu: EASYPACK SPÓŁKA Z OGRANICZONĄ ODPOWIEDZIALNOŚCIĄ, Kraków, Polska 122552587 VERBIS ALFA SPÓŁKA Z OGRANICZONĄ ODPOWIEDZIALNOŚCIĄ, Warszawa, Polska 146317086 i dokonanie wpisu: EASYPACK SPÓŁKA Z OGRANICZONĄ ODPOWIEDZIALNOŚCIĄ, Kraków, Polska 122552587 VERBIS ALFA SPÓŁKA Z OGRANICZONĄ ODPOWIEDZIALNOŚCIĄ, Kraków, Polska 122552587 VERBIS ALFA SPÓŁKA Z OGRANICZONĄ ODPOWIEDZIALNOŚCIĄ, Kraków, Polska 146317086.

246363 2017 03 20 A,E. Wprowadzono zmianę uprawnionego przez wykreślenie wpisu: VERBIS ALFA SPÓŁKA Z OGRANICZONĄ ODPOWIEDZIALNOŚCIĄ, Kraków, Polska 146317086 EASYPACK SPÓŁKA Z OGRANICZONĄ ODPOWIEDZIALNOŚCIĄ, Kraków, Polska 122552587 i dokonanie wpisu: VERBIS ALFA SPÓŁKA Z OGRANICZONĄ ODPOWIEDZIALNOŚCIĄ, Kraków, Polska 146317086 EASYPACK SPÓŁKA Z OGRANICZONĄ ODPOWIEDZIALNOŚCIĄ, Kraków, Polska 122552587 INPOST SPÓŁKA AKCYJNA, Kraków, Polska 122726260 oraz w rubryce E dokonanie wpisu: „Na podstawie Regulaminu z dnia 08 maja 2015 r. ustanowiono wspólne prawo ochronne”.

246386A 2017 03 13 A. Wprowadzono zmianę uprawnionego przez wykreślenie wpisu: BRAND MARKETING SPÓŁKA Z OGRANICZONĄ ODPOWIEDZIALNOŚCIĄ, Warszawa, Polska 142589920 i dokonanie wpisu: VAN PUR SPÓŁKA Z OGRANICZONĄ ODPOWIEDZIALNOŚCIĄ, Warszawa, Polska 070412863.

246386A 2017 03 13 A. Wprowadzono zmianę uprawnionego przez wykreślenie wpisu: VAN PUR SPÓŁKA Z OGRANICZONĄ ODPOWIEDZIALNOŚCIĄ, Warszawa, Polska 070412863 i dokonanie wpisu: VAN PUR SPÓŁKA AKCYJNA, Warszawa, Polska 180020885.

246580 2017 03 06 A. Wprowadzono zmianę uprawnionego przez wykreślenie wpisu: „ADAMED” SPÓŁKA Z OGRANICZONĄ ODPOWIEDZIALNOŚCIĄ, Pieńków, Polska 011369567 i dokonanie

wpisu: ADMARKA SPÓŁKA Z OGRANICZONĄ ODPOWIEDZIALNOŚCIĄ, Pieńków, Polska 364297127.

246609 2017 03 07 A. Wprowadzono zmianę uprawnionego przez wykreślenie wpisu: CHRZANOWSKI MAREK, STANECKI LESZEK OLEOFARM SPÓŁKA CYWILNA, Pietrzykowice, Polska 932802258 i dokonanie wpisu: OLEOFARM SPÓŁKA Z OGRANICZONĄ ODPOWIEDZIALNOŚCIĄ, Wrocław, Polska 932802258.

246659 2017 03 14 D. Dokonano wpisu: „W dniu 24 stycznia 2017 r. na podstawie postanowienia Sądu Rejonowego dla Wrocławia-Fabrycznej we Wrocławiu Wydział VII Gospodarczy – Rejestru Zastawów (sygn. akt WR.VII.Ns-Rej.Za 6048/16/937) wpisano do Rejestru Zastawów pod pozycją 2520049 zastaw rejestrowy na prawie ochronnym udzielonym na znak towarowy R-246659 ustanowiony na rzecz spółki Dubiński, Fabrycki, Jeleński i Wspólnicy Kancelaria Prawna Spółka Komandytowa z siedzibą w Warszawie wobec Prima Moda Spółka Akcyjna z siedzibą we Wrocławiu”.

247141 2017 03 06 A. Wprowadzono zmianę uprawnionego przez wykreślenie wpisu: ADAMED SPÓŁKA Z OGRANICZONĄ ODPOWIEDZIALNOŚCIĄ, Pieńków, Polska 011369567 i dokonanie wpisu: ADMARKA SPÓŁKA Z OGRANICZONĄ ODPOWIEDZIALNOŚCIĄ, Pieńków, Polska 364297127.

247290 2017 03 17 A. Wprowadzono zmianę uprawnionego przez wykreślenie wpisu: KARTASZYŃSKI HENRYK CENTRUM PROJEKTÓW I ANALIZ INFORMATYCZNYCH PRO-PROJECT, Chełm, Polska 110005446 i dokonanie wpisu: PRO-PROJECT Henryk Kartaszyński, Chełm, Polska 110005446.

247296 2017 03 06 A. Wprowadzono zmianę uprawnionego przez wykreślenie wpisu: ADAMED SPÓŁKA Z OGRANICZONĄ ODPOWIEDZIALNOŚCIĄ, Pieńków, Polska 011369567 i dokonanie wpisu: ADMARKA SPÓŁKA Z OGRANICZONĄ ODPOWIEDZIALNOŚCIĄ, Pieńków, Polska 364297127.

247327 2017 03 06 A. Wprowadzono zmianę uprawnionego przez wykreślenie wpisu: ADAMED SPÓŁKA Z OGRANICZONĄ ODPOWIEDZIALNOŚCIĄ, Pieńków, Polska 011369567 i dokonanie wpisu: ADMARKA SPÓŁKA Z OGRANICZONĄ ODPOWIEDZIALNOŚCIĄ, Pieńków, Polska 364297127.

247446 2017 03 21 A. Wprowadzono zmianę nazwy uprawnionego przez wykreślenie wpisu: LAJKONIK HOLDING (SWITZERLAND) AG, SCHWENDE, Szwajcaria i dokonanie wpisu: Leithart AG Schweiz, Schwende, Szwajcaria.

249547 2017 03 14 D. Dokonano wpisu: „W dniu 15 lutego 2017 r. na podstawie postanowienia Sądu Rejonowego dla m.st. Warszawy w Warszawie Wydział XI Gospodarczy – Rejestru Zastawów (sygn. akt WA.XI.Ns-Rej.Za 1988/17/778) wpisano do Rejestru Zastawów pod pozycją 2522330 zastaw rejestrowy na prawie ochronnym udzielonym na znak towarowy R-249547 w celu zabezpieczenia wierzytelności przysługujących spółce Bank Zachodni WBK Spółka Akcyjna z siedzibą we Wrocławiu wobec spółek: Grupa Wydawnicza Foksal Spółka z ograniczoną odpowiedzialnością z siedzibą w Warszawie i Empik E-Commerce Spółka z ograniczoną odpowiedzialnością z siedzibą w Warszawie”.

249549 2017 03 14 D. Dokonano wpisu: „W dniu 15 lutego 2017 r. na podstawie postanowienia Sądu Rejonowego dla m.st. Warszawy w Warszawie Wydział XI Gospodarczy – Rejestru Zastawów (sygn. akt WA.XI.Ns-Rej.Za 1984/17/495) wpisano do Rejestru Zastawów pod pozycją 2522333 zastaw rejestrowy na prawie ochronnym udzielonym na znak towarowy R-249549 w celu zabezpieczenia wierzytelności przysługujących spółce Bank Zachodni WBK Spółka Akcyjna z siedzibą we Wrocławiu wobec spółek: Grupa Wydawnicza Foksal Spółka z ograniczoną odpowiedzialnością z siedzibą w Warszawie i Empik E-Commerce Spółka z ograniczoną odpowiedzialnością z siedzibą w Warszawie”.

249704 2017 03 07 D. Wykreślono wpis: „W dniu 20 października 2015 r. na podstawie postanowienia Sądu Rejonowego

dla m.st. Warszawy w Warszawie Wydział XI Gospodarczy – Rejestru Zastawów (sygn. akt WA.XI.Ns-Rej.Za 13803/15/247) wpisano do Rejestru Zastawów pod pozycją 2467837 zastaw rejestrowy na prawie ochronnym udzielonym na znak towarowy R-249704 w celu zabezpieczenia wierzytelności przysługujących Unicredit Bank AB, London Branch z siedzibą w Londynie, Zjednoczone Królestwo Wielkiej Brytanii i Irlandii Północnej wobec Telewizja Polsat Spółka z ograniczoną odpowiedzialnością oraz Polsat License Ltd. (jako wspólnicy (Gesellschafter) Polsat Brands szwajcarskiej spółki zwyczajnej (einfache Gesellschaft)) z siedzibą w Buttikon (Schübelbach), Szwajcaria”.

249704 2017 03 07 D. Dokonano wpisu: „W dniu 27 grudnia 2016 r. na podstawie postanowienia Sądu Rejonowego dla m.st. Warszawy w Warszawie Wydział XI Gospodarczy – Rejestru Zastawów (sygn. akt WA.XI.Ns-Rej.Za 19108/16/974) wpisano do Rejestru Zastawów pod pozycją 2467837 zastaw rejestrowy na prawie ochronnym udzielonym na znak towarowy R-249704 w celu zabezpieczenia wierzytelności przysługujących Unicredit Bank AB, London Branch z siedzibą w Londynie, Zjednoczone Królestwo Wielkiej Brytanii i Irlandii Północnej wobec Polsat Brands AG z siedzibą w Buttikon, Szwajcaria”.

250214 2017 03 10 A. Wprowadzono zmianę uprawnionego przez wykreślenie wpisu: ALU TRANS SYSTEM SPÓŁKA Z OGRANICZONĄ ODPOWIEDZIALNOŚCIĄ, Bielany Wrocławskie, Polska 357160230 i dokonanie wpisu: GRUPA KĘTY SPÓŁKA AKCYJNA, Kęty, Polska 070614970.

250293 2017 03 10 A. Wprowadzono zmianę uprawnionego przez wykreślenie wpisu: ALU TRANS SYSTEM SPÓŁKA Z OGRANICZONĄ ODPOWIEDZIALNOŚCIĄ, Bielany Wrocławskie, Polska 357160230 i dokonanie wpisu: GRUPA KĘTY SPÓŁKA AKCYJNA, Kęty, Polska 070614970.

250294 2017 03 20 A. Wprowadzono zmianę uprawnionego przez wykreślenie wpisu: GRUPA PRACUJ SPÓŁKA AKCYJNA, Warszawa, Polska 016299966 i dokonanie wpisu: GRUPA PRACUJ SPÓŁKA Z OGRANICZONĄ ODPOWIEDZIALNOŚCIĄ, Warszawa, Polska 362970301.

250295 2017 03 20 A. Wprowadzono zmianę uprawnionego przez wykreślenie wpisu: GRUPA PRACUJ SPÓŁKA AKCYJNA, Warszawa, Polska 016299966 i dokonanie wpisu: GRUPA PRACUJ SPÓŁKA Z OGRANICZONĄ ODPOWIEDZIALNOŚCIĄ, Warszawa, Polska 362970301.

250296 2017 03 20 A. Wprowadzono zmianę uprawnionego przez wykreślenie wpisu: GRUPA PRACUJ SPÓŁKA AKCYJNA, Warszawa, Polska 016299966 i dokonanie wpisu: GRUPA PRACUJ SPÓŁKA Z OGRANICZONĄ ODPOWIEDZIALNOŚCIĄ, Warszawa, Polska 362970301.

250297 2017 03 20 A. Wprowadzono zmianę uprawnionego przez wykreślenie wpisu: GRUPA PRACUJ SPÓŁKA AKCYJNA, Warszawa, Polska 016299966 i dokonanie wpisu: GRUPA PRACUJ SPÓŁKA Z OGRANICZONĄ ODPOWIEDZIALNOŚCIĄ, Warszawa, Polska 362970301.

250389 2017 03 01 D. Wykreślono wpis: „W dniu 12 października 2015 r. na podstawie postanowienia Sądu Rejonowego dla m.st. Warszawy w Warszawie Wydział XI Gospodarczy – Rejestru Zastawów (sygn. akt WA.XI.Ns-Rej.Za 13799/15/441) wpisano do Rejestru Zastawów pod pozycją 2466893 zastaw rejestrowy na prawie ochronnym udzielonym na znak towarowy R-250389 w celu zabezpieczenia wierzytelności przysługujących Unicredit Bank AB, London Branch z siedzibą w Londynie, Zjednoczone Królestwo Wielkiej Brytanii i Irlandii Północnej wobec Telewizja Polsat Spółka z ograniczoną odpowiedzialnością oraz Polsat License Ltd. (jako wspólnicy (Gesellschafter) Polsat Brands szwajcarskiej spółki zwyczajnej (einfache Gesellschaft)) z siedzibą w Buttikon (Schübelbach), Szwajcaria”.

250389 2017 03 07 D. Dokonano wpisu: „W dniu 2 stycznia 2017 r. na podstawie postanowienia Sądu Rejonowego dla m.st. Warszawy w Warszawie Wydział XI Gospodarczy – Rejestru Zastawów (sygn. akt WA.XI.Ns-Rej.Za 19116/16/493) wpisano do Rejestru Zastawów pod pozycją 2466893 zastaw rejestrowy na prawie ochronnym udzielonym na znak towarowy R-250389 w celu zabezpieczenia wierzytelności przysługujących Unicredit Bank AB, London Branch z siedzibą w Londynie, Zjednoczone Królestwo Wielkiej Brytanii i Irlandii Północnej wobec Polsat Brands AG z siedzibą w Buttikon, Szwajcaria”.

250631 2017 03 20 A. Wprowadzono zmianę uprawnionego przez wykreślenie wpisu: FDT POLAND SPÓŁKA Z OGRANICZONĄ ODPOWIEDZIALNOŚCIĄ, Warszawa, Polska 146077653 i dokonanie wpisu: DRINKFOOD SPÓŁKA Z OGRANICZONĄ ODPOWIEDZIALNOŚCIĄ, Warszawa, Polska 146616908.

251285 2017 03 07 A. Wprowadzono zmianę uprawnionego przez wykreślenie wpisu: CHRZANOWSKI MAREK, STANEC-KI LESZEK OLEOFARM SPÓŁKA CYWILNA, Pietrzykowice, Polska 932802258 i dokonanie wpisu: OLEOFARM SPÓŁKA Z OGRANICZONĄ ODPOWIEDZIALNOŚCIĄ, Wrocław, Polska 932802258.

251624 2017 03 20 A. Wprowadzono zmianę uprawnionego przez wykreślenie wpisu: GRUPA PRACUJ SPÓŁKA AKCYJNA, Warszawa, Polska 016299966 i dokonanie wpisu: GRUPA PRACUJ SPÓŁKA Z OGRANICZONĄ ODPOWIEDZIALNOŚCIĄ, Warszawa, Polska 362970301.

251625 2017 03 20 A. Wprowadzono zmianę uprawnionego przez wykreślenie wpisu: GRUPA PRACUJ SPÓŁKA AKCYJNA, Warszawa, Polska 016299966 i dokonanie wpisu: GRUPA PRACUJ SPÓŁKA Z OGRANICZONĄ ODPOWIEDZIALNOŚCIĄ, Warszawa, Polska 362970301.

251629 2017 03 20 A. Wprowadzono zmianę uprawnionego przez wykreślenie wpisu: GRUPA PRACUJ SPÓŁKA AKCYJNA, Warszawa, Polska 016299966 i dokonanie wpisu: GRUPA PRACUJ SPÓŁKA Z OGRANICZONĄ ODPOWIEDZIALNOŚCIĄ, Warszawa, Polska 362970301.

251654 2017 03 20 A. Wprowadzono zmianę uprawnionego przez wykreślenie wpisu: GRUPA PRACUJ SPÓŁKA AKCYJNA, Warszawa, Polska 016299966 i dokonanie wpisu: GRUPA PRACUJ SPÓŁKA Z OGRANICZONĄ ODPOWIEDZIALNOŚCIĄ, Warszawa, Polska 362970301.

251655 2017 03 20 A. Wprowadzono zmianę uprawnionego przez wykreślenie wpisu: GRUPA PRACUJ SPÓŁKA AKCYJNA, Warszawa, Polska 016299966 i dokonanie wpisu: GRUPA PRACUJ SPÓŁKA Z OGRANICZONĄ ODPOWIEDZIALNOŚCIĄ, Warszawa, Polska 362970301.

251656 2017 03 20 A. Wprowadzono zmianę uprawnionego przez wykreślenie wpisu: GRUPA PRACUJ SPÓŁKA AKCYJNA, Warszawa, Polska 016299966 i dokonanie wpisu: GRUPA PRACUJ SPÓŁKA Z OGRANICZONĄ ODPOWIEDZIALNOŚCIĄ, Warszawa, Polska 362970301.

251657 2017 03 20 A. Wprowadzono zmianę uprawnionego przez wykreślenie wpisu: GRUPA PRACUJ SPÓŁKA AKCYJNA, Warszawa, Polska 016299966 i dokonanie wpisu: GRUPA PRACUJ SPÓŁKA Z OGRANICZONĄ ODPOWIEDZIALNOŚCIĄ, Warszawa, Polska 362970301.

252117 2017 03 13 A. Wprowadzono zmianę uprawnionego przez wykreślenie wpisu: EKOGENERACJA DYSTRYBUCJA SPÓŁKA Z OGRANICZONĄ ODPOWIEDZIALNOŚCIĄ, Warszawa, Polska 141783547 i dokonanie wpisu: EKOGENERACJA SPÓŁKA AKCYJNA, Warszawa, Polska 141699367.

252201 2017 03 23 F. Dokonano wpisu: „Na podstawie tytułu wykonawczego: Nakaz zapłaty w postępowaniu upominawczym Sądu Rejonowego dla Warszawy Śródmieścia w Warszawie z dnia 30 października 2015 r., sygnatura akt I Nc 3964/15 zaopatrzonej

w klauzulę wykonalności z dnia 16 lutego 2016 r.; Komornik Sądowy przy Sądzie Rejonowym dla Warszawy - Woli w Warszawie Rafał Wojtyła w toku postępowania egzekucyjnego prowadzonego pod sygnaturą Km 2254/16 dokonał zajęcia prawa ochronnego na przedmiotowy znak towarowy na rzecz wierzyciela: Bartosza Mienika zamieszkałego w Warszawie”.

252244 2017 03 23 F. Dokonano wpisu: „Na podstawie tytułu wykonawczego: Nakaz zapłaty w postępowaniu upominawczym Sądu Rejonowego dla Warszawy Śródmieścia w Warszawie z dnia 30 października 2015 r., sygnatura akt I Nc 3964/15 zaopatrzonego w klauzulę wykonalności z dnia 16 lutego 2016 r.; Komornik Sądowy przy Sądzie Rejonowym dla Warszawy - Woli w Warszawie Rafał Wojtyła w toku postępowania egzekucyjnego prowadzonego pod sygnaturą Km 2254/16 dokonał zajęcia prawa ochronnego na przedmiotowy znak towarowy na rzecz wierzyciela: Bartosza Mienika zamieszkałego w Warszawie”.

252245 2017 03 23 F. Dokonano wpisu: „Na podstawie tytułu wykonawczego: Nakaz zapłaty w postępowaniu upominawczym Sądu Rejonowego dla Warszawy Śródmieścia w Warszawie z dnia 30 października 2015 r., sygnatura akt I Nc 3964/15 zaopatrzonego w klauzulę wykonalności z dnia 16 lutego 2016 r.; Komornik Sądowy przy Sądzie Rejonowym dla Warszawy - Woli w Warszawie Rafał Wojtyła w toku postępowania egzekucyjnego prowadzonego pod sygnaturą Km 2254/16 dokonał zajęcia prawa ochronnego na przedmiotowy znak towarowy na rzecz wierzyciela: Bartosza Mienika zamieszkałego w Warszawie”.

252274 2017 03 07 A. Wprowadzono zmianę uprawnionego przez wykreślenie wpisu: CHRZANOWSKI MAREK, STANECKI LESZEK OLEOFARM SPÓŁKA CYWILNA, Pietrzykowice, Polska 932802258 i dokonanie wpisu: OLEOFARM SPÓŁKA Z OGRANICZONĄ ODPOWIEDZIALNOŚCIĄ, Wrocław, Polska 932802258.

252980 2017 03 20 A. Wprowadzono zmianę siedziby uprawnionego przez wykreślenie wpisu: BROWARY REGIONALNE JAKUBIAK SPÓŁKA Z OGRANICZONĄ ODPOWIEDZIALNOŚCIĄ, Lwówek Śląski, Polska 141155740 i dokonanie wpisu: BROWARY REGIONALNE JAKUBIAK SPÓŁKA Z OGRANICZONĄ ODPOWIEDZIALNOŚCIĄ, Dziekanów Nowy, Polska 141155740.

253316 2017 03 14 A. Wprowadzono zmianę uprawnionego przez wykreślenie wpisu: ADAMED CONSUMER HEALTHCARE SPÓŁKA AKCYJNA, Pieńków, Polska 008027620 i dokonanie wpisu: ADMARKA SPÓŁKA Z OGRANICZONĄ ODPOWIEDZIALNOŚCIĄ, Pieńków, Polska 364297127.

253634 2017 03 06 A. Wprowadzono zmianę uprawnionego przez wykreślenie wpisu: ADAMED Spółka z ograniczoną odpowiedzialnością, Pieńków, Polska 011369567 i dokonanie wpisu: ADMARKA SPÓŁKA Z OGRANICZONĄ ODPOWIEDZIALNOŚCIĄ, Pieńków, Polska 364297127.

253730 2017 03 27 A. Wprowadzono zmianę uprawnionego przez wykreślenie wpisu: GREMI MEDIA SPÓŁKA Z OGRANICZONĄ ODPOWIEDZIALNOŚCIĄ, Warszawa, Polska 002050380 i dokonanie wpisu: UWAŻAM RZE SPÓŁKA Z OGRANICZONĄ ODPOWIEDZIALNOŚCIĄ, Warszawa, Polska.

253730 2017 03 27 A. Wprowadzono zmianę siedziby uprawnionego przez wykreślenie wpisu: UWAŻAM RZE SPÓŁKA Z OGRANICZONĄ ODPOWIEDZIALNOŚCIĄ, Warszawa, Polska i dokonanie wpisu: UWAŻAM RZE SPÓŁKA Z OGRANICZONĄ ODPOWIEDZIALNOŚCIĄ, Jaworowa, Polska 146918549.

253731 2017 03 27 A. Wprowadzono zmianę uprawnionego przez wykreślenie wpisu: GREMI MEDIA SPÓŁKA Z OGRANICZONĄ ODPOWIEDZIALNOŚCIĄ, Warszawa, Polska 002050380 i dokonanie wpisu: UWAŻAM RZE SPÓŁKA Z OGRANICZONĄ ODPOWIEDZIALNOŚCIĄ, Warszawa, Polska.

253731 2017 03 27 A. Wprowadzono zmianę siedziby uprawnionego przez wykreślenie wpisu: UWAŻAM RZE SPÓŁKA Z OGRA-

NICZONĄ ODPOWIEDZIALNOŚCIĄ, Warszawa, Polska i dokonanie wpisu: UWAŻAM RZE SPÓŁKA Z OGRANICZONĄ ODPOWIEDZIALNOŚCIĄ, Jaworowa, Polska.

265621 2017 03 09 A. Wprowadzono zmianę uprawnionego przez wykreślenie wpisu: NUTRIPOL SPÓŁKA Z OGRANICZONĄ ODPOWIEDZIALNOŚCIĄ, Olsztynek, Polska 280556967 i dokonanie wpisu: INDIKPOL BRAND MANAGEMENT SPÓŁKA Z OGRANICZONĄ ODPOWIEDZIALNOŚCIĄ GREEN SPÓŁKA KOMANDYTOWO-AKCYJNA, Warszawa, Polska 302577556.

254061 2017 03 09 A. Wprowadzono zmianę uprawnionego przez wykreślenie wpisu: INDIKPOL BRAND MANAGEMENT SPÓŁKA Z OGRANICZONĄ ODPOWIEDZIALNOŚCIĄ GREEN SPÓŁKA KOMANDYTOWO-AKCYJNA, Warszawa, Polska 302577556 i dokonanie wpisu: INDIKPOL BRAND SPÓŁKA Z OGRANICZONĄ ODPOWIEDZIALNOŚCIĄ, Warszawa, Polska 142744673.

254062 2017 03 10 A. Wprowadzono zmianę uprawnionego przez wykreślenie wpisu: NUTRIPOL SPÓŁKA Z OGRANICZONĄ ODPOWIEDZIALNOŚCIĄ, Olsztynek, Polska 280556967 i dokonanie wpisu: INDIKPOL BRAND MANAGEMENT SPÓŁKA Z OGRANICZONĄ ODPOWIEDZIALNOŚCIĄ GREEN SPÓŁKA KOMANDYTOWO-AKCYJNA, Warszawa, Polska 302577556.

254062 2017 03 10 A. Wprowadzono zmianę uprawnionego przez wykreślenie wpisu: INDIKPOL BRAND MANAGEMENT SPÓŁKA Z OGRANICZONĄ ODPOWIEDZIALNOŚCIĄ GREEN SPÓŁKA KOMANDYTOWO-AKCYJNA, Warszawa, Polska 302577556 i dokonanie wpisu: INDIKPOL BRAND SPÓŁKA Z OGRANICZONĄ ODPOWIEDZIALNOŚCIĄ, Warszawa, Polska 142744673.

254089 2017 03 15 A. Wprowadzono zmianę uprawnionego przez wykreślenie wpisu: „OTTIMO SYSTEMS” SPÓŁKA Z OGRANICZONĄ ODPOWIEDZIALNOŚCIĄ SPÓŁKA KOMANDYTOWO-AKCYJNA, Lubliniec, Polska 243139971 i dokonanie wpisu: „OTTIMO SYSTEMS” SPÓŁKA Z OGRANICZONĄ ODPOWIEDZIALNOŚCIĄ SPÓŁKA KOMANDYTOWA, Lubliniec, Polska 243139971.

254739 2017 03 09 A. Wprowadzono zmianę uprawnionego przez wykreślenie wpisu: WITKOWSKI KRZYSZTOF GEORYT, Nieciecza, Polska 850313442 i dokonanie wpisu: BRUK-BET IP SOLAR SPÓŁKA Z OGRANICZONĄ ODPOWIEDZIALNOŚCIĄ, Nieciecza, Polska 362643737.

254842 2017 03 06 A. Wprowadzono zmianę uprawnionego przez wykreślenie wpisu: ADAMED SPÓŁKA Z OGRANICZONĄ ODPOWIEDZIALNOŚCIĄ, Pieńków, Polska 011369567 i dokonanie wpisu: ADMARKA SPÓŁKA Z OGRANICZONĄ ODPOWIEDZIALNOŚCIĄ, Pieńków, Polska 364297127.

255172 2017 03 15 A. Wprowadzono zmianę uprawnionego przez wykreślenie wpisu: LIGHT HOUSE SPÓŁKA Z OGRANICZONĄ ODPOWIEDZIALNOŚCIĄ, Warszawa, Polska 141213382 i dokonanie wpisu: HQHQ SPÓŁKA Z OGRANICZONĄ ODPOWIEDZIALNOŚCIĄ, Warszawa, Polska 146219159.

255660 2017 03 15 A. Wprowadzono zmianę uprawnionego przez wykreślenie wpisu: ASENKOWICZ MAREK FIRMA HANDLOWA A7S PARFUME FACTORY, Katowice, Polska 271284208 i dokonanie wpisu: NANOACTIV SILESIA SPÓŁKA Z OGRANICZONĄ ODPOWIEDZIALNOŚCIĄ, Katowice, Polska 243069590.

255661 2017 03 15 A. Wprowadzono zmianę uprawnionego przez wykreślenie wpisu: ASENKOWICZ MAREK FIRMA HANDLOWA A7S PARFUME FACTORY, Katowice, Polska 271284208 i dokonanie wpisu: NANOACTIV SILESIA SPÓŁKA Z OGRANICZONĄ ODPOWIEDZIALNOŚCIĄ, Katowice, Polska 243069590.

256221 2017 03 09 A. Wprowadzono zmianę uprawnionego przez wykreślenie wpisu: RSV SPÓŁKA Z OGRANICZONĄ ODPOWIEDZIALNOŚCIĄ, Wrocław, Polska 021160865 i dokonanie wpisu: FUNDACJA OSTOJA IM. ŚCIBORA ZE ŚCIBORZYC, Opole, Polska 021741154.

256496 2017 03 21 A. Wprowadzono zmianę uprawnionego przez wykreślenie wpisu: LAJKONIK HOLDING (SWITZERLAND) AG, SCHWENDE, Szwajcaria i dokonanie wpisu: Leithart AG Schweiz, Schwende, Szwajcaria.

256506 2017 03 21 A. Wprowadzono zmianę uprawnionego przez wykreślenie wpisu: ŚLUSARCZYK CZESŁAW ZAKŁAD PRODUKCYJNO-HANDLOWO-USŁUGOWY TRANSROL, Wąsosz Dolny, Polska 150518350 i dokonanie wpisu: OGRÓDEK DZIADUNIA CZESŁAW ŚLUSARCZYK SPÓŁKA JAWNA, Wąsosz Dolny, Polska 360616133.

256703 2017 03 20 A. Wprowadzono zmianę uprawnionego przez wykreślenie wpisu: FDT POLAND SPÓŁKA Z OGRANICZONĄ ODPOWIEDZIALNOŚCIĄ, Warszawa, Polska 146077653 i dokonanie wpisu: DRINKFOOD SPÓŁKA Z OGRANICZONĄ ODPOWIEDZIALNOŚCIĄ, Warszawa, Polska 146616908.

256962 2017 03 20 A. Wprowadzono zmianę nazwy uprawnionego przez wykreślenie wpisu: ZAKŁAD PRODUKCJI CUKIERNICZEJ BARBARA LUIJCKX SPÓŁKA Z OGRANICZONĄ ODPOWIEDZIALNOŚCIĄ, Latkowo, Polska 092369989 i dokonanie wpisu: BARBARA LUIJCKX SPÓŁKA Z OGRANICZONĄ ODPOWIEDZIALNOŚCIĄ, Latkowo, Polska 092369989.

257593 2017 03 01 F. Dokonano wpisu: „W dniu 7 listopada 2016 r. do Urzędu Patentowego RP wpłynął wniosek o dokonanie w rejestrze wpisu informacji o zajęciu prawa ochronnego na przedmiotowy znak towarowy (sygn. post. egz. nr Km 2862/16)”.

257656 2017 03 12 A. Wprowadzono zmianę uprawnionego przez wykreślenie wpisu: AVENTISUB II INC., GREENVILLE, Stany Zjednoczone Ameryki i dokonanie wpisu: AVENTIS HOLDINGS INC., GREENVILLE, Stany Zjednoczone Ameryki.

257656 2017 03 17 A. Wprowadzono zmianę uprawnionego przez wykreślenie wpisu: AVENTIS HOLDINGS INC., GREENVILLE, Stany Zjednoczone Ameryki i dokonanie wpisu: Aventisub Inc., Greenville, Stany Zjednoczone Ameryki.

257656 2017 03 17 A. Wprowadzono zmianę uprawnionego przez wykreślenie wpisu: Aventisub Inc., Greenville, Stany Zjednoczone Ameryki i dokonanie wpisu: AVENTISUB LLC, Greenville, Stany Zjednoczone Ameryki.

257987 2017 03 09 A. Wprowadzono zmianę uprawnionego przez wykreślenie wpisu: RSV SPÓŁKA Z OGRANICZONĄ ODPOWIEDZIALNOŚCIĄ, Wrocław, Polska 021160865 i dokonanie wpisu: FUNDACJA OSTOJA IM. ŚCIBORA ZE ŚCIBORZYC, Opole, Polska 021741154.

258007 2017 03 13 A. Wprowadzono zmianę uprawnionego przez wykreślenie wpisu: CLOUD SPÓŁKA Z OGRANICZONĄ ODPOWIEDZIALNOŚCIĄ, Warszawa, Polska i dokonanie wpisu: CKEY SPÓŁKA Z OGRANICZONĄ ODPOWIEDZIALNOŚCIĄ, Warszawa, Polska 362276575.

258648 2017 03 10 A. Wprowadzono zmianę uprawnionego przez wykreślenie wpisu: APELLA SPÓŁKA AKCYJNA, Gdynia, Polska 221477656 i dokonanie wpisu: FUNDACJA GRZEGORZA BIERECKIEGO KOCHAM PODLASIE, Biała Podlaska, Polska 061375221.

258648 2017 03 10 A. Wprowadzono zmianę uprawnionego przez wykreślenie wpisu: APELLA SPÓŁKA AKCYJNA, Gdynia, Polska 221477656 i dokonanie wpisu: FUNDACJA GRZEGORZA BIERECKIEGO KOCHAM PODLASIE, Biała Podlaska, Polska 061375221.

258656 2017 03 23 A. Wprowadzono zmianę uprawnionego przez wykreślenie wpisu: KROTEX-POLAND SPÓŁKA Z OGRANICZONĄ ODPOWIEDZIALNOŚCIĄ, Warszawa, Polska 010532278 i dokonanie wpisu: KROTEX PHARM SPÓŁKA Z OGRANICZONĄ ODPOWIEDZIALNOŚCIĄ, Warszawa, Polska 146362744.

258656 2017 03 23 A. Wprowadzono zmianę uprawnionego przez wykreślenie wpisu: KROTEX PHARM SPÓŁKA Z OGRANICZONĄ ODPOWIEDZIALNOŚCIĄ SPÓŁKA KOMANDYTOWA, Warszawa,

Polska 146362744 i dokonanie wpisu: KROTEX PHARM SPÓŁKA Z OGRANICZONĄ ODPOWIEDZIALNOŚCIĄ SPÓŁKA KOMANDYTOWA, Warszawa, Polska 146429170.

259950 2017 03 16 A. Wprowadzono zmianę uprawnionego przez wykreślenie wpisu: PABIANICKIE ZAKŁADY FARMACEUTYCZNE POLFA SPÓŁKA AKCYJNA, Pabianice, Polska 000043883 i dokonanie wpisu: ADMARKA SPÓŁKA Z OGRANICZONĄ ODPOWIEDZIALNOŚCIĄ, Pieńków, Polska 364297127.

259951 2017 03 06 A. Wprowadzono zmianę uprawnionego przez wykreślenie wpisu: PABIANICKIE ZAKŁADY FARMACEUTYCZNE POLFA SPÓŁKA AKCYJNA, Pabianice, Polska 000043883 i dokonanie wpisu: ADMARKA SPÓŁKA Z OGRANICZONĄ ODPOWIEDZIALNOŚCIĄ, Pieńków, Polska 364297127.

261074 2017 03 14 D. Dokonano wpisu: „W dniu 8 lutego 2017 r. na podstawie postanowienia Sądu Rejonowego dla Łodzi-Śródmieścia w Łodzi Wydział XV Gospodarczy – Rejestru Zastawów (sygn. akt LD.XV.Ns-Rej.Za 468/17/560) wpisano do Rejestru Zastawów pod pozycją 2521560 zastaw rejestrowy na prawie ochronnym udzielonym na znak towarowy R-261074 w celu zabezpieczenia wierzytelności spółce Bank Zachodni WBK Spółka Akcyjna z siedzibą we Wrocławiu wobec MBL A/S z siedzibą w Silkeborg, Dania”.

261074 2017 03 14 D. Dokonano wpisu: „W dniu 1 marca 2017 r. na podstawie postanowienia Sądu Rejonowego dla Łodzi-Śródmieścia w Łodzi Wydział XV Gospodarczy – Rejestru Zastawów (sygn. akt LD.XV.Ns-Rej.Za 469/17/961) wpisano do Rejestru Zastawów pod pozycją 2523732 zastaw rejestrowy na prawie ochronnym udzielonym na znak towarowy R-261074 w celu zabezpieczenia wierzytelności spółce Bank Zachodni WBK Spółka Akcyjna z siedzibą we Wrocławiu wobec MBL Poland Spółka z ograniczoną odpowiedzialnością z siedzibą w Piotrkowie Trybunalskim”.

261075 2017 03 14 D. Dokonano wpisu: „W dniu 8 lutego 2017 r. na podstawie postanowienia Sądu Rejonowego dla Łodzi-Śródmieścia w Łodzi Wydział XV Gospodarczy – Rejestru Zastawów (sygn. akt LD.XV.Ns-Rej.Za 465/17/357) wpisano do Rejestru Zastawów pod pozycją 2521561 zastaw rejestrowy na prawie ochronnym udzielonym na znak towarowy R-261075 w celu zabezpieczenia wierzytelności spółce Bank Zachodni WBK Spółka Akcyjna z siedzibą we Wrocławiu wobec MBL A/S z siedzibą w Silkeborg, Dania”.

261075 2017 03 14 D. Dokonano wpisu: „W dniu 2 lutego 2017 r. na podstawie postanowienia Sądu Rejonowego dla Łodzi-Śródmieścia w Łodzi Wydział XV Gospodarczy – Rejestru Zastawów (sygn. akt LD.XV.Ns-Rej.Za 470/17/961) wpisano do Rejestru Zastawów pod pozycją 2521148 zastaw rejestrowy na prawie ochronnym udzielonym na znak towarowy R-261075 w celu zabezpieczenia wierzytelności spółce Bank Zachodni WBK Spółka Akcyjna z siedzibą we Wrocławiu wobec MBL Poland Spółka z ograniczoną odpowiedzialnością z siedzibą w Piotrkowie Trybunalskim”.

262086 2017 03 08 A. Wprowadzono zmianę nazwy uprawnionego przez wykreślenie wpisu: MR HOUSE EUROPE SPÓŁKA AKCYJNA, Lubliniec, Polska 142222638 i dokonanie wpisu: HYGIENIKA DYSTRYBUCJA SPÓŁKA AKCYJNA, Lubliniec, Polska 142222638.

262088 2017 03 08 A. Wprowadzono zmianę nazwy uprawnionego przez wykreślenie wpisu: MR HOUSE EUROPE SPÓŁKA AKCYJNA, Lubliniec, Polska 142222638 i dokonanie wpisu: HYGIENIKA DYSTRYBUCJA SPÓŁKA AKCYJNA, Lubliniec, Polska 142222638.

262350 2017 03 15 A. Wprowadzono zmianę uprawnionego przez wykreślenie wpisu: ZIÓŁKOWSKA ANNA, Grudziądz, Polska i dokonanie wpisu: NANOACTIV SILESIA SPÓŁKA Z OGRANICZONĄ ODPOWIEDZIALNOŚCIĄ, Katowice, Polska 243069590.

262714 2017 03 13 A. Wprowadzono zmianę nazwy uprawnionego przez wykreślenie wpisu: KAWALSKI TOMASZ AEC DESIGN GABINET STOMATOLOGICZNYCH MARDENT, Warszawa, Polska

017295255 i dokonanie wpisu: KRISTALUM TWÓJ GABINET STOMATOLOGICZNY LEKARZ STOMATOLOG TOMASZ KAWALSKI, Warszawa, Polska 017295255.

262893 2017 03 20 A. Wprowadzono zmianę uprawnionego przez wykreślenie wpisu: GRUPA PRACUJ SPÓŁKA AKCYJNA, Warszawa, Polska 016299966 i dokonanie wpisu: GRUPA PRACUJ SPÓŁKA Z OGRANICZONĄ ODPOWIEDZIALNOŚCIĄ, Warszawa, Polska 362970301.

264244 2017 03 08 A. Wprowadzono zmianę uprawnionego przez wykreślenie wpisu: GEOSERVICE-CHRISTI SPÓŁKA Z OGRANICZONĄ ODPOWIEDZIALNOŚCIĄ, Wrocław, Polska 001377936 i dokonanie wpisu: SZAMBELAN PAWEŁ DIP POINT, Opole, Polska.

264364 2017 03 15 A. Wprowadzono zmianę uprawnionego przez wykreślenie wpisu: VARTON, LLC, MOSKWA, Rosja i dokonanie wpisu: VARTON, HOLDING COMPANY, LLC, Moskwa, Rosja.

264651 2017 03 09 A. Wprowadzono zmianę uprawnionego przez wykreślenie wpisu: KACZMAREK SPÓŁKA Z OGRANICZONĄ ODPOWIEDZIALNOŚCIĄ, Żory, Polska 240782040 i dokonanie wpisu: AQUA ROOMSHOWER & SPA, Recklinghausen, Niemcy.

264885 2017 03 08 A. Wprowadzono zmianę uprawnionego przez wykreślenie wpisu: MR HOUSE EUROPE SPÓŁKA AKCYJNA, Lubliniec, Polska 142222838 i dokonanie wpisu: HYGIENIKA DYSTRYBUCJA SPÓŁKA AKCYJNA, Lubliniec, Polska 142222638.

264932 2017 03 14 D. Wykreślono wpis: „W dniu 15 kwietnia 2016 r. na podstawie postanowienia Sądu Rejonowego dla m.st. Warszawy w Warszawie Wydział XI Gospodarczy – Rejestru Zastawów (sygn. akt WA.XI.Ns-Rej.Za 4645/16/198) wpisano do Rejestru Zastawów pod pozycją 2488506 zastaw rejestrowy na prawie ochronnym udzielonym na znak towarowy R-264932 w celu zabezpieczenia wierzytelności przysługujących ING Bank Śląski Spółka Akcyjna z siedzibą w Katowicach wobec Office Bistro Group Spółka z ograniczoną odpowiedzialnością z siedzibą w Warszawie”.

264932 2017 03 14 D. Dokonano wpisu: „W dniu 2 lutego 2017 r. na podstawie postanowienia Sądu Rejonowego dla m.st. Warszawy w Warszawie Wydział XI Gospodarczy – Rejestru Zastawów (sygn. akt WA.XI.Ns-Rej.Za 843/17/317) wpisano do Rejestru Zastawów pod pozycją 2488506 zastaw rejestrowy na prawie ochronnym udzielonym na znak towarowy R-264932 w celu zabezpieczenia wierzytelności przysługujących ING Bank Śląski Spółka Akcyjna z siedzibą w Katowicach wobec Office Bistro Group Spółka z ograniczoną odpowiedzialnością z siedzibą w Warszawie”.

265649 2017 03 20 A. Wprowadzono zmianę uprawnionego przez wykreślenie wpisu: GRUPA PRACUJ SPÓŁKA AKCYJNA, Warszawa, Polska 016299966 i dokonanie wpisu: GRUPA PRACUJ SPÓŁKA Z OGRANICZONĄ ODPOWIEDZIALNOŚCIĄ, Warszawa, Polska 362970301.

266052 2017 03 17 A. Wprowadzono zmianę uprawnionego przez wykreślenie wpisu: CENTRUM PRASKIE KONESER SPÓŁKA Z OGRANICZONĄ ODPOWIEDZIALNOŚCIĄ SPÓŁKA KOMANDYTOWA, Warszawa, Polska 147143228 i dokonanie wpisu: PROJEKT ALFA 1 SPÓŁKA Z OGRANICZONĄ ODPOWIEDZIALNOŚCIĄ SPÓŁKA KOMANDYTOWO-AKCYJNA, Warszawa, Polska.

266052 2017 03 17 A. Wprowadzono zmianę uprawnionego przez wykreślenie wpisu: PROJEKT ALFA 1 SPÓŁKA Z OGRANICZONĄ ODPOWIEDZIALNOŚCIĄ SPÓŁKA KOMANDYTOWO-AKCYJNA, Warszawa, Polska i dokonanie wpisu: L&W MANAGEMENT SPÓŁKA Z OGRANICZONĄ ODPOWIEDZIALNOŚCIĄ SPÓŁKA KOMANDYTOWO-AKCYJNA, Warszawa, Polska 022238397.

266052 2017 03 17 A. Wprowadzono zmianę uprawnionego przez wykreślenie wpisu: L&W MANAGEMENT SPÓŁKA Z OGRANICZONĄ ODPOWIEDZIALNOŚCIĄ SPÓŁKA KOMANDYTOWO-AKCYJNA, Warszawa, Polska 022238397 i dokonanie wpisu: LIEBRECHT & WOOD POLAND SPÓŁKA Z OGRANICZONĄ ODPOWIEDZIALNOŚCIĄ, Warszawa, Polska 141516349.

266140 2017 03 20 A. Wprowadzono zmianę uprawnionego przez wykreślenie wpisu: ECHO INVESTMENT SPÓŁKA AKCYJNA, Kielce, Polska 290463755 i dokonanie wpisu: Q22 – PROJEKT ECHO – 128 SPÓŁKA Z OGRANICZONĄ ODPOWIEDZIALNOŚCIĄ – SPÓŁKA KOMANDYTOWA, Kielce, Polska 260133596.

266185 2017 03 20 A. Wprowadzono zmianę uprawnionego przez wykreślenie wpisu: ECHO INVESTMENT SPÓŁKA AKCYJNA, Kielce, Polska 290463755 i dokonanie wpisu: Q22 – PROJEKT ECHO – 128 SPÓŁKA Z OGRANICZONĄ ODPOWIEDZIALNOŚCIĄ – SPÓŁKA KOMANDYTOWA, Kielce, Polska 260133596.

266204 2017 03 16 A. Wprowadzono zmianę uprawnionego przez wykreślenie wpisu: PRZEDSIĘBIORSTWO BUDOWLANE TMP SPÓŁKA Z OGRANICZONĄ ODPOWIEDZIALNOŚCIĄ, Warszawa, Polska 011527859 i dokonanie wpisu: TMP SPÓŁKA Z OGRANICZONĄ ODPOWIEDZIALNOŚCIĄ, Warszawa, Polska 011527859.

266529 2017 03 14 A. Wprowadzono zmianę uprawnionego przez wykreślenie wpisu: ADAMED CONSUMER HEALTHCARE SPÓŁKA AKCYJNA, Pieńków, Polska 008027620 i dokonanie wpisu: ADMARKA SPÓŁKA Z OGRANICZONĄ ODPOWIEDZIALNOŚCIĄ, Pieńków, Polska 364297127.

266880 2017 03 20 A. Wprowadzono zmianę uprawnionego przez wykreślenie wpisu: ECHO INVESTMENT SPÓŁKA AKCYJNA, Kielce, Polska 290463755 i dokonanie wpisu: Q22 – PROJEKT ECHO – 128 SPÓŁKA Z OGRANICZONĄ ODPOWIEDZIALNOŚCIĄ – SPÓŁKA KOMANDYTOWA, Kielce, Polska 260133596.

267174 2017 03 14 A. Wprowadzono zmianę uprawnionego przez wykreślenie wpisu: ADAMED CONSUMER HEALTHCARE SPÓŁKA AKCYJNA, Pieńków, Polska 008027620 i dokonanie wpisu: ADMARKA SPÓŁKA Z OGRANICZONĄ ODPOWIEDZIALNOŚCIĄ, Pieńków, Polska 364297127.

267175 2017 03 14 A. Wprowadzono zmianę uprawnionego przez wykreślenie wpisu: ADAMED CONSUMER HEALTHCARE SPÓŁKA AKCYJNA, Pieńków, Polska 008027620 i dokonanie wpisu: ADMARKA SPÓŁKA Z OGRANICZONĄ ODPOWIEDZIALNOŚCIĄ, Pieńków, Polska 364297127.

267295 2017 03 07 D. Dokonano wpisu: „W dniu 19 stycznia 2017 r. na podstawie postanowienia Sądu Rejonowego dla m.st. Warszawy w Warszawie Wydział XI Gospodarczy – Rejestru Zastawów (sygn. akt WA.XI.Ns-Rej.Za 19146/16/456) wpisano do Rejestru Zastawów pod pozycją 2519348 zastaw rejestrowy na prawie ochronnym udzielonym na znak towarowy R-267295 w celu zabezpieczenia wierzytelności przysługujących Unicredit Bank AB, London Branch z siedzibą w Londynie, Zjednoczone Królestwo Wielkiej Brytanii i Irlandii Północnej wobec Polsat Brands AG z siedzibą w Buttikon, Szwajcaria”.

267563 2017 03 09 A. Wprowadzono zmianę adresu uprawnionego przez wykreślenie wpisu: GARDENPHARM SPÓŁKA Z OGRANICZONĄ ODPOWIEDZIALNOŚCIĄ, Radom, Polska 142502645 i dokonanie wpisu: GARDENPHARM SPÓŁKA Z OGRANICZONĄ ODPOWIEDZIALNOŚCIĄ, Radom, Polska.

267927 2017 03 13 A. Wprowadzono zmianę uprawnionego przez wykreślenie wpisu: DYNAMIC TRADE SPÓŁKA Z OGRANICZONĄ ODPOWIEDZIALNOŚCIĄ, Chrzanów, Polska 240175529 i dokonanie wpisu: DYNAMIC BRANDS SPÓŁKA Z OGRANICZONĄ ODPOWIEDZIALNOŚCIĄ, Bytom, Polska 363736783.

267928 2017 03 13 A. Wprowadzono zmianę uprawnionego przez wykreślenie wpisu: DYNAMIC TRADE SPÓŁKA Z OGRANICZONĄ ODPOWIEDZIALNOŚCIĄ, Chrzanów, Polska 240175529 i dokonanie wpisu: DYNAMIC BRANDS SPÓŁKA Z OGRANICZONĄ ODPOWIEDZIALNOŚCIĄ, Bytom, Polska 363736783.

268027 2017 03 20 A. Wprowadzono zmianę uprawnionego przez wykreślenie wpisu: LIBET SPÓŁKA AKCYJNA, Wrocław, Polska 141349437 i dokonanie wpisu: XELON SPÓŁKA Z OGRANICZONĄ ODPOWIEDZIALNOŚCIĄ, Warszawa, Polska 146503038.

268028 2017 03 20 A. Wprowadzono zmianę uprawnionego przez wykreślenie wpisu: LIBET SPÓŁKA AKCYJNA, Wrocław, Polska 141349437 i dokonanie wpisu: XELON SPÓŁKA Z OGRANICZONĄ ODPOWIEDZIALNOŚCIĄ, Warszawa, Polska 146503038.

268029 2017 03 20 A. Wprowadzono zmianę uprawnionego przez wykreślenie wpisu: LIBET SPÓŁKA AKCYJNA, Wrocław, Polska 141349437 i dokonanie wpisu: XELON SPÓŁKA Z OGRANICZONĄ ODPOWIEDZIALNOŚCIĄ, Warszawa, Polska 146503038.

268032 2017 03 20 A. Wprowadzono zmianę uprawnionego przez wykreślenie wpisu: LIBET SPÓŁKA AKCYJNA, Wrocław, Polska 141349437 i dokonanie wpisu: XELON SPÓŁKA Z OGRANICZONĄ ODPOWIEDZIALNOŚCIĄ, Warszawa, Polska 146503038.

268033 2017 03 20 A. Wprowadzono zmianę uprawnionego przez wykreślenie wpisu: LIBET SPÓŁKA AKCYJNA, Wrocław, Polska 141349437 i dokonanie wpisu: XELON SPÓŁKA Z OGRANICZONĄ ODPOWIEDZIALNOŚCIĄ, Warszawa, Polska 146503038.

268034 2017 03 20 A. Wprowadzono zmianę uprawnionego przez wykreślenie wpisu: LIBET SPÓŁKA AKCYJNA, Wrocław, Polska 141349437 i dokonanie wpisu: XELON SPÓŁKA Z OGRANICZONĄ ODPOWIEDZIALNOŚCIĄ, Warszawa, Polska 146503038.

268035 2017 03 20 A. Wprowadzono zmianę uprawnionego przez wykreślenie wpisu: LIBET SPÓŁKA AKCYJNA, Wrocław, Polska 141349437 i dokonanie wpisu: XELON SPÓŁKA Z OGRANICZONĄ ODPOWIEDZIALNOŚCIĄ, Warszawa, Polska 146503038.

268036 2017 03 20 A. Wprowadzono zmianę uprawnionego przez wykreślenie wpisu: LIBET SPÓŁKA AKCYJNA, Wrocław, Polska 141349437 i dokonanie wpisu: XELON SPÓŁKA Z OGRANICZONĄ ODPOWIEDZIALNOŚCIĄ, Warszawa, Polska 146503038.

268037 2017 03 20 A. Wprowadzono zmianę uprawnionego przez wykreślenie wpisu: LIBET SPÓŁKA AKCYJNA, Wrocław, Polska 141349437 i dokonanie wpisu: XELON SPÓŁKA Z OGRANICZONĄ ODPOWIEDZIALNOŚCIĄ, Warszawa, Polska 146503038.

268038 2017 03 20 A. Wprowadzono zmianę uprawnionego przez wykreślenie wpisu: LIBET SPÓŁKA AKCYJNA, Wrocław, Polska 141349437 i dokonanie wpisu: XELON SPÓŁKA Z OGRANICZONĄ ODPOWIEDZIALNOŚCIĄ, Warszawa, Polska 146503038.

268039 2017 03 20 A. Wprowadzono zmianę uprawnionego przez wykreślenie wpisu: LIBET SPÓŁKA AKCYJNA, Wrocław, Polska 141349437 i dokonanie wpisu: XELON SPÓŁKA Z OGRANICZONĄ ODPOWIEDZIALNOŚCIĄ, Warszawa, Polska 146503038.

268167 2017 03 20 A. Wprowadzono zmianę uprawnionego przez wykreślenie wpisu: LIBET SPÓŁKA AKCYJNA, Wrocław, Polska 141349437 i dokonanie wpisu: XELON SPÓŁKA Z OGRANICZONĄ ODPOWIEDZIALNOŚCIĄ, Warszawa, Polska 146503038.

268168 2017 03 20 A. Wprowadzono zmianę uprawnionego przez wykreślenie wpisu: LIBET SPÓŁKA AKCYJNA, Wrocław, Polska 141349437 i dokonanie wpisu: XELON SPÓŁKA Z OGRANICZONĄ ODPOWIEDZIALNOŚCIĄ, Warszawa, Polska 146503038.

268195 2017 03 17 A. Wprowadzono zmianę uprawnionego przez wykreślenie wpisu: CENTRUM PRASKIE KONESER SPÓŁKA Z OGRANICZONĄ ODPOWIEDZIALNOŚCIĄ SPÓŁKA KOMANDYTOWA, Warszawa, Polska 147143228 i dokonanie wpisu: PROJEKT ALFA 1 SPÓŁKA Z OGRANICZONĄ ODPOWIEDZIALNOŚCIĄ SPÓŁKA KOMANDYTOWO-AKCYJNA, Warszawa, Polska.

268195 2017 03 17 A. Wprowadzono zmianę uprawnionego przez wykreślenie wpisu: PROJEKT ALFA 1 SPÓŁKA Z OGRANICZONĄ ODPOWIEDZIALNOŚCIĄ SPÓŁKA KOMANDYTOWO-AKCYJNA, Warszawa, Polska i dokonanie wpisu: L&W MANAGEMENT SPÓŁKA Z OGRANICZONĄ ODPOWIEDZIALNOŚCIĄ SPÓŁKA KOMANDYTOWO-AKCYJNA, Warszawa, Polska 022238397.

268195 2017 03 17 A. Wprowadzono zmianę uprawnionego przez wykreślenie wpisu: L&W MANAGEMENT SPÓŁKA Z OGRANICZONĄ ODPOWIEDZIALNOŚCIĄ SPÓŁKA KOMANDYTOWO-AKCYJ-

NA, Warszawa, Polska 022238397 i dokonanie wpisu: LIEBRECHT & WOOD POLAND SPÓŁKA Z OGRANICZONĄ ODPOWIEDZIALNOŚCIĄ, Warszawa, Polska 141516349.

268335 2017 03 09 A. Wprowadzono zmianę uprawnionego przez wykreślenie wpisu: RSV SPÓŁKA Z OGRANICZONĄ ODPOWIEDZIALNOŚCIĄ, Wrocław, Polska 021160865 i dokonanie wpisu: FUNDACJA OSTOJA IM. ŚCIBORA ZE ŚCIBORZYC, Opole, Polska 021741154.

268336 2017 03 09 A. Wprowadzono zmianę uprawnionego przez wykreślenie wpisu: RSV SPÓŁKA Z OGRANICZONĄ ODPOWIEDZIALNOŚCIĄ, Wrocław, Polska 021160865 i dokonanie wpisu: FUNDACJA OSTOJA IM. ŚCIBORA ZE ŚCIBORZYC, Opole, Polska 021741154.

268451 2017 03 06 A. Wprowadzono zmianę uprawnionego przez wykreślenie wpisu: T.G. BEWA SPÓŁKA Z OGRANICZONĄ ODPOWIEDZIALNOŚCIĄ, Piaski, Polska 141928136 i dokonanie wpisu: BEWA SPÓŁKA Z OGRANICZONĄ ODPOWIEDZIALNOŚCIĄ, Ruszyczyn, Polska 140714202.

268913 2017 03 15 A. Wprowadzono zmianę uprawnionego przez wykreślenie wpisu: ZIÓŁKOWSKA ANNA, Grudziądz, Polska i dokonanie wpisu: NANOACTIV SILESIA SPÓŁKA Z OGRANICZONĄ ODPOWIEDZIALNOŚCIĄ, Katowice, Polska 243069590.

269667 2017 03 20 A. Wprowadzono zmianę uprawnionego przez wykreślenie wpisu: LIBET SPÓŁKA AKCYJNA, Wrocław, Polska 141349437 i dokonanie wpisu: XELON SPÓŁKA Z OGRANICZONĄ ODPOWIEDZIALNOŚCIĄ, Warszawa, Polska 146503038.

269668 2017 03 20 A. Wprowadzono zmianę uprawnionego przez wykreślenie wpisu: LIBET SPÓŁKA AKCYJNA, Wrocław, Polska 141349437 i dokonanie wpisu: XELON SPÓŁKA Z OGRANICZONĄ ODPOWIEDZIALNOŚCIĄ, Warszawa, Polska 146503038.

269669 2017 03 20 A. Wprowadzono zmianę uprawnionego przez wykreślenie wpisu: LIBET SPÓŁKA AKCYJNA, Wrocław, Polska 141349437 i dokonanie wpisu: XELON SPÓŁKA Z OGRANICZONĄ ODPOWIEDZIALNOŚCIĄ, Warszawa, Polska 146503038.

269753 2017 03 08 A. Wprowadzono zmianę uprawnionego przez wykreślenie wpisu: NATURELL POLSKA SPÓŁKA Z OGRANICZONĄ ODPOWIEDZIALNOŚCIĄ, Kraków, Polska 357104728 i dokonanie wpisu: NATURELL POLSKA SPÓŁKA AKCYJNA, Kraków, Polska 357104728.

269824 2017 03 08 A. Wprowadzono zmianę uprawnionego przez wykreślenie wpisu: GRUPA DYNAMIC SPÓŁKA Z OGRANICZONĄ ODPOWIEDZIALNOŚCIĄ, Jaworze, Polska 240175529 i dokonanie wpisu: DYNAMIC TECHNOLOGY SPÓŁKA Z OGRANICZONĄ ODPOWIEDZIALNOŚCIĄ, Katowice, Polska 243255967.

270466 2017 03 20 A. Wprowadzono zmianę uprawnionego przez wykreślenie wpisu: FDT POLAND SPÓŁKA Z OGRANICZONĄ ODPOWIEDZIALNOŚCIĄ, Warszawa, Polska 146077653 i dokonanie wpisu: DRINKFOOD SPÓŁKA Z OGRANICZONĄ ODPOWIEDZIALNOŚCIĄ, Warszawa, Polska 146616908.

270541 2017 03 09 A. Wprowadzono zmianę uprawnionego przez wykreślenie wpisu: RSV SPÓŁKA Z OGRANICZONĄ ODPOWIEDZIALNOŚCIĄ, Wrocław, Polska 021160865 i dokonanie wpisu: FUNDACJA OSTOJA IM. ŚCIBORA ZE ŚCIBORZYC, Opole, Polska 021741154.

270695 2017 03 09 A. Wprowadzono zmianę uprawnionego przez wykreślenie wpisu: RSV SPÓŁKA Z OGRANICZONĄ ODPOWIEDZIALNOŚCIĄ, Wrocław, Polska 021160865 i dokonanie wpisu: FUNDACJA OSTOJA IM. ŚCIBORA ZE ŚCIBORZYC, Opole, Polska 021741154.

270696 2017 03 09 A. Wprowadzono zmianę uprawnionego przez wykreślenie wpisu: RSV SPÓŁKA Z OGRANICZONĄ ODPOWIEDZIALNOŚCIĄ, Wrocław, Polska 021160865 i dokonanie wpisu: FUNDACJA OSTOJA IM. ŚCIBORA ZE ŚCIBORZYC, Opole, Polska 021741154.

270697 2017 03 09 A. Wprowadzono zmianę uprawnionego przez wykreślenie wpisu: RSV SPÓŁKA Z OGRANICZONĄ ODPOWIEDZIALNOŚCIĄ, Wrocław, Polska 021160865 i dokonanie wpisu: FUNDACJA OSTOJA IM. ŚCIBORA ZE ŚCIBORZYC, Opole, Polska 021741154.

270977 2017 03 15 A. Wprowadzono zmianę uprawnionego przez wykreślenie wpisu: ZIÓŁKOWSKA ANNA, Grudziądz, Polska i dokonanie wpisu: NANOACTIV SILESIA SPÓŁKA Z OGRANICZONĄ ODPOWIEDZIALNOŚCIĄ, Katowice, Polska 243069590.

271101 2017 03 20 A. Wprowadzono zmianę uprawnionego przez wykreślenie wpisu: LIBET SPÓŁKA AKCYJNA, Wrocław, Polska 141349437 i dokonanie wpisu: XELON SPÓŁKA Z OGRANICZONĄ ODPOWIEDZIALNOŚCIĄ, Warszawa, Polska 146503038.

271365 2017 03 20 A. Wprowadzono zmianę uprawnionego przez wykreślenie wpisu: LIBET SPÓŁKA AKCYJNA, Wrocław, Polska 141349437 i dokonanie wpisu: XELON SPÓŁKA Z OGRANICZONĄ ODPOWIEDZIALNOŚCIĄ, Warszawa, Polska 146503038.

271367 2017 03 20 A. Wprowadzono zmianę uprawnionego przez wykreślenie wpisu: LIBET SPÓŁKA AKCYJNA, Wrocław, Polska 141349437 i dokonanie wpisu: XELON SPÓŁKA Z OGRANICZONĄ ODPOWIEDZIALNOŚCIĄ, Warszawa, Polska 146503038.

271368 2017 03 20 A. Wprowadzono zmianę uprawnionego przez wykreślenie wpisu: LIBET SPÓŁKA AKCYJNA, Wrocław, Polska 141349437 i dokonanie wpisu: XELON SPÓŁKA Z OGRANICZONĄ ODPOWIEDZIALNOŚCIĄ, Warszawa, Polska 146503038.

271369 2017 03 20 A. Wprowadzono zmianę uprawnionego przez wykreślenie wpisu: LIBET SPÓŁKA AKCYJNA, Wrocław, Polska 141349437 i dokonanie wpisu: XELON SPÓŁKA Z OGRANICZONĄ ODPOWIEDZIALNOŚCIĄ, Warszawa, Polska 146503038.

272318 2017 03 20 A. Wprowadzono zmianę uprawnionego przez wykreślenie wpisu: GRUPA PRACUJ SPÓŁKA AKCYJNA, Warszawa, Polska 016299966 i dokonanie wpisu: GRUPA PRACUJ SPÓŁKA Z OGRANICZONĄ ODPOWIEDZIALNOŚCIĄ, Warszawa, Polska 362970301.

272645 2017 03 20 A. Wprowadzono zmianę uprawnionego przez wykreślenie wpisu: LIBET SPÓŁKA AKCYJNA, Wrocław, Polska 141349437 i dokonanie wpisu: XELON SPÓŁKA Z OGRANICZONĄ ODPOWIEDZIALNOŚCIĄ, Warszawa, Polska 146503038.

272737 2017 03 14 A. Wprowadzono zmianę uprawnionego przez wykreślenie wpisu: ADAMED CONSUMER HEALTHCARE SPÓŁKA AKCYJNA, Pieńków, Polska 008027620 i dokonanie wpisu: ADMARKA SPÓŁKA Z OGRANICZONĄ ODPOWIEDZIALNOŚCIĄ, Pieńków, Polska 364297127.

272738 2017 03 14 A. Wprowadzono zmianę uprawnionego przez wykreślenie wpisu: ADAMED CONSUMER HEALTHCARE SPÓŁKA AKCYJNA, Pieńków, Polska 008027620 i dokonanie wpisu: ADMARKA SPÓŁKA Z OGRANICZONĄ ODPOWIEDZIALNOŚCIĄ, Pieńków, Polska 364297127.

272823 2017 03 14 A. Wprowadzono zmianę uprawnionego przez wykreślenie wpisu: ADAMED CONSUMER HEALTHCARE SPÓŁKA AKCYJNA, Pieńków, Polska 008027620 i dokonanie wpisu: ADMARKA SPÓŁKA Z OGRANICZONĄ ODPOWIEDZIALNOŚCIĄ, Pieńków, Polska 364297127.

273052 2017 03 16 A. Wprowadzono zmianę uprawnionego przez wykreślenie wpisu: OTMUCHÓW MARKETING SPÓŁKA Z OGRANICZONĄ ODPOWIEDZIALNOŚCIĄ, Otmuchów, Polska 142751791 i dokonanie wpisu: CHOCO-ZAKŁADY PRZEMYSŁU CUKIERNICZEGO OTMUCHÓW S.A. SPÓŁKA KOMANDYTOWA, Otmuchów, Polska 364536170.

273052 2017 03 16 A. Wprowadzono zmianę uprawnionego przez wykreślenie wpisu: CHOCO-ZAKŁADY PRZEMYSŁU CUKIERNICZEGO OTMUCHÓW S.A. SPÓŁKA KOMANDYTOWA, Otmuchów, Polska 364536170 i dokonanie wpisu: JEDNOŚĆ SPÓŁKA Z OGRANICZONĄ ODPOWIEDZIALNOŚCIĄ, Wschowa, Polska 410334318.

273052 2017 03 16 A. Wprowadzono zmianę uprawnionego przez wykreślenie wpisu: JEDNOŚĆ SPÓŁKA Z OGRANICZONĄ ODPOWIEDZIALNOŚCIĄ, Wschowa, Polska 410334318 i dokonanie wpisu: OTMUCHÓW LOGISTYKA SPÓŁKA Z OGRANICZONĄ ODPOWIEDZIALNOŚCIĄ, Nysa, Polska 712578890.

273562 2017 03 01 D. Wykreślono wpis: „W dniu 3 lutego 2014 r. na podstawie postanowienia Sądu Rejonowego dla m.st. Warszawy w Warszawie Wydział XI Gospodarczy – Rejestru Zastawów (sygn. akt WA.XI.Ns-Rej.Za 599/14/016) wpisano do Rejestru Zastawów pod pozycją 2386758 zastaw rejestrowy na prawie ochronnym udzielonym na znak towarowy R-273562 w celu zabezpieczenia wierzytelności przysługujących INTERNATIONAL TRADING AND INVESTMENTS HOLDINGS S.A. LUXEMBOURG z siedzibą w Luksemburgu wobec LSW TWENTY ONE SPÓŁKA Z OGRANICZONĄ ODPOWIEDZIALNOŚCIĄ z siedzibą w Warszawie”.

274824 2017 03 15 A. Wprowadzono zmianę uprawnionego przez wykreślenie wpisu: BK-FOOD POLSKA SPÓŁKA Z OGRANICZONĄ ODPOWIEDZIALNOŚCIĄ, Gdynia, Polska 221954790 i dokonanie wpisu: BK FOOD SPÓŁKA Z OGRANICZONĄ ODPOWIEDZIALNOŚCIĄ, Gdynia, Polska 362095253.

274842 2017 03 15 A. Wprowadzono zmianę uprawnionego przez wykreślenie wpisu: AV MANAGEMENT SPÓŁKA Z OGRANICZONĄ ODPOWIEDZIALNOŚCIĄ W LIKWIDACJI, Gdańsk, Polska 141040757 i dokonanie wpisu: LPCO SPÓŁKA Z OGRANICZONĄ ODPOWIEDZIALNOŚCIĄ, Gdańsk, Polska 360336764.

275832 2017 03 15 A. Wprowadzono zmianę uprawnionego przez wykreślenie wpisu: Liberty Motors Spółka z ograniczoną odpowiedzialnością, Łódź, Polska 473167802 i dokonanie wpisu: LIBERTY MOTORS SPÓŁKA AKCYJNA, Łódź, Polska 000036452.

275953 2017 03 14 D. Dokonano wpisu: „W dniu 28 listopada 2016 r. na podstawie postanowienia Sądu Rejonowego dla m.st. Warszawy w Warszawie Wydział XI Gospodarczy – Rejestru Zastawów (sygn. akt WA.XI.Ns-Rej.Za 16452/16/263) wpisano do Rejestru Zastawów pod pozycją 2513789 zastaw rejestrowy na prawie ochronnym udzielonym na znak towarowy R-275953 w celu zabezpieczenia wierzytelności przysługujących ING Bank Śląski Spółka Akcyjna z siedzibą w Katowicach wobec Gremi Media Spółka z ograniczoną odpowiedzialnością z siedzibą w Warszawie”.

276212 2017 03 14 A. Wprowadzono zmianę uprawnionego przez wykreślenie wpisu: SCHITTEK GABRIELLA SUSANNA PHARMA.INFO.PL, Warszawa, Polska 141291850 i dokonanie wpisu: PERFARMA SPÓŁKA Z OGRANICZONĄ ODPOWIEDZIALNOŚCIĄ, Warszawa, Polska 010205912.

276364 2017 03 22 F. Dokonano wpisu: „Na podstawie tytułu wykonawczego: Nakazu zapłaty w postępowaniu upominawczym z dnia 9 czerwca 2015 r., sygn. akt. XIII GNc 1754/15 zaopatrzonego w klauzulę wykonalności z dnia 1 marca 2016 r. oraz postanowienia z dnia 17 lutego 2016 r., sygn. akt. XIII Gz 1064/15 zaopatrzonego w klauzulę wykonalności z dnia 30 marca 2016 r., Komornik Sądowy przy Sądzie Rejonowym dla Łodzi-Widzewa w Łodzi w toku postępowania egzekucyjnego prowadzonego pod sygnaturą akt: Km 2727/16 dokonał zajęcia prawa ochronnego na przedmiotowy znak towarowy na wniosek wierzyciela: Marioli Stokołowskiej prowadzącej działalność gospodarczą pod nazwą P.H. STOK z siedzibą w Łodzi”.

276364 2017 03 22 F. Dokonano wpisu: „Na podstawie tytułu wykonawczego: Nakazu zapłaty w postępowaniu upominawczym Sądu Okręgowego w Warszawie z dnia 25 listopada 2015 r., sygn. akt. XX GNc 898/15, Komornik Sądowy przy Sądzie Rejonowym dla Warszawy-Śródmieścia w Warszawie w toku postępowania egzekucyjnego prowadzonego pod sygnaturą akt: Km 6822/15 dokonał zajęcia prawa ochronnego na przedmiotowy znak towarowy w celu wykonania zabezpieczenia na wniosek wierzyciela: ELIB.PL Sp. z o.o. z siedzibą w Warszawie”.

276364 2017 03 22 F. Dokonano wpisu: „Na podstawie tytułu wykonawczego: Postanowienie Sądu Okręgowego w Poznaniu z dnia 11 kwietnia 2016 r., sygnatura akt X Gz 296/16 zaopatrzone w klauzulę wykonalności z dnia 11 kwietnia 2016 r.; Komornik Sądowy przy Sądzie Rejonowym Szczecin – Centrum w Szczecinie w toku postępowania zabezpieczającego prowadzonego pod sygnaturą Km 876/16 dokonał zajęcia prawa ochronnego na przedmiotowy znak towarowy, w celu wykonania zabezpieczenia udzielonego na rzecz Locus Security Tres Spółka z ograniczoną odpowiedzialnością Spółki komandytowej z siedzibą w Szczecinie”.

276781 2017 03 17 A. Wprowadzono zmianę uprawnionego przez wykreślenie wpisu: KARTASZYŃSKI HENRYK CENTRUM PROJEKTÓW I ANALIZ INFORMATYCZNYCH PRO-PROJECT, Chełm, Polska 110005446 i dokonanie wpisu: PRO-PROJECT Henryk Kartaszyński, Chełm, Polska 110005446.

276783 2017 03 17 A. Wprowadzono zmianę uprawnionego przez wykreślenie wpisu: KARTASZYŃSKI HENRYK CENTRUM PROJEKTÓW I ANALIZ INFORMATYCZNYCH PRO-PROJECT, Chełm, Polska 110005446 i dokonanie wpisu: PRO-PROJECT Henryk Kartaszyński, Chełm, Polska 110005446.

278043 2017 03 06 A. Wprowadzono zmianę uprawnionego przez wykreślenie wpisu: ADAMED SPÓŁKA Z OGRANICZONĄ ODPOWIEDZIALNOŚCIĄ, Pieńków, Polska 011369567 i dokonanie wpisu: ADMARKA SPÓŁKA Z OGRANICZONĄ ODPOWIEDZIALNOŚCIĄ, Pieńków, Polska 364297127.

278045 2017 03 17 A. Wprowadzono zmianę uprawnionego przez wykreślenie wpisu: KRAFT FOODS DEUTSCHLAND HOLDING GMBH, BREMEN, Niemcy i dokonanie wpisu: Mondelez Deutschland Coffee GmbH, Bremen, Niemcy.

278045 2017 03 17 A. Wprowadzono zmianę uprawnionego przez wykreślenie wpisu: Mondelez Deutschland Coffee GmbH, Bremen, Niemcy i dokonanie wpisu: Jacobs Douwe Egberts DE GmbH, Bremen, Niemcy.

278167 2017 03 15 A. Wprowadzono zmianę uprawnionego przez wykreślenie wpisu: ASENKOWICZ MAREK, Tychy, Polska i dokonanie wpisu: NANOACTIV SILESIA SPÓŁKA Z OGRANICZONĄ ODPOWIEDZIALNOŚCIĄ, Katowice, Polska 243069590.

278491 2017 03 27 A. Wprowadzono zmianę siedziby uprawnionego przez wykreślenie wpisu: PROWINCJA POLSKA ZAKONU SZPITALNEGO ŚW. JANA BOŻEGO P.W. ZWIASTOWANIA NAJŚWIĘTSZEJ MARYI PANNY, Kraków, Polska 006232065 i dokonanie wpisu: PROWINCJA POLSKA ZAKONU SZPITALNEGO ŚW. JANA BOŻEGO P.W. ZWIASTOWANIA NAJŚWIĘTSZEJ MARYI PANNY, Warszawa, Polska 006232065.

278664 2017 03 27 A. Wprowadzono zmianę siedziby uprawnionego przez wykreślenie wpisu: PROWINCJA POLSKA ZAKONU SZPITALNEGO ŚW. JANA BOŻEGO P.W. ZWIASTOWANIA NAJŚWIĘTSZEJ MARYI PANNY, Kraków, Polska 006232065 i dokonanie wpisu: PROWINCJA POLSKA ZAKONU SZPITALNEGO ŚW. JANA BOŻEGO P.W. ZWIASTOWANIA NAJŚWIĘTSZEJ MARYI PANNY, Warszawa, Polska 006232065.

279028 2017 03 17 A. Wprowadzono zmianę uprawnionego przez wykreślenie wpisu: NOVASCON PHARMACEUTICALS SPÓŁKA Z OGRANICZONĄ ODPOWIEDZIALNOŚCIĄ, Warszawa, Polska 140950606 i dokonanie wpisu: PRZEDSIĘBIORSTWO FARMACEUTYCZNE LEK-AM SPÓŁKA Z OGRANICZONĄ ODPOWIEDZIALNOŚCIĄ, Zakroczym, Polska 016295922.

279030 2017 03 17 A. Wprowadzono zmianę uprawnionego przez wykreślenie wpisu: NOVASCON PHARMACEUTICALS SPÓŁKA Z OGRANICZONĄ ODPOWIEDZIALNOŚCIĄ, Warszawa, Polska 140950606 i dokonanie wpisu: PRZEDSIĘBIORSTWO FARMACEUTYCZNE LEK-AM SPÓŁKA Z OGRANICZONĄ ODPOWIEDZIALNOŚCIĄ, Zakroczym, Polska 016295922.

279415 2017 03 21 A. Wprowadzono zmianę uprawnionego przez wykreślenie wpisu: NOCOWANIE. PL EXTRAMEDIA SPÓŁKA

Z OGRANICZONĄ ODPOWIEDZIALNOŚCIĄ SPÓŁKA KOMANDYTOWA, Lublin, Polska 060618064 i dokonanie wpisu: NOCOWANIE.PL SPÓŁKA Z OGRANICZONĄ ODPOWIEDZIALNOŚCIĄ, Lublin, Polska 060600118.

279436 2017 03 16 A. Wprowadzono zmianę uprawnionego przez wykreślenie wpisu: OTMUCHÓW MARKETING SPÓŁKA Z OGRANICZONĄ ODPOWIEDZIALNOŚCIĄ, Brzeg, Polska 142751791 i dokonanie wpisu: CHOCO-ZAKŁADY PRZEMYSŁU CUKIERNICZEGO OTMUCHÓW S.A. SPÓŁKA KOMANDYTOWA, Otmuchów, Polska 364536170.

279436 2017 03 16 A. Wprowadzono zmianę uprawnionego przez wykreślenie wpisu: CHOCO-ZAKŁADY PRZEMYSŁU CUKIERNICZEGO OTMUCHÓW S.A. SPÓŁKA KOMANDYTOWA, Otmuchów, Polska 364536170 i dokonanie wpisu: JEDNOŚĆ SPÓŁKA Z OGRANICZONĄ ODPOWIEDZIALNOŚCIĄ, Wschowa, Polska 410334318.

279436 2017 03 16 A. Wprowadzono zmianę uprawnionego przez wykreślenie wpisu: JEDNOŚĆ SPÓŁKA Z OGRANICZONĄ ODPOWIEDZIALNOŚCIĄ, Wschowa, Polska 410334318 i dokonanie wpisu: OTMUCHÓW LOGISTYKA SPÓŁKA Z OGRANICZONĄ ODPOWIEDZIALNOŚCIĄ, Nysa, Polska 712578890.

279635 2017 03 15 A. Wprowadzono zmianę uprawnionego przez wykreślenie wpisu: AGRAMUNT SPÓŁKA Z OGRANICZONĄ ODPOWIEDZIALNOŚCIĄ, Warszawa, Polska 147472140 i dokonanie wpisu: AGRAMUNT SPÓŁKA Z OGRANICZONĄ ODPOWIEDZIALNOŚCIĄ SPÓŁKA KOMANDYTOWA, Warszawa, Polska 147472140.

279636 2017 03 15 A. Wprowadzono zmianę uprawnionego przez wykreślenie wpisu: AGRAMUNT SPÓŁKA Z OGRANICZONĄ ODPOWIEDZIALNOŚCIĄ, Warszawa, Polska 147472140 i dokonanie wpisu: AGRAMUNT SPÓŁKA Z OGRANICZONĄ ODPOWIEDZIALNOŚCIĄ SPÓŁKA KOMANDYTOWA, Warszawa, Polska 147472140.

279637 2017 03 15 A. Wprowadzono zmianę uprawnionego przez wykreślenie wpisu: AGRAMUNT SPÓŁKA Z OGRANICZONĄ ODPOWIEDZIALNOŚCIĄ, Warszawa, Polska 147472140 i dokonanie wpisu: AGRAMUNT SPÓŁKA Z OGRANICZONĄ ODPOWIEDZIALNOŚCIĄ SPÓŁKA KOMANDYTOWA, Warszawa, Polska 147472140.

279742 2017 03 15 A. Wprowadzono zmianę uprawnionego przez wykreślenie wpisu: MIKULSKA-CHOLEWA ALEKSANDRA, CHOLEWA DARIUSZ AD CLINIC SPÓŁKA CYWILNA, Tychy, Polska i dokonanie wpisu: „AD-CLINIC” ALEKSANDRA MIKULSKA-CHOLEWA, DARIUSZ CHOLEWA SPÓŁKA JAWNA, Tychy, Polska 241925079.

279853 2017 03 27 A. Wprowadzono zmianę siedziby uprawnionego przez wykreślenie wpisu: PROWINCJA POLSKA ZAKONU SZPITALNEGO ŚW. JANA BOŻEGO P.W. ZWIASTOWANIA NAJŚWIĘTSZEJ MARYI PANNY, Kraków, Polska 006232065 i dokonanie wpisu: PROWINCJA POLSKA ZAKONU SZPITALNEGO ŚW. JANA BOŻEGO P.W. ZWIASTOWANIA NAJŚWIĘTSZEJ MARYI PANNY, Warszawa, Polska 006232065.

280426 2017 03 15 A. Wprowadzono zmianę uprawnionego przez wykreślenie wpisu: GRUPA KAPITAŁOWA BOMI CENTRALA SPÓŁKA Z OGRANICZONĄ ODPOWIEDZIALNOŚCIĄ, Gdynia, Polska 221129040 i dokonanie wpisu: POLSKA SIĘĆ HANDLOWA NASZ SKLEP SPÓŁKA AKCYJNA, Warszawa, Polska 650975511.

280722 2017 03 14 A. Wprowadzono zmianę uprawnionego przez wykreślenie wpisu: KOZŁOWSKI ZBIGNIEW ERKADO, Chwałowice, Polska 830088541 i dokonanie wpisu: KOZŁOWSKI ZBIGNIEW, Chwałowice, Polska.

280722 2017 03 14 A. Wprowadzono zmianę uprawnionego przez wykreślenie wpisu: KOZŁOWSKI ZBIGNIEW, Chwałowice, Polska i dokonanie wpisu: KOZŁOWSKI MATEUSZ STIRA DOOR, Chwałowice, Polska 180655543.

280722 2017 03 14 A. Wprowadzono zmianę uprawnionego przez wykreślenie wpisu: KOZŁOWSKI MATEUSZ, Chwałowice, Polska i dokonanie wpisu: KOZŁOWSKI MATEUSZ, Chwałowice, Polska.

280725 2017 03 14 A. Wprowadzono zmianę uprawnionego przez wykreślenie wpisu: KOZŁOWSKI ZBIGNIEW ERKADO, Chwałowice, Polska 830088541 i dokonanie wpisu: KOZŁOWSKI ZBIGNIEW, Chwałowice, Polska.

280725 2017 03 14 A. Wprowadzono zmianę uprawnionego przez wykreślenie wpisu: KOZŁOWSKI ZBIGNIEW, Chwałowice, Polska i dokonanie wpisu: KOZŁOWSKI MATEUSZ STIRA DOOR, Chwałowice, Polska 180655543.

280725 2017 03 14 A. Wprowadzono zmianę uprawnionego przez wykreślenie wpisu: KOZŁOWSKI MATEUSZ, Chwałowice, Polska i dokonanie wpisu: KOZŁOWSKI MATEUSZ, Chwałowice, Polska.

280726 2017 03 14 A. Wprowadzono zmianę uprawnionego przez wykreślenie wpisu: KOZŁOWSKI ZBIGNIEW ERKADO, Chwałowice, Polska 830088541 i dokonanie wpisu: KOZŁOWSKI ZBIGNIEW, Chwałowice, Polska.

280726 2017 03 14 A. Wprowadzono zmianę uprawnionego przez wykreślenie wpisu: KOZŁOWSKI ZBIGNIEW, Chwałowice, Polska i dokonanie wpisu: KOZŁOWSKI MATEUSZ STIRA DOOR, Chwałowice, Polska 180655543.

280726 2017 03 14 A. Wprowadzono zmianę uprawnionego przez wykreślenie wpisu: KOZŁOWSKI MATEUSZ, Chwałowice, Polska i dokonanie wpisu: KOZŁOWSKI MATEUSZ, Chwałowice, Polska.

280979 2017 03 27 A. Wprowadzono zmianę siedziby uprawnionego przez wykreślenie wpisu: PROWINCJA POLSKA ZAKONU SZPITALNEGO ŚW. JANA BOŻEGO P.W. ZWIASTOWANIA NAJŚWIĘTSZEJ MARYI PANNY, Kraków, Polska 006232065 i dokonanie wpisu: PROWINCJA POLSKA ZAKONU SZPITALNEGO ŚW. JANA BOŻEGO P.W. ZWIASTOWANIA NAJŚWIĘTSZEJ MARYI PANNY, Warszawa, Polska 006232065.

281621 2017 03 13 A. Wprowadzono zmianę uprawnionego przez wykreślenie wpisu: RSV SPÓŁKA Z OGRANICZONĄ ODPOWIEDZIALNOŚCIĄ, Wrocław, Polska 021160865 i dokonanie wpisu: FUNDACJA OSTOYA IM. ŚCIBORA ZE ŚCIBORZYC, Opole, Polska 363800268.

282227 2017 03 17 A. Wprowadzono zmianę siedziby uprawnionego przez wykreślenie wpisu: PROWINCJA POLSKA ZAKONU SZPITALNEGO ŚW. JANA BOŻEGO P.W. ZWIASTOWANIA NAJŚWIĘTSZEJ MARYI PANNY, Kraków, Polska 006232065 i dokonanie wpisu: PROWINCJA POLSKA ZAKONU SZPITALNEGO ŚW. JANA BOŻEGO P.W. ZWIASTOWANIA NAJŚWIĘTSZEJ MARYI PANNY, Warszawa, Polska 006232065.

282479 2017 03 13 A. Wprowadzono zmianę uprawnionego przez wykreślenie wpisu: ASENKOWICZ MAREK A7S PARFUME FACTORY, Katowice, Polska 271284208 i dokonanie wpisu: NANOACTIV SILESIA SPÓŁKA Z OGRANICZONĄ ODPOWIEDZIALNOŚCIĄ, Katowice, Polska 243069590.

282705 2017 03 13 A. Wprowadzono zmianę uprawnionego przez wykreślenie wpisu: X1 SPÓŁKA Z OGRANICZONĄ ODPOWIEDZIALNOŚCIĄ, Kraków, Polska 121307383 i dokonanie wpisu: NILLKIN SPÓŁKA Z OGRANICZONĄ ODPOWIEDZIALNOŚCIĄ, Warszawa, Polska 364308842.

282971 2017 03 13 A. Wprowadzono zmianę uprawnionego przez wykreślenie wpisu: A-Z MEDICA SPÓŁKA Z OGRANICZONĄ ODPOWIEDZIALNOŚCIĄ, Gdańsk, Polska 190946474 i dokonanie wpisu: COLON C SPÓŁKA Z OGRANICZONĄ ODPOWIEDZIALNOŚCIĄ, Warszawa, Polska 364642140.

283605 2017 03 17 A. Wprowadzono zmianę siedziby uprawnionego przez wykreślenie wpisu: PROWINCJA POLSKA ZAKONU SZPITALNEGO ŚW. JANA BOŻEGO P.W. ZWIASTOWANIA NAJŚWIĘTSZEJ MARYI PANNY, Kraków, Polska 006232065 i dokonanie wpisu: PROWINCJA POLSKA ZAKONU SZPITALNEGO ŚW. JANA BOŻEGO P.W. ZWIASTOWANIA NAJŚWIĘTSZEJ MARYI PANNY, Warszawa, Polska 006232065.

283921 2017 03 21 A. Wprowadzono zmianę nazwy uprawnionego przez wykreślenie wpisu: LAJKONIK HOLDING (SWITZERLAND) AG, SCHWENDE, Szwajcaria i dokonanie wpisu: Leihart AG Schweiz, Schwende, Szwajcaria.

284882 2017 03 17 A. Wprowadzono zmianę nazwy uprawnionego przez wykreślenie wpisu: POMORSKA FUNDACJA ROTTKA, Sopot, Polska 220298294 i dokonanie wpisu: POMORSKA FUNDACJA ROTTKA, Gdańsk, Polska 220298294.

285340 2017 03 20 A. Wprowadzono zmianę uprawnionego przez wykreślenie wpisu: POLSKI STANDARD PŁATNOŚCI SPÓŁKA Z OGRANICZONĄ ODPOWIEDZIALNOŚCIĄ W ORGANIZACJI, Warszawa, Polska 147055889 i dokonanie wpisu: POLSKI STANDARD PŁATNOŚCI SPÓŁKA Z OGRANICZONĄ ODPOWIEDZIALNOŚCIĄ, Warszawa, Polska 147055889.

285417 2017 03 23 D. Dokonano wpisu: „Na mocy umowy zawartej w dniu 28 września 2015 r. pomiędzy TELEWIZJA POLSAT Sp. z o.o. oraz POLSAT LICENSE LTD jako współnikami POLSAT BRANDS z siedzibą w Buttikon, Szwajcaria szwajcarskiej spółki zwyyczajnej (jako Zastawcą) i UNICREDIT BANK AG, LONDON BRANCH z siedzibą w Londynie, Wielka Brytania (jako Zastawnikiem) ustanowiono na prawie ochronnym na rzecz zastawnika:

zastaw cywilny na Prawie Ochronnym – prawie ze zgłoszenia prawa ochronnego na Znak Towarowy 32, w celu zabezpieczenia spłaty Zabezpieczonej Wierzytelności 1 (Zastaw Cywilny 32) – zgodnie z definicjami zawartymi w Umowie;

zastaw cywilny na Prawie Ochronnym - prawie ze zgłoszenia prawa ochronnego na Znak Towarowy 32, w celu zabezpieczenia spłaty Zabezpieczonej Wierzytelności 2 (Zastaw Cywilny 82) – zgodnie z definicjami zawartymi w Umowie;”

285420 2017 03 23 D. Dokonano wpisu: „Na mocy umowy zawartej w dniu 28 września 2015 r. pomiędzy TELEWIZJA POLSAT Sp. z o.o. oraz POLSAT LICENSE LTD jako współnikami POLSAT BRANDS z siedzibą w Buttikon, Szwajcaria szwajcarskiej spółki zwyyczajnej (jako Zastawcą) i UNICREDIT BANK AG, LONDON BRANCH z siedzibą w Londynie, Wielka Brytania (jako Zastawnikiem) ustanowiono na prawie ochronnym na rzecz zastawnika:

zastaw cywilny na Prawie Ochronnym – prawie ze zgłoszenia prawa ochronnego na Znak Towarowy 34, w celu zabezpieczenia spłaty Zabezpieczonej Wierzytelności 1 (Zastaw Cywilny 34) – zgodnie z definicjami zawartymi w Umowie;

zastaw cywilny na Prawie Ochronnym - prawie ze zgłoszenia prawa ochronnego na Znak Towarowy 34, w celu zabezpieczenia spłaty Zabezpieczonej Wierzytelności 2 (Zastaw Cywilny 84) – zgodnie z definicjami zawartymi w Umowie;”

285820 2017 03 23 A. Wprowadzono zmianę nazwy uprawnionego przez wykreślenie wpisu: PRZEDSIĘBIORSTWO PRODUKCYJNE HANDLOWO-USŁUGOWE MIPAMA IMPORT – EXPORT EMILIA I ZBIGNIEW SZAFARZ SPÓŁKA JAWNA, Opatówek, Polska 300184746 i dokonanie wpisu: MIPAMA E.Z. SZAFARZ SPÓŁKA JAWNA, Opatówek, Polska 300184746.

285843 2017 03 06 A. Wprowadzono zmianę siedziby uprawnionego przez wykreślenie wpisu: BEWA SPÓŁKA Z OGRANICZONĄ ODPOWIEDZIALNOŚCIĄ, Piaski, Polska 140714202 i dokonanie wpisu: BEWA SPÓŁKA Z OGRANICZONĄ ODPOWIEDZIALNOŚCIĄ, Ruszczyń, Polska 140714202.

285844 2017 03 06 A. Wprowadzono zmianę siedziby uprawnionego przez wykreślenie wpisu: BEWA SPÓŁKA Z OGRANICZONĄ ODPOWIEDZIALNOŚCIĄ, Piaski, Polska 140714202 i dokonanie wpisu: BEWA SPÓŁKA Z OGRANICZONĄ ODPOWIEDZIALNOŚCIĄ, Ruszczyń, Polska 140714202.

285845 2017 03 06 A. Wprowadzono zmianę siedziby uprawnionego przez wykreślenie wpisu: BEWA SPÓŁKA Z OGRANICZONĄ ODPOWIEDZIALNOŚCIĄ, Piaski, Polska 140714202 i dokonanie wpisu: BEWA SPÓŁKA Z OGRANICZONĄ ODPOWIEDZIALNOŚCIĄ, Ruszczyń, Polska 140714202.

286196 2017 03 17 A. Wprowadzono zmianę uprawnionego przez wykreślenie wpisu: GRUPA MASPEX SPÓŁKA Z OGRANICZONĄ ODPOWIEDZIALNOŚCIĄ SPÓŁKA KOMANDYTOWO AKCYJNA, Wadowice, Polska 122948517 i dokonanie wpisu: GRUPA MASPEX SPÓŁKA Z OGRANICZONĄ ODPOWIEDZIALNOŚCIĄ SPÓŁKA KOMANDYTOWA, Wadowice, Polska 122948517.

286219 2017 03 23 A. Wprowadzono zmianę uprawnionego przez wykreślenie wpisu: ZAKŁAD PRZETWÓRSTWA OWOCOWO-WARZYWNEGO DAWTONA WIELGOMAS DANUTA, Błonie, Polska 012513486 i dokonanie wpisu: „DPTP” DANUTA WIELGOMAS, PAWEŁ WIELGOMAS, TOMASZ WIELGOMAS, PIOTR WIELGOMAS SPÓŁKA CYWILNA, Błonie, Polska 364872057.

286219 2017 03 23 A. Wprowadzono zmianę uprawnionego przez wykreślenie wpisu: „DPTP” DANUTA WIELGOMAS, PAWEŁ WIELGOMAS, TOMASZ WIELGOMAS, PIOTR WIELGOMAS SPÓŁKA CYWILNA, Błonie, Polska 364872057 i dokonanie wpisu: „DPTP” DANUTA WIELGOMAS, PAWEŁ WIELGOMAS, TOMASZ WIELGOMAS, PIOTR WIELGOMAS SPÓŁKA JAWNA, Błonie, Polska 364872057.

213

DECYZJE O UNIEWAŻNIENIU PRAWA OCHRONNEGO

Poniższe zestawienie zawiera kolejno: numer prawa ochronnego na znaki towarowe, datę unieważnienia prawa ochronnego oraz treść decyzji.

107 774 2013 05 15 Prawo unieważniono w całości.

214

DECYZJE O WYGAŚNIĘCIU PRAWA OCHRONNEGO

Poniższe zestawienie zawiera kolejno: numer prawa ochronnego na znaki towarowe i datę wygaśnięcia prawa ochronnego. W przypadku wygaśnięcia prawa tylko dla części towarów (usług) wymienia się te towary (usługi).

146 170 2008 08 05 Prawo wygasło w części dla towarów zawartych w klasie 03: kosmetyki dla dzieci takie jak oliwki, szampony, olejki.

065 745 2016 08 12 Prawo wygasło w całości. Wnioskiem z dnia 12.08.2016 r. uprawniony zrzekł się przed Urzędem Patentowym prawa ochronnego na znak towarowy R.065745.

258 615 2016 11 10 Prawo wygasło w całości. Wnioskiem z dnia 10.11.2016 r. uprawniony zrzekł się przed Urzędem Patentowym prawa ochronnego na znak towarowy R.258615.

266 204 2016 11 07 Prawo wygasło w całości. Wnioskiem z dnia 07.11.2016 r. uprawniony zrzekł się przed Urzędem Patentowym prawa ochronnego na znak towarowy R.266204.

060 833 2014 10 02 Prawo wygasło w części dla towarów: wyroby ze złota, złoto dentystyczne, wyroby srebrne i posrebrzane, wyroby korpusowe srebrne i posrebrzane; biżuteria sztuczna; kryształy okuwane; wyroby z bursztynu, z drewna, ceramiki i szkła; klasy 6, 10, 20 i 21.

106 872 2015 11 27 Prawo wygasło w części dla towarów: rękawice gumowe i chirurgiczne, rękawice ochronne; klasy 10 i 17.

211 784 2016 11 25 Prawo wygasło w części dla towarów/usług: wino; klasa 33.

214 117 2016 09 16 Prawo wygasło w części dla towarów: sól, przyprawy; klasa 30 w części.

237 955 2016 11 29 Prawo wygasło w części dla towarów/usług: napoje bezalkoholowe; klasa 32 w części.

245 635 2016 11 25 Prawo wygasło w części dla towarów/usług: piwo bezalkoholowe; klasa 32 w części.

245 700 2016 11 25 Prawo wygasło w części dla towarów/usług: napoje bezalkoholowe; klasa 32 w części.

274 131 2016 11 28 Prawo wygasło w części dla towarów: napoje alkoholowe; klasa 33.

275 318 2016 03 29 Prawo wygasło w części dla towarów: produkty farmaceutyczne i weterynaryjne stosowane w zaburzeniach snu i stanach wzmożonego napięcia nerwowego; substancje dietetyczne do celów leczniczych stosowane w zaburzeniach snu i stanach wzmożonego napięcia nerwowego; klasa 5.

276 177 2016 11 25 Prawo wygasło w części dla towarów/usług: napoje bezalkoholowe; klasa 32.

277 245 2016 04 01 Prawo wygasło w części dla towarów i usług: działalność finansowa, doradztwo w sprawach finansowych, doradztwo inwestycyjne, ubezpieczenia, kredytowanie zakupu nieruchomości, kantory wymiany walut, zbieranie czynszu; klasa 36 w części.

277 816 2016 03 11 Prawo wygasło w części dla towarów i usług: usługi sprzedaży detalicznej, hurtowej, internetowej, katalogowej, wysyłkowej oraz poprzez ofertę bezpośrednią następujących towarów: meble, materace, poduszki, wyroby z drewna, korka, trzciny, sitowia, wikliny, rogu, kości słoniowej, fiszbinu, szylkretu, bursztynu, masy perłowej, pianki morskiej, namiastek tych materiałów lub z masy plastycznej, zarządzanie sklepami detalicznymi, hurtowymi, internetowymi, reklama, zarządzanie w działalności handlowej, administrowanie działalności handlowej, prace biurowe, usługi doradcze w zakresie franchisingu, zarządzanie przedsiębiorstwami franchisingowymi, doradztwo w zakresie organizowania i zarządzania działalnością gospodarczą, usługi badania rynku i opinii publicznej, organizowanie targów, wystaw i kongresów w celach handlowych oraz reklamowych, pokazy towarów, dekoracja wystaw i witryn sklepowych, usługi w zakresie projekt-managementu oraz design-managementu, usługi w zakresie pośrednictwa handlowego polegające na kojarzeniu partnerów handlowych, usługi agencji importowo-eksportowych, usługi doradztwa handlowego i reklamowego na rzecz osób trzecich w zakresie wyboru i doboru produktów, promocja sprzedaży dla osób trzecich z wyjątkiem usług nie w odniesieniu do usług rozrywkowych, usług transmisji telewizyjnych i radiowych, usług kin i telewizji (klasa 35) oraz organizowanie i prowadzenie warsztatów, treningów, seminariów, sympozjów, zjazdów, podróży studyjnych, kongresów, konferencji, organizowanie i prowadzenie kursów, szkoleń edukacyjnych i rozrywkowych, usługi tłumaczeniowe, kształcenie ustawiczne, usługi w zakresie edukacji i nauczania, opracowywanie planów szkoleniowych, publikowanie książek i materiałów dydaktycznych, nagrywanie materiałów dydaktycznych, organizowa-

nie wystaw, imprez oraz pokazów związanych z kulturą lub edukacją, publikowanie tekstów innych niż reklamowe, publikacje elektroniczne on-line, doradztwo w zakresie edukacji lub kształcenia, organizowanie i prowadzenie imprez rozrywkowych, sportowych i rekreacyjnych, organizowanie konkursów, gier losowych i loterii, usługi administrowania, zarządzania i wynajmowania obiektów sportowych, rozrywkowych i rekreacyjnych, produkcja i reprodukcja filmów i nagrań dźwiękowych oraz video, ich rozpowszechnianie, usługi fotograficzne, montaż programów radiowych i telewizyjnych z wyjątkiem usług nie w odniesieniu do usług rozrywkowych, usług transmisji telewizyjnych i radiowych, usług kin i telewizji; klasa 41.

- 279 564 2016 11 03 Prawo wygasło w części dla towarów: środki przeciw zmarszczkom do celów medycznych, preparaty kosmetyczne do ujędrniania skóry do celów medycznych; klasa 5.
- 280 612 2016 11 08 Prawo wygasło w części dla towarów; klocki lego; klasa 28.
- 281 066 2016 10 27 Prawo wygasło w części dla towarów: panele elewacyjne stanowiące konstrukcje i materiały budowlane niemetalowe, panele elewacyjne stanowiące niemetalowe elementy budowlane, konstrukcyjne, panele elewacyjne stanowiące pokrycia niemetalowe dla budownictwa, panele elewacyjne stanowiące pokrycia ścienne niemetalowe; klasa 19 w części.
- 283 291 2016 08 08 Prawo wygasło w części dla towarów: dezodoranty do użytku osobistego- wyroby perfumeryjne; preparaty do golenia; kosmetyki; kosmetyki upiększające; kremy kosmetyczne; lotony do celów kosmetycznych; preparaty do makijażu; mieszaniny zapachowe; mleczko kosmetyczne; mydła; mydła lecznicze; preparaty kosmetyczne do odchudzania; perfumy; płyny do pielęgnacji włosów; chusteczki nasączone płynami kosmetycznymi; płyny po goleniu; sole kąpielowe do celów innych niż lecznicze; szampony; olejki toaletowe; produkty toaletowe; toniki kosmetyczne; neutralizatory do trwałej ondulacji; farby do włosów; lakiery do włosów; preparaty do kręcenia włosów; woda kolońska; woda lawendowa; woda toaletowa; kremy do wybielania skóry; preparaty do wybielania skór zwierzęcych; wywabiacze plam; zestawy kosmetyków wszystkie w/w wymienione towary związane z produktami weterynaryjnymi i przeznaczone do użytku weterynaryjnego; klasa 03 (w części), balsamy do celów leczniczych; eliksiry jako preparaty farmaceutyczne; lotony do celów farmaceutycznych; preparaty farmaceutyczne przeciw łupieżowi; maści do celów farmaceutycznych; pigułki do celów farmaceutycznych; przeciwbólowe środki; środki przeczyszczające; tabletki do celów farmaceutycznych; trucizny; preparaty medyczne na porost włosów; leki wzmacniające wszystkie w/w produkty z dziedziny zdrowia zwierząt; klasa 05 w części.

215

DECYZJE O ZMIANIE LUB UCHYLENIU DECYZJI (opublikowanych w Wiadomościach Urzędu Patentowego)

Poniższe zestawienie zawiera kolejno: numer prawa ochronnego na znak towarowy, numer i rok wydania Wiadomości Urzędu Patentowego, w którym zmieniona lub uchylona decyzja została ogłoszona oraz datę i treść decyzji, w której zmieniono lub uchylono decyzję poprzednią.

- 260 873 03/2014 2015 03 27 Na podstawie art. 247 ust. 2 ustawy z dnia 30 czerwca 2000 r. Prawo własności przemysłowej – dalej p.w.p. (tekst jednolity: Dz. U. z 2013 r., poz. 1410) Urząd Patentowy RP uchyla swoją decyzję z dnia 30 października 2013 r. o udzieleniu na rzecz BIOFARM Sp. z o.o. z siedzibą w Poznaniu prawa ochronnego na znak towarowy „ASERTIN” R.260873 oraz umarza postępowanie.
- 273 405 07/2015 2016 11 18 Na podstawie art. 247 ust. 2 ustawy z dnia 30 czerwca 2000 r. Prawo własności przemysłowej – dalej p.w.p. (tekst jednolity: Dz. U. z 2013 r., poz. 1410) Urząd Patentowy RP uchyla swoją decyzję z dnia 20 lutego 2015 r. o udzieleniu na rzecz INNOVITAS POLSKA Spółka z o.o. z siedzibą w Warszawie prawa ochronnego na znak towarowy „Octenidex” R.273405 oraz umarza postępowanie.
- 274 232 08/2015 2016 12 06 Na podstawie art. 247 ust. 2 ustawy z dnia 30 czerwca 2000 r. Prawo własności przemysłowej – dalej p.w.p. (tekst jednolity: Dz. U. z 2013 r. poz. 1410) Urząd Patentowy RP uchyla swoją decyzję z dnia 4 marca 2015 r. o udzieleniu na rzecz INSTADRUK Sp. z o.o. z siedzibą w Poznaniu prawa ochronnego na znak towarowy słowno-graficzny „instadruk” R.274232 oraz umarza postępowanie.
- 277 780 01/2016 2016 11 17 Sprostowano oczywistą omyłkę w decyzji o udzieleniu prawa ochronnego z dnia 20 lipca 2015 r. w sprawie znaku towarowego w części dotyczącej zastrzeżeń decyzji:
Prawidłowo powinno być: biały, czerwony, brązowy, żółty, pomarańczowy.
- 279 697 03/2016 2016 09 20 Sprostowano oczywistą omyłkę w decyzji z dnia 01.10.2015 r. w sprawie udzielenia prawa ochronnego na znak towarowy w części dotyczącej nazwy zgłaszającego:
Prawidłowo powinno być: RAPSO ÖSTERREICH GMBH, Aschach an der Donau, Austria.
- 279 698 03/2016 2016 09 20 Sprostowano oczywistą omyłkę w decyzji z dnia 01.10.2015 r. w sprawie udzielenia prawa ochronnego na znak towarowy w części dotyczącej nazwy zgłaszającego:

			2016 r. o udzieleniu prawa ochronnego na znak towarowy w części dotyczącej siedziby uprawnionego: Prawidłowo powinno być: (...) na rzecz CALDENA SPÓŁKA Z OGRANICZONĄ ODPOWIEDZIALNOŚCIĄ SPÓŁKA KOMANDYTOWA, Toruń, Polska (...)				2016 r. o udzieleniu prawa ochronnego na znak towarowy w części dotyczącej nazwy uprawnionego: Prawidłowo powinno być: (...) na rzecz EDYTA CICHA TASOTTI, Kalisz, Polska (...)
284 586	09/2016	2016 11 24	Sprostowano oczywistą omyłkę w decyzji z dnia 20 kwietnia 2016 r. o udzieleniu prawa ochronnego na znak towarowy w części dotyczącej siedziby uprawnionego: Prawidłowo powinno być: na rzecz LES HIGIENA SPÓŁKA Z OGRANICZONĄ ODPOWIEDZIALNOŚCIĄ, Solec Kujawski, POLSKA.	285 584	11/2016	2016 11 29	Sprostowano oczywistą omyłkę w decyzji z dnia 19 kwietnia 2016 r. o udzieleniu prawa ochronnego na znak towarowy w części dotyczącej zastrzeżonego koloru: Prawidłowo powinno być: (...) zastrzeżenia: niebieski (...)
284 598	09/2016	2016 11 21	Sprostowano oczywistą omyłkę w decyzji dnia 30 marca 2016 r. o udzieleniu prawa ochronnego na znak towarowy w części dotyczącej nazwy uprawnionego: Prawidłowo powinno być: (...) Marcin Machyński, Poznań, Polska (...)	285 575	11/2016	2016 12 09	Sprostowano oczywistą omyłkę w decyzji z dnia 5 lipca 2016 r. o udzieleniu prawa ochronnego na znak towarowy w części dotyczącej wykazu towarów i usług w klasie 01: Prawidłowo powinno być: (...) preparaty do klarowania (...) dwufazowy papier (...) klejące preparaty do szczepienia w ogrodnictwie (...) sensybilizatory fotograficzne (...) środki do odklejania (...)
285 178	10/2016	2016 11 23	Sprostowano oczywistą omyłkę w decyzji z dnia 31 maja 2016 r. zmieniającej decyzję z dnia 09.09.2015 r. o udzieleniu prawa ochronnego na znak towarowy w części dotyczącej podmiotu na rzecz którego udzielono prawo ochronne: Prawidłowo powinno być: MAXIMUS FINANCE SPÓŁKA Z OGRANICZONĄ ODPOWIEDZIALNOŚCIĄ SPÓŁKA KOMANDYTOWA.	285 462	11/2016	2016 11 17	Sprostowano oczywistą omyłkę w decyzji z dnia 21 czerwca 2016 r. o udzieleniu prawa ochronnego na znak towarowy w części dotyczącej wykazu towarów i usług w klasie 1: Prawidłowo powinno być: (...) wyroby z kruszywa wapiennego przeznaczone do stosowania w rolnictwie, w tym kreda pastewna, wapno nawozowe, nawozy wapienne (...)
285 212	10/2016	2017 02 07	Sprostowano oczywistą omyłkę w decyzji z dnia 06.05.2016 r. o udzieleniu prawa ochronnego na znak towarowy w części dotyczącej nazwy uprawnionego: Prawidłowo powinno być: Villa Cottonina Spółka z ograniczoną odpowiedzialnością.	286 335	12/2016	2017 01 31	Na podstawie art. 155 kodeksu postępowania administracyjnego w związku z art. 252 ustawy z dnia 30 czerwca 2000 r. prawo własności przemysłowej (Dz. U. 2013 r., poz. 1410 z późn. zm.) Urząd Patentowy RP zmienia swoją decyzję z dnia 5 lipca 2016 r. w sprawie udzielenia prawa ochronnego na znak towarowy w części dotyczącej daty zgłoszenia: W decyzji powinno być: 26-11-2014.
285452	11/2016	2016 09 16	Sprostowano oczywistą omyłkę w decyzji z dnia 23 maja 2016 r. o udzieleniu prawa ochronnego na znak towarowy w części dotyczącej wskazania zastrzeżonych barw: Prawidłowo powinno być: zastrzeżenia: biały niebieski jasnoniebieski ciemnoniebieski zielony jasnozielony ciemnozielony szary jasnoszary ciemnoszary srebrny	288 058	03/2017	2017 02 03	Sprostowano oczywistą omyłkę w decyzji z dnia 08 listopada 2016 r. o udzieleniu prawa ochronnego na znak towarowy w części dotyczącej podmiotu na rzecz którego udzielono prawo ochronne: Prawidłowo powinno być: W. LEGUTKO PRZEDSIĘBIORSTWO HANDLOWO-NASIENNE SPÓŁKA Z OGRANICZONĄ ODPOWIEDZIALNOŚCIĄ.
285 462	11/2016	2016 11 17	Sprostowano oczywistą omyłkę w decyzji z dnia 21 czerwca 2016 r. o udzieleniu prawa ochronnego na znak towarowy w części dotyczącej wykazu towarów i usług w klasie 1: Prawidłowo powinno być: (...) wyroby z kruszywa wapiennego przeznaczone do stosowania w rolnictwie, w tym kreda pastewna, wapno nawozowe, nawozy wapienne (...)				
285 734	11/2016	2016 11 23	Sprostowano oczywistą omyłkę w decyzji z dnia 15 czerwca				

216

REJESTRACJA MIĘDZYNARODOWA UZNANA W POLSCE

Poniższe zestawienie zawiera kolejno: numer międzynarodowego rejestru znaków towarowych (w przypadku konwersji – oznaczono literą K), określenie znaku towarowego przedstawionego w postaci liter bądź cyfr albo, jeżeli znak jest znakiem graficznym lub zawiera elementy graficzne, wskazanie symboli klas elementów graficznych znaku (CFE), określenie klas towarowych, nazwisko i imię bądź nazwę uprawnionego, jego miejsce zamieszkania lub siedzibę oraz kod kraju, datę rejestracji międzynarodowej lub datę późniejszego wyznaczenia, datę zamieszczenia informacji o tej rejestracji w Biuletynie Urzędu Patentowego oraz datę notyfikacji bądź datę notyfikacji późniejszego wyznaczenia.

497414	carbotex		
CFE: 26.04.02, 27.05.24			24
Sefar Holding AG, Freibach CH-9425 Thal (CH)			
2015 11 20	2016 01 18		2015 12 10
564360	TERRA-SORB		1
BIOIBERICA, S.A., Ctra. Nacional II, Km. 680,6 E-08389 PALAFOLLS (Barcelona) (ES)			
2015 12 01	2016 02 01		2015 12 17
624336	VA ALBERTONI		11
CFE: 26.04.02, 27.05.01			
VA ALBERTONI, S.r.l., Via Santa Rita 34 I-28024 GOZZANO (IT)			
2016 04 20			2016 09 08
650603	DEHINEL		5
KRKA, tovarna zdravil, d.d., Novo mesto, Šmarješka cesta 6 SI-8000 Novo mesto (SI)			
2016 01 28	2016 04 25		2016 03 17
705597	Soliris		9
SOMFY SAS, 50, avenue du Nouveau Monde F-74300 CLUSES (FR)			
2016 01 08	2016 03 14		2016 01 28
756578	NIVA		12
CFE: 26.04.02, 27.05.01			
Public Joint-Stock Company „AVTOVAZ”, Yuzhnoe shosse, 36, RU-445024 Togliatti, Samarskaya oblast (RU)			
2016 04 22			2016 08 11
865825	SOLARLAND		9, 11
CFE: 27.05.01			
HAN LI, Room 401, No. 5 Nongji Xincun, Nanchang District, Wuxi City 214073 Jiangsu Province (CN)			
2016 08 26			2016 09 15
956906	AQUATHERM		16, 35, 41
Reed Messe Wien GmbH, Messeplatz 1 A-1020 Wien (AT)			
2016 04 15			2016 08 11
958892	Graf Dichtungen		9, 17, 37, 38
Catrin Graf, Burgfriedenstr. 10 A 82152 Krailling (DE)			
2016 06 29			2016 08 04
1149377	WELLPHARMA		5, 10, 35, 42, 44
OBJECTIF PHARMA, 7 Allée de la Reine F-54500 VANDOEUVRE LES NANCY (FR)			
2015 12 23	2016 02 29		2016 01 14
1157233	franco fontan		42
CFE: 02.03.01, 27.05.01, 29.01.13			
ORYUM KUYUMCULUK SANAYİ VE TİCARET LİMİTED ŞİRKETİ, MOLLA FENARI MAHALLESİ VEZIRHAN CADDESİ NO: 27 ÇEMBERLİTAS EMINÖNÜ-İSTANBUL (TR)			
2012 12 31	2013 06 10		2013 05 02
1161606	IVERIULI		33
CFE: 25.01.25, 26.04.16, 29.01.13			
JSC „TBILVINO”, Sarajishvili Avenue 2 0153 Tbilisi (GE)			
2016 05 23			2016 09 08

1161607	Adati		33
CFE: 28.05.00, 28.19.00			
JSC „TBILVINO”, Sarajishvili Avenue 2 0153 Tbilisi (GE)			
2016 05 23			2016 09 08
1192662	FISSMAN		8, 35
Obschestvo s ogranichennoy otvetstvennostyu „Fissman BioEcolistik”, str. 1, d. 11, 1-y Magistralny tupik RU-123290 Moscow (RU)			
2016 04 26			2016 09 08
1195002	ROSHEN CANDY		30
CFE: 08.01.19, 19.03.24, 25.07.01, 28.05.00, 29.01.14			
Dochirnie Pidpriemstvo „Kondyterska korporatsiia „Roshen”, vul. Elektrykiv, 26/9 Kyiv 04176 (UA)			
2016 03 31	2016 09 26		2016 08 11
1196761	JIVE		9, 35
Jive Software, Inc., 915 SW Stark St., Ste. 400 Portland OR 97205 (US)			
2016 07 12			2016 08 04
1203998	otticanet.com		9, 25
CFE: 16.03.13, 27.03.15, 29.01.12			
STAR S.R.L., Nazario Sauro, 11/B I-13900 BIELLA (BI) (IT)			
2016 03 16	2016 09 26		2016 08 11
1215655	for farmers		1, 5, 31
CFE: 27.05.04, 29.01.12			
ForFarmers Corporate Services B.V., Kwinkweerd 12 NL-7241 CW LOCHEM (NL)			
2016 07 06			2016 08 04
1218458	KITO-KIT		5
Biotech-Industry, 43, Boulevard Joseph II L-1840 Grand-Dûché de Luxembourg (LU)			
2016 04 20			2016 07 14
1223860	Persil		3
CFE: 27.05.17, 29.01.01			
Henkel AG & Co. KGaA, Henkelstraße 67 40589 Düsseldorf (DE)			
2016 04 25			2016 08 18
1235761	HÜRMAK		7
CFE: 26.04.18, 27.05.22, 29.01.13			
HÜRMAK PLASTIK OTOMOTIV MAKINA İMALAT SANAYİ VE TİCARET ANONİM ŞİRKETİ, Marmara Geri Dönüşümcüler San. Sit. Şekerpınar Mah. Ayçiçek Sok. No:23 Çayırova Gebze KOCAELİ (TR)			
2016 08 17			2016 09 08
1243132	Squishy		3
Tereschouk, Misha, 340 S. Lemon Avenue, #5380 Walnut CA 91789 (US)			
2016 07 02			2016 08 04
1254082	Baby Cat		25, 28
CFE: 03.06.03, 27.05.02, 28.03.00			
Liu Yi Xuan, Room 1402, the 3th building of Xiangmei Garden, No.333 of Liuyi Middle Road, Taijiang District Fuzhou City of Fujian Province (CN)			
2016 05 02			2016 08 11
1254783	Serbetli		34
CFE: 05.03.15, 27.05.01, 29.01.12			
ŞERBETLİ GIDA VE AMBALAJ SANAYİ TİCARET LİMİTED ŞİRKETİ, Organize Sanayi Bölgesi 1, Cadde No:1 Besikdüzü TRABZON (TR)			
2016 04 21			2016 08 11
1259839	FOXTER		9, 20
SOCIETE COOPERATIVE GROUPEMENTS D'ACHATS DES CENTRES LECLERC, SC GALEC, 26 quai Marcel Boyer F-94200 IVRY SUR SEINE (FR)			
2016 06 07			2016 08 04
1264271	Apolo		4, 6, 7, 9, 12, 17
CFE: 01.01.14, 24.15.21, 27.05.01, 29.01.12			
Union Karić d.o.o., Salvadora Aljendea 26 11000 Beograd (RS)			
2015 04 01	2015 10 26		2015 09 10

1267380	saloni		
CFE: 26.04.18, 27.05.07, 29.01.13		20, 35	
ISMAIL ÖZBEK, Mesudiye Mh. Hilal Sk. No:13 INEGÖL / BURSA (TR)			
2015 07 13	2015 11 23	2015 10 08	
1267671	RECATOP	5	
Cilag GmbH International, Gubelstrasse 34 CH-6300 Zug (CH)			
2015 08 31	2015 11 23	2015 10 08	
1270061	Singderm	10	
Hangzhou Singclean Medical Products Co., Ltd., No. 125 (E), 10th Street, Hangzhou Economic & Technological Development Zone, Hangzhou City Zhejiang (CN)			
2015 08 21	2015 12 07	2015 10 22	
1270420	HEIDI	5, 30, 35	
Heidi Chocolat Suisse SA, Industriestrasse 49 CH-6302 Zug (CH)			
2016 06 03		2016 07 07	
1271084	OLO	20	
CFE: 26.03.06, 28.03.00			
NANJING OLO HOME FURNISHING INC, 218 West Qing Shui Ting Rd Nanjing (CN)			
2015 07 24	2015 12 07	2015 10 29	
1271227	ADVOCA	45	
Joachim Hofmann, Schillerstraße 57 74613 Öhringen (DE)			
2015 08 24	2015 12 07	2015 10 29	
1272303	Kamasa-TOOLS	6, 7, 8	
CFE: 25.01.09, 26.04.18, 27.05.24			
KGK Holding Aktiebolag, SE-191 81 Sollentuna (SE)			
2015 01 14	2015 12 21	2015 11 05	
1275340	Candy Manufactory EST 2013	30, 35	
CFE: 02.01.11, 08.01.19, 25.01.19			
Khmyz Artem Pavlovych, vul. Zubrivska 32, kv. 53 Lviv 79066 (UA); Dzyuban Andriy Volodymyrovych, prosp. Chervonoï Kalyny 97, kv.9 Lviv 79049 (UA)			
2015 06 09	2016 01 04	2015 11 26	
1277120	DOLPHIN	5, 9, 10, 16, 41	
CFE: 03.09.04, 27.05.02			
Dolphin, Limited, 1-y per. Parkhomenko, 14 RU-630108 Novosibirsk (RU)			
2015 09 08	2016 01 18	2015 12 10	
1277769	VORTEX	9, 11	
CFE: 26.01.18, 27.05.08, 29.01.01			
Tung Kwan, Zöldkö Street 3/a, 12 H-1025 Budapest (HU)			
2015 07 06	2016 01 18	2015 12 10	
1277808	CFE: 03.05.03, 05.03.15, 28.05.00	29, 30, 32	
Chastnoe trgovno-proizvodstvennoe unitarnoe predpriyatie „Prosperityi“, k. 219, d. 14, ul. Olesheva 220090 Minsk (BY)			
2015 10 05	2016 01 18	2015 12 10	
1277868	GuitarMan	9	
Stamer Musikanlagen GmbH, Magdeburger Strasse 8 66606 St. Wendel (DE)			
2015 09 22	2016 01 18	2015 12 10	
1277880	FOMICYT	5	
INFECTOPHARM Arzneimittel und Consilium GmbH, Von-Humboldt-Str. 1 64646 Heppenheim (DE)			
2015 10 12	2016 01 18	2015 12 10	
1277931	SAESHIN	7, 10	
CFE: 27.05.01			
Ningbo JSDA Electronic Industry Co., Ltd., Cidong Industry Zone, Cixi City Zhejiang Province (CN)			
2015 07 29	2016 01 18	2015 12 10	
1279914	Femegyl	3, 5, 21	
Obshchestvo s ogranichennoy otvetstvennostyu „EVROKOSMED-Stupino“, 4, ul. Lesnaya g. Stupino, RU-142802 Moskovskaya obl. (RU)			
2015 10 05	2016 02 01	2015 12 24	
1280878	Q Novator Ukraine Partner of Quality Austria	9, 16, 35, 41, 42, 45	
CFE: 26.04.18, 27.05.10, 29.01.13			
Quality Austria-Trainings, Zertifizierungs und Begutachtungs GmbH, Zelinkagasse 10/3 A-1010 Wien (AT)			
2015 09 02	2016 02 01	2015 12 24	
1281978	Poeboy florida born in Miami 1999.	25, 35	
CFE: 24.03.07, 26.01.18, 29.01.13			
FERİT ÖZDEMİR, Keresteciler Sit. Fatih Cd., Güldalı Sk. No:18, Merter Güngören İstanbul (TR)			
2015 06 26	2016 02 15	2015 12 31	
1282018	INTERTEC	6, 19	
aluplast GmbH, Auf der Breit 2 76227 Karlsruhe (DE)			
2015 09 22	2016 02 15	2015 12 31	
1282079	GAMATEKS	25, 35	
CFE: 26.04.09, 27.05.01			
GAMATEKS TEKSTİL SANAYİ VE TİCARET ANONİM ŞİRKETİ, Karakurt Yolu Üzeri Cumhuriyet Mahallesi 1891 Sok. No:52 Merkez-Denizli (TR)			
2015 10 28	2016 02 15	2015 12 31	
1282629	SYROX	7, 9, 28	
CFE: 27.05.02			
ÖZKANLAR ELEKTRONİK İLETİŞİM İNŞAAT VE GIDA TİCARET LİMİTED ŞİRKETİ, Tahtakale Mah. Tahtakale Cad. Dekalo Han No:16 D:101, Eminönü Fatih İstanbul (TR)			
2015 04 17	2016 02 15	2016 01 07	
1282643	KALASHNIKOV CONCERN	8, 13, 16, 18, 25, 28, 35	
CFE: 27.05.01, 29.01.12			
Joint stock company „Concern „Kalashnikov“, proezd Deryabina, 3 Izhevsk RU-426006 Udmurtia (RU)			
2015 05 25	2016 02 15	2016 01 07	
1282659	C; O; F; C; O	1, 3, 5, 6, 7, 8, 16, 18, 20, 22, 29, 30, 31, 32, 33, 35, 36, 37, 39, 40, 43, 44	
CFE: 27.05.17			
COFCO CORPORATION, 7-13/F, Tower A, Cofco Plaza, No. 8 Jianguomennei Ave., Dongcheng District Beijing (CN)			
2015 07 08	2016 02 15	2016 01 07	
1282660	CFE: 15.01.25, 29.01.06	1, 5, 9, 10	
Securetec Detektions-Systeme AG, Lilienthalstrasse 7 85579 Neubiberg (DE)			
2015 06 23	2016 02 15	2016 01 07	
1282689	HOUSEHOLD	3, 5, 16, 35	
CFE: 27.05.02			
Koniev Viacheslav Volodimirovich, pl. Shevchenka, 4, kv. 44 Dnipropetrovsk 49027 (UA)			
2015 06 12	2016 02 15	2016 01 07	
1282690	Unis	3, 5, 16, 35	
CFE: 01.15.23, 27.05.07			
Koniev Viacheslav Volodimirovich, pl. Shevchenka, 4, kv. 44 Dnipropetrovsk 49027 (UA)			
2015 06 12	2016 02 15	2016 01 07	
1283152	Aj 81	25	
YÜKSEL GRUP TEKSTİL SANAYİ VE DIS TİCARET LİMİTED ŞİRKETİ, M. Nezih Özmen Mah. Fatih Cad. Gülsever Sok. No:15 Merter İstanbul (TR)			
2016 02 02	2016 12 05	2016 10 27	
1285779	PEAK	18	
CFE: 26.03.01, 27.05.02			
FUJIAN QUANZHOU PEAK SPORTS PRODUCTS CO., LTD, Dongbao Industrial District, Donghai Street, Fengze District, Quanzhou City Fujian Province (CN)			
2015 12 03	2016 03 14	2016 02 04	

1285802	ARTHINA	33	1290458	Super Bus	39
MIP Metro Group Intellectual Property GmbH & Co. KG, Metro-Strasse 1 40235 Düsseldorf (DE)			CFE: 18.01.08, 27.05.02, 29.01.12		
2015 12 14	2016 03 14	2016 02 04	Bus Transport Holding OÜ, Roosikarntsi 2 EE-10116 Tallinn (EE)		
1287480	ELASUN	10	2015 12 09	2016 04 11	2016 03 03
CFE: 26.04.18, 28.03.00			1290908	SprutCAM	42
GUANGZHOU LICHENG TRADE CO., LTD., 1803#, 1, 5# Huizhan Nanwu Road, Haizhu District, Guangzhou Guangdong Province (CN)			CFE: 27.05.01		
2015 11 30	2016 03 29	2016 02 11	Obshchestvo s ogranichennoy otvctstvennost'yu „SPRUT- Tekhnologiya”, pr. Avtozavodskiy, d. 1, of. 6, Naberezhnye Chelny RU-423815 Respublika Tatarstan (RU)		
1287503	BLACK PEONY	24	2016 01 11	2016 04 11	2016 03 03
CFE: 05.05.19, 28.03.00			1290916	Media Tenor	35, 41, 42
Black Peony (Group) Co., Ltd., No. 47, Qingyang North Road, Changzhou City Jiangsu Province (CN)			Media Tenor, spol. s r.o., Nádražní 923/118 CZ-702 00 Ostrava (CZ)		
2015 12 03	2016 03 29	2016 02 11	2015 11 18	2016 04 11	2016 03 03
1287506	HONGSEN	11	1291259	EA SPORTS	41
CFE: 24.15.01, 26.03.23			CFE: 27.05.19		
Zhejiang Hongsen Machinery Co., Ltd., Donggong Village Ruanshi Town, Zhuji Zhejiang (CN)			Electronic Arts Inc., 209 Redwood Shores Parkway, Legal Department Redwood City CA 94065 (US)		
2015 12 03	2016 03 29	2016 02 11	2016 01 06	2016 04 25	2016 03 10
1287793	NILAI	30, 32	1291272	SAMMI	32
A. Kuster Sirocco AG, Hauptstrasse 22 CH-8716 Schmerikon (CH)			CFE: 27.05.17		
2015 12 16	2016 03 29	2016 02 18	NATURE CELL CO., LTD., 21, Gisan Gongdan 1-gil, Gisan-myeon, Chilgok-gun Gyeongsangbuk-do (KR)		
1287810	le FRIVOLE	10, 25, 28	2015 12 14	2016 04 25	2016 03 10
CFE: 28.05.00			1291285	Eurowick	3, 5
Nikolaenko Andrey Evgenyevich, ul. Vilora Trifonova, 7, 165, Krasnogorsk, Krasnogorskiy rayon RU-143409 Moskovskaya oblast (RU)			KIRMIZIGÜL KOZMETİK VE TURİZM SANAYİ VE TİCARET LİMİTED ŞİRKETİ, Veliköy Organize Sanayi Sitesi Osman Uzun Cad. No:55 Veliköy Çerkezköy Tekirdağ (TR)		
2015 11 03	2016 03 29	2016 02 18	2015 09 04	2016 04 25	2016 03 10
1288137	P	16, 41, 44	1291330	MR MILLI RE	36
CFE: 24.17.04, 26.01.18, 27.05.21			CFE: 27.05.22, 29.01.12		
Pearson plc, 80 Strand London WC2R 0RL (GB)			Milli Reasürans Türk Anonim Sirketi, Harbiye Mah. Maçka Cad. No: 35 TR-34367 Şişli İstanbul (TR)		
2015 10 21	2016 03 29	2016 02 18	2015 11 20	2016 04 25	2016 03 10
1288155	ALIKVAL	5	1291331	BLUEMINT	3, 9, 18, 24, 25, 35
Egis Gyógyszergyár Zrt., Keresztúri út 30-38 H-1106 Budapest (HU)			CFE: 27.05.01		
2015 10 16	2016 03 29	2016 02 18	Bluemint Mağazacılık A.Ş., Bomonti Silahşör Cad. No. 38 Giriş Kat, Şişli, İstanbul (TR)		
1288183	JD Makeup	21	2015 11 27	2016 04 25	2016 03 10
CFE: 09.09.01, 24.15.01, 27.05.10, 29.01.12			1295396	ANGUANGDA	12
Shenzhen JDK Makeup Brush Factory, 3/F, No. 108 Hongweiziyuan Road, Longdong Village, Longgang Street, Longgang District, Shenzhen Guangdong (CN)			CFE: 26.11.12, 27.05.02, 28.03.00		
2015 12 09	2016 03 29	2016 02 18	XINGYUAN TIRE GROUP CO., LTD., Xishui Industrial Zone, Dongying Shandong (CN)		
1288206	FONS	9, 38, 42	2015 12 10	2016 04 21	2016 04 14
STAPRO s.r.o., Pernstýnské nám. 51 CZ-530 02 Pardubice (CZ)			1296079	NORLATEX	1, 16
2015 10 15	2016 03 29	2016 02 18	CFE: 15.07.09, 26.04.02, 27.05.01		
1288263	JAPAN GALS	3, 11	PROMADIS INDUSTRIES SARL, 8, rue de Lille CASABLANCA (MA)		
CFE: 28.03.00			2016 02 09	2016 06 06	2016 04 28
Japan Gals Co., LTD., 2-12-10 Mishima Chuo, Shikoku Chuo-Shi Ehime 799-0405 (JP)			1296612	EVOTE	9
2015 12 11	2016 03 29	2016 02 18	CFE: 27.05.01		
1288304	e euroconfort	16, 25	Quanzhou Wouxun Electronics Co.,Ltd, 5th Floor, Jinxin Industrial Building, Jiangnan Science and Technology Area, Li Cheng Distict of Quanzhou Fujian Province (CN)		
CFE: 02.09.19, 03.07.19, 26.11.12, 27.03.01, 27.05.01, 29.01.13			2016 02 19	2016 06 06	2016 04 28
EUROCONFORT d.o.o., Batajniki drum 18A 11080 ZEMUN (RS)			1296613	DayShow	3, 10, 11, 21
2015 12 03	2016 03 29	2016 02 18	CFE: 27.05.11		
1289127	g & s GOERG & SCHNEIDER	19	Ningbo Jideng Electronic & Tech Co., Ltd., (Unit 1, 7F, Technology Building), No. 777 Zhongguan West Road, Zhuangshi Street, Zhenhai District, Ningbo Zhejiang (CN)		
CFE: 24.17.05, 27.05.02, 29.01.12			2016 02 19	2016 06 06	2016 04 28
Goerg & Schneider GmbH u. Co KG, Bahnhofstrasse 4 56427 Siershahn (DE)			1297361	POMOZA	5
2015 10 07	2016 04 11	2016 02 25	Celgene Corporation, 86 Morris Avenue Summit, NJ 07901 (US)		
1290175	Cesium	9	2016 04 05	2016 06 20	2016 05 12
Analytical Graphics, Inc., 220 Valley Creek Blvd. Exton PA 19341 (US)					
2016 02 01	2016 04 11	2016 03 03			

1297420	ZEPOSIA	5	1304748	RELLECIGA	18, 25
Celgene Corporation, 86 Morris Avenue Summit NJ 07901 (US)			CFE: 27.05.01, 29.01.01		
2016 04 05	2016 06 20	2016 05 12	GLETT, s. r. o., U Hluška, Chaloupkova 159/6 SK-022 01 Čadca (SK)		
1298833	ConnectingChemistry	1, 2, 3, 4, 37, 39, 40, 42, 45	2016 03 16	2016 09 26	2016 08 11
Brenntag Holding GmbH, Stinnes-Platz 1 45472 Mülheim an der Ruhr (DE)			1305053	PC	25
2015 07 17	2016 07 18	2016 06 02	CFE: 27.05.22		
1299587	R GD	34	CARDIN Pierre, 59, rue du Faubourg Saint Honoré F-75008 PARIS (FR)		
CFE: 05.05, 26.11, 27.05, 29.01			2016 04 22	2016 08 11	
China Tobacco Hubei Industrial Co., Ltd., No. 1355, Jinshan Road, Dongxihu District, Wuhan City Hubei Province (CN)			1305076	Green tech	11
2015 10 29	2016 08 01	2016 06 16	CFE: 05.03.14, 27.05.10, 29.01.03		
1299604	Suncomp	1, 5, 17, 40	Gama Electronic d.o.o., Zenički put bb 72230 Žepče (BA)		
Sunplast s.r.o., Pod Kasárny 724, CZ-533 41 Lázne Bohdaneč (CZ)			2016 05 10	2016 08 11	
2015 11 10	2016 08 01	2016 06 16	1305134	MINI Advanced Car Eye	9
1299946	Hyaluron	3, 5	Bayerische Motoren Werke Aktiengesellschaft, Petuelring 130 80809 Munich (DE)		
CFE: 26.01.06, 26.15.01, 29.01.13			2016 04 20	2016 08 11	
Dr. Theiss Naturwaren GmbH, Michelinstr. 10 66424 Homburg (DE)			1305149	BELLA VITA	33
2016 07 13	2016 08 04		B.V. TRADING, LDA., Rua de Gondarém P-4150-375 N° 956 (PT)		
1301153	GENESIS	25	2016 05 18	2016 08 11	
HYUNDAI MOTOR COMPANY, 12, Heolleung-ro, Seocho-gu Seoul (KR)			1305172	PIERRE CARDIN	25
2016 04 09	2016 08 16	2016 07 07	CARDIN Pierre, 59, rue du Faubourg Saint-Honoré F-75008 PARIS (FR)		
1301366	OZPIRA	5	2016 04 22	2016 08 11	
Celgene Corporation, 86 Morris Avenue Summit NJ 07901 (US)			1305201	Indicate	23
2016 04 20	2016 07 07		Amann & Söhne GmbH & Co. KG, Hauptstrasse 1 74357 Bönningheim (DE)		
1301367	OZAPIRA	5	2016 05 17	2016 08 11	
Celgene Corporation, 86 Morris Avenue Summit NJ 07901 (US)			1305278	K Classic Classino	30
2016 04 20	2016 07 07		CFE: 26.04.04, 27.05.10		
1301529	MUCOFRONTAL	5	Kaufland Warenhandel GmbH & Co. KG, Rötelstr. 35 74172 Neckarsulm (DE)		
Alpen Pharma AG, Casinoplatz 2 CH-3011 Bern (CH)			2016 05 12	2016 08 11	
2016 04 18	2016 07 07		1305306	Orbium	9, 35, 38, 41, 42
1301844	PROBUGAS	6, 12, 37, 39, 42	Orbium Holding AG, Stockerstrasse 38 CH-8002 Zürich (CH)		
PROBUGAS a. s., Miletičova 23 SK-821 09 Bratislava (SK)			2016 06 06	2016 08 11	
2016 02 03	2016 08 16	2016 07 07	1305309	NABEGHLAVI GEORGIAN NATURAL MINERAL WATER	32
1302557	ABV	18, 25, 30	CFE: 02.01.15, 26.11.11, 27.05.05, 28.19.00, 29.01.14		
LEIDON AUSTRALIA PTY LTD, 31 Parer St BURWOOD VIC 3125 (AU)			"HEALTHY WATER" JSC., Village Nabeghlavi 4915 District Chokhatauri (GE)		
2016 04 12	2016 08 29	2016 07 14	2016 04 18	2016 08 11	
1303293	CFE: 03.07, 29.01	25, 32, 33	Robert Luttjehuizen, Achterhuizen 4 NL-5102 AM Dongen (NL)		
Krnjaz Miloš a.d., Južna industrijska zona bb 34300 ARANĐELOVAC (RS)			2016 05 04	2016 08 11	
2016 04 13	2016 08 29	2016 07 21	1305427	Spirello	29
1304130	FUNIPICA	9, 11, 14	GUANGZHOU FENGSHANG ELECTRIC APPLIANCE CO., LTD., RM 303, No.201, Haizhu South Road, Yuexiu District, Guangzhou City Guangdong Province (CN)		
2016 04 29	2016 08 04		1305506	PC	25
1304131	DKK	7, 9	CFE: 27.05.22		
ZHEJIANG SHUANGLIANG AUTO PARTS CO., LTD, No.368 Green Valley Avenue, Shuige Industrial Zone, Lishui City 323010 Zhejiang Province (CN)			2016 04 22	2016 08 18	
2016 04 29	2016 08 04		1305534	VAUN	12
1304132	LIEQI	9, 11, 14	MIFA-Bike Gesellschaft mbH, Kyselhäuser Straße 23 06526 Sangerhausen (DE)		
GUANGZHOU FENGSHANG ELECTRIC APPLIANCE CO., LTD., RM 303, No.201, Haizhu South Road, Yuexiu District, Guangzhou City Guangdong Province (CN)			2016 05 20	2016 08 18	
2016 04 29	2016 08 04		1305545	ZEXT	4, 12, 17
1304186	PROCTO GLYVENOL	3	CFE: 27.05.01, 29.01.12		
Recordati Ireland Limited, Raheens East, Ringaskiddy County Cork (IE)			WIN INVEST LTD., 43 Bedford street, office 11 London WC2E 9HA (GB)		
2016 05 11	2016 08 04		2016 05 18	2016 08 18	
1304223	CHATTAM & WELLS	20	1305567	KRISTAL	1, 3, 4
SPRING AIR IP HOLDINGS, LLC, 1111 NICHOLAS BLVD. ELK GROVE VILLAGE IL 60007 (US)			Burg Groep B.V., Marconistraat 26 NL-1704 RG Heerhugowaard (NL)		
2016 06 08	2016 08 04		2016 05 31	2016 08 18	
			1305584	Orcat	9, 35, 41, 42, 45
			Orbium Licences AG, Lauriedstrasse 7 CH-6300 Zug (CH)		
			2016 06 06	2016 08 18	

1305631	GENESIS			1306402	SMÅLGARDEN		29
CFE: 03.07.17, 24.01.15		9		Kaufland Warenhandel GmbH & Co. KG,			
HYUNDAI MOTOR COMPANY, 12, Heolleung-ro, Seocho-gu Seoul (KR)				Rötelstraße 35 74172 Neckarsulm (DE)			
2016 05 03			2016 08 18	2016 05 30			2016 08 25
1305632	GENESIS			1306481	SPRING AIR		20
CFE: 03.07.17, 24.01.15		35		SPRING AIR IP HOLDINGS, LLC,			
HYUNDAI MOTOR COMPANY, 12, Heolleung-ro, Seocho-gu Seoul (KR)				1111 NICHOLAS BLVD. ELK GROVE VILLAGE IL 60007 (US)			
2016 05 02			2016 08 18	2016 06 17			2016 08 25
1305650	PHYTOMILLESIME		3, 5	1306529	Claus Jacob		
CASTER, 99 rue du Faubourg Saint Honoré F-75008 PARIS (FR)				CFE: 01.15.21, 05.07.10, 29.01.13			33
2016 05 12			2016 08 18	MIP METRO Group Intellectual Property GmbH & Co. KG,			
1305660	RC RED CARPET READY			Metro-Straße 1 40235 Düsseldorf (DE)			
CFE: 27.05.10		3		2016 05 17			2016 08 25
Nail Tech Supply, Inc., 6840 North Oak Gladstone, MO 64118 (US)				1306543	Cocomaison	20, 24, 27, 35, 39	
2016 04 20			2016 08 18	Van den Bosch Beheer B.V., Metaalweg 15 NL-5527 AE Hapert (NL)			
1305752	E100			2016 05 24			2016 08 25
CFE: 15.01.23, 26.01.03, 27.05.01, 27.07.01		4, 35, 37		1306544	Coco-maison	20, 24, 27, 35, 39	
EUROCARD DEVELOPMENT SYSTEM LTD,				Van den Bosch Beheer B.V., Metaalweg 15 NL-5527 AE Hapert (NL)			
Profiti Ilia, 4, Kanika International Business Centre, Flat/Office 101B				2016 05 24			2016 08 25
CY-4046 Limassol (CY)				1306605	GENESIS		
2016 04 25			2016 08 18	CFE: 03.07.17, 24.01.15			12
1306028	FinCube		9, 35, 41, 42, 45	HYUNDAI MOTOR COMPANY, 12, Heolleung-ro, Seocho-gu Seoul (KR)			
Orbium Licences AG, Lauriedstrasse 7 CH-6300 Zug (CH)				2016 05 03			2016 08 25
2016 04 22			2016 08 18	1307238	SPORT IS WHAT YOU MAKE OF IT		3
1306032	BOY CHANEL		3	Chanel SARL, Burgstrasse 26 CH-8750 Glarus (CH)			
Chanel SARL, Burgstrasse 26 CH-8750 Glarus (CH)				2016 06 15			2016 09 01
2016 05 02			2016 08 18	1307239	CAMBON		3
1306049	K Classic Marienna			Chanel SARL, Burgstrasse 26 CH-8750 Glarus (CH)			
CFE: 26.03.07, 26.04.01, 27.05.01		30		2016 06 15			2016 09 01
Kaufland Warenhandel GmbH & Co. KG,				1307400	OSMIA	31, 42, 44	
Rötelstr. 35 74172 Neckarsulm (DE)				OSMIA, Technopole Agropole,			
2016 05 12			2016 08 18	Lieu-dit Lasserre F-47310 ESTILLAC (FR)			
1306077	PHYSIOVITAL		5	2016 06 02			2016 09 01
Kuno Lackner, Albert-Schöpf-Strasse 45 A-4020 Linz (AT)				1307719	REXSOL	3, 5	
2016 05 03			2016 08 18	Etemadi, Alex, Post Office Box 7741 Laguna Niguel CA 92607 (US)			
1306085	TRAVIS		12	2016 06 28			2016 09 01
MIFA-Bike Gesellschaft mbH,				1307962	HAIR RITUEL BY SISLEY		3
Kyselhäuser Straße 23 06526 Sangerhausen (DE)				C.F.E.B. SISLEY, 16, avenue George V F-75008 PARIS (FR)			
2016 05 30			2016 08 18	2016 05 31			2016 09 08
1306155	Softie		32	1308066	GENESIS		
dm-drogerie markt GmbH + Co. KG,				CFE: 03.07.17, 24.01.15			25
Carl-Metz-Straße 16 76185 Karlsruhe (DE)				HYUNDAI MOTOR COMPANY, 12, Heolleung-ro, Seocho-gu Seoul (KR)			
2016 05 20			2016 08 18	2016 05 02			2016 09 08
1306156	Hipster		32	1308075	VKWEIKU		25
dm-drogerie markt GmbH + Co. KG,				SHANGHAI JUNQI TRADING COMPANY,			
Carl-Metz-Strasse 1 76185 Karlsruhe (DE)				Romm 21.54, No.14 Building, No.528 Yang Gao North Road,			
2016 05 20			2016 08 18	Pudong New District Shanghai (CN)			
1306238	Gurtec		7, 12	2016 05 25			2016 09 08
Sandvik Mining and Constructions Supply GmbH,				1308078	PHYTODENSIA	3, 5	
Gurtecstraße 3 38170 Schöppenstedt (DE)				CASTER, 99 rue du Faubourg Saint Honoré F-75008 PARIS (FR)			
2016 04 21			2016 08 25	2016 05 26			2016 09 08
1306365	CORK4U			1308236	MITRON		9, 42
CFE: 27.05.11		19		Mitron Oy, Yrittäjänkaari 19 FI-30420 Forssa (FI)			
AMORIM CORK COMPOSITES, S.A.,				2016 06 03			2016 09 08
Rua de Meladas, 260 P-4536-902 Mozelos VFR (PT)				1308300	TELDIPIN		5
2016 05 05			2016 08 25	KRKA, tovarna zdravil, d.d.,			
1306397	RT		7, 8, 40	Novo mesto, Šmarješka cesta 6 SI-8000 Novo mesto (SI)			
Gühring KG, Herderstrasse 50-54 72458 Albstadt (DE)				2016 05 06			2016 09 08
2016 05 25			2016 08 25	1310160	BUNNY HUG		30
1306400	Primawell		5, 29, 30, 32	SOREMARTEC SA,			
Theodor Rietmann GmbH, Grostrowstr. 1 66740 Saarlouis (DE)				Findel Business Center, Complexe B, Rue de Trèves FINDEL L-2632 (LU)			
2016 05 30			2016 08 25	2016 05 03			2016 09 22

1310216	TONGWANG.	5, 10, 44	
Beijing Win-win Sci and Tech Co.,Ltd, 1115, 11/F, Building 2, Yard 1, Shangdi Tenth ST, Haidian District Beijing City (CN)			
2016 04 15		2016 09 22	
1310221	Articul One	5, 10	
Medytox Inc., 78, Gangni 1-gil, Ochang-eup, Cheongwon-gu, Cheongju-si Chungcheongbuk-do (KR)			
2016 05 04		2016 09 22	
1310237	LumSites	9, 42	
LUMAPPS, 75 rue François Mermet F-69160 TASSIN-LA-DEMI-LUNE (FR)			
2016 05 11		2016 09 22	
1310238	LUMAPPS	9, 42	
L&S CONSULTING, 2 bis allée des Quatre Dames F-69160 TASSIN-LA-DEMI-LUNE (FR)			
2016 05 11		2016 09 22	
1310326	Pionir Vitanova breakfast sa maslacem		
CFE: 01.15.09, 02.09.01, 05.07.02, 06.19.11, 08.01.11, 08.03.06, 26.11.13, 27.03.02, 29.01.15			
		30	
Privredno društvo za proizvodnju čokolade, bombona i peciva Pionir doo, Požeška 65b 11030 Beograd (RS)			
2016 04 11	2016 10 24	2016 09 22	
1310482	ESLI	35	
Sovmestnoe obchtchestvo s ogranitchennoy otvetstvennostiyu „Conte Spa“, d. 30, Pobedy Street 230026 Grodno (BY)			
2016 06 20		2016 09 22	
1310499	TIMBRUS	33	
VOX-DESIGN S.R.L., Str. Mitropolit Varlaam nr. 80 MD-2012 Chişinău (MD)			
2016 07 08		2016 09 22	
1310509	Speedbox	5, 21, 37	
Degesch GmbH, Dr.-Werner-Freyberg-Strasse 11 69514 Laudenbach (DE)			
2016 07 14		2016 09 22	
1310539	SECURIAIR	9, 42	
Securiton AG, Alpenstrasse 20 CH-3052 Zollikofen (CH)			
2016 08 11		2016 09 22	
1310646	HLA		
CFE: 27.05.01			
		24, 37, 45	
HEILAN HOME CLOTHING CO., LTD., (No. 8, Huaxin Road), Huashi Town Industrial Zone, Jiangyin City Jiangsu Province (CN)			
2016 05 23		2016 09 22	
1310667	MICASA		
CFE: 25.03.01			
		8	
Chen Guinv, Group 1, Zhangjia Village, Yiting Town, Yiwu, Jinhua City Zhejiang (CN)			
2016 06 01		2016 09 22	
1310844	Duoxidil		
CFE: 01.15.15			
		3, 5	
VOLOSHYN SERGIJ, vul. Akademika Tupoleva, 17, kv. 27 Kyiv 04128 (UA)			
2016 01 21	2016 11 07	2016 09 29	
1311085	SunRub	1, 17, 40	
Sunplast s.r.o., Pod Kasárny 724, CZ-533 41 Lázně Bohdaneč (CZ)			
2016 02 08	2016 11 07	2016 09 29	
1311103	eco casting		
CFE: 05.03.15, 29.01.12			
		6, 7, 12, 40, 42	
Fritz Winter Eisengießerei GmbH & Co. KG, Albert-Schweitzer-Straße 15 35260 Stadtlendorf (DE)			
2016 03 18	2016 11 07	2016 09 29	
1311206	APP CIDER		
CFE: 02.09.14, 05.07.13, 26.13.01, 27.05.17, 29.01.14			
		33	
GAS Familia, s.r.o. Stará L'ubovňa, Prešovská 8 SK-064 01 Stará L'ubovňa (SK)			
2016 04 14	2016 11 07	2016 09 29	
1311207	I APP CIDER		
CFE: 05.07.13, 26.13.01, 27.05.17, 29.01.14			
		33	
GAS Familia, s.r.o. Stará L'ubovňa, Prešovská 8 SK-064 01 Stará L'ubovňa (SK)			
2016 04 14	2016 11 07	2016 09 29	
1314663	CILANIR		
CFE: 11.07.03, 27.05.01, 28.03.00			
		25	
ZHEJIANG SEVEN FORTUNE GROUP, 666 Seven Fortune Road, Huzhou Zhejiang (CN)			
2016 03 28	2016 11 21	2016 10 20	
1315306	SenVitaris Ihr Leben daheim		
CFE: 02.09.14, 07.01.24, 26.01.14, 27.05.09, 29.01.13			
		35, 44, 45	
Dirk Mertens, Herrenstrunden 4 51465 Bergisch Gladbach (DE)			
2015 12 18	2016 12 05	2016 10 27	
1315317	FLEXBIT waterproofing		
CFE: 26.04.18, 27.05.10, 29.01.12			
		17, 19, 37	
HYDROIZOL SLOVAKIA s. r. o., Kamenná 19 SK-010 01 Žilina (SK)			
2016 01 27	2016 12 05	2016 10 27	
1315649	FR FERRO		
CFE: 27.05.01			
		14	
DEMİR İTHALAT ELEKTRONİK SANAYİ TİCARET ANONİM ŞİRKETİ, Tahtakale Mh. Tahtakale Cd. No:12 K:6 No:601, Fatih İSTANBUL (TR)			
2016 04 13	2016 12 05	2016 10 27	
1315899	tibi		
CFE: 27.05.02, 29.01.13			
		30	
Bonbonetti Choco Édesipari Kft., Vágóhid u. 20 H-1097 Budapest (HU)			
2016 02 16	2016 12 05	2016 10 27	
1316070	perilla		
CFE: 26.07.20, 29.01.13			
		6, 12, 21	
DOĞRULAR EV ÜRÜNLERİ ANONİM ŞİRKETİ, 3. Organize Sanayi Bölgesi 7. Sokak, No:6, Selçuklu Konya (TR)			
2016 03 18	2016 12 05	2016 10 27	
1316079	LENTA-MENTE		
CFE: 03.05.19, 05.01.20			
		18, 25	
LAURENTI FERNANDA, Via Donati, 12 I-20146 MILANO (IT)			
2016 03 24	2016 12 05	2016 10 27	
1316160	starboard extended possibilities		
CFE: 03.02.07, 04.03.07			
		16	
Laakirchen Papier AG, Schillerstraße 5 A-4663 Laakirchen (AT)			
2016 01 22	2016 12 05	2016 10 27	
1316161	starboard		
CFE: 03.02.07, 04.03.07			
		16	
Laakirchen Papier AG, Schillerstraße 5 A-4663 Laakirchen (AT)			
2016 01 22	2016 12 05	2016 10 27	
1316162	starboard		
CFE: 03.02.07, 04.03.07			
		16	
Laakirchen Papier AG, Schillerstraße 5 A-4663 Laakirchen (AT)			
2016 01 22	2016 12 05	2016 10 27	
1316193	LES DIMENSIONS DU REGARD		
Chanel SARL, Burgstrasse 26 CH-8750 Glarus (CH)			
2016 04 12	2016 12 05	2016 10 27	
1316351	BOXI	11, 19, 35, 37, 44	
Bernd Rahmer, Industriestr. 16 90441 Nürnberg (DE)			
2015 05 11	2016 12 05	2016 10 27	
1316384	McCafferty		
«O Fortunato Ultimate Trading» LTD, kv.85, 4, ul. Beringa RU-199406 Sankt-Peterburg (RU)			
2016 02 15	2016 12 05	2016 10 27	
1316430	Immer Digital	16, 35, 42	
IMMER DIGITAL, AS, Ventspils Augsto tehnoloģiju parks 1 LV-3602 Ventspils (LV)			
2016 03 30	2016 12 05	2016 10 27	

1317019	Caffettino	35, 41, 43
2M&Co, Quai des Forces Motrices 8 CH-1204 GENEVE (CH)		
2015 10 26	2016 12 05	2016 11 03
1317027	tl todylaboratories	
CFE: 26.01.18, 27.05.22, 29.01.14		
TODY COMPANY EXIM SRL,		
Str. Vadul Moldovei Nr. 22, Sector 1 014033 BUCURESTI (RO)		
2016 02 04	2016 12 05	2016 11 03
1317072	CFE: 26.04.16, 26.13.25	7
Wuxi Fangsheng Heat Exchanger Corp., Ltd.,		
Fifth Bridge Industrial Area, Mashan, Binhu District, Wuxi City		
214000 Jiangsu Province (CN)		
2016 04 13	2016 12 05	2016 11 03
1317282	Artberry	
CFE: 05.07.08		
Tovarystvo z obmezhenoiu vidpovidalnistiu „Artel N°1”,		
vul. Lenina, bud. 11, s. Nebelytsia, Makarivskiy raion Kyivska oblast		
08024 (UA)		
2016 02 24	2016 12 05	2016 11 03
1317284	FxPro Trade Like a Pro	
CFE: 26.04.18, 27.05.24, 29.01.12		
FxPro Financial Services Ltd, Karyatidon 1 CY-4180 Ypsonas (CY)		
2016 02 02	2016 12 05	2016 11 03
1317291	maxxter	
CFE: 27.05.17		
EDG GROUP LLC, Kurenivska str., 27 Kiev 04073 (UA)		
2016 02 26	2016 12 05	2016 11 03
1317292	NutriSport	
CFE: 26.04.09, 27.05.11, 29.01.01		
CLINICAL NUTRITION, S.A.,		
Paratge Les Escomes, s/n E-08310 ARGENTONA (BARCELONA) (ES)		
2016 01 17	2016 12 05	2016 11 03
1320428	kiwi	
CFE: 05.07.09, 29.01.12		
BMVA ELEKTRONİK SANAYİ VE TİCARET ANONİM ŞİRKETİ,		
Gültepe Mah. Türe Sok. No:2 İSTANBUL (TR)		
2016 02 09	2017 01 02	2016 11 24
1320442	TEKNOLAC	2
Teknos Group Oy, Takkatie 3, P. O. Box 107 FI-00371 Helsinki (FI)		
2016 04 12	2017 01 02	2016 11 24
1320449	Lizay	
CFE: 27.05.24		
LİZAY KUYUMCULUK TİCARET LİMİTED ŞİRKETİ, Mollafenari Mahallesi,		
Alibaba Türbe Sokak, K: 1-2-3-5-6, No: 17, Fatih İstanbul (TR)		
2016 02 25	2017 01 02	2016 11 24
1321989	VISU.STORE	9, 35, 42
Carl Zeiss Vision GmbH, Turnstrasse 27 73430 Aalen (DE)		
2016 02 02	2017 01 02	2016 12 08
1321999	K Classic	
CFE: 26.04.18, 27.05.01, 29.01.01		
1, 2, 3, 4, 5, 6, 7, 8, 9, 10, 11,		
12, 13, 14, 15, 16, 17, 18, 19,		
20, 21, 22, 23, 24, 25, 26, 27,		
28, 29, 30, 31, 32, 33, 34, 35,		
36, 37, 38, 39, 40, 41, 42, 43, 44		
Kaufland Warenhandel GmbH & Co. KG, Rötelsstr. 35 74172		
Neckarsulm (DE)		
2016 02 25	2017 01 02	2016 12 08
1322007	CREAZIONI d'ITALIA	
CFE: 26.05.18, 26.11.01, 27.05.19, 29.01.13		
29, 30, 31, 32, 33		
CONAD-CONSORZIO NAZIONALE DETTAGLIANTI-SOCIETA'		
COOPERATIVA IN SIGLA CONAD,		
Via Michelino, 59 I-40127 BOLOGNA (BO) (IT)		
2016 02 11	2017 01 02	2016 12 08

1322511	DUBLDOM	
CFE: 07.01.24, 26.04.04		
37, 42		
Ovchinnikov Ivan Vasilievich, ul. Akademica Pilugina, dom 14,		
corp. 1, kv. 225 RU-109369 Moscow (RU)		
2016 02 08	2017 01 02	2016 12 08
1322516	SMALL SUN	11, 18, 21
Dongyang Small Sun Lighting Co., Ltd.,		
No. 15 Xinyuan Road, Baiyun Sub-district, Dongyang 322100		
Zhejiang (CN)		
2016 04 14	2017 01 02	2016 12 08
1322759	RF REN FENG	
CFE: 27.01.01, 28.03.00		
16		
Shandong Renfeng Special Materials Co., Ltd.,		
Huagou, Qifeng, Huantai, Zibo 250000 Shandong (CN)		
2015 11 27	2017 01 02	2016 12 08
1323652	MI HOLIDAY	
CFE: 27.05.02		
30		
CONG TY CO PHAN THUC PHAM THIEN HUONG (Also known as		
THIEN HUONG FOODS JOINSTOCK COMPANY), So 1 duong Le Duc		
Tho, Khu pho 2, Phuong Tan Thoi Hiep, Quan 12 Thanh pho Ho Chi		
Minh (VN)		
2015 11 24	2017 01 02	2016 12 15

217

**REJESTRACJA MIĘDZYNARODOWA,
W KTÓREJ WYDANO DECYZJĘ O DEFINITYWNEJ
ODMOWIE UZNANIA OCHRONY W POLSCE**

Poniższe zestawienie zawiera kolejno: numer międzynarodowego rejestru znaków towarowych, określenie znaku towarowego przedstawionego w postaci liter bądź cyfr albo, jeżeli znak jest znakiem graficznym lub zawiera elementy graficzne, wskazanie symboli klas elementów graficznych znaku (CFE), określenie klas towarowych, nazwisko i imię bądź nazwę uprawnionego, jego miejsce zamieszkania lub siedzibę oraz kod kraju, datę rejestracji międzynarodowej lub datę późniejszego wyznaczenia, datę zamieszczenia informacji o tej rejestracji w Biuletynie Urzędu Patentowego oraz datę notyfikacji bądź datę notyfikacji późniejszego wyznaczenia.

1003232	FENIX	
CFE: 01.01.01, 27.05.17		
11		
SHENZHEN LANGHENG ELECTRONIC CO., LTD.,		
8/F, 2ND BUILDING, DONGFANGMING INDUSTRIAL CENTER,		
33TH DISTRICT, BAO'AN 518133 SHENZHEN (CN)		
2013 05 07	2013 07 22	2013 06 06
1147813	ETi Digestive	
CFE: 01.03.02, 05.07.02, 25.01.06, 25.01.19, 29.01.13		
30		
ETI GIDA SANAYI VE TICARET ANONIM SİRKETİ,		
ORGANIZE SANAYI BOLGESI 11 CADDE ESKİSEHIR (TR)		
2012 11 20	2013 04 02	2013 02 21
1163497	LIRO.	
CFE: 05.03.13, 29.01.12		
30		
Tovarystvo z obmezhenoiu vidpovidalnistiu „Invert”,		
vul. Vuzka, 19 Poltava 36022 (UA)		
2015 09 17	2016 02 01	2015 12 17
1181735	XO	
CFE: 02.09.01, 27.05.01		
9, 25, 41		
Teshfaye, Abel, 16000 Ventura Blvd., Ste. 600 Encino CA 91436 (US)		
2013 10 03	2016 01 18	2015 12 03
1190630	360° BLADE TECHNOLOGY	8
Braun GmbH, Frankfurter Str. 145 61476 Kronberg im Taunus (DE)		
2013 03 07	2016 02 01	2015 12 17

1213947 Workflow For Everyone 9, 42
NINTEX PTY LTD,
LEVEL 9 451 LITTLE BOURKE STREET MELBOURNE VIC 3000 (AU)
2014 03 03 2014 09 29 2014 08 21

1248382 ART DECOR
CFE: 07.05.08, 27.03.15 19, 20
KRISTOL FINANCE CYPRUS LIMITED,
RENATOU KARTESIOU, 17, AGIOS ATHANASIOS CY-4105 LIMASSOL (CY)
2014 09 25 2015 07 06 2015 05 28

G. SPROSTOWANIA OPISÓW PATENTOWYCH I OPISÓW OCHRONNYCH

218

Poniższe zestawienie zawiera kolejno: kod rodzaju patentu lub prawa ochronnego, numer patentu lub prawa ochronnego oraz przyczynę i treść sprostowania.

OPISY PATENTOWE

(T3) 2040727 Postanowiono sprostować oczywiste omyłki w treści danych bibliograficznych dot. tytułu z „PRZETWARZANIE BIOMASY” na „WYDZIELONY EKSTRAKT Z ORZECHÓW WŁOSKICH, SPOSÓB JEGO WYTWARZANIA ORAZ JEGO ZASTOSOWANIE”.

H. OGŁOSZENIA

219

OGŁOSZENIA O ZDJĘCIU KLAUZUL TAJNOŚCI PATENTÓW NA WYNAŁAZKI I PRAW OCHRONNYCH NA WZORY UŻYTKOWE

Poniższe zestawienie zawiera kolejno: numer patentu, numer zgłoszenia wynalazku, datę zgłoszenia wynalazku, symbol Międzynarodowej Klasyfikacji Patentowej, nazwisko i imię twórcy (twórców), nazwisko i imię lub nazwę uprawnionego z patentu oraz miejsce zamieszkania lub siedzibę i w nawiasie kod kraju, tytuł wynalazku. Opisy patentowe są dostępne w Czytelni Urzędu Patentowego Rzeczypospolitej Polskiej.

PATENTY

B1 (11) 0640	(21) 319654	(22) 1997 04 23
(51) C10L 9/10 (2006.01)		
C06B 29/22 (2006.01)		
C06B 45/10 (2006.01)		
(72) Bogdan Florczak, Jerzy Wielgat, Krzysztof Ożóg, Jadwiga Szymczak, Tomasz Sałaciński		
(73) Instytut Przemysłu Organicznego, Warszawa (PL)		
(54) Stałe złożone paliwo raketowe		

B (11) 0643	(21) 319552	(22) 1997 04 17
(51) C10L 9/10 (2006.01)		
C06B 29/22 (2006.01)		
C06B 45/10 (2006.01)		
(72) Bogdan Florczak, Marianna Parulska-Szmajda, Jadwiga Szymczak, Bogdan Zygmunt		
(73) Instytut Przemysłu Organicznego, Warszawa (PL)		
(54) Sposób otrzymywania stałego złożonego paliwa raketowego		

220

OŚWIADCZENIA O GOTOWOŚCI UDZIELENIA LICENCJI (LICENCJA OTWARTA)

Patenty

Poniższe zestawienia zawierają kolejno: kod rodzaju patentu (prawa ochronnego), numer patentu (prawa ochronnego), datę zgłoszenia, numer i rok wydania Wiadomości Urzędu Patentowego, w którym ogłoszono o udzieleniu patentu (prawa ochronnego), wysokość opłaty licencyjnej (jeżeli uprawniony ją podał) i datę złożenia oświadczenia oraz tytuł wynalazku (wzoru użytkowego) oraz nazwisko i imię (nazwę) uprawnionego z adresem.

PATENTY

(B1) 225954	2014 04 25	06/2017	(10%)	2017 01 26
Pojazd kołowy zasilany z trakcji elektrycznej ZACHODNIOPOMORSKI UNIWERSYTET TECHNOLOGICZNY W SZCZECINIE Al. Piastów 17 70-310 Szczecin				
(B1) 226302	2013 07 11	07/2017	(10%)	2017 01 30
Jednoobiegowa siłownia parowa ZACHODNIOPOMORSKI UNIWERSYTET TECHNOLOGICZNY W SZCZECINIE Al. Piastów 17 70-310 Szczecin				
(B1) 226303	2013 10 14	07/2017	(-)	2017 01 31
Sposób i urządzenie do określania średnicy dynamicznej szczotek walcowych POLITECHNIKA LUBELSKA ul. Nadbystrzycka 38 D 20-618 Lublin				

(B1) 226304 2014 01 09 07/2017 (-) 2017 01 23
Stolik mikroskopowy do pomiarów magnetycznych
INSTYTUT FIZYKI POLSKIEJ AKADEMII NAUK
Al. Lotników 32/46
02-668 Warszawa

(B1) 226305 2014 01 31 07/2017 (-) 2017 01 16
Kadź wirowa, wykorzystywana zwłaszcza w browarnictwie
POLITECHNIKA KOSZALIŃSKA
ul. Śniadeckich 2
75-453 Koszalin

(B1) 226307 2014 02 17 07/2017 (-) 2017 02 14
Stanowisko pomiarowe do określania podatności na naniesienie
cieczy użytkowej roślin uprawnych
UNIwersytet PRZYRODNICZY WE WROCŁAWIU
ul. Norwida 25
50-375 Wrocław

(B1) 226308 2014 02 18 07/2017 (-) 2017 01 18
Sposób wytwarzania (2S,4R)-trans-flawan-4-olu
UNIwersytet PRZYRODNICZY WE WROCŁAWIU
ul. Norwida 25
50-375 Wrocław

(B1) 226309 2014 02 18 07/2017 (-) 2017 01 18
Sposób wytwarzania (R)-flawanonu
UNIwersytet PRZYRODNICZY WE WROCŁAWIU
ul. Norwida 25
50-375 Wrocław

(B1) 226310 2014 02 18 07/2017 (-) 2017 01 18
Sposób wytwarzania (S)-flawanonu
UNIwersytet PRZYRODNICZY WE WROCŁAWIU
ul. Norwida 25
50-375 Wrocław

221

**OGŁOSZENIA W SPRAWIE WPŁYNIĘCIA WNIOSKU
O UDZIELENIE DODATKOWEGO
PRAWA OCHRONNEGO DLA PRODUKTÓW
LECZNICZYCH I PRODUKTÓW OCHRONY ROŚLIN**

Poniższe zestawienie zawiera kolejno: kod rodzaju patentu, numer patentu podstawowego i tytuł wynalazku, numer i datę złożenia wniosku, nazwisko i imię lub nazwę i adres uprawnionego, numer i datę pierwszego zezwolenia na wprowadzenie produktu na rynek, numer i datę pierwszego zezwolenia w Unii Europejskiej na wprowadzenie produktu na rynek oraz oznaczenie produktu opisanego w tym zezwoleniu.

(T3) 2529621
INHIBITORY KINAZY TYROZYNOWEJ BRUTONA
DPO.0444 2017 04 04
Pharmacyclics LLC, SUNNYVALE, Stany Zjednoczone Ameryki
EU/1/14/945 2015 07 03 IMBRUVICA - IBRUTYNIB

(T3) 2100614
Przeciwciała przeciwko PDGFR alfa do zastosowania w leczeniu guzów nowotworowych
DPO.0445 2017 04 12
ImClone LLC, NEW YORK, Stany Zjednoczone Ameryki
EU/1/16/1143 2016 11 09 LARTRUVO - OLARATUMAB

(T3) 2178888
Inhibitory proteasomów
DPO.0446 2017 04 19
Millennium Pharmaceuticals, Inc., CAMBRIDGE, Stany Zjednoczone Ameryki
EU/1/16/1094 2016 11 21 NINLARO - IKSAZOMIB

(B1) 218692
Podstawiony 2-(pirydyn-2-yloamino)pirydo[2,3-d]pirymidyn-7-on oraz jego zastosowanie do leczenia zaburzenia lub stanu spowodowanego nieprawidłową proliferacją komórek
DPO.0447 2017 04 19
WARNER-LAMBERT COMPANY LLC, NOWY YORK, Stany Zjednoczone Ameryki
EU/1/16/1147 2016 11 09 IBRANCE - PALBOCYKLIB

(T3) 2455382
Podstawione heteroarylem pirolo[2,3-b]pirydydy i pirolo[2,3-b]pirydydy jako inhibitory kinazy Janusowej
DPO.0448 2017 04 25
Incyte Holdings Corporation, WILMINGTON, Stany Zjednoczone Ameryki
EU/1/12/773/001-016 2015 03 11 JAKAVI - RUKSOLITYNIB

KOMUNIKAT

URZĄD PATENTOWY RZECZYPOSPOLITEJ POLSKIEJ W WARSZAWIE

Prezes Urzędu Patentowego RP poszukuje kandydatek/kandydatów na stanowisko:

Aplikanta eksperckiego w Departamencie Znaków Towarowych

Liczba lub wymiar etatu: 1

Miejsce wykonywania pracy: Warszawa

Główne obowiązki:

- prowadzenie badania zgłoszeń znaków towarowych,
- prowadzenie korespondencji ze zgłaszającymi w ramach czynności związanych z badaniem zgłoszeń znaków towarowych.

Kandydatka/kandydat powinna/powinien posiadać kwalifikacje:

- wykształcenie wyższe (preferowane prawnicze),
- bardzo dobra znajomość języka francuskiego w mowie i piśmie,
- dobra znajomość języka angielskiego w mowie i piśmie.

Wymagania pożądane:

- znajomość zagadnień dotyczących problematyki ochrony własności przemysłowej,
- znajomość kodeksu postępowania administracyjnego,
- umiejętność posługiwania się komputerem (Windows, Word),
- umiejętność dokonywania analizy porównawczej tekstów i jasnego formułowania wniosków,
- łatwość podejmowania decyzji,
- umiejętność pracy w zespole, komunikatywność i kreatywność.

Wymagane dokumenty i oświadczenia:

- CV i list motywacyjny,
- kopia dokumentu potwierdzającego posiadanie polskiego obywatelstwa lub oświadczenie o posiadaniu obywatelstwa polskiego,
- kopie dokumentów potwierdzających wykształcenie,
- oświadczenie kandydata o korzystaniu z pełni praw publicznych,
- oświadczenie kandydata o nieskazaniu prawomocnym wyrokiem za umyślne przestępstwo lub umyślne przestępstwo skarbowe,
- oświadczenie kandydata o wyrażeniu zgody na przetwarzanie danych osobowych do celów rekrutacji.

Kopie innych dokumentów i oświadczeń:

- kopie świadectw pracy.

Termin składania dokumentów: 31 sierpnia 2017 r.

Miejsce składania dokumentów:

Urząd Patentowy RP

Wydział ds. Osobowych i Rozwoju Zasobów Ludzkich

al. Niepodległości 188/192

00-950 Warszawa

z dopiskiem na kopercie i w liście motywacyjnym: „aplikant/DT”

Inne informacje:

Do składania dokumentów zachęcamy również osoby niepełnosprawne, które spełniają wymagania określone w niniejszym ogłoszeniu.

W ofercie należy podać dane kontaktowe – adres do korespondencji, adres e-mail, nr telefonu.

Oferty otrzymane po terminie nie będą rozpatrywane (decyduje data stempla pocztowego).

Weryfikacja spełniania przez kandydatki/kandydatów wymagań formalnych dokonana zostanie na podstawie dokumentów wymienionych w części „wymagane dokumenty i oświadczenia”.

W związku z tym podkreślamy, że kompletne aplikacje to takie, które zawierają wszystkie wymagane dokumenty i własnoręcznie podpisane oświadczenia wraz z datą ich sporządzenia, w przeciwnym razie oferta zostanie odrzucona.

Wzory oświadczeń dostępne są na stronie internetowej Urzędu Patentowego Rzeczypospolitej Polskiej pod adresem: <http://www.uprp.pl/praca-w-uprp/Lead40,488,637,1,bip,pl,text/>

Oferty odrzucone zostaną komisyjnie zniszczone.

Szczegółowe informacje można uzyskać pod nr tel. 22 57 90 067 lub 22 57 90 452.

KOMUNIKAT

URZĄD PATENTOWY RZECZYPOSPOLITEJ POLSKIEJ W WARSZAWIE

Prezes Urzędu Patentowego RP poszukuje kandydatek/kandydatów na stanowisko:

Aplikanta eksperckiego w Departamencie Badań Patentowych

Liczba lub wymiar etatu: 2

Miejsce wykonywania pracy: Warszawa

Główne obowiązki:

- klasyfikacja wstępna zgłoszeń wynalazków i wzorów użytkowych,
- badanie ustawowych warunków ochrony prawnej wynalazków i wzorów użytkowych na podstawie dokumentacji patentowej i literatury fachowej polskiej oraz zagranicznej, w tym sporządzanie sprawozdań ze stanu techniki,
- prowadzenie korespondencji ze zgłaszającymi w ramach czynności związanych z przygotowaniem decyzji w sprawie.

Kandydatka/Kandydat powinien posiadać kwalifikacje:

- wykształcenie wyższe techniczne w dziedzinie:
 - elektroniki – 2 etaty
- znajomość języka angielskiego, niemieckiego lub francuskiego w mowie i piśmie, w tym co najmniej jednego na poziomie dobrym.

Wymagania pożądane:

- znajomość zagadnień dotyczących problematyki ochrony własności przemysłowej,
- znajomość kodeksu postępowania administracyjnego,
- umiejętność posługiwania się komputerem (Windows, Word),
- umiejętność dokonywania analizy porównawczej tekstów i jasnego formułowania wniosków,
- łatwość podejmowania decyzji,
- umiejętność pracy w zespole, komunikatywność i kreatywność.

Wymagane dokumenty i oświadczenia:

- CV i list motywacyjny,
- kopia dokumentu potwierdzającego posiadanie polskiego obywatelstwa lub oświadczenie o posiadaniu obywatelstwa polskiego,
- kopie dokumentów potwierdzających wykształcenie,
- oświadczenie kandydata o korzystaniu z pełni praw publicznych,
- oświadczenie kandydata o nieskazaniu prawomocnym wyrokiem za umyślne przestępstwo lub umyślne przestępstwo skarbowe,
- oświadczenie kandydata o wyrażeniu zgody na przetwarzanie danych osobowych do celów rekrutacji.

Kopie innych dokumentów i oświadczeń:

- kopie świadectw pracy.

Termin składania dokumentów: 31 sierpnia 2017 r.

Miejsce składania dokumentów:

Urząd Patentowy RP

Wydział ds. Osobowych i Rozwoju Zasobów Ludzkich

al. Niepodległości 188/192

00-950 Warszawa

z dopiskiem na kopercie i w liście motywacyjnym: „aplikant/DP_e”.

Inne informacje:

Do składania dokumentów zachęcamy również osoby niepełnosprawne, które spełniają wymagania określone w niniejszym ogłoszeniu.

W ofercie należy podać dane kontaktowe – adres do korespondencji, adres e-mail, nr telefonu.

Oferty otrzymane po terminie nie będą rozpatrywane (decyduje data stempla pocztowego).

Weryfikacja spełniania przez kandydatki/kandydatów wymagań formalnych dokonana zostanie na podstawie dokumentów wymienionych w części „wymagane dokumenty i oświadczenia”.

W związku z tym podkreślamy, że kompletne aplikacje to takie, które zawierają wszystkie wymagane dokumenty i własnoręcznie podpisane oświadczenia wraz z datą ich sporządzenia, w przeciwnym razie oferta zostanie odrzucona.

Wzory oświadczeń dostępne są na stronie internetowej Urzędu Patentowego Rzeczypospolitej Polskiej pod adresem: <http://www.uprp.pl/praca-w-uprp/Lead40,488,637,1,bip,pl,text/>

Oferty odrzucone zostaną komisyjnie zniszczone.

Szczegółowe informacje można uzyskać pod nr tel. 22 57 90 067 lub 22 57 90 452.

KOMUNIKAT

URZĄD PATENTOWY RZECZYPOSPOLITEJ POLSKIEJ W WARSZAWIE

Prezes Urzędu Patentowego RP poszukuje kandydatek/kandydatów na stanowisko:

Aplikanta eksperckiego w Departamencie Badań Patentowych

Liczba lub wymiar etatu: 1

Miejsce wykonywania pracy: Warszawa

Główne obowiązki:

- klasyfikacja wstępna zgłoszeń wynalazków i wzorów użytkowych,
- badanie ustawowych warunków ochrony prawnej wynalazków i wzorów użytkowych na podstawie dokumentacji patentowej i literatury fachowej polskiej oraz zagranicznej, w tym sporządzanie sprawozdań ze stanu techniki,
- prowadzenie korespondencji ze zgłaszającymi w ramach czynności związanych z przygotowaniem decyzji w sprawie.

Kandydatka/Kandydat powinien posiadać kwalifikacje:

- wykształcenie wyższe techniczne w dziedzinie:
 - mechaniki – 1 etat
- znajomość języka angielskiego, niemieckiego lub francuskiego w mowie i piśmie, w tym co najmniej jednego na poziomie dobrym.

Wymagania pożądane:

- znajomość zagadnień dotyczących problematyki ochrony własności przemysłowej,
- znajomość kodeksu postępowania administracyjnego,
- umiejętność posługiwania się komputerem (Windows, Word),
- umiejętność dokonywania analizy porównawczej tekstów i jasnego formułowania wniosków,
- łatwość podejmowania decyzji,
- umiejętność pracy w zespole, komunikatywność i kreatywność.

Wymagane dokumenty i oświadczenia:

- CV i list motywacyjny,
- kopia dokumentu potwierdzającego posiadanie polskiego obywatelstwa lub oświadczenie o posiadaniu obywatelstwa polskiego,
- kopie dokumentów potwierdzających wykształcenie,
- oświadczenie kandydata o korzystaniu z pełni praw publicznych,
- oświadczenie kandydata o nieskazaniu prawomocnym wyrokiem za umyślne przestępstwo lub umyślne przestępstwo skarbowe,
- oświadczenie kandydata o wyrażeniu zgody na przetwarzanie danych osobowych do celów rekrutacji.

Kopie innych dokumentów i oświadczeń:

- kopie świadectw pracy.

Termin składania dokumentów: 31 sierpnia 2017 r.

Miejsce składania dokumentów:

Urząd Patentowy RP

Wydział ds. Osobowych i Rozwoju Zasobów Ludzkich

al. Niepodległości 188/192

00-950 Warszawa

z dopiskiem na kopercie i w liście motywacyjnym: „aplikant/DP_m”.

Inne informacje:

Do składania dokumentów zachęcamy również osoby niepełnosprawne, które spełniają wymagania określone w niniejszym ogłoszeniu.

W ofercie należy podać dane kontaktowe – adres do korespondencji, adres e-mail, nr telefonu.

Oferty otrzymane po terminie nie będą rozpatrywane (decyduje data stempla pocztowego).

Weryfikacja spełniania przez kandydatki/kandydatów wymagań formalnych dokonana zostanie na podstawie dokumentów wymienionych w części „wymagane dokumenty i oświadczenia”.

W związku z tym podkreślamy, że kompletne aplikacje to takie, które zawierają wszystkie wymagane dokumenty i własnoręcznie podpisane oświadczenia wraz z datą ich sporządzenia, w przeciwnym razie oferta zostanie odrzucona.

Wzory oświadczeń dostępne są na stronie internetowej Urzędu Patentowego Rzeczypospolitej Polskiej pod adresem: <http://www.uprp.pl/praca-w-uprp/Lead40,488,637,1,bip,pl,text/>

Oferty odrzucone zostaną komisyjnie zniszczone.

Szczegółowe informacje można uzyskać pod nr tel. 22 57 90 067 lub 22 57 90 452.

TABLE OF CONTENTS

PART II NOTICES OF RIGHTS GRANTED

A. INVENTIONS	
186. Granted patents (from N° 225 901 to N° 226 250)	1638
187. Granted supplementary protection rights	1671
188. Translations of European Patents	1671
189. Decisions on refusal to grant patents (taken after the publication of the particulars of the applications)	1681
190. Decisions on discontinuance of the proceedings (taken after the publication of the particulars of the applications)	1681
191. Decisions declaring the decisions on the grant of the patents lapsed	1681
192. Entries and changes in the Patent Register (not published in other separate publications)	1681
193. Entries and changes in a separate part of the patent register (not published in other separate publications)	1684
194. Decisions on the lapse of the European patent in the territory of the Republic of Poland	1686
B. UTILITY MODELS	
195. Granted rights of protection (from N° 69 123 to N° 69 204)	1688
196. Decisions on refusal to grant rights of protection (take after the publication of the particulars of the application)	1695
197. Decisions on discontinuance of the proceedings (taken after the publication of the particulars of the applications)	1695
198. Decisions declaring the decisions on the grant of the rights of protection lapsed	1695
199. Entries and changes in the Utility Model Register (not inserted in other separate publications)	1695
200. Decisions on the lapse of rights of protection	1695
201. Decisions on the change or reversal of the decisions (published in Wiadomości Urzędu Patentowego)	1696
C. INDUSTRIAL DESIGNS	
202. Registration (from N° 23 297 to N° 23 404)	1697
203. Entries and changes in the Industrial Designs Register (not published in other separate publications)	1712
204. Decisions declaring the decisions on the grant of rights in registration lapsed	1713
205. Decisions on the lapse of rights in registration	1713
206. International registrations recognised in Poland	1714
D. TRADEMARKS	
207. Granted rights of protection for trademarks (from N° 291 301 to N° 292 400)	1717
208. Decisions on refusal to grant rights of protection (take after publication of the particulars of the application)	2012
209. Decisions on discontinuance of the proceedings (taken after publication of the particulars of the application)	2012
210. Decisions declaring the decisions on the grant of the rights of protection lapsed	2013
211. Transfer of the right of protection in respect of certain goods	2013
212. Entries and changes in the Trademark Register (not published in other separate publications)	2013
213. Decisions on invalidation of rights of protection	2044
214. Decisions on the lapse of rights protection	2044
215. Decisions on the change or reversal of the decisions (published in Wiadomości Urzędu Patentowego)	2045
216. International registrations recognised in Poland	2048
217. International registration in which a decision was taken on a definite refusal to recognise the protection in Poland	2054
G. RECTIFICATIONS OF PATENT SPECIFICATIONS AND OTHER SPECIFICATIONS	
218. Patent specifications	2056
H. ANNOUNCEMENTS	
219. Communications on removing secrecy clauses for patents for inventions and for protection rights for utility models	2056
220. Declarations of willingness to grant licences (open licences) – patents	2056
221. Announcements on receipt of an application for grant of a supplementary protection certificate for medicinal and plant protection products	2057

PART III INFORMATION

JURISDICTION AND EXPLANATIONS _____

FOREIGN REGULATIONS. STATISTICS. MISCELLANEOUS _____

CORRECTIONS

(of announcements published in the Wiadomości Urzędu Patentowego)
