



URZĄD PATENTOWY
RZECZYPOSPOLITEJ POLSKIEJ

16/2021

WIADOMOŚCI

Urzędu Patentowego



SPIS TREŚCI

TABLE OF CONTENTS

CZĘŚĆ I OGŁOSZENIA O UDZIELONYCH PRAWACH

PART I PUBLICATIONS OF RIGHTS GRANTED

A. WYNAŁAZKI

A. INVENTIONS

PATENTY

PATENTS

Udzielone prawa (od nr 238 171 do nr 238 200) <i>Rights granted (from N° 238 171 to N° 238 200)</i>	4
Decyzje o odmowie udzielenia prawa, wydane po ogłoszeniu o zgłoszeniu <i>Decisions on the refusal to grant the right, issued after the publication of the application</i>	8
Decyzje o zmianie, uchyleniu lub stwierdzeniu nieważności decyzji opublikowanych w Wiadomościach Urzędu Patentowego <i>Decisions on the change, reversal or declaring invalid the decisions published in "Wiadomości Urzędu Patentowego" [Communications of the Patent Office]</i>	8
Wpisy i zmiany w rejestrze nieuwzględnione w innych samodzielnych ogłoszeniach <i>Entries and changes to the Register not published in other separate publications</i>	8

DODATKOWE PRAWA OCHRONNE

SUPPLEMENTARY RIGHTS OF PROTECTION

Udzielone prawa <i>Rights granted</i>	9
--	---

PATENTY EUROPEJSKIE

EUROPEAN PATENTS

Złożone tłumaczenia patentów europejskich <i>Filing of translations of European patents</i>	9
Wygaśnięcie prawa <i>Lapse of the right</i>	12
Wpisy i zmiany w rejestrze nieuwzględnione w innych samodzielnych ogłoszeniach <i>Entries and changes to the Register not published in other separate publications</i>	12

B. WZORY UŻYTKOWE

B. UTILITY MODELS

PRAWA OCHRONNE NA WZORY UŻYTKOWE

RIGHTS OF PROTECTION FOR UTILITY MODELS

Udzielone prawa (od nr 72 067 do nr 72 074) <i>Rights granted (from N° 72 067 to N° 72 074)</i>	14
Wygaśnięcie prawa <i>Lapse of the right</i>	15
Wpisy i zmiany w rejestrze nieuwzględnione w innych samodzielnych ogłoszeniach <i>Entries and changes to the Register not published in other separate publications</i>	16

C. WZORY PRZEMYSŁOWE

C. INDUSTRIAL DESIGNS

PRAWA Z REJESTRACJI WZORÓW PRZEMYSŁOWYCH

RIGHTS IN REGISTRATION FOR INDUSTRIAL DESIGNS

Udzielone prawa (od nr 27 094 do nr 27 153) <i>Rights granted (from N° 27 094 to N° 27 153)</i>	17
Wygaśnięcie prawa <i>Lapse of the right</i>	27

D. ZNAKI TOWAROWE

D. TRADEMARKS

PRAWA OCHRONNE NA ZNAKI TOWAROWE

RIGHTS IN REGISTRATION FOR INDUSTRIAL DESIGNS

Udzielone prawa (od nr 339 631 do nr 339 840) <i>Rights granted (from N° 339 631 to N° 339 840)</i>	28
Przedłużenie prawa <i>Extension of the right</i>	82
Decyzje o odmowie udzielenia prawa wydane po ogłoszeniu o zgłoszeniu lub ujawnieniu zgłoszenia na stronie internetowej Urzędu Patentowego RP <i>Decisions on the refusal to grant the right issued after the publication of the application or disclosure of the application on the Polish Patent Office's website</i>	83

Decyzje o umorzeniu postępowania w sprawie udzielenia prawa wydane po ogłoszeniu o zgłoszeniu lub ujawnieniu zgłoszenia na stronie internetowej Urzędu Patentowego RP	
<i>Decision on the discontinuance of the proceedings on granting the right after the publication of the application or disclosure of the application on the Polish Patent Office's website</i>	83
Decyzje stwierdzające wygaśnięcie decyzji o udzieleniu prawa	
<i>Decisions declaring the decision on the grant of the right lapsed.</i>	84
Unieważnienie prawa	
<i>Invalidation of the right</i>	84
Wygaśnięcie prawa	
<i>Lapse of the right</i>	84
Decyzje o zmianie, uchyleniu lub stwierdzeniu nieważności decyzji opublikowanych w Wiadomościach Urzędu Patentowego	
<i>Decisions on the change, reversal or declaring invalid the decisions published in "Wiadomości Urzędu Patentowego" [Communications of the Patent Office].</i>	84
Wpisy i zmiany w rejestrze nieuwzględnione w innych samodzielnych ogłoszeniach	
<i>Entries and changes to the Register not published in other separate publications</i>	84
Rejestracja międzynarodowa uznana na terytorium Rzeczypospolitej Polskiej	
<i>International registrations recognised in the territory of the Republic of Poland</i>	88
Rejestracja międzynarodowa, w której wydano decyzję o definitywnej odmowie uznania ochrony na terytorium Rzeczypospolitej Polskiej	
<i>International registration in which a decision was issued on a definite refusal to recognise the protection in the territory of the Republic of Poland.</i>	98



WIADOMOŚCI

Urzędu Patentowego RP

Warszawa, dnia 19 lipca 2021 r.

Nr 16

CZĘŚĆ I

OGŁOSZENIA O UDZIELONYCH PRAWACH

A. WYNAŁAZKI

Cyfrowe kody identyfikujące (według normy WIPO ST. 9), które poprzedzają informacje dotyczące wynalazków oznaczają:

- (11) – numer patentu, dodatkowego prawa ochronnego lub patentu europejskiego
- (21) – numer zgłoszenia
- (22) – data zgłoszenia
- (23) – dane dotyczące pierwszeństwa z wystawy (data i oznaczenie wystawy)
- (30) – dane dotyczące pierwszeństwa konwencyjnego (numer zgłoszenia priorytetowego, data wniesienia zgłoszenia priorytetowego, kod kraju)
- (41) – data ogłoszenia o zgłoszeniu
- (51) – symbol Międzynarodowej Klasyfikacji Patentowej
- (54) – tytuł wynalazku
- (61) – numer patentu głównego
- (62) – numer zgłoszenia macierzystego (pod którym dane zgłoszenie było ogłoszone)
- (68) – numer patentu podstawowego dla dodatkowego prawa ochronnego
- (71) – nazwisko i imię lub nazwa zgłaszającego; dodatkowo wskazana jest miejscowość zamieszkania oraz kraj zgłaszającego (kod kraju)
- (72) – nazwisko i imię twórcy; dodatkowo wskazana jest miejscowość zamieszkania oraz kraj twórcy (kod kraju)
- (73) – nazwisko i imię lub nazwa uprawnionego; dodatkowo wskazana jest miejscowość zamieszkania lub siedziba oraz kraj uprawnionego (kod kraju)
- (76) – nazwisko i imię twórcy będącego jednocześnie uprawnionym; dodatkowo wskazana jest miejscowość zamieszkania oraz kraj uprawnionego (kod kraju)
- (86) – data i numer zgłoszenia międzynarodowego
- (87) – data i numer publikacji zgłoszenia międzynarodowego
- (93) – numer i data pierwszego zezwolenia na wprowadzenie na rynek produktu objętego dodatkowym prawem ochronnym oraz wskazanie organu, który zezwolenie wydał
- (94) – data, od której powstaje i czas trwania dodatkowego prawa ochronnego
- (95) – oznaczenie produktu opisanego w zezwoleniu na wprowadzenie na rynek produktu objętego dodatkowym prawem ochronnym
- (97) – data i numer publikacji patentu europejskiego
- (98) – data złożenia wniosku o przedłużenie obowiązywania dodatkowego prawa ochronnego

Przed cyfrowym kodem identyfikującym (11) lub przed numerem patentu umieszczone są literowo-cyfrowe kody identyfikujące (kod rodzaju dokumentu), zgodnie z przyjętymi symbolami (wg normy WIPO ST. 16):

- (A1) – Ogłoszenie o zgłoszeniu wynalazku
- (B1) – Patent
- (B3) – Patent dodatkowy do patentu
- (T3) – Tłumaczenie na język polski patentu europejskiego
- (T4) – Poprawione tłumaczenie patentu europejskiego
- (T5) – Tłumaczenie patentu europejskiego zmienionego po sprzeciwie
- (T6) – Tłumaczenie patentu europejskiego ograniczonego przez uprawnionego zgodnie z art. 105a Konwencji o patencie europejskim

PATENTY

UDZIELONE PRAWA

(od nr 238 171 do nr 238 200)

^{w)} część zgłoszenia będzie rozpatrywana jako zgłoszenie wzoru użytkowego

(B1) (11) **238194** (41) 2019 09 09
 (51) **A43B 17/00** (2006.01)
A43B 23/28 (2006.01)
B32B 27/02 (2006.01)
 (21) 424752 (22) 2018 03 05

(72) PUCHALSKI MICHAŁ, Łódź (PL); PĄPERSKI BARTŁOMIEJ, Bełchatów (PL); KRUCIŃSKA IZABELLA, Łódź (PL); SULAK KONRAD, Konstancynów Łódzki (PL); CHRZANOWSKI MICHAŁ, Łódź (PL); KOMISARCZYK AGNIESZKA, Łódź (PL); KOWALSKA STANISŁAWA, Łódź (PL)
 (73) POLITECHNIKA ŁÓDZKA, Łódź (PL)
 (54) Kompozytowy materiał przeznaczony na wkładki do obuwia

(B1) (11) **238180** (41) 2019 11 18
 (51) **A61C 8/00** (2006.01)
 (21) 425498 (22) 2018 05 11
 (72) NAWROCKI MICHAŁ, Gdańsk (PL)

(73) NAWROCKI CLINIC SPÓŁKA Z OGRANICZONĄ ODPOWIEDZIALNOŚCIĄ SPÓŁKA KOMANDYTOWA, Gdańsk (PL)
 (54) Zespół tutei dystansowych do prac w zakresie implantów stomatologicznych

(B1) (11) **238183** (41) 2020 04 20

(51) **A61C 8/00** (2006.01)

A61C 19/06 (2006.01)

A61M 31/00 (2006.01)

(21) 427453 (22) 2018 10 18

(72) WYCHOWAŃSKI PIOTR, Warszawa (PL)

(73) WYCHOWAŃSKI SPÓŁKA Z OGRANICZONĄ ODPOWIEDZIALNOŚCIĄ, Warszawa (PL)

(54) Aplikator czynnika aktywnego do implantu stomatologicznego

(B1) (11) **238190** (41) 2020 01 27

(51) **A61F 2/24** (2006.01)

(21) 426429 (22) 2018 07 24

(72) BUSZMAN PAWEŁ, Katowice (PL); PAWLAK MARIUSZ, Zabrze (PL); KLEIN WOJCIECH, Knurów (PL); GNIŁKA JACEK, Gliwice (PL); MĘŻYK ARKADIUSZ, Gliwice (PL); ZEMBALA MARIAN, Tarnowskie Góry (PL); ZEMBALA MICHAŁ, Zbrosławice (PL); ŚLIWKA JOANNA, Zabrze (PL); BIAŁEK-BRODOCZ MARZENA, Bielsko-Biała (PL); MILEWSKI KRZYSZTOF, Katowice (PL); BUSZMAN PIOTR, Katowice (PL); HIRNLE PIOTR, Warszawa (PL); NOŻYŃSKI JERZY, Zabrze (PL)

(73) AMERICAN HEART OF POLAND SPÓŁKA AKCYJNA, Ustroń (PL);

CENTRUM MATERIAŁÓW POLIMEROWYCH I WĘGLOWYCH

POLSKIEJ AKADEMII NAUK, Zabrze (PL);

POLITECHNIKA ŚLĄSKA, Gliwice (PL); ŚLĄSKIE CENTRUM CHOROÓB

SERCA W ZABRZU, Zabrze (PL); ZAKŁAD DOŚWIADCZALNY

INSTYTUT ZOOTECHNIKI PIB GRODZIEC ŚLĄSKI SPÓŁKA

Z OGRANICZONĄ ODPOWIEDZIALNOŚCIĄ, Grodziec Śląski (PL);

INNOVATIONS FOR HEART AND VESSELS SPÓŁKA

Z OGRANICZONĄ ODPOWIEDZIALNOŚCIĄ, Katowice (PL);

HEART TEAM SPÓŁKA Z OGRANICZONĄ ODPOWIEDZIALNOŚCIĄ,

Warszawa (PL)

(54) Biologiczna niskoprofilowa, rozprężana na balonie zastawka serca, zwłaszcza aortalna, implantowana przezskórnie i sposób jej wytwarzania

(B1) (11) **238191** (41) 2020 01 27

(51) **A61F 2/24** (2006.01)

(21) 426432 (22) 2018 07 24

(72) BUSZMAN PAWEŁ, Katowice (PL); DOBRZYŃSKI PIOTR,

Zabrze (PL); KASPERCZYK JANUSZ, Katowice (PL);

SOBOTA MICHAŁ, Częstochowa (PL); JELONEK KATARZYNA,

Częstochowa (PL); WŁODARCZYK JAKUB, Poronin (PL);

STOJKO MATEUSZ, Łaziska Górne (PL); PAWLAK MARIUSZ, Zabrze (PL);

KLEIN WOJCIECH, Knurów (PL); GNIŁKA JACEK, Gliwice (PL);

MĘŻYK ARKADIUSZ, Gliwice (PL); ZEMBALA MARIAN,

Tarnowskie Góry (PL); ZEMBALA MICHAŁ, Zbrosławice (PL);

ŚLIWKA JOANNA, Zabrze (PL); MILEWSKI KRZYSZTOF, Katowice (PL);

BUSZMAN PIOTR, Katowice (PL); HIRNLE PIOTR, Warszawa (PL);

NOŻYŃSKI JERZY, Zabrze (PL)

(73) AMERICAN HEART OF POLAND SPÓŁKA AKCYJNA, Ustroń (PL);

CENTRUM MATERIAŁÓW POLIMEROWYCH I WĘGLOWYCH

POLSKIEJ AKADEMII NAUK, Zabrze (PL);

POLITECHNIKA ŚLĄSKA, Gliwice (PL); ŚLĄSKIE CENTRUM CHOROÓB

SERCA W ZABRZU, Zabrze (PL); ZAKŁAD DOŚWIADCZALNY

INSTYTUT ZOOTECHNIKI PIB GRODZIEC ŚLĄSKI SPÓŁKA

Z OGRANICZONĄ ODPOWIEDZIALNOŚCIĄ, Grodziec Śląski (PL);

INNOVATIONS FOR HEART AND VESSELS SPÓŁKA

Z OGRANICZONĄ ODPOWIEDZIALNOŚCIĄ, Katowice (PL);

HEART TEAM SPÓŁKA Z OGRANICZONĄ ODPOWIEDZIALNOŚCIĄ,

Warszawa (PL)

(54) Niskoprofilowa, rozprężana na balonie sztuczna zastawka serca, zwłaszcza aortalna, implantowana przezskórnie

(B1) (11) **238186** (41) 2020 04 20

(51) **A61K 38/18** (2006.01)

A61P 35/00 (2006.01)

(21) 427358 (22) 2018 10 09

(72) RIESKE PIOTR, Łódź (PL); STOCZYŃSKA-FIDELUS EWELINA, Maków (PL); PIASKOWSKI SYLWESTER, Konstancinów Łódzki (PL); WYRZYKOWSKI ANDRZEJ SZCZEPAN, Warszawa (PL)

(73) RIESKE PIOTR, Łódź (PL); STOCZYŃSKA-FIDELUS EWELINA, Maków (PL); PIASKOWSKI SYLWESTER, Konstancinów Łódzki (PL); WYRZYKOWSKI ANDRZEJ SZCZEPAN, Warszawa (PL);

PERSONATHER SPÓŁKA Z OGRANICZONĄ ODPOWIEDZIALNOŚCIĄ, Konstancinów Łódzki (PL); CELTHER POLSKA SPÓŁKA

Z OGRANICZONĄ ODPOWIEDZIALNOŚCIĄ, Konstancinów Łódzki (PL)

(54) Transformujący czynnik wzrostu beta 2 lub transformujący

czynnik wzrostu beta 3 (TGFβ2 lub TGFβ3) do zastosowania w le-

czeniu pacjentów z glejakami wielopostaciowymi, w przypadku

których to glejaków ponad 5% komórek nowotworowych jest

EGFRVIII-pozytywna

(B1) (11) **238187** (41) 2018 03 26

(51) **A61K 47/68** (2017.01)

A61P 35/00 (2006.01)

C07K 16/30 (2006.01)

C12N 9/80 (2006.01)

(21) 423259 (22) 2016 01 22

(30) 62/107,210 2015 01 23 US

(86) 2016 01 22 PCT/IB16/50342

(87) 2016 07 28 WO16/116907

(72) CHAO HEMAN, Aurora (CA); WONG WAH YAU, Edmonton (CA);

TIAN BAOMIN, Edmonton (CA); GASPAS KIMBERLY JAYNE,

Saskatoon (CA); KUMAR PRAVEEN, Saskatoon (CA)

(73) HELIX BIOPHARMA CORP., Richmond Hill (CA)

(54) Koniugaty przeciwciała-ureaza dla celów terapeutycznych

(B1) (11) **238174** (41) 2020 05 18

(51) **A61N 2/04** (2006.01)

G01N 27/00 (2006.01)

B01J 19/12 (2006.01)

(21) 427800 (22) 2018 11 16

(72) RESZKE EDWARD, Wrocław (PL); YELKIN IHAR, Wrocław (PL)

(73) PLASMA INVESTMENT SPÓŁKA Z OGRANICZONĄ

ODPOWIEDZIALNOŚCIĄ, Wrocław (PL)

(54) Sposób i urządzenie do mikrostrukturyzacji cieczy, w tym płynów ustrojowych

(B1) (11) **238176** (41) 2020 03 23

(51) **B05B 1/00** (2006.01)

C10J 3/46 (2006.01)

C10J 3/50 (2006.01)

(21) 430736 (22) 2018 02 09

(30) 2017-028088 2017 02 17 JP

(86) 2018 02 09 PCT/JP18/04742

(87) 2018 08 23 WO18/151059

(72) URAKATA YUICHIRO, Nagasaki (JP);

NISHIMURA KOJI, Nagasaki (JP); KASAI JUN, Nagasaki (JP)

(73) MITSUBISHI POWER, LTD., Yokohama (JP)

(54) Dysza z filtrem, generator ze zintegrowanym zgazowaniem w cyklu kombinowanym oraz sposób demontażu filtra z dyszy z filtrem

(B1) (11) **238188** (41) 2019 12 02

(51) **B23K 9/04** (2006.01)

(21) 425702 (22) 2018 05 24

(72) KUCHARCZYK MAREK, Biłcza (PL)

(73) PRZEDSIĘBIORSTWO ROBÓT

MONTAŻOWO-INWESTYCYJNYCH PROMONTIN SPÓŁKA

Z OGRANICZONĄ ODPOWIEDZIALNOŚCIĄ, Dębaska Woła (PL)

(54) Sposób pionowego napawania wewnętrznej powierzchni stalowych elementów cylindrycznych

(B1) (11) **238179** (41) 2018 11 05

(51) **B29B 17/02** (2006.01)

C08J 11/08 (2006.01)

B09B 3/00 (2006.01)

C08K 5/101 (2006.01)

C07C 49/10 (2006.01)

(21) 421496 (22) 2017 05 04

(72) ZAWADIAK JAN, Gliwice (PL); WOJCIECHOWSKI SZYMON, Zabrze (PL); ORLIŃSKA BEATA, Gliwice (PL); PIOTROWSKI TOMASZ, Kędzierzyn-Koźle (PL); MAREK ADAM, Ruda Śląska (PL); DATA MATEUSZ, Bielsko-Biała (PL); SZMIDT IWONA, Nieborowice (PL)

(73) ALTEMPO SPÓŁKA Z OGRANICZONĄ ODPOWIEDZIALNOŚCIĄ, Wadowice (PL)

(54) Sposób przetwarzania odpadowych folii i folii laminowanych wydzielonych w procesie rozwiłkowania z opakowań wielomateriałowych na żywność płynną typu Tetra Pak

(B1) (11) **238172** (41) 2019 02 11

(51) **B32B 27/30** (2006.01)

B32B 27/00 (2006.01)

E04B 1/76 (2006.01)

E04C 2/26 (2006.01)

E04C 2/296 (2006.01)

E04F 13/08 (2006.01)

E04D 3/35 (2006.01)

(21) 422476 (22) 2017 08 08

(72) WASIEWICZ HENRYK, Lublin (PL); MAZUREK PIOTR, Świdnik (PL)

(73) WASIEWICZ HENRYK, Lublin (PL)

(54) Przepona termiczna ograniczająca przepływ ciepła w materiale termoizolacyjnym i sposób jej wytwarzania, zwłaszcza dla wykonywania płyt do izolacji termicznej budynków oraz kompaktowa płyta termoizolacyjna do izolacji termicznej budynków, zawierająca tę przeponę termiczną

(B1) (11) **238184** (41) 2020 06 15

(51) **B65D 33/25** (2006.01)

A44B 19/26 (2006.01)

(21) 428091 (22) 2018 12 06

(72) DOWLER ROGER, Rochester (US)

(73) ELPLAST EUROPE SPÓŁKA Z OGRANICZONĄ ODPOWIEDZIALNOŚCIĄ, Żory (PL)

(54) Suwak zamknięcia strunowego oraz zamknięcie strunowe z suwakiem

(B1) (11) **238193** (41) 2020 02 10

(51) **B65D 47/08** (2006.01)

B65D 43/16 (2006.01)

B65D 35/48 (2006.01)

(21) 426478 (22) 2018 07 27

(72) JAROSZYŃSKI MAREK, Łomianki (PL);

KĘDZIERSKI TOMASZ, Piła (PL)

(73) ELPES SPÓŁKA Z OGRANICZONĄ ODPOWIEDZIALNOŚCIĄ, Lublin (PL)

(54) Zamknięcie pojemnika

(B1) (11) **238177** (41) 2017 07 31

(51) **C02F 1/52** (2006.01)

C02F 7/00 (2006.01)

(21) 415843 (22) 2016 01 18

(72) OSUCH EWA, Poznań (PL);

PODSIADŁOWSKI STANISŁAW, Poznań (PL)

(73) PODSIADŁOWSKI STANISŁAW, Poznań (PL);

OSUCH EWA, Poznań (PL)

(54) Aplikator, zwłaszcza koagulantu aeratora pulweryzacyjnego

(B1) (11) **238198** (41) 2019 12 16

(51) **C04B 14/18** (2006.01)

B09B 3/00 (2006.01)

C04B 24/02 (2006.01)

(21) 425913 (22) 2018 06 14

(72) KONCA PIOTR, Łódź (PL); GAWIN DARIUSZ, Łódź (PL)

(73) POLITECHNIKA ŁÓDZKA, Łódź (PL)

(54) Sposób wytwarzania hydrofobizowanego pyłu perlitowego, zastosowanie hydrofobizowanego pyłu perlitowego

(B1) (11) **238178** (41) 2018 06 18

(51) **C08F 8/12** (2006.01)

B09B 3/00 (2006.01)

C02F 11/18 (2006.01)

D21C 1/02 (2006.01)

(21) 419798 (22) 2016 12 14

(72) HEDEGAARD LAURSEN BENNY, Przechlewo (PL);

WIĘCKOWSKI ANDRZEJ LEON, Wrocław (PL);

CIURZYŃSKI LECH ADAM, Rzeczenica (PL)

(73) HEDEGAARD LAURSEN BENNY, Przechlewo (PL);

WIĘCKOWSKI ANDRZEJ LEON, Wrocław (PL);

CIURZYŃSKI LECH ADAM, Rzeczenica (PL)

(54) Urządzenie i sposób do obróbki biomasy

(B1) (11) **238199** (41) 2020 03 09

(51) **C08L 23/08** (2006.01)

C08K 3/014 (2018.01)

C08K 3/22 (2006.01)

(21) 426843 (22) 2018 08 30

(72) SZADKOWSKI BOLESŁAW, Płock (PL);

MARZEC ANNA, Ruczynów (PL); ZABORSKI MARIAN, Łódź (PL)

(73) POLITECHNIKA ŁÓDZKA, Łódź (PL)

(54) Barwna kompozycja polimerowa o zwiększonej odporności na starzenie ultrafioletowe

(B1) (11) **238196** (41) 2020 06 15

(51) **C12N 1/00** (2006.01)

A61L 9/015 (2006.01)

A61L 101/10 (2006.01)

C12R 1/645 (2006.01)

(21) 427995 (22) 2018 12 03

(72) PAWLIKOWSKA EWELINA, Stróża (PL); DOMAŃSKI JAROSŁAW,

Łódź (PL); ŚMIGIELSKI KRZYSZTOF, Łódź (PL); DZIUGAN PIOTR,

Zgierz (PL); BERŁOWSKA JOANNA, Łódź (PL); KRĘGIEL DOROTA,

Łódź (PL)

(73) POLITECHNIKA ŁÓDZKA, Łódź (PL)

(54) Sposób usuwania tlenu z pożywek fermentacyjnych sterylizowanych metodą ozonowania

(B1) (11) **238197** (41) 2020 08 24

(51) **D01G 9/00** (2006.01)

D01G 9/06 (2006.01)

(21) 428879 (22) 2019 02 12

(72) IDZIK MAREK, Łódź (PL); IDZIK MARCIN, Łódź (PL)

(73) POLITECHNIKA ŁÓDZKA, Łódź (PL)

(54) Elektroniczny układ rozluźniania tekstylnych włókien nieciągłych w rozluźniarce

(B1) (11) **238195** (41) 2020 01 02

(51) **D04B 1/00** (2006.01)

D04B 1/14 (2006.01)

A41D 13/05 (2006.01)

(21) 426084 (22) 2018 06 27

(72) KOWALSKI KRZYSZTOF, Ksawerów (PL);

KŁONOWSKA MAGDALENA, Łódź (PL); SUJKA WITOLD, Tuszyn (PL)

(73) POLITECHNIKA ŁÓDZKA, Łódź (PL)

(54) Dwuwarstwowa dzianina rządkowa przeznaczona na wyroby uciskowe

(B1) (11) **238171** (41) 2018 07 30
 (51) **E21C 25/10** (2006.01)
E21C 35/18 (2006.01)
 (21) 420250 (22) 2017 01 20
 (72) DZIURA JAN, Katowice (PL); OLECH PIOTR, Zabrze (PL);
 BOCHENEK MIROŚLAW, Zabrze (PL); SKRZYPIEC ANDRZEJ,
 Zabrze (PL); CZECHOWSKI MAREK, Chocianów (PL);
 NOWAKOWSKI RAFAŁ, Lubin (PL);
 HENDRYKOWSKI OBORA GRZEGORZ, Lubin (PL)
 (73) FAMUR SPÓŁKA AKCYJNA, Katowice (PL);
 KGHM POLSKA MIEDŹ SPÓŁKA AKCYJNA, Lubin (PL)
 (54) Organ urabiający kombajnu ubierkowego

(B1) (11) **238173** (41) 2019 05 06
 (51) **E21D 11/18** (2006.01)
E21D 11/22 (2006.01)
 (21) 423328 (22) 2017 10 31
 (72) DZIEDZIC TADEUSZ, Katowice (PL);
 FRYSZTAK MATEUSZ, Andrychów (PL)
 (73) PRZEDSIĘBIORSTWO PRODUKCYJNO-HANDLOWO-
 USŁUGOWE WITMET SPÓŁKA Z OGRANICZONĄ
 ODPOWIEDZIALNOŚCIĄ, Witkowice (PL)
 (54) Blokada przesuwana złącza podatnego z kształtowników koryt-
 kowych

(B1) (11) **238175** (41) 2020 12 28
 (51) **F16J 15/12** (2006.01)
F16J 15/08 (2006.01)
 (21) 430258 (22) 2019 06 17
 (72) ROGULA JANUSZ, Wrocław (PL);
 JAŚTAK MARIUSZ, Włocławek (PL)
 (73) LEADER TECH. LTD. SPÓŁKA Z OGRANICZONĄ
 ODPOWIEDZIALNOŚCIĄ, Wielki Konopat (PL)
 (54) Uszczelnienie spiralne

(B1) (11) **238189** (41) 2020 08 24
 (51) **F16L 21/00** (2006.01)
F16L 21/03 (2006.01)
 (21) 428978 (22) 2019 02 19
 (72) GAJDA HENRYK, Zdziechowice (PL); GAWĘŁ KRZYSZTOF,
 Opole (PL); KORZENIOWSKI ŁUKASZ, Strojec (PL)
 (73) CAMOZZI AUTOMATION SPÓŁKA Z OGRANICZONĄ
 ODPOWIEDZIALNOŚCIĄ, Gorzów Śląski (PL)
 (54) Złącze rurowe

(B1) (11) **238192** (41) 2020 01 02
 (51) **F24D 3/02** (2006.01)
 (21) 425987 (22) 2018 06 19
 (72) CIENKOSZ TOMASZ, Oświęcim (PL)
 (73) ENMS POLSKA SPÓŁKA Z OGRANICZONĄ
 ODPOWIEDZIALNOŚCIĄ, Chorzów (PL)
 (54) Urządzenie regulacyjne bezpośredniego węzła ciepłowniczego

(B1) (11) **238181** (41) 2020 11 02
 (51) **F27B 9/02** (2006.01)
F27B 9/30 (2006.01)
F27D 3/00 (2006.01)
 (21) 429706 (22) 2019 04 23
 (72) KORECKI MACIEJ, Świebodzin (PL); OLEJNIK JÓZEF,
 Świebodzin (PL); FUJAK WIESŁAW, Zbąszynek (PL);
 CHABZDA MARCIN, Zielona Góra (PL)
 (73) SECO/WARWICK SPÓŁKA AKCYJNA, Świebodzin (PL)
 (54) Urządzenie do ciągłej obróbki cieplnej części wykonanych
 ze stali, metali i ich stopów oraz urządzenie do schładzania gazo-
 wego w nadciśnieniu obrabianych cieplnie części

(B1) (11) **238200** (41) 2020 04 20
 (51) **G01K 11/32** (2006.01)
G01J 5/00 (2006.01)
G01J 5/02 (2006.01)
G01J 5/08 (2006.01)
G02B 6/00 (2006.01)
 (21) 427382 (22) 2018 10 11
 (72) LISIECKA EWA, Nakło Śląskie (PL)
 (73) GŁÓWNY INSTYTUT GÓRNICZWA, Katowice (PL)
 (54) Urządzenie do optycznego pomiaru wysokich temperatur

(B1) (11) **238185** (41) 2020 08 10
 (51) **G07F 1/00** (2006.01)
B65D 83/12 (2006.01)
C09D 5/03 (2006.01)
C23C 22/07 (2006.01)
 (21) 428714 (22) 2019 01 30
 (72) KLATT ERYK, Kościerzyna (PL)
 (73) KOŚCIERSKIE PRZEDSIĘBIORSTWO
 PRODUKCYJNO-USŁUGOWE UNIBUD SPÓŁKA Z OGRANICZONĄ
 ODPOWIEDZIALNOŚCIĄ, Wielki Klincz (PL)
 (54) Sposób wytwarzania obudowy automatu

(B1) (11) **238182** (41) 2020 02 24
 (51) **H01B 1/16** (2006.01)
H01B 1/22 (2006.01)
H01B 13/00 (2006.01)
H01L 31/0224 (2006.01)
H01L 31/068 (2012.01)
 (21) 426742 (22) 2018 08 23
 (72) SOCHA ROBERT, Michałowice (PL); PANEK PIOTR,
 Andrychów (PL); PUTYNKOWSKI GRZEGORZ, Warszawa (PL);
 MORDARSKI GRZEGORZ, Kraków (PL); BALAWENDER PAWEŁ,
 Kraków (PL); MUSZTAFAGA-STASZUK MAŁGORZATA, Knurów (PL)
 (73) CENTRUM BADAŃ I ROZWOJU TECHNOLOGII DLA
 PRZEMYSŁU SPÓŁKA AKCYJNA, Warszawa (PL)
 (54) Sposób wytwarzania komponentu elektroprzewodzącego, kom-
 ponent elektroprzewodzący oraz kompozycja elektroprzewodząca

INDEKS UDZIELONYCH PATENTÓW, WEDŁUG SYMBOLI MKP

Symbol MKP	Nr patentu	Symbol MKP	Nr patentu
1	2	1	2
A41D 13/05 (2006.01)	238195*	A61P 35/00 (2006.01)	238187*
A43B 17/00 (2006.01)	238194	B01J 19/12 (2006.01)	238174*
A43B 23/28 (2006.01)	238194*	B05B 1/00 (2006.01)	238176
A44B 19/26 (2006.01)	238184*	B09B 3/00 (2006.01)	238179*
A61C 8/00 (2006.01)	238180	B09B 3/00 (2006.01)	238198*
A61C 8/00 (2006.01)	238183	B09B 3/00 (2006.01)	238178*
A61C 19/06 (2006.01)	238183*	B23K 9/04 (2006.01)	238188
A61F 2/24 (2006.01)	238190	B29B 17/02 (2006.01)	238179
A61F 2/24 (2006.01)	238191	B32B 27/02 (2006.01)	238194*
A61K 38/18 (2006.01)	238186	B32B 27/30 (2006.01)	238172
A61K 47/68 (2017.01)	238187	B32B 27/00 (2006.01)	238172*
A61L 9/015 (2006.01)	238196*	B65D 33/25 (2006.01)	238184
A61L 101/10 (2006.01)	238196*	B65D 47/08 (2006.01)	238193
A61M 31/00 (2006.01)	238183*	B65D 43/16 (2006.01)	238193*
A61N 2/04 (2006.01)	238174	B65D 35/48 (2006.01)	238193*
A61P 35/00 (2006.01)	238186*	B65D 83/12 (2006.01)	238185*

* Patent oznaczony więcej niż jednym symbolem klasyfikacyjnym. Ogłoszenie dotyczące tego patentu można znaleźć pod symbolem klasyfikacyjnym odpowiadającym numerowi bez gwiazdki.

1	2	1	2
C02F 1/52 (2006.01)	238177	E04C 2/296 (2006.01)	238172*
C02F 7/00 (2006.01)	238177*	E04D 3/35 (2006.01)	238172*
C02F 11/18 (2006.01)	238178*	E04F 13/08 (2006.01)	238172*
C04B 14/18 (2006.01)	238198	E21C 25/10 (2006.01)	238171
C04B 24/02 (2006.01)	238198*	E21C 35/18 (2006.01)	238171*
C07C 49/10 (2006.01)	238179*	E21D 11/18 (2006.01)	238173
C07K 16/30 (2006.01)	238187*	E21D 11/22 (2006.01)	238173*
C08F 8/12 (2006.01)	238178	F16J 15/12 (2006.01)	238175
C08J 11/08 (2006.01)	238179*	F16J 15/08 (2006.01)	238175*
C08K 5/101 (2006.01)	238179*	F16L 21/00 (2006.01)	238189
C08K 3/014 (2018.01)	238199*	F16L 21/03 (2006.01)	238189*
C08K 3/22 (2006.01)	238199*	F24D 3/02 (2006.01)	238192
C08L 23/08 (2006.01)	238199	F27B 9/02 (2006.01)	238181
C09D 5/03 (2006.01)	238185*	F27B 9/30 (2006.01)	238181*
C10J 3/46 (2006.01)	238176*	F27D 3/00 (2006.01)	238181*
C10J 3/50 (2006.01)	238176*	G01J 5/00 (2006.01)	238200*
C12N 9/80 (2006.01)	238187*	G01J 5/02 (2006.01)	238200*
C12N 1/00 (2006.01)	238196	G01J 5/08 (2006.01)	238200*
C12R 1/645 (2006.01)	238196*	G01K 11/32 (2006.01)	238200
C23C 22/07 (2006.01)	238185*	G01N 27/00 (2006.01)	238174*
D01G 9/00 (2006.01)	238197	G02B 6/00 (2006.01)	238200*
D01G 9/06 (2006.01)	238197*	G07F 1/00 (2006.01)	238185
D04B 1/00 (2006.01)	238195	H01B 1/16 (2006.01)	238182
D04B 1/14 (2006.01)	238195*	H01B 1/22 (2006.01)	238182*
D21C 1/02 (2006.01)	238178*	H01B 13/00 (2006.01)	238182*
E04B 1/76 (2006.01)	238172*	H01L 31/0224 (2006.01)	238182*
E04C 2/26 (2006.01)	238172*	H01L 31/068 (2012.01)	238182*

INDEKS NUMEROWY
UDZIELONYCH PATENTÓW

Nr patentu	Symbol MKP	Nr patentu	Symbol MKP
1	2	1	2
238171	E21C 25/10 (2006.01)	238186	A61K 38/18 (2006.01)
238172	B32B 27/30 (2006.01)	238187	A61K 47/68 (2017.01)
238173	E21D 11/18 (2006.01)	238188	B23K 9/04 (2006.01)
238174	A61N 2/04 (2006.01)	238189	F16L 21/00 (2006.01)
238175	F16J 15/12 (2006.01)	238190	A61F 2/24 (2006.01)
238176	B05B 1/00 (2006.01)	238191	A61F 2/24 (2006.01)
238177	C02F 1/52 (2006.01)	238192	F24D 3/02 (2006.01)
238178	C08F 8/12 (2006.01)	238193	B65D 47/08 (2006.01)
238179	B29B 17/02 (2006.01)	238194	A43B 17/00 (2006.01)
238180	A61C 8/00 (2006.01)	238195	D04B 1/00 (2006.01)
238181	F27B 9/02 (2006.01)	238196	C12N 1/00 (2006.01)
238182	H01B 1/16 (2006.01)	238197	D01G 9/00 (2006.01)
238183	A61C 8/00 (2006.01)	238198	C04B 14/18 (2006.01)
238184	B65D 33/25 (2006.01)	238199	C08L 23/08 (2006.01)
238185	G07F 1/00 (2006.01)	238200	G01K 11/32 (2006.01)

DECYZJE O ODMOWIE UDZIELENIA PRAWA,
WYDANE PO OGŁOSZENIU O ZGŁOSZENIU

Poniższe zestawienie zawiera kolejno: numer zgłoszenia wynalazku, numer zgłoszenia macierzystego dla zgłoszeń wydzielonych, oraz numer i rok wydania Biuletynu Urzędu Patentowego, w którym zgłoszenie zostało ogłoszone.

(A1) (21) 411535 ^{u)}	19/2016	(A1) (21) 427373 ^{u)}	09/2020
(A1) (21) 423553 ^{u)}	12/2019	(A1) (21) 427742 ^{u)}	11/2020
(A1) (21) 426920 ^{u)}	06/2020	(A1) (21) 429252 ^{u)}	15/2020
(A1) (21) 427294 ^{u)}	08/2020		

^{u)} zgłoszenie (część zgłoszenia) będzie rozpatrywane jako zgłoszenie wzoru użytkowego

DECYZJE O ZMIANIE, UCHYLENIU LUB STWIERDZENIU
NIEWAŻNOŚCI DECYZJI OPUBLIKOWANYCH
W WIADOMOŚCIACH URZĘDU PATENTOWEGO

Poniższe zestawienie zawiera kolejno: numer zgłoszenia albo numeru patentu, numer i rok wydania Wiadomości Urzędu Patentowego, w którym ogłoszona została decyzja podlegająca zmianie, uchyleniu albo której nieważność Urząd Patentowy RP stwierdził, datę i treść decyzji uchylającej, zmieniającej lub stwierdzającej nieważność decyzji uprzednio ogłoszonej.

(B1) (11) 229909 09/2018 2020.01.21
Stwierdzono nieważność decyzji dnia 23.03.2018 r. o udzieleniu patentu

WPISY I ZMIANY W REJESTRZE NIEUWZGLĘDNIONE
W INNYCH SAMODZIELNYCH OGŁOSZENIACH

Poniższe zestawienie zawiera kolejno: numer patentu, wskazanie rubryki rejestru, charakter oraz treść wpisu. Publikacji podlegają wpisy w rejestrze dotyczące uprawnionych, twórców, praw ograniczających patent oraz sprostowania istotnych pomyłek.

Rubryka A – dane uprawnionego
Rubryka B – tytuł wynalazku
Rubryka C – dane twórców wynalazku
Rubryka D – prawa ograniczające patent
Rubryka E – wpisy uzupełniające stan prawny patentu
Rubryka F – wnioski o unieważnienie, sprzeciwy oraz decyzje dotyczące patentu
Rubryka G – informacje o unieważnieniu lub wygaśnięciu patentu

(11) **189970** A. Wykreślono: NOBEL BIOCARE AB (publ), Göteborg, Szwecja Wpisano: Nobel Biocare Services AG, Zürich-Flughafen, Szwajcaria

(11) **194973** A. Wykreślono: EZO SPÓŁKA AKCYJNA, Warszawa, Polska 140590881; RECYKLING I ENERGIA SPÓŁKA AKCYJNA, Warszawa, Polska Wpisano: GREENTECH PIONKI SPÓŁKA AKCYJNA, Warszawa, Polska 366178148; RECYKLING I ENERGIA SPÓŁKA AKCYJNA, Warszawa, Polska

(11) **203291** A. Wykreślono: HEWLETT-PACKARD COMPANY, Palo Alto, Stany Zjednoczone Ameryki Wpisano: HP Inc., Palo Alto, Stany Zjednoczone Ameryki

(11) **205512** A. Wykreślono: PORTALS DE LA RUE LIMITED, Overton, Wielka Brytania Wpisano: Portals Paper Limited, Overton, Wielka Brytania

(11) **210221** A. Wykreślono: REMAG SPÓŁKA AKCYJNA, Katowice, Polska 000018796 Wpisano: FAMUR SPÓŁKA AKCYJNA, Katowice, Polska 270641528

(11) **214438** A. Wykreślono: NOVAK KORNEL, Chernex, Szwajcaria; WÓJCIK MAREK, Chernex, Szwajcaria Wpisano: NOVAK KORNEL, Chernex, Szwajcaria

(11) **221830** A. Wykreślono: AKCES-MED SPÓŁKA Z OGRANICZONĄ ODPOWIEDZIALNOŚCIĄ, Rzeszów, Polska 831208409 Wpisano: AKCES-MED SPÓŁKA Z OGRANICZONĄ ODPOWIEDZIALNOŚCIĄ, Jasionka, Polska 831208409

(11) **224441** A. Wykreślono: WŁODARCZYK WŁADYSŁAW IGLOO, Stary Wiśnicz, Polska 005711177 Wpisano: IGLOO SPÓŁKA Z OGRANICZONĄ ODPOWIEDZIALNOŚCIĄ, Stary Wiśnicz, Polska 385251376

(11) **225271** A. Wykreślono: WŁODARCZYK WŁADYSŁAW IGLOO, Stary Wiśnicz, Polska 005711177 Wpisano: IGLOO SPÓŁKA Z OGRANICZONĄ ODPOWIEDZIALNOŚCIĄ, Stary Wiśnicz, Polska 385251376

(11) **227400** A. Wykreślono: WŁODARCZYK WŁADYSŁAW IGLOO, Bochnia, Polska 005711177 Wpisano: IGLOO SPÓŁKA

Z OGRANICZONĄ ODPOWIEDZIALNOŚCIĄ, Stary Wiśnicz, Polska 385251376

(11) **229304** A. Wykreślono: WŁODARCZYK WŁADYSŁAW IGLOO, Stary Wiśnicz, Polska 005711177 Wpisano: IGLOO SPÓŁKA Z OGRANICZONĄ ODPOWIEDZIALNOŚCIĄ, Stary Wiśnicz, Polska 385251376

DODATKOWE PRAWA OCHRONNE

UDZIELONE PRAWA

- (11) **0349**
 (21) 0197
 (94) 16.06.2025 - 05.08.2026
 (73) Bayer Animal Health GmbH, LEVERKUSEN (DE)
 (93) 03.10.2011, 2138/11 do 2141/11, Prezes Urzędu Rejestracji Produktów Leczniczych, Wyrobów Medycznych i Produktów Biobójczych (PL)
 (93) 05.08.2011, 401387.00.00, Federalny Urząd Ochrony Konsumenta i Bezpieczeństwa Żywności (DE)
 (93) 05.08.2011, 401389.00.00, Federalny Urząd Ochrony Konsumenta i Bezpieczeństwa Żywności (DE)
 (95) Kompozycja imidakloprydu i flumetryny w formie kształtki (B1) (68) 1763301
 (54) ZAWIERAJĄCE SUBSTANCJE CZYNNNE STAŁE KSZTAŁTKI DO STOSOWANIA ZEWNĘTRZNEGO WOBEC PASOŻYTÓW U ZWIERZĄT
- (11) **0350**
 (21) 0099
 (94) 05.07.2022 – 23.09.2022 (obejmuje przedłużenie obowiązywania)
 (73) MERCK SHARP & DOHME CORP., RAHWAY (US)
 (93) 23.03.2007, EU/1/07/383/001 do 018, Komisja Wspólnot Europejskich (EU)
 (95) sitagliptyna ewentualnie w postaci farmaceutycznie dopuszczalnej soli
 (B1) (68) 196278
 (54) Związki pochodne beta-amino-tetrahydroimidazo[1,2-a]pirazyiny lub tetrahydrotriazolo[4,3-a]pirazyiny, zawierająca je kompozycja farmaceutyczna oraz ich zastosowanie
- (11) **0351**
 (21) 0338
 (94) 10.06.2024 - 10.06.2029
 (73) ELI LILLY AND COMPANY, INDIANAPOLIS (US)
 (93) 21.11.2014, EU/1/14/956, Komisja Europejska (EU)
 (95) dulaglutyd
 (B1) (68) 1641823
 (54) Białka fuzyjne analogu GLP-1

PATENTY EUROPEJSKIE

ZŁOŻONE TŁUMACZENIA PATENTÓW EUROPEJSKICH

Poniższe zestawienie zawiera kolejno: rodzaj tłumaczenia patentu europejskiego chronionego na terytorium Rzeczypospolitej Polskiej opisany kodem dokumentu, datę publikacji o udzieleniu patentu europejskiego, rok wydania i numer Europejskiego Biuletynu Patentowego, w którym ogłoszono o udzieleniu patentu, numer patentu europejskiego.

(T3) (97) 31 07 2019 2019/31 EP 1643132 B1
 (T5) (97) 05 10 2011 2011/40 EP 1745858 B1

(T5) (97) 23 11 2011	2011/47	EP 1789343 B1
(T5) (97) 03 07 2013	2013/27	EP 2029975 B1
(T3) (97) 24 03 2021	2021/12	EP 2036869 B1
(T3) (97) 31 03 2021	2021/13	EP 2155818 B1
(T3) (97) 13 01 2021	2021/02	EP 2224011 B1
(T5) (97) 15 01 2014	2014/03	EP 2228320 B1
(T3) (97) 24 07 2019	2019/30	EP 2289463 B1
(T6) (97) 26 10 2011	2011/43	EP 2291321 B1
(T3) (97) 10 02 2021	2021/06	EP 2330527 B1
(T3) (97) 02 10 2019	2019/40	EP 2421135 B1
(T3) (97) 04 11 2020	2020/45	EP 2427475 B1
(T3) (97) 13 01 2021	2021/02	EP 2477639 B1
(T5) (97) 23 05 2018	2018/21	EP 2500208 B1
(T3) (97) 31 07 2019	2019/31	EP 2510243 B1
(T3) (97) 27 01 2021	2021/04	EP 2511385 B1
(T3) (97) 25 11 2020	2020/48	EP 2518018 B1
(T3) (97) 17 06 2020	2020/25	EP 2537224 B1
(T4) (97) 17 06 2020	2020/25	EP 2537224 B1
(T3) (97) 02 09 2020	2020/36	EP 2551448 B1
(T3) (97) 13 01 2021	2021/02	EP 2570546 B1
(T5) (97) 10 01 2018	2018/02	EP 2613819 B1
(T3) (97) 17 03 2021	2021/11	EP 2654944 B1
(T3) (97) 27 01 2021	2021/04	EP 2658431 B1
(T3) (97) 02 12 2020	2020/49	EP 2673337 B1
(T3) (97) 17 02 2021	2021/07	EP 2705143 B1
(T3) (97) 06 11 2019	2019/45	EP 2714837 B1
(T3) (97) 02 12 2020	2020/49	EP 2721400 B1
(T3) (97) 21 10 2020	2020/43	EP 2726335 B1
(T3) (97) 23 09 2020	2020/39	EP 2729179 B1
(T3) (97) 10 03 2021	2021/10	EP 2760248 B1
(T3) (97) 22 05 2019	2019/21	EP 2778400 B1
(T3) (97) 30 12 2020	2020/53	EP 2780108 B1
(T3) (97) 17 02 2021	2021/07	EP 2787606 B1
(T3) (97) 23 09 2020	2020/39	EP 2788956 B1
(T4) (97) 23 09 2020	2020/39	EP 2788956 B1
(T3) (97) 17 02 2021	2021/07	EP 2791261 B1
(T3) (97) 20 01 2021	2021/03	EP 2796252 B1
(T3) (97) 04 09 2019	2019/36	EP 2809297 B1
(T3) (97) 10 03 2021	2021/10	EP 2812091 B1
(T3) (97) 13 01 2021	2021/02	EP 2817353 B1
(T3) (97) 11 11 2020	2020/46	EP 2819974 B1
(T3) (97) 21 10 2020	2020/43	EP 2838319 B1
(T3) (97) 03 02 2021	2021/05	EP 2841386 B1
(T3) (97) 12 08 2020	2020/33	EP 2886465 B1
(T4) (97) 12 08 2020	2020/33	EP 2886465 B1
(T3) (97) 24 02 2021	2021/08	EP 2895281 B1
(T3) (97) 07 04 2021	2021/14	EP 2904982 B1
(T3) (97) 04 11 2020	2020/45	EP 2915564 B1
(T3) (97) 27 01 2021	2021/04	EP 2920328 B1
(T3) (97) 27 01 2021	2021/04	EP 2920355 B1
(T3) (97) 24 02 2021	2021/08	EP 2920876 B1
(T3) (97) 23 09 2020	2020/39	EP 2930334 B1
(T3) (97) 20 01 2021	2021/03	EP 2931527 B1
(T3) (97) 03 02 2021	2021/05	EP 2934820 B1
(T3) (97) 17 02 2021	2021/07	EP 2937503 B1
(T3) (97) 09 12 2020	2020/50	EP 2941163 B1
(T3) (97) 09 12 2020	2020/50	EP 2949465 B1
(T3) (97) 20 01 2021	2021/03	EP 2952177 B1
(T3) (97) 31 03 2021	2021/13	EP 2953549 B1
(T3) (97) 25 09 2019	2019/39	EP 2969715 B1
(T3) (97) 27 01 2021	2021/04	EP 2976088 B1
(T3) (97) 20 01 2021	2021/03	EP 2996988 B1
(T3) (97) 13 01 2021	2021/02	EP 3003440 B1
(T3) (97) 30 12 2020	2020/53	EP 3005222 B1
(T3) (97) 09 12 2020	2020/50	EP 3009763 B1
(T3) (97) 11 11 2020	2020/46	EP 3021698 B1
(T3) (97) 28 10 2020	2020/44	EP 3030089 B1

(T3) (97) 24 02 2021	2021/08	EP 3030587 B1	(T3) (97) 20 01 2021	2021/03	EP 3256921 B1
(T3) (97) 14 10 2020	2020/42	EP 3038633 B1	(T3) (97) 24 02 2021	2021/08	EP 3260404 B1
(T3) (97) 06 11 2019	2019/45	EP 3039123 B1	(T3) (97) 27 01 2021	2021/04	EP 3262356 B1
(T3) (97) 23 10 2019	2019/43	EP 3041831 B1	(T3) (97) 17 02 2021	2021/07	EP 3264547 B1
(T3) (97) 04 12 2019	2019/49	EP 3050641 B1	(T3) (97) 26 06 2019	2019/26	EP 3265369 B1
(T3) (97) 27 01 2021	2021/04	EP 3052446 B1	(T3) (97) 06 01 2021	2021/01	EP 3269473 B1
(T3) (97) 17 02 2021	2021/07	EP 3053888 B1	(T3) (97) 16 12 2020	2020/51	EP 3271623 B1
(T3) (97) 07 04 2021	2021/14	EP 3061747 B1	(T3) (97) 16 10 2019	2019/42	EP 3274447 B1
(T3) (97) 07 04 2021	2021/14	EP 3063159 B1	(T3) (97) 27 01 2021	2021/04	EP 3276514 B1
(T3) (97) 24 03 2021	2021/12	EP 3065921 B1	(T3) (97) 17 02 2021	2021/07	EP 3280727 B1
(T3) (97) 24 02 2021	2021/08	EP 3068392 B1	(T3) (97) 19 08 2020	2020/34	EP 3280934 B1
(T3) (97) 17 02 2021	2021/07	EP 3068497 B1	(T3) (97) 24 02 2021	2021/08	EP 3283782 B1
(T3) (97) 03 03 2021	2021/09	EP 3068809 B1	(T3) (97) 24 02 2021	2021/08	EP 3287460 B1
(T3) (97) 23 12 2020	2020/52	EP 3072507 B1	(T3) (97) 30 12 2020	2020/53	EP 3290415 B1
(T3) (97) 09 12 2020	2020/50	EP 3076111 B1	(T3) (97) 27 01 2021	2021/04	EP 3292359 B1
(T3) (97) 21 10 2020	2020/43	EP 3081283 B1	(T3) (97) 27 11 2019	2019/48	EP 3293129 B1
(T3) (97) 02 12 2020	2020/49	EP 3084490 B1	(T3) (97) 17 02 2021	2021/07	EP 3297861 B1
(T3) (97) 27 01 2021	2021/04	EP 3085783 B1	(T3) (97) 30 12 2020	2020/53	EP 3298043 B1
(T3) (97) 23 10 2019	2019/43	EP 3097291 B1	(T3) (97) 24 03 2021	2021/12	EP 3298206 B1
(T3) (97) 13 01 2021	2021/02	EP 3102208 B1	(T3) (97) 27 01 2021	2021/04	EP 3299505 B1
(T3) (97) 06 01 2021	2021/01	EP 3106268 B1	(T3) (97) 03 03 2021	2021/09	EP 3299527 B1
(T3) (97) 27 01 2021	2021/04	EP 3125927 B1	(T3) (97) 13 01 2021	2021/02	EP 3302047 B1
(T3) (97) 09 12 2020	2020/50	EP 3128388 B1	(T3) (97) 04 11 2020	2020/45	EP 3307796 B1
(T3) (97) 28 04 2021	2021/17	EP 3135747 B1	(T3) (97) 20 01 2021	2021/03	EP 3308047 B1
(T3) (97) 03 03 2021	2021/09	EP 3136899 B1	(T3) (97) 07 04 2021	2021/14	EP 3310669 B1
(T3) (97) 10 03 2021	2021/10	EP 3141216 B1	(T3) (97) 24 03 2021	2021/12	EP 3310670 B1
(T3) (97) 24 03 2021	2021/12	EP 3142935 B1	(T3) (97) 17 02 2021	2021/07	EP 3317449 B1
(T3) (97) 03 03 2021	2021/09	EP 3143011 B1	(T3) (97) 24 02 2021	2021/08	EP 3321307 B1
(T3) (97) 04 11 2020	2020/45	EP 3143363 B1	(T3) (97) 11 11 2020	2020/46	EP 3322706 B1
(T3) (97) 02 10 2019	2019/40	EP 3145436 B1	(T4) (97) 11 11 2020	2020/46	EP 3322706 B1
(T3) (97) 16 12 2020	2020/51	EP 3148579 B1	(T3) (97) 06 01 2021	2021/01	EP 3322724 B1
(T3) (97) 14 10 2020	2020/42	EP 3150578 B1	(T3) (97) 16 12 2020	2020/51	EP 3325509 B1
(T3) (97) 15 01 2020	2020/03	EP 3156750 B1	(T3) (97) 15 07 2020	2020/29	EP 3326782 B1
(T3) (97) 31 03 2021	2021/13	EP 3157345 B1	(T4) (97) 15 07 2020	2020/29	EP 3326782 B1
(T3) (97) 02 12 2020	2020/49	EP 3160952 B1	(T3) (97) 28 10 2020	2020/44	EP 3327044 B1
(T3) (97) 24 02 2021	2021/08	EP 3160958 B1	(T3) (97) 03 02 2021	2021/05	EP 3329760 B1
(T3) (97) 16 10 2019	2019/42	EP 3169849 B1	(T3) (97) 17 02 2021	2021/07	EP 3331380 B1
(T3) (97) 27 01 2021	2021/04	EP 3171701 B1	(T3) (97) 20 01 2021	2021/03	EP 3332123 B1
(T3) (97) 13 01 2021	2021/02	EP 3178980 B1	(T3) (97) 17 03 2021	2021/11	EP 3333946 B1
(T3) (97) 27 01 2021	2021/04	EP 3184917 B1	(T3) (97) 21 10 2020	2020/43	EP 3334516 B1
(T3) (97) 03 02 2021	2021/05	EP 3189383 B1	(T3) (97) 07 04 2021	2021/14	EP 3338335 B1
(T3) (97) 04 11 2020	2020/45	EP 3191406 B1	(T3) (97) 30 12 2020	2020/53	EP 3339530 B1
(T3) (97) 14 10 2020	2020/42	EP 3194229 B1	(T3) (97) 20 01 2021	2021/03	EP 3344812 B1
(T3) (97) 03 03 2021	2021/09	EP 3196313 B1	(T3) (97) 04 11 2020	2020/45	EP 3345157 B1
(T3) (97) 09 12 2020	2020/50	EP 3198018 B1	(T3) (97) 04 11 2020	2020/45	EP 3347234 B1
(T3) (97) 24 02 2021	2021/08	EP 3200610 B1	(T3) (97) 17 02 2021	2021/07	EP 3347256 B1
(T3) (97) 09 12 2020	2020/50	EP 3206836 B1	(T3) (97) 17 02 2021	2021/07	EP 3347377 B1
(T3) (97) 07 04 2021	2021/14	EP 3207464 B1	(T3) (97) 03 03 2021	2021/09	EP 3348960 B1
(T3) (97) 27 01 2021	2021/04	EP 3215171 B1	(T3) (97) 28 10 2020	2020/44	EP 3353047 B1
(T3) (97) 30 12 2020	2020/53	EP 3218565 B1	(T3) (97) 04 11 2020	2020/45	EP 3357000 B1
(T3) (97) 02 12 2020	2020/49	EP 3219726 B1	(T3) (97) 27 01 2021	2021/04	EP 3359894 B1
(T3) (97) 21 10 2020	2020/43	EP 3222274 B1	(T3) (97) 06 01 2021	2021/01	EP 3361122 B1
(T3) (97) 16 09 2020	2020/38	EP 3222524 B1	(T3) (97) 06 01 2021	2021/01	EP 3362145 B1
(T3) (97) 06 02 2019	2019/06	EP 3223759 B1	(T3) (97) 20 01 2021	2021/03	EP 3367507 B1
(T3) (97) 30 12 2020	2020/53	EP 3225707 B1	(T3) (97) 24 02 2021	2021/08	EP 3368805 B1
(T3) (97) 03 02 2021	2021/05	EP 3231003 B1	(T3) (97) 20 01 2021	2021/03	EP 3376668 B1
(T3) (97) 04 11 2020	2020/45	EP 3236476 B1	(T3) (97) 03 03 2021	2021/09	EP 3376827 B1
(T3) (97) 09 12 2020	2020/50	EP 3242912 B1	(T3) (97) 30 12 2020	2020/53	EP 3377061 B1
(T3) (97) 15 07 2020	2020/29	EP 3242972 B1	(T3) (97) 16 09 2020	2020/38	EP 3377331 B1
(T3) (97) 02 10 2019	2019/40	EP 3245217 B1	(T4) (97) 16 09 2020	2020/38	EP 3377331 B1
(T3) (97) 04 09 2019	2019/36	EP 3250452 B1	(T3) (97) 21 04 2021	2021/16	EP 3379639 B1
(T3) (97) 20 01 2021	2021/03	EP 3252058 B1	(T3) (97) 11 11 2020	2020/46	EP 3383630 B1
(T3) (97) 17 06 2020	2020/25	EP 3253227 B1	(T3) (97) 25 11 2020	2020/48	EP 3384582 B1
(T4) (97) 17 06 2020	2020/25	EP 3253227 B1	(T3) (97) 06 01 2021	2021/01	EP 3385475 B1
(T3) (97) 16 12 2020	2020/51	EP 3253977 B1	(T3) (97) 21 10 2020	2020/43	EP 3386312 B1
(T3) (97) 11 11 2020	2020/46	EP 3254800 B1	(T3) (97) 30 12 2020	2020/53	EP 3387195 B1
(T3) (97) 02 10 2019	2019/40	EP 3256154 B1	(T3) (97) 02 10 2019	2019/40	EP 3387960 B1

(T3) (97) 10 03 2021	2021/10	EP 3388064 B1	(T3) (97) 24 02 2021	2021/08	EP 3526313 B1
(T3) (97) 17 02 2021	2021/07	EP 3393818 B1	(T3) (97) 27 01 2021	2021/04	EP 3529465 B1
(T3) (97) 25 11 2020	2020/48	EP 3397070 B1	(T3) (97) 14 10 2020	2020/42	EP 3532292 B1
(T3) (97) 01 07 2020	2020/27	EP 3399171 B1	(T3) (97) 04 11 2020	2020/45	EP 3534390 B1
(T3) (97) 07 04 2021	2021/14	EP 3399760 B1	(T3) (97) 31 03 2021	2021/13	EP 3535785 B1
(T3) (97) 06 01 2021	2021/01	EP 3402537 B1	(T3) (97) 28 10 2020	2020/44	EP 3536346 B1
(T3) (97) 21 10 2020	2020/43	EP 3402575 B1	(T3) (97) 24 02 2021	2021/08	EP 3536748 B1
(T4) (97) 21 10 2020	2020/43	EP 3402575 B1	(T3) (97) 06 01 2021	2021/01	EP 3538716 B1
(T3) (97) 03 03 2021	2021/09	EP 3402604 B1	(T3) (97) 14 10 2020	2020/42	EP 3542626 B1
(T3) (97) 03 03 2021	2021/09	EP 3406638 B1	(T3) (97) 30 12 2020	2020/53	EP 3543967 B1
(T3) (97) 27 01 2021	2021/04	EP 3412766 B1	(T3) (97) 27 01 2021	2021/04	EP 3544752 B1
(T3) (97) 21 10 2020	2020/43	EP 3414282 B1	(T3) (97) 21 10 2020	2020/43	EP 3546814 B1
(T3) (97) 30 12 2020	2020/53	EP 3417060 B1	(T3) (97) 07 10 2020	2020/41	EP 3549324 B1
(T3) (97) 17 03 2021	2021/11	EP 3418333 B1	(T3) (97) 03 02 2021	2021/05	EP 3551517 B1
(T3) (97) 27 01 2021	2021/04	EP 3420134 B1	(T3) (97) 10 02 2021	2021/06	EP 3552073 B1
(T3) (97) 17 03 2021	2021/11	EP 3422445 B1	(T3) (97) 16 12 2020	2020/51	EP 3552993 B1
(T3) (97) 09 10 2019	2019/41	EP 3426955 B1	(T3) (97) 25 11 2020	2020/48	EP 3557103 B1
(T3) (97) 11 11 2020	2020/46	EP 3427002 B1	(T3) (97) 17 02 2021	2021/07	EP 3558841 B1
(T3) (97) 02 10 2019	2019/40	EP 3432181 B1	(T3) (97) 27 01 2021	2021/04	EP 3558997 B1
(T3) (97) 24 02 2021	2021/08	EP 3432431 B1	(T3) (97) 03 02 2021	2021/05	EP 3563390 B1
(T3) (97) 13 01 2021	2021/02	EP 3434547 B1	(T3) (97) 03 03 2021	2021/09	EP 3563910 B1
(T3) (97) 14 10 2020	2020/42	EP 3436690 B1	(T3) (97) 28 10 2020	2020/44	EP 3565550 B1
(T3) (97) 21 10 2020	2020/43	EP 3437864 B1	(T3) (97) 17 02 2021	2021/07	EP 3566759 B1
(T3) (97) 20 01 2021	2021/03	EP 3439939 B1	(T3) (97) 17 02 2021	2021/07	EP 3566962 B1
(T3) (97) 13 01 2021	2021/02	EP 3444261 B1	(T3) (97) 03 02 2021	2021/05	EP 3567251 B1
(T3) (97) 16 12 2020	2020/51	EP 3452100 B1	(T3) (97) 27 01 2021	2021/04	EP 3568520 B1
(T3) (97) 07 04 2021	2021/14	EP 3452382 B1	(T3) (97) 10 03 2021	2021/10	EP 3573476 B1
(T3) (97) 02 12 2020	2020/49	EP 3453261 B1	(T3) (97) 30 12 2020	2020/53	EP 3574033 B1
(T3) (97) 04 11 2020	2020/45	EP 3454774 B1	(T3) (97) 06 01 2021	2021/01	EP 3574506 B1
(T3) (97) 11 11 2020	2020/46	EP 3455825 B1	(T3) (97) 04 11 2020	2020/45	EP 3575338 B1
(T3) (97) 17 02 2021	2021/07	EP 3456213 B1	(T3) (97) 09 12 2020	2020/50	EP 3576846 B1
(T3) (97) 20 01 2021	2021/03	EP 3456520 B1	(T3) (97) 07 04 2021	2021/14	EP 3577508 B1
(T3) (97) 13 01 2021	2021/02	EP 3458024 B1	(T3) (97) 27 01 2021	2021/04	EP 3580839 B1
(T3) (97) 25 11 2020	2020/48	EP 3461828 B1	(T3) (97) 30 12 2020	2020/53	EP 3581529 B1
(T3) (97) 23 12 2020	2020/52	EP 3466854 B1	(T3) (97) 09 09 2020	2020/37	EP 3585217 B1
(T3) (97) 24 02 2021	2021/08	EP 3468134 B1	(T4) (97) 09 09 2020	2020/37	EP 3585217 B1
(T3) (97) 02 12 2020	2020/49	EP 3469071 B1	(T3) (97) 09 12 2020	2020/50	EP 3585525 B1
(T3) (97) 14 10 2020	2020/42	EP 3472125 B1	(T3) (97) 03 03 2021	2021/09	EP 3587717 B1
(T3) (97) 09 12 2020	2020/50	EP 3472234 B1	(T3) (97) 03 03 2021	2021/09	EP 3592578 B1
(T3) (97) 24 02 2021	2021/08	EP 3473118 B1	(T3) (97) 03 02 2021	2021/05	EP 3598753 B1
(T3) (97) 27 01 2021	2021/04	EP 3476964 B1	(T3) (97) 27 01 2021	2021/04	EP 3602708 B1
(T3) (97) 20 01 2021	2021/03	EP 3478921 B1	(T3) (97) 17 02 2021	2021/07	EP 3602959 B1
(T3) (97) 04 11 2020	2020/45	EP 3481753 B1	(T3) (97) 27 01 2021	2021/04	EP 3612032 B1
(T3) (97) 17 02 2021	2021/07	EP 3482821 B1	(T3) (97) 03 03 2021	2021/09	EP 3612747 B1
(T3) (97) 07 04 2021	2021/14	EP 3484080 B1	(T3) (97) 17 02 2021	2021/07	EP 3614454 B1
(T3) (97) 03 03 2021	2021/09	EP 3484916 B1	(T3) (97) 24 02 2021	2021/08	EP 3616841 B1
(T3) (97) 20 01 2021	2021/03	EP 3487859 B1	(T3) (97) 24 02 2021	2021/08	EP 3619333 B1
(T3) (97) 03 03 2021	2021/09	EP 3488115 B1	(T3) (97) 03 03 2021	2021/09	EP 3620801 B1
(T3) (97) 17 02 2021	2021/07	EP 3489430 B1	(T3) (97) 20 05 2020	2020/21	EP 3621463 B1
(T3) (97) 03 02 2021	2021/05	EP 3495421 B1	(T4) (97) 20 05 2020	2020/21	EP 3621463 B1
(T3) (97) 27 01 2021	2021/04	EP 3498166 B1	(T3) (97) 03 03 2021	2021/09	EP 3622030 B1
(T3) (97) 03 02 2021	2021/05	EP 3499838 B1	(T3) (97) 02 12 2020	2020/49	EP 3626157 B1
(T3) (97) 02 12 2020	2020/49	EP 3504214 B1	(T3) (97) 02 12 2020	2020/49	EP 3626348 B1
(T3) (97) 17 02 2021	2021/07	EP 3505690 B1	(T3) (97) 24 03 2021	2021/12	EP 3629642 B1
(T3) (97) 24 02 2021	2021/08	EP 3507408 B1	(T3) (97) 27 01 2021	2021/04	EP 3630653 B1
(T3) (97) 31 03 2021	2021/13	EP 3507845 B1	(T3) (97) 31 03 2021	2021/13	EP 3638182 B1
(T3) (97) 30 12 2020	2020/53	EP 3508079 B1	(T3) (97) 14 04 2021	2021/15	EP 3646216 B1
(T3) (97) 03 02 2021	2021/05	EP 3511578 B1	(T3) (97) 17 02 2021	2021/07	EP 3650152 B1
(T3) (97) 18 11 2020	2020/47	EP 3513423 B1	(T3) (97) 02 12 2020	2020/49	EP 3665542 B1
(T3) (97) 28 10 2020	2020/44	EP 3515984 B1	(T3) (97) 31 03 2021	2021/13	EP 3668684 B1
(T3) (97) 11 11 2020	2020/46	EP 3517872 B1	(T3) (97) 27 01 2021	2021/04	EP 3686491 B1
(T3) (97) 31 03 2021	2021/13	EP 3519880 B1	(T3) (97) 30 12 2020	2020/53	EP 3691692 B1
(T3) (97) 24 03 2021	2021/12	EP 3520659 B1	(T3) (97) 27 01 2021	2021/04	EP 3702277 B1
(T3) (97) 20 01 2021	2021/03	EP 3524429 B1			
(T3) (97) 03 03 2021	2021/09	EP 3524839 B1			
(T3) (97) 02 12 2020	2020/49	EP 3525603 B1			

WYGAŚNIĘCIE PRAWA

Poniższe zestawienie zawiera kolejno: numer wygasłego patentu europejskiego, datę wygaśnięcia oraz zakres wygaśnięcia.

(T3) (11) 1684835	2019 11 19	Patent wygasł w całości
(T3) (11) 1684847	2019 10 22	Patent wygasł w całości
(T3) (11) 1685224	2019 10 01	Patent wygasł w całości
(T3) (11) 1686883	2019 10 27	Patent wygasł w całości
(T3) (11) 1687045	2019 09 11	Patent wygasł w całości
(T3) (11) 1688040	2019 12 07	Patent wygasł w całości
(T3) (11) 1688228	2019 11 11	Patent wygasł w całości
(T3) (11) 1688237	2020 02 03	Patent wygasł w całości
(T3) (11) 1688703	2019 11 16	Patent wygasł w całości
(T3) (11) 1689519	2019 08 19	Patent wygasł w całości
(T3) (11) 1689715	2019 12 03	Patent wygasł w całości

WPISY I ZMIANY W REJESTRZE NIEUWZGLĘDNIONE W INNYCH SAMODZIELNYCH OGŁOSZENIACH

Poniższe zestawienie zawiera kolejno: numer patentu europejskiego, wskazanie rubryki rejestru, charakter oraz treść wpisu. Publikacji podlegają wpisy w rejestrze dotyczące uprawnionych, twórców, praw ograniczających patent oraz sprostowania istotnych pomyłek.

Rubryka A – dane uprawnionego

Rubryka B – tytuł wynalazku

Rubryka C – dane twórców wynalazku

Rubryka D – prawa ograniczające patent

Rubryka E – wpisy uzupełniające stan prawny patentu

Rubryka F – wnioski o unieważnienie, sprzeciw oraz decyzje dotyczące patentu

Rubryka G – informacje o unieważnieniu lub wygaśnięciu patentu

(11) **1500427** A. Wykreślono: Evonik Degussa GmbH, Essen, Niemcy Wpisano: Evonik Operations GmbH, Essen, Niemcy

(11) **1901773** A. Wykreślono: Hansa Medical AB, Lund, Szwecja Wpisano: Hansa Biopharma AB, Lund, Szwecja

(11) **2015721** A. Wykreślono: Karl Otto Braun GmbH & Co. KG., Wolfstein, Niemcy Wpisano: KOB GmbH, Wolfstein, Niemcy

(11) **2057172** A. Wykreślono: Evonik Degussa GmbH, Essen, Niemcy Wpisano: Evonik Operations GmbH, Essen, Niemcy

(11) **2041472** A. Wykreślono: Novartis AG, Bazylea, Szwajcaria Wpisano: Alcon Inc., Fryburg, Szwajcaria

(11) **2029975** A. Wykreślono: Alfa Centauri S.p.A., Fara Filiorum Petri, Włochy Wpisano: Zenner Gas S.r.l., San Giovanni Teatino, Włochy

(11) **1967252** A. Wykreślono: Esterka, Elke, Okr. Hodonin, Czechy Wpisano: MIWE Michael Wenz GmbH, Arnstein, Niemcy

(11) **2025305** A. Wykreślono: Novartis AG, Bazylea, Szwajcaria Wpisano: Alcon Inc., Fribourg, Szwajcaria

(11) **2152400** A. Wykreślono: Bayer Innovation GmbH, Düsseldorf, Niemcy Wpisano: Bayer Innovation GmbH, Leverkusen, Niemcy

(11) **2152994** A. Wykreślono: Cedardell Limited, London, Wielka Brytania Wpisano: CENNOX LOCKPOINT LIMITED, Camberley, Wielka Brytania

(11) **2207735** A. Wykreślono: Mondelez UK Holdings & Services Limited, Uxbridge, Wielka Brytania Wpisano: INTERCONTINENTAL GREAT BRANDS LLC, East Hanover, Stany Zjednoczone Ameryki

(11) **2217089** A. Wykreślono: Interquim, S.A, Sant Cugat del Vallès, Hiszpania Wpisano: HealthTech Bio Actives, S.L.U., Barcelona, Hiszpania

(11) **2237803** A. Wykreślono: PROTHENA THERAPEUTICS LIMITED, Dublin, Irlandia Wpisano: PROTHENA BIOSCIENCES LIMITED, Dublin, Irlandia

(11) **2151420** A. Wykreślono: Evonik Degussa GmbH, Essen, Niemcy Wpisano: Evonik Operations GmbH, Essen, Niemcy

(11) **2252159** A. Wykreślono: Fromageries Bel, Suresnes, Francja Wpisano: BEL, Suresnes, Francja

(11) **2370713** A. Wykreślono: Kongsberg Esco A/s, Kongsberg, Norwegia Wpisano: Ulefos AS, Ulefoss, Norwegia

(11) **2299726** A. Wykreślono: Huawei Device (ShenZhen) Co., Ltd., Shenzhen, Chiny Wpisano: Huawei Device Co., Ltd., Dongguan, Chiny

(11) **2384417** A. Wykreślono: Paul Wurth Deutschland GmbH, Essen, Niemcy; Paul Wurth S.A., Luxembourg, Luksemburg Wpisano: Paul Wurth Deutschland GmbH, Wiesbaden, Niemcy

(11) **2384417** A. Wykreślono: Paul Wurth Deutschland GmbH, Wiesbaden, Niemcy Wpisano: PAUL WURTH S.A., Luxembourg, Luksemburg; Paul Wurth Deutschland GmbH, Wiesbaden, Niemcy

(11) **2448865** A. Wykreślono: Evonik Degussa GmbH, Essen, Niemcy Wpisano: Evonik Operations GmbH, Essen, Niemcy

(11) **2302521** A. Wykreślono: HP Printing Korea Co., Ltd., Suwon, Korea Południowa Wpisano: Hewlett-Packard Development Company, L.P., Spring, Stany Zjednoczone Ameryki

(11) **2357538** A. Wykreślono: HP Printing Korea Co., Ltd., Suwon, Korea Południowa Wpisano: Hewlett-Packard Development Company, L.P., Spring, Stany Zjednoczone Ameryki

(11) **2306202** A. Wykreślono: The Binding Site Group Limited, Birmingham, Wielka Brytania Wpisano: The Binding Site Group Limited, Birmingham, Wielka Brytania

(11) **2459612** A. Wykreślono: Evonik Degussa GmbH, Essen, Niemcy Wpisano: Evonik Operations GmbH, Essen, Niemcy

(11) **2382146** A. Wykreślono: Makro Labelling S.r.l., Mantova, Włochy Wpisano: Makro Labelling S.r.l., Goito, Włochy

(11) **2512905** A. Wykreślono: HMT Technische Vertriebsgesellschaft mbH, Wiesbaden, Niemcy; Kammel, Wilfried, Fröttstädt, Niemcy Wpisano: HMT Technische Vertriebsgesellschaft mbH, Wiesbaden, Niemcy

(11) **2486392** A. Wykreślono: Focalspec Oy, Oulu, Finlandia Wpisano: LMI Technologies Oy, Oulu, Finlandia

(11) **2450704** A. Wykreślono: E. ON Metering GmbH, Unterschleißheim, Niemcy Wpisano: SmartSim GmbH, Essen, Niemcy

(11) **2355443** A. Wykreślono: Keypasco AB, Gothenburg, Szwecja Wpisano: LYDSEC DIGITAL TECHNOLOGY CO., LTD., Tajpej, Tajwan

(11) **2383418** A. Wykreślono: Lapuan Piristeel OY, Lapua, Finlandia Wpisano: Piristeel Oy, Lapua, Finlandia

(11) **2388357** A. Wykreślono: General Electric Company, Schenectady, Stany Zjednoczone Ameryki Wpisano: Air Products and Chemicals, Inc., Allentown, Stany Zjednoczone Ameryki

(11) **2386294** A. Wykreślono: Bristol-Myers Squibb & Gilead Sciences, LLC, Foster City, Stany Zjednoczone Ameryki Wpisano: Gilead Sciences, LLC, Foster City, Stany Zjednoczone Ameryki

(11) **2452560** A. Wykreślono: NM Tech Nanomaterials Microdevice Technology, Ltd., Haymarket, Wielka Brytania Wpisano: NTC S.R.L., Mediolan, Włochy

(11) **2558300** A. Wykreślono: ZIH CORP., Lincolnshire, Stany Zjednoczone Ameryki Wpisano: Zebra Technologies Corporation, Lincolnshire, Stany Zjednoczone Ameryki

(11) **2550218** A. Wykreślono: Mtorres Tissue S.r.l., Lucca, Włochy Wpisano: MAXIMA S.R.L., Lucca, Włochy

(11) **2675565** A. Wykreślono: Metso Minerals, Inc., Tampere, Finlandia Wpisano: Sandvik Intellectual Property AB, Sandviken, Szwecja

(11) **2709577** A. Wykreślono: WaveLight GmbH, Erlangen, Niemcy Wpisano: Alcon Inc., Fribourg, Szwajcaria

(11) **2622253** A. Wykreślono: Evonik Degussa GmbH, Essen, Niemcy Wpisano: Evonik Operations GmbH, Essen, Niemcy

(11) **2765966** A. Wykreślono: WaveLight GmbH, Erlangen, Niemcy Wpisano: Alcon Inc., Fribourg, Szwajcaria

(11) **2797492** A. Wykreślono: WaveLight GmbH, Erlangen, Niemcy Wpisano: Alcon Inc., Fribourg, Szwajcaria

(11) **2525227** A. Wykreślono: Chang Gung University (a university of Taiwan), Tao-Yuan, Tajwan Wpisano: S&T BIOMED CO., LTD., Zhubei City, Tajwan

(11) **2780297** A. Wykreślono: Evonik Degussa GmbH, Essen, Niemcy Wpisano: Evonik Operations GmbH, Essen, Niemcy

(11) **2740845** A. Wykreślono: Heilmeier, Christian, Buch am Erlbach, Niemcy Wpisano: Porr Industriebau GmbH, Passau, Niemcy

(11) **2814902** A. Wykreślono: RHODIA OPERATIONS, Aubervilliers, Francja Wpisano: Performance Polyamides, SAS, Paryż, Francja

(11) **2830923** A. Wykreślono: Eton Innovation AB, Gänghester, Szwecja Wpisano: Eton Systems AB, Gänghester, Szwecja

(11) **2869133** A. Wykreślono: HP Printing Korea Co., Ltd., Suwon, Korea Południowa Wpisano: Hewlett-Packard Development Company, L.P., Spring, Stany Zjednoczone Ameryki

(11) **3042122** A. Wykreślono: Mertek Maxitrol GmbH & Co. KG, Thale, Niemcy Wpisano: Maxitrol GmbH & Co. KG, Thale, Niemcy

(11) **3059222** A. Wykreślono: Evonik Degussa GmbH, Essen, Niemcy Wpisano: Evonik Operations GmbH, Essen, Niemcy

(11) **3106033** A. Wykreślono: Evonik Degussa GmbH, Essen, Niemcy Wpisano: Evonik Operations GmbH, Essen, Niemcy

(11) **3145940** A. Wykreślono: Evonik Degussa GmbH, Essen, Niemcy Wpisano: Evonik Operations GmbH, Essen, Niemcy

(11) **3126873** A. Wykreślono: Siemens Aktiengesellschaft, München, Niemcy Wpisano: Siemens Mobility GmbH, München, Niemcy

(11) **3200597** A. Wykreślono: Unilever BCS Europe B.V., Rotterdam, Holandia Wpisano: Upfield Europe B.V., Rotterdam, Holandia

(11) **3209502** A. Wykreślono: Portals De La Rue Limited, Overton, Wielka Brytania Wpisano: Portals Paper Limited, Overton, Wielka Brytania

(11) **3162354** A. Wykreślono: FR Bayern Technology GmbH, Regen, Niemcy Wpisano: DARIUS KAZENAS, Kaunas, Litwa

(11) **3318569** A. Wykreślono: Evonik Degussa GmbH, Essen, Niemcy Wpisano: Evonik Operations GmbH, Essen, Niemcy

(11) **3268351** A. Wykreślono: Rhodia Operations, Paris, Francja Wpisano: Rhodia Operations, Aubervilliers, Francja

(11) **3237010** A. Wykreślono: Sanochemia Pharmazeutika AG, Wien, Austria Wpisano: Sanochemia Pharmazeutika GmbH, Neufeld an der Leitha, Austria

(11) **3273412** A. Wykreślono: Alibaba Group Holding Limited, George Town, Kajmany Wpisano: Advanced New Technologies Co., Ltd., George Town, Kajmany

(11) **3380461** A. Wykreślono: Evonik Degussa GmbH, Essen, Niemcy; thyssenkrupp Industrial Solutions AG, Essen, Niemcy Wpisano: thyssenkrupp Industrial Solutions AG, Essen, Niemcy; Evonik Operations GmbH, Essen, Niemcy

(11) **3178841** A. Wykreślono: Eastern Virginia Medical School, Norfolk, Stany Zjednoczone Ameryki; Children's Health Foundation, Inc., Norfolk, Stany Zjednoczone Ameryki; Eriko Life Sciences Ventures, LLC, Norfolk, Stany Zjednoczone Ameryki Wpisano: ReAlta Holdings, LLC, Norfolk, Stany Zjednoczone Ameryki

(11) **3199172** D. Wpisano: Na mocy umowy z dnia 30 kwietnia 2019 r. udzielono pełnej i wyłącznej licencji na używanie wynalazku przez TEVA PHARMACEUTICAL INDUSTRIES LTD., Petach Tikwa, Izrael na czas trwania patentu europejskiego.

(11) **3293171** A. Wykreślono: Evonik Degussa GmbH, Essen, Niemcy Wpisano: Evonik Operations GmbH, Essen, Niemcy

(11) **3341423** A. Wykreślono: Synthos S.A., Oświęcim, Polska; Fundacja Uniwersytetu im. Adama Mickiewicza w Poznaniu, Poznań, Polska Wpisano: SYNTHOS DWORY 7 SPÓŁKA Z OGRANICZONĄ ODPOWIEDZIALNOŚCIĄ SPÓŁKA JAWNA, Oświęcim, Polska 260133662; Fundacja Uniwersytetu im. Adama Mickiewicza w Poznaniu, Poznań, Polska

(11) **3490198** A. Wykreślono: Alibaba Group Holding Limited, Grand Cayman, Kajmany Wpisano: Advanced New Technologies Co., Ltd., George Town, Kajmany

(11) **3346610** A. Wykreślono: Sonovum AG, Leipzig, Niemcy Wpisano: Sonovum GmbH, Leipzig, Niemcy

(11) **2121467** D. Wykreślono wpis o brzmieniu: „„Na mocy Niderlandzkiej Umowy Zastawu zawartej w dniu 30 czerwca 2016 r. pomiędzy Weener Plastic Netherlands B.V. z siedzibą w Tilburg, Holandia (jako Zastawcą) oraz ING Bank N.V. z siedzibą w Amsterdamie, Holandia (jako Zastawnikiem), Zastawca zastawił na rzecz Zastawnika całość Zabezpieczeń, których właścicielem jest Zastawca w dniu niniejszej Umowy lub nabytych przez Zastawcę w przyszłości, w tym patent europejski o numerze EP.2121467, jako zabezpieczenie spłaty Zabezpieczonych Zobowiązań w dniu ich zapadalności – zgodnie z definicjami zawartymi w Umowie”.

(11) **2361844** D. Wykreślono wpis o brzmieniu: „„Na mocy Niderlandzkiej Umowy Zastawu zawartej w dniu 30 czerwca 2016 r. pomiędzy Weener Plastic Netherlands B.V. z siedzibą w Tilburg, Holandia (jako Zastawcą) oraz ING Bank N.V. z siedzibą w Amsterdamie, Holandia (jako Zastawnikiem), Zastawca zastawił na rzecz Zastawnika całość Zabezpieczeń, których właścicielem jest Zastawca w dniu niniejszej Umowy lub nabytych przez Zastawcę w przyszłości, w tym patent europejski o numerze EP.2361844, jako zabezpieczenie spłaty Zabezpieczonych Zobowiązań w dniu ich zapadalności – zgodnie z definicjami zawartymi w Umowie”.

(11) **2782842** D. Wykreślono wpis o brzmieniu: „„Na mocy Niderlandzkiej Umowy Zastawu zawartej w dniu 30 czerwca 2016 r. pomiędzy Weener Plastic Netherlands B.V. z siedzibą w Tilburg, Holandia (jako Zastawcą) oraz ING Bank N.V. z siedzibą w Amsterdamie, Holandia (jako Zastawnikiem), Zastawca zastawił na rzecz Zastawnika całość Zabezpieczeń, których właścicielem jest Zastawca w dniu niniejszej Umowy lub nabytych przez Zastawcę w przyszłości, w tym patent europejski o numerze EP.2782842, jako zabezpieczenie spłaty Zabezpieczonych Zobowiązań w dniu ich zapadalności – zgodnie z definicjami zawartymi w Umowie”.

B. WZORY UŻYTKOWE

Cyfrowe kody identyfikujące (według normy WIPO ST. 9), które poprzedzają informacje dotyczące wzorów użytkowych oznaczają:

- (11) – numer prawa ochronnego
- (21) – numer zgłoszenia
- (22) – data zgłoszenia
- (23) – dane dotyczące pierwszeństwa z wystawy (data i oznaczenie wystawy)
- (30) – dane dotyczące pierwszeństwa konwencyjnego (numer zgłoszenia priorytetowego, data wniesienia zgłoszenia priorytetowego, kod kraju)
- (41) – data ogłoszenia o zgłoszeniu
- (51) – symbol Międzynarodowej Klasyfikacji Patentowej
- (54) – tytuł wzoru użytkowego
- (71) – nazwisko i imię lub nazwa zgłaszającego; dodatkowo wskazana jest miejscowość zamieszkania oraz kraj zgłaszającego (kod kraju)
- (72) – nazwisko i imię twórcy; dodatkowo wskazana jest miejscowość zamieszkania oraz kraj twórcy (kod kraju)
- (73) – nazwisko i imię lub nazwa uprawnionego; dodatkowo wskazana jest miejscowość zamieszkania lub siedziba oraz kraj uprawnionego (kod kraju)
- (76) – nazwisko i imię twórcy będącego jednocześnie uprawnionym; dodatkowo wskazana jest miejscowość zamieszkania oraz kraj uprawnionego (kod kraju)
- (86) – data i numer zgłoszenia międzynarodowego
- (87) – data i numer publikacji zgłoszenia międzynarodowego

Przed cyfrowym kodem identyfikującym (11) lub przed numerem prawa ochronnego umieszczone są literowo-cyfrowe kody identyfikujące (kod rodzaju dokumentu), zgodnie z przyjętymi symbolami (wg normy WIPO ST. 16):

- (U1) – Ogłoszenie o zgłoszeniu wzoru użytkowego
- (Y1) – Prawo ochronne

PRAWA OCHRONNE NA WZORY UŻYTKOWE

UDZIELONE PRAWA (od nr 72 067 do nr 72 074)

- (Y1) (11) **72069** (41) 2019 06 17
 (51) **A41B 11/00** (2006.01)
 (21) 126879 (22) 2017 12 14
 (72) PSTRZOCH HANNA MAŁGORZATA, Izabelin-Laski (PL)
 (73) PSTRZOCH HANNA MAŁGORZATA, Izabelin-Laski (PL)
 (54) Wkładka do garderoby
-
- (Y1) (11) **72070** (41) 2017 11 06
 (51) **A47D 9/00** (2006.01)
A47D 11/00 (2006.01)
A47D 7/00 (2006.01)
 (21) 125090 (22) 2016 05 04
 (72) DZIEWIAŁTOWSKI-GINTOWT IRENEUSZ, Olsztyn (PL);
 REGUŁA MIROSŁAW, Olsztyn (PL)
 (73) REGUŁA DOROTA DOMAG SPÓŁKA CYWILNA, Olsztyn (PL);
 DZIEWIAŁTOWSKI-GINTOWT IRENEUSZ DOMAG
 SPÓŁKA CYWILNA, Olsztyn (PL)
 (54) Kołyska z mechanizmem do przekształcania w łóżeczko
-
- (Y1) (11) **72067** (41) 2019 11 04
 (51) **A47G 1/02** (2006.01)
A47G 1/04 (2006.01)
 (21) 127293 (22) 2018 04 30
 (72) WISZNIEWSKI ANDRZEJ, Milanów (PL)
 (73) WISZNIEWSKI ANDRZEJ, Milanów (PL)
 (54) Mebel z dwoma lustrami

- (Y1) (11) **72072** (41) 2017 01 02
 (51) **B60K 17/02** (2006.01)
 (62) 412876
 (21) 127652 (22) 2015 06 26
 (72) SKARKA WOJCIECH, Rachowice (PL);
 SKOBERLA RYSZARD, Sierakowice (PL)
 (73) POLITECHNIKA ŚLĄSKA, Gliwice (PL)
 (54) Urządzenie przeniesienia napędu z mechanizmem odzysku energii elektrycznej podczas hamowania
-
- (Y1) (11) **72073** (41) 2020 06 15
 (51) **E06B 3/96** (2006.01)
F16B 7/18 (2006.01)
 (21) 127866 (22) 2018 12 04
 (72) OSIŃSKI KRZYSZTOF, Chełmża (PL)
 (73) GAMET SPÓŁKA AKCYJNA, Toruń (PL)
 (54) Węzeł konstrukcyjny zwłaszcza stelaża meblowego
-
- (Y1) (11) **72074** (41) 2021 02 08
 (51) **E21D 11/40** (2006.01)
E21D 13/04 (2006.01)
 (21) 128471 (22) 2019 08 06
 (72) RÓŻYCKI ŁUKASZ, Krępiec (PL); CIENKUSZ SŁAWOMIR,
 Lublin (PL); BLADYNYEC KAZIMIERZ, Milejów (PL);
 MARTYNIUK SŁAWOMIR, Lublin (PL)
 (73) SIGMA SPÓŁKA AKCYJNA, Barak (PL)
 (54) Manipulator do rabowania łuków ociosowych
-
- (Y1) (11) **72068** (41) 2021 03 08
 (51) **E21F 13/00** (2006.01)
B61B 3/00 (2006.01)
B61G 1/36 (2006.01)
B61G 1/28 (2006.01)
B61G 5/00 (2006.01)
F21L 2/00 (2006.01)

B60Q 1/24 (2006.01)
B61D 11/00 (2006.01)
 (21) 128535 (22) 2019 09 05
 (72) FRĄCZEK JERZY, Gliwice (PL); JENDROSKA DAWID, Świerklany (PL); SZYMICZEK KRZYSZTOF, Czerwionka-Leszczynny (PL); ŻYREK LESZEK, Rybnik (PL); BUDNIOK TOMASZ, Żory (PL)
 (73) BECKER-WARKOP SPÓŁKA Z OGRANICZONĄ ODPOWIEDZIALNOŚCIĄ, Świerklany (PL)
 (54) Ciężło zestawu transportowego kolejki podwieszanej

(Y1) (11) **72071** (41) 2021 03 22
 (51) **G09F 11/06** (2006.01)
 (21) 129261 (22) 2020 06 02
 (72) SKOWRON ŁUKASZ, Lublin (PL); GAŚSIOR MARCIN, Motycz (PL); RZEMIENIAK MAGDALENA, Lublin (PL); WYRWISZ JOANNA, Lublin (PL)
 (73) POLITECHNIKA LUBELSKA, Lublin (PL)
 (54) Stojak reklamowy

INDEKS UDZIELONYCH PRAW OCHRONNYCH,
 WEDŁUG SYMBOLI MKP

Symbol MKP	Nr prawa ochronn.	Symbol MKP	Nr prawa ochronn.
1	2	1	2
A41B 11/00 (2006.01)	72069	B61G 1/36 (2006.01)	72068*
A47D 9/00 (2006.01)	72070	B61G 1/28 (2006.01)	72068*
A47D 11/00 (2006.01)	72070*	B61G 5/00 (2006.01)	72068*
A47D 7/00 (2006.01)	72070*	E06B 3/96 (2006.01)	72073
A47G 1/02 (2006.01)	72067	E21D 11/40 (2006.01)	72074
A47G 1/04 (2006.01)	72067*	E21D 13/04 (2006.01)	72074*
B60K 17/02 (2006.01)	72072	E21F 13/00 (2006.01)	72068
B60Q 1/24 (2006.01)	72068*	F16B 7/18 (2006.01)	72073*
B61B 3/00 (2006.01)	72068*	F21L 2/00 (2006.01)	72068*
B61D 11/00 (2006.01)	72068*	G09F 11/06 (2006.01)	72071

* Prawo ochronne oznaczone więcej niż jednym symbolem klasyfikacyjnym. Ogłoszenie dotyczące tego prawa ochronnego można znaleźć pod symbolem klasyfikacyjnym odpowiadającym numerowi bez gwiazdki.

INDEKS NUMEROWY
 UDZIELONYCH PRAW OCHRONNYCH

Nr prawa ochronn.	Symbol MKP	Nr prawa ochronn.	Symbol MKP
1	2	1	2
72067	A47G 1/02 (2006.01)	72071	G09F 11/06 (2006.01)
72068	E21F 13/00 (2006.01)	72072	B60K 17/02 (2006.01)
72069	A41B 11/00 (2006.01)	72073	E06B 3/96 (2006.01)
72070	A47D 9/00 (2006.01)	72074	E21D 11/40 (2006.01)

WYGAŚNIĘCIE PRAWA

Poniższe zestawienie zawiera kolejno: numer wygasłego prawa ochronnego, datę wygaśnięcia oraz zakres wygaśnięcia.

(Y1) (11) 66549 2019 10 24 Prawo wygasło w całości.
 (Y1) (11) 66551 2019 10 27 Prawo wygasło w całości.
 (Y1) (11) 66963 2019 09 19 Prawo wygasło w całości.
 (Y1) (11) 67259 2019 09 19 Prawo wygasło w całości.
 (Y1) (11) 67268 2019 12 05 Prawo wygasło w całości.
 (Y1) (11) 67327 2019 12 28 Prawo wygasło w całości.

(Y1) (11) 68043 2019 03 25 Prawo wygasło w całości.
 (Y1) (11) 68311 2019 09 04 Prawo wygasło w całości.
 (Y1) (11) 68313 2019 12 30 Prawo wygasło w całości.
 (Y1) (11) 68316 2019 05 02 Prawo wygasło w całości.
 (Y1) (11) 68321 2019 08 03 Prawo wygasło w całości.
 (Y1) (11) 68326 2019 05 25 Prawo wygasło w całości.
 (Y1) (11) 68381 2019 04 23 Prawo wygasło w całości.
 (Y1) (11) 68385 2019 07 22 Prawo wygasło w całości.
 (Y1) (11) 68503 2019 06 30 Prawo wygasło w całości.
 (Y1) (11) 68542 2019 10 21 Prawo wygasło w całości.
 (Y1) (11) 68587 2019 04 17 Prawo wygasło w całości.
 (Y1) (11) 68591 2019 03 25 Prawo wygasło w całości.
 (Y1) (11) 68623 2019 03 31 Prawo wygasło w całości.
 (Y1) (11) 68634 2019 04 23 Prawo wygasło w całości.
 (Y1) (11) 68640 2019 05 19 Prawo wygasło w całości.
 (Y1) (11) 68646 2019 05 28 Prawo wygasło w całości.
 (Y1) (11) 68649 2019 06 04 Prawo wygasło w całości.
 (Y1) (11) 68652 2019 10 02 Prawo wygasło w całości.
 (Y1) (11) 68655 2019 09 01 Prawo wygasło w całości.
 (Y1) (11) 68685 2019 04 14 Prawo wygasło w całości.
 (Y1) (11) 68699 2019 06 10 Prawo wygasło w całości.
 (Y1) (11) 68707 2019 07 24 Prawo wygasło w całości.
 (Y1) (11) 68713 2019 04 18 Prawo wygasło w całości.
 (Y1) (11) 68714 2019 09 05 Prawo wygasło w całości.
 (Y1) (11) 68758 2019 04 28 Prawo wygasło w całości.
 (Y1) (11) 68770 2019 06 30 Prawo wygasło w całości.
 (Y1) (11) 68775 2019 07 21 Prawo wygasło w całości.
 (Y1) (11) 68776 2019 07 21 Prawo wygasło w całości.
 (Y1) (11) 68789 2019 08 22 Prawo wygasło w całości.
 (Y1) (11) 68790 2019 08 22 Prawo wygasło w całości.
 (Y1) (11) 68791 2019 08 26 Prawo wygasło w całości.
 (Y1) (11) 68792 2019 09 16 Prawo wygasło w całości.
 (Y1) (11) 68802 2019 10 22 Prawo wygasło w całości.
 (Y1) (11) 68817 2019 05 07 Prawo wygasło w całości.
 (Y1) (11) 68818 2019 05 07 Prawo wygasło w całości.
 (Y1) (11) 68829 2019 06 16 Prawo wygasło w całości.
 (Y1) (11) 68831 2019 07 10 Prawo wygasło w całości.
 (Y1) (11) 68832 2019 07 10 Prawo wygasło w całości.
 (Y1) (11) 68833 2019 07 17 Prawo wygasło w całości.
 (Y1) (11) 68846 2019 09 08 Prawo wygasło w całości.
 (Y1) (11) 68848 2019 09 09 Prawo wygasło w całości.
 (Y1) (11) 68849 2019 09 11 Prawo wygasło w całości.
 (Y1) (11) 68852 2019 09 12 Prawo wygasło w całości.
 (Y1) (11) 68856 2019 10 09 Prawo wygasło w całości.
 (Y1) (11) 68858 2019 10 16 Prawo wygasło w całości.
 (Y1) (11) 68872 2019 08 22 Prawo wygasło w całości.
 (Y1) (11) 68879 2019 05 24 Prawo wygasło w całości.
 (Y1) (11) 68880 2019 05 24 Prawo wygasło w całości.
 (Y1) (11) 68909 2019 10 06 Prawo wygasło w całości.
 (Y1) (11) 68919 2019 11 13 Prawo wygasło w całości.
 (Y1) (11) 68921 2019 11 25 Prawo wygasło w całości.
 (Y1) (11) 68939 2019 04 08 Prawo wygasło w całości.
 (Y1) (11) 68941 2019 09 01 Prawo wygasło w całości.
 (Y1) (11) 68942 2019 10 20 Prawo wygasło w całości.
 (Y1) (11) 68947 2019 11 25 Prawo wygasło w całości.
 (Y1) (11) 68950 2019 12 18 Prawo wygasło w całości.
 (Y1) (11) 68954 2019 12 31 Prawo wygasło w całości.
 (Y1) (11) 68986 2019 04 11 Prawo wygasło w całości.
 (Y1) (11) 68987 2019 04 11 Prawo wygasło w całości.
 (Y1) (11) 68997 2019 07 07 Prawo wygasło w całości.
 (Y1) (11) 69001 2019 07 25 Prawo wygasło w całości.
 (Y1) (11) 69007 2019 09 25 Prawo wygasło w całości.
 (Y1) (11) 69010 2019 10 09 Prawo wygasło w całości.
 (Y1) (11) 69013 2019 10 27 Prawo wygasło w całości.
 (Y1) (11) 69018 2019 12 19 Prawo wygasło w całości.
 (Y1) (11) 69021 2019 12 31 Prawo wygasło w całości.
 (Y1) (11) 69058 2019 03 31 Prawo wygasło w całości.

(Y1) (11) 69059	2019 03 31	Prawo wygasło w całości.
(Y1) (11) 69088	2019 12 29	Prawo wygasło w całości.
(Y1) (11) 69089	2019 12 29	Prawo wygasło w całości.
(Y1) (11) 69139	2019 10 09	Prawo wygasło w całości.
(Y1) (11) 69142	2019 11 04	Prawo wygasło w całości.
(Y1) (11) 69217	2019 10 09	Prawo wygasło w całości.
(Y1) (11) 69220	2019 11 21	Prawo wygasło w całości.
(Y1) (11) 69221	2019 12 19	Prawo wygasło w całości.
(Y1) (11) 69254	2019 06 16	Prawo wygasło w całości.
(Y1) (11) 69261	2019 10 08	Prawo wygasło w całości.
(Y1) (11) 69266	2019 08 06	Prawo wygasło w całości.
(Y1) (11) 69295	2019 11 19	Prawo wygasło w całości.
(Y1) (11) 69315	2019 06 27	Prawo wygasło w całości.
(Y1) (11) 69379	2019 04 28	Prawo wygasło w całości.
(Y1) (11) 69380	2019 04 26	Prawo wygasło w całości.
(Y1) (11) 69383	2019 09 08	Prawo wygasło w całości.
(Y1) (11) 69394	2019 09 25	Prawo wygasło w całości.

WPISY I ZMIANY W REJESTRZE NIEUWZGLĘDNIONE W INNYCH SAMODZIELNYCH OGŁOSZENIACH

Poniższe zestawienie zawiera kolejno: numer prawa ochronnego na wzór użytkowy, wskazanie rubryki rejestru, charakter oraz treść wpisu. Publikacji podlegają wpisy w rejestrze dotyczące uprawnionych, twórców, praw ograniczających prawo ochronne oraz sprostowania istotnych pomyłek.

Rubryka A – dane uprawnionego

Rubryka B – tytuł wynalazku

Rubryka C – dane twórców wynalazku

Rubryka D – prawa ograniczające prawo ochronne

Rubryka E – wpisy uzupełniające stan prawny prawa ochronnego

Rubryka F – wnioski o unieważnienie, sprzeciwy oraz decyzje dotyczące prawa ochronnego

Rubryka G – informacje o unieważnieniu lub wygaśnięciu prawa ochronnego

(11) **71314** A. Wykreślono: MBM-BUD SPÓŁKA Z OGRANICZONĄ ODPOWIEDZIALNOŚCIĄ, Poznań, Polska 301229913 Wpisano: PEKABEX BET SPÓŁKA AKCYJNA, Poznań, Polska 301314381

(11) **71640** A. Wykreślono: INSTYTUT TECHNOLOGII BEZPIECZEŃSTWA MORATEX, Łódź, Polska 000047504; PRZEDSIĘBIORSTWO SPRZĘTU OCHRONNEGO MASKPOL SPÓŁKA AKCYJNA, Konieczki, Polska 150060052; CENTRALNE LABORATORIUM KRYMINALISTYCZNE POLICJI, Warszawa, Polska 142707011; STANIMEX SPÓŁKA JAWNA S. STANISZEWSKI, M. STANISZEWSKI, Lublin, Polska 430342874 Wpisano: SKARB PAŃSTWA REPREZENTOWANY PRZEZ MINISTRA OBRONY NARODOWEJ, Warszawa, Polska

C. WZORY PRZEMYSŁOWE

Cyfrowe kody identyfikacyjne (wg normy WIPO ST. 80), które poprzedzają informacje dotyczące wzorów przemysłowych oznaczają:

- (11) – numer prawa z rejestracji wzoru przemysłowego
- (15) – data prawa z rejestracji międzynarodowej
- (21) – numer zgłoszenia
- (22) – data zgłoszenia
- (23) – nazwa i miejsce wystawy, data pierwszego wystawienia (data pierwszeństwa z wystawy)
- (30) – dane dotyczące pierwszeństwa konwencyjnego (numer zgłoszenia priorytetowego, data wniesienia zgłoszenia priorytetowego, kod kraju)
- (45) – data publikacji rejestracji międzynarodowej
- (51) – symbol klasy wzoru przemysłowego
- (54) – określenie przedmiotu wzoru
- (55) – rysunek wzoru lub fotografia wzoru
- (72) – nazwisko i imię twórcy wzoru; dodatkowo wskazana jest miejscowość zamieszkania oraz kraj twórcy (kod kraju)
- (73) – nazwisko i imię lub nazwę uprawnionego; dodatkowo wskazana jest miejscowość zamieszkania lub siedziba oraz kraj uprawnionego (kod kraju)

PRAWA Z REJESTRACJI WZORÓW PRZEMYSŁOWYCH

UDZIELONE PRAWA

(od nr 27 094 do nr 27 153)

- (51) 19-08 (11) **27094** (22) 2021 03 16 (21) 29501
 (73) WYCHOWAŁEK PIOTR P.H. NOWALIJKĄ,
 Piotrków Trybunalski (PL)
 (72) RADZIEJEWSKA-ŁUCZAK ELIZA
 (54) Etykieta
 (55)



- (51) 09-03 (11) **27095** (22) 2021 01 27 (21) 29318
 (73) MORZYWOŁEK JÓZEF, Łukowica (PL)
 (72) MORZYWOŁEK JÓZEF
 (54) Pudełko kartonowe
 (55)

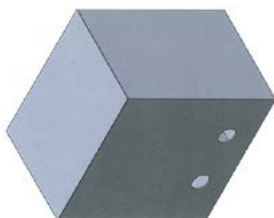

- (51) 09-03 (11) **27096** (22) 2021 01 27 (21) 29319
 (73) MORZYWOŁEK JÓZEF, Łukowica (PL)
 (72) MORZYWOŁEK JÓZEF
 (54) Pudełko kartonowe
 (55)

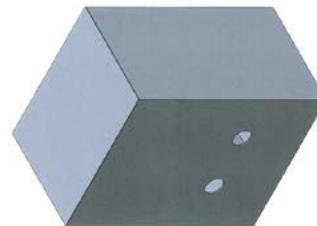

- (51) 26-03 (11) **27097** (22) 2021 03 29 (21) 29579
 (73) BARAN KRZYSZTOF BARAN-SYSTEMY OGRODZENIOWE,
 Tęgoborze (PL)
 (72) BARAN KRZYSZTOF
 (54) Słupek oświetleniowy
 (55)

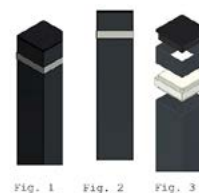

Fig. 1 Fig. 2 Fig. 3

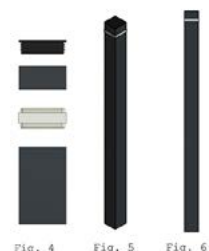

Fig. 4 Fig. 5 Fig. 6

- (51) 26-01 (11) **27098** (22) 2021 03 30 (21) 29586
 (73) ZNICZPLAST SPÓŁKA Z OGRANICZONĄ
 ODPOWIEDZIALNOŚCIĄ SPÓŁKA KOMANDYTOWA, Korczyna (PL)
 (72) DZIEKAN GRZEGORZ

(54) Znicz nagrobkowy
(55)



(51) 06-06 (11) **27099** (22) 2021 02 01 (21) 29339
(73) BIG ZAKŁAD PRACY CHRONIONEJ MARIAN GROBLEWSKI
SPÓŁKA KOMANDYTOWA, Gronowo Górne (PL)
(72) DZIUBA MARIAN, GROBLEWSKI MARIAN
(54) Stopka meblowa
(55)

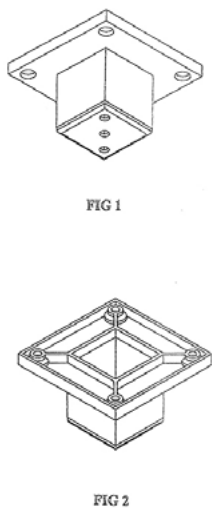

(51) 25-01 (11) **27100** (22) 2021 02 01 (21) 29340
(73) BIG ZAKŁAD PRACY CHRONIONEJ MARIAN GROBLEWSKI
SPÓŁKA KOMANDYTOWA, Gronowo Górne (PL)
(72) DZIUBA MARIAN, GROBLEWSKI MARIAN
(54) Element konstrukcyjny
(55)

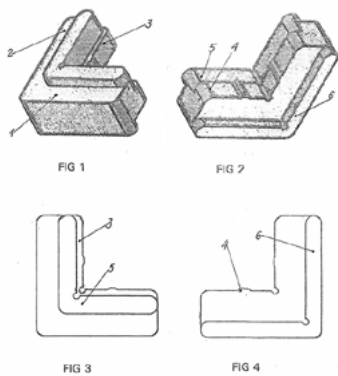

(51) 25-01 (11) **27101** (22) 2021 02 01 (21) 29341
(73) BIG ZAKŁAD PRACY CHRONIONEJ MARIAN GROBLEWSKI
SPÓŁKA KOMANDYTOWA, Gronowo Górne (PL)
(72) DZIUBA MARIAN, GROBLEWSKI MARIAN
(54) Element konstrukcyjny
(55)

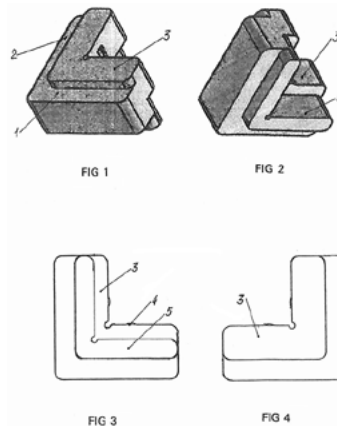

(51) 06-02, 06-03, 06-04 (11) **27102** (22) 2021 03 19 (21) 29553
(73) MEBLE VOX SPÓŁKA Z OGRANICZONĄ
ODPOWIEDZIALNOŚCIĄ SPÓŁKA KOMANDYTOWA, Czerwonak (PL)
(72) KRUPIŃSKA MARTA
(54) Zestaw mebli
(55)



(51) 06-02, 06-03, 06-04 (11) **27103** (22) 2021 03 19 (21) 29556
(73) MEBLE VOX SPÓŁKA Z OGRANICZONĄ
ODPOWIEDZIALNOŚCIĄ SPÓŁKA KOMANDYTOWA, Czerwonak (PL)
(72) KRUPIŃSKA MARTA
(54) Zestaw mebli
(55)



(51) 06-02, 06-03, 06-04 (11) **27104** (22) 2021 03 19 (21) 29563
(73) MEBLE VOX SPÓŁKA Z OGRANICZONĄ
ODPOWIEDZIALNOŚCIĄ SPÓŁKA KOMANDYTOWA, Czerwonak (PL)
(72) KRUPIŃSKA MARTA

(54) Zestaw mebli
(55)



(51) 06-04 (11) **27105** (22) 2021 03 19 (21) 29557
(73) MEBLE VOX SPÓŁKA Z OGRANICZONĄ
ODPOWIEDZIALNOŚCIĄ SPÓŁKA KOMANDYTOWA, Czerwonak (PL)
(72) KRUPIŃSKA MARTA
(54) Zestaw mebli
(55)

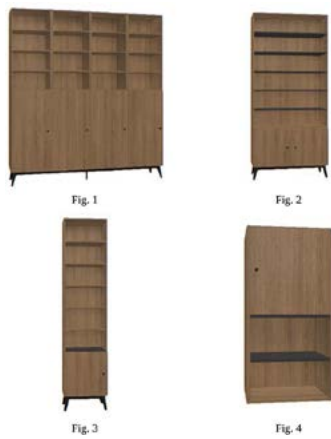

(51) 06-04 (11) **27106** (22) 2021 03 19 (21) 29558
(73) MEBLE VOX SPÓŁKA Z OGRANICZONĄ
ODPOWIEDZIALNOŚCIĄ SPÓŁKA KOMANDYTOWA, Czerwonak (PL)
(72) KRUPIŃSKA MARTA
(54) Zestaw mebli
(55)



(51) 06-02, 06-03, 06-04 (11) **27107** (22) 2021 03 19 (21) 29559
(73) MEBLE VOX SPÓŁKA Z OGRANICZONĄ
ODPOWIEDZIALNOŚCIĄ SPÓŁKA KOMANDYTOWA, Czerwonak (PL)
(72) KRUPIŃSKA MARTA

(54) Zestaw mebli
(55)



(51) 06-02, 06-03, 06-04 (11) **27108** (22) 2021 03 19 (21) 29560
(73) MEBLE VOX SPÓŁKA Z OGRANICZONĄ
ODPOWIEDZIALNOŚCIĄ SPÓŁKA KOMANDYTOWA, Czerwonak (PL)
(72) KRUPIŃSKA MARTA
(54) Zestaw mebli
(55)



(51) 06-02, 06-03, 06-04 (11) **27109** (22) 2021 03 19 (21) 29561
(73) MEBLE VOX SPÓŁKA Z OGRANICZONĄ
ODPOWIEDZIALNOŚCIĄ SPÓŁKA KOMANDYTOWA, Czerwonak (PL)
(72) KRUPIŃSKA MARTA
(54) Zestaw mebli
(55)



(51) 06-02, 06-04 (11) **27110** (22) 2021 03 19 (21) 29562
(73) MEBLE VOX SPÓŁKA Z OGRANICZONĄ
ODPOWIEDZIALNOŚCIĄ SPÓŁKA KOMANDYTOWA, Czerwonak (PL)
(72) KRUPIŃSKA MARTA

(54) Zestaw mebli
(55)



(51) 06-02, 06-03, 06-04 (11) **27111** (22) 2021 03 19 (21) 29522
(73) MEBLE VOX SPÓŁKA Z OGRANICZONĄ
ODPOWIEDZIALNOŚCIĄ SPÓŁKA KOMANDYTOWA, Czerwonak (PL)
(72) KRUPIŃSKA MARTA
(54) Zestaw mebli
(55)



(51) 06-02, 06-04 (11) **27112** (22) 2021 03 19 (21) 29547
(73) MEBLE VOX SPÓŁKA Z OGRANICZONĄ
ODPOWIEDZIALNOŚCIĄ SPÓŁKA KOMANDYTOWA, Czerwonak (PL)
(72) KRUPIŃSKA MARTA
(54) Zestaw mebli
(55)



(51) 06-04 (11) **27113** (22) 2021 03 19 (21) 29532
(73) MEBLE VOX SPÓŁKA Z OGRANICZONĄ
ODPOWIEDZIALNOŚCIĄ SPÓŁKA KOMANDYTOWA, Czerwonak (PL)
(72) KRUPIŃSKA MARTA

(54) Zestaw mebli
(55)



(51) 06-02, 06-03, 06-04 (11) **27114** (22) 2021 03 19 (21) 29526
(73) MEBLE VOX SPÓŁKA Z OGRANICZONĄ
ODPOWIEDZIALNOŚCIĄ SPÓŁKA KOMANDYTOWA, Czerwonak (PL)
(72) KRUPIŃSKA MARTA
(54) Zestaw mebli
(55)



(51) 06-03, 06-04 (11) **27115** (22) 2021 03 19 (21) 29523
(73) MEBLE VOX SPÓŁKA Z OGRANICZONĄ
ODPOWIEDZIALNOŚCIĄ SPÓŁKA KOMANDYTOWA, Czerwonak (PL)
(72) KRUPIŃSKA MARTA
(54) Zestaw mebli
(55)



(51) 06-03, 06-04 (11) **27116** (22) 2021 03 19 (21) 29539
(73) MEBLE VOX SPÓŁKA Z OGRANICZONĄ
ODPOWIEDZIALNOŚCIĄ SPÓŁKA KOMANDYTOWA, Czerwonak (PL)

(72) KRUPIŃSKA MARTA
 (54) Zestaw mebli
 (55)



(51) 06-02, 06-03, 06-04 (11) **27117** (22) 2021 03 19 (21) 29521
 (73) MEBLE VOX SPÓŁKA Z OGRANICZONĄ
 ODPOWIEDZIALNOŚCIĄ SPÓŁKA KOMANDYTOWA, Czerwonak (PL)
 (72) KRUPIŃSKA MARTA
 (54) Zestaw mebli
 (55)

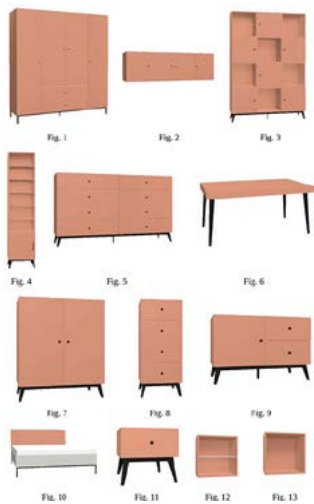

(51) 06-04 (11) **27118** (22) 2021 03 19 (21) 29535
 (73) MEBLE VOX SPÓŁKA Z OGRANICZONĄ
 ODPOWIEDZIALNOŚCIĄ SPÓŁKA KOMANDYTOWA, Czerwonak (PL)
 (72) KRUPIŃSKA MARTA
 (54) Zestaw mebli
 (55)



(51) 06-02, 06-03, 06-04 (11) **27119** (22) 2021 03 19 (21) 29538
 (73) MEBLE VOX SPÓŁKA Z OGRANICZONĄ
 ODPOWIEDZIALNOŚCIĄ SPÓŁKA KOMANDYTOWA, Czerwonak (PL)

(72) KRUPIŃSKA MARTA
 (54) Zestaw mebli
 (55)



(51) 06-02, 06-03 (11) **27120** (22) 2021 03 19 (21) 29531
 (73) MEBLE VOX SPÓŁKA Z OGRANICZONĄ
 ODPOWIEDZIALNOŚCIĄ SPÓŁKA KOMANDYTOWA, Czerwonak (PL)
 (72) KRUPIŃSKA MARTA
 (54) Zestaw mebli
 (55)

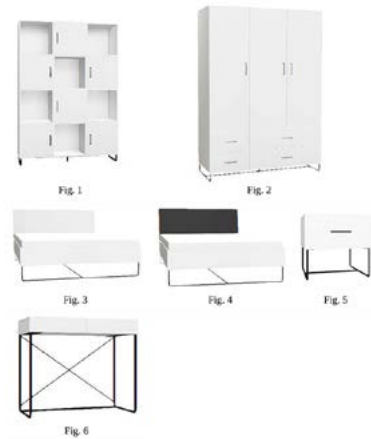

(51) 06-02, 06-04 (11) **27121** (22) 2021 03 19 (21) 29530
 (73) MEBLE VOX SPÓŁKA Z OGRANICZONĄ
 ODPOWIEDZIALNOŚCIĄ SPÓŁKA KOMANDYTOWA, Czerwonak (PL)
 (72) KRUPIŃSKA MARTA
 (54) Zestaw mebli
 (55)



(51) 06-04 (11) **27122** (22) 2021 03 19 (21) 29529
 (73) MEBLE VOX SPÓŁKA Z OGRANICZONĄ
 ODPOWIEDZIALNOŚCIĄ SPÓŁKA KOMANDYTOWA, Czerwonak (PL)
 (72) KRUPIŃSKA MARTA

(54) Zestaw mebli
(55)



(51) 06-02, 06-04, 06-03 (11) **27123** (22) 2021 03 19 (21) 29528
(73) MEBLE VOX SPÓŁKA Z OGRANICZONĄ
ODPOWIEDZIALNOŚCIĄ SPÓŁKA KOMANDYTOWA, Czerwonak (PL)
(72) KRUPIŃSKA MARTA
(54) Zestaw mebli
(55)

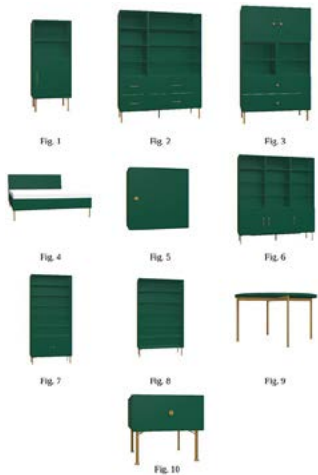

(51) 06-02, 06-03, 06-04 (11) **27124** (22) 2021 03 19 (21) 29536
(73) MEBLE VOX SPÓŁKA Z OGRANICZONĄ
ODPOWIEDZIALNOŚCIĄ SPÓŁKA KOMANDYTOWA, Czerwonak (PL)
(72) KRUPIŃSKA MARTA
(54) Zestaw mebli
(55)

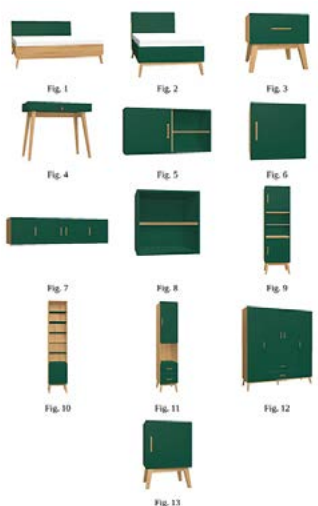

(51) 06-03, 06-04 (11) **27125** (22) 2021 03 19 (21) 29534
(73) MEBLE VOX SPÓŁKA Z OGRANICZONĄ
ODPOWIEDZIALNOŚCIĄ SPÓŁKA KOMANDYTOWA, Czerwonak (PL)
(72) KRUPIŃSKA MARTA
(54) Zestaw mebli
(55)



(51) 06-02, 06-04 (11) **27126** (22) 2021 03 19 (21) 29549
(73) MEBLE VOX SPÓŁKA Z OGRANICZONĄ
ODPOWIEDZIALNOŚCIĄ SPÓŁKA KOMANDYTOWA, Czerwonak (PL)
(72) KRUPIŃSKA MARTA
(54) Zestaw mebli
(55)



(51) 06-04 (11) **27127** (22) 2021 03 19 (21) 29540
(73) MEBLE VOX SPÓŁKA Z OGRANICZONĄ
ODPOWIEDZIALNOŚCIĄ SPÓŁKA KOMANDYTOWA, Czerwonak (PL)
(72) KRUPIŃSKA MARTA
(54) Zestaw mebli
(55)

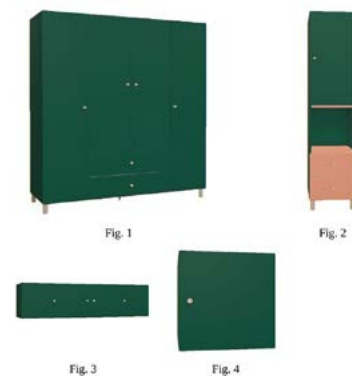

(51) 06-03, 06-04 (11) **27128** (22) 2021 03 19 (21) 29520
(73) MEBLE VOX SPÓŁKA Z OGRANICZONĄ
ODPOWIEDZIALNOŚCIĄ SPÓŁKA KOMANDYTOWA, Czerwonak (PL)
(72) KRUPIŃSKA MARTA

(54) Zestaw mebli
(55)



(51) 06-03, 06-04 (11) **27129** (22) 2021 03 19 (21) 29546
(73) MEBLE VOX SPÓŁKA Z OGRANICZONĄ
ODPOWIEDZIALNOŚCIĄ SPÓŁKA KOMANDYTOWA, Czerwonak (PL)
(72) KRUPIŃSKA MARTA
(54) Zestaw mebli
(55)



(51) 06-03, 06-04 (11) **27130** (22) 2021 03 19 (21) 29555
(73) MEBLE VOX SPÓŁKA Z OGRANICZONĄ
ODPOWIEDZIALNOŚCIĄ SPÓŁKA KOMANDYTOWA, Czerwonak (PL)
(72) KRUPIŃSKA MARTA
(54) Zestaw mebli
(55)



(51) 06-03, 06-04 (11) **27131** (22) 2021 03 19 (21) 29544
(73) MEBLE VOX SPÓŁKA Z OGRANICZONĄ
ODPOWIEDZIALNOŚCIĄ SPÓŁKA KOMANDYTOWA, Czerwonak (PL)
(72) KRUPIŃSKA MARTA
(54) Zestaw mebli
(55)



(51) 06-04 (11) **27132** (22) 2021 03 19 (21) 29533
(73) MEBLE VOX SPÓŁKA Z OGRANICZONĄ
ODPOWIEDZIALNOŚCIĄ SPÓŁKA KOMANDYTOWA, Czerwonak (PL)
(72) KRUPIŃSKA MARTA
(54) Szafa
(55)



(51) 06-03, 06-04 (11) **27133** (22) 2021 03 19 (21) 29543
(73) MEBLE VOX SPÓŁKA Z OGRANICZONĄ
ODPOWIEDZIALNOŚCIĄ SPÓŁKA KOMANDYTOWA, Czerwonak (PL)
(72) KRUPIŃSKA MARTA
(54) Zestaw mebli
(55)



(51) 06-03, 06-04 (11) **27134** (22) 2021 03 19 (21) 29552
(73) MEBLE VOX SPÓŁKA Z OGRANICZONĄ
ODPOWIEDZIALNOŚCIĄ SPÓŁKA KOMANDYTOWA, Czerwonak (PL)
(72) KRUPIŃSKA MARTA
(54) Zestaw mebli
(55)



(51) 06-03, 06-04 (11) **27135** (22) 2021 03 19 (21) 29542
 (73) MEBLE VOX SPÓŁKA Z OGRANICZONĄ
 ODPOWIEDZIALNOŚCIĄ SPÓŁKA KOMANDYTOWA, Czerwonak (PL)
 (72) KRUPIŃSKA MARTA
 (54) Zestaw mebli
 (55)



(51) 06-02, 06-04 (11) **27136** (22) 2021 03 19 (21) 29519
 (73) MEBLE VOX SPÓŁKA Z OGRANICZONĄ
 ODPOWIEDZIALNOŚCIĄ SPÓŁKA KOMANDYTOWA, Czerwonak (PL)
 (72) KRUPIŃSKA MARTA
 (54) Zestaw mebli
 (55)



(51) 06-03, 06-04 (11) **27137** (22) 2021 03 19 (21) 29550
 (73) MEBLE VOX SPÓŁKA Z OGRANICZONĄ
 ODPOWIEDZIALNOŚCIĄ SPÓŁKA KOMANDYTOWA, Czerwonak (PL)
 (72) KRUPIŃSKA MARTA
 (54) Zestaw mebli
 (55)



(51) 06-04 (11) **27138** (22) 2021 03 19 (21) 29518
 (73) MEBLE VOX SPÓŁKA Z OGRANICZONĄ
 ODPOWIEDZIALNOŚCIĄ SPÓŁKA KOMANDYTOWA, Czerwonak (PL)
 (72) KRUPIŃSKA MARTA

(54) Zestaw mebli
 (55)

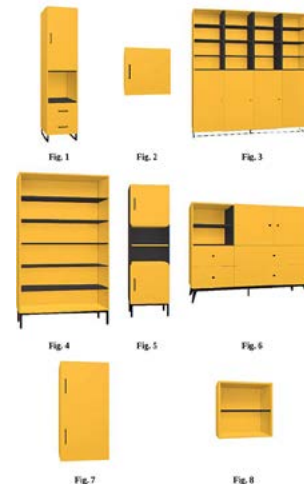

(51) 06-02, 06-04 (11) **27139** (22) 2021 03 19 (21) 29544
 (73) MEBLE VOX SPÓŁKA Z OGRANICZONĄ
 ODPOWIEDZIALNOŚCIĄ SPÓŁKA KOMANDYTOWA, Czerwonak (PL)
 (72) KRUPIŃSKA MARTA
 (54) Zestaw mebli
 (55)



(51) 06-02, 06-04 (11) **27140** (22) 2021 03 19 (21) 29541
 (73) MEBLE VOX SPÓŁKA Z OGRANICZONĄ
 ODPOWIEDZIALNOŚCIĄ SPÓŁKA KOMANDYTOWA, Czerwonak (PL)
 (72) KRUPIŃSKA MARTA
 (54) Zestaw mebli
 (55)



(51) 06-04 (11) **27141** (22) 2021 03 19 (21) 29554
 (73) MEBLE VOX SPÓŁKA Z OGRANICZONĄ
 ODPOWIEDZIALNOŚCIĄ SPÓŁKA KOMANDYTOWA, Czerwonak (PL)
 (72) KRUPIŃSKA MARTA

(54) Zestaw mebli
(55)

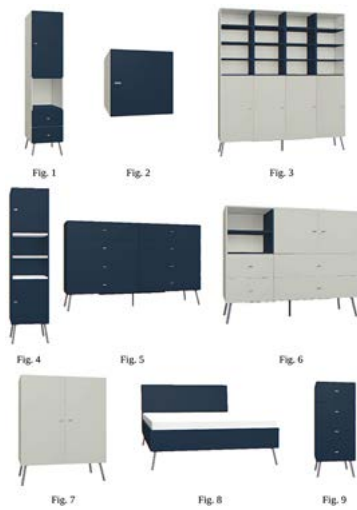

(51) 06-02, 06-04, 06-03 (11) **27142** (22)2021 03 19 (21)29517
(73) MEBLE VOX SPÓŁKA Z OGRANICZONĄ
ODPOWIEDZIALNOŚCIĄ SPÓŁKA KOMANDYTOWA, Czerwonak (PL)
(72) KRUPIŃSKA MARTA
(54) Zestaw mebli
(55)



(51) 06-02, 06-03, 06-04 (11) **27143** (22)2021 03 19 (21)29548
(73) MEBLE VOX SPÓŁKA Z OGRANICZONĄ
ODPOWIEDZIALNOŚCIĄ SPÓŁKA KOMANDYTOWA, Czerwonak (PL)
(72) KRUPIŃSKA MARTA
(54) Zestaw mebli
(55)



(51) 06-02, 06-03, 06-04, 06-01 (11) **27144** (22)2021 03 19 (21)29537
(73) MEBLE VOX SPÓŁKA Z OGRANICZONĄ
ODPOWIEDZIALNOŚCIĄ SPÓŁKA KOMANDYTOWA, Czerwonak (PL)
(72) KRUPIŃSKA MARTA

(54) Zestaw mebli
(55)



(51) 06-02, 06-03, 06-04 (11) **27145** (22)2021 03 19 (21)29525
(73) MEBLE VOX SPÓŁKA Z OGRANICZONĄ
ODPOWIEDZIALNOŚCIĄ SPÓŁKA KOMANDYTOWA, Czerwonak (PL)
(72) KRUPIŃSKA MARTA
(54) Zestaw mebli
(55)



(51) 06-02, 06-03, 06-04 (11) **27146** (22) 2021 03 19 (21)29551
(73) MEBLE VOX SPÓŁKA Z OGRANICZONĄ
ODPOWIEDZIALNOŚCIĄ SPÓŁKA KOMANDYTOWA, Czerwonak (PL)
(72) KRUPIŃSKA MARTA
(54) Zestaw mebli
(55)



(51) 06-02, 06-03, 06-04 (11) **27147** (22)2021 03 19 (21) 29516
(73) MEBLE VOX SPÓŁKA Z OGRANICZONĄ
ODPOWIEDZIALNOŚCIĄ SPÓŁKA KOMANDYTOWA, Czerwonak (PL)
(72) KRUPIŃSKA MARTA

(54) Zestaw mebli
(55)

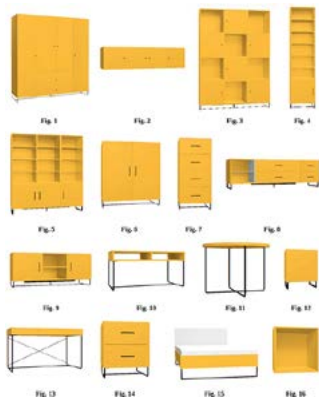

(51) 06-02, 06-03, 06-04 (11) **27148** (22) 2021 03 19 (21) 29545
(73) MEBLE VOX SPÓŁKA Z OGRANICZONĄ
ODPOWIEDZIALNOŚCIĄ SPÓŁKA KOMANDYTOWA, Czerwonak (PL)
(72) KRUPIŃSKA MARTA
(54) Zestaw mebli
(55)

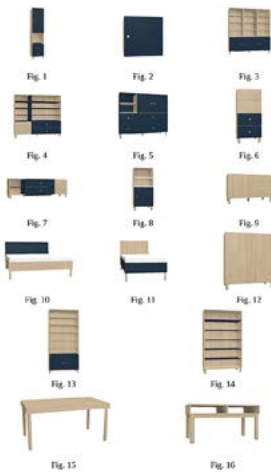

(51) 06-02, 06-03, 06-04 (11) **27149** (22) 2021 03 19 (21) 29527
(73) MEBLE VOX SPÓŁKA Z OGRANICZONĄ
ODPOWIEDZIALNOŚCIĄ SPÓŁKA KOMANDYTOWA, Czerwonak (PL)
(72) KRUPIŃSKA MARTA
(54) Zestaw mebli
(55)



(51) 06-01, 06-02, 06-03, 06-04 (11) **27150** (22) 2021 03 19 (21) 29515
(73) MEBLE VOX SPÓŁKA Z OGRANICZONĄ
ODPOWIEDZIALNOŚCIĄ SPÓŁKA KOMANDYTOWA, Czerwonak (PL)
(72) KRUPIŃSKA MARTA

(54) Zestaw mebli
(55)

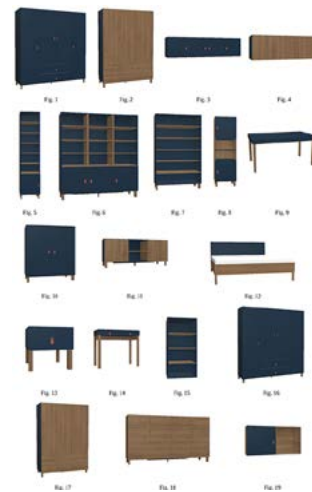

(51) 06-04 (11) **27151** (22) 2021 03 19 (21) 29524
(73) MEBLE VOX SPÓŁKA Z OGRANICZONĄ
ODPOWIEDZIALNOŚCIĄ SPÓŁKA KOMANDYTOWA, Czerwonak (PL)
(72) KRUPIŃSKA MARTA
(54) Zestaw mebli
(55)



(51) 21-01 (11) **27152** (22) 2021 03 24 (21) 29576
(73) JANOTA-HULOK ADRIANNA MEDICA, Tarnowskie Góry (PL)
(72) JANOTA-HULOK ADRIANNA
(54) Zabawka do przytulania
(55)



(51) 23-03 (11) **27153** (22) 2021 04 08 (21) 29609
 (73) INCONTECH SPÓŁKA Z OGRANICZONĄ
 ODPOWIEDZIALNOŚCIĄ, Białystok (PL)
 (72) BUZUN RAFAŁ
 (54) Ściana przednia sterownika pompy ciepłej
 (55)

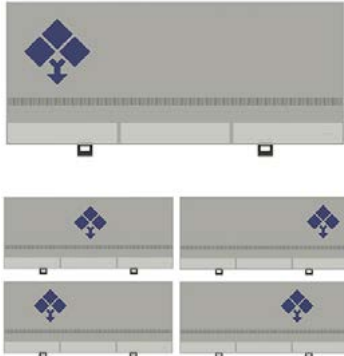

WYGAŚNIĘCIE PRAWA

Poniższe zestawienie zawiera kolejno: numer wygasłego prawa z rejestracji, datę wygaśnięcia oraz zakres wygaśnięcia.

(11) 20259	2018 07 13	Prawo wygasło w całości.	(11) 16104	2020 02 22	Prawo wygasło w całości.
(11) 15116	2019 08 10	Prawo wygasło w całości.	(11) 16107	2020 02 26	Prawo wygasło w całości.
(11) 02164	2020 02 24	Prawo wygasło w całości.	(11) 16108	2020 02 26	Prawo wygasło w całości.
(11) 08752	2020 02 04	Prawo wygasło w całości.	(11) 16109	2020 02 26	Prawo wygasło w całości.
(11) 09015	2020 02 11	Prawo wygasło w całości.	(11) 16165	2020 02 11	Prawo wygasło w całości.
(11) 09128	2020 02 11	Prawo wygasło w całości.	(11) 16170	2020 02 15	Prawo wygasło w całości.
(11) 09129	2020 02 11	Prawo wygasło w całości.	(11) 16187	2020 02 18	Prawo wygasło w całości.
(11) 09130	2020 02 11	Prawo wygasło w całości.	(11) 16191	2020 02 22	Prawo wygasło w całości.
(11) 09144	2020 02 14	Prawo wygasło w całości.	(11) 16192	2020 02 22	Prawo wygasło w całości.
(11) 09200	2020 02 11	Prawo wygasło w całości.	(11) 16658	2020 02 22	Prawo wygasło w całości.
(11) 09202	2020 02 11	Prawo wygasło w całości.	(11) 21660	2020 02 16	Prawo wygasło w całości.
(11) 09203	2020 02 11	Prawo wygasło w całości.	(11) 21699	2020 02 20	Prawo wygasło w całości.
(11) 09204	2020 02 11	Prawo wygasło w całości.	(11) 21722	2020 02 04	Prawo wygasło w całości.
(11) 09374	2020 02 11	Prawo wygasło w całości.	(11) 21735	2020 02 13	Prawo wygasło w całości.
(11) 09384	2020 02 11	Prawo wygasło w całości.	(11) 21736	2020 02 17	Prawo wygasło w całości.
(11) 09385	2020 02 11	Prawo wygasło w całości.	(11) 21742	2020 02 09	Prawo wygasło w całości.
(11) 15752	2020 02 24	Prawo wygasło w całości.	(11) 21743	2020 02 09	Prawo wygasło w całości.
(11) 16074	2020 02 02	Prawo wygasło w całości.	(11) 21744	2020 02 09	Prawo wygasło w całości.
(11) 16075	2020 02 02	Prawo wygasło w całości.	(11) 21756	2020 02 26	Prawo wygasło w całości.
(11) 16076	2020 02 02	Prawo wygasło w całości.	(11) 21768	2020 02 26	Prawo wygasło w całości.
(11) 16077	2020 02 02	Prawo wygasło w całości.	(11) 21769	2020 02 26	Prawo wygasło w całości.
(11) 16078	2020 02 02	Prawo wygasło w całości.	(11) 21779	2020 02 11	Prawo wygasło w całości.
(11) 16079	2020 02 02	Prawo wygasło w całości.	(11) 21780	2020 02 17	Prawo wygasło w całości.
(11) 16086	2020 02 09	Prawo wygasło w całości.	(11) 21783	2020 02 03	Prawo wygasło w całości.
(11) 16097	2020 02 22	Prawo wygasło w całości.	(11) 21787	2020 02 16	Prawo wygasło w całości.
(11) 16098	2020 02 22	Prawo wygasło w całości.	(11) 21790	2020 02 20	Prawo wygasło w całości.
(11) 16099	2020 02 22	Prawo wygasło w całości.	(11) 21791	2020 02 23	Prawo wygasło w całości.
(11) 16100	2020 02 22	Prawo wygasło w całości.	(11) 21792	2020 02 23	Prawo wygasło w całości.
			(11) 21793	2020 02 23	Prawo wygasło w całości.
			(11) 21794	2020 02 23	Prawo wygasło w całości.
			(11) 21795	2020 02 25	Prawo wygasło w całości.
			(11) 21796	2020 02 25	Prawo wygasło w całości.
			(11) 21820	2020 02 27	Prawo wygasło w całości.
			(11) 21840	2020 02 09	Prawo wygasło w całości.
			(11) 21842	2020 02 23	Prawo wygasło w całości.
			(11) 21843	2020 02 23	Prawo wygasło w całości.
			(11) 21844	2020 02 23	Prawo wygasło w całości.
			(11) 21845	2020 02 23	Prawo wygasło w całości.
			(11) 21846	2020 02 23	Prawo wygasło w całości.
			(11) 21847	2020 02 23	Prawo wygasło w całości.
			(11) 21858	2020 02 16	Prawo wygasło w całości.
			(11) 21859	2020 02 24	Prawo wygasło w całości.
			(11) 21930	2020 02 26	Prawo wygasło w całości.
			(11) 21941	2020 02 09	Prawo wygasło w całości.
			(11) 21942	2020 02 13	Prawo wygasło w całości.
			(11) 21943	2020 02 13	Prawo wygasło w całości.
			(11) 21944	2020 02 25	Prawo wygasło w całości.
			(11) 21975	2020 02 03	Prawo wygasło w całości.
			(11) 22020	2020 02 16	Prawo wygasło w całości.
			(11) 22021	2020 02 16	Prawo wygasło w całości.
			(11) 22054	2020 02 26	Prawo wygasło w całości.
			(11) 22082	2020 02 09	Prawo wygasło w całości.
			(11) 22083	2020 02 09	Prawo wygasło w całości.
			(11) 22084	2020 02 09	Prawo wygasło w całości.
			(11) 22118	2020 02 16	Prawo wygasło w całości.
			(11) 22220	2020 02 09	Prawo wygasło w całości.
			(11) 22319	2020 02 03	Prawo wygasło w całości.

D. ZNAKI TOWAROWE

Cyfrowe kody identyfikacyjne (wg normy WIPO ST. 60), które poprzedzają informacje dotyczące znaków towarowych oznaczają:

- (111) – numer prawa ochronnego lub rejestracji międzynarodowej
- (141) – data wygaśnięcia prawa ochronnego z dowolnego powodu przewidzianego prawem
- (151) – data wydania decyzji o udzieleniu prawa ochronnego dla znaków krajowych lub data rejestracji międzynarodowej
- (180) – oczekiwana data wygaśnięcia prawa ochronnego
- (210) – numer zgłoszenia
- (220) – data zgłoszenia (w przypadku konwersji – oznaczono literą K – jest to data, od której liczy się okres ochrony na terytorium Polski)
- (441) – data ogłoszenia o zgłoszeniu
- (510) – wykaz towarów
- (511) – klasy towarowe
- (531) – symbol klasyfikacji elementów graficznych znaku
- (540) – określenie znaku towarowego
- (591) – wskazanie kolorów
- (552) – znak pozycyjny lub znak stanowiący deseni
- (553) – znak ruchomy lub znak multimedialny
- (554) – znak przestrzenny
- (555) – znak holograficzny
- (556) – znak dźwiękowy
- (558) – znak składający się z koloru lub zestawienia kolorów
- (559) – znak inny
- (571) – opis znaku
- (551) – wskazanie kategorii znaku towarowego lub udzielonego prawa, jeżeli dotyczy wspólnego prawa ochronnego, wspólnego znaku towarowego albo znaku towarowego gwarancyjnego
- (581) – data notyfikacji
- (732) – nazwisko i imię lub nazwę uprawnionego, jego miejsce zamieszkania lub siedzibę oraz kod kraju

PRAWA OCHRONNE NA ZNAKI TOWAROWE

UDZIELONE PRAWA

(od nr 339 631 do nr 339 840)

(111) **339631** (220) 2020 10 04 (210) 519051
 (151) 2021 03 03 (441) 2020 11 16
 (732) PRUSZOWSKI MATEUSZ, Jelenia Góra (PL)
 (540) (znak słowno-graficzny)
 (540) SCOOT RENT
 (540)

SCOOT RENT

(591) czarny, czerwony, żółty, biały
 (531) 26.01.03, 26.01.16, 18.01.05, 27.05.01, 29.01.14, 01.15.03
 (510), (511) **39** transport, usługi przewozu, transport-usługi nawigacji w zakresie transportu, kontraktowy wynajem pojazdów, organizacja wynajmu pojazdów organizowanie wynajmu pojazdów, organizowanie wynajmu wszelkich środków transportu, usługi współdzielenia rowerów, usługi wynajmu samochodów, wynajem skuterów do transportu, **41** wynajem hulajnóg.

(111) **339632** (220) 2020 10 04 (210) 519055
 (151) 2021 03 02 (441) 2020 11 16

(732) STELMACH-LEWANDOWSKA MAŁGORZATA, Warszawa (PL)
 (540) (znak słowny)
 (540) Jogopedia
 (510), (511) **44** świadczenie usług w zakresie opieki zdrowotnej.

(111) **339633** (220) 2020 10 05 (210) 519060
 (151) 2021 03 10 (441) 2020 11 23
 (732) AROMA P. DRANIAK SPÓŁKA JAWNA, Michałowice (PL)
 (540) (znak słowny)
 (540) WILD TAN
 (510), (511) **3** kosmetyki i wyroby perfumeryjne, preparaty kosmetyczne do opalania, olejki kosmetyczne, olejki eteryczne.

(111) **339634** (220) 2020 10 05 (210) 519066
 (151) 2021 03 16 (441) 2020 11 30
 (732) ALEKWIATEK SPÓŁKA Z OGRANICZONĄ ODPOWIEDZIALNOŚCIĄ, Stara Gadka (PL)
 (540) (znak słowno-graficzny)
 (540) Badylarz KWIATY CIĘTE W EUFORII
 (540)

Badylarz
 KWIATY CIĘTE W EUFORII

(531) 27.05.01
 (510), (511) **31** żywe kwiaty naturalne, żywe kwiaty, świeże kwiaty jadalne, suszone kwiaty do bułoniczki, naturalne rośliny i kwiaty, kwiaty świeże, kwiaty suszone do dekoracji, kwiaty suszone, wieńce

z kwiatów naturalnych, kwiaty konserwowane do dekoracji, kwiaty cięte, kwiaty, konserwowane kwiaty, bukiety ze świeżych kwiatów, bukiety z suszonych kwiatów, dekoracje kwiatowe [naturalne], dekoracje kwiatowe [suszone], dekoracje kwiatowe [świeże].

(111) **339635** (220) 2020 10 05 (210) 519068
(151) 2021 03 02 (441) 2020 11 16

(732) MEDITRANS SPÓŁKA Z OGRANICZONĄ
ODPOWIEDZIALNOŚCIĄ SPÓŁKA KOMANDYTOWA, Kielce (PL)

(540) (znak słowny)

(540) e-meditrans

(510), (511) **35** prowadzenie sklepu i hurtowni oraz sprzedaży poprzez Internet aparatów i urządzeń oraz materiałów medycznych, stomatologicznych i protetycznych tj.: aerozole (dozowniki) do celów medycznych, aparatura do analizy do celów medycznych, aparatura do analizy krwi, aparatura do anestezjologii, bandaże elastyczne i podtrzymujące, bandaże usztywniające ortopedyczne, bańki lekarskie, baseny do celów leczniczych, baseny sanitarne dla chorych, cewniki, aparatura i instrumenty chirurgiczne, elektrokardiografy, przyrządy do fizykoterapii, fotele dentystyczne i lekarskie, igły do celów medycznych, inhalatory, inkubatory dla noworodków i medyczne, kaniule, katgut, klamry chirurgiczne, kompresory dla chirurgii, lampy do celów medycznych i leczniczych, lancety, lasery do celów medycznych, lusterka dentystyczne i stosowane w chirurgii, łożka specjalne do celów leczniczych, łyżki do leków, aparatura i przyrządy do masażu, maski anestezjologiczne, meble do celów medycznych, aparatura i instrumenty medyczne, nici chirurgiczne, nitki do czyszczenia zębów, nożyce chirurgiczne, ochraniacze na palce do celów leczniczych, wkładki do butów przeciw płaskostopiu, urządzenia i instalacje do promieni rentgenowskich, lampy-promienie ultrafioletowe, protezy, protezy dentystyczne, aparaty radiologiczne i rentgenowskie do celów medycznych, rękawice do celów medycznych, skalpele, spluwaczki, stetoskopy, aparatura i instrumenty stomatologiczne, szczęki sztuczne, szczypczyki, pincety, szyny chirurgiczne, termometry do celów medycznych, walizeczki na instrumenty medyczne i chirurgiczne, wiertła dentystyczne, zdjęcia rentgenowskie, zęby sztuczne, zgłębniki chirurgiczne, igły i materiały do zszywania, materiały do wypełnień stomatologicznych, preparaty do dezynfekcji i sterylizacji, materiały do endodoncji, masy wyciskowe, akcesoria stomatologiczne, preparaty do profilaktyki w stomatologii, sprzęt i urządzenia medyczne dla stomatologii, skanery wewnętrzne, frezarki i drukarki 3D dla stomatologii, unity dentystyczne, mikroskopy i lupy dla stomatologii, autoklawy, piaskarki stomatologiczne, usługi marketingowe dla branży stomatologicznej, **37** usługi naprawy i serwisowania wyrobów medycznych i urządzeń stosowanych w stomatologii i protetyce, **41** usługi szkoleniowe świadczone dla lekarzy stomatologów, higienistek, asystentek, protetyków i kierowników oraz managerów branży stomatologicznej.

(111) **339636** (220) 2020 10 05 (210) 519074
(151) 2021 03 16 (441) 2020 11 30

(732) ABCKIDS POLAND SPÓŁKA Z OGRANICZONĄ
ODPOWIEDZIALNOŚCIĄ, Warszawa (PL)

(540) (znak słowno-graficzny)

(540) Ai

(540)



(531) 27.05.01, 24.17.05

(510), (511) **25** obuwie i odzież, w szczególności dziecięce.

(111) **339637** (220) 2020 10 05 (210) 519090
(151) 2021 03 02 (441) 2020 11 16

(732) MEWHEEL SPÓŁKA Z OGRANICZONĄ
ODPOWIEDZIALNOŚCIĄ, Lublin (PL)

(540) (znak słowno-graficzny)

(540) MEWHEEL

(540)



(591) niebieski, granatowy

(531) 02.01.23, 02.01.30, 26.01.03, 26.01.14, 26.11.03, 26.11.08, 24.17.02, 27.05.01, 29.01.12

(510), (511) **9** publikacje elektroniczne, publikacje elektroniczne, do pobrania, nagrania multimedialne, pliki multimedialne do pobrania, zapisane pliki danych, **12** elektryczne napędy do pojazdów, wózki inwalidzkie napędzane elektrycznie, mechanizmy napędowe do pojazdów lądowych, łańcuchy napędowe do pojazdów lądowych, silniki napędowe do pojazdów lądowych, napędy silnikowe elektryczne do pojazdów lądowych, elektryczne mechanizmy napędowe do pojazdów lądowych, mechanizmy napędów silnikowych elektrycznych do pojazdów lądowych, wózki dla niepełnosprawnych, wózki inwalidzkie napędzane ręcznie, silniki elektryczne do wózków inwalidzkich, elektryczne napędy do wózków dla osób niepełnosprawnych i z trudnościami w poruszaniu się, wyposażone w silnik wózki dla osób niepełnosprawnych i z trudnościami w poruszaniu się, pojazdy do poruszania się, **16** publikacje edukacyjne, publikacje drukowane, publikacje promocyjne, drukowane foldery informacyjne, ulotki instrukcyjne, materiały edukacyjne i instruktażowe, materiały piśmienne, publikacje reklamowe, drukowany materiał promocyjny.

(111) **339638** (220) 2020 10 05 (210) 519104
(151) 2021 02 22 (441) 2020 11 09

(732) SMP AGRO SPÓŁKA Z OGRANICZONĄ
ODPOWIEDZIALNOŚCIĄ SPÓŁKA KOMANDYTOWA, Poznań (PL)

(540) (znak słowno-graficzny)

(540) Humer PRO

(540)



(591) czarny, brązowy, pomarańczowy

(531) 29.01.13, 27.05.01, 26.02.01

(510), (511) **1** nawozy, nawozy dla rolnictwa, chemiczne środki wspomagające do użytku w rolnictwie, chemiczne środki wspomagające do użytku w ogrodnictwie, **5** pestycydy.

(111) **339639** (220) 2020 10 05 (210) 519105
(151) 2021 03 10 (441) 2020 11 23

(732) ITERATORS SPÓŁKA Z OGRANICZONĄ
ODPOWIEDZIALNOŚCIĄ, Warszawa (PL)

(540) (znak słowny)

(540) ITERATORS

(510), (511) **35** agencje reklamowe, aktualizacja i utrzymywanie danych w komputerowych bazach danych, badania biznesowe, badania w zakresie biznesu, doradztwo w dziedzinie strategii komunikacyjnych w reklamie, doradztwo w dziedzinie strategii komunikacyjnych public relations, doradztwo w zakresie organizacji działalności gospodarczej, doradztwo w zakresie zarządzania biznesem, doradztwo w zakresie zarządzania personelem, indeksowanie stron internetowych w celach handlowych lub reklamowych, komputerowe bazy danych (pozyskiwanie danych do-), komputerowe zarządzanie plikami, marketing ukierunkowany, obróbka tekstów, optymalizacja stron internetowych, optymalizacja wyszukiwarek do celów promocji dodatkowej, organizowanie targów handlowych, outsourcing [doradztwo biznesowe], pisanie scenariuszy do celów reklamowych, pomoc przy zarządzaniu przedsiębiorstwami przemysłowymi lub handlowymi, produkcja filmów reklamowych, profilowanie konsumentów do celów komercyjnych lub marketingowych, publikowanie tekstów reklamowych, rejestracja komunikatów pisemnych i danych, reklama, reklama korespondencyjna, reklama online za pośrednictwem sieci komputerowej, reklama typu „płać za kliknięcie”, reklama zewnętrzna, rekrutacja personelu, rekrutacja personelu informatycznego, sporządzanie indeksów informacji do celów handlowych lub reklamowych, statystyczne zestawienia, ze-

stawienia statystyczne [dla działalności gospodarczej lub celów handlowych], systematyzacja danych w komputerowych bazach danych, tworzenie tekstów reklamowych, uaktualnianie materiałów reklamowych, udostępnianie informacji o działalności gospodarczej za pośrednictwem strony internetowej, usługi doradcze w zarządzaniu działalnością gospodarczą, usługi doradztwa w zakresie działalności gospodarczej, usługi doradztwa w zakresie działalności gospodarczej dotyczące administracji technologią informacyjną, usługi ekspertów w zakresie efektywności biznesowej, usługi komunikacji korporacyjnej, usługi marketingowe, usługi marketingowe świadczone za pomocą sieci cyfrowych, usługi promocyjno-marketingowe przy użyciu mediów audio-wizualnych, usługi reklamowe i marketingowe, usługi reklamowe i marketingowe świadczone za pomocą mediów społecznościowych, usługi reklamowe i marketingowe świadczone kanałami łącznościowych, usługi reklamowe i marketingowe świadczone za pośrednictwem bloga, usługi reklamowe i marketingowe online, usługi reklamowe, marketingowe i promocyjne, usługi reklamowe, promocyjne i marketingowe, usługi pośrednictwa biznesowego dotyczące kontaktowania ze sobą potencjalnych inwestorów prywatnych z przedsiębiorcami potrzebującymi finansowania, usługi public relations, usługi reklamowe, promocyjne i public relations, usługi doradztwa w zakresie public relations, usługi relacji z mediami, usługi w zakresie opracowania graficznego do celów reklamowych, usługi w zakresie porównywania cen, usługi w zakresie wywiadu konkurencyjnego, usługi w zakresie wywiadu rynkowego, wsparcie administracyjne w zakresie odpowiedzi na ogłoszenia przetargowe, handlowe wyceny, wyceny handlowe, wypożyczenie wyposażenia biurowego w obiektach do co-workingu, wystawy w celach handlowych lub reklamowych, wyszukiwanie informacji w plikach komputerowych dla osób trzecich, zapewnianie platformy internetowej dla nabywców i sprzedawców towarów i usług, usługi reklamy graficznej, usługi w zakresie reklamy graficznej, 42 aktualizowanie oprogramowania komputerowego, badania dotyczące technologii telekomunikacyjnych, chmura obliczeniowa, doradztwo dotyczące bezpieczeństwa komputerowego, profesjonalne doradztwo dotyczące bezpieczeństwa komputerowego, doradztwo w dziedzinie bezpieczeństwa danych, doradztwo w dziedzinie bezpieczeństwa internetowego, badania i doradztwo w zakresie oprogramowania komputerowego, doradztwo i konsultacje w zakresie sprzętu i oprogramowania komputerowego, doradztwo w zakresie oprogramowania komputerowego, doradztwo w zakresie projektowania oprogramowania komputerowego, doradztwo w zakresie projektowania i opracowywania oprogramowania komputerowego, doradztwo w zakresie projektowania i rozbudowy sprzętu komputerowego, dostarczanie informacji o technologii komputerowej i programowaniu za pośrednictwem strony internetowej, hosting serwerów, hosting serwerów i oprogramowania kontroli dostępu jako usługi [ACaaS, Access Control as a Service], aktualizacja i konserwacja oprogramowania komputerowego, doradztwo techniczne związane z instalacją i konserwacją oprogramowania komputerowego, doradztwo związane z konserwacją oprogramowania komputerowego, instalacja i konserwacja oprogramowania komputerowego, instalacja, konserwacja, aktualizacja i ulepszanie oprogramowania komputerowego, instalacja, konserwacja i naprawa oprogramowania komputerowego, instalacja, konserwacja i aktualizacja oprogramowania komputerowego, instalacja, konserwacja i naprawa oprogramowania komputerowego dla systemów komputerowych, konserwacja oprogramowania komputerowego, naprawa [konserwacja, aktualizacja] oprogramowania komputerowego, opracowywanie, aktualizacja i konserwacja systemów oprogramowania komputerowego i baz danych, opracowywanie i konserwacja oprogramowania komputerowego, opracowywanie i konserwacja oprogramowania komputerowego do baz danych, projektowanie, aktualizacja i konserwacja oprogramowania komputerowego, projektowanie, konserwacja i aktualizacja oprogramowania komputerowego, projektowanie, konserwacja, opracowywanie i aktualizacja oprogramowania komputerowego, projektowanie, konserwacja, wynajem i aktualizacja oprogramowania komputerowego, tworzenie, konserwacja oraz modernizowanie oprogramowania komputerowego, wypożyczenie i konserwacja oprogramowania komputerowego, kontrola i testowanie jakości, kontrola jakości, kontrola jakości towarów i usług, kontrola jakości w zakresie systemów komputerowych, kontrola jakości w zakresie oprogramowania komputerowego, konwersja danych lub dokumentów na formę elektroniczną, konwersja danych i programów komputerowych [inna niż konwersja fizyczna], konwersja programów komputerowych i danych, inna niż konwersja fizyczna, monitoring systemów komputerowych przy użyciu dostępu zdalnego, monitorowanie syste-

mów komputerowych w celu wykrywania awarii, monitorowanie systemów komputerowych w celu wykrywania nieautoryzowanego dostępu lub naruszeń bezpieczeństwa danych, doradztwo związane z odzyskiwaniem danych komputerowych, odzyskiwanie danych komputerowych, opracowywanie oprogramowania w ramach publikacji oprogramowania, badania i opracowywanie projektów technicznych, opracowywanie projektów technicznych w dziedzinie sprzętu i oprogramowania komputerowego, opracowywanie projektów technicznych, oprogramowanie jako usługa [SaaS] obejmujące oprogramowanie do głębokiego uczenia, oprogramowanie jako usługa [SaaS], oprogramowanie jako usługa [SaaS] obejmujące oprogramowanie do głębokich sieci neuronowych, oprogramowanie jako usługa [SaaS] obejmujące oprogramowanie do uczenia maszynowego, platformy do gier jako oprogramowanie jako usługa [SaaS], platformy do projektowania graficznego jako oprogramowanie jako usługa [SaaS], platformy do sztucznej inteligencji jako oprogramowanie jako usługa [SaaS], pisanie techniczne, platforma jako usługa [PaaS] obejmująca platformy oprogramowania do transmisji obrazów, treści audiowizualnych, treści wideo i wiadomości, platforma jako usługa [PaaS], prace badawczo-rozwojowe nad nowymi produktami dla osób trzecich, doradztwo specjalistyczne związane z programowaniem komputerowym, doradztwo techniczne związane z programowaniem komputerów, programowanie animacji komputerowych, programowanie komputerów, programowanie komputerów w celu kontrolowania przepływu danych pomiędzy kupującymi a dostawcami, programowanie komputerów do drukowania kodów kreskowych, programowanie komputerów do celów telekomunikacji, programowanie komputerów i konserwacja programów komputerowych, programowanie komputerów i projektowanie oprogramowania, programowanie komputerów na potrzeby Internetu, programowanie komputerów w dziedzinie medycyny, programowanie komputerowe dla osób trzecich, programowanie komputerowe w zakresie gier komputerowych, programowanie komputerowe w zakresie gier wideo, programowanie komputerowe w zakresie gier wideo i gier komputerowych, programowanie komputerowe dla branży energetycznej, programowanie komputerowe do przetwarzania danych, programowanie komputerowe w zakresie systemów do przetwarzania i przesyłania danych, programowanie oprogramowania do gier komputerowych, programowanie oprogramowania operacyjnego do sieci i serwerów komputerowych, programowanie oprogramowania komputerowego do elektronicznych słowników i baz danych w zakresie tłumaczeń językowych, programowanie oprogramowania komputerowego do odczytu, transmisji i organizowania danych, programowanie oprogramowania komputerowego do szacowania i obliczania danych, projektowanie, opracowywanie i programowanie oprogramowania komputerowego, rozwój, programowanie i wdrażanie oprogramowania komputerowego, usługi doradcze i informacyjne związane z projektowaniem, programowaniem i utrzymywaniem oprogramowania komputerowego, usługi doradztwa technicznego związane z programowaniem komputerowym, projektowanie i rozwój sprzętu komputerowego i oprogramowania, projektowanie komputerów i oprogramowania komputerowego do analiz i sprawozdawczości handlowej, projektowanie oprogramowania komputerowego, projektowanie oprogramowania komputerowego do sterowania terminalami samoobsługowymi, projektowanie oprogramowania komputerowego dla osób trzecich, projektowanie oprogramowania komputerowego na zamówienie, projektowanie, rysunek i tekst na zamówienie do oprogramowania komputerowego, projektowanie sprzętu komputerowego i oprogramowania, usługi doradcze i informacyjne związane z projektowaniem oprogramowania komputerowego, aktualizacja i projektowanie oprogramowania komputerowego, badania, opracowywanie, projektowanie i ulepszanie oprogramowania komputerowego, doradztwo związane z projektowaniem i opracowywaniem programów oprogramowania komputerowego, dostarczanie informacji związanych z projektowaniem i opracowywaniem sprzętu i oprogramowania komputerowego, dostarczanie informacji związanych z projektowaniem i opracowywaniem oprogramowania komputerowego, pisanie i projektowanie oprogramowania komputerowego, projektowanie i opracowywanie oprogramowania komputerowego, projektowanie i opracowywanie oprogramowania komputerowego do symulatorów pojazdów, projektowanie i opracowywanie architektury oprogramowania komputerowego, projektowanie i opracowywanie oprogramowania komputerowego do sterowania procesami, projektowanie i opracowywanie oprogramowania komputerowego do przetwarzania tekstów, projektowanie i opracowywanie oprogramowania komputerowego do logistyki, zarządzania łańcuchem dostaw i portali e-biznesowych,

projektowanie i opracowywanie oprogramowania komputerowego do zarządzania bazami danych, projektowanie i opracowywanie oprogramowania komputerowego do logistyki, projektowanie i opracowywanie oprogramowania komputerowego do zarządzania łańcuchem dostaw, projektowanie i opracowywanie oprogramowania komputerowego do użytku z technologią medyczną, projektowanie i opracowywanie oprogramowania komputerowego do odczytu, transmisji i organizowania danych, projektowanie i opracowywanie oprogramowania komputerowego do szacowania i obliczania danych, projektowanie i rozwój oprogramowania komputerowego, projektowanie i opracowywanie systemów komputerowych, projektowanie systemów komputerowych, przechowywanie danych elektronicznych, świadczenie usług dotyczących uwierzytelniania użytkowników przy użyciu technologii jednorazowego logowania dla aplikacji online, tworzenie i projektowanie indeksów informacji opartych na stronach internetowych dla osób trzecich [usługi informatyczne], tworzenie i utrzymywanie stron internetowych dla osób trzecich, tworzenie, utrzymywanie i hosting stron internetowych dla osób trzecich, tworzenie platform komputerowych na rzecz osób trzecich, tworzenie platform komputerowych, tworzenie zapasowych kopii danych poza lokalizacją użytkownika, udostępnienie wyszukiwarek internetowych, usługi doradcze w dziedzinie technologii komputerowej, usługi doradcze w dziedzinie technologii telekomunikacyjnej, usługi graficzne, usługi ilustrowania graficznego na rzecz osób trzecich, usługi projektowania graficznego wspomaganego komputerowo, usługi konsultacyjne w dziedzinie technologii informacyjnej, usługi podmiotów zewnętrznych w dziedzinie informatyki, usługi szyfrowania danych, usługi w zakresie szyfrowania i dekodowania danych, usługi w zakresie identyfikacji użytkowników z wykorzystaniem technologii do transakcji handlu elektronicznego, usługi w zakresie ochrony antywirusowej komputerów, wynajem sprzętu do przetwarzania danych, wynajmowanie serwerów WWW, hosting, oprogramowanie jako usługa oraz wypożyczanie oprogramowania komputerowego, wypożyczanie oprogramowania komputerowego do zarządzania finansami, wypożyczanie oprogramowania komputerowego związanego z podróżowaniem.

(111) **339640** (220) 2020 10 05 (210) 519106
 (151) 2021 03 02 (441) 2020 11 16
 (732) SMP AGRO SPÓŁKA Z OGRANICZONĄ
 ODPOWIEDZIALNOŚCIĄ SPÓŁKA KOMANDYTOWA, Poznań (PL)
 (540) (znak słowno-graficzny)
 (540) Intro PRO
 (540)



(591) czarny, brązowy, pomarańczowy
 (531) 29.01.13, 27.05.01, 26.02.01
 (510), (511) **1** nawozy, nawozy dla rolnictwa, chemiczne środki wspomagające do użytku w ogrodnictwie, chemiczne środki wspomagające do użytku w rolnictwie, **5** pestycydy, pestycydy rolnicze.

(111) **339641** (220) 2020 10 06 (210) 519112
 (151) 2021 03 04 (441) 2020 11 16
 (732) SOKOŁÓW SPÓŁKA AKCYJNA, Sokołów Podlaski (PL)
 (540) (znak słowny)
 (540) VEGASKI
 (510), (511) **29** mięso, wędliny, wyroby z mięsa, wyroby na bazie mięsa, dania gotowe na bazie mięsa, zupy, dania gotowe na bazie warzyw, przekąski warzywne, pasty warzywne.

(111) **339642** (220) 2020 10 06 (210) 519113
 (151) 2021 03 04 (441) 2020 11 16
 (732) SOKOŁÓW SPÓŁKA AKCYJNA, Sokołów Podlaski (PL)
 (540) (znak słowny)
 (540) WEGASKI
 (510), (511) **29** mięso, wędliny, wyroby z mięsa, wyroby na bazie mięsa, dania gotowe na bazie mięsa, zupy, dania gotowe na bazie warzyw, przekąski warzywne, pasty warzywne.

(111) **339643** (220) 2020 10 06 (210) 519143
 (151) 2021 03 16 (441) 2020 11 30
 (732) WYSOCKI ZBIGNIEW, Warszawa (PL)
 (554) (znak przestrzenny)
 (540) MASŁO Z MASELNICY 82%
 (540)



Fig. 1

Fig. 2



Fig. 3

Fig. 4

(591) brązowy, czerwony, beżowy
 (531) 29.01.13, 27.05.01, 03.04.01, 03.04.02, 03.04.24, 03.04.26, 02.03.04, 02.03.23, 27.07.01, 24.17.05, 26.03.04, 26.13.25
 (510), (511) **20** opakowanie masła, **29** masło.

(111) **339644** (220) 2020 10 06 (210) 519154
 (151) 2021 02 25 (441) 2020 11 09
 (732) AUGUSTYNIK JAROSŁAW, Warszawa (PL)
 (540) (znak słowno-graficzny)
 (540) ŁUSKI OŚCI SUSHI & MORE
 (540)



(591) czarny, czerwony, biały
 (531) 03.09.01, 27.05.01, 29.01.13
 (510), (511) **43** usługi restauracji sprzedających sushi, oferowanie żywności i napojów dla gości w restauracjach, oferowanie żywności i napojów w restauracjach i barach, oferowanie żywności i napojów dla gości, przygotowywanie i zaopatrywanie w żywność i napoje do bezpośredniego spożycia, przygotowywanie posiłków, przygotowywanie posiłków i napojów, restauracje oferujące dania na wynos, restauracje serwujące wykintne artykuły spożywcze, serwowanie jedzenia i napojów, serwowanie żywności i napojów dla gości w restauracjach, serwowanie żywności i napojów dla gości, serwowanie żywności i napojów w restauracjach i barach, usługi restauracji sprzedających posiłki na wynos, usługi restauracyjne, usługi w zakresie gotowania posiłków, usługi w zakresie jedzenia na wynos, usługi w zakresie dostarczania napojów, usługi w zakresie przygotowywania jedzenia i napojów, usługi w zakresie przygotowywania posiłków, usługi w zakresie sprzedaży posiłków na wynos, usługi w zakresie żywności i napojów na wynos, usługi zaopatrzenia w napoje, usługi zaopatrzenia w żywność, zapewnianie żywności i napojów w restauracjach.

(111) **339645** (220) 2020 10 06 (210) 519155
 (151) 2021 03 16 (441) 2020 11 30
 (732) WYRWAS ŁUKASZ, Wrocław (PL)
 (540) (znak słowny)
 (540) SMOGO
 (510), (511) **9** maski ochronne przed zanieczyszczeniem do ochrony układu oddechowego, przyłbice ochronne, **25** odzież damska, odzież męska i dziecięca, odzież sportowa, odzież turystyczna, bielizna, nakrycia głowy, szaliki, apaszki, bandany na szyję, obuwie.

(111) **339646** (220) 2020 10 07 (210) 519161
 (151) 2021 02 25 (441) 2020 11 09
 (732) EURUS SPÓŁKA Z OGRANICZONĄ ODPOWIEDZIALNOŚCIĄ,
 Ilnatki (PL)
 (540) (znak słowno-graficzny)
 (540) Super plast
 (540)



(591) żółty, czerwony, czarny, pomarańczowy, różowy, biały
 (531) 26.03.18, 19.13.15, 27.05.01, 29.01.15
 (510), (511) **5** plastry, plastry samoprzylepne, przeciwbólowe plastry przeciwzapalne, plastry rozgrzewające do celów medycznych, plastry do użytku medycznego, plastry na odciski.

(111) **339647** (220) 2020 10 07 (210) 519162
 (151) 2021 03 04 (441) 2020 11 16
 (732) GOSTOMSKI HUBERT, Białystok (PL)
 (540) (znak słowno-graficzny)
 (540) Make fit easy
 (540)



(591) żółty, czarny
 (531) 26.13.01, 26.11.01, 26.11.08, 26.11.13, 27.05.01, 29.01.12
 (510), (511) **43** usługi barów i restauracji, usługi zaopatrzenia w żywność i napoje, dostarczanie posiłków do bezpośredniego spożycia, przygotowywanie posiłków i napojów, usługi cateringu zewnętrznego, obsługa gastronomiczna z własnym zapleczem, produktami i transportem, usługi w zakresie jedzenia na wynos, usługi doradcze dotyczące żywności.

(111) **339648** (220) 2020 10 07 (210) 519174
 (151) 2021 03 16 (441) 2020 11 30
 (732) URBAŃSKA KAROLINA TUBLU, Warszawa (PL)
 (540) (znak słowno-graficzny)
 (540) Tublu!
 (540)



(591) różowy, zielony, niebieski, pomarańczowy, fioletowy, szary
 (531) 27.05.01, 29.01.15, 24.17.01, 24.17.04
 (510), (511) **28** artykuły i sprzęt sportowy, gry, zabawki i akcesoria do zabawy, wyposażenie placów zabaw i wesołych miasteczek.

(111) **339649** (220) 2020 10 07 (210) 519182
 (151) 2021 03 18 (441) 2020 11 30
 (732) TRIAUDIO SPÓŁKA Z OGRANICZONĄ ODPOWIEDZIALNOŚCIĄ, Kielce (PL)
 (540) (znak słowny)
 (540) Fabryka Dźwięku
 (510), (511) **35** prowadzenie sklepu tradycyjnego oraz internetowego w zakresie: nagłośnienia, oświetlenia, instrumentów muzycznych, wyposażenia dla studia nagrań, sprzętu grającego i audiowizualnego, kina domowego, projektorów multimedialnych, nagrań audio i video na różnych nośnikach, **41** nagłośnienie i oświetlenie widowisk i imprez artystycznych, produkcja filmów i nagrań dźwiękowych, obróbka materiałów dźwiękowych na różnych nośnikach.

(111) **339650** (220) 2020 10 02 (210) 519186
 (151) 2021 02 25 (441) 2020 11 09
 (732) MYŚLIWIEC SEBASTIAN, Stara Gorzelnia (PL)
 (540) (znak słowno-graficzny)
 (540) gren fox
 (540)



(531) 03.01.08, 03.01.16, 27.05.01
 (510), (511) **1** nawozy, płynne nawozy, nawozy chemiczne, nieorganiczne nawozy, nawozy mineralne, nawozy hydroponiczne, nawozy organiczne, nawozy do trawników, nawozy użyźniające glebę, **9** czujniki temperatury, czujniki wilgotności, regulatory oświetlenia, ciepła, tlenu, temperatury, **11** instalacje i urządzenia do ogrzewania, wentylacji, klimatyzacji oczyszczania i filtrowania powietrza, lampy elektryczne, **21** terraria do uprawy roślin, skrzynie i pojemniki do uprawy roślin, dysze zraszające do węży ogrodowych, zraszacze do podlewania kwiatów i roślin, spryskiwacze, ogrodnicze pojemniki z pasywnie lub aktywnie kontrolowanym systemem nawadniania za pomocą kropli do użytku w hodowaniu roślin, pojemniki do hodowli hydroponicznej, doniczki na kwiaty i rośliny, **29** jadalne owady, nieżywe, przetworzone owady i larwy, **31** karmy i pasze dla zwierząt, żywe jadalne owady.

(111) **339651** (220) 2020 10 13 (210) 519388
 (151) 2021 03 10 (441) 2020 11 23
 (732) ZNAMIROWSKA FRANCISZKA STUDIO MODY FRANCOISE,
 Rzeszów (PL)
 (540) (znak słowno-graficzny)
 (540) STUDIO MODY Françoise
 (540)



(531) 27.05.01, 27.05.09, 27.05.10
 (510), (511) **14** biżuteria, broszki [biżuteria], bransoletki [biżuteria], diamenty, kamienie szlachetne i półszlachetne, kasetki na biżuterię, kolczyki, łańcuszki [biżuteria], naszyjniki [biżuteria], ozdoby [biżuteria], spinki do mankietów i krawatów, zegary i zegarki, **18** aktówki, teczki, kuferki kosmetyczne, kufrы i torby podróżne, parasole i parasolki, paski skórzane [inne niż odzież], paski z imitacji skóry, plecaki, torebki, portmonetki i portfele, torby, tornistry szkolne, torby na zakupy, walizy, kufrы i walizki, wyroby ze skóry i imitacji skóry nie ujęte w innych klasach, **25** odzież, odzież damska, bluzy sportowe, bluzy polarowe, bluzы dresowe, bluzki, spodnie, spódnice, sukienki damskie, żakiety z dzianiny, kostiumy dla kobiet, kostiumy ze spódnicą,

bielizna, bielizna osobista, odzież męska, garnitury, koszule, krawaty, swetry, pulowery, pelisy, płaszcze, kurtki, futra [odzież], odzież skórzana, nakrycia głowy, czapki [nakrycia głowy], berety, kapelusze, szale, szaliki, apaszki, wyroby pończosnicze, pantofle domowe, obuwie, **35** usługi sprzedaży hurtowej, detalicznej oraz za pośrednictwem Internetu (sprzedaż on-line) towarów obejmujących: biżuterię, broszki [biżuteria], bransoletki [biżuteria], diamenty, kamienie szlachetne i półszlachetne, kasetki na biżuterię, kolczyki, łańcuszki [biżuteria], naszyjniki [biżuteria], ozdoby [biżuteria], spinki do mankietów i krawatów, zegary i zegarki, aktówki, teczki, kuferki kosmetyczne, kufry i torby podróżne, parasole i parasolki, paski skórzane [inne niż odzież], paski z imitacji skóry, plecaki, torebki, portmonetki i portfele, torby, tornistry szkolne, torby na zakupy, walizy, kufry i walizki, wyroby ze skóry i imitacji skóry nie ujęte w innych klasach, odzież, odzież damską, bluzy sportowe, bluzy polarowe, bluzy dresowe, bluzki, spodnie, spódnice, sukienki damskie, żakiety z dzianiny, kostiumy dla kobiet, kostiumy ze spódnicą, bieliznę, bieliznę osobistą, odzież męską, garnitury, koszule, krawaty, swetry, pulowery, pelisy, płaszcze, kurtki, futra [odzież], odzież skórzana, nakrycia głowy, czapki [nakrycia głowy], berety, kapelusze, szale, szaliki, apaszki, wyroby pończosnicze, pantofle domowe, obuwie, organizowanie i prowadzenie targów w celach handlowych lub reklamowych, usługi pośrednictwa w handlu, usługi aukcyjne online za pośrednictwem Internetu, promowanie sprzedaży za pośrednictwem programów lojalnościowych dla klientów, usługi w zakresie informacji handlowych za pośrednictwem Internetu, pośredniczenie w umowach dotyczących sprzedaży i zakupu towarów, reklama, reklama radiowa, reklama i marketing, reklama za pośrednictwem mediów elektronicznych, w szczególności Internetu, reklama poprzez przysyłanie materiałów reklamowych online dla osób trzecich poprzez elektroniczne sieci komunikacyjne, **42** projektowanie odzieży, obuwia i nakryć głowy, usługi w dziedzinie wzornictwa przemysłowego.

(111) **339652** (220) 2020 10 13 (210) 519385
 (151) 2021 03 03 (441) 2020 11 16
 (732) ŻŁOBIŃSKA JOLANTA ANAWA, Łódź (PL)
 (540) (znak słowny)
 (540) ANAWA
 (510), (511) **44** usługi w zakresie higieny i pielęgnacji urody ludzi, usługi w zakresie opieki zdrowotnej dla ludzi, kliniki medyczne, usługi klinik chirurgii kosmetycznej i plastycznej, konsultacje z dziedziny żywienia, konsultacje dotyczące kosmetyków, zabiegi kosmetyczne, usługi medyczne.

(111) **339653** (220) 2020 10 10 (210) 519304
 (151) 2021 03 03 (441) 2020 11 16
 (732) DĘBIŃSKA KATARZYNA, Kraków (PL)
 (540) (znak słowny)
 (540) HAU FASHION
 (510), (511) **18** wyroby rymarskie, bicze i ubrania dla zwierząt, obroże dla zwierząt, obroże dla zwierząt domowych, odzież dla zwierząt, odzież dla zwierząt domowych, okrycia dla zwierząt, przykrycia i okrycia dla zwierząt, smycze dla zwierząt, smycze dla zwierząt domowych, stroje dla zwierząt domowych, ubranka dla zwierząt, **20** budy, kojce i legowiska dla zwierząt domowych, budki dla zwierząt domowych, budy dla zwierząt domowych, domki do zabawy dla zwierząt domowych, klatki dla zwierząt domowych, kontenery dla zwierząt domowych, kosze do spania, niemetalowe, dla zwierząt domowych, kosze, niemetalowe, do przewożenia zwierząt domowych, meble dla zwierząt domowych, modele zwierząt [ozdoby] z tworzyw sztucznych, modele zwierząt [ozdoby] z drewna, poduszki dla zwierząt domowych, posłania dla zwierząt, posłania dla zwierząt domowych, przenośne posłania dla zwierząt domowych, transportery dla zwierząt w formie pudeł, **21** artykuły dla zwierząt, grzebienie dla zwierząt, grzebienie do rozczesywania sierści dla zwierząt domowych, grzebienie przeznaczone dla zwierząt domowych, klatki dla zwierząt domowych, kuwety dla zwierząt domowych, miski dla zwierząt domowych, miski dla zwierząt domowych, automatyczne, miski do picia dla zwierząt domowych, miski na karmę i wodę dla zwierząt domowych, naczynia na pokarm dla zwierząt domowych, szczoteczki do zębów dla zwierząt domowych, szczotki dla zwierząt domowych, szczotki do usuwania futra dla zwierząt domowych, szczotki do zębów dla zwierząt, szczotki z włosia dla zwierząt.

(111) **339654** (220) 2020 10 14 (210) 519477
 (151) 2021 03 10 (441) 2020 11 23
 (732) INSTYTUT IMMUNOLOGII I TERAPII DOŚWIADCZALNEJ IM. LUDWIKA HIRSZFELDA POLSKIEJ AKADEMII NAUK, Wrocław (PL)
 (540) (znak słowno-graficzny)
 (540) PCC Polskie Kolekcje Kultur
 (540)



(591) ciemnoniebieski, jasnożółty
 (531) 26.11.12, 26.13.25, 29.01.12, 27.05.05, 27.05.09
 (510), (511) **9** publikacje elektroniczne, publikacje elektroniczne, do pobrania, **16** katalogi, publikacje drukowane, periodyki, książki, **41** usługi w zakresie publikowania tekstów innych niż o charakterze reklamowym, publikacje elektroniczne w tym publikacja katalogów w trybie on-line, usługi edukacyjne w zakresie nauk biologicznych i medycznych, bakteriologii i biotechnologii, organizowanie konferencji, sympozjów, warsztatów, szkoleń i festiwali w celach edukacyjnych, publikowanie elektroniczne, udostępnianie publikacji elektronicznych [nie do pobrania], **42** badania naukowe, badania i analizy naukowe, badania naukowe do celów medycznych, badania mikrobiologiczne, badania, testy i analizy bakteriologiczne, doradztwo w zakresie bakteriologii, badania, testy i analizy biotechnologiczne, doradztwo w zakresie biotechnologii.

(111) **339655** (220) 2020 10 14 (210) 519482
 (151) 2021 03 02 (441) 2020 11 16
 (732) GIERA MICHAŁ GIERART, Radzymin (PL)
 (540) (znak słowno-graficzny)
 (540) GD gieradesign
 (540)



(531) 27.05.01
 (510), (511) **20** lustra ścienne, lustra łazienkowe, lustra [nieprzenośne], lustra [meble], ozdobne lustra, lustra z nadrukiem, lustra (srebrzone szkło), szkło srebrzone [lustra], szafy z lustrami, szafki z lustrami, lustra z elektrycznym oświetleniem, lustra i lusterka stojące, toaletki z trzema lustrami, lustra o pełnej długości w ramie, stojące, wertykalnie obrotowe [psyche].

(111) **339656** (220) 2020 10 14 (210) 519485
 (151) 2021 03 03 (441) 2020 11 16
 (732) HULECKI DAWID, Szczytno (PL)
 (540) (znak słowno-graficzny)
 (540) epismo.app
 (540)



(591) pomarańczowy, biały
 (531) 26.04.02, 26.04.18, 26.03.23, 24.17.02, 27.05.01, 29.01.12
 (510), (511) **9** elektroniczne kartki z życzeniami do pobrania do przysyłania pocztą tradycyjną, **38** bezpieczna poczta elektroniczna, dostarczanie powiadomień pocztą elektroniczną za pośrednictwem Internetu, poczta elektroniczna, poczta elektroniczna i skrzynki pocztowe, poczta elektroniczna, przysyłanie informacji, przysyłanie poczty elektronicznej [usługi w zakresie danych związanych z pocztą elektroniczną], **39** dostarczanie korespondencji pocztą i/lub kurierem.

(111) **339657** (220) 2020 10 14 (210) 519486
 (151) 2021 03 03 (441) 2020 11 16
 (732) PERŁY POLSKI SPÓŁKA Z OGRANICZONĄ
 ODPOWIEDZIALNOŚCIĄ, Lesznowola (PL)
 (540) (znak słowno-graficzny)
 (540) PerłyPolski
 (540)



PerłyPolski

(531) 01.17.11, 24.17.24, 27.05.01
 (510), (511) **39** organizacja wycieczek turystycznych, rezerwacja podróży za pośrednictwem biur turystycznych, udostępnianie informacji turystycznych za pomocą komputera, udzielanie informacji turystycznych, udzielanie informacji turystycznej za pomocą komputera, udzielanie informacji turystom związanych z wyprawami i zwiedzaniem, informacja turystyczna, udzielanie informacji turystycznych za pośrednictwem Internetu, udzielanie informacji turystycznych za pośrednictwem globalnych sieci komputerowych, usługi biura turystycznego w celu rezerwacji podróży, usługi doradztwa turystycznego i informacji turystycznej, usługi przewodników turystycznych oraz informacja o podróży, usługi rezerwacji podróży turystycznych, usługi w zakresie organizowania wycieczek na rzecz turystów, zwiedzanie turystyczne, zwiedzanie turystyczne, zwiedzanie turystyczne z przewodnikiem, usługi organizowania wycieczek, usługi w zakresie rezerwowania podróży, usługi w zakresie udostępniania informacji dotyczących podróży, usługi z zakresu organizacji i rezerwacji podróży, udzielanie informacji o podróżowaniu za pośrednictwem Internetu, udzielanie informacji online na temat podróży, udzielanie informacji związanych z podróżami i transportem za pomocą środków elektronicznych, agenci zajmujący się organizowaniem podróży, agencje rezerwacji podróży, agencje usługowe do planowania podróży, doradztwo w zakresie planowania trasy podróży, doradztwo w zakresie podróży, rezerwowanie podróży i wycieczek wakacyjnych, skomputeryzowane usługi informacyjne związane z rezerwacjami podróży, skomputeryzowane usługi informacyjne dotyczące podróży, świadczenie usług w zakresie informacji podróżnej, udzielanie informacji dotyczących podróży, udzielanie informacji dotyczących transportu i podróży, udzielanie informacji dotyczących transportu i podróży za pośrednictwem mobilnych urządzeń i przyrządów telekomunikacyjnych.

(111) **339658** (220) 2020 10 15 (210) 519496
 (151) 2021 03 03 (441) 2020 11 16
 (732) STERZEWSKA ANNA NAUKA MARZENI, Piła (PL)
 (540) (znak słowny)
 (540) ANIA OD MATMY

(510), (511) **9** publikacje elektroniczne, nagrania audio i wideo, książki audio, podcasty, e-booki, biuletyny elektroniczne do pobrania, edukacyjne materiały na zajęcia, do pobrania, publikacje w formie elektronicznej do pobrania, muzyka, filmy i inne rodzaje elektronicznych publikacji tekstowych i obrazowych utrwalone na nośnikach, **41** nauczanie i szkolenia, udostępnianie publikacji elektronicznych online (nie do pobrania), kursy szkoleniowe, przygotowywanie, organizowanie i prowadzenie warsztatów [szkolenia], pisanie i publikowanie tekstów, innych niż teksty reklamowe, edukacja online z komputerowej bazy danych lub za pomocą Internetu czy ekstranetów, elektroniczna publikacja tekstów i druków, innych niż reklamowe, w Internecie, publikowanie materiałów multimedialnych online, publikowanie tekstów edukacyjnych, zapewnianie szkoleń online, zapewnianie kursów szkoleniowych online, usługi nauki na odległość świadczone online, udzielanie informacji edukacyjnych online z komputerowej bazy danych lub za pośrednictwem Internetu, organizacja webinarów.

(111) **339659** (220) 2020 10 15 (210) 519500
 (151) 2021 03 10 (441) 2020 11 23
 (732) ROLMEX SPÓŁKA AKCYJNA, Warszawa (PL)
 (540) (znak słowno-graficzny)
 (540) TERROIRYŚCI WINA PRAWDZIWE
 (540)



(591) ciemnoczerwony
 (531) 02.09.18, 05.07.10, 26.01.14, 26.01.15, 29.01.01, 27.05.09, 27.05.17
 (510), (511) **35** usługi sprzedaży wina, usługi w zakresie reklamy i promocji sprzedaży wina.

(111) **339660** (220) 2020 10 13 (210) 519506
 (151) 2021 03 03 (441) 2020 11 16
 (732) RYSZKA MARCIN, Ruda Śląska (PL)
 (540) (znak słowno-graficzny)
 (540) all PUMPS
 (540)



(591) niebieski, ciemnoniebieski
 (531) 27.05.01, 26.01.01, 26.01.10, 26.03.01, 26.11.02, 26.11.08, 29.01.12
 (510), (511) **7** pompy przemysłowe: pompy krzywkowe, pompy membranowe, pompy śrubowe, pompy wirowe, pompy wyporowe, pompy zębate.

(111) **339661** (220) 2020 10 15 (210) 519509
 (151) 2021 03 19 (441) 2020 11 30
 (732) GRUPA PSB HANDEL SPÓŁKA AKCYJNA, Wełecz (PL)
 (540) (znak słowno-graficzny)
 (540) GRUPA psb MARKET BUDOWLANY
 (540)



(591) niebieski, żółty, biały
 (531) 26.02.05, 27.05.01, 29.01.13
 (510), (511) **35** usługi w zakresie prowadzenia sklepów, sprzedaży detalicznej, hurtowej i za pośrednictwem Internetu: artykułami budowlanymi metalowymi i niemetalowymi, artykułami wyposażenia wnętrz oraz artykułami wykończeniowymi, meblami, urządzeniami i wyrobami elektrotechnicznymi, narzędziami, artykułami gospodarstwa domowego i sprzętem radiowo-telewizyjnym, wyrobami z metalu, drewna, szkła, ceramiki i porcelany oraz tworzyw sztucznych do użytku domowego, artykułami chemicznymi, włókienniczymi, odzieżą oraz obuwem, artykułami ogrodniczymi, napojami bezalkoholowymi.

(111) **339662** (220) 2020 10 15 (210) 519515
 (151) 2021 03 16 (441) 2020 11 30
 (732) GRUPA PSB HANDEL SPÓŁKA AKCYJNA, Wełecz (PL)
 (540) (znak słowno-graficzny)
 (540) GRUPA psb MARKET BUDOWLANY
 (540)



(591) niebieski, biały, żółty
 (531) 26.11.01, 26.11.12, 27.05.09, 27.05.24, 29.01.13
 (510), (511) **35** usługi w zakresie prowadzenia sklepów, sprzedaży detalicznej, hurtowej i za pośrednictwem Internetu: artykułami budowlanymi metalowymi i niemetalowymi, artykułami wyposażenia wnętrza oraz artykułami wykończeniowymi, meblami, urządzeniami i wyrobami elektrotechnicznymi, narzędziami, artykułami gospodarstwa domowego i sprzętem radiowo-telewizyjnym, wyrobami z metalu, drewna, szkła, ceramiki i porcelany oraz tworzyw sztucznych do użytku domowego, artykułami chemicznymi, włókienniczymi, odzieżą oraz obuwiem, artykułami ogrodniczymi, napojami bezalkoholowymi.

(111) **339663** (220) 2020 10 15 (210) 519516
 (151) 2021 03 16 (441) 2020 11 30
 (732) GRUPA PSB HANDEL SPÓŁKA AKCYJNA, Wełecz (PL)
 (540) (znak słowny)
 (540) GRUPA PSB MARKET BUDOWLANY
 (510), (511) **35** usługi w zakresie prowadzenia sklepów, sprzedaży detalicznej, hurtowej i za pośrednictwem Internetu: artykułami budowlanymi metalowymi i niemetalowymi, artykułami wyposażenia wnętrza oraz artykułami wykończeniowymi, meblami, urządzeniami i wyrobami elektrotechnicznymi, narzędziami, artykułami gospodarstwa domowego i sprzętem radiowo-telewizyjnym, wyrobami z metalu, drewna, szkła, ceramiki i porcelany oraz tworzyw sztucznych do użytku domowego, artykułami chemicznymi, włókienniczymi, odzieżą oraz obuwiem, artykułami ogrodniczymi, napojami bezalkoholowymi.

(111) **339664** (220) 2020 10 15 (210) 519517
 (151) 2021 03 16 (441) 2020 11 30
 (732) ALPINUS CHEMIA SPÓŁKA Z OGRANICZONĄ ODPOWIEDZIALNOŚCIĄ, Solec Kujawski (PL)
 (540) (znak słowno-graficzny)
 (540) 4hands RTU liquid
 (540)

4hands RTU liquid

(531) 27.05.09, 27.05.17, 27.07.17, 27.07.21
 (510), (511) **1** detergenty przeznaczone dla procesów produkcyjnych i przemysłu, kity, wypełniacze i pasty przeznaczone dla przemysłu, materiały filtracyjne [chemiczne, mineralne, roślinne i inne nieprzetworzone materiały], mieszaniny chemiczne i organiczne do użytku w produkcji żywności i napojów, podłoża hodowlane, nawozy i środki chemiczne do użytku w rolnictwie, ogrodnictwie i leśnictwie, preparaty i materiały chemiczne dla filmu, fotografii i drukowania, skrobia przeznaczona dla procesów produkcyjnych i przemysłu, sole do celów przemysłowych, substancje, materiały i preparaty chemiczne oraz surowce naturalne, tworzywa sztuczne nieprzetworzone, żywice sztuczne i syntetyczne nieprzetworzone, nawozy i produkty chemiczne przeznaczone dla rolnictwa, ogrodnictwa i leśnictwa, tworzywa sztuczne w postaci nieprzerobionej, tworzywa sztuczne w postaci surowców, tworzywa sztuczne w postaci surowej, żywice syntetyczne i nieprzetworzone, **3** olejki esencjonalne i ekstrakty aromatyczne, preparaty do czyszczenia i odświeżania, preparaty do pielęgnacji zwierząt, środki toaletowe, wosk krawiecki i szewski, preparaty toaletowe, **5** preparaty do dezodoryzacji i oczyszczania powietrza, preparaty i artykuły dentystyczne oraz lecznicze środki do czyszczenia zębów, preparaty i artykuły do tępienia szkodników, preparaty i artykuły higieniczne, preparaty i artykuły medyczne i weterynaryjne, suplementy diety i preparaty dietetyczne, preparaty i artykuły dentystyczne.

(111) **339665** (220) 2020 10 15 (210) 519530
 (151) 2021 03 16 (441) 2020 11 30
 (732) STADA Arzneimittel AG, Bad Vilbel (DE)
 (540) (znak słowno-graficzny)
 (540) XALGIN
 (540)



(591) biały, czerwony
 (531) 27.05.05, 27.05.17, 27.05.24, 26.04.18, 29.01.12
 (510), (511) **5** preparaty farmaceutyczne, preparaty medyczne, preparaty weterynaryjne, lekarstwa, preparaty higieniczne do celów medycznych, preparaty dietetyczne do użytku medycznego, dietetyczna żywność przystosowana do celów medycznych, dietetyczne substancje przystosowane do użytku weterynaryjnego, dietetyczna żywność przystosowana do użytku weterynaryjnego, żywność dla niemowląt, suplementy diety dla ludzi i zwierząt, plastry, materiały opatrunkowe, materiały opatrunkowe, medyczne, materiały do plombowania zębów, wosk dentystyczny, środki odkażające, środki do tępienia szkodników, fungicydy, herbicydy.

(111) **339666** (220) 2020 10 15 (210) 519542
 (151) 2021 03 02 (441) 2020 11 16
 (732) ONE SHOT SPÓŁKA Z OGRANICZONĄ ODPOWIEDZIALNOŚCIĄ, Warszawa (PL)
 (540) (znak słowno-graficzny)
 (540) NOPIPI
 (540)



(591) czarny, biały
 (531) 27.05.01, 29.01.12
 (510), (511) **5** preparaty odstrasżające psy, preparaty odstrasżające koty, środki odstrasżające zwierzęta, środki odstrasżające dla zwierząt, odświeżacze powietrza, repelenty.

(111) **339667** (220) 2020 10 15 (210) 519546
 (151) 2021 03 16 (441) 2020 11 30
 (732) GAJEWSKI DOMINIK DOMI, Stargard (PL)
 (540) (znak słowny)
 (540) KITIKO
 (510), (511) **30** kawa, herbata, kakao i namiastki tych towarów, kawa, mieszanki kawowe, substytuty kawy i herbaty, czekolada, napoje czekoladowe, napoje kawowe, ziarna kawy, gotowa kawa i napoje na bazie kawy, kakao, napoje sporządzone z kakao, napoje mrożone na bazie kawy, napoje gazowane [na bazie kawy, kakao lub czekolady], herbaty, herbata mrożona (nie do celów medycznych), mieszanki herbat, napoje sporządzone z herbaty, liście herbaty, napary ziołowe, zioła suszone, wyroby cukiernicze, ciasta, tarty i ciasteczka, ciasta, lody, gotowe desery [wyroby cukiernicze], przekąski składające się głównie z wyrobów cukierniczych, kanapki, **35** usługi sprzedaży detalicznej w związku z kawą, usługi sprzedaży hurtowej w związku z kawą, usługi sprzedaży detalicznej w związku z herbatami, usługi sprzedaży hurtowej w związku z herbatami, usługi sprzedaży detalicznej w związku z czekoladą, usługi sprzedaży hurtowej w związku z czekoladą, usługi sprzedaży detalicznej w związku z kakao, usługi sprzedaży hurtowej w związku z kakao, usługi marketingowe w dziedzinie restauracji, usługi sprzedaży detalicznej w zakresie słodczy, usługi w zakresie zamówień online w dziedzinie restauracji oferujących posiłki na wynos oraz z dostawą na miejsce, usługi w zakresie zamówień online, usługi sprzedaży detalicznej za pomocą globalnych sieci komputerowych związane z napojami bezalkoholowymi, usługi sprzedaży detalicznej za pomocą globalnych sieci komputerowych związane z artykułami spożywczymi.

(111) **339668** (220) 2020 10 15 (210) 519547
 (151) 2021 03 16 (441) 2020 11 30
 (732) WDOIARZ JERZY AL METRO, Rzeszów (PL)
 (540) (znak słowno-graficzny)
 (540) AI METRO VERA PIZZA ITALIANA
 (540)



(531) 27.05.09, 27.05.10, 27.05.17, 27.05.24, 26.04.17, 26.11.03, 26.11.05, 26.13.25
 (510), (511) **30** pizza, świeża pizza, **43** obsługa gastronomiczna z własnym zapleczem, produktami i transportem, obsługa gastronomiczna z własnym zapleczem, produktami i transportem (catering).

(111) **339669** (220) 2020 10 15 (210) 519555
 (151) 2021 03 16 (441) 2020 11 30
 (732) OPERATOR PROFIT SPÓŁKA Z OGRANICZONĄ ODPOWIEDZIALNOŚCIĄ, Katowice (PL)
 (540) (znak słowno-graficzny)
 (540) OPERATOR PROFIT GRUPA ZAKUPOWA
 (540)



(591) czarny, żółty
 (531) 26.07.01, 27.05.10, 27.05.17, 29.01.12
 (510), (511) **35** promocja sprzedaży dla osób trzecich, agencje informacji handlowej, agencje importowe, agencje eksportowe, agencje importowo-eksportowe, agencje reklamowe, negocjowanie umów kupna i sprzedaży towarów, nabywanie towarów w imieniu innych przedsiębiorstw, pozyskiwanie kontraktów na kupno i sprzedaż towarów, nabywanie towarów i usług dla innych firm, organizowanie prezentacji osób w celach biznesowych w związku z zakupem i sprzedażą produktów, pośredniczenie w umowach dotyczących sprzedaży i zakupu towarów, usługi doradcze dotyczące zakupu towarów w imieniu firm, usługi pośrednictwa i doradztwa handlowego w dziedzinie sprzedaży produktów i świadczenia usług, usługi konsultacyjne w zakresie nabywania towarów i usług, usługi w zakresie zarządzania biznesowego świadczone na rzecz hurtowni i punktów sprzedaży detalicznej, usługi doradcze dotyczące zakupu towarów na rzecz osób trzecich, pozyskiwanie umów na zakup i sprzedaż towarów i usług, pośrednictwo w kontraktach na kupno i sprzedaż produktów, pośrednictwo w zawieraniu umów kupna i sprzedaży na rzecz osób trzecich, zapewnianie platformy internetowej dla nabywców i sprzedawców towarów i usług, udostępnianie miejsca na stronach internetowych na reklamę towarów i usług, pozyskiwanie umów na rzecz innych, odnośnie kupna i sprzedaży towarów, usługi doradcze i konsultingowe w zakresie nabywania towarów i usług dla osób trzecich, promowanie towarów i usług osób trzecich za pośrednictwem globalnych sieci komputerowych, usługi zlecania na zewnątrz w zakresie organizacji zaopatrzenia towarów na rzecz innych, zarobkowe zarządzanie w zakresie koncesjonowania towarów i usług na rzecz osób trzecich, administrowanie programami motywacyjnymi w celu promowania sprzedaży towarów i usług dla osób trzecich, promowanie sprzedaży towarów i usług osób trzecich poprzez dystrybucję materiałów drukowanych i konkursy promocyjne, informacje na temat sprzedaży produktów, marketing handlowy [inny niż sprzedaż], usługi sprzedaży hurtowej w związku z meblami, usługi sprzedaży detalicznej w związku z meblami, usługi sprzedaży detalicznej w związku z pojazdami, usługi sprzedaży hurtowej w zakresie części samochodowych, usługi sprzedaży detalicznej w zakresie części samochodowych, usługi sprzedaży hurtowej w zakresie akcesoriów samochodowych, usługi sprzedaży detalicznej w zakresie

akcesoriów samochodowych, dystrybucja materiałów promocyjnych i reklamowych, dostarczanie informacji za pośrednictwem Internetu na temat sprzedaży pojazdów, samochodów, części samochodowych, akcesoriów samochodowych, usługi w zakresie reklamy i promocji sprzedaży.

(111) **339670** (220) 2020 10 15 (210) 519556
 (151) 2021 03 16 (441) 2020 11 30
 (732) OPERATOR PROFIT SPÓŁKA Z OGRANICZONĄ ODPOWIEDZIALNOŚCIĄ, Katowice (PL)
 (540) (znak słowno-graficzny)
 (540) OPERATOR UBEZPIECZENIA
 (540)



(591) żółty, czarny
 (531) 26.07.25, 27.05.09, 27.05.10, 27.05.17, 29.01.12
 (510), (511) **35** gromadzenie, na rzecz innych osób, różnych usług ubezpieczeniowych w celu umożliwienia klientom wygodnego porównywania i kupowania tych usług, promowanie usług ubezpieczeniowych w imieniu i na rzecz osób trzecich, **36** ubezpieczenia, usługi ubezpieczeniowe, pośrednictwo ubezpieczeniowe, doradztwo ubezpieczeniowe, udzielanie informacji o ubezpieczeniach, agencje ubezpieczeniowe, administrowanie działalnością ubezpieczeniową, gwarancje, ekspertyzy i oceny ubezpieczeniowe.

(111) **339671** (220) 2020 10 15 (210) 519557
 (151) 2021 03 16 (441) 2020 11 30
 (732) STOWARZYSZENIE PROJEKT BASKET KATOWICE, Katowice (PL)
 (540) (znak słowno-graficzny)
 (540) PROJEKT BASKET POLSKA
 (540)



(591) czarny, niebieski, żółty, biały
 (531) 26.07.25, 26.13.25, 27.05.09, 27.05.17, 29.01.14
 (510), (511) **35** usługi reklamowe i promocyjne w celu zwiększenia świadomości społecznej ukierunkowane na upowszechnianie kultury fizycznej i sportu wśród dzieci i młodzieży szkolnej oraz dorosłych, usługi reklamowe i promocyjne w celu zwiększenia świadomości społecznej ukierunkowane na wychowanie dzieci i młodzieży przez kulturę fizyczną, usługi reklamowe i promocyjne w celu zwiększenia świadomości społecznej ukierunkowane na działanie na rzecz wyrównywania szans młodzieży z rodzin o trudnej sytuacji życiowej, usługi reklamowe i promocyjne w celu zwiększenia świadomości społecznej ukierunkowane na działanie na rzecz integracji europejskiej oraz rozwijania kontaktów i współpracy między społecznościami, usługi reklamowe i promocyjne w celu zwiększenia świadomości społecznej ukierunkowane na działanie na rzecz organizacji wolontariatu, usługi reklamowe i promocyjne w celu zwiększenia świadomości społecznej ukierunkowane na przeciwdziałanie patologiom społecznym, w szczególności narkomanii, alkoholizmowi i nikotynizmowi zagrażającym środowisku młodzieży uczącej się, usługi reklamowe i promocyjne w celu zwiększenia świadomości społecznej ukierunkowane na działanie i współdziałanie z innymi organizacjami na rzecz promocji zdrowia i zdrowego trybu życia, usługi reklamowe i promocyjne w celu zwiększenia świadomości społecznej ukierunkowane na promocję sportu i aktywności fizycznej, usługi reklamowe i promocyjne w celu zwiększenia świadomości społecznej ukierunkowane na kształtowanie pozytywnych wzorców osobowości o wysokich wartościach moralnych, pożądanych cech charakteru i osobowości poprzez uczestnictwo w realizacji zadań, usługi reklamowe

i promocyjne w celu zwiększania świadomości społecznej ukierunkowane na tworzenie warunków organizacyjnych do szkolenia młodzieży utalentowanej sportowo, promowanie towarów i usług w drodze sponsorowania wydarzeń sportowych, promowanie towarów i usług osób trzecich poprzez pomaganie sponsorom kojarzenia ich towarów i usług z działalnością sportową, reklama, w tym promowanie produktów i usług na rzecz osób trzecich za pomocą układów ze sponsorami i umów licencyjnych związanych z wydarzeniami sportowymi, promowanie towarów i usług osób trzecich poprzez aranżowanie łączenia towarów i usług sponsorów z zawodami sportowymi, **41** edukacja, kultura, rozrywka i sport, usługi edukacyjne, usługi kulturalne, usługi rozrywkowe, usługi sportowe, zajęcia kulturalne, organizowanie zajęć kulturalnych, prowadzenie zajęć kulturalnych, szkolenia sportowe, organizowanie szkoleń sportowych, prowadzenie szkoleń sportowych, zarządzanie szkoleniami sportowymi, edukacja sportowa, organizowanie edukacji sportowej, prowadzenie edukacji sportowej, zarządzanie edukacją sportową, edukacja w zakresie aktywności fizycznej, organizowanie edukacji w zakresie aktywności fizycznej, prowadzenie edukacji w zakresie aktywności fizycznej, zarządzanie edukacją w zakresie aktywności fizycznej, edukacja w zakresie zdrowia i zdrowego trybu życia, organizowanie edukacji w zakresie zdrowia i zdrowego trybu życia, prowadzenie edukacji w zakresie zdrowia i zdrowego trybu życia, zarządzanie edukacją w zakresie zdrowia i zdrowego trybu życia, zajęcia sportowe, organizowanie zajęć sportowych, prowadzenie zajęć sportowych, zarządzanie zajęciami sportowymi, sędziowanie sportowe, obozy sportowe, organizowanie obozów sportowych, prowadzenie obozów sportowych, zarządzanie obozami sportowymi, zawody sportowe, organizowanie zawodów sportowych, przeprowadzanie zawodów sportowych, zarządzanie zawodami sportowymi, imprezy sportowe, organizowanie imprez sportowych, przeprowadzanie imprez sportowych, zarządzanie imprezami sportowymi, turnieje sportowe, organizowanie turniejów sportowych, przeprowadzanie turniejów sportowych, zarządzanie turniejami sportowymi, wydarzenia sportowe, organizowanie wydarzeń sportowych, przeprowadzanie wydarzeń sportowych, zarządzanie wydarzeniami sportowymi, rozgrywki sportowe, organizowanie rozgrywek sportowych, przeprowadzanie rozgrywek sportowych, zarządzanie rozgrywkami sportowymi, konkursy sportowe, organizowanie konkursów sportowych, przeprowadzanie konkursów sportowych, zarządzanie konkursami sportowymi, udostępnianie sprzętu sportowego, dostarczanie sprzętu sportowego, usługi w zakresie informacji sportowej, organizowanie społecznych imprez sportowych i kulturalnych, organizacja aktywności sportowych na obozach letnich, usługi informacyjne, rezerwacyjne i sprzedaż biletów na imprezy sportowe, rozrywkowe, kulturalne i edukacyjne, udzielanie informacji związanych z edukacją, kulturą, rozrywką, sportem za pośrednictwem strony internetowej online, usługi trenerskie, organizowanie programów szkolenia dzieci, młodzieży i dorosłych, organizacja i przeprowadzanie programów treningów dla dzieci, młodzieży i dorosłych z zakresu koszykówki.

(111) **339672** (220) 2020 10 15 (210) 519558
 (151) 2021 03 16 (441) 2020 11 30
 (732) STOWARZYSZENIE PROJEKT BASKET KATOWICE, Katowice (PL)
 (540) (znak słowno-graficzny)
 (540) PROJEKT BASKET KATOWICE
 (540)



(591) czarny, niebieski, żółty, biały
 (531) 27.05.09, 27.05.17, 26.07.25, 26.13.25, 29.01.14
 (510), (511) **35** usługi reklamowe i promocyjne w celu zwiększania świadomości społecznej ukierunkowane na upowszechnianie kultury fizycznej i sportu wśród dzieci i młodzieży szkolnej oraz dorosłych, usługi reklamowe i promocyjne w celu zwiększania świadomości społecznej ukierunkowane na wychowanie dzieci i młodzieży przez kulturę fizyczną, usługi reklamowe i promocyjne w celu zwiększania świadomości społecznej ukierunkowane na działanie na rzecz wyrównywania

szans młodzieży z rodzin o trudnej sytuacji życiowej, usługi reklamowe i promocyjne w celu zwiększania świadomości społecznej ukierunkowane na działanie na rzecz integracji europejskiej oraz rozwijania kontaktów i współpracy między społecznościami, usługi reklamowe i promocyjne w celu zwiększania świadomości społecznej ukierunkowane na działanie na rzecz organizacji wolontariatu, usługi reklamowe i promocyjne w celu zwiększania świadomości społecznej ukierunkowane na przeciwdziałanie patologiom społecznym, w szczególności narkomanii, alkoholizmowi i nikotynizmowi zagrażającym środowisku młodzieży uczącej się, usługi reklamowe i promocyjne w celu zwiększania świadomości społecznej ukierunkowane na działanie i współdziałanie z innymi organizacjami na rzecz promocji zdrowia i zdrowego trybu życia, usługi reklamowe i promocyjne w celu zwiększania świadomości społecznej ukierunkowane na promocję sportu i aktywności fizycznej, usługi reklamowe i promocyjne w celu zwiększania świadomości społecznej ukierunkowane na kształtowanie pozytywnych wzorców osobowości o wysokich wartościach moralnych, pożądanym cech charakteru i osobowości poprzez uczestnictwo w realizacji zadań, usługi reklamowe i promocyjne w celu zwiększania świadomości społecznej ukierunkowane na tworzenie warunków organizacyjnych do szkolenia młodzieży utalentowanej sportowo, promowanie towarów i usług w drodze sponsorowania wydarzeń sportowych, promowanie towarów i usług osób trzecich poprzez pomaganie sponsorom kojarzenia ich towarów i usług z działalnością sportową, reklama, w tym promowanie produktów i usług na rzecz osób trzecich za pomocą układów ze sponsorami i umów licencyjnych związanych z wydarzeniami sportowymi, promowanie towarów i usług osób trzecich poprzez aranżowanie łączenia towarów i usług sponsorów z zawodami sportowymi, **41** edukacja, kultura, rozrywka i sport, usługi edukacyjne, usługi kulturalne, usługi rozrywkowe, usługi sportowe, zajęcia kulturalne, organizowanie zajęć kulturalnych, prowadzenie zajęć kulturalnych, szkolenia sportowe, organizowanie szkoleń sportowych, prowadzenie szkoleń sportowych, zarządzanie szkoleniami sportowymi, edukacja sportowa, organizowanie edukacji sportowej, prowadzenie edukacji sportowej, zarządzanie edukacją sportową, edukacja w zakresie aktywności fizycznej, organizowanie edukacji w zakresie aktywności fizycznej, prowadzenie edukacji w zakresie aktywności fizycznej, zarządzanie edukacją w zakresie aktywności fizycznej, edukacja w zakresie zdrowia i zdrowego trybu życia, organizowanie edukacji w zakresie zdrowia i zdrowego trybu życia, prowadzenie edukacji w zakresie zdrowia i zdrowego trybu życia, zarządzanie edukacją w zakresie zdrowia i zdrowego trybu życia, zajęcia sportowe, organizowanie zajęć sportowych, prowadzenie zajęć sportowych, zarządzanie zajęciami sportowymi, sędziowanie sportowe, obozy sportowe, organizowanie obozów sportowych, prowadzenie obozów sportowych, zarządzanie obozami sportowymi, zawody sportowe, organizowanie zawodów sportowych, przeprowadzanie zawodów sportowych, zarządzanie zawodami sportowymi, imprezy sportowe, organizowanie imprez sportowych, przeprowadzanie imprez sportowych, zarządzanie imprezami sportowymi, turnieje sportowe, organizowanie turniejów sportowych, przeprowadzanie turniejów sportowych, zarządzanie turniejami sportowymi, wydarzenia sportowe, organizowanie wydarzeń sportowych, przeprowadzanie wydarzeń sportowych, zarządzanie wydarzeniami sportowymi, rozgrywki sportowe, organizowanie rozgrywek sportowych, przeprowadzanie rozgrywek sportowych, zarządzanie rozgrywkami sportowymi, konkursy sportowe, organizowanie konkursów sportowych, przeprowadzanie konkursów sportowych, zarządzanie konkursami sportowymi, udostępnianie sprzętu sportowego, dostarczanie sprzętu sportowego, usługi w zakresie informacji sportowej, organizowanie społecznych imprez sportowych i kulturalnych, organizacja aktywności sportowych na obozach letnich, usługi informacyjne, rezerwacyjne i sprzedaż biletów na imprezy sportowe, rozrywkowe, kulturalne i edukacyjne, udzielanie informacji związanych z edukacją, kulturą, rozrywką, sportem za pośrednictwem strony internetowej online, usługi trenerskie, organizowanie programów szkolenia dzieci, młodzieży i dorosłych, organizacja i przeprowadzanie programów treningów dla dzieci, młodzieży i dorosłych z zakresu koszykówki.

(111) **339673** (220) 2020 10 15 (210) 519568
 (151) 2021 03 03 (441) 2020 11 16
 (732) Bayer Aktiengesellschaft, Leverkusen (DE)
 (540) (znak słowny)
 (540) PACIFICA
 (510), (511) **5** preparaty do zwalczania szkodników, fungicydy, herbicydy.

(111) **339674** (220) 2020 10 16 (210) 519575
 (151) 2021 03 10 (441) 2020 11 23
 (732) TELFORCEONE SPÓŁKA AKCYJNA, Wrocław (PL)
 (540) (znak słowno-graficzny)
 (540) forceone SOLAR
 (540)



(531) 26.01.11, 26.11.01, 27.05.01, 27.05.10
 (510), (511) **9** urządzenia fotowoltaiczne do wytwarzania energii elektrycznej, instalacje fotowoltaiczne do wytwarzania energii elektrycznej, komórki fotowoltaiczne, falowniki fotowoltaiczne, moduły fotowoltaiczne, fotowoltaiczne moduły słoneczne, akumulatory energii fotowoltaicznej, kalibrowane referencyjne ogniwa fotowoltaiczne.

(111) **339675** (220) 2020 10 16 (210) 519581
 (151) 2021 03 16 (441) 2020 11 30
 (732) POROZUMIENIE RADIOWE PLUS SPÓŁKA Z OGRANICZONĄ ODPOWIEDZIALNOŚCIĄ, Warszawa (PL)
 (540) (znak słowny)
 (540) Muzyczny Alfabet

(510), (511) **16** papier i artykuły papirnicze, publikacje drukowane, afisze, prospekty, katalogi, broszury, naklejki i nalepki, periodyki, czasopisma, materiały szkoleniowe i instruktażowe, kalendarze, papieteria, materiały piśmienne, artykuły biurowe zawarte w tej klasie, **35** reklama i usługi reklamowe, przygotowanie materiałów reklamowych, wynajem powierzchni reklamowej i materiałów reklamowych, wynajmowanie przestrzeni reklamowej, usługi rozpowszechniania materiałów reklamowych, usługi agencji impresaryjnej, usługi agencji reklamowej, prowadzenie reklamy i promocji osób trzecich, badanie rynku i opinii publicznej, opracowywanie i produkcja reklam prasowych, radiowych i telewizyjnych, usługi reklamowe, dystrybucja i rozpowszechnianie programów i materiałów reklamowych, informacja handlowa i biznesowa, doradztwo, zarządzanie i pomoc w działalności gospodarczej, organizacja wystaw handlowych lub reklamowych, ustalenie słuchalności audycji radiowych i oglądalności audycji telewizyjnych, **38** rozpowszechnianie programów radiowych i telewizyjnych, retransmisja programów, opracowywanie i przekazywanie wiadomości z zakresu aktualności, sportu, rozrywki, udzielanie informacji o emisji radiowej, udostępnianie urządzeń łącznościowych drogą radiową, usługi emisji radiowej, telewizyjnej i kablowej, usługi komunikacji radiowej, telefonicznej i telegraficznej, usługi łączności radiowej, **41** organizowanie konkursów edukacyjnych i rozrywkowych, rozrywka radiowa i telewizyjna, organizacja czasu wolnego, produkcja i organizowanie widowisk, pokazów, spektakli, koncertów i imprez rozrywkowych oraz kulturalnych, udostępnianie nagranych nośników obrazu i dźwięku, wypożyczanie nagrań, usługi w zakresie opracowywania reportaży, organizowanie i rozpowszechnianie programów edukacyjnych i rozrywkowych na drodze ich transmisji, w tym za pośrednictwem Internetu, produkcja i montaż programów radiowych i telewizyjnych, sporządzanie programu telewizyjnego i radiowego, realizacja transmisji radiowych, radiowe programy rozrywkowe, radiowe i telewizyjne usługi rozrywkowe, przygotowywanie programów radiowych, produkcja radiowych programów rozrywkowych, świadczenie usług w zakresie rozrywki radiowej i telewizyjnej, usługi prezenterów telewizyjnych i radiowych, usługi produkcji radiowej, usługi rozrywkowe telewizyjne i radiowe, usługi w zakresie produkcji programów radiowych.

(111) **339676** (220) 2020 10 16 (210) 519592
 (151) 2021 03 10 (441) 2020 11 23
 (732) BEDNARZ KRZYSZTOF PRZEDSIĘBIORSTWO PRODUKCYJNO-HANDLOWO-USŁUGOWE WIKRY, Rogalinek (PL)
 (540) (znak słowny)
 (540) geoSYSTEM
 (510), (511) **19** płyty ażurowe z tworzyw sztucznych służące do stabilizacji gruntu, niemetalowe płyty ażurowe, niemetalowe kratki trawnikowe, niemetalowe kratki parkingowe, niemetalowe geokraty

komórkowe, niemetalowe materiały budowlane do stabilizacji gruntu, niemetalowe systemy wzmocnienia nawierzchni, niemetalowe osłony przeciwoerozyjne skarp i zboczy oraz strefy dennej i brzegowej, niemetalowe elastyczne komorowe konstrukcje wzmocniające nawierzchnię, powłoki usztywniające z tworzyw sztucznych stanowiące podkład drogi i podtrzymujące grunt oraz zapobiegające erozji, płyty drogowe niemetalowe, płyty chodnikowe niemetalowe, niemetalowe elementy galanterii ogrodowej.

(111) **339677** (220) 2020 10 16 (210) 519594
 (151) 2021 03 10 (441) 2020 11 23
 (732) GŁÓD MAGDALENA, Niepołomice (PL)
 (540) (znak słowno-graficzny)
 (540) decopak HURTOWNIA OPAKOWAŃ
 (540)



(591) biały, brązowy, zielony
 (531) 26.03.23, 26.04.03, 27.05.01, 27.05.10, 29.01.13
 (510), (511) **16** karton opakowaniowy, drukowane materiały opakowaniowe z papieru, folia przylepna z tworzyw sztucznych do opakowań, kartki do opakowań na prezenty, materiały amortyzujące lub wyściełające wykonane z papieru używane jako opakowania, materiały opakowaniowe [amortyzujące, do wyściełania] z papieru lub kartonu, materiały opakowaniowe wykonane z opartych na minerałach substytutach papieru, materiały opakowaniowe wykonane z kartonu, materiały opakowaniowe wykonane z tektury, materiały opakowaniowe wykonane z papieru z recyklingu, materiały opakowaniowe z tworzyw sztucznych do kanapek, nieprzepuszczające powietrza opakowania z papieru, opakowania kartonowe, opakowania książek, opakowania na prezenty, opakowania na prezenty z tworzyw sztucznych, opakowania na żywność, opakowania z tworzyw sztucznych, opakowanie na prezenty, opakowanie na prezenty świąteczne, pojemniki opakowaniowe z regenerowanej celulozy, przemysłowe pojemniki opakowaniowe z papieru, pudła opakowaniowe [kartonowe], szczelne opakowania z tektury, tektura na opakowania, wyściełający papier do opakowań.

(111) **339678** (220) 2020 10 16 (210) 519596
 (151) 2021 03 10 (441) 2020 11 23
 (732) BEDNARZ KRZYSZTOF PRZEDSIĘBIORSTWO PRODUKCYJNO-HANDLOWO-USŁUGOWE WIKRY, Rogalinek (PL)
 (540) (znak słowno-graficzny)
 (540) geo SYSTEM
 (540)



(591) biały, jasnozielony, szary
 (531) 27.05.01, 27.05.08, 27.05.09, 27.05.10, 29.01.13, 05.11.11

(510), (511) **19** płyty ażurowe z tworzyw sztucznych służące do stabilizacji gruntu, niemetalowe płyty ażurowe, niemetalowe kratki trawnikowe, niemetalowe kratki parkingowe, niemetalowe geokraty komórkowe, niemetalowe materiały budowlane do stabilizacji gruntu, niemetalowe systemy wzmacniania nawierzchni, niemetalowe osłony przeciwoerozyjne skarp i zboczy oraz strefy dennej i brzegowej, niemetalowe elastyczne komorowe konstrukcje wzmacniające nawierzchnię, powłoki usztywniające z tworzyw sztucznych stanowiące podkład drogi i podtrzymujące grunt oraz zapobiegające erozji, płyty drogowe niemetalowe, płyty chodnikowe niemetalowe, niemetalowe elementy galanterii ogrodowej.

(111) **339679** (220) 2020 10 16 (210) 519598
(151) 2021 03 10 (441) 2020 11 23
(732) KOCZWARA SŁAWOMIR, Ząbkowice Śląskie (PL)

(540) (znak słowny)
(540) Sielska Dolina

(510), (511) **31** artykuły jadalne do żucia dla zwierząt, artykuły jadalne do żucia dla psów, artykuły spożywcze dla szczeniąt, artykuły spożywcze dla zwierząt zawierające wyciągi z roślin, artykuły spożywcze dla zwierząt na bazie mleka, artykuły spożywcze o smaku wątróbki do karmienia psów, artykuły spożywcze o smaku wątróbki do karmienia kotów, artykuły spożywcze o smaku wołowiny do karmienia psów, artykuły spożywcze o smaku wołowiny do karmienia kotów, artykuły spożywcze o smaku mięsa z kurczaka do karmienia kotów, artykuły spożywcze o smaku mięsa z kurczaka do karmienia psów, artykuły spożywcze w postaci kółeczek do karmienia psów, artykuły spożywcze zawierające wątróbkę do karmienia psów, artykuły spożywcze zawierające mięso z kurczaka do karmienia kotów, artykuły spożywcze zawierające wołowinę do karmienia psów, artykuły spożywcze zawierające wątróbkę do karmienia kotów, artykuły spożywcze zawierające wołowinę do karmienia kotów, artykuły spożywcze zawierające mięso z kurczaka do karmienia psów, ciastka dla kotów, ciastka dla szczeniaków, ciastka dla zwierząt, jadalne kości i kostki do żucia dla zwierząt domowych, jadalne produkty do żucia dla zwierząt domowych, jadalne przysmaki dla zwierząt domowych, jadalne smakołyki dla zwierząt, karma dla kotów, karma dla psów, karma dla psów biorących udział w gonitwach, karmy dla kotów, karmy o smaku sera dla psów, karmy w puszcze przeznaczone dla psów, karmy w puszcze przeznaczone dla kotów, kości dla psów, kości do żucia dla psów, kości i pałeczki jadalne dla zwierząt domowych, napoje dla kotów, napoje dla zwierząt, możliwe do strawienia kości do żucia dla psów, mleko w proszku dla szczeniąt, mleko w proszku dla kociąt, napoje dla zwierząt domowych, napoje dla zwierząt z rodziny psów, preparaty spożywcze dla psów, preparaty spożywcze dla kotów, preparaty spożywcze dla zwierząt, suchary dla psów, substytuty mleka do użycia jako produkty żywnościowe dla zwierząt.

(111) **339680** (220) 2020 10 16 (210) 519600
(151) 2021 03 10 (441) 2020 11 23
(732) RUDNIKAGRO SPÓŁKA Z OGRANICZONĄ ODPOWIEDZIALNOŚCIĄ, Szczecin (PL)

(540) (znak słowny)
(540) PROCION
(510), (511) **1** środki chemiczne do ochrony roślin [inne niż fungicydy, herbicydy, insektycydy, środki przeciw pasożytnicze], środki ochrony roślin przeciw patogenom, środki chemiczne dla rolnictwa, środki chemiczne dla ogrodnictwa, z wyjątkiem fungicydów, herbicydów, insektycydów oraz środków przeciw pasożytom, preparaty do regulacji wzrostu roślin, środki chemiczne do stosowania w przemyśle agrochemicznym [inne niż grzybobójcze, preparaty chwastobójcze, herbicydy, środki owadobójcze, środki przeciw pasożytom], nawozy dla rolnictwa, **5** środki chwastobójcze, środki grzybobójcze, herbicydy, fungicydy, środki przeciw pasożytom, środki chemiczne dla leśnictwa [przeciw pasożytnicze], środki chemiczne przeciw szkodnikom.

(111) **339681** (220) 2020 10 16 (210) 519601
(151) 2021 03 10 (441) 2020 11 23
(732) ABC KUCHNI PL SPÓŁKA Z OGRANICZONĄ ODPOWIEDZIALNOŚCIĄ SPÓŁKA KOMANDYTOWA, Suchy las (PL)

(540) (znak słowno-graficzny)

(540) KOLEKCJA SMAKÓW
(540)



(531) 26.01.18, 27.05.01

(510), (511) **29** gotowe dania warzywne, gotowe dania na bazie mięsa, gotowe dania na bazie ryb, gotowe dania na bazie owoców morza, przekąski na bazie mięsa, pasty mięsne (w tym pasztety, smalec), pasty do smarowania na bazie warzyw, pasty na bazie roślin strączkowych, pasty owocowe i warzywne, pasty na bazie orzechów, owocowe pasty do smarowania, pasty warzywne, warzywne pasty do smarowania, **30** wyroby cukiernicze, lody, sorbety i inne jadalne lody, przekąski na bazie produktów zbożowych i sera, słodkie pasztety do smarowania, sosy, gotowe dania z ryżu, słodycze, musztarda, ketchup, pasta fasolowa, pasta migdałowa, pasta sezamowa, pasta wasabi, pasty na bazie przetworzonych ziaren zbóż, suche i świeże makarony, kluski i pierogi, pierogi z nadzieniem, kanapki, wrapy, lód, lody spożywcze, mrożone jogurty i sorbety, lody, **35** usługi sprzedaży detalicznej i hurtowej, w tym sprzedaży za pośrednictwem sieci Internet, następujących towarów: gotowe dania warzywne, gotowe dania na bazie mięsa, gotowe dania na bazie ryb, gotowe dania na bazie owoców morza, przekąski na bazie mięsa, pasty mięsne (w tym pasztety, smalec), pasty do smarowania na bazie warzyw, pasty na bazie roślin strączkowych, pasty owocowe i warzywne, owocowe pasty do smarowania, pasty warzywne, warzywne pasty do smarowania, pasty na bazie orzechów, wyroby cukiernicze, słodycze, lody, sorbety i inne jadalne lody, lód, mrożone jogurty i sorbety, przekąski na bazie produktów zbożowych i sera, słodkie pasztety do smarowania, sosy, gotowe dania z ryżu, słodycze, musztarda, ketchup, pasta fasolowa, pasta migdałowa, pasta sezamowa, pasta wasabi, pasty na bazie przetworzonych ziaren zbóż, suche i świeże makarony, kluski i pierogi, pierogi z nadzieniem, kanapki, wrapy.

(111) **339682** (220) 2020 10 16 (210) 519602
(151) 2021 03 10 (441) 2020 11 23
(732) RUDNIKAGRO SPÓŁKA Z OGRANICZONĄ ODPOWIEDZIALNOŚCIĄ, Szczecin (PL)

(540) (znak słowny)
(540) PRANK
(510), (511) **1** środki chemiczne do ochrony roślin [inne niż fungicydy, herbicydy, insektycydy, środki przeciw pasożytnicze], środki ochrony roślin przeciw patogenom, środki chemiczne dla rolnictwa, środki chemiczne dla ogrodnictwa, z wyjątkiem fungicydów, herbicydów, insektycydów oraz środków przeciw pasożytom, preparaty do regulacji wzrostu roślin, środki chemiczne do stosowania w przemyśle agrochemicznym [inne niż grzybobójcze, preparaty chwastobójcze, herbicydy, środki owadobójcze, środki przeciw pasożytom], nawozy dla rolnictwa, **5** środki chwastobójcze, środki grzybobójcze, herbicydy, fungicydy, środki przeciw pasożytom, środki chemiczne dla leśnictwa [przeciw pasożytnicze], środki przeciw szkodnikom.

(111) **339683** (220) 2020 10 16 (210) 519603
(151) 2021 03 10 (441) 2020 11 23
(732) RUDNIKAGRO SPÓŁKA Z OGRANICZONĄ ODPOWIEDZIALNOŚCIĄ, Szczecin (PL)

(540) (znak słowny)
(540) HOGIBIS
(510), (511) **1** środki chemiczne do ochrony roślin [inne niż fungicydy, herbicydy, insektycydy, środki przeciw pasożytnicze], środki ochrony roślin przeciw patogenom, środki chemiczne dla rolnictwa, środki chemiczne dla ogrodnictwa, z wyjątkiem fungicydów, herbicydów, insektycydów oraz środków przeciw pasożytom, preparaty do regulacji wzrostu roślin, środki chemiczne do stosowania w przemyśle

agrochemicznym [inne niż grzybobójcze, preparaty chwastobójcze, herbicydy, środki owadobójcze, środki przeciw pasożytom], nawozy dla rolnictwa, **5** środki chwastobójcze, środki grzybobójcze, herbicydy, fungicydy, środki przeciw pasożytom, środki chemiczne dla leśnictwa [przeciw pasożytnicze], środki przeciw szkodnikom.

(111) **339684** (220) 2020 10 16 (210) 519608

(151) 2021 03 02 (441) 2020 11 16

(732) GÓRCZAK NATALIA, Luboń (PL)

(540) (znak słowny)

(540) NATALIA GÓRCZAK WSCHODNIA SUSHI

(510), (511) **43** usługi restauracji sprzedających sushi, dostarczanie żywności i napojów za pośrednictwem furgonetek, oferowanie żywności i napojów dla gości w restauracjach, oferowanie żywności i napojów w restauracjach i barach, oferowanie żywności i napojów dla gości, przygotowywanie i zaopatrywanie w żywność i napoje do bezpośredniego spożycia, przygotowywanie posiłków i napojów, restauracje oferujące dania na wynos, restauracje serwujące wykwinne artykuły spożywcze, serwowanie jedzenia i napojów, serwowanie żywności i napojów dla gości w restauracjach, serwowanie żywności i napojów dla gości, serwowanie żywności i napojów w restauracjach i barach, usługi restauracji sprzedających posiłki na wynos, usługi restauracyjne, usługi w zakresie dostarczania napojów, usługi w zakresie gotowania posiłków, usługi w zakresie jedzenia na wynos, usługi w zakresie przygotowywania jedzenia i napojów, usługi w zakresie przygotowywania posiłków, usługi w zakresie sprzedaży posiłków na wynos, usługi w zakresie żywności i napojów na wynos, usługi zaopatrzenia w napoje, usługi zaopatrzenia w żywność, zapewnianie żywności i napojów w restauracjach.

(111) **339685** (220) 2020 10 17 (210) 519617

(151) 2021 03 02 (441) 2020 11 16

(732) PESZKO BARBARA F.H.U. BRAS-BUS, Rzeszów (PL)

(540) (znak słowno-graficzny)

(540) BraBielizna LINGERIE

(540)



(591) szary, czarny, czerwony

(531) 09.03.09, 11.07.03, 27.05.01, 27.05.05, 29.01.13

(510), (511) **25** bielizna, bielizna ciężowa, bielizna damska, bielizna dla kobiet, bielizna dla mężczyzn, bielizna nocna, damska bielizna, **35** usługi handlu produktami takimi jak bielizna.

(111) **339686** (220) 2020 10 18 (210) 519632

(151) 2021 03 02 (441) 2020 11 16

(732) PAWLUS RAFAŁ KAMLOT, Świebodzin (PL)

(540) (znak słowno-graficzny)

(540) pelletdowozem 537722949

(540)



(591) pomarańczowy, czarny, biały

(531) 01.15.05, 27.05.01, 27.05.05, 27.07.01, 27.07.02, 29.01.13

(510), (511) **4** pellet, pellet drzewny, brykiet drzewny, drewno kominowe, sprasowane trociny drzewne, rozpałki, wióry drzewne, zrębki drzewne, zrżyny drzewne do użytku jako paliwo.

(111) **339687** (220) 2020 10 18 (210) 519635

(151) 2021 03 02 (441) 2020 11 16

(732) JAGŁOWSKA EWELINA EMKA, Olsztyn (PL)

(540) (znak słowny)

(540) HALISZKA

(510), (511) **25** odzież damska, odzież męska, odzież dziecięca, odzież dziewczęca, swetry, odzież wierzchnia dla dzieci, odzież sportowa, odzież wieczorowa, odzież treningowa, odzież do spania, bluzki, spódnice, koszule, spodnie, kurtki, skarpetki, topy [odzież], odzież wierzchnia dla kobiet, odzież wierzchnia dla mężczyzn, sukienki damskie, suknie wieczorowe, t-shirty z krótkim rękawem, koszulki polo, koszulki bez rękawów, koszulki z nadrukami, bluzy dresowe, bluzy z kapturem, bielizna, paski, **35** usługi sprzedaży detalicznej w związku z odzieżą, usługi sprzedaży hurtowej w związku z odzieżą.

(111) **339688** (220) 2020 10 19 (210) 519653

(151) 2021 03 17 (441) 2020 11 30

(732) GÓRSKI SZETELA SPÓŁKA KOMANDYTOWA, Rzeszów (PL)

(540) (znak graficzny)

(540)

(540)



(591) pomarańczowy

(531) 29.01.01, 29.01.11, 26.11.03, 26.11.06, 26.11.10, 26.11.12, 26.03.23, 24.15.02

(510), (511) **45** usługi prawne.

(111) **339689** (220) 2020 10 19 (210) 519657

(151) 2021 03 17 (441) 2020 11 30

(732) GÓRSKI SZETELA SPÓŁKA KOMANDYTOWA, Rzeszów (PL)

(540) (znak słowno-graficzny)

(540) Apogado

(540)



(591) pomarańczowy, granatowy

(531) 29.01.12, 27.05.01, 27.05.05, 24.15.02, 26.03.23, 26.11.03, 26.11.06, 26.11.10, 26.11.12

(510), (511) **45** usługi prawne.

(111) **339690** (220) 2020 10 19 (210) 519659

(151) 2021 03 02 (441) 2020 11 16

(732) CATERING SERVICE SPÓŁKA Z OGRANICZONĄ ODPOWIEDZIALNOŚCIĄ, Płaczki (PL)

(540) (znak słowno-graficzny)

(540) BISTRO NA TALERZU

(540)



(591) brązowy

(531) 11.03.09, 14.03.03, 26.04.03, 26.04.04, 26.11.02, 27.05.01, 27.05.05 (510), (511) **43** serwowanie żywności w restauracjach i barach, usługi restauracji fast-food, usługi restauracji szybkiej obsługi, restauracje oferujące dania na wynos, usługi barów i restauracji, obsługa gastro-nomiczna z własnym zapleczem, produktami i transportem (catering), usługi cateringu zewnętrznego, usługi cateringowe.

(111) **339691** (220) 2020 10 19 (210) 519662
 (151) 2021 03 05 (441) 2020 11 16
 (732) CATERING SERVICE SPÓŁKA Z OGRANICZONĄ
 ODPOWIEDZIALNOŚCIĄ, Płaczki (PL)
 (540) (znak słowny)
 (540) BISTRO NA TALERZU
 (510), (511) **43** serwowanie żywności w restauracjach i barach, usługi restauracji fast-food, usługi restauracji szybkiej obsługi, restauracje oferujące dania na wynos, usługi barów i restauracji, obsługa gastronomiczna z własnym zapleczem, produktami i transportem (catering), usługi cateringu zewnętrznego, usługi cateringowe.

(111) **339692** (220) 2020 10 19 (210) 519665
 (151) 2021 03 05 (441) 2020 11 16
 (732) KROSNO GLASS SPÓŁKA AKCYJNA, Krosno (PL)
 (540) (znak słowno-graficzny)
 (540) KROSNO BRILLIANCE IN GLASS SINCE 1923
 (540)



(531) 27.05.01, 27.05.05, 27.05.09, 27.05.11
 (510), (511) **21** naczynia szklane do napojów, szklane naczynia do picia, a mianowicie: kubki szklane, szklanki do piwa, kufle do piwa, szklanki do wody, kieliszki koktajlowe, kieliszki do szampana, kieliszki do likieru, kieliszki do martini, kieliszki do shotów, kieliszki do wódki, kieliszki do whisky, kieliszki do wina, szklanki bez uchwytów, szklane wyroby gospodarstwa domowego, a mianowicie: pucharki szklane, miski szklane, cukiernice szklane, miski na owoce ze szkła, szklane karafki, kieliszki szklane, szklane talerze do serwowania, szklane półmiski, patery szklane, szklane stojaki do ciast i ciastek, szklane dekantery, szklane dzbanki, puchary szklane, wazony ze szkła, wyroby szklane malowane, szklane zatyczki, świeczniki szklane, trofea wykonane ze szkła, wyroby artystyczne ze szkła, szklane naczynia do picia, wyroby szklane dla gospodarstwa domowego, **35** usługi sprzedaży detalicznej i hurtowej, w tym za pośrednictwem sieci Internet, następujących towarów: naczynia szklane do napojów, szklane zatyczki, świeczniki szklane, trofea wykonane ze szkła, wyroby artystyczne ze szkła, szklane naczynia do picia, wyroby szklane dla gospodarstwa domowego, kubki szklane, szklanki do piwa, kufle do piwa, szklanki do wody, kieliszki koktajlowe, kieliszki do szampana, kieliszki do likieru, kieliszki do martini, kieliszki do shotów, kieliszki do wódki, kieliszki do whisky, kieliszki do wina, szklanki bez uchwytów, szklane wyroby gospodarstwa domowego, pucharki szklane, miski szklane, cukiernice szklane, miski na owoce ze szkła, szklane karafki, kieliszki szklane, szklane talerze do serwowania, szklane półmiski, patery szklane, szklane stojaki do ciast i ciastek, szklane dekantery, szklane dzbanki, puchary szklane, wazony ze szkła, wyroby szklane malowane.

(111) **339693** (220) 2020 10 19 (210) 519667
 (151) 2021 03 05 (441) 2020 11 16
 (732) NEUCA SPÓŁKA AKCYJNA, Toruń (PL)
 (540) (znak słowno-graficzny)
 (540) HeyDoc BLIŻEJ ZDROWIA
 (540)



(591) biały, ciemnopomarańczowy, jasnopomarańczowy, szary
 (531) 29.01.13, 27.05.01, 24.17.25, 24.13.14, 24.13.25
 (510), (511) **9** sygnalizatory akustyczne, alarmy, alarmy dźwiękowe, audiowizualne urządzenia dydaktyczne [do nauczania], chipy z kodem DNA, mierniki-przyrządy pomiarowe, nadajniki sygnałów

elektronicznych, nadajniki telekomunikacyjne, przenośny radiowy sprzęt nadawczo-odbiorczy, przyrządy do mierzenia grubości skóry, przyrządy pomiarowe, sprzęt radiotelefoniczny, telefoniczne urządzenia nadawcze, urządzenia do nauczania, urządzenia do nawigacji satelitarnej, urządzenia do oddychania inne niż do sztucznego oddychania, urządzenia do pomiarów precyzyjnych, urządzenia do pomiaru ciśnienia, urządzenia do przetwarzania informacji, urządzenia do rejestracji dźwięku, urządzenia do rejestrowania przebiegu zjawisk czasowych, urządzenia i przyrządy do ważenia, urządzenia i przyrządy optyczne, urządzenia i sprzęt ratownictwa, urządzenia pomiarowe, urządzenia projekcyjne, urządzenia telefoniczne, wagi, wideofony, wilgotnościomierze, wskaźniki ciśnienia (rejestratory ciśnienia), wskaźniki temperatury, **10** aparatura do analizy do celów medycznych, aparatura do analizy krwi, aparatura diagnostyczna do celów medycznych, elektrody do celów medycznych, elektrokardiografy, aparaty i instrumenty medyczne, przybory na instrumenty medyczne, aparaty do sztucznego oddychania, aparat do pomiaru ciśnienia tętniczego krwi, aparaty radiologiczne do celów medycznych, aparaty do reanimacji, aparaty rentgenowskie do celów medycznych, respiratory do sztucznego oddychania, aparaty do ochrony słuchu, aparaty słuchowe, spirometry (aparatura medyczna), stymulatory serca, termometry do celów medycznych, aparaty do mierzenia ciśnienia tętniczego krwi, **16** książki, broszury, gazety, czasopisma, torebki do pakowania [koperty, woreczki] z papieru lub tworzyw sztucznych, plakaty, afisze, foldery, prospekty, kalendarze, przewodniki, czcionki, fotografie, nalepki, materiały piśmienne, papeterie, atlasy, mapy, mapy geograficzne, **35** zarządzanie programami świadczeń pracowniczych, organizacja subskrypcji pakietów medycznych, programy opieki zdrowotnej i dobrostanu pracowników, usługi administracyjne w zakresie referencji medycznych, usługi biurowe w zakresie organizowania spotkań, Centrum pomocy połączeń medycznych do dostarczenia informacji i usługi związane ze zdrowiem świadczone za pośrednictwem Internetu, telefonu i innych środków, usługi zarządzania elektroniczną dokumentacją medyczną, dostarczanie katalogów medycznych i szpitalnych oraz programów opieki zdrowotnej, usługi reklamowania telemedycyny, reklama, zarządzanie w działalności handlowej, administrowanie działalności handlowej, usługi handlu detalicznego związane z produktami dla zdrowia, urody i farmaceutycznymi, usługi sprzedaży w aptekach i sklepach produktów dla zdrowia i urody, usługi sklepów detalicznych sprzedających środki farmaceutyczne, kosmetyki, żywność i napoje, witaminy i produkty dla zdrowia, środki toaletowe i produkty do higieny osobistej, sprzedaż detaliczna i hurtowa środków farmaceutycznych, kosmetyków, żywności i napojów, witamin i produktów dla zdrowia, środków toaletowych i produktów do higieny osobistej, sprzętu medycznego, sprzętu do rehabilitacji, dostarczanie informacji gospodarczych, udzielanie informacji z zakresu zarządzania działalnością gospodarczą, prowadzenie aptek, prowadzenie hurtowni farmaceutycznych, informacja o powyższych usługach, **36** administracja w zakresie ubezpieczeń, finansowanie opieki zdrowotnej, programy oszczędnościowe związane ze zdrowiem, ubezpieczenie zdrowotne, ubezpieczenia medyczne, usługi gwarantowania ubezpieczeń medycznych i zdrowotnych, usługi zarządzania finansowego dotyczące instytucji medycznych, **38** usługi w zakresie przesyłania informacji tekstowych i obrazowych za pośrednictwem terminali komputerowych i sieci internetowej, usługi poczty elektronicznej, usługi w zakresie przesyłania informacji, połączenie ze światową siecią komputerową za pośrednictwem telekomunikacji, usługi w zakresie przesyłania informacji tekstowej i obrazowej przy pomocy komputera, usługi łączności za pośrednictwem telefonii komórkowej, usługi telefoniczne, usługi w zakresie internetowego serwisu informacyjnego, usługi przekazu dźwięku i/lub obrazu, lub filmów za pośrednictwem sieci informatycznych online w czasie wybranym przez odbiorcę, **42** usługi badawcze w dziedzinie medycyny i farmakologii, laboratoria medyczne, usługi w zakresie analiz i badań chemicznych w tym usługi analityczne dotyczące leków, preparatów farmaceutycznych i biochemii, badania laboratoryjne, badania dotyczące środków farmaceutycznych, usługi informatyczne dla przemysłu ochrony zdrowia, usługi analityczne do celów badań medycznych, programowanie komputerów w dziedzinie medycyny, przechowywanie dokumentacji medycznej w postaci elektronicznej, udostępnianie informacji naukowych w dziedzinie zaburzeń medycznych i ich leczenia, zapewnianie tymczasowego dostępu do niepublicznego oprogramowania online, pisanie programów komputerowych do zastosowań medycznych,

oprogramowanie jako usługa [SaaS], projektowanie oprogramowania komputerowego, aktualizowanie oprogramowania komputerowego, usługi doradcze i konsultacyjne związane z wyżej wymienionymi usługami, usługi doradztwa w zakresie oprogramowania jako usługi [SaaS], usługi oprogramowania jako usługi [SaaS] obejmujące oprogramowanie do uczenia maszynowego, głębokiego uczenia i głębokich sieci neuronalnych, udostępnianie strony internetowej z oprogramowaniem nie do pobrania do użytku w odniesieniu do świadczenia usług telezdrowia, telemedycyny, wirtualnej opieki medycznej i wsparcia medycznego, udostępnianie online aplikacji internetowej, która umożliwi użytkownikom dostęp do usług telemedycznych, w tym korzystanie ze sztucznej inteligencji do przeprowadzania diagnostyki i zapewnienia opieki medycznej, **44** doradztwo żywieniowe, doradztwo dotyczące ochrony zdrowia, doradztwo psychologiczne, informacja medyczna, konsultacje medyczne, konsultacje dentystyczne, konsultacje z dziedziny żywienia, ochrona zdrowia, opieka medyczna, opieka pielęgniarska, przeprowadzanie badań medycznych, przeprowadzanie diagnozy chorób, przygotowywanie raportów dotyczących kwestii medycznych, psychoterapia, świadczenie usług w zakresie prowadzenia dokumentacji medycznej online, usługi lekarskie, usługi dentystyczne, usługi telemedyczne, usługi medyczne, usługi farmaceutyczne, usługi medyczne w zakresie oceny stanu zdrowia, usługi medyczne świadczone za pomocą telekomunikacji, usługi w zakresie opieki zdrowotnej dla ludzi, pomoc medyczna, porady w zakresie farmakologii, usługi w zakresie leczenia medycznego, usługi diagnostyki medycznej [testy i analizy], usługi w zakresie analiz medycznych, porady psychologiczne, usługi psychiatryczne, usługi w zakresie zdrowia psychicznego, usługi doradcze w zakresie przyrządów medycznych, usługi informacji medycznej świadczone za pośrednictwem internetu, usługi medyczne, farmaceutyczne, psychologiczne i psychiatryczne świadczone zdalnie za pośrednictwem aplikacji, usługi medyczne, farmaceutyczne, psychologiczne i psychiatryczne świadczone zdalnie za pośrednictwem aplikacji do telefonów komórkowych, tabletek i innych przenośnych urządzeń elektronicznych, doradztwo w zakresie pomocy medycznej świadczone przez lekarzy i wykwalifikowany personel medyczny, usługi telezdrowia.

(111) **339694** (220) 2020 10 19 (210) 519670
 (151) 2021 03 17 (441) 2020 11 30
 (732) NOWAK RAFAŁ F.P.H.U MARLU, Konstancinów Łódzki (PL)
 (540) (znak słowno-graficzny)
 (540) M
 (540)



(591) czerwony
 (531) 29.01.01, 29.01.11, 27.05.01, 27.05.21, 26.11.01, 26.11.06, 26.11.13
 (510), (511) **25** czapki jako nakrycia głowy, chusty, szale na głowę, opaski na głowę [odzież], opaski na szyję [części odzieży], szale-tuby, szale, szaliki, szaliki rurkowe (kominy) na szyję, kominarki, berety, kapelusze.

(111) **339695** (220) 2020 10 19 (210) 519671
 (151) 2021 03 17 (441) 2020 11 30
 (732) NOWAK RAFAŁ F.P.H.U MARLU, Konstancinów Łódzki (PL)
 (540) (znak słowno-graficzny)
 (540) M ARLU

(540)



(591) czerwony, czarny
 (531) 29.01.12, 27.05.01, 27.05.10, 27.05.21, 26.11.01, 26.11.06, 26.11.13
 (510), (511) **25** czapki jako nakrycia głowy, chusty, szale na głowę, opaski na głowę [odzież], opaski na szyję [części odzieży], szale-tuby, szale, szaliki, szaliki rurkowe (kominy) na szyję, kominarki, berety, kapelusze.

(111) **339696** (220) 2020 10 19 (210) 519681
 (151) 2021 03 10 (441) 2020 11 23
 (732) TARCZYŃSKI SPÓŁKA AKCYJNA, Ujeździec Mały (PL)
 (540) (znak słowny)
 (540) VEGENOS
 (510), (511) **29** kabanosy wegetariańskie, wędliny wegetariańskie, substytuty mięsa, roślinne substytuty mięsa, kielbaski wegetariańskie, paszтет warzywny, gotowe posiłki składające się głównie z substytutów mięsa, substytuty drobiu, przekąski na bazie orzechów, przekąski na bazie soi, przekąski na bazie tofu, przekąski na bazie warzyw, przystawki na bazie warzyw, przeciery warzywne, sałatki warzywne, hummus, tofu, burgery sojowe, burgery warzywne, gotowe produkty z warzyw, kotlety sojowe, kotlety z tofu, mrożone gotowe posiłki składające się głównie z warzyw, substytuty mięsa na bazie warzyw, warzywa mrożone, warzywa rosółowe, koncentraty zup, kostki bulionowe, mieszanki do zup, pasty do zup, wywar, bulion, wywar z warzyw, zupy, surowce do produkcji tłuszczu jadalnych, tłuszcze jadalne, mieszanka olejów [do celów spożywczych], oleje jadalne, przekąski na bazie mleka, przekąski na bazie sera, mięso i wędliny, mięso gotowe do spożycia, mięso gotowane, mięsa wędzone, suszone mięso, mięso mrożone, mięso liofilizowane, mięso mielone [mięso siekane], przekąski mięsne, szynka, kabanosy, surowe kielbasy, **30** bagietki z nadzieniem, bułki nadziewane, kanapki, chipsy [produkty zbożowe], zawijana kanapka typu wrap, paszteciki, placki z nadzieniem z warzyw, naleśniki, krakersy o smaku warzyw, puddingi, pierożki ravioli, pizza, calzone [rodzaj pizzy w kształcie pieroga], lasagne, makarony zawierające nadzienia, cheeseburgery, ciasto makaronowe nadziewane, ciasta drożdżowe z nadzieniem z warzyw, mrożone produkty z ciasta nadziewane warzywami, miękkie precele, dania gotowe suche lub w płynie, zawierające głównie ryż, muesli, dodatki glutenowe do celów kulinarnych, dodatki smakowe i przyprawy, dodatki smakowe z mięsa, przyprawy, mieszanki przypraw, przyprawy do pieczenia, marynaty, sosy, pesto [sos], zioła do celów spożywczych, preparaty do przygotowywania sosów do pieczenia, przekąski na bazie zbóż, solone wyroby piekarnicze, mięso w cieście [gotowe], kanapki z mięsem, mrożone paszteciki z mięsem i warzywami, paszteciki z kielbaskami, wyroby piekarnicze składające się z warzyw i mięsa, gotowy lunch w pudełku składający się z ryżu, z dodatkiem mięsa, ryby lub warzyw.

(111) **339697** (220) 2020 10 19 (210) 519682
 (151) 2021 03 09 (441) 2020 11 23
 (732) TARCZYŃSKI SPÓŁKA AKCYJNA, Ujeździec Mały (PL)
 (540) (znak słowny)
 (540) WEGENOS
 (510), (511) **29** kabanosy wegetariańskie, wędliny wegetariańskie, substytuty mięsa, roślinne substytuty mięsa, kielbaski wegetariańskie, paszтет warzywny, gotowe posiłki składające się głównie z substytutów mięsa, substytuty drobiu, przekąski na bazie orzechów, przekąski na bazie soi, przekąski na bazie tofu, przekąski na bazie warzyw, przystawki na bazie warzyw, przeciery warzywne, sałatki warzywne, hummus, tofu, burgery sojowe, burgery warzywne, gotowe produkty z warzyw, kotlety sojowe, kotlety z tofu, mrożone gotowe posiłki składające się głównie z warzyw, substytuty mięsa na bazie warzyw, warzywa mrożone, warzywa rosółowe, koncentraty zup, kostki bulionowe, mieszanki do zup, pasty do zup, wywar, bulion, wywar z warzyw, zupy, surowce do produkcji tłuszczu jadalnych, tłuszcze jadalne, mieszanka olejów [do celów spożywczych], oleje jadalne, przekąski na bazie mleka, przekąski na bazie sera, mięso i wędliny, mięso gotowe do spożycia, mięso gotowane, mięsa wędzone, suszone mięso, mięso mrożone, mięso liofilizowane, mięso

mielone [mięso siekane], przekąski mięsne, szynka, kabanosy, surowe kiełbasy, **30** bagietki z nadzieniem, bułki nadziewane, kanapki, chipsy [produkty zbożowe], zawijana kanapka typu wrap, paszteciki, placki z nadzieniem z warzyw, naleśniki, krakersy o smaku warzyw, puddingi, pierożki ravioli, pizza, calzone [rodzaj pizzy w kształcie pieroga], lasagne, makarony zawierające nadzienia, cheeseburgery, ciasto makaronowe nadziewane, ciasta drożdżowe z nadzieniem z warzyw, mrożone produkty z ciasta nadziewane warzywami, miękkie precele, dania gotowe suche lub w płynie, zawierające głównie ryż, muesli, dodatki glutenowe do celów kulinarnych, dodatki smakowe i przyprawy, dodatki smakowe z mięsa, przyprawy, mieszanki przypraw, przyprawy do pieczenia, marynaty, sosy, pesto [sos], zioła do celów spożywczych, preparaty do przygotowywania sosów do pieczenia, przekąski na bazie zbóż, solone wyroby piekarnicze, mięso w cieście [gotowe], kanapki z mięsem, mrożone paszteciki z mięsem i warzywami, paszteciki z kiełbaskami, wyroby piekarnicze składające się z warzyw i mięsa, gotowy lunch w pudełku składający się z ryżu, z dodatkiem mięsa, ryby lub warzyw.

(111) **339698** (220) 2020 10 19 (210) 519683

(151) 2021 03 09 (441) 2020 11 23

(732) TARCZYŃSKI SPÓŁKA AKCYJNA, Ujeździec Mały (PL)

(540) (znak słowny)

(540) VEGANOS

(510), (511) **29** kabanosy wegetariańskie, wędliny wegetariańskie, substytuty mięsa, roślinne substytuty mięsa, kiełbaski wegetariańskie, paszтет warzywny, gotowe posiłki składające się głównie z substytutów mięsa, substytuty drobiu, przekąski na bazie orzechów, przekąski na bazie soi, przekąski na bazie tofu, przekąski na bazie warzyw, przystawki na bazie warzyw, przeciery warzywne, sałatki warzywne, hummus, tofu, burgery sojowe, burgery warzywne, gotowe produkty z warzyw, kotlety sojowe, kotlety z tofu, mrożone gotowe posiłki składające się głównie z warzyw, substytuty mięsa na bazie warzyw, warzywa mrożone, warzywa rosółowe, koncentraty zup, kostki bulionowe, mieszanki do zup, pasty do zup, wywar, bulion, wywar z warzyw, zupy, surowce do produkcji tłuszczu jadalnych, tłuszcze jadalne, mieszanka olejów [do celów spożywczych], oleje jadalne, przekąski na bazie mleka, przekąski na bazie sera, mięso i wędliny, mięso gotowe do spożycia, mięso gotowane, mięsa wędzone, suszone mięso, mięso mrożone, mięso liofilizowane, mięso mielone [mięso siekane], przekąski mięsne, szynka, kabanosy, surowe kiełbasy, **30** bagietki z nadzieniem, bułki nadziewane, kanapki, chipsy [produkty zbożowe], zawijana kanapka typu wrap, paszteciki, placki z nadzieniem z warzyw, naleśniki, krakersy o smaku warzyw, puddingi, pierożki ravioli, pizza, calzone [rodzaj pizzy w kształcie pieroga], lasagne, makarony zawierające nadzienia, cheeseburgery, ciasto makaronowe nadziewane, ciasta drożdżowe z nadzieniem z warzyw, mrożone produkty z ciasta nadziewane warzywami, miękkie precele, dania gotowe suche lub w płynie, zawierające głównie ryż, muesli, dodatki glutenowe do celów kulinarnych, dodatki smakowe i przyprawy, dodatki smakowe z mięsa, przyprawy, mieszanki przypraw, przyprawy do pieczenia, marynaty, sosy, pesto [sos], zioła do celów spożywczych, preparaty do przygotowywania sosów do pieczenia, przekąski na bazie zbóż, solone wyroby piekarnicze, mięso w cieście [gotowe], kanapki z mięsem, mrożone paszteciki z mięsem i warzywami, paszteciki z kiełbaskami, wyroby piekarnicze składające się z warzyw i mięsa, gotowy lunch w pudełku składający się z ryżu, z dodatkiem mięsa, ryby lub warzyw.

(111) **339699** (220) 2020 10 19 (210) 519684

(151) 2021 03 09 (441) 2020 11 23

(732) TARCZYŃSKI SPÓŁKA AKCYJNA, Ujeździec Mały (PL)

(540) (znak słowny)

(540) WEGANOS

(510), (511) **29** kabanosy wegetariańskie, wędliny wegetariańskie, substytuty mięsa, roślinne substytuty mięsa, kiełbaski wegetariańskie, paszтет warzywny, gotowe posiłki składające się głównie z substytutów mięsa, substytuty drobiu, przekąski na bazie orzechów, przekąski na bazie soi, przekąski na bazie tofu, przekąski na bazie warzyw, przystawki na bazie warzyw, przeciery warzywne, sałatki warzywne, hummus, tofu, burgery sojowe, burgery warzywne, gotowe produkty z warzyw, kotlety sojowe, kotlety z tofu, mrożone gotowe posiłki składające się głównie z warzyw, substytuty mięsa na bazie warzyw, warzywa mrożone, warzywa rosółowe, koncentraty zup, kostki bulionowe, mieszanki do zup, pasty do zup, wywar, bulion, wywar z warzyw, zupy, surowce do produkcji tłuszczu jadalnych, tłuszcze jadalne, mieszanka olejów [do celów spo-

żywczych], oleje jadalne, przekąski na bazie mleka, przekąski na bazie sera, mięso i wędliny, mięso gotowe do spożycia, mięso gotowane, mięsa wędzone, suszone mięso, mięso mrożone, mięso liofilizowane, mięso mielone [mięso siekane], przekąski mięsne, szynka, kabanosy, surowe kiełbasy, **30** bagietki z nadzieniem, bułki nadziewane, kanapki, chipsy [produkty zbożowe], zawijana kanapka typu wrap, paszteciki, placki z nadzieniem z warzyw, naleśniki, krakersy o smaku warzyw, puddingi, pierożki ravioli, pizza, calzone [rodzaj pizzy w kształcie pieroga], lasagne, makarony zawierające nadzienia, cheeseburgery, ciasto makaronowe nadziewane, ciasta drożdżowe z nadzieniem z warzyw, mrożone produkty z ciasta nadziewane warzywami, miękkie precele, dania gotowe suche lub w płynie, zawierające głównie ryż, muesli, dodatki glutenowe do celów kulinarnych, dodatki smakowe i przyprawy, dodatki smakowe z mięsa, przyprawy, mieszanki przypraw, przyprawy do pieczenia, marynaty, sosy, pesto [sos], zioła do celów spożywczych, preparaty do przygotowywania sosów do pieczenia, przekąski na bazie zbóż, solone wyroby piekarnicze, mięso w cieście [gotowe], kanapki z mięsem, mrożone paszteciki z mięsem i warzywami, paszteciki z kiełbaskami, wyroby piekarnicze składające się z warzyw i mięsa, gotowy lunch w pudełku składający się z ryżu, z dodatkiem mięsa, ryby lub warzyw.

(111) **339700** (220) 2020 10 20 (210) 519692

(151) 2021 03 10 (441) 2020 11 23

(732) BUDNIEWSKA MAGDALENA, Warszawa (PL)

(540) (znak słowny)

(540) TWOJA KSIĘGOWA MAGDALENA BUDNIEWSKA

(510), (511) **35** księgowość, księgowość i prowadzenie ksiąg, księgowość i rachunkowość, prowadzenie księgowości przedsiębiorstwa, prowadzenie księgowości w zakresie elektronicznego transferu funduszy, rachunkowość, księgowość i audyt, rachunkowość, w szczególności księgowość, skomputeryzowana księgowość, usługi konsultingowe w zakresie księgowości podatkowej, usługi w zakresie księgowości i rachunkowości.

(111) **339701** (220) 2020 10 13 (210) 519481

(151) 2021 03 04 (441) 2020 11 16

(732) KRUSZEWSKI JACEK, Poznań (PL)

(540) (znak słowno-graficzny)

(540) KATHY

(540)



(591) czarny, złoty

(531) 27.05.01, 29.01.12

(510), (511) **20** pudełka do pakowania złożone [tworzywa sztuczne].

(111) **339702** (220) 2020 10 14 (210) 519518

(151) 2021 03 16 (441) 2020 11 30

(732) SZTORM SPÓŁKA Z OGRANICZONĄ ODPOWIEDZIALNOŚCIĄ, Warszawa (PL)

(540) (znak słowno-graficzny)

(540) SZTORM GRUPA

(540)



(591) czarny, czerwony

(531) 18.04.02, 27.05.01, 27.05.17, 29.01.12

(510), (511) **39** wypożyczanie żaglówek, czarterowanie jednostek pływających, jachtów, statków, łodzi i pojazdów wodnych, wypożyczanie łodzi motorowych, wynajmowanie łodzi, rejsy łodzią, **41** szkolenia żeglarskie, szkolenia motorowodne, prowadzenie warsztatów (szkolenia), organizacja i prowadzenie egzaminów żeglarskich, organizacja i prowadzenie

egzaminów motorowodnych, organizowanie wyścigów łodzi żaglowych, obozy rekreacyjne, obozy letnie [rozrywka i edukacja], obozy sportowe (organizowanie), organizacja imprez sportowych, organizacja zawodów żeglarskich, udostępnianie obiektów i sprzętu pływackiego, organizacja regat jachtowych, organizacja i przeprowadzanie imprez rozrywkowych.

(111) **339703** (220) 2020 10 14 (210) 519531
 (151) 2021 03 16 (441) 2020 11 30
 (732) ANTONI BŁASZAK, Warszawa (PL)
 (540) (znak słowny)
 (540) WINNICA RAJSKA
 (510), (511) **33** wino.

(111) **339704** (220) 2020 10 14 (210) 519543
 (151) 2021 03 16 (441) 2020 11 30
 (732) ZRZESZENIE TRANSPORTU PRYWATNEGO, Poznań (PL)
 (540) (znak słowno-graficzny)
 (540) ZRZESZENIE TRANSPORTU PRYWATNEGO POZNAŃ 196-22
 RADIO TAXI SUPER TAXI 61 196-22
 (540)



(591) czerwony, niebieski, biały
 (531) 18.01.21, 26.07.05, 27.05.09, 27.05.10, 27.05.17, 27.07.17, 16.01.11, 29.01.13
 (510), (511) **39** przewóz osób i towarów transportem samochodowym, transportowe usługi autobusowe, transport pasażerski, pomoc drogowa w przypadku awarii pojazdów, samochodów, holowanie, usługi kierowców, usługi związane z transportem ludzi, transport podróży, usługi taksówek, usługi w zakresie organizowania wycieczek, usługi związane z wynajmem środków transportu, przeprowadzki, transport przedmiotów wartościowych, usługi nawigacji w transporcie, usługi kurierskie, obsługa transportowa imprez, informacja o transporcie, pośrednictwo w transporcie, rezerwacja miejsc na podróż, wynajmowanie garaży, prowadzenie parkingów, wynajmowanie miejsc parkingowych, dostarczanie przesyłek, tankowanie pojazdów, prowadzenie biur podróży, pośrednictwo turystyczne, działalność agentów turystycznych, organizatorów turystyki, pilotów wycieczek i przewodników udzielanie zautomatyzowanych informacji dla klientów przez globalną sieć komputerową do przewozów osób i towarów.

(111) **339705** (220) 2020 10 14 (210) 519544
 (151) 2021 03 16 (441) 2020 11 30
 (732) GOLIK MICHAŁ, Opole (PL)
 (540) (znak słowny)
 (540) BelViso Masaż
 (510), (511) **44** fizjoterapia, masaż, salony piękności, usługi saun, usługi solariów.

(111) **339706** (220) 2020 10 15 (210) 519584
 (151) 2021 03 10 (441) 2020 11 23
 (732) PAWLACZYK-BIENIEK JOANNA GARDEN HOME, Maława (PL)
 (540) (znak słowno-graficzny)
 (540) GARDEN HOME
 (540)



(591) czarny, biały, pomarańczowy, żółty
 (531) 03.07.08, 26.02.07, 27.05.01, 29.01.14

(510), (511) **1** nawozy naturalne, preparaty stosowane w bakteriologii inne, niż do celów medycznych lub weterynaryjnych, środki chemiczne dla rolnictwa [z wyjątkiem fungicydów, herbicydów, insektycydów oraz środków przeciw pasożytom], preparaty do nawożenia gleby, gleba próchniczna, pokrycia humusowe, preparaty z mikroelementami dla roślin, kultury organizmów inne niż do celów medycznych lub weterynaryjnych, środki ochrony nasion, nawozy użyźniające glebę, preparaty do regulacji wzrostu roślin, preparaty do użyźniania gleby, **35** sprzedaż hurtowa i detaliczna w sklepach stacjonarnych i za pośrednictwem sieci Internet następujących towarów: nawozy naturalne, preparaty stosowane w bakteriologii inne, niż do celów medycznych lub weterynaryjnych, środki chemiczne dla rolnictwa [z wyjątkiem fungicydów, herbicydów, insektycydów oraz środków przeciw pasożytom], preparaty do nawożenia gleby, gleba próchniczna, pokrycia humusowe, preparaty z mikroelementami dla roślin, kultury organizmów inne, niż do celów medycznych lub weterynaryjnych, środki ochrony nasion, nawozy użyźniające glebę, preparaty do regulacji wzrostu roślin, preparaty do użyźniania gleby.

(111) **339707** (220) 2020 10 17 (210) 519619
 (151) 2021 03 10 (441) 2020 11 23
 (732) CONSULTRUST HOLDING SPÓŁKA Z OGRANICZONĄ ODPOWIEDZIALNOŚCIĄ, Warszawa (PL)
 (540) (znak słowno-graficzny)
 (540) Consultrust holding.
 (540)



(591) czarny, żółty, pomarańczowy, zielony
 (531) 29.01.14, 27.05.01, 27.05.09, 27.05.10, 27.05.17, 24.17.01, 24.17.02, 26.03.04, 26.03.05
 (510), (511) **35** usługi administracyjne w zakresie kierowania klientów na konsultacje z prawnikiem, doradztwo w zakresie marketingu, informacja marketingowa, marketing internetowy, usługi reklamowe, marketingowe i promocyjne, pomoc w prowadzeniu działalności gospodarczej, zarządzanie i administrowanie działalnością gospodarczą, usługi reklamowe, promocyjne i marketingowe, reklama, promocja, reklama i marketing stron internetowych on-line, agencje reklamowe, biura pośrednictwa pracy, doradztwo w zakresie organizacji działalności gospodarczej, doradztwo w zakresie zarządzania biznesem, doradztwo w zakresie zarządzania personelem, outsourcing [doradztwo biznesowe], rekrutacja personelu, **36** wynajem biur do coworkingu, wynajem mieszkań, wynajem powierzchni biurowej, wynajem zakwaterowania [mieszkania], zarządzanie nieruchomością, **45** doradztwo prawne, dostarczanie informacji prawnych, usługi agencji pośrednictwa w zawieraniu znajomości, usługi prawne w dziedzinie imigracji, usługi w zakresie przygotowywania dokumentów prawnych.

(111) **339708** (220) 2020 10 16 (210) 519639
 (151) 2021 03 03 (441) 2020 11 16
 (732) SOPIARZ PAWEŁ OLIXER, Ludźmierz (PL)
 (540) (znak słowno-graficzny)
 (540) OLIXER
 (540)



(531) 25.07.01, 25.07.08, 25.07.23, 27.05.01, 27.05.05, 27.05.17
 (510), (511) **29** sery wędzone i białe wytwarzane z mleka owczego i krowiego, przetwory owocowo-warzywne, w szczególności dzemy, konfiutry, smalec, grzyby konserwowe, **30** miód, **32** syropy do napojów, soki.

(111) **339709** (220) 2020 10 19 (210) 519698
 (151) 2021 03 09 (441) 2020 11 23
 (732) GRAND STRATON SPÓŁKA Z OGRANICZONĄ
 ODPOWIEDZIALNOŚCIĄ SPÓŁKA KOMANDYTOWA, Katowice (PL)
 (540) (znak słowno-graficzny)
 (540) GRAND STRATON
 (540)



(591) szary, czarny, biały
 (531) 03.01.01, 03.01.16, 03.01.24, 26.11.02, 26.11.08, 26.13.01, 27.05.01
 (510), (511) **36** agencje nieruchomości, zarządzanie nieruchomościami, administrowanie nieruchomościami, administrowanie sprawami finansowymi dotyczącymi nieruchomości, agencje pośrednictwa w handlu nieruchomościami, pośrednictwo w obrocie nieruchomościami, powiernictwo nieruchomości, usługi agencji nieruchomości związane z kupnem i sprzedażą budynków, usługi nabywania nieruchomości, usługi nabywania gruntu, wynajem nieruchomości i majątku, zarządzanie portfelem nieruchomości, ocena i wycena nieruchomości, udzielanie informacji dotyczących wyceny nieruchomości, usługi kredytowania nieruchomości, inwestowanie w nieruchomości, udzielanie pożyczek na nieruchomości, pomoc w zakupie nieruchomości, usługi w zakresie nieruchomości, planowanie inwestycji w nieruchomości, usługi finansowe w zakresie nieruchomości, doradztwo w zakresie nieruchomości, finansowanie projektów deweloperskich, nabywanie nieruchomości na rzecz osób trzecich, udzielanie informacji dotyczących rynku nieruchomości, udzielanie informacji dotyczących kwestii nieruchomości za pośrednictwem Internetu, usługi konsultacyjne dotyczące nieruchomości, usługi w zakresie wyszukiwania nieruchomości mieszkaniowych, doradztwo dotyczące inwestowania w nieruchomości, doradztwo w dziedzinie zakupu nieruchomości, **41** organizacja szkoleń, szkolenia biznesowe, przygotowywanie, organizowanie i prowadzenie warsztatów [szkolenia], szkolenia w dziedzinie zarządzania nieruchomościami.

(111) **339710** (220) 2020 10 21 (210) 519801
 (151) 2021 03 23 (441) 2020 11 30
 (732) KAPTAN FOOD SERVICE SPÓŁKA Z OGRANICZONĄ
 ODPOWIEDZIALNOŚCIĄ SPÓŁKA KOMANDYTOWA, Wolica (PL)
 (540) (znak słowno-graficzny)
 (540) Emek
 (540)



(591) brązowy
 (531) 05.03.16, 05.03.13, 27.05.01, 29.01.07
 (510), (511) **30** chleb, świeży chleb, chleb bezdrożdżowy, chleb pita, chleb chrupki, chleb naan (chleb indyjski), chleb razowy, chleb żytni, chleb bezglutenowy, chleb wielozbożowy, paluszki chlebowe, chleb w kształcie placków, chleb z ziarnami soi, chleb wstępnie upieczony, chleb i bułki, chleb z przyprawami, przekąski składające się głównie z chleba, prażony chleb w postaci cienkich plądów, mąka, tortilla, lawasz.

(111) **339711** (220) 2020 10 22 (210) 519849
 (151) 2021 03 10 (441) 2020 11 23
 (732) WARSZAWSKIE PRZEDSIĘBIORSTWO GEODEZYJNE
 SPÓŁKA AKCYJNA, Warszawa (PL)
 (540) (znak słowno-graficzny)
 (540) WPG S.A.
 (540)



(591) czerwony, czarny
 (531) 26.03.01, 26.04.09, 27.05.01, 29.01.12
 (510), (511) **9** geodezyjne taśmy miernicze, łąty niwelacyjne (przyrządy geodezyjne), oprogramowanie do map, przyrządy do pomiarów geodezyjnych, spodarki do celów geodezyjnych, stoliki miernicze (przyrządy geodezyjne), urządzenia i przyrządy geodezyjne, urządzenia kartograficzne, **35** usługi reprograficzne, **36** usługi w zakresie wyceny nieruchomości, **42** usługi projektowania map, przygotowanie map cyfrowych, usługi digitalizacji map, analizy komputerowe, analizy naukowe wspomagane komputerowo, badania dotyczące planowania urbanistycznego, badania w dziedzinie technologii prowadzone przez inżynierów, ekspertyzy w zakresie technologii, kartografia i odwzorowanie, opracowywanie projektów technicznych, opracowywanie projektów technicznych do projektów budowlanych, planowanie projektów technicznych, planowanie projektów technicznych w dziedzinie inżynierii, pomiary, badania i eksploracja, pomiary geodezyjne, prowadzenie badań inżynierskich, przemysłowe analizy i usługi badawcze, przygotowywanie raportów technicznych, przygotowywanie rysunków technicznych, sondowanie geologiczne działek budowlanych, sporządzanie raportów technicznych, sporządzanie raportów technologicznych, usługi doradcze w zakresie geotechniki, usługi doradcze związane z urbanistyką, usługi inżynierskie w dziedzinie technologii budowlanej, usługi kartograficzne, usługi naukowo-technologiczne, usługi pomiarów technicznych, usługi profesjonalne związane z projektami architektonicznymi, usługi w zakresie badań technicznych, usługi w zakresie ekspertyz technologicznych, usługi w zakresie miernictwa geodezyjnego, usługi zarządzania projektami inżynierskimi.

(111) **339712** (220) 2020 10 22 (210) 519854
 (151) 2021 03 10 (441) 2020 11 23
 (732) EKO-PROJEKT SPÓŁKA Z OGRANICZONĄ
 ODPOWIEDZIALNOŚCIĄ SPÓŁKA KOMANDYTOWA, Poznań (PL)
 (540) (znak słowno-graficzny)
 (540) P eko-Projekt Environmental consultants
 (540)



(591) zielony, biały, szary
 (531) 26.04.04, 26.04.18, 27.05.10, 29.01.13
 (510), (511) **41** organizacja szkoleń, szkolenia biznesowe, szkolenia edukacyjne, szkolenia przemysłowe, szkolenie zaawansowane, kursy szkoleniowe, organizowanie szkoleń biznesowych, zapewnianie szkoleń online, nauczanie i szkolenia, usługi szkolenia personelu, szkolenia dla dorosłych, prowadzenie warsztatów [szkolenia], szkolenie i instruktaż, zapewnianie kursów szkoleniowych, organizowanie kursów szkoleniowych, organizowanie seminariów szkoleniowych, prowadzenie seminariów szkoleniowych, organizowanie programów szkoleniowych, produkcja filmów szkoleniowych, usługi szkoleniowe wspomagane komputerowo, usługi edukacyjne i szkoleniowe, usługi szkoleniowe dla przemysłu, kursy szkoleniowe z zakwaterowaniem, usługi instruktażowe i szkoleniowe, produkcja szkoleniowych filmów wideo, organizowanie komputerowych kursów szkoleniowych, warsztaty w celach szkoleniowych, zapewnianie kursów szkoleniowych online, przygotowanie prezentacji do celów szkoleniowych, organizowanie pokazów w celach szkoleniowych, organizowanie i prowadzenie warsztatów szkoleniowych, organizo-

wanie konkursów w celach szkoleniowych, organizowanie zjazdów w celach szkoleniowych, publikowanie przewodników edukacyjnych i szkoleniowych, organizacja i przeprowadzanie imprez szkoleniowych, organizacja i przeprowadzanie seminariów szkoleniowych, usługi doradcze dotyczące edukacji i szkoleń, kursy szkoleniowe w dziedzinie nauk ścisłych, **42** badania środowiska, pomiary środowiskowe, ocena zagrożeń środowiskowych, testowanie zagrożenia hałasem środowiska, kompilacja informacji dotyczących środowiska, badania dotyczące ochrony środowiska, usługi monitoringu środowiska naturalnego, doradztwo w zakresie ochrony środowiska, usługi doradcze dotyczące ochrony środowiska, gromadzenie informacji dotyczących środowiska naturalnego, pomiary środowiska w obrębie budynków, projektowanie budynków o kontrolowanym środowisku, analiza powietrza w środowisku budowlanym, monitoring środowiskowy obszarów składowania odpadów, monitoring środowiskowy terenów utylizacji odpadów, kompilacja informacji dotyczących warunków środowiskowych, usługi konsultacyjne dotyczące planowania środowiskowego, usługi konsultacyjne w zakresie środowiska naturalnego, teledetekcja lotnicza związana z badaniami środowiska, konsultacja techniczna w dziedzinie inżynierii środowiska, usługi doradcze w zakresie zanieczyszczenia środowiska, usługi badawcze w zakresie ochrony środowiska, badania w zakresie ochrony środowiska naturalnego, usługi doradcze związane z bezpieczeństwem środowiska, usługi inżynierskie w dziedzinie technologii środowiskowej, testowanie wibracji w odniesieniu do środowiska naturalnego, doradztwo techniczne w dziedzinie nauk o środowisku, zdalny monitoring powietrzny związany z badaniami środowiska, usługi w zakresie oceny oddziaływania na środowisko, usługi w zakresie badań i kontroli środowiska naturalnego, testowanie emisji spalin w odniesieniu do środowiska naturalnego, pomiary parametrów środowiska wewnątrz struktur inżynierii wodno-ładowej, monitorowanie wydarzeń mających wpływ na środowisko w obrębie budynków, monitorowanie działań mających wpływ na środowisko w obrębie budynków, usługi doradcze związane z badaniami w dziedzinie ochrony środowiska, usługi doradcze w zakresie sieci komputerowych stosujących różne środowiska oprogramowania, usługi w zakresie badań środowiskowych w celu wykrywania zanieczyszczeń wody, udostępnianie danych technologicznych na temat innowacji mających na uwadze ochronę środowiska, monitorowanie wydarzeń mających wpływ na środowisko w obrębie struktur inżynierii wodno-ładowej, monitorowanie działań mających wpływ na środowisko w obrębie konstrukcji inżynierii wodno-ładowej, analizy wody, kontrola jakości dla osób trzecich, nadzór i inspekcja techniczna, testowanie filtrów, testy inżynierskie.

(111) **339713** (220) 2020 10 22 (210) 519863
 (151) 2021 03 16 (441) 2020 11 30
 (732) KANCELARIA PATRONUS SPÓŁKA Z OGRANICZONĄ ODPOWIEDZIALNOŚCIĄ, Wrocław (PL)
 (540) (znak słowno-graficzny)
 (540) PS PATRONUS Kancelaria Prawna
 (540)



(531) 27.05.01, 27.05.22, 26.11.01, 26.11.08, 26.04.01, 26.04.05
 (510), (511) **45** usługi prawne.

(111) **339714** (220) 2020 10 22 (210) 519886
 (151) 2021 03 16 (441) 2020 11 30
 (732) MICHAŁEC NORBERT, Görlitz (DE)
 (540) (znak słowny)
 (540) GLASTICK
 (510), (511) **3** aerozole czyszczące, detergenty, detergenty do użytku w gospodarstwie domowym, mieszanki do mycia okien, mieszanki do czyszczenia ubikacji, płyny do czyszczenia, płyny do mycia naczyń, płynne detergenty do zmywarek, oleje czyszczące, odplamiacz, preparaty chemiczne do czyszczenia do użytku domowego, preparaty czyszczące do czyszczenia rur kanalizacyjnych, preparaty czyszczące w postaci pianek, preparaty do nadawania połysku, preparaty do odbarwiania, preparaty do odnawiania i polerowania,

preparaty do prania, preparaty myjące, preparaty myjące do pojazdów, preparaty odtłuszczające do celów domowych, preparaty wybielające do użytku domowego, proszek do zmywarek, proszki do prania, preparaty myjące, preparaty myjące do pojazdów, preparaty odtłuszczające do celów domowych, preparaty wybielające do użytku domowego, proszek do zmywarek, proszki do prania, produkty do usuwania plam, produkty do udrażniania odpływów i zlewów, ściereczki nasączone preparatem czyszczącym do czyszczenia okularów, ściereczki nasączone detergentami, do czyszczenia, środki do czyszczenia mebli, środki czyszczące, środki czyszczące do celów gospodarstwa domowego, środki do czyszczenia pojazdów, środki do czyszczenia toalet, środki do polerowania, środki do zmywania naczyń, środki nadające połysk do czyszczenia okien, środki zapachowe do celów domowych, tabletki do zmywarek, żele do mycia toalet, dodatki do prania, kulki do prania z detergentem, spryskiwacze szyb samochodowych (płyny do-), preparaty do udrażniania rur, mieszanki do nabłyszczania podłóg, pasty do mebli, pasta do podłogi, preparaty do czyszczenia podłóg.

(111) **339715** (220) 2020 10 22 (210) 519888
 (151) 2021 03 09 (441) 2020 11 23
 (732) MICHAŁEC NORBERT, Görlitz (DE)
 (540) (znak słowny)
 (540) STRIKAIR
 (510), (511) **3** aerozole czyszczące, detergenty, detergenty do użytku w gospodarstwie domowym, mieszanki do mycia okien, mieszanki do czyszczenia ubikacji, płyny do czyszczenia, płyny do mycia naczyń, płynne detergenty do zmywarek, oleje czyszczące, odplamiacz, preparaty chemiczne do czyszczenia do użytku domowego, preparaty czyszczące do czyszczenia rur kanalizacyjnych, preparaty czyszczące w postaci pianek, preparaty do nadawania połysku, preparaty do odbarwiania, preparaty do odnawiania i polerowania, preparaty do prania, preparaty myjące, preparaty myjące do pojazdów, preparaty odtłuszczające do celów domowych, preparaty wybielające do użytku domowego, proszek do zmywarek, proszki do prania, produkty do usuwania plam, produkty do udrażniania odpływów i zlewów, ściereczki nasączone preparatem czyszczącym do czyszczenia okularów, ściereczki nasączone detergentami, do czyszczenia, środki do czyszczenia mebli, środki czyszczące, środki czyszczące do celów gospodarstwa domowego, środki do czyszczenia pojazdów, środki do czyszczenia toalet, środki do polerowania, środki do zmywania naczyń, środki nadające połysk do czyszczenia okien, środki zapachowe do celów domowych, tabletki do zmywarek, żele do mycia toalet, dodatki do prania, kulki do prania z detergentem, spryskiwacze szyb samochodowych (płyny do-), preparaty do udrażniania rur, preparaty zapachowe, pokojowe spraye zapachowe, środki zapachowe do samochodów, środki odświeżające powietrze (zapachowe), preparaty higieniczne w postaci środków toaletowych.

(111) **339716** (220) 2020 10 26 (210) 519979
 (151) 2021 03 17 (441) 2020 11 30
 (732) SZYMAŃSKI MARCIN 4 VALUES, Prądnik Korzkiewski (PL)
 (540) (znak słowno-graficzny)
 (540) SPORT ADVENTURE ŁOWCY PRZYGÓD
 (540)



(591) biały, żółty, czarny
 (531) 29.01.13, 27.05.01, 06.01.01, 06.01.02, 06.01.04, 17.05.21, 26.01.01, 26.01.03, 26.01.12
 (510), (511) **39** organizacja wycieczek, organizacja wycieczek turystycznych, organizacja wycieczek ze zwiedzaniem, organizowanie i przeprowadzanie wypraw do dżungli i na safari, organizowanie i przeprowadzanie wypraw kajakiem, organizowanie transportu, organizowanie transportu wakacyjnego, organizowanie wycieczek autokarowych,

organizowanie wycieczek jednodniowych, organizowanie wycieczek z przewodnikiem, organizowanie wycieczek zagranicznych, organizowanie wycieczek ze zwiedzaniem miasta, udostępnianie pojazdów na wycieczki i wyprawy, usługi świadczone przez przewodników turystycznych, zwiedzanie turystyczne, **41** administrowanie [organizacja] usługami rozrywkowymi, kursy edukacyjne z zakwaterowaniem związane z kajakarstwem, kursy edukacyjne z zakwaterowaniem związane z wędrówkami górskimi, kursy szkoleniowe z zakwaterowaniem, nauczanie, trening i instruktaz sportowy, obozy sportowe, organizacja i prezentacja widowisk, organizacja i przeprowadzanie aktywności rozrywkowych, organizacja i przeprowadzanie imprez rozrywkowych, organizacja i przeprowadzanie wydarzeń sportowych, organizacja imprez sportowych, organizowanie grupowych zajęć rekreacyjnych, organizowanie zajęć rekreacyjnych, organizowanie zawodów sportowych, prowadzenie zajęć poprawiających kondycję fizyczną, prowadzenie wycieczek wspinaczkowych z przewodnikiem, prowadzenie wycieczek z przewodnikiem, szkolenia sportowe, szkolenie w zakresie sprawności fizycznej, udzielanie informacji związanych ze sportem, usługi edukacyjne dotyczące sprawności fizycznej, usługi edukacyjne, rozrywkowe i sportowe, usługi rezerwacji biletów na atrakcje i wydarzenia edukacyjne, rozrywkowe i sportowe, usługi sportowe, usługi treningowe siłowe i poprawiające kondycję, usługi rozrywkowe.

(111) **339717** (220) 2020 10 28 (210) 520117
 (151) 2021 03 23 (441) 2020 12 07
 (732) RENTCARS.PL SPÓŁKA Z OGRANICZONĄ ODPOWIEDZIALNOŚCIĄ, Rokiętница (PL)
 (540) (znak słowno-graficzny)
 (540) RentCars pl wypożyczalnia samochodów
 (540)



(591) czarny, biały, zielony
 (531) 18.01.09, 27.05.01, 29.01.13, 26.01.01, 26.01.18, 26.11.01
 (510), (511) **39** pojazdy (wypożyczanie).

(111) **339718** (220) 2020 10 20 (210) 519707
 (151) 2021 03 10 (441) 2020 11 23
 (732) NOWAK MICHAŁ, Poznań (PL)
 (540) (znak słowny)
 (540) CONNECTPRO
 (510), (511) **37** budowa i konserwacja rurociągów, budowa stoisk i sklepów targowych, budownictwo, instalacja, konserwacja i naprawa maszyn, instalowanie i naprawa alarmów przeciwwłamaniowych, instalowanie i naprawa telefonów, instalowanie i naprawa urządzeń elektrycznych, instalowanie oraz naprawa urządzeń klimatyzacyjnych, instalowanie, konserwacja i naprawa sprzętu komputerowego, konserwacja i naprawy pojazdów silnikowych, konserwacja pojazdów, konsultacje budowlane, montaż i naprawa instalacji alarmowych przeciwpożarowych, nadzór budowlany, naprawa zamków, smarowanie pojazdów, układanie kabli, układanie nawierzchni drogowych, usługi elektryków, usługi napraw awarii pojazdów, wynajem koparek, wynajem sprzętu budowlanego, **38** informacja o telekomunikacji, komunikacja radiowa, komunikacja za pośrednictwem sieci światłowodowych, komunikacja za pośrednictwem telefonów komórkowych, łączność poprzez terminale komputerowe, nadawanie bezprzewodowe, nadawanie telewizji kablowej, transfer strumieniowy danych, transmisja plików cyfrowych, transmisja programów radiowych, transmisja programów telewizyjnych, transmisja satelitarna, transmisja wideo na żądanie, usługi przywoławcze [radio, telefon lub inne środki łączności elektronicznej], usługi telefoniczne, usługi telekonferencyjne, usługi trasowania i podłączania do sieci telekomunikacyjnej, wynajem sprzętu telekomunikacyjnego, zapewnianie dostępu do globalnych sieci komputerowych, **42** analizy systemów komputerowych, badania dotyczące technologii telekomunikacyjnych, badania techniczne, badania w dziedzinie budownictwa, doradztwo dotyczące bezpieczeństwa komputerowego, doradztwo w dziedzinie bezpieczeństwa danych, doradztwo w dziedzinie bezpieczeństwa internetowego, doradztwo w zakresie oprogramowania komputerowego, doradztwo w zakresie projektowania i rozbudowy

sprzętu komputerowego, doradztwo w zakresie projektowania stron internetowych, instalacja oprogramowania komputerowego, kalibrowanie [pomiar], konserwacja oprogramowania komputerowego, miernictwo [pomiar], monitoring systemów komputerowych przy użyciu dostępu zdalnego, opracowywanie projektów technicznych, pomiary geodezyjne, programowanie komputerów, projektowanie budowlane, projektowanie oprogramowania komputerowego, projektowanie systemów komputerowych, tworzenie i utrzymywanie stron internetowych dla osób trzecich, tworzenie platform komputerowych, usługi doradcze w dziedzinie technologii, usługi doradcze w dziedzinie technologii komputerowej, usługi doradcze w dziedzinie technologii telekomunikacyjnej, usługi inżynierskie, usługi kartograficzne, usługi konsultacyjne w dziedzinie technologii informacyjnej, usługi podmiotów zewnętrznych w dziedzinie informatyki.

(111) **339719** (220) 2020 10 20 (210) 519711
 (151) 2021 03 10 (441) 2020 11 23
 (732) BIOTECH SPÓŁKA Z OGRANICZONĄ ODPOWIEDZIALNOŚCIĄ, Rzeszów (PL)
 (540) (znak słowno-graficzny)
 (540) ORTOKOL
 (540)



(591) niebieski, pomarańczowy
 (531) 02.01.23, 27.05.01, 29.01.12, 02.01.16
 (510), (511) **5** kolagen do celów medycznych.

(111) **339720** (220) 2020 10 20 (210) 519745
 (151) 2021 03 10 (441) 2020 11 23
 (732) DADELO SPÓŁKA AKCYJNA, Bydgoszcz (PL)
 (540) (znak słowny)
 (540) OXFELD
 (510), (511) **12** rowery, rowery elektryczne, części konstrukcyjne rowerów, ramy do rowerów, opony rowerowe, akcesoria do rowerów do przewożenia bagażu, akcesoria do rowerów do przewożenia napojów, kosze przystosowane do rowerów, sakwy rowerowe, torby rowerowe, uchwyty do bidonów rowerowych.

(111) **339721** (220) 2020 10 21 (210) 519748
 (151) 2021 03 09 (441) 2020 11 23
 (732) BRAINCAMP.PL SPÓŁKA Z OGRANICZONĄ ODPOWIEDZIALNOŚCIĄ, Radom (PL)
 (540) (znak słowny)
 (540) Zryty Beret
 (510), (511) **9** publikacje elektroniczne, nagrania audio i wideo, książki audio, podcasty, e-booki, biuletyny elektroniczne do pobrania, edukacyjne materiały na zajęcia, do pobrania, publikacje w formie elektronicznej do pobrania, muzyka, filmy i inne rodzaje elektronicznych publikacji tekstowych i obrazowych utrwalone na nośnikach, **35** usługi reklamowe, usługi reklamowe i marketingowe świadczone za pośrednictwem bloga, usługi sprzedaży detalicznej i/lub hurtowej oraz usługi w zakresie gromadzenia w celu sprzedaży korespondencyjnej i z wykorzystaniem telekomunikacji następujących towarów: e-booki, publikacje elektroniczne, edukacyjne materiały do pobrania, książki, książki audio, książki elektroniczne do pobrania, poradniki [podręczniki], podręczniki edukacyjne, odzież, odzież męska, odzież damska, odzież dziecięca, **41** nauczanie i szkolenia, udostępnianie publikacji elektronicznych online (nie do pobrania), przygotowywanie, organizowanie i prowadzenie warsztatów [szkolenia], pisanie i publikowanie tekstów, innych niż teksty reklamowe, edukacja online z komputerowej bazy danych lub za pomocą Internetu czy ekstranetów, elektroniczna publikacja tekstów i druków, innych niż reklamowe, w Internecie, publikowanie materiałów multimedialnych online, publikowanie tekstów edukacyjnych, zapewnianie szkoleń online, zapewnianie kursów szkoleniowych online, usługi nauki na odległość świadczone online, udzielanie informacji edukacyjnych online z komputerowej bazy danych lub za pośrednictwem Internetu, organizacja webinarów.

(111) **339722** (220) 2020 10 21 (210) 519749
 (151) 2021 03 09 (441) 2020 11 23
 (732) BRAINCAMP.PL SPÓŁKA Z OGRANICZONĄ
 ODPOWIEDZIALNOŚCIĄ, Radom (PL)
 (540) (znak graficzny)
 (540)
 (540)



(531) 02.09.04, 02.09.07, 02.09.08, 09.07.05, 26.13.01
 (510), (511) **9** publikacje elektroniczne, nagrania audio i wideo, książki audio, podcasty, e-booki, biuletyny elektroniczne do pobrania, edukacyjne materiały na zajęcia, do pobrania, publikacje w formie elektronicznej do pobrania, muzyka, filmy i inne rodzaje elektronicznych publikacji tekstowych i obrazowych utrwalone na nośnikach, **35** usługi reklamowe, usługi reklamowe i marketingowe świadczone za pośrednictwem bloga, usługi sprzedaży detalicznej i/lub hurtowej oraz usługi w zakresie gromadzenia w celu sprzedaży korespondencyjnej i z wykorzystaniem telekomunikacji następujących towarów: e-booki, publikacje elektroniczne, edukacyjne materiały do pobrania, książki, książki audio, książki elektroniczne do pobrania, poradniki [podręczniki], podręczniki edukacyjne, odzież męska, odzież damska, odzież dziecięca, **41** nauczanie i szkolenia, udostępnianie publikacji elektronicznych on-line (nie do pobrania), przygotowywanie, organizowanie i prowadzenie warsztatów [szkolenia], pisanie i publikowanie tekstów, innych niż teksty reklamowe, edukacja online z komputerowej bazy danych lub za pomocą Internetu czy ekstranetów, elektroniczna publikacja tekstów i druków, innych niż reklamowe, w Internecie, publikowanie materiałów multimedialnych online, publikowanie tekstów edukacyjnych, zapewnianie szkoleń online, zapewnianie kursów szkoleniowych online, usługi nauki na odległość świadczone online, udzielanie informacji edukacyjnych online z komputerowej bazy danych lub za pośrednictwem Internetu, organizacja webinarów.

(111) **339723** (220) 2020 10 21 (210) 519768
 (151) 2021 03 16 (441) 2020 11 30
 (732) PISZER MARTA, Świnoujście (PL)
 (540) (znak słowno-graficzny)
 (540) HAIR ATELIER WŁOS ROZSĄDKU
 (540)



(591) czarny, żółty, brązowy, biały
 (531) 14.07.20, 26.11.01, 26.11.08, 27.05.01, 29.01.14
 (510), (511) **44** fryzjerstwo, fryzjerstwo męskie, męskie salony fryzjerskie, salony fryzjerskie, usługi fryzjerskie, usługi męskich salonów fryzjerskich, usługi salonów fryzjerskich, usługi salonów fryzjerskich dla kobiet, usługi salonów fryzjersko-kosmetycznych, usługi salonu fryzjerskiego dla dzieci, usługi salonu fryzjerskiego dla mężczyzny.

(111) **339724** (220) 2020 10 21 (210) 519769
 (151) 2021 03 16 (441) 2020 11 30
 (732) MCC CONSULTING SPÓŁKA Z OGRANICZONĄ
 ODPOWIEDZIALNOŚCIĄ, Żyrardów (PL)
 (540) (znak graficzny)

(540)
 (540)



(591) niebieski, zielony, biały, ciemnoniebieski, czerwony
 (531) 05.01.06, 05.01.12, 05.11.01, 02.01.14, 03.11.03, 26.13.25, 29.01.15
 (510), (511) **41** prowadzenie blogów on-line, w tym blogów o tematyce odżywiania się, zdrowego trybu życia, rozrywki, podróżowania oraz filozofii, stylu i sposobu życia, prowadzone za pośrednictwem mediów społecznościowych usługi edukacyjne odnośnie odżywiania się, zdrowego trybu życia, rozrywki, podróżowania oraz filozofii, stylu i sposobu życia, usługi nauczania, edukacji i oświaty, w tym w obszarze odżywiania się, zdrowego trybu życia, rozrywki, podróżowania oraz filozofii, stylu i sposobu życia, organizowanie imprez rozrywkowych, organizowanie eventów i spotkań okolicznościowych, organizowanie i prowadzenie koncertów, organizowanie i prowadzenie szkoleń, organizowanie i prowadzenie warsztatów, sympozjów, seminariów, kongresów, konferencji, kolokwium oraz innych forów naukowych, edukacyjnych i oświatowych, organizowanie wystaw w celach kulturalnych lub edukacyjnych, kształcenie praktyczne [pokazy], usługi nauczania, edukacji i oświaty, usługi prowadzenia wycieczek z przewodnikiem, usługi nauczania, prowadzenia specjalistycznych szkoleń, kursów, seminariów, konferencji, dotyczących tematyki medycyny podróży, kończących się wydaniem certyfikatu, szczególnie placówkom medycznym, szkolenie zawodowe, głównie w dziedzinie medycyny i farmacji, kosmetologii, rehabilitacji, rekreacji, zachowania zdrowia, usługi w zakresie wydawnictw innych niż reklamowe, kursy korespondencyjne, nauczanie indywidualne, publikowanie on-line książek, czasopism, opracowań, rozpraw i tekstów naukowych, edukacyjnych i oświatowych, w tym w obszarze odżywiania się, zdrowego trybu życia, rozrywki, podróżowania oraz filozofii, stylu i sposobu życia, pisanie i publikowanie tekstów innych niż teksty reklamowe, w tym w obszarze odżywiania się, zdrowego trybu życia, rozrywki, podróżowania oraz filozofii, stylu i sposobu życia, planowanie i organizowanie konkursów, udostępnianie obiektów i sprzętu do prowadzenia szkoleń edukacyjnych, pokazywania filmów, widowisk, muzyki, prowadzenie specjalistycznych kursów językowych, pozaszkolne formy edukacji.

(111) **339725** (220) 2020 10 21 (210) 519770
 (151) 2021 03 03 (441) 2020 11 16
 (732) BOROWIK MICHAŁ FOUNDATION, Zamość (PL)
 (540) (znak słowny)
 (540) Polish Art NOW

(510), (511) **16** afisze, albumy, atlasy, periodyki, fotografie, mapy, kalendarze, katalogi, litograficzne przedmioty sztuki, obrazy, plany, prospekty, ryty, książki, rysunki, wydawnictwa z zakresu kultury i sztuki, **35** usługi w zakresie sprzedaży dzieł sztuki takich jak: obrazy, rzeźby, rysunki, grafiki, fotografie, tkaniny i inne wyroby artystyczne, organizowanie wystaw wyrobów artystycznych i dzieł sztuki w celach handlowych lub reklamowych, usługi agencyjne i przedstawicielskie, organizacja wystaw handlowych, organizowanie aukcji, pośrednictwo w handlu dziełami sztuki i antykami, usługi komisowe w zakresie dzieł sztuki i publikacji, **41** organizowanie i prowadzenie warsztatów, pracowni, szkoleń, seminariów, sympozjów, konkursów edukacyjnych lub rozrywkowych w dziedzinie sztuki, prezentacja działalności artystycznej, usługi związane z wystawianiem i wspomaganie przedstawień artystycznych, organizacja pokazów i wystaw dzieł sztuki współczesnej, w tym malarstwa, rzeźby, rysunku, instalacji, filmów i performance'ów, organizowanie i prowadzenie wystaw, konkursów, konferencji, kongresów, seminariów z dziedziny sztuki, publikowanie tekstów z dziedziny sztuki, usługi muzeów, usługi galerii sztuki, wystawy sztuki, usługi w zakresie opracowania graficznego, inne niż do celów reklamowych.

(111) **339726** (220) 2020 10 17 (210) 519775
 (151) 2021 03 12 (441) 2020 11 23
 (732) DZIEWULSKI REMIGIUSZ, Warszawa (PL)
 (540) (znak słowno-graficzny)
 (540) MIĘDZYNARODOWE STUDIUM DZIEWULSKICH
 (540)



(591) niebieski, biały, czarny
 (531) 02.01.01, 02.09.01, 02.09.04, 02.09.07, 02.09.08, 27.05.01,
 29.01.04, 29.01.06, 29.01.08
 (510), (511) **41** usługi edukacyjne, edukacyjne usługi doradcze, usługi doradztwa edukacyjnego, usługi instytucji edukacyjnych, usługi edukacji dla dorosłych, usługi informacyjne dotyczące edukacji, usługi edukacyjne w zakresie sztuki, usługi w zakresie edukacji i nauczania, usługi edukacyjne związane z modelowaniem, usługi edukacyjne w zakresie sztuki teatralnej, usługi edukacyjne w postaci szkół kosmetycznych, usługi placówek edukacyjnych zapewniających kursy instruktorskie, usługi edukacyjne w zakresie zapewniania kursów instruktorskich, usługi w zakresie wystaw w celach edukacyjnych, usługi szkoleń, szkolenia edukacyjne, szkolenia zaawansowane, kursy szkoleniowe, organizacja szkoleń, szkolenia dla dorosłych, szkolenie i instruktaż, usługi edukacyjne w zakresie charakteryzacji, usługi edukacyjne w zakresie wizażu, usługi edukacyjne w zakresie stylizacji, usługi edukacyjne w zakresie efektów specjalnych.

(111) **339727** (220) 2020 10 22 (210) 519803
 (151) 2021 03 16 (441) 2020 11 30
 (732) ROWICKI PAWEŁ, Warszawa (PL)
 (540) (znak słowno-graficzny)
 (540) ROVICKY Designer
 (540)

**ROVICKY
 Designer**

(531) 27.05.01
 (510), (511) **18** laski, kijki marszowe i trekkingowe, parasole i parasolki, skóra i imitacja skóry, skóry zwierzęce i skóry surowe oraz wyroby z tych materiałów, walizy, torby podróżne, torby, portfele i inne artykuły służące do przenoszenia, wyroby rymarskie, bicze i ubrania dla zwierząt, laski do chodzenia, parasolki i parasole (duże), **25** części odzieży, obuwia i nakryć głowy, nakrycia głowy, obuwie, odzież.

(111) **339728** (220) 2020 10 22 (210) 519811
 (151) 2021 03 16 (441) 2020 11 30
 (732) TOMALKA WOJCIECH MEDIA, Jarocin (PL)
 (540) (znak słowny)
 (540) WOJAN
 (510), (511) **16** długopisy kolorowe, kokardy papierowe, kreda, kreślarskie szablony, książki do rysowania, linijki, materiały do rysowania, matryce, ołówki, papier rysunkowy, pastele, pędzle, pisaki kolorowe, plakietki papierowe, przybory do szkicowania, rozetki papierowe, tusz kreślarski, wałki do farb, wstążki papierowe, zestawy do malowania dla dzieci, artykuły biurowe, etykiety na prezenty, etykiety z papieru, folie klejące do artykułów papierniczych, kalendarze kieszonek, kartki okolicznościowe, koperty, markery, pisaki, naklejki, nalepki, obwoluty na dokumenty, okładki na zeszyty ćwiczeń, pamiętniki, dzienniki, papeteria zapachowa, podkładki na biurko,

przybory na biurko, przyrządy do rysowania, pudełka na artykuły piśmienne, skoroszyty i segregatory, skorowidze, szablony [artykuły piśmienne], szkicowniki, szkolne zeszyty, teczki [artykuły papiernicze], terminarze, zakładki do książek, zakładki samoprzylepne, zestawy na biurko, **18** torby na odzież sportową, etui na karty kredytowe, plecaki, portfele, portmonetki, saszetki biodrowe, teczki i aktówki, torby na zakupy, torby uniwersalne, worki, sakiewki, parasole, **24** brokaty, dzianina, materiały do produkcji odzieży, tkaniny drukowane, bielizna pościelowa i koce, pościel, ręczniki, tekstylne artykuły kąpielowe, **25** bandany, chusty na głowę, czapki bejsbolówki, czapki bez daszków, czapki dziane, czapki i czapeczki sportowe, czapki z daszkiem, czapki z pomponem, daszki, kapelusze plażowe, kaszkieciki, opaski na głowę, apaszki, bluzki, bluzy dresowe, bluzy sportowe, bojówki, bryczesy, chinosy, dżinsy, getry, golfy, kamizelki, kaptury, kąpielówki, kombinezony, kostiumy, koszule, koszulki bez rękawów, koszulki polo, koszulki z krótkim rękawem, krawaty, krótkie spodnie, kurtki, legginsy, muszki, obcisłe topy bez ramiączek, odzież męska, damska i dziecięca, podkoszulki, polary, poszetki, skarpetki, spodnie, spódnice, spodnie, swetry, szaliki, szelki, szorty, ubrania codzienne, wiatrówki, **28** artykuły sportowe, deskorolki, dyski sportowe, futerały w postaci kołczanów na przyrządy sportowe, gry sportowe, piłki do ćwiczeń, piłki do siatkówki, piłki sportowe, sprzęt sportowy, torby przystosowane do noszenia sprzętu sportowego, worki treningowe, maskotki, **35** usługi sprzedaży detalicznej związane ze sprzedażą odzieży i dodatków odzieżowych, usługi handlu detalicznego w zakresie akcesoriów mody, usługi sprzedaży detalicznej w związku z tkaninami, usługi sprzedaży detalicznej w związku z sprzętem sportowym, usługi sprzedaży detalicznej w związku z artykułami sportowymi, udostępnianie i wynajem przestrzeni reklamowej w Internecie, doradztwo w zakresie promocji sprzedaży, **38** emisja filmów za pośrednictwem Internetu, emisja treści wideo, nadawanie cyfrowych treści audio, nadawanie muzyki, nadawanie programów za pośrednictwem Internetu, transmisja podcastów, komunikacja za pośrednictwem blogów online, udostępnianie internetowego forum dyskusyjnego, transmisja wideo na żądanie, **41** elektroniczna publikacja tekstów i druków, innych niż reklamowe, w Internecie, pisanie tekstów [innych niż teksty reklamowe], publikacja kalendarzy imprez, publikacja recenzji online w dziedzinie rozrywki, publikacje multimedialne, publikowanie fotografii, publikowanie plakatów, publikowanie recenzji, udostępnianie publikacji on-line, usługi pisania blogów, usługi pisania tekstów, zapewnianie recenzji użytkowników w celach rozrywkowych lub kulturalnych, doradztwo w zakresie planowania imprez specjalnych, dostarczanie rozrywki drogą radiową, fotoreportaże, dyskoteki, informacja o rozrywce, konkursy muzyczne, organizacja i prezentacja widowisk, organizacja i przeprowadzanie imprez rozrywkowych, organizowanie konkursów, organizowanie rozrywki, prowadzenie imprez rozrywkowych, rozrywka on-line, zajęcia sportowe i kulturalne.

(111) **339729** (220) 2020 10 22 (210) 519817
 (151) 2021 03 16 (441) 2020 11 30
 (732) AGROSIMEX SPÓŁKA Z OGRANICZONĄ ODPOWIEDZIALNOŚCIĄ, Goliary (PL)
 (540) (znak słowny)
 (540) ENDURIN

(510), (511) **1** środki chemiczne dla rolnictwa i leśnictwa z wyjątkiem fungicydów, herbicydów, insektycydów oraz środków przeciw pasożytom, chemiczne środki do ochrony roślin i nasion z wyjątkiem fungicydów, herbicydów, insektycydów oraz środków przeciw pasożytom, adiuwanty dla środków ochrony roślin, surfaktanty, adiuwanty olejowe i ich pochodne, adiuwanty mineralne, siarczan amonowy, nawozy ogrodnicze i rolnicze, nawozy sztuczne i naturalne, nawozy użyźniające glebę, koncentraty nawozowe, nawóz ptasi guano, torf jako nawóz surowce mineralne przeznaczone dla przemysłu i rolnictwa, dolomit, glikokrzemiany, serycyt, siarczany, fosforany, superfosfaty, karbonyl do ochrony roślin, preparaty do użyźniania gleby, preparaty do uzdatniania wody, ściółka, wodorosty, żużel, ziemia do upraw, ziemia próchnicza, mieszanki ogrodnicze na bazie torfu do upraw, **5** środki ochrony roślin, środki przeciw robactwu i do tępienia pasożytów, fungicydy, herbicydy, pestycydy, insektycydy, środki chwastobójcze, środki owadobójcze, bakteriobójcze i dezynfekujące, preparaty grzybobójcze, dodatki do pasz do celów leczniczych.

(111) **339730** (220) 2020 10 20 (210) 519822
 (151) 2021 03 10 (441) 2020 11 23
 (732) LEDWOŃ KRZYSZTOF PRZEDSIĘBIORSTWO
 PRODUKCYJNO-USŁUGOWO-HANDLOWE M-ELEKTROSTATYK,
 Częstochowa (PL)
 (540) (znak graficzny)
 (540)
 (540)



(531) 03.09.01, 03.09.24
 (510), (511) **20** leżaki, krzesła składane, krzesła i taborety dla wędkarzy, fotele składane, łózka polowe, stoliki składane, stoliki turystyczne, turystyczne meble składane, **28** artykuły wędkarskie i wędkarskie, przybory wędkarskie, podbieraki dla wędkarzy, podpórki na wędki, **35** usługi prowadzenia punktów sprzedaży detalicznej, hurtowej oraz sprzedaży wysyłkowej sprzętu sportowego, turystycznego i biwakowego, leżaków, krzesel składanych, krzesel i taboretów dla wędkarzy, foteli składanych, łózek polowych, stolików składanych, stolików turystycznych, turystycznych mebli składanych, namiotów, odzieży sportowej, artykułów wędkarskich i wędkarskich, przyborów wędkarskich, podbieraków dla wędkarzy, podpórek na wędki.

(111) **339731** (220) 2020 10 22 (210) 519833
 (151) 2021 03 10 (441) 2020 11 23
 (732) Cisco Technology, Inc., San Jose (US)
 (540) (znak słowny)
 (540) CISCO DNA
 (510), (511) **9** oprogramowanie i sprzęt komputerowy, kontrolery sieci bezprzewodowej LAN, przełączniki stałe, przełączniki modułowe, komputerowe przełączniki sieciowe, oprogramowanie i sprzęt komputerowy do zarządzania siecią, serwery sieci informatycznych, przedłużacze sieciowe, karty sieciowe, oprogramowanie do obsługi sieci VPN [wirtualna sieć prywatna], programy komputerowe do zdalnego łączenia się z komputerami lub sieciami komputerowymi, oprogramowanie do komputerów i urządzeń przenośnych do zabezpieczania zdalnego dostępu do prywatnych sieci komputerowych za pośrednictwem Internetu, sprzęt i oprogramowanie operacyjne do obsługi sieciowych serwerów dostępowych, routery sieciowe w postaci komputerowego sprzętu sterującego, przenośne platformy obliczeniowe i operacyjne składające się z urządzeń nadawczo-odbiorczych, bezprzewodowych sieci i bramek do gromadzenia danych i zarządzania danymi, sprzęt komputerowy i oprogramowanie do zarządzania punktami dostępu bezprzewodowego, sprzęt komputerowy, mianowicie urządzenia do bezprzewodowych punktów dostępowych, oprogramowanie komputerowe do łączenia, zarządzania, konfiguracji i obsługi sieci komputerowych, komputerowe oprogramowanie operacyjne, oprogramowanie operacyjne routera, przełącznika, koncentratora i serwera, oprogramowanie komputerowe do zarządzania i obsługi sprzętu komputerowego i łącznościowego, oprogramowanie do zarządzania i zabezpieczania sieci komputerowej, mianowicie oprogramowanie do ustalania priorytetów ruchu, kontroli bezpieczeństwa dostępu, identyfikacji użytkownika, szyfrowania, zarządzania bezpieczeństwem i zapobiegania włamaniom, sprzęt komputerowy z funkcjami zabezpieczenia sieciowego, w tym firewall, usługi szyfrowania danych lub wzajemnego operowania protokołami bezpieczeństwa sieci, oprogramowanie komputerowe do wir-

tualizacji przechowywania danych, analizy danych i bezpieczeństwa danych, oprogramowanie komputerowe, mianowicie oprogramowanie sieciowe, oprogramowanie komputerowe do łączenia, monitorowania, zarządzania, kontrolowania, analizowania, zabezpieczania i obsługi lokalnych, rozległych, bezprzewodowych sieci, centrów danych i systemów telefonicznych, oprogramowanie komputerowe do obsługi, utrzymywania, zarządzania i wdrażania zasobów przetwarzania w chmurze, oprogramowanie komputerowe do opracowywania, rozmieszczania i zarządzania systemami i aplikacjami komputerowymi, oprogramowanie komputerowe zapewniające dostęp sieciowy do aplikacji i usług za pośrednictwem sieciowego systemu operacyjnego lub interfejsu portalu, oprogramowanie komputerowe do tworzenia i obsługi sieci i aplikacji do „przetwarzania w chmurze”, komputerowe instrukcje obsługi zapisane optycznie, elektronicznie i magnetycznie, wszystkie do użytku z wyżej wymienionymi towarami, oprogramowanie komputerowe i sprzęt bezpieczeństwa sieciowego, wszystkie do stosowania w wykrywaniu i zapobieganiu włamaniom do sieci i złośliwemu oprogramowaniu oraz do kontroli i zarządzania dostępem użytkowników do sieci i egzekwowania polityk sieciowych, oprogramowanie komputerowe i sprzęt bezpieczeństwa sieciowego do monitorowania, analizowania lub raportowania informacji, danych i ruchu sieciowego, oprogramowanie komputerowe i sprzęt bezpieczeństwa sieciowego do optymalizacji zasobów i dostępności systemu komputerowego, **42** usługi w zakresie technologii informacyjnych, usługi konsultingowe w dziedzinie projektowania, wyboru, wdrażania, zarządzania i użytkowania systemów oprogramowania i sprzętu komputerowego na rzecz osób trzecich, projektowanie sieci komputerowych na rzecz osób trzecich, doradztwo w sprawach komputerów, usługi pomocy technicznej, mianowicie rozwiązywanie problemów w postaci diagnozowania problemów ze sprzętem i oprogramowaniem komputerowym, usługi pomocy technicznej w dziedzinie bezpieczeństwa komputerów, danych, poczty elektronicznej, internetu i sieci, mianowicie monitorowanie systemów sieciowych dla celów technicznych i bezpieczeństwa komputerowego oraz rozwiązywanie problemów polegające na diagnostyce problemów sprzętu komputerowego i oprogramowania, usługi komputerowe, mianowicie wykrywanie, blokowanie i usuwanie wirusów i zagrożeń komputerowych, kodowanie i uwierzytelnianie danych, zapobieganie utracie danych, odzyskiwanie danych, zabezpieczanie sieci oraz wykrywanie, filtrowanie, analizowanie, zarządzanie i blokowanie elektronicznych wiadomości, oprogramowanie jako usługa [SaaS], aktualizacja oprogramowania komputerowego na rzecz osób trzecich, dostawca aplikacji [ASP], mianowicie hosting aplikacji oprogramowania komputerowego na rzecz osób trzecich, usługi online, mianowicie dostarczanie informacji za pośrednictwem sieci komputerowych w dziedzinie łączności komputerowej, sieci komputerowych, systemów komputerowych, bezpieczeństwa komputerowego i sieciowego oraz przetwarzania w chmurze, doradztwo techniczne i badania techniczne w dziedzinie projektowania sieci komputerowych i systemów sieciowych oraz przetwarzania w chmurze, konsultacje w dziedzinie projektowania i rozbudowywania technologii wirtualizacyjnych dla przedsiębiorstw i działalności gospodarczych, zapewnianie tymczasowego dostępu do niepobieralnego oprogramowania online, zapewnianie tymczasowego dostępu do niepobieralnego oprogramowania online w zakresie łączności w sieci komputerowej, mianowicie oprogramowania do użytku przy projektowaniu, wdrażaniu i obsłudze sieci przetwarzania w chmurze obliczeniowej, zapewnianie tymczasowego dostępu do niepobieralnego oprogramowania online w celu umożliwienia przedsiębiorstwom, centrom danych i dostawcom usług telekomunikacyjnych wdrażania, zarządzania, rozwiązywania problemów, śledzenia i aktualizacji oprogramowania i usług sieciowych, dostawca usług aplikacyjnych z oprogramowaniem interfejsu programowania aplikacji (API) do tworzenia aplikacji do wykorzystania w obsłudze, zarządzaniu, konfiguracji, optymalizacji, monitorowaniu, automatyzacji i zabezpieczaniu sieci, usługi w zakresie bezpieczeństwa komputerowego, mianowicie ograniczanie dostępu do oraz przez sieci komputerowe do i z niepożądanych stron internetowych i mediów, dostarczanie informacji w dziedzinie sieci komputerowych i opracowywania oprogramowania komputerowego, usługi konsultacyjne w dziedzinie technologii informacyjnej, usługi oprogramowania jako usługi [SaaS] obejmujące oprogramowanie analizy biznesowej i sieciowej do zarządzania sieciami komputerowymi i telekomunikacyjnymi, zapewniania bezpieczeństwa danych, monitorowania wydajności sieci oraz zbierania i analizowania danych dotyczących wykorzystania sieci i danych dotyczących aktywności klientów.

(111) **339732** (220) 2020 10 23 (210) 519835
 (151) 2021 03 16 (441) 2020 11 30
 (732) KAPS SPÓŁKA Z OGRANICZONĄ ODPOWIEDZIALNOŚCIĄ,
 Rzeszawa (PL)
 (540) (znak słowny)
 (540) Star Heelz
 (510), (511) **25** części odzieży, obuwia i nakryć głowy, wkładki do obuwia [do butów i botków], napiętki do obuwia.

(111) **339733** (220) 2020 10 23 (210) 519869
 (151) 2021 03 10 (441) 2020 11 23
 (732) SKALSKA ANNA PRYWATNA PRAKTYKA DENTYSTYCZNA,
 Mińsk Mazowiecki (PL)
 (540) (znak słowno-graficzny)
 (540) FOCUSCLINIC
 (540)

FOCUSCLINIC

(591) niebieski
 (531) 27.05.01, 29.01.04
 (510), (511) **44** usługi dentystyczne.

(111) **339734** (220) 2020 10 23 (210) 519875
 (151) 2021 03 09 (441) 2020 11 23
 (732) RYBARCZYK DOROTA UPIĘKSZARNIA, Mała Nieszawka (PL)
 (540) (znak słowno-graficzny)
 (540) UPIĘKSZARNIA DOROTA RYBARCZYK
 (540)

UPIĘKSZARNIA
 DOROTA RYBARCZYK

(531) 26.11.01, 27.05.01, 27.05.05, 27.05.11
 (510), (511) **35** sprzedaż, w tym za pośrednictwem sieci internet towarów w postaci kosmetyków oraz akcesoriów kosmetycznych, **41** edukacja, nauczanie, organizowanie i obsługa konferencji, warsztatów, szkoleń, seminariów, zjazdów, poradnictwo zawodowe, **44** usługi kosmetyczne, usługi kosmetycznej pielęgnacji ciała, usługi spa, usługi masażu, usługi kosmologii estetycznej, fizjoterapia, usługi tatuażu, usługi makijażu permanentnego, usługi w zakresie medycyny estetycznej, usługi w zakresie dermatologii estetycznej, chirurgii plastycznej, chirurgii kosmetycznej, kosmetyka lekarska, usługi medyczne, usługi dietetyczne.

(111) **339735** (220) 2020 10 23 (210) 519878
 (151) 2021 03 09 (441) 2020 11 23
 (732) EDU SPACE SPÓŁKA Z OGRANICZONĄ ODPOWIEDZIALNOŚCIĄ, Warszawa (PL)
 (540) (znak słowno-graficzny)
 (540) eduspace
 (540)

edu space

(531) 01.13.05, 01.13.10, 26.01.03, 27.05.01, 27.05.05
 (510), (511) **41** usługi edukacyjne, rozrywkowe i sportowe, organizowanie konferencji, wystaw i konkursów, usługi edukacyjne i instruktażowe, badania edukacyjne, coaching w zakresie życia osobistego [life coaching], doradztwo specjalistyczne w zakresie edukacji, doradztwo zawodowe (doradztwo edukacyjne lub szkoleniowe), edukacja [nauczanie], edukacja on-line z komputerowej bazy danych lub za pomocą Internetu czy ekstranetów, edukacja zawodowa dla młodych ludzi, edukacyjne usługi doradcze, informacje dotyczące kariery zawodowej i usługi doradztwa zawodowego (doradztwo edukacyjne i szkoleniowe), obozy letnie [rozrywka i edukacja], opra-

cowywanie kursów edukacyjnych i egzaminów, opracowywanie materiałów edukacyjnych, organizacja i przeprowadzanie kursów edukacyjnych, organizacja konferencji edukacyjnych, organizowanie i prowadzenie konferencji edukacyjnych, organizowanie konferencji dotyczących edukacji, prowadzenie kursów edukacyjnych z zakresu nauk ścisłych, prowadzenie kursów instruktażowych, edukacyjnych i szkoleniowych dla młodych ludzi i dorosłych, usługi doradcze w zakresie edukacji, usługi edukacyjne dotyczące medytacji, edukacja językowa, usługi edukacyjne związane z nauką języków obcych.

(111) **339736** (220) 2019 10 08 (210) 505426
 (151) 2020 03 30 (441) 2019 12 16
 (732) DOLNOŚLĄSKIE ZAKŁADY TECHNIKI ODWODNIENIOWEJ
 HYDRO-TOP SPÓŁKA Z OGRANICZONĄ ODPOWIEDZIALNOŚCIĄ,
 Koźuchów (PL)
 (540) (znak słowno-graficzny)
 (540) HT Hydro-Top
 (540)

HT Hydro-Top

(591) niebieski
 (531) 26.02.18, 27.05.01, 29.01.04
 (510), (511) **6** instalacje przewodowe z metalu (nieelektryczne), metalowe rury kanalizacyjne, pokrywy do włączów metalowe, przewody wodociągowe metalowe, zawory do przewodów wodociągowych metalowych, zawory wodociągowe metalowe, **11** armatura do regulacji przewodów, armatura do regulacji urządzeń wodnych, hydranty, instalacje do dystrybucji wody, instalacje kanalizacyjne, instalacje sanitarne, urządzenia do ujęcia wody, zawory mieszające, **19** betonowe elementy budowlane, konstrukcyjne elementy niemetalowe dla budownictwa, kształtki rurowe rozgałęziowe niemetalowe, rury i rurki oraz wyposażenie do nich, w tym zawory, niemetalowe, rury drenażowe niemetalowe, rury wodociągowe niemetalowe, pokrywy do włączów niemetalowe, zawory przewodów drenażowych, niemetalowe i nie z tworzyw sztucznych.

(111) **339737** (220) 2019 07 29 (210) 502836
 (151) 2020 02 28 (441) 2019 10 28
 (732) SZYMAJDA MARCIN QUALITY, Czatolin (PL)
 (540) (znak słowno-graficzny)
 (540) Q QUALITY
 (540)

QUALITY

(591) biały, granatowy, pomarańczowy, szary
 (531) 26.03.01, 26.03.18, 27.05.01, 29.01.14
 (510), (511) **35** sprzedaż detaliczna, hurtowa oraz online: środków kosmetycznych, higienicznych i fryzjerskich, akcesoriów fryzjersko-kosmetycznych, mebli fryzjerskich i kosmetycznych, elektrycznych akcesoriów fryzjerskich i kosmetycznych, ozdób do włosów, ciała i ubrań.

(111) **339738** (220) 2019 03 24 (210) 497620
 (151) 2019 11 20 (441) 2019 07 01
 (732) GAJEWSKI FRYDERYK KOSMA, Warszawa (PL)
 (540) (znak słowny)
 (540) HAINEMAN
 (510), (511) **35** reklama i marketing, **41** produkowanie filmów.

(111) **339739** (220) 2020 10 23 (210) 519881
 (151) 2021 03 16 (441) 2020 11 30
 (732) PIERŚCIONEK BOŻENA BOZENAP22, Kwirynów (PL)
 (540) (znak słowno-graficzny)
 (540) -dermin
 (540)

β-dermin

(531) 27.05.01, 24.17.01
 (510), (511) **3** kremy do twarzy i ciała.

(111) **339740** (220) 2020 10 23 (210) 519898
 (151) 2021 03 17 (441) 2020 11 30
 (732) ANDRZEJEWSKI ROBERT, Jarocin (PL)
 (540) (znak słowny)
 (540) Marola
 (510), (511) **24** zasłony i firany tekstylne lub z tworzyw sztucznych.

(111) **339741** (220) 2020 10 24 (210) 519899
 (151) 2021 03 17 (441) 2020 11 30
 (732) EURUS SPÓŁKA Z OGRANICZONĄ ODPOWIEDZIALNOŚCIĄ, Ignatki (PL)
 (540) (znak słowny)
 (540) GINGER
 (510), (511) **5** produkty higieniczne do celów medycznych, pieluchy jednorazowe, pieluchy papierowe, pieluchy wykonane z celulozy, pieluchy dla dorosłych, pieluchomajtki dziecięce, środki sanitarne do celów medycznych, opatrunki medyczne, materiały opatrunkowe i aplikatory.

(111) **339742** (220) 2020 10 25 (210) 519903
 (151) 2021 03 09 (441) 2020 11 23
 (732) FUTURE FRIENDLY FARM SPÓŁKA Z OGRANICZONĄ ODPOWIEDZIALNOŚCIĄ, Warszawa (PL)
 (540) (znak słowny)
 (540) Listny Cud
 (510), (511) **31** świeże zioła, świeże zioła dla celów spożywczych, świeże zioła organiczne, świeże zioła w doniczkach, zioła świeże, nieprzetworzone zioła, nasiona do uprawy ziół, naturalne jadalne rośliny [nieprzetworzone], rośliny doniczkowe, rośliny liściaste, rośliny świeże.

(111) **339743** (220) 2020 10 26 (210) 519920
 (151) 2021 03 09 (441) 2020 11 23
 (732) ORP SPÓŁKA Z OGRANICZONĄ ODPOWIEDZIALNOŚCIĄ, Brody (PL)
 (540) (znak słowny)
 (540) R.Fly
 (510), (511) **25** obuwie i elementy składowe obuwia, spody do obuwia.

(111) **339744** (220) 2020 10 26 (210) 519921
 (151) 2021 03 09 (441) 2020 11 23
 (732) ORP SPÓŁKA Z OGRANICZONĄ ODPOWIEDZIALNOŚCIĄ, Brody (PL)
 (540) (znak słowny)
 (540) R.Flex
 (510), (511) **25** obuwie i elementy składowe obuwia, spody obuwnicze.

(111) **339745** (220) 2020 10 29 (210) 520101
 (151) 2021 03 17 (441) 2020 11 30
 (732) MALITKA KONRAD, Ostrówiec (PL)
 (540) (znak słowno-graficzny)
 (540) Bio Vit&Min's

(540)



(591) zielony, fioletowy
 (531) 29.01.12, 27.05.01, 05.03.11
 (510), (511) **1** suplementy chemiczne wykorzystywane do produkcji witamin, stabilizatory do witamin, witaminy do użytku w produkcji farmaceutyków, witaminy do użytku w produkcji żywności, **5** suplementy żywnościowe, suplementy odżywcze, suplementy diety dla ludzi, suplementy diety dla zwierząt, preparaty witaminowe, dodatki witaminowe, preparaty zawierające witaminę K, suplementy diety składające się z witamin, suplementy do celów medycznych, dietetyczne, funkcjonalne i wzbogacane w substancje odżywcze, suplementy do celów niemedycznych na bazie witamin, składników mineralnych, mikroelementów, artykuły spożywcze dietetyczne, funkcjonalne i wzbogacane w substancje odżywcze do celów niemedycznych na bazie witamin, składników mineralnych, mikroelementów, suplementy witaminowe, suplementy mineralne, suplementy witaminowo-mineralne, żywność związana ze specjalną dietą do celów medycznych, wyroby cukiernicze do celów leczniczych, napoje lecznicze, żywność dietetyczna do celów leczniczych, dietetyczne napoje do celów medycznych, napoje z dodatkami dietetycznymi, tabletki wzbogacone w witaminy i minerały, suplementy diety, leki, środki spożywcze specjalnego przeznaczenia medycznego.

(111) **339746** (220) 2020 08 03 (210) 516708
 (151) 2021 05 20 (441) 2021 02 01
 (732) SOBECKI ANDRZEJ, SIEMIENIAKO ALEKSANDER MIROSŁAW AS SPÓŁKA CYWILNA, Nowogard (PL)
 (540) (znak słowno-graficzny)
 (540) HOTEL Przystań RESTAURACJA
 (540)



(591) szary, czarny
 (531) 01.01.03, 01.01.10, 27.05.01, 27.05.02, 29.01.12
 (510), (511) **43** usługi zaopatrzenia w żywność i napoje, tymczasowe zakwaterowanie.

(111) **339747** (220) 2020 11 19 (210) 521074
 (151) 2021 05 28 (441) 2021 01 11
 (732) MEDILAB SPÓŁKA Z OGRANICZONĄ ODPOWIEDZIALNOŚCIĄ, Warszawa (PL)
 (540) (znak słowny)
 (540) ENKIDES
 (510), (511) **3** kosmetyki, kosmetyki naturalne, kosmetyki i preparaty kosmetyczne, zestawy kosmetyków, kosmetyki dla dzieci, olejki do celów kosmetycznych, preparaty kosmetyczne do twarzy, chusteczki nasączone preparatami kosmetycznymi, chusteczki nasączone płynami kosmetycznymi, kosmetyki nielecznicze i preparaty toaletowe, preparaty kosmetyczne do pielęgnacji ciała, nawilżane chusteczki nasączone balsamem kosmetycznym, żel z aloesem do celów kosmetycznych, kosmetyki upiększające, kosmetyki funkcjonalne, kosmetyki w postaci kremów, kosmetyki do pielęgnacji urody, nawilżane odświeżające chusteczki kosmetyczne, kremy i balsamy kosmetyczne, kosmetyki do stosowania na skórę, opakowania uzupełniające do dozowników kosmetyków, kremy do twarzy i ciała [kosmetyki], preparaty kosmetyczne do kąpieli i prysznicowe, chusteczki nawilżane do celów higienicznych i kosmetycznych, preparaty do mycia i pielęgnacji ciała, preparaty do pielęgnacji skóry, oczu i paznokci, preparaty do pielęgnacji zębów, mydło pielęgnacyjne, dezodoranty do pielęgnacji ciała, preparaty do pielęgnacji włosów, nie do celów medycznych, żele do masażu, inne niż do celów medycznych, mydła i żele,

zele pod prysznic, zele do użytku kosmetycznego, żel do kąpiel, żel po goleniu, zele do golenia, kremowe mydło do ciała, opakowania uzupełniające do dozowników, zawierające mydło do rąk, kremy ochronne, mydło do skóry, **5** środki dezynfekcyjne i antyseptyczne, preparaty do dezynfekcji rąk, środki dezynfekujące do użytku domowego, płyny dezynfekujące [inne niż mydło], środki dezynfekcyjne do celów higienicznych, środki dezynfekcyjne do przyrządów medycznych, środki dezynfekcyjne do przyrządów stomatologicznych, opatrunki odkażające, waciki odkażające, chusteczki odkażające, środki odkażające do użytku domowego, substancje sterylizujące, produkty sterylizujące do przemywania, plastry, opatrunki, bandaże uciskowe [opatrunki], bandaże elastyczne [opatrunki], materiały na opatrunki, płynne opatrunki w sprayu, medyczne opatrunki do ran, antyseptyczne opatrunki w płynie, opatrunki medyczne, materiały opatrunkowe i aplikatory, **11** urządzenia do sterylizacji, dezynfekcji i odkażania, urządzenia do dezynfekcji, urządzenie dezynfekujące do celów medycznych, dozowniki środków dezynfekujących do łazienek, dezynfektanty, przenośna aparatura służąca do odkażania, wolnostojące przenośne prysznice odkażające, komory służące do odkażania, urządzenia do odkażania, dozowniki środków odkażających w toaletach, sterylizatory, urządzenia sterylizujące, sterylizatory parowe, sterylizatory ultrafioletowe, instalacje do sterylizacji, urządzenia do sterylizacji, aparaty do sterylizacji, autoklawy do sterylizacji, przenośne sterylizatory parowe, sterylizatory do instrumentów medycznych, sterylizatory do przyrządów chirurgicznych, sterylizatory do celów domowych, sterylizatory do celów przemysłowych, sterylizatory do celów medycznych, sterylizatory do użytku laboratoryjnego, sterylizatory do narzędzi chirurgicznych, przenośne urządzenia sterylizujące na parę, urządzenia do sterylizacji ultrafioletem [urządzenia do uzdatniania wody], autoklawy elektryczne do użytku w sterylizacji, autoklawy do sterylizacji do użytku medycznego, urządzenia do sterylizacji do użytku medycznego, sterylizatory parowe do celów medycznych, sterylizatory parowe do użytku laboratoryjnego, sterylizatory parowe do celów przemysłowych, sterylizatory parowe do celów domowych, sterylizatory [nie do użytku medycznego], urządzenia sterylizujące do instrumentów medycznych, **35** usługi sprzedaży hurtowej w związku z przyborami higienicznymi dla ludzi, usługi sprzedaży detalicznej w związku z przyborami higienicznymi dla ludzi, usługi sprzedaży detalicznej w związku z urządzeniami sanitarnymi, usługi sprzedaży hurtowej w związku z urządzeniami sanitarnymi, sprzedaż detaliczna lub hurtowa środków farmaceutycznych, weterynaryjnych i sanitarnych oraz zaopatrzenia medycznego, usługi sprzedaży hurtowej w związku ze sprzętem medycznym, usługi sprzedaży detalicznej w związku ze sprzętem medycznym, usługi sklepów detalicznych online związane z produktami kosmetycznymi i pielęgnacyjnymi, usługi sprzedaży hurtowej i detalicznej w zakresie następujących towarów: rękawiczki ochronne do celów medycznych, jednorazowe rękawiczki do celów chirurgicznych, podkłady zapobiegające odleżynom, maski na twarz do użytku medycznego, maski na twarz do użytku medycznego dla ochrony przeciwbakteryjnej, maski medyczne, maski chirurgiczne, maski sanitarne do celów medycznych, kosmetyki, kosmetyki naturalne, kosmetyki i preparaty kosmetyczne, zestawy kosmetyków, kosmetyki dla dzieci, olejki do celów kosmetycznych, preparaty kosmetyczne do twarzy, chusteczki nasączone preparatami kosmetycznymi, chusteczki nasączone płynami kosmetycznymi, kosmetyki nielecnicze i preparaty toaletowe, preparaty kosmetyczne do pielęgnacji ciała, nawilżane chusteczki nasączone balsamem kosmetycznym, żel z aloesem do celów kosmetycznych, kosmetyki upiększające, kosmetyki funkcjonalne, kosmetyki w postaci kremów, kosmetyki do pielęgnacji urody, nawilżane odświeżające chusteczki kosmetyczne, kremy i balsamy kosmetyczne, kosmetyki do stosowania na skórę, opakowania uzupełniające do dozowników kosmetyków, kremy do twarzy i ciała [kosmetyki], preparaty kosmetyczne do kąpiel i prysznicowe, chusteczki nawilżane do celów higienicznych i kosmetycznych, preparaty do mycia i pielęgnacji ciała, preparaty do pielęgnacji skóry,

oczu i paznokci, preparaty do pielęgnacji zębów, mydło pielęgnacyjne, dezodoranty do pielęgnacji ciała, preparaty do pielęgnacji włosów, nie do celów medycznych, zele do masażu, inne niż do celów medycznych, mydła i zele, zele pod prysznic, zele do użytku kosmetycznego, żel do kąpiel, żel po goleniu, zele do golenia, kremowe mydło do ciała, opakowania uzupełniające do dozowników, zawierające mydło do rąk, kremy ochronne, mydło do skóry, środki dezynfekcyjne i antyseptyczne, preparaty do dezynfekcji rąk, środki dezynfekujące do użytku domowego, płyny dezynfekujące [inne niż mydło], środki dezynfekcyjne do celów higienicznych, środki dezynfekcyjne do przyrządów medycznych, środki dezynfekcyjne do celów medycznych, środki dezynfekujące, którymi nasączone są chusteczki, ściereczki do czyszczenia nasączone środkami dezynfekującymi, do celów higienicznych, mydła dezynfekujące, preparaty higieniczne do sterylizacji, środki czyszczące [preparaty] do sterylizacji narzędzi chirurgicznych, preparaty do sterylizacji, środki do sterylizacji, roztwory do sterylizacji, sterylne roztwory do celów medycznych, mydła i detergenty lecznicze i odkażające, preparaty odkażające stosowane w szpitalach, środki odkażające do przyrządów i aparatury medycznej, antybakteryjne zele na bazie alkoholu do odkażania skóry, środki dezynfekujące do aparatury i przyrządów stomatologicznych, opatrunki odkażające, waciki odkażające, chusteczki odkażające, środki odkażające do użytku domowego, preparaty odkażające stosowane w szpitalach, środki odkażające do przyrządów i aparatury medycznej, antybakteryjne zele na bazie alkoholu do odkażania skóry, środki dezynfekujące do aparatury i przyrządów stomatologicznych, opatrunki odkażające, waciki odkażające, chusteczki odkażające, środki odkażające do użytku domowego, preparaty odkażające stosowane w szpitalach, mydła i detergenty lecznicze i odkażające, środki odkażające do przyrządów i aparatury medycznej, substancje sterylizujące, produkty sterylizujące do przemywania, ściereczki do czyszczenia nasączone środkami dezynfekującymi, do celów higienicznych, środki czyszczące [preparaty] do sterylizacji narzędzi chirurgicznych, środki dezynfekcyjne i antyseptyczne, preparaty do dezynfekcji rąk, plastry, opatrunki, bandaże uciskowe [opatrunki], bandaże elastyczne [opatrunki], materiały na opatrunki, płynne opatrunki w sprayu, medyczne opatrunki do ran, antyseptyczne opatrunki w płynie, opatrunki medyczne, materiały opatrunkowe i aplikatory, urządzenia do sterylizacji, dezynfekcji i odkażania, urządzenia do dezynfekcji, urządzenie dezynfekujące do celów medycznych, dozowniki środków dezynfekujących do łazienek, dezynfektanty, przenośna aparatura służąca do odkażania, wolnostojące przenośne prysznice odkażające, komory służące do odkażania, urządzenia do odkażania, dozowniki środków odkażających w toaletach, sterylizatory, urządzenia sterylizujące, sterylizatory parowe, sterylizatory ultrafioletowe, instalacje do sterylizacji, urządzenia do sterylizacji, aparaty do sterylizacji, autoklawy do sterylizacji, przenośne sterylizatory parowe, sterylizatory do instrumentów medycznych, sterylizatory do przyrządów chirurgicznych, sterylizatory do celów domowych, sterylizatory do celów przemysłowych, sterylizatory do celów medycznych, sterylizatory do użytku laboratoryjnego, sterylizatory do narzędzi chirurgicznych, przenośne urządzenia sterylizujące na parę, urządzenia do sterylizacji ultrafioletem [urządzenia do uzdatniania wody], autoklawy elektryczne do użytku w sterylizacji, autoklawy do sterylizacji do użytku medycznego, urządzenia do sterylizacji do użytku medycznego, sterylizatory parowe do celów medycznych, sterylizatory parowe do użytku laboratoryjnego, sterylizatory parowe do celów przemysłowych, sterylizatory parowe do celów domowych, sterylizatory [nie do użytku medycznego], urządzenia sterylizujące do instrumentów medycznych, **35** usługi sprzedaży hurtowej w związku z przyborami higienicznymi dla ludzi, usługi sprzedaży detalicznej w związku z przyborami higienicznymi dla ludzi, usługi sprzedaży detalicznej w związku z urządzeniami sanitarnymi, usługi sprzedaży hurtowej w związku z urządzeniami sanitarnymi, sprzedaż detaliczna lub hurtowa środków farmaceutycznych, weterynaryjnych i sanitarnych oraz zaopatrzenia medycznego, usługi sprzedaży hurtowej w związku ze sprzętem medycznym, usługi sprzedaży detalicznej w związku ze sprzętem medycznym, usługi sklepów detalicznych online związane z produktami kosmetycznymi i pielęgnacyjnymi, usługi sprzedaży hurtowej i detalicznej w zakresie następujących towarów: rękawiczki ochronne do celów medycznych, jednorazowe rękawiczki do celów chirurgicznych, podkłady zapobiegające odleżynom, maski na twarz do użytku medycznego, maski na twarz do użytku medycznego dla ochrony przeciwbakteryjnej, maski medyczne, maski chirurgiczne, maski sanitarne do celów medycznych, kosmetyki, kosmetyki naturalne, kosmetyki i preparaty kosmetyczne, zestawy kosmetyków, kosmetyki dla dzieci, olejki do celów kosmetycznych, preparaty kosmetyczne do twarzy, chusteczki nasączone preparatami kosmetycznymi, chusteczki nasączone płynami kosmetycznymi, kosmetyki nielecnicze i preparaty toaletowe, preparaty kosmetyczne do pielęgnacji ciała, nawilżane chusteczki nasączone balsamem kosmetycznym, żel z aloesem do celów kosmetycznych, kosmetyki upiększające, kosmetyki funkcjonalne, kosmetyki w postaci kremów, kosmetyki do pielęgnacji urody, nawilżane odświeżające chusteczki kosmetyczne, kremy i balsamy kosmetyczne, kosmetyki do stosowania na skórę, opakowania uzupełniające do dozowników kosmetyków, kremy do twarzy i ciała [kosmetyki], preparaty kosmetyczne do kąpiel i prysznicowe, chusteczki nawilżane do celów higienicznych i kosmetycznych, preparaty do mycia i pielęgnacji ciała, preparaty do pielęgnacji skóry,

(111) **339748** (220) 2021 01 04 (210) 522860
 (151) 2021 05 28 (441) 2021 02 08
 (732) ADAMCZEWSKI MACIEJ PRZEDSIĘBIORSTWO
 HANDLOWO USŁUGOWE P7, Węglew-Kolonia (PL)
 (540) (znak słowno-graficzny)
 (540) PROSKARY
 (540)



PROSKARY

(531) 26.04.01, 26.04.16, 27.05.01
 (510), (511) **25** skarpety termoaktywne, skarpety do jogi, skarpety do spania, skarpety do kostek, skarpety wewnętrzne do obuwia

[stopki], skarpetki wełniane, skarpetki sportowe, skarpetki męskie, skarpetki, skarpetki dla sportowców, skarpetki dla niemowląt i małych dzieci, skarpetki antypoślizgowe, bielizna osobista i nocna, obuwie, odzież, nakrycia głowy, części odzieży, obuwia i nakryć głowy .

(111) **339749** (220) 2020 10 29 (210) 520154
 (151) 2021 03 23 (441) 2020 12 07
 (732) MARIE BROCARD SPÓŁKA Z OGRANICZONĄ
 ODPOWIEDZIALNOŚCIĄ, Białystok (PL)
 (540) (znak słowno-graficzny)
 (540) Marie Brocart
 (540)



(591) czarny, złoty
 (531) 26.15.25, 26.04.01, 26.04.03, 26.04.09, 27.05.01, 29.01.12
 (510), (511) **3** balsamy samoopalające [kosmetyki], błyszczki do ust [kosmetyki], kolorowe kosmetyki do oczu, kompaktowe kosmetyki do makijażu, koncentraty nawilżające [kosmetyki], kosmetyki, kosmetyki blokujące promieniowanie słoneczne, kosmetyki brązująco-opalizujące, kosmetyki do makijażu, kosmetyki do makijażu skóry, kosmetyki do makijażu twarzy, kosmetyki do pielęgnacji skóry, kosmetyki do pielęgnacji urody, kosmetyki do samoopalania, kosmetyki do stosowania na skórę, kosmetyki do ust, kosmetyki do użytku osobistego, kosmetyki funkcjonalne, kosmetyki i preparaty kosmetyczne, kosmetyki kolorowe, kosmetyki koloryzujące do skóry, kosmetyki naturalne, kosmetyki upiększające, kosmetyki w formie olejków, kosmetyki w formie mleczek, kosmetyki w formie sproszkowanej [pudry], kosmetyki w formie żeli, kosmetyki w gotowych zestawach, kosmetyki w postaci kremów, kosmetyki w postaci cieni do powiek, kosmetyki w postaci płynów, kosmetyki zawierające kwas hialuronowy, kosmetyki zawierające pantenol, kremy chroniące przed słońcem [kosmetyki], kremy do ciała [kosmetyki], kremy do pielęgnacji skóry [kosmetyki], kremy do twarzy i ciała [kosmetyki], kremy do twarzy [kosmetyki], kremy na noc [kosmetyki], kremy samoopalające [kosmetyki], kremy tonizujące [kosmetyki], maseczki do skóry [kosmetyki], mieszanki do rozjaśniania skóry [kosmetyki], mlecza do opalania [kosmetyki], nawilżające balsamy do ciała [kosmetyki], nawilżające balsamy do skóry [kosmetyki], nawilżające kremy do skóry [kosmetyki], olejki blokujące promieniowanie słoneczne [kosmetyki], olejki do ciała [kosmetyki], olejki do opalania [kosmetyki], olejki do pielęgnacji skóry [kosmetyki], olejki po opalaniu [kosmetyki], peelingi do twarzy [kosmetyki], płynne kremy [kosmetyki], płyny do pielęgnacji skóry [kosmetyki], płyny do twarzy [kosmetyki], preparaty blokujące promieniowanie słoneczne [kosmetyki], preparaty do samoopalania [kosmetyki], preparaty do wybielania skóry [kosmetyki], preparaty samoopalające [kosmetyki], preparaty zmiękczone [kosmetyki], produkty powlekające usta [kosmetyki], produkty przeciwsłoneczne do ust [kosmetyki], puder w kamieniu do kompaktów [kosmetyki], pudry w kamieniu [kosmetyki], środki do oczyszczania skóry twarzy [kosmetyki], środki nawilżające do twarzy [kosmetyki], środki nawilżające [kosmetyki], środki nawilżające przeciw starzeniu się do użytku jako kosmetyki, środki wyszczuplające [kosmetyki], inne niż do celów medycznych, szminki blokujące promieniowanie słoneczne [kosmetyki], toniki do twarzy [kosmetyki], toniki [kosmetyki], żele do twarzy i ciała [kosmetyki], żele nawilżające [kosmetyki], żele po opalaniu [kosmetyki].

(111) **339750** (220) 2020 11 02 (210) 520256
 (151) 2021 03 24 (441) 2020 12 07
 (732) BIELA DAWID, Zakopane (PL)
 (540) (znak słowno-graficzny)
 (540) NOSTALGIA TWÓJ GÓRSKI AZYL

(540)



(591) niebieski, biały
 (531) 26.03.23, 26.01.01, 27.05.01, 27.05.10, 29.01.12
 (510), (511) **35** usługi reklamowe i marketingowe świadczone za pośrednictwem bloga, usługi handlu detalicznego w odniesieniu do akcesoriów odzieżowych, usługi handlu detalicznego w zakresie akcesoriów mody, usługi handlu detalicznego związane z filizankami i szklankami, usługi sklepów detalicznych online obejmujące odzież, usługi sprzedaży detalicznej związane ze sprzedażą odzieży i dodatków odzieżowych, usługi sprzedaży detalicznej w związku z nakryciami głowy, usługi sprzedaży detalicznej w związku z odzieżą, usługi sprzedaży detalicznej w związku z akcesoriami metalowymi, usługi sprzedaży detalicznej w związku z zabawkami, usługi sprzedaży detalicznej w związku z gramami, usługi sprzedaży detalicznej świadczone online w zakresie torebek, usługi sprzedaży detalicznej świadczone online w zakresie zabawek, usługi sprzedaży hurtowej w związku z odzieżą, usługi sprzedaży hurtowej w zakresie filizanek i szklanek, usługi w zakresie detalicznej sprzedaży wysyłkowej odzieży, usługi sklepów detalicznych online związane z produktami kosmetycznymi i pielęgnacyjnymi, **36** wynajem budynków, wynajem domów, wynajem mieszkań, wynajem nieruchomości, wynajem domów do wynajęcia, dzierżawa lub wynajem budynków, wynajem nieruchomości i majątku, wynajem mieszkań, studio i pokoi, organizowanie najmu nieruchomości na wynajem.

(111) **339751** (220) 2020 11 02 (210) 520257
 (151) 2021 03 24 (441) 2020 12 07
 (732) BIELA DAWID, Zakopane (PL)
 (540) (znak słowno-graficzny)
 (540) KRANÓWA Z KUFLA
 (540)



(591) biały, niebieski, granatowy
 (531) 11.03.03, 26.03.23, 26.04.18, 27.05.01, 27.05.10, 29.01.13
 (510), (511) **35** usługi reklamowe i marketingowe świadczone za pośrednictwem bloga, reklama, reklama i marketing, promowanie [reklama] działalności gospodarczej, reklama biznesowych stron internetowych, reklama i usługi reklamowe, reklama za pomocą marketingu bezpośredniego, promocja, reklama i marketing stron internetowych on-line, usługi reklamowe, w tym reklama on-line w sieci komputerowej.

(111) **339752** (220) 2020 11 02 (210) 520261
 (151) 2021 03 16 (441) 2020 11 30
 (732) GONCIARZ SŁAWOMIR, Dąbrowica (PL)
 (540) (znak słowno-graficzny)
 (540) MEDISPORT

(540)



(591) czarny, pomarańczowy

(531) 02.01.23, 02.03.23, 27.05.01, 29.01.12

(510), (511) **44** usługi w zakresie opieki zdrowotnej dla ludzi.

(111) **339753** (220) 2020 09 28 (210) 518798
 (151) 2021 03 18 (441) 2020 11 30
 (732) LISIK FILIP LIMA BY LIMA, Jeżów (PL)
 (540) (znak słowno-graficzny)
 (540) lifetea ANTIOXIDANT
 (540)



(591) czarny, czerwony, zielony

(531) 02.09.01, 05.03.13, 05.03.14, 27.05.01, 29.01.13

(510), (511) **32** napoje bezalkoholowe.

(111) **339754** (220) 2020 09 28 (210) 518814
 (151) 2021 03 18 (441) 2020 11 30
 (732) ROGOZIŃSKI MARCIN HASHTAG MEDIA, Plewiska (PL)
 (540) (znak słowno-graficzny)
 (540) 2020 GWIAZDA PRZEDSIĘBIORCZOŚCI
 (540)



(591) złoty, czarny

(531) 01.01.02, 01.01.25, 26.11.02, 26.04.05, 27.05.01, 29.01.12

(510), (511) **35** reklama i marketing.

(111) **339755** (220) 2020 10 01 (210) 518962
 (151) 2021 03 10 (441) 2020 11 23
 (732) SUPERDROB SPÓŁKA AKCYJNA, Karczew (PL)
 (540) (znak słowno-graficzny)
 (540) FASTGOOD
 (540)



(591) jasnobrązowy, fioletowy

(531) 27.05.01, 29.01.12

(510), (511) **29** kurczak gotowany, gotowe posiłki zawierające głównie kurczaka, kawałki kurczaka, ugotowane posiłki składające się głównie z kurczaka, nuggetsy z kurczaka-małe kawałki kurczaka w panierce.

(111) **339756** (220) 2020 10 16 (210) 519579
 (151) 2021 03 23 (441) 2020 12 07
 (732) BERLIK PAWEŁ PERFEKT, Suchy Bór (PL)
 (540) (znak słowny)
 (540) FASTOR
 (510), (511) **12** wózki transportowe.

(111) **339757** (220) 2020 10 12 (210) 519325
 (151) 2021 03 03 (441) 2020 11 16
 (732) BONNIER BUSINESS (POLSKA) SPÓŁKA Z OGRANICZONĄ
 ODPOWIEDZIALNOŚCIĄ, Warszawa (PL)

(540) (znak słowny)
 (540) SPOTDATA
 (510), (511) **9** oprogramowanie do prognoz rynkowych, oprogramowanie komputerowe do automatyzacji hurtowni danych, **35** usługi reklamowe, marketingowe i promocyjne, doradztwo, konsultacje i pomoc w zakresie reklamy, marketingu i promocji, dystrybucja materiałów reklamowych, marketingowych i promocyjnych, oferowanie i wynajem przestrzeni reklamowej, czasu reklamowego i mediów na reklamy, udostępnianie powierzchni reklamowej, czasu reklamowego i mediów, usługi programów lojalnościowych, motywacyjnych i promocyjnych, usługi public relations, usługi w zakresie targów i wystaw handlowych, usługi w zakresie wystaw i prezentacji produktów, administrowanie dotyczące marketingu, administrowanie konkursami w celach reklamowych, administrowanie programami motywacyjnymi w celu promowania sprzedaży towarów i usług dla osób trzecich, administrowanie zawodami w celach reklamowych, agencja public relations, agencje reklamowe, aktualizowanie informacji reklamowych w komputerowej bazie danych, analiza odbioru reklamy, analiza reakcji na reklamę i badania rynkowe, analiza świadomości społecznej w dziedzinie reklamy, analizy odbioru reklamy, analizy w zakresie reklamy, dokonywanie uzgodnień w zakresie reklamy, doradztwo w dziedzinie zarządzania działalnością gospodarczą i marketingu, dostarczanie biznesowych informacji marketingowych, dostarczanie informacji marketingowych, dostarczanie informacji marketingowych za pośrednictwem stron internetowych, dostarczanie informacji na temat reklamy, dostarczanie przewodników reklamowych do przeszukiwania konsultowanych online, działalność reklamowa, w szczególności w dziedzinie sieci telematycznych i telefonicznych, elektroniczne publikowanie druków w celach reklamowych, gromadzenie informacji związanych z reklamą, indeksowanie stron internetowych w celach handlowych lub reklamowych, informacja marketingowa, kampanie marketingowe, kompilacja ogłoszeń reklamowych w celu wykorzystania ich jako strony internetowej, kompilacja ogłoszeń reklamowych do wykorzystania w formie stron internetowych, kompilacja ogłoszeń reklamowych do użytku w Internecie, kompilacja, produkcja i rozpowszechnianie materiałów reklamowych, kompilacja reklam, kompilacja statystyk związanych z reklamą, marketing afiliacyjny, marketing bezpośredni, marketing cyfrowy, marketing dotyczący promocji, marketing finansowy, marketing handlowy [inny niż sprzedaż], marketing imprez i wydarzeń, marketing internetowy, marketing referencyjny, marketing telefoniczny, marketing towarów i usług na rzecz innych, marketing ukierunkowany, marketing w ramach wydawania oprogramowania, oceny szacunkowe do celów marketingowych, ogłoszenia drobne, opracowywanie i realizacja planów i koncepcji medialnych i reklamowych, opracowywanie kampanii promocyjnych, opracowywanie strategii i pomysłów marketingowych, opracowywanie i wdrażanie strategii marketingowych na rzecz innych, optymalizacja dla wyszukiwarek internetowych, optymalizacja stron internetowych, optymalizacja wyszukiwarek do celów promocji dodatkowej, organizacja i przeprowadzanie wydarzeń marketingowych, organizacja i przeprowadzanie imprez reklamowych, organizowanie i prowadzenie promocyjnych imprez marketingowych na rzecz osób trzecich, organizowanie i przeprowadzanie wydarzeń promocyjnych, organizowanie losowania nagród w celach promocyjnych, organizowanie losowania nagród w celach reklamowych, planowanie strategii marketingowych, pośrednictwo w zakresie reklamy, poszukiwania w zakresie patronatu, prezentacja firm oraz ich towarów i usług w Internecie, produkcja filmów reklamowych, produkcja i dystrybucja reklam radiowych i telewizyjnych, produkcja materiałów reklamowych i reklam, produkcja materiałów reklamowych, produkcja nagrań dźwiękowych do celów marketingowych, produkcja nagrań dźwięko-

wych do celów reklamowych, produkcja nagrań dźwiękowych w celach reklamowych, produkcja nagrań wideo do celów reklamowych, produkcja nagrań wideo w celach reklamowych, produkcja nagrań wideo w celach marketingowych, produkcja reklam, produkcja wizualnych materiałów reklamowych, profilowanie konsumentów do celów komercyjnych lub marketingowych, projektowanie badań marketingowych, projektowanie broszur reklamowych, projektowanie logo reklamowych, projektowanie materiałów reklamowych, projektowanie ulotek reklamowych, promocja online sieci komputerowych i stron internetowych, promocja, reklama i marketing stron internetowych on-line, promocja sprzedaży, promocja sprzedaży dla osób trzecich, promowanie działalności gospodarczej, promowanie [reklama] działalności gospodarczej, promowanie sprzedaży przy użyciu mediów audiowizualnych, promowanie sprzedaży towarów i usług innych podmiotów za pośrednictwem imprez promocyjnych, promowanie towarów i usług osób trzecich, promowanie towarów i usług osób trzecich przez sieci komputerowe i komunikacyjne, promowanie towarów i usług osób trzecich za pośrednictwem programów kart lojalnościowych, promowanie towarów i usług osób trzecich poprzez preferowany przez klienta program, promowanie towarów i usług osób trzecich za pośrednictwem reklam na stronach internetowych, promowanie towarów i usług osób trzecich w Internecie, promowanie towarów i usług osób trzecich za pośrednictwem globalnych sieci komputerowych, promowanie usług finansowych i ubezpieczeniowych, na rzecz stron trzecich, promowanie usług ubezpieczeniowych w imieniu osób trzecich, promowanie wydarzeń specjalnych, przygotowanie i rozmieszczanie reklam, przygotowanie materiałów reklamowych, przygotowywanie audiowizualnych prezentacji do użyciu w reklamie, przygotowywanie dokumentów reklamowych, przygotowywanie handlowych tekstów reklamowych, przygotowywanie i rozmieszczanie reklam, przygotowywanie kampanii reklamowych, przygotowywanie i umieszczanie reklam na rzecz osób trzecich, przygotowywanie i umieszczanie reklam zewnętrznych na rzecz osób trzecich, przygotowywanie materiałów reklamowych, przygotowywanie materiałów promocyjnych i merchandisingowych dla osób trzecich, przygotowywanie planów marketingowych, publikowanie materiałów reklamowych, publikowanie materiałów reklamowych online, publikowanie tekstów reklamowych, redagowanie tekstów reklamowych, reklama, reklama banerowa, reklama bezpośredniej odpowiedzi, reklama biznesowych stron internetowych, reklama i marketing, reklama i usługi reklamowe, reklama online poprzez komputerowe sieci komunikacyjne, reklama online za pośrednictwem komputerowej sieci komunikacyjnej, reklama online za pośrednictwem sieci komputerowej, reklama poprzez przesyłanie materiałów reklamowych online dla osób trzecich poprzez elektroniczne sieci komunikacyjne, reklama poprzez wszystkie publiczne środki komunikacji, reklama promocyjna projektów badawczych, reklama towarów i usług sprzedawców online za pośrednictwem przewodnika online do przeszukiwania, reklama typu „płać za kliknięcie”, reklama w czasopiśmie, reklama w czasopiśmie, broszurach i gazetach, reklama w Internecie dla osób trzecich, reklama w prasie popularnej i profesjonalnej, reklama, w tym promowanie produktów i usług na rzecz osób trzecich za pomocą układów ze sponsorami i umów licencyjnych związanych z międzynarodowymi wydarzeniami sportowymi, reklama za pomocą marketingu bezpośredniego, reklama za pośrednictwem telefonu, reklama za pośrednictwem mediów elektronicznych, w szczególności Internetu, reklama za pośrednictwem sieci telefonii komórkowej, reklama zewnętrzna, reklamowe i sponsorowane teksty (tworzenie-), reklamy online, reklamy prasowe (przygotowywanie-), reklamy telewizyjne, reprodukcja materiału reklamowego, rozwijanie koncepcji reklamowych, rozpowszechnianie danych związanych z reklamą, rozwój kampanii promocyjnych dla przedsiębiorstw, skomputeryzowana promocja działalności gospodarczej, sporządzanie raportów do celów marketingowych, teksty (tworzenie reklamowych i sponsorowanych-), telemarketing, tworzenie reportaży reklamowych, tworzenie tekstów reklamowych, uaktualnianie materiałów reklamowych, udostępnianie online przewodników reklamowych zawierających towary i usługi osób trzecich prowadzących handel online w Internecie, udostępnianie raportów marketingowych, udzielanie informacji dotyczących marketingu, udzielanie informacji związanych z reklamą, umieszczanie reklam, usługi agencji reklamowych, usługi konsultacyjne dotyczące pozyskiwania sponsorów, usługi marketingowe, usługi marketingowe świadczone za pomocą sieci cyfrowych, usługi marketingowe za pośrednictwem wyszukiwarek internetowych, usługi marketingu bez-

pośredniego, usługi marketingu telefonicznego [z wyjątkiem sprzedaży], usługi merchandisingu, usługi ogłoszeniowe do celów reklamowych, usługi planowania w zakresie reklamy, usługi promocji działalności gospodarczej świadczone za pośrednictwem środków audiowizualnych, usługi promocji działalności gospodarczej świadczone za pośrednictwem telefonu, usługi promocji działalności gospodarczej świadczone za pośrednictwem teleksu, usługi promocyjne i reklamowe, usługi promocyjne świadczone za pośrednictwem telefonu, usługi promocyjno-marketingowe przy użyciu mediów audiowizualnych, usługi redaktorów w zakresie pisania tekstów do celów promocyjnych, usługi reklamowe, usługi reklamowe dotyczące inwestycji finansowych, usługi reklamowe dotyczące nieruchomości, usługi reklamowe dotyczące usług finansowych, usługi reklamowe dotyczące gazet, usługi reklamowe i marketingowe, usługi reklamowe i marketingowe świadczone za pomocą mediów społecznościowych, usługi reklamowe i marketingowe świadczone kanałów łącznościowych, usługi reklamowe i marketingowe świadczone za pośrednictwem bloga, usługi reklamowe i marketingowe online, usługi reklamowe i promocyjne, usługi reklamowe i promocyjne w zakresie sprzedaży, usługi reklamowe mające na celu promowanie handlu elektronicznego, usługi reklamowe na rzecz innych, usługi reklamowe, promocyjne i public relations, usługi reklamowe służące tworzeniu tożsamości korporacyjnej i tożsamości marki, usługi reklamowe, w tym reklama on-line w sieci komputerowej, usługi reklamowe w zakresie promocji usług maklerskich dotyczących akcji i innych papierów wartościowych, usługi reklamowe w zakresie sprzedaży towarów, usługi reklamowe w zakresie komercjalizacji nowych produktów, usługi reklamowe za pośrednictwem bazy danych, usługi reklamowe za pośrednictwem Internetu, usługi reklamowe związane z prowadzeniem działalności gospodarczej, usługi reklamowe związane z rekrutacją personelu, usługi reklamowe związane z książkami, usługi reklamowe związane z pracami publicznymi, usługi reklamowe związane z robotami publicznymi, usługi reklamy graficznej, usługi reklamy prasowej, usługi reklamy zewnętrznej, usługi w zakresie marketingu produktów, usługi w zakresie marketingu gospodarczego, usługi w zakresie marketingu baz danych, usługi w zakresie ogłoszeń drobnych, usługi w zakresie opracowania graficznego do celów reklamowych, usługi w zakresie promocji, usługi w zakresie prezentacji przedsiębiorstw za pośrednictwem Internetu i innych mediów, usługi w zakresie promocji działalności gospodarczej świadczone za pośrednictwem środków audiowizualnych, usługi w zakresie promocji działalności gospodarczej świadczone za pośrednictwem telefonu, usługi w zakresie promocji działalności gospodarczej świadczone za pośrednictwem teleksu, usługi w zakresie promocji sprzedaży, usługi w zakresie publikowania tekstów reklamowych, usługi w zakresie reklamy i promocji sprzedaży, usługi w zakresie reklamy graficznej, usługi w zakresie reklamy cyfrowej, usługi w zakresie reklamy prasowej, usługi w zakresie reklamy, usługi w zakresie tożsamości korporacyjnej, usługi w zakresie strategii rozwoju marki, usługi w zakresie tworzenia marki (reklama i promocja), usługi w zakresie zakupu środków przekazu [miejsca i czasu w mediach], usługi wprowadzania produktów na rynek, usługi współpracy z blogerami, usługi zarządzania społecznością online, usługi związane z publiczną prezentacją produktów, wprowadzanie na rynek nowych produktów, wsparcie w dziedzinie komercjalizacji produktów, wydawanie i aktualizacja tekstów reklamowych, wyświetlanie reklam dla osób trzecich, wykonywanie materiałów reklamowych, wydawanie ulotek reklamowych, zamieszczanie ogłoszeń dla osób trzecich, zapewnianie rankingów użytkowników w celach handlowych lub reklamowych, zapewnianie recenzji użytkowników w celach handlowych lub reklamowych, zarządzanie promocją sławnych osób, zawieranie umów reklamowych na rzecz innych, zawieranie umów w zakresie reklamy i promocji na rzecz osób trzecich, zestawianie reklam w celu wykorzystania ich jako strony internetowe, zestawianie reklam w celu wykorzystania ich na stronach internetowych, analizy i raporty statystyczne, raporty z analiz rynkowych, analizy prognoz ekonomicznych do celów działalności gospodarczej, ekonomiczne prognozy, prognozowanie wydarzeń gospodarczych, prognozy ekonomiczne do celów prowadzenia działalności gospodarczej, prognozy i analizy ekonomiczne, prognozy rynkowe, **36** usługi finansowe, pieniężne i bankowe, informacja finansowa, usługi doradcze i konsultingowe w zakresie finansów, świadczenie usług finansowych za pośrednictwem globalnej sieci komputerowej lub Internetu, usługi finansowe świadczone przez Internet, usługi finansowe świadczone za pośrednictwem Internetu i za pomocą telefonu, usługi finansowe świadczone za pomocą środ-

ków elektronicznych, usługi finansowe z zakresu zarządzania majątkiem, usługi finansowe związane z działalnością gospodarczą, usługi informacyjne dotyczące rachunków bankowych, usługi pośrednictwa finansowego, skomputeryzowane usługi informacyjne dotyczące ubezpieczeń, usługi doradcze dotyczące umów ubezpieczeniowych, usługi doradcze dotyczące roszczeń ubezpieczeniowych, usługi doradcze i informacyjne dotyczące pośrednictwa ubezpieczeniowego, usługi doradcze w zakresie ubezpieczeń, usługi informacyjne i konsultacyjne w zakresie ubezpieczeń i finansów, usługi informacyjne i doradztwo dotyczące warunków ubezpieczeń, usługi informacyjne związane z ubezpieczeniem, zbiórki funduszy i sponsorowanie finansowe, usługi w zakresie szacowania i wycen mienia, usługi w zakresie wyceny nieruchomości, usługi wyceny antyków [ocena], udzielanie informacji, konsultacji i porad w dziedzinie wyceny finansowej, udzielanie informacji dotyczących wyceny nieruchomości, usługi wyceny mienia i majątku, usługi wyceny nieruchomości, wycena finansowa majątku osobistego i nieruchomości, wycena w kwestiach majątku nieruchomego, wyceny finansowe nieruchomości, usługi w zakresie kredytuowania i udzielania pożyczek, usługi w zakresie leasingu i factoringu, usługi w zakresie operacji bankowych i opłat ratalnych, usługi sprzedaży ratalnej, usługi w zakresie pośrednictwa maklerskiego na giełdach, usługi giełdowe, usługi bankowe, usługi w zakresie działalności finansowej, doradztwo i analiza finansowa, badania finansowe, badania finansowe w dziedzinie zarządzania ryzykiem, usługi doradcze [finansowe] w zakresie badania wypadków, **38** udostępnianie internetowego forum dyskusyjnego, interaktywne przesyłanie treści wideo przez sieci cyfrowe, interaktywne usługi wideo tekstowe, mobilne usługi medialne w postaci elektronicznej transmisji medialnych treści rozrywkowych, pakietowa transmisja danych i obrazów, przesyłanie danych za pośrednictwem środków elektronicznych, przekazywanie informacji za pomocą środków elektronicznych, przesyłanie [transmisja] wiadomości, przesyłanie treści audio-wizualnych za pośrednictwem satelity lub interaktywnych sieci multimedialnych, przesyłanie wiadomości, telekomunikacja informacyjna (w tym strony internetowe), telekomunikacja informacyjna, telematyczna komunikacja za pośrednictwem terminali komputerowych, telematyczna transmisja danych i przekaz plików, transfer cyfrowy danych, transmisja danych, transmisja danych na rzecz osób trzecich, transmisja danych, wiadomości i informacji, transmisja dźwięku, wideo i informacji, transmisja dźwięku przez środki elektroniczne, transmisja dźwięku za pośrednictwem interaktywnych sieci multimedialnych, transmisja elektroniczna komunikatów pisemnych, transmisja filmów wideo, transmisja informacji do celów biznesowych, transmisja i odbiór [transmisja] informacji z baz danych za pośrednictwem sieci telekomunikacyjnej, transmisja informacji giełdowych za pomocą mediów telekomunikacyjnych, transmisja informacji poprzez systemy komunikacji wideo, transmisja informacji poprzez kody telematyczne, transmisja informacji do celów domowych, transmisja informacji w dziedzinie audiowizualnej, transmisja informacji z baz danych za pośrednictwem sieci telekomunikacyjnych, transmisja informacji za pośrednictwem elektronicznych sieci komunikacyjnych, transmisja krótkich wiadomości, transmisja krótkich wiadomości [SMS], obrazów, mowy, dźwięku, muzyki i komunikatów tekstowych pomiędzy mobilnymi urządzeniami telekomunikacyjnymi, transmisja nagrań dźwiękowych lub wizualnych za pośrednictwem sieci, transmisja obrazu za pośrednictwem interaktywnych sieci multimedialnych, transmisja wiadomości i aktualności, transmisja wiadomości i obrazów, usługi agencji prasowej [komunikacja], usługi agencji prasowych, usługi agencji prasowych w zakresie transmisji elektronicznej, użytkowanie elektronicznych sieci komunikacyjnych, użytkowanie sieci telekomunikacyjnej, użytkowanie systemów telekomunikacyjnych, wideokonferencje, wirtualne pokoje rozmów [chatroom] zakładane poprzez wysyłanie wiadomości tekstowych, wysyłanie, otrzymywanie i przekazywanie wiadomości, przesyłanie informacji tekstowej i obrazowej za pomocą komputera, **41** publikowanie, sprawozdawczość i pisanie tekstów, usługi edukacyjne, rozrywkowe i sportowe, publikowanie tekstów, innych niż teksty reklamowe, konferencje (organizowanie i obsługa), usługi w zakresie szkoleń na odległość, usługi nauczania i organizowania konkursów edukacyjnych, usługi dotyczące publikowania książek i tekstów innych niż teksty reklamowe, publikacja elektroniczna on-line książek i periodyków, publikowanie elektroniczne on-line publikacji zawartych w tej klasie, organizowanie i prowadzenie seminariów, sympozjów, konferencji, kongresów i zjazdów, **42** usługi hurtowni danych [składowanie danych].

(111) **339758** (220) 2020 10 12 (210) 519331
 (151) 2021 03 02 (441) 2020 11 16
 (732) RESTOINVEST SPÓŁKA Z OGRANICZONĄ
 ODPOWIEDZIALNOŚCIĄ, Kraków (PL)
 (540) (znak słowno-graficzny)
 (540) STAND-UP NIEnaŻARTY show
 (540)

STAND-UP NIEnaŻARTY show

(531) 27.05.01
 (510), (511) **41** usługi w zakresie przedstawień na żywo, organizacja i prezentacja przedstawień na żywo, organizacja i przeprowadzanie imprez rozrywkowych na żywo, usługi rozrywkowe dostarczające rozrywkę w postaci występów na żywo, widowiska komediowe na żywo, **43** usługi informacji, doradztwa i rezerwacji w zakresie dostarczania żywności i napojów.

(111) **339759** (220) 2020 10 12 (210) 519347
 (151) 2021 03 04 (441) 2020 11 16
 (732) SFD SPÓŁKA AKCYJNA, Opole (PL)
 (540) (znak słowny)
 (540) FRUITLOVE

(510), (511) **29** warzywa suszone, warzywa przetworzone, warzywa liofilizowane, warzywa marynowane, suszone owoce, skórki owocowe, słodkie nadzienia z owoców, substytuty mięsa na bazie warzyw, sałatki owocowe, rodzynki, przystawki na bazie warzyw, przetworzone buraki, przetwory owocowe [dżemy], przeciery owocowe, proszki owocowe, produkty z suszonych owoców, przekąski na bazie owoców, przekąski na bazie orzechów, przekąski na bazie warzyw, przekąski z owoców, owoce marynowane, owoce przetworzone, owoce w plasterkach, konserwowe, owoce w puszkach, owocowe nadzienia do ciast, pektyna owocowa, owoce aromatyzowane, owoce glazurowane, owoce konserwowane w alkoholu, owoce konserwowane, orzechy jadalne, mięszo owoców, mieszanki warzywne, mrożone owoce, krojone owoce, kompozycje owoców przetworzonych, koncentraty na bazie owoców przeznaczone do gotowania, koncentraty soków warzywnych do konsumpcji, gotowane owoce, galaretki, dżemy, kompoty, pasty owocowe i warzywne, chipsy owocowe, chipsy na bazie warzyw, **35** usługi sprzedaży detalicznej i hurtowej w związku z warzywami suszonymi, warzywami przetworzonymi, warzywami liofilizowanymi, warzywami marynowanymi, suszonymi owocami, skórkami owocowymi, słodkimi nadzieniami z owoców, substytutami mięsa na bazie warzyw, sałatkami owocowymi, rodzynkami, przystawkami na bazie warzyw, przetworzonymi burakami, przetworami owocowymi [dżemy], przecierami owocowymi, proszkami owocowymi, produktami z suszonych owoców, przekąskami na bazie owoców, przekąskami na bazie orzechów, przekąskami na bazie warzyw, przekąskami z owoców, owocami marynowanymi, owocami przetworzonymi, owocami w plasterkach, owocami konserwowymi, owocami w puszkach, owocowym nadzieniem do ciast, pektyną owocową, owocami aromatyzowanymi, owocami glazurowanymi, owocami konserwowymi w alkoholu, orzechami jadalnymi, mięszem owocowym, mieszankami warzywnymi, mrożonymi owocami, krojonymi owocami, kompozycjami owoców przetworzonych, koncentratami na bazie owoców przeznaczone do gotowania, koncentratami na bazie warzyw przeznaczone do gotowania, koncentratami soków warzywnych do konsumpcji, gotowanymi owocami, galaretkami owocowymi, dżemami, kompotami, pastami owocowe i warzywne, chipsami owocowymi, chipsami na bazie warzyw, usługi w zakresie administrowania działalnością gospodarczą w celu obsługi transakcji sprzedaży dokonywanych za pomocą Internetu, usługi handlu elektronicznego, mianowicie dostarczanie informacji o produktach za pośrednictwem sieci telekomunikacyjnych do celów reklamowych i sprzedaży, usługi reklamowe mające na celu promowanie handlu elektronicznego.

(111) **339760** (220) 2020 10 12 (210) 519350
 (151) 2021 03 04 (441) 2020 11 16
 (732) RESTOINVEST SPÓŁKA Z OGRANICZONĄ
 ODPOWIEDZIALNOŚCIĄ, Kraków (PL)
 (540) (znak słowno-graficzny)

(540) KARAczyOKEj ?!

(540)



(591) biały, czarny, pomarańczowy

(531) 27.05.01, 29.01.13

(510), (511) **41** usługi edukacyjne, rozrywkowe i sportowe, edukacja, rozrywka i sport, organizacja i prezentacja przedstawień na żywo, organizacja rozrywek muzycznych, organizacja występów rozrywkowych na żywo, organizowanie wydarzeń muzycznych, organizowanie występów na żywo, **43** usługi informacji, doradztwa i rezerwacji w zakresie dostarczania żywności i napojów.

(111) **339761** (220) 2020 10 12 (210) 519362

(151) 2021 03 04 (441) 2020 11 16

(732) PRZYGODZKI MATEUSZ KANCELARIA RADCY PRAWNEGO, Warszawa (PL)

(540) (znak słowno-graficzny)

(540) RACE AROUND POLAND

(540)



(591) biały, czarny, czerwony

(531) 01.17.11, 27.05.01, 29.01.13

(510), (511) **41** usługi edukacyjne, rozrywkowe i sportowe, usługi rezerwacji biletów na atrakcje i wydarzenia edukacyjne, rozrywkowe i sportowe, edukacja, rozrywka i sport, administrowanie [organizacja] konkursami, administrowanie [organizacja] zawodami, produkcja nagrań audio i video oraz produkcja multimedialna i usługi fotograficzne, edycja zdjęć, edycja nagrań wideo, edycja nagrań audio, usługi edukacyjne i instruktażowe, analizowanie wyników testów i danych edukacyjnych dla osób trzecich, usługi sportowe i w zakresie fitnessu, chronometrą impreg sportowych, doradztwo w zakresie sprawności fizycznej, doradztwo w zakresie treningu fizycznego, dostarczanie informacji na temat aktywności sportowych, organizowanie imprez w zakresie sportów elektronicznych, organizowanie zajęć w zakresie sportów elektronicznych, organizowanie zawodów e-sportowych, organizowanie zawodów w zakresie sportów elektronicznych, produkcja imprez w zakresie sportów elektronicznych, produkcja imprez w zakresie sportów elektronicznych na potrzeby telewizji, prowadzenie imprez w zakresie sportów elektronicznych na żywo, sędziowanie w dyscyplinach sportów elektronicznych, świadczenie usług w zakresie salonów gry, trenowanie w zakresie sportów elektronicznych, usługi wynajmu związane ze sprzętem i obiektami dla edukacji, rozrywki, sportu i kultury, wynajem sprzętu sportowego i obiektów sportowych, wynajem sprzętu i urządzeń audio-wizualnych i fotograficznych, akredytacja [certyfikacja] osiągnięć edukacyjnych, organizacja i przeprowadzanie imprez rozrywkowych na żywo.

(111) **339762** (220) 2020 10 08 (210) 519364

(151) 2021 03 02 (441) 2020 11 16

(732) TARCZYŃSKI SPÓŁKA AKCYJNA, Ujeździec Mały (PL)

(540) (znak słowno-graficzny)

(540) Bez kęsa mięsa

(540)



(591) biały, zielony

(531) 05.11.11, 27.05.01, 27.05.24, 29.01.12

(510), (511) **29** kabanosy wegetariańskie, wędliny wegetariańskie, substytuty mięsa, roślinne substytuty mięsa, kielbaski wegetariańskie, paszety warzywne, gotowe posiłki składające się głównie z substytutów mięsa, substytuty drobiu, przekąski na bazie orzechów, przekąski na bazie soi, przekąski na bazie tofu, przekąski na bazie warzyw, przystawki na bazie warzyw, przeciery warzywne, sałatki warzywne, hummus, tofu, burgery sojowe, burgery warzywne, gotowe produkty z warzyw, kotlety sojowe, kotlety z tofu, mrożone gotowe posiłki składające się głównie z warzyw, substytuty mięsa na bazie warzyw, warzywa mrożone, warzywa rosółowe, koncentraty zup, kostki bulionowe, mieszanki do zup, pasty do zup, wywar, bulion, wywar z warzyw, zupy, surowce do produkcji tłuszczu jadalnych, tłuszcze jadalne, mieszanka olejów [do celów spożywczych], oleje jadalne, przekąski na bazie mleka, przekąski na bazie sera, sałatki z roślin strączkowych, rośliny strączkowe przetworzone, konserwowe rośliny strączkowe, suche nasiona roślin strączkowych, nasiona roślin strączkowych w puszcze, pasty na bazie roślin strączkowych, oleje roślinne do celów spożywczych, tłuszcze roślinne do celów spożywczych, przetworzone owoce, warzywa i grzyby (w tym orzechy i nasiona roślin strączkowych), formowane teksturowane białko roślinne do użytku jako substytut mięsa, warzywa przetworzone, pasty warzywne, gotowe dania warzywne, potrawy gotowe składające się głównie z warzyw, **30** bagietki z nadzieniem, bułki nadziewane, kanapki, chipsy [produkty zbożowe], zawijana kanapka typu wrap, paszteciki, placki z nadzieniem z warzyw, naleśniki, krakersy o smaku warzyw, puddingi, pierożki ravioli, pizza, calzone [rodzaj pizzy w kształcie pieroga], lasagne, makarony zawierające nadzienia, ciasto makaronowe nadziewane, ciasta drożdżowe z nadzieniem z warzyw, mrożone produkty z ciasta nadziewane warzywami, miękkie precele, dania gotowe suche lub w płynie, zawierające głównie ryż, muesli, dodatki glutenowe do celów kulinarnych, dodatki smakowe i przyprawy, przyprawy, mieszanki przypraw, przyprawy do pieczenia, marynaty, sosy, pesto [sos], zioła do celów spożywczych, preparaty do przygotowywania sosów do pieczenia, przekąski na bazie zbóż, solone wyroby piekarnicze, placki bez mięsa, zagęszczacze warzywne, papki warzywne (sosi-żywność), placki z nadzieniem z warzyw, wyroby piekarnicze z warzywami.

(111) **339763** (220) 2020 10 12 (210) 519366

(151) 2021 03 04 (441) 2020 11 16

(732) WIŚNIEWSKI JAKUB BROWAR DZIKI WSCHÓD, Lublin (PL)

(540) (znak słowno-graficzny)

(540) DZIKI WSCHÓD

(540)



(531) 27.05.01

(510), (511) **30** kawa, herbata, kombucha, napoje na bazie kawy i herbaty, **32** napoje bezalkoholowe, piwo, piwo bezalkoholowe, produkty piwowskie, napoje gazowane, napoje niegazowane, soki, nektary, oranżada, koktajle bezalkoholowe, **33** napoje alkoholowe, wódka, whisky, brandy, koniak, wino, cydr, rum, tequila, gin, koktajle alkoholowe, **35** usługi sprzedaży i promocji piwa oraz napojów, **40** usługi browarnicze, warzenie piwa.

(111) **339764** (220) 2020 10 08 (210) 519367

(151) 2021 03 02 (441) 2020 11 16

(732) TARCZYŃSKI SPÓŁKA AKCYJNA, Ujeździec Mały (PL)

(540) (znak słowno-graficzny)

(540) Idolki

(540)



(591) biały, granatowy, szary

(531) 01.01.02, 01.01.10, 27.05.01, 27.05.02, 29.01.13

(510), (511) **29** mięso i wyroby mięsne, parówki, kabanosy, frankfurterki, kielbasy, kielbaski do hot dogów, kielbaski wieprzowe, kielbaski wegetariańskie, kielbasa pepperoni, kielbasy wędzone, kielbasy surowe, kielbaski w cieście, kaszanka, mięso konserwowane, burgery, burgery mięsne, bekon, chorizo [kielbasa hiszpańska], wieprzowina, wołowina, cielęcina, drób, dziczyzna, ekstrakty drobiowe, ekstrakty mięsne, konserwa z przyrządzonego mięsa w słoiku, konserwy mięsne, mięsne nadzienia do ciast, mięso pokrojone w plastry, mortadela, pasty spożywcze wytworzone z mięsa, pasztety, pasztet z wątróbki, salami, szaszłyki, szynka, krokiety, konserwy, marynaty, przekąski na bazie orzechów, przekąski na bazie soi, przekąski na bazie mięsa, przekąski na bazie tofu, przekąski na bazie warzyw, przystawki na bazie warzyw, pulpety [żywność], przeciery warzywne, sałatki warzywne, skwarki, smalec, surowce do produkcji tłuszczu jadalnych, tłuszcze jadalne, tłuszcze zwierzęce do celów spożywczych, tofu, ryby, potrawy rybne, gotowe dania składające się głównie z mięsa, gotowe posiłki składające się głównie z substytutów mięsa.

(111) **339765** (220) 2020 10 12 (210) 519374

(151) 2021 03 04 (441) 2020 11 16

(732) STOLAREK TOMASZ, Kowalanka (PL)

(540) (znak słowny)

(540) Dobre Instalacje Tomasz Stolarek

(510), (511) **37** instalacja, konserwacja i naprawa urządzeń klimatyzacyjnych, instalacja, naprawa i konserwacja podgrzewaczy powietrza, instalacja, naprawa i konserwacja sprzętu grzewczego, instalacja systemów do kontroli środowiska w czystych pomieszczeniach, instalacja systemów do wentylacji i usuwania kurzu, instalacja systemów kontroli środowiska, instalacja systemów ogrzewania słonecznego, instalacja urządzeń do klimatyzacji do czystych pomieszczeń [clean room], instalacja urządzeń do ogrzewania i chłodzenia, instalacja urządzeń do usuwania kurzu, instalacja urządzeń klimatyzacyjnych, instalacja urządzeń wentylacyjnych, instalowanie oraz naprawa systemów klimatyzacyjnych, instalowanie oraz naprawa urządzeń klimatyzacyjnych, konserwacja i naprawa instalacji grzewczej, konserwacja i naprawa instalacji grzewczych zasilanych energią słoneczną, konserwacja i naprawy instalacji grzewczej, konserwacja systemów elektronicznych lub klimatyzacyjnych, modernizacja instalacji do wentylacji budynków, modernizacja instalacji do klimatyzacji budynków, modernizacja instalacji do ogrzewania, wentylacji i klimatyzacji budynków, modernizacja instalacji do ogrzewania budynków, montaż i naprawa instalacji grzewczych, montaż instalacji centralnego ogrzewania, montaż urządzeń centralnego ogrzewania, montaż urządzeń grzewczych, naprawa i konserwacja boilerów, naprawa i konserwacja urządzeń do wentylacji, naprawa i konserwacja urządzeń do usuwania kurzu, naprawa i konserwacja urządzeń do klimatyzacji, naprawa i konserwacja urządzeń grzewczych, naprawa lub konserwacja urządzeń klimatyzacyjnych [do celów przemysłowych], naprawa lub konserwacja urządzeń do klimatyzacji, naprawa urządzeń do klimatyzacji, naprawa urządzeń do odzyskiwania ciepła, naprawa urządzeń do wentylacji, naprawa urządzeń ogrzewczych, odnawianie instalacji klimatyzacyjnych, regularne serwisowanie urządzeń do wentylacji, regularne serwisowanie urządzeń do usuwania kurzu, regularne serwisowanie urządzeń do ogrzewania, regularne serwisowanie urządzeń do klimatyzacji, regularne serwisowanie urządzeń do suszenia, usługi wykonawców w zakresie instalacji grzewczej, usługi wykonawców w zakresie instalacji klimatyzacyjnych, instalacja urządzeń łazienkowych, instalowanie systemów rurociągów do przesyłania cieczy, instalowanie systemów rurociągów do przesyłania pary wodnej, instalowanie systemów rur przewodzących gazy, instalowanie systemów rur doprowadzających gaz, instalowanie wykładzin rurowych w rurociągach, izolacja rur, izolacja rurociągów, izolowanie rurociągów, konserwacja i naprawa rur używanych w urządzeniach przemysłowych, konserwacja i naprawa rurociągów, konserwacja i naprawa rur odpływowych, konserwacja i naprawa systemów rurociągów, konserwacja instalacji do zaopatrzenia w wodę, konserwacja instalacji wodno-kanalizacyjnej, konserwacja rurociągów, konserwacja rur kanalizacyjnych, naprawa urządzeń do oczyszczania wody, odblokowywanie odpływów, odblokowywanie pojemników do wywozu odpadów, odnawianie instalacji wodno-kanalizacyjnych, renowacja podziemnych rur, renowacja rur kanalizacyjnych, serwis w sytuacjach awaryjnych urządzeń do zaopatrzenia w wodę, serwisowanie rur kanalizacyjnych, serwisowanie rurociągów, układanie rur, układanie rurociągów, usługi

hydrauliczne, usługi instalowania rur, usługi naprawy rur odpływowych, usługi układania rur, usługi w zakresie instalowania kanałów ściekowych, usługi w zakresie instalowania rur odpływowych, usługi w zakresie napraw rur, usługi w zakresie napraw rurociągów, usługi w zakresie wyściełania rur, izolacja ścian zewnętrznych, izolacja termiczna budynków, izolowanie budynków, izolowanie budynków gotowych, izolowanie budynków w trakcie budowy, izolowanie dachów, konserwacja budynków, konserwacja i naprawa części i akcesoriów budynków, konserwacja i naprawa instalacji w budynkach, konserwacja instalacji przemysłowych, konstrukcja i naprawa budynków, naprawa fasad, naprawa i renowacja budynków, naprawa sufitów, naprawy budynków, odnawianie budynków, usługi budowlane i naprawy budynków, usługi odnawiania budynków, instalacja alarmów, instalacja anten satelitarnych, instalacja chłodziarek (zamrażarek), instalacja elektrycznego ogrzewania towarzyszącego, instalacja gazociągów i wodociągów, instalacja i naprawa rurociągów, instalacja i naprawa sprzętu ochrony przeciwpożarowej, instalacja kabli do dostępu do Internetu, instalacja, konserwacja i naprawa maszyn, instalacja, konserwacja i naprawa urządzeń do nadawania, instalacja, konserwacja i naprawa sprzętu do sieci komputerowych i technologii informacyjnej, instalacja, konserwacja i naprawa sprzętu kuchennego, instalacja, konserwacja i naprawa alarmów antywłamaniowych, instalacja materiałów izolacyjnych, instalacja ogniw i modułów fotowoltaicznych, instalacja okablowania w biurach w celu umożliwienia przesyłania danych, instalacja okablowania w budynkach do przekazu telekomunikacyjnego, instalacja pieców przemysłowych, instalacja pokryć dachowych, instalacja przemysłowej ochrony przeciwpożarowej, instalacja przemysłowych przewodów grzejnych, instalacja przemysłowych urządzeń ciśnieniowych, instalacja przewodów wodociągowych, instalacja sprzętu hydraulicznego, instalacja sprzętu do prania i kuchennego, instalacja sprzętu i kabli do dostępu do Internetu, instalacja sprzętu komunikacyjnego, instalacja sprzętu ochroniarskiego i bezpieczeństwa, instalacja systemów do gromadzenia wody deszczowej, instalacja systemów do zbierania wody deszczowej, instalacja systemów energii wodnej, instalacja systemów energii wiatrowej, instalacja systemów ewakuacji przeciwpożarowej, instalacja systemów fizycznej kontroli dostępu, instalacja systemów gaszenia pożaru, instalacja systemów inżynierii środowiska, instalacja systemów ochrony środowiska, instalacja systemów ochrony przed piorunami, instalacja systemów odprowadzania ciepła, instalacja systemów oświetleniowych, instalacja systemów rurociągów, instalacja systemów telewizji przemysłowej, instalacja systemów tłumienia ognia, instalacja systemów wodociągowo-kanalizacyjnych, instalacja systemów wyciągowych dymu, instalacja systemów zabezpieczających, instalacja urządzeń do chłodzenia, instalacja urządzeń do gotowania, instalacja urządzeń do wytwarzania energii, instalacja urządzeń do zaopatrzenia w wodę, instalacja urządzeń elektrycznych i generatorów prądu, instalacja urządzeń elektrycznych, instalacja urządzeń oświetleniowych, instalacja urządzeń sanitarnych, instalacja uziemienia elektrycznego, konserwacja i naprawa instalacji bezpieczeństwa, konserwacja i naprawa instalacji energii słonecznej, montaż instalacji do zmieczania wody, usługi w zakresie instalacji elektrycznych, usługi wykonawców instalacji elektrycznych, usługi instalacji dachów, naprawa urządzeń i instalacji do wytwarzania energii, renowacja, naprawa i konserwacja przewodów instalacji elektrycznej, renowacja instalacji przemysłowych, renowacja instalacji elektrycznych, naprawa i konserwacja urządzeń i instalacji do chłodzenia, naprawa i konserwacja instalacji do wytwarzania energii, naprawa i konserwacja instalacji gazowych i elektrycznych, montaż instalacji przemysłowych, naprawa instalacji do zaopatrzenia w energię, naprawa instalacji do zaopatrzenia w wodę, naprawa instalacji sanitarnych, naprawa lub konserwacja elektrycznych urządzeń i instalacji do gotowania, naprawa sprzętu elektrycznego i instalacji elektrotechnicznych.

(111) **339766** (220) 2020 10 12 (210) 519381

(151) 2021 03 04 (441) 2020 11 16

(732) S&M ADVICE SPÓŁKA Z OGRANICZONĄ ODPOWIEDZIALNOŚCIĄ, Warszawa (PL)

(540) (znak słowny)

(540) Innel

(510), (511) **9** aparatura, urządzenia i kable do zastosowania w elektryce, magnesy, magnetyzery i demagnetyzery, sprzęt do nurkowania,

urządzenia do badań naukowych i laboratoryjne, urządzenia dydaktyczne i symulatory, urządzenia mierzące, wykrywające, monitorujące i kontrolujące, urządzenia naukowe i laboratoryjne do obróbki za pomocą energii elektrycznej, urządzenia nawigacyjne, naprowadzające, lokalizacyjne, do namierzania celu i kartograficzne, urządzenia optyczne, wzmacniacze i korektory, urządzenia technologii informacyjnej i audiowizualne, multimedialne i fotograficzne, urządzenia zabezpieczające, ochronne i sygnalizacyjne, utrwalone na nośnikach informacji i dane, aparaty do nurkowania, przyrządy do nurkowania, **42** testowanie, stwierdzanie autentyczności i kontrola jakości, usługi naukowe i technologiczne, usługi projektowania, usługi w zakresie technologii informacyjnych, usługi w zakresie projektowania.

(111) **339767** (220) 2020 10 13 (210) 519386
 (151) 2021 03 03 (441) 2020 11 16
 (732) POCZEKAJ PRZEMYSŁAW, Bydgoszcz (PL)
 (540) (znak słowny)
 (540) Poczpol
 (510), (511) **25** odzież, obuwie, nakrycia głowy, śliniaki dla niemowląt [niepapierowe], **35** usługi sprzedaży detalicznej i hurtowej oraz usługi sprzedaży detalicznej i hurtowej świadczone online w zakresie następujących towarów: odzież, obuwie, nakrycia głowy, śliniaki dla niemowląt [niepapierowe].

(111) **339768** (220) 2020 10 13 (210) 519394
 (151) 2021 03 04 (441) 2020 11 16
 (732) TENEX SPÓŁKA Z OGRANICZONĄ ODPOWIEDZIALNOŚCIĄ, Puchały (PL)
 (540) (znak graficzny)
 (540)
 (540)



(591) zielony
 (531) 26.02.01, 26.02.16, 26.13.25, 26.01.16, 29.01.03
 (510), (511) **3** kosmetyki.

(111) **339769** (220) 2020 10 13 (210) 519422
 (151) 2021 03 03 (441) 2020 11 16
 (732) SARNA ZDZIŚLAW, Mogilany (PL)
 (540) (znak słowny)
 (540) MOTOKO
 (510), (511) **25** artykuły odzieżowe w stylu sportowym, body [odzież], dolne części ubrań [odzież], kombinezony [odzież], komplety do biegania [odzież], komplety do joggingu [odzież], komplety odzieżowe ze spodenkami, kurtki jako odzież sportowa, kurtki [odzież], nauszniki [odzież], nieprzemakalna odzież wierzchnia, ocieplacze na kolanach [odzież], ocieplacze na ręce [odzież], odzież, odzież codzienna, odzież damska, odzież dla kolarzy, odzież dla łyżwiarzy, odzież dla rowerzystów, odzież do biegania, odzież do łyżwiarstwa figurowego, odzież do spania, odzież do tenisa, odzież do uprawiania zapasów, odzież dziewczęca, odzież gimnastyczna, odzież gotowa, odzież męska, damska i dziecięca, odzież modelująca, odzież narciarska, odzież nieprzemakalna, odzież o termoizolacyjnych właściwościach, odzież przeciwdeszczowa, odzież rekreacyjna, odzież sportowa, odzież surfingowa, odzież taneczna, odzież treningowa, odzież triathlonowa, odzież w stylu sportowym, odzież wiatroszczelna, odzież wierzchnia na złe warunki pogodowe, odzież wodoodporna, odzież żeglarska nieprzemakalna, rękawiczki [odzież], spodnie do joggingu [odzież], swetry [odzież], szorty [odzież], topy [odzież].

(111) **339770** (220) 2020 10 13 (210) 519427
 (151) 2021 03 03 (441) 2020 11 16
 (732) SFD SPÓŁKA AKCYJNA, Opole (PL)
 (540) (znak słowny)
 (540) SZTOSIK
 (510), (511) **5** batony energetyzujące stanowiące zamienniki posiłków zawierające dodatki odżywcze, batony proteinowe wzbogacone o składniki odżywcze do celów leczniczych i profilaktycznych, suplementy diety, białkowe suplementy diety, suplementy diety zawierające białko, suplementy diety składające się z aminokwasów, suplementy diety poprawiające kondycję i wytrzymałość, odżywcze suplementy diety, suplementy diety dla sportowców, suplementy diety dla osób ze specjalnymi wymaganiami dietetycznymi, dodatki dietetyczne, dietetyczne dodatki do żywności, preparaty dietetyczne i odżywcze, mieszanki do picia będące suplementami diety, koktajle białkowe, dodatki odżywcze, suplementy odżywcze na bazie białkowej i węglowodanowej, suplementy żywnościowe dla sportowców składające się głównie z protein, uzupełniające dodatki do żywności zwłaszcza dla sportowców głównie składające się z protein, węglowodanów, hydrolyzatów, substancji witalizujących, witamin, substancji mineralnych, wyżej wymienione towary także w postaci proszków, granulatów, tabletek, kapsułek, past, batonów i w postaci płynnej do celów niemedycejskich, **25** nakrycia głowy, obuwie, odzież, czapki [nakrycia głowy], czapki bejsbolówki, czapki sportowe, buty do biegania, buty sportowe, buty treningowe [obuwie sportowe], japonki, obuwie dla kobiet, tenisówki, bielizna damska, bielizna funkcjonalna, bielizna termoaktywna, biustonosze, bluzki, bluzy dresowe, bluzy sportowe, bluzy z kapturem, bokserki damskie [bielizna], chusty [odzież], damskie luźne topy, dresy ortalionowe, funkcjonalne koszulki termoaktywne, funkcjonalne spodnie termoaktywne, kostiumy kąpielowe, kombinezony [odzież], koszule, kurtki, krótkie spodnie, majtki, legginsy, minispódniczki, nauszniki [odzież], odzież do biegania, odzież sportowa, paski, piżamy, płaszcze damskie, podkoszulki, rajstopy sportowe, rękawiczki, skarpetki, spódnice, spodenki, spodnie [nieformalne], spodnie sportowe, staniki sportowe, stringi, szaliki, szorty, **30** słodkie bułeczki typu muffin, płatki zbożowe, cukierki, sosy, batony zbożowe i energetyczne, chleb, chrupiące pieczywo, ciasta, ciasta mrożone nadziewane mięsem i warzywami, ciasta wegańskie, ciasteczka, czekolada, czekolada bezmleczna, czekolada mleczna, dania na bazie ryżu, dania liofilizowane, których głównym składnikiem jest ryż, dania liofilizowane, których głównym składnikiem jest makaron, dania gotowe suche lub w płynie, zawierające głównie ryż, dodatki smakowe i przyprawy, ekstrakty przypraw, gotowe dania z ryżu, gotowe desery [na bazie czekolady], gotowe desery [wyroby piekarnicze], gotowe sosy, gotowe przekąski na bazie zbóż, gotowe potrawy na bazie makaronu, kakao, kawa, herbata, kakao i namiastki tych towarów, keczup [sos], lód, lody spożywcze, mrożone jogurty i sorbety, mąka, makarony, mięsne sosy, mieszanki spożywcze składające się z płatków zbożowych i suszonych owoców, musy, muesli, owsianka, pasty warzywne [sosy], pasty na bazie czekolady, pikantne sosy, płatki śniadaniowe, owsianka i grysik, przekąski wykonane z ryżu, przekąski wytwarzane z muesli, przetwory spożywcze na bazie ziaren, przekąski na bazie ryżu, przekąski wielozłazniaste, przyprawy, ryż, słodkie wyroby cukiernicze (nie dla celów medycznych), słone sosy, sosy owocowe, suche i świeże makarony, kluski i pierogi, wafelki, zboża, gotowe potrawy na bazie ryżu, potrawy gotowe na bazie makaronu, **35** usługi handlu detalicznego i hurtowego w zakresie białkowych suplementów diety, dodatków witaminowych i mineralnych, mineralnych suplementów diety, suplementów diety zawierających enzymy, suplementów diety zawierające glukozę, suplementów diety zawierające kazeinę, napoi z dodatkami dietetycznymi, preparatów pobudzających apetyt, preparatów witaminowych w postaci suplementów diety, proszków jako zamienników posiłków, suplementów diety sporządzonych głównie z minerałów, suplementów diety z białkiem sojowym, sosów, dań gotowych z suchych lub płynnych zawierających głównie ryż, dań gotowych głównie z mięsa, dań gotowych głównie z warzyw, fruzeliny owocowej, kremów spożywczych, żywności dietetycznej na bazie białka spożywczego i/lub lipidów, żywności o obniżonej zawartości tłuszczu i cholesterolu na bazie białka spożywczego i/lub lipidów, żywności dietetycznej z zawartością drobiu, żywności dietetycznej do celów leczniczych, żywności dietetycznej do celów nieleczniczych, ciasteczek, płatków zbożowych, cukierków, batoników proteinowych, soków, produktów odżywczych innych niż do użytku medycznego, batonów zbożowych i energetycznych, chleba, chrupiącego pieczywa, ciast, ciast mrożonych nadziewanych mięsem i warzywami, ciast wegańskich,

ciasteczek, czekolady, czekolady bezmlecznej, czekolady mlecznej, dań na bazie ryżu, dań liofilizowanych, których głównym składnikiem jest ryż, dań liofilizowane, których głównym składnikiem jest makaron, dania gotowe suche lub w płynie, zawierające głównie ryż, chipsów na bazie zbóż, dodatków smakowe i przypraw, ekstraktów przypraw, gotowych dań z ryżu, gotowych deserów [na bazie czekolady], gotowych przekąsek na bazie zbóż, gotowych potrawy na bazie makaronu, kaka, kawy, herbaty, kakao i namiastek tych towarów, keczupu [sos], lodów spożywczych, mrożonych jogurtów i sorbetów, mąki, makaronów, mięsnych sosów, muesli, owsianek, past warzywnych [sosy], past na bazie czekolady, płatków śniadaniowych, przetworów spożywczych na bazie ziaren, przekąsek na bazie ryżu, przekąsek wieloziarnistych, ryżu, słodkich wyrobów cukierniczych, słonych sosów, sosów owocowych, suchych i świeżych makaronów, klusek i pierogów, wafelków i, gotowych potraw na bazie ryżu, potraw gotowych na bazie makaronu, nakryć głowy, obuwia, odzieży, czapek [nakrycia głowy], czapek bejsbolówek, czapek sportowych, butów do biegania, butów sportowych, butów treningowych [obuwie sportowe], japonek, obuwia dla kobiet, tenisówek, bielizny damskiej, bielizny funkcjonalnej, bielizny termoaktywnej, biustonoszy, bluzek, bluz dresowych, bluz sportowych, bluz z kapturem, bokserek damskich [bielizna], chust [odzież], damskich luźnych topów, dresów ortalionowych, funkcjonalnych koszulek termoaktywnych, funkcjonalne spodni termoaktywnych, kostiumów kąpielowych, kombinezonów [odzież], koszul, kurtek, krótkich spodni, majtek, legginsów, minispódniczek, nauszników [odzież], odzieży do biegania, odzież sportowej, pasków, piżam, płaszczy damskich, podkoszulek, rajstop sportowych, rękawiczek, skarpetek, spódnic, spodenek, spodnie sportowych, staników sportowych, usługi handlu elektronicznego, mianowicie dostarczanie informacji o produktach za pośrednictwem sieci telekomunikacyjnych do celów reklamowych i sprzedaży, usługi reklamowe mające na celu promowanie handlu elektronicznego.

(111) **339771** (220) 2020 10 13 (210) 519434
 (151) 2021 03 03 (441) 2020 11 16
 (732) SIKORSKA-REUTT MAŁGORZATA, Niechorze (PL)
 (540) (znak słowno-graficzny)
 (540) KERGULENA A.D. 1976
 (540)



(591) czerwony, szary
 (531) 03.09.01, 11.01.03, 11.01.04, 11.01.05, 11.03.09, 26.11.08, 24.17.02, 27.05.01, 27.07.01, 29.01.12
 (510), (511) **29** gotowane ryby, konserwowane ryby, mrożone gotowane ryby, ryby, produkty z przetworzonej ryby do spożycia dla ludzi, ryby konserwowane, ryby marynowane, ryby mrożone, ryby, owoce morza i mięczaki, nieżywe, ryby prażmowate, nieżywe, ryby przetworzone, ryby solone, ryby suszone, ryby w oliwie z oliwek, ryby w puszkach, ryby w słoikach, ryby wędzone, ryby żmijogłowowate, nieżywe, konserwowe owoce morza, konserwy rybne, tuńczyk [konserwowany], dorsze [nieżywe], dorady [czerwone lucjany, nieżywe], filety rybne, gotowane owoce morza, grillowane filety rybne, gromadniki, nieżywe, karasie pospolite, nieżywe, karp [nieżywy], krewetki [nieżywe], langusty, łosoś, nieżywy, mątwy, nieżywe, mieczniki, nieżywe, okonie morskie [nieżywe], okonie, nieżywe, ośmiornice [nieżywe], ostrygi, nieżywe, owoce morza [nieżywe], paluszki rybne, pasta rybna, pasta krewetkowa, potrawy rybne, produkty z owoców morza, pstrągi, nieżywe, raki, nieżywe, ryba ugotowana i suszona, ryba z frytkami, sałatka z ikrą ryb cefalowatych, sardynki, nieżywe, skorupiaki, nieżywe, śledzie, nieżywe, steki z ryb, tołpygi białe, nieżywe, tuńczyk, nieżywy, tuńczyk w oleju, tuńczyk [nieżywy], wędzony łosoś, węgorez, nieżywe, pasty z ryb, owoców morza i mięczaków, ekstrakty z owoców morza, ekstrakty z ryb, filety z wędzonego śledzia, galaretki rybne, galaretki z owoców morza, gładzica, nieżywa, ikra jesiorna, ikra kraba do spożycia przez ludzi, ikra rybia do celów spożywczych, ikra rybia

przetworzona, ikra z łososia morskiego do celów spożywczych, ikra z pstrąga morskiego do celów spożywczych, jaja ślimacze jadalne, kałamarnica [przetworzona], kiełbaski rybne, klipfisz [solony i suszony dorsz], konserwowane produkty rybne w słoikach, kotlety rybne, krab, krab marynowany w sosie sojowym [ganjang-gejang], kraby [nieżywe], kraby śnieżne, nieżywe, krakersy rybne, krewetki obrane, krewetki różowe [nieżywe], krewetki w cieście kokosowym, krokiety rybne, krokiety z łososia, kryl, nieżywy, kulbiny żółte, nieżywe, langusty, nieżywe, langusty, raki [nieżywe], łosoś [nieżywy], mączka krewetkowa, mączka rybna, mączka rybna do spożycia przez ludzi, makrele hiszpańskie, nieżywe, małże arkowate [nieżywe], małże jadalne o krótkim syfonie [nieżywe], małże (mięczaki) nieżywe, małże [nieżywe], marynowane suszone hiszpańskie makrele, mięso z kraba, mrożone małże, mrożone owoce morza, mrożone produkty rybne, nieżywe małże, nieżywe mięczaki, nieżywe skorupiaki, ostrygi [nieżywe, spożywcze], owoce morza konserwowane, owoce morza ugotowane w sosie sojowym [tsukudani], pasta z owoców morza, pasta z ikry kraba, pęczcherze pławne, płatki suszonej ryby [kezuri-bushi], płatki tuńczyka bonito gotowane, wędzone i następnie suszone [katsuo-bushi], płaty suszonych alg nori (hoshi-nori), posiłki chłodzone przygotowane z ryb, potrawy z ryb do spożycia przez ludzi, przeciery rybne, przetworzone owoce morza, przygotowane ślimaki, przystawki mrożone składające się głównie z owoców morza, pulpety rybne, sardynki [nieżywe], śledzie [nieżywe], ślimaki, ślimaki do spożycia przez ludzi, ślimaki gotowane, ślimaki konserwowe, ślimaki morskie [nieżywe], sole, nieżywe, solone i fermentowane owoce morza [jeotgal], solone meduzy, stornie, nieżywe, suszona ikra śledzia, suszone duże krewetki, suszone mięso małży, suszone mięso rybne, suszone owoce morza, żywność chłodzona składająca się głównie z ryb, żywność przygotowywana z ryb, **30** pierożki rybne, ryba w cieście, sosy rybne, rybne kanapki, **35** usługi handlu detalicznego w zakresie żywności, usługi sprzedaży detalicznej w związku ze środkami spożywczymi, usługi sprzedaży hurtowej w związku ze środkami spożywczymi, **40** konserwowanie żywności, mrożenie żywności, obróbka żywności gotowanej, przetwarzanie żywności, przetwarzanie żywności gotowanej, przetwórstwo ryb, wędzenie ryb, żywność (wędzenie-), **43** dostarczanie żywności i napojów za pośrednictwem furgonetek, oferowanie żywności i napojów dla gości w restauracjach, oferowanie żywności i napojów w restauracjach i barach, oferowanie żywności i napojów dla gości, przygotowywanie i zaopatrywanie w żywność i napoje do bezpośredniego spożycia, przygotowywanie posiłków, przygotowywanie posiłków i napojów, przygotowywanie żywności dla innych na zasadzie zlecenia na zewnątrz, restauracje oferujące dania na wynos, serwowanie jedzenia i napojów, serwowanie żywności i napojów dla gości w restauracjach, serwowanie żywności i napojów dla gości, serwowanie żywności i napojów w restauracjach i barach, usługi restauracji sprzedających posiłki na wynos, usługi restauracyjne, usługi w zakresie dostarczania napojów, usługi w zakresie gotowania posiłków, usługi w zakresie jedzenia na wynos, usługi w zakresie przygotowywania jedzenia i napojów, usługi w zakresie sprzedaży posiłków na wynos, usługi w zakresie żywności i napojów na wynos, usługi zaopatrzenia w napoje, usługi zaopatrzenia w żywność, zapewnianie żywności i napojów w restauracjach.

(111) **339772** (220) 2020 10 14 (210) 519453
 (151) 2021 03 04 (441) 2020 11 16
 (732) TENEX SPÓŁKA Z OGRANICZONĄ ODPOWIEDZIALNOŚCIĄ, Puchały (PL)
 (540) (znak słowno-graficzny)
 (540) V
 (540)



(531) 27.05.01, 05.03.11, 05.03.13
 (510), (511) **3** kosmetyki.

(111) **339773** (220) 2020 10 14 (210) 519462
 (151) 2021 03 04 (441) 2020 11 16
 (732) INSTYTUT IMMUNOLOGII I TERAPII DOŚWIADCZALNEJ IM. LUDWIKA HIRSZFELDA POLSKIEJ AKADEMII NAUK, Wrocław (PL)
 (540) (znak słowny)
 (540) MIRRI POLAND
 (510), (511) **41** usługi edukacyjne w zakresie nauk biologicznych i medycznych, bakteriologii i biotechnologii, organizowanie konferencji, sympozjów, warsztatów, szkoleń i festiwali w celach edukacyjnych, publikowanie elektroniczne, udostępnianie publikacji elektronicznych [nie do pobrania], **42** badania naukowe, badania i analizy naukowe, badania naukowe do celów medycznych, badania mikrobiologiczne, badania, testy i analizy bakteriologiczne, doradztwo w zakresie bakteriologii, badania, testy i analizy biotechnologiczne, doradztwo w zakresie biotechnologii.

(111) **339774** (220) 2020 10 14 (210) 519468
 (151) 2021 03 04 (441) 2020 11 16
 (732) INSTYTUT IMMUNOLOGII I TERAPII DOŚWIADCZALNEJ IM. LUDWIKA HIRSZFELDA POLSKIEJ AKADEMII NAUK, Wrocław (PL)
 (540) (znak słowno-graficzny)
 (540) PCM
 (540)



(591) szary, fioletowy, jasnoróżowy
 (531) 29.01.13, 27.05.01, 26.01.01, 26.01.06
 (510), (511) **1** kultury mikroorganizmów do celów przemysłowych, przeciwciała monoklonalne do użytku naukowego oraz przemysłowego, **5** kultury mikroorganizmów do celów medycznych i weterynaryjnych, **35** usługi handlu detalicznego w zakresie mikroorganizmów, gromadzenie i systematyzowanie informacji w komputerowych bazach danych, komputerowe zarządzanie plikami, zarządzanie bazą danych dotyczącą mikroorganizmów, **39** przechowywanie i transport mikroorganizmów, materiału biologicznego i kultur bakterii, depozyt patentowy mikroorganizmów, **41** usługi edukacyjne w zakresie nauk biologicznych i medycznych, bakteriologii i biotechnologii, organizowanie konferencji, sympozjów, warsztatów, szkoleń i festiwali w celach edukacyjnych, publikowanie elektroniczne, udostępnianie publikacji elektronicznych [nie do pobrania], **42** badania naukowe, badania i analizy naukowe, badania naukowe do celów medycznych, badania mikrobiologiczne, badania, testy i analizy bakteriologiczne, doradztwo w zakresie bakteriologii, badania, testy i analizy biotechnologiczne, doradztwo w zakresie biotechnologii, **44** usługi doradcze i informacyjne dotyczące produktów biofarmaceutycznych, **45** licencjonowanie praw własności przemysłowej, licencjonowanie własności intelektualnej, licencjonowanie technologii.

(111) **339775** (220) 2020 10 14 (210) 519469
 (151) 2021 03 04 (441) 2020 11 16
 (732) INSTYTUT IMMUNOLOGII I TERAPII DOŚWIADCZALNEJ IM. LUDWIKA HIRSZFELDA POLSKIEJ AKADEMII NAUK, Wrocław (PL)
 (540) (znak słowno-graficzny)
 (540) PCM Polska Kolekcja Mikroorganizmów
 (540)



Polska Kolekcja Mikroorganizmów

(591) szary, fioletowy, jasnoróżowy
 (531) 29.01.13, 27.05.01, 26.01.01, 26.01.06, 26.04.02, 26.04.10, 26.04.18
 (510), (511) **1** kultury mikroorganizmów do celów przemysłowych, przeciwciała monoklonalne do użytku naukowego oraz przemysłowego,

5 kultury mikroorganizmów do celów medycznych i weterynaryjnych, **35** usługi handlu detalicznego w zakresie mikroorganizmów, gromadzenie i systematyzowanie informacji w komputerowych bazach danych, komputerowe zarządzanie plikami, zarządzanie bazą danych dotyczącą mikroorganizmów, **39** przechowywanie i transport mikroorganizmów, materiału biologicznego i kultur bakterii, depozyt patentowy mikroorganizmów, **41** usługi edukacyjne w zakresie nauk biologicznych i medycznych, bakteriologii i biotechnologii, organizowanie konferencji, sympozjów, warsztatów, szkoleń i festiwali w celach edukacyjnych, publikowanie elektroniczne, udostępnianie publikacji elektronicznych [nie do pobrania], **42** badania naukowe, badania i analizy naukowe, badania naukowe do celów medycznych, badania mikrobiologiczne, badania, testy i analizy bakteriologiczne, doradztwo w zakresie bakteriologii, badania, testy i analizy biotechnologiczne, doradztwo w zakresie biotechnologii, **44** usługi doradcze i informacyjne dotyczące produktów biofarmaceutycznych, **45** licencjonowanie praw własności przemysłowej, licencjonowanie własności intelektualnej, licencjonowanie technologii.

(111) **339776** (220) 2020 04 21 (210) 512721
 (151) 2021 03 31 (441) 2020 12 14
 (732) BIK-PROJEKT SPÓŁKA Z OGRANICZONĄ ODPOWIEDZIALNOŚCIĄ, Łomża (PL)
 (540) (znak słowno-graficzny)
 (540) BIK PROJEKT
 (540)



(591) biały, pomarańczowy, szary
 (531) 07.11.05, 07.11.10, 27.05.01, 29.01.13
 (510), (511) **19** arkusze i pasy z tworzyw sztucznych do znakowania dróg, asfalt, asfaltowe nawierzchnie, balustrady, baraki, betonowe elementy budowlane, bitumiczne wyroby dla budownictwa, budowlana tekstura asfaltowana, budynki niemetalowe przenośne, elementy budowlane niemetalowe w postaci płyt, elementy krawędziowe do kształtowania terenu z tworzyw sztucznych, elementy wykończeniowe budowlane niemetalowe, formy odlewnicze niemetalowe, granit, granulaty szklane do znakowania dróg, kamień budowlany, karton bitumiczny, kompozyty poliolefinowo-bitumiczne wyrobów dla budownictwa, konstrukcyjne elementy niemetalowe dla budownictwa, kostka brukowa, drewniana, kryształ górski, kształtowniki niemetalowe, lepiszcza do reperacji dróg, marmur, materiały budowlane niemetalowe, materiały do budowy i pokryć dróg, materiały wiążące do naprawy dróg, mozaiki dla budownictwa, nawierzchnie tłuczniowe, niemetalowe słupy, ochronne bariery drogowe niemetalowe, ogniotrwałe materiały budowlane, niemetalowe, ogrodzenia niemetalowe, okładziny niemetalowe stosowane w budownictwie, oliwin dla budownictwa, pak, palisady niemetalowe, panele akustyczne niemetalowe, papa, papier budowlany, piasek, z wyjątkiem piasku formierskiego, piasek srebrny, piaskowiec dla budownictwa, płyty, parkany niemetalowe, płyty brukowe, niemetalowe, płyty budowlane niemetalowe, podkłady kolejowe niemetalowe, pokrywy włazów niemetalowe, pływakie pomosty niemetalowe do cumowania, porfir jako kamień, profile niemetalowe dla budownictwa, rusztownia, schody niemetalowe, siding winylowy jako materiały budowlane, smoła stosowana jako materiał budowlany, spoiwa do murów, stemple podporowe, słupy niemetalowe dla budownictwa, smołowane taśmy do użytku w budownictwie, szalunki niemetalowe do betonu, szamota, szkło budowlane, szkło emaliowane, do celów budowlanych, sztuczny kamień, świecąca kostka brukowa, tablice sygnalizacyjne nieświecące, niemechaniczne, niemetalowe, tłuczeń, trzcina do użytku w budownictwie, tuf wapienny, uliczne kanały ściekowe niemetalowe, urządzenia do parkowania rowerów niemetalowe, wyroby ze styropianu stosowane w budownictwie, wyroby z polistyrenu stosowane w budownictwie, wyroby ze styrenu stosowane w budownictwie, znaki drogowe nieświecące, niemechaniczne, niemetalowe, znaki nawigacyjne niemetalowe, nieświecące, znaki nieświecące, niemechaniczne, niemetalowe, żużel jako materiał budowlany, żwir, **35** agencje informacji handlowej, badania rynku, badania marketingowe, dystrybucja materiałów reklamowych ta-

kich jak: afisze, broszury, prospekty, foldery, plakaty, ulotki, usługi sprzedaży i pośrednictwo w handlu energią elektryczną, paliwami gazowymi i stałymi w systemie sieciowym i poprzez Internet w zakresie prowadzenia na rzecz osób trzecich dokumentacji procedur recyklingu, kart ewidencji odpadów, sprawozdawczości, zarządzanie gospodarką odpadami oraz odzyskiem i recyklingiem odpadów, odpłatne udostępnianie handlowych serwisów informacyjnych lub baz danych handlowych, pozyskiwanie danych do komputerowych baz, prognozy ekonomiczne, promocja sprzedaży dla osób trzecich, reklama za pośrednictwem sieci komputerowej, wynajmowanie powierzchni na cele reklamowe, prezentacja towarów i/lub usług poprzez telewizję, radio, Internet i sieci komputerowe oraz inne środki komunikacji, reklama z wykorzystaniem metod słownych, dźwiękowych, audiowizualnych i multimedialnych przeznaczona do transmisji telewizyjnej, radiowej, za pomocą Internetu i sieci komputerowych oraz innych środków komunikacji, zarządzanie zbiorami informatycznymi, wyszukiwanie danych w plikach komputerowych, komputerowych bazach danych i innych zbiorach informatycznych, prowadzenie interesów osób trzecich, przedstawicielstwo handlowe podmiotów zagranicznych, pośrednictwo handlowe polegające na kojarzeniu kontrahentów, usługi sprzedaży oraz obrót paliwami stałymi, ciekłymi i gazowymi, zgrupowanie na rzecz osób trzecich różnych towarów: paliw, odpadów i złomu pozwalające nabywcy wygodnie je oglądać i kupować w sklepie, w hurtowni, poprzez Internet, a w szczególności: lakier asfaltowy, lakier bitumiczny, arkusze i pasy z tworzyw sztucznych do znakowania dróg, asfalt, asfaltowe nawierzchnie, balustrady, baraki, betonowe elementy budowlane, bitumiczne wyroby dla budownictwa, budowlana tektura asfaltowana, budynki niemetalowe przenośne, elementy budowlane niemetalowe w postaci płyt, elementy krawędziowe do kształtowania terenu z tworzyw sztucznych, elementy wykończeniowe budowlane niemetalowe, formy odlewnicze niemetalowe, granit, granulaty szklane do znakowania dróg, kamień budowlany, karton bitumiczny, kompozyty poliolefinowo-bitumiczne wyrobów dla budownictwa, konstrukcyjne elementy niemetalowe dla budownictwa, kostka brukowa drewniana, kryształ górski, kształtowniki niemetalowe, kwarc, lepiszcza do reperacji dróg, marmur, materiały budowlane niemetalowe, materiały do budowy i pokryć dróg, materiały wiążące do naprawy dróg, mozaiki dla budownictwa, nawierzchnie tłuczniowe, niemetalowe słupy, ochronne bariery drogowe niemetalowe, ogniotrwałe materiały budowlane, niemetalowe, ogrodzenia niemetalowe, okładziny niemetalowe stosowane w budownictwie, oliwin dla budownictwa, pak, palisady niemetalowe, panele akustyczne niemetalowe, papa, papier budowlany, piasek, z wyjątkiem piasku formierskiego, piasek srebrny, piaskowiec dla budownictwa, płyty, parkany niemetalowe, płyty brukowe, niemetalowe, płyty budowlane niemetalowe, podkłady kolejowe niemetalowe, pokrywy wiązów niemetalowe, pływające pomosty niemetalowe do cumowania, porfir jako kamień, profile niemetalowe dla budownictwa, rusztowania, schody niemetalowe, siding winylowy jako materiały budowlane, smoła stosowana jako materiał budowlany, spoiwa do murów, stemple podporowe, słupy niemetalowe dla budownictwa, smołowane taśmy do użytku w budownictwie, szalunki niemetalowe do betonu, szamota, szkło budowlane, szkło emaliowane, do celów budowlanych, sztuczny kamień, świecąca kostka brukowa, tablice sygnalizacyjne nieświejące, niemechaniczne, niemetalowe, tłuczeń, trzcina do użytku w budownictwie, tuf wapienny, uliczne kanały ściekowe niemetalowe, urządzenia do parkowania rowerów niemetalowe, wyroby ze styropianu stosowane w budownictwie, wyroby z polistyrenu stosowane w budownictwie, wyroby ze styrenu stosowane w budownictwie, znaki drogowe nieświejące, niemechaniczne, niemetalowe, znaki nawigacyjne niemetalowe, nieświejące, znaki nieświejące, niemechaniczne, niemetalowe, żużel jako materiał budowlany, żwir, **37** usługi asfaltowania, usługi budownictwa przemysłowego, usługi budownictwa drogowego i mostów, usługi czyszczenia budynków z zewnątrz i wewnątrz, informacja budowlana, izolowanie budynków, konsultacje budowlane, montaż rusztowań, nadzór budowlany, wykonywanie robót budowlanych, instalacyjnych i montażowych, wykonywanie robót budowlanych wykończeniowych, specjalistyczne roboty budowlane i remontowe, usługi w zakresie inżynierii lądowej, budowa dróg kołowych i szynowych, budowa falochronów, budowa pawilonów i sklepów targowych, usługi remontowo-budowlane w zakresie budownictwa przemysłowego, usługi budowlano-montażowe, remonty adaptacje obiektów zabytkowych, kamieniarstwo, usługi eksploatacji kamieniołomów, rozbiórka budynków, układanie nawierzchni drogowych usługi doradztwa budowlanego, uszczelnianie budynków, usługi: malowanie murowanie, wiercenie studni, wynajem sprzętu bu-

dowlanego, usług oczyszczania dróg, wynajem sprzętu do czyszczenia dróg, zmiatanie dróg zabezpieczanie budynków przed wilgocią.

(111) **339777** (220) 2020 09 07 (210) 517963

(151) 2021 04 23 (441) 2021 01 04

(732) GRUPA FAMILIJNA SPÓŁKA Z OGRANICZONĄ ODPOWIEDZIALNOŚCIĄ SPÓŁKA KOMANDYTOWA, Kuźnica Czeszycka (PL)

(540) (znak słowny)

(540) FAMILIJNA Piekarnia z Doliny Baryczy

(510), (511) **5** chleb do celów medycznych, pieczywo dla diabetyków, dietetyczne wyroby cukiernicze przystosowane do celów medycznych, **30** babeczki (ciasto) płaskie, brownie [ciastka czekoladowe], bułki maślane, bułki, bułki wytrawne, bułki z nadzieniem, cheeseburgery, chleb, chleb bezdrożdżowy, chleb bezglutenowy, chleb chrupki, chleb czosnkowy, chleb na parze, chleb naan (chleb indyjski), chleb o niskiej zawartości soli, chleb pita, chleb razowy, chleb słodowy, chleb sodowy, chleb w kształcie placek, chleb wielozbożowy, chleb wstępnie upieczony, chleb z przyprawami, chleb z rodzynkami, chleb z ziarnami, chleb żytni, ciasta, ciasta [słodkie lub słone], ciasta drożdżowe, ciasta z kremem, ciasteczka, ciasteczka z wróżbą, ciastka, ciastka na patyku, ciasto w proszku, ciasto [masa do pieczenia], ciasto do pieczenia ciastek, ciasto do pieczenia, gotowania i smażenia oraz mieszanki do jego przygotowywania, ciasto francuskie, ciasto mrożone, ciasto na chleb, ciasto na ciastka, ciasto na pizzę, ciasto na wypieki, ciasto o przedłużonej trwałości, croissant [rogaliki z ciasta francuskiego], cukry, naturalne słodziki, polewy cukiernicze i nadzienia, produkty pszczele, dekoracje z czekolady do wyrobów cukierniczych, gotowe desery [wyroby cukiernicze], duński chleb, gofry, hamburgery (danie), hamburgery w bułkach, hamburgery wegetariańskie (danie), herbata, herbatniki, kanapki, kanapki z parówką [hot dog], kawa, kruche ciastka, lodowe wyroby, lodowe wyroby cukiernicze, lody, mieszanki chlebowe, mieszanki ciasta, mieszanki do przyrządzania mrożonych wyrobów cukierniczych, mieszanki do robienia pieczywa, mięso zapiekane w cieście, mrożone torty, mrożone wyroby cukiernicze zawierające lody, mrożone wyroby piekarnicze, muesli, nadzienia na bazie czekolady do placek i ciast, nadziewany chleb, naleśniki, napoje na bazie kakao, napoje na bazie kawy, opłatki, paluszki chlebowe, pieczywa chrupkie, pizza, placki [ciasta], preparaty roślinne zastępujące kawę, produkty żywnościowe z ciasta, proszki do sporządzania lodów, przesychny chleb w postaci cienkich płatków, przekąski na bazie zbóż, przekąski na bazie mąki, przekąski składające się głównie z chleba, rurki wafle [ciastka], słodkie bułki, słodkie drożdżowe bułki, sopapilla [smażony chleb], sorbety [lody], sosy [przyprawy], spody z ciasta do pizzy, świeży chleb, tarty, tortille, torty, torty lodowe, tosty z chleba, wyroby ciastkarskie, wyroby cukiernicze mrożone, wyroby cukiernicze o niskiej zawartości węglowodanów, wyroby cukiernicze płynne, wyroby cukiernicze z czekolady, wyroby cukiernicze z mąki, wyroby cukiernicze z płynnym nadzieniem alkoholowym, wyroby cukiernicze, ciasta, tarty, ciasteczka, wyroby czekoladowe, wyroby piekarnicze, wyroby piekarnicze słodkie, wyroby piekarnicze wytrawne, wyroby piekarnicze zawierające owoce, zakwas chlebowy, zawijane kanapki typu wrap (pieczywo), **35** usługi sprzedaży detalicznej w związku z wyrobami piekarniczymi, usługi sprzedaży hurtowej w związku z wyrobami piekarniczymi, usługi sprzedaży detalicznej w związku z wyrobami cukierniczymi, usługi sprzedaży hurtowej w związku z wyrobami cukierniczymi, **43** usługi kawiarni, kawiarnia, dekorowanie ciast, obsługa gastronomiczna z własnym zapleczem, produktami i transportem (catering), restauracje samoobsługowe, usługi restauracyjne, usługi mobilnych restauracji, usługi restauracji szybkiej obsługi, usługi barów i restauracji, usługi restauracji sprzedających posiłki na wynos, oferowanie żywności i napojów w restauracjach i barach, serwowanie żywności i napojów w restauracjach i barach.

(111) **339778** (220) 2020 09 07 (210) 517969

(151) 2021 04 23 (441) 2021 01 04

(732) GRUPA FAMILIJNA SPÓŁKA Z OGRANICZONĄ ODPOWIEDZIALNOŚCIĄ SPÓŁKA KOMANDYTOWA, Kuźnica Czeszycka (PL)

(540) (znak słowny)

(540) Grupa Familijna

(510), (511) **5** chleb do celów medycznych, pieczywo dla diabetyków, dietetyczne wyroby cukiernicze przystosowane do celów medycznych, **30** babeczki (ciasto) płaskie, brownie [ciastka czekoladowe], bułki maślane, bułki, bułki wytrawne, bułki z nadzieniem, cheeseburgery, chleb,

chleb bezdrożdżowy, chleb bezglutenowy, chleb chrupki, chleb czosnkowy, chleb na parze, chleb naan (chleb indyjski), chleb o niskiej zawartości soli, chleb pita, chleb razowy, chleb słodowy, chleb sodowy, chleb w kształcie placków, chleb wielozbożowy, chleb wstępnie upieczony, chleb z przyprawami, chleb z rodzynkami, chleb z ziarnami, chleb żytni, ciasta, ciasta [słodkie lub słone], ciasta drożdżowe, ciasta z kremem, ciasteczka, ciasteczka z wróżbą, ciastka, ciastka na patyku, ciasto w proszku, ciasto [masa do pieczenia], ciasto do pieczenia ciastek, ciasto do pieczenia, gotowania i smażenia oraz mieszanki do jego przygotowywania, ciasto francuskie, ciasto mrożone, ciasto na chleb, ciasto na ciastka, ciasto na pizzę, ciasto na wypieki, ciasto o przedłużonej trwałości, croissant [rogaliki z ciasta francuskiego], cukry, naturalne słodziki, polewy cukiernicze i nadzienia, produkty pszczele, dekoracje z czekolady do wyrobów cukierniczych, gotowe desery [wyroby cukiernicze], duński chleb, gofry, hamburgery (danie), hamburgery w bułkach, hamburgery wegetariańskie (danie), herbata, herbatniki, kanapki, kanapki z parówką [hot dog], kawa, kruche ciastka, lodowe wyroby, lodowe wyroby cukiernicze, lody, mieszanki chlebowe, mieszanki ciasta, mieszanki do przyrządzania mrożonych wyrobów cukierniczych, mieszanki do robienia pieczywa, mięso zapiekane w cieście, mrożone torty, mrożone wyroby cukiernicze zawierające lody, mrożone wyroby piekarnicze, muesli, nadzienia na bazie czekolady do placków i ciast, nadziewany chleb, naleśniki, napoje na bazie kakao, napoje na bazie kawy, opłatki, paluszki chlebowe, pieczywo chrupkie, pizza, placki [ciasta], preparaty roślinne zastępujące kawę, produkty żywnościowe z ciasta, proszki do sporządzania lodów, praśny chleb w postaci cienkich plątków, przekąski na bazie zbóż, przekąski na bazie mąki, przekąski składające się głównie z chleba, rurki wafelowe [ciastka], słodkie bułki, słodkie drożdżowe bułki, sopapilla [smażony chleb], sorbety [lody], sosy [przyprawy], spody z ciasta do pizzy, świeży chleb, tarty, tortille, torty, torty lodowe, tosty z chleba, wyroby ciastkarskie, wyroby cukiernicze mrożone, wyroby cukiernicze o niskiej zawartości węglowodanów, wyroby cukiernicze płynne, wyroby cukiernicze z czekolady, wyroby cukiernicze z mąki, wyroby cukiernicze z płynnym nadzieniem alkoholowym, wyroby cukiernicze, ciasta, tarty, ciasteczka, wyroby czekoladowe, wyroby piekarnicze, wyroby piekarnicze słodkie, wyroby piekarnicze wytrawne, wyroby piekarnicze zawierające owoce, zakwas chlebowy, zawijane kanapki typu wrap (pieczywo), **35** usługi sprzedaży detalicznej w związku z wyrobami piekarniczymi, usługi sprzedaży hurtowej w związku z wyrobami piekarniczymi, usługi sprzedaży detalicznej w związku z wyrobami cukierniczymi, usługi sprzedaży hurtowej w związku z wyrobami cukierniczymi, **43** usługi kawiarni, kawiarnia, dekorowanie ciast, obsługa gastronomiczna z własnym zapleczem, produktami i transportem (catering), restauracje samoobsługowe, usługi restauracyjne, usługi mobilnych restauracji, usługi restauracji szybkiej obsługi, usługi barów i restauracji, usługi restauracji sprzedających posiłki na wynos, oferowanie żywności i napojów w restauracjach i barach, serwowanie żywności i napojów w restauracjach i barach.

(111) **339779** (220) 2020 09 30 (210) 518967
 (151) 2021 03 31 (441) 2020 11 30
 (732) JAKUBOWSKA ANETA, MICHURSKA PAULINA TAKE A LOOK
 SALON OPTYCZNY SPÓŁKA CYWILNA, Legionowo (PL)
 (540) (znak słowno-graficzny)
 (540) TAKE A LOOK SALON OPTYCZNY
 (540)



(591) biały, zielony
 (531) 26.04.02, 27.05.01, 29.01.12
 (510), (511) **9** urzędzenia i przyrządy optyczne.

(111) **339780** (220) 2020 10 09 (210) 519298
 (151) 2021 03 16 (441) 2020 11 30
 (732) BABIARCZYK MAGDALENA, Kraków (PL)
 (540) (znak słowno-graficzny)
 (540) WU&S WAKE UP & SQUAT

(540)



(531) 27.05.01, 27.05.05, 27.05.24, 26.04.02, 26.04.05, 26.04.18
 (510), (511) **18** torby na odzież sportową, **25** odzież sportowa, kurtki jako odzież sportowa, odzież sportowa [z wyjątkiem rękawic do golfa].

(111) **339781** (220) 2020 10 09 (210) 519365
 (151) 2021 04 14 (441) 2020 12 28
 (732) DMS DYSTRYBUCJA SPÓŁKA Z OGRANICZONĄ
 ODPOWIEDZIALNOŚCIĄ, Warszawa (PL)
 (540) (znak słowno-graficzny)
 (540) home and me
 (540)



(591) niebieski, czerwony
 (531) 07.03.11, 07.03.12, 27.05.01, 29.01.12
 (510), (511) **19** niemetalowe materiały budowlane, listwy niemetalowe, panele ściennie (niemetalowe), listwy sufitowe, listwy ściennie, listwy przypodłogowe, listwy wykończeniowe, listwy wykończeniowe z tworzyw sztucznych, elementy wykończeniowe budowlane niemetalowe, boazeria niemetalowa, kasetony sufitowe i ściennie, kasetony sufitowe z materiałów niemetalowych, rozety, belki sufitowe, belki niemetalowe, podłogi niemetalowe, deski podłogowe, płytki podłogowe niemetalowe, podłogowe płyty parkietowe, parkiety, gzymsy niemetalowe, profile niemetalowe do gzymsów, profile niemetalowe dla budownictwa, profile panelowe z materiałów niemetalowych, listwy niemetalowe, listwy elewacyjne, listwy podparapetowe, gzymsy, fasety, zworniki, wsporniki, bonie, pilastry, kolumny, łuki, dekory sufitowe i ściennie, panele sufitowe i ściennie, mozaiki dla budownictwa, stelaże niemetalowe, systemy plastikowe oraz z tworzyw sztucznych do montowania paneli, listew, dekorów, kasetonów, elementów podłóg, niemetalowe budowlane elementy montażowe, płyty niemetalowe, sufity niemetalowe, sufity podwieszane niemetalowe, systemy sufitów podwieszanych, niemetalowe elementy sufitów, ściennie okładziny niemetalowe dla budownictwa, płytki kamienne, cegła dekoracyjna jako pokrycie ściennie, **27** pokrycia ścian i sufitów, pokrycia ściennie, pokrycia ściennie z papieru, pokrycia ściennie z korka, pokrycia ściennie z tworzyw sztucznych, pokrycia podłogowe, pokrycia sufitowe, wyściełane pokrycia sufitowe, winylowe pokrycia ścian, wyściełane pokrycia podłogowe, pokrycia podłogowe winylowe, ochronne pokrycia podłogowe, pokrycia podłogowe do istniejących podłóg, pokrycia podłogowe o właściwościach izolacyjnych, tapeta izolacyjna, tapety, **35** sprzedaż hurtowa oraz detaliczna, w tym prowadzona przez internet towarów takich jak: ziemia, ręczne narzędzia ogrodnicze, maszyny ogrodnicze, kleje i preparaty klejące przeznaczone dla przemysłu, kleje, preparaty do klejenia, kleje do celów konstrukcyjnych, kleje do powłok sufitowych, kleje do pokryć podłogowych, kleje do powłok ceramicznych, kleje do wykańczania i gruntowania, kleje i spoiwa, kleje poliuretanowe, narzędzia ogrodnicze sterowane ręcznie, nożyczki, nożyczki kieszonkowe, nożyczki do użytku domowego, nożyczki krawieckie, dzbanki do filtrowania wody, breloczki do kluczy, zegary, tablice do pisania, tablice szkolne, tablice kreślarskie, tablice suchościeralne, gąbki do tablic suchościeralnych, tablice suchościeralne o właściwościach magnetycznych, tablice ogłoszeniowe z kartonu lub papieru, przyrządy do rysowania, przyrządy do rysowania na tablicy ściennej, planery, kalendarze, zeszyty, skoroszyty, obrazy, rysunki, rysunki graficzne, reprezentacje graficzne, fotografie oprawione

i nieoprawione, artykuły biurowe, artykuły do pisania i stempowania, artykuły papiernicze do pisania, pisaki kolorowe, flamastry, markery, kredki, długopisy, niemetale materiały budowlane, listwy niemetale, panele ściennie (niemetale), listwy sufitowe, listwy ściennie, listwy przypodłogowe, listwy wykończeniowe, listwy wykończeniowe z tworzyw sztucznych, elementy wykończeniowe budowlane niemetale, boazeria niemetale, kasetony sufitowe i ściennie, kasetony sufitowe z materiałów niemetalowych, rozety, belki sufitowe, belki niemetale, podłogi niemetale, deski podłogowe, płytki podłogowe niemetale, podłogowe płyty parkietowe, parkiety, gzymsy niemetale, profile niemetale do gzymsów, profile niemetale dla budownictwa, profile panelowe z materiałów niemetalowych, listwy niemetale, listwy elewacyjne, listwy podparapetowe, gzymsy, fasety, zworniki, wsporniki, bonie, pilastry, kolumny, łuki, dekory sufitowe i ściennie, panele sufitowe i ściennie, mozaiki dla budownictwa, stelaże niemetale, systemy plastikowe oraz z tworzyw sztucznych do montowania paneli, listew, dekorów, kasetonów oraz elementów podłóg, niemetale budowlane elementy montażowe, płyty niemetale, sufity niemetale, sufity podwieszane, systemy sufitów podwieszanych, niemetale elementy sufitów, ściennie okładziny niemetale dla budownictwa, płytki kamienne, cegła dekoracyjna jako pokrycie ściennie, ramy, ramy do obrazów i zdjęć, listwy do ram obrazów i zdjęć, listwy wykonane z drewna do ram do obrazów i zdjęć, tablice, tablice korkowe, tablice informacyjne, tablice ogłoszeniowe korkowe, dekoracyjne listwy wykończeniowe, dekoracyjne listwy wykończeniowe z tworzywa sztucznego.

(111) **339782** (220) 2020 10 23 (210) 519910
 (151) 2021 04 07 (441) 2020 12 21
 (732) VIESSMANN SPÓŁKA Z OGRANICZONĄ ODPOWIEDZIALNOŚCIĄ, Wrocław (PL)
 (540) (znak słowny)
 (540) AquaStilla
 (510), (511) **1** sól do uzdatniania wody, tabletki solne do stacji uzdatniania wody, **11** instalacje wody grzewczej i użytkowej, urządzenia do zmiękczenia, uzdatniania i filtrowania wody, instalacje do zmiękczenia, uzdatniania i filtrowania wody, urządzenia uzdatniające wodę do użytku domowego, aparatura do uzdatniania wody, urządzenia do uzdatniania wody z kranu, maszyny do uzdatniania wody, filtry do wody, wkłady do filtrów, akcesoria do stacji zmiękczenia wody.

(111) **339783** (220) 2020 10 26 (210) 519988
 (151) 2021 04 07 (441) 2020 12 21
 (732) VIESSMANN SPÓŁKA Z OGRANICZONĄ ODPOWIEDZIALNOŚCIĄ, Wrocław (PL)
 (540) (znak słowny)
 (540) ViPEX
 (510), (511) **11** urządzenia i instalacje grzewcze, elementy instalacji ogrzewania wodnego, armatura do dystrybucji wody grzewczej, instalacje wody użytkowej, systemy ogrzewania podłogowego, rury do rozprowadzenia czynnika wodnego, kształtki do montażu i łączenia rur do instalacji: wody użytkowej i grzewczej, rozdzielacze obiegów grzewczych, zawory, wyposażenie rozdzielaczy obiegów grzewczych, szafki rozdzielaczy obiegów grzewczych, rury do montażu systemu ogrzewania podłogowego, płyty izolacyjne ogrzewania podłogowego wraz z osprzętem i narzędziami do układania rur ogrzewania podłogowego, automatyka i siłowniki ogrzewania podłogowego, ogrzewanie płaszczyznowe, ogrzewanie elektryczne, elektryczne maty grzewcze.

(111) **339784** (220) 2020 10 26 (210) 519990
 (151) 2021 04 15 (441) 2020 12 28
 (732) DANZZ SPÓŁKA Z OGRANICZONĄ ODPOWIEDZIALNOŚCIĄ, Lubaczów (PL)
 (540) (znak słowno-graficzny)
 (540) DANZZ
 (540)

DANZZ

(531) 27.05.01
 (510), (511) **20** meble i akcesoria meblowe wyposażenia domu.

(111) **339785** (220) 2020 10 28 (210) 520128
 (151) 2021 04 15 (441) 2020 12 28
 (732) POLSKA PRESS SPÓŁKA Z OGRANICZONĄ ODPOWIEDZIALNOŚCIĄ, Warszawa (PL)
 (540) (znak słowno-graficzny)
 (540) GAZETA WSPÓŁCZESNA
 (540)



(591) pomarańczowy, biały
 (531) 27.05.01, 29.01.12
 (510), (511) **16** materiały drukowane, publikacje drukowane, czasopiśma, książki, druki, druki informacyjne i reklamowe, afisze, albumy, broszury, foldery, fotografie, kalendarze, katalogi, mapy, plakaty, **35** publikowanie materiałów i tekstów reklamowych, publikowanie tekstów sponsorowanych, przegląd prasy, usługi reklamowe, reklama prasowa, rozpowszechnianie ogłoszeń reklamowych, organizowanie wystaw w celach reklamowych, reklama za pośrednictwem sieci komputerowej, wynajmowanie przestrzeni reklamowej, wynajmowanie czasu reklamowego, prezentowanie produktów w mediach dla celów sprzedaży detalicznej, usługi prenumeraty gazet, badanie opinii publicznej, badanie rynku, usługi komputerowych baz danych takie jak: pozyskiwanie informacji, systematyzacja danych, marketing i zarządzanie, reklama, aktualizacja i utrzymywanie danych, **41** publikowanie tekstów innych niż reklamowe, publikowanie materiałów drukowanych, publikowanie czasopism, publikowanie książek, publikowanie elektroniczne on-line, publikowanie gazet elektronicznych online, publikowanie książek i czasopism elektronicznych online, usługi w zakresie publikowania online, usługi reporterskie, usługi wydawnicze, rozrywka, organizowanie gal, organizowanie wystaw i konkursów, organizowanie kongresów, konferencji, seminariów, prowadzenie kongresów, konferencji, seminariów, organizowanie lokalnych wydarzeń kulturalnych, organizowanie spotkań z dziedziny rozrywki, organizowanie imprez w celach kulturalnych, edukacyjnych, rekreacyjnych i biznesowych.

(111) **339786** (220) 2020 10 28 (210) 520133
 (151) 2021 04 22 (441) 2020 12 28
 (732) POLSKA PRESS SPÓŁKA Z OGRANICZONĄ ODPOWIEDZIALNOŚCIĄ, Warszawa (PL)
 (540) (znak słowno-graficzny)
 (540) TYGODNIK ostrołęcki
 (540)



(591) czerwony, biały
 (531) 26.04.02, 27.05.01, 29.01.12
 (510), (511) **16** materiały drukowane, publikacje drukowane, czasopiśma, książki, druki, druki informacyjne i reklamowe, afisze, albumy, broszury, foldery, fotografie, kalendarze, katalogi, mapy, plakaty, **35** publikowanie materiałów i tekstów reklamowych, publikowanie tekstów sponsorowanych, przegląd prasy, usługi reklamowe, reklama prasowa, rozpowszechnianie ogłoszeń reklamowych, organizowanie wystaw w celach reklamowych, reklama za pośrednictwem sieci komputerowej, wynajmowanie przestrzeni reklamowej, wynajmowanie czasu reklamowego, prezentowanie produktów w mediach dla celów sprzedaży detalicznej, usługi prenumeraty gazet, badanie opinii publicznej, badanie rynku, usługi komputerowych baz danych takie jak: pozyskiwanie informacji, systematyzacja danych, marketing i zarządzanie, reklama, aktualizacja i utrzymywanie danych, **41** publikowanie tekstów innych niż reklamowe, publikowanie materiałów drukowanych, publikowanie czasopism, publikowanie książek, publikowanie elektroniczne on-line, publikowanie gazet elektronicznych online, publikowanie książek i czasopism elektronicznych online, usługi w zakresie publikowania online, usługi reporterskie, usługi

wydawnicze, rozrywka, organizowanie gal, organizowanie wystaw i konkursów, organizowanie kongresów, konferencji, seminariów, prowadzenie kongresów, konferencji, seminariów, organizowanie lokalnych wydarzeń kulturalnych, organizowanie spotkań z dziedziny rozrywki, organizowanie imprez w celach kulturalnych, edukacyjnych, rekreacyjnych i biznesowych.

(111) **339787** (220) 2020 10 28 (210) 520134
 (151) 2021 04 22 (441) 2020 12 28
 (732) POLSKA PRESS SPÓŁKA Z OGRANICZONĄ
 ODPOWIEDZIALNOŚCIĄ, Warszawa (PL)
 (540) (znak słowno-graficzny)
 (540) TYGODNIK w Ostrowi
 (540)



(591) czerwony, biały
 (531) 26.04.02, 27.05.01, 29.01.12
 (510), (511) **16** materiały drukowane, publikacje drukowane, czasopisma, książki, druki, druki informacyjne i reklamowe, afisze, albumy, broszury, foldery, fotografie, kalendarze, katalogi, mapy, plakaty, **35** publikowanie materiałów i tekstów reklamowych, publikowanie tekstów sponsorowanych, przegląd prasy, usługi reklamowe, reklama prasowa, rozpowszechnianie ogłoszeń reklamowych, organizowanie wystaw w celach reklamowych, reklama za pośrednictwem sieci komputerowej, wynajmowanie przestrzeni reklamowej, wynajmowanie czasu reklamowego, prezentowanie produktów w mediach dla celów sprzedaży detalicznej, usługi prenumeraty gazet, badanie opinii publicznej, badanie rynku, usługi komputerowych baz danych takie jak: pozyskiwanie informacji, systematyzacja danych, marketing i zarządzanie, reklama, aktualizacja i utrzymywanie danych, **41** publikowanie tekstów innych niż reklamowe, publikowanie materiałów drukowanych, publikowanie czasopism, publikowanie książek, publikowanie elektroniczne on-line, publikowanie gazet elektronicznych online, publikowanie książek i czasopism elektronicznych online, usługi w zakresie publikowania online, usługi reporterskie, usługi wydawnicze, rozrywka, organizowanie gal, organizowanie wystaw i konkursów, organizowanie kongresów, konferencji, seminariów, prowadzenie kongresów, konferencji, seminariów, organizowanie lokalnych wydarzeń kulturalnych, organizowanie spotkań z dziedziny rozrywki, organizowanie imprez w celach kulturalnych, edukacyjnych, rekreacyjnych i biznesowych.

(111) **339788** (220) 2020 10 28 (210) 520138
 (151) 2021 04 22 (441) 2020 12 28
 (732) POLSKA PRESS SPÓŁKA Z OGRANICZONĄ
 ODPOWIEDZIALNOŚCIĄ, Warszawa (PL)
 (540) (znak słowno-graficzny)
 (540) polskapresse
 (540)



(591) niebieski
 (531) 01.17.11, 26.13.25, 27.05.01, 29.01.04
 (510), (511) **16** gazety, **35** reklama, sprzedaż powierzchni reklamowej, oferowanie i wynajem przestrzeni reklamowej, czasu reklamowego i mediów na reklamy, udostępnianie przestrzeni reklamowej w Internecie, wynajem przestrzeni reklamowej on-line, udostępnianie przestrzeni reklamowej w czasopiśmie, gazetach i magazynach, **40** drukowanie offsetowe.

(111) **339789** (220) 2020 10 28 (210) 520139
 (151) 2021 04 22 (441) 2020 12 28
 (732) POLSKA PRESS SPÓŁKA Z OGRANICZONĄ
 ODPOWIEDZIALNOŚCIĄ, Warszawa (PL)

(540) (znak słowno-graficzny)
 (540) TOP MENERDŻER
 (540)



(591) granatowy, czerwony
 (531) 27.05.01, 29.01.12
 (510), (511) **16** gazety, czasopisma, wydawnictwa, dzienniki, afisze, ulotki, atlasy, broszury, wydruki na nośniku papierowym stanowiące wizualizację internetowej witryny, foldery, fotografie, litografie, kolaże fotograficzne, kalendarze, terminarze, terminarze o charakterze reklamowym, rysunki, kalki techniczne, przezrocza, koperty, papeterie, książki, papiery firmowe, wydruki komputerowe, prospekty, kartki, kartoteki, pamiątkarskie gadzety z papieru i celulozy, publikacje nieperiodyczne, papier, karton, wyroby z kartonu i papieru, druki, **35** agencje reklamowe, marketingowe i informacji handlowej i usługowej, gromadzenie i dystrybucja dla potrzeb osób trzecich materiałów reklamowych i ofertowych, powielanie dokumentacji, organizowanie i prowadzenie pokazów i ekspozycji materiałów reklamowych, zarządzanie zbiorami informatycznymi dla potrzeb osób trzecich, zgrupowanie na rzecz osób trzecich różnych ofert towarowych i usługowych, motoryzacyjnych, spożywczych, kosmetycznych, budowlanych, chemicznych, odzieżowych, pozwalające nabywcy wygodnie je oglądać i kupować przy wykorzystaniu systemu telezakupów, sprzedaży wysyłkowej, obnośnej, bezpośredniej lub internetowej, udostępnianie powierzchni reklamowej dla ofert telekomunikacyjnych i finansowych, usługi reklamowe, produkcja i dystrybucja reklam telewizyjnych, radiowych i kinowych, organizowanie kampanii reklamowych, usługi w zakresie marketingu i badania rynku, produkcja i rozpowszechnianie materiałów promocyjno-reklamowych, prowadzenie badań opinii publicznej, usługi w zakresie tworzenia dobrego wizerunku firmy (public relations), gromadzenie, analizowanie, sortowanie danych w bazach komputerowych, organizowanie imprez targowych i wystawienniczych w celach handlowych i reklamowych, usługi w zakresie dystrybucji i rozpowszechniania materiałów oraz ogłoszeń reklamowych, usługi w zakresie reklamy prasowej, usługi w zakresie wynajmowania miejsc na umieszczenie reklam i ogłoszeń, informacji handlowej, informacji o działalności gospodarczej, przeprowadzanie sondaży i badania opinii, usługi w zakresie publikowania tekstów reklamowych, usługi w zakresie prenumeraty prasy, reklamowa działalność informacyjna również on-line w sieci komputerowej, **38** przesyłanie wiadomości, informacji oraz ofert towarowo-usługowych za pośrednictwem poczty elektronicznej i Internetu, prowadzenie on-line klubów tematycznych, **41** opracowywanie (redagowanie) tekstów publicystycznych dla potrzeb innych podmiotów, usługi w zakresie edycji tekstów, usługi w zakresie publikowania książek, publikowania tekstów innych niż teksty reklamowe.

(111) **339790** (220) 2020 11 02 (210) 520273
 (151) 2021 04 14 (441) 2020 12 28
 (732) GRZYB ADELA, Wrocław (PL)
 (540) (znak słowno-graficzny)
 (540) ODRA WEAR
 (540)



(591) ciemnoniebieski, biały
 (531) 27.05.01, 26.11.02, 26.11.08, 26.11.10, 26.11.13, 29.01.12, 26.04.01, 26.04.18
 (510), (511) **25** apaszki, artykuły odzieżowe w stylu sportowym, bandany, bermudy, bezrękawniki, bielizna, bikini, biustonosze, ble-

zery, bluzki, bluzy dresowe, bluzy polarowe, bluzy sportowe, bluzy z kapturem, body [odzież], bolerka, buty damskie, buty dziecięce, buty męskie, chusty, czapki z daszkiem, damskie luźne top, dziania [odzież], dżinsy, garnitury, getry, golfy, kamizelki, kapelusze, kolanówki, kombinezony, kominarki, komplety sportowe, kostiumy, koszule, koszulki bez rękawów, koszulki z krótkim rękawem, krawaty, krótkie bluzeczki do talii, kurtki, legginsy, maski na oczy, mundury, muszki, nakrycia głowy, narzutki na ramiona, obuwie, odzież, ogrodniczki, opaski na głowę, palta, paski, pelerynki, piżamy, płaszczce, podkolanówki, podkoszulki, podomki, polary, poncza, poszetki, pulowery, pumpy, rajtuzy, rękawiczki, skarpetki, śliniaki niepapierowe, spodenki, spódnice, spodnie, spodnie sportowe, stroje jednoczęściowe, stroje plażowe, stroje sportowe, sukienki damskie, sukienki dla niemowląt i małych dzieci, swetry, szaliki, szlafroki, szorty, sztomianki, t-shirty z krótkim rękawem, tenisówki, topy bez ramiączek, topy [odzież], trykot, tuniki, ubrania codzienne, wkładki [obuwie], wstawki [części odzieży], wygodne luźne spodnie.

(111) **339791** (220) 2020 11 04 (210) 520357

(151) 2021 04 14 (441) 2020 12 28

(732) Thomas Concrete Group AB, Göteborg (SE)

(540) (znak słowny)

(540) THOMAS PREFAB

(510), (511) **19** słupy betonowe, budowlane materiały betonowe wzmocnione tworzywami sztucznymi i włóknem szklanym, betonowe elementy brukowe, wymieszany beton wylewany na miejscu, betonowe elementy budowlane, kamienie brukowe z betonu, statuetki z kamienia, betonu lub marmuru, gotowe betonowe elementy budowlane, betonowe rury, płyty chodnikowe z betonu, betonowe płyty do nawierzchni drogowych, belki betonowe, bloki wykonane z betonu do ochrony wybrzeża, beton do odlewów, ściany betonowe, betonowe przewody, lastryko, szalunki niemetalowe do betonu, betonowa masa szpachlowa wykonana na bazie smoły, betonowe rzeźby, bloczki betonowe, beton, sklepienia betonowe, masa betonowa prefabrykowana, bloki wykonane z betonu do ochrony brzegów rzeki, włazowe studzienki burzowe [betonowe struktury odpływowe], deskowanie niemetalowe do betonu, formy do betonu (niemetalowe), betonowe materiały budowlane, nagrobki z kamionki, betonu lub marmuru, płyty betonowe, skrzynki na kwiaty wykonane z betonu, podłogi betonowe, pojemniki betonowe, drewniane formy do betonu, zaprawa betonowa wyważana, pacholki betonowe, beton zbrojony, betonowe poidła dla ptaków, figurki z betonu, panele betonowe, beton ogniotrwały, posągi z kamienia, betonu lub marmuru, rynny [betonowe konstrukcje ściekowe], masy do użytku podczas produkcji betonu, statuy z betonu, piasek do użytku w przygotowywaniu betonu, surowce do produkcji betonu, zawarte w tej klasie, włókna tkane (niemetalowe-) do betonu, konstrukcyjne ścianki betonowe, beton syntetyczny, płyty nagrobne z kamionki, betonu lub marmuru, wyroby dekoracyjne z odlewów betonowych, płytki betonowe, tablice wykonane z betonu, betonowe ściany oporowe, pokrycia betonowe, rzeźbione wyroby betonowe, dzieła sztuki wykonane z kamienia, betonu lub marmuru, pomniki z kamienia, betonu lub marmuru, betonowe materiały strukturalne (okładziny powierzchniowe), **37** renowacja betonu, budowa konstrukcji inżynierii wodno-ładowej poprzez wylewanie betonu, kładzenie płytek, cegły lub bloczków betonowych w celach budowlanych, naprawy betonu, pompowanie i wyrównywanie betonu podczas budowy obiektów i budynków, budowanie rusztowań, wykonywanie robót ziemnych lub konstrukcji betonowych, odlewanie z betonu, wynajem maszyn do mieszania betonu, wynajem maszyn do pompowania betonu, budowa konstrukcji inżynierii wodno-ładowej poprzez formowanie betonu, usługi uszczelniania betonu, budowa konstrukcji inżynierii wodno-ładowej poprzez kładzenie betonu, wylewanie betonu, kruszenie betonu, wznoszenie zbrojonych konstrukcji betonowych przy użyciu form ślizgowych lub wspinających, prace związane z betonem (naprawa/konserwacja), **40** formowanie betonu.

(111) **339792** (220) 2020 11 16 (210) 520953

(151) 2021 04 14 (441) 2020 12 28

(732) BABICZ KAROL IN-TIME, Lublin (PL)

(540) (znak słowno-graficzny)

(540) Ciacho bez cukru

(540)



(591) różowy, biały, czarny

(531) 08.01.09, 27.05.01, 29.01.13, 25.05.01

(510), (511) **43** kawiarnie.

(111) **339793** (220) 2020 11 23 (210) 521221

(151) 2021 04 13 (441) 2020 12 28

(732) WALUSIAK MIROŚLAW KREGOSLUPBEZBOLU.PL, Warszawa (PL)

(540) (znak słowno-graficzny)

(540) KregoslupBezBolu.pl

(540)



KregoslupBezBolu.pl

(591) zielony, żółty

(531) 04.05.03, 24.15.13, 27.05.05, 29.01.12

(510), (511) **44** usługi medyczne, usługi poradnictwa medycznego, usługi w zakresie leczenia medycznego, usługi medyczne w zakresie oceny stanu zdrowia, usługi klinik zdrowia [medyczne], usługi fizjoterapeutyczne.

(111) **339794** (220) 2020 11 26 (210) 521374

(151) 2021 04 27 (441) 2021 01 11

(732) CHWAST AGNIESZKA OSK KAMELEON, Jastrzębie-Zdrój (PL)

(540) (znak słowny)

(540) OSK KAMELEON

(510), (511) **41** szkolenie kierowców.

(111) **339795** (220) 2020 10 14 (210) 519473

(151) 2021 03 04 (441) 2020 11 16

(732) INSTYTUT IMMUNOLOGII I TERAPII DOŚWIADCZALNEJ

IM. LUDWIKA HIRSZFELDA POLSKIEJ AKADEMII NAUK, Wrocław (PL)

(540) (znak słowno-graficzny)

(540) PCM Polish Collection of Microorganisms

(540)



Polish Collection of Microorganisms

(591) szary, fioletowy, jasnoróżowy

(531) 29.01.13, 27.05.01, 26.01.01, 26.01.06, 26.04.02, 26.04.10, 26.04.18 (510), (511) **1** kultury mikroorganizmów do celów przemysłowych, przeciwciała monoklonalne do użytku naukowego oraz przemysłowego, **5** kultury mikroorganizmów do celów medycznych i weterynaryjnych, **35** usługi handlu detalicznego w zakresie mikroorganizmów, gromadzenie i systematyzowanie informacji w komputerowych bazach danych, komputerowe zarządzanie plikami, zarządzanie bazą danych dotyczącą mikroorganizmów, **39** przechowywanie i transport mikroorganizmów, materiału biologicznego i kultur bakterii, depozyt patentowy mikroorganizmów, **41** usługi edukacyjne w zakresie nauk biologicznych i medycznych, bakteriologii i biotechnologii, organizowanie konferencji, sympozjów, warsztatów, szkoleń i festiwali w celach edukacyjnych, publikowanie elektroniczne, udostępnianie publikacji elektronicznych [nie do pobrania], **42** badania naukowe,

badania i analizy naukowe, badania naukowe do celów medycznych, badania mikrobiologiczne, badania, testy i analizy bakteriologiczne, doradztwo w zakresie bakteriologii, badania, testy i analizy biotechnologiczne, doradztwo w zakresie biotechnologii, **44** usługi doradcze i informacyjne dotyczące produktów biofarmaceutycznych, **45** licencjonowanie praw własności przemysłowej, licencjonowanie własności intelektualnej, licencjonowanie technologii.

(111) **339796** (220) 2020 10 14 (210) 519475
 (151) 2021 03 04 (441) 2020 11 16
 (732) INSTYTUT IMMUNOLOGII I TERAPII DOŚWIADCZALNEJ
 IM. LUDWIKA HIRSZFELDA POLSKIEJ AKADEMII NAUK,
 Wrocław (PL)
 (540) (znak słowno-graficzny)
 (540) PCC
 (540)



(591) ciemnoniebieski, jasnożółty
 (531) 29.01.12, 27.05.01, 26.11.12, 26.13.25
 (510), (511) **9** publikacje elektroniczne, publikacje elektroniczne, do pobrania, **16** katalogi, publikacje drukowane, periodyki, książki, **41** usługi w zakresie publikowania tekstów innych niż o charakterze reklamowym, publikacje elektroniczne w tym publikacja katalogów w trybie on-line, usługi edukacyjne w zakresie nauk biologicznych i medycznych, bakteriologii i biotechnologii, organizowanie konferencji, sympozjów, warsztatów, szkoleń i festiwali w celach edukacyjnych, publikowanie elektroniczne, udostępnianie publikacji elektronicznych [nie do pobrania], **42** badania naukowe, badania i analizy naukowe, badania naukowe do celów medycznych, badania mikrobiologiczne, badania, testy i analizy bakteriologiczne, doradztwo w zakresie bakteriologii, badania, testy i analizy biotechnologiczne, doradztwo w zakresie biotechnologii.

(111) **339797** (220) 2020 10 14 (210) 519476
 (151) 2021 03 02 (441) 2020 11 16
 (732) GIERA MICHAŁ GIERART, Radzymin (PL)
 (540) (znak słowny)
 (540) Giera
 (510), (511) **20** lustra ścienne, lustra łazienkowe, lustra [nieprzenośne], lustra [meble], ozdobne lustra, lustra z nadrukiem, lustra (srebrzone szkło), szkło srebrzone [lustra], szafy z lustrami, szafki z lustrami, lustra z elektrycznym oświetleniem, lustra i lusterka stojące, toaletki z trzema lustrami, lustra o pełnej długości w ramie, stojące, wertykalnie obrotowe [psyche].

(111) **339798** (220) 2020 07 20 (210) 516210
 (151) 2021 04 12 (441) 2020 12 14
 (732) WERANDA HOME SPÓŁKA Z OGRANICZONĄ
 ODPOWIEDZIALNOŚCIĄ SPÓŁKA KOMANDYTOWA, Poznań (PL)
 (540) (znak słowny)
 (540) WERANDA HOME
 (510), (511) **29** przetwory owocowe i warzywne, przeciery owocowe i warzywne, dżemy owocowe, marmolady, powidła, konfitury owocowe, **30** miód, **41** organizowanie szkoleń, konferencji, warsztatów w celach edukacyjnych i rekreacyjnych, **43** udostępnianie miejsc noclegowych w hotelach, usługi hoteli, usługi restauracyjne i gastronomiczne w zakresie prowadzenia barów, kawiarni, restauracji, organizacja przyjęć weselnych, usługi cateringu w zakresie gotowych produktów dietetycznych.

(111) **339799** (220) 2020 10 01 (210) 518966
 (151) 2021 03 23 (441) 2020 12 07
 (732) DOBOSZ MARIUSZ, Gliwice (PL)
 (540) (znak słowno-graficzny)

(540) ClickLease
 (540)



(531) 26.02.01, 26.02.12, 24.15.01, 24.15.11, 24.15.21, 26.11.01, 26.11.08, 27.05.01
 (510), (511) **36** finansowanie leasingu pojazdów, finansowanie leasingu samochodów, finansowanie zakupów leasingowych samochodów, finansowanie zakupów na raty [leasing], finansowanie zakupów w formie leasingu, leasing finansowy, leasing finansowy (zakup ratalny), pożyczki na zakup leasingowy, świadczenie finansowych usług leasingowych, udostępnianie funduszy na sprzedaż ratalną i leasing, usługi udzielania pożyczek i kredytów, usługi leasingowe, usługi w zakresie finansowania zakupów na raty (leasing), detaliczne usługi finansowe, doradztwo finansowe, doradztwo finansowe dotyczące inwestycji, doradztwo finansowe dotyczące podatków, doradztwo finansowe i ubezpieczeniowe, doradztwo finansowe i usługi konsultingu finansowego, doradztwo finansowe w zakresie podatków, finansowe (doradztwo-), finansowe i inwestycyjne usługi konsultacyjne, finansowe (informacje-), finansowe usługi doradcze i dotyczące zarządzania, finansowe usługi konsultingowe, gwarancje finansowe, gwarancje i poręczenia finansowe, informacje finansowe, indywidualne planowanie finansowe, inwestycje finansowe, obrót towarami [usługi finansowe], planowanie finansowe, osobiste usługi finansowe, planowanie i zarządzanie finansowe, porady w zakresie oceny finansowej, porady w zakresie wyceny finansowej, pożyczki finansowe dla handlu, pożyczki finansowe na cele odnawiania domów, pozyskiwanie kapitału finansowego, prognozy finansowe, skomputeryzowane usługi doradztwa finansowego, skomputeryzowane usługi finansowe, sponsorowanie finansowe, transakcje finansowe, transakcje finansowe i monetarne, udzielanie informacji, konsultacji i porad w dziedzinie wyceny finansowej, usługi finansowe, usługi finansowe dla spółek, usługi finansowe dotyczące sprzedaży mienia, usługi finansowe dotyczące własności nieruchomości, usługi finansowe dotyczące nieruchomości, usługi finansowe dotyczące własności nieruchomości i budynków, usługi finansowe dotyczące inwestycji, usługi finansowe dotyczące zapewniania pożyczek, usługi finansowe dotyczące nabywania mienia, usługi finansowe dotyczące rozbudowy nieruchomości, usługi finansowe dotyczące udostępniania i strukturyzacji kapitału, usługi finansowe, mianowicie regulowanie długu, usługi finansowe i monetarne, usługi finansowe świadczone przez Internet, usługi finansowe świadczone za pośrednictwem Internetu i za pomocą telefonu, usługi finansowe świadczone za pomocą środków elektronicznych, usługi finansowe w odniesieniu do konserwacji pojazdów, usługi finansowe w postaci zabezpieczenia inwestycji, usługi finansowe w zakresie punktowej oceny kredytowej, usługi finansowe w zakresie zabezpieczania funduszy, usługi finansowe w zakresie zakupu nieruchomości, usługi finansowe w zakresie nieruchomości, usługi finansowe w zakresie obligacji, usługi finansowe w zakresie zakupu pojazdów, usługi finansowe w zakresie papierów wartościowych, usługi finansowe w zakresie akcji, usługi finansowe w zakresie pożyczek pieniężnych, usługi finansowe w zakresie zabezpieczania funduszy dla osób trzecich, usługi finansowe w zakresie obrotu akcjami, usługi finansowe z zakresu zarządzania majątkiem, usługi finansowe związane z pojazdami mechanicznymi, usługi finansowe związane z zastawami hipotecznymi, usługi finansowe związane z międzynarodowymi papierami wartościowymi, usługi finansowe związane ze sprzedażą i kupnem papierów wartościowych, usługi finansowe związane z działalnością gospodarczą, usługi finansowe związane z zakupem domu, usługi finansowe związane z ubezpieczeniami, usługi finansowe związane z transportem towarów, usługi finansowe związane z mieniem, usługi finansowe związane z handlem samochodowym, usługi finansowe związane z oszczędzaniem, usługi finansowe związane z kupnem i handlem towarami, usługi finansowe związane z walutami cyfrowymi, usługi finansowe związane z emeryturami, usługi informacji finansowej, usługi informacji finansowej

dotyczące rynków papierów wartościowych, usługi informacji finansowej dostarczane za pośrednictwem dostępu do komputerowej bazy danych, usługi informacji finansowej dotyczące walut, usługi informacji i doradztwa finansowego, usługi informacyjne dotyczące wycen działalności finansowej, usługi konsultingu finansowego, usługi oceny ryzyka finansowego, usługi planowania finansowego związane z projektami budowlanymi, usługi pośrednictwa finansowego w zakresie posiadania własności na rzecz osób trzecich, usługi pośrednictwa finansowego w zakresie nieruchomości, usługi pośrednictwa finansowego, usługi pośrednictwa finansowego w zakresie posiadania papierów wartościowych, usługi pośrednictwa w zakresie organizowania finansowania przez inne instytucje finansowe, usługi pośrednictwa finansowego w zakresie ceł, usługi w zakresie doradztwa finansowego dotyczące ubezpieczenia na życie, usługi w zakresie informacji finansowej związane z rynkami obligacji, usługi w zakresie obrotu finansowego, usługi w zakresie planowania finansowego, usługi w zakresie porozumień dotyczących nieruchomości [usługi finansowej], usługi w zakresie sponsoringu finansowego, usługi w zakresie wyceny finansowej, wyceny finansowe, wyceny finansowe dla celów ubezpieczenia, wyceny finansowe nieruchomości dzierżawionych, wyceny finansowe nieruchomości posiadanych z tytułu własności nieograniczonej, wyceny finansowe nieruchomości, wyceny finansowe w związku z odpowiedzią na ogłoszenia przetargowe, wyceny i analizy finansowe, zapewnianie ochrony finansowej od ryzyka wymiany walut, zarządzanie finansowe akcjami, zarządzanie finansowe dotyczące inwestycji, zarządzanie finansowe funduszami, zarządzanie finansowe funduszami powierniczymi, zarządzanie finansowe funduszami emerytalnymi, analizy finansowe, doradztwo w sprawach finansowych, wycena finansowa [ubezpieczenia, bankowość, nieruchomości], refinansowanie kredytów hipotecznych, udzielanie kredytów hipotecznych, pożyczki, usługi finansowania samochodów, finansowanie związane z samochodami.

(111) **339800** (220) 2020 10 02 (210) 518997
 (151) 2021 03 23 (441) 2020 12 07
 (732) STERZEWSKA ANNA NAUKA MARZEŃ, Piła (PL)
 (540) (znak słowny)
 (540) PI RAZY DRZWI
 (510), (511) **9** publikacje elektroniczne, nagrania audio i wideo, książki audio, podcasty, e-booki, biuletyny elektroniczne do pobrania, edukacyjne materiały na zajęcia, do pobrania, publikacje w formie elektronicznej do pobrania, muzyka, filmy i inne rodzaje elektronicznych publikacji tekstowych i obrazowych utrwalone na nośnikach, **41** nauczanie i szkolenia, udostępnianie publikacji elektronicznych on-line (nie do pobrania), kursy szkoleniowe, przygotowywanie, organizowanie i prowadzenie warsztatów [szkolenia], pisanie i publikowanie tekstów, innych niż teksty reklamowe, edukacja online z komputerowej bazy danych lub za pomocą Internetu czy ekstranetów, elektroniczna publikacja tekstów i druków, innych niż reklamowe, w Internecie, publikowanie materiałów multimedialnych online, publikowanie tekstów edukacyjnych, zapewnianie szkoleń online, zapewnianie kursów szkoleniowych online, usługi nauki na odległość świadczone online, udzielanie informacji edukacyjnych online z komputerowej bazy danych lub za pośrednictwem Internetu, organizacja webinarów.

(111) **339801** (220) 2020 10 07 (210) 519203
 (151) 2021 03 09 (441) 2020 11 23
 (732) ALLEGRO.PL SPÓŁKA Z OGRANICZONĄ ODPOWIEDZIALNOŚCIĄ, Poznań (PL)
 (540) (znak słowny)
 (540) SMART! STUDENT
 (510), (511) **9** oprogramowanie komputerowe w zakresie obsługi sklepów online, aplikacje mobilne w zakresie obsługi sklepów online, **35** obsługa rynków on-line w celu umożliwienia negocjacji transakcji handlowych między osobami trzecimi podczas sprzedaży i zakupu towarów, udostępnianie przestrzeni reklamowej on-line dla osób trzecich, usługi w zakresie ogłoszeń drobnych, udostępnianie przestrzeni reklamowej on-line w zakresie ogłoszeń drobnych, usługi reklamowe i promocyjne, usługi porównywania cen, usługi marketingowe, usługi programów lojalnościowych, motywacyjnych i promocyjnych, pomoc w prowadzeniu przedsiębiorstw handlowych polegająca na: udostępnianiu witryny internetowej

w światowej sieci komputerowej, za pomocą której osoby trzecie mogą oferować i zaopatrywać się w towary i usługi, umieszczać, określać status oraz realizować zlecenia i zamówienia handlowe, zawierać umowy i dokonywać transakcji, usługi handlu online w odniesieniu do licytacji elektronicznych oraz oceny online z tym związane, usługi promocyjne polegające na dostarczaniu pakietu korzyści w ramach internetowej platformy sprzedaży towarów, usługi promocyjne polegające na dostarczaniu pakietu korzyści w ramach internetowej platformy sprzedaży towarów, w tym zwłaszcza w zakresie: dostawy towarów, śledzenia przesyłek, płatności ratalnych, zniżek lub podwyższenia jakości obsługi, usługi informacyjne dotyczące wyżej wymienionych usług, **42** usługi komputerowe, mianowicie udostępnianie wyszukiwarki produktów w ramach serwisu internetowego, tworzenie i utrzymywanie, w imieniu osób trzecich, informatycznych systemów marketingowych dostępnych przez Internet, oprogramowanie jako usługa (SaaS) w zakresie obsługi sklepów online.

(111) **339802** (220) 2020 10 07 (210) 519204
 (151) 2021 03 04 (441) 2020 11 16
 (732) ALLEGRO.PL SPÓŁKA Z OGRANICZONĄ ODPOWIEDZIALNOŚCIĄ, Poznań (PL)
 (540) (znak słowno-graficzny)
 (540) SMART! Student
 (540)



(591) pomarańczowy, biały, fioletowy
 (531) 01.15.15, 24.17.04, 27.05.01, 29.01.13
 (510), (511) **9** oprogramowanie komputerowe w zakresie obsługi sklepów online, aplikacje mobilne w zakresie obsługi sklepów online, **35** obsługa rynków on-line w celu umożliwienia negocjacji transakcji handlowych między osobami trzecimi podczas sprzedaży i zakupu towarów, udostępnianie przestrzeni reklamowej on-line dla osób trzecich, usługi w zakresie ogłoszeń drobnych, udostępnianie przestrzeni reklamowej on-line w zakresie ogłoszeń drobnych, usługi reklamowe i promocyjne, usługi porównywania cen, usługi marketingowe, usługi programów lojalnościowych, motywacyjnych i promocyjnych, pomoc w prowadzeniu przedsiębiorstw handlowych polegająca na: udostępnianiu witryny internetowej w światowej sieci komputerowej, za pomocą której osoby trzecie mogą oferować i zaopatrywać się w towary i usługi, umieszczać, określać status oraz realizować zlecenia i zamówienia handlowe, zawierać umowy i dokonywać transakcji, usługi handlu online w odniesieniu do licytacji elektronicznych oraz oceny online z tym związane, usługi promocyjne polegające na dostarczaniu pakietu korzyści w ramach internetowej platformy sprzedaży towarów, usługi promocyjne polegające na dostarczaniu pakietu korzyści w ramach internetowej platformy sprzedaży towarów, w tym zwłaszcza w zakresie: dostawy towarów, śledzenia przesyłek, płatności ratalnych, zniżek lub podwyższenia jakości obsługi, usługi informacyjne dotyczące wyżej wymienionych usług, **42** usługi komputerowe, mianowicie udostępnianie wyszukiwarki produktów w ramach serwisu internetowego, tworzenie i utrzymywanie, w imieniu osób trzecich, informatycznych systemów marketingowych dostępnych przez Internet, oprogramowanie jako usługa (SaaS) w zakresie obsługi sklepów online.

(111) **339803** (220) 2020 10 07 (210) 519206
 (151) 2021 03 09 (441) 2020 11 23
 (732) ALLEGRO.PL SPÓŁKA Z OGRANICZONĄ ODPOWIEDZIALNOŚCIĄ, Poznań (PL)
 (540) (znak słowny)
 (540) ALLEGRO SMART! STUDENT
 (510), (511) **9** oprogramowanie komputerowe w zakresie obsługi sklepów online, aplikacje mobilne w zakresie obsługi sklepów online, **35** obsługa rynków on-line w celu umożliwienia negocjacji transakcji handlowych między osobami trzecimi podczas sprzedaży i zakupu towarów, udostępnianie przestrzeni reklamowej on-line dla osób trzecich, usługi w zakresie ogłoszeń drobnych, udostępnianie przestrzeni reklamowej on-line w zakresie ogłoszeń drob-

nych, usługi reklamowe i promocyjne, usługi porównywania cen, usługi marketingowe, usługi programów lojalnościowych, motywacyjnych i promocyjnych, pomoc w prowadzeniu przedsiębiorstw handlowych polegająca na: udostępnianiu witryny internetowej w światowej sieci komputerowej, za pomocą której osoby trzecie mogą oferować i zaopatrywać się w towary i usługi, umieszczać, określać status oraz realizować zlecenia i zamówienia handlowe, zawierać umowy i dokonywać transakcji, usługi handlu online w odniesieniu do licytacji elektronicznych oraz oceny online z tym związane, usługi promocyjne polegające na dostarczaniu pakietu korzyści w ramach internetowej platformy sprzedaży towarów, usługi promocyjne polegające na dostarczaniu pakietu korzyści w ramach internetowej platformy sprzedaży towarów, w tym zwłaszcza w zakresie: dostawy towarów, śledzenia przesyłek, płatności ratalnych, zniżek lub podwyższenia jakości obsługi, usługi informacyjne dotyczące wyżej wymienionych usług, **42** usługi komputerowe, mianowicie udostępnianie wyszukiwarki produktów w ramach serwisu internetowego, tworzenie i utrzymywanie, w imieniu osób trzecich, informatycznych systemów marketingowych dostępnych przez Internet, oprogramowanie jako usługa (SaaS) w zakresie obsługi sklepów online.

(111) **339804** (220) 2020 10 08 (210) 519232
 (151) 2021 03 02 (441) 2020 11 16
 (732) MAŁOPOLSKIE CENTRUM NAUKI COGITEON, Kraków (PL)
 (540) (znak słowno-graficzny)
 (540) C MAŁOPOLSKIE CENTRUM NAUKI COGITEON
 (540)



(591) ciemnoniebieski, czerwony
 (531) 27.05.01, 29.01.12, 26.01.01, 26.03.01, 26.03.07, 27.05.17
 (510), (511) **41** publikowanie, sprawozdawczość i pisanie tekstów innych niż reklamowe, usługi edukacyjne, rozrywkowe i sportowe, usługi rezerwacji biletów na atrakcje i wydarzenia edukacyjne, rozrywkowe i sportowe, edukacja, rozrywka i sport.

(111) **339805** (220) 2020 10 08 (210) 519234
 (151) 2021 03 02 (441) 2020 11 16
 (732) DUSZA OLGA, Warszawa (PL)
 (540) (znak słowny)
 (540) Świętulanka
 (510), (511) **28** przytulanki świętych i błogostawionych, lalki do zabawy, lalki szmaciane, lalki pluszowe, lalki w tradycyjnych strojach.

(111) **339806** (220) 2020 10 08 (210) 519243
 (151) 2021 03 09 (441) 2020 11 23
 (732) DELOR ADAM, Nisko (PL)
 (540) (znak słowny)
 (540) Murivo
 (510), (511) **35** produkcja filmów reklamowych, reklama online za pośrednictwem sieci komputerowej, reklama, usługi marketingowe, doradztwo marketingowe w zakresie mediów społecznościowych.

(111) **339807** (220) 2020 10 09 (210) 519259
 (151) 2021 03 02 (441) 2020 11 16
 (732) ZGŁOBICKI WIEŚLAW, Królówka (PL)
 (540) (znak słowno-graficzny)
 (540) EUROGRAD www.eurograd.pl
 (540)



(591) niebieski, czerwony, biały
 (531) 26.01.01, 26.01.03, 27.05.01, 29.01.13, 26.11.01, 26.11.08,

26.11.12, 24.17.01, 24.17.02

(510), (511) **37** naprawy i konserwacja samochodów, naprawy i obsługa samochodów, naprawy lub konserwacja samochodów, naprawy samochodów, konserwacja i naprawa pojazdów, konserwacja i naprawa pojazdów silnikowych do transportu pasażerów, konserwacja i naprawy pojazdów silnikowych, konserwacja lub naprawa pojazdów samochodowych, konserwacja, serwis i naprawa pojazdów, naprawa i konserwacja części podwozia oraz nadwozia pojazdów, naprawa i konserwacja pojazdów lądowych, naprawa i konserwacja pojazdów mechanicznych i silników do nich, naprawa i konserwacja pojazdów mechanicznych i ich części, naprawa i wykańczanie karoserii samochodowej dla osób trzecich, naprawa karoserii samochodowych, organizowanie naprawy pojazdów, usługi warsztatów naprawy pojazdów silnikowych, usługi warsztatów naprawy pojazdów, naprawa urządzeń elektrycznych, naprawa urządzeń gospodarstwa domowego i kuchennych, wznoszenie budynków i innych konstrukcji, rozbiórka budynków, nakładanie wylewki posadzkowej, tapetowanie, malowanie, szklenie okien.

(111) **339808** (220) 2020 10 09 (210) 519260
 (151) 2021 03 02 (441) 2020 11 16
 (732) FUTERSKI PIOTR, Gulczewo (PL)
 (540) (znak słowno-graficzny)
 (540) IPParts
 (540)



(531) 26.04.02, 26.04.07, 26.04.18, 26.04.22, 27.05.01, 27.05.17
 (510), (511) **7** brony tarczowe [narzędzia rolnicze w postaci przyczep do traktorów], ciągnikowe żniwiarki pokosowe [narzędzia rolnicze], elewatory do użytku rolniczego, elewatory rolnicze, kultywatory [rolnicze przyrządy], maszyny do uprawiania ziemi do użytku rolniczego, maszyny i urządzenia rolnicze, ogrodnicze i leśne, maszyny rolnicze, maszyny rolnicze do kultywacji, maszyny rolnicze do kultywacji ziemi, maszyny rolnicze do nawożenia, maszyny rolnicze do orki, maszyny rolnicze do przycinania trawy, maszyny rolnicze, do robót ziemnych, budowlane, dla przemysłu wydobywczego i górnictwa, maszyny rolnicze do siania, maszyny rolnicze do uprawiania ziemi, maszyny rolnicze do zbierania trawy, maszyny rolnicze do zbierania plonów, maszyny rolnicze w postaci przyczep, maszyny uprawowe do użytku rolniczego, maszyny wibracyjne [rolnicze maszyny], mechaniczne narzędzia rolnicze, młockarnie do kukurydzy [narzędzia rolnicze w postaci przyczep do traktorów], młockarnie [rolnicze przyrządy], narzędzia rolnicze inne niż o napędzie ręcznym, narzędzia rolnicze inne niż o napędzie ręcznym, narzędzia rolnicze montowane do przyczepy, opielacze rolnicze mechaniczne [maszyny], opryskiwacze [maszyny] rolnicze, opryskiwacze rolnicze, opryskiwacze rolnicze [części maszyn], pługi stanowiące maszyny rolnicze, rolnicze maszyny rozprowadzające, prasy do belowania do użytku rolniczego, rolnicze obrabiarki, siewniki rolnicze, siewniki rzędowe [narzędzia rolnicze], siewniki rzędowe [rolnicze przyrządy], urządzenia do uprawiania roli [narzędzia rolnicze], urządzenia spryskujące, w postaci przyczep, do użytku rolniczego, dźwigi budowlane, maszyny budowlane, maszyny budowlane do konstrukcji betonowych, pojazdy budowlane, inne niż do celów transportowych, windy budowlane, aeratory, aeratory do trawników [maszyny], akcesoria do koszenia trawników do pojazdów, aplikatory nawozu w postaci przyczep do ciągników, areatory [maszyny] do użytku w napowietrzaniu gleby, atomizatory stanowiące części maszyn do opryskiwania upraw rolniczych, automatyczne urządzenia do karmienia żywego inwentarza, brony, brony holowane ciągnikiem, brony [sprzęt rolniczy w postaci przyczep do traktorów], brony talerzowe, chwytaki do siana [maszyny lub części maszyn], czyszczalnie złożone do ziaren, dmuchawy elektryczne do odpadów trawnikowych, dojarki do automatycznego dojenia, dojarki mechaniczne, doładowywane obcinarki do żywopłotów, elektroniczne pojemniki do karmienia zwierząt, elektryczne areatory trawnikowe, elektryczne kosiarki do trawy, elektryczne kosy ogrodowe, elektryczne narzędzia ogrodnicze, elektryczne nożyce do żywopłotów, elektryczne obcinacze do gałęzi drzew, elektryczne

pompy ogrodowe, elektryczne sekatory do gałęzi drzew, elektryczne skaryfikatory, elektrycznie napędzane nożyce do żywopłotów, elektryczne urządzenia do przystrzywania trawy, elementy do poruszania gleby do przyborów rolniczych, glebogryzarki, glebogryzarki ogrodowe, głowice ścinkowe, golarki elektryczne do żywego inwentarza, grabiarki [maszyny], grabie do zgrabiarek, grabie poprzeczne do siana [sprzęt rolniczy w postaci przyczep do traktorów], hydrauliczne chwytaki do drewna do użytku w leśnictwie, koła pasowe napędowe do pasów pędnych maszyn rolniczych, kombajn zbożowy [maszyny], kombajny zbożowe, kosiarki, kosiarki bijakowe, kosiarki do trawników z siedziskiem, kosiarki do trawy [maszyny], kosiarki do zarośli [maszyny], kosiarki [maszyny], kosiarki mechaniczne, kosiarki samobieżne, kosiarki spalinowe, kosiarki [sprzęt rolniczy w postaci przyczep do traktorów], kosiarki żyłkowe do użytku ogrodniczego, kosiarki żyłkowe [urządzenia do trawnika i ogrodu zasilane elektrycznie], kosy [maszyny], kosze samowyladowcze mechaniczne, krawędziarki [maszyny], krawędziarki trawnikowe z napędem elektrycznym, kultywatory [maszyny], kultywatory [narzędzia do trawnika i ogrodu zasilane elektrycznie], kultywatory obrotowe [maszyny], kultywatory rotacyjne [maszyny], kultywatory trawnikowe i ogrodowe z napędem elektrycznym, kultywatory z napędem mechanicznym, kultywatory z silnikami, ładowarki do leja zasypowego [maszyny], ładowarki do maszyn rolniczych, lance opryskiwaczy będące przyrządami rolniczymi, lance opryskiwaczy będące przyrządami ogrodniczymi, leje rozładunkowe, leje zasypowe [maszyny], lemieszki pługów, łuskarki ziarna, maszyna do rozdrabniania makuchów [śrutownik], maszyny do obcinania włosów dla zwierząt [maszyny], maszyny dla mleczarstwa, maszyny do belowania, maszyny do cięcia paszy, maszyny do cięcia pniaków, maszyny do cięcia rzepy, maszyny do cięcia trawników, maszyny do czesania włókien rami, maszyny do golenia owiec [elektryczne], maszyny do korowania, maszyny do korowania łodyg szczmiele białego [rami], maszyny do oddzielania ziarenek niełuskanego ryżu, maszyny do okrawania, maszyny do oporządzania zwierząt, do ścinania sierści u zwierząt, maszyny do pielienia, maszyny do pozyskiwania drewna, maszyny do przetwarzania sadzonek, maszyny do robót leśnych, maszyny do sadzenia ryżu, maszyny do separacji zbóż, maszyny do separowania zboża, maszyny do siania, maszyny do siekania liści morwy, maszyny do siania nasion pojedynczo, maszyny do siekania liści morwy, maszyny do sortowania ziaren ryżu, maszyny do strzyżenia sierści u zwierząt, maszyny do strzyżenia trawy, maszyny do ugniatania ramii, maszyny do uprawiania roli z napędem mechanicznym, maszyny do uprawianie roli holowane za pojazdem, maszyny do uprawy ziemi do trawnika i ogrodu, maszyny do użytku w rolnictwie, maszyny do użytku w uprawie winorośli, maszyny do walcowania trawników, maszyny do wycinania ścierniska, maszyny do zbierania trawy, maszyny do zbijania bel słomy, zgrabiarki do trawników [maszyny], zmechanizowane podajniki do karmienia dzikich zwierząt, zmechanizowane podajniki do karmienia zwierząt, zmotoryzowane kultywatory, żniwiarki, żniwiarki i snopowiązałki, żniwiarki [koszenie], żniwiarki [sprzęt rolniczy w postaci przyczep do traktorów], żniwiarki zbożowe, wałki spryskujące będące przyrządami ogrodniczymi, wałki spryskujące będące przyrządami rolniczymi, wałki z kółkami [maszyny], wały [sprzęt rolniczy w postaci przyczep do traktorów], wentylatory wyciągowe do zasysania ziaren, wentylatory wyciągowe do przewozu ziaren, wentylatory wyciągowe do upakowywania ziaren, wialnie, wiązarki do siana, wycinarki [maszyny], wykaszarki do trawy i zarośli [maszyny], wylęgarki drobiu, wyrównywarki krawędzi trawy, wysięgniki spryskujące do przymocowywania do pojazdów w celu opryskiwania hodowli rolnych, wysięgniki spryskujące do ciągnięcia za pojazdami w celu opryskiwania hodowli rolnych, wysięgniki spryskujące przymocowane do pojazdów w celu opryskiwania hodowli rolnych, wysokowydajne kosiarki bijakowe, zamiatarki do trawników [maszyny], zbiornik zasypowy na karmę dla zwierząt [maszyny], zgrabiarki, sprzęgła do przyrządów rolniczych, suszarki ziarna, szpule do podkaszarek żyłkowych do trawników i ogrodów, traktory ogrodowe do koszenia trawników, tryмеры sierści dla zwierząt [maszyny], urządzenia do łuskania ryżu, urządzenia do napowietrzania [maszyny], urządzenia do natrysku płomieniowego do palenia roślinności, urządzenia do nawożenia [maszyny], urządzenia do rozdrabniania i rozrzucania bel słomy [maszyny], urządzenia do rozlewania nawozu płynnego [maszyny], urządzenia do strzyżenia bydła [maszyny], urządzenia do ustawiania zębów pił [piły do drewna], urządzenia do wyrównywania powierzchni, urządzenia do zbierania herbaty [maszyny], urządzenia do zraszania [maszyny], urządzenia ogrodnicze

z napędzane elektrycznie, walce ogrodowe [maszyny], roztrzaskacze obornika [sprzęt rolniczy w postaci przyczep do traktorów], ścinacze gałęzi [maszyny], sekatory do gałęzi drzew [maszyny], sieczkarnie, sieczkarnie do słomy [inne niż narzędzia sterowane ręcznie], sieczkarnie elektryczne, sieczkarnie [maszyny], siewniki, siewniki [maszyny], siewniki rzędowe [części do maszyn], siewniki rzędowe do maszyn rolniczych, siewniki rzutowe, siewniki rzutowe [sprzęt rolniczy w postaci przyczep do traktorów], siewniki w postaci przyczep do traktorów, silosokombajny, skaryfikatory [maszyny], snopowiązałki, rozdrabniacze [elektryczne narzędzia ogrodnicze i do trawników], rozdrabniacze [maszyny], rozdrabniacze próżniowe do usuwania gruzu, rozdrabniarki, rozdrabniarki do pasz, rozdrabniarki [narzędzia do trawnika i ogrodu zasilane elektrycznie], rozpierracze mechaniczne, rozpylacze do ciągnięcia za pojazdami w celu opryskiwania upraw rolnych, rozpylacze insektycydów [narzędzia ręczne, elektryczne], rozpylacze [maszyny] do rozpylania środków owadobójczych w ogrodzie, rozpylacze [maszyny] do użytku w ogrodnictwie w rozpylaniu środków chwastobójczych, rozpylacze owadobójcze [maszyny], rozpylacze przymocowane do pojazdów w celu opryskiwania upraw rolnych, rozrzutniki kisonki [maszyny], rozrzutniki nawozów [maszyny], rozrzutniki obornika, rozścielacze sieczki [maszyny], rozsiewacz nawozów [sprzęt rolniczy w postaci przyczep do traktorów], roztrzaskacze obornika dwutarczowe, roztrzaskacze obornika rzędowe [maszyny], prasy do paszy, prasy do siana, prasy do siania [sprzęt rolniczy w postaci przyczep do traktorów], przenośniki do maszyn i urządzeń rolniczych i ogrodniczych oraz ich części i osprzęt, przetrzaskacze do siana, przetrzaskacze siana, przybory i urządzenia do skórowania bydła [maszyny], przycinacze do drzew [maszyny], przycinarki do trawy, przycinarki do żywopłotów [maszyny], przycinarki do żywopłotów z napędem elektrycznym, przycinarki krawędzi trawników [maszyny], przycinarki trawy, przyrządy do ogłuszania bydła [maszyny], przyrządy do usuwania bydłoczych rogów, przyrządy do znakowania bydła [maszyny], rębarki do okrągłych beli [maszyny], roboty koszące, opryskiwacze upraw, ostrza do kosiarek, ostrza do sieczkarni, ostrza do sieczkarni [części do maszyn], paski do silników maszyn rolniczych, piły do gałęzi [elektryczne], piły do gałęzi [silnikowe], pługi, pługi do usuwania darni, pługi [sprzęt rolniczy w postaci przyczep do traktorów], pneumatyczne snopowiązałki, podajniki grawitacyjne montowane na siewnikach, podnośniki żdźbeł w żniwiarkach [maszyny], pogłębiacze [maszyny], poziome rury rozdzielcze opryskiwacza z rozpylaczami do upraw, prasy do belowania do użytku przemysłowego, narzędzia do walcowania trawników do dołączania do pojazdów lądowych, narzędzia ogrodnicze [maszyny], nożyce do żywopłotów [maszyny], nożyce ogrodnicze [inne niż ręczne], nożyce ogrodnicze [maszyny], obcinacze do gałęzi drzew [maszyny], obcinarki koszące do soi [maszyny], ogrodowe maszyny uprawowe, okrawarki, opryskiwacze [maszyny] ogrodnicze, opryskiwacze [maszyny] rozpylające środki owadobójcze do użytku w rolnictwie, opryskiwacze [maszyny] rozpylające herbicydy do użytku w rolnictwie, opryskiwacze [maszyny] rozpylające środki grzybobójcze do użytku w rolnictwie, opryskiwacze ogrodnicze [części maszyn], maszyny rozrzucające nawóz, maszyny ścinkowo-układające, maszyny sortujące liście herbaty, maszyny tnące do zielonej paszy, maszyny zrywające do użytku ogrodowego, mechaniczne kosiarki do trawników, mechaniczne podajniki paszy dla zwierząt, mechanizmy robotyczne stosowane w uprawie winorośli, mechanizmy robotyczne stosowane w rolnictwie, mieszarki do paszy [urządzenia do mieszania paszy], mieszarki zbożowe [maszyny], mini kultywatory, młocarnie, młyny do słomy [maszyny], narzędzia do obróbki krawędzi [maszyny], maszyny do zbioru herbaty, maszyny do zgniatania łodyg, maszyny do zgrzeblenia ramii, maszyny do zrywania, maszyny dzielące jęczmień, maszyny i narzędzia do rozprowadzania nawozów, inne niż narzędzia ręczne, maszyny i przyrządy zapobiegające rdzy zbożowej, inne niż przyrządy ręczne, maszyny oczyszczające powierzchnię cieczy, maszyny ogrodnicze.

(111) **339809** (220) 2020 10 09 (210) 519264

(151) 2021 03 02 (441) 2020 11 16

(732) ZYGIER MAGDALENA SETNO DESIGN, Kraków (PL)

(540) (znak słowny)

(540) SETNO

(510), (511) **20** meble i akcesoria meblowe wyposażenia domu, planse, stoiska wystawowe i oznakowanie niemetalowe, statuetki, figurki, dzieła sztuki, ozdoby i dekoracje wykonane z takich materiałów

jak drewno, wosk, gips lub z tworzyw sztucznych, zawarte w tej klasie, **35** usługi w zakresie handlu dotyczące towarów takich jak: meble i akcesoria meblowe wyposażenia domu, plansze, stoiska wystawowe i oznakowanie niemetalowe, statuetki, figurki, dzieła sztuki, ozdoby i dekoracje wykonane z takich materiałów jak drewno, wosk, gips lub z tworzyw sztucznych, usługi informacyjne dla konsumentów, usługi reklamowe, marketingowe i promocyjne, **42** usługi naukowe i technologiczne, usługi projektowania, usługi w zakresie technologii informacyjnych.

(111) **339810** (220) 2020 11 25 (210) 521437
 (151) 2021 05 26 (441) 2021 02 08
 (732) MASURIA GROUP SPÓŁKA Z OGRANICZONĄ
 ODPOWIEDZIALNOŚCIĄ, Olsztyn (PL)
 (540) (znak słowno-graficzny)
 (540) MASURIA GROUP
 (540)



(591) ciemnoniebieski, pomarańczowy, czerwony, żółty, biały
 (531) 18.03.05, 18.03.07, 26.01.16, 27.05.01, 29.01.15
 (510), (511) **36** ubezpieczenia, ubezpieczenia samochodowe, ubezpieczenia podróżne, organizowanie ubezpieczenia, ubezpieczenia budynków, agencje ubezpieczeniowe, ubezpieczenia od wypadków, ubezpieczenia na życie, usługi zarządzania ubezpieczeniami, administracja w zakresie ubezpieczeń, doradztwo w sprawach ubezpieczenia, informacje w sprawach ubezpieczenia, usługi ubezpieczeniowe dotyczące łodzi, usługi ubezpieczeniowe dotyczące mienia, usługi ubezpieczeniowe dotyczące nieruchomości, wyceny dla celów ubezpieczeniowych, usługi w zakresie zawierania ubezpieczeń, skomputeryzowane usługi informacyjne dotyczące ubezpieczeń, ubezpieczenia od odpowiedzialności osób trzecich, wyceny finansowe dla celów ubezpieczenia, gwarancje, ekspertyzy i oceny ubezpieczeniowe, usługi finansowe świadczone przez firmy ubezpieczeniowe, usługi udzielania pożyczek i kredytów, usługi leasingowe, leasing finansowy, świadczenie usług ubezpieczeniowych na rzecz firm ubezpieczeniowych, pośrednictwo ubezpieczeniowe, agencje ubezpieczeniowe.

(111) **339811** (220) 2020 11 16 (210) 520861
 (151) 2021 06 10 (441) 2021 02 22
 (732) KOWALCZYK MICHAŁ FINKO, Przytyk (PL)
 (540) (znak słowno-graficzny)
 (540) AMBASADA BUDOWNICTWA
 (540)



(591) niebieski
 (531) 29.01.11, 27.05.01, 11.03.07, 07.15.01
 (510), (511) **16** materiały drukowane, dzieła sztuki oraz figurki z papieru i kartonu, modele architektoniczne, papier i karton, druki, broszury, katalogi, materiały szkoleniowe i instruktażowe, ulotki, **19** niemetalowe drzwi, bramy, okna i osłony okienne, niemetalowe konstrukcje i budynki przenośne, niemetalowe materiały i elementy budowlane i konstrukcyjne, alabastrowe szkło, beton, bitumiczne wyroby dla budownictwa, cement, drewno budowlane, gips, glina, granit, kamień budowlany, okienne szkło, z wyjątkiem stosowanego w pojazdach, piaskowiec dla budownictwa, szkło bezodpryskowe, szkło budowlane, szkło emaliowane do celów budowlanych, szkło okienne do użytku w budownictwie, okienne szkło płaskie walcowane do użytku w budownictwie, sztuczny kamień, tynk, papier, wapno, zaprawy budowlane, **35** usługi reklamowe, marketingowe i promocyjne, usługi informacyjne dla konsumentów, usługi reklamowe, promocyjne

i marketingowe, usługi pośrednictwa w handlu, usługi pośrednictwa biznesowego dotyczące kontaktowania ze sobą potencjalnych inwestorów prywatnych z przedsiębiorcami potrzebującymi finansowania, usługi w zakresie porównywania cen, wyceny handlowe, wystawy w celach handlowych lub reklamowych, zapewnianie platformy internetowej dla nabywców i sprzedawców towarów i usług, zarządzanie w zakresie zamówień handlowych, zapewnianie recenzji użytkowników w celach handlowych lub reklamowych, zarządzanie działalnością gospodarczą w zakresie projektów budowlanych, **36** gromadzenie funduszy i sponsorowanie finansowe, usługi w zakresie nieruchomości, usługi w zakresie wycen, **37** usługi budowlane, konstrukcyjne, rozbiórkowe i wyburzeniowe, czyszczenie i konserwacja, wynajem narzędzi, instalacji i sprzętu budowlanego, rozbiórkowego, czyszczącego i konserwacyjnego, informacja o naprawach, instalacja i naprawa sprzętu ochrony przeciwpowodziowej, instalowanie i naprawa alarmów przeciwłamaninowych, instalowanie i naprawa urządzeń do nawadniania, instalowanie i naprawa urządzeń elektrycznych, instalowanie i naprawa wind, instalowanie oraz naprawa urządzeń klimatyzacyjnych, montaż drzwi i okien, montaż i naprawa instalacji alarmowych przeciwpożarowych, montaż i naprawa instalacji grzewczych, montaż instalacji na placach budowy, **42** testowanie, stwierdzanie autentyczności i kontrola jakości, usługi naukowe i technologiczne, usługi projektowania, usługi w zakresie projektowania, usługi w zakresie technologii informacyjnych.

(111) **339812** (220) 2020 11 16 (210) 520944
 (151) 2021 04 14 (441) 2020 12 28
 (732) SELF COMPANY GROUP SPÓŁKA Z OGRANICZONĄ
 ODPOWIEDZIALNOŚCIĄ SPÓŁKA KOMANDYTOWA, Bielawy (PL)
 (540) (znak słowno-graficzny)
 (540) SELF COLLECTION
 (540)



(591) granatowy
 (531) 03.09.04, 27.05.01, 29.01.04
 (510), (511) **25** kostiumy kąpielowe, kąpielówki, stroje plażowe, stroje kąpielowe, płaszcze kąpielowe, bielizna osobista, bielizna wchłaniająca pot, odzież, obuwie, nakrycia głowy.

(111) **339813** (220) 2020 11 18 (210) 521027
 (151) 2021 05 05 (441) 2021 01 11
 (732) PHARMA MEDICAL HOUSE SPÓŁKA Z OGRANICZONĄ
 ODPOWIEDZIALNOŚCIĄ, Warszawa (PL)
 (540) (znak słowny)
 (540) Feminurin Max
 (510), (511) **5** odżywcze suplementy diety, suplementy diety, suplementy diety dla ludzi, suplementy diety do użytku medycznego, suplementy ziołowe, dietetyczne substancje przystosowane do celów medycznych, suplementy diety składające się z witamin, suplementy diety z cynkiem, suplementy diety polecane przy dolegliwościach związanych z układem moczowym, suplementy diety wspomagające leczenie, suplement diety do celów medycznych, preparaty wspomagające leczenie, preparaty ziołowe do celów medycznych, preparaty stosowane w schorzeniach układu moczowego, suplement diety wspomagający prawidłowy stan błon śluzowych, suplement diety przyczyniający się do zachowania wigoru i sił vitalnych.

(111) **339814** (220) 2020 11 20 (210) 521154
 (151) 2021 04 13 (441) 2020 12 28
 (732) KONSTAŃCZAK ARKADIUSZ, Poznań (PL)
 (540) (znak słowny)
 (540) ORSAY

(510), (511) **35** usługi handlu detalicznego w odniesieniu do akcesoriów odzieżowych, usługi handlu detalicznego w zakresie akcesoriów mody, usługi sklepów detalicznych on-line obejmujące odzież, usługi sprzedaży detalicznej związane ze sprzedażą odzieży i dodatków odzieżowych, usługi sprzedaży detalicznej świadczone on-line w zakresie artykułów jubilerskich, usługi sprzedaży detalicznej świadczone on-line w zakresie torebek, usługi sprzedaży detalicznej w związku z biżuterią, usługi sprzedaży detalicznej w związku z nakryciami głowy, usługi sprzedaży detalicznej w związku z odzieżą, usługi sprzedaży detalicznej w związku z obuwiem, usługi sprzedaży detalicznej w związku z torbami, usługi sprzedaży hurtowej w związku z biżuterią, usługi sprzedaży hurtowej w związku z torbami, usługi sprzedaży hurtowej w związku z nakryciami głowy, usługi sprzedaży hurtowej w związku z odzieżą, usługi w zakresie detalicznej sprzedaży wysyłkowej odzieży, usługi w zakresie sklepów detalicznych w branży odzieżowej, usługi w zakresie wysyłkowej sprzedaży detalicznej akcesoriów odzieżowych, administrowanie i organizacja usług sprzedaży wysyłkowej, administrowanie sprzedażą, dostarczanie informacji handlowych konsumentom, dostarczanie informacji konsumentom na temat towarów i usług, elektroniczne przetwarzanie zamówień, udzielanie porad konsumenckich dotyczących produktów, usługi importowo-eksportowe, usługi informacyjne i doradcze dla konsumentów w zakresie wyboru nabywanych towarów, usługi w zakresie zamówień on-line, działalność reklamowa, w szczególności w dziedzinie sieci telematycznych i telefonicznych, elektroniczne publikowanie druków w celach reklamowych, kampanie marketingowe, marketing cyfrowy, marketing dotyczący promocji, marketing internetowy, promocja, reklama i marketing stron internetowych on-line, promocja sprzedaży, promowanie sprzedaży artykułów mody za pośrednictwem artykułów promocyjnych w czasopismach, promowanie sprzedaży towarów i usług innych podmiotów za pośrednictwem imprez promocyjnych, promowanie sprzedaży przy użyciu mediów audiowizualnych, publikacja reklam, publikacja treści reklamowych, publikowanie druków do celów reklamowych w postaci elektronicznej, publikowanie materiałów i tekstów reklamowych, publikowanie materiałów reklamowych on-line, publikowanie tekstów reklamowych, reklama, reklama banerowa, reklama i marketing, reklama na billboardach elektronicznych, reklama on-line poprzez komputerowe sieci komunikacyjne, reklama online za pośrednictwem komputerowej sieci komunikacyjnej, reklama on-line za pośrednictwem sieci komputerowej, reklama radiowa, reklama w czasopismach, broszurach i gazetach, reklama w prasie popularnej i profesjonalnej, pokazy [do celów promocyjnych/reklamowych], pokazy mody w celach handlowych, wystawy w celach handlowych lub reklamowych, pokazy towarów, pokazy towarów dla celów reklamowych, pokazy towarów do celów promocyjnych, pokazy towarów i usług za pośrednictwem mediów elektronicznych, także na rzecz usług tak zwanych telezakupów i zakupów domowych, prezentacje towarów i usług, prezentowanie produktów w mediach dla celów sprzedaży detalicznej, prezentowanie towarów w mediach dla celów sprzedaży detalicznej, przygotowywanie i prezentacja pokazów audiowizualnych w celach reklamowych, promowanie sprzedaży za pośrednictwem programów lojalnościowych dla klientów.

(111) **339815** (220) 2020 11 20 (210) 521155
 (151) 2021 04 13 (441) 2020 12 28
 (732) KONSTAŃCZAK ARKADIUSZ, Poznań (PL)
 (540) (znak słowny)
 (540) THE ODDER SIDE

(510), (511) **35** usługi handlu detalicznego w odniesieniu do akcesoriów odzieżowych, usługi handlu detalicznego w zakresie akcesoriów mody, usługi sklepów detalicznych on-line obejmujące odzież, usługi sprzedaży detalicznej związane ze sprzedażą odzieży i dodatków odzieżowych, usługi sprzedaży detalicznej świadczone on-line w zakresie artykułów jubilerskich, usługi sprzedaży detalicznej świadczone on-line w zakresie torebek, usługi sprzedaży detalicznej w związku z biżuterią, usługi sprzedaży detalicznej w związku z nakryciami głowy, usługi sprzedaży detalicznej w związku z odzieżą, usługi sprzedaży detalicznej w związku z obuwiem, usługi sprzedaży detalicznej w związku z torbami, usługi sprzedaży hurtowej w związku z biżuterią, usługi sprzedaży hurtowej w związku z torbami, usługi sprzedaży hurtowej w związku z obuwiem, usługi sprzedaży hurtowej w związku z nakryciami głowy, usługi sprzedaży hurtowej w związku z odzieżą, usługi w zakresie detalicznej sprzedaży wysyłkowej odzie-

ży, usługi w zakresie sklepów detalicznych w branży odzieżowej, usługi w zakresie wysyłkowej sprzedaży detalicznej akcesoriów odzieżowych, administrowanie i organizacja usług sprzedaży wysyłkowej, administrowanie sprzedażą, dostarczanie informacji handlowych konsumentom, dostarczanie informacji konsumentom na temat towarów i usług, elektroniczne przetwarzanie zamówień, udzielanie porad konsumenckich dotyczących produktów, usługi importowo-eksportowe, usługi informacyjne i doradcze dla konsumentów w zakresie wyboru nabywanych towarów, usługi w zakresie zamówień on-line, działalność reklamowa, w szczególności w dziedzinie sieci telematycznych i telefonicznych, elektroniczne publikowanie druków w celach reklamowych, kampanie marketingowe, marketing cyfrowy, marketing dotyczący promocji, marketing internetowy, promocja, reklama i marketing stron internetowych on-line, promocja sprzedaży, promowanie sprzedaży artykułów mody za pośrednictwem artykułów promocyjnych w czasopismach, promowanie sprzedaży towarów i usług innych podmiotów za pośrednictwem imprez promocyjnych, promowanie sprzedaży przy użyciu mediów audiowizualnych, publikacja reklam, publikacja treści reklamowych, publikowanie druków do celów reklamowych w postaci elektronicznej, publikowanie materiałów i tekstów reklamowych, publikowanie materiałów reklamowych on-line, publikowanie tekstów reklamowych, reklama, reklama banerowa, reklama i marketing, reklama na billboardach elektronicznych, reklama on-line poprzez komputerowe sieci komunikacyjne, reklama online za pośrednictwem komputerowej sieci komunikacyjnej, reklama on-line za pośrednictwem sieci komputerowej, reklama radiowa, reklama w czasopismach, broszurach i gazetach, reklama w prasie popularnej i profesjonalnej, pokazy [do celów promocyjnych/reklamowych], pokazy mody w celach handlowych, pokazy mody w celach promocyjnych [organizacja-], wystawy w celach handlowych lub reklamowych, pokazy towarów, pokazy towarów dla celów reklamowych, pokazy towarów do celów promocyjnych, pokazy towarów i usług za pośrednictwem mediów elektronicznych, także na rzecz usług tak zwanych telezakupów i zakupów domowych, prezentacje towarów i usług, prezentowanie produktów w mediach dla celów sprzedaży detalicznej, prezentowanie towarów w mediach dla celów sprzedaży detalicznej, przygotowywanie i prezentacja pokazów audiowizualnych w celach reklamowych, promowanie sprzedaży za pośrednictwem programów lojalnościowych dla klientów.

(111) **339816** (220) 2020 11 22 (210) 521173
 (151) 2021 05 12 (441) 2020 12 28
 (732) KONSTAŃCZAK ARKADIUSZ, Poznań (PL)
 (540) (znak słowny)
 (540) BIELEND A

(510), (511) **35** administrowanie i organizacja usług sprzedaży wysyłkowej, administrowanie sprzedażą, dostarczanie informacji handlowych konsumentom, dostarczanie informacji konsumentom na temat towarów i usług, elektroniczne przetwarzanie zamówień, udzielanie porad konsumenckich dotyczących produktów, usługi informacyjne i doradcze dla konsumentów w zakresie wyboru nabywanych towarów, usługi w zakresie zamówień online, elektroniczne publikowanie druków w celach reklamowych, kampanie marketingowe, marketing cyfrowy, marketing dotyczący promocji, marketing internetowy, promocja sprzedaży, promowanie sprzedaży towarów i usług innych podmiotów za pośrednictwem imprez promocyjnych, promowanie sprzedaży przy użyciu mediów audiowizualnych, publikacja reklam, publikacja treści reklamowych, publikowanie druków do celów reklamowych w postaci elektronicznej, publikowanie materiałów i tekstów reklamowych, publikowanie materiałów reklamowych online, publikowanie tekstów reklamowych, reklama, reklama banerowa, reklama i marketing, reklama na billboardach elektronicznych, reklama online poprzez komputerowe sieci komunikacyjne, reklama online za pośrednictwem komputerowej sieci komunikacyjnej, reklama online w czasopismach, broszurach i gazetach, reklama w prasie popularnej i profesjonalnej, pokazy [do celów promocyjnych/reklamowych], wystawy w celach handlowych lub reklamowych, pokazy towarów, pokazy towarów dla celów reklamowych, pokazy towarów do celów promocyjnych, pokazy towarów i usług za pośrednictwem mediów elektronicznych, także na rzecz usług tak zwanych telezakupów i zakupów domowych, prezentacje towarów i usług, prezentowanie produktów w mediach dla celów sprzedaży detalicznej, prezentowanie towarów w mediach dla celów sprzedaży detalicznej, promowanie

sprzedaży za pośrednictwem programów lojalnościowych dla klientów, badania marketingowe w dziedzinie kosmetyków, artykułów perfumeryjnych i produktów do pielęgnacji urody, udostępnianie porad dotyczących konsumenckich produktów kosmetycznych, udzielanie informacji konsumenckich o produktach w zakresie kosmetyków, usługi handlu detalicznego związane ze sprzedażą subskrybowanych pudełek zawierających kosmetyki, usługi informacyjne i poradnictwo handlowe dla konsumentów w dziedzinie produktów kosmetycznych, usługi reklamowe w zakresie artykułów kosmetycznych, usługi sklepów detalicznych online związane z produktami kosmetycznymi i pielęgnacyjnymi, usługi sprzedaży detalicznej świadczone online w zakresie artykułów kosmetycznych, usługi w zakresie detalicznej sprzedaży wysyłkowej artykułów kosmetycznych.

(111) **339817** (220) 2020 11 25 (210) 521359
(151) 2021 04 21 (441) 2021 01 04
(732) PHARMA MEDICAL HOUSE SPÓŁKA Z OGRANICZONĄ
ODPOWIEDZIALNOŚCIĄ, Warszawa (PL)
(540) (znak słowny)

(540) Prostigra Max
(510), (511) **5** odżywcze suplementy diety, suplementy diety, suplementy diety dla ludzi, suplementy diety do użytku medycznego, suplementy ziołowe, dietetyczne substancje przystosowane do celów medycznych, suplementy diety składające się z witamin, suplementy diety z cynkiem, preparaty ziołowe do celów medycznych, suplementy diety polecane przy dolegliwościach związanych z układem moczowym, suplementy diety wspomagające leczenie, suplement diety do celów medycznych, preparaty wspomagające leczenie, suplement diety wspomagający prawidłowy stan błon śluzowych, preparat wspomagający prawidłowe funkcjonowanie prostaty, suplement diety wspomagający sprawność układu moczowo-płciowego, suplement diety dodający energii, przyczyniający się do zmniejszenia uczucia zmęczenia oraz wspomagający utrzymanie sprawności fizycznej i seksualnej.

(111) **339818** (220) 2021 01 07 (210) 522899
(151) 2021 06 01 (441) 2021 02 15
(732) TMS GROUP SPÓŁKA Z OGRANICZONĄ
ODPOWIEDZIALNOŚCIĄ, Warszawa (PL)
(540) (znak słowno-graficzny)
(540) TechnoMaszBud
(540)



(531) 15.07.01, 27.05.01
(510), (511) **7** granulatory do recyklingu nadlewów, suszarki ziarna, rębarki do okrągłych beli [maszyny], maszyny do cięcia paszy, maszyny do cięcia pniaków, prasy do paszy, prasy do siana, przycinacze do drzew [maszyny], rozdrabniacze [maszyny], rozdrabniarki do pasz, sieczkarnie [maszyny], urządzenia do rozdrabniania i rozrzucaania bel słomy [maszyny], łuparki do drewna [maszyny], sprężarki chłodnicze do instalacji chłodzących, prasy, młyny i rozdrabniarki, urządzenia filtrujące, separujące i wirówki, maszyny do mielenia drewna, maszyny do obróbki drewna, mechanizmy mieszające, mechanizmy zrobotyzowane do obróbki drewna, narzędzia [części maszyn], narzędzia do obrabiarek, obrabiarki do maszyn do obróbki drewna, prasy napędzane pneumatycznie, roboty przemysłowe do obróbki drewna, układ prasy [maszyny], przenośniki, maszyny rolkowe [przenośniki], pasy do przenośników, przenośniki do maszyn i urządzeń rolniczych i ogrodniczych oraz ich części i osprzęt, przenośniki przemysłowe, przenośniki taśmowe do przenoszenia towarów granulowanych luzem, przenośniki taśmowe posiadające częściowo wykrzywione osie, rurowe przenośniki hydrauliczne, mieszarki do paszy [urządzenia do mieszania paszy], urządzenia do mielenia paszy, łuskarki ziarna, pelecarki, brykieciarki, młyny bijakowe, łuparki do orzechów, podajniki ślimakowe, prasy walcowe, chłodnice do pelletu, ekstrudery do paszy, maszyny do produkcji karmy dla zwierząt domowych, linie do produkcji pelletu, granulatory, aerodynamiczne suszarnie, wago-workownice, prasy ślimakowe, przenośniki pneumatyczne.

(111) **339819** (220) 2020 10 09 (210) 519368
(151) 2021 04 07 (441) 2020 12 21
(732) ROSIAK DARIUSZ, Warszawa (PL)
(540) (znak graficzny)
(540)
(540)



(591) czarny, czerwony
(531) 26.04.02, 26.01.01, 26.04.04, 29.01.12
(510), (511) **16** kubki na ołówki, czasopisma [periodyki]: książki, afisze, plakaty, kalendarze, kalendarze drukowane, kalendarze ścienne, kalendarze na biurko, naklejki na samochody, albumy na naklejki, nalepki, naklejki [materiały piśmienne], artykuły papiernicze do pisania, artykuły papiernicze na przyjęcia, biurowe artykuły papiernicze, artykuły piśmiennicze, przybory szkolne [artykuły piśmienne], artykuły biurowe, pióra i długopisy [artykuły biurowe], artykuły biurowe [z wyjątkiem mebli], **21** kubki, filiżanki i kubki, uchwyty na kubki, kubki plastikowe, kubki papierowe, kubki szklane, kubki porcelanowe, kubki ceramiczne, kubki podróżne, kubki termiczne, kubki do napojów, **25** nakrycia głowy, odzież, czapki bejsbolówki, czapki sportowe, czapki [nakrycia głowy], kominiarki, szaliki rurkowe (kominy) na szyję, szaliki [odzież], chusty [odzież], szale i chusty na głowę, rękawiczki [odzież], **38** komunikacja radiowa, mobilna komunikacja radiowa, radiowe usługi informacyjne, nadawanie 38 programów drogą radiową, komunikacja danych drogą radiową, transfer informacji drogą radiową, transmisja danych przez radio, emisja programów telewizyjnych i radiowych, nadawanie programów telewizyjnych i radiowych, transmisja programów radiowych i telewizyjnych, nadawanie i transmisja programów radiowych, transmisja radiowa informacji i innych programów, usługi w zakresie internetowych emisji radiowych, transmisje radiowe i telewizyjne, w tym również drogą sieci kablowych, podcasting, usługi transmisji cyfrowej, usługi transmisji komputerowej, usługi transmisji danych, usługi transmisji audiowizualnej, usługi elektronicznej transmisji głosu, usługi elektronicznej transmisji danych, **41** radiowe programy rozrywkowe, prezentowanie programów radiowych, montaż programów radiowych, dostarczanie rozrywki drogą radiową, produkcja programów radiowych i telewizyjnych, sporządzanie programu telewizyjnego i radiowego, przygotowywanie programów radiowych i telewizyjnych, usługi prezentatorów telewizyjnych i radiowych, sprzedaż programów radiowych do kilku stacji, usługi w zakresie produkcji programów radiowych, świadczenie usług w zakresie rozrywki radiowej i telewizyjnej, tworzenie [opracowywanie] podcastów, tworzenie [opracowywanie] treści edukacyjnych do podcastów, realizacja transmisji radiowych.

(111) **339820** (220) 2020 10 09 (210) 519292
(151) 2021 03 02 (441) 2020 11 16
(732) VRG SPÓŁKA AKCYJNA, Kraków (PL)
(540) (znak słowno-graficzny)
(540) VISTULA move
(540)



(531) 27.05.01, 27.05.17, 24.17.01, 24.17.02, 26.11.03, 26.11.07, 26.11.09, 26.11.12
(510), (511) **9** okulary, okulary przeciwsłoneczne, **18** portmonetki, imitacje skóry, parasole i parasolki, portfele, torby na kółkach, torby turystyczne, torebki, aktówki, teczki, **25** obuwie, paski [odzież], swetry, nakrycia głowy, skarpetki, koszule, garnitury, spodnie, okry-

cia wierzchnie [odzież], rękawiczki [odzież], odzież ze skóry, apaszki, apaszki [chustki], paski skórzane [odzież], szaliki, **35** reklama, reklamy telewizyjne, reklamy prasowe (przygotowywanie-), reklama korespondencyjna, zgrupowanie na rzecz osób trzecich różnych towarów pozwalające nabywcy wygodnie je oglądać i kupować w sklepie z odzieżą, obuwiem i dodatkami do nich.

(111) **339821** (220) 2020 10 09 (210) 519293
(151) 2021 03 02 (441) 2020 11 16
(732) ZAWADZKI WOJCIECH, Poznań (PL)

(540) (znak słowny)

(540) Chore Melodie

(510), (511) **9** taśmy magnetyczne, płyty kompaktowe z muzyką, nagrane kasety magnetofonowe, nagrane płyty DVD z nagraniami muzycznymi, płyty winylowe, muzyczne nagrania wideo, nagrane dyski wideo, książki audio, muzyka cyfrowa do pobrania, podkładki pod myszy komputerowe, publikacje elektroniczne, okulary przeciwsłoneczne, **25** koszulki z nadrukami, koszulki bez rękawów, t-shirty z krótkim rękawem, bluzy dresowe, bluzy z kapturem, krótkie spodnie, dżinsy, spodnie dresowe, długie kurtki, kurtki pilotki, ocieplane kurtki, kurtki bez rękawów, kurtki wierzchnie, czapki z daszkiem, czapki dziane, rękawiczki dziane, szaliki, szaliki rurkowe (kominy) na szyję, **41** udostępnianie rozrywki multimedialnej za pomocą strony internetowej, publikowanie piosenek, publikowanie plakatów, publikowanie słów piosenek w postaci książek, organizowanie festiwali, koncerty muzyczne na żywo, pisanie tekstów [innych niż teksty reklamowe], komponowanie muzyki dla osób trzecich, publikacje multimedialne.

(111) **339822** (220) 2020 10 09 (210) 519295
(151) 2021 03 02 (441) 2020 11 16
(732) ZAWADZKI WOJCIECH, Poznań (PL)

(540) (znak słowny)

(540) Mutylator

(510), (511) **9** taśmy magnetyczne, płyty kompaktowe z muzyką, nagrane kasety magnetofonowe, nagrane płyty DVD z nagraniami muzycznymi, płyty winylowe, muzyczne nagrania wideo, nagrane dyski wideo, książki audio, muzyka cyfrowa do pobrania, podkładki pod myszy komputerowe, okulary przeciwsłoneczne, publikacje elektroniczne, **25** koszulki z nadrukami, koszulki bez rękawów, t-shirty z krótkim rękawem, bluzy dresowe, bluzy z kapturem, krótkie spodnie, dżinsy, spodnie dresowe, długie kurtki, kurtki pilotki, ocieplane kurtki, kurtki bez rękawów, kurtki wierzchnie, czapki z daszkiem, czapki dziane, rękawiczki dziane, szaliki, szaliki rurkowe (kominy) na szyję, **41** udostępnianie rozrywki multimedialnej za pomocą strony internetowej, publikowanie piosenek, publikowanie plakatów, publikowanie słów piosenek w postaci książek, organizowanie festiwali, koncerty muzyczne na żywo, pisanie tekstów [innych niż teksty reklamowe], komponowanie muzyki dla osób trzecich, publikacje multimedialne.

(111) **339823** (220) 2020 10 10 (210) 519305
(151) 2021 03 03 (441) 2020 11 16
(732) MAZUR EWA M'LORISON, Sądkowa (PL)

(540) (znak słowno-graficzny)

(540) EVANIX

(540)



(591) czerwony

(531) 27.05.01, 27.05.17, 29.01.01

(510), (511) **13** broń, wiatrówki [broń], pistolety pneumatyczne [wiatrówki].

(111) **339824** (220) 2020 10 10 (210) 519306
(151) 2021 03 03 (441) 2020 11 16
(732) KLIMCZYŃSKA JOANNA NEXTHOME, Podgórzyn (PL)

(540) (znak słowno-graficzny)

(540) nextHome

(540)



(591) biały, ciemnoniebieski

(531) 26.05.01, 24.15.21, 29.01.12, 27.05.05, 27.05.17

(510), (511) **36** usługi w zakresie nieruchomości, usługi agencji nieruchomości, pośrednictwo w obrocie nieruchomościami, usługi agencji pośrednictwa w handlu nieruchomościami, usługi agencji w zakresie sprzedaży nieruchomości za prowizję, usługi agencji pośrednictwa nieruchomości mieszkaniowych, usługi agencji nieruchomości w zakresie wynajmu budynków, usługi agencji nieruchomości dotyczące sprzedaży i wynajmu budynków, usługi agencji nieruchomości związane z kupnem i sprzedażą ziemi, usługi agencji lub pośrednictwo w zakresie wynajmu gruntów, usługi agencji w zakresie dzierżawy nieruchomości, wynajmowanie pomieszczeń biurowych [nieruchomości], doradztwo w zakresie nieruchomości, doradztwo w dziedzinie zakupu nieruchomości, ocena i wycena nieruchomości, usługi doradcze dotyczące wyceny nieruchomości, timesharing nieruchomości, organizowanie wynajmu nieruchomości, usługi finansowe w zakresie nieruchomości, usługi nabywania nieruchomości, usługi w zakresie inwestowania w nieruchomości, planowanie inwestycji w nieruchomości, usługi doradztwa inwestycyjnego dotyczące nieruchomości, usługi kredytowania nieruchomości, doradztwo związane z kredytami hipotecznymi na nieruchomości mieszkaniowe, usługi zarządzania nieruchomościami, pomoc w zakupie nieruchomości, udzielanie informacji dotyczących nieruchomości, udzielanie informacji dotyczących kwestii nieruchomości za pośrednictwem Internetu, usługi w zakresie wyszukiwania nieruchomości mieszkaniowych, usługi pośrednictwa finansowego w zakresie nieruchomości, organizowanie umów dzierżawy i najmu nieruchomości, powiernictwo nieruchomości, organizowanie najmu nieruchomości na wynajem.

(111) **339825** (220) 2020 10 10 (210) 519307
(151) 2021 03 03 (441) 2020 11 16

(732) KACZMAREK BEATA, KACZMAREK ŁUKASZ HOLIMEDICA SPÓŁKA CYWILNA, Warszawa (PL)

(540) (znak słowny)

(540) HOLIMEDICA

(510), (511) **41** nauczanie i szkolenia, organizowanie konferencji, edukacja online z komputerowej bazy danych lub za pomocą Internetu czy ekstrasnetów, usługi nauki na odległość świadczone online, przygotowywanie, organizowanie i prowadzenie warsztatów [szkolenia], udzielanie informacji edukacyjnych online z komputerowej bazy danych lub za pośrednictwem Internetu, zapewnianie szkoleń online, zapewnianie kursów szkoleniowych online, udostępnianie publikacji elektronicznych online (nie do pobrania), pisanie i publikowanie tekstów innych niż teksty reklamowe, elektroniczna publikacja tekstów i druków innych niż reklamowe, w Internecie, publikowanie materiałów multimedialnych online, publikowanie tekstów edukacyjnych, organizacja webinarów, **44** usługi medyczne, usługi lekarskie, usługi w zakresie medycyny regeneracyjnej, fizjoterapia, rehabilitacja fizyczna, informacje dotyczące masażu, masaż, opieka zdrowotna dotycząca gimnastyki korekcyjnej, opieka medyczna i zdrowotna, usługi doradcze w zakresie zdrowia, doradztwo w zakresie pomocy medycznej świadczone przez lekarzy i wykwalifikowany personel medyczny.

(111) **339826** (220) 2020 10 11 (210) 519312
(151) 2021 03 03 (441) 2020 11 16

(732) ŻBIK KATARZYNA NEWBODY, Krzeszowice (PL)

(540) (znak słowno-graficzny)

(540) NB NEWBODY

(540)

NB
NEWBODY

(531) 27.05.01, 27.05.10, 27.05.17

(510), (511) **41** usługi siłowni, usługi siłowni związane z treningiem siłowym, usługi siłowni związane z kulturystyką, fitness kluby, doradztwo w zakresie sprawności fizycznej, doradztwo w zakresie treningu fizycznego, dostarczanie sprzętu sportowego, informacje na temat sportu, instruktaż w zakresie ćwiczeń siłowych, instruktaż w zakresie ćwiczeń fizycznych, kultura fizyczna, nadzorowanie ćwiczeń fizycznych, nauczanie, trening i instruktaż sportowy, obsługa obiektów sportowych, organizacja imprez i konkursów sportowych, prowadzenie zajęć fitness, prowadzenie zajęć poprawiających kondycję fizyczną, rezerwowanie obiektów i sprzętu do ćwiczeń fizycznych, rezerwowanie obiektów sportowych, świadczenie usług edukacyjnych związanych ze sprawnością fizyczną, świadczenie usług edukacyjnych związanych z ćwiczeniami, szkolenia sportowe, trenowanie, udostępnianie biuletynów online w dziedzinie rozrywki sportowej, udostępnianie obiektów i sprzętu dla ćwiczeń grupowych, udostępnianie obiektów i sprzętu do ćwiczeń i fitnessu, udostępnianie obiektów i sprzętu do utrzymywania dobrej kondycji fizycznej, udzielanie informacji związanych z ćwiczeniami fizycznymi za pośrednictwem strony internetowej online, udzielanie informacji sportowych za pośrednictwem wcześniej nagranych wiadomości telefonicznych, udzielanie informacji związanych z wydarzeniami sportowymi, usługi fitness klubów, usługi klubów sportowych, usługi klubów zdrowia i klubów sprawności fizycznej [fitness klub], usługi sportowe, usługi trenerskie, usługi trenerów osobistych, usługi trenerskie w zakresie zajęć sportowych, usługi trenerskie w zakresie ćwiczeń fizycznych [fitness], usługi trenerskie w zakresie sportu, usługi treningowe siłowe i poprawiające kondycję, usługi treningowe w zakresie aerobiku, usługi w zakresie udostępniania sprzętu do ćwiczeń fizycznych, udostępnianie klubowych obiektów i sprzętu rekreacyjnego, udostępnianie obiektów i sprzętu dla klubów sportowych, udostępnianie informacji dotyczących treningu fitness za pomocą portalu on-line.

(111) **339827** (220) 2020 10 12 (210) 519324

(151) 2021 03 16 (441) 2020 11 30

(732) BONNIER BUSINESS (POLSKA) SPÓŁKA Z OGRANICZONĄ ODPOWIEDZIALNOŚCIĄ, Warszawa (PL)

(540) (znak słowno-graficzny)

(540) ZŁOTY BANK

(540)



(591) złoty

(531) 02.01.05, 02.01.23, 26.01.03, 26.01.18, 27.05.01, 27.05.05, 29.01.02

(510), (511) **35** usługi reklamowe, marketingowe i promocyjne, dystrybucja materiałów reklamowych, marketingowych i promocyjnych, oferowanie i wynajęcie przestrzeni reklamowej, czasu reklamowego i mediów na reklamy, udostępnianie powierzchni reklamowej, czasu reklamowego i mediów, usługi programów lojalnościowych, motywacyjnych i promocyjnych, usługi w zakresie targów i wystaw handlowych, usługi w zakresie wystaw i prezentacji produktów, doradztwo w dziedzinie zarządzania działalnością gospodarczą i marketingu, dostarczanie informacji marketingowych za pośrednictwem stron internetowych, elektroniczne publikowanie druków w celach reklamowych, kampanie marketingowe, kompilacja ogłoszeń reklamowych w celu wykorzystania ich jako strony internetowej, kompilacja ogłoszeń reklamowych do użytku w Internecie, kompilacja, produkcja i rozpowszechnianie materiałów reklamowych, kompilacja reklam, kompilacja statystyk związanych z reklamą, marketing afiliacyjny, marketing bezpośredni, marketing cyfrowy, marketing dotyczący promocji, marketing finansowy, marketing handlowy [inny niż sprzedaż], marketing imprez i wydarzeń, marketing internetowy, marketing referencyjny, marketing telefoniczny, marketing towarów i usług na rzecz innych, marketing ukierunkowany, marketing w ramach wydawania oprogramowania, oceny szacunkowe do celów marketingowych, ogłoszenia drobne, opracowywanie i realizacja planów i koncepcji medialnych i reklamowych, opracowywanie kampanii promocyjnych, opracowywanie strategii i pomysłów marketingowych, opracowywanie i wdrażanie strategii marketingowych na rzecz innych, organizacja i przeprowadzanie imprez reklamowych, organizowanie i prowadzenie promocyjnych imprez marketingowych na rzecz osób trzecich, organizowanie i przeprowadzanie wydarzeń promocyjnych, organizowanie losowania nagród w celach promocyjnych, organizowanie losowania nagród w celach reklamowych, prezentacja firm oraz ich towarów i usług w Internecie, produkcja materiałów reklamowych i reklam, produkcja materiałów reklamowych, produkcja nagrań dźwiękowych do celów marketingowych, produkcja nagrań dźwiękowych do celów reklamowych, produkcja nagrań dźwiękowych w celach reklamowych, produkcja nagrań wideo do celów reklamowych, produkcja nagrań wideo w celach reklamowych, produkcja nagrań wideo w celach marketingowych, produkcja reklam, produkcja wizualnych materiałów reklamowych, profilowanie konsumentów do celów komercyjnych lub marketingowych, projektowanie badań marketingowych, projektowanie broszur reklamowych, projektowanie logo reklamowych, projektowanie materiałów reklamowych, projektowanie ulotek reklamowych, promocja online sieci komputerowych i stron internetowych, promocja, reklama i marketing stron internetowych on-line, promocja sprzedaży, promocja sprzedaży dla osób trzecich, promowanie działalności gospodarczej, promowanie [reklama] działalności gospodarczej, promowanie sprzedaży przy użyciu mediów audiowizualnych, promowanie sprzedaży towarów i usług innych podmiotów za pośrednictwem imprez promocyjnych, promowanie towarów i usług osób trzecich, promowanie towarów i usług osób trzecich przez sieci komputerowe i komunikacyjne, promowanie towarów i usług osób trzecich za pośrednictwem programów kart lojalnościowych, promowanie towarów i usług osób trzecich poprzez preferowany przez klienta program, promowanie towarów i usług osób trzecich za pośrednictwem reklam na stronach internetowych, promowanie towarów i usług osób trzecich w Internecie, promowanie towarów i usług osób trzecich za pośrednictwem globalnych sieci komputerowych, promowanie usług finansowych i ubezpieczeniowych, na rzecz stron trzecich, promowanie usług ubezpieczeniowych w imieniu osób trzecich, promowanie wydarzeń specjalnych, przygotowanie i rozmieszczanie reklam, przygotowanie materiałów reklamowych, przygotowywanie audiowizualnych prezentacji do użytku w reklamie, przygotowywanie dokumentów reklamowych, przygotowywanie handlowych tekstów reklamowych, przygotowywanie i rozmieszczanie reklam, przygotowywanie kampanii reklamowych, przygotowywanie i umieszczanie reklam na rzecz osób trzecich, przygotowywanie i umieszczanie reklam zewnętrznych na rzecz osób trzecich, przygotowywanie materiałów reklamowych, przygotowywanie materiałów promocyjnych i merchandisingowych dla osób trzecich, przygotowywanie planów marketingowych, publikowanie materiałów reklamowych, publikowanie materiałów reklamowych online, publikowanie tekstów reklamowych, redagowanie tekstów reklamowych, reklama, reklama banerowa, reklama bezpośrednio odpowiedzi, reklama biznesowych stron internetowych, reklama i marketing, reklama i usługi reklamowe, reklama online poprzez komputerowe sieci komunikacyj-

ne, reklama online za pośrednictwem komputerowej sieci komunikacyjnej, reklama online za pośrednictwem sieci komputerowej, reklama poprzez przesyłanie materiałów reklamowych online dla osób trzecich poprzez elektroniczne sieci komunikacyjne, reklama poprzez wszystkie publiczne środki komunikacji, reklama promocyjna projektów badawczych, reklama towarów i usług sprzedawców online za pośrednictwem przewodnika online do przeszukiwania, reklama typu „płać za kliknięcie”, reklama w czasopiśmie, reklama w czasopiśmie, broszurach i gazetach, reklama w Internecie dla osób trzecich, reklama w prasie popularnej i profesjonalnej, reklama, w tym promowanie produktów i usług na rzecz osób trzecich za pomocą układów ze sponsorami i umów licencyjnych związanych z międzynarodowymi wydarzeniami sportowymi, reklama za pomocą marketingu bezpośredniego, reklama za pośrednictwem telefonu, reklama za pośrednictwem mediów elektronicznych, w szczególności Internetu, reklama za pośrednictwem sieci telefonii komórkowej, reklama zewnętrzna, reklamowe i sponsorowane teksty (tworzenie-), reklamy online, reklamy prasowe (przygotowywanie-), reklamy telewizyjne, reprodukcja materiału reklamowego, rozwijanie koncepcji reklamowych, rozpowszechnianie danych związanych z reklamą, rozwój kampanii promocyjnych dla przedsiębiorstw, skomputeryzowana promocja działalności gospodarczej, sporządzanie raportów do celów marketingowych, teksty (tworzenie reklamowych i sponsorowanych-), telemarketing, tworzenie reportaży reklamowych, tworzenie tekstów reklamowych, uaktualnianie materiałów reklamowych, udostępnianie online przewodników reklamowych zawierających towary i usługi osób trzecich prowadzących handel online w Internecie, udostępnianie raportów marketingowych, udzielanie informacji dotyczących marketingu, udzielanie informacji związanych z reklamą, umieszczanie reklam, usługi agencji reklamowych, usługi konsultacyjne dotyczące pozyskiwania sponsorów, usługi marketingowe, usługi marketingowe świadczone za pomocą sieci cyfrowych, usługi marketingowe za pośrednictwem wyszukiwarek internetowych, usługi marketingu bezpośredniego, usługi marketingu telefonicznego [z wyjątkiem sprzedaży], usługi merchandisingu, usługi ogłoszeniowe do celów reklamowych, usługi planowania w zakresie reklamy, usługi promocji działalności gospodarczej świadczone za pośrednictwem środków audiowizualnych, usługi promocji działalności gospodarczej świadczone za pośrednictwem telefonu, usługi promocji działalności gospodarczej świadczone za pośrednictwem telexu, usługi promocyjne i reklamowe, usługi promocyjne świadczone za pośrednictwem telefonu, usługi promocyjno-marketingowe przy użyciu mediów audiowizualnych, usługi redaktorów w zakresie pisania tekstów do celów promocyjnych, usługi reklamowe, usługi reklamowe dotyczące inwestycji finansowych, usługi reklamowe dotyczące nieruchomości, usługi reklamowe dotyczące usług finansowych, usługi reklamowe dotyczące gazet, usługi reklamowe i marketingowe, usługi reklamowe i marketingowe świadczone za pomocą mediów społecznościowych, usługi reklamowe i marketingowe świadczone kanałami społecznościowymi, usługi reklamowe i marketingowe świadczone za pośrednictwem bloga, usługi reklamowe i marketingowe online, usługi reklamowe i promocyjne, usługi reklamowe i promocyjne w zakresie sprzedaży, usługi reklamowe mające na celu promowanie handlu elektronicznego, usługi reklamowe na rzecz innych, usługi reklamowe, promocyjne i public relations, usługi reklamowe służące tworzeniu tożsamości korporacyjnej i tożsamości marki, usługi reklamowe, w tym reklama on-line w sieci komputerowej, usługi reklamowe w zakresie promocji usług maklerskich dotyczących akcji i innych papierów wartościowych, usługi reklamowe w zakresie sprzedaży towarów, usługi reklamowe w zakresie komercjalizacji nowych produktów, usługi reklamowe za pośrednictwem bazy danych, usługi reklamowe za pośrednictwem Internetu, usługi reklamowe związane z prowadzeniem działalności gospodarczej, usługi reklamy graficznej, usługi reklamy prasowej, usługi reklamy zewnętrznej, usługi w zakresie marketingu produktów, usługi w zakresie marketingu gospodarczego, usługi w zakresie marketingu baz danych, usługi w zakresie ogłoszeń drobnych, usługi w zakresie opracowania graficznego do celów reklamowych, usługi w zakresie promocji, usługi w zakresie prezentacji przedsiębiorstw za pośrednictwem Internetu i innych mediów, usługi w zakresie promocji działalności gospodarczej świadczone za pośrednictwem środków audiowizualnych, usługi w zakresie promocji działalności gospodarczej świadczone za pośrednictwem telexu, usługi w zakresie promocji sprzedaży, usługi w zakresie publikowania tekstów reklamowych, usługi w zakresie reklamy i promocji sprzedaży, usługi w zakresie reklamy graficznej, usługi w zakresie rekla-

my cyfrowej, usługi w zakresie reklamy prasowej, usługi w zakresie reklamy, usługi w zakresie tożsamości korporacyjnej, usługi w zakresie strategii rozwoju marki, usługi w zakresie tworzenia marki (reklama i promocja), usługi w zakresie zakupu środków przekazu [miejsca i czasu w mediach], usługi wprowadzania produktów na rynek, usługi współpracy z blogerami, usługi zarządzania społecznością online, usługi związane z publiczną prezentacją produktów, wprowadzanie na rynek nowych produktów, wsparcie w dziedzinie komercjalizacji produktów, wydawanie i aktualizacja tekstów reklamowych, wyświetlanie reklam dla osób trzecich, wykonywanie materiałów reklamowych, wydawanie ulotek reklamowych, zamieszczanie ogłoszeń dla osób trzecich, zapewnianie rankingów użytkowników w celach handlowych lub reklamowych, zapewnianie recenzji użytkowników w celach handlowych lub reklamowych, zarządzanie promocją sławnych osób, zawieranie umów reklamowych na rzecz innych, zawieranie umów w zakresie reklamy i promocji na rzecz osób trzecich, zestawianie reklam w celu wykorzystania ich jako strony internetowej, zestawianie reklam w celu wykorzystania ich na stronach internetowych, **41** publikowanie, sprawozdawczość i pisanie tekstów, usługi edukacyjne, rozrywkowe i sportowe, publikowanie tekstów, innych niż teksty reklamowe, konferencje (organizowanie i obsługa), usługi w zakresie szkoleń na odległość, usługi nauczania i organizowania konkursów edukacyjnych, usługi dotyczące publikowania książek i tekstów innych niż teksty reklamowe, organizowanie i prowadzenie seminariów, sympozjów, konferencji, kongresów i zjazdów.

(111) **339828** (220) 2020 10 07 (210) 519205
 (151) 2021 03 02 (441) 2020 11 16
 (732) ALLEGRO.PL SPÓŁKA Z OGRANICZONĄ
 ODPOWIEDZIALNOŚCIĄ, Poznań (PL)
 (540) (znak słowno-graficzny)
 (540) allegro SMART! Student
 (540)



(591) fioletowy, pomarańczowy, biały
 (531) 27.05.01, 29.01.13, 24.17.01, 24.17.04, 01.15.15
 (510), (511) **9** oprogramowanie komputerowe w zakresie obsługi sklepów online, aplikacje mobilne w zakresie obsługi sklepów online, **35** obsługa rynków on-line w celu umożliwienia negocjacji transakcji handlowych między osobami trzecimi podczas sprzedaży i zakupu towarów, udostępnianie przestrzeni reklamowej on-line dla osób trzecich, usługi w zakresie ogłoszeń drobnych, udostępnianie przestrzeni reklamowej on-line w zakresie ogłoszeń drobnych, usługi reklamowe i promocyjne, usługi porównywania cen, usługi marketingowe, usługi programów lojalnościowych, motywacyjnych i promocyjnych, pomoc w prowadzeniu przedsiębiorstw handlowych polegająca na: udostępnianiu witryny internetowej w światowej sieci komputerowej, za pomocą której osoby trzecie mogą oferować i zaopatrywać się w towary i usługi, umieszczać, określać status oraz realizować zlecenia i zamówienia handlowe, zawierać umowy i dokonywać transakcji, usługi handlu online w odniesieniu do licytacji elektronicznych oraz oceny online z tym związane, usługi promocyjne polegające na dostarczaniu pakietu korzyści w ramach internetowej platformy sprzedaży towarów, usługi promocyjne polegające na dostarczaniu pakietu korzyści w ramach internetowej platformy sprzedaży towarów, w tym zwłaszcza w zakresie: dostawy towarów, śledzenia przesyłek, płatności ratalnych, zniżek lub podwyższenia jakości obsługi, usługi informacyjne dotyczące wyżej wymienionych usług, **42** usługi komputerowe, mianowicie udostępnianie wyszukiwarki produktów w ramach serwisu internetowego, tworzenie i utrzymywanie, w imieniu osób trzecich, informatycznych systemów marketingowych dostępnych przez Internet, oprogramowanie jako usługa (SaaS) w zakresie obsługi sklepów online.

(111) **339829** (220) 2020 09 02 (210) 517764
 (151) 2021 02 05 (441) 2020 10 19
 (732) PINTO SALINAS PATRICIO ALEJANDRO, Providencia (CL)
 (540) (znak słowno-graficzny)

(540) SCORE ENERGY DRINK
(540)



(591) biały, czarny, żółty
(531) 29.01.13, 27.05.01, 27.05.02, 27.05.17, 27.05.21, 24.15.02
(510), (511) **32** napoje energetyzujące, napoje energetyzujące zawierające kofeinę, napoje energetyzujące [nie do celów medycznych], napoje zawierające witaminy.

(111) **339830** (220) 2020 09 02 (210) 517766
(151) 2021 01 26 (441) 2020 10 12
(732) PILORZ KATARZYNA, Kraków (PL)
(540) (znak słowno-graficzny)
(540) IQ YOGA
(540)

IQ YOGA

(591) niebieski, czarny
(531) 27.05.01, 29.01.12
(510), (511) **16** książki, materiały drukowane, notatniki, kalendarze, terminarze, broszury, druki akcydensowe, plakaty, materiały szkoleniowe dot. nauczania jogi, **25** odzież, nakrycia głowy, koszulki do jogi, spodnie do jogi, spodenki do jogi, topy do jogi, podkoszulki sportowe, komplety sportowe, szorty sportowe, spodnie sportowe, stroje sportowe, okrycia wierzchnie, czapki, opaski na włosy, kombinezony do jogi, bluzy do jogi, **28** paski do jogi, bloczki do jogi, haki do jogi, chusty do jogi, piłki do jogi, urządzenia do osiągnięcia sprawności fizycznej, artykuły gimnastyczne i sportowe, urządzenia do ćwiczeń fizycznych, taśmy do ćwiczeń, klocki do jogi, obciążniki do jogi, drewniane przyrządy do jogi, tekstylne przyrządy do jogi, bolstery do jogi, torby na akcesoria do jogi, koce do jogi, ręczniki do jogi, opaski relaksacyjne na oczy do jogi, liny i pasy do wieszania do jogi, **41** trening jogi, usługi edukacyjne związane z jogą, udostępnianie elektronicznych publikacji on-line, udostępnianie publikacji elektronicznych on-line [niepobieralnych], prowadzenie sesji szkoleniowych on-line związanych ze sprawnością fizyczną, usługi sportowe i w zakresie fitnessu, zajęcia sportowe i rekreacyjne, szkolenie sportowe, usługi w zakresie szkoleń i rekreacji, usługi trenerskie w zakresie zajęć sportowych, dostarczanie informacji na temat aktywności sportowych, szkolenia w zakresie zajęć sportowych, organizacja warsztatów, seminariów, webinarów, zajęć i wydarzeń związanych z jogą, nauczanie jogi, kursy jogi, zajęcia jogi stacjonarne, instrukcje ćwiczeń, nauczanie praktyk medytacyjnych, usługi edukacyjne dotyczące medytacji, szkolenia dla nauczycieli jogi, seminaria tematyczne dot. jogi, treningi nauczycielskie z zakresu jogi.

(111) **339831** (220) 2020 09 03 (210) 517766
(151) 2021 03 24 (441) 2020 12 07
(732) MICHALAK MACIEJ, Turek (PL)
(540) (znak słowny)
(540) Da Vinci Clinic
(510), (511) **44** usługi w zakresie higieny i pielęgnacji urody ludzi, usługi w zakresie opieki zdrowotnej dla ludzi, higiena i pielęgnacja urody istot ludzkich, higiena i pielęgnacja urody dla ludzi, usługi

w zakresie pielęgnacji zwierząt, usługi weterynaryjne, opieka nad zwierzętami, usługi chirurgów weterynarzy, usługi w zakresie pielęgnacji zwierząt domowych, zabiegi higieniczne dla zwierząt, zabiegi pielęgnacyjne zwierząt domowych, zabiegi pielęgnacyjne zwierząt, usługi w zakresie rolnictwa, akwakultury, ogrodnictwa i leśnictwa.

(111) **339832** (220) 2020 09 03 (210) 517780
(151) 2021 03 30 (441) 2020 12 14
(732) UPNET SPÓŁKA Z OGRANICZONĄ ODPOWIEDZIALNOŚCIĄ,
Poznań (PL)
(540) (znak słowno-graficzny)
(540) Upnet
(540)

UPnet

(591) czarny, zielony
(531) 26.01.01, 27.05.01, 29.01.12
(510), (511) **37** instalowanie i naprawa telefonów, instalowanie i naprawa urządzeń do nawadniania, instalowanie i naprawa urządzeń elektrycznych, instalowanie, konserwacja i naprawa sprzętu komputerowego i urządzeń telekomunikacyjnych, instalowanie, konserwacja i naprawa sprzętu komputerowego, instalowanie, konserwacja oraz naprawa maszyn i urządzeń biurowych, regeneracja maszyn zużytych lub częściowo zniszczonych, układanie kabli, układanie kabli w budynkach do przekazu telekomunikacyjnego, usługi elektryków, **42** aktualizowanie oprogramowania komputerowego, analizy systemów komputerowych, doradztwo w dziedzinie analizy systemów komputerowych, usługi doradcze dotyczące analizy systemów komputerowych, badania dotyczące technologii telekomunikacyjnych, chmura obliczeniowa, digitalizacja dokumentów, digitalizacja dokumentów [skanowanie], doradztwo dotyczące bezpieczeństwa komputerowego, profesjonalne doradztwo dotyczące bezpieczeństwa komputerowego, doradztwo w dziedzinie bezpieczeństwa internetowego, badania i doradztwo w zakresie oprogramowania komputerowego, doradztwo i konsultacje w zakresie sprzętu i oprogramowania komputerowego, doradztwo w zakresie oprogramowania komputerowego, doradztwo w zakresie projektowania oprogramowania komputerowego, doradztwo w zakresie projektowania i opracowywania oprogramowania komputerowego, doradztwo w zakresie projektowania i rozbudowy sprzętu komputerowego, doradztwo w zakresie projektowania stron głównych i stron internetowych, doradztwo w zakresie projektowania stron internetowych, dostarczanie informacji o technologii komputerowej i programowaniu za pośrednictwem strony internetowej, hosting serwerów, hosting serwerów i oprogramowania kontroli dostępu jako usługi [AaaS, Access Control as a Service], hosting mobilnych stron internetowych, hosting przestrzeni pamięciowej na potrzeby stron internetowych, hosting spersonalizowanych stron internetowych, hosting stron internetowych, hosting stron internetowych na rzecz osób trzecich, na serwerach komputerowych dla globalnej sieci komputerowej, hosting stron internetowych w Internecie, tworzenie, utrzymywanie i hosting stron internetowych dla osób trzecich, hosting stron komputerowych (internetowych) na rzecz osób trzecich, usługi w zakresie hostingu stron internetowych, doradztwo techniczne związane z instalacją i konserwacją oprogramowania komputerowego, instalacja, aktualizacja i utrzymanie oprogramowania komputerowego, instalacja i dostosowanie na zamówienie aplikacji oprogramowania komputerowego, instalacja i konserwacja oprogramowania komputerowego, instalacja, konfiguracja i aktualizacja oprogramowania komputerowego, instalacja, konserwacja, aktualizacja i ulepszanie oprogramowania komputerowego, instalacja, konserwacja i naprawa oprogramowania komputerowego dla systemów komputerowych, instalacja, konserwacja i naprawa oprogramowania komputerowego, instalacja, konserwacja i aktualizacja oprogramowania komputerowego, instalacja, naprawa i utrzymanie oprogramowania komputerowego, instalacja oprogramowania komputerowego, instalacja, utrzymanie, naprawa i serwis oprogramowania komputerowego, aktualizacja i konserwacja oprogramowania komputerowego, doradztwo związane z konserwacją oprogramowania komputerowego, konserwacja oprogramowania komputerowego, naprawa [konserwacja, aktualizacja] oprogramowa-

nia komputerowego, opracowywanie, aktualizacja i konserwacja systemów oprogramowania komputerowego i baz danych, opracowywanie i konserwacja oprogramowania komputerowego, opracowywanie i konserwacja oprogramowania komputerowego do baz danych, projektowanie, aktualizacja i konserwacja oprogramowania komputerowego, projektowanie, konserwacja, opracowywanie i aktualizacja oprogramowania komputerowego, projektowanie, konserwacja i aktualizacja oprogramowania komputerowego, projektowanie, konserwacja i aktualizacja oprogramowania komputerowego do głębokiego uczenia, konserwacja, wynajem i aktualizacja oprogramowania komputerowego, tworzenie, konserwacja oraz modernizowanie oprogramowania komputerowego, wypożyczanie i konserwacja oprogramowania komputerowego, konwersja danych lub dokumentów na formę elektroniczną, konwersja danych i programów komputerowych [inna niż konwersja fizyczna], konwersja programów komputerowych i danych, inna niż konwersja fizyczna, monitoring systemów komputerowych przy użyciu dostępu zdalnego, monitorowanie systemów komputerowych w celu wykrywania awarii, monitorowanie systemów komputerowych w celu wykrywania nieautoryzowanego dostępu lub naruszeń bezpieczeństwa danych, doradztwo związane z odzyskiwaniem danych komputerowych, odzyskiwanie danych komputerowych, opracowywanie oprogramowania w ramach publikacji oprogramowania, oprogramowanie jako usługa [SaaS], oprogramowanie jako usługa [SaaS] obejmujące oprogramowanie do głębokiego uczenia, oprogramowanie jako usługa [SaaS] obejmujące oprogramowanie do głębokich sieci neuronowych, oprogramowanie jako usługa [SaaS] obejmujące oprogramowanie do uczenia maszynowego, platformy do gier jako oprogramowanie jako usługa [SaaS], platformy do sztucznej inteligencji jako oprogramowanie jako usługa [SaaS], platformy do projektowania graficznego jako oprogramowanie jako usługa [SaaS], platforma jako usługa [PaaS], platforma jako usługa [PaaS] obejmująca platformy oprogramowania do transmisji obrazów, treści audiowizualnych, treści wideo i wiadomości, powielanie programów komputerowych, doradztwo specjalistyczne związane z programowaniem komputerowym, doradztwo techniczne związane z programowaniem komputerów, programowanie animacji komputerowych, programowanie komputerów, programowanie komputerów na potrzeby Internetu, programowanie komputerów w celu kontrolowania przepływu danych pomiędzy kupującymi a dostawcami, programowanie komputerów do drukowania kodów kreskowych, programowanie komputerów i projektowanie oprogramowania, programowanie komputerów do celów telekomunikacji, programowanie komputerów i konserwacja programów komputerowych, programowanie komputerów w dziedzinie medycyny, programowanie komputerowe w zakresie gier wideo i gier komputerowych, programowanie komputerowe w zakresie gier wideo, programowanie komputerowe w zakresie gier komputerowych, programowanie komputerowe dla osób trzecich, programowanie komputerowe dla branży energetycznej, programowanie komputerowe do przetwarzania danych, usługi doradztwa technicznego związane z programowaniem komputerowym, usługi doradcze i informacyjne związane z projektowaniem, programowaniem i utrzymywaniem oprogramowania komputerowego, rozwój, programowanie i wdrażanie oprogramowania komputerowego, projektowanie, opracowywanie i programowanie oprogramowania komputerowego, programowanie oprogramowania do gier komputerowych, programowanie oprogramowania komputerowego do szacowania i obliczania danych, programowanie oprogramowania komputerowego do odczytu, transmisji i organizowania danych, programowanie oprogramowania komputerowego do elektronicznych słowników i baz danych w zakresie tłumaczeń językowych, programowanie oprogramowania operacyjnego do sieci i serwerów komputerowych, programowanie komputerowe w zakresie systemów do przetwarzania i przesyłania danych, aktualizacja i projektowanie oprogramowania komputerowego, badania, opracowywanie, projektowanie i ulepszanie oprogramowania komputerowego, doradztwo związane z projektowaniem i opracowywaniem programów oprogramowania komputerowego, dostarczanie informacji związanych z projektowaniem i opracowywaniem oprogramowania komputerowego, dostarczanie informacji związanych z projektowaniem i opracowywaniem sprzętu i oprogramowania komputerowego, pisanie i projektowanie oprogramowania komputerowego, projektowanie i opracowywanie oprogramowania komputerowego, projektowanie i opracowywanie oprogramowania komputerowego do sterowania procesami, projektowanie i opracowywanie oprogramowania komputerowego do przetwarzania tekstów, projektowanie i opracowywanie oprogramowania komputerowego do logistyki, zarządzania łańcuchem dostaw i portali e-biznesowych, projektowanie i opracowy-

wanie oprogramowania komputerowego do zarządzania bazami danych, projektowanie i opracowywanie oprogramowania komputerowego do logistyki, projektowanie i opracowywanie oprogramowania komputerowego do zarządzania łańcuchem dostaw, projektowanie i opracowywanie oprogramowania komputerowego do użytku z technologią medyczną, projektowanie i opracowywanie oprogramowania komputerowego do odczytu, transmisji i organizowania danych, projektowanie i opracowywanie oprogramowania komputerowego do szacowania i obliczania danych, projektowanie i opracowywanie oprogramowania komputerowego do symulatorów pojazdów, projektowanie i opracowywanie architektury oprogramowania komputerowego, projektowanie i rozwój oprogramowania komputerowego, projektowanie i rozwój sprzętu komputerowego i oprogramowania, projektowanie komputerów i oprogramowania komputerowego do analiz i sprawozdawczości handlowej, projektowanie oprogramowania komputerowego dla osób trzecich, projektowanie oprogramowania komputerowego do sterowania terminalami samoobsługowymi, projektowanie oprogramowania komputerowego, projektowanie oprogramowania komputerowego na zamówienie, projektowanie programów i oprogramowania komputerowego w zakresie statków powietrznych, projektowanie, rysunek i tekst na zamówienie do oprogramowania komputerowego, projektowanie sprzętu komputerowego i oprogramowania, usługi doradcze i informacyjne związane z projektowaniem oprogramowania komputerowego, projektowanie i opracowywanie systemów komputerowych, projektowanie systemów komputerowych, przechowywanie danych elektronicznych, świadczenie usług dotyczących uwierzytelniania użytkowników przy użyciu technologii jednorazowego logowania dla aplikacji online, tworzenie i projektowanie indeksów informacji opartych na stronach internetowych dla osób trzecich [usługi informatyczne], tworzenie i utrzymywanie stron internetowych dla osób trzecich, tworzenie platform komputerowych na rzecz osób trzecich, tworzenie platform komputerowych, tworzenie zapasowych kopii danych poza lokalizacją użytkownika, udostępnienie wyszukiwarek internetowych, usługi doradcze w dziedzinie technologii, usługi doradcze w dziedzinie technologii telekomunikacyjnej, usługi doradcze w dziedzinie technologii komputerowej, usługi konsultacyjne w dziedzinie technologii informacyjnej, usługi podmiotów zewnętrznych w dziedzinie informatyki, usługi szyfrowania danych, usługi w zakresie szyfrowania i dekodowania danych, usługi w zakresie identyfikacji użytkowników z wykorzystaniem technologii do transakcji handlu elektronicznego, usługi w zakresie ochrony antywirusowej komputerów, wynajem sprzętu do przetwarzania danych, wynajmowanie serwerów www, hosting, oprogramowanie jako usługa oraz wypożyczanie oprogramowania komputerowego, wypożyczanie oprogramowania komputerowego, wypożyczanie oprogramowania komputerowego do zarządzania finansami, wypożyczanie oprogramowania komputerowego związanego z podróżowaniem, 45 licencjonowanie oprogramowania komputerowego [usługi prawne], licencjonowanie praw własności intelektualnej w dziedzinie praw autorskich [usługi prawne], licencjonowanie praw własności intelektualnej w dziedzinie znaków towarowych [usługi prawne], licencjonowanie własności intelektualnej, licencjonowanie własności intelektualnej i praw autorskich, rejestrowanie nazw domen [usługi prawne], udzielanie licencji [usługi prawne] w ramach publikacji oprogramowania, wynajem nazw domen internetowych.

(111) **339833** (220) 2020 09 03 (210) 517781
 (151) 2021 03 01 (441) 2020 11 02
 (732) AKRE POLSKA SPÓŁKA Z OGRANICZONĄ
 ODPOWIEDZIALNOŚCIĄ SPÓŁKA KOMANDYTOWA, Warszawa (PL)
 (540) (znak słowno-graficzny)
 (540) RENA
 (540)



(591) biały, brązowy
 (531) 26.04.04, 26.04.09, 26.04.18, 27.05.01, 29.01.12
 (510), (511) 6 rolety wewnętrzne i zewnętrzne metalowe, rolety ze stali, rolety przeciwsłoneczne, karnisze metalowe, żaluzje metalowe wewnętrzne i zewnętrzne, okna żaluzjowe metalowe, metalowe

żaluzje weneckie, metalowe żaluzje pionowe, żaluzje zwijane metalowe, żaluzje i zasłony panelowe metalowe, metalowe żaluzje przeciwsloneczne do budynków, żaluzje listwowe poziome [zewnątrzne] z metalu, elementy składowe żaluzji metalowych i rolet metalowych, moskitiery metalowe, markizy metalowe, listwy metalowe, sufity podwieszane z metalu, metalowe okładziny na sufity, metalowe panele sufitowe, belki metalowe, **19** rolety wewnętrzne i zewnętrzne niemetalowe i nietekstylne, drewniane rolety zwijane do użytku zewnętrznego, karnisze niemetalowe, żaluzje wewnętrzne i zewnętrzne niemetalowe i nietekstylne, okna żaluzjowe niemetalowe, elementy składowe żaluzji niemetalowych i rolet niemetalowych, moskitiery niemetalowe, markizy niemetalowe, listwy niemetalowe, niemetalowe sufity podwieszane, niemetalowe okładziny na sufity, niemetalowe panele sufitowe, belki niemetalowe, **20** żaluzje do wnętrza, żaluzje pionowe [wewnętrzne], poziome żaluzje wewnętrzne z lamelkami, poziome żaluzje weneckie [wewnętrzne] do okien, żaluzje listwowe poziome [wewnętrzne] na drzwi, żaluzje drewniane, żaluzje z trzciny, ratanu lub bambusa, wewnętrzne żaluzje z listwek do ochrony przed światłem, karnisze do zasłon, karnisze do firanek, elementy do zasłon i zasłony do wnętrza, zasłony i rolety dekoracyjne z koralików, bambusa, plecionek, zasłony bambusowe, końcówki do karniszy, klamki ozdobne, gałki do upinania firan, prowadnice do zasłon, dekoracje wiszące [ozdoby], haki do zasłon, szyny do zasłon, kółka do zasłon, rolki do zasłon, sznury do podwieszania zasłon, krążki z tworzyw sztucznych do zasłon [na linki], uchwyty do zasłon, nie z materiałów tekstylnych, osprzęt niemetalowy do okien, niemetalowe klamry do mocowania żaluzji plisowanych, stopy wewnętrzne, zasłony rzymskie, ekrany zaciemniające okna, jako osłony wewnętrzne, przesłony przeciwsloneczne [wewnętrzne], niemetalowe i nietekstylne, rolety wewnętrzne okienne, rolety z plecionek drewnianych, rolety listwowe zaciemniające [wewnętrzne], rolety plisowane, dekoracyjne listwy wykończeniowe z tworzyw sztucznych stosowane wraz osprzętem do okien, **22** żaluzje tekstylne, taśmy do żaluzji, rolety wewnętrzne i zewnętrzne z materiałów tekstylnych oraz z tworzyw sztucznych, tekstylne rolety dachowe, markizy z materiałów tekstylnych, markizy z tworzyw sztucznych, tkaniny w formie osłony-zadaszenia, zewnętrzne osłony przed słońcem wykonane z materiałów tekstylnych, **24** zasłony i firany tekstylne lub z tworzyw sztucznych, firanki koronkowe, uchwyty do zasłon z materiałów tekstylnych, kotary, lambrekiny, osłony na okna, zasłony plisowane, plisowane żaluzje przeciwsloneczne, materiały na zasłony i firany, moskitiery, draperie, **27** tapety, tapety tekstylne, tapety nietekstylne, tapety z tworzyw sztucznych, maty, **37** usługi w zakresie montażu i konserwacji, przeglądu, remontu i naprawy artykułów do dekoracji wnętrz i okien, w szczególności karniszy, rolet, plis, moskitier, żaluzji, tapet, listew, paneli sufitowych, sufitów podwieszanych, firan, zasłon, markiz, **42** usługi stylizacji i wzornictwa przemysłowego, doradztwo techniczne w zakresie materiałów i technologii do dekoracji wnętrz, usługi w zakresie projektowania, aranżacji i dekoracji wnętrz złącząc zewnętrznych i wewnętrznych przestroni okiennych, wnęk, otworów okiennych i balkonowych.

(111) **339834** (220) 2020 09 01 (210) 517786
 (151) 2021 01 20 (441) 2020 10 05
 (732) INVALUE INVESTMENTS SPÓŁKA Z OGRANICZONĄ ODPOWIEDZIALNOŚCIĄ, Warszawa (PL)
 (540) (znak słowny)
 (540) InValue Multi-Asset
 (510), (511) **36** fundusze inwestycyjne, zarządzanie funduszem inwestycyjno-kapitałowym, inwestowanie funduszy kapitałowych, udzielanie informacji finansowych inwestorom, doradztwo w zakresie inwestowania funduszy, zarządzanie finansami, inwestycje finansowe, usługi finansowo-inwestycyjne, usługi pośrednictwa finansowego, informacja finansowa, usługi doradcze i konsultingowe w zakresie finansów, **41** kursy edukacyjne dotyczące inwestowania, kursy edukacyjne dotyczące finansów, usługi szkoleniowe w zakresie finansów.

(111) **339835** (220) 2020 09 03 (210) 517794
 (151) 2021 03 30 (441) 2020 12 14
 (732) AUROVITAS PHARMA POLSKA SPÓŁKA Z OGRANICZONĄ ODPOWIEDZIALNOŚCIĄ, Warszawa (PL)
 (540) (znak słowny)
 (540) AuroBril
 (510), (511) **5** leki przeciwplytkowe.

(111) **339836** (220) 2020 09 04 (210) 517833
 (151) 2021 03 24 (441) 2020 12 07
 (732) KORNAS ANDRZEJ PRZEDSIĘBIORSTWO USŁUGOWO-HANDLOWE AKCES, Kołobrzeg (PL)
 (540) (znak słowno-graficzny)
 (540) CoffeeA7 kawa łączy
 (540)



(591) żółty, pomarańczowy, turkusowy, jasnobrązowy, biały
 (531) 02.09.15, 11.03.04, 26.01.14, 26.01.16, 27.05.01, 29.01.15
 (510), (511) **11** elektryczne ekspresy do kawy, elektryczne filtry do kawy, **16** filtry do kawy papierowe, **30** kapsułki z kawą, czekoladowa kawa, kawa, kawa aromatyzowana, kawa, herbata, kakao i namiastki tych towarów, gotowa kawa i napoje na bazie kawy, kawa bezkofeinowa, kawa mielona, kawa liofilizowana, kawa [palona, w proszku, granulowana lub w napojach], kawa rozpuszczalna, kawa w formie mielonej, kawa w postaci całych ziaren, kawałeczki czekolady do deserów, substytuty kawy [sztuczna kawa lub preparaty roślinne zastępujące kawę], torebki z kawą, herbata czarna [herbata angielska], herbata darjeeling [indyjska czarna herbata z prowincji darjeeling], herbata do zaparzenia, herbata earl grey, herbata imbirowa, herbata jaśminowa, herbata jaśminowa, inna niż do celów leczniczych, herbata jaśminowa w torebkach, inna niż do celów leczniczych, herbata lapsang souchong, herbata limonkowa [loomi tea], herbata lipowa, herbata miętowa, herbata mrożona, herbata mrożona (nie do celów medycznych), herbata nienaturalna, herbata o smaku jabłka [inna niż do celów leczniczych], herbata o smaku pomarańczowym [inna niż do celów leczniczych], herbata oolong, herbata oolong [herbata chińska], herbata oolong w proszku, herbata owocowa [inna niż do celów medycznych], herbata paczkowana [inna niż do celów leczniczych], herbata rooibos, herbata rozpuszczalna, herbata rozpuszczalna [inna niż do celów leczniczych], herbata sfermentowana, herbata sypka (nielecznicza-), herbata szalwowa, herbata tie guan yin, herbata w torebkach, herbata w torebkach (nielecznicza), herbata z białego lotosu (baengnyeoncha), herbata z czerwonego żeń-szenia, herbata z dzikiej róży, herbata z eleuterokoku [ogapicha], herbata z gryki, herbata z korzenia łopianu (wooungcha), herbata z kwiatu lipy, herbata z liści jęczmienia, herbata z prażonego jęczmienia [mugi-cha], herbata z prażonego ryżu brązowego [genmaicha], herbata z rozmarynu, herbata z rumianku, herbata z wodorostów kelp, herbata z żeń-szenia, herbata z żeń-szenia [insamcha], herbata ze słonych sproszkowanych wodorostów (kombu-cha), herbata zielona, japońska zielona herbata, kapsułki z herbatą, mate [herbata], prażona herbata jęczmienna (mugi-cha), sztuczna herbata [inna niż do celów leczniczych], yuja-cha [koreańska herbata miodowo-cytrusowa], zielona herbata w proszku, żółta herbata, gotowane wyroby cukiernicze, jadalny cukier w proszku do użytku w maszynach do produkcji lukru, karmelki [cukierki], koreańskie tradycyjne cukierki i ciastka [hankwa], krówka (cukierek), kryształki cukru do wyrobów cukierniczych, kwaśne dropsy [wyroby cukiernicze], landrynki w kształcie pałeczek [wyroby cukiernicze], lizaki [wyroby cukiernicze], mieszanki do przyrządzania lodowych wyrobów cukierniczych, cukierki miętowe, miodowe cukierki (nie do celów medycznych), nielecznicze mączne wyroby cukiernicze zawierające czekoladę, nielecznicze słodczyce w postaci cukrowych wyrobów cukierniczych, nielecznicze słodczyce [wyroby cukiernicze], orzechy w polewie [wyroby cukiernicze], skrzystalizowany cukier kamienny, słodkie wyroby cukiernicze (nie dla celów medycznych), słodczyce [cukierki], produkty cukiernicze uformowane z czekolady, wyroby cukiernicze, wyroby cukiernicze z czekolady, wyroby cukiernicze w polewie czekoladowej, **32** bezalkoholowe napoje gazowane aromatyzowane herbatą, **34** herbata do palenia jako zamiennik tytoniu, **35** usługi sprzedaży detalicznej w związku z kawą, usługi sprzedaży hurtowej w związku z kawą, usługi sprzedaży detalicznej w związku z herbatami, usługi sprzedaży hurtowej w związku z herbatami, usługi sprzedaży hurtowej w związku z wyrobami cukierniczymi, usługi sprzedaży detalicznej w związku z wyrobami cukierniczymi.

(111) **339837** (220) 2020 09 07 (210) 517949
 (151) 2021 02 02 (441) 2020 10 19
 (732) GRUPA FAMILIJNA SPÓŁKA Z OGRANICZONĄ
 ODPOWIEDZIALNOŚCIĄ SPÓŁKA KOMANDYTOWA,
 Kuźnica Czeszycka (PL)
 (540) (znak słowno-graficzny)
 (540) FAMILIJNA Cukiernia
 (540)



(531) 08.01.15, 11.03.09, 26.04.06, 26.04.22, 26.03.23, 26.11.13, 27.05.01
 (510), (511) **5** dietetyczne wyroby cukiernicze przystosowane do celów medycznych, **30** babeczki (ciasto) płaskie, brownie [ciastka czekoladowe], ciasta, ciasta [słodkie lub słone], ciasta drożdżowe, ciasta z kremem, ciasteczka, ciastka, ciasto, ciasto francuskie, ciasto na ciastka, ciasto o przedłużonej trwałości, desery [wyroby cukiernicze], gofry, herbatniki, kruche ciastka, lodowe wyroby, lodowe wyroby cukiernicze, opłatki, placki [ciasta], produkty żywnościowe z ciasta, słodkie bułki, tarty, torty, torty lodowe, wyroby ciastkarskie, wyroby cukiernicze o niskiej zawartości węglowodanów, wyroby cukiernicze płynne, wyroby cukiernicze z czekolady, wyroby cukiernicze z mąki, wyroby cukiernicze, ciasta, tarty, ciasteczka, wyroby czekoladowe, wyroby piekarnicze, wyroby piekarnicze słodkie, wyroby piekarnicze zawierające owoce, **35** usługi sprzedaży detalicznej w związku z wyrobami cukierniczymi, usługi sprzedaży hurtowej w związku z wyrobami cukierniczymi, **43** usługi kawiarni, kawiarnia, dekorowanie ciast, obsługa gastronomiczna z własnym zapleczem, produktami i transportem (catering), usługi restauracyjne, usługi mobilnych restauracji, usługi restauracji szybkiej obsługi, usługi barów i restauracji, usługi restauracji sprzedających posiłki na wynos, oferowanie żywności i napojów w restauracjach i barach, serwowanie żywności i napojów w restauracjach i barach.

(111) **339838** (220) 2020 09 07 (210) 517952
 (151) 2021 02 02 (441) 2020 10 19
 (732) GRUPA FAMILIJNA SPÓŁKA Z OGRANICZONĄ
 ODPOWIEDZIALNOŚCIĄ SPÓŁKA KOMANDYTOWA,
 Kuźnica Czeszycka (PL)
 (540) (znak słowny)
 (540) FAMILIJNA Cukiernia z Doliny Baryczy
 (510), (511) **5** dietetyczne wyroby cukiernicze przystosowane do celów medycznych, **30** babeczki (ciasto) płaskie, brownie [ciastka czekoladowe], ciasta, ciasta [słodkie lub słone], ciasta drożdżowe, ciasta z kremem, ciasteczka, ciastka, ciasto, ciasto francuskie, ciasto na ciastka, ciasto o przedłużonej trwałości, desery [wyroby cukiernicze], gofry, herbatniki, kruche ciastka, lodowe wyroby, lodowe wyroby cukiernicze, opłatki, placki [ciasta], produkty żywnościowe z ciasta, słodkie bułki, tarty, torty, torty lodowe, wyroby ciastkarskie, wyroby cukiernicze o niskiej zawartości węglowodanów, wyroby cukiernicze płynne, wyroby cukiernicze z czekolady, wyroby cukiernicze z mąki, wyroby cukiernicze, ciasta, tarty, ciasteczka, wyroby czekoladowe, wyroby piekarnicze, wyroby piekarnicze słodkie, wyroby piekarnicze zawierające owoce, **35** usługi sprzedaży detalicznej w związku z wyrobami cukierniczymi, usługi sprzedaży hurtowej w związku z wyrobami cukierniczymi, **43** usługi kawiarni, kawiarnia, dekorowanie ciast, obsługa gastronomiczna z własnym zapleczem, produktami i transportem (catering), usługi restauracyjne, usługi mobilnych restauracji, usługi restauracji szybkiej obsługi, usługi barów i restauracji, usługi restauracji sprzedających posiłki na wynos, oferowanie żywności i napojów w restauracjach i barach, serwowanie żywności i napojów w restauracjach i barach.

(111) **339839** (220) 2020 09 07 (210) 517954
 (151) 2021 03 23 (441) 2020 12 07

(732) GRUPA FAMILIJNA SPÓŁKA Z OGRANICZONĄ
 ODPOWIEDZIALNOŚCIĄ SPÓŁKA KOMANDYTOWA,
 Kuźnica Czeszycka (PL)
 (540) (znak słowno-graficzny)
 (540) FAMILIJNA Cukiernia
 (540)



(591) brązowy, jasnożółty, czerwony
 (531) 27.05.01, 08.01.15, 25.01.15, 25.01.19, 29.01.13
 (510), (511) **5** dietetyczne wyroby cukiernicze przystosowane do celów medycznych, **30** babeczki (ciasto) płaskie, brownie [ciastka czekoladowe], ciasta, ciasta [słodkie lub słone], ciasta drożdżowe, ciasta z kremem, ciasteczka, ciastka, ciasto, ciasto francuskie, ciasto na ciastka, ciasto o przedłużonej trwałości, desery [wyroby cukiernicze], gofry, herbatniki, kruche ciastka, lodowe wyroby, lodowe wyroby cukiernicze, opłatki, placki [ciasta], produkty żywnościowe z ciasta, słodkie bułki, tarty, torty, torty lodowe, wyroby ciastkarskie, wyroby cukiernicze o niskiej zawartości węglowodanów, wyroby cukiernicze płynne, wyroby cukiernicze z czekolady, wyroby cukiernicze z mąki, wyroby cukiernicze, ciasta, tarty, ciasteczka, wyroby czekoladowe, wyroby piekarnicze, wyroby piekarnicze słodkie, wyroby piekarnicze zawierające owoce, **35** usługi sprzedaży detalicznej w związku z wyrobami cukierniczymi, usługi sprzedaży hurtowej w związku z wyrobami cukierniczymi, **43** usługi kawiarni, kawiarnia, dekorowanie ciast, obsługa gastronomiczna z własnym zapleczem, produktami i transportem (catering), usługi restauracyjne, usługi mobilnych restauracji, usługi restauracji szybkiej obsługi, usługi barów i restauracji, usługi restauracji sprzedających posiłki na wynos, oferowanie żywności i napojów w restauracjach i barach, serwowanie żywności i napojów w restauracjach i barach.

(111) **339840** (220) 2020 09 07 (210) 517957
 (151) 2021 03 23 (441) 2020 12 07
 (732) GRUPA FAMILIJNA SPÓŁKA Z OGRANICZONĄ
 ODPOWIEDZIALNOŚCIĄ SPÓŁKA KOMANDYTOWA,
 Kuźnica Czeszycka (PL)
 (540) (znak słowno-graficzny)
 (540) FAMILIJNA Z DOLINY BARYCZY
 (540)



(591) brązowy, biały, czerwony
 (531) 29.01.13, 27.05.01, 25.01.15, 25.01.19
 (510), (511) **5** chleb do celów medycznych, pieczywo dla diabetyków, dietetyczne wyroby cukiernicze przystosowane do celów medycznych, **30** babeczki (ciasto) płaskie, brownie [ciastka czekoladowe], bułka maślana, bułki, bułki wytrawne, bułki z nadzieniem, cheeseburgery, chleb, chleb bezdrożdżowy, chleb bezglutenowy, chleb chrupki, chleb czosnkowy, chleb na parze, chleb naan (chleb indyjski), chleb o niskiej zawartości soli, chleb pita, chleb razowy, chleb słodowy, chleb sodowy, chleb w kształcie placków, chleb wielozbożowy, chleb wstępnie upieczony, chleb z przyprawami, chleb z rodzynkami, chleb z ziarnami, chleb żytni, ciasta, ciasta [słodkie lub słone], ciasta drożdżowe, ciasta z kremem, ciasteczka, ciasteczka z wróżką, ciastka, ciastka na patyku, ciasto, ciasto [masa do pieczenia], ciasto do pieczenia ciastek, ciasto do pieczenia, gotowania i smażenia oraz mieszaniki do jego przygotowywania, ciasto francuskie, ciasto mrożone, ciasto na chleb, ciasto na ciastka, ciasto na pizzę, ciasto na wypieki, ciasto

o przedłużonej trwałości, croissant [rogaliki z ciasta francuskiego], cukry, naturalne słodziki, polewy cukiernicze i nadzienia, produkty pszczele, dekoracje z czekolady do wyrobów cukierniczych, desery [wyroby cukiernicze], duński chleb, gofry, hamburgery (danie), hamburgery w bułkach, hamburgery wegetariańskie (danie), herbata, herbatniki, kanapki, kanapki z parówką [hot dog], kawa, kruche ciastka, lodowe wyroby, lodowe wyroby cukiernicze, lody, mieszanki chlebowe, mieszanki ciasta, mieszanki do przyrządzania mrożonych wyrobów cukierniczych, mieszanki do robienia pieczywa, mięso zapiekane w cieście, mrożone torty, mrożone wyroby cukiernicze zawierające lody, mrożone wyroby piekarnicze, muesli, nadzienia na bazie czekolady do placków i ciast, nadziewany chleb, naleśniki, napoje na bazie kakao, napoje na bazie kawy, opłatki, paluszki chlebowe, pieczywa chrupkie, pizza, placki [ciasta], preparaty roślinne zastępujące kawę, produkty żywnościowe z ciasta, proszki do sporządzania lodów, prząsny chleb w postaci cienkich plątów, przekąski, przekąski na bazie mąki, przekąski składające się głównie z chleba, rurki waflowe [ciastka], słodkie bułki, słodkie drożdżowe bułki, sopapilla [smażony chleb], sorbety [lody], sosy [przyprawy], spody z ciasta do pizzy, świeży chleb, tarty, tortille, torty, torty lodowe, tosty z chleba, wyroby ciastkarskie, wyroby cukiernicze mrożone, wyroby cukiernicze o niskiej zawartości węglowodanów, wyroby cukiernicze płynne, wyroby cukiernicze z czekolady, wyroby cukiernicze z mąki, wyroby cukiernicze z płynnym nadzieniem alkoholowym, wyroby cukiernicze, ciasta, tarty, ciasteczka, wyroby czekoladowe, wyroby piekarnicze, wyroby piekarnicze słodkie, wyroby piekarnicze wytrawne, wyroby piekarnicze zawierające owoce, zakwas chlebowy, zawijane kanapki typu wrap (pieczywo), **35** usługi sprzedaży detalicznej w związku z wyrobami piekarniczymi, usługi sprzedaży hurtowej w związku z wyrobami piekarniczymi, usługi sprzedaży detalicznej w związku z wyrobami cukierniczymi, usługi sprzedaży hurtowej w związku z wyrobami cukierniczymi, **43** usługi kawiarni, kawiarnia, dekorowanie ciast, obsługa gastronomiczna z własnym zapleczem, produktami i transportem (catering), restauracje samoobsługowe, usługi restauracyjne, usługi mobilnych restauracji, usługi restauracji szybkiej obsługi, usługi barów i restauracji, usługi restauracji sprzedających posiłki na wynos, oferowanie żywności i napojów w restauracjach i barach, serwowanie żywności i napojów w restauracjach i barach.

PRZEDŁUŻENIE PRAWA

Poniższe zestawienie zawiera kolejno: numer prawa ochronnego na znak towarowy i datę, do której przedłużono prawo ochronne. W przypadku przedłużenia prawa ochronnego tylko dla części towarów (usług) wymienia się te towary (usługi) ze wskazaniem numeru klasy towarowej (usługowej).

(111) 072542	(180) 2031 03 20	Prawo przedłużono w całości
(111) 072560	(180) 2031 04 05	Prawo przedłużono w całości
(111) 074214	(180) 2031 07 03	Prawo przedłużono w całości
(111) 081098	(180) 2031 07 12	Prawo przedłużono w całości
(111) 158416	(180) 2031 03 01	Prawo przedłużono w części dla towarów: 33: wino, likiery, napoje destylowane alkoholowe, brandy, winiak, wyroby spirytusowe.
(111) 158658	(180) 2031 07 06	Prawo przedłużono w całości
(111) 160029	(180) 2031 07 06	Prawo przedłużono w całości
(111) 165439	(180) 2031 11 28	Prawo przedłużono w całości
(111) 247738	(180) 2031 04 06	Prawo przedłużono w części dla towarów: 44: usługi w zakresie prowadzenia centrów odnowy biologicznej, uzdrowisk, placówek rehabilitacji, fizjoterapii, fizykoterapii, rekonwalescencji, salonów masażu, sauny, solarium, salonów piękności, salonów wizażu, usługi kosmetyczne, usługi psychoterapii, usługi medyczne, usługi stomatologiczne, prowadzenie placówek opieki

(111) 250525	(180) 2031 07 18	medycznej, chirurgia plastyczna, opieka pielęgniarska, usługi indywidualnego poradnictwa rehabilitacyjnego, zdrowotnego, dietetycznego, układanie indywidualnych programów rehabilitacyjnych, usługi poradnictwa dotyczącego rehabilitacji, fizykoterapii i fizjoterapii, układanie diet i programów żywieniowych dla osób indywidualnych, konsultacje w dziedzinie rehabilitacji i dietetyki dla salonów kosmetycznych, klubów fitness, klinik medycznych, udzielanie informacji o usługach medycznych, rehabilitacyjnych, kosmetycznych, w zakresie medycyny estetycznej.
(111) 250525	(180) 2031 07 18	Prawo przedłużono w części dla towarów: 12: samoloty, statki powietrzne.
(111) 251239	(180) 2031 06 20	Prawo przedłużono w całości
(111) 251421	(180) 2031 06 27	Prawo przedłużono w całości
(111) 251825	(180) 2031 07 05	Prawo przedłużono w całości
(111) 252078	(180) 2031 07 01	Prawo przedłużono w całości
(111) 253164	(180) 2031 07 18	Prawo przedłużono w całości
(111) 254355	(180) 2031 12 19	Prawo przedłużono w całości
(111) 255892	(180) 2031 06 27	Prawo przedłużono w całości
(111) 260764	(180) 2031 03 03	Prawo przedłużono w części dla towarów: 6: metalowe puszk konserwowe, w tym kształtowe, metalowe puszk na produkty żywnościowe i chemiczne, metalowe zamknięcia do butelek i pojemników, pokrywki oraz łatwootwieralne wieczka metalowe do puszek i pojemników, metalowe zamknięcia do pojemników aerozolowych, folie metalowe, w tym folie aluminiowe nie zawarte w innych klasach, beczki i pojemniki metalowe, w tym pojemniki na żywność, produkty chemiczne i gaz, metalowe pojemniki kwasoodporne, metalowe pojemniki aerozolowe, metalowe nakrętki i zakrętki do pojemników, słoików i butelek, butelki metalowe; 42: projektowanie opakowań i zamknięć oraz ciągów technologicznych do produkcji opakowań i zamknięć oraz napełniania opakowań, badania i udoskonalanie nowych produktów, w tym opakowań i zamknięć oraz ciągów technologicznych do ich produkcji, badania laboratoryjne opakowań, testowanie opakowań i sposobów ich zastosowania, doradztwo w zakresie doboru opakowań i ich zastosowania, programowanie komputerów, doradztwo komputerowe, opracowanie i udostępnianie oprogramowania komputerowego, wzornictwo przemysłowe.
(111) 277688	(180) 2031 03 17	Prawo przedłużono w części dla towarów: 35: badania marketingowe, badania opinii publicznej, badania rynku, badania w dziedzinie działal-

ności gospodarczej, dekoracja wystaw sklepowych, dobór personelu za pomocą metod psychotechnicznych, doradztwo specjalistyczne w sprawach działalności gospodarczej, doradztwo w zakresie organizowania i prowadzenia działalności gospodarczej, doradztwo w zakresie zarządzania personelem, doradztwo w zarządzaniu działalnością gospodarczą, dystrybucja materiałów reklamowych, próbki, druków, prospektów, broszur, informacja o działalności gospodarczej, fakturowanie, zarządzanie w zakresie zamówień w handlu, handlowe wyceny, pozyskiwanie danych do komputerowych baz danych, usługi systematyzacji danych w komputerowych bazach danych, komputerowe zarządzanie plikami, analiza kosztów, księgowość, uaktualnianie materiałów reklamowych, organizowanie wystaw w celach handlowych lub reklamowych, outsourcing, doradztwo handlowe, przygotowywanie zeznań podatkowych, pomoc przedsiębiorstwom w działalności gospodarczej przemysłowej lub handlowej, pomoc przy zarządzaniu przedsiębiorstwami przemysłowymi lub handlowymi, pomoc w prowadzeniu działalności gospodarczej, usługi porównywania cen, pośrednictwo w zakresie nabywania usług telekomunikacyjnych, pozyskiwanie informacji o działalności gospodarczej, przygotowanie listy płac, public relations, usługi związane z przenoszeniem przedsiębiorstw, rachunkowość, reklama, reklama za pośrednictwem sieci komputerowej, reklamy korespondencyjne, przygotowywanie reklam prasowych, reklamy radiowe, reklamy telewizyjne, tworzenie reklamowych i sponsorowanych tekstów, rekrutacja personelu, usługi sekretarskie, sortowanie danych w bazach komputerowych, sporządzenie sprawozdań rachunkowych, statystyczne zestawienia, kreowanie wizerunku firmy, usług, towaru, wynajem czasu reklamowego we wszystkich środkach przekazu, wynajmowanie nośników reklamowych, wystawy handlowe, wyszukiwanie informacji w plikach komputerowych dla osób trzecich, wyszukiwanie w komputerowych bazach danych, usługi zaopatrzenia osób trzecich, zakupy produktów i usług dla innych przedsiębiorstw, usługi doradcze w zarządzaniu działalnością gospodarczą, zarządzanie zbiorami

informatycznymi, doradztwo w zakresie prowadzenia działalności gospodarczej; 36: analizy finansowe, doradztwo w sprawach finansowych, sponsorowanie finansowe; 41: parki rozrywki, wystawianie i realizacja spektakli, użytkowanie i obsługa sal kinowych, rozrywka, kasyna, gry hazardowe, obsługa salonów gier, usługi związane z organizowaniem i obsługa dyskoteki, organizowanie loterii, usługi związane z organizacją imprez karaoke, usługi klubowe, kluby zdrowia, nocne kluby, organizowanie konkursów, koncertów, loterii, spektakli, wystaw z dziedziny kultury lub edukacji; 44: kliniki medyczne, manicure, masaż, usługi optyczne, salony piękności.

(111) 298483 (180) 2031 07 05 Prawo przedłużono w części dla towarów: 5: gips chirurgiczny, gips stomatologiczny, cement dentystryczny.

**DECYZJE O ODMOWIE UDZIELENIA PRAWA
WYDANE PO OGŁOSZENIU O ZGŁOSZENIU LUB
UJAWNIENIU ZGŁOSZENIA NA STRONIE INTERNETOWEJ
URZĘDU PATENTOWEGO RP**

Poniższe zestawienie zawiera kolejno: numer zgłoszenia znaku towarowego oraz numer i rok wydania Biuletynu Urzędu Patentowego, w którym zgłoszenie zostało ogłoszone lub symbol (U), jeżeli znak został ujawniony na stronie internetowej Urzędu Patentowego RP.

(210) 445436	23/2015	(210) 512348	U
(210) 476540	U	(210) 512349	U
(210) 487006	U	(210) 513043	U
(210) 497891	U	(210) 516853	U
(210) 510427	U	(210) 521786	U

**DECYZJE O UOMORZENIU POSTĘPOWANIA
W SPRAWIE UDZIELENIA PRAWA WYDANE PO
OGŁOSZENIU O ZGŁOSZENIU
LUB UJAWNIENIU ZGŁOSZENIA NA STRONIE
INTERNETOWEJ URZĘDU PATENTOWEGO RP**

Poniższe zestawienie zawiera kolejno: numer zgłoszenia znaku towarowego oraz numer i rok wydania Biuletynu Urzędu Patentowego, w którym zgłoszenie zostało ogłoszone lub symbol (U), jeżeli znak został ujawniony na stronie internetowej Urzędu Patentowego RP.

(210) 512429	U	(210) 524105	U
(210) 515002	U	(210) 524213	U
(210) 515003	U	(210) 524358	U
(210) 521254	U	(210) 524573	U
(210) 521964	U	(210) 524574	U
(210) 522356	U	(210) 524575	U
(210) 522702	U	(210) 524734	U
(210) 522767	U	(210) 525674	U
(210) 523085	U	(210) 526933	U
(210) 523302	U	(210) 513336	ZT31/2020
(210) 523608	U	(210) 522555	U
(210) 523612	U	(210) 522558	U

DECYZJE STWIERDZAJĄCE WYGAŚNIĘCIE DECYZJI O UDZIELENIU PRAWA

Poniższe zestawienie zawiera kolejno: numer zgłoszenia znaku towarowego oraz numer i rok wydania Biuletynu Urzędu Patentowego, w którym zgłoszenie zostało ogłoszone.

(210) 364725	08/2010	(210) 500778	10/2020
(210) 409635	10/2013	(210) 501321	23/2020
(210) 429622	19/2014	(210) 501443	01/2020
(210) 479854	07/2018	(210) 501507	09/2020
(210) 484103	26/2018	(210) 501594	04/2020
(210) 486678	30/2018	(210) 501816	03/2020
(210) 486687	30/2018	(210) 502031	11/2020
(210) 487688	21/2020	(210) 502096	09/2020
(210) 491531	10/2020	(210) 502138	09/2020
(210) 491533	10/2020	(210) 502250	02/2020
(210) 491592	19/2020	(210) 502287	09/2020
(210) 491724	10/2020	(210) 502419	09/2020
(210) 492114	19/2020	(210) 502439	03/2020
(210) 492115	19/2020	(210) 503064	18/2020
(210) 493051	23/2020	(210) 503115	53/2019
(210) 494197	05/2020	(210) 503124	53/2019
(210) 494540	01/2020	(210) 503279	04/2020
(210) 495472	10/2020	(210) 503580	04/2020
(210) 495814	08/2020	(210) 503593	09/2020
(210) 495845	21/2020	(210) 503774	04/2020
(210) 495847	21/2020	(210) 504330	53/2019
(210) 496406	07/2020	(210) 504333	53/2019
(210) 496492	53/2019	(210) 504360	06/2020
(210) 496495	53/2019	(210) 504497	09/2020
(210) 496496	53/2019	(210) 504643	06/2020
(210) 498378	02/2020	(210) 504779	04/2020
(210) 498886	07/2020	(210) 504956	02/2020
(210) 498893	07/2020	(210) 504981	06/2020
(210) 498979	53/2019	(210) 504982	06/2020
(210) 499109	06/2020	(210) 505001	51/2019
(210) 499239	19/2020	(210) 505136	06/2020
(210) 499532	02/2020	(210) 505140	06/2020
(210) 499768	02/2020	(210) 505165	09/2020
(210) 499926	21/2020	(210) 505208	10/2020
(210) 499984	02/2020	(210) 505231	51/2019
(210) 500044	05/2020	(210) 505234	51/2019
(210) 500506	12/2020	(210) 505593	06/2020
(210) 500602	11/2020	(210) 505603	09/2020
(210) 500661	53/2019	(210) 505682	51/2019
(210) 500737	38/2019		

UNIEWAŻNIENIE PRAWA

Poniższe zestawienie zawiera kolejno: numer unieważnionego prawa ochronnego oraz zakres unieważnienia.

(111) 239548 Prawo unieważniono w całości.

WYGAŚNIĘCIE PRAWA

Poniższe zestawienie zawiera kolejno: numer wygasłego prawa ochronnego, datę wygaśnięcia oraz zakres wygaśnięcia.

(111) 276869 (141) 2020 05 20 Prawo wygasło w całości.

(111) 316815 (141) 2021 01 14 Prawo wygasło w całości.

DECYZJE O ZMIANIE, UCHYLENIU LUB STWIERDZENIU NIEWAŻNOŚCI DECYZJI OPUBLIKOWANYCH W WIADOMOŚCIACH URZĘDU PATENTOWEGO

Poniższe zestawienie zawiera kolejno: numer zgłoszenia albo numer prawa ochronnego na znak towarowy, numer i rok wydania Wiadomości Urzędu Patentowego, w którym ogłoszona została decyzja podlegająca zmianie, uchyleniu albo której nieważność Urząd Patentowy RP stwierdził, datę i treść decyzji uchylającej, zmieniającej lub stwierdzającej nieważność decyzji uprzednio ogłoszonej.

(111) 324151 12/2019 2020 01 22
Sprostowano oczywistą omyłkę w decyzji z dnia 06.09.2019 r. o udzieleniu prawa ochronnego na znak towarowy.

(111) 332393 03/2021 2021 05 14
Sprostowano oczywistą omyłkę w decyzji z dnia 21.12.2020 r. o udzieleniu prawa ochronnego na znak towarowy.

WPISY I ZMIANY W REJESTRZE NIEUWZGLĘDNIONE W INNYCH SAMODZIELNYCH OGŁOSZENIACH

Poniższe zestawienie zawiera kolejno: numer prawa ochronnego na znak towarowy, wskazanie rubryki rejestru, charakter oraz treść wpisu. Publikacji podlegają wpisy w rejestrze dotyczące uprawnionych, twórców, praw ograniczających prawo ochronne oraz sprostowania istotnych pomyłek.

Rubryka A – dane uprawnionego

Rubryka B – znak towarowy

Rubryka C – wykaz towarów

Rubryka D – prawa ograniczające prawo ochronne

Rubryka E – kategoria znaku lub prawa ochronnego oraz regulamin znaku

Rubryka F – wnioski o unieważnienie oraz decyzje dotyczące prawa ochronnego

Rubryka G – rejestracja międzynarodowa

Rubryka H – informacje o przedłużeniu, unieważnieniu, wygaśnięciu prawa ochronnego lub zastąpieniu rejestracji krajowej rejestracją międzynarodową

(111) **058580** A. Wykreślono: CELANESE INTERNATIONAL CORPORATION, DALLAS, Texas, Stany Zjednoczone Ameryki; Wpisano: CELANESE INTERNATIONAL CORPORATION, Irving, Stany Zjednoczone Ameryki.

(111) **058892** A. Wykreślono: CELANESE INTERNATIONAL CORPORATION, DALLAS, Texas, Stany Zjednoczone Ameryki; Wpisano: CELANESE INTERNATIONAL CORPORATION, Irving, Stany Zjednoczone Ameryki.

(111) **071109** A. Wykreślono: DIVAPHARMA CHUR AG, CHUR, Szwajcaria; Wpisano: Klosterfrau Zürich AG, Zurych, Szwajcaria.

(111) **071372** A. Wykreślono: EUROCOSMETICS TRADING SPÓŁKA Z OGRANICZONĄ ODPOWIEDZIALNOŚCIĄ SPÓŁKA KOMANDYTOWA, Częstochowa, Polska 241083108; Wpisano: CONSTANCE CARROLL SPÓŁKA Z OGRANICZONĄ ODPOWIEDZIALNOŚCIĄ SPÓŁKA KOMANDYTOWA, Częstochowa, Polska 241083108.

(111) **071666** A. Wykreślono: PPG POLIFARB CIESZYN S.A., Cieszyń, Polska 070409810; Wpisano: PPG CIESZYN SPÓŁKA AKCYJNA, Cieszyń, Polska 070409810.

(111) **071676** A. Wykreślono: PPG POLIFARB CIESZYN S.A., Cieszyń, Polska 070409810; Wpisano: PPG CIESZYN SPÓŁKA AKCYJNA, Cieszyń, Polska 070409810.

(111) **071682** A. Wykreślono: PPG POLIFARB CIESZYN S.A., Cieszyń, Polska 070409810; Wpisano: PPG CIESZYN SPÓŁKA AKCYJNA, Cieszyń, Polska 070409810.

(111) **077443** A. Wykreślono: GALA-LUSIT-BETONSTEINWERKE GMBH, BRAUNSCHWEIG, Niemcy; Wpisano: Gala-Lusit-Betonsteinwerke GmbH, Hannover, Niemcy.

(111) **078293** A. Wykreślono: PAWO-MEN SPÓŁKA Z OGRANICZONĄ ODPOWIEDZIALNOŚCIĄ SPÓŁKA KOMANDYTOWA, Pabianice, Polska 473085435; Wpisano: PRODUCENT ODZIEŻY MĘSKIEJ PAWO PIOTR WŁODARCZYK, Pabianice, Polska 470645030.

(111) **113421** A. Wykreślono: MEC HOLDING GMBH, KRIFTEL, Niemcy; Wpisano: MEC Holding GmbH, Schwalbach, Niemcy.

(111) **113421** A. Wykreślono: MEC Holding GmbH, Schwalbach, Niemcy; Wpisano: MEC Holding GmbH, Bad Soden am Taunus, Niemcy.

(111) **113421** A. Wykreślono: MEC Holding GmbH, Bad Soden am Taunus, Niemcy; Wpisano: Castolin Eutectic GmbH, Kriftel, Niemcy.

(111) **116706** A. Wykreślono: MEC Holding GmbH, Kriftel, Niemcy; Wpisano: MEC Holding GmbH, Schwalbach, Niemcy.

(111) **116706** A. Wykreślono: MEC Holding GmbH, Schwalbach, Niemcy; Wpisano: Castolin Eutectic GmbH, Bad Soden am Taunus, Niemcy.

(111) **130342** A. Wykreślono: EX HACIENDA LOS CAMICHINES, S.A. DE C.V., JALISCO, Meksyk; Wpisano: BECLE S.A.B. DE C.V., Meksyk, Meksyk.

(111) **131468** A. Wykreślono: PRZEDSIĘBIORSTWO PRODUKCYJNO-USŁUGOWE „BELIN” WOJCIECH LENARTOWICZ, ROMAN ERDMANN, ANDRZEJ NOWAK SPÓŁKA JAWNA, Poznań, Polska 630540295; Wpisano: BELIN POLAND SPÓŁKA Z OGRANICZONĄ ODPOWIEDZIALNOŚCIĄ, Poznań, Polska 630540295.

(111) **132563** A. Wykreślono: BECLE, S.A. DE C.V., Granjas Mexico, Meksyk; Wpisano: BECLE S.A.B. DE C.V., Meksyk, Meksyk.

(111) **152512** A. Wykreślono: Cadbury Netherlands International Holdings B.V., Oosterhout, Holandia; Wpisano: Carambar and Co., Issy-les-Moulineaux, Francja.

(111) **156629** A. Wykreślono: AMC Advanced Manufacturing Consulting and Training Paweł Nowakowski, Justyna Nowakowska, 05-807 Podkowa Leśna ul. Słowicza 25a, Polska; Wpisano: AMC ADVANCED MANUFACTURING CONSULTING SPÓŁKA Z OGRANICZONĄ ODPOWIEDZIALNOŚCIĄ, Podkowa Leśna, Polska 361245667.

(111) **160492** A. Wykreślono: „DOM PAPIERU” S.C. Ewa Gizowska, Mirosław Gizowski, Paweł Gizowski, 91-360 Łódź ul. Malachitowa 8, Polska 472343792; Wpisano: DOM PAPIERU GIZOWSCY SPÓŁKA JAWNA, Glinnik, Polska 472343792.

(111) **171257** A. Wykreślono: PCCR USA, INC., CARPENTERSVILLE, Stany Zjednoczone Ameryki; Wpisano: Polynt Composites USA Inc., Carpentersville, Stany Zjednoczone Ameryki.

(111) **176390** A. Wykreślono: BIELEND A KOSMETYKI NATURALNE SPÓŁKA Z OGRANICZONĄ ODPOWIEDZIALNOŚCIĄ SPÓŁKA KOMANDYTOWO-AKCYJNA, Kraków, Polska 356357380; Wpisano: BIELEND A KOSMETYKI NATURALNE SPÓŁKA Z OGRANICZONĄ ODPOWIEDZIALNOŚCIĄ, Kraków, Polska 356357380.

(111) **176403** A. Wykreślono: BIELEND A KOSMETYKI NATURALNE SPÓŁKA Z OGRANICZONĄ ODPOWIEDZIALNOŚCIĄ SPÓŁKA KOMANDYTOWO-AKCYJNA, Kraków, Polska 356357380; Wpisano: BIELEND A KOSMETYKI NATURALNE SPÓŁKA Z OGRANICZONĄ ODPOWIEDZIALNOŚCIĄ, Kraków, Polska 356357380.

(111) **176407** A. Wykreślono: BIELEND A KOSMETYKI NATURALNE SPÓŁKA Z OGRANICZONĄ ODPOWIEDZIALNOŚCIĄ SPÓŁKA KOMANDYTOWO-AKCYJNA, Kraków, Polska 356357380; Wpisano: BIELEND A KOSMETYKI NATURALNE SPÓŁKA Z OGRANICZONĄ ODPOWIEDZIALNOŚCIĄ, Kraków, Polska 356357380.

(111) **176408** A. Wykreślono: BIELEND A KOSMETYKI NATURALNE SPÓŁKA Z OGRANICZONĄ ODPOWIEDZIALNOŚCIĄ SPÓŁKA KOMANDYTOWO-AKCYJNA, Kraków, Polska 356357380; Wpisano: BIELEND A KOSMETYKI NATURALNE SPÓŁKA Z OGRANICZONĄ ODPOWIEDZIALNOŚCIĄ, Kraków, Polska 356357380.

(111) **176409** A. Wykreślono: BIELEND A KOSMETYKI NATURALNE SPÓŁKA Z OGRANICZONĄ ODPOWIEDZIALNOŚCIĄ SPÓŁKA KOMANDYTOWO-AKCYJNA, Kraków, Polska 356357380; Wpisano: BIELEND A KOSMETYKI NATURALNE SPÓŁKA Z OGRANICZONĄ ODPOWIEDZIALNOŚCIĄ, Kraków, Polska 356357380.

(111) **176410** A. Wykreślono: BIELEND A KOSMETYKI NATURALNE SPÓŁKA Z OGRANICZONĄ ODPOWIEDZIALNOŚCIĄ SPÓŁKA KOMANDYTOWO-AKCYJNA, Kraków, Polska 356357380; Wpisano: BIELEND A KOSMETYKI NATURALNE SPÓŁKA Z OGRANICZONĄ ODPOWIEDZIALNOŚCIĄ, Kraków, Polska 356357380.

(111) **176411** A. Wykreślono: BIELEND A KOSMETYKI NATURALNE SPÓŁKA Z OGRANICZONĄ ODPOWIEDZIALNOŚCIĄ SPÓŁKA KOMANDYTOWO-AKCYJNA, Kraków, Polska 356357380; Wpisano: BIELEND A KOSMETYKI NATURALNE SPÓŁKA Z OGRANICZONĄ ODPOWIEDZIALNOŚCIĄ, Kraków, Polska 356357380.

(111) **176412** A. Wykreślono: BIELEND A KOSMETYKI NATURALNE SPÓŁKA Z OGRANICZONĄ ODPOWIEDZIALNOŚCIĄ SPÓŁKA KOMANDYTOWO-AKCYJNA, Kraków, Polska 356357380; Wpisano: BIELEND A KOSMETYKI NATURALNE SPÓŁKA Z OGRANICZONĄ ODPOWIEDZIALNOŚCIĄ, Kraków, Polska 356357380.

(111) **176413** A. Wykreślono: BIELEND A KOSMETYKI NATURALNE SPÓŁKA Z OGRANICZONĄ ODPOWIEDZIALNOŚCIĄ SPÓŁKA KOMANDYTOWO-AKCYJNA, Kraków, Polska 356357380; Wpisano: BIELEND A KOSMETYKI NATURALNE SPÓŁKA Z OGRANICZONĄ ODPOWIEDZIALNOŚCIĄ, Kraków, Polska 356357380.

(111) **181226** A. Wykreślono: BIELEND A KOSMETYKI NATURALNE SPÓŁKA Z OGRANICZONĄ ODPOWIEDZIALNOŚCIĄ SPÓŁKA KOMANDYTOWA, Kraków, Polska 356357380; Wpisano: BIELEND A KOSMETYKI NATURALNE SPÓŁKA Z OGRANICZONĄ ODPOWIEDZIALNOŚCIĄ, Kraków, Polska 356357380.

(111) **193642** A. Wykreślono: BIELEND A KOSMETYKI NATURALNE SPÓŁKA Z OGRANICZONĄ ODPOWIEDZIALNOŚCIĄ SPÓŁKA KOMANDYTOWO-AKCYJNA, Kraków, Polska 356357380; Wpisano: BIELEND A KOSMETYKI NATURALNE SPÓŁKA Z OGRANICZONĄ ODPOWIEDZIALNOŚCIĄ, Kraków, Polska 356357380.

(111) **205334** A. Wykreślono: KALISKIE ZAKŁADY PRZEMYSŁU TERENOWEGO W KALISZU SPÓŁKA AKCYJNA, Kalisz, Polska 000983072; Wpisano: BRANDBULL POLSKA SPÓŁKA AKCYJNA, Warszawa, Polska 367946201.

(111) **207046** A. Wykreślono: Instytut Ogrodnictwa, Skierniewice, Polska 101023342; Wpisano: INSTYTUT OGRODNICTWA - PAŃSTWOWY INSTYTUT BADAWCZY, Skierniewice, Polska 101023342.

(111) **211327** A. Wykreślono: APLITT SPÓŁKA AKCYJNA, Gdańsk, Polska 191760145; Wpisano: ASEKURACJA SPÓŁKA Z OGRANICZONĄ ODPOWIEDZIALNOŚCIĄ, Sopot, Polska 190129137.

(111) **221183** A. Wykreślono: Przedsiębiorstwo Produkcyjno-Usługowe PALISANDER Spółka z o.o., Białystok, Polska; Wpisano: PALISANDER SPÓŁKA Z OGRANICZONĄ ODPOWIEDZIALNOŚCIĄ, Choroszcz, Polska 050214268.

(111) **223634** A. Wykreślono: GRUPA MASPEX SPÓŁKA Z OGRANICZONĄ ODPOWIEDZIALNOŚCIĄ SPÓŁKA KOMANDYTOWO-AKCYJNA, Wadowice, Polska 122948517; Wpisano: GRUPA MASPEX SPÓŁKA Z OGRANICZONĄ ODPOWIEDZIALNOŚCIĄ SPÓŁKA KOMANDYTOWA, Wadowice, Polska 122948517.

(111) **224699** D. Wpisano: „W dniu 24 lutego 2021 r. na podstawie postanowienia Sądu Rejonowego dla m. st. Warszawy w Warszawie Wydział XI Gospodarczy – Rejestru Zastawów (sygn. akt WA.XI.Ns-Rej.Za 2541/21/337) wpisano do Rejestru Zastawów pod pozycją 2672733 zastaw rejestrowy na prawie ochronnym udzielonym na znak towarowy R-224699 w celu zabezpieczenia wierzytelności przysługujących „GESSEL, KOZIOROWSKI SPÓŁKA KOMANDYTOWA” z siedzibą w Warszawie wobec ACTION SPÓŁKA AKCYJNA W RESTRUKTURYZACJI z siedzibą w Zamieniu”.

(111) **233518** A. Wykreślono: Zakłady Wyrobów Metalowych SHL Spółka Akcyjna, Kielce, Polska 290622372; Wpisano: DP METAL PROCESSING SPÓŁKA Z OGRANICZONĄ ODPOWIEDZIALNOŚCIĄ, Tychy, Polska 240911661.

(111) **241738** A. Wykreślono: Spółdzielnia Mleczarska „LA-ZUR”, Nowe Skalmierzyce, Polska 003352580; Wpisano: LAZUR - SPÓŁDZIELCZY ZWIĄZEK GRUP PRODUCENTÓW ROLNYCH, Nowe Skalmierzyce, Polska 003352580.

(111) **242977** A. Wykreślono: EVELINE COSMETICS DYSTRYBUCJA SPÓŁKA Z OGRANICZONĄ ODPOWIEDZIALNOŚCIĄ SPÓŁKA KOMANDYTOWA, Lesznowola, Polska 142753413; Wpisano: BEAUTY BRANDS CONCEPT SPÓŁKA Z OGRANICZONĄ ODPOWIEDZIALNOŚCIĄ, Lesznowola, Polska 142738307.

(111) **244194** A. Wykreślono: EVELINE COSMETICS DYSTRYBUCJA SPÓŁKA Z OGRANICZONĄ ODPOWIEDZIALNOŚCIĄ SPÓŁKA KOMANDYTOWA, Lesznowola, Polska 142753413; Wpisano: BEAUTY BRANDS CONCEPT SPÓŁKA Z OGRANICZONĄ ODPOWIEDZIALNOŚCIĄ, Lesznowola, Polska 142738307.

(111) **244195** A. Wykreślono: EVELINE COSMETICS DYSTRYBUCJA SPÓŁKA Z OGRANICZONĄ ODPOWIEDZIALNOŚCIĄ SPÓŁKA KOMANDYTOWA, Lesznowola, Polska 142753413; Wpisano: BEAUTY BRANDS CONCEPT SPÓŁKA Z OGRANICZONĄ ODPOWIEDZIALNOŚCIĄ, Lesznowola, Polska 142738307.

(111) **244196** A. Wykreślono: EVELINE COSMETICS DYSTRYBUCJA SPÓŁKA Z OGRANICZONĄ ODPOWIEDZIALNOŚCIĄ SPÓŁKA KOMANDYTOWA, Lesznowola, Polska 142753413; Wpisano: BEAUTY BRANDS CONCEPT SPÓŁKA Z OGRANICZONĄ ODPOWIEDZIALNOŚCIĄ, Lesznowola, Polska 142738307.

(111) **245256** A. Wykreślono: Zakład Produkcyjny „WESEM” D.M.T. Hajduk Spółka Jawna, Wieliczka, Polska 003882963; Wpisano: WESEM D.M.T. HAJDUK SPÓŁKA JAWNA, Wieliczka, Polska 003882963.

(111) **245256** A. Wykreślono: WESEM D.M.T. HAJDUK SPÓŁKA JAWNA, Wieliczka, Polska 003882963; Wpisano: WESEM SPÓŁKA Z OGRANICZONĄ ODPOWIEDZIALNOŚCIĄ SPÓŁKA KOMANDYTOWA, Wieliczka, Polska 003882963.

(111) **249480** A. Wykreślono: BOWAR NAMYSŁÓW SPÓŁKA Z OGRANICZONĄ ODPOWIEDZIALNOŚCIĄ, Namysłów, Polska 530909728; Wpisano: BROWAR BRANIEWO SPÓŁKA Z OGRANICZONĄ ODPOWIEDZIALNOŚCIĄ, Warszawa, Polska 385257166.

(111) **250576** A. Wykreślono: EMPIK SPÓŁKA Z OGRANICZONĄ ODPOWIEDZIALNOŚCIĄ, Warszawa, Polska 011518197; Wpisano: EMPIK SPÓŁKA AKCYJNA, Warszawa, Polska 011518197.

(111) **250617** A. Wykreślono: BURDA PUBLISHING POLSKA SPÓŁKA Z OGRANICZONĄ ODPOWIEDZIALNOŚCIĄ, Warszawa, Polska 931051710; Wpisano: BURDA MEDIA POLSKA SPÓŁKA Z OGRANICZONĄ ODPOWIEDZIALNOŚCIĄ, Warszawa, Polska 931051710.

(111) **250685** A. Wykreślono: KOTAS KRZYSZTOF ZAKŁAD WYROBÓW CUKIERNICZYCH MILLANO, Przeźmierowo, Polska 004775933; Wpisano: MILLANO SPÓŁKA Z OGRANICZONĄ ODPOWIEDZIALNOŚCIĄ SPÓŁKA KOMANDYTOWO-AKCYJNA, Przeźmierowo, Polska 382172392.

(111) **250807** A. Wykreślono: ZDROJOWA INVEST SPÓŁKA Z OGRANICZONĄ ODPOWIEDZIALNOŚCIĄ SPÓŁKA KOMANDYTOWO-AKCYJNA, Kołobrzeg, Polska 320204864; Wpisano: ZDROJOWA INVEST SPÓŁKA Z OGRANICZONĄ ODPOWIEDZIALNOŚCIĄ PROJEKT 1 SPÓŁKA KOMANDYTOWA, Warszawa, Polska 320204864.

(111) **254994** A. Wykreślono: GFT GOLDFRUCT SPÓŁKA Z OGRANICZONĄ ODPOWIEDZIALNOŚCIĄ, Kraków, Polska 350925770; Wpisano: OSHEE POLSKA SPÓŁKA Z OGRANICZONĄ ODPOWIEDZIALNOŚCIĄ, Kraków, Polska 141321255.

(111) **255418** A. Wykreślono: PRZEDSIĘBIORSTWO PRODUKCYJNO-USŁUGOWO-HANDLOWE MIRAD SPÓŁKA Z OGRANICZONĄ ODPOWIEDZIALNOŚCIĄ, Karczew, Polska; Wpisano: Barbara Sychowiec, Karczew, Polska.

(111) **256881** A. Wykreślono: HUTA SZKŁA GLOSS GLONEK-BUSZ SPÓŁKA JAWNA, Poniec, Polska 411518457; Wpisano: GLOSS B-INVESTMENTS SPÓŁKA Z OGRANICZONĄ ODPOWIEDZIALNOŚCIĄ SPÓŁKA KOMANDYTOWA, Poniec, Polska 411518457.

(111) **259858** A. Wykreślono: MARKA SOKOŁÓW-SERVICE SPÓŁKA Z OGRANICZONĄ ODPOWIEDZIALNOŚCIĄ, SPÓŁKA KOMANDYTOWA, Sokołów Podlaski, Polska 141770674; Wpisano: SOKOŁÓW SPÓŁKA AKCYJNA, Sokołów Podlaski, Polska 710023709.

(111) **261319** A. Wykreślono: ZAKŁAD SUROWCÓW CHEMICZNYCH I MINERALNYCH „PIOTROWICE II” SPÓŁKA Z OGRANICZONĄ ODPOWIEDZIALNOŚCIĄ, Tarnobrzeg, Polska 830406739; Wpisano: PIOTROWICE SPÓŁKA Z OGRANICZONĄ ODPOWIEDZIALNOŚCIĄ, Piotrowice, Polska 830406739.

(111) **262517** A. Wykreślono: „TM INVESTMENT” SPÓŁKA Z OGRANICZONĄ ODPOWIEDZIALNOŚCIĄ, Brzeźnica, Polska 180632944; Wpisano: ŚNIEŻKA TRADE OF COLOURS SPÓŁKA Z OGRANICZONĄ ODPOWIEDZIALNOŚCIĄ, Warszawa, Polska 180632944.

(111) **263541** A. Wykreślono: VINNICO EXPORT S.L., JAVEA, Hiszpania; Wpisano: Hammeken Cellars, S.L., Dénia, Hiszpania.

(111) **264868** A. Wykreślono: GFT GOLDFRUCT SPÓŁKA Z OGRANICZONĄ ODPOWIEDZIALNOŚCIĄ, Kraków, Polska 350925770; Wpisano: OSHEE POLSKA SPÓŁKA Z OGRANICZONĄ ODPOWIEDZIALNOŚCIĄ, Kraków, Polska 141321255.

(111) **266658** A. Wykreślono: WARSZAWA INVEST SPÓŁKA Z OGRANICZONĄ ODPOWIEDZIALNOŚCIĄ, Warszawa, Polska 361615199; Wpisano: INTER LAND SPÓŁKA Z OGRANICZONĄ ODPOWIEDZIALNOŚCIĄ SPÓŁKA KOMANDYTOWA, Olsztyn, Polska 281554752.

(111) **269742** A. Wykreślono: MARKA SOKOŁÓW-SERVICE SPÓŁKA Z OGRANICZONĄ ODPOWIEDZIALNOŚCIĄ SPÓŁKA KOMANDYTOWA, Sokołów Podlaski, Polska 141770674; Wpisano: SOKOŁÓW SPÓŁKA AKCYJNA, Sokołów Podlaski, Polska 710023709.

(111) **270128** A. Wykreślono: PRZEDSIĘBIORSTWO PRODUKCYJNO HANDLOWO-USŁUGOWE SPECJAŁ SPÓŁKA Z OGRANICZONĄ ODPOWIEDZIALNOŚCIĄ, Rzeszów, Polska 180188892; Wpisano: PRZEDSIĘBIORSTWO PRODUKCYJNO HANDLOWO USŁUGOWE SPECJAŁ SPÓŁKA Z OGRANICZONĄ ODPOWIEDZIALNOŚCIĄ, Warszawa, Polska 180188892.

(111) **273206** A. Wykreślono: KOLME SPÓŁKA Z OGRANICZONĄ ODPOWIEDZIALNOŚCIĄ SPÓŁKA KOMANDYTOWA, Warszawa, Polska 012610456; Wpisano: PRZEDSIĘBIORSTWO ZAOPATRZENIA FARMACEUTYCZNO-WETERYNARYJNEGO „CENTROWET” SPÓŁKA Z OGRANICZONĄ ODPOWIEDZIALNOŚCIĄ, Białystok, Polska 050040348.

(111) **273207** A. Wykreślono: KOLME SPÓŁKA Z OGRANICZONĄ ODPOWIEDZIALNOŚCIĄ SPÓŁKA KOMANDYTOWA, Warszawa, Polska 012610456; Wpisano: PRZEDSIĘBIORSTWO ZAOPATRZENIA FARMACEUTYCZNO-WETERYNARYJNEGO „CENTROWET” SPÓŁKA Z OGRANICZONĄ ODPOWIEDZIALNOŚCIĄ, Białystok, Polska 050040348.

(111) **273587** A. Wykreślono: GRUPA INCO SPÓŁKA AKCYJNA, Warszawa, Polska 000599764; Wpisano: INCO PROJEKT SPÓŁKA Z OGRANICZONĄ ODPOWIEDZIALNOŚCIĄ, Warszawa, Polska 146993769.

(111) **274273** A. Wykreślono: PLAY 3 GNS SPÓŁKA Z OGRANICZONĄ ODPOWIEDZIALNOŚCIĄ SPÓŁKA KOMANDYTOWA, Warszawa, Polska 141972930; Wpisano: PLAY 3GNS SPÓŁKA Z OGRANICZONĄ ODPOWIEDZIALNOŚCIĄ SPÓŁKA KOMANDYTOWA, Warszawa, Polska 141972930.

(111) **279087** A. Wykreślono: GFT GOLDFRUCT SPÓŁKA Z OGRANICZONĄ ODPOWIEDZIALNOŚCIĄ, Kraków, Polska 350925770; Wpisano: OSHEE POLSKA SPÓŁKA Z OGRANICZONĄ ODPOWIEDZIALNOŚCIĄ, Kraków, Polska 141321255.

(111) **279642** A. Wykreślono: MARKA SOKOŁÓW-SERVICE SPÓŁKA Z OGRANICZONĄ ODPOWIEDZIALNOŚCIĄ, SPÓŁKA KOMANDYTOWA, Sokołów Podlaski, Polska 141770674; Wpisano: SOKOŁÓW SPÓŁKA AKCYJNA, Sokołów Podlaski, Polska 710023709.

(111) **280513** A. Wykreślono: INSTYTUT OGRODNICTWA, Skierniewice, Polska 101023342; UNIWERSYTET PRZYRODNICZY, Wrocław, Polska 000001867; Wpisano: UNIWERSYTET PRZYRODNICZY, Wrocław, Polska 000001867; INSTYTUT OGRODNICTWA - PAŃSTWOWY INSTYTUT BADAWCZY, Skierniewice, Polska 101023342.

(111) **285645** D. Wykreślono: „W dniu 13 lipca 2018 r. na podstawie postanowienia Sądu Rejonowego dla m.st. Warszawy w Warszawie Wydział XI Gospodarczy – Rejestru Zastawów (sygn. akt WA.XI.Ns-Rej.Za 9002/18/466) wpisano do Rejestru Zastawów pod pozycją 2577272 zastaw rejestrowy na prawie ochronnym udzielonym na znak towarowy R-285645 w celu zabezpieczenia wierzytelności przysługujących MCI.CREDITVENTURES 2.0 FUNDUSZ INWESTYCYJNY ZAMKNIĘTY z siedzibą w Warszawie wobec MFIND IT SPÓŁKA Z OGRANICZONĄ ODPOWIEDZIALNOŚCIĄ z siedzibą w Warszawie”.

(111) **286358** A. Wykreślono: STEC MARKETING SPÓŁKA Z OGRANICZONĄ ODPOWIEDZIALNOŚCIĄ, Chrzanów, Polska; Wpisano: STEC SPÓŁKA Z OGRANICZONĄ ODPOWIEDZIALNOŚCIĄ, STEC MARKETING SPÓŁKA KOMANDYTOWA, Chrzanów, Polska 365621682.

(111) **289950** A. Wykreślono: BIAŁA OP3 SPÓŁKA Z OGRANICZONĄ ODPOWIEDZIALNOŚCIĄ SPÓŁKA KOMANDYTOWO-AKCYJNA, Gdańsk, Polska; Wpisano: OLIVIA STAR SPÓŁKA AKCYJNA, Gdańsk, Polska 221940019.

(111) **290795** A. Wykreślono: OLIVIA BUSINESS CENTRE SPÓŁKA Z OGRANICZONĄ ODPOWIEDZIALNOŚCIĄ OLIVIA 4 SPÓŁKA KOMANDYTOWO-AKCYJNA, Gdańsk, Polska; Wpisano: OLIVIA 4 SPÓŁKA AKCYJNA, Gdańsk, Polska 220453151.

(111) **290951** A. Wykreślono: PLAY 3 GNS SPÓŁKA Z OGRANICZONĄ ODPOWIEDZIALNOŚCIĄ SPÓŁKA KOMANDYTOWA, Warszawa, Polska 141972930; Wpisano: PLAY 3GNS SPÓŁKA Z OGRANICZONĄ ODPOWIEDZIALNOŚCIĄ SPÓŁKA KOMANDYTOWA, Warszawa, Polska 141972930.

(111) **294074** A. Wykreślono: GRZEGORZ WESOŁOWSKI, PHU BASTION, Borowo, Polska 191865750; Wpisano: PHU BASTION GRZEGORZ WESOŁOWSKI, Gdańsk, Polska 191865750.

(111) **294075** A. Wykreślono: GRZEGORZ WESOŁOWSKI PHU BASTION, Borowo, Polska 191865750; Wpisano: PHU BASTION GRZEGORZ WESOŁOWSKI, Gdańsk, Polska 191865750.

(111) **298421** A. Wykreślono: ZDROJOWA INVEST SPÓŁKA Z OGRANICZONĄ ODPOWIEDZIALNOŚCIĄ SPÓŁKA KOMANDYTOWA, Warszawa, Polska 320204864; Wpisano: ZDROJOWA INVEST SPÓŁKA Z OGRANICZONĄ ODPOWIEDZIALNOŚCIĄ PROJEKT 1 SPÓŁKA KOMANDYTOWA, Warszawa, Polska 320204864.

(111) **299142** A. Wykreślono: MARKA SOKOŁÓW-SERVICE SPÓŁKA Z OGRANICZONĄ ODPOWIEDZIALNOŚCIĄ SPÓŁKA KOMANDYTOWA, Sokołów Podlaski, Polska 141770674; Wpisano: SOKOŁÓW SPÓŁKA AKCYJNA, Sokołów Podlaski, Polska 710023709.

(111) **299143** A. Wykreślono: MARKA SOKOŁÓW-SERVICE SPÓŁKA Z OGRANICZONĄ ODPOWIEDZIALNOŚCIĄ SPÓŁKA KOMANDYTOWA, Sokołów Podlaski, Polska 141770674; Wpisano: SOKOŁÓW SPÓŁKA AKCYJNA, Sokołów Podlaski, Polska 710023709.

(111) **299144** A. Wykreślono: MARKA SOKOŁÓW-SERVICE SPÓŁKA Z OGRANICZONĄ ODPOWIEDZIALNOŚCIĄ SPÓŁKA KOMANDYTOWA, Sokołów Podlaski, Polska 141770674; Wpisano: SOKOŁÓW SPÓŁKA AKCYJNA, Sokołów Podlaski, Polska 710023709.

(111) **299224** A. Wykreślono: MARKA SOKOŁÓW-SERVICE SPÓŁKA Z OGRANICZONĄ ODPOWIEDZIALNOŚCIĄ SPÓŁKA KOMANDYTOWA, Sokołów Podlaski, Polska 141770674; Wpisano: SOKOŁÓW SPÓŁKA AKCYJNA, Sokołów Podlaski, Polska 710023709.

(111) **299225** A. Wykreślono: MARKA SOKOŁÓW-SERVICE SPÓŁKA Z OGRANICZONĄ ODPOWIEDZIALNOŚCIĄ SPÓŁKA KOMANDYTOWA, Sokołów Podlaski, Polska 141770674; Wpisano: SOKOŁÓW SPÓŁKA AKCYJNA, Sokołów Podlaski, Polska 710023709.

(111) **299226** A. Wykreślono: MARKA SOKOŁÓW-SERVICE SPÓŁKA Z OGRANICZONĄ ODPOWIEDZIALNOŚCIĄ SPÓŁKA KOMANDYTOWA, Sokołów Podlaski, Polska 141770674; Wpisano: SOKOŁÓW SPÓŁKA AKCYJNA, Sokołów Podlaski, Polska 710023709.

(111) **299227** A. Wykreślono: MARKA SOKOŁÓW-SERVICE SPÓŁKA Z OGRANICZONĄ ODPOWIEDZIALNOŚCIĄ SPÓŁKA KOMANDYTOWA, Sokołów Podlaski, Polska 141770674; Wpisano: SOKOŁÓW SPÓŁKA AKCYJNA, Sokołów Podlaski, Polska 710023709.

(111) **299228** A. Wykreślono: MARKA SOKOŁÓW-SERVICE SPÓŁKA Z OGRANICZONĄ ODPOWIEDZIALNOŚCIĄ SPÓŁKA KOMANDYTOWA, Sokołów Podlaski, Polska 141770674; Wpisano: SOKOŁÓW SPÓŁKA AKCYJNA, Sokołów Podlaski, Polska 710023709.

(111) **300270** A. Wykreślono: MIEJSKIE PRZEDSIĘBIORSTWO WODOCIĄGÓW I KANALIZACJI SPÓŁKA AKCYJNA, Kraków, Polska 350720714; Wpisano: WODOCIĄGI MIASTA KRAKOWA SPÓŁKA AKCYJNA, Kraków, Polska 350720714.

(111) **300371** A. Wykreślono: GFT-GOLDFRUCT SPÓŁKA Z OGRANICZONĄ ODPOWIEDZIALNOŚCIĄ, Kraków, Polska 350925770; Wpisano: OSHEE POLSKA SPÓŁKA Z OGRANICZONĄ ODPOWIEDZIALNOŚCIĄ, Kraków, Polska 141321255.

(111) **300843** A. Wykreślono: GFT-GOLDFRUCT SPÓŁKA Z OGRANICZONĄ ODPOWIEDZIALNOŚCIĄ, Kraków, Polska 350925770; Wpisano: OSHEE POLSKA SPÓŁKA Z OGRANICZONĄ ODPOWIEDZIALNOŚCIĄ, Kraków, Polska 141321255.

(111) **300844** A. Wykreślono: GFT-GOLDFRUCT SPÓŁKA Z OGRANICZONĄ ODPOWIEDZIALNOŚCIĄ, Kraków, Polska 350925770; Wpisano: OSHEE POLSKA SPÓŁKA Z OGRANICZONĄ ODPOWIEDZIALNOŚCIĄ, Kraków, Polska 141321255.

(111) **301199** A. Wykreślono: MARKA SOKOŁÓW-SERVICE SPÓŁKA Z OGRANICZONĄ ODPOWIEDZIALNOŚCIĄ SPÓŁKA KOMANDYTOWA, Sokołów Podlaski, Polska 141770674; Wpisano: SOKOŁÓW SPÓŁKA AKCYJNA, Sokołów Podlaski, Polska 710023709.

(111) **302773** A. Wykreślono: MARKA SOKOŁÓW-SERVICE SPÓŁKA Z OGRANICZONĄ ODPOWIEDZIALNOŚCIĄ SPÓŁKA KOMANDYTOWA, Sokołów Podlaski, Polska 141770674; Wpisano: SOKOŁÓW SPÓŁKA AKCYJNA, Sokołów Podlaski, Polska 710023709.

(111) **303101** A. Wykreślono: MIEJSKIE PRZEDSIĘBIORSTWO WODOCIĄGÓW I KANALIZACJI SPÓŁKA AKCYJNA, Kraków, Polska 350720714; Wpisano: WODOCIĄGI MIASTA KRAKOWA SPÓŁKA AKCYJNA, Kraków, Polska 350720714.

(111) **303102** A. Wykreślono: MIEJSKIE PRZEDSIĘBIORSTWO WODOCIĄGÓW I KANALIZACJI SPÓŁKA AKCYJNA, Kraków, Polska 350720714; Wpisano: WODOCIĄGI MIASTA KRAKOWA SPÓŁKA AKCYJNA, Kraków, Polska 350720714.

(111) **303623** A. Wykreślono: MARKA SOKOŁÓW-SERVICE SPÓŁKA Z OGRANICZONĄ ODPOWIEDZIALNOŚCIĄ SPÓŁKA KOMANDYTOWA, Sokołów Podlaski, Polska 141770674; Wpisano: SOKOŁÓW SPÓŁKA AKCYJNA, Sokołów Podlaski, Polska 710023709.

(111) **305089** A. Wykreślono: PAWEŁ BURY, BIOCEN, Leszczyna, Polska 060744917; Wpisano: KAROLINA BIELAK-BURY, Lublin, Polska.

(111) **305159** A. Wykreślono: APLITT SPÓŁKA AKCYJNA, Gdańsk, Polska 191760145; Wpisano: ASEKURACJA SPÓŁKA Z OGRANICZONĄ ODPOWIEDZIALNOŚCIĄ, Sopot, Polska 190129137.

(111) **306914** A. Wykreślono: INSTYTUT OGRODNICTWA, Skierniewice, Polska 101023342; Wpisano: INSTYTUT OGRODNICTWA - PAŃSTWOWY INSTYTUT BADAWCZY, Skierniewice, Polska 101023342.

(111) **310201** A. Wykreślono: KINGA PIENIŃSKA SPÓŁKA Z OGRANICZONĄ ODPOWIEDZIALNOŚCIĄ, Kraków, Polska 350925770; Wpisano: OSHEE POLSKA SPÓŁKA Z OGRANICZONĄ ODPOWIEDZIALNOŚCIĄ, Kraków, Polska 141321255.

(111) **311735** A. Wykreślono: MIEJSKIE PRZEDSIĘBIORSTWO WODOCIĄGÓW I KANALIZACJI SPÓŁKA AKCYJNA, Kraków, Polska 350720714; Wpisano: WODOCIĄGI MIASTA KRAKOWA SPÓŁKA AKCYJNA, Kraków, Polska 350720714.

(111) **313835** A. Wykreślono: AJK SPÓŁKA Z OGRANICZONĄ ODPOWIEDZIALNOŚCIĄ, Krasne, Polska; Wpisano: AJKWK SPÓŁKA Z OGRANICZONĄ ODPOWIEDZIALNOŚCIĄ SPÓŁKA JAWNA, Krasne, Polska 369034131.

(111) **314513** A. Wykreślono: FINAL SPÓŁKA AKCYJNA, Warszawa, Polska; Wpisano: ALLEGRO PAY SPÓŁKA Z OGRANICZONĄ ODPOWIEDZIALNOŚCIĄ, Poznań, Polska 365792923.

(111) **318764** A. Wykreślono: OLGA NABRDALIK, Sosnowiec, Polska; Wpisano: BARTOSZ ANDRZEJEWSKI, Sosnowiec, Polska; ARTUR PODGÓRSKI, Żarki, Polska.

(111) **318764** E. Wpisano: „Na podstawie Regulaminu z dnia 29 kwietnia 2020 r. ustanowiono wspólne prawo ochronne”.

(111) **319064** A. Wykreślono: MARKA SOKOŁÓW-SERVICE SPÓŁKA Z OGRANICZONĄ ODPOWIEDZIALNOŚCIĄ SPÓŁKA KOMANDYTOWA, Sokołów Podlaski, Polska 141770674; Wpisano: SOKOŁÓW SPÓŁKA AKCYJNA, Sokołów Podlaski, Polska 710023709.

(111) **320761** A. Wykreślono: BIELEND A KOSMETYKI NATURALNE SPÓŁKA Z OGRANICZONĄ ODPOWIEDZIALNOŚCIĄ SPÓŁKA KOMANDYTOWA, Kraków, Polska 356357380; Wpisano: BIELEND A KOSMETYKI NATURALNE SPÓŁKA Z OGRANICZONĄ ODPOWIEDZIALNOŚCIĄ, Kraków, Polska 356357380.

(111) **322345** A. Wykreślono: ENZA ZADEN POLAND SPÓŁKA Z OGRANICZONĄ ODPOWIEDZIALNOŚCIĄ, Warszawa, Polska 015242705; Wpisano: Enza Zaden Beheer B.V., Enkhuizen, Holandia.

(111) **322443** A. Wykreślono: ELANDA PHARMA SPÓŁKA Z OGRANICZONĄ ODPOWIEDZIALNOŚCIĄ, Rozprza, Polska 590449935; Wpisano: VERCO SPÓŁKA AKCYJNA, Warszawa, Polska 140706830.

(111) **323466** A. Wykreślono: MARKA SOKOŁÓW-SERVICE SPÓŁKA Z OGRANICZONĄ ODPOWIEDZIALNOŚCIĄ SPÓŁKA KOMANDYTOWA, Sokołów Podlaski, Polska 141770674; Wpisano: SOKOŁÓW SPÓŁKA AKCYJNA, Sokołów Podlaski, Polska 710023709.

(111) **324112** A. Wykreślono: MARKA SOKOŁÓW SERVICE SPÓŁKA Z OGRANICZONĄ ODPOWIEDZIALNOŚCIĄ SPÓŁKA KOMANDYTOWA, Sokołów Podlaski, Polska 141770674; Wpisano: SOKOŁÓW SPÓŁKA AKCYJNA, Sokołów Podlaski, Polska 710023709.

(111) **325138** A. Wykreślono: MARKA SOKOŁÓW SERVICE SPÓŁKA Z OGRANICZONĄ ODPOWIEDZIALNOŚCIĄ SPÓŁKA KOMANDYTOWA, Sokołów Podlaski, Polska 141770674; Wpisano: SOKOŁÓW SPÓŁKA AKCYJNA, Sokołów Podlaski, Polska 710023709.

(111) **326235** A. Wykreślono: MARKA SOKOŁÓW-SERVICE SPÓŁKA Z OGRANICZONĄ ODPOWIEDZIALNOŚCIĄ SPÓŁKA KOMANDYTOWA, Sokołów Podlaski, Polska 141770674; Wpisano: SOKOŁÓW SPÓŁKA AKCYJNA, Sokołów Podlaski, Polska 710023709.

(111) **326237** A. Wykreślono: MARKA SOKOŁÓW-SERVICE SPÓŁKA Z OGRANICZONĄ ODPOWIEDZIALNOŚCIĄ SPÓŁKA KOMANDYTOWA, Sokołów Podlaski, Polska 141770674; Wpisano: SOKOŁÓW SPÓŁKA AKCYJNA, Sokołów Podlaski, Polska 710023709.

(111) **327126** A. Wykreślono: MARKA SOKOŁÓW-SERVICE SPÓŁKA Z OGRANICZONĄ ODPOWIEDZIALNOŚCIĄ SPÓŁKA KOMANDYTOWA, Sokołów Podlaski, Polska 141770674; Wpisano: SOKOŁÓW SPÓŁKA AKCYJNA, Sokołów Podlaski, Polska 710023709.

(111) **327127** A. Wykreślono: MARKA SOKOŁÓW-SERVICE SPÓŁKA Z OGRANICZONĄ ODPOWIEDZIALNOŚCIĄ SPÓŁKA KOMANDYTOWA, Sokołów Podlaski, Polska 141770674; Wpisano: SOKOŁÓW SPÓŁKA AKCYJNA, Sokołów Podlaski, Polska 710023709.

(111) **327340** A. Wykreślono: MARKA SOKOŁÓW-SERVICE SPÓŁKA Z OGRANICZONĄ ODPOWIEDZIALNOŚCIĄ SPÓŁKA KOMANDYTOWA, Sokołów Podlaski, Polska 141770674; Wpisano: SOKOŁÓW SPÓŁKA AKCYJNA, Sokołów Podlaski, Polska 710023709.

(111) **327778** A. Wykreślono: ENZA ZADEN POLAND SPÓŁKA Z OGRANICZONĄ ODPOWIEDZIALNOŚCIĄ, Warszawa, Polska 015242705; Wpisano: Enza Zaden Beheer B.V., Enkhuizen, Holandia.

(111) **329101** A. Wykreślono: ELANDA PHARMA SPÓŁKA Z OGRANICZONĄ ODPOWIEDZIALNOŚCIĄ, Rozprza, Polska 590449935; Wpisano: VERCO SPÓŁKA AKCYJNA, Warszawa, Polska 140706830.

(111) **329353** A. Wykreślono: BLANKA SYSIAK, SYS, Kamionka, Polska 146032580; Wpisano: BLANKA SYSIAK, Warszawa, Polska.

(111) **329447** A. Wykreślono: EUROMARK POLSKA SPÓŁKA AKCYJNA W LIKWIDACJI, Warszawa, Polska 010329011; Wpisano: MARBA-SPORT MARCIN MOCARSKI, Miszewko, Polska 193027041.

(111) **330388** A. Wykreślono: Lincoln Global, Inc., City of Industry, Stany Zjednoczone Ameryki; Wpisano: Lincoln Global, Inc., Santa Fe Springs, Stany Zjednoczone Ameryki.

(111) **330389** A. Wykreślono: Lincoln Global, Inc., City of Industry, Stany Zjednoczone Ameryki; Wpisano: Lincoln Global, Inc., Santa Fe Springs, Stany Zjednoczone Ameryki.

(111) **330962** A. Wykreślono: DOROTA OLEJNICZAK DOROTHY SALON FRYZJERSKO-KOSMETYCZNY, Poznań, Polska 630268775; Wpisano: DOROTHY SALON FRYZJERSKO-PERUKARSKI DOROTA OLEJNICZAK, Poznań, Polska 630268775.

(111) **331559** A. Wykreślono: THERMOPLAST PLUS SPÓŁKA Z OGRANICZONĄ ODPOWIEDZIALNOŚCIĄ, Libiąż, Polska 383942314; Wpisano: THERMOPLAST SUPER SPÓŁKA AKCYJNA, Libiąż, Polska 387822475.

REJESTRACJA MIĘDZYNARODOWA UZNANA NA TERYTORIUM RZECZYPOSPOLITEJ POLSKIEJ

Poniższe zestawienie zawiera kolejno: numer rejestracji międzynarodowej (w przypadku konwersji – oznaczono literą K), określenie znaku towarowego przedstawionego w postaci liter bądź cyfr albo, jeżeli znak jest znakiem graficznym lub zawiera elementy graficzne, wskazanie symboli klas elementów graficznych znaku (CFE), określenie klas towarowych, nazwisko i imię bądź nazwę uprawnionego, jego miejsce zamieszkania lub siedzibę oraz kod kraju, datę rejestracji międzynarodowej lub datę późniejszego wyznaczenia, datę zamieszczenia informacji o tej rejestracji w Biuletynie Urzędu Patentowego oraz datę notyfikacji bądź datę notyfikacji późniejszego wyznaczenia.

(111) 534567	(540) CATOLET	(511) 31
(732) CATOLET GmbH & Co. KG,		
Dr. Rudolf-Eberle-Str. 36, 79774 Albruck (DE)		
(151) 2020 08 19	(441) 2020 09 28	(581) 2020 09 10
(111) 537068	(540) SILHOUETTE	(511) 34
(732) Agio Sigarenfabrieken N.V.,		
Wolverstraat 23, NL-5525 AR Duizel (NL)		
(151) 2020 08 19	(441) 2020 09 28	(581) 2020 09 10
(111) 558242	(540) CLYDA	(511) 14
(732) THE WATCHES CONNECTION TWC,		
16 Pas de la Bonne Graine, F-75011 PARIS (FR)		
(151) 2020 09 22	(441) 2020 10 26	(581) 2020 10 08
(111) 558786	(540) URANIO	(511) 9
(732) FIAMM Energy Technology S.p.A.,		
Viale Europa, 75, I-36075 Montecchio Maggiore, Vicenza (IT)		
(151) 2020 09 16	(441) 2020 10 26	(581) 2020 10 08

(111) 732648	(540) Fairwind	(511) 3	(111) 1180455	(540) BELLMAN	(511) 33
(732) Marabu Markenvertrieb GmbH, Hans-Böckler-Str. 27 40764 Langenfeld (DE)			(732) Société des Vins et Spiritueux LA MARTINIQUAISE, 18 rue de l'Entrepôt, F-94227 Charenton-le-Pont Cedex (FR)		
(151) 2020 08 28	(441) 2020 10 19	(581) 2020 10 01	(151) 2020 09 09	(441) 2020 10 19	(581) 2020 10 01
(111) 743651	(540) TINTI	(511) 3, 28	(111) 1181611	(540) CORNELY	(511) 7
(531) CFE: 27.05.01			(732) VANDEWIELE NV, Michel Vandewielestraat 7, B-8510 KORTRIJK/MARKE (BE)		
(732) Tinti GmbH & Co. KG, Mittelgewannweg 10 69123 Heidelberg (DE)			(151) 2020 09 18	(441) 2020 10 26	(581) 2020 10 08
(151) 2020 09 07	(441) 2020 10 12	(581) 2020 09 24	(111) 1280696	(540) TACIT	(511) 3
(111) 773035	(540) BOSS	(511) 24	(732) Emeis Cosmetics Pty Ltd, 25 Smith St.Fitzroy VIC 3065 (AU)		
(732) HUGO BOSS Trade Mark Management GmbH & Co. KG, Dieselstrasse 12 72555 Metzingen (DE)			(151) 2015 10 27	(441) 2020 10 12	(581) 2020 09 24
(151) 2020 09 10	(441) 2020 11 02	(581) 2020 10 15	(111) 1304309	(540) DOBE FOMIS ELECTRONICS	(511) 9
(111) 834509	(540) SHAMBHALA	(511) 39, 41, 43, 45	(531) CFE: 27.05.02		
(732) Shambhala Vajradhatu GmbH, Kartäuserwall 20, 50678 Cologne (DE)			(732) Shenzhen yuyuanxin Electronic Technology Co., Ltd., Room 202-302, Building 11, Tianluohu Industry Park, Guihua Industry Area, Guanguang Road, Guanlan Town, Longhua District, Shenzhen, 518110 Guangdong (CN)		
(151) 2020 07 28	(441) 2020 10 26	(581) 2020 10 08	(151) 2020 07 29	(441) 2020 09 28	(581) 2020 09 10
(111) 1022938	(540) HONGQi	(511) 9	(111) 1308187	(540) IFIT	(511) 9, 28
(531) CFE: 27.05.01			(732) ICON Health & Fitness, Inc., 1500 South 1000 West Logan UT 84321 (US)		
(732) HONGQI INSTRUMENT CO., LTD., Second Industrial Zone, Qiligang, Yue Qing City 325604 Zhejiang Province (CN)			(151) 2016 03 21	(441) 2016 10 10	(581) 2016 09 08
(151) 2020 08 29	(441) 2020 10 12	(581) 2020 09 24	(111) 1360006	(540) FORMULA 1	(511) 4, 9, 12, 14, 16, 18, 25, 28, 32, 33, 35, 36, 38, 39, 41
(111) 1045852	(540) BAUMES DE PROVENCE	(511) 3, 5	(732) Formula One Licensing B.V., Beursplein 37, NL-3011 AA Rotterdam (NL)		
(531) CFE: 05.13.25, 25.01.13, 27.05.03, 29.01.13			(151) 2018 07 31	(441) 2018 09 03	(581) 2018 08 16
(732) SOCIETE COOPERATIVE GROUPEMENTS D'ACHATS DES CENTRES LECLERC, SC GALEC, 26 quai Marcel Boyer, F-94200 IVRY SUR SEINE (FR)			(111) 1360007	(540) F1	(511) 4, 9, 12, 14, 16, 18, 25, 28, 32, 33, 35, 36, 38, 39, 41
(151) 2020 09 14	(441) 2020 10 19	(581) 2020 10 01	(732) Formula One Licensing B.V., Beursplein 37, NL-3011 AA Rotterdam (NL)		
(111) 1051519	(540) AGILE:1 ONE WORLD. ONE WORKFORCE.	(511) 35, 42	(151) 2018 07 31	(441) 2018 09 03	(581) 2018 08 16
(531) CFE: 24.07.23, 26.11.13			(111) 1371106	(540) MAGHREB Oxygene	(511) 1, 5, 7
(732) THE ACT 1 GROUP, INC., 1999 West 190th Street Torrance, CA 90504-6200 (US)			(531) CFE: 01.15.15, 27.05.10, 28.01.00, 29.01.12		
(151) 2020 07 30	(441) 2020 09 28	(581) 2020 09 10	(732) MAGHREB OXYGENE, Immeuble Taфраouti, Km 7.500 Route de Rabat, Ain Sebaa Casablanca (MA)		
(111) 1084033	(540) soulbrain	(511) 1	(151) 2020 08 12	(441) 2020 09 28	(581) 2020 09 10
(531) CFE: 27.05.19, 29.01.12			(111) 1376827	(540) DIMESTIL	(511) 3, 5
(732) Soulbrain. Co., Ltd., 34, Pangyo-Ro255 Beon-gil Bundang-Gu, Seongnam-Si Gyeonggi-Do (KR)			(531) CFE: 28.05.00		
(151) 2020 08 24	(441) 2020 10 12	(581) 2020 09 24	(732) GRINDEKS, AS, Krustpils iela 53, LV-1057 Rīga (LV)		
(111) 1097040	(540) GUARDIAN	(511) 6, 19	(151) 2020 08 31	(441) 2020 11 02	(581) 2020 10 15
(531) CFE: 25.01.09, 28.05.00, 29.01.13			(111) 1427134	(540) Acqua eVa FONTI ALTA VALLE PO	(511) 32
(732) Obshchestvo s ogranichennoy otvetstvennostyu Kompaniya „Gardian“, 24-a, Lunacharskogo str. RU-424016 Yoshkar-Ola (RU)			(531) CFE: 06.01.02, 27.05.09, 29.01.13		
(151) 2020 07 09	(441) 2020 10 19	(581) 2020 10 01	(732) Fonti Alta Valle Po S.P.A., Via Roma I-12034 Paesana (IT)		
(111) 1099405	(540) GUARDIAN	(511) 6, 19	(151) 2018 05 25	(441) 2018 10 29	(581) 2018 10 11
(531) CFE: 25.01.09, 27.05.01, 29.01.12			(111) 1452779	(540) The Sassenach	(511) 33, 41
(732) Obshchestvo s ogranichennoy otvetstvennostyu Kompaniya „Gardian“, 24-a, Lunacharskogo str. RU-424016 Yoshkar-Ola (RU)			(732) Great Glen Company, LLC, 1925 Century Park East, Suite 2050, Los Angeles CA 90067 (US)		
(151) 2020 07 09	(441) 2020 10 19	(581) 2020 10 01	(151) 2020 08 10	(441) 2020 10 19	(581) 2020 10 01
(111) 1130933	(540) PENOPLEX	(511) 17	(111) 1497888	(540) Shark	(511) 7, 9, 12, 35, 37, 39, 42
(531) CFE: 28.05.00			(732) SHARK.AERO CZ s.r.o., Nesvačily 126 Letiště Benešov, CZ-257 51 Bystřice (CZ)		
(732) Belarusian-German Joint Venture „Santa Bremor“ Limited Liability Company, ul. Katin Bor 106, 224025 Brest (BY)			(151) 2020 09 21	(441) 2020 10 26	(581) 2020 10 08
(151) 2020 07 29	(441) 2020 10 26	(581) 2020 10 08	(111) 1500290	(540) Titanic II	(511) 3, 4, 5, 6, 7, 8, 9, 11, 12, 13, 14, 15, 16, 17, 18, 19, 20, 21, 22, 24, 25, 26, 27, 28, 29, 30, 32, 33, 34, 35, 36, 37, 38, 39, 40, 41, 42, 43, 44, 45
(111) 1138467	(540) PENOPLEX	(511) 17	(732) Clive Palmer, GPO BOX 1538, Brisbane QLD 4001 (AU)		
(732) PENOPLEX Spb Ltd., Saperniy pereulok, 1, lit. A, RU-191014 Saint-Petersburg (RU)			(151) 2019 10 01	(441) 2019 12 16	(581) 2019 11 28
(151) 2020 09 28	(441) 2020 11 02	(581) 2020 10 15			
(111) 1176825	(540) G GRASS	(511) 3, 5			
(531) CFE: 26.01.18, 27.05.10, 29.01.13					
(732) Obshchestvo s ogranichennoy otvetstvennostyu „Grin“, ulitsa Leningradskaya, dom 16, Volgogradskaya oblast' RU-404130 gorod Voljskiy, (RU)					
(151) 2020 08 06	(441) 2020 10 26	(581) 2020 10 08			

(111) 1508099	(540) DARNITSA GROUP	(511) 5	(111) 1549607	(540) Proxentin	(511) 5
(732) Zahorii Hlib Volodymyrovych, 10, Prorizna street, apt. 19 Kyiv 01001 (UA); PRIVATE JOINT STOCK COMPANY "PHARMACEUTICAL FIRM „DARNITSA”, 13 Boryspilska Street Kyiv 02093 (UA)			(732) BİOTA BİTKİSEL İLAÇ VE KOZMETİK LABORATUARLARI A.Ş., Emek Mah. Ordu Cad. Sivaz Yolu No:9 Sancaktepe, İstanbul (TR)		
(151) 2019 10 07	(441) 2020 01 27	(581) 2020 01 09	(151) 2020 04 08	(441) 2020 09 28	(581) 2020 09 10
(111) 1517093	(540) SENCI	(511) 7	(111) 1549789	(540) PLACAWAY	(511) 3, 5, 21
(531) CFE: 01.15.03, 27.03.12, 27.05.17			(732) Omega Pharma Innovation & Development NV, Venecoweg 26, B-9810 Nazareth (BE)		
(732) Chongqing Senci Import and Export Trading Co. Ltd., No. 200, Northern Tongxin Road, Tong Jiayi Town, Beibei District Chongqing City (CN)			(151) 2020 05 28	(441) 2020 09 28	(581) 2020 09 10
(151) 2020 08 04	(441) 2020 09 28	(581) 2020 09 10	(111) 1549825	(540) FIRE & FLOWER	(511) 34, 35, 44
(111) 1519788	(540) Superb Scout	(511) 12	(732) Fire & Flower Inc., 2 St. Clair Avenue West, Suite 605 Toronto ON M4V 1L5 (CA)		
(732) ŠKODA AUTO a.s., tř. Václava Klementa 869, CZ-293 01 Mladá Boleslav, Mladá Boleslav II (CZ)			(151) 2020 03 05	(441) 2020 09 28	(581) 2020 09 10
(151) 2020 08 25	(441) 2020 09 28	(581) 2020 09 10	(111) 1549900	(540) Investissement Québec	(511) 35, 36, 42
(111) 1523999	(540) SBA SMART BUILDINGS ALLIANCE FOR SMART CITIES	(511) 35, 37, 41, 42	(531) CFE: 26.02, 26.07.25, 26.11.01, 27.05.01		
(531) CFE: 26.01.03, 27.05.10, 29.01.12			(732) INVESTISSEMENT QUÉBEC, 600, rue de la Gauchetière Ouestbureau 1500, Montréal QC H3B 4L8 (CA)		
(732) SMART BUILDINGS ALLIANCE FOR SMART CITIES, 21 chemin des Esses, F-69370 SAINT-DIDIER-AU-MONT-D'OR (FR)			(151) 2020 05 28	(441) 2020 09 28	(581) 2020 09 10
(151) 2020 08 28	(441) 2020 10 05	(581) 2020 09 17	(111) 1549966	(540) LA MOCCA	(511) 7, 11, 21, 29, 30, 35
(111) 1531360	(540) Rebel MEAT	(511) 29, 30	(732) Coop-Gruppe Genossenschaft, Thiersteinallee 12, CH-4053 Basel (CH)		
(531) CFE: 27.05.01			(151) 2020 05 12	(441) 2020 09 28	(581) 2020 09 10
(732) Rebel Meat GmbH, c/o Impact Hub Vienna, Lindengasse 56/18-19, A-1070 Wien (AT)			(111) 1549972	(540) PAYPAL	(511) 9, 36, 42
(151) 2020 01 17	(441) 2020 06 08	(581) 2020 05 21	(732) PayPal, Inc., 2211 North First Street San Jose CA 95131 (US)		
(111) 1538631	(540) CONFORME	(511) 25, 35	(151) 2019 07 31	(441) 2020 09 28	(581) 2020 09 10
(732) Sovmestnoe obchtchestvo s ogranitchennoy otvetstvennostiyu „Conte Spa”, Pobedy Street, d. 30, 230026 Grodno (BY)			(111) 1549990	(531) CFE: 16.03.05, 24.15.01, 26.04.04	(511) 9
(151) 2020 09 16	(441) 2020 11 02	(581) 2020 10 15	(732) Simple Design Ltd., Vistra Corporate Services Centre Wickhams Cay II, Road Town, Tortola VG1110 (VG)		
(111) 1549323	(540) YOURS TRULY	(511) 3, 4, 5, 8, 11, 16, 18, 21, 24, 25, 26, 35, 40, 41, 42, 44	(151) 2020 07 24	(441) 2020 09 28	(581) 2020 09 10
(732) Wild Beauty GmbH, Breslauer Straße 20, 64342 Seeheim-Jugenheim (DE)			(111) 1550004	(540) STARY MELNIK IZ BOCHONKA	(511) 32, 33
(151) 2020 03 31	(441) 2020 09 28	(581) 2020 09 10	(732) Efes Holland Technical Management Consultancy B.V., Strawinskyalaan 1229, NL-1077 XX Amsterdam (NL)		
(111) 1549357	(540) VELA	(511) 6, 11	(151) 2020 07 20	(441) 2020 10 05	(581) 2020 09 17
(732) PARTICIPATION GESTION DEVELOPPEMENT INDUSTRIEL (PGDI), 9 rue des frères Sizaire, ZA de la Touche Tizon, F-35230 NOYAL-CHÂTILLON-SUR-SEICHE (FR)			(111) 1550005	(531) CFE: 28.05.00	(511) 32, 33
(151) 2020 07 16	(441) 2020 09 28	(581) 2020 09 10	(732) Efes Holland Technical Management Consultancy B.V., Strawinskyalaan 1229, NL-1077 XX Amsterdam (NL)		
(111) 1549477	(540) GREEN IMPULSE	(511) 1, 5, 31	(151) 2020 07 20	(441) 2020 10 05	(581) 2020 09 17
(732) GREEN IMPULSE, 1 rue Alexandre Fleming, F-49000 Angers (FR)			(111) 1550006	(531) CFE: 28.05.00, 29.01.12	(511) 32, 33
(151) 2020 07 20	(441) 2020 09 28	(581) 2020 09 10	(732) Efes Holland Technical Management Consultancy B.V., Strawinskyalaan 1229, NL-1077 XX Amsterdam (NL)		
(111) 1549492	(540) ULLU DEKHTTE RAHO	(511) 41	(151) 2020 07 20	(441) 2020 10 05	(581) 2020 09 17
(531) CFE: 03.07.05, 27.05.08, 29.01.13			(111) 1550082	(540) IMS polymers the new touch	(511) 1
(732) VIBHU AGARWAL, 193, Gautam Budh Marg, Bansmandi, Lucknow-226018 (IN)			(531) CFE: 27.05.09, 29.01.12		
(151) 2020 02 11	(441) 2020 09 28	(581) 2020 09 10	(732) İZMİR EĞİTİM SAĞLIK SANAYİ YATIRIM A.Ş., 119-1 Sk. No: 3 Bornova, Bornova İzmir (TR)		
(111) 1549511	(531) CFE: 03.07.19, 29.01.14	(511) 34	(151) 2020 06 04	(441) 2020 10 05	(581) 2020 09 17
(732) Bogatyrev Vasily Alexandrovich, ul. Admiral Zhiltsov, 3 sq. 13, Ivanteevka, RU-141280 Moscow region (RU)			(111) 1550143	(540) A+ HoSan	(511) 29, 30, 32
(151) 2020 06 19	(441) 2020 09 28	(581) 2020 09 10	(531) CFE: 01.15.21, 24.17.05, 25.03.01, 29.01.12		
(111) 1549547	(540) X CLUTCH	(511) 12	(732) HOSAN CO. LTD., 57, Isub-daecheonro 263 bun-gil, Hobub-myun, Icheon, Kyunggi-do (KR)		
(531) CFE: 24.13.01, 26.04.18, 27.05.10			(151) 2020 07 31	(441) 2020 10 05	(581) 2020 09 17
(732) Australian Clutch Services Pty Ltd, 1 Hakkinen Rd, WINGFIELD SA 5013 (AU)			(111) 1550168	(540) Stary Melnik IZ BOCHOHKA	(511) 32, 33
(151) 2020 08 16	(441) 2020 09 28	(581) 2020 09 10	(531) CFE: 27.05.01, 29.01.12		
(111) 1549568	(540) MACIAN	(511) 25	(732) Efes Holland Technical Management Consultancy B.V., Strawinskyalaan 1229, NL-1077 XX Amsterdam (NL)		
(531) CFE: 24.09.05			(151) 2020 07 20	(441) 2020 10 05	(581) 2020 09 17
(732) Silvia Olcese, Via Monte Carmen 10, CH-6900 Lugano (CH)			(111) 1550179	(531) CFE: 05.11.15, 06.19.15, 07.01.13, 18.01.03, 28.05.00	(511) 32, 33
(151) 2020 03 18	(441) 2020 09 28	(581) 2020 09 10	(732) Efes Holland Technical Management Consultancy B.V., Strawinskyalaan 1229, NL-1077 XX Amsterdam (NL)		
			(151) 2020 07 20	(441) 2020 10 05	(581) 2020 09 17

(111) 1550220	(540) AIRMATE		
(531) CFE: 26.01.01, 27.05.09		(511) 11	
(732) AIRMATE ELECTRICAL (SHENZHEN) CO., LTD., Huang Feng Ling Industrial Zone, Luoze Village, Shiyuan Town, Baoan District, Shenzhen, 518000 Guangdong (CN)			
(151) 2020 04 10	(441) 2020 10 05	(581) 2020 09 17	
(111) 1550224	(540) Fabros		
(531) CFE: 27.05.01		(511) 9, 41, 42	
(732) Obshchestvo s ogranichennoy otvetstvennostyu "Fabros" ("Fabros" Limited Liability Company), Prospekt Pobediteley 106, office 300, 220062 Minsk (BY)			
(151) 2020 06 12	(441) 2020 10 05	(581) 2020 09 17	
(111) 1550251	(540) ASD		
(531) CFE: 27.05.01		(511) 11	
(732) Zhejiang Aishida Electric Co., Ltd., No.2 Keji Road, Economic Development Zone, Wenling City, Zhejiang (CN)			
(151) 2019 12 13	(441) 2020 10 05	(581) 2020 09 17	
(111) 1550354	(531) CFE: 07.01.13	(511) 32, 33	
(732) Efes Holland Technical Management Consultancy B.V., Strawinskylaan 1229, NL-1077 XX Amsterdam (NL)			
(151) 2020 07 20	(441) 2020 10 05	(581) 2020 09 17	
(111) 1550379	(540) RamBooTan		
(531) CFE: 05.07.14, 27.03.01		(511) 3	
(732) DAUDETTE ENTERPRISES LIMITED, Agiou Epifaniou, 14, Archangelos, P.C. CY-2055 Nicosia (CY)			
(151) 2020 05 05	(441) 2020 10 05	(581) 2020 09 17	
(111) 1550421	(540) AMELA	(511) 42	
(732) AMELA Holding B.V., Westblaak 180, NL-3012 KN Rotterdam (NL)			
(151) 2020 06 13	(441) 2020 10 05	(581) 2020 09 17	
(111) 1550438	(540) Leedun		
(531) CFE: 27.05.01		(511) 3	
(732) Campari Science & Technology (Suzhou) Co., Ltd, Taiping Industrial Park, Xiangcheng District, Suzhou City, Jiangsu Province (CN)			
(151) 2020 06 22	(441) 2020 10 05	(581) 2020 09 17	
(111) 1550441	(540) NP NANOPEP		
(531) CFE: 01.15.23, 27.05.10		(511) 3, 5, 44	
(732) Individual entrepreneur „Ivko O.M.“, Ivko Oleg Mikhailovich, Abay street 20, 010000 Almaty city (KZ)			
(151) 2020 05 25	(441) 2020 10 05	(581) 2020 09 17	
(111) 1550489	(540) GRASTON (511) 3, 5, 9, 10, 16, 20, 41, 42, 44		
(732) Graston Technique, LLC, 8945 N Meridian St., Ste 150 Indianapolis IN 46260 (US)			
(151) 2020 04 01	(441) 2020 10 05	(581) 2020 09 17	
(111) 1550501	(540) KORANDO e MOTION		
(531) CFE: 26.04.18, 27.05.02, 29.01.13		(511) 12	
(732) SSANGYONG MOTOR COMPANY, 455-12 (Chilgoe-dong), Dongsak-ro, Pyeongtaek-si, Gyeonggi-do (KR)			
(151) 2020 07 27	(441) 2020 10 05	(581) 2020 09 17	
(111) 1550515	(540) imalderm	(511) 3, 5	
(732) Dermapharm Aktiengesellschaft, Lil-Dagover-Ring 7, 82031 Grünwald (DE)			
(151) 2020 05 09	(441) 2020 10 05	(581) 2020 09 17	
(111) 1550519	(540) LV VOLT	(511) 14	
(732) LOUIS VUITTON MALLETIER, 2 rue du Pont-Neuf, F-75001 Paris (FR)			
(151) 2020 07 29	(441) 2020 10 05	(581) 2020 09 17	
(111) 1550547	(540) elefant		
(531) CFE: 24.07.01, 26.04.09, 27.05.01, 29.01.13		(511) 7, 8, 11	
(732) BEM INNA S.R.L., societate comercială, Str. Studenților nr. 12/1, ap. 92, MD-2045 Chișinău (MD)			
(151) 2020 07 14	(441) 2020 10 05	(581) 2020 09 17	
(111) 1550611	(540) LAGOTHERM	(511) 21	
(732) LAGOSTINA S.P.A., Via Magenta, 6, I-28887 Omegna (VB) (IT)			
(151) 2020 07 15	(441) 2020 10 05	(581) 2020 09 17	
(111) 1550634	(540) NEWBEAT		
(531) CFE: 15.07.01, 27.05.08		(511) 7	
(732) NANTONG START IMPORT AND EXPORT CO., LTD, Donghuangshan village, Lvsi Town, Qidong City, Nantong 226241 Jiangsu (CN)			
(151) 2020 04 28	(441) 2020 10 05	(581) 2020 09 17	
(111) 1550675	(540) YSL		
(531) CFE: 26.13.25		(511) 17, 24	
(732) YESHILI NEW MATERIALS CO.,LTD., No. 292 Donghai Street, Economic Development Zone, Taizhou City, Zhejiang (CN)			
(151) 2020 07 14	(441) 2020 10 05	(581) 2020 09 17	
(111) 1550685	(531) CFE: 07.01.13, 18.01.03, 19.07.01, 25.01.15, 28.05.00	(511) 32, 33	
(732) Efes Holland Technical Management Consultancy B.V., Strawinskylaan 1229, NL-1077 XX Amsterdam (NL)			
(151) 2020 07 21	(441) 2020 10 05	(581) 2020 09 17	
(111) 1550735	(540) HOTEL KAN-RAKU		
(531) CFE: 05.05.20, 26.01.03, 28.03.00		(511) 35, 36, 43, 45	
(732) FET SYSTEM Inc., 12F, HULIC Kudan-Bldg., 1-13-5, Kudankita, Chiyoda-ku Tokyo 102-0073 (JP)			
(151) 2020 05 14	(441) 2020 10 05	(581) 2020 09 17	
(111) 1550753	(540) EMIGRAPHIET		
(531) CFE: 27.05.01		(511) 18	
(732) Jinan Gelafeite Trading Co., Ltd., Public Building 307, Block A1, Mingquan Chunxiao Phase II, No. 88, Dikou Road, Tianqiao District, Jinan City, 250101 Shandong Province (CN)			
(151) 2020 08 18	(441) 2020 10 05	(581) 2020 09 17	
(111) 1550761	(540) imalcutan	(511) 3, 5	
(732) Dermapharm Aktiengesellschaft, Lil-Dagover-Ring 7, 82031 Grünwald (DE)			
(151) 2020 05 09	(441) 2020 10 05	(581) 2020 09 17	
(111) 1550796	(540) Sincupia	(511) 1, 5	
(732) Kwizda Holding GmbH, Universitätsring 6, A-1010 Wien (AT)			
(151) 2020 06 30	(441) 2020 10 05	(581) 2020 09 17	
(111) 1550833			
(531) CFE: 28.03.00		(511) 10	
(732) Nanjing Jiechangkang Electric Appliance Co., Ltd., No. 1009, Tianyuan East Road, High-tech Park, Jiangning District, Nanjing City 210000 Jiangsu Province (CN)			
(151) 2020 06 16	(441) 2020 10 05	(581) 2020 09 17	
(111) 1550877	(540) Natural Drive	(511) 9, 12, 42	
(732) Innotorq GmbH, Flurstraße 20, 82131 Gauting (DE)			
(151) 2020 07 16	(441) 2020 10 05	(581) 2020 09 17	
(111) 1550884	(540) Havana Club Verde		
(531) CFE: 02.01.04, 05.13.07, 25.01.09, 27.05.09, 29.01.15		(511) 33	
(732) Havana Club Holding S.A., Rue Eugène Ruppert 5, L-2453 Luxembourg (LU)			
(151) 2020 08 04	(441) 2020 10 05	(581) 2020 09 17	
(111) 1550919	(540) das experten innovativ und praktisch		
(531) CFE: 26.11.13, 27.05.10		(511) 3, 21	
(732) Das Experten Corporation, Tenancy 10, Marina House, Eden Island Mahe (SC)			
(151) 2020 05 12	(441) 2020 10 05	(581) 2020 09 17	
(111) 1550986	(540) ALPHA TAURI		
(531) CFE: 03.04.04, 27.05.10		(511) 9, 14, 16, 18, 25, 28, 41	
(732) Red Bull GmbH, Am Brunnen 1, A-5330 Fuschl am See (AT)			
(151) 2020 03 18	(441) 2020 10 05	(581) 2020 09 17	

(111) 1550987	(540) FITS BODY AND MIND	(511) 9, 14, 16, 18, 25, 28, 41	
(732) Red Bull GmbH, Am Brunnen 1, A-5330 Fuschl am See (AT)			
(151) 2020 03 18	(441) 2020 10 05	(581) 2020 09 17	
(111) 1550990	(540) HELLO 5G	(511) 9, 35, 38, 41, 42	
(732) ORANGE, 78 rue Olivier de Serres F-75015 PARIS (FR)			
(151) 2020 06 02	(441) 2020 10 05	(581) 2020 09 17	
(111) 1551219	(540) CELECTON	(511) 35, 36, 43, 45	
(732) FET SYSTEM Inc., 12F, HULIC Kudan-Bldg., 1-13-5, Kudankita, Chiyoda-ku Tokyo 102-0073 (JP)			
(151) 2020 04 16	(441) 2020 10 05	(581) 2020 09 17	
(111) 1551324	(540) SECURED BY swissbit	(511) 9, 42	
(531) CFE: 24.01.05, 27.05.10			
(732) Swissbit AG, Industriestrasse 8, Postfach, CH-9552 Bronschhofen (CH)			
(151) 2020 07 16	(441) 2020 10 12	(581) 2020 09 24	
(111) 1551359	(540) Labella Bio	(511) 31	
(531) CFE: 03.13.01, 26.04.02, 27.05.01, 29.01.14			
(732) J.J.M. HOLDING, Hameau d'Ecoivres, 60 rue de la Gare, F-62144 MONT-SAINT-ELOI (FR)			
(151) 2020 07 31	(441) 2020 10 12	(581) 2020 09 24	
(111) 1551386	(540) RICKYOUNG	(511) 25	
(531) CFE: 26.01.03, 27.05.01			
(732) NINGBO RICKY BRAND MANAGEMENT CO.,LTD., B202-5 Haiguang Building, Daxie Development Zone, Ningbo 315000 Zhejiang Province (CN)			
(151) 2020 05 20	(441) 2020 10 12	(581) 2020 09 24	
(111) 1551446	(540) RECUDO	(511) 1, 5	
(732) Kwizda Holding GmbH, Universitätsring 6, A-1010 Wien (AT)			
(151) 2020 06 30	(441) 2020 10 12	(581) 2020 09 24	
(111) 1551454	(540) ULTRA INFINITY	(511) 9, 28, 39, 41, 42	
(531) CFE: 27.05.01			
(732) Infinity Technology and Amusement Pty Ltd, 81 Boulton Street Dianella WA 6059 (AU)			
(151) 2020 08 24	(441) 2020 10 12	(581) 2020 09 24	
(111) 1551461	(540) FIRVEDAN	(511) 5	
(732) NOVARTIS AG, CH-4002 Basel (CH)			
(151) 2020 08 10	(441) 2020 10 12	(581) 2020 09 24	
(111) 1551520	(540) VETERINITY The Pet Funeral Company	(511) 35, 44, 45	
(531) CFE: 26.02.01, 27.05.10, 29.01.12			
(732) LA COMPAGNIE DES VETERINAIRES, ZAC du Parc Scientifique de la Haute Borne, 2 avenue Halley, F-59650 VILLENEUVE D'ASCQ (FR)			
(151) 2020 07 27	(441) 2020 10 12	(581) 2020 09 24	
(111) 1551564	(540) PARIS-LA LUNE CHANEL	(511) 3	
(732) Chanel SARL, Quai du Général-Guisan 24, CH-1204 Genève (CH)			
(151) 2020 05 04	(441) 2020 10 12	(581) 2020 09 24	
(111) 1551597	(540) ThreadRacer	(511) 7	
(732) OSG CORPORATION, 3-22 Honnogahara, Toyokawa-shi Aichi 442-0005 (JP)			
(151) 2020 07 16	(441) 2020 10 12	(581) 2020 09 24	
(111) 1551748	(540) SIX SENSES	(511) 35, 36, 39, 41, 43, 44	
(732) Six Continents Limited, Broadwater Park, Denham, Buckinghamshire UB9 5HR (GB)			
(151) 2020 06 17	(441) 2020 10 12	(581) 2020 09 24	
(111) 1551763	(540) öz b	(511) 9, 11	
(531) CFE: 27.05.17, 29.01.12			
(732) ÖZBEKOĞLU İTHALAT İHRACAT İNŞAAT TAAHHÜT MÜHENDİSLİK LİMİTED ŞİRKETİ, ÇETİN EMEÇ BULVARI 2. CAD., NO:6/1-7 DİKMEN, ANKARA (TR)			
(151) 2020 02 26	(441) 2020 10 12	(581) 2020 09 24	
(111) 1551796	(540) SUWEN	(511) 42	
(531) CFE: 28.03.00			
(732) Nanjing suwen software technology co. LTD, 252 yangxin road, yangjiang industrial development zone, liuhe district, nanjing city, jiangsu province (CN)			
(151) 2020 06 12	(441) 2020 10 12	(581) 2020 09 24	
(111) 1551818	(540) Raytheon Technologies Corporation	(511) 2, 4, 6, 7, 9, 11, 12, 13, 17, 35, 37, 38, 39, 41, 42, 45	
(531) CFE: 27.05.01			
(732) Raytheon Company, 870 Winter Street Waltham MA 02451 (US)			
(151) 2019 12 10	(441) 2020 10 12	(581) 2020 09 24	
(111) 1551868	(540) Triple Revolution	(511) 7	
(732) OSG CORPORATION, 3-22 Honnogahara, Toyokawa-shi Aichi 442-0005 (JP)			
(151) 2020 07 16	(441) 2020 10 12	(581) 2020 09 24	
(111) 1551882	(540) SOLAR LINK	(511) 9, 28	
(732) adp Gauselmann GmbH, Merkur-Allee 1-15, 32339 Espelkamp (DE)			
(151) 2020 07 16	(441) 2020 10 12	(581) 2020 09 24	
(111) 1551897	(540) RTC Raytheon Technologies Corporation	(511) 2, 4, 6, 7, 9, 11, 12, 13, 17, 35, 37, 38, 39, 41, 42, 45	
(531) CFE: 27.05.01			
(732) Raytheon Company, 870 Winter Street Waltham MA 02451 (US)			
(151) 2019 12 10	(441) 2020 10 12	(581) 2020 09 24	
(111) 1551923	(540) Coloured Beetle	(511) 25	
(531) CFE: 27.05.01			
(732) SHANGHAI FROG CHILDREN PRODUCTS CO., LTD, Room 1098, Block 5, the 2nd Floor of 1 building, #15 of alley 588, Zhangliantang Road, Liantang Town, Qingpu District Shanghai (CN)			
(151) 2020 05 11	(441) 2020 10 12	(581) 2020 09 24	
(111) 1551934	(540) RTX Raytheon Technologies Corporation	(511) 2, 4, 6, 7, 9, 11, 12, 13, 17, 35, 37, 38, 39, 41, 42, 45	
(531) CFE: 27.05.01			
(732) Raytheon Company, 870 Winter Street Waltham MA 02451 (US)			
(151) 2019 12 10	(441) 2020 10 12	(581) 2020 09 24	
(111) 1551968	(540) ETTER	(511) 33	
(531) CFE: 27.05.01			
(732) Etter Söhne AG, Chollerstrasse 4, CH-6300 Zug (CH)			
(151) 2020 07 07	(441) 2020 10 12	(581) 2020 09 24	
(111) 1552019	(540) JOBORN	(511) 7	
(531) CFE: 27.05.17			
(732) FUJIAN JOBORN MACHINERY CO., LTD., Hailian Pioneering Park, Shuitou Town, Nan'an City, Quanzhou City, Fujian Province (CN)			
(151) 2020 05 07	(441) 2020 10 12	(581) 2020 09 24	
(111) 1552021	(540) Mon Tarot	(511) 3, 5, 18	
(531) CFE: 27.05.01			
(732) MEGA SOFT (CHINA) CO., LTD., No.1, Xinqiang Road, Machinery Printing Base, Gaoxin District, Hongshan Town, Shishi City, Quanzhou, 362700 Fujian (CN)			
(151) 2020 06 10	(441) 2020 10 12	(581) 2020 09 24	
(111) 1552114	(540) Pairs Kee	(511) 7	
(531) CFE: 26.04.09, 27.05.01, 28.03.00, 29.01.12			
(732) Suzhou Shuangqi Automation Equipment Co., Ltd, No.1189, Peace Road, Linhu Town, Wuzhong District, Suzhou City, Jiangsu Province (CN)			
(151) 2020 06 18	(441) 2020 10 12	(581) 2020 09 24	
(111) 1552115	(540) Vini	(511) 4, 8	
(531) CFE: 27.05.01			
(732) VINI INDUSTRIAL CO., LTD., Jinlonghu Industry Region, Beibei District Chongqing (CN)			
(151) 2020 08 05	(441) 2020 10 12	(581) 2020 09 24	

(111) 1552163	(540) GCHOK	(511) 14	(111) 1552717	(531) CFE: 28.03.00	(511) 9
(732) Shenzhen Jituke Electronic Technology Co., LTD., Room 101, Building C, No. 2, North Area of Shangxue Tech Town, Bantian Street, Longgang District, Shenzhen, 518000 Guangdong (CN)			(732) QINGDAO SHENGHAN CHROMATOGRAPH TECHNOLOGY Co., LTD., Room 108, Building 1, No.151, Zhuzhou Road, Laoshan District, Qingdao City, Shandong Province (CN)		
(151) 2020 07 28	(441) 2020 10 12	(581) 2020 09 24	(151) 2020 07 03	(441) 2020 10 19	(581) 2020 10 01
(111) 1552186	(540) Calibra EXPERT NUTRITION	(511) 5, 31	(111) 1552867	(540) Testarossa	(511) 32, 33
(531) CFE: 03.01.08, 03.07.03, 08.07.22, 19.03.05, 24.17.07, 26.13.01			(732) Rotkäppchen-Mumm Sektkellereien GmbH, Sektellereistraße 5, 06632 Freyburg (DE)		
(732) NOVIKO Animal Health s.r.o., R. Svobodové 1444, CZ-399 01 Milevsko (CZ)			(151) 2020 07 23	(441) 2020 10 19	(581) 2020 10 01
(151) 2020 04 17	(441) 2020 10 12	(581) 2020 09 24	(111) 1552885	(540) addhome	(511) 6, 19, 42
(111) 1552249	(540) Honey mix	(511) 16, 28, 29, 30	(531) CFE: 26.04.04, 26.15.25		
(531) CFE: 05.05.20			(732) Kramer GmbH, Stöckmatten 2-10, 79224 Umkirch (DE)		
(732) Melicante s.r.o., Oldřichovská 696, CZ-463 34 Hrádek nad Nisou (CZ)			(151) 2020 06 17	(441) 2020 10 19	(581) 2020 10 01
(151) 2020 05 05	(441) 2020 10 12	(581) 2020 09 24	(111) 1552935	(540) VALVI	(511) 1, 2, 3, 5, 6, 10, 20, 21, 25, 26, 35
(111) 1552268	(540) MIEDNOWSKI	(511) 29, 35	(531) CFE: 27.05.10		
(732) Limited Liability Company „Pribuzhe Group”, Yubileynaya str. 22, room 16 Miedno agrotown, Znamenskiy rural council Brest district (BY)			(732) „SALRUS” Co. Ltd., M.Semenovskaya, d. 3, str. 3, RU-107023 Moscow (RU)		
(151) 2020 06 15	(441) 2020 10 12	(581) 2020 09 24	(151) 2020 06 25	(441) 2020 10 19	(581) 2020 10 01
(111) 1552288	(540) CD	(511) 21	(111) 1552981	(540) Add Home	(511) 6, 19, 42
(531) CFE: 27.05.22, 28.03.00			(732) Kramer GmbH, Stöckmatten 2-10, 79224 Umkirch (DE)		
(732) FUJIAN DEHUA HONGDA CERAMICS CO., LTD., Chenghou Industrial Zone, Xunzhong Town, Dehua County, Fujian Province (CN)			(151) 2020 06 17	(441) 2020 10 19	(581) 2020 10 01
(151) 2020 06 02	(441) 2020 10 12	(581) 2020 09 24	(111) 1553175	(540) Richplus	(511) 9
(111) 1552438	(540) SAFE LIFE, save your life	(511) 9, 10, 35	(531) CFE: 27.05.01		
(531) CFE: 02.09.01, 27.03.02, 29.01.15			(732) Shenzhen Jingfu Technology Co., Ltd, 5F 512,C5 Building Zhonghao Industrial Town, Xiangjiaotang Community, Bantian Subdistrict, Longgang District, Shenzhen City 518129 Guangdong Province (CN)		
(732) MAI QUOC AN, No. 174/16 Quarter 3, Trung Dung ward, Bien Hoa city, Dong Nai province (VN)			(151) 2020 07 14	(441) 2020 10 19	(581) 2020 10 01
(151) 2020 05 07	(441) 2020 10 12	(581) 2020 09 24	(111) 1553178	(531) CFE: 25.05.02, 26.04.02, 28.05.00, 29.01.13	(511) 3, 5
(111) 1552473	(540) LABZZ	(511) 9, 28, 35	(732) „Amalgame Luxe”, Community with limited responsibility, Hromadyanska Str, 119, of. 109 Mykolayiv 54017 (UA)		
(732) Obshchestvo s ogranichennoj otvetstvennost'ju «Labzz», Izmajlovskij pr., 22, lit. A, RU-190005 Saint-Petersburg (RU)			(151) 2020 05 04	(441) 2020 10 19	(581) 2020 10 01
(151) 2020 01 22	(441) 2020 10 12	(581) 2020 09 24	(111) 1553182	(540) BOLT	(511) 39
(111) 1552486	(531) CFE: 28.03.00	(511) 37	(732) Bolt Technology OÜ, Vana-Lõuna tn 15, EE-10134 Tallinn (EE)		
(732) Shandong OSF Municipal Engineering Co.,LTD., 4B, Building 2, No. 26 Beiyuan Street, Licheng District, Jinan City, Shandong Province (CN)			(151) 2020 08 13	(441) 2020 10 19	(581) 2020 10 01
(151) 2020 07 06	(441) 2020 10 19	(581) 2020 10 01	(111) 1553185	(531) CFE: 26.07.04, 29.01.12	(511) 9, 18, 25
(111) 1552583	(540) SKARR	(511) 25	(732) AL Accessible Luxury GmbH, Ribbeckstraße 6-7, 14469 Potsdam (DE)		
(531) CFE: 27.05.01			(151) 2020 04 21	(441) 2020 10 19	(581) 2020 10 01
(732) JINJIANG MEITENG TRADING Co.,Ltd., Room 601, Building NO.5, KaixuanInternational, Meiting Community, Meiling Street, Jinjiang City, Quanzhou City 362212 Fujian Province (CN)			(111) 1553195	(531) CFE: 28.03.00	(511) 19
(151) 2020 06 24	(441) 2020 10 19	(581) 2020 10 01	(732) ZHANGJIAGANG SHENGGANG ENVIROMENT FIRE-PROOF CONSTRUCTION MATERIAL CO., LTD, No.9, South of ZhenBei East Road, YangsheTown, Zhangjiagang Economic and Technological Development Zone, Zhangjiagang, Suzhou City, Jiangsu Province (CN)		
(111) 1552637	(531) CFE: 26.01.02, 26.13.25, 28.03.00	(511) 21	(151) 2020 07 07	(441) 2020 10 19	(581) 2020 10 01
(732) QUANZHOU REAL FINE CRAFTS CO., LTD, 4/F, Bldg.A, Yashan Mansion, NO.40, Fengshun RD., Beifeng Industrial Area, 362212 Fengze District, Quanzhou City, Fujian (CN)			(111) 1553260	(540) NB NISSO BOEKI	(511) 18
(151) 2020 06 24	(441) 2020 10 19	(581) 2020 10 01	(531) CFE: 26.01.18, 27.05.01		
(111) 1552666	(531) CFE: 28.03.00	(511) 19	(732) FUJIAN KAILONG IMPORT AND EXPORT TRADE CO., LTD., „Quanxing Building” No. 102 Yanxi Road,Batou Village, Anhai Town, Jinjiang City, Quanzhou City 362200 Fujian Province (CN)		
(732) Xiamen Manson Import & Export Co., Ltd., Unit 2605-1, No. 29, North Donggang Road, 361000 Huli District, Xiamen, Fujian (CN)			(151) 2020 07 30	(441) 2020 10 19	(581) 2020 10 01
(151) 2020 07 16	(441) 2020 10 19	(581) 2020 10 01	(111) 1553286	(531) CFE: 26.07.04	(511) 9, 18, 25
(111) 1552713	(531) CFE: 28.03.00	(511) 5	(732) AL Accessible Luxury GmbH, Ribbeckstraße 6-7, 14469 Potsdam (DE)		
(732) Shandong Freda Pharmaceutical Group Co., Ltd., No.888 Xinluo Road, High-Tech Zone, Ji'nan, 250101 Shandong (CN)			(151) 2020 04 21	(441) 2020 10 19	(581) 2020 10 01
(151) 2020 07 17	(441) 2020 10 19	(581) 2020 10 01	(111) 1553287	(540) BB COMPASS	(511) 8, 44
			(531) CFE: 24.17.25, 27.05.01, 28.07.00		
			(732) PHICADEMY DOO BEOGRAD, Bulevar Oslobođenja 137, 11000 Beograd (RS)		
			(151) 2020 06 03	(441) 2020 10 19	(581) 2020 10 01

(111) 1553342	(540) AERODEK	(511) 6	(111) 1553625	(540) GOLD SPENDER	(511) 3
(732) BMI Group Holdings UK Limited, Thirteenth Floor, Thames Tower, Station Road, Readings RG1 1LX (GB)			(732) Max Brands Marketing B.V., Aston Martinlaan 1, NL-3261 NB Oud-Beijerland (NL)		
(151) 2020 07 09	(441) 2020 10 19	(581) 2020 10 01	(151) 2020 06 25	(441) 2020 10 26	(581) 2020 10 08
(111) 1553376	(540) WEBEST	(511) 24	(111) 1553644	(540) SURELY	(511) 3
(531) CFE: 27.05.01, 28.03.00			(732) Max Brands Marketing B.V., Aston Martinlaan 1, NL-3261 NB Oud-Beijerland (NL)		
(732) WEBEST INTERLINING (NANTONG) CO., LTD., No.353, Zhonghua East Road, Sanchang Town, Haimen City 214000 Jiangsu Province (CN)			(151) 2020 06 25	(441) 2020 10 26	(581) 2020 10 08
(151) 2020 07 27	(441) 2020 10 26	(581) 2020 10 08	(111) 1553691	(540) MARSELA	(511) 3
(111) 1553447	(540) GIAMARO	(511) 12	(732) Max Brands Marketing B.V., Aston Martinlaan 1, NL-3261 NB Oud-Beijerland (NL)		
(531) CFE: 27.05.01			(151) 2020 06 25	(441) 2020 10 26	(581) 2020 10 08
(732) GIMAX S.R.L. CON UNICO SOCIO, Via San Vitale 35, I-40054 BUDRIO (Bologna) (IT)			(111) 1553711	(531) CFE: 26.11.12	(511) 9
(151) 2020 07 29	(441) 2020 10 26	(581) 2020 10 08	(732) Shenzhen Century Digital Technology Co., Ltd., Block C 39A, Electronic Science and Technology Building, 2070 Shennan Middle Road, Fuqiang Community, Huaqiang North Street, Futian District, Shenzhen, Guangdong (CN)		
(111) 1553463	(540) TAIGENE	(511) 7, 9	(151) 2020 09 09	(441) 2020 10 26	(581) 2020 10 08
(531) CFE: 27.05.01			(111) 1553724	(540) AIMELY	(511) 3
(732) Fuzhou Taigene Industry Co., Ltd., Qingkou Invest Area, Minhou County, Fuzhou City, Fujian Province (CN)			(732) Max Brands Marketing B.V., Aston Martinlaan 1, NL-3261 NB Oud-Beijerland (NL)		
(151) 2020 07 10	(441) 2020 10 26	(581) 2020 10 08	(151) 2020 06 25	(441) 2020 10 26	(581) 2020 10 08
(111) 1553520	(531) CFE: 28.03.00	(511) 42	(111) 1553761	(540) aiwa	(511) 7
(732) Shandong Weixiao Transformation Intelligent Technology Co., Ltd., Seat 136, Room 30805, Block B, Century Fortune Center, Shunhua Road Street, High-tech Zone, Jinan City, Shandong Province (CN)			(531) CFE: 27.05.01		
(151) 2020 08 13	(441) 2020 10 26	(581) 2020 10 08	(732) AIWA CO., LTD., Metro AI Building 3th Floor, 1-54-5, Akabane, Kita-ku Tokyo 115-0045 (JP)		
(111) 1553571	(540) AGROVIZIJA	(511) 35, 41	(151) 2020 07 27	(441) 2020 10 26	(581) 2020 10 08
(531) CFE: 24.17.20, 27.03.15, 27.05.01, 29.01.03			(111) 1553783	(540) SoxBox	(511) 3, 16, 24, 25, 28
(732) Lietuvos augalų apsaugos asociacija, Laisvės pr. 125, Vilnius (LT)			(531) CFE: 02.09.19, 27.05.01		
(151) 2020 08 27	(441) 2020 10 26	(581) 2020 10 08	(732) Livio Manz, Talweg 5, CH-4436 Oberdorf (BL) (CH)		
(111) 1553590	(540) fingertime	(511) 9	(151) 2020 07 15	(441) 2020 10 26	(581) 2020 10 08
(531) CFE: 26.11.12, 27.03.15, 27.05.01			(111) 1553826	(540) FILISE	(511) 3
(732) Shenzhen Century Digital Technology Co., Ltd., Block C 39A, Electronic Science and Technology Building, 2070 Shennan Middle Road, Fuqiang Community, Huaqiang North Street Futian District, Shenzhen, Guangdong (CN)			(732) Max Brands Marketing B.V., Aston Martinlaan 1, NL-3261 NB Oud-Beijerland (NL)		
(151) 2020 09 09	(441) 2020 10 26	(581) 2020 10 08	(151) 2020 06 25	(441) 2020 10 26	(581) 2020 10 08
(111) 1553593	(540) ROYAL TOUCH	(511) 3	(111) 1553830	(540) ENRIQUECERSE	(511) 3
(732) Max Brands Marketing B.V., Aston Martinlaan 1, NL-3261 NB Oud-Beijerland (NL)			(732) Max Brands Marketing B.V., Aston Martinlaan 1, NL-3261 NB Oud-Beijerland (NL)		
(151) 2020 06 25	(441) 2020 10 26	(581) 2020 10 08	(151) 2020 06 25	(441) 2020 10 26	(581) 2020 10 08
(111) 1553596	(540) SECRET UNIVERSE	(511) 3	(111) 1553848	(540) LUCEMARE	(511) 3
(732) Max Brands Marketing B.V., Aston Martinlaan 1, NL-3261 NB Oud-Beijerland (NL)			(732) Max Brands Marketing B.V., Aston Martinlaan 1, NL-3261 NB Oud-Beijerland (NL)		
(151) 2020 06 25	(441) 2020 10 26	(581) 2020 10 08	(151) 2020 06 25	(441) 2020 10 26	(581) 2020 10 08
(111) 1553601	(540) BODA MEGA	(511) 19	(111) 1553849	(540) claridoo	(511) 4, 9, 35, 39, 42
(531) CFE: 27.05.17			(732) Alpiq Holding AG, Chemin de Mornex 10, CH-1003 Lausanne (CH)		
(732) Wuxi Boda Bamboo & Wood Industrial Co., Ltd., YangDian (Industrial Zone), TaiHua Town, YiXing City, WuXi City, 214000 Jiangsu Province (CN)			(151) 2020 05 29	(441) 2020 10 26	(581) 2020 10 08
(151) 2020 09 10	(441) 2020 10 26	(581) 2020 10 08	(111) 1553868	(540) ZOFAL	(511) 3
(111) 1553609	(540) BARNIE	(511) 7, 11	(732) Max Brands Marketing B.V., Aston Martinlaan 1, NL-3261 NB Oud-Beijerland (NL)		
(732) Plzeňský Prazdroj, a. s., U Prazdroje 7, CZ-301 00 Plzeň, Východní Předměstí (CZ)			(151) 2020 06 25	(441) 2020 10 26	(581) 2020 10 08
(151) 2020 04 02	(441) 2020 10 26	(581) 2020 10 08	(111) 1553887	(540) ÇİĞKÖFTEM	(511) 29, 30, 35, 43
(111) 1553610	(540) BLOSSING	(511) 3	(531) CFE: 27.05.01, 29.01.12		
(732) Max Brands Marketing B.V., Aston Martinlaan 1, NL-3261 NB Oud-Beijerland (NL)			(732) EM GROUP GIDA SANAYİ TİCARET LİMİTED ŞİRKETİ, MİMAR SİNAN MERKEZ MAH. E5, LONDRA ASFALTI CAD. NO:87/1, BÜYÜKÇEKMECE, İSTANBUL (TR)		
(151) 2020 06 25	(441) 2020 10 26	(581) 2020 10 08	(151) 2019 12 31	(441) 2020 10 26	(581) 2020 10 08
(111) 1553622	(540) alienergy	(511) 29, 30, 32	(111) 1553937	(540) GRANDIOSA DROPS	(511) 3
(531) CFE: 27.05.01			(732) Max Brands Marketing B.V., Aston Martinlaan 1, NL-3261 NB Oud-Beijerland (NL)		
(732) Genki Forest (Beijing) Food Technology Group Co., LTD, Room 501, 5th Floor, Building No. 6, East 3 RD Ring North Road, 100020 Chaoyang District, Beijing (CN)			(151) 2020 06 25	(441) 2020 10 26	(581) 2020 10 08
(151) 2020 07 13	(441) 2020 10 26	(581) 2020 10 08			

(111) 1553942	(531) CFE: 26.01.03, 26.11.13, 26.13.25	(511) 21
(732) FUJIAN DEHUA XINYANG CERAMICS CO., LTD., Baomei Industrial Zone, Longxun Town, Dehua County, Quanzhou City 362200 Fujian Province (CN)		(511) 3, 6, 9, 11, 12, 14, 16, 18, 20, 21, 24, 25, 27, 28, 35, 36, 37, 39, 41, 43
(151) 2020 06 06	(441) 2020 10 26	(581) 2020 10 08
(111) 1553985	(540) BLOSSING FIELDS	(511) 3
(732) Max Brands Marketing B.V., Aston Martinlaan 1, NL-3261 NB Oud-Beijerland (NL)		
(151) 2020 06 25	(441) 2020 10 26	(581) 2020 10 08
(111) 1553999	(540) FIRST MEN	(511) 3
(732) Max Brands Marketing B.V., Aston Martinlaan 1, NL-3261 NB Oud-Beijerland (NL)		
(151) 2020 06 25	(441) 2020 10 26	(581) 2020 10 08
(111) 1554016	(540) FEROCIOUS	(511) 3
(732) Max Brands Marketing B.V., Aston Martinlaan 1, NL-3261 NB Oud-Beijerland (NL)		
(151) 2020 06 25	(441) 2020 10 26	(581) 2020 10 08
(111) 1554028	(540) TRIPLE REVOLUTION	(511) 7
(531) CFE: 26.13.25, 27.05.03, 29.01.14		
(732) OSG CORPORATION, 3-22 Honnoghara, Toyokawa-shi Aichi 442-0005 (JP)		
(151) 2020 07 16	(441) 2020 10 26	(581) 2020 10 08
(111) 1554030	(540) Respecta printing inks production	(511) 2, 35
(531) CFE: 26.04.09, 27.05.10, 29.01.13		
(732) Sovmestnoe zakrytoe aktsionernoe obshchestvo „Respecta”, ul. Inzhenernaya, d.25, k.2, 220075 Minsk (BY)		
(151) 2020 05 18	(441) 2020 10 26	(581) 2020 10 08
(111) 1554096	(540) VogelBaum	(511) 20
(531) CFE: 03.07.13, 05.01.03, 27.05.01		
(732) NIENSHANC-FINANSOVAYA COMPANIA Zakrytoe Aktsionernoe Obshchestvo, ul. Zheleznovodskaya, d. 17/5 liter D, office 1 E, RU-199155 Saint Petersburg (RU)		
(151) 2020 05 24	(441) 2020 10 26	(581) 2020 10 08
(111) 1554186	(531) CFE: 26.04.02, 29.01.12	(511) 32
(732) Red Bull GmbH, Am Brunnen 1, A-5330 Fuschl am See (AT)		
(151) 2020 07 31	(441) 2020 10 26	(581) 2020 10 08
(111) 1554201	(531) CFE: 26.04.02, 29.01.12	(511) 32
(732) Red Bull GmbH, Am Brunnen 1A-5330 Fuschl am See (AT)		
(151) 2020 07 31	(441) 2020 10 26	(581) 2020 10 08
(111) 1554209	(540) Weini	(511) 9, 10
(531) CFE: 27.05.01		
(732) Guangzhou Weini Technology Development Co., Ltd., No. 2, Xingye Road, Xicheng Industrial Zone, Renhe Town, Baiyun District, 510000 Guangzhou City, Guangdong Province (CN)		
(151) 2020 08 13	(441) 2020 10 26	(581) 2020 10 08
(111) 1554214	(540) alucofly	(511) 6
(531) CFE: 27.05.01		
(732) ZHANGJIAGANG FEITENG NEW COMPOSITE MATERIALS CO., LTD., No.77, Huada Rd., New Materials Industry Park, Zhangjiagang Bonded Area, Suzhou City, Jiangsu Province (CN)		
(151) 2020 07 21	(441) 2020 10 26	(581) 2020 10 08
(111) 1554225	(540) STIER GARDEN	(511) 7, 8, 9, 11, 17, 20, 21
(531) CFE: 03.04.04, 26.04.04, 27.03.03, 27.05.09, 29.01.12		
(732) Contorion GmbH, Friedrichstraße 224, 10969 Berlin (DE)		
(151) 2020 08 06	(441) 2020 10 26	(581) 2020 10 08
(111) 1554227	(540) Bitterpower	(511) 3, 5, 33
(732) Schneider & Schneider Rechtsanwälts GmbH, Stephansplatz 8a/6, A-1010 Wien (AT)		
(151) 2020 08 25	(441) 2020 10 26	(581) 2020 10 08
(111) 1554289	(540) Mulimi	(511) 5
(531) CFE: 02.09.01, 26.01.01, 27.05.01, 28.03.00		
(732) Fujian Midouxiong Industrial Co., Ltd., No. 203, 205, 207, Building 5, Infant & Children's Cultural and Creative Park, Quan'an Middle Road, Economic Development Zone (Wuli Garden) Jinjiang (CN)		
(151) 2020 07 20	(441) 2020 10 26	(581) 2020 10 08
(111) 1554431	(531) CFE: 01.01.02	(511) 3, 6, 9, 11, 12, 14, 16, 18, 20, 21, 24, 25, 27, 28, 35, 36, 37, 39, 41, 43
(732) DAIMLER AG, Mercedesstraße 120, 70372 Stuttgart (DE)		
(151) 2020 06 09	(441) 2020 10 26	(581) 2020 10 08
(111) 1554444	(531) CFE: 28.03.00	(511) 10
(732) Zhangjiagang Zhiyi Medical Products Co., Ltd, Renmin Road, Changfeng, Leyu Town, Zhangjiagang City, Suzhou Jiangsu Province (CN)		
(151) 2020 08 12	(441) 2020 10 26	(581) 2020 10 08
(111) 1554459	(531) CFE: 28.05.00, 29.01.12	(511) 29
(732) VITKO Oleksandr Mykolaiovych, vul. Horkoho, 110, kv. 44, Kyiv 03150 (UA)		
(151) 2020 07 27	(441) 2020 10 26	(581) 2020 10 08
(111) 1554468	(531) CFE: 01.01.01, 25.07.25, 26.04.05	(511) 3, 6, 7, 9, 11, 12, 14, 16, 18, 20, 21, 24, 25, 27, 28, 35, 36, 37, 39, 41, 43
(732) DAIMLER AG, Mercedesstraße 120, 70372 Stuttgart (DE)		
(151) 2020 06 09	(441) 2020 10 26	(581) 2020 10 08
(111) 1554514	(540) SNOW & PASSION COLLECTION FASHION	(511) 25
(531) CFE: 24.17.25, 27.05.10		
(732) XU CONGSHUAN, The 1st Villager Group of Tangguai Village, Tongda Town, Lujiang County, 231533 Chaohu City, Anhui Province (CN)		
(151) 2020 08 13	(441) 2020 10 26	(581) 2020 10 08
(111) 1554559	(540) GWM	(511) 12, 35, 37
(531) CFE: 27.05.17		
(732) Great Wall Motor Company Limited, 2266 Chaoyang South Street, Baoding, 071000 Hebei (CN)		
(151) 2020 07 13	(441) 2020 10 26	(581) 2020 10 08
(111) 1554561	(540) MANCHE	(511) 25, 35
(531) CFE: 27.05.01		
(732) ERS NAKIŞ GIYİM SANAYİ İÇ VE DIŞ TİCARET LİMİTED ŞİRKETİ, Bağlar Mahallesi Osmanpaşa Caddesi Hacı Osman Efendi Sokak No 3 Kat 1 Güneşli GÜNGÖREN İSTANBUL (TR)		
(151) 2020 04 22	(441) 2020 10 26	(581) 2020 10 08
(111) 1554566	(540) CARREFOUR BIO	(511) 5, 29, 30, 31, 32, 33, 35
(531) CFE: 05.01.05, 05.07.13, 27.03.11, 27.05.01, 29.01.12		
(732) CARREFOUR, 93 avenue de Paris, F-91300 MASSY (FR)		
(151) 2020 05 15	(441) 2020 10 26	(581) 2020 10 08
(111) 1554703	(540) XKTE	(511) 7
(531) CFE: 27.05.01, 28.03.00		
(732) Shandong Xinkaite Bearing Co., Ltd., Xu Village, Ganguantun Town, Guan County, 252500 Liaocheng City, Shandong Province (CN)		
(151) 2020 09 16	(441) 2020 10 26	(581) 2020 10 08
(111) 1554871	(540) BODYLASTICS	(511) 28
(732) KASSEL, BLAKE, 5500 N MILITARY TRAIL #315BOCA RATON FL 33496 (US)		
(151) 2020 08 26	(441) 2020 11 02	(581) 2020 10 15
(111) 1554885	(540) YAQI	(511) 3, 10
(531) CFE: 27.05.01, 28.03.00		
(732) Zhuhai YASI Cell Medical Technology Co., Ltd., Room 312-63, on the third floor of the Aviation City New Town Planning Exhibition Building, Jinwan Zone, Zhuhai City 519000 Guangdong Province (CN)		
(151) 2020 05 07	(441) 2020 11 02	(581) 2020 10 15

(111) 1554911	(540) REPAWELL	(511) 3, 5	(111) 1555421	(540) JADEY	(511) 3
(732) Egis Gyógyszergyár Zrt., Keresztúri út 30-38, H-1106 Budapest (HU)			(732) Max Brands Marketing B.V., Aston Martinlaan 1, NL-3261 NB Oud-Beijerland (NL)		
(151) 2020 05 07	(441) 2020 11 02	(581) 2020 10 15	(151) 2020 06 25	(441) 2020 11 02	(581) 2020 10 15
(111) 1554981	(540) Sweet Jojo	(511) 24	(111) 1555434	(540) ekö pet	(511) 1, 35
(531) CFE: 27.05.01			(531) CFE: 01.13.01, 27.05.15, 29.01.12		
(732) Dawei Li, Room 1341, building 6, Wanda Plaza, 188 Shihu West Road, Wuzhong District, Suzhou City, Jiangsu Province (CN)			(732) „Ekopet” Joint-stock company, Baltic highway, 123 Kaliningrad, RU-236013 Kaliningrad Oblast (RU)		
(151) 2020 08 03	(441) 2020 11 02	(581) 2020 10 15	(151) 2020 07 09	(441) 2020 11 02	(581) 2020 10 15
(111) 1554999	(540) Bostik smart adhesives ATTACHED TO YOUR WORLD	(511) 1, 16, 17, 19	(111) 1555537	(540) E EUROPE-TIRES	(511) 35, 37, 39
(531) CFE: 03.11.10, 26.04.15, 27.05.19, 29.01.13			(531) CFE: 26.11.01, 27.05.10		
(732) BOSTIK SA, 420 rue d'Estienne d'Orves, F-92700 Colombes (FR)			(732) EUROPE RUBBER TREE-TIRES, LDA., RUA CONSELHEIRO LOPO VAZ, LOTE D, LOJA E, P-1800-142 LISBOA (PT)		
(151) 2020 07 24	(441) 2020 11 02	(581) 2020 10 15	(151) 2019 11 19	(441) 2020 11 02	(581) 2020 10 15
(111) 1555000	(540) sapico	(511) 29, 30, 32, 35	(111) 1555560	(540) PROFITsystem	(511) 4, 19, 20
(531) CFE: 25.03.11, 27.05.24, 29.01.12			(531) CFE: 07.15.08, 27.03.11, 27.05.03, 29.01.14		
(732) CURCHI Mihail, Str. Ștefan Neaga nr. 20, ap. 8, MD-2008 Chișinău (MD)			(732) Obshchestvo s ogranichennoy otvetstvennostyu „Profitsystem”, ul. Dostoevskogo, d.27, 220040 Minsk (BY)		
(151) 2020 07 14	(441) 2020 11 02	(581) 2020 10 15	(151) 2020 07 29	(441) 2020 11 02	(581) 2020 10 15
(111) 1555068	(540) OPTIVISC	(511) 5	(111) 1555561	(531) CFE: 26.01.03, 26.11.25, 26.13.25	(511) 11
(531) CFE: 27.05.01			(732) TAIZHOU MELI IMPORT & EXPORT CO., LTD., Rm.1301, No.6, Tongda West Road, Chumen, Yuhuan, Zhejiang (CN)		
(732) BIOTECH VISIONCARE PVT LTD, Block 1, Abhishree Corporate Park, Opp Swagat Glow Brts Stop, Bopal Ambli Road Ahmedabad-380058 (IN)			(151) 2020 08 19	(441) 2020 11 02	(581) 2020 10 15
(151) 2020 01 25	(441) 2020 11 02	(581) 2020 10 15	(111) 1555567	(540) BESWOOD	(511) 7
(111) 1555086	(540) ART OF TONES	(511) 3	(732) BESWOOD PTY LTD, Unit 7, 94 Culloden Rd MARSFIELD NSW 2122 (AU)		
(732) Max Brands Marketing B.V., Aston Martinlaan 1, NL-3261 NB Oud-Beijerland (NL)			(151) 2020 09 17	(441) 2020 11 02	(581) 2020 10 15
(151) 2020 06 25	(441) 2020 11 02	(581) 2020 10 15	(111) 1555590	(540) Azelacutan	(511) 5
(111) 1555088	(540) BEACHSPRAY	(511) 25	(732) Dermapharm AG, Lil-Dagover-Ring 7, 82031 Grünwald (DE)		
(531) CFE: 27.05.01			(151) 2020 09 17	(441) 2020 11 02	(581) 2020 10 15
(732) BINLANG GARMENTS & WEAVING CO., LTD JIN JIANG, Shizhen Jinjing industrial Zone, 362000 jinjing Jinjiang, Fujian (CN)			(111) 1555640	(540) HAPCO	(511) 7
(151) 2020 07 24	(441) 2020 11 02	(581) 2020 10 15	(732) HAPCO Machinery Co., Ltd., No.18 Yangnan Road, Suzhou, Jiangsu Province (CN)		
(111) 1555090	(540) CHASETON	(511) 3	(151) 2020 08 06	(441) 2020 11 02	(581) 2020 10 15
(732) Max Brands Marketing B.V., Aston Martinlaan 1, NL-3261 NB Oud-Beijerland (NL)			(111) 1555700	(540) TUFFONI	(511) 18, 25
(151) 2020 06 25	(441) 2020 11 02	(581) 2020 10 15	(531) CFE: 05.05.20, 27.03.11, 27.05.17		
(111) 1555186	(531) CFE: 26.01.01, 28.03.00	(511) 30	(732) Malikov Renat Nakipovich, Kakhovka st., 15/1, apt. 89, RU-117303 Moscow (RU)		
(732) Sichuan Dongliu Laozao Co., Ltd., No. 168, New Street, Yuehua Town, Dazhu County, Dazhou City, Sichuan Province (CN)			(151) 2020 07 27	(441) 2020 11 02	(581) 2020 10 15
(151) 2020 07 21	(441) 2020 11 02	(581) 2020 10 15	(111) 1555730	(540) XIONGTAI	(511) 25
(111) 1555212	(540) ROCTURE	(511) 3	(531) CFE: 28.03.00		
(732) Max Brands Marketing B.V., Aston Martinlaan 1, NL-3261 NB Oud-Beijerland (NL)			(732) Zhang Baiyue, No. 1-13, New Village, Panjing Village, dongshi town, Jinjiang City 362200 Fujian Province (CN)		
(151) 2020 06 25	(441) 2020 11 02	(581) 2020 10 15	(151) 2020 08 13	(441) 2020 11 02	(581) 2020 10 15
(111) 1555216	(540) BLOMME	(511) 3	(111) 1555748	(531) CFE: 28.03.00	(511) 30
(732) Max Brands Marketing B.V., Aston Martinlaan 1, NL-3261 NB Oud-Beijerland (NL)			(732) Ganzhou Lianghua Feierxue Food Co., Ltd., No.28, Jinlong Road, Ganzhou Economic and Technological Development Zone, Ganzhou City 341000 Jiangxi Province (CN)		
(151) 2020 06 25	(441) 2020 11 02	(581) 2020 10 15	(151) 2020 08 05	(441) 2020 11 02	(581) 2020 10 15
(111) 1555298	(540) C'EST THERRON	(511) 3	(111) 1555753	(540) C DOMENILE CUZA	(511) 33
(732) Max Brands Marketing B.V., Aston Martinlaan 1, NL-3261 NB Oud-Beijerland (NL)			(531) CFE: 01.01.02, 27.03.12, 27.05.08		
(151) 2020 06 25	(441) 2020 11 02	(581) 2020 10 15	(732) VINĂRIA BOSTAVAN S.R.L., întreprindere mixtă, Etulia, Vulcănești, MD-5352 UTA Găgăuzia (MD)		
(111) 1555362	(540) JOYNEXT	(511) 9, 35, 38, 42	(151) 2020 08 04	(441) 2020 11 02	(581) 2020 10 15
(732) JOYNEXT GmbH, Gewerbepark Merbitz 5, 01156 Dresden (DE)			(111) 1555756	(540) Erycontrol	(511) 3, 5
(151) 2020 07 31	(441) 2020 11 02	(581) 2020 10 15	(732) NAOs, 355 rue Pierre-Simon Laplace, F-13290 AIX-EN-PROVENCE (FR)		
(111) 1555404	(540) Pichkar	(511) 30, 35	(151) 2020 09 03	(441) 2020 11 02	(581) 2020 10 15
(531) CFE: 26.13.25, 27.05.01			(111) 1555764	(540) PrioBox	(511) 9, 42
(732) Tovarystvo z obmezhenoiu vidpovidalnistiu „Invert”, vul. Marshala Biriuzova, 26/1 Poltava 36007 (UA)			(732) VisLogic GmbH, Rehstieg 8, 25335 Elmshorn (DE); Maxim Szenessy, Rehstieg 825335 Elmshorn (DE)		
(151) 2020 07 15	(441) 2020 11 02	(581) 2020 10 15	(151) 2020 07 09	(441) 2020 11 02	(581) 2020 10 15

(111) 1555809	(540) VIV'EN petty		
(531) CFE: 27.05.01		(511) 25	
(732) LIMITED LIABILITY COMPANY „RUSH”, Zhukovsky Street, 6A the city of Dnipro, Dnipropetrovsk region 49000 (UA)			
(151) 2020 07 24	(441) 2020 11 02	(581) 2020 10 15	
(111) 1555819	(540) dandelion		
(531) CFE: 27.05.01		(511) 5	
(732) Shandong Qingran Biological Technology Co., Ltd., Economic Development Zone, Boxing County, Binzhou City, Shandong Province (CN)			
(151) 2020 06 23	(441) 2020 11 02	(581) 2020 10 15	
(111) 1555826	(540) TANMNG		
(531) CFE: 26.11.03, 27.05.01, 28.03.00		(511) 7	
(732) Jinan Tanmng New Material Technology Co., Ltd., West Side of 220 National Road South, Xiaoli Town Industrial Park, Changqing District, Jinan City, Shandong Province (CN)			
(151) 2020 07 20	(441) 2020 11 02	(581) 2020 10 15	
(111) 1555851	(540) ROSAVA		
(531) CFE: 26.11.12, 27.05.01, 28.05.00, 29.01.04		(511) 12	
(732) LIMITED LIABILITY COMPANY „PREMIORI”, street Levanevskoho, 91,t. Bila Tserkva, Kyiv region 09108 (UA)			
(151) 2020 06 11	(441) 2020 11 02	(581) 2020 10 15	
(111) 1555865	(540) DETONATING PINK		
(531) CFE: 26.11.12, 27.05.01, 28.05.00, 29.01.04		(511) 3	
(732) Max Brands Marketing B.V., Aston Martinlaan 1, NL-3261 NB Oud-Beijerland (NL)			
(151) 2020 06 09	(441) 2020 11 02	(581) 2020 10 15	
(111) 1555954	(540) MEISHUO		
(531) CFE: 26.01.03, 26.04.04, 26.07.25, 26.11.13, 27.05.01		(511) 9	
(732) Zhejiang Meishuo Electric Technology Co., Ltd., Chongshi Industrial Zone, Beibaixiang Town, Yueqing City 325603 Zhejiang Province (CN)			
(151) 2020 08 06	(441) 2020 11 02	(581) 2020 10 15	
(111) 1556012	(540) VIVA FLOOR		
(531) CFE: 26.04.18, 27.05.10, 29.01.12		(511) 19, 27	
(732) Otkrytoe aktsionernoe obshchestvo „Gomeldrev”, ul. Dostoevskogo 3, 246042 Gomel (BY)			
(151) 2020 07 16	(441) 2020 11 02	(581) 2020 10 15	
(111) 1556015	(540) Ringas		
(531) CFE: 05.03.07, 27.03.11		(511) 30	
(732) Otkrytoe aktsionernoe obshchestvo „Slutskiy khlebozavod”, ul. Zavodskaya, 3223610 Slutsk, Minskaya oblast (BY)			
(151) 2020 07 15	(441) 2020 11 02	(581) 2020 10 15	
(111) 1556045	(540) SELVACIA		
(531) CFE: 05.03.07, 27.03.11		(511) 3	
(732) Max Brands Marketing B.V., Aston Martinlaan 1, NL-3261 NB Oud-Beijerland (NL)			
(151) 2020 06 25	(441) 2020 11 09	(581) 2020 10 22	
(111) 1556051	(540) LISHEN		
(531) CFE: 05.03.07, 27.03.11		(511) 9	
(732) Tianjin Lishen Battery Joint-Stock Co., Ltd., No.6, Lanyuan Road, Huayuan Science & Technology Park, Tianjin Binhai Hi-Tech Industrial, Development Area, Tianjin (CN)			
(151) 2020 08 13	(441) 2020 11 09	(581) 2020 10 22	
(111) 1556062	(540) REALISM		
(531) CFE: 27.05.01		(511) 25	
(732) Bao Qingkai, Room 401, Building B, Jiayuan Community, 58 Huayuan Road, Shishi city 362700 Fujian Province (CN)			
(151) 2020 08 11	(441) 2020 11 09	(581) 2020 10 22	
(111) 1556075	(540) MA RICHESSE		
(531) CFE: 27.05.01		(511) 3	
(732) Max Brands Marketing B.V., Aston Martinlaan 1, NL-3261 NB Oud-Beijerland (NL)			
(151) 2020 06 25	(441) 2020 11 09	(581) 2020 10 22	
(111) 1556078	(540) eco Planet TOGETHER FOR THE PLANET		
(531) CFE: 05.03.11, 24.15.01, 26.01.03, 29.01.13		(511) 3, 16, 21	
(732) CARREFOUR, 93 avenue de Paris, F-91300 MASSY (FR)			
(151) 2020 06 26	(441) 2020 11 09	(581) 2020 10 22	
(111) 1556082	(540) smartway		
(531) CFE: 25.07.20, 26.01.01		(511) 7, 9, 35, 42	
(732) ZERO GACHIS, 2 avenue de Provence, F-29200 BREST (FR)			
(151) 2020 09 02	(441) 2020 11 09	(581) 2020 10 22	
(111) 1556083	(540) ILVIE		
(531) CFE: 25.07.20, 26.01.01		(511) 3	
(732) Max Brands Marketing B.V., Aston Martinlaan 1, NL-3261 NB Oud-Beijerland (NL)			
(151) 2020 06 09	(441) 2020 11 09	(581) 2020 10 22	
(111) 1556084	(540) BLOSSA		
(531) CFE: 25.07.20, 26.01.01		(511) 3	
(732) Max Brands Marketing B.V., Aston Martinlaan 1, NL-3261 NB Oud-Beijerland (NL)			
(151) 2020 06 09	(441) 2020 11 09	(581) 2020 10 22	
(111) 1556513	(540) Rejork		
(531) CFE: 27.05.01		(511) 25	
(732) Rejork (Fujian) Clothing Co., Ltd., Panshan Industrial Zone, Dongshi Town, Jinjiang City, Fujian (CN)			
(151) 2020 08 14	(441) 2020 11 09	(581) 2020 10 22	
(111) 1556564	(540) ACROW		
(531) CFE: 27.05.08		(511) 6, 36, 37, 40, 41, 42	
(732) Acrow Corporation of America, 181 New Road, Suite 202 Parsippany NJ 07054 (US)			
(151) 2020 06 30	(441) 2020 11 09	(581) 2020 10 22	
(111) 1556612	(540) B SEPOR		
(531) CFE: 26.01.03, 26.11.02, 27.05.04		(511) 21	
(732) FUJIAN DEHUA SEPOR CERAMIC CO., LTD., Chengdong Industry Zone, Dehua County, 362212 Quanzhou City, Fujian Province (CN)			
(151) 2020 08 11	(441) 2020 11 09	(581) 2020 10 22	
(111) 1556648	(540) A		
(531) CFE: 27.05.01		(511) 25	
(732) Taizhou Zuyou Sports Products Co., Ltd., Shan Yang Industrial Zone, Shan Ma Village, Chengbei Street, Wenling, Taizhou City 317500 Zhejiang Province (CN)			
(151) 2020 08 17	(441) 2020 11 09	(581) 2020 10 22	
(111) 1556658	(540) BELY MEDVED		
(531) CFE: 27.05.01		(511) 32, 33	
(732) Efes Holland Technical Management Consultancy B.V., Strawinskyalaan 1229, NL-1077 XX Amsterdam (NL)			
(151) 2020 07 21	(441) 2020 11 09	(581) 2020 10 22	
(111) 1556686	(540) WeldTec		
(531) CFE: 14.03.09, 26.01.01, 26.11.21		(511) 7	
(732) Guangdong Smarter M&E Technology Co., Ltd., 1st floor, 2nd floor (Room 203-210), 3rd floor of Building B, 38th, Yanjiangdongsi Road, Huoju Industrial Zone, Zhongshan City, Guangdong Province (CN)			
(151) 2020 09 18	(441) 2020 11 09	(581) 2020 10 22	
(111) 1556763	(540) BENFAKTO		
(531) CFE: 14.03.09, 26.01.01, 26.11.21		(511) 11	
(732) FENIXIMPEX S.R.L., Str. Vadul lui Vodă nr. 68, MD-2044 Chişinău (MD)			
(151) 2020 07 29	(441) 2020 11 09	(581) 2020 10 22	
(111) 1556791	(540) CAREWAY		
(531) CFE: 14.03.09, 26.01.01, 26.11.21		(511) 3, 5	
(732) LABORATOIRES CONTAPHARM Société par actions simplifiée, Hameau de Vulaines, F-77390 Yebles (FR)			
(151) 2020 09 03	(441) 2020 11 09	(581) 2020 10 22	
(111) 1556810	(540) vague1		
(531) CFE: 26.11.03, 27.05.01		(511) 11	
(732) ZHEJIANG VOGUESHOWER SANITARY WARE CO., LTD., 2#-3, South of Shanghai Avenue, East of Shitang Center Road, Jinqing Town, Luqiao, Taizhou City 318058 Zhejiang (CN)			
(151) 2020 08 20	(441) 2020 11 09	(581) 2020 10 22	
(111) 1556841	(540) gebetil		
(531) CFE: 26.11.03, 27.05.01		(511) 5	
(732) Dermapharm Aktiengesellschaft, Lil-Dagover-Ring 7, 82031 Grünwald (DE)			
(151) 2020 09 17	(441) 2020 11 09	(581) 2020 10 22	

(111) **1556882** (540) BASIC EDITIONS (511) 25
 (531) CFE: 26.11.03
 (732) Jianguo Li, G3-056, Ziyu Villa, No.1,
 Ziyu East Road, Chaoyang District 100025 Beijing (CN)
 (151) 2020 08 07 (441) 2020 11 09 (581) 2020 10 22

(111) **1556934** (540) HARVEST (511) 3
 (732) AMR HAIR & BEAUTY SUPPLIES PTY LTD,
 5 INGLIS RDINGLEBURN NSW 2565 (AU)
 (151) 2020 08 09 (441) 2020 11 09 (581) 2020 10 22

(111) **1556996** (540) Walklake (511) 7, 9
 (531) CFE: 26.13.25, 27.05.01, 28.03.00
 (732) Suzhou Walklake Smart System Co., Ltd,
 Room 202/203, Building 20, Shuang MaJie 2#,
 Suzhou Industrial Park, Jiangsu (CN)
 (151) 2020 09 22 (441) 2020 11 09 (581) 2020 10 22

**REJESTRACJA MIĘDZYNARODOWA,
 W KTÓREJ WYDANO DECYZJĘ
 O DEFINITYWNEJ ODMOWIE UZNANIA OCHRONY
 NA TERYTORIUM RZECZYPOSPOLITEJ POLSKIEJ**

Poniższe zestawienie zawiera kolejno: numer rejestracji międzynarodowej, określenie znaku towarowego przedstawionego w postaci liter bądź cyfr albo, jeżeli znak jest znakiem graficznym lub zawiera elementy graficzne, wskazanie symboli klas elementów graficznych znaku (CFE), określenie klas towarowych, nazwisko i imię bądź nazwę uprawnionego, jego miejsce zamieszkania lub siedzibę oraz kod kraju, datę rejestracji międzynarodowej lub datę późniejszego wyznaczenia, datę zamieszczenia informacji o tej rejestracji w Biuletynie Urzędu Patentowego oraz datę notyfikacji bądź datę notyfikacji późniejszego wyznaczenia.

(111) **1366064** (540) IRONBULL (511) 28
 (531) CFE: 03.04.04, 29.01.01
 (732) RIZHAO PIONEER BARBELL & FITNESS INC.,
 East of Jiuxian Mountain Road, Economic Development Zone,
 North of Rizhao City 276800 Shandong Province (CN)
 (151) 2017 04 24 (441) 2017 10 16 (581) 2017 09 28

(111) **1389623** (531) CFE: 29.01.01 (511) 17, 19
 (732) PENOPLEX SPb LTD,
 Saperniy lane 1 lit. A, RU-191014 St. Petersburg (RU)
 (151) 2017 10 17 (441) 2018 03 05 (581) 2018 02 15

(111) **1417397** (531) CFE: 24.05.01, 26.01.03, 29.01.12 (511) 35, 36
 (732) Lety Group AG, Landenbergstrasse 35, CH-6002 Luzern (CH)
 (151) 2018 02 06 (441) 2018 08 27 (581) 2018 08 09

(111) **1417397** (531) CFE: 24.05.01, 26.01.03, 29.01.12 (511) 35, 36
 (732) Lety Group AG, Landenbergstrasse 35, CH-6002 Luzern (CH)
 (151) 2018 02 06 (441) 2018 08 27 (581) 2018 08 09

(111) **1421785** (540) STREET WINE (511) 33
 (732) D PAUL MAS, 5 rue Gleisio Saint-Marti,
 Château de Cónas, F-34120 Pézenas (FR)
 (151) 2018 07 23 (441) 2018 09 24 (581) 2018 09 06

(111) **1438771** (540) IsotopelWD (511) 7
 (531) CFE: 27.05.01
 (732) CNPS PETRO EQUIPMENT CO., LTD.,
 No.312, Building 20, Ecological Valley, No.38, Huanghe Road,
 Dongying Development District,
 Dongying City, Shandong Province (CN)
 (151) 2018 09 04 (441) 2019 01 03 (581) 2018 12 13

(111) **1438932** (540) SVIZHAK (511) 33
 (732) Shmulevych Vitalii Naumovych, vul. Levanevskoho, 7,
 kv. 63m. Odesa 65062 (UA); Maslenkov Volodymyr Mykolaiovych,
 vul. Marshala Hovorova, 1-2, kv. 101m. Odesa 65068 (UA);
 Markushevskiy Igor Isaakovych,
 vul. Bolharska, 82, kv. 8m. Odesa 65005 (UA)
 (151) 2018 10 16 (441) 2019 01 03 (581) 2018 12 13

(111) **1456656** (540) SureGrip (511) 12
 (732) QINGDAO GRIP TYRE CO., LTD.,
 11-3B Area Consists of Five Layers, No. 34, Shanghai Road,
 Bonded Area, Qingdao City, Shandong Province (CN)
 (151) 2018 12 17 (441) 2019 04 08 (581) 2019 03 21

(111) **1457098** (540) ProSystem (511) 9
 (732) Bosch Thermotechnik GmbH,
 35576 Wetzlar (DE)
 (151) 2019 02 07 (441) 2019 04 08 (581) 2019 03 21

(111) **1463938** (540) Z-TIME (511) 39
 (531) CFE: 27.05.02
 (732) TOVARYSTVO Z DODATKOVOIU VIDPOVIDALNISTIU
 „KOVELSKIE ATP”, VUL. VOLODYMYRSKA, 154,
 KOVEL VOLYNska OBLAST 45006 (UA);
 TOVARYSTVO Z DODATKOVOIU VIDPOVIDALNISTIU
 „NOVOVOLYNske ATP-10708”, VUL. SHAKHTARSKA, 40,
 NOVOVOLYNskVOLYNska OBLAST 45400 (UA)
 (151) 2019 03 04 (441) 2019 05 20 (581) 2019 05 02

(111) **1471822** (540) SHINE MAX (511) 21
 (531) CFE: 27.05.10
 (732) PANHONG, NO.501, UNIT 1, 17 BUILDING, QINYA GARDEN,
 462 GONGNONG ROAD, BENGSHAN DISTRICT,
 BENGBU CITY, ANHUI PROVINCE (CN)
 (151) 2019 05 08 (441) 2019 07 01 (581) 2019 06 13

(111) **1499218** (540) INTERNATIONAL JOURNAL OF ORAL AND
 MAXILLOFACIAL SURGERY (511) 16
 (732) International Association of Oral & Maxillofacial Surgeons,
 200 E. Randolph, Suite 5100 Chicago IL 60601 (US)
 (151) 2019 10 14 (441) 2019 12 09 (581) 2019 11 21